

Inhaltsverzeichnis

HINWEISE ZU DIESER ANLEITUNG	3
ÜBER DIESES GERÄT.....	4
Lieferumfang	4
Gerätebeschreibung	4
Bestimmungsgemäßer Gebrauch.....	4
Wichtige Grundregeln zum Gebrauch.....	5
Funktionen der Fernbedienung.....	5
SICHERHEITSHINWEISE.....	7
Betriebssicherheit.....	7
Aufstellort.....	7
Reparatur.....	8
Vorgesehene Umgebung	8
Stromversorgung.....	8
Normen/Elektromagnetische Verträglichkeit.....	8
Umgang mit Batterien.....	9
GERÄTEÜBERSICHT	10
Gerätevorderseite	10
Geräterückseite.....	10
Bedienelemente am Gerät	11
Universal-Fernbedienung	12
Anschlüsse auf der Rückseite des Gerätes	13
Anschlüsse auf der Seite des Gerätes	14
VORBEREITUNGEN	15
Wahl des Aufstellortes	15
Gerät auspacken	15
Antenne anschließen.....	15
Stromversorgung anschließen.....	15
Batterien in die Fernbedienung einlegen	16
Erstinstallation	16
Automatische Programmsuche APS.....	17
BEDIENUNG	19
Gerät auswählen	19
Geräte ausschalten	19
Programmauswahl.....	19
Lautstärkeregelung.....	20
Bildeinstellungen	20
Externes Gerät wählen.....	21
Gebrauch der Bild-im-Bild Funktion	21
Bild-im-Bild (PIP) Funktion aufrufen.....	21
Sleep Timer	22

FERNBEDIENUNG.....	23
Das Menü der Fernbedienung kennenlernen	24
Im Menü navigieren.....	24
Fernbedienung auf Ihre Geräte einstellen	25
Text eingeben	26
Favoritenlisten verwenden	27
Favoritenliste anlegen	27
Einen neuen Eintrag einfügen	27
Einen vorhandenen Eintrag ändern	27
Favoritenliste sortieren	28
Eintrag aus der Favoritenliste löschen.....	28
Eine Favoritenliste umbenennen	28
Programme aus einer Favoritenliste aufrufen	29
Lernfunktion nutzen	30
Tastenfunktion übernehmen.....	30
Sonderfunktionen verwenden	31
Einschlaf-Timer verwenden	31
Macros (Tastenkombinationen) programmieren	31
Macros ausführen	31
Jugendschutz einrichten	32
Befehle an ein nicht aktives Gerät übertragen.....	32
Einstellungen an der Fernbedienung ändern.....	33
Grundlegende Einstellungen	33
Einstellungen löschen	33
Fernbedienung bei längerer Nichtbenutzung außer Betrieb nehmen	34
GRUNDEINSTELLUNGEN AM FERNSEHGERÄT	35
Im Menü navigieren	35
Menü Bild.....	36
Menü Anzeige.....	37
PIP und PAP Quellen	38
Anzeigeformate für PC-Quellen	38
Menü TON	39
MENÜ SETUP	41
Menü OSD Einstellungen.....	41
Menü Tuner	43
Menü Manuelle Suche	43
Menü Programmübersicht bearbeiten.....	45
Menü Info	45
Menü DVB-T	46
Menü Einstellungen.....	46
Untermenü Sprache.....	47
Untermenü Menü-Einstellungen	47
Untermenü Allgemeines	48
Menü Programmsuchlauf	48
Menü Programme sortieren	49
Programm filtern	49
Menü Technische Informationen.....	49
Menü Sicherheit.....	50
Menü Eingänge.....	51
Menü Setup / PC (RGB).....	52

ANSCHLUSS EXTERNER GERÄTE	53
Anschluss an SCART 1 oder SCART 2	53
Anschluss an die Component-Eingänge YUV	54
Anschluss an den CVBS-Eingang	55
Anschluss eines externen Audioverstärkers.....	55
Anschluss eines aktiven Subwoofers	56
Benutzung des digitalen Audioeingangs	56
Anschluss an die HDMI-Eingänge (inkl. Side HDMI)	56
Anschluss an den DVI-Eingang	56
Anschluss eines PCs (RGB).....	56
Anschluss an die seitlichen Anschlüsse (Side AV)	58
Kopfhörer anschließen	58
 PROBLEMBEHEBUNG	 59
Funktionsstörungen der Fernbedienung.....	60
Benötigen Sie weitere Unterstützung?	60
Pixelfehler bei LCD-TVs.....	61
 REINIGUNG UND ENTSORGUNG	 62
Fernbedienung reinigen.....	62
 ENTSORGUNG	 62
Verpackung.....	62
Gerät.....	62
Batterien.....	62
 TECHNISCHE DATEN	 63
 GLOSSAR.....	 65
 GARANTIEBEDINGUNGEN (DEUTSCHLAND).....	 66
 CODELISTE	 69

Hinweise zu dieser Anleitung

Lesen Sie unbedingt diese Anleitung aufmerksam durch und befolgen Sie alle aufgeführten Hinweise. So gewährleisten Sie einen zuverlässigen Betrieb und eine lange Lebenserwartung Ihres LCD-TVs. Halten Sie diese Anleitung stets griffbereit in der Nähe Ihres LCD-TVs. Bewahren Sie die Bedienungsanleitung gut auf, um sie bei einer Veräußerung des LCD-TVs dem neuen Besitzer weitergeben zu können.



Dieses Symbol warnt Sie vor möglichen Gefahren für Ihr Leben und Ihre Gesundheit, durch elektrischen Stromschlag, wenn Sie keine entsprechenden Vorsichtsmaßnahmen treffen.



Dieses Symbol warnt Sie vor möglichen Gefahren für Ihr Leben und Ihre Gesundheit, wenn Sie bestimmten Handlungsanforderungen nicht nachkommen, bzw. wenn Sie entsprechende Vorsichtsmaßnahmen nicht treffen.

Über dieses Gerät

Der LCD-TV bietet vielfältige Anschlussmöglichkeiten für Personal Computer, DVD-Player, Videorecorder, Videokamera, etc. Egal ob Fernseh-, Video- oder PC-Bilder, alle werden gestochen scharf und verzerrungsfrei auf der völlig planen Bildschirmoberfläche dargestellt. Dabei zeichnen sich die Bilder durch eine hervorragende Helligkeit und außergewöhnliche Brillanz aus. Weitere wichtige Merkmale sind die große Bildschirmdiagonale bei einem Seitenverhältnis von 16:9 und die sehr geringe Bautiefe.

Für den Fernsehbetrieb ist der Anschluss an eine terrestrische Antenne oder Kabelfernsehanlage notwendig.

Die Bedienung erfolgt interaktiv über die mitgelieferte Fernbedienung und das On-Screen-Menü (OSD). Dort können umfangreiche Einstellungen zu Bild und Ton vorgenommen werden.

Ein lüfterloses Kühlsystem ermöglicht den Betrieb des LCD-TV's ohne störende Nebengeräusche. Leise wie ein herkömmliches Fernsehgerät ist der LCD-TV hervorragend geeignet für Wohn- und Konferenzräume.

Lieferumfang

Bitte überprüfen Sie die Vollständigkeit der Lieferung und benachrichtigen Sie uns innerhalb von 14 Tagen nach dem Kauf, falls die Lieferung nicht komplett ist.

Mit dem von Ihnen erworbenen Produkt haben Sie erhalten:

- LCD-TV
- Fernbedienung (inkl. 4 Batterien Typ R03 (AAA) 1,5V)
- Netzanschlusskabel
- Bedienungsanleitung inkl. Garantiekarte



ACHTUNG!

Es besteht Erstickungsgefahr!
Lassen Sie kleine Kinder nicht mit Folie spielen.

Gerätebeschreibung

Bestimmungsgemäßer Gebrauch

Dieses Gerät dient zum Empfang und zur Wiedergabe von Fernsehprogrammen.

Die unterschiedlichen Anschlussmöglichkeiten ermöglichen eine zusätzliche Erweiterung der Empfangs- und Wiedergabequellen (Receiver, DVD-Player, DVD-Recorder, Videorecorder, PC etc.).

Dieses Gerät ist nur für den Gebrauch in trockenen Innenräumen geeignet.

Dieses Gerät ist nicht als Datenmonitor für Büroarbeitsplätze geeignet.

Dieses Gerät ist für den Privatgebrauch gedacht und nicht für industrielle oder kommerzielle Nutzung vorgesehen. Die Nutzung unter extremen Umgebungsbedingungen kann die Beschädigung Ihres Gerätes zur Folge haben.

Die Multifunktions-Fernbedienung dient zum Bedienen und Einstellen von Geräten aus dem Bereich der Unterhaltungselektronik in Innenräumen im privaten Bereich.

Sie ist ausschließlich für diese Zwecke bestimmt und darf nur dafür verwendet werden. Sie darf nur so benutzt werden, wie es in dieser Bedienungsanleitung beschrieben ist. Jede andere Verwendung gilt als nicht bestimmungsgemäß und kann zu Schäden an der Fernbedienung oder den Geräten führen.

Der Hersteller kann nicht für den Betrieb außerhalb der Betriebsbedingungen, wie in dieser Bedienungsanleitung beschrieben, haftbar gemacht werden. Zudem erlöschen hierdurch Ihre Produkthaftungs- und Gewährleistungsansprüche.

Wichtige Grundregeln zum Gebrauch

Der, von Ihnen erworbene, LCD-TV genügt den höchsten Qualitätsanforderungen in diesem Segment und wurde bezüglich möglicher Pixelfehler überprüft. Trotz höchster Sorgfalt bei der Fertigung der Geräte ist aus technologischen Gründen nicht zu 100% auszuschliessen, dass einige Bildpunkte Defekte aufweisen.

Wir bitten um Ihr Verständnis, dass derartige Effekte, solange sie in der durch die Norm spezifizierten Grenzen liegen, nicht als Gerätedefekt im Sinne der Gewährleistung betrachtet werden können. Bei einer längeren Verwendung des gleichen Bildinhaltes können, wie bei jedem anderen Fernsehgerät, Schatten auf dem Bildschirm entstehen. Dieses Phänomen bei LCD-Bildschirmen, kann durch die Beachtung der folgenden Punkte vermindert werden:

- keine lang andauernde Anzeige eines Standbildes
- nutzen Sie Ihren Bildschirm in einem bildschirmfüllenden Format (16:9)
- aktivieren Sie den Bildschirmschoner (PC-Betrieb)
- lassen Sie soweit wie möglich bewegte Bilder anzeigen
- schalten Sie den Bildschirm immer aus, wenn er nicht benutzt wird
- verringern Sie soweit wie möglich Kontrast und Helligkeit.

Ungünstige Bedingungen können zu einem Brummen Ihres LCD-TV's führen. Das Brummen kommt im allgemeinen aus der Netzspannungsversorgung und kann durch die Verbindung von unterschiedlichen Schutzleitern entstehen. Abhilfe können Sie hier schaffen, in dem Sie einen sogenannten Mantelstromfilter zwischen die ankommende Antennenleitung und den Antenneneingang am Bildschirm schalten. Die Mantelstromfilter werden in Form eines kleinen Zwischensteckers im Fachhandel angeboten.

Wenn Ihr LCD-TV mit einer Außenantenne verbunden ist, muss dieser zum Schutz gegen Stromschläge und statische Aufladungen geerdet sein. Die Erdung muß den geltenden Vorschriften entsprechen. Bei der Nutzung als PC-Bildschirm empfehlen wir aus ergonomischen Gründen, die Verwendung von roten und blauen Schriften oder Symbolen auf dunklen Hintergründen zu vermeiden.

Eine derartige Darstellung verursacht wegen des geringen Kontrastes eine schlechte Lesbarkeit und ermüdet frühzeitig die Augen. Verwenden Sie daher bitte möglichst kontrastreiche Darstellungen, z.B. schwarze Schrift auf weißem Hintergrund.

Um Augenschmerzen zu vermeiden und den optimalen Betrachtungsabstand zu erhalten, sollte die Entfernung zum Gerät das fünf- bis sechsfache der Bildschirmdiagonale betragen.

In ihrem Fernsehzimmer sollte es so hell sein, dass man auch lesen könnte. Bei zu viel Helligkeit verlieren sich die Kontraste. Zu wenig Licht strapaziert die Augen durch den Hell-Dunkel-Wechsel auf dem Bildschirm.

Funktionen der Fernbedienung

Diese Multifunktions-Fernbedienung kann folgende Gerätetypen bedienen:

- TV (Fernsehgerät mit Videotext/Teletext, Projektor, Flachbildschirm-Geräte)
- VCR (Videorecorder)
- DVR (Digitale Festplattenrecorder)
- Kabelempfänger
- SAT (Satellitenempfänger)
- DVB-Empfänger
- DVD (DVD-Player und DVD-Recorder)
- AUDIO (Stereoanlage)
- CD (CD-Player)
- Aux1 für weitere Geräte (Verstärker, Tuner, Kassettengeräte, Minidisc etc.)
- Aux2 für weitere Geräte (Verstärker, Tuner, Kassettengeräte, Minidisc etc.).

Diese Fernbedienung ist in der Gerätegruppe TV fest auf Ihren LCD Fernseher MD 36040 bzw. MD 36046 vorprogrammiert und arbeitet mit den gebräuchlichsten Infrarot-Befehlen der meisten Geräte, aber nicht aller Modelle und Marken.

ÜBER DIESES GERÄT

Diese Fernbedienung bietet Funktionen, die Ihre externen Geräte unter Umständen nicht beherrschen. Umgekehrt werden eventuell einige Sonderfunktionen Ihrer Geräte von dieser Fernbedienung nicht unterstützt. In diesem Fall können die Befehle mit der Lernfunktion (siehe Seite 30) von der Original-Fernbedienung übernommen werden.

Verschiedene Funktionen müssen auf dieser Fernbedienung abweichend von der Bedienung auf Ihrer alten Fernbedienung programmiert werden. Diese Programmierungen können Sie nur mit Hilfe Ihres Gerätes ermitteln.

Bitte lesen Sie diese Anleitung erst vollständig durch, um alle Möglichkeiten Ihrer Fernbedienung kennen zu lernen. Lesen Sie auch die Anleitungen der Geräte, die Sie mit der Fernbedienung steuern wollen.

Sicherheitshinweise

Betriebssicherheit

- Lassen Sie Kinder nicht unbeaufsichtigt an elektrischen Geräten spielen. Kinder können mögliche Gefahren nicht immer richtig erkennen.
- Halten Sie das Verpackungsmaterial, wie z.B. Folien von Kindern fern. Bei Missbrauch könnte Erstickungsgefahr bestehen.
- Öffnen Sie niemals das Gehäuse des LCD-TV's (elektrischer Schlag, Kurzschluss- und Brandgefahr)!
- Führen Sie keine Gegenstände durch die Schlitze und Öffnungen ins Innere des LCD-TV's (elektrischer Schlag, Kurzschluss und Brandgefahr)!
- Schlitze und Öffnungen des LCD-TV's dienen der Belüftung. Decken Sie diese Öffnungen nicht ab (Überhitzung, Brandgefahr)!
- Üben Sie keinen Druck auf das Display aus. Es besteht die Gefahr, dass der Bildschirm bricht.
- Die Fernbedienung besitzt eine Infrarot-Diode der Klasse 1. Betrachten Sie die LED nicht mit optischen Geräten.
- Achtung! Bei gebrochenem Display besteht Verletzungsgefahr. Packen Sie mit Schutzhandschuhen die gebrochenen Teile ein und senden Sie diese zur fachgerechten Entsorgung an Ihr Service Center. Waschen Sie anschließend Ihre Hände mit Seife, da nicht auszuschließen ist, dass Chemikalien austreten können.
- Berühren Sie nicht das Display mit den Fingern oder mit kantigen Gegenständen, um Beschädigungen zu vermeiden.
- Wenden Sie sich an den Kundendienst, wenn:
 - das Netzkabel angeschmort oder beschädigt ist
 - Flüssigkeit in das Gerät eingedrungen ist
 - das Gerät nicht ordnungsgemäß funktioniert
 - das Gerät gestürzt, oder das Gehäuse beschädigt ist.

Aufstellort

- Neue Geräte können in den ersten Betriebsstunden einen typischen, unvermeidlichen aber völlig ungefährlichen Geruch abgeben, der im Laufe der Zeit immer mehr abnimmt. Um der Geruchsbildung entgegenzuwirken, empfehlen wir Ihnen, den Raum regelmäßig zu lüften. Wir haben bei der Entwicklung dieses Produktes Sorge dafür getragen, dass geltende Grenzwerte deutlich unterschritten werden.
- Halten Sie Ihren LCD-TV und alle angeschlossenen Geräte von Feuchtigkeit fern und vermeiden Sie Staub, Hitze und direkte Sonneneinstrahlung. Das Nichtbeachten dieser Hinweise kann zu Störungen oder zur Beschädigung des LCD-TV's führen.
- Betreiben Sie Ihr Gerät nicht im Freien, da äußere Einflüsse wie Regen, Schnee etc. das Gerät beschädigen könnten.
- Das Gerät darf nicht Tropf- oder Spritzwasser ausgesetzt werden. Stellen Sie keine mit Flüssigkeit gefüllten Gefäße (Vasen oder ähnliches) auf das Gerät. Das Gefäß kann umkippen und die Flüssigkeit kann die elektrische Sicherheit beeinträchtigen.
- Stellen Sie keine offenen Brandquellen (Kerzen oder ähnliches) auf das Gerät.
- Achten Sie auf genügend große Abstände in der Schrankwand. Halten Sie einen Mindestabstand von 10 cm rund um das Gerät zur ausreichenden Belüftung ein.
- Halten Sie bei der Aufstellung einen Mindestabstand von 3 cm zwischen der Rückseite des Gerätes und der Wand zur ausreichenden Belüftung ein, um eine ausreichende Luftzirkulation hinter dem Gerät zu gewährleisten.
- Halten Sie bei der Wandmontage einen seitlichen und unteren Mindestabstand von 10 cm ein. Der Abstand zu Regalen oder Wandschränken über dem Gerät muss mindestens 20 cm betragen, um eine ausreichende Luftzirkulation hinter dem Gerät zu gewährleisten.

SICHERHEITSHINWEISE

- Betreiben Sie alle Komponenten auf einer stabilen, ebenen und vibrationsfreien Unterlage, um Stürze des LCD-TV's zu vermeiden.
- Vermeiden Sie Blendwirkungen, Spiegelungen und zu starke Hell-Dunkel-Kontraste, um Ihre Augen zu schonen.
- Der optimale Betrachtungsabstand beträgt 5 Mal die Bildschirmdiagonale.

Reparatur

- Überlassen Sie die Reparatur Ihres LCD-TV's ausschließlich qualifiziertem Fachpersonal.
- Im Falle einer notwendigen Reparatur wenden Sie sich bitte ausschließlich an unsere autorisierten Servicepartner.

Vorgesehene Umgebung

- Das Gerät kann bei einer Umgebungstemperatur von +10° C bis +30° C und bei einer relativen Luftfeuchtigkeit von 20% - 85% (nicht kondensierend) betrieben werden.
- Im ausgeschalteten Zustand kann das LCD-TV bei -20° C bis +60° C gelagert werden.
- Wahren Sie mindestens einen Meter Abstand von hochfrequenten und magnetischen Störquellen (Fernsehgerät, Lautsprecherboxen, Mobiltelefon usw.), um Funktionsstörungen zu vermeiden.
- Warten Sie nach einem Transport des LCD-TV's solange mit der Inbetriebnahme, bis das Gerät die Umgebungstemperatur angenommen hat.
- Bei großen Temperatur- oder Feuchtigkeitsschwankungen kann es durch Kondensation zur Feuchtigkeitsbildung innerhalb des LCD-TV's kommen, die einen elektrischen Kurzschluss verursachen kann.
- Ziehen Sie während eines Unwetters oder wenn das Gerät für längere Zeit nicht benutzt wird den Stecker aus der Steckdose und das Antennenkabel aus der Antennenbuchse.

Stromversorgung



Gefahr des Stromschlags an spannungsführenden Teilen!

Auch bei ausgeschaltetem Netzschalter sind Teile des Gerätes unter Spannung. Um die Stromversorgung zu Ihrem LCD-TV zu unterbrechen oder das Gerät gänzlich von Spannung frei zuschalten, trennen Sie das Gerät vollständig vom Netz.

- Betreiben Sie das LCD-TV nur an geerdeten Steckdosen mit 230 V~ 50 Hz. Wenn Sie sich der Stromversorgung am Aufstellort nicht sicher sind, fragen Sie bei Ihrem Energieversorger nach.
- Wir empfehlen zur zusätzlichen Sicherheit die Verwendung eines Überspannungsschutzes, um Ihren LCD-TV vor Beschädigung durch Spannungsspitzen oder Blitzschlag aus dem Stromnetz zu schützen.
- Um die Stromversorgung zu Ihrem Bildschirm zu unterbrechen, ziehen Sie den Netzstecker aus der Steckdose.
- Die Steckdose muss sich in der Nähe des LCD-TV's befinden und leicht erreichbar sein.
- Sollten Sie ein Verlängerungskabel einsetzen, achten Sie darauf, dass dieses den VDE-Anforderungen entspricht. Fragen Sie ggf. Ihren Elektroinstallateur.
- Verlegen Sie die Kabel so, dass niemand darauf treten oder darüber stolpern kann.
- Stellen Sie keine Gegenstände auf die Kabel, da diese sonst beschädigt werden könnten.

Normen/Elektromagnetische Verträglichkeit

Das LCD-TV erfüllt die Anforderungen der elektromagnetischen Kompatibilität und elektrischen Sicherheit der folgenden Bestimmungen:

EN 55013	Grenzwerte und Messverfahren für die Funkstöreigenschaften von Rundfunkempfängern und verwandten Geräten der Unterhaltungselektronik
EN 55020	Störfestigkeit von Rundfunkempfängern und angeschlossenen Geräten der Unterhaltungselektronik

EN 60065	Audio-, Video- und ähnliche elektronische Geräte, Sicherheitsanforderungen
EN 61000-3-2	Elektromagnetische Verträglichkeit (EMV); Teil 3: Grenzwerte; Abschnitt 2: Grenzwerte für Oberschwingungsströme (Geräte-Eingangsstrom < 16A je Leiter)
EN 61000-3-3	Elektromagnetische Verträglichkeit (EMV); Teil 3: Grenzwerte; Abschnitt 3: Grenzwerte für Spannungsschwankungen und Flicker in Niederspannungsnetzen für Geräte mit einem Eingangsstrom < 16A je Leiter



Die Übereinstimmung mit den Anforderungen wird durch die, auf dem Produkt angebrachte, Kennzeichnung zertifiziert.

Umgang mit Batterien

Batterien können brennbare Stoffe enthalten. Bei unsachgemäßer Behandlung können Batterien auslaufen, sich stark erhitzen, entzünden oder gar explodieren, was Schäden für Ihr Gerät und Ihre Gesundheit zur Folge haben könnte.

Bitte befolgen Sie unbedingt folgende Hinweise:

- Halten Sie Kinder von Batterien fern.
Sollten Batterien verschluckt worden sein, melden Sie dies bitte sofort Ihrem Arzt.
- Laden Sie niemals Batterien (es sei denn, dies ist ausdrücklich angegeben).
- Entladen Sie die Batterien niemals durch hohe Leistungsabgabe.
- Schließen Sie die Batterien niemals kurz.
- Setzen Sie Batterien niemals übermäßiger Wärme wie durch Sonnenschein, Feuer oder dergleichen aus!
- Zerlegen oder verformen Sie die Batterien nicht.
Ihre Hände oder Finger könnten verletzt werden oder Batterieflüssigkeit könnte in Ihre Augen oder auf Ihre Haut gelangen. Sollte dies passieren, spülen Sie die entsprechenden Stellen mit einer großen Menge klaren Wassers und informieren Sie umgehend Ihren Arzt.
- Vermeiden Sie starke Stöße und Erschütterungen.
- Vertauschen Sie niemals die Polarität.
- Achten Sie darauf, dass die Pole Plus (+) und Minus (-) korrekt eingesetzt sind, um Kurzschlüsse zu vermeiden.
- Vermischen Sie keine neuen und alten Batterien oder Batterien unterschiedlichen Typs.
Dies könnte bei Ihrem Gerät zu Fehlfunktionen führen. Darüber hinaus würde sich die schwächere Batterie zu stark entladen.
- Entfernen Sie verbrauchte Batterien sofort aus dem Gerät.
- Entfernen Sie die Batterien aus Ihrem Gerät, wenn dieses über einen längeren Zeitraum nicht benutzt wird.
- Ersetzen Sie alle verbrauchten Batterien in einem Gerät gleichzeitig mit neuen Batterien des gleichen Typs.
- Isolieren Sie die Kontakte der Batterien mit einem Klebestreifen, wenn Sie Batterien lagern oder entsorgen wollen.

Geräteübersicht

Gerätevorderseite

Nr.	Funktion
1.	Bildschirm mit Kontrastfilterfrontscheibe
2.	Lautsprecher
3.	Betriebsanzeige mit integriertem Infrarot-Sensor
4.	Netzschalter, das Gerät ein- oder ausschalten

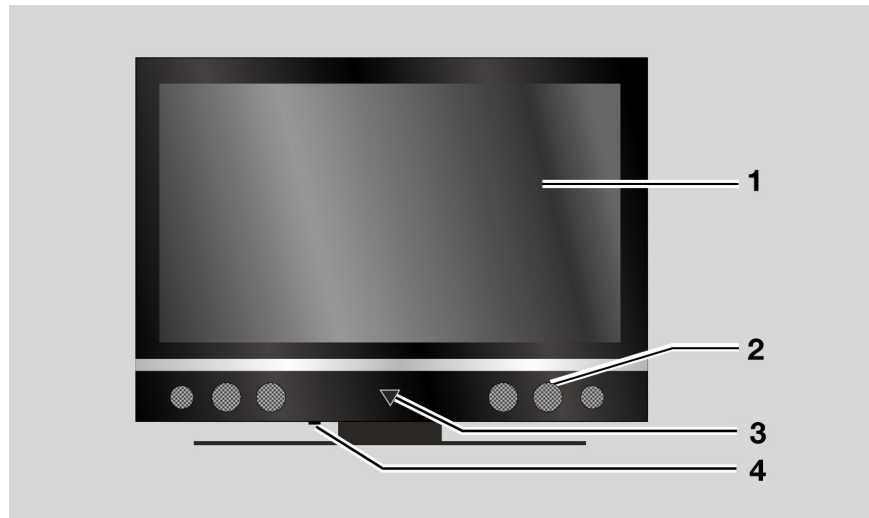

Die Betriebsanzeige leuchtet blau auf, wenn sich das Gerät im Standby-Betrieb befindet und erlischt, wenn das Gerät eingeschaltet ist.

Der Infrarot-Sensor ist das Empfangsfeld für die Infrarot-Signale der Fernbedienung

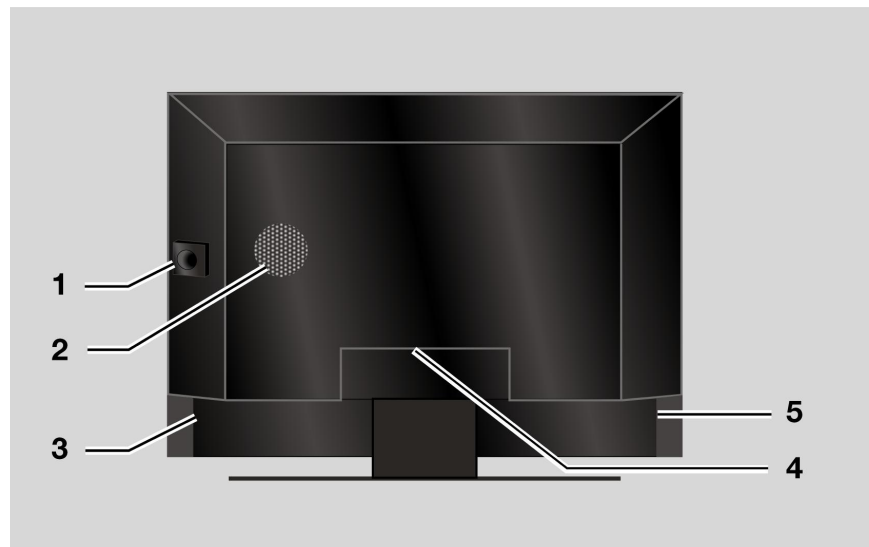

Geräterückseite

Nr.	Funktion
1.	Baß-Reflexrohr
2.	Integrierter Subwoofer
3.	Seitliche Anschlüsse
4.	Anschlüsse auf der Rückseite des Gerätes
5.	Bedienelemente am Gerät



Bedienelemente am Gerät

Für den Fall, dass Ihre Fernbedienung nicht funktioniert, können Sie Ihr LCD-TV auch über die Tasten auf der linken Seite des Gerätes bedienen.

Nr.		Funktion
1.		Das Gerät in den Bereitschaftsmodus/Standby-Betrieb schalten (Taste lang drücken) das Gerät im Bereitschaftsmodus einschalten.
2.		Ein Programm auswählen.
3.		Die Lautstärke einstellen.

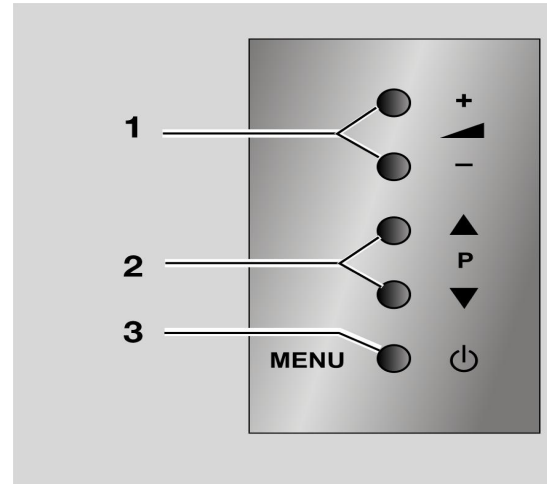

Universal-Fernbedienung

Nr.	Funktion
1	AN/AUS
2	PROFIL 2 zum Anzeigen der Favoritenliste 2
3	Zehn Display-Tasten
4	MODE: Gerät auswählen
5	FAVORITEN: Übersicht der Favoritenlisten anzeigen
6	PROG+/PROG-: Programmwahl
7	Navigationsring zum Navigieren in Bildschirm-Menüs
8	OK: zum Bestätigen von Eingaben
9	EPG: elektronische Programmzeitschrift anzeigen (geräteabhängig)
10	EXIT: zum Verlassen des Geräte-Menüs
11	Zifferntasten
12	-/--: Umschalten auf zweistellige Programmzahlen
13	▶ Abspielen
14	▶▶ Schneller Vorlauf
15	■ Stopp
16	Pause
17	Bildschirm-Funktionen aufrufen
18	Farbtasten, Menüfunktionen ausführen, Teletext-Funktionen aufrufen
19	● Aufnahme Starten
20	◀◀ Schneller Rücklauf
21	AV: Umschalten zu externem Gerät
22	⊗ Stummschaltung
23	MENU: Gerätemenü öffnen
24	VOL+/VOL-: Lautstärkeregler
25	HOME: Hauptmenü öffnen
26	Farb-Display
27	PROFIL 1 zum Anzeigen der Favoritenliste 1

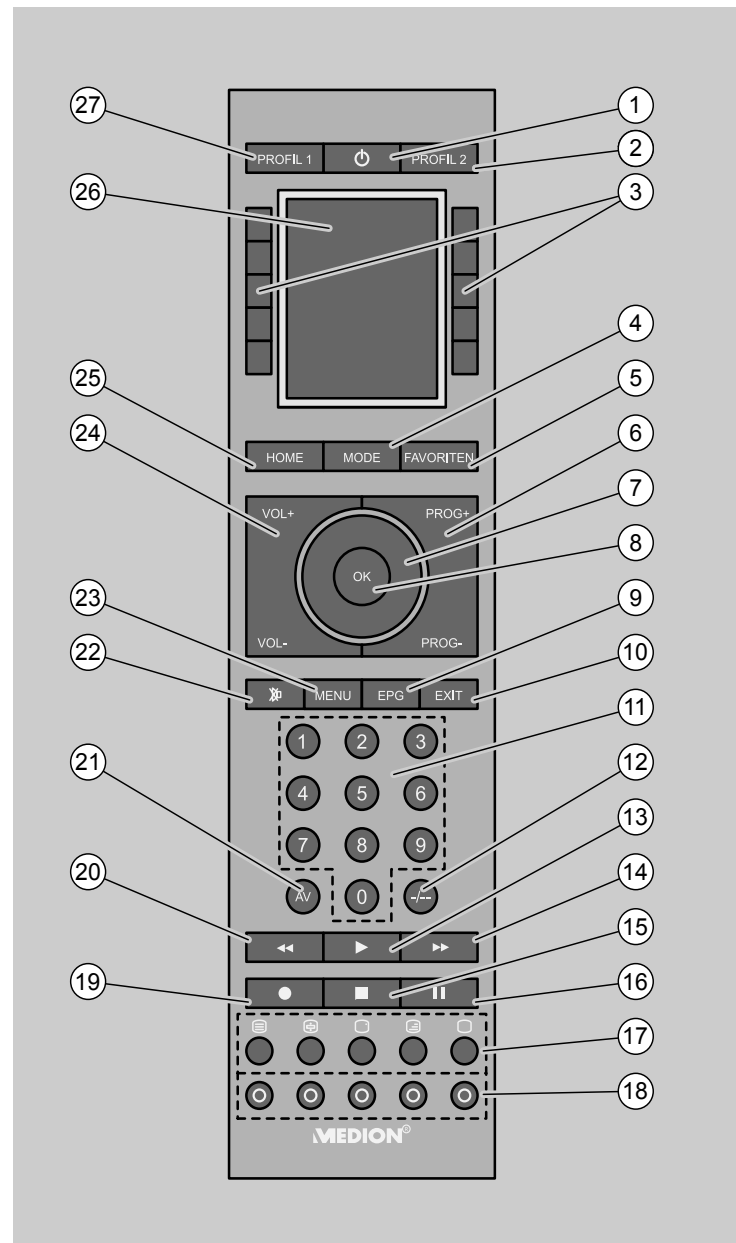

Sie können am Navigationsring (7) vier frei programmierbare Funktionen auslösen. Drücken Sie dazu an einer der folgenden Stellen:
 oberhalb der Taste OK
 unterhalb der Taste OK
 rechts der Taste OK
 links der Taste OK.

Während der Einstellungen an der Fernbedienung können Sie zur vorherigen Anzeige zurückkehren.

Drücken Sie dazu den Navigationsring links von der Taste OK.

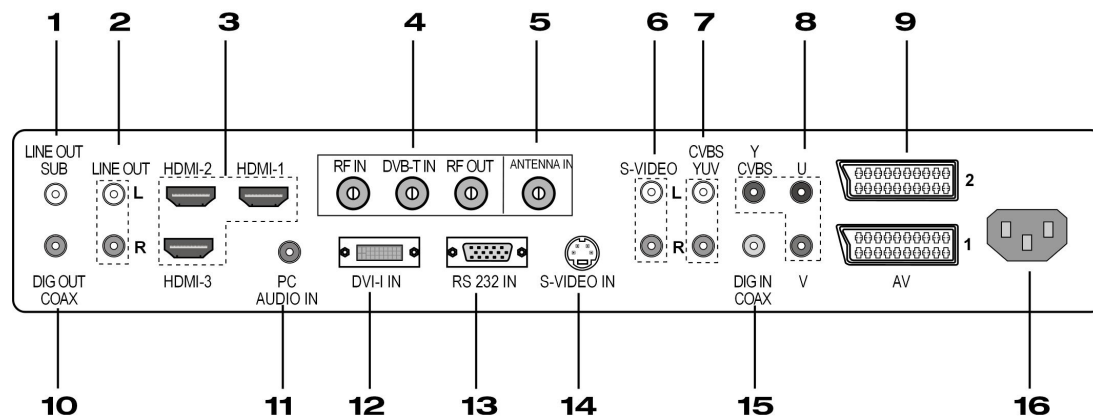

Anschlüsse auf der Rückseite des Gerätes

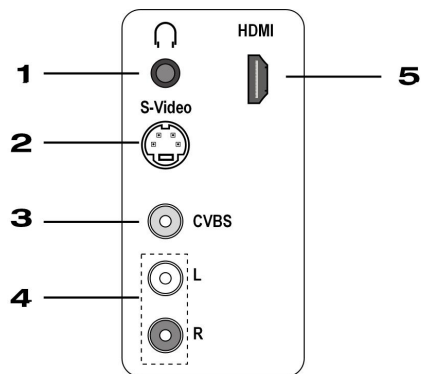

Nr.	Bezeichnung	Funktion
1	LINE OUT SUB	Anschluss für aktiven Subwoofer
2	LINE OUT L/R	Audioausgang zum z.B. Anschluss für Audioverstärker oder Heimkino Anlage
3	HDMI 1/2/3	High Definition Multimedia Interface Anschluss für Geräte mit HDMI-Ausgang (z.B. DVD-Player, PC, Settop-Box)
4	DVB-T IN RF IN RF OUT	Antenneneingang zum DVB-T Anschluss; Antenneneingang (RF IN) PIP-Tuner und Antennenausgang (RF OUT) Haupttuner sind verbunden mit Verbindungskabel
5	ANTENNA IN	Anschluss für analoge terrestrische Antenne oder Kabelanschluss
6	S-VIDEO L/R	Audioeingang Links/Rechts für S-Video
7	YUV/CVBS L/R	Audioeingang Links/Rechts für Component (YUV, YPbPr)
8	YUV (YPbPr) CVBS (FBAS)	Component (YUV) Eingänge Anschluss für Geräte mit Component (YUV, YPbPr) Ausgängen CVBS/FBAS-Eingang Anschluss bei Videobetrieb bzw. Geräte mit FBAS Ausgang
9	AV 1/2	SCART 1: RGB fähig SCART 2 : S-Video fähig z.B. Anschluss Videorecorder, DVD-Player, DVD-Recorder
10	DIG OUT COAX	digitaler Audioausgang zum Anschluss eines AV-Verstärkers mit koaxialen, digitalen Audio-Eingang
11	PC AUDIO IN	Audio-Eingang für den PC
12	DVI-I IN	Anschluss PC analog (VGA) und digital (DVI)
13	RS-232	Serielle Schnittstelle für Servicezwecke
14	S-VIDEO IN	Anschluss für Geräte mit S-Video-Ausgang z.B. DVD-Player, Videorecorder, Camcorder
15	DIG IN COAX	Anschluss von Geräten mit koaxialen, digitalen Audio-Ausgang
16	Netzeingangsbuchse	Anschluss für das mitgelieferte Netzkabel

Anschlüsse auf der Seite des Gerätes



Nr.	Bezeichnung	Funktion
1		<p>Anschluss für Kopf- oder Ohrhörer mit 3.5-mm-Klinkenstecker.</p> <p> Wenn ein Gerät längere Zeit mit erhöhter Lautstärke über einen Kopfhörer betrieben wird, kann das Schäden am Hörvermögen des Zuhörers verursachen.</p>
2	S-Video	<p>Anschluss für Geräte mit S-Video-Ausgang z.B. DVD-Player, Videorecorder, Camcorder.</p> <p>Zur Tonübertragung schließen Sie ein Audiokabel an Anschluss 4 an.</p>
3	CVBS	<p>VIDEO-Eingang (gelb) zum Anschluss von Geräten wie Camcorder, DVD-Player, Decoder (z. B. Satellitenreceiver) usw.</p> <p>Zur Tonübertragung schließen Sie ein Audiokabel an Anschluss 4 an.</p> <p>Für diese Anschlüsse benötigen Sie Cinch-Kabel.</p>
4	L R	<p>Audioeingänge Links/Rechts (rot/weiß) zum Anschluss der Tonübertragung von Geräten mit S-Video- oder CVBS/FBAS-Ausgang</p>
5	HDMI	<p>High Definition Multimedia Interface</p> <p>Anschluss für Geräte mit HDMI-Ausgang (z.B. DVD-Player, PC, Settop-Box, ...)</p>

Vorbereitungen



Lesen Sie vor der Inbetriebnahme bitte unbedingt das Kapitel "Sicherheitshinweise" auf Seite 7.

Wahl des Aufstellortes

Um die hohe Bildqualität Ihres LCD-TVs genießen zu können:

- Richten Sie das Gerät auf die am häufigsten verwendete Blickrichtung aus.
- Vermeiden Sie die Aufstellung gegenüber von Fenstern oder anderen Lichtquellen.
- Achten Sie bei der Wahl des Aufstellortes auf die Einhaltung aller Mindestabstände (siehe Kapitel "Sicherheitshinweise" auf Seite 7).

Gerät auspacken

- Lassen Sie sich beim Auspacken des Gerätes von jemand helfen.
- Wählen Sie vor dem Auspacken einen geeigneten Platz zum Aufstellen des Gerätes.
- Öffnen Sie den Karton sehr vorsichtig, um eine mögliche Beschädigung des Gerätes zu verhindern. Dies kann passieren, wenn zum Öffnen ein Messer mit einer langen Klinge verwendet wird.
- Tragen Sie das Gerät nicht allein, um ein Fallenlassen des Gerätes und damit gesundheitliche Schäden und/oder Beschädigungen am Gerät zu verhindern.
- In der Verpackung befinden sich verschiedene Kleinteile (Batterien, Schrauben u. a.). Halten Sie diese von Kindern fern, es besteht Verschluckgefahr.
- Bewahren Sie das Verpackungsmaterial bitte gut auf und benutzen Sie ausschließlich dieses, um den Fernseher zu transportieren.

Antenne anschließen

- Verbinden Sie die Antennensteckdose der analogen Hausantenne oder des Kabelanschlusses mit der Buchse **ANTENNA** des Gerätes mit dem doppelt abgeschirmten Antennenkabel.
- Verbinden Sie die Antennensteckdose der DVB-T Antenne mit der Buchse **DVB-T** des Gerätes mit dem doppelt abgeschirmten Antennenkabel. Wenn Sie eine aktive DVB-T Antenne anschließen, die über den LCD-TV mit Spannung versorgt wird, müssen Sie bei der Erstinstallation im **Menü Tuner** die aktive Antennenspannung aktivieren.

Stromversorgung anschließen

- Verbinden Sie den Gerätestecker des mitgelieferten Gerätekabels mit dem Anschluss 230-V ~ 50 Hz am Gerät und den Netzstecker mit einer gut erreichbaren Netzsteckdose 230 V ~ 50 Hz.
- Drücken Sie den Netzschalter „**POWER**“ (4, siehe „Gerätevorderseite“ auf Seite 10). Das Gerät geht in den Standby-Modus und die Anzeige an der Vorderseite leuchtet blau auf.
- Um das Gerät einzuschalten, drücken Sie entweder eine Zifferntaste der Fernbedienung oder eine Programmwahltaste P am Gerät. Die Anzeige an der Vorderseite erlischt.

Batterien in die Fernbedienung einlegen



Nehmen Sie die Batterien aus der Fernbedienung heraus, wenn das Gerät längere Zeit nicht benutzt wird. Die Fernbedienung könnte durch auslaufende Batterien beschädigt werden.

Entfernen Sie die Batteriefachabdeckung auf der Rückseite der Fernbedienung.

- Legen Sie vier Micro-Batterien vom Typ LR03 / AAA / 1,5 V in das Batteriefach auf der Geräterückseite ein. Beachten Sie dabei die Polarität +/- . Die Polung ist im Batteriefachboden markiert.
- Schließen Sie das Batteriefach.
- Wenn Sie die Batterien in Ihre Fernbedienung eingelegt haben, werden Sie zuerst nach der gewünschten Menüsprache gefragt, danach wird automatisch eine kurze Einführung auf dem Display angezeigt.
- Folgen Sie den Anweisungen auf dem Display.

Im Anschluss daran wird die Funktion zum Einstellen der Fernbedienung auf Ihre eventuellen zusätzlich einzurichtenden Geräte gestartet. Die einzelnen Schritte hierzu werden ausführlich auf Seite 25 erklärt.

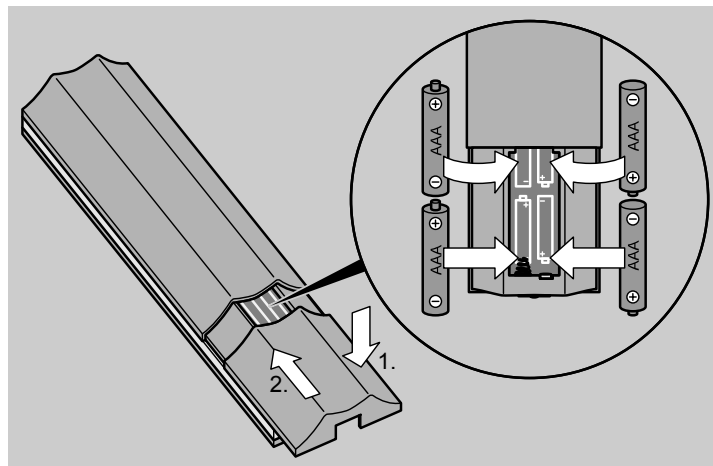

Erstinstallation

Wenn Sie Ihr LCD-TV zum ersten Mal einschalten, öffnet sich das Menü **wählen Sie Ihre sprache**.

- Wählen Sie über die Richtungstasten die gewünschte Sprache aus und drücken Sie auf **OK**. (Werkseitig ist das Gerät auf Deutsch voreingestellt).
Nun erscheint das Menü **wählen Sie Ihr Land**.
- Wenn Sie die voreingestellte Ländereinstellung (**Deutschland**) ändern möchten, wählen Sie mit den Richtungstasten das gewünschte Land aus und drücken Sie auf **OK**.

Die Ländereinstellung hat Einfluss auf die Reihenfolge in der die Programme gespeichert werden.

Die Programme werden in einer länderspezifischen Reihenfolge auf den Programmplätzen abgelegt. Es können 100 Programme gespeichert werden.

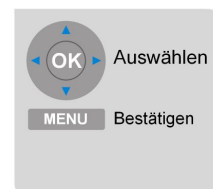
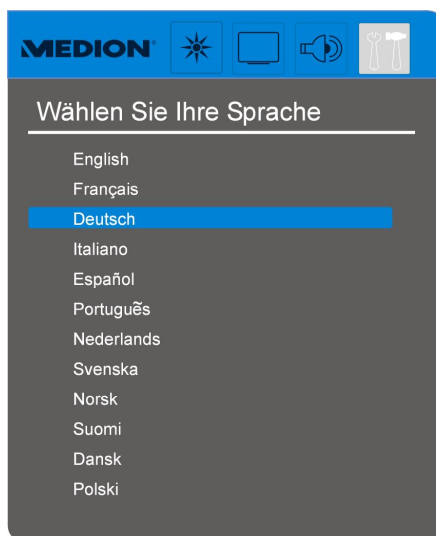

Automatische Programmsuche APS

Danach öffnet sich das Menü **wählen Sie den zu verwendeten Tuner**. Hier können Sie die gewünschte Empfangsart **Analog** oder **DVB-T** einstellen.

- Wählen Sie den gewünschten Tuner aus und drücken Sie auf **OK**.

Das Gerät verfügt über zwei Antennenanschlüsse, achten Sie darauf, dass der Antennenanschluss an der richtigen Buchse angeschlossen wird.

Analoger Tuner

Nachdem Sie die Auswahl des analogen Tuners bestätigt haben, beginnt die automatische Programmsuche (APS). Sie nimmt einige Minuten in Anspruch.

Wenn Sie die Suche nach analogen Programmen gestartet haben, erscheint nebenstehendes Menü:

Sie können den Vorgang mit der Taste **EXIT** abbrechen.

Sollte der Suchlauf nach einmaligem Durchlauf erneut starten, können Sie den Vorgang durch Drücken der Taste **EXIT** abbrechen.

Sollte das Gerät keinen Sender finden, prüfen Sie die Antennenanschlüsse bzw. wählen Sie die andere Empfangsart und starten Sie die automatische Sendersuche erneut.

- Drücken Sie die Taste **MENU**. Es öffnet sich das Hauptfenster, wählen Sie mit dem Navigationsring (rechts/links) das Menü **Setup** aus und drücken Sie die Taste OK. Die Markierung springt in das Menü.
- Wählen Sie den Eintrag Tuner und drücken Sie die Taste OK. Das Untermenü Tuner öffnet sich. Hier können Sie die Programmsuche erneut starten.

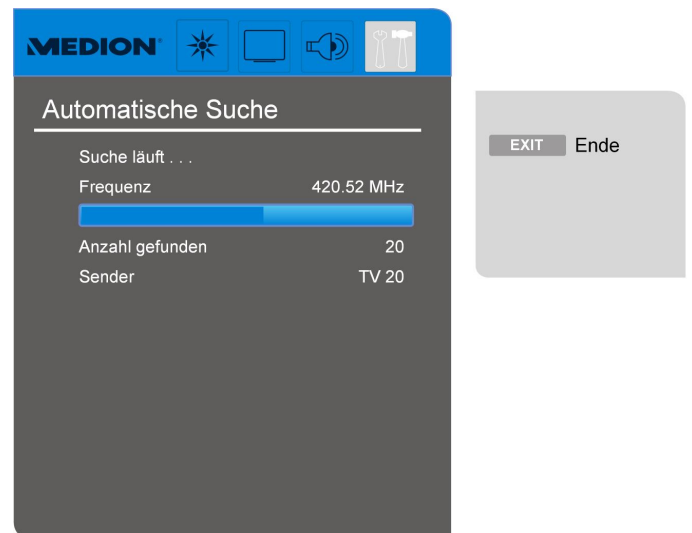

DVB-T Tuner

- Nachdem Sie die Auswahl DVB-T bestätigt haben, öffnet sich das Menü **Aktive Antennenspannung**.

Bei schwächerem Empfangssignal werden aktive Antennen, die das empfangene Signal verstärken verwendet. Eine aktive Antenne hat entweder eine eigene Spannungsversorgung oder kann über das verbundene Antennenkabel durch den LCD-TV mit der erforderlichen Spannung versorgt werden. Werkseitig ist die aktive Antennenspannung ausgeschaltet.

- Wenn Sie eine aktive Antenne, die über den LCD-TV versorgt werden soll, angeschlossen haben, müssen Sie im Menü **Aktive Antennenspannung** den Eintrag **Ein** wählen und anschließend die Taste **OK** drücken. Die Spannungsversorgung der Antenne wird eingeschaltet.

Danach öffnet sich das Menü **Automatischer Suchlauf**.

In diesem Menü können Sie verschiedene Suchparameter einstellen.

- Um einen automatischen Sendersuchlauf über alle Anbieter auf den üblichen Frequenzbereichen durchzuführen, drücken Sie die Taste **OK**. Das Fenster **Programmsuchlauf** öffnet sich.

Wenn Sie nur in bestimmten Frequenzbereichen oder nur freiempfangbare Programme auswählen möchten, müssen Sie die Start- und Endfrequenz festlegen oder die Option **Zu suchende Programme** (Nur frei empfangbare)



VORBEREITUNGEN

einstellen.

Um die Suche zu starten, wählen Sie den Punkt **OK** aus und drücken die Taste **OK**.

Im Fenster **Programmsuchlauf** wird angezeigt in welchem Frequenzbereich die Suche durchgeführt wird, wie stark das Signal ist und wie gut die Qualität des Signals ist.

Wurde ein TV- oder Radioprogramm gefunden, so wird es in der jeweiligen Programmliste aufgeführt. Über der Programmliste wird die Anzahl der gefundenen TV- bzw. Radio-Programme angezeigt.

Wenn der Suchlauf abgeschlossen ist erscheint folgende Meldung auf dem Bildschirm.

- Um die gefundenen Programme in der Programmliste zu speichern, bestätigen Sie den Eintrag **Ja neue Programme hinzufügen** mit der Taste **OK**.

Die Programme werden in der Programmliste gespeichert.

Sie können die Programmliste nach Ihren Wünschen anpassen. Lesen Sie hierzu im Kapitel **Menü Programme sortieren** nach.

Bedienung

- Zum Einschalten des LCD-TVs drücken Sie die Taste **AN/AUS** an der Fernbedienung oder die Taste **MENU** am Gerät. Die blau leuchtende Betriebsanzeige am LCD-TV erlischt. Beachten Sie, dass der Netzschalter eingeschaltet sein muss.
- Zum Ausschalten des LCD-TVs drücken Sie die Taste **AN/AUS** an der Fernbedienung oder halten Sie die Taste **MENU** am Gerät gedrückt. Die Bereitschaftsanzeige am LCD-TV leuchtet blau.



Das Ausschalten dauert ca. 7 Sekunden, da das Gerät geänderte Daten sichert. Drücken Sie in dieser Zeit **nicht** nochmals die Taste **AN/AUS**.

Liegt an keinem Eingang ein Signal an, so wird der LCD-TVs automatisch nach einer Wartezeit in den Bereitschaftsmodus geschaltet.

Gerät auswählen

Sie können mit der Fernbedienung verschiedene Geräte steuern. Um nicht einen Befehl gleichzeitig an alle Geräte zu übertragen, können Sie das Gerät, das Sie steuern möchten, wie folgt an der Fernbedienung auswählen:

- Drücken Sie die Taste **MODE**.
Im Display wird eine Liste der möglichen Geräte angezeigt. Nicht eingestellte Geräte werden grau dargestellt.
- Um zur nächsten Seite der Liste zu wechseln, drücken Sie die Display-Taste „Weiter“.
- Um zur vorherigen Seite der Liste zurück zu wechseln, drücken Sie die Display-Taste „Zurück“.
- Um ein eingestelltes Gerät auszuwählen, drücken Sie die entsprechende Display-Taste.

Geräte ausschalten

Sie können alle eingestellten Geräte mit der Fernbedienung ausschalten. Je nach Gerätetyp wird das Gerät ausgeschaltet oder in den Standby-Betrieb geschaltet.

- Drücken Sie die Taste **HOME**.
- Drücken Sie die Display-Taste „Geräte AN/AUS“.

Auf dem Display wird eine Geräteliste angezeigt. Die Geräte, auf die Sie die Fernbedienung eingestellt haben, werden farbig dargestellt. Andere Geräte werden grau dargestellt.

- Um ein Gerät auszuschalten, drücken Sie die entsprechende Display-Taste.
- Wiederholen Sie diesen Schritt für alle anderen Geräte, die Sie ausschalten wollen.

Programmauswahl

- Um ein Programm auszuwählen, drücken Sie entweder eine der Tasten **PROG+ / PROG-** an der Fernbedienung oder am Gerät oder wählen Sie das Programm über eine Zifferntaste **0 – 9** direkt an. Um eine zweistellige Nummer einzugeben, drücken Sie schnell hintereinander die entsprechenden Zahlentasten.

Beim Programmwechsel wird unten links eine Programminformation eingeblendet. Sie enthält Informationen zum Programmplatz, Programmnamen und zum Tonmodus.

- Mit den Zifferntasten [**0...9**] an der Fernbedienung können Sie die Programme auch direkt anwählen.
- Für zweistellige Programmplätze drücken Sie bitte die entsprechenden Ziffern nacheinander (innerhalb von 2 Sek.).

Sie können die Programme auch über die **Programmübersicht** anwählen.

- Die Programmübersicht des analogen Tuners öffnen Sie durch Drücken der Taste .
- Die Programmübersicht des DVB-T Tuners öffnen Sie durch Drücken der Taste **OK**.

Lautstärkeregelung

- Mit den Lautstärketasten **Vol+ / Vol-** an der Fernbedienung oder **+ ◀ –** am Gerät erhöhen oder verringern Sie die Lautstärke.
- Um den Ton ganz aus- und wieder einzustellen, drücken Sie die Taste  Stummschaltung.

Bildeinstellungen

Ihr LCD-TV kann verschiedene Bildformate darstellen. Abhängig von der Sendung werden Bilder im Format 4:3 oder 16:9 übertragen. Je nachdem welche Quelle Sie gewählt haben, sind nicht alle Bildformate verfügbar.

- Sie können das Bildformat über die Taste  wählen. Durch mehrmaliges Drücken der Taste können Sie die Formate ändern.

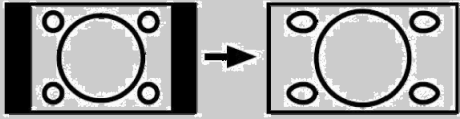
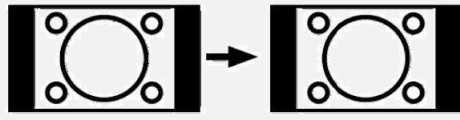
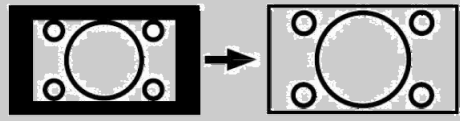
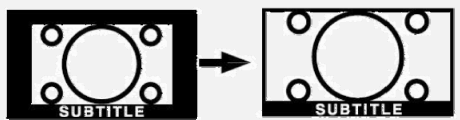
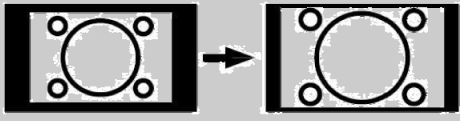
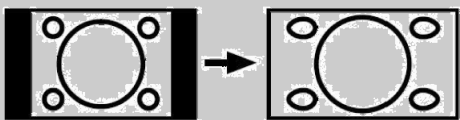

Im DVB-T Mode sind nur die Bildformate Vollbild, 4:3 und 16:9 verfügbar. Diese können Sie nur über das Menü **Anzeige** ändern.

Format	Erläuterung	Darstellung
Auto Zoom	Das wiedergegebene Format wird automatisch auf das Eingangssignal eingestellt.	
vollbild	Das Bild wird auf volle Bildbreite ausgedehnt. Bei Letterbox sind dann oben und unten schwarze Balken sichtbar.	
4:3	Zur unverzerrten Darstellung eines Bildes im 4:3-Format.	
16:9	Das Bild wird horizontal auf volle Bildschirmbreite skaliert, vertikal werden oben und unten ca. 25 % des Bildes abgeschnitten. Dieses Format sollte gewählt werden, wenn 16:9 Letterbox- Videomaterial bildschirmfüllend dargestellt werden soll.	
16:9 Top	Das Bild wird im 16:9 Letterbox Format mit Untertiteln dargestellt.	
14:9 Zoom	Ein Bild im 14:9-Format ("Letterbox") wird zum oberen und unteren Rand des Bildschirms ausgedehnt.	
14:9 Top	Im Format 14:9 werden zusätzlich unten die Untertitel eingeblendet.	
Panorama	Das Bild wird am linken und rechten Rand ausgedehnt, um den Bildschirm zu füllen; der obere und/oder untere Rand wird dabei etwas abgeschnitten.	

Externes Gerät wählen

Mit der Taste **AV** öffnen Sie das Menü Eingänge, hier können Sie die angeschlossenen Geräte wählen.

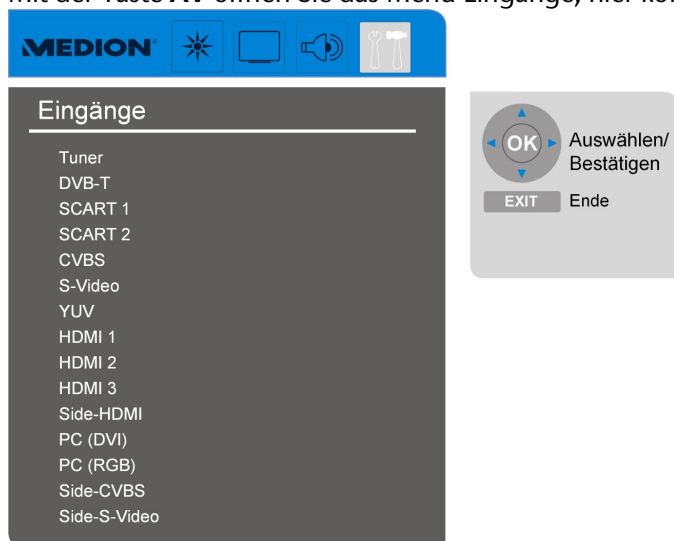

Über den Navigationsring (oben/unten) können Sie die gewünschte Quelle wählen.

Gebrauch der Bild-im-Bild Funktion

Mit den Funktionen PIP und PAP können Sie auf dem Bildschirm des LCD-TVs gleichzeitig zwei Bilder aus verschiedenen Quellen (z. B. Fernsehbild und Bild eines angeschlossenen DVD-Players) anzeigen lassen. Ihr LCD-TV verfügt über zwei analoge Tuner, deshalb können Sie über die Funktionen PIP und PAP zwei Fernsehprogramme gleichzeitig anzeigen lassen.



Bei DVB-T Empfang ist die Bild in Bild Funktion nicht verfügbar.

PIP („Picture in Picture“ = „Bild im Bild“): Ein kleines Bild (das PIP-Fenster) wird innerhalb des Hauptbildes eingeblendet.



PAP („Picture at Picture“ = „Bild an Bild“): Die Bilder werden nebeneinander angezeigt.



Bild-im-Bild (PIP) Funktion aufrufen

- Zum Aufrufen der Bild-im-Bild Funktion (PIP) drücken Sie die Taste neben dem **PIP-Symbol** auf der Fernbedienung oder wählen Sie die Funktion über den Menüpunkt **<Anzeige> <PIP / PAP>** aus.
- Durch erneutes Drücken, oder durch Anwahl über den Menüpunkt **<Anzeige> <PIP / PAP>**, können Sie die Bild-an-Bild Funktion (PAP) auswählen.
- Sie können die Bilder zwischen Haupt- und PIP- bzw. PAP-Bild tauschen, indem Sie die Taste neben dem Symbol **PIP tauschen** auf der Fernbedienung drücken.

- Ist als PIP Quelle "Tuner" gewählt können Sie, über den Navigationsring, das PIP/PAP Programm auswählen. Das Programm im Hauptfenster (Tunerbetrieb) können Sie mit den Zifferntasten **0 - 9** auswählen.
- Zum Beenden der Bild-im-Bild Funktion drücken Sie ein- oder zweimal die Taste neben dem PIP-Symbol im Display der Fernbedienung oder stellen im Menüpunkt **<Anzeige><PIP / PAP> Aus** ein.

Liegt an der gewählten PIP-Quelle kein Signal an, wird die Bild im Bild Funktion nach ca. 30 Sekunden beendet.

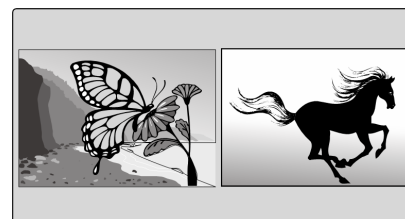
Mehr zu den Einstellungen der Bildposition, der PIP Quellen und der Kombinationsmöglichkeiten können Sie im Abschnitt Menü Anzeige auf Seite 37 nachlesen.

Sleep Timer

Nach Ablauf der vorgewählten Zeit schaltet der Sleep-Timer den LCD-TV in den Bereitschaftsmodus.

- Drücken Sie die Taste  an der Fernbedienung so oft, bis die gewünschte Ausschaltzeit erreicht ist. Die folgenden Zeiten können ausgewählt werden: 30, 60, 90, 120, 150, 180 Minuten und Aus.

Fernbedienung

Wenn Sie die Batterien in Ihre Fernbedienung eingelegt haben, werden Sie zuerst nach der gewünschten Menüsprache gefragt, danach wird automatisch eine kurze Einführung auf dem Display angezeigt. Folgen Sie den Anweisungen auf dem Display.

Im Anschluss daran wird die Funktion zum Einstellen der Fernbedienung auf Ihre eventuellen zusätzlich einzurichtenden Geräte gestartet. Die einzelnen Schritte hierzu werden auf den folgenden Seiten ausführlich erklärt.

Das Einstellen der Fernbedienung auf die verschiedenen Gerätetypen unterscheidet sich nicht. Nachdem Sie die Fernbedienung auf die gewünschten Gerätetypen eingestellt haben, können Sie Ihre bevorzugten Programme in einer Favoritenliste speichern.

Sie können alle Eingaben, die Sie bei der ersten Inbetriebnahme vornehmen, später ändern oder löschen. Die programmierten Einstellungen (Geräte-Codes, Lernfunktionen und Macros) bleiben in der Fernbedienung gespeichert, auch wenn Sie die Batterien herausnehmen.



Sie können die Tasten der Fernbedienung auch mit einer anderen Funktion belegen.

Ausgenommen hiervon sind die folgenden Tasten:

PROFIL 1/PROFIL 2

AN/AUS

HOME

MODE

FAVORITEN.

Um die Tastenbelegung zu ändern, gehen Sie vor, wie im Kapitel Tastenfunktion übernehmen ab Seite 30 beschrieben.

Sie können am Navigationsring (7) vier frei programmierbare Funktionen auslösen. Drücken Sie dazu an einer der folgenden Stellen:

- oberhalb der Taste **OK**
- unterhalb der Taste **OK**
- rechts der Taste **OK**
- links der Taste **OK**.

Während der Einstellungen an der Fernbedienung können Sie zur vorherigen Anzeige zurückkehren. Drücken Sie dazu den Navigationsring links von der Taste **OK**.

Das Menü der Fernbedienung kennenlernen

Menü	Untermenüs	
Geräte AN/AUS	Geräteübersicht	
Einschlaf-Timer	Geräteübersicht	
Macros	Macroübersicht	
Setup	Geräte	Geräteübersicht
	Favoriten	Assistent Neu/Bearbeiten Neu Sortieren Löschen Umbenennen
	Macros*	Geräte Favoriten Gelernte Tasten Punchthrough Alles löschen
	Erweitert	Einstellungen Geräte-Codes Punchthrough Jugendschutz Einstellungen löschen
	Lernfunktion	Displaytasten Haupttasten Beenden
Hilfe	Das Hilfemenü der Fernbedienung wird angezeigt.	

* Sind noch keine Macros programmiert, so erscheint eine entsprechende Meldung.

Im Menü navigieren

Um das Hauptmenü zu öffnen, drücken Sie die Taste **HOME**.

Um ein Menü oder ein Untermenü zu öffnen, drücken Sie die Display-Taste neben der gewünschten Menübezeichnung.

Um zur nächsten Seite einer Liste zu wechseln, drücken Sie die Display-Taste „Mehr“ oder „Weitere“.

Um zur vorherigen Seite einer Liste zu wechseln, drücken Sie den linken Bereich des Navigationsrings.



In den Favoritenlisten können Sie nicht zurückblättern.

Drücken Sie so oft die Taste „Mehr“, bis wieder die gewünschte Seite angezeigt wird.

Um zur vorherigen Anzeige zurückzukehren, drücken Sie den Navigationsring links von der Taste **OK**.

Das nächst höhere Menü oder Untermenü wird geöffnet. Die vorgenommenen Eingaben werden dabei nicht gespeichert.

Um ein geöffnetes Menü zu beenden und zum Hauptmenü zu wechseln, drücken Sie die Taste **HOME**.

Wenn Sie Eingaben vorgenommen haben, werden diese gespeichert.

Fernbedienung auf Ihre Geräte einstellen

Diese Fernbedienung ist in der Gerätegruppe TV fest auf Ihren MD 36040 bzw. MD 36046 LCD Fernseher vorprogrammiert

- Lesen Sie sich die Bedienungsanleitung des gewünschten Gerätes sorgfältig durch.
- Schalten Sie das Gerät ein.
- Drücken Sie die Taste **HOME**.
- Drücken Sie die Display-Taste „**Setup**“.
- Drücken Sie die Display-Taste „**Geräte**“.
- Um den gewünschte Gerätetyp zu wählen, drücken Sie die entsprechende Display-Taste.

Wenn Sie wissen, von welcher Marke das Gerät ist, können Sie diese in der Markenliste auf dem Display auswählen.

- Drücken Sie dazu die Display-Taste „Ja“.

Auf dem Display wird die erste Seite einer Liste mit den gespeicherten Marken angezeigt.

- Um eine angezeigte Marke auszuwählen, drücken Sie die entsprechende Display-Taste.
- Um zur nächsten Seite der Liste zu wechseln, drücken Sie die Display-Taste „Weiter“.
- Um zur vorherigen Seite der Liste zurück zu wechseln, drücken Sie die Display-Taste „Zurück“.
- Wenn Sie nicht wissen, von welcher Marke das Gerät ist, drücken Sie die Display-Taste „Nein“.

In diesem Fall enthält die im Folgenden beschriebene Auswahl mehr Möglichkeiten als bei einer bekannten Marke. Die Auswahl kann daher deutlich länger dauern. Eine Warnung wird im Display angezeigt.

- Richten Sie die Vorderseite der Fernbedienung auf den Empfänger am Gerät.
- Drücken Sie die Taste AN/AUS, bis das Gerät ausgeschaltet wird.
- Drücken Sie dann die Display-Taste „Speichern“.
- Sie können jetzt die Funktion der Fernbedienung testen.
- Drücken Sie verschiedene Tasten, wie z. B. Programmtasten, Lautstärkeregelung oder Teletext-Tasten.



Bei verschiedenen TV-Geräten kann das TV-Gerät nicht mit der Taste AN/AUS an der alten Fernbedienung eingeschaltet werden. In diesen Fällen können Sie das Gerät auch nicht mit der AN/AUS-Taste der Multifunktions-Fernbedienung einschalten.

Lesen Sie in der Bedienungsanleitung Ihres Gerätes nach, mit welcher Taste Sie dieses einschalten.

- Wenn die Fernbedienung nicht einwandfrei funktioniert, drücken Sie die Display-Taste „Ändern“. Im Display wird wieder die Auswahl angezeigt.
- Drücken Sie erneut die Taste AN/AUS, bis das Gerät ausgeschaltet wird.
- Wiederholen Sie den Funktionstest.
- Wenn die Fernbedienung einwandfrei funktioniert, können Sie verschiedene Funktionen aus dem Menü wählen:
- Um eine Bezeichnung für das Gerät zu vergeben, drücken Sie die Display-Taste „Name“.
- Geben Sie dann mit den Zifferntasten die gewünschte Bezeichnung ein.



Eine genaue Beschreibung der Zeicheneingabe mit der Fernbedienung finden Sie im Abschnitt „Text eingeben“ auf Seite 26.

- Um die Einstellungen zu übernehmen, drücken Sie die Display-Taste „Speichern“.
- Wenn Sie die Fernbedienung auf weitere Geräte einstellen wollen, drücken Sie so oft die Display-Taste „Nein“, bis das gewünschte Gerät angezeigt wird.
- Drücken Sie dann die Display-Taste „Ja“.
- Wiederholen Sie dann die Einstellungen für dieses Gerät.

- Wenn Sie die Fernbedienung nicht auf andere Geräte einstellen wollen, drücken Sie die Display-Taste „Beenden“.
Die Einstellungen werden gespeichert.
- Wenn die Einstellungen gespeichert sind, werden Sie bei der ersten Benutzung durch eine Anzeige im Display aufgefordert, Ihre Favoritenlisten einzurichten.
- Wenn Sie keine Favoritenlisten einrichten wollen, drücken Sie die Taste **HOME**.
Eine Abfrage wird angezeigt.

Wenn Sie keine Favoritenlisten einrichten wollen, drücken Sie die Display-Taste „Beenden“.

Wenn Sie doch eine Favoritenliste einrichten wollen, drücken Sie die Display-Taste „Fortsetzen“.

Gehen Sie zum Einrichten der Favoritenlisten vor wie im folgenden Kapitel beschrieben.



Vorhandene Einstellungen werden überschrieben, wenn Sie die Fernbedienung auf einen Gerätetyp einstellen, der bereits eingestellt war.

Wenn Sie zwei verschiedene Geräte eines Typs einrichten wollen, wählen Sie eine der beiden Display-Tasten „AUX“. Sie können die Speicherplätze „AUX“ für beliebige Gerätetypen nutzen.

Text eingeben

An der Fernbedienung können Sie verschiedene Bezeichnungen eingeben. Dazu können Sie die gewünschten Buchstaben und Zeichen wie bei einem Mobiltelefon mit den Zifferntasten eingeben. Wenn Sie eine entsprechende Funktion gewählt haben, wird auf dem Display eine Übersicht gezeigt.



Texte von mehr als vier Zeichen Länge können sich im Display überschneiden und so das Lesen dieser Bezeichnungen erschweren.

- Entnehmen Sie der Übersicht, welcher Zifferntaste der gewünschte Buchstabe zugeordnet ist.
- Drücken Sie diese Zifferntaste so oft, bis der gewünschte Buchstabe angezeigt wird.
- Um Kleinbuchstaben einzugeben, drücken Sie diese Zifferntaste so oft, bis der gewünschte Kleinbuchstabe angezeigt wird
- Um das letzte Zeichen zu löschen, drücken Sie die Taste AV.
- Um ein Leerzeichen einzugeben, drücken Sie die Zifferntaste „0“ zwei Mal.
- Um das Umbenennen zu beenden, ohne die Eingaben zu übernehmen, drücken Sie die Taste **OK**.

Favoritenlisten verwenden

Eine Favoritenliste ermöglicht es Ihnen, Ihre bevorzugten Programme am Display auszuwählen. Sie können bis zu zehn Favoritenlisten in der Fernbedienung anlegen. Diese Favoritenlisten sind unabhängig von den Favoritenlisten des LCD-TV. Jede Favoritenliste kann bis zu hundert Programme enthalten. In den Favoritenlisten können Sie sowohl Radio- als auch Fernsehprogramme speichern, wenn Sie die Fernbedienung auf die entsprechenden Geräte eingestellt haben.

Favoritenliste anlegen

Um eine Favoritenliste anzulegen, gehen Sie wie folgt vor:

- Drücken Sie die Taste **HOME**.
- Drücken Sie die Display-Taste „**Setup**“
- Drücken Sie die Display-Taste „Favoriten“.
- Um Favoritenlisten neu anzulegen oder zu ändern, drücken Sie die Display-Taste „Neu/Bearbeiten“.
- Wählen Sie die gewünschte Favoritenliste mit den Display-Tasten aus.
Die Favoritenliste wird angezeigt.



Um einen kurzen Hilfetext zu diesem Untermenü anzuzeigen, drücken Sie die Display-Taste „Assistent“.

Einen neuen Eintrag einfügen

Um einen neuen Sender in die Favoritenliste einzutragen, gehen Sie wie folgt vor:

- Drücken Sie eine Display-Taste, neben der noch kein Logo steht.
- Um ein anderes Gerät auszuwählen, drücken Sie so oft die Display-Taste „Gerät auswählen“, bis das gewünschte Gerät angezeigt wird.
- Geben Sie mit den Zifferntasten den Programmplatz ein, den das gewünschte Programm auf Ihrem TV-Gerät hat.



Bei verschiedenen TV-Geräten kann die Art, diesen Programmplatz einzugeben, vom beschriebenen Verfahren abweichen.

Lesen Sie in der Bedienungsanleitung Ihres Gerätes nach, mit welcher Taste Sie dieses einschalten.

Ermitteln Sie in diesen Fällen mit Hilfe der Bedienungsanleitung zu Ihrem Gerät die erforderliche Art.

- Um ein Programmlogo auszuwählen, drücken Sie die Display-Taste „Logo auswählen“.
Eine Liste mit verschiedenen Programmlogos wird angezeigt.
- Um zur nächsten Seite der Liste zu wechseln, drücken Sie die Display-Taste „Weiter“.
- Um zur vorherigen Seite der Liste zurück zu wechseln, drücken Sie die Display-Taste „Zurück“.
- Um ein angezeigtes Logo auszuwählen, drücken Sie die entsprechende Display-Taste.



Falls das Logo des von Ihnen eingestellten Programms nicht in der Liste enthalten ist, können Sie ein allgemeines Symbol aus der Liste verwenden. Falls Sie weder ein Logo noch ein Symbol verwenden, wird in der Favoritenliste die Nummer des Programmplatzes angezeigt.

- Um den Sender in der Favoritenliste zu speichern, drücken Sie die Display-Taste „Speichern“.

Einen vorhandenen Eintrag ändern

- Um einen vorhandenen Eintrag zu ändern, drücken Sie eine Display-Taste, neben der bereits ein Eintrag steht.
- Um die gewünschten Änderungen vorzunehmen, gehen Sie vor, wie für einen neuen Eintrag beschrieben.

Favoritenliste sortieren

Sie können die Reihenfolge der Einträge in einer Favoritenliste ändern.
Sie können einen Eintrag auf derselben Seite vor einen anderen Eintrag verschieben oder Sie können Einträge auf verschiedenen Seiten gegeneinander tauschen.

- Drücken Sie die Taste **HOME**.
- Drücken Sie die Display-Taste „**Setup**“.
- Drücken Sie die Display-Taste „Favoriten“.
- Drücken Sie die Display-Taste „Neu sortieren“.
- Um die gewünschte Favoritenliste zu wählen, drücken Sie die entsprechende Display-Taste. Die Favoritenliste wird angezeigt.
- Um zur Seite mit dem gesuchten Eintrag zu wechseln, drücken Sie die Display-Taste „Weiter“.
- Um den Eintrag, den Sie verschieben wollen, zu markieren, drücken Sie die entsprechende Display-Taste.
Der Eintrag in der Favoritenliste wird durch einen grünen Kasten markiert.
- Wählen Sie den Eintrag, an dessen Stelle Sie den markierten Eintrag einfügen wollen, in der Favoritenliste aus.
- Drücken Sie die Display-Taste für den gewählten Eintrag.

Wenn beide Einträge auf der gleichen Seite der Favoritenliste angezeigt wurden, wird der markierte Eintrag vor dem so ausgewählten Eintrag eingefügt. Wenn die Einträge auf verschiedenen Seiten der Favoritenliste standen, können Sie entscheiden, ob Sie den Eintrag auf einer bestehenden Seite oder auf einer leeren Seite einfügen wollen.

- Um den Eintrag auf einer bestehenden Seite einzufügen, drücken Sie die Display-Taste „Bestehende“.
- Um den Eintrag auf einer neuen Seite einzufügen, drücken Sie die Display-Taste „Neue Seite“.
- Um den Eintrag einzufügen, drücken Sie die Display-Taste neben der gewünschten Position.



Wenn an der Zielposition bereits ein Eintrag vorhanden ist, werden die Positionen der Einträge getauscht.

Wenn an der Zielposition noch kein Eintrag vorhanden ist, wird der verschobene Eintrag an der ausgewählten Position eingefügt.

Eintrag aus der Favoritenliste löschen

- Drücken Sie die Taste **HOME**.
- Drücken Sie die Display-Taste „**Setup**“.
- Drücken Sie die Display-Taste „Favoriten“.
- Um Programme aus einer Favoritenliste zu löschen, drücken Sie die Display-Taste „Löschen“.
- Um die gewünschte Favoritenliste zu wählen, drücken Sie die entsprechende Display-Taste.
- Drücken Sie die Display-Taste neben dem Eintrag, den Sie löschen wollen.
Der Eintrag wird mit einem roten „x“ markiert.
- Um die Auswahl zu bestätigen, drücken Sie die Taste **OK**.
Eine Sicherheitsabfrage wird angezeigt.
- Um den Eintrag zu löschen, drücken Sie die Display-Taste „Ja“.
- Um das Untermenü „Löschen“ zu beenden, ohne den Eintrag zu löschen, drücken Sie die Display-Taste „Beenden“.

Eine Favoritenliste umbenennen

- Drücken Sie die Taste **HOME**.
- Drücken Sie die Display-Taste „**Setup**“.
- Drücken Sie die Display-Taste „**Favoriten**“.
- Um den Namen einer Favoritenliste zu ändern, drücken Sie die Display-Taste „Umbenennen“.
- Um die gewünschte Favoritenliste zu wählen, drücken Sie die entsprechende Display-Taste.

- Geben Sie den gewünschten Namen für die Favoritenliste mit den Zifferntasten ein, wie im Abschnitt „Text eingeben“ ab Seite 26 beschrieben.

Programme aus einer Favoritenliste aufrufen

Sie können Ihre Favoritenlisten auf folgende Arten aufrufen:

- Um direkt die Favoritenliste 1 aufzurufen, drücken Sie die Taste **PROFIL 1**.
- Um direkt die Favoritenliste 2 aufzurufen, drücken Sie die Taste **PROFIL 2**.



Wenn Sie eine Favoritenliste aufrufen, in der Sie noch keine Sender gespeichert haben, wird das Menü zum Einrichten der Favoritenliste geöffnet.

Legen Sie Favoriten fest, wie im Abschnitt *Favoritenliste anlegen* ab Seite 27 beschrieben.

Wenn Sie keine Favoritenliste einrichten wollen, drücken Sie die Taste **HOME**.

- Um eine Liste aller Favoritenlisten anzuzeigen, drücken Sie die Taste **FAVORITEN**.

Favoritenlisten, in denen Sie Sender gespeichert haben, werden in blauer Schrift angezeigt.

- Drücken Sie die Display-Taste neben dem Namen der gewünschten Favoritenliste. Die Favoritenliste wird angezeigt.
- Um zur Seite mit dem gesuchten Eintrag zu wechseln, drücken Sie die Display-Taste „Weiter“.
- Um zu dem gewünschten Sender zu wechseln, drücken Sie die Display-Taste neben dem entsprechenden Logo oder der Programmnummer.

Lernfunktion nutzen

Sie können Funktionen und Tastenbelegungen von Ihrer alten Fernbedienung übernehmen. Dazu übertragen Sie das Signal Ihrer alten Fernbedienung auf die Multifunktions-Fernbedienung. Dort können Sie diese Funktion Sie auf verschiedene Weise aufrufen:

- Sie können die Funktion mit einer Taste der Fernbedienung aufrufen.
- Sie können die Funktion an einer von 27 Positionen im Menü „Gerät“ speichern und über die Display-Tasten aufrufen.
- Sie können verschiedene Tastenfunktionen kombinieren und durch einen Tastendruck abrufen.

Tastenfunktion übernehmen

Um die Funktion einer Taste von Ihrer alten Fernbedienung auf die Multifunktions-Fernbedienung zu übernehmen, gehen Sie wie folgt vor:

- Drücken Sie die Taste **HOME**.
- Drücken Sie die Taste **Setup**.
- Drücken Sie die Display-Taste „**Lernfunktion**“.
- Um auszuwählen, ob Sie die Funktion mit einer Display-Taste oder einer der Haupttasten aufrufen wollen, drücken Sie die entsprechende Display-Taste.
- Wählen Sie das Gerät, für das Sie diese Funktion nutzen wollen.
- Legen Sie die alte Fernbedienung etwa 2,5 cm von der Multifunktions-Fernbedienung entfernt auf eine ebene Unterlage.

Der Sender der alten Fernbedienung muss wie dargestellt zum Empfänger auf der Unterseite der Multifunktions-Fernbedienung gerichtet sein.



Wenn Sie die gewünschte Funktion über eine Display-Taste abrufen wollen, können Sie aus 27 möglichen Tasten auswählen.

Die Display-Tasten werden in einer Liste auf dem Display dargestellt.

Um zur nächsten Seite der Liste zu wechseln, drücken Sie die Display-Taste „Mehr“.

Je nach dem gewählten Gerät sind verschiedene Funktionen bereits programmiert.

- Um das Lernprogramm zu starten, drücken Sie die Taste, mit der Sie die Funktion auf der Multifunktions-Fernbedienung abrufen wollen. Im Display sehen Sie die Anzeige „**Lernen**“.
- Drücken Sie die Taste der alten Fernbedienung, deren Funktion Sie übernehmen wollen.

Wenn die Tastenfunktion nicht einwandfrei übertragen wurde, sehen Sie die Anzeige „**Fehler**“.

- Richten Sie die beiden Fernbedienungen erneut aus.
- Starten Sie erneut das Lernprogramm.



Es gibt Fernbedienungskonzepte, die die Fernbedienung aus technischen Gründen nicht übernehmen kann. In diesen Fällen können Sie die Funktionen der Original-Fernbedienung nicht auf die Fernbedienung übertragen. Zur Bedienung solcher Geräte müssen Sie die Original-Fernbedienung verwenden.

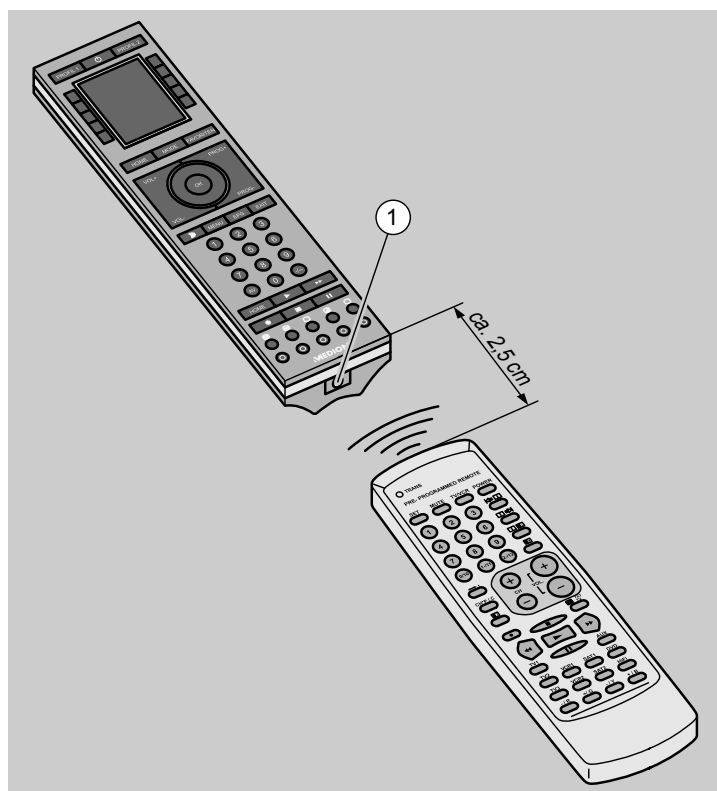

Sonderfunktionen verwenden

Einschlaf-Timer verwenden

Mit dieser Funktion können Sie Geräte nach einer von Ihnen eingestellten Zeit automatisch ausschalten. Sie können eine maximale Zeit von 90 Minuten in Schritten von 15 Minuten einstellen.



Diese Funktion ist nur möglich, wenn die Fernbedienung auf das entsprechende Gerät gerichtet ist und sich keine Hindernisse zwischen Fernbedienung und Gerät befinden.

- Drücken Sie die Taste **HOME**.
- Drücken Sie die Display-Taste „Einschlaf-Timer“.
- Drücken Sie die Display-Taste für das Gerät, das Sie mit dem Einschlaf-Timer ausschalten wollen. Neben dem Gerätesymbol wird „0:15“ im Display angezeigt.
- Um die Zeit bis zum Ausschalten zu erhöhen, drücken Sie so oft die Display-Taste, bis die gewünschte Zeit angezeigt wird.
Der Einschlaf-Timer ist eingeschaltet.
- Legen Sie die Fernbedienung auf das Gerät ausgerichtet auf eine sichere Unterlage.
- Stellen Sie sicher, dass sich keine Hindernisse zwischen Fernbedienung und Gerät befinden.
- Um den Einschlaf-Timer auszuschalten, drücken Sie so oft die Display-Taste, bis die Bezeichnung des Gerätes neben dem Display angezeigt wird.

Macros (Tastenkombinationen) programmieren

Sie können verschiedene Funktionen zu einem so genannten „Macro“ verbinden und über eine einzige Haupttaste oder Display-Taste an der Multifunktions-Fernbedienung abrufen. Gehen Sie dazu wie folgt vor:

- Drücken Sie die Taste **HOME**.
- Drücken Sie die Display-Taste „**Setup**“.
- Drücken Sie die Display-Taste „**Macros**“.
- Wählen Sie einen der Speicherplätze durch drücken der Display-Taste z.B. „M1“
Unten im Display können Sie das Gerätesymbol sehen für welches Sie die Funktionen programmieren.
- Durch drücken der Display-Taste „Gerät auswählen“ können Sie bestimmen für welches Gerät der gewählte Befehl gelten soll.
- Drücken Sie nun eine beliebige Funktionstaste der Fernbedienung außer der Tasten (**PROFIL 1/PROFIL 2/ HOME/MODE/FAVORITEN**) oder wenn Sie eine Gerätefunktion programmieren wollen die Display-Taste „Taste auswählen“
- Haben Sie eine Funktion programmiert werden diese im Display
- angezeigt.
- Wiederholen Sie diese Schritte, bis Sie alle gewünschten Funktionen programmiert haben.



Bei verschiedenen Kombinationen von Funktionen ist es erforderlich, eine Wartezeit zwischen zwei Befehlen einzuhalten. Sie können eine Wartezeit zwischen zwei Befehlen von einer bis zu neun Sekunden festlegen.

- Um die gewünschte Wartezeit zu programmieren, drücken Sie die Display-Taste „Wartezeit“
Durch wiederholtes drücken dieser Taste können Sie eine Wartezeit von 1 bis 9 sek, programmieren.
- Wiederholen Sie diese Schritte, bis Sie alle gewünschten Funktionen programmiert haben.

Macros ausführen

Wenn Sie ein programmiertes Macro ausführen möchten, gehen Sie wie folgt vor:

- Drücken Sie die Taste **HOME**.
- Drücken Sie die Display-Taste „**Macros**“.

- Drücken Sie die Display-Taste des jeweiligen Macros z.B. „M1“.

Dann sendet die Fernbedienung die Befehle zu den Geräten welche Sie im Macro programmiert haben.

Jugendschutz einrichten

Mit dieser Funktion können Sie ein Passwort aus vier Zahlen festlegen und eine Favoritenliste bei eingeschalteter Jugendschutzfunktion freigeben. Wenn die Jugendschutzfunktion eingeschaltet ist, können mit der Fernbedienung nur noch die Programme in der freigegebenen Favoritenliste angewählt werden.

- Drücken Sie die Taste **HOME**.
- Drücken Sie die Display-Taste „**Setup**“.
- Drücken Sie die Display-Taste „**Erweitert**“.
- Drücken Sie die Display-Taste „**Jugendschutz**“.
Wenn Sie noch kein Passwort festgelegt haben, wird eine Abfrage angezeigt.
- Wenn Sie die Funktion beenden und kein Passwort festlegen wollen, drücken Sie die Display-Taste „Nein“.
- Wenn Sie ein Passwort festlegen wollen, drücken Sie die Display-Taste „Ja“.
- Geben Sie das Passwort mit den Zifferntasten ein.
- Um das Passwort zu speichern, drücken Sie die Display-Taste „Speichern“.
Ein Auswahlmenü mit folgenden Punkten wird angezeigt:
Aktivieren
Jugendschutz-Code
Favoriten wählen
Beenden.
- Um den Jugendschutz einzuschalten, drücken Sie die Display-Taste „Aktivieren“.
Die Jugendschutzfunktion wird eingeschaltet.

Nur Sender aus der freigegebenen Favoritenliste können angewählt werden. Die Untermenüs „Lernfunktion“ und „**Setup**“ sind deaktiviert.

- Um die Jugendschutzfunktion zu beenden, drücken Sie die Taste **FAVORITEN**.
- Wählen Sie eine Favoritenliste, die grau angezeigt wird.
Sie werden aufgefordert, das Passwort einzugeben.
- Geben Sie das Passwort mit den Zifferntasten ein.
Die ausgewählte Favoritenliste wird geöffnet. Die Jugendschutzfunktion wird beendet.

Wenn Sie das falsche Passwort eingeben, wird „Falscher Code“ angezeigt.

- Geben Sie das richtige Passwort ein.
- Um das Passwort zu ändern, drücken Sie die Display-Taste „Jugendschutz Code“.
- Um eine Favoritenliste bei eingeschalteter Jugendschutzfunktion freizugeben, drücken Sie die Display-Taste „Favoriten wählen“.
Die Liste mit den Bezeichnungen der Favoritenlisten wird angezeigt.
- Drücken Sie die Display-Taste neben der Favoritenliste, die Sie freigeben wollen.
Der Name der freigegebenen Favoritenliste wird unterhalb des Menüpunkts „Favoriten wählen“ angezeigt.
- Um das Menü „Jugendschutz“ zu beenden, ohne den Jugendschutz zu aktivieren, drücken Sie die Display-Taste „Beenden“.

Befehle an ein nicht aktives Gerät übertragen

Mit dieser Funktion können Sie mit der Fernbedienung Befehle an ein Gerät übertragen, obwohl ein anderes Gerät an der Fernbedienung ausgewählt ist. So können Sie zum Beispiel die Lautstärke immer an Ihrem TV-Gerät einstellen, auch wenn Sie mit der Fernbedienung einen DVD-Player oder einen Satelliten-Receiver gewählt haben.

Um die Punch through-Funktion zu nutzen, gehen Sie wie folgt vor:

- Drücken Sie die Taste **HOME**.
- Drücken Sie die Display-Taste „**Setup**“.

- Drücken Sie die Display-Taste „**Erweitert**“.
- Drücken Sie die Display-Taste „**Punchthrough**“.
Im Display wird die Übersicht der eingerichteten Geräte angezeigt.
- Um das Gerät auszuwählen, für das die folgenden Einstellungen gelten sollen, drücken Sie die entsprechende Display-Taste.
Auf dem Display wird das gewählte Gerät angezeigt.

Sie können jetzt folgende Einstellungen vornehmen:

- „Volumen“ legt das Gerät fest, das auf Drücken der Tasten VOL+ und VOL– reagiert,
- „Programm“ legt das Gerät fest, das auf Drücken der Tasten PROG+ und PROG– reagiert,
- „Wiedergabe“ legt das Gerät fest, das auf Drücken der Wiedergabe-Tasten reagiert.

Die Standardeinstellung ist „ungesetzt“. Bei dieser Einstellung ist die Punchthrough-Funktion für das angezeigte Gerät ausgeschaltet. Wenn Sie die entsprechende Taste an der Fernbedienung drücken, reagiert das angezeigte Gerät.

- Um ein Gerät auszuwählen, drücken Sie so oft die Display-Taste neben der gewünschten Option, bis die Bezeichnung des gewählten Gerätes angezeigt wird.
- Um die Einstellung zu speichern und zu den Einstellungen für das nächste Gerät zu wechseln, drücken Sie die Display-Taste „Speichern“.
- Um die Einstellungen für die Punchthrough-Funktion zu beenden, drücken Sie auf die Display-Taste „Beenden“.

Einstellungen an der Fernbedienung ändern

Grundlegende Einstellungen

Mit dieser Funktion können Sie die Zeit einstellen, nach der die Anzeige automatisch ausgeschaltet wird. Außerdem können Sie die Dauer der Signale, die die Fernbedienung bei Tastendrücken sendet, an Ihre Geräte anpassen.

- Drücken Sie die Taste **HOME**.
- Drücken Sie die Display-Taste „**Setup**“.
- Drücken Sie die Display-Taste „**Erweitert**“.
- Drücken Sie die Display-Taste „**Einstellungen**“.
Das Menü Einstellungen wird angezeigt.

In diesem Menü sehen Sie zwei Schieberegler, mit denen Sie die folgenden Geräteeinstellungen ändern können:

- Beleuchtungszeit: Zeit, nach der das Display abgeschaltet wird, wenn Sie keine Taste drücken.
- Befehlsdauer: Zeit, für die bei einem Tastendruck das entsprechende Signal gesendet wird.

- Um die Beleuchtungszeit zu erhöhen, drücken Sie die entsprechende rechte Display-Taste.
- Um die Beleuchtungszeit zu verringern, drücken Sie die entsprechende linke Display-Taste.
- Um die Dauer des Signals zu erhöhen, drücken Sie die entsprechende rechte Display-Taste.
- Um die Dauer des Signals zu verringern, drücken Sie die entsprechende linke Display-Taste.
- Um die Menüsprache zurück zusetzen und erneut auszuwählen drücken Sie die Display-Taste „Sprache“.
- Um die Beleuchtungszeit und die Befehlsdauer wieder auf Werkseinstellungen zusetzen, drücken Sie die Display-Taste „Rückstellung“.
- Um die geänderten Einstellungen zu speichern, drücken Sie die Taste **OK**.

Einstellungen löschen

Mit dieser Funktion können Sie vorgenommene Einstellungen löschen und die Fernbedienung in den Werkzustand zurücksetzen.

- Drücken Sie die Taste **HOME**.
- Drücken Sie die Display-Taste „**Setup**“.
- Drücken Sie die Display-Taste „**Erweitert**“.

- Drücken Sie die Display-Taste „**Einstellungen löschen**“.

Sie können folgende Gruppen von Einstellungen ändern:

- Geräteeinstellungen löschen
- Favoritenlisten löschen
- von der alten Fernbedienung übernommene Tastenbelegungen
- Punch through-Einstellungen löschen
- alle Einstellungen löschen
- Um eine Einstellung zu löschen, drücken Sie die entsprechende Display-Taste, z. B. „Geräte“.
Eine Liste mit den vorhandenen Einstellungen, Geräten oder Favoriten wird angezeigt.
- Um die Einstellung, die Sie löschen wollen zu wählen, drücken Sie die entsprechende Display-Taste.
Eine Sicherheitsabfrage wird angezeigt.
- Um die gewählte Einstellung der Fernbedienung zu löschen, drücken Sie die Display-Taste „Löschen“.
- Um zum Untermenü „Löschen“ zurück zu wechseln, ohne Einstellungen zu löschen, drücken Sie die Display-Taste „Beenden“.

Geräte-Codes anzeigen und ändern

Mit dieser Funktion können Sie sich die Geräte-Codes der an der Fernbedienung eingestellten Geräte anzeigen lassen. Sie können diese Geräte-Codes auch wechseln. Wenn Sie den Geräte-Code eines Gerätes kennen, können Sie so die Fernbedienung schnell und sicher auf dieses Gerät einstellen.



Wenn Sie einen falschen Geräte-Code verwenden, kann es zu Funktionsstörungen bei der Bedienung des entsprechenden Gerätes mit der Fernbedienung kommen. Nehmen Sie hier nur dann Änderungen vor, wenn Sie den Geräte-Code Ihres Gerätes kennen.



Die Geräte-Codes für verschiedene handelsübliche Geräte sind in der Codeliste (siehe Seite 69 ff) enthalten.

- Drücken Sie die Taste **HOME**.
- Drücken Sie die Display-Taste „**Setup**“.
- Drücken Sie die Display-Taste „**Erweitert**“.
- Drücken Sie die Display-Taste „**Geräte-Codes**“.
- Um den Geräte-Code für ein Gerät zu wechseln, drücken Sie die Display-Taste für dieses Gerät.
- Geben Sie den Geräte-Code ein.
Der geänderte Geräte-Code wird ohne Abfrage übernommen.
- Um die Funktion zu beenden und zum Hauptmenü zu wechseln, drücken Sie die Taste **OK**.

Fernbedienung bei längerer Nichtbenutzung außer Betrieb nehmen

Nehmen Sie die Fernbedienung außer Betrieb, wenn Sie diese für längere Zeit nicht benutzen. Gehen Sie dazu wie folgt vor:

- Nehmen Sie die Batterien aus der Fernbedienung.
- Lagern Sie die Batterien sicher.
- Lagern Sie die Fernbedienung an einem trockenen und staubfreien Ort.
- Stellen Sie sicher, dass die Fernbedienung nicht Hitze-Einwirkungen wie z. B. durch direkte Sonneneinstrahlung ausgesetzt ist.

Grundeinstellungen am Fernsehgerät

Über das Menü können Sie bestimmte Parameter des LCD-TV's einstellen.

Im Menü navigieren

- ▶ Drücken Sie die Taste **MENU**, um das Menü zu aktivieren.
- ▶ Mit dem Navigationsring (rechts/links) wählen Sie die Optionen aus dem Hauptmenü. Drücken Sie die Taste **OK** um in die Untermenüs zu wechseln.
- ▶ Mit dem Navigationsring (oben/unten) wählen Sie die Optionen aus einem Menü aus.
- ▶ Um eine Einstellung zu verändern drücken Sie auf dem Navigationsring (rechts/links) oder die Taste **OK** und es öffnet sich ein Einstellungsmenü.
- ▶ Im Einstellungsmenü können Sie mit dem Navigationsring (rechts/links) die Einstellung verändern.
- ▶ Mit der Menü-Taste **MENU** kommen Sie in das übergeordnete Menü zurück.
- ▶ Mit der Menü-Taste **EXIT** schließen Sie das Menü und bestätigen gleichzeitig die Auswahl.

Bitte beachten Sie, dass sich das Menü automatisch nach ca. 5, 10, 15, 20, 25 oder 30 Sekunden schließt, wenn keine Taste gedrückt wird. Die **Einblenddauer** können Sie im Menü **Setup / OSD** einstellen.

Folgende Hauptmenüs können Sie wählen

- Menü Bild
- Menü Anzeige
- Menü Ton
- Menü Setup

Im Menü Setup können Sie, je nachdem welche Quelle Sie ausgewählt haben verschiedene Untermenüs aufrufen, mehr dazu finden Sie im Menü Setup.



Aufgrund möglicher technischer Änderungen können die hier beschriebenen Menüs von denen auf Ihrem Bildschirm abweichen.



Je nach dem welche Quelle sie gewählt haben, sind nicht alle Menüs verfügbar. Um nicht verfügbare Menüs aufzurufen, müssen Sie zunächst die Quelle wechseln..

Menü Bild

In diesem Menü können Sie die Bildeinstellungen Ihren Wünschen und auf den Standort des Gerätes anpassen. Die Einstellungen sind für jeden Signaleingang separat einstellbar.

Die Einstellungen gehen verloren, wenn Sie das Gerät auf die Werkseinstellungen zurücksetzen.

Für AV-Quellen (Tuner, CVBS, S-Video, YUV, SCART1, SCART2, HDMI1 / 2 / 3, Side-HDMI, Side-CVBS, Side S-Video) können Sie folgende Einstellungen vornehmen:



Menüpunkt	Einstellungen
Kontrast	Sie können den Kontrast verringern bzw. erhöhen (Skala 0 – 100).
Helligkeit	Sie können die Helligkeit verringern bzw. erhöhen (Skala 0 – 100).
Schärfe	Sie können die Schärfe verringern bzw. erhöhen (Skala 0 – 10).
Farbe	Sie können die Farbstärke verringern bzw. erhöhen (Skala 0 – 100).
Farbtemperatur	Sie können einen voreingestellten Farbton wählen: Normal , warm , Kalt oder unter Benutzer ein eigenes Profil anlegen. Wenn Sie die Einstellung Benutzer gewählt haben, erscheint der Menüpunkt Benutzer Farbtemperatur . Hierin haben Sie die Möglichkeit die drei Grundfarben Rot , Grün und Blau einzeln einzustellen.
Hintergrundbeleuchtung	Sie können Hintergrundbeleuchtung des Gerätes einstellen und können zwischen Auto , und Manuell wählen. Wenn Sie Manuell einstellen, erscheint am Ende der OSD Tabelle der Menüpunkt Hintergrundbel. Hier können Sie die Beleuchtung im Bereich von 1 bis 10 einstellen.
Dynamische Rauschreduktion	Mit dieser Funktion können Sie das Bildrauschen verringern und die Bildqualität bei schwachem Signal verbessern. Sie können einen Wert zwischen 0 und 10 einstellen.
Foto CD	Diese Funktion ist speziell für die Wiedergabe von Standbildern z. B. von Foto-CDs oder Bild-CDs vorgesehen und kann Ein oder Aus geschaltet werden. Sie funktioniert nicht bei TV, HDMI und PC (DVI)- Bildwiedergaben.
Hintergrundbel.	Hier können Sie die Beleuchtung im Bereich von 1 bis 10 einstellen.

Menü Anzeige

Für AV-Quellen (Tuner, CVBS, S-Video, YUV, SCART1, SCART2, HDMI1 / 2 / 3, Side-HDMI, Side-CVBS, Side S-Video) können Sie im Menü Anzeige folgende Einstellungen vornehmen:

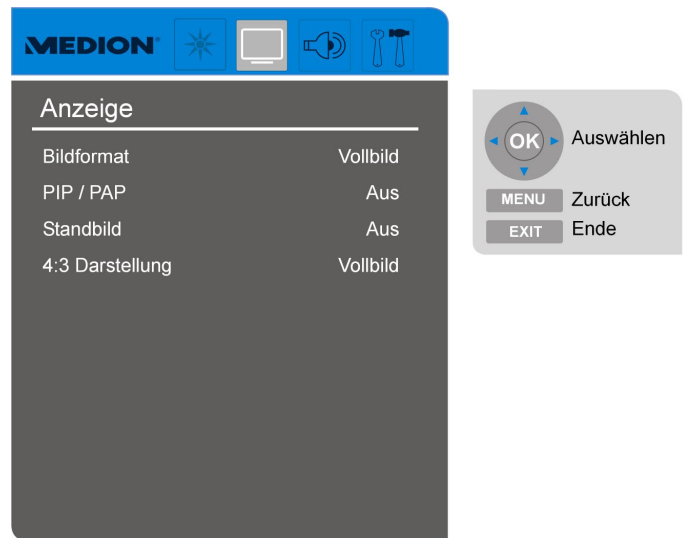

Menüpunkt	Einstellungen
Bildformat	Sie können zwischen verschiedenen Bildformaten wählen. Je nachdem welche Quelle Sie gewählt haben, sind nicht alle Bildformate verfügbar. Sie können das Bildformat auch direkt über die Taste  wählen.
PIP / PAP	Sie können das Signal einer zweiten Eingangsquelle in einem zweiten Bild anzeigen lassen. Wenn Sie die Funktion PIP /PAP einschalten, erweitert sich das Menü Anzeige um die Optionen: PIP Quelle , PIP Größe , PIP Horiz. Pos. , PIP Vert. Pos. Diese Funktion ist im DVB-T Modus nicht verfügbar.
PIP Quelle	Hier können Sie die Quelle für das zweite Bild wählen. Der Tabelle auf Seite 38 können Sie die verschiedenen Kombinationsmöglichkeiten entnehmen.
PIP Größe	Sie können die Größe des zweiten Bildes in einem Bereich von 0 bis 20 einstellen.
PIP Horiz. Pos.,	Sie können die horizontale Position des zweiten Bildes in einem Bereich von 0 bis 20 einstellen.
PIP Vert. Pos.	Sie können die vertikale Position des zweiten Bildes in einem Bereich von 0 bis 20 einstellen.
Standbild	Hier können Sie die Standbildwiedergabe Ein oder Aus schalten.
4:3 Darstellung	Sie können festlegen mit welchem Bildformat ein 4:3 Bild dargestellt wird und folgende Optionen wählen: vollbild , 4:3 und Panorama

GRUNDEINSTELLUNGEN AM FERNSEHGERÄT

PIP und PAP Quellen

Sie können folgende PIP Quellen miteinander kombinieren:

Quelle	Tuner	SCART 1	SCART 2	CVBS	S-Video	YUV	HDMI 1	HDMI 2	HDMI 3	Side-HDMI	PC (DVI/RGB)	Side CVBS	Side S-Video
Tuner	●	●	●	●	●	●	●	●	●	●	●	●	●
SCART1	●	-	●	●	●	●	●	●	●	●	●	●	●
SCART2	●	●	-	●	●	●	●	●	●	●	●	●	●
CVBS	●	●	●	-	●	-	●	●	●	●	●	●	●
S-Video	●	●	●	●	-	●	●	●	●	●	●	●	●
YUV	●	●	●	-	●	-	-	-	-	-	-	●	●
HDMI 1	●	●	●	●	●	-	-	-	-	-	-	●	●
HDMI 2	●	●	●	●	●	-	-	-	-	-	-	●	●
HDMI 3	●	●	●	●	●	-	-	-	-	-	-	●	●
Side HDMI	●	●	●	●	●	-	-	-	-	-	-	●	●
PC (DVI/RGB)	●	●	●	●	●	-	-	-	-	-	-	●	●
Side CVBS	●	●	●	●	●	●	●	●	●	●	●	-	-
Side S-Video	●	●	●	●	●	●	●	●	●	●	●	-	-

● Quelle mit PIP Quelle kombinierbar
 - Quelle **nicht** mit PIP Quelle kombinierbar

Anzeigeformate für PC-Quellen

Bildformat	Einstellungen
4:3	Stellt das PC-Bild, ohne Änderung des Seitenverhältnisses, dar. Am linken und rechten Bildrand sind je nach Eingangsformat des PC-Bildes dunkle Streifen sichtbar.
Vollbild	In dieser Formateinstellung wird das Bild in horizontaler und vertikaler Richtung so angepasst, dass immer eine bildschirmfüllende Darstellung sichtbar ist.
1:1	Bei dieser Einstellung wird die Bildschirmpixelzahl dem Eingangssignal angepasst. D.h. bei einer Bildschirmauflösung von 1920 x 1080 werden vom PC-Bild immer 1920 x 1080 Bildpunkte wiedergegeben.
Overscan	Nur bei HDMI und PC (DVI)! Hier können Sie die Funktion ein- bzw. ausschalten. Ist die Option Overscan eingeschaltet, so wird der Bildrand um ca. 10% beschnitten. Durch diese Beschneidung werden Störungen am Bildrand beseitigt bzw. unsichtbar gemacht.

Menü TON



Menüpunkt	Einstellungen
Lautstärke	Grundeinstellung der Lautstärke beim Einschalten (Skala 0 - 63). Wählen Sie eine moderate Grundlautstärke.
Balance	Stellen Sie die Balance zwischen dem linken und rechten Lautsprecher (Skala -32 und +32) ein.
Equalizer	Sie können zwischen verschiedenen Klangmustern wählen: Bei den Einstellungen Pop , Rock , Jazz , Sprache und Klassik sind die Toneinstellungen für die jeweilige Musikrichtung optimiert; Normal ist die Normaleinstellung. Unter dem Punkt Benutzer können Sie ein eigenes Klangmuster festlegen (siehe unten: Benutzer EQ-Einstellungen).
Modus	Sie können den Tonmodus entsprechend der Senderausstrahlung wählen. Bei Stereosendungen können Sie folgende Modi wählen: Stereo , 3D Raumklang (erzeugt einen räumlichen Klangeindruck), Mono . Bei Monosendungen können Sie folgende Modi wählen: Mono , Pseudo Stereo , Falls die aktuelle Sendung den DUAL-Modus unterstützt (z. B. bei zweisprachigen Sendungen), können Sie außerdem zwischen Ton I und Ton II wählen (Originalsprache und Synchronisation).
Lautstärke KH/Line Out (Kopfhörer)	Haben Sie einen Kopfhörer an der Side AV angeschlossen, können Sie die Kopfhörerlautstärke getrennt von der Lautstärke der Lautsprecher einstellen. Da der Ausgang Line Out mit dem Kopfhörer parallel geschaltet ist, wird gleichzeitig der Pegel für den analogen Audio Ausgang geändert. Stellen Sie die Lautstärke zunächst auf einen Wert im unteren Bereich der Skala, bevor Sie Kopfhörer benutzen. Wählen Sie dann erst eine für Sie angenehme Lautstärke.  Wenn ein Gerät längere Zeit mit erhöhter Lautstärke über einen Kopfhörer betrieben wird, kann das Schäden am Hörvermögen des Zuhörers verursachen.
Lautstärke Subwoofer	Wenn Sie einen aktiven Subwoofer ohne eigene Pegelinstellung (Lautstärke) am Ausgang SUB anschließen, können Sie hier die Lautstärke für den Subwoofer regulieren.

GRUNDEINSTELLUNGEN AM FERNSEHGERÄT

Menüpunkt	Einstellungen
Max. Ein-Lautstärke	Hier können Sie festlegen mit welcher maximalen Lautstärke das Gerät nach dem Einschalten startet.
AVC	Die Funktion AVC (Automatic Volume Control) gleicht die unterschiedlichen Lautstärken der verschiedenen Sendungen aus. Stellen Sie auf Aus , so hören Sie die Originallautstärken. Stellen Sie auf Ein , so hören Sie eine gleichmäßige Lautstärke.
Digital Audio Eingang	Unter diesem Menüpunkt können Sie den digitalen Audio Eingang der entsprechenden Signalquelle zuordnen. Wenn <Unbenutzt> gewählt ist, ist der digitale Audio Eingang inaktiv.
Benutzer EQ-Einstellungen	Um ein eigenes Klangmuster zu erstellen, müssen Sie unter dem Menüpunkt Equalizer die Option Benutzer wählen. Die Liste der Einstelloptionen wird um die Option Benutzer EQ Einstellungen ergänzt. Wenn Sie diesen Menüpunkt aufrufen, öffnet sich das Einstellungsfenster Ton / Benutzer EQ Einstellungen (siehe untenstehende Abbildung). Hier können Sie die Pegel für die einzelnen Frequenzen nach Ihren persönlichen Bedürfnissen einstellen. Wählen Sie mit ▲ ▼ ein Frequenzband und stellen Sie mit ◀ ▶ den gewünschten Wert ein.

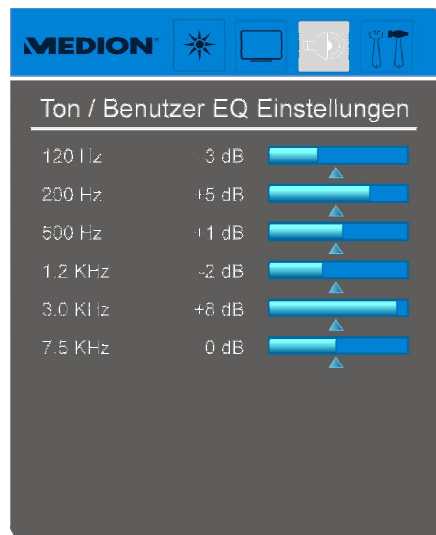

Menü SETUP

Im Menü Setup können Sie, je nachdem welche Quelle Sie ausgewählt haben verschiedene Untermenüs aufrufen:

- OSD
- Info
- Tuner, DVB-T, Eingänge, PC

Im Menü Setup navigieren Sie ebenfalls über den Navigationsring.

- Drücken Sie die Taste **MENU**, um das Menü zu aktivieren.
- Mit dem Navigationsring (rechts/links) wählen Sie die Option **SETUP** aus dem Hauptmenü. Drücken Sie die Taste **OK** um in die Untermenüs zu wechseln.

Menü OSD Einstellungen



Menüpunkt	Einstellungen
Einblenddauer	Hier können Sie die Zeit einstellen, nach der das Menü sich automatisch schließt: 5, 10, 15, 20, 25 oder 30 Sekunden.
Transparent	Diese Funktion ermöglicht es, während der Einstellung das Fernsehbild zu betrachten. Sie können die Transparenz ausschalten oder in einem Bereich von 1 bis 10 ändern. Dabei bietet 10 die höchstmögliche Transparenz.
Reset defaults	Sie haben die Möglichkeit das OSD-Menü auf die Werkseinstellung zurück zu setzen. Die Programmtabelle bleibt dabei erhalten. Nach Auswählen und Bestätigen der Funktion schaltet das Gerät in den Bereitschaftsmodus.
Factory defaults	Wenn Sie alle Einstellungen zurücksetzen möchten, haben die Möglichkeit das Gerät auf die Einstellungen vor der Erstinstantion zurück zu setzen. Alle vorher gemachten Einstellungen werden dabei zurück gesetzt. Nach Auswählen und Bestätigen der Funktion schaltet das Gerät in den Bereitschaftsmodus. Folgen Sie nun den Anweisungen wie in Kapitel „Erstinstantion“ beschrieben.

MENÜ SETUP

Menüpunkt	Einstellungen
Sprache	Wählen Sie die Sprache des OSD-Menüs. Sie stellt sich unmittelbar um.
TTX-Setup	In der Videotext-Einstellung wählen Sie den Zeichensatz mit dem die Videotextseiten aufgebaut werden, die Voreinstellung ist West . Falls Sie sich in einem anderen Sprachraum befinden, können Sie die Spracheinstellung in East , Russian oder Arabic ändern.
Einschlaf-Funktion (Sleep Timer)	Wählen Sie eine Zeit, nach der sich das Gerät selbständig ausschaltet. Mit den Richtungstasten ◀ ▶ können Sie die Zeit in 10-Minuten-Schritten einstellen (maximal 2 Stunden). Sofort nach der Einstellung beginnt die Sleep-Timer-Zeit. Wählen Sie Aus , um die Funktion zu beenden. Sie können diese Funktion auch direkt durch Drücken der Taste  aufrufen.
Kindersicherung	Für die analogen Sender können Sie im Menü Setup / Tuner / Manuelle Suche einzelne Programme sperren. Um die Programmsperre zu aktivieren, stellen Sie die Kindersicherung hier ein. Danach müssen Sie einen vierstelligen Zahlencode eingegeben um diese Programme aufzurufen.
Code für Kindersicherung ändern	Für die gesicherten Programme können Sie einen vierstelligen Zahlencode festlegen. Die Werkseinstellung des Codes lautet: 1111 . Wenn Sie diesen Menüpunkt aufrufen, öffnet sich das Einstellungsfenster. Zunächst müssen Sie den alten Code eingeben, danach werden Sie aufgefordert den neuen Code einzugeben und anschließend müssen Sie diesen wiederholen. Erst jetzt ist der neue Code gespeichert.

Menü Tuner

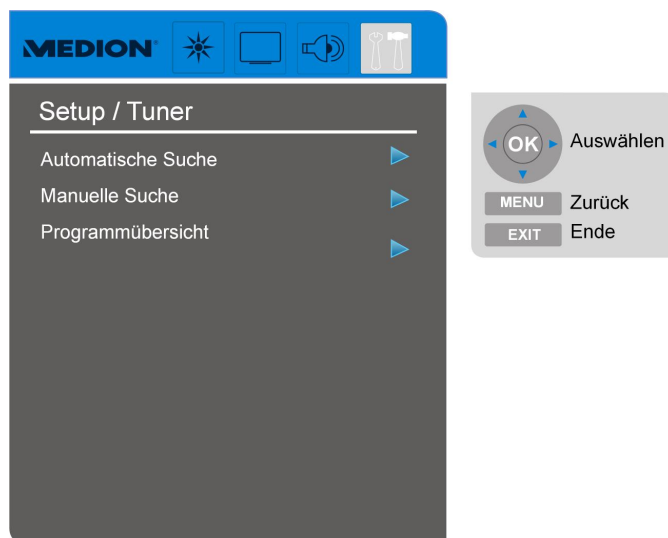

Menüpunkt	Einstellungen
Automatische Suche	Der automatische Sendersuchlauf wird gestartet, indem Sie die OK -Taste drücken, es öffnet sich das Menü Setup / Tuner / Auto. Suche . Hier können Sie das Land, in welchem das Gerät aufgestellt wurde, einstellen und den Suchumfang wählen: Alle Programme löscht die alte Programmliste und erstellt eine neue Liste Neue Programme fügt der vorhandenen Programmliste die neu gefundenen Programme hinzu. Um die Suche zu starten, müssen Sie den Punkt Suche starten auswählen und mit der Taste OK bestätigen.
Manuelle Suche	Hier können Sie gezielt nach einem Programm suchen, dessen Einstellparameter bekannt sind und eine manuelle Programmsuche durchführen. (Siehe unten)
Programmübersicht	In diesem Menü können Sie die Programmliste nach Ihren Wünschen anpassen. (Siehe unten)

Menü Manuelle Suche

Für die manuelle Suche können Sie folgende Parameter einstellen:

Menüpunkt	Einstellungen
Programm	Hier können Sie dem Programm einen Platz zuweisen. Beachten Sie, dass beim Speichern ein anderes Programm auf diesem Platz überschrieben wird.
Typ	Hier können Sie den Kanaltyp einstellen, Sie haben die Optionen Kanal oder Sonderkanal .
Kanal	Hier können Sie über den Navigationsring (rechts/links) oder die Zifferntasten die entsprechende Kanalnummer eingeben
Frequenz	Hier können Sie über den Navigationsring (rechts/links) oder die Zifferntasten die genaue Senderfrequenz eingeben.
Name	Hier können Sie den Programmnamen ändern

MENÜ SETUP

Menüpunkt	Einstellungen												
TV Norm	<p>Hier wählen Sie die landesspezifische Tonnorm aus. Entsprechend dem Farbstandard stehen folgende Einstellungen zur Verfügung:</p> <p>PAL: B/G (Westeuropa), D/K (osteuropäische Länder) oder I (Großbritannien), SECAM: B/G (Westeuropa), D/K (osteuropäische Länder) oder L (Frankreich).</p> <p>Die Wahl einer falschen Tonnorm kann zu einem fehlerhaften Bild führen.</p>												
Farb Standard	<p>Hier wählen Sie den landesspezifischen TV-Farbstandard aus: PAL oder SECAM. Die Wahl eines falschen Farbsystems führt zu einem fehlerhaften Bild.</p>												
Decoder	<p>Den Anschluß eines Decoders für verschlüsselte TV Programme (Pay-TV) können Sie am Eingang SCART 1 oder SCART 2 vornehmen. Um die Funktion zu aktivieren müssen Sie hier die entsprechende Codierung wählen:</p> <table border="0"> <thead> <tr> <th data-bbox="379 674 619 703">Decodereinstellung</th> <th data-bbox="655 674 767 703">TV-Kanal</th> </tr> </thead> <tbody> <tr> <td data-bbox="379 710 619 739">Aus:</td> <td data-bbox="655 710 938 739">Ton und Bild uncodiert</td> </tr> <tr> <td data-bbox="379 745 619 775">Decoder A SCART1:</td> <td data-bbox="655 745 979 775">Ton uncodiert, Bild codiert</td> </tr> <tr> <td data-bbox="379 781 619 810">Decoder B SCART1:</td> <td data-bbox="655 781 948 810">Ton codiert, Bild codiert</td> </tr> <tr> <td data-bbox="379 817 619 846">Decoder A SCART2:</td> <td data-bbox="655 817 979 846">Ton uncodiert, Bild codiert</td> </tr> <tr> <td data-bbox="379 853 619 882">Decoder B SCART2:</td> <td data-bbox="655 853 906 882">Ton und Bild codiert</td> </tr> </tbody> </table>	Decodereinstellung	TV-Kanal	Aus:	Ton und Bild uncodiert	Decoder A SCART1:	Ton uncodiert, Bild codiert	Decoder B SCART1:	Ton codiert, Bild codiert	Decoder A SCART2:	Ton uncodiert, Bild codiert	Decoder B SCART2:	Ton und Bild codiert
Decodereinstellung	TV-Kanal												
Aus:	Ton und Bild uncodiert												
Decoder A SCART1:	Ton uncodiert, Bild codiert												
Decoder B SCART1:	Ton codiert, Bild codiert												
Decoder A SCART2:	Ton uncodiert, Bild codiert												
Decoder B SCART2:	Ton und Bild codiert												
Kindersicherung	<p>Hier können sie einzelne Programme sperren, diese können nur nach Eingabe eines vierstelligen Zifferncodes aufgerufen werden.</p> <p>Um die Funktion nutzen zu können, müssen Sie im Menü OSD Einstellungen die Kindersicherung aktivieren.</p>												

Menü Programmübersicht bearbeiten

Sie können die Programmübersicht durch Drücken der Taste  direkt aufrufen und anzeigen lassen. Wenn Sie die Programmübersicht ändern wollen, müssen Sie diese über das Menü **Setup/Tuner/Programmübersicht bearbeiten** aufrufen.

Zur Bearbeitung Ihrer Programmliste haben Sie folgende Möglichkeiten:

- Löschen
- im Sortiermodus
 - Tauschen
 - Einfügen

Um ein Programm aus der Liste zu löschen, wählen Sie das Programm über den Navigationsring aus. Zum **Löschen** des Programms drücken Sie die rote Farbtaste auf der Fernbedienung.

Sortiermodus

Wenn Sie einen Programmplatz tauschen wollen, oder ein Programm an einem anderen Platz einfügen möchten, gehen Sie folgendermaßen vor: Wählen Sie das Programm, dessen Position Sie verändern möchten über den Navigationsring aus und drücken Sie die Taste **OK**. Der Programmeintrag wird blau hinterlegt und Sie wechseln in den Sortiermodus.

Nun können Sie durch Drücken der **blauen** Farbtaste die Option **Tauschen** oder **Einfügen** wählen. Im Auswahlfenster neben dem Menü können Sie sehen, welche Option ausgewählt ist.

Tauschen:

Wählen Sie nun über den Navigationsring das Programm mit dem Sie das markierte Programm tauschen wollen und drücken Sie **OK**.

Einfügen:

Wählen Sie nun über den Navigationsring den Programmplatz wo Sie das markierte Programm einfügen wollen und drücken Sie **OK**.

Die Programmliste wird automatisch angepasst.

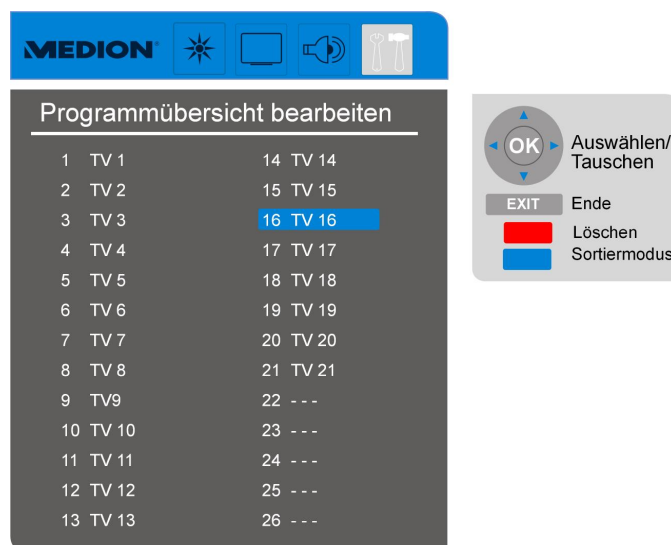

Menü Info

In diesem Menü werden Ihnen die aktuelle Software Version und der Revisionsstand angezeigt. Diese Informationen benötigt der Kundendienst nur im Falle einer Störung.

Menü DVB-T

Das Menü DVB-T kann nur angezeigt werden, wenn sich das Gerät im DVB-T Mode befindet. Mit der Taste **AV** können Sie im Menü Eingänge die Quelle DVB-T wählen.

Wenn Sie im Menü SETUP die Option DVB-T wählen und mit **OK** bestätigen, öffnet sich das Menü Einstellungen.

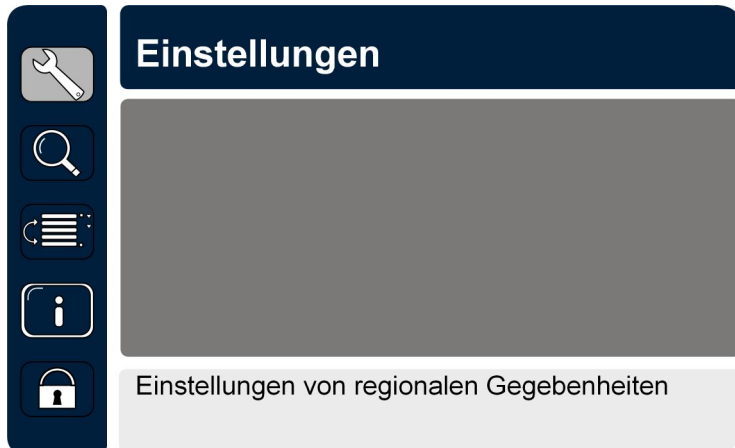

- Mit dem Navigationsring (oben/unten) wählen Sie die Optionen aus einem Menü aus und drücken die Taste **OK**. Es öffnet sich das Einstellungsmenü.
- Im Einstellungsmenü können Sie mit dem Navigationsring (oben/unten) wieder eine Option auswählen und mit (rechts/links) die Einstellung verändern.
- Mit der Menü-Taste **MENU** kommen Sie in das übergeordnete Menü zurück.
- Mit der Menü-Taste **EXIT** schließen Sie das Menü und bestätigen gleichzeitig die Auswahl.

Im unteren hellen Balken des Menüs wird angezeigt welche Einstellungen Sie in dem jeweiligen Menü vornehmen können.

Menü Einstellungen

Menüpunkt	Einstellungen
Sprache	Hier können Sie die Sprachen für Fernsehen und Untertitel des Menü DVB-T einstellen.
Menü-Einstellungen	Hier können Sie Aussehen und Verhalten von Bildschirmanzeigen festlegen.
Allgemeines	Hier können Sie die Zeitzone auswählen und andere Grundeinstellungen vornehmen.

Untermenü Sprache

Menüpunkt	Einstellungen
Audiosprache	<p>Bei terrestrischen, digitalen Fernsehkanälen können gleichzeitig mehrere Tonkanäle in verschiedenen Sprachen gesendet werden. Mit dieser Funktion wählen Sie aus, welcher Tonkanal (welche Sprache) ausgegeben werden soll, wenn Sie zu Kanälen umschalten, die über mehrere Tonspuren verfügen.</p> <p>Wenn die gelbe Farbtaste gedrückt wird, wird die Bildschirmanzeige Auswahl der Audiosprache eingeblendet.</p> <p>Diese Funktion ist unter Umständen nicht in allen Programmen verfügbar.</p>
Zweite Audiosprache	Hier können Sie eine weitere Audiosprache festlegen.
Untertitel-sprache	<p>Bei vielen terrestrischen, digitalen Fernsehkanälen können Untertitel für Hörgeschädigte auf dem Bildschirm eingeblendet werden. Mit dieser Funktion wählen Sie die gewünschte Untertitelsprache und aktivieren die automatische Anzeige von Untertiteln, sofern diese gesendet werden.</p>
Zweite Untertitelsprache	Hier können Sie eine weitere Untertitelsprache festlegen.
Untertitel automatisch	Mit dieser Funktion aktivieren Sie die automatische Anzeige von Untertiteln, sofern diese gesendet werden.

Untermenü Menü-Einstellungen

Menüpunkt	Einstellungen
Infobanner-Einblenddauer	Hier können Sie die Zeit einstellen, nach der das Infobanner sich automatisch schließt oder die Funktion ausschalten. Sie haben folgende Möglichkeiten: keine, 1 bis 15 Sekunden oder permanent.
Infobanner automatisch	Hier können Sie einstellen, ob in einem laufenden Programm das Infobanner eingeblendet werden soll, wenn eine neue Sendung beginnt.

Untermenü Allgemeines

Menüpunkt	Einstellungen
Zeitzone einstellen	Hier können Sie die Zeiteinstellungen von Automatisch auf Manuell ändern. Wenn Automatisch gewählt ist, können Sie die aktuelle Zeit und die Zeitzone nicht ändern.
Zeitzone (GMT)	Wenn Sie den Eintrag Zeitzone einstellen von Automatisch auf Manuell ändern, können Sie die gewählte Zeitzone jeweils um volle Stunden vor oder zurück stellen. Wählen Sie mit dem Navigationsring (oben/unten) die Option aus und ändern Sie mit (rechts/links) den Wert.
Sommerzeit	Hier können Sie die Sommerzeitfunktion einschalten. Die Uhrzeit wird dann automatisch um eine Stunde vorgestellt.
Aktive Antenne	Wenn an Ihr Gerät eine aktive Antenne angeschlossen ist, können Sie hier die Spannungsversorgung für die Antenne einschalten. Achtung! Diese Funktion nicht aktivieren wenn eine passive Antenne angeschlossen ist.
Sortierung	Hier können Sie das Aussehen und das Verhalten der DVB-T Programmlisten festlegen. Sie haben folgende Möglichkeiten: A bis Z, Anbieter, Z bis A oder keine.

Menü Programmsuchlauf

Menüpunkt	Einstellungen
Antennen-einstellung	Wenn an Ihr Gerät eine aktive Antenne angeschlossen ist, können Sie hier die Spannungsversorgung für die Antenne einschalten. Achtung! Diese Funktion nicht aktivieren wenn eine passive Antenne angeschlossen ist.
Automatische Suche	Mit dieser Funktion können Sie einen automatischen Sendersuchlauf über alle Anbieter auf den üblichen Frequenzbereich durchführen. Im Untermenü müssen Sie die Start- und Endfrequenz festlegen und die Option Zu suchende Programme (Alle oder Nur frei empfangbare) einstellen. Um die Suche zu starten, müssen Sie den Punkt OK auswählen und mit der Taste OK bestätigen.
Experten-suchlauf	Hier können Sie gezielt nach einem Programm suchen, dessen Einstellparameter bekannt sind und eine manuelle Programmsuche durchführen. Im Untermenü müssen Sie die Frequenz und die zu suchenden Programme (Alle oder Nur frei empfangbare) festlegen. Um die Suche zu starten, müssen Sie den Punkt OK auswählen und mit der Taste OK bestätigen.

Menü Programme sortieren

Wenn Sie im Menü DVB-T die Option Programme sortieren auswählen und mit der Taste **OK** bestätigen, öffnet sich folgendes Fenster:

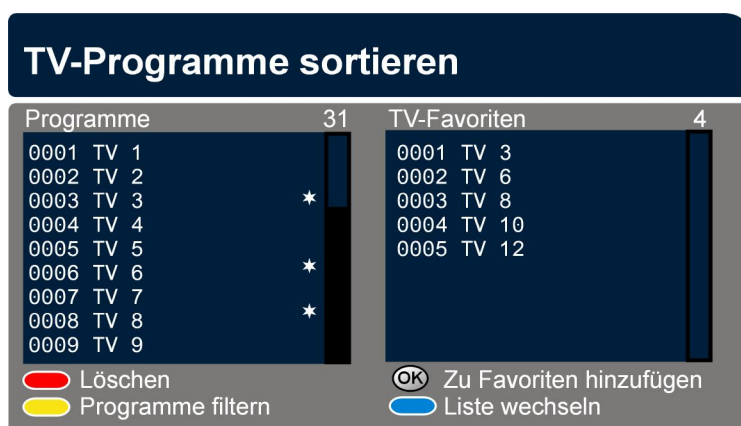

Die Hinweise im unteren Balken geben an mit welcher Taste der Fernbedienung Sie die entsprechende Option aufrufen können.

Mit der blauen Farbtaste können Sie von der Programm- in die Favoritenliste wechseln und umgekehrt. Wenn Sie ein Programm markiert haben und die Taste **OK** drücken, wird das Programm der Favoritenliste hinzugefügt.

Wenn Sie ein Programm markiert haben und die rote Farbtaste drücken, wird das Programm aus der entsprechenden Liste gelöscht.

Programm filtern

Menüpunkt	Einstellungen
Programme	Hier können Sie einstellen welche Programme gefiltert werden sollen. Sie haben folgende Möglichkeiten: Alle, Nur frei empfangbare, Nur verschlüsselte.
Filtern nach	Hier können Sie neben dem Programmfilter zusätzlich nach weiteren Kriterien filtern. Sie haben folgende Möglichkeiten: Netzwerk, Anbieter, Kein weiterer Filter. Wenn Sie nach Anbieter oder Netzwerk filtern, können Sie den Filter noch verfeinern. Unter der Option Filtern nach erscheint dann der Menüpunkt Netzwerk oder Anbieter.
Netzwerk	Diese Funktion ist nur verfügbar, wenn Sie den Filter Netzwerk gewählt haben.
Anbieter	Diese Funktion ist nur verfügbar, wenn Sie den Filter Anbieter gewählt haben. Es öffnet sich ein Auswahlfenster, in dem Sie den entsprechenden Anbieter auswählen können.
Sortierung	Hier können Sie das Aussehen und das Verhalten der DVB-T Programmlisten festlegen. Sie haben folgende Möglichkeiten: A bis Z,, Z bis A oder Nummer.

Menü Technische Informationen

Hier können Sie Technische Details zum momentan eingestellten Programm (**Programminformation**) und Informationen zum eingebauten Receiver (**Systeminformation**) abrufen.

Menü Sicherheit

Die Benutzung der DVB-T Funktion kann durch einen PIN-Code geschützt werden. Nachdem Sie das Menü **Sicherheit** ausgewählt und mit der Taste **OK** bestätigt haben, öffnet sich das PIN-Eingabefenster. Hier müssen Sie zunächst die PIN eingeben. Die Werkseinstellung der vierstelligen PIN ist 0000. Danach können Sie die PIN ändern oder die Einstellungen zum Jugendschutz vornehmen.

Menüpunkt	Einstellungen
Jugendschutz	<p>Hier können Sie bestimmte Sendungen gemäß den FSK-Freigabeklassen (Freiwillige Selbstkontrolle der Filmwirtschaft) über eine PIN geschützt werden.</p> <p>Sie können Werte im Bereich zwischen 4 bis 18 Jahren einstellen, oder die Funktion ausschalten.</p> <p>Wenn Sie eine Freigabeklasse gewählt haben, müssen Sie eine vierstellige PIN eingeben um Programme aufzurufen, die einer höheren Freigabeklasse entsprechen.</p>
Geräte-PIN ändern	<p>Hier können Sie die vierstellige PIN ändern.</p> <p>Die Werkseinstellung lautet: 0000.</p>

Menü Eingänge

Je nachdem welche Quelle Sie für das Eingangssignal gewählt haben, können Sie unterschiedliche Einstellungen im Menü **Setup / Eingänge** vornehmen.

Das Menü **Eingänge** können Sie mit der Taste **AV** aufrufen und über den Navigationsring (oben/unten) den gewünschten Eingang auswählen. Um die Einstellungen für das gewählte Eingangssignal zu ändern, drücken Sie die Taste **MENU** und wählen das Menü **Setup / Eingänge**, hier erscheinen jetzt nur Einstellungen, die für die gewählte Signalquelle möglich sind.

Menüpunkt	Einstellungen
Auto Scart	Wenn Ein gewählt ist, schaltet das TV-Gerät automatisch auf den entsprechenden Scart Eingang um, wenn das angeschlossene Gerät eingeschaltet wird (Auswertung Schaltspannung Pin 8). Haben Sie Aus gewählt, müssen Sie manuell auf SCART umschalten.
SCART1 RGB IN	Wenn Schaltspannung gewählt ist schaltet das TV-Gerät automatisch auf RGB-Betrieb (wenn das angeschlossene Gerät dies über die Schaltspannung Pin 16 signalisiert). Wenn Sie Immer wählen befindet sich das TV-Gerät grundsätzlich im RGB-Betrieb. Wenn Sie Unbenutzt wählen wird nicht in RGB-Betrieb umgeschaltet und grundsätzlich das Videosignal (FBAS) wiedergegeben.
SCART2 S-Video In	Wenn Immer gewählt ist, können S-Video (Y/C)Signale über den Scart2 Anschluss wiedergegeben werden. Wenn Unbenutzt gewählt ist, wird grundsätzlich das Videosignal (FBAS) wiedergegeben.
Film Mode	Diese Funktion erkennt, wenn es sich bei dem ausgestrahlten Bild-Material um Original-Kinofilme handelt und optimiert die Bildqualität. Standardmäßig ist die Funktion deaktiviert. Um die Funktion zu aktivieren, stellen Sie den Menüpunkt auf Ein. Besonders zu empfehlen ist diese Funktion bei der Benutzung eines DVD-Players.
Formaterkennung	Hier können Sie festlegen nach welchen Kriterien die automatische Formatumschaltung, bei Betrieb über die SCART-Buchsen, erfolgt. Schaltspannung: Das Format wird anhand des Signals an der SCART-Buchse erkannt (9,5-12 V = 4:3 Format; 4,5-7 V = 16:9 Format). Software-Erkennung: Letterbox-Filme werden anhand der schwarzen Balken oben und unten erkannt. Kombiniert: Die Option zoomt zuerst mit der Schaltspannung. Liegt ein 4:3 Signal vor, wird bei Letterbox-Material der Softwarezoom aktiv. Das Verhalten ist dann wie bei der Einstellung "Software". Der Vorteil liegt darin, dass bei angeschlossenem SAT-Receiver eine fehlerhafte Formatübertragung vom Fernsehsender (fehlerhafte Schaltspannung) durch den Softwarezoom kompensiert wird.
16:9 Format	Dieser Menüpunkt ist nur wählbar, wenn Sie unter Formaterkennung die Option Schaltspannung oder Kombiniert gewählt haben. Hier können Sie festlegen in welcher Form das erkannte 16:9 Bild gezoomt wird. Die Einstellung wird nur wirksam, wenn Sie unter Bildformat Auto-Zoom wählen. Die Bilder werden wie folgt gezoomt: Letterbox: Das Bild wird horizontal und vertikal gestreckt. Anamorph: Das Bild nur horizontal gestreckt.
Interlaced Mode	Diese Funktion optimiert die Bildqualität eines HDMI-Signals. Durch Ändern der Einstellung in "Modus A" oder "Modus B", können Sie den Interlaced Modus an Ihre Signalquelle anpassen. (Optimierung der Bildqualität). Unterstützte Eingangssignale: 480i, 480p, 576i, 576p, 720p 1080i und 1080p (1080p nur bei HDMI 1 und HDMI 2)

Menü Setup / PC (RGB)

Wenn Sie einen PC über die RS 232 IN Schnittstelle angeschlossen haben können Sie hier folgende Einstellungen vornehmen, um das Bild auf den PC anzupassen.

Menüpunkt	Einstellungen
H-Frequenz	Hier können Sie die Horizontalfrequenz im Bereich von 30 bis 80 kHz einstellen.
V-Frequenz	Hier können Sie die Vertikalfrequenz im Bereich von 50 bis 90 Hz einstellen.
Auto Abgleich	Die Funktion versucht die optimalen Bildeinstellungen für das anstehende Signal zu finden. Während der Einstellung bewegt sich das Bild leicht hin und her.
H Total	Hier können Sie die Abtastfrequenz für das PC-Bild korrigieren. Diese Funktion ist nur für fachkundige Benutzer gedacht.
V Pos.	Hier können Sie die vertikale Position des Bildes verändern.
V Grösse	Hier können Sie die vertikale Größe des Bildes verändern.
H Pos.	Hier können Sie die horizontale Position des Bildes verändern.
H Grösse	Hier können Sie die horizontale Größe des Bildes verändern.
Phase	Hier können Sie, zum beseitigen von Flimmern und Verzerrungen, die Phasenlage des Bildes verändern.

Zum Schließen des Menüs drücken Sie die rote Farbtaste.

Anschluss externer Geräte

Die meisten Geräte verfügen über einen **SCART**-Anschluss, über diesen können Sie DVD-Recorder, Videorecorder, Decoder und ähnliche Geräte an Ihr LCD-Fernsehgerät anschließen. Bitte beachten Sie, dass die in den Abbildungen gezeigten Kabel nicht mitgeliefert werden. Sie können die Geräte aber auch mit einem 3-poligen Video-Cinch-Kabel an die Komponentenanschlüsse (YUV-Farbformat - grün/blau/rot) anschließen. Mit einem Audio-Cinch-Kabel und Video-Cinch oder S-Video-Kabel können Sie Geräte an den seitlichen Anschlüssen des LCD-TVs anschließen.

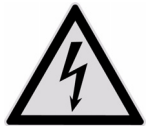

Gefahr des Stromschlags an spannungsführenden Teilen!
Auch bei ausgeschaltetem Netzschalter sind Teile des Gerätes unter Spannung.
Trennen Sie Ihr LCD-TV und das anzuschließende Gerät vollständig vom Netz, bevor Sie die Anschlüsse vornehmen.

Anschluss an SCART 1 oder SCART 2

An SCART können Sie externe Geräte, wie DVD-Player oder DVD-Recorder mit einem SCART Ausgang anschließen.

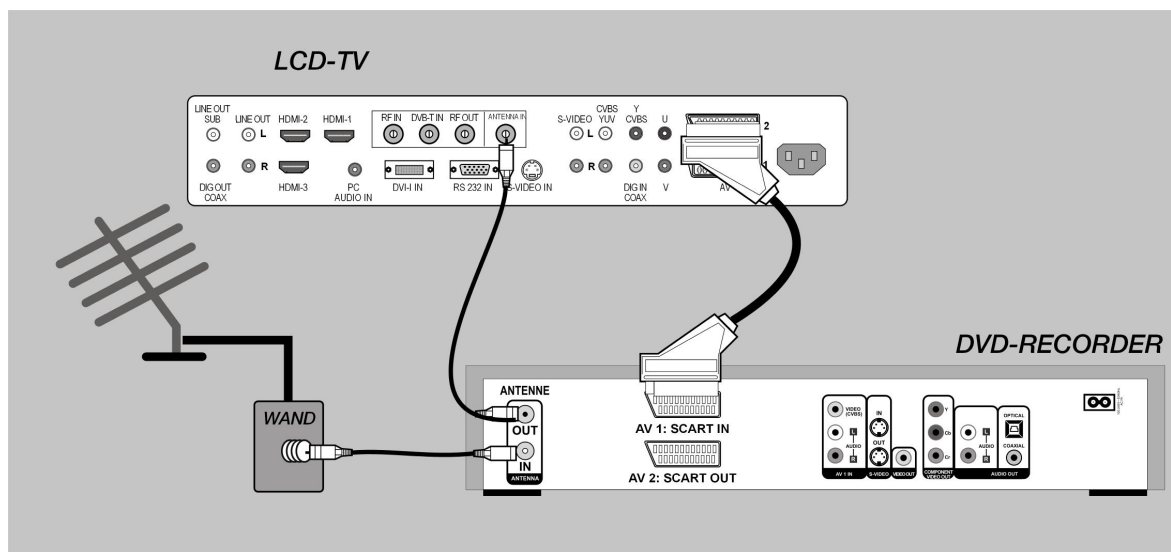

Bitte beachten Sie, dass das Antennenkabel beim Einsatz eines DVD- oder Videorecorders an das externe Gerät angeschlossen und das Antennensignal zum Fernsehgerät durch geschliffen werden sollte.

SCART1 verfügt zusätzlich über die Möglichkeit RGB Quellen anzuschließen.
SCART2 verfügt zusätzlich über die Möglichkeit S-Video Quellen anzuschließen.

Wenn Sie den Eingang SCART 1 oder SCART 2 mit der Taste **AV** bzw. über das Menü **Eingänge** angewählt haben, können Sie die im Kapitel Setup-Menü Eingänge beschriebenen Einstellungen vornehmen.

Anschluss an die Component-Eingänge YUV

An YUV können Sie externe Geräte, wie DVD-Player oder DVD-Recorder mit einem Component (YUV) Ausgang anschließen.

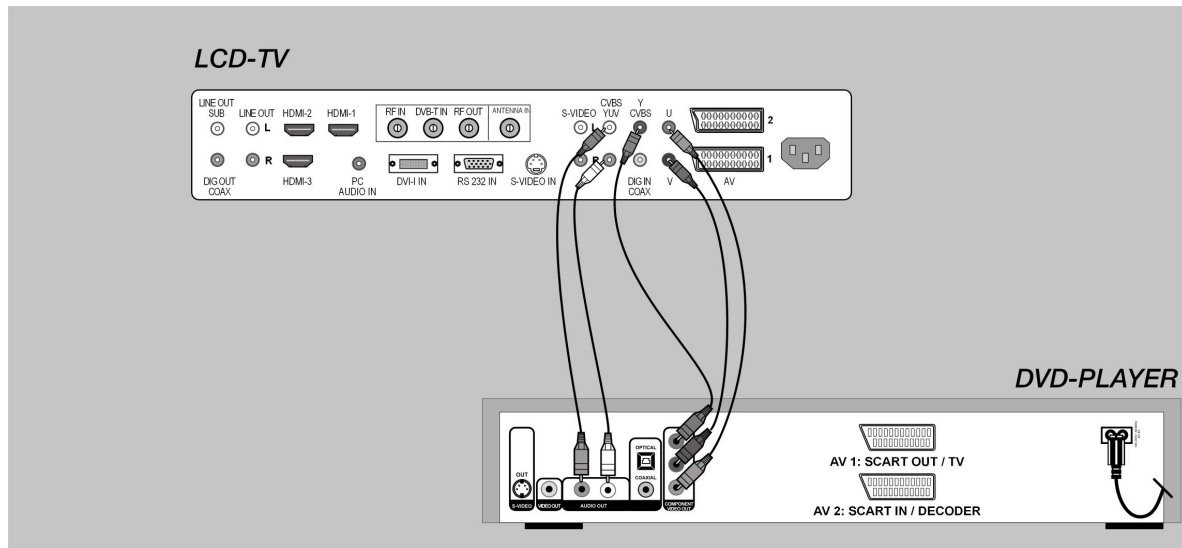

Für das Audiosignal benutzen Sie die Eingänge YUV/ VBS (L/R).

Zum Anwählen der Signalquelle drücken Sie Taste **AV** auf der Fernbedienung und wählen den Eingang über das Menü aus.

Wenn Sie das Menü Setup-Eingänge öffnen, haben Sie die Möglichkeit den Film Mode ein- oder auszuschalten (siehe Menü Eingänge, Seite 51).

Anschluss an den S-Video-Eingang

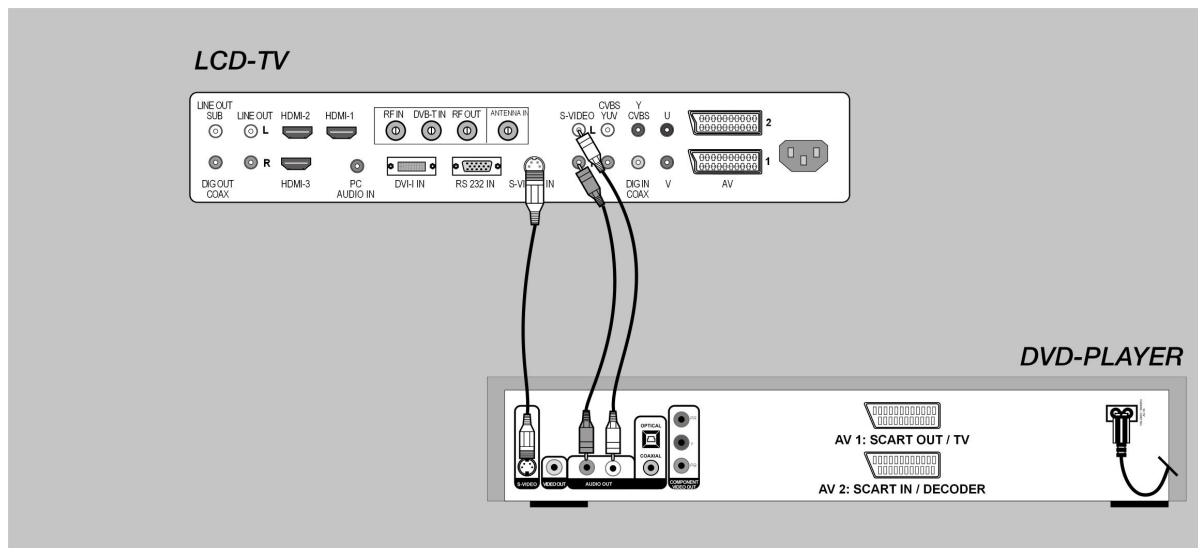

An S-VIDEO können Sie externe Geräte, wie DVD-Player, Videorecorder und Camcorder mit einem S-Videoausgang anschließen.

Für das Audiosignal benutzen Sie die Eingänge S-VIDEO (L/R).

Zum Anwählen der Signalquelle drücken Sie Taste **AV** auf der Fernbedienung und wählen den Eingang über das Menü aus.

Wenn Sie das Menü Setup-Eingänge öffnen, haben Sie die Möglichkeit den Film Mode ein- oder auszuschalten (siehe Menü Eingänge, Seite 51).

Anschluss an den CVBS-Eingang

An CVBS können Sie externe Geräte, wie DVD-Player, Videorecorder und Camcorder mit einem CVBS-Ausgang anschließen.

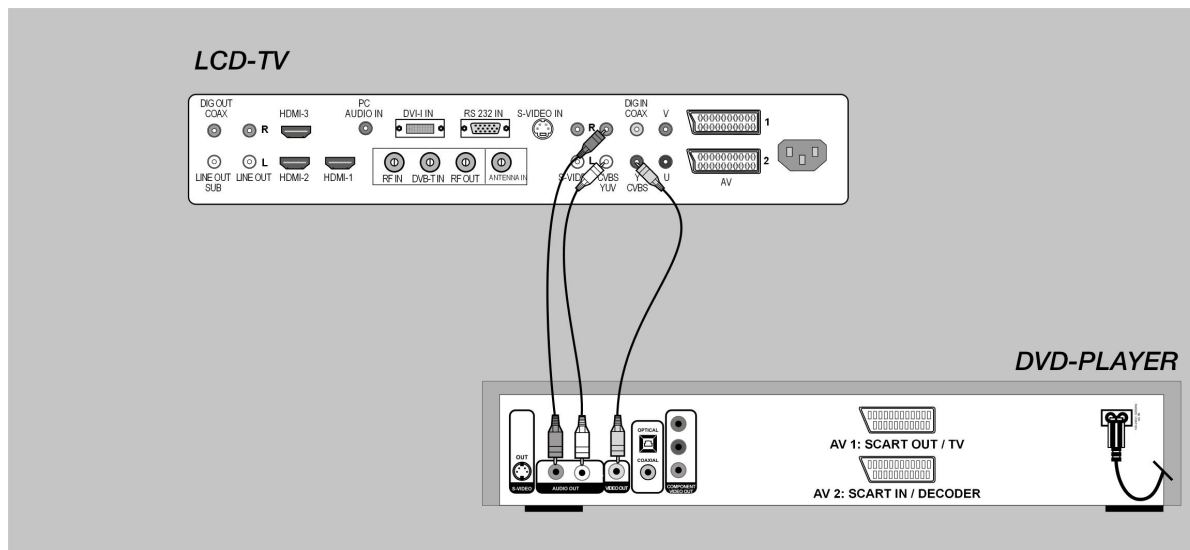

Für das Audiosignal benutzen Sie die Eingänge YUV/CVBS (L/R).

Zum Anwählen der Signalquelle drücken Sie Taste **AV** auf der Fernbedienung und wählen den Eingang über das Menü aus.

Wenn Sie das Menü Setup-Eingänge öffnen, haben Sie die Möglichkeit den Film Mode ein- oder auszuschalten (siehe Menü Eingänge, Seite 51).

Anschluss eines externen Audioverstärkers

Der LCD-TV hat einen analogen (LINE OUT L/R) und einen digitalen (DIG OUT COAX) Audioausgang welche unabhängig voneinander benutzt werden können.

Schließen sie Ihren Verstärker entsprechend der Abbildung entweder an den digitalen oder an den analogen Anschluss an.

Im Menü <Ton> können Sie unter dem Menüpunkt <Lautst.KH/Line Out> den Pegel des analogen Audioausganges anpassen.

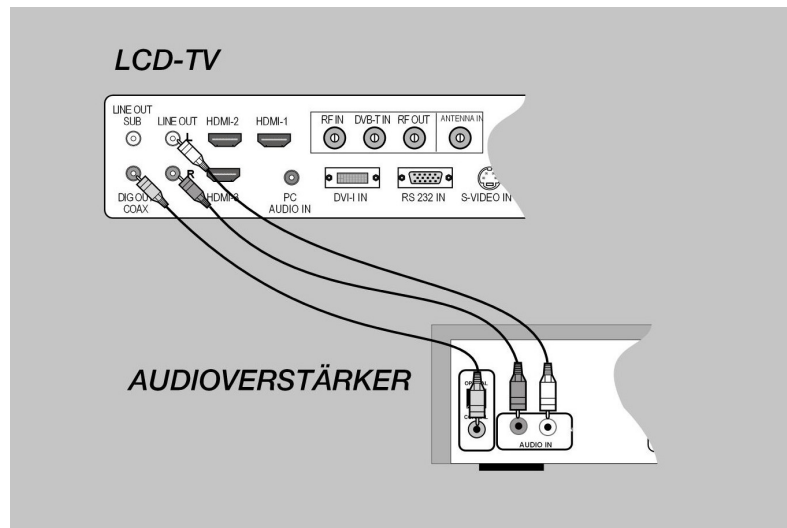

Anschluss eines aktiven Subwoofers

Der LCD-TV besitzt einen Anschluss für einen aktiven Subwoofer (LINE OUT SUB). Schließen Sie Ihren Subwoofer entsprechend der Abbildung an.

Im Menü <Ton> können Sie unter dem Menüpunkt <Lautstärke Subwoofer> den Pegel für den Subwoofer anpassen.

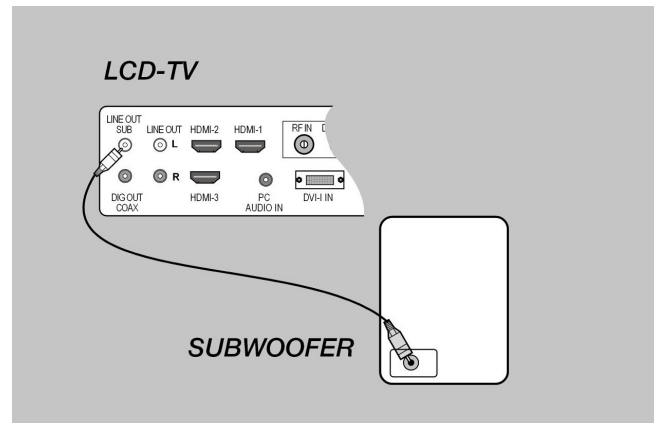

Benutzung des digitalen Audioeingangs

Das LCD-TV Gerät verfügt über einen digitalen Audioeingang (DIG IN COAX), welchen Sie jeder Signalquelle (außer Tuner) zuordnen können. Dafür müssen Sie die gewünschte Signalquelle im Menü **Ton** unter dem Menüpunkt **Digital Audio Eingang** auswählen.

Wenn Sie die Einstellung **Unbenutzt** gewählt haben, ist der digitale Audioeingang inaktiv.

Anschluss an die HDMI-Eingänge (inkl. Side HDMI)

Der LCD-TV ist mit vier HDMI-Eingängen für digitale Video- und Audiosignale ausgestattet. Schließen Sie ein HDMI kompatibles Gerät, wie z.B. einen DVD-Player oder eine Set Top-Box mit einer HDMI-Ausgangsbuchse, an einen der HDMI-Eingänge an.

Zum Anwählen der Signalquelle drücken Sie Taste **AV** auf der Fernbedienung und wählen den gewünschten HDMI-Eingang über das Menü aus.

Wenn Sie das Menü Setup-Eingänge öffnen, haben Sie die Möglichkeit den Film Mode ein- oder auszuschalten und den Interlaced Mode zu wählen (siehe Menü Eingänge, Seite 51).

Anschluss an den DVI-Eingang

An DVI können Sie externe Geräte, wie Computer oder Set Top Boxen mit einem DVI oder VGA Ausgang, anschließen. Zum Anschluss einer VGA Quelle verwenden Sie bitte ein entsprechendes Adapterkabel VGA auf DVI (nicht im Lieferumfang).

Für das Audiosignal benutzen Sie den Eingang PC Audio IN.

Zum Anwählen der Signalquelle drücken Sie die Taste **AV** auf der Fernbedienung und wählen den Eingang über das Menü aus.

Wenn Sie das Menü Setup-Eingänge öffnen, haben Sie die Möglichkeit den **Interlaced Mode** zu wählen (siehe Menü Eingänge, Seite 51).

Anschluss eines PCs (RGB)

Neben dem DVI-Eingang können Sie einen PC auch an die VGA-Schnittstelle RS 232 IN anschließen. Das LCD-TV wird wie ein Monitor oder ein zusätzlicher Monitor an Ihren PC oder Ihr Notebook angeschlossen. Das Bild Ihres PCs/Notebooks wird dann auf das LCD-TV übertragen.

So schließen Sie das LCD-TV am PC an:

- Schalten Sie beide Geräte aus.
- Schließen Sie ein VGA-Kabel (Monitorkabel; nicht mitgeliefert) an den VGA-Eingang (RS 232) des LCD-TVs und an den Grafikkarten-Ausgang des PCs oder Notebooks an.

- Ziehen Sie die Schrauben des Monitorkabels mit den Fingern fest, so dass die Stecker richtig in den Buchsen sitzen.

Falls Sie auch den Ton übertragen möchten, verbinden Sie ein Audio-Kabel mit der PC AUDIO-IN-Buchse.

- Schalten Sie zuerst das LCD-TV ein.
- Schalten Sie erst danach den PC/das Notebook ein.
- Zum Anwählen der Signalquelle drücken Sie die Taste **AV** auf der Fernbedienung und wählen den **PC RGB** Eingang über das Menü aus.
- Um das Bild des LCD-TVs auf den PC RGB-Modus anzupassen, drücken Sie die Taste **MENU**.
- Über den Navigationsring wählen Sie das Menü Setup und bestätigen Sie mit der Taste **OK**.
- Wählen Sie das Menü Setup / PC (RGB) über den Navigationsring aus und drücken Sie die Taste **OK**. In diesem Menü können Sie z. B. Frequenz, Bildlage, Größe etc. anpassen.

Im Menü **Anzeige** können Sie verschiedene Bildformate für die Darstellung des PC-Bildes wählen.

Welche Einstellmöglichkeiten Sie haben, können Sie im Kapitel Menü Anzeigeformate für PC (RGB) und Setup / PC RGB nachlesen.

Wenn Sie das LCD-TV als zweiten Monitor an Ihrem PC einsetzen, kann es unter Umständen notwendig sein, dass Sie in den Anzeigeeinstellungen Ihres Betriebssystems Einstellungen ändern müssen. Lesen Sie dazu in der Bedienungsanleitung des PCs/Notebooks nach, was beim Betrieb vom mehreren Monitoren zu beachten ist.

Anschluss an die seitlichen Anschlüsse (Side AV)

An der Side AV können Sie Geräte wie Videokameras, Camcorder oder Spielkonsolen anschließen. Hierfür steht Ihnen ein S-Video Anschluss und ein Videoanschluss (FBAS) zur Verfügung.

Zum Anwählen der Signalquelle drücken Sie Taste **AV** auf der Fernbedienung und wählen den Eingang über das Menü aus.

Kopfhörer anschließen

Den Kopfhörer schließen Sie an die Kopfhörerbuchse seitlich am Gerät an.

Bei angeschlossenem Kopfhörer bleiben die Hauptlautsprecher an. Die Lautstärketaste und die Taste Stummschaltung  regeln die Hauptlautsprecher.

Die Lautstärke des Kopfhörers regeln Sie im Menü **TON**, siehe Seite 37.

Wählen Sie über den Navigationsring (oben/unten) im Menü **TON** den Menüpunkt **Lautst. KH/Line out** aus und ändern Sie die Lautstärke über den Navigationsring (rechts/links).

Wenn Sie den Ton nur über den Kopfhörer wiedergeben wollen, dann stellen Sie bitte im Menü **Ton** den Menüpunkt **Lautstärke** über den Navigationsring (links) auf "0"

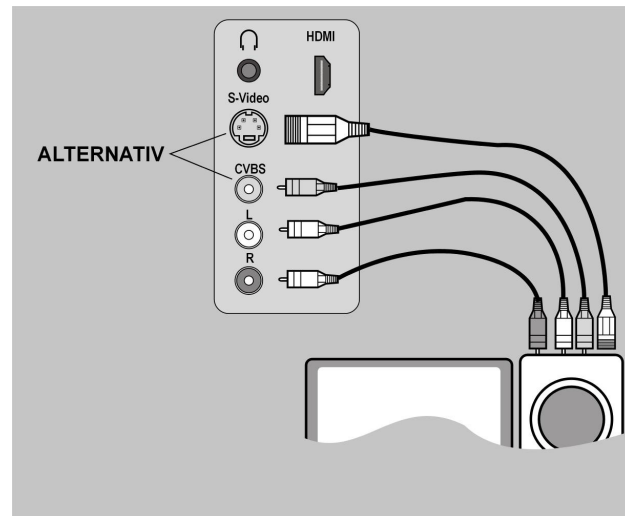

Das Benutzen eines Kopfhörers mit großer Lautstärke kann zu bleibenden Hörschäden führen. Stellen Sie die Lautstärke vor der Wiedergabe auf den niedrigsten Wert ein. Starten Sie die Wiedergabe und erhöhen Sie die Lautstärke auf den Pegel, der für Sie angenehm ist. Durch Verändern der Grundeinstellung des Equalizers kann sich die Lautstärke erhöhen und damit zu bleibenden Hörschäden führen.



Wenn ein Gerät längere Zeit mit erhöhter Lautstärke über einen Kopfhörer betrieben wird, kann das Schäden am Hörvermögen des Zuhörers verursachen.

Problembhebung

Fehlfunktionen können manchmal banale Ursachen haben, aber manchmal auch von defekten Komponenten ausgehen. Wir möchten Ihnen hiermit einen Leitfaden an die Hand geben, um das Problem zu lösen. Wenn die hier aufgeführten Maßnahmen keinen Erfolg bringen, helfen wir Ihnen gerne weiter. Rufen Sie uns an!

Problem	Mögliche Ursache	Abhilfe
Kein Bild und kein Ton, obwohl der Netzstecker eingesteckt und das Gerät eingeschaltet ist.	Netzschalter in Position "0" (AUS). Netzstecker von Gerät nicht in Steckdose eingesteckt. Defektes Netzkabel .	Netzschalter in Position "I" stellen. Stecken Sie den Stecker vom Netzkabel in die Steckdose. Service-Hotline anrufen.
Bildschirm ist zu dunkel.	Kontrasteinstellung zu gering. Kein Eingangssignal, falscher Eingang ausgewählt.	Helligkeit und/oder Kontrast richtig einstellen (siehe Menüpunkt <Bild>). Anschlusskabel kontrollieren; richtigen Eingang der Quelle zuordnen.
Schwache oder übermäßige Farben.	Farbe nicht richtig eingestellt. Anschlusskabel nicht richtig angeschlossen.	Stellen Sie Farbe unter Menüpunkt <Bild> ein. Kabel korrekt anschließen.
Das Bild ist abgeschnitten bzw. das Bild ist nicht zentriert.	Bildlage nicht richtig eingestellt.	Korrigieren Sie die Bildlage (NUR PC). Benutzen Sie die Auto Abgleich Funktion.
Das Bild ist zu gross bzw. klein.	Bildformat falsch eingestellt.	Drücken Sie wiederholt die Taste [FORMAT], bis das Bild bildschirmfüllend angezeigt wird.
Das dargestellte Bild ist zu dunkel.	Die Bildqualität ist nicht richtig eingestellt.	Korrigieren Sie Bildhelligkeit und Kontrast unter Menüpunkt <Bild>.
Bild wird angezeigt, aber kein Ton vorhanden.	Ton ist stumm geschaltet. Lautstärke auf Minimum (0) eingestellt. Digitaler Audioeingang ist eingeschalten aber nicht angeschlossen.	Drücken Sie die Taste  auf der Fernbedienung. Erhöhen Sie die Lautstärke. Digitalen Audioeingang entsprechend anschließen oder deaktivieren.
Kein Ton über Kopfhörer /externen Receiver	Im Menü <Ton / Lautst. KH/Line Out> ist auf Minimum (0) eingestellt.	Erhöhen Sie die Lautstärke im Menü <Ton / Lautst. KH/Line Out>.
Einzelne Buchstaben werden nicht dargestellt (PC-Modus).		Stellen Sie die Phasenlage unter Menüpunkt <Setup / PC / Phase> ein. Überprüfen Sie die Einstellung der Bildbreite. Führen Sie <Setup / PC / Auto. Abgleich> aus.
Horizontale Streifen bei TV- oder Video-Signalen.	Schirmung der Videokabel ist nicht ausreichend.	Verwenden Sie nur hochwertige Signalkabel mit hoher Schirmdämpfung.

Funktionsstörungen der Fernbedienung

Symptom	Ursache und Abhilfe
Die Fernbedienung funktioniert nicht.	<ul style="list-style-type: none">• Die Batterien sind verbraucht. Legen Sie neue Batterien ein.• Zwischen der Fernbedienung und dem Sensor befindet sich ein Hindernis. Entfernen Sie das Hindernis zwischen Fernbedienung und Sensor.• Die Fernbedienung befindet sich außerhalb ihres Betriebsbereiches. Betreiben Sie die Fernsteuerung im angegebenen Bereich.
Ein Gerät reagiert nicht auf die Fernbedienung.	<ul style="list-style-type: none">• Der falsche Geräte-Code ist eingestellt.• Wiederholen Sie das Einstellen der Fernbedienung auf das Gerät.• Der erforderliche Geräte-Code ist nicht gespeichert.• Übertragen Sie die Befehlssignale mit der Lernfunktion an die Multifunktions-Fernbedienung.
Bei der Auswahl eines Favoriten wird nicht das gewünschte Gerät gesteuert.	<ul style="list-style-type: none">• Für diesen Favoriten ist in der Favoritenliste das falsche Gerät eingestellt.• Stellen Sie den gewünschten Gerätetyp in der Favoritenliste ein.• Die Fernbedienung ist nicht einwandfrei auf das Gerät eingestellt.• Wiederholen Sie die Einstellung der Fernbedienung auf das Gerät.
Einzelne Funktionen lassen sich nicht mit der Fernbedienung auslösen.	<ul style="list-style-type: none">• Die Fernbedienung ist nicht einwandfrei auf das Gerät eingestellt oder der falsche Geräte-Code ist eingestellt.• Prüfen Sie die Einstellung der Fernbedienung auf das Gerät.• Übertragen Sie die Befehlssignale mit der Lernfunktion an die Multifunktions-Fernbedienung.
Die Lernfunktion führt zum falschen Ergebnis.	<ul style="list-style-type: none">• Statt eines Befehlssignals wurden mehrere übertragen.• Wiederholen Sie die Lernfunktion.• Drücken Sie in der Lernfunktion immer nur kurz auf die Tasten.

Benötigen Sie weitere Unterstützung?

Wenn die Vorschläge in den vorangegangenen Abschnitten Ihr Problem nicht behoben haben, nehmen Sie bitte Kontakt mit uns auf. Sie würden uns sehr helfen, wenn Sie uns folgende Informationen zur Verfügung stellen:

- Welche externen Geräte sind angeschlossen?
- Welche Meldungen erscheinen auf dem Bildschirm?
- Bei welchem Bedienungsschritt ist das Problem aufgetreten?
- Falls Sie einen PC an das Gerät angeschlossen haben:
 - Wie sieht Ihre Rechnerkonfiguration aus?
 - Welche Software haben Sie beim Auftreten des Fehlers verwendet?
- Welche Schritte haben Sie zur Lösung des Problems bereits unternommen?
- Wenn Sie bereits eine Kundennummer erhalten haben, teilen Sie uns diese mit.

Pixelfehler bei LCD-TV

Trotz modernster Fertigung kann es auf Grund der hochkomplexen Technik in seltenen Fällen zu Ausfällen von einzelnen oder mehreren Leuchtpunkten kommen.

Bei Aktiv Matrix TFTs mit einer Auflösung von **1920 x 1080 Pixeln**, welche sich aus je drei Sub-Pixeln (Rot, Grün, Blau) zusammensetzen, kommen insgesamt **ca. 6,2 Mio.** Ansteuerelemente zum Einsatz. Aufgrund dieser sehr hohen Anzahl von Transistoren und des damit verbundenen äußerst komplexen Fertigungsprozesses kann es vereinzelt zu einem Ausfall oder zur fälschlichen Ansteuerung von Pixeln bzw. einzelnen Sub-Pixeln kommen.

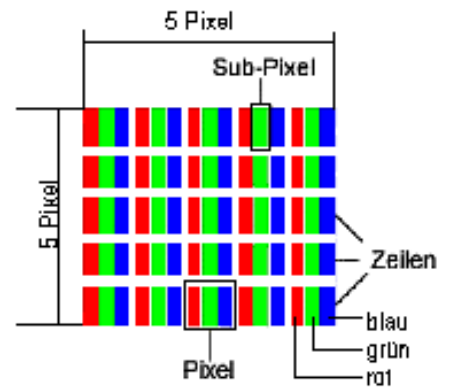

Beschreibung		Akzeptierte Zahl
Helle Sub-Pixel	1 Sub-Pixel	Max 5
	Zwei nebeneinander liegend (horizontal/vertikal)	0
Abstand	Minimaler Abstand zwischen hellen und dunklen Sub-Pixeln	Min. 10 mm
Dunkle Sub-Pixel	Einzel	Max. 9
	Zwei nebeneinander liegend	Max. 3
Abstand	Minimaler Abstand zwischen hellen und dunklen Sub-Pixeln	Min. 10 mm
Gesamtzahl heller und dunkler Sub-Pixel		Max. 11

Die Tabelle beschreibt die maximale Pixelfehler-Anzahl, die auf dem Bildschirm auftreten darf, ohne dass es sich um einen Garantiefall handelt. Ein Garantiefall liegt u. U. vor, wenn die oben angegebene Fehleranzahl in einer Kategorie überschritten ist.

Reinigung



Ihr LCD-TV ist mit einer Kontrastfilterfrontscheibe ausgestattet, um diese nicht zu beschädigen, darf sie nur mit einem weichen fusselfreien Tuch und einem milden Reinigungsmittel gereinigt werden.

Die Lebensdauer des LCD-TVs können Sie durch folgende Maßnahmen verlängern:

- Ziehen Sie vor dem Reinigen immer den Netzstecker und alle Verbindungskabel.
- Verwenden Sie keine Lösungsmittel, ätzende oder gasförmige Reinigungsmittel.
- Reinigen Sie den Bildschirm mit einem weichen, fusselfreien Tuch.
- Achten Sie darauf, dass keine Wassertröpfchen auf dem LCD-TV zurückbleiben. Wasser kann dauerhafte Verfärbungen verursachen.
- Setzen Sie den Bildschirm weder grellem Sonnenlicht noch ultravioletter Strahlung aus.
- Bitte bewahren Sie das Verpackungsmaterial gut auf und benutzen Sie ausschließlich dieses, um das LCD-TV zu transportieren.



Es befinden sich keine zu wartenden oder zu reinigenden Teile innerhalb des Bildschirmgehäuses.

Fernbedienung reinigen

- Reinigen Sie die Fernbedienung ausschließlich mit einem trockenen oder leicht feuchten, fusselfreien Tuch.
- Benutzen Sie keine ätzenden oder aggressiven Reinigungsmittel.

Entsorgung

Verpackung

Ihr Gerät befindet sich zum Schutz vor Transportschäden in einer Verpackung. Verpackungen sind aus Materialien hergestellt, die umweltschonend entsorgt und einem fachgerechten Recycling zugeführt werden können.

Gerät

Werfen Sie das Gerät am Ende seiner Lebenszeit keinesfalls in den normalen Hausmüll. Erkundigen Sie sich nach Möglichkeiten einer umweltgerechten Entsorgung.

Batterien

Verbrauchte Batterien gehören nicht in den Hausmüll! Sie müssen bei einer Sammelstelle für Altbatterien abgegeben werden.

Technische Daten

Technische Daten	MD 36040	MD 36046
BILDSCHIRM Größe / Diagonale: Auflösung: Farbdarstellung: Betrachtungswinkel:	102 cm (40"), 16:9 Format 1920 x 1080 Bildpunkte 16.7 Mio Farben (8 Bit) 178° typisch	117 cm (46"), 16:9 Format 1920 x 1080 Bildpunkte 16.7 Mio Farben (8 Bit) 178° typisch
ABMESSUNGEN (H x B x T) Gerät mit Standfuß Gerät ohne Standfuß	741 x 972 x 280 mm 671 x 972 x 123 mm	818 x 1103 x 280 mm 746 x 1103 x 123 mm
GEWICHT Gewicht mit Standfuß:	37 kg	45,5 kg
DATEN NETZANSCHLUSS Spannungsversorgung: Netzfrequenz: Leistungsaufnahme: im Stand-By Mode:	230 V ~ 50 Hz max. 290 W < 1 W	230 V ~ 50 Hz max. 350 W < 1 W
VIDEO STANDARDS Video: TV Tuner: PALplus, Cinescope: Formate:	PAL / SECAM / NTSC PAL (BG, DK, I) / SECAM (BG, DK, L), 47 - 861 MHz (VHF, UHF, Hyperband) Automatische Formaterkennung (Bildschirmfüllend) 4:3, 16:9 (Top), 14:9 (Top), Panorama, Bildschirmfüllend	
FREQUENZBEREICH PC Horizontalfrequenz: Vertikalfrequenz: Clockfrequenz: Auflösungen : Formate:	30 - 80 kHz 50 - 90 Hz max. 110 MHz DOS: 640 x 480 @ 60 Hz, 720 x 400 @ 70 Hz, VGA: 640 x 480, SVGA: 800 x 600 XGA: 1024 x 768 @ 60 Hz WXGA: 1360 x 768 @ 60 Hz SXGA: 1280 x 1024 @ 60 Hz 4:3, Vollbild, 1:1	
PC-ANSCHLÜSSE PC / Video-Eingang: PC Anschluss DVI: PC Audioeingang:	RGB analog und automatische Sync-Erkennung digital DVI 1.0 – HDCP; analog RGB 1 x 3,5 Klinke (PC AUDIO IN)	
VIDEO-ANSCHLÜSSE TV Tuner: SCART1: SCART2: Y/C: FBAS: HDMI 1 / 2:/ 3 / Side-HDMI Side AV :	IEC, 75 Ohm Eingangswiderstand RGB, FBAS Eingang, FBAS Ausgang YC, FBAS Eingang, FBAS Ausgang MiniDIN (HOSIDEN) YUV (FBAS): 3 x Cinch (HDTV) 1 x Cinch (Y) digital Video/Audio (HDTV), HDCP YC, FBAS	

TECHNISCHE DATEN

Technische Daten	MD 36040	MD 36046
AUDIO-ANSCHLÜSSE		
Integrierte Lautsprecher:	2 x Breitband, 2 x Hochton	
Stereo-Eingang:	2 x 2 Cinch L/R 1Vrms (YUV (FBAS), Y/C)	
Stereo-Ausgang:	2 x SCART 1 Vrms	
Aktiver Subwoofer:	2 x Cinch (LINE OUT L/R)	
Digitaler Audioeingang:	1 x Cinch (LINE OUT SUB)	
Digitaler Audioausgang:	1 x Cinch (DIG IN / COAX)	
Ausgangsleistung	1 x Cinch (DIG OUT / COAX)	
Verstärker:	2 x 7W RMS (8 Ohm)	
Side AV :	2 x Cinch L/R 1Vrms (Y/C, FBAS) 1 x Kopfhörer (3,5 Klinke)	
Synchronisation:	Sync auf grün, Composite Sync mit automatischer Erkennung (nicht bei SCART RGB), Separate H- und V-Sync	
BETRIEBSBEDINGUNGEN		
Temperatur:	+10°C bis +30°C (Betrieb), -20 °C – +60 °C (Lagerung)	
Luftfeuchtigkeit:	20% bis 85% (nicht kondensierend) bei 35°C	



Copyright © 2008

Alle Rechte vorbehalten.

Dieses Handbuch ist urheberrechtlich geschützt. Alle Rechte vorbehalten. Vervielfältigung in mechanischer, elektronischer und jeder anderen Form ohne die schriftliche Genehmigung des Herstellers ist verboten.

Das Copyright liegt bei der Firma MEDION®.

Technische und optische Änderungen sowie Druckfehler vorbehalten.

Glossar

LCD : Liquid Crystal Display

Bei einem Flüssigkristall Display wird mit Hilfe von Millionen kleiner Flüssigkristalle, die ihre Lichtdurchlässigkeit verändern, der Bildaufbau gesteuert.

HDTV : High Definition Tele Vision

steht für hochauflösendes Fernsehen. Das Bild besitzt vertikal und horizontal eine höhere Auflösung als unser derzeitiger TV Standard. Das Bild wird dadurch schärfer und detailreicher.

HD ready :

Der Begriff "HD ready" kennzeichnet das dass Gerät die Mindestvoraussetzung zur Wiedergabe von HDTV erfüllt.

HDMI : High Definition Multimedia Interface

ist eine digitale Schnittstelle über welche Bild-Ton und Steuersignale übertragen werden können. Über sie ist es möglich HD-Signale (High Definition Signale) zu übertragen.

DVI : Digital Visual Interface

ist eine digitale Bildschnittstelle. Über sie ist es möglich HD-Signale (High Definition Signale) zu übertragen.

HDCP : High-bandwidth Digital Content Protection

ist ein Kopierschutzverfahren für digitale Bild- und Tonsignale. Es kommt zum Beispiel bei HDMI oder DVI Schnittstellen zum Einsatz.

Full HD :

kommt aus dem Englischen und bedeutet so viel wie „vollständig hochauflösend“. Full HD Geräte können die höchste HD Auflösung (1080 Bildzeilen) ohne Umrechnung darstellen.

SPDIF : Sony / Philips Digital Interface

ist eine Schnittstelle für die Übertragung digitaler Audiosignale zwischen verschiedenen Audio Geräten wie z.B. Heimkinoanlagen und, DVD-Playern.

YUV, YPbPr :

auch Komponenteneingang genannt, ist eine analoge Bildschnittstelle über welche Bildsignale, aufgeteilt in Helligkeitssignal (Y) und den Farbabweichungssignalen (U,V) übertragen werden.

S-Video : Separate Video

ist eine analoge Bildschnittstelle bei der das Helligkeitssignal (Y) und das Farbsignal (C) getrennt übertragen werden. Sie findet vor allem bei Videokameras (S-VHS, Hi-8) Anwendung.

DVB : Digital Video Broadcast

bedeutet digital ausgestrahltes Fernsehen. Es gibt hierbei die drei unterschiedlichen Varianten DVB-T (terrestrische Ausstrahlung), DVB-S (Ausstrahlung über Satellit) und DVB-C (Ausstrahlung über Kabel).

Garantiebedingungen (Deutschland)

Eingeschränkte Garantie

I. Allgemeine Garantiebedingungen

1. Allgemeines

Die Garantie beginnt immer am Tag des Einkaufs des MEDION Gerätes von der MEDION oder einem offiziellen Handelspartner der MEDION und bezieht sich auf Material- und Produktionsschäden aller Art, die bei normaler Verwendung auftreten können. Die Garantiezeit ergibt sich aus der dem Gerät anliegenden Garantiekarte in Zusammenhang mit dem Kaufbeleg des autorisierten MEDION-Handelspartners.

Bitte bewahren Sie den original Kaufnachweis und die Garantiekarte gut auf. MEDION und sein autorisierter Servicepartner behalten sich vor, eine Garantiereparatur oder eine Garantiebestätigung zu verweigern, wenn dieser Nachweis nicht erbracht werden kann.

Bitte stellen Sie sicher, dass Ihr Gerät im Falle einer notwendigen Einsendung transportsicher verpackt ist. Sofern nichts anderes auf ihrer Garantiekarte vermerkt, tragen sie die Kosten der Einsendung sowie das Transportrisiko. Für zusätzlich eingesendete Materialien, die nicht zum ursprünglichen Lieferumfang des MEDION Gerätes gehören, übernimmt MEDION keine Haftung.

Bitte überlassen Sie uns mit dem Gerät eine möglichst detaillierte Fehlerbeschreibung. Zur Geltendmachung ihrer Ansprüche bzw. vor Einsendung, kontaktieren sie bitte die MEDION Hotline. Sie erhalten dort eine Referenznummer (RMA Nr.), die sie bitte außen auf dem Paket, gut sichtbar anbringen. Diese Garantie hat keine Auswirkungen auf Ihre gesetzlichen Ansprüche und unterliegt dem geltenden Recht des Landes, in dem der Ersterwerb des Gerätes durch den Endkunden vom autorisierten Händler der MEDION erfolgte.

2. Umfang

Im Falle eines durch diese Garantie abgedeckten Defekts an ihrem MEDION Gerät gewährleistet die MEDION mit dieser Garantie die Reparatur oder den Ersatz des MEDION Gerätes. Die Entscheidung zwischen Reparatur oder Ersatz der Geräte obliegt MEDION. Insoweit kann MEDION nach eigenem Ermessen entscheiden, das zur Garantiereparatur eingesendet Gerät durch ein generalüberholtes Gerät gleicher Qualität zu ersetzen.

Für Batterien oder Akkus wird keine Garantie übernommen, gleiches gilt für Verbrauchsmaterialien, d.h. Teile, die bei der Nutzung des Gerätes in regelmäßigen Abständen ersetzt werden müssen, wie z.B. Projektionslampe in Beamer.

Ein Pixelfehler (dauerhaft farbiger, heller oder dunkler Bildpunkt) ist nicht grundsätzlich als Mangel zu betrachten. Die genaue Anzahl zulässiger defekter Bildpunkte entnehmen Sie bitte der Beschreibung im Handbuch für dieses Produkt.

Für eingebrannte Bilder bei Plasma oder LCD-Geräten, die durch unsachgemäße Verwendung des Gerätes entstanden sind, übernimmt MEDION keine Garantie. Die genaue Vorgehensweise zum Betrieb Ihres Plasmas bzw. LCD- Gerätes entnehmen Sie bitte der Beschreibung im Handbuch für dieses Produkt. Die Garantie erstreckt sich nicht auf Wiedergabefehler von Datenträgern, die in einem nicht kompatiblen Format oder mit ungeeigneter Software erstellt wurden.

Sollte sich bei der Reparatur herausstellen, dass es sich um einen Fehler handelt, der von der Garantie nicht gedeckt ist, behält sich MEDION das Recht vor, die anfallenden Kosten in Form einer Handling Pauschale sowie die kostenpflichtige Reparatur für Material und Arbeit nach einem Kostenvoranschlag dem Kunden in Rechnung zu stellen.

3. Ausschluss

Für Versagen und Schäden, die durch äußere Einflüsse, versehentliche Beschädigungen, unsachgemäße Verwendung, am MEDION Gerät vorgenommene Veränderungen, Umbauten, Erweiterungen, Verwendung von Fremtteilen, Vernachlässigung, Viren oder Softwarefehler, unsachgemäßen Transport, unsachgemäße Verpackung oder Verlust bei Rücksendung des Gerätes an MEDION entstanden sind, übernimmt MEDION keine Garantie.

Die Garantie erlischt, wenn der Fehler am Gerät durch Wartung oder Reparatur entstanden ist, die durch jemand anderen als durch MEDION oder einen durch MEDION für dieses Gerät autorisierten Servicepartner durchgeführt wurde. Die Garantie erlischt auch, wenn Aufkleber oder Seriennummern des Gerätes oder eines Bestandteils des Gerätes verändert oder unleserlich gemacht wurden.

4. Service Hotline

Vor Einsendung des Gerätes an MEDION müssen Sie sich über die Service Hotline oder das MEDION Service Portal an uns wenden. Sie erhalten insoweit weitergehende Informationen, wie Sie Ihren Garantieanspruch geltend machen können.

Die Inanspruchnahme der Hotline ist kostenpflichtig.

Die Service Hotline ersetzt auf keinen Fall eine Anwenderschulung für Soft- bzw. Hardware, das Nachschlagen im Handbuch oder die Betreuung von Fremdprodukten.

Zusätzlich bietet MEDION eine kostenpflichtige Hotline für über die Garantie hinaus gehende Anfragen.

II. Besondere Garantiebedingungen für MEDION PC, Notebook, Pocket PC (PDA) und Geräten mit Navigationsfunktion (PNA)

Hat eine der mitgelieferten Optionen (z.B. Speicherkarten, Modems etc.) einen Defekt, so haben Sie auch einen Anspruch auf Reparatur oder Ersatz. Die Garantie deckt Material- und Arbeitskosten für die Wiederherstellung der Funktionsfähigkeit für das betroffene MEDION Gerät.

Die Garantie deckt Material- und Arbeitskosten für die Wiederherstellung der Funktionsfähigkeit für das betroffene MEDION Gerät.

Hardware zu Ihrem Gerät, die nicht von MEDION produziert oder vertrieben wurde, kann die Garantie zum Erlöschen bringen, wenn dadurch ein Schaden am MEDION Gerät oder den mitgelieferten Optionen entstanden ist.

Für mitgelieferte Software wird eine eingeschränkte Garantie übernommen. Dies gilt für ein vorinstalliertes Betriebssystem, aber auch für mitgelieferte Programme. Bei der von MEDION mitgelieferten Software garantiert MEDION für die Datenträger, z.B. Disketten und CD-ROMs, auf denen diese Software geliefert wird, die Freiheit von Material- und Verarbeitungsfehlern für eine Frist von 90 Tagen nach Einkauf des MEDION Gerätes von der MEDION oder einem offiziellen Handelspartner der MEDION. Bei Lieferung defekter Datenträger ersetzt MEDION die defekten Datenträger kostenfrei; darüber hinausgehende Ansprüche sind ausgeschlossen. Mit Ausnahme der Garantie für die Datenträger wird jede Software ohne Mängelgewähr geliefert. MEDION sichert nicht zu, dass diese Software ohne Unterbrechungen oder fehlerfrei funktioniert oder Ihren Anforderungen genügt. Für mitgeliefertes Kartenmaterial bei Geräten mit Navigationsfunktion wird keine Garantie für die Vollständigkeit übernommen.

Bei der Reparatur des MEDION Gerätes kann es notwendig sein, alle Daten vom Gerät zu löschen. Stellen Sie vor dem Versand des Gerätes sicher, dass Sie von allen auf dem Gerät befindlichen Daten eine Sicherungskopie besitzen. Es wird ausdrücklich darauf hingewiesen, dass im Falle einer Reparatur der Auslieferungszustand wiederhergestellt wird. Für die Kosten einer Softwarekonfiguration, für entgangene Einnahmen, den Verlust von Daten bzw. Software oder sonstige Folgeschäden übernimmt MEDION keine Haftung.

III. Besondere Garantiebedingungen für die Vorort Reparatur bzw. den Vorort Austausch

Soweit sich aus der dem Gerät anliegenden Garantiekarte ein Anspruch auf Vorort Reparatur bzw. Vorort Austausch ergibt, gelten die besonderen Garantiebedingungen für die Vorort Reparatur bzw. Vorort Austausch für Ihr MEDION Gerät.

Zur Durchführung der Vorort Reparatur bzw. des Vorort Austauschs muss von Ihrer Seite Folgendes sichergestellt werden:

- Mitarbeitern der MEDION muss uneingeschränkter, sicherer und unverzüglicher Zugang zu den Geräten gewährt werden.
- Telekommunikationseinrichtungen, die von Mitarbeitern von MEDION zur ordnungsgemäßen Ausführung Ihres Auftrages, für Test- und Diagnosezwecke sowie zur Fehlerbehebung benötigt werden, müssen von Ihnen auf eigene Kosten zur Verfügung gestellt werden.
- Sie sind für die Wiederherstellung der eigenen Anwendungssoftware nach der Inanspruchnahme der Dienstleistungen durch MEDION selbst verantwortlich.
- Sie haben alle sonstigen Maßnahmen zu ergreifen, die von MEDION zu einer ordnungsgemäßen Ausführung des Auftrags benötigt werden.
- Sie sind für die Konfiguration und Verbindung ggf. vorhandener, externer Geräte nach der Inanspruchnahme der Dienstleistung durch MEDION selbst verantwortlich.
- Der kostenfreie Storno-Zeitraum für die Vorort Reparatur bzw. den Vorort Austausch beträgt mind. 48 Stunden, danach müssen die uns durch den verspäteten oder nicht erfolgten Storno entstandenen Kosten in Rechnung gestellt werden.

Codeliste

TV

A

ACME	0009			
ADA	0026			
ADC	0002	0007		
ADMIRAL	0019	0108	0002	0001
	0047	0000		
ADYSON	0003			
AGAZI	0002			
AGB	0123			
AIKO	0003	0009	0004	
AIWA	0184	0248	0291	
AKAI	0011	0086	0009	0068
	0004	0006	0008	0051
	0061	0088	0169	0200
	0133	0141	0069	
AKIBA	0011			
AKURA	0169	0074	0002	0009
	0011	0071		
ALBA	0028	0027	0009	0011
	0003	0068	0083	0169
	0047	0245	0248	0162
	0062			
ALBIRAL	0037			
ALKOS	0164			
ALLORGAN	0157	0026		
ALLSTAR	0051			
AMPLIVISION	0003			
AMSTRAD	0011	0009	0068	0074
	0002	0108	0071	0069
	0030	0123	0013	
ANAM	0009	0065	0109	
ANGLO	0009			
ANITECH	0009	0002	0043	0109
ANSONIC	0009	0014		
ARC EN CIEL	0126	0045	0139	
ARCAM	0003			
ARISTONA	0169	0051		
ARTHUR MARTIN	0158			
ASA	0017	0110	0016	0018
	0000	0021		
ASBERG	0051	0043		
ASTRA	0009			
ASUKA	0011	0002	0003	
ATLANTIC	0169	0003	0051	0157
ATORI	0009			
AUDIOSONIC	0009	0003	0169	0011
	0051	0139	0157	0090
	1062			
AUDIOTON	0003			
AUSIND	0043			
AUTOVOX	0003	0002	0101	0157
	0000	0125	0043	

B

BAIRD	0111	0139	0245	
BANG & OLUFSON	0199	0000		

BARCO	0112			
BASIC LINE	0009	0011	0051	0245
BASTIDE	0003			
BAUR	0169	0118	0076	0141
	0132			
BEKO	0042	0083	0034	1064
	0007			
BEON	0169	0051		
BEST	0113			
BESTAR	0051	0245		
BINATONE	0003			
BLACK DIAMOND	0171			
BLACK PANTHER LINE		0245		
BLACK STAR	0129			
BLAUPUNKT	0117	0202	0135	0008
	0022	0100		
BLUE SKY	0011			
BLUE STAR	0120			
BONDSTEC	0129			
BOOTS	0003			
BPL	0120			
BRANDT	0127	0045	0022	0036
	0126	0139	0046	
BRION VEGA	0051	0169	0000	
BRITANNIA	0003			
BROKSONIC	0920			
BRUNS	0000	0007		
BSR	0131	0026		
BTC	0011			
BUSH	0028	0027	0032	0009
	0011	0019	0205	0039
	0051	0068	0169	0107
	0115	0131	0139	0167
	0245	0248	0024	0132
	0120	0062		

C

CAPSONIC	0002			
CARREFOUR	0027			
CASCADE	0009			
CATHAY	0051	0169		
CENTRUM	0168	0205		
CENTURION	0051	0169		
CENTURY	0000			
CGE	0129	0047	0131	0043
CIMLINE	0009	0028		
CITY	0009			
CLARIVOX	0169	0037		
CLATRONIC	0009	0011	0051	0002
	0083	0003	0129	0030
	0043			
COMBITECH	0248			
CONCORDE	0009			
CONDOR	0198	0051	0083	0003
	0245			
CONTEC	0003	0009	0027	0030
	0029			
CONTINENTAL EDISON		0022	0111	0036
	0045	0126	0139	0046
COSMEL	0009			

CODELISTE

CROSLEY	0129	0131	0000	0043	DUMONT	0003	0014	0017	0018
CROWN	0009	0169	0083	0047		0000			
	0051	0245	0121	0043	DURABRAND	0228	1006	1007	1008
CS ELECTRONICS	0011	0129	0003			1009	0933	1085	1086
CTC	0129					1087	1088		
CTC CLATRONIC	0014				DUX	0169			
CYBERCOM	0177	0038	0171	0002	DYNATRON	0051	0169		
	0009	0206	0205	0207	E				
	0208	0210	0169	0042	ELBE	0108	0157	0037	
	0044	0127	0047	0061	ELCIT	0000			
	0063	0067	0068	0103	ELECTRO TECH	0009			
	0107	0115	0154	0168	ELEKTA	0120			
	0185	0228	0209	0343	ELIN	0051	0003	0169	0016
	0924	0933	0248	0291		0018			
CYBERMAXX	0177	0038	0171	0002	ELITE	0011	0051		
	0009	0206	0200	0205	ELMAN	0014	0131		
	0207	0208	0210	0211	ELTA	0009			
	0169	0015	0042	0044	EMERSON	0141	0127	0000	
	0047	0048	0049	0061	ERRES	0169	0051		
	0063	0067	0068	0087	ESC	0245			
	0103	0107	0115	0127	ETRON	0009			
	0154	0155	0168	0170	EURO-FEEL	0002			
	0185	0228	0229	0209	EUROLINE	0149	0169	0088	
	0218	1005	0894	0343	EUROMANN	0002	0051	0003	
	0924	0933	0248	0291	EUROPHON	0003	0014	0051	0131
CYBERTRON	0011					0123			
CYTRON	0177	0038	0171	0002	EXPERT	0157			
	0009	0206	0200	0205	F				
	0207	0208	0210	0211	FENNER	0009	0115		
	0169	0015	0042	0044	FERGUSON	0127	0166	0035	0169
	0047	0048	0049	0061		0036	0050	0052	0111
	0063	0067	0068	0087		0163	0037		
	0103	0107	0115	0127	FIDELITY	0003	0019	0068	0074
	0154	0155	0168	0170		0096			
	0185	0228	0229	0209	FINLANDIA	0019	0006	0110	0128
	0218	1005	0894	0343	FINLUX	0061	0087	0063	0003
	0924	0933	0248	0291		0004	0016	0167	0110
D						0131	0157	0169	0051
DAEWOO	0094	0009	0191	0003		0017	0018	0014	0000
	0051	0115	0245			0123	0043		
DAINICHI	0011				FIRSTLINE	0003	0129	0009	0051
DANSAI	0002	0169	0051			0062	0026		
DANTAX	0171	0161	0169	0088	FISHER	0006	0003	0018	0083
	0034	0113				0131	0000	0027	0029
DATSURA	0121					0040			
DAYTON	0009				FLINT	0051	0113		
DAYTRON	0245				FORMENTI	0001	0169	0003	0131
DE GRAAF	0019	0006	0033			0133	0000	0043	0125
DECCA	0003	0169	0004	0051	FORTRESS	0001	0000		
	0123	0030			FRONTECH	0019	0002	0009	0068
DELL	0025					0118	0129	0120	0021
DESMET	0051	0169			FUJITSU	0116	0004	0157	
DIGITOR	0227	0228			FUNAI	0002	0026		
DISNEY	0148				G				
DIXI	0009	0169	0051		GALAXY	0047	0083		
DTS	0009				GBC	0009	0027	0131	
DUAL	0177	0038	0171	0002	GEC	0169	0003	0004	0041
	0009	0206	0207	0208		0051	0141	0123	0132
	0169	0042	0044	0127	GELOSO	0019	0009	0131	
	0047	0061	0063	0067	GENERAL TECHNIC	0009	0248		
	0068	0003	0103	0107	GENEXXA	0011	0051	0021	
	0115	0126	0131	0139					
	0154	0160	0168	0210					
	0228	0343	0924	0933					
	0248	0291	0125	0089					
DUAL-TEC	0009	0131	0003						

CODELISTE

GOLDSTAR	0084	0129	0003	0009	INNO HIT	0009	0011	0003	0004
	0019	0051	0131	0169		0051	0169	0245	0093
	0171	0261	0012	0093		0123			
GOODMANS	0009	0111	0002	0004	INNOVATION	0171	0111	0002	0009
	0027	0169	0028	0051		0169	0061	0067	0068
	0068	0115	0127	0171		0103	0107	0115	0154
	0245	0283	0093			0168	0177	0248	0291
GORENJE	0083				INTERBUY	0009	0129	0109	
GPM	0011				INTERFUNK	0051	0129	0169	0139
GRAETZ	0141	0142	0021			0141	0000	0021	
GRANADA	0127	0019	0003	0006	INTERTRONIC	0894			
	0169	0027	0031	0051	INTERVISION	0002	0003	0014	0109
	0054	0004	0064	0133	IRRADIO	0009	0011	0051	0169
	0138	0128	0040	0043		0068			
	0123				ISUKAI	0011			
GRANDIN	0009	0169	0011	0245	ITC	0003	0131		
	0120				ITS	0011	0051	0068	0120
GRUNDIG	0117	0091	0114	0101	ITT	0061	0009	0143	0031
	0135	0008	0017	0136		0133	0141	0021	0142
	0043					0132			
H					ITT/NOKIA	0133	0142	0021	
H & B	0343	0228			ITV	0169	0171	0009	0088
HAAZ	0228					0245			
HALIFAX	0002	0003			J				
HAMPTON	0003				JEC	0164			
HANSEATIC	0009	0003	0027	0169	JVC	0051	0053	0027	0068
	0051	0083	0118	0131	K				
	0141	0007	0026		KAISUI	0009	0011	0003	0120
HANTAREX	0009	0123			KAMOSONIC	0003			
HARWOOD	0171				KAMP	0003			
HCM	0002	0003	0009	0074	KAPSCH	0157	0021		
	0120				KARCHER	0169	0003	0009	0016
HIFIVOX	0139					0037			
HINARI	0171	0009	0011	0027	KENDO	0019	0014	0028	0108
	0051	0006	0169	0248		0245			
	0043	0137			KENNEDY	0131	0157		
HISAWA	0011	0113	0120		KINGSLEY	0003			
HISENSE	0156				KNEISSEL	0174			
HITACHI	0027	0019	0085	0134	KOLSTER	0051			
	0153	0213	0140	0144	KONKA	0047	0068	0229	0011
	0003	0118	0004	0016	KORPEL	0051	0169		
	0023	0041	0045	0047	KORTING	0000			
	0131	0133	0138	0139	KOYODA	0009			
	0141	1013	0021	0046	KTV	0003			
	0033	0123	0142		KURO	0121			
HORNYPHON	0051				KYOTO	0037			
HOSHAI	0011				L				
HUANYU	0003	0115			LENCO	0009	0245		
HYGASHI	0003				LENOIR	0003	0009		
HYPER	0003	0009	0129	0131	LESA	0129			
HYPSON	0002	0003	0051	0169	LEYCO	0169	0002	0004	0051
	0120					0026			
HYUNDAI	1010				LG	0084	0119	0129	0149
I						0019	0003	0051	0088
ICE	0009	0002	0003	0011		0131	0169	0171	0009
	0051	0068				0261	0093		
IMPERIAL	0047	0051	0083	0129	LIESENK	0169			
	0131	0021	0043		LIFE	0002	0009	0061	0067
INDESIT	0024	0101				0068	0103	0107	0111
INDIANA	0051	0169				0115	0154	0168	0169
INGELEN	0021					0171	0177	0205	0291
INGERSOL	0009								

CODELISTE

LIFETEC	0177	0038	0171	0002	MICROMAXX	0177	0038	0171	0002
	0009	0206	0205	0207		0009	0206	0200	0205
	0208	0210	0211	0169		0207	0208	0210	0211
	0015	0042	0044	0047		0169	0015	0042	0044
	0048	0049	0061	0063		0047	0048	0049	0061
	0067	0068	0087	0103		0063	0067	0068	0087
	0107	0115	0127	0154		0103	0107	0115	0127
	0155	0168	0170	0185		0154	0155	0168	0170
	0228	0229	0209	0218		0185	0228	0229	0209
	1005	0894	0343	0924		0218	1005	0894	0343
	0933	0248	0291			0924	0933	0248	0291
LOEWE	0097	0098	0051	0169	MICROSTAR	0177	0038	0171	0002
	0000					0009	0206	0200	0205
LOGIK	0030					0207	0208	0210	0211
LUMA	0019	0169	0141	0157		0169	0015	0042	0044
LUMATRON	0002	0171	0019	0088		0047	0048	0049	0061
	0051	0074	0169	0107		0063	0067	0068	0087
	0141	0157	0245			0103	0107	0115	0127
LUX MAY	0051					0154	0155	0168	0170
LUXOR	0141	0019	0047	0003		0185	0228	0229	0209
	0077	0138	0093	0132		0218	1005	0894	0343
						0924	0933	0248	0291
M					MINERVA	0017	0101	0135	
M+P	0133				MINOKA	0051			
MAGNADYNE	0014	0129	0131	0169	MITSUBISHI	0000	0027	0030	0051
	0000	0123				0054	0057	0060	0098
MAGNAFON	0003	0014	0043	0123		0101	0135	0205	
MAGNUM	0002	0111	0009	0169	MIVAR	0055	0083	0003	0093
	0171	0061	0067	0068		0123	0043		
	0103	0107	0115	0154	MOTION	0043			
	0168	0177	0200	0291	MT LOGIC	0090	1062		
MANDOR	0002				MTC	0132			
MANESTH	0002	0169	0003	0028	MULTI SYSTEM	0169			
	0051				MULTITECH	0003	0009	0014	0019
MARANTZ	0051	0169				0169	0027	0045	0129
MARELLI	0000					0131	0043		
MARK	0051	0169			MURPHY	0003	0133	0018	
MATSUI	0173	0099	0091	0027	N				
	0180	0028	0147	0003	NAD	0141			
	0004	0009	0019	0051	NAIKO	0099			
	0068	0101	0164	0169	NAONIS	0019	0108		
	0248	0113	0123	0013	NATIONAL	0064	0101		
	0062	0026	0030		NEC	0185	0027	0056	
MATSUSHITA	0065				NECKERMANN	0003	0169	0008	0019
MCMICHAEL	0041					0022	0051	0083	0118
MEDIATOR	0051	0169				0132	0000		
MEDION	0177	0038	0171	0002	NEI	0051	0068	0169	0113
	0009	0206	1015	0200	NESCO	0129			
	0205	0207	0208	0210	NEW WORLD	0011			
	0211	0169	0015	0042	NEWTECH	0009	0051		
	0044	0047	0048	0049	NICAMAGIC	0003			
	0061	0063	0067	0068	NIKKAI	0002	0003	0164	0004
	0087	0103	0107	0115		0011	0051	0169	
	0127	0148	0154	0155	NOBLIKO	0003	0014	0043	
	0168	0170	0185	0228	NOGAMATIC	0139			
	0229	0209	0218	1005	NOKIA	0061	0143	0063	0141
	0894	0343	0924	0933		0077	0133	0031	0021
	0248	0291	1014			0132	0142		
MELECTRONIC	0009	0016	0169	0018	NORDMENDE	0111	0127	0036	0045
	0003	0036	0051	0068		0051	0126	0139	0046
	0110	0115	0139	0021		0000	0021	0024	
	0109				NORDVISION	0169			
MEMOREX	0009	0920							
MEMPHIS	0004	0009							
METZ	0201	0135	0151	0152					
	0000	0075							

O

OCEANIC	0141	1011	0142	0021
	1089			
OKANO	0083			
ONCEAS	0003			
ONWA	0069			
ORBIT	0051			
ORION	0099	0147	0159	0009
	0212	0028	0051	0154
	0169	0171	0920	0248
	0283	0123	0142	0030
	0013	0062	0075	0026
ORMOND	0205			
OSAKI	0011	0002	0003	0004
	0074			
OSO	0011			
OSUME	0004	0029		
OTTO VERSAND	0003	0169	0008	0001
	0027	0051	0076	0111
	0118	0131	0139	0141
	0120	0121	0132	

P

PACKARD BELL	0204	0203		
PAEL	0003			
PALLADIUM	0003	0083	0012	
PANAMA	0002	0003	0009	
PANASONIC	0065	0067	0064	0197
	0072	0186	0101	0141
	0021	0151	0142	0124
	0152			
PATHE CINEMA	0003	0083	0131	0037
PATHE MARCONI	0022	0045	0126	0139
	0037	0046		
PAUSA	0009			
PERDIO	0004			
PHILCO	0047	0129	0131	0000
	0043			
PHILHARMONIC	0003			
PHILIPS	0200	0088	0217	0202
	0020	0169	0003	0041
	0181	0339	0051	0083
	0111	0115	0131	0141
	0154	0000	0043	0089
PHOCUS	0042	0095	1064	
PHOENIX	0051	0169	0000	
PHONOLA	0051	0169	0000	
PIONEER	0010	0145	0036	0051
	0139	0169	0021	
PLANTRON	0002	0051		
POPPY	0009			
PORTLAND	0245			
PRANDONI-PRINCE	0019	0141	0123	
PRECISION	0003			
PRIMA	0009	0021		
PRINZ	0047			
PRO2	0177	0038	0171	0002
	0009	0206	0200	0205
	0207	0208	0210	0211
	0169	0015	0042	0044
	0047	0048	0049	0061
	0063	0067	0068	0087
	0103	0107	0115	0127
	0154	0155	0168	0170
	0185	0228	0229	0209

	0218	1005	0894	0343
	0924	0933	0248	0291
PROFEX	0009	0141	0043	
PROFILO	0171			
PROFI-TRONIC	0051			
PROLINE	0004	0051	0062	
PROSONIC	0161	0169	0003	0015
	0042	0088	0107	0200
	0068	0245		
PROTECH	0002	0003	0009	0169
	0014	0051	0129	0131
	0132	0113		
PROVISION	0169	0171		
PYE	0169	0051	0068	
PYMI	0009			

Q

QUASAR	0129			
QUELLE	0169	0205	0002	0003
	0016	0022	0051	0129
	0131	0135	0141	0017
	0018	0026	0030	
QUESTA	0027			

R

RADIOLA	0051	0169		
RADIOMARELLI	0129	0000	0123	
RADIONETTE	0016	0018		
RADIOTONE	0051	0007		
RANK	0017	0027		
RBM	0017			
RCA	0031			
REDIFFUSION	0141			
REVOX	0051	0169		
REX	0019	0002	0108	0157
	0021			
RFT	0000	0007		
R-LINE	0051	0169		
ROADSTAR	0002	0009	0011	0245
ROBOTRON	0000			
RTF	0000			

S

SABA	0127	0111	0126	0036
	0045	0139	0141	0245
	0142	0046	0000	0123
	0021			
SACCS	0037			
SAISHO	0028	0002	0003	0009
	0248	0030	0123	0013
SALORA	0019	0031	0047	0061
	0107	0108	0118	0131
	0138	0141	0093	0121
	0128	0132	0021	
SAMBERS	0014	0169	0043	0123
SAMSUNG	0090	0104	0009	0051
	0172	0083	0002	0160
	0003	0004	0312	0030
	0105	0093		
SANDRA	0003	0009		
SANSUI	0051	0920		
SANYO	0004	0006	0031	0003
	0027	0016	0018	0083
	0127	0160	0131	0029
	0030	0040	0043	

CODELISTE

SAVILLE	0248				TANDY	0001	0003	0004	0011
SBR	0041	0169				0133	0021		
SCHAUB LORENZ	0141	0021	0142		TASHIKO	0003	0019	0027	0041
SCHNEIDER	0177	0003	0169	0011		0056	0128		
	0051	0068	0131	0139	TATUNG	0051	0003	0004	0169
	0160	0245	0264	0071		0123			
	0125				TCM	0177	0038	0171	0002
SCHWAIGER	1024					0009	0206	1015	1017
SEG	0171	0002	0205	0003		1119	0205	0207	0208
	0169	0009	0014	0027		0210	0169	0042	0044
	0088	0129	0131	0043		0047	0061	0063	0067
SEI-SINUDYNE	0014	0013	0021	0026		0068	0103	0107	0115
	0075	0123	0000			0127	0154	0168	0185
SELECO	0019	0027	0131	0108		0211	0228	0209	1005
	0157	0021				0343	0924	0933	0248
SENCORA	0009					0291			
SENTRA	0164				TEC	0003	0009	0129	0131
SHARP	0001	0059	0005	0027		0133			
	0187	0188	0029		TECHNICS	0065			
SHORAI	0026				TECHNISAT	0154			
SIAREM	0014	0131	0000	0123	TELEAVIA	0022	0036	0045	0111
SICATEL	0037					0126	0139		
SIEMENS	0008	0022	0200	0135	TELEFUNKEN	0166	0111	0127	0190
	0029					0022	0035	0163	0101
SIERRA	0051					0102	0036	0050	0051
SIESTA	0160					0052	0078	0108	0126
SILVER	0027				TELETECH	0139	0079		
SINGER	0014	0131	0129	0228		0169	0009	0088	0129
	0000					0113			
SINUDYNE	0014	0131	0169	0028	TELETON	0003	0157	0118	0132
	0000	0075	0013	0026	TENSAI	0011	0168	0018	0051
SKANTIC	0138	0021				0026			
SKYMASTER	0016				TESMET	0051			
SKYWORTH	0228				TEVION	0177	0038	0171	0002
SOLAVOX	0092	0021				0009	0206	1015	0200
SONITRON	0006	0031				0205	0207	0208	0210
SONOKO	0009	0002	0169	0003		0211	0169	0015	0042
	0051	0245				0044	0047	0048	0049
SONOLOR	0006	0021				0061	0063	0067	0068
SONTEC	0051	0169	0160			0087	0103	0107	0115
SONY	0165	0130	0183	0106		0127	0154	0155	0168
	0076	0027	0127	0009		0170	0185	0228	0229
	0004	0182	0029	0030		0209	0214	0218	1005
SOUND & VISION	0011	0014				1016	0894	0343	0924
SOUNDWAVE	0051	0169				0933	0248	0291	1064
STANDARD	0003	0009	0011	0051	TEXET	0003			
	0245				THOMSON	0166	0127	0111	0003
STARLIGHT	0169					0022	0036	0045	0176
STENWAY	0120					0101	0102	0050	0051
STERN	0019	0157	0021			0052	0126	0139	0163
SUNKAI	0009	0026	0062			0185	0245	0046	
SUNWOOD	0009	0051			THORN	0004	0018	0169	0035
SUPERLA	0003					0054	0111	0127	0141
SUPERTECH	0118					0164	0037		
SUPRA	0009				TOKAI	0004	0051		
SUSUMU	0011				TOKYO	0003			
SUTRON	0009				TOMASHI	0120			
SYDNEY	0003				TOSHIBA	0117	0164	0189	0027
SYSLINE	0169					0146	0017	0920	0082
T					TOWADA	0131	0021		
TANDBERG	0157	0026			TRIUMPH	0013	0123	0082	
					U				
					UHER	0051	0157	0021	0043
					ULTRAVOX	0003	0014	0129	0131
						0133	0000		
					UNITED	0088	0169		

UNITED QUICK STAR		0245		
UNIVERSUM	0102	0002	0016	0018
	0051	0061	0169	0083
	0110	0122	0129	0131
	0143			
UNIVOX	0037			

V

VESTEL	0019	0051	0169	0171
	0083	0092	0103	0107
	0118	0129	0131	0138
	0168	0195	0205	0021
	1014			
VEXA	0169	0009		
VICTOR	0027	0051	0065	
VIDEO SYSTEM	0051			
VIDEOLIGUE	0011	0003		
VIDEON	0248			
VIDEOSAT	0129			
VISIOLA	0003			
VISION	0051			
VISOREX	0096			
VISTAR	0133			
VORTEC	0051	0169		
VOXSON	0019	0051	0108	0021
	0043	0000		

W

WALTHAM	0003	0133	0138	0037
WATSON	0051	0169		
WATT RADIO	0003	0014	0131	0037
WEGA	0000	0027		
WELTBlick	0051	0169		
WESTON	0131			
WHARFEDALE	0099			
WHITE WESTINGHOUSE		0169	0003	0014
	0043			

Y

YAKUMO	1012			
YOKO	0009	0011	0051	0169
	0002	0003		
YORX	0011			

Z

ZANUSSI	0019	0157	0108	
---------	------	------	------	--

TV/VCR Combos

A

AIWA	0248	0291
ALBA	0245	0248

B

BAIRD	0245
BASIC LINE	0245
BESTAR	0245
BLACK PANTHER LINE	0245
BUSH	0245 0248

C

COMBITECH	0248
CONDOR	0245

CROWN	0245
CYBERCOM	0248 0291
CYBERMAXX	0248 0291
CYTRON	0248 0291

D

DAEWOO	0245
DAYTRON	0245
DUAL	0248 0291

E

ESC	0245
-----	------

G

GENERAL TECHNIC	0248
GOLDSTAR	0261
GOODMANS	0245 0283
GRANDIN	0245

H

HINARI	0248
--------	------

I

INNO HIT	0245
INNOVATION	0248 0291
ITV	0245

K

KENDO	0245
-------	------

L

LENCO	0245
LG	0261
LIFE	0291
LIFETEC	0248 0291
LUMATRON	0245

M

MAGNUM	0291
MATSUI	0248
MEDION	0248 0291
MICROMAXX	0248 0291
MICROSTAR	0248 0291

O

ORION	0248 0283
-------	-----------

P

PORTLAND	0245
PRO2	0248 0291
PROSONIC	0245

R

ROADSTAR	0245
----------	------

S

SABA	0245
SAISHO	0248
SAMSUNG	0312
SAVILLE	0248
SCHNEIDER	0245 0264
SONOKO	0245
STANDARD	0245

CODELISTE

T

TCM 0248 0291
 TEVION 0248 0291
 THOMSON 0245

U

UNITED QUICK STAR 0245

V

VIDEON 0248

VCR'S

A

AIWA 0230 0233 0256 0293
 0231 0248 0291
 AKAI 0300 0329 0307 0237
 0236 0238 0239 0293
 AKIBA 0275
 AKURA 0275 0244 0293
 ALBA 0275 0233 0250 0245
 0248 0246 0247
 ALLORGAN 0311
 AMBASSADOR 0250
 AMSTRAD 0253 0231 0254
 ANITECH 0275
 APEX 0949
 ASA 0257 0256
 ASUKA 0275 0257 0231 0256

B

BAIRD 0259 0231 0258 0245
 0237 0293
 BASIC LINE 0275 0233 0250 0245
 BAUR 0263 0257
 BESTAR 0250 0245
 BLACK PANTHER LINE 0245
 BLAUPUNKT 0263 0257 0262 0260
 0309 0325 0271
 BONDSTEC 0250
 BRANDT 0303 0305
 BROKSONIC 0277 0967
 BUSH 0275 0233 0245 0248
 0246 0247 0288

C

CATRON 0250
 CGE 0231 0293
 CIMLINE 0275 0233
 CINEVISION 0256
 CLATRONIC 0250
 COMBITECH 0248
 CONDOR 0250 0245
 CROWN 0275 0250 0245
 CYBERCOM 0233 0311 0262 0269
 0319 0256 0248 0291
 0338 0905 0906
 CYBERMAXX 0233 0311 0262 0269
 0319 0256 0248 0291
 0338 0905 0906
 CYTRON 0233 0311 0262 0269
 0319 0256 0248 0291
 0338 0905 0906

D

DAEWOO 0274 0250 0265 0319
 0245 0971
 DANSAI 0275
 DANTAX 0233
 DAYTRON 0245
 DE GRAAF 0266 0257
 DECCA 0257 0231 0293
 DUAL 0233 0256 0257 0311
 0262 0319 0293 0248
 0291 0338 0905 0906
 DUMONT 0266 0257 0231 0258

E

ELTA 0275
 EMERSON 0231 0256 0301 0339
 ESC 0245
 ETZUKO 0275

F

FERGUSON 0294 0259 0271 0278
 0293 0281 0305
 FIDELITY 0311 0231
 FINLANDIA 0266 0257 0258
 FINLUX 0266 0298 0257 0231
 0258 0293 0237
 FIRSTLINE 0266 0275 0233 0265
 0298 0256
 FISHER 0258 0279
 FLINT 0233
 FORMENTI-PHEONIX 0257

FRONTECH

FRONTECH 0250
 FUJITSU 0231
 FUNAI 0231 0339
 G
 GALAXY 0231
 GBC 0275 0250
 GEC 0257
 GELOSO 0275
 GENERAL 0250
 GENERAL TECHNIC 0262 0233 0311 0248
 GOLDHAND 0275
 GOLDSTAR 0231 0256
 GOODMAN'S 0275 0250 0259 0256
 0231 0245 0283 0282
 GO-VIDEO 0338 0367 0971
 GRAETZ 0258 0293
 GRANADA 0257 0266 0240 0258
 0271
 GRANDIN 0275 0250 0256 0231
 0245
 GRUNDIG 0273 0270 0263 0235
 0243 0257 0260 0272
 0275 0286 0287 0290
 0315 0271 0288

H

HAAZ 0233
 HANSEATIC 0257 0256
 HCM 0275 0288
 HINARI 0275 0233 0248 0288
 0301
 HISAWA 0233

HITACHI	0266	0257	0268	0231	MICROSTAR	0233	0311	0262	0269
	0293	0387				0319	0256	0248	0291
HYPSON	0233	0275				0338	0905	0906	
I					MIGROS	0231			
IMPEGO	0250				MINERVA	0263	0271		
IMPERIAL	0231				MITSUBISHI	0298	0257	0289	0294
INNO HIT	0250	0257	0275	0245		0231			
INNOVATION	0233	0311	0262	0248	MULTITECH	0275	0250	0257	0231
	0291				MURPHY	0231			
INTERBUY	0256				N				
INTERFUNK	0257	0258			NATIONAL	0262	0260		
INTERVISION	0231				NEC	0294	0293	0299	
IRRADIO	0275	0256			NECKERMANN	0257	0293	0301	
ITT	0237	0293	0258	0292	NEI	0257			
ITV	0256	0245			NESCO	0275			
J					NIKKAI	0250	0302		
JVC	0294	0295	0293	0400	NOKIA	0240	0300	0307	0258
						0237	0292	0293	
K					NORDMENDE	0294	0293	0303	0305
KAISUI	0275				O				
KARCHER	0257				OCEANIC	0240	0231	0293	
KENDO	0233	0250	0265	0300	OKANO	0233	0300		
	0245	0236	0237		ORION	0234	0233	0304	0248
KENWOOD	0293					0283	0301	0246	
KORPEL	0275				ORSON	0231			
L					OSAKI	0275	0231	0256	
LENCO	0245				OTTO VERSAND	0257			
LEYCO	0275				P				
LG	0231	0256	0261	0907	PALLADIUM	0275	0300	0256	0271
LIFE	0291	0256				0293			
LIFETEC	0233	0311	0262	0269	PANASONIC	0262	0267	0260	0314
	0319	0256	0248	0291		0321	0325	0970	
	0338	0905	0906		PATHE CINEMA	0301			
LOEWE	0267	0325	0262	0257	PATHE MARCONI	0293			
	0256	0271			PENTAX	0266			
LOGIK	0275				PERDIO	0231			
LUMATRON	0274	0245			PHILCO	0299			
LUXOR	0298	0258	0237	0281	PHILIPS	0235	0257	0290	0315
M						0327	0286	0285	0242
MAGNASONIC	0258					0271	0293	0969	
MAGNAVOX	0914	0285			PHONOLA	0257			
MAGNUM	0291				PIONEER	0294	0257	1084	
MANESTH	0275	0265			POLAROID	0949			
MARANTZ	0257	0271	0281	0299	PORTLAND	0250	0245		
MATSUI	0233	0256	0248	0301	PRINZ	0231			
MEDIATOR	0257				PRO2	0233	0311	0262	0269
MEDION	0233	0311	0262	0269		0319	0256	0248	0291
	0319	0256	0248	0291		0338	0905	0906	
	0338	0905	0906		PROFEX	0275			
MELECTRONIC	0231				PROLINE	0231	0288		
MEMOREX	0240	0256	0231	0258	PROSONIC	0233	0245		
	0279				PYE	0257			
MEMPHIS	0275				Q				
METZ	0262	0263	0267	0273	QUARTZ	0258			
	0325	0271			QUELLE	0257	0263	0258	0231
MICROMAXX	0233	0311	0262	0269		0271	0301		
	0319	0256	0248	0291	R				
	0338	0905	0906		RADIOLA	0257			
					REX	0293			

CODELISTE

RFT	0250	0257		
ROADSTAR	0275	0256	0245	
S				
SABA	0324 0303	0245 0305	0281	0293
SAISHO	0275	0233	0248	0301
SALORA	0298	0258	0237	0292
SAMSUNG	0311	0312	0338	0963
SAMURAI	0250			
SANSUI	0294	0244	0293	0920
SANYO	0284	0258	0279	
SAVILLE	0248			
SBR	0257			
SCHAUB LORENZ	0258	0237	0231	0293
SCHNEIDER	0275 0257 0245	0233 0256	0265 0231	0250 0264
SEG	0275			
SEI-SINUDYNE	0257			
SELECO	0293			
SENTRA	0250			
SETRON	0275			
SHARP	0240	0241	0328	0281
SHINTOM	0275	0258		
SHIVAKI	0256			
SIEMENS	0263	0256	0258	0271
SILVA	0256			
SINUDYNE	0257			
SOLAVOX	0250			
SONOKO	0245			
SONOLOR	0240			
SONTEC	0256			
SONY	0232 0313 0402	0308 0249	0309 0251	0310 0255
STANDARD	0245			
STRONG	0244			
SUNKAI	0233			
SUNSTAR	0231			
SUNTRONIC	0231			
SUNWOOD	0275			
SYLVANIA	0339	0231		
T				
TAISHO	0233			
TANDBERG	0263			
TASHIKO	0240	0231		
TATUNG	0257	0231	0293	
TCM	0233 0269 0291	0256 0319 0338	0311 0375 0905	0262 0248 0906
TEC	0250			
TECHNICS	0262	0260		
TELEAVIA	0293			
TELEFUNKEN	0306 0323 0305	0294 0280	0324 0293	0295 0303
TENOSAL	0275			
TENSAI	0275	0231	0256	
TEVION	0233 0319 0338	0311 0256 0905	0262 0248 0906	0269 0291

THOMSON	0294 0326 0305	0324 0245	0295 0242	0323 0293
THORN	0258	0293	0301	
TIVO	0242			
TOKAI	0275	0256		
TONSAI	0275			
TOSHIBA	0320 0319	0257 0362	0265 0293	0298
TOWADA	0275			
TOWIKA	0275			
TRIUMPH	0301			
TVA	0250			

U				
UHER	0256			
UNITED QUICK STAR		0245		
UNIVERSUM	0290 0315 0239	0235 0256 0253	0263 0231 0271	0257 0237

V				
VICTOR	0294	0295		
VIDEON	0233	0262	0311	0248

W				
WELTBlick	0256			

Y				
YAMISHI	0275			
YOKAN	0275			
YOKO	0275	0250	0256	

Z				
ZENITH	0256			

Laser Disc Players

D				
DENON	0252	0318		

G				
GRUNDIG	0318			

M				
MITSUBISHI	0318			

N				
NAD	0318			

P				
PIONEER	0318			

T				
TELEFUNKEN	0318			
THORN	0322			

DVD

A				
ACCOUSTIC SOLUTIONS		0383	0350	
AEG	0894	0333		

AFREEY	0386					0924	0933	0338	0334	
AIRIS	0357					0344	0664	0372	0373	
AIWA	0383	0377				CYBERHOME	0347	0912	0985	1075
AKAI	0369	0333	0382	0350		CYBERLINK	1101			
	0894					CYBERMAXX	0356	0930	0373	0932
AKASHI	0346						0330	0335	0339	0340
ALBA	0384	0350	0381	0357			0341	0342	0345	0352
	0370	0351					0358	0371	0895	0896
ALL-TEL	0333						0897	0898	0899	0900
AMES	0383						0901	0902	0903	0904
AMSTRAD	0350						0923	0893	0959	1069
AMW	1053	1054					1070	1071	1067	1066
ANABA	0961						1068	1117	1118	0905
ANSONIC	0356						0343	0924	0933	0375
APEX	0921	0384	0357	0911			0906	0338	0372	0334
	0390	0913	1083	0949		CYTRON	0344	0664	0894	
ARENA	0923						0356	0930	0373	0932
ASPIRE	0952						0330	0335	0339	0340
A-TREND	0347						0341	0342	0345	0352
AUDIOSONIC	0382	1062					0358	0371	0380	0895
AUDIOVOX	0942						0896	0897	0898	0899
AXION	0942						0900	0901	0902	0903
							0904	0923	0893	0959
B							1069	1070	1071	1067
B & K	0978						1066	1068	1117	1118
BAIER	0349						0905	0343	0924	0933
BAZE	0357						0375	0906	0338	0372
BEKO	1064						0334	0344	0664	0894
BLACK DIAMOND	0350					D				
BLAUPUNKT	0384					DAEWOO	0353	0354	0965	0355
BLUE NOVA INTERNATIONAL	1051						0347	0380	0925	0971
BLUE SKY	0373	0357	0350			DANSAI	0351			
BOMAN	0894	0351				DAYTRON	0925			
BRANDT	0373	0360	0362			DCE	0356			
BROKSONIC	0920	0967				DENON	0364	0389		
BUSH	0384	0382	0350	0381		DENVER	0381	1051	0894	
	0356					DENZEL	0392			
						DESAY	0958			
C						DIAMOND	0373	0341		
CAMBRIDGE	0376					DIGIFRAME	0930			
CELESTIAL	0357					DIGIHOME	0350			
CENTREX	0357					DIGITOR	0382			
CENTRIOS	0932	0951	0954	0955		DIGITREX	0357			
CENTRON	0932					DIGITRON	0386			
CENTRUM	0346	0926	0928	0350		DIGIX	0962			
	0927					DIK	0356			
CINETEC	0350					DISNEY	0339	0902		
CINEVISION	0375					DiViDo	0380			
CLASSIC	0383					DIVX	0375	0932		
CLATRONIC	0357	0894				DK DIGITAL	0356			
CMI	0923					DMTECH	0351	0333		
COBY	0332	0916	0946	0947		DRAGON SYSTEMS	0356			
	0357	1051	0948			DUAL	0350	0356	0984	0383
CONTEL	0894						0956	0373	0330	0335
CRITERION	0344						0337	0340	0392	0341
CROWN	0373	0382					0342	0345	0352	0358
C-TECH	0341						0371	0923	0351	0333
CURTIS	0950	0948					0343	0338	0372	0334
CYBERCOM	0356	0930	0932	0330			0344	0664	0375	0924
	0335	0339	0340	0341		DURABRAND	0933	0375	0356	0933
	0342	0345	0352	0358			1085	1086	1087	1088
	0371	0923	0375	0343		DVD 1024	0929			

CODELISTE

E

ELTA	0365	0382	0894	0333
ELTAX	1051			
EMERSON	0380	1057	0339	0375
ENCORE	0386			
ENZER	0392			
ESA	0956			
EUROLINE	0894			

F

FARENHEIT	0960			
FERGUSON	0373			
FINLUX	0375	0357	0351	
FINTEC	0350			
FIRSTLINE	0373			
FISHER	0378			
FUNAI	0339			

G

GE	0384			
GOLDEN SPHERE	0341			
GOLDSTAR	0375	0907	0972	
GOODMANS	0373	0382	0350	0333
	0351			
GO-VIDEO	0383	1059	1061	0338
	0367	0971	0351	
GPX	0910			
GRADIENTE	0373			
GRAETZ	0392			
GRAN PRIX	0356			
GRANDIN	0357			
GRUNDIG	0385	0370	0380	0373
	0378	0376	0350	0333

H

H & B	0350	0343		
HAAZ	0341	0342		
HANSEATIC	0375	0351	0333	
HARMON/KARDON	0395			
HCM	0894			
HE	0383			
HITACHI	0367	0368	0392	0387
	0350			
HITEKER	0357			
HOHER	0356			
HOME ELECTRONICS		0383		
HOMITA	0934	0935	0936	0937
	0938			
HOYO	0392			
HYUNDAI	0351			

I

ILO	0959			
INITIAL	0384			
INTEGRA	0374			
INTERTRONIC	0893	0933	0894	

J

JATON	0392			
JBL	0395			
JDB	0383			
JVC	0361	1058	0362	0400
	0964	0662	1072	

JWIN	1076	1083		
------	------	------	--	--

K

KARCHER	0351			
KAWASHI	0333			
KENDO	0356	0923	0350	
KENNEX	0350			
KENWOOD	0393	0364		
KISS	0392			
KLH	0384			
KONKA	0908	0909		
KOSS	0358	0373		

L

LASONIC	0341			
LAWSON	0341	0380		
LECSON	0376			
LENCO	0373	0350	0356	
LENOXX	0931	0346	0382	
LG	0375	0907	0972	
LIFE	0372	0373	1117	1118
LIFETEC	0356	0930	0373	0932
	0330	0335	0339	0340
	0341	0342	0345	0352
	0358	0371	0895	0896
	0897	0898	0899	0900
	0901	0902	0903	0904
	0923	0893	0959	1069
	1070	1071	1067	1066
	1068	1117	1118	0905
	0343	0924	0933	0375
	0906	0338	0372	0334
	0344	0664	0894	

LIMIT

LIMIT	0341			
LINN	0336			
LITEON	0982	1056	1059	0959
LODOS	0350			
LOEWE	0370	0375		
LOGIX	0351	0380		
LUMATRON	0332	0342	1051	0350
	0383	0380		
LUXMAN	0367			
LUXOR	0350	0383		

M

MAGNAVOX	0362	0379	0979	0980
	0981	0370	0350	0914
MANHATTAN	0350	0380		
MARANTZ	0370	0379	0981	0375
	0362			
MARK	0350			
MASTEC	0335			
MATSUI	0373	0357	0350	
MAXDORF	0894			
MAXIM	0331	0350		
MBO	0396	0383	0382	
MEDION	0356	0930	0373	0932
	0330	0335	0339	0340
	0341	0342	0345	0352
	0358	0371	0351	0895
	0896	0897	0898	0899
	0900	0901	0902	0903
	0904	0923	0893	0959
	1069	1070	1071	1067
	1066	1068	1115	1116

	1117	1118	0905	0343	ORITRON	0373			
	0924	0933	0375	0906					
	0338	0372	0334	0344	P				
	0664	0894			PACIFIC	0356	0350	0333	
MEMOREX	0356	0339	0920		PACKARD BELL	0939	0940	1101	1052
MERIDIAN	0362				PALSONIC	0357			
METZ	0368	0350	0922		PANASONIC	0401	0364	0403	0970
MICROMAXX	0356	0893	0930	0373		0974			
	0932	0330	0335	0339	PANDA	0351			
	0340	0341	0342	0345	PHILIPS	0370	0379	0979	0980
	0352	0358	0371	0895		0981	0362	1080	0969
	0896	0897	0898	0899		0339			
	0900	0901	0902	0903	PHOCUS	1063	1064		
	0904	0923	0959	1069	PHONOTREND	0916			
	1070	1071	1067	1066	PIONEER	0368	0977	0922	0968
	1068	1117	1118	0905		0976	1084		
	0343	0924	0933	0375	POLAROID	0957	0949		
	0906	0338	0372	0334	PORTLAND	0382			
	0344	0664	0894		PRINZ	0356			
MICROMEGA	0370				PRISM	0335			
MICROSOFT	0399				PRO2	0356	0930	0373	0932
MICROSTAR	0356	0930	0373	0932		0330	0335	0339	0340
	0330	0335	0339	0340		0341	0342	0345	0352
	0341	0342	0345	0352		0358	0371	0895	0896
	0358	0371	0895	0896		0897	0898	0899	0900
	0897	0898	0899	0900		0901	0902	0903	0904
	0901	0902	0903	0904		0923	0893	0959	1069
	0923	0893	0959	1069		1070	1071	1067	1066
	1070	1071	1067	1066		1068	1117	1118	0905
	1068	1117	1118	0905		0343	0924	0933	0375
	0343	0924	0933	0375		0906	0338	0372	0334
	0906	0338	0372	0334		0344	0664	0894	
	0344	0664	0894		PROCASTER	0905			
MINATO	0349				PROLINE	0373	0357	0333	0376
MINERVA	0380					0397			
MINTEK	0384				PROSCAN	0399			
MIRROR	0349				PROSON	0350			
MITSUBISHI	0350	0366			PROSONIC	0332	0341	0349	
MONYKA	0392				PROVISION	0381	1051		
MT LOGIC	1062				R				
MUSTEK	0383				RADIONETTE	0375			
MxONDA	0373				RAITE	0392			
MYSTRAL	0356				RCA	0399	0384		
N					REDSTAR	0894			
NAD	0375	0394			RELISYS	0923	0895		
NAKAMICHI	0398				REOC	0341			
NEC	0375				REX	0346			
NEOTEK	0386				ROADSTAR	0350	0383	0382	
NEUFUNK	0392				RONIN	0397			
NEVIR	0356				ROTEL	0361			
NEXXTECH	0932	0954	0955	0956	ROWA	0384	0922		
NORCENT	0332	0982	0944	0945	RTL	0923			
	0948				S				
NORDMENDE	0356				SABA	0373	0915	0360	
NORIKO	0349				SAIVOD	0356			
O					SALORA	0375			
OCEANIC	1089				SAMPO	0341	0386	0923	0895
OKANO	0349	0362				1051			
OMNI	0382				SAMSUNG	0367	1050	0338	0963
ONIX	0346					0919			
ONKYO	0374	0975			SANSUI	0341	0920		
OPTIMUS	0368	0922			SANYO	0350	0333	1060	0378
ORION	0920	0335							

CODELISTE

SCAN	0380				1068	1069	1070	1071
SCHAUB LORENZ	0894				1067	1066	1117	1118
SCHNEIDER	0350	0352	0356	0373	0890	0905	0343	0924
	0351	0894	0333	0380	0933	0375	0906	0338
SCHWAIGER	0349				0917	0918	0372	0334
SCIENTIFIC LABS	0341				0344	0664	0894	1064
SCOTT	0373	0357			THETA DIGITAL	0368		
SEG	0350	0341	0392		THOMSON	0360	0359	0399
SHARP	0371	0394	1055	0350	TINY	1051		
SHERWOOD	0391				TOKAI	0894	0392	
SHINCO	0384				TOKIWA	0380		
SHINSONIC	0384				TOSHIBA	0973	1110	1120
SILVA	0894					0983	0920	1111
SILVA SCHNEIDER	0356				TRANS-CONTINENTS		0356	1051
SINGER	0341	0382			TRANSONIC	0357		
SKYMASTER	0382	0383			TREDEX	0941		
SM ELECTRONIC	0382	0383	0341		TRUTECH	1075		
SMART	0350	0380			U			
SONY	0363	0987	0988	0989	UMAX	0382		
	0402	0986			UNITED	0333	0348	0357
SOUNDMASTER	0341				UNIVERSUM	0350	0375	0333
SOUNDMAX	0341				V			
SOUNDSTORM	0330				VENTURER	0333		
SOUNDWAVE	0351				VESTEL	0350		
STANDARD	0373				VIETA	0380		
STRONG	0350				VOXSON	0383	0356	0382
SUNGALE	0953				W			
SUPERVISION	0382	0383			WALKVISION	0384		
SVA	0349				WELKIN	0356		
SYLVANIA	0339				WESTAR	0350		
SYNN	0341				WHARFEDALE	0376	0349	0341
T					WILSON	0356		0386
TANDBERG	0350				X			
TANGENT	1051				X-BOX	0399		
TARGA	0375				XENIUS	0373	0358	
TCM	0356	0930	0373	0932	XLOGIC	0341		
	0330	0335	0339	0340	XMS	0894		
	0333	0341	0342	0345	Y			
	0352	0358	0371	0923	YAKUMO	0357	1083	0905
	1119	0343	0924	0933	YAMAHA	0364	0388	0979
	0338	0372	0334	0344		0370		0980
	0664				YAMAKAWA	0397	0392	0382
TEAC	0368	0333	0341	0384	YUKAI	0383		
	0375				Z			
TECHNICS	0364	0399			ZENITH	0375	0907	
TECHNIKA	0356							
TECHWOOD	0394	0350	0370					
TECO	0923	0895						
TEDELEX	0382							
TELEDEVICE	1051							
TELEFUNKEN	0894	0333						
TELETECH	0350							
TENSAI	0373	0382						
TERAPIN	0943							
TEVION	0356	0930	0373	0932				
	0330	0335	0337	0339				
	0340	0341	0342	0345				
	0352	0358	0371	0891				
	0892	0895	0896	0897				
	0898	0899	0900	0901				
	0902	0903	0904	0923				
	0966	0893	0959	1065				

DVD Recorders (DVD-R, DVD-RW, etc)

A	
APEX	0911
ARENA	0923
ASPIRE	0952
B	
BLUE NOVA INTERNATIONAL	1051

C

CENTRIOS	0951			
CMI	0923			
COBY	1051			
CYBERCOM	0923			
CYBERHOME	0912			
CYBERMAXX	0895	0905	0906	0923
	0959	1071	1117	
CYTRON	0895	0905	0906	0923
	0959	1071	1117	

D

DENVER	1051			
DUAL	0923			

E

ELTAX	1051			
EMERSON	1057			

G

GO-VIDEO	0383	1059	1061	
----------	------	------	------	--

H

HITACHI	0387			
---------	------	--	--	--

I

ILO	0959			
-----	------	--	--	--

J

JVC	1058	1072		
-----	------	------	--	--

K

KENDO	0923			
-------	------	--	--	--

L

LG	0907			
LIFE	1117			
LIFETEC	0895	0905	0906	0923
	0959	1071	1117	
LITEON	1056	1059	0959	
LUMATRON	1051			

M

MAGNAVOX	0979	0980		
MEDION	0895	0905	0906	0923
	0959	1071	1117	
MICROMAXX	0895	0905	0906	0923
	0959	1071	1117	
MICROSTAR	0895	0905	0906	0923
	0959	1071	1117	
MUSTEK	0383			

P

PACKARD BELL	0940	1052		
PANASONIC	0403			
PHILIPS	0979	0980	1080	
PHOCUS	1063			
PIONEER	0977	1084		
PRO2	0895	0905	0906	0923
	0959	1071		
PROVISION	1051			

R

RTL	0923			
-----	------	--	--	--

S

SAMPO	1051			
SAMSUNG	1050			
SANYO	1060			
SHARP	1055			
SONY	0987	0988	0989	

T

TANGENT	1051			
TCM	0923			
TELEDEVICE	1051			
TEVION	0890	0891	0895	0905
	0906	0923	0959	1065
	1071	1117		
THOMSON	0360	0359		
TINY	1051			
TOSHIBA	0973	0983	0362	1111
TRANS-CONTINENTS	1051			

Y

YAKUMO	0905			
YAMAHA	0979	0980		

Z

ZENITH	0907			
--------	------	--	--	--

TV/DVD Combos

(TV/DVD Combos operate with either a single DVD code or some require both TV & DVD codes)

	DVD	&	TV
A			
AUDIOSONIC	1062	&	0090
B			
BEKO	1064		
BROKSONIC	0920		
C			
CYBERCOM	0343	&	0228
	0924	&	0210
	0933	&	0228
CYBERMAXX	0894		
	0343	&	0228
	0924	&	0210
	0933	&	0228
CYTRON	0894		
	0343	&	0228
	0924	&	0210
	0933	&	0228
D			
DUAL	0343	&	0228
	0924	&	0210
	0933	&	0228
DURABRAND	0933	&	0228
	1085	&	1006
	1085	&	1007
	1086	&	1008
	1087	&	1008
	1088	&	1009
H			
H & B	0343	&	0228

CODELISTE

I			
INTERTRONIC	0894		
L			
LIFETEC	0894		
	0343	&	0228
	0924	&	0210
	0933	&	0228
M			
MEDION	0894		
	0343	&	0228
	0924	&	0210
	0933	&	0228
MEMOREX	0920		
MICROMAXX	0894		
	0343	&	0228
	0924	&	0210
	0933	&	0228
MICROSTAR	0894		
	0343	&	0228
	0924	&	0210
	0933	&	0228
MT LOGIC	1062	&	0090
O			
OCEANIC	1089	&	1011
ORION	0920		
P			
PHILIPS	0339	&	0181
PHOCUS	1064		
PRO2	0894		
	0343	&	0228
	0924	&	0210
	0933	&	0228
S			
SANSUI	0920		
T			
TCM	0343	&	0228
	0924	&	0210
	0933	&	0228
	1119		
TEVION	0894		
	0343	&	0228
	0924	&	0210
	0933	&	0228
	1064		
TOSHIBA	0920		

DVD/VCR Combos

(DVD/VCR Combos operate with either a single DVD code or some require both DVD & VCR codes)

DVD & VCR

A			
APEX	0949		
B			
BROKSONIC	0920		
	0967		
C			
CINEVISION	0375	&	0256

CYBERCOM	0338		
	0375	&	0256
CYBERMAXX	0338		
	0896		
	0906		
	0375	&	0256
CYTRON	0338		
	0896		
	0906		
	0375	&	0256
D			
DAEWOO	0971		
DUAL	0338		
	0375	&	0256
E			
EMERSON	0339	&	0231
	0375	&	0256
F			
FUNAI	0339	&	0231
G			
GO-VIDEO	0338		
	0367		
	0971		
GOLDSTAR	0375	&	0256
H			
HITACHI	0387	&	0231
J			
JVC	0400		
L			
LG	0907		
	0375	&	0256
LIFETEC	0338		
	0896		
	0906		
	0375	&	0256
M			
MAGNAVOX	0914	&	0285
MEDION	0338		
	0896		
	0906		
	0375	&	0256
MICROMAXX	0338		
	0896		
	0906		
	0375	&	0256
MICROSTAR	0338		
	0896		
	0906		
	0375	&	0256
P			
PANASONIC	0970		
PHILIPS	0969	&	0285
PIONEER	1084		
POLAROID	0949		
PRO2	0338		

	0896			
	0906			
	0375	&	0256	
S				
SAMSUNG	0338			
	0963			
SANSUI	0920			
SANYO	0378	&	0258	
SONY	0402			
SYLVANIA	0339	&	0231	
T				
TCM	0338			
	0375	&	0256	
TEVION	0338			
	0896			
	0906			
	0375	&	0256	
TOSHIBA	0362			
Z				
ZENITH	0375	&	0256	

HDD Digital Video Recorders (Hard Disk Drive, DVR, PVR, etc)

A				
AMSTRAD	0555			
ARCON	1144			
B				
BSKYB	0555			
C				
CANAL SATELLITE	0599			
CANAL+	0599			
CONRAD	1156			
CYBERCOM	0412	0423	0514	
CYBERMAXX	0905	0412	0423	0514
	0644	0653	1130	0959
	1071	1117		
CYTRON	0905	0412	0423	0514
	0644	0653	1130	0959
	1071	1117		
D				
DIGIFUSION	0647			
DMT	0412			
DREAMBOX	0658			
DUAL	0412	0423	0514	
E				
ECHOSTAR	0659			
EUROSKY	1156			
F				
FORCE	0553			
FORTEC STAR	0470			
FREEBOX	1182			
G				
GLOBO	1156			

H				
HIRSCHMANN	1156			
HUMAX	0651			
HYUNDAI	0486			
I				
ILO	0959			
J				
JVC	1072			
L				
LASAT	1156	1157		
LIFE	1117			
LIFESAT	0412	0423	0514	
LIFETEC	0905	0412	0423	0514
	0644	0653	1130	0959
	1071	1117		
LITEON	0959			
LORENTZEN	1156			
M				
MARMITEK OCTOPUS	0655			
MEDION	0905	0412	0423	0514
	0644	0653	1130	0959
	1071	1139	1115	1181
	1117			
MICROMAXX	0905	0412	0423	0514
	0644	0653	1130	0959
	1071	1139	1117	
MICROSTAR	0905	0412	0423	0514
	0644	0653	1130	0959
	1071	1117		
MORETV	0644	1130	1181	
P				
PACE	0555	0453		
PACKARD BELL	1052			
PANASONIC	0403			
PHILIPS	0242			
PHOCUS	1063			
PINNACLE	0654			
PIONEER	0977			
PRO2	0905	0412	0423	0514
	0644	0653	1130	0959
	1071			
PROCASTER	0905			
S				
SAGEM	0599	1143	1158	
SCHWAIGER	0412	0514	1132	1152
SIEMENS	1157			
SKARDIN	1160			
SKY	1151			
SKY DIGITAL	0555			
SKY+	0555			
SKYMASTER	0506	1165	1159	1160
SKYPEX	1156			
SM ELECTRONIC	0412	0506	1165	1159
	1160			
SONY	0987	0988	0989	
T				
TCM	0412	0423	0514	

CODELISTE

TEVION	0890 0514 0959	0905 0644 1065	0412 0653 1071	0423 1130 1117
THOMSON	0532	0242	0326	1156
TIVO	0242			
TONBURY	1159			
TOPFIELD	0506			
TOSHIBA	0983	1111		
U				
UNIVERSUM	1156			
W				
WYSI	1156			
Y				
YAKUMO	0905			

Cable Boxes

A				
AUSTAR	0494			
B				
BMB	0636			
BT	0554			
C				
CABLE AND WIRELESS		0606		
CABLECRYPT	0474			
CABLETIME	0448	0449	0450	
CANAL PLUS	0474			
CLYDE CABLEVISION		0452		
COMCRYPT	0474			
CRYPTOVISION	0458			
E				
EURODEC	0603			
F				
FILMNET	0474			
FILMNET CABLECRYPT		0474		
FILMNET COMCRYPT		0474		
FOXTEL	0602			
G				
GEC	0452			
GI	0494	0554		
I				
IMPULSE	0554			
J				
JERROLD	0554	0494		
K				
KABELVISION	0554			
L				
LYONNAISE	1183			
M				
MARMITEK	0636			
MELITA	0554			
MNET	0602	0474		
MOTOROLA	0494			

MOVIE TIME	0551			
MULTICHOICE	0474	0602		
N				
NOOS	1143	1158	1175	1183
NTL	0606			
NUMERICABLE	0603			
O				
OPTUS	0494			
P				
PACE	0606			
PHILIPS	0487			
PIONEER	0518	0521		
PVP	0554			
S				
SAMSUNG	1148			
SCIENTIFIC ATLANTA		0524	0525	
STS	0551			
T				
TELE+1	0474			
TELEPIU	0474			
TELEWEST	0606	0554		
U				
UNITED	0554			
UPC	1143	1175	1184	
V				
VISIOSAT	0487			

Satellite Receivers A

AKAI	0552			
ALBA	0508	0562	0405	0407
ALDES	0408	0409		
ALLSAT	0462	0410	0552	
ALLSONIC	0408	0428		
AMPERE	0422			
AMSTRAD	0584	0555	0541	0415
	0416	0417	0419	
ANKARO	0408	0428	0424	
ANTTRON	0405	0407		
APOLLO	0405			
ARCON	0415	0422	1155	1144
	1153	0424	0463	
ARMSTRONG	0419			
ASAT	0552			
AST	0435			
ASTON	0594	0406		
ASTRA	0429	0419	0431	0432
	0502			
ASTRO	0428	0439	0569	0407
	0409			
AUDIOTON	0462	0407		
AURORA	0602			
AUSTAR	0602	0643	0642	
AXIS	0428	0415	0432	0456
B				
BARCOM	0424			

BEST	0428	0424			DUAL	0412	0413	0423	0428
BLAUPUNKT	0439					0493	0504	0511	0566
BOCA	0419	0502				0583	0586	0587	0618
BRAIN WAVE	0444	1131				0514			
BRANDT	0565	0566	0567	0574	E				
BSKYB	0584	0555			ECHOSTAR	0640	0581	0586	0425
BT SATELLITE	0574					0481	0578	0579	0580
BUSH	0508	0562	0410			0657	0659	0464	0465
						0467			
C					EINHELL	0408	0417	0405	0419
CANAL SATELLITE	0569	0599			ELEKTA	0409			
CANAL+	0569	0599			ELTA	0428	0462	0405	0552
CHAPARRAL	0507				EMANON	0405			
CHESS	0547	0586			EMME ESSE	0428	0508	0491	
CITYCOM	0508	0640	0459		EMTECH	1162			
CLATRONIC	0444				EP SAT	0508	0491		
CLEMENS KAMPHUS		0491			E-TEK	1140			
CNT	0409				EUROPHON	0640			
COLUMBUS	0477				EUROSAT	0419			
COMAG	0471				EUROSKY	0428	0640	1156	0419
COMMLINK	0408				EUROSPACE	0468			
COMTECH	0456				EUROSTAR	0438	0419		
CONDOR	0428	0640			EVA	0588	0589		
CONNEXIONS	0438	0454			EXATOR	0405	0407		
CONRAD	0640	1156			F				
CONTEC	0456	0459			FERGUSON	0508	0472	0603	0410
COSAT	0462					0473			
CROWN	0419				FIDELITY	0415	0417		
CYBERCOM	0412	0413	0423	0428	FINLANDIA	0508			
	0442	0493	0504	0511	FINLUX	0508	0429	0608	0475
	0514	0546	0566	0583		0480	0487		
	0586	0587	0618	0619	FINNSAT	0603	0456		
CYBERMAXX	0412	0413	0423	0428	FORCE	0577	0553	0535	
	0442	0466	0478	0484	FORTEC STAR	0470			
	0493	0504	0511	0514	FOXTEL	0602	0643	0584	
	0535	0546	0566	0583	FRACARRO	0562			
	0586	0587	0618	0619	FRANCE SATELLITE/TV		0477		
	0644	0650	0652	0653	FREECOM	0405	0489		
	1130	1138	1137		FTE	0422	0496		
CYTRON	0412	0413	0423	0428	FUBA	0548	0439	0428	0438
	0442	0466	0478	0484		0405	0424	0431	0477
	0493	0504	0511	0514		0480	0552		
	0535	0546	0566	0583	FUNTACH	0587			
	0586	0587	0618	0619	G				
	0644	0650	0652	0653	GALAXIS	0428	0408	0462	0478
	1130	1138	1137			0484	0535	0582	0583
D						0602	0619	0432	0456
DAERYUNG	0438				GALAXY	0424			
DANSAT	0410				GLOBECAST	1141			
D-BOX	0564	0604			GLOBO	1156			
DECCA	0460				GMI	0419			
DEW	0456				GOLDSTAR	0489			
DIAMOND	0461				GOODING	0483			
DIGIALITY	0640				GOODMANS	0508			
DISKXPRESS	0424	0454			GRANADA	0429			
DITRISTRAD	0462				GROTHUSEN	0405	0489		
DMT	0412				GRUNDIG	0439	0436	0483	0495
DNT	0438	0552				0508	0544	0469	0602
DONG WOO	0501					0584	0407	0550	
DRAKE	0557	0463							
DREAMBOX	0658								
DStv	0602								

CODELISTE

H

HANDAN	0547	1167		
HANSEATIC	0504			
HANTOR	0444	0405	0501	
HANURI	0409			
HELIOCOM	0422			
HIRSCHMANN	0439	0522	0547	0548
	1156	1165	1174	0487
	0488	0491	0558	
HISAWA	0444			
HITACHI	0508	0537		
HOUSTON	0462			
HUMAX	0485	0517	0582	
HUTH	0408	0411	0444	0462
	0419	0491		
HYUNDAI	0486			

I

IMPERIAL	0562			
INNOVATION	0428	0493	0504	0511
	0583	0586	0587	0618
INTERTRONIC	0419			
INTERVISION	0462			
IRDETO	0602			
ITT/NOKIA	0429	0508	0548	0454
	0487	0537		

J

JOHANSSON	0444			
JSR	0462			
JVC	0483			

K

KATHREIN	0549	0617	0631	0607
	0635	0439	0459	0496
	0498	0499	0507	0552
KOSMOS	0489	0491	0496	
KR	0407			
KREISELMEYER	0439			
KYOSTAR	0405			

L

LASAT	0428	0565	0566	0567
	1156	1157	0409	0500
	0501	0502		
LENCO	0405	0489	0503	
LENG	0444			
LENNOX	0462			
LENSON	0479			
LG	0489			
LIFE	0583			
LIFESAT	0412	0413	0423	0428
	0442	0493	0504	0511
	0514	0546	0566	0583
	0586	0587	0618	0619
LIFETEC	0412	0413	0423	0428
	0442	0466	0478	0484
	0493	0504	0511	0514
	0535	0546	0566	0583
	0586	0587	0618	0619
	0644	0650	0652	0653
	1130	1138	1137	
LION	0468			
LORENTZEN	1156			

LORRAINE	0489			
LUPUS	0428			
LUXOR	0417	0429	0548	0537

M

MACAB	0603			
MANHATTAN	0462	0508	0557	0633
	0421	0409		
MARANTZ	0552			
MARMITEK	0641			
MARMITEK OCTOPUS		0655		
MASCOM	0409			
MASPRO	0483	0508	0507	0558
MATSUI	0483	0574		
MB	0504			
MBOX	0442			
MEDIABOX	0569			
MEDIAMARKT	0419			
MEDIASAT	0569	0432		
MEDION	0412	0413	0423	0428
	0442	0466	0478	0484
	0493	0504	0511	0514
	0535	0546	0566	0583
	0586	0587	0618	0619
	0644	0650	0652	0653
	1130	1139	1138	1137
	1181			
MEGA	0552			
METRONIC	0408	0575	0612	0613
	0614	0615	0632	0409
	0424	0405	0407	
METZ	0439			
MICRO TECHNOLOGY		0468		
MICROMAXX	0412	0413	0423	0428
	0442	0466	0478	0484
	0493	0504	0511	0514
	0535	0546	0566	0583
	0586	0587	0618	0619
	0644	0650	0652	0653
	1130	1139	1138	1137
MICROSTAR	0412	0413	0423	0428
	0442	0466	0478	0484
	0493	0504	0511	0514
	0535	0546	0566	0583
	0586	0587	0618	0619
	0644	0650	0652	0653
	1130	1138	1137	
MINERVA	0483	0439		
MITSUBISHI	0508	0439	0574	
MITSUMI	0502			
MORETV	0644	0423	1130	1181
MORGAN SYDNEY	0611			
MORGANS	0611	0419	0502	0552
MULTICHOICE	0602			
MULTISTAR	0496	0501		
MULTITEC	0586	0587		
MURATTO	0437	0489		
N				
NAVEX	0444			
NEC	0509	0510		
NEUHAUS	0462	0479	0432	
NEXTWAVE	0414	0585		
NIKKO	0419			

NOKIA	0530	0564	0425	0429
	0508	0548	0563	0531
	0454	0487		
NOMEX	0622			
NORDMENDE	0549	0472	0508	0603
	0405	0409		
NOVIS	0444			

O

OAK	0424			
OCEANIC	0461	0468		
OCTAGON	0405	0407	0456	
OKANO	0419	0491	0496	
OPTEX	0462	0459	0656	
OPTUS	0602			
ORBIT	0435			
ORBITECH	0405			
ORIGO	0468			
OSAT	0407			
OTTO VERSAND	0439			

P

PACE	0584	0555	0439	0559
	0527	0508	0410	0617
PACIFIC	0461			
PALCOM	0479	0431	0477	
PALLADIUM	0483	0419		
PALTEC	0431			
PANASONIC	0584	0508	0542	
PANDA	0508	0410		
PANSAT	0490			
PANTECH	0591			
PBI	1138			
PHILIPS	0552	0436	0483	0493
	0495	0508	0543	0434
	0569	0574	0605	0618
	0455	0561	0550	0456
	0515			
PHOENIX	0456			
PHONOTREND	0408	0462	0491	0652
PINNACLE	0654			
PIONEER	0569			
POLSAT	0603			
POLYTRON	0459			
PREDKI	0444			
PREMIER	0569			
PREMIERE	0564	0462	0569	0542
	0442	0604		
PREMIUM X	1134			
PRIESNER	0445	0419		
PRO2	0412	0413	0423	0428
	0442	0466	0478	0484
	0493	0504	0511	0514
	0535	0546	0566	0583
	0586	0587	0618	0619
	0644	0650	0652	0653
	1130	1138	1137	
PROFI	0503			
PROMAX	0508			
PROSAT	0408	0562		
PROTEK	0461			
PROVISION	0409			

Q

QUADRAL	0408	0428		
QUELLE	0439	0417		
QUIERO	0603			

R

RADIOLA	0552			
RADIX	0630	0438	0632	
RAINBOW	0407			
REDIFFUSION	0510			
REDPOINT	0432			
REDSTAR	0428			
RFT	0408	0552		
RUEFACH	0503			

S

SAB	1137	1144	1145	1146
	1147			
SABA	0472	0508	0543	0556
	0562	0565	0571	0572
	0573	0574	0575	0409
	0468			
SABRE	0508			
SAGEM	0570	0604	0599	0603
	0648			
SAKURA	0456			
SALORA	0429	0527	0509	0520
SAMSUNG	0426	0405		
SAT	0415	0435	0437	
SATCOM	0640	0504	0523	
SATEC	0508			
SATPARTNER	0444	0405	0407	0409
	0489	0491		
SCHNEIDER	0428	0455	0511	0583
	0586	0587	0618	
SCHWAIGER	0411	0412	0413	0427
	0430	0433	0440	0504
	0508	0516	0566	0573
	0575	0576	0577	0582
	0514	0583	0585	0587
	0598	0616	0630	0631
	0633	0635	1132	1133
	1147	1152	1173	0459
	0498			
SEEMANN	0438	0419	0432	
SEG	0428	0444	0504	0541
	0631	0634	0405	
SELECO	0462			
SIEMENS	0439	1157		
SILVA	0489			
SKARDIN	0432	0586	0546	1160
SKY	0584	1151		
SKY DIGITAL	0584	0555		
SKY+	0555			
SKYMASTER	0408	0504	0506	0546
	0547	0586	0587	0588
	0589	0590	0591	0592
	0621	1140	1138	1159
	1161	1160	1162	1167
SKYMAX	0552			
SKYPEX	1156			
SKYVISION	0462			
SM ELECTRONIC	0408	0412	0504	0506
	0546	0547	0586	0587

CODELISTE

	0588	0589	0591	0621
	1140	1138	0592	1159
	1161	1160	1162	1167
SONY	0584	0569	0418	0446
SR	0472	0419	0502	
STAR TRAK	0405			
STARLAND	0586			
STARRING	0444			
STRONG	0562	0428	0602	0545
	0454	0489	0405	0407
SUMIDA	0419			
SUNSTAR	0527	0419	0502	
T				
TANDBERG	0603			
TANDY	0407			
TANTEC	0508	0479	0477	
TATUNG	0460			
TCM	0412	0413	0423	0428
	0442	0493	0504	0511
	0514	0546	0566	0583
	0586	0587	0618	0619
TECHNIHALL	0416			
TECHNISAT	0438	0479	0569	0623
	0528	0529		
TECHNOMATE	0441	1142		
TECO	0419	0502		
TELASAT	0640			
TELEFUNKEN	0560	0508	0565	0566
	0567	0574	0405	
TELEKA	0438	0640	0407	0419
TELEMASTER	0409			
TELEMAX	0500			
TELESAT	0504			
TELESTAR	0479	0569		
TELEVES	0508	0610	0611	
TELEWIRE	0462			
TEVION	0412	0413	0423	0428
	0442	0466	0478	0484
	0493	0504	0511	0514
	0535	0546	0566	0583
	0586	0587	0618	0619
	0644	0650	0652	0653
	1130	1140	1138	1137
THOMSON	0472	0601	0570	0574
	0492	0508	0560	0568
	0569	0603	0427	1156
THORENS	0461			
THORN	0508	0410	0473	
TIOKO	0459			
TONBURY	0445	1159		
TONNA	0508	0462		
TOPFIELD	0497	0505	0506	
TPS	0570			
TPS PLATINUM	1178			
TRIAD	0435	0437	0533	0489
TRIASAT	0480			
TRIAx	0439	0479	0565	0609
	0619			
TWINNER	0610	0611		
U				
UNIDEN	0534			
UNISAT	0419	0456		

UNITOR	0444	0424		
UNIVERSUM	0439	0483	1156	0475
	0487			
V				
VARIOSTAT	0439			
VECTOR	0468			
VENTANA	0552			
VIA DIGITAL	0568			
VIA SAT	0568			
VISIOSAT	0594	0444	0462	0586
	0593	0595	0596	0597
VIVANCO	0536	0624		
VORTEC	0405			
V-TECH	0437	0435	0515	0537
W				
WEVASAT	0508			
WEWA	0508			
WINERSAT	0444			
WISI	0435	0437	0438	0439
	0508	0533	0538	0539
	0540	0597	0625	0626
	0627	0628	0629	
WITTENBERG	0415			
WOORISAT	0409			
WYSI	1156			
Z				
ZEHNDER	0428	0437	0635	0541
	0631	0632	0409	0424
	0496	0498		
ZODIAC	0407			

ADSL (BROADBAND) DTV Receivers

A				
ALICE TV	1158			
F				
FRANCE TELECOM	1158			
FREEBOX TV	1176	1182		
M				
MALIGNE TV	1158	1180		
N				
NEUF TELECOM	1179			
NEUF TV	1179			
NOOS	1143	1158	1175	1183
NUMERICABLE	1183			
O				
ORANGE	1183	1158	1180	
S				
SAGEM	1158	1177		
SAMSUNG	1149			
T				
THOMSON	1175	1180		
TPS ADSL	1158	1179	1180	

U

UPC 1143 1175

V

VERSATEL 1149

**DVB-T Terrestrial Digital Television
(DTV, Freeview, iDTV, etc)****A**

ALBA 0451 0646

B

BUSH 0451 0032

C

CANAL + 1177

CYBERMAXX 0645 0650

CYTRON 0645 0650

D

DIGENIUS 0645

DIGIFUSION 0647

DIGIO2 1150

DMT 0412

DURABRAND 0526

E

ECHOSTAR 0657

F

FREEBOX 1182

FREEVIEW	0447	0451	0453	0457
	0482	0512	0513	0519
	0526	0532	0600	0646
	0647	0648	0649	0651

G

GERICOM 0443

GOODMANS 0451 0526

GOODWAY 1163 1164

GRUNDIG 0512 1172

H

HAUPPAUGE 0482

HITACHI 0526

HUMAX 0651

J

JVC 0526

L

LABGEAR 0513

LIDCOM 0451

LIFETEC 0645 0650

M

MARMITEK OCTOPUS 0655

MATSUI 0649 0526 0451

MEDION 0645 0650

MICO 1135

MICROMAXX 0645 0650

MICROSTAR 0645 0650

N

NOKIA 0519 0531

NOOS 1183

O

OGGLE 1136

ON-DIGITAL 0527 0531 0620

OPTEX 0656

P

PACE 0453 0527

PACIFIC 0526

PANASONIC 0072 0403

PHILIPS 0600

PIONEER 0457 0620

PREMIERE 0600 0519

PRO2 0645 0650

R

REBOX 0476

S

SAGEM 0648 1143

SCHWAIGER 0630

SHARP 0059

SKARDIN 0656

SKYMASTER 0656 1165

SM ELECTRONIC 0412 0656 1165 1163

1164

SONY 0447

T

TCM 1017 1119

TEVION 0645 0650

THOMSON 0427 0532

TOP-UP TV 0527 0531 0657

Y

YUNG FU 1166

Auxiliary Set-Top Boxes**Web & Computer TV****B**

BUSH 0039

C

CYBERLINK 1101

G

GERICOM 0443

H

HAUPPAUGE 0482

P

PACKARD BELL 1101

PANASONIC 0542

PREMIERE 0542

T

THOMSON 0603

CODELISTE

Media Receivers

S
SONY NETWORK MEDIA RECEIVER 0446

Scart Switch Boxes

C
COUNTRYMAN 1168

F
FUNK 1170

M
MARMITEK 0641

S
SKARDIN 1169

V
VIVANCO 0684

Digital Set Top Boxes

E
EHOSTAR 0657

T
TEVION 0650 0645 0423

Y
YUNG FU 1166

Misc. Set Top Boxes

P
PARDY LIGHT BOX 1171

Home Cinema Systems

(Home Cinema Systems operate with either a single DVD code or some require both DVD & AUDIO codes)

DVD & AUDIO

A
AIWA 0377
AMW 1054

C
CENTRUM 0927
COBY 0948
CRITERION 0344 & 0775
CURTIS 0948
CYBERCOM 0334
0372
0344 & 0775
CYBERMAXX 0334
0372
0344 & 0775
1069
1066
1118
CYTRON 0334
0372
0344 & 0775
1069

1066
1118

D
DUAL 0334
0372
0344 & 0775
DURABRAND 0375

F
FISHER 0378
J
JVC 0662
0964

K
KOSS 0373

L
LENOXX 0931
LG 0972
LIFE 1118
LIFETEC 0334
0372
0344 & 0775
1069
1066
1118

M
MEDION 0334
0372
0344 & 0775
1069
1066
1118

MICROMAXX 0334
0372
0344 & 0775
1069
1066
1118

MICROSTAR 0334
0372
0344 & 0775
1069
1066
1118

N
NORCENT 0948

O
ONKYO 0975

P
PANASONIC 0974
PIONEER 0968
0976
PRO2 0334
0372
0344 & 0775
1069

	1066			
S				
SAMSUNG	0919			
SONY	0986			
T				
TCM	0334			
	0344	&	0775	
TEVION	0334			
	0372			
	0892			
	0917			
	0918			
	0344	&	0775	
	1069			
	1066			
	1118			
CD Players				
A				
ADCOM	0848			
AIWA	0849	0850	0851	0751
AKAI	0853	0854	0855	
ALBA	0856			
ARCAM	0732			
B				
BESTAR	0859			
BSR	0860			
BUSH	0661			
C				
CARRERA	0663			
CLASSIC	0807			
CONDOR	0860			
CYBERCOM	0843	0664	0668	0674
	0675	0694	0730	0742
	0743	0744	0745	0746
	0747	0801	0802	0803
	0807	0809	0818	0819
CYBERMAXX	0843	0664	0668	0674
	0675	0694	0730	0742
	0743	0744	0745	0746
	0747	0801	0802	0803
	0807	0809	0818	0819
CYTRON	0843	0664	0668	0674
	0675	0694	0730	0742
	0743	0744	0745	0746
	0747	0801	0802	0803
	0807	0809	0818	0819
D				
DENON	0665	0666		
DUAL	0843	0848	0664	0668
	0675	0694	0730	0742
	0743	0744	0745	0746
	0747	0798	0801	0802
	0803			
E				
ELTA	0667	0668	0693	0694
	0745			
EMERSON	0848	0859		

F				
FISHER	0669			
G				
GENEXXA	0859	0671	0672	0673
	0675	0676	0677	
GOLDSTAR	0663			
GOODMANS	0678	0679		
GRUNDIG	0680	0697	0698	0732
H				
HARMON/KARDON	0683			
HITACHI	0848	0685	0686	
I				
INNOVATION	0730	0742	0743	0744
	0745	0746	0747	
J				
JVC	0662	0687		
K				
KENWOOD	0669	0688	0689	0690
	0762			
L				
LIFETEC	0843	0664	0668	0674
	0675	0694	0730	0742
	0743	0744	0745	0746
	0747	0801	0802	0803
	0807	0809	0818	0819
LG	0663			
LINN	0732			
LUXMAN	0691			
M				
MAGNUM	0730	0742	0743	0744
	0745	0746	0747	
MARANTZ	0695	0732		
MATSUI	0696	0732		
MEDION	0843	0664	0668	0674
	0675	0694	0730	0742
	0743	0744	0745	0746
	0747	0801	0802	0803
	0807	0809	0818	0819
MEMOREX	0848	0859	0677	
MERIDIAN	0732			
MICROMAXX	0843	0664	0668	0674
	0675	0694	0730	0742
	0743	0744	0745	0746
	0747	0801	0802	0803
	0807	0809	0818	0819
MICROMEGA	0732			
MICROSTAR	0843	0664	0668	0674
	0675	0694	0730	0742
	0743	0744	0745	0746
	0747	0801	0802	0803
	0807	0809	0818	0819
MISSION	0732			
N				
NAD	0671	0733	0735	0736
	0737	0800		
NAIM	0732			
NAKAMICHI	0699	0700		
NUVO	0866			

CODELISTE

O
 ONKYO 0840 0701 0702 0703
 0785 0792

P
 PANASONIC 0661 0705
 PHILIPS 0847 0706 0732
 PHILIPS CD-V 0840
 PIONEER 0673 0677 0753
 PRO2 0843 0664 0668 0674
 0675 0694 0730 0742
 0743 0744 0745 0746
 0747 0801 0802 0803
 0807 0809 0818 0819
 PROTON 0732

Q
 QUAD 0732

R
 REALISTIC 0848 0859 0675
 ROADSTAR 0706 0708
 ROTEL 0732

S
 SABA 0848
 SAE 0732
 SAMSUNG 0768
 SANSUI 0847 0709 0710 0711
 0732
 SCHNEIDER 0860 0732
 SCOTT 0859
 SHARP 0672 0712 0713 0714
 SHERWOOD 0782
 SINGER 0803
 SKYMASTER 0778
 SONY 0671 0716 0717 0718
 0741 0748 0749 0750

T
 TANDBERG 0732
 TCM 0843 0664 0668 0674
 0675 0694 0730 0742
 0743 0744 0745 0746
 0747 0801 0802 0803
 0807 0809 0823 0824
 0825
 TEAC 0795
 TECHNICS 0705 0721 0763 0787
 TELEFUNKEN 0848
 TEVION 0843 0664 0668 0674
 0675 0694 0730 0742
 0743 0744 0745 0746
 0747 0801 0802 0803
 0807 0809 0813 0814
 0816 0818 0819 0821
 0822
 THEORIE & ANWENDING 0804
 THOMSON 0842 0848
 TOSHIBA 0722 0723

U
 UNIVERSUM 0732

V
 VECTOR RESEARCH 0663

VICTOR 0687

W
 WELLTECH 0675 0694 0744

Y
 YAMAHA 0712 0720 0725 0771
 YORX 0708

Audio Amplifiers/Tuners/Receivers

CENTRUM 0692
 CRITERION 0775
 CYBERCOM 0841 0775 0776
 CYBERMAXX 0841 0775 0776
 CYTRON 0841 0775 0776
 DENON 0779 0781
 DUAL 0841 0775 0797
 ELTA 0667 0668
 GRUNDIG 0697 0698 0727
 HARMON/KARDON 0682
 KENWOOD 0761
 LIFETEC 0841 0775 0776
 LINN 0857
 MARANTZ 0727
 MEDION 0841 0775 0776
 MICROMAXX 0841 0775 0776
 MICROSTAR 0841 0775 0776
 NAD 0735 0736 0737 0738
 0799 0800
 NUVO 0862 0863 0864 0865
 ONKYO 0785 0792 0793
 PHILIPS 0846 0727
 PRO2 0841 0775 0776
 SANSUI 0727
 SCHNEIDER 0791
 SHERWOOD 0782
 SONY 0739 0740 0755 0757
 0758 0759 0760
 TCM 0841 0775 0776 0806
 TEAC 0794 0796
 TECHNICS 0764 0777 0788
 TEVION 0775 0776 0815 0817
 0841
 THEORIE & ANWENDING 0805
 THOMSON 0842 0766
 XANTECH 0867
 YAMAHA 0724 0752 0770 0771
 0772

Audio Tape Players

AIWA 0790
 DENON 0780
 GRUNDIG 0729 0698
 HARMON KARDON 0681
 KENWOOD 0761
 MAGNAVOX 0729
 MARANTZ 0729
 NAD 0799
 ONKYO 0784
 PHILIPS 0729

SANSUI	0729		
SHERWOOD	0783		
SONY	0754	0755	0756
TEAC	0794		
TECHNICS	0764	0777	0786
THOMSON	0842		
YAMAHA	0724	0772	

Home Automation

HOME AUTOMATION	0998
X-10 (NEC)	0999

MINI Systems

AIWA	0773	0774		
CYBERCOM	0852	0858	0704	0745
	0808	0810	0820	0819
CYBERMAXX	0852	0858	0704	0745
	0808	0810	0811	0812
	0820	0819		
CYTRON	0852	0858	0704	0745
	0808	0810	0811	0812
	0820	0819		
DUAL	0852	0858	0704	0745
	0797	0820	0819	
ELTA	0693	0745		
GRUNDIG	0707			
INTERTRONIC	0811			
LIFETEC	0852	0858	0704	0745
	0808	0810	0811	0812
	0820	0819		
MEDION	0852	0858	0704	0745
	0808	0810	0811	0812
	0820	0819		
MICROMAXX	0852	0858	0704	0745
	0808	0810	0811	0812
	0820	0819		
MICROSTAR	0852	0858	0704	0745
	0808	0810	0811	0812
	0820	0819		
PIONEER	0753			
PRO2	0852	0858	0704	0745
	0808	0810	0811	0812
	0820	0819		
SAMSUNG	0768			
SHARP	0789			
SONY	0741			
TCM	0852	0858	0704	0745
	0808	0810	0820	0819
	0694	0823	0824	0825
TEVION	0852	0858	0704	0745
	0808	0810	0811	0812
	0820	0819	0821	0822
WELLTECH	0852	0810	0820	0819

Misc.

APPLE IPOD	0885		
AUDIO COMBI	0844		
CAR RADIO	0861		
CDR	0847	0675	
DBS	0845		
IPOD	0884		
SWITCH BOX	0684		
VIDEO CD	0840		

