



DivX DVD speler MD 42068



Bedieningshandleiding



MD 42068
MSN 5001 4414
MSN 5001 4415



VOORZORGSMAATREGELEN

Een bliksemsymbool in een driehoek is bedoeld om de gebruiker te waarschuwen voor aanwezigheid van ongeïsoleerde draden van 'gevaarlijk voltage' binnenin het product. Deze draden staan onder spanning en kunnen een risico zijn voor elektrische schok voor personen.



Het uitroepteken in een driehoek is bedoeld om de gebruiker te waarschuwen dat er belangrijke besturings- en onderhoudsinstructies vermeld staan in de bij dit produkt meegeleverde handleiding.



WAARSCHUWING: VERMIJD GEVAAR VOOR BRAND EN ELEKTRISCHE SCHOK, STEL HET APPARAAT NIET BLOOT AAN REGEN OF VOCHT. MAAK DE BUITENKANT NIET OPEN, DAAR ER HOGE SPANNING OP DE ONDERDELEN STAAT. DE BUITENKANT DIENST ALLEEN DOOR VAKKUNDIG PERSONEEL TE WORDEN GEOPEND.

VOORZICHTIG:

Steek de stekker volledig in het stopcontact.

VOORZICHTIG: In deze DVD speler bevindt zich een lasersysteem. Voorkom directe blootstelling aan het laserlicht, maak de buitenkant niet open. Zichtbare laserstralen zijn aanwezig wanneer de buitenkant wordt opengemaakt. **KIJK NIET IN DE LASERSTRAAL.** Bovendien kan blootstelling aan gevaarlijke straling worden veroorzaakt indien er wijzigingen worden aangebracht in de besturing of indien het apparaat niet op de manier wordt gebruikt zoals beschreven in deze handleiding.

Leest u daarom voor gebruik deze handleiding aandachtig door om juist gebruik van dit produkt te verzekeren. Indien het apparaat aan onderhoud toe is, neemt u dan contact op met een vakkundig service centrum of neem contact op met Tangent.

BESCHERM UZELF!!

Noteer het model en serienummer van dit produkt nu ze nog zichtbaar zijn. Deze nummers staan op de achterkant van de speler. Bewaar deze informatie voor referentie.

Model nr. MD42068

Serie

nr. _____

Bewaar deze informatie voor referentie.



VOORZICHTIG

RISICO TOT ELEKTRISCHE SCHOK, NIET OPENEN.

VOORZICHTIG: VERWIJDER DE BUITENKANT VAN DIT PRODUCT NIET OM GEVAAR VOOR ELEKTRISCHE SCHOK TE VOORKOMEN. ER BEVINDEN ZICH GEEN ONDERDELEN DIE DOOR DE GEBRUIKER KUNNEN WORDEN GEREPAREERD, WENDT U ZICH TOT VAKKUNDIG SERVICE PERSONEEL.

VOORZICHTIG: Leest u voor gebruik aandachtig de gebruiksaanwijzing in deze handleiding door en ook de aanwijzingen op het apparaat zelf. Bewaar deze handleiding voor referentie.

Bijlagen Maak alleen gebruik van bijlagen aangeraden door Tangent, om gevaar te voorkomen.

Schoonmaak Haal altijd de stekker uit het stopcontact vòòr schoonmaak van het apparaat. Gebruik geen vloeistof of spuitbus; gebruik een vochtige doek voor schoonmaak.

Voorwerpen en vloeistof Breng geen voorwerpen door de openingen in, dit kan gevaarlijk spanningspunten raken of kortsluiting veroorzaken met gevaar voor brand of elektrische schok. Mors geen vloeistof in het apparaat.

Beveiliging elektriciteitskabel Elektriciteitskabels dienen zo te worden aangelegd dat er niet op getrapt kan worden of dat ze niet beschadigd kunnen worden door een scherp voorwerp. Besteed extra aandacht aan de elektriciteitskabel op de plaats waar het uit het apparaat komt, en waar het in het stopcontact wordt gestoken.

Stroomvoorziening Dit produkt dient van juiste stroom te worden voorzien, zoals aangegeven op het label. Indien u niet zeker bent van uw stroomvoorziening, neemt u dan contact op met de fabrikant of uw energiebedrijf. Voor produkten die op batterijen werken, verwijzen wij u naar de handleiding. Dit DVD thuisbioscoop systeem werkt op AC 230V/50Hz net. Schakel het apparaat niet uit nadat het zojuist ingeschakeld is, wacht hiervoor minstens 10 seconden.

Onderhoud Probeer niet zelf onderhoud uit te voeren aan dit produkt. Het openmaken van het apparaat kan u al blootstellen aan gevaarlijke spanning of ander gevaar. Wendt u tot vakkundig service personeel voor alle onderhoud.

Ventilatie Voor de nodige ventilatie zijn er openingen aangebracht in dit apparaat ter verzekering van juiste werking van het systeem en ter beveiliging tegen overhitting. Deze openingen mogen in geen geval bedekt worden door plaatsing op bed, bank, tapijt of gelijksoortige ondergrond. Dit apparaat kan niet in een kast of op een plank geplaatst worden indien er niet voldoende ruimte voor ventilatie aanwezig is. Plaats het produkt niet bij een warmtebron, zoals thermostaat, gasfornuis of verwarming, of een ander produkt dat warmte produceert.

Water en vloeistof Gebruik dit produkt niet in de buurt van water of vocht, zoals bij een bad, wastafel, keukenwasbak of wasmachine; in een natte, vochtige ruimte; of bij een zwembad of soortgelijke lokatie. Indien er condensatie is ontstaan, verwijder dan de disk, steek de stekker in het stopcontact, schakel het apparaat in, en laat het aanstaan gedurende twee tot drie uur. Hierdoor zal het apparaat opwarmen en condens zal verdwijnen.

VOORZORGSMAATREGELEN.....	1	SYSTEEMINSTELLINGEN.....	14
VEILIGHEIDSINFORMATIE.....	2	DVD MENU INSTELLINGEN.....	14
INHOUDSOPGAVE.....	3	ALGEMENE INSTELLINGEN.....	14
OVER UW DVD SPELER.....	4	GELUIDSINSTELLINGEN.....	15
JUISTE PLAATSING.....	4	LUIDSPREKERINSTELLINGEN.....	15
VERKRIJGEN VAN HELDER BEELD.....	4	SPDIF INSTELLINGEN.....	15
AFSPEELBARE DISKS.....	4	DOLBY DIGITAL INSTELLINGEN.....	15
DIGITALE GELUIDSWEERGAVE.....	4	VIDEO INSTELLINGEN.....	15
ANALOGЕ GELUIDSWEERGAVE.....	4	VOORKEURSINSTELLINGEN.....	16
LASERKOP		SYSTEEM INSTELLINGEN	17
OVERSTROOMBEVEILIGINGSSYSTEEM.....	4	MP3/MPEG 4 FUNCTIE	18
GEBRUIK VAN DISK.....	5	JPEG FILES.....	19
OMGANG MET DISK.....	5	PROBLEMEN OPLOSSEN.....	19
SCHOONMAAK.....	5	TECHNISCHE SPECIFICATIES.....	20
OPBERGEN.....	5		
VOORZIJDE EN ACHTERZIJDE.....	6		
FUNCTIES VOORZIJDE.....	6		
FUNCTIES ACHTERZIJDE.....	6		
AFSTANDSBEDIENING.....	7		
GEBRUIK VAN DE AFSTANDSBEDIENING.....	8		
AANSLUITEN VAN APPARATUUR.....	9		
AANSLUITING OP ELEKTRICITEIT.....	10		
FUNCTIES.....	10		

OVER UW DVD SPELER

De volgende instructies zullen u helpen om optimaal van uw DVD thuisbioscoop systeem te kunnen genieten.

JUISTE PLAATSING

Dit apparaat dient op een stevige, platte ondergrond te worden geplaatst. Plaats het produkt niet in de buurt van videorecorder, stereo installatie, radio of grote luidsprekers, daar de magnetische velden van deze apparaten het beeld en geluid van dit produkt kunnen beïnvloeden. Indien dit produkt in een kast wordt geplaatst, dient er rondom het apparaat voldoende ruimte te worden vrijgelaten voor de nodige ventilatie.

VERKRIJGEN VAN HELDER BEELD

Een DVD speler is een precies apparaat. Indien de optische lens of de diskdrive onderdelen vuil of versleten zijn, zal de beeldkwaliteit hieronder lijden. Voor het verkrijgen van een helder beeld wordt regelmatige inspectie en onderhoud na gebruik van 1000 uur aangeraden, afhankelijk van de omgeving. Neem contact op met de dealer voor details.

AFSPEELBARE DISKS

Dit Tangent DVD thuisbioscoop systeem kan de volgende disks afspelen: DVD, Mp3, CD, CD-R en CD-RW met mogelijkheid tot foutcorrectie. Weergave van foto CDs en digitale fotoalbums is ook mogelijk. Er zijn 8 taal mogelijkheden, tot 32 subtitles, en meervoudige hoek weergave. Het systeem is gemakkelijk in te stellen en is te bedienen via menu's op beeld. Het systeem heeft een centrale verwerkingseenheid met mogelijkheid tot opwaardering.

DIGITALE GELUIDSWEERGAVE

Op de coax uitgangsaansluiting van dit apparaat kan een externe 6-kanaals AV versterker en verwerker worden aangesloten met ingebouwde Dolby Digital codering en MPEG modulatiemogelijkheid d.m.v. één kabel. Hierdoor kunt u genieten van verschillende DVDs, CDs en Mp3 disks.

ANALOGUE GELUIDSWEERGAVE

Het gebruik van een externe versterker is overbodig door de ingebouwde 6-kanaals versterker met plug-and-play luidsprekerssysteem.

LASERKOP OVERSTROOMBEVEILIGINGSSYSTEEM

Ter verlenging van de levensduur van de laserkop heeft het apparaat een uniek laserkop overstroombeveiligingssysteem om een constante laserstroom te verzekeren.

GEBRUIK VAN DISKS

Deze pagina bevat waardevolle informatie met betrekking tot de omgang met/schoonmaken van/opbergen van disks die op dit apparaat worden afgespeeld.

OMGANG MET DISK

- Raak de speelzijde van de disk niet aan.
- Bevestig geen papier of plakband op de disks.
- Schrijf of plak niets op de oppervlakte. Vermijd vingerafdrukken.
- Houd de disk vast met een vinger in het midden en de andere vingers aan de rand.

SCHOONMAAK

- Vingerafdrukken en vuil op de disk kunnen beeld of geluid verstoren. Maak de disk schoon met een zachte doek vanuit het midden naar de rand. Zorg ervoor dat de disk schoon blijft.
- Indien u het vuil niet kunt verwijderen, gebruik dan een licht vochtige doek, nadrogen met een droge doek.
- Gebruik geen oplosmiddel zoals verfthinner, benzeen, schoonmaakmiddelen of anti-statische spray voor LPs.

OPBERGEN

- Plaats de disks niet op plaatsen in direct zonlicht of bij een warmtebron.
- Plaats de disks niet op vochtige of stoffige plaatsen.
- Plaats de disks verticaal in het doosje. Stapelen van disks of losslingerende disks kan afwijkingen veroorzaken.

OPMERKING: Tangent is niet verantwoordelijk voor beschadiging die ontstaat door afspelen van een disk of door plaatsing van een disk die niet op de hierboven uitgelegde wijze is behandeld.

VOORZIJD EN ACHTERZIJDE

VOORZIJD EN ACHTERZIJDE

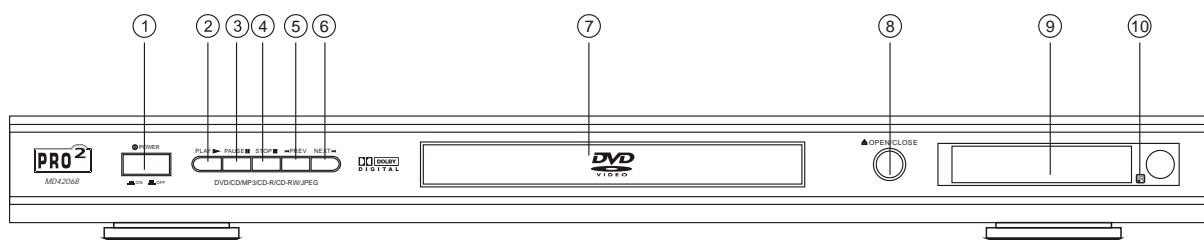

- | | |
|---------------|---------------------|
| 1. Mainswitch | 6. Next |
| 2. Play | 7. CD/DVD Disklade |
| 3. Pause | 8. Open/Close |
| 4. Stop | 9. Display |
| 5. Previous | 10. Infrared Sensor |

6

FUNCTIES ACHTERZIJDE

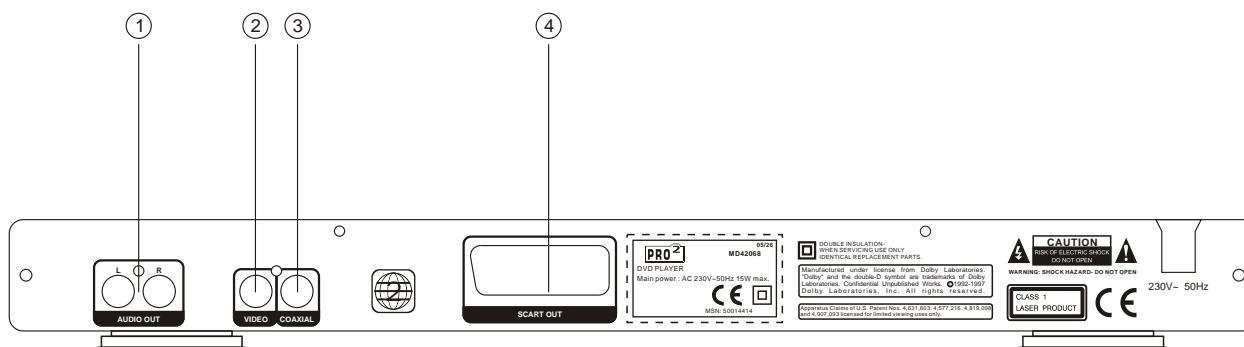

1. audio output
2. Composite video output
3. Coaxial output
4. Scart output

AFSTANDBEDIENING

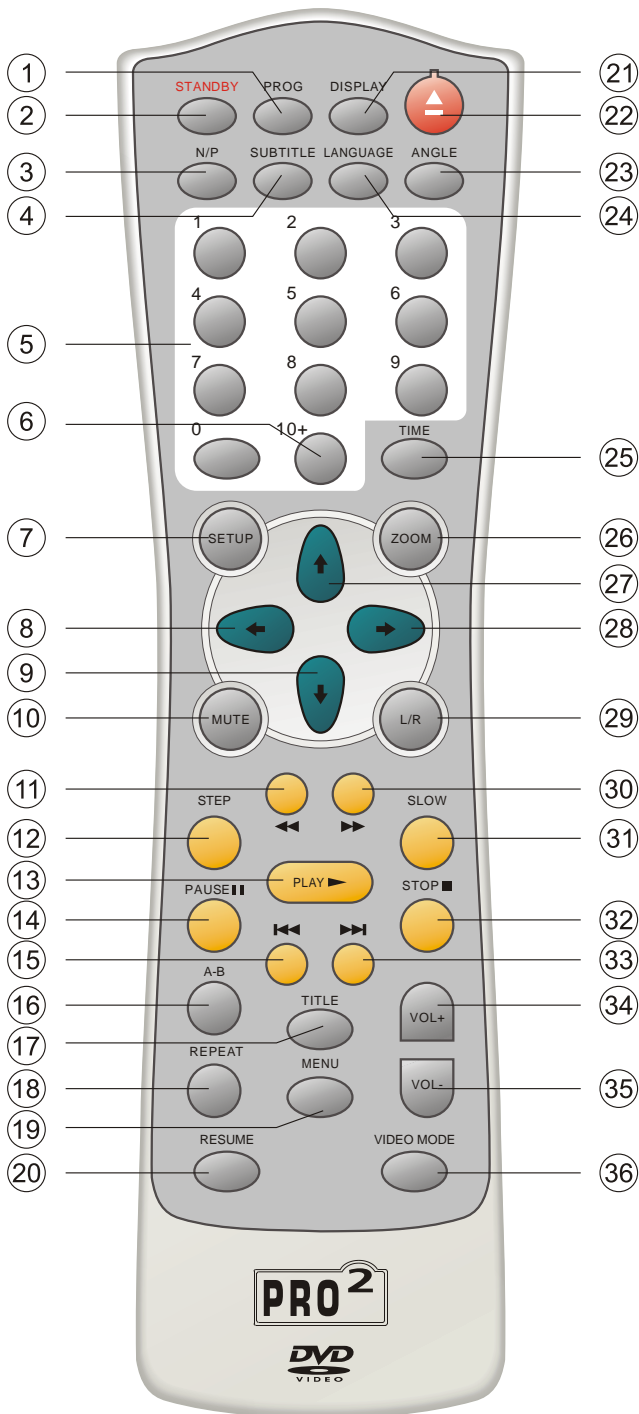

1. Program
2. Standby
3. N/P
4. Subtitle
5. 0-9 Digits
6. +10
7. Setup
8. Scroll Left
9. Scroll Down
10. Mute
11. Fast reverse
12. Setp
13. Play
14. Pause
15. Previous
16. A-B
17. Title
18. Repeat
19. Menu(Disc Menu)
20. Resume
21. Display
22. Open/close
23. Angle
24. Language
25. Time
26. Zoom
27. Scroll up
28. Scroll Right
29. L/R
30. Fast forward
31. Slow
32. Stop
33. Next
34. Volume Decrease
35. Volume Increase
36. Video mode

GEBRUIK VAN DE AFSTANDBEDIENING

BATTERIJEN INBRENGEN

1. Druk op het batterijen compartiment en schuif het klepje eraf.
2. Breng 2 AA batterijen in, let op dat u de juiste polen aan de juiste kant inbrengt.
3. Herplaats het klepje van het batterij compartiment.

Opmerkingen:

- Gebruik geen verschillende merken batterijen door elkaar, mix ook geen nieuwe en oude batterijen.
- Indien de afstandsbediening voor langere tijd niet gebruikt wordt, verwijder dan de batterijen om beschadiging door corrosie te voorkomen.
- Verwijder lege batterijen onmiddellijk om beschadiging door corrosie te voorkomen.
- Vervang beide batterijen.
- Vervang beide batterijen altijd gelijktijdig door geheel nieuwe batterijen.
- De levensduur van de batterijen hangt af van de gebruiksduur.

Opmerkingen:

- Richt de sensor van de afstandsbediening niet op een lichtbron, zoals direct zonlicht of een sterk fluorescerend licht; dit kan onjuiste werking veroorzaken.
- Indien andere afstandbedieningen in nabijheid worden gebruikt of indien de afstandsbediening in nabijheid van infra-rood stralen wordt gebruikt, kan de werking verstoord worden.
- Het plaatsen van een voorwerp op de afstandsbediening kan indrukken van een toets, verandering van functie of verkorting van de levensduur van de batterij veroorzaken.
- Zorg ervoor dat niets de straal tussen de afstandsbediening en de sensor blokkeert, hierdoor kan het zijn dat het signaal niet wordt ontvangen.
- Mors geen water of plaats geen vochtige voorwerpen op de afstandsbediening.
- Haal de afstandsbediening niet uit elkaar.

8

GEBRUIK VAN DE AFSTANDBEDIENING

Richt de afstandsbediening naar de sensor in het paneel aan de voorzijde van het apparaat. Indien het signaal is ontvangen, zal de functie worden uitgevoerd. De afstandsbediening werkt tot op ongeveer 40cm afstand van de sensor.



BATTERIJEN

Onjuist gebruik van de batterijen kan lekkage, corrosie of explosie veroorzaken.

AANSLUITEN VAN APPARATUUR

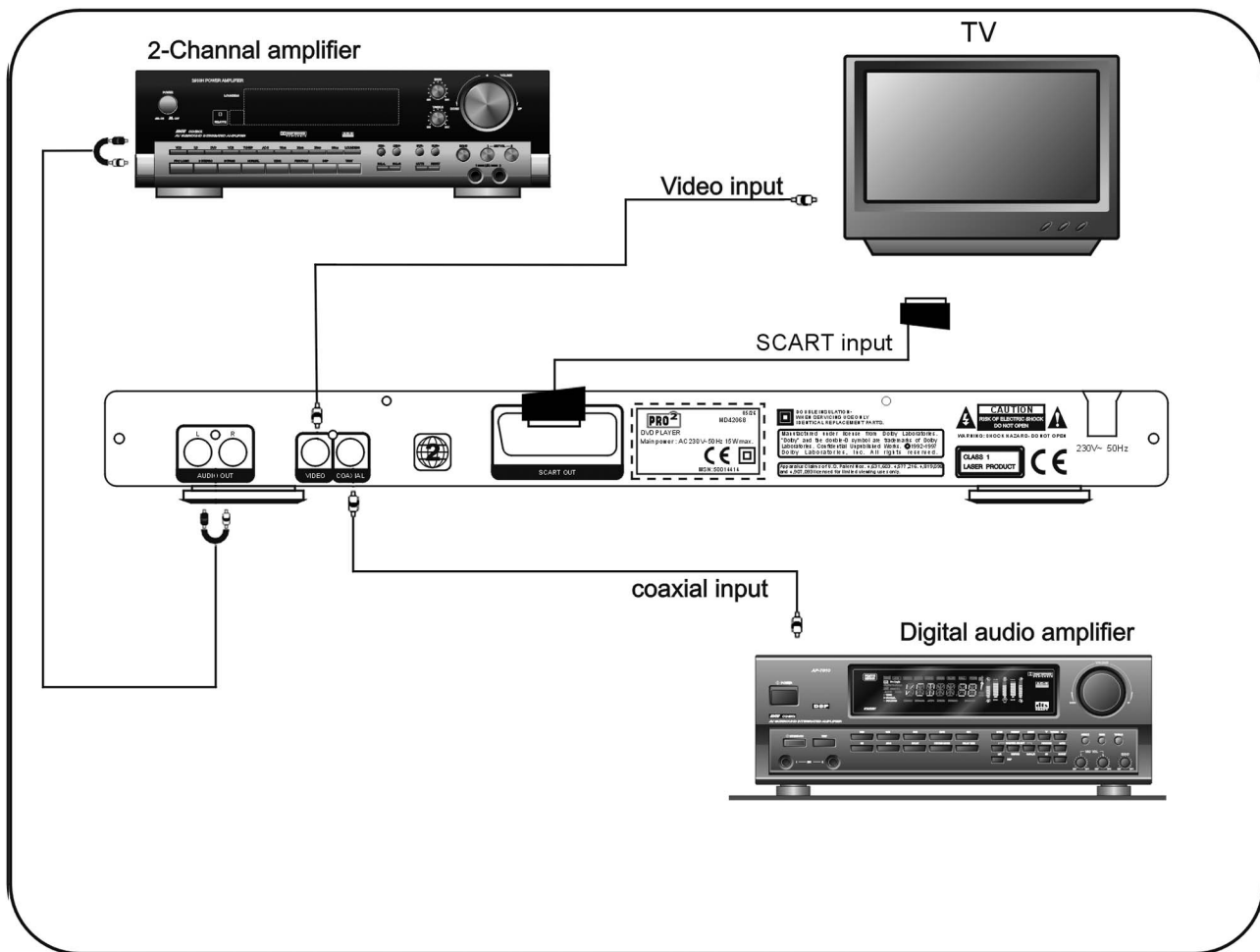

- Uitgangsaansluitingen voor deze DVD speler bevinden zich aan de achterzijde. Lees en volg de fabrieksvoorschriften bij het aansluiten van video- of audioapparatuur op dit product.
- Sluit deze speler niet aan op het net totdat alle aansluitingen op de juiste wijze zijn aangesloten.
- De rode uitgangsaansluiting (aangegeven met R) is bestemd voor het aansluiten van het rechterkanaal. De witte uitgangsaansluiting (aangegeven met L) is bestemd voor het aansluiten van het linkerkanaal. De gele uitgangsaansluiting is bestemd voor het aansluiten van de videorecorder. Overtuig uzelf ervan dat alle aansluitingen op de juiste wijze zijn aangesloten. Onjuiste aansluitingen kunnen lawaai, slechte weergave of beschadiging van het product veroorzaken.
- Verbind het netsnoer niet met andere kabels, zoals de luidsprekerkabels daar dit kan resulteren in slechte beeld- of geluidskwaliteit.

AANSLUITING OP ELEKTRICITEITSNET

POWER



Voordat de stekker van het snoer in het stopcontact wordt gestoken, controleert u of alle aansluitingen op de juiste manier zijn aangesloten. Indien dit het geval is, steek dan de stekker in het stopcontact.

Druk op de POWER toets op de voorzijde van het paneel om het apparaat in te schakelen. Het display licht op.

Wanneer het apparaat voor het eerst wordt aangesloten, kan er een korte stroomstoring veroorzaakt worden bij andere elektrische apparaten die op dezelfde groep zijn aangesloten. Indien dit het geval is, sluit dit produkt dan op een andere groep aan.

BASIS BESTURING

Zodra het apparaat is aangesloten op een TV of andere apparatuur, bent u klaar om van de sensatie van DVD video's of uw favoriete CDs en Mp3 files te kunnen genieten.

Afspelen van een DVD video disk

Zet de TV aan en selecteer A/V optie. Als uw TV een SCART aansluiting heeft, verzeker u ervan dat de SCART optie in het TV menu is geselecteerd.

Afspelen van een Audio CD

Zet het geluidssysteem aan en kies de geluidsbron die is aangesloten op de DVD speler. Zet de SPDIF OUTPUT op SPDIF OFF in het SETUP menu als u niet over de juiste apparatuur beschikt voor Dolby Digital surround sound.

1. Druk op de POWER toets op de voorzijde van het paneel. DISC LOADING verschijnt op het scherm.

① POWER



Indien er zich geen disk in de lade bevindt, verschijnt NO DISC op het scherm.



2. Druk op de OPEN/CLOSE toets; de disklade opent.

FRONT PANEL

▲ OPEN/CLOSE

OPEN/CLOSE

REMOTE CONTROL

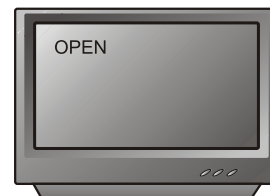

3. Plaats de disk in de disklade. Verzeker uzelf ervan dat de disk face-down in de lade zit.
4. Druk op de OPEN/CLOSE toets om de lade te sluiten. Het type van de disk zal in de linkerbovenhoek op het scherm verschijnen.

FUNCTIES

Nadat de disk gelezen is, zal deze speler automatisch de weergave starten. Indien er een DVD wordt afgespeeld, verschijnt in het display de title of het menu van de DVD. CD soundtracks worden in volgorde afgespeeld.

Opmerking:

- Als de disk niet op de juiste manier wordt geplaatst, kan de disk beschadigen. Dit kan storing van de DVD speler tot gevolg hebben. Forceer de disk niet of plaats niets anders dan 5 inch DVD of CD in de disklade.
- Verplaats de DVD speler niet tijdens weergave, dit zou zowel de disk als de speler kunnen beschadigen. Voor het openen en sluiten van de disklade, gebruikt u alleen de OPEN/CLOSE toets die u op de voorzijde van

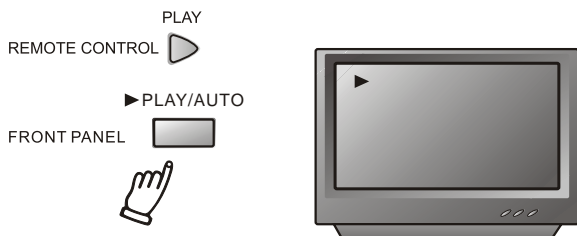

Druk op de PAUSE

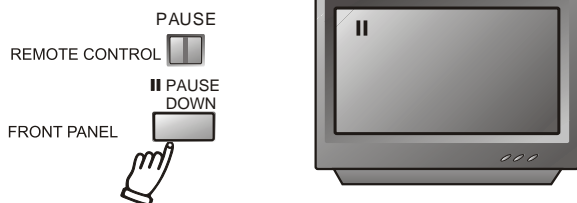

5. PREV/NEXT weergave

Druk op de of toets om de vorige of volgende track af te spelen. Om normale weergave te hervatten, drukt u op de PLAY toets.

Druk op de PREV toets:



Druk op de NEXT toets:



6. FAST FORWARD/REVERSE weergave

Deze speler heeft de mogelijkheid om zowel versneld terug- als vooruit te spoelen. Beide opties zullen versnellen in etappes van: 2x, 4x, 6x, 8x.

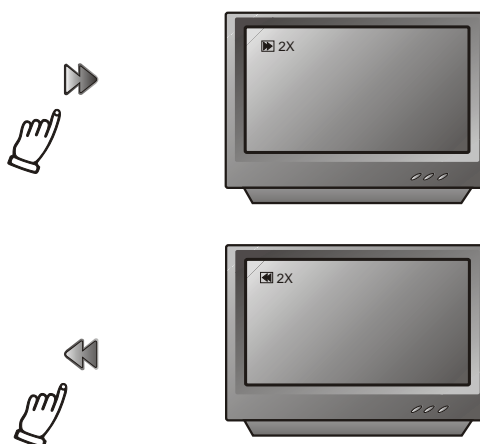

Om een van de twee functies te activeren, drukt u op de of toets op de afstandsbediening. De snelheid verandert iedere keer dat u de toets opnieuw indrukt. Om terug te keren naar normale weergave, drukt u op de PLAY toets.

Slow Motion

Deze DVD speler heeft de mogelijkheid disks in slow motion vooruit of achteruit af te spelen. Iedere keer dat de SLOW toets wordt ingedrukt, zal de snelheid van vooruitspelen vertragen van $\frac{1}{2}$, tot $\frac{1}{4}$, tot $\frac{1}{6}$, tot $\frac{1}{8}$, tot achteruitspelen van $\frac{1}{2}$, tot $\frac{1}{4}$, tot $\frac{1}{6}$, tot $\frac{1}{8}$ tot weergave op normale snelheid. Om normale weergave te hervatten, drukt u op de PLAY toets.

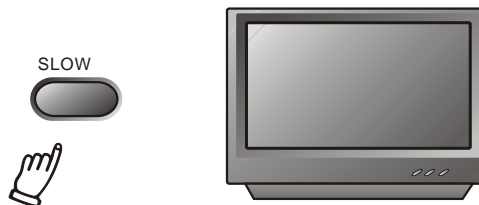

Beeldschermweergave

Als een disk aan het afspelen is, kan de status van de verschillende functies gecheckt worden, zoals de title, het track nummer en diverse tijdcatégorieën.

1. Druk eenmaal op de DISPLAY toets en de title verschijnt samen met het chapter en de afspeeltijd van deze title.

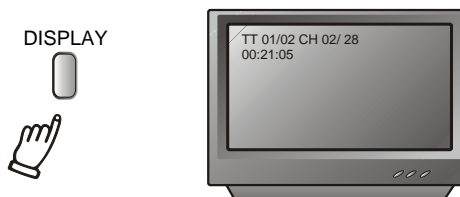

2. Druk nogmaals op de DISPLAY toets en de nog te spelen tijd van deze title verschijnt.

FUNCTIES



3. Druk nogmaals op de DISPLAY toets en de totale afspeeltijd van het chapter verschijnt.

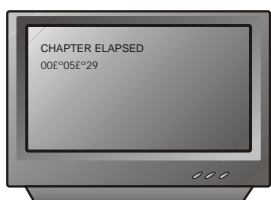

4. Druk nogmaals op de DISPLAY toets en de nog te spelen tijd van dit chapter verschijnt.

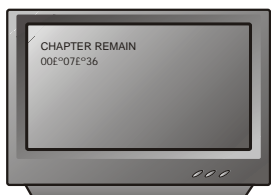

5. Druk nogmaals op de DISPLAY toets en het display verdwijnt.

Invalshoek van de camera (Camera Angle)

De optie om de invalshoek van de camera te veranderen, geeft de kijker de mogelijkheid om een film uit verschillende invalshoeken te zien.

1. Druk op de ANGLE toets op de afstandsbediening. Iedere keer dat de toets wordt ingedrukt, verandert de invalshoek.
2. De toets mag alleen worden ingedrukt indien het knipperende symbool in het beeldscherm verschijnt.



Opmerking: De hoek van de camera kan alleen veranderd worden van disks die zijn gecodeerd met meerdere opties voor de invalshoek.

Audio

Dit produkt heeft de mogelijkheid films weer te geven in acht talen.

1. Druk op de LANGUAGE toets. Het taalmenu verschijnt. Selecteer de gewenste taal met de LANGUAGE toets.

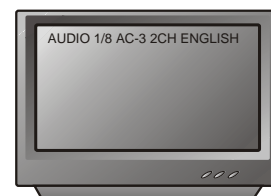

Opmerking: De disk die aan het afspelen is, moet gecodeerd zijn voor meerdere talen

Ondertiteling

Dit produkt heeft de mogelijkheid ondertiteling weer te geven in 32 talen.

1. Druk op de SUBTITLE toets. Het subtitle menu zal nu verschijnen. Selecteer de gewenste taal door de SUBTITLE Toets in te drukken.

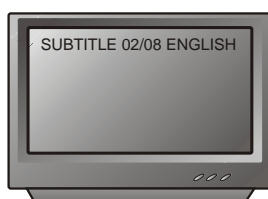

2. Om de weergave van de subtitles te stoppen, drukt u nogmaals op de SUBTITLE toets, de ondertiteling verdwijnt.

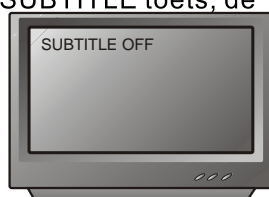

Opmerking:

De disk die aan het afspelen is, moet gecodeerd zijn voor meerdere subtitle opties. De disk die aan het afspelen is, moet gecodeerd zijn voor meerdere subtitle opties.

TITLE zoeken

DVD disks zijn normaliter verdeeld in titles, die weer onderverdeeld zijn in chapters. Een specifieke title kan makkelijk gevonden worden op deze speler. Specifieke titles kunnen gevonden worden door de title menu functie te starten, indien de disk dit menu heeft, of door het intoetsen van het unieke title nummer.

Title menu functie

1. Druk op de TITLE toets. Het title menu zal op het scherm verschijnen.
2. Druk op de bijbehorende scroll toets om de gewenste title te selecteren. Een title kan ook worden gevonden door het indrukken van het nummer d.m.v. Cijfertoetsen.

- Druk op de ENTER toets. De weergave zal nu gestart worden vanaf chapter 1 van de geselecteerde title.

Opmerking:

Sommige disks reageren niet op deze functie. Indien er andere instructies op het scherm verschijnen, volg dan deze instructies. De instructies hier beschreven zijn de basisinstructies. De procedures kunnen verschillen per DVD. Als een VCD2.0 disk wordt afgespeeld, kan de TITLE toets worden gebruikt om terug te keren naar het menu.

MENU MENU PBC

Met de PBC (Playback Control weergave controle) functie aan, kan muziek alleen gekozen worden in het hoofdmenu van de CD. Indien PBC uitstaat, kan muziek gekozen worden door de gewenste cijfers in te toetsen. Als de MENU toets wordt ingedrukt tijdens het afspelen van de CD zal de inhoud van het menu van de disk op het scherm Verschijnen.



A-B herhaling

De A-B herhalingsoptie maakt herhaalde weergave van een sectie tussen twee punten mogelijk (A-B).

- Druk op de A-B toets tijdens het afspelen van de disk om het beginpunt (A) te markeren.



- Druk nogmaals op de A-B toets tijdens het afspelen om het eindpunt (B) te markeren. De sectie tussen A en B zal nu opnieuw spelen.



- Druk voor de derde keer de A-B toets in om deze functie af te breken.



Herhaling weergave

Deze DVD speler heeft de mogelijkheid weergave van bepaalde titles, chapters/tracks, of segmenten te herhalen. Het is zelfs mogelijk te switchen tussen twee items die herhaald worden.

- Selecteer het item dat herhaald dient te worden.
- Druk op de REPEAT toets.

REPEAT



REPEAT



REPEAT



De herhaaloptie verandert iedere keer dat de REPEAT toets wordt ingedrukt (Bijv. van title herhaling tot chapter herhaling, totale herhaling of geen herhaling).

Zoom

Een beeld kan d.m.v. de zoom functie tot vier maal vergroot worden tijdens weergave of slow motion. Druk eenmaal op de ZOOM toets en het beeld wordt 2x vergroot; druk nogmaals en het beeld wordt 3x vergroot; bij de derde keer drukken vergroot het beeld 4x. Vierde keer drukken halveert het beeld (1/2x), vijfde keer drukken verkleint 1/3x, zesde keer drukken verkleint 1/4x. Om terug te keren naar normaal formaat weergave, drukt u voor de zevende keer op de ZOOM toets. Vergroting van het beeld geschiedt vanuit het midden.

L/R

Indien een DVD disk wordt afgespeeld, wordt de MONO-LEFT, MONO-RIGHT, MIX-MONO en STEREO taal weergegeven. Indien een CD disk wordt afgespeeld, zal dienovereenkomstig de linker- of rechtertrack, of stereo worden weergegeven.

Programmeren

Deze optie maakt afspelen van bepaalde tracks in gewenste volgorde mogelijk. Druk op de PROG toets, het programmeermenu verschijnt nu op het beeld. Programmeer nu de gewenste weergave met de cijfertoetsen. Vervolgens verplaatst u naar START in het menu, en de weergave start. Om uit deze programmeeroptie te gaan, drukt u nogmaals op de PROG toets.

DVD Menuinstellingen

Door de SETUP toets in te drukken op de afstandsbediening verschijnt het hoofdmenu. Er zal om een Persoonlijk Identificatie Nummer (PIN) worden gevraagd, dit is "8888".

1. Eenmaal in het hoofdmenu drukt u op de scroll toets om omhoog of omlaag te gaan voor uw keuze. Indien u een keuze heeft gemaakt, drukt u op de PLAY toets ter bevestiging en het plaatsen in het submenu.
2. Gebruik de linker- en rechterscroll toets om de aanwijzer te bewegen om uw keuze te selecteren. Zodra uw keuze is geselecteerd, drukt u op de ENTER toets en bevestigt u zo uw keuze. Zo is de instelling van de geselecteerde functie afgerond.

Algemene instellingen

Deze optie wordt gebruikt om de instellingen van de TV, video functies en DVD functies vast te leggen met de opties TV DISPLAY, ANGLE MARK, OSD LANGUAGE, CAPTIONS, SCREEN SAVER, LAST MEMORY.

TV beeldscherm

Volg de bedieningsinstructies van het DVD MENU SETUP in combinatie met de gewenste optie in het volgende figuur.

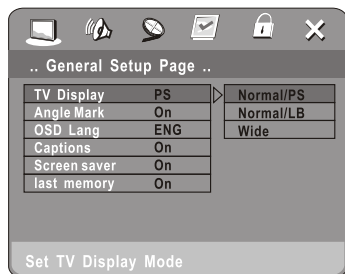

Opmerking: Ongeacht welk beeldformaat gekozen is, indien het beeldscherm 4:3 formaat aangeeft zal de weergave in dit formaat worden weergegeven. Bij DVDs is het formaat variabel. Indien het beeldscherm 4:3 formaat aangeeft en een DVD met 16:9 formaat wordt gebruikt, zal het beeld platter gemaakt worden.

TV screen	4:3			16:9
Film format	Normal	Full view	Mailbox	Wide screen
4:3				
16:9				

ANGLE MARK (Invalshoek)

Indien een DVD die gecodeerd is met meerdere invalshoeken wordt afgespeeld, kan de gebruiker een bepaalde hoek selecteren. Volg de bedieningsinstructies in DVD MENU SETUP in combinatie met de gewenste optie in het volgende figuur.

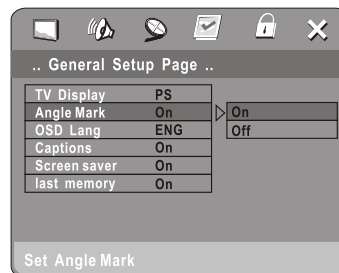

OSD Language (Beeldschermtaal)

De gebruiker kan deze optie gebruiken om Engels als taal van het instellingenmenu en de beeldschermtaal te selecteren. Volg de bedieningsinstructies in het DVD MENU SETUP in combinatie met de gewenste optie in het volgende figuur.

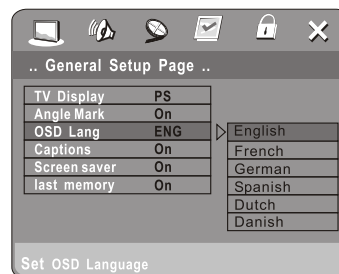

CAPTIONS

Follow the operating instructions stated in "DVD MCAPTIONS". Volg de bedieningsinstructies in het DVD MENU SETUP in combinatie met de gewenste optie in het volgende figuur. "ENU SETUP" in combination with the desired option in the following figure.

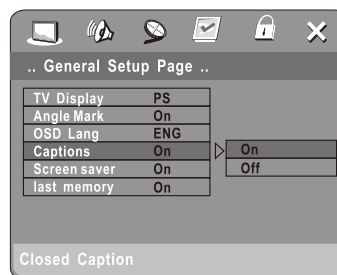

Opmerking: Deze functie werkt niet indien de DVD dit niet op het beeld weergeeft.

SYSTEEMINSTELLINGEN

GELUIDSINSTELLINGEN

Bevat ook Downmix, digitale geluidsinstellingen, Dolby Digital instellingen.

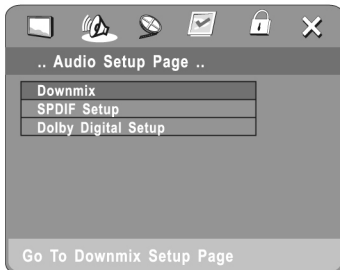

LPCM UITGANG

Om de burens 's nachts niet te storen, gebruikt u deze optie om het geluid te miniseren zonder de oorspronkelijke klanken te veranderen.

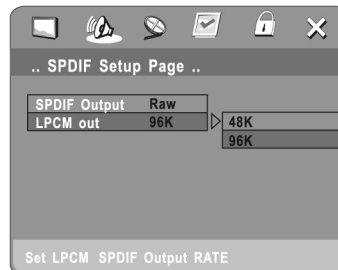

DOLBY DIGITAL INSTELLINGEN

Dolby Digital instellingen bevatten L+R en dynamic range compress.

DUAL MONO

Volg de bedieningsinstructies in het DVD MENU SETUP in combinatie met de gewenste optie in het volgende figuur.

DOWNMIX MODE

Volg de bedieningsinstructies in het DVD MENU SETUP in combinatie met de gewenste optie in het volgende figuur.

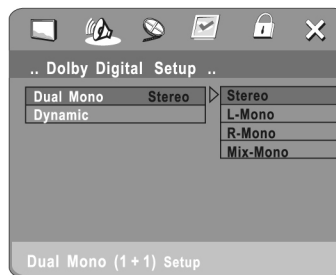
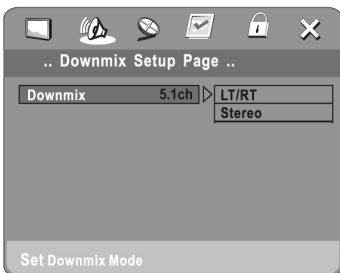

Deze instelling is geschikt voor films. Als u maar twee kanalen gebruikt om naar muziek te luisteren, raden wij u aan de 2e optie te selecteren.

Indien Dolby Digital tot de mogelijkheden van uw versterker/decoder behoort, kunt u STEREO selecteren. Dienovereenkomstig links, rechts en mixed geluid.

SPDIF INSTELLINGEN

Dolby Digital signalen kunnen door de coax uitgangsaansluiting aan de achterzijde worden doorgegeven. Volg de bedieningsinstructies in het DVD MENU SETUP in combinatie met de gewenste optie in het volgende figuur.

DYNAMIC

Volg de bedieningsinstructies in het DVD MENU SETUP in combinatie met de gewenste optie in het volgende figuur.

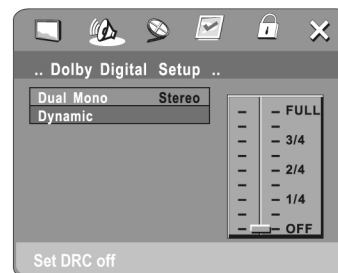
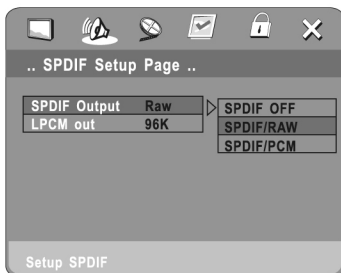

VIDEO INSTELLINGEN

In de videoinstellingen kunnen de scart output worden ingesteld.

Video instellingen

Volg de bedieningsinstructies in het DVD MENU SETUP in combinatie met de gewenste optie in het volgende figuur.

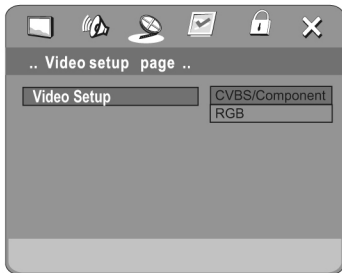

Druk op de rechterpijltoets om de aanpassingsoptie te openen; pas de helderheid aan d.m.v. de pijltjestoetsen. Druk op de entertoets om terug te keren naar het SET UP instellingenmenu.

TV TYPE

Volg de bedieningsinstructies in het DVD MENU SETUP in combinatie met de gewenste optie in het volgende figuur.

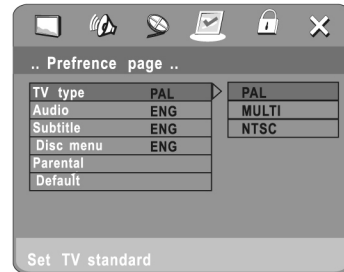

Deze speler ondersteunt de weergave via verschillende systemen, inclusief MULTI, NTSC of PAL.

1. Indien uw TV alleen het NTSC of PAL systeem ondersteunt, zal het scherm beginnen te knippen en de kleur zal verdwijnen indien het verkeerde systeem geselecteerd is. In dit geval drukt u op de N/P toets op de afstandsbediening om terug te keren naar normaal beeld. Denk er aan altijd het juiste systeem te selecteren.
2. Meer informatie over uw weergavesysteem vindt u in de handleiding van uw TV.

GELUIDSTAAL

Volg de bedieningsinstructies in het DVD MENU SETUP in combinatie met de gewenste optie in het volgende figuur.

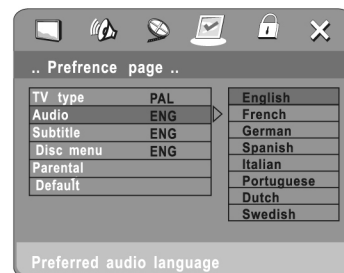

Deze speler ondersteunt Engels, Frans, Spaans, Chinees en Japans Koreaans, Russisch, Duits en andere taal als ingebouwde disk dubbing language opties.

SYSTEEMINSTELLINGEN

ONDERTITELING

Deze speler ondersteunt Engels, Frans, Spaans, Chinees en Japans Koreaans, Russisch, Duits en andere taal als ingebouwde ondertitelingstalen. Indien een DVD wordt afgespeeld, kan de gebruiker de ondertiteling uitzetten of een andere vooraf ingestelde taal kiezen. Volg de bedieningsinstructies in het DVD MENU SETUP in combinatie met de gewenste optie in het volgende figuur.

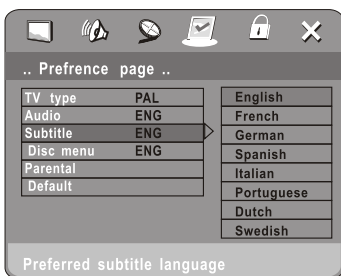

TAAL VAN HET MENU VAN DE DISK

Deze speler ondersteunt Engels, Frans, Spaans, Chinees en Japans Koreaans, Russisch, Duits en andere taal als taal voor het menu van de film. Indien een DVD wordt afgespeeld, kan de gebruiker de ondertiteling uitzetten of een andere vooraf ingestelde taal kiezen. Volg de bedieningsinstructies in het DVD MENU SETUP in combinatie met de gewenste optie in het volgende figuur.

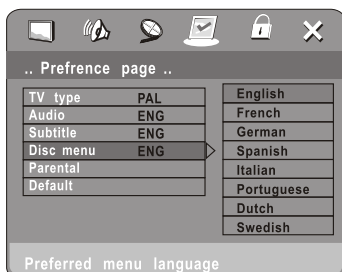

KIJKWIJZER

Volg de bedieningsinstructies in het DVD MENU SETUP in combinatie met de gewenste optie in het volgende figuur.

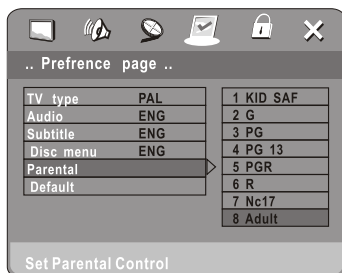

Voor een film die niet geschikt is voor kinderen kan de film klasse ingesteld worden overeenkomstig het label op de disk. Selecteer PARENTAL in de voorkeursinstellingen, maar verzeker u ervan dat het password gebruik is uitgeschakeld.

STANDAARD INSTELLINGEN

Deze optie herstelt alle originele instellingen van deze speler. Volg de bedieningsinstructies in het DVD MENU SETUP in combinatie met de gewenste optie in het volgende figuur.

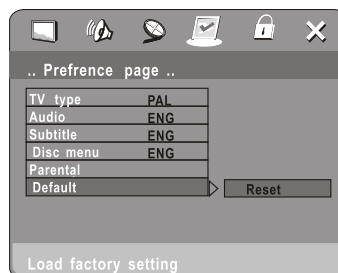

PASSWORD INSTELLINGEN

Volg de bedieningsinstructies in het DVD MENU SETUP in combinatie met de gewenste optie in het volgende figuur.

OPTIE PASSWORD INSTELLING

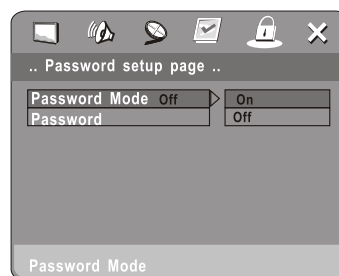

PASSWORD

Het standaard password is '8888'. De gebruiker kan dit via deze optie aanpassen. Volg de bedieningsinstructies in het DVD MENU SETUP in combinatie met de gewenste optie in het volgende figuur.

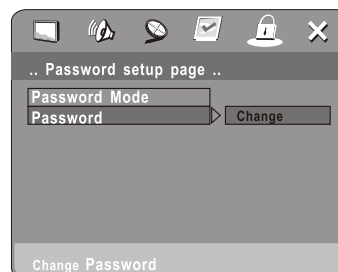

BEDIENING VAN Mp3/MPEG4 FUNCTIE

Mp3 is een geluidscomprimeer optie die gebruikt maakt van Level 3 van de internationale standaard MPEG, waarbij het geluidssignaal gecomprimeerd wordt in een verhouding 12:1. Een Mp3 disk kan muziek opnemen voor het afspelen van meer dan 600 minuten of opname van 170 soundtracks, concurrerend met CDs in geluidskwaliteit.

Het afspelen van een Mp3/MPEG4 disk

Indien een Mp3/MPEG4 disk wordt afgespeeld, kunnen drie file menu's geselecteerd worden door de PROG toets in te drukken: NORMAL LIST, PROGRAM LIST, FILE LIST.

1. NORMAL LIST

Selecteer eerst het menu, dan beweegt u met de pijltjestoetsen naar boven, naar beneden, naar links of rechts in het menu, selecteer uw keuze, druk vervolgens op ENTER om een subdirectory en de muziek te kiezen.

2. PROGRAM LIST

Met de pijltjestoetsen selecteert u de muziek die u in de linkerkolom wilt programmeren, druk vervolgens op ENTER om de muziek in de rechterkolom op te nemen. Door herhaling van de hierboven beschreven handeling kan de programmeerselectie worden voltooid. Druk vervolgens op de rechterpijltjestoets voor selectie van de te programmeren files en daarna drukt u op de ENTER toets op het programma af te spelen.

3. FILE LIST

Hierin kunt u files selecteren met de pijltjestoetsen gecombineerd met de ENTER toets, of door intoetsen van het nummer via de cijfertoetsen en ENTER voor directe selectie. Indien het ingevoerde nummer niet

Afspeeloptie

Er zijn vijf opties voor weergave: FLODER, SINGLE, REPEAT ONE, REPEAT FLODER, SHUFFLE.

1. In stopstand drukt u op de linker- of rechterpijltjestoets voor toegang tot de afspeeloptie, met de pijltjestoetsen selecteert u vervolgens een van de vijf verschillende opties.
- 2.FLODER voor weergave van alle muziek op de disk in normale volgorde
3. SINGLE voor weergave van één soundtrack
- 4.REPEAT ONE voor herhaalde weergave van één soundtrack
- 5.REPEAT FLODER voor herhaalde weergave van alle muziek op de disk in normale volgorde
- 6.SHUFFLE willekeurige weergave van de muziek op de disk

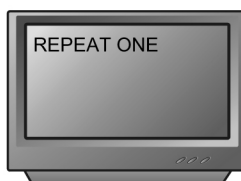

JPEG FILES

JPEG, de meest efficiënte comprimering, die over het algemeen gebruikt wordt voor het opslaan van foto's (flattened en opslag).

Zelfs als foto's 15-20 keer worden gecomprimeerd, zijn ze nog steeds van hoge kwaliteit, ondersteund door de meeste foto processing software, makkelijk voor foto opslag met kleine data en gemakkelijk in gebruik. Deze speler kan JPEG foto CDs lezen.

Druk op de juiste cijfertoets voor selectie van fotoweergave.

Andere opties:

1. Bij weergave van JPEG files heeft u de optie tot PAUSE, PLAY REPEAT en BROWSE.
2. Tijdens weergave van JPEG files drukt u op de RESUME toets om de verschillende keuze voor weergaveformaat aan te geven.
3. Druk op de **◀** en **▶** toets om de foto's te selecteren.
4. U kunt de foto inzoomen d.m.v. de ZOOM toets. Indien u deze toets nogmaals indrukt, zal de foto weer op normaal formaat worden weergegeven.
5. Indien zoom aanstaat, drukt u op de fast forward of fast return toets om de foto in- of uit te zoomen.
6. Indien zoom uitstaat, drukt u op de pijltjestoets om de volgende foto te zien.

PROBLEMEN OPLOSSEN

Deze handige items voor het oplossen van problemen dienen om tijd te besparen indien u enige ongemak met deze DVD speler ervaart. Indien het probleem niet in deze lijst is opgenomen of als de oplossing het probleem niet oplost, neemt u dan contact op met de klantenservice.

Probleem

GEEN STROOM

1. Controleer of de stekker in het stopcontact steekt.

GEEN GELUID

1. Controleer de aansluiting van de DVD speler en de TV, versterker of andere apparatuur die aangesloten is.
2. Controleer of de TV en de versterker in de juiste stand staan.

GEEN BEELD

1. Controleer de aansluiting van de DVD speler en de TV of andere apparaatuur die aangesloten is.
2. Controleer of de TV aanstaat.

DISK SPEELT NIET AF

1. Controleer of de disk op de juiste manier in de lade is ingebracht met het label omhoog.
2. Controleer of de disk vrij is van vuil, stof, vingerafdrukken en vlekken.
3. Controleer of de disk juist in de uitsparing van de disklade ligt.
4. Controleer of de blokkeerfunctie van de kijkwijzer aanstaat.
5. Controleer of deze disk voor gebruik in deze regio geschikt is.

AFSTANDBEDIENING WERKT NIET

1. Controleer de batterijen; indien nodig, vervangen.
2. Controleer of er zich geen voorwerpen bevinden in de straal tussen de afstandsbediening en de sensor op het paneel aan de voorzijde van de speler.
3. Controleer of de afstandsbediening juist gericht wordt op de sensor.

VERDEELD BEELD

1. Controleer of de disk schoon is en geen krassen heeft.
2. Deze speler wordt gestuurd door een micro computer, die misschien gereset moet worden. Schakel het apparaat uit, wacht een aantal seconden, en schakel weer in.

BEELD ZONDER KLEUR

1. Controleer of de S-aansluiting beschadigd is (verbogen pennetje).

Mp3 DISK SPEELT NIET AF

1. Gebruik een andere software editie voor het branden van de disk, daar het kan zijn dat de gebruikte editie niet overeenkomt met deze speler.
2. Gebruik nieuwe editie's van software zoals Audio Station 4, Easy CD Creator, To ast Titanium, etc.
3. Controleer of de Mp3 file niet gecodeerd is met een variabele bit reeks, zoals vastgesteld door Real Networks.

TECHNISCHE SPECIFICATIES

Type	DVD PLAYER
Model	MD 42068
System	NTSC/PAL/AUTO
Compatibel disc	DVD+R/RW, DVD-R/RW, CD-R/RW, MP3-CD, JPEG, VCD, SVCD, DivX 3/4/5
D/A omzetter	96KHz/24bit
Digital uitgang	Coaxial
Stroomvoorziening	AC 230V ~ 50Hz
Stroom consumptie	15 W

Technische veranderingen en designspecificaties voorbehouden!



D

MTC Medion Technologie Center
Freiherr-vom-Stein-Str. 131
D-45473 Mülheim / Ruhr

Tel. 01805 / 633 633 • Fax 01805 / 566 566
(0,12 Euro/Minute innerhalb des Festnetzes)
ce-support@medion.com
<http://www.medion.com>



GB

Medion Electronics Ltd.
120 Faraday Park
Faraday Road
Dorcan
Swindon SN3 5JF
Wilts
Hot-Line: 0870 727 03 70
Fax: 01793 71 57 16
E-Mail: hotline@medion.co.uk

F

Medion France
ZAC de La Bertraie
Route de Sablé
F-72270 VILLAINES SOUS
MALICORNE

N° Indigo 0 825 81 1000

hotline@medion.fr
www.medion.fr

I

Medion Service Center
Zona Industriale
Pianodardine
83100 Avellino-Italy
Tel.: 199 101 295
medionservicecenter@it.flextronics.com

E

Medion Service Center
Visonic S.A.
Alejandro Sanchez 95-97
28019 Madrid
Hot-Line: 902 15 14 48
Fax: 914 60 47 72
E-Mail: hotline@visonic.es

NL

Medion Service Center
J. F. Kennedylaan 16a
NL-5981 XC Panningen
Hot-Line: 0900 / 633 6330
Fax: 0900 / 665 5660
E-Mail: CE-infoNL@medion.com