

El jefe del Gobierno portugués, muerto en accidente



Francisco Sá Carneiro, jefe del Gobierno portugués, falleció ayer en accidente de aviación. El primer ministro viajaba anoche, acompañado de su esposa y del ministro de Defensa, en una avioneta que se estrelló en Lisboa. Perecieron todos sus ocupantes



Colas para comprar gasolina

La subida del precio de la gasolina (que en el caso de la «super», de 96 octanos y la más utilizada, se sitúa en 61 pesetas litro) hizo que ayer se formaran grandes colas ante las gasolineras para aprovisionar a los automóviles con un depósito lleno, por aquello de ahorrar diez duros (no más), que habrá que recortar de los bolsillos si se quiere continuar utilizando el coche como hasta ahora, aunque el consumo de gasolinas ha descendido en el 1,4 por 100, dato que es significativo a la hora de ir valorando la carestía de la vida española de hoy. (Foto Efe.)

Centro Delgado Espinosa

ESPECIALIZADO EN LENTES DE CONTACTO, GAFAS Y PROTESIS OCULARES

- Sistema de graduación por Computadora Óptica.
- Lentes de Contacto estudiados especialmente para cada caso.
- Gafas graduadas, de sol, de protección en el trabajo y Telegafas (VISION SUBNORMAL).
- Prótesis oculares, Cascarillas, Esclerales, Cosméticas, etc.



MADRID

Gran Vía, 15. Tfno.: *433 33 00
(5 líneas). Madrid-14.

"Los Sótanos", Gran Vía, 55.
Tfnos.: *248 42 23 (3 líneas),
247 15 34 y 241 12 32. Madrid-13.

SEVILLA

"Edificio Rey S. Fernando",
Plaza Nueva, 8 Dpto. 4.ª planta.
Tfno.: 22 14 79. Sevilla.

LISBOA

"Palacio de Rotunda",
Praça Marquês de Pombal, 1.
Tfno.: 57 13 87. Lisboa-1.

PISOS en el CENTRO de MADRID

«LLAVE EN MADRID»

en

CONJUNTO RESIDENCIAL:

PARQUE DE LA ARGANZUELA

PISOS DE 2 y 3 DORMITORIOS

PRECIO DE CONTADO:

3.688.000 PTS.

PRECIO POR M²:

40.000 PTS.

PISOS DE AUTENTICA CALIDAD A PRECIOS DE MOSTOLES, ALCORCON, etc... **NO OLVIDE**

«LLAVE EN MANO»

PASEO DE YESERIAS, n.º 45

PROMUEVE Y VENDE
CAJA INMOBILIARIA
ESPAÑOLA, S. A.



ZORCAYA

**PISOS,
APARTAMENTOS
Y
OFICINAS**

LLAVE EN
MANO

CONOZCA UNA CONSTRUCCION DE PRIMERA LINEA

- CORAZON DE MARIA, 68
- CORAZON DE MARIA, 74
- CHURRUCA, 21
- HERMANOS MIRALLES, 18
- BEATRIZ DE BOBADILLA, 9
- VITAL AZA, 94
- PASEO JUAN XXIII: EDIFICIO VILLAMAGNA
- LUIS DE SALAZAR, 9 c/v a Corazón de María

PLAZAS DE GARAJE

- CORAZON DE MARIA, 68
- CORAZON DE MARIA, 74
- BEATRIZ DE BOBADILLA, 9

LOCALES COMERCIALES

- CHURRUCA, 21
- HERMANOS MIRALLES, 18
- BEATRIZ DE BOBADILLA, 9

Infórmese en los PROPIOS EDIFICIOS para contratar AVDA. DEL VALLE, 15

Angie y Helga

LAS GEMELAS FANTASTICAS



Que en los domingos nos acompañan en la estupenda URBANIZACION «EL OLIMPO», en FUENLABRADA

LE RECOMIENDA A USTED, SIN DUDAR, QUE:

APROVECHE LA GRAN OPORTUNIDAD DE COMPRAR
UN EXTRAORDINARIO PISO DE 3 DORMITORIOS EN

«EL OLIMPO» FUENLABRADA

UN AUTENTICO

«CHOLLO»

SIN ENTRADA

8.800

ptas. al MES más hipoteca

«14 AÑOS DE FACILIDADES»

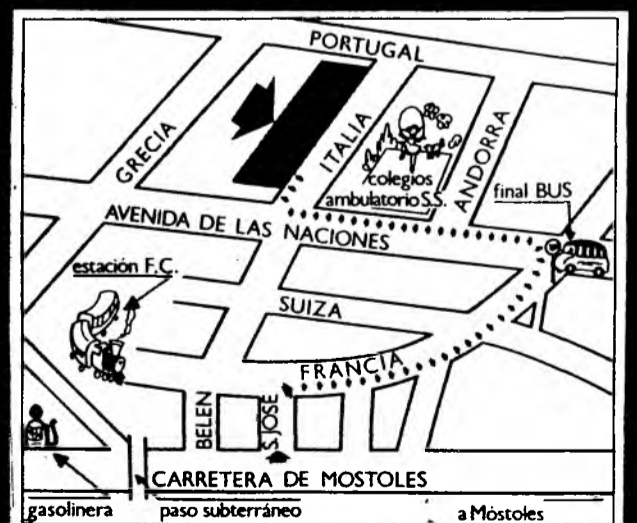

ZORCAYA

I.M.J. s.a. de publicidad

A.P.I. 827

Como en un Parque...

ULTIMOS PISOS EN LA ZONA

Pisos de categoría en zona residencial, junto al Parque de la Alameda de Osuna.

- En edificaciones bajas.
- Con pocos vecinos.
- Excelentes comunicaciones.

Plaza de aparcamiento subterráneo incluida en el precio y en lugar determinado desde el primer momento.

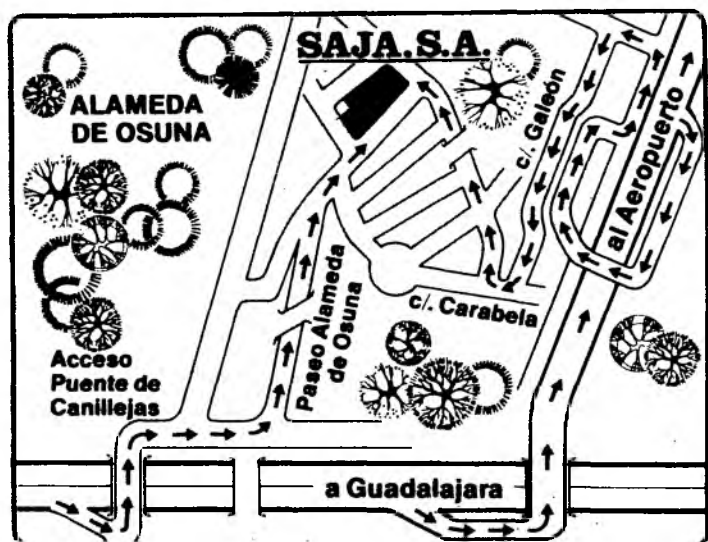

- 4 dormitorios desde 5.700.000 Ptas.
- Facilidades de pago.
- Vea calidades en la vivienda de muestra.



SUPERFICIE APROXIMADA 130 m²

UNA CONSTRUCCION DE CALIDAD, CON DETALLES COMO ESTOS:

- Aislamiento térmico.
- Carpintería de aluminio y madera noble.
- Armarios de cocina SALVARANI.
- Ascensores OTIS.
- Puertas de entrada de seguridad.

SAJA, S.A.

Príncipe de Vergara, 13. Tel.: 276 02 07.

Oficina de información en el piso de muestra. Horario de 10 a 2 y de 4 a 7 todos los días (excepto Lunes), incluso festivos. Teléfono: 747 74 27.

DIRECTOR: Manuel Jiménez Quilez

SUBDIRECTORES: Manuel Calvo Hernando y Rafael González Rodríguez

REDACTORES JEFES:

José María Castañón, Enrique Monsalve Almodóvar y Manuel Gómez Ortiz.

JEFES DE DEPARTAMENTO:

Internacional y Política Exterior, Gustavo Valverde; Política Nacional, Antonio José González Muñiz (en funciones); Madrid y Sucesos, Luis Tabernero Romo; Información Religiosa, Miguel Ángel Velasco; Socio-Laboral-Económico, Juan Molina Martínez; Deportes, Raúl Solla Yanguas; Cultura y Espectáculos, Luis Blanco Vila; Educación y Sociedad, Carlos Veira Penoucos; Diagramación, Pedro López Sánchez

Crecientes temores a una invasión soviética

Polonia, rodeada de tropas por los cuatro costados

«El Partido Comunista polaco podría verse obligado a pedir a la Unión Soviética ayuda militar si el Estado se viese amenazado.» Esta frase, pronunciada por el responsable de prensa en el seno del Comité Central del Pc polaco ante un grupo de informadores, recogida por nuestro corresponsal en París, Antonio Pelayo, puede ser indicio de la extrema gravedad de los acontecimientos en ese país euro-oriental, en los próximos días. En efecto, por primera vez, un responsable de alto rango del Partido Comunista polaco anuncia en público esta eventualidad, que se traduciría, como nadie duda, en una intervención en toda regla del Ejército soviético. En casos precedentes, Checoslovaquia o Afganistán, los rusos han utilizado el pretexto, para invadir esos países, de haber sido requeridos por los partidos o los Gobiernos respectivos.

Se produzca o no la invasión, ahora o más tarde, lo cierto es que las tropas soviéticas rodean Polonia por los cuatro costados. Según datos remitidos por nuestro corresponsal en Bruselas, sede de la Otan, no menos de 72 divisiones se hallan en las proximidades del país. Por el Oeste, Moscú tiene estacionadas 20 divisiones en Alemania Oriental. Por el Sur, otras cin-

co divisiones en Checoslovaquia. Por el Este, en la parte más occidental de la Unión Soviética, se encuentran otras 45 divisiones. Estos datos disponibles en el cuartel general de la Otan son puros tecnicismos. Nadie cree que los dirigentes del Kremlin se atrevan a hacer un despliegue tan abrumador en caso de decidir la invasión. Lo más probable, según algunos especialis-

tas, es que la intervención comenzara por casa: los rusos tienen estacionadas en Polonia dos divisiones de carros de combate, además de una base aérea. En algunos medios se aireaban ayer la serias amenazas de una invasión posible en el término de veinticuatro horas, pero en los círculos más solventes éstas ni han aumentado ni disminuido en las últimas horas.

Sin embargo, las especulaciones corrieron durante todo el día de ayer sobre si el Kremlin había decidido o no en principio la intervención, aunque sin haberse fijado aún la fecha. En la Otan se cree que la movilización propagandística y diplomática internacional habrá servido de disuasión.

(Más información en página 10)

Muere en accidente aéreo el jefe del Gobierno portugués

Sa Carneiro viajaba en una avioneta que se estrelló cerca del aeropuerto de Lisboa. Perecieron también el ministro de Defensa y las esposas de ambos

El jefe del Gobierno portugués, Francisco Sa Carneiro, murió anoche en accidente de aviación. Sa Carneiro se dirigía a Oporto acompañado del ministro portugués de Defensa, Amaro da Costa, y de sus respectivas esposas, en una avioneta que se estrelló cerca del aeropuerto de Lisboa, en el barrio de Charneca de Lumiar, en las proximidades de las instalaciones de la Tv portuguesa. Todos los ocupantes de la avioneta perecieron en el siniestro.

La avioneta, que sufrió el accidente cuando acababa de despegar del aeropuerto de Lisboa, chocó contra un tendido eléctrico, e inmediatamente se estrelló y en ese mismo instante hizo explosión.

Nombrado en el Consejo de Ministros

El director del Instituto de Ocaña, nuevo delegado de Educación en Toledo

Bonifacio Alcañiz García ha sido nombrado, por el Consejo de Ministros de ayer, delegado de Educación de Toledo. El señor Alcañiz García venía ejerciendo hasta aho-

ra la dirección del Instituto Nacional de Bachillerato Alonso de Ercilla, de Toledo.

Bonifacio Alcañiz conoce en profundidad Toledo, pues a su experiencia como director del Instituto de Ocaña desde mayo hay que añadir su estancia en nuestra ciudad en 1977, como profesor del Instituto El Greco, desde donde marchó, ya como catedrático, a La Roda (Albacete). Puestos al habla con el señor Alcañiz García, que se encontraba en el día de ayer en Madrid, nos ha manifestado que se encuentra muy contento por el nombramiento.

Bonifacio Alcañiz está casado y tiene un niño de cinco años. Nació en 1946 en el pueblo conquense de Alberca de Zancara. Es licenciado en Ciencias Exactas, rama de matemáticas, y ha sido profesor agregado en el Instituto Conde de Orgaz, desde donde pasó a Toledo como profesor en El Greco.

La delegada saliente, María Jesús Miguel del Corral Santana, había presentado su dimisión hace varias semanas. Negó que su dimisión estuviera relacionada con el tema de los maestros: «Quiero dejar bien claro que esto no ha influido en nada, pues presenté mi dimisión con anterioridad a este conflicto.»

Prueba de que la noticia le ha producido alegría es la celebración que ayer tuvo con algunos amigos íntimos en la misma delegación de Educación.

A partir de hoy suben los combustibles

La súper, a 61 pesetas, y la normal, a 55

La tan anunciada subida de los productos derivados del petróleo se ha producido a partir de las cero horas de hoy, según decisión del Consejo de Ministros. Con esta nueva subida la gasolina extra de 98 octanos costará 63 pesetas (un 5 por 100 de aumento); la súper, 61 pesetas (un 5,2 por 100 de aumento), y la gasolina normal, 55 pesetas (5,8 por 100).

Los aumentos más bajos corresponden al queroseno para agricultura y pesca, que pasa a costar 36 pesetas litro, con un aumento del 9,1 por 100, y el gasóleo para usos agrícolas, que costará 25,50 pesetas, con un aumento de casi el 11 por 100. El Gobierno ha seguido el criterio de mantener el apoyo a los combustibles para usos agrícolas, y así, por ejemplo, continúa invariable el precio de la nafta que se utiliza como materia prima en la fabricación de amoníaco.

La repercusión directa de esta subida en el índice de precios al consumo ha sido estimada en dos décimas de punto. Se ha producido

un aumento superior en los precios del fuel pesado para procurar un mayor acercamiento a los precios europeos.

El Gobierno justificó ayer la subida de precios de los carburantes por la modificación de los criterios seguidos en la compra de crudo. Para el segundo semestre del año se estableció un precio medio del barril de crudo de 30 dólares y una cotización del dólar a 70 pesetas. En la actualidad el precio de los crudos como media era algo superior a los 33 dólares, mientras que la cotización del dólar estaba por encima de las 77,5 pesetas.

(Más información en pág. 33.)



Falleció repentinamente don José María Mansilla

Era presidente del Cabildo Primado de la catedral toledana

Don José María Mansilla, presidente del Cabildo Primado de la catedral toledana, ha fallecido repentinamente a últimas horas de la noche de ayer en su domicilio, a los sesenta y seis años de edad.

Entre otros cargos ocupó el de profesor de Teología Moral, y por

sus aulas ha pasado prácticamente la mayoría del clero de la diócesis.

Figura prestigiosa y popular, su muerte inesperada ha causado un profundo efecto en todos los medios toledanos. El funeral se celebrará, con toda probabilidad, a las cuatro de la tarde de hoy en la catedral de Toledo.

Real Academia de la Lengua

Dámaso Alonso, reelegido como presidente



Como estaba «cantado», y era el parecer de los académicos, Dámaso Alonso ha sido reelegido para la presidencia de la Real Academia de la Lengua, de la que es titular desde 1968, cuando sustituyó a Ramón Menéndez Pidal.

Dámaso Alonso y Fernández de las Redondas nació en Madrid en 1898. Licenciado en Derecho y doctor en Filosofía y Letras, es uno de los poetas destacados de la generación del 27. Tiene dos libros fundamentales: «Oscura noticia» e «Hijos de la ira».

¿Reyes sin roscones?

El 28 de diciembre habrá huelga de inocentes. El día 31, el año en curso —malhaya el bisieto!— se negará a dar paso al 81. El 6 de enero, los Reyes Magos se sentirán extraños en este mundo y acabarán afectados por la crisis de la industria del juguete. Y ya se sabe, Reyes sin juguetes son más triste república de mayores que reino de niños.

Para esas fechas —y no son predicciones de vidente como las anteriores, sino amenazas— los trabajadores del gremio de la hostelería de Madrid pueden declarar la huelga de hornos apagados. Adiós roscones, pasteles y tartas, codicia de mortales para esas fechas. Pero ya no nos extraña nada de cuanto nos digan sobre estos temas. Ahora los pasteleros se llevan en otros hornos y ya no son los pasteleros por antonomasia los de Madrigal, sino los que sientan plaza a diario en la política. Así nos hace el pelo. Así sucede que oigamos cada vez más que no está el horno para bollos. Ni para roscones, a lo que se ve.

CONTRA EL DOLOR

OKAL

DOLORES DE CABEZA.
ENFRIAMIENTO. FIEBRE
CPS 167

TURRONES CASA MIRA

Recién hechos y recién cortados

PRODUCTO NATURAL

Con el buen sabor de auténticos artesanos y las mismas fórmulas que los hicieron famosos durante más de un siglo

UNICO DESPACHO:

CARRERA DE SAN JERONIMO, 30

Enviamos a provincias y extranjero

VUELTA DE HOJA

La profesora Nadia

NO querían soplar las velas de sus tartas de cumpleaños, más que nada porque los entrenadores saben que la vida de los atletas se va en un soplo. No querían que creciera Nadia Comaneci, la niña de gomaespuma que se instalaba en la barra como una nota en un pentagrama. Mixta de chicle y de pájaro, metió a Degas en las Olimpiadas y se llevó para Rumania más oro del que reluce en las arcas de los países aproximadamente satélites. Poco a poco, triunfo a triunfo, se le iba poniendo cara de huérfana. A Nadia le habían dejado sin infancia, y no hace mucho se formó un cierto revuelo cuando alguien delató que había sido sometida a un tratamiento médico para retardar su desarrollo. Cuando apareció una doble alarma en la tabla del pecho de Nadia, los dirigentes deportivos rumanos temieron por la tabla de gimnasia, en vez de alegrarse porque la niña se estaba haciendo una mujer.

Ahora han tenido que resignarse. Hay cosas que sólo pueden detenerse durante un cierto tiempo, y todos habían confundido la gimnasia con la magnesia. Nadia Comaneci ya no es una niña, y aunque todavía le quede mucho que hacer en el atletismo, ha declarado que va a dedicarse a preparar a las jóvenes generaciones. De aquí en adelante va a ser una profesora buscando presuntas Nadias entre el flexible alumnado. Pasa el tiempo, porque eso es lo suyo. Shirley Temple tiene cincuenta y dos años, y Tarzán, que está en un grito, se muere de viejo en un hospital americano, entre las lianas horizontales de las luces de neón. La Comaneci, que era la hermana pequeña del mundo, es ahora la profesora Nadia, y aunque vuelve a conseguir grandes éxitos deportivos, nunca podrá volver a ser una niña precoz. Salvo en el caso de Mozart, los genios precoces autodestruyen a los genios adultos, y a la Comaneci le ha pasado una cosa excepcional, que le ocurre a todo el mundo que sigue viviendo: ha abandonado la adolescencia. Se ha hecho una mujer, ante el desprecio olímpico de sus entrenadores.

Manuel ALCANTARA

ventana del día POR *Artie*



Buenos días, señor presidente

El poder moderador

LA hora y media que el jefe de la oposición Felipe González ha permanecido en el palacio de la Zarzuela, en consulta privada con el Rey, ha desatado todos los rumores a los que nuestra clase política es tan aficionada. Si a ello añadimos que ayer mismo se supo que Manuel Fraga estuvo también en la residencia real la semana pasada, no es de extrañar que las fuentes del palacio de la Zarzuela manifiesten que estas entrevistas se inscriben dentro de esa práctica de «audiencia normal» que el Rey concede a los dirigentes de los partidos parlamentarios. También el vicepresidente del Gobierno, general Gutiérrez Mellado, permaneció durante un tiempo en charla privada con el Rey, lo que dio pábulo a una interpretación frívola en los pasillos de las Cortes de que una de las fórmulas previsible dentro del actual «impasse» de la política española podría ser el relevo de la presidencia del Gobierno por la figura del vicepresidente, sin darse cuenta de que ese mecanismo no puede funcionar si no es dentro del propio consenso de la Ucd. Hasta resulta previsible que en días sucesivos otros líderes sean recibidos por el Rey Juan Carlos.

Hay una frase de Manuel Fraga, señor presidente, que puede arrojar mucha luz dentro de este turbio mundo de la política. Decía el presidente de Alianza Popular que «el Rey no tiene más poderes que los que le concede la Constitución, pero sí todos los poderes que le concede esa Constitución». Y resulta claro que de las diversas lecturas que puede hacerse de nuestra Constitución-78 una de las funciones de la Monarquía Parlamentaria española es precisamente la del poder moderador. El concepto «motor del cambio» no deja de ser otra cosa que una adjetivación noble y reconocida del papel que ha desempeñado la Corona en la transición española. Pero eso no es ningún

poder ni ninguna función, sino una actitud del Rey ante la situación cambiante española. Lo que verdaderamente determina la función real es la moderación y la representación de la unidad de la Patria en una persona.

Sin duda que esta serie sucesiva de entrevistas ayudará no poco a evitar especulaciones que carecen de toda base en un régimen constitucional. Se puede hablar de «hombres del presidente», pero pecaría de frivolidad aquel político que quiera presentarse ante los poderes fácticos de la nación como «hombre del Rey», cosa que más de uno ha tenido la tentación de utilizar últimamente.

El Rey dijo bien claro que era «Rey de todos los españoles», y este trato equilibrado con los líderes políticos lo está demostrando diáfano. La natural reserva mostrada por todos los que tienen un trato directo con el Jefe del Estado no puede servir para sacar consecuencias sin base alguna. Parece también lógico que si el pueblo español está preocupado, el Rey quiera tener una versión directa de los planteamientos de esos líderes que hablan de situaciones límite, que encienden las alarmas del helicóptero español o que buscan extrañas fórmulas de coalición que no pocas veces sortean tangencialmente el camino constitucional. Así y no de otra manera debemos contemplar, con altura de miras, las audiencias privadas del Rey con nuestros más destacados políticos. Lo demás sería no saber interpretar el verdadero papel moderador de la Corona. No más poder que el que le da la Constitución, pero sí todo el que ésta le concede.

José María CASTAÑOS

Crónica de prensa

Una imagen no deseable

«Tribuna libre» de «El País» publica un artículo de Carmen Aguirre, periodista y miembro de la Asociación Española de Mujeres Universitarias, que critica la imagen, nada deseable, de la mujer que presenta los múltiples «spots» publicitarios en Rtve. «A los ojos de los niños y de los adultos de menor nivel educativo, esta imagen de la mujer se presenta como algo deseable, como alguien digno de ser imitado por las niñas y, a ellas y a los varones, se les va inculcando, en forma sutil y reiterada, que la mujer es un ser interesado únicamente en lo que ocurre dentro de las paredes de su hogar, que ella recibe buenas palabras de su marido cuando la camisa está blanca y que, de no estarlo, recibirá crítica, desaprobación y, probablemente, desamor. También muestra, en forma repetitiva, que la madre es «adorada» porque adorna el postreco de los niños, etc. Somos muchos los que pensamos que el presentar como prototipo de la mujer española a un ser intelectualmente inferior, que sólo se interesa en los más estúpidos y triviales detalles de la vida cotidiana y, lo que es más grave, reiterar esto a los que más horas pasan ante el televisor, o sea, los niños y los adultos de menor nivel cultural; somos muchos, repito, los que pensamos que esto equivale a la deliberada corrupción de mentes inmaduras. Este continuo y sutil «lavado de cerebro» influirá, sin duda, en muchos aspectos de la vida de la futura gene-

ración. Afectará a las relaciones de la pareja, las relaciones laborales y todo tipo de convivencia hombre-mujer... Esto ocurre en una televisión que es estatal y, peor aún, en una Dirección General que forma parte del Ministerio de Cultura, que cobija a la Subdirección General de la Condición Femenina. Esta Subdirección en 1978 filmó varios «spots» de gran calidad. Dos de estos «spots» fueron premiados con sendos «Jeones de oro» en el Festival de Cannes, y, cosa curiosa, precisamente estos dos «spots» no fueron mostrados en España».

Lo que bebemos los españoles

«El Europeo» publica un informe especial sobre el consumo de alcohol de los españoles. Según el mismo, «el brandy es probablemente la bebida de alta graduación alcohólica que prefiere el español. En 1979 se consumieron más de 115 millones de litros». Así, de anís se vendieron 40 millones de litros; de ron, 20 millones, y de ginebra, 65 millones. De las bodegas de vinos espumosos salieron en dicho año 79 millones de botellas. En cuanto al güisqui, el nacional viene a suponer unas salidas de destilerías de 1.250.000 cajas (la caja contiene 12 botellas de tres cuartos de litro). Mientras que la importación de esta bebida fue de 625.000 cajas. La importación supone tanto, que hay en Gran Bretaña destilerías que se dedican a producir exclusivamente para exportar a Es-

paña. Según comenta el mismo informe, durante los últimos años se ha venido observado una variación acusada en el consumo de bebidas alcohólicas, y entre ellas el güisqui es la que mejor se ha afincado en nuestro país. Si bien detrás de los comportamientos de consumo hay todo un componente social que sería muy interesante analizar. Y formas de vida urbana y rural.

Compartir el automóvil

Según informa Ignacio Carrión desde Londres en «ABC», el ministro de Transportes británico ha dicho en los Comunes que la nueva legislación que promueve una filosofía de compartir el uso de vehículos privados está siendo acogida con entusiasmo por el público. «Se persigue que los ciudadanos sacrifiquen solidariamente el privilegio cada vez más caro de ir solos en un automóvil en el que caben cuatro pasajeros o más, cuando hay gente dispuesta a compartir gastos y a beneficiarse de un ahorro.» Según el Ministerio de Transportes (británico), se podrán ahorrar más de treinta millones de libras al año (5.400 millones de pesetas) si de cada cincuenta conductores solitarios uno acepta llevar pasajeros. La ley prohíbe el lucro por este servicio. De manera que se acepta como razonable cobrar unas nueve pesetas por kilómetro al «invitado», suma que cubre los gastos. Pero en muchas ocasiones no hay pago de por medio, sino turno en la operación: tú me llevas esta semana y yo haré lo mismo la semana próxima contigo.»

En este número

Agenda y tiempo (pág. 65)

Nacional (13 a 15)

14: Rechazadas las enmiendas a la totalidad del proyecto de ley de divorcio.

Toledo provincia (16)

16: Exposición de útiles caseros, aperos y herramientas antiguas en Madridejos.

Toledo capital (25)

25: Más de trescientos participantes en la Sociedad de Garantías Recíprocas.

Talavera (26)

26: La compañía Pequeño Teatro de Madrid actuó en Talavera.

Educación y sociedad (27, 48 y 49)

49: El comité de huelga del bachillerato estatal explica en qué condiciones cortarían el conflicto.

Religión (28 a 30)

28: Concluimos la publicación del texto íntegro de la enciclica «Dives in misericordia», de Juan Pablo II.

Laboral y economía (31 a 36)

31: Crimidesa debe iniciar las tareas de mantenimiento. 34: Los empresarios piensan que 1983 es bueno para ingresar en la Cee.

Deportes Toledo (53-54)

53: Toledo tendrá pronto un pabellón deportivo y una pista de atletismo. 54: El Talavera, con todos los jugadores disponibles.

En páginas centrales,
Hoy: La Fundación Juan March



ELECTRONICA SANDOVAL

SANDOVAL 3 445 75 58
Tels. 445 76 00
445 18 33
SANDOVAL 4 445 18 70
Tels. 447 42 01
MADRID 10 447 45 40



LOS MAS AVANZADOS EN SONIDO

LA ELECTRONICA Y EL SONIDO **UNIDOS**

LOS MAS AVANZADOS EN ELECTRONICA, TV COLOR, VIDEO Y ALTA FIDELIDAD

Esta ley de divorcio

NUESTRAS páginas están tratando de dar a los lectores —y entre ellos a los legisladores de ambas Cámaras— abundantes elementos de juicio sobre las condiciones esenciales del matrimonio como institución social, de modo que cada cual forme clara conciencia de lo que puede significar en España una ley de divorcio. Es hora de que introduzcamos una reflexión editorial.

Porque, cronológicamente, la primera inquietud que surgió al anuncio de la ley — fuera ésta una ley específica o una reforma del Código Civil — fue si diputados o senadores podrían votarla. Nosotros mismos hemos defendido, la mayoría de los moralistas respaldan y el Episcopado ha dicho solemnemente que, en teoría moral, cabe la admisión de alguna legislación civil de divorcio que responda a las exigencias del bien común. Hace falta ver en concreto el texto y las circunstancias sociales, peso y estudio que corresponden a la conciencia de los legisladores.

PERO una ley no es una disertación académica que rice el rizo de lo posible teórico, sino un texto que gobierna la vida práctica. Del «tú verás» que el moralista dice al político, el político tiene que salir «viento», y el pueblo que le ha elegido puede exigirle que vea de cara al ayer, al hoy y al mañana de la familia española y no sólo con los ojos puestos en el programa de su partido. A su vez, el pueblo español tiene que responder a las voces de los medios de masas —al fin y al cabo una minoría, y ella multiforme— con el buen sentido y la alerta de quien gira en ángulo recto, desde veinte siglos de civilización cristiana, hacia un esquema todavía no experimentado de civilización laica. Si hay una conciencia de los pueblos y no sólo de los individuos, es hora de preguntar por ella.

Resumiendo lo que en nuestras columnas decimos día a día, la ley de divorcio va mucho más allá del remedio de situaciones insoportables, con autorizar la separación; lo que sanciona es la ruptura del vínculo matrimonial, dejando a los divorciados en libertad para contraer nuevo matrimonio. De ese modo, en el panorama de la ruptura dolorosa, introduce la perspectiva de la nueva boda placentera. Ese elemento no surge posteriormente a la separación, sino que puede actuar desde antes y contribuir al desate del primer matrimonio. Así, el divorcio no remedia, provoca.

INCLUSO si remedia, es a costa de tremendos dolores sociales, o porque limita «a priori» la natalidad, o porque deja en carne viva el dolor de los hijos, o porque abre una catarata de odios, de malsanos intereses, de regresión moral y de egoísmo.

Una ley que ni el pueblo podría soportar sin ruina, ni el legislador católico votar sin remordimiento sería la del divorcio por simple consentimiento. Pero ojo a las trampas de papel y a los fraudes de vocabulario: el simple consentimiento puede colarse por la puerta de plazos y condiciones legales insignificantes, aunque magnificandos con prosa legal. Creemos que el proyecto que brotó ante conculca el algado ahora a los términos intolerables a que le conduce el afán de asegurarle los votos o la popularidad de izquierda. Cargue cada cual con sus responsabilidades.

Y porque se trata de responsabilidades morales, tenemos que repetir una exigencia que ya hemos manifestado editorialmente: en materia de tal gravedad no es admisible la disciplina de partido. El «cumplimiento de órdenes superiores» no vale. Hay un estado mundial de conciencia que pone más allá de las ordenanzas y de los reglamentos una ley inviolable de la que cada hombre es súbdito en el secreto de su corazón, sin jefe humano al que rendir cuentas. El divorcio no se puede votar sino cuando la conciencia propia, no ajena, diga que sí puede votarse. ¿Puede votarse «esta» ley? Nuestra opinión rotunda es no.

Un socialista en la Universidad

EL profesor Francisco Bustelo ha sido el vencedor indiscutible en las elecciones al cargo de rector de la Universidad Complutense. Tenemos, pues, un socialista al frente de la Universidad española más importante por el número de alumnos y profesores. El profesor Bustelo no ha ocultado su condición de político y de socialista, aunque en sus demandas de voto al profesorado ha insistido en que no aducía tal condición para ser elegido, sino la de su conocimiento de la gestión y la de sus intenciones de eficacia en la resolución de los problemas universitarios.

Nosotros siempre hemos mantenido que la Universidad debe luchar por conseguir su específica eficacia manteniéndose al margen de la política y de la politización diaria de la vida nacional. Los hechos sientan ahora en el sillón rectoral a un profesor proveniente de la política activa y diaria, que defiende que la Universidad ha estado siempre politizada, desde uno u otro signo —lo cual es verdad—, y que haciendo frente a ese hecho se puede conseguir una mejora de su función específica.

LA Universidad, a nuestro entender, necesita un enorme esfuerzo de trabajo riguroso en profesores y alumnos, una adecuación a los resultados intelectuales que están pidiendo a voces los acelerados cambios de nuestra sociedad, que necesita entenderse a sí misma; una adecuación de la preparación estudiantil a las necesidades concretas que va a encontrar en el mundo profesional, una seriedad de planteamientos por encima de cualquier partidismo, una exigencia de preparación a los profesores por encima de las tragedias humanas alimentadas durante demasiado tiempo por eventualidades nunca resueltas. Necesita, en suma, un prestigio capaz de volver su primitivo valor a unas titulaciones que

se han utilizado en exceso como adorno social, al tiempo que se devaluaban frente a las empresas que combaten en primera línea y frente a los logros de universidades extranjeras.

El nuevo rector va a empezar una gestión que no tenemos derecho a prejuizar. Estaremos muy atentos a sus promesas de eficacia. Esperamos que sepa alzar su condición de intelectual sobre su condición de político miembro de un partido concreto a la hora de dar su justo valor a la aportación de todos los profesores competentes y de todos los alumnos serios, sea cual fuera su idea política. Al fin y al cabo, la historia le va a juzgar por lo que consiga para una institución, la universitaria, que tiene unos objetivos muy determinados y no identificables con los de la comunidad política general. Si sus oponentes no oficialmente políticos no han sido capaces de unirse para conseguir el rectorado, si han sido una vez más víctimas de lamentables personalismos y capillas, sirviendo así en bandeja el éxito al profesor Bustelo, todo eso podrá quedar reducido a mera anécdota si el nuevo rector sabe demostrar con sus hechos que los aires que trae a la Universidad son también una fórmula para sacarla de su ya demasiado larga crisis.

Pequeña palabra

Saludar

NOS pasamos la vida saludándonos. Nos saludamos porque nos encontramos y nos saludamos porque nos despedimos. Alguien dijo que en los libros de Azorín hay muchos saludos de bienvenida y muchos saludos de despedida. Y yo me gozo con frecuencia en esas fórmulas saludadoras que pone el maestro en boca de sus personajes, con la menor cantidad posible de palabras, a veces con una hermosa y literariamente eficaz tautología. Me ahorro los ejemplos, que conocerán ustedes lo mismo que yo.

No lo mismo dar importancia a nuestros saludos cotidianos. Pasa por la calle un amigo nuestro. El amigo nos dirá «adiós» y nosotros contestaremos con esta misma palabra o con

mal gusto, chabacanas. En algunos jóvenes se lleva mucho el «¿Qué hay?» Que al decirlo se transforma en «quihay». Pues hombre, así como haber, no hay nada de particular, aunque haya muchas cosas.

El saludo, con la distancia, quedará reducido a un gesto. Desde hace algún tiempo se lleva mucho ese ademán de limpiar el cristal de la ventanilla del aire. Este ademán, en ocasiones, lo hacen los cómicos o las cómicas de tales o cuales obras clásicas. Es una falla. Porque en aquellos tiempos no se saludaba de esa forma.

Algunos señores mayores y de refinada educación todavía utilizan en sus saludos fórmulas maravillosamente solemnes, que nos dejan patidifusos. «Usted lo pase bien y póngame a los pies de su señora». Estas palabras habrán ido acompañadas por un solemne —también solemne— sombrero; uno de esos sombreros que parecen rozar el suelo con las imaginarias plumas del chambergo. ¿Cómo voy a cargar yo con ese señor para depositarlo a los pies de mi mujer?

Flotan aún en el aire, aunque cada vez menos, esas fórmulas ceremoniosas que nos abruman: «Beso a usted la mano.» «Beso a usted los pies.» Y cosas así. Quizá los saludos, al hacerse más naturales, corren el riesgo de convertirse en frases, si no de

estas dos palabras: «Adiós, querido.» Queda bien así. Pero quedaría aún mejor si añadiésemos a nuestro saludo el nombre del saludado: Luis, Pedro, Juan, Paco.

Emplearemos, pues, cuando el «hola» familiar, especialmente cuando nos paramos para echar una parrafada con el amigo de siempre. No es tan fácil como parece dar con la fórmula perfecta del saludo, en relación con las circunstancias. La confianza, que es hija de la intimidad, hará que broten en nosotros espontáneamente las justas palabras del saludo. «¿Qué me dices, hombre?» «Ya ves. Aquí estamos.» Y en seguida vendrá el apretón de manos, el abrazo, los cordiales golpecitos en la espalda.

Se advierte que los firmantes son extranjeros por la redacción. Pero la intención está clara y la empresa es bella: una especie de convocatoria a la cordialidad universal.

Hay en nuestra literatura una despedida espléndidamente patética: la de Cervantes en el prólogo de «Los trabajos de Persiles y Segismunda»: «¡A Dios, gracias, regocijados amigos; que yo me voy muriendo y deseando veros presto contentos en la otra vida!» Se queda uno sin resuello. Las despedidas son como los pequeños ensayos de la muerte.

Desde la televisión, todas las noches, una bella locutora nos desea un descanso feliz. A mí me gustaría más que se nos dijera: «Buenas noches y hasta mañana, si Dios quiere.»

SALUDEMOS a los amigos y empecemos también a saludar a las personas conocidas de vista, esas personas con las que nos cruzamos a diario, generalmente a la misma hora. Esto hice yo la otra tarde con una muchachita. Yo dije: «Adiós, mocita.» Y ella me contestó con voz de cristal: «Chao, señor.» Me pareció bonito. Y seguí caminando sin prisa.

Francisco Javier MARTIN ABRIL

PISOS EN PARQUE NORTE

En régimen de comunidad y a precio de coste, 2, 3, 4 y 5 dormitorios, con jardines, piscina, zonas infantiles, etc.

Información, teléfono 250 83 19

GRUPO DE EMPRESAS NECESITA CONTABLE

Se requiere:

- 10 años de experiencia en contabilidad general y costos.
- Conocimientos inglés.
- Experiencia en confección y balances mensuales.
- Experiencia en contabilidad oficial.
- Ser muy responsable y metódico en su trabajo.
- Referencias anteriores.
- Dedicación en exclusiva.

Se ofrece:

- Incorporación inmediata.
- Buen ambiente de trabajo.
- Sueldo a convenir.

Abstenerse medianías

Interesados enviar «currículum vitae» al apartado 8.211 de Madrid

(970363)



La marca europea más completa en relojería

JUNGHANS QUARTZ

Fabricado en Alemania

DE VENTA EN:

JOYERIA RELOJERIA **IMPERIO**

Esparteros, 10

Cartas a ya

Interés por un curso

«Recientemente el diario de su digna dirección anunciaba un curso de Biblioteconomía y Documentación para posgraduados convocado por el Ministerio a través del Centro de Estudios Bibliográficos y Documentarios, limitado a cuarenta plazas, con el que pensábamos atender a quienes se interesan por el conocimiento de las nuevas técnicas de biblioteconomía y documentación.

Abusando de su generosidad, me permito rogarle la publicación de estas líneas como expresión de mi agradecimiento a la favorable acogida obtenida por esta iniciativa, que en realidad ha superado y sobrepasado todas nuestras previsiones (sólo el lunes, día en que se abrió el plazo de inscripción, se presentaron 198 aspirantes).

Ante esta inesperada demanda se ha dispuesto el desdoblamiento del curso en dos grupos de 60 alumnos en turno de mañana y de tarde, techo máximo que imponen no sólo las limitaciones de espacio, sino sobre todo la garantía mínima de calidad de la enseñanza. Las 60 plazas de mañana y las 20 adicionales de tarde serán adjudicadas mediante sorteo público el próximo día 10, a las doce de la mañana, en la Biblioteca Nacional, entre todos los candidatos preinscritos que no pudieron formalizar su matrícula por falta de plazas.

En nombre de mis colaboradores y en el mío propio pido desde aquí disculpas por las molestias causadas a cuantos con su interés por estos cursos han demostrado que la profesión de bibliotecario o documentalista reclama una mayor atención docente y que es hora ya de que la sociedad reconozca la importancia de su función.» Milagros del Corral, subdirectora general de Bibliotecas.

No le conceden una pensión

«Mi difunto padre, Santos López Rubio, fue capitán de Artillería del Ejército Republicano y falleció el 27 de abril de 1975, a los setenta y

un años de edad. A raíz de la publicación en el «Boletín Oficial del Estado» de los distintos decretos reales sobre amnistías y reconocimientos de pensión a las viudas y militares de dicho Ejército, comencé las gestiones encaminadas al logro de dicha pensión para mi madre.

Después de casi cinco años de entregar documentación, certificados, etc., el día 24 de noviembre nos llegó la contestación del Ministerio de Defensa donde se nos comunica que no tenemos derecho alguno a pensión por no pertenecer mi padre a las Fuerzas Armadas el día 18 de julio de 1936, o sea, que todos los militares profesionales (como el caso de mi padre, que con dieciocho años era ya sargento) y que fueron incorporados a partir del 20 de julio de 1936, así como a sus viudas, se quedan en la cuneta con «un no ha lugar».

Señores del Gobierno: en estas líneas no hay ni odio ni rencores (pues nunca se sembró en nuestro hogar), perdidos la guerra, sufrimos las consecuencias, salimos adelante como pudimos y hoy, al recibo de este oficio, sólo nos queda desilusión, vacío y una tremenda sensación de injusticia hacia un hombre que su única falta fue luchar por una España mejor dentro de su ideología y que tuvo la desgracia de no ser militar el «día 18 de julio de 1936», pero que sí fue juzgado y condenado como militar en consejo de guerra y que murió pensando en su rehabilitación.» Angel López Bergés, Madrid.

Huelga en los institutos

«Tengo un hijo haciendo segundo de Bup en un instituto nacional. El curso pasado faltó a clase durante varias semanas a causa de las huelgas de estudiantes promovidas para protestar por unos proyectos de estatuto de centros y de ley de Autonomía Universitaria, de los que mi hijo no tenía la más mínima idea, pero tenía que ir a la huelga porque así se acordó en asambleas de estudiantes.

Supongo que los que dirigen aquellas asambleas sí conocían ambos proyectos, que luego, a pesar de las huelgas, fueron aprobados por el Parlamento.

Naturalmente, el curso acabó en el mes de mayo y tuvo que examinarse como si hubiera sido normal. Después de cuatro meses largos de vacaciones de verano empezó el segundo curso y, al mes y pico de su comienzo, también se interrumpe, pero esta vez por huelga de catedráticos y agregados. Cuando esta carta llegue a su poder se habrán cumplido dos semanas de esta huelga. Cuánto más va a durar ni qué otras huelgas se van a producir, lo ignoro, como es lógico.

Por supuesto, de todo ello he sacado mis propias conclusiones, que no quiero exponer aquí por no extenderme demasiado. Pero hay algo que no debo silenciar, y es mi denuncia de esta última huelga, porque, para mí, es un ataque directo a los derechos de los alumnos, que no tienen culpa de nada y se ven privados de unas clases que les son necesarias, porque para eso se han matriculado en el instituto. Me pregunto yo que, con tantas huelgas, ¿qué van a aprender nuestros hijos? Y, en relación con la última, ¿qué tipo de sociedad estamos haciendo los mayores? Porque, a lo peor, los señores catedráticos me dicen que, por encima de todo, están sus propios derechos, y yo les digo que, con respecto a los alumnos, no tienen más que deberes. Es decir, que pueden enfocar sus problemas de cualquier modo, siempre que los alumnos no salgan perjudicados.» Francisco Ruiz, Madrid.

Ayudas a la investigación

«Los escasos científicos de este país sueñan, como todo español, con la lotería. En efecto, hay una lotería tradicional ya para nuestros científicos: las ayudas que la comisión asesora concede de vez en cuando y con bastante irregularidad a distintos grupos de investigación del país. Recientemente, tras cuatro años de espera, ha habido una nueva convocatoria, la primera que habría de resolverse en las nuevas condiciones políticas del Estado. Dada la situación de precariedad en que se mueve, se comprende que la comunidad científica aguardase con ansiedad expectante los resultados que finalmente fueron

aprobados por el Gobierno en su reunión del pasado 12 de octubre. Como en cada sorteo en la otra lotería, hubo aquí algunos afortunados y muchos defraudados y frustrados. Generalmente ocurre así en todas las loterías del mundo. Sólo que esto no debiera haber sido nunca como una lotería, y al menos en alguna de las ponencias ciertamente lo fue.

Podemos, en efecto, demostrar cómo la discrepancia de criterio sobre evaluación de proyectos y asignación de fondos entre una ponencia de física y el secretario general de la asesora (función que, en razón de su cargo, corresponde al director general de Política Científica) dio lugar, finalmente, a la imposición de un aleatorio y pintoresco «procedimiento objetivo» para la distribución de las ayudas.

En concreto, opinaba esta ponencia que casi todos los grupos de investigación de su ámbito eran acreedores a la asignación de una «ayuda de sostenimiento», para la que se fijaron cifras en torno al millón y pico de pesetas. Pero el señor secretario general quería que se atribuyese sólo un número limitado de ayudas y necesitaba para ello una puntuación. Tras diversas peripécias, la ponencia se mantuvo en una postura inicial, alegando carecer de criterios para establecer un orden de prelación, por lo que el secretario general rompió finalmente el nudo, estableciendo el criterio definitivo: comparar las cantidades asignadas por los ponentes con las solicitadas y ordenar los proyectos según el cociente resultante. Con la lista así confeccionada el ordenador decidirá hasta dónde alcanza el presupuesto total disponible. Así se hizo y así salió. Es evidente que este criterio no tiene relación alguna con el valor científico de los proyectos. Se podía también haberlo hecho con datos; partiendo de la idea inicial de los ponentes, del «café para todos», la única relación entre ese cociente y el mérito de las solicitudes sería la de la modestia relativa de la cantidad pedida. Se premia así, a través de un ordenador bien objetivo, al que pide menos, no al que vale más. ¡Curiosa

política la del director general de Política Científica! Y más cuando se considera que estas asignaciones no son para uno, sino para tres años, y tampoco se trata de una bagatela, sino exactamente de 3.465 millones de pesetas.

A nadie se ocultará que este tipo de actuación arbitraria causa un claro perjuicio a grupos de reconocida valía científica internacional, que podrían seguir contribuyendo a nuestro desarrollo científico y tecnológico, y que en algunos casos corren ahora incluso el riesgo de desaparecer. Porque estas ayudas, más que un premio, son, en la mayor parte de los casos, el único medio de que disponen nuestros grupos de investigación para poder financiar sus gastos corrientes. A nuestro juicio, es del todo evidente la responsabilidad que recae en la comisión asesora, aparentemente incapaz de establecer un plan coherente y unos criterios de validez científica para la concesión de las ayudas y la valoración de los proyectos. En el caso concreto del campo de la física esta responsabilidad es aún más grave, ya que el gabinete de estudios de la propia comisión asesora elaboró en el año 1979 un informe sobre la situación de la física en España, que ahora, al valorarse los proyectos presentados a la asesora, ha sido totalmente ignorado. Las razones por las que la vía ejecutiva de la comisión asesora ignora y menosprecia la labor de su gabinete técnico no nos son conocidas, pero la falta de racionalidad de todo el proceso es manifiesta.

Señor director, creemos que es hora ya de que exista un control público de las actuaciones de las ponencias de la comisión asesora, de forma que no siempre actuaciones incoherentes, arbitrarias e injustas puedan quedar impunes.» Francisco J. Baltá, investigador científico del Csic; jefe del Departamento de Macromoléculas del Instituto de Estructura de la Materia. Fernando Flores, profesor agregado de la Universidad Autónoma de Madrid; director del departamento de Física del Estado Sólido. José M. Orza, profesor de Investigación del Csic; director del Instituto de Estructura de la Materia.

INGLES

COMIENZO DE CURSO: 8 de enero 1981.

PRUEBAS DE NIVEL: 9, 10 y 15 de diciembre (deberán inscribirse en el centro con anterioridad a la fecha de la prueba).

MATRICULA: Alumnos nuevos con conocimientos: 23, 29 y 30 de diciembre y 7 de enero.

PRINCIPIANTES: 30 de diciembre y 7 de enero.

CENTRO CULTURAL DE LOS EE. UU. - San Bernardo, 107. Tel. 447 19 00

EN PUERTA DE HIERRO

VENDEMOS CHALET A ESTRENAR

Teléfono 222 11 60

NO MAS ROBOS

PUERTAS BLINDADAS

- 9 MODELOS • 9 PRECIOS
- PRESUPUESTOS ESPECIALES PARA COMUNIDADES
- FACILIDADES DE PAGO (desde 3000 pts. mensuales)

CISA EXPOSICION Y VENTA

CUESTA DE SANTO DOMINGO, 20 (Metro S Domingo)

LOPEZ DE HOYOS, 76 (Metro Prosperidad) Tls. 242 43 31 - 242 50 26

LA RESPUESTA DE LA CAJA DE MADRID AL PROBLEMA DE LA VIVIENDA.

La Caja de Madrid emite ahora Títulos de Calificación de Préstamo para Vivienda, una nueva fórmula más ágil, más práctica y directa de conseguir ayuda para comprar su vivienda. Una aportación más de la Caja para solucionar las necesidades de sus clientes.

Estos Títulos le dan acceso a un préstamo para la compra de su vivienda en condiciones muy especiales. Directamente al comprador. Sin intermediarios. Y antes de comprar su vivienda, para que usted sepa con qué dinero cuenta y pueda elegir la vivienda más adecuada. La que usted quiera. Infórmese en cualquiera de nuestras sucursales.

LA CAJA DE MADRID GARANTIZA LA COMPRA DE SU VIVIENDA



CAJA DE AHORROS Y MONTE DE PIEDAD DE MADRID

Su Caja

A. B. E. 6.8.80

Se agudiza la división en el Partido Laborista

LONDRES. Angel Antonio Hernández

La crisis en el seno del Partido Laborista se agudiza conforme se acercan las fechas de la conferencia extraordinaria (24 de enero) en la que se determinará la composición del «colegio electoral»

La dirigente moderada y miembro de la llamada «banda de los tres», Shirley Williams, anunció su decisión de no presentarse en las próximas elecciones como candidata por el Partido Laborista. Ha representado durante quince años en la Cámara de los Comunes a su distrito electoral y ha sido, además, dos veces ministro en gobiernos laboristas. La señora Williams expresó su desilusión ante los acuerdos de la conferencia de

Blackpool —celebrada el pasado octubre—, considerando que no puede defender honestamente en el Parlamento una política extremista con la que está en completo desacuerdo: desarme nuclear unilateral, retirada de la Cee y nuevo sistema de elección del líder del Partido, entre otros temas. Dijo, asimismo, que si en la conferencia de enero se adopta por fin el «colegio electoral», esto provocará una

división todavía más profunda en el Partido Laborista, debido al peligro que representa por las facilidades que darán a los comunistas en la elección del primer ministro laborista a través de su filtración en los sindicatos y distritos electorales.

La señora Williams aseguró también que no descarta la posibilidad de formar un partido socialdemócrata. Esta manifestación

está en la línea de Roy Jenkins, presidente de la Cee hasta enero, de lanzar una ofensiva para la creación de un partido de centro, tras su regreso a Gran Bretaña, formado por los moderados del laborismo, los radicales y los conservadores descontentos con el radicalismo de la señora Thatcher.

Otros calificados moderados laboristas como los ex ministros Williams Rodgers y David Owen tratarán de permanecer en el seno del Partido hasta la conferencia anual del próximo año con el intento de luchar desde dentro contra la política radical. Tanto la señora Williams como éstos estiman especialmente peligrosa la situación en que los radicales han colocado al Partido.



Shirley Williams, partidaria de crear un partido socialdemócrata en Inglaterra

Francia califica de inaceptables las declaraciones de Rosón

PARIS

Antonio Pelayo

El Ministerio francés de Asuntos Exteriores ha reaccionado inmediatamente a unas declaraciones del señor Rosón, ministro español del Interior. El responsable del gabinete español habría afirmado ante parlamentarios de la Asamblea de Diputados que las tres personas que habían traspasado la frontera franco-española el pasado 23 de noviembre formaban parte de un modesto grupo de informadores a sueldo de la Policía española en territorio francés.

Un portavoz del Quai d'Orsay ha dado a conocer el siguiente comunicado, que transcribo literalmente:

«Las declaraciones del ministro español del Interior, tal como han llegado a nosotros a través de la prensa, están en abierta contradicción con las normas del derecho internacional y son, por lo mismo, inaceptables. El Gobierno advierte a las autoridades españolas contra toda forma de utilización del territorio francés para intentar resolver un problema interior español.»

Al tratarse de tres individuos que han franqueado ilegalmente la frontera de Hendaya el 23 de noviembre, monsieur François-Poncet pidió al embajador de España en París el 27 de noviembre que estas personas fuesen identificadas, buscadas y, llegado el caso, perseguidas por las autoridades españolas.

El Gobierno espera que se dé una respuesta precisa a estas preguntas y que las autoridades españolas respeten los convenios existentes entre ambos países.»

El tono brusco de este comunicado del Ministerio francés de Asuntos Exteriores difiere del comentario que el mismo Quai d'Orsay había hecho a raíz de la convocatoria de nuestro embajador en París, don Miguel Solano, por parte del señor François-Poncet. Es un indicio que las autoridades de este país consideran mucho más grave la postura del ministro del Interior. El incidente disgusta profundamente en París, donde había una voluntad explícita de no dramatizar las cosas, pero el señor Rosón ha colado ciertos topes y la reacción ha sido inmediata.

Por 790.000 Ptas.
UN «SOL» DE
BUNGALOW
EN TORREVIEJA
De 2 dormitorios, comedor
cocina, aseo, patio y jardín.
Informa: Gran Vía 44-5. Derecha
masa Tels. 231 45 70-221 54 55
MADRID-13

El regalo hecho arte.



ESTUCHE ROSALINDA: 13.735 Pts.

- 2 Botellas champán N.P.U. Codorníu
- 1 Botella whisky Johnnie Walker
- 1 Botella ginebra inglesa Beefeater
- 1 Figura Rosalinda Lladró

Vea estas y otras muchas sugerencias más para regalo, en nuestra gran Exposición "El regalo hecho Arte" y en nuestros Supermercados.

Cestas, bandejas, plafones, attachés...
Variadas posibilidades en una amplia escala de precios.

El Corte Inglés

Anticípese. Quien elige antes, compra mejor.

Cuarenta divisiones en las fronteras polacas

Movilización en Occidente ante la amenaza de intervención soviética

PARIS. Antonio Pelayo

Los clarines del miedo resuenan en Varsovia y en todas las capitales occidentales: la hipótesis de una amenaza soviética sobre Polonia moviliza a todas las cancillerías y a los servicios de información euro-americanos. Puede haber algo de sensacionalismo, pero lo cierto es que la multiplicación de serias advertencias a Moscú pueden servir al Kremlin de estímulo a la reflexión antes de lanzarse a una aventura sin salida.

Los clarines del miedo resuenan en Varsovia y en todas las capitales occidentales: la hipótesis de una amenaza soviética sobre Polonia moviliza a todas las cancillerías y a los servicios de información euro-americanos. Puede haber algo de sensacionalismo, pero lo cierto es que la multiplicación de serias advertencias a Moscú pueden servir al Kremlin de estímulo a la reflexión antes de lanzarse a una aventura sin salida.

Cuarenta y ocho horas después de haber finalizado el pleno del comité central del partido, la agitación reina en numerosas capas de la población polaca.

A media noche del miércoles la Agencia Oficial Polaca (Pap) difundió un comunicado del comité central cuyo tono alarmista sembró la inquietud: «La suerte del país y del pueblo está en juego. La prolongación de la inquietud conduce a nuestra Patria al borde de la destrucción económica y moral. Estamos siempre en una fase de crisis política aguda cuyos efectos pueden ser diversos para los intereses superiores de la nación.» Los dirigentes del partido piden a continuación que cesen todas las huelgas y que finalicen todos los movimientos de agitación, «que no hacen sino agravar la extrema dificultad de la solución de los problemas económicos, sabotear nuestros comunes intereses y retrasar nuestras oportunidades para salir de la crisis.»

Horas antes la agencia había igualmente dado curso a otro men-

saje del Consejo Militar llamando a la población a una vuelta a la normalidad. «Si esta situación —dicen los militares— dura, podría tener efectos muy negativos sobre la potencia defensiva del país.»

Hay un doble lenguaje: Si las autoridades, políticas y militares, hablan del riesgo sobre todo económico, todo el mundo entiende que no pueden hacerlo del riesgo militar de una intervención soviética, y ambas cosas van unidas: ¿Cómo un país, por muy heroico que sea, puede hacer frente al potente ejército invasor si falta la más elemental infraestructura? Las últimas informaciones procedentes de Varsovia hablan de carestía de pan y de elementales bienes de consumo, por no hablar de la carne, auténtico lujo para las amas de casa.

Al mismo tiempo las capitales occidentales comienzan a inquietarse seriamente.

Henry Kissinger —que ha pronunciado en París una conferencia y se ha entrevistado con Giscard d'Estaing— ha declarado: «Si se produce una intervención soviética en Polonia, habría que romper inmediatamente todas las relaciones económicas con la Urss de todo orden, poner fin a toda negociación tipo Salt, proceder a los más intensos esfuerzos de rearme que hayan conocido jamás los países occidentales a lo largo de toda su historia.»

Horas antes la asamblea de la Unión de la Europa Occidental (único organismo parlamentario

Europeo especializado en temas de defensa) pedía a los Gobiernos una reacción inmediata ante la perspectiva de incursiones rusas en territorio polaco.

Todos estos elementos «dramáticos» deben ser, sin embargo, sometidos a ciertos filtros de interpretación:

Por una parte, es cierto que el Gobierno de Varsovia y el partido quieren cortar por lo sano nuevos movimientos de reivindicación salariales y de otro tipo. Solidaridad ha sido invitada a moderar los ímpetus de su base para evitar una cascada de huelgas y agitaciones sociales. Es cierto que la economía polaca, al borde del infarto agudo, no puede soportar una caída en picado de la productividad.

Por otra parte, las sanciones contra Gierek y contra los miembros de su equipo no han sido bien acogidas en los países limítrofes, Checoslovaquia y la Alemania Democrática. Sin embargo, estos vecinos, por indicación de Moscú, sin duda, están a medio camino entre las amenazas y las declaraciones de confianza: los jefes de Gobierno checo y alemán del Este (con ocasión de la visita de este último a Praga) han declarado estar «convencidos de que la clase trabajadora y el pueblo polaco sabrán resolver sus difíciles problemas y reforzar el socialismo.»

Queda, sin embargo, la enorme incógnita de los movimientos de tropas soviéticas en las cercanías de las fronteras polacas. Observadores occidentales coinciden en afirmar que unas cuarenta divisiones soviéticas podrían estar «operacionalmente preparadas para intervenir en Polonia» con una celeridad impresionante. El dispositivo logístico está a punto y el Ejército polaco no podría resistir este alu-

vió de carros blindados y de divisiones de infantería.

Como contrapunto a estas informaciones «L'Humanité», órgano del Partido Comunista francés, publica la primera entrevista con Jerzy Ozdowski, el diputado católico nombrado hace días vicepresidente ministro del Gobierno de Varsovia. «En el extranjero se está dando a la opinión pública una visión diabólica de la situación en Polonia. Algunos comentaristas sitúan a mi país al borde del precipicio. Están equivocados. Estoy persuadido de que la situación no es tan desesperada. Y considero que se exagera sobre la amenaza de intervención extranjera.»

El único elemento que queda



por esclarecer es la posición de la Iglesia católica. Sorprende en algunos medios que el episcopado, y el cardenal Wyszyński en concreto, no haya alzado estos días su voz para advertir a sus compatriotas del peligro «exterior». Tal vez los obispos polacos no quieren sumarse a esta intoxicación. En todo caso, si en las próximas horas se produce un llamamiento a la nación polaca por parte del primado éste será un clarín que, a diferencia de los otros, será escuchado sin reservas.

Inquietud en la Otan

BRUSELAS. (Efe).— El secretario general de la Otan (Organización Tratado Atlántico Norte), Joseph Luns, advirtió a la Unión Soviética que una intervención en Polonia significaría «la muerte de la distensión».

Luns añadió que «las últimas informaciones de que dispone la Otan indican que la Urss se prepara para una acción militar». «No sabemos cómo reaccionarían en tal caso la población polaca ni el Ejército de ese país, pero confiamos en que los soviéticos no se atrevan a dar semejante paso.»

«Tengo que precisar —concluyó Luns— que una intervención soviética en Polonia tendría consecuencias muy graves que no deseo precisar.»

Según medios diplomáticos de la Otan, entre 30 y 35 divisiones soviéticas, compuestas cada una por 13.000 hombres, podrían entrar en

Polonia si reciben la orden del Kremlin.

LONDRES ADVIERTE A MOSCÚ.— El Gobierno británico se ha puesto en contacto con el soviético, con el propósito de que éste tenga plena conciencia de las conclusiones de la reciente cumbre comunitaria en Bruselas respecto a Polonia.

La iniciativa británica, aparentemente tomada en forma independiente, fue confirmada ayer jueves por un portavoz del Ministerio de Asuntos Exteriores.

«Tal y como ha dicho lord Carrington —dijo el portavoz del Foreign Office— tenemos esperanzas de que llegue a prevalecer la razón», al tiempo que señalaba que el documento de Luxemburgo hacía hincapié en que los recientes sucesos en Polonia eran una cuestión de interés para los habitantes de este país.

Los rusos, a las puertas de Polonia

La trepidante movilización de las cancelerías occidentales, traducida en condenas preventivas ante cualquier movimiento de tropas soviéticas hacia Polonia, refleja de forma clara que el peligro de una invasión soviética en Polonia existe. Una orden del Kremlin y cuarenta divisiones rusas, integradas por 375.000 hombres y 10.000 carros de combate, irrumpirían en suelo polaco de forma inmediata. La suerte de Polonia pende de un hilo, según palabras del comité central del Partido Comunista Polaco. ¿Se atreverá Moscú a cortar ese hilo, exhibiendo sus tanques en Varsovia, como hizo en Praga en 1968?

Es de suponer que antes de dar paso tan trascendental —podría resultar perfectamente un paso en falso—, los dirigentes soviéticos habrán meditado bien sus consecuencias. Porque, de entrada, todo hace indicar que el pueblo polaco, con un largo historial lleno de luchas por su independencia nacional, haría frente a las divisiones soviéticas, sumiendo al país en la tragedia de una guerra en inferioridad de condiciones. Simplemente, la historia se repetiría, ahora en las carnes polacas, como otrora en las húngaras o las checoslovacas, pero con más sangre.

Fuera de Polonia, las graves consecuencias de una intervención soviética en Polonia —aunque fuera con una excusa similar a la utilizada en Afganistán— las sufriría incluso la propia Unión Soviética. La guerra

fría sería un hecho, no ya un peligro. La distensión, que tiene en la Conferencia de Madrid su mejor reflejo, se vendría abajo estrepitosamente. El sobresalto sería similar en la Europa del Este y del Oeste. Contemplar el ejército rojo en Polonia no es lo mismo que en el lejano Afganistán. La respuesta de Occidente no se parecería en nada a la que provocó entonces. Con Reagan en el umbral de la Casa Blanca, la Urss sumiría al mundo en un conflicto generalizado, cuyas consecuencias es mejor no imaginar. Las armas podrían sustituir a la mantequilla en el mundo industrializado, para no remontarnos a los países que no disponen de ninguna de las dos cosas.

De momento, la mejor respuesta de Occidente es ocultar al Kremlin cuáles serían sus acciones contra la Urss si se atreve a invadir Polonia. Es posible que abandonara el tremendismo de hacerle frente con las armas como hemos apuntado antes, posibilidad que tampoco puede descartarse del todo. Pero Europa, de la mano de los Estados Unidos, dispone y debe disponer de una capacidad de respuesta suficiente, en términos económicos, por ejemplo, para disuadir a los «balcones» rusos de emprender una acción que no puede traer sino consecuencias nefastas para todos, empezando por Polonia, siguiendo por toda Europa y terminando en la Urss, aunque el orden es lo de menos en tal eventualidad.

Compás de espera en la crisis

La crisis polaca, que ha despertado tanta inquietud en Occidente y en Oriente, puede haber entrado en cuarto menguante. Por primera vez en meses no ha habido el jueves noticias de huelgas o manifestaciones en Polonia. El secuestro de un avión de la línea polaca Lot, desviado de un vuelo interior y obligado a aterrizar en el aeropuerto berlinés occidental de Tempelhof (con veinte pasajeros y cuatro tripulantes a bordo), ha pasado oficialmente inadvertido para las autoridades comunistas y los occidentales también se han esforzado en quitar importancia al incidente, que tampoco se ha esgrimido como prueba propagandística del descontento de la población polaca. Las autoridades de Tempelhof han detenido al secuestrador —armado con una bomba de mano— y han permitido a la tripulación disponer del avión para continuar el vuelo.

Tras las conclusiones del comité central de cooperar con el sindicato Solidaridad se abre la esperanza de un período de relaciones más armoniosas de los obreros libres con las autoridades. El nuevo secretario general del Pc polaco, Kania, ha impuesto su línea prag-

mática y parece que los demás miembros del Pacto de Varsovia se avienen a «darle otra oportunidad» de que lleve las aguas políticas polacas a un cauce aceptable para Moscú, el Berlín Este y Praga.

En la capital checa, el diario oficial «Rude Pravo» ha vuelto a comparar el jueves en un comentario inquisitorial la situación de Checoslovaquia en 1968 con la de Polonia hoy, pero el secretario general del Pc checoslovaco, Husak, y el jefe del Gobierno germano-oriental, Stoph, han decidido imponer un compás de espera antes de aprobar una intervención militar. Los siete ministros de Defensa de los países miembros del Pacto de Varsovia han iniciado el jueves una reunión —de dos días— en Bucarest para abordar temas de coordinación logística y en la que se está debatiendo también la crisis polaca.

El secretario general de la Otan, Luns, y los servicios militares de información norteamericanos han facilitado datos sobre las concentraciones y movimientos de tropas en las fronteras polacas y han coincidido en que no se considera inminente el peligro de que en los

próximos días se desencadene la invasión. Aunque hay más de 400.000 hombres del Pacto de Varsovia que desde todas las fronteras terrestres del país podrían llegar a Polonia en menos de veinticuatro horas (esa fuerza equivale casi al doble de los contingentes del Ejército español), no están en condiciones de emprender una invasión de Polonia. Falta una concentración de medios adecuados de transporte, de intendencia y hasta de sanidad para poner en marcha esa cantidad de tropas.

Por otro lado, la reacción del mundo ante el peligro de una intervención en Polonia ha sido tan enérgica e inequívoca que Breznev se lo pensará dos veces. La Urss ha anunciado un vasto programa de apoyo a Polonia, que incluye hasta bienes de consumo tan codiciados como automóviles y neveras (suministrará diez mil y cien mil, respectivamente). Sin que las tropas de la santa alianza comunista dejen de estar centinela alerta en las fronteras, parece que el Kremlin opta por dar otra oportunidad a Kania.

José V. COLCHERO

Por sólo 50.000 pts. entre en La Fortuna

conjunto residencial Las piquetas

C/ de Fátima. La Fortuna Pisos de protección oficial

Una magnífica urbanización, a sólo 15 minutos de la Plaza de España, con pisos de 3 y 4 dormitorios

Amplias zonas ajardinadas Colegios Nacionales Centro Comercial Polideportivo municipal

Para lograr un nuevo estilo de vida, con sólo 50.000 pts. de entrada, 14 años de facilidades y las máximas exenciones fiscales.

Visite nuestro piso piloto en la misma Urbanización o llame para informarse a los teléfonos 455 61 49, 455 81 96 y 611 07 46. Promotora SAYRE, S. A.

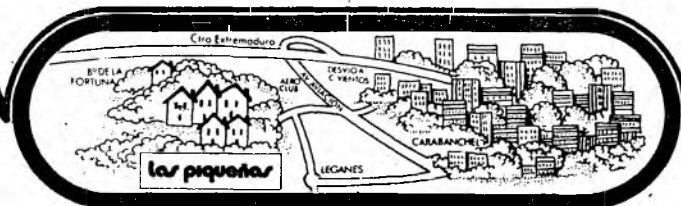

Solución pacífica al conflicto entre Siria y Jordania

El Presidente Assad accede a retirar gradualmente sus tropas de la frontera

BEIRUT. (Efe.)—Siria accedió a retirar gradualmente las tropas que mantiene concentradas en su frontera con Jordania, afirmó ayer, al final de su misión mediadora, un alto dirigente de Arabia Saudí.

El viceprimer ministro y jefe de la Guardia Nacional saudí, príncipe Abdullah Ibn Abdel Aziz, que se entrevistó el miércoles, por segunda vez, con el Presidente sirio, Hafez Al Assad, después de haber mantenido conversaciones con el Rey Hussein de Jordania, hizo estas declaraciones a la agencia de noticias saudí Spa.

El príncipe Abdullah manifestó que tanto el Rey Hussein de Jordania como el Presidente Assad de Siria acogieron favorablemente la misión mediadora emprendida por Arabia Saudí «en interés de la nación árabe».

Coincidiendo con las declaraciones del político saudí, la agencia de noticias libia Jana dio cuenta ayer de que el ministro de Asuntos Exteriores de Trípoli, Ali Abdessalam Triki, viajó ayer a Damasco, portador de un mensaje del coronel Múamar Gaddafi para el Presidente Assad «para conocer directamente la situación en la frontera sirio-jordana».

Alarmada por la progresiva concentración de tropas a ambos lados de la frontera sirio-jordana, cuyo comienzo coincidió con la celebración de la «cumbre» árabe en Amman, Arabia Saudí inició su misión mediadora el pasado sábado, fecha en que el príncipe Abdullah hizo su primer viaje a Damasco, portador de un mensaje del Rey Jaled para el jefe de Estado sirio.

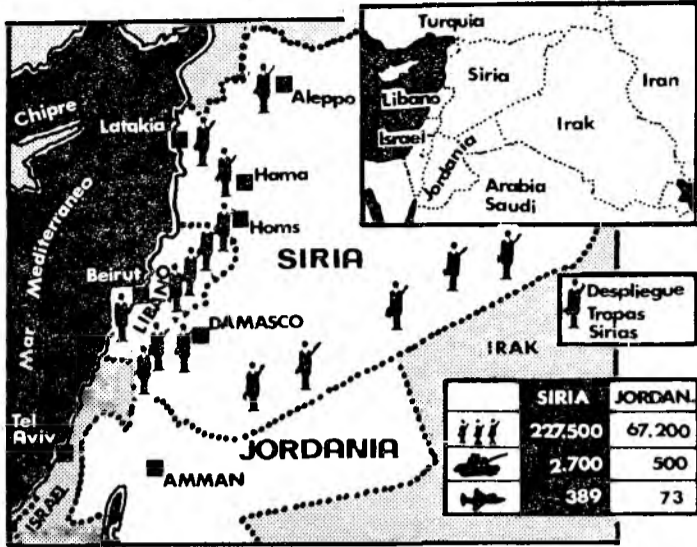

Tras una larga entrevista con el Presidente Assad, en la que éste expuso las razones sirias para intensificar sus dispositivos de seguridad en la frontera hasta el punto de concentrar allí hasta tres divisiones y más de mil carros blindados, el viceprimer ministro saudí continuó viaje a Amman.

Entre las condiciones enunciadas por Siria para reducir la tensión en la frontera figuraba la exigencia de que Amman deje de apoyar la campaña terrorista de los Hermanos Musulmanes y que no se arrogue el derecho de hablar en nombre del pueblo palestino en cualquier futura negociación de paz.

El ministro jordano de Información, Adnan Abu Udeh, afirmó que Amman había rechazado los términos sirios «porque acep-

tarlos equivaldría a admitir que las acusaciones de Damasco son justificadas». Jordania ha negado en todo momento su respaldo a los Hermanos Musulmanes y ha reiterado en repetidas ocasiones que considera a la Olp como único representante legítimo de los palestinos.

Pero cuando la mayoría de los medios de comunicación árabes daban por fracasada ya la misión mediadora saudí, el príncipe Abdullah, tras una nueva entrevista con el Presidente Assad, pudo anunciar hoy que sus esfuerzos se vieron «coronados por el éxito».

Las tensiones entre Jordania y Siria, latentes desde hace mucho tiempo, se agravaron considerablemente al estallar la guerra irano-iraquí, en la que Jordania se ha colocado abiertamente del lado de Bagdad.

Nueva respuesta de Washington sobre los rehenes

TEHERAN. (Efe.)— El Gobierno iraní declaró ayer que la liberación de los rehenes dependía de que el último mensaje de Washington sobre el tema satisficiera las demandas iraníes.

Según el ministro de Estado para Asuntos Ejecutivos, Bhzad Nabavi, la posible liberación de los secuestrados se vería retrasada si Teherán considera insatisfactoria la respuesta estadounidense.

En conferencia de prensa celebrada en la capital iraní, Nabavi precisó también que una respuesta negativa por parte de Washington supondría el enjuiciamiento de los rehenes. El mismo portavoz agregó que si la diplomacia norteamericana sólo satisface parcialmente las condiciones impuestas por su país, el Parlamento estudiará la resolución del conflicto.

Entre dichas condiciones figuran la devolución de la fortuna del sha y la exigencia de que Estados Unidos renuncie a cualquier querrela contra Irán.

Por otra parte, una delegación argelina ha emprendido viaje a Teherán para entregar las aclaraciones del Gobierno norteamericano sobre las condiciones impuestas por Irán para la liberación de los 52 rehenes norteamericanos.

Los embajadores de Argelia en Washington y Teherán y el director del Banco Central argelino abandonaron esta capital con las instrucciones recibidas en las últimas cuarenta y ocho horas de la delegación norteamericana encabezada por el vicesecretario de Estado, Warren Christopher, que, a su vez, inició su viaje de regreso a Washington minutos antes.

Batalla naval en el golfo Pérsico

BEIRUT. (Efe.)— Irán afirmó ayer haber obtenido nuevos éxitos militares en la provincia de Juzestan y en las estratégicas colinas del oeste del Irán, e Irak se atribuyó una importante victoria naval en el Norte del golfo Pérsico.

En un comunicado militar difundido por Radio Bagdad, los iraníes dijeron haber destruido dos bases navales iraníes a la entrada del canal de Jormusa y hundido cuatro barcos de guerra enemigos, en una batalla naval que se prolongó durante dos días.

El canal de Jormusa, en el extremo norte del golfo Pérsico, enlaza con el puerto iraní de Bandar Jomeini, donde iraníes y japoneses construyen lo que será uno de los mayores complejos petroquímicos del mundo.

Irán, por su parte, afirmó que sus tropas hicieron considerables avances en el sector norte del fren-

te, en las estratégicas colinas de las provincias de Ilam y Gilan Gharb, que dominan las principales vías de comunicación entre la parte occidental de Irán y la capital del país.

Según el comunicado militar iraní, 127 soldados iraníes murieron en las ofensivas que las tropas de Teherán llevaron a cabo en las colinas del Oeste y en los campos de batalla de la provincia de Juzestan, en el sector sur del frente.

Por otro lado, y coincidiendo con el comienzo de la «segunda fase» de la guerra irano-iraquí, anunciada el miércoles por el Presidente iraní, Abolhassan Bani Sadr, el Gobierno de Teherán solicitó al Majlis (Parlamento iraní) una ampliación del presupuesto de Defensa de 24.000 millones de riales (cerca de 25.000 millones de pesetas).

**NECESITAMOS
LOCAL O NAVE
de 1.500m² en ALQUILER
en MADRID
o principales accesos
Dirigir ofertas
al apartado 52.010 de MADRID**

**Compro
joyas y
objetos de
oro y
plata**

Nuevo servicio en Madrid de compra de joyas antiguas y toda clase de objetos de oro y plata. Valorización real e inmediata sin compromiso.

Tasación y expertización de diamantes todas las calidades y tallas (gratuito).

Pago al contado y en metálico.

Objetos de oro de 1.000 a 2.000 Ptas. gr. Objetos de plata de 35.000 a 100.000 Ptas. Kg.



JOYERIA MONTERA

Montera, 1 (esquina Puerta del Sol)
Tel. 2229736
MADRID



Nuevo servicio

Abierto los sábados. Pasamos a domicilio

**NO DEJE PARA MAÑANA
DONDE PUEDE
VIVIR HOY:
en el ARCA de INDOCASA**

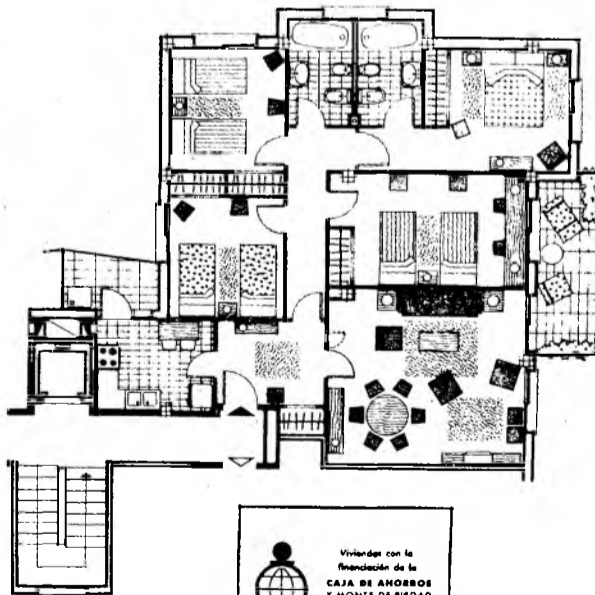

Es otra realización:

Indocasa

O'DONNELL, 18 - 5.º - MADRID-9
TELEFS. 276 33 58 - 276 33 53

area residencial
castiLLa

Si todavía no tiene un piso en el ARCA, esta es su OPORTUNIDAD.

- Pisos de 3 y 4 dormitorios con la mejor distribución.
- Con la tradicional calidad del ARCA. Calefacción y agua caliente centrales. Garaje.
- Perfectamente comunicados. Piscina, tenis, colegios, jardines, comercios...

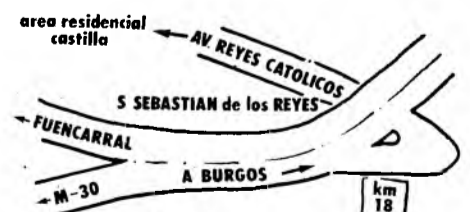

**AHORA LLAVE EN MANO DESDE 500.000 PTS
DE ENTRADA Y 10 AÑOS DE FACILIDADES
VISITE EL PISO PILOTO TEL.6518333**

Avala las cantidades entregadas a cuenta la Cía. Española de Crédito y Caucción. dóliza nº75880

El Salvador: cien muertos en las últimas quince horas

SAN SALVADOR. (Efe).— Ocho jóvenes asesinados y tres miembros de una patrulla militar secuestrados y muertos completaron ayer jueves la cifra de cien víctimas de la violencia política en El Salvador durante las últimas quince horas.

Los cadáveres de los jóvenes aparecieron en la localidad de Ayutuxtepeque, vecina a la capital, y los de los militares, en Armenia, a 39 kilómetros al oeste de San Salvador. Los cadáveres de tres adolescentes fueron reconocidos por las autoridades judiciales ayer por la mañana en la vecina Ciudad Delgado, donde estalló una bomba en la casa-cuartel de la Policía Municipal.

En la alcaldía de la misma población, expertos en explosivos desactivaron cuatro bombas más.

En la colonia Santa Lucía, nueve kilómetros al oriente de San Salvador, un grupo de desconocidos prendió fuego a las oficinas de la Administración Nacional de Telecomunicaciones (Antel) y provocó la incomunicación para más de veinte mil residentes.

En Zacatecoluca, 56 kilómetros al oriente, activistas de izquierda atacaron el cuartel de la Policía Nacional y originaron el cierre de todos los centros comerciales de esa ciudad.

En las áreas norte y sur del territorio salvadoreño han sido encontrados más de cuarenta cadáveres con lesiones de bala, mientras que en las zonas inmediatas a esta capital han aparecido más muertos, en número todavía no determinado.

Se desconoce si las víctimas perecieron en enfrentamientos armados o en otras circunstancias.

Asociaciones diversas han pedido aquí un alto al fuego entre las extremas izquierda y derecha, que desean imponer su criterio por medio de las armas. Dentro de la convulsión, ayer se registró un paro de autobuses urbanos como protesta por la frecuente quema de sus unidades.

Prorrogado el estado de sitio

El estado de sitio vigente en El Salvador desde el seis de marzo del año pasado fue prorrogado ayer jueves hasta el 5 de enero de 1981.

La prórroga se debe a la violencia política generalizada en varias áreas del país, incluyendo esta capital. Después del entierro de seis dirigentes del opositor Frente Democrático Revolucionario (Fdr) en los sótanos de la catedral salvadoreña, verificado el miércoles, la violencia se ha multiplicado.

Con 50 interpelaciones presentadas

Italia: Debate sobre la ineficacia gubernamental ante el terremoto

ROMA
Mercedes Gordon

El debate parlamentario sobre la lentitud estatal en el socorro a los damnificados en el terremoto está en marcha. No podemos decir cuándo terminará. Iniciado a las nueve treinta de la mañana de ayer, continuaba durante la tarde y aún se prevé que dure hoy. La presidencia de la Cámara ha dado vía libre para que intervengan todos los diputados que lo deseen, cambiando un inicial programa de limitar las intervenciones a los jefes de grupo. La cita Gobierno-diputados en el aula de Montecitorio ha sido esperada con gran expectación por la calle y por la clase política. En el trasfondo político no sólo está la cuestión debatida, sino otros aspectos de la crisis generalizada que atraviesa el país: cuestión moral, cuestión institucional y decrepitud de la Democracia Cristiana.

En el primer acto del debate, que ocupó toda la mañana de ayer, el Gobierno habló por boca de los dos ministros implicados en el socorro a las regiones devastadas, el del Interior, el democristiano Rognoni, y el de Defensa, el socialista Lagorio. Después, el propio primer ministro, Forlani, tomó la palabra para pronunciar su consabido discurso. La triple actuación ha tenido por objeto contestar a las cincuenta interpelaciones presentadas por los partidos.

El mensaje lanzado por los tres es sencillo y cabe resumirlo así: El Gobierno ha hecho todo lo que ha estado en su mano hacer, dadas las características de la actual ley de Defensa Civil, que carece aún de un reglamento de aplicación. No es justo pedir al Estado una perfección total, ni se puede pretender que el Estado tenga un máximo de eficacia en tal situación de ausencia de adecuación operativa en las instituciones. El Gobierno acepta sus responsabilidades, pero no acepta

Campaña de ayuda de los radioaficionados españoles

Los radioaficionados españoles que transmiten en frecuencia de 27 megaciclos han organizado una campaña de apoyo a las víctimas del terremoto italiano, según han informado fuentes de los mismos.

La ayuda de los radioaficionados, consistente en su mayor parte en ropas, mantas y viveres, ha sido enviada a la zona del seísmo por conducto de la Cruz Roja Española.

ta que se le acuse de las que concurren y competen a todas las fuerzas que integran la vida social.

Hay quien interpreta este mensaje como «una de cal y otra de arena». Reconoce ineficacias, pero rechaza responsabilidades. En todo caso, ahora toca esperar a que se desarrolle el resto del debate y de esa segunda parte, de la que se deducirá hasta qué punto Forlani y sus ministros han conseguido convencer. Los comunistas y los misinos (extrema derecha) han mostrado reticencias, manifestadas en murmullos, a varios de los puntos de intervención de los ministros y del presidente del Consejo.

Entrando en detalles, el ministro del Interior, Rognoni, al tiempo daba cuenta de la «operación antiterrorista» desplegada en las últimas 24 horas por el Gobierno en Roma, Nápoles y Florencia, en la que la Digos, policía política, ha logrado un éxito deteniendo a los cerebros de Prima Línea, organización terrorista de ultraizquierda. Y sobre el caso debatido, insistió en que los defectos imputables al socorro de las zonas del terremoto sólo son debidos a la falta de reglamento de ley de Protección Civil.

El ministro Lagorio ha defendido al Ejército y el retraso de entrada en acción, con el argumento de que el Ejército no tiene en el sistema italiano una misión de primera línea en caso de calamidades; en tal caso sólo tiene una minimisión, la de integración de las disposiciones ordenadas por las autoridades civiles. Y elogió algo que todos los italianos saben: la gran calidad humana de los soldados en su actuación en las regiones de Basilicata y Campania, que ha dado muestras de abnegación, solidaridad, sacrificio y alta profesionalidad.

Forlani, con sus nueve folios, ha entrado a fondo en temas de la actualidad política de las últimas semanas. Gran impacto han tenido las palabras con las que ha quitado hierro a la

polémica en torno a las intervenciones del Presidente de la República en la Tv: «No iban dirigidas a censurar la obra del Gobierno». Respecto a la agilidad gubernamental en afrontar el terremoto ha demostrado que fue designado inmediatamente un comisario, Zamberletti, y fue declarada como «calamidad nacional» y esto en la jornada del lunes que siguió al domingo de la catástrofe.

Justificado así su equipo, pasó Forlani a «zurcir» disidencias nacionales. Reconociendo la fuerza del pueblo, pese a las divisiones políticas, ahora urge aplicarse a un empeño de renacimiento y concordia nacional. Una cuestión delicada ha apuntado también: el terremoto nos induce a revisar algunos puntos del programa de Gobierno presentado a la Cámara con ocasión de la confianza, especialmente en el terreno de la política económica y financiera. También ha salido al encuentro de las críticas a la corrupción volviendo a repetirse en la línea de individualizar culpas y responsabilidades.

Ultimo balance: Más de tres mil muertos

NAPOLIS. (Efe).— Ya son más de tres mil las personas muertas en el sur de Italia como consecuencia del terremoto que el pasado 23 de noviembre sacudió esta región. Según cifras oficiales, el balance es de 3.068 muertos, 7.633 heridos y 1.574 desaparecidos.

La provincia más afectada ha sido Avellino, donde fallecieron 2.094 personas, seguida de Salerno, con 593; Potenza, con 210, y Nápoles, con 152. De acuerdo con las mismas cifras, un total de 113 personas fueron rescatadas vivas entre los escombros.

Sin embargo, el Cuerpo de Bomberos informó que posiblemente más de mil personas continúan sepultadas bajo los edificios pulverizados de las localidades más afectadas por el terremoto.

Recogida de fondos pro damnificados

El comité consular italiano de Madrid ha constituido, con la colaboración de la Cámara de Comercio, del Liceo Italiano y de las otras instituciones italianas de Madrid, un centro de recogida de fondos en favor de los damnificados por el terremoto del sur de Italia. Las donaciones podrán ser efectuadas en la sede del comité mismo, sito en el Consulado general de Italia, calle de Agustín de Betancourt, número 3, Madrid-3, teléfonos 2334212 y 2343743, o bien en la Banca Nazionale del Lavoro, calle de Cedaceros, número 10, Madrid-14, en la cuenta número 00.3458.4, a nombre del comité mismo.

La recogida de fondos se cerrará el miércoles 31 de diciembre de 1980.

Harán una escala de trabajo en Guinea Ecuatorial

Los Reyes de España inician hoy su visita oficial a Camerún y Gabón

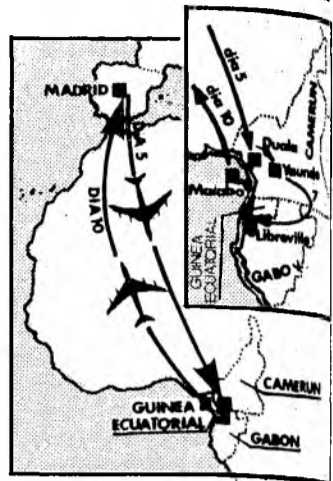

Los Reyes de España, acompañados del ministro de Asuntos Exteriores, han salido esta mañana desde el aeropuerto de Barajas, con dirección a Duala, etapa previa a la de Yaunde, capital de la República del Camerún. Este viaje incluye también las visitas oficiales a la República de Gabón y una escala técnica en Malabo, capital de Guinea Ecuatorial. Los Reyes regresarán a Madrid en la noche del día 10.

En Camerún, don Juan Carlos y doña Sofía tienen un apretado programa en el que se incluyen visitas a distintas localidades y asistencias a ceremonias oficiales. El Rey mantendrá entrevistas con el Presidente Aidjo y compartirá una jornada de trabajo con las comisiones técnicas de ambos países. Entre los acuerdos que quizá queden concretados, cabe destacar los referidos a la participación de España en la construcción de fábricas a cambio de tecnología española «tipo medio», la edificación de un hospital y la construcción de ocho colegios y tres buques pesqueros. España ha importado de Camerún «crudos» por valor de 2.200 millones de pesetas, así como madera en bruto, conservas de pescado y tabaco.

«La presencia de Sus Majestades entre nosotros —ha declarado ayer el Presidente Aidjo— marca de una manera particular la consolidación de buenas relaciones entre Camerún y España, después de nuestro acceso a la independencia. Los Reyes permanecerán en este país tres días.

El domingo se trasladarán don Juan Carlos y doña Sofía a Gabón, donde pasarán la tarde y las jornadas del lunes y martes. Finalmente, el miércoles, último día de este periplo por África Central, los Reyes visitarán Guinea Ecuatorial. En Malabo compartirán un almuerzo íntimo con el Presidente de la República y la señora de Obiang. Habrá reunión con los cooperantes españoles y conversaciones en el palacio presidencial.

PARQUE DEL SUR EDIFICACIONES, S. A.

PISOS DE TRES DORMITORIOS

En Villaverde, junto a Ciudad de los Angeles
Calle Anoeta, s/n

ENTREGA INMEDIATA

ENTRADA 600.000 PESETAS

RESTO A CONVENIR

TELEFONOS 260 77 21-467 46 00

VISITAR PISO PILOTO, SABADOS, DOMINGOS Y FESTIVOS de 10 a 2 y de 4 a 7

Cantidad a cuenta según ley 57-68. Banco de Santander, cuenta especial 8.651

ALUMINIO

- Ventanas y contraventanas.
- Cerramientos de terrazas.
- Reformas de albañilería completas.
- Acristalamientos.
- Persianas.

Presupuestos sin compromiso
Amplias facilidades de pago
MANUFACTURAS MONTILLA

C/ Francisco Navacerrada, 53
Teléfonos 246 60 55 y 246 60 67

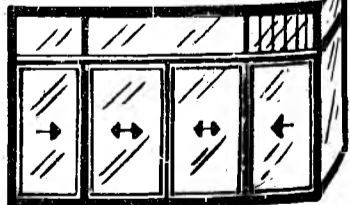

Naves a medida, sin salir del casco urbano.

- Naves para uso industrial y para almacenaje en venta y en alquiler.
- Desde 100 hasta 6.000 m².
- Perfectamente comunicadas.
- Carga y descarga en la propia nave.
- Para pagar al contado o en muchos años.
- Edificios para Vd. De gran categoría. Con todas las comodidades y todos los servicios.

IRABIA, S.A.
Naves a medida.



Consúltenos: Irabia, S. A. Viriato, 55. Madrid-10. Tels. 448 89 81 y 448 72 03.

La columna

LA NUEVA JUSTICIA

AYER, unos cuantos periodistas fuimos invitados a visitar la sede del poder judicial en Génova, 22. Tanto el secretario, Gonzalo Casado, como el presidente, Sainz de Robles, están empeñados, lo mismo que el resto de los miembros del Consejo, en una política de puertas abiertas. Los periodistas y los altos magistrados tomamos una copa juntos y hablamos de la situación. Todavía están las paredes desnudas. Se instalaron hace un mes por las buenas y empezaron a trabajar. El nota enmoquetado da una cierta nota de confortabilidad. Es un espacio moderno, pero casi vacío todavía. Desde luego, mucho más austero que la sede de cualquier Consejo de Administración de una empresa medianamente importante. El presupuesto para 1981 es, según nos confesaba después Sainz de Robles, de 120 millones de pesetas. Los magistrados, en contra de especulaciones sin fundamento, no se han fijado ningún sueldo. La justicia en España sigue siendo demasiado pobre. Parece que ha llegado la hora de su dignificación.

Allí recibimos un comunicado de ocho puntos. Es un verdadero manifiesto del Consejo General del Poder Judicial que «se manifiesta plenamente identificado con el sistema democrático y asume un compromiso de promoción y defensa de los derechos humanos y de las libertades civiles».

La renovación general de la justicia española, según nos dijo después el presidente del Consejo, Sainz de Robles, está en marcha. Los casos aislados de resistencia al proceso democrático dentro de la Magistratura no preocupan tanto, si bien «todos los jueces tienen que cumplir la ley». No se piensa en purgas, «ni se trata de entrar en el juego político, sino de ejercer la política de la judicatura». Es el poder judicial más independiente de Europa ahora mismo. No esperan de la prensa «dulzura ni ocultamiento, sino veracidad y rigor». Y hay que tener en cuenta que «el juez no es el represor del terrorismo, sino el enjuiciador de los hechos terroristas; en este sentido, tiene que respetar ante todo los derechos y libertades individuales y tener en cuenta que todo hombre es inocente mientras no se demuestre lo contrario». No obstante, está claro que la aplicación de la justicia es rápida e independiente es fundamental para erradicar la plaga del terrorismo y la delincuencia.

Después de esta interesante experiencia inédita en la sede central del nuevo poder judicial, uno está convencido de que algo fundamental está cambiando a mejor en España y de que el sistema democrático, a pesar de los ruidosos embates, la algarabía y las dificultades actuales, está de día en día más consolidado. Puede que esta regeneración de la justicia sea uno de los acontecimientos fundamentales de toda la transición.

Abel HERNANDEZ

todo incluido
Por 790.000 Ptas.
UN CHALET ADOSADO
con 300 m.² de jardín
De 2 dormitorios, comedor, cocina, aseo y patio.
En la Costa Blanca Alicante
Informa: **Masa**
Gran Vía 44-5º Drcha, Madrid-13
Tels. 221 54 55 - 231 45 70

PISOS EN CHAMBERI

Santa Feliciano, 11
Uno - dos - tres dormitorios
Cocinas amuebladas
Calefacción individual

Consejo de Ministros

El Gobierno apoya al ministro González Seara

El Gobierno acepta el informe de la ponencia sobre el proyecto de ley de autonomía universitaria, y se ratificó en su apoyo al texto que en su día remitió al Congreso, y se ratificó en la secretaria de Estado para la Información, Rosa Posada, en la habitual rueda de prensa que sigue a los Consejos de Ministros. A este respecto, resaltó que el mencionado texto del proyecto de ley ha sido elaborado por todo el Gobierno, por lo que no cabe hablar con propiedad que la responsabilidad absoluta corresponde al ministro de Universidades e Investigación, señor González Seara, cuyo informe sobre la reunión del miércoles del grupo centrista en torno a este tema fue examinado en el Consejo de Ministros.

Por lo que se refiere al comentario francés a las declaraciones que efectuó el ministro del Interior, señor Rosón, ante la Comisión de Interior del Congreso, Rosa Posada afirmó que no se trató formalmente en el Consejo de Ministros sobre el particular, puesto que la nota llegó a conocimiento del Gobierno cuando ya había concluido el mencionado Consejo. No obstante —añadió—, el Gobierno mantiene la postura expresada por el propio ministro del Interior en la mencionada Comisión, y que no ha facilitado los nombres de las tres personas que cruzaron irregularmente la frontera franco-española, ni es previsible que lo haga en el futuro, puesto que ésta es la práctica habitual en los servicios informativos de todos los países. Sobre este mismo tema añadió que el Gobierno mantiene su oferta de íntima colaboración con las autoridades francesas y que hay dos miembros de la Policía Judicial del vecino país en España, en íntimo contacto con el Ministerio del Interior, trabajando en el esclarecimiento de los hechos. Asimismo, agregó que el fiscal está «personado» en el seguimiento del mencionado caso de Hendaya, y ha concluido —ante nuevas preguntas de los periodistas— afirmando que el Gobierno no necesita dar más explicaciones y remitiéndose a las palabras del ministro del Interior pronunciadas ayer en el Congreso.

Ante la pregunta de si, con relación al proyecto de la ley de divorcio, cuyo debate en comisión se inició ayer, el Gobierno ratifica o no su apoyo, la secretaria de Estado afirmó que el Gobierno no tiene por qué andar ratificando el apoyo a textos que él mismo ha remitido al Congreso y que no existen problemas especiales con relación a este proyecto de ley. Asimismo, y ante las tensiones en el grupo parlamentario centrista, tanto con relación al tema del divorcio como

sobre el proyecto de ley de la autonomía universitaria, ha manifestado que no está previsto que el presidente Suárez vaya a actuar como intermediario entre las distintas posturas que sobre el particular se manifiestan en el grupo parlamentario.

Rosa Posada confirmó también la fecha del viaje del presidente Suárez al País Vasco, al que se desplazará los días 9, 10 y 11 de este mes. Asimismo, está previsto su viaje a Colombia para los días 16 al 21 de este mismo mes de diciembre.

Sobre las negociaciones con el Frente Polisario, Rosa Posada indicó que el Gobierno sigue insistiendo en su deseo de que no se rompan las negociaciones, porque esto significa dejar abierta la puerta para lograr el regreso de los pescadores retenidos por el Frente Polisario.

Ante una nueva pregunta sobre por qué el Gobierno no facilita una explicación coherente que haga verosímil su afirmación de que las tres personas que atravesaron la frontera franco-española tras los sucesos de Hendaya no participaron en el atentado al bar Hendaya, la secretaria de Estado para la Información afirmó tajantemente que el Gobierno ha dado su palabra por boca del señor Rosón de que no son culpables de esos hechos y eso basta para que todos debamos creerlo.

En cuanto a los temas que estaban siendo tratados en la Junta de Defensa Nacional, que, presidida por su Majestad el Rey, se reunió esta tarde, Rosa Posada aseguró que no tiene conocimiento de los mismos, puesto que todavía no había terminado en el momento de ofrecer la rueda de prensa, y calificó la reunión como una más de las que habitualmente celebra la mencionada Junta.

Roca Junyent contesta a un editorial de YA

Dice que no se pretende imponer el catalán

«Señor director:

He quedado verdaderamente sorprendido al leer su editorial del pasado día 30 de noviembre, relativo a la pretendida guerra lingüística en Cataluña, y en la que se hacen diversas citas a una entrevista mía en este periódico, en su ejemplar del pasado día 27 de noviembre.

Me sorprende, e incluso lo lamento, el hecho de que un periódico de su larga y honesta trayectoria, al realizar una cita la haga parcialmente.

Y así, donde se empieza diciendo «esta es la verdadera igualdad y no otras», inmediatamente antes había una frase en la que se decía «queremos hacer una Cataluña en la que todos conozcan y puedan practicar, si lo desean, el catalán y el castellano». Es decir, no se impone nada ni se pretende imponer el catalán de clase alguna; al revés, se remarca el carácter voluntario —«si lo desean»— de esta decisión. Y es a partir de aquí donde digo, y me reitero en ello, que en una sociedad en la que se practican dos lenguas, el desconocimiento de una se constituye en un elemento marginador.

Y por esto nuestra obligación es establecer los medios que hagan posible que todos los que quieran aprendan las dos lenguas. Lo contrario sería favorecer una marginación que muy posiblemente muchos nos imputarían entendiéndola como premeditada.

Por otra parte, me sorprende aún más el final de su editorial. Se nos dice «mientras no se nos convenza con datos de que la guerra lingüística en Cataluña es sólo un vano temor, seguiremos preocupados».

Señor director, el que tiene que demostrar con datos es el que afirma que existe esta guerra lingüística. ¿Desde cuándo se carga al acusado con la necesidad de probar su inocencia y no al acusador la necesidad de probar la culpabilidad del acusado?

En mis escasos conocimientos jurídicos, a esto se le llamaba la prueba negativa ampliamente criticada por toda la doctrina y no admitida en un Estado de derecho.

Realmente, seamos prudentes en temas que todos sabemos que son muy delicados. Pero la prudencia empieza con las citas correctas y no mediante acusaciones sobre la base de una simple presunción de culpabilidad.

Cordialmente,

Miguel ROCA JUNYENT»

El Senado aprobó 55 artículos de la ley de arrendamientos rústicos

El pleno del Senado, en sesión celebrada ayer, aprobó 55 nuevos artículos, entre el 25 y el 83, del proyecto de ley de arrendamientos rústicos. El debate de este proyecto se inició el miércoles y proseguirá en la sesión que tendrá lugar a partir del próximo martes.

Salvo pequeñas modificaciones, el pleno ha aprobado los artículos

ségún el texto dictaminado en su día por la comisión de Agricultura y Pesca, en cuyo debate se habían introducido pequeños cambios al ser aprobadas varias enmiendas de los senadores de Ucd, a las que ayer se opusieron en el pleno los socialistas, pidiendo la vuelta del texto al Congreso, sin que prosperasen sus propuestas.

REGULADOS LOS ORGANOS COLECTIVOS DE LOS CENTROS ESTABLECIDOS DE ENSEÑANZA.— Entre los principales acuerdos adoptados por el Consejo de Ministros figura un real decreto por el que se regula el procedimiento de contribución de los órganos colegiados de gobierno de los centros públicos docentes, en desarrollo de lo dispuesto en el estatuto de centros.

El decreto tiene por finalidad primordial el establecimiento de un procedimiento que garantice la pureza democrática de la elección de los representantes de los cuatro sectores de la comunidad educativa (padres, profesores, alumnos y personal no docente) en el consejo de dirección y en la junta económica de los centros públicos docentes.

El decreto, dice la ampliación de la referencia del Consejo, se ha inspirado en el respeto a los principios electorales de publicidad de la convocatoria, derecho de verificación e impugnación de las actuaciones del proceso, derecho a defender candidaturas y emisión secreta y no delegable del voto.

Es de subrayar el destacado papel que se asigna a las asociaciones de padres de alumnos para organizar el proceso electoral de designación de los representantes de este sector en los órganos colegiados. Finalmente se regula la situación transitoria en que podrían encontrarse aquellos centros que, con arreglo a la legislación vigente hasta el momento, hubieran constituido ya sus órganos colegiados de gobierno.

INFORME SOBRE LA HUELGA DE PROFESORES DE BACHILLERATO.— El ministro de Educación informó sobre el estado de la huelga de parte de los profesores de bachillerato y sobre sus reivindicaciones. Se han examinado los problemas retributivos que afectan a este personal y se ha nombrado una ponencia compuesta por los ministros de Hacienda,

Educación y Universidades e Investigación. El Gobierno entiende, para evitar daños irreparables en la enseñanza, que es requisito indispensable la recuperación de la normalidad en los centros. El Gobierno ha ratificado su acuerdo de deducir del sueldo de los profesores en huelga el importe de las horas no trabajadas.

Otros acuerdos del Ministerio de Educación es un decreto regulando las titulaciones expedidas a los alumnos de las enseñanzas superiores de la Marina Civil, denominación que pasan a tener las actuales Escuelas Oficiales de Náutica, Reconocíendose a sus alumnos, una vez finalizados los estudios de cada ciclo de enseñanza, los efectos correspondientes a las titulaciones universitarias establecidas en la ley general de Educación.

MIL PLAZAS PARA LA ADMINISTRACION DE JUSTICIA.— El ministro de Justicia informó sobre la convocatoria, en fecha inmediata, de más de mil plazas para los cuerpos asistenciales de la Administración de Justicia. Concretamente, las plazas que serán convocadas corresponden: 25 a secretarías de la Administración de Justicia, 85 a secretarías de juzgados de paz, 395 de oficiales de Administración de Justicia y 600 de auxiliares de la Administración de Justicia.

En Cultura se han aprobado diversos expedientes de declaración de monumentos histórico-artísticos. Entre ellos figura la ciudad de El Puerto de Santa María, en Cádiz.

NOMBRAMIENTOS DEL CONSEJO.— Entre los nombramientos efectuados por el Consejo de Ministros figuran los siguientes:

Gobernador civil de León, don Angel García del Vello Espadas.

Gobernador civil de Murcia, don Avelino Caballero Díaz.

Director general de Tráfico, don Antonio Ramón Bernabéu González.

CERRO ALARCON

URBANIZACION

A 40 Kms. de Madrid
(en Valdemorillo)

con embalse propio, piscina, tenis, restaurante, Club Social y supermercado permanente.

PARCELA Y CHALET

3.300.000 Ptas.

con facilidades hasta 5 años

CARACTERISTICAS

Parcela de 1.000 m².

Chalet 3 dormitorios, salón con chimenea francesa, baño con saneamiento bicolor serigrafado hasta el techo, cocina serigrafada hasta el techo, carpintería exterior de aluminio.



GARANTIA DE INVERSION OPORTUNIDAD

Si no desea construir solicite información sobre los diferentes tipos de parcelas de la Urbanización.

PROMOCIONA URBACENTRO
Zurbano, 41 - MADRID
Tel. 410 06 52

Con el debate de las enmiendas a la totalidad se inició en la Comisión de Justicia del Congreso el debate del proyecto de ley de modificación de la regulación del matrimonio; en el Código Civil se determina el procedimiento a seguir en las causas de nulidad, separación y divorcio.

Coalición Democrática

El señor De la Vallina y Velarde (Coalición Democrática) defendió una enmienda a la totalidad, en la que propuso que el proyecto reconociese una doble fórmula de matrimonio, uno civil, que puede acogerse al divorcio, y otro indisoluble. Este proyecto, señaló, se extiende a todo matrimonio, y lo que está en juego es todo un modelo de sociedad. El sistema jurídico español se caracterizó siempre por regular el matrimonio indisoluble, salvo la excepción de la Segunda República. La Constitución de 1978 no es divorcista, y no obliga a promulgar una ley de divorcio. Así lo sostuvieron los portavoces de los diferentes grupos y partidos, como los señores Sotillo, del Psoe; Solé Tura, comunista; Herrero Rodríguez de Miñón, centrista, y Roca y Junyent, minoría catalana. El presidente del Gobierno, Adolfo Suárez, dijo ante las cámaras de televisión que la Constitución española no era divorcista.

No nos oponemos al matrimonio civil con divorcio, pero pedimos otro matrimonio con garantías, que sea indisoluble, al que puedan acogerse los ciudadanos que lo deseen, conforme a sus convicciones. Rechazamos el matrimonio civil obligatorio y planteamos el facultativo.

Es un cierto fraude introducir instituciones nuevas en nuestro ordenamiento jurídico. No se dice, pero se está introduciendo el matrimonio civil obligatorio y se reduce a un mero rito el matrimonio canónico, porque el que se reconoce es sólo el civil. Se quiere que los

Congreso

La Comisión de Justicia rechazó todas las enmiendas a la totalidad del proyecto de ley de divorcio

Ucd argumentó que el Gobierno no había hecho una ley cuyo motivo principal sea el divorcio, sino que ha iniciado una regulación de todo el derecho familiar

ciudadanos crean que contraen matrimonio canónico, pero no es así. Lo que se pretende es eliminarlo de nuestro ordenamiento, y se utiliza la fórmula como mero boato.

Proponemos dos fórmulas de matrimonio: matrimonio civil, con divorcio, y matrimonio canónico, con su rito, validez, requisitos, regulación de conflictos conyugales, etc., pero indisoluble. Cada uno que opte por la fórmula que desee, porque esta doble fórmula es respetuosa con el ordenamiento jurídico.

Este proyecto de ley atenta contra la libertad, al obligar al individuo a contraer una forma de matrimonio única. Nuestra doble fórmula no atenta, en cambio, ni contra el principio de igualdad ni contra estos principios es tener una sola fórmula de matrimonio. Eso es uniformismo. El proyecto de ley vulnera, además, el acuerdo jurídico entre España y la Santa Sede de 3 de enero de 1979. En mi opinión, primero hay que regular lo que afecta a los más, es decir, la estabilidad familiar, y luego lo que afecta a los menos, es decir, los matrimonios rotos. El proyecto lo hace al revés. Además, reconoce el divorcio por mutuo consenso, aunque no lo diga. La fórmula de Coalición Democrática es la más cohe-

rente con nuestra Constitución, pues permite elegir lo que más se acomode con las convicciones de cada uno.

El centrista señor Escartín Ipiens rechazó esta enmienda a la totalidad con los argumentos siguientes: el Gobierno no ha traído al Congreso una ley cuyo motivo principal sea el divorcio, sino que ha iniciado una regulación de todo el derecho de familia. El Gobierno no ha utilizado la religión como fundamento de una opción política. La Constitución es el primer fundamento del proyecto de ley que aquí traemos; se respeta la libertad religiosa, mientras que la fórmula de Coalición Democrática puede acabar con una división por motivos religiosos. La ley civil no es el brazo armado de la Iglesia. Cualquier ciudadano puede contraer matrimonio religioso o indisoluble, pero lo que no podrá es invocarlo ante el juez. Nosotros no somos ni la Conferencia Episcopal ni canonistas, ni menos hemos infringido el acuerdo jurídico con la Santa Sede.

La enmienda sólo tuvo a su favor el voto del señor De la Vallina; lo hicieron en contra los restantes grupos parlamentarios.

La enmienda comunista

La enmienda a la totalidad del grupo comunista fue defendida por

el señor Solé Barberá, presentando a la vez un texto alternativo al proyecto, fundamentado en los siguientes: El proyecto del Gobierno no respeta debidamente los principios de libertad e igualdad y en ciertas disposiciones atenta gravemente al de seguridad jurídica. Si es la libre voluntad de los cónyuges la que ha establecido una comunidad de vida, es a ellos a quienes corresponde determinar si existe una quiebra profunda del matrimonio que aconseja la separación y, en el supuesto de una quiebra irreparable, la disolución del vínculo. Por ello, al no admitir el divorcio por voluntad de ambos cónyuges, se establece una injustificada restricción a la libertad responsable de éstos.

«Nuestra enmienda —dijo— regula, por tanto, el divorcio por mutuo consenso y se opone a la técnica de convertir la separación en divorcio tras un plazo de tiempo. Se opone también a la idea de «culpa» de uno de los cónyuges y establece unos supuestos comunes de carácter objetivo para la separación y el divorcio tendente a eliminar cualquier idea de culpa. Proponemos que se eliminen del articulado del Código Civil las referencias innecesarias y apresuradas a una determinada confesión religiosa, para que las disposiciones de este cuerpo legal constituyan, con absoluta claridad, el derecho común español en materia de matrimonio; al mismo tiempo tratamos de regular, mediante una cláusula general, la validez del matrimonio celebrado por rito religioso previo acuerdo de una confesión con el Estado. Establecemos también el reconocimiento del domicilio separado de cualquiera de los cónyuges, con independencia del que constituya el hogar conyugal.»

El centrista señor Moscoso se opuso a la enmienda afirmando que el texto comunista institucionalizaría el repudio y aniquilaría, por lo tanto, la libertad y la igualdad. Ucd, dijo, admite el divorcio por mutuo consenso de los cónyuges, pero siempre por una causa concreta, es decir, con matizaciones.

Respondió el señor Solé Barberá diciendo que el señor Moscoso parecía haber descubierto que el texto comunista se hallaba inspirado por la Urrs y por Gaddafi.

La enmienda comunista fue rechazada. Votaron a favor de ellas socialistas y comunistas, y en contra los hicieron Ucd, Coalición Democrática y las minorías catalana y vasca.

Las enmiendas socialistas

Se discutió después la enmienda a la totalidad de los socialistas de Cataluña, que defendió el señor Verde y Aldea. Dijo que su grupo quiere una ley del Estado que regule los problemas del matrimonio y todas sus consecuencias. Nosotros, dijo, no confundimos la defensa de la familia con la legislación sobre la familia. Nuestro texto pide un matrimonio civil y respeto a la celebración, pero, sin embargo, regulación por la ley civil de todas las consecuencias que del matrimonio se derivan.

Nuestra ley es clara para todo el mundo, porque las vías de disolución son claras: nulidad, separación y divorcio, y esto por consentimiento mutuo.

El socialista señor Sotillo defendió la enmienda a la totalidad de su grupo, con un texto alternativo. El informe de la ponencia, dijo, no ha alterado sustancialmente el proyecto de ley enviado por el Gobierno. Los problemas de fondo que objetamos al informe de la ponencia son: mantiene la posibilidad de dos procesos de separación y divorcio; mantiene periodos previos de separación y divorcio para recuperar el matrimonio, lo que es una situación inútil; no se reconoce el mutuo acuerdo ni en separación ni en divorcio; se insiste en la búsqueda de un culpable en el instante procesal en que se toca el

tema económico. Concluyó acusando a otros grupos parlamentarios de confundir a la opinión pública sobre sus posturas en el tema del divorcio y aseguró que «el electorado decidirá en su momento quién ha defendido mejor su libertad en este y en otros muchos puntos».

La centrista señora Pelayo se opuso a esta enmienda sin responder directamente a los argumentos de discrepancia expuestos por los socialistas. Aseguró que su propio grupo tiene una oferta clara en materia de matrimonio y divorcio, que se refleja en el contenido del proyecto de ley. Aseguró que su concepción del matrimonio es distinta a la de los socialistas y que el pueblo ha dado su respaldo mayoritario a quienes han preparado el texto que se está discutiendo.

Las enmiendas socialistas fueron rechazadas con los votos en contra de centristas, Coalición Democrática y minoría vasca.

En la explicación de voto habló el nacionalista vasco señor Vizcaya Retana. Aseguró que había votado en contra de las enmiendas socialistas por considerar que es mejor el texto de la ponencia que sus alternativas y más de acuerdo con las enmiendas y postura ideológica de su partido, y porque, además, retrasaría esta ley la aceptación de una enmienda a la totalidad.

El representante de minoría catalana justificó su voto a favor de las enmiendas socialistas afirmando que, pese a valorar positivamente el informe de la ponencia, consideraba más adecuada la posición socialista, ya que, dijo, como nosotros, «propugnan un acceso claro, directo y diáfano al divorcio por mutuo acuerdo, sin necesidad de amplios procesos previos».

Los debates del articulado no tuvieron profundidad

Los debates sobre el articulado se centraron fundamentalmente en torno a dos enmiendas de los centristas Díaz-Pinés y Soler Valero.

Díaz-Pinés propuso que los ciudadanos españoles pudieran optar por celebrar matrimonio canónico según las normas del derecho canónico o del civil, según los ritos de las distintas confesiones reconocidas por el Estado, en el caso del matrimonio religioso. En este supuesto, el matrimonio religioso tendría efectos civiles, salvo en el caso del matrimonio canónico para los católicos, que renunciarían a la posibilidad del divorcio. Si no se determina claramente el reconocimiento en dos clases de matrimonio, dijo, se podría interpretar como que el Estado sólo reconoce una sola clase de matrimonio: el civil, que podría celebrarse de dos formas: ante el juez, funcionario civil competente, en la forma religiosa legalmente prevista, pero que en todo caso, esta forma religiosa sería únicamente ceremonial.

Le contestó el centrista Moscoso diciendo que las dos formas de matrimonio propuestas por el señor Díaz-Pinés eran inconstitucionales, pues serían dos matrimonios de efectos civiles diferentes, uno que podría ser disuelto, y el otro no, lo que podría ir en contra de la igualdad jurídica de los españoles.

«El señor Díaz-Pinés —añadió— se nos presenta como más papista que el Papa. Va más allá de los acuerdos con la Santa Sede, que nunca se ha atrevido a decir tanto como sugiere el señor Díaz-Pinés. La enmienda del señor Díaz-Pinés no obtuvo ningún voto.»

Otras enmiendas defendidas por el señor De la Vallina (Cd), en relación con el respeto al matrimonio religioso, también fueron rechazadas, así como otras del señor Díaz-Pinés, que insistía en que no se reconoce que el matrimonio canónico está dentro del programa electoral de Ucd, que decía que el matrimonio canónico tendrá plenos efectos civiles, tal como lo reconoce y regula el derecho canónico.

También se rechazó otra enmienda del centrista Soler Valero, que pretendía que no se diera el mismo tratamiento a la confesión católica que a otras confesiones religiosas también concedidas por el Estado. El centrista señor Escartín respondió que no puede haber discriminación entre confesiones, porque debe protegerse la unidad jurídica en la regulación del matrimonio, lo cual no impide el cumplimiento por el Estado de las obligaciones que haya acordado con la Santa Sede. Puede haber confesiones —añadió— que no necesiten la presencia de un ministro religioso para celebrar una ceremonia de matrimonio religioso.

Artículos aprobados ayer del proyecto de ley de divorcio

Sin profundizar demasiado en los temas conflictivos, la coincidencia entre los socialistas y centristas está dando lugar a una aprobación apresurada del proyecto de ley del divorcio en la Comisión de Justicia, que dirige el centrista Oscar Alzaga.

Precisamente, el señor Alzaga declaró al término de la sesión que no había mayorías mecánicas en la Comisión y que la pretendida problemática del grupo centrista no existe, sino que se comprueba una unidad de comportamiento sin perjuicio de la libertad de algunos enmendantes de Ucd para defender sus enmiendas particulares. Es una ley —dijo—, que va a requerir en Comisión bastantes horas. Concretamente —añadió—, el grupo socialista ha pedido un debate más a fondo a fin de evitar que no se atropellen las discusiones. No obstante, el informe de la ponencia está muy elaborado y los debates suelen tener un carácter más bien técnico. Hasta los artículos que regulan las causas de divorcio, no se presentarán los puntos más conflictivos.

La sesión se levantó cerca de las ocho hasta el próximo miércoles a las diez de la mañana, después de que se hubieran aprobado los artículos que modifican el artículo cuarto del libro primero del Código Civil. Estos artículos son los siguientes:

Artículo 42. La promesa de matrimonio no produce obligación de contraerlo ni de cumplir lo que se hubiese estipulado para el supuesto de su no celebración. No se admitirá a trámite la demanda en que se pretenda su cumplimiento.

Artículo 43. El incumplimiento sin causa de la promesa sería de matrimonio hecha por persona mayor de edad o por menor emancipado sólo producirá la obligación de resarcir a la otra parte de los gastos hechos y las obligaciones contraídas en consideración al matrimonio prometido (la palabra «sólo» fue introducida al aprobarse una enmienda «in voce» de la Minoría Catalana). Esta acción caducará al año, contado desde el día de la negativa a la celebración del matrimonio.

Sección 2.ª De la celebración ante el juez o funcionario que haga sus veces

Artículo 51. Será competente para autorizar el matrimonio:

- 1.º El juez encargado del Registro Civil.
- 2.º En los municipios en que no resida dicho juez, el delegado designado reglamentariamente.
- 3.º El funcionario diplomático o consular encargado del Registro Civil en el extranjero.

Artículo 52. Podrá autorizar el matrimonio del que se halle en peligro de muerte:

- 1.º El encargado del Registro Civil o el delegado, aunque los contrayentes no residan en su circunscripción.
- 2.º En defecto del juez, y respecto de los militares en campaña, el oficial o jefe superior inmediato.
- 3.º Respecto de los matrimonios que se celebren a bordo de nave o aeronave, el capitán o comandante de la misma.

Este matrimonio no requería para su autorización la previa formación de expediente, pero sí la presencia en su celebración de dos testigos mayores de edad, salvo imposibilidad acreditada.

Artículo 53. La validez del matrimonio no quedará afectada por la incompetencia o falta de nombramiento legítimo del juez o funcionario que lo autorice, siempre que al menos uno de los cónyuges hubiera procedido de buena fe y aquéllos ejercieran sus funciones públicamente.

Artículo 54. Cuando concurra causa grave suficientemente probada, el ministro de Justicia podrá autorizar el matrimonio secreto. En este caso el expediente se tramitará reservadamente, sin la publicación de edictos o proclamas.

Artículo 55. Cuando concurra causa que así lo justifique podrá autorizarse en el expediente matrimonial que el contrayente que no resida en el distrito o demarcación del juez o funcionario autorizante celebre el matrimonio por apoderado a quien haya concedido poder especial en for-

Artículo 44. El hombre y la mujer tienen derecho a contraer matrimonio conforme a las disposiciones de este Código.

Artículo 45. No hay matrimonio sin consentimiento matrimonial.

Artículo 46. No pueden contraer matrimonio: 1) Los menoaes de edad no emancipados. 2) Los que estén ligados con vínculo matrimonial.

Artículo 47. Tampoco pueden contraer matrimonio entre sí: 1) Los parientes en línea recta por consanguinidad o adopción. 2) Los colaterales por consanguinidad hasta el tercer grado. 3) Los condenados como autores o cómplices de la muerte dolosa del cónyuge de cualquiera de ellos.

Artículo 48. El ministro de Justicia puede dispensar, a instancia de parte, el impedimento de muerte dolosa del cónyuge anterior.

El juez de primera instancia podrá dispensar, con justa causa y a instancia de parte, los impedimentos del grado tercero entre colaterales y de edad a partir de los catorce años (el grupo socialista defendió una enmienda pidiendo que los catorce años se aumentasen a dieciséis). En los expedientes de dispensa de edad podrán ser oídos el menor y sus padres o guardadores.

La dispensa ulterior convalida, desde su celebración, el matrimonio cuya nulidad no haya sido instada judicialmente por alguna de las partes.

Artículo 49. Cualquier español podrá contraer matrimonio dentro o fuera de España: 1) Ante el juez o funcionario señalado por este Código. 2) En la forma religiosa legalmente prevista. También podrá contraer matrimonio fuera de España con arreglo a la forma establecida por la ley del lugar de celebración.

Artículo 50. Si ambos contrayentes son extranjeros, podrá celebrarse el matrimonio en España con arreglo a la forma prescrita para los españoles o cumpliendo la establecida por la ley personal de cualquiera de ellos.

ma auténtica, pero siempre será necesaria la asistencia personal del otro contrayente.

En el poder se determinará la persona con quien ha de celebrarse el matrimonio, con expresión de las circunstancias personales precisas para establecer su identidad.

El poder se extinguirá por las causas generales. En caso de revocación por el poderdante bastará su manifestación en forma auténtica antes de la celebración del matrimonio. La revocación se notificará de inmediato al juez o funcionario autorizante.

Artículo 56. Quienes deseen contraer matrimonio acreditarán previamente, en expediente tramitado conforme a la legislación del Registro Civil, que reúnen los requisitos de capacidad establecidos en este Código.

Si alguno de los contrayentes estuviere afectado por deficiencias o anomalías psíquicas, se exigirá dictamen médico sobre su aptitud para prestar el consentimiento.

Artículo 57. El matrimonio deberá celebrarse ante el juez o funcionario correspondiente al domicilio de cualquiera de los contrayentes, y dos testigos mayores de edad.

La prestación del consentimiento podrá también realizarse por delegación del juez o funcionario encargado del Registro Civil competente, bien a petición de los contrayentes, si media causa justa, o bien de oficio ante el juez encargado de otros registros civiles.

Artículo 58. El juez o funcionario, después de leídos los artículos 66, 67 y 68 preguntará a cada uno de los contrayentes si desea contraer matrimonio con el otro, y si efectivamente lo contraen en este acto, y respondiendo ambos afirmativamente declarará que los mismos quedan unidos en matrimonio, y extenderá la inscripción o el acta correspondiente.

Artículo 59. El consentimiento matrimonial podrá presentarse en la forma prevista por una confesión religiosa inscrita en los términos acordados con el Estado, o, en su defecto, autorizados por la legislación vigente.

RITMO DIESEL

Una nueva generación de Diesel.

Seat acaba de lanzar el primer Diesel del segmento medio en España: el Ritmo Diesel. Un coche rápido, silencioso y familiar. Un coche que hará cambiar todo lo que usted pensaba sobre los Diesel. Este nuevo modelo viene a sumarse a los últimos lanzamientos de Seat. Coches que responden a un nuevo concepto y que logran un bajo consumo, como exigen las condiciones económicas de los años 80.

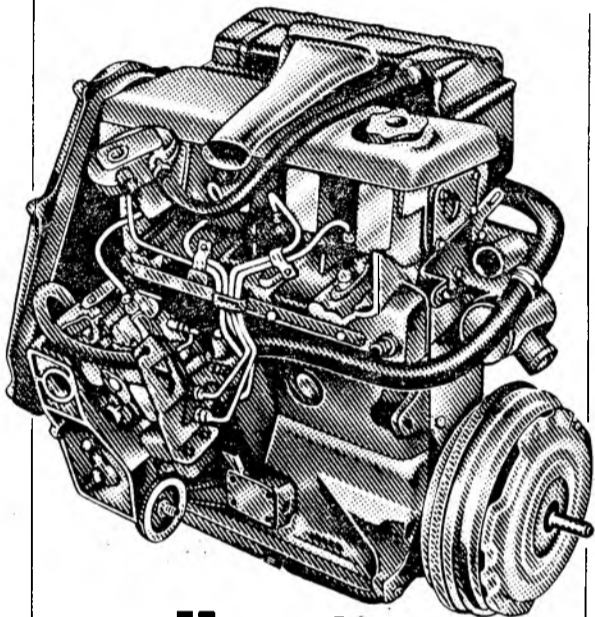

Un motor a la medida.

El motor del Ritmo Diesel, de 1.714 cc., ha sido diseñado y construido específicamente para éste coche. A su vez, el Ritmo fue concebido pensando que un día llevaría también motor Diesel. El motor es de aleación ligera e incorpora los más modernos adelantos de la tecnología Diesel. El resultado es un motor potente, silencioso, de poco consumo y de una gran solidez.

Al alcance de su bolsillo.

Todo se ha pensado en el Ritmo Diesel con el mayor cuidado. Incluso el precio, que rompe con la imagen de coche caro que siempre han tenido los Diesel. Porque este Diesel, el único que existe en el segmento medio, tiene un precio ajustado, sin renunciar a un alto nivel de confort ni a un completo acabado interior. Todo ello hace del Ritmo Diesel el coche familiar que los tiempos que vivimos demandan.

Un gasto mínimo.

Hablemos de números. Un Ritmo Diesel consume 5,6 litros de gas-oil cada 100 kilómetros*, es decir, 1,68 ptas. por kilómetro. Menos que cualquier Diesel.

Y es que este coche abre el camino a una nueva generación de Diesel.

* Consumo medido según normas A-70



Un Diesel con quinta velocidad.

El Ritmo Diesel incorpora una quinta velocidad de serie. Para que usted gaste menos. Y el coche vaya más descansado. En quinta, el Ritmo Diesel alcanza cómodamente la velocidad de 140 km/h. Y tiene un reprise que le permite ir de 0 a 100 km/h. en sólo 19,1 segundos.

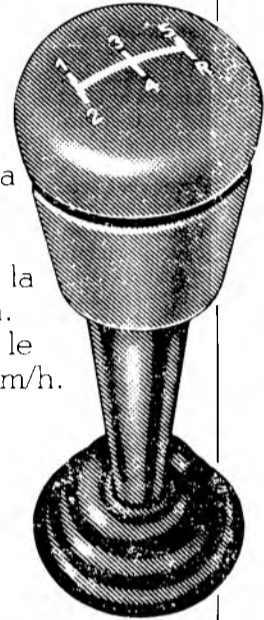

Con toda la solidez de un Diesel.

La dureza y la resistencia del motor es lo único que el Ritmo tiene en común con otros Diesel. En pruebas realizadas en países del Mercado Común, este motor no presentó señales de desgaste después de recorrer 100.000 Km., demostrando la robustez de su mecánica.



Ritmo Diesel

SEAT

MADRIDEJOS

«La autonomía por el 151 sería un beneficio para la región»

El Ayuntamiento de Madridejos, como informábamos a los lectores de YA el pasado domingo, ha votado por simple mayoría la autonomía por el artículo 151. Esto se debió a que la totalidad de la candidatura independiente «mi pueblo», mayoría en este Ayuntamiento, eligió la autonomía por este artículo.

Hemos entrevistado al líder de esta candidatura y alcalde del Ayuntamiento, Samuel Santaolaya Moreno Cid.

—¿Nos puede explicar por qué el grupo que usted preside ha votado la autonomía de nuestra región por el artículo 151?

—Este grupo desea la autonomía regional pero sin fraccionamientos de la unidad nacional; en base al pensamiento tradicional y los deseos de la mayoría, nosotros hemos votado el acceso a la autonomía por la vía del artículo 151 por tres motivos fundamentales. Motivos culturales: no olvidemos que en nuestra región estuvo la Escuela de Traductores de Toledo, en nuestra tierra convivieron en época en perfecta democracia judíos, árabes y cristianos, y nuestros paisajes manchegos sirvieron de inspiración a Miguel de Cervantes. Motivo económico: no admitimos la pobreza de la región, sino la falta de explotación de sus riquezas naturales por unas causas o por otras. Por dignidad personal: no enajenamos autonomías de segunda o tercera categoría. Sobre todo, es inadmisible que esta subclasificación la admitamos los propios interesados.

—El haber votado al artículo 151, ¿no puede haber sido motivado por no querer aceptar las directrices provinciales?

—Ni mucho menos. Desde luego, el planteamiento no ha sido muy correcto. Esto es distinto, y

voy a iluminarte ahora y luego eliges. Tampoco se ha tenido que olvidar en principio las transferencias económicas.

—¿No cree que la vía del artículo 151 económicamente sería peor para nuestra región?

—Posiblemente, la autonomía por este artículo fuese más costosa, pero también sería más rápida. No es lo mismo llegar a un sitio con un Citroen que con un Mercedes, pero tenga en cuenta que, al crearse los entes autonómicos, se podrían reducir gastos si estos entes no fusionasen con la Diputación. Al producirse esta simbiosis podrían desaparecer los gastos de las diputaciones.

—¿No le asusta el que haya sido el único ayuntamiento, que sepamos, que ha votado el artículo 151?

—No, no lo hemos hecho ni por protagonismo, ni por llevar la contraria a nadie, sino por pensar honradamente que esto sería un gran estímulo y beneficio para toda la región.

Exposición de útiles caseros

Durante estos días se está celebrando en Madridejos una exposición de los útiles caseros, aperos y herramientas antiguos, que se ha presentado al primer concurso provincial organizado y patrocinado por la Caja de Ahorros Provincial de Toledo.

Esta exposición ya se ha presentado en otros puntos de nuestra provincia y nos consta ha tenido muchísima aceptación.

En Madridejos se ha montado en el Hogar del Jubilado de la Caja Provincial de Toledo. Al acto de la inauguración han asistido, en representación de la entidad organizadora, Hilario Sánchez Ballesteros, jefe de la obra social, y nume-

roso público, que llenó por completo el recinto de la exposición.

Mientras que hemos estado examinando y contemplando los diversos enseres expuestos, charlamos ampliamente con los señores Sánchez Ballesteros y Orgaz Mora, delegado de la Caja en Madridejos.

—¿Cuál ha sido el móvil que les ha impulsado a promover este concurso?

Sánchez Ballesteros, mientras saborea su cigarrillo, nos dice: «Conseguir que no se pierdan estos útiles que usaron nuestros abuelos y que muchas veces permanecían arrinconados en los cuartos trasteros.»

Es curioso observar, en esta era atómica nuclear que estamos viviendo, cómo vivían nuestros antepasados, viendo los utensilios que manejaban en sus labores.

—¿Es sólo esto lo que quieren conseguir?

—Ni mucho menos —contesta enseguida el jefe de la obra social—. A corto plazo, pretendemos crear en Toledo un museo permanente con las obras premiadas y con una selección de las mejores presentadas.

Continuamos hablando y paseando. Nos causan sensación unos jarrones y ollas de barro del vecino pueblo de Tembleque, galardonados con el primer premio.

—Mira —nos dice Orgaz—, fíjate en este bastón-escopeta.

Efectivamente, nos maravilla ver este bastón que podía usarse a principios de siglo como arma de fuego. ¡Qué cosa tan estúpida para los tiempos actuales!

En la exposición vemos a unos administrativos que están observando una curiosa máquina de escribir. Creo que pertenece a la prehistoria de la mecanografía. Es un artefacto curiosísimo que ya huiera querido conocer Gutenberg, pero que dista muchísimo de nuestras actuales máquinas de escribir eléctricas.

De Madridejos se han presentado a la exposición unas sierras braceras, propiedad de Paulino Mariblanca Gallego, que han obtenido el tercer premio provincial, y un gramófono, similar al que utilizarían nuestros abuelos las tardes domingueras, propiedad de Isaac Moreno de la Llave.

La expectación que ha causado esta exposición en la población madridejeña ha sido enorme. En estos primeros días son muchísimas las personas que han acudido a observar y contemplar los objetos que utilizaron nuestros mayores. Son cerca de 200 útiles caseros los que se han recopilado, pero son muchísimos más los que se han pretendido presentar, cuando ya el tiempo estaba cerrado. Los enseres provienen de toda la provincia. Alcaudete de la Jara y Parrillas son los pueblos que más objetos han presentado.

CORRAL DE ALMAGUER

Agua y alcantarillado, dos necesidades urgentes

CORRAL DE ALMAGUER. Carlos Martín-Fuertes

De todos los problemas que tiene planteados nuestro pueblo, dos son los más importantes y absorbentes: el agua y el alcantarillado, aunque, sin lugar a dudas, la carencia de agua es lo más apremiante. El problema es viejo, casi veinte años, pero aún no se ha encontrado una solución satisfactoria.

La realidad es que el agua se raciona diariamente hace algunos años, siendo en verano cuando más se siente su necesidad y sus consecuencias. Actualmente nos están surtiendo dos pozos, pero el nivel en ambos amenaza cada día con ser más bajo. En los últimos meses se han realizado tres perforaciones y los resultados han sido infructuosos. Hasta la fecha se han gastado más del millón de pesetas, estando pendientes nuevas perforaciones. También se ha solicitado de la Diputación un estudio técnico. No hay que decir que las industrias y las amas de casa desean la abundancia de agua, además de los casi ocho millares de habitantes que actualmente componen la población.

Alcantarillado: El pasado mes de noviembre la Diputación hacía

la concesión de 300 millones de pesetas para la instalación de este servicio en tres pueblos manchegos. Entre ellos figura Corral. El presupuesto, que como todo ha ido subiendo, se ha situado en los 140 millones de pesetas.

La financiación se haría del siguiente modo: La Diputación aportaría el 50 por 100; el Banco de Crédito Local, el 25 por 100, y el otro 25 por 100 restante mediante contribuciones especiales.

El pueblo ha acogido la noticia con la lógica alegría, y se cree que las obras pueden comenzarse en marzo o abril del próximo año. A título informativo añadimos que todos los pueblos limítrofes tienen este servicio desde hace algún tiempo.

Entrega de tres millones a la Cooperativa Uniart, de Los Navalucillos

El delegado de Trabajo de la provincia de Toledo, Juan Draper Matheu, hizo entrega en el día de ayer de la concesión de un préstamo del Fondo Nacional de Protección al Trabajo, por valor de 3.100.000 pesetas, a la Cooperativa Uniart, de Los Navalucillos, especializada en la fabricación de muebles castellanos.

En el acto estuvieron presentes el delegado de Trabajo, el presidente de la Cooperativa Uniart, Alejandro Higuera Acevedo, y el notario de Toledo Jesús Beamonte Minguillón.

En el curso del presente año han sido varias las cooperativas que se han beneficiado de los préstamos del Fondo Nacional de Protección al Trabajo, entre las que figuran Nuestra Señora de la Soledad, en Fuensalida, con cinco millones de pesetas; El Tobar del Oso, en El Toboso, con cuatro millones; Medusa, en la Puebla de Montalbán, con cerca de ocho millones y medio; Artesanía del Mueble, en Gálvez, con cinco millones, y Cartonajes de Urda, con tres millones y medio de pesetas.

SANTO DOMINGO

Aprobada la vía del 143 para la autonomía

SANTO DOMINGO
Fátima Gil de Rozas

La corporación municipal, en sesión extraordinaria del día 29 de noviembre pasado, ha tomado el acuerdo por los siete miembros que la integran, cinco de Ucd y dos del Psoc, de pronunciarse a favor de la vía del 143 para iniciar el proceso

autonómico Castilla-La Mancha. Por otro lado, el día 2 de los corriente tomó posesión de la plaza de médico, con el carácter de interino, don Jorge Bertola Lomba, y ha cesado en el mismo cargo don Sebastián Sánchez Serrano por haber sido destinado a Lucena (Córdoba).

QUINTANAR DE LA ORDEN

Pesar por la muerte del subcomisario Fernández Valcárcel

QUINTANAR
Barrios y Cano

Ha causado gran pesar el fallecimiento en esta localidad toledana de Carlos Fernández Valcárcel, gravemente herido por el artefacto que explotó días atrás en Logroño. El señor Fernández Val-

cárcel pasaba muchas temporadas en Quintanar, ya que su hermano Ernesto ha desempeñado su labor como profesor del Colegio Teresiano, y posteriormente, maestro y director del colegio nacional Cristóbal Colón durante más de quince años.

EN SANTA CRUZ DE LA ZARZA

Será instalada la primera torre mundial de energía ciclónica

SANTA CRUZ DE LA ZARZA. Alfredo J. Avia Aranda

Se ha celebrado en los salones municipales de esta localidad, con asistencia de las autoridades comarcales y numeroso público, el acto de entrega de documentación para el arrendamiento simbólico de los terrenos del Cerro del Agulla al grupo Sensa de Investigación energética, representado por José Valentín Zapata (descubridor e investigador del sistema de conversión) y con destino a la instalación de una torre de energía por conversión ciclónica, financiada con fondos alemanes y austriacos.

La planta investigadora que se pretende instalar consiste en una unidad eólica con asistencia solar; se espera proporcione una potencia de 100 kilovatios, con un coste entre 0,90 y 1,36 pesetas por kilovatio/hora durante cinco años y prácticamente gratis posteriormente hasta unos cien años; teóricamente podría solucionar el consumo medio de 50 familias aproximadamente.

Los terrenos sobre los que se instalará esta torre reúnen, según los científicos, las características

necesarias de vientos frecuentes y clima soleado para la obtención de materias primas.

La noticia de la construcción de esta torre, primera que se instalaría en España, ha despertado gran interés en esta villa y sus alrededores.

El motivo por el que se ha elegido a Santa Cruz para la instalación de la torre se debe, por un lado, al apoyo de la Corporación municipal, y, por otro, a que Zapata es asiduo visitante de este pueblo.

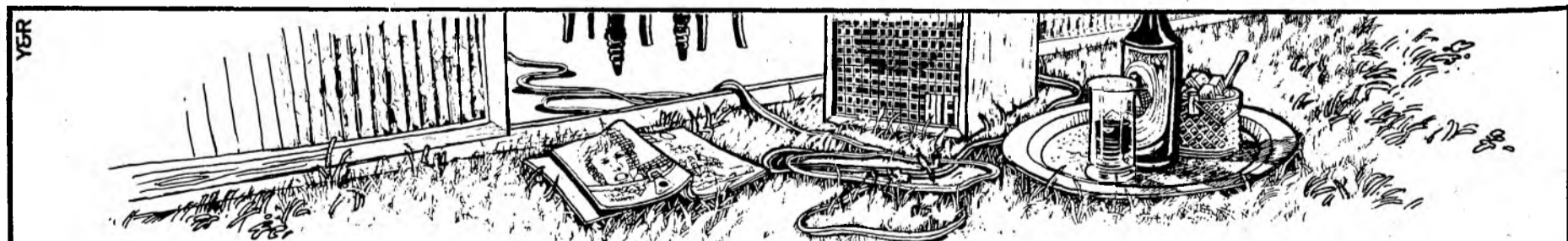

En Puertas Verdes su salón comunica directamente con su jardín. Y no es un chalet.

Disfrútelo como un chalet. Páguelo como un piso.

Es un nuevo concepto de vivienda. Son pisos con jardín individual. Viviendas para vivir realmente. Bien construidas. Con dos, tres o cuatro amplios dormitorios.

Perfectamente pensadas y acabadas. Además, en la mejor zona de expansión de Madrid. Y sin atascos. Claro, en viviendas así, hablar de aire puro, piscinas, tenis o alcatados no es lógico. Ya se sabe que lo tienen. Por eso hablamos sólo del jardín.



INFORMACION: Irabia, S. A. Viriato, 55. Tels. 448 89 81 y 448 72 56. Puertas Verdes. Carretera de Burgos. Urbanización Ciudadcampo (R.A.C.E.)

PISOS

en **MOSTOLES**
en la estación del Suburbano

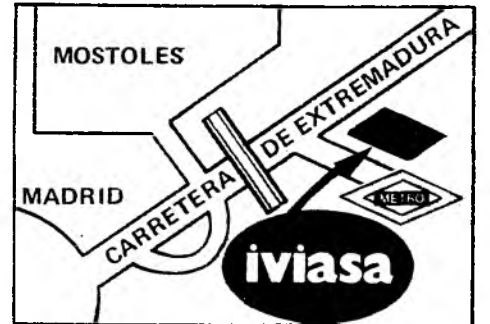

Un extraordinario complejo deportivo en la misma puerta de su domicilio.

SOLO **148.000** PESETAS DE ENTRADA
Y **17.000** PESETAS AL MES



Cantidades a cuenta avaladas por la Compañía de Seguros Mediodía



PISCINA



TENIS



PARQUES



JARDINES



BALONCESTO



COLEGIOS

construye y vende:

iviassa

Para algo más que un PISO de LUJO

San Bernardo, 20
Tels. 222 28 28-27-26

Urbanización
Tel.: 613 19 22

POLIGONO 40. NORMAS SUBSIDIARIAS



I.M.J. s.a. de publicidad

nombres propios

Lady Diana Spencer, su-
puesta novia del príncipe
Carlos de Inglaterra, está
siendo sometida a un ver-
dadero acoso por parte de
los medios de comunica-
ción. Y esto ha dado lugar
a que sesenta diputados
británicos de diferentes
partidos hayan firmado
una moción parlamentaria
en la que se lamentan de
la forma en que lady Spen-
cer está siendo tratada por
los medios de comunica-
ción y piden que se mues-
tren más respetuosos por
la intimidad de las perso-
nas. En este sentido, la
madre de lady Diana envió
una carta a la sección de
lectores del periódico lon-
dinense «The Times», en la
que reclamaba modera-
ción por parte de la pre-
sa.

Antonio Pelayo, corres-
ponsal de YA y de la agen-
cia Logos en París, ha sido
reelegido presidente de la
Asociación de la Prensa
Extranjera en la capital
francesa. La renovación de



su mandato, casi por una-
nimidad, y los aplausos
con que en la asamblea ge-
neral fueron acogidos los
resultados del escrutinio,
informa Efe, pusieron de
relieve la satisfacción de
los periodistas extranjeros
en Francia por la labor
realizada por Antonio Pe-
layo; es, desde 1979, el pri-
mer periodista español
presidente de la Asocia-
ción de la Prensa Extran-
jera en París, fundada en
1944. Satisfacción que
compartimos sus compa-
ñeros de la redacción de
YA, quienes sabemos de
sobra de las cualidades
humanas y profesionales
de Antonio.

José Stalin murió asesina-
do por cuatro altos dig-
narios del Partido Co-
munista soviético que
temían una nueva «purga»
del «dictador rojo», según
la tesis del historiador
ruso A. Avtorjanov, que
ahora vive en la región ale-
mana de Baviera. Según el
historiador, Stalin estaba
convencido de que todas
las desgracias de nuestra
historia contemporánea se
debían al hecho de que el
mundo estaba gobernado
por judíos, y preparaba
una nueva purga, creando
en Siberia una zona de re-
serva para judíos. Cinco de
los once miembros del Po-
litburó eran entonces
judíos o estaban casados
con judías, circunstancia
que explica la hostilidad a
los proyectos estalinistas y
la existencia de complots

destinados a impedirle
que siguiera adelante. Y
llegaron a la conclusión de
que la única forma de evi-
tar de manera definitiva la
purga era asesinar al dic-
tador. De acuerdo con esta
tesis, Stalin fue envenena-
do por una colaboradora
en presencia de Beria, Bul-
ganin, Jruschev y Malen-
kov. El envenenamiento
tuvo lugar el 28 de febrero
de 1953, pero la noticia de
la muerte sólo fue conoci-
da públicamente el 5 de
marzo.



Esta es la actriz Patti Da-
vis, hija del presidente
electo de Estados Unidos,
Ronald Reagan, según y
como apareció en un pro-
grama de televisión en
Nueva York, en el que fue
entrevistada. Patti ha
adoptado como nombre
artístico el apellido de su
madre y declara que la
elección de su padre,
lógicamente, le ha benefi-
ciado en su carrera
artística. (Foto Ap-Efe.)



La reina madre de Inglaterra, Isabel, canciller de la Universidad de Londres, da la enhorabuena a la Reina Margarita de Dinamarca después de que ésta fuera investida doctor «honoris causa» por dicha Universidad. (Foto Efe-Upi.)

Félix Rodríguez de la
Fuente es un niño bilbaíno
nacido el pasado 4 de no-
viembre y que será bauti-
zado el próximo 6 de enero
en Poza de la Sal (Burgos),
donde nació el conocido y
malogrado naturalista del
mismo nombre. Según in-
forma «El Caso», los pa-
dres del niño, Nicolás Ro-
dríguez y Rosa María de la
Fuente, son admiradores
del naturalista, y por ello,
dados sus apellidos, pen-
saron en dar el nombre de
Félix a su hijo. La viuda de

Rodríguez de la Fuente,
Marcelle Parmainer, ha
manifestado: «Me parece
una buena idea y me hace
mucho ilusión. Que yo
sepa, es el primer caso en
que un niño se llama igual
que mi marido.»



El general de división del
Estado Mayor del Ejército
del Aire Juan de Cara Vi-
llar ha sido nombrado jefe
de la Escuela de Altos Es-
tudios Militares del Cese-

den (Centro de Estudios
Superiores de la Defensa
Nacional). (Foto Efe.)

sonido e imagen

AUDIOVISUAL FOTO CINE-8

eumig®

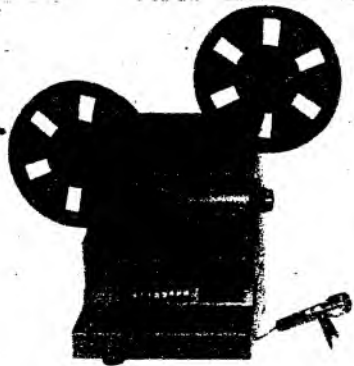

PROYECTOR SONORO ESTEREO DE
SUPER-8 mod. S-940 Multiprocessor

Gobernado por ordenador. Objetivo multitratado zoom F: 1,2/12,5-25 mm. Lámpara halógena dicróica de 15 v., 150 vatios. Bobinas hasta 240 m. Potencia de salida, 2x20 vatios. Contador digital de fotogramas con memoria. Sistema de grabación programable. Duoplay automático y transferencia Multiplay

EUMIG, SIEMPRE POR ENCIMA
DE LOS DEMAS

EL PROYECTOR DE SUPER 8

SONIDO: En los proyectores de super 8 el sonido se graba y reproduce mediante una cinta magnética adherida al borde lateral de la película. Para compensar el sobreespesor producido por esta pista, que llamaremos principal, se coloca en el borde opuesto otra más estrecha llamada de compensación (situada del lado de las perforaciones). Así la película queda perfectamente paralela a la ventanilla de proyección. La cabeza magnética, al igual que un magnetófono, sirve para grabar, reproducir y borrar. En cine todo eso se consigue transformando el movimiento intermitente de la película al nivel del sistema óptico, en movimiento continuo, delante de la cabeza magnética. Por esa razón el sonido está adelantado de 18 fotogramas en relación con la imagen que le corresponde. Ese fenómeno se llama decalage. Una característica importante de los proyectores actuales, incluidos los baratos, es la posibilidad —mediante el mando «Trick»— de sobreimpresionar varios sonidos, borrando parcialmente la grabación anterior y grabando sobre una misma pista otro sonido diferente. En los más sofisticados esto se puede hacer sobre las dos pistas, la principal y la de compensación, gracias a un selector que permite conectar una u otra, permitiendo mezclas sofisticadas de distintas fuentes sonoras. La mayoría de los proyectores tienen, aparte de su entrada de micrófono, una entrada y salida de línea que permite conectar, en grabación, un magnetófono o gira discos, y para grabar y reproducir, un amplificador, que ayuda a conseguir la máxima calidad de sonido a la hora de proyectar. Para los que tienen ambiciones más modestas, todos los proyectores sonoros disponen de una salida de altavoz que permite sustituir el incorporado al aparato y llevar el sonido al sitio más adecuado, al lado de la pantalla. Uno solo será suficiente en caso de reproducción monoplay (grabar y reproducir sobre la pista principal) o duoplay (grabar sobre la pista principal y de compensación, aunque se reproduce sobre un solo canal, y dos en el caso de un proyector estéreo que graba y reproduce por dos canales distintos).

GILBERT

PELICULAS SUPER 8
* VIDEOCASSETTES,
ACCESORIOS*



PARA MAS INFORMACION
DIRIGIRSE A NUESTROS
REPRESENTANTES O BIEN
DIRECTAMENTE A:

VILLARROEL, 155, 1º 2º
Tel. (93) 2537807
BARCELONA (36)

LLEVE EL CINE A SU CASA!



Cine Lar

Disponemos de más de
1.500 películas súper 8
sonoras en alquiler y
venta. (Visítenos y le
entregaremos nuestro
catálogo.)

Proyecciones comerciales
e infantiles a domicilio
Teléf. 445 93 13

CASTILLO, 11
(Metro Iglesia)



**No pierda más el tiempo: Por
50.000
pesetas de entrada
tendrá este año su piso.**

**Y POR SOLO
12.000 pés. AL MES**

**LA URBANIZACION
HORIZONTE III
MOSTOLES**

**HA ENTREGADO YA
500 VIVIENDAS.**

¡ES UNA GARANTIA!

**Junto a polideportivo,
nueva autovía
y nueva boca
de suburbano,
con instituto,
colegios y
galería comercial
ya funcionando.**

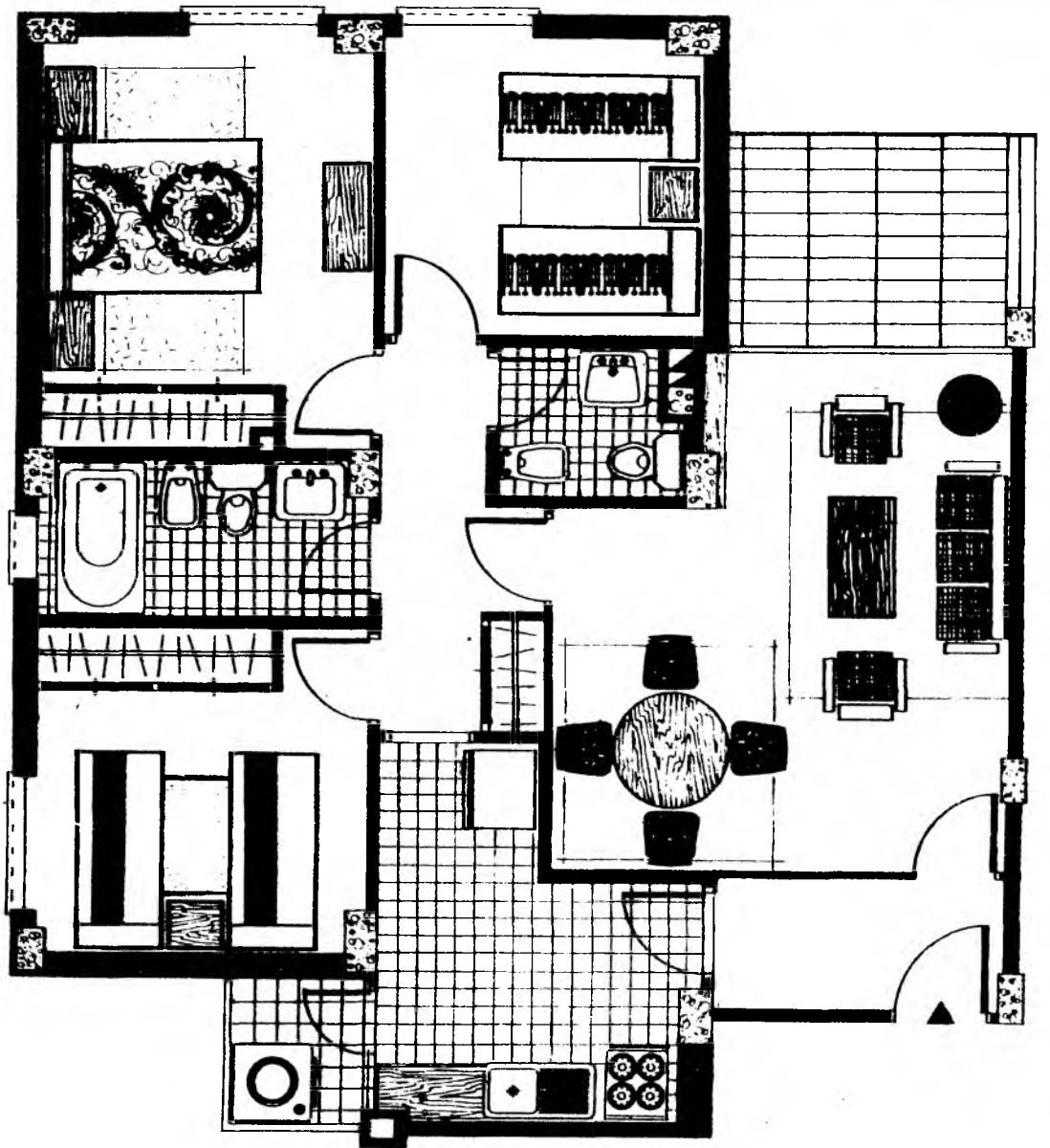

**Vea qué viviendas.
Y visítenos cuanto antes.**

Calefacción y agua caliente central. Suelos de parquet de primera calidad en todo el piso, a excepción de cocina y baños que va en plaqueta con alicatado en baldosín serigrafiado. Carpintería interior de madera y exterior de aluminio. Cocina totalmente amueblada. Persianas enrollables. Portero automático. Gastos mínimos de comunidad.

INFORMACION Y VENTA DIARIAMENTE, INCLUSO DOMINGOS Y FESTIVOS, EN LA PROPIA URBANIZACION.

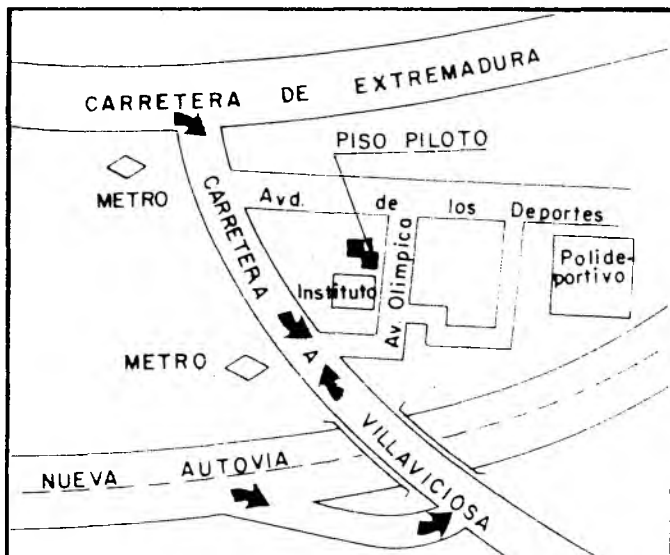

Cantidades anticipadas avaladas Crédito y Caución, Pól. n.º 71.365 en C.A. M.P. Madrid, cta. esp. n.º 30.685, ofic. principal, según Ley 57/68.



SELAGO, S.A.

Salustiano Olózaga, 12-4ª izqda. - MADRID - Tels. 225 12 37 - 225 12 29
(antes Héroes del 10 de Agosto).

MILES de ALFOMBRAS SALEN VOLANDO...

Almacén público para todos los gustos y presupuestos

RETO A TODOS LOS ECONOMATOS JUNTOS

MOQUETAS: DESCUENTOS del 10 al 40 %

60.000 CLIENTES EN ESPAÑA. EXPORTACION

ELECCION — AMDICSA
SIERRA DE FILABRES, 22

Teléf. 252 01 66 - 252 33 33
(ABRIMOS SABADOS TARDES)



MEDIDAS CORRIENTES

60x120	90x300	200x300
70x140	100x300	250x300
90x160	90x350	250x350
100x160	90x400	300x400
90x200	120x160	
100x200	140x200	REDONDAS
90x250	170x240	140-170
100x250	200x250	200 y 250

A medida FABRICAMOS varias clases hasta 6 metros de ancho

REGALAMOS UN COCHE PANDA POR LA COMPRA DE UN PISO

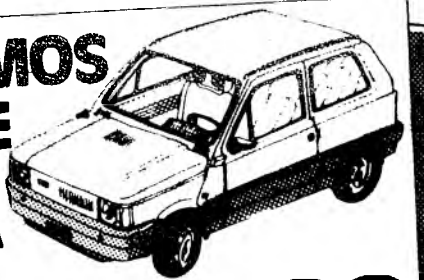

su hogar entre jardines

Pisos de 2, 3 y 4 dormitorios, con dos y tres cuartos de baño y plaza de garaje.
Más de 90.000 m² de zonas verdes y viales, zona comercial en la misma urbanización.

FACILIDADES DE PAGO
residencial LAS MERCEDES

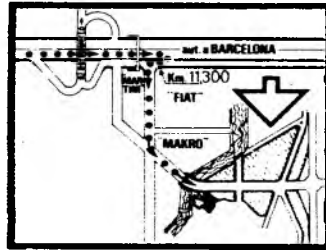

pisos de 4 y 5 dormitorios

- LLAVE EN MANO**
- Con dos y tres cuartos de baño
 - Calefacción y agua caliente central
 - Locales comerciales
 - Plazas de garaje
 - Jardines y piscina

FACILIDADES DE PAGO
ENTREBOSQUES
Avd. de Valladolid, 47

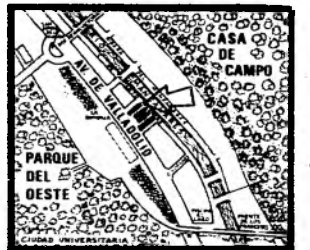

Construye y vende:

FERSA

C/ Orense, 9.

Tels. 254 01 34 - 254 20 15,
y en PISO PILOTO

Por 20.000 pts al mes Vd. vivirá en este edificio.

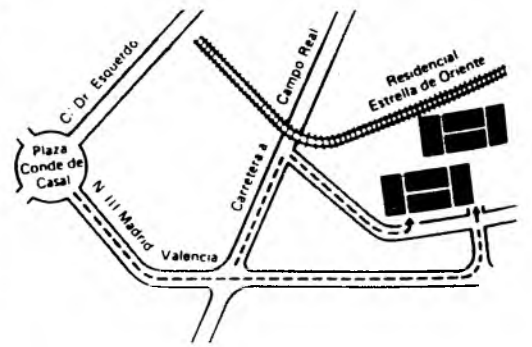
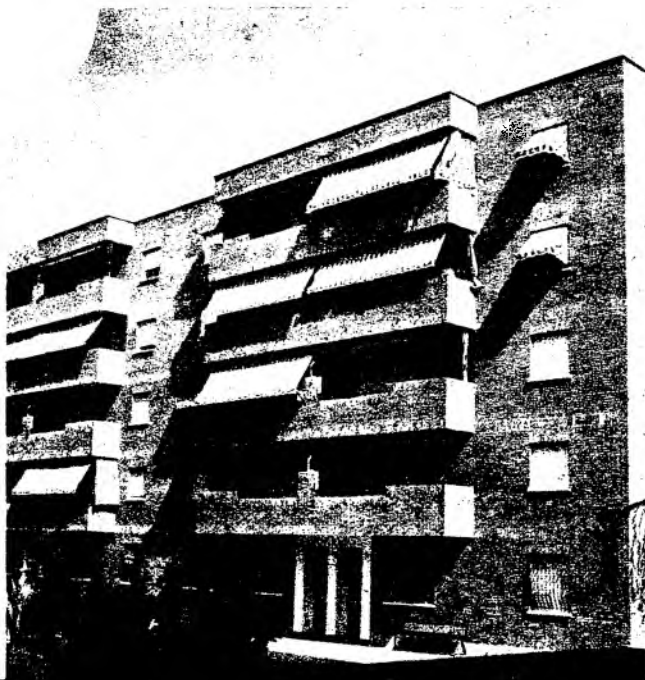

Residencial Estrella de Oriente.

Menos de lo que pagaría por un alquiler necesita Vd. para tener un piso en propiedad en Residencial Estrella de Oriente. Basta una entrada de 100.000 pts. con facilidades de hasta 10 años, ahorrándose además 200.000 pts. en contribución y derechos reales. Vd. dispondrá entonces de un piso perfectamente terminado con su

cocina amueblada y alicatada, igual que el baño, calefacción individual, suelo de cerámica, carpintería de aluminio... situados en el Km. 24 de la carretera de Valencia, en la Poveda, muy cerca de Arganda, con parada de autobús en la misma urbanización y centro escolar para sus hijos.

¡Venga a conocernos!

Infórmese en Inmobiliaria Reyes Magos, o bien en la misma Urbanización
Doctor Esquerdo, n.º 125-Planta 1.ª - Tel. 416 58 12 - Madrid

Don. _____

Dirección. _____

Poblacion _____ Tel _____

NO QUEMIE SU DINERO EN PAGAR MAS AVERIAS

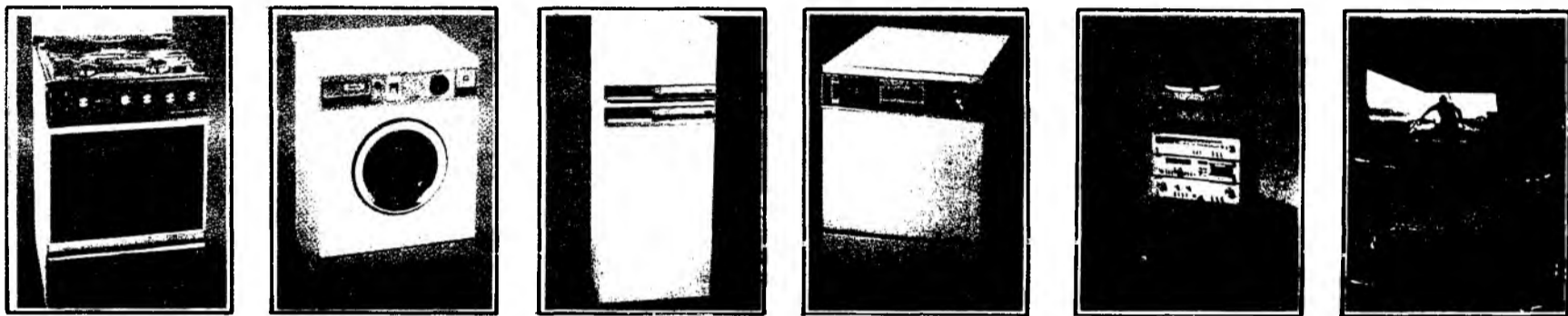

Y no es una promesa. No es hablar por hablar. No es una póliza de mantenimiento con un Servicio Técnico, que, en el caso de un televisor en color, por ejemplo, le costaría más de 20.000 pesetas. Se trata de una póliza que le garantiza totalmente, y por 5 años, su televisor, video-cassette, equipo de sonido alta fidelidad, lavadora, lavavajillas, frigorífico, cocina-encimera, congelador, horno y aire acondicionado, de tal modo que usted no paga averías, ni mano de obra, ni piezas de repuesto. Es así de claro y así de cierto.

SOLO **IVARTE · CEREZO**
KAPY · RADIO QUER

Garantizan electrodomésticos durante

5 AÑOS
GRATIS

IVARTE · CEREZO · KAPY · RADIO QUER
Los 4 grandes en garantía



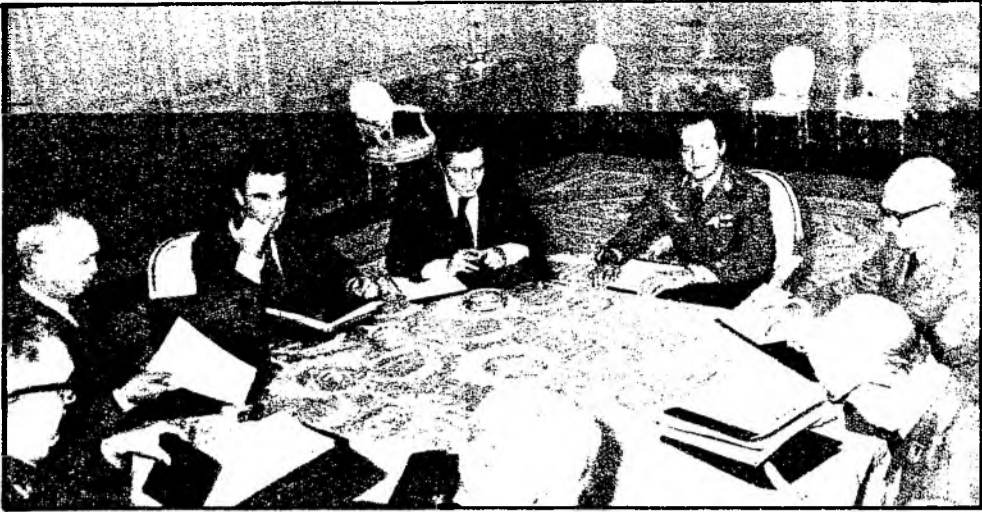

EL REY PRESIDIO UNA REUNION DE LA JUNTA DE DEFENSA NACIONAL

El Rey don Juan Carlos presidió ayer por la tarde una reunión de la Junta de Defensa Nacional, a la que asistieron, además, el presidente del Gobierno, Adolfo Suárez; el vicepresidente para Asuntos de la Defensa, teniente general Gutiérrez Mellado; el ministro de Defensa, Agustín Rodríguez Sahagún; el jefe de la Junta de Jefes de Estado mayor y los jefes de los Estados Mayores de los tres Ejércitos. (Foto Soriano.)



HOMENAJE POSTUMO A JOSEFINA CARABIAS

En el Ateneo de Madrid se efectuó, como informábamos ayer, un homenaje a nuestra compañera Josefina Carabias con motivo de la presentación de su libro, recientemente editado por Plaza y Janés, «Azaña, los que le llamábamos don Manuel». En la fotografía aparecen, de izquierda a derecha, Juan Tomás Salas; la hija de Josefina, Carmen Rico Godoy; Felipe González y Chueca Goitia, que intervinieron en el acto. (Foto Soriano.)



LOS JUDIOS EUROPEOS SE REUNEN EN MADRID

Los principales dirigentes de las comunidades judías europeas se han reunido en Madrid, donde han celebrado una rueda de prensa en favor de los judíos soviéticos perseguidos, los cuales sufren todo tipo de trabas por parte de la Administración de la Urss. (Foto Efe.)

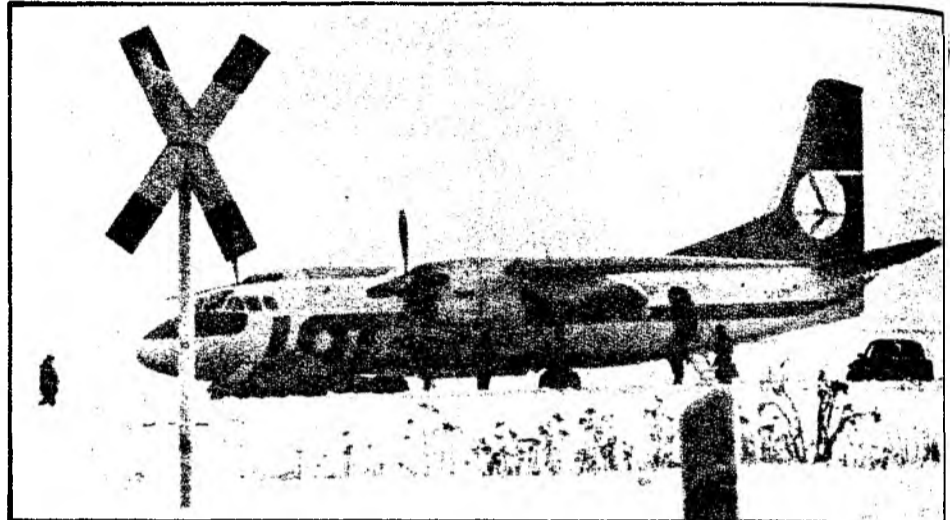

SECUESTRADO UN AVION POLACO

Un avión polaco de la compañía Lot fue secuestrado mientras realizaba un vuelo interno sobre Polonia, con veinte pasajeros y cuatro tripulantes a bordo, y fue obligado a aterrizar en el aeropuerto de Berlín occidental de Tempelhof. El secuestrador es un ciudadano polaco que intenta conseguir asilo político. (Efe.)

ULTIMA FASE

DEHESA

DE LA VILLA

ULTIMA FASE

JUNTO A PUERTA DE HIERRO

PISOS JARDIN

CARTEBE

VALDEVARNES, 2 y 4



- Tres dormitorios.
- Nueva cocina amueblada y equipada a gas ciudad.
- Carpintería exterior de aluminio.
- Carpintería interior de madera vista barnizada.
- Terraza salón con toldo.
- Suelos de parquet de roble.
- Portal y escaleras de mármol.
- Calefacción y agua caliente por gas ciudad.
- Portero eléctrico.

EN LA ZONA MAS SANA Y MENOS POLUCIONADA DE MADRID.
INFORMACION EN OBRA:

Valdevarnés, 12. Tel. 216 47 66
Horario: de 10 a 1,30 y de 4 a 7,30,
incluso festivos mañanas

Oficinas:
C/ Narváez, 25, 6.º piso
Teléfono 225 36 81

Autobuses desde Cuatro Caminos; E.M.T. 64 · P-27
y P-28 Rojo
desde Moncloa E.M.T. 82.

edificios que destacan por sus fachadas

EN LADRILLO VISTO BLANCO

Cantidades entregadas a cuenta avaladas por Cia. Crédito y Caución, ingresadas en cuenta Caja de Ahorros y Monte de Piedad de Madrid, c.c.n.º 228 · Ag 134

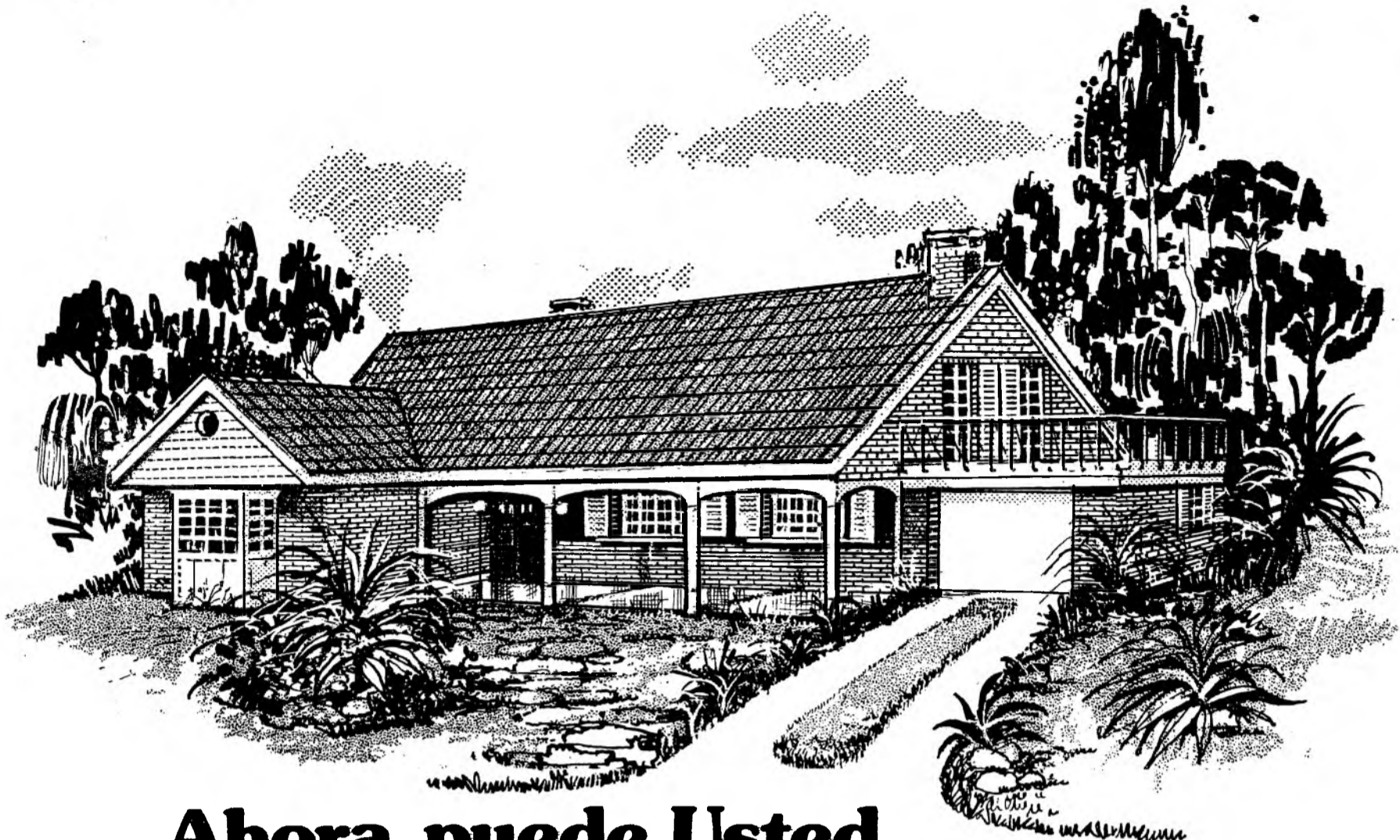

Ahora puede Usted despertar de su Sueño...

Ahora puede usted tener su propia casa, con todos sus detalles, y en plena Naturaleza. Su Chalet totalmente rodeado de Jardín, ni muy grande ni demasiado pequeño, para su comodidad. Con 4, 5 y 6 espléndidos Dormitorios, amplios Armarios empotrados, 2, 3 y 4 Baños completos, además de Aseos auxiliares. Comedor y Salón con Chimenea francesa.

Tan cerca de Madrid que sólo unos minutos le separan de sus negocios, de su actividad, de sus amigos.

Venga a "MONTECLARO". Traiga a su esposa, sus hijos... Elija su Chalet entre los distintos modelos. Vea con sus propios ojos la realidad de su antiguo sueño.

Monteclaro

su Chalet soñado



Levitt

Ventajosas Formas de FINANCIACION

Todos los Caminos Conducen a MONTECLARO



Plan de Ordenación Urbana aprobado el 8-11-67. Ley 57/68

AHORRA

CON ENTRADAS NEGOCIABLES

llaves en el
ACTO

facilidades de pago **10 AÑOS** sin letras intermedias

residencial
GUELDO

RESIDENCIAL
GUADALIX

Residencial
las Torres
del Henar

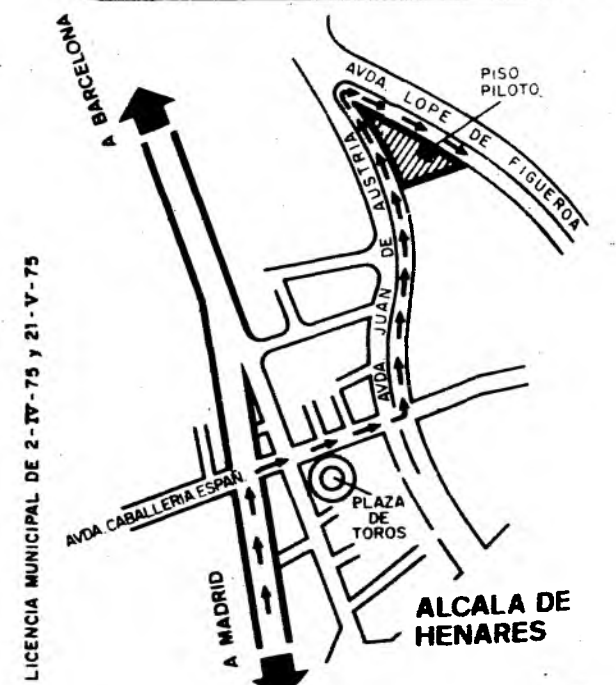
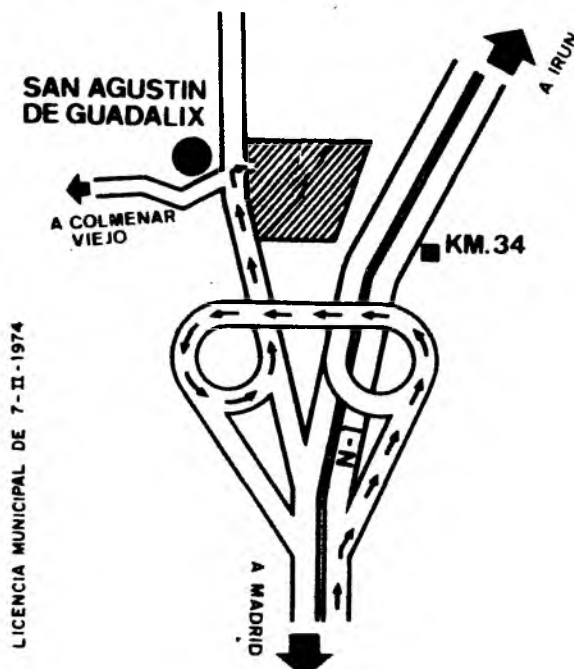
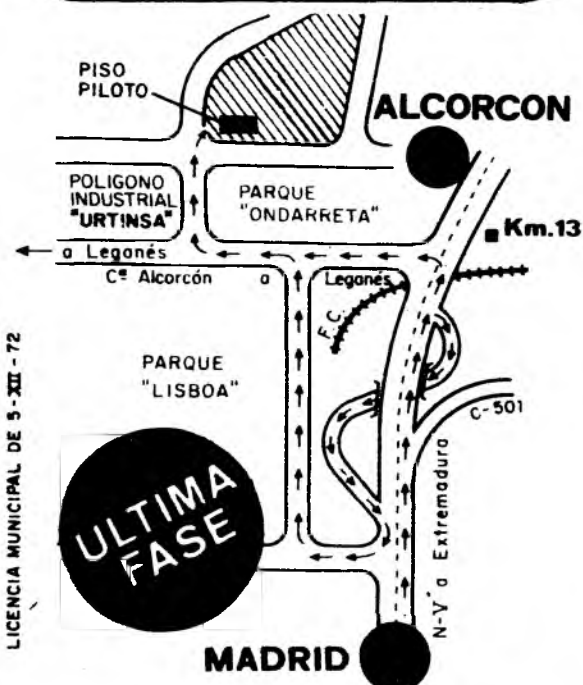

INFORMACION: PISO PILOTO en las propias urbanizaciones de 11 a 14 y de 17 a 20 h. (incluso festivos mañanas)
EN MADRID: C/San Quintín, 10 bajo, TELFS. 247 82 45 - 247 84 77.

En Toledo

Más de 300 participantes en la Sociedad de Garantías Recíprocas

El nuevo sistema ofrece a los empresarios una mayor agilización y elasticidad en los créditos

Más de trescientas peticiones existen en estos momentos para formar parte de la Sociedad de Garantías Recíprocas (Sgr), en la provincia de Toledo, según se ha puesto de relieve en un acto que se ha celebrado en la jornada de ayer en la sede central del Banco de Crédito Industrial, de Madrid.

A la rueda de prensa con los distintos medios de comunicación social toledanos asistieron, por parte de la entidad bancaria, el presidente, señor Pareja; el director general, señor Goite, así como los subdirectores de la mencionada entidad financiera. Por parte de la nueva sociedad estuvieron presentes el presidente, don César García Paniagua; vicepresidente, don Francisco García Martínez, y el director, don Javier Rojas Alonso. El presidente del Banco de Crédito Industrial expuso en términos generales cuál era la filosofía de este nuevo enfoque financiero para la pequeña y mediana empresa, resaltando en primer término que, así como en otros puntos de la geografía española, especialmente en Cataluña, se está llevando a la práctica, es de esperar que estas ideas cobren realidad en Toledo y en otras partes en donde se vislumbran atisbos claros de que se desea entrar en este nuevo encuadre económico. Para ello —recalcó el señor Pareja— es necesario superar todo egoísmo individual, tan característico de los españoles, y aunar voluntades para el logro de unos fines más ambiciosos.

En términos muy sencillos, lo que se pretende con este tipo de sociedades es que sea el grupo el que se responsabilice de las garantías, eliminando de este modo la garantía personal e individual, con toda la carga de tipo económico, e incluso emocional que esto supone. El nuevo sistema ofrece a los empresarios la agilización de trámites hipotecarios, mucho más lentos; una mayor elasticidad en los créditos y, consiguientemente, una mayor aceleración de los mismos, aspecto éste sumamente importante a la hora de plantear una rees-

tructuración de la empresa. El resultado final se refleja en una mayor facilidad para la inversión del pequeño y mediano empresario con unos efectos inducidos de fomento de la inversión y la creación de nuevos puestos de trabajo en este sector, que en la actualidad constituye el más importante de la economía española, ya que no hay que olvidar que cada diez puestos de trabajo, siete pertenecen a la pequeña y mediana empresa.

Recalcó también el presidente del Banco de Crédito Industrial que el hecho de volcarse en estos momentos hacia el sector de la pequeña y mediana empresa no es otro que la importancia que la misma tiene en el conjunto económico, tanto por lo que se refiere al número de personas empleadas en el mismo —proporción de siete a tres, como hemos apuntado—, cuanto por la consolidación del empleo que genera, hasta el punto —señaló— que si se hunde la pequeña y mediana empresa española, se hunde la economía del país.

En la rueda de prensa se hizo hincapié en que no se trata de un sistema para empresas que se puedan encontrar en la agonía, sino para fortalecer y renovar las existentes mediante un clima de nuevas relaciones humanas, basadas en la eficacia del grupo —el conocimiento y la interacción personal cobran aquí sumo interés—, sin que esto cierre el camino a la confederación de grupos empresariales, que pueden ser estimulantes y eficaces.

Se puso igualmente de relieve que se cuenta con una tradición e historia suficientes en Europa, especialmente en Francia, de donde parece haberse importado esta nueva experiencia, como para ase-

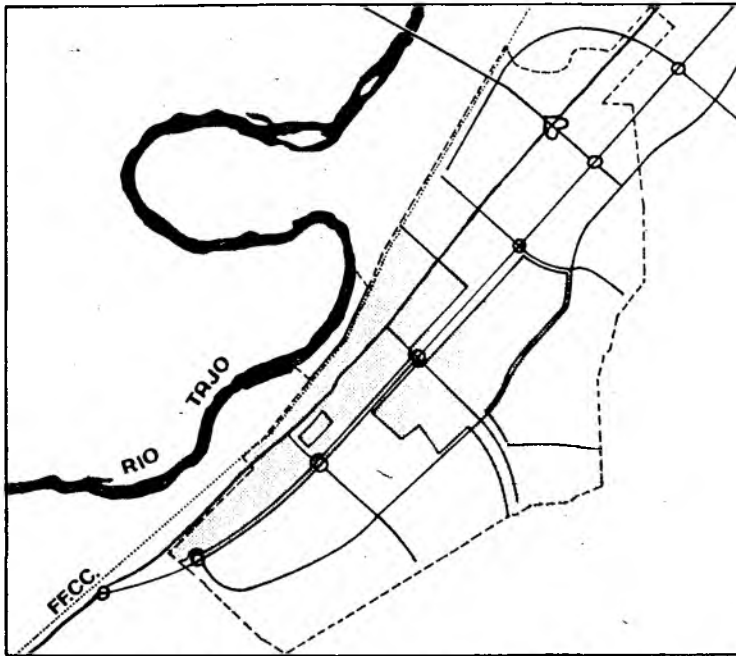

El polígono industrial de Toledo, junto con el de Talavera, uno de los objetivos de la Spr

gurar de antemano que la puesta en marcha de la Sociedad de Garantías Recíprocas será un éxito. En el país francés se han efectuado más de ciento veinte mil operaciones por las sociedades de garantías recíprocas y los datos sobre pagos por parte de los empresarios son totalmente satisfactorios. En el caso concreto de España, el Banco de Crédito Industrial concede los créditos a un tipo de interés del 11 por 100 y a un tiempo que oscila entre los seis y ocho años, condiciones que, hasta la fecha, ninguna entidad en España ofrece.

Por lo que respecta a Toledo, los directivos de la Sociedad de Garantías Recíprocas (Sgr) tienen una gran confianza, a raíz de los

resultados obtenidos hasta el momento, al haber superado las trescientas participaciones de socios y al poder contar con el Instituto de la Pequeña y Mediana Empresa como socio protector. Esperan igualmente la colaboración y el apoyo de las Cajas de Ahorros, tanto Provincial como Rural, y del Banco Industrial del Tajo.

La tarea inmediata a emprender por los directivos de la Sociedad, en parte iniciada ya, consistirá en recorrer las distintas zonas y comarcas toledanas para dar a conocer a los empresarios todo el organigrama que este nuevo sistema de financiación de la pequeña y mediana empresa encierra.

José R. VILAMOR

Los profesores de Bup, en huelga indefinida

Los colectivos docentes de catedráticos y agregados de la provincia de Toledo, promotores de la huelga que se mantiene en la enseñanza estatal desde el pasado 19 de noviembre, han decidido rechazar la oferta de la Subsecretaría del Ministerio de Educación, facilitada por la Delegación de nuestra capital.

Los profesores en huelga de la provincia de Toledo han expresado en la mañana de ayer su satisfacción por el reconocimiento que el Ministerio ha hecho de los desequilibrios existentes en la retribución de los profesores con el resto del funcionamiento de la Administración, pero las promesas hechas por la Administración no ofrecen garantías concretas —según el profesorado— para equilibrar los desniveles existentes, por lo que la postura de huelga se mantiene de forma indefinida en espera de soluciones más tangibles.

Por otra parte, las asociaciones de padres de alumnos de los institutos de bachillerato El Greco y Alfonso X el Sabio se han dirigido al Ministerio de Educación solicitando una urgente y satisfactoria solución a los problemas planteados, a fin de evitar los perjuicios que se están ocasionando a la enseñanza.

Continuando en el orden educativo, hemos de destacar la visita que efectuó a Toledo la subsecretaría de Educación Pública de Chile, Silvia Peña Morales, acompañada por la delegada de Educación de nuestra provincia, quienes efectuaron una detallada visita al Centro de Enseñanzas Integradas Blas Tello, donde se le mostró las modernas instalaciones y se estudió la posibilidad de un intercambio a nivel de profesores entre este centro y sus equivalentes chilenos.

Hoy, inauguración de la Bienal del Tajo

Jule, ganador del Doménico Greco

Este año se han presentado 191 obras; la mitad que en el certamen anterior

El toledano Julián García (Jule) ha sido el ganador del premio Doménico Greco, correspondiente al máximo galardón de la Bienal del Tajo, que hoy queda abierta en la iglesia de San Vicente. Al certamen han concurrido 191 obras, con una participación mayoritaria de cuadros pictóricos.

«La Bienal de este año —nos ha manifestado el presidente de la Comisión de Cultura, Luis Alfredo Béjar— ha alcanzado un buen nivel artístico.» No obstante, es preciso apuntar que, respecto al 78, el número de obras concurrentes ha disminuido en casi un cincuenta por ciento. El señor Béjar explica esto en razón de la congelación económica de parte de los premios que se otorgan en la Bienal. Así, en el 78 se dio la circunstancia de que algún premiado optó por renunciar a la cuantía económica para llevarse su obra, pues la valoración de la misma era superior al premio.

Como más arriba decíamos, Jule ha sido el ganador del Doménico Greco, dotado con 200.000 pesetas, con la obra pictórica «Sentir del Tajo». Como en anteriores años, no se ha exigido una materia específica para obtener este premio. La entidad otorgante es la Dirección General del Patrimonio Histórico-Artístico, que este año ha aumentado la dotación económica. El premio Tajo, de 150.000 pesetas, y que tiene como tema obligatorio el río de nuestra ciudad, le ha sido concedido a Félix Villamayor, también de Toledo, por su escultura titulada «Exaltación al Tajo». Este premio corre a cargo del Ayuntamiento de Toledo, al igual que la novedad de este año, Artistas Toledanos, de 100.000 pesetas, y dedicado al ilustre Alberto Sánchez, que ha sido otorgado a la escultura «Torso», de José Luis Yebra.

Los premios de las diputaciones de la cuenca del Tajo han sido asignados a tres cuadros y otras tantas esculturas. La cuantía económica de los mismos es ostensiblemente inferior a los anteriores. El inferior pertenece a la Diputa-

ción cacereña, con 20.000 pesetas, y que ha sido conseguido por Pedro Sánchez, por su cuadro «Los ataúdes». Como en años anteriores, a estos premios de las diputaciones sólo pueden concurrir artistas nacidos o residentes en las correspondientes provincias. El de la Diputación de Toledo, específicamente para temas escultóricos, ha correspondido a Francisco Aparicio, de Yepes, por su obra «Uno más»; la dotación es de 50.000 pesetas. El premio de la entidad madrileña ha sido para el cuadro «Absurdo», de Ezequiel López. Se da la circunstancia de que nadie ha concurrido al premio Teruel, por lo que se ha optado concederle al cuadro «Espantapájaros», de Domingo Izquierdo. Con 50.000 pesetas, igual que el anterior, está dotado el premio de la Diputación de Guadalajara, conquistado por Isabel Martínez con su escultura «Encuentros y ausencias». Y, por último, Francisco Ortega, con su escultura «Manifestación», ha ganado las 25.000 pesetas de la Diputación cuencense.

Según ha informado a YA el concejal Luis Alfredo Béjar, el retraso de la Bienal se ha debido a la dilación de las diputaciones para contestar a la comisión organizadora del certamen. Por esta razón no ha podido realizarse un proyecto que quizá podría suponer un revulsivo para la Bienal: la agrupación económica de todos los premios de las diputaciones en uno solo, que figuraría bajo el epígrafe de Cuenca del Tajo.

En la exposición, que hoy quedará abierta en la iglesia San Vicente, de Toledo, y que finalizará el 31 de diciembre, podrán verse 91 obras, en su mayoría cuadros.

Farmacias: No subirán los servicios de urgencia

El Colegio de Farmacéuticos de Toledo no se ha planteado la posibilidad de imponer un canon sobre los medicamentos despachados por las farmacias de urgencia, en contra de la actitud del Colegio madrileño, que piensa gravar en 200 pesetas las medicinas despachadas por la noche.

Esto es lo que ha respondido a YA Eduardo Zaragoza, presidente del Colegio de Farmacéuticos toledano. «Conste que yo no me meto en las acciones de otros Colegios. No obstante, la subida anunciada en la prensa ha de contar todavía con la anuencia del Consejo General de Colegios de Farmacéuticos.» Según el señor Zaragoza, es más ortodoxo no despachar por la noche aquellas peticiones que no sean urgentes en vez de cobrar 200 pesetas por el servicio. En el caso de que se impusiera este gravamen, nos ha dicho el presidente del Colegio de Toledo, nos veríamos obligados a despachar por la noche lo que nos pidieran.

Aplazada la negociación en Standard

La negociación del convenio colectivo que se tenía prevista para estos días en Standard Eléctrica, S. A., ha sido aplazada hasta el próximo mes de enero debido a la medida tomada por la empresa de suspender la actividad industrial desde el día 15 de este mes hasta el 5 del próximo.

La empresa ha manifestado a YA que la suspensión se debe, fundamentalmente, a la acumulación de «stocks» y a la reducción de pedidos que se ha experimentado. A pesar de esto, los trabajadores recibirán sus salarios y pagas extras previstas para este mes.

50.000 Ptas.
DE ENTRADA Y...
ya tiene
piso!

El resto puede pagarlo en 17 años.

de acuerdo a sus posibilidades.

En Alcalá de Henares nadie le ofrece hoy un piso de esta categoría en unas condiciones de pago tan ventajosas:

Una entrada tan pequeña y tantos años para pagar. Compruébelo personalmente.

Después... ¡venga a conocer **Residencial Los Gorriones!** Su situación en la zona más moderna y tranquila de Alcalá. La Urbanización con más de 30.000 m² de zonas verdes, amplias calles, parque infantil, zonas comerciales, colegios... Los pisos de 92, 95 y 98 m² con todas las comodidades de un piso auténticamente residencial.

● Seguro que se viene a vivir con nosotros.

Visite el piso piloto de 10 a 2 y de 4 a 8 en días laborables y de 11 a 7 en días festivos en c/ Nuestra Sra. del Pilar

(entrada por Reyes Católicos) Tel 889 10 16 Oficina en Madrid: c/ Conde de Xiquena, 4 · 2.º derecha.

Cantidades entregadas a cuenta aseguradas por Crédito y Caucción depositadas en la cuenta especial n.º 1.969 de la Agencia n.º 44 del Banco Central de Madrid. Viviendas del Grupo I calificación M-GI 7012/74

RESIDENCIAL LOS GORRIONES
EN ALCALÁ DE HENARES

Es una promoción de COPOZO, Sdad. Coop.

Una parroquia sin templo en Talavera

No se ha conseguido la cesión de un pequeño solar

Una parroquia sin templo, la de San Ildefonso, lo tiene casi todo. Párroco, fieles, demarcación —muy céntrica por cierto—, pero no tiene la iglesia donde en esta parte de Talavera —7.000 almas— pueda desarrollar su vida y fin.

Todos sus cultos se celebran, unos en la capilla del instituto Padre Juan de Mariana, misas de días de precepto y de vísperas; y el resto de ellos, en la iglesia de San Francisco. Mucho ha buscado y pedido don Antonio Díaz Corralejo González. Un pequeño solar, una mínima parcela donde elevar su campanario y aposentar su cruz parroquial, pero aun hoy, no ha sido atendidas sus súplicas que en varios sentidos ha dirigido.

Esa finalidad de acompañar desde el nacimiento a la fe por el agua bautismal hasta el último pago terrenal de los fieles en sus funerales ha de ser cumplido en casa prestada. El diario alimento del alma, los sacramentos, cultos, oraciones no pueden ser frecuentados comunitariamente bajo esos techos propios que acogen y despiden. La vida parroquial, por fuerza, ha de ser menos viva y activa, y son muchas las almas

cristianas que se encuentran un poco a la intemperie, faltas de ese resguardo eclesiástico, que el propio templo proporciona de amparo y cobijo.

Una ciudad en crecimiento continuo, que ya hace años por este motivo vio aumentadas el número de sus parroquias, necesita y precisa de esa casa de Dios que sus feligreses se atreven casi a exigir.

YA ha querido palpar el problema. Nadie mejor que el propio sacerdote, pastor de estas almas, podría proporcionar ese conocimiento preciso de la anómala situación.

—¿Cómo no tienen aún templo parroquial?

—Todas mis gestiones ante el Ayuntamiento han sido negativas. Pedía un pequeño solar —400 metros cuadrados— existente en la calle Joaquina Santander, que hubiera sido suficiente, pero siempre me han respondido con la negativa por ciertas trabas legales.

—¿No ha vuelto a insistir?

—He insistido, pero siempre he chocado con la misma respuesta, está pendiente de las normas subsidiarias.

—¿No podía encontrar otro lugar?

—En esta zona sólo sería posible en una nave, ya que no hay espacios libres, y esto sería muy caro y ninguna reuniría las condiciones de visibilidad necesarias, aparte de la dignidad que un templo merece.

—¿Se resiente la vida parroquial de esta falta?

—Sí, mucho. Estamos de prestado y hay feligreses que ni saben que pertenecen a ella. No tenemos despacho ni congregaciones, ni catequesis, ni nada de lo que sería preciso para el pastoreo de las almas. El mayor contacto es imprescindible y no este desperdiciamiento a que estamos obligados.

—Bautismos, matrimonios, entierros, las personas pertenecientes a esta parroquia, ¿dónde han de dirigirse ante una necesidad?

—A la iglesia de San Francisco y allí, de prestado, tratamos de atender, pero nunca con la eficacia que sería deseable, como sucedería si estuviésemos instalados en nuestra propia casa.

—¿Otras parroquias y centros religiosos hacen colectas, usted no? ¿A qué es debido?

—Es imprescindible el solar donde poder empezar a trabajar,

de lo contrario, ¿qué podemos decir a la gente de sus donativos?

—¿Cuándo puede llegar el deseado templo?

—Si no nos conceden el terreno no habrá más remedio que buscar una nave o lo que sea, así no podemos estar.

—YA está a su disposición para dirigirse a los fieles talaveranos.

—Hago un llamamiento, desde estas páginas que YA me brinda, a todos los talaveranos y muy especialmente a mis feligreses de que siempre la inquietud y la necesidad de encontrar un lugar donde podamos llevar a la práctica la vida parroquial, y de que entre todos, logremos soluciones. Yo estoy abierto a cuantas ideas positivas me puedan aportar. Cuento con unos medios. Una piadosa familia donó una casa para su venta, en su día, cuando tengamos lugar para la obra, será una ayuda para culminar esta ineludible e imperiosa necesidad, de llegar a tener nuestro templo parroquial, que será la casa de todos cristianos talaveranos, y muy particularmente, de los 7.000 próximos feligreses de la parroquia.

S. S.

Ramiro expone dibujos en la Caja de Ahorros Provincial

«Si quieres profesionalizarte no te dejan seguir tu camino»

Ramiro ha expuesto en Talavera, en el Salón de la Caja de Ahorros Provincial, 16 dibujos-collages, en ellos ha visto Talavera. El ingenio, el sueño y un cariñoso recuerdo se ha mezclado en su obra, adivinándose más la ciudad que él hubiese soñado fuese Talavera que esta real, ingente y monstruosa. De ella dice Angel Ballesteros en el catálogo y refiriéndose al pasado de Talavera, «las cosas que se han resistido a esa muerte que se llama ruina, a esa ruina que a veces la denominamos, pomposamente, progreso», «esta obra de Ramiro, que ha sabido sorprender en los rincones silentes, en sus monumentos y hacer los latidos agrícolases».

El pintor Ramiro García Serrano nació en el cercano pueblo de Mejorada y estudia en la Escuela Superior de Bellas Artes de San Fernando. Hoy es catedrático de dibujo en el instituto de bachillerato Gabriel Alonso Herrera, de esta ciudad. Ha obtenido premios y galardones en diversos certámenes. Últimamente ha realizado la escenografía para el montaje de «La Celestina» en la semana homenaje a Fernando de Rojas.

Sobre su actividad nos interesamos y él nos pinta sus inquietudes.

—Usted es profesor de dibujo. ¿Por qué pinta?

—Es vocación. Necesidad de hacer cosas y encontrar un camino propio, no quiero ni repetir ni imitar, quiero ser yo y mi camino.

—¿Profesional de la pintura?

—Soy muy responsable y en ese sentido se choca con muchos problemas. Está muy difícil y si quieres profesionalizarte no te dejan seguir tu camino, has de hacer concesiones a gustos y forma. Por eso soy profesor, hice las oposiciones para pintar por placer y sentirle con las obras de mi gusto. Si de ello quieres vivir tienes que llegar a prostituir tu forma de ver la pintura.

—¿Inspiración?

—Poca imaginación. De lo que veo. No es poesía traducida al dibujo, no invento, compongo la realidad. En el óleo trabajo mucho con el hombre que ocupa el espacio.

—¿Evolucionará?

—Creo que iré hacia el abstracto, quiero escapar de las formas manidas.

—¿Le han entendido?

—Sí, pues es más fácil el dibujo mío que el óleo.

—¿Cerámica, cuándo?

—Para primeros de año, somos un grupo de compañeros que queremos aprender y buscar formas nuevas de expresión. Otra etapa puede ser la escultura. No quiero considerarme pintor, sino artista.

Santiago SANGUINO

Ante el comercio y la industria talaveranos

General complacencia ante los números aparecidos de YA

El YA se ha presentado en Talavera ante el comercio y la industria. Ha ofrecido a estas ramas de la producción sus servicios y ventajas. Ante un poblado salón, don Carmelo Ugarte, que encabezaba un grupo de personas relevantes de Editorial Católica, ha hecho un ofrecimiento de las páginas de YA. Ofrecimiento que ya huelga; como dijo, «es de Talavera y a su servicio está». Siguió en su breve parlamento ofreciendo el deseo de mejorar en un futuro, y que será una exigencia a la que se comprometen para obtener un arraigo en consonancia con los buenos propósitos que animan a Editorial Católica de servicio a Talavera en todos los niveles que puede aportar un primer diario nacional; que se presenta a juicio con el deseo de masiva acep-

tación como propio. Insistió en que se están vendiendo 13.000 ejemplares en la provincia, con deseos y perspectivas de aumento, con lo que ello lleva implícito de difusión para todo aquello que aparece en sus columnas.

Empresas importantes, medianas y pequeñas estaban representadas.

Entre los grupos pulsamos opiniones que pueden ser representativas de un general sentir. La pregunta fue: «¿Qué piensa de esta irrupción del YA en Talavera?»

• **Ramón Ojea**, electrodomésticos: «Es un diario muy leído. Lo compro diariamente. Creo tendrá futuro en Talavera.»

• **Francisco Sánchez**, tintorerías: «Siempre le compré sólo los domin-

gos; ahora pienso hacerlo todos los días.»

• **J. R. García**, director de gran empresa: «Quizás haya que esperar un poco, ya que el intento es muy ambicioso. Ha de tener una gran visión de futuro.»

• **Manuel Rivas**, director de Cimsa: «Es un gran éxito y agradezco el haber conseguido llegar a nuestra plaza.»

• **José Luis Román**, Viajes Román: «Está en una línea muy actual y me parece una idea muy acertada que una ciudad como Talavera pueda contar con él.»

• **Tobaldo Díaz Zorita**, Lainar: «Es muy positiva la idea.»

Santiago SANGUINO

Una falsa alarma restó público

La compañía Pequeño Teatro de Madrid actuó en Talavera

La compañía Pequeño Teatro de Madrid ha representado en el Instituto Nacional de Bachillerato Padre Juan de Mariana. Más de una hora se retrasó la iniciación del espectáculo, ya que momentos antes de empezar se recibió un comunicado telefónico, con voz femenina, que anunciaba la colocación de un artefacto explosivo. Avisada la Policía, se personó en el lugar, y tras exhaustivo reconocimiento confirmaron la falsedad del anuncio. Muchas personas no volvieron al auditorio.

La compañía, compuesta por María Luz Olier, Juan Jesús Valverde y Ruth Guerrero, interpretó «Ligazón», de Valle-Inclán, en su primera parte. En la reanudación han puesto en escena «Lo invisible», de Azorín.

Los componentes de la compañía, que llegaban de Valencia momentos antes de la hora indicada para su actuación, conversaron con nosotros.

«Los tres somos profesionales, y no formamos un grupo, sino que es una promoción cultural, para la que nos encontramos contratados por dos meses. El local no es bueno, frío y escasas condiciones acústicas; además el espectáculo es un poco elevado, que pretende unos fines didácticos. El público ha estado muy bien y ha escuchado con atención.»

De sus preferencias sobre autores teatrales nos dijeron: «Preferimos a Valle-Inclán por ser autor teatral, cosa que no se da en Azorín, pese a ser un gran escritor. Estamos en esto, ya que hoy hay que hacer lo que salga, puesto que la profesión está mal y no todos podemos estar en el Centro Dramático.»

Refiriéndose a Talavera, argumentaron: «Es una población donde cala el teatro; lo demuestra la existencia de dos conocidos grupos dedicados a este arte, que ya conocíamos de otras actuaciones anteriores.»

Han finalizado: «Creemos que lo de la bomba debe haber sido una broma de mal gusto, pero sentimos que esto haya restado público.»



AYUNTAMIENTO DE MADRID

CONSEJO DE URBANISMO

JUNTA MUNICIPAL DE HORTALEZA

El próximo día 18 de los corrientes, a las 19 horas, en el salón de actos del colegio nacional Princesa Sofía (carretera de Canillas, 23), este Consejo va a celebrar sesión de acuerdo con el siguiente orden del día:

- 1.º Bases de modificación de Alameda de Osuna.
- 2.º Parque de Hortaleza.
- 3.º Pinar del Rey.
- 4.º Plan parcial padres paules.

Toda persona interesada en dichos proyectos podrá consultar la documentación correspondiente en esta Junta, Junta Municipal de Urbanismo y locales de la Asociación de Vecinos correspondientes.

¡¡OPORTUNIDAD!!

VENDO A BAJO PRECIO
10 PARCELAS
(JUNTAS O SEPARADAS)
PARA VIVIENDA
PERMANENTE

Con luz, agua, gas, teléfono,
calles, club, tenis, piscinas

SIN ENTRADA
Y CON
MUCHAS FACILIDADES

Teléfono 630 03 56

MIRASIERRA

ULTIMOS PISOS
COMUNIDAD
DE PROPIETARIOS

(AUTENTICOS PRECIOS
DE COSTO)

PISOS LUJO: 140 y 145 m²

- Cuatro dormitorios
- Dos baños y aseo servicio
- Salón-comedor
- Plaza garaje y cuarto trastero
- Jardín de 4.780 m²
- Piscina
- Pista tenis
- Zona infantil

Información y venta: Alfredo Marquerie, 8 (piso piloto), y Santiago Rusiñol, 11. 234 37 83 y 234 35 48

VIVA EN ARAVACA

a precio de coste
4 últimos PISOS

2 últimos LOCALES

Entrada: piso a cambio
y crédito hipotecario

Teléfono 715 22 36

Tardes

EN BARAJAS PUEBLO

Pisos de lujo con piscina
Calle Cine, 17

Pisos de tres dormitorios, salón comedor, dos cuartos de baño, suelos de mármol, calefacción y agua caliente centrales. Plazas de garaje opcionales.

GRANDES FACILIDADES

Informa y vende en obras y oficinas PROUSA.

Calle Cipriano Sancho, 2

Teléfonos: 404 74 52

404 73 53

PISOS DE LUJO

Llave en mano,
en Emilio Ferrari, 117

Pisos de tres dormitorios,
salón-comedor, dos cuartos
de baño, suelos de mármol,
calefacción y agua caliente
centrales

Grandes facilidades

Informa y vende en obras
y oficinas

PROUSA

CALLE CIPRIANO SANCHO, 2
Teléfonos 404 74 52 - 404 73 53

El divorcio, a examen

DIVORCIO Y DELINCUENCIA JUVENIL

UN proyecto de ley, próximo a discutirse en las Cortes, modifica el Código Civil en su título IV del libro primero, sobre el matrimonio, y reconoce como causas de divorcio el cese efectivo de la convivencia conyugal en determinadas condiciones. Los artículos 90 y 103 afectan a la situación de los hijos. Que la familia es fundamento de la sociedad, su célula primaria, y que sin la unión matrimonial es difícil y a veces inviable la pervivencia de los elementos que forman la personalidad armónica de los hijos, es conclusión unánime de antropólogos, sociólogos y médicos. La permanente solicitud, nacida del amor; la dirección y autoridad del padre de familia, contrapesada por la suave persuasión y abnegada entrega de la madre, entre otros elementos, forman el equilibrio y la estabilidad que forjan la personalidad del hijo, en la seguridad, en la firme orientación y formación de la voluntad, afirman los psicólogos y comprueban los pedagogos.

Los juristas comprobamos que tras de una patología social, de atentados a la convivencia, de inadaptación, de delincuencia y autodestrucción, está casi siempre agazapado un problema familiar, a veces oculto, otras abiertamente desencadenante de las actitudes antisociales.

Conocemos a menudo las situaciones a que dan lugar la guerra sorda, la división de los padres, su enfrentamiento continuo, las reyertas familiares, los malos tratos que preceden a las situaciones de ruptura. A los hijos, a veces en tierra de nadie; otras, afligidos testigos de la batalla que libran sus padres, les deja traumatizados y con estigmas indelebles para su proyección futura como persona.

Con la legalización del divorcio esto no se va a remediar. La posibilidad de su ejercicio es un plano inclinado por el que se resbala la sociedad hasta situaciones cada vez más frecuentes. Un portillo cada vez más ensanchado, según la experiencia de los países que lo tienen, y cuyas cifras son de progresión creciente. En Francia, Alemania Federal, Suiza, Dinamarca, en catorce años se han duplicado. En Bélgica y Austria, en un 150 por 100. En Holanda se han multiplicado por cuatro. En Inglaterra, Estados Unidos, Canadá y Suecia se han triplicado.

Pensamos que la posibilidad abierta de acudir al divorcio como liberación de una situación impide poner en juego esfuerzos para salvar y sacar adelante el matrimonio. El penalista Cuello Calón, juez de menores en Barcelona, escribía en 1934 que uno de los recuerdos más vivos de su actuación era la enorme proporción de niños que venían de hogares irregulares, seguramente las cuatro quintas partes, y añadía que no eran los huérfanos los más frecuentes, sino los de padres divorciados.

Haffter, autor suizo que ha estudiado 210 casos de hijos de divorciados, ha podido comprobar los efectos perniciosos del proceso de divorcio en una sexta parte de los casos investigados, cuando los hijos se ven mezclados en él y tienen que declarar ante el tribunal. «Hijastros de los tribunales» les llama otro autor.

La ruptura afectiva con uno de los padres, polo de referencia y de identificación, es gravemente lesiva y lacerante. Son impresiones que difícilmente se borrarán de su mente y de su corazón atormentados. Siendo niño o apenas adolescente no sabe todavía dónde está la justicia y la razón. El afecto a los dos le hace dudar de los motivos que cada uno esgrime. La deformación de los hechos, por la influencia de uno de los padres, o sucesivamente de los dos, le perturbará y tendrá una sensación de orfandad y desamparo de uno de los padres. A veces la violencia que le causa tener que tomar partido por uno de ellos, la quiebra de referencia segura, le lleva a menosvalorar aspectos

como la verdad, al ver las polémicas de los progenitores en los que el apasionamiento describe los hechos por los que se enfrentan. Tristemente, se convierten en trofeo de una victoria, obtenida a costa de desfiguraciones subjetivas de la realidad, para lograr el afecto o la tenencia del hijo que se pierde.

Las estadísticas conocidas dicen que se ha podido comprobar perturbaciones psíquicas en casi la mitad de los hijos de divorciados. Cuando son varios no es infrecuente verles separados por la decisión que atribuye la guarda a los dos cónyuges. Pierden primero el contacto y luego el afecto, y a veces hasta se enemistan entre sí por el partido que han debido tomar. Otro fenómeno estudiado es que los matrimonios de los hijos de divorciados tienen una doble frecuencia de divorcios, a su vez, que los demás matrimonios.

Estadísticas extranjeras hay muchas. Francia, que ha visto crecer la delincuencia de 14.000 casos en 1975 a 57.000 en 1976, con una tasa de delincuencia de un 8,33 por 100 de población delincuente entre diez a dieciocho años, tuvo el año 1975 38.000 divorcios, en los que hubo que asignar 38.000 niños a la madre y 3.900 al padre.

Closterman, otro juez de menores alemán, cita la cifra de dos millones de hijos de divorciados en los años 50. En los años siguientes, años 1952 a 1972, la cifra de infracciones cometidas por adolescentes se duplicó. El Tribunal de Menores de Chicago afirma que el 80 por 100 de los menores que comparecían ante la Corte eran hijos de divorciados. Un informe de Estados Unidos en 1965, hacía notar que de 566.000 menores procesados por delitos comunes en ese año, casi todos eran hijos de divorciados. Según un estudio de Philippón sobre 18.376 jóvenes del sexo femenino, referido a 25 naciones, las menores internadas procedían, en Bélgica, en un 57,89 por 100, de padres divorciados; en Estados Unidos, un 29,38, y en cifras decrecientes, pero cercanas a esa proporción en Francia, Holanda, Alemania y Canadá.

Finalmente, un reciente estudio hecho en nuestro país por el Instituto de Ciencias del Hombre sobre la identidad adolescente, y conforme a una encuesta hecha entre cinco sectores sociales, el de adolescentes marginados por comportamiento social, pertenecientes a centros marginados o reformativos, da una cifra del 18,50 por 100, que corresponde a padres separados.

A la vista de estos datos, la afirmación de que el divorcio es un gran mal en sí para los que contrajeron matrimonio y para sus hijos, y que, además, es un gran mal social, tiene su confirmación en el hecho de la inadaptación de las conductas de niños y adolescentes privados de la familia normalmente constituida.

Julio LOPEZ DE ORUEZABAL

El Ferrol: La extracción de una muela provoca una movilización obrera

EL FERROL.—La extracción de una muela sana a un afiliado de la Seguridad Social puede traer consigo una manifestación multitudinaria de 6.000 obreros en la plazuela inmediata al ambulatorio de esta ciudad, tras la amenaza de un grupo de trabajadores que se presentó el pasado miércoles en el citado centro como portavoces, según parece, de una determinada central sindical que tiene gran incidencia en las empresas ferrolanas, informa Logos. Todo comenzó cuando el día 11 del pasado mes de noviembre el afiliado a la Seguridad Social José Luis Novo Pita, que tiene la categoría de peón y que reside en el lugar de As Lagoas, del vecino municipio de Narón, se personó en el ambulatorio con dolor de muelas.

Una vez conseguido el volante de visita al odontólogo, el paciente, llegado su turno, explicó al especialista que le dolía una muela, concretamente, señalándola con el dedo, la tercera del maxilar superior derecho. Resulta que, efectuada la auscultación co-

rrespondiente, el médico llegó a la conclusión de que la referida muela no podía ser la afectada, ya que, en apariencia, estaba sana.

Siguiendo con la misma versión, el paciente continuó en su empeño de que era aquélla la muela estropeada, hasta que después de un diálogo con el odontólogo, el cual parece ser que incluso lo puso delante de un espejo para demostrarle que en aquella muela no tenía nada, que la afectada podría ser la segunda del maxilar, el destista procedió a la extracción de la pieza, entregándosela luego al paciente «sana y salva».

Por lo visto, el odontólogo actuó ante la insistencia del paciente y considerando la posibilidad de que en la muela en cuestión podría tener algún nervio interior estropeado.

Después de la extracción de la muela, José Luis Novo Pita se fue a su casa, y al poco rato sufrió una hemorragia, teniendo que acudir a una farmacia cercana para contenerla.

CALENDARIO DEL CONTRIBUYENTE

Durante el mes de DICIEMBRE le interesa recordar especialmente:

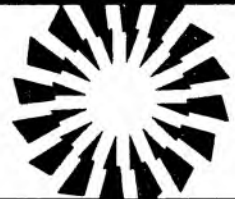

PAGO DE IMPUESTOS

• LIQUIDACIONES

— Las liquidaciones notificadas entre los días 1 y 15 de noviembre pueden abonarse sin recargo hasta el día 10 de diciembre.

Pasada esta fecha, y hasta el día 26 de diciembre, se abonará un recargo del 5 por 100.

— Las liquidaciones notificadas entre los días 16 y 30 de noviembre, pueden abonarse sin recargo hasta el día 26 de diciembre.

Pasada esta fecha, y hasta el día 10 de enero se abonará un recargo del 5 por 100.

— **EXCEPCION.**—Estos plazos no se aplican a las liquidaciones de los Impuestos de Sucesiones, Transmisiones Patrimoniales, Actos Jurídicos Documentados y

Aduanas, las cuales se abonarán en los plazos que señalen sus respectivas notificaciones.

PRESENTACION DE DECLARACIONES

• CONTRIBUCION URBANA

— El día 31 de diciembre termina el plazo para presentar declaraciones de las variaciones de renta producidas en el 4.º trimestre de 1980.

• TRABAJO PERSONAL (Licencia Fiscal)

— El día 2 de enero finaliza el plazo para que los artistas independientes que el primer día de enero próximo hayan de continuar o dar comienzo a sus actuaciones, presenten la declaración para obtener la Patente de 1981.

DESGRAVACIONES FISCALES

IMPUESTO SOBRE LA RENTA DE LAS PERSONAS FISICAS

Por inversiones en viviendas:

15% De las cantidades pagadas para la adquisición de la vivienda que constituya residencia habitual. Si las cantidades fueran aplazadas, la deducción se hará sobre el importe de los plazos satisfechos cada año.

15% De las cantidades invertidas en la ampliación de la superficie habitable de la vivienda que constituya residencia habitual, por medio de cerramientos de superficie descubierta.

2 millones De la plusvalía o incremento de valor que obtenga usted en la venta de su vivienda habitual, se deducirán 2 millones de pesetas, si el importe de la venta lo reinvierte en otra vivienda habitual.

Por inversiones en valores mobiliarios:

22% Por suscripción o adquisición de Títulos de Deuda Pública del Estado. Por suscripción o adquisición de

Deuda y Empréstitos emitidos por las Comunidades Autónomas.

20% Por suscripción o adquisición de Títulos emitidos por Entidades Oficiales autorizadas.

15% Por la adquisición de valores con cotización calificada en Bolsa. (El importe de estas inversiones no podrá exceder del 25% de la renta y los valores adquiridos han de permanecer en poder del comprador durante un mínimo de tres años).

Por préstamos:

15% Por pago de intereses de préstamos para adquirir acciones de la Empresa donde se trabaja.

Por dividendos:

15% De los dividendos de Sociedades.

Por seguros sobre la vida:

15% De las primas satisfechas en los contratos de seguros sobre la vida, muerte o invalidez.

CONSULTE CUALQUIER DUDA EN LA OFICINA DE INFORMACION DE SU DELEGACION O ADMINISTRACION DE HACIENDA

La lotería de Navidad, casi agotada

Más del 90 por 100 del total de la emisión de la lotería correspondiente al sorteo tradicional de Navidad de este año ha sido ya distribuido a las distintas administraciones de todo el país, según han informado a Logos fuentes del Servicio Nacional de Loterías.

Las mismas fuentes han añadido que, ante esta demanda de las respectivas administraciones, se espera que la venta de lotería para dicho sorteo sobrepase el 90 por 100 del total de la emisión.

Comparativamente, el año pasado se vendió exactamente el 99,20 por 100 de la emisión, cuyo valor íntegro ascendía a 41.600 millones de pesetas, en las treinta y dos series —39— y mayor valor cada una —25.000 pesetas—. Por tanto, aunque pudiera no alcanzarse la venta de la casi práctica totalidad de la emisión (como en 1979), el porcentaje de «venta en pesetas» será mucho mayor.

La cuantía total del sorteo de Navidad de 1980 es de 63.375 millones de pesetas, de los que se destinarán a premios el 60 por 100, que suponen 41.600 millones de pesetas. El número total de premios es de 398.151.

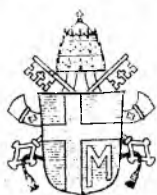

Carta encíclica de Juan Pablo II: «Dives in misericordia» (y 3)

A la Iglesia no le es lícito

Concluimos hoy la publicación del texto íntegro de la carta encíclica de Juan Pablo II «Dives in misericordia» (Rico en misericordia), segunda de su pontificado. Una encíclica que, como pone de relieve desde Roma nuestra corresponsal Mercedes Gordon, ha suscitado un vastísimo eco en toda la opinión pública mundial, católica y no católica. Saludada con entusiasmo por la mayoría de los más responsables órganos de opinión del mundo, esta encíclica de Juan Pablo II fue escrita personalmente por él en dos tiempos. Tras una primera escritura, volvió el Papa sobre lo redactado con correcciones y notas. Ha sido calificado este importante documento del magisterio pontificio como una valiente advertencia para los que creen que, para lograr un mundo mejor, basta la justicia. Es ésta una de las ideas claves del documento, que confirma, contra alguna opinión infundadamente crítica, la medular posición que el hombre, la persona humana, tiene en la doctrina de este Papa, que hace una descripción difícilmente igualable de los motivos de profunda preocupación que esta hora ofrece al hombre concreto, no sin señalar — a diferencia de tantos profetas de calamidades — la solución, la única solución posible: una civilización que coloque el amor en el centro mismo de toda exigencia de justicia.

VII LA MISERICORDIA DE DIOS EN LA MISION DE LA IGLESIA

En relación con esta imagen de nuestra generación, que no deja de suscitar una profunda inquietud, vienen a la mente las palabras que, con motivo de la encarnación del Hijo de Dios, resonaron en el *Magnificat* de María y que cantan la «misericordia... de generación en generación». Conservando siempre en el corazón la elocuencia de estas palabras inspiradas y aplicándolas a las experiencias y sufrimientos propios de la gran familia humana, es menester que la Iglesia de nuestro tiempo adquiera conciencia más honda y concreta de la necesidad de *dartestimonio de la misericordia de Dios* en toda su misión, siguiendo las huellas de la tradición de la Antigua y Nueva Alianza, en primer lugar del mismo Cristo y de sus Apóstoles. La Iglesia debe dar testimonio de la misericordia de Dios revelada en Cristo, en toda su misión de Mesías, profesándola principalmente como verdad salvífica de fe necesaria para una vida coherente con la misma fe, tratando después de introducirla y encarnarla en la vida, bien sea de sus fieles, bien sea — en cuanto posible — en la de todos los hombres de buena voluntad. Finalmente, la Iglesia — profesando la misericordia y permaneciendo siempre fiel a ella — tiene el derecho y el deber de recurrir a la misericordia de Dios, implorándola frente a todos los fenómenos del mal físico y moral, ante todas las amenazas que pesan sobre el entero horizonte de la vida de la humanidad contemporánea.

13. La Iglesia profesa la misericordia de Dios y la proclama

La Iglesia debe profesar y proclamar la misericordia divina en toda su verdad, cual nos ha sido transmitida por la revelación. En las páginas precedentes de este documento hemos tratado de delinear al menos el perfil de esta verdad que encuentra tan rica expresión en toda la Sagrada Escritura y en la Tradición. En la vida cotidiana de la Iglesia, la verdad acerca de la misericordia de Dios, expresada en la Biblia, resuena cual eco perenne a través de numerosas lecturas de la Sagrada Liturgia. La percibe el auténtico sentido de la fe del Pueblo de Dios, como atestiguan varias expresiones de la piedad personal y comunitaria. Sería ciertamente difícil enumerarlas y resumirlas todas, ya que la mayor parte de ellas están vivamente inscritas en lo íntimo de los corazones y de las conciencias humanas. Si algunos teólogos afirman que la misericordia es el más grande entre los atributos y las perfecciones de Dios, la Biblia, la Tradición y toda la vida de fe del Pueblo de Dios dan testimonios exhaustivos de ello. No se trata aquí de la perfección de la inescrutable esencia de Dios dentro del misterio de la misma divinidad, sino de la perfección y del atributo por el que el hombre, en la verdad íntima de su existencia, se encuentra particularmente cerca y no raras veces con el Dios vivo. Conforme a las palabras dirigidas por Cristo a Felipe, «la visión del Padre» — visión de Dios mediante la fe — halla precisamente en el encuentro con su misericordia un momento singular de sencillez interior y de verdad, semejante a la que encontramos en la parábola del hijo pródigo.

«Quien me ha visto a mí, ha visto al Padre». La Iglesia profesa la misericordia de Dios, la Iglesia vive de ella en su amplia experiencia de fe y también en sus enseñanzas, contemplando constantemente a Cristo, concentrándose en Él, en su vida y en su evangelio, en su cruz y en su resurrección, en su misterio entero. Todo esto, que forma la «visión» de Cristo en la fe viva y en la enseñanza de la Iglesia, nos acerca a la «visión del Padre» en la santidad de su misericordia. La Iglesia parece profesar de manera particular la misericordia de Dios y venerarla dirigiéndose al corazón de Cristo. En efecto, precisamente el acercarnos a Cristo en el misterio de su corazón nos permite detenernos en este punto — en un cierto sentido,

central y al mismo tiempo accesible en el plano humano — de la revelación del amor misericordioso del Padre, que ha constituido el núcleo central de la misión mesiánica del Hijo del Hombre.

La Iglesia vive una vida auténtica cuando profesa y proclama la misericordia — el atributo más estupendo del Creador y del Redentor — y cuando acerca a los hombres a las fuentes de la misericordia del Salvador, de las que es depositaria y dispensadora. En este ámbito tiene un gran significado la meditación constante de la palabra de Dios, y sobre todo la participación consciente y madura en la Eucaristía y en el sacramento de la penitencia o reconciliación. La Eucaristía nos acerca siempre a aquel amor que es más fuerte que la muerte: en efecto, «cada vez que comemos de este pan o bebemos de este cáliz» no sólo anunciamos la muerte del Redentor, sino que además proclamamos su resurrección, mientras esperamos su venida en la gloria. El mismo rito eucarístico, celebrado en memoria de quien en su misión mesiánica nos ha revelado al Padre, por medio de la palabra y de la cruz, atestigua el amor inagotable, en virtud del cual desea siempre Él unirse e identificarse con nosotros, saliendo al encuentro de todos los corazones humanos. Es el sacramento de la penitencia o reconciliación el que allana el camino a cada uno, incluso cuando se siente bajo

«Urge que la Iglesia tome conciencia de la necesidad de dar testimonio de la misericordia de Dios.» «En el sacramento de la Penitencia cada hombre puede experimentar la misericordia de modo singular.»

el peso de grandes culpas. En este sacramento cada hombre puede experimentar de manera singular la misericordia, es decir, el amor que es más fuerte que el pecado. Se ha hablado ya de ello en la encíclica *Redemptor Hominis*; convendrá sin embargo volver una vez más sobre este tema fundamental.

Precisamente porque existe el pecado del mundo, al que «Dios amó tanto... que lo dio su Hijo unigénito» (115), Dios que «es amor» (116) no puede revelarse de otro modo si no es como misericordia. Esta corresponde no sólo con la verdad más profunda de ese amor que es Dios, sino también con la verdad interior del hombre y del mundo que es su patria temporal.

La misericordia en sí misma, en cuanto perfección de Dios infinito es también infinita. Infinita pues e inagotable es la prontitud del Padre en acoger a los hijos pródigos que vuelven a casa. Son infinitas la prontitud y la fuerza del perdón que brotan continuamente del valor admirable del sacrificio de su Hijo. No hay pecado humano que prevalezca por encima de esta fuerza y ni siquiera que la limite. Por parte del hombre puede limitarla únicamente la falta de buena voluntad, la falta de prontitud en la conversión y en la penitencia, es decir, su perdurar en la obstinación, oponiéndose a la gracia y a la verdad especialmente frente al testimonio de la cruz y de la resurrección de Cristo.

Por tanto, la Iglesia profesa y proclama la conversión. La conversión a Dios consiste siempre en descubrir su misericordia, es decir, ese amor que es paciente y benigno a medida del Creador y Padre: el amor, al que «Dios, Padre de nuestro Señor Jesucristo» es fiel hasta las últimas consecuencias en la historia de la alianza con el hombre: hasta la cruz, hasta la muerte y la resurrección de su Hijo. La conversión a Dios es siempre fruto del «reencuentro» de este Padre, rico en misericordia.

El auténtico conocimiento de Dios, Dios de la misericordia y del amor benigno, es una constante e inagotable fuente de conversión, no solamente como momentáneo acto interior, sino también como disposición estable, como estado de ánimo. Quienes llegan a conocer de este modo a Dios, quienes lo «ven» así, no pueden vivir sino convir-

tiéndose sin cesar a Él. Viven pues *in statu conversionis*; es este estado el que traza la componente más profunda de la peregrinación de todo hombre por la tierra *in statu viatoris*. Es evidente que la Iglesia profesa la misericordia de Dios, revelada en Cristo crucificado y resucitado no sólo con la palabra de sus enseñanzas, sino por encima de todo, con la más profunda pulsación de la vida de todo el Pueblo de Dios. Mediante este testimonio de vida, la Iglesia cumple la propia misión del Pueblo de Dios, misión que es participación y, en cierto sentido, continuación de la misión mesiánica del mismo Cristo.

La Iglesia contemporánea es altamente consciente de que únicamente sobre la base de la misericordia de Dios podrá hacer realidad los cometidos que brotan de la doctrina del Concilio Vaticano II, en primer lugar el cometido ecuménico que tiende a unir a todos los que confiesan a Cristo. Iniciando múltiples esfuerzos en tal dirección, la Iglesia confiesa con humildad que solo ese amor, más fuerte que la debilidad de las divisiones humanas, puede realizar definitivamente la unidad por la que oraba Cristo al Padre y que el Espíritu no cesa de pedir para nosotros «con gemidos inenarrables».

14. La Iglesia trata de practicar la misericordia

Jesucristo ha enseñado que el hombre no sólo recibe y experimenta la misericordia de Dios, sino que está llamado a «usar misericordia» con los demás: «Bienaventurados los misericordiosos, porque ellos alcanzarán misericordia». La Iglesia ve en estas palabras una llamada a la acción y se esfuerza por practicar la misericordia. Si todas las bienaventuranzas del sermón de la montaña indican el camino de la conversión y del cambio de vida, la que se refiere a los misericordiosos es a este respecto particularmente elocuente. El hombre alcanza el amor misericordioso de Dios, su misericordia, en cuanto él mismo interiormente se transforma en el espíritu de tal amor hacia el prójimo.

Este proceso auténticamente evangélico no es sólo una transformación espiritual realizada de una vez para siempre, sino que constituye todo un estilo de vida, una característica esencial y continua de la vocación cristiana. Consiste en el descubrimiento

bre el tema de la misericordia. Tales juicios consideran la misericordia como un acto o proceso unilateral que presupone y mantiene las distancias entre el que usa misericordia y el que es gratificado, entre el que hace el bien y el que lo recibe. Deriva de ahí la pretensión de liberar de la misericordia las relaciones interhumanas y sociales y basarlas únicamente en la justicia. No obstante, tales juicios acerca de la misericordia no descubren la vinculación fundamental entre la misericordia y la justicia, de que habla toda la tradición bíblica, y en particular la misión mesiánica de Jesucristo. La auténtica misericordia es, por decirlo así, la fuente más profunda de la justicia. Si esta última es de por sí apta para servir de «árbitro» entre los hombres en la recíproca repartición de los bienes objetivos según una medida adecuada, el amor en cambio, y solamente el amor (también ese amor benigno que llamamos «misericordia»), es capaz de restituir el hombre a sí mismo.

La misericordia auténticamente cristiana es también, en cierto sentido, la más perfecta encarnación de la «igualdad» entre los hombres y, por consiguiente, también la encarnación más perfecta de la justicia, en cuanto también ésta, dentro de su ámbito, mira al mismo resultado. La igualdad introducida mediante la justicia se limita, sin embargo, al ámbito de los bienes objetivos y extrínsecos, mientras el amor y la misericordia logran que los hombres se encuentren entre sí en ese valor que es el mismo hombre, con la dignidad que le es propia. Al mismo tiempo, la «igualdad» de los hombres mediante el amor «paciente y benigno» no borra las diferencias: el que da se hace más generoso, cuando se siente contemporáneamente gratificado por el que recibe su don; viceversa, el que sabe recibir el don con la conciencia de que también él, acogido, hace el bien, sirve por su parte a la gran causa de la dignidad de la persona, y esto contribuye a unir a los hombres entre sí de manera más profunda.

Así pues, la misericordia se hace elemento indispensable para plasmar las relaciones mutuas entre los hombres, en el espíritu del más profundo respeto de lo que es humano y de la recíproca fraternidad. Es imposible lograr establecer este vínculo entre los hombres si se quiere regular las mutuas relaciones únicamente con la medida de la justicia.

constantemente y en la actuación perseverante del amor en cuanto fuerza unificante y a la vez elevante: — a pesar de todas las dificultades de naturaleza psicológica o social — se trata, en efecto, de un amor misericordioso que por su esencia es amor creador. El amor misericordioso, en las relaciones recíprocas entre los hombres, no es nunca un acto o un proceso unilateral. Incluso en los casos en que todo parecería indicar que sólo una parte es la que da y ofrece, mientras la otra sólo recibe y toma (por ejemplo, en el caso del médico que cura, del maestro que enseña, de los padres que mantienen y educan a los hijos, del benefactor que ayuda a los menesterosos); sin embargo, en realidad, también aquel que da, queda siempre beneficiado. En todo caso, también éste puede encontrarse fácilmente en la posición del que recibe, obtiene un beneficio, prueba el amor misericordioso, o se encuentra en estado de ser objeto de misericordia.

Cristo crucificado, en este sentido, es para nosotros el modelo, la inspiración y el impulso más grande. Basándonos en este desconcertante modelo, podemos con toda humildad manifestar misericordia a los demás, sabiendo que la recibe como demostrada a Él mismo. Sobre la base de este modelo, debemos purificar también continuamente todas nuestras acciones y todas nuestras intenciones, allí donde la misericordia es entendida y practicada de manera unilateral, como bien hecho a los demás. Sólo entonces, en efecto, es realmente un acto de amor misericordioso: cuando, practicándola, nos convenecemos profundamente de que al mismo tiempo la experimentamos por parte de quienes la aceptan de nosotros. Si falta esta bilateralidad, esta reciprocidad, entonces nuestras acciones no son aún auténticos actos de misericordia, ni se ha cumplido plenamente en nosotros la conversión, cuyo camino nos ha sido manifestado por Cristo con la palabra y con el ejemplo hasta la cruz, ni tampoco participamos completamente en la magnífica fuente del amor misericordioso que nos ha sido revelada por Él.

Así pues, el camino que Cristo nos ha manifestado en el sermón de la montaña con la bienaventuranza de los misericordiosos, es mucho más rico de lo que podemos observar a veces en los comunes juicios humanos so-

Esta, en todas las esferas de las relaciones interhumanas, debe experimentar por decirlo así, una notable «corrección» por parte del amor, que — como proclama San Pablo — es «paciente» y «benigno», o dicho en otras palabras, lleva en sí los caracteres del amor misericordioso tan esenciales al evangelio y al cristianismo. Recordemos además que el amor misericordioso indica también esa cordial ternura y sensibilidad de que tan elocuentemente nos habla la parábola del hijo pródigo, o la de la oveja extraviada, o la de la dracma perdida. Por tanto, el amor misericordioso es sumamente indispensable entre aquellos que están más cercanos: entre los esposos, entre padres e hijos, entre amigos; es también indispensable en la educación y en la pastoral.

Su radio de acción, no obstante, no halla aquí su término. Si Pablo VI indicó en más de una ocasión la «civilización del amor» como fin al que deben tender todos los esfuerzos en campo social y cultural, lo mismo que económico y político, hay que añadir que este fin no se conseguirá nunca si en nuestras concepciones y actuaciones relativas a las amplias y complejas esferas de la convivencia humana nos detenemos en el criterio del «ojo por ojo, diente por diente» y no tendemos, en cambio, a transformarlo esencialmente, superándolo con otro espíritu. Ciertamente, en tal dirección nos conduce también el Concilio Vaticano II cuando hablando repetidas veces de la necesidad de hacer el mundo más humano, individualiza la misión de la Iglesia en el mundo contemporáneo precisamente en la realización de tal cometido. El mundo de los hombres puede hacerse cada vez más humano, únicamente si introducimos en el ámbito pluriforme de las relaciones humanas y sociales, junto con la justicia, el «amor misericordioso», que constituye el mensaje mesiánico del evangelio.

El mundo de los hombres puede hacerse «cada vez más humano», solamente si en todas las relaciones recíprocas que plasman su rostro moral introducimos el momento del perdón, tan esencial al evangelio. El perdón atestigua que en el mundo está presente el amor más fuerte que el pecado. El perdón es además la condición fundamental de la reconciliación, no sólo en la relación de Dios

replegarse sobre sí misma

con el hombre, sino también en las recíprocas relaciones entre los hombres. Un mundo del que se eliminase el hombre sería solamente un mundo de justicia fría e irrespetuosa, en nombre de la cual cada uno reivindicaría sus propios derechos respecto a los demás; así, los egoísmos de distintos géneros adormecidos en el hombre podrían transformar la vida y la convivencia humana en un sistema de opresión de los más débiles por parte de los más fuertes o en una arena de lucha permanente de los unos contra los otros.

Por esto, la Iglesia debe considerar como uno de sus deberes principales —en cada etapa de la historia y especialmente en la edad contemporánea— *el de proclamar e introducir en la vida el misterio de la misericordia*, revelado en sumo grado en Cristo Jesús. Este Misterio no sólo para la misma Iglesia en cuanto comunidad de creyentes, sino también en cierto sentido para todos los hombres, es *fuerza* de una vida diversa de la que el hombre, expuesto a las fuerzas prepotentes de la triple concupiscencia que obran en él, está en condiciones de construir. Precisamente en nombre de este misterio, Cristo nos enseña a perdonar siempre. ¡Cuántas veces repetimos las palabras de la oración que El mismo nos enseñó, pidiendo: «*perdonanos* nuestras deudas *como nosotros*

cada uno de los cristianos, de las comunidades y también de todo el Pueblo de Dios. Este «sacar de las fuentes del Salvador» no puede ser realizado de otro modo si no es en el espíritu de aquella pobreza a la que nos ha llamado el Señor con la palabra y el ejemplo: «*Lo que habéis recibido gratuitamente, dadlo gratuitamente*». Así, en todos los caminos de la vida y del ministerio de la Iglesia —a través de la pobreza evangélica de los ministros y dispensadores y del pueblo entero que da testimonio «de todas las obras del Señor»— se ha manifestado aún mejor el Dios «rico en misericordia».

VIII ORACION DE LA IGLESIA DE NUESTROS TIEMPOS

15. La Iglesia recurre a la misericordia divina

La Iglesia proclama la verdad de la misericordia de Dios, revelada en Cristo crucificado y resucitado, y la profesa de varios modos. Además, trata de practicar la misericordia para con los hombres a través de los hombres, viendo en ello una condición indispensable de la solicitud por un mundo mejor

«Un mundo más humano, una civilización del amor es imposible sin la valentía de la misericordia»

perdonamos a nuestros deudores», es decir, a aquellos a los culpables de algo respecto a nosotros! Es verdad difícil expresar el valor profundo de la actitud que tales palabras trazan e inculcan. ¡Cuántas cosas dicen estas palabras a todo hombre acerca de su semejante y también acerca de sí mismo! La conciencia de ser deudores unido de otros va pareja con la llamada a la solidaridad fraterna que San Pablo ha expresado en la invitación concisa a soportarnos «mutuamente con amor». ¡Qué lección de humildad se encierra aquí respecto del hombre, del prójimo y de sí mismo a la vez! ¡Qué escuela de buena voluntad para la convivencia de cada día, en las diversas condiciones de nuestra existencia! Si desatendiéramos esta lección, ¿qué quedaría de cualquier programa «humanístico» de la vida y de la educación?

Cristo subraya con tanta insistencia la necesidad de perdonar a los demás que a Pedro, el cual le había preguntado cuántas veces debería perdonar al prójimo, le indicó la cifra simbólica de «setenta veces siete», queriendo decir con ello que debería saber perdonar a todos y siempre. Es obvio que una exigencia tan grande de *perdonar no anula* las objetivas exigencias de la justicia. La justicia rectamente entendida constituye, por así decirlo, la finalidad del perdón. En ningún paso del mensaje evangélico el perdón, y ni siquiera la misericordia como su fuente, significan indulgencia para con el mal, para con el escándalo, la injuria, el ultraje cometido. En todo caso, la reparación del mal o del escándalo, el resarcimiento por la injuria, la satisfacción del ultraje son condición del perdón.

Así, pues, la estructura fundamental de la justicia penetra siempre en el campo de la misericordia. Esta, sin embargo, tiene la fuerza de conferir a la justicia un contenido nuevo que se expresa de la manera más sencilla y plena en el perdón. Este, en efecto, manifiesta que, además del proceso de «compensación» y de «regua» que es específico de la justicia, es necesario el amor, para que el hombre se corrobore como tal. El cumplimiento de las condiciones de la justicia es indispensable, sobre todo, a fin de que el amor pueda revelar el propio rostro. Al analizar la parábola del hijo prodigo hemos llamado ya la atención sobre el hecho de que *aquel que perdona y aquel que es perdonado* se encuentran en un punto esencial, que es la dignidad, es decir, el valor esencial del hombre que no puede dejarse perder y cuya afirmación o cuyo reencuentro es fuente de la más grande alegría.

La Iglesia considera justamente como propio deber, como finalidad de la propia misión, *custodiar la autenticidad del perdón*, tanto en la vida y en el comportamiento como en la educación y en la pastoral. Ella no la protege de otro modo más que custodiando la *fuerza*, esto es, el misterio de la misericordia de Dios mismo, revelado en Jesucristo.

En la base de la misión de la Iglesia, en todas las esferas de que hablan numerosas indicaciones del reciente Concilio y la plurisecular experiencia del apostolado no hay más que el «sacar de las fuentes del Salvador»: es esto lo que trae múltiples orientaciones a la misión de la Iglesia en la vida de

y «más humano», hoy y mañana. Sin embargo, en ningún momento y en ninguna época tan crítica como la nuestra — la Iglesia puede olvidar la oración que es un grito a la misericordia de Dios ante los múltiples modos de mal que pesan sobre la humanidad y la amenaza. Precisamente éste es el fundamental derecho-deber de la Iglesia en Jesucristo: es el derecho-deber de la Iglesia para con Dios y para con los hombres. La conciencia humana, cuanto más pierde el sentido del significado mismo de la palabra «misericordia», sucumbiendo a la secularización; cuanto más se distancia del misterio de la misericordia alejándose de Dios, tanto más la Iglesia tiene el derecho y el deber de recurrir al Dios de la misericordia «con poderosos clamores». Estos poderosos clamores deben estar presentes en la Iglesia de nuestros tiempos, dirigidos a Dios, para implorar su misericordia, cuya manifestación ella profesa y proclama en cuanto realizada en Jesús crucificado. Resucitado, esto es, en el misterio pascual. Es este misterio el que lleva en sí la más completa revelación de la misericordia, es decir, del amor que es más fuerte que la muerte, más fuerte que el pecado y que todo mal, del amor que eleva al hombre de las caídas graves y lo libera de las más grandes amenazas.

El hombre contemporáneo siente estas amenazas. Lo que, a este respecto, ha sido dicho más arriba es solamente un simple esbozo. El hombre contemporáneo se inte-

«Sólo sobre la base de la misericordia puede realizarse el ecumenismo auténtico.» «La verdadera misericordia es la más perfecta encarnación de la igualdad y de la justicia.»

rroga con frecuencia, con ansia profunda, sobre la solución de las terribles tensiones que se han acumulado sobre el mundo y que se entrelazan en medio de los hombres. Y si tal vez no tiene la valentía de pronunciar la palabra «misericordia», o en su conciencia privada de todo contenido religioso no encuentra su equivalente, tanto más se hace necesario que la Iglesia pronuncie *palabra* no sólo en nombre propio, sino también en nombre de todos los hombres contemporáneos.

Es, pues, necesario que todo cuanto he dicho en el presente documento sobre la misericordia se transforme continuamente en una ferviente plegaria: en un grito que implora la misericordia en conformidad con las necesidades del hombre en el mundo contemporáneo. Que este grito condense toda la verdad sobre la misericordia, que ha hallado tan rica expresión en la Sagrada Escritura y en la tradición, así como en la auténtica vida de fe de tantas generaciones del Pueblo de Dios. Con tal grito nos volvemos, como todos los escritores sagrados, al Dios que no puede despreciar nada de lo que ha creado, al Dios que es fiel a sí mismo, a su paternidad y a su amor. Y al igual que los profetas, recurramos al amor que tiene características maternas y, a semejanza de una madre, sigue a cada uno

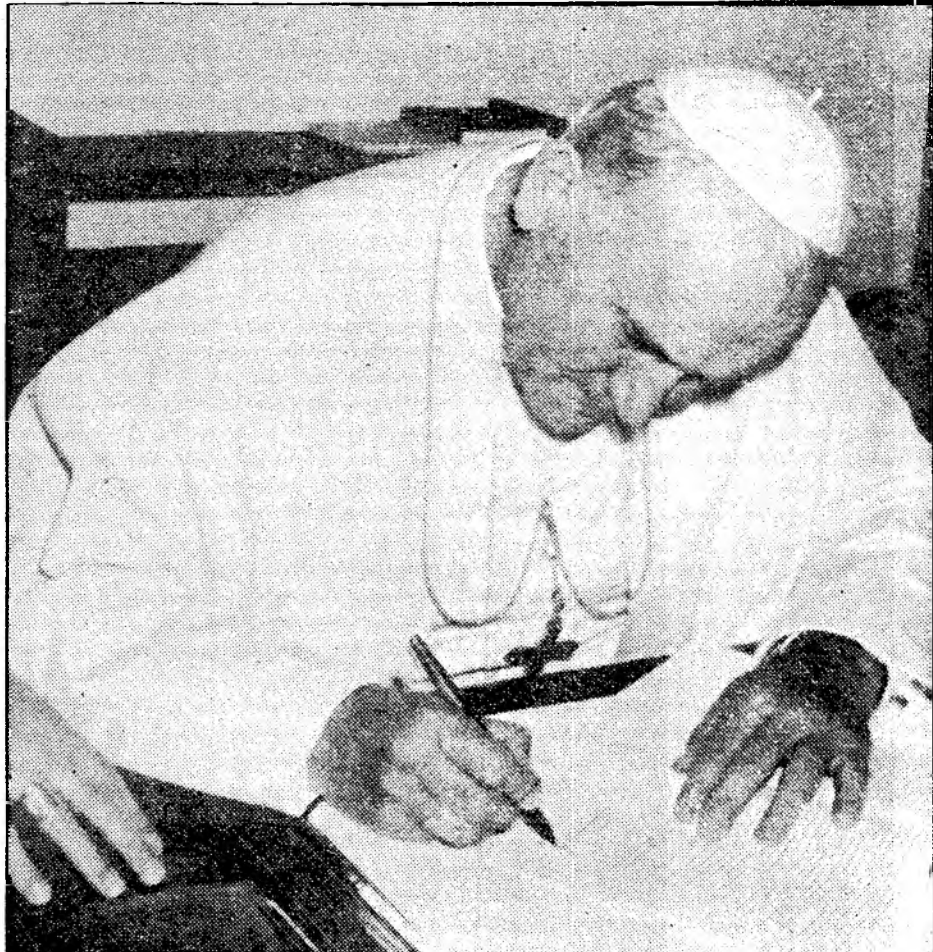

Juan Pablo II en el momento de firmar oficialmente su carta encíclica «*Dives in misericordia*», segunda de su pontificado.

de sus hijos, a toda oveja extraviada, aunque hubiese millones de extraviados, aunque en el mundo la iniquidad prevaleciese sobre la honestidad, aunque la humanidad contemporánea mereciese por sus pecados un nuevo «diluvio», como lo mereció en su tiempo la generación de Noé. Recurramos al amor paterno que Cristo nos ha revelado en su misión mesiánica y que alcanza su culmen en la cruz, en su muerte y resurrección. Recurramos a Dios mediante Cristo, recordando las palabras del Magnificat de María, que proclama la misericordia «de generación en generación». Imploramos la misericordia divina para la generación contemporánea. La Iglesia que, siguiendo el ejemplo de María, trata de ser también madre de los hombres en Dios, exprese en esta plegaria su materna solicitud y al mismo tiempo su amor confiado, del que nace la más ardiente necesidad de la oración.

Eleve, nuestras súplicas, guiados por la fe, la esperanza, la caridad que Cristo ha injertado en nuestros corazones. Esta actitud es asimismo amor hacia Dios, a quien a veces el hombre contemporáneo ha alejado de sí, ha hecho ajeno a sí, proclamando de diversas maneras que es algo «superfluo». Esto es, pues, amor a Dios, cuya oferta-rechazo por parte del hombre contemporáneo sentimos profundamente, dispuestos a

de gran parte de los contemporáneos, está amenazado por un peligro inmenso. El misterio de Cristo que, desvelándonos la gran vocación del hombre, me ha impulsado a confirmar en la encíclica *Redemptor Hominis* su incomparable dignidad, me obliga al mismo misterio de Cristo. Ello me obliga también a recurrir a tal misericordia y a implorarla en esta difícil, crítica fase de la historia de la Iglesia y del mundo, mientras nos encaminamos al final del segundo milenio.

En el nombre de Jesucristo, crucificado y resucitado, en el espíritu de su misión mesiánica, que permanece en la historia de la humanidad, *eleve nuestra voz y supliquemos* que en esta etapa de la historia se revele una vez más aquel amor que está en el Padre y que por obra del Hijo y del Espíritu Santo se haga presente en el mundo contemporáneo como más fuerte que el mal; más fuerte que el pecado y la muerte. Supliquemos por intercesión de Aquella que no cesa de proclamar «la misericordia de generación en generación», y también de aquellos en quienes se han cumplido hasta el final las palabras del sermón de la montaña: «*Bienaventurados los misericordiosos porque ellos alcanzarán misericordia*».

gritar con Cristo en la cruz: «Padre, perdónalos, porque no saben lo que hacen». Esto es al mismo tiempo *amor a los hombres*, a todos los hombres sin excepción y división alguna: sin diferencias de raza, cultura, lengua, concepción del mundo, sin distinción entre amigos y enemigos. Esto es amor a los hombres que desea todo bien verdadero a cada uno y a toda la comunidad humana, a toda familia, nación, grupo social; a los jóvenes, los adultos los padres, los ancianos, los enfermos: es amor a todos, sin excepción. Esto es amor, es decir, solicitud premurosa para garantizar a cada uno todo bien auténtico y alejar y conjurar el mal.

Y, si alguno de los contemporáneos no comparte la fe y la esperanza que me inducen, en cuanto siervo de Cristo y ministro de los misterios de Dios, a implorar en esta hora de la historia la misericordia de Dios en favor de la humanidad, que trate al menos de comprender el motivo de esta premura. *Está dictada por el amor al hombre*, a todo lo que es humano y que, según la intuición

Al continuar el gran cometido de actuar el Concilio Vaticano II, en el que podemos ver justamente una nueva fase de la autorrealización de la Iglesia —a medida de la época en que nos ha tocado vivir—, la Iglesia misma debe guiarse por la plena conciencia de que en esta obra no le es lícito, en modo alguno, replegarse sobre sí misma. La razón de su ser es en efecto la de *revelar a Dios*, esto es, al Padre que nos permite «verlo» en Cristo. Por muy fuerte que pueda ser la resistencia de la historia humana; por muy marcada que sea la heterogeneidad de la civilización contemporánea; por muy grande que sea la negación de Dios en el mundo, tanto más grande debe ser la proximidad a ese misterio que, escondido desde los siglos en Dios, ha sido después realmente participado al hombre en el tiempo mediante Jesucristo.

Con mi bendición apostólica.
Dado en Roma, junto a San Pedro, el día 30 de noviembre, primer domingo de Adviento, del año 1980, tercero de mi Pontificado.

Joannes Paulus pp II

24 horas

MONSEÑOR ESTEPA HA SIDO REELEGIDO POR LA SANTA SEDE miembro de la Comisión Internacional de Catequesis. El obispo auxiliar de Madrid y secretario de la Comisión Episcopal de Enseñanza era ya miembro de este organismo de asesoramiento y consulta pontificia para el campo de la catequesis y la formación religiosa. La Comisión Internacional de Catequesis está compuesta por veinticuatro miembros, representantes de las conferencias episcopales de todos los países del mundo, de los que ocho son europeos. Monseñor Estepa es el único español en este organismo. El nombramiento tiene una validez de seis años. Monseñor Estepa pronunciará una conferencia el próximo martes, día 9, en la Escuela Técnica Profesional Besana, en Madrid (calle Estrecho de Gibraltar, 27), sobre el tema «Educación religiosa y familia».

LA SECRETARÍA PARTICULAR DEL ARZOBISPO DE TOLEDO Y PRIMADO DE ESPAÑA no ha querido confirmar ni desmentir lo afirmado por una revista semanal de circulación nacional, según la cual el cardenal de Toledo no había querido recibir al director general de Asuntos Religiosos, Luis Apostua, mientras ocupara este puesto. Concretamente, según Europa Press, la secretaria del cardenal primado ha dicho: «Aquí tenemos por norma no violar todo lo que puede ser secreto profesional de posibles cartas o posibles entrevistas privadas. Si ese semanario que usted me dice afirma estas cosas, me extraña que alguien lo

haya violado y, desde luego, si ha habido algo habrá sido por carta o en alguna conversación. Creemos —prosiguió la secretaria— que lo correcto, si alguien lo ha violado, es decir las circunstancias de esta conversación o publicar la carta íntegra, porque es muy difícil hacer una síntesis objetiva de cualquier cosa sin dejarse llevar de la pasión».

CUARENTA DELEGADOS DE OTRAS TANTAS DIOCESIS ESPAÑOLAS SE HAN REUNIDO por primera vez en Madrid para estudiar la programación del cuarto centenario de Santa Teresa. Presidió la reunión el cardenal Tarancón, y en ella, entre otras diversas iniciativas, los delegados instaron a la publicación de un boletín del centenario como elemento coordinador y animador. El primer número aparecerá en enero de 1981.

CON EL LEMA «... Y EN LA CARRETERA, A LOS CONDUCTORES, PAZ», el próximo día 15 se iniciará la campaña de Navidad en carretera, promovida por la Comisión Episcopal de Migraciones de la Dirección Nacional del Apostolado de la Carretera. La campaña, que abarcará las festividades de Navidad, Año Nuevo y Reyes, finalizará el día 7 de enero de 1981. España está a la cabeza en el incremento porcentual de muertes en accidente de tráfico entre los países integrados en la Conferencia Europea de Ministros de Transportes (Cemt), que agrupa prácticamente a toda Europa occidental, además de cuatro países adheridos. Comparando el incremento de muertos de 1976 a 1977 y de 1977 a 1978, el porcentaje ha pasado del 1,8 por 100 en el primer caso al 10,7 por 100 en el segundo.

SEIS PADRES DE FAMILIA MALAGUEÑOS PIDEN EL DIACONADO AL OBISPO DE MÁLAGA. Después de haber cursado cinco años de estudios eclesiológicos en el centro de Teología de la diócesis de Málaga, de estar integrados en grupos de tra-

bajo apostólico concretos y de reunirse todos los meses en un retiro espiritual, acompañados de sus esposas e hijos, las seis familias firman conjuntamente una solicitud pidiendo al obispo la orden del diaconado permanente, ofreciéndose para cuando el prelado lo crea oportuno y si los juzga dignos. Cada una de las esposas manifiesta también su deseo de colaborar con sus maridos en la medida de su capacidad. «Nuestros hijos —añaden—, por ser menores de edad, no firman la solicitud, pero si podemos asegurarle, señor obispo, que a su manera también ellos comprenden la responsabilidad del diaconado, compartiendo con nosotros la alegría de la vocación.»

SEGUN INFORMO RADIO VATICANA, EL PRESIDENTE DE KENIA, Daniel Arab Moi, visitó las instalaciones de Kianda College, centro educativo promovido en Nairobi por asociadas del Opus Dei. Olga Marlin, directora del College, se refirió en su discurso de bienvenida a dos aspectos fundamentales del sistema educativo del Opus Dei: «Dar una profunda formación humana y cristiana para saber usar de la libertad con responsabilidad personal, y el hecho de que lo forman los padres, las profesoras y las alumnas.» El Presidente Arab Moi alabó el trabajo desarrollado en el centro educativo, y concretó: «Sois afortunadas por tener profesoras tan dedicadas. Nuestro país necesita hombres y mujeres entregados, que no se ocupen de sí mismos, sino de los demás. Hay tantas personas que quieren enviar a sus hijas a Kianda precisamente porque aquí se forma el carácter, y esto es lo más importante.» Kianda, creado en 1961, fue el primer «college» interracial femenino de África oriental. Cuenta hoy con más de dos mil ex alumnas de veinte países africanos y asiáticos, que, con su trabajo, han aumentado el prestigio de Kianda, que significa en kikuyo Valle Fértil.



Mañana, gran vigilia de la Inmaculada

Bajo el lema «Esperanza nuestra», mañana 6 de diciembre se celebrará en la basílica de la Merced, de Madrid, la tradicional gran vigilia de la Inmaculada. Según una nota del comité organizador de la misma, y como se ve en la fotografía, el lema simboliza la esperanza del pueblo español en María, Madre de Dios, ante la prevista visita a España del Papa. En esta vigilia, que clausurará el cardenal Tarancón con una misa, intervendrán el jesuita padre Lorenzo Almellones y don Abelardo Armas. Se espera la asistencia masiva de miles de jóvenes y de hombres. Estas vigilia de la Inmaculada comenzaron en Madrid hace treinta y tres años, y desde entonces se han extendido a muchos países de Hispanoamérica. A las diez de la noche de mañana sábado, simultáneamente en España y en algunos países hispanoamericanos, comenzará esta vigilia mariana.

El cardenal Jubany, arzobispo de Barcelona, con ocasión de la inminente festividad de la Inmaculada, escribe: «La fiesta de la Purísima está fuertemente vinculada a nuestra historia religiosa. Hoy, la verdad dogmática de la Inmaculada Concepción —en su contenido y en su proyección sobre la vida cristiana— parece algo arrinconada y olvidada. Debemos reaccionar contra ello. Esta fiesta tiene plena actualidad para todos los creyentes católicos y merece ser conservada y vivida intensamente.»

Esta gran vigilia de la Inmaculada, según don Nicolás Arroyo, presidente de la comisión organizadora, tiene la característica especialísima de convocar exclusivamente a hombres y a muchachos que por única vez en el año se unen para rendir homenaje a la Virgen Inmaculada, Madre de Dios.

La basílica de la Merced se encuentra en la madrileña calle de Moscardó, número 23. «Nuestra mirada de fe a Cristo —han escrito con este motivo los obispos— nos obliga a mirar también a su Madre bendita, que tan íntimamente El quiso unir a su obra redentora. Su pureza inmaculada nos descubre una luz que debe iluminarnos en el camino de nuestra vida terrena, una luz que es pureza, gracia, santidad, amor y serena paz para el espíritu de los angustiados hombres de nuestros días.»

●●●●●●●●●●
Mañana Sábado
 ●●●●●●●●●●
Santo ROSARIO
 ●●●●●●●●●●
 a las 5, en el RETIRO
 (Zona del Palacio de Exposiciones)
 ●●●●●●●●●●
 Organizado por la Campaña de Oración Invocación Nacional a la Santísima Virgen como expresión de amor a Nuestra Señora y en desagravio, reparación y súplica a su Concepción Inmaculada por la salvación de España y del mundo, dañados por la corrupción y el materialismo ateo

EN
ALCOBENDAS
PISOS DE LUJO
 Comience el año 1981 en un piso de categoría, totalmente terminado

Nos quedan pocos terminados. Otras entregas, abril y octubre 1981

- tres dormitorios ● baño y aseo
- calefacción y agua caliente
- central ● jardines.

AUTOBUSES CON PARADA EN LA URBANIZACION

DESDE 650.000 pts. ENTRADA 10 AÑOS FACILIDADES

residencial
LA MILAGROSA

INF.: EN OBRA, C/ DE LA CONSTITUCION, 86 (ANTES AVDA. DEL GENERALISIMO). TEL. 652 35 04. Y EN MADRID: URCONSA C/ RAFAEL CALVO, 30. TEL. 419 18 50.

Seat premia con dinero su acierto al comprar un Seat.

Del 1 al 31 de diciembre de 1980, cada comprador de un Seat, en cualquier Servicio Oficial de las provincias: Avila, Cáceres, Ciudad Real, Cuenca, Guadalajara, Madrid, Segovia y Toledo, recibirá al retirar su vehículo, un cupón numerado que le dará derecho a participar en un sorteo cuyos premios son los siguientes:

- UN PRIMER PREMIO DE:
200.000 Ptas.
- UN SEGUNDO PREMIO DE:
100.000 Ptas.
- DOS TERCEROS PREMIOS DE:
50.000 Ptas.
- DIEZ CUARTOS PREMIOS DE:
10.000 Ptas.

El sorteo se celebrará en Madrid, ante Notario, el 19 de enero de 1981. Posteriormente se darán a conocer en la prensa los nombres de los agraciados.

SEAT
 Delegación Regional 1ª Zona

La cifra de parados asciende a millón y medio

El número de parados se elevó durante el tercer trimestre de 1980 a 1.494.500, lo que representa el 11,64 por 100 del total de la población activa, según datos elaborados por el Instituto Nacional de Estadística correspondientes a la encuesta de población activa durante el citado periodo.

Según estos datos, la población activa en el tercer trimestre era de 12.835.700 personas, de las cuales se hallaban ocupadas en sentido estricto 11.269.500, y como activos marginales, 71.600. El conjunto de los activos representa el 34,23 por 100 de la población total del país.

En consecuencia, con respecto al trimestre anterior se ha registrado un aumento del 3,81 por 100 en el número de parados, mientras la población activa se ha incrementado en un 0,07 por 100. El incremento más significativo del paro se ha registrado en personas que buscan el primer empleo (11,96 por 100).

Por sectores económicos, el paro se distribuye de la siguiente forma: agricultura, 99.200; industria, 249.400; construcción, 300.700; servicios, 294.100, y personas que buscan el primer empleo, 551.200.

Más de 1.300 millones para guarderías laborales

El Ministerio de Trabajo destinará más de 1.300 millones de pesetas en 1981 para subvencionar guarderías laborales, según fuentes del propio organismo.

Durante el presente año, este departamento ministerial destinó como subvención a estas guarderías un total de 1.060 millones de pesetas, aunque en un principio estaba previsto una ayuda de 758 millones.

Las guarderías laborales pertenecen a entidades privadas o públicas y no al Ministerio de Trabajo. Este departamento, a través del Fondo Nacional de Protección al Trabajo, subvenciona el mantenimiento de las guarderías laborales en función de que sus usuarios son hijos de trabajadores.

UGT Y CC.OO. SE ATRIBUYEN EL TRIUNFO EN SEGURIDAD SOCIAL.— Existe confusión en cuanto a los resultados de las elecciones celebradas hasta ayer jueves en centros de la Seguridad Social, ya que CC.OO. y Ugt se atribuyen el triunfo, según los datos distribuidos por ambas centrales sindicales. Como se sabe, las elecciones en los centros de la Seguridad Social se iniciaron el miércoles y concluyeron anoche.

Según CC.OO., de los 1.086 delegados elegidos, pertenecientes a 59 centros, con un total de 72.398 trabajadores, ha obtenido 287 (25,5 por 100), frente a 241 de Ugt (22,19 por 100) y 73 de Uso (6,72 por 100). El resto ha sido logrado por otros sindicatos y por no afiliados.

Por su parte, Ugt afirma que han sido elegidos 1.002 delegados, pertenecientes a 55 centros, con unos 69.000 trabajadores. Según sus datos, Ugt ha logrado 256 delegados (25,6 por 100); CC.OO., 251 (25,1 por 100); Uso, 58 (5,8 por 100), y el resto, para otros sindicatos y no afiliados.

Los centros en los que estaba previsto la celebración de elecciones son 210, con un total de 170.000 trabajadores.

EL AYUNTAMIENTO DE ZARAGOZA DARA DE COMER A LOS PARADOS.— El Ayuntamiento de Zaragoza, en colaboración con la institución La Caridad, ha acordado crear un comedor, como servicio social municipal, para resolver parcialmente el creciente problema económico de muchas familias sin trabajo y gran número de ancianos que no disfrutan de otro subsidio que las 4.000 pesetas del Fondo Nacional de Asistencia Social.

Resolución del Ministerio de Industria

Crimidesa debe iniciar las tareas de mantenimiento

La empresa Criaderos Minerales y Derivados, S. A., Crimidesa, deberá evitar el deterioro de las cámaras de explotación por precipitación incontrolada de sales y deberá iniciar una imprescindible actividad productiva para el mantenimiento y conservación de la mina, según la resolución dictaminada por el Ministerio de

Industria. Este Ministerio ha resuelto también imponer a Crimidesa, como titular de la concesión minera de Río-Tirón y responsable de la conservación de la mina, la obligación de tomar las medidas precisas para garantizar la seguridad de las personas, bienes y derechos.

Por otra parte, de acuerdo con la resolución, la empresa evitará la continuidad en el deterioro de las cámaras de explotación, por precipitación incontrolada de sales y deberá iniciar la mínima e imprescindible actividad productiva, con un único circuito.

El personal necesario será, en principio, según la citada resolución, el mismo que constaba en la resolución del Ministerio de 15-4-80: quince trabajadores. A la vista de la evolución de actividad se confirmará o variará esta plantilla.

La Delegación Provincial de Burgos del Ministerio de Industria y Energía deberá ser informada con puntualidad de la evolución de la actividad y de los parámetros fundamentales de la explotación al objeto de poder estimar el deterio-

ro que ha sufrido y adoptar, en todo momento, las medidas más oportunas. La abogacía del Estado, ante la pregunta del Ministerio de Industria, señala que legalmente no puede consentirse la destrucción de los productos extraídos de una explotación minera.

La cuestión planteada por el delegado provincial del Ministerio de Industria fue si durante el tiempo que dure la huelga de Crimidesa los minerales que se extraigan es necesario que se conserven o podría tirarse la producción.

El escrito de la abogacía del Estado explica también que en el caso de suspensión de trabajo debidamente autorizada, el reglamento de minas impone la obligación a cargo del titular o explotador legal para que mantenga los trabajos de

conservación, así como «a tomar las medidas precisas para garantizar la seguridad de personas, bienes y derechos».

El comisario jefe de Aguas del Ebro ha indicado mediante télex al Ministerio de Industria que la legislación vigente en materia de vertidos de aguas residuales a cauces públicos no permite con carácter general la evacuación de aguas saturadas de sulfato sódico a ningún río.

Sobre el mantenimiento de la explotación, el informe del Ministerio de Industria indica que para que se pueda realizar y así valorar el deterioro que ha sufrido caben dos soluciones:

a) Verter la solución que se obtenga cuando se encuentre suficientemente cargada de sulfato de sodio en el río, «lo que provocaría

la contaminación del mismo además de la pérdida del producto semielaborado que va en la solución».

b) Eliminar por cristalización parte del sulfato de sodio de la solución, como se efectúa en el proceso normal, y recircular la solución madre empobrecida previo calentamiento para mantener circulación normal de fluidos.

Según el informe de la Dirección General de Minas, para establecer el deterioro de la mina de Cerezo de Río-Tirón, es necesario reanudar la actividad productiva y examinar la evolución de la explotación, problema que ha resuelto el Ministerio de Industria mediante la imposición de las obligaciones previstas en la ley, y antes citadas, a la empresa Crimidesa.

Consultados por Efe miembros del comité de huelga de los mineros de Crimidesa han manifestado que no han recibido aún la resolución del Ministerio de Industria y Energía, «por lo que todavía no podemos facilitar a la prensa nuestra opinión sobre el tema».

Ahora, al Cantábrico le respalda un gran banco.

¡HAY QUE CELEBRARLO!

Cuando las cosas marchan bien, hay que celebrarlo. Y al Banco Cantábrico las cosas le van a ir...

¡pero que muy bien!

Porque, sin perder su carácter de banco regional, el Cantábrico se integra en un importante grupo



bancario de ámbito mundial: Grupo Banco Exterior. Así, Vd. se beneficia del trato directo y humano de los hombres del Cantábrico y, también, de la experiencia nacional e internacional de una gran organización bancaria.

BANCO CANTABRICO

DEL GRUPO BANCO EXTERIOR

La representación profesional de los mandos intermedios (II)

El baile de la O

LOS redactores de una empresa periodística, el personal facultativo de un centro hospitalario y, en general, los técnicos y mandos intermedios de cualquier organización compleja y amplia, ¿cómo garantizan la representación y defensa de sus intereses profesionales específicos? Es obvio que puede negarse la existencia de tales diferencias, y sostener que su simple planteamiento revela egoísmo personal y colectivo, con una connotación gremialista, en abierta ruptura de un interés genérico de clase. Pero también parece obvio que los afectados puedan sustentar tesis contrarias y que entiendan que hablar de intereses y, a la vez, de negación de diferencias encierra una contradicción insalvable, opuesta a la ley de la vida.

En el orden de los hechos, la pregunta inicial está abierta con franqueza absoluta en Francia, en Alemania, en Bélgica, en la misma Italia (siempre más ilustrativa en política social por sus fracasos que por sus escasos logros), en Suecia y en otros muchos

países del mundo libre; de ahí que los «cuadros» y los técnicos aspiren y logren órganos propios para la representación y defensa de sus condiciones de trabajo, salarios, vacaciones, Seguridad Social complementaria, etc., sobre unos «suelos» y bajo unos «techos» que el Estado impone a todos, en concepto de orden público socio-laboral. Unas veces constituyen sus sindicatos con autonomía respecto de los demás sindicatos; otras veces, dichas asociaciones son ramas especializadas dentro de las confederaciones de clase; pero, en cualquier caso, una vez legalizado, el sindicato propio de técnicos y/o cuadros juega respecto de los otros sindicatos en absoluta igualdad ante la ley. O dicho de otro modo: la clase social tiene un interés genérico que se articula en organizaciones de clase; la profesión tiene un interés específico que se articula en organizaciones profesionales especializadas, tal y como tuvimos ocasión de exponer en la parte primera de este ensayo.

técnicos, si persisten en sus propósitos de ejercitar las facultades de autotutela que les reconocen la Constitución y la legislación sindical, tendrán que celebrar convenios colectivos «fuera del marco jurídico» trazado por el Estatuto de los Trabajadores, con amparo directo en la Constitución (artículo 37.1, art. 129.2, art. 96.1, etc.), y en otras normas de menor rango, pero estos pactos quedarán sometidos al convenio colectivo normativo de eficacia general, que es el que pueden celebrar, según dicho Estatuto, los sindicatos más representativos.

También están abiertas las vías de protección de la libertad sindical (Constitución, artículo 53.2). El régimen privilegiado de los sindicatos más representativos representa, en realidad, una regulación de dicho derecho fundamental y exige, siempre a tenor de la Constitución, un tratamiento en ley orgánica. Pero el orden laboral está tan necesitado de estabilidad jurídica que produce vértigo pensar en una declaración de inconstitucionalidad (incluso por la tutela jurisdiccional de los tribunales ordinarios) de normas generales tan significativas. Puede, pues, forzarse una nueva lectura de la letra de la ley. Los abultados ejemplos de lo que se logra con tal método en la Constitución autorizan utilizar las posibilidades que una muy curiosa «O» ofrece en el artículo 87.2 del Estatuto. Este pide un mínimo del 10 por 100 de los representantes del personal «del ámbito geográfico o funcional» a que se refiere el convenio. Un sindicato de técnicos puede solicitar negociación colectiva a una asociación empresarial exclusivamente para los técnicos del sector a que pertenecen; como «los convenios colectivos tendrán el ámbito de aplicación que las partes acuerden» (artículo 83.1), gracias a la redonda «O», dichos sindicatos de grupo profesional es posible que logren alcanzar el necesario 10 por 100, pues la cuenta se referirá en tal supuesto, también exclusivamente, a los propios técnicos y/o cuadros afectados.

Una posible errata de imprenta (doctrina autorizada cree que la «O» debería ser una «y») nos colocaría en el régimen de máxima flexibilidad de Francia, por ejemplo, que acepta, como parece obligado conforme a razón, que la representatividad es una «calificación funcional», referible exclusivamente a quienes se trata de representar («ou qui ont fait la preuve de leur représentativité dans le champ d'application professionnel ou territorial de la convention collective», en Code du Travail, art. L, 132-1).

rogativa de derecho público al tener reservado el acceso a una comisión deliberante que puede obligar a terceros extraños a dicha negociación.

Pues bien —y aquí está la originalidad española—, tal capacidad exorbitante se obtiene cuando el sindicato (o la federación o confederación) «... cuente con un mínimo del 10 por 100 de los miembros del comité o delegados de personal del ámbito geográfico o funcional a que se refiere el convenio» (artículo 87.2). En consecuencia, como el régimen legal de los comités de empresa obstaculiza una representación específica para los técnicos y cuadros, las organizaciones de tales grupos profesionales muy difícilmente podrán alcanzar dicha representatividad sindical. La falta del «tercer colegio» genera esta fortísima limitación y deja prácticamente sin capacidad de negociación colectiva (por encima de la empresa) a tales sindicatos, por otra parte plenamente legales a tenor de la Constitución (artículo 28.1, ley 19/1977, convenios de la Oit, etc.). Cabe, pues, preguntarse si una organización que carece de dicha capacidad negociadora es, en verdad, un sindicato o una simple asociación de buena voluntad. La limitación del precepto constitucional se refuerza al referir la negociación colectiva estrictamente a organizaciones «sindicales», cuando la Constitución, en su artículo 37.1, habla, sin más, de los «representantes de los trabajadores y empresarios» y suprimió la exigencia de un anteproyecto que quería que se dijese «representaciones sindicales de...». En fin, hay una contradicción en el propio Estatuto: éste acepta en los comités de empresa a los representantes de simples «agrupaciones de trabajadores», pero no prolonga su representación en el área de la negociación colectiva, con lo que tales vocales «no sindicados» quedan sin ciertos derechos que se derivan de la sindicalización de sus compañeros de comité.

El baile de la O

Las organizaciones específicas de mandos medios y/o de

Efrén BORRAJO DACRUZ

(La primera parte se publicó en YA, 13 noviembre, pág. 30.)

La singularidad española

En el momento actual, en España los términos legales conducen a una solución distinta, que es producto de una contradicción entre la Constitución y la legislación sindical de una parte, y de otra parte la nueva legislación laboral (Estatuto de los Trabajadores, títulos II y III). En efecto, la Constitución y, antes que ella, la legislación sindical de 1977 (incluidos los Convenios de la Oit, vinculantes para el Estado español, después de su ratificación) reconocen y articulan la libertad sindical, el pluralismo sindical y la igualdad de los sindicatos entre sí y ante la ley. El Estatuto, por su lado, sobre este delicadísimo entramado político-jurídico, configura un régimen de representación en la empresa y de capacidades sindicales que crea un riesgo grave de desviación constitucional.

A. La desigualdad en la empresa

En los nuevos comités de empresa, tomados sin más del decreto de 6 de diciembre de 1977, que las centrales sindicales denunciaron como propio de una etapa predemocrática, se alcanza representación a través de dos colegios electorales: uno, de obreros (trabajadores especialistas y no cualificados), y otro, de empleados (administrativos y técnicos). El marco intermedio, los técnicos facultativos y los asimilados se integran en el colegio respectivo, que será casi siempre el segundo: el de empleados. El resultado es previsible: resultará prácticamente imposible obtener una representación específica «cuantitativamente significativa». La ley del número impondrá su ley, valga la expresión. Es verdad que se admite la posibilidad de un tercer colegio, pero la norma legal está otra vez en contra de la realidad de las cosas. ¿Cómo se aprobará la constitución de dicho tercer colegio si sólo se puede establecer por un convenio colectivo, que se acordará por representantes distintos de los únicos interesados en su formación?

Los mandos intermedios y los

técnicos podrán figurar en las listas de candidatos, pero si son elegidos, su «crédito de representatividad» va exclusivamente al sindicato proponente. De ahí que la representación tan sólo será específica si son presentados por un sindicato propio o, en su caso, por una agrupación de trabajadores «no sindicados». En consecuencia, en el Título II del Estatuto existe la posibilidad formal de que en los convenios de empresa, el comité pactante tenga que contar con los votos de los «cuadros y de los técnicos» para alcanzar mayoría; dichos vocales obtendrán mejoras específicas en dicho «regateo» cuando los sindicatos mayoritarios compitan y se peleen entre sí por cuestiones de hegemonía sindical y en otros casos similares, todos malos para el personal trabajador. En los demás casos, la mayoría del comité se inclinará, a resultados de la citada ley del número, hacia las reivindicaciones de las bases del primer colegio y, en su caso, del segundo, no hacia la minoría. Y una democracia sin protección de minorías no es liberal. De ahí los sistemas de «cupos» o «cuotas» en favor de las representaciones específicas de técnicos de Francia, de Alemania Federal, de Suecia, etc.

B. La desigualdad sindical

La falta de representatividad específica en la empresa es por sí misma grave, pero es mucho más grave por los efectos que produce en la negociación colectiva regulada en el título III del Estatuto. Como es sabido, esta curiosa norma (única en la Europa comunitaria: ¡España es diferente!) distingue dos tipos de sindicatos: los ordinarios o simples y los «más representativos». Estos, y tan sólo éstos, son los que pueden celebrar los convenios colectivos regulados por el propio Estatuto, que los declara de eficacia general, de modo que vinculan tanto a los trabajadores (y empresarios) afiliados a los sindicatos pactantes como a los afiliados en sindicatos no pactantes y a los no afiliados en ningún sindicato. O dicho en otros términos: el sindicato más representativo goza de una pre-

Empresas

Los precios industriales aumentan el 100 por 100

El índice general de precios industriales, que comprende energía, minerales no energéticos y productos químicos, transformados, metálicos y otras manufacturas, ha aumentado en los últimos cinco años en un 98,5 por 100.

En el primer trimestre de 1980 el aumento del índice general ha sido del 8,7 por 100, correspondiendo un 8,3 por 100 a los bienes intermedios, un 6,2 a los de consumo y un 4,5 por 100 a los bienes de equipo.

Si consideramos el último año publicado, que termina en marzo de 1980, el aumento ha sido del 21,5 por 100, correspondiendo un 19,5 a los bienes intermedios, un 17,1 a los de consumo y un 13,9 a los de equipo. Dentro de los bienes de consumo, el sector de alimentos, bebidas y tabacos ha aumentado un 11,1 por 100.

LA UPJOHN COMPANY (productos farmacéuticos) y Hewlett-Packard (electrónica) son las dos empresas norteamericanas que más invierten en investigación en relación con su volumen de ventas. Ambas empresas dedicaron durante 1979 un 8,6 por 100 de sus ingresos a investigación y desarrollo.

En cuanto a las cifras totales de inversión en investigación, las grandes compañías General Motors, Ford y la Ibm ocupan los tres primeros puestos de la clasificación, si bien sólo dedican a la investigación el 2,9, 3,9 y 5,9 por 100.

LA COMPAÑÍA PAPELERA TORRAS HOSTENCH prevé que al final del presente ejercicio habrá alcanzado la mayor cifra de exportación de su historia, sobrepasando los 2.000 millones de pesetas. En 1979 el nivel de exportaciones se situó sobre los 1.200 millones de pesetas, lo que supondría un incremento por encima del 65 por 100.

Por otro lado, la empresa mencionada ha realizado dos operaciones en los mercados financieros internacionales, por un valor aproximado de 1.800 millones de pesetas, consistentes en una emisión privada de bonos en el mercado suizo, dirigida por Banque de Paris et des Pays Bas, y un préstamo sindicado en dólares en el mercado luxemburgués, dirigido por Kreditbank.

BORG WARNER CHEMICALS EUROPE y la empresa yugoslava Comine Pik han anunciado un acuerdo para la producción conjunta de acrilonitrilo butadieno-estireno (Abe) en una planta en el norte de Belgrado. En el proyecto conjunto Borg Warner tendrá el 49 por 100 de la nueva compañía y la empresa yugoslava el 51 por 100 restante. La capacidad de producción será de 7.500 toneladas anuales y la producción podría comenzar a primeros de 1982.

El Abe es uno de los productos plásticos más utilizados en ingeniería y ofrece en el mercado yugoslavo buenas perspectivas.

EN LA CENTRICA PLAZA DE STA. MARIA DE LA SOLEDAD TORRES ACOSTA
CON VISTAS A LA GRAN VIA DE MADRID,
JUNTO AL APARCAMIENTO TUDESCOS.
EN EL EDIFICIO 'CINES LUNA'.

**SE VENDEN
DOS PLANTAS DE OFICINAS
Y UN BAJO COMERCIAL.**

Edificio de lujo · Superficie por planta: 628 m²
Construcción sumamente diáfana. Muro cortina
totalmente acristalado patente inglesa (astrawall)
Ascensores, servicios, instalación aire acondicionado, etc

EMILIANO PIEDRA, telf. 231 78 42 (mañanas)



Protegidos los combustibles para agricultura y pesca

Las gasolinas suben tres pesetas, y el gas-oil para calefacción, 2,50

El Consejo de Ministros decidió ayer subir la gasolina en tres pesetas y efectuar aumentos de precios en todos los combustibles derivados del petróleo a partir de las cero horas de hoy, en un porcentaje que va desde el 9 por 100 en el queroseno para agricultura y el 22 por 100 en el butano a granel (véase cuadro 1). El criterio fundamental de la subida ha sido repercutir crudamente los aumentos derivados del precio del petróleo y de las variaciones en la paridad peseta-dólar, con dos significativas excepciones: queroseno y gasóleo para agricultura y pesca y las naftas para fertilizantes, que continúan subvencionadas en la misma cuantía aproximadamente que antes de la subida. La repercusión de estos aumentos en el índice de precios al consumo ha sido estimada por fuentes del Ministerio de Economía en, aproximadamente, dos décimas.

La explicación facilitada por el Gobierno para proceder a esta subida (la tercera de este año) es el propósito fijado de repercutir en el consumo todos los aumentos de coste de abastecimiento. Para el segundo semestre de este año, el precio medio de las distintas calidades y orígenes del petróleo se fijó en 30 dólares barril y una cotización del dólar en 70 pesetas. En el momento presente, el precio medio ponderado de los crudos que adquirimos es algo superior a 33 dólares, y la cotización del dólar, por encima de 77,5 pesetas.

Por lo que se refiere a los gasóleos, se ha procurado una menor repercusión en las calidades que utilizan los sectores agrícola y pesquero (gasóleo tipo B), debido a la especial situación económica de ambos sectores. Se mantiene invariable el precio de la nafta que se utiliza como materia prima en la fabricación de amoníaco.

Se mantiene el recargo de 500 pesetas por tonelada al fuel-oil utilizado por las centrales térmicas y para la fabricación de cementos, con objeto de favorecer la utilización de energías alternativas. Esta práctica, iniciada hace algunos meses, ha permitido que el consumo de carbón durante el presente año haya aumentado en un 40 por 100 respecto a 1979, y que esta tendencia continúe en 1981, año en que el propio sector cementero podría ya funcionar con más de un 50 por

100 transformado a carbón.

En cuanto a los gases licuados del petróleo, propano y butano, se mantiene una importante subvención a la bombona de butano para usos domésticos, por un importe de 75 pesetas. En el área exterior al monopolio (Canarias, Ceuta y Melilla), los aumentos por kilo o litro son similares.

El Gobierno estima, según revelaron a YA fuentes del Ministerio de Industria, que se ha producido un importante acercamiento en los precios de los combustibles españoles a los europeos. Este acercamiento es significativo en el caso del fuel pesado, que era el precio más descolgado respecto del ámbito internacional. En gasolinas, los precios son similares. Desde 1973, la subida de los productos petrolíferos ha sido muy dispar. En el cuadro número 2 puede apreciarse el volumen de las subidas de todos los productos. La gasolina habría subido desde 1973 casi cinco veces, mientras que el fuel-oil ha visto su precio aumentado por encima de siete veces el de 1973. Con todo, el aumento más espectacular sería el de gasóleo agrícola y de pesca, cuyo precio se ha multiplicado por casi diez.

Las mismas fuentes han señalado que el Gobierno español no espera subidas en el precio del curso en la reunión de la Oped que se celebrará en Bali el próximo día 15 de diciembre. La situación del

mercado mundial es netamente recesiva, y buen ejemplo de ello es el caso de España, donde, por ejemplo, el consumo de gasolinas auto ha descendido un 1,4 por 100; el de queroseno de aviación, un 6,1 por 100, y el de los distintos tipos de gasóleo, un 1,3 por 100. Ha aumentado, sin embargo, el consumo de fuel-oil en un 10,8 por 100, en gran parte debido a la sequía.

Por otra parte, el Gobierno está estudiando una fórmula para revisión automática de precios en los derivados del petróleo. Esta fórmula tendrá como criterio fundamental aumentar de forma automática los precios cuando el coste del crudo y la paridad de la peseta rebasen determinados porcentajes. El resto de los factores (transporte, refino, etc.) provocarán una revisión por parte de la Junta Superior de Precios.

CUADRO 1
Nuevos precios de los productos petrolíferos en el área del monopolio

	Precio anterior	Precio nuevo	Diferencia	% incremento
Gasolina 98, Ptas/litro.....	60,00	63,00	3,00	5,00
Gasolina 96, Ptas/litro.....	58,00	61,00	3,00	5,20
Gasolina 90, Ptas/litro.....	52,00	55,00	3,00	5,80
Keroseno corriente y agrícola, Ptas./litro.....	33,00	36,00	3,00	9,10
Keroseno aviación aire, Ptas./litro....	25,00	28,00	3,00	12,00
Keroseno aviación militar, Ptas./litro.	25,00	28,00	3,00	12,00
Gasóleo de automoción «A», Ptas./litro.....	30,00	34,00	4,00	13,30
Gasóleo de agricultura, pesca y otros «B», Ptas./litro.....	23,00	25,50	2,50	10,90
Gasóleo de calefacción y usos industriales «C», Ptas./litro.....	21,50	24,00	2,50	11,60
Fuel-oil de bajo azufre, Ptas/ton.....	14.000,00	16.000,00	2.000,00	14,30
Fuel-oil núm. 1, Ptas/ton.....	13.000,00	15.000,00	2.000,00	15,40
Fuel-oil núm. 2, Ptas/ton.....	12.200,00	14.200,00	2.000,00	16,40
Butano automoción (15 kilos).....	756,00	756,00	156,00	15,00
Butano granel, Ptas/kilo.....	32,75	40,04	7,32	22,30
Bombona butano (12,50 kilos) en domicilio.....	395,00	450,00	55,00	13,90
Bombona butano (12,50 kilos) en almacén.....	360,00	415,00	55,00	15,30

El precio del fuel-oil para centrales térmicas será de 15.500 Ptas/tonelada para número 1 y 14.700 Ptas/tonelada para el número 2.

CUADRO 2

Precios de los combustibles líquidos (enero 1980)

Productos	Unid.	Pesetas/unidad									
		1972	1973	1974	1975	1976	1977	1978	1979	1980	80-73
Gasolina normal.....	L.	10,50	10,93	16,80	17,69	21,31	27,50	31,00	35,49	50,12	4,59
Gasolina super.....	L.	12,50	12,93	19,40	20,52	26,40	33,18	37,00	41,49	56,12	4,34
Gasolina extra.....	L.	13,50	13,93	20,40	21,64	28,40	35,62	40	44,49	58,14	4,17
Petróleo corriente.....	L.	4,40	4,66	8,41	10,19	12,00	14,13	16,00	18,99	31,14	6,68
Keroseno aviación.....	L.	2,03	2,45	5,85	6,50	7,00	7,66	8,50	11,29	23,13	9,44
Gasoil automoción A.....	L.	7,00	7,17	10,16	12,55	14,00	15,19	16,70	19,04	28,18	3,93
Gasoil agrícola y pesca B.....	L.	2,05	2,13	5,81	6,56	7,00	7,00	7,00	11,12	21,20	9,95
Gasoil calefacción C.....	L.	1,90	1,98	5,39	6,09	6,50	6,50	6,50	9,37	19,67	9,93
Fuel-oil Núm. 1.....	T.	1.650	1.650	2.950	4.074	5.000	6.234	6.750	7.595	11.754,92	7,12
Fuel-oil Núm. 2.....	T.	1.540	1.540	2.753	3.802	4.667	5.818	6.300	7.116	11.620,77	7,55
Fuel-oil BIA.....	T.	1.850	1.850	3.962	5.016	5.500	6.734	7.250	8.211	13.079,23	7,07
TOTAL MEDIA.....	T.	4.868	5.100	8.246	9.590	11.479	13.695	15.002	17.510	37.701	7,39
Indice de precios al por mayor, base 1955.....		230,7	254,4	300,1	337,9	387,9	456,4	520,1	576,6	635	
Indice base 100-1973.....		90,7	100	118	132,8	152,5	179,4	204,4	226,7	249,6	
Precios en pesetas de 1973.....		5.367	5.100	6.988	7.221	7.550	7.634	7.340	7.724	15.105	

HORUS FILMS, S. A.

De conformidad con lo establecido en el artículo 11 de los estatutos sociales de la Compañía y artículo 53 de la ley de Régimen Jurídico de Sociedades Anónimas se convoca Junta general extraordinaria de accionistas de la misma, que tendrá lugar en el domicilio social, calle Zurbano, número 39, de Madrid, el día VEINTIDOS DE DICIEMBRE del corriente año 1980, A LAS DOCE HORAS DE SU MAÑANA, en primera convocatoria, y en su caso, el día VEINTITRES DEL MISMO MES, y a la misma hora, en segunda convocatoria, bajo el siguiente

ORDEN DEL DIA

- 1.º Trasladar el domicilio social de la Compañía a la localidad de Alcobendas (Madrid), calle D, número 4, EL SOTO DE LA MORALEJA.
 - 2.º Cesar en sus cargos al actual secretario del Consejo de Administración y director gerente de la Sociedad.
 - 3.º Nombrar nuevo secretario del Consejo de Administración y director gerente de la Compañía.
 - 4.º Aprobación del acta de la Junta si procede.
 - 5.º Ruegos y preguntas.
- Madrid, 1 de diciembre de 1980.— El presidente del Consejo de Administración.

OFRECEMOS

- 50 por 100 de beneficios a inversionista.
- Cantidad de 5 a 10 millones de pesetas.
- Garantía total.
- Sector inmobiliario.
- Recuperación inversión.
- Máximo a seis meses. Reserva absoluta.

Interesados: 275 04 70. Señor Méndez

VASCO ARAGONESA

Aviso a los señores tenedores de obligaciones, emisión 20 de diciembre de 1977

En sorteo celebrado ante el notario del Ilustre Colegio de Madrid don Felipe Gómez Acebo y Santos, el día 2 de diciembre de 1980, resultaron amortizadas las obligaciones números 17445 al 18764, ambos inclusive.

El reembolso de las obligaciones amortizadas se efectuará a partir del día 20 del presente mes de diciembre de 1980, en la caja de la sociedad y en las oficinas principales y sucursales de las siguientes entidades de crédito:

- Banco de Bilbao.
- Banco de Vizcaya.
- Banco Popular Español.
- Banco Zaragozano.
- Caja de Ahorros de Zaragoza, Aragón y Rioja.
- Caja de Ahorros de la Inmaculada, de Zaragoza.
- Caja Provincial de Ahorros de Logroño
- Caja de Ahorros de Alava.
- Caja de Ahorros Municipal de Bilbao.
- Caja de Ahorros Vizcaína.
- Confederación Española de Cajas de Ahorros.
- Caja de Ahorros Municipal de Vitoria.

Madrid, a 3 de diciembre de 1980.— El Consejo de Administración.

ELECTRA DE VIESGO, S. A. DIVIDENDO ACTIVO

A partir del día 2 de enero próximo y mediante estampillado de los títulos, las centrales y sucursales de los Bancos de Vizcaya, Español de Crédito y Confederación Española de Cajas de Ahorros, procederán al pago de un dividendo a cuenta del ejercicio de 1980, por un importe de 4,75 por cien, libre de impuestos, a las acciones números 1 al 13.780.057, conforme al siguiente detalle:

	Pesetas
Importe bruto por acción	27,9411
Retención fiscal a cuenta	4,1911
Importe neto por acción	23,75

Los Bancos y Cajas de Ahorros tienen las instrucciones oportunas para el pago de este dividendo, número de orden de derechos 149, clave de valor 12903001.

NOTA: En la liquidación del Impuesto sobre la Renta de las Personas Físicas podrá deducirse de la cuota, además de la retención efectuada en el pago del dividendo, el 15 por cien del importe íntegro del mismo, de acuerdo con lo que se indica en el artículo 29, g) de la ley 44/1978 de 8 de septiembre y en el artículo 127 del real decreto 2.615/1979 de 2 de noviembre. Bilbao, noviembre de 1980.— El Consejo de Administración.

COMPañIA DE ELABORACION DE GRASAS Y ACEITES, S. A.

Segundo anuncio de escisión-fusión de la Compañía de Elaboración de Grasas y Aceites, S. A., domiciliada en Leganés (Madrid), kilómetro 4,500 de la carretera Villaverde-Leganés.

En cumplimiento de lo establecido en los artículos 143 y 134 de la vigente ley de Sociedades Anónimas, y en la ley 83/1968, de 5 de diciembre, se hace público que en Junta general universal de accionistas de esta Sociedad, celebrada el día 14 de noviembre de 1980, se tomaron por unanimidad los siguientes acuerdos:

PRIMERO.—Concurrir como socios fundadores a la fundación simultánea de una Sociedad Anónima, que se constituye mediante la aportación del establecimiento industrial que esta Compañía posee en Leganés (Madrid), kilómetro 4,500 de la carretera de Villaverde a Leganés, y por la fusión de las siguientes sociedades Proteínas Orgánicas, S. L.; Grasas Comestibles e Industriales, S. A., y Sancho e Hijos, S. A.

SEGUNDO.—Aprobar el balance general de la Sociedad el día 13 de noviembre, víspera del acuerdo de escisión-fusión.

TERCERO.—Facultar expresamente a determinados señores para realizar cuantos actos o firmar cuantos documentos sean necesarios al efecto hasta la inscripción procedente en el Registro Mercantil.

Leganés, a 1 de diciembre de 1980.—El consejero delegado.

PROTEINAS ORGANICAS, S. L.

Segundo anuncio de fusión de la Sociedad Proteínas Orgánicas, S. L., por constitución de una nueva Sociedad Anónima

En cumplimiento de lo establecido en los artículos 143 y 134 de la vigente ley de Sociedades Anónimas, y en la ley 83/1968, de 5 de diciembre, se hace público que en Junta general universal de accionistas de esta Sociedad, celebrada el 14 de noviembre de 1980, se tomaron por unanimidad los siguientes acuerdos:

PRIMERO.—Aprobar la fusión de esta Compañía, domiciliada en Madrid, calle de Duque de Alba, 9, con las entidades GRASAS COMESTIBLES INDUSTRIALES, S. A., y SANCHO E HIJOS, S. A., mediante traspaso en bloque de todo el patrimonio de las sociedades fusionadas, y su disolución sin liquidación, para la constitución de una nueva sociedad anónima, y la aportación del establecimiento industrial de la Compañía de Elaboración de Grasa y Aceites, S. A.

SEGUNDO.—Aprobar el balance general el día 13 de noviembre de 1980, víspera del anuncio de fusión.

TERCERO.—Facultar expresamente a determinados señores para realizar cuantos actos o firmar cuantos documentos sean necesarios al efecto, hasta la inscripción procedente en el Registro Mercantil.

En Madrid, a 1 de diciembre de 1980.— El secretario de la Junta general.

Solucionado el suministro de gas a Cataluña

Intensas gestiones desplegadas ayer por el ministro de Industria y Energía, Ignacio Bayón, han permitido solucionar provisionalmente el problema del suministro de gas a Cataluña, comprometido por el temporal que asola las costas argelinas y por el corte del suministro de gas libio. El barco «Descartes procedente del puerto de Fos, en Francia, cercano a Marsella, está previsto que llegue con 31.000 metros cúbicos de gas. El director general de la Energía, Ramón Leonato, se desplazó el miércoles a Barcelona, para organizar desde allí las las negociaciones con Francia.

El gas procedente de Fos viene en régimen de intercambio, es decir, será devuelto una vez se normalicen las condiciones de suministro a España. No obstante, fuentes del Ministerio de Industria han señalado a YA que la solución es provisional, y hay que seguir esperando a que pueda llegar el gas argelino. «La situación del mercado mundial está así —indicó un alto representante del Ministerio de Industria— y hay que ser conscientes de ello. No se ha producido ninguna deficiencia por parte de Enagás, sino que las circunstancias se han aliado para producir esta situación.»

La alarma cundió ayer, cuando la Generalidad hizo público que Cataluña sólo disponía de reservas de gas para cuatro días. Enagás hizo pública una nota en la que explicaba la situación y recomendaba a los usuarios un consumo moderado de gas en tanto se hacían gestiones para solucionar el problema. Se cortó el suministro para actividades industriales que podían sustituir gas por fuel.

Suben los Renault un 6,5 por 100

A partir de hoy suben los automóviles Renault en un 6,5 por 100, uniéndose esta subida a la de las demás marcas, que se han ido sucediendo a lo largo de las últimas semanas, y que se inició en septiembre, con el incremento de los precios de Citroën.

Inmediatamente se espera una subida igual en los Ford Fiesta, y, posteriormente, en algunos modelos de Seat.

La Ocu pide al Senado un aumento de las subvenciones

La Organización de Consumidores y usuarios (Ocu) ha pedido al Senado, en favor de los consumidores, un aumento sustancial en la dotación presupuestaria de 71 millones de pesetas, destinada a subvencionar a todas las organizaciones de consumidores. Con este fin, el presidente de la Ocu, Antonio García Pablos, ha solicitado una entrevista al presidente de la Cámara Alta, Cecilio Valverde.

Los 71 millones, según ha señalado García Pablos, representan menos de dos pesetas por español y año, y esta cifra resulta manifiestamente desproporcionada con la ingente labor a que están llamadas las organizaciones.

Asimismo, ha puesto de relieve que en la sesión plenaria nocturna del Congreso de los Diputados del pasado martes sobre los presupuestos generales del Estado para 1981, la Cámara Baja rechazó, por un margen escaso de votos, la enmienda del grupo parlamentario socialista, que solicitaba un incremento de 200 millones de pesetas en las subvenciones a las organizaciones de consumidores.

«Ningún partido —comentó— hizo uso del derecho a intervenir en el debate, y la Administración tampoco consumió su turno, estando presentes en la sala los señores ministros de Hacienda y de Economía y Comercio, competente este último en el tema.»

Sondeo de las Cajas de Ahorros y de Apd

El año 1983, adecuado para entrar en la Cee, según los empresarios

La fecha adecuada para el ingreso de España en la Comunidad Económica Europea, según el 65 por 100 de los empresarios, es el año 1983, ya que para esas fechas las empresas se encontrarán preparadas o a punto de estarlo, según el resultado del sondeo de opinión realizado entre las 1.500 mayores empresas españolas (según el anuario de Fomento de la Producción) por la Fundación para la Investigación Económica y Social de la Confederación Española de Cajas de Ahorros y la Asociación para el Progreso de la Dirección.

El sondeo sobre la actitud empresarial ante la integración de España en el Mercado Común señala que de las 147 grandes empresas españolas consultadas, 81 tienen gran interés en la Cee, mientras que 66 no lo tienen. La Cee interesa, según los empresarios, porque permite ampliar mercado y porque supone una superación de barreras aduaneras. Como puntos negativos se señalan que la empresa española no ofrece productos exportables y que existe el temor a una mayor competencia exterior.

Respecto a la preparación de la empresa para entrar en la Cee, el 56 por 100 dicen estar preparadas en la actualidad, mientras que se señala que el 71 por 100 lo

estará en 1983 y el 77 por 100 en 1985.

Respecto a la postura de Francia y las declaraciones del Presidente francés respecto a la integración española, en el sondeo de opinión se señala:

— Es evidente que las declaraciones causaron impacto en los medios empresariales, ya que un 54 por 100 apreció en sentido afirmativo la posibilidad de retraso. Se estima que el sector más afectado por la integración será el agrícola.

— Al calibrar el alcance que para las empresas tiene tal retraso, el 12 por 100 lo estima positivo, mientras que un 47 por 100 no contesta.

Un gran porcentaje de empresarios consultados estima que los costes salariales han subido tanto en España en los últimos años que cuando entremos en la Cee apenas va a sentirse repercusión notable en este aspecto. Sólo el 24 por 100 piensa que aumentará la masa salarial y el 92 por 100 dicen estar en condiciones de asumir esos costes salariales.

Todos los empresarios coinciden en que es necesario poner en marcha acciones para aumentar el nivel español de productividad. El 31 por 100 de las empresas está actuando ahora reno-

vándose para mejorar su productividad, lo que es un indicio del carácter de la inversión que en estos momentos se está produciendo entre las grandes empresas españolas.

El conjunto de las empresas, al referirse a la dimensión de cara a la Cee, ha dado estos resultados: el 50 por 100 tiene dimensión adecuada; el 30 por 100 necesita reestructurarse; el 7 por 100 señala que sería conveniente fusionarse, mientras el 13 por 100 no contesta.

Respecto a cómo se efectuará la competencia de las empresas del Mercado Común hacia las empresas españolas, se estima mayoritariamente que a través de las exportaciones. Sin embargo, un 20 por 100 de los empresarios piensa que la competencia esperada no será importante, porque las empresas de la Cee ya están implantadas.

En cuanto a las empresas con capital extranjero mayoritario con origen en Europa, el 47 por 100 piensa que la competencia se hará vía exportaciones hacia nuestro país, mientras que un 42 por 100 piensa que la competencia con Italia no será importante, porque otras empresas competidoras ya están implantadas directamente en nuestro país.

Punset: «Lo importante es firmar la adhesión cuanto antes y negociar un buen período transitorio»

«Lo importante es firmar el acuerdo de adhesión cuanto antes, siempre que se obtenga un período transitorio que convenga a nuestra economía», ha dicho Eduardo Punset en un almuerzo con empresarios, organizado por la Asociación para el Progreso de la Dirección, en la que se ha analizado la integración española en el Mercado Común desde el punto de vista empresarial.

Asistieron al acto además del ministro para las Relaciones con las Comunidades Europeas, Eduardo Punset, el ex vicepresidente Económico del Gobierno Enrique Fuentes Quintana y varios miembros de la junta directiva de Apd, entre los que se encontraba su presidente, Antonio Garrigues Walker.

Enrique Fuentes Quintana explicó, como consejero de Apd y como presidente del Fondo de Investigación de las Cajas de Ahorro, las conclusiones de una encuesta realizada entre las 1.500 grandes empresas españolas sobre la entrada en el Mercado Común.

Entre los problemas de las empresas de cara a la integración, el profesor Fuentes Quintana destacó la competencia de las empresas europeas, la diferencia de precios relativos, la productividad y la dimensión de las empresas. Ante estas «debilidades», Fuentes destacó tres puntos prioritarios en la presente coyuntura: articular una política de información sobre los temas comunitarios, corregir las debilidades de la empresa española (sobre todo en lo referente a productividad, tecnología, especialización, organización exportadora y fusiones empresariales) e institucionalización de todos los procesos de la adhesión.

Eduardo Punset, por su parte, esbozó brevemente la actual situación de las negociaciones con la Cee, y señaló, entre otras cosas: «Los gobiernos europeos se encuentran en la actualidad divididos. Por un lado, se encuentran Inglaterra y Alemania, que abogan por la revisión de la política agrícola común, y por otro, Francia, que pretende aumentar la fiscalidad en favor de las ayudas agrícolas».

Banco de Financiación Industrial (INDUBAN)

6.ª EMISION DE BONOS DE CAJA (16 de julio de 1969)

Se pone en conocimiento de los señores tenedores de bonos de caja de la emisión del epígrafe que, a partir del próximo día 1 de enero de 1981, se procederá al pago del cupón número 23, mediante estampillado, en la forma que se indica:

	Serie A de 1.000 ptas.	Serie B de 5.000 ptas.
Importe del cupón.....	50,00	250,00
Retención a cuenta 15 por 100.....	7,50	37,50
Importe líquido.....	42,50	212,50

Dicho pago se efectuará en todas las oficinas del este Banco de Financiación Industrial y en las del Banco de Vizcaya. Madrid, 1 de diciembre de 1980.— Banco de Financiación Industrial. El director financiero.

GRASAS COMESTIBLES E INDUSTRIALES, S. A.

Segundo anuncio de fusión de la Sociedad Grasas Comestibles e Industriales, S. A., por constitución de una nueva Sociedad Anónima

En cumplimiento de lo establecido en los artículos 143 y 134 de la vigente ley de Sociedades Anónimas, y en la ley 83/1968, de 5 de diciembre, se hace público que en la Junta general universal de accionistas de esta Sociedad, celebrada el 14 de noviembre de 1980, se tomaron por unanimidad los siguientes acuerdos:

PRIMERO.— Aprobar la fusión de esta Compañía, domiciliada en Fuenlabrada (Madrid), en el polígono industrial Acedinos, con las entidades Proteínas Orgánicas, S. L., Sancho e Hijos, S. A., mediante traspaso en bloque de todo el patrimonio de las sociedades fusionadas, y su disolución sin liquidación, para la constitución de una nueva sociedad anónima, y la aportación del establecimiento industrial de la Compañía de Elaboración de Grasas y Aceites, S. A.

SEGUNDO.— Aprobar el balance general al día 13 de noviembre de 1980, víspera del acuerdo de fusión.

TERCERO.— Facultar expresamente a determinados señores para realizar cuantos actos o firmar cuantos documentos sean necesarios al efecto hasta la inscripción procedente en el Registro Mercantil.

En Fuenlabrada, a 1 de diciembre de 1980.— El secretario de la Junta general.

VASCO ARAGONESA

Aviso a los señores tenedores de obligaciones, emisión 26 de diciembre de 1974.

En sorteo celebrado ante el notario del Ilustre Colegio de Madrid don Felipe Gómez Acebo y Santos, el día 2 de diciembre de 1980, resultaron amortizadas las obligaciones números 16.764 al 18.363, ambos inclusive.

El reembolso de las obligaciones amortizadas se efectuará a partir del día 26 del presente mes de diciembre de 1980, en la caja de la sociedad y en las oficinas principales y sucursales de las siguientes entidades de crédito:

- Banco de Bilbao.
- Banco de Vizcaya.
- Banco Popular Español.
- Banco Zaragozano.
- Cajas de Ahorros de Zaragoza, Aragón y Rioja.
- Caja de Ahorros de la Inmaculada, de Zaragoza.
- Caja Provincial de Ahorros de Logroño.
- Caja de Ahorros de Alava.
- Caja de Ahorros Municipal de Bilbao.
- Caja de Ahorros Vizcaína.
- Confederación Española de Cajas de Ahorros.
- Caja de Ahorros Municipal de Vitoria.

Madrid, 3 de diciembre de 1980.— El Consejo de Administración.



BANCO OCCIDENTAL

SORTEO AMORTIZACION BONOS DE CAJA EMISION 26 NOVIEMBRE 1974

Ponemos en conocimiento de los tenedores de bonos de caja del Banco Occidental de la referida emisión que se ha efectuado en el domicilio social de la entidad, y ante el notario de Madrid don Victor Manuel Garrido de Palma, el sorteo para la amortización parcial de dicha emisión, prevista en la correspondiente escritura pública de lanzamiento de los mencionados bonos.

Resultaron amortizados los siguientes números, ambos inclusive:

2 a	20
628 a	2.883
16.659 a	18.933
21.209 a	23.483
32.587 a	34.861

Podrán hacer efectivo el importe de los bonos amortizados mediante presentación de los correspondientes títulos justificantes de su propiedad en cualquiera de las oficinas del Banco Occidental.

Madrid, 27 de noviembre de 1980.— El consejero-secretario.

VIDRIERIAS ESPAÑOLAS VICASA Sociedad Anónima

JUNTA GENERAL EXTRAORDINARIA

De conformidad con los estatutos sociales y en virtud de acuerdo del Consejo de Administración, celebrado el día 9 de enero de 1980, se convoca a los señores accionistas a Junta general extraordinaria para el día 23 de diciembre de 1980, a las 12 horas, en Madrid, paseo de la Castellana, 77, edificio Ederra, zona Azca, en primera convocatoria, y si procediera, en segunda convocatoria, el día 24 de diciembre, en el mismo lugar y hora, con el siguiente

ORDEN DEL DIA

1.º Aumentar el capital social en 1.169.731.250 pesetas mediante la incorporación a la cuenta de capital de parte de aquellas reservas de la Sociedad que la Junta considere oportunas, y aumentar consiguientemente el valor nominal de las acciones en circulación.

2.º Modificación del artículo 5.º de los estatutos sociales. Madrid, 3 de diciembre de 1980.— El presidente del Consejo de Administración.



Buenas noticias.

**Gane un 14 %
de interés.
Ahórrese un 15 %
de impuestos.**

Esto es exactamente lo que ofrece la Emisión de Bonos del Banco Urquijo.

El gran interés de un 14 %.
Una desgravación fiscal del 15 %* en su declaración sobre la renta.

Una amortización a 3 años.

Ampliada la Emisión

EMISION BONOS BANCO URQUIJO COMPRE

* En la declaración sobre la renta (sobre el total invertido), según las condiciones previstas por la Ley.

MADRID - Alcalá, 47. Tel. 403 51 62. Sor Angela de la Cruz, 11. Tel. 455 75 04. Velázquez, 49. Tel. 245 76 01.
Arapiles, 17. Tel. 446 42 08. Orense, 17. Tel. 455 65 94. Alberto Alcocer, 18. Tel. 250 36 00.
Almagro, 11. Tel. 419 60 16. Alcalá, 145. Tel. 275 96 04. Paseo de la Habana, 48. Tel. 458 70 00.
José Abascal, 63. Tel. 442 88 96. Serrano, 5. Tel. 445 61 04. Juan Bravo, 51. Tel. 402 81 50.

COTIZACIONES

MADRID

RENTA FIJA	
FONDOS PUBLICOS	
★ 3% Amort., 28-43.....	96 (s/c.)
★ 5,50% Amort., A. sep. 68.....	94,25 =
★ 6% Amort., A. ma. 72	85 =
Idem, B.....	85 (s/c.)
★ 10,25% Amort., B. 77	95 =
★ 9,50% Amort., jun. 78.....	96,25 +0,50
★ 10,25% Amort., nov. 78.....	90 +1
★ 12% Amort., 79.....	97,50 -0,25
★ C. Inv., D. 5., B.....	97,50 +0,50
CORPOR. PUBLICAS	
★ Renfe, 53.....	98,25 =
Idem, 79.....	100 =
CEDULAS	
★ 5 B. Hipotecario, 4%, exen.....	97,50 =
★ 8 Idem, 13%.....	97 =
★ 8 B. Cred. Construcción	98,50 +1,50
★ 9 B. Europeo, 8., 73.....	100,50 =
★ 9 Idem, 9., 74.....	100,50 =
★ 9 Idem, 10., 75.....	100 =
★ 9 Idem, 11., 76.....	100 =
★ 9 Idem, 12., 77.....	100,75 =
★ 9 Idem, 80.....	105 =
★ 5 B. Finanzas, 78.....	100 =
★ 7 Idem, 10., 76.....	100 =
★ 7 Idem, 19., 78.....	100 =
★ 7 Bankinter, 8., 71.....	103 +0,25
★ 7 Idem, 10., 73.....	103,25 =
★ 7 Idem, 11., 73.....	104,50 +0,25
★ 7 Idem, 12., 74.....	103,25 =
★ 7 Idem, 14., 75.....	103,25 +0,25
★ 7 Idem, 15., 76.....	105,25 +0,25
★ 7 Idem, 78.....	101,50 +0,25
7 B. Occidental, 74.....	74 -2
★ 7 B. Urquijo, 78.....	100 (s/c.)
★ 7 Bankunión, J. 72.....	84 -2
ELECTRICIDAD	
★ 7 E. de Viesgo, 66.....	71 =
★ 7 Idem, jun. 69.....	70 -2
★ 7 Fenosa, bonos, 61.....	99,50 +0,50
★ 7 H. Esp., 4., 54.....	55 +3
★ 7 Idem, 15.....	66 +1
★ 7 Idem, 25.....	65 =
★ 7 Idem, 26.....	103 =
★ 7 Iberduero, 56.....	56 =
★ 7 Idem, jun. 70.....	47,50 =
★ 7 S. del Sil, C. 54.....	45 =
★ 7 Idem, D. ma. 56.....	45 -2
★ 7 Idem, H. ab. 65.....	57 =
★ 7 Sevillana, 13.....	50 =
★ 7 Idem, 40.....	94 (s/c.)
CONSTRUCTORAS	
7 Huarte, 77.....	97,50 +0,50
★ 7 Idem, 79.....	98,50 +0,50
★ 9 Vallehermoso, 80.....	95,25 -1,25
MONOPOLIOS	
7 Telefónica, 76.....	78,25 =
MINERAS	
5 Andaluza de Piritas.....	76,50 =
RENTA VARIABLE	
BANCOS COMERCIALES	
119,24 (+0,04)	
★ 5 Andaluza.....	313 =
★ 7 Atlántico.....	223 =
★ 5 Bilbao.....	252 =
5 Castilla.....	465 =
★ 5 Central.....	281 =
7 Com. Español.....	100 =
5 Créd. Balear.....	169 =
★ 2 Español Créd.....	221 =
★ 5 Exterior.....	221 +2
★ 7 Gral. Comercio.....	218 =
★ 5 Guipuzcoano.....	228 =
★ 5 Herrero.....	509 =
★ 5 Hispano.....	235 =
★ 5 Latino.....	234 =
★ 7 Pastor.....	254 =
★ 5 Popular.....	277 -2
★ 5 Rural A-B.....	257 -2
★ 3 Santander.....	284 =
★ 5 Vizcaya.....	265 +2
★ 5 Zaragozano.....	206 =
BANCOS INDUSTRIALES	
92,23 (-0,02)	
7 Bandesco.....	189 =

★ 7 Finanzas.....	300 =
★ 5 Fomento.....	131 =
★ 7 Bankinter.....	121 =
★ 7 Noroeste.....	131 =
★ 5 Occidental.....	117 =
★ 7 Urquijo.....	148 =
★ 5 Bankunión.....	122 =
ELECTRICAS	
97,72 (-0,71)	
★ 5 Electra de Viesgo.....	58,50 -0,50
★ 7 Fecsa.....	57,75 -0,25
★ 8 Fenosa.....	54 -0,50
★ 5 Hca. del Cantábrico.....	67,50 +0,50
★ 5 Idem de Cataluña.....	50,75 -0,25
★ 5 Idem Española.....	63,50 -0,50
★ 5 Iberduero, ord.....	59,50 -0,50
Idem, nuevas.....	57,50 -0,25
★ 5 Saltos del Nansa.....	185 +3
★ 5 Sevillana.....	54,75 -1,25
★ 5 Unión Eléctrica.....	63,50 +0,75
5 Gas y Electricidad.....	50 =
ALIMENTACION	
102,54 (-0,79)	
★ 5 El Aguila.....	44 -1
★ 5 Azucarera Esp.....	64 -1
★ 7 Bodegas Inter.....	103 =
★ 5 Uniasa.....	140 =
★ 7 Viñedos Esp.....	101 =
CONSTRUCCION	
93,70 (-0,63)	
★ 7 Cementos Alba.....	144 +1
5 Idem Alfa.....	130 -1
5 Idem Cosmos.....	200 =
★ 8 Idem Noroeste.....	154 =
★ 5 Idem Rezola.....	150 =
★ 5 Portland Valderrivas.....	98 =
★ 5 V. C. Portland.....	154 =
★ 7 Cristalería.....	142 =
7 Alvi, A.....	220 +3
★ 5 Drag. y Constr., ord.....	96 =
★ 5 Huarte y Cia.....	134 -1
★ 5 Vallehermoso.....	66 -2
7 Ahorro Familiar.....	56 =
★ 7 Atlántida Finan. Inmob.....	80 =
★ 5 Bami.....	P45
★ 7 Edif. Española.....	75 -1
★ 5 Eurobuilding.....	20,50 +0,50
★ 5 Forum.....	19 =
★ 5 Hispana, ord.....	D90
★ 5 Inmolevante.....	50 =
★ 5 Metropolitana.....	85 =
9 Norte Sur.....	215 =
★ 5 Renta Inmob.....	55 =
★ 7 Simane.....	115 -2
★ 3 Urb. Metropolitana.....	150 -16
★ 5 Urb. Saconia.....	88 -1
8 Urb. Santa Clara.....	97 =
★ 5 Urbis, 1.º y 2.º.....	25,25 =
5 Valenciana.....	51 =
★ 7 Zabalburu.....	48,50 +0,50
INVERSION	
113,31 (-0,16)	
2 Atisa.....	79,50 +0,50
5 Avasa.....	78,25 +0,25
7 Asturiana V.....	20 =
★ 5 Bansaliber.....	60 -0,50
★ 5 Cartinbao.....	65 =
★ 2 Carmosa.....	72,50 -0,50
★ 5 Cartisa.....	155 =
★ 5 Cartex.....	108 +2
5 Cartgrin.....	380 -5
5 Centrisa.....	220 -2
★ 2 Ceivasa.....	61,50 =
7 Centro Norte.....	118 =
9 Colón de Invers.....	100 =
■ Cia. I. M. Barcino.....	61,50 +0,25
★ 7 Cia. Mobiliaria.....	D35
★ 5 Española Inver.....	44 =
9 E. F. Gudar.....	200 -1
9 E. F. Moncayo.....	248 =
★ 2 Fibansa.....	74 =
★ 7 Finsa.....	68 =
★ 5 Figranvisa.....	39 =
★ 2 Fiponsa.....	89 -125
★ 5 Gesinval Europa.....	59 +2
★ 5 Idem Ibérica.....	59 +2
5 Gestiberia.....	109 +1
★ 7 G. Ahorrador Banloque.....	12 =

MONOPOLIOS	
101,88 (-0,11)	
★ 5 Campsa.....	202 -1
★ 5 Tabacalera.....	D103,50
★ 5 Telefónica.....	59 =
SIDERURGICAS	
81,01 (-0,81)	
5 Hullas Coto Cortés.....	352,50 =
★ 1 Ponferrada, B.....	P65
Tormaleo.....	D165
★ 5 Aceros de Llodio.....	5,25 -0,75
★ 5 Altos Hornos.....	7 -0,25
★ 5 Aux. Ferrocarriles.....	65 -1
★ 7 Echevarría.....	6,50 +0,25
★ 5 E. del Zinc.....	47 =
★ 5 Tubacex.....	19 -0,50
★ 7 Zardoya Otis.....	243 -1
★ 7 Seat.....	17,75 -0,25
★ 7 Citroen.....	D23
★ 5 Acumulador Tudor.....	67 =
★ 5 Motor Ibérica.....	P40
QUIMICAS	
91,97 (-0,89)	
★ 5 Papelera Esp.....	8,50 =
★ 7 Torras Hostench.....	38,25 -0,25
★ 5 Cros.....	22,50 -0,50
★ 5 Energías el Aragonasas.....	18 -0,50
★ 5 Explosivos.....	21,25 -0,50
5 Fosforera Esp.....	172 -1
★ 5 Hidro Nitro Esp.....	20,50 -1,50
★ 5 Ibsys.....	75 =
★ 5 Ind. Quím. Canarias.....	22 =
★ 7 Insular del Nitrógeno.....	27,50 =
★ 7 Petromed.....	143 =
★ 5 Esp. de Petróleos.....	105 -1,25
★ 5 Sniace.....	23 =
★ 8 Tafisa, B.....	92 =
VARIOS	
111,58 (+0,11)	
5 Filmayer.....	105 =
★ 5 Cic.....	90 =
★ 5 Corp. Banloque.....	7 =
★ 0 Financ. Agrup. SAF, A.....	P49
★ 5 Finanzauto.....	P57
★ 7 Idem y Servicios.....	23 -2
★ 5 G. Preciados.....	24 -0,50
5 Inver. Ind. del Centro.....	244 -3
★ 5 Fénix Español.....	364 +4
★ 5 C. T. e Inversiones.....	51 =
★ 5 Corp. Ind. Bancobao.....	56 =
5 Geinsa.....	82 =
7 Proinvesa.....	239 -1
9 Inoxrom.....	283 -14
★ 0 Invers. Mobiliara, A.....	P61
★ 7 Rumasina.....	91 =
7 Rumasiner.....	84 =
★ 5 Uniholding.....	93 =
DERECHOS DE SUSCRIPCION	
B. Pastor.....	300 =
Fasa.....	P28
Iberduero.....	2,75 +0,25
Viesgo.....	4 =
Fenosa.....	3,50 -0,50
Fecsa.....	4,25 -0,50
B. C. Balear.....	59 -1
B. Andaluza.....	155 =
Cevasa.....	8 =
Muinsa.....	35 =
C. Noroeste.....	460 -15
Inm. Electra.....	3,50 (p/c.)
FONDOS DE INVERSION	
Nuvofondo.....	281,85 -1,41
Crecinco.....	54,30 +0,03
Inespa.....	218,31 -1,09
Eurovalor.....	214,10 +0,06
Ahorrofondo.....	1.014,57 -2,01
Inrenta.....	442,01 -2,89
Mediterráneo.....	205,02 =
Suma.....	799,52 -0,39
Fondiberia.....	445,41 -1,58
Retfondo.....	261,71 -1,08
Eurovalor-2.....	263,52 +0,11
Hispanofondo.....	736,49 -1,23
Fondonorte.....	75,58 -0,11
Planinver.....	64,57 -0,14
Banserfond.....	42,05 -0,17
Boninver.....	57,74 +0,06
Plusfondo.....	37,52 -0,20
Faonbancaya.....	45,08 -0,08
Creceex.....	413,29 -0,02
Profondo.....	103,71 +0,04
Planinver-2.....	57,30 -0,18
Multifondo (1).....	54,01 +0,02

¿Bajarán por fin los derechos?

Indice de la sesión: 104,94 (-0,30)

La tercera jornada de la semana mostró un desarrollo similar al de la precedente, que se caracterizó por la menor salida de papel de derechos eléctricos. La reducción de la actividad registrada durante la mañana produjo en algunos momentos la impresión de que aumentaba el papel; no obstante, pudo comprobarse más tarde que el volumen ofertado era similar al de la víspera, aunque actuaba con mayor presión para compensar la menor absorción. Los comentarios del público señalan cierta confusión, barajándose rentabilidades de acciones viejas y nuevas (por derechos) a cambios que aún no se han establecido. Algunos asiduos comentaron con optimismo la próxima reducción de los coeficientes de las cajas de ahorro, al estimar que los fondos liberalizados procedentes de fondos públicos podrían ser invertidos en renta variable. Los inversores que realizaron sus ventas durante el pasado mes, guiados por la previsión de que los derechos registrarían precios casi simbólicos, se muestran impacientes, pese a que sólo han transcurrido tres jornadas en el mercado de cupones. En los corros eléctricos predominaron los goteos de cuartillos.

Entre los bancos se apreció cierto incremento de las partidas vendedoras, que supusieron ascender a 74.705 acciones la oferta conjunta de los siete grandes; su distribución fue: 2.557 a Bilbao, 14.674 a Central, 33.055 a Banesto, 14.635 a Hispano, 4.893 a Popular, 4.734 a Santander y 157 a Vizcaya. Todos ellos atendieron al 50 por 100 del papel, salvo el Vizcaya, que con alza de dos cumplimentó a la totalidad, y el Popular, que con baja de dos recogió el 40 por 100. Entre los dos corros bancarios repiten 23 valores.

En el resto del mercado predominó el abandono.

Al cierre publican demanda: I. Hispana, Cia. Mobiliaria, Valenciana de Valores, Tabacalera, Tormaleo y Citroen. Publican oferta: Saf. Finanzauto, Bami, Inv. Banloque, Serfina-Sur, V. M. Banloque, Ponferrada, Motor e Imsa. Han operado 179 valores, de los que 28 suben, 57 bajan y 94 repiten.

I. L. (base 1970): 60,92 (-0,17).

I. A.-V.

BARCELONA

Indice general: 98,18 (-0,57)

FONDOS PUBLICOS	
Interior 4 por 100, 105; Amortizable 4 por 100, 98; idem, 5,50 por 100, 100; idem, 10,25 por 100, 93,75; idem, 12,50 por 100, 98,25; Inversiones 4,50 por 100, 95; Ayuntamiento de Barcelona, 48; Banco Crédito Local, 96.	
OBLIGACIONES Y BONOS	
Eurobanco, 100,50; Exbank, 100; Hispano Ind., 100; Bic, 100; Bim, 100; Progreso, 102; Catalana Gas, 74; Española Gas, 100,25; Ag. Barcelona, 48; Hidruña, 80; Hidrola, 57; Hifrensa, 76,50; Motor Ibérica, 92; Cros, 76; Carburos, 81; Petróleos, 50; Autopistas, 55; Huarte, 81; Asland, 68; Leasinter, 100.	
TELEFONIA	
Telefónica, 59 +0,50.	
AGUA Y GAS	
Valencia, 59; Catalana Gas, 53 -1; Basós, 37.	
ELECTRICIDAD	
Enher, C. 46 +1; Fecsa, 57 -1,75; Fenosa, 54; Hidruña, 52; Hidro Cantábrico, 67,50 +1; Hidrola, 63,50 -1; Iberduero, 60,50 +1,50; Sevillana, 54,75 -0,75; Unión Eléctrica, 62,50 +0,25.	
NAVIERAS	
Trasmediterránea (dinero), 22,25 -0,75.	
MINERAS	
Felguera, (papel), 81.	
BANCOS	
Jover, 99; Alicante, 133; Atlántico, 223; Bilbao, 252; Central, 201; Banesto, 218 -1; Hispano, 233; Pastor, 254; Popular, 279; Santander, 282; Vizcaya, 265.	
BANCOS DE NEGOCIOS	
Fomento, 130; Bic, 123; Occidental, 118; Bankinter, 120 +1; Bankunión, 121 +1.	
INV. MOB. Y SEGUROS	
Cavasa, 45;	

Binca, 73; Liga Mob., 45,50; Nara, 41 -1; Popularinsa, 139 +2; Unión Española Inv., 52; Socarve, 40; Ag. Catalana (papel), 57; Española Inv., 42,50 +0,50; Inversora Patrimonial, 48; Dobinca, 72.	
INMOBILIARIAS	
Cevasa, 77; Eurovalles, 105; Fiesca, 38 -2; Fopisa, 48; Urbas, 57.	
QUIMICAS	
Cros, 23 -0,50; Industrial, 100 -30; Aragonesas, 18; Carburos, 110 +1; Petróleos, 105 -0,75; Hidro Nitro, 21,50 +0,50; Canarias, 20 -1; Explosivos, 22.	
AGRICOLAS	
Damm, 126 -3; Ebro Azúcares (papel), 255; El Aguila (papel), 39; Azucarera, 64,50; Agrícolas, 118 +1. CEMENTOS: Asland, 105.	
CONSTRUCTORAS	
Cubiertas, 108,50 +2,50; Dragados, 96; Fomento Obras, 42 +0,50; Huarte, 135.	
SIDERURGICAS	
Hornos, 7 -0,75; Harry Walker, 6,50 +0,50; Bendibérica, 245; Finanzauto (papel), 55; La Maquinista, 16; Motor, 37; Seat, 16 -1.	
TEXTILES	
Ind. Casacuberta, 81; La Seda de Barcelona, 35 -0,50; Sniace, 22.	
VARIOS	
Saba, 50,50 -1,50; Bgn, 51; Corp. Ind. Bancobao, 56; Filo, 74; Corp. Banloque (papel), 12; Preciados, 22,50; Gral. Financiera, 103; Inpacsa, 92 -2; Torras Hostench, 39; Tubacex, 19; Unidad Hermética, 119.	
CUPONES	
Fecsa, 4,50; Fenosa, 4; Iberduero, 3,50; Sevillana, 4,50; Pastor, 300; Cevasa, 8,50; Fomento Obras, 19.	

BILBAO

Indice general: 116,93 (-0,04)

BANCOS	
Atlántico, 224 =; Bilbao, 254 =; Central, 280 =; Guipuzcoano, 223 =; Hispano, 232 =; Pastor, 254 =; Popular, 277 -2; Santander, 283 +2; Azucarera, 265 =; Banco Unión, 122 =; Occidental, 118 =.	
INVERS. Y SEG.	
Aurora Polar, 328 =; Bilbao, 170 +2; Cartinbao, 66 =; Finsa, 68 =; Popularinsa, C, 139 =; Val. Mob. Banloque (papel), 20; Inm. Banloque (papel), 20; Figranvisa, 38 =; Ag. Andaluza, 72 -1; Ag. Catalana, 73 =; Corporación, 57 =; Esp. de Invers., 42 =; Cartera Ibérica, 325 =; Rumasina, 92 +1; Corp. Banloque (papel), 9; Sogefisa, 102 =; Tabagu, 36 =; Invercogui, 32 =; Intervalor, 41 -1; Casvisa, 37 -1; Cartera Baseibar, 101 =; Mobinversora, 100 =; I. E. G., 23 -2; Chetisca de Inv., 159 +3; Inver. Echemu, 138 -1; Invers. Arg, 23 =; Ciameya, 40 =; Cartebanc, 16 =; Invers. Urquiolu, 55,25 =.	
ELECTRICAS	
Hidrola, 63,50 -1; Viesgos, 58,50 +0,50; Sevillana, 55 -1,50; Iberduero (ordinarias), 60,50	

«350 VIVIENDAS» ¡¡ ENTREGADAS !!

1.ª y 2.ª fases

EN EL MOMENTO ESTABLECIDO, CON LAS CALIDADES PACTADAS, etc., CUMPLIENDO, QUE ES LO NUESTRO

AHORA; Ud. QUE PRECISA

es; comprar «un gran piso»

en el mejor sitio de
MOSTOLES
en el mejor precio,
en unas
condiciones de pago
sin competencia



en

LAS

SIRENAS

PISOS DE 3 DORMITORIOS

**SIN
ENTRADA**
8.800 ptas. al mes
MAS HIPOTECA



SIN ENTRADA y
8.800 ptas. al MES (más hipoteca)



SIGA LAS FLECHAS
QUE DICEN A
FUENLABRADA Y
ANTES DE SALIR DE
MOSTOLES NOS
ENCONTRARA

ZORCAYA

A.P.I. 287

I.M.J. s.a. de publicidad

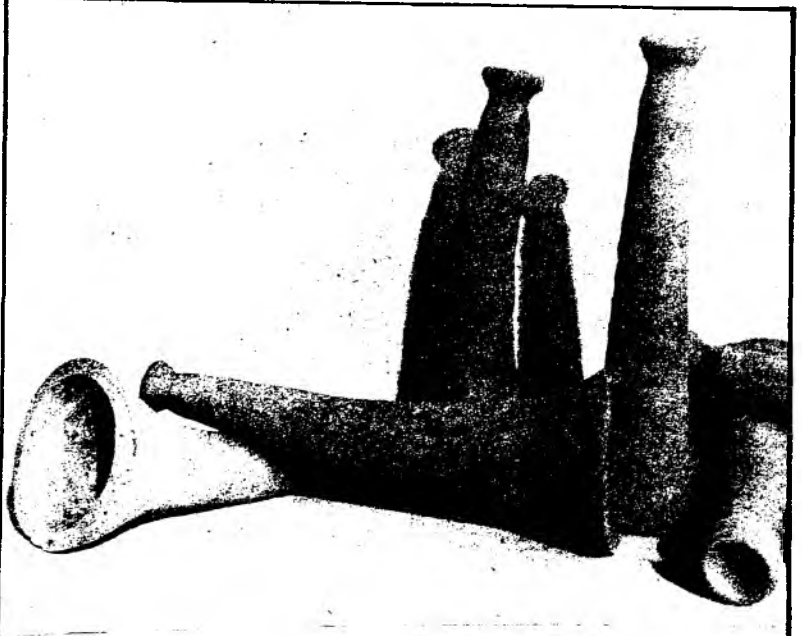
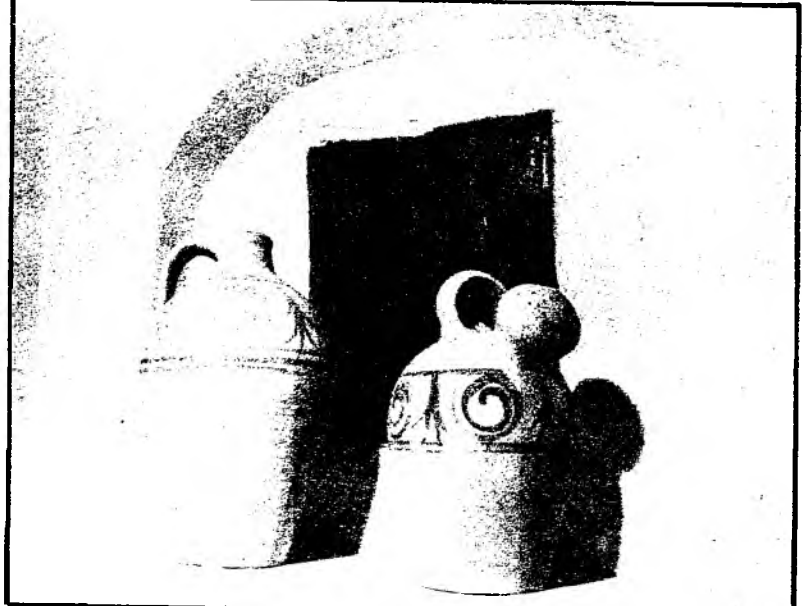
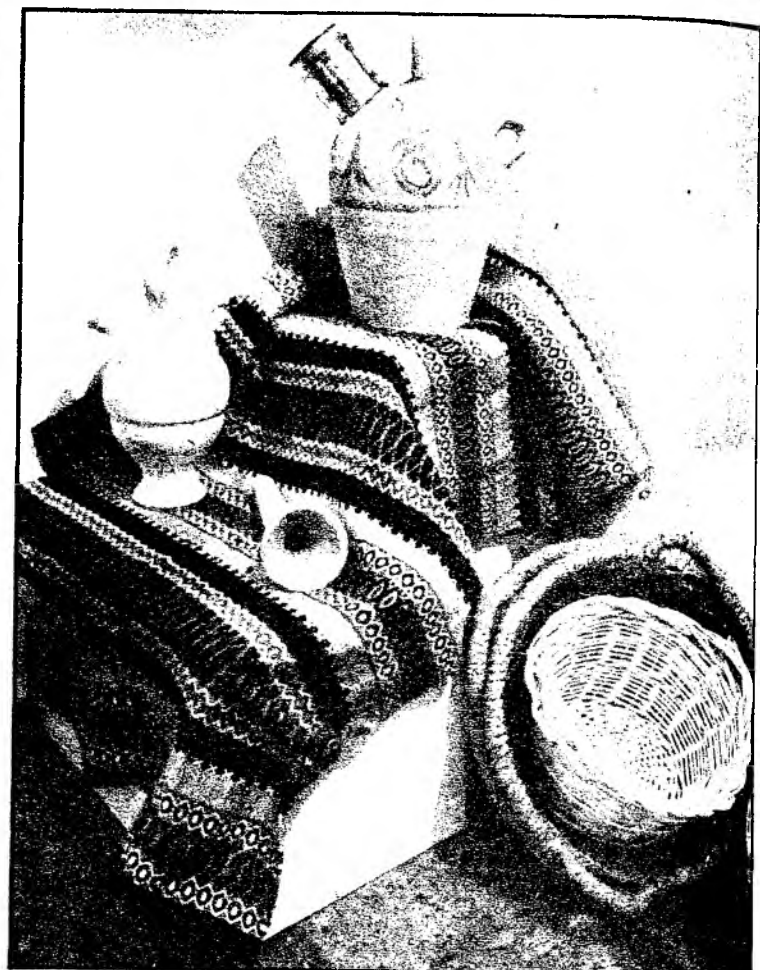
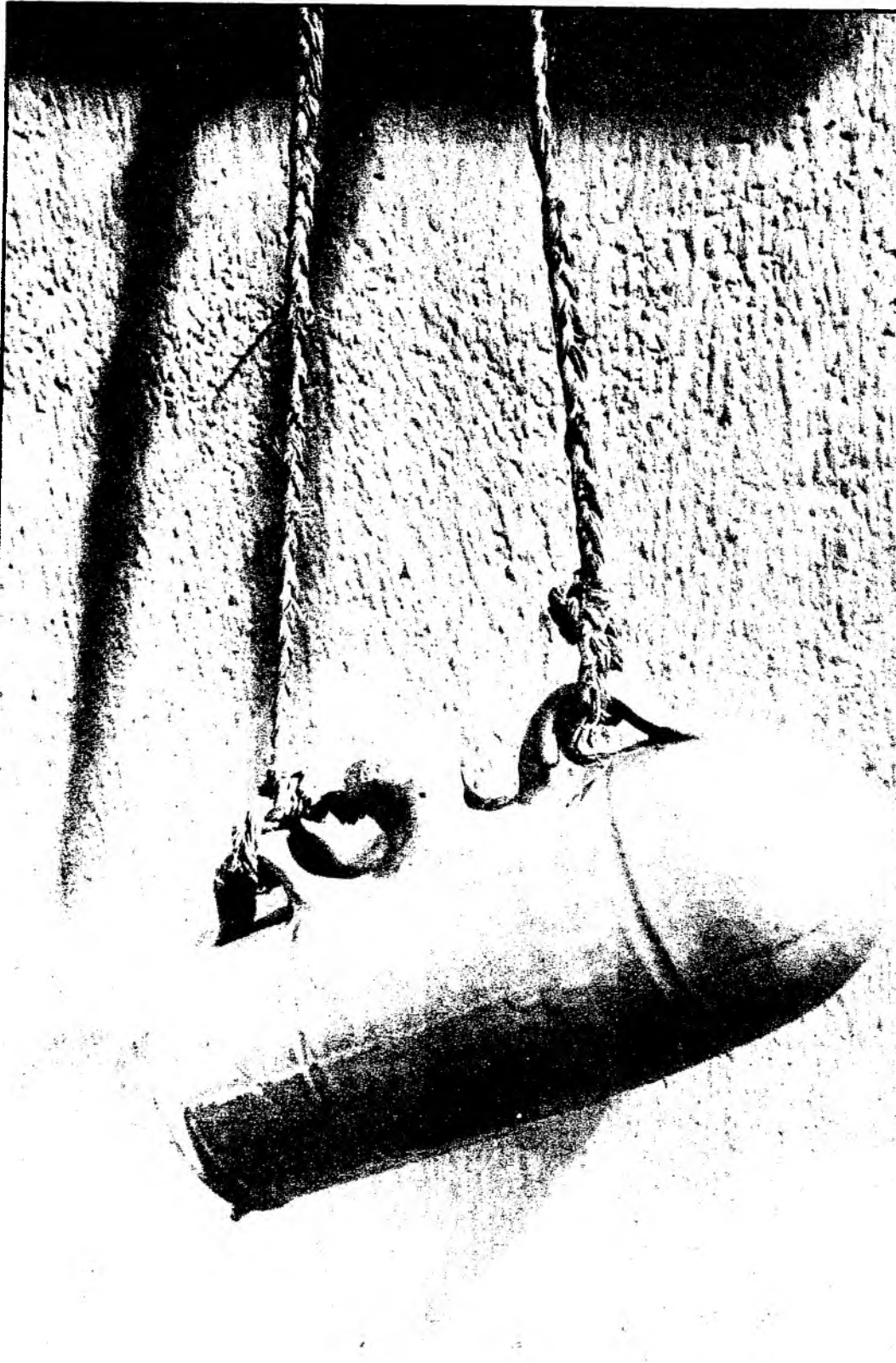

Exposición conmemorativa en Adobe

Alfarerías extinguidas de Soria, Segovia, Avila, Guadalajara y Zamora

EL Grupo Adobe (calle Moratín, 42) comenzó hace un año una paciente y enamorada tarea en torno a la artesanía tradicional española, que, por desgracia, se va perdiendo irremisiblemente. Para conmemorar este año de estudio, Adobe ha montado una exposición que muestra algunos ejemplares señeros de alfarería extinguida de las provincias de Soria, Segovia, Avila, Guadalajara y Zamora. La intención combina la elegia con el homenaje y tal vez con una remota esperanza de que toda esa belleza, ya paralizada, tenga continuación algún día.

Las ruedas y los tornos se han parado. Las obras están ahí, aunando variedad y belleza, listas para la admiración o para un improbable «revival»: la tosquedad sencilla de Maello, la hermosura formal de Cebreros, el interés de Quintana Redonda, el polifacetismo de Deza... Junto a esos alfares extinguidos, aún quedan en pie algunos testimonios de vitalidad: Tiñosillos, en Avila; Tajueco, en Soria; Coca, Fresno de Cantespino y Lastras de Cuéllar, en Segovia... Son cantos de cisne que parecen abocados a la extinción si no se revitaliza el viejo y noble oficio por todos los medios.

Del lado del recuento elegiaco hay que citar pueblos y más pueblos que abandonaron sus alfares por falta de venta y de apoyo económico. Ahí quedan nombres como Málaga del Fresno, Cogolludo, Zarzuela de Jadraque, Sigüenza, Anguita, Molina de Aragón y Cifuentes, en Guadalajara. En la provincia de Zamora —una de las más ricas y originales en el arte del barro— hay que anotar bajas sustantivas como las de Muelas del Pan, Cibanal de Sayago, Fornillos de Fermoselle, Venialbo y Junquera de Tera. No obstante, todavía llegan a la feria de San Pedro, de Zamora, algunas obras de otros centros creadores que se resisten a desaparecer. Es Zamora una de las provincias más celosas de su artesanía tradicional. Ahí están, resistiendo y en pie, con renovado ímpetu, los alfa-

res vivos de Moveros y Pereruela. Las piezas irreemplazables de Cibanal de Sayago han dejado en la historia de la cultura popular su bello primitivismo y su peculiar color achocolatado, dentro de las alfarerías netamente masculinas, mientras que en Carbellino —a muy pocos kilómetros— fueron las mujeres las que alentaron durante siglos el manejo de la rueda baja. En Junquera de Tera, el torno era privativo del hombre (igual que en toda la zona celtibera), y la mujer ayudaba en la preparación del barro o en algunos menesteres del «enhornado». En zonas puramente celtas, fue la mujer la artífice.

El recuento de la extinción, realizado por Adobe, repite historias parecidas: una larga tradición familiar se interrumpe. Los últimos alfareros emigran o cambian de oficio. Poco puede el amor frente a las adversidades de la fortuna, el desinterés y la falta de mercado y de medios. En Cogolludo (Guadalajara) cayó la estirpe de «Los chinitas». En Sigüenza, donde hubo «fábrica de loza y hasta trece alfareros de basto», el último artesano del barro fue Eugenio Mayor, muerto en 1942. Y así hasta ciento, siempre la historia desalentadora: en Molina de Aragón, en Cifuentes...

La excepción de un retorno a las artes del barro merece comentario. Tal es el caso de Lastras de Cuéllar (Segovia). Uno de sus alfareros ha vuelto al torno, conservando todo el antiguo sabor genuino de los alfares que un día tuvieron justa fama. Y en esa tarea de alentar está empeñado también el equipo de Adobe. No es más que una excepción, pero al lado de tanto estrago, junto a pérdidas tan lamentables como las de la alfarería negra de Quintana Redonda (Soria), señala una tímida esperanza.

José María BERMEJO

Edificios "Congreso"-I

SU "VIDA" BIEN VALE UN APARTAMENTO

En Torremolinos

AMUEBLADOS Y A PAGAR EN 3 AÑOS

Apartamentos desde 675.000 hasta 850.000. AMUEBLADOS Y A PAGAR EN 3 AÑOS

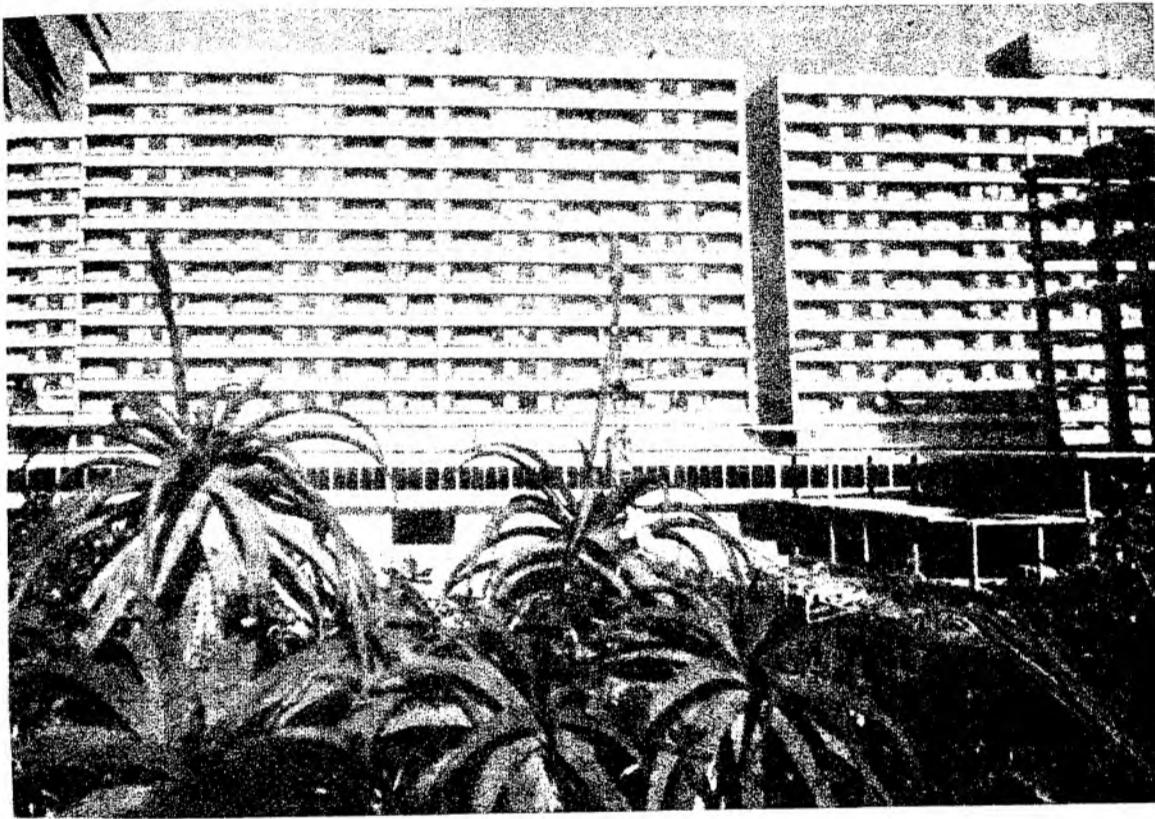

Edificios Congreso están situados en el centro de Torremolinos a menos de cien metros de la Plaza de la Costa del Sol. Constan de Hall de entrada, cocina amueblada y un gran armario ropero empotrado. Salón en el que se distribuyen las zonas de estar y dormir. Baño completo, gran terraza. TODO AMUEBLADO, y también aire acondicionado y agua caliente central. Piscina y solarium. Todos los materiales son de primera calidad.



INFORMACION Y VENTA:



ESTEVEZ

Agencia P. Inmobiliaria

MADRID-6: María de Molina, 5. Tel. 261 94 03.
 BILBAO-9: Ercilla, 17. Tel. 416 38 55.
 MARBELLA (Málaga): Avda. Ricardo Soriano, 39.
 Tel. 77 62 12
 En los edificios. Tel. 38 49 50. Sábados y domingos



Gazpio

La Fundación Juan March

Veinticinco años al servicio de

Juan March, el mecenas

La polémica, misteriosa y espectacular figura de Juan March Ordinas (Mallorca 1880-Madrid 1962) muestra una faceta de mecenas de las artes y las letras, que es la que recordamos hoy al filo de los veinticinco años de una fundación singular que lleva el nombre del hombre más rico de la España contemporánea.

A raíz de la creación de la Fundación Juan March, su figura adquiere una gran proyección pública, un reconocimiento y una buena fama que en el pasado se le había negado sistemáticamente. «Esta obra es la más alta honra para su memoria», dijo Menéndez Pidal.

El 10 de marzo de 1962 había decidido repentinamente incrementar los fondos de su fundación en mil millones, y cuando se dirigía a toda velocidad a comunicárselo a Rodríguez Sastre, chocó cerca de Torrelodones con otro vehículo, accidente que pocos días después le llevaría a la tumba.

Ciñéndonos a nuestro campo, que dista siglos luz de la maraña político-económica, hay que hablar de él como una personalidad sin precedente en el desarrollo científico y cultural de un país que todavía anda renqueante por estas parcelas. La creación respondió a la creencia de Juan March en el principio de la iniciativa individual y del esfuerzo personal como factor insustituible del progreso.

El resumen simbólico de estos propósitos está reflejado en el lema latino que circunda el emblema de la Fundación: «Ad maius Hispaniae lumen», leyenda compuesta por el poeta y humanista mosén Lorenzo Ribera. El lema remata el emblema ideado por el arquitecto Gabriel Alomar sobre una interpretación de la urna cineraria de Claudio Marcelo, llevada de Roma a Palma de Mallorca a finales del siglo XVIII por el cardenal Despuig. Esta urna, cubierta con los ramos de olivo que simbolizan la paz, acogió las cenizas de quien fue para Virgilio, Horacio y Séneca expresión de la inteligencia y estímulo a la cultura.



Entre las exposiciones de pintura, una que ha llamado la atención es la de Henri Matisse, en torno a la cual se...

PRECISAMENTE hace muy pocas fechas se ha procedido a la inscripción oficial de varias fundaciones culturales —por citar las más recientes, Banco de Urquijo, Anthropos y Casa Ducal de Medinaceli—, y el dato nos viene a la mano para glosar los veinticinco años de espectacular aportación a la cultura española de la Fundación Juan March (1955-1980). Ditirambos conmemoracionales aparte, la objetividad de los hechos elogia por sí sola la trayectoria de esta Fundación privada —casi solitario oasis en el desierto de los egoísmos nacionales— en las diversas disciplinas del saber a las que ha prestado su atención.

Difícilmente un catálogo de actividades resulta tan reconfortante como el de esta Fundación, de la que se puede afirmar que prácticamente no hay una sola figura nacional actual de cualquier apartado (ciencias médicas y bio-

lógicas, matemáticas, física y química, ciencias naturales, estudios técnicos e industriales, sociología, derecho, economía y comunicación, humanidades, artes plásticas, literatura, teatro, música, publicaciones, bibliotecas y ayuda social) que no haya sentido en su apoyo la mano tendida de una beca, de una ayuda, de una oportunidad.

Dar nombres sería tener que citar, con evidente riesgo de omisión, a los López Piñero, Rodríguez Villanueva, Gregorio Marañón, Laín Entralgo, Jiménez Díaz, Alberto Sols, López Neyra, Juan Oro, Rey Pastor, Casares Gil, Juan Ochoa, Santesmases, Federico Mayor Zaragoza, Villar Palasí, Antonio Fernández Alba, Carlos Ollero, Luis Sánchez Agesta, Oscar Alzaga, Ricardo Ignacio Calle, José Ramón Lasuen, José Luis Sampedro, López Quintás, Luis Cencillo, Rof Carballo, Yela, Piniños, Juan Marichal, Lorenzo Go-

mis, Rafael Lapesa, Mompó, Pablo Serrano, Sempere, Chillida, Menéndez Pidal, Carlos Bosoño, Luis Rosales, Aldecoa, Delibes, Celso Emilio Ferreiro, Buero Vallejo, Francisco Nieva, Cristóbal Halffter, Luis de Pablo, Inés Rivadeneira, Jesús López Cobos...

Si analizamos uno tan sólo de los veinticinco años de actuación, por ejemplo el 1979, podemos ver este balance a todas luces positivo: 165 conciertos musicales, 64 conferencias, 19 exposiciones artísticas, 18 sesiones cinematográficas, 91 becas nuevas, 16 operaciones científicas, 84 investigaciones concluidas y más de 300 becarios en activo y 300.000 asistentes a sus actos.

En estos veinticinco años han sido varios los cambios de objetivos de la institución. Así, de la casi exclusiva atención en los primeros años a las demandas de ayudas para estudios universitarios, hasta la enorme atención actual a las actividades artísticas, cuyas mues-

tras estelares serían las exposiciones de Picasso, Giacometti, Kandinsky o Matisse.

El 4 de noviembre de 1955 nace la Fundación Juan March, con el fin de «contribuir al conocimiento y solución de los problemas que afectan al futuro de la humanidad, el progreso y la difusión del saber y, dentro de él, el estudio del hombre y de la sociedad para el perfeccionamiento humano». Dentro de estos amplios objetivos, los estatutos aluden, entre otros, a los de crear y sostener premios a la cultura, instituir becas, propulsar la investigación científica, intensificar las relaciones científicas, culturales y artísticas entre España y los demás países; crear, sostener o auxiliar instituciones de asistencia social; premiar obras o trabajos sobre diferentes manifestaciones del saber, así como cualquiera otra actividad que encaje dentro del espíritu de la Fundación, sin un

campo de acción especializado o limitado.

Todos estos propósitos se han ido cristalizando en sucesivas etapas marcadas por la consolidación de sus actividades en la primera etapa, el establecimiento y puesta en marcha de nuevos soportes a los campos científico y cultural, en la segunda, y una tercera caracterizada por la creación de un centro cultural y científico en la nueva sede, junto con la expansión de sus actividades por toda la geografía española, sin abandonar la labor de ayudas y becas, tanto para estudios científicos y técnicos como para la creación literaria, artística y musical.

A los veinticinco años, la Fundación Juan March está a la altura de las primeras de Europa —de Leibniz, Volkswagen y Krupp—, tanto por el potencial de recursos (250 millones de pesetas al año) como por la intensidad y variedad de sus actividades.



Los conciertos para jóvenes, destinados a estudiantes de bachillerato, con introducciones y comentarios de destacados críticos, son uno de los éxitos y mejores servicios de la Fundación

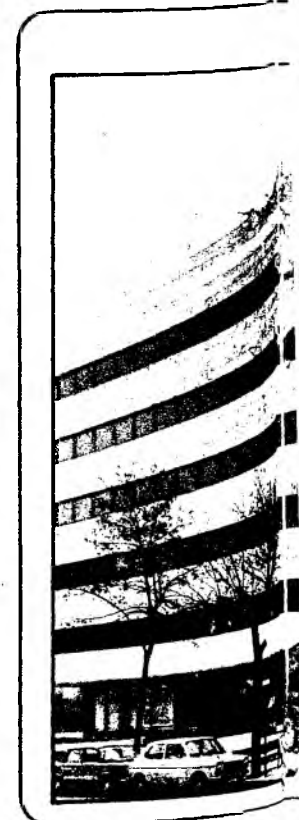

March

cultura



o poderosamente la atención del público, desarrollado un ciclo de conferencias

Su tarea está centrada en tres líneas fundamentales de acción: a) Promoción de la ciencia y la cultura, para lo que ha proporcionado becas a 5.198 estudiosos; ha establecido unos premios literarios, ayudas a la investigación, planes especiales y operaciones científicas y culturales. b) Actividades culturales, entre las que destacan las exposiciones, conciertos, proyecciones cinematográficas, actividades literarias, cursos universitarios, seminarios y publicaciones y la creación de una biblioteca que puede albergar más de 100.000 volúmenes y en la que destaca el fondo sobre teatro español, con más de 25.000 volúmenes y otro material de estudios, como discos, bocetos, archivo fotográfico, críticas, revistas y periódicos. c) Asistencia social para entidades, en orden a proporcionar material técnico, construcción de bibliotecas y centros de animación cultural. Puede decirse, pues, que

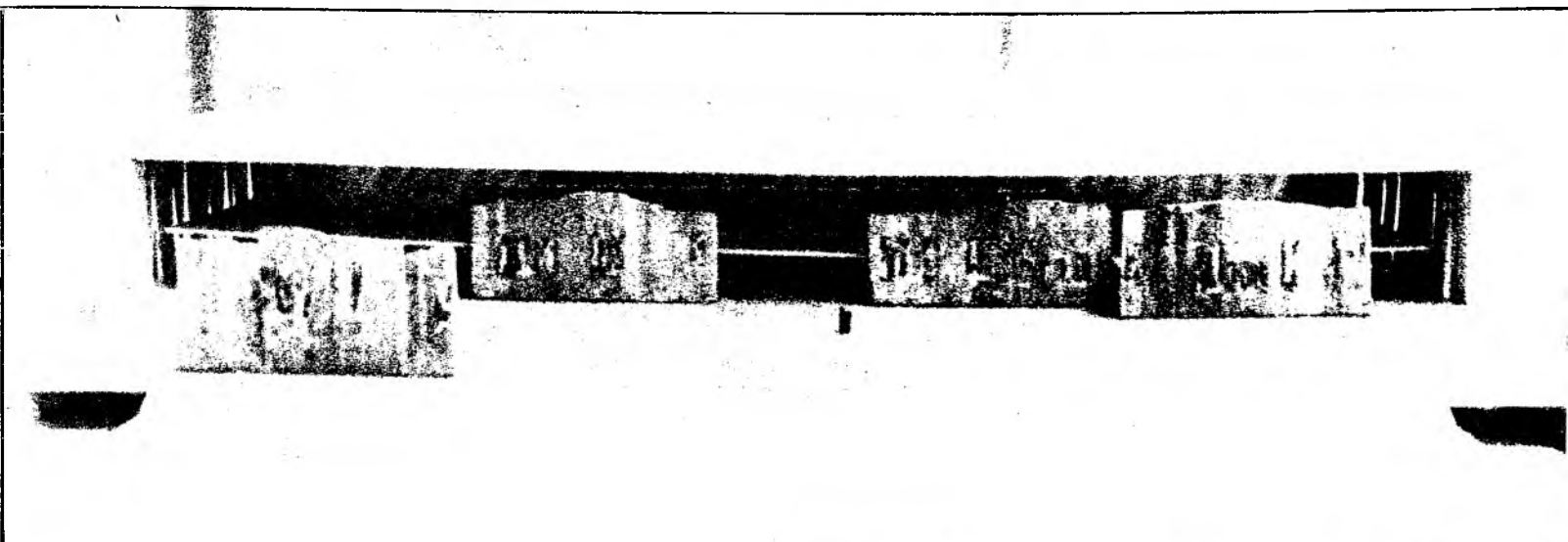

El frustrado Teatro Nacional de la Opera, con la consiguiente «orquestación política» del tema. No estaba el país para músicas celestiales; sí, para pan y circo. ¡Y para torres-hormigueros!

no hay campo en el que no haya realizado fuertes incursiones la Fundación.

Dentro de todo esto merece especial cita la biblioteca general de ciencia, constituida como fondo especial de la biblioteca de la Fundación, así como en algunos estudios y actividades. Entre éstas, los cursos universitarios, seminarios y operaciones especiales.

Y otro fondo, que no puede escapar a la atención de un resumen, por apretado que sea, es el de las publicaciones desde sus inicios en 1971 con las colecciones Monografías, Ensayos, Tierras de España, Pensamiento Literario Español, Crítica Literaria, Serie Universitaria y Cuadernos Bibliográficos, además de otras publicaciones periódicas, como el «Boletín Informativo», «Hoja Informativa de Literatura y Filología» y «Anales».

La ópera, esa desazón

Pero existe un capítulo negro —negro no para la Fundación, sino para los cavernícolas— que no se puede soslayar en un recuento de afanes en este cuarto de siglo. El es el único apartado que está escrito con tristeza en la memoria de la Fundación: el Teatro Nacional de la Opera.

En 1962, la Fundación March acuerda ceder 400 millones de pesetas para promover la construcción del citado Teatro de la Opera en los terrenos que hoy ocupan, junto al paseo de la Castellana, inmensos bloques grises, bajo cuyos sótanos discurren hacia Fernández Villaverde, Orense, Capi-

tán Haya o la misma Castellana los coches como en un macabro pasar y pasar.

Al año siguiente se convoca un concurso internacional de anteproyectos para la maqueta y planos del edificio, que gana el arquitecto polaco Jan Boguslawski. En segundo lugar queda el español Moreno Barberá, y en tercero, el también español José Luis Aranguren. Un mes más tarde se presentan parte de los 429 anteproyectos en una exposición espectacular.

Un año después, por problemas que no vienen ahora al caso, los ganadores del concurso, mediante indemnización de 45.833 dólares y el cobro de los tres millones del premio, renuncian de manera absoluta a la realización del proyecto, y siete días más tarde se encarga al ganador del segundo premio, Fernando Moreno Barberá, la redacción del proyecto definitivo, cuyo coste se valoró en 584.573.000 pesetas, más otros once millones por honorarios.

En noviembre de 1967 se forma la Comisión del Teatro, de la que forman parte el Ministerio de la Vivienda, el de Educación, el di-



rector general de Arquitectura, el director general de Cinematografía y Teatro y dos representantes de la Fundación Juan March.

La historia posterior es del todo penosa. Trabas y más trabas, burocracia expresada nada menos que en 1.477 páginas y desbandada oficial al no querer contribuir el Estado ni otras entidades particulares con su aportación económica. ¡Ya! ¡Para ópera estábamos! A lo que podríamos decir hoy con la suficiente distancia: ¡Ya, para especuladores! Total, que la Funda-

ción, cumpliendo sus compromisos, paga a Barberá sus honorarios, y la música, después de gastarse 32 millones en el afán, se fue para siempre, justamente «ad maius Hispaniae ludibrium», que es lo contrario de lo que la Fundación, creada «ad maius Hispaniae lumen», ha venido realizando, por a vergüenzas oficiales y vergüenzas privadas de quienes tienen en su haber patrimonios culturales injustamente secuestrado

Gregorio BARTOLOM

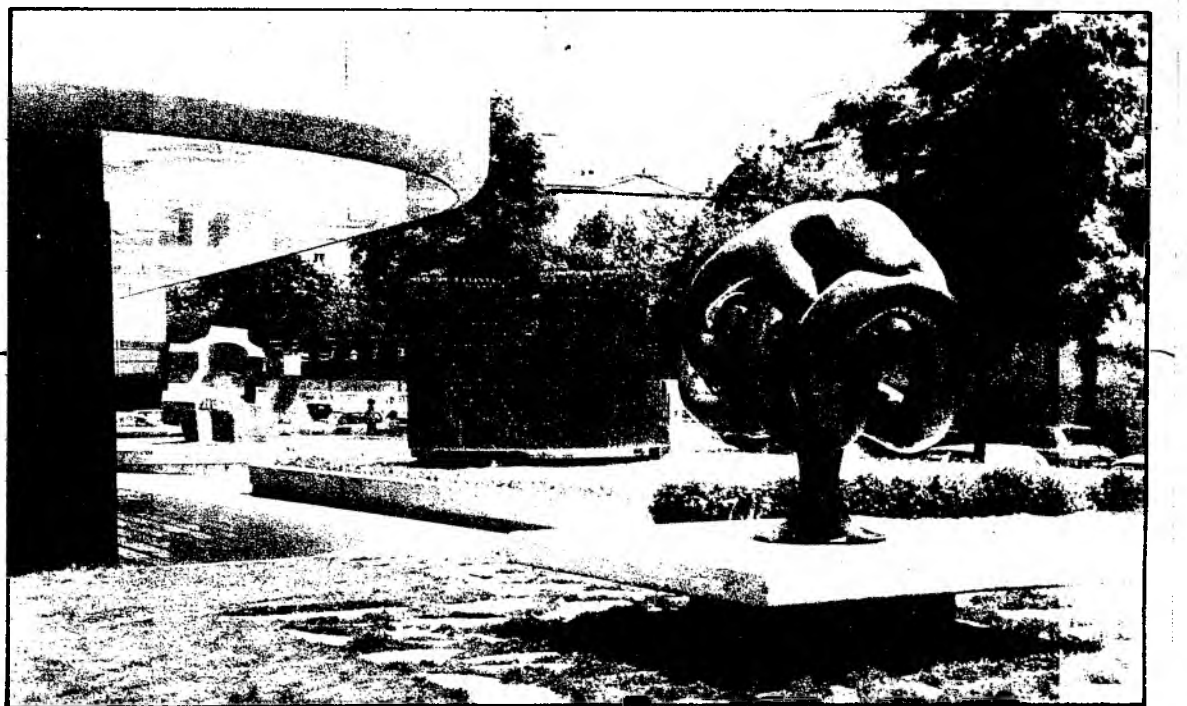

Sede de la Fundación

El 24 de enero de 1975 entró en funcionamiento la nueva sede de la Fundación Juan March, en el número 77 de la calle de Castelló, esquina a la de Padilla, en Madrid, concebida con la distribución y aprovechamiento de un moderno centro cultural. Con anterioridad la Fundación estuvo en el número 70 de la calle Núñez de Balboa, en Madrid.

El proyecto y la decoración del edificio —cuya superficie total es de 18.000 metros cuadrados, quedando otros 1.700 de jardín— se deben al arquitecto don José Luis Picardo.

Un gran mural, de cincuenta metros cuadrados, ocupa la pared del fondo del «hall» de entrada a los salones de actos. Se trata de una alegoría a Laocoonte, el sacerdote troyano que murió estrangulado por las serpientes, obra de Joaquín Vaquero Turcios. Otro mural, original de Suárez Molezún, está instalado en la entrada a la biblioteca. Una colección de pinturas y esculturas modernas decoran los jardines y el interior de la sede de la Fundación, con obras de Tapies, Antonio López, Jordi Teixidor, Palazuelo, Ortega Muñoz, Pablo Serrano, Gerardo Rueda, Chillida, Eusebio Sempere, Berrocal y Martín Chirino, entre otros.

Dispone la sede de la Fundación de dos salones de actos, el mayor con una cabida para 283 personas, acondicionado para conciertos de cámara y órgano, representaciones teatrales y proyecciones cinematográficas, música cuadrofónica y conferencias. Está equipado para traducción simultánea en cinco idiomas.

El segundo salón tiene unas características similares, con 114 butacas. Posee además un circuito cerrado de televisión, con pantalla de dos metros en color, para poder seguir los actos del salón principal cuando la capacidad de éste ha sido cubierta por la afluencia masiva de público.

En la planta baja el espacio más importante se destina a exposiciones de arte o temas científicos; la planta primera, a dependencias administrativas, y la segunda planta está ocupada por la biblioteca, de la que se hace pormenorizada referencia en un capítulo de este libro.

En la planta tercera se dispone de un salón para coloquios científicos con capacidad para 30 personas. Está equipado para la traducción simultánea en cuatro idiomas.

INFORMACION SOBRE NUESTRAS VIVIENDAS DE PROTECCION OFICIAL EN ALCALA DE HENARES

Pisos que tienen lo que deben de tener

Si. Tienen calidad: al menos, tanta como los que llaman "pisos de semilujo". Tienen tamaño: pisos de 3 dormitorios con dimensiones superiores a los 90 m.² Tienen un precio razonable: que está oficialmente controlado, para que se beneficie sobre todo nuestro comprador.

ESTAS SON ALGUNAS DE LAS CARACTERISTICAS DE

LAS VIVIENDAS:

- Calefacción y agua caliente central por gasóleo
- Con aislamiento térmico y acústico Porexpan
- Mobiliario de cocina con fregadero de acero inoxidable y cocina de 3 fuegos y horno
- Instalación para lavadora y lavavajillas
- Pavimento de terrazo pulido, eficaz, duradero y limpio
- Armarios empotrados en dormitorio

- Canalización de línea telefónica
- Portero automático
- Jardines y aparcamientos a pie de bloque
- Junto a colegios y zona comercial
- **A PAGAR EN 13 AÑOS, CON MAXIMAS EXENCIONES DE IMPUESTOS.**

Todo esto significa que "Parque de la Duquesa" es un conjunto residencial con calidades altamente garanti-

zadas, con un precio, condiciones de pago y beneficios tributarios que reducen considerablemente la dificultad de la compra, y enclavado en una de las zonas más atractivas de Alcalá de Henares.

Sin embargo, preferimos que todo esto sea comprobado por usted. Venga a visitarnos y vea las ventajas que tienen nuestros pisos.

Entregas por riguroso orden de petición

PARQUE DE LA DUQUESA

viviendas de protección oficial en Alcalá de Henares

URCASA - un nuevo producto con la garantía **COPASA**

Información y venta: En la urbanización, calle Duquesa de Badajoz, entrada por Reyes Católicos - Teléfonos 889 75 81 y 419 24 57 - Alcalá de Henares.

Cédula de Calificación Provisional de V.P.O., Exp. N.º 28/1/004480, Aval de las cantidades anticipadas, según Ley 57/68, en Cia. Española de Crédito y Caución. Ingresos en la Cuenta n.º 3005-01 de Bankunión





narrativa

Un libro y dos tribus

EL libro de Manuel Leguineche *La tribu* (1) intenta ser, simultáneamente, una obra histórica sobre lo sucedido en Guinea Ecuatorial entre el 3 de agosto y el 29 de septiembre de 1980 y una novela sobre los corresponsales periodísticos que se desplazan a los denominados «focos de tensión internacional». Como libro de historia es muy bueno. En algún caso merece el calificativo de excelente. Incluso me atrevo a decir que se convertirá en una obra de obligada consulta para comprender lo que sucedió en las tierras ecuatoguineanas entre el **golpe de libertad** y la ejecución del ex presidente Masié. En cambio, como novela es realmente floja. Quizá porque la gran creación de Ernest Hemingway *Por quién doblan las campanas* ha puesto muy alto el listón. Quizá porque lo que sucedió en agosto y septiembre de 1979 en una pequeña nación africana no fue suficiente como para que el hotel Bahía de Malabo se convirtiese en el hotel Florida de Madrid.

La tribu periodística que da título al libro, en ocasiones es capaz de cruzar ante el lector cargada de tensión, cuando el novelista se llama Larteguy o cuando se llama Simenon. Además, es un colectivo que hemos visto demasiadas veces desfilar por bares americanos de París, por burdeles indochinos, por dictaduras hispanoamericanas, como para aceptar una presentación tan ingenua, tan sin nervio, como la que Leguineche aquí nos ofrece.

No se puede decir, desde luego, que Guinea Ecuatorial no es capaz de crear el ambiente preciso para una gran novela. He leído dos, excelentes, centradas en este país: *En el bosque fang*, de Iñigo de Aranzadi, y *Los perros de la guerra*, de Forsyth. Los escenarios de ambas, cuando he paseado por Bata y por Malabo, los he buscado y, naturalmente, porque son dos buenas novelas los he encontrado.

Mas la historia de Guinea Ecuatorial precisa de datos como los que abundan en este libro. En la época del presidente Macías se publicaron algunas aportaciones históricas importantes: la de Luis Carrascosa, *Ruptura con Guinea*; la del susceptible Ramón García Domínguez, *Guinea. Macías, la ley del silencio*; la de Donato Ndongo Bidyogo, *Historia y tragedia de Guinea Ecuatorial*; incluso debo señalar aquí una muy floja, preocupada sólo con el problema de la defensa personal, escrita por Antonio García Trevijano, con el título de *Mi intervención en Guinea*. Todos van a servir para el historiador sobre la primera parte de la independencia. En este sentido debo incluir, como un eslabón más e importante de esa cadena, a *La tribu*.

Se trata de una historia de Guinea Ecuatorial muy bien contada, con un buen ritmo, y en ocasiones con aciertos notables. Por ejemplo, es ejemplar el capítulo 9 (págs. 105-119), *Tu quoque Brutus*, sobre el desarrollo del golpe del 3 de agosto, o el 16, *Viejo amigo* (págs.

196-211), esencial para entender la vida del tirano en Nsangayón, y del que sólo sobra la absurda, por inverosímil, escena en la que Cari Esplandiú y Patrick Galley hacen el amor en la mismísima alcoba de Macías. Pero el que prefiero es el alucinante capítulo 11, *El día de Corpus* (págs. 131-137), donde entra en escena con toda su crudeza el terror.

Tiene la obra, además, otros aciertos notables, precisos para explicar las características

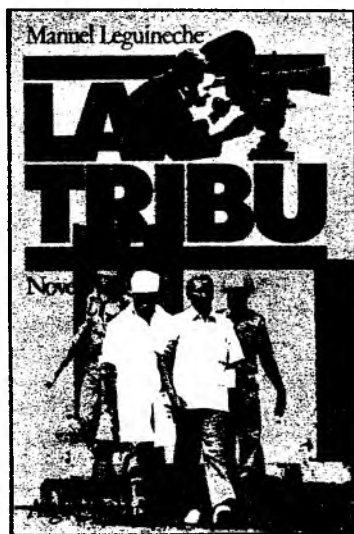

del extraño régimen de Macías. Me basta con aludir a la necesaria exposición de las raíces franquistas de éste. Unas veces surgen en el léxico, pues a los obreros se les llamaba por el PUNT productores (págs. 28-29), y al 6 de marzo de 1969, en que liquidó la conjura de

Atanasio Ndongo, Día de la Victoria y del Alzamiento Nacional conjuntamente (pág. 185); otras, en las organizaciones, como la Sección Femenina (pág. 192); otras, en la doctrina, con la simultánea oposición al capitalismo y al comunismo (pág. 127); otras, en fin, con la escalofriante declaración de filiación respecto a Franco (pág. 177 y siguientes), dentro de un complejo de amor-odio curiosísimo: «Franco me, ha hecho 'yo estareé detrás de ti'. Franco, pues, a hacer de Guinea un gran país, el mejor país del mundo, para que la labor del general Franco como estadista internacional sea reconocida.» Mientras lo llena de insultos en el libro *Línea revolucionaria estudiantil guineana en marcha con Papá Masié*, inspirado directamente por éste, aunque no escrito por él personalmente, como cree Leguineche (pág. 130), sino por un maestro nacional que aún vive y con el que espero hablar. Filiación ésta análoga a la de Idi Amin con Churchill, de Bokassa con Giscard d'Estaing, de Fulbert Yulú con De Gaulle.

Como realmente es un libro científico, no de ficción, conviene evitar las pequeñas erratas irritantes. El embajador francés se llamaba Cornet y no Corbet (pág. 38); el asesinado es Agustín Eñeso, mi viejo amigo, no Añeso (pág. 135), o marzo de 1966 es marzo de 1969, en la página 187.

Finalmente, los que hemos tomado la papaya, para repetir campaña, en 1962, o saboreado un arroz de Carreña, el rey del hotel Bahía, o escuchado el mugido tremendo del Atlántico bajo un tornado desde el hotel Panáfrica, en Bata, o charlado en tertulia en el bar Central, de esta ciudad, nos sentimos alegres porque Leguineche ha sabido contar muy bien las andanzas de una tribu, ecuatoguineana y española, que posee ya una larga historia y que maldito lo que tiene que ver con la tribu periodística que de vez en cuando —antes, Salvador López de la Torre e Ismael Medina; después, José Salas y Guirior; ahora, Manuel Leguineche— nos visita, y a la que, en la medida de nuestras fuerzas, procuramos ayudar con datos, con alusiones a esto tan complejo como es el alma africana.

Juan VELARDE FUERTES

(1) Leguineche, Manuel: *La tribu*. Editorial Argos Vergara. Barcelona, 1980. 269 páginas.

Una escritora de hoy

DESDE principios del pasado siglo, ningún país cuenta con tan rica tradición de escritoras como Inglaterra. Iris Murdoch, con *El castillo de arena* (1), prueba que esa tradición conserva aún inagotables virtualidades y que las escritoras de lengua inglesa siguen acertando al asumir su condición femenina con la misma naturalidad que los escritores de cualquier lugar la suya: dando la prioridad a su naturaleza de seres humanos sobre el sexo.

Centrada sobre el problema de la crisis matrimonial de las parejas maduras, *El castillo de arena* pugna, siguiendo el ejemplo joyciano, para conciliar naturalismo y simbolismo. Y lo hace manteniendo entre uno y otro la más grande distancia. Con lo que quiero decir que la relación dialéctica entre lo general y lo particular es mantenida en esta novela con un máximo de rigor, sin ningún tipo de truco ni subterfugio: el problema abordado es, ante todo, el de una pareja concreta, no la ilustración de un tema abstracto; y, por otra parte, ese problema sólo adquiere sentido en función de su inserción en el plano de lo comunitario. De aquí, sin duda, provienen las posibles dificultades de lectura del libro, ya que la autora de éste se niega por principio a dar ningún tipo de ayuda al lector, forzándolo a asumir un papel activo, a realizar por su cuenta la conexión entre lo individual y lo común, entre la materia imaginaria de que se compone la ficción y la vida en bruto, tal y como es hecha propia cotidianamente por todos.

Leopoldo AZANCOT

(1) Iris Murdoch: *El castillo de arena*. Alianza Tres. Madrid, 1980. 327 páginas.

poesía

«Misericor de mí»

LA constatación del paso del tiempo, que hurta realidades de vida, es un tema ascético muy presente en el genial conceptismo de Quevedo. «O muriendo me he visto arder» pudo haber sido un verso suyo. Pero quien lo ha escrito es un joven poeta de hoy: Antonio Abad, melillense afincado en Málaga, que dos años atrás inició su quehacer poético con *El ovillo de Ariadna*. La colección Rusadir publica ahora *Misericor de mí* (1), volumen dividido en tres grupos de poemas: «Vida violada», que es un espejo del hombre y sus soledades, donde la palabra obliación —la primera que escribe— es más sacrificio que ofrenda. «La otra huida, donde el ignorante se pregunta por la muerte. Y «Misericor de mí», donde el poeta duda, tantea la realidad, los ritos diarios, las reliquias del sueño.

Quizá su mejor veta sea aquella primera de la acción del tiempo y la caducidad de la vida. «¿Qué muere o qué existió? / Cuánta sed de saberme, / cruzado en la frontera, / diciendo que he vivido», exclama la inquietud del poeta, que luego refrena hasta casi la impavidez para añadir: «Llegan de las edades / cumplidas pesadumbres, / cadenas y torturas, / y sombra es lo que nace / por tu cuerpo de vastas cicatrices.» Esto último es indicio de un frecuente asomo de sensaciones cenestésicas: el cuerpo, la sangre, el temblor. El hombre siente en su propia fisiología la vida y la muerte.

Antonio Abad recibe de vieja estirpe andaluza la gravedad de la sentencia que, a veces, logra condensar en un verso, y es un caso máximo, a lo largo de todo el libro, de economía verbal que llega a lo escueto en frases gramaticales con supresión de preposiciones y artículos. Versos entrecortados y empleo de la oposición y del hipérbaton. Otro uso frecuente, como para alejar el poema de la intimidad y de lo personal inmediato, es el que hace de los pronombres relativos quien y el que, con función sustantiva: «quien ofrece reclamo», «más vive quien soñara», o bien: «así

tuvo el que siempre», «el que se afana en pulsos». También el verbo saber se emplea en alguna ocasión con un sentido de última trascendencia. Todas estas peculiaridades nos hacen pensar en la posible influencia sobre Antonio Abad, en este libro, del Vicente Aleixandre de *Poemas de la consumación*. A Vicente Aleixandre y a Quevedo es a quienes más hemos recordado leyendo a este joven poeta andaluz.

Misericor de mí es un libro grave, oscuro en su expresión flagelada por el afán de estrictez y en su propia visión del mundo. Es la muestra de un joven poeta empeñado en mantener cauces sobrios de palabra rigurosa, en la que se apoye antes que en ningún otro valor la poesía misma.

Leopoldo DE LUIS

(1) Abad, Antonio: *Misericor de mí*. Volumen 3 de la colección Rusadir. Editada por el Ayuntamiento de Melilla. Granada, 1980. 80 páginas.

Esa urgente sonata

«HE vuelto sobre mí despacio», escribe Rafael Soler en el poema que da título a su libro recién estrenado, *Los sitios interiores* (1), con el que a su vez se estrena como poeta. Despacio, dice, pero lo subtitula «Sonata urgente». Es el choque, el contraste que todo el poemario encierra, y que provoca el hombre maduro al descender a su hondón —azules abisales que espejaron altos cielos, peces como chispazos de memoria, corales como sueños— tras la huella del niño que un día fuera y que se resiste a dejar de ser. Un original arranque, en donde la poesía no es sólo infantil en su temática, sino en la raíz de su expresión, da paso luego a un hacer más remansado en apariencia, pero por cuyos corredores circula la sombra del sollozo. Es el amor, al cabo, el que equilibra y manda, el que encauza el torrente verbal, el que levanta al niño y sosiega al hombre, al que ya han golpeado los días con su ropaje a cuestras, los lluviosos amaneceres, el desencanto y la ausencia. La rebeldía final, la vuelta a la inocencia que el poema postrero entraña, es como la negación a abrir los ojos a la realidad y comprobarse expulsado del paraíso.

Soler, cuyo apellido guarda claro sabor musical, ha compuesto su sonata de muy singular manera, al dotarla de seis movimientos, rompiendo usos y normas. Pero se trata precisamente de eso, de confundir a Aníbal con Superman, de escribir *baca* y *ombre* —qué *varvaridaz*—, de hacer de la ventana, la tinta y la tiza una fiesta de fuegos amarillos; se trataba de impedir que se desprendiera la última batalla cosida al calcetín, de buscar hueco al cordel, a la navaja y a esos grillos, «con su bastón de anís y su mochila», que parecen extraídos de alguna página Carrolliana; se trataba, en fin, de que los demás oyeran ese «Discurso del

regreso a solas»: los «habitantes del mundo que he perdido» y los otros.

Narrador afortunado, Soler ha afrontado, con fortuna también, el verso. Es un primer paso, pero dado con tino, con gracia. Resume: «Así que soy el mismo. Pero más en ti.» Pero más en sí. Porque la poesía tira hacia dentro, conduce a los sitios interiores en donde puede oírse nítidamente ese violín o ese piano —esa urgente sonata— que una mano de nadie acaricia.

Carlos MURCIANO

(1) Rafael Soler: *Los sitios interiores*. Adonais, 376. Ediciones Rialp. Madrid, 1980.

PISOS 2 y 3 DORMITORIOS
con DOS BAÑOS
OFELIA NIETO, 39
LLAVE en MANO 10 años facilidades
Información en piso piloto: Todos los días (excepto lunes)
y en **LOGAR** 447 60 83 y 445 39 70

FINCA DE RIEGO Y CASITA DE CAMPO
POR 1.425.000 PTAS. TOTAL
2.500 m² de huerta con agua potable, agua de riego, electricidad y una casita rústica «nueva» con tres habitaciones y servicios en «Finca Casalonga»
Teléfono 221 28 11 de Madrid (Laborables, de 9 a 22 h.)

APARTAMENTOS
Edificio Munich
Precios y forma de pago excepcionales desde 1.988.100
Piso piloto incluso domingos
Calle Nieremberg, 6
(altura López de Hoyos, 131)
Tel. 221 14 51 y 232 74 38
Estudios

¡PARCELAS!
A 35 minutos de Madrid y 10 de Alcalá de Henares. Agua, luz, alcantarillado con depuración y carreteras asfaltadas
Teléfonos 402 91 62, 402 91 66

«VIVIENDAS»

EN **MEJORADA DEL CAMPO** (EN LA URBANIZACION)

QUINTA SAN FAUSTO

ACOGIDAS A LA

PROTECCION OFICIAL DEL MINISTERIO DE OBRAS PUBLICAS Y URBANISMO

MEJORADA DEL CAMPO:

SOLO A 6 KILOMETROS DE SAN FERNANDO DE HENARES PERFECTAMENTE COMUNICADO Y CON UNAS INCREIBLES CALIDADES DE CONSTRUCCION Y TERMINADO, INCLUSO HASTA PISCINAS URBANIZACION TOTALMENTE CERRADA • TODO

ADEMAS
DESDE

SIN ENTRADA

Y 8.500 PTAS. MES

(MAS HIPOTECA)

Y TAMBIEN PISOS LLAVE EN MANO

14 y 18 AÑOS PARA PAGAR

... Y NO SE EQUIVOQUE:

QUE UNA VIVIENDA DE PROTECCION OFICIAL EN COMPARACION CON LA DE PROMOCION PRIVADA

SOLO LE DA A USTED VENTAJAS GRANDES

- 1.º MEJORES PRECIOS
- 2.º CONTROL OFICIAL
- 3.º FINANCIACION MAS BARATA Y A MAS PLAZO
- 4.º MAYOR GARANTIA, ETC., ETC., ETC., ETC.

... PORQUE CUANDO UNA PROMOCION DE PISOS TIENE UN FIN PRIMORDIAL, UN FIN

CLARAMENTE SOCIAL

NECESARIAMENTE ES A USTED A QUIEN MAS LE DEFIENDE



ZOREAYA

ZOREAYA

I.M.J. s.a. de publicidad



derecho

Derecho, lenguaje y sociedad

TODA la teoría del Derecho de nuestro siglo se ha formado, directa o indirectamente, voluntaria o involuntariamente, en diálogo con Kelsen. Esto ha sucedido sin duda también con la corriente que se autodenomina «realismo jurídico». El realismo jurídico ha tenido diversos desarrollos, pero quizá el más destacado sea el realismo jurídico escandinavo, cuyos representantes más importantes son Hagerstrom, Lundstedt, Ross y Olivecrona.

Axel Hagerstrom, fundador de la escuela de Upsala, ha dado la tónica general al movimiento; en él la ciencia jurídica se confunde con la sociología y psicología jurídicas en cuanto que sólo admite como existentes y, por tanto, objeto de conocimiento los fenómenos espacio-temporales. Los conceptos

El libro de Pattaro (1) se inserta precisamente en esta polémica, aunque sus posiciones derivan más hacia la actitud de Hagerstrom que a la de Ross. Para Pattaro, lo que hacen los juristas (la actitud común de éstos) no es ciencia. Niega toda posibilidad de carácter científico tanto a la teoría general del Derecho como a la dogmática jurídica. Por este motivo dogmatizante las posiciones de Ross, en cuanto que éste representa un cierto compromiso con la teoría del Derecho kelseniana, a la que se califica como una metafísica del Derecho. Para Pattaro, el conocimiento científico sobre el Derecho tiene que ser o sociología jurídica o psicología jurídica, ya que sólo acepta como criterio del carácter científico de una actividad intelectual las bases del neoempirismo, que en resumidas

cuentas no es otra cosa que la reproducción de las tesis básicas del positivismo ingenuo. Allí donde no hay «hechos» comprobables no puede haber ciencia. En cuanto que la teoría general del Derecho y la dogmática jurídica se ocupan de normas, no pueden ser ciencias. Renace el viejo anatema que lanzará Von Kirchmann. Por otra parte, para Pattaro, la filosofía del Derecho no puede ser sino análisis del lenguaje y análisis lógico-lingüístico, tratando así de adaptar al campo del Derecho las aportaciones epistemológicas de Wittgenstein, Schlick y Carnap, autores a los que el catedrático de Bolonia alude expresamente.

El Derecho es, pues, para Pattaro, por una parte, **hecho**, y por otra, **lenguaje**. ¿Cómo investigaremos, sin embargo, los hechos

jurídicos acuñados por la teoría general de Derecho no corresponden a realidades empíricas, sino que son «conceptos metafísicos», residuos iusnaturalistas inconscientemente introducidos en las obras teóricas acerca del Derecho. Dado que para Hagerstrom la metafísica es una forma de magia, la ciencia del Derecho tradicional se presenta imbuida de ésta, y de ella el científico tiene que liberarse si desea hacer verdadera ciencia. Alf Ross, por su parte, intentaría conciliar este planteamiento extremo con las principales tesis de Kelsen, tratando así, en definitiva, de no abandonar el campo de la teoría general del Derecho. De ahí que este autor no abandone en buena parte la terminología del fundador de la Escuela de Viena.

del Derecho y el lenguaje del Derecho si no sabemos previamente cuáles de entre los hechos existentes son hechos jurídicos y cuál de entre el lenguaje existente es el lenguaje jurídico? Un problema difícil de salvar si no se acude a la teoría general del Derecho. Estamos ante un libro de gran interés teórico para los interesados en estas materias y de gran utilidad para quien pretenda estar al día en las polémicas habidas en los diversos sectores de la ciencia.

Gregorio ROBLES

(Universidad Complutense)

(1) Enrico Pattaro: *Filosofía del Derecho. Derecho. Ciencia jurídica*. Trad. al castellano con notas a cargo del Prof. Dr. José Iturmendi Morales. Ed. Reus, S. A. Madrid, 1980. 399 págs.

El primer manual español de Derecho eclesiástico

¿**T**RATADO? ¿Manual? Sus autores vacilan a la hora de calificar este hermoso volumen de casi 600 páginas que acaba de aparecer. Al fin se inclinan por hablar de «apuntes», como de algo que aún se está haciendo, pero que se quiere ya poner al servicio de los demás, aunque sea con un aire de provisionalidad. A nosotros, después de manejar el libro, nos parece que tal denominación peca de modesta. Estamos en presencia de un manual, bien elaborado por sus autores, al que la provisionalidad no le viene de dentro (ellos ya han hecho lo que tenían que hacer), sino de fuera; pero la legislación que estudian está en un momento ambiguo, en plena fase de transformación. Unos apuntes suelen ser el estudio que se está elaborando sobre algo ya hecho. Aquí ocurre al revés: el libro está hecho, y bien. Pero la legislación aún está por hacer. Será fácil encajarla a medida que vaya saliendo, en un esquema que ha sido bien meditado y los autores han estudiado conjuntamente.

Aclararemos, para quienes no estén muy en el ambiente, que Derecho eclesiástico, sobre todo si se acepta la expresión tal como la usan los italianos, no es Derecho canónico, ni siquiera Derecho religioso, sino Derecho estatal. Por eso se ha subrayado esta nota en el título mismo: Derecho eclesiástico... del Estado español. Dicho de otra manera: incluye lo que el Estado legisla para encauzar el hecho religioso en su ámbito de actuación.

¿Cómo se ha logrado el intento? Gracias a la colaboración de cinco autores unidos por una visión común del tema y hasta por una comunidad de ideales. Eso les ha permitido dar unidad a lo que de suyo amenazaba con salir muy disperso. La parte principal la lleva sobre sí Lombardía, no sólo por el número de páginas (20, doblando el de los otros dos colaboradores que más tienen), sino porque es el que da el enfoque y plantea lo que luego se desarrollará. Los demás, rondando más o menos el centenar de páginas cada uno, entrelazan sus colaboraciones en diversos capítulos, pues todos escriben sobre más de un tema. Aunque no dejen de encontrarse huellas de la rapidez con que se ha trabajado, teniendo además que descubrir caminos nuevos en España, la impresión predominante es la contraria: la madurez. Sorprende agradablemente la sensación de cosas bien pensadas que da la lectura. La obra es recomendable para quienes son juristas o incluso para quienes quieran tener ideas claras de por dónde van las cosas en este terreno. Ayuda a la lectura la presentación, que es excelente.

Lamberto de Echeverría

González del Valle, Lombardía, López Alarcón, Navarro Valls, Villadrich: *Derecho eclesiástico del Estado español*. Pamplona. EUNSA, 1980; 582 págs.

medicina

La enfermedad y sus metáforas

SUSAN Sontag, ensayista brillante, estuvo enferma de cáncer y curó, y su libro *La enfermedad y sus metáforas* (1) encara el mal con un criterio realista y sin fatalismos. Lo que quiere demostrar es que la enfermedad no es una metáfora y que el modo más honesto de afrontarla es resistiéndose a esa manera metafórica de pensar.

Susan Sontag establece un paralelismo divergente entre tuberculosis y cáncer, males míticos ambos, atribuyéndose a la primera un matiz romántico y casi morbido, y al segundo un carácter represivo y lóbrego. Los dos planteamientos son más literarios que reales; más metafóricos, en suma. Junto a esto, la autora expone lo que el cáncer tiene, incluso en el lenguaje con el que se le alude, de milicia. Las células «invaden», las «defensas» no resisten, «bombardeo» con radiaciones... son algunas de las expresiones curiosamente metafóricas que se emplean.

Con ser importante lo que Susan Sontag escribe, quizá lo sea más el abanico de meditaciones a las que invita. Una de ellas es la de la verdad. ¿Debe el médico enfrentar al enfermo con su destino? ¿Debe evitarle el conocimiento supuestamente real de la situación y seguir, como tantas veces ha venido haciendo, con su viejo esquema paternalista? La respuesta no es fácil por mucho que se intente acabar con el mito. Y es que la verdad, para ejercerse, requiere libertad. Pero ¿es libre, emocional e intelectualmente, ese ser disminuido que es todo enfermo? ¿Lo es para exigir la verdad? Todo aquí es opinable. De lo que no cabe duda, al menos en teoría, es que el enfermo tiene, como protagonista que es, el derecho a protagonizar su enfermedad. El problema surge en la praxis, en el matiz diferenciado de unas y otras personalidades. Pero éste es otro tema.

Lo que importa, en suma, es que el cáncer debe ser desmitificado. Y a esto sí que contribuye el libro de Susan Sontag.

Nicolás RETANA

(1) Susan Sontag: *La enfermedad y sus metáforas*. 131 págs. Muchnik Editores, 1980. Barcelona.

Un hermoso concierto, aunque desafine

EL último libro del doctor Vallejo-Nágera (1) es un sencillo y hermoso alegato en favor de unas personas a quienes la sociedad les da la espalda, muchas veces de manera cruel y siempre injusta. Unas pocas viñetas —presentadas de forma humanísima y con cariño de quien ha estado a su lado para reconciliar sus mentes con el entorno— son suficientes para poner de manifiesto la carga de humanidad que anida en el interior de estos seres. No hay compasión en el relato, sino revelación de un mundo oculto y admiración por el hallazgo.



«El manicomio es el basurero en el que la sociedad arrincona a los que parecen inservibles para siempre», escribe ya al comienzo del libro. Allí están bien atendi-

dos; no les falta nada y los médicos procurarán su curación. Sin duda. Pero todo no tiene que ser producir y consumir. Todo no puede ser marchar veloces hacia delante, sin volver siquiera la cabeza cuando otros, menos afortunados, caen destrozados en la cuneta, porque no pueden seguir esta carrera atolondrada. Hay que pararse y tomar sobre los hombros a los que se ven impotentes para seguir este ritmo.

Los enfermos mentales constituyen uno de los grupos maltratados por nuestra sociedad. Mucho más, claro está, en los años en que empezaba la andadura profesional del doctor Vallejo-Nágera y se pudrían en el manicomio los enfermos que aquí son presentados. Han pasado más de veinte años y han cambiado no pocas cosas. Pero todavía hay algún hospital en peores condiciones que el aquí descrito.

Algunas veces vale la pena oír desafinar si los instrumentos son sostenidos por personas que vibran con calor y pasión. Y que se sostienen con amor.

Juan CANTAVELLA

(1) Juan Antonio Vallejo Nágera: *Concierto para instrumentos desafinados*. Editorial Argos-Vergara. Barcelona, 1980. 180 páginas.

La bicicleta, recreo y deporte

Centrar el tema, rodearlo de alicientes, saber contar las cosas como hacen los autores subraya en la presentación el asesor técnico de la Federación Española de Ciclismo, Juan Carlos Pérez; o sea, el secreto del éxito de un libro, lo han conseguido los autores, Watson y Gray. La bicicleta está otra vez de moda. El interés popular, razones ecológico-económicas, un indudable espíritu deportivo-recreativo y preocupaciones saludables higiénicas lo explican.

La obra, en correcta versión castellana de Eduardo Roselló, de excelente edición y abundante en gráficos, antañones y deliciosos muchos de ellos, recoge todas las cuestiones atañedoras al ciclismo y a la máquina: anatomía, funcionamiento, fabricación, competiciones y, sobre todo, los aspectos más atractivos en lo humano y en orden de recreo o de deporte para todos.

Los autores cuidan mucho la sencillez, la amenidad en la exposición, desde su considerable talla, doctores como son en Filosofía y en Literatura, a fin de hacer de un contenido práctico, técnico y útil para los aficionados una información instructiva, interesante y grata. «La bicicleta en España», como epílogo, completa atinadamente la sustanciosa obra, de casi cuatrocientas páginas.

Roderick Watson y Martin Gray: *El libro de la bicicleta*. H. Blume Ediciones. Madrid.

ODO, S. A. EMPRESA CONSTRUCTORA

Necesitamos un especialista en excavación y perforación de tierras con máquinas accionadas hidráulicamente para trabajar en toda la geografía nacional.

Se valorarán conocimientos del idioma alemán a nivel de conversación, así como de soldadura. Interesados enviar currículum vitae y pretensiones económicas a:

ODO, S. A. EMPRESA CONSTRUCTORA.
Calle Doctor Fleming, 31, 4.ª izquierda. Madrid-16
Ref.: M-1380479

En LA PINILLA APARTAMENTOS SERRANOVA Un lujo en la montaña.

Desde 360.060 Ptas/entrada y 25.355 Ptas/mes.
Mensualidades progresivas cada 2 años. Hipoteca a 8 años.

Información: En Madrid, Tel. 270 67 31 o en la propia estación de LA PINILLA





libros recibidos

EDITORIAL AC.— Tabaco y salud, J. R. Zaragoza y M. Llanos. **ACERVO.**— Cinco años después, ¿cuál es el balance? Contestan Manuel Fraga, Juan Velarde, Alfredo Semprún y Federico Silva.

AGUILAR.— Atlas geográfico de España. Índice de topónimos; La España popular, Carlos Flores, historia general de Europa; Europa desde 1880 hasta 1945, John M. Roberst.

ALBIA.— Sheol, Jean Pierre Fontana; Los siervos de Issco, Guillermo Solana; Fotomontaje de un poeta, Sol Noguera.

ALHAMBRA.— Derechos humanos y Constitución española, Matias García Gómez.

ALIANZA EDITORIAL.— Origen y meta de la historia, Karl Jaspers; El difunto Matias Pascal, Luigi Pirandello; Adiós a la filosofía, E. M. Cioran; El jugador, F. M. Dostoyevski; El político y el científico, Max Weber; Episodios nacionales: Amadeo I, Benito Pérez Galdós; Carnaval matemático, Marin Gardner; Armanía, Stendhal; El castillo de arena, Iris Murdoch; Origen y evolución del hombre, Francisco J. Ayala; Azorín; Mi tío Jules y otros seres marginales, Guy de Maupassant; La isla del tesoro, R. L. Stevenson; Poesías completas, Garcilaso de la Vega; Introducción a la Constitución española, Ramón Tamames; La alternativa, Rudolf Bahro; La Tierra de Canaán, Isaac Asimov; Cinco lecciones de filosofía, Xavier Zubiri.

ARGOS VERGARA.— El gato y el ratón, Günter Grass; Luz de agosto, William Faulkner; El corazón herido, Marilyn French; La romana, Alberto Moravia; Retrato del artista adolescente, James Joyce; La tribu, Manuel Leguineche; Concierto para instrumentos

desafinados, J. A. Vallejo-Nágera; La balada del fuego fatuo, Mariano José Vázquez Alonso.

EL ATENEO (Buenos Aires).— Patología vegetal, Clotilde Jauch; Métodos de computación, Peter Naur; Parto sin temor y parto sin dolor, Ricardo V. Gavenky.

BAC.— Juan Pablo II. Viaje pastoral a África; Juan Pablo II. Viaje pastoral a Francia; Juan Pablo II. Viaje pastoral a Brasil. **H. BLUME.**— Manual cámara Instant, Manual cámara Pocket y Manual SLR, de Michael Langford.

BOSCH.— Las crónicas inglesas, Fernando Quiñones.

BRUGUERA.— La isla del tesoro, Robert L. Stevenson; El americano impasible, Graham Greene; A sangre fría, Truman Capote; Hamlet, Otello, William Shakespeare; Romeo y Julieta, Julio César, William Shakespeare.

LUIS DE CARALT.— Historia de una cobardía, Graham Greene; En lucha incierta, John Steinbeck; Los aventureros, Harold Robbins; La sombra fatídica del oro, J. D. MacDonald.

CARLOS CARBALLO.— Raíces en la niebla, José Elgarresta.

DE VECCHI.— Cómo criar y educar al cachorro, Werner Kuntz; Cría moderna de bovinos, Fausta Mainardi Fazio; El setter inglés, Fiorenzo Fiorone; El gran libro del ajedrez, Natividad Ramini; Manual práctico de fotografía, Carlos Hernández; El libro del vino, Leandro Ibar; El gran libro de las setas, doctor Pedro Luis Viani; El libro del modelismo naval, Carlo d'Agostino.

DOPESA.— Conocer Foucault y su obra, Maite Larrauri. Varios

novedades

LA BALADA DEL FUEGO FATUO, de Mariano José Vázquez Alonso. Ed. Argos Vergara. Barcelona, 1980. 252 págs.

Ambientada en la Galicia medieval, pero moderna en su intención y en su estilo, esta última novela de Mariano José Vázquez Alonso recrea con estilo poético ciertos mitos galaicos y el espíritu de la aventura. La novela es, a la vez, una reflexión vigorosa y escéptica sobre el poder. La trama exterior es la siguiente: Payo de Montemor, barón de una es-

condida hacienda de Galicia, regresa a su casa natal, después de haber combatido en las Cruzadas. Su retorno no complace a Alvar y Roi, sus hijos, que se alían con otros guerreros para despojar a su padre del poder. Indeciso, Payo de Montemor no se decide a castigar a los culpables y centra su empeño en levantar una fortaleza que perpetúe su nombre. Pero la fortaleza es incendiada por sus hijos, y Payo confía a su hijo Fernán la reconstrucción de su

LA ROMANA, de Alberto Moravia. Ed. Argos Vergara. Barcelona, 1980. 381 pp.

Argos Vergara reedita, en su colección de bolsillo, una de las grandes novelas de Moravia, publicada en 1947. «La Romana» es la historia de una prostituta, contada en primera persona, con un vigor extraordinario. Moravia despliega en esta obra su capacidad para la introspección y para la observación despiadada. Pese al final esperanzado, cuando la protagonista espera el nacimiento de su hijo, la

triste y azarosa realidad se impone duramente. La historia de la posible hija, a quien la protagonista «llamaría Letizia, porque quería que, a diferencia de mí, tuviese una vida alegre y feliz», es ya otra historia que queda apuntada, pero fuera del relato. Moravia ha eludido, pese al discurso en primera persona, el peligro de una larga y monótona autoconfesión y ha sabido insertar con habilidad el diálogo y la descripción.

José María BERMEJO

LIBRO DEL YO, de Juan Fernández Figueroa. Serie Ensayo. Madrid, 1980, 253 páginas.

Se trata de un «breviario de reflexiones» redactado en un momento crítico de la vida de su autor: los años de 1977 a 1979, de «involuntario» retiro en la ciudad de Ronda, coincidentes con un momento histórico de encrucijada en la vida nacional.

Juan Fernández Figueroa, editor y director de la revista «Índice», abandona por entonces también su empresa después de veinticinco años de presencia estimulante en el campo de la cultura. Desde una situación personal en la que confluyen tantas incitaciones escribe a manera de aforismos, sin que le acucie el acontecimiento externo, sino filtrando en ellos la experiencia hecha conciencia de su yo. «Libro de intimidades y ultimidades» —según juicio expresivo del propio autor—, pero también explica-

ción subjetiva de la trama de hechos, ideas, temas de nuestro tiempo, donde rezuman los ecos de aquellas cuestiones fundamentales que siguen interrogando a todo hombre, al hombre contemporáneo.

Si el aforismo es un género que aparece fundamentalmente en períodos de toma de conciencia histórica, el libro de Fernández Figueroa, junto a la sinceridad, hecha confesión en unos casos o ironía en otros, con que desnuda su personalidad, junto al juicio que le merecen los distintos contextos de su entorno, ofrece también el horizonte en el que ha intentado moverse y colocar sus proyectos.

El juego conceptual y verbal de su estilo obliga al lector a implicarse en el texto como interlocutor que discute, aprueba o comprende los alegatos del autor.

D. A.

reediciones

CINCO LECCIONES DE FILOSOFIA, de Xavier Zubiri. Ed. Alianza Editorial. Madrid, 1980, 276 páginas.

Editadas por primera vez en 1963 por Meneda y Crédito, estas «Cinco lecciones de filosofía» reaparecen de nuevo en la colección de bolsillo de Alianza Editorial. Se trata de una pequeña introducción a la filosofía y, más concretamente, de las lecciones dictadas por Zubiri en la primavera de 1963 en la Sociedad de Estudios y Publicaciones de Madrid,

con la inevitable adaptación del estilo oral al escrito. Zubiri trata de explicar la idea estructural de la filosofía a través de cinco pensadores: Cada uno de ellos hace recaer su reflexión sobre un objeto formal: Aristóteles, sobre el ente; Kant, sobre el objeto fenoménico; Comte, sobre el hecho científico; Bergson, sobre el dato inmediato de la conciencia, y Husserl, sobre la esencia pura de la conciencia. Sin embargo, todos coinciden en el fondo: la filosofía como un saber real en marcha.

MARTA PORTAL: «Proceso narrativo de la revolución mexicana». Ed. Espasa-Calpe. Seleccionadas Austral. Madrid, 1980. 376 págs.

Una larga y aplicada estancia de la autora en México, becada por la Fundación March, dio como fruto este espléndido ensayo, reeditado ahora por Espasa-Calpe. Marta Portal dedica la primera parte a revelar su metodología y a situar los hechos más relevantes de esa revolución que, para muchos, está aún inconclusa. La obra de 18 de novelistas es puntualmente analizada por la autora, que, al final,

sintetiza algunos rasgos significativos: significación en el tiempo, biografismo, ámbitos provinciano y capitalino, nacionalismo, concepción del tiempo, lo erótico y la mujer, ausencia de intimismo religioso y actitud ante la muerte. Marta Portal concluye señalando la lucha entre la revolución de las esperanzas y la contrarrevolución de los hombres; la exacerbada actitud procesal de la convivencia mexicana, que ha permitido una narrativa muy libre pero también muy decepcionada.

J. M. B.

¡URGENTE!

Madrileños

- Pisos de 2 y 3 dormitorios
- Plazas de garaje
- Locales comerciales.

SANTA MARIA DE LA CABEZA, 42

Visite nuestro piso de muestra todos los días laborables, incluso sábados.



Gestinca s.a.

GRUPO BANCO URQUIJO

SERVICIOS INMOBILIARIOS

Avda. de Brasil, 29 - Tel. 455 79 46

varios

CONSEJO SUPERIOR DE INVESTIGACIONES CIENTÍFICAS.— La corona de Aragón en el Mediterráneo medieval (1229-1479), Jesús Lalinde Abadía; Humanismo y tecnología en el mundo actual, Horacio Santiago-Otero, Arbor, números 413 y 414.

DIPUTACIONES PROVINCIALES.— Guía de los castillos de Guadalajara, Francisco García Marquina. Diputación de Guadalajara.

EMBAJADAS.— Noticias de Bélgica; El terrorismo en la Argentina.

FUNDACION GENERAL MEDITERRANEA.— Integración laboral de los deficientes mentales.

INSTITUTO DE ESTUDIOS DE SANIDAD Y SEGURIDAD SOCIAL.— Un paso adelante hacia un nuevo orden económico internacional.

LIGA MUNDIAL ANTICOMUNISTA, CAPITULO CHINO.— Frente unido y contrafrente unido.

MINISTERIO DE CULTURA.— Bibliografía española, I y II, año 1977; Canto heroico y fúnebre por el subteniente caído en Albania, Odiseo Elytis, Ciudad Real; Orcajo, veinticuatro años de pintura, 1956-1980; Manuel Angeles Ortiz. Exposición homenaje; Políticas culturales en Europa; Cultura española y autonomías, Francisco Serrán Pagán; Modelo de campaña de promoción cultural en núcleos rurales, Joaquín Herreros Robles y Enrique de Diego Villagrà; Fundación pedagógica de los museos, Angela García Blanco, Teresa Sanz Marquina y otros; Préstamos de libros a domicilio por correo, El museo, cultura para todos, Fernando de Salas López.

MINISTERIO DE ECONOMIA.— Evolución de la población española en el período 1961-1978.

MINISTERIO DE HACIENDA.— Memoria estadística 1978. Seguros privados.

MINISTERIO DE TRABAJO.— Comentarios al acuerdo marco interconfederal sobre negociación colectiva, Manuel Alonso García, Ricardo Calle Saiz y otros.

UNIVERSIDADES.— La siembra mística del cardenal Cisneros y la reforma en la Iglesia, Pedro Sainz Rodríguez. Universidad Pontificia de Salamanca; La sociedad autogestionada: una utopía democrática, L. García San Miguel. Universidad Complutense; Lecciones de derecho del trabajo, Manuel Alonso Olea, Manuel Alonso García y otros. Universidad Complutense.

VIVIENDA PERMANENTE

Parcela y chalet desde 1.800.000. A sólo 35 kilómetros de Madrid, en zona Norte. Amplias facilidades. Teléfono 447 02 50, extensión 32

ULTIMOS 2 PISOS

Urbanización Pyr Majadahonda. Entrada: 250.000 pesetas. Resto: 10 años. Teléfono 411 37 49. Ver sábados y domingos, de 10 a 14 horas

Carretera de Burgos VENDO PRECIOSA RUSTICA CON ARBOLES

Agua a pie de finca y viales totalmente terminados. Precio, 250 pesetas m². Teléfono 413 57 13. FORMA DE PAGO A CONVENIR

Fútbol en el circo-hipódromo romano de Mérida y venta de un monasterio

El Ayuntamiento de Mérida ha sido autorizado por la Dirección General de Bellas Artes, Archivos y Bibliotecas, a través de la Subdirección General de Arqueología, a utilizar como campo de fútbol el recinto del circo-hipódromo romano de Mérida, sin que previamente se haya informado, como es preceptivo, de esa decisión al delegado provincial de Cultura. Así lo informa el diario «Hoy», de Badajoz, del día 3 de diciembre, que incluye fotografía del hecho.

En dicho circo se han instalado media docena de porterías de fútbol y el área es utilizada fundamentalmente para la práctica de este deporte, lo que, al margen del atentado estético que ello supone, virtualmente causa daños a la conservación del monumento. Ante tal situación anómala e inexplicable, Adenex se ha dirigido en carta al delegado provincial de Cultura, en la que expresa su más enérgica protesta «por el insulto que esta decisión supone para este monumento nacional».

Paradójicamente, la propia Subdirección General de Arqueología presupone el riesgo de deterioro de tal monumento cuando en la carta dirigida al Ayuntamiento de Mérida dice que dicho Ayuntamiento «se compromete al arreglo de cualquier desperfecto que pudiera acontecer como consecuencia de la utilización del recinto del espacio deportivo».

Como colofón de este triste anecdotario sobre el patrimonio monumental español traemos a estas páginas la noticia de la venta de un monasterio cartujo.

En la localidad sevillana de El Pedroso está a la venta un monasterio del siglo XVIII, que perteneció a la cartuja de Cazalla de la Sierra. Dicha localidad se encuentra a 70 kilómetros de Sevilla y cuenta con estación de ferrocarril.

El monasterio, que se vende en diez millones de pesetas, consta de un edificio central con veinte salas en la planta baja y un granero corrido en la superior, así como una capilla con un magnífico zócalo de azulejería sevillana del siglo XVIII. Además consta de nueve almacenes con dos habitaciones cada uno y buhardi-

lla. El patio central del monasterio consta de una columnata de mármol encubierta por ladrillo, lo cual evita que este material se encuentre deteriorado con el tiempo. Igualmente la nobleza de los materiales se deja sentir también en las puertas, en las que recientemente se descubrió que bajo la capa de pintura había una madera de caoba. En total, la superficie de la finca es de dos mil quinientos metros cuadrados, y los propietarios han decidido ponerlo a la venta recientemente.

Esta venta, nos dicen, da qué pensar sobre la estima en que se encuentra nuestro patrimonio monumental entre los particulares que lo poseen o la necesidad de su venta cuando la economía aprieta.

Quien nos facilitó la información se pregunta si no podría el Estado, en estos casos, acudir en la defensa de su venta, haciendo que pasasen estos enseres a manos de entidades locales o del propio Estado antes de que la ruina y la apatía acabasen con ellos.

CRONICA DE LA JORNADA

Comienzan en Soria las Jornadas de Patrimonio Histórico-Artístico

Hoy se inician en Soria las Primeras Jornadas de Patrimonio Histórico-Artístico organizadas por el Consejo General de Castilla y León, dentro del marco del Congreso de Cultura de Castilla y León. Las Jornadas se desarrollarán hasta el domingo, día 7.

Las sesiones comenzarán con una conferencia a cargo de Italo Angle, del Comité de Ordenación del Territorio del Consejo de Europa, quien hablará sobre la «Evolución del concepto de patrimonio histórico-artístico en Europa». A continuación se celebrará una mesa redonda sobre «Los tipos de patrimonio: natural, cultural y mixto».

En ella intervendrán los catedráticos señores González Bernáldez, Martínez de Pisón y Bernard Lassus, este último miembro de la Escuela Nacional Superior de Bellas Artes de París, así como el restaurador Garda Gil.

La tarde del viernes y toda la jornada del sábado estarán destinadas a reuniones de los doce grupos de trabajo, en los que participarán en total 300 congresistas.

Entre los temas a tratar figuran los siguientes: «Problemática y criterios de conservación y restauración del patrimonio mobiliario», «Conservación de ciudades antiguas», «Arqueología», «Jardines históricos» y «Patrimonio histórico-artístico de la Iglesia».

EL MINISTERIO DE CULTURA ha adjudicado las obras de consolidación de elementos ornamentales de la plaza Mayor de Salamanca, por un importe total de 21 millones de pesetas. Esta plaza, una de las más notables de España, fue iniciada en 1729, según trazas de Alberto Churriguera. Se compone de casi un centenar de arcadas y tres pisos, que rematan en una balaustrada de piedra. Las enjutas de los arcos están decorados con escudos y medallones salmantinos dedicados a los reyes de España y a los héroes nacionales. El pabellón real es la construcción más antigua y ofrece copiosa ornamentación barroca, con guirnalda, cortinajes y medallones. El Ayuntamiento, que ocupa el centro de la plaza, fue edificado en 1755 por Andrés García de Quiñones.

LA PLAZA DE TOROS DE VALENCIA puede ser declarada monumento histórico-artístico nacional, tras el expediente incoado en este sentido por la Dirección General de Bellas Artes, Archivos y Museos. Por tanto, se ha notificado al Ayuntamiento de la capital valenciana que todas las obras que hayan de realizarse en esta plaza de toros, o en su entorno propio, no podrán llevarse a cabo sin aprobación previa del proyecto correspondiente por dicha Dirección General.

Ingreso del doctor Tamarit en la Real Academia de Medicina

A 30 académicos de la Real de Medicina no les arredró la fría tarde para llenar el estrado de su casa de la calle de Arrieta y escuchar en su salón —eso sí, bien caldeado— al profesor Tamarit Torres su discurso de ingreso, «Fundamentos de los modelos de regulación de la glucemia», que en la mano, junto con los guantes, traía —el discurso, claro— acotado. Ni a los 30 académicos ni a todos cuantos amigos y discípulos desbordaban la sala.

El rector Vian Ortuño vino una vez más a Medicina, y también Santos Ruiz, presidente de la Real de Farmacia, en donde hay todavía tres electos en Medicina; tan sólo queda uno, Poch Viñals, que parece leerá en enero, el último martes, creo. Antes, la Real inauguraba su curso con un discurso del numerario don Félix Sanz Sánchez, un tema en relación con la ciencia veterinaria.

El frío es un tema de charla; otro, el homenaje de la antigüedad académica, que un día de éstos el Instituto de España rendirá a don Valentín Matilla. En la presidencia, los señores de la Mesa con Ortuño y el presidente de Farmacia. Gilsanz y Piga conducen al recipiendario al salón, y éste, tras el tradicional párrafo de gracias, recuerda a su antecesor, el profesor Montequi, para entrar luego en su discurso, pieza de alta investigación, lección de gran cátedra.

Juan SAMPELAYO

MUSICA

En la Fundación Juan March

Música española medieval

PRO MUSICA ANTIQUA. Director, Miguel Angel Tallante. Obras de Juan del Encina. Ciclo de música española medieval. Fundación Juan March.

El grupo vocal e instrumental Pro Música Antigua, que dirige Tallante, ha clausurado el interesante ciclo de conciertos que ha dedicado la Fundación Juan March a las músicas del medioevo, tan bellas como injustamente olvidadas durante largo tiempo, y que constituyen una de las claves imprescindibles para el entendimiento de la cultura de aquella época.

Bastará para comprenderlo así la temática abordada en estas cuatro sesiones, que, como siempre ocurre en los actos musicales de la fundación, han abarrotado de público, especialmente de jóvenes, las dos salas, con muchachos incluso en pie en los pasillos e invadiendo el escenario. Prueba indudable del acierto con que el importante centro cultural programa sus actividades. El primero de los conciertos, confiado al grupo Alfonso el Sabio, dirigido por Lozano Virumbrales, estuvo íntegramente dedicado al «Liber Sancti Jacobi», el famoso Codex Calixtino del siglo XII, del que se ofreció la «Misa de Santiago»; en el concierto segundo, Atrium Musicae, con la dirección de Gregorio Paniagua, hizo escuchar algunas de las «Cantigas de Santa María», del siglo XIII, y otras obras del Códice de las Huelgas; la sesión siguiente, a cargo del Seminario de Estudios de Música Antigua, hizo sonar las viejas

páginas del Cancionero de Palacio de los siglos XV y XVI, para llegar en la última velada a las creaciones musicales de aquel personaje fabuloso, creador en buena parte de nuestro teatro, que fue Juan del Encina, recogiendo algunas de sus piezas que se encuentran en este cancionero. Esta última sesión tuvo como intérprete al grupo de Tallante.

Siempre en transcripciones cuidadas y procurando variedad en las diferentes combinaciones vocales, con instrumentos copiad exactamente de los de la época, con los que se logran sonoridades muy próximas a las originales, los cantores e instrumentistas fueron mostrando con buen gusto y un empaste perfecto estas evocadoras páginas polifónicas, situadas ya en la aurora del Renacimiento, en que hacía eclosión la larga evolución estilística de los siglos medievales. Remate, pues, obligado y necesario de las cuatro jornadas que venían a dotar de una insospechada dimensión sonora la gran tradición literaria de aquellos lejanos años que, sin su música, pierden buena parte de su sentido. Del éxito logrado en la primera parte del concierto —única a la que pudimos asistir por el deber de acudir a otro— fueron muestra patente los muchos aplausos del juvenil auditorio.

El impecable y vigoroso mecanismo de Dominique Cornil

DOMINIQUE CORNIL, pianista. Obras de César Franck, R. Schumann, Jongen, Chopin, Ravel y Prokofieff. Residencia de los embajadores de Bélgica.

En la residencia de los embajadores de Bélgica, señores de Verwilghen, ha ofrecido un recital la notable pianista belga Dominique Cornil, que en plena juventud ha reunido una importante serie de galardones internacionales, entre los que resalta el éxito obtenido como finalista en el concurso internacional Reina Isabel de Bélgica de 1975.

La joven pianista, cuya brillante carrera internacional se ha extendido por toda Europa y América, interpretó un programa que abordaba variados estilos, desde el romanticismo de Chopin, con su «Cuarta balada», o las «Variaciones abegg», de Schu-

mann; al «Preludio, fuga y variación», de César Franck; para llegar a una «Sonatina», de Jongen; «Le tombeau de Couperin», de Ravel, o la sonata tercera de Prokofieff; páginas todas ellas expuestas con una técnica impecable y vigorosa y medido buen gusto.

Los numerosos invitados, entre los que figuraban miembros del Cuerpo Diplomático y personalidades de la vida musical madrileña, aplaudieron cálidamente a la joven pianista, que hubo de prolongar su actuación con una agradable pieza de carácter.

Fernando RUIZ COCA

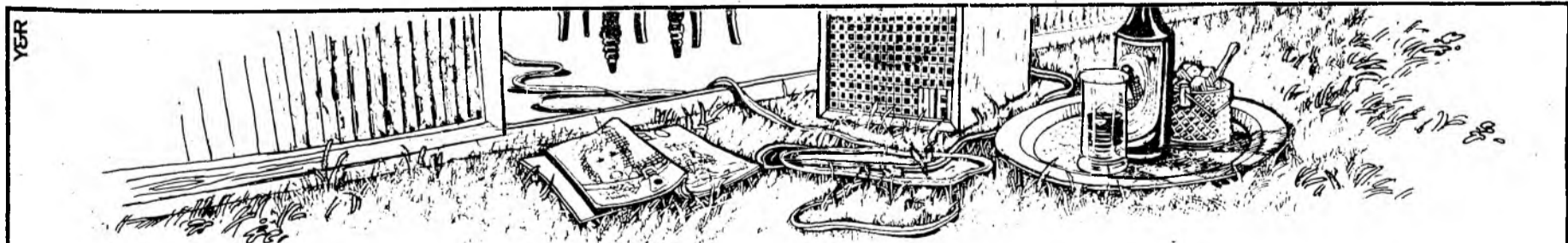

En Puertas Verdes su salón comunica directamente con su jardín. Y no es un chalet.

Disfrútelo como un chalet. Páguelo como un piso.

Perfectamente pensadas y acabadas. Además, en la mejor zona de expansión de Madrid. Y sin atascos. Claro, en viviendas así, hablar de aire puro, piscinas, tenis o alicatados no es lógico. Ya se sabe que lo tienen. Por eso hablamos sólo del jardín.

Es un nuevo concepto de vivienda. Son pisos con jardín individual. Viviendas para vivir realmente. Bien construidas. Con dos, tres o cuatro amplios dormitorios.

PUERTAS VERDES

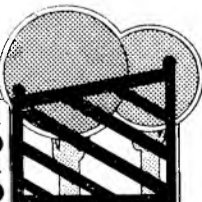

INFORMACION: Itabia, S. A. Viriato, 55. Tels. 448 89 81 y 448 72 56. Puertas Verdes. Carretera de Burgos. Urbanización Ciudadcampo (R.A.C.I.)

**Por la división
en el seno de Ucd**

La Comisión de Universidades suspendió los debates de la ley de autonomía universitaria

A las tres horas de sesión, y cuando se habían aprobado cinco artículos del informe de la ponencia con sólo dos pequeñas modificaciones propuestas de forma transaccional por el grupo parlamentario centrista, la presidenta de la Comisión de Universidades, la ucedista Carmela García Moreno, levantó la sesión sin fijar fecha para su continuación, en atención a una propuesta del grupo parlamentario de Ucd expuesta por su portavoz en la Comisión, Berenguer.

La sesión había empezado a las diez de la mañana, pero a los diez minutos la presidenta tuvo que suspenderla por falta de «quorum». En efecto, faltaban los diputados centristas, ante la indignación de los pertenecientes a los demás grupos. Carmela García Moreno indicó, a preguntas de la prensa, que desautorizaba al portavoz del grupo parlamentario centrista, Miguel Herrero, que, por su cuenta y riesgo, había declarado a la prensa el día anterior que la Comisión retrasaría su comienzo dos horas porque la minoría vasca y catalana tenían que asistir a la Comisión de Justicia, coincidente a la misma hora. García Moreno precisó que ni Miguel Herrero ni tampoco José Ramón Pi, que se había manifestado en idéntico sentido, tenían potestad alguna para señalar las convocatorias de la Comisión. «Ni siquiera —agregó— las minorías catalana y vasca habían pedido un aplazamiento.»

La sesión pudo empezarse de forma efectiva a las doce, cuando acudieron los diputados centristas. Ante las protestas de los demás grupos, el portavoz ucedista, Berenguer, explicó que un retraso de dos horas no era tan importante, y acto seguido añadió que la aprobación de este proyecto de ley era urgente para la Universidad española. Estas manifestaciones le fueron recordadas por el socialista Lazo después de que Berenguer, hacia las tres de la tarde, pidiera a la presidenta que, por razones particulares de su grupo, suspendiera las sesiones para que no continuasen ni por la tarde ni hoy. Lazo señaló que tal propuesta era indignante y obedecía a estrictos problemas de Ucd. Ucd —dijo— ha tenido tres años para ponerse de acuerdo sobre esta ley, y concluyó advirtiendo que el partido del Gobierno es culpable del retraso de esta ley que tanto necesita la Universidad española.

Eulalia Vintró, del grupo comunista, se unió a las críticas de Lazo y calificó la propuesta de Ucd de insolita y de atentado a la Universidad. Puig Olivé, por los socialistas de Cataluña, unió a su protesta la manifestación de que, en su opinión, la ley se quería aplazar «sine diez pinés».

El diputado centrista Díaz Pinés pidió la palabra por alusiones, y señaló que la afirmación del socialista había sido impertinente. Carmela García Moreno cortó a su compañero de grupo cuando empezaba a referirse al reaccionarismo de algunos escritores socialistas, diciéndole que una cosa era rebatir manifestaciones contra su persona y «otra complementar con historias».

Los portavoces de otros grupos se fueron uniendo a las protestas contra la proposición de suspender las sesiones, con las excepciones de la minoría catalana, la minoría vasca y Coalición Democrática, que señalaron la necesidad de crear un clima de calma para las discusiones e incluso de que la ponencia se reuniera nuevamente para limar algunas asperezas.

El portavoz socialista, Gregorio Peces Barba, dijo que si Ucd hubiera pedido, por las razones que fueren, la suspensión en tiempo y forma a su grupo, por cortesía parlamentaria hubieran accedido a ello sin hacer mención a problemas internos del partido, pero que la actuación centrista era irrespetuosa y descortés para los demás grupos. Tras las discusiones, la presidenta levantó la sesión. Preguntada por Peces Barba si había que entender que era «sine die», contestó que no. «Los miembros de la mesa —declaró posteriormente Carmela García Moreno— hemos decidido por mayoría (solo hubo dos votos en contra) considerar la propuesta de UCD de aplazar la comisión, pero yo personalmente he dicho que entendía que esto no significaba un aplazamiento indefinido, mientras sea presidenta de la misma. Los debates —añadió— continuarán probablemente la próxima semana.»

Enmiendas centristas

Durante los debates de los cinco artículos que se discutieron, defendieron enmiendas los centristas Díez Pinés, José Luis Meilán y Guimón, que no prosperaron y sin que, de forma general, el portavoz del grupo se opu-

siera a sus argumentos en defensa del texto de la ponencia.

En sus enmiendas 222 y 223, Meilán trató de sustituir la expresión del concepto de universidad como «servicio público», en el artículo tercero, por la de «servicio esencial». Mencionó algunas de las consecuencias que traería el no hacerlo así, por ejemplo, en el caso concreto de bienes donados a universidades privadas, que quedarían afectas al Estado como depositario y garante de dicho servicio. Concluyó afirmando que la concepción de «servicio público» encaja más con un precepto socialfranquista, que puede entonarse a los sonos de «Montañas nevadas», que él nunca había cantado.

Aunque, según fuentes centristas, el acuerdo dentro del grupo había sido que se le dieran a las enmiendas de Meilán un número de votos cercano a la mitad de los miembros de la comisión, de forma que el mantenimiento de su postura ante el pleno resultara más respaldado, y se atrajera mayor atención sobre la necesidad de discutir más profundamente el concepto de «servicio público», lo cierto es que las enmiendas sólo obtuvieron siete votos favorables, uno de los cuales era de Fraga. Los centristas que le dieron su voto fueron Díez Pinés, Gómez Angulo, Banon, Guimón, Medero y Durán. Eso hizo que Meilán abandonara la sala con evidentes muestras de disgusto.

Meilán arremete contra miembros de su grupo

Ya en el pasillo, Meilán señaló a los informadores que estaba indignado con la postura de algunos compañeros de su grupo. Rechazó que mantuviera posturas reaccionarias y dijo que había que fijarse en el pasado movimientista de algunos que ahora se hacen pasar por demócratas y que tienen acciones en un periódico, alusiones dirigidas, obviamente, al ministro González Seara.

Tampoco prosperaron enmiendas de Coalición Democrática presentadas por Juan Luis de la Vallina y mantenidas por Fraga, ni otras de la Minoría Catalana y del Grupo Mixto. Los socialistas sólo mantuvieron una enmienda y los comunistas dos, que fueron igualmente rechazadas.

Las enmiendas transaccionales de Ucd que fueron aprobadas se referían a los artículos cuarto y quinto. En el primero de

ellos se sustituyó la frase «la libertad de estudio consiste en la posibilidad que todos tienen de integrarse en los centros universitarios», por «consiste en el derecho que todos tienen». Esta enmienda se completaba con una pequeña corrección al término del mismo párrafo, que lo relacionaba con el título séptimo de la ley (de la investigación), en lugar de «con los términos establecidos en la ley», como antes se decía. En el artículo quinto se cambió la frase «centros docentes universitarios», por la de «universidades y centros docentes de enseñanza superior» a la hora de referirse a su libertad de creación, por entender que era más adecuada, tal y como habían señalado los socialistas en una enmienda que fue rechazada, y el centrista Díez Pinés, que retiró la suya tras manifestar su acuerdo con la del grupo socialista.

Seara busca el apoyo del Gobierno

El clima de tensión apreciable al comienzo de la sesión pareció desvanecerse después, aunque en el momento de abandonar la sala José Luis Meliá, en los pasillos, el portavoz del grupo, Miguel Herrero, que había salido de la comisión de Justicia, trataba de calmar los ánimos. Dentro se debatía el artículo tercero. Díez Pinés manifestó por su parte, que se trataba de evitar la imagen de división interna ante los demás grupos y, por eso, no se estaba replicando a las enmiendas que mantenían algunos diputados centristas y otros retiraban las suyas.

Al término de la sesión, algunos diputados centristas reflejaron el grave momento de Ucd. Francisco Soler, del sector socialdemócrata, que había actuado en algunos momentos como portavoz dentro de la comisión, manifestó que la suspensión de las sesiones sin fecha de reinicio era una manobra contra los socialdemócratas para que se vayan, mientras otros diputados indicaron una serie de inconvenientes de la ley, especialmente en materia de profesorado.

Por su parte, el ministro González Seara manifestó durante la tarde que el Gobierno, en su reunión de ayer, había dado su total apoyo al proyecto de ley de autonomía universitaria, y que en la reunión del comité ejecutivo de Ucd del domingo se discutiría el tema de las enmiendas que desean mantener algunos diputados centristas.

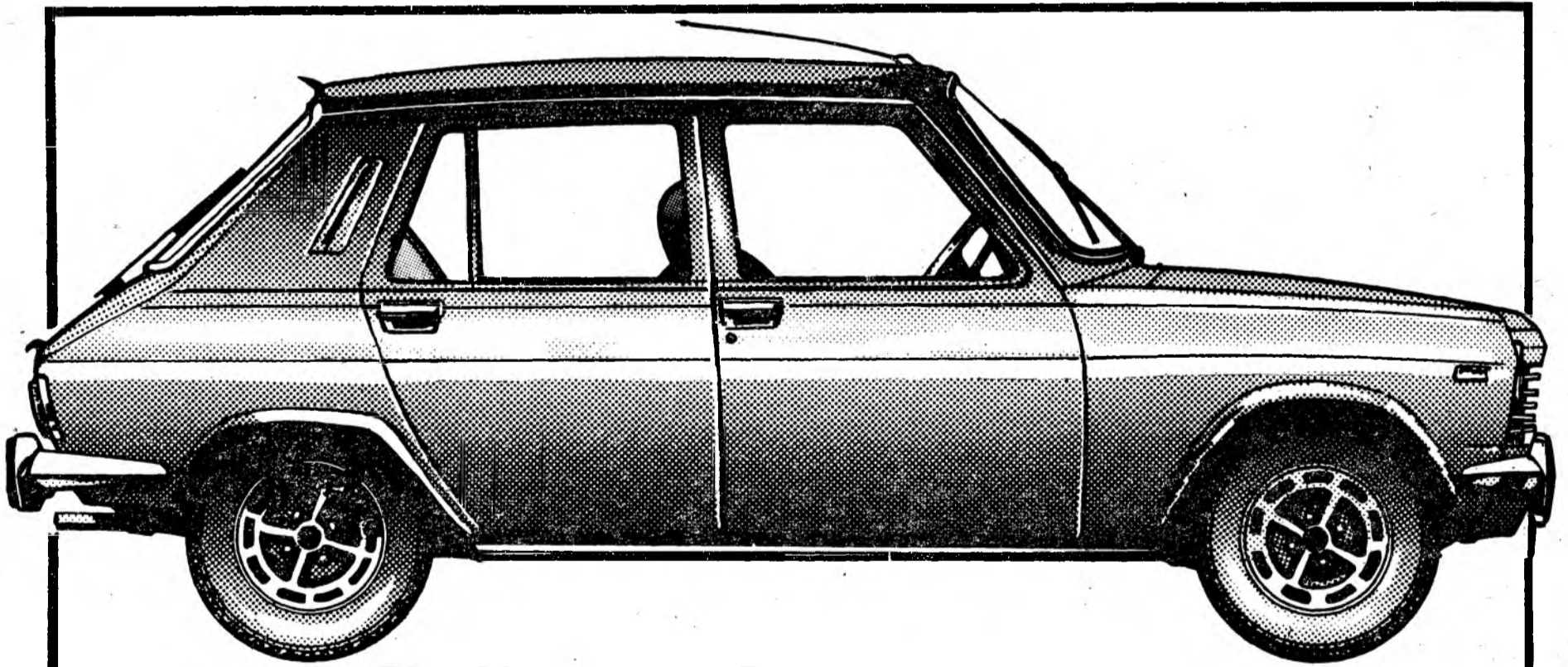

TALBOT 1200

**Valor Seguro
Económico
Y con futuro.**

Utilizamos sólo lubricantes  **CEPSA**



EL ESPÍRITU AUTOMOVILISTA

TALBOT

Elecciones en la Complutense: resultados definitivos

Bustelo, 392 votos electorales; Rabade, 319

A las tres de la tarde de ayer estaban terminados los datos definitivos de los resultados de elecciones a rector de la Universidad Complutense. En tres cuadros ofrecemos a nuestros lectores toda la información disponible sobre ese tema, para que cada uno pueda sacar sus propias consecuencias en cuanto a abstención, participación de cada estamento en las elecciones, estamentos que han favorecido a cada candidato, etc. Hay que explicar la diferencia que hay entre «votos personales» y «votos electorales».

Por los primeros hay que entender el número de personas que dieron su voto a cada candidato, sin distinguir si fueron profesores, alumnos o personal no docente. El «voto electoral», que es el que tiene validez, es el resultado de dividir el

número de votos personales por el coeficiente de participación que las normas dictadas por el Ministerio al efecto asignan a cada estamento; los coeficientes han sido los siguientes: para el profesor numerario, 1; para el profesor no numerario doctor, 4,08; para el profesor no numerario no doctor, 11,70; para el personal no docente, 41,96; para los alumnos, 116,75. A la vista de los datos registrados en los cuadros, cabe destacar que se ha producido esta vez una participación estudiantil inusitadamente alta (otras veces era mucho menor), y que la victoria del profesor Bustelo ha sido indiscutible. Hasta el momento de redactar esta información no se ha presentado ninguna impugnación.

Participación de los alumnos por centros docentes

	Censo electoral	Votaron	% de votantes
Filosofía y Ciencias de la Educación.....	2.670	646	24,19
Filología.....	3.635	1.401	38,54
Geografía e Historia.....	4.821	1.432	29,70
Psicología.....	3.011	522	17,34
Matemáticas.....	1.386	471	33,98
Físicas.....	1.284	481	37,46
Químicas.....	2.011	706	35,11
Biológicas.....	2.365	825	34,88
Geológicas.....	491	185	37,68
Derecho.....	7.446	1.385	18,60
Medicina.....	7.563	1.066	14,09
Farmacia.....	4.441	1.559	35,10
Veterinaria.....	2.074	516	24,88
Políticas y sociología.....	2.089	484	23,17
Económicas y Empresariales.....	4.426	1.350	30,50
Ciencias de la Información.....	4.511	813	18,02
Bellas Artes.....	627	117	18,66
Colegio Universitario Arcos de Jalón.....	609	237	38,91
Escuela Universitaria (E.U.) María Díaz Jiménez (Magisterio).....	3.024	824	27,24
E. U. Pablo Montesinos (Magisterio).....	1.460	494	33,84
E. U. de Estadística.....	61	22	36,07
E. U. de Estudios Empresariales.....	916	212	23,14
E. U. de Óptica.....	540	193	35,74
E. U. de Enfermería.....	975	90	9,23
E. U. de Toledo.....	623	200	32,10
E. U. de Ciudad Real.....	681	275	40,38
C. U. (Colegio Universitario) adscrito Ceu.....	4.150	1.807	43,54
C. U. adscrito a El Escorial.....	100	74	74
C. U. adscrito de Toledo.....	341	101	29,62
C. U. adscrito de Ciudad Real.....	389	152	39,07
C. U. adscrito Cardenal Cisneros.....	494	112	22,67
Cunef.....	438	202	46,12
C. U. de Segovia.....	516	131	25,39

Votos personales y electorales de los seis candidatos

	Profesores numerarios	Profs. no numerarios doctores	Profs. no numerarios no doctores	Personal no docente	Alumnos	Núm. de votos personales	Núm. de votos electorales
Francisco Bustelo.....	177	259	644	651	9.494	11.225	392
Sergio Rabade.....	258	87	166	320	2.039	2.870	319
Martín Ruipérez.....	210	62	120	78	1.025	1.495	246
Pedro Orive.....	87	55	141	282	2.970	3.535	145
Mateo Díaz Peña.....	96	51	75	57	950	1.229	124
Salustiano del Campo.....	42	13	21	25	295	396	50

Participación en las elecciones por estamentos

	Censo electoral	Votaron	% de votantes
Profesores numerarios (catedráticos, agregados y adjuntos).....	1.202	910	75,71
Profesores no numerarios doctores.....	982	554	56,42
Profesores no numerarios no doctores.....	2.813	1.213	43,12
Personal no docente no perteneciente al Clínico.....	2.174	1.407	64
Personal no docente del Clínico.....	2.798	103	3,68
Alumnos.....	70.168	19.083	27,20

Bustelo: Elegir a un político como rector es beneficioso para la Universidad

Conseguir romper la «inercia y pasividad» de los estudiantes universitarios es uno de los proyectos del nuevo rector electo de la Universidad Complutense, Francisco Bustelo, en declaraciones a Logos.

El senador socialista se ha mostrado satisfecho por el resultado de los comicios, ya que aunque considera poco democrático el sistema electoral, ha ganado ampliamente en tres de los cuatro estamentos universitarios.

Hasta que la ley de autonomía universitaria sea aprobada, el nuevo rector considera preciso realizar una información plena en la Complutense sobre lo que es y supone la Lau.

El señor Bustelo ha declarado que la elección de un rector que es además político en activo es beneficioso para la Universidad, puesto que ofrece una imagen de cambio, y, por su dimisión pública, puede influir más directamente sobre temas tan importantes para la Universidad como la Lau o los presupuestos.

También confirmó a Logos que tiene intención de abandonar el escaño parlamentario cuando, finalmente, sea aprobada la ley de autonomía universitaria. Así cumplirá la promesa que hizo durante su campaña electoral de dedicarse por entero a la Universidad.

Añadió que el equipo rectoral estará integrado por todos los estamentos universitarios, incluso los Pnn.

Por lo que respecta a un futuro pacto Psoe-Pce en la Universidad, el nuevo rector ha dicho que la Universidad tiene problemas pro-

prios y que este pacto es mas posible en los ayuntamientos, a los que concurren candidatos de partido, caso éste que no se ha dado en las elecciones. Ha añadido que, aunque cuenta con el apoyo de los partidos de izquierda, sólo dos personas, una por el Psoe y otra del Pce, se integrarán en el equipo rectoral, formado por diez personas.

Aclaración del profesor Bustelo

El rector electo de la Universidad Complutense, profesor Bustelo, nos ha formulado la siguiente aclaración:

«En la edición de ayer, día 4, afirman ustedes al hablar de mi elección como rector de la Universidad Complutense que «en reunión del profesorado de Económicas el profesor Bustelo llegó a decir que si la ley de Autonomía Universitaria no era suficientemente progresiva habría que elaborar unos estatutos universitarios que la ignorasen».

Como YA es un periódico serio, me sorprende tanta inexactitud. No sólo por falta de tiempo no he celebrado durante mi campaña electoral reunión alguna con los profesores de la Facultad de Económicas, que es la mía, sino que, sobre todo, jamás he dicho ni diré el disparate de que hay que ignorar una ley promulgada por el Parlamento. Lo que dije y repito es que si la Lau, habida cuenta de que nos fijará a las Universidades un marco obligado para desarrollarnos, resultara inaceptable para la mayoría de la Comunidad Universitaria, dimitiría como rector.»

Duodécimo día de conflicto en el bachillerato estatal

Comité de huelga: «No pretendemos romper el tope salarial»

Cuando se cumple el duodécimo día de huelga del profesorado estatal de bachillerato, con las cifras de huelguistas estabilizadas, según las asociaciones convocantes en los 20.000 profesores, y según el Ministerio de Educación en los 13.000, hemos formulado unas preguntas al comité de huelga que puedan servir para aclarar ciertos extremos del conflicto que no salen a la luz pública por la falta de diálogo entre las partes.

Estas son las respuestas del citado comité de huelga que agrupa a catedráticos y agregados de Bup:

—¿Consideran condición indispensable para parar la huelga que se rompa el tope de aumento salarial del 12,5 por 100, establecido para todos los funcionarios públicos en la ley de Presupuestos?

—Las Asociaciones de Catedráticos y Profesores Agregados de Bachillerato exigimos, en la convocatoria de huelga, la proporcionalidad de las retribuciones del profesorado de enseñanza media, con las de los docentes universitarios, en función de los respectivos coeficientes de sueldo. No pretendemos, por tanto, romper el tope del 12,5 por 100

aprobado por el Congreso en la ley de Presupuestos, entre otras cosas porque lo que está aquí en juego no son las cantidades macroeconómicas del presupuesto, sino el reparto de la masa salarial y de la que pueda transformarse en salarial, entre los diversos sectores de empleados públicos. Por lo demás, si el Gobierno en 1980 pudo incrementar los haberes de los técnicos de Administración civil en más de un 40 por 100, y los de algunos cuerpos universitarios en más de un 30 por 100, a pesar de que el tope presupuestario estaba también en el 12,5 por 100, de forma análoga podría actuar en 1981 para con los profesores de los institutos.

—¿Les bastaría la aplicación del 0,5 por 100 para lograr la proporcionalidad pedida?

—El 0,5 por 100 de la masa salarial a que se refiere el artículo nueve de la ley de Presupuestos puede servir para acercarse en parte a la proporcionalidad exigida. Pero de momento, ignoramos en qué medida acepta el Gobierno dedicarlo a esto. Estamos a la espera de que los Ministerios de Educación y de Hacienda nos concreten la cantidad procedente de este 0,5 por 100 que puede

destinarse a mitigar la discriminación del profesorado de Bachillerato.

—¿Aceptarían plazos para corregir la actual desproporción? ¿Cuáles serían esos plazos?

—Desde el primer momento ofrecimos la posibilidad de negociar los plazos que resulten necesarios para alcanzar la proporcionalidad pedida. Como punto de partida, indicamos que de las cantidades necesarias para llegar a esta proporcionalidad, podría aceptarse un 30 por 100 en enero de 1981, otro 30 por 100 en octubre y el 40 restante en enero de 1982. Pero estamos dispuestos a negociar cualquier contraoferta razonable que se nos presente.

—¿Qué exigen para aceptar una oferta ministerial?

—En principio, la respuesta última la darán los profesores en huelga, que serán consultados antes de adoptar la decisión al respecto. Pero, naturalmente, debe haber un compromiso muy firme para que resulte aceptable. «Quienes siembran vientos, recogen tempestades», y el Gobierno ha perdido casi toda credibilidad ante el profesorado de Enseñanza Media después de tantas promesas incumplidas.

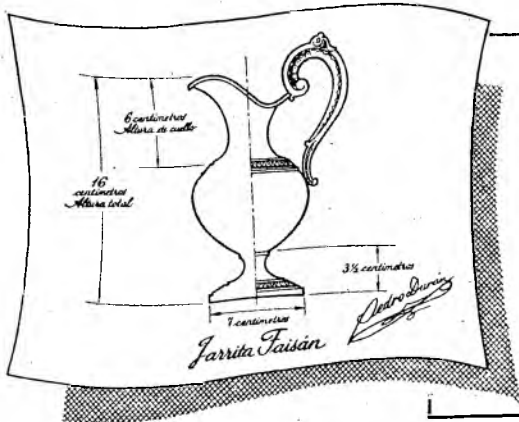

En plata firmada, sólo hay un nombre: **Pedro Durán.**

Quando esta pieza llegue a sus manos, busque la firma Pedro Durán sobre la plata de ley. Todas nuestras piezas la llevan, por eso son inimitables. Es la mayor garantía que un trabajo de orfebrería puede ofrecerle: diseños únicos, tradición, arte en plata de ley. La plata firmada tiene un nombre desde 1886. Pedro Durán.

Pedro Durán. Arte en Plata de Ley.



Encontrará PLATA FIRMADA en los mejores establecimientos.

En Telde (Gran Canaria)

Dos muertos y 23 heridos en el incendio de un bloque de viviendas

LAS PALMAS. José Vera Suárez

Dos muertos y 23 heridos es el balance de un incendio que, muy próximo a la media noche del miércoles, se produjo en el polígono de Jinamar, perteneciente al municipio de Telde como consecuencia de un corto circuito que se produjo en la escalera del edificio, concretamente en el interior de uno de los ascensores. El hueco de la escalera sirvió de «tiro», arrastrando humo y llamas hasta quemar las puertas de unos 11 pisos de las 44 viviendas de este bloque. Ello provocó el pánico entre los vecinos, quienes al verse cercados por las llamas rompieron los tabiques del bloque contiguo para escapar, optando otros por huir hacia la azotea del edificio, sin que, afortunadamente, y pese al pánico reinante, ninguno de ellos se lanzara al vacío.

Las llamas alcanzaron a uno de los inmuebles, en cuyo interior quedaron atrapados sus habitantes. La rápida intervención del Cuerpo de Bomberos de Las Palmas, quienes llegaron hasta el piso noveno, pudo salvarlos, rescatando a varias personas con síntomas de asfixia. En otros pisos el fuego estaba a punto ya de consumir una tragedia, cuando pudo ser salvada por los bomberos, sin sufrir ningún tipo de quemaduras, una madre y sus cinco hijos.

Lamentablemente, esto no impidió el que una niña de once años, Blanca Ramos Giménez, no pudiera sobrevivir a las quemaduras y a la asfixia por el humo, falleciendo

momentos antes de ser internada en el Hospital Insular. En este mismo centro pasó a cuidados intensivos su madre, doña Isabel Giménez Mendoza, cuyo estado es de suma gravedad. El resto de los heridos fueron trasladados a diversos centros sanitarios de la isla en ambulancias de la Seguridad Social. En total, repetimos, unas 23 personas.

En la extinción del incendio, junto con los bomberos de Las Palmas, intervino también el Cuerpo de Bomberos de Aviación, prestando una valiosa ayuda la Policía Nacional, Guardia Civil y Policía Municipal. Se sabe que unas 15 personas padecen quemaduras de primero y segundo grado, de

pronóstico menos grave. El resto de las personas se van recuperando.

A las 10,30 de la mañana hubo que lamentar otra muerte. La de un niño de quince años, el cual presentaba un 75 por 100 de quemaduras en su cuerpo. Falleció como consecuencia de un paro cardíaco, al no poder resistir su organismo la deshidratación. Se ignora hasta el momento su nombre.

Sabemos también que hay una niña de cuatro años internada en la Seguridad Social con un 50 por 100 de quemaduras en el cuerpo, y su estado, asimismo, es grave. También se ignora el nombre de esta criatura.

Añadamos, finalmente, que la Policía Nacional ha llevado a los damnificados unos cuarenta colchones para remediar la precaria situación que padecen, puesto que se trata en gran parte de familias humildes, que vivían antes en chabolas. Al tener que abandonar sus hogares se encuentran provisionalmente alojados en un colegio de la ciudad de Telde. Tanto el gobernador civil como el presidente del Cabildo y otras autoridades de Las Palmas estuvieron presente, en el lugar del incendio.

Sólo tomaba media manzana en cada comida

Muere un joven por su obsesión de estar delgado

Kevin Hughes (veinticinco años) nunca pudo olvidar las bromas que le gastaban de pequeño por ser demasiado gordo. Así que para evitar que se repitieran los chistes de su niñez mantuvo durante una década una dieta tan estricta que terminó causándole la muerte.

Una ironía del destino quiso que el joven se desmayara mientras se encontraba en un supermercado de la localidad inglesa

de Pipe Hayes, y poco después fallecía, a pesar de los cuidados médicos. Según reveló la Policía local, Kevin Hughes tenía suficiente dinero para comprar alimentos, pero no lo hacía debido a su obsesión por mantenerse delgado. El padre del joven afirmó que éste sólo comía media manzana en cada comida, y que había mantenido este régimen durante los últimos meses.

Alcanzó los 4,5 puntos en la escala Richter

Andalucía, aterrorizada por el terremoto

Un amplio sector de la provincia de Cádiz se vio afectado por el temblor de tierra, de magnitud 4,5 en la escala Richter, que se detectó a las 11,17 horas de la noche de ayer a unos 255 kilómetros de Toledo, en la zona de la baja Andalucía.

En algunos pueblos de la sierra numerosas personas salieron de sus casas alarmadas. En Ubrique, Espera y Arcos, parte de sus habitantes abandonaron sus viviendas

y se trasladaron al campo con mantas y alimentos en previsión de otras sacudidas, que no se repitieron. Posteriormente volvieron a sus domicilios.

Los pueblos gaditanos donde más se notó el movimiento sísmico fueron Sanlúcar, Jerez, Arcos, Puerto de Santa María y Ubrique. El seísmo se registró exactamente a las 23 horas, 16 minutos y cuarenta segundos (hora local), y su epicentro se situó a unos ochenta kilómetros de San Fernando, cerca de Morón de la Frontera.

Según el observatorio, los lugares donde se apreció con mayor claridad fueron Sevilla, Córdoba, Sanlúcar de Barrameda, Jerez de la Frontera, Arcos y Puerto de Santa María.

Por otra parte, un portavoz del Observatorio Geofísico de Toledo informó a Efe que el movimiento registrado en España no tiene ninguna relación con el terremoto de Italia y que se puede considerar normal en cuanto a intensidad, dentro de los que con una cierta frecuencia se producen en Andalucía.

«Por lo tanto —ha añadido—, no hay que esperar que se vayan a producir nuevos temblores, aunque Andalucía siempre tiene el riesgo de sufrir un movimiento fuerte, dado que es una zona de actividad sísmica.»

Asaltaban iglesias de la zona de Burgos

Detenidos los presuntos autores de 25 robos sacrílegos

Fuerzas de la Guardia Civil han detenido en Miranda de Ebro (Burgos) a los presuntos autores del robo de varias obras de arte en la iglesia de San Martín de Losa y en otros 24 templos de la zona. Los detenidos son Fernando Jiménez Gabarrin, sin profesión conocida, vecino de Miranda, y Fermín Gabarrin Sila, de la misma ciudad.

Asimismo ha sido recuperado todo lo sustraído, valorado, según fuentes competentes, en unos tres millones de pesetas. También han sido recogidos objetos producto de otros robos: una puerta en retablo que representa el lavatorio de Pilatos, una tabla que recoge a Jesucristo en presencia de Pilatos, que fue robada en noviembre en Tilgo, y otras cuatro imágenes sustraídas de la iglesia de Treviñana (Logroño).

Los detenidos se han confesado autores de los robos cometidos en

las iglesias de Terrazos, Carrias de Bureba, Aguilar de Bureba, Quintanillabo, Bahuelos de Bureban, Rojas, Vallercales, Villaescusa, La Solana, Cozabejas Frías, San Pedro de la Hoz, Valle de Valdivieso y Condado de Treviño, todas ellas en la provincia de Burgos, y en los templos de Avalos, Bahares y Casa la Reina (Logroño), así como en La Bastida y La Guardia (de Alava).

Los objetos robados fueron vendidos a Rafael Motos González, de Madrid, anticuario que también ha sido detenido.

Terminó sin incidentes el secuestro del avión polaco

Un ciudadano polaco secuestró ayer un avión de las líneas aéreas polacas Lot, que aterrizó en el aeropuerto militar de Berlín-Tempelhof, con veinte pasajeros y cuatro tripulantes. El secuestrador pidió asilo político en el Berlín occidental. Todos los ocupantes del avión abandonaron el aparato y fueron escoltados por la Policía militar estadounidense hasta un autobús.

Un portavoz norteamericano declaró que pasajeros y tripulantes podrán regresar a su país una vez terminados los interrogatorios relativos a este secuestro. Nadie resultó herido. El avión polaco se hallaba realizando un vuelo nacional. Un portavoz de las fuerzas militares francesas en Berlín desmintió las primeras informaciones de que el aparato de la Lot intentase primero aterrizar en el aeropuerto civil de Tegel, en Berlín, pero que se lo impidiera otro avión que lo seguía. Este mismo portavoz aseguró que ningún aparato persiguió al avión polaco y que éste tampoco se

halló en ningún momento sobre el aeropuerto de Tegel.

BOMBAS EN PARÍS.— Una explosión de origen criminal tuvo lugar a las dos y diez (hora española) de ayer en el vestíbulo de la estación de metro Auber, en París, causando daños en una sucursal bancaria. No se han producido víctimas.

Por otra parte, una bomba de fabricación casera y débil potencia estalló ayer noche ante la puerta del Liceo Stendhal, en Grenoble, sin causar víctimas.

Un dirigente y dos militantes de Ee, detenidos por presuntas vinculaciones con Eta

Tres militantes de la coalición abertzale Euskadiko Ezkerra fueron detenidos en la localidad guipuzcoana de Andoain y trasladados, uno de ellos, a la comandancia de la Guardia Civil, y los otros dos, a la comisaría de Policía, según se informa en un comunicado hecho público por la citada formación política.

Se trata, según este comunicado, de José María Azkue, miembro del comité nacional y de la ejecutiva provincial de Ee, y Xavier Aramburu y Coro Goicoechea, militantes de dicha coalición.

También Manuel María Medina Zabala, de veintinueve años de edad, y María Elena Lourdes Fernández Andrés, de veintidós, fueron detenidos por miembros de la Guardia Civil en la localidad navarra de Endérix, acusados de presuntas vinculaciones con Eta.

Los detenidos fueron trasladados a las dependencias de la comandancia de la Guardia Civil de Pamplona, donde permanecen incomunicados al aplicárseles la ley Antiterrorista.

Por otra parte, Agustín Linares, que fue detenido en la madrugada del pasado 28 de noviembre en Pamplona, ha sido trasladado a Madrid y puesto a disposición de la Audiencia Nacional. Con estas dos detenciones ya son tres las personas que por este supuesto permanecen incomunicadas en las dependencias de la Guardia Civil de Pamplona. La otra persona es Carlos Javier Tollar.

Por último, cinco de los siete detenidos en Amorebieta y Durango en la madrugada del pasado día 1, sospechosos de tener relación con Eta, han sido puestos en libertad sin cargos después de haberseles aplicado la ley Antiterrorista.

Las detenciones fueron practicadas por la Guardia Civil, que ese mismo día descubrió 300 kilos de dinamita «goma-2», procedentes del robo en el polvorín de Soto de la Marina (Santander), hecho ocurrido el pasado mes de julio. Los puestos en libertad son Manuel Córdoba Sánchez, Agustín Guisasaola Larrinaga, Pedro Larrinaga Zabala, María Isabel Uriarte Astarloa y María Angeles Alberdi Mazaga.

INTENTAN INCENDIAR DOS CAMIONES EN BILBAO.— En la madrugada de ayer se produjo el intento de incendio intencionado de dos camiones de la empresa Pujana y Olabarri, de Bilbao, que se hallaban aparcados en la vía pública.

El paso casual de una patrulla de la Policía Municipal por el lugar impidió a los autores consumir el hecho. Habían sido colocadas dos latas de gasolina, de cinco litros cada una, bajo las ruedas traseras de dos camiones. Solamente una lata había sido prendida fuego. La Policía Municipal sofocó inmediatamente las llamas. Los daños fueron mínimos en uno de los vehículos, mientras que en el otro fueron nulos. Por otro lado, otro camión de esta empresa resultó destruido cuando estaba aparcado en la carretera vieja de Yurre, cargado de varillas y material de hierro. Este incendio fue también provocado, aunque el hecho no ha sido reivindicado hasta el momento.

Tras año y medio de búsqueda

Capturado el presunto asesino de Santa Coloma

José Fenol Chivite, de veintidós años de edad, natural de la localidad barcelonesa de Santa Coloma de Gramanet, ha sido detenido en Cintruénigo (Navarra) por funcionarios del Cuerpo Superior de Policía de Tudela, como presunto autor de un homicidio en la citada localidad catalana.

Al detenido se le acusa de ser el presunto autor de la muerte, por disparo de rifle, del vecino de la localidad de Santa Coloma Félix Carrayol Fernández, hecho que ocurrió en el mes de julio de 1979 en el interior de un bar. Fenol Chivite ha sido trasladado a Barcelona, donde se continúan las diligencias en torno al caso.

INCENDIO INTENCIONADO EN LA ERMITA SAN PELAYO.— Un nuevo incendio intencionado ha ocasionado algunos daños materiales en la ermita románica de San Pelayo, de la localidad de Baquío (Bilbao).

Dicha ermita, que data del siglo XII, fue incendiada durante la madrugada de ayer de forma intencionada, siendo el tercer atentado de iguales características que sufre en pocos años. Hace algunas fechas habían terminado las obras de reparación y restauración después del último atentado. Estas obras fueron costeadas por los vecinos de las inmediaciones, que han vuelto a condenar energicamente la nueva acción. El siniestro ha afectado al interior de la sacristía, destruyendo un armario en el que se guardaban objetos sagrados de culto. En dicha dependencia ha sido hallada una mecha lenta.



PRIMER ANIVERSARIO
María Asunción
Molinero Sierra
de Del Valle

Falleció en el parto
el 5 de diciembre de 1979

Una oración y un recuerdo.

Su familia



Doña Adriana Esteban Salas

Viuda de D. Raimundo Díaz

Falleció en Madrid el día 4 de diciembre de 1980

Habiendo recibido los Santos Sacramentos

D. E. P.

Sus hijos, Julia, Antonio y Julián; hijos políticos, Frutos, Rosario y Victoria; nietos y demás familia

RUEGAN una oración por su alma.

La conducción del cadáver tendrá lugar mañana, día 6, desde calle Galileo, 39, a la Sacramental de San Justo, a las ocho treinta horas.

La Policía inglesa, desconcertada

El «destripador de York» posee una inteligencia poco común

LONDRES. Angel Antonio Hernández

El «destripador de Yorkshire» sigue desconcertando a la Policía del condado y a los tres inspectores jefes encargados del caso al frente de una legión de 300 detectives, ante la carencia de pistas sobre el psicópata, que ya ha matado a trece mujeres. Uno de los instrumentos que se pensaba útil para identificar al asesino parece que no es de mucho valor, ya que puede haber sido alterado por el criminal precisamente para despistar a la Policía: la cinta grabada enviada por el asesino le presenta como un tartamudo, o al menos como una persona con dificultades para expresarse, pero ahora empieza a cundir el temor de que haya sido hecho a propósito por el «destripador», sujeto de inteligencia poco común.

La polémica se ha extendido por el condado de Yorkshire, y la Policía ha pedido al público que no se centre en sus sospechas sólo en las personas más o menos tartamudas, ya que el asesino puede no serlo. La última «novedad» policial ha sido interrogar al azar a toda persona que se encontraba por la calle. La pregunta era la misma para todos: «¿Sabe usted algo del «destripador» o sospecha de algún amigo que pueda serlo?» Ante respuestas no satisfactorias o dudosas se les pedía la documentación personal y les sugería que debían acompañar a los agentes a la comisaría para responder a las preguntas. La Policía quiere que el público participe activamente en la búsqueda y captura del peligroso criminal antes de que vuelva a matar.

Por otro lado, la certeza mantenida por los investigadores dimiti-

dos, tras cinco años encargados del caso sin conseguir ningún resultado práctico, era que tanto la cinta grabada como las cartas firmadas por «Jack el Destripador» son completamente auténticas, basándose en que en ellas se dan ciertos detalles sobre las víctimas asesinadas que sólo podía conocer el criminal. Ahora los expertos lingüísticos y grafológicos no descartan la posibilidad de una «trampa». Esto no significa que el actual equipo investigador deje a un lado estas pruebas. Se tiene la certeza de que el asesino vive en el condado de Yorkshire y que desde luego el acento inglés del comunicante procede de esa zona.

Hay dos pistas, una de ellas completamente segura, que pueden servir de orientación, aunque siguen planteando las mismas dificultades para la identificación del

asesino. Una es la sangre y otra la saliva. El «destripador» pertenece al grupo sanguíneo B, se calcula que sólo correspondiente a un 6 por 100 de la población o unos 3,5 millones de personas. La prueba de la sangre fue recogida de una de las víctimas, Joan Harrison, asesinada en noviembre de 1975. Llegar al criminal a través de este dato es sumamente difícil, porque no hay registro alguno de las personas con ese grupo sanguíneo, y, por otro lado, para descubrirlo en el área en que actúa el asesino el poseedor tendría que ser sometido a alguna operación quirúrgica o a una transfusión sanguínea o a un análisis de sangre. Este dato en manos de los médicos podría ser puesto en conocimiento de la Policía, que investigaría inmediatamente al paciente.

Respecto a la saliva, es menos seguro si se parte de la duda existente sobre la autenticidad de las cartas del «destripador». No obstante, si son auténticas, aunque haya falsificado la letra, la Policía ya tiene un análisis sobre el tipo de saliva utilizada al pegar los sellos.

Por ahora, el asesino sigue suelto, y como dijo uno de los inspectores jefes encargados de la investigación, «ninguna mujer de Yorkshire está fuera de peligro mientras el «destripador» no sea capturado y encerrado en la cárcel».

Una anciana muere de frío en Madrid

A las nueve de la noche de anteaer fue encontrada muerta una anciana de setenta y cuatro años de edad, que, al parecer, falleció a consecuencia de las bajas temperaturas que tuvo que soportar, según los primeros indicios de la Policía.

El cadáver de la víctima, Dolores Ferrer Pérez, fue hallado a la altura del kilómetro 9,200 de la vía férrea Madrid-Barcelona, y fue reconocida por su hijo Florentino Tomás Ferrer, domiciliado en la finca número 40 de la calle de Berastegui, en el distrito madrileño de Ciudad Lineal, donde también residía habitualmente la anciana.

Algunos vecinos del inmueble citado han manifestado a YA que la señora Ferrer abandonó su casa alegando que regresaba a su pueblo natal. Después pasaron las horas y nadie volvió a tener ninguna noticia sobre su paradero, hasta que la Policía comunicó a la familia la triste noticia.

Fuentes policiales han señalado que la víctima tenía un pie fracturado, lesión que posiblemente se produjo cuando caminaba en las proximidades de la vía. Al encontrarse herida y sin ayuda de ninguna clase, la anciana se vio obligada a permanecer en el lugar en que se encontró su cadáver, resultando muerta a consecuencia del intenso frío que tuvo que soportar en espera de que alguien la socorriera.

Abuelo y nieto, muertos por el tren

Dos personas —un niño y su abuelo— resultaron muertas ayer tarde en Benimaclet (Valencia) al ser arrolladas por un tren de vía estrecha cuando ambas intentaban atravesar la vía, a pesar de encontrarse bajadas las barreras de prohibición de paso.

Hacia las tres menos cuarto de la tarde, un hombre y su nieto, al que llevaba de la mano, pretendieron cruzar la vía del ferrocarril perteneciente a Feve por el paso a nivel existente en la calle del Poeta Emilio Baró, a pesar de que las barreras se hallaban bajadas por el inminente paso del tren que cubre la línea Valencia-El Grao. La máquina, que circulaba a escasa velocidad, alcanzó a abuelo y nieto, resultando éste muerto en el acto, mientras que el primero falleció cuando era trasladado al Hospital Clínico de Valencia. Por el momento se desconoce la identidad de ambas víctimas.

Cuando iban al colegio en Palma

Unos niños encuentran siete kilos de «goma-2» y se los llevan a la escuela

Casi siete kilos de «goma-2», fabricados por la empresa Explosivos Río Tinto, fueron descubiertos ayer por varios niños cuando se dirigían al colegio Gabriel Valseca, en la barriada de Son Gotleu, de Palma de Mallorca.

El hallazgo en un descampado de varias cajas de cartón con algunas docenas de cartuchos de «goma-2» se produjo poco antes de las nueve de la mañana, y fueron protagonistas del mismo los hermanos José Carlos, Alberto y María del Mar Sambruno, de catorce, trece y diez años, respectivamente. Los niños no comprendieron la naturaleza de su hallazgo y pensaron que aquello podía valer mucho dinero. Por este motivo, el mayor de los tres hermanos llenó una bolsa de plástico con cartuchos y regresó a su casa para, sin decir nada a sus familiares, esconderlos debajo de su cama. Mientras tanto, otros niños curiosos entre las cajas de explosivos y llenaron otra bolsa de plástico con más de tres kilos de «goma-2», que llevaron al colegio.

Miembros de una patrulla de la Policía Municipal, que habitualmente presta servicio en las entradas y salidas de los colegios de la zona, se percataron, no sin sorpresa, de que algunos niños jugaban con cartuchos de explosivos. Inmediatamente se dio la alarma y registraron las carteras de los alumnos de cuatro colegios de la zona. En uno de ellos, en el Gabriel Valseca, fue descubierta una bolsa con más de tres kilos de «goma-2» que varios niños guardaban para jugar a la salida de clase y se recuperaron los casi tres kilos escondidos

por José Carlos Sambruno debajo de su cama.

Artificieros de la Policía Nacional se han hecho cargo de la «goma-2» para su destrucción, e inspectores de la Jefatura Superior de Policía de Baleares están realizando activas gestiones para averiguar la procedencia de los explosivos, que podrían haber causado una verdadera catástrofe.

LE DAN EL «TIMO DE LA QUINIOLA» A UN BANCO DE LAS PALMAS.— LAS PALMAS (José Vera Suárez). Aunque resulte increíble, una persona ha logrado timar a una entidad bancaria de Las Palmas, manifestándole que era poseedor de un boleto del Patronato de Apuestas Mutuas Deportivas premiado con una columna de 14 aciertos, así como varias de 13 y de 12. El avisado quinielista, portando su boleto, acudió al banco para dejarlo depositado en la entidad. En el acto se le hizo entrega de un talón bancario de cheques, y momentos después extendió el «afortunado» un talón por un importe de 100.000 pesetas. Posteriormente la oficina bancaria pudo darse cuenta de que había sido víctima de una estafa, ya que al realizar las oportunas indagaciones en el Patronato les informaron que en el mismo no figuraba ese boleto premiado.

TRIBUNALES

Juzgados los presuntos secuestradores del delegado de Educación en San Sebastián

Los presuntos miembros de Eta Juan José Alberdi Churrua y José Luis Zabaleta Balenciaga, que están acusados del secuestro, el 27 de noviembre de 1978, del delegado del Ministerio de Educación en San Sebastián, José Javier Crespo Verisa, fueron juzgados ayer en la Audiencia Nacional. El fiscal solicita para cada uno de los procesados la pena de seis años y un día, como autores de un delito de detención ilegal, y seis meses de arresto por delitos de coacciones.

Según el fiscal, Alberdi y Zabaleta, junto con varios desconocidos, se presentaron en el domicilio de José Javier Crespo Verisa a últimas horas de la noche y, provistos de armas de fuego, obligaron a permanecer en la casa por la fuerza al delegado, a su hermano Pedro Crespo Verisa, al vecino Juan Antonio Goñi y a la esposa del señor Crespo.

El delegado del Ministerio de Educación fue trasladado a las seis de la madrugada en su propio coche hasta la avenida de Zarauz, donde le entregaron a otros miembros del grupo, que le retuvieron hasta el día 30 de noviembre, siendo liberado en Madrid. En el interrogatorio, tanto Alberdi como Zabaleta negaron su participación en los hechos y afirmaron que las declaraciones ante la Policía fueron realizadas contra su voluntad.

Como testigos en la vista intervinieron el señor Crespo y su hermano, que dijeron no reconocían a los acusados.

¡¡POR FIN!! **Ritmo Diesel**

UN GASTO MINIMO



5,6 Lt. consumo = 1,68 pts km.

SEAT
DYTA

Ferrocarril, 37 4672200
Pº Extremadura, 28 4646412
Pº Delicias, 48 4681859
Pza. Capitán Cortés, 5 2399785
C/ Toledo, 20 (Getafe) 6958332

y ahora también en **Jumbo** Pio XII, 2
Abierto sábados y festivos

Cobre su pensión por su Caja. Sin pasar por ventanilla.



Y sin otro tipo de molestias.

Porque la Caja de Ahorros y Monte de Piedad de Madrid le ingresará directamente el importe de su pensión en su cuenta. Basta con que usted lo autorice.

De este modo, podrá retirar su dinero el día del mes que le resulte más cómodo.

Sólo con su firma. Y sin esperas.

Elija entre las 381 sucursales de la Caja de Ahorros y Monte de Piedad de Madrid, aquella que se encuentre más cerca de su domicilio.

Su pensión estará a un paso.

Beneficiense desde hoy de la O.M. del 14/4/80. Tesorería General de la Seguridad Social.

TANDEM
Aprobado B.E. 2/7/80



CAJA DE AHORROS Y MONTE DE PIEDAD DE MADRID

España-82. En contra del criterio de la Fifa

Mundial-España distribuirá todo el billeteaje

El Campeonato del Mundo España-82 marcha a grandes zancadas hacia su culminación. Las pequeñas barreras que le han salido al paso a la Federación Española y al Comité Organizador fueron barridas en la última reunión de Pablo Porta en Roma con el Comité Ejecutivo de la Fifa. El máximo organismo mundial quería controlar parte del taquillaje de los encuentros de la fase final, con veinticuatro selecciones, a jugar en las sedes españolas. Por su parte, la Federación Española llevó otra propuesta, y es que la totalidad del taquillaje fuera distribuida y vendida por la agencia Mundial-España, formada por las cuatro agencias de viaje que más operan en España. La Fifa tuvo que rendirse a los argumentos españoles, basados en la honestidad y, sobre todo, en no acaparar para la reventa y guardar el cupo necesario y estipulado para los turistas de fuera de España que vengan por medio de cualquier agencia a presenciar el Mundial España-82. La Fifa tuvo que doblegarse y acordar todo lo contrario de lo que ha venido haciendo en los mundiales anteriores.

Ayer Pablo Porta y sus asesores almorzaron con los presidentes de las Federaciones de Brasil y Colombia, Coutinho y Senior. El primero ha girado una visita a España con motivo de los estudios amplios que realizan de las sedes, con el fin de que su selección venga a España en el 82 con todo perfectamente aprendido. Brasil tuvo el verano pasado a dos enviados especiales estudiando climas, humedad, altu-

ra, etc., de todas las sedes españolas. Brasil, en palabras de Coutinho, pretende enrolarse en uno de los grupos que han de jugar en el Sur, bien el de Sevilla y Málaga, bien en el de Alicante y Elche.

Por su parte, el presidente de la Federación colombiana, Senior, ha venido para conocer la organización de nuestro Mundial y aprender con vistas al de 1986. Si Colombia puede o no realizar su mundial depende de lo que Senior vea, para enviar después a sus ayudantes. Pablo Porta y la Federación Española se han ofrecido para informarle de todo cuanto desee saber. A partir de hoy serán Saporta y Manuel Benito quienes no tendrán secretos para el presidente de la Federación Colombiana.

Porta, con Hacienda

Quizá la reunión más importante de Pablo Porta en el día de ayer fue la que tuvo con el subsecretario de presupuestos del Ministerio de Hacienda. Toda la conversación en presencia de Cazorla, que es el representante de este Ministerio en el comité organizador de España-82, y de Barrio, interventor de Hacienda, también en el comité organizador, giró en torno al estudio de los presupuestos para el Mundial. En esta primera entrevista se realizó una amplia panorámica de lo que puede suponer, e incluso con visión optimista se llegó a pensar en los pingües beneficios. Las entrevistas como ésta tendrán carácter periódico para profundizar en todos los temas, entre los

que tendrán bastante minuciosidad el relativo a la venta total del taquillaje a base de un calendario correcto, contando con la clasificación de países limítrofes o al menos cercanos a España. Dentro de diez o doce días será la segunda reunión, en la que ya se verá con mayor detenimiento los posibles ingresos y la estrategia a seguir para que el España-82 constituya en principio un éxito económico; el deportivo es aparte.

El dinero de las quinielas, para el deporte

Varios presidentes de federaciones nacionales quieren llevar a la reunión con Jesús Hermida y el ministro de Cultura, Iñigo Cavero, una estrategia que puede ser una protesta unánime en virtud del diferente trato que tienen el Consejo Superior de Deportes y sus federaciones con las diputaciones provinciales. El presupuesto del Consejo, procedente del 22 por 100 de las quinielas, es exhaustivamente controlado por el Parlamento, y el Gobierno congela los presupuestos federativos, con el consiguiente perjuicio para el deporte. Sin embargo, el 11 por 100 que va para las diputaciones provinciales no tiene control ninguno. Antes este dinero era para beneficencia y deporte, hoy es sólo para deporte, sin embargo, varias diputaciones gastan ese dinero como anteriormente y nadie les dice nada. El dinero que procede de las quinielas llega al Banco de España, a la cuenta del Ministerio de Hacienda, es dinero

público, y lo mismo que el Estado y el Parlamento controlan el gasto deportivo a través del Consejo Superior de Deportes y de sus federaciones nacionales es necesario que el dinero que llega a las diputaciones sea perfectamente controlado también por el Estado y por el Parlamento.

Es absolutamente absurdo que se congelen los presupuestos federativos pese a la subida de las cantidades recaudadas por el Patronato de Apuestas, y, sin embargo, no se congelan en absoluto el de las diputaciones. Quien controla el deporte debe tener mayor cantidad para poder ampliar y en definitiva llevar el deporte a los últimos rincones.

Los presidentes de las federaciones esperan que se arbitren soluciones para no dar un paso atrás en cuanto a organización de pruebas en cada uno de los deportes y que se controle el dinero de las diputaciones como el del Consejo Superior de Deportes.

Javier VALDIVIESO

ESPAÑA-82 CENTRO LA ATENCION DE RTVE.— La situación actual de televisión de cara a los próximos mundiales de fútbol, el presupuesto para el próximo año y los actuales criterios de programación han sido tres de los principales puntos tratados en la reunión mantenida este miércoles por el Consejo de Administración del ente público Rtve, bajo la presidencia de José María Álvarez del Manzano (Ucd), ha sabido Logos de fuentes competentes.

Ni un día sin hablar del Barcelona

Canito, Schuster y Lozano, nuevos temas

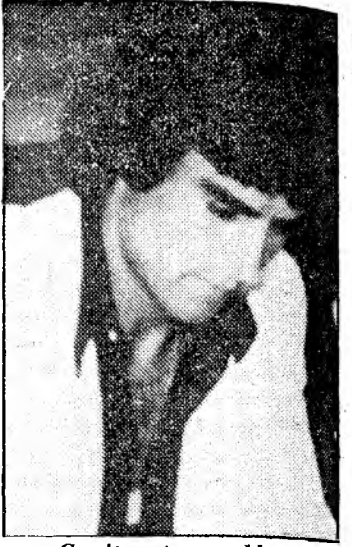

Canito, otro problema

BARCELONA. Tarín Alonso

Canito, uno de los «marginados» en la era Kubala, pasó a primer plano cuando Helenio Herrera se hizo cargo de la plantilla azulgrana, porque de todos era conocida la valía que H. H. había encontrado en él durante su «interrezo» desde el cese de Rifé a la llegada de Kubala.

Pero Canito, siempre con aureola de «enfant terrible», cometió en el Camp Nou una de sus peores acciones. Tras una durísima entrada a un contrario, a la que se sumó una protesta sarcástica al colegiado, fue expulsado entre las protestas del público. Canito aplaudió a la grada e hizo una serie de gestos que acabaron por complicar la situación. La directiva tomó la medida de apartar del equipo a José Cano y de abrirle expediente. Ayer el jugador estuvo temprano en el Camp Nou, retiró sus trastos deportivos y salió como una exhalación sin despedirse de nadie. Por otro lado, sigue el problema de Schuster con la selección alemana. Su ausencia en el Bulgaria-RFA ha sentado muy mal. Cuando fichó por el Barça se estableció militaría con su equipo nacional, si era llamado, siempre que se tratara de un encuentro importante, y el partido de Sofía era valedero para la Copa del Mundo.

Schuster manifestó encontrarse enfermo después del domingo, y el Barça se aprestó a comunicarlo a la Federación Alemana, pero por cuestiones horarias la noticia llegó oficialmente el martes. La prensa alemana coincidió en sospechar una treta por parte azulgrana.

Y aquella Federación está muy molesta. Hasta tal punto, que ha solicitado oficialmente un chequeo al jugador (que sería realizado por un médico bajo su supervisión).

Otra cuestión candente es la situación de Juan Lozano, el sevillano ex jugador del Washington Diplomats. Mientras no se ha aclarado si ocuparía plaza de oriundo (el Barça prepara un recurso para que no sea así), el tira y afloja económico sigue en danza. El club estadounidense pide 80 millones y el barcelonista arguye que por esa cifra no trata el tema ni en broma. Además, Lozano pide cinco millones por temporada. Uno de los problemas más importantes, con todo, es que Lozano tiene veinticuatro años y si se queda en España se vería obligado a cumplir el servicio militar.

En otro orden de cosas, hay que hablar de la operación a que fue sometido el jugador Rubio en su rodilla derecha, que le mantendrá apartado durante seis meses, y la aprobación definitiva de la ampliación del Camp Nou.

Esquí en Francia Un nudo para no olvidar...

de hacer sus reservas con tiempo y conseguirá los mejores lugares y precios

Y no olvide que Enero es el mejor mes para esquiar en Francia. Los precios bajan y la nieve aumenta. Por eso, adelantese y no deje para última hora el hacer sus reservas. Las agencias de viajes españolas tienen programas muy atractivos:

AL PIRINEO FRANCES

AX LES THERMES (Frantur) BAREGES (Skitel) GOURETTE (Club Tiempo Libre, Euroski, Juliatours, Skitel) LA MONGIE (Ecuador) LA PIERRE SAINT MARTIN (Skitel) "NEIGE CATALANE" 7 estaciones (Skineu) SAINT LARY (Club Tiempo Libre, Skitel) SUPER-BAGNERES (Euroski, Skitel).

A LOS ALPES FRANCESES

LES ARCS (Ecuador, Euroski, Juliatours, Seutive, Skitel) AVORIAZ (Club Tiempo Libre, Ecuador, Euroski, Frantur, Juliatours, Skineu, Skitour, Skitel) CHAMONIX (Club Tiempo Libre, Ecuador, Frantur, Juliatours, Skitour, Skineu, Skitel) FLAINE (Skineu, Skitour) LE CORBIER (Skineu) LES MENUIRES (Juliatours, Skitour) MERIBEL (Euroski, Skineu, Skitour) MONTCHAVIN (Skitel) MORZINE (Euroski) LA PLAGNE (Skineu, Skitour, Skitel) TIGNES (Ecuador, Skitour, Skineu, Skitel) VALMOREL (Skitour, Skineu, Skitel).

También hay viajes organizados por agencias a:

- | | |
|-------------|------------------|
| Alpe d'Huez | Le Grand Bornand |
| Courchevel | Montchavin |
| Deux Alpes | Val d'Isere |
| Isola 2000 | Val Thorens |
| Le Corbier | Villard de Lans |

ALPES FRANCESES

Hay todo tipo de estaciones y miles de remontes en los Alpes Franceses, por ejemplo:

ALPES DE SABOYA Y DELFINADO

Existen más de 100 centros de esquí de primera clase en los Alpes de Saboya y Alta Saboya y en el Delfinado, asequibles por los aeropuertos de Lyon o Ginebra, así como por tren y autopista hasta Chambéry en Saboya y Grenoble en el Delfinado. 1.200 modernísimos remontes y un sinfín de pistas le esperan.

LES ARCS

Les Arcs en Saboya, agrupa tres estaciones de invierno en el corazón de los Alpes Franceses, a 1.600, 1.800 y 2.000 m. de altitud. Se esquía desde el 13 de Diciembre al 30 de Abril. 50 remontes mecánicos, 60 pistas a todos los niveles, 6 hoteles y muchos y modernos apartamentos de 2 a 7 personas.

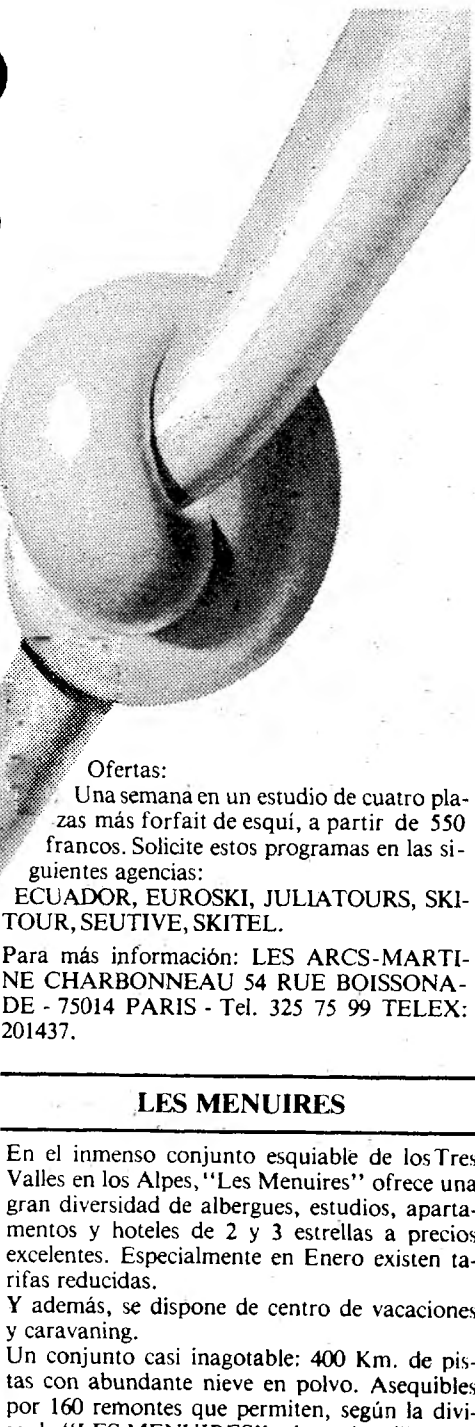

Ofertas:

Una semana en un estudio de cuatro plazas más forfait de esquí, a partir de 550 francos. Solicite estos programas en las siguientes agencias: ECUADOR, EUROSKI, JULIATOURS, SKITOUR, SEUTIVE, SKITEL. Para más información: LES ARCS-MARTINE CHARBONNEAU 54 RUE BOISSONADE - 75014 PARIS - Tel. 325 75 99 TELEX: 201437.

LES MENUIRES

En el inmenso conjunto esquiable de los Tres Valles en los Alpes, "Les Menuires" ofrece una gran diversidad de albergues, estudios, apartamentos y hoteles de 2 y 3 estrellas a precios excelentes. Especialmente en Enero existen tarifas reducidas. Y además, se dispone de centro de vacaciones y caravaning. Un conjunto casi inagotable: 400 Km. de pistas con abundante nieve en polvo. Asequibles por 160 remontes que permiten, según la divisa de "LES MENUIRES", el esquí en libertad.

Información: OFFICE DU TOURISME DES MENUIRES - 73440 Les Menuires. Tel. (79) 08 20 12 - Telex: 980084.

Francia

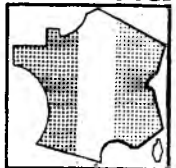

Solicite más amplia información a:

SERVICIOS OFICIALES DEL TURISMO FRANCES
Madrid - Alcalá, 63 - Tel. 276 31 44
Barcelona - Gran Vía, 656 - Tel. 318 01 91

CURSILLO DE RELACIONES HUMANAS Y DESARROLLO PERSONAL

Instituto Pascal, calle Ardemans, 60. Madrid-28. 245 02 03.

Con vistas al «derby» del domingo

El Talavera, con todos los jugadores disponibles

Todos los componentes de la plantilla del Talavera C. F. participaron ayer en el clásico «partidillo» de los jueves. La suerte parece haberse aliado en esta ocasión con el club «cerámico», ya que en vísperas del esperado «derby» toledano, su entrenador, López Sendino, podrá contar con todos los jugadores. Incluso Cambero y Gelo, que venían padeciendo diferentes dolencias, corrieron ayer por el duro terreno de juego del campo de El Prado a plenitud de fuerzas. Aun así parece pronto para que el mister talaverano se decida a incluir a ambos jugadores en la alineación inicial.

Aunque López Sendino se muestra cauto y prudente a la hora de dar una alineación, a la vista de las formaciones que ayer dispuso para el partido de entrenamiento, la que cuenta con más posibilidades de salir al estadio municipal toledano el próximo domingo es la siguiente: Bernabé, Merino, España, Zazo, Carlos, Monescillo, Pepín, García Ruiz, Del Rivero, García Rivera y Vázquez. Esta fue, al menos, la formación que actuó como pre-sunta titular en la sesión de entrenamiento.

De cualquier forma, aparte de las variaciones que puedan venir obligadas por alguna lesión, como

es el caso de Monescillo, que se encuentra algo tocado, el mister talaverano parece tener en perspectiva la entrada en la formación inicial de Iglesias, que el domingo pasado no actuó por estar sancionado. De producirse este cambio, Carlos o España dejarían su sitio a Iglesias, pero ésta será una duda que no despejará López Sendino hasta última hora.

A pesar de la mala clasificación de ambos conjuntos, en Talavera se espera con interés esta confrontación entre los equipos de Toledo y Talavera, que hará el número 39 de la historia de los «derbys» provinciales.

Homenaje de solidaridad al jugador Otero

Organizado por la Escuela de Maestría Industrial, ayer por la mañana tuvo lugar en el polideportivo municipal de Talavera un sencillito, pero emotivo homenaje al alumno de aquel centro y jugador del C. D. San Prudencio, Juan Carlos Otero. El acto tenía como principales objetivos el mostrar la solidaridad de sus compañeros de estudios a Juan Carlos Otero, que estos días pasa por el trance de haber perdido a sus padres en el plazo de tan sólo nueve meses, habiendo fallecido su madre la semana pasada, y recaudar fondos que le ayuden a él y a sus seis hermanos a salir adelante económicamente.

Ambos objetivos se cumplie-

ron sobradamente: las gradas del polideportivo municipal, cedido desinteresadamente por el Ayuntamiento, estuvieron llenas a rebozar para presenciar un partido de fútbol sala entre un equipo de profesores de la Escuela de Maestría Industrial y una selección de alumnos, por un lado; y, por otro, se recaudaron más de cien mil pesetas, fruto de la venta de una serie de entradas de la fila «cerca». A este homenaje se sumará otro más que tiene previsto ofrecer la directiva del Talavera C. F. al joven jugador «samprudencista» en fecha próxima.

ROSADO

Sin terrenos propios

Nuevo club de tiro olímpico en Talavera

Existen 170 tiradores federados y 109 pertenecen al club

Un nuevo club se está formando en Talavera dentro de una modalidad deportiva que, pese a no ser multitudinaria, está calando hondo. Se trata del tiro con arma de precisión. Ya hay un número de tiradores, superior a cien, que en las mañanas dominicales y festivas afinan su puntería practicando su deporte favorito. Han celebrado alguna reunión y están en vías de formación de un club bajo el que asociarse. Para ello han de cumplir una serie de trámites que van superando. Ya poseen una directiva, de la que es presidente Angel Martínez de la Peña, pero para ser reconocidos como club necesitan de unos terrenos propios en los que construir su propio campo de tiro. Actualmente lo hacen donde buenamente pueden y son autorizados.

Como existe una doble vertiente, Federación y club, hemos hablado con dos personas representativas de ambas entidades. Por la primera, con el doctor Oscar Español, que es vocal de la Federación Toledana en Talavera, y con el tesorero del club, Rafael Martínez Cruz.

El señor Español nos habla de los requisitos federativos que precisa un tirador.

—Hay 170 federados, los requisitos para ingresar como miembro son la obtención de la tarjeta individual, cuesta mil pesetas y es vitalicia. La tarjeta de tirador también cuesta mil pesetas y es anual, a ello debemos sumar la cuota mensual de federado, que asciende a cien pesetas.

El señor Martínez Cruz, por su parte, nos comenta:

—Ya somos 109 en el club, pero para que éste sea autorizado necesitamos de unos terrenos propios para ubicar las pistas de tiro. Para eso nos hemos reunido, para tratar de su compra y hemos elegido presidente a Angel Martínez de la Peña. Se ha establecido una cuota de entrada de 10.500 pesetas y una mensualidad de 200 pesetas. Nue-



Los tiros de ensayo permiten estudiar los errores de puntería

o objetivo inmediato es la pista de tiro para ser reconocido el club. Más adelante, intentaremos construir un chalet social.

—¿Hay afición?
—Sí, muy amplia, pero hay muchos que no nos conocen, ni saben que existimos, su conocimiento traerá nuevos asociados. Insistimos en que sólo somos un club deportivo y nos guía la ilusión de la práctica del tiro.

—¿Qué pasos se han de dar para llegar a pertenecer al club?

—Primero federarse, después hacerse con un arma propia y el correspondiente permiso. Aquí en el club se pueden hacer las tiradas previas. Hay un criterio federativo

de un mínimo de estas tiradas para que te den el certificado de tirador, sobre todo, para la modalidad de pistola.

—¿Dónde adquieren las armas?
—Tenemos la dificultad de que aquí, en Talavera, no tenemos armerías especializadas y al estar comenzando nuestros canales de información son deficientes.

—Para terminar, ¿cuenta su club con algún gran tirador?

—Estamos empezando, en general, no tenemos armas de precisión, y usamos armas de caza, por eso no puede extrañar que nuestras puntuaciones, por ahora, sean bajas.

S. S.

Primer encuentro con el delegado comarcal de Baloncesto

El delegado comarcal de la Federación Toledana de Baloncesto, Jesús Mateos, se reunió ayer con los representantes de los clubs talaveranos para hacer su presentación y tratar de encauzar el futuro competitivo del deporte de la canasta en esta ciudad.

La sala de juntas del Polideportivo Municipal fue el escenario de la reunión, durante la cual el señor Mateos cambió impresiones con los diferentes representantes de los equipos talaveranos sobre dos cuestiones fundamentales: la creación de un calendario de competiciones, por un lado, y la forma de promocionar el baloncesto desde la base.

El delegado comarcal de la Federación Toledana de Baloncesto aprovechó la ocasión para mostrar su desacuerdo con los planteamientos de los campeonatos esco-

lares para la presente temporada en lo que respecta a su «parcela». Para el señor Mateos, el hecho de que se fomente la formación de equipos escolares tiene como consecuencia un cierto detrimento en la competición federada. Detrimiento que, según el propio señor Mateos, podría evitarse si la competición escolar pasase a depender de la Federación o, cuando menos, de un organismo que se crease para no diversificar el deporte en general.

Algunos representantes de los

equipos de baloncesto talaveranos asistentes a la reunión mostraron su disgusto ante el delegado comarcal por lo que consideran desinterés de la Federación Toledana por el inicio de la competición en esta ciudad. Angel García Muñoz, en representación del Talavera C. B. y antiguo delegado comarcal, expuso su contrariedad por el hecho de que, mientras en Toledo han comenzado ya varias competiciones, en Talavera aún no se han facilitado las fichas hasta el día de ayer. El delegado tomó buena cuenta de todo lo comentado y aseguró que comunicaría a sus superiores las cuestiones suscitadas.

P. A. R.



AYUNTAMIENTO DE MADRID

CONSEJO DE URBANISMO

JUNTA MUNICIPAL DE HORTALEZA

El próximo día 18 de los corrientes, a las 19 horas, en el salón de actos del colegio nacional Princesa Sofía (carretera de Canillas, 23), este Consejo va a celebrar sesión de acuerdo con el siguiente orden del día:

- 1.º Bases de modificación de Alameda de Osuna.
- 2.º Parque de Hortaleza.
- 3.º Pinar del Rey.
- 4.º Plan parcial padres paules.

Toda persona interesada en dichos proyectos podrá consultar la documentación correspondiente en esta Junta, Junta Municipal de Urbanismo y locales de la Asociación de Vecinos correspondientes.

¡¡OPORTUNIDAD!!

VENDO A BAJO PRECIO
10 PARCELAS
(JUNTAS O SEPARADAS)
PARA VIVIENDA
PERMANENTE

Con luz, agua, gas, teléfono,
calles, club, tenis, piscinas

SIN ENTRADA
Y CON

MUCHAS FACILIDADES

Teléfono 630 03 56

ESQUIE SIN COLAS

La Pinilla

ESTACION SKI-MONTAÑA "TODO TIEMPO"

INFORMACION ESTADO DE PISTAS - TELEF. 279 57 83



PORQUE EN MOSTOLES HACIA FALTA

...y nosotros hemos construido PISOS de autentico

LUJO

Jardín EUROPA

a la venta EDIFICIO FRANCIA-I
... y en gran oferta especialísima de LANZAMIENTO

95.000

PTAS. DE ENTRADA

16.000

PTAS. AL MES



I.M.J. s.a. de publicidad

A.P.I. 827



Fernández Gaitán

«Toledo tendrá pronto un pabellón deportivo y una pista de atletismo»

Parece ser que poco a poco se están convenciendo los políticos de la importancia del deporte. Hasta hoy, apenas se había tenido en cuenta. En algunos municipios se está empezando a considerar el aspecto deportivo y esto, sin duda alguna, se dejará notar.

En Toledo, el responsable del deporte en el Ayuntamiento es Fernández Gaitán, un deportista, un trabajador infatigable, un enamorado del deporte...

Ha venido a la redacción —le habíamos llamado—. Quisiéramos mantener una conversación con usted..., y el hombre aquí se nos presentó para charlar de su deporte, su Ayuntamiento, sus proyectos...

—Usted, Fernando, es un hombre muy popular y en el que hay muchas esperanzas puestas para convertir el deporte en una cuestión de todos. Yo no sé qué objetivos se habrá fijado para conseguir esto en los tiempos que corremos.

—Nuestro principal objetivo está en generar instalaciones y tratar de potenciar actividades. Bien sabes que no había ni una sola instalación en Toledo, y eso es lo que estamos intentando lograr, aunque sin olvidar las actividades.

—Pero tengo noticias de que las instalaciones deportivas no marchan todo lo bien que cabría desear.

—Hasta el momento se han conseguido dos cosas muy importantes: El pabellón, que confiamos pueda estar finalizado a más tardar a finales de junio.

—Sí, aunque lo interesante será verlo funcionando.

—Con toda seguridad, la temporada que viene se podrá utilizar.

—Pero el pabellón es poco.

—Bueno, a base de muchas y difíciles gestiones hemos conse-

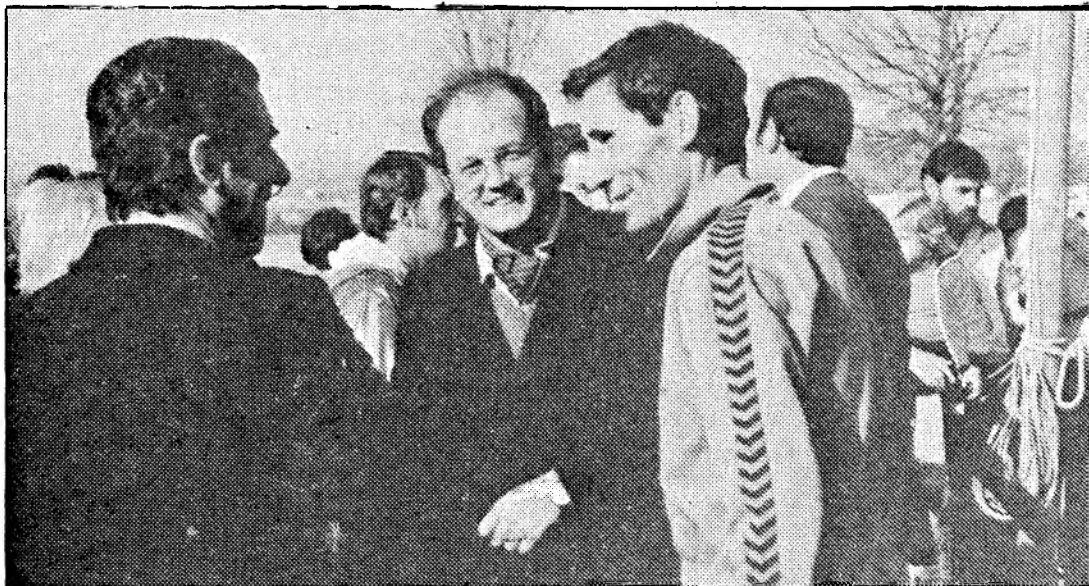

Fernández Gaitán conversando con Juan Ignacio de Mesa y Federico Bahamontes

guido que la Diputación nos dé veinte millones de pesetas para hacer una pista de atletismo que, como bien sabes, en Toledo hay una, pero está dentro de un recinto militar. Vamos a conseguir una pista de material sintético en breve. Seguramente para el año que viene.

—Pero primero tendrán que llegar esos veinte millones...

—El dinero ya está concedido. No ha sido una concesión al Ayuntamiento, sino a toda la provincia de Toledo.

—Habrà que buscar el lugar idóneo para situar esta pista...

—La pista ya está explanada. Ya están hechos los corrimientos de tierras, ahí en el Salto del Caballo.

—Esta pista permitirá entrenarse a muchos atletas que ahora no tienen donde hacerlo y por consecuencia se tendrá que notar

un aumento de practicantes del deporte y unos resultados más espectaculares. Parecer ser que el atletismo en Toledo está comenzando a ser popular...

—El atletismo toledano está fenomenal. Es quizá el deporte más fuerte que tenemos. Sobre todo la especialidad de cross. Concretamente en esta especialidad somos campeones de España. Indudablemente, cuando consigamos los objetivos propuestos a nivel de instalaciones el nivel subirá.

—Fernando, usted es un gran deportista que vive para el deporte y no por el deporte. El domingo hay una prueba importante en Sonseca a la que tengo entendido que estás invitado. Estarás allí o acudirás a otras pruebas en las que seguramente asistirán corredores de renombre.

—El domingo estaré en Sonse-

ca. Tanto Ortega como yo estaremos allí. El domingo tengo un gran interés en la prueba de Sonseca y..., quiero estar con mis paisanos.

—Te llevarás la prueba de calle ¿no?

—No, no lo creas. Ten en cuenta que también va a participar Ricardo Ortega y siempre habrá alguno que nos complique la carrera.

Concretamente a Ricardo le temo como a un tiro, y él a mí lo mismo. Somos dos estilos diferentes: Ricardo es el clásico rompedor, que corre a base de fuerza, y yo soy el hombre táctico, el hombre pillo, el hombre veterano que goza de un buen final. Cuando corremos juntos nos damos palizas mortales los dos, porque ninguno renunciamos a nada de antemano.

Alfonso GARCIA

La Fiesta del Deporte, un éxito

Como es habitual, a primeros de mes se reúne el órgano directivo de la Delegación Provincial. Asistieron a la reunión el delegado y secretario de la Delegación Provincial del Consejo Superior de Deportes, así como los responsables de las distintas áreas que configuran la Delegación, analizando cada una de ellas.

Abrió la reunión el delegado provincial, señor Corcuera, informando sobre temas administrativos, de justificación de gastos de los promotores de actividades concertadas con la Delegación.

En cuanto a promoción, se trató el tema del deporte del tiempo libre, así como la aparición de unos carteles editados por el Csd y una ficha de control para la Mutualidad G. Deportiva. Se trata ampliamente el tema, llegándose a la conclusión de que se informará a los clubs y se les recomendará esta fórmula para el control de sus atletas.

Sobre instalaciones se informó de la futura pista de atletismo, sobre su construcción y su enclavamiento definitivo.

A continuación correspondió el turno a la Fiesta del Deporte. Se califica de éxito la gran asistencia de público (267 personas), presidida por las primeras autoridades locales y provinciales. Inmediatamente le corresponde el turno al deporte escolar. Se expone que desde el inicio del curso escolar se han celebrado dos controles de cross y que el resto de las competiciones escolares darán comienzo el próximo fin de semana.

Cierra la reunión el secretario, comentando el tema de los nuevos estatutos para entidades deportivas, agregando que el tema está encauzado a través de las federaciones provinciales y que alguna de ellas dispone ya de información al respecto de su federación española correspondiente.

J. L. SERRANO PAVON

ESTADIO SANTIAGO BERNABEU

El domingo día 7 de diciembre, a las 4,30 tarde
CAMPEONATO DE LIGA DE PRIMERA DIVISION

U. D. LAS PALMAS

contra

REAL MADRID C. DE F.

SEPTIMO PARTIDO DE ABONO

VENTA DE LOCALIDADES: Taquillas interiores del estadio, puerta 42 (numeradas); en las exteriores, taquilla 1 (de pie), HOY VIERNES Y MAÑANA SABADO, de 6 a 9 noche, y MAÑANA SABADO y el DOMINGO, de 11 a 1,30 tarde. DE TODAS CLASES, en el estadio, el DOMINGO, desde las 3,15 de la tarde.

ESPECIAL NIÑOS. SE VENDERAN EXCLUSIVAMENTE HOY VIERNES, de 6 a 9 noche, y MAÑANA SABADO, de 11 a 1,30 tarde y de 6 a 9 noche, en la taquilla 1.

Señores socios del Real Madrid, carnet y recibo corriente.

EL BILLETEJE DE ESTE ENCUENTRO VA CONTRASEÑADO CON EL NUMERO 72.

BALONMANO

Historial y proyección del C. P. Angel del Alcázar

El Club Polideportivo Angel del Alcázar se creó en mayo del 75, partiendo de las categorías inferiores, para satisfacer la necesidad de dar oportunidad a los alumnos que abandonaban el colegio. Su historial es muy corto, pero sus triunfos son numerosos. Se inscriben en Juveniles en la temporada 77-78, finalizando el torneo como campeones del mismo; en la temporada 78-79 se repite la misma historia. Ya en la temporada 79-80 toman parte en la Liga Senior Federada, consiguiendo el primer puesto. Toman parte en la fase de ascenso a Segunda División en Burgos, logrando un puesto en la categoría Nacional.

Este club cuenta en la actualidad con tres equipos, uno que es el

de Segunda División Nacional, otro juvenil masculino y en féminas cuenta con otro, en Senior Provincial.

El presupuesto del Club, para hacer frente a los gastos deportivos de estos equipos, se aproxima al medio millón de pesetas. Este dinero está garantizado, en gran parte, por la Asociación de Padres de Alumnos del colegio Angel del Alcázar, de las subvenciones de participación que otorga la Federación, de las posibles aportaciones a través de las actividades concertadas con la Delegación Provincial del Consejo Superior de Deportes y la excelentísima Diputación provincial, así como el apoyo de la casa comercial Puertas Cuestas. En estos momentos están en nego-

ciación con una casa comercial para que les suministre material deportivo a cambio de publicidad.

Hemos podido ver, partido tras partido, la identificación que la barriada de Santa Bárbara tiene con el club; el comportamiento extraordinario de este público es digno de resaltar aun cuando su equipo no gane partidos.

Plantilla: Juanito, Rayuela y Chema, porteros. Primera línea: Jabato, Félix, Lancha, José María, Capuchino y Paco. Segunda línea: Antonio, Alberto, Puebla, Juli, Fito, Julián y Bravo.

Entrenador: Enrique Corcuera

Máximo.
Presidente: Santiago Pérez Lorenzo.

J. L. SERRANO PAVON

¡SUS DUDAS RESUELTAS

AL COMPRAR UN COCHE USADO!

- PRECIO MARCADO
- GARANTIA FABRICA SEAT. 12 MESES TODA ESPAÑA

Modelo	Matrícula	E. única	Mensual
127 C.....	M-9189-DC	44.000	11.334
124.....	M-7685-DC	50.000	12.223
124/1430.....	M-8937-DC	55.000	14.223
Ford F. N.....	M-5237-DD	50.000	12.000
Ford F. L.....	M-8802-DF	54.000	12.667
R-12 TL.....	M-9288-DC	65.000	16.000

... y hasta fin de año regalamos un aparato de radio Skreibson nuevo

SEAT Ferrocarril, 37 (Madrid)
4672200 (Sr. Ramírez o Hayón)
DYTA C/ Toledo, 20 (Getafe)
6958332 (Sr. Espinosa)

Abierto sábados y festivos

¡¡SEÑORA!!
SI LA SALUD DE SU
FAMILIA QUIERE
CONSERVAR, SARTEN
«VIKOR»
HA DE USAR

HACE DE HORNO,
OLLA, FREIDORA,
PLANCHA, etc.



Conozca sus maravillosas ventajas. Por un precio mínimo. Demostraciones gratuitas, mañana y tarde, de 10,30 a 1,30 y de 4,30 a 7, en Fernando el Católico, 57, bajo 1, del 5 al 19 de diciembre, excepto sábados

Todas las asistentes participarán en un sorteo «especial»



SEGUROS
PREVISION
AHORRO

MADRID: Lagasca, 88
BARCELONA: Gran Vía, 635

PREMIOS POR SORTEO

Para los suscriptores de
«PLANES DE PREVISION FAMILIAR»

emitidos por las Sociedades
PREVISION FINANCIERA
AHORRO Y CAPITALIZACION

Planes «PC» y «PTR» en combinación con el sorteo de la Lotería Nacional de 25 de Octubre.

AMORTIZACION: N.º 9999.
PREMIOS: N.º 999.

Planes Antiguos; Sorteo celebrado el 31 de Octubre, ante el Notario D. Julio Albi Agero:

«R-3»: 3310-5212

Símbolos: THN - FYI - WLLD - DKI - PUQ - NMG - XKS - OXC.

IMPRESOS Y FOTOCOPIAS

Gran calidad y rapidez

Dos o más de cada original, a... 2'50 (todas)

Una de cada original, a... 3 (desde la 1ª)

1.000 o más mismo original, a... 1'20 (todas)

Van en escala descendente según cantidades.

PLANOS en toda clase de papel.

ESCRITURA DE ORIGINALES

(Manual, eléctrica, electrónica y fotocomposición) Edición de libros, folletos, revistas, etc.

Encuadernación rápida.

■ Nueva Politécnica

Fernandez de los Rios, 95 T/ 449 61 45

(En boca Metro Moncloa)

La reprografía más completa de Europa.

c/Carreras, 27 2º drcha. Pl. Carlos Trias Beltrán. (Sótano de esquina a Orense, 24) c/Reina Victoria, 30 c/Ferrocarril, 14 (próxima apertura)

TEATRO

Un gran comic mágico

«La señora tártara», de Nieva, en el Marquina

Una de las torrenceras por las que deberían transitar las aguas del teatro español de hoy y de pasado mañana es la que abre Francisco Nieva con su concepción global de la escena, y de la que «La señora tártara» es seguramente su trabajo más importante. Independientemente de que el público —la misma noche del estreno en el Marquina, no se puede decir que los espectadores reaccionaran como un ascua viva— no «entre» del todo y durante toda la función, acostumbrado como está a demasiadas visiones ramplonas y a no más de dos horas de espectáculo. Quienes asisten a las salas convencionales —parte, al menos— desearían, quizás inconscientemente, otro tipo de horizontes dramáticos diferentes a los habituales y, sin embargo a veces, se resisten —en parte, al menos— a recibir con gozo o aceptar esperanzados invenciones como la que comentamos, y seguramente se aburren —en parte, al menos— en su butaca.

De todos modos, participar en una fiesta así es algo estimulante de verdad, al contemplar el inabarcable despliegue de ingenio, de imaginación que no cesa, pero bien domeñada para no derrumbarse por los abismos frivolos del desplante reiterado. El texto posee toda la exuberancia de lo sabiamente desbordado, como cuando no se le quiere poner puertas al campo, con el brillante calor de la ironía, entre española —con la furia por delante, pero contenida— y europea, con el distanciamiento, que añade furor en el fondo, al no derramarlo en la forma.

Ahí es nadie Ary —excelente Nicolás Dueñas en su personaje iluminado y perplejo—, buen

hijo, empollón, generoso, inventor e idealista, que se cree que el pan llega por arte de birlibirloque, y se gasta en mil esfuerzos, mientras su madre —atosigante y pétreo Mirtila, empujada noblemente por el gran trabajo de Ana María Ventura— le pide pastel de pescado; mientras los compañeros, el grupo, lo quieren líder incansable y utilizable; mientras su tío Firmamento —genial José Pedro Carrión— le tienta para que ponga los pies en el suelo; mientras pacta con la Muerte, queriendo sin querer, y acaba con toda la patulea, hasta con la rubia y melindrosa Pasimina —bien Amaya Curieses—, y se queda con Leona —Tina Sainz, briosa pizpireta, miniatura

del gran hacer—, la amante de lo sencillo, que grita azorada «no sabe lo que quiere, pero entre tanto nos mata».

Así define, la que comienza a ser su compañera, a Ary, que acaba en ecologista-terrorista, en la medida que liquida personas; él, creador de artificios para el beneficio de los que quiere; como joven iconoclasta termina el que se inició en parcheador de la sociedad; parece concluir que no hay arreglo y rompe la baraja, aniquila a medio mundo y emprende camino hacia el sol. Quizá se le derriban las alas. No sabemos.

Lo que creemos saber es que estamos ante un drama romántico, en clave de comic mágico, escrito y soberbiamente dirigido por Francisco Nieva, que además colabora en la música y es responsable al completo de este hermoso espectáculo, del que quizá cabría aligerar la duración de cara al respetable hispano, y puestos a corregir, no estaría mal acortar las zancadas exageradas de Carlos Hipólito, demasiado grotesco, dentro del grotesco aire preciso que la función tiene.

Manuel GOMEZ ORTIZ

«Al final de la escalera»

Título original: «Changeling». Nacionalidad: Norteamericana, 1980 (pantalla normal; eastmancolor). Distribución: Diasa. Guión: William Gray y Adrian Morrall. Dirección: Peter Medak. Fotografía: John Coquillon. Música: Ric Wilkins. Intérpretes: George C. Scott, Trish van Devere, Melvyn Douglas, Jean Marsh. Clasificación oficial: Autorizada para mayores de 14 años. Estreno en Madrid: Roxy B, 24-XI-80.

Las casas grandes y solitarias se prestan bien para historias de misterio; si hay una escalera de madera y, en lo más alto, una habitación cerrada de la que proceden ruidos y en la que una vieja silla de ruedas espera ser empujada, el escenario es ideal. En nuestro caso, la mansión sólo tiene un inquilino, un

compositor que perdió a su mujer y a su hija en accidente.

Los fenómenos extrasensoriales, la reconstrucción documental que revive crímenes pasados y presiona sobre conductas actuales, las andanzas de un espíritu en pena que solicita venganza, pequeños recursos de efecto para asustar a los es-

pectadores, que esperan asustarse... todo crea un clima adecuado y la historia pasa bien. El género se salva y resulta eficaz, aunque sea con ayuda de cintas grabadas y de incendio espectacular. La película se sigue con atención y las licencias y convenciones se aceptan sin más análisis, como recurso para componer el espectáculo, que está bien realizado. La interpretación se apoya en George C. Scott, casi siempre en pantalla, y en el nombre del Oscar de este año, Melvyn Douglas, que hace un breve papel.

Pascual CEBOLLADA



ya SUPLEMENTO DOMINICAL

El lector podrá encontrar estos y otros temas de interés

MURILLO, UNA FAMA QUE RETORNA

«Hoy no ofrece duda que Murillo no es un pintor de la talla de Velázquez, Goya o El Greco, pero no puede posponerse a ninguno de los restantes pintores españoles», dice Diego Angulo Lúquez, autor de una obra monumental sobre el pintor que, editada por Espasa-Calpe, será presentada el próximo día 10 del presente mes en el Museo del Prado. Asimismo, otra noticia que pone de actualidad a Bartolomé Esteban Murillo es el gran abandono en que se encuentra su casa del barrio de Santa Cruz, en Sevilla, un abandono más de tantos como sufre nuestro pasado histórico.

LA UNIDAD ESPAÑOLA DE LOS REYES CATOLICOS

El historiador Luis Suárez Fernández hace un certero análisis de este importante proceso de nuestra historia. Y, entre otras cosas, dice: «Fernando e Isabel se encontraron soberanos únicos de seis reinos españoles. Nunca tomaron el título de reyes de España, aunque los espectadores en el exterior algunas veces les llamaban así. Cada reino conservaba sus peculiaridades y no necesitaba renunciar a ninguna en aras de la unidad, como hubiera tenido que suceder en el caso de una federación.»

ALFREDO DI STEFANO Y MANOLO SANTANA

Dos grandes figuras del deporte mundial: el uno, acaso el más grande de la historia del fútbol; el otro, algo así como la venganza del genio español, capaz de vencer a todos los tenistas del mundo y romper de algún modo el bloqueo que padecía España. Ambos destacan su esencia a lo largo de dos entrevistas diferentes, mientras Di Stefano afirma que «Ché... aquí se triunfa arrastrándose como una serpiente o como el vuelo del águila; yo he pretendido hacerlo de esta última manera.» Santana señala: «Recuerdo que llegaba a algún sitio y me gritaban fascista. ¿Fascista, y qué? Yo iba a jugar al tenis.»

CONTINUA 10

HORARIOS ESPECIALES: 5, 7 y 9

Y A PARTIR DEL DIA 12 EN EL CINE

FAMILIA: ¡¡ ATENCION!!

HOY COMIENZAN LAS FIESTAS CON:

WALT DISNEY PRODUCTIONS

presenta

LOS ARISTOGATOS

PARA TODOS LOS PUBLICOS

ES EL MEJOR REGALO PARA SUS PEQUEÑOS ...¡PERO NO SE LA PIERDA USTED!

© Walt Disney Productions

TELENOTICIAS

Los «especiales» de Nochebuena

Además del gran lote de películas —de la mitad de ellas ya hemos hablado, y del resto lo haremos cualquiera de estos días—, la llamada programación navideña ofrece también unos programas «especiales», sobre todo el día de Nochebuena y el de Nochevieja. Según informamos a ustedes en su momento —ver YA de 13 de noviembre—, el equipo de «Gente hoy» ha sido encargado de confeccionar un espacio de noventa minutos, que se emitirá el día 24 desde las siete y media de la tarde a las nueve de la noche.

En él intervendrán, por «canción española», María José Santiago, de Jerez de la Frontera, y Rumba 2000; dentro de «canción ligera», Santiago Melián, de Tenerife; Dolores Hidalgo, de Sevilla; Montserrat Martí, de Barcelona, y orquesta Alpe, también de la ciudad condal; en «conjuntos musicales», Aliaira y Aridos Campos; en «variedades», Francisco Javier Alvarez, bailarín de Sevilla, y Carlos Fernández, acordeonista de Madrid. Por último, en «conjuntos regionales», Nobleza Baturra, de Zaragoza; Cantigas e Agarimos, de Santiago de Compostela; Comparsa de Ayamonte, de Huelva, y la Escuela de Danzas de Ubeda. Debemos significar que todos estos participantes se distinguieron de manera especial en el habitual concurso que «Gente joven» celebra cada domingo desde hace mucho tiempo.

«VILLANCICOS» PARA LA CENA.— Sobre guión de Arturo Luna y de Angel del Pozo, que es además el realizador del programa, se ofrecerá el día de Nochebuena, desde las nueve de la noche hasta las diez y cuarto, un «especial» dedicado a la historia y origen del villancico popular español. Entre

otros intervendrán Peña Marcos Redondo, de Pozoblanco; Mochileros de Gaena, Hermanos de la Aurora, de Priego; Hermanos de la Aurora, de Monturque; Agilandos, de Vilches; Auroros del Rincón de Seca; Muñidores del Viso de los Pedroches; Niños de Obejo; coro de la Universidad extremeña y Antonio Mateos. Este espacio se ha grabado en distintos pueblos y lugares de Cáceres y provincias andaluzas. La presentación ha sido encomendada a Mari Cruz Fernández.

«FELIZ NOCHEBUENA».— Fernando Navarrete, el realizador de «Fantástico» y de todos los programas que ha hecho José María Iñigo, será el responsable absoluto —guión, dirección y realización— del espacio que se ha previsto ofrecer desde las diez y cuarto de la noche hasta las doce el día de Nochebuena. Un musical destinado a toda la familia y en el que predominará, fundamentalmente, la música ligera tradicional. El espacio se apoyará en una gran orquesta sinfónica, que será dirigida, sucesivamente, por Juan Carlos Calderón, Pedro Iturralde, Jayme Marqués, José Luis Navarro y Frank Pourcell. Intervendrán, en-

tre otros, Campuzano, Manuela Carrasco, el ballet de Ana Lázaro, el grupo Koan, Los Panchos, Concha Márquez Piquer, etc. Intervendrán, en el capítulo de saludos y buenos deseos, una serie de personajes conocidos, como Antonio Gala, Gloria Fuertes, Fernando Rey, etc., con otras figuras de la vida cultural y artística de nuestro país. La presentadora podría ser Laura Valenzuela, que volvería a Tve después de varios años de ausencia.

HOY, PELICULA ESPAÑOLA.— La segunda cadena tiene previsto ofrecer hoy, a partir de las nueve y media de la noche, la película «Vivan los novios!», dirigida por Luis García Berlanga en 1969 y en la que intervienen, entre otros, José Luis López Vázquez, Laly Soldevila, José María Prada y Manuel Alexandre. Según los comentaristas, esta cinta es algo así como una caricatura de los años sesenta en España y tuvo, por lo que leemos, algunas dificultades por su carácter corrosivo. Según Diego Galán, «despreciada por alguna crítica en el momento de su estreno, será ésta una buena ocasión para recapacitar esos juicios lejanos y descubrir en ella un espejo cruel y divertido». No deja de tener gracia que existiendo en la programación un ciclo dedicado al cine español, «Vivan los novios!» se ofrezca fuera de él y, en un afán limitativo que no entendemos, por la segunda cadena.

Javier DE ESQUIVEL

RADIO

Programación de Radio Toledo

6: Primer paso: La radio. 8: Matinal Ser. 8,30: Toledo 8,30. 9: La alegría de la radio. 10,30: Información local. 11: Mediodía cadena Ser. 12: El tren de la radio. 14: Toledo 14. 14,30: informativo de la Ser. 14,50: El campo. 15: Calidad 15. 15,30: Altavoz deportivo, primera edición. 16: Mediodía cadena Ser. 17,30: Reunión en la tarde. 19,30: Boletín informativo local. 20: Informativo de la Ser. 20,30: Cita con las orquestas. 21: Toledo, resumen. 21,30: Altavoz deportivo, segunda edición. 22: La noche es joven. 23,30: Hora 25. 1: Medianoche. 2: Despedida y cierre.

Programación de Radio Juventud de Talavera

8: Buenos días, Talavera. 8,30: Cantadísimos. 9: Hoy será noticia. 9,15:

Trabajando con música. 10: Radiomercado. 11: Las alegres mañanas. 11,45: Cantidades. 12: Teléfono musical. 12: La hora centro. 13,30: Mediodía cadena Moro. 13,55: Información bursátil. 14: Talavera actualidad. 14,15: Micrófono deportivo. 14,30: Diario hablado de Rne. 15: Música en la sobremesa. 15,45: Disco-regato. 16,30: Novela. 17: Teléfono musical. 18,30: Los R. J. Musicales. 19: Entre amigos. 20: Festival. 20,30: A toda radio. 21: Despedida y cierre.

Programación de Radio Tajo. F. M.

9: Música disco. 10: Los 25 musicales. 11: Correo F. M. 12: Lps 13-15. 15: Abril. 16: Ambiente y melodías. 17: Repaso a los 25 musicales. 18: F. M. al cuadrado. 20: La hora de Mr. Dubidú. 21: Testimonio F. M.. 22: Noche de Toledo. 22: Monográficas musicales.

TELEVISION

Primera cadena

SOBREMESA:

13,45: Carta de ajuste. Zarzuela: «El baño», de Domínguez, Paso, Cano y Chueca (color). 13,56: Apertura y presentación (color). 13,57: Avance telediario (color). 14,00: Programa regional simultáneo. Con «Informativo 1» desde Madrid (color). 14,30: Gente hoy (color). 15,00: Telediario. Primera edición (color).

TARDE Y NOCHE:

15,35: Cosas (color). 19,05: Las aventuras de Guillermo: «Justo a tiempo» (color). 19,30: Los Walton: «El visitante» (color). Dirección: Ralph Waite. Intérpretes: Ralph Waite, Will Geer, Richard Thomas, Ellen Corby. 20,25: Más vale prevenir: «Higiene dental» (color). 21,00: Telediario. Segunda edición (color). 21,35: Los siete pecados capitales: «La perezosa» (color).

22,25: Grandes relatos: «Los Mallems» (episodio número 10; mayores 18 años; color). 23,25: Últimas noticias (color). 23,40: Buenas noches (color). 23,43: Despedida y cierre (color).

Segunda cadena

TARDE Y NOCHE: 19,30: Carta de ajuste: Larry Coryell (color). 19,45: Apertura y presentación (color). 19,47: Redacción de noche (color). 20,35: Polideportivo (color). 21,05: Documental: «¿Se unirán los océanos?» (color). 21,30: Largometraje: «Vivan los novios!» (mayores 14 años) (color). 23,00: La danza (color). Segunda y última parte de la producción norteamericana dedicada a Paul Taylor, en la que su compañía interpreta «Rune». 23,25: Buenas noches (color). 23,28: Despedida y cierre (color).

MIKRO

COMISION DE PLANEAMIENTO Y COORDINACION DEL AREA METROPOLITANA DE MADRID ANUNCIO

ACTAS PREVIAS A LA OCUPACION DEL POLIGONO I (BARRIO DE DOÑA CARLOTA) DEL SECTOR DE EDIFICACION ABIERTA DE VALLECAS, EN MADRID

Por acuerdo del Consejo de Ministros de fecha 20 de junio de 1980 se declara la urgencia de la ocupación de los bienes y derechos afectados por el proyecto de expropiación del polígono I (barrio de Doña Carlota) del Plan Parcial del Sector de Edificación Abierta de Vallecas, en el término municipal de Madrid; se convoca a los propietarios de las fincas luego enumerados, en las fechas y horas que se indican, para formalizar las actas previas a la ocupación a que se refiere el artículo 52, 2.º, de la ley de Expropiación Forzosa de 16 de diciembre de 1954, puntualizándose que la comparecencia habrá de realizarse en la COPLACO, en sus oficinas de la calle Orense, número 60, y que los citados son una parte de los afectados y que deberán aportar la documentación justificativa de las titularidades respectivas.

Día	Mes	Año	Hora	Finca número	Titular según expediente
22	Diciembre	1980	10,00	40	Rita y Mercedes Vicente.
22	Diciembre	1980	10,00	40	Antonia Rodríguez.
22	Diciembre	1980	10,30	38	Desconocido.
22	Diciembre	1980	10,30	39	María Angela Rodríguez Oreja.
22	Diciembre	1980	10,30	39	María Antonia Sánchez Rodríguez.
22	Diciembre	1980	10,30	41	Desconocido.
23	Diciembre	1980	10,00	1	Herederos de Julián Palafox.
23	Diciembre	1980	10,30	2	José Mora.
23	Diciembre	1980	11,00	3	Antonia Herranz García.
23	Diciembre	1980	11,00	3	Elvira Herranz García.
23	Diciembre	1980	11,00	3	Lorenzo Herranz Arcediano.
23	Diciembre	1980	11,30	4	Diego Jiménez Plaza.
23	Diciembre	1980	12,00	7/8	Marcelino Martín Quintana.
23	Diciembre	1980	12,00	9	Francisco Sala Minado.
23	Diciembre	1980	12,30	10	Antonio Belvil Sánchez Cañete.
23	Diciembre	1980	12,30	11	Santiago Ortega Llorente.
8	Enero	1981	10,00	5	Francisco Aguado.
8	Enero	1981	11,30	6	Teodoro Rodríguez López.
8	Enero	1981	11,30	6	Antonio Bronchalo Lopesino.
8	Enero	1981	11,30	6	José Pérez Castiñeiras.
8	Enero	1981	11,30	6	Eugenia Díaz Avila.
8	Enero	1981	11,30	6	Cándido Martínez Martínez.
8	Enero	1981	11,30	6	Angel Montero Castrejón.
8	Enero	1981	11,30	6	Francisco Gutiérrez.
8	Enero	1981	11,30	6	Amelia Araujo Cum.
8	Enero	1981	11,30	6	Teodora Sánchez Lopesino.
8	Enero	1981	11,30	6	Rafael Galeano Flores.
9	Enero	1981	10,00	12	Juan Angel Gordo.
9	Enero	1981	10,00	13	Fernando Rubio Gascón.
9	Enero	1981	10,00	14	Fernando Carmona.
9	Enero	1981	10,30	15/17	Carmen Díaz del Cerro.
9	Enero	1981	11,00	18	José Peña Carrasco.
9	Enero	1981	11,00	19	Desconocido.
9	Enero	1981	11,00	20	Caridad Cabezas.
9	Enero	1981	11,30	21	María Máiquez Crecencio.
9	Enero	1981	11,30	21	Gregorio Devia Sánchez.
9	Enero	1981	11,30	22	Gregorio Aguayo Fernández.
9	Enero	1981	12,00	23	José Scap.
9	Enero	1981	12,00	25	Dionisio García Lozano.
12	Enero	1981	10,00	26	Brígida Contador Notario.
12	Enero	1981	10,30	27	Valentín Alameda Jiménez.
12	Enero	1981	11,00	28	Antonia Moreno Martínez.
12	Enero	1981	11,00	29	Josefa Praillos López.
12	Enero	1981	11,30	30	Antonia Aguililla Catalina.
12	Enero	1981	11,30	31	José Luis Prado Landa.
12	Enero	1981	12,00	31	María Ulanga.
12	Enero	1981	12,00	32	Antonio Rodríguez.
12	Enero	1981	12,00	33	Benito Luna.
12	Enero	1981	12,00	34	Manuel X. X.
13	Enero	1981	10,00	35	María Amparo Cano Torres.
13	Enero	1981	10,00	35	Esperanza Cano Torres.
13	Enero	1981	10,30	36	Máximo Herraiz García.
13	Enero	1981	10,30	36	Anastasio Recuenco de la Fuente.
13	Enero	1981	10,30	36	Matilde de la Fuente Mariana.
13	Enero	1981	10,30	36	Víctor Recuenco de la Fuente.
13	Enero	1981	10,30	36	Venancio Recuenco de la Fuente.
13	Enero	1981	10,30	36	Angel Recuenco de la Fuente.
13	Enero	1981	11,00	37	Fabián Peralta Garcés.
13	Enero	1981	11,30	6 bis	Matilde Redondo Mejorado.

PISOS LLAVE EN MANO VALLECAS

A PAGAR COMO USTED QUIERA

LA ENTRADA LA DISCUTIMOS Y EL RESTO TAMBIEN.



C. FELIPE ALVAREZ, 28

- 2, 3, 4 DORMITORIOS
- PISCINA - JARDIN

INFORMACION: DIARIAMENTE INCLUSO FESTIVOS EXCEPTO MARTES. (Hasta las 8 de la tarde). FERRAZ, 43 • TEL. 241 53 12

PISOS Y PLAZAS DE GARAJE Pº DE LA HABANA C/ COCHABAMBA, 18

1,3 Y 4 HABITACIONES

INFORMACION: EN EL MISMO EDIFICIO O LLAMANDO AL TEL. 250 65 38

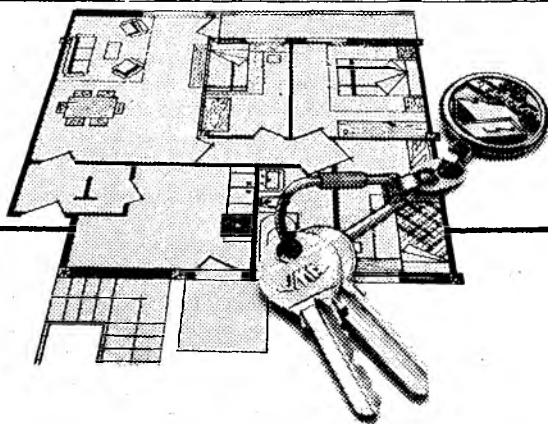

Compre su propio piso por el precio de un alquiler.

En pleno centro de Fuenlabrada • Pisos de 3 dormitorios. Entrada desde 155.000 Ptas. con o sin préstamo. 10 años de facilidades • Zonas ajardinadas y colegio dentro de la urbanización • Autobus en la puerta del Parque Ruvical. Ferrocarril desde Atocha.

Visite mañana mismo su propio piso y comprello por el precio de un alquiler.



Miguel de Unamuno, 15 - Tels. 262 76 74 y 262 12 26

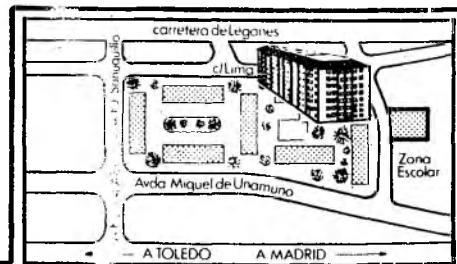

4 DORMITORIOS, desde 4.568.000 pts.

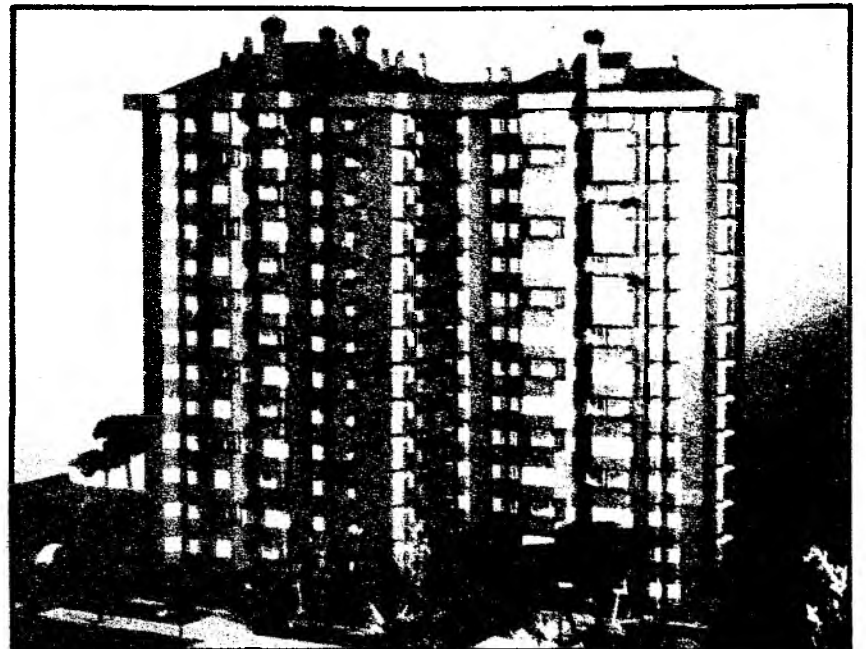
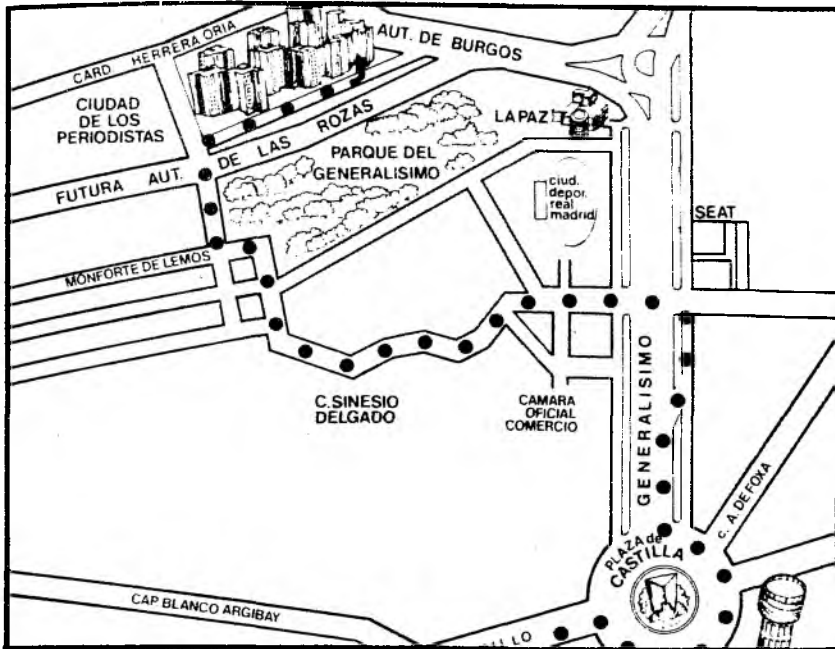

edificio

SIERRA DE COVADONGA

Propiedad de VISTA SIERRA, S.A.

En la zona Norte. Pisos de 117 a 137 m². 3 y 4 dormitorios. 2 baños. Garaje opcional. Trastero incluido. Armarios empotrados. Comercios. Colegios. Excelente comunicación.

También a la venta locales comerciales

Autobuses 67 y 83. «Metro», próximamente.

Información y venta en el propio edificio.

Tel. 739 26 01. C/ Sangenjo, 25-27.

Horario: laborables, excepto lunes, mañanas, 10'30 - 14; tardes, 16'30 - 19'30
Domingos (sólo mañanas, 11-14)

LUNES 8
abierto de 11 a 14

3 DORMITORIOS

LLAVE EN MANO

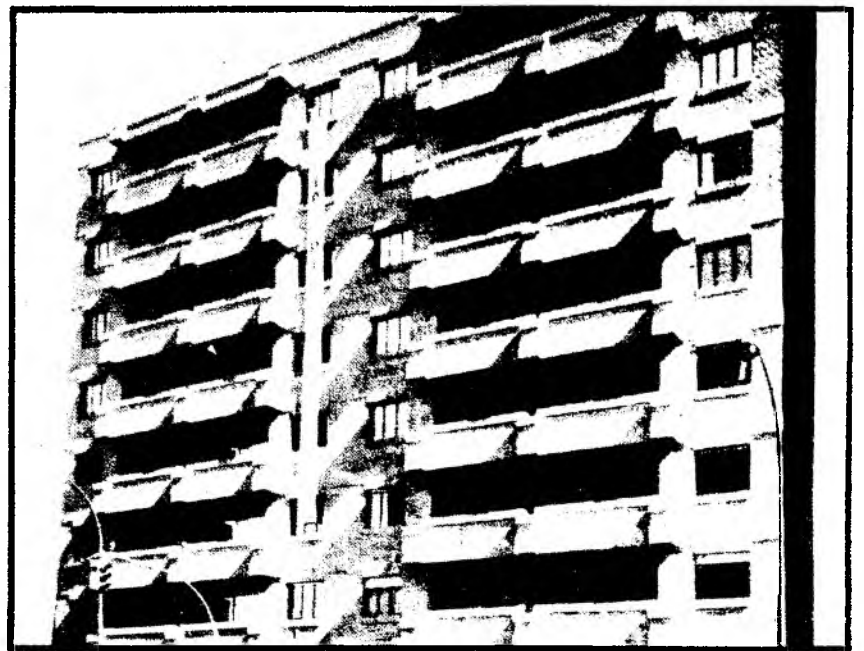
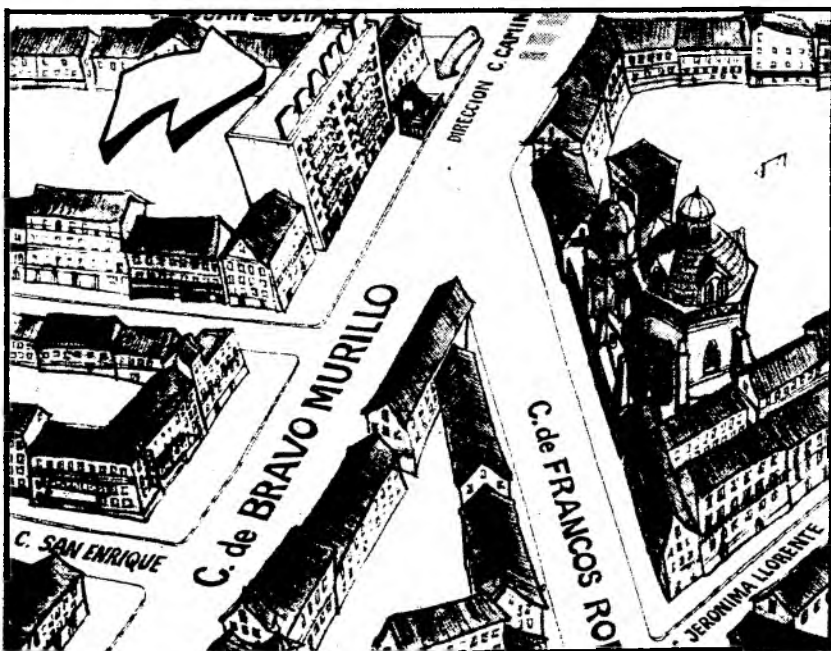

edificio

BRAMUR

Propiedad de BRAMUR, S.A.

Pisos con el «Metro» de Estrecho en la misma puerta. 112 y 126 m². Armarios empotrados. Aislamiento térmico y acústico con Climait.

También a la venta, local comercial y plazas de garaje opcionales.

Visite piso piloto. Bravo Murillo, 174-176 (Metro Estrecho) Tel. 270 15 44

Horario: laborables, excepto lunes, mañanas, 10'30 - 14; tardes, 16'30 - 19'30
Domingos (sólo mañanas, 11-14)

IBERVIAL

Pisos ideales.



ASPRIMA

ESTO ES UN EQUIPO COMPLETO **AKAI** *oportunidad* DE ALTA FIDELIDAD

- AMPLIFICADOR
Mod. AM-2250. 25 + 25 W
- SINTONIZADOR
Mod. AT-2250 - 1,8 mv.
- CASSETTE
Mod. CS-703 D - Dolby
- PLATO Mod. APB-20
(Semiautomático)
Cápsula magnética
- PANTALLAS
Mod. SA-1200
- MUEBLE RACK

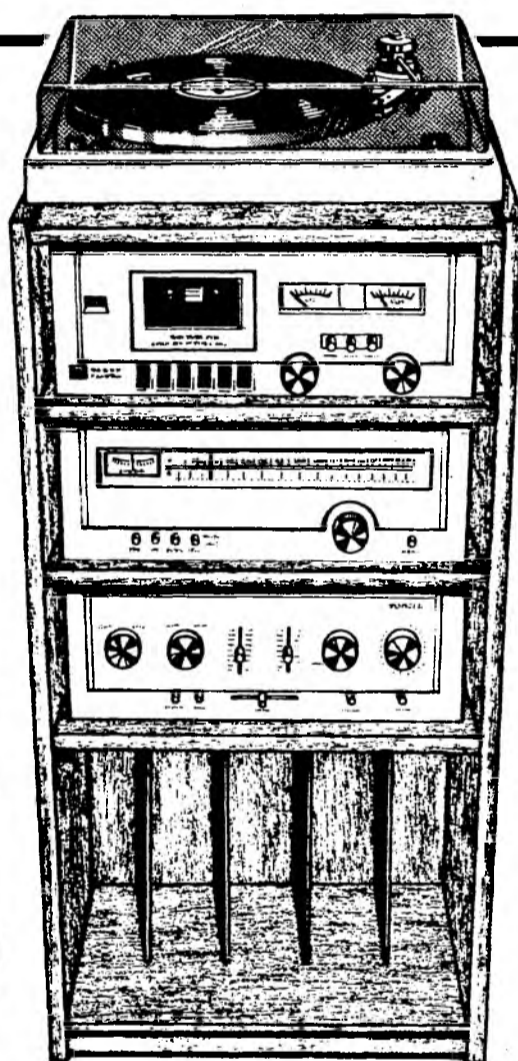

P.V.P.
99.000
PTS.
Desde 4.847
pts. mes

GARANTIA
2
años
TOTAL

**Sólo lo encontrará en
estas 2 tiendas
de la CALLE DEL SONIDO**



electrónica
LUGO
BARQUILLO, 40

**NO PAGUE MAS
DE LO NECESARIO
POR SU EQUIPO**

TELYSON
BARQUILLO, 44

Diríjase a: LUGO, Barquillo, 40. Telf. 419 87 42 ó a TELYSON, Barquillo, 44. Telf. 419 42 06. Madrid-4

Sabemos cuál es su problema y le ofrecemos una buena solución:

VIVIENDAS PROTECCION OFICIAL



REGALO
PRESENTE ESTE ANUNCIO
EN CUALQUIERA DE LOS
PISOS PILOTO Y RECIBIRA
UN LOTE DE CUENTOS

EXPEDIENTES 28-1-0011180 Y 28-1-007379
Calificación provisional 24-4-80 y 11-12-79
Cantidad avalada El Ocaso, S.A.
c/c 1167030100. B. Atlántico.

MOSTOLES

FUENLABRADA

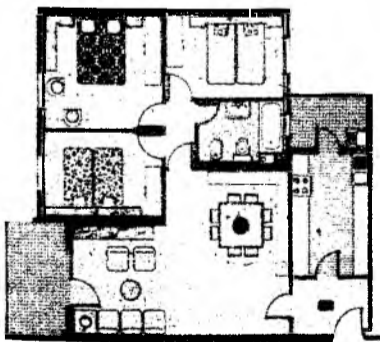

Con 2 promociones
para elegir.
Importantes
exenciones fiscales
y contribuciones.

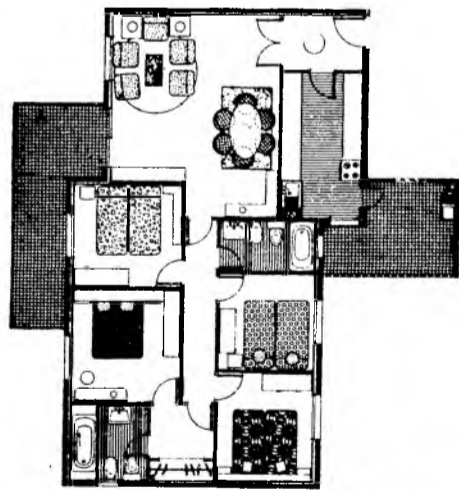

Junto al hospital
general
100 y 124 m²
Cuartos de baño
y Aseo
3y 4 dormitorios

EXPEDIENTE M-G135/79
Calificación provisional 12-12-79
Cantidad avalada El Ocaso, S.A.
c/c 1167030100. B. Atlántico

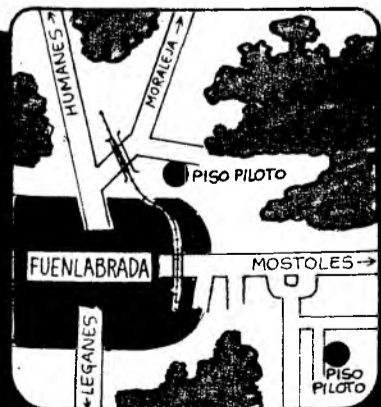

SIN ENTRADA

LLAVES MARZO '81
13 meses 1^{os} a 16.000 Pts.
71 siguientes a 23.000 Pts.
Resto a 16.500 Pts. y 14 pa-
gos (jul. y dic.) de **24.000**
Y NADA MAS



ENTRADA UNICA 90.000

89 meses 1- a 29.000
Resto a sólo 20.000
LLAVES MARZO '81

Informa y vende **PRYCONSA** Gta. Cuatro Caminos 6y7. 4º



Restaurantes amables

«**T**ODAS nuestras carnes son igual de buenas, señor!» —me contestó el camarero de aquel restaurante de Majadahonda al solicitarle yo humildemente que me recomendase una de ellas. «¿Seguro que son todas igual de buenas?», insistí. «¡Por supuesto, señor!», respondió no sólo enfático, sino altanero. Y en vista de eso pedí carne. Bueno, la verdad es que el camarero tenía razón, porque el entrecot no sabía nada y el solomillo no sabía a lo que tenía que saber; de modo que estaban casi igual de buenas. Comí un «steak tartar» (bisté ártaro me suena terriblemente brutal) intentando rehacer mi vida, y era una carnaca insabora hogada en «ketchup». Osé entonces decirle al presunto profesional de la hostelería que no estaba de acuerdo con su benévola opinión, él, señalando a los demás clientes con gesto de cardenal Cisneros, me dijo aquello tan socorrido de... pues es usted el único que se ha quejado». Volvía a tener razón, o lo presumo (pues tampoco hice una encuesta por las mesas), ya que todos los matrimonios «bien» que venaban el establecimiento —las señoras, con sus chales y sus «joyas»— mascaban activamente las arnes de autos. Lo que pasa es que este argumento resulta inválido, o debería serlo, pues hay restaurantes donde se va para comer bien y otros a los que se acude porque hay que ir, para que le sean a uno, buscando «status», como un yanqui cualquiera, y no satisfacciones para el paladar. En cualquier caso, hoy en día no se suele llevar la protesta más allá del primer vagido de desesperación por muy mal que nos traten, a que el libro de reclamaciones ha caído en desuso, como si la palabra «democracia» fuera sinónimo de expresión «comer carroña». O, en otras palabras, el cliente queda desamparado e inerte ante un servicio generalmente indiferente, o no hosco o desdenoso. Y eso no está bien.

Cuando es el propio dueño quien nos atiende, las cosas, ¡ay!, o suelen marchar mejor, e incluso pueden funcionar muchísimo peor si tropezamos, como resulta habitual, con el clásico restaurador enreído, dominado por ese complejo e «número 1» que antiguamente se daba entre los toreros, luego entre los ídolos «pop» y hoy, con carácter alarmantes, en el gremio a que vengo aludiendo. En tales circunstancias, la más mínima queja puede acarrear (por justificada que esté) un estallido de soberbia dogmatismo tan desmesurado que sólo quedan dos alternativas: iniciar una discusión absurda o irse resignadamente de allí para no regresar jamás.

Por eso es tan agradable, ¡Dios mío!, encontrar aún restaurantes donde podemos fiarnos de las recomendaciones que nos hacen, donde el servicio es solicito y sabe odivia sonreír, donde incluso se puede hacer una observación crítica sin «cargársela». Y hoy quiero referirme, con la venia de

mis lectores, a esta evangélica categoría.

La cual, por cierto, abunda en el Madrid de los Austrias, como si el hecho de que la gente se lleve mejor en las casas de aquella zona que en los rascacielos deshumanizados del otro Madrid tuviera su reflejo en los establecimientos dedicados a la gastronomía. Un dechado de cortesías es, sin ir más lejos, La Mesa Redonda, en la calle del Nuncio, frente a la iglesia de San Pedro el Real, víctima no sólo propiciatoria, sino también pública y notoria, de la Dirección General del Patrimonio Artístico. Allí, en La Mesa Redonda, lo de menos es la carta, sin que ello suponga demérito para los platos que la integran. Lo que sucede es que la gastronomía queda empuñada ante la afabilidad de los propietarios, Bob Pecka y Pedro Lluberes (Bob se ha metido también a «chef» últimamente y Pedro prepara de vez en cuando cosas exquisitas, de acuerdo con el mercado y la propia inspiración), quienes nos obsequian con un ejercicio permanente de buenas relaciones públicas y no denotan el más mínimo síntoma de triunfalismo. Si unimos a esto las velitas sobre



las mesas, el ambiente íntimo y familiar y las sistemáticas celebraciones que allí merecen las fiestas de guardar españolas, norteamericanas (Bob Pecka lo es), dominicanas (nacionalidad de Pedro Lluberes), etc., nos sale un suma y sigue absolutamente delicioso. Por cierto que el «Thanksgiving Day» o

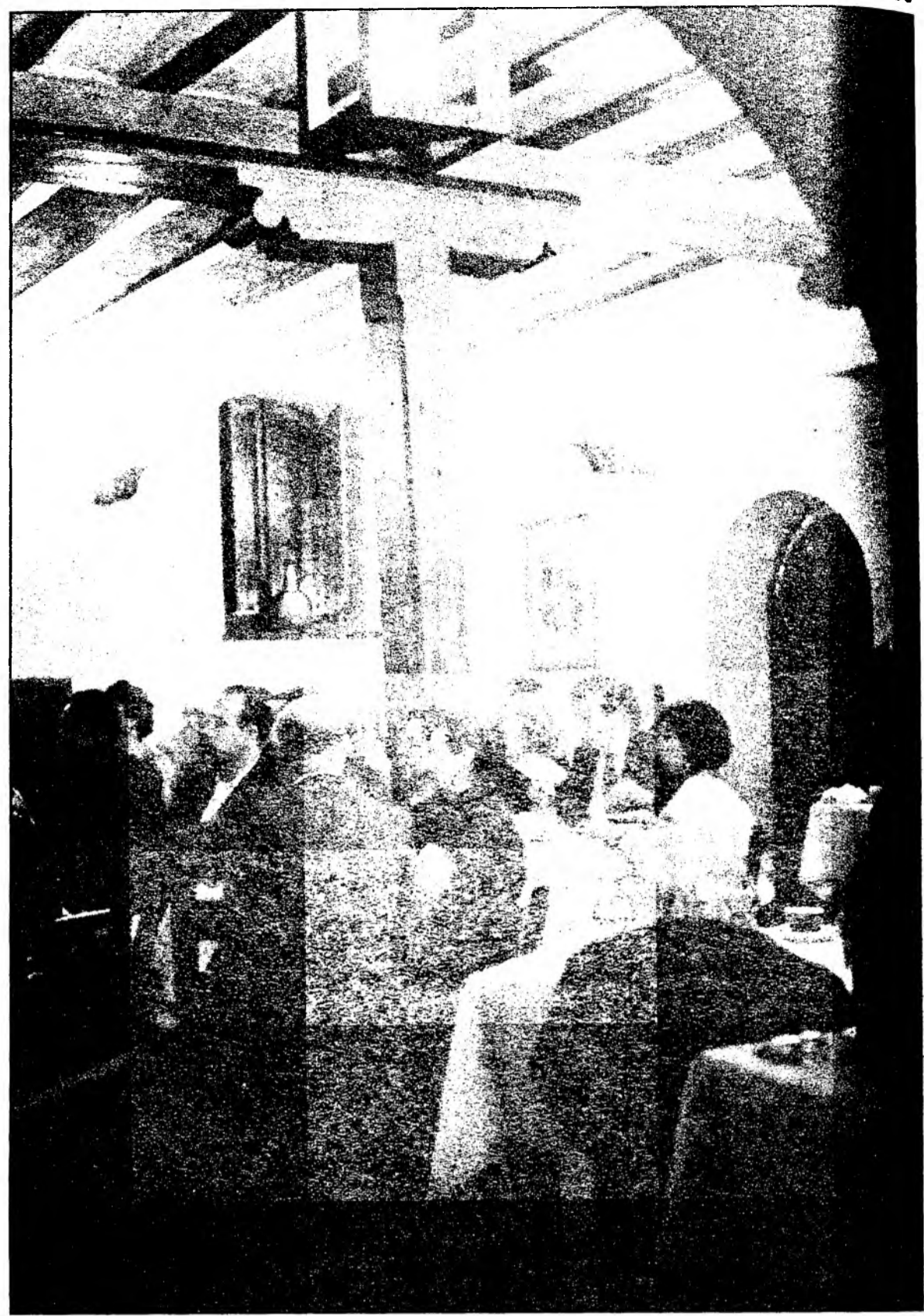

fonso VI, cabe la dulce y lírica plaza de la Paja. Matt y Tatiana, mujer, excelente pintora y excelente corazón —siempre dispuesto a socorrer necesidades, igual que el de su cónyuge, y siento traicionar la natural modestia de ambos, pero me consta que es así—, ayudados frecuentemente por alguno de sus hijos, prestan una atención tan exquisita a sus clientes, a sus amigos, que la visita a El Cosaco —un romántico enclave de evocaciones rusas en el corazón del viejo Madrid— resulta inolvidable.

Vámonos ahora a las Vistillas, donde el aire de la capital huele de pronto a mar, sobre todo en días húmedos, según he comprobado muchas veces y creo recordar que Répide también antes que yo. Allí, en la plaza de Gabriel Miró, encontramos El Landó, uno de los bastiones exteriores del imperio Lucio, cuya fortaleza central se alza, como sabemos, en la Cava Baja. Angel, cuñado del propietario, es un «maitre» perfecto, y todo el servicio, bajo su batuta, excelente. Deliciosa la ensalada de tomate que se nos ofrece ya sobre las mesas para aliviar nuestra espera y esos trocitos de jamón o esas rodajitas de lomo embuchado que nos manda «la casa», a poco que nos descuidemos, por si nos aburre el tomate. Delicioso el «steak-tartar», aquí sí, y mi predilecto «revuelto de la casa». Debo añadir, además, que El Landó es muy «good-for-value», que no me acuerdo cómo se dice en español. Pero ya me entienden: que los precios son muy asequibles para lo que se nos da no sólo en el menú, sino a través del magnífico servicio y de la muy elegante decoración.

Lucio, «la casa del papá», nos proporciona también un servicio

simpático, paciente y eficaz, cualidades milagrosas porque, como todo el mundo sabe, está siempre repleto, a todas horas y en cualquier día, incluidos los domingos por la noche. Allí se da cita esa tontuna del «todo Madrid», y el imán y amalgama de tales fastos es, sin duda, la simpatía que irradia el propio patrón, que se las sabe todas y es capaz de reírse con buena sombra de sí mismo —se autodenomina «El Rizos», y es calvo— y de sus clientes..., aunque sean prohombres o promujeres de alcurnia.

Se me acaba el espacio, pero nadie podrá impedirme decir que otro restaurante de servicio versallesco es La Gran Tasca, de la calle de la Ballesta, y también su hermano de Santa Engracia, ahora en obras. Uno se siente allí tan en su casa... Y es que todo el mundo nos saluda, nos atiende y nos despide con auténtico afecto y simpatía, desde Manolo Fernández y su esposa, los propietarios, hasta la «señora del teléfono», que es una reina en amabilidad, pasando por el «niño de la barra» (que ya se nos ha hecho mayor y ha engordado, pero mantiene intacta su afabilidad); el «maitre», que nunca deja de darnos solemnemente la mano al entrar; todos los camareros, que rivalizan en cortesía, y el simpatísimo «chef» y su personal, que asoman la cabeza por la ventana de la cocina, como si fuera un guiñol, para decirnos cositas agradables y darnos sus parabienes. Lo dicho: todos.

Sin duda, no están en tan corta lista todos los que son, pero los citados encabezan, sin duda, el «top-hit» de amabilidad en los restaurantes madrileños. ¡Por Dios, que no la pierdan nunca!

Joaquín Merino

ADQUIERA COMODAMENTE UN COMODO PISO



CIUDAD RESIDENCIAL
Guadalupe
 Promotora y Financiera
SANTILLANA, S.A.

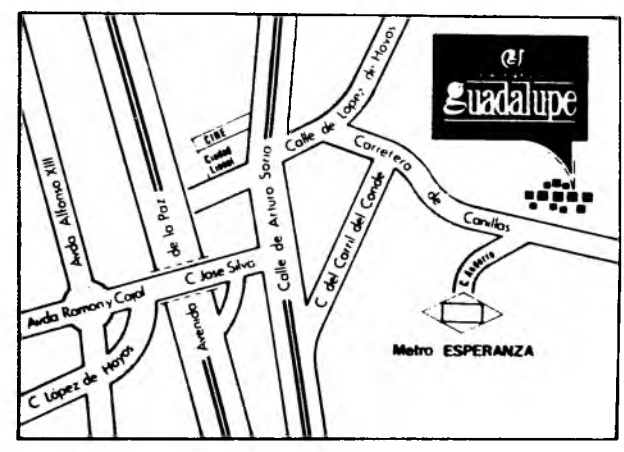

LA CAJA DE MADRID GARANTIZA LA COMPRA DE SU VIVIENDA



PISOS DE 2 Y 3 DORMITORIOS APARTAMENTOS

Los pisos de "Ciudad Residencial Guadalupe" son **COMODOS DE ADQUIRIR**

- ★ Por su precio.
- ★ Porque Vd. elige la forma de pago y son **PISOS COMODOS**
- ★ Porque su distribución es moderna y funcional con cocina amueblada, armarios empotrados, etc...
- ★ Por su ubicación con tipo de comunicaciones
- ★ Por sus zonas verdes con piscinas, canchas deportivas y parque infantil.

★ Por disponer de los necesarios aparcamientos privados de superficie o subterráneos.
 Y ahora una oferta **MUY ESPECIAL** en **PRECIO Y FORMAS DE PAGO**. Si Vd. posee el "Título de Calificación Personal" de **SU CAJA**

OFERTA MUY ESPECIAL

Tenemos los Locales Comerciales que Vd. precisa

INFORMACION: Monte Esquinza, 4, 2º. Madrid-4, de lunes a viernes de 8 de la mañana a 2 de la tarde.
CIUDAD RESIDENCIAL GUADALUPE, laborables de 10 a 2 y de 4 a 7 de la tarde, domingos y festivos, de 10 de la mañana a 2 de la tarde, con entrada por la Carretera de Canillas a la altura del 390 de López de Hoyos.

Envíese este cupón a: Promotora y Financiera **SANTILLANA, S.A.**
 Monte Esquinza, 4-2º ☆ Madrid-4

Ruego me remita más información sobre esta **OFERTA ESPECIAL**
 Ciudad Residencial **GUADALUPE**

D.
 CALLE
 POBLACION
 PROVINCIA TELF.

Las cantidades anticipadas están garantizadas por la Compañía Española de Crédito y Caución, ingresándose en la cuenta especial n.º 21010.344 del Banco Atlántico Oficina Principal Avenida José Antonio, 48. (Ley 37/58)

fonton

M - 5/12-76

NAVIDAD

TURRONES

TURRON ALICANTE EXTRA "AS DEL SABOR", 300 Grs.	150
TURRON JIJONA EXTRA "AS DEL SABOR", 300 Grs.	150
TURRON ALICANTE EXTRA "LA JIJONENCA", 300 Grs.	235
TURRON JIJONA EXTRA "LA JIJONENCA", 300 Grs.	235
TURRON ALICANTE EXTRA "EL ALMENDRO", 300 Grs.	255
TURRON JIJONA EXTRA "EL ALMENDRO", 300 Grs.	255
TURRON ALICANTE EXTRA "TURRON-25", 300 Grs.	205
TURRON JIJONA EXTRA "TURRON-25", 300 Grs.	205
TURRON GUIRLACHE EXTRA "TURRON-25", 300 Grs.	205
TURRON YEMA TOSTADA SUPRE. "EL ALMENDRO", 300 Grs.	249
TURRON FRUTA EXTRA "AS DEL SABOR", 300 Grs.	125
TURRON COCO EXTRA "LA JIJONENCA", 300 Grs.	144
TURRON CHOCOLATE SUCHARD, 300 Grs.	185
TORTAS "AS DEL SABOR", unidad	150
TORTAS "LA JIJONENCA", unidad	208
PAN DE CADIZ "DELAVIUDA", 400 Grs.	240
PAN DE CADIZ "LA BRUJA", 400 Grs.	238
MARQUESAS "LA BRUJA" doc. MARQUESAS "DELAVIUDA" 2 docenas	139
MAZAPAN "DELAVIUDA", 400 Grs.	249
MAZAPAN "LA BRUJA", 200 Grs.	125
ARTESANITOS E. MORENO, 800 Grs.	175
POLVORONES "DORA", 800 Grs.	110
POLVORONES "EL MESIAS", 800 Grs.	179

ULTRAMARINOS

CAFE SOLUBLE "LA ESTRELLA" NORNAL, 200 Grs.	309
CAFE SOLUBLE "LA ESTRELLA" DESCAFEINADO, 200 grs.	359
NESQUIK, 1 Kg.	299
CARAMELOS HUESO, BOLSA 350 Grs.	75
SURTIDO LOSTE, 875 Grs.	289
PIÑA DEL MONTE, 500 Grs.	72
PIÑA WESTERN PRIDE, 1 Kg.	75
MELOCOTON DUNIA, 1 Kg.	82
ALCACHOFAS DUNIA 8-10, 500 Grs.	43

ESPARRAGOS CARRETILLA, 25/34, 1 Kg.	265
ESPARRAGOS NAPAL, 13/16, 500 Grs.	145
TIBURON OROMAS bolsa, 500 Grs.	40
ESPIRALES OROMAS, bolsa, 500 Grs.	40
AZUCAR BLANQUILLA EBRO, 1 Kg.	53

BEBIDAS

VINO ROMERAL, TINTO, BLANCO, ROSADO 3/4 Litro	69
VINO EL COTO, TINTO 3/4 Litro	105
VINO GRAN VERDAD, TINTO, 3/4 Litro	39
VINO MORILES MONTULIA, 3/4 Litro	69
VINO DON RAMON, TINTO, 3/4 Litro	97
VERMOUTH CINZANO ROJO, 1 litro	155
VERMOUTH MARTINI ROJO, 1 Litro	165
ZUMOS FRUCO, 2 Litros	150
COCA COLA 1 1/2 Litro	69
39 Ptas. (Liq.) + 30 Ptas. (Env.)	294
BRANDY MAGNO, 3/4 Litro	279
BRANDY TORRES 5 AÑOS, 3/4 Litro	229
BRANDY 103 ETIQUETA BLANCA, 3/4 Litro	229
BRANDY TERRY, Litro	235
BRANDY SOBERANO, Litro	239
BRANDY VETERANO, Litro	239
BRANDY VALDESPINO, Litro	175
BRANDY VALDESPINO, 2 Litros	349
GINEBRA LARIOS, Litro	253
GINEBRA MUNDA, 1 Litro	140
GINEBRA RIVES, Litro	223
RON BACARDI, Litro	295
WHISKY JOHNNIE WALKER E. ROJA	825
WHISKY DOBLE V	420
WHISKY WHITE LABEL	855
ANIS MARIE BRIZARD 1 Litro	245
ANIS CHINCHON ALCOHOLERA DULCE, 1 Litro	229
ANIS EL MONO DULCE, 1 Litro	229
CHAMPAN DELAPIERRE EXTRA SEMI-SECO	145
CHAMPAN RONDEL EXTRA SEMI-SECO	129
CHAMPAN CODORNIU EXTRA SEMI-SECO	275
CHAMPAN SEGURA VIUDAS EXTRA SEMI-SECO	275
CHAMPAN CASTELLBLANCH EXTRA CRISTAL SEMI-SECO	230

CHAMPAN BENJAMIN CODORNIU Pack-3	187
CHAMPAN L'AIXERTELL SEMI-SECO	225
SIDRA EVA, 3/4 Litro	49
SIDRA EL GAITERO DE GIJON, 3/4 Litro	65

CARNICERIA

"GRAN SURTIDO PARA NAVIDAD DE COCHINILLO Y CORDERO LECHAL DE 1.ª CALIDAD".

PESCADERIA

GRANDES OFERTAS DIARIAS EN MARISCOS Y PESCADOS FRESCOS.
LANGOSTINO COCIDO ESPECIAL 1 Kg. 1.480

CREMERIA-CONGELADOS

LECHE RENY PICOT, Caja 12 litros	522	528
LECHE RAM, botella 1 1/2 litro.	69	63
MANTEQUILLA CHAMBURCY 200 grs.	127	110
CREMA COVADONGA, 1 Kg.	314	270
CREMA COVADONGA, 500 grs.	157	135
QUESO GOUDA RENY PICOT, Kilo	445	390
QUESO BABY RENY PICOT, Kilo	357	410
QUESO MANCHICO RENY PICOT, Kilo	435	385
MERLUZA CON GUI SANTES FINDUS, paquete	244	220
EMPANADILLAS FINDUS, paquete	128	114
CALAMARES A LA ROMANA FINDUS, paquete	198	175
JUDIAS VERDES EXTRA FINAS FINDUS, paquete	96	83
GUI SANTES FINOS FINDUS, paquete	57	49
CROQUETAS LA COCINERA, paquete	77	69

CANELONES ROSSINI LA COCINERA, paquete	179	161
--	-----	-----

PLATOS PREPARADOS

COCHINILLO RELLENO NAVIDEÑO, Kilo	825
COCHINILLO ASADO, Kilo	950
PULARDA RELLENA CON FRUTOS DE NAVIDAD, Kilo	800
PAVO RELLENO NAVIDEÑO, Kilo	800
PATO A LAS UVAS, Kilo	650
TERNERA ASADA EN SU JUGO, Kilo	1.900
HUEVO HILADO, Kilo	1.800
PATE CAMPANA, Kilo	350
PATE DE AVE, Kilo	500
TERRINA FINAS HIERBAS, Kilo	450

PASTELERIA

FABRICACION PROPIA

MANTECADOS, Kg.	250	220
PLUM-CAKE, unidad	105	90
MADALENAS, barqueta 8 unid.	95	85

FRUTAS Y VERDURAS

NUECES NUEVAS, bolsa Kg.	220
PIÑAS FRESCAS, unidad	195
CIRUELAS, estuche 300 gr.	74

JUGUETES

ARRASTRE PERRO	450	410
ROCKEFEBER PAYASO	575	525
MUÑECA NANCY	665	515
JUEGO TOCADOR	130	115
SUPER COCINA RICO	3.305	2.995
COCHE DIRIGIDO DRAGSTER	2.305	2.075
JUEGOS REUNIDOS-55	2.190	1.995
ANATOMIA HUMANA	1.045	935
TRICICLO	780	725

SNACK-RESTAURANTE

EN HIPER PUEDE DESAYUNAR, COMER, MERENDAR, CENAR O TOMARSE UN REFRESCO O UNA COPA Y... "A PRECIOS HIPER".

P GRATIS 2.000 coches	 AUTOSERVICIO
 RESTAURANTE Self Service	\$ CREDITO

HIPER

MAJADAHONDA

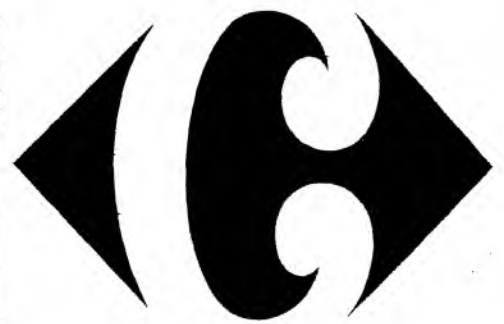

POP & ROCK

Escribe: Luis Carlos Buraya

BRUCE SPRINGSTEEN SUBE POR EL RIO Y SE BEBE LA FUENTE



Helo aquí, al Springsteen, lanzado por fin en España a todo trapo gracias a su último producto, una joya en forma de doble álbum llamada «The River» y para la cual se me acabarían los elogios, así que no le haré ninguno. Springsteen es desde hace cinco años una de las mayores «rock-stars» de América, para muchos el «nuevo Bob Dylan», y en cualquier caso un genio. Pero aquí nunca se le había dado la

décima parte de la importancia que en realidad tiene, cosa que por fin se hace ahora. Así que, mientras nos congratulamos dicharachosamente de que finalmente suena aquí a lo grande, anunciemos que es muy posible que en primavera lo tengamos en vivo en Madrid y Barcelona. Pero esto es un «secreto» y todavía no puede publicarse, así que no lo diremos



John Lennon ha sido considerado durante una década el «cerebro» del pop y uno de los más grandes del rock. Pero en los últimos cinco

años no hizo nada, o si lo hizo se lo dejó guardado en casa. Explicaba Lennon hace poco que estaba absolutamente harto de fabricar música sólo

LA VUELTA DEL «CEREBRO» DEL POP

porque los demás se la pedíamos, y se grabó cuatro álbumes completos para escucharlos él solo en su casa... Pero por fin ha vuelto, ha decidido que vale la pena seguir. «Double Fantasy», el nuevo álbum de John Lennon, sólo tiene un inconveniente: con él está Yoko Ono. Por lo demás, es un nuevo gran trabajo de Lennon, que lógicamente ha recibido muy malas críticas de los extintos nuevaoleros y muy buenas de los demás, los rockeros. Pero esto es sólo un primer paso de una nueva etapa. Lo importante es que «el cerebro» funciona de nuevo

Rocknoticias

Conciertos para ya: en el Marqués, hoy, día 5, Nacha Pop; el 10, Graduate; el 15, Los Modelos, y el 22, Mamá. Y mañana, en el Pabellón del Real, nada menos que el inclito Eric Burdon. Está al salir el álbum de Nino Bravo (así, como suena), en el que Julián Ruiz y Luis Cobos han realizado un trabajo espléndido: cambiaron las bases a las más grandes canciones del supervalenciano desaparecido, y consiguieron una demostración de que si Nino estuviera vivo hoy sería el mejor cantante pop del país. Ese álbum, con sus viejos temas con nuevas bases, va a dejar helado a más de uno. A la vez que el nuevo LP de Aute, «Alma», sale a la calle, aparece también el libro «Canciones», en el que están todas y cada una de las canciones de toda la carrera de Luis Eduardo. El último álbum es muy bueno, de lo mejor que ha hecho, y el libro un buen sistema para conocer la mente de este poeta triste, que está fuera de cualquier encuadre en el pop de aquí. También salió ya el «Grandes éxitos», de The Doors, en el que se ha hecho lo mismo que con Nino: mejorar las bases de algunos temas, aunque aquí lo único que cambió fueron las mezclas; de cualquier forma, otra filigrana.

Ranking -ya

LOS POPULARES

1. «Perdóname», Camilo Sesto.
2. «La marea está alta», Blondie.
3. «Amar después de amar», Juan Pardo.
4. «Upside down», Diana Ross.
5. «What you're proposing», Status Quo.
6. «Ahora o nunca», Angela Carrasco.
7. «The wanderer», Donna Summer.
8. «Merlin», Romántica Banda Local.
9. «Master Blaster», Stevie Wonder.
10. «Seguirá vivo en mí», Miguel Gallardo.
11. «More than I can say», Leo Sayer.
12. «Clara», Joan Baptista Humet.
13. «Lady», Kenny Rogers.
14. «Señor», Pecos.
15. «Va todo al ganador», Abba.
16. «Qué será», Ana Belén.
17. «The turn of a friendly cards», Alan Parsons.
18. «Quién eres tú», Nino Bravo.
19. «Dreamer», Supertramp.
20. «Noche de ronda», Rolando Ojeda.

LPs EXTRANJEROS

1. «A», Jethro Tull.
2. «Foolish behaviour», Rod Stewart.
3. «Diana», Diana Ross.
4. «Just supposing», Status Quo.
5. «Autoamerican», Blondie.
6. «The wanderer», Donna Summer.
7. «Hotter than July», Stevie Wonder.
8. «Guilty», Barbra Streisand.
9. «Paris», Supertramp.
10. «The turn of a...», Alan Parsons.

LPs NACIONALES

1. «Amaneciendo», Camilo Sesto.
2. «Juan, mucho más Juan», Juan Pardo.
3. «Con las manos llenas», Ana Belén.
4. «Siempre», Pecos.
5. «20 éxitos de oro», Dúo Dinámico.
6. «Hay que vivir», Juan Pardo.
7. «Nacha Pop», Nacha Pop.
8. «Multiplica con Enrique y Ana», Enrique y Ana.
9. «Cantando, siempre cantando», Los Payasos.
10. «Extraños juegos», Zombies.



COVIMAR

Abre la «veda» en la adquisición de pisos

Ahora puede Vd. también ser propietario de una espaciosa VIVIENDA, SIN NINGUN DESEMBOLSO INICIAL. Además hemos aplazado el pago de la misma a 14 años en letras asequibles a su economía.

SIN ENTRADA NI LETRAS EXTRAS

EN MOSTOLES
URBANIZACION
LA LOMA
RESIDENCIAL
LAS CUMBRES

Viviendas de 3 y 4 dormitorios desde 81 a 110 m². Venga a visitar nuestro piso piloto y compruebe personalmente estas realidades.

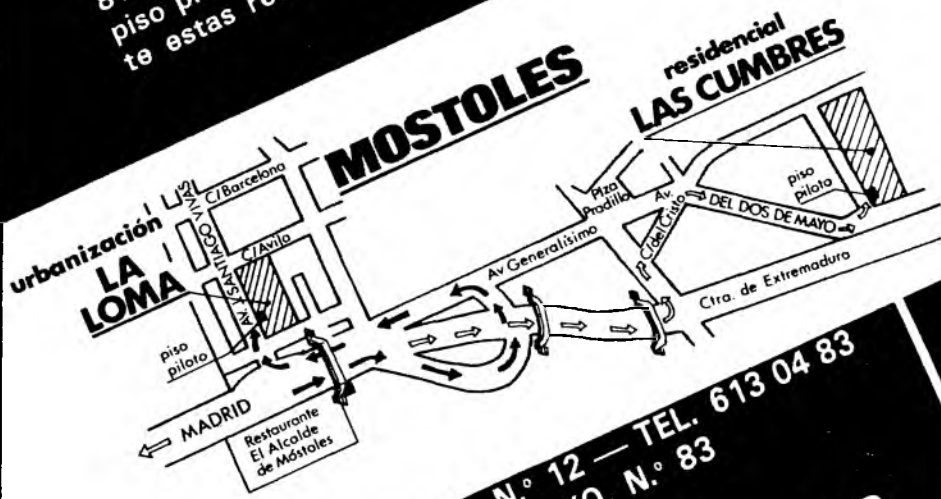

AVDA. SANTIAGO VIVAS, N.º 12 — TEL. 613 04 83
AVDA. DOS DE MAYO, N.º 83
MOSTOLES



COVIMAR
La seguridad de su dinero y la garantía de su vivienda

AYUNTAMIENTO DE BASAURI ANUNCIO

En los «BB. OO. del Estado» y del Señorío de Vizcaya de fechas 14 y 18 del presente mes de noviembre, respectivamente, se anuncia concurso público para la adjudicación de la prestación de los servicios de limpieza de edificios municipales de esta localidad.

El tipo de licitación se considera indeterminado, dadas las características del concurso.

La garantía provisional se señala en 100.000 pesetas, y la definitiva, la resultante de la aplicación de los tipos mínimos contenidos en el Reglamento de Contratación de las Corporaciones Locales, sobre el importe del concurso a lo largo de un año natural.

Los pliegos de condiciones y demás antecedentes se hallan de manifiesto en la Unidad Administrativa de Obras y Servicios de Secretaría General.

La presentación de proposiciones se efectuará en la Secretaría de la Corporación hasta las 14 horas del día 12 de diciembre del presente año.

Basauri, 24 de noviembre de 1980.—El alcalde.

DIPUTACION PROVINCIAL DE MADRID

ANUNCIO

El pleno de esta Diputación ha acordado el arrendamiento por concierto directo de seis locales para oficinas recaudatorias con las especificaciones siguientes:

Situación del local	m ²	Observaciones
Distrito de Latina	250	Entrada directa a nivel de calle
Distrito Arganzuela	250	Entrada directa a nivel de calle
Distrito Villaverde	200	Entrada directa a nivel de calle
Distrito Moncloa	200	Entrada directa a nivel de calle
Distrito Retiro	200	Entrada directa a nivel de calle
Pueblo de Alcalá de Henares.	200	Entrada directa a nivel de calle

Cuantos estén interesados en ofertar locales de estas características pueden presentar sus proposiciones, dentro del plazo de quince días a partir de la fecha de publicación de este anuncio, en el Servicio de Recaudación de Tributos del Estado de esta Diputación, calle García de Paredes, número 65, Madrid-3.

EXCELENTISIMO AYUNTAMIENTO DE FRESNO DE TOROTE (Madrid)

Se hace público que en el «Boletín Oficial de la Provincia» del día 22 de noviembre último, página 8, aparece el anuncio de exposición al público del Plan Parcial del Polígono 11 de Serracinos. (De las NCSP.) Para más detalles, ver número de referencia de dicho «Boletín».

Fresno de Torote, a 2 de diciembre de 1980.— El alcalde (firmado), Fermin Plaza.

EDITORIAL LASSER PRESS

PRESENTA:

«La Tercera
Guerra Mundial»



Dígale
a su librero,
que se lo muestre.

LA TERCERA GUERRA MUNDIAL. AGOSTO 1985, libro escrito por el General Sir John Hackett, ex Comandante del Grupo de Ejércitos del Norte de la OTAN, y que ha levantado una agitada controversia desde su publicación hace un año entre Inglaterra y los Estados Unidos.

Otros títulos de éxito:

TITULOS	AUTORES
JUAN PABLO II	G. BLAZYNSKI
UN RECODO EN EL RIO	U. S. NAIPAUL
NIÑO ANTE EL TEMOR, MIEDO Y TERROR	DR. WOLMAN
JUEGO DE LOS ZORROS	L. FARAGO
FUERZA SECRETA DE LA DEPRESION	DR. FLACH
BLOODY MARY	C. ERICSON

Distribuidor exclusivo para España. AZTECA, S.A.
Geranos, 26 Tel. 733 56 66
MADRID-29

Excmo. Ayuntamiento de Alcalá de Henares

CONCURSO-SUBASTA

OBRAS.— Reparación de calzadas diversas calles, 6.ª etapa. Importe, 12.425.668,35 pesetas. Presentación plicas hasta el 22 de diciembre. Apertura el 23 de diciembre, a las doce horas. («BOP» número 280; «BOE» número 285.)

OBRAS.— Reparación de aceras diversas calles, 2.ª etapa. Importe, 9.999.859,50 pesetas. Presentación plicas hasta el 22 de diciembre. Apertura el 23 de diciembre, a las doce horas. («BOP» número 280; «BOE» número 285.)

SUMINISTROS.— Instalación, conservación y explotación de papeleras en la vía pública, con publicidad o sin ella. No existe tipo de licitación. Presentación de plicas hasta el 23 de diciembre. Apertura el 24 de diciembre, a las doce horas. («BOP» número 275; «BOE» número 286.)

Para más información pueden examinarse los expedientes en el negociado de Contratación, en horas de oficina.

Alcalá de Henares, 1 de diciembre de 1980.— El alcalde.



Subdirección de Aprovisionamiento y Contratación

CONVOCA CONCURSO
NUMERO 090/PQD/023

OBJETO:

Mantenimiento preventivo y correctivo de las instalaciones en edificios aeropuerto de Palma de Mallorca.

CONDICIONES:

Los pliegos de condiciones se encuentran a disposición de los interesados en las oficinas de la citada Subdirección, sita en Capitán Haya, 34, 5.ª planta, Madrid-20, en horas de 8 a 15.

PLAZO:

El plazo de licitación caduca a las 14 horas del próximo día 30 de diciembre de 1980.

Madrid, 24 de noviembre de 1980.

ILUSTRISIMO AYUNTAMIENTO DE ALCORCON ANUNCIO

Aprobado por el pleno de la Corporación el concurso para contratar la instalación de alumbrado público-eléctrico de diversas calles de la localidad, cuyo importe se eleva a 13.860.188 pesetas a la baja. El plazo de ejecución de la instalación es de cien días hábiles, pudiendo ser rebajado éste por los oferentes, siendo éste un mérito puntuable. El expediente se encuentra expuesto al público en la Secretaría General de este Ayuntamiento (plaza de España, número 1) hasta el día 23 de diciembre de 1980, a las 13 horas, donde puede ser estudiado y presentadas las ofertas por los que tengan interés en efectuar dicha instalación.

Lo que se hace público para general conocimiento.

Alcorcón, 2 de diciembre de 1980.— El alcalde.

Ministerio de Sanidad y Seguridad Social

INSTITUTO NACIONAL DE LA SALUD INSALUD

CONCURSOS PUBLICOS

14/80

MADRID

Oferta local para instalación de centro sanitario de la Seguridad Social, con destino a aparcamiento de vehículos, servicios y oficinas, que reúna las siguientes condiciones: a) Superficie de unos 2.000 m², aproximadamente; b) accesos independientes respecto al inmueble, tanto de vehículos como de escaleras; c) proximidad con estación Metropolitana; d) posibilidad de instalación de una antena para una estación de radiotelefono, y e) zona que no sea extrarradio.

Deberá acompañarse a la oferta fotocopia de la cédula urbanística. El local para oficinas deberá tener una superficie aproximada de 500 m². En el caso de que no exista este local, se deberán indicar las posibilidades de construcción dentro del recinto. Se acompañará una memoria del local con indicación del edificio de que se trate y servicios de que disponga, tales como agua, luz, teléfono, calefacción, aire acondicionado, etc.

Las ofertas se formularán en el impreso que se facilitará por el Grupo de Inmuebles, Obras y Suministros, sito en calle Sagasta, 6, segunda planta.

El modelo de la oferta y documentación se presentarán en sobre cerrado y lacrado dirigido al señor director provincial de INSALUD, Sagasta, 6, Madrid-4, con la indicación en el sobre: OFERTA DE LOCAL PARA CENTRO SANITARIO.

(6/80 M bis) Adquisición de aparatos y dispositivos con destino al Servicio de Radiología del Gran Hospital del Estado, de Madrid.

El pliego de condiciones sera facilitado, en mano, en

las oficinas del mencionado Gran Hospital, Diego de León, 62, y por correo a quienes lo soliciten por escrito, previo envío de 180 pesetas.

(11/80 M) Adquisición de instrumental general y mobiliario general con destino al Servicio de Traumatología del Gran Hospital del Estado, de Madrid.

El pliego de condiciones será facilitado, en mano, en las oficinas del mencionado Gran Hospital, Diego de León, 62, Madrid, y por correo a quienes lo soliciten por escrito, previo pago de 700 pesetas.

MALAGA

(A-4/80) Instalación de equipos recuperadores de residuos de plata depositados en procesadoras automáticas en ambulatorios de instituciones sanitarias abiertas de la Seguridad Social, de Málaga.

El pliego de condiciones sera facilitado, en mano, en la Administración de Ambulatorios, avenida Juan XXIII, 74, Málaga, y por correo a quienes lo soliciten por escrito.

ORENSE

Obras de reforma del edificio destinado a ambulatorio de la Seguridad Social y agencia en Ribadavia.

La documentación completa relativa a este concurso podrá examinarse y adquirirse en la dirección provincial del INSALUD, calle Juan XXIII, 31, primero, Orense, y por correo a quienes lo soliciten por escrito.

VALENCIA

(26/80) Adquisición de aparatos y dispositivos y mobiliario clínico con destino al Servicio de Nefrología

de la residencia general de la ciudad sanitaria de la Seguridad Social La Fe, de Valencia.

(27/80) Adquisición de aparatos y dispositivos con destino a los archivos de historias clínicas de la residencia general de la ciudad sanitaria de la Seguridad Social La Fe, de Valencia.

Los pliegos de condiciones de ambos concursos serán facilitados, en mano, en las oficinas (suministros) de la mencionada ciudad sanitaria, avenida Campanar, 21, Valencia-19, y por correo a quienes lo soliciten por escrito.

Adquisición de aparatos y dispositivos para laboratorio con destino al ambulatorio de la Seguridad Social Ricardo Trenor Palavicino, calle Alboraya, 21, Valencia.

La documentación completa relativa a este concurso podrá examinarse y adquirirse en la dirección provincial del INSALUD, Gran Vía Fernando el Católico, 74, primero, Valencia-8.

ZARAGOZA

(8/D/80) Adquisición de un contador de células de análisis hematológicos de ocho parámetros con destino al ambulatorio de la Seguridad Social Ramón y Cajal, de Zaragoza.

(9/D/80) Adquisición de un contador de células de análisis hematológicos de tres parámetros con destino al ambulatorio de la Seguridad Social San José, de Zaragoza.

Los pliegos de condiciones de ambos concursos serán facilitados, en mano, en la dirección provincial del INSALUD, paseo de María Agustín, 16, Zaragoza-4, y por correo a quienes lo soliciten por escrito.

Las proposiciones de los anteriores concursos deberán presentarse, juntamente con la restante documentación exigida por los pliegos de condiciones, en el plazo de veinte días hábiles, a partir del siguiente al de la publicación de este anuncio en el «Boletín Oficial del Estado» y antes de las trece horas del último día. Para las enviadas por correo, el vencimiento será a las veinticuatro horas del mismo día.

Inversiones de la Seguridad Social

Palabra de Dios

«Que os suceda conforme a vuestra fe»
 Evangelio según San Mateo. (9,27-31.)
 En aquel tiempo, al marcharse Jesús, le siguieron dos ciegos gritando: —Ten compasión de nosotros, Hijo de David.
 Al llegar a la casa se le acercaron dos ciegos y Jesús les dijo: —¿Creéis que puedo hacerlo?
 Contestaron: —Sí, Señor.
 Entonces les tocó los ojos diciendo: —Que os suceda conforme a vuestra fe.
 Y se les abrieron los ojos. Jesús les ordenó severamente: ¡Cuidado con que lo sepa alguien!
 Pero ellos, al salir, hablaron de él por toda la comarca.

Santoral

SANTOS: Sabas, Basso, Dalmaico, Pelino, Anastasio, Julio, Félix, Grato, Potamia, Crispín, Crispina, Nicesio, Juan, Cristina, Afrodísio.
Misa: De feria. Día de penitencia. Mañana, primer sábado.
Cuarenta Horas: Parroquia de la Concepción (Goya, 38).
Velarán: Turnos: 36, San Vicente de Paúl (parroquia de Nuestra Señora de los Dolores); 69, La Virgen del Puerto (parroquia de San Hermenegildo); 76, Nuestra Señora de las Nieves (parroquia de Nuestra Señora de las Nieves); 77, Santa Margarita de Alacoque (parroquia de San Hermenegildo); 94, San Pedro Julián de Eimat (parroquia de Nuestra Señora del Santísimo Sacramento); 95, San Ireneo (parroquia de San Ireneo).

Convivencia eucarística en Talavera

Como cada primer viernes de mes, esta tarde, a las ocho y media, la Adoración Nocturna talaverana celebrará una convivencia eucarística a cargo del arcipreste de la ciudad, don Nicolás Fernández Marcote. La celebración tendrá lugar en la iglesia de San Francisco y están invitadas a la misma todas aquellas personas que deseen asistir, pertenezcan o no a la Adoración Nocturna.

ya de Toledo

Redacción y administración: Calle Armas, 6, teléfonos 211150, 58, 62.

En Talavera: Redacción, calle Sol, 25, teléfono 806216. Administración, teléfono 804108.

Teléfonos útiles

TOLEDO

Bomberos: 22 60 80.
 Comisaría de Policía: 22 14 01.
 Casa de Socorro: 22 29 00.
 Guardia Civil: 22 59 00.
 Ambulancias Finisterre: 22 37 73.
 Ambulancias S. Social: 22 55 00.
 Ambulancias Cruz Roja: 22 29 00.
 Renfe: 21 12 72.
 Autobuses Galiano, S. A.: 22 36 41.
 Autobuses Continental: 22 73 60.
 Juzgado: 22 34 20.
 Seguridad Social: 22 55 00.
 Hidroeléctrica: 22 34 45.
 Butano: 22 11 21 y 22 17 61.
 Objetos perdidos: 22 34 20.
 Vehículos desaparecidos: 22 14 01.
 Taxis Cuesta del Alcázar: 22 23 96.
 Taxis Ambulatorio: 22 16 98.

TALAVERA DE LA REINA

Bomberos: 80 30 80.
 Comisaría de Policía: 80 05 39.
 Casa de Socorro: 80 02 93.
 Guardia Civil: 80 13 81.
 Policía Municipal: 80 00 37.
 Ambulancias: 80 06 06.
 Renfe: 80 13 88.
 Autobuses Galiano: 80 24 22.
 Autobuses La Sepulvedana: 80 64 14.
 Juzgado: 80 61 13.
 Teléfono de la Esperanza: 80 24 13.
 Seguridad Social: 80 09 50.
 Hidroeléctrica: 80 17 14.
 Objetos perdidos: 80 00 37.
 Vehículos desaparecidos: 80 05 39.
 Taxis (plaza del Generalísimo): 80 02 69.
 Taxis (paseo del Prado): 80 14 72.
 Teleben: 80 23 83.

Toledo hoy

A LAS 10:
 • Fábrica Nacional de Armas.— Tiro al plato.
 A LAS 17:
 • Caja Rural Provincial de Toledo (Canarias, 7).— Inauguración de las nuevas oficinas de la agencia urbana número 1.
 A LAS 18,30:
 • Residencia Juvenil San Servando (San Servando, s/n).— Clausura del curso «Juventud y drogas». Francisco Alonso Fernández: «La personalidad del drogadicto».
 A LAS 19,30:
 • Iglesia de San Vicente (plaza de San Vicente).— Inauguración de la VI Bienal del Tajo.

EXPOSICIONES
 • Caja Rural Provincial (A. Provisionales, 1).— Esculturas de Méndez Sadia.
 • Palacio de Fuensalida.— Exposición homenaje a Alberto Sánchez.

TALAVERA
 A LAS 20:
 • Casa de la Cultura.— Proyección cinematográfica: «El halcón maltés».

Toledo, ayer

5 de diciembre del año 999: Se termina la mezquita del Cristo de la Luz

Crean los más ilustres arabistas que la mezquita más antigua de la época musulmana en Toledo se terminó en este día, según consta en la inscripción de la fachada principal. Sus capiteles visigodos aprovechados, sobre los que se levantan nueve bovedillas de crucería de tipo califal, convierten a la mezquita del Cristo de la Luz en monumento de primera categoría artística. Se hizo bajo la dirección de Musá Ibn Alí, arquitecto, costeándola de su peculio Ahmad Ibn Hadidi. Una ampliación muestra decorados con pinturas interesantes de personajes históricos.

Clemente PALENCIA

Farmacias de guardia hoy

TOLEDO
 Julio San Román Moreno. Plaza de Zocodover, 13 (hasta las diez).
 Teófilo Arroyo Pérez. Avenida General Villalba, 17 (toda la noche).
TALAVERA
 Angel del Valle Nieto. Comuneros de Castilla, 25 (toda la noche).
 María Luisa LLano Blanco. Joaquina Santander. 27 (hasta las diez).

Horario de trenes

Toledo-Madrid
 Salidas: 6,21 (A), 6,45 (P), 8,07 (A), 10,20 (A), 11,30 (A), 13,18 (A), 14,25 (P), 16,00 (A), 18,45 (A), 19,30 (A), 20,30 (P).
 Llegadas: 7,46 (A), 8,20 (P), 9,14 (A), 11,45 (A), 12,52 (A), 14,45 (A), 15,59 (P), 17,32 (A), 20,08 (A), 20,36 (A), 22,06 (P).

Madrid-Toledo
 Salidas: 7,16 (P), 7,40 (A), 8,05 (A), 10,00 (A), 12,15 (A), 14,05 (A), 14,20 (P), 15,30 (A), 19,50 (P), 19,55 (A), 21,05 (A).
 Llegadas: 8,42 (P), 8,53 (A), 9,38 (A), 11,20 (A), 13,40 (A), 15,27 (A), 15,55 (P), 17,00 (A), 21,23 (P), 21,02 (A), 22,28 (A).

Talavera-Madrid
 Salidas: 7,07, 7,37, 12,54, 16,30, 17,16, 19,50.
 Llegadas: 9,10, 10,43, 14,39, 18,29, 20,24, 22,51.

Madrid-Talavera
 Salidas: 8,35, 9,50, 15,55, 16,15, 19,25, 22,50.
 Llegadas: 11,29, 11,53, 17,47, 19,05, 22,19, 0,47.
 (P) Por Parla; (A) Por Aranjuez.

Horarios de autobuses

Toledo-Madrid
 Galiano: 7, 8, 9, 13,15, 14,30, 20,15 (laborables).
 Continental: 11, 11,30, 17,30, 18, 19 (laborables).
 Galiano: 7, 8, 9, 13,15, 14,30, 17, 19,30, 20,15, 23 (festivos).
 Continental: 11,30, 17,30, 18, 19 (festivos).

Madrid-Toledo
 Galiano: 11, 12, 18,30, 19,30, 20,50, 22 (laborables).
 Continental: 7, 9, 9,30, 13, 15 (laborables).
 Galiano: 10,30, 12, 18,30, 19,30, 20,50, 22, 23, 1 (festivos).
 Continental: 9, 9,30, 13, 15 (festivos).

Toledo-Talavera
 7,30, 14, 15, 16 (laborables).
 9, 21 (festivos).

Talavera-Toledo
 8, 9,15, 9,45, 16,30 (laborables).
 9,45, 20 (festivos).

Talavera-Madrid
 5,15, 7, 9, 9,30, 10,30, 12,30, 14, 17, 19,30.

Madrid-Talavera
 7,30, 9,30, 11, 12,30, 14, 17, 19, 20, 21,30.

Nacimientos y matrimonios

TOLEDO
 Nacidos: Diego e Hilario, hijos de Hilario del Cerro y Angeles Gutiérrez; Oscar, hijo de Alejandro Molero y Francisca Santos; Silvia, hija de José Miguel Riaguas y María del Sagrado Luque; Alejandro, hijo de Angel Mejías y María Isabel Nieto; Esmeralda, hija de Sebastián Serrano y Bienvenida Martín; Sergio, hijo de Antonio Carballo y María del Carmen Ruiz; Laura, hija de Justo Moreno y Milagros Villarrubia; Ignacio, hijo de Francisco González y María Luisa Sevilla; Alejandra, hija de Francisco Rojo y Mercedes García; Alicia, hija de Francisco Villareal y Angelines Fuentes; Alfonso, hijo de Alfonso Casimiro y Amparo Castellanos.
 Casados: Luis Felipe Soldevilla Beneyto y Raquel Francisca Mataix Mora.
 Fallecidos: Ayer no se registró ninguna defunción.

TALAVERA
 Nacidos: Roberto, hijo de César Fuente y Anastasia Asenjo; José Luis, hijo de Luis Gómez y de Rosa Muriel; Lorena Isabel, hija de Anselmo Marcos y Lorenza Velado; Ana, hija de Angel López y Jerónima Pérez; Israel, hijo de Cristóbal Contreras y Carmen Correa; Noelia, hija de Mariano Hemer y de María Luz González; Iván, hijo de Epifanio Tirado y de María Piedad Constanza; Ronald, hijo de Santiago Ramos y de María Correa; Alvaro, hijo de Angel Enrique Mora y Pilar Fernández-Vélez.
 Casados: Luciano Bodas Fernández y Obdulia Fuentes Martín.
 Fallecidos: Ayer no se registró ninguna defunción.

Cupón

Número premiado ayer:
733

El tiempo

Frío menos riguroso

Continúa la entrada de aire polar, aunque muy debilitada. Las temperaturas, al menos las diurnas, iniciarán una ligera recuperación. Algunas nieblas y pocas o nulas precipitaciones.
Pronóstico para hoy: En el Cantábrico oriental y alto Ebro, nuboso, con algunas precipitaciones dispersas. Nuboso en Baleares, con algún chubasco local. Poco nuboso en las demás regiones, con algunas nieblas en Galicia y Duero. Gradual aumento de las temperaturas.
Pronóstico para mañana: Nuboso en el Cantábrico, con algunas precipitaciones débiles. Poco nuboso en las demás regiones, con nieblas en el alto Ebro, Galicia y Duero. Continuará el aumento de temperaturas.
Tendencia para pasado mañana: Poco nuboso en todas las regiones, con nieblas en Galicia, Cantábrico y alto Ebro. Aumento de las temperaturas máximas.
El tiempo ayer en España: Se registraron algunas precipitaciones en puntos del Cantábrico y alto Ebro. En el Duero y puntos del Centro hubo algunas heladas. La nubosidad fue escasa en general en la mayoría de las regiones.
En Madrid: Estuvo brumoso durante la mañana, para aclarar más tarde. Máxima de 9 grados. Mínima de -4.
Estado de los puertos de montaña: Se precisa el uso de cadenas en El Madero, Piqueras, Somport, Formigal, Perbes, Viu de Llevata, C-139 y N-230, con los accesos al túnel de Viella. (Información, teléfono 2545005.)

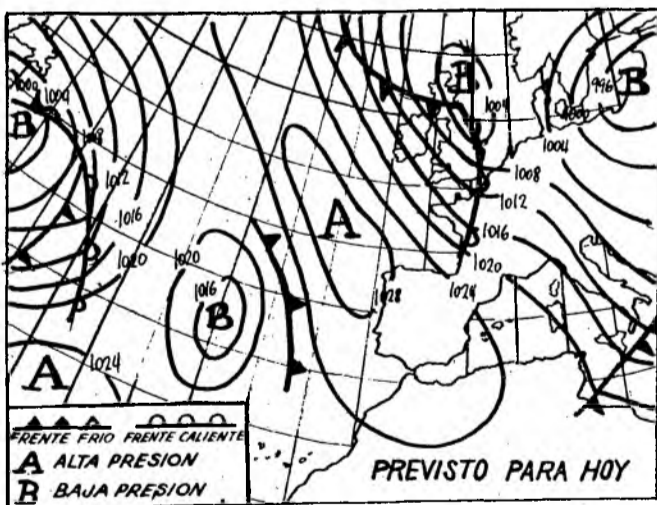

TEMPERATURAS A LAS CATORCE HORAS Y MINIMAS DE AYER Y TIEMPO A MEDIODIA (Datos del Instituto Nacional de Meteorología)

En España: Alicante, 12 y 4, despejado; Barcelona, 7 y 2, algo nuboso; Bilbao, 9 y 4, nuboso; Burgos, 3 y 0, algo nuboso; Cáceres, 9 y 2, despejado; Gijón, 6 y 4, algo nuboso; Granada, 7 y -3, despejado; Ibiza, 13 y 6, algo nuboso; Las Palmas, 21 y 14, despejado; Logroño, 6 y 3, algo nuboso; Málaga, 15 y 9, despejado; Palma de Mallorca, 11 y 0, algo nuboso; Santander, 9 y 8, algo nuboso; Santiago, 7 y 1, despejado; Salamanca, 3 y -5, despejado; Sevilla, 11 y 0, despejado; Tenerife, 22 y 16, despejado; Valencia, 11 y 4, despejado; Valladolid, 4 y -6, despejado; Zaragoza, 8 y 4, despejado.

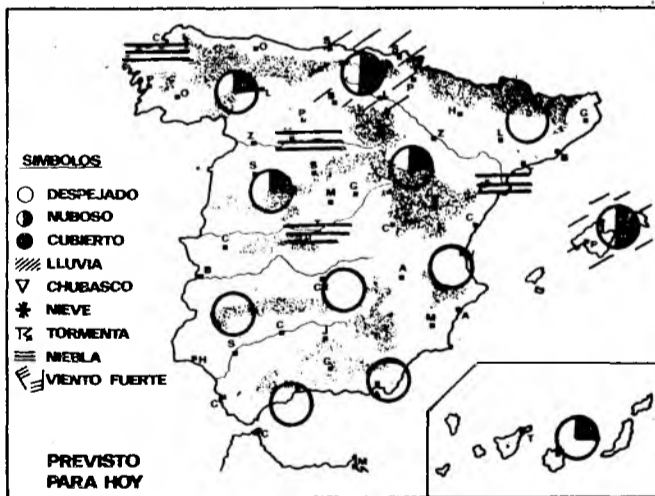

DATOS METEOROLOGICOS DEL DIA DE AYER EN TOLEDO FACILITADOS POR EL OBSERVATORIO

Temperatura máxima: 9,6 grados a las 14,45 horas.
 Temperatura mínima: -3 grados a las 7,15 horas.
 Humedad relativa del aire a las 13 horas, 61 por 100.
 Presión atmosférica a las 13 horas, 718,5 milímetros.
 Temperatura a las 13 horas, 9,1 grados.
 La mayor parte del día hubo vientos flojos de componente Oeste, habiendo permanecido el cielo despejado.

Tratamiento del dolor por la ACUPUNTURA

ARTROSIS - CEFALAS - CIATICA
 GASTRITIS - ULCERAS - ASMA - SINUSITIS
asesores médicos

Alberto Alcocer, 7 MADRID-16

Teléfonos 458 10 00 y 458 10 50 (V-33)

ANUNCIOS ya

232 14 34
 231 59 11
 231 38 16

y toda la prensa nacional

Anuncios ALCALA

FARMACEUTICO

graduado en Venezuela y convalidado en España desea representar laboratorio para el extranjero. Apartado 158. MADRID Ref.: Farmacéutico

SI BUSCA PISO en FUENLABRADA

- Máximas facilidades.
- Protección oficial.
- Calefacción y agua caliente centrales.

Ullamemos 275 30.08 275 43.88

ANTE LA NAVIDAD

De nuevo ante la alegría
cumbre de la Navidad
teme uno que, día a día,
la vieja palabrería,
la vieja insinceridad,
el parrafado sonoro
vuelva a decirse y a coro...
Los hombres somos hermanos,
nos queremos a dos manos,
el cristiano como el moro;
todo el querer de la gente
en la mirada cordial,
por Levante y por Poniente...
Y, justo al día siguiente,
pues exactamente igual

que antes: los mismos rencos
[res,
idénticos culebros...
La gente, a las sus labores
de los sus zancadilleos
y de los sus desamores.
La gente, en su inconse-
[cuenta
modo de ser, hace un puen-
te, así como un alto el fuego;
pero luego,
a sacarle punta al diente,
a alzar en la realidad
de cada pueblo y ciudad
otra vez, en un momento,

el amargo monumento
de la insolidaridad.
Así que uno se atreve
a pedir al personal
menos derroche floral
entre los copos de nieve
de la tarjeta invernal,
menos —como antes decía—
de vieja palabrería
y un poco más de verdad.
Y que sea cada día,
para siempre, Navidad.
QUIJANO

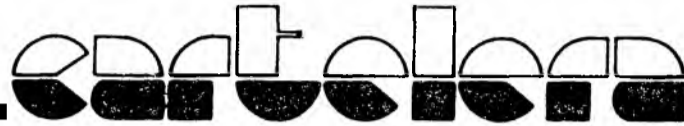

Centro Cultural Villa de Madrid.
Programa mañana. Auditorio. 4 tarde: Ba-
llet infantil Marieli. 7 y 10,30: Nuevo Teo-
tro presenta «Tragicomedia del serenísimo
príncipe don Carlos» (de Carlos Muñoz).

Centro Cultural Villa de Madrid.
Programa mañana. Sala 2. 4,30 tarde:
Compañía Teatro Clásico Infantil presenta
«Cuento en Navidad». 7,30 tarde: Concierto
del grupo TRAC. Música de los sig-
los XVI y XVII.

«**Llámame... señora.**» Teatro Beatriz.
Esperanza Roy con Joaquín Kremel.

«**Llámame... señora.**» Teatro Beatriz.
«... risa franca, declarada, incontenible, es
lo que produce de principio a fin
«Llámame... señora.» (Lorenzo López San-
cho, crítico «ABC»).

«**Llámame... señora.**» Teatro Beatriz.
«... risas y aplausos del público. El es-
pectáculo funciona» (E. Haro Teglen, crítico
«El País»).

«**Llámame... señora.**» Teatro Beatriz.
«... un éxito en la línea de «Sé infiel y no
mires con quién» (Raúl Heras, crítico «Dia-
rio 16»).

«**Llámame... señora.**» Teatro Beatriz.
«... dos horas de risas hacen llegar a una
apoteosis final» (Eduardo Alarcón, crítico
«Informaciones»).

Teatro Nacional de la Zarzuela.
«El bateo», de Chueca, y «Gigantes y cabe-
zudos», de Fernández Caballero. Compañía
lírica titular. Cuatro últimos días.

El bateo y «Gigantes y cabezudos». Tea-
tro Nacional Zarzuela. Cuatro últimos días.

Lady Mariposa. Manolo Otero, Yolanda
Farr, Pastor Serrador. Teatro Figaro.



ALCAZAR. (Alcalá, 20. Metro Sevilla.
2212252.)

Hoy, 7 y 10,45: Producciones Juanjo
Seoane presenta a Angel de Andrés, con
María Rus y Rafael Castejón, en **Anacleto
se divorcia** (de Muñoz Seca y Pérez Fernán-
dez; colaboración, Rafael Navarro; di-
rección, Angel F. Montesinos). Risa... pien-
se... y juzgue. Jueves, descanso. Tolerada
menores.

ALFIL. (Pez, 10. Teléfono 2318152. Par-
king Tudescos. Metros Noviciado-Callao.)
¡El mayor éxito de risa y valentía del año!
Los chaquetos (de Antonio de Olano,
que se presenta «en directo»; música, Juan
Pardo. Ricardo Hurtado-Irene Daina; cola-
boración: Marisa Porcel, Pilar Laguna, Erika
Loys, Angel Velasco, Marino Neio).

BEATRIZ. (Hermosilla, esquina a Claudio
Coello. Teléfono 2264626.)
Hoy, 7, 10,45: Producciones Juanjo Seoane
presenta compañía de Esperanza Roy,
con Joaquín Kremel, en **Llámame... seño-
ra.** (José Cerro, Pepa Ferrer y Blaki; di-
rección, Angel F. Montesinos). «Risa franca,
incontenible, es lo que produce de principio
a fin «Llámame... señora» (López Sancho,
«ABC»). Lunes, descanso. ¡Atención! Hora-
rios domingos: 6,30 y 7,30.

CALDERON. (Atocha, 18. Metro Tirso de
Molina. Teléfono 2391333.)
7 y 10,30: Casas presenta a Tony Leblanc
y Quique Camoiras en la grandiosa revista
Este y yo, con dos cojines. 18 años.
Miércoles, descanso.

Orquesta y Coro Nacionales de España.
Ciclo de cámara y polifonía.
Abono E. Coro Nacional de España y grupo
instrumental de profesores de la O. N. E.:
«Il combattimento di Tancredi e Clorinda»,
Monteverdi-Berio; «Las bodas»,
Strawinsky. Solistas: Julia G. Casamayor
(soprano), Tomás Cabrera (tenor), Gregorio
Poblador (bajo), María Luisa Castellanos
(soprano), Anna Ricci (mezzosoprano), Car-
los Soto (tenor), Juan P. García Marqués
(bajo), Elisa Ibáñez, Marita Caro, Rogelio
R. Gavilanes y Agustín Serrano (piano).
Director del Coro: José de Felipe. Director:
Arturo Tamayo. Teatro Real. Martes 9 de
diciembre, 19,30 horas. Localidades, ta-
quillas calle Carlos III.

¡**Atención niños!** Sábados, domingos y
festivos, a las 12 de la mañana, grandio-
sos festivales infantiles del Circo Ruso, con
muchos regalos y sorteo de juguetes.

Angel Cristo reaparece en la pista del
Nuevo Circo Ruso. Hoy, 7,30 tarde, 10,30
noche: Sábado, domingo y lunes, 12 matinal,
4,30 tarde y 7,30 tarde.

¡**Niños!** Mañana sábado, domingo y lunes,
grandiosos festivales infantiles del Circo
Ruso, a las 12 de la mañana.

Concierto Banda Municipal. Centro
Cultural Villa de Madrid. Domingo 7,
11,30 mañana. Obras de Lalo, Wagner,
Lillo, Turina, Albéniz y Chapí. Director,
Moisés Davia.

Lunes Musicales de RNE. «El lied
en Schumann». Obras de Schumann, por
Manuel Cid (tenor), Félix Lavilla (piano).
Excepcionalmente esta sesión se celebra el
martes 9 diciembre, 20 horas. Sala Fénix
(Castellana, 37).

**CENTRO CULTURAL VILLA DE MA-
DRID.** (Plaza Colón. Auditorio.)

7 y 10,30: Nuevo Teatro presenta a Ma-
nuel Galiana y Simón Andréu, al frente de
un gran elenco de actores, en **Tragicome-
dia del serenísimo príncipe don Carlos**
(de Carlos Muñoz; dirección, Alberto Gon-
zález Vergel). Un espectáculo insólito, di-
vertido y cruel. Butaca, 250 pesetas.

COMEDIA. (Príncipe, 14. Teléfono
2214931.)
7 y 10,30: Arturo Fernández en la comedia
de Bernard Slade **Homenaje** (adaptación,
Juan José Artache; con Paula Martel, Ana
Marzoa, Juan Calot, Carmen Carrión e Ig-
nacio de Paúl; colaboración, Rosario García
Ortega).

COMICO. (Paseo Delicias, 41. Metro Pa-
los Moguer. Teléfono 2274537.)
7 y 10,30. Segundo año de éxito. Produc-
ciones Juanjo Seoane presenta a María
Asquerino, José Sazatornil (Saza) en **Filo-
mena Maturano** (colaboración de Marga-
rita García Ortega; dirección, Angel F.
Montesinos). Amor, risas, lágrimas. 14
años. Por compromiso de programación,
últimas semanas. Martes 9, descanso
compañía.

ESPAÑOL. (Príncipe, 25. Teléfono
2312981.)
Hoy, 6,30 y 10,30 tarde: **Macbeth** (de
Shakespeare; por Berta Riaza, Joaquín Hi-
nojosa, Ricardo Tundidor, Muntxa Alcañiz,
Pep Munné, Angel de Andrés, Juan Mese-
guer, Dionisio Salamanca y Alejandro

Ulloa, y hasta un reparto de cuarenta ac-
tores; escenografía, Andrea d'Odorico;
música, Tomás Marco; traducción del Insti-
tuto Shakespeare, dirigida por Manuel An-
gel Conejero; dirección escénica, Miguel
Narros). ¡Un gran espectáculo! Butacas,
300 pesetas. Horarios: Martes, miércoles,
jueves y domingo, 7 tarde; viernes y
sábado, 6,30 y 10,30. Lunes, descanso de
la compañía. Se ruega puntualidad. Exce-
lentísimo Ayuntamiento de Madrid-Ministerio
de Cultura.

ESPRONCEDA 34. (Calle Espronceda,
34. Metros Ríos Rosas y Nuevos Ministerios.
Parking gratis a 50 metros. Teléfono
4427650.)

Hoy, 7,15 y 10,45: Gemma Cuervo, Queta
Claver y Andrés Mejuto en **El corto vuelo
del gallo** (de Jaime Salom; con Antonio
Durán, Pilar Barrera, Alfonso Orriú y Am-
paro Larrañaga; colaboración, Ramón
Pons; dirección, Manuel Manzanque).
«Las raíces de Franco en la vida amorosa
de su padre» («Diario 16»). Una historia
polémica, cercana y desconocida. Mayores
18 años. Venta anticipada. Pub y restauran-
te junto al teatro. El éxito de esta tem-
porada.

FIGARO. (Doctor Cortezo, 5. Metros Sol
y Tirso de Molina. Teléfono 2391645.)
Todos los días, 7,15 y 10,45; domingos, 5
y 7,30: **Lady Mariposa** (de Víctor Fer-
nández Antuña; con Manolo Otero, Yolan-
da Farr y Pastor Serrador; dirección, Víctor
Andrés Catena).

INFANTA ISABEL. (Barquillo, 24.
Teléfono 2214778.) Empresa y dirección: Ar-
turo Serrano.)

Hoy, 7 y 10,45: Gustavo Pérez Puig pre-
senta a Antonio Garisa y Amparo Baró en
la comedia más divertida de Enrique Jardiel
Poncela: **Los habitantes de la casa des-
habitada** (con Luis Barbero, Marta Puig,
Antonio Campos, Nicolás Romero, María
Luisa Bernal y la colaboración de Paco
Camoiras; actriz invitada, Luisa Sala; di-
rección, Mara Recatero). Autorizada para to-
dos los públicos. Miércoles, descanso.
«Los espectadores se agotan a fuerza de
reír» (Lorenzo López Sancho, en «ABC»).
Hoy, 10,45: 200 representaciones, gran
fin de fiesta con la participación de Tip y
Coll, Mari Carmen y sus muñecos, Tony
Leblanc, Beatriz Carvajal, Tania Doris y
Luis Cuenca, Torrebruno y Carmen de Lirio,
presentados por José Domingo Castaños.

LARA. (Corredera Baja, 15. Teléfono
2211631.)
Hoy, 7 tarde y 10,45 noche: Juanjo
Menéndez, Jesús Puente, en **Violines y
trompetas** (de Santiago Moncada; con
Esther Gala, Isabel Huerce). Mayores 18
años. Venta anticipada.

LATINA. (Plaza de la Cebada, 2. Metro
Latina. Teléfono 2652835. Dirección, Col-
sada.)
Hoy, 7 tarde y 10,30 noche: Reaparición
primera compañía revistas Colzada. De
nuevo en Madrid la excepcional estrella de
la revista Tania Doris; el cómico super-
sónico Luis Cuenca. La revista cómica **La
dulce viuda.** Clamoroso éxito. Colabora-
ción, Eugenia Roca; Ballet Royal Imperial.
Mayores 18 años. Localidades con cinco
días. Miércoles, descanso.

LAVAPIÉS. (Tribulete, 16. Teléfono
4678771. Metros Lavapiés y Embajadores.)
Sábados y domingos, 12 y 4,30: **Casca-
nueces** (de Julio Sarrión). Fantasía teatral,
música y danza basado en la suite de
Tchaikovsky. Dirección y adaptación, Ma-
nuel Gallardo.

MARAVILLAS. (Malasaña, 6. Glorieta de
Bilbao. Dos aparcamientos. Teléfono
4465730.)

Desde el viernes 12 de diciembre, ¡el acon-
tecimiento! Raphael en 20 años en esce-
na. ¡Tres meses de rotundo éxito en Ma-
drid del mejor musical del año. Raphael
con ballet, coros y gran orquesta, en un
grandioso espectáculo que usted verá más
de una vez. Localidades para 15 días, en
taquilla, a partir de hoy. Reservas, teléfono
4465730. Breve temporada por los com-
promisos artísticos de Raphael.

MARQUINA. (Prim, 11. Teléfono
2318467. Climatizado.)
Hoy, 7 y 10,30 noche, TEC presenta **La
señora tártara** (de Francisco Nieva; con
Manuel de Blas, Ana María Ventura, Fran-
cisco Vidal, José Pedro Carrión, Carlos
Hipólito, Amaya Curieses, Juan Carlos
Sánchez, Roberto Quintana; actores invita-
dos, Tina Sainz y Nicolás Dueñas). Un tra-
bajo teatral de Francisco Nieva. Localida-
des, desde 200 pesetas.

MARTIN. (Santa Brígida, 3. Metros Tri-
bunal y Bilbao. Teléfono 2316393. Totalmente
reformado, climatizado.)
Próximo 18 de diciembre, 10,30 noche: La
nueva empresa Francisco Carbajal pre-
senta el estreno de la compañía de Arenas y
Cal en el espectáculo **Viva la revista.**

Creada por Eloy Arenas; música y cancio-
nes de Juan Carlos Calderón; coreografía,
Giorgio Aresu; y una gran compañía de
actores, bailarines y cantantes, con la co-
laboración de María Casal. Venta anticipa-
da con 15 días de antelación desde el día
3 de diciembre, de 11 a 2 y de 5 a 8.

MONUMENTAL. (Atocha, 65. Teléfono
2271214. Metro Antón Martín. Autobuses y
taxis en la puerta del teatro.)

Próximo 16 de diciembre, 10,15 noche,
Broadway Productions, S. A., por acuerdo
con Robert Stigwood y David Land, pre-
senta el estreno mundial de la versión es-
pañola de Evita, el acontecimiento musical
de esta década. Textos de Tim Rice;
música de Andrew Lloyd Webber; adapta-
ción de Artime y Azpilicueta; con Paloma
San Basilio en «Evita», Patxi Andión en
«Che», Julio Catania en «Perón», Tony
Landa en «Magaldi» y Mia Patterson, que
interpretará a «Evita» en determinadas re-
presentaciones. Coros, ballet y orquesta.
Dirección musical, Juan José García Caffi;
dirección, Jaime Azpilicueta. «Evita como
espectáculo es sorprendente, grandioso,
estupendo. Un fenómeno que incluso tras-
pasa las barreras de lo teatral» («New York
Times»). Venta con dos meses de antela-
ción, sin recargo, de 11 a 2 y de 5 a 8.
Todos los días función 7 tarde y 10,15
noche, excepto día de descanso. Reservas
Madrid, teléfono 2286547; provincias y
agencias de viajes, teléfono 2286074, de
11 a 2.

MUÑOZ SECA. (Plaza del Carmen,
2219047. Aparcamiento.)

Hoy, 7 tarde y 10,45 noche: Gran éxito de
la revista **Sin bragas... y a lo loco** (de
Segura y Salomón). Un espectáculo musi-
cal de cuentos verdos y eróticos para ma-
yores 18 años. Con Carmen Apolo, Man-
lito Peña, Lita Lara y la gran compañía de
despampanantes vedettes al desnudo inte-
gral colectivo. ¡Diviértase con la risa más
verde de Madrid! Clasificado «S». Localida-
des con cinco días.

NUEVO CIRCO RUSO. (Plaza toros Ven-
tas. Local climatizado. Teléfono 2469439.)
Por fin llegó el circo que Madrid merece.
Barbara Rey y Angel Cristo presentan su
nuevo gran espectáculo, con la participa-
ción de las principales atracciones escogi-
das por el Príncipe Rainiero de Mónaco
para competir en el Festival Mundial del
Circo de Montecarlo. ¡Atención, niños!
sábados y domingos, a las 12 de la ma-
ñana, gran gala infantil, con muchos regalos
y sorteos de juguetes para todos los niños
asistentes a estos fabulosos festivales.
También veréis los personajes de Walt Dis-
ney, la lucha de los campeones de Kung-
Fu, la bella india comanche Rogana, el
capitán Blood, elefantes, leones, tigres, los
osos motoristas y los mejores payasos de
la actualidad. Horario funciones: De martes
a jueves, 7,30 tarde; viernes, 7,30 tarde y
10,30 noche; sábado y domingo, 12 matinal
infantil; 4,30 tarde y 7,30 tarde.

PRINCIPE. (Climatizado. Tres Cruces, 10.
Gran Vía. 2218016. Metros Sol y José Anto-
nio. Aparcamiento plaza del Carmen.)

Hoy, 7 y 10,30: Presenta en su cuarto mes
triumfal el divertidísimo gran éxito del pri-
mer musical español, con la creación más
reída, alegre y celebrada de Manolo Gómez
Bur en **Barba Azul y sus mujeres** (de
Alonso Millán; con la espectacular com-
posición musical de García Segura y con la
extraordinaria participación de las primeras
figuras del espectáculo (por orden alfa-
bético) Mary Sol Ayuso, Mónica Cano,
Beatriz Escudero, Sara Mora, Carmen Rol-
dán, Manuel Aguilar, Nino Bastida, Rafael
Guerrero, Francisco Andrés Valdivia y la
colaboración especialísima de Carmen de
Lirio; primera bailarina, Masha Saint Clair;
cantante, Daniela Duque; coreografía, Ma-
rio Batusil). Unánimemente, el público y la
crítica lo han confirmado como el éxito
musical más logrado, satírico y aplaudido
de todo el año. Localidades a la venta con
siete días. Miércoles, descanso. Reservas
para grupos y agencias de viaje, de 11 a 1.
Autorizado y recomendado para toda clase
de risas.

REINA VICTORIA. (Carrera de San
Jerónimo, 22. Teléfono 2213458.)

7 y 10,30: Mary Carrillo, Lola Cardona,
Vicky Lagos, Manuel Torremocha, Víctor
Valverde en **La vieja señorita del Paraíso**
(de Antonio Gala; con Ricardo Acero, Ma-
nuel Angel Egea, Jesús Enquita, José Luis
Alonso, Juan Carlos Nassel y Yolanda
Ríos; dirección, Manuel Collado). 18 años.

SALA CADARSO. (Cadarso, 18. Metro
Plaza España. Teléfono 2423028.)
Presenta la obra **Concierto en diagonal.**
Por el grupo Schinca (expresión corporal).
Horarios: viernes, 7,30 y 10,30; sábado,
7,30 y 10,30; domingo, 7,30 tarde. Jue-
ves, mitad de precio. Todos los públicos.
Domingo, a las 12, teatro infantil. Teatro

Mágico presenta la obra **El tren.** Un
semana.

SALA GAYO VALLECANO. (Calle
San Diego, 63. Teléfono 4789412.)

Viernes 5, 7,30 y 10,30: Teatro
País Valenciano presenta **De algibeo
po a esta parte.** Sábado 6, 7,30 y 10,30.
Teatro Fronterizo presenta **Naque
pijos y actores.** Domingo 7, 12 matinal.
Teatro Libre presenta **La verdadera y
regular historia de la princesa y el príncipe
gón.** Domingo 7, 7,30 y 10,30. Teatro
presenta **Pedro Madruga, conde de
minha, señor de Soutomelor.**

SALA OLIMPIA. (Plaza de Lavapiés
tro Lavapiés. Teléfono 2274622.)

Hoy viernes, Grupo Tábano, con Sa-
solamente una vez (de M. Vázquez
talbán). Viernes, 7 y 10,30; sábado, 7
10,30; domingo, 7 y 10,30; lunes, 7

TEATRO-CINE SALAMANCA. (Calle
de Pañalver, 8. Teléfono 2260823. Me-
tro Goya. Parking Felipe II.)

Lluís Llach en Madrid. Del 3 al 7 de
ciembre, en sesiones de 10,30 noche.
Venta anticipada, de 11 a 13,30 y de 4
a 8 tarde. Precios populares.

Teatros nacionales

BELLAS ARTES. (Marqués de Casa
ra, 2. Teléfono 2324437. Metro Banco. Ce-
tro Dramático Nacional.)

Hoy, 7 y 10,30: **La velada** en Benicarló
(de Manuel Azaña; adaptada por
J. Antonio Gabriel y Galán y J. La
Gómez; dirigida por José Luis Gómez).
Horarios funciones: Miércoles, descan-
so; martes, jueves y domingos, 7 tar-
de; viernes y sábados, 7 y 10,30. Se ruega
máxima puntualidad.

MARIA GUERRERO. (Tamayo y Baus,
Metro Colón. Teléfono 4194763.)

Centro Dramático Nacional. Hoy, 7,
10,30: **Doña Rosita la soltera** (de Federico
García Lorca; dirección, Jorge Lavelli).
Horario: lunes, descanso; martes,
miércoles, jueves y domingo, 7 tarde; ve-
nes y sábado, 7 y 10,30. Se ruega pun-
tualidad.

ZARZUELA. (Jovellanos, 4.)

Compañía lírica titular. Dirección, Joaquín
Deus. 6,45 y 10,30: **El bateo** (de Chueca
y Gigantes y cabezudos (de Fernández
Caballero; con Josefina Meneses, Enri-
que Marcote, Ascensión González, Ricardo
Munoz Moreno-Buendía; dirección

Calificación moral de espectáculos

Calificaciones morales facilitadas
por el Secretariado de la Comisión
Episcopal para la Doctrina de la Fe.
CINES. ¡Alambrista! (3), Aproba-
das en sexología (S), Bullitt (3), Cas-
nova (3-R), Ceremonia de los sentidos
(S), Claudia y Greta (S), Como hu-
se va (3-R), Con el culo al aire (3-R),
Cuando el amor es sólo sexo (4), Do-
ctor Zhivago (3-R), Drácula (3-R), El
castaño (3-R), El director de or-
questa (3), El factor humano (3), El
fascista, la beata y su hija desviada
(4), El graduado (4), El imperio con-
traataca (1), El matrimonio de Man-
Braun (3-R), El nido (3-R), El rubio
y el pistolero (2), El rey del juego (3-
R), El tambor de hojalata (3-R), El
mil pedazos (3-R), Encuentros
íntimos en la tercera fase (3), El
hotel (S), Estirpe indomable (3-R),
Estudiantes para el amor (S), El
(3-R), Fantasía (1), Fuga de Alcatraz
(3), Garganta profunda en Tokio (3-
R), Giovannino (3-R), I... como Icaro
(3), Juego para parejas infieles (S), Ma-
mer contra Kramer (2), La criatura
(4), La estudiante en la clase de
suspensos (3-R), La juez y su en-
hermana (3-R), La pornopalla (S), La
profesora enseña en casa (4), La vida
de Brian (4), Las deportadas de San
(S), Las falsas vergüenzas (3), Las
chicas perversas de Vanessa (S), Lo que
el viento se llevó (3-R), Los locos
nos del segundo (3-R), Los pasajeros
del tiempo (2), María Rosa, la
(4), Más allá del amor (3), Me olvidé
de vivir (2), Messidor (3-R), Mi
América (3), Mundo porno de
América (S), Nadie es perfecto (3-R),
Nijinsky (3-R), Opera prima (3-R),
Pasión prohibida (S), ¡Por mis
las! (2), Préstame tu mujer (3-R), Sa-
nata de otoño (3), Su excelencia (3),
Sueños de seductor (3), Sueños
de Fongoluli (S), Tortilla a la italiana
(S), Trio infernal (S), Venganza de
mujer (S), Viaje al centro de la Tierra
(2), Virus (3-R), Xanadu (2), Zom-
rrancho en el casino (2), Zombi (S).

MATAESPESA EN ALPEDRETE

A 42 kilómetros de Madrid. Autopista La Coruña
TREN A LA PUERTA

Pisos 2-3 dormitorios

ULTIMA FASE - LLAVE EN MANO Garaje, trastero, cocina amueblada,
piscina, zonas ajardinadas. Club.
DESDE 3.400.000 a 4.600.000
(INCLUIDA HIPOTECA)
FACILIDADES 10 AÑOS

PARCELAS

ULTIMA FASE - URBANIZACION TOTAL
150 parcelas vendidas - 50 hoteles
FACILIDADES 7 AÑOS

INFORMACION Y VENTA:
En Alpedrete, piso piloto: 857 20 71
En oficina Madrid: 458 24 41

escénica, Joaquín Deus). Apto todos los públicos. Cuatro últimos días.

Cafés teatro
ELEFANTE BLANCO.— (Gran Vía, 80. Teléfonos 2477600 y 2473081.)

Cines

Por sesiones

ALCALA PALÁCE.— (Alcalá, 90. Teléfono 2254608.)
4,30, 7, 10: **Préstame tu mujer** (Alfredo Landa, Norma Duval, Juan Luis Galiardo). 16 años.

AMAYA.— (General Martínez Campos, 11. Chamberí. Metro Iglesia. Teléfono 4484169.)
4, 7, 10: **Fama. Es un sueño...** como la fama. 16 años. Décima semana.

ARLEQUIN.— (Nuevo cine. San Bernardo, 5 y 7.)
4,30 y 9: **Lo que el viento se llevó** (Clark Gable, Olivia de Havilland y Vivien Leigh; technicolor). Autorizada para mayores 14 años.

AVENIDA.— (Gran Vía, 37. Metro Callao. Teléfono 2217571.)
4,30, 7, 10: **Cazador a sueldo** (Steve McQueen). La última película de Steve McQueen... Mayores 16 años.

BENLLIURE.— (Alcalá, 106.)
4, 6,45, 9,45: **Flash Gordon** (Sam J. Jones, Ornella Muti). Tolerada.

BILBAO.— (Calle Fuencarral, 118. Metro Bilbao.)
7, 10: **Adiós, tío Tom.** Lo que «Raíces» no se atrevió a contar.

BULEVAR.— (Alberto Aguilera, 56. Metro Argüelles. Teléfono 2472869.)
4,30, 7, 10: **El final de la cuenta atrás** (con Kirk Douglas, Martin Sheen, Katharine Ross). ¡Vuelve el mayor éxito de la temporada! Tolerada.

CALLAO.— (Plaza del Callao, 3. Metro Callao.)
7, 10: **Adiós, tío Tom.** Lo que «Raíces» no se atrevió a contar.

CAPITOL.— (Gran Vía, 41. Metro Callao.)
4,30, 7, 10: **El divorcio que viene** (José L. López Vázquez, José Sacristán, Amparo Soler Leal, Mónica Randall; director, Pedro Masó). La película más seria y divertida del cine español. Mayores 16 años.

CARLOS III.— (Goya, 5. Bus 27. Metro Colón.)
5, 7, 9: **Los aristogatos** (de Walt Disney). Tolerada.

CARTAGO.— (Bravo Murillo, 26.)
4, 6,45, 9,45: **Flash Gordon** (Sam J. Jones, Ornella Muti). Tolerada.

CID CAMPEADOR.— (Príncipe de Vergara, 26. Metro Velázquez. Teléfono 2762161.)
4,30, 7, 10: **Gloria** (de John Cassavetes). Mayores 16 años.

Dino Diana presenta Ellos... ¿son ellas?
Espectáculo de transformismo. Imitaciones de Lola Flores, Sara Montiel, Rafaela Carrera y otras más. Arte, ingenio, talento y risas. Pases: 11,45 y 1,30. Viernes y sábados, 10,15, 11,45 y 1,30.

COLISEVM.— (Gran Vía, 78. Metro Plaza España.)
7, 10: **El nido** (maravilloso filme de Jaime de Armiñán; Héctor Alterio, Ana Torrent). Premio interpretación femenina Festival Internacional de Montreal. 16 años. Duodécima semana.

CONDE DUQUE.— (Alberto Aguilera, 4. Metro San Bernardo.)
4,30, 7, 10: **Forajidos de leyenda** (de Walter Hill). Un nuevo concepto del «western». Mayores 18 años. Segunda semana.

CONSULADO.— (Calle Atocha, 38. Metro Antón Martín.)
7, 10: **Xanadu** (Olivia Newton-John, Gene Kelly). ¡Un grandioso musical! Tolerada.

EL ESPAÑOLETO.— (Fernández de los Ríos, 67. Chamberí. Metro Moncloa. Teléfono 2445492.)
6,30, 9,30: **Su excelencia** (Cantinflas). Tolerada.

FUENCARRAL.— (Fuencarral, 133.)
7, 10: **La muerte tenía un precio** (color). Mayores 14 años.

GRAN VÍA.— (Gran Vía, 66. Metro Santo Domingo. Teléfono 2471029.)
7, 10: **El exterminador.** Clasificada «S» por su violencia. Mayores 18 años.

LOPE DE VEGA.— (Gran Vía, 55. Metro Santo Domingo. Teléfono 2472011.)
4,15, 7, 10: **Kramer contra Kramer** (Dustin Hoffman). ¡Cinco Oscar! Para todos los públicos.

MADRID 1.— (Sala Jorge Negrete. Plaza del Carmen, 3. Metro Sol. Teléfono 2215694. Aparcamiento.)
4,30, 7, 10: **La vida de Brian. V. o. subtitulada.** Mayores 18 años.

MADRID 2.— (Sala Luis Buñuel. Plaza del Carmen, 3. Metro Sol. Teléfono 2215694. Aparcamiento.)
4,30, 7, 10: **Como humo se va.** Terriblemente divertida. 18 años.

MADRID 3.— (Sala Agustín Lara. Plaza del Carmen, 3. Metro Sol. Teléfono 2215694. Aparcamiento.)
4,30, 7, 10: **Carlos, el terrorista.** Una película de palpitante actualidad. Tolerada.

NOVEDADES.— (Orense, 26. Metro Nuevos Ministerios.)
4, 6,45, 9,45: **Flash Gordon** (Sam J. Jones, Ornella Muti). Tolerada.

PALACIO DE LA MUSICA.— (Gran Vía, 35. Metro Callao.)
4, 6,45, 9,45: **Flash Gordon** (Sam J. Jones, Ornella Muti). Tolerada.

PALACIO DE LA PRENSA.— (Plaza del Callao, 4. Metro Callao.)
7, 10: **El despertar** (La maldición) (Charlton Heston, Susannah York). 14 años.

PALAFOX.— (Luchana, 15. Metro Bilbao. El mejor cine de Europa.)
4,30 y 9: **Lo que el viento se llevó** (Clark Gable, Olivia de Havilland y Vivien Leigh; technicolor). Autorizada para mayores 14 años.

PAZ-TODD-AO.— (Fuencarral, 125. Metro Bilbao. Teléfono 4464566.)
4,30, 7, 10: **Opera prima** (Oscar Ladoire, Paula Molina). Una película de Fernando Trueba. ¡¡Una historia de celos, amor y... Machu Picchu!! Mayores 16 años.

PRINCESA.— (Calle Princesa, 63. Metro Argüelles.)
7, 10: **Viaje al centro de la Tierra.** ¡Lo mejor y más espectacular de Julio Verne! Tolerada.

PROYECCIONES.— (Fuencarral, 136. Metro Bilbao.)
4,30, 7, 10: **Gary Cooper, que estás en los cielos...** (Mercedes Sampietro, Jon Finch, Carmen Maura, Víctor Valverde). Un filme de Pilar Miró. Lo que arriesga una mujer libre en el mundo de hoy. Mayores 16 años.

REAL CINEMA.— (Plaza Isabel II, 7. Metro Opera.)
4, 7, 10: **El imperio contraataca** (Mark Hamill, Harrison Ford, Carrie Fisher; director, Irvin Kershner). La saga de «La guerra de las galaxias» continúa... Apta.

RIALTO.— (Gran Vía, 54. Metro Santo Domingo. Teléfono 2475504.)
7, 10: **Los días del pasado** (Marisol y Gades). Mayores 18 años.

RICHMOND.— (Lagasca, 31.)
4,30, 7, 10: **Gary Cooper, que estás en los cielos...** (Mercedes Sampietro, Jon Finch, Carmen Maura, Víctor Valverde). Un filme de Pilar Miró. Lo que arriesga una mujer libre en el mundo de hoy. Mayores 16 años.

ROXY A.— (Fuencarral, 123. Metro Bilbao.)
7, 10: **Préstame tu mujer** (Alfredo Landa, Norma Duval). 16 años.

ROXY B.— (Fuencarral, 123. Teléfono 4461623.)
7, 10: **Al final de la escalera.** ¡El mejor filme de suspense! Mayores 14 años.

SALAMANCA.— (Conde Peñalver, 8. Teléfono 2260823.)
4,30, 7: **Me olvidé de vivir** (Julio Iglesias). Tolerada. 10,30: Festival musical.

TIVOLI.— (Alcalá, 80. Metro General Mola. Teléfono 2255575.)
4,30, 7, 10: **El graduado** (Anne Bancroft, Dustin Hoffman, Katharine Ross). Mayores 16 años. Quinta semana.

VALLE INCLAN.— (Princesa, 1. Metro Plaza España. Teléfono 2411389.)
5,30, 9: **Doctor Zhivago** (Omar Sharif, Geraldine Chaplin). Mayores 14 años.

VELAZQUEZ.— (Velázquez, 85.)
7, 10: **El despertar** (La maldición) (Charlton Heston, Susannah York). 14 años.

VERGARA.— (Goya, 67.)
4,30, 7, 10: **Xanadu** (Olivia Newton-John, Gene Kelly). ¡Un grandioso musical! Tolerada.

WINDSOR A.— (Raimundo Fernández Villaverde, 65. Metro Nuevos Ministerios.)
4,30, 7, 10: **Xanadu** (Olivia Newton-John, Gene Kelly). ¡Un grandioso musical! Tolerada.

WINDSOR B.— (Raimundo Fernández Villaverde, 65. Metro Nuevos Ministerios.)
5, 7, 9: **Los aristogatos** (de Walt Disney). Tolerada.

Sesión continua

ABC PARK. Sala 1.— (Francisco de Rojas, esquina a Luchana. Teléfono 4476112. Aparcamiento plaza Olavide.)
11: **Claudia y Greta.** Clasificada «S». Mayores 18 años.

ABC PARK. Sala 2.— (Francisco de Rojas, esquina a Luchana. Teléfono 4476112. Aparcamiento plaza Olavide.)
11: **Eros hotel** (El hotel del amor). Clasificada «S». Mayores 18 años.

ABC PARK. Sala 3.— (Climatizado. Francisco de Rojas, esquina a Luchana. Teléfono 4476112. Aparcamiento plaza Olavide.)
11: **Mundo porno de dos hermanas.** Clasificada «S».

ABC PARK. Sala 4.— (Climatizado. Francisco de Rojas, esquina a Luchana. Teléfono 4476112. Aparcamiento plaza Olavide.)
11: **Aprobadas en sexología.** Clasificada «S». Mayores 18 años.

ALBENIZ CINEMA.— (Paz, 11-13. Metro Sol.)
5: **Bienvenido Mr. Chance** (Peter Sellers, Shirley McLaine, Jack Warden, Melvyn Douglas; director, Hal Ashby). Selección oficial USA. Festival de Cannes 1980. Mayores 14 años.

ALUCHE.— (Maqueda, 30. Metro Campamento. Refrigerador. Teléfono 2185628.)
5: **Virus.** Mayores 18 años. Domingo, matinal 11,30, sesión única: **Eldorado.** Tolerada.

ALVI.— (Santa Engracia, 132. Metro Ríos Rosas. Teléfono 4411461.)
5: **El trío infernal.** Clasificada «S». Mayores 18 años.

ARAGON.— (Refrigerador. Alcalá, 334. Metro Quintana. Teléfono 2675452.)
4: **Los cuatro truhanes y El desafío de las águilas.** Toleradas.

ARGENTINA.— (Poblador del Valle, 21. Autobuses 38 y 48.)
5: **Bullitt e Inundación!** Tolerado.

AZUL.— (Gran Vía, 31. Metro Plaza España.)
11: **El hombre de moda** (Xabier Elorriaga, Mariña Ross; director, Fernando Méndez-Leite). ¿Vendrás esta tarde al cine con tu profe? Mayores 16 años.

BAHIA.— (Cartagena, 30. Metro Manuel Becerra, Diego de León y Ventas. Teléfono 2464697.)
5: **I... como Icaro y Pecados carnales de una campesina.** 18 años.

CALIFORNIA.— (Refrigerador. Andrés Mellado, 53. Metro Moncloa. Teléfono 2440058.)
4,30: **La bestia del reino.** Para mayores de 16 años.

CANCELLER.— (Alcalde López Casero, 15. Metro Carmen. Teléfono 4043471.)
5: **El trío infernal.** Clasificada «S». Mayores 18 años.

CANDILEJAS.— (Plaza Luca de Tena, 1.)
4: **La vergüenza de la jungla y El trío infernal.** Clasificada «S».

CARLTON.— (Ayala, 95.)
5: **El imperio contraataca** (Mark Hamill, Harrison Ford, Carrie Fisher; director, Irvin Kershner). La saga de «La guerra de las galaxias» continúa... Apta.

CARRETAS.— (Carretas, 13. Metro Sol.)
10: **La madrastra y el seminarista y Eutanasia de un amor.**

CERVANTES.— (Corredera Baja, 39. Metro Noviciado. Teléfono 2228109.)
5: **La profesora enseña en casa y Nadie es perfecto.** Mayores 18 años.

CINESTUDIO COVADONGA.— (López de Hoyos, 161. Teléfono 4152597. Metro Alfonso XIII.)
4: **Hair** (de Milos Forman) y **Tigres de papel.**

CONCEPCION.— (Plaza Virgen del Romero, 7. Metro Concepción.)
4: **Los secretos del erotismo en el mundo y La pornopalla.** Clasificada «S».

COPACABANA.— (Almedrales, 37. Usera. Bus 6. Teléfono 2695039.)
4,30: **Cuando el amor es sólo sexo** (clasificada «S») y **La cocina del infierno.** Mayores 18 años.

CRISTAL.— (Bravo Murillo, 120. Metro Cuatro Caminos.)
5: **En mil pedazos** (Victoria Vera). Mayores 16 años.

DUPLEX 1.— (General Oraa, 67. Metro Diego de León. Teléfono 2620002.)
4,30: **Doce del patíbulo.** El mejor reparto de la historia del cine. Pases: 4,45, 7,30, 10,15. 14 y menores

DUPLEX 2.— (General Oraa, 67. Metro Diego de León. Teléfono 2620002.)
5,15: **Doctor Zhivago.** La película de los seis Oscars. Pases: 5,30, 9,15. 14 años.

EMPERADOR.— (Fernández de los Ríos, 59. Teléfono 2445986. Metro Moncloa.)
4,30: ¡Sensacional programa en sesión continua! Tres películas. 4,30 y 9,50: **Sonata de otoño.** 6,25: **Más allá del amor.** 8: **Estirpe indomable.** Mayores 18 años.

ESPRONCEDA.— (Alonso Cano, 28. Metro Ríos Rosas. Teléfono 4419251.)
5: **Le seguían llamando Trinidad y Toma el dinero y corre.** Toleradas. Especial noche, 10,30: **Toma el dinero y corre.**

Palacio de la Música
CINE PARA TODOS

Cine BENLLIURE
CINE PARA TODOS

Cine NOVEDADES
CINE PARA TODOS

CINE CARTAGO
CINE PARA TODOS

HOY VIERNES, ESTRENO

¡ALERTA TODAS LAS BATERIAS ESPACIALES DE MONGO CITY!
¡FLASH GORDON. AL FRENTE DE LOS HOMBRES-HALCONES,
SE DISPONE A ATACAR EL MAGICO REINO DE MING!

FLASH GORDON

DINO DE LAURENTIIS PRESENTA

PRODUCIDA POR DINO DE LAURENTIIS GUIÓN DE LORENZO SEMPLE JR. DIRECTOR MIKE HODGES

© 1980 famous films b.v.

Sam J. Jones
Ornella Muti
Melody Anderson
Max Von Sydow
Chaim Topol
Timothy Dalton
Peter Wyngarde
Drian Blessed
John Hallam
Richard O'Brien
Ted Carroll
John Osborne
William Hootkins
Bobbie Drown
Suzanne Danielle
Adrienne Kronenberg
Mariangela Melato
Kala

EL MAYOR ESPECTACULO QUE HA OFRECIDO EL CINE • PARA TODOS LOS PUBLICOS

EXTREMADURA.— (Paseo Extremadura, 153. Latina. Buses 31 y 36. Teléfono 4641092.)
 5: **La estudiante en la clase de los suspensos** y **Virus**. Para mayores 18 años.
FALLA.— (Colegiata, 9. Metro Tirso de Molina.)
 5: **La vergüenza de la jungla** y **El trío infernal**. Clasificada «S».
FANTASIO.— (José Ortega y Gasset, 63. Salamanca. Metro Lista. Teléfono 4017171.)
 4,30: **Forajidos de leyenda** (de Walter Hill). Un nuevo concepto del «western». Mayores 18 años. Segunda semana.
FATIMA.— (Avenida de Nuestra Señora de Fátima, 15. Carabanchel. Metro Suburbano. Teléfono 4610423.)
 5: **El jovencito** y **La isla sin retorno**. Mayores 18 años.
FLORIDA.— (General Ricardos, 103. Buses 34 y 35. Teléfono 4710402.)
 5: **Reprimidos y chunchos**. Mayores 16 años.
GALILEO.— (Galileo, 100.)
 5: **Bienvenido Mr. Chance** (Peter Sellers, Shirley McLaine, Jack Warden, Melvyn Douglas; director, Hal Ashby). Selección oficial USA. Festival de Cannes 1980. Mayores 14 años.
GARDEN.— (Avenida Moratalaz, 40.)
 5: **Xanadu** (Olivia Newton-John, Gene Kelly). ¡Un grandioso musical! Tolerada.
GAYARRÉ.— (Generalísimo, 6. Buses 14 y 27. Teléfono 2619634.)
 5: **Nijniski**. Un genio, un loco, un dios. Mayores 16 años. Pases película: 5,10, 7,30, 10.
GRANADA.— (Avenida Menéndez Pelayo, 13. Retiro. Metro Menéndez Pelayo. Teléfono 2514624.)
 4: **Zombi y Virus**. Mayores 18 años.
IDEAL.— (Doctor Cortezo. Metro Tirso de Molina. Teléfono 2390947.)
 5: **La profesora enseña en casa** y **Nadie es perfecto**. Mayores 18 años.
IMPERIAL.— (Gran Vía, 32. Metro José Antonio. Teléfono 2223427.)
 10: **Los aristogatos** (de Walt Disney Productions). Tolerada. Pases película: 10, 11,48, 1,36, 3,24, 5,12, 7, 8,48, 11,36.
INFANTAS.— (Infantas, 21. Metro Banco. Teléfono 2225678.)
 5: **Las deportadas de las SS** y **Encuentros muy íntimos en la tercera fase**. Clasificadas «S».
INFANTE.— (Paseo de Santa María de la Cabeza, 12. Arganzuela. Metro Atocha. Teléfono 2392618.)
 5: **Una virgen en la familia** y **Tortilla a la italiana**. Ambas clasificadas «S». Mayores 18 años.
JORGE JUAN.— (Jorge Juan, 98. Salamanca. Metro Goya. Teléfono 2261945.)
 4,30: **Falsas vergüenzas** y **El fascista, la beata y su hija desvirgada**. Clasificadas «S».
JUAN DE AUSTRIA.— (Príncipe de Vergara, 291. Buses 16, 51, 29 y 40. Teléfono 4580248.)
 5: **Forajidos de leyenda**. ¡Colosal repartido! Mayores 18 años.
LICEO.— (Marcelo Usera, 2.)
 5: **Xanadu** (Olivia Newton-John, Gene Kelly). ¡Un grandioso musical! Tolerada.
LIDO.— (Bravo Murillo, 200. Tetuán. Metro Estrecho. Teléfono 2702413.)
 5: **La vergüenza de la jungla** y **El trío infernal**. Ambas clasificadas «S». Mayores 18 años.
LOS ANGELES.— (General Ricardos, 188. Carabanchel. Bus 34, 35. Teléfono 4611514.)
 5: **Virus** (John Saxton). ¡Una película escalofriante! Mayores 18 años.
LUCHANA 1.— (Luchana, 38. Metro Bilbao.)
 5: **Manson** (Retrato de un asesino). ¿Cuál fue el verdadero motivo de aquel brutal asesinato?
LUCHANA 2.— (Luchana, 38. Metro Bilbao.)
 5: **El imperio contraataca** (Mark Hamill, Harrison Ford, Carrie Fisher; director, Irvin Kershner). La saga de «La guerra de las galaxias» continúa... Apta.
MAGALLANES.— (Magallanes, 11.)
 4: **La criatura y Prostituta de día, señorita de noche**. Mayores 18 años.
METROPOLITANO.— (Avenida Reina Victoria, 12. Cuatro Caminos. Teléfono 2330550.)
 4: **Los locos vecinos del segundo** y **La ceremonia de los sentidos**. Clasificada «S».
MINICINE 1.— (Fuencarral, 126-128. Metro Bilbao.)
 11: **El hombre de moda** (Xabier Elorriaga, Marilina Ross; director, Fernando Méndez-Leite). ¿Vendrás esta tarde al cine con tu profe? Mayores 16 años.

MINICINE 2.— (Fuencarral, 126-128. Metro Bilbao.)
 11: **El divorcio que viene** (José L. López Vázquez, José Sacristán, Amparo Soler Leal, Mónica Randall; director, Pedro Masó). La película más seria y divertida del cine español. Mayores 16 años.
MINICINE 3.— (Fuencarral, 126-128. Metro Bilbao.)
 11: **El factor humano** (Nicol Williamson, Richard Attenborough, Derek Jacobi, Robert Morley). Un filme de Otto Preminger. El mejor relato de espionaje jamás escrito y filmado. Mayores 14 años.
MONTECARLO.— (Embajadores, 152. Legazpi. Metro Delicias. Teléfono 4731473.)
 5: **El conde Drácula** y **Los incorregibles Albóndigas**. 14 años.
MONTERA.— (Montera, 42. Metro Jos Antonio.)
 11: **Estudiantes para el amor**. ¡La más excitante aventura de sensualidad! Clasificada «S».
MULTICINES CHAMARTIN. Sala 1. (Estación de Chamartín, zona recreativa. Aparcamiento. Teléfono 7335489.)
 Pases: 4, 15, 7, 9,45: **El tambor de hojalata** (de Volker Schlöndorff). 18 años. V. o. subtitulada.
MULTICINES CHAMARTIN. Sala 2. (Estación de Chamartín, zona recreativa. Aparcamiento. Teléfono 7335489.)
 Pases: 4,20, 6,15, 8,10, 10,15: **Me olvidé de vivir** (Julio Iglesias). Tolerada.
MULTICINES CHAMARTIN. Sala 3. (Estación de Chamartín, zona recreativa. Aparcamiento. Teléfono 7335489.)
 Pases: 4,55, 7,10, 10: **El matrimonio de María Braun** (de R. W. Fassbinder). 18 años. V. o. subtitulada.
MULTICINES CHAMARTIN. Sala 4. (Estación de Chamartín, zona recreativa. Aparcamiento. Teléfono 7335489.)
 Pases: 5,10, 7,25, 9,50: **El corazón del bosque** (Angela Molina, Norman Briski). 16 años.
NARVAEZ.— (Narvéez, 38. Salamanca. Bus 61. Teléfono 2742431.)
 5: **El trío infernal**. Clasificada «S» Mayores 18 años.
ODEON.— (Encarnación, 16. Metro Tirso de Molina.)
 5: **El último pistolero** y **Justicia para todos**.
OXFORD 1.— (Princesa, 5. Paseaje Martín de los Heros. Teléfono 2421172.)
 11: **Aprobadas en sexología**. Clasificada «S». Mayores 18 años.
OXFORD 2.— (Princesa, 5. Paseaje Martín de los Heros. Teléfono 2421172.)
 11: **Eros hotel** (El hotel del amor). Clasificada «S». Mayores 18 años.
PALACE.— (Plaza de las Cortes, 7. Metro Banco. Teléfono 2229447.)
 4,30: **Con el culo al aire** (de Carlos Mira; con Ovidi Montllor, Eva León, J. C. Senante, Antonio Gades). Mayores 16 años. Pases película: 4,30, 6,25, 8,20, 10,15. Decimotercera semana.
PALACIO DEL PROGRESO.— (Plaza de Tirso de Molina, 1. Metro Tirso de Molina.)
 5: **Los locos vecinos del segundo**. Para mayores de 18 años.
PALOMA.— (Sánchez Preciado, 16. Teléfono 4590639.)
 5: **El castañazo** y **Los amos de la noche** (The Warriors). Mayores 18 años.
PEÑALVER.— (Conde Peñalver, 59. Metro Diego de León. Teléfono 4028918.)
 4,15: **La bestia del reino**. Más divertida que «Los caballeros de la mesa cuadrada» y más demencial que «La vida de Brian». Mayores 16 años. Pases película: 4,15, 6,15, 8,15, 10,15.
PLEYEL.— (Mayor, 6. Metro Sol. Teléfono 2225474.)
 10: **María Rosa, «la Mirona» y Claudia y Greta**. Clasificada «S».
POMPEYA.— (Gran Vía, 70. Metro Plaza España. Teléfono 2470945.)
 5: Pases: 5,16 y 7,31. Numerada 9,45. Pase: 10,5: **Nijniski**. (un genio, un loco, un dios). Mayores 16 años. Quinta semana.
POSTAS.— (Postas, 7. Metro Sol. Teléfono 2317327.)
 10: **Pasión prohibida** (con Susana Estrada y María Rey). Clasificada «S». Tercera semana.
REGIO.— (Raimundo Fernández Villaverde, 8. Metro Cuatro Caminos.)
 5: **Xanadu** (Olivia Newton-John, Gene Kelly). ¡Un grandioso musical! Tolerada.
REX.— (Gran Vía, 43. Metro Santo Domingo.)
 11: **El real Bruce Lee**. Apta.
RIO.— (Melquisedes Biencinto, 9. Metro Vallecas. Teléfono 4339273.)
 4: **La isla sin retorno** y **La juez y su erótica hermana**. Mayores 18 años.

ROMA.— (General Mola (hoy Príncipe de Vergara, 270).
 4,30: **El rabino y el pistolero** y **Los pasajeros del tiempo**. Toleradas.
SAINZ DE BARANDA.— (Sainz de Baranda, 28. Retiro. Buses 2 y 61. Teléfono 2746739.)
 5: **Adiós a Steve McQueen con Zafarrancho en el casino** y **Bullitt**. 14 años y menores.
SAN CARLOS.— (Atocha, 125. Metro Atocha. Teléfono 2272827.)
 4: **Giovannino** y **La juez y su erótica hermana**. Mayores 18 años.
SAVOY.— (Marqués de Viana, 15. Metro Tetuán. Teléfono 2791847.)
 4,30: **Venganza de mujer** y **El masajista**. Clasificadas «S». Mayores 18 años.
TORRE DE MADRID.— (Princesa, 1. Metro Plaza España.)
 5: **Manson** (Retrato de un asesino). ¿Cuál fue el verdadero motivo de aquel brutal asesinato?
UNIVERSAL CINEMA.— (Plaza Manuel Becerra, 17. Metro M. Becerra. 4018686.)
 4,30: **Drácula** y **Fuga de Alcatraz**. Reestreno exclusivo.
URQUIJO.— (Marqués de Urquijo, 23. Metro Argüelles.)
 4: **Dios salve a la Reina** (Los Sex Pistols). La más efectiva y rebelde definición del rock jamás filmada.
VERSALES.— (Bravo Murillo, 309. Metro Valdeacederas.)
 5: **Xanadu** (Olivia Newton-John; Gene Kelly). ¡Un grandioso musical! Tolerada.
VICTORIA.— (Francisco Silvela, 48.)
 5: **Xanadu** (Olivia Newton-John, Gene Kelly). ¡Un grandioso musical! Tolerada.
VOZ.— (Alcalá, 184.)
 4: **Las noches perversas de Vanessa** y **La isla sin retorno**. 18 años.

**Versión original
subtitulada**

ALEXANDRA.— (San Bernardo, 29-31. Metro Santo Domingo.)
 Continúa 11: **La reina de Africa** (un filme en technicolor de John Huston; con Humphrey Bogart y Katharine Hepburn; el único Oscar de Bogart). Apta. Pases película: 11,15, 13,25, 15,35, 17,45, 20, 22,10.
ALPHAVILLE 1.— (Princesa, 5, entrada por Martín de los Heros, 14. Metro Plaza de España. Teléfono 2487233.)
 Sesiones: 4,15, 6,25, 8,35, 10,45: **Johnny Guitar** (de Nicholas Ray).
ALPHAVILLE 2.— (Princesa, 5, entrada por Martín de los Heros, 14. Metro Plaza de España. Teléfono 2487233.)
 Sesiones: 4,30, 6,30, 8,30, 10,30: **Sauve qui peut (la vie)** (de Jean-Luc Godard).
ALPHAVILLE 3.— (Princesa, 5, entrada por Martín de los Heros, 14. Metro Plaza de España. Teléfono 2487233.)
 Sesiones: 4,15, 6,20, 8,25, 10,30: **Tout va bien** (de Jean-Luc Godard y Jean-Pierre Gorin).
ALPHAVILLE 4.— (Princesa, 5, entrada por Martín de los Heros, 14. Metro Plaza de España. Teléfono 2487233.)
 Sesiones: 4,45, 7,30, 10,25: **Messidor** (de Alain Tanner).
ARNICHES.— (Cedaceros, 7. Metro Sevilla. Teléfono 2224891.)
 Continúa desde las 10. **El violador y sus mujeres a la sombra de un recuerdo**. Clasificada «S».
BELLAS ARTES.— (Marqués de Casa Riera, 2. Metro Banco. Teléfono 2225092.)
 Continúa 5,30: **¡Alambriest!** Un filme de Robert Young. Concha de Oro Festival San Sebastián 1978. 16 años. Sesiones 5,30, 7,45, U. P. P. 10,15. Sólo hasta el domingo 7. Lunes 8, estreno de **Viva la muerte**. (de Fernando Arrabal).
BENAVENTE.— (Plaza Vázquez de Mella, 3. Parking Infantas, detrás Hortaleza, 24. Metro José Antonio. Teléfono 2221864. Aire acondicionado.)
 Matinales eróticas. 10,30 y 12: **Juego para parejas infieles**. Clasificada «S».
BENAVENTE.— (Plaza Vázquez de Mella, 3. Parking Infantas, detrás Hortaleza, 24. Metro José Antonio. Teléfono 2221864. Aire acondicionado.)
 4: **El infierno de las mujeres**. Clasificada «S».
DRUGSTORE.— (Detrás de Fuencarral, 101; entrada San Andrés, 36. Metro Bilbao. Parking mismo edificio. Aire acondicionado. Teléfono 4487315.)
 4: **Sueños porno de Fongaluli**. Clasificada «S».
FELIPE II.— (Teléfono 4014478. Fuente del Berro, 29, frente Palacio Deportes. Metros Goya, Manuel Becerra.)
 11 mañana: **Chicas sedientas de amor**. V. o. inglesa subtitulada. Clasificada «S». Segunda semana.
LUCHANA 3.— (Luchana, 38. Metro Bilbao.)
 Continúa 5: **Don Juan**. Un filme de Joseph Losey. V. o. con subtítulos en castellano.
LUNA 1.— (Luna, 2. Metro Callao. Parking Tudescos. Teléfono 2224751.)
 Mi tío de América (director, Alain Resnais). Gran premio del Jurado (Palma de Oro) y premio de la Crítica Festival Cannes 1980. Sesiones: 4,45, 7,30, 10,15.
LUNA 2.— (Luna, 2. Metro Callao. Parking Tudescos. Teléfono 2224751.)
 El director de orquesta (director, Andrzej Wajda). Primer premio Festival San Sebastián 1980; Oso de Plata Festival Berlín 1980. Sesiones 4,45, 7,30, 10,15.
PEQUEÑO CINE ESTUDIO.— (Magallanes, 1. Metro Quevedo. Teléfono 4472920.)
 Continúa 4. Pases: 4, 8,30, 10,30: **Amarcord**. 6: **Casanova** (de Fellini). V. o. italiana.
ROSALES.— (Quintana, 22. Metro Argüelles. Teléfono 2415800.)
 5: **Sueños de seductor** (Woody Allen.) En versión original en inglés con subtítulos en

castellano. Mayores 14 años. Pases película: 5, 6,50, 8,40, 10,30. Veintiséis semanas.
Filmoteca Nacional
CINE PRINCIPE PIO.— (Paseo de San Vicente, 16. Teléfono 2478427.)
 16: **El frente infinito** (de Pedro Lazaga; int.: Adolfo Marsillach). 18: **I piombi de**
ALAZAN NIGHT CLUB.— (Paseo de la Castellana, 24. Teléfonos 2764058 y 2258948.)
 Noches: Encanto y belleza con las más explosivas y fabulosas vedettes. Baile. Mayores 18 años.
AQUARIUM MADRID.— (Maestro Victoria, 8. Teléfono 2318172.)
 Vea gran variedad de reptiles, pulpos, pirañas. Venta de acuarios, peces, etc.
BOITE DEL PINTOR.— (Goya, 79.)
 y Fernando Vizcaino Casas presentan a Pepe Ruiz y Fedra Lorente, en la comedia musical **Jaque al rey**. Ballet Boite Pintor. Coreografía, Alberto Portillo; música, Gregorio García Segura; dirección, Pepe Ruiz; guión original de Fernando Vizcaino Casas. ¡Tercer mes de éxito! Reserva de mesas: 2254521. Todas las noches, 11,30 y 1,30.
CANODROMO MADRILEÑO.— (Vía Carpetana, 57. Carabanchel. Teléfono 4712100.)
 Diariamente, 6 tarde, carreras de galgos. Sábados y festivos, reuniones dobles: 11,30 mañana y 6 tarde. Apuestas con totalizador. Entrada libre.
CARIBIANA BOITE.— (Paseo de la Castellana, 83. Teléfonos 4557769, 4557937.)
 1,15 horas: Presenta su gran espectáculo arrevistado ¡Haillo... Mr. Nadall (con Alfonso Nadal, rey del transformismo; super-vedette Maite Sancho; Rosa María, la voz de oro mexicana; ballet titular, Pink Rose). 90 minutos de humor, sexy y canciones.

Venecia (de Gian Paolo Callegari; adaptación, Vittorio Cottafavi). V. o. sub. esp. en cint. de vídeo.
MUSEO ESPAÑOL DE ARTE CONTEMPORÁNEO RANEO.— (Juan de Herrera, 2. Teléfono 4497150.)
 12: **Fata Morgana** (de Werner Herzog). V. o. sub. esp.
FRONTON MADRID.— (Doctor Cortezo. Metro Tirso de Molina.)
 5,45: Grandes partidos a pala.
J. J. DISCOTECA.— (Plaza del Callao, 2. Metro Callao. Teléfono 2320400.)
 Abierto de 18 a 22 y de 23,30 a 3,30.
LIDO MUSIC-HALL.— (Alcalá, 7. Teléfonos 2320712 y 2323139. Refugio do.)
 Tardes, baile con orquesta. Noche, 11,30 y 1,30 (dos funciones iguales): Presenta revista musical **Divorcio a la española** (con Bibi Andersen, Pedro Peña y Paco Valentín; artista invitada, Jenny Llanos de Iliat Les Elegants, del Lido de Madrid). Esta es una historia entrañablemente inolvidable entre dos matrimonios.
MUSEO DE CERA COLON.— (El mejor mundo. Plaza Colón. Teléfono 4192282.)
 400 personajes «casi vivos», fabulosos e inolvidables. Abierto todos los días de 10,30 a 13,30 y de 16 a 20,30.
PARQUE DE ATRACCIONES.— (Campo de Fútbol. Teléfono 4632900.)
 Abierto sábados, domingos y festivos. Espectáculos: Mañana, 4,30, y el domingo 12,30 y 4,30. Mundo joven.
PIRANDELLO 1. Boite discoteca.— (Martín de los Heros, 13. Plaza de España. Teléfono 2415937.)
 Baile tarde y noche.
PIRANDELLO 2. Music-hall cabaret.— (Ventura Rodríguez, 7. Plaza de España. Teléfono 2415937.)
 Todas las noches, 1,15: Por primera vez

CONCURSOS Y OPOSICIONES

Cuerpo de Maestros de Taller.— Lista de opositores que han aprobado la oposición libre en las diversas especialidades:
Tecnología Administrativa y Comercial: Aydillo Díez, María Esperanza; Luna Tobarra, José de; Ortigosa Villarejo, Juan Carlos; Julián Romero, José; Fernández Fernández, Jesús; Menéndez Álvarez, José Manuel; Ibáñez Disla, Miguel; Montoro Gómez, Francisco; Faus Gregori, Rosa; Yagüe Olmos, Trinidad; Romero Rodríguez, Francisco; Carreira Cuesta, Antonio; Díez Gascó, Natividad; Rodríguez de Medina Salido, Ignacio; García Maestre, M. Desamparados; Rodríguez Suero, Francisco Javier; Fernández Hervás, José Manuel; Torrecillas Lozano, Antonio; Valero Juan, Cecilia; García Alegre, Eugenio; Barrera Viles, Miguel Ángel; Sánchez Cuéllar, Francisco Antonio; Cabrera Suárez, Fernando; Sánchez Ramos, Consolación; Jiménez Sánchez, Juan Antonio; Nebreda Tercilla, Jesús María; Cárdenas Cárdenas, Antonio; Martínez Bobillo, Alfredo; Ballbé Carrera, Josep Ramón; Pastor del Hoyo, Angel; Armayo Peba, Alfredo; Marrodán Martínez, Carmen; Lacasa Díaz, Enrique; Segundo Polo, Angel; Alcalá de Cembrana, José Luis; Parramón Fauchs, Jaime; Hernán Serrano, Alfonso.
Tecnología Sanitaria: Granda Martín, M. Yolanda; Navarro Amorós, Manuel; Lorenzo González, J. Julio; Fernández Fernández, M. Socorro; Blanco Pérez, María Concepción; Llorente del Campo, M. del Carmen; Bernal Serrano, Luisa; López-Sors González, Antonio.
Tecnología de la Madera: Martín Pérez, Carlos.
Tecnología de Peluquería y Estética: Blanco Briega, Pilar; Massá Solé, Carmen.

Librerías de Cristal
HOY
 le invita cordialmente a la inauguración de nuestra primera sucursal en Madrid, C/. Alcalá, 135.
 Le esperamos hoy, día 5, a las 20 horas.
 Si busca un libro...
Librerías de Cristal

BUSCAMOS REPRESENTANTE
PICO BIKINI
 Que pueda atender Madrid imprescindible experiencia en la venta de compresas, pañales, artículos de paquetería, etc., o en el sector puericultura. Escribir, preferible a mano, acompañando fotografía, al Apartado 812. Bilbao.
 Las entrevistas tendrán lugar el 9 diciembre, martes, hotel Colón, calle Doctor Esquerdo, 117, Madrid. Teléfono 273 08 00. Preguntar por señor Echániz, a partir de las 11 de la mañana, para solicitar hora entrevista.
Macosa
Osito feliz
 Apartado 812-BILBAO

ANUNCIOS EN TOLEDO • Teléfono 22 28 76 • PUBLIMAR • Armas, 15

AUTOMOVILES 10 pesetas palabra
Ventas
• AUTOMOVILES Alonso. Nuevos y usados.
• AUTOMOVILES Alonso. Usados todas marcas.
• AUTOMOVILES Alonso. Nuevos, gama Seat.

FINCAS 10 pesetas palabra
Las OFERTAS de esta sección están dedicadas exclusivamente a los anuncios de agentes colegiados de la Propiedad Inmobiliaria y propietarios de fincas.

Ventas
• APARTAMENTOS Toledo. Promociones y construcciones.
• APARTAMENTOS Toledo. Promociones en Toledo.
• APARTAMENTOS Toledo. Construye en Toledo.
• APARTAMENTOS Toledo. Promoción y construye Humanes y S. Infante.

TOLEDO
ANUNCIOS POR PALABRAS Y SUSCRIPCIONES
Calle Armas, n.º 6. Toledo
Teléfonos 211150 - 54 - 58

TOLEDO
• PROMOCIONES Retiro, S. A. En residencial Las Praderas le ofrece vivienda permanente a pocos minutos de Toledo.
• PROMOCIONES Retiro, S. A. En residencial Las Praderas, chalets adosados.

COMERCIOS 10 pesetas palabra
• SAFARI. La boutique del bolso.
• SAFARI. Venta de bolsos.
• SAFARI. Venta de monederos.
• SAFARI. Venta de carteras.
• SAFARI. Artículos de regalo.
• SAFARI. Cuesta de Pajaritos, 6.
• SAFARI. 223857.

• SONIDO e Imagen. Alquiler y venta de películas S-8 sonoras.
• SONIDO e Imagen. Chapinería.
• SONIDO e Imagen. 11.
• GRAN Bazar Diaz-Marta. Maquetas.
• GRAN Bazar Diaz-Marta. Aero-modelismo.
• GRAN Bazar Diaz-Marta. Vajillas.
• GRAN Bazar Diaz-Marta. Artículos regalo.
• GRAN Bazar Diaz-Marta. Juguetes.
• GRAN Bazar Diaz-Marta. Lámparas.
• GRAN Bazar Diaz-Marta. Artículos fumador.

RESTAURANTES 10 pesetas palabra
• LA Taurina. Bar.
• LA Taurina. Restaurante.
• LA Taurina. Tapas variadas.
• LA Taurina. Cordonería, 6.
• LA Taurina. Teléfono 220060.

Otras Oportunidades 10 pesetas palabra
Compras
• COMPRO dos mesas despacho. Llamar de 6 a 9 tarde. Teléfono 220091.
• COMPRO un fichero archivador. Llamar de 6 a 9 tarde. Teléfono 220091.
Muebles
• HIJOS de Vicente Diaz. Mobiliario de cocina a medida.
• HIJOS de Vicente Diaz. Veinticinco modelos exposición permanente.
• HIJOS de Vicente Diaz. En Polán, frente gasolinera. Teléfono 370038.

AUTOMOVILES 10 pesetas palabra
Escuelas
• AUTOESCUELA Manzanilla. Ronda del Cañiño, 32. 801097.
• MANZANILLA. Métodos audiovisuales.
• MANZANILLA. Pista propia.
• MANZANILLA. Profesores titulados.
• MANZANILLA. Agilidad tramitación.
• AUTO-escuela Madrid. Formación de conductores. Angel del Alcázar, 20. 803848. Auto-escuela Madrid. A igual precio, mejor enseñanza.

Autos
Ventas
• VENDO coche Seat 1800 FU. Teléfono 805666.
• AUTO-OCASION. 803350.
• CHRYSLER 180 gasoil.
• RENAULT 4 TL.
• RENAULT-12 TS.
• SEAT 127 CL.
• RENAULT-5 GTL.
• EBRO F 108.
• RENAULT-6 TL.
• SEAT 127 LS.
• SIERRA. General Yagüe, 23.
• SIERRA. Mercedes 450 SL. 2.300.000.
• SIERRA. Seat 124 D. 98.000.
• SIERRA. Talbot 150 GLS. 390.000.
• SIERRA. Seat 131-1430. 250.000.

FINCAS 10 pesetas palabra
Las OFERTAS de esta sección están dedicadas exclusivamente a los anuncios de agentes colegiados de la Propiedad Inmobiliaria y propietarios de fincas.

TALAVERA
• AUTOMOVILES Cortázar vende todo tipo de vehículos, revisados, garantizados; buen precio. Facilidades. General Moscardó, 8. Talavera 807954.
• SIERRA. Citroen CX, seminuevo, 550.000.
• SIERRA. Mercedes 190 diesel, 350.000.
• SIERRA. Su hipermercado de ocasión.
• SIERRA. Citroen DS 21, 250.000.
• FORD Fiesta 1300 S, seminuevo, 808319.

TRABAJO 10 pesetas palabra
Demandas
• SEÑORITA 19 años de edad solicita trabajo en oficinas; mecanografía, contabilidad, archivo. Llamar al teléfono 803990.
• SEÑORITA 18 años de edad solicita trabajo como mecanógrafa o auxiliar administrativo. Llamar al teléfono 803990.

COMERCIOS 10 pesetas palabra
• BAZAR Ovni. Talavera.
• BAZAR Ovni. Talavera.
• IMPORTACION, decomisos, regalos.
• PORCELANAS, fotografías, mecheros.
• RELOJES, prismáticos, calculadora.
• JUGUETES (precio fábrica) ras.
• RADIOCASSETTES, ras, proyector de diapositivas.
• TODO baratísimo! Garantizado.
• BAZAR Ovni. Talavera.
• SANFRANCISCO, Talavera.
• ANTES cine Coliseum.
• VALERO. Acrilamientos.
• VALERO. Marcos.

RESTAURANTES 10 pesetas palabra
• CAFETERIA, bar, restaurante Monteagueña. En su 50 aniversario saluda a todos sus clientes, y Barrio Nuevo, 4.
Montearagueña. Avenida Pio XII, 8, y Barrio Nuevo, 4.

Otras Oportunidades 10 pesetas palabra
Fotocopias
• COPY Sol. Imprenta rápida.
• COPY Sol. Xerocopias por ambas caras de papel.
• COPY Sol. Xerocopias de 2 a 7 pesetas, según cantidad.
• COPY Sol. Xerocopias en cualquier tipo de papel.
• COPY Sol. Imprenta rápida. Sol. 25. 806216.
Varios
• APOLONIO Sánchez. 802524.
• APOLONIO Sánchez. Vida.
• APOLONIO Sánchez. Compañía de seguros.
• APOLONIO Sánchez. Incendio, robo.
• APOLONIO Sánchez. Vehículos.
• APOLONIO Sánchez. Hogar.
• OCASION. Extractor neumático aceite de cambio de coche. Llamar al teléfono 804574.
• COMPRO maniquí-busto. Teléfono 806216.

Instalaciones y reformas
• REPARACIONES Padilla. Servicio técnico.
• REPARACIONES Padilla. Lavadoras.
• REPARACIONES Padilla. Frigoríficos.
• REPARACIONES Padilla. Lavaplatos.
• REPARACIONES Padilla. New Pol.
• REPARACIONES Padilla. Tinsel.
• REPARACIONES Padilla. Electrodomésticos general. 805549.
• INSTALACIONES. Miguel Sánchez, S. L. Aire acondicionado, mantenimientos, gas propano, energía solar, quemadores, fontanería. Santa Teresa, 45. Teléfono 802859.

Aceptaría ofertas
en régimen de alquiler o traspaso sobre cafeterías, bares o restaurantes de Talavera
Escribir al apartado 231. Talavera de la Reina

ALQUILERES 31 pesetas palabra
Las OFERTAS de esta sección están dedicadas exclusivamente a los anuncios de los agentes colegiados de la Propiedad Inmobiliaria y propietarios de fincas

• USERA, amueblado, teléfono, amplísimo, 22.000. 4767511.
• VIVIENDAS 12.000-15.000. 4457260.
• PISOS, apartamentos, en alquiler, todas zonas. 4798197.
• CAVERO, disponemos diversidad pisos, chalets, oficinas, todas zonas. 2315747.
• VIRGEN Cortijo, 32.000. 2500309.
• CAVERO. Especializado alquileres.
• CAVERO. Alquileres residenciales.
• CAVERO. Pisos-chalets.
• CAVERO. Oficinas-locales.
• CAVERO. Administraciones.
• CAVERO informa gratuitamente.
• CAVERO. Carretas, 14.
• CAVERO. 2317260-2315747.
• DESPACHOS, directamente, amueblados, teléfono, 14.000 y 18.000. Atocha, 43, primero derecha. Enseña portera. 459078.
• VACIO, céntrico, 25.17434.
• AMUEBLADO, próximo Metro. 2511130.
• PISOS todas zonas y precios. 2430304.
• PISOS todas zonas, todos precios. 2260590.
• VACIOS, Navalcarrero (pueblo), directamente, tres-cuatro dormitorios. 11.000. 4035767.
• DESALOJAMOS inquilinos. 4492633. Euroterra.
• COBRAMOS alquileres atrasados. 4492633.
• ACTUALIZAMOS alquileres. 4492633.
• ZONA Ciudad Universitaria, apartamento amueblado, lujo, climatizado, piscina, jardín, central telefónica, télex, conserjería y cafetería. Teléfono 2336693.
• 37.000 pesetas, tres dormitorios. Ríoja, 7. 2469787.
• MOSTOLES, vacío, 17.000, calefacción, agua central. 6180411.
• APARTAMENTOS amueblados: de lujo, Plaza España, espaciosos, luminosos, climatizados, televisión, servicios completos incluidos. Véanlos Onésimo Redondo, 16. 2425900.
• APARTAMENTOS amueblados, zona glorieta Bilbao, temporada.
• OFICINAS General, 232371.
• OFICINA calle Palagros, siete despachos. 85.000. 232371.
• OFICINA calle Palagros, siete despachos. 94.000. 232371.
• DESPACHOS Gran Vía, alquiler, amueblados, todos servicios incluidos, recepcionista. Directamente. 2320139.

ANUNCIOS POR PALABRAS
• ALBERTO Alcocer, un dormitorio, 32.000. 2423501.
• ALQUILO pisos, varias zonas. 4556149.
• DIRECTAMENTE alquiler apartamento lujo, edificio Centro Norte, totalmente instalados, alquileres semanales desde 8.120 pesetas; gran piscina, 6.000 metros de zona ajardinada, galería comercial, cafetería, self-service en el mismo edificio. Información: Mauricio Legendre, 16. 7332300, 7333400.
• PISOS de cinco habitaciones, salón-comedor, refrigeración, terminados, Capitán Haya-Sor Angela de la Cruz-Francisco Gervás. Directamente propietario. Teléfonos 2486826 y 2478572. Horas de oficina.
• DIRECTAMENTE despachos amueblados, teléfono, desde 11.500. Magdalena, 8. 4135985.
• DIRECTAMENTE despachos amueblados, teléfono, varias superficies, exteriores, 20.000, 50.000, 70.000. María Molina, 26. 4135985.
• DIRECTAMENTE despacho amueblado, teléfono, 14.000. José Ortega y Gasset, 84. 4135985.
• APARTAMENTOS sin muebles en Princesa-plaza de España, refrigeración. Directamente propietario. Teléfonos 2486826 y 2478572. Horas de oficina.
• ALCOBENDAS, pisos, apartamentos y oficinas. 6516345.
• PISOS y chalets de tres, cuatro, cinco, seis dormitorios y salón, terminados. La Provera-avenida de América. Directamente propietario. Teléfonos 2486826 y 2478572. Horas de oficina.
• MOSTOLES, vacío, tres dormitorios, calefacción, 17.000. 4075481.
• FUENLABRADA, vacío, calefacción, tres dormitorios, trastero. 13.000. 4079823.
• ALFONSO XIII, apartamento lujo, 27.000. 4456678.
• IGLESIA, apartamento amueblado, lujo, 28.000. 4454485.
• GENERAL Pardiñas, precioso apartamento, amueblado, lujo, todos servicios incluidos, 28.000. 4456561. No cobramos comisión.
• OFICINAS directamente, lujo, zona Salamanca, Quevedo, garaje, aire acondicionado, teléfono, diversidad superficies y precios. 35.000. 46.000. 4454326. 4456678. No cobramos comisión.
• CARABANCHEL, vacíos, amueblados. 4717573.
• APARTAMENTO amueblado. 2707798.
• ALQUILERES Code. Amueblados.
• ALQUILERES Code. Desamueblados.
• ALQUILERES Code. 2312068. 2327272.
• ALQUILERES Code. Carretas, 14, octavo.
• MOSTOLES, cuatro dormitorios, vacío; 15.000, incluida comunidad. 6133866.
• LLAMENOS. Tenemos el piso que usted necesita. 4791461. Torremadrud.
• APARTAMENTOS, alquiler semanal, junto plaza Callao, Chinchilla, 1. 2314200.
• CASTELLANA, alquileramos pisos, chalets, oficinas, zona Norte. 2595506.
• ARGÜELLES, estudio, 3. cuarto A. Calvo Asensio, 3. 4135985.
• ESTUDIO, 11.500. Fuencarral, 31, tercero izquierda.
• APARTAMENTOS de una y dos dormitorios, Miguel Ángel, 4042018.
• COMPARTIR piso, chicos. 7393137.
• APARTAMENTOS amueblados, Francisco Silveira, 35.
• AMUEBLADO, residencial, Santa Eugenia, tres dormitorios, dos baños, 29.000. 4454485.
• AMUEBLADO, moderno, zona Norte, Canillas, residencial, Pryconsa, tres dormitorios, piscina, 25.000. 4456561.
• NOVICIANO, precioso apartamento-estudio, amueblado, 25.000. 4454326.
• LAVAPIES, pequeño estudio, amueblado, teléfono, 13.500. 4456678.
• GENERALISIMO, Capitán Haya, vacío, estrenar, vivienda u oficina, 40.000. 4454485.
• GOYA, magnífico, vacío, un dormitorio, vestidor, salón, cocina completa, edificio lujo, 28.000. 4456561.
• PARQUE Lisboa, vacío, tres dormitorios, 18.000. 4454326.
• VALLECAS, pequeño, vacío, 16.000. 4456678.
• FUENLABRADA, vacío, tres dormitorios, 11.500. 4454485.
• CARRANZA, oficina dos despachos independientes, 20.000. 4456561.
• AMUEBLADO, Nuevos Misterios, cuatro dormitorios, 35.000. 4454326.
• ALQUILO apartamento. 4458366.
• ALQUILO chalet. 4475664.
• PUENTE Segovia, tres dormitorios, vacío, 29.000. 2316940.
• CARABANCHEL, tres dormitorios, 22.000. 2222169.
• ARGÜELLES, apartamento, estrenar. 4458401.
• HABANA, pisos lujo. 4458401.
• APARTAMENTOS semanales, mensuales, servicios incluidos. Vargas, 3 (esquina General Sanjurjo). 4412500.
• APARTAMENTO semanales, mensuales, servicios incluidos. Ayala, 30. 2254030.
• APARTAMENTOS semanales, mensuales, servicios incluidos. General Pardiñas, 92. 4011850.
• PLAZA Castilla, apartamentos. 4475664.
• APARTAMENTOS semanales, servicios incluidos. Ballesta, 28 (próximo Gran Vía). 2227480.
• GENERAL Yagüe, vacío, 2707798.
• OFICINA alquiler. 2707798.
• APARTAMENTO semanales, mensuales, servicios incluidos. Lagasca, 67. 2260400.
• ALFONSO XIII, nuevo, amueblado, dos dormitorios, 38.000. 4166590.
• APARTAMENTO Ministerio, 26.000. 4700911.
• APARTAMENTO General, 28.000. 4700911.
• PASEO Habana, amueblado, 35.000. 4700911.
• NUEVA Numancia, tres dormitorios, 21.000. 4700911.
• OFICINA Generalísimo, tres despachos, 35.000. 4700911.
• AMUEBLADOS, vacíos, señorial. 4492633.
• GRANDISIMA variedad pisos alquiler. 4492633.
• VIVIENDAS en alquiler, a estrenar, en General Ibáñez Ibero, número 5 (frente de San Francisco de Sales); tres dormitorios, 150 m2. Directamente Urbanizadora Metropolitana. Teléfonos 2476500 y 2413996.
• PARTICULAR alquiler piso amueblado, teléfono, tres dormitorios, zona norte, calle Montfort de Lejos, 33.000 pesetas. Llamar lunes a viernes, 3 a 6 tarde únicamente. Teléfono 2618404.
• SE alquila directamente apartamentos amueblados, todos servicios. Gran Vía, 80 (esquina plaza España).
• PASEO Delicias, vacío, tres dormitorios, salón, servicios. Metro puerta, 24.000. 2441946. 2441917.
• SE alquilan directamente apartamentos amueblados, todos servicios. Continental Inter. Princesa, 27, planta 20. Teléfonos 2419477 y 2476611.
• CIUDAD Lineal, amueblado, teléfono, 25.000. 2412980.
• ALQUILER apartamentos Orense, 6; 84 m2, un dormitorio, salón-comedor, aire acondicionado, calefacción central, piscina. 35.000 a 42.000 pesetas mes. Teléfono 4564041 y 2413996.
• EXTRANJEROS, consultores embajadas, propietario ofrece un alquiler piso amueblado, salón-comedor, cuatro dormitorios, baño, servicio, terrazas, garaje, teléfono, zona ajardinada. 2516930.
• APARTAMENTO lujo, 90 metros cuadrados, garaje, piscina, Fleming, 44. 4555967. De 10 a 2.
• CENTRICO estudio, amueblado, nuevo, exterior. 2318045.
• DESPACHO, teléfono, amueblado, estrenar. 2318045.
• ARTURO Soria, apartamento amueblado, teléfono, piscina, 25.000. 4168664. Tardes.
• PISOS amueblados, barrio Salamanca. 45.000. Exclusivas Ramiro. 2254420.
• AMUEBLADO, zona avenida América, 27.000. 2254420.
• DIRECTAMENTE, despachos amueblados. 2590140, 2502443.
• OPISO amueblado, barrio Salamanca, 35.000. 2254420.
• PARTICULAR, apartamento final Jorge Juan. 2746678.
• PISO amueblado, zona avenida América, 33.000. 2254420.
• MOSTOLES, Estoril II, vacío, 18.000. 6140494.
• MOSTOLES, vacío, calefacción, garaje, 17.000. 6140711.
• VACIOS, barrio Salamanca, 55.000; Argüelles, 60.000; Alcalá, 35.000. Exclusivas Ramiro. 2254420.
• CHALETS vacíos: Puerta de Hierro, 350.000; Conde de Orgaz, 300.000; Aravaca, 250.000; Canillejas, 125.000; Puerta Hierro, 110.000; Pozuelo, 85.000. Exclusivas Ramiro. 2254420.
• CARABANCHEL, vacío, tres dormitorios, terraza, 25.000. 2412980.
• QUINCE minutos plaza Castilla, vacíos y amueblados, distintos precios; Colmenar Viejo. Exclusivas Aragón. 6252815.
• DESPACHOS: directamente, amueblados, teléfono, 21.000 y 40.000. Libertad, 23, primero derecha. Enseña portera. 4559078.
• PISOS amueblados, 20.000. Alcalá, 410 (gasolinera). Señora Pilar. 4070849.
• APARTAMENTO amueblado, comunicado. 7116365.
• FUENLABRADA, tres dormitorios, vacío, 13.000. 6901963.
• MOSTOLES, vacío, tres dormitorios, calefacción, 16.500. 6902013.
• FUENLABRADA, amueblado, calefacción, tres dormitorios, 18.000. 6901001.

• SE alquila piso amueblado, barrio del Pilar, precio 23.000 pesetas. Teléfono 7392541.
• ESTUDIO, 29.000; Velázquez, 7178495.
• DIRECTAMENTE, apartamentos lujo, estrenar, climatizados, teléfono, hilo musical, piscina, jardín, parking público y privado. General Varela, 35. Teléfonos 2705425, 2704776.
• GENERALISIMO (final), vacío, estrenar, cuatro dormitorios, piscina, 65.000; extralujo, 2151820.
• NUÑEZ Balboa, dos dormitorios, amueblado, 40.000 2151820.
• PRECIOSOS apartamentos Orense, vacíos, estrenar, piscina, 30.000 2151820.
• INFANTA Mercedes, apartamento estrenar, vacío, piscina, garaje, 30.000. 2151820.
• POZUELO, apartamento amueblado, un dormitorio, grande, 40.000. 2151820.
• ESTUDIO amueblado, confort, 11.000. 4168364.
• TORRE Retiro, apartamento; oficinas, 45.000. 2414027.
• PLAZA Castilla, particular, amueblado, nuevo, dos dormitorios, 35.000. 2151820.
• TORREJON, amueblado, lujo, tres dormitorios, jardines, televisión, etc., 18.000. 4464782.
• ALQUILO apartamento Infantas, 30; con teléfono y televisión. 2229707.
• PEQUEÑO, lujosísimo, amueblado, VISO. Directamente, 2592246.
• VACIO, lujo, paseo del Prado, exterior, garaje, 50.000. 2254420.
• PARTICULAR, oficinas Miguel Ángel, 250 metros, 13 despachos, 75.000. 222519.
• ARGÜELLES, cuatro habitaciones.
• PARTICULAR alquiler piso Aluche, tres dormitorios, calefacción, teléfono, 30.000. 7145430.
• PARTICULAR, oficina Martínez Campos, 350 metros, 16 despachos, 125.000. 2229519.
• PUENTE Segovia, 25.000. 2528049.
• PISO amueblado, tres dormitorios, teléfono, zona Barajas, 25.000. 4012618.
• DESPACHOS, directamente, amueblados, teléfono, 9.000. Travesía Arenal, 1 (esquina Mayor). Enseña portera. 4559078.
• SEÑORITA compañía vivienda dos señoritas, barrio Salamanca. 2068597. 4022491.
• APARTAMENTOS amueblados, calle Miguel Ángel, 30.000. 2254420.
• SE alquila estudio. Conde Duque, 6 (plaza España). 25.000. Conserjería.
• CANILLEJAS, amueblado, calefacción, 20.000. 2412980. Señoritas.

Biblioteca Virtual de Castilla-La Mancha. Ya. 5/12/1980.

ANUNCIOS EN **USA** ● 227 19 03 - 227 94 10 ● SANZ ● C. Jerónima, 8 COBRAMOS A DOMICILIO SIN RECARGO

● VILLVERDE, amueblado, tres dormitorios, salón, terrazas, 20.000. 4469801.

● OFICINAS lujas, junto Eurobuilding, cuatro despachos, 55.000-60.000. Looar. 2314143.

● LEGANES, vacío, 11.500. 6137280.

● LAVAPIES, pisito amueblado, 26.000. Amparo, 79, primero izq. 2271221.

● ALQUILO apartamento zona Argüelles. 6962466.

● DIRECTAMENTE, ático amueblado. Benito Gutiérrez, 14, séptimo D. 4155763.

● PARTICULAR alquila vacío, cuatro dormitorios, tres baños, gran terraza, tenis, piscina, garaje, cocina completa, en Chamartín. Libre gastos, 65.000. 6501538.

● PISO vacío, Generalísimo, 40.000. 4028198.

● OFICINA lujas, Goya, 22.000. 4029989.

● PISO vacío, dos dormitorios, 22.000. 4028198.

● OFICINA 150 metros, 50.000. 4029989.

● PISOS, oficinas diversas zonas, precios, 4028198, 4029989.

● PISO amueblado, zona plaza España, 18.000. 2547997. De 9 a 2.

● PISO vacío, zonas Lavapiés, 16.000. 2547997. De 9 a 2.

● PARA amueblados, vacíos, llámenos, 4492633. Euroterra.

● COSLADA, 17.000, vacío, 2675168.

● PARQUE Lisboa, particular, vacío, 20.500. 4721393.

● AMUEBLADO, 20.000, barrio Concepción, 22.11348.

● PISO amueblado, dúplex, calefacción y agua central, señoritas o matrimonio solventes. Zona Quintana, 4073649.

● PARTICULAR, amueblado, céntrico, 25.000. Teléfono 2481639.

● GENERALISIMO, apartamento amueblado, terraza, teléfono, 26.000. 2313257.

● AMUEBLADO, Argüelles, 20.000. 2219036.

● USERA, vacío, 1.000. 2319787.

● PARQUE Avenidas, estrenar, 25.000. 2213036.

● MOLA, 27.000. 2319787.

● ALQUILO piso dos dormitorios, amueblado, calefacción central, teléfono, exterior, zona Parque Avenidas, 26.500. 4136623.

● SEVILLANO, Alquiler pisos y apartamentos, 4113858.

● EL Carmen, vacío, tres dormitorios, 30.000. 4113808.

● PLAZA Castilla, vacío, dos dormitorios, 32.000. 4113858.

● PLAZA Roma, vacío, cuatro dormitorios, 33.000. 4113808.

● VACIO, Manuel Becerra, cuatro dormitorios, teléfono, 30.000. 2214839.

● BARRIO Pilar, amueblado, dos dormitorios, señoritas, 20.000. 2325881.

● LISTA, amueblado, dormitorio, teléfono, 28.000. 2214839.

● CASTELLANA (final), cuatro dormitorios, teléfono, calefacción, 28.000. 2325881.

● MUSAS, amueblado, tres dormitorios, teléfono, calefacción, 26.000. 2214839.

● COLMENAR, vacío, tres dormitorios, piscina, jardines, 22.000. 4418478.

● APARTAMENTO Clara Rey, vivienda-oficina, 25.000. 4418278.

● GENERALISIMO, vivienda-oficina cinco piezas, 70.000. 4418278.

● INFANTA Mercedes, apartamento amueblado, garaje, piscina, 30.000. 4418278.

● LAVAPIES, amueblado, dos dormitorios, 10.000; señoritas, 7387020.

● CAMPAMENTO, vacío, 25.000, tres dormitorios, servicios centrales. 2215558.

● GOYA, vacío, 25.000, tres dormitorios, 2215558.

● BOLIVIA, amueblado, completo, tres dormitorios, dos baños, 42.000. 2215558.

● VILLALBA, amueblado, cuatro dormitorios, 15.000. 2215558.

● CANILLAS, 5 (cerca Mola); apartamento vacío, garaje, 26.000, amueblado, un dormitorio, 24.000. Conserje.

● ALFONSO XIII, vacío, dos dormitorios, 27.000. 4476001.

● DIEGO León, cinco despachos, 50.000. 4476001.

● DIEGO León, amueblado, un dormitorio, 24.000. 4476001.

● CLARA Rey, amueblado, dos dormitorios, 32.000. 4476001.

● PARLA, vacío, tres dormitorios, 10.500. 4476001.

● PARTICULAR, oportunidad, chalet dos plantas, tres dormitorios, calefacción, teléfono, nueva urbanización, arriada, proximidades Madrid, temporada zona Sur, autopista Andalucía, 24.000. 8930879, 2525661.

● ALQUILO piso Aluche, 7193311.

● CIBELES, estudio amueblado, lujas, 21.000. 2326476.

● ARGÜELLES, apartamento amueblado, teléfono, lujas, 2326476.

● PRINCESA, estudio amueblado, teléfono, lujas, 25.000. 2326476.

● PARTICULAR, Moncloa, apartamento vacío, garaje, teléfono, trastero, piscina, jardines, 4489832.

● ALQUILO apartamento, 2593400.

● CHICO comparte o alquila piso nuevo chicos, Alcalá Henares, 8884807.

● SEÑORITAS comparten piso señoritas, 2462393.

● CALLAO, estudio amueblado, lujas, 25.000. 4740136.

● GENERAL Perón, amueblado, lujas, 65.000. 4337630.

● VISAN, Salamanca, amueblado, cuatro dormitorios, dos salones, 58.000. 2708215.

● VISAN, Comandante Zorita, cuatro dormitorios, vacío, calefacción central, teléfono, 47.200. 2708215.

● VISAN, Retiro, dos dormitorios, vacío, teléfono, necesita arreglos, 25.000. 2708215.

● VISAN, Móstoles, vacío, cuatro dormitorios, 15.000. 2704877.

● VISAN, Moncloa, un dormitorio, amueblado, garaje, piscina, trastero, 30.000. 2708215.

● VISAN, Coslada, vacíos, amueblados, tres dormitorios, desde 15.000. 2704877.

● ATICO, Atocha, tres dormitorios, 35.000. 2509366.

● CAMPAMENTO, amueblado, 20.000. 2430267.

● ASVENIDA América, 30.000.

● APARTAMENTO José Antonio, 27.000. 2430267.

● CANILLAS, tres dormitorios, 35.000. 2430304.

● ARGÜELLES, tres dormitorios, 40.000.

● VACIO, Alcorcón-Valderas, 14.000, calefacción, 2444107.

● APARTAMENTO céntrico, amueblado, 16.000. 2326560.

● SALAMANCA, estudio gran lujas, amueblado, 30.000. 2423616.

● APARTAMENTO directamente, agua caliente-calefacción, Fundadores, res. 2261175.

● PROSPERIDAD, apartamentos amueblados, desde 22.000. 4457762.

● PILAR, vacíos, amueblados, uno, tres dormitorios, 4457862.

● PARTICULAR alquila magnífico apartamento, lujas, amueblado, Clara del Rey, 40.000. 4155763.

● METRO Ascao, vacío, 21.000. 2627426.

● ESTUDIO lujas, amueblado, teléfono, calefacción, 19.000. 2662100.

● AMUEBLADOS, Estrecho, 21.000; Generalísimo, 28.000; Francos Rodríguez, dos dormitorios, 34.000. 2662109.

● SALAMANCA, apartamento amueblado, 24.000. 4034907.

● ALUCHE, vacío, 15.000. 4717573.

● SE alquila apartamento, Calle Sarf Lujas, 3, segundo M (Metro República Argentina). Enseña portero. 21.000.

● PARTICULAR, Retiro, apartamento lujas, amueblado, 35.000. 2513933.

● PARTICULAR, vacío, Parque Lisboa, calefacción, 14.000; comunidad, 4046711.

● MANUEL Becerra, apartamento, 25.000. 2755375.

● COLMENAR Viejo, pisito económico, 6254404, 2317269.

● DIRECTAMENTE, apartamento amueblado, bipersonal, servicios centrales, 23.000, zona Castellana, 2153583, 2650604.

● ALTAMIRA, tres dormitorios, dos baños, teléfono, totalmente amueblado, 22.20513.

● PARTICULAR, Alcorcón, amueblado, 20.87612, 4751342.

● SE alquila piso, 4073595.

● ARGÜELLES, 18.000. 4034907.

● AMUEBLADO, confortabilísimo, 15.000; Móstoles, 2479518.

● APARTAMENTO lujas, amueblado, teléfono, piscina, garaje, 38.000. Federico Salomón, 8.

● ARGÜELLES, estudio, 11.500. Altamira, 40, tercero izquierda.

● VACIOS, estrenar, tres dormitorios, Alcalá Henares, 4459366.

● AMUEBLADO, Concepción, dos dormitorios, teléfono, calefacción central, 25.000. 4459431.

● HERMANOS Miralles, 47; piso exterior. Enseña portero.

● IGLESIA, estudio amueblado, 20.000. 4457762.

● GENERALISIMO, apartamento amueblado, 30.500. 4457862.

● ORENSE, apartamento amueblado, 25.000. 4457762.

● ARGÜELLES, apartamentos amueblados, 25.000. 27.000. 4457862.

● ARTURO Soria, dos dormitorios, amueblado, piscina, 42.000. 4457762.

● CARABANCHEL, amueblado, tres dormitorios, señoritas, 20.000. 4457862.

● CENTRICOS, estudios y apartamentos amueblados, 4457762.

● MOLA, vacío, cuatro dormitorios, piscina, garaje, 160 metros, 54.000. 4457862.

● VENTAS, pisos, apartamentos amueblados, vacíos, 4457762.

● REINA Victoria, vacíos, estrenar, dos dormitorios, 33.000. 4457862.

● SALAMANCA, estudios, apartamentos vacíos, 22.000. 26.000. 4457762.

● GLORIETA General Alvarez Castro, 5, Nuevos estudios-apartamentos amueblados, mismo edificio.

● SOL, 140 metros, 25.000. 4337630.

● VACIO, teléfono, 19.000. 4489463.

● APARTAMENTO Bilbao, 22.000. 4489504.

● DIRECTAMENTE, amueblado, 16.000. 2310018.

● AMUEBLADO, Marqués Vadillo, dos dormitorios, calefacción, 15.000; señoritas, 22.29958.

● AMUEBLADO, Villaverde, tres dormitorios, teléfono, 10.000; personas solteras, 2321689.

● AMUEBLADO, ático, Tirso Molina, un dormitorio, teléfono, 20.000. 2229958.

● AMUEBLADO, Embajadores, dos dormitorios, calefacción, teléfono, 22.000. 2321689.

● AMUEBLADO, Ventas, un dormitorio, calefacción, teléfono, 25.000. 2229958.

● AMUEBLADO, barrio Canillas, un dormitorio, calefacción, 25.000, estrenar. 2321689.

● AMUEBLADO, Diego León, un dormitorio, calefacción, teléfono, 25.000. 2229958.

● AMUEBLADO, Carmen, dos dormitorios, calefacción, teléfono, 27.000. 2321689.

● AMUEBLADO, Ríos Rosas, dos dormitorios, teléfono, 24.000; señoritas, 2229958.

● AMUEBLADO, Goya, dos dormitorios, teléfono, 28.000. 2321689.

● VACIO, Estrecho, dos dormitorios, 20.000. 2229958.

● AVENIDA América, tres dormitorios, vacío, 32.000. 4034907.

● PARTICULAR, apartamento amueblado, lujas, 28.000. 4630723.

● APARTAMENTOS, oficinas alquiler, Montero, 22. Mañanas, 2311515.

● CLARA Rey, apartamento, 25.000. 4791113.

● CAMPAMENTO, tres dormitorios, dos baños, 30.000. 4791113.

● PAZ, tres dormitorios, 22.000. 4791397.

● BARRIO Pilar, tres dormitorios, 23.000. 2327121.

● DELICIAS, apartamento, 16.000. 2327192.

● POZUELO, chalet, 45.000. 2327173.

● CENTRICO, apartamento, 21.000. 2327096.

● PIO XII, apartamento, 26.000.

● ESPERANZA, dos dormitorios, 16.000. 4791113.

● ANTONIO López, tres dormitorios, 27.000. 4791397.

● AVENIDA América, apartamento, 18.000. 2327096.

● CAMPAMENTO, tres dormitorios, 20.000. 4791162.

● GENERALISIMO, cuatro dormitorios, 160 metros, 45.000. 2327121.

● CUZCO, seis despachos, 70.000. 4791162.

● RETIRO, oficina, 35.000. 2327173.

● ORENSE, tres dormitorios, vacío, 27.000. 4791397.

● DIEGO León, seis despachos, teléfono, 50.000. 2327121.

● CENTRO, cuatro dormitorios, dos baños, teléfono, piscina, 50.000. 4791162.

● DONOSTIARRA, dos dormitorios, 22.000. 2327192.

● EXTREMADURA, dos dormitorios, 18.000. 2327096.

● ARGÜELLES, dos dormitorios, dos baños, 37.500. 4791397.

● ESTUDIO Argüelles, 19.500. 2327096.

● PACIFICO, dos dormitorios, 27.000. 2327173.

● GOYA, dos dormitorios, 28.000. 2327173.

● CHAMBERI, apartamento, 25.000. 4791397.

● REINA Victoria, dos dormitorios, teléfono, estrenar, 35.000. 2327121.

● GETAFE, tres dormitorios, 18.000. 4791162.

● PISO Cuatro Caminos, solteros, 2533475, 4652952.

● DESPACHO (pequeño), directamente, amueblado, teléfono, 10.000. Claudio Coallo, 86, primero. Enseña portero. 4559078.

● ORENSE, apartamento dos dormitorios, calefacción, 32.000. 2509366.

● SE alquila amueblado, cuatro dormitorios, 34.000. Virgen del Cortijo, 6500952.

● RESIDENCIAL, Parque Henares, 16.000. 6500952.

● ALCALA de Henares, piso, 15.000. 6500952.

● SALAMANCA, apartamento amueblado, cocina independiente, teléfono, 24.000. Volga, 4413612.

● DIEGO León, apartamento amueblado, teléfono, 24.000. Volga, 4413612.

● CLARA Rey, apartamento amueblado, teléfono, 25.000. Volga, 4413612.

● GENERALISIMO, amplio, amueblado, teléfono, 29.500. Volga, 4413612.

● ORENSE, apartamento vacío, lujas, piscina, 27.000. Volga, 4413612.

● SALAMANCA, amueblado, dos dormitorios, teléfono, 43.000. Volga, 4413612.

● PARQUE Avenidas, vacío, cinco dormitorios, despacho, tres baños, teléfono, 60.000. Volga, 4413612.

● ARGÜELLES, estudio antiguo, calefacción, teléfono, 18.000. Volga, 4413612.

● IGLESIA, apartamento amueblado, calefacción, teléfono, 25.000. Volga, 4413612.

● ALQUILO apartamento amueblado, estrenar, zona Canillas, 25.000 pesetas, 2556561.

● PARTICULAR, amueblado, calefacción, piscinas, 14.800, comunidad, Alcorcón, 6191102.

● AMUEBLADO, Oporto, tres dormitorios, 20.000. 2210314.

● AMUEBLADO, barrio Elipa, 19.000. 2228606.

● AMUEBLADO, Legazpi, 22.000. 2210314.

● AMUEBLADO, pueblo Vallecas, teléfono, 20.000. 2228606.

● AMUEBLADO, lujas, Bravo Murillo, 50.000. 2210314.

● VACIO, junto López Hoyos, calefacción, piscina, 28.000. 2228606.

● VACIO, Fuenlabrada, 13.000. 2210314.

● AMUEBLADO, apartamento Castellana, 30.000. 2228606.

● MARQUES Vadillo, tres dormitorios, 19.000; estudiantes, 22.314.

● AMUEBLADO, apartamento Lavapiés, 26.000. 2228606.

● AMUEBLADO, Usera, modesto, 15.000. Informes: Montero, 22.

● BARQUILLO, amueblado, reformado, tres dormitorios, saloncitos, teléfono, 27.000; señoritas, 4042454.

● METRO Empalme, amueblado, tres dormitorios, teléfono, calefacción, 18.500; señoras-señoritas, 4042512.

● METRO Valderas, vacío, calefacción aparte, 14.000. 4042454.

● OPORTO, vacío, hermoso, tres dormitorios, calefacción, 20.000. 4042512.

● PUERTA Toledo, cinco despachos, servicios, 125 metros, 45.000. 4042454.

● METRO Oporto, vacío, cuatro dormitorios, calefacción, 25.000. 4042512.

● RIOS Rosas, amueblado, dos dormitorios, teléfono, 22.000. 4485033.

● CHALET Torrelodones, amueblado, cuatro dormitorios, superlujas, jardín, 50.000. 4485003.

● EMBAJADORES, apartamento vacío, garaje, lujas, 22.000. 4485027.

● ALAMEDA Osuna, vacío, cuatro dormitorios, exterior, 30.000. 4485033.

● VALLEHERMOSO, vacío, tres dormitorios, exterior, 30.000. 4485410.

● VIA Carpetana, amueblado, dos dormitorios, teléfono, exterior, 20.000. 4485003.

● METRO Aluche, amueblado, tres dormitorios, teléfono, terrazas, 23.000. 4485410.

● PRINCESA, apartamento amueblado, teléfono, 25.000. 4485025.

● ALQUILO piso amueblado Móstoles, chicos o chicas, 611728.

● AMUEBLADO, Oporto, tres dormitorios, teléfono, terraza, 25.000; señoritas, 2328144.

● AMUEBLADO, Getafe, tres dormitorios, 13.500. 2311760.

● AMUEBLADO, Parla, tres dormitorios, calefacción central, 14.000. 2328144.

● AMUEBLADO, estudio Núñez Balboa, 15.000; chicos, 2311760.

● AMUEBLADO, barrio Canillas, un dormitorio, salón, calefacción central, 18.000. 2328144.

● AMUEBLADO, Oporto, tres dormitorios, terrazas, 21.000; matrimonios, 2311760.

● AMUEBLADO, Manuel Becerra, un dormitorio, salón, calefacción central, teléfono, 25.000. 2328144.

● AMUEBLADO, Peñagrande, tres dormitorios, teléfono, lavadora, televisión, 29.000. 2311760.

● AMUEBLADO, Puerta Toledo, cuatro dormitorios, 35.000; personas solteras, 2328144.

● AMUEBLADO, Estrecho, tres dormitorios, calefacción, teléfono, 35.000. 2311760.

● AMUEBLADO, Legazpi, tres dormitorios, calefacción central, teléfono, lavadora, televisión, 36.000. 2328144.

● AMUEBLADO, junto Parque Avenidas, cuatro dormitorios, calefacción central, 40.000. 2311760.

● AMUEBLADO, Carabanchel, dos dormitorios, 18.000. 2328144.

● VACIO, Alcorcón, tres dormitorios, calefacción central, 12.000. 2311760.

● VACIO, estrenar, Fuenlabrada, tres dormitorios, calefacción central, garaje, 12.000. 2328144.

● VACIO, Móstoles, tres dormitorios, calefacción central, 13.000; otro, cuatro dormitorios, 17.000. 2311760.

● VACIO, Getafe, tres dormitorios, terraza, 15.500. 2328144.

● VACIO, Torrejón, tres dormitorios, terrazas, 15.000; otro, calefacción central, 20.000. 2311760.

● VACIO, Entrevías, dos dormitorios, terrazas, 18.000.

● VACIO, barrio Canillas, un dormitorio, salón, 18.000. 2311760.

● VACIO, Nueva Numancia, tres dormitorios, calefacción central, 25.000. 2328144.

● VACIO, Santa María Cabeza, dos dormitorios, calefacción central, 30.000. 2311760.

● AMUEBLADO, Coslada, cuatro dormitorios, calefacción central, terrazas, 19.000. 2328144.

● AMUEBLADO, Latina, tres dormitorios, 22.000; personas solteras, 2311760.

● AMUEBLADO, Alcobendas, ático, un dormitorio, salón, terraza, 15.000. 2328144.

● ALQUILER oficinas, bloque Lope de Vega, Gran Vía. Teléfono, 2413996 y 2476500.

● ESTUDIO amueblado, Gran Vía, 18.000. 2320927.

● VACIO, Parla, tres habitaciones, 10.000. 2321270.

● VACIO, Antón Martín, seis habitaciones, 32.000. 2320927.

● AMUEBLADO, Marqués Vadillo, cuatro habitaciones, señoritas, 20.000. 2321270.

● LEGANES, amueblado, teléfono, 19.000. 2508684.

● CAMPAMENTO, tres dormitorios, cuatro camas, 25.000. 4042512.

● ESTRECHO, amueblado, solteros, 22.000. 4502007.

● ALQUILO pisito amueblado, solteros, 7850529.

● CENTRICO, amueblado, 16.000. 2326868.

● HABANA, vacío, un dormitorio, Honduras, 8. Enseña conserje, 2598799, 2544083.

● ORENSE, apartamento lujas, sisimo, 25.000. 4034854.

● MANUEL Becerra, apartamento vacío, 22.000. 4034854.

● ATICO semiamueblado, lujas, 28.000. 4034854.

● IGNACIO Loyola, vacío, 18.000. 4192135.

● MAJADAHONDA, estrenar, 45.000. 4100503.

● ALUCHE, vacío, teléfono, 20.000. 4192270.

● ARTURO Soria, vacío, estrenar, 30.000. 4104633.

● CUZCO, amueblado, estrenar, 40.000. 4100503.

● CARABANCHEL, vacío, 23.000. 4104634.

● JUAN Bravo, amueblado, lujas, 40.000. 4100503.

● CANADIENSES solicitan chalet moderno. 2595840.

● EMPLEADO blanco busca piso, alquiler. 4492633.

● ASTORGA, Agencia. 4192135.

● HERMANAS, necesitamos piso urgente. Llamen: trabajo, 2324783; particular, 4794325.

● MOSTOLES, Alcorcón, alquileres su piso o local, inquilinos solventes. Aguilera, Avenida Generalísimo, 74 (encima Simago). 61407111. Móstoles.

● INDUSTRIAL solvente busca piso Móstoles. 6183141

● GAMERO, Primera firma.

● GAMERO, Garantiza inquilinos.

● GAMERO, Sólo alquiler.

● GAMERO, Asesoría jurídica.

● GAMERO, Revisa renta.

● GAMERO, Cobra renta.

● GAMERO, Su agencia.

● GAMERO, Hortaleza, 18. 2314142, 2310267, 2328144.

● VACIO, económico, urgenteísimo. 2025185.

● MATRIMONIO solvente necesita piso urgente. 4490194.

● URGE piso, mínimo dos habitaciones, con teléfono, zona plaza Castilla-Alcobendas. Teléfono 2615230.

● ALQUILAMOS, administramos pisos. 4492633. Euroterra.

● ADELANTAMOS dinero sobre alquileres. 4490194. Euroterra.

● NECESITO vacío, amueblado, 4394306.

● NECESITAMOS vacío, 30.000. 2318181.

● EMPLEADOS Ministerios toman, hasta 25.000. 4042454.

● URGENTES vacío, amueblado, 2320927.

● URGEME oficina tres despachos independientes, 30.000-35.000; zona no residente. 4494220. Mañanas.

● OFICINA amueblada, cuatro despachos, Alfonso XII, junto Botánico, 45.000. Looar. 2324325.

● PARTICULAR alquila oficinas 360 metros, con varias plazas garaje, muy bien comunicadas, zona Manuel Becerra-Ventas. 2567095.

● OFICINA Olavide, 4455519.

● OFICINA lujas en alquiler, paseo de la Castellana, 93 manzana Arca. Teléfono 4552205.

● ESTUDIO-oficina 40 metros, zona Orense. 2507055.

● ALQUILO nave y piso misma finca, junto a separado, junto Metro, 4084572. Señor Martínez, 15-17 tardes.

● NECESITAMOS locales 50 a 80 metros para exposición artículos regalo, cualquier zona. Abstenerse agencias. 2613300. Señor Repollés.

● ALQUILO nave, 4685260.

● OFICINA Puerta Hierro, instalada estudio arquitectura, 100 metros; también vacío. Looar. 2314965.

● ALMACEN para depósito, con reparto, experiencia, Santos, 2527559.

● PARTICULAR alquila local 40 metros cuadrados aproximadamente, propio almacén, oficina o taller, 15.000. Hermosilla, 44. 4488266.

● DOS plantas, 456 metros cuadrados, para oficinas, academia, etc. Infantas, 6. Alquiler. 2311515. Mañanas.

● OFICINA Zurbano compartido, dos despachos independientes, 12.000 cada uno. 4494220. Mañanas.

● ALQUILO oficina dos despachos, amueblada, teléfono, calefacción, céntrica. 2277801, 2527112.

● COSLADA, 1.100 metros, instalada, 150.000. 2508684.

● SALAMANCA, céntrico, cuatro despachos, 50.000. 2755375.

● GENERALISIMO, cuatro despachos, 55.000. 2755375.

● SALAMANCA, 400 metros, impecable, aire acondicionado, 130.000. 2755375.

● LOCAL instalado, Moratalaz, 80 metros, 35.000. 2321689.

● PROXIMO Callao, oficina 60 metros, Concepción Arenal, 4. Portería.

● ENTREPLANTA comercial 230 metros, todo exterior, 65.000. Martín de Vargas, 5 (esquina a glorieta Embajadores). 7789650.

● CASTELLANA, oficina lujas, ocho despachos, aire acondicionado, teléfono, moqueta, 102.000. 2662100.

● LOCAL instalado, 1.000 metros, planta calle, Francisco Silveira, 4791551. Torremadrid.

● ALQUILO oficina lujas. Clara del Rey, 14. 4136623.

● REINA Cristina, 125 metros, 65.000. 2509366.

● VALLECAS, 450 metros. 4477415.

● CARABANCHEL, 90 metros, dos salones, 35.000. 4485003.

● OFICINAS Arapiles, cuatro despachos, 25.000. 4485025.

● OFICINAS Salamanca, 120 metros, calefacción central, 39.000.

● DESPACHO, teléfono, garaje propio. Galileo, 91.

● NAVE 175 metros, teléfono, fuerza, funcionando. 2476356.

● TORREJON Calzada, a cuatro kilómetros Parla, alquiler navas con oficina, fuerza, agua, 75 pesetas metro cuadrado. Señor Aparicio. 2343617.

● LOCAL Vallecas, 35.000. 2322271.

● NAVE carretera Villaverde, 75.000. 2228408.

● DESPACHO amueblado, 2416111.

● BAR y carpintería de aluminio, 4571797.

● NAVE-almacén Algeta, 65.000. 4416476.

● ARGÜELLES, estrenar, teléfono, 170 metros, alquiler, 4457862.

● ORENSE, oficinas diáfanos, renovar, 120 metros, 55.000. 4457862.

● COLMENAR Viejo, navas, terrenos vendemos, alquiler, 6254404, 2317269.

Demandas

Veraneos

Locales

Ofertas

AUTOMOVILES 31 pesetas palabra

Escuelas

Autos

Compras

Ventas

● OFRECESE director. 4595647.

● NECESITO profesor teórico y práctico. 2420861 (M-1.119.289).

● LOCALES de varias superficies, zona Embajadores, Capitán Cortés, Erilla, Santa María de la Cabeza. Directamente. Teléfonos 2486826 y 2478572. Horas de oficina.

● MOSTOLES, puto en buena zona, 3.500.000. 6180411.

● LOCALES de diversas superficies, zona Pacifico, Granada, Abtao. Facilidades de pago. Directamente propietario. Cualquier negocio. Teléfonos 2486826 y 2478572. Horas de oficina.

● OFICINA lujas, General Mola, esquina Alcalá, 400 metros, portal superior. 2262866, 2750004.

● NAVES industriales, almacenes, 2476356.

● NAVES polígonos industriales, 2476356.

● NAVES, teléfono, fuerza, 2476356.

● LOCAL junto hotel Praga, 55 metros, 25.000. 4700911.

● NAVES Barajas, 400-800 metros, 2476356.

● AGUAYO, Administramos, alquiler oficinas, 2503348.

● ALQUILASE local Villaverde, directamente. 7971252.

● DESPACHO, puto en buena zona, teléfono, 25.000. Diego León, 43.

● DESPACHOS amueblados, teléfono, 17.000-20.000. María Molina, 26.

● ALMACEN con oficina, zona Generalísimo, 2539090.

● CARABANCHEL, diáfano, 240 metros, instalado, 60.000. 2321689.

● BARRIO Goya, 160 metros, instalado, 35.000. 2321689.

● SE trspasa local 200 metros cuadrados, dos plantas; Rosales, 10. Renta, 42.000. Mañanas 2423861. Tardes, cinco-siete, en el local.

● ATENCION, firmas importantes que requieren oficinas en el mejor lugar de Madrid, Gran Vía, 31, a elegir el espacio que necesiten, decoración a su gusto. Véanos.

● OFICINAS junto Metro Portazgo, estrenar

ANCORA compra furgonetas.
ANCORA compra Land Rover.
ANCORA paga más.
ANCORA paga contado.
ANCORA, Paseo Santa María Cabeza, 29. 2271868, 2274181.
COMPRO camión grúa basculante. Teléfono 6230236.

Ventas
IBERAUTO, Santa María de la Cabeza, 45. Teléfonos 4673625, 4672102. Vehículos procedentes de cambio: Avia, Ebro, Mercedes, DKW, Sava, etc. Iberauto-Avia.
SERVICIO oficial Avia. Embajadores, 221. Avia, Mercedes, DKW, Ebro, Sava J-4. Teléfono 4683572.
TREMAOSNUR, López Hoyos, 171. Vehículos industriales, furgonetas y camiones procedentes de cambio. Sava-Pegaso. Tremaosnur. López Hoyos, 171.
VENDO Sava, DKW, Ebro, 2474660.
MADEINSA, Autobuses, furgonetas, camiones nuevos, usados, con sin tarjeta. Facilidades. Antonio López, 162. Teléfonos 4767122, 4767261.
PARTICULAR, Sava capitoné 1.500 kilos, garaje. Peñuelas, 10. 2399947.
TODOCAMION.
TODOCAMION.
TODOCAMION.
TODOCAMION. Ebro, camiones.
TODOCAMION. Ebro, furgonetas.
TODOCAMION. Auto-caravanas.
TODOCAMION. Ebro. También camiones y turismo todas marcas procedentes de cambio.
TODOCAMION, S. A. Carlos Martín Álvarez, 67-69. 4775644, 4775153.
TODOCAMION, S. A. Federico Rubio, 113.

DISTRISA, Concesionario Pegaso-Sava.
DISTRISA, Procedentes de cambio.
DISTRISA, Autocares.
DISTRISA, Camiones.
DISTRISA, Furgonetas.
DISTRISA, Turismos.
DISTRISA, Garantizados por escrito, furgonetas y turismos.
DISTRISA, Visite nuestra exposición en Guillermo de Ossa, 16 (junto Metro Legazpi), 4732311.
VENTODINSA, Camiones, plataformas, tractores, autobuses, furgonetas, nuevos, usados. Admitimos cambios. Embajadores, 199. Teléfono 2399728.
AUTOBUS escolar Mercedes, 37 plazas, 7.000 kilómetros. 911-188024. Mañanas.
SAVA 1.000, plataforma, seminueva, 2217981.
DITRANSA, Autocares, camiones, furgoneta con sin tarjeta. Avenida de Córdoba, 10. Cogemos a cambio usados. Teléfono 4759811.
PARTICULAR, furgoneta AKS-400, M-AV, 155.000 pesetas. 2707744.

AUTORREPARACION, Furgonetas, camiones nuevos, usados. 36 meses facilidades. 4697806. Antonio Leyva, 23.
AUTORREPARACION, Furgonetas Ebro, DKW, Sava, furgón Mercedes 406 largo, reparadas. Facilidades. 4697806.
AUTORREPARACION, Furgonetas DKW, Ebro, Sava. Tomamos turismo. Facilidades 36 meses. Antonio Leyva, 23.

Nautica
NAUTICA Nuñez. Embarcaciones nuevas y usadas. Teléfonos 4747211, 8645041.

Tractores
REICOMSA, Todas marcas. Buen estado. Raimundo Fernández Villaverde, 43-45. Teléfono 2347610.
REICOMSA, Ebro, M-F, seminuevos, muy buenos precios. Raimundo Fernández Villaverde, 43-45. Teléfono 2347610.

CONTABILIDAD general. 4685101.
AZAFATAS, preparación, centro legalmente establecido. 2259435, 2259574.
INFORMATICA, programación. Academia Politécnica, Madera, 10. 2223899.
UNIVERSIDAD sin bachiller, mayores 25 años. Centro especializado CEUS. 2483104. Arenal, 21, tercer piso.
INGLESA nativa, clases domicilio. 2311447.
INGLESA nativa, domicilios. 2327661.
ELECTRONICA radio, televisión y color, ambos sexos. 2259435.
UNED, Ciencias, repaso. Academia Díaz Balaguer. 2443520.
GUITARRA, piano, solfeo. 4010798.
ESTETICA, peluquería, puericultura. Diplomada en CEM, el mayor centro de España de estas especialidades. Autorizado por el Ministerio de Educación y Ciencia. Sistema práctico y flexible (distintos horarios). Enseñanzas alto nivel. Infórmese en CEM. Calle Recoletos, 19. Teléfono 2751694.
SE alquilan aulas. 7474062.
INGLES, alemán, profesorado nativo: precios económicos. Santa Engracia, 62, y domicilio. 4473592.
GUITARRA, clases. 2529275.
IDIOMAS inglés, francés, métodos audiovisuales, sistema intuitivo directo. Formatik Center. Hermosilla, 23. Teléfonos 2765601-03.
ALEMAN, económico. 2321563.
ANGLOTUTOR curso completo, magnetófono, auriculares, cassette, diccionario; precio costo, 40.000. 4419017. Medioidia.
CLASES particulares domicilio. 4727223.
INGLES, 4633697, 7170405.
OPRECE maestra colegios, particulares. 4727223.
PROFESOR EGB con pedagogía terapéutica ofrécese. 2081765.
LICENCIADO historia, geografía ofrécese. 926350128.
SE precisa profesor E. G. B. filología inglesa o licenciado. 4772597.
FRANCES nativo. 2276672.
TUIGRAFIA, ortografía, gramática, rápido. 2737348.
INGLESA nativa. 4100227.
PSICOLOGA, reeducadora atendida niños, jóvenes problemas aprendizaje, escolaridad, lenguaje, conducta; orienta padres. 2451819.
MATEMATICAS, físico-química. Aluche. 7173173.
GUITARRA, solfeo. 2485844.
UNIVERSIDAD sin bachillerato. 2315831.
PIANO, solfeo, titulada, diplomada. 2229290.
PROFESORA inglés ofrécese. 2340816.
INGLES, particulares. 2627429.
INGLES, nativo, incluido fines de semana. 4111876.

OCASION, parcela Eurovillas. 6104266.
QUINCE minutos plaza Castilla, de 500 a 1.600 metros cuadrados, Colmenar Viejo. Exclusivas Aragón. 6252815.
MONTECALDERON, parcelas, chalets. 2505766.
COTORREDONDO, parcela 1.261 metros, precio hace cinco años, regalo proyecto. Facilidades. 2068368, 736393.
VENDO parcela 2.500 metros, cercada. 4021110, 7739391.
PARCELA Ciudadcampo. 2121106.
CIUDALCAMPO, 3.000 y 4.000 metros cuadrados; precio interesante. 2592624.
VENESE parcela 1.000 metros en Fado. Precio contado, 750.000. 4656499.
ZONA residencial San Lorenzo Escorial, parcela 2.034 metros, todos los servicios. 8500296.
800 metros, con casita. 2699460.
VENDO terreno 512 metros. Fado. 4684066.
SAN RAFAEL, parcelas totalmente urbanizadas en casco urbano, 16.500 pesetas mensuales. 4580912.
OPORTUNIDAD, Parcelas Matallana, 550 metros; entrada, 20.000; resto, 9.000 mensuales. Otras, 812 metros; entrada, 20.000; resto, 14.000. 2327438.
NUOVO Bazzán, magnífica parcela 6.000 m², junto Eurovillas, 260 pesetas m². Contado. 6176911.
MARAVILLOSA parcela 1.200 metros cuadrados, ajardinada, vallada, piedra mure, agua, luz, alcantarillado, instalado precioso carabán, urge venta. 4392438.
PARCELA El Peñalar, 5.120 m², carretera Coruña, kilómetro 29. Información: 4558097, 4558192.
VENTA parcelas. Parcelas en urbanización Escorial, 1.500 pesetas m². Todos los servicios. Zonas deportiva y social. Teléfonos 8961855 y 2511805.
QUEDAN 20 parcelas 1.300 m² en Colmenarejo, con precio de 200 pesetas m². Sólo hasta 15 diciembre. 2276588, 4748907.
BECERRIL, urbanización, Tejer, 610 metros. 2182350.
OPORTUNIDAD, Inmejorable parcela Pozuelo, 1.700 metros, urbanización Montealina. Facilidades. 2327438.

CONSTRUIAMOS chalets en su parcela. Presupuestos cerrados. Garantías. Facilidades. 2258774, 2258127.
DIRECTAMENTE, chalet en parcela 1.000 metros, 500.000 entrada; resto, diez años. Carretera Coruña, a 35 kilómetros Madrid. 2759803.
CHALET régimen comunidad, precio cerrado: 40 minutos Madrid, carretera Coruña. 2759805.
ARENAS San Pedro, particular vende magnífico chalet. Precio excepcional. 2542197. De una a cinco.
GUADARRAMA, oportunidad, venta chalet. Teléfonos 2765658, 2766316.
CAMBIO chalet Aravaca, 600 metros cuadrados, parcela 2.800 metros cuadrados, por piso en Madrid. 2422005.
CHALET próximos Aranjuez, 95.000 entrada; resto, cien meses. 2703356, 2700239.
CHALET dos dormitorios, 1.815.000. Cien meses facilidades. 2703356.
CHALET muchos modelos. Cien meses facilidades. 2703356, 2700239.
OCASION, Chalet Aldea Fresno, 160 metros construidos, piscina, garaje, jardinería, parcela 900 metros. 5.000.000. Facilidades. 4040433.
CHALET precioso, estrenar, situado La Moraleja; precio oportunidad. Informes: 7662122, extensión 322.
CHALET planta baja, 700 metros cuadrados construidos, alta calidad, fuente del Fresno; ocasión única. 2008719.
TORRELODONES, llave en mano, cuatro dormitorios, cuatro baños, salón con chimenea, cocina completamente amueblada, bodega, garaje, calefacción, jardín privado, piscina, tenis; forma pago convenir, hasta en ocho años. 8580234, 2347320.

CHALET 350 metros, parcela 13.000, piscinas, frutas, grandes facilidades. 4478066.
GALAPAGAR, chalet, piscina, tres-cuatro dormitorios, tres baños, calefacción, piscina, garaje, llave en mano, 500.000, resto, hasta 10 años. 8580234, 2347320.
OPORTUNIDAD, parcela con legal, 7.826 pesetas sin entrada; chalet, 1.260.000. 2759803.
CHALET estrenar, magnífica ciudad, cuatro dormitorios; precio ocasión. 6525044, extensión 302. 2008719.
POZUELO, chalet, amplia parcela, amueblado, teléfono, tres dormitorios, frondoso jardín, propio uso permanente. Villanueva Calizá. 4454676.
ACIN, Casita-chalet tres dormitorios, salón, patio-jardín, 800 m² entrada; resto, cinco años. 4453285.
ACIN, Ocasión. Chalet amueblado, teléfono, tres dormitorios, frondoso jardín, cinco años facilidades. 4453285.
MORALEJA, particular, chalet adosado, estrenar, cuatro dormitorios, tres baños, 16.500 metros cuadrados. 6501400.
PANTANO San Juan, su chalet de tres dormitorios por 2.812.000 entrada, 400.000 resto, a convenir, informa y vende Dacha. 23119652, 2319866.

ENSEÑANZAS 26 pesetas palabra

INGLES, nativo. 2539714.
ESPAÑOL para extranjeros. 2539714.
LATIN, griego. 2320863.
OPOSICIONES Magisterio, dedicación exclusiva, grupos mañana, tarde y noche. Magister, Malasaña, 14, 4451187.
MATEMATICAS, físico-química. 2320863.
YOGA, 4151169. Nativo.
MATEMATICAS, física. 2444476.
CONTABILIDAD, práctica. 2731460.
RADIO electrónica, teoría, prácticas laboratorio. 2269879.
GRADUADO escolar desde su casa. 2269879.
CONTABILIDAD, todo nivel. 2269879.
GRADUADO escolar, un solo examen, BUB intensivo, nocturno. Academia Larrumbe. Diego León, 22. 2269879.
CONTABILIDAD, cálculo, banca, secretariado, taquimecanografía, cursos intensivos. Academia Larrumbe. Diego León, 22. 2269879.
INGLES nativo. 2186455.
INGLES domicilio. 2465763.
MATEMATICAS, física. Academia Matemáticas. Calle Recoletos, 5.
INFORMATICA, Academia Matemáticas. Calle Recoletos, 5.
INGLES rápido, hora diaria. 2.900 mes. American Institute. 2391745.
GUITARRA, profesor. 2317045.

COMPRARIA FINCA
 de 200 a 700 hectáreas a cambio de restaurante-cafetería y un local comercial
 690 19 28

ARRIENDO FINCA
 labor y pastos. No importa hectáreas
 Teléfono 22 26 02 de Salamanca

URBANIZACION PINAR DEL PLANTIO
 Chalet de 350 m², más sotano. Parcela de 1.100 m. A estrenar 3.000.000 entrada; resto, 10 años de facilidades. Vende directamente propietario. Teléfonos 248 63 90 y 248 88 70

CHALET
 individuales, 240 m² construidos, en dos plantas, con una parcela de 700 m²
ENTRADA, 350.000 pesetas
 Resto hasta 15 años
EN RESIDENCIAL LOS OLIVOS, junto a urbanización San José, en Pelayos de la Presa. Información y venta: LAS ROCAS, S. A., en la misma urbanización, sábados y domingos, y en Madrid: teléfono 218 29 59

"La Urbanización" del Norte de Madrid

• Tres dormitorios.
 • Dos baños.
 • Calefacción y agua c. central
 • Cocina totalmente equipada.

ENTRADA UNICA DESDE 1.000.000 PTAS. FACILIDADES 10 AÑOS

informa: **PI SA** PROMOCIONES INMOBILIARIAS
 Alcalá, 2 tels. 222 40 82 - 222 12 66 - Madrid - 14
 y en la urbanización, tel. 2 16 28 00

SAGONIA
 DEHESA DE LAVILLA S.A.

FINCAS 31 pesetas palabra

Las OFERTAS de esta sección están dedicadas exclusivamente a los anuncios de los agentes colegiados de la Propiedad Inmobiliaria y propietarios de fincas

Administraciones
ADMINISTRADOR fincas. 4463986.
FINCAS Carrero. Administraciones. 2317269.
ADMINISTRACION fincas, contabilidad mecanizada. 4687879, 4676167.

Rústicas
Compras
TOPOGRAFO titulado, mediciones. 2445234.
TOPOGRAFO, parcelaciones, mediciones. 2170297.
COMPRAMOS rápidamente. 4482908.
PINILLA Exclusivas. Agropecuarias toda España. 2552732.
TOPOGRAFO, mediciones. 2616365.
COMPRO finca pastos monte, Salamanca, Avila, Toledo. 2551451. Llamar 9-13 mañanas.
GRUPO inversionista compraria de 1.000 a 5.000 hectáreas. Pago contado. 2316155.
PLANOS, mediciones fincas, parcelas, solares, locales; confección planos. Gabinete técnico. 2212880, 2212889.
COMPRO terreno con casa, agua y luz. 4151831.

Ventas
QUIEN no compra en estas condiciones? Fincas 2.500 metros, sólo ocho meses 12.500, 75.000 entrada. 4025148.
PEQUEÑAS fincas rústicas regadío. Adquiera su huerto familiar, doce minutos plaza Castilla, desvío Algete, kilómetro 13 carretera Fuente el Saz, 2.600 metros, 100.000 entrada. Facilidades cinco años. 4578567.
ZONA Navalmoral, labor, monte, pie carretera. 2706138.
PINILLA Exclusivas. Agropecuarias toda España. 2552732.
CABREJAS, a 18 kilómetros de Cuenca, fincas desde cinco hasta 300 hectáreas, bordeando carretera Tarancón-Cuenca, pinar, caza mayor. Señor Doñoro. 2502436-08.
BASTA. No tire su dinero. Vendo finca de 2.500 m², tierra de primera calidad, para cultivo de hortalizas y recreo fines de semana. Puede construir su propia casa de campo cerquita de Madrid por sólo 625.000 pesetas, a pagar en cinco años. 4023908.
GANADERA, Badajoz, 450 hectáreas, casa, precioso encinar, acceso carretera general y ferrocarril. 25.000.000. 7060979.
OCASION verdadera. Regadío, electrificada, ganado, edificaciones, produciendo. 2591632.

CHINCON, fincas desde 7.500 metros. 203.520 pesetas. 4464782.
QUINCE minutos plaza Castilla, bonitas fincas, distintas superficies, Colmenar Viejo, Exclusivas Aragón. 6252815.
OCASION, Varias rústicas, distintas extensiones. 2326089.
PARTICULAR, ocho hectáreas regío, todas alfalfa, 100 kilómetros carretera Madrid-Valencia; chalet, almacén, maquinaria. Facilidades. 966-132102.
SALAMANCA, Cáceres, Toledo. Precio de ganga. Fácil de llevar. 2316155.
OCASION, Vendo parcela 1.040 metros, junto río Navahermosa, totaldo, 4733906 k 170CACION. Vendo parcela 1.040 metros, junto río Navahermosa, Toledo. 4733906.
HUERTOS de regadío (junto a río y pueblo con servicio de autobuses) 2.500 m², tierra de calidad, por 65.000 pesetas y 5.388 mes. Kilómetro 66,400 carretera Valencia. 2528899.
EXCEPCIONAL finca con agua y luz, lindando a río y urbanización, a 100 pesetas metro cuadrado. Facilidades. Teléfono 4425565.
PARTICULAR, bonita viña, llana, bien situada, buen acceso, con pequeña casita. 100 pesetas metro. 8610197.
URGENTE vendo patrimonio familiar cinco kilómetros La Pinilla (Segovia). 2420184.
PARTICULAR, fincas junto estación ferrocarril, 19 pesetas metro; carretera Barcelona. 30 minutos Madrid. 8590466.
EXTRAORDINARIA rústica zona Mancha, 180 kilómetros Madrid, 100 hectáreas, viñado plena producción, casa señores, maquinaria, tractores, denominación origen, 100.000.000. 4192270.
FINCAS regadío lindan río Guadiana. 4474452.
AVILA, 90 kilómetros Madrid, 200, 100 hectáreas; Albacete, 200, 300 hectáreas; Toledo, próxima Talavera, 90 hectáreas, pastos, cerealistas, chalet cinco dormitorios, piscina, electrificada, 600 hectáreas acotadas, caza mayor-menor. Orienta. 2411831.
CARRETERA Burgos, desde 100.000 pesetas. 7782259.
FINCA rústica totalmente vallada, gran arbolado, agua, luz y viales. Elija su terreno desde 2.500 m². Grandes facilidades. 4138681.
CACERES, 180 hectáreas, ganadería, regadío. Villalón. 2667069.

Urbanizaciones
CERRO Albarche, parcelas desde 500 m², en urbanización muy arbolada, junto al río Alberche, con playa natural, parque infantil, pistas de tenis, club social con restaurante y bar, 40.000 pesetas de entrada y resto hasta 80 meses. Teléfono 4103952.
BERROCALES, Alpedrete. 4422591.
PARCELAS a 14 kilómetros, urbanización Campodón. Facilidades. Directamente promotora. 2225721, 2318718.
BERZOSA, particular vende parcela, precio a convenir, 2.310 metros. 2546842.
INTERESANTISIMAS parcelas Las Praderas, Carceda. Facilidades. 7423212.
OCASION, Parcela Calypso, sin entrada. 4459751.

SOLARES
Compras
COMPRO solar o casa vieja de 100 a 150 metros, zona Cuatro Caminos. 2531175.
Ventas
SOLAR industrial carretera Andaluja, proyecto, licencia. 4574106, 4694112.
VENDO o permuto por solar terreno con licencia 100 viviendas adosadas, mejor zona sierra. Teléfonos 4570103, 2506118, 9 a 2, 3, 30 a 5, 30.
OPORTUNIDAD, 3.000 metros cuadrados, industrial, todos los servicios, fachada carretera. Propietario. 4561605.
PARCELAS 700 metros, todos servicios, 30 kilómetros Madrid. 4556356.
ALICANTE, solar centro ciudad vendo. Directamente. 7662122 (extensión 355).
VALLECAS, varias superficies. 4100660.
ARTURO Soria, para siete viviendas, ordenado. 4100660.
LAVAPIES, casa vieja para reconstruir. 1.800 metros edificación. 4100660.
VILLVERDE, 1.200 metros edificación, baja repercusión. 4100660.
SOLARES industriales Vicálvaro, Villaverde, Alcobendas, Colada. 4100660.
VALDETORRES del Jarama, solar edificable vendo o cambiaría por piso o local. Urge por asentarme. 2730785.
SOLAR industrial, industria especial, Alcorcón. Buen precio. 2316155.
TORRELODONES vendo varias parcelas. 8591733, 8590475.
VENDO parcela 2.500 m² polígono industrial. 4151831.

Hoteles
Ventas
PARCELISTAS: Construimos su chalet primera calidad, 20.000 pesetas metro cuadrado. Facilidades diez años. Sin aval ni hipoteca. Modelos desde 1.500.000 pesetas. Informes: Paseo Castellana, 82, séptimo B. Teléfonos 4111799, 4111397.
OCASION, a 38 kilómetros, chalet, 500 metros jardín, 2.300.000; facilidades. 2590016.
CHALET cualquier zona. Consulte a Hersau antes de decidir su compra. Carretas, 14. 4334100.
VENDO chalet lujo en Madrid, 3.000 m² jardín, piscina, 28 millones; facilidades a convenir. Teléfonos 7477377, 2763972.
OCASION, parcela arbolada, con servicios, funcionando, ferrocarril. 4199078.
LAS Praderas (Cercada), chalets aislados y adosados, entrega inmediata; entrada, 200.000; resto, doce años. Visite chalet piloto. 7422312.
8.000 metros, Villalba, lujo, oportunidad. 4459188.
NAVATA, 3.000 metros, lujo. 4459188.
PUEBLOCHALET, desde 2.870.000, más hipoteca; chalets con parcela, garaje, piscina, tenis, etc. Carretera Madrid-Segovia. 2794209.
CHALET estrenar, tres dormitorios, garaje, calefacción, 2.800.000; facilidades. 2507233.
ALAMO, chalet individual, 130 m² construidos, 500 parcela, piscina, 4.500.000, 500.000 entrada; resto, diez años. Dacha. 2226550.
MUY cerca de Madrid, chalet tres dormitorios, en parcela 1.000 metros, 2.800.000 pesetas; parcelas desde 700 pesetas metro cuadrado. 2225102 y 2318718.
CHALET con parcela de 2.090 metros cuadrados, 1.630.000 pesetas; facilidades. 4425034.
CARRETERA Burgos, 30 minutos, chalet dos plantas, 740.000; entrada; facilidades. 2507233.
OCASION, a 45 kilómetros, en Navlagamella, junto Valdemorillo, para habitarlos ya. Visítelos. Señor Arroyo. 2088381.

VENDO LOCAL COMERCIAL
 260 m². ZONA CENTRO (ATOCHA). OCASION
 Teléfono 227 37 65. De 10 a 1

VENDO EDIFICIOS OFICINAS-EXPOSICION
 De 600 a 1.700 metros cuadrados. Ordenanza 2
 Cerca Metro Valdeacederas
 Teléfono 411 29 67

PARCELAS
 a 35 kilómetros de Madrid carretera de Toledo, 1.000 m². Agua, luz, alcantarillado, alumbrado público, calles asfaltadas, zonas verdes, reserva para zona cívico-comercial. Plan de ordenación aprobado con fecha 12-3-74. 75.000 pesetas entrada única; resto, 15.000 pesetas/mes
AUTENTICA OPORTUNIDAD. Información: 474 93 00

CHALET
3 dormitorios
3.200.000 ptas
SIN ENTRADA
12 AÑOS PARA PAGAR
Parcelas desde 500 m²
Tels. 401 59 02 y 402 93 66

urbanización
COTO DEL ZAGAL
EN CARRANQUE
 (por la carretera de Toledo, desvío Illescas, o por Fuenlabrada y Griñón)

Parcelas de 500 m² con todos los servicios. Club Social, restaurante, bar, piscinas, tenis. Cuidadísima arquitectura y jardinería, viales y servicios. Reducido número de propietarios.

PARCELA Y CHALET
2.750.000 Ptas.
 con facilidades hasta 10 años

COTO DEL ZAGAL
 pensada para vivir todo el año en Carranque

Información y venta: en la Urbanización y en Madrid, teléfono 419 45 60

ESCORIAL, adosado, próximo ferrocarril. 4509468.
CHALET vivienda permanente. Moraleja Enmedio (cerca Fuenlabrada, Mostoles, Leganés), piscina, tenis, 900.000 llaves. 472120.
ENCINAR Alberche, 2.750.000. Teléfono 2305416.
BECERRIL, 122 metros sobre parcela 745 metros. 7290400. Horas oficina.
VENTA de chalets llave en mano, urbanización 40 kilómetros de Mauburgueta, fácil comunicación. Amplias facilidades. Piscinas, tenis, club social. 2755106 y 2755176.
SAN RAFAEL, chalets aislados y adosados en casco urbano, 250.000 pesetas entrada. 4580912.
CARRITERA Burgos vendemos chalets, parcelas. 6254404, 2317269.
EXTRAORDINARIO chalet dos plantas, estrenar, zona Alcalá Henares, oportunidad. 2324675.
VILLALBA, magnífica ocasión, chalet 230 metros, parcela 1.400 metros. Contado, 5.500.000. Entradas, 2.000.000. resto, 8506161.
JUNTO Metro Canillejas, chalet pequeño, anexo jardín, parcela 250 metros cuadrados, 5.000.000 pesetas. 7418336.
OCASION, URGENTE vender chalet adosado, Las Rozas, 450 m². Precio bajo costo. Facilidades convenir. 6373266.
JARAVACA Oportunidad. Chalet magnífico vendese directamente, 22.000.000. 2753946, 2475571.
CHALET kilómetro 41 autopista La Coruña, cuatro dormitorios, calefacción, junto estación ferrocarril. San Ignacio del Escorial. Facilidades. 8503251, 8500007, 8500007.
MIRAFLORES en Solycampo. Junto estación ferrocarril Madrid-Burgos, chalet de tres a cinco dormitorios en parcelas desde 500 metros cuadrados, con jardín, piscina, independiente de tres dor. Casitas y 250 metros de parcela. Precios desde 3.650.000. Facilidades hasta ocho años. Información en restaurante Solycampo, sábados y domingos.
POR traslado vendiendo directamente excelente piso Chamberí, amplio con teléfono. 968-244604.

ZULEMA, Alcalá Henares, 1.400 parcela, 370 construidos, primarísima calidad, 8.500.000 más hipoteca. Máximas facilidades. Estudiar, como cualquier forma para. 8888800.
TORRELODONES vendiendo varios chalets, diversos precios. Facilidades. 8591733, 8590475.
VENDO o permuto chalet carretera Coruña, 8591733, 8590475.
CHALET estrenar, zona Villalba-Los Negrales, 1.100 metros parcela, 150 construidos, 6.500.000. Facilidades. 8591733, 8590475.
GOZALO, Chalets adosados mejor zona sierra, urbanización Ponderosa, Mataelpino, 49 kilómetros, superficie 100 metros, jardín privado, 3.300.000. Facilidades diez años. 2211451.
ALAMO, chalet adosado, jardín, 2.500.000. Facilidades. 2678146.
ARAVACA, chalets adosados, superlujos, 400 m² construidos en cuatro plantas, parcela 300 m². Precio, 12.000.000. Teléfonos 2121515, 2039446.
FENOMENAL chalet Rozas, urbanización Chopera, 280 construidos, calefacción, garaje, fabulosa jardinería, 14.500.000. Facilidades. 4040433.
ESCORIAL, hoteles, pisos, parcelas. Suárez Valdés. 8961336.

Locales
Compras
RAPIDISIMAMENTE vendéramos su local. 4482908.
PRECISAMOS nave, local. 2476356.
COMPRAMOS garajes cualquier zona y superficie. Gar-Park. 2212880, 2212889.
NEGOCIO automóviles necesita nave semisótano o garaje. 2768268.
URGE nave compra, alquiler. 4453294.
PARTICULAR compra nave sótano, zona Embajadores, 800 a 2.000 metros. 2768268.
Ventas
OPORTUNIDAD, nave industrial, zona Arganda; facilidades. 4798413.
PARTICULAR vende local comercial con piso encima 127 metros cada uno. María Molina, 59. Otro piso de 100 metros. Doctor Castelar, 48. 2620028, 2469339.
LOCALES en Alto Extremadura, diversas superficies, cualquier negocio; facilidades. directamente propietario. Teléfonos 2478572. Horas de oficina.
DISCOTECA 131 m² en Almuñécar (Granada). 2014894. Tardes.
NAVE 370 metros, Metro Oporto, diáfana, carruajes, baratísimo; directamente. 2761199, 2744078.
LOCALES, oficinas, cualquier situación y precio. Hersau. Carretas, 14. 4334100.
OCASION, naves industriales desde 200 metros, junto Mostoles. Directamente. 6160988.
OFICINA 1.000 metros cuadrados, Parque del Oeste, garaje. 2422005.
ZONA de Embajadores, locales de 150 y 280 metros cuadrados. Laurel-Moratán. Directamente propietario. Teléfonos 2486226 y 2478572. Horas de oficina. Facilidades de pago.
MADRID, Austrias, 180 metros, a estrenar. 4459188.
CONDE duque, 10; 100 metros. 3.500.000. 4459188.
BARCO, 4; 180 metros, oportunidad. 4.000.000. 4459188.
LOCALES interiores, Infanta Isabel, 100 metros. 4459188.
SOL, calle Tetuán, 85 metros. 8.500.000. 4459188.
VENDO o traspaso local 70 m², mejor sitio calle Príncipe; propio negocio elegante. Facilidades. Horario, 11-2, 6-8. 2317973.
TORREJON, nave industrial 300 metros, más 76 oficina-vivienda, entrada camiones. Auténtica oportunidad. Pago inicial y resto a convenir. 4642071.
MAGNIFICO chalet, zona Ascao-Ezequiel Solano. Teléfono 4081328.
VENDO nave con vivienda incorporada. Paseo Extremadura. 2751761.
VENDERIAMOS nave con tienda y licencia, taller mecánico; céntrica. 2533905.
VENDO naves 400, 500, 600, 1.000, 2.000 metros, Carabanchel, Fuenlabrada, otras zonas. 2312162.
EDIFICIO industrial 220 metros. Legazpi. 4458401.
NAVE industrial Torrejón. 4477149.
LOCALES de diversas superficies. Zona Pacifico, Granada-Abtao. Facilidades de pago. Directamente propietario. Cualquier negocio. Teléfonos 2486826 y 2478572. Horas de oficina.
ZONA rapiles, local pequeño, nuevo, funcionando, 5.500.000. 2705171.
TRIBUNAL, ganga, cualquier actividad. 2.300.000 total. 2482064.
ZONA Becerra, oficina, clínica, etc., 1.000.000; resto, 50.000. 2706138.
OCASION, Magnífico local 200 metros, con sótano. 2696904.
OPORTUNIDAD, Alcobendas, nave 525 metros, mitad precio. 4475664.
VENDESE o alquila tienda comestibles en galería. 4080860.
NAVES carretera Andalucía. 4694112, 4574106.
USERA, 200 metros, acondicionada, paso vehículos. 4762111. Señoría Lol. Prosperidad. 2226955.
MOSTOLES, 30, 40, 115 metros. 6137280.
CARABANCHEL, 1.700 metros construidos, 12.000 metro. 6137280.
VENDO local 242 metros, exterior, plaza Niño Jesús. 2526167. Sólo mañanas.
NAVE 2.000 metros. 4457260.
OFICINA zona Eurobuilding, 620 metros. 2505766.
REINA Victoria, 140 metros. 4477411.
LOCAL 160 metros, gloria Embajadores. 4686797.
VENDO local instalado, Leganés. Muchas facilidades. 2699196.
LEGANES vendo papelería-mercadería. 6933366. 130 metros.
LOCAL comercial 130 metros, zona calle Paz. 2415051.
VENDO local céntrico. 2669399.
VENDO garaje 30 plazas, Clara del Rey. 4476083.
CLARA del Rey, local 120 metros, gran fachada. 4476083.
QUINCE minutos plaza Castilla hermosos locales en venta y alquiler. Colmenar Viejo. Exclusivas Aragón. 6252815.
BARRIO Concepción, local esquina, 1.500.000 entda. 2517402.
PISO industrial, plaza España, cualquier industria, actualmente pequeña señoras, con vivienda. 4418667.
LOCAL comercial 250 m², céntrico, 80.000 pesetas metro; zona Delicias. Condiciones. 2749527.
OPORTUNIDAD, plaza garaje Argüelles. 4490964.
LOCAL 92 m² 100 sótano. 5.200.000 pesetas. Oca, 22. 2309650.
LOCAL Argüelles, 162 metros, esquina, instalado, venta, alquiler. 2593719.
TALLER eléctrico instalado, con clientela. 3.500.000. Zona Quintana. 4076054.
NAVE Cruz Caídos, 1.100 metros. 2505766.

OFICINAS Cibeles, 390, 420 metros. 2505766.
MORATALAZ vendiendo local comercial, superficie 75 metros, totalmente terminado, zona comercial. Facilidades. 4392587, 4398872.
NAVE carretera Andalucía, 460 metros, 13.500 pesetas metro. 4100660.
VENDO nave Tetuán, 3.000.000. 2791731, 2708763.
INVERSIONISTAS: Oficinas Generalísimo, altura Cuzco, tres locales de 330 a 570 metros, 13 % rentabilidad; también se venden libros. 7290400. Horas oficina.
VENDO almacén Alcobendas, centro ciudad, 625 m², con oficinas, teléfono, servicios, paso vehículos, licencia para almacén. 4112447, 4112547. Señor Pileri.
BRAVO Murillo vende-aquilo local, cerca Metro. 2794886.
INVERSIONISTAS: Edificio oficinas Generalísimo, 3,672 metros en cuatro plantas, 13 % rentabilidad; también se vende libre. 7290400. Horas oficina.
OCASION, Junto Arturo Soria propio apartamento, oficina, local comercial o almacén. Directamente. 2008719.
DIRECTAMENTE propietario, venta nave industrial 400 metros más parcela 500 m². San Fernando. 6752402.
SACIONA, 100 metros, 4.300.000. Teléfono 2305416.
DIRECTAMENTE se vende papelería y zapatería, con existencias o sin ellas, en calle José Antonio, número 14, de Boadilla del Monte. 4022014.
OCASION, Vendo autoescuela. 4022014.
POR traslado vendiendo local económico, 900.000. 6986506.
VENDO nave calle Gandía, 1.200 m² en dos plantas, entrada de camiones por la M-30. Teléfono 2511805. Horas de oficina.
NAVE polígono Los Angeles. 4487638.
SUPERMERCADO 515 metros, funcionando. 2430304.
PERFUMERIA, instituto belleza, decoración lujo, 170 metros. 4745736.
PARTICULAR, almacén dos naves, 653 metros cuadrados, 20.000 pesetas metro cuadrado; salida M-30, Puente Valdecas, carga y descarga con facilidad. Teléfonos 4779742, 4778142.
OPORTUNIDAD, Céntrico local comercial, 3.000.000, más sótano. Facilidades. 2479100.
VENDO o traspaso local inmejorable situación. Cartagena 52 (esquina Marqués Ahumada). Ideal caja o banco. 8502244.
PARTICULAR, local comercial Delicias, paseo 2320057.
NAVE vendemos, alquilamos. 2476356.
VENTA de puestos galería comercial en Alcorcón próxima apertura. Facilidades hasta cinco años. 6906046.
BURGOS capital, fabuloso local comercial instalado, esquina, 600 metros, fachada 25 metros. 4791651. Torremadrid.
LOCAL instalado, 500 metros, planta calle, Francisco Silveira. 4791551. Torremadrid.
NAVE diáfana 700 metros cuadrados, Fuenlabrada, fuerza, teléfono, aislamiento. Facilidades. 4697806.
VENDO local comercial 118 metros y estudio con horno cerámica 118 metros, con jardín 120 metros, unidos o separados. Zona Arturo Soria. 4136477.
GRAN ocasión. Particular vende bar totalmente instalado, zona Cuatro Vientos. Facilidades. 2011051.
LOCAL sótano junto Sol, 1.900.000. Facilidades. 2228439.
LOCAL comercial 140 m², con 10 de fachada, calle Jerónima Llorente, 3, zona Francos Rodríguez. Información: 4558097, 4558192. Horas oficina.
LOCAL, oportunidad, 100 metros cuadrados, La Elipa. Ganga. 2753946.
VENDO, alquilo nave industrial. 2312071.
HOSTAL en funcionamiento, zona Legazpi, 24 plazas. 4673014.
LOCAL comercial 120 m², con 37 de fachada, calle Tomás Bretón, 38, esquina Batalla Belchite. Información: 4558097, 4558192. Horas oficina.
PARTICULAR vende pequeño local decorado final Navérez. Precio, 2.500.000. Facilidades. Llamar 2748667.
VENDO bollería mercado pueblo Valdecas. 6902305.

SOLICITO piso, mínimo dos dormitorios. 2482064.
COMPRO piso. 6949293.
PROPIETARIOS: ¿Quiéren vender su piso? Nosotros tenemos compradores solventes. 2318127.
VENDEMOS su piso contado. Consultémoslo. 2317803.
VISAN, Vendemos su piso. 2702601.
VISAN, Contratación. 2701900.
VISAN, Asesoría jurídica. 2701900.
VISAN, Bravo Murillo, 198.
MOSTOLES necesito pisos sin exclusiva. 6133300.
URGENTE compra piso. 6137280.
PARLA necesito piso. 6993461.
MOSTOLES compra piso. 6142761.
VENDA su piso rápidamente llámándonos. 2229525.
PARLA busco piso. 6998111.
VENDEMOS su piso cualquier zona, sin exclusiva. Consultémoslo. 2482674, 4698345.
VENDEMOS su piso zonas Mostoles, Alcorcón, Leganés, Fuenlabrada. 6133886.
COMPRO piso contado, zona Oporto, Usera. 4196566.
APARTAMENTO exterior, bien situado, compra urgente. 4196247.
FINANCIAMOS la compra de su piso. 4196557.
COMPRARIA piso Aluche. 4196557. Lisboa, modalidad contado. 4196557.
COMPRO piso zona Centro, Salamanca, Argüelles, exterior. 4196247.
SOLUCIONAMOS la venta de su piso sin exclusiva. 4196656.
ZONA Retiro, Pacifico compra piso contado efectivamente. 4196656.
COMPRARIA piso exterior, zona Norte, Chamartín, Tetuán, Pilar, pagando al contado. 4196247.
BUHARDILLA compra, bien acondicionada; pago contado. 4196247.
VENDEMOS su piso rápidamente, prácticamente contado. 4196557.
PROPIETARIOS: ¿Quiéren vender su piso? Llame 2326560. Exclusivas Rivas.
NECESITAMOS pisos todas zonas, venta inmediata. 4552123.
URGENTES piso cualquier zona comunicada. 2316080.
GRUPO inmobiliario precisa pisos, todas las zonas de Madrid. 2664403.
NECESITO pisos cerca Metro exterior, tres-cuatro dormitorios. 2664404.
BUSCO Salamanca, tres-cuatro dormitorios. 2659409.
COMPRO urgente piso bien comunicado. 4487319.
URGE piso, Aluche-San Ignacio. 4487319.
VENDEMOS su piso al contado, zona Norte. Exclusivas Castellana. 2595506.
HOY mismo vendemos su piso. 4132311.
MOSTOLES, Alcorcón vendemos su piso o local rápidamente. Agular, Avenida Generalísimo, 74 (encima Simago). 6140494. Mostoles.
COMPRO piso cerca Metro. 4798196.
ALCOBENDAS necesitamos pisos. 2750502.
CENTRICOS: tenemos compradores. 2751742.
QUIERE vender, consultémoslo. 2269489.
ALUCHE-Carabanchel necesitamos pisos. 2750502.
EUROHOGAR vende, alquila su piso en Mostoles, Leganés, Fuenlabrada, Alcorcón, zonas próximas. 6901963, 6902013.
RAPIDAMENTE venderemos su piso. Inmobiliaria Sol. 2228416.
COMPRARIA Quintana, Pueblo Nuevo, Ciudad Lineal. 4033662.
URGENTE Hortaliza, Canillas, Pinar del Rey. 4790413.
SAN Ignacio, Campamento, Aluche, Carabanchel compra. 4455116.
URGENTE compra piso. 4455804.
COMPRO piso Mostoles. 6183141.
COMPRO casas ocupadas. 2264324.
COMPRO pisos cualquier zona. 2268590.
QUIERE ceder? Comprémoslo. 2754902.
VENTAS, traspasos, alquileres. 2264308.
MORATALAZ necesito piso. 4394306.
SI quiere vender su piso o local, llámenos: se lo venderemos rápidamente. 2413611.
COMPRO piso comunicado. 4798046.
URGEME piso céntrico, incluso antiguo. 4798012.
URGEME piso Mirasierra, tres-cuatro dormitorios. 2327171.
COMPRO piso contado, urgente, barrio Pilar-Pañagrade. 2333008.
COPLADA, Vicálvaro, Quintana necesitamos pisos. 2675169.
COMPRO piso hasta 6.000.000, nuevo, cuatro dormitorios, calefacción central, garaje, cerca Metro. 7052650, 7063722.
URGEME piso zona Norte. Pago contado. 4030500.
PRECISO piso Arturo Soria-barrio Estrella. 2328500.
COMPRO piso Parque Avenidas, hasta 6.000.000. 4030550.
INVERSIONISTA: Contado compra pisos centro Madrid. 2328609.
GESTIONE usted el dinero que le falta al comprador de su piso. Ayúdeme. 2312050.
PARA vender su piso y cobra ya, llame al 2314945.
COBRE el dinero de la venta de su piso rápidamente. Llámemos. 2312050.
FINANCIAMOS compra piso. Inmejorables condiciones. Cobre contado. 2314945.

OFICINAS
 Barrio de Salamanca. Avda. de los Toreros, 28
 Edificio nuevo. 310 m², exteriores. Distribuible en dos
 Teléfono 419 03 57

Particular vende
OFICINA
 totalmente instalada. 103 m². Zona Núñez de Balboa
 Teléfono 411 17 94

NECESITO
PARA OFICINAS EN ALQUILER
 chalet mínimo 300 metros cuadrados
 en ZONAS NORTE-VISO.
 Teléfonos 259 31 00 ó 29 6 34. Señor Ardua.

LOCAL COMERCIAL
 Edificio Bramur, Bravo Murillo, 174, frente a Francos Rodríguez, Metro Estrecho, 436 M², ideal bancos, grandes establecimientos, etc.; condiciones de pago a convenir
 270 15 44 y 226 67 99

Urbis Informa:
 de sus **LOCALES COMERCIALES** a la venta en:
PADILLA, 30
SAN BERNARDO, 83
BUEN SUCESO
 Con vuelta a Victor Pradera y Martín de los Heros
MARQUES DE LA VALDAVIA, 7
 Junto a la Glorieta de Atocha
 Superficies de 50 a 1000 m² modulables
 Precios muy interesantes
 Financiación 6 años
Urbis **Urbisco**
 MENENDEZ PELAYO, 71 PADILLA, 30
 Teléfs. 251 24 35-251 01 00 Teléfs. 276 90 97-276 56 48

Pisos
Compras
URGENTISIMO. Necesito ático, dos, tres dormitorios, zona buena. Pago contado. 4014076.
COMPRO buhardilla o piso pequeño, zona céntrica. Pago contado. 4014104.
URGENTE necesito, dos-tres dormitorios, nuevo, comunicado, no extrarradio. 4014104.
COMPRO céntrico, no importa antiguo. Pago contado. 4014076.
VENDEMOS su piso en 60 días, quizás antes. Comprébelo. Inmobiliaria Palma. 4458916.
VENDEDORES: Venden con facilidades. Cobren contado. Infórmese: San Bernardo, 123. Agencia Quevedo.
RAPIDISIMAMENTE vendéramos su piso, incluso contado. Valoramos, asesoramos, financiamos. 4453859, 4456466. Agencia Quevedo.
SINCO vende rápidamente su piso. 4482410.
ALUCHE, Parque Lisboa. Solamente vendemos pisos en estas zonas. Navarro. Escalona, 101. 2181231.
NECESITO piso Carabanchel, Campamento. 2480168.
CUATRO Caminos, proximidades. 2421150.
ATOCHA, Valdecas, úrgeme comprar. 2423114.
URGEME piso Moratalaz-Elipa. 4308316.
COMPRO piso Aluche, San Ignacio. Carabanchel. 2327047.
COMPRO piso Pinar del Rey. Canillas. 2327047.
COMPRO urgente piso bien comunicado. 2327047.

Ventas
ALCOBENDAS, oportunidad. 90 metros, dos-tres dormitorios, terrazas cubiertas, muchos extras. 2.800.000. Facilidades seis años. 6513300.
COPLADA, ocasión, nuevo, 100 metros, tres dormitorios, totalmente exterior, amplias terrazas. 3.000.000. Facilidades seis años. 6513300.
MOSTOLES, liquidación, nuevo, 110 metros, tres dormitorios, dos baños, amplias terrazas, muy soleado. 3.300.000. Muchas facilidades. 6513300.
CONCHA Espina, 150 metros. 6.700.000. 2410526.

GENERALISIMO, Cuzco, oportunidad, tres dormitorios. 7.400.000. Facilidades. 4582192, 4582547.
PARTICULAR vende piso 1:0 metros, Raimundo Fernández Villaverde. 6.000.000. 2348755.
GOYA, 45. Apartamento lujo, apto oficina. Directamente. 2761199.
CEIMO, Pisos.
CEIMO, Chalets.
CEIMO, Apartamentos.
CEIMO, Parcelas.
CEIMO, Alquileres.
CEIMO, Traspasos.
EN la sierra somos su guía. 8500574, 8500574.
GADARRAMA, 1.000.000. 8500144, 8500144.
PADRISIERRA, 500.000. 8500249, 8500249.
LAS Suertes. 500.000. 8500296, 8500296.
PEÑANEVADA II, 500.000. 8500144, 8500144.
ENTRESIERRAS, 700.000. 8500249, 8500249.
VILLALBA, 400.000. 8500296, 8500296.
MENENDEZ Pelayo, junto Metro, dos dormitorios; entrada. 500.000; resto, 25.000 mensuales. 4700911.
PARTICULAR vende piso, Peñanueva I (Villalba), piscina. 8500197.
CIUDAD Periodistas, ocasión, exterior, cuatro dormitorios. 4.750.000. 2514436.
MEJORADA, estrenar, 500.000 entrada resto convenir. 7394145.
MAJADAHONDA, tres dormitorios, dos baños, plaza garaje, teléfono, trastero, jardines, piscina, 118 metros cuadrados. 4738647, 6380124.
PISO El Plantío, Virgen de Iciar, 100 metros cuadrados. 2076174. Tardes.
TRES dormitorios, salón, calefacción central, gas ciudad, 2.000 pesetas gastos comunidad, 3.800.000. Facilidades cinco años. 2509188.
PARQUE Avenidas, directamente. 160 metros, 9.000.000, avenida Brasilia. 2411495.
PARTICULAR, calle Eifo, Metro Ciudad Lineal, tres habitaciones, baño, cocina, parquet, 2.500.000, 2670596, 2653785.
APARTAMENTO completamente exterior, detrás Jumbo, zona silenciosa. 3.500.000. 2598014, 4571725.
SAN Francisco de Sales, cuatro dormitorios, comedor y salón, tres baños. 2225869. Tardes.
JUNTO Metro Musas, a estrenar, cuatro dormitorios, dos baños; entrada. 1.250.000; resto, facilidades. 2326622.
SE vende piso, zona Carabanchel. Teléfono 2309732.
PARTICULAR, vendo piso tres dormitorios en Mostoles, excelentes condiciones por cambio de residencia, garaje, calefacción central y reformas. Teléfono 4196754. Don José Luis Alcover.
PARTICULAR vende dos pisos unidos o separados, con 200 metros total. 2210372.
ALVARADO, particular, seminuevo, 160 metros, gran terraza, 5.000.000 contado. 2539446, 4591022.
HERMOSO piso, zona ajardinada, cuatro dormitorios, dos baños, gran salón, buena terraza. Paseo Alameda Osuna, 74, sexto C. 4.800.000 con hipoteca. Convenir.
LOPEZ Hoyos, dos dormitorios, oportunidad, calefacción, 1.100.000 entrada. 2421150.
LAVAPIES, ocasión, dos dormitorios, aseó, 895.000. 4767511.
PARLA, 250.000 entrada; calefacción; 15.000 mes; sin hipoteca. 6998111.
PARLA, oportunidad, 200.000 entrada. 6998111.
PERIODISTAS, seis dormitorios, impecable, 6.800.000. Facilidades. Ocasión. 2761615.
PARTICULAR vende piso. 2600961.
MOSTOLES, tres dormitorios, 500.000 y 15.000; sin hipoteca. 6133300.
FUENLABRADA, sin entrada. 6140111.

LOS ANUNCIOS Y ESQUELAS EN ya
 En Puerta del Sol, 10. Publicidad Castilla
 Tels. 2223057 y 2218783. Cobramos sin recargo

MAGNIFICOS PISOS
 Cuatro Caminos. Calle Hernani, 36
 Dos y tres dormitorios. Llave en mano
 Teléfonos 228 18 45 - 230 43 04

PISO ZONA PUENTE PRAGA
 Particular, 4 dormitorios, 2 baños, 2 ascensores, exterior, calefacción central. 469 38 79. Tardes.

GUIA INMOBILIARIA
 Más de 1.000 informaciones para comprar ó alquilar Piso, Chalé, Oficina, Nave, Parcela, etc. De venta en Kioskos.

MAGNIFICOS PISOS
 SITUACION PRIVILEGIADA
 Avda. Ciudad de Barcelona, 128, esquina a Menéndez Pelayo
 FACILIDADES 10 AÑOS
 Información piso piloto (tienda). Teléfono 251 90 15

OPORTUNIDAD LEGANES
 PISOS SEMINUEVOS, TRES DORMITORIOS, LIBRE DE CARGAS-ENTRADA A CONVENIR.
 FACILIDADES Tf. 693 01 37 (Horario Oficina)

Biblioteca Virtual de Castilla-La Mancha. Ya. 5/12/1980.

- **MOSTOLES**, 130 metros. Iviava, 4752015.
- **LEGANES**, dos, tres, cuatro dormitorios, calefacción, garaje, trastero, llave en mano. (Sin entrada) Dacha. 2226550.
- **ATOCHA** (calle Vizcaya, 7), estrenar, tres dormitorios, calefacción, armarios empotrados. Precio ocasional. Información en el propio edificio. 2306363.
- **CIUDAD** Periodistas, amplísimo, exterior. 1.750.000 llaves. 2709723.
- **CANILLAS**, exterior, zona ajardinada. 1.050.000 llaves. 2709730.
- **SANCHO** Dávila, exterior. 3.200.000. Facilidades. 2709733.
- **PASEO** Florida, amplísimo. 3.000.000. Facilidades. 2709721.
- **ARGÜELLES**, apartamento super-lujo. 1.850.000 llaves. 2709723.
- **PACIFICO**, exterior, jardín, piscina. 1.600.000 llaves. 2709733.
- **ARTURO** Soria, amplísimo. 2.250.000 llaves. 2709721.
- **ANTONIO** López, tres dormitorios. 1.250.000 llaves. 2709723.
- **ALUCHE**, oportunidad. 1.350.000 llaves. 2709730.
- **ATOCHA**, ocasión. 1.100.000 llaves. 2709733.
- **BARRIO** Pilar, amplio, 850.000 llaves. 2709721.
- **BRAVO** Murillo, oportunidad. 1.450.000 llaves. 2709723.
- **BARRIO** Estrella, 105 metros. 1.700.000 llaves. 2709730.
- **CARABANCHEL** Bajo, ocasión. 950.000 llaves. 2709721.
- **CENTRO**, apartamento lujo, amplísimo. 3.700.000. Grandes facilidades. 2709733.
- **OPORTUNIDAD**, piso Apostel Santiago. 7723892. 4197057.
- **PISO** Camino Viejo Leganes. 4457260.
- **CAMBIO** mayor por menor, diferencia convenir. 2284916. 4491083.
- **PARTICULAR**, Retiro, nuevo, 120 m², cuatro dormitorios. 6.250.000. 2529397.
- **BUHARDILLA** Retiro, 1.650.000. 2422676.
- **PARTICULAR** vende piso, calle Doctor Esquerdo. Facilidades pago. 2667300.
- **PARTICULAR** vende piso, siete habitaciones, parque. Avenidas. 2456652. Tardes.
- **VENDO** piso, 1.450.000. Facilidades. 7540749.
- **ORENSE**, cinco dormitorios, garaje. 8.500.000 total. 2764500.
- **GOYA**, 140 m², 6.500.000 total; resto, diez años. 2764564.
- **DELICIAS**, 700.000 entrada; resto, diez años. 2750110.
- **ESTRELLA**, Polar, 1.500.000 entrada. Facilidades. 2750470.
- **OPORTO**, 3.200.000 total. Facilidades diez años. 2764500.
- **MORATALAZ**, 1.500.000 entrada; resto, convenir. 2764564.
- **ARROYO** Olivar, amueblado. 1.800.000 entrada; resto, diez años. 2750110.
- **VALLECAS**, 1.400.000 total. Facilidades diez años. 2764500.
- **AYALA**, 5.500.000 total. Facilidades diez años. 2764500.
- **VENTAS**, 1.500.000 entrada; resto, diez años. 2764564.
- **PROSPERIDAD**, 5.200.000 total. Facilidades diez años. 2750110.
- **DIEGO** de León, 2.500.000 total. Facilidades diez años. 2750470.
- **NUEVO** Mundo, dos dormitorios, garaje, piscina, sauna. 7.500.000 total. Facilidades diez años. 2764500.
- **CUATRO** Caminos, 1.300.000 entrada; resto, convenir. 2764564.
- **PLAZA** Cascorro, 1.200.000 entrada; resto, diez años. 2750110.
- **BARRIO** Concepción, 2.500.000 total. Facilidades. 2750470.
- **SANTA** María Cabeza, 1.500.000 entrada; resto, diez años. 2764500.
- **ALUCHE**, 1.500.000 entrada; resto, convenir. 2764564.
- **QUINTANA**, 1.200.000 entrada; resto, once años. 2750110.
- **PASEO** Extremadura, 1.800.000 entrada; resto, convenir. 2750470.
- **PACIFICO**, 1.500.000 entrada; resto, diez años. 2764500.
- **APARTAMENTO** estudio amueblado, calle Fuencarral, salón, cocina, baño, aire acondicionado, ascensor exterior. 1.500.000. 2229525.
- **MOSTOLES**, piso 180 metros, calefacción, aguas centrales, zona Metro; entrada convenir, resto facilidades. 6180411.
- **SAN** Fernando de Henares, directamente constructora, tres dormitorios. 500.000 entrada fraccionada a su comodidad, 37.333 mensuales. 6711949 mañanas, 4111635 tardes.
- **MOSTOLES**, calefacción central, entrada, 350.000. Facilidades. 6133862.
- **MOSTOLES**, 120 metros; entrada, 650.000; letras, 22.000. 6133866.
- **MOSTOLES**, tres dormitorios, calefacción central; entrada, 500.000 resto, facilidades. 6133862.
- **MOSTOLES**, céntrico, llave en mano; entrada única, 100.000; resto, facilidades. 6133866.
- **FUENLABRADA**, tres dormitorios; entrada, 400.000. Letras, 19.000. 6133862.
- **LEGANES**, apartamento céntrico, entrada, 300.000; letras, 24.000. 6133866.
- **MAJADAHONDA**, tres dormitorios, 4.485.000. Muchad facilidad. Des. 2794209.
- **PARTICULAR**, urgente barato, céntrico, nuevo soleado. Facilidades. 2513419.
- **700.000** entrada. Dos dormitorios, plaza España. 2251022.
- **500.000** entrada. Vallecas. 2254441.
- **450.000** llaves. Tribunal. 2768321.
- **500.000** entrada. Apartamento Delicias. 2766320.
- **700.000** entrada. Estudio Diego León. 2251022.
- **500.000** llaves. Apartamento bunal. 263153.
- **600.000** entrada. Dos dormitorios, Puerta Toledo. 2251021.
- **700.000** llaves. Dos dormitorios. Cuatro Caminos. 2767257.
- **600.000** entrada. Buhardilla plaza España. 4014076.
- **500.000** entrada. Buhardilla Puerta Toledo. 4014167.
- **700.000** llaves. Dos dormitorios. Palos Moguer, buhardilla. 4014104.
- **600.000** entrada. Apartamento Ríos Rosas. 2768321.
- **600.000** entrada. Dos dormitorios, céntrico. 2251022.
- **GARCIA** Paredes, 53.
- **GARCIA** Paredes, 53. Apartamentos y estudios lujos. Paredes, 53. Llaves en mano. 2420184.
- **GARCIA** Paredes, 53. Piso piloto, incluso festivos. 2420186.
- **PACIFICO**, amplio, reformado; facilidades diez años. Ciudad Barce-lona, 206, segundo a.
- **PARTICULAR**, magnífico piso Mostoles. 2468975. 6175669.
- **NAVALCARNERO**, pueblo estrenar, tres-cuatro dormitorios, 1.800.000. Grandes facilidades. 4035767.
- **SANCHO** Dávila. Facilidades, 130 m². 2487244.
- **PARLA**, llave en mano, 250.000. 6993411.
- **PARLA**, ocasión. 6993411.
- **PARLA**, 150.000 entrada, sin hipoteca. 6993411.
- **MOSTOLES**, llave en mano, 500.000. 6140013.
- **MOSTOLES**, ocasión. 6140013.
- **MOSTOLES**, 400.000 entrada, sin hipoteca. 6140013.
- **FUENLABRADA**, 150.000 entrada única. 6140013.
- **LEGANES**, 350.000 entrada única. 6140013.
- **ZONA** plaza Roma, pisos tres dormitorios, piscina, jardín, garaje, estrenar. Enseña consejero. Calle Pedro Heredia, 5.
- **PINTO**, pisos tres-cuatro dormitorios. Llave en mano. Usted pone las condiciones de pago. 4112847. 4112854.
- **GRATIS** le buscamos el piso que necesita comprar. Somos especialistas. 2755438.
- **MOSTOLES**, piso cuatro habitaciones, dos servicios y garaje, estrenar. 1.975.000 contado. 4782345. 4672074.
- **PISOS** y chalets de tres, cuatro, cinco y seis dormitorios y salón, terminados, La Plovera-avenida de América. Directamente propietario. Teléfonos 2486826 y 2478572. Horas de oficina.
- **PISOS** de cinco habitaciones, salón-comedor, refrigeración; terminados. Capitán Haya-sor Angela de la Cruz-Francisco Gervás. Directamente propietario. Teléfonos 2486826 y 2478572. Horas de oficina.
- **VENDO** dúplex en Moraleja, 200 metros. 3.000.000. Piscina. 10.500.000. 2505725. 3-4-30.
- **PARTICULAR**, piso Coslada, calefacción, aguas centrales, zona Metro; entrada convenir, resto facilidades. 6180411.
- **VALLECAS**, oportunidad. 2511130.
- **RETIRO**, cuatro dormitorios. 2517434.
- **ALUCHE**, tres dormitorios. 2511130.
- **AUGUSTO** Figueroa, 120 metros, oportunidad. 2.250.000. 4459188.
- **REFORMADO**, dos baños, tres dormitorios, calefacción, 4.500.000. 4459188.
- **GENERAL** Oraa, semiesquina a Velázquez, 120 metros. 4459174.
- **GLORIETA** Bilbao, Carranza, a reformar, exterior. 2.250.000. 4459174.
- **PLAZA** Dos de Mayo, calle Velarde, dúplex, dos dormitorios, 2.200.000. 4459174.
- **OPERA**, 220 metros, 11 balcones calle; oportunidad. 6.000.000 contado. 4459174.
- **ATICO**, Habana, 104 metros, tres dormitorios, cocina amueblada, 4.950.000. 4433935.
- **VENDO** piso a estrenar, directamente, paseo Extremadura, 2768595.
- **BUHARDILLA** dúplex, 1.350.000. 2524963.
- **MAJADAHONDA**, urge venta, tres habitaciones, piscina, tenis, garaje. 6373338.
- **ESTUDIO** Benidorm vende, aire acondicionado, amueblado, piscina, tenis, 700.000 total. Facilidades. 4476083. 4453970.
- **BARRIO** Bilbao, tres dormitorios, garaje, calefacción. 1.500.000 entrada. 2482064.
- **GANGA**, Alcalá Henares, tres dormitorios, calefacción, 300.000 entrada. 2421150.
- **VALLECAS**, oportunidad, tres dormitorios, 1.000.000 entrada. 2482064.
- **CARABANCHEL**, ganga, dos dormitorios, 650.000 entrada. 2421150.
- **CAMPAMENTO**, ocasión, 80 metros, calefacción, 1.000.000 entrada. 2482064.
- **CENTRICO**, apartamento amueblado, dos dormitorios, 800.000 entrada. 2421150.
- **FUENLABRADA**, tres dormitorios, ocasión, 300.000 entrada. 2482064.
- **LEGANES**, ocasión, dos dormitorios, trastero, 500.000 entrada. 15.000 mes. 2421150.
- **EMBAJADORES**, amplísimo, tres dormitorios, calefacción, 800.000 entrada. 2482064.
- **RASTRO**, ático, extraordinario apartamento, 800.000 entrada. 2421150.
- **HORTALEZA**, dos dormitorios, parquet. 1.000.000 entrada. 2482064.
- **LEGANES**, tres dormitorios, amplísimo. 800.000 entrada. 2421150.
- **ATOCHA**, dos dormitorios, ocasión. 700.000 entrada. 2482064.
- **RONDA** de Segovia, particular, 100 metros, nuevo, 3.500.000 total. 4339864. Tardes.
- **EMBAJADORES**, 221 (entre plaza Beatana María Ana Jesús y M-30). (Ocho últimos pisos de la primera fase) Tres dormitorios, jardines, piscinas. 2.920.000. A pagar en diez años. 4686411. 2548588.
- **ZONA** Arturo Soria, carretera Canillas, 103; piso estrenar, dos, tres dormitorios, 500.000 entrada. Facilidades doce años. 2347320.
- **PISOS** tres dormitorios, estrenar, Metro Carabanchel, entrada, 1.500.000. 2083406.
- **COLLADA**, urgente, venta, piso. 2710187.
- **GUADARRAMA**, urgente, vende piso. 2732906.
- **VENDO** ático, zona Orense, 230 metros cuadrados, 12.500.000. Facilidades. 2431829. 4497110.
- **ESTRECHO**, Bustillo de Oro, 15. 7113280.
- **PARTICULAR**, Juan Ramón Jiménez, cuatro dormitorios, dos baños y aseo, exterior. 6.700.000 pesetas. 2591302.
- **VENDO** piso Alcalá Henares, por traslado. 8895331. Tardes.
- **EMBAJADORES**, tres dormitorios, terrazas, 4.000.000 total. 2664617.
- **EMBAJADORES**, cuatro dormitorios, 2664617.
- **RETIRO**, cuatro dormitorios, terrazas, 140 metros, 6.300.000. Facilidades. 2664617.
- **MORATALAZ**, cuatro dormitorios, terrazas, 120 metros, 4.200.000. Facilidades cuatro años. 2664617.
- **PINAR** Rey, ocasión. 7643036.
- **BARCELO**, tres dormitorios. 2545925.
- **GENERALISIMO**, cuatro dormitorios, 2545925.
- **ARGÜELLES**, 130 metros, 2545925.
- **DUPLEX**, reformado. 2422676.
- **EURO-Norte**, Viviendas cinco estrellas con alta calidad de construcción, uno, tres, cuatro y cinco dormitorios, con puerta de seguridad en acceso a vivienda; edificio comercial, estudios, edificio social, piscinas, juegos infantiles, zonas ajardinadas privadas, plazas de garaje, etc. Piso piloto y oficina de ventas en el propio conjunto, calle de Alfredo Marquerie, 1 al 11. Construcciones y Contratas. S. A. Teléfonos 7395822. 2595400.
- **DIAMANTE** 2. Conjunto residencial. Pisos tres, cuatro, cinco dormitorios, totalmente exteriores, agua caliente y calefacción centrales, piscina, zonas ajardinadas, inmejorable calidad, desde 4.600.000 pesetas. Facilidades hasta diez años. Información: Calle de Los Yébenes, esquina a Camarena. Construcciones y Contratas. S. A. Teléfonos 7180277. 2595400.
- **MOSTOLES**, Metro, exterior, tres dormitorios, calefacción, ascensor, 700.000 entrada. Facilidades. 4487319.
- **ALUCHE**, exterior, calefacción, tres dormitorios, 1.200.000 entrada. Facilidades. 4487319.
- **PARQUE** Lisboa, cuatro dormitorios, dos baños, 1.300.000 entrada. 4487319.
- **PROSPERIDAD**, dos dormitorios, calefacción, terraza, ascensor, 1.300.000 entrada. Grandes facilidades. 4487319.
- **ALAMEDA** Osuna, exterior, tres dormitorios, baño, aseo, calefacción, garaje, piscina. 4.500.000. Grandes facilidades. 4487319.
- **PINAR** del Rey, impecable, tres dormitorios, terrazas, 1.200.000 entrada. 4487319.
- **LAVAPIES**, cuatro dormitorios, baño, aseo, calefacción, 4.200.000. Facilidades. 4487319.
- **BRAVO** Murillo (Estrecho), 150 metros, cinco dormitorios, baño aseo, calefacción, 2.400.000 entrada. Facilidades. 4487319.
- **CANILLAS**, tres dormitorios, terrazas, 1.000.000 entrada. Facilidades. 2514166.
- **SAN** Ignacio Loyola, impecable, tres dormitorios, calefacción, 1.300.000 entrada. 4487319.
- **QUINTANA**, nuevo, tres dormitorios, terrazas. 3.300.000. Facilidades. 4487319.
- **ANTONIO** López, 150 metros, cinco dormitorios, dos baños, 5.500.000 total. Facilidades. 4487319.
- **OPORTO**, exterior, tres dormitorios, 2.900.000. Facilidades. 4487319.
- **BARRIO** de la Concepción, Metro, exterior, tres dormitorios, calefacción, 4.500.000. Facilidades. 4487319.
- **CARABANCHEL**, 800.000 llaves. 4792612.
- **CAMPAMENTO**, 800.000 llaves. 4792612.
- **ARGÜELLES**, 600.000 llaves. 4792612.
- **ESTRECHO**, 600.000 llaves. 4792612.
- **PILAR**, 800.000 llaves. 4792612.
- **ZARZAQUEMADA**, 800.000 llaves. 4792612.
- **MARIA** Cabeza, 900.000 llaves. 4792612.
- **PASEO** Extremadura, 700.000 llaves. 4792612.
- **PARQUE** Avenidas, 1.100.000 llaves. 4792612.
- **PACIFICO**, 700.000 llaves. 4792612.
- **PINAR** Chamartín, 200 metros cuadrados. 4792612.
- **ALCORCON**, cerca Metro, tres dormitorios; entrada, 300.000; resto, facilidades. 6902851 y 6902811.
- **ALCORCON**, cuatro dormitorios, a estrenar; entrada, 600.000; resto, facilidades. 6902851 y 6902811.
- **HERSAU** dispone de pisos y oficinas, llave en mano, cualquier situación y precio. Carretas, 14. 4334100.
- **VENDO** piso lujo, barrio Estrella, tres dormitorios, despacho, garaje. Facilidades. Teléfono 2749734. Llamadas a partir nueve noche.
- **ZURBANO**, lujo, un dormitorio, refrigerador, piscina, plaza garaje. 4138993.
- **CUATRO** Caminos, 1.100.000 llaves. 2709730.
- **CIUDAD** Angeles, ocasión. 1.100.000 llaves. 2709721.
- **DELICIAS**, exterior, tres dormitorios, 850.000 llaves. 2709723.
- **DEHESA** Villa, amplísimo. 3.900.000. Facilidades once años. 2709730.
- **PINAR** Chamartín, exterior. 1.400.000 llaves. 2709733.
- **AVENIDA** Mediterráneo, 120 metros. 1.500.000 llaves. 2709721.
- **MORATALAZ**, tres dormitorios. 1.200.000 llaves. 2709723.
- **PASEO** Prado, señorial. 1.500.000 llaves. 2709730.
- **PRINCESA**, estudio, 800.000 llaves. 2709733.
- **VIRGEN** Cortijo, oportunidad, exterior, amplísimo. 2709721.
- **ARGÜELLES**, exterior. 1.000.000 llaves. 2709723.
- **SURBATAN**, exterior. 1.150.000 llaves. 2709730.
- **RETIRO**, ocasión. 1.100.000 llaves. 2709721.
- **MUSAS**, oportunidad, cuatro dormitorios. 1.500.000 llaves. 2709723.
- **SANTA** María, ocasión. 2.700.000 total. Faci. 2709730.
- **VILLAVEVERDE**, exterior, 700.000 llaves. 2709733.
- **PEÑAGRANDE**, exterior. 950.000 llaves. 2709721.
- **VALLECAS**, puente, tres dormitorios, ocasión. 4037350.
- **ARGÜELLES**, dos dormitorios, calefacción. 4037350.
- **PARLA**, Villa Juventus, tres dormitorios, calefacción central, piscina, polideportivo. Llamar 4767568.
- **OSUNA**, cuatro dormitorios, vivienda o alquiler. 2533368.
- **SALAMANCA**, calefacción, económico. 2314535.
- **FUENLABRADA**, casita 120 metros. 6137280.
- **VALLECAS**, tres dormitorios. 2328193.
- **PRIMERO** Octubre, barato. 2328193.
- **APARTAMENTO** Cuzco. Facilidades. 2314535.
- **BUHARDILLA**, apartamento. 2485509.
- **SAN** Sebastián de los Reyes, pisos venta. Teléfonos 6518645. 2765558.
- **MOSTOLES** (Metro), 600.000 entrada; oportunidad única; 200 mensuales. 6137280.
- **MAGNIFICO** apartamento, Metro Carmen, un dormitorio, salón, terraza, parquet, teléfono. 1.650.000 contado. 4040433.
- **PARTICULAR**, barato, Ventas. 3.250.000 contado. 2167761.
- **MORALEJA**, ático, 115 metros. 5.900.000 pesetas, hipoteca, ocasión; pago contado. 4457816.
- **CIUDAD** Angeles. Facilidades. 2314535.
- **SE** vende apartamento glorieta de Embajadores. 2276977.
- **CANILLAS**, particular, nuevo; entrada. 1.500.000; resto, seis años. 4137468.
- **PISO** 160 metros cuadrados, parque Oeste, piscina, tenis. 2422005.
- **APARTAMENTO** amueblado. Facilidades. 2328193.
- **DOCTOR** Esquerdo, pisos tres dormitorios, dos baños, calefacción central; entrada. 1.500.000; resto, facilidades. 2334003. 2343404.
- **PARTICULAR**, barrio Hortaleza, tres dormitorios, calefacción, 2.600.000 contado. 4424715.
- **ARTURO** Soria, tres dormitorios, garaje. 2314535.
- **SANJURJO**, apartamento señorial, 800.000 entrada. 7381623. 2017510. Tardes.
- **VENDO** pisos Concepción y Salamanca, 1.000.000 entrada. 4042018.
- **OPORTUNIDAD**, vende piso Majadahonda, urbanización, jardín, piscina, tenis, tres dormitorios, 3,5 millones. 6384229.
- **ARGÜELLES**, 90 metros. 2314535.
- **PARTICULAR** vende piso con teléfono, cuatro dormitorios, Margareta (próximo Parque Berlín). 5.500.000. 4574856. De siete a nueve tarde.
- **SAN** Blas, cuatro dormitorios, calefacción central; entrada. 1.500.000. 7422601.
- **DIRECTAMENTE**, venta tres pisos exteriores. Facilidades. 2514166.
- **SAN** Ignacio Loyola, impecable, 2.800.000; convenir. 2286621.
- **PARTICULAR**, zona Norte, cinco habitaciones. Facilidades. 7399142.
- **BARRIO** Pilar, dos dormitorios. 2595506.
- **PEÑAGRANDE**, dos, tres y cuatro dormitorios. 2595506.
- **ALTAMIRA**, tres y cuatro dormitorios. 2595506.
- **ESTUDIO** centricuismo. 1.200.000. 2314535.
- **CUATRO** Caminos, tres dormitorios, calefacción. 2328193.
- **BARRIO** Pilar, dos dormitorios. 2328193.
- **MORATALAZ**, 90 metros, garaje. 2328193.
- **VILLAVEVERDE**, tres dormitorios. Facilidades. 2314535.
- **CENTRO**, 1.450.000. Facilidades. 2314535.
- **DELICIAS**, cuatro dormitorios, calefacción. 2328193.
- **PARTICULAR**, Mostoles, cuatro dormitorios, dos terrazas, por cambio de residencia. 6140478.
- **ESTRECHO**, constructor, tres-cuatro dormitorios, aseo, baño, trastero, agua caliente-calefacción centralizadas. 1.600.000 entrada, buena construcción. Teléfonos 4648498. 4647809.
- **METRO** América, 400.000 entrada. 2314535.
- **FRANCISCO** Silvea, cuatro dormitorios, garaje, ascensor. 6.200.000. 4079823.
- **PIO** XII, oportunidad, 110 metros cuadrados, dos dormitorios, garaje. 5.000.000. 2151820.
- **IBIZA**, ático, dos dormitorios, buen estado. 4.000.000. 2151820.
- **MARIA** Molina, 60. Maravilloso ático, piscina, gran salón. 4049489.
- **VENDO** piso en Alicante por uno en Madrid. Teléfono 2549213.
- **ALUCHE**, tres dormitorios, calefacción central, parquet, gas ciudad, parque infantil. Rafael Finat. 38. 7053344.
- **PARTICULAR**, apartamentos, planta oficinas. Recoletos, 3.
- **TORREJON**, C. Contado. 1.700.000. Oportunidades. 6764794.
- **PISO** Osuna. 2671107.
- **PARTICULAR**, piso Mostoles. 4088938.
- **BUHARDILLA** estrenar, edificio lujo, Salamanca. 3.300.000. Información: Montes. 11.
- **LEGAZPI**, dos dormitorios, calefacción-agua central, 1.500.000 entrada. 31.000 mensuales. 2323350.
- **OPORTUNIDAD**, Estudio-apartamento lujo, Metro Arturo Soria, 500.000 entrada; resto, cinco años. 2323350.
- **CUATRO** Caminos, uno, dos, tres, cuatro dormitorios. Información: Dulcinea, 23. 2349279.
- **ALCOBENDAS**, tres dormitorios. Calefacción-agua central, estrenar. 700.000 entrada, 31.450 mensuales. 2323350.
- **TORREJON**, Parque Cataluña, cuatro dormitorios, dos baños, calefacción, piscina. 600.000 entrada. 4799561.
- **PARQUE** Lisboa, cuatro dormitorios, dos baños. 1.300.000 entrada. 2327043.
- **GETAFE**, tres dormitorios, terraza, ascensor. 800.000 entrada. Facilidades. 4799561.
- **LAVAPIES**, cuatro dormitorios, baño, aseo, calefacción, 2.200.000 entrada. Facilidades. 4799561.
- **O'DONNELL**, Metro, dos dormitorios, ascensor, gas ciudad. 1.300.000 entrada. 7327043.
- **ALAMEDA** Osuna, exterior, tres dormitorios, baño, aseo, calefacción, garaje, piscina. 4.800.000. Grandes facilidades. 4799561.
- **FUENLABRADA**, tres dormitorios, calefacción, ascensor, 500.000 entrada. 4799561.
- **PINAR** del Rey, tres dormitorios, gas ciudad, terrazas, ascensor. 1.200.000 entrada. 4799561.
- **JUNTO** Periodistas, 130 metros, cuatro dormitorios, dos baños, calefacción. 2.200.000 entrada. 4799561.
- **PLAZA** Castilla, apartamento un dormitorio, calefacción, 1.300.000 entrada. 4799561.
- **CAMPAMENTO**, cuatro dormitorios, dos baños, calefacción. 1.700.000 entrada. 4799561.
- **ARGÜELLES**, cuatro dormitorios, dos baños, calefacción. 2.500.000 entrada. 4799561.
- **ALTO** Extremadura, tres dormitorios, baño, aseo, calefacción, garaje. 2.800.000 entrada. 4799561.
- **PARTICULAR**, Metro Delicias, dos dormitorios, reformado. Ocasión. Facilidades. 2312844. 2281045.
- **INTERESANTISIMO**, Tres dormitorios, calefacción central, sexta planta. Situación inmejorable. Vistas Casa Campo. Directamente. Facilidades. 2312844. 2281045.
- **PARQUE** Avenidas, cuatro dormitorios, calefacción-agua central, 6.500.000. Facilidades. 7422601.
- **PISO** ático, Estoril. 2.310.196.
- **ARTURO** Soria, lujo, dos dormitorios. 1.000.000 entrada. 2220822.
- **CANILLAS**, Nueva Esperanza, tres dormitorios, calefacción. Facilidades. 4033662.
- **HORTALEZA** barrio, dos dormitorios. Facilidades. 4455098.
- **GETAFE**, Parque Margaritas, tres dormitorios. Facilidades. 4790413.
- **ALUCHE**-Loyola, tres dormitorios, calefacción. Facilidades. 4033708.
- **PUEBLO** Nuevo, tres dormitorios. Facilidades. 4455116.
- **ELIPA**, dos dormitorios. Facilidades. 4790499.
- **SAN** Ignacio, tres dormitorios. Facilidades. 4455098.
- **MARQUES** de Vadillo, dos dormitorios, calefacción. Facilidades. 4033662.
- **ZONA** Santa Bárbara, cuatro dormitorios, vivienda-oficina. Facilidades. 4470413.
- **CENTRICO**, amplio, pensión, oficinas. Facilidades. 4455116.
- **PINAR** Rey, tres dormitorios. Facilidades. 4033708.
- **ZONA** Periodistas, estrenar, piscina, tenis, jardín. 4790499.
- **MORATALAZ**, dos dormitorios. Facilidades. 4455098.
- **METRO** Concepción, tres dormitorios, calefacción. 4033662.
- **HORTALEZA** Colombia, tres dormitorios. Facilidades. 4790413.
- **GENERAL** Mola (prolongación), tres dormitorios, calefacción. Facilidades. 4033708.
- **ARTURO** Soria, 100 metros. 5.300.000. 4130014.
- **CARABANCHEL**, tres dormitorios, terraza; llaves, 795.000; mensual. 20.000. 4767599.
- **FUENLABRADA**, El Arroyo, tres dormitorios, 500.000 entrada; 16 mensuales. 6901963.
- **FUENLABRADA**, tres dormitorios, calefacción, 300.000 entrada. 17.000 mes. 6902013.
- **PARQUE** residencial Fuenlabrada, tres dormitorios, calefacción, 550.000 entrada, 1

ANUNCIOS EN SUPRA 446 11 34 - 446 11 27 446 11 24 Y RUIZ, 11 SUPRA

SACONIA, 1.100.000 llaves. 4792652.
QUINTANA, 900.000 llaves. 4792612.
BOS Rosas, 1.300.000 llaves. 4792652.
PARTICULAR, torres de América, a estrenar, exterior, dos baños y servicios, jardín, llamar tarde. 4023648, 2616497.
BUHARDILLA-piso 90 metros. 1.000.000. Palma, 19, tercer. 4452160.
RETIRO, directamente. 1.600.000; exterior, tres dormitorios. 2732937.
CLARA Rey, oportunidad, lujo, 40 metros. 5.000.000. Facilidades. 2220822.
PINAR Rey, lujo, tres dormitorios. 1.000.000 entrada. 2220822.
CANILLAS, lujo, 130 metros. 1.500.000 entrada. 2220822.
QUEVEDO, exterior, 650.000 llaves. 2484543.
PEÑAGRANDE, oportunidad. 600.000 llaves. 2479464.
QUINTANA, increíble. 2.250.000. Facilidades. 2486110.
ALCOBENDAS, ganga, 350.000 llaves. 2479614.
CONCEPCION, ocasión, 650.000 llaves. 2488413.
DEHESA Villa, precioso, 850.000 llaves. 2479515.
CARABANCHEL, estudio, 550.000 entrada. 2488632.
LEGAZPI, magnifico 650.000 llaves. 2479464.
BARRIO Pilar, baratasimo. 550.000 llaves. 2484543.
DIEGO León, oportunidad. 750.000 llaves. 2479614.
PACIFICO, increíble, 450.000 llaves. 2486110.
PUEBLO Nuevo ocasión 800.000 entrada. 2488413.
SURBATAN, fenomenal. 850.000 llaves. 2488413.
DELICIAS, estupendo, 600.000 llaves. 2479464.
VENTAS, monísimo, 750.000 entrada. 2488632.
OPORTO, adelantese, 750.000 llaves. 2488413.
HORTALEZA, amplio, 650.000 llaves. 2479464.
VIRGEN del Puerto, precioso, 950.000 llaves. 2479515.
ASCAO, apartamento monísimo, 450.000 entrada. 2484543.
PARQUE Ondarreta, fabuloso, 650.000 llaves. 2479515.
CANILLEJAS, ocasión, 500.000 entrada. 2488632.
PARQUE Lisboa, cuatro dormitorios, 850.000 llaves. 2486110.
URGEL, oportunidad, 500.000 llaves. 2479614.
PUERTA Angel, increíble, 700.000 entrada. 2479614.
MORATALAZ, particular vende piso, 491.239.
PARQUE Avenidas, 135 metros. Facilidades. 6137280.
VACIO, lujoso, final Ornes, dos dormitorios, salón, baño, terraza. 4454676.
QUEVEDO, casa nueva construcción, exterior, confortabilísimo, cuatro dormitorios, dos baños, parquet. Facilidades. 4463729.
OPORTUNIDAD, Delicias; exterior, cinco dormitorios, confortable. Facilidades. 4463729.
PUERTA Angel, tres dormitorios, gran terraza, 1.200.000 entrada; resto, cinco años. 4463729.
LEGAZPI, amplísimo, casa nueva, cuatro dormitorios, dos baños, dos terrazas. Facilidades. 4454676.
VENDO pensión cinco dormitorios, diez camas, comedor, dos baños. Facilidades. 4463729.
CIUDAD Lineal, casa nueva, tres dormitorios, confortabilísimo, 1.500.000 entrada; resto, cinco años. 4463729.
VENDEMOS pisos, cualquier zona. Infórmese Loar. 2314143.
DIRECTAMENTE vendo piso gran ocasión. Contado o con facilidades. Zona Puerta del Angel. Teléfono 6762254.
MOSTOLES, Oportunidad única. 400.000 entrada. -15.000 mensuales. 6137280.
ALCORCON, apartamento, 800.000 total. Facilidades. 6137280.
ECONOMICO, Metro Ventas, 1.350.000 total. Bocángel, 14. Directamente.
LEGANES, tres dormitorios. 4394336.
MORATALAZ, tres dormitorios, calefacción. 4394306.
RETIRO, lujo, 120 metros, tres dormitorios, dos baños, zona de servicio, 7.300.000 total. Facilidades. 2664403.
FABULOSO, Cuatro Caminos, cuatro dormitorios, calefacción, baño y aseo, 5.700.000 total. Facilidades. 2664404.

HORTALEZA, precioso, dos dormitorios, calefacción. 1.350.000 llaves. 2658400.
DONOSO Cortés, precioso, 2.700.000 llaves. 2658408.
ALTAMIRA, pisos tres, cuatro dormitorios, desde 2.200.000 llaves. 2658409.
PARTICULAR, Noviciado, 110 metros. 1.000.000 llaves. 2664403.
ESTRECHO, nuevo, 2.000.000; resto, grandes facilidades. 2664404.
AVENIDA América, 100 metros. Facilidades. 2658400.
PROSPERIDAD, 110 metros, 4.000.000. Facilidades. 2658408.
BRATOS todas zonas. 2658409.
TRAVO Murillo, ganga. Facilidades. 2664403.
BARRIO Pilar, lujoso, 700.000; resto, ocho años. 2664404.
LISBOA, ganga, cuatro dormitorios, 3.200.000 total. Facilidades. 2658400.
OCASION, Periodistas, tres dormitorios, dos baños, supercocina, 134 metros. 5.800.000 total. Facilidades. 2658408.
BARATISIMO, edificio Praga, 87 metros, 3.700.000 precio total. Facilidades. 2658409.
JUNTO Atocha, tres dormitorios, buen estado. 2.200.000 total. Facilidades. 2664403.
PROLONGACION Mola, cuatro dormitorios, garaje, 7.000.000. Facilidades. 2664404.
FUENLABRADA, piso, ocasión. 6813111.
VENDO piso, Carretera Canillas, 74, primero A. 2009690.
VENDESE apartamento Deina, Alicante. 7737338.
URGENTE, Particular, tres dormitorios, zona Ciudad Periodistas. 2210439.
PARTICULAR, Estoril, 2, 2.500.000; estrenar. 2502853.
ARAVACA, particular, dos dormitorios, 2.900.000. 5813640.
VILLVERDE, 110 metros, calefacción. 3.400.000. Facilidades. 2316940.
BARRIO Salamanca, tres dormitorios, calefacción, 3.400.000 llaves. 2222169.
MEZDE Alvaro, 110 metros. 2.500.000. Muchas facilidades. 2222169.
CAVANILLES, 105 metros, calefacción. Facilidades 12 años. 2316940.
MOSTOLES, estrenar. Facilidad. 4684066.
FUENLABRADA, tres dormitorios, calefacción; entrada, 300.000; letras. 21.000. 6133866.
PARTICULAR vende apartamento, teléfono, 2.900.000. Llamar tarde. 275079, 945-230341.
PARTICULAR, Estrecho, reformado, 2.300.000. 2795515.
GALAPAGAR, oportunidad única, pisos lujo, llave en mano, urbanización El Rincón, con 200.000 pesetas entrada. Jardines, piscinas, club social. [Aprovechese! Pida información Dacha. 2226550].
CENTRICO, 110 metros, seis habitaciones, exterior, 3.250.000. Facilidades. 4458954.
SAN Bernardo, pisito bajo, dos dormitorios, 1.000.000. 4459366.
CANODROMO, dos dormitorios, 1.700.000. Facilidades. 4459431.
NOVIADO, oportunidad, tres dormitorios, 1.600.000 total; 50% entrada; resto, 20.000 mensuales. 4458954.
BUHARDILLA céntrica, 500.000. 4459431.
CARRETERA de la Playa, Sacón, calle Alcalá, Metro Carmen y calle Divino Vallés, 2316155.
PASEO Extremadura, tres dormitorios. Sin entrada. Facilidades diez años. 4334608.
PISO en Madrid capital. Sin entrada. Diez años facilidades. 4334608.
PROSPERIDAD, apartamento completísimo, millón entrada. 2325670.
GENERAL Ricardos, seminuevo, totalmente exterior, 1.500.000 entrada. 2325670.
JUNTO residencia Primero Octubre, millón entrada. 2325670.
700.000 entrada; cuatro dormitorios, calefacción central; mentalidades conviene sin intereses. 2325670.
METRO Oporto, dos dormitorios, 850.000 entrada. 2325670.
METRO Concepción, estrenar, tres dormitorios, calefacción central, reforma. 2333009.
PASEO Habana, tres dormitorios, 4.500.000. 2595506.
METRO Ciudad Lineal, particular, 115 metros, 5.000.000. Facilidades. 7420589.
PARQUE Lisboa, estrenar, cuatro dormitorios, dos baños, terraza, calefacción, 3.400.000. Facilidades. 2211573.
PARTICULAR, Ibiza, impecable. 2765378.
ESTRENAR, Torreón, exterior, 650.000. 4136718.
EMBAJADORES, un dormitorio, 1.100.000. 4621135.
PARTICULAR, Fuenlabrada, tres dormitorios, amueblado, moderno, bonito, polidortivo, 1.500.000; resto, 27.000. 6177148. Diez a dos, cinco a nueve.
VENDO piso zona San Fernando, particular. Facilidades. 4775731.
PARTICULAR a particular, piso lujo, estrenar, General Mola, 127 metros, 7.800.000; con garaje opcional, 500.000. 2254945. Horas oficina.
PISO, Arturo Soria, 54; tres dormitorios, salón, servicios, terraza, plaza garaje, piscina, jardín. 8.000.000 contado. 2670218.
ZARZAQUEMADA, oportunidad, 2.350.000 contado. 2286621.
ALCORCON, zona Torres Bellas, tres dormitorios, 1.800.000. Facilidades. 2337094.
URGEL, apartamento, 200.000 total. Facilidades. 2337094.
CENTRICO, dos dormitorios, terraza, 1.000.000; resto, 30.000. 2706138.
GETAPE vendo piso por trasladarme la empresa. 6813213.
PISO bajo, céntrico. 2422676.
ARGUELLES, ocasión. 2665970.
MOSTOLES, particular, 2.500.000. 2502853.
NIÑO Jesús, particular vende piso 125 metros cuadrados, tres dormitorios, dos baños, 6.000.000 pesetas; 50% entrada; resto, facilidades. 2515524. De cuatro a siete.
GENERALISIMO, plaza Castilla, nuevo, ocasión, 143 metros. 6.500.000. Teléfono 2150510.
TENEMOS el piso que usted desea. Llámenos sin compromiso. Grandes facilidades. 2413611.
PARTICULAR vende piso General Yagüe, 100 m2, nuevo. Teléfono 279687.
OCASION, Majadahonda, 146 m2. Entrada, 1.300.000. 7053032.
DE particular a particular, vendo piso Puente de Vallecas, tres dormitorios, 2.500.000. Facilidades. 7787694.
VENDO estudio amueblado, Metro Tribunal, 2314350.
MOSTOLES, tres dormitorios, 1.600.000. Facilidades. 2316244.
PUERTA de Hierro, dos dormitorios; entrada, 1.700.000; resto, cinco años. Garaje, piscina. 4334604.
GOYA, sin entrada. Facilidades diez años, 80 metros, más 100 de terraza, dos dormitorios. 4334604.
BARRIO Pilar, dos dormitorios, 1.000.000 entrada; resto, cinco años. 4334604.
AVENIDA Meditarráneo, 95 metros, tres dormitorios, 3.950.000 total. Facilidades. 4334608.
ALCALA, número 171; 153 metros, cuatro dormitorios, tres baños, calefacción. 6.500.000. Facilidades siete años. 4334608.
PARTICULAR, Santa Eugenia. Teléfono 2039974.
ALUCHE cambio piso grande por pequeño. 2189016.
PARTICULAR, piso, General Mola, 217; 150 metros. Enseña consejo. 698097.
EMBAJADORES, particular, cuatro dormitorios, piscina, jardín, garaje. 2167989 y 2217056.
RESIDENCIAL Iberia 2, junto Parque Alcazab, tres dormitorios, baño, aseo, 3.740.000. 2701544.
VISTA Alegre, tres dormitorios, 1.000.000. entrada. 2216809.
NARVAEZ vendo piso u oficina exterior, cuatro habitaciones, salón, armarios empotrados, 110 metros. Facilidades. 2737422.
PARQUE Cataluña, Torreón, magnifico piso, 157 metros cuadrados, parquet, armarios empotrados. Facilidades. Teléfono 4157015.
CORAZON de María, 34. Pisos llave en mano, tres dormitorios, calefacción y agua caliente central. Facilidades diez años. Información todos los días, incluso festivos.
ALUCHE, fantástico, 1.000.000 llaves, 30.000 mes. 2549332.
ALTAMIRA, 1.600.000 llaves, 30.000 mes; gran lujo, garaje. 2333008.
BATAN, ajardinado, 1.300.000 llaves, 30.000 mes. 2334601.
CARABANCHEL, 600.000 llaves, 25.000 mes. 2333009.
SACONIA, sobrio, 800.000 llaves, 20.000 mes. 2333000.
ESTRECHO, enorme, 1.900.000 llaves, 35.000 mes. 2549332.
MARIA Cabeza, 1.000.000 llaves, 30.000 mes, 120 metros, dos baños. 2333008.
MOSTOLES, 400.000 llaves, 15.000 mes; ocasión. 2334601.
CANILLAS, ocasión, 700.000 llaves, 25.000 mes; tres dormitorios. 2333009.
PUEBLO Nuevo, 600.000 llaves, 25.000 mes. 2333000.
MANZANARES, junto Metro. 1.500.000 llaves, 35.000. 2549332.
LEGANES, regalado, 400.000 llaves; resto, convenir. 2333008.
BARRIO Pilar, increíble ocasión, 600.000 llaves, 25.000 mes. 2334601.
EXTREMADURA, seminuevo, junto Casa Campo, 1.000.000 llaves, 23.000 mes. 2333009.
VENTAS, 1.000.000 llaves, 20.000 mes; fantástico, estrenar. 2333000.
ZARZAQUEMADA, 500.000 llaves; resto, convenir. 2549332.
CALE Fuencarral, señorial, 1.200.000 llaves, 25.000 mes; cuatro dormitorios. 2333008.
SANTA Eugenia, 1.000.000 llaves, 30.000 mes; estrenar. 2334601.
OPORTO, 900.000 llaves, 30.000 mes; ocasión. 2333009.
SANTA Eugenia, particular vende reforma. 2039974.
PERMUTO piso en Barcelona, por otro en Madrid. 91-4484284.
PARTICULAR, apartamento Aluche, 1.950.000. Facilidades. Teléfono 2702951.
ESTUDIO ático, vistas Cas Camp. 4640486.
RESIDENCIAL Iberia 3, junto a Parque Norte, tres dormitorios, baño, aseo. Facilidades diez años. 7392601.
CHAMBERI, estupendo, 650.000 llaves. 2489903.

PUENTE Segovia, oportunidad, 950.000 llaves. 2489804.
URGEL, ocasión, 500.000 llaves. 2489805.
ALCOBENDAS, adelantese, 350.000 llaves. 2488208.
DELICIAS, precioso, 600.000 llaves. 2488209.
VENTAS, magnifico, 750.000 entrada. 2488208.
USERA, baratasimo, 650.000 llaves. 2489803.
PARQUE Lisboa, amplísimo, 650.000 llaves. 2489804.
HORTALEZA, oportunidad, 700.000 entrada. 2489805.
BARRIO Salamanca, ocasión, 950.000 entrada. 2488208.
ZARZAQUEMADA, increíble, 550.000 llaves. 2488209.
OPORTO, precioso, 750.000 llaves. 2488200.
PUERTA Toledo, baratasimo, 400.000 entrada. 2489803.
ALUCHE, calefacción, 900.000 llaves. 2489804.
PUERTA Angel, magnifico, 700.000 entrada. 2489805.
CANILLEJAS, adelantese, 300.000 llaves. 2488208.
SANTA Eugenia, oportunidad, 950.000 entrada. 2488209.
PARTICULAR, Pueblo Nuevo. 4077403.
BLASCO de Garay, 59. Pisos lujo, cuatro, cinco, seis dormitorios, tres baños, llave en mano con 1.500.000 entrada única; resto, hasta diez años. Información en el propio edificio. 258651.
PARTICULAR, exterior, Proserpidad, 2.500.000. 4154992.
PARTICULAR, Princesa, 220 metros, más trastero. 2438477.
SANDOVAL, cinco habitaciones, dos baños. Teléfonos 2655428, 4452243.
ALCORCON, precioso, 600.000 llaves. 2222122.
ALCOBENDAS, magnifico, ocasión, 1.000.000 llaves. 2222194.
CANODROMO, fabulosa oportunidad, 800.000 llaves. 2222194.
COSLADA, completísimo, 600.000 llaves. 2221595.
CANILLAS, fabuloso, piscina. 1.050.000 llaves. 2222302.
FUENLABRADA, grandisimo, ocasión, 500.000 llaves; resto, 200.000 mes. 2222302.
LEGANES, amplísimo, oportunidad, 700.000 llaves. 2222302.
MOSTOLES, magnifico, oportunidad, 500.000 entrada. 2221595.
MAJADAHONDA, amplísimo, baratasimo, 3.900.000. 2222302.
DRENSE, extraordinaria oportunidad, 2.800.000 llaves. 2221595.
PARLA, grandisimo ocasión, 300.000 llaves. 2222302.
QUINTANA, dos dormitorios, 650.000 llaves. 2222122.
SAN Fernando, fabuloso, 1.000.000 llaves. 2222194.
TORREJON, magnifico, ocasión, 600.000 llaves. 2222122.
ZARZAQUEMADA, estupenda ocasión, 550.000 llaves. 2221595.
ALCORCON, inmejorable,idencial; piscina, 600.000 llaves. 2222302.
SEBASTIAN Reyes, extraordinaria oportunidad, calefacción, 1.100.000 llaves. 2222194.
CARABANCHEL, Metro, magnifico, estrenar, 1.000.000 llaves. 2221595.
COSLADA, amplísimo, grandisimo, 300.000 llaves. 2222302.
FUENLABRADA, magnifico, oportunidad, calefacción, 2.100.000. Grandisimas facilidades. 2222122.
PARLA, nuevo, 1.650.000. Grandes facilidades. 2222122.
ZARZAQUEMADA, inmejorable, completísimo, calefacción, 1.800.000 llaves. 2222194.
ALCORCON, Ondarreta, oportunidad, 650.000 llaves. 2222194.
OPORTO, gran ocasión, 1.000.000 llaves. 2222302.
VILLVERDE, Alto, magnifica oportunidad, 600.000 llaves. 2221595.
PINAR Rey, tres dormitorios, terraza, 3.000.000. Facilidades. 4075481.
OPORTO, tres dormitorios, 700.000 entrada. 2221608.
CANILLEJAS, 120 metros, tres dormitorios, baños, 6.000.000. Facilidades. 4079823.
PARTICULAR, piso barrio San Ignacio Loyola, 2457433.
PARTICULAR, Mostoles, cuatro dormitorios, dos baños, calefacción, polidortivo, teléfono; contado, 2.400.000. 6131397.
ARTURO Soria, 120 metros, 1.500.000. Facilidades. 2220822.
BARRIO Bilbao, tres dormitorios, terraza, 3.000.000. Facilidades. 4075481.
APARTAMENTO, Puerto Rico, 13, 4487092, 4714389.
EMBAJADORES, único fabuloso, 1.100.000 llaves, 25.000 mes. 2418349.
CAVANILLES, ático, fabuloso, 1.500.000 llaves, 45.000 mes. 2418350.
FUENTE Berro, precioso, 2.000.000 llaves, 45.000 mes. 2418351.
ARGUELLES, inversión, 600.000 llaves, 18.000 mes. 2418349.
MANUEL Becerra, apartamento fabuloso, 1.200.000 llaves, 25.000 mes. 2418350.
LAVAPIES, nuevo, 1.800.000 llaves, 35.000 mes. 2418351.
GRAN Via, fabuloso, 160 metros, 1.500.000 llaves, 35.000 mes. 2418349.
GARCIA Noblejas, 1.400.000 llaves, 30.000 mes. 2418350.
MANUEL Becerra, nuevo, 139 metros, 2.300.000 llaves, 47.000 mes. 2418349.
DELICIAS, interior, muy claro, 1.200.000 contado. Fernández Gijarro. 2317472. Tardes.
ATOCHA, apartamento, 400.000 llaves; resto, 20.000 mes. 2552429.
ORENSE, lujo, 80 metros, tres dormitorios. Facilidades. 4552429.
RETIRO, 280 metros, Grandes facilidades. 2552429.
ALCORCON, 107 metros, 600.000 llaves. 4552123.
MOSTOLES, junto Metro, 400.000 llaves. 4552123.
MAGNIFICO apartamento, Calle Juan de Austria, 25. (Iglesia). Oficinas. Información: 4558097, 4558192. Horas oficina.
PARTICULAR, urgente, por trasladar, tres dormitorios, comunicadísimo, Valdecanillas, 2.000.000 contado. 2044317.
OCASION, Plaza España, dos dormitorios. 700.000 llaves. 2251022.

OPORTUNIDAD, Vallecas, 500.000 entrada. 2768321.
OPORTUNIDAD, Tribunal, 450.000 llaves. 2251021.
OPORTUNIDAD, Delicias, 500.000 entrada. 2766320.
DIEGO León, 700.000 llaves. 2254441.
TRIBUNAL, 500.000. 2763153.
OCASION, Puerta Toledo, 600.000 llaves. 2767257.
OPORTUNIDAD, Cuatro Caminos, 700.000 entrada. 2251022.
BUHARDILLA plaza España, 600.000 llaves. 2768321.
RIOS Rosas, apartamento, 600.000 entrada. 2251021.
CENTRICO, dos dormitorios, 600.000 llaves. 2766320.
ESTRENAR, Peñagrande, amplísimo, lujo. Facilidades. 2254441.
GRAN ocasión, Retiro, amplio. Facilidades. 2763153.
URGEL vender San Bernardo, cuatro dormitorios, 3.200.000. Facilidades. 2768321.
OCASION, Metro Carmen, 900.000 entrada. 2251022.
REPUBLICA Ecuador, cuatro dormitorios. Amplias facilidades. 2768321.
OCASION, Ricardo Ortiz, cuatro dormitorios. Facilidades. 2251021.
ATICOS todas zonas, todos pagados. 2766320.
APARTAMENTOS, cualquier zona. Facilidades. 2254441.
JUNTO Metro. Amplias facilidades. 2763153.
SALAMANCA, amplio; convenir. 2767257.
ARTURO Soria, nuevo, Facilidad. 2251022.
OCASION, Plaza España, dos dormitorios, lujo. Facilidades. 2768321.
GLORIETA Bilbao, apartamento superlujo, garaje, jardín, piscina. 2251021.
PALOS Moguer, tres dormitorios, 1.150.000 entrada. 2766320.
PROSPERIDAD, dos dormitorios. Facilidades. 2254441.
APARTAMENTO lujo, barrio Salamanca, garaje. Facilidades. 2763153.
OCASION, Paseo Florida, apartamento reformado, 1.450.000. Facilidades. 2767257.
ARGUELLES, tres dormitorios, 2.100.000. Facilidades. 2251022.
OCASION, Surbatán, 2768321.
PUERTA Angel, 2.000.000. Facilidades. 2251021.
ATICO, Quevedo, 110 metros. Facilidades. 2766320.
OCASION, Dehesa Villa, 3.100.000. Facilidades. 2254441.
MIRASIERRA, cuatro dormitorios, 4.700.000. Facilidades.
OPORTUNIDAD, Goya, tres dormitorios, 2.500.000. Facilidades. 2767257.
OCASION, Usera, amplísimo, 2.000.000 total. Facilidades. 2251022.
IGNACIO Loyola, 800.000 llaves. 2768321.
RIOS Rosas, dos dormitorios, 1.450.000. Facilidades. 2251021.
ALUCHE, tres dormitorios, 2.950.000. Facilidades. 2766320.
CARABANCHEL, dos dormitorios, nuevo, 2.400.000. Facilidades. 2254441.
APARTAMENTO Goya, lujo, 1.700.000. Facilidades. 2763153.
CLARA Rey, cuatro dormitorios. Facilidades. 2767257.
APARTAMENTO, despacho lujo, superable, céntrico, amueblado, lujo, aire acondicionado; oportunidad única. 2224279.
CENTRUISIMO, ático, apartamento amueblado, lujo, aire acondicionado, terraza; oportunidad. 2224218.
MJADAHONDA, ático, Siete Picos, 112 metros, piscina, tenis, sauna, 4.850.000. 6374055.
VILLALBA, bonito apartamento, 1.200.000 contado. Facilidades cinco años. 8506161.
VILLALBA, tres dormitorios, piscina, tenis, 700.000 entrada; resto, cinco años. 8506111.
ESTUDIO centro, 1.200.000. 2430267.
MOSTOLES, tres dormitorios, calefacción, junto nuevo Metro, 350.000 entrada única; letras, 15.500. No tiene hipoteca. 2425899.
SALAMANCA, particular, calle Londres, 105 metros cuadrados, nuevo, 2.500.000 entrada; resto, cinco años. 2550972.
MARTINEZ Campos, apartamento dos dormitorios, 4.300.000. 2508684.
SERRANO, 220 metros, 10.000.000. Facilidades. 2509366.
COSLADA, 170 metros, garaje, trastero; entrada 975.000. Fabuloso, 2750502.
CANILLAS; entrada, 1.000.000. 2751742.
LAS Musas, amplio. Facilidades. 2269489.
CIUDAD los Periodistas, 220 metros, fabulosos. 2750502.
VALLECAS, Facilidades. 2751742.
PARQUE Colmba, 205 metros, Mostoles, cambio o vendo. 2269489.
GOZALO, Apartamentos-estudios estrenar. Edificio Silva, 17 (semiesquina Gran Vía). Profesionales, desde 2.200.000. Facilidades.
GOZALO, San Sebastián Reyes, Mayor, 37. Tres dormitorios salón, dos baños, calefacción. Facilidades doce años.
GOZALO, Apartamentos. Lavapiés, 29. Calefacción, parquet, ascensores, trastero, garaje opcional. Facilidades.
GOZALO, Avenida Mediterráneo, dormitorios tres, salón, calefacción-agua central.
GOZALO, Exterior, Francisco Rodríguez (Carabanchel), tres dormitorios, salón. Facilidades.
GOZALO, Apartamento, Canillas, 5. Calefacción, ascensor. Facilidad.
GOZALO, Ledesma, 14 (avenida Daroca), Tres dormitorios, salón, calefacción, trastero. (Facilidades doce años).
GOZALO, Valdesangil, 31 (Sacón), Tres dormitorios, salón, parquet. Facilidades. 2327438.
ARGUELLES, señorial. 4492633.
ARGUELLES, lujo. 4492633.
VALLECAS, económico. 4492633.
VALLECAS, pisito, 985.000; resto, facilidades. 4492633.

LOS CORZOS, en SAN RAFAEL
 APARTAMENTOS 2 y 3 dormitorios. Tenis, piscina cubierta, sauna, garaje, etc.; 200.000 pesetas entrada
 LLAVES MANO. Teléfono 458 09 12

APARTAMENTOS MANUEL BECERRA
 Salón y dos dormitorios. Cocina equipada. Construcción de lujo. Junto parque Fuente del Berro. Precio 4.000.000 a convenir en ocho años
 Información: Teléfonos 408 24 71 y 408 20 32, de 4,30 a 7,30

APARTAMENTOS Y CHALETS EN GUADARRAMA
 - Apartamentos en el pueblo. Dos y tres dormitorios. Desde 2.350.000 pesetas.
 - Chalets unifamiliares. Llave en mano. Piscina, pista de tenis, etc. Cuatro habitaciones. 4.500.000 pesetas.
 - Parcelas urbanizadas para construcción inmediata.
 INTERESANTES FACILIDADES DE PAGO
 Información: Teléfonos 408 24 71 y 408 20 32 (de 4,30 a 7,30)

SOTILLO DE LA ADRADA PISO
 de 1.700.000 pesetas, con calefacción central, garaje, trastero y piscina. Entrada, 400.000 pesetas, y el resto en 8 años
 TELEFONO 275 58 25

VENDO DOS PISOS
 cuarta planta (llave en mano), tres dormitorios, calefacción y agua caliente, gas ciudad. Facilidades
 Información en finca, calle Peñuelas, 53 (semiesquina Santa María de la Cabeza), y

● **FRENTE** Teatro Real, apartamento nuevo, exterior, terraza, amplio, espacio comedor; exterior, cuatro dormitorios. Metro Opera; próximo Metro Serrano, dos dormitorios; plaza Herradores, seis dormitorios; Alameda Osuna, espléndido ático, tres dormitorios; Alcorcón, tres dormitorios. Oriente, 2411832.

● **PARTICULAR**, Asca, dos dormitorios. 4071202.

● **TORREJON**, Cataluña, 150. Facilidades. 2014136.

● **SURBATAN**, piso acogedor, tres dormitorios, calefacción central. 4649083.

● **DIAMANTE 2**, llave mano, 150 metros, cuatro dormitorios, dos baños, calefacción central, garaje. 6.400.000. Facilidades. 2662100.

● **LAS Rozas**, nuevo, cuatro dormitorios, cuatro baños, salón, cocina, office, piscina, tenis. 6.700.000. Muchas facilidades. 2662109.

● **INFANTA Mercedes**, 82 metros, nuevo, único, precioso, dos baños. 4.500.000. Facilidades. 2662100.

● **LOPEZ Hoyos**, completamente exterior, seminuevo, tres dormitorios, terrazas. 2.850.000. Facilidades. 2662109.

● **ALCOBENDAS**, cuatro dormitorios, magnífico. 6514734.

● **FERNANDEZ Hos**, tres dormitorios, reformar. 2.100.000 contado. 4418478.

● **BRAVO Murillo**, uno-dos dormitorios. Facilidades. Desde 2.800.000. 4418278.

● **CHAMBERI**, 220 metros, bajo, para reformar. 3.500.000. 4418478.

● **LEGAZPI**, lujo, dos dormitorios, piscina, jardines, etc., 1.500.000 entrada. 4418478.

● **ALMAGRO**, apartamento, 3.500.000. Facilidades. 4418478.

● **APARTAMENTO Argüelles**, 1.500.000 entrada; lujo. 4418278.

● **AVENIDA Burgos**, Manoteras, cuatro dormitorios, 4.750.000. Facilidades. 4418478.

● **ALUCHE**, estrenar, tres dormitorios, dos baños, amplísimo, jardines, juvenos. 5.000.000. Facilidades. 4418278.

● **CHUECA**, apartamentos y buhardillas lujo, varios precios. 4418478.

● **VENTAS**, dos últimos pisos, plantas cuarta y primera, tres dormitorios, cocina totalmente amueblada, dos baños, garaje. 4.680.000. Entrada convenir. Ver: Ruiz Perelló, 17. Piloto.

● **PARTICULAR** vende piso céntrico, estadio Vicente Calderón. 4764364.

● **VALLEHERMOSO-Filipinas**, tres habitaciones, calefacción central. 1.500.000 entrada. 7734745.

● **SESMERO**, Moratalaz, L-4, dos dormitorios, calefacción central. 1.200.000 entrada. 7725100.

● **SESMERO**, Moratalaz, polígono G, tres dormitorios, 2.200.000. Facilidades. 7734745.

● **SESMERO**, Elipa, dos dormitorios, reformado. 1.700.000. 7725121.

● **SESMERO**, Móstoles, tres dormitorios, calefacción-agua central, piscina. 800.000. 7725100.

● **SESMERO**, Sainz Baranda, cuatro dormitorios, reformado. 5.000.000. Facilidades. 7734745.

● **SESMERO**, Vallecas, dos dormitorios, reformado. 1.000.000 entrada. 7725121.

● **SESMERO**, Oficinas Moratalaz; Cañada, 54. 7734745. 7725121. 7725100.

● **PUEBLO** Vallecas, tres dormitorios, salón, terraza, aparcamiento cerrado. 1.200.000 entrada; resto, siete años. 7777087.

● **MOSTOLES**, particular, ático, con garaje. Facilidades. 4392587.

● **PERÓN**, tres dormitorios. 4.500.000. 2546371.

● **PARTICULAR**, Moncloa, apartamento a estrenar. 4791085.

● **ALUCHE**, tres, cuatro dormitorios; convenir. 2482674.

● **CARABANCHEL**, tres dormitorios. Facilidades. 2482674.

● **CIUDAD** Angeles, cuatro dormitorios, dos baños. 2482674.

● **DEHESA** Villa, estrenar, 110 metros, interesante. 2482674.

● **MANOTERAS**, cuatro dormitorios, reformado. 2482674.

● **MOSTOLES**, estrenar, cuatro dormitorios. Facilidades. 2482674.

● **CIUDAD** Periodistas. Facilidades. 2482674.

● **ZONA** Norte, Pilar, particular. Facilidades. 2018458.

● **PUERTA** Toledo, fabuloso. 1.700.000 entrada. 4476250.

● **CUATRO** Caminos, superaccesión. 1.025.000. 4476351.

● **VIRGEN** Cortijo, 850.000 llaves. 4475609. 4450660.

● **SALAMANCA**, dos dormitorios, 1.300.000. Facilidades. 4466950.

● **MANUEL** Becerra, 2.500.000 entrada; garaje. 4466362.

● **ESTUDIO** Prosperidad, 800.000 llaves. 4476250.

● **PARQUE** Sur, 1.250.000 entrada; tres dormitorios. 4476351.

● **PUERTA** Angel, ocasión. 2.000.000. Facilidades. 4450613.

● **MARQUES** Vadillo, fabuloso. 2.000.000. Facilidades. 4475609.

● **CARABANCHEL**, 650.000 llaves; tres dormitorios. 4466950.

● **IGNACIO** Loyola, cuatro dormitorios, 1.000.000 entrada. 4461867. 4466362.

● **CUATRO** Caminos, 1.000.000. Facilidades. 4476250.

● **EMBAJADORES**, estrenar. 2.000.000 entrada. 4476351.

● **MARQUES** Vadillo, tres dormitorios, 1.000.000 entrada. 4461968.

● **CENTRICO**, cuatro dormitorios, 1.200.000 entrada. 4475609.

● **HORTALEZA**, amplísimo, 800.000 llaves. 4450610.

● **PINAR** Chamartín, 3.300.000 entrada; superlujo. 4466950.

● **GENERAL** Perón, 180 metros, gran terraza. 7.400.000. 4476250.

● **RETIRO**, cuatro dormitorios, 3.800.000. Facilidades. 4466362. 4450610.

● **ESTUDIO** Delicias, 700.000 llaves. 4476351.

● **EMBAJADORES**, 2.500.000. Facilidades. 4450613.

● **CUATRO** Caminos, estrenar. 1.500.000 entrada. 4461867.

● **PEÑA** Grande, 1.200.000 entrada; amplio. 4475609.

● **ARGÜELLES**, dos dormitorios, 2.200.000. Facilidades. 4466950.

● **ARTURO** Soria, 1.800.000 entrada; garaje, piscina. 4461968.

● **ATICO**, Salamanca, 150 metros, 2.700.000 entrada. 4466362.

● **MANUEL** Becerra, amplísimo, 2.200.000 entrada. 4450610.

● **EMBAJADORES**, 1.400.000 entrada; cuatro dormitorios. 4476250.

● **APARTAMENTO** Ventas, 1.400.000. Facilidades. 4476351.

● **BARRIO** Pilar, 1.150.000 entrada; tres dormitorios. 4475609.

● **DEHESA** Villa, estrenar. 1.650.000 entrada. 4450660.

● **USERA**, 1.400.000 entrada; tres dormitorios. 4466950.

● **ESTRECHO**, reformado. 1.200.000 entrada. 4466362.

● **PASEO** Extremadura, 1.150.000 entrada; amplísimo. 4476250.

● **APARTAMENTO** Delicias, 1.000.000. Facilidades. 4476351.

● **EMBAJADORES**, 1.500.000 entrada; extraordinario. 4450613.

● **IBERIA** II, ocasión, 4.800.000. Facilidades. 4461968.

● **DIEGO** León, 3.200.000 entrada; garaje. 4461867.

● **ALCORCON**, estrenando. 950.000 llaves. 445610.

● **ESTREMAR**, apartamento Salamanca, 1.100.000 entrada. 4475609.

● **ALAMEDA** Osuna, 2.200.000 entrada; piscina. 4466950.

● **ULTIMO** piso tres dormitorios, calle Oudrid, 8 (zona Estrecho), y magníficas plazas garaje. Facilidades. Información: 4558097. 4558192. Horas oficina.

● **PARQUE** Avenidas, séptimo, soleado, 163 m2, reformado. 7.600.000 contado. Teléfono 2568019.

● **SE** vende piso Pueblo Nuevo, tres dormitorios. Facilidades. Teléfono 4071126.

● **QUINTANA**, tres dormitorios, 2.700.000; convenir. 2224952.

● **MARQUES** Vadillo, amplio, calefacción, 800.000 llaves. 4796863.

● **DELICIAS**, estrenar, 105 metros habitables, garaje, alquiler. 4.200.000; convenir. 4797081.

● **CIUDAD** Periodistas, 90 metros útiles. 1.200.000 llaves. 2224952.

● **EMBAJADORES**, tres dormitorios, servicios centrales. 1.200.000. 4796714.

● **METRO** Urgel, ocasión única, tres dormitorios, 500.000 llaves. 4796863.

● **VILLAVEDE** Bajo, tres dormitorios, 2.600.000. Facilidades. 4797061.

● **PUEBLO** Nuevo, tres dormitorios, 1.400.000 llaves. 2224952.

● **USERA**, tres dormitorios, 2.900.000; convenir. 4796714.

● **VENDO** estudio con horno cerámica. 118 metros, y jardín 120, y local comercial 118 metros, unidos o separados, zona Arturo Soria. 4136477.

● **PARQUE** Avenidas, tres dormitorios, 3.250.000 total. Facilidades. 4205000.

● **MAQUES** Vadillo, tres dormitorios, 1.300.000 llaves; resto, convenir. 2328500.

● **TORRES** América, amplio, garaje, piscina; precio a convenir. 4030550.

● **QUINTANA**, 80 metros. Muchas facilidades. 2328509.

● **CENTRO**, dos dormitorios, 600.000 entrada. Facilidades. 4030558.

● **CHAMBERI**, 110 metros, 7.300.000 a convenir. 2328379.

● **ATOCHA**, dos dormitorios, 800.000 llaves. Facilidades. 4030500.

● **QUEVEDO**, a estrenar, 226 metros; a convenir. 2328500.

● **TIRSO** de Molina, 100 metros, 2.200.000 total. 4030550.

● **CAMPAMENTO**, tres dormitorios, 1.100.000 llaves. Muchas facilidades. 2328508.

● **BARRIO** Pilar, tres dormitorios, 3.200.000 total; convenir. 4030558.

● **VALDEACEDERAS**, tres dormitorios, trstero. 2.000.000. 2328509.

● **DOCTOR** Federico Rubio, tres dormitorios, 1.500.000 llaves. Facilidades. 4030500.

● **SAN** José Valderas, 100 metros, 1.000.000 llaves; resto, convenir. 2328379.

● **PASEO** Extremadura, estupendo, tres dormitorios, 3.200.000. Facilidades. 4030550.

● **RETIRO**, tres dormitorios, 4.700.000 total. Facilidades. 2328500.

● **MANUEL** Becerra, amplio, 1.300.000 llaves; resto, convenir. 4030558.

● **BARRIO** Salamanca, tres dormitorios, 1.100.000 entrada. Facilidades. 2328508.

● **GENERAL** Ricardos, tres dormitorios, 1.500.000 llaves. 4030500.

● **SANTA** Eugenia, amplio, 1.200.000 llaves. Muchas facilidades. 2328379.

● **URBANIZACION** Juan de Austria, El Escorial, 107 m2, 5.000.000 pesetas. 2466508, 2467794.

● **PUERTA** Hierro, piso 135 m2, jardín, piscinas, guardería, gimnasio. 8.500.000. Facilidades. 2160947. 4494961.

● **CAMPAMENTO**, tres dormitorios; total, 2.450.000. 7193311.

● **ALUCHE**, tres dormitorios, calefacción; total, 2.300.000. Facilidades. 7193311.

● **CAMPAMENTO**, ocasión; total, 1.700.000; entrada, 800.000. 7193311.

● **TORREJON**, 1.600.000. Facilidades. 6757006.

● **AVENIDA** América, ocasión, 3.750.000. Facilidades. 4798012.

● **ALUCHE**, magnífico, tres dormitorios, 3.200.000 total. 4798046.

● **ALAMEDA** Osuna, lujoso, 120 metros, 1.500.000 llaves. 4798196.

● **ARGÜELLES**, 100 metros, 900.000 llaves. 2327171.

● **PARQUE** Lisboa, cuatro dormitorios, 1.200.000 entrada. 4798012.

● **BARRIO** Pilar, oportunidad, 700.000 llaves. 4798046.

● **CARABANCHEL**, ocasión, 800.000 entrada. 4798196.

● **ELIPA**, tres dormitorios, 1.200.000 llaves. 2327171.

● **PLAZA** Mayor, oportunidad, 1.200.000 total. 4798012.

● **GRAN** Vía, cinco dormitorios, 1.700.000 llaves. 4798046.

● **CANILLEJAS**, ocasión, 100 metros, 2.200.000 total. Facilidades. 4798196.

● **QUEVEDO**, 90 metros, 850.000 llaves. 2327171.

● **EMBAJADORES**, lujoso, 120 metros, 4.300.000. Facilidades. 4798012.

● **HORTALEZA**, cuatro dormitorios, 120 metros, 1.300.000 llaves. 4798046.

● **PASEO** Extremadura, baratísimo, 700.000 entrada. 4798196.

● **ALVARADO**, seminuevo, 1.300.000 llaves. 2327171.

● **TORREJON**, cuatro dormitorios, dos baños, piscina, tenis. Facilidades. 6765360.

● **EXTRAORDINARIO**, lujo, Arturo Soria, cuatro dormitorios, tres baños, calefacción-agua central, piscina, 6.000. Facilidades. 4040433.

● **PARTICULAR** vende piso Aluche. 7190638.

● **VALLECAS**, oportunidad, dos dormitorios, desde 500.000 llaves. 4198808.

● **OPORTO**, amplísimo, tres dormitorios, aparcamiento. 4.800.000. Facilidades. 4198054.

● **CHAMBERI**, exterior, dos dormitorios, 1.050.000 llaves. 4198116.

● **ALCOBENDAS**, baratísimo, tres dormitorios, exterior, 2.700.000. Facilidades. 4104217.

● **SACONIA**, tres dormitorios, parquet, aire acondicionado. 3.450.000. Facilidades. 4104218.

● **MARQUES** de Vadillo, exterior, cuatro dormitorios, 3.500.000. Facilidades. 4198008.

● **PLAZA** Oriente, lujosísimo, amplio, 8.500.000. Facilidades. 4198054.

● **TETUAN**, exterior, calefacción, oportunidad, 1.150.000 llaves. 4198116.

● **PASEO** Florida, calefacción, tres dormitorios, dos baños. 3.750.000. Facilidades. 4104217.

● **ATOCHA**, calefacción central, parquet, 90 m2, 3.750.000. Facilidades. 4104218.

● **PEÑA** Grande, exterior, parquet, 3.000.000. Facilidades. 4198008.

● **VILLAVEDE**, tres dormitorios, parquet, 2.500.000. Facilidades. 4198054.

● **ANTONIO** López, calefacción, ascensor, 1.350.000 llaves. 4198116.

● **ALAMEDA** de Osuna, confortable, amplísimo, 1.450.000. Facilidades. 4104217.

● **VALLECAS**, tres dormitorios, 800.000 llaves. 4198116.

● **TIRSO** Molina, apartamento amplio, 450.000 entrada. 4198008.

● **GENERALISIMO**, lujo, garaje, 120 m2, 6.700.000. Facilidades. 4198054.

● **BARRIO** Pilar, tres dormitorios, 850.000 llaves. 4198116.

● **ATOCHA**, oportunidad, dos dormitorios, 950.000 llaves. 4104217.

● **PUNTE** Praga, amplísimo, parquet, calefacción, 1.600.000 llaves. 4104218.

● **CIUDAD** Lineal, cuatro dormitorios, piscina, tenis, 6.950.000. Facilidades. 4198008.

● **LAVAPIES**, exterior, 60 m2, un dormitorio, 650.000 llaves. 4198054.

● **EMBAJADORES**, amplio, exterior, 1.800.000 llaves. 4198116.

● **DELICIAS**, oportunidad, 550.000 llaves. 4104217.

● **PINAR** del Rey, exterior, tres dormitorios, 950.000 llaves. 4104218.

● **CENTRO**, exterior, cuatro dormitorios, 1.600.000 llaves. 4198008.

● **CANILLEJAS**, amplísimo, 1.200.000. Facilidades. 4198054.

● **CIUDAD** Lineal, oportunidad, 650.000 llaves. 4198116.

● **PROSPERIDAD**, cuatro dormitorios, 950.000 llaves. 4194217.

● **LOPEZ** Hoyos, tres dormitorios, 850.000 llaves. 4104218.

● **ALVARADO**, dos dormitorios, 650.000 llaves. 4198008.

● **EMBAJADORES**, tres dormitorios, 950.000 llaves. 4198054.

● **JORGE** Juan, ocasión, dos dormitorios, 700.000 llaves. 4198116.

● **J. C. I.** Créditos personales. 24 horas le solucionamos su problema. 2212461.

● **HIPOTECAS** rústicas, urbanas, Arellano, Montera, 10. 2312778.

● **RAPIDAMENTE** se conceden créditos personales, créditos industriales, créditos hipotecarios, toda España. Descuento de letras. 2470707, 2470706.

● **GESFIN**. Créditos personales. 2470707.

● **GESFIN**. Créditos industriales. 2470707.

● **GESFIN**. Créditos para todos. 2470707.

● **GESFIN**. Créditos rápidos. 2470707.

● **GESFIN**. Cualquier cantidad. 2470707.

● **GESFIN**. También hipotecas. 2470707.

● **GESFIN**. Descuento letras. 2470707.

● **GESFIN**. Cualquier operación. 2470707.

● **GESFIN**. 2318818, 2222526.

● **GESFIN**. San Bernardo, B, primer. 2470707.

● **HISPANOCREDITO**. Créditos personales. 2470707.

● **HISPANOCREDITO**. Créditos rápidos. 2470707.

● **HISPANOCREDITO**. Créditos sin aval. 2470707.

● **HISPANOCREDITO**. Descuento letras. 2470707.

● **HISPANOCREDITO**. Hipotecas. 2470707.

● **HISPANOCREDITO**. José Antonio, 80 séptimo. 4790561.

● **DISPONEMOS** varias cantidades primeras segundas hipotecas; colocamos rápidamente diferentes garantías. Consulten. Seriedad. Discusión. Hirsau. Carretas, 14. 4334100.

TRASPASOS 31 pesetas palabra

● **NECESITAMOS** muchos negocios traspaso, venta. Barrios centro. 4791461. Torremadrid.

● **PARTICULAR**, pub nuevo, 100 metros. Orense, 18-20, bajos. Información: 7 a 9 tardes. 2512346.

● **RAPIDAMENTE** traspasamos su negocio. Tenemos muchas peticiones. Inmobiliaria Palma. 4458916.

● **EN** Alcántara, 49-51; pub, 195 metros, funcionando. Informes de 8 a 10 tardes. Señor Gómez o señor Nardón. Carretera. 4458916.

● **RAPIDISIMAMENTE** traspasamos v. ramos su negocio. 4482908.

● **ROPITA** niños, situación. 2517434.

● **MAGNIFICO** pub instalado. 2511210.

● **CAFE-bar**, situación inmejorable. 4197057.

● **CAFETERIA** pub Argüelles, vendiendo 50.000 diarias, 2.700.000. resto convenir. 4490194.

● **TRASPASASE** hoy mismo. 4499233. Euroterra.

● **NECESITAMOS** negocios funcionando. 4490194.

● **BODEGA** vendiendo 50.000 diarias, mejor zona Vallecas. 2.000.000 entrada. 4492633. 2126099.

● **BOUTIQUE** lujo, Salamanca. 3.000.000 entrada. 4492633.

● **BOUTIQUE** vaquera con existencias. 1.250.000 total; alquiler. 9.500. 4490194.

● **TRASPASO** bar-café. Los Timplas, Alcántara, 33. Buena recaudación; para dos personas. 2479518.

● **TOMARIAMOS** bar urgente. 2479518.

● **AUTOSERVICIO** alimentación. 7981784.

● **BOUTIQUE** traspaso, calle Claudio Coello, 109. 2420271.

● **URGE** traspaso pastelería barrio Concepción, 1.500.000. Facilidades. Renta baja. 4041623. 4177649.

● **COMPRADORES**. Discúlpenn; no facilitamos datos telefónicos por estar los negocios funcionando. Soliciten entrevista. 4791551. Torremadrid.

● **TRASPASASE** restaurante. Gran ocasión. 4782926.

● **TRASPASO**-alquiler autoservicio. Alcalá Henares. 8895962. Llamar 9 noche.

● **LOCAL** plaza España. 4760368.

● **BONITA** droguería-perfumaría zona Estrecho, funcionando satisfactoriamente. 1.900.000; renta. 8.000. 4469801.

● **BAR** traspaso. García Paredes, 4. 2226219.

● **AUTOSERVICIO** alimentación traspaso, completo, sin personal, rentable. Teléfono 4675634.

● **PARTICULAR** traspasa boutique 40 metros cuadrados, dos plantas, en pasaje San Bernardo. 5; 1.000.000. facilidades, 500.000 hasta un año. 4639089. De 2,3 a 4.

● **SE** traspasa imprenta Offset, tipo grafía, sin operarios, en edificio industrial en el centro de Madrid. 2326622, 2326642.

● **CAFETERIA**-pub. 495.000; resto, facilidades. 4492633.

● **TRASPASOS** fulminantes. 2325670. Asturiana.

● **PROPIETARIOS**. ¿Quiéren traspasar su negocio? Nosotros tenemos muchos clientes. 2318127.

● **TRASPASO** 50% cafetería-restaurante, inmejorable situación, pleno rendimiento, 55.000-60.000 diarias, 6.000.000. Tres, contado; resto, 24 meses. Escribir con referencias al número 755. Apartado 40. Madrid.

● **FARMACIAS** todas zonas. Exclusivas Alvarez. 2472128.

● **POR** traslado, bar-restaurante 200 metros, centuquiesmo. 4.500.000. Facilidades. 2421517.

● **FINCAS** Moreno. Disponemos infinidad bares, cafeterías, mesones, restaurantes, otros negocios. 2479518.

● **TRASPASO** local. Convenir. 2014768. Llamar 3 a 5 laborables; sábado, tarde; domingo, todo día.

● **TRASPASO** tienda repuestos y taller mecánico automóviles funcionando, poca renta. 7965622.

● **LOCAL** con vivienda, cualquier negocio, 600.000 traspaso, 15.000 alquiler; zona Marqués. Vadillo. 4749512.

● **BOUTIQUE** avenida Meditefráneo, renta baja. Oportunidad. 4459188.

● **IMPRENTA**, con patente, subarriendo en funcionamiento. 4459188.

● **MORATALAZ**, traspaso local centuquiesmo, 38 metros cuadrados. 4300545, 2749712.

● **CARABANCHEL**, mesón con hornos. 6137280.

● **OCASION**, traspaso ferretería 90 metros; funcionando, Metro Concepción, 2.500.000. Renta mensual. 2.450. 4040433.

● **PUB** céntrico, 150 metros, 1.500.000 entrada. 2326670.

● **TRASPASO** tienda regalos en Argüelles. 2442098. Llamar día a cinco tarde y ocho a once noche.

● **TRASPASASE** puesto galantería. 6173863.

● **TRASPASO** tienda en plaza calle Carretas. 2212387.

● **PARTICULAR**, traspaso local comercial sitio inmejorable; entrada, 300.000; resto, facilidades sin intereses. Teléfono 7664387.

● **PELUQUERIA** señoras Moncloa, con vivienda, 70.000; renta. 20.000. 2337094.

● **PRODUCTOS** lácteos o para otro negocio, local grande. 4683793.

● **TRASPASO** tienda confección por no poder atender. 4687854.

● **CAFETERIA**-restaurante semiquina Mayor. Pensión céntrica, 15 camas; renta, 15.000. Entre Ribera Curtidores-Embajadores, planta baja, dos huecos calles, industriales, amplia vivienda. Oriente. 2411832.

● **ARRIENDO** bar funcionando. 20.000. 2322371.

● **TRASPASO** extraordinario bar, zona Ventas, 3.500.000. 2322371.

● **DONA** Rosario García traspasa a don angel González la industria denominada Hudspades Famenes, categoría casa de huéspedes, sita en calle Fuencarral, 107, con lo que se da cumplimiento a lo que precepta el artículo 10 del Estatuto Ordenador de Empresas y Actividades Turísticas.

● **CARNICERIA**-salchichera, todo frigorífico, moderna, barate por edad. 4036307. Tardes.

● **TRASPASASE** quiosco prensa. 6716192.

● **DISCOPUB**, apto otros negocios. 2.000.000 pesetas contado. 2167703.

● **TRASPASAMOS** local funcionando, 180 metros. Ventas; alquiler. 7.000. 4791461. Torremadrid.

● **TRASPASAMOS** cafetería-restaurante. 170 metros. Elipa. 4791551. Torremadrid.

● **TRASPASAMOS** 1.300.000, puesto frutería mercado Vallehermoso; alquiler. 800. 4791461. Torremadrid.

● **TRASPASAMOS** local 60 metros, próximo Atocha; entrada, 400.000; alquiler, 4.000. 4791551. Torremadrid.

● **TRASPASAMOS** local lujo, 80 metros, peluquería señoras, Aluche. 4791461. Torremadrid.

● **TRASPASAMOS** papelería-juquería García Noblejas; entrada, 1.000.000; alquiler, 12.000. 4791551. Torremadrid.

● **TRASPASAMOS** bar-restaurante 180 metros, Fuencarral; alquiler, 30.000. 4791551. Torremadrid.

● **TRASPASAMOS** pub funcionando, Carabanchel; entrada, 750.000. 4791551. Torremadrid.

● **PUB**-restaurante directamente. Zona Castellana, lujoso. 2506076. Tardes.

● **TRASPASASE** pollería con asador en galería alimentación, zona Ventas. 2453130. O para cualquier negocio.

● **TRASPASO** local calle Alcalá, Metro Carmen-Quintana, 150 metros superficie. Llamar horario comercio. 4049307.

● **ARGÜELLES**, lechería funcionando. 15.000. 2662100.

● **GALERIA** Alcorcón, ocasión, un quiosco salchichera no poder atender. 2512146.

● **TRASPASO** local 120 metros cuadrados, calle Carretas. Llamar 2485825.

● **TIENDA** de marcos. 2671620.

● **POR** jubilación traspaso bar con vivienda. 7970096.

● **TRASPASO** local comercial La pasca-Hermosilla. 2788213.

● **TRASPASO** local instalado, General Ricardos. 4726095, 4723443.

● **USERA**, bar esquina, amplio. Muchas facilidades. 2262729.

● **PLAZA** Roma, bar, buen negocio. 2262729.

● **GENERAL** Ricardos, bar, ocasión. 2262729.

● **BONITA** cafetería céntrica. 2262729.

● **VALLEHERMOSO**, seminuevo, calle Bermúdez, 65 metros, instalado, 3.000.000, 10.400 renta. 2761615.

● **GOZALO**. Vendo cafetería próximo Metro Goya; venta diaria. 60.000.

● **GOZALO**. Restaurante junto Alonso Martínez, alquiler antiguo. Ocasión.

● **GOZALO**. Bar pegado Tirso Molina, por marchar extranjero. Facilidades.

● **GOZALO**. Local semiesquina Rincón, superficie 200 metros, propio pub. Situación inmejorable. Facilidades. Carrera San Jerónimo. 2327438.

● **SE** traspasa bar. Avenida Bazar, zos. 52. 2012284.

● **NEGOCIO** en marcha, persona cierta cultura. Costanilla de los Angeles, 13, tercero C. Mañaneta (Metro Santo Domingo). 2321688.

● **OCASION**. Embajadores, cafetería funcionando. Facilidades. 2321688.

●

- ESTRECHO, dormir señoritas, cocina, 4592742.
● HABITACIONES individuales, calle el Pez. Llamar 2-10, martes a viernes, 2319852.
● HABITACIONES chicas, confort, 7859678.
● RESIDENCIA señoritas formales, cocina. Donoso Cortés, 65. 2445425.
● CENTRIQUISIMAS, confortables, 2314179.
● RESIDENCIA universitaria masculina, media pensión, 2623043.
● RESIDENCIAS Plaza España, completa, estudiantes, 2476232.
● CABALLEROS, Princesa, 70.
● RESIDENCIA caballeros y universitarios, completa, 2329090.
● HABITACION caballeros, jóvenes, con cocina, céntrica, pensión completa, 468936. 2424531.
● PENSION económica, céntrica, 2484816.
● CABALLEROS, completa, 360. Tribunal, 4102492.
● CONFORT, Alfonso XII, 2276435.
● ECONOMICA, completa, barrio Salamanca, 4015353.
● HABITACION doble, señoritas, 2223697.
● ALQUILASE habitación a caballeros responsables, todo confort, 4459686.
● QUEVEDO, dos señoritas, dormir, 4479792, 4463214.
● TERCERA edad, chalet lujo, familiar, colonia residencialísima, maravilloso jardín, televisión individual, 50.000 persona, 2077196.
● COCINA, señoras, 4.000. Gran Vía, 2217347.
● HABITACION confortable, calefacción, particular, 2450047.
● SEÑORITAS, centricuísima, Quevedo, confortables, cocina, independencia, 4482001.
● SEÑORITA, 6.000, 4675194.
● CENTRO, completa, 2317895.
● RESIDENCIA señoritas, dormir, cocina, centricuísima, 4597383.
● HABITACION completa, señoras, señoras, 2754899. Jorge Juan, 39, segundo.
● MONCLOA, señorita, 4491352.
● UNIVERSITARIOS, completa, económica, dormir, Atocha, 2511443.
● SEÑORITA, céntrica, económica, 2326078.
● HABITACIONES señoritas, barrio Salamanca, 2264110.
● NOVICIADO, señoritas, cocina, 2312012, 2423929.
● INDIVIDUAL, completa, 4733289.
● RESIDENCIA señoritas, 2229631.
● HABITACION Salamanca, 4028314.
● CABALLEROS, completa, económica, 2225149.
● METRO José Antonio, Calle Verde, 29, tercero derecha; exterior, señoritas, dormir, 2313924.
● COMPLETA, en familia, 2313924.
● HABITACION señora, señorita, 4684168.
● SEÑORITAS, cocina, céntrico, 2394052.
● DELICIAS, matrimonio solo, señorita dormir, 2287354.
● IGLESIA, dormir, 4481817.
● HABITACION, 125, 4613538.
● RESIDENCIA señoras mayores, plazas libres, 4501686.
● SEÑORITA comparte vivienda dos señoritas, 2068597, 4022491.
● BARRIO Salamanca, señorita, 2287436.
● ALQUILASE habitación,

- COMPARTIR piso señorita con señora, zona Cartagena. 2466147, 2620665.
● HABITACION, baño individual, calefacción, confort, zona Ibiza, 2737662.
● INDIVIDUAL, 6.000, 2271679.
● HABITACION, cocina, 2484599.
● HABITACION individual, caballerito, pensión completa, 2798036.
● PARTICULAR alquila habitación para señora o señorita, zona Estrecho. Teléfono 4429714.
● PARTICULAR, completa, 2616519.
● PARTICULAR, habitación dos estudiantes o extranjeros, calefacción y teléfono, 2737387.
● ASCAO, señoras, comparten piso señoritas, 4086326.
● RESIDENCIA señoritas, calefacción, 4083589, 2473029.
● INDIVIDUAL, calefacción, 4024114.
● SEÑORA sola, habitación señoritas, cocina, 2392762.
● ARGÜELLES, dormir, 2441535.
● ALQUILO habitaciones, 4639647.
● RESIDENCIA, teléfono, baño, calefacción, 4591200.
● ATOCHA, habitación chicos, 2279487.
● HUESPEDES, económica, 2217112.
● HABITACION amplísima, caballerito, 450, completa, 4191085.
● VIAJEROS y estables, Sol, 2521131.
● RESIDENCIA señoritas, cocina, Argüelles, 449036.
● HABITACION dormir, caballero individual, 2323241.
● SEÑORITAS comparten piso señoritas, 4151907.
● SEÑORITA comparte apartamento con señorita, zona Cuzco, llamar noches, 2704051.
● EMBAJADORES, habitación señorita, cocina, calefacción. Teléfono 4736971.
● HABITACION señoritas, 2218506.
● RESIDENCIA Princesa, señoritas, completa, 2413229, 2413372.
● ARGÜELLES, dormir, 2472243.
● 4.000, céntrico, 2221602.
● CIBILES, particular, individual, caballero, dormir, 11.000, 2325334.
● CASA confortable, caballero, dormir, 16.2635. Mañanas, 2436708.
● ARGÜELLES, caballero, 2436708.
● SEÑORITA comparte piso lujo señorita, 4100022.
● PARTICULAR, dormir, confort, 15.000, 2487324.
● HABITACION a señora en familia, confortable, ropa, ducha, 140, 2665755.
● ALQUILO habitación, ropa, ducha, 140, 2665755.
● HOSTAL alquila habitaciones económicas, 4687366.
● INDIVIDUAL, Metro Carmen, 4046013.
● PENSION completa, Legazpi, 4764694.
● HABITACION señoritas, calefacción, con teléfono, Metro Quintana, 4074903.
● INDIVIDUAL, dormir, 2700552.
● HABITACION caballero extranjero, completa, 2339028.
● ARGÜELLES, confortable, completa, 550, dormir, 4457103.
● RESIDENCIA, señorita, cocina, plaza España, 6878703.
● SEÑORITAS, cocina, calefacción, Cibeles, 2310097.
● CABALLERO, dormir, Generalísimo, 30, 2500991.
● HABITACION señorita, Cibeles, 2420278.
● ARGÜELLES, señoritas, dormir, cocina, 2185694.
● ALQUILO habitación señorita, 2562579.

- DELTA, Valle Suchil, 7.
● DELTA (29), 4454933.
● ADIP (34), Detectives especializados. Almagro, 11, 4102607, 4192433.
● INCREDIT. Prematrimoniales. Teléfono 2314325.
Filatelia
● BLANCO, Filatelia. No venda sin consultarnos. Nada pierde con ello. Pago más. Absoluta seriedad. Alberto Aguilera, 50, 2423332.
● SELLOS, monedas, billetes, medallas, compra. 2508629, Castellana, 208, Tienda na, 20, Tienda.
● SELLOS compramos, plaza Mayor, 26.
● PARTICULAR compra sellos, 7388047.
● SELLOS compramos, Alcalá, 2, 2313797.
Gestorías
● AFICSA, Asesoría jurídica, contabilidad, Cervantes, 21, 2327062.
● DIAZ-Arias, Penales, gestiones generales, automóviles, renta y patrimonio, Montero, 26, primero.
● ASESORIA jurídica-laboral, despidos, indemnizaciones, crisis, Feysosa, 24, 2472736.
● TESTAMENTARIAS, contratos, administración, actualizar rentas, Feysosa, 4465712.
● NACIONALIZACIONES, cambio apellidos, matrimonios civiles, Feysosa, 24, 4465616.
● CONTABILIDADES, auditorías, sociedades, balances, cooperativas, Feysosa, Gran Vía, 49, octavo izquierdo.
● AUTOMOVILES, matrículas, transferencias, reformas, permisos conducir, Pons, Gran Vía, 30 bis, 2512800.
● PLUSVALIAS, recursos, valoraciones, asesoramientos, Pons, 2222980.
● CANCELACION, antecedentes penales, policiales, residenciales y trabajo extranjeros, Pons, 2512800.
● PASAPORTES, visados, penales, últimas voluntades, partidas, caza, pesca, Pons, 2512800.
● SEGUROS sociales, nóminas, seguros generales, importación, exportación, Pons, 2227585.
● GESTORIA Pons, Correspondientes en todo el mundo, Gran Vía, 30 bis, 2512800, 2222980. Teléx 27486 y 42021.
● CONTABILIDADES, auditorías, sociedades, balances, inspecciones, ASESORIA jurídica-laboral, despidos, indemnizaciones, crisis, Sempro, 2349538.
● SEMPO, S. A. Técnicos especializados impuestos, Sotomayor, 11, 2349538. (Frente Delegación Hacienda.)
Guardamuebles
● EL Mejor, 2432679.
● GUARDAMUEBLES, mudanzas, 2304847.
● MUDANZAS, guardamuebles, Car. Garantía, 2557372, 2551798.
● GUARDAMUEBLES Zarza, 4428535, 4428536.
● AMUEBLADORA, almacén, depósito, 2413904.
Joyerías
● ORO, plata, compramos, Plaza Canalejas, Galerías Sevilla, tienda, 14, 2212579.
● COMPRAMOS objetos de oro, Pago sin competencia, Libertad, 6, primero izquierdo. Teléfono 2218900.
● JOYAS de ocasión (compruebo), Mayor, 44.
● GRANDES oportunidades en joyas, Mayor, 44.
● ORO, plata, papeletas Monte compramos; pagamos más que nadie. Joyería Luyma, Clavel, 5 (semiesquina Gran Vía).
Máquinas
● MAQUINARIA Madrid, etc.
● TORNOS, prensas, taladros, etc.
● ISABELITA Usera, 53, 4750626.
● EBANISTA, vendo maquinaria fábrica muebles, Peñaflor, 10, Gara, 2399447.
● MAIR, S. L. Maquinaria industrial reconstruida. Especialidad metalurgia, 4731036.
● CARRETILLAS elevadoras semi-nuevas, Ocasión, Navarra, 28, 4592689.
● EBANISTAS, escuadradora doble y lijadora de banda, 4089033.
● TALLERES venden máquinas, herramientas, 4772786.
● POR cierre empresa saldo maquinaria, aparatos soldadura, cargadores baterías, transformadores, motores, etc. 2591500.
Modistas
● SASTRES, arreglos, 2313056.
● OFRECESE oficiala, 4678476.
Motores
● BOMBAS baratas, 7191234.
● LOHER, Motores eléctricos, nuevos y ocasión, Vallehermoso, 89, 2339593.
● VILLAR, Usadas, carretera-campo.
● VILLAR, Precios interesantes.
● VILLAR, Amplias facilidades.
● VILLAR, Operación cambio.
● VILLAR, Juan Alvarez Mendizábal, 2485085.
● OSSA Deser, 350, Tucán, 12.
● MOTOS ocasión, 2270414.
● MONTESA Cotta 348, 4618689.
● CALVO, Festival de la motocicleta.
● NO compre moto.
● NO venda moto.
● NO cambie su motocicleta.
● SIN visitar el show de la motocicleta.
● 200 motocicletas ocasión.
● CALVO, Blasco Garay, 41.
● CALVO, Abdonerradas, 6.
● BMW 1000, radiador aceite, 4618689.
● CHAPINAL, Motos biciletas todas marcas, Alcalá, 242.

- PARTICULAR, moto Torrot 49 c.c., con 500 kilómetros, 35 (Estrecho), Garaje.
● CAMBIO coche por moto, Ronda Valencia, 8, Garaje.
Numismática
● BICHY'S Compra-venta monedas oro, plata y cobre, Avenida Reina Victoria, 13, Tienda, 2348669.
● MONEDAS oro, plata, cobre, billetes, medallas, sellos compra, 2508629, Castellana, 208, Tienda.
● COMPRAMOS monedas altos precios, Jamo, Alcalá, 35, Teléfonos 2228030, 2228483.
● MONEDAS, billetes compramos, Plaza Mayor, 26.
● COMPROVENTA, billetes, billetes todo tipo, Cruz, 37, 2324714.
● GALERIA Numismática.
● MONEDAS, billetes compramos, Alcalá, 2, 2313797.
● COMPROVENTA de monedas, Carrera de San Jerónimo, 11, Tienda, 2322189.
Optica
● SANGABINO, Graduación de gafas, aparatos para sordos, lentes, gafas vista cansada, 1.500 pesetas. Aseguradas contra todo. 2326074.
Patentes
● OFRECESE licencia explotación patente invención 457.087. Llave de ajuste directo para elementos de unión roscados de cualquier sección. Informar: Registro Propiedad Industrial o Pascual Cívano, Plaza Santa Ana, 9, Madrid.
Peluquerías
● ACADEMIA peluquería y manicura, Fuencarral, 23, 2218155.
● JACQUELINE, Cursos de estética, peluquería homologados, Bravo Murillo, 129, 2338156. Fuencarral, 104, 2215635.
● BONSAY, Cursos estética homologados, 2419156. Gran Vía.
● LARROCHE, Enseñanza manicura, pedicura, 4454076.
● LARROCHE, Cursos homologados peluquería, Buen profesorado, Colocamos, Bravo Murillo, 7.
● ALQUILASE salon de belleza, todo nuevo, confort, 2284674.
● VENDO peluquería, local, 6526538.
● NECESITO aprendiz y ayudante, 2483516 (M-704.607).
● BELL Natura, Centro internacional de enseñanza mixta en peluquería y estética. Formación profesional primer grado, Ara, Tec. Prac. Turnos de mañana, tarde y noche. Perfeccionamientos, actualización para profesionales, Sagasta, 4, y Luchana, 34.
● PELUQUERÍA señoras necesita oficiala experta sepa brushing, 2653095 (M-1.345.296).
● LORENA, Homologado, perfeccionamiento, Jorgue Juan, 64, 2258681.
● NECESITO oficiala u oficial, 4300596 (M-1.312.243).
● INSTITUTO Parísien, centro homologado, academia peluquería señoras, Día, noche, Francisco Silveira, 80, 2451605.
● ACADEMIA Montero, Enseñanza peluquería garantizada, Cursos, día, noche, Preparación carnet, Mondrón, 10-12, 2321432.
● ALQUILO peluquería sin traspaso, 4479695. Noches.
● NECESITASE oficiala primera, Aluche, 2183697 (M-1.399.401).
● PELUQUERIA necesita oficial de peluquería de señoras con experiencia, barrio Salamanca, Llamar teléfono 2764107 (M-1.376.313).
● VENDO mobiliario peluquerías, seminuevo, barato, 4712483.
● OFICIALA, Aluche, 7172581 (M-1.379.422).
● TRASPASO peluquería por ocasión, Facilidades, 2217770.
● BUSCO oficial u oficial peluquería muy competente en sociedad, zona prolongación General Mola, 2599283.
Pérdidas
● RASTROMOVI busca coches desaparecidos por toda España, 2212387.
● EXTRAVIADA perra blanca y marrón, barbas, rabo cortado, zona Carabanchel, Gratificaré, 2690195.
● PERDIDO caniche toy negro, sin collar, Costa Rica, Se gratificará, 2155289.
● PERDIDO calle Libertad perro rubio, pelo largo, collar amarillo, Atiende «Ulises». Gratificaré, 2210397.
Perros
● PARTICULAR vende cachorros doberman, excelente pedigree, 4645632, Llamar de 2 a 4.
● PARTICULAR vende cachorros pastor alemán, 7421388.
● ADIESTRANSE perros, 2669718.
● GOTAN, Pajarería, Perros todas razas, 4030318, Virgen Lourdes, 38.
● DOBERMAN barato, 4756130.
● PARTICULAR, braco alemán, padre «Pan de Lemaña» triple campeón trabajo, pedigree superseleccionado; pastor belga Pervuren, excelente pedigree, Teléfono (911) 140016. Horas 9-11 mañanas; 8-12.
● RESICAN, Escuela adiestramiento, residencia 6200152.
● CACHORROS doberman, pastor alemán, cocker, 7975138, 7979764.
● URGENCIAS veterinarias, incluso festivo, 4581780.
● CACORROS dogos, 6943214.
● DOBERMAN, hembra adulta, Ocasión, 7398234.
● RESIDENCIA inglesa, Perros, gatos, pájaros. Recogida domicilio, 6218164.
● VENDO cachorros doberman, pastor alemán, baratos, 2611416.
● SETTER irlandés, baratos, pedigree, 925-310120.
● MONTERIA jabalies, Abstenerse no monteras, 4394836.
● DRAHTHAAR, cachorros muy seleccionados, 7739223. Tardes.
● CACHORROS pastor alemán, excelente pedigree, 8895512.
● DOBERMANS, excelente pedigree, 2121727.
● DOGOS negros, excelente pedigree, 473423.
● BOXER, vendo cachorro, 4166212. Tardes.
● CANICHES enanos, particular, 2700264.
● CRIADERO-residencia Valdetorres, Cachorros de raza, 6217216.
● CACHORROS dogo, alemán y pointer, Criadero-residencia Valdetorres, 6217216.
● HOTEL Barajas, calefacción, 7477366, 4014457.
● CACHORROS pastor alemán clase media vándense, baratos, Maldonado, 25.
● PRECIOSOS cachorros pastor alemán, 2055300.
● CANICHITOS enanos, 435314.
● ADIESTRAMIENTO, obediencia, defensa, 6196253.
● VENDO cachorros cocker español, pedigrigee, marrones, 4421535.
● ADIESTRAMIENTOS Verdú, Garantía, 4640377.
● PASTORES alemanes cachorros vende particular, 4457869.
● DRAHTHAAR, extraordinario cachorro seis meses, 6100586.
● VENDO cachorros pastor alemán, pedigree, Teléfono 7360697.
● EPAGNEUL bretones, 8.000, 4038122, 8744250.
● CRIADERO pastores alemanes, doberman, pedigree, campeones, Enviamos toda España, 2553001.
● VENDO dálmatas auténticos, un año, barato, 2505243.
● VENDENSE cachorros, galgos afganos, pedigree, 6187086.
● DOGOS, cachorros extraordinarios, 6200152.
● CAZADORES: Vendo perros de caza, oportunidad; pachón navarro, bloodhound, pointer, sabueso español, setter irlandés, beagle y cachorros pura raza y otros, 941-133601.
● SETTER irlandés, excelente pedigree, camada dos meses, 2077364.

- REPARACIONES television, 4154184.
● REPARACIONES, domicilio, 4154184.
● REPARACIONES económicas, 4154184.
● ANTENAS, instalaciones, 4154184.
● SERVICIO permanente, 4154184.
● ABIMOBEB, 4154184, 4157434.
● ALQUILER, reparaciones televisión, 2349523.
● ALQUILER, reparaciones televisión, 2349523.
● ALQUILER, reparaciones televisión, 2349523.
● ALQUILER, reparaciones televisión, 2349523.
● EROSRADIO, Reparación domicilio televisión, radiocassette, antenas; alquiler, Mola, 103, Tienda, 2611480.
● ALQUILER TV, 4613344.
● ALQUILER TV, 4618356.
● ANTENISTAS económicos, 6961355, 7347541.
● ANTENISTAS rápidos, 7347541.
● ALQUILER televisores portátiles, 4617608.
● ALQUILER televisores semanal, 4617608.
● ALQUILER televisores mensual, 4617608.
● REPARACION televisores domicilio, 4617608.
● REPARACION televisores color, 4617608.
● ALQUILER televisores de 1250 mes, 4794012.
● ALQUILER color, 4794012.
● ALQUILER, reparaciones, 4794012.
● MATRIMONIO solo necesita chica externa, sabiendo cocina horario de 9 a 6, 2733820.
● NECESITO señorita niños, interna ayudando casa, 7543606.
● INTERNA, informada, 25.000, 44700019.
● INTERNA necesita matrimonio joven con asistente, 2225521.
● URGE interna, informada, 30 a 40 años, 2703582.
● SEÑORA sola necesita interna, 40-50 años, 2740723.
● NECESITO interna-externa, 2703582.
● SEÑORA sola con niño necesita interna, bien informada, 2451131.
● MATRIMONIO doméstico necesitamos, 7543606.
● NECESITO interna poca familia, 7543606.
● MATRIMONIO necesita chica de 25 a 40 años, interna, zona Puerta Hierro, Llamar, de 3 a 7, teléfono 7596764.
● SEÑORITA niños, interna, profesional, 4481133.
● ANCIANOS necesita chica o mozo; también auxiliar enfermera, solteros, internos; imprescindible informes, 4651823.
● INTERNA, fines semana libres, 2309981.
● PARTICULAR, interna, informes, Parque Avenidas, 2468311.
● CHICA, 9-7, Mirasierra, 17.000, 7386522.
● MATRIMONIO solo, interna, 2569972.
● PARTICULAR necesita interna, informada; sueldo convenir, matrimonio joven, dos niñas, Argüelles, 4417682.
● URGE interna-externa, jornada larga, Llamar de 3 a 10, teléfono 2027662.
● PARTICULAR necesita chica con informes, Llamar 2748987.
● NECESITO doncella interna, pagando buen sueldo a convenir, zona O'Donnell, 2749325.
● NECESITO interna para todo y externa para niños; sin domingos, 2501895.
● CHOFER externo necesito, informes, casa particular, 38.000, seguros, ros, 2515666.
● DONCELLA interna, profesional, matrimonio solo, 20.000, 2754298.
● PARTICULAR, externa, 2078236, 1 a 2.
● PARTICULAR necesita interna, zona Centro, Llamar a partir de tarde, 2747587.
● 25.000, matrimonio solo, 2750752.
● RESIDENCIA necesita joven interna, 2022617.
● CHICA o señora interna, matrimonio trabaja, dos niñas, Capitán Haya, 51, 2797965.
● URGE interna, 22.000, 7661460.
● INTERNA para matrimonio solo, 2743840, 2735514.
● NECESITO chica interna; tardes libres; cocina sencilla; imprescindible informes, 4473986.
● NECESITASE interna con referencias para casa en La Moraleja; trato familiar, Teléfono 2005585.
● INTERNA; buen sueldo, 2475057.

- MARVY, Trabajos hogar.
● MARVY, Chica interna, matrimonio, 20.000.
● MARVY, José Antonio, 49, tercera izquierda.
● PARTICULAR necesita para La Moraleja jardinería con carnet de conducir, 6500770.
● MATRIMONIO joven busca interna dos niños, Llamar once a dos Señora Prieto, 2444075.
● PARTICULAR, externa, Morata laz, 4394422.
● PARTICULAR, matrimonio necesita interna, 4473277.
● SEÑORITA interna cuidar niños, mañanas libres, 4745930.
● PARTICULAR necesita interna o externa tres días dormir, 18.000 pesetas, 4156174.
● PARTICULAR, barrio Salamanca interna, responsable, 25-35 años, informes, tres niños, Teléfono 2758095.
● NECESITO chica externa de 9 a 6, Sueldo 17.000, 2469990.
● CHICA externa para todo, Mirasierra, nueva mañana-ocho, noche, informada, 7345779, Tardes.
● PARTICULAR, interna informada, sabiendo cocina, plaza Castilla, 2151849.
● NECESITO chica todo, interna con informes, 4616649, Llamar mañanas.
● INTERNA urge, gustando niños, casa pequeña, Carabanchel, Llamar tardes, 4618884.
● MATRIMONIO solo necesita empleada hogar externa, Sueldo, 16.000, mas seguros, Zona Puente Toledo, 2691408.
● URGE interna-externa, 2568283.
● CHICA externa, zona Pueblo Nuevo, 4079537.
● BUSCO persona interna, gustándole niños, no importa extranjera, imprescindible informes, 2615278.
● NECESITO chica interna, 2476600.
● SANCHEZ, 2312526, 2312021.
● PARTICULAR, zona Aluche, precisa empleada hogar interna, 7063296.
● NECESITAMOS interna española, 30-35 años, informada, bien la, 2754396.
● NECESITO persona capacitada llevar casa, 25.000 a 30.000, 2312031.
● NECESITO persona sabiendo perfectamente limpieza y cocina, matrimonio dos hijos, Horario, nueve mañana a seis tarde, Sueldo a convenir, 2618058.
● PATIER, coloca gratis matrimonio, internas, Mayor, 1.
● JOSE ANTONIO, 66, sección, Coloca gratis internas, matrimonios.
● NECESITO interna, 2270818, 4680802.
● URGENTE, chica, buen sueldo, poco trabajo, señora sola, 2663448.
● CHICA interna para Villaviciosa de Odón, 4191112, Villaviciosa de Odón, Solo mañanas.
● SEÑORA que trabaja necesita interna, cude de los niños y haga la casa, 4475404.
● URGEME empleada, 22.000, trato familiar, 2312021.
Demandas
● OFRECESE interna, 2768825.
● INFORMADA, oficina, 4012473.
● LEONESA, cinco años informes busco casa, sé cocina, me gustan mucho los niños, 4110218, 411321.
● EXTREMEÑA, gustando niños, busca casa, 2455045.
● MATRIMONIO completo, ofrécase, 2477963.
● CHICA interna-externa, coloca riase, 2477838.
● TRABAJARIA, tengo 30 años interna-externa, 2318124.
● ASISTENTA mañanas ofrécase, 7415964.
● GEYSER dispone permanente mente de internas portuguesas, con contrato de un año. Con alta moralidad y eficiencia. Abrimos sábados mañanas, 2224600.
● ME urge trabajar, tengo informes, 4110218, 4113421.
● CASTELLANA experimentada, informada, gustando niños, coloca riase, 2324886.
● EMPLEADA llevaría casa, gustando niños; informada, 2311436.
● OFRECESE señora limpia horas, 4337620.
● ASISTENTE, días/horas, 2419982.
● ESTUDIANTE 20 años cuidaría niños mañanas, experiencia, Goslá da, 6719639.
● OFRECESE estudiante para cuidar niños mañanas, Teléfono 7851409.
● PUERICULTORAS se ofrecen cuidar niños todos los horarios, Escuela Nacional de Puercultura, Teléfono 2473335. Señorita Marcela.
● RASPEÑO, Internas-externas, 15-50 años. Gratuitamente, 2220410.

Otras Oportunidades 26 pesetas palabra

Antigüedades

- DECORADOR compra libros, relojes, plata, 7183573.
- TORRES, Antigüedades, 2662664.
- COMPRO muebles estilo, 2658135, 6931558.
- GAMELLA, Pisos completos, 2669039.
- COMPRO antigüedades, menudencias, muebles, todo, 2394972.
- GAMELLA, Muebles, 2669039.
- PIANOS, plata antigua y moderna, 2658385.
- GAMELLA, Antigüedades, 2669039.
- MUEBLES estilo español, toda clase muebles, menudencias, 2394972, 2669039.
- GAMELLA, Relojes, 2669039.
- COMPRO cuadros, muebles y objetos antiguos, Señor Cámara, 8-10 mañanas, 2.30-4.30 tardes; 9.30 adelante noches, 4332668.
- GAMELLA, Comedores, 2669039.
- COMPRAMOS antiguos muebles, objetos, alfombras, lámparas, varios, 2308863.
- PARTICULAR compra antigüedades, sólo a particulares, 4480426.

Compras

- TODO, 2399661, 7980144.
- PISOS, menudencias; todo, Juanito, 2394972.
- VICENTE, Muebles, trastos viejos, todo, 2658135, 6931558.
- TORRES, Compra todo, 2662664.
- COMPRO todo: trastos viejos; antigüedades, 7050158.
- COMPRAMOS oro, valoramos más que nadie; tasamos domicilio, Joyería El Portal de Belén, Corredora Alta, 15, 2216962.
- COMPRO pisos completos, 2658135, 6931558.
- ALHAJAS compramos joyas, relojes, monedas antiguas, El Duro de Plata, Plaza Canalejas, Galerías Sevilla, tienda 14, 221579.
- CONDE compra muebles, 2656267, 2393634.
- OCASION, Pago hasta 3.000 pesetas cada 100 gramos plata y hasta 1.000 pesetas gramo de oro para lundir; trocitos, menudencias, etc. 2662299.
- ALFONSO, Muebles modernos, antiguos, 2651256.
- ALFONSO, Menudencias, 2651256.
- ALFONSO compra todo, pisos enteros, 2651256.

Compras

- INCREDIT, Investigación privada, Preciados, 19, Teléfonos 2210099.
- ALFONSO, Muebles modernos, antiguos, 2651256.
- ALFONSO, Menudencias, 2651256.
- ALFONSO compra todo, pisos enteros, 2651256.

Compras

- INCREDIT, Investigación privada, Preciados, 19, Teléfonos 2210099.
- ALFONSO, Muebles modernos, antiguos, 2651256.
- ALFONSO, Menudencias, 2651256.
- ALFONSO compra todo, pisos enteros, 2651256.

Compras

- INCREDIT, Investigación privada, Preciados, 19, Teléfonos 2210099.
- ALFONSO, Muebles modernos, antiguos, 2651256.
- ALFONSO, Menudencias, 2651256.
- ALFONSO compra todo, pisos enteros, 2651256.

UNIVERSITARIOS

ambos sexos de 18 a 25 años, de 1.000 a 1.400 pesetas diarias más incentivos, sólo mañanas. Presentarse en General Perón, 6, 1.º A., de 5 a 7. Señorita Cámara

¡ATENCIÓN PROVINCIAS!

Sociedad internacional que comercializa producto de fama mundial busca para diversas provincias españolas distribuidores en exclusiva que deseen instalar su propio negocio y dispongan de 1.000.000 (para stock). Escribir apartado 51.018. Madrid. O teléfonear (91) 225 54 41.

¿NECESITA DINERO EXTRA EN SU HOGAR?

Hágase distribuidora de los famosos productos de belleza Avon. Escriba al apartado 14.875 de Madrid o llame al teléfono 889 16 14 de Madrid.

ANUNCIOS EN **ya** 242 25 00 (COBRAMOS A DOMICILIO) 248 84 00

PUEDEN PAGAR CON **VISA** GRAN VIA, 62, 3.º DE 9 A 20 HORAS

VELOFON

PASATIEMPOS Por Pedro OCON DE ORO

CRUCIGRAMA BLANCO

(Al resolverlo hay que ir colocando también los 18 cuadros negros que contiene)

HORIZONTALES.— 1: Contrastáramos la verdad de una cosa. 2: Semejantes a la roca formada por el carbonato doble de cal y magnesia. Pronombre personal. 3: Artículo. Curaré. Preposición. 4: Adjetivo posesivo. Personas que viven en lugar solitario entregadas a la contemplación y a la penitencia. 5: Sacará filo a un instrumento. Dicese de la hembra huraña o indómita. 6: Saque de sí el gusano de seda la hebra para formar el capullo. Insignia que usaban los comandadores de la Orden de San Antonio (pl.). 7: Juntar. Instrumento músico de cuerda. 8: Barniz que usan los alfareros. Proponéis una razón para impugnar lo que otro dice. 9: Adverbio de modo. Inflamación superficial de la piel, acompañada de fiebre. 10: Toma de medicamentos que se da al enfermo cada vez. Zurciase. 11: Moluscos acéfalos marinos. Compuesto de cloro y sodio. Símbolo del azufre. Cifra romana. 12: Abreviatura de punto cardinal. Paraje con vegetación, en el desierto. Existo. Nota.

VERTICALES.— 1: Aplícase a los vinos que han perdido fuerza por evaporación de sus componentes. 2: Que abultan mucho. 3: Artículo. Oxido de hierro muy duro. 4: Sitio en que hay muchos rosales. Cólera. 5: Comunica al hierro las propiedades del imán. Pones en tensión las velas. 6: Fallecer. Terminación de infinitivo. Nota. 7: Isla jónica que fue el reino de Ulises. Marchar. Signatura correspondiente al decimonono pliego de una obra. 8: Fundador del imperio persa. Empresas con audacia algún asunto. 9: Orilla de la calle destinada a los peatones. Tones. 10: Voz que se usa repetida para arrullar a los niños. Terminación de infinitivo. Mineral silíceo con algo de agua. 11: Campeón. Gigantes mitológicos. Letra que en la Edad Media valía 150. 12: Cifra romana. Puentes provisionales. 13: Exploraciones del órgano del oído. Letra que aparece repetida en el escudo de Valencia. 14: Punto cardinal. Tuestas. Nombre de mujer.

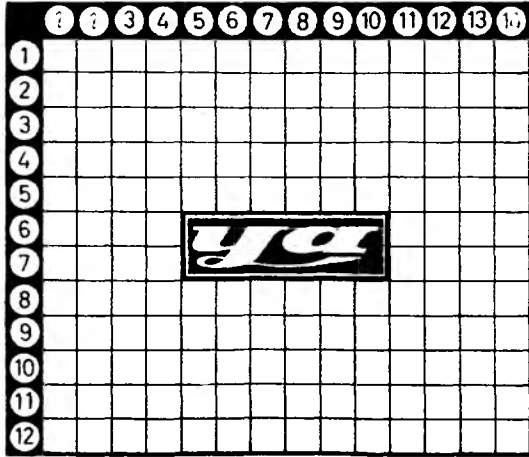

JEROGLIFICO

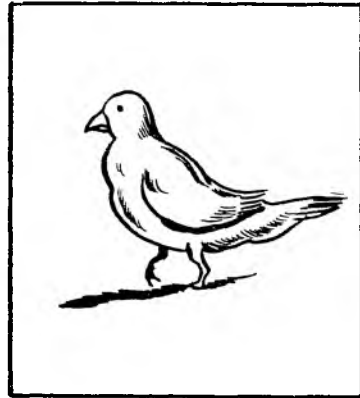

Ciudad americana

SOPA DE LETRAS

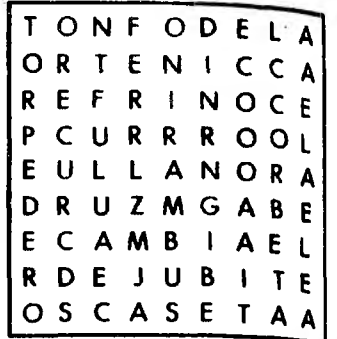

SEIS buques de guerra

PASO DE REY

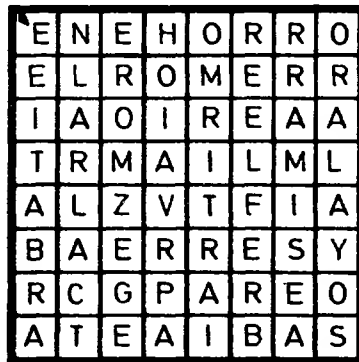

Modo de resolverlo.— Comenzando con la letra señalada con la flecha, y siguiendo los movimientos del rey en el ajedrez, fórmense con todas las letras contenidas en el encasillado una frase y el nombre de su autor.

NUMEROGRAMA

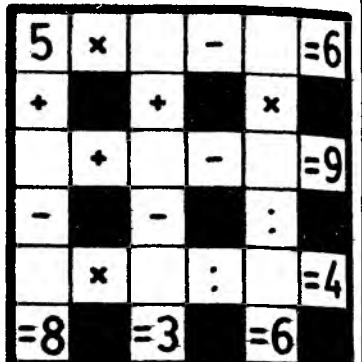

Colóquense en las casillas en blanco las cifras necesarias para que, haciendo las operaciones que indican los signos, los resultados horizontales y verticales sean los que ya figuran en el cuadro.

SOLUCIONES A LOS PASATIEMPOS DE AYER

Al crucigrama blanco:

(La X significa cuadro negro)

1: Nominativo. X. Oca. 2: Orogénicos. X. Red. 3: Tenorio. X. Lamoso. 4: Antro. X. Sátrapas. 5: B. X. Arno. X. Raedera. 6: Indo. Usar. 7: Lo. X. T. Rana. 8: Inteligible. XX. L. 9: Dársena. X. Aa. X. Ova. 10: Ata. X. Masajistas. 11: Doblan. X. Vacuos. X. 12: X. Saineteros. X. Os.

Al salto de caballo:

«Si queréis que os amen, no os enamoréis demasiado; conservad vuestra sangre fría» (Chilon).

Al jerooglífico:

EN PUERTO RICO (en puerto, rico)

Al numerograma:

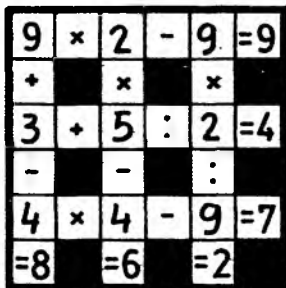

A la sopa de letras:



CONCURSO DE JEROGLIFICOS



—¿Queda mucho trabajo por hacer?

BASES

Envíe la solución de este jerooglífico a **YA-Concurso de Jerooglíficos. Mateo Inurria, 15, Madrid-16, ANTES DEL JUEVES PROXIMO.** Se sortearán entre los acertantes los siguientes premios:

- 1.º 1.000 pesetas en metálico.
- 2.º 500 pesetas en metálico.
- 3.º Un juego DADO-GRAMA.
- 4.º Un ejemplar del libro «Problemas de ingenio».
- 5.º a 10.º Lote de 12 ejemplares correlativos de «Sopa de letras», «Pasatiempos Oro» o «Crucigramas Oconoro».

Cada solución debe ser

acompañada del cupón que publicamos más abajo. Un mismo concursante puede remitir cuantas soluciones desee. Cada viernes publicamos un jerooglífico-concurso y el resultado del correspondiente a la semana anterior.

SOLUCION DEL JEROGLIFICO-CONCURSO NUMERO 307

EN SEGUIDA ESTA DE VUELTA (EN seguida está de VUELTA)

Consideramos válidas todas las soluciones que se adapten al enunciado y a la pregunta, sin atenernos exclusivamente a las dadas por nosotros.

Effectuado el sortero entre los 378 acertantes, los premios han resultado distribuidos como sigue:

- 1.º Pelayo Dorado Alonso. Avenida Rey Santo, 3. CIUDAD REAL.
- 2.º Ana del Campo García. Paseo de la Castellana, 131. MADRID.
- 3.º Antonio L. Galaup. Plaza de Bami, 26. MADRID.
- 4.º María Angeles Costa González. Yedra, 1. TOLEDO.
- 5.º RÖDHERMA. Cavanilles, 29. MADRID.
- 6.º Francisco Ortega Martín. Alcalá, 359. MADRID.
- 7.º Julián Gorgojo Fernández. Pico Artilleros, 214. MADRID.
- 8.º Francisco Solanes. Juan Alvarez Mendizábal, 64. MADRID.

- 9.º María Teresa Díaz. José Antonio, 17. SIGÜENZA (Guadalajara).
- 10.º Juan Tejedó Tejedó. Cartagena, 30. MADRID.

Los premios en metálico son remitidos por sobre y los demás por correo normal. Si estos últimos no llegasen en un plazo de unos quince días, rogamos nos lo comuniquen, indicando en el sobre «Concurso de Jerooglífico-RECLAMACIONES».

CUPON

JEROGLIFICO-CONCURSO NUMERO 308

FORMOSO-Caamaño. Servicio informado. 2316973. 2212425. 2324768. 2217655.

PROVINCIANA informada trabajaría interna o externa. 2215957.

MANDAMOS asistentas rápidamente. 2421411.

INTERNA. ofrézcome; informada. 2284927.

DOMESTICA informadísima. 2568283.

OFRECESE chica sabiendo cocinar. 4033903.

OFRECESE asistente horas. 2063153.

CUIDO niños en mi casa. Teléfono 2332817.

ESTUDIANTES último curso Magisterio darían clases particulares y cuidan niños por horas, con experiencia e informes. 4333359. Tardes.

DOS extremeñas internas colocariense. 2312856.

MANDAMOS internas, informadas. 2421517.

EXTERNAS. 3.000. 2324885.

INTERNA, gustando niños. 2750752.

BORDO punto a mano. 2438357.

CUIDO niños en casa por las mañanas. 4640495.

OFRECESE interna, responsable. 7661460.

SEÑORITA cuidaría niños tardes. 2186970.

CHOFER particular, interno, ofrécese, garantizado. Teléfono 2136829.

AUXILIAR de clínica cuidaría niños externa. 4750768.

ASISTENTA por horas. 4750768.

SEÑORA activa asistiría mañanas. 7173173.

SE ofrece conductor P. M. M. tardes. 2488590.

CUIDO ancianos, niños, noches, día. Teléfono 4471913.

INSTITUTRIZ y auxiliar clínica bilingüe, informada, por horas. Teléfono 7388279.

CHICA cuidaría niños, preferentemente zona sur, sólo mañanas. Teléfono 7968842.

UNIVERSITARIA cuida niños, da clases BUP, COU. 2792986.

MINISTERIOS, graduado escolar y un fácil examen, mayores 18 años. Instancias e información gratuita. Apartado 14.235. Madrid.

SI es usted mayor de 18 años, graduado escolar y quiere trabajar para el Estado, pídanos información; oposiciones y concursos. Apartado 50.255. Madrid.

OPOSICIONES Presidencia Gobierno, mayores 18 años. Información: ESI. Los Madrazo, 8 (Metro Sevilla). De diez a cuatro.

HAGASE delineante rápidamente. Curso intensivo. Céntrico. 2215342.

GRUPO inmobiliario, en sus nuevas oficinas en Madrid, vendedores y vendedoras con experiencia. Condiciones económicas convenientes. Presentarse Virgen del Puerto, 65. Novolar.

URGENTES cinco personas quieran aprender todo sobre belleza y ganar 20.000-30.000 tiempo libre. Llamar 7345871, 2040045. De 10 a 4.

VENEDORES-as para nuevo complejo urbanístico. Altas comisiones. Disponible fin de semana. Imprescindible coche. Concertar entrevista 4336054, 4336108.

POR ampliación, puestos disponibles. Muy buena presencia. Sólo mayores de edad. Entrevista: 2749401 (M. 1.209.466).

A señora-señorita con amplio círculo amistades ofrecemos oportunidad ganar dinero vendiendo artículos plata, sin desembolso. 4019688.

SEÑORITAS españolas, sudamericanas necesita empresa nivel mundial, libros viajar por España, Baleares y Canarias, para departamento de prensa. No importa experiencia. Formación técnica cargo empresa. Sueldo fijo, hoteles y viajes pagados. Requerimos buena presencia, nivel cultural y edad de 18-28 años. Montevideo, 34 (semiesquina General Perón). 9.30-2.

SOMOS mayoristas de moda de mujer. Ofrecemos enorme futuro a mujeres profesionales introducidas en peluquerías, cosmética, asociaciones, etc. Presentarse mañanas, de lunes a viernes, calle Ruiz Perelló, 6 y 8.

NECESITO representantes comisión. 2517817.

NECESITAMOS personas emprendedoras ambos sexos, con capacidad de relación, mayores de 21 años, con media jornada libre. Ofrecemos: Elevados ingresos, preparación, seguridad, contrato mercantil. Interesados presentarse hoy en paseo de la Florida, 13. De diez a una y de cinco a siete.

PERSONAL femenino solicita financiera para gestión alto nivel. Se valorará experiencia en relaciones públicas. Condiciones económicas a convenir. 2709721-23-30-33.

SE necesita pulidor de cristal. Teléfono 7393950. Señor Fernández (M. 1.360.914).

USTED puede trabajar en su casa. Gane 9.600 pesetas semanales trabajando, sea hombre o mujer. Le damos trabajo asegurado. Le facilitamos la máquina. Enseñamos gratis. Visitenos. Alcalde Sainz de Baranda, 37. Teléfono 2734504. Carrero Blanco, 25. Parla. Teléfono 6991698.

CURSILLOS carburación, electricidad, mecánica. 4029241.

SE necesitan bordadoras a domicilio a máquina. 2709157.

GANE dinero comprando tricotsa pagándola con trabajo facilitado. Impero, Montesa, 32. 2213421.

DISCOTECAS, pub. particulares; compro tus discos. 2698287. De 5 a 7.

RADIOCASSETTE, televisión, enseñanza individual. Especializese reparación. 2610720.

URGENTE, Compañía marketing, cinco personas 23-50 años, superables 80.000; no ventas. 4507341. Tardes.

AGENTE de venta ambos sexos para cubrir 10 plazas; sueldo, comisión mínimo 50.000; empresa seguridad. 2210656. 2210659.

FABRICA de cuadros necesita vendedores autoventa para Madrid y provincias. Interesantes beneficios para conocedores. 6121581.

PRECISAMOS señoritas asesora inmobiliaria alquiler-venta, edad mínima 18 años. Se valoran experiencia. Presentarse Concepción Arenal, 3.º, tercero, 9 a 13 horas.

INMOBILIARIA necesita captadores-vendedores. 4037350.

SELECCIONO personal responsable, llevar negoci. 8508709 (M. 1.119.383).

PERSONA responsable, llevar negocio comercial tardes, 60.000 mes. 2699899. Mañanas.

FABRICANTE flores artificiales, seda, enseña y da trabajo a domicilio, todo el año. Presentarse paseo Infanta Isabel, 7, bajo derecha (Atocha).

EMPRESA precisa agentes de cobros con experiencia y responsabilidad. Ambos en Madrid y provincia, garantizamos más de 70.000 mensuales. Interesados presentarse a 7. Ríos Rosas, 25, segundo derecha. Señor Bartolomé.

SOCIO self-service, auto-servicio, zona turística Formentera. 4012618.

TIEMPO libre, importantes ingresos, producto consumo. 2319784, 2319786. Desde 6.30. Señor Escobar.

BOTONES. Interesantes cursos. 4168364.

FEMINAS. Trabajo agradable cosmética. 6766648, 6768221.

ENSEÑAMOS a hacer cestitos de mimbre y damos trabajo domicilio. Presentarse paseo Infanta Isabel, 7, bajo derecha (Atocha).

IMPORTANTE empresa, personas mayores ambos sexos, tiempo libre o total, productos únicos, fuertes ingresos. Montesa, 35, cuarto izquierda. Señor Campos.

PERSONAS responsables llevar gestión comercial. 6821671.

PERSONAL femenino, relaciones públicas y ventas, buena presencia, contrato laboral, seguros sociales, sueldo y comisión. 3.000 pesetas diarias. María de Molina, 26. Cuatro a siete tardes.

COLABORADOR negocio comercial tardes, serio, decidido, responsable. 60.000 mes. 4045719. Diez-tres.

TECNICOS televisión horas libres. 2414849.

ESTUDIANTES o ex estudiantes máximo 17 años, para ayudar en residencia niños. Deberán vivir en la misma, cerca Madrid. Aptitudes físicas y deportivas. Escribir apartado 53.068. Madrid. Referencia: Residencia.

MANQUIES alta costura preparada. 4680152.

EMPRESA seguridad necesita montadores puertas blindadas autónomos, con coche. Presentarse: Insec. S. A. Calle Augusto Figueroa, 17, tercero, oficina 8. Señor Bernardo.

TECNICOS televisión necesitan comisiones. 4617608.

OFRECESE trabajo bordadoras en casa. Teléfono 2161833.

VENDEDOR-vendedora serio, eficaz, para visitar perfumerías, con primeras marcas, artículos regalo, zona propia. Ayudaremos en formación. Contrato mercantil. Concertar entrevista: 4032752.

EMPRESA editorial precisa vendedores profesionales para cubrir cinco plazas en su departamento comercial, experiencia en ventas, preferiblemente en el ramo, dedicación completa. Altas comisiones, rápidos alcanzando objetivos; posibilidades de promoción según valía. Personarse hoy y mañana en Sancho Dávila, 1 (entrada por plaza América Española), de 10.30 a 1.30 y 4.30 a 6.30 horas. Preguntar señorita Mari Carmen.

SEÑORAS, señoritas: Elevados ingresos, horas libres, trabajo fácil, alta cosmética. 4392383.

VENTAS. Quince minutos se entra. Sin engaños. Artículos sin competencia, ideal Navidad-Reyes, 3.000-6.000 diarias comprobables más 14.000-30.000 mes; mayores 18. Carranza, 6, primero derecha. De 11-2 y 4-6.

EMPRESA seguridad necesita vendedores. Buenas condiciones. Presentarse en Insec. S. A. Calle Augusto Figueroa, 17, tercero, oficina 8. Señor Bernardo.

VENDEDOR-vendedora, serio, eficaz, visitar bazares y tiendas regalo, zona propia. Ayudaremos en formación. Contrato mercantil. Concertar entrevista: 4032752.

REPRESENTANTES: Si tienes 1.000 pesetas, gáñate hoy 5.000 si trabajas hostelería mejor cafetería Lumis. Alcalá, 202. Mañanas.

SEÑORITAS reparto propaganda sábados y domingos. Llamar de 9 a 11. 4673094.

SE necesita encargada para boutique confección señoras y una dependienta, ambas con experiencia. Apartado de Correos 42.029. Madrid (M. 1.310.968).

SEÑORAS o señoritas para vender prendas de moda por reuniones o contactos. Grandes ingresos. No importa vendan otros productos. Llamar teléfono 6990559. Señora Viñas, 48. De 10 a 14.

NECESITANSE jóvenes ambos sexos para reparto propaganda domiciliaria. Presentarse: Antonio Pirala, 21, a partir 5 tarde.

TECNICO TV, tiempo libre, especialista color. Postal 26. Astel.

NECESITO personal para reparto con carnet de primera, conozca bien Madrid. Presentarse en calle Doña Urraca, 48. De cuatro a cinco.

VENDEDORAS para agencia inmobiliaria, con experiencia probada en reventa de pisos financiados. Elevados ingresos. Comisiones y premios. Excelente ambiente de trabajo. Presentarse Almagro, 21, cuarta planta. Horas oficina.

EMPRESA americana solicita personal ambos sexos para hacer demostraciones (preferente coche). 2558143 (M. 1.303.465).

ANTENISTAS necesitan comisión, bien pagados. 4613344.

TECNICOS TV necesitan comisión, bien pagados. 4613344.

CHICAS propaganda buzones. Bola, 12, primero. Tardes.

AGENTES comerciales gran experiencia, empresa dedicada ramo alimentación. Sueldo, 35.000; beneficios y seguros sociales. 6901696. Señor Adanero.

PROCONO. Necesitamos vendedores buena presencia. Clara del Rey, 14, oficina 9.

PERSONAL ambos sexos, no ventas; oportunidad única, marketing. 2262636.

HORNO bollería necesita vendedores autoventas. Presentarse plaza San Vicente Paúl, 5. Diez-tres tardes.

NECESITO autónomo oficina primera electricista automóviles. 4631695.

NECESITAMOS aparejador competente. 4451510 (M. 1.324.151).

NECESITASE técnico en puertas automáticas de todos los tipos, mediciones, presupuestos y obras. 4726482 (M. 1.287.654).

CENTRO de estudios precios asesores comerciales. Presentarse en Inepa. Plaza Santa Bárbara, 8, tercero.

IMPORTANTE empresa alimentación necesita vendedores. Sueldo y comisión. Carnet primera. Jóvenes, dinámicos. Presentarse: Puleva. San Cesáreo, 35. Villaverde (M. 1.310.968).

TRABAJO domingos y festivos mañanas. Necesitamos señoritas para festivales infantiles. Ganancias. 1.000 a 1.500 pesetas por festival. Presentarse hoy viernes, de 11 a 1 y de 6 a 7. Montera, 14, tercer izquierda.

ANTENISTAS a comisión. Abstenerse no profesionales. Frial Astor. 4.º. Troncal. Divino Pastor, 4.

SE necesitan vendedores a comisión, introducidos en ramo decoración, stands, reformas, instalaciones comerciales, estanterías, etc. Interesados llamar al teléfono 2270787.

NECESITAMOS chicas entre 18 y 24 años para viajar por toda España, trabajo ventas. 2211655.

POLVORONES el Dileite necesita vendedores con coche y personal de empresas para venta de sus productos. 2153079.

SE necesitan oficiales carpinteros y oficiales barnizadores, excelentes condiciones. Teléfono 918-223454. Avila. (Signatura AV-ofertas 6.193).

NECESITAMOS señores serios y responsables, mayores de 50 años, comocan bien Madrid. Necesario informes. Presentarse en calle Doña Urraca, 48. De 10 a 11.

EMPRESA distribución artículos ferreteria, saneamientos y droguería necesita representantes. Interesante comisión. 6905911. Tres a cuatro y a partir nueve noche.

CAPTADORAS-captadores de pisos precisa agencia inmobiliaria primera categoría. Elevados ingresos. Comisiones, premios. Trabajo estable. 4101400.

ASTRON INTERNATIONAL, S. A.

NECESITA VENEDORES PARA MADRID RAMO DROGUERIA

Zonas: Centro-Salamanca, Vallecas, Moratalaz y Chamartín
Llamar teléfono 250 18 84

ANUNCIOS EN **ya** 242 25 00 (COBRAMOS A DOMICILIO) 248 84 00

PUEDEN PAGAR CON **VISA** GRAN VIA, 62, 3.º DE 9 A 20 HORAS

VELOFON

¡¡EXCELENTES NOTICIAS!!

*Para las familias que
necesiten adquirir una buena vivienda.*

Ciudad **NARANJO**

NUEVA FASE EN VENTA

**LLAVE
EN MANO**

Viviendas acogidas a la protección oficial del Ministerio de
Obras Públicas y Urbanismo.

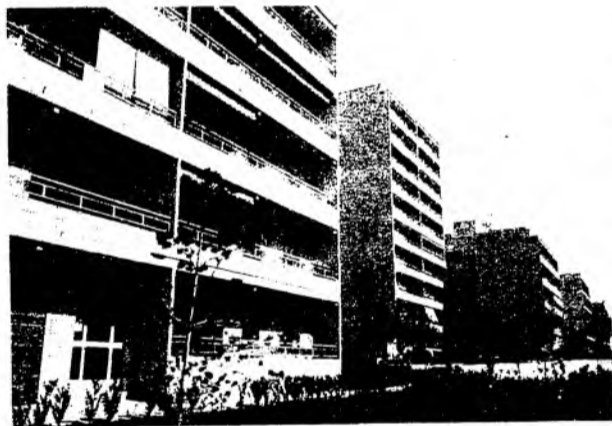

ENTRADA UNICA, UNICA: 150.000 ptas.

Y hasta 168 meses de facilidades.

- CON ESTAS CONDICIONES SE PUEDE ELEGIR PLANTA Y SITUACION.
- CIUDAD NARANJO, una gran ciudad con todos los detalles del confort.

- En cabecera y final de línea de autobuses, con innumerables jardines, extensos aparcamientos, amplias avenidas, piscinas y pistas de tenis.
- APROVECHAROS DE ESTA MAGNIFICA OPORTUNIDAD.

- Os esperamos en CIUDAD NARANJO todos los días, incluso festivos. Estamos en el margen derecho de la carretera de Fuenlabrada a Móstoles

Licencia municipal de fecha 31-7-73. Calificación Provincial fecha 4-3-77. Expte. 28-0035/79. Promueve Constructora Inmobiliaria Laforgue, S.A.



**CENTRAL
de
INFORMACIONES**

Paseo de las Delicias, 20 - 2º núm. 4