



Formato digital en el vehículo

Consulte el contenido de las Instrucciones de servicio directamente en el sistema multimedia de su vehículo (opción de menú "Información del vehículo"). Comience con el acceso rápido o amplíe sus conocimientos con consejos útiles.



Cartera para documentación del vehículo

Aquí encontrará información sobre el manejo, los trabajos de mantenimiento y la garantía comercial de su vehículo en formato impreso.



Formato digital en Internet

Encontrará las Instrucciones de servicio en la página web de Mercedes-Benz.



Formato digital en la aplicación

La aplicación Mercedes-Benz Guides está disponible de forma gratuita en las App Stores más conocidas.

Clase E Estate



Clase E Estate

Instrucciones de servicio

Mercedes-Benz



Mercedes-Benz



2135840919

Núm. de pedido P213 1570 37 Núm. de pieza 213 584 09 19
Edición B-2021



Apple® iOS



Android™

Advertencia del airbag del acompañante

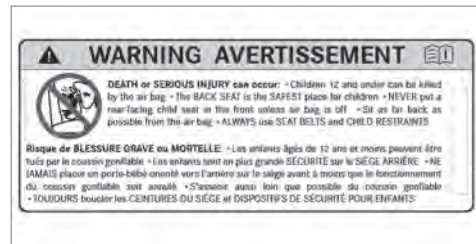

Adhesivo de advertencia del airbag para EE. UU. y Canadá

⚠ ADVERTENCIA Peligro de lesiones o de muerte con el airbag del acompañante activado

Si el airbag del acompañante está activado, este puede golpear al niño que esté sentado en el asiento del acompañante en caso de accidente.

NUNCA utilice un dispositivo de retención para niños orientado hacia atrás en un asiento con el AIRBAG DELANTERO ACTIVADO; esto puede provocar LESIONES GRAVES o la MUERTE del niño.

Preste atención al capítulo "Niños en el vehículo".

Pie de imprenta

Internet

Encontrará más información sobre vehículos Mercedes-Benz y Mercedes-Benz AG en internet en:

<https://www.mbusa.com> (solo EE. UU.)

<https://www.mercedes-benz.ca> (solo Canadá)

Redacción

©Mercedes-Benz AG: prohibida la reimpresión, traducción y reproducción, total o parcial, sin previa autorización por escrito de Mercedes-Benz AG.

Fabricante del vehículo

Mercedes-Benz AG

Mercedesstraße 120

70372 Stuttgart

Alemania

Cierre de la redacción 02.04.20

Bienvenidos al mundo de Mercedes-Benz

Lea cuidadosamente estas instrucciones de servicio y familiarícese con su vehículo antes de emprender el primer viaje. Por su propia seguridad y para una mayor vida útil del vehículo, siga siempre las instrucciones e indicaciones de advertencia que figuran en estas instrucciones de servicio. Ignorarlas puede ocasionar daños en el vehículo así como daños personales.

Los daños en el vehículo provocados por ignorar las instrucciones no están cubiertos por la Limited Warranty de Mercedes-Benz.

El equipamiento o la identificación de productos de su vehículo pueden diferir en función de los siguientes factores:

- Modelo
- Pedido
- Ejecución nacional
- Disponibilidad

Mercedes-Benz se reserva el derecho a realizar modificaciones en los siguientes puntos:

- Forma

- Equipamiento
- Técnica

Por ello, en algunos casos la descripción puede divergir con respecto a su vehículo.

Los siguientes documentos forman parte del vehículo:

- Instrucciones de servicio digitales
- Instrucciones de servicio impresas
- Cuaderno de servicio
- Instrucciones adicionales en función del equipamiento

Guarde siempre esta documentación en el vehículo. En caso de vender el vehículo, entregue toda la documentación al nuevo propietario.

Mercedes-Benz USA, LLC

Mercedes-Benz Canada, Inc.

A Daimler Company

2135840919



Símbolos	5	Declaración de conformidad de los componentes del vehículo basados en las ondas de radio	25	Indicaciones sobre animales domésticos en el vehículo	69
De una ojeada	6	Acoplamiento para diagnósticos	26	Apertura y cierre	70
Puesto de conducción	6	Taller especializado cualificado	27	Llave	70
Testigos luminosos de control y de advertencia	10	Utilización del vehículo según las normas	28	Puertas	74
Unidad de mando en el techo	12	Indicaciones para personas con dispositivos clínicos auxiliares electrónicos	28	Espacio de carga	77
Unidad de mando de la puerta y ajustes de los asientos	14	Problemas con su vehículo	29	Ventanillas laterales	84
Emergencias y averías	16	Aviso de averías relevantes desde el punto de vista de la seguridad	29	Techo corredizo	88
Instrucciones de servicio digitales	18	Garantía legal	30	Persianas parasol	92
Visualización de las instrucciones de servicio digitales	18	Códigos QR para ficha de rescate	30	Protección antirrobo	93
Indicaciones de carácter general	20	Almacenamiento de datos	30	Asientos y fijación de la carga	97
Protección medioambiental	20	Derechos de propiedad intelectual	35	Indicaciones para ajustar una posición correcta del asiento del conductor	97
Recambios originales Mercedes-Benz	20	Seguridad de los ocupantes del vehículo	37	Asientos	98
Instrucciones de servicio	21	Sistema de retención	37	Volante	112
Servicio de mantenimiento y funcionamiento del vehículo	22	Cinturones de seguridad	39	Ayuda de entrada y salida del vehículo	113
Seguridad de funcionamiento	23	Airbags	44	Función de memoria	115
		Sistema PRE-SAFE®	53	Posibilidades de fijación de la carga	116
		Transporte seguro de niños en el vehículo	54	Cajas de enchufe	131
				Carga sin cable del teléfono móvil y acoplamiento con la antena exterior	133
				Montaje o desmontaje de la alfombrilla	135

Luces y visibilidad	136
Alumbrado exterior	136
Iluminación interior	145
Limpiaparabrisas y sistema lavaparabrisas	147
Espejos	151
Superficie permeable a las ondas radioeléctricas en el parabrisas	154
Funcionamiento del parabrisas reflector de rayos infrarrojos	154
Climatización	155
Sinopsis de los sistemas de climatización	155
Manejo de los sistemas de climatización	156
Conducción y estacionamiento	163
Conducción	163
Interruptor DYNAMIC SELECT	179
Cambio automático	182
Función de 4MATIC	186
Repostado	187
Estacionamiento del vehículo	189

Sistemas de asistencia y de seguridad de marcha	197
Indicaciones para el arrastre de vehículos	259
Visualizador del cuadro de instrumentos y ordenador de a bordo	261
Indicaciones sobre el visualizador del cuadro de instrumentos y el ordenador de a bordo	261
Sinopsis del visualizador del cuadro de instrumentos	262
Sinopsis de las teclas del volante	263
Manejo del ordenador de a bordo	263
Sinopsis de las indicaciones del visualizador multifunción	265
Head-up-Display	265
Sistema multimedia MBUX	269
Sinopsis y manejo	269
Ajustes del sistema	279
Navegación	282
Teléfono	289
Mercedes me y Apps	292

Sistema de llamada de emergencia Mercedes-Benz	300
Radio y medios	304
Ajustes del sonido	312
Mantenimiento y limpieza	313
Indicador de intervalos de mantenimiento ASSYST PLUS	313
Compartimento del motor	314
Limpieza y conservación	322
Asistencia en carretera	329
Caso de emergencia	329
Pinchazo de un neumático	330
Batería (vehículo)	337
Arranque por remolcado o remolcado	343
Fusibles	348
Llantas y neumáticos	352
Indicaciones sobre ruidos o comportamiento de marcha anormal	352
Indicaciones para la comprobación regular de las llantas y los neumáticos	352

4 Índice de contenidos

Indicaciones sobre las cadenas para nieve	353	Testigos luminosos de advertencia y de control	457
Presión de los neumáticos	354		
Carga del vehículo	362		
Inscripciones de los neumáticos	367		
Definiciones de conceptos para los neu- máticos y la carga	373		
Cambio de ruedas	375		
Rueda de emergencia	386		
<hr/>			
Datos técnicos	388	Índice alfabético	474
Indicaciones sobre los datos técnicos	388		
Electrónica del vehículo	388		
Autorizaciones para radioemisión de señales de componentes del vehículo	390		
Sinopsis de la placa de características del vehículo, FIN y número del motor	390		
Sustancias de servicio	392		
Datos del vehículo	400		
<hr/>			
Avisos en el visualizador y testigos luminosos de advertencia/de control ...	401		
Avisos mostrados en el visualizador	401		

En las presentes instrucciones de servicio encontrará los siguientes símbolos:

 **PELIGRO** Peligro por no tener en cuenta las indicaciones de advertencia

Las indicaciones de advertencia señalan las situaciones que pueden poner en peligro su salud o su vida, o la salud y la vida de otras personas.

- ▶ Tenga en cuenta las indicaciones de advertencia.

 **INDICACIÓN ECOLÓGICA** Daños ecológicos debido a la inobservancia de las indicaciones ecológicas

Las indicaciones ecológicas contienen información sobre la actuación respetuosa con el medio ambiente o el desecho respetuoso con el medio ambiente.

- ▶ Tenga en cuenta las indicaciones ecológicas.

 **INDICACIÓN** Daños materiales debido a la inobservancia de las indicaciones sobre daños materiales



Las indicaciones sobre daños materiales le advierten de los riesgos que podrían provocar daños en su vehículo.

- ▶ Tenga en cuenta las indicaciones sobre daños materiales.

 Indicaciones útiles o información adicional que pueden resultar de ayuda.

- ▶ Instrucciones de procedimiento
- (→ Información adicional sobre un tema)
- (→ página)







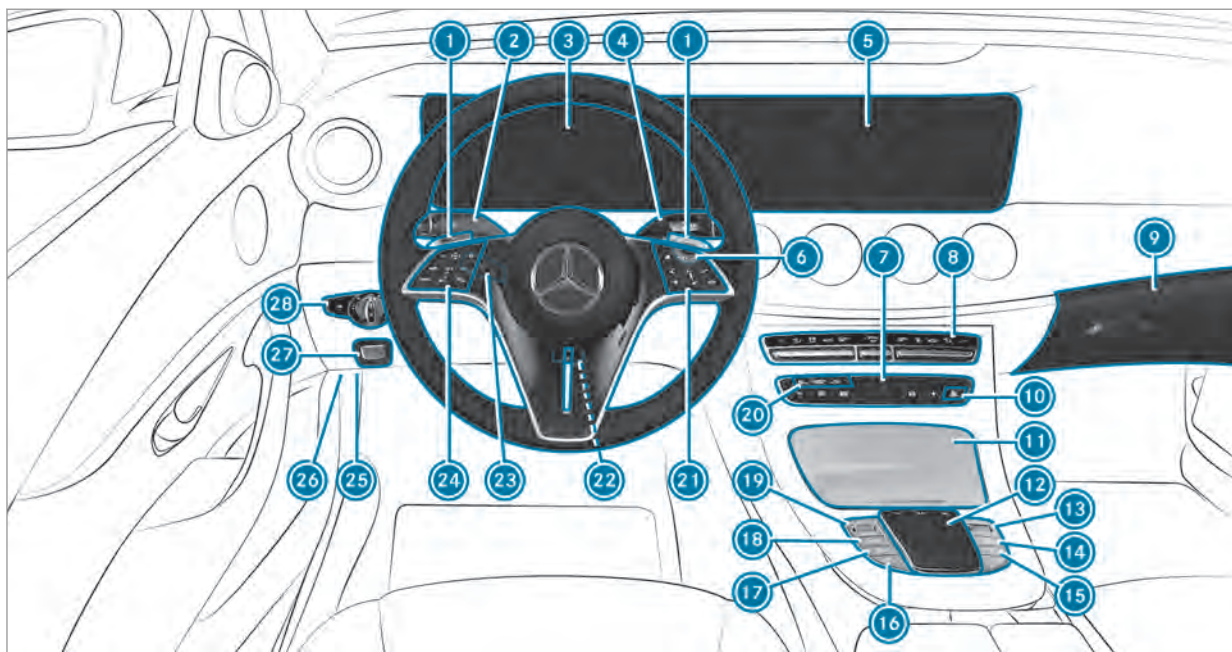

Indicación Indicación en el visualizador multifuncional/visualizador de medios

-  Plano de menú superior que debe seleccionarse en el sistema multimedia
-  Submenús correspondientes que deben seleccionarse en el sistema multimedia

* Indica una causa

6 De una ojeada - Puesto de conducción



①	Levas de cambio en el volante	→	184	⑮	 Bajada del reposacabezas	→	102
②	Interruptor combinado	→	137	⑯	 Función de parada y arranque ECO	→	176
③	Visualizador del cuadro de instrumentos	→	262	⑰	 Ayuda activa para aparcar	→	255
④	Palanca selectora DIRECT SELECT	→	182	⑱	 Ajuste de la altura del vehículo	→	240
⑤	Visualizador de medios	→	269	⑲	Interruptor DYNAMIC SELECT	→	180
⑥	Tecla de arranque y parada	→	164	⑳	Testigos de control PASSENGER AIR BAG	→	50
⑦	Apertura de aplicaciones del sistema multimedia MBUX	→	271	㉑	Grupo de manejo del sistema multimedia MBUX	→	263
⑧	Sistemas de climatización	→	155	㉒	Ajuste manual del volante	→	112
⑨	Guantera	→	119	㉓	Ajuste eléctrico del volante	→	113
⑩	 Sistema de intermitentes de advertencia	→	138		 Conexión/desconexión de la calefacción del volante	→	113
⑪	Compartimento portaobjetos	→	119	㉔	Grupo de manejo:		
⑫	Panel táctil	→	271		Ordenador de a bordo	→	263
⑬	 Regulador de volumen y conexión/desconexión del sonido	→	269		TEMPOMAT	→	207
⑭	 Conexión/desconexión del sistema multimedia MBUX	→	269		 Asistente activo de distancia DISTRONIC	→	211
				㉕	Acoplamiento para diagnóstico	→	26

8 De una ojeada – Puesto de conducción



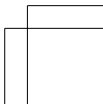
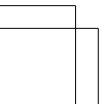
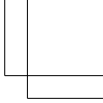



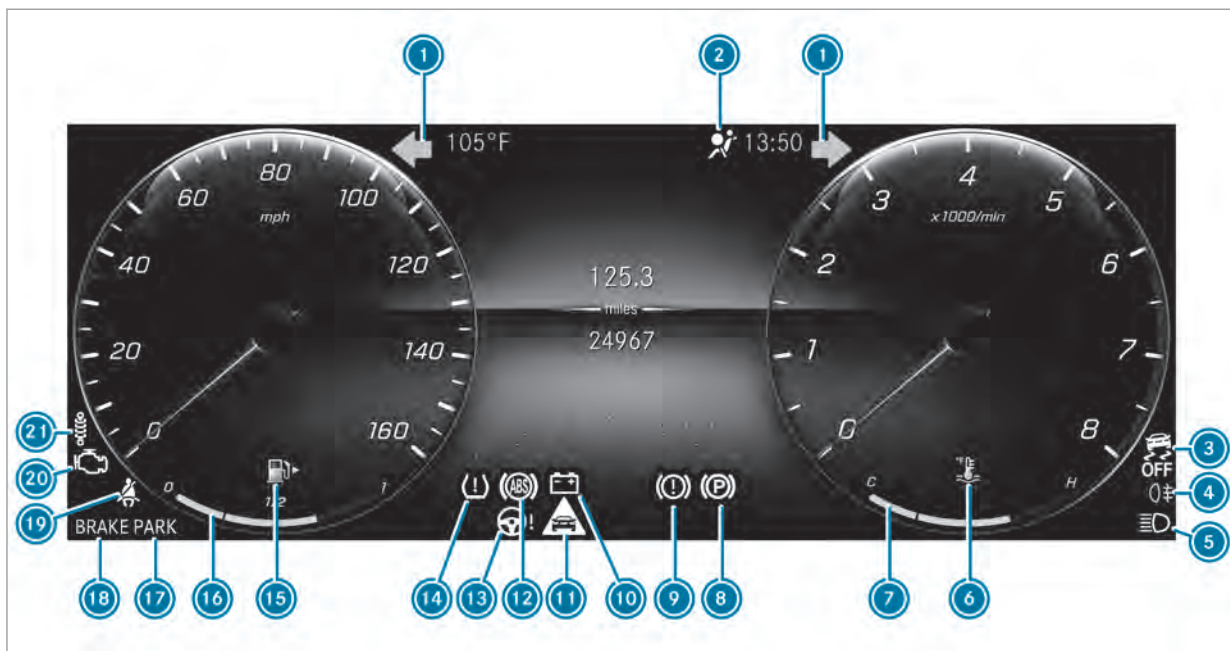





26	Apertura del capó	→	315
27	 Freno de estacionamiento eléctrico	→	194
28	Interruptor de luz	→	136



10 De una ojeada – Testigos luminosos de control y de advertencia









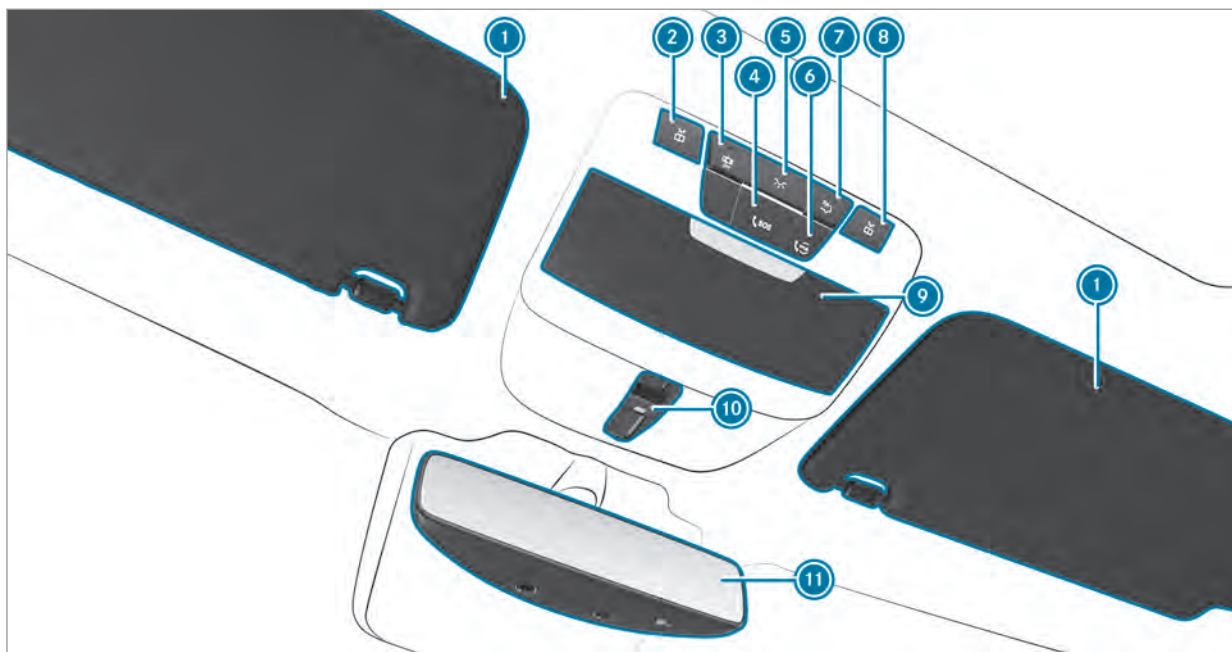

Visualizador del cuadro de instrumentos

1		Luz intermitente	→	137	12		ABS	→	469
2		Sistema de retención	→	459	13		Servodirección electromecánica	→	460
3		ESP® OFF	→	469	14		Control de la presión de los neumáticos	→	472
		ESP®	→	469	15		Reserva de combustible con indicación de posición de la tapa del depósito de combustible	→	461
4		Luz antiniebla trasera	→	137	16		Nivel de combustible	→	262
5		Luz de carretera	→	137	17		Freno de estacionamiento eléctrico (rojo)	→	465
		Luz de cruce	→	136			Solo para EE. UU.		
		Luz de posición	→	136			Solo para Canadá		
6		Temperatura del líquido refrigerante	→	461	18		Frenos (rojo)	→	465
7		Indicación de la temperatura del líquido refrigerante	→	262			Solo para EE. UU.		
8		Freno de estacionamiento eléctrico (amarillo)	→	465			Solo para Canadá		
9		RBS solo EE. UU.	→	465	19		Cinturón de seguridad	→	459
		Frenos (amarillo) (solo Canadá)	→	465	20		Diagnóstico del motor	→	461
10		Fallo eléctrico	→	461	21		Tren de rodaje	→	468
11		Advertencia de distancia	→	468					

12 De una ojeada - Unidad de mando en el techo



1	Parasoles		
2	 Conexión/desconexión de la luz de lectura izquierda	→	145
3	 Conexión/desconexión del control automático de la iluminación interior	→	145
4	 Tecla SOS	→	294
5	 Conexión/desconexión de la iluminación interior delantera	→	145
6	 Tecla me	→	294
7	 Conexión/desconexión de la iluminación interior trasera	→	145
8	 Conexión/desconexión de la luz de lectura derecha	→	145
9	Portagafas		
10	 Apertura/cierre del techo corredizo panorámico	→	88
	 Apertura/cierre de la persiana parasol	→	88
11	Retrovisor interior	→	152

14 De una ojeada - Unidad de mando de la puerta y ajustes de los asientos

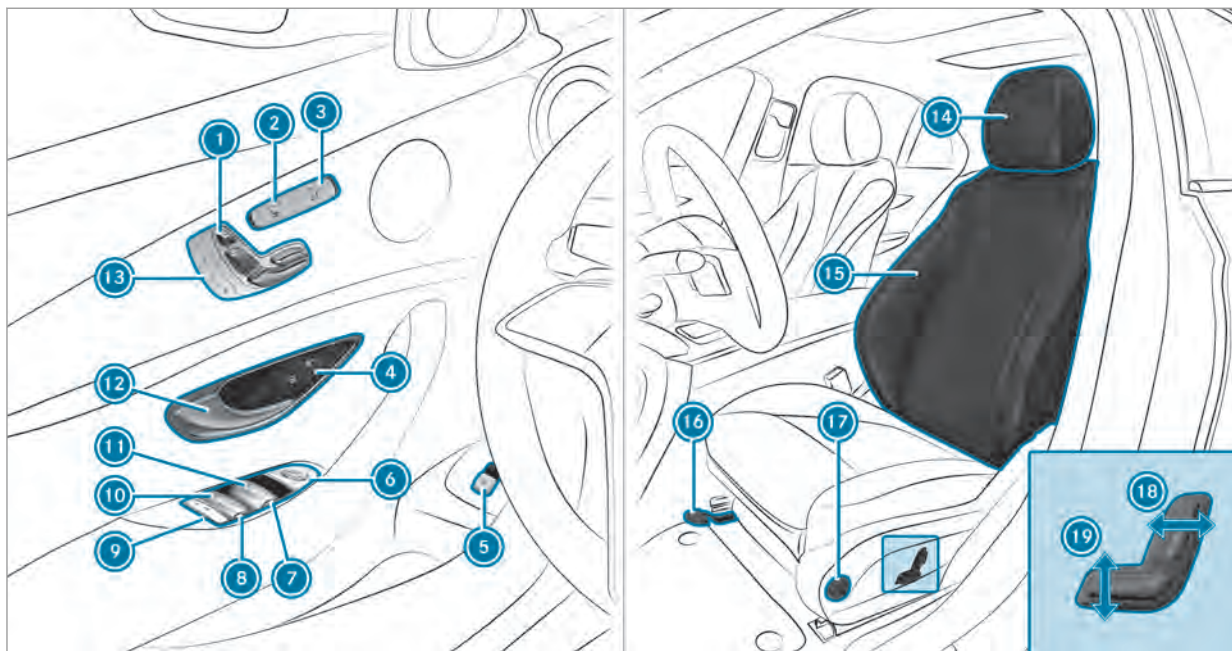



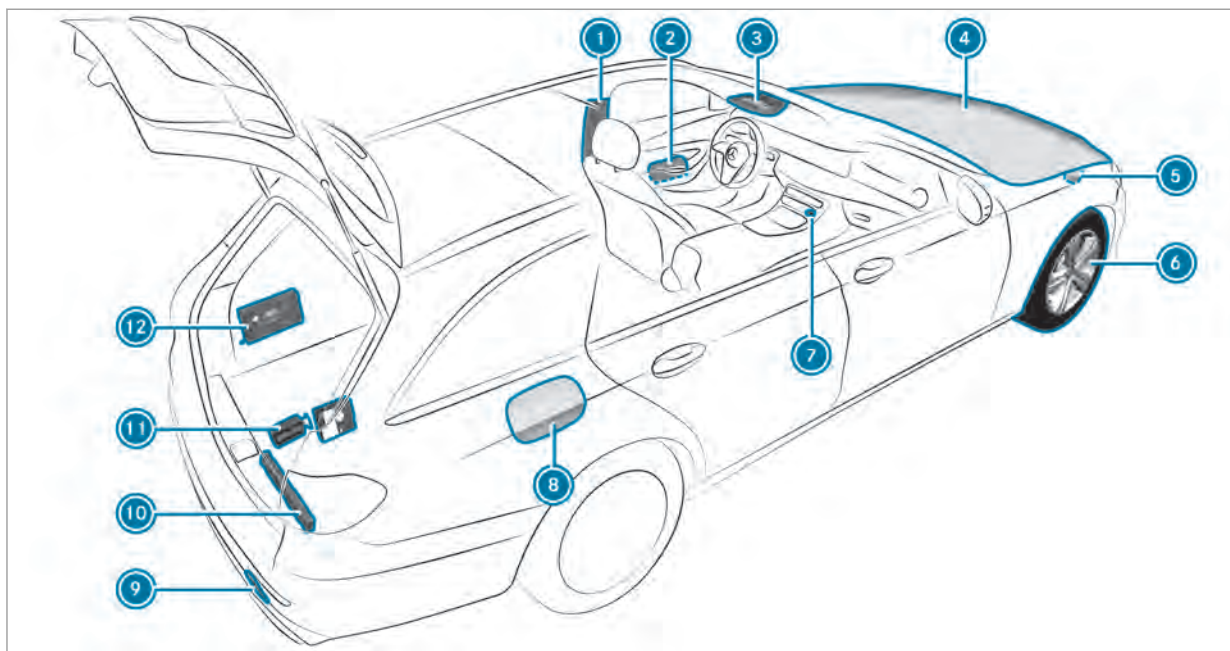

1	 Ajuste eléctrico del asiento	→	100	10	 Apertura/cierre de la ventanilla trasera izquierda	→	84
2	 Conexión/desconexión de la calefacción de asiento	→	106	11	 Apertura/cierre de la ventanilla lateral izquierda	→	84
3	 Conexión/desconexión de la ventilación del asiento	→	107	12	Apertura de la puerta	→	74
4	  Bloqueo/desbloqueo del vehículo	→	74	13	Manejo de la función de memoria	→	116
5	 Apertura/cierre del portón trasero	→	77	14	Ajuste de los reposacabezas	→	101
6	 Manejo de los retrovisores exteriores	→	151	15	Configuración de los ajustes del asiento	→	103
7	 Apertura/cierre de la ventanilla lateral derecha	→	84	16	Ajuste de la posición longitudinal del asiento	→	98
8	 Apertura/cierre de la ventanilla trasera derecha	→	84	17	Ajuste del apoyo lumbar con 4 vías de ajuste	→	100
9	Seguro para niños en las ventanillas laterales de la parte trasera	→	68	18	Ajuste de la inclinación del respaldo del asiento	→	98
				19	Ajuste de la altura del asiento	→	98



1	Montante B con código QR para determinar la hoja de rescate	→	30	7	 Luces intermitentes de advertencia	→	138
2	Chalecos reflectantes	→	329	8	Tapa del depósito de combustible con rótulo indicador de la clase de combustible	→	187
3	 Tecla me	→	294		rótulo indicador de la presión de inflado	→	356
	 Tecla SOS	→	294		código QR para determinar la hoja de rescate	→	30
4	Comprobación y relleno de sustancias de ser- vicio	→	392	9	Arranque por remolcado o remolcado	→	344
	Arranque mediante alimentación externa	→	341	10	Triángulo de advertencia	→	329
5	Arranque por remolcado o remolcado	→	344	11	Kit TIREFIT	→	333
6	Pinchazo	→	330	12	Botiquín de primeros auxilios	→	330

Visualización de las instrucciones de servicio digitales

Sistema multimedia:

 Información
 Instrucciones de servicio 



Las instrucciones de servicio digitales describen el funcionamiento y el manejo del vehículo y del sistema multimedia.

► Seleccione una de las siguientes opciones de menú en las instrucciones de servicio digitales:

- **Búsqueda:** aquí puede realizar búsquedas mediante palabras clave para encontrar una

respuesta rápida a las preguntas sobre manejo del vehículo.

- **Inicio rápido:** aquí encontrará los primeros pasos para ajustar el asiento del conductor.
- **Consejos:** aquí encontrará información que le preparará para determinadas situaciones cotidianas con su vehículo.
- **Animaciones:** aquí puede ver las animaciones sobre las funciones del vehículo.
- **Avisos:** aquí recibirá información adicional sobre los avisos del visualizador del cuadro de instrumentos.
- **Marcadores:** aquí accederá a sus marcadores personales memorizados.
- **Idioma:** aquí podrá ajustar el idioma de las instrucciones de servicio digitales.

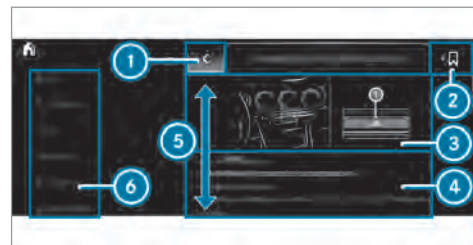

- 1 Atrás
- 2 Adición de marcadores
- 3 Imagen
- 4 Contenido
- 5 Sentidos de giro del contenido
- 6 Menú

Algunas secciones de las instrucciones de servicio digitales pueden plegarse y desplegarse, por ejemplo, las indicaciones de advertencia.

Possibilidades adicionales para visualizar las instrucciones de servicio digitales:

Acceso directo: mantenga presionada una entrada de la barra de pestañas del sistema mul-

timedia para abrir el contenido correspondiente en las instrucciones de servicio digitales:

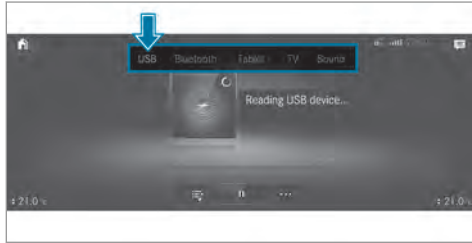

Visualizador del cuadro de instrumentos:

solicitud de información breve acerca de los avisos en el visualizador en el cuadro de instrumentos

LINGUATRONIC: acceso a través del sistema de mando fónico

Por motivos de seguridad, las instrucciones de servicio digitales están desactivadas durante la marcha.

Protección medioambiental

 **INDICACIÓN ECOLÓGICA** Daños medioambientales por las condiciones de servicio y la forma personal de conducir

La emisión de contaminantes del vehículo está directamente relacionada con el funcionamiento del vehículo.

Debe utilizarse el vehículo de manera respetuosa con el medio ambiente para realizar una contribución a la protección medioambiental. Para ello, hay que tener en cuenta las siguientes recomendaciones sobre las condiciones de servicio y la forma personal de conducir.

Condiciones de servicio:

- ▶ Asegúrese de que la presión del neumático sea correcta.
- ▶ No transporte cargas innecesarias (por ejemplo, un portaequipajes para el techo que ya no sea necesario).

- ▶ Respete los intervalos de servicio. Un mantenimiento periódico del vehículo ayuda a preservar el medio ambiente.
- ▶ Encargue siempre la realización de los trabajos de mantenimiento en un taller especializado cualificado.

Forma personal de conducir:

- ▶ No acelere al arrancar.
- ▶ No haga funcionar el motor para que se caliente con el vehículo parado.
- ▶ Conduzca de forma previsor y mantenga una distancia suficiente respecto al vehículo precedente.
- ▶ Evite aceleraciones y frenadas frecuentes e intensas.
- ▶ Cambie de marcha con tiempo suficiente y circule en cada una solo hasta $\frac{2}{3}$ del número de revoluciones admisible.
- ▶ Pare el motor durante los tiempos de espera condicionados por el tráfico; uti-

lice, por ejemplo, la función de parada y arranque ECO.

- ▶ Conduzca de manera sostenible. Tenga en cuenta la indicación ECO para una forma de conducir de bajo consumo.

Aspectos medioambientales y recomendaciones:

Es recomendable regenerar y recuperar los materiales en lugar de desecharlos de inmediato.

Las directivas y regulaciones en materia de medio ambiente sirven para proteger el medio ambiente y se deben seguir cuidadosamente.

Recambios originales Mercedes-Benz

 **INDICACIÓN ECOLÓGICA** Daños medioambientales por no utilizar grupos reciclados reacondicionados

Mercedes-Benz AG ofrece grupos y piezas reacondicionados reciclados de la misma calidad que las piezas nuevas. En ese caso

son válidos los mismos derechos derivados de la garantía legal como en el caso de piezas nuevas.

► Utilice grupos y piezas reciclados recondicionados de Mercedes-Benz AG.

! **INDICACIÓN** La instalación de accesorios, las reparaciones o los trabajos de soldadura pueden afectar negativamente a la funcionalidad de los sistemas de retención

Es posible que haya montados airbags, pre-tensores de cinturón así como unidades de control y sensores para los sistemas de retención en las siguientes zonas del vehículo:

- las puertas
- los montantes de las puertas
- los listones de umbral
- los asientos
- el puesto de conducción

- el cuadro de instrumentos
- la consola central
- el marco lateral del techo

- No instale accesorios en estas zonas como, p. ej., sistemas de audio.
- No realice reparaciones ni trabajos de soldadura.
- Encargue el montaje ulterior de los accesorios en un taller especializado cualificado.

Si no utiliza piezas, llantas, neumáticos ni accesorios relevantes desde el punto de vista de la seguridad autorizados por Mercedes-Benz, podría verse afectada la seguridad de funcionamiento del vehículo. Los sistemas relevantes desde el punto de vista de la seguridad, p. ej., el sistema de frenos, podrían sufrir fallos de funcionamiento. Use exclusivamente recambios originales Mercedes-Benz o repuestos de igual calidad. Utilice exclusivamente llantas, neumáticos y accesorios homologados para su modelo de vehículo.

Los recambios originales Mercedes-Benz están sujetos a estrictos controles de calidad. Cada una de las piezas se ha desarrollado, fabricado o seleccionado y adaptado especialmente para vehículos Mercedes-Benz. Por eso únicamente deben usarse recambios originales Mercedes-Benz.

Hay más de 300.000 recambios diferentes originales Mercedes-Benz disponibles para los modelos Mercedes-Benz.

Todos los puntos de servicio Mercedes-Benz tienen una provisión de recambios originales Mercedes-Benz para realizar los trabajos de mantenimiento y reparación necesarios. Adicionalmente, los centros de suministro de repuestos estratégicamente repartidos aseguran un servicio de repuestos rápido y fiable.

Indique siempre el número de identificación del vehículo (FIN) al efectuar el pedido de recambios originales Mercedes-Benz en (→ página 390).

Instrucciones de servicio

Estas Instrucciones de servicio describen los equipamientos de serie y opcionales de todos

22 Indicaciones de carácter general

los modelos de vehículos que estaban disponibles hasta el momento del cierre de la redacción de estas Instrucciones de servicio. Pueden existir divergencias para determinados países. Tenga en cuenta que es posible que su vehículo no esté equipado con todas las funciones aquí descritas. Esto concierne asimismo a los sistemas y funciones relevantes desde el punto de vista de la seguridad. Por este motivo, el equipamiento de su vehículo puede divergir en algunos puntos de las descripciones e ilustraciones.

En la documentación del contrato de compra-venta original de su vehículo aparecen en una lista todos los sistemas que contiene su vehículo.

Si desea efectuar consultas sobre el equipamiento y el manejo, póngase en contacto con un punto de servicio oficial Mercedes-Benz.

Las Instrucciones de servicio y el cuaderno de servicio son documentos importantes y se deben guardar en el vehículo.

Servicio de mantenimiento y funcionamiento del vehículo

Funcionamiento del vehículo fuera de EE. UU. o Canadá

Si está de viaje con su vehículo en el extranjero, tenga en cuenta lo siguiente:

- Es posible que las instalaciones de servicio o piezas de repuesto no estén disponibles de forma inmediata.
- Es posible que el combustible sin plomo para vehículos con catalizador no esté disponible de forma inmediata. El combustible con plomo puede causar daños en el catalizador.
- Es posible que el combustible tenga un índice de octano considerablemente menor. Un combustible inapropiado puede provocar averías del motor.

Algunos modelos determinados de Mercedes-Benz se encuentran disponibles en Europa gracias al European Delivery Program. Para más detalles, diríjase a un punto de servicio Mercedes-Benz o diríjase por escrito a una de las siguientes direcciones.

En EE. UU.

Mercedes-Benz USA, LLC
European Delivery Department
One Mercedes-Benz Drive
Sandy Springs, GA 30328

En Canadá

Mercedes-Benz Canada, Inc.
European Delivery Department
98 Vanderhoof Avenue
Toronto, Ontario M4G 4C9

Mantenimiento

La persona responsable del asesoramiento al cliente confirma el servicio de mantenimiento en el informe de mantenimiento.

Asistencia en carretera (Roadside Assistance)

El Programa de Asistencia en Carretera (Roadside Assistance) de Mercedes-Benz le proporciona asistencia técnica en caso de que se pro-

duzca una avería. El personal de la línea directa gratuita para asistencia en carretera atenderá su llamada a cualquier hora del día, 365 días al año.

1-800-FOR-MERCedes (1-800-367-6372) (EE. UU.)

1-800-387-0100 (Canadá)

En el folleto del Programa de Asistencia en Carretera de Mercedes-Benz (EE. UU.) o en el capítulo "Asistencia en carretera" del Cuaderno de mantenimiento y garantía (Canadá) figura más información al respecto. Ambos se encuentran en la cartera para documentación del vehículo.

Cambio de dirección o de propietario

En caso de un cambio de dirección, envíenos el "Aviso de cambio de dirección" que se encuentra en el Cuaderno de mantenimiento y garantía o bien llame a su Customer Assistance Center Mercedes-Benz (EE. UU.) al número de línea directa 1-800-FOR-MERCedes (1-800-367-6372) o a su Customer Service (Canadá) al número 1-800-387-0100. De este modo podremos

ponernos en contacto con usted enseguida en caso de que fuera necesario.

Si vende su vehículo Mercedes, deje en él toda la documentación para que el nuevo propietario pueda disponer de ella. Si ha adquirido su vehículo usado, envíenos el "Aviso de adquisición de un coche usado" que se encuentra en el Cuaderno de servicio y garantía o bien llame a su Customer Assistance Center Mercedes-Benz (EE. UU.) al número de línea directa 1-800-FOR-MERCedes (1-800-367-6372) o al Customer Service (Canadá) al número 1-800-387-0100.

Posible riesgo por sustancias perjudiciales para la salud

De acuerdo con la Proposición 65 ("Prop65"), la siguiente pegatina desprendible se pega a todos los vehículos vendidos en California:



Seguridad de funcionamiento

⚠ ADVERTENCIA Peligro de accidente debido a fallos de funcionamiento o fallo del sistema

Para evitar fallos de funcionamiento o fallos de sistema:

- ▶ Encargue siempre los trabajos de servicio- y mantenimiento prescritos, así como las reparaciones necesarias, a un taller especializado.

⚠ ADVERTENCIA Peligro de accidente- y peligro de sufrir lesiones por modificaciones inadecuadas en los componentes electrónicos

Los cambios en los componentes electrónicos, su software y cableado pueden perjudicar su funcionamiento y/o el funcionamiento de otros componentes interconectados o sistemas relevantes desde el punto de vista de la seguridad.

Esto puede poner en peligro la seguridad de funcionamiento del vehículo.

- ▶ No interfiera en el cableado, los componentes electrónicos o su software.
- ▶ Encargue la realización de los trabajos en componentes eléctricos y electrónicos siempre en un taller especializado cualificado.

Preste atención al apartado "Electrónica del vehículo" en los "Datos técnicos".

⚠ ADVERTENCIA Peligro de incendio debido a materiales inflamables en las piezas calientes del sistema de escape

Si los materiales inflamables, porejemplo, hojas, hierba o ramas, entran en contacto con piezas calientes del sistema de escape, dichos materiales pueden inflamarse.

- ▶ Compruebe de forma regular los bajos del vehículo al circular por caminos no asfaltados o terrenos no asentados.
- ▶ En particular, quite las partes atrapadas de las plantas u otros materiales inflamables.
- ▶ En caso de daños, avise de inmediato a un taller especializado cualificado.

! INDICACIÓN Daño del vehículo debido a una velocidad excesiva y a golpes contra los bajos del vehículo o las piezas del tren de rodaje

Especialmente en los siguientes casos se puede dañar el vehículo:

- si el vehículo reposa, por ejemplo, sobre el canto del bordillo de una acera muy alta o en caminos no asfaltados.
- si el vehículo circula sobre un obstáculo a demasiada velocidad, por ejemplo, un bordillo de la acera, un badén reductor de velocidad o un bache.
- si un objeto pesado golpea los bajos del vehículo o las piezas del tren de rodaje.

En estas situaciones o similares, pueden producirse daños en la carrocería, los bajos del vehículo, las piezas del tren de rodaje, las ruedas o los neumáticos incluso aunque no sean visibles. Los componentes dañados de esta forma pueden fallar de forma inesperada o no ser capaces de absorber, como

está previsto, las cargas que se producen en un accidente.

Si la cubierta inferior de los bajos está dañada, pueden acumularse materiales inflamables como, por ejemplo, hojarasca, hierba o ramas entre los bajos del vehículo y la cubierta inferior de los bajos. Si estos materiales entran en contacto con piezas calientes del sistema de escape, pueden inflamarse.

- ▶ Encargue inmediatamente la revisión y la reparación del vehículo en un taller especializado cualificado.

O bien:

- ▶ En caso que la seguridad de conducción esté limitada al seguir conduciendo, haga una parada inmediatamente aparcado correctamente y póngase en contacto con un taller especializado cualificado.

Vehículos con red de a bordo de 48 V (tecnología EQ Boost)

⚠ PELIGRO Peligro de lesiones mortales por contacto con componentes de alto voltaje dañados

Los vehículos con una red de a bordo de 48 V contienen componentes de alto voltaje individuales. Estos componentes de alto voltaje están sometidos a una gran tensión.

Si modifica las piezas de estos componentes de alto voltaje o toca piezas dañadas, puede sufrir una descarga eléctrica.

Los componentes de alto voltaje pueden dañarse en caso de accidente, incluso de forma invisible.

- ▶ Nunca realice cambios en las piezas de los componentes de alto voltaje.
- ▶ Nunca toque las piezas dañadas de los componentes de alto voltaje.
- ▶ Nunca toque las piezas de los componentes de alto voltaje después de un accidente.

Los vehículos con red de a bordo de 48 V contienen componentes de alto voltaje. Estos componentes se identifican con una etiqueta de alto voltaje:



Los trabajos en los componentes de alto voltaje deben realizarse únicamente en un taller especializado cualificado.

Declaración de conformidad de los componentes del vehículo basados en las ondas de radio

EE. UU.: "los radiotransmisores de este vehículo cumplen con la parte 15 de las disposiciones

26 Indicaciones de carácter general

FCC. El funcionamiento está sujeto a las dos condiciones siguientes: 1) Los aparatos no pueden causar ninguna interferencia perjudicial. 2) Los dispositivos deben soportar la recepción de interferencias, entre ellas también aquellas que puedan provocar funciones no deseadas. Cualquier transformación o modificación que no haya sido autorizada expresamente por la autoridad competente para la conformidad puede tener como consecuencia la revocación de la autorización de utilización del dispositivo".

Canadá: "los radiotransmisores de este vehículo cumplen las disposiciones RSS exentas de licencia de Innovation, Science and Economic Development Canada. El funcionamiento está sujeto a las dos condiciones siguientes: (1) Los aparatos no pueden causar ninguna interferencia. (2) Los dispositivos deben soportar la recepción de interferencias, entre ellas también aquellas que puedan provocar funciones no deseadas".

Unidad de carga para la carga inalámbrica de dispositivos móviles (WMI)

La unidad de carga para la carga inalámbrica de dispositivos móviles (WMI) cumple los valores límite de exposición a la radiación de las normas

FCC e IC establecidos para un entorno no controlado. Este dispositivo se debe instalar y utilizar a una distancia mínima de **0 cm (en contacto)** entre la fuente de radiación y su cuerpo. Este transmisor no se debe colocar en el mismo lugar ni utilizarse de forma simultánea con otro transmisor o antena.

EE. UU.: "carga inalámbrica para teléfonos móviles (Modelo: D-WMI2015A): la unidad de carga cumple con la parte 18 de las disposiciones FCC".

Nombre y dirección de la empresa responsable:
Continental Automotive Systems US Inc.
2400 Executive Hills Drive
Auburn Hills, MI 48326- 2980
Estados Unidos de América

Acoplamiento para diagnósticos

El acoplamiento para diagnósticos es una interfaz técnica en el vehículo. Es colocado por un taller especializado, por ejemplo, en el ámbito de trabajos de mantenimiento y reparación, o para la lectura de los datos del vehículo. La conexión

de aparatos de diagnóstico debería, por tanto, tener lugar únicamente en un taller especializado cualificado.

⚠ ADVERTENCIA Peligro de accidente por la conexión de dispositivos en el acoplamiento para diagnósticos

Si conecta un dispositivo al acoplamiento para diagnósticos del vehículo, el funcionamiento de los sistemas del vehículo y la seguridad de servicio pueden verse afectados.

▶ Por motivos de seguridad, se recomienda emplear y conectar únicamente los productos autorizados por su taller de servicio oficial Mercedes-Benz.

⚠ ADVERTENCIA Peligro de accidente por objetos en el espacio reposapiés del conductor

Los objetos que haya en el espacio reposapiés del conductor pueden limitar el recorrido del pedal o bloquear un pedal pisado a fondo.

Esto pone en peligro la seguridad vial y de funcionamiento del vehículo.

- ▶ Coloque todos los objetos en un lugar seguro dentro del vehículo para que no vayan a parar al espacio reposapiés del conductor.
- ▶ Fije siempre las alfombrillas correctamente para garantizar que haya suficiente espacio libre para los pedales.
- ▶ No utilice alfombrillas sueltas ni apile varias alfombrillas.

! **INDICACIÓN** Descarga de la batería por el uso de dispositivos en el acoplamiento para diagnóstico

La batería se ve sometida a carga debido al uso de dispositivos en el acoplamiento para diagnóstico.

- ▶ Compruebe el estado de carga de la batería.
- ▶ Si el estado de carga es bajo, cargue la batería, por ejemplo, circulando un trayecto más largo.

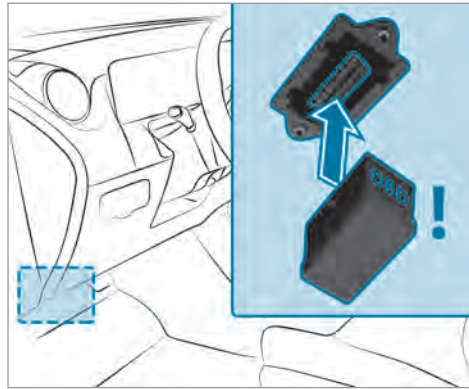

La conexión y el uso de un dispositivo diferente al acoplamiento para diagnósticos puede tener las siguientes repercusiones:

- Averías en el funcionamiento de los sistemas del vehículo
- Daños permanentes en los componentes del vehículo

Tenga en cuenta las condiciones de garantía a este respecto.

La conexión de dispositivos al acoplamiento para diagnósticos podría provocar, por ejemplo, la reposición de los datos del sistema de supervisión de gases de escape. Debido a ello, el vehículo podría no cumplir con los requisitos de la siguiente inspección de los gases de escape en la ITV.

Taller especializado cualificado

Un punto de servicio Mercedes-Benz es un taller especializado cualificado. Posee las herramientas, las cualificaciones y los conocimientos técnicos especiales necesarios para la realización técnicamente apropiada de los trabajos requeridos en el vehículo. Esto sirve especialmente para los trabajos relevantes desde el punto de vista de la seguridad.

Encargue los siguientes trabajos en el vehículo siempre en un taller especializado cualificado:

- Trabajos relevantes desde el punto de vista de la seguridad

28 Indicaciones de carácter general

- Trabajos de mantenimiento
- Trabajos de reparación
- Modificaciones, así como montajes y transformaciones
- Trabajos en los componentes electrónicos
- **Vehículos con red de a bordo de 48 V (tecnología EQ-Boost):** trabajos en los componentes de alto voltaje de la red de a bordo de 48 V

Mercedes-Benz le recomienda un punto de servicio Mercedes-Benz.

Utilización del vehículo según las normas

Si retira los adhesivos de advertencia, usted u otras personas podrían no reconocer situaciones de peligro. Deje los adhesivos de advertencia en su lugar.

Cuando utilice el vehículo, tenga en cuenta especialmente la siguiente información:

- las indicaciones de seguridad de estas instrucciones
- los datos técnicos del vehículo

- las reglas y normas de circulación
- la legislación relativa a la circulación de vehículos a motor y estándares de seguridad

Indicaciones para personas con dispositivos clínicos auxiliares electrónicos

A pesar del desarrollo minucioso de los sistemas del vehículo, Mercedes-Benz AG no puede excluir por completo una influencia recíproca de los sistemas del vehículo y los dispositivos clínicos auxiliares electrónicos, por ejemplo, un marcapasos.

Además, los vehículos se equipan con componentes que pueden producir campos magnéticos en el sentido de un imán permanente independiente del estado de funcionamiento del vehículo. Estos campos pueden existir, por ejemplo, en la zona del sistema multimedia y de sonido o, en función del equipamiento del vehículo, también en la zona de los asientos.

Por dicho motivo, en casos particulares y en función de los dispositivos auxiliares utilizados, pueden sufrirse las siguientes consecuencias:

- Averías de los dispositivos auxiliares
- Repercusiones sobre la salud

Tenga en cuenta las indicaciones y advertencias del fabricante de los dispositivos auxiliares y póngase en contacto con el fabricante y/o su médico en caso de duda. Mercedes-Benz AG recomienda usar pocos sistemas eléctricos del vehículo en caso de inseguridad constante sobre posibles averías del dispositivo auxiliar y/o mantener una distancia correspondiente respecto a los componentes.

Encargue los trabajos de reparación y de mantenimiento cercanos a los componentes siguientes solo a un taller especializado cualificado:

- Componentes del vehículo sometidos a tensión
- Antenas emisoras
- Sistemas multimedia y de sonido

Póngase en contacto con un taller especializado cualificado en caso de preguntas o sugerencias.

Problemas con su vehículo

Si surgen problemas con su vehículo, especialmente aquellos que podrían hacer peligrar la seguridad del mismo, diríjase a un punto de servicio Mercedes-Benz autorizado para obtener el diagnóstico y la reparación de dichos problemas. En caso de que no solucionen su problema de manera satisfactoria, diríjase de nuevo a un punto de servicio Mercedes-Benz o escriba a una de las siguientes direcciones:

En EE. UU.

Mercedes-Benz USA, LLC
Customer Assistance Center
One Mercedes-Benz Drive
Sandy Springs, GA 30328

En Canadá

Mercedes-Benz Canada, Inc.
Customer Relations Department
98 Vanderhoof Avenue
Toronto, Ontario M4G 4C9

Aviso de averías relevantes desde el punto de vista de la seguridad

Solo para EE. UU.:

El siguiente texto se publica de acuerdo con las prescripciones para fabricantes según el Título 49 del código estadounidense de disposiciones federales, sección 575, de acuerdo con la "National Traffic and Motor Vehicle Safety Act of 1966" (Ley nacional para la seguridad vial y de vehículos motorizados de 1966).

Si cree que su vehículo ha sufrido algún daño que podría provocar un accidente, lesiones e incluso lesiones mortales, informe a la National Highway Traffic Safety Administration (NHTSA), así como a Mercedes-Benz USA, LLC.

Si la NHTSA recibe reclamaciones similares, esto podría motivar el inicio de una investigación, y si se determina que un grupo de vehículos presenta un defecto que afecta a la seguridad, la NHTSA puede ordenar la retirada y la reparación de los mismos. No obstante, la NHTSA no puede intervenir en disputas privadas entre usted, su concesionario o Mercedes-Benz USA, LLC.

Puede ponerse en contacto con la NHTSA por teléfono mediante la línea directa Vehicle Safety Hotline en el 1-888-327-4236 (TTY: 1-800-424-9153) (dentro de EE. UU.), a través de la <https://www.safercar.gov> o por correo postal: Administrator, NHTSA, 400 Seventh Street, SW., Washington, DC 20590, EE. UU.

Obtendrá más información sobre seguridad del vehículo en: <https://www.safercar.gov>

Solo para Canadá:

El siguiente texto se publica de conformidad con los requisitos del fabricante según el punto 18.4, apartado 4, de las normas de seguridad de los vehículos de motor.

Si usted cree que su vehículo tiene un defecto que podría provocar un accidente o causar heridas o lesiones mortales, debe ponerse en contacto con Transport Canada y además informar a Mercedes-Benz Canada Inc.

Si Transport Canada ha recibido quejas similares, puede abrir una investigación y si determina que un grupo de vehículos presenta un defecto de seguridad, puede ordenar una campaña de retirada y reparación. Sin embargo, Transport

Canada no puede interferir en problemas individuales entre usted, su concesionario o Mercedes-Benz Canada Inc.

Para ponerse en contacto con Transport Canada, puede llamar a Defect Investigations and Recalls Division en Canadá al número de teléfono 1-800-333-0510 o 819-994-3328 en el área de Gatineau-Ottawa o al número internacional de forma gratuita; puede encontrar más información en las siguientes páginas web:

- Inglés: <https://www.tc.gc.ca/recalls>
- Francés: <https://www.tc.gc.ca/rappels>

Garantía legal

I **INDICACIÓN** Daños en el vehículo debido al incumplimiento de las indicaciones contenidas en estas Instrucciones de servicio

El incumplimiento de las indicaciones contenidas en estas Instrucciones de servicio podría provocar daños en su vehículo.

Estos daños no están cubiertos por la garantía legal de Mercedes-Benz ni por la garantía comercial de vehículos nuevos- o la garantía comercial de vehículos usados.

▶ Tenga en cuenta las indicaciones que figuran en estas Instrucciones de servicio para garantizar un funcionamiento correcto del vehículo y evitar posibles daños en el mismo.

Códigos QR para ficha de rescate

Los códigos QR están pegados en la tapa del depósito de combustible y en el lado opuesto en el montante B. En caso de accidente, con la ayuda de los códigos QR, los servicios de salvamento pueden determinar rápidamente la ficha de rescate correspondiente a su vehículo. La ficha de rescate actual contiene de forma compacta la información más importante sobre su vehículo, por ejemplo, el tendido de los cables eléctricos.

Obtendrá más información en <https://www.mercedes-benz.de/qrcode>.

Almacenamiento de datos

Tratamiento de datos en el vehículo

Unidades electrónicas de control

En su vehículo hay instaladas unidades electrónicas de control. Las unidades de control tratan los datos que reciben por ejemplo de los sensores del vehículo que generan o se intercambian entre ellos. Algunas unidades de control son obligatorias para el funcionamiento seguro del vehículo, otras le asisten al conducir, por ejemplo sistemas de asistencia a la conducción, otras permiten funciones de confort e infoentretenimiento.

A continuación recibirá la información general sobre la tramitación de datos en el vehículo. La información adicional sobre qué datos específicos para qué propósito en su vehículo se recogen, almacenan y transmiten a terceros se puede encontrar en combinación directa con las indicaciones sobre las características funcionales afectadas en las respectivas instrucciones de funcionamiento. Estas también están en línea y según el equipamiento en formato digital en el vehículo.

Referente personal

Cada vehículo está identificado con un número de identificación del vehículo definido. Según el país se puede determinar este número de identificación del vehículo por ejemplo por las autoridades, también la identidad del propietario. Hay también otras posibilidades de rastrear los datos del vehículo hasta el propietario o conductor, por ejemplo mediante el número de matrícula del vehículo.

Los datos generados o tramitados por las unidades de control puede ser por lo tanto datos personales o en determinadas condiciones convertirse en personales. En función de los datos de los vehículos disponibles, se pueden sacar conclusiones, por ejemplo, sobre el comportamiento de marcha, la ubicación, la ruta o el comportamiento de uso.

Requisitos legales para la divulgación de datos

Si existen prescripciones legales, los fabricantes en general están obligados, en casos concretos, a entregar los datos almacenados por el fabricante en la medida necesaria a petición de las

autoridades estatales. Este puede ser el caso cuando se está investigando un delito.

Las autoridades estatales también tienen la potestad, en base a la legislación vigente, de leer los datos de vehículos en casos individuales. Así es posible leer informaciones por ejemplo de la unidad de control del airbag en caso de un accidente que pueden ayudar a esclarecer lo ocurrido.

Datos de funcionamiento en el vehículo

Para el funcionamiento del vehículo las unidades de control tramitan datos.

Entre los cuales se incluyen por ejemplo:

- Información sobre el estado del vehículo, por ejemplo, la velocidad, la aceleración longitudinal, la aceleración transversal, el número de revoluciones de rueda, indicaciones de los cinturones de seguridad cerrados
- Estados del entorno, por ejemplo, temperatura, sensor de lluvia, sensor de distancia

En general estos datos son volátiles y no se guardan después del tiempo de funcionamiento y solo se tramitan en el vehículo. Las unidades

de control contienen a menudo memorias de datos, por ejemplo, la llave del vehículo. Estas se utilizan para poder documentar informaciones sobre el estado del vehículo, el desgaste de los componentes, la necesidad de mantenimiento o los eventos técnicos o errores temporales o permanentes.

Los siguientes datos se guardan según el equipamiento técnico:

- estados de funcionamiento de los componentes del sistema, por ejemplo, niveles de llenado, presión de los neumáticos, estado de la batería
- anomalías y defectos de componentes importantes del sistema, por ejemplo, luces, frenos
- Reacciones de los sistemas en situaciones de conducción especiales, por ejemplo, activación de un airbag, intervención de los sistemas de regulación de la estabilidad.
- información sobre eventos que pueden provocar daños en el vehículo

En casos especiales puede ser necesario guardar datos que en realidad solo serían volátiles.

Este puede ser el caso, por ejemplo, si el vehículo ha reconocido un funcionamiento anómalo.

Si necesita trabajos de servicio técnico, por ejemplo, trabajos de reparación, trabajos de mantenimiento, siempre que sea obligatorio, se pueden leer e utilizar los datos de funcionamiento guardados junto con el número de identificación del vehículo. La lectura puede producirse por un empleado del servicio posventa, por ejemplo talleres, fabricantes o terceros, por ejemplo, servicios de asistencia del vehículo. Lo mismo sucede para casos de garantía y medidas de aseguramiento de la calidad.

La lectura se lleva a cabo por lo general a través de la conexión prescrita legalmente para el acoplamiento para diagnóstico en el vehículo. Los datos de funcionamiento leídos documentan los estados técnicos del vehículo o los componentes individuales, ayudan en el diagnóstico de averías, el cumplimiento de las obligaciones de garantía y en las mejoras de calidad. Estos datos, especialmente informaciones sobre el desgaste de componentes, eventos técnicos, manejos erróneos u otros errores, se transmiten

junto con el número de identificación del vehículo, en caso de ser necesario, al fabricante. Asimismo, la responsabilidad por productos recae sobre el fabricante. También para ello el fabricante utiliza datos de funcionamiento de vehículos, por ejemplo, para funciones de rastreo. Estos datos se pueden usar para comprobar los derechos del cliente a la garantía legal y a la garantía comercial.

Las memorias de averías del vehículo se pueden reposicionar en el marco de trabajos de mantenimiento o reparación efectuados o si lo desea por un concesionario.

Funciones de confort e infoentretenimiento

Puede guardar los ajustes de confort y personalización en el vehículo y cambiarlos o restablecerlos en cualquier momento.

En función del equipamiento correspondiente, por ejemplo, pueden incluir los siguientes ajustes:

- Posiciones del asiento y posiciones del volante
- Armonización del tren de rodaje y ajustes de climatización

- Personalizaciones, por ejemplo, iluminación interior

Usted mismo puede introducir datos en las funciones de infoentretenimiento del vehículo en el marco del equipamiento que haya elegido.

En función del equipamiento correspondiente, por ejemplo, pueden incluir los siguientes ajustes:

- Datos multimedia como música, películas o fotos para su reproducción en un sistema multimedia integrado
- datos de la agenda para su uso en combinación con un sistema manos libres integrado o un sistema de navegación integrado
- destinos introducidos en el sistema de navegación
- datos sobre la utilización de servicios de Internet

Estos datos para las funciones de confort e infoentretenimiento se pueden almacenar localmente en el vehículo o se encuentran en un dispositivo que se haya conectado con el vehículo, p. ej., teléfono inteligente, memoria USB o repro-

ductor de MP3. Si usted mismo ha introducido datos, los puede eliminar en cualquier momento. Una transmisión de estos datos desde su vehículo se produce solo si lo desea. Esto se aplica especialmente en el marco de la utilización de servicios online de forma correspondiente con los ajustes que ha elegido.

Integración de smartphone (por ejemplo, Android Auto o Apple CarPlay)

Si su vehículo está equipado consecuentemente, puede conectar al vehículo su teléfono inteligente u otro terminal móvil. Puede dirigir estos entonces mediante elementos de manejo integrados en el vehículo. Así, puede reproducir imágenes y sonido del smartphone mediante el sistema multimedia a la vez que se transfiere información específica a su teléfono inteligente. Se incluye según el tipo de integración, por ejemplo, los datos de posición, el modo noche/día y otros estaos generales del vehículo. Por favor, infórmese en las instrucciones de servicio del vehículo/sistemas de infoentretenimiento.

La integración permite una utilización de las aplicaciones seleccionadas del smartphone, por

ejemplo, navegación o reproducción de música. No se produce ninguna otra interacción entre el smartphone y el vehículo, en especial, ningún acceso activo a los datos del vehículo. El tipo de procesamiento posterior de otros datos viene determinado por el proveedor de la aplicación respectiva utilizada. La posibilidad de realizar ajustes y qué ajustes se pueden realizar depende de la aplicación correspondiente y del sistema operativo de su smartphone.

Servicios online

Conexión a la red de telefonía móvil

Si su vehículo dispone de una conexión a la red de telefonía móvil, la misma facilita el intercambio de datos entre su vehículo y otros sistemas. La conexión a la red de telefonía móvil es posible a través de un equipo emisor y receptor propio del vehículo o mediante un terminal móvil que haya instalado, por ejemplo, un smartphone. Esta conexión a la red de telefonía móvil hace posible el uso de funciones online. A ello se incluyen servicios online y aplicaciones que el

fabricante u otros proveedores pongan a disposición.

Servicios propios del fabricante

En los servicios online del fabricante, se describe por parte del fabricante las funciones correspondientes en el organismo adecuado, p. ej., instrucciones de servicio, página web del fabricante y proporciona la información de protección de datos asociada. Para la prestación de servicios online pueden utilizarse datos personales. El intercambio de datos tiene lugar a través de una conexión protegida, p. ej. con el sistema informático previsto para ello por el fabricante. La recogida, el procesamiento y la utilización de datos personales derivados de la puesta a disposición de servicios puede producirse únicamente en base a un permiso legal. Este es el caso, por ejemplo, de un sistema de llamada de emergencia prescrito legalmente, un acuerdo contractual o en base a un consentimiento.

Puede activar y desactivar las funciones y servicios, sujetos en parte a costes. Aquí se exceptúa las funciones y servicios prescritos legalmente, por ejemplo, un sistema de llamada de emergencia.

Servicios de terceros

Si utiliza los servicios online de otros proveedores (terceros), estos servicios están sujetos a la responsabilidad, así como a la protección de datos y las condiciones de uso del respectivo proveedor. El fabricante no tiene influencia con regularidad sobre los datos intercambiados en estos casos.

Por tanto, consulte con el respectivo proveedor de servicios el tipo, el volumen y la finalidad de la recogida y uso de datos personales en el marco de servicios de terceros.

Derechos de la protección de datos

Según el país, el equipamiento y el funcionamiento de su vehículo, así como los servicios y ofertas de servicio utilizados, se le aplicarán distintos derechos de protección de datos. Información adicional sobre la protección de datos y sus derechos sobre la protección de datos lo encontrará en el sitio web del fabricante o recibirá esta información en el marco de los servicios respectivos y ofertas del servicio técnico. Allí encontrará también los datos de contacto del

fabricante y el responsable de la protección de datos.

Los datos que solo se guardan de forma local en el vehículo, puede leerlos con la asistencia de un experto, por ejemplo en un taller y, si es necesario, previo pago de un importe.

Sistema multimedia MBUX/Mercedes me connect

Si el vehículo está equipado con un sistema multimedia MBUX o Mercedes me connect, los mismos registran datos adicionales para el funcionamiento del vehículo o el uso del vehículo en determinadas situaciones así como la ubicación del vehículo.

Encontrará más información en el capítulo "Sistema multimedia MBUX" y/o en las condiciones de uso de Mercedes me connect.

Registrador de datos de accidente

Solo para EE. UU.:

Este vehículo está equipado con un registrador de datos de accidente (Event Data Recorder,

EDR). En determinadas situaciones de accidente o cercanas a la colisión, como la activación de los airbags o el choque contra un obstáculo de la vía, se recopilan datos con el registrador de datos de accidente que ayudan a evaluar cómo se han comportado los sistemas del vehículo en cuestión. El registrador de datos de accidente está diseñado para recopilar los datos tanto para la dinámica del vehículo como para los sistemas de seguridad del vehículo durante un período corto de tiempo, que normalmente es de un máximo de 30 segundos .

El registrador de datos de accidente de este vehículo está diseñado para recopilar los siguientes datos:

- estados de funcionamiento de los diferentes sistemas del vehículo
- datos que indiquen si los cinturones de seguridad del conductor o del acompañante estaban abrochados
- datos que indiquen si el conductor pisó el pedal de freno o el acelerador y con qué intensidad, así como
- la velocidad de marcha del vehículo.

Estos datos contribuyen a una mejor comprensión de las circunstancias que dan lugar a accidentes o lesiones. NOTA: el vehículo solo registra datos EDR cuando se presenta una situación de cierta importancia. En situaciones de marcha normales, el registrador de datos de accidente no recopila ningún dato. En ningún caso se recopilan datos personales (por ejemplo, nombre, sexo, edad y lugar del accidente). Sin embargo, los datos recogidos por el registrador de datos de accidente pueden ser recopilados por terceros, por ejemplo, fuerzas de seguridad, junto con los datos personales que se registran de forma rutinaria en la investigación de un accidente.

Para leer los datos recopilados por el registrador de datos de accidente, se necesita acceso al vehículo y/o al registrador de datos de accidente, así como dispositivos especiales. No solo el fabricante del vehículo puede leer la información; también puede ser leída por terceros que dispongan de los mencionados dispositivos especiales. La lectura se realiza accediendo al vehículo o al registrador de datos de accidente.

Los datos recopilados por registradores de datos de accidente se pueden utilizar, dado el caso,

como medio auxiliar para la reconstrucción de accidentes en procesos civiles o penales, para esclarecer reclamaciones relativas al derecho de indemnización por daños y perjuicios, así como en relación con la seguridad del vehículo. Dado que la herramienta CDR (Crash Data Retrieval) que se utiliza para leer los datos del registrador de datos de accidente está disponible en el mercado, Mercedes-Benz USA, LLC ("MBUSA") declina expresamente toda responsabilidad derivada de la extracción de dicha información por trabajadores de Mercedes-Benz no autorizados.

MBUSA no comunicará a terceros los datos EDR sin consentimiento del propietario del vehículo o, en el caso de un vehículo arrendado, sin consentimiento del arrendatario. Constituyen una excepción a lo anterior las respuestas a citaciones procedentes de funcionarios encargados de hacer cumplir la ley de las autoridades federales, estatales o locales en relación con o como consecuencia de litigios en los que esté implicada MBUSA, sus filiales o empresas de participación; o cualquier obligación legal equivalente.

Advertencia: el registrador de datos de accidente es parte integrante del módulo del sis-

tema de retención de seguridad. La manipulación, alteración o extracción de los componentes del registrador de datos de accidente puede provocar un funcionamiento anómalo del módulo del sistema de retención de seguridad y de otros sistemas.

En aquellos casos en los que las normas o prescripciones relativas al registrador de datos de accidente de un determinado estado federal entren en conflicto con la legislación federal, esta última tiene prioridad. Por lo tanto, en caso de producirse tales conflictos, es aplicable la ley federal. Para diciembre de 2016, 17 estados federales aprobaron leyes relativas a los registradores de datos de accidente.

Derechos de propiedad intelectual Software libre y de código abierto

Encontrará información sobre licencias del software libre y de código abierto utilizado en su vehículo en el soporte de datos en la carpeta de documentación del vehículo y con actualizaciones en internet en:

<https://www.mercedes-benz.com/opensource>

Marcas registradas

- Bluetooth® es una marca registrada de Bluetooth SIG, Inc.
- DTS™ es una marca registrada de DTS, Inc.
- Dolby® y MLP™ son marcas registradas de Dolby Laboratories.
- ESP® y PRE-SAFE® son marcas registradas de Daimler AG.
- HomeLink® es una marca registrada de Genex Corporation.
- iPod® y iTunes® son marcas registradas de Apple Inc.
- Burmester® es una marca registrada de Burmester Audiosysteme GmbH.
- Microsoft® y Windows Media® son marcas registradas de Microsoft Corporation.
- SIRIUS® es una marca registrada de Sirius XM Radio Inc.
- HD Radio™ es una marca registrada de iBiquity Digital Corporation.
- Gracenote® es una marca registrada de Gracenote, Inc.
- ZAGAT Survey® y sus marcas asociadas son marcas registradas de Zagat Survey, LLC.

Sistema de retención

Protección del sistema de retención

El sistema de retención incluye los siguientes componentes:

- Sistema de cinturones de seguridad
- Airbags
- Sistema de retención infantil
- Fijaciones de asiento infantil

El sistema de retención puede ayudar a evitar que los ocupantes del vehículo puedan chocar contra piezas del habitáculo en caso de que se produzca un accidente. Además, el sistema de retención puede reducir el peligro de que los ocupantes del vehículo sufran lesiones durante un accidente.

Solo un cinturón de seguridad correctamente abrochado puede desplegar toda su protección. En función del accidente detectado, los pretensores de cinturón y/o los airbags complementan al cinturón de seguridad correctamente abrochado. No en todos los accidentes se activan los pretensores de cinturón y/o los airbags.

Para que el sistema de retención puede desplegar su protección, cada ocupante del vehículo debe tener en cuenta las siguientes indicaciones:

- debe colocarse correctamente el cinturón de seguridad.
- debe adoptar una posición del asiento casi erguida, con la espalda apoyada en el respaldo del asiento
- debe ocupar el asiento de forma que, en la medida de lo posible, los pies queden apoyados en el suelo
- las personas que tengan una estatura inferior a 5 ft (1,50 m) deben estar aseguradas en un sistema de retención adicional adecuado para vehículos Mercedes-Benz

No obstante, ningún sistema disponible en la actualidad puede excluir completamente el riesgo de sufrir heridas o lesiones mortales en un accidente. En especial, el cinturón de seguridad y el airbag no ofrecen protección contra objetos que puedan penetrar en el vehículo desde el exterior. Tampoco se puede descartar

por completo el riesgo de lesiones por la activación de un airbag.

Limitación de la protección del sistema de retención

⚠ ADVERTENCIA Peligro de lesiones o de muerte por modificaciones en el sistema de retención

Si se realizan cambios en el sistema de retención, podría dejar de proteger de la forma prevista a los ocupantes del vehículo.

- ▶ No modifique nunca las piezas del sistema de retención.
- ▶ No efectúe ninguna intervención en el cableado, en los componentes electrónicos ni en su software.

Si el vehículo debe adaptarse a una persona con discapacidad física, póngase en contacto con un punto de servicio Mercedes-Benz.

Solo EE. UU.: si desea obtener información más detallada, diríjase a nuestro Customer Assis-



tance Center mediante el número 1-800-FOR-MERcedes (1-800-367-6372).

Operatividad del sistema de retención

Con el encendido conectado, se ilumina el testigo luminoso de advertencia del sistema de retención  durante la autocomprobación. Se apaga como muy tarde unos segundos después del arranque del vehículo. Los componentes del sistema de retención están operativos.

Función del sistema de retención averiada

En los siguientes casos se ha producido una avería en el sistema de retención:

- Con el encendido conectado, el testigo luminoso de advertencia del sistema de retención  no se ilumina.
- Durante la marcha, el testigo luminoso de advertencia del sistema de retención  se ilumina de forma permanente o repetida.

⚠ ADVERTENCIA Peligro de sufrir lesiones por averías de funcionamiento del sistema de retención

Pueden activarse involuntariamente algunos componentes del sistema de retención, o no hacerlo del modo previsto en caso de accidente.

- ▶ Encargue inmediatamente la revisión y la reparación del sistema de retención en un taller especializado.

Funcionamiento del sistema de retención en caso de accidente

El funcionamiento del sistema de retención viene determinado por la gravedad del accidente evaluada y por el tipo de accidente:

- Choque frontal
- Choque trasero
- Choque lateral
- Vuelco

La determinación de los umbrales de activación para los componentes del sistema de retención se lleva a cabo evaluando en distintos puntos del vehículo los valores de los sensores. Este proceso tiene un carácter previsor. La activación de los componentes del sistema de retención debe efectuarse a tiempo en el momento de producirse la colisión.

Los factores perceptibles o mensurables inmediatamente después de haberse producido el accidente no pueden considerarse como determinantes para la activación de los airbags. Tampoco aportan indicio alguno al respecto.

El vehículo puede sufrir una deformación considerable sin que se active ningún airbag. Esto sucede si solo se ven afectadas por la colisión piezas relativamente blandas y no se produce una deceleración demasiado elevada del vehículo. Por el contrario, puede activarse un airbag a pesar de que el vehículo sufra solo deformaciones de poca importancia. En caso, porejemplo, de colisión con piezas muy rígidas del vehículo, tales como un larguero, la deceleración puede ser lo suficientemente intensa.

En función de la situación de activación detectada, los componentes del sistema de retención se pueden activar independientemente unos de otros:

- Pretensores de cinturón: choque frontal, choque trasero, choque lateral, vuelco
- Airbag del conductor, airbag del acompañante: choque frontal
- Airbag de rodillas: choque frontal
- Airbag lateral: choque lateral
- Windowbag: choque lateral, vuelco, choque frontal
- Sistema PRE-SAFE® Impulso lateral: choque lateral

Solo cuando el testigo de control PASSENGER AIR BAG OFF esté apagado se podrá activar el airbag del acompañante en caso de accidente. Asegúrese del estado correcto del airbag del acompañante antes de emprender la marcha y durante la misma cuando el asiento del acompañante esté ocupado (→ página 50).

⚠ ADVERTENCIA Peligro de sufrir quemaduras por las piezas calientes del airbag

Tras la activación de un airbag, las piezas del mismo se calientan.

- ▶ No toque las piezas del airbag.
- ▶ En el caso de que se haya activado el airbag, solicite su sustitución inmediata en un taller especializado.

Mercedes-Benz recomienda que encargue el remolcado del vehículo hasta un taller especializado después de un accidente. Tenga esto en cuenta en especial después de la activación del pretensor de cinturón o del airbag.

Al activarse el pretensor de cinturón o el airbag se escucha un chasquido y puede generarse una pequeña cantidad de polvo:

- Por lo general, este chasquido no afecta a su capacidad auditiva.
- El polvo generado no es perjudicial para la salud en general, si bien puede causar por un breve espacio de tiempo molestias en personas con asma o con problemas respiratorios.

Siempre y cuando ello no implique peligro, abandone el vehículo de inmediato o abra la ventanilla para evitar molestias respiratorias.

Los airbags y los pretensores de cinturón piro-técnicos contienen perclorato, el cual puede exigir un manejo y unas medidas ambientales especiales. Tenga en cuenta las directrices nacionales para el desecho. En California, vea <https://dtsc.ca.gov/>. Con la función de búsqueda encontrará, porejemplo, la información sobre el perclorato.

Cinturones de seguridad

Protección del cinturón de seguridad

Abróchese siempre correctamente el cinturón de seguridad antes de iniciar la marcha. Solo un cinturón de seguridad correctamente abrochado puede desplegar toda su protección.

▲ ADVERTENCIA Peligro de lesiones o de muerte por un cinturón de seguridad mal abrochado

Si el cinturón de seguridad está abrochado de forma incorrecta, no podrá protegerle de la forma prevista.

Además, un cinturón de seguridad abrochado de forma incorrecta puede causar lesiones, porejemplo, en caso de accidente, maniobras de frenado o cambios repentinos de la dirección de marcha.

- ▶ Asegúrese siempre de que todos los ocupantes del vehículo tengan abrochado correctamente el cinturón y estén bien sentados.

Tenga en cuenta siempre las indicaciones sobre la posición correcta del asiento del conductor y el ajuste de los asientos (→ página 97).

Para que el cinturón de seguridad correctamente abrochado pueda desplegar su protección, cada ocupante del vehículo debe tener en cuenta las siguientes indicaciones:

- El cinturón de seguridad debe estar ceñido al cuerpo y sin doblar.
- El cinturón de seguridad debe quedar tendido por el centro del hombro y en la medida de lo posible a la altura de la ingle.
- La cinta del pecho no debe tocar el cuello ni quedar tendida bajo el brazo o por detrás de la espalda.
- Evite las prendas de vestir holgadas, porejemplo, un abrigo.
- Empuje el cinturón abdominal lo máximo posible hacia abajo hasta la altura de la ingle y ciñala tirando de la cinta del pecho. El cinturón abdominal nunca debe pasar por encima del vientre.

También las mujeres embarazadas deben tenerlo en cuenta.

- No haga pasar nunca el cinturón de seguridad por objetos de cantos afilados, puntiagudos, abrasivos o frágiles.

- Cada cinturón de seguridad debe ser utilizado solo por una persona. No transporte nunca un bebé o un niño sobre el regazo de uno de los ocupantes del vehículo.
- No sujete nunca objetos con el cinturón de seguridad junto con una persona. Tenga siempre en cuenta las indicaciones sobre la carga del vehículo para la fijación de los objetos, el equipaje o la carga (→ página 116).
Asegúrese también de que no haya objetos entre la persona y el asiento, porejemplo, cojines.

Los cinturones de seguridad de las siguientes plazas de asiento están equipados con un seguro del asiento infantil:

- Asiento del acompañante
- Asientos traseros

Los cinturones de seguridad del banco abatible en el espacio de carga no están equipados con un seguro del asiento infantil.

Activación o desactivación del seguro del asiento infantil del cinturón de seguridad (→ página 59).

Si viajan niños a bordo, observe siempre las instrucciones e indicaciones de seguridad sobre "Niños en el vehículo" (→ página 55).

Limitación de la protección del cinturón de seguridad

⚠ ADVERTENCIA Peligro de lesiones o de muerte por posición incorrecta del asiento

Si el respaldo del asiento no se encuentra en una posición casi vertical, el cinturón de seguridad no ofrece la protección prevista.

Puede deslizarse por debajo del cinturón de seguridad y resultar herido.

- ▶ Ajuste el asiento correctamente antes de iniciar la marcha.
- ▶ Asegúrese siempre de que el respaldo del asiento se encuentre en una posición casi vertical y que el cinturón de

hombro discurra por el centro del hombro.

⚠ ADVERTENCIA Peligro de lesiones o de muerte sin sistemas de retención adicionales para las personas de pequeña estatura

Las personas con una estatura inferior a 5 ft (1,50 m) no se pueden colocar correctamente el cinturón de seguridad sin la ayuda de sistemas de retención adicionales adecuados.

- ▶ Asegure siempre a las personas con una estatura inferior a 5 ft (1,50 m) con sistemas de retención adecuados.

⚠ ADVERTENCIA Riesgo de lesiones o peligro de muerte por los anclajes del cinturón bloqueados

La retención del cinturón de seguridad se verá afectada si hay objetos situados entre el asiento delantero y la puerta que bloquean el

anclaje móvil del cinturón en el asiento delantero.

- ▶ Antes de iniciar la marcha asegúrese de que no haya objetos entre el asiento delantero y la puerta.

⚠ ADVERTENCIA Peligro de lesiones o de muerte por cinturones de seguridad dañados o modificados

Los cinturones de seguridad no pueden proteger especialmente en las siguientes situaciones:

- si el cinturón de seguridad está dañado, modificado, muy sucio, decolorido o teñido
- si el cierre del cinturón está dañado o muy sucio
- si se han efectuado modificaciones en el pretensor de cinturón, en el anclaje del cinturón o en el enrollador de cinturón

Los cinturones de seguridad podrían sufrir daños no visibles en caso de accidente, porejemplo, por astillas de cristal.

Los cinturones de seguridad modificados o dañados podrían romperse o fallar, porejemplo, en caso de accidente.

Los pretensores de cinturón modificados podrían activarse de manera imprevista o no funcionar de la forma prevista.

- ▶ No modifique nunca el sistema del cinturón de seguridad, porejemplo, el cinturón de seguridad, el cierre del cinturón, el pretensor del cinturón, el anclaje del cinturón y el enrollador del cinturón.
- ▶ Asegúrese de que los cinturones de seguridad no estén dañados ni desgastados y de que estén limpios.
- ▶ Encargue inmediatamente la revisión de los cinturones de seguridad en un taller especializado después de un accidente.

Utilice solamente cinturones de seguridad que hayan sido autorizados por Mercedes-Benz para su vehículo.

⚠ ADVERTENCIA Peligro de lesiones o de muerte por los pretensores de cinturón que se hayan activado de forma pirotécnica

Los pretensores de cinturón que ya se hayan activado de forma pirotécnica ya no funcionan y, por consiguiente, no podrán protegerle de la forma prevista.

- ▶ En el caso de que se hayan activado los pretensores de cinturón de forma pirotécnica, solicite su sustitución inmediata en un taller especializado.

Mercedes-Benz recomienda que encargue el remolcado del vehículo hasta un taller especializado después de un accidente.

! INDICACIÓN Daño por aprisionamiento del cinturón de seguridad

Si un cinturón de seguridad que todavía no ha sido utilizado no está completamente enrollado, puede quedar aprisionado en la puerta o en el mecanismo del asiento.

- ▶ Asegúrese en todo momento de que un cinturón de seguridad que todavía no ha sido utilizado esté completamente enrollado.

Colocación y ajuste del cinturón de seguridad

Si extrae el cinturón de seguridad de forma rápida o brusca, el enrollador del cinturón se bloquea. La cinta del cinturón no se puede seguir extrayendo.

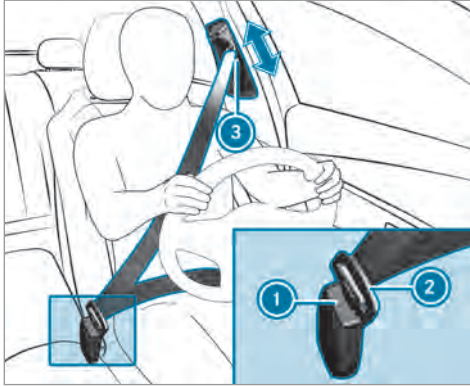

- ▶ Enclave la lengüeta del cierre del cinturón de seguridad ② siempre en el cierre del cinturón ① perteneciente a la plaza de asiento.
- ▶ Con el desenclavamiento de la salida del cinturón pulsado ③, desplace la salida del cinturón hasta la posición que desee.
- ▶ Suelte el desenclavamiento de la salida del cinturón ③ y asegúrese de que la salida del cinturón se enclave.

Vehículos con desconexión automática del airbag del acompañante:

! **INDICACIÓN** Activación del pretensor de cinturón y del airbag lateral con el asiento del acompañante desocupado

Si la lengüeta del cierre del cinturón de seguridad está enclavada en el cierre del cinturón del asiento del acompañante desocupado, en caso de accidente se pueden activar el pretensor de cinturón y el airbag lateral, además de otros sistemas.

- ▶ Cada cinturón de seguridad debe ser utilizado solo por una persona.

Vehículos sin desconexión automática del airbag del acompañante:

! **INDICACIÓN** Activación del pretensor de cinturón con el asiento del acompañante desocupado

Si la lengüeta del cierre del cinturón de seguridad está enclavada en el cierre del cinturón del asiento del acompañante desocupado, en

caso de accidente se puede activar el pretensor de cinturón, además de otros sistemas.

- ▶ Cada cinturón de seguridad debe ser utilizado solo por una persona.

Función de la adaptación del cinturón

Vehículos con PRE-SAFE®: después de abrocharse uno de los cinturones de seguridad delanteros, se puede llevar a cabo automáticamente una adaptación del cinturón con una fuerza de retroceso determinada. No sujete el cinturón de seguridad.

Puede conectar o desconectar la adaptación del cinturón mediante el sistema multimedia (→ página 43).

Conexión o desconexión de la adaptación del cinturón mediante el sistema multimedia

Sistema multimedia:

➔  ➔ **Ajustes** ➔ **Vehículo**

- ▶ Active o desactive la opción **Adaptación cinturón**.

Soltado del cinturón de seguridad

- ▶ Presione la tecla de soltado del cierre del cinturón y lleve el cinturón de seguridad con la lengüeta de cierre hacia atrás.

Funcionamiento de la advertencia de cinturón desabrochado para el conductor y el acompañante

El testigo luminoso de advertencia del cinturón de seguridad  en el visualizador del cuadro de instrumentos indica que todos los ocupantes del vehículo deben abrocharse correctamente el cinturón de seguridad.

El testigo luminoso de advertencia del cinturón de seguridad  se ilumina durante seis segundos tras cada arranque del vehículo.

Adicionalmente puede sonar una señal acústica de advertencia.

La advertencia de cinturón desabrochado se apaga cuando se cierran las puertas del conductor y del acompañante y el conductor y el acompañante se abrochan el cinturón.

En los siguientes casos, la advertencia de cinturón desabrochado se ilumina durante la marcha:

- Se sobrepasa una vez una velocidad del vehículo de 15 mph (25 km/h) y el conductor o el acompañante no se han abrochado el cinturón de seguridad.
- El conductor o el acompañante se desabrochan el cinturón durante la marcha.

Airbags

Sinopsis de los airbags

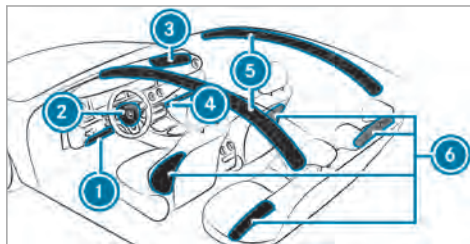

- ① Airbag de rodillas del conductor
- ② Airbag del conductor

- ③ Airbag del acompañante
- ④ Airbag de rodillas del acompañante
- ⑤ Windowbag
- ⑥ Airbag lateral

El lugar de montaje de los airbags se reconoce por la inscripción AIRBAG.

Un airbag puede aumentar la protección del correspondiente ocupante del vehículo al activarse.

Posible protección por airbag:

- Airbag de rodillas: parte superior e inferior de las piernas y de las rodillas
- Airbag del conductor, airbag del acompañante: cabeza y tórax
- Airbag lateral: tórax, y delante también la cadera
- Windowbag: cabeza

1 INDICACIÓN Vehículos Mercedes-AMG

- ▶ Tenga en cuenta las indicaciones contenidas en las instrucciones adicionales.

De lo contrario, podría no reconocer situaciones de peligro.

⚠ ADVERTENCIA Peligro de lesiones o de muerte con el airbag del acompañante activado

Si el airbag del acompañante está activado, este puede golpear al niño que esté sentado en el asiento del acompañante en caso de accidente.

NUNCA utilice un dispositivo de retención para niños orientado hacia atrás en un asiento con el AIRBAG DELANTERO ACTIVADO; esto puede provocar LESIONES GRAVES o la MUERTE del niño.

Al montar un sistema de retención infantil en el asiento del acompañante, observe las indicaciones específicas del vehículo (→ página 65). Tenga en cuenta las indicaciones sobre los sistemas de retención infantil orientados hacia atrás y hacia delante en el asiento del acompañante.

Información sobre la desconexión automática del airbag del acompañante

Solo cuando el testigo de control PASSENGER AIR BAG OFF esté apagado se podrá activar el airbag del acompañante en caso de accidente. Asegúrese del estado correcto del airbag del acompañante antes de emprender la marcha y durante la misma cuando el asiento del acompañante esté ocupado (→ página 50).

ℹ INDICACIÓN Si el asiento del acompañante está desocupado, tenga en cuenta lo siguiente:

En caso de accidente, los componentes del sistema de retención del lado del acompañante se pueden activar de forma innecesaria:

- En el asiento del acompañante se han depositado objetos pesados.
- En el asiento del acompañante desocupado la lengüeta del cierre del cinturón está enclavada en el cierre del cinturón.

- ▶ Guarde los objetos en un lugar adecuado.
- ▶ Cada cinturón de seguridad debe ser utilizado solo por una persona.

El windowbag en el lado del acompañante se puede activar en función de la situación de accidente detectada. El airbag se activa independientemente de si el asiento del acompañante está ocupado o no.

Potencial de protección de los airbags

En función del accidente, un airbag puede aumentar la protección del cinturón de seguridad correctamente abrochado.

⚠ ADVERTENCIA Peligro de lesiones o de muerte por posición incorrecta del asiento

Si no adopta la posición del asiento correcta, el airbag no puede proteger de la forma prevista.

Cualquier ocupante del vehículo debe asegurarse de los puntos siguientes:

- deben colocarse correctamente el cinturón de seguridad. Preste especial atención a que el cinturón abdominal no quede tendido sobre el estómago o abdomen de las mujeres embarazadas.
- Adopte una posición de asiento correcta y mantenga la mayor distancia posible respecto a los airbags.
- Tenga en cuenta las siguientes indicaciones.
 - ▶ Asegúrese siempre de que no haya ningún objeto entre el airbag y el ocupante del vehículo.

Todos los ocupantes del vehículo deben tener especialmente en cuenta las siguientes indicaciones para evitar riesgos debido a un airbag activado:

- Ajuste correctamente los asientos antes de iniciar la marcha, el asiento del conductor y del acompañante en la posición más atrasada posible.

Tenga siempre en cuenta la información sobre la posición correcta del asiento del conductor (→ página 97).

- Sujete el volante solo por el aro del volante. De esta forma, el airbag podrá desplegarse sin impedimentos.
- Apóyese durante la marcha siempre en el respaldo del asiento. No se incline hacia delante ni se apoye en la puerta o la ventanilla lateral. De lo contrario, estará en la zona de inflado de los airbags.
- Tenga siempre los pies apoyados en el suelo. No coloque, porejemplo, los pies sobre el puesto de conducción. De lo contrario, los pies estarán en la zona de inflado del airbag.
- Si en el vehículo viajan niños, tenga en cuenta las indicaciones adicionales (→ página 55).
- Guarde y asegure los objetos siempre de forma correcta.

Los objetos situados en el habitáculo pueden obstaculizar el funcionamiento previsto del airbag. Todos los ocupantes del vehículo deben asegurarse siempre especialmente:

- de que entre los ocupantes del vehículo y el sector de accionamiento de los airbags no se encuentren personas, animales u objetos
 - de que entre el asiento y la puerta así como el montante de la puerta (montante B) no se encuentre ningún objeto
 - de que no cuelguen objetos duros, porejemplo, perchas para ropa, en los asideros de sujeción o los colgadores
 - de que no se haya fijado ningún accesorio, como dispositivos de navegación, teléfonos móviles o portabebidas, en la zona de inflado de un airbag, porejemplo, en el puesto de conducción, en las puertas, las ventanillas laterales o los revestimientos laterales
- Además no debe haber tendidos ni fijados ningún cable de conexión, cinta de sujeción o correa de fijación en la zona de inflado de un airbag. Observe siempre las instrucciones de montaje del fabricante del accesorio,

especialmente las indicaciones acerca del lugar de montaje adecuado.

- de que no haya objetos pesados, de cantos agudos o frágiles en los bolsillos de las prendas de vestir. Guarde estos objetos en un lugar adecuado

Limitación de la protección del airbag

⚠ ADVERTENCIA Peligro de lesiones por modificaciones en la cubierta del airbag

Si modifica la cubierta de un airbag o coloca objetos sobre ella, porejemplo, adhesivos, el airbag no podrá funcionar de la forma prevista.

- ▶ No modifique nunca la cubierta de un airbag ni coloque objetos.

El lugar de montaje de los airbags se reconoce por la inscripción AIRBAG (→ página 44).

⚠ ADVERTENCIA Riesgo de lesiones o peligro de muerte por tapizados del asiento inadecuados

Si los tapizados del asiento son inadecuados, los airbags no podrán proteger a los ocupantes del vehículo de la forma prevista.

Además, la desconexión automática del airbag del acompañante podría no funcionar de forma correcta.

- ▶ Utilice solamente tapizados del asiento que hayan sido autorizados por Mercedes-Benz para el asiento correspondiente.

⚠ ADVERTENCIA Peligro de lesiones por fallos de funcionamiento de los sensores en la puerta

Como consecuencia de modificaciones o trabajos realizados incorrectamente en las puertas o revestimientos de las puertas, así como de puertas dañadas, los airbags podrían no funcionar de la forma prevista.

- ▶ No modifique nunca las puertas ni piezas de las mismas.
- ▶ Encargue los trabajos en la puertas o en los revestimientos de las puertas en un taller especializado.

⚠ ADVERTENCIA Peligro de lesiones por un airbag activado

Un airbag que ya se haya activado no ofrece ninguna protección.

- ▶ Encargue el remolcado del vehículo a un taller especializado para la sustitución de un airbag que se haya activado.

Encargue la sustitución inmediata de un airbag que ya se haya activado.

Estado del airbag del acompañante

Función de la desconexión automática del airbag del acompañante

La desconexión automática del airbag del acompañante puede detectar si el asiento del acompañante está ocupado por una persona o por un

sistema de retención infantil. En consonancia, el airbag del acompañante y el airbag de rodillas del acompañante se activan o desconectan.

⚠ ADVERTENCIA Riesgo de lesiones o peligro de muerte por objetos debajo del asiento del acompañante

Los objetos aprisionados debajo del asiento del acompañante pueden perturbar el funcionamiento de la desconexión automática del airbag del acompañante o dañar el sistema.

- ▶ No guarde ningún objeto debajo del asiento del acompañante.
- ▶ Si el asiento del acompañante está ocupado, asegúrese de que no haya objetos aprisionados debajo del asiento del acompañante.

Al montar un sistema de retención infantil en el asiento del acompañante, tenga en cuenta siempre los siguientes puntos:

- Asegúrese de que el sistema de retención infantil esté colocado correctamente (→ página 54).

- Tenga siempre en cuenta lo indicado en las instrucciones de montaje del fabricante del sistema de retención infantil.
- No coloque nunca ningún objeto, porejemplo, un cojín, debajo o detrás del sistema de retención infantil.
- Desplace al máximo el ajuste de la profundidad de la banqueta del asiento.
- Toda la superficie de la base del sistema de retención infantil debe apoyarse completamente en la superficie del asiento del acompañante.
- El respaldo de un sistema de retención infantil orientado hacia delante debe quedar apoyado de la forma más estable posible en el respaldo del asiento del acompañante.
- El sistema de retención infantil no debe estar en contacto con el techo o sometido a carga por el reposacabezas. Ajuste la inclinación del respaldo del asiento y el reposacabezas de forma correspondiente.

⚠ ADVERTENCIA Peligro de lesiones o de muerte por objetos situados entre la superficie del asiento y el sistema de retención infantil

Los objetos situados entre la banqueta y el sistema de retención infantil pueden perturbar el funcionamiento de la desconexión automática del airbag del acompañante.

- ▶ No coloque ningún objeto entre la banqueta y el sistema de retención infantil.
- ▶ Toda la superficie de la base del sistema de retención infantil debe apoyarse completamente en la superficie del asiento del acompañante.
- ▶ El respaldo de un sistema de retención infantil orientado hacia delante debe quedar apoyado de la forma más estable posible en el respaldo del asiento del acompañante.
- ▶ Tenga en cuenta sin falta lo indicado en las instrucciones de montaje del fabricante del sistema de retención infantil.

La persona que ocupe el asiento del acompañante debe tener en cuenta las siguientes indicaciones:

- Colóquese correctamente el cinturón de seguridad (→ página 39).
- debe adoptar una posición del asiento casi erguida, con la espalda apoyada en el respaldo del asiento
- debe ocupar el asiento de forma que, en la medida de lo posible, los pies queden apoyados en el suelo

De lo contrario, el airbag del acompañante se podría desconectar por error, porejemplo, en los siguientes casos:

- El acompañante desplaza su peso apoyándose sobre el apoyabrazos del vehículo.
- El acompañante está sentado de forma que reduce la carga sobre la superficie del asiento.

⚠ ADVERTENCIA Peligro de lesiones o de muerte con el airbag del acompañante desconectado

Cuando el testigo de control PASSENGER AIR BAG OFF se ilumina, el airbag del acompañante está desconectado.

Por tanto, una persona en el asiento del acompañante puede, porejemplo, chocar con piezas del habitáculo del vehículo, en especial si está sentado demasiado cerca del puesto de conducción.

Cuando el asiento del acompañante esté ocupado, asegúrese siempre de que:

- la clasificación de la persona en el asiento del acompañante sea correcta y el airbag del acompañante esté desconectado o conectado en función de la persona que ocupa el asiento del acompañante
- el asiento del acompañante se encuentre en la posición más retrasada posible
- la persona esté correctamente sentada

▶ Asegúrese del estado correcto del airbag del acompañante antes de emprender la marcha y durante la misma.

Si el asiento del acompañante está ocupado, después de la autocomprobación de la desconexión automática del airbag del acompañante se efectúa la clasificación de la persona o del sistema de retención infantil en el asiento del acompañante. Los testigos de control PASSENGER AIR BAG muestran el estado del airbag del acompañante.

Tenga en cuenta siempre las indicaciones sobre la función de los testigos de control PASSENGER AIR BAG (→ página 50).

Función de los testigos de control PASSENGER AIR BAG



Autocomprobación de la desconexión automática del airbag del acompañante

Con el encendido conectado, los dos testigos de control PASSENGER AIR BAG ON y OFF se iluminan simultáneamente durante la autocomprobación.

Tras la autocomprobación se muestra el estado del airbag del acompañante mediante los testigos de control PASSENGER AIR BAG:

- **El testigo ON está iluminado:** el airbag del acompañante se puede activar durante un accidente.
El testigo de control se vuelve a apagar al cabo de unos 60 segundos.
- **Los testigos ON y OFF están apagados:** el airbag del acompañante se puede activar durante un accidente.
- **El testigo OFF está iluminado:** el airbag del acompañante está desconectado. No se activa durante un accidente.

Cuando el testigo de control PASSENGER AIR BAG ON se apaga, solo el testigo de control PASSENGER AIR BAG OFF indica el estado del airbag del acompañante. El testigo de control PASSENGER AIR BAG OFF puede estar iluminado de forma continua o apagado.

Si el testigo de control PASSENGER AIR BAG OFF y el testigo luminoso de advertencia del sistema de retención  se iluminan simultánea-

mente, nadie debe utilizar el asiento del acompañante. En ese caso, no monte ningún sistema de retención infantil en el asiento del acompañante. Encargue la revisión y reparación inmediata de la desconexión automática del airbag del acompañante en un taller especializado.

Indicación de estado

Asegúrese del estado correcto del airbag del acompañante en función de la situación antes de emprender la marcha y durante la misma cuando el asiento del acompañante esté ocupado.

Después de montar un sistema de retención infantil orientado hacia atrás en el asiento del acompañante: el testigo de control PASSENGER AIR BAG OFF debe iluminarse de forma permanente.

⚠ ADVERTENCIA Peligro de sufrir lesiones o de muerte por el uso de un sistema de retención infantil orientado hacia atrás con el airbag del acompañante activado

Si asegura a un niño con un sistema de retención infantil orientado hacia atrás en el asiento del acompañante y el testigo de control PASSENGER AIR BAG OFF está apagado, se puede activar el airbag del acompañante en caso de accidente.

El niño puede ser alcanzado por el airbag.

Asegúrese siempre de que el airbag del acompañante esté desconectado. El testigo de control PASSENGER AIR BAG OFF debe iluminarse.

NUNCA utilice un dispositivo de retención para niños orientado hacia atrás en un asiento con el AIRBAG DELANTERO ACTIVADO; esto puede provocar LESIONES GRAVES o la MUERTE del niño.

Al montar un sistema de retención infantil en el asiento del acompañante, observe las indicaciones específicas del vehículo (→ página 65).

En función del sistema de retención infantil y de la estatura del niño, el testigo de control PASSENGER AIR BAG OFF puede estar apagado. En ese caso, el sistema de retención infantil orientado hacia atrás no se puede montar en el asiento del acompañante.

En su lugar, monte el sistema de retención infantil orientado hacia atrás en un asiento trasero apropiado.

Después de montar un sistema de retención infantil orientado hacia delante en el asiento del acompañante: el testigo de control PASSENGER AIR BAG OFF puede estar iluminado de forma permanente o estar apagado en función del sistema de retención infantil y de la estatura del niño. Tengan en cuenta siempre las siguientes indicaciones.

⚠ ADVERTENCIA Peligro de lesiones o de muerte por el posicionamiento incorrecto de un sistema de retención infantil orientado hacia delante

Si asegura a un niño con un sistema de retención infantil orientado hacia delante en el asiento del acompañante y coloca el asiento del acompañante demasiado cerca del puesto de conducción, en caso de accidente el niño puede:

- por ejemplo, chocar contra piezas del habitáculo si el testigo de control PASSENGER AIR BAG OFF está iluminado
- ser alcanzado por el airbag si el testigo de control PASSENGER AIR BAG OFF está apagado

▶ Coloque siempre el asiento del acompañante en la posición más retrasada posible y desplace al máximo el ajuste de la profundidad de la banqueta del asiento. Observe el tendido correcto de la cinta superior desde la salida del cinturón en el vehículo hacia la guía de la

cinta superior del sistema de retención infantil. La cinta superior debe quedar tendida desde la salida del cinturón hacia delante y hacia abajo. Ajuste la salida del cinturón y el asiento del acompañante de la forma necesaria.

- Tenga siempre en cuenta lo indicado en las instrucciones de montaje del fabricante del sistema de retención infantil.

Al montar un sistema de retención infantil en el asiento del acompañante, observe las indicaciones específicas del vehículo (→ página 65).

Si una persona está sentada en el asiento del acompañante: el testigo de control PASSENGER AIR BAG OFF puede estar iluminado de forma permanente o estar apagado, en función de la estatura de la persona.

Las personas que ocupen el asiento del acompañante deben tener en cuenta siempre las siguientes indicaciones:

- Si el asiento del acompañante está ocupado por un adulto o una persona de estatura correspondiente, el testigo de control PAS-

SENGER AIR BAG OFF debe estar apagado. Esto indica que el airbag del acompañante está activado.

Si el testigo de control PASSENGER AIR BAG OFF se ilumina de forma permanente, el adulto o la persona de estatura correspondiente no debería utilizar el asiento del acompañante.

Utilice en su lugar un asiento trasero.

- Si el asiento del acompañante está ocupado por una persona de estatura reducida (porejemplo, un adolescente o un adulto pequeño), el testigo de control PASSENGER AIR BAG OFF, en función del resultado de la clasificación, se ilumina de forma permanente o está apagado.
 - El testigo de control PASSENGER AIR BAG OFF está apagado: desplace el asiento del acompañante a la posición más retrasada posible, o bien la persona de baja estatura utiliza un asiento trasero.
 - El testigo de control PASSENGER AIR BAG OFF se ilumina de forma permanente: la

persona de baja estatura no debería utilizar el asiento del acompañante.

⚠ ADVERTENCIA Peligro de lesiones o de muerte con el testigo de control PASSENGER AIR BAG OFF iluminado

Si el testigo de control PASSENGER AIR BAG OFF permanece iluminado después de la autocomprobación, el airbag del acompañante está desconectado.

Cuando el asiento del acompañante esté ocupado, asegúrese siempre de lo siguiente:

- La clasificación de la persona en el asiento del acompañante debe ser correcta y el airbag del acompañante debe estar desconectado o conectado en función de la persona que ocupa el asiento del acompañante.
- La persona debe estar correctamente sentada y tener el cinturón de seguridad bien abrochado.

Es imprescindible que tenga en cuenta también los siguientes temas complementarios:

- Sistema de retención infantil en el asiento del acompañante (→ página 65)

Sistema PRE-SAFE®

Función del sistema PRE-SAFE® (sistema de protección preventiva para los ocupantes del vehículo)

El sistema PRE-SAFE® puede detectar determinadas situaciones de marcha críticas e iniciar medidas preventivas de protección de los ocupantes del vehículo.

El sistema PRE-SAFE® puede iniciar las siguientes medidas de forma independiente:

- Pretensado de los cinturones de seguridad en el asiento del conductor y el asiento del acompañante.
- Cierre de las ventanillas laterales.
- **Vehículos con techo corredizo:** cierre del techo corredizo.

- **Vehículos con función de memoria:** ajuste de la posición del asiento más favorable para el asiento del acompañante.
- **Vehículos con asiento multicontorno:** aumento de la presión del inflado en los laterales del respaldo del asiento.
- PRE-SAFE® Sound: puede activar el propio mecanismo de protección del oído mediante una breve señal acústica si el sistema multimedia está conectado.

! **INDICACIÓN** Daño por objetos en el espacio reposapiés o detrás del asiento

Debido al ajuste automático de la posición del asiento, el asiento y/o el objeto pueden resultar dañados.

- ▶ Guarde los objetos en un lugar adecuado.

Anulación de las medidas del sistema®PRE-SAFE

Si no se ha producido un accidente, las medidas preventivas iniciadas se anulan.

Deberá efectuar personalmente determinados ajustes.

- ▶ Si el pretensado de los cinturones de seguridad no disminuye, desplace ligeramente hacia atrás el respaldo. El pretensado de los cinturones de seguridad disminuye.

Función del sistema PRE-SAFE® PLUS (sistema de protección preventiva para los ocupantes del vehículo Plus)

El sistema PRE-SAFE® PLUS puede detectar determinadas situaciones de colisión, en especial un choque trasero inminente, e iniciar medidas preventivas para proteger a los ocupante del vehículo. Estas medidas no pueden evitar que se produzca la colisión.

El sistema PRE-SAFE® PLUS puede iniciar las siguientes medidas de forma independiente:

- Pretensado de los cinturones de seguridad en el asiento del conductor y el asiento del acompañante.

54 Seguridad de los ocupantes del vehículo

- Aumento de la presión de frenado con el vehículo parado. Esta intervención en el freno finaliza automáticamente al ponerse en movimiento.

Si no se ha producido un accidente, las medidas preventivas iniciadas se anulan.

Límites del sistema

El sistema no inicia ninguna medida en la siguiente situación:

- al conducir hacia atrás

El sistema no interviene en el freno en la siguiente situación:

- durante la marcha
O bien:
- al entrar o salir de un hueco de aparcamiento con la ayuda activa para aparcar

Función del sistema PRE-SAFE® Impulso lateral

El sistema PRE-SAFE® Impulso lateral puede desplazar de forma preventiva el tronco del ocu-

pante delantero del vehículo hacia el centro del vehículo al detectar un choque lateral inminente. Para ello, en el lado de la colisión se infla muy rápidamente una burbuja de aire en el lateral exterior del respaldo del asiento. De esta forma se puede aumentar la distancia entre la puerta y el ocupante del vehículo.

Si el sistema PRE-SAFE® Impulso lateral se ha activado o está averiado, se muestra el aviso **PRE-SAFE Impulso lateral no funciona Ver Instruc. servicio** (→ página 402).

Transporte seguro de niños en el vehículo

Indicaciones que se deben tener en cuenta si viajan niños en el vehículo

- ① Es imprescindible que tenga en cuenta también las indicaciones de seguridad en función de la situación. De este modo podrá detectar posibles riesgos y evitar situaciones de peligro cuando transporte a niños (→ página 55).

Actúe de manera consecuente

Tenga en cuenta que la negligencia al asegurar al niño en el sistema de retención infantil puede tener consecuencias graves. Actúe de manera consecuente en todo momento y asegure correctamente el niño antes de iniciar la marcha.

Mercedes-Benz recomienda observar sin falta las siguientes indicaciones para una mejor protección de los niños de menos de doce años o una estatura inferior a 5 ft (1,50 m):

- Asegúrelos siempre con un sistema de retención infantil adecuado para este vehículo Mercedes-Benz.
- El sistema de retención infantil debe ser adecuado a la edad, al peso y a la estatura del niño.
- La plaza de asiento del vehículo debe ser adecuada para el sistema de retención infantil que desea montar.

De las estadísticas de accidentes puede concluirse que los niños sentados en los asientos traseros en general viajan más seguros que los sentados en los asientos delanteros. Por ese

motivo, Mercedes-Benz recomienda encarecidamente que monte el sistema de retención infantil en un asiento trasero.

El concepto genérico "sistema de retención infantil"

En estas Instrucciones de servicio se utiliza el concepto genérico "sistema de retención infantil". Como sistema de retención infantil se entiende, porejemplo:

- un portabebés
- un asiento infantil orientado hacia atrás
- un asiento infantil orientado hacia delante
- un alzador con respaldo y guías del cinturón de seguridad

Mercedes-Benz recomienda utilizar un alzador con respaldo.

El sistema de retención infantil debe ser adecuado a la edad, al peso y a la estatura del niño.

Tenga en cuenta las leyes y normas aplicables

Tenga siempre en cuenta las prescripciones legales para la utilización de sistemas de retención infantil en el vehículo.

Observe los estándares referentes a los sistemas de retención infantil

Todos los sistemas de retención infantil deben cumplir los siguientes estándares:

- Estándares Federales de Seguridad para Vehículos Motorizados de los EE. UU. 213 y 225
- Estándares Canadienses de Seguridad para Vehículos Motorizados (CMVSS) 213 y 210.2

En el rótulo indicador situado en el sistema de retención infantil figura la confirmación del cumplimiento de los estándares del sistema de retención infantil. También encontrará la confirmación en las instrucciones de montaje suministradas con el sistema de retención infantil.

Reconocimiento del riesgo, evitación de situaciones de peligro

Sistemas de fijación para los sistemas de retención infantil en el vehículo

Utilice únicamente los siguientes sistemas de fijación para el sistema de retención infantil:

- los estribos de sujeción ISOFIX
- el sistema de cinturones de seguridad del vehículo
- los anclajes Top Tether

Monte preferentemente un sistema de retención infantil ISOFIX.

El montaje simple sobre los estribos de sujeción del vehículo puede reducir el riesgo de un sistema de retención infantil montado incorrectamente.

Si asegura al niño con el cinturón de seguridad integrado del sistema de retención infantil ISOFIX, es imprescindible que tenga en cuenta la masa máxima autorizada del niño y del sistema de retención infantil (→ página 60).

En caso de que viajen niños de peso superior a 40 lbs (18 kg) o estatura inferior a la necesaria para poder colocarse correctamente el cinturón de seguridad de 3 puntos sin necesidad de utilizar un cojín elevador, deberá utilizar, en su caso, un cojín elevador para que el niño pueda alcanzar la posición que le permita abrocharse de manera adecuada el cinturón de seguridad.

Mercedes-Benz le recomienda utilizar un alzador con respaldo y guías del cinturón de seguridad.

Ventajas de un sistema de retención infantil orientado hacia atrás

Es preferible que asegure a un bebé o un niño con un sistema de retención infantil adecuado orientado hacia atrás. En ese caso, el niño está sentado en dirección contraria al sentido de la marcha y mira hacia atrás.

Los bebés y los niños poseen una musculatura del cuello poco desarrollada con relación al tamaño y el peso de su cabeza. En un sistema de retención infantil orientado hacia atrás puede reducirse el riesgo de sufrir lesiones en las vértebras cervicales.

Fijación correcta del sistema de retención infantil

⚠ ADVERTENCIA Peligro de lesiones o de muerte por un montaje incorrecto del sistema de retención infantil

El niño no se puede proteger de la forma prevista o no queda retenido.

- ▶ Es imprescindible que tenga en cuenta lo indicado en las instrucciones de montaje del fabricante y el ámbito de utilización del sistema de retención infantil.
- ▶ Asegúrese de que toda la superficie de la base del sistema de retención infantil esté siempre apoyada en la superficie del asiento.
- ▶ No coloque nunca ningún objeto, porejemplo, un cojín, debajo o detrás del sistema de retención infantil.
- ▶ Utilice los sistemas de retención infantil solamente con su funda original.

- ▶ Sustituya las fundas dañadas solamente por fundas originales.

⚠ ADVERTENCIA Peligro de lesiones o de muerte por sistemas de retención infantil no asegurados en el vehículo

Si el sistema de retención infantil no está montado correctamente o no está asegurado, podría soltarse.

El sistema de retención infantil puede desplazarse y alcanzar a los ocupantes del vehículo.

- ▶ Monte siempre correctamente también los sistemas de retención infantil que no vaya a utilizar.
 - ▶ Es imprescindible que tenga en cuenta lo indicado en las instrucciones de montaje del fabricante del sistema de retención infantil.
- Tenga siempre en cuenta lo indicado en las Instrucciones de servicio y de montaje del fabricante del sistema de retención infantil

utilizado, así como las indicaciones específicas del vehículo:

- Montaje del sistema de retención infantil ISOFIX en el asiento trasero (→ página 60)
 - Fije el sistema de retención infantil con el cinturón de seguridad en el asiento trasero (→ página 63).
 - Fije el sistema de retención infantil con el cinturón de seguridad en el asiento del acompañante (→ página 65). Tenga en cuenta las indicaciones específicas sobre los sistemas de retención infantil orientados hacia delante y hacia atrás (→ página 65).
- Asegúrese del estado correcto del airbag del acompañante en función de la situación antes de emprender la marcha y durante la misma cuando el asiento del acompañante esté ocupado (→ página 50).

- Tenga en cuenta los rótulos de indicación de advertencia situados en el habitáculo y en el sistema de retención infantil.

- Si está disponible, fije adicionalmente el dispositivo Top Tether.

Prohibición de modificación del sistema de retención infantil

⚠ ADVERTENCIA Riesgo de lesiones por modificaciones en el sistema de retención infantil

El sistema de retención infantil ya no puede funcionar correctamente. Existe un mayor riesgo de sufrir lesiones.

- ▶ Nunca modifique un sistema de retención infantil.
- ▶ Monte únicamente accesorios autorizados por el fabricante del sistema de retención infantil especialmente para ese sistema de retención infantil.

Utilice exclusivamente sistemas de retención infantil intactos

⚠ ADVERTENCIA Peligro de lesiones o de muerte por el uso de sistemas de retención infantil dañados

Los sistemas de retención infantil o sus sistemas de fijación dañados o sometidos a esfuerzo en un accidente ya no ofrecen la protección prevista.

El niño puede no quedar retenido.

- ▶ Sustituya inmediatamente los sistemas de retención infantil dañados o sometidos a esfuerzo en un accidente.
- ▶ Encargue la revisión de los sistemas de fijación de los sistemas de retención infantil en un taller especializado antes de montar de nuevo un sistema de retención infantil.

Evitación de la irradiación solar directa

⚠ ADVERTENCIA Peligro de sufrir quemaduras por la irradiación solar directa en el asiento infantil

Si el sistema de retención infantil está expuesto a la irradiación solar directa, las piezas se pueden calentar mucho.

Los niños podrían sufrir quemaduras al entrar en contacto con dichas piezas, especialmente con las piezas metálicas del sistema de retención infantil.

- ▶ Asegúrese de que el sistema de retención infantil no se exponga a la irradiación solar directa.
- ▶ Proteja el sistema de retención infantil, porejemplo, con una manta.
- ▶ Antes de sentar al niño, deje que el sistema de retención infantil se enfríe si ha estado expuesto a la irradiación solar directa.
- ▶ No deje nunca a los niños sin vigilancia en el vehículo.

Indicaciones a tener en cuenta en caso de detención o estacionamiento del vehículo

⚠ ADVERTENCIA Peligro de accidente- y de sufrir lesiones en caso de dejar a niños sin vigilancia en el vehículo

Si deja a los niños sin vigilancia en el vehículo, estos podrían, sobre todo,

- abrir las puertas y poner en peligro a otras personas o usuarios de la vía.
- abandonar el vehículo y que otro vehículo los atropelle.
- manejar el equipamiento del vehículo y, por ejemplo, quedar atrapados.

Además, los niños podrían poner el vehículo en movimiento en caso de que, por ejemplo:

- suelten el freno de estacionamiento.
- modificaran la posición del cambio.
- arrancaran el vehículo.

▶ Nunca deje a los niños sin vigilancia en el vehículo.

- ▶ Al abandonar el vehículo, lleve siempre la llave consigo y bloquee el vehículo.
- ▶ Guarde la llave fuera del alcance de los niños.

⚠ ADVERTENCIA Peligro de muerte por temperaturas altas o bajas en el vehículo

Si las personas –especialmente los niños– se exponen al calor o frío intensos durante un periodo prolongado, existe peligro de sufrir lesiones o incluso peligro de muerte.

- ▶ Nunca deje a ninguna persona –especialmente a los niños– sin vigilancia en el vehículo.

Sinopsis de las plazas de asiento adecuadas del vehículo para el montaje de un sistema de retención infantil

Asiento trasero izquierdo/derecho

Sistema de fijación recomendado:



Fijación ISOFIX para asiento infantil

 Si está disponible, fije adicionalmente el dispositivo Top Tether (→ página 62).

Sistema de fijación alternativo:

 Cinturón de seguridad de la plaza de asiento del vehículo

Asiento del acompañante

Sistema de fijación:

 Cinturón de seguridad de la plaza de asiento del vehículo

Es imprescindible que tenga en cuenta:

- Asegúrese del estado correcto del airbag del acompañante en función de la situación antes de emprender la marcha y durante la misma cuando el asiento del acompañante esté ocupado (→ página 50).
- Tenga en cuenta las indicaciones sobre la desconexión automática del airbag del acompañante (→ página 47).

Asiento trasero central

Sistema de fijación:

 Cinturón de seguridad de la plaza de asiento del vehículo

 Si está disponible, fije adicionalmente el dispositivo Top Tether (→ página 62).

Activación o desactivación del seguro del asiento infantil del cinturón de seguridad

⚠ ADVERTENCIA Riesgo de lesiones o peligro de muerte por el cinturón de seguridad suelto durante la marcha

Si el cinturón de seguridad se suelta durante la marcha, el sistema de retención infantil se desactiva y el sistema de retención infantil ya no estará asegurado correctamente. El enrollador automático repliega ligeramente el cinturón de seguridad y no se puede volver a cerrar de inmediato.

▶ Deténgase de inmediato teniendo en cuenta la situación del tráfico.

▶ Active de nuevo el seguro del asiento infantil y asegure correctamente el sistema de retención infantil.

El seguro del asiento infantil activado evita que se afloje el cinturón de seguridad del asiento del acompañante y de los asientos traseros tras la fijación del sistema de retención infantil.

Los cinturones de seguridad de las siguientes plazas de asiento están equipados con un seguro del asiento infantil:

- Asiento del acompañante
- Asientos traseros

▶ **Montaje del sistema de retención infantil:** durante el montaje tenga en cuenta siempre las instrucciones de montaje y de servicio del fabricante del sistema de retención infantil, así como las indicaciones incluidas en estas Instrucciones de servicio.

▶ Saque el cinturón de seguridad de la salida del cinturón sin dar tirones.

▶ Enclave la lengüeta del cierre del cinturón en el cierre del cinturón.

- ▶ **Activación del seguro del asiento infantil:** saque por completo el cinturón de seguridad y deje que lo enrolle el enrollador automático. Si el seguro del asiento infantil está activado, se oye un chasquido.
- ▶ Presione el sistema de retención infantil hacia abajo para que el cinturón de seguridad quede tenso.
- ▶ **Desactivación del seguro del asiento infantil:** presione la tecla de soltado del cierre del cinturón.
- ▶ Sujete la lengüeta del cierre del cinturón y llévela hacia la salida del cinturón.

Fijación de un sistema de retención infantil con ISOFIX en el asiento trasero

Montaje del sistema de retención infantil ISOFIX en el asiento trasero

⚠ ADVERTENCIA Peligro de accidente por banco trasero, asiento trasero y respaldo del asiento no enclavados

El banco trasero, el asiento trasero y el respaldo del asiento pueden plegarse hacia delante incluso en marcha.

- En consecuencia, el cinturón de seguridad ejerce una presión excesiva sobre los ocupantes del vehículo. El cinturón de seguridad no ofrece la protección prevista y, además, puede causarle lesiones.
 - Los objetos o la carga del maletero o el espacio de carga no pueden quedar retenidos por el respaldo del asiento.
- ▶ Antes de arrancar el vehículo, asegúrese siempre de que el banco trasero, el asiento trasero y el respaldo estén enclavados.

Si los respaldos de los asientos izquierdo y derecho no están enclavados y bloqueados, esto se muestra en el visualizador multifunción del cuadro de instrumentos.

Si el respaldo del asiento central no está enclavado y bloqueado, queda visible el indicador de enclavamiento rojo.

⚠ ADVERTENCIA Peligro de lesiones o muerte por sobrepasar la masa máxima autorizada del niño y del sistema de retención infantil

Las fijaciones de asiento infantil ISOFIX se pueden sobrecargar y el niño podría no quedar retenido, por ejemplo, en caso de accidente.

- ▶ Si el conjunto del niño y el sistema de retención infantil pesa más de la masa máxima autorizada de 73 lb (33 kg), utilice solo un sistema de retención infantil ISOFIX en el que el niño se pueda asegurar con el cinturón de seguridad del asiento del vehículo.

- ▶ Asegure adicionalmente el sistema de retención infantil con el cinturón Top Tether, si lo tiene.

Tenga siempre en cuenta los datos sobre la masa del sistema de retención infantil:

- de las Instrucciones de servicio y de montaje del fabricante del sistema de retención infantil utilizado
- de la etiqueta del sistema de retención infantil, si existe

Verifique periódicamente que se siga respetando la masa máxima autorizada del niño y del sistema de retención infantil.

En general, al montar un sistema de retención infantil, tenga en cuenta:

- ✓ Tenga siempre en cuenta el ámbito de uso y la adecuación de las plazas de asiento para la fijación de un sistema de retención infantil.
- ✓ Tenga siempre en cuenta lo indicado en las Instrucciones de servicio y de montaje del

fabricante del sistema de retención infantil en uso.

- ✓ Asegúrese de que los pies del niño no toquen el asiento delantero. En caso necesario, desplace ligeramente hacia delante el asiento delantero.
- 🔗 Adicionalmente, al montar un sistema de retención infantil ISOFIX, tenga en cuenta:
 - ✓ **Al utilizar un portabebés de las categorías de pesos 0/0+ y un sistema de retención infantil de la categoría de pesos I orientado hacia atrás en un asiento trasero:** ajuste el asiento delantero de modo que el asiento no esté en contacto con el sistema de retención infantil.
 - ✓ **Al utilizar un sistema de retención infantil orientado hacia delante de la categoría de pesos I:** si es posible, desmonte el reposacabezas del asiento correspondiente. Además, el respaldo del sistema de retención infantil debe quedar apoyado de la forma más estable posible en el respaldo del asiento.

Después de desmontar el sistema de retención infantil, monte de inmediato el reposacabezas y ajuste correctamente todos los reposacabezas.

- ✓ Si el reposacabezas del asiento infantil montado en el vehículo no se puede extender por completo, pueden darse limitaciones en el ajuste máximo de tamaño en los sistemas de retención infantil de las categorías de pesos II o III.

El contacto con el techo con el reposacabezas completamente extendido y bloqueado no provoca ninguna limitación del uso.
- ✓ No se puede montar el sistema de retención infantil sometido a presión entre el techo y la superficie del asiento o girado sobre su eje. Si es posible, ajuste la inclinación de la banqueta del asiento de la forma correspondiente.
- ✓ El sistema de retención infantil no puede estar sometido a carga por el reposacabezas. Ajuste los reposacabezas de la forma correspondiente.

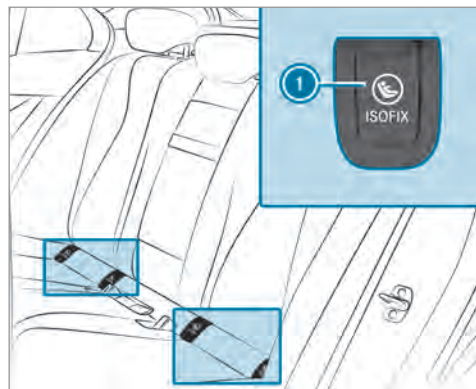

① Estribos de sujeción ISOFIX

Asegúrese siempre sin excepciones, antes de iniciar cada marcha, de que el sistema de retención infantil ISOFIX esté correctamente enclavado en ambos estribos de sujeción del vehículo.

! **INDICACIÓN** Daño del cinturón de seguridad del asiento central al montar el sistema de retención infantil

▶ Asegúrese de no aprisionar el cinturón de seguridad.

- ▶ Retire y guarde las respectivas cubiertas ①.
- ▶ Monte el sistema de retención infantil ISOFIX en ambos estribos de sujeción del vehículo.
- ▶ Después de desmontar el asiento infantil, coloque las cubiertas correspondientes ①.

Fijación del Top Tether

! **ADVERTENCIA** Peligro de lesiones o de muerte en caso de no enclavar los respaldos de los asientos traseros después del montaje del cinturón Top Tether

Los respaldos de los asientos traseros se pueden plegar hacia delante durante la marcha.

En dicho caso, los sistemas de retención infantil no podrían proteger de la forma prevista. Además, pueden producirse daños adicionales.

- ▶ Enclave siempre los respaldos de los asientos traseros después del montaje del cinturón Top Tether.
- ▶ Es imprescindible que tenga en cuenta el indicador de enclavamiento.

Si los respaldos de los asientos izquierdo y derecho no están enclavados y bloqueados, esto se muestra en el visualizador multifunción del cuadro de instrumentos.

Si el respaldo del asiento central no está enclavado y bloqueado, queda visible el indicador de enclavamiento rojo.



Si el sistema de retención infantil está equipado con un cinturón Top Tether:

El dispositivo Top Tether puede reducir el riesgo de lesiones. El cinturón Top Tether permite una unión adicional entre el sistema de retención infantil fijado con el sistema ISOFIX y el vehículo.

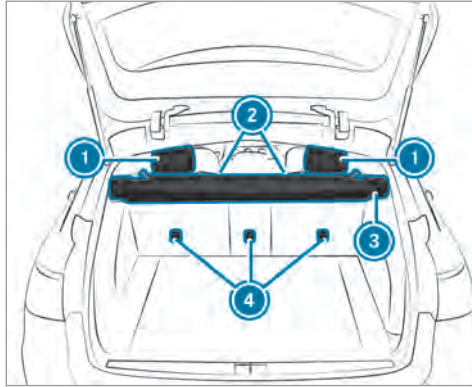

- ▶ Si es necesario, desplace el reposacabezas ① hacia arriba (→ página 103).
- ▶ Monte el sistema de retención infantil ISOFIX con el dispositivo Top Tether. Tenga en cuenta lo indicado en las instrucciones de montaje del fabricante del sistema de retención infantil.
- ▶ Guíe el cinturón Top Tether ⑤ por debajo del reposacabezas ①, entre las dos varillas del mismo.
- ▶ Pase el cinturón Top Tether ⑤ entre el estor/la red enrollable doble ③ y el respaldo del asiento ② hacia abajo.
- ▶ Enganche el gancho Top Tether ⑥ del cinturón Top Tether ⑤ en el anclaje Top Tether ④ sin girarlo.
- ▶ Tense el cinturón Top Tether ⑤. Tenga en cuenta lo indicado en las instrucciones de montaje del fabricante del sistema de retención infantil.
- ▶ Si es necesario, desplace el reposacabezas ① hacia abajo (→ página 103). Asegúrese de que el cinturón Top Tether ⑤ quede correctamente tendido.

Fijación del sistema de retención infantil con el cinturón de seguridad

Fijación del sistema de retención infantil con el cinturón de seguridad en el asiento trasero

⚠ ADVERTENCIA Peligro de accidente por banco trasero, asiento trasero y respaldo del asiento no enclavados

El banco trasero, el asiento trasero y el respaldo del asiento pueden plegarse hacia delante incluso en marcha.

- En consecuencia, el cinturón de seguridad ejerce una presión excesiva sobre los ocupantes del vehículo. El cinturón de seguridad no ofrece la protección prevista y, además, puede causarle lesiones.
 - Los objetos o la carga del maletero o el espacio de carga no pueden quedar retenidos por el respaldo del asiento.
- ▶ Antes de arrancar el vehículo, asegúrese siempre de que el banco trasero,

el asiento trasero y el respaldo estén enclavados.

Si los respaldos de los asientos izquierdo y derecho no están enclavados y bloqueados, esto se muestra en el visualizador multifunción del cuadro de instrumentos.

Si el respaldo del asiento central no está enclavado y bloqueado, queda visible el indicador de enclavamiento rojo.

Al montar un sistema de retención infantil con cinturón, tenga en cuenta:

- ✓ Tenga siempre en cuenta lo indicado en las Instrucciones de servicio y de montaje del fabricante del sistema de retención infantil en uso.
- ✓ **Al utilizar un portabebés de las categorías de pesos 0/0+ y un sistema de retención infantil de la categoría de pesos I orientado hacia atrás en un asiento trasero:** ajuste el asiento delantero de modo que el asiento no esté en contacto con el sistema de retención infantil.

- ✓ **Al utilizar un sistema de retención infantil de la categoría de pesos I orientado hacia delante:** a ser posible, desmonte el reposacabezas del asiento correspondiente. Después de desmontar el sistema de retención infantil, monte de inmediato el reposacabezas y ajuste correctamente todos los reposacabezas.
- ✓ El respaldo de un sistema de retención infantil orientado hacia delante debe quedar apoyado de la forma más estable posible en el respaldo del asiento trasero.
- ✓ Si el reposacabezas del asiento infantil montado en el vehículo no se puede extender por completo, pueden darse limitaciones en el ajuste máximo de tamaño en los sistemas de retención infantil de las categorías de pesos II o III.
El contacto con el techo con el reposacabezas completamente extendido y bloqueado no provoca ninguna limitación del uso.
- ✓ No se puede montar el sistema de retención infantil sometido a presión entre el techo y la superficie del asiento o girado sobre su

eje. Si es posible, ajuste la inclinación de la banqueta del asiento de la forma correspondiente.

- ✓ El sistema de retención infantil no puede estar sometido a carga por el reposacabezas. Ajuste los reposacabezas de la forma correspondiente.
- ✓ Asegúrese de que los pies del niño no toquen el asiento delantero. En caso necesario, desplace ligeramente hacia delante el asiento delantero.

Los cinturones de seguridad de las siguientes plazas de asiento están equipados con un seguro del asiento infantil:

- Asiento del acompañante
- Asientos traseros

Los cinturones de seguridad del banco abatible en el espacio de carga no están equipados con un seguro del asiento infantil.

El seguro del asiento infantil activado evita que se afloje el cinturón de seguridad del asiento del acompañante y de los asientos traseros tras la

fijación del sistema de retención infantil (→ página 59).

- ▶ Monte el sistema de retención infantil. Toda la superficie de la base del sistema de retención infantil debe apoyarse completamente en la superficie del asiento trasero.
- ▶ Compruebe el tendido correcto de la cinta superior desde la salida del cinturón en el vehículo hacia la guía de la cinta superior del sistema de retención infantil. La cinta superior debe quedar tendida desde la salida del cinturón hacia delante y hacia abajo.

Indicaciones sobre los sistemas de retención infantil orientados hacia atrás y hacia delante en el asiento del acompañante

⚠ ADVERTENCIA Peligro de sufrir lesiones o de muerte por el uso de un sistema de retención infantil orientado hacia atrás con el airbag del acompañante activado

Si asegura a un niño con un sistema de retención infantil orientado hacia atrás en el

asiento del acompañante y el testigo de control PASSENGER AIR BAG OFF está apagado, se puede activar el airbag del acompañante en caso de accidente.

El niño puede ser alcanzado por el airbag.

Asegúrese siempre de que el airbag del acompañante esté desconectado. El testigo de control PASSENGER AIR BAG OFF debe iluminarse.

NUNCA utilice un dispositivo de retención para niños orientado hacia atrás en un asiento con el AIRBAG DELANTERO ACTIVADO; esto puede provocar LESIONES GRAVES o la MUERTE del niño.

Tenga en cuenta las indicaciones específicas sobre los sistemas de retención infantil orientados hacia delante y hacia atrás (→ página 65).

Observe el estado del airbag del acompañante cuando se muestre el testigo de control PASSENGER AIR BAG OFF.

- Al utilizar sistemas de retención infantil orientados hacia atrás en el asiento del acompañante, el airbag del acompañante

debe estar siempre desconectado. Esto solo es así si el testigo de control PASSENGER AIR BAG OFF está iluminado de forma permanente (→ página 50).

- Si el testigo de control PASSENGER AIR BAG OFF está apagado, el airbag del acompañante está activado. El airbag del acompañante se puede activar durante un accidente.

Fijación del sistema de retención infantil con el cinturón de seguridad en el asiento del acompañante

Al montar un sistema de retención infantil con cinturón en el asiento del acompañante, tenga siempre en cuenta lo siguiente:

- ☑ Tenga en cuenta las indicaciones sobre los sistemas de retención infantil orientados hacia atrás y hacia delante en el asiento del acompañante (→ página 65)
- ☑ Tenga en cuenta lo indicado en las Instrucciones de servicio y de montaje del fabricante del sistema de retención infantil en uso.
- ☑ Al utilizar un sistema de retención infantil orientado hacia delante de la categoría I: si

es posible, desmonte el reposacabezas del asiento correspondiente.

Después de desmontar el sistema de retención infantil, monte de inmediato el reposacabezas y ajuste correctamente todos los reposacabezas.

✓ El respaldo de un sistema de retención infantil orientado hacia delante debe quedar apoyado de la forma más estable posible en el respaldo del asiento del acompañante.

✓ Si el reposacabezas del asiento infantil montado en el vehículo no se puede extender por completo, pueden darse limitaciones en el ajuste máximo de tamaño en los sistemas de retención infantil de las categorías de pesos II o III.

El contacto con el techo con el reposacabezas completamente extendido y bloqueado no provoca ninguna limitación del uso.

✓ No se puede montar el sistema de retención infantil sometido a presión entre el techo y la superficie del asiento o girado sobre su eje.

✓ El sistema de retención infantil no puede estar sometido a carga por el reposacabezas. Ajuste los reposacabezas de la forma correspondiente.

✓ No coloque nunca ningún objeto, por ejemplo, un cojín, debajo o detrás del sistema de retención infantil.

El cinturón de seguridad del asiento del acompañante está equipado con un seguro del asiento infantil.

El seguro del asiento infantil activado evita que se afloje el cinturón de seguridad tras la fijación del sistema de retención infantil (→ página 59).

▶ Ajuste el asiento del acompañante en la posición más retrasada y más elevada posible.

▶ Desplace al máximo el ajuste de la profundidad de la banqueta del asiento.

▶ Ajuste la inclinación de la banqueta del asiento de forma que el borde delantero de la banqueta del asiento quede en la posición más elevada y el borde trasero de la banqueta del asiento en la posición más baja posible.

▶ Ajuste el respaldo del asiento en una posición lo más vertical posible.

▶ Monte el sistema de retención infantil. Toda la superficie de la base del sistema de retención infantil debe apoyarse completamente en la superficie del asiento del acompañante.

▶ Compruebe el tendido correcto de la cinta superior desde la salida del cinturón en el vehículo hacia la guía de la cinta superior del sistema de retención infantil.

La cinta superior debe quedar tendida desde la salida del cinturón hacia delante y hacia abajo.

▶ En caso necesario, ajuste la salida del cinturón y el asiento del acompañante de forma correspondiente.

Seguros para niños

Activación o desactivación del seguro para niños en las puertas traseras

▲ ADVERTENCIA Peligro de accidente- y de sufrir lesiones en caso de dejar a niños sin vigilancia en el vehículo

Si deja a los niños sin vigilancia en el vehículo, estos podrían, sobre todo,

- abrir las puertas y poner en peligro a otras personas o usuarios de la vía.
- abandonar el vehículo y que otro vehículo los atropelle.
- manejar el equipamiento del vehículo y, por ejemplo, quedar atrapados.

Además, los niños podrían poner el vehículo en movimiento en caso de que, por ejemplo:

- suelten el freno de estacionamiento.
- modificaran la posición del cambio.
- arrancaran el vehículo.

- ▶ Nunca deje a los niños sin vigilancia en el vehículo.
- ▶ Al abandonar el vehículo, lleve siempre la llave consigo y bloquee el vehículo.
- ▶ Guarde la llave fuera del alcance de los niños.

▲ ADVERTENCIA Peligro de muerte por temperaturas altas o bajas en el vehículo

Si las personas –especialmente los niños– están expuestas a altas o bajas temperaturas durante largos periodos de tiempo, existe el peligro de sufrir lesiones o incluso la muerte.

- ▶ Nunca deje a otras personas –especialmente niños– sin vigilancia en el vehículo.
- ▶ Nunca deje a los animales sin vigilancia en el vehículo.

▲ ADVERTENCIA Peligro de accidente- y de sufrir lesiones en caso de dejar a niños sin vigilancia en el vehículo

Si hay niños que también viajan en el vehículo, podrían:

- abrir las puertas y poner en peligro a otras personas o usuarios de la vía.
 - abandonar el vehículo y que otro vehículo los atropelle.
 - manejar el equipamiento del vehículo y, por ejemplo, quedar atrapados.
- ▶ Si viajan niños en el vehículo, active siempre los seguros para niños de las puertas.
 - ▶ Nunca deje a los niños sin vigilancia en el vehículo.
 - ▶ Al abandonar el vehículo, lleve siempre la llave consigo y bloquee el vehículo.

Existen seguros para niños para las puertas traseras y para las ventanillas laterales de la parte trasera.

El seguro para niños de las puertas traseras asegura cada una de las puertas. Ya no se pueden abrir desde el interior.

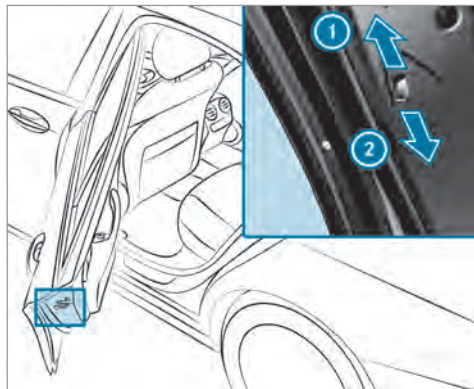

- ▶ Presione la palanca en la dirección indicada por la flecha ① (activación del seguro) o ② (desactivación del seguro).
- ▶ A continuación, compruebe que el seguro para niños correspondiente funciona correctamente.

Activación o desactivación del seguro para niños en las ventanillas laterales de la parte trasera

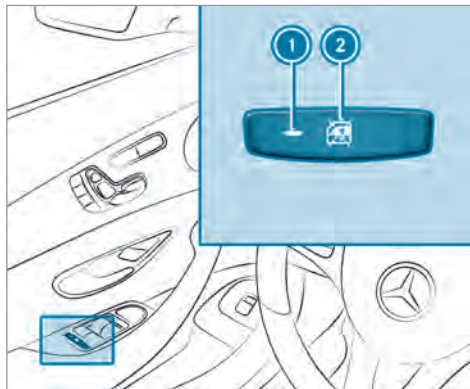

- ▶ **Activación/desactivación del seguro:** pulse la tecla ②.

La ventanilla lateral de la parte trasera se puede abrir o cerrar en los siguientes casos:

- Testigo de control ① encendido: con el interruptor situado en la puerta del conductor.
- Testigo de control ① apagado: con el interruptor de la correspondiente puerta trasera o de la puerta del conductor.

- ① **Vehículos con banco abatible:** también queda asegurado el interruptor situado en la caja pasarruedas derecha para abrir el portón trasero.

Indicaciones sobre animales domésticos en el vehículo

▲ ADVERTENCIA Peligro de accidente- y de sufrir lesiones en caso de dejar animales sin vigilancia en el vehículo

Si deja animales sin vigilancia o sueltos en el vehículo pueden pulsar porejemplo teclas o interruptores.

Por ello, los animales pueden, porejemplo:

- activar equipamientos del vehículo y, porejemplo, quedar atrapados.
- encender- o apagar sistema y, como consecuencia, poner en peligro otros usuarios de la vía.

Además los animales sueltos puede moverse en caso de accidente o maniobra abrupta de giro o de frenado en el vehículo y como consecuencia dañar a otros ocupantes del vehículo.

▶ Nunca deje animales sin vigilancia en el vehículo.

▶ Asegure los animales durante la marcha siempre de forma correspondiente, porejemplo con una caja de transporte de animales adecuada.

Llave

Sinopsis de las funciones de la llave

⚠ ADVERTENCIA Peligro de accidente- y de sufrir lesiones en caso de dejar a niños sin vigilancia en el vehículo

Si deja a los niños sin vigilancia en el vehículo, estos podrían, sobre todo,

- abrir las puertas y poner en peligro a otras personas o usuarios de la vía.
- abandonar el vehículo y que otro vehículo los atropelle.
- manejar el equipamiento del vehículo y, por ejemplo, quedar atrapados.

Además, los niños podrían poner el vehículo en movimiento en caso de que, por ejemplo:

- suelten el freno de estacionamiento.
- modificaran la posición del cambio.
- arrancaran el vehículo.

▶ Nunca deje a los niños sin vigilancia en el vehículo.

- ▶ Al abandonar el vehículo, lleve siempre la llave consigo y bloquee el vehículo.
- ▶ Guarde la llave fuera del alcance de los niños.

! INDICACIÓN Daño de la llave por campos magnéticos

- ▶ Mantenga la llave alejada de fuertes campos magnéticos.



- ① Bloqueo
- ② Testigo de control
- ③ Desbloqueo

- ④ Apertura/cierre del portón trasero
- ⑤ Alarma de pánico

ⓘ Si el testigo de control ② no se ilumina al pulsar la tecla o , la pila tiene poca carga o posiblemente está descargada. Sustituya la pila en breve.

Sustituya la pila de la llave (→ página 72).

La llave bloquea y desbloquea los siguientes componentes:

- las puertas
- la tapa del depósito de combustible
- el portón trasero

Si el vehículo no se abre en los 40 segundos siguientes al desbloqueo, se vuelve a bloquear. La protección antirrobo se vuelve a activar.

No guarde la llave junto con aparatos electrónicos u objetos metálicos. Esto podría perjudicar el funcionamiento de la llave.

Conexión o desconexión de la confirmación acústica del cierre centralizado

Sistema multimedia:

→ [Inicio] » Ajustes » Vehículo

- ▶ Active o desactive la opción **Aviso acústico cierre**.

Activación y desactivación de la alarma de pánico

Requisitos

- El encendido está desconectado.



- ▶ **Activación:** pulse la tecla ① durante aproximadamente un segundo. Se activa una alarma óptica y acústica.
- ▶ **Desactivación:** pulse de nuevo brevemente la tecla ①.

O bien:

- ▶ Pulse la tecla de arranque y parada del puesto de conducción con la llave dentro del vehículo.

Modificación de los ajustes de desbloqueo

Posibles funciones de desbloqueo de la llave:

- Desbloqueo centralizado
- Desbloqueo de la puerta del conductor y de la tapa del depósito de combustible
- ▶ **Cambio entre los ajustes:** pulse al mismo tiempo durante aproximadamente seis segundos las teclas [🔒] y [🔓] hasta que el testigo de control parpadee dos veces.

Posibilidades con la función de desbloqueo seleccionada para la puerta del conductor y la tapa del depósito de combustible:

- **Desbloqueo centralizado del vehículo:** pulse dos veces la tecla [🔓].
- **Vehículos con KEYLESS-GO:** si toca la superficie interior de la manilla de la puerta del conductor, solo se desbloquean la puerta del conductor y la tapa del depósito de combustible.

Desactivación de las funciones de la llave

Si no va a utilizar el vehículo o una de las llaves durante un tiempo, puede reducir el consumo de corriente de la correspondiente llave. Para ello, desactive las funciones de la llave.

- ▶ **Desactivación:** pulse la tecla [🔒] de la llave brevemente dos veces consecutivas. El testigo de control de la llave se ilumina brevemente dos veces y una vez de forma prolongada.
- ▶ **Activación:** pulse cualquier tecla de la llave.

- ① Al arrancar el vehículo con la llave en el compartimento de la consola central, las funciones de la llave se activan automáticamente (→ página 165).

Extracción y colocación de la llave de emergencia

Extracción de la llave de emergencia

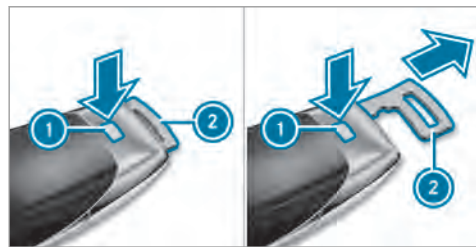

- ▶ Pulse el botón de desbloqueo ①. La llave de emergencia ② se expulsa ligeramente.
- ▶ Extraiga la llave de emergencia ② hasta que se enclave en la posición intermedia.

- ▶ Vuelva a pulsar el botón de desbloqueo ① para extraer la llave de emergencia ② por completo.

Colocación de la llave de emergencia

- ▶ Pulse el botón de desbloqueo ①.
- ▶ Inserte la llave de emergencia ② en la posición intermedia o por completo hasta que se enclave.
- ① Puede utilizar la posición intermedia de la llave de emergencia ② para fijar la llave en un llavero.

Sustitución de la pila de la llave

⚠ PELIGRO Graves daños para la salud en caso de ingestión de las pilas

Las pilas contienen sustancias nocivas y corrosivas. La ingestión de pilas puede provocar daños graves para la salud.

Existe peligro de muerte.

- ▶ Guarde las pilas fuera del alcance de los niños.

- ▶ Si se han ingerido las pilas, acuda inmediatamente a un médico.

INDICACIÓN ECOLÓGICA Daños ecológicos por el desecho incorrecto de las pilas



Las pilas contienen sustancias nocivas. Está prohibido por ley eliminarlas junto con la basura doméstica.



Deseche las pilas de forma ecológica. Entregue las pilas descargadas en un taller especializado o en un punto de recogida de pilas usadas.

Requisitos

- Precisa una pila de botón de 3 voltios del tipo CR 2032.

Mercedes-Benz le recomienda que cambie la pila en un taller especializado.

- ▶ Extraiga la llave de emergencia (→ página 72).

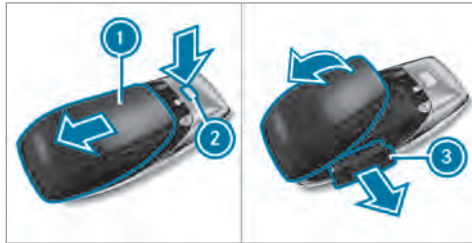

- ▶ Pulse el botón de desbloqueo ② completamente hacia abajo y retire la tapa ① en la dirección indicada por la flecha.
- ▶ Despliegue y retire la tapa ① en la dirección indicada por la flecha.
- ▶ Extraiga el compartimento de pilas ③ y extraiga la pila vacía.
- ▶ Coloque la pila nueva en el compartimento de las pilas ③. Observe la marca del polo

positivo en el compartimento de las pilas y en la pila.

- ▶ Introduzca el compartimento de las pilas ③.
- ▶ Coloque de nuevo la tapa ① y ciérrela hasta que quede enclavada.

Problemas con la llave

No puede bloquear o desbloquear el vehículo.

Posibles causas:

- La pila de la llave está casi o totalmente agotada.
- La llave está averiada.
- ▶ Compruebe la pila con el testigo de control (→ página 70).
- ▶ Dado el caso, sustituya la pila de la llave (→ página 72).
- ▶ Utilice la llave de emergencia para el bloqueo o desbloqueo (→ página 76).
- ▶ Encargue la revisión de la llave en un taller especializado.

Se produce la interferencia de una potente fuente de radiofrecuencia.

La función de la llave queda afectada, por ejemplo, por:

- líneas de alta tensión
- teléfonos móviles
- aparatos electrónicos (ordenadores portátiles, tabletas)
- apantallado debido a objetos metálicos o bucles de contacto para instalaciones de puertas o barreras

- ▶ Asegúrese de mantener una distancia suficiente entre la llave y una fuente potencial de interferencias.

Ha perdido una llave.

- ▶ Encargue el bloqueo de la llave en un taller especializado.
- ▶ En caso necesario, encargue la sustitución de la parte mecánica de la cerradura.

Puertas

Desbloqueo y apertura de las puertas desde el habitáculo



- ▶ **Desbloqueo y apertura de la puerta delantera:** tire de la manilla de la puerta ②. Cuando se desbloquea la puerta, el pasador de seguridad ① sube.

- ▶ **Desbloqueo de la puerta trasera:** tire de la manilla de la puerta. Cuando se desbloquea la puerta trasera, el pasador de seguridad sube.
- ▶ **Apertura de la puerta trasera:** tire de nuevo de la manilla de la puerta trasera.

Bloqueo y desbloqueo centralizado del vehículo desde el habitáculo

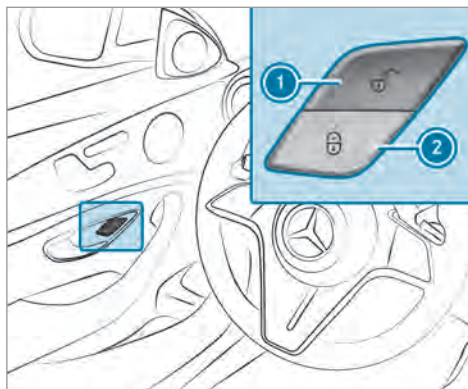

- ▶ **Desbloqueo:** pulse la tecla ①.
- ▶ **Bloqueo:** pulse la tecla ②.

No se bloquea ni desbloquea la tapa del depósito de combustible.

El vehículo no se desbloquea:

- Si ha bloqueado previamente el vehículo con la llave.
- Si ha bloqueado previamente el vehículo con la función KEYLESS-GO.

Bloqueo y desbloqueo del vehículo con KEYLESS-GO

Requisitos

- La llave debe encontrarse fuera del vehículo.
- La distancia de la llave respecto al vehículo no debe ser superior a 3 ft (1 m).
- La puerta del conductor y la puerta cuya manilla se acciona deben estar cerradas.

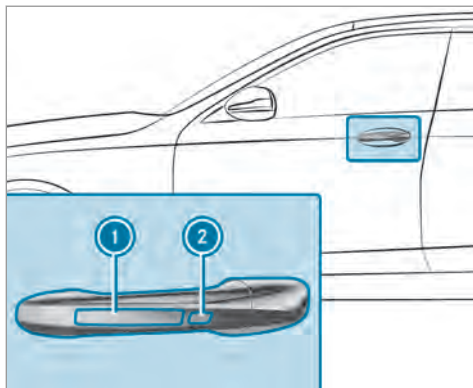

▶ **Desbloqueo del vehículo:** toque la superficie interior de la manilla de la puerta.

▶ **Bloqueo del vehículo:** toque la superficie del sensor ① o ②.

▶ **Cierre de confort:** toque la superficie cóncava del sensor ② hasta que el proceso de cierre haya finalizado.

ⓘ Información adicional sobre el cierre de confort (→ página 86).

Si abre el portón trasero desde el exterior, se desbloquea automáticamente.

Problemas con el sistema KEYLESS-GO

Ya no puede bloquear o desbloquear el vehículo mediante el sistema KEYLESS-GO.

Posibles causas:

- Las funciones de la llave se han desactivado.
 - La pila de la llave está casi o totalmente agotada.
 - La llave está averiada.
- ▶ Active las funciones de la llave (→ página 71).
- ▶ Compruebe la pila con el testigo de control (→ página 70).
- ▶ Dado el caso, sustituya la pila de la llave (→ página 72).
- ▶ Utilice la llave de emergencia para el bloqueo o desbloqueo (→ página 76).
- ▶ Encargue la comprobación del vehículo y de la llave en un taller especializado.

Se produce la interferencia de una potente fuente de radiofrecuencia.

La función KEYLESS-GO queda afectada, porejemplo, por:

- líneas de alta tensión
- teléfonos móviles
- aparatos electrónicos (ordenadores portátiles, tabletas)
- apantallado debido a objetos metálicos o bucles de contacto para instalaciones de puertas o barreras

▶ Asegúrese de mantener una distancia suficiente entre la llave y una fuente potencial de interferencias.

Conexión y desconexión del bloqueo automático

El vehículo se bloquea automáticamente si el encendido está conectado y las ruedas giran a una velocidad superior a 5 km/h.

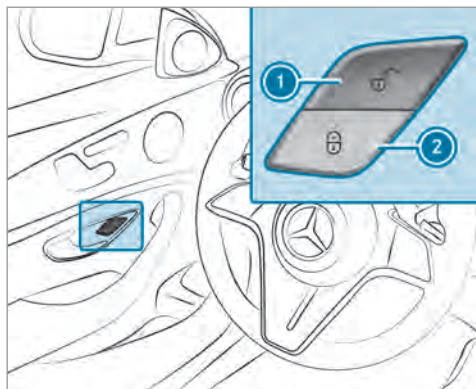

- ▶ **Conexión:** pulse durante aproximadamente cinco segundos la tecla ② hasta que suene una señal acústica.
- ▶ **Desconexión:** pulse durante aproximadamente cinco segundos la tecla ① hasta que suene una señal acústica.

En las siguientes situaciones existe peligro de bloqueo de las puertas con la función conectada:

- Al arrancar por remolcado o empujar el vehículo.
- Si el vehículo se encuentra en un banco de pruebas de rodillos.

Función del servocierre

⚠ ADVERTENCIA Peligro de aprisionamiento durante el cierre automático de las puertas

Pueden quedar aprisionadas partes del cuerpo u objetos y provocar lesiones.

- ▶ Asegúrese de que no se encuentren partes del cuerpo de ninguno de los ocupantes ni objetos en la zona de cierre.
- ▶ Puede interrumpir el cierre automático de la puerta tirando de la manilla exterior o interior de la puerta.

Si presiona la puerta contra la cerradura hasta el primer punto de resistencia, el servocierre tira automáticamente de la puerta hasta la cerradura.

Bloqueo y desbloqueo de la puerta del conductor con la llave de emergencia

- ⓘ Si quiere bloquear el vehículo por completo con la llave de emergencia, presione en primer lugar, con la puerta del conductor abierta, la tecla de bloqueo desde el habitáculo. A continuación, bloquee la puerta del conductor con la llave de emergencia.

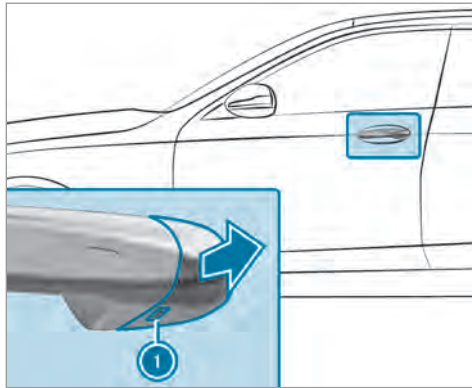

- ▶ Extraiga la llave de emergencia (→ página 72).
- ▶ Desplace la llave de emergencia hasta el tope en la abertura ❶ de la tapa protectora.
- ▶ Tire brevemente de la manilla de la puerta y manténgala en esta posición.

- ▶ Aleje la tapa protectora de la llave de emergencia del vehículo manteniéndola en la posición más recta posible hasta que se suelte.
- ▶ Suelte la manilla de la puerta.

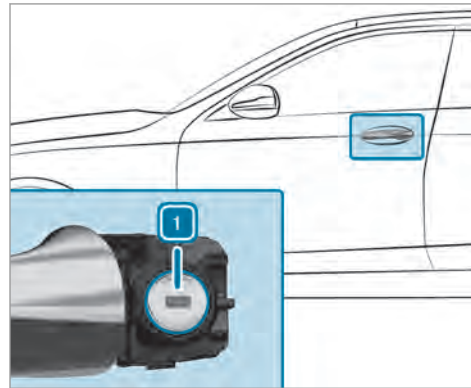

- ▶ **Desbloqueo:** gire la llave de emergencia hacia la izquierda a la posición ❶.
- ▶ **Bloqueo:** gire la llave de emergencia hacia la derecha a la posición ❶.

- ▶ Presione la tapa protectora con precaución sobre el cilindro de cerradura hasta que se enclave y quede firmemente asentado.

Espacio de carga

Apertura del portón trasero

⚠ PELIGRO Peligro de intoxicación por gases de escape

Los motores de combustión interna emiten gases de escape tóxicos como, porejemplo, monóxido de carbono. Si se abre el portón trasero mientras funciona el motor, especialmente durante la marcha, pueden llegar gases de escape al habitáculo.

- ▶ Pare siempre el motor antes de abrir el portón trasero.
- ▶ No circule nunca con el portón trasero abierto.

! **INDICACIÓN** Daño del portón trasero por obstáculos situados por encima del vehículo

El portón trasero gira hacia atrás y hacia arriba al abrirse.

▶ Asegúrese de que haya espacio suficiente por detrás y por encima del portón trasero.

▶ Con el portón trasero desbloqueado tire del asidero del portón trasero y vuelva a soltarlo de inmediato.

▶ **Vehículos con HANDS-FREE ACCESS:** mueva el pie en la zona situada debajo del parachoques (→ página 81).

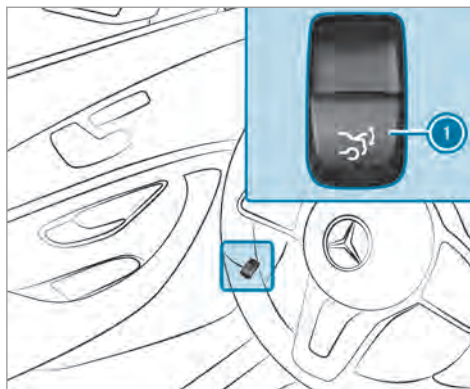

- ▶ Tire de la tecla de accionamiento a distancia ① del portón trasero.
- ▶ Pulse de forma prolongada la tecla  de la llave.
- ▶ Si el portón trasero está detenido en una posición intermedia, tire de él hacia arriba. Suéltelo cuando se empiece a abrir.

Cuando un obstáculo interrumpe el proceso automático de apertura del portón trasero, la detección de bloqueo detiene su movimiento. La detección automática de bloqueo es solo un medio auxiliar. No sustituya su atención.

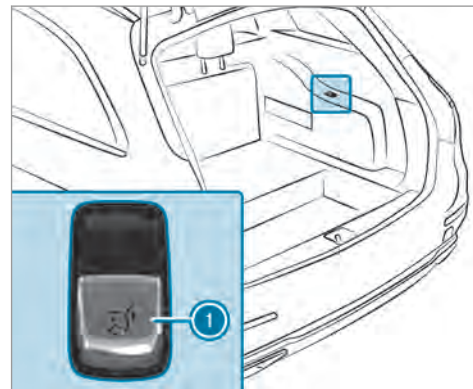

▶ **Vehículos con banco abatible:** tire dos veces de la tecla ① del portón trasero. Se desbloquea el portón trasero.

Si el portón trasero se bloquea desde el exterior o el seguro para niños está activado, el portón trasero no se puede desbloquear con la tecla ① desde el habitáculo.

Cierre del portón trasero

⚠ ADVERTENCIA Peligro de sufrir lesiones por objetos sueltos en el vehículo

Si se transportan objetos, equipaje o carga sueltos o mal asegurados, estos pueden deslizarse, volcar o salir despedidos y, en consecuencia, alcanzar a los ocupantes del vehículo.

Existe peligro de sufrir lesiones, en especial al frenar el vehículo o al cambiar bruscamente la dirección de marcha.

- ▶ Coloque los objetos siempre de manera que no puedan salir despedidos.
- ▶ Asegure los objetos, el equipaje o la carga para que no se deslicen ni vuelquen.

Tenga en cuenta las indicaciones sobre la carga del vehículo.

- ▶ Tire del portón trasero ligeramente hacia abajo. Suéltelo en cuanto se empiece a cerrar.

⚠ ADVERTENCIA Peligro de aprisionamiento durante el cierre automático del portón trasero

Pueden quedar aprisionadas partes del cuerpo. Pueden encontrarse personas en la zona de cierre.

- ▶ Asegúrese de que no haya ninguna persona en las proximidades de la zona de movimiento durante el proceso de cierre.

Use una de las siguientes opciones para detener el proceso de cierre:

- Pulse la tecla  integrada en la llave.
- Pulse o tire de la tecla de accionamiento a distancia situada en la puerta del conductor.

- Pulse la tecla de cierre o de bloqueo del portón trasero.
- Tire del asidero del portón trasero.

- ▶ **Vehículos con HANDS-FREE ACCESS:** para detener la operación de cierre, también puede realizar un movimiento con la pierna debajo del parachoques trasero.

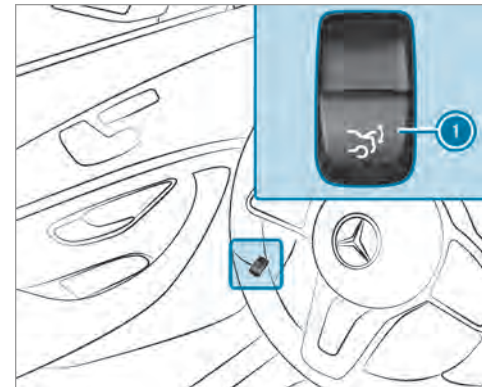

- ▶ Conecte la alimentación eléctrica o el encendido.
- ▶ Pulse la tecla de accionamiento a distancia ① del portón trasero.

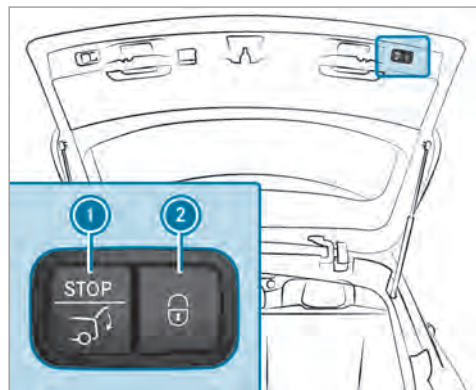

- ▶ Pulse la tecla de cierre ① situada en el portón trasero.

Vehículos con KEYLESS-GO

- ▶ Pulse la tecla de bloqueo ② situada en el portón trasero. Si se reconoce una llave fuera del vehículo, la tapa del portón trasero se cierra y el vehículo se bloquea.
- ▶ Pulse de forma prolongada la tecla  de la llave. La llave debe estar cerca del vehículo.

Vehículos con HANDS-FREE ACCESS

- ▶ Mueva el pie en la zona situada debajo del parachoques (→ página 81).

Función automática de inversión de sentido del portón trasero

El portón trasero dispone de una detección automática de bloqueo con función de inversión de sentido. Cuando un obstáculo interrumpe el proceso automático de cierre del portón trasero, este se abre de nuevo un poco automáticamente. La detección automática de bloqueo con función de inversión de sentido es solo un medio auxiliar y no sustituye su atención.

- ▶ Al efectuar el cierre, asegúrese de que no se encuentren partes del cuerpo de ninguno de los ocupantes en la zona de movimiento.

⚠ ADVERTENCIA Peligro de aprisionamiento a pesar de la función de inversión de sentido

La función de inversión de sentido no reacciona:

- ante objetos blandos, ligeros y finos como, por ejemplo, dedos
- en el último tramo del proceso de cierre

La función de inversión de sentido no puede impedir el aprisionamiento especialmente en estas situaciones.

- ▶ Asegúrese de que no se encuentren partes del cuerpo de ninguno de los ocupantes en la zona de cierre.

Si alguien queda aprisionado, realice una de las siguientes acciones:

- Pulse la tecla  integrada en la llave.

- Pulse o tire de la tecla de accionamiento a distancia situada en la puerta del conductor.
- Pulse la tecla de cierre o de bloqueo del portón trasero.
- Tire del asidero del portón trasero.

Función HANDS-FREE ACCESS

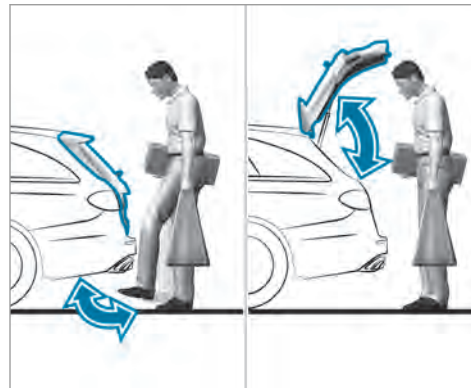

Con HANDS-FREE ACCESS puede abrir, cerrar o detener el portón trasero con un movimiento de la pierna en la zona situada debajo del parachoques.

El movimiento de la pierna activa alternadamente la operación de apertura o de cierre.

Tenga en cuenta las indicaciones durante la apertura (→ página 77) y el cierre (→ página 79) del portón trasero.

- ① Durante el proceso de apertura o cierre del portón trasero suenan dos señales acústicas de advertencia.

⚠ ADVERTENCIA Peligro de quemadura por el sistema de escape caliente

El sistema de escape del vehículo puede alcanzar temperaturas muy elevadas. Al utilizar HANDS-FREE ACCESS, puede sufrir quemaduras si toca el sistema de escape.

- ▶ Asegúrese siempre de efectuar el movimiento con la pierna solo en la zona de detección de los sensores.

! INDICACIÓN Daños en el vehículo por la apertura involuntaria del portón trasero

- En un túnel de lavado
- Al utilizar un aparato de limpieza a alta presión

- ▶ Desactive la función KEYLESS-GO en estas situaciones o asegúrese de que la llave se encuentre al menos a 10 ft (3 m) de distancia del vehículo.

Al efectuar el movimiento con la pierna, asegúrese de tener un punto de apoyo firme. De contrario, podría perder el equilibrio, porejemplo, en caso de que el pavimento esté helado.

Tenga en cuenta las siguientes indicaciones:

- La llave se encuentra detrás del vehículo.
- Durante el movimiento con la pierna permanezca al menos a 12 in (30 cm) del vehículo.
- Durante el movimiento con la pierna no toque el parachoques.
- No efectúe el movimiento con la pierna demasiado lento.
- El movimiento con la pierna se debe efectuar en dirección al vehículo y luego alejándose.

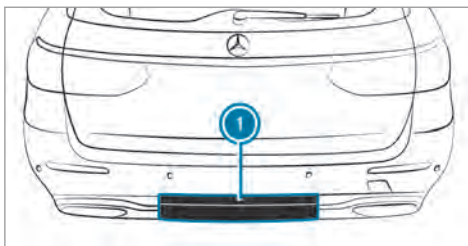

① Zona de detección de los sensores

Si ha efectuado varios movimientos seguidos con la pierna sin efecto, espere diez segundos.

Límites del sistema

La operatividad del sistema puede verse limitada o el sistema puede dejar de funcionar en los siguientes casos:

- Si los sensores están sucios, porejemplo, por sal anticongelante o adherencia de nieve.
- Si el movimiento de la pierna se realiza con una prótesis.

En las siguientes situaciones, el portón trasero se puede abrir o cerrar involuntariamente:

- Si alguna persona mueve los brazos o las piernas en la zona de detección, porejemplo, al pulir el vehículo o levantar objetos.
- Si se depositan objetos detrás del vehículo o discurren por la zona, porejemplo, correas de amarre o equipaje.
- Si se colocan correas de amarre, cubiertas textiles u otro tipo de cubierta por encima del parachoques.
- Si se utiliza una esterilla protectora cuya longitud va más allá del canto de carga hasta la zona de detección de los sensores.
- Si la esterilla protectora no está fijada correctamente.

Desactive las funciones de la llave (→ página 71) o no lleve consigo ninguna llave en estas situaciones u otras parecidas.

Limitación del ángulo de apertura del portón trasero

Activación de la función de limitación del ángulo de apertura

Puede limitar el ángulo de apertura del portón trasero en la zona de la mitad superior de apertura, hasta aproximadamente 8 in (20 cm) antes de la posición final.

- ▶ Detenga el proceso de apertura del portón trasero una vez alcanzada la posición deseada.
- ▶ Mantenga pulsada la tecla de cierre situada en el portón trasero hasta que suene una breve señal acústica.
Se activa la función de limitación del ángulo de apertura. Si abre ahora el portón trasero, este se detendrá en la posición memorizada.

Para abrir completamente el portón trasero vuelva a tirar del asidero del portón trasero desde el exterior después de la parada automática.

Desactivación de la función de limitación del ángulo de apertura

- ▶ Mantenga pulsada la tecla de cierre situada en el portón trasero hasta que suenen dos señales acústicas breves.

Desbloqueo del portón trasero con la llave de emergencia

- ▶ Pliegue hacia delante el respaldo del asiento trasero.
- ▶ Desmonte el estor/red enrollable doble.
- ▶ Extraiga la llave de emergencia (→ página 72).

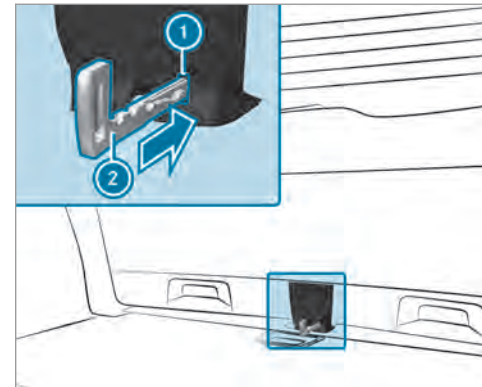

- ▶ Introduzca y presione la llave de emergencia (2) en la abertura (1) del revestimiento. El portón trasero se desbloquea.

Desbloqueo de emergencia del portón trasero desde el habitáculo (vehículos con banco abatible)

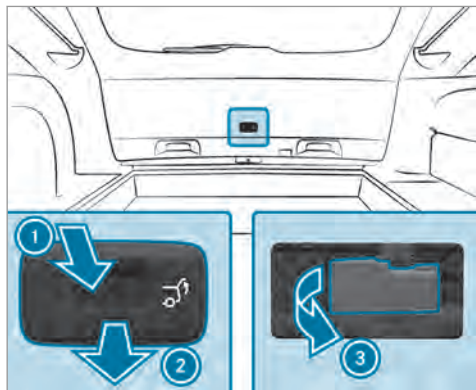

- ▶ Presione la cubierta en la dirección indicada por la flecha ① hacia abajo y extráigala en la dirección indicada por la flecha ② hacia delante.

- ▶ Tire de la palanca de desbloqueo de emergencia en la dirección indicada por la flecha ③.
El portón trasero se desbloquea.

Ventanillas laterales

Apertura y cierre de las ventanillas laterales

⚠ **ADVERTENCIA** Peligro de aprisionamiento al abrir una ventanilla lateral

Al abrir una ventanilla lateral, podrían quedar aprisionadas partes del cuerpo entre la ventanilla lateral y el marco de la ventanilla.

- ▶ Asegúrese de que nadie toque la ventanilla lateral cuando la abra.
- ▶ Si alguien queda aprisionado, suelte inmediatamente la tecla o tire de esta para volver a cerrar la ventanilla lateral.

⚠ **ADVERTENCIA** Peligro de aprisionamiento al cerrar una ventanilla lateral

Al cerrar una ventanilla lateral, pueden quedar aprisionadas partes del cuerpo en la zona de cierre.

- ▶ Al efectuar el cierre, asegúrese de que no se encuentren partes del cuerpo de ninguno de los ocupantes en la zona de movimiento.
- ▶ Si alguien queda aprisionado, suelte inmediatamente la tecla o púlsela para volver a abrir la ventanilla lateral.

⚠ **ADVERTENCIA** Peligro de aprisionamiento si los niños manejan las ventanillas laterales

Si los niños manejan las ventanillas laterales, pueden quedar aprisionados, especialmente si están sin vigilancia.

- ▶ Active el seguro para niños en las ventanillas laterales de la parte trasera.

- ▶ Al abandonar el vehículo, lleve siempre la llave consigo y bloquee el vehículo.
- ▶ Nunca deje a los niños sin vigilancia en el vehículo.

Requisitos

- La alimentación eléctrica o el encendido están conectados.

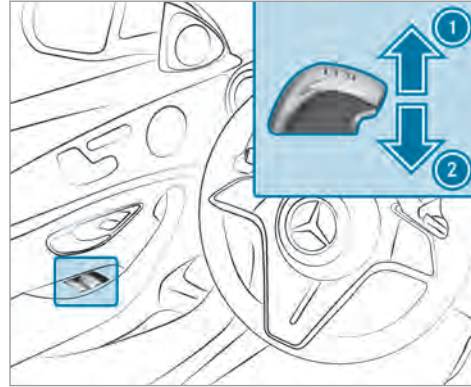

- ① Cierre
- ② Apertura

Las teclas de la puerta del conductor tienen prioridad.

- ▶ **Inicio del desplazamiento automático:** pulse o tire de la tecla  superando el punto de resistencia, y suéltela a continuación.

- ▶ **Interrupción del desplazamiento automático:** vuelva a pulsar o tirar de la tecla .

Con el vehículo parado puede seguir manejando las ventanillas laterales.

La función está disponible durante unos cuatro minutos o hasta que se abra una puerta delantera.

Función automática de inversión de sentido de las ventanillas laterales

Si un obstáculo interrumpe el proceso de cierre de una ventanilla lateral, la ventanilla lateral se abre de nuevo automáticamente. La función automática de inversión de sentido es solo un medio auxiliar y no sustituye su atención.

- ▶ Al efectuar el cierre, asegúrese de que no se encuentren partes del cuerpo de ninguno de los ocupantes en la zona de movimiento.

⚠ ADVERTENCIA Peligro de aprisionamiento a pesar de la protección de inversión de la ventanilla lateral

La función de inversión de sentido no reacciona:

- ante objetos blandos, ligeros y finos como, por ejemplo, dedos
- durante el ajuste

En estas situaciones la función de inversión de sentido no puede impedir el aprisionamiento.

- ▶ Al efectuar el cierre, asegúrese de que no se encuentren partes del cuerpo de ninguno de los ocupantes en la zona de movimiento.
- ▶ Si alguien queda aprisionado, pulse la tecla  para abrir de nuevo la ventanilla lateral.

Apertura de confort (ventilación del vehículo antes de iniciar la marcha)

⚠ ADVERTENCIA Peligro de aprisionamiento al abrir una ventanilla lateral

Al abrir una ventanilla lateral, podrían quedar aprisionadas partes del cuerpo entre la ventanilla lateral y el marco de la ventanilla.

- ▶ Asegúrese de que nadie toque la ventanilla lateral cuando la abra.
- ▶ Si alguien queda aprisionado, suelte inmediatamente la tecla.

- ▶ Mantenga pulsada la tecla  integrada en la llave.

Se ejecutan las siguientes funciones:

- El vehículo se desbloquea.
- Las ventanillas laterales se abren.
- El techo corredizo se abre.
- El techo corredizo panorámico se abre.
- La ventilación del asiento del conductor se conecta.

- ⓘ Si la persiana parasol del techo corredizo panorámico está cerrada, se abrirá primero la persiana parasol.

- ▶ **Interrupción de la apertura de confort:** suelte la tecla .

- ▶ **Continuación de la apertura de confort:** pulse de nuevo la tecla  y manténgala pulsada.

Cierre de confort (cierre de las ventanillas laterales desde el exterior)

⚠ ADVERTENCIA Peligro de aprisionamiento en caso de falta de atención durante el cierre de confort

Durante el cierre de confort, pueden quedar aprisionadas las partes del cuerpo que se encuentren en la zona de movimiento de las ventanillas laterales y del techo corredizo.

- ▶ Al efectuar el cierre de confort, supervise la operación de cierre completa y asegúrese de que no se encuentren

partes del cuerpo de ninguno de los ocupantes en la zona de movimiento.

▶ Mantenga pulsada la tecla  integrada en la llave.

Se ejecutan las siguientes funciones:

- El vehículo se bloquea.
- Las ventanillas laterales se cierran.
- El techo corredizo se cierra.
- El techo corredizo panorámico se cierra.

▶ **Interrupción del cierre de confort:** suelte la tecla .

▶ **Para cerrar la persiana parasol:** pulse de nuevo la tecla  y manténgala pulsada.

 El cierre de confort también funciona con el sistema KEYLESS-GO (→ página 74).

Problemas con las ventanillas laterales

 **ADVERTENCIA** Peligro de aprisionamiento o de muerte por función de inversión de sentido inactiva

Al volver a cerrar una ventanilla lateral inmediatamente después del bloqueo, la ventanilla lateral se cierra con mayor fuerza o con toda su fuerza. En este caso no está activa la función de inversión de sentido y pueden quedar aprisionadas partes del cuerpo.

- ▶ Asegúrese de que no se encuentren partes del cuerpo de ninguno de los ocupantes en la zona de cierre.
- ▶ Para detener el proceso de cierre, suelte la tecla o púlsela de nuevo para volver a abrir la ventanilla lateral.

Una ventanilla lateral no cierra y usted no logra detectar la causa.

- ▶ Compruebe si hay algún objeto en la guía de la ventanilla.
- ▶ Ajuste las ventanillas laterales.

Ajuste de las ventanillas laterales

Si al cerrar una ventanilla lateral esta se bloquea y se abre inmediatamente de nuevo:

▶ Inmediatamente después, vuelva a tirar de la tecla correspondiente hasta que la ventanilla lateral se haya cerrado y siga tirando de ella durante al menos un segundo más (reajuste). La ventanilla lateral se cerrará sin función automática de inversión de sentido.

Si la ventanilla lateral se vuelve a bloquear y se abre inmediatamente de nuevo:

▶ Inmediatamente después, vuelva a tirar de la tecla correspondiente hasta que la ventanilla lateral se haya cerrado y siga tirando de ella durante al menos un segundo más (reajuste). La ventanilla lateral se cerrará sin función automática de inversión de sentido.

Las ventanillas laterales no pueden abrirse o cerrarse con la apertura de confort.

Posibles causas:

- La pila de la llave está casi o totalmente agotada.

- ▶ Compruebe la pila con el testigo de control (→ página 70).
- ▶ Dado el caso, sustituya la pila de la llave (→ página 72).

Techo corredizo

Apertura y cierre del techo corredizo

- ❗ El término "techo corredizo" se refiere también al techo corredizo panorámico.

⚠ ADVERTENCIA Peligro de aprisionamiento al abrir y cerrar el techo corredizo

Pueden quedar aprisionadas partes del cuerpo en la zona de movimiento.

- ▶ Al efectuar la apertura y el cierre, asegúrese de que no se encuentren partes del cuerpo de ninguno de los ocupantes en la zona de movimiento.
- ▶ Si alguien queda aprisionado, suelte inmediatamente la tecla.

O bien:

- ▶ Pulse brevemente la tecla en cualquier dirección durante el desplazamiento automático.
El proceso de apertura o cierre se detiene.

⚠ ADVERTENCIA Peligro de aprisionamiento si manejan niños el techo corredizo

Si los niños manejan el techo corredizo, pueden quedar aprisionados, especialmente si están sin vigilancia.

- ▶ Nunca deje a los niños sin vigilancia en el vehículo.
- ▶ Al abandonar el vehículo, lleve siempre la llave consigo y bloquee el vehículo.

⚠ ADVERTENCIA Peligro de aprisionamiento al abrir y cerrar la persiana parasol

Pueden quedar aprisionadas partes del cuerpo entre la persiana parasol y el encuadramiento o el techo corredizo.

- ▶ Al abrir o cerrar la persiana parasol, asegúrese de que no se encuentren partes del cuerpo de ninguno de los ocupantes en su zona de movimiento.
- ▶ Si alguien queda aprisionado, suelte inmediatamente la tecla.

O bien:

- ▶ Pulse brevemente la tecla en cualquier dirección durante el desplazamiento automático.
El proceso de apertura o cierre se detiene.

ⓘ INDICACIÓN Fallo de funcionamiento por hielo y nieve

El hielo y la nieve pueden provocar fallos de funcionamiento en el techo corredizo.

- ▶ Abra el techo corredizo solo si no está cubierto de nieve o hielo.

! INDICACIÓN Daño por objetos salientes

Los objetos que sobresalgan por el techo corredizo pueden dañar los listones estancizantes.

- ▶ No deje que sobresalga ningún objeto por el techo corredizo.

! INDICACIÓN Imprescindible si está montado el portaequipajes para el techo

Si está montado el portaequipajes para el techo, la elevación o la apertura del techo corredizo puede estar limitada.

- ▶ Compruebe si el techo corredizo se puede elevar o abrir con el portaequipajes para el techo montado.
- ▶ En caso de duda, no eleve ni abra el techo corredizo.

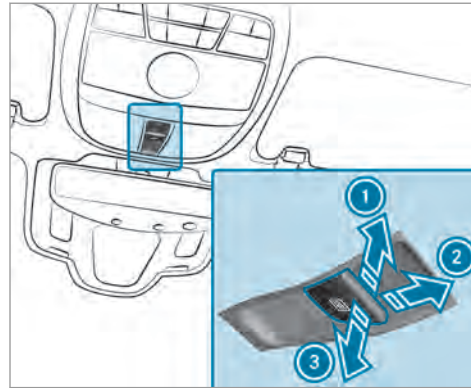



- ① Subida
- ② Apertura
- ③ Cierre/bajada

Con la tecla  se manejan el techo corredizo panorámico y la persiana parasol.

El techo corredizo panorámico solo se puede manejar si la persiana parasol está abierta.

- ▶ Compruebe si el techo corredizo se puede elevar o abrir con el portaequipajes para el techo montado.

- ▶ **Inicio del desplazamiento automático:** pulse o tire de la tecla  superando el punto de resistencia, y suéltela a continuación.

- ▶ **Interrupción del desplazamiento automático:** pulse brevemente la tecla  en cualquier dirección. El proceso de apertura o cierre se detiene.

Vehículos con techo corredizo panorámico: el desplazamiento automático de subida solo está disponible si el techo corredizo está cerrado o subido.

Vehículos sin techo corredizo panorámico: los desplazamientos automáticos de apertura y de subida solo están disponibles si el techo corredizo está cerrado.

Función automática de inversión de sentido del techo corredizo

Si un obstáculo interrumpe el proceso de cierre del techo corredizo, este se abre de nuevo auto-

máticamente. La función automática de inversión de sentido es solo un medio auxiliar y no sustituye su atención.

- ▶ Al efectuar el cierre, asegúrese de que no se encuentren partes del cuerpo de ninguno de los ocupantes en la zona de movimiento.

⚠ ADVERTENCIA Peligro de aprisionamiento a pesar de estar activa la función de inversión de sentido

La función de inversión de sentido no reacciona especialmente:

- ante objetos blandos, ligeros y finos como, por ejemplo, dedos
 - en el último tramo del proceso de cierre
 - durante el ajuste
- ▶ Al efectuar el cierre, asegúrese de que no se encuentren partes del cuerpo de ninguno de los ocupantes en la zona de movimiento.
 - ▶ Si alguien queda aprisionado, suelte inmediatamente la tecla.

O bien:

- ▶ Pulse brevemente la tecla en cualquier dirección durante el desplazamiento automático.
El proceso de cierre se interrumpe.

Función automática de inversión de sentido de la persiana parasol

Si un obstáculo interrumpe el proceso de cierre de la persiana parasol, esta se abre de nuevo automáticamente. La función automática de inversión de sentido es solo un medio auxiliar y no sustituye su atención.

- ▶ Al cerrar la persiana parasol, asegúrese de que no se encuentren partes del cuerpo de ninguno de los ocupantes en su zona de movimiento.

⚠ ADVERTENCIA Peligro de aprisionamiento a pesar de la función de inversión de sentido

La función de inversión de sentido no reacciona especialmente ante objetos blandos, ligeros y finos como, por ejemplo, dedos.

- ▶ Al cerrar la persiana parasol, asegúrese de que no se encuentren partes del cuerpo de ninguno de los ocupantes en su zona de movimiento.
- ▶ Si alguien queda aprisionado, suelte inmediatamente la tecla.

O bien:

- ▶ Pulse brevemente la tecla en cualquier dirección durante el cierre automático.
El proceso de cierre se interrumpe.

Funciones automáticas del techo corredizo

- ⓘ El término "techo corredizo" se refiere también al techo corredizo panorámico.

Cierre del techo en caso de lluvia durante la marcha

Vehículos con techo corredizo panorámico: el techo corredizo panorámico elevado desciende automáticamente durante la marcha cuando comienza a llover.

Bajada automática

Vehículos con techo corredizo panorámico: si el techo corredizo está levantado por su parte posterior, descenderá levemente de forma automática a altas velocidades. Al disminuir la velocidad, se eleva de nuevo automáticamente.

⚠ ADVERTENCIA Peligro de aprisionamiento por bajada automática del techo corredizo

El techo corredizo elevado desciende un poco de forma automática por su parte posterior a altas velocidades.

- ▶ Asegúrese de que nadie se interponga en la zona de movimiento del techo corredizo durante la marcha.
- ▶ Si alguien queda aprisionado, pulse de nuevo brevemente la tecla del techo corredizo hacia delante o hacia atrás.

i Pulsando o tirando de la tecla  puede interrumpir las funciones automáticas "Cierre del techo en caso de lluvia durante la marcha" y "Bajada automática".

Problemas con el techo corredizo

⚠ ADVERTENCIA Peligro de aprisionamiento o de muerte al volver a cerrar el techo corredizo

Al volver a cerrar inmediatamente después del bloqueo o del ajuste, el techo corredizo se cierra con mayor fuerza.

- ▶ Asegúrese de que no se encuentren partes del cuerpo de ninguno de los ocupantes en la zona de cierre.
- ▶ Si alguien queda aprisionado, suelte inmediatamente la tecla.

O bien:

- ▶ Pulse brevemente la tecla en cualquier dirección durante el cierre automático. El proceso de cierre se interrumpe.

El techo corredizo no cierra y usted no logra detectar la causa.

i El término "techo corredizo" se refiere también al techo corredizo panorámico.

Si al cerrar el techo corredizo este se bloquea y se abre ligeramente de nuevo:

- ▶ Tire de nuevo hacia abajo de la tecla  inmediatamente después de la inversión automática hasta percibir un punto de resistencia y manténgala en dicha posición hasta que el techo corredizo quede cerrado. El techo corredizo se cerrará ejerciendo una mayor fuerza.



Si el techo corredizo se vuelve a bloquear y se abre ligeramente de nuevo:

- ▶ Repita el paso anterior. El techo corredizo se cerrará de nuevo ejerciendo una mayor fuerza.

Vehículos sin techo corredizo panorámico: el techo corredizo solo puede moverse dando tirones.

- ▶ Ajuste el techo corredizo.

Ajuste del techo corredizo



- ▶ Pulse varias veces la tecla  hacia arriba hasta percibir un punto de resistencia y manténgala en dicha posición hasta que el techo corredizo quede completamente abierto.
- ▶ Pulse la tecla  durante un segundo más.

- ▶ Cierre el techo corredizo.

Vehículos con techo corredizo panorámico: el techo corredizo o la persiana parasol solo puede moverse dando tirones.

- ▶ Ajuste el techo corredizo y la persiana parasol.

Ajuste del techo corredizo y de la persiana parasol

- ▶ Tire de la tecla  gradualmente hasta que el techo corredizo quede completamente cerrado.
- ▶ Tire de la tecla  gradualmente hasta que la persiana parasol quede completamente cerrada.
- ▶ Abra completamente el techo corredizo con desplazamiento automático y, a continuación, vuelva a cerrarlo.

Persianas parasol

Desenrollado de las persianas parasol de las ventanillas laterales traseras

! INDICACIÓN Daños al enrollador automático por retroceso

El enrollador automático puede dañarse debido a un retroceso repentino.

- ▶ Desplace la persiana parasol siempre a mano.
- ▶ No circule con una persiana parasol enganchada y la ventanilla lateral abierta simultáneamente.

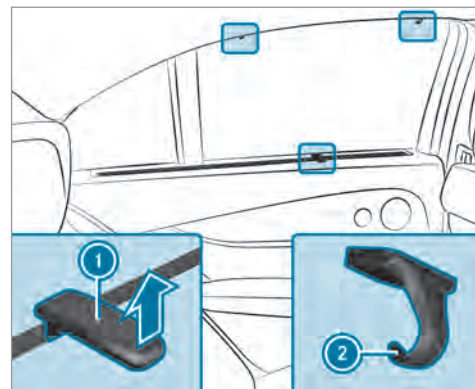

- ▶ Extraiga la persiana parasol tirando de la lengüeta ① y engánchela en la fijación ② de la parte superior.

Apertura o cierre de la persiana parasol de la luneta trasera

⚠ ADVERTENCIA Peligro de aprisionamiento al abrir o cerrar la persiana parasol

Pueden quedar aprisionadas partes del cuerpo en la zona de movimiento de la persiana parasol.

- ▶ Asegúrese de que no se encuentren partes del cuerpo de ninguno de los ocupantes en la zona de movimiento.
- ▶ Si alguien queda aprisionado, pulse de nuevo la tecla brevemente. El proceso de apertura o cierre se detiene brevemente. A continuación la persiana parasol vuelve a la posición inicial.

! INDICACIÓN Daño por objetos

Los objetos pueden causar averías en el funcionamiento de la persiana parasol.

- ▶ No coloque ningún objeto sobre la repisa trasera.
- ▶ Asegúrese de que la persiana parasol pueda moverse libremente.

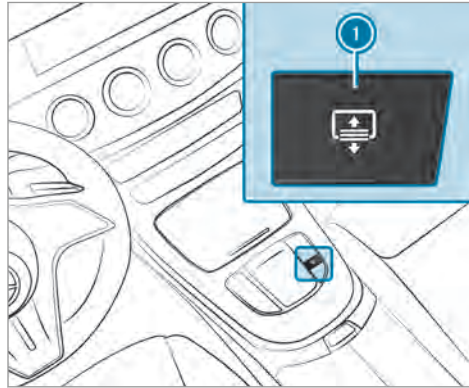

- ▶ **Apertura o cierre:** pulse la tecla ①.

Protección antirrobo

Función del bloqueo de arranque

El bloqueo de arranque evita que su vehículo pueda ser puesto en marcha sin una llave adecuada.

El bloqueo de arranque se conecta automáticamente al desconectar el encendido y se desconecta al conectar el encendido.

Al abandonar el vehículo, lleve siempre la llave consigo y bloquee el vehículo. Si olvida la llave en el vehículo, cualquier persona podría poner en marcha el motor.

- ① Si el motor no arranca con la batería de arranque cargada, el bloqueo electrónico de arranque podría estar averiado. Acuda a un punto de servicio Mercedes-Benz o llame al 1-800-FOR-MERCEdes (en EE. UU.) o 1-800-387-0100 (en Canadá).

EDW (alarma antirrobo)

Función del sistema EDW

Si el sistema EDW está conectado, en las siguientes situaciones se activará una alarma óptica y acústica:

- al abrir una puerta
- al abrir el portón trasero
- al abrir el capó
- al activar la alarma volumétrica (→ página 95)
- al activar la protección antirremolque (→ página 95)

El sistema EDW se conecta automáticamente al cabo de unos diez segundos en los casos siguientes:

- después del bloqueo con la llave
- después del bloqueo con KEYLESS-GO

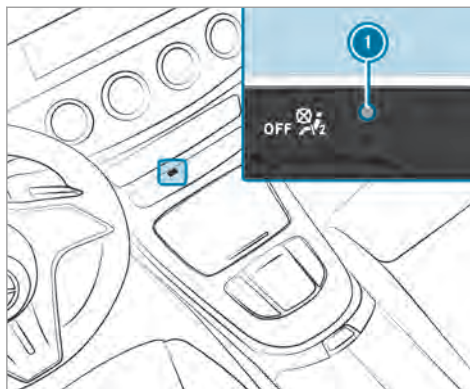

Si el sistema EDW está conectado, el testigo de control ① parpadea.

El sistema EDW se desconecta automáticamente en los casos siguientes:

- después del desbloqueo con la llave
- después del desbloqueo con KEYLESS-GO

- después de pulsar la tecla de arranque y parada con la llave en el compartimento portaobjetos (→ página 165)

i Si el sistema de llamada de emergencia Mercedes-Benz está activo, cuando se produce una alarma de más de 30 segundos se notifica automáticamente al Centro de Atención al Cliente (→ página 301).

i En caso de descarga considerable de la batería, la alarma antirrobo se desactiva automáticamente para optimizar el siguiente arranque del motor.

Finalización de la alarma del sistema EDW

▶ Pulse la tecla , o de la llave.

O bien:

▶ Pulse la tecla de arranque y parada con la llave en el compartimento portaobjetos (→ página 165)

Finalización de la alarma con el sistema KEYLESS-GO:

▶ Sujete la manilla de la puerta desde el exterior con la llave fuera del vehículo.

Función de la protección antirremolque

i Esta función puede no estar disponible en todos los países.

Si se detecta un cambio en la inclinación del vehículo con la protección antirremolque conectada, se activa una alarma óptica y acústica.



La protección antirremolque se activa automáticamente al cabo de unos 60 segundos:

- después del bloqueo con la llave
- después del bloqueo con KEYLESS-GO

La protección antirremolque solo se activa si los siguientes componentes están cerrados:

- las puertas
- el portón trasero

La protección antirremolque se desactiva automáticamente:

- después de pulsar la tecla  o  de la llave
- después de pulsar la tecla de arranque y parada con la llave en el compartimento portaobjetos (→ página 165)

- después del desbloqueo con KEYLESS-GO
- al manejar la función HANDS-FREE ACCESS

Información sobre la detección de colisión con el vehículo estacionado (→ página 196).

Conexión o desconexión de la protección antirremolque

Sistema multimedia:

  **» Ajustes** **» Acceso rápido**

▶ Active o desactive la **Protección antirremolcado**.

En los siguientes casos se vuelve a conectar la protección antirremolque:

- Se vuelve a desbloquear el vehículo.
- Se abre una puerta.
- Se vuelve a bloquear el vehículo.

i Si el acceso rápido no está disponible, puede conectar o desconectar la protección antirremolque mediante el submenú **Vehículo** del menú principal **Ajustes**.

Función de la alarma volumétrica

i Esta función puede no estar disponible en todos los países.

Si la alarma volumétrica está conectada, se activa una alarma óptica y acústica al detectarse un movimiento en el habitáculo del vehículo.



La alarma volumétrica se activa automáticamente al cabo de unos diez segundos:

- después del bloqueo con la llave
- después del bloqueo con KEYLESS-GO

La alarma volumétrica solo se activa si los siguientes componentes están cerrados:

- las puertas
- el portón trasero

La alarma volumétrica se desactiva automáticamente:

- después de pulsar la tecla  o  de la llave
- después de pulsar la tecla de arranque y parada con la llave en el compartimento portaobjetos (→ página 165)

- después del desbloqueo con KEYLESS-GO
- al manejar la función HANDS-FREE ACCESS

En las siguientes situaciones se pueden producir falsas alarmas:

- debido a objetos móviles como, porejemplo, mascotas en el habitáculo
- con las ventanillas laterales abiertas
- con el techo corredizo abierto
- con el techo corredizo panorámico abierto

 Si el acceso rápido no está disponible, puede conectar o desconectar la alarma volumétrica en el menú [Vehículo](#), en la opción [Ajustes](#).

Conexión o desconexión de la alarma volumétrica

Sistema multimedia:

 [Ajustes](#) [Acceso rápido](#)

 Active o desactive la [Alarma antirrobo](#).

En los siguientes casos se vuelve a conectar la alarma volumétrica:

- Se vuelve a desbloquear el vehículo.
- Se abre una puerta.
- Se vuelve a bloquear el vehículo.

Indicaciones para ajustar una posición correcta del asiento del conductor

⚠ ADVERTENCIA Peligro de accidente por los ajustes del vehículo durante la marcha

Puede perder el control sobre el vehículo especialmente en las siguientes situaciones:

- Si ajusta el asiento del conductor, el reposacabezas, el volante o el espejo durante la marcha.
- Si se abrocha el cinturón de seguridad durante la marcha.

▶ Antes de arrancar el motor: ajuste el asiento del conductor, el reposacabezas, el volante y el espejo y abróchese el cinturón de seguridad.

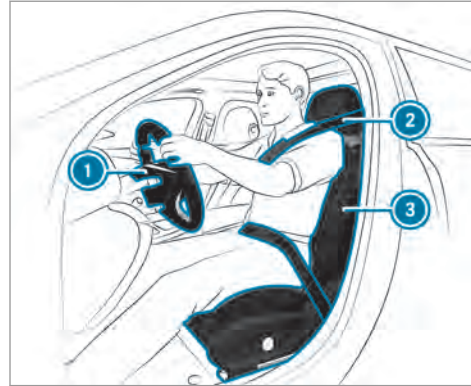

Al ajustar el volante ①, el cinturón de seguridad ② y el asiento del conductor ③, tenga en cuenta lo siguiente:

- Está sentado lo más alejado posible del airbag del conductor teniendo en cuenta los siguientes puntos.
- Adopta una posición del asiento erguida.
- Los muslos quedan ligeramente apoyados en la banqueta del asiento.

- No tiene las piernas totalmente estiradas y puede pisar a fondo los pedales con comodidad.
- La parte posterior de la cabeza se apoya en el centro del reposacabezas a la altura de los ojos.
- Puede sujetar el volante con los brazos ligeramente flexionados.
- Puede mover libremente las piernas.
- Puede ver correctamente todos los indicadores del cuadro de instrumentos.
- Puede observar bien la situación del tráfico.
- El cinturón de seguridad está ceñido al cuerpo, tendido por el centro del hombro y sobre la zona de las caderas a la altura de la ingle.

Asientos

Ajuste manual y eléctrico del asiento delantero (sin paquete de confort para los asientos)

⚠ ADVERTENCIA Peligro de aprisionamiento si los niños ajustan los asientos

Si los niños ajustan los asientos, pueden quedar aprisionados, especialmente si están sin vigilancia.

- ▶ Al abandonar el vehículo, lleve siempre la llave consigo y bloquee el vehículo.
- ▶ Nunca deje a los niños sin vigilancia en el vehículo.

Puede ajustar los asientos con el encendido desconectado.

⚠ ADVERTENCIA Peligro de aprisionamiento al ajustar el asiento

Cuando ajusta un asiento, usted o un ocupante del vehículo pueden quedar aprisiona-

dos, por ejemplo, en el riel de guía del asiento.

- ▶ Asegúrese de que no se encuentren partes del cuerpo en el área de movimiento del asiento durante el proceso de ajuste del asiento.

Tenga en cuenta las indicaciones de seguridad sobre "Airbags" y "Niños en el vehículo".

⚠ ADVERTENCIA Peligro de accidente por asiento del conductor no enclavado

El asiento del conductor puede desplazarse inesperadamente durante la marcha.

Como consecuencia, podría perder el control del vehículo.

- ▶ Asegúrese siempre de que el asiento del conductor esté enclavado antes de arrancar el vehículo.

⚠ ADVERTENCIA Peligro de accidente por los ajustes del vehículo durante la marcha

Puede perder el control sobre el vehículo especialmente en las siguientes situaciones:

- Si ajusta el asiento del conductor, el reposacabezas, el volante o el espejo durante la marcha.
- Si se abrocha el cinturón de seguridad durante la marcha.

- ▶ Antes de arrancar el motor: ajuste el asiento del conductor, el reposacabezas, el volante y el espejo y abróchese el cinturón de seguridad.

⚠ ADVERTENCIA Peligro de aprisionamiento al ajustar la altura del asiento sin la debida atención

Al ajustar la altura del asiento sin la debida atención, usted u otros ocupantes del vehículo pueden quedar aprisionados o sufrir heridas.

En especial los niños pueden accionar involuntariamente las teclas del ajuste del asiento eléctrico y quedar aprisionados.

- ▶ Al mover el asiento, asegúrese de que no se introduzcan manos o partes del cuerpo debajo del mecanismo de palanca del sistema de ajuste del asiento.

⚠ ADVERTENCIA Peligro de sufrir lesiones por reposacabezas no montados o no ajustados

Si no están montados los reposacabezas o no están ajustados correctamente, existe un riesgo elevado de sufrir lesiones en la zona de la cabeza y el cuello, por ejemplo, en caso de accidente o frenado brusco.

- ▶ Circule siempre con los reposacabezas montados.
- ▶ Antes de emprender la marcha, asegúrese de que los ocupantes del vehículo tengan la cabeza apoyada en el centro

del reposacabezas a la altura de los ojos.

No confunda los reposacabezas de los asientos delanteros con los de los asientos traseros. De lo contrario, no podrá ajustar la altura y la inclinación de los reposacabezas en la posición correcta.

Ajuste el reposacabezas con el ajuste longitudinal del reposacabezas de forma que quede lo más cerca posible de la parte posterior de la cabeza.

⚠ ADVERTENCIA Peligro de lesiones o de muerte por posición incorrecta del asiento

Si el respaldo del asiento no se encuentra en una posición casi vertical, el cinturón de seguridad no ofrece la protección prevista.

Puede deslizarse por debajo del cinturón de seguridad y resultar herido.

- ▶ Ajuste el asiento correctamente antes de iniciar la marcha.

- ▶ Asegúrese siempre de que el respaldo del asiento se encuentre en una posición casi vertical y que el cinturón de hombro discorra por el centro del hombro.

! INDICACIÓN Daño de los asientos al repositionarlos

Los asientos pueden sufrir daños por objetos al repositionarlos.

- ▶ Al repositionar los asientos, asegúrese de que no se encuentre ningún objeto en el espacio reposapiés, debajo o detrás de los asientos.

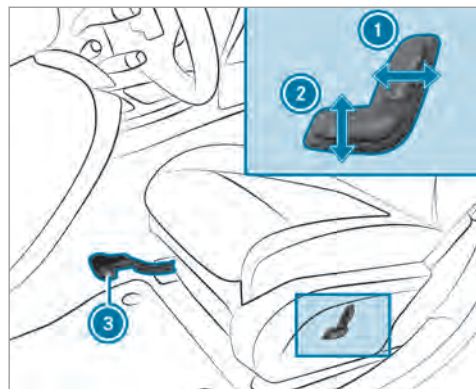

- ① Inclinación del respaldo del asiento
- ② Altura del asiento
- ③ Posición longitudinal del asiento

- ▶ **Ajuste de la posición longitudinal del asiento:** levante la palanca ③ y desplace el asiento hasta que alcance la posición que desee.
- ▶ Asegúrese de que el asiento esté enclavado.

Ajuste eléctrico del asiento delantero

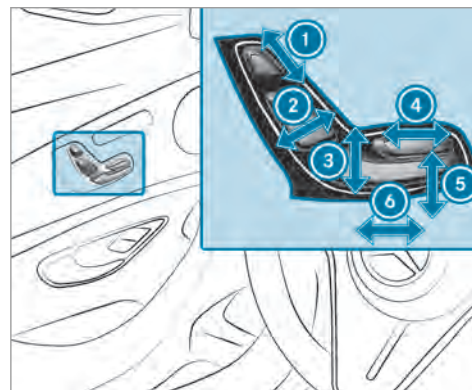

- ① Altura del reposacabezas
- ② Inclinación del respaldo del asiento
- ③ Altura del asiento
- ④ Profundidad de la banqueta del asiento
- ⑤ Inclinación de la banqueta del asiento
- ⑥ Posición longitudinal del asiento

- ▶ Memorice los ajustes con la función de memoria (→ página 116).

Ajuste del apoyo lumbar con 4 vías de ajuste

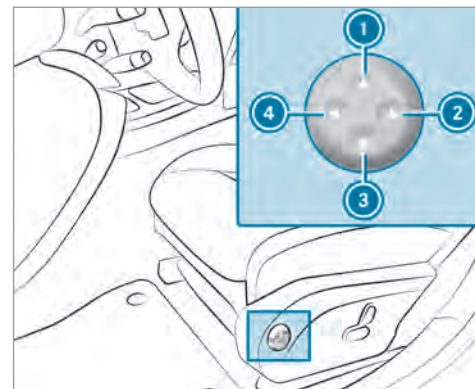

- ① Mayor altura
- ② Menor curvatura
- ③ Menor altura
- ④ Mayor curvatura

- ▶ Ajuste la curvatura del respaldo a su columna vertebral con las teclas ① a ④ de forma individual.

Reposacabezas

Ajuste manual de los reposacabezas de los asientos delanteros

- ▲ **ADVERTENCIA** Peligro de accidente por los ajustes del vehículo durante la marcha

Puede perder el control sobre el vehículo especialmente en las siguientes situaciones:

- Si ajusta el asiento del conductor, el reposacabezas, el volante o el espejo durante la marcha.
- Si se abrocha el cinturón de seguridad durante la marcha.
- ▶ Antes de arrancar el motor: ajuste el asiento del conductor, el reposacabezas, el volante y el espejo y abróchese el cinturón de seguridad.

- ▲ **ADVERTENCIA** Peligro de sufrir lesiones por reposacabezas no montados o no ajustados

Si no están montados los reposacabezas o no están ajustados correctamente, existe un riesgo elevado de sufrir lesiones en la zona de la cabeza y el cuello, por ejemplo, en caso de accidente o frenado brusco.

- ▶ Circule siempre con los reposacabezas montados.
- ▶ Antes de emprender la marcha, asegúrese de que los ocupantes del vehículo tengan la cabeza apoyada en el centro del reposacabezas a la altura de los ojos.

No confunda los reposacabezas de los asientos delanteros con los de los asientos traseros. De lo contrario, no podrá ajustar la altura y la inclinación de los reposacabezas en la posición correcta.

Ajuste el reposacabezas con el ajuste longitudinal del reposacabezas de forma que quede lo

más cerca posible de la parte posterior de la cabeza.

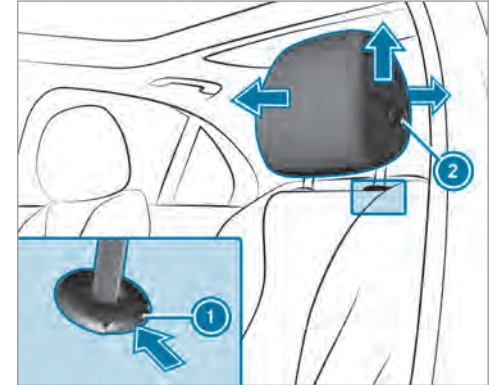

- ▶ **Ajuste a mayor altura:** tire del reposacabezas hacia arriba.
- ▶ **Ajuste a menor altura:** pulse el botón de desbloqueo ① en la dirección indicada por la flecha y presione el reposacabezas hacia abajo.

- ▶ **Ajuste hacia delante:** tire del reposacabezas hacia delante.
- ▶ **Ajuste hacia atrás:** pulse el botón de desbloqueo ② y presione el reposacabezas hacia atrás.

Ajuste manual de los reposacabezas de confort de los asientos delanteros

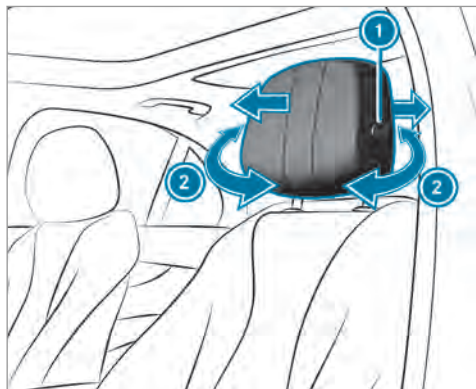

- ▶ **Ajuste de los laterales del reposacabezas:** tire del lateral derecho e izquierdo ② del reposacabezas o presiónelo.
- ▶ **Ajuste hacia delante:** tire del reposacabezas hacia delante.
- ▶ **Ajuste hacia atrás:** pulse el botón de desbloqueo ① y presione el reposacabezas hacia atrás.
- ▶ Asegúrese de que el reposacabezas esté enclavado correctamente.

Bajada de los reposacabezas de los asientos traseros desde la parte delantera del habitáculo

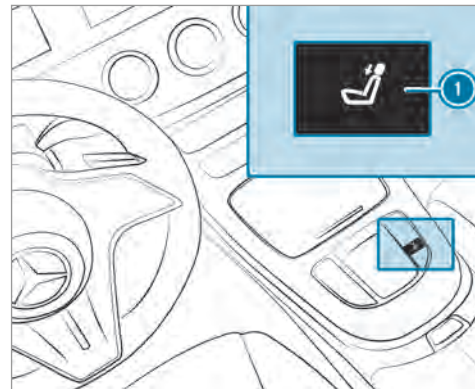

- ▶ Pulse la tecla ①.

Ajuste manual de los reposacabezas de los asientos traseros

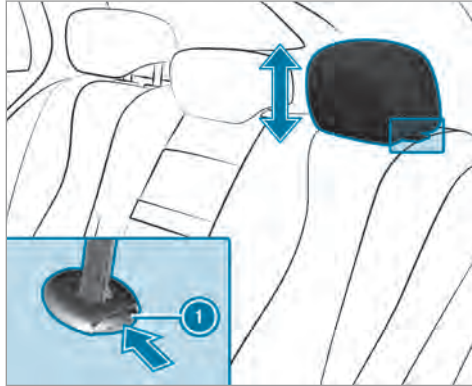

- ▶ **Ajuste a mayor altura:** tire del reposacabezas hacia arriba.
- ▶ **Ajuste a menor altura:** pulse el botón de desbloqueo ① en la dirección indicada por la flecha y presione el reposacabezas hacia abajo.

Desmontaje o montaje de los reposacabezas exteriores de los asientos traseros

Desmontaje

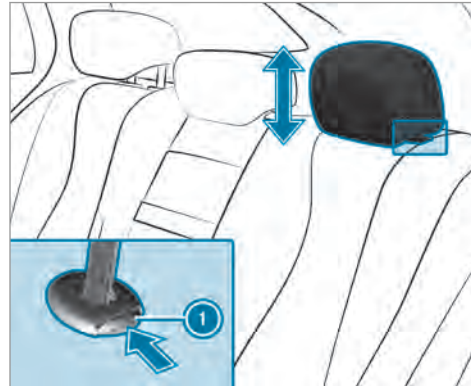

- ▶ Desbloquee el respaldo del asiento trasero y desplácelo ligeramente hacia delante (→ página 119).
- ▶ Tire del reposacabezas hacia arriba hasta el tope.

- ▶ Presione el botón de desbloqueo ① en la dirección indicada por la flecha y saque el reposacabezas.

Montaje

- ▶ Coloque el reposacabezas de forma que las muescas de enclavamiento del estribo queden en el lado izquierdo, visto en el sentido de la marcha.
- ▶ Presione el reposacabezas hacia abajo hasta que se enclave.
- ▶ Pliegue hacia atrás el respaldo del asiento trasero hasta que quede enclavado.

Configuración de los ajustes del asiento

Sistema multimedia:

- ▶  ▶ Confort
- ▶ Confort para asientos

Ajuste de la curvatura del respaldo del asiento en la zona lumbar (apoyo lumbar)

- ▶ Seleccione **Apoyo lumbar**.

- ▶ Seleccione los ajustes  del asiento que desee.
- ▶ Ajuste los cojines de aire.

Ajuste de los apoyos laterales del respaldo

- ▶ Seleccione [Apoyos laterales](#).
- ▶ Ajuste los cojines de aire para el asiento que desee.

Ajuste de la distribución de la calefacción en el asiento

- ▶ Seleccione [Distrib. calef. asiento](#).
- ▶ Ajuste la distribución de calor para el asiento que desee.

Ajuste de la adaptación automática del asiento

⚠ ADVERTENCIA Peligro de aprisionamiento por ajuste del asiento del conductor al acceder a un perfil del conductor

La selección de un perfil de usuario puede provocar el ajuste del asiento del conductor a la posición memorizada para ese perfil de usuario. Como consecuencia, usted y otros ocupantes del vehículo podrían quedar aprisionados.

- ▶ Asegúrese de que no haya personas ni partes del cuerpo en la zona de desplazamiento del asiento mientras el sistema multimedia ajusta el asiento del conductor.

Si hay peligro de que una persona quede aprisionada, detenga de inmediato el proceso de ajuste:

- ▶ a) tocando el aviso de advertencia en el visualizador de medios

O bien:

- ▶ b) accionando una tecla de posición de la función de memoria o un interruptor de ajuste del asiento situado en la puerta del conductor
El proceso de ajuste se interrumpe.

Requisitos

- Adaptación de la posición del asiento del conductor a la estatura del ocupante: la adaptación automática del asiento está activada.

Sistema multimedia:

- ▶  ▶ [Ajustes](#) ▶ [Vehículo](#)
▶ [Ajuste autom. asiento](#)

Conexión o desconexión de la adaptación automática del asiento

Al cambiar el perfil de usuario activo con el vehículo parado, el asiento del conductor, el retrovisor exterior y el contorno del asiento se adaptan automáticamente al conductor.

- ▶ Seleccione [Conectado](#) o [Desconectado](#).

- Este ajuste solo está disponible para perfiles de usuario individuales. La adaptación automática del asiento no se puede conectar ni desconectar para el perfil de invitado. Información adicional sobre los perfiles de usuario .

Adaptación de la posición del asiento del conductor a la estatura del ocupante

El vehículo calcula una posición adecuada del asiento del conductor según la estatura del conductor y la ajusta directamente.

- ▶ **Ajuste de la unidad de medida:** seleccione **cm** o **ft/in.**
- ▶ Ajuste la estatura mediante la escala.
- ▶ Seleccione **Iniciar posicionamiento.** La posición del asiento del conductor se adapta a la estatura ajustada.
- Este ajuste de la posición del asiento del conductor calculada por el vehículo no es viable o cómoda, se puede adaptar manualmente mediante las teclas en cualquier momento. Los retrovisores exteriores no se ajustan mediante esta función, sino que se deben

ajustar manualmente a través del interruptor.

- También puede efectuar estos ajustes en su perfil de usuario a través del portal Mercedes me. Mediante la sincronización de los perfiles del vehículo y los perfiles de Mercedes me connect, se adoptan estos ajustes en su vehículo. Información adicional sobre la sincronización de perfiles de usuario .

Ajuste de la ayuda de entrada y salida del vehículo

- ▶ Conecte o desconecte la función.
- Si usa un perfil de usuario individual y ha ajustado su estatura, estos datos se memorizan para la ayuda de entrada y salida del vehículo. De esta manera, el asiento del conductor se desplaza automáticamente a la posición adecuada .

Sinopsis de los programas de masaje

- **Hot Relaxing espalda:** combinación de calor y masaje. Se inicia con un masaje de la espalda. Adicionalmente se notan puntos de presión calientes, empezando por la zona de las caderas.
- **Hot Relaxing hombros:** combinación de calor y masaje. Comienza con un masaje en los hombros. Adicionalmente se notan puntos de presión calientes, empezando por la zona de las caderas.
- **Activating Massage:** masaje reactivante mediante movimientos ondulatorios ascendentes.
- **Classic Massage:** masaje relajante de la espalda.
- **Masaje de ondas:** masaje regenerador mediante movimientos ondulatorios sobre la espalda y en la banqueta del asiento.
- **Mobilizing Massage:** masaje movilizador mediante movimientos ondulatorios ascendentes. Puede favorecer una respiración más lenta y profunda. De esta manera, se puede mejorar el suministro de oxígeno a las células y al cerebro.
- **Active Workout respaldo** y **Active Workout cojín:** estos programas requieren su colabo-

ración activa. El cambio entre tensión y distensión favorece la circulación de la sangre de los músculos. En cuanto note un punto de resistencia, debe ejercer presión contra ese punto.

Selección del programa de masaje para los asientos delanteros

Sistema multimedia:

→  » Confort » Masaje

- ▶ Seleccione un programa de masaje (→ página 105).
- ▶ Inicie  el programa para el asiento que desee.
- ▶ **Ajuste de la intensidad del masaje:** conecte o desconecte la opción **Intensidad alta**.

Reposición de los ajustes del asiento

Sistema multimedia:

→  » Confort

» Confort para asientos

- ▶ Seleccione  para el asiento que desee.
- ▶ Confirme el mensaje.

Conexión o desconexión de la calefacción de asiento

⚠ ADVERTENCIA Peligro de sufrir quemaduras por conectar de forma repetida la calefacción de asiento

Si conecta la calefacción de asiento de forma repetida, la banqueta del asiento y el acolchado del respaldo del asiento se pueden calentar demasiado.

Especialmente en caso de limitación en la sensibilidad térmica o en la capacidad de reacción a elevadas temperaturas, esto puede causar daños en la salud o incluso lesiones parecidas a quemaduras.

- ▶ No conecte la calefacción de asiento de forma repetida.

Como protección contra el sobrecalentamiento, la calefacción de asiento puede desactivarse provisionalmente tras repetidas reconexiones.

! **INDICACIÓN** Daños en los asientos causados por objetos o complementos con la calefacción de asiento conectada

Si la calefacción de asiento está conectada, se puede formar una acumulación de calor por causa de objetos o complementos depositados en los asientos, por ejemplo, cojines o asientos infantiles. Esto puede causar daños en la superficie del asiento.

- ▶ Asegúrese de que no haya ningún objeto o complemento en los asientos con la calefacción de asiento conectada.

Requisitos

- La alimentación eléctrica está conectada.

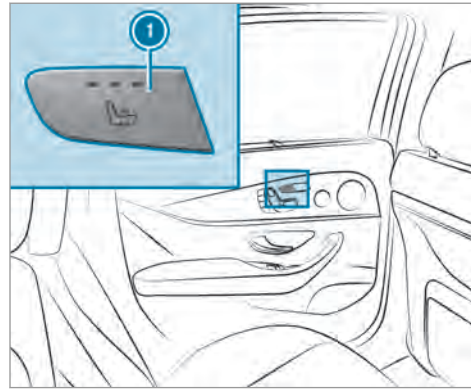
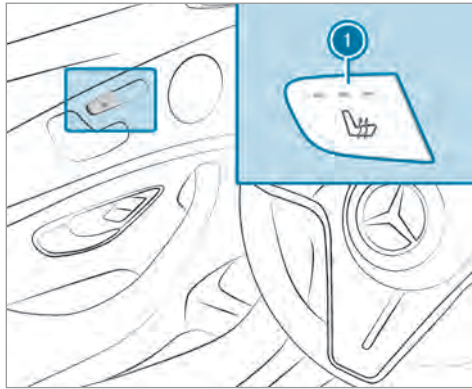

- ▶ Pulse repetidamente la tecla ❶ hasta alcanzar el nivel de calefacción deseado. En función del nivel de calefacción, se iluminan de uno a tres testigos de control. Si todos los testigos de control están apagados, la calefacción de asiento está desconectada.
- ❶ La calefacción de asiento cambia de forma automática de los tres niveles de calefacción

a un nivel inferior tras 8, 10 y 20 minutos, hasta desconectar la calefacción de asiento.

Ajuste de la calefacción de superficies

Sistema multimedia:

- ▶ ▶ ▶ Ajustes ▶ Vehículo
- ▶ Calefac. apoyabrazos

Con la calefacción de asiento conectada, se pueden calefactar los apoyabrazos y la consola central.

- ▶ Conecte o desconecte la función para los asientos que desee.

Conexión o desconexión de la ventilación del asiento

Requisitos

- La alimentación eléctrica está conectada.

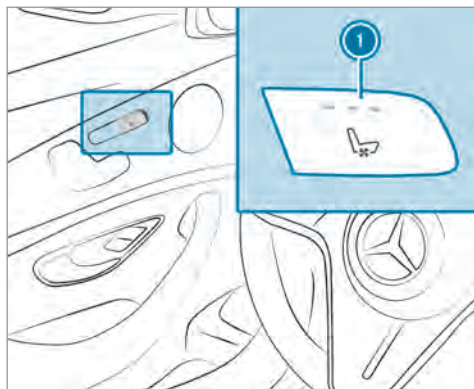

- Pulse repetidamente la tecla ❶ hasta alcanzar la velocidad del soplador que desee. En función de la velocidad del soplador, se iluminan de uno a tres testigos de control. Si todos los testigos de control están apagados, la ventilación del asiento está desconectada.

Banco abatible en el espacio de carga

Indicaciones sobre el banco abatible

⚠ ADVERTENCIA Peligro de lesiones por respaldo del asiento no levantado y bloqueado

El respaldo del asiento del banco abatible se puede plegar durante la marcha.

Por esto, los cinturones de seguridad no podrán proteger de la forma prevista.

- Asegúrese de que los respaldos del banco trasero estén levantados y enclavados.

Tenga en cuenta las indicaciones que figuran en los apartados "Cinturones de seguridad" (→ página 44), "Reposacabezas" (→ página 101) y "Niños en el vehículo" (→ página 55).

En el banco abatible se deben montar únicamente asientos infantiles para niños hasta seis años. En un punto de servicio Mercedes-Benz puede obtener información sobre sistemas de

retención infantil adecuados para el montaje en el banco abatible.

El banco abatible debe usarse únicamente con el estor/la red enrollable doble montado.

Puede abrir el portón trasero desde el banco abatible. El interruptor se encuentra en la caja pasarruedas derecha, vista en el sentido de la marcha.

Desplegado del banco abatible

Requisitos

- Los respaldos del banco trasero están levantados y enclavados.
- El asidero del estor/la red enrollable doble está desplazado hacia atrás, la parte superior de la placa está plegada hacia abajo.

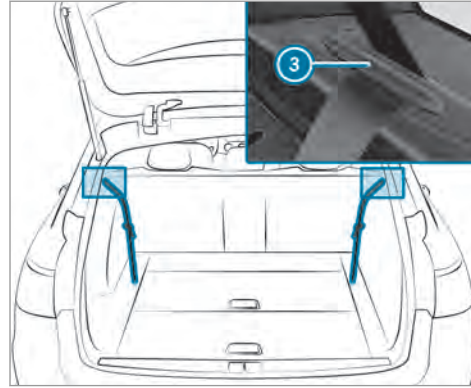
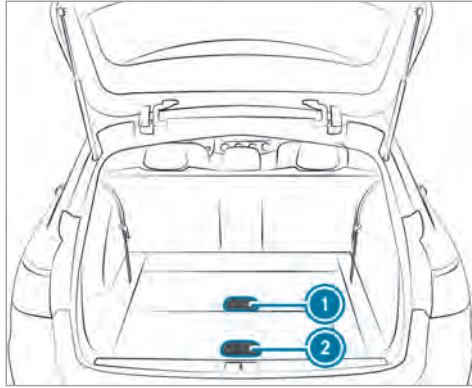

- ▶ Tire del asidero de desbloqueo ① y levante el respaldo del banco abatible.
- ▶ Enganche los cinturones de seguridad en los soportes ③.
- ▶ Fije los cierres del cinturón en la bandeja del respaldo del asiento.

- ▶ Tire del desbloqueo ② y despliegue la banqueta del banco abatible hasta que quede en la posición de asiento.
- ▶ Presione la banqueta del asiento completamente hacia abajo hasta que el respaldo del asiento quede enclavado.
- ▶ Levante los reposacabezas.

Plegado del banco abatible

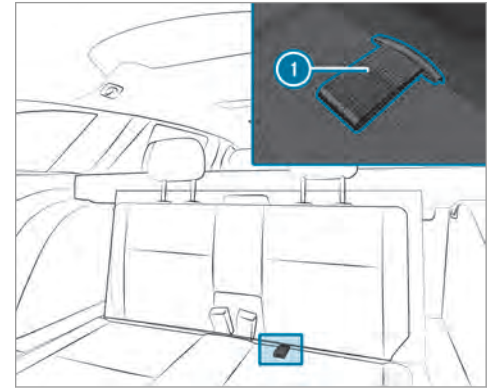

- ▶ Tire hacia arriba de la banqueta del asiento sujetándola por la lengüeta ❶ y desplácela a la posición inicial hasta que quede enclavada.

❗ INDICACIÓN Daños al banco abatible al plegarlo

Cuando se pliega el banco abatible, este puede resultar dañado.

- ▶ Introduzca por completo los reposacabezas en las guías.
- ▶ Asegúrese de que los cierres del cinturón enclavan en sus guías.

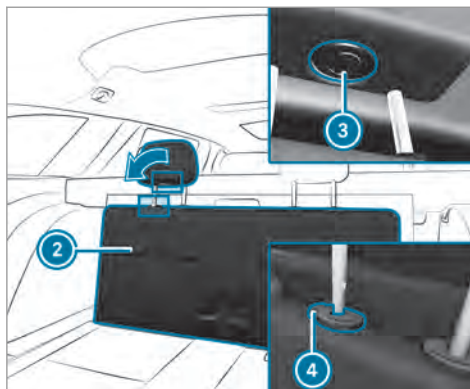

- ▶ Presione el botón de desbloqueo ❸ y pliegue los reposacabezas desplazándolos hacia abajo.
- ▶ Presione el botón de desbloqueo ❹ e introduzca por completo los reposacabezas.
- ▶ Desplace el respaldo ❷ del banco abatible a su posición inicial.

Apertura o cierre del piso del espacio de carga

⚠ ADVERTENCIA Peligro de lesiones por el piso del espacio de carga abierto

Si conduce con el piso del espacio de carga abierto, los objetos que pudieran salir despedidos podrían herir a los ocupantes del vehículo. Existe peligro de sufrir lesiones, en especial al frenar el vehículo o al cambiar bruscamente la dirección de marcha.

- ▶ Antes de iniciar la marcha cierre siempre el piso del espacio de carga.

Apertura

- ▶ Presione el botón de desbloqueo situado en el centro del piso del espacio de carga y gírelo a la posición "OPEN".
- ▶ Tire del lazo del piso del espacio de carga y levante el piso del espacio de carga.
- ❶ Cuando la banqueta del asiento está desmontada (→ página 111), puede sacar completamente el piso del espacio de carga.

Cierre

- ▶ En caso necesario, coloque de nuevo el piso del espacio de carga y pliéguelo hacia abajo.
- ▶ Presione el botón de desbloqueo y gírelo a la posición "CLOSE".

Montaje o desmontaje de la banqueta del asiento

Si desea abrir el piso del espacio de carga con el banco abatible plegado hacia atrás, debe desmontar primero la banqueta del asiento.

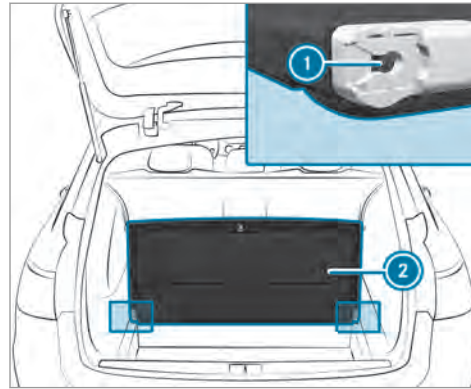

- ▶ **Desmontaje:** levante perpendicularmente la banqueta del asiento (2) y extráigala de la guía de la banqueta del asiento (1).

Montaje

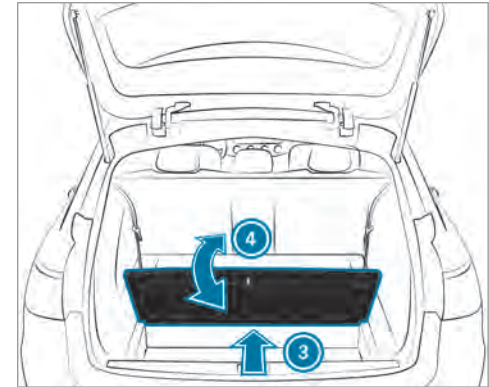

- ▶ Introduzca la banqueta del asiento (2) en la guía de la banqueta del asiento (3) desplazándola de forma ligeramente oblicua desde la parte posterior (1).
- ▶ Desplace la banqueta del asiento (2) hacia atrás a la posición inicial (4) hasta que quede enclavada.

Volante

Ajuste manual del volante

⚠ ADVERTENCIA Peligro de accidente por los ajustes del vehículo durante la marcha

Puede perder el control sobre el vehículo especialmente en las siguientes situaciones:

- Si ajusta el asiento del conductor, el reposacabezas, el volante o el espejo durante la marcha.
- Si se abrocha el cinturón de seguridad durante la marcha.
- ▶ Antes de arrancar el motor: ajuste el asiento del conductor, el reposacabezas, el volante y el espejo y abróchese el cinturón de seguridad.

⚠ ADVERTENCIA Peligro de aprisionamiento para los niños al ajustar el volante

Si los niños ajustan el volante, podrían quedar aprisionados.

- ▶ Nunca deje a los niños sin vigilancia en el vehículo.
- ▶ Al abandonar el vehículo, lleve siempre la llave consigo y bloquee el vehículo.

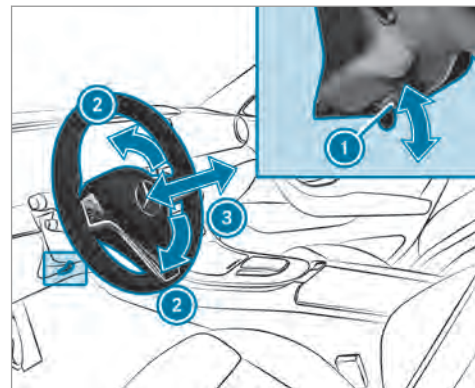

- ▶ **Desbloqueo:** gire la palanca de desbloqueo ① hacia abajo hasta el tope.
- ▶ Ajuste la altura ② y la distancia ③ respecto al volante.
- ▶ **Bloqueo:** gire la palanca de desbloqueo ① hacia arriba hasta el tope.
- ▶ Mueva el volante para comprobar que la columna de dirección está bloqueada.

Ajuste eléctrico del volante

Puede ajustar el volante con la alimentación eléctrica desconectada.

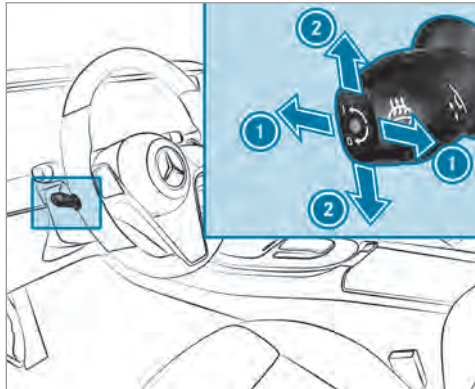

- ① Ajuste de la distancia respecto al volante
- ② Ajuste de la altura

► Memorice los ajustes con la función de memoria (→ página 116).

Conexión o desconexión de la calefacción del volante

Requisitos

- La alimentación eléctrica o el encendido están conectados.

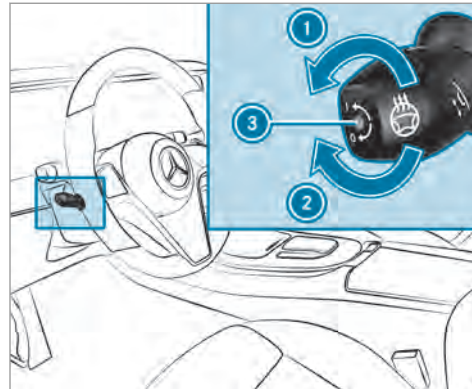

- Gire la palanca en la dirección indicada por la flecha ① o ②.
Si el testigo de control ③ se ilumina, la calefacción del volante está conectada.

Si desconecta el encendido, se desconecta la calefacción del volante.

Ayuda de entrada y salida del vehículo

Funcionamiento de la ayuda de entrada y salida del vehículo

⚠ ADVERTENCIA Peligro de accidente al ponerse en marcha durante el proceso de ajuste de la ayuda de salida del vehículo

Puede perder el control del vehículo.

- Antes de ponerse en marcha, espere siempre a que el proceso de ajuste haya finalizado.

⚠ ADVERTENCIA Peligro de aprisionamiento durante el proceso de ajuste de la ayuda de entrada y salida del vehículo

Usted y otros ocupantes del vehículo, especialmente los niños, pueden quedar aprisionados.

- ▶ Asegúrese de que nadie tenga una parte del cuerpo en la zona de movimiento del volante y del asiento del conductor.

En caso de peligro de aprisionamiento por el volante:

- ▶ Mueva la palanca de ajuste del volante. El proceso de ajuste se interrumpe.

En caso de peligro de aprisionamiento por el asiento del conductor:

- ▶ Pulse el interruptor de ajuste del asiento. El proceso de ajuste se interrumpe.
- ▶ Nunca deje a los niños sin vigilancia en el vehículo.

- ▶ Al abandonar el vehículo, lleve siempre la llave consigo y bloquee el vehículo.

Vehículos con función de memoria: puede detener el proceso de ajuste pulsando una tecla de posición de memorización de la función de memoria.

⚠ ADVERTENCIA Peligro de aprisionamiento en caso de que los niños activen la ayuda de entrada y salida del vehículo

Si los niños activan la ayuda de entrada y salida del vehículo pueden quedar aprisionados, especialmente si no están vigilados.

- ▶ Nunca deje a los niños sin vigilancia en el vehículo.
- ▶ Al abandonar el vehículo, lleve siempre la llave consigo y bloquee el vehículo.

Si está activada la ayuda de entrada y salida del vehículo, el volante se levanta y el asiento del conductor se desplaza hacia atrás en las siguientes situaciones:

- si desconecta el encendido con la puerta del conductor abierta
- si abre la puerta del conductor con el encendido desconectado

i El volante solo se desplaza hacia arriba si no se encuentra ya en el tope superior. El asiento del conductor solo se desplaza hacia atrás si no se encuentra ya situado en la zona de ajuste posterior.

El volante y el asiento del conductor vuelven a la última posición de marcha en los siguientes casos:

- si conecta la alimentación eléctrica o el encendido con la puerta del conductor cerrada
- si cierra la puerta del conductor con el encendido conectado

La última posición de marcha se memoriza:

- si desconecta el encendido

- **vehículos con función de memoria:** si solicita los ajustes del asiento mediante la función de memoria
- **vehículos con función de memoria:** si memoriza el ajuste del asiento mediante la función de memoria

Vehículos con función de memoria: si pulsa una de las teclas de posición de memorización de la función de memoria, se detiene el proceso de ajuste.

Ajuste de la ayuda de entrada y salida del vehículo

Sistema multimedia:

- ▶  ▶ Ajustes ▶ Vehículo
- ▶▶ Ajuste autom. asiento
- ▶▶ Ayuda acc./sal. vehíc.
- ▶ Conecte o desconecte la función.

Función de memoria

Función de memoria

⚠ ADVERTENCIA Peligro de accidente por el uso de la función de memoria durante la marcha

Si utiliza la función de memoria para el lado del conductor durante la marcha, podría perder el control del vehículo a causa de los movimientos necesarios para efectuar el ajuste.

- ▶ Utilice la función de memoria para el lado del conductor solo con el vehículo parado.

⚠ ADVERTENCIA Peligro de aprisionamiento al ajustar el asiento con la función de memoria

Si la función de memoria efectúa un ajuste del asiento, usted y otros ocupantes del vehículo (especialmente los niños) podrían quedar aprisionados.

- ▶ Asegúrese de que no se encuentren partes del cuerpo en la zona de movimiento del asiento durante el proceso de ajuste de la función de memoria.
- ▶ Si alguien queda aprisionado, accione inmediatamente una tecla de posición de memoria o el interruptor de ajuste del asiento.

⚠ ADVERTENCIA Peligro de aprisionamiento en caso de que los niños activen la función de memoria

Si los niños activan la función de memoria pueden quedar aprisionados, especialmente si no están vigilados.

- ▶ Nunca deje a los niños sin vigilancia en el vehículo.
- ▶ Al abandonar el vehículo, lleve siempre la llave consigo y bloquee el vehículo.

Puede utilizar la función de memoria con el encendido desconectado.

Mediante la función de memoria se pueden memorizar y solicitar ajustes del asiento de hasta tres personas.

Puede memorizar ajustes para los siguientes sistemas:

- Asiento, respaldo y reposacabezas
- Volante
- Retrovisores exteriores
- Head-up-Display

Manejo de la función de memoria

Memorización

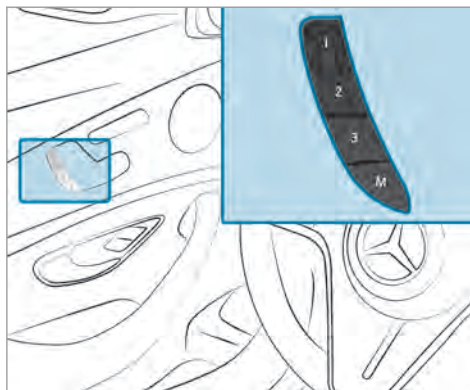

- ▶ Ajuste la posición que desee para todos los sistemas.
- ▶ Pulse la tecla Memory **M** y, a continuación, pulse una de las teclas de posición de

memoria **1**, **2** o **3** antes de que transcurran tres segundos. Suena una señal acústica. Se memorizan los ajustes.

- ▶ **Apertura:** pulse la tecla de posición de memoria **1**, **2** o **3** o manténgala pulsada brevemente. Después de soltar la tecla, todos los sistemas se desplazan a la posición memorizada.

Posibilidades de fijación de la carga

Indicaciones sobre la carga del vehículo

▲ PELIGRO Peligro de intoxicación por gases de escape

Los motores de combustión interna emiten gases de escape tóxicos como, porejemplo, monóxido de carbono. Si se abre el portón trasero mientras funciona el motor, especialmente durante la marcha, pueden llegar gases de escape al habitáculo.

- ▶ Pare siempre el motor antes de abrir el portón trasero.

- ▶ No circule nunca con el portón trasero abierto.

⚠ ADVERTENCIA Peligro de sufrir lesiones por objetos sueltos en el vehículo

Si se transportan objetos, equipaje o carga sueltos o mal asegurados, estos pueden deslizarse, volcar o salir despedidos y, en consecuencia, alcanzar a los ocupantes del vehículo.

Existe peligro de sufrir lesiones, en especial al frenar el vehículo o al cambiar bruscamente la dirección de marcha.

- ▶ Coloque los objetos siempre de manera que no puedan salir despedidos.
- ▶ Asegure los objetos, el equipaje o la carga para que no se deslicen ni vuelquen.

⚠ ADVERTENCIA Peligro de lesiones por un almacenamiento incorrecto de objetos

Si coloca los objetos de forma inadecuada en el habitáculo, podrían desplazarse por él e impactar con los ocupantes del vehículo. Además, los portavasos, los compartimentos abiertos y los soportes para teléfonos móviles no siempre pueden sujetar los objetos que albergan en caso de accidente.

Existe peligro de sufrir lesiones, en especial al frenar el vehículo o al cambiar bruscamente la dirección de marcha.

- ▶ Coloque los objetos siempre de tal manera que no se puedan desplazar en estas situaciones o situaciones similares.
- ▶ Asegúrese siempre de que los objetos no sobresalgan de los compartimentos portaobjetos, las redes para equipaje o las redes portaobjetos.
- ▶ Cierre los compartimentos antes de iniciar la marcha.

- ▶ Coloque y asegure siempre en el espacio de carga los objetos pesados, duros, puntiagudos, de cantos afilados, frágiles o demasiado grandes.

⚠ ADVERTENCIA - Peligro de accidente y de sufrir lesiones al usar el portavasos durante la marcha

El portavasos no puede sujetar recipientes durante la marcha.

Si utiliza un portavasos durante la marcha, el recipiente podría salir despedido y derramar el líquido que contenga. Los ocupantes del vehículo podrían entrar en contacto con el líquido y sufrir quemaduras si está caliente. Podría distraer su atención del tráfico y perder el control del vehículo.

- ▶ Utilice el portavasos solo con el vehículo parado.
- ▶ Coloque solo recipientes adecuados en el portavasos.
- ▶ Cierre el recipiente, especialmente si contiene líquidos calientes.

! **INDICACIÓN** Daños del portavasos

El portavasos puede resultar dañado al desplegar el apoyabrazos trasero.

- ▶ El apoyabrazos trasero solo se puede desplegar con el portavasos cerrado.

! **ADVERTENCIA** Peligro de lesiones por el piso del espacio de carga abierto

Si conduce con el piso del espacio de carga abierto, los objetos que pudieran salir despedidos podrían herir a los ocupantes del vehículo. Existe peligro de sufrir lesiones, en especial al frenar el vehículo o al cambiar bruscamente la dirección de marcha.

- ▶ Antes de iniciar la marcha cierre siempre el piso del espacio de carga.

! **INDICACIÓN** Daño del compartimento portaobjetos situado debajo del cenicero debido al calor intenso

El compartimento portaobjetos situado debajo del cenicero no es resistente al calor

y puede dañarse al depositar cigarrillos encendidos.

- ▶ Asegúrese de que el cenicero esté completamente enclavado.

! **ADVERTENCIA** Peligro de incendio- y de sufrir lesiones debido al encendedor demasiado caliente

Si toca el elemento calefactor caliente del encendedor o el casquillo caliente, puede sufrir quemaduras.

Además se podrían inflamar los materiales inflamables:

- si el encendedor caliente se cae
- si, porejemplo, los niños acercan el encendedor caliente a objetos
- ▶ Toque el encendedor siempre por el asidero.
- ▶ Asegúrese siempre de que los niños no tengan acceso al encendedor.
- ▶ No deje nunca a los niños sin vigilancia en el vehículo.

! **ADVERTENCIA** Peligro de sufrir quemaduras por las salidas de escape y los embellecedores de las salidas de escape

Las salidas de escape y los embellecedores de las salidas de escape pueden estar muy calientes. Podría sufrir quemaduras si toca estas piezas.

- ▶ Tenga siempre especial cuidado en la zona de las salidas de escape y los embellecedores de las salidas de escape y especialmente con respecto a la supervisión de los niños en esta zona.
- ▶ Antes de tocar las piezas del vehículo, deje que se enfríen.

El comportamiento de marcha de su vehículo depende de la distribución de la carga. Tenga en cuenta las siguientes indicaciones al cargar el vehículo:

- No sobrepase con la carga del vehículo, incluyendo a las personas, el peso máximo autorizado ni el peso bruto nominal por eje del vehículo. Estos valores se indican en la

placa de características del vehículo, situada en el montante B del vehículo.

- La carga no debe sobresalir por encima del borde superior de los respaldos de los asientos.
- Siempre que tenga que transportar objetos en el compartimento de carga, monte el estor/red enrollable doble (cubierta del compartimento de carga y red separadora).
- Si es posible, transporte siempre la carga detrás de los asientos libres.
- Asegure la carga mediante las argollas de anclaje y sométalas a una carga uniforme.

Compartimentos del habitáculo

Sinopsis de los compartimentos portaobjetos delanteros

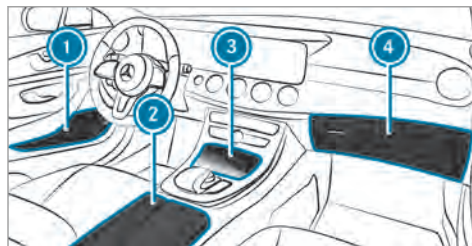

- 1 Compartimentos portaobjetos situados en las puertas
- 2 Compartimento portaobjetos en el apoyabrazos con conexiones USB y bandeja, por ejemplo, para un reproductor de MP3
- 3 Compartimento portaobjetos situado en la consola central delantera con conexión USB
- 4 Guantera

Acceso al habitáculo desde el maletero del banco trasero (quickfold EASY-PACK)

Plegado hacia delante del respaldo de los asientos traseros

⚠ ADVERTENCIA Peligro de accidente por banco trasero, asiento trasero y respaldo del asiento no enclavados

El banco trasero, el asiento trasero y el respaldo del asiento pueden plegarse hacia delante incluso en marcha.

- En consecuencia, el cinturón de seguridad ejerce una presión excesiva sobre los ocupantes del vehículo. El cinturón de seguridad no ofrece la protección prevista y, además, puede causarle lesiones.
 - Los objetos o la carga del maletero o el espacio de carga no pueden quedar retenidos por el respaldo del asiento.
- Antes de arrancar el vehículo, asegúrese siempre de que el banco trasero, el asiento trasero y el respaldo estén enclavados.

120 Asientos y fijación de la carga

Si el respaldo del asiento no está enclavado y bloqueado, esto se muestra en el visualizador multifunción del cuadro de instrumentos.

Requisitos

- Los reposacabezas de los respaldos de los asientos traseros están introducidos por completo.

Los respaldos de los asientos central y exteriores se pueden plegar por separado.

Solo puede plegar el respaldo del asiento derecho hacia delante junto con el respaldo del asiento central.

Los respaldos de los asientos exteriores se desbloquean eléctricamente.

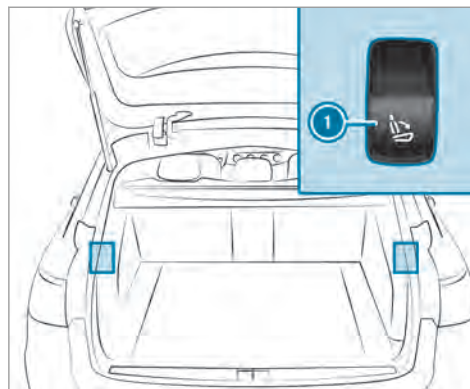

- ▶ **Vehículos con función de memoria:** si se pliegan hacia delante una o más partes del respaldo del asiento trasero, el asiento delantero correspondiente se desplazará ligeramente hacia delante en caso necesario para evitar una colisión.
- ▶ **Plegado hacia delante del respaldo de los asientos izquierdo y derecho:** tire de la tecla derecha o izquierda ①.

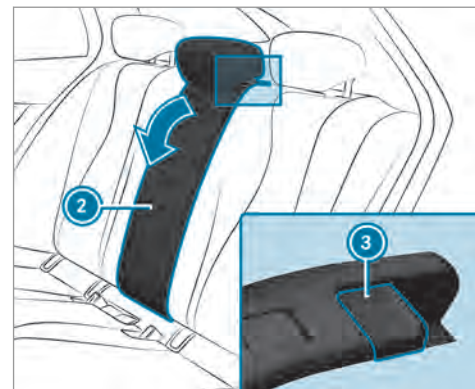

- ▶ **Plegado hacia delante del respaldo del asiento central:** tire del desenclavamiento ③ del respaldo del asiento ② hacia delante.
- ▶ Plegue el respaldo del asiento ② hacia delante.

Plegado hacia atrás del respaldo de los asientos traseros

! **INDICACIÓN** Daños en el cinturón de seguridad por aprisionamiento al plegar hacia atrás el respaldo del asiento

El cinturón de seguridad puede quedar aprisionado al desplegar el respaldo del asiento y resultar dañado.

▶ Asegúrese de que el cinturón de seguridad no quede aprisionado al desplegar el respaldo del asiento.

▶ **Vehículos con función de memoria:** si se pliegan hacia atrás una o más partes del respaldo del asiento en la parte trasera, el asiento delantero correspondiente vuelve automáticamente a la última posición inicial.

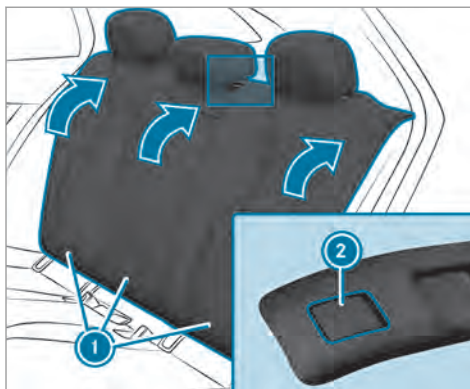

▶ Gire el respaldo del asiento correspondiente ① hacia atrás hasta que quede enclavado.

Respaldos de los asientos izquierdo y derecho: si el respaldo del asiento no está enclavado y bloqueado, esto se muestra en el visualizador multifunción del cuadro de instrumentos.

Respaldo del asiento central: si el respaldo del asiento no está enclavado y bloqueado, el

indicador de enclavamiento rojo ② queda visible.

Bloqueo del desenclavamiento del respaldo del asiento central de la parte trasera

Requisitos

- Los respaldos de los asientos izquierdo y central están enclavados y unidos.

Si quiere proteger el espacio de carga de un acceso no autorizado, puede bloquear el desenclavamiento del respaldo del asiento central. De este modo, solo puede abatirse hacia delante junto con el respaldo del asiento izquierdo.



- ▶ Pliegue hacia delante el respaldo del asiento central e izquierdo.
- ▶ **Bloqueo:** desplace la corredera ① hacia arriba. El desenclavamiento del respaldo del asiento central está bloqueado.
- ▶ **Desbloqueo:** desplace la corredera ① hacia abajo.

Ajuste de la inclinación de los respaldos de los asientos traseros (posición de carga)

Para aumentar el espacio de carga, puede colocar los respaldos de los asientos en una posición 10° más vertical (posición de carga).

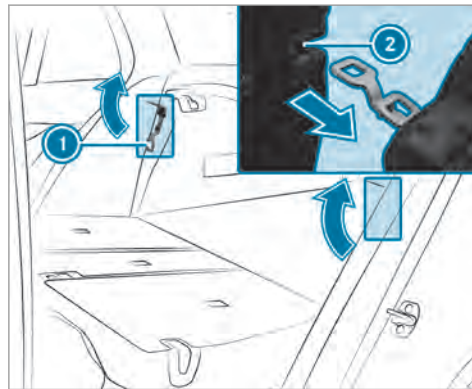

- ▶ Pliegue el respaldo del asiento hacia delante (→ página 119).

- ▶ Desplace el estribo ① en la dirección indicada por la flecha.
- ▶ Pliegue hacia atrás el respaldo del asiento ② hasta el estribo ① hasta que quede enclavado.

Cubierta del espacio de carga con red separadora (estor/red enrollable doble)

Indicaciones sobre la cubierta del espacio de carga

⚠ ADVERTENCIA Peligro de lesiones o de muerte por objetos mal asegurados

La cubierta del espacio de carga, por sí sola, no puede sujetar o asegurar objetos pesados, equipaje o carga pesada.

Especialmente al cambiar bruscamente la dirección de marcha, al frenar el vehículo o en caso de accidente, puede ser alcanzado por una carga suelta.

- ▶ Coloque los objetos siempre de manera que no puedan salir despedidos.

- ▶ Asegure los objetos, el equipaje o la carga, también al usar la cubierta del espacio de carga, para que no se deslicen o vuelquen, por ejemplo, mediante una fijación.

! INDICACIÓN Daños a la cubierta del espacio de carga al cargar el vehículo

Al cargar el vehículo, la cubierta del espacio de carga puede resultar dañada.

- ▶ No deposite ningún objeto por encima del canto inferior de las ventanillas laterales o en la cubierta del espacio de carga.

La cubierta del espacio de carga y la red separadora componen conjuntamente el estor/la red enrollable doble.

Al cerrar el portón trasero, ningún objeto situado en el espacio de carga debe interferir en el movimiento descendente de la cubierta del espacio de carga enganchada. De lo contrario, la cubierta del espacio de carga vuelve a elevarse.

Desenrollado o enrollado de la cubierta del espacio de carga

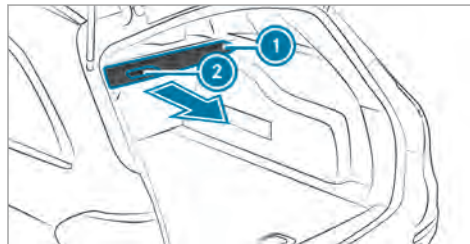

- ▶ **Desenrollado:** tire de la cubierta del espacio de carga ① hacia atrás sujetándola por el asidero ② y engánchela en los alojamientos de los lados derecho e izquierdo. La cubierta del espacio de carga se eleva automáticamente al abrir el portón trasero y se vuelve a bajar al cerrar el portón trasero.

Enrollado

- ▶ Desenganche la cubierta del espacio de carga ① de los alojamientos izquierdo y derecho.

- ▶ Desplace hacia delante la cubierta del espacio de carga ① sujetándola por el asidero ② hasta que quede completamente enrollada.

El tirador de la cubierta del espacio de carga enrollada ① se puede utilizar en las siguientes posiciones:

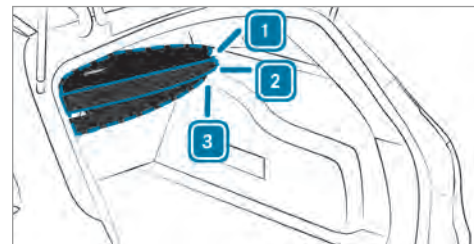

- 1 Plegado 45° hacia arriba (cargado)
- 2 Posición horizontal (en marcha)
- 3 Plegado hacia abajo y enclavado (posición que no origina ruidos durante la marcha)

Montaje o desmontaje del estor/la red enrollable doble

Requisitos

- La cubierta del espacio de carga y la red separadora están enrolladas.

Desmontaje

Desmonte el estor/la red enrollable doble desde el espacio de carga o desde la puerta trasera izquierda con el respaldo del asiento plegado hacia delante.

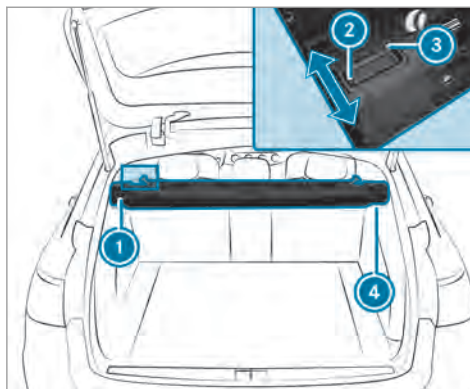

- ▶ Pulse la tecla ②.
- ▶ Gire el estor/la red enrollable doble hacia atrás con el respaldo del asiento plegado hacia arriba.
- ▶ Extraiga el estor/la red enrollable doble primero del enclavamiento izquierdo ① y a continuación del alojamiento derecho ④.

Montaje

- ▶ Empuje el estor/la red enrollable doble en el alojamiento derecho ④ hasta el tope.
- ▶ Coloque el estor/la red enrollable doble en el alojamiento izquierdo y empújelo en el enclavamiento ① hasta que se enclave de forma audible.
El indicador de enclavamiento rojo ③ ya no debe quedar visible.

Fijación del estor/la red enrollable doble en el respaldo del asiento de la parte trasera

! **INDICACIÓN** Daños al estor/red enrollable doble al fijarlo en el respaldo del asiento

Si el estor/red enrollable doble está fijado en el respaldo del asiento, puede resultar dañado al desplegar los respaldos de los asientos.

- ▶ No despliegue los respaldos de los asientos.

Requisitos

- Los respaldos de los asientos están abatidos hacia delante.

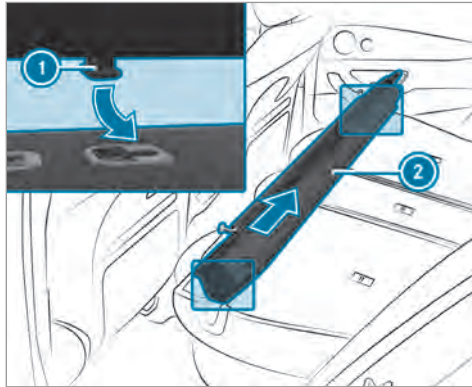

- ▶ Coloque el estor/la red enrollable doble ② en las dos guías ① y empujelo hasta el tope en la dirección que indica la flecha.

El desmontaje del estor/la red enrollable doble se efectúa siguiendo el orden inverso.

Enganche de la red separadora

⚠ ADVERTENCIA Peligro de lesiones o de muerte por objetos mal asegurados

La red separadora, por sí sola, no puede sujetar o asegurar objetos pesados, equipaje o carga pesada.

Especialmente al cambiar bruscamente la dirección de marcha, al frenar el vehículo o en caso de accidente, puede ser alcanzado por una carga suelta.

- ▶ Coloque los objetos siempre de manera que no puedan salir despedidos.
- ▶ Asegure los objetos, el equipaje o la carga, también al usar la red separadora, para que no se deslicen o vuelquen, por ejemplo, mediante una fijación.

Por motivos de seguridad, utilice siempre una red separadora al transportar carga.

Las redes separadoras dañadas pueden dejar de cumplir sus funciones de protección y deben sustituirse. Acuda a un taller especializado.

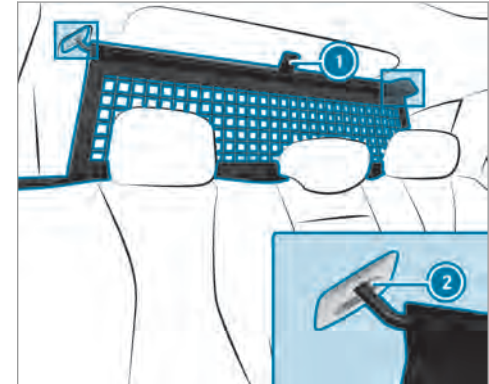
Red separadora sin ampliación del espacio de carga

- ▶ Extraiga la red separadora del banco trasero tirando de la lengüeta ① hacia atrás.
- ▶ Enganche la red separadora en las argollas ②, primero en la izquierda y luego en la derecha.

Red separadora con ampliación del espacio de carga

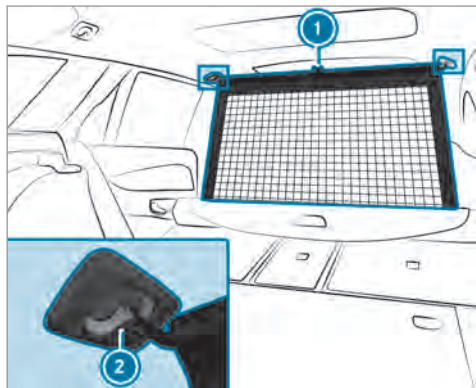

- ▶ Desplace hacia arriba la red separadora sujetándola por la lengüeta ①.
- ▶ Enganche la red separadora en las argollas ②.

Sinopsis de las argollas de sujeción

Tenga en cuenta las indicaciones sobre la carga del vehículo (→ página 116).

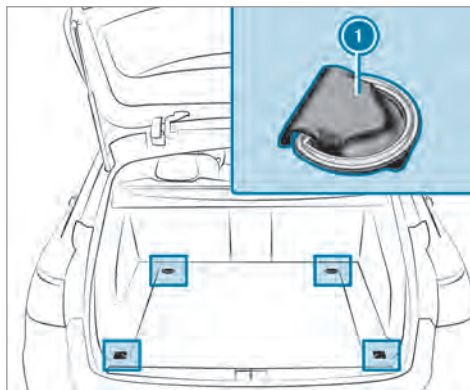

- ① Argollas de sujeción

Sinopsis de los ganchos para bolsas

⚠ ADVERTENCIA Peligro de lesiones al utilizar los ganchos para bolsas con objetos pesados

El gancho para bolsas no puede sujetar objetos pesados o equipaje.

Los objetos o el equipaje pueden salir despedidos y alcanzar a los ocupantes del vehículo.

- ▶ Cuelgue solo objetos ligeros en los ganchos para bolsas.
- ▶ Nunca cuelgue objetos duros, afilados o frágiles en los ganchos para bolsas.

Tenga en cuenta las indicaciones sobre la carga del vehículo (→ página 116).

No cargue los ganchos para bolsas con un peso superior a 6,6 lbs (3 kg) y no fije en ellos ninguna carga.

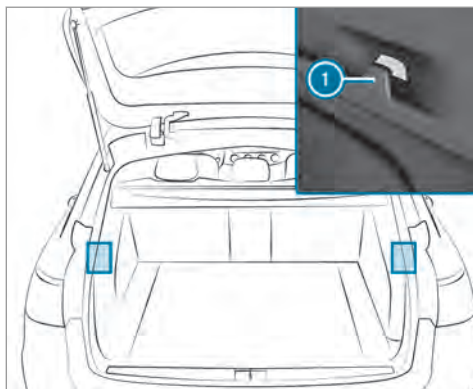

1 Ganchos para bolsas

Enganche de la red para equipaje

⚠ ADVERTENCIA Peligro de lesiones por un almacenamiento incorrecto de objetos

Si coloca los objetos de forma inadecuada en el habitáculo, podrían desplazarse por él e impactar con los ocupantes del vehículo. Además, los portavasos, los compartimentos abiertos y los soportes para teléfonos móviles no siempre pueden sujetar los objetos que albergan en caso de accidente.

Existe peligro de sufrir lesiones, en especial al frenar el vehículo o al cambiar bruscamente la dirección de marcha.

- ▶ Coloque los objetos siempre de tal manera que no se puedan desplazar en estas situaciones o situaciones similares.
- ▶ Asegúrese siempre de que los objetos no sobresalgan de los compartimentos portaobjetos, las redes para equipaje o las redes portaobjetos.

- ▶ Cierre los compartimentos antes de iniciar la marcha.
- ▶ Coloque y asegure siempre en el espacio de carga los objetos pesados, duros, puntiagudos, de cantos afilados, frágiles o demasiado grandes.

Tenga en cuenta las indicaciones sobre la carga del vehículo.

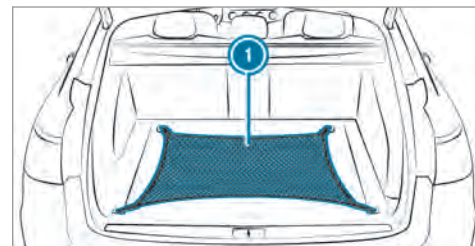

- ▶ Levante las argollas de sujeción.
- ▶ Enganche la red para equipaje 1 en las argollas de sujeción delanteras y traseras.

Kit de fijación EASY-PACK

Indicaciones sobre el kit de sujeción EASY-PACK

Con el kit de sujeción EASY-PACK puede utilizar el espacio de carga de forma variable. Los componentes están situados en el espacio guardabultos bajo el piso del espacio de carga.

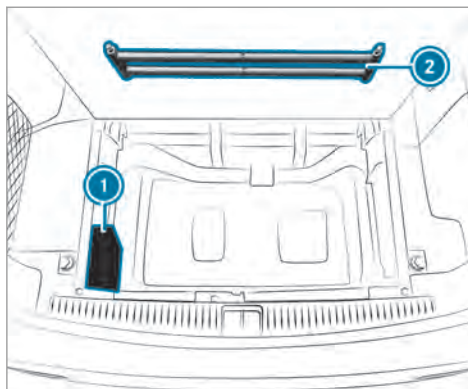

- ① Bolsa con alojamientos y dispositivo de sujeción del equipaje
- ② Barra telescópica

Colocación de los alojamientos en el riel para sujeción de la carga

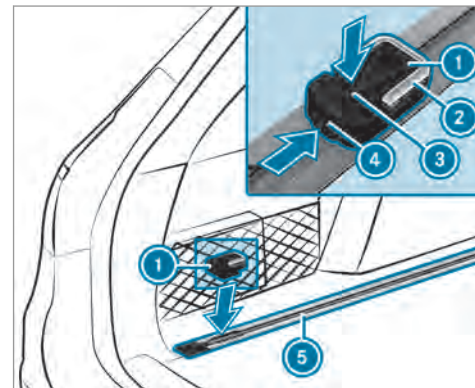

- ▶ Coloque el alojamiento ① en el centro del riel para sujeción de la carga ⑤.
- ▶ Pulse el botón de desbloqueo ③ y desplace el alojamiento ① en el riel para sujeción de la carga ⑤ hasta alcanzar la posición que desee.

- ▶ Suelte el botón de desbloqueo ③.
- ▶ Pulse la tecla de sujeción ④.
El alojamiento ① queda fijado en el riel para sujeción de la carga ⑤ en la posición seleccionada.
- ▶ En caso necesario, levante la argolla de sujeción ②.

Montaje o desmontaje del dispositivo de sujeción del equipaje

Requisitos

- Seleccione un tamaño de la carga que pueda fijarse con el dispositivo de sujeción del equipaje.

El dispositivo de sujeción del equipaje fija la carga contra la pared lateral del espacio de carga, evitando así su desplazamiento.

No cargue el dispositivo de sujeción del equipaje con un peso superior a 15,4 lbs (7 kg).

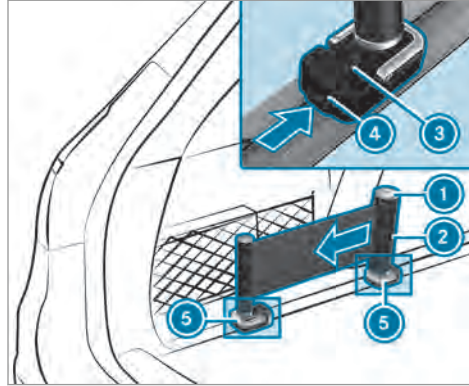

- ▶ Coloque dos alojamientos ⑤ en el riel para sujeción de la carga (→ página 128).
- ▶ Pulse el botón de desbloqueo ① del dispositivo de sujeción del equipaje ② y manténgalo pulsado.
- ▶ Saque ligeramente la cinta del asidero.
- ▶ Suelte el botón de desbloqueo ①.

Montaje

- ▶ Pulse el botón de desbloqueo ③ del primer alojamiento ⑤ y manténgalo pulsado.
- ▶ Coloque el dispositivo de sujeción del equipaje ② en el primer alojamiento ⑤ y desplácelo hacia abajo hasta que quede enclavado.
- ▶ Suelte el botón de desbloqueo ③.
- ▶ Repita el procedimiento con el segundo alojamiento ⑤ y el asidero.

Carga

- ▶ Pulse el botón de desbloqueo ① del dispositivo de sujeción del equipaje ② y manténgalo pulsado.
- ▶ Saque la cinta del asidero.
- ▶ Coloque la carga entre la cinta y la pared lateral del espacio de carga.
- ▶ Pulse el botón de desbloqueo ① del dispositivo de sujeción del equipaje ② y manténgalo pulsado.

- ▶ Sostenga la cinta del asidero y tire de ella lentamente hasta que la carga quede tensada.
- ▶ Suelte el botón de desbloqueo ①.
- ▶ Pulse la tecla de sujeción ④ en ambos alojamientos ⑤.
- ▶ **Desmontaje:** pulse el botón de desbloqueo ③ del alojamiento correspondiente ⑤ y saque hacia arriba el dispositivo de sujeción del equipaje ②.

Montaje o desmontaje de la barra telescópica

Montaje

La barra telescópica fija la carga contra los asientos traseros, evitando así su desplazamiento.

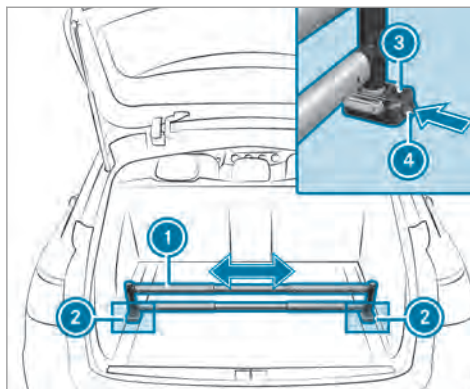

- ▶ Coloque un alojamiento ② en cada uno de los rieles para sujeción de la carga izquierdo y derecho y desplácelo hasta que alcance la posición que desee.
- ▶ Pulse el botón de desbloqueo ③ y manténgalo pulsado.
- ▶ Coloque la barra telescópica ① en los alojamientos ② y desplácela hacia abajo hasta que quede enclavada.

- ▶ Pulse la tecla de sujeción ④ en ambos alojamientos.
- ▶ **Desmontaje:** pulse el botón de desbloqueo ③ del alojamiento correspondiente ② y saque hacia arriba la barra telescópica ①.

Fijación del portaequipajes para el techo

⚠ ADVERTENCIA Peligro de accidente si se sobrepasa la carga máxima sobre el techo

El centro de gravedad del vehículo, las cualidades de marcha habituales y el comportamiento direccional y de frenado se ven alterados.

Si supera la carga máxima sobre el techo, las cualidades de marcha y el comportamiento direccional y de frenado se ven notablemente afectados.

- ▶ Respete siempre la carga máxima sobre el techo y adapte la conducción.

En el capítulo "Datos técnicos" figura la carga máxima sobre el techo.

! **INDICACIÓN** Daños en el vehículo por portaequipajes para el techo no homologados

El uso de portaequipajes para el techo no comprobados ni homologados por Mercedes-Benz puede provocar daños en el vehículo.

- ▶ Utilice solamente portaequipajes para el techo comprobados y homologados por Mercedes-Benz.
- ▶ Con el portaequipajes para el techo montado y en función del equipamiento del vehículo, asegúrese de que se pueda levantar el techo corredizo por completo.
- ▶ Con el portaequipajes para el techo montado y en función del equipamiento del vehículo, asegúrese de que se pueda abrir el portón trasero por completo.
- ▶ Coloque la carga sobre el portaequipajes para el techo de forma que el vehículo tampoco resulte dañado durante la marcha.

! **INDICACIÓN** Daños en el techo corredizo panorámico por portaequipajes para el techo no homologados

Si el techo corredizo panorámico se abre con un portaequipajes para el techo no comprobado ni homologado por Mercedes-Benz, puede sufrir daños.

- ▶ Abra el techo corredizo panorámico con un portaequipajes para el techo montado únicamente si este ha sido comprobado y homologado por Mercedes-Benz.

Para ventilar el espacio interior, puede subirse el techo corredizo panorámico.

- ▶ Fije el portaequipajes para el techo en las barras longitudinales para el techo.
- ▶ Tenga en cuenta las instrucciones de montaje del fabricante.

Cajas de enchufe

Uso de la caja de enchufe de 12 V

Requisitos

- Solo hay conectados dispositivos de hasta 180 W (15 A).

En función del equipamiento del vehículo, este dispone de las siguientes cajas de enchufe de 12 V:

- En el compartimento portaobjetos situado en la consola central de la parte delantera
- En el compartimento portaobjetos situado en la consola central de la parte trasera
- En el espacio de carga

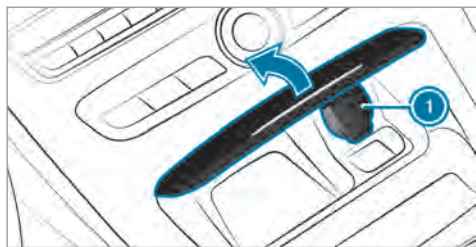

Caja de enchufe de 12 V situada en el compartimento portaobjetos situado en la consola central de la parte delantera (ejemplo)

- ▶ Presione brevemente el elemento de adorno de la cubierta.
La cubierta se abre en la dirección indicada por la flecha.
- ▶ Abra la tapa ❶ de la caja de enchufe e introduzca el enchufe del dispositivo.

Si ha conectado un aparato a la caja de enchufe de 12 V, deje abierta la tapa del compartimento portaobjetos.

Uso de la caja de enchufe de 115 V de la parte trasera

⚠ PELIGRO Peligro de muerte debido a cables de conexión o cajas de enchufe dañados

Si retira del revestimiento o si se dañan o mojan el cable de conexión o la caja de enchufe de 115 V, podría sufrir una descarga eléctrica.

- ▶ Utilice solo cables de conexión secos y en perfecto estado.
- ▶ Si el encendido está desconectado, asegúrese de que la caja de enchufe de 115 V esté seca.
- ▶ Encargue inmediatamente la comprobación o sustitución de las cajas de enchufe de 115 V retiradas del revestimiento o dañadas en un taller especializado.
- ▶ No conecte nunca el cable de conexión en una caja de enchufe de 115 V retirada del revestimiento o dañada.

⚠ PELIGRO Peligro de muerte debido a una manipulación inadecuada de la caja de enchufe

En especial, puede recibir una descarga eléctrica:

- si toca la caja de enchufe
- si conecta dispositivos u objetos inadecuados en la caja de enchufe
- ▶ No toque la caja de enchufe.
- ▶ Conecte solo dispositivos adecuados en la caja de enchufe.

Requisitos

- Solo hay conectados dispositivos que disponen de un enchufe adecuado que cumple las normas específicas del país correspondiente.
- Solo hay conectados dispositivos de hasta 150 W.
- No se han utilizado cajas de enchufe múltiples.

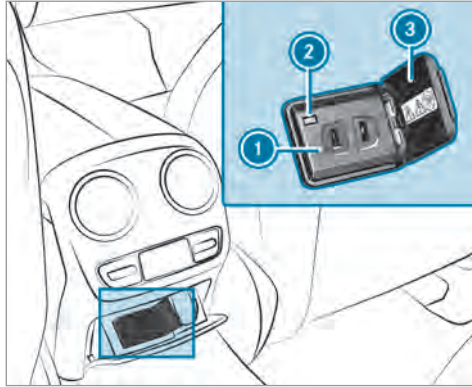

- ▶ Abra la tapa ③.
- ▶ Introduzca el enchufe del dispositivo en la caja de enchufe de 115 V ①.
El testigo de control ② se ilumina si la tensión de la red de a bordo es suficiente.

Conexión USB de la parte trasera

Mediante las conexiones USB puede cargar un dispositivo USB con un cable de carga adecuado, porejemplo, un teléfono móvil.

Los dispositivos pueden cargarse con 5 V (hasta 3 A) mientras el encendido esté conectado.

Carga sin cable del teléfono móvil y acoplamiento con la antena exterior

Indicaciones sobre la carga sin cable del teléfono móvil

⚠ ADVERTENCIA Peligro de sufrir lesiones por objetos colocados de forma inadecuada

Si coloca los objetos de forma inadecuada en el habitáculo del vehículo, podrían desplazarse por el habitáculo e impactar con los ocupantes del vehículo. Además, los portavozes, los compartimentos abiertos y los soportes para teléfonos móviles no siempre pueden sujetar los objetos que albergan en caso de accidente.

Existe peligro de sufrir lesiones, en especial al frenar el vehículo o al cambiar brusca-mente la dirección de marcha.

- ▶ Coloque los objetos siempre de tal manera que no se puedan desplazar en estas situaciones o situaciones similares.
- ▶ Asegúrese siempre de que los objetos no sobresalgan de los compartimentos, las redes para equipaje o las redes portaobjetos.
- ▶ Cierre los compartimentos antes de emprender la marcha.
- ▶ Coloque y asegure siempre en el maletero/espacio de carga los objetos pesados, duros, puntiagudos, de cantos afilados, frágiles o demasiado grandes.

Tenga en cuenta las indicaciones sobre la carga del vehículo.

⚠ ADVERTENCIA Peligro de incendio por la colocación de objetos en el compartimento para el teléfono móvil

Si además del teléfono móvil coloca otros objetos en el compartimento para el teléfono móvil, existe riesgo elevado de incendio.

- ▶ A excepción del teléfono móvil, no se pueden colocar objetos adicionales, especialmente de metal, en el compartimento para el teléfono móvil.

! INDICACIÓN Daño de objetos por la colocación en el compartimento para el teléfono móvil

Si coloca objetos en el compartimento para el teléfono móvil, se pueden dañar por efecto de los campos electromagnéticos.

- ▶ No coloque tarjetas de crédito, soportes de memoria, pases de esquí u otros objetos sensibles a los campos electromagnéticos en el compartimento para el teléfono móvil.

! INDICACIÓN Daño en el compartimento para el teléfono móvil por líquidos

Si vierte líquidos en el compartimento para el teléfono móvil, puede resultar dañado.

- ▶ Asegúrese de no verter líquidos en el compartimento para el teléfono móvil.

- En función del equipamiento del vehículo, el teléfono móvil se conecta con la antena exterior del vehículo a través del módulo de carga.
- Solo con el encendido conectado se dan la función de carga y el acoplamiento sin cable del teléfono móvil con la antena exterior del vehículo.
- Los teléfonos móviles pequeños pueden no cargarse en cualquier posición del compartimento para el teléfono móvil.
- Los teléfonos móviles grandes que no queden apoyados en el compartimento para el teléfono móvil, podrían no cargarse o no acoplarse con la antena exterior del vehículo.

- El teléfono móvil se puede calentar durante el proceso de carga. Esto depende de las aplicaciones (apps) en curso en ese momento.

Si el aire acondicionado está conectado, el teléfono móvil se puede enfriar en el compartimento para el teléfono móvil. Se obtiene la máxima potencia de refrigeración en el compartimento para el teléfono móvil si el regulador de la guantera está cerrado.

- Para una mejor carga y acoplamiento con la antena exterior del vehículo, retire la funda protectora del teléfono móvil. Se excluyen las fundas protectoras especialmente diseñadas para la carga inalámbrica.
- A ser posible, utilice siempre la alfombrilla durante la carga.

Carga del teléfono móvil sin cable

Requisitos

- El teléfono móvil debe ser apto para la carga sin cable (teléfono móvil compatible con Qi).

En la página web <https://www.mercedes-benz-mobile.com> encontrará una lista con los teléfonos móviles compatibles con Qi.

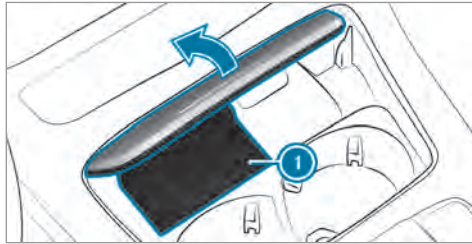

- ▶ Coloque el teléfono móvil lo más centrado posible con la pantalla hacia arriba sobre la alfombrilla ①. El teléfono móvil se carga cuando se muestra el símbolo de carga en el sistema multimedia.

Las anomalías durante la carga se muestran en el visualizador de medios.

- ① La alfombrilla se puede extraer para su limpieza, porejemplo, con agua limpia y tibia.

Montaje o desmontaje de la alfombrilla

⚠ ADVERTENCIA Peligro de accidente por objetos en el espacio reposapiés del conductor

Los objetos que haya en el espacio reposapiés del conductor pueden limitar el recorrido del pedal o bloquear un pedal pisado a fondo.

Esto pone en peligro la seguridad vial y de funcionamiento del vehículo.

- ▶ Coloque todos los objetos en un lugar seguro dentro del vehículo para que no vayan a parar al espacio reposapiés del conductor.
- ▶ Fije siempre las alfombrillas correctamente para garantizar que haya suficiente espacio libre para los pedales.
- ▶ No utilice alfombrillas sueltas ni apile varias alfombrillas.

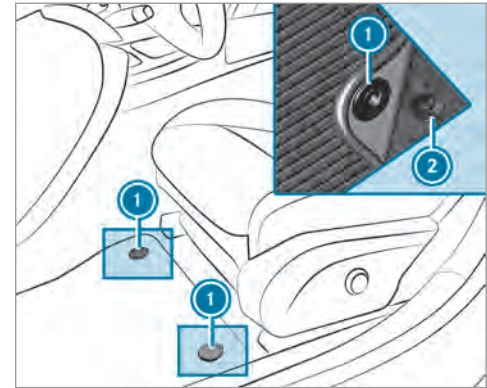

- ▶ **Montaje:** presione los botones de presión ① contra las fijaciones ②.
- ▶ **Desmontaje:** saque la alfombrilla de las fijaciones ②.

Alumbrado exterior

Indicaciones sobre los sistemas de alumbrado y su responsabilidad

Los diferentes sistemas de alumbrado del vehículo son únicamente medios auxiliares. El conductor es responsable de conectar las luces correctas del vehículo en función de las condiciones imperantes de luz y visibilidad, de las disposiciones legales y de la situación del tráfico.

Conmutador de luces

Manejo del interruptor de luz

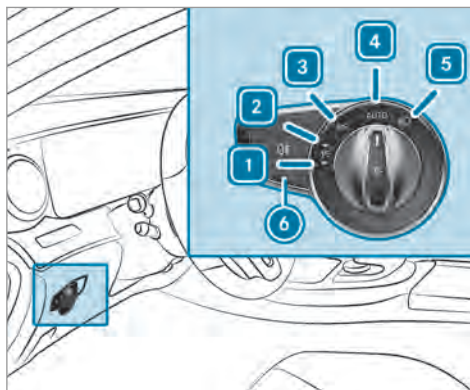

- 1 Luz de estacionamiento izquierda
- 2 Luz de estacionamiento derecha
- 3 Luz de posición e iluminación de la matrícula
- 4 **AUTO** Luz de marcha automática (posición preferida del conmutador de luces)

- 5 Luz de cruce/luz de carretera
- 6 Conexión o desconexión de la luz anti-niebla trasera

Cuando se activa la luz de cruce, se desactiva el testigo de control de la luz de posición y se sustituye por el testigo de control de la luz de cruce .

▶ Detenga el vehículo siempre de forma segura y con una iluminación suficiente respetando la normativa legal.

! **INDICACIÓN** Descarga de la batería por el funcionamiento de la luz de posición

El funcionamiento de la luz de posición durante varias horas descarga la batería.

▶ Conecte la luz de estacionamiento derecha o izquierda cuando sea posible.

En caso de descarga considerable de la batería, la luz de estacionamiento o de posición se desconecta automáticamente para optimizar el siguiente arranque del motor.

El alumbrado exterior (excepto la luz de posición y la luz de estacionamiento) se desconecta automáticamente al abrir la puerta del conductor.

- Tenga en cuenta las indicaciones sobre la iluminación del entorno (→ página 145).

Funcionamiento de la luz de marcha automática

La luz de posición, la luz de cruce y la luz de circulación diurna se conectan automáticamente en función del estado del encendido y de la luminosidad del entorno.

⚠ ADVERTENCIA Peligro de accidente por la luz de cruce desconectada en caso de mala visibilidad



Si el conmutador de luces se encuentra en la posición **AUTO**, la luz de cruce no se conecta automáticamente en caso de niebla, nieve y otras obstrucciones visuales, como salpicaduras de agua.

- ▶ En estas situaciones gire el conmutador de luces a la posición .

La luz de marcha automática es solo una función auxiliar. El uso correcto de las luces del vehículo es responsabilidad del conductor.

Conexión o desconexión de la luz antiniebla trasera

Requisitos

- El conmutador de luces se encuentra en la posición  o **AUTO**.
- ▶ Pulse la tecla .

Tenga en cuenta las regulaciones específicas del país para la utilización de la luz antiniebla trasera.

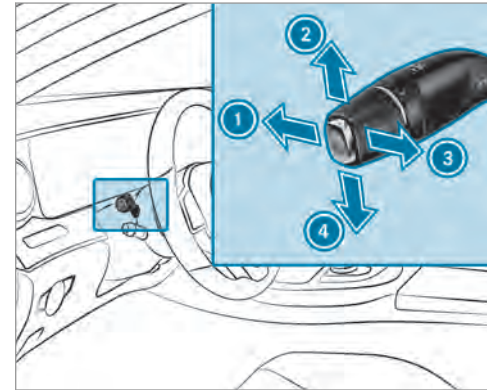

Manejo del interruptor combinado de las luces



- ① Luz de carretera
- ② Luz intermitente, lado derecho
- ③ Ráfagas de luz
- ④ Luz intermitente, lado izquierdo

- ▶ Accione la función correspondiente con el interruptor combinado.

Conexión de la luz de carretera

- ▶ Gire el interruptor de luz a la posición  o **AUTO**.
- ▶ Presione el interruptor combinado en la dirección indicada por la flecha ❶ sobrepasando el punto de resistencia. Cuando se activa la luz de carretera, se desactiva el testigo de control de la luz de cruce  y se sustituye por el testigo de control de la luz de carretera .

Desconexión de la luz de carretera

- ▶ Tire hacia atrás del interruptor combinado hasta su posición inicial.

Ráfagas de luz

- ▶ Tire del interruptor combinado en la dirección indicada por la flecha ❸.

Luz intermitente

- ▶ **Funcionamiento breve:** presione brevemente el interruptor combinado en la direc-

ción indicada por la flecha ❷ o ❹ hasta que perciba un punto de resistencia. La luz intermitente del lado correspondiente parpadea tres veces.

- ▶ **Intermitencia permanente:** presione el interruptor combinado en la dirección indicada por la flecha ❷ o ❹ sobrepasando el punto de resistencia.

Vehículos con asistente activo para cambio de carril:

- Se puede prolongar el intermitente activado por el conductor durante la maniobra de cambio de carril.
- El intermitente se puede activar automáticamente si el conductor lo había activado justo antes, pero no era posible efectuar de inmediato un cambio de carril.

Conexión o desconexión de la luz intermitente de advertencia

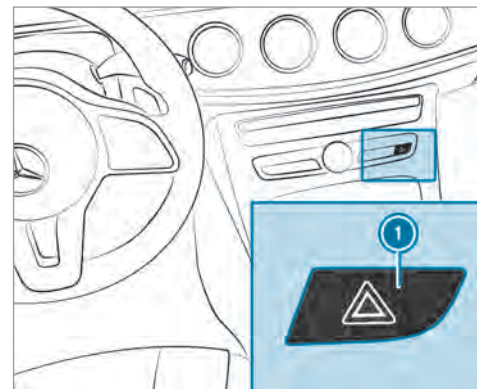

- ▶ Pulse la tecla ❶.

La luz intermitente de advertencia se conecta automáticamente en las siguientes situaciones:

- El airbag se ha activado.

Funciones adaptativas MULTIBEAM LED

Funcionamiento del Intelligent Light System (Canadá)

Los faros MULTIBEAM LED se adaptan a la situación de marcha y a las condiciones meteorológicas y ofrecen funciones ampliadas para una mejor iluminación de la calzada.

El sistema consta de las siguientes funciones:

- Luces activas para curvas (→ página 139)
- Luz de giro (→ página 139)
- Luz para autopista (→ página 140)
- Luz antiniebla ampliada (→ página 140)
- Luz para lluvia (→ página 140)
- Luz para ciudad (→ página 140)

El sistema solo se activa en la oscuridad.

Funcionamiento de las luces activas para curvas (Canadá)

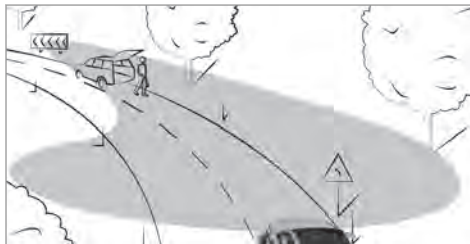

Funciones de las luces activas para curvas:

- Los faros siguen los movimientos de viraje.
- Se iluminan las zonas relevantes durante la marcha.

Las funciones se activan si la luz de cruce está conectada.

En función del equipamiento del vehículo, el sistema evalúa además el recorrido del propio carril y dirige las luces activas para curvas de forma previsoramente.

Funcionamiento de la luz de giro

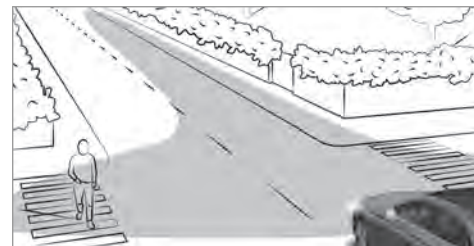

La luz de giro mejora la iluminación de la calzada en la dirección de giro de manera que, por ejemplo, las curvas cerradas sean más visibles. Solo puede activar el sistema si la luz de cruce está conectada.

Esta función se activa en los siguientes casos:

- a velocidades inferiores a 25 mph (40 km/h) y con la luz intermitente conectada o el volante girado
- a velocidades entre 25 mph (40 km/h) y 43 mph (70 km/h) y con el volante girado

Función de rotondas y cruces: la luz de giro se activa a ambos lados por la evaluación de la posición actual del GPS del vehículo. Permanece activada hasta que el vehículo abandone la rotonda o el cruce.

Funcionamiento de la luz para autopista (Canadá)

La luz para autopista aumenta el alcance y la intensidad del cono luminoso y aumenta así la visibilidad.



La función se activa cuando se detecta la circulación por autopista:

- por la velocidad del vehículo

- por la cámara multifunción
- o a través de la navegación

Esta función no se activa en los siguientes casos:

- a velocidades inferiores a 50 mph (80 km/h)

Funcionamiento de la luz antiniebla ampliada (Canadá)

La luz antiniebla ampliada reduce el autodeslumbramiento y mejora el alumbrado del borde de la calzada.



La función se activa automáticamente si se da la siguiente circunstancia:

- A velocidades inferiores a 43 mph (70 km/h) y con la luz antiniebla trasera conectada

La función se desactiva automáticamente si se dan las siguientes circunstancias:

- Se alcanzan velocidades por encima de 62 mph (100 km/h) después de la activación.
- La luz antiniebla trasera está desconectada.

Funcionamiento de la luz para lluvia (Canadá)

La luz para lluvia reduce los reflejos en caso de lluvia atenuando selectivamente algunos LEDs del faro. De este modo se reduce el deslumbramiento del conductor y otros usuarios de la vía.

Funcionamiento de la luz para ciudad (Canadá)

La luz para ciudad mejora el alumbrado de las zonas laterales en ciudad mediante una distribución de la luz más ancha.

Esta función se activa en los siguientes casos:

- a velocidades bajas
- en las áreas iluminadas en ciudad

Conexión o desconexión de la función Intelligent Light System (Canadá)

Requisitos

- El encendido está conectado.

Sistema multimedia:



[Ajustes](#)

[Luces](#)

[Intelligent Light System](#)

 Conecte o desconecte la función.

Luces de carretera automáticas

Funcionamiento de las luces de carretera automáticas

⚠ ADVERTENCIA Peligro de accidente a pesar de las luces de carretera automáticas

Las luces de carretera automáticas no reaccionan:

- ante los usuarios de la vía que no tienen iluminación, por ejemplo, los peatones
- ante los usuarios de la vía que tienen una iluminación débil, por ejemplo, los ciclistas
- ante los usuarios de la vía cuya iluminación se ve obstruida, por ejemplo, por un guardarraíl

En casos muy aislados, las luces de carretera automáticas no reaccionan o no lo hacen a tiempo ante otros usuarios de la vía con iluminación propia.

Como consecuencia, en estas o similares situaciones la luz de carretera automática no se desactiva o se activa a pesar de todo.

 Observe siempre el estado del tráfico con atención y desconecte la luz de carretera de forma oportuna.

Las luces de carretera automáticas no pueden reconocer las condiciones de la calzada y meteorológicas ni el estado del tráfico.

La detección puede verse limitada en los siguientes casos:

- si hay mala visibilidad, por ejemplo, si hay niebla o si llueve o nieva con intensidad
- si los sensores están sucios o cubiertos

Las luces de carretera automáticas son solo un medio auxiliar. El conductor es responsable de conectar las luces correctas del vehículo en función de las condiciones imperantes de luz, visibilidad y tráfico.

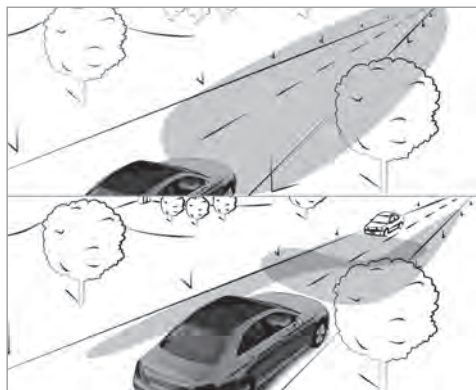

Las luces de carretera automáticas cambian automáticamente entre los siguientes tipos de luces:

- Luz de cruce
- Luz de carretera

A velocidades superiores a 19 mph (30 km/h):

- Si el sistema no detecta a ningún otro usuario en la carretera, se conecta automáticamente la luz de carretera.

La luz de carretera se apaga automáticamente en los siguientes casos:

- a velocidades inferiores a 16 mph (25 km/h)
- si el sistema detecta otros usuarios en la carretera
- si el alumbrado público es suficiente

El sensor óptico del sistema se encuentra detrás del parabrisas en la zona de la unidad de mando en el techo.

Conexión o desconexión de las luces de carretera automáticas

Conexión

- ▶ Gire el interruptor de luz a la posición **AUTO**.

- ▶ Conecte la luz de carretera mediante el interruptor combinado.

El testigo de control  del visualizador multifunción se ilumina cuando se conectan las luces de carretera automáticas.

Desconexión

- ▶ Desconecte la luz de carretera mediante el interruptor combinado.

Luces de carretera automáticas Plus

Funcionamiento de las luces de carretera automáticas Plus (Canadá)

⚠ ADVERTENCIA Peligro de accidente a pesar de las luces de carretera automáticas Plus

Las luces de carretera automáticas Plus no reaccionan:

- ante los usuarios de la vía que no tienen iluminación, por ejemplo, los peatones

- ante los usuarios de la vía que tienen una iluminación débil, por ejemplo, los ciclistas
- ante los usuarios de la vía cuya iluminación se ve obstruida, por ejemplo, por un guardarraíl

En casos muy aislados, las luces de carretera automáticas Plus no reaccionan o no lo hacen a tiempo ante otros usuarios de la vía con iluminación propia.

Como consecuencia, en estas o similares situaciones la luz de carretera automática no se desactiva o se activa a pesar de todo.

- Observe siempre el estado del tráfico con atención y desconecte la luz de carretera de forma oportuna.

Las luces de carretera automáticas Plus no pueden reconocer las condiciones meteorológicas ni de la calzada, así como tampoco el estado del tráfico.

La detección puede verse limitada en los siguientes casos:

- si hay mala visibilidad, por ejemplo, si hay niebla o si llueve o nieva con intensidad
- si los sensores están sucios o cubiertos

Las luces de carretera automáticas Plus son solo un medio auxiliar. El conductor es responsable de conectar las luces correctas del vehículo en función de las condiciones imperantes de luz, visibilidad y tráfico.



Las luces de carretera automáticas Plus cambian automáticamente entre los siguientes tipos de luces:

- Luz de cruce
- Luz de carretera parcial
- Luz de carretera
- Luces de carretera ULTRA RANGE

Las luces de carretera ULTRA RANGE aumentan la intensidad del cono luminoso hasta el máximo legal permitido.

La luz de carretera parcial evita que la luz de carretera alcance a otros usuarios de la vía. Esta luz ofrece al conductor una iluminación completa de la luz de carretera y excluye del cono luminoso a otros usuarios de la vía para evitar su deslumbramiento.

A velocidades inferiores a 16 mph (25 km/h) o si el alumbrado público es suficiente:

- La luz de carretera parcial y la luz de carretera se desconectan automáticamente.

A velocidades superiores a 19 mph (30 km/h):

- Si el sistema no detecta a ningún otro usuario en la carretera, se conecta automáticamente la luz de carretera.
- Si el sistema detecta otros usuarios en la carretera, se conecta automáticamente la luz de carretera parcial.

A velocidades superiores a 25 mph (40 km/h):

- Si el sistema no detecta a ningún otro usuario en la carretera y el trazado de la calzada

es recto, se conectan automáticamente las luces de carretera ULTRA RANGE.

- Si el sistema detecta otros usuarios en la carretera, se conecta automáticamente la luz de carretera parcial.
- Si se detectan señales muy reflectantes, las luces de carretera ULTRA RANGE se desconectan automáticamente.

El sensor óptico del sistema se encuentra detrás del parabrisas en la zona de la unidad de mando en el techo.

Conexión o desconexión de las luces de carretera automáticas Plus (Canadá)

Conexión

- ▶ Gire el interruptor de luz a la posición **AUTO**.
- ▶ Conecte la luz de carretera mediante el interruptor combinado.
El testigo de control  del visualizador multifunción se ilumina cuando la luz de carretera se conecta automáticamente en la oscuridad.

Desconexión

- ▶ Desconecte la luz de carretera mediante el interruptor combinado.

Ajuste de la luz de cruce (solo vehículos con faros MULTIBEAM LED)

Sistema multimedia:

  ▶▶ Ajustes ▶▶ Luces
▶▶ Luz de cruce

- ▶ Seleccione **Circulación por dcha.**, **Circulación por izq.** o **Automático**.

Conexión o desconexión de la luz de circulación diurna

Sistema multimedia:

  ▶▶ Ajustes ▶▶ Luces
▶▶ Luz de marcha diurna

- ▶ Conecte o desconecte la función.

Ajuste del retardo de desconexión de las luces exteriores

Requisitos

- El conmutador de luces se encuentra en la posición **AUTO**.

Sistema multimedia:

→  » Ajustes » Luces

» Retar. desc. luces ext.

- ▶ Ajuste un retardo de desconexión de las luces.
Al detener el vehículo, el alumbrado exterior se conectan por el tiempo ajustado.

Conexión o desconexión de la iluminación del entorno

Sistema multimedia:

→  » Ajustes » Luces

» Alumbrado localizac.

Si **Alumbrado localizac.** está activado, el alumbrado exterior se ilumina durante 40 segundos después de desbloquear el vehículo. Si arranca el vehículo, la iluminación del entorno se desac-

tiva y la luz de marcha diurna automática se activa.



- ▶ Conecte o desconecte la función.

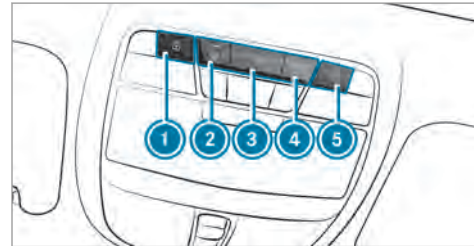

Iluminación interior

Ajuste de la iluminación interior

Unidad de mando en el techo delantera





- ①  Luz de lectura delantera izquierda
- ②  Control automático de la iluminación interior
- ③  Iluminación interior delantera

- ④  Iluminación interior trasera
- ⑤  Luz de lectura delantera derecha

- ▶ **Conexión o desconexión:** pulse la tecla ① - ⑤ correspondiente.

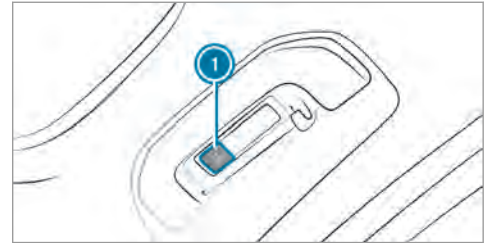
Unidad de mando del asidero



- ①  Luz de lectura de la parte trasera
- ▶ **Conexión o desconexión:** pulse la tecla ①.

Ajuste de la iluminación de ambiente

Sistema multimedia:

→  ▶ Confort ▶ Luz de ambiente

Ajuste del color

- ▶ Seleccione **Color**.
- ▶ Ajuste el color que desee.

Ajuste del brillo

- ▶ Seleccione **Brillo**.
- ▶ Ajuste el brillo.

Activación de la intensidad de las zonas

- ▶ Seleccione **Brillo**.
- ▶ Seleccione **Zonas de intensidad**.
- ▶ Conecte o desconecte la función.

O bien:

- ▶ Ajuste la intensidad de las zonas deseadas.

Activación de la iluminación multicolor

- ▶ Seleccione **Color**.
- ▶ Seleccione **Multicolor**.
- ▶ Seleccione una combinación de colores.

Activación de la animación multicolor

- ▶ Seleccione **Color**.
- ▶ Seleccione **Animación multicolor**.
La combinación de colores ajustada cambia a un ritmo predefinido.

Activación de la iluminación de bienvenida

- ▶ Seleccione **Color**.
- ▶ Seleccione **Bienvenida**.
Al abrir el vehículo se enciende la iluminación de ambiente de acuerdo con un patrón especial.

Activación del efecto en función de los ajustes de la climatización

- ▶ Seleccione **Color**.
- ▶ Seleccione **Climatización**.
Al cambiar el ajuste de temperatura en el vehículo, los colores de la iluminación de ambiente cambian durante un breve periodo de tiempo.

Conexión o desconexión del retardo de desconexión de las luces del habitáculo

Sistema multimedia:

→  ▶ Ajustes ▶ Luces
▶ Retard. desc. ilum. int.

- ▶ Conecte o desconecte el retardo de desconexión de las luces.
Si la función está activa, la iluminación interior permanece conectada durante un breve espacio de tiempo después de bloquear el vehículo.

Limpiaparabrisas y sistema lavaparabrisas

Conexión o desconexión del limpiaparabrisas del parabrisas

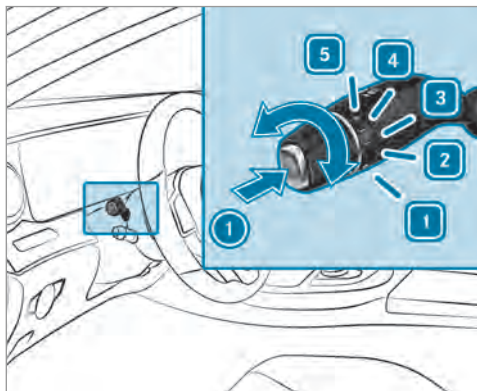

- 1 0 Limpiaparabrisas desconectado
- 2 ... Barrido a intervalos, normal
- 3 Barrido a intervalos, frecuente



- 4 — Barrido continuo, lento
- 5 ≡ Barrido continuo, rápido

- ▶ Gire el interruptor combinado a la posición 1 - 5 correspondiente.
- ▶ **Barrido único/lavado:** pulse la tecla del interruptor combinado en la dirección indicada por la flecha ①.
 - Barrido único
 - Funcionamiento con agua de lavado

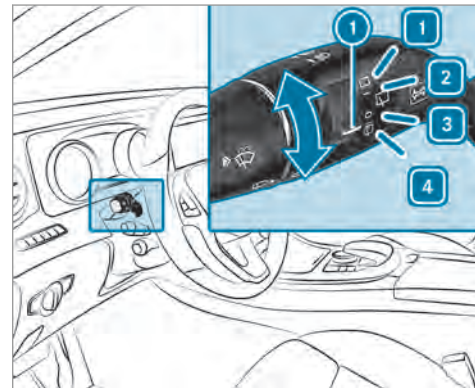
Conexión o desconexión del limpiaparabrisas de la luneta trasera



- 1 Funcionamiento con agua de lavado
- 2 — Conexión del barrido a intervalos
- 3 0 Desconexión del barrido a intervalos
- 4 Funcionamiento con agua de lavado

- ▶ Gire el interruptor ❶  a la posición correspondiente ❶ - ❷. Cuando el limpiaparabrisas trasero está conectado, en el cuadro de instrumentos se muestra el símbolo .

Sustitución de las escobillas limpiaparabrisas del parabrisas

⚠ ADVERTENCIA Peligro de aprisionamiento al cambiar las escobillas limpiaparabrisas por limpiaparabrisas conectados

Si pone en marcha el limpiaparabrisas al cambiar las escobillas limpiaparabrisas, podría quedar aprisionado en el brazo del limpiaparabrisas.

- ▶ Desconecte siempre el limpiaparabrisas y el encendido antes de cambiar las escobillas limpiaparabrisas.

Desplazamiento de los brazos del limpiaparabrisas a la posición de cambio

- ▶ Conecte y vuelva a desconectar inmediatamente el encendido.
- ▶ Unos 15 segundos después, pulse la tecla  del interruptor combinado durante unos tres segundos (→ página 147). Los brazos del limpiaparabrisas se desplazan a la posición de cambio.

Desmontaje de las escobillas limpiaparabrisas

- ▶ Separe los brazos del limpiaparabrisas del parabrisas.

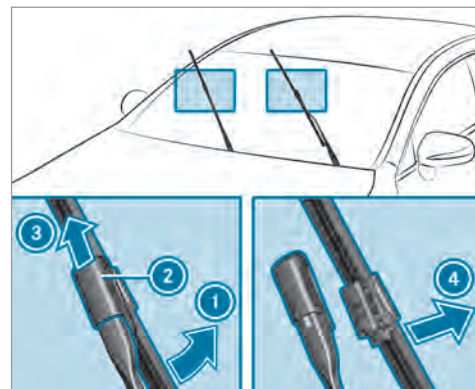

- ▶ Sujete el brazo del limpiaparabrisas con una mano. Con la otra mano, desenrosque la escobilla limpiaparabrisas del brazo del limpiaparabrisas en la dirección indicada por la flecha ❶ hasta el tope.
- ▶ Desplace la corredera ❷ en la dirección indicada por la flecha ❸ hasta que se enclave en la posición de desmontaje.

- ▶ Saque la escobilla limpiaparabrisas del brazo del limpiaparabrisas tirando de ella en la dirección indicada por la flecha ④.

Montaje de las escobillas limpiaparabrisas

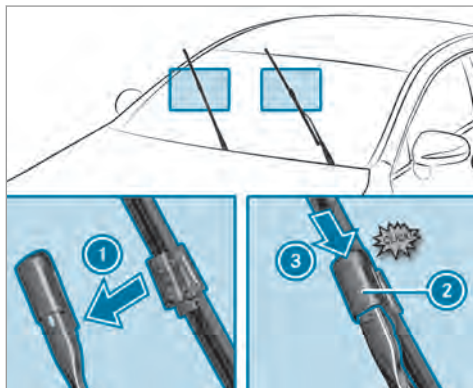

- ▶ Inserte la nueva escobilla limpiaparabrisas en la dirección indicada por la flecha ① en el brazo del limpiaparabrisas.

- ▶ Desplace la corredera ② en la dirección indicada por la flecha ③ hasta que se enclave en la posición de enclavamiento.
- ▶ Compruebe que la escobilla limpiaparabrisas haya quedado fijada correctamente.
- ▶ Vuelva a abatir los brazos del limpiaparabrisas sobre el parabrisas.
- ▶ Conecte el encendido.
- ▶ Pulse la tecla  del interruptor combinado. Los brazos del limpiaparabrisas se desplazan de nuevo a la posición inicial.
- ▶ Desconecte el encendido.

Indicación de mantenimiento

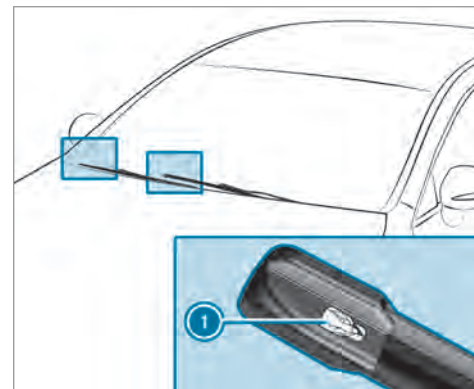

- ▶ Separe la lámina de protección ① de la indicación de mantenimiento situada en la punta de las escobillas limpiaparabrisas recién montadas.

Si la indicación de mantenimiento cambia de color negro a amarillo, las escobillas limpiaparabrisas deben cambiarse.

- ⓘ La duración del cambio de color varía dependiendo de las condiciones de uso.

Sustitución de la escobilla limpiaparabrisas de la luneta trasera

⚠ ADVERTENCIA Peligro de aprisionamiento al cambiar las escobillas limpiaparabrisas por limpiaparabrisas conectados.

Si pone en marcha el limpiaparabrisas al cambiar las escobillas limpiaparabrisas, podría quedar aprisionado en el brazo del limpiaparabrisas.

- ▶ Desconecte siempre el limpiaparabrisas y el encendido antes de cambiar las escobillas limpiaparabrisas.

Desmontaje de la escobilla limpiaparabrisas

- ▶ Desconecte el encendido.

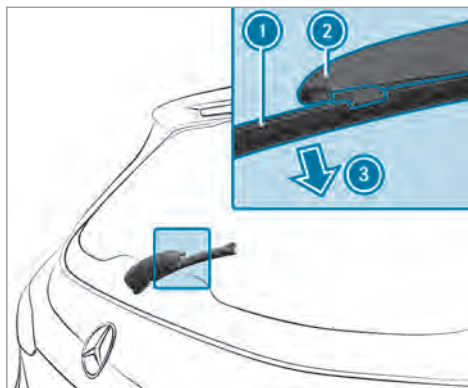

- ▶ Separe el brazo del limpiaparabrisas (2) de la luneta trasera hasta que se enclave en la posición de cambio.
- ▶ Desenganche la escobilla limpiaparabrisas (1) del brazo del limpiaparabrisas (2) y extráigala en la dirección indicada por la flecha (3).

Montaje de la escobilla limpiaparabrisas

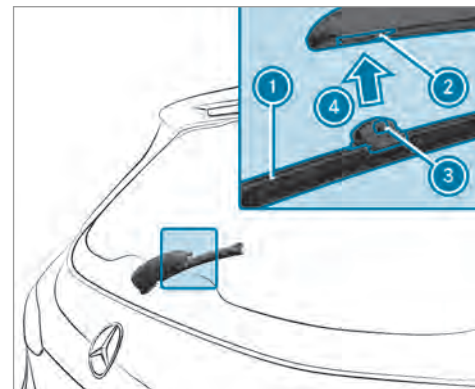

- ▶ Encaje la escobilla limpiaparabrisas (1) con los dos resaltes (3) en el soporte (2) del brazo del limpiaparabrisas.
- ▶ Presione la escobilla limpiaparabrisas (1) en la dirección indicada por la flecha (4) hasta que enclave en el soporte (2).

- ▶ Compruebe que la escobilla limpiaparabrisas ① haya quedado fijada correctamente.
- ▶ Desde la posición de cambio, vuelva a abatir el brazo del limpiaparabrisas sobre la luneta trasera.

Espejos

Manejo de los retrovisores exteriores

⚠ ADVERTENCIA Peligro de accidente por los ajustes del vehículo durante la marcha

Puede perder el control sobre el vehículo especialmente en las siguientes situaciones:

- Si ajusta el asiento del conductor, el reposacabezas, el volante o el espejo durante la marcha.
 - Si se abrocha el cinturón de seguridad durante la marcha.
- ▶ Antes de arrancar el motor: ajuste el asiento del conductor, el reposacabe-

zas, el volante y el espejo y abróchese el cinturón de seguridad.

⚠ ADVERTENCIA Peligro de accidente por cálculo erróneo de la distancia al usar el retrovisor del acompañante

El retrovisor exterior del lado del acompañante refleja las imágenes a menor tamaño. Los objetos visibles están más cerca de lo que parece.

- ▶ Por dicho motivo, asegúrese siempre, mirando por encima del hombro, de cuál es la distancia real que le separa del vehículo que circula por detrás del suyo.

Plegado o desplegado de los retrovisores exteriores

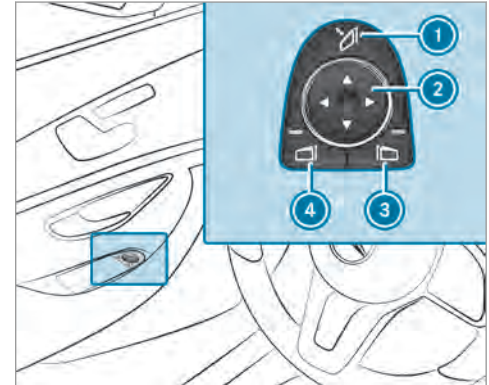

- ▶ Pulse brevemente la tecla ①.

Ajuste de los retrovisores exteriores

❶ En caso de desembornar la batería o de que esta se descargue, deberá ajustar de nuevo los retrovisores exteriores. Solo así funcionará el plegado automático de los espejos retrovisores.

▶ Pulse brevemente la tecla ❶.

Ajuste de los retrovisores exteriores

▶ Pulse las teclas ❸ o ❹ para seleccionar el retrovisor exterior que desee ajustar.

▶ Pulse la tecla ❷ para ajustar la posición del cristal del espejo.

Enclavado de los retrovisores exteriores

▶ Vehículos sin retrovisores exteriores plegables eléctricamente: presione el retrovisor exterior con la mano y ajústelo a la posición correcta.

▶ Vehículos con retrovisores exteriores plegables eléctricamente: mantenga pulsada la tecla ❶.
Suenan un clic seguido de un ruido de impacto. El retrovisor exterior se ajusta en la posición correcta.

Funcionamiento de los espejos con posicionamiento antideslumbrante automático

⚠ ADVERTENCIA Peligro de lesiones por causticación y peligro de intoxicación por líquido electrolítico del espejo con posicionamiento antideslumbrante

Si se rompe el cristal de un espejo con posicionamiento antideslumbrante automático, puede derramarse líquido electrolítico.

El líquido electrolítico es perjudicial para la salud y provoca irritaciones. No debe entrar en contacto con la piel, los ojos, los órganos del aparato respiratorio o la ropa ni ingerirse.

- ▶ En caso de contacto con el líquido electrolítico, tenga en cuenta lo siguiente:
- Enjuague inmediatamente con agua el líquido electrolítico que haya entrado en contacto con la piel y acuda enseguida a un médico.
 - Enjuague inmediatamente y de forma minuciosa con agua limpia el líquido electrolítico que haya

entrado en los ojos y acuda enseguida a un médico.

- En caso de ingestión del líquido electrolítico, enjuáguese inmediatamente la boca de forma minuciosa. No provoque el vómito. Acuda inmediatamente a un médico.
- Cámbiese enseguida la ropa que se haya ensuciado con el líquido electrolítico.
- Si aparecen reacciones alérgicas, acuda inmediatamente a un médico.

Si la luz de los faros alcanza el sensor del retrovisor interior, el retrovisor interior y el retrovisor exterior del lado del conductor se ajustan automáticamente a la posición antideslumbrante.

Límites del sistema

El sistema no ajusta la posición antideslumbrante en las siguientes situaciones:

- El motor está apagado.
- La marcha atrás está acoplada.
- La iluminación interior está conectada.

Funcionamiento de la posición para aparcar del retrovisor exterior del acompañante

La posición para aparcar le ayuda con el estacionamiento.

En las siguientes situaciones, el retrovisor exterior del acompañante gira hacia abajo en dirección a la rueda trasera del lado del acompañante:

- Se ha memorizado la posición para aparcar (→ página 153).
- Se ha seleccionado el retrovisor del lado del acompañante.
- La marcha atrás está acoplada.

El retrovisor exterior del acompañante se vuelve a ajustar en las siguientes situaciones:

- Desplaza el cambio a otra posición del cambio.
- Circula a una velocidad superior a 9 mph (15 km/h).
- Pulsa la tecla del retrovisor exterior del lado del conductor.

Memorización de la posición para aparcar del retrovisor exterior del acompañante mediante la marcha atrás

Memorización

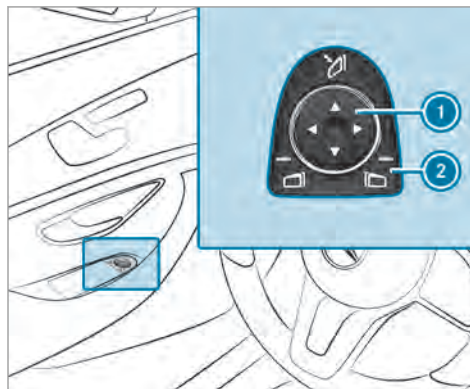

- ▶ Seleccione el retrovisor exterior del acompañante mediante la tecla ②.
- ▶ Acople la marcha atrás.

- ▶ Coloque el retrovisor exterior del acompañante en la posición para aparcar que desee con la tecla ①.

Solicitud

- ▶ Seleccione el retrovisor exterior del acompañante mediante la tecla ②.
- ▶ Acople la marcha atrás. El retrovisor exterior del acompañante gira a la posición para aparcar memorizada.

Conexión/desconexión del plegado automático de los espejos retrovisores

Sistema multimedia:

▶ ▶ ▶ Ajustes ▶ Vehículo

- ▶ Active o desactive la opción **Plegado automático**.

Superficie permeable a las ondas radioelétricas en el parabrisas

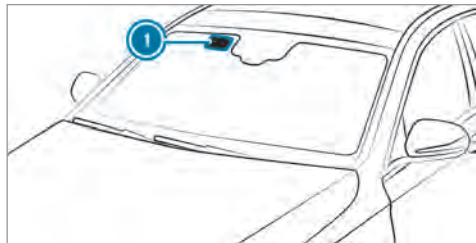

Los aparatos accionados por radio como, por ejemplo, los sistemas de peaje, solo pueden montarse en la superficie permeable a las ondas radioelétricas ❶ del parabrisas.

La superficie permeable a las ondas radioelétricas ❶ se aprecia más fácilmente desde el exterior si el parabrisas se ilumina con una fuente de luz adicional.

Funcionamiento del parabrisas reflector de rayos infrarrojos

El parabrisas reflector de rayos infrarrojos está recubierto y evita un calentamiento del habitáculo.

El recubrimiento protege el habitáculo contra ondas de radio.

Sinopsis de los sistemas de climatización

Indicaciones sobre la climatización

Para que el aire acondicionado, la supervisión del nivel de sustancias nocivas y el filtrado del aire funcionen correctamente, se debe utilizar siempre un filtro del habitáculo en combinación con el prefiltro del compartimento del motor. Preste atención a que el filtro esté instalado de forma correcta y que la tapa de la caja del filtro del compartimento del motor esté cerrada correctamente y herméticamente en todo momento, también durante el funcionamiento. Utilice los filtros recomendados y autorizados por Mercedes-Benz. Encargue siempre la realización de los trabajos de mantenimiento en un taller especializado.

Sinopsis de la unidad de mando de la climatización

Los testigos de control de las teclas indican que la función correspondiente está activada.

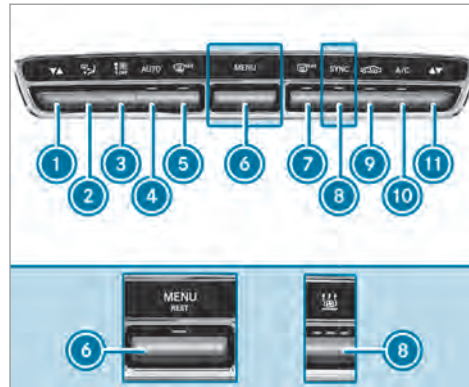

Unidad de mando de la climatización THERMATIC con/sin calefacción independiente (ejemplo)

- ① Ajuste de la temperatura, lado izquierdo
- ② Ajuste de la distribución de aire
- ③ Ajuste del caudal de aire o desconexión de la climatización
- ④ **AUTO** Regulación automática de la climatización (→ página 157)





- ⑤ Descongelación del parabrisas
- ⑥ Vehículos con unidad de mando de la climatización THERMATIC (sin calefacción independiente): **MENU** apertura del menú de climatización

Vehículos con unidad de mando de la climatización THERMATIC (con calefacción independiente) o THERMOTRONIC (con/sin calefacción independiente): **MENU REST** apertura del menú de climatización, conexión o desconexión del calor residual (→ página 158)

- ⑦ Conexión o desconexión de la calefacción de la luneta trasera
- ⑧ Vehículos con unidad de mando de la climatización THERMATIC sin calefacción independiente: **SYNC** conexión o desconexión de la sincronización (→ página 158)

Vehículos con unidad de mando de la climatización THERMOTRONIC sin calefacción independiente: **A/C** conexión o desconexión de la función A/C (→ página 156)

Vehículos con calefacción independiente: conexión o desconexión de la calefacción independiente

- 9  Conexión o desconexión del modo de aire interior circulante (→ página 158)
- 10 Vehículos con unidad de mando de la climatización THERMATIC:  conexión o desconexión de la función A/C (→ página 156)
Vehículos con unidad de mando de la climatización THERMOTRONIC:  ajuste de la distribución de aire, lado derecho
- 11  Ajuste de la temperatura, lado derecho

Unidad de mando para las plazas traseras en vehículos con unidad de mando de la climatización THERMOTRONIC

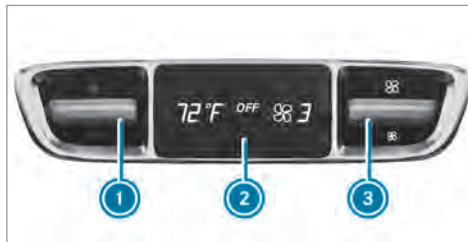

- 1 Ajuste de la temperatura
- 2 Visualizador
- 3 Ajuste del caudal de aire

Manejo de los sistemas de climatización

Conexión/desconexión de la climatización

► **Conexión:** ajuste el caudal de aire mediante la tecla  en el nivel 1 u otro superior.

► **Desconexión:** ajuste el caudal de aire mediante la tecla  en el nivel 0.

Cuando la climatización está desconectada, los cristales pueden empañarse con mayor rapidez. Desconecte la climatización solo brevemente.

Conexión o desconexión de la función A/C mediante la unidad de mando de la climatización

La función A/C climatiza y seca el aire interior del vehículo.

► Pulse la tecla .

Desconecte la función A/C solo brevemente, ya que de lo contrario los cristales se pueden empañar más rápido.

Durante el modo de refrigeración puede salir agua de condensación por los bajos del vehículo. Esto no es síntoma de ningún defecto.

Apertura del menú de climatización

Apertura del menú de climatización mediante el sistema multimedia

- ▶ Seleccione una de las indicaciones de temperatura en el borde inferior del visualizador de medios.

Apertura del menú de climatización mediante la tecla de la unidad de mando de la climatización

- ▶ Pulse la tecla  de la unidad de mando de la climatización.

Conexión o desconexión de la función A/C mediante el sistema multimedia

La función A/C climatiza y seca el aire interior del vehículo.

- ▶ Abra el menú de climatización (→ página 157).
- ▶ Seleccione **Primera fila de asientos**.
- ▶ Seleccione **A/C**.

Regulación automática de la climatización

En modo automático la temperatura ajustada se regula y se mantiene constante a través del suministro de aire.

- ▶ Pulse la tecla **AUTO**.
- ▶ **Cambio al modo de funcionamiento manual:** pulse la tecla  o .

Modo de climatización

Funcionamiento del modo de climatización





En el modo automático están disponibles los siguientes modos de climatización:

- **FOCUS:** caudal de aire elevado, ajuste a una temperatura algo menor
- **MEDIUM:** caudal de aire medio, ajuste estándar
- **DIFFUSE:** caudal de aire bajo, ajuste sin apenas corrientes de aire y a una temperatura algo mayor

Ajuste del modo de climatización

- ▶ Abra el menú de climatización (→ página 157).
- ▶ Seleccione **Primera fila de asientos** o **Segunda fila de asientos**.
- ▶ Abra el menú **MODO DE CLIMATIZACIÓN**.
- ▶ Seleccione un modo de climatización.

Ajuste de la distribución de aire

- ▶ Abra el menú de climatización (→ página 157).
- ▶ Seleccione una fila de asientos.
- ▶ **Ajuste de la distribución de aire:** seleccione ,  o .
- ▶ Ajuste el caudal de aire.
- ▶  Se pueden seleccionar varias distribuciones de aire al mismo tiempo, por ejemplo, para climatizar simultáneamente el parabrisas y el espacio reposapiés.
La climatización del parabrisas  solo se puede seleccionar para la primera fila de asientos.

Conexión o desconexión de la función de sincronización de la climatización mediante la unidad de mando de la climatización

Mediante la función de sincronización puede controlar la climatización de forma centralizada. El ajuste de la temperatura y de la distribución de aire del lado del conductor se adopta automáticamente en el lado del acompañante.

▶ Pulse la tecla .

Si se modifica el ajuste de otra zona de climatización, la función de sincronización se desconecta.



Conexión o desconexión de la función de sincronización de la climatización mediante el sistema multimedia

Mediante la función de sincronización puede controlar la climatización de forma centralizada. Los ajustes de temperatura, caudal de aire y distribución de aire del conductor se adoptan automáticamente en todas las zonas de climatización.

- ▶ Abra el menú de climatización (→ página 157).
- ▶ Seleccione **Primera fila de asientos**.
- ▶ Seleccione **SYNC**.

Desempañamiento de los cristales

Cristales empañados por dentro

- ▶ Pulse la tecla .
- ▶ Si los cristales continúan empañados: pulse la tecla .

Cristales empañados por fuera

- ▶ Conecte el limpiaparabrisas.
- ▶ Pulse la tecla .

Conexión o desconexión del modo de aire interior circulante

- ▶ Pulse la tecla .
Se hace circular el aire interior.

El modo de aire interior circulante cambia automáticamente al modo de aire exterior después de un tiempo.

- ❗ Cuando el modo de aire interior circulante está conectado, los cristales pueden empañarse con mayor rapidez. Conecte el modo de aire interior circulante solo durante un breve espacio de tiempo.

Conexión o desconexión del calor residual

Requisitos

- El vehículo está parado.

Con el calor residual del motor, puede calefaccionar o ventilar el compartimento frontal del vehículo durante aproximadamente 30 minutos en función de la temperatura ajustada.

▶ **Conexión:** pulse la tecla .

El calor residual se desconecta automáticamente.

Conexión o desconexión de la ionización

La ionización mejora la calidad del aire interior. La propia ionización del aire interior tiene un olor neutro.

- ▶ Abra el menú de climatización (→ página 157).
- ▶ Seleccione **Calidad del aire**.
- ▶ Seleccione **IONIZACIÓN**.

Sistema ambientador

Ajuste del sistema ambientador

Requisitos

- La climatización automática está conectada.
- La guantera está cerrada.

El sistema ambientador reparte un aroma agradable en el habitáculo desde un frasco situado en la guantera.

- ▶ Abra el menú de climatización (→ página 157).
- ▶ Seleccione **Calidad del aire**.

- ▶ Seleccione **AMBIENTACIÓN**.
- ▶ Pulse repetidamente hasta que quede ajustada la intensidad que desee.

Colocación o extracción del frasco del sistema ambientador

⚠ ADVERTENCIA Peligro de sufrir lesiones por el perfume

Si los niños abren el frasco, podrían beber el perfume o este podría entrar en contacto con sus ojos.

- ▶ No deje a los niños sin vigilancia en el vehículo.
- ▶ En caso de ingestión del perfume, acuda inmediatamente a un médico.
- ▶ Si el perfume entra en contacto con los ojos, enjuáguelos con agua limpia.
- ▶ Si persisten las molestias, acuda a un médico.



INDICACIÓN ECOLÓGICA Daños medioambientales por el desecho inadecuado de frascos llenos



Los frascos llenos no deben desecharse con la basura doméstica.



Entregue los frascos llenos en un punto de recogida de sustancias tóxicas.

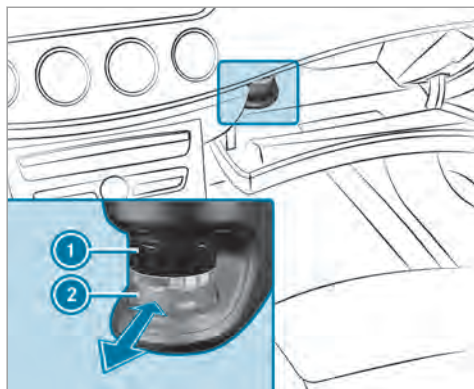

- ① Tapa
- ② Frasco

- ▶ **Colocación:** inserte el frasco en el soporte hasta el tope.
- ▶ **Extracción:** extraiga el frasco.

En caso de no utilizar las fragancias originales de Mercedes-Benz, tenga en cuenta las indica-

ciones de peligro que figuran en el embalaje del perfume.

Deseche el frasco con la fragancia original de Mercedes-Benz cuando se agote y no lo rellene.

Frasco listo para rellenar

- ▶ Desenrosque la tapa del frasco vacío.
- ▶ Rellene el frasco con 0.5 fl. oz. (15 ml) como máximo.
- ▶ Enrosque la tapa en el frasco.

Rellene el frasco vacío listo para rellenar con el mismo tipo de perfume. Tenga en cuenta la hoja informativa correspondiente que se adjunta al frasco.

Información acerca de la calefacción del parabrisas

La calefacción del parabrisas se conecta automáticamente con la tecla activada.

Tras arrancar el vehículo, la calefacción del parabrisas se conecta automáticamente en función de las necesidades.

Difusores de ventilación

Ajuste de los difusores de ventilación delanteros

⚠ ADVERTENCIA Peligro de sufrir quemaduras o de congelación por distancia a los difusores de ventilación demasiado reducida

Puede salir aire muy caliente o muy frío de los difusores de ventilación.

- ▶ Asegúrese siempre de que todos los ocupantes del vehículo mantienen una distancia suficiente de los difusores de ventilación.
- ▶ En caso necesario, dirija el flujo de aire hacia otra zona del espacio interior.

Tenga en cuenta las siguientes indicaciones para garantizar la entrada de aire del exterior al habitáculo a través de los difusores de ventilación:

- Mantenga siempre los difusores y la rejilla de ventilación del habitáculo libres de objetos.

- Mantenga libre de sedimentaciones la entrada de aire (→ página 321).

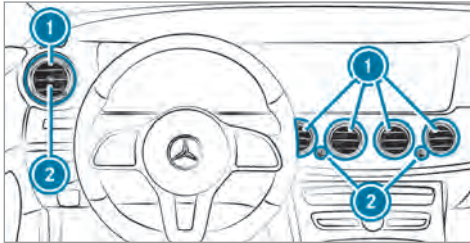

- ▶ **Apertura o cierre:** gire el regulador ② hacia la derecha o la izquierda hasta el tope.
- ▶ **Ajuste de la dirección del caudal de aire:** gire el difusor de ventilación ① sujetándolo por el centro hacia arriba, hacia abajo, hacia la izquierda o hacia la derecha.

Ajuste de los difusores de ventilación traseros

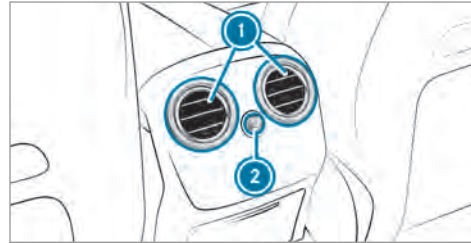

- ▶ **Apertura o cierre:** gire el regulador ② hacia la derecha o la izquierda hasta el tope.
- ▶ **Ajuste de la dirección del caudal de aire:** sujete el difusor de ventilación ① por el centro y gírelo hacia arriba, abajo, izquierda o derecha.

Apertura o cierre del difusor de ventilación de la guantera

! **INDICACIÓN** Daño de objetos sensibles a la temperatura en la guantera

Debido al difusor de ventilación de la guantera, se pueden dañar los objetos sensibles a la temperatura que se guarden en ella.

- ▶ Si se calienta el vehículo, cierre el difusor de ventilación.
- ▶ En caso de temperaturas exteriores elevadas, abra el difusor de ventilación y conecte la función A/C.

Para que se refrigere la guantera, debe conectarse la climatización automática.

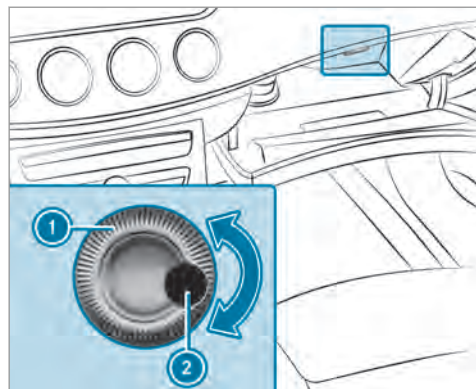

- ① Regulador del difusor de ventilación
- ② Difusor de ventilación

▶ **Apertura o cierre:** gire el regulador ① hacia la derecha o hacia la izquierda.

Conducción

Indicaciones para vehículos Mercedes-AMG

Tenga en cuenta las indicaciones sobre los temas siguientes en las instrucciones de servicio adicionales ya que, de lo contrario, podría no reconocer situaciones de peligro.

- ① La disponibilidad de algunas funciones depende del equipamiento y del modelo.
- Arranque Emotion
- Diferencial autoblocante del eje trasero
- Sistema de escape AMG Performance
- Sistema de frenos de cerámica compuestos de alto rendimiento AMG
- RACE START
- DRIFT MODE
- AMG RIDE CONTROL +
- Teclas en el volante de la dirección AMG

Conexión de la alimentación de tensión o del encendido

⚠ ADVERTENCIA Peligro de accidente y de sufrir lesiones en caso de dejar a niños sin vigilancia en el vehículo

Si deja a los niños sin vigilancia en el vehículo, estos podrían, sobre todo,

- abrir las puertas y poner en peligro a otras personas o usuarios de la vía.
- abandonar el vehículo y que otro vehículo los atropelle.
- manejar el equipamiento del vehículo y, por ejemplo, quedar atrapados.

Además, los niños podrían poner el vehículo en movimiento en caso de que, por ejemplo:

- suelten el freno de estacionamiento.
 - modificaran la posición del cambio.
 - arrancaran el vehículo.
- ▶ Nunca deje a los niños sin vigilancia en el vehículo.

- ▶ Al abandonar el vehículo, lleve siempre la llave consigo y bloquee el vehículo.
- ▶ Guarde la llave fuera del alcance de los niños.

Requisitos

- La llave se encuentra en el vehículo y es reconocida.
- El pedal del freno no se pisa.

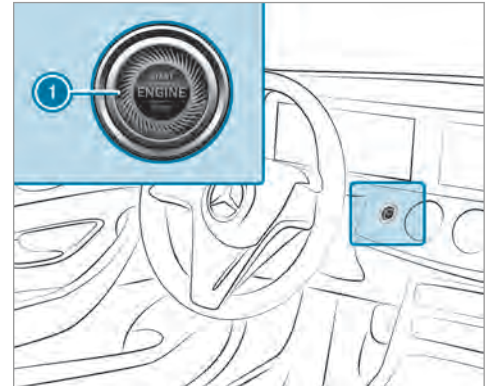

- ▶ **Conexión de la alimentación de tensión:** pulse la tecla ❶ una vez. Por ejemplo, puede conectar el limpiaparabrisas.

La alimentación de tensión se desconecta de nuevo si se cumplen las siguientes condiciones:

- Si abre la puerta del conductor.
- Si pulsa la tecla ❶ dos veces más.

- ▶ **Conexión del encendido:** pulse la tecla ❶ dos veces. En el cuadro de instrumentos aparecen los testigos de control.

Si se cumple una de las siguientes condiciones, se desconectará de nuevo el encendido:

- No arranca el vehículo en el transcurso de 15 minutos y el cambio está en la posición **P** o el freno de estacionamiento eléctrico está bloqueado.
- Pulsa la tecla ❶ una vez.

Arranque del vehículo

Arranque del vehículo con la tecla de arranque y parada

⚠ PELIGRO Peligro de muerte por los gases de escape

Los motores de combustión interna emiten gases de escape tóxicos como, porejemplo, monóxido de carbono. La inhalación de estos gases de escape es nociva y puede causar intoxicaciones.

- ▶ Nunca deje funcionar el motor y, si existe, la calefacción independiente en recintos cerrados sin ventilación suficiente.

⚠ ADVERTENCIA Peligro de incendio por materiales inflamables en el compartimento del motor o en el sistema de escape

Los materiales inflamables pueden encenderse.

- ▶ Por dicho motivo, compruebe regularmente que no haya objetos extraños inflamables en el compartimento del motor ni en el sistema de escape.

Requisitos

- La llave se encuentra en el vehículo y es reconocida.
- ▶ Acople la posición **P** o **N** del cambio.
- ▶ Pise el pedal de freno y pulse la tecla ❶ una vez.
- ▶ Si el vehículo no se pone en marcha: desconecte los consumidores que no necesite y pulse la tecla ❶ una vez.
- ▶ Si el vehículo sigue sin arrancar y en el visualizador multifuncional se muestra el aviso **Guardar la llave en el compartimento señalado Ver Instruc. servicio:** arranque el vehículo con la llave en el compartimento portaobjetos (funcionamiento de emergencia) (→ página 165).

- ❗ Puede parar el motor durante la marcha. Para ello, pulse la tecla ① durante unos tres segundos o pulse tres veces en un intervalo de tres segundos la tecla ①. Es imprescindible que tenga en cuenta las indicaciones de seguridad que figuran en el apartado "Indicaciones sobre la conducción" (→ página 168).

Arranque del vehículo con la llave en el compartimento portaobjetos (funcionamiento de emergencia)

Si el vehículo no se pone en marcha y en el visualizador multifuncional aparece el aviso [Guardar la llave en el compartimento señalado](#) [Ver Instruc. servicio](#), puede arrancar el vehículo en el funcionamiento de emergencia.



- ▶ Asegúrese de que el compartimento portaobjetos ② esté vacío.
- ▶ Retire la llave ① del llavero.
- ▶ Coloque la llave ① en el compartimento portaobjetos ②. El vehículo se pone en marcha después de un breve espacio de tiempo. Si extrae la llave ① del compartimento portaobjetos ②, el motor sigue en funcionamiento. Si desea realizar otros arranques del vehículo, la llave ① debe encontrarse en el compartimento portaobjetos ② durante toda la marcha.

- ▶ Encargue la revisión de la llave ① en un taller especializado cualificado.

Si el vehículo no arranca:

- ▶ Deje la llave ① en el compartimento portaobjetos ②.
- ▶ Pise el pedal de freno y arranque el vehículo con la tecla de arranque y parada.
- ❗ También puede conectar la alimentación de tensión o el encendido con la tecla de arranque y parada.

Arranque del vehículo mediante los servicios Remote Online

Refrigeración o calefacción del habitáculo del vehículo antes de iniciar la marcha

Antes de arrancar, asegúrese de lo siguiente:

- Las disposiciones vigentes en el lugar de parada del vehículo permiten arrancar el motor con un smartphone.

- Es posible arrancar y poner en marcha el vehículo en el lugar de parada sin que ello implique ningún peligro.
- Hay suficiente combustible en el depósito.
- La batería de arranque tiene carga suficiente.

Carga de la batería de arranque antes de iniciar la marcha

Si la batería del vehículo está descargada, puede recibir un mensaje en su smartphone. En ese caso, puede arrancar el vehículo con el smartphone para cargar la batería. Después de diez minutos, el vehículo se vuelve a parar automáticamente.

Antes de arrancar, asegúrese de lo siguiente:

- Las disposiciones vigentes en el lugar de parada del vehículo permiten arrancar el motor con un smartphone.
- Es posible arrancar y poner en marcha el vehículo en el lugar de parada sin que ello implique ningún peligro.
- Hay suficiente combustible en el depósito.

Arranque del vehículo (Remote Online)

⚠ ADVERTENCIA Peligro de aplastamiento y de aprisionamiento debido a la puesta en marcha del motor de forma involuntaria

Si arranca el motor de forma involuntaria durante la realización de los trabajos de mantenimiento y reparación, los miembros del cuerpo podrían quedar aplastados o aprisionados.

▶ Asegure siempre el motor para evitar que se ponga en marcha de forma involuntaria antes de proceder a la realización de los trabajos de mantenimiento o reparación.

Requisitos

- La posición de aparcamiento **P** está acoplada.
- La alarma del sistema de alarma antirrobo no está activada.
- La alarma de pánico no está activada.

- Las luces intermitentes de advertencia están desconectadas.
- El capó del motor está cerrado.
- Las puertas están cerradas y bloqueadas.
- Las ventanillas y el techo corredizo están cerrados.

▶ Arranque el vehículo con el smartphone. Después de cada arranque del motor, el motor funciona durante diez minutos.

Puede efectuar un máximo de dos intentos de arranque seguidos. Antes de arrancar de nuevo el motor con el smartphone, el vehículo se ha de arrancar primero una vez con la llave. Puede volver a detener el vehículo en cualquier momento.

ⓘ En la aplicación para smartphone encontrará más información al respecto.

Evite el arranque del motor antes de la realización de trabajos de mantenimiento o reparación:

▶ Conecte las luces intermitentes de advertencia.

O bien:

- ▶ Desbloquee las puertas.
O bien:
- ▶ Abra una ventanilla lateral o el techo corredizo.

Indicaciones para el rodaje

Preserve el motor durante los primeros 1000 millas (1500 km):

- Conduzca cambiando la velocidad y el número de revoluciones.
- No circule a una velocidad superior a 85 mph (140 km/h).
- Conduzca en el programa de marcha **C** o **E**.
- Cambie a una marcha superior a más tardar cuando la aguja del cuentarrevoluciones haya alcanzado el último tercio anterior a la zona roja.
- No acople manualmente una marcha inferior para frenar.
- Evite grandes esfuerzos como la marcha a pleno gas.

- No pise a fondo el pedal acelerador sobrepasando el punto de resistencia (kickdown).
- Una vez que haya superado los 1000 millas (1500 km), eleve el número de revoluciones de forma continua y acelere el vehículo a la máxima velocidad

Esto es válido asimismo cuando se sustituya el motor o piezas de la cadena cinemática.

Tenga en cuenta también las siguientes indicaciones para el rodaje:

- El sistema de sensores de algunos sistemas de marcha y de seguridad de marcha se ajusta automáticamente durante un determinado recorrido tras la entrega del vehículo o de una reparación. El sistema no alcanza su eficacia completa hasta que no haya finalizado este proceso de reprogramación.
- Los forros de freno, discos de freno y neumáticos nuevos o sustituidos alcanzan un efecto de frenado y adherencia óptimos una vez que se han recorrido algunos cientos de kilómetros. Compense el menor efecto de frenado pisando con más fuerza el pedal de freno.

Indicaciones sobre la aceleración optimizada

Cuando se cumplen todos los requisitos y condiciones para la activación necesarios, puede alcanzarse la mejor aceleración posible del vehículo desde la posición de parada.

No emplee la aceleración optimizada en la vía pública. Algunas ruedas podrían patinar y el vehículo podría derrapar. Aumenta el peligro de que el vehículo derrape y de sufrir un accidente. Es imprescindible que tenga en cuenta las indicaciones de seguridad y la información sobre el sistema ESP® (→ página 200).

Arranque con aceleración optimizada

⚠ ADVERTENCIA Peligro de derrape y accidente al patinar las ruedas

Si arranca con aceleración optimizada, algunas ruedas podrían patinar y el vehículo podría derrapar.

¡Si el ESP® está desconectado, existe un mayor peligro de derrape y accidente!

- ▶ Asegúrese de que no haya ninguna persona u objetos alrededor del vehículo.

Requisitos

- El vehículo está en marcha (→ página 167).
- El vehículo y los neumáticos se encuentran en un estado correcto.
- Se encuentra en una calzada firme.
- El motor y el cambio están a temperatura de servicio.

! INDICACIÓN Desgaste incrementado por aceleración optimizada

Al ponerse en movimiento con aceleración optimizada todos los componentes de la cadena cinemática se ven sometidos a una carga muy alta.

Esto puede provocar un desgaste elevado de los componentes.

- ▶ No arranque constantemente con aceleración optimizada.

- ▶ Acople la posición de marcha **D** (→ página 184).
- ▶ Coloque el volante de la dirección en la posición de marcha en línea recta.
- ▶ Seleccione el programa de marcha más deportivo disponible **S+** o **S** (→ página 180).
- ▶ Desconecte el sistema ESP® (→ página 202).
- ▶ Pise y mantenga pisado firmemente el pedal de freno con el pie izquierdo.
- ▶ Pise a fondo el pedal acelerador con el pie derecho.
- ▶ Al cabo de como máximo de cinco segundos, retire el pie izquierdo uniformemente del freno, sin dejar de pisar el pedal acelerador. El vehículo arranca con la máxima aceleración.
- ▶ Conecte el sistema ESP® en cuanto finalice el proceso de aceleración.

Finalización de la aceleración optimizada

- ▶ Retire el pie del pedal acelerador.

- ▶ Conecte de nuevo el sistema ESP®.

- i** Tras la puesta en marcha con una aceleración optimizada, los componentes de la cadena cinemática pueden estar sobrecalentados. Así, los valores de aceleración optimizados, bajo determinadas circunstancias, pueden volver a alcanzarse tras algunos minutos.

Indicaciones sobre la conducción

! **ADVERTENCIA** Peligro de accidente por objetos en el espacio reposapiés del conductor

Los objetos que haya en el espacio reposapiés del conductor pueden limitar el recorrido del pedal o bloquear un pedal pisado a fondo.

Esto pone en peligro la seguridad vial y de funcionamiento del vehículo.

- ▶ Coloque todos los objetos en un lugar seguro dentro del vehículo para que no

vayan a parar al espacio reposapiés del conductor.

- ▶ Fije siempre las alfombrillas correctamente para garantizar que haya suficiente espacio libre para los pedales.
- ▶ No utilice alfombrillas sueltas ni apile varias alfombrillas.

⚠ ADVERTENCIA Peligro de accidente debido a un calzado inadecuado

Un calzado inadecuado puede ser, p.ej.:

- Zapatos con suelas de plataforma
- Zapatos de tacón alto
- Pantuflas

- ▶ Lleve siempre un calzado adecuado para poder manejar los pedales con seguridad.

⚠ ADVERTENCIA Peligro de accidente con el encendido desconectado durante la marcha

Si desconecta el encendido durante la marcha, las funciones relevantes desde el punto de vista de la seguridad están limitadas o ya no están disponibles.

Entonces necesita mucha más fuerza para, p. ej., girar y frenar.

- ▶ Durante la marcha no desconecte el encendido.

⚠ PELIGRO Peligro de muerte por los gases de escape

Los motores de combustión interna emiten gases de escape tóxicos como, porejemplo, monóxido de carbono. La inhalación de estos gases de escape es nociva y puede causar intoxicaciones.

- ▶ Nunca deje funcionar el motor y, si existe, la calefacción independiente en recintos cerrados sin ventilación suficiente.

⚠ ADVERTENCIA Peligro de derrape y de accidente debido a un acoplamiento de marcha inferior al circular sobre calzadas resbaladizas

Si acopla una marcha descendente al circular sobre una calzada resbaladiza para incrementar el efecto de frenado del motor, las ruedas propulsoras pueden perder la adherencia.

- ▶ No acople una marcha inferior para incrementar el efecto de frenado del motor al circular sobre calzadas resbaladizas.

⚠ PELIGRO Peligro de muerte por gases de escape tóxicos

Si la salida de escape está bloqueada o no es posible tener suficiente ventilación, pueden introducirse en el vehículo gases de escape tóxicos, especialmente, monóxido de carbono. Este es el caso, por ejemplo, si el vehículo se queda atascado en la nieve.

- ▶ Si el motor o la calefacción independiente están funcionando, mantenga la salida de escape y la zona que rodea al vehículo limpia de nieve.
- ▶ Para garantizar la entrada de suficiente aire del exterior, abra una ventanilla del lado del vehículo opuesto al viento.

⚠ ADVERTENCIA No consuma ni alcohol ni drogas si conduce, y no deje que otra persona conduzca si ha ingerido alcohol o drogas.

El consumo de alcohol y/o drogas y la conducción representan una combinación muy peligrosa. Incluso pequeñas cantidades de alcohol y drogas pueden disminuir sus reflejos, la percepción y su capacidad de raciocinio.

Las probabilidades de sufrir un accidente grave o incluso mortal aumentan considerablemente cuando conduce después de haber ingerido alcohol o drogas.

- ▶ Durante la marcha no beba alcohol ni tome drogas y no permita que otras

personas que han bebido alcohol y han tomado drogas conduzcan.

⚠ ADVERTENCIA Peligro de accidente por sistema de frenos sobrecalentado

Si deja reposar el pie sobre el pedal de freno durante la marcha, el sistema de frenos se puede sobrecalentar.

Con ello, la distancia de frenado se prolonga y el sistema de frenos podría incluso fallar.

- ▶ No utilice nunca el pedal de freno como reposapiés.
- ▶ Durante la marcha no pise el pedal de freno y el pedal acelerador simultáneamente.

! INDICACIÓN Avería del motor por número de revoluciones del motor demasiado elevado

Si circula en el margen de sobregiro, provoca daños al motor.

- ▶ No circule en el margen de sobregiro.

! INDICACIÓN Desgaste de los forros de freno por pisar el pedal de freno de forma prolongada

- ▶ Durante la marcha no pise el pedal de freno de forma prolongada.
- ▶ Acople con anticipación una marcha inferior para utilizar el efecto de frenado del motor.

! INDICACIÓN Daño de la cadena cinemática y del motor al arrancar

- ▶ No caliente el motor dejándolo funcionar parado. Póngase en marcha inmediatamente.
- ▶ Evite circular a un régimen de revoluciones elevado y a pleno gas hasta que el motor haya alcanzado la temperatura de servicio.

! **INDICACIÓN** Daño del catalizador por combustible sin quemar

El motor funciona de forma irregular, con fallos intermitentes de encendido.

Podría llegar combustible sin quemar al catalizador.

- ▶ Acelere solo ligeramente.
- ▶ Encargue inmediatamente la reparación de la avería en un taller especializado.

Indicaciones sobre la conducción por calzadas sobre las que se ha esparcido sal

El efecto de frenado es limitado en calzadas sobre las que se ha esparcido sal.

Por ello, tenga en cuenta las siguientes indicaciones:

- La distancia de frenado se puede alargar considerablemente o se puede efectuar el frenado por un solo lado debido a la capa de sal formada sobre los discos y los forros de freno.

- Mantenga una distancia de seguridad especialmente grande con respecto al vehículo precedente.

Elimine la capa de sal de la siguiente manera:

- Frene de vez en cuando teniendo en cuenta la situación del tráfico.
- Pise el pedal de freno con cuidado al finalizar un trayecto y al comenzar una nueva marcha.

Indicaciones sobre el aquaplaning

A partir de cierto nivel de agua sobre la calzada puede producirse aquaplaning.

Tenga en cuenta, si conduce con fuertes precipitaciones o en condiciones que favorezcan el aquaplaning, las siguientes indicaciones:

- Reduzca la velocidad.
 - Evite las rodadas.
 - Evite los movimientos rápidos con el volante.
 - Frene con cuidado.
- i** Tenga en cuenta también las indicaciones sobre la comprobación regular de ruedas neumáticos (→ página 352).

Indicaciones sobre travesías de cursos de agua en la calzada

El agua que penetre en el vehículo puede dañar el motor, el sistema eléctrico y el cambio.

El tubo de aspiración del motor también podría aspirar el agua y causar una avería del motor.

Tenga en cuenta las siguientes indicaciones si debe circular atravesando agua:

- La altura del agua en reposo debe llegar como máximo hasta el borde inferior de la carrocería.
- Conduzca como máximo a una velocidad de 6 mph (10 km/h); de lo contrario, el agua puede penetrar en el habitáculo o el compartimento del motor.
- Los vehículos precedentes o que circulan en dirección contraria pueden generar olas, con lo cual se puede exceder el nivel del agua máximo permitido.

Después de un vadeo, los frenos tienen un menor efecto de frenado. Frene el vehículo cuidadosamente y teniendo en cuenta el tráfico hasta que se vuelva a alcanzar el efecto de frenado máximo.

Indicaciones sobre la conducción por terreno no asentado

⚠ ADVERTENCIA Peligro de accidente al no respetar la línea de la pendiente en las laderas

Si se desplaza de forma inclinada o gira en una ladera, el vehículo puede resbalar lateralmente, volcarse y darse la vuelta.

- ▶ Desplazarse siempre en una ladera por la línea de pendiente (en línea recta hacia arriba o hacia abajo) y sin girar.

⚠ ADVERTENCIA Peligro de incendio debido a materiales inflamables en las piezas calientes del sistema de escape

Si los materiales inflamables, porejemplo, hojas, hierba o ramas, entran en contacto con piezas calientes del sistema de escape, dichos materiales pueden inflamarse.

- ▶ Compruebe de forma regular los bajos del vehículo al circular por caminos no asfaltados o terrenos no asentados.

- ▶ En particular, quite las partes atrapadas de las plantas u otros materiales inflamables.
- ▶ En caso de daños, avise de inmediato a un taller especializado cualificado.

Durante la marcha por terreno no asentado puede penetrar, por ejemplo, arena, barro y agua en los frenos, puede que también mezclados con aceite. Esto puede conllevar una reducción del efecto de frenado o un fallo total de los frenos, también debido al aumento del desgaste. El comportamiento de frenado varía en función del material que ha penetrado. Limpie los frenos después de la marcha por terreno no asentado. Si a continuación nota una reducción del efecto de frenado o percibe ruidos de arrastre, encargue de inmediato la revisión del sistema de frenos en un taller especializado cualificado. Adapte el estilo de conducción al comportamiento de frenado modificado.

! INDICACIÓN Daños debidos a la conducción por encima de obstáculos

El vehículo se puede dañar:

- al subirse a bordillos de la acera altos o caminos sin pavimentar
 - por conducción rápida por encima de obstáculos como bordillos de la acera, badenes reductores de velocidad o baches
 - por objetos pesados que golpean los bajos del vehículo o las piezas del tren de rodaje
- ▶ No conduzca por encima de obstáculos que puedan dañar el vehículo.
 - ▶ Compruebe con regularidad que el vehículo no tiene daños durante marchas por terrenos no asentados.
 - ▶ Adapte la velocidad de marcha a las condiciones de la calzada.
 - ▶ Avise de inmediato a un taller especializado cualificado en caso de daños.



INDICACIÓN ECOLÓGICA Daños medioambientales por no tener en cuenta las señales de prohibición

La protección medioambiental tiene preferencia. Respeta la naturaleza.

▶ Es imprescindible que tenga en cuenta las señales de prohibición.

- Debido a la naturaleza del vehículo, este está concebido para terrenos sencillos e intermedios. Si se utiliza en terrenos no asentados, hay que prestar atención a la altura libre sobre el suelo necesaria.



Lista de comprobación antes de la marcha por terreno no asentado

Revise los siguientes puntos antes de cada marcha por terreno no asentado:

- Nivel de combustible
 - Nivel del aceite de motor: rellene de aceite de motor hasta el máximo para garantizar una capacidad ascensional completa (→ página 318).
- Herramientas para cambio de rueda y rueda de repuesto
 - Llantas y neumáticos
- Para recibir información sobre el reequipamiento con neumáticos todoterreno, consulte a un taller especializado cualificado.

Conducción por terreno no asentado

Lea esta sección con detenimiento antes de circular con el vehículo por terreno no asentado. Circule primero por terrenos no asentados más fáciles a modo de ejercicio.

- Tenga en cuenta las indicaciones relativas al sistema ABS para todoterreno .
- En caso necesario, ante un terreno no asentado seleccione el programa de marcha  o  (→ página 180).
- Seleccione una altura del vehículo adecuada para el terreno no asentado por el que desea circular (→ página 240). Asegúrese siempre de que exista una altura libre sobre el suelo que sea suficiente para evitar causar daños en el vehículo.

- Circule por declives y taludes solo con el motor en marcha y una marcha acoplada. Tenga en cuenta las indicaciones sobre la conducción por montaña.
- No circule por terrenos desconocidos que no sean visibles y permanezca en los caminos señalizados.
- Mantenga siempre las puertas y las ventanas cerradas durante la marcha.
- Desconecte el asistente activo de distancia DISTRONIC y el TEMPOMAT.
- Adapte su comportamiento de marcha al terreno.
- No utilice la función HOLD en pendientes o declives pronunciados con suelo resbaladizo o no asentado.

Conducción por terrenos arenosos

Tenga en cuenta adicionalmente las siguientes indicaciones al circular por terreno arenoso:

- Seleccione el programa de conducción .
- Seleccione una altura del vehículo más elevada.

- Acople una marcha inferior.
- Para vencer la resistencia a la rodadura, circule con fluidez; de lo contrario, el vehículo podría quedar atrapado.
- En la medida de lo posible, circule siguiendo las rodadas de los otros vehículos. Asegúrese que se cumplan los siguientes requisitos:
 - Las rodadas no son demasiado profundas.
 - La arena es suficientemente consistente.
 - La altura libre sobre el suelo es suficiente.

Travesía de cursos de agua

En caso de vadeos, tenga en cuenta adicionalmente las siguientes indicaciones:

- Circule, como máximo, a 6 mph (10 km/h).
- La altura del agua en reposo debe llegar como máximo hasta el borde inferior de la carrocería.
- Desconecte la climatización automática (→ página 157).

- Procure que no se forme ninguna ola delante del vehículo durante la marcha.
- No se detenga en el agua y no pare el motor. Asegúrese de que la función de parada y arranque ECO esté desconectada (→ página 176).

Conducción por montaña



En caso de conducción por montaña, tenga en cuenta adicionalmente las siguientes indicaciones:

- Evite números de revoluciones del motor elevados.
- Si circula cuesta abajo, utilice la fuerza de frenado del motor.
- Al circular por pendientes o declives largos y pronunciados, acople una marcha inferior.
- Antes de bajar una pendiente, en caso necesario acople el sistema DSR (→ página 217).

Lista de comprobación tras la marcha por terreno no asentado

El vehículo se ve sometido a mayores esfuerzos al circular por terreno no asentado en comparación con el servicio normal en carretera. Des-

pués de cada marcha por terreno no asentado, compruebe que el vehículo no esté dañado ni contenga cuerpos extraños. Los cuerpos extraños en las ruedas o en la cadena cinemática pueden provocar desequilibrios y, en consecuencia, vibraciones.

- Si está seleccionado el programa de conducción  o : seleccione otro programa de conducción.
- Desconecte el sistema DSR.
- Baje de nuevo la altura del vehículo a una altura adecuada para las condiciones de la calzada, por ejemplo, a nivel normal.
- Seque los frenos frenando el vehículo después de efectuar una travesía de cursos de agua.
- Compruebe el efecto de frenado del freno de servicio después de haber bajado una pendiente prolongada.
- Limpie los siguientes componentes después de cada marcha por terreno no asentado:
 - Número de matrícula
 - Faros y luz de posición trasera

- Neumáticos, ruedas y pasarruedas
- Bajos del vehículo
- Encargue la revisión y la limpieza de los siguientes componentes después de marchas por arena, barro, agua o gravilla:
 - Discos de freno y forros de freno
 - Llantas y neumáticos
 - Articulaciones del eje

Función de parada y arranque ECO

Funcionamiento de la función de parada y arranque ECO

- ① En función de la motorización, la función de parada y arranque ECO no está disponible en todos los programas de marcha. Tenga en cuenta las indicaciones de estado al respecto en el visualizador multifuncional.

Si se cumplen todas las condiciones del vehículo para la parada automática del motor, el motor se para automáticamente en las siguientes situaciones:

- Se detiene el vehículo en la posición del cambio **D** o **N**.
- **Vehículos con red de a bordo de 48 V:** Pisa el pedal de freno a una velocidad reducida.

Cuando el sistema detecta una de las siguientes situaciones, el motor no se detendrá:

- Se para en una señal de stop y no hay ningún vehículo delante de usted.
- El vehículo que se había detenido delante de usted se vuelve a poner en marcha.
- Maniobra con el vehículo, gira bruscamente el volante o acopla la marcha atrás.

- ① Si el sistema ha detectado un inhibidor de parada inteligente, por ejemplo una señal de stop, el motor no se detendrá. Si activa la función HOLD o acopla la posición de aparcamiento **P**, se puede parar el





motor a pesar del elemento inteligente de bloqueo.

El motor se pone en marcha de nuevo automáticamente en los siguientes casos:

- Si acopla la posición del cambio **D** o **R**.
- Si pisa el pedal acelerador.
- Si el vehículo requiere un arranque automático del motor.
- Suelta el pedal de freno.
- **Vehículos con red de a bordo de 48 V:**
 - Suelta el pedal de freno en declives y el vehículo no empieza a rodar.
 - El vehículo rueda en declives y no cambia al modo de planeo automáticamente a partir de 15 mph (20 km/h).

Indicadores de la función de parada y arranque ECO en el visualizador multifuncional:

- El símbolo **(A)** (verde) aparece en reposo: el motor se ha detenido a través de la función de parada y arranque ECO.

- El símbolo  (amarillo) aparece en reposo: no se han cumplido todas las condiciones del vehículo para la parada del motor.
- Ni el símbolo  ni  aparecen en reposo: se ha detectado un elemento inteligente de bloqueo de parada del motor, p.ej., una señal de stop.
- El símbolo  aparece: la función de parada y arranque ECO está apagada o se ha producido un error.

Si abandona el vehículo cuando el motor se haya parado mediante la función de parada y arranque ECO, suena una señal acústica de advertencia y el motor no arranca de nuevo. Además en el visualizador multifuncional aparece el siguiente aviso:

Vehículo preparado marcha Desconectar el encendido antes de abandonarlo

Si no desconecta el encendido, se desconecta automáticamente al cabo de tres minutos.

Desconexión o conexión de la función de parada y arranque ECO

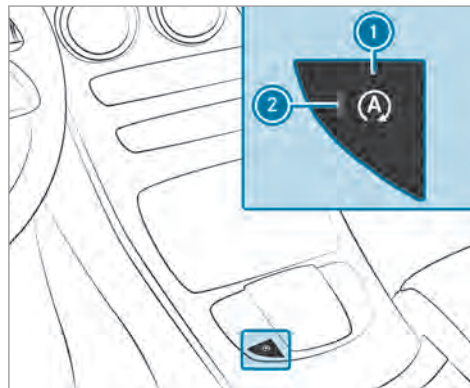

- ▶ Pulse la tecla ①.
- Si el testigo de control ② se ilumina, la función de arranque y parada ECO está conectada.
- ⓘ En función del modelo y del equipamiento del vehículo, la tecla también se puede

encontrar en otra posición en la consola central.

Funcionamiento de la indicación ECO

La indicación ECO suma su comportamiento de marcha de principio a fin del recorrido y contribuye a una forma de conducir de consumo optimizado.

Puede influir en el consumo de la siguiente forma:

- conduciendo de forma previsoramente
- teniendo en cuenta las recomendaciones de cambio de marcha

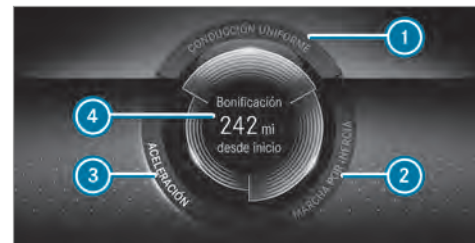

La inscripción del segmento se ilumina en color claro, el borde exterior se ilumina y el segmento se rellena al conducir de la siguiente forma:

- ① a velocidad constante
- ② con deceleración gradual y marcha en vacío
- ③ con aceleración moderada

La inscripción del segmento se vuelve gris, el borde exterior se oscurece y el segmento se vacía al conducir de la siguiente forma:

- ① oscilaciones de velocidad
- ② al frenar bruscamente
- ③ con aceleración deportiva

La indicación ECO le indica si ha conducido con un estilo de consumo optimizado:

- Los tres segmentos se llenan simultánea y completamente.
- El área que rodea los tres segmentos se enciende.

En el centro de la indicación ④ se muestra la autonomía adicional que ha conseguido gracias

a su estilo de conducción respecto a un conductor con un estilo de conducción muy deportivo. Esta autonomía no se corresponde con un ahorro de consumo fijo.

Funcionamiento del asistente ECO

Vehículos con red de a bordo de 48 V (tecnología EQ Boost):

El asistente ECO evalúa datos sobre el recorrido previsto del vehículo. Gracias a ello, el sistema puede ayudar a ahorrar combustible, recuperar energía y a adaptar el modo de conducir de forma óptima al recorrido de la ruta. Si el sistema ha detectado un evento en la ruta, por ejemplo, una limitación de velocidad o una rotonda, este se muestra en el visualizador multifunción. Se pueden mostrar los siguientes símbolos:

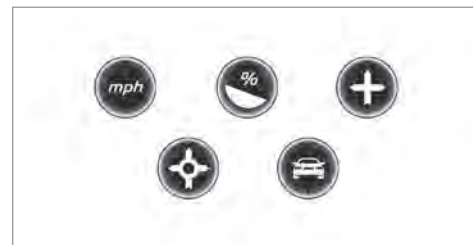

Ejemplos de evento en la ruta

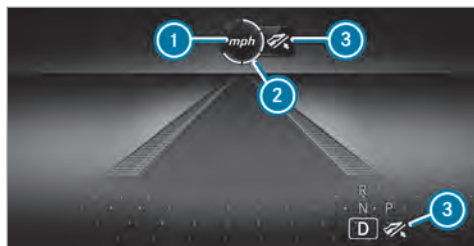

- ① Evento en la ruta
- ② Indicación de distancia hasta el evento en ruta
- ③ Requerimiento "Levantar el pie del acelerador"

Los segmentos de la indicación de distancia ② muestran la distancia hasta el evento en ruta de la siguiente forma:

- Pocos segmentos iluminados: el evento está cerca.
- Muchos segmentos iluminados: el evento está más lejos.

En cuanto el vehículo se acerque al evento, el asistente ECO calcula la velocidad ideal para ahorrar el máximo de combustible y recuperar el máximo de energía basándose en la distancia, la velocidad y la pendiente. En el visualizador multifunción se muestra el aviso **Levantar pie de acelerador** ③. Los primeros segmentos delante del vehículo aparecen en verde. Los demás segmentos permanecen, en principio, de color blanco. Si levanta el pie del acelerador a tiempo, los demás segmentos empiezan a aparecer en verde uno detrás de otro hasta alcanzar el evento indicado. La cadena cinemática se ajusta al máximo ahorro de combustible. La batería se carga mediante la recuperación. La recuperación se adapta al programa de conducción seleccionado.

Una vez dejado atrás el evento, este todavía se muestra brevemente. Si no se responde a la solicitud **Levantar pie de acelerador**, los segmentos permanecen de color blanco.

Ante el evento de un vehículo precedente, todos los segmentos se vuelven verdes de inmediato al responder a la solicitud **Levantar pie de acelerador**.

Con el asistente ECO activo en el programa de conducción [E], se muestra el símbolo ③ en el visualizador multifunción y en el Head-up-Display junto a la posición del cambio [D]. Este símbolo ③ aparece también si no está seleccionado el gráfico de asistencia.

Si el sistema no interviene ante el evento en ruta, no se muestra ninguna indicación. El sistema está conectado en modo pasivo.

El asistente ECO solo está activo en los programas de conducción [E] y [C].

Límites del sistema

Con un guiado activo, el asistente ECO puede funcionar con mayor exactitud si se respeta el trayecto. La función básica se da también sin guiado activo. No se pueden prever todas las indicaciones y situaciones del tráfico. La calidad depende del material cartográfico.

El asistente ECO es solo un medio auxiliar. La responsabilidad sobre la distancia de seguridad, la velocidad a la que se circula y el frenado a tiempo recae en el conductor. El conductor debe estar siempre preparado para frenar, tanto si el sistema interviene como si no.

La operatividad del sistema puede verse limitada o el sistema puede dejar de funcionar en las siguientes situaciones:

- Si la visibilidad es mala, por ejemplo, en caso de iluminación insuficiente de la calzada, si se suceden tramos sombreados en la calzada o en caso de lluvia, nieve, niebla o fuertes salpicaduras de agua.
- En caso de deslumbramiento, por ejemplo, a causa de los vehículos que circulan en sentido contrario, por irradiación solar directa o por reflejos.
- Si el parabrisas está sucio en la zona de la cámara multifunción o si la cámara está empañada, dañada o cubierta.
- Si las señales de tráfico no se distinguen bien, por ejemplo, por suciedad, por estar cubiertas, por nieve o por una iluminación insuficiente.
- Si la información del mapa de carreteras digital del sistema de navegación es incorrecta o no está actualizada.

- Si la señalización es confusa, por ejemplo, señales de tráfico en obras o carriles contiguos.

Visualización del asistente ECO

Ordenador de a bordo:



Asistencia

- ▶ Seleccione **Asistente ECO**.

Interruptor DYNAMIC SELECT

Funcionamiento del interruptor DYNAMIC SELECT

! INDICACIÓN Vehículos Mercedes-AMG

- ▶ Tenga en cuenta las indicaciones contenidas en las instrucciones adicionales. De lo contrario, podría no reconocer situaciones de peligro.

- ⓘ En función de la motorización y el equipamiento, el vehículo dispone de distintos programas de conducción.

Con el interruptor DYNAMIC SELECT puede cambiar entre los siguientes programas de conducción.

En el visualizador multifunción del ordenador de a bordo se muestra el programa de conducción seleccionado.

Individual

- ajustes individuales

Sport+

- Conducción especialmente deportiva
- se acentúa el comportamiento sobrevirador o subvirador propio del vehículo para un estilo de conducción más activo
- adecuado solo si las condiciones de la calzada son propicias, la calzada está seca y la visibilidad del recorrido es óptima

S Sport

- sigue ofreciendo un dimensionamiento especialmente estable, aunque más bien deportivo

- permite a los conductores con ambiciones deportivas un estilo de conducción más activo
- adecuado solo si las condiciones de la calzada son propicias, la calzada está seca y la visibilidad del recorrido es óptima

C Comfort

- Conducción confortable y de consumo optimizado
- compromiso en lo relativo a la tracción y la estabilidad
- recomendado para todas las condiciones de la calzada

E Eco

- conducción de consumo especialmente optimizado
- compromiso en lo relativo a la tracción y la estabilidad
- recomendado para todas las condiciones de la calzada

Offroad

- interviene más tarde al subvirar o sobrevirar el vehículo, mejorando de esta forma su tracción
- adecuado para la conducción por terrenos no asentados sencillos, porejemplo, caminos rurales o firmes con grava o arena
- inadecuado para la vía pública

Offroad+

- interviene más tarde al subvirar o sobrevirar el vehículo, mejorando de esta forma su tracción
- adecuado para la conducción por terrenos difíciles, por ejemplo, terrenos escarpados y/o muy accidentados o tramos rocosos
- inadecuado para la vía pública

Los siguientes sistemas modifican sus características en función del programa de conducción:

- Accionamiento
 - Gestión del motor y del cambio
 - Asistente activo de distancia DISTRONIC

- ESP®
- **Vehículos con AIR BODY CONTROL o DYNAMIC BODY CONTROL:** tren de rodaje
- Servoasistencia

Selección del programa de conducción



- ▶ Deslice el interruptor DYNAMIC SELECT ⓘ hacia delante o hacia atrás. En el visualizador multifunción se muestra el programa de conducción seleccionado.

Configuración de DYNAMIC SELECT (sistema multimedia)

Sistema multimedia:

→  » Ajustes » Vehículo
» DYNAMIC SELECT

Ajuste del programa de conducción I

- ▶ Seleccione [Configurac. Individual](#).
- ▶ Seleccione y ajuste una categoría.

Conexión o desconexión del restablecimiento de la indicación

- ▶ Active o desactive la opción [Preguntar al arrancar](#).

Función activada: en el siguiente arranque del vehículo aparece la pregunta de si se debe restablecer el último programa de conducción activo. Si la función de parada y arranque ECO

estaba desactivada, aparece además la pregunta de si la función debe permanecer desactivada.

- ⓘ La pregunta aparece solo si los últimos ajustes activos difieren de los ajustes estándar.

Función desactivada: en el siguiente arranque del vehículo se ajusta automáticamente el programa de conducción . La función de parada y arranque ECO se activa automáticamente.

- ⓘ Esta función debe activarse por separado para cada perfil de usuario. Solo si se activa esta función, se guarda el programa de conducción y el ajuste de parada y arranque ECO de la última marcha para el perfil de usuario correspondiente.

Visualización de los datos del vehículo

Sistema multimedia:

→  » Información

- ▶ Seleccione [Vehículo](#). Se muestran los datos del vehículo.

Visualización de los datos del motor

Sistema multimedia:

→  » Información

- ▶ Seleccione [Motor](#). Se muestran los datos del motor.
- ⓘ Los valores (máximos) reales que se pueden alcanzar para la potencia del motor y el par motor pueden diferir de los valores certificados dentro de las tolerancias permitidas de acuerdo con las especificaciones del país (base: CEPE n.º 85 o especificaciones del país).

Las magnitudes de influencia son, por ejemplo:

- Altitud sobre el nivel del mar
- Calidad del combustible
- Temperatura exterior
- Temperatura de servicio del motor

- ❶ Los valores mostrados se proporcionan exclusivamente a título orientativo. Los valores que se muestran en el visualizador de medios para la potencia del motor y el par motor pueden diferir de los valores reales.

Visualización de la indicación del consumo

Sistema multimedia:

→  → Información

- ▶ Seleccione **Consumo**.
Se visualizan las cantidades de consumo actuales y de promedio.

Cambio automático

Palanca selectora DIRECT SELECT

Funcionamiento de la palanca selectora DIRECT SELECT

- ⚠ **ADVERTENCIA** Peligro de accidente debido a un acoplamiento inadecuado

Si el número de revoluciones del motor se encuentra por encima del número de revoluciones de ralentí y acopla la posición del cambio **D** o **R**, el vehículo podría acelerar de forma brusca.

- ▶ Al acoplar la posición del cambio **D** o **R**, pise siempre firmemente el pedal del freno y no acelere simultáneamente.

- ⚠ **ADVERTENCIA** Peligro de accidente- y de sufrir lesiones en caso de dejar a niños sin vigilancia en el vehículo

Si deja a los niños sin vigilancia en el vehículo, estos podrían, sobre todo,

- abrir las puertas y poner en peligro a otras personas o usuarios de la vía.
- abandonar el vehículo y que otro vehículo los atropelle.
- manejar el equipamiento del vehículo y, por ejemplo, quedar atrapados.

Además, los niños podrían poner el vehículo en movimiento en caso de que, por ejemplo:

- suelten el freno de estacionamiento.
 - modificaran la posición del cambio.
 - arrancaran el vehículo.
- ▶ Nunca deje a los niños sin vigilancia en el vehículo.
- ▶ Al abandonar el vehículo, lleve siempre la llave consigo y bloquee el vehículo.

- ▶ Guarde la llave fuera del alcance de los niños.

Con la palanca selectora DIRECT SELECT puede cambiar la posición del cambio. La posición del cambio actual se muestra en el visualizador multifunción.

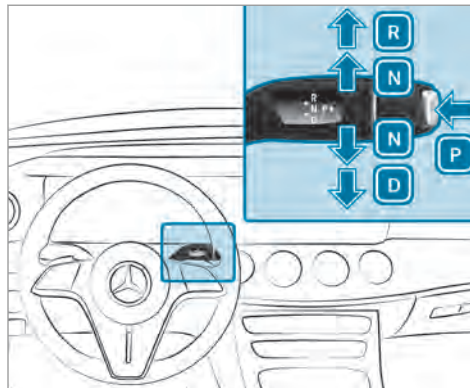

- P** Posición de aparcamiento
- R** Marcha atrás
- N** Punto muerto
- D** Posición de marcha

Acoplamiento de la marcha atrás R

- ▶ Pise el pedal de freno y presione la palanca selectora DIRECT SELECT hacia arriba hasta superar el primer punto de resistencia.

Acoplamiento del ralentí N

- ▶ Pise el pedal de freno y presione la palanca selectora DIRECT SELECT hacia arriba o hacia abajo hasta alcanzar el primer punto de resistencia.

- ⓘ Para acoplar el ralentí **N** con el encendido conectado, presione la palanca selectora hacia arriba o hacia abajo durante varios segundos hasta que se alcance la primera resistencia.

Si a continuación suelta el pedal de freno, puede desplazar el vehículo sin dificultad, por ejemplo, empujarlo o remolcarlo.

Si el cambio automático debe mantenerse en ralentí **N, incluso con el encendido desconectado o al abrir la puerta del conductor, proceda de la siguiente manera:**

- ▶ Pise el pedal de freno y acople el punto muerto **N** con el vehículo parado.
- ▶ Suelte el pedal de freno.
- ▶ Desconecte el encendido.

- ① Si a continuación abandona el vehículo y deja la llave en el mismo, el cambio automático se mantiene en la posición de ralentí **[N]**.

Acoplamiento de la posición de aparcamiento P

- ▶ Tenga en cuenta las indicaciones sobre el estacionamiento del vehículo (→ página 189).
- ▶ Presione el pedal de freno hasta que el vehículo esté parado.
- ▶ Con el vehículo parado, pulse la tecla **[P]**. Cuando se muestra la indicación de la posición del cambio **[P]**, está acoplada la posición de aparcamiento. Si no se muestra la indicación de la posición del cambio **[P]**, asegure el vehículo para impedir que se desplace.
- ① Dependiendo de la situación puede llevar un poco de tiempo hasta que **[P]** se acopla. Por ello, preste siempre atención a la indicación de la posición del cambio.

Si se cumple una de las siguientes condiciones, se acopla automáticamente la posición de aparcamiento **[P]**:

- Desconecte el encendido con el vehículo parado en la posición del cambio **[D]** o **[R]**.
- Abra la puerta del conductor con el vehículo parado o a una velocidad de marcha muy reducida en la posición del cambio **[D]** o **[R]**.
- ① Para maniobrar con la puerta del conductor abierta, abra la puerta con el vehículo parado y vuelva a acoplar la posición del cambio **[D]** o **[R]**.

Acoplamiento de la posición de marcha D

- ▶ Pise el pedal de freno y presione la palanca selectora DIRECT SELECT hacia abajo hasta superar el primer punto de resistencia.
- El cambio automático acopla las marchas de forma automática en la posición del cambio **[D]**. Esto depende, entre otros, de los siguientes factores:
- programa de conducción seleccionado
 - posición del pedal acelerador
 - velocidad de marcha

Cambio de marchas manual

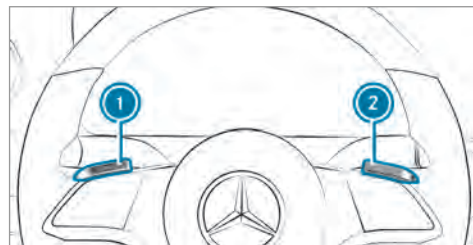

Si el cambio automático está acoplado en la posición **[D]**, puede cambiar de forma manual con las levas de cambio en el volante. Siempre y cuando esté permitido, el cambio automático acopla una marcha superior o inferior, según la leva de cambio en el volante accionada.

Para acoplar manualmente las marchas del cambio automático, tiene dos posibilidades:

- ajuste temporal
- ajuste permanente

Si el cambio de marchas manual se desactiva, las marchas se acoplarán de forma automática.

Ajuste temporal:

- ▶ **Activación:** tire de la leva de cambio en el volante ① o ②. El cambio manual se activa durante un breve período de tiempo. La indicación de la posición del cambio muestra **M** y la marcha actual.

- ⓘ El tiempo que se mantiene activado el acoplamiento manual dependerá de varios factores.

En los siguientes casos se puede desactivar automáticamente el cambio de marchas manual:

- cambio del programa de conducción
- reinicio del vehículo
- reintroducción de la posición del cambio **D**
- estilo de conducción

- ▶ **Acoplamiento ascendente:** tire de la leva de cambio en el volante ②.
- ▶ **Acoplamiento descendente:** tire de la leva de cambio en el volante ①.

- ▶ **Desactivación:** tire de la leva de cambio en el volante ② y manténgala en dicha posición. La indicación de la posición del cambio muestra **D**.

Ajuste permanente:

- ▶ Cambie al programa de conducción **L*** (→ página 180).
- ▶ Seleccione el ajuste de transmisión **M** (→ página 181).

Recomendación de cambio de marcha

La recomendación de cambio de marcha ofrece indicaciones para conseguir un modo de conducir con bajo consumo de combustible.

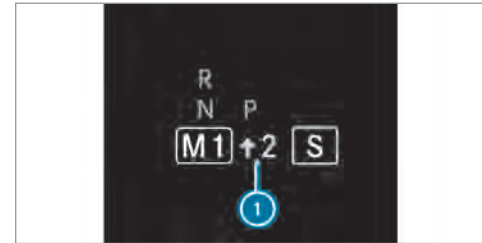

- ▶ Si aparece la recomendación de cambio de marcha ① junto a la indicación de la posición del cambio: acople la marcha recomendada.

Utilización del kick-down

- ▶ **Aceleración máxima:** pise el pedal acelerador sobrepasando el punto de resistencia.

Para proteger el motor de sobrerrevoluciones, el cambio automático pasa a la marcha superior siguiente al alcanzar el número de revoluciones máximo del motor.

Funcionamiento del modo de planeo

I INDICACIÓN Vehículos Mercedes-AMG

Tenga en cuenta las indicaciones contenidas en las instrucciones adicionales. De lo contrario, podría no reconocer situaciones de peligro.

Con un estilo de conducción previsor, el modo de planeo le ayuda a reducir el consumo de combustible.

El modo de planeo tiene las siguientes características:

- El motor de combustión interna se desacopla de la cadena y sigue funcionando en ralentí.
- La indicación de la posición del cambio **D** se muestra en color verde.
- **Vehículos con red de a bordo de 48 V (tecnología EQ-Boost):** el motor de combustión interna puede desconectarse. En ese caso, todas las funciones del vehículo permanecen activas.

Si se cumplen las siguientes condiciones, el modo de planeo se activa:

- El programa de marcha **E** está seleccionado.
- La velocidad se encuentra en un intervalo adecuado.
- El curso de la calzada es adecuado, p. ej., no existen pendientes o declives pronunciados ni curvas cerradas.
- No está pisando el pedal acelerador ni el de freno (con excepción de frenados ligeros).
- También puede activarse el modo de planeo si está seleccionado el ajuste "Eco" en el programa de marcha **E** para el accionamiento.

Si deja de cumplirse alguna de las condiciones, el modo de planeo se vuelve a desactivar.

Los siguientes parámetros también pueden impedir el modo de planeo:

- Pendiente
- Declive
- Temperatura

- Altura
- Velocidad
- Estado de marcha del motor
- Estado del tráfico

Función de 4MATIC

El sistema 4MATIC se encarga del accionamiento de las cuatro ruedas. El sistema 4MATIC junto con el sistema ESP® y 4ETS, mejora la tracción del vehículo si una rueda propulsora patina al perder adherencia sobre la calzada.

El sistema 4MATIC no puede reducir el riesgo de accidente provocado por una forma de conducir no adecuada ni anular los límites impuestos por la física. El sistema 4MATIC no puede reconocer las condiciones meteorológicas de la calzada ni el estado del tráfico. El sistema 4MATIC es solamente un medio técnico auxiliar. La responsabilidad de mantener la distancia de seguridad, la velocidad, de frenar a tiempo y de mantenerse en el carril radica en el conductor.

- ⓘ Cuando circule en condiciones invernales, solo obtendrá la máxima efectividad del sistema 4MATIC si utiliza neumáticos de invierno (neumáticos M+S) y, en caso necesario, con cadenas para nieve.

Repostado

Repostado del vehículo

- ⚠ ADVERTENCIA** Peligro de incendio- y explosión debido al combustible

Los combustibles son muy inflamables.

- ▶ Evite en cualquier caso el fuego, las luces desprotegidas, fumar y la formación de chispas.
- ▶ Apague el encendido y la calefacción independiente, si existe, antes y durante el repostado.

- ⚠ ADVERTENCIA** Peligro de sufrir lesiones debido a combustibles

Los combustibles son tóxicos y perjudiciales para la salud.

- ▶ Evite en cualquier caso que el combustible entre en contacto con la piel, los ojos o la ropa, así como su ingestión.
- ▶ No inhale los vapores de combustible.
- ▶ Mantenga a los niños alejados de los combustibles.
- ▶ Mantenga las puertas y ventanillas cerradas durante el proceso de repostado.

Si usted u otras personas entran en contacto con el combustible, tenga en cuenta lo siguiente:

- ▶ Lave la piel inmediatamente con agua y jabón para eliminar el combustible.
- ▶ Si el combustible ha entrado en contacto con los ojos, aclárese inmediatamente los ojos de forma minuciosa con

agua limpia. Acuda inmediatamente a un médico.

- ▶ En caso de ingerir combustible, acuda inmediatamente a un médico. No provoque el vómito.
- ▶ Cámbiese inmediatamente la ropa que se haya mojado con combustible.

- ⚠ ADVERTENCIA** Peligro de incendio- y explosión por carga electrostática

La carga electrostática puede encender los vapores de combustible.

- ▶ Antes de abrir el tapón del depósito de combustible o de coger la pistola del surtidor, toque la carrocería metálica del vehículo.
- ▶ Para evitar una nueva carga electrostática, no vuelva a subir al vehículo durante el repostado.

! **INDICACIÓN** Daños por combustible incorrecto

Vehículos con motor de gasolina:

Incluso una cantidad pequeña del combustible equivocado podría originar daños en el sistema de combustible, en el motor y en el sistema de depuración de los gases de escape.

- ▶ Reposte solo con gasolina baja en azufre.

Este combustible puede contener hasta un 10 % de etanol. Su vehículo es compatible con el combustible E10-.

Nunca reposte los siguientes combustibles:

- Diésel
- gasolina con un contenido mayor del 10 % en volumen de etanol, p. ej., E15, E85, E100
- gasolina con un contenido mayor del 3 % en volumen de metanol, p. ej., M15, M30, M85, M100

- Gasolina con aditivos que contengan metal

Cuando se repostó por descuido con un combustible erróneo:

- ▶ No conecte el encendido.
- ▶ Póngase en contacto con un taller especializado.

! **INDICACIÓN** No efectúe el repostado con gasóleo en los vehículos con motor de gasolina.

Cuando se repostó por descuido con un combustible erróneo:

- No conecte el encendido. De lo contrario, puede penetrar combustible en el motor. Incluso una cantidad pequeña del combustible equivocado podría derivar en averías en el sistema de combustible y en el motor. Los costes de reparación son elevados.

- ▶ Póngase en contacto con un taller especializado.

- ▶ Dejar que se vacíen completamente el depósito del combustible así como las tuberías de combustible.

! **INDICACIÓN** Daño del sistema de combustible por llenado en exceso del depósito de combustible

- ▶ Llene el depósito de combustible solo hasta que se desconecte la pistola del surtidor.

Requisitos

- El vehículo está desbloqueado.
- ⓘ No vuelva a entrar en el vehículo mientras esté efectuando el repostado. Podría recibir una carga electrostática.

Tenga en cuenta las indicaciones sobre sustancias de servicio y combustible.

Efectúe el repostado solamente con combustible que tenga como mínimo el octanaje indicado en el rótulo indicador situado en la tapa del depó-

sito de combustible. De lo contrario, podría disminuir la potencia del motor y aumentar el consumo de combustible.

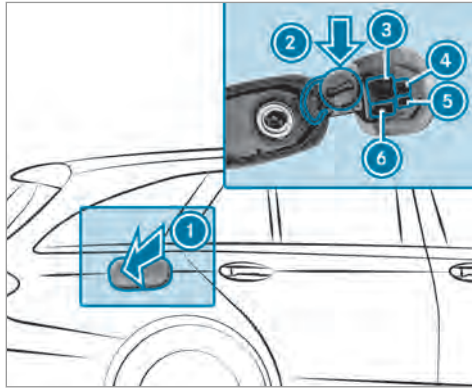

- ① Tapa del depósito de combustible
- ② Soporte para el tapón del depósito de combustible
- ③ Tabla de presión de neumáticos
- ④ Código QR para la hoja de rescate

- ⑤ Indicación de calefacción independiente
- ⑥ Clases de combustible

- ▶ Presione la zona trasera de la tapa del depósito de combustible ①.
- ▶ Gire el tapón del depósito de combustible hacia la izquierda y retírelo.
- ▶ Introduzca el tapón del depósito de combustible desde arriba en el soporte ②.
- ▶ Introduzca completamente la boca de llenado de la pistola del surtidor en el depósito, engánchela y efectúe el repostado.
- ▶ Llene el depósito de combustible solo hasta que se desconecte la pistola del surtidor.
- ▶ Coloque el tapón del depósito de combustible en el depósito y gírelo hacia la derecha hasta que quede enclavado de forma audible.
- ▶ Cierre la tapa del depósito de combustible ①.

Estacionamiento del vehículo

Estacionamiento del vehículo

⚠ ADVERTENCIA Peligro de lesiones y accidentes por desplazamiento involuntario de un vehículo no asegurado correctamente

Si se detiene el vehículo sin estar asegurado correctamente, también puede desplazarse involuntariamente y de forma descontrolada en pendientes leves.

- ▶ En pendientes o declives gire las ruedas delanteras de tal modo que el vehículo ruede en dirección del bordillo de la acera cuando se ponga en marcha.
- ▶ Accione el freno de estacionamiento.
- ▶ Acople la posición **P** del cambio.

⚠ ADVERTENCIA Peligro de incendio por piezas calientes del sistema de escape

Los materiales inflamables como, p.ej., hojarasca, hierba o ramas, pueden causar incendios.

- ▶ Estacione el vehículo de manera que ningún material inflamable entre en contacto con las piezas calientes del vehículo.
- ▶ No estacione el vehículo sobre prados secos o trigales cosechados.

⚠ ADVERTENCIA Peligro de accidente- y de sufrir lesiones en caso de dejar a niños sin vigilancia en el vehículo

Si deja a los niños sin vigilancia en el vehículo, estos podrían, sobre todo,

- abrir las puertas y poner en peligro a otras personas o usuarios de la vía.
- abandonar el vehículo y que otro vehículo los atropelle.
- manejar el equipamiento del vehículo y, por ejemplo, quedar atrapados.

Además, los niños podrían poner el vehículo en movimiento en caso de que, por ejemplo:

- suelten el freno de estacionamiento.

- modificaran la posición del cambio.
- arrancaran el vehículo.
- ▶ Nunca deje a los niños sin vigilancia en el vehículo.
- ▶ Al abandonar el vehículo, lleve siempre la llave consigo y bloquee el vehículo.
- ▶ Guarde la llave fuera del alcance de los niños.

! INDICACIÓN Daños en el vehículo mediante rodadura por inercia

- ▶ Asegure siempre el vehículo contra la rodadura por inercia.

! INDICACIÓN Daños por la bajada del vehículo

Vehículos con AIR BODY CONTROL o regulación de nivel: El vehículo puede bajarse debido a diferencias de temperatura o a tiempos de inactividad más largos. Esto puede dañar piezas de la carrocería.

- ▶ Al aparcar el vehículo y al iniciar la marcha, asegúrese de que no haya obstáculos, como p.ej. bordillos de la acera, debajo o cerca de la carrocería.

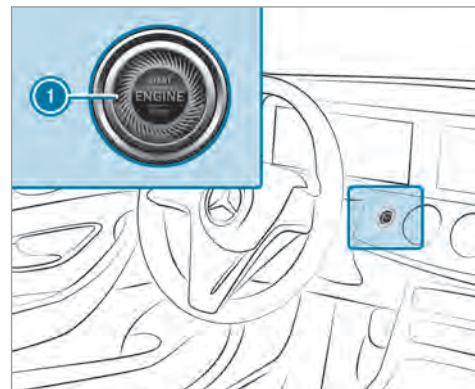

- ▶ Pare completamente el vehículo accionando el pedal de freno.
- ▶ En pendientes o declives gire las ruedas delanteras de tal modo que el vehículo ruede

en dirección del bordillo de la acera en caso de que se ponga en marcha.

- ▶ Accione el freno de estacionamiento eléctrico.
 - ▶ Con el vehículo parado y el pedal de freno accionado, acople la posición del cambio **P** (→ página 184).
 - ▶ Desconecte el motor y el encendido pulsando la tecla **1**.
 - ▶ Suelte el freno de servicio lentamente.
 - ▶ Salga y bloquee el vehículo.
- i** Cuando estacione el vehículo, puede accionar las ventanillas laterales y el techo corredizo durante aproximadamente cuatro minutos con la puerta del conductor cerrada.
- i** Cuando estacione el vehículo, puede accionar las ventanillas laterales y el techo corredizo panorámico durante aproximadamente cuatro minutos con la puerta del conductor cerrada.

Dispositivo de apertura de la puerta del garaje

Programación de las teclas del dispositivo de apertura de la puerta del garaje

⚠ PELIGRO Peligro de muerte por los gases de escape

Los motores de combustión interna emiten gases de escape tóxicos como, porejemplo, monóxido de carbono. La inhalación de estos gases de escape es nociva y puede causar intoxicaciones.

- ▶ Nunca deje funcionar el motor y, si existe, la calefacción independiente en recintos cerrados sin ventilación suficiente.

⚠ ADVERTENCIA Peligro de lesiones al abrir o cerrar una puerta con el dispositivo de apertura de la puerta del garaje

Si maneja o programa el dispositivo integrado de apertura de la puerta del garaje, las personas que se encuentren en la zona de

movimiento de la puerta pueden quedar aprisionadas o ser alcanzadas.

- ▶ Asegúrese siempre de que no haya nadie en la zona de movimiento de la puerta de garaje.

Maneje con el dispositivo de apertura de la puerta del garaje solamente las siguientes puertas:

- Puertas con función de parada de seguridad e inversión de sentido
- Puertas que se ajusten a los actuales estándares de seguridad estadounidenses

Requisitos

- El vehículo debe estar aparcado fuera del garaje o fuera de la zona de movimiento de la puerta.
 - El motor debe estar parado.
 - El encendido debe estar conectado.
- i** La función del dispositivo de apertura de la puerta del garaje está siempre disponible con el encendido conectado.

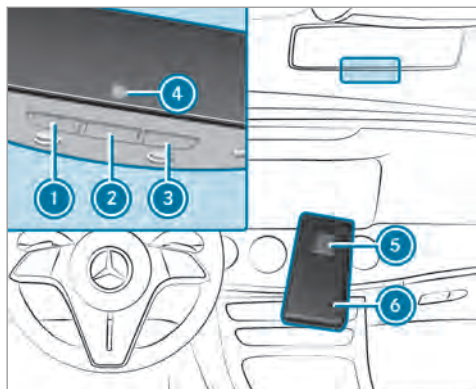

- ▶ Compruebe que la frecuencia de emisión del telecomando se encuentre en la gama de frecuencia de 280 a 868 MHz.

Número de homologación de radiofrecuencia:

- NZLMUAHL5 (EE. UU.)
- 4112A-MUAHL5 (Canadá)

- ▶ Pulse la tecla que desea programar ①, ② o ③ y manténgala presionada. El testigo de control ④ parpadea en color amarillo.

- ① Hasta que el testigo de control parpadee en color amarillo pueden transcurrir hasta 20 segundos.

- ▶ Suelte la tecla pulsada anteriormente. El testigo de control ④ sigue parpadeando en color amarillo.

- ▶ Dirija el telecomando ⑥ a una distancia de 0.4 in (1 cm) a 3 in (8 cm) hacia la tecla ①, ② o ③.

- ▶ Pulse la tecla ⑤ del telecomando ⑥ y manténgala presionada hasta que se muestre una de las siguientes señales:
 - El testigo de control ④ se ilumina en color verde de forma permanente. La programación ha finalizado.
 - El testigo de control ④ parpadea en color verde. La programación se ha efectuado con éxito. Adicionalmente se debe realizar una sincronización de código

variable con el sistema de apertura de la puerta.

- ▶ Si el testigo de control ④ no se ilumina ni parpadea en color verde: repita el proceso.

- ▶ Suelte todas las teclas.

- ① El telecomando del dispositivo de apertura de la puerta no forma parte del volumen de suministro del dispositivo.

Realización de la sincronización del código variable

Requisitos

- El sistema de apertura de la puerta trabaja con un código variable.
- Su vehículo se halla dentro del alcance del accionamiento de la puerta o del garaje.
- El vehículo y las personas y objetos se encuentran fuera de la zona de movimiento de la puerta.
- ▶ Pulse la tecla de programación de la unidad de accionamiento de la puerta. Ahora dispondrá de aproximadamente 30 segundos para iniciar el siguiente paso.

- ▶ Pulse sucesivamente varias veces la tecla programada anteriormente ①, ② o ③ hasta que la puerta se cierre. Si la puerta se cierra, la programación ha finalizado.

① Lea adicionalmente las Instrucciones de servicio del dispositivo de apertura de la puerta.

Solución de problemas al programar el telemando

- ▶ Compruebe que la frecuencia de emisión del telemando ⑥ sea compatible.
- ▶ Cambie las pilas del telemando ⑥.
- ▶ Mantenga el telemando ⑥ con distintos ángulos a una distancia de 0.4 in (1 cm) a 3 in (8 cm) del retrovisor interior. Pruebe cada posición de ajuste durante un mínimo de 25 segundos.
- ▶ Mantenga el telemando ⑥ en el mismo ángulo a diferentes distancias del retrovisor interior. Pruebe cada posición de ajuste durante un mínimo de 25 segundos.

- ▶ En caso de telemandos que solo emiten durante un tiempo limitado, vuelva a pulsar la tecla ⑤ del telemando ⑥ antes de que finalice el horario de emisión.
- ▶ Oriente el cable de antena de la unidad del dispositivo de apertura de la puerta hacia el telemando.

① Asistencia e información adicional sobre la programación:

- En la línea directa gratuita de HomeLink® en el número 1-800-355-3515.
- En Internet en <https://www.homelink.com/mercedes>.

Apertura o cierre de la puerta

Requisitos

- La tecla correspondiente se ha programado para manejar la puerta.
- ▶ Pulse la tecla ①, ② o ③ y manténgala pulsada hasta que la puerta se abra o se cierre.
- ▶ Cuando el testigo de control ④ parpadee en amarillo al cabo de unos 20 segundos: vuelva

a pulsar la tecla anterior y manténgala pulsada hasta que la puerta se abra o se cierre.

Borrado de la memoria del dispositivo de apertura de la puerta del garaje

- ▶ Pulse las teclas ① y ③ y manténgalas pulsadas. El testigo de control ④ se ilumina en color amarillo.
- ▶ Cuando el testigo de control ④ parpadee en verde: suelte las teclas ① y ③. Se ha borrado toda la memoria.

Freno de estacionamiento eléctrico

Función del freno de estacionamiento eléctrico (accionamiento automático)

⚠ ADVERTENCIA Peligro de accidente- y de sufrir lesiones en caso de dejar a niños sin vigilancia en el vehículo

Si deja a los niños sin vigilancia en el vehículo, estos podrían, sobre todo,

- abrir las puertas y poner en peligro a otras personas o usuarios de la vía.
- abandonar el vehículo y que otro vehículo los atropelle.
- manejar el equipamiento del vehículo y, por ejemplo, quedar atrapados.

Además, los niños podrían poner el vehículo en movimiento en caso de que, por ejemplo:

- suelten el freno de estacionamiento.
- modifiquen la posición del cambio.
- arrancaran el vehículo.

- ▶ Nunca deje a los niños sin vigilancia en el vehículo.
- ▶ Al abandonar el vehículo, lleve siempre la llave consigo y bloquee el vehículo.
- ▶ Guarde la llave fuera del alcance de los niños.

El freno de estacionamiento eléctrico se acciona si se acopla la posición **P** del cambio y se cumple una de las siguientes condiciones:

- El motor se para.
- La lengüeta del cierre del cinturón no está enclavada en el cierre del cinturón del asiento del conductor y abre la puerta del conductor.

i Evitación del accionamiento: tire del asidero del freno de estacionamiento eléctrico.

En las siguientes situaciones también se acciona el freno de estacionamiento eléctrico:

- El asistente activo de distancia DISTRONIC detiene el vehículo.
- La función HOLD mantiene el vehículo parado.

- La ayuda activa para aparcar frena el vehículo hasta detenerlo.

Para ello, adicionalmente se debe cumplir una de las siguientes condiciones:

- El motor se para.
- La lengüeta del cierre del cinturón no está enclavada en el cierre del cinturón del asiento del conductor y abre la puerta del conductor.
- Se produce un fallo del sistema.
- La alimentación eléctrica no es suficiente.
- El vehículo está parado durante un periodo prolongado de tiempo.

Si el freno de estacionamiento eléctrico está accionado, se ilumina el testigo de control rojo **PARK** (EE. UU.) o **(P)** (Canadá) en el cuadro de instrumentos.

El freno de estacionamiento eléctrico no se acciona automáticamente si el motor se para mediante la función de parada y arranque ECO.

Función del freno de estacionamiento eléctrico (soltado automático)

El freno de estacionamiento eléctrico se suelta si se cumplen las siguientes condiciones:

- La puerta del conductor debe estar cerrada.
- El motor está en marcha.
- El cambio se encuentra en la posición **D** o **R** y usted pisa el pedal acelerador o cambia de la posición del cambio **P** a **D** o **R** con la puerta del conductor cerrada en una superficie plana.
- Si está acoplada la posición **R** del cambio, el portón trasero debe estar cerrado.
- La lengüeta del cierre del cinturón se encuentra en el cierre del cinturón del asiento del conductor.

Si la lengüeta del cierre del cinturón no se encuentra en el cierre del cinturón del asiento del conductor, se debe cumplir una de las siguientes condiciones:

- Desacopla la posición **P** del cambio.
- Ha circulado a una velocidad superior a 2 mph (3 km/h).

Si se suelta el freno de estacionamiento eléctrico, se apaga el testigo de control rojo **PARK** (EE. UU.) o **(P)** (Canadá) del cuadro de instrumentos.

Accionamiento o soltado manual del freno de estacionamiento eléctrico

Accionamiento

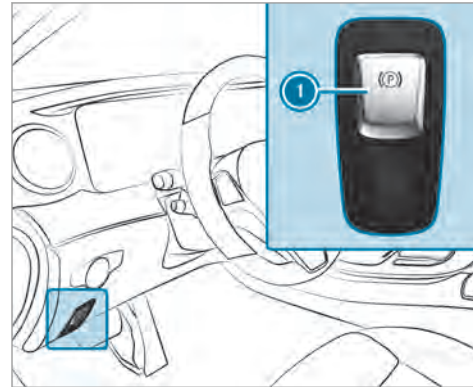

- ▶ Presione el asidero ①.
En el cuadro de instrumentos se ilumina el testigo de control rojo **PARK** (EE. UU.) o **(P)** (Canadá).

① Solo cuando el testigo de control se ilumina permanentemente, el freno de estacionamiento eléctrico está accionado de forma segura.

Soltado

- ▶ Conecte el encendido.
- ▶ Tire del asidero ①.
Se apaga el testigo de control rojo **PARK** (EE. UU.) o **(P)** (Canadá) del cuadro de instrumentos.

Frenado de emergencia

- ▶ Presione el asidero ① y manténgalo en dicha posición.
Mientras el vehículo esté en marcha, se muestra el aviso **Soltar el freno de estacionamiento** y el testigo de control rojo **(P)** parpadea.

Si frena el vehículo hasta detenerlo, se acciona el freno de estacionamiento eléc-

trico. En el cuadro de instrumentos se ilumina el testigo de control rojo **PARK** (EE. UU.) o **(P)** (Canadá).

Información sobre la detección de colisión con el vehículo estacionado

Si se detecta una colisión en el vehículo bloqueado con la protección antirremolque conectada, recibirá un mensaje en el sistema multimedia al conectar el encendido.

En ese caso, recibe información sobre:

- el área del vehículo potencialmente afectada
- la intensidad de la colisión

En las siguientes situaciones se puede producir una activación por error:

- Si se mueve el vehículo estacionado, porejemplo, en un garaje con plazas elevables.

- ① Para evitar una activación por error, desconecte la protección antirremolque. Si desconecta la protección antirremolque, se desconecta la detección de colisión.

- ① En caso de descarga considerable de la batería, la detección de colisión con el vehículo aparcado se desactiva automáticamente para facilitar el siguiente arranque del motor.

Límites del sistema

Es posible que la detección se vea limitada en las siguientes situaciones:

- en caso de daños en el vehículo sin colisión, porejemplo, en caso de un retrovisor exterior arrancado o de daños en la pintura realizados con una llave
- en caso de colisión a baja velocidad
- si el freno de estacionamiento eléctrico no está accionado

Indicaciones sobre la parada prolongada del vehículo

Si el vehículo permanece parado durante más de seis semanas, puede sufrir daños por inactividad.

También puede dañarse la batería de 12 V si se produce una descarga profunda.

- ① Encontrará más información en cualquier taller especializado cualificado.

Estado de reposo (prolongación del tiempo de inactividad de la batería de arranque)

Función del estado de reposo

- ① Esta función no está disponible para todos los modelos.

Si activa el estado de reposo, se minimizará la pérdida de energía en tiempos largos de inactividad.

El estado de reposo tiene las siguientes características:

- La batería de arranque se preserva.
- En el visualizador de medios aparece el tiempo de inactividad máximo.
- Se interrumpe la conexión con los servicios online.
- El EDW (sistema de alarma antirrobo) no está disponible.

- Las funciones de la alarma antirrobo para el habitáculo y de la protección antirremolcado no están disponibles.
- La función de detección de daños con el vehículo estacionado no está disponible.

El estado de reposo se puede activar o desactivar mediante el sistema multimedia si se cumplen las siguientes condiciones:

- El motor está apagado.
- El encendido está conectado.

Exceder el tiempo de inactividad mostrado del vehículo puede ocasionar pérdidas de confort, y la batería de arranque no podrá garantizar de forma fiable el arranque del motor.

La batería de arranque se debe cargar antes en las siguientes situaciones:

- El tiempo de inactividad del vehículo debe prolongarse.
- En el visualizador de medios aparece el aviso [Carga de la batería insuficiente para el estado de reposo](#).

- ⓘ Al conectar el encendido, el estado de reposo se desactiva automáticamente.

Activación o desactivación del estado de reposo (parada prolongada del vehículo)

Requisitos

- El motor está parado.

Sistema multimedia:

→  **▶▶ Ajustes ▶▶ Vehículo**

▶ Active o desactive el [Estado de reposo](#).

▶ Seleccione **Sí**.

Sistemas de asistencia y de seguridad de marcha

Sistemas de asistencia y la responsabilidad del conductor

Su vehículo dispone de sistemas de asistencia que le asisten durante la marcha, al aparcar y al maniobrar. Los sistemas de asistencia son solo medios técnicos auxiliares. No pueden sustituir en ningún caso su atención al entorno y no le eximen de su responsabilidad vial. La responsa-

bilidad sobre la distancia de seguridad, la velocidad, el frenado a tiempo y de mantenerse en el carril recae siempre en el conductor. Tenga en cuenta siempre la situación del tráfico e intervenga cuando sea necesario. Observe los límites del uso seguro.

Los sistemas de asistencia no pueden reducir el riesgo de accidente provocado por una forma de conducir no adecuada ni anular los límites impuestos por la Física. No siempre pueden reconocer las condiciones meteorológicas ni de la calzada así como tampoco el estado del tráfico.

Información sobre los sensores y las cámaras del vehículo

Algunos sistemas de asistencia y de seguridad de marcha supervisan con cámaras y sensores de radar o de ultrasonidos el entorno situado delante, detrás o junto al vehículo.

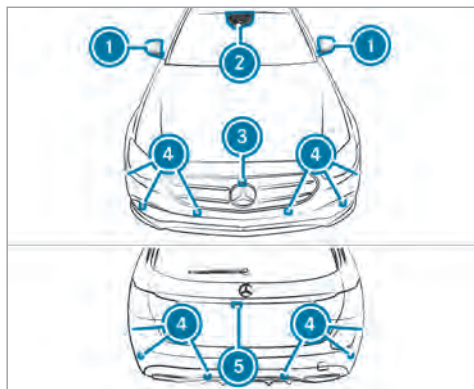

i Los sensores de radar están integrados detrás de los parachoques y/o detrás de la estrella Mercedes.

- ① Cámaras en el retrovisor exterior
- ② Cámara multifunción
- ③ Cámara frontal
- ④ Sensores de ultrasonidos
- ⑤ Cámara de marcha atrás

⚠ ADVERTENCIA Peligro de accidente por la capacidad limitada de detección de los sensores y cámaras del vehículo

Si algunas zonas de los sensores o las cámaras están cubiertas, dañadas o sucias, es posible que los sistemas de asistencia y de seguridad de marcha no funcionen correctamente. ¡Existe peligro de accidente!

- ▶ Mantenga siempre libres y limpias las zonas de los sensores y las cámaras del vehículo.
- ▶ En caso de que existan daños en el parachoques, la calandra del radiador o daños por impacto de piedras en el parabrisas o en la luneta trasera, encargue la reparación en un taller especializado.

Mantenga especialmente las zonas de los sensores y las cámaras libres de suciedad, hielo o nieve semiderretida (→ página 325). Los sensores y las cámaras, así como las zonas de detección, no deben cubrirse. No monte ningún soporte de la matrícula adicional, soportes de

publicidad, adhesivos, láminas autoadhesivas o láminas de protección contra impactos de piedras en la zona de detección de los sensores y las cámaras. Asegúrese de que la carga no sobresalga por encima de la zona de detección.

Si se ha dañado el parachoques o la calandra del radiador o después de un impacto, encargue la comprobación del funcionamiento de los sensores en un taller especializado. En caso de que existan daños o daños por impacto de piedra en el parabrisas o en la luneta trasera en la zona de las cámaras, encargue la reparación en un taller especializado.

Sinopsis de los sistemas de asistencia y de seguridad de marcha

- ABS (**A**ntiblockiersystem, sistema antibloqueo de frenos) (→ página 199)
- BAS (**B**rems-**A**ssistent-**S**ystem, servofreno de emergencia) (→ página 200)
- ESP® (**E**lektronisches **S**tabilitäts-**P**rogramm, programa electrónico de estabilidad) (→ página 200)

- Asistente para viento lateral ESP® (→ página 201)
- EBD (**E**lectronic **B**rakeforce **D**istribution, distribución electrónica de la fuerza de frenado) (→ página 202)
- Ayuda direccional STEER CONTROL (→ página 202)
- Función HOLD (→ página 202)
- Ayuda al arranque en pendientes (→ página 204)
- ATTENTION ASSIST (→ página 204)
- TEMPOMAT (→ página 206)
- Asistente para señales de tráfico (→ página 229)
- AIR BODY CONTROL (→ página 239)

Paquete de asistencia a la conducción

Las siguientes funciones son parte del paquete de asistencia a la conducción. Algunas funciones solo están disponibles en función del país. Algunas funciones también están disponibles sin el paquete de asistencia a la conducción aunque con una funcionalidad limitada.

- Asistente activo de distancia DISTRONIC (→ página 208)
- Asistente activo de velocidad límite (en función del país) (→ página 213)
- Adaptación de la velocidad basada en el trayecto (en función del país) (→ página 214)
- Asistente de frenado activo (→ página 223)
- Asistente activo de dirección (en función del país) (→ página 218)
- Asistente activo de parada de emergencia (en función del país) (→ página 221)
- Asistente activo para cambio de carril (en función del país) (→ página 221)
- Asistente activo para retenciones (en función del país) (→ página 216)
- Control de ángulo muerto y control activo de ángulo muerto con sistema de advertencia de salida del vehículo (→ página 233)
- Detector activo de cambio de carril (→ página 236)

Paquete de aparcamiento

- Ayuda para aparcar PARKTRONIC (→ página 248)
- Cámara de marcha atrás (→ página 242)
- Cámara de 360° (→ página 245)
- Ayuda activa para aparcar (en función del país) (→ página 253)

Función del ABS

El sistema antibloqueo de frenos (ABS) regula la presión de frenado en situaciones críticas:

- Se evita el bloqueo de las ruedas al frenar, porejemplo, en caso de un frenado en seco o de adherencia insuficiente de los neumáticos.
- Se asegura la maniobrabilidad del vehículo al frenar.

Si interviene el sistema ABS, percibirá un efecto de pulsación en el pedal de freno. La pulsación del pedal de freno puede ser un indicio de las condiciones peligrosas en las que se encuentra la calzada y le ayudará a recordar el deber de conducir con especial precaución.

Función del sistema BAS

El servofreno de emergencia (BAS) le asiste en una situación de frenado de emergencia con una fuerza de frenado adicional.

Si pisa rápidamente el pedal de freno, se activa el BAS:

- El BAS aumenta automáticamente la presión de frenado.
- El BAS puede acortar así la distancia de frenado.
- El sistema ABS evita el bloqueo de las ruedas.

Los frenos funcionarán de la forma habitual después de soltar el pedal de freno. El BAS se desactiva.

Función del ESP® (programa electrónico de estabilidad)

⚠ ADVERTENCIA Peligro de derrape por el ESP® desconectado

Si desconecta el sistema ESP®, el sistema no estabilizará el vehículo.

▶ Desconecte el sistema ESP® solo cuando se den las siguientes situaciones.

! INDICACIÓN Vehículos Mercedes-AMG

▶ Tenga en cuenta las indicaciones contenidas en las instrucciones adicionales. De lo contrario, podría no reconocer situaciones de peligro.

La función ESP® puede controlar y mejorar, dentro de los límites impuestos por la física, la estabilidad de marcha y la tracción en las siguientes situaciones:

- al ponerse en marcha sobre calzadas húmedas o resbaladizas

- al frenar

Si el vehículo se desvía de la dirección deseada por el conductor, el sistema ESP® puede estabilizarlo con las siguientes intervenciones:

- Una o varias ruedas se frenan de forma selectiva.
- La potencia del motor se adapta a la situación.

Cuando se ilumina permanentemente el testigo luminoso de advertencia , el sistema ESP® está desconectado.

- Ya no se mejora la estabilidad de marcha.
- Las ruedas motrices pueden patinar.
- La regulación de la tracción ETS/4ETS sigue activa.

i Incluso cuando el sistema ESP® está desconectado, al frenar se mantiene la asistencia del ESP®.

Cuando parpadea el testigo luminoso de advertencia , una o varias ruedas han alcanzado su límite de adherencia:

- Adapte la forma de conducir y la velocidad al estado de la calzada y a las condiciones meteorológicas.
- No desconecte el sistema ESP® bajo ningún concepto.
- Al arrancar, acelere solo lo necesario.

Para mejorar la tracción, desconecte el ESP® en las siguientes situaciones:

- en servicio con cadenas para nieve
- al circular por nieve profunda
- al circular sobre arena o grava

 Al patinar las ruedas, el efecto de fresado aumenta la tracción.

Si el testigo luminoso de advertencia ESP®  se ilumina permanentemente, el sistema ESP® no está disponible debido a una avería.

Observe la siguiente información:

- Testigos de control y testigos luminosos de advertencia (→ página 457)
- Avisos mostrados en el visualizador (→ página 401)

ETS/4ETS (sistema electrónico de tracción)

La regulación de la tracción ETS/4ETS forma parte del sistema ESP® y permite arrancar o acelerar sobre una calzada resbaladiza.

ETS/4ETS puede mejorar la tracción del vehículo mediante las siguientes intervenciones:

- Si las ruedas motrices patinan, se frenan individualmente.
- Se transmite más par de propulsión a la rueda o ruedas con tracción.

Influencia de los programas de conducción en el ESP®

Los programas de conducción permiten una adaptación del ESP® a las diferentes condiciones meteorológicas, las condiciones de la calzada y la forma de conducir que desee. En función del programa de conducción seleccionado, se activa el modo ESP® correspondiente. Puede

ajustar los programas de conducción con el interruptor DYNAMIC SELECT (→ página 180).

Función del asistente para viento lateral ESP®

El asistente para viento lateral ESP® reconoce el viento lateral que se produce de forma repentina y ayuda al conductor a mantener el vehículo en el carril:

- El asistente para viento lateral ESP® se activa en el margen de velocidad de aprox. 47 mph (75 km/h) hasta 125 mph (200 km/h) al circular por rectas o curvas suaves.
- El vehículo se estabiliza mediante la intervención en el freno selectiva en un lado.

Conexión o desconexión del ESP® (programa electrónico de estabilidad)

Sistema multimedia:

→  ▶ Ajustes ▶ Acceso rápido

- ❗ La función ESP® solo puede conectarse y desconectarse a través del acceso rápido si hay como mínimo otra función disponible en el acceso rápido. De lo contrario, encontrará la función ESP® en el menú [Asistencia](#).

! INDICACIÓN Vehículos Mercedes-AMG

- ▶ Tenga en cuenta las indicaciones contenidas en las instrucciones adicionales. De lo contrario, podría no reconocer situaciones de peligro.

▶ Seleccione [ESP](#).

▶ Seleccione [Conectado](#) o  [Desconectado](#).

El sistema ESP® está desconectado cuando se ilumina el testigo luminoso de advertencia ESP® OFF  de forma permanente en el cuadro de instrumentos.

Tenga en cuenta la información sobre los testigos luminosos de advertencia y los avisos mostrados en el visualizador que puedan aparecer en el cuadro de instrumentos.

Función del sistema EBD

La distribución electrónica de la fuerza de frenado (EBD) tiene las siguientes propiedades:

- Supervisa y regula la presión de frenado en las ruedas traseras.
- Mejora la estabilidad de marcha al frenar, especialmente en curvas.

Función de la ayuda direccional STEER CONTROL

La ayuda direccional STEER CONTROL le ayuda a girar en la dirección correcta para la estabilización del vehículo mediante una fuerza perceptible en el volante.

Obtendrá esta recomendación direccional en las siguientes situaciones:

- si al frenar el vehículo las ruedas del lado derecho o izquierdo se encuentran sobre una calzada mojada o resbaladiza
- si el vehículo derrapa

Límites del sistema

La ayuda direccional STEER CONTROL puede estar limitada o no funcionar en las siguientes situaciones:

- El sistema ESP® está desconectado.
- El sistema ESP® está averiado.
- La dirección está averiada.

Si el ESP® está averiado, la servodirección electromecánica le seguirá asistiendo.

Función HOLD

Función HOLD

La función HOLD retiene el vehículo sin que tenga que pisar el freno, por ejemplo, durante los periodos de espera condicionados por el tráfico.

La función HOLD solo es un medio auxiliar. La responsabilidad sobre la detención segura del vehículo recae en el conductor.

Límites del sistema

La función HOLD sirve exclusivamente de ayuda durante la marcha y no ofrece la seguridad suficiente para evitar el desplazamiento del vehículo cuando está parado.

- La pendiente no debe exceder el 30 %.

Conexión y desconexión de la función HOLD

▲ ADVERTENCIA Peligro de accidente debido a la función HOLD conectada al abandonar el vehículo

Si el vehículo solo está frenado por la función HOLD, podría desplazarse en las siguientes situaciones:

- Si se produce una avería en el sistema o en la alimentación eléctrica.
- Si se desconecta la función HOLD al accionar el pedal acelerador o el pedal de freno, porejemplo, por un ocupante del vehículo.

▶ Asegure siempre el vehículo antes de abandonarlo para evitar su desplazamiento.

Requisitos

- El vehículo debe estar detenido.
- La puerta del conductor debe estar cerrada o el cinturón de seguridad del lado del conductor abrochado.
- El motor debe estar en marcha o parado mediante la función de parada y arranque ECO.
- El freno de estacionamiento eléctrico no debe estar accionado.
- El asistente activo de distancia DISTRONIC debe estar desconectado.
- Debe haber acoplado la posición **[D]**, **[R]** o **[N]** del cambio.

Conexión de la función HOLD

- ▶ Pise el pedal de freno y, al poco tiempo, siga pisándolo a fondo hasta que aparezca la indicación **[HOLD]** en el visualizador multifunción.
- ▶ Suelte el pedal de freno.

Desconexión de la función HOLD

▶ Para ponerse en movimiento, pise el pedal acelerador.

O bien:

▶ Pise el pedal de freno hasta que se apague la indicación **[HOLD]** en el visualizador multifunción.

La función HOLD se desconecta en las siguientes situaciones:

- Si se conecta el asistente activo de distancia DISTRONIC.
- Si se acopla la posición **[P]** del cambio.
- Si asegura el vehículo con el freno de estacionamiento eléctrico.

En las siguientes situaciones, el vehículo queda retenido por la posición del cambio **[P]** y/o el freno de estacionamiento eléctrico:

- Si se desabrocha el cinturón de seguridad y abre la puerta del conductor.
- Si se estaciona el vehículo.
- Si se produce un fallo del sistema o la alimentación eléctrica es insuficiente.

Función de la ayuda al arranque en pendientes

La ayuda al arranque en pendientes impide que el vehículo pueda rodar hacia atrás durante un breve espacio de tiempo al efectuar el arranque en pendientes bajo las siguientes condiciones:

- Está acoplada la posición **D** o **R** del cambio.
- El freno de estacionamiento eléctrico no debe estar accionado.

De esa manera dispondrá de tiempo para soltar el pedal de freno y pisar el pedal acelerador sin que el vehículo se desplace inmediatamente.

⚠ ADVERTENCIA Hay peligro de accidente y de sufrir lesiones en caso de desplazamiento del vehículo

Después de un breve espacio de tiempo, la ayuda al arranque en pendientes ya no mantiene detenido el vehículo.

- ▶ Pase rápidamente el pie del pedal del freno al pedal acelerador. No abandone

el vehículo mientras está detenido con la ayuda al arranque en pendientes.

ATTENTION ASSIST

Función del ATTENTION ASSIST

El sistema ATTENTION ASSIST le ayuda en los viajes largos y monótonos, por ejemplo, por autopistas, autovías o carreteras interurbanas. El sistema ATTENTION ASSIST propone realizar una pausa cuando detecta signos de cansancio o falta de atención progresiva por parte del conductor.

El sistema ATTENTION ASSIST constituye solamente un medio auxiliar. Puede no detectar a tiempo su cansancio o creciente falta de atención. El sistema no puede sustituir a un conductor descansado y concentrado. Durante recorridos largos, realice pausas puntuales y regulares en las que pueda descansar verdaderamente.

Puede elegir entre dos ajustes:

- **Estándar:** sensibilidad normal del sistema.
- **Sensible:** mayor sensibilidad del sistema. Se advierte antes al conductor y el nivel de

atención determinado por el sistema (Attention Level) se adapta de forma correspondiente.

Si se detecta cansancio o creciente falta de atención, en el visualizador del cuadro de instrumentos se muestra la advertencia: **Attention Assist: ¡Descansar!** Puede confirmar el aviso y realizar una pausa en caso necesario. Si no realiza una pausa y el sistema ATTENTION ASSIST continúa detectando una falta de atención creciente, le advertirá nuevamente transcurridos al menos 15 minutos.



En el menú Asistencia del ordenador de a bordo puede visualizar la información actual de estado del sistema ATTENTION ASSIST:

- la duración del viaje desde la última pausa
- el estado de atención determinado por ATTENTION ASSIST:
 - Cuanto más completo está el círculo, mayor es el estado de atención determinado.
 - A medida que disminuye la atención, el círculo se vacía en el centro de la indicación desde el exterior hacia el interior.

Si el sistema ATTENTION ASSIST no puede calcular ningún nivel de atención ni por tanto emitir una advertencia, se muestra el aviso [Sistema pasivo](#).

Si el visualizador del cuadro de instrumentos muestra una advertencia, en el sistema multimedia se le ofrece la búsqueda de una área de servicio. Puede seleccionar un área de servicio e iniciar la navegación hasta allí. Puede activar o desactivar esta función en el sistema multimedia.

Si el sistema ATTENTION ASSIST está desconectado, el gráfico de asistencia en el visualizador del cuadro de instrumentos muestra el símbolo  con el motor en marcha. El sistema ATTENTION ASSIST se activa automáticamente tras el arranque del motor. El último nivel de sensibilidad seleccionado sigue memorizado.

Límites del sistema

El sistema ATTENTION ASSIST se activa en el margen de velocidad de entre 37 mph (60 km/h) y 124 mph (200 km/h).

El sistema ATTENTION ASSIST funciona solo de forma limitada y no se produce ninguna advertencia o se produce con retardo especialmente en las siguientes situaciones:

- con menos de 30 minutos de duración del viaje aproximadamente
- si la calzada está en malas condiciones (fuertes ondulaciones del suelo, baches)
- en caso de viento lateral fuerte
- en caso de conducción deportiva (elevada velocidad en las curvas o fuertes aceleraciones)

- si el asistente activo de dirección del asistente activo de distancia DISTRONIC está activo
- si la hora no está correctamente ajustada
- en situaciones de marcha activas, con cambios frecuentes de carril y de velocidad

En las siguientes situaciones, la valoración del cansancio o de la atención del sistema ATTENTION ASSIST se restablece y vuelve a iniciarse al seguir conduciendo:

- Ha parado el motor.
- Se ha desabrochado el cinturón de seguridad y ha abierto la puerta del conductor (porejemplo, en caso de cambio de conductor o de pausa).

Ajuste del ATTENTION ASSIST

Sistema multimedia:

  **▶▶ Ajustes ▶▶ Asistencia**
▶▶ Attention Assist

Posibilidades de ajuste

 Seleccione [Estándar](#), [Sensible](#) o [Desconectado](#).

Proposición del área de descanso

- ▶ Seleccione **Proponer área descans..**
- ▶ Conecte o desconecte la función. El sistema ATTENTION ASSIST propone realizar una pausa en un área de descanso próxima cuando detecta signos de cansancio o falta de atención progresiva por parte del conductor.
- ▶ Seleccione el área de descanso propuesta. El sistema le guiará al área de descanso seleccionada.

Regulación de la velocidad TEMPOMAT

Función del TEMPOMAT

El TEMPOMAT regula la velocidad hasta el valor indicado por el conductor.



Si, porejemplo, acelera para adelantar, la velocidad memorizada no se borra. Si levanta el pie del pedal acelerador después del adelantamiento, el TEMPOMAT regula de nuevo hasta la velocidad memorizada.

Puede ajustar cualquier velocidad superior a 15 mph (20 km/h) hasta la velocidad máxima por construcción.

Tenga en cuenta las indicaciones sobre los sistemas de asistencia y la responsabilidad del conductor, ya que, de lo contrario, podría no reconocer situaciones de peligro (→ página 197).

Vehículos Mercedes-AMG : el TEMPOMAT solo está disponible hasta una velocidad de 155 mph (250 km/h).

Indicaciones en el visualizador multifunción

-  (gris): el TEMPOMAT está seleccionado, pero todavía no está activado.
-  (verde): el TEMPOMAT está activado.

La velocidad memorizada se muestra junto a la indicación .

- ① En el velocímetro se iluminan los segmentos en el espacio comprendido entre la velocidad memorizada en ese momento hasta el final de la corona de segmentos.

Límites del sistema

Al circular por una pendiente es posible que el TEMPOMAT no pueda mantener la velocidad. La

velocidad memorizada se regula nuevamente una vez superada la pendiente.

Al circular por declives largos y pronunciados debe acoplar anticipadamente una marcha inferior. Tenga esto presente en especial con el vehículo cargado. De esta forma, aprovechará el efecto de frenado del motor. Con ello se reduce el esfuerzo que debe soportar el sistema de frenos, evitando que estos se sobrecalienten y desgasten con rapidez.

No utilice el TEMPOMAT en las siguientes situaciones:

- Cuando el estado del tráfico requiera cambios frecuentes de velocidad, porejemplo, si hay mucho tráfico o por carreteras con muchas curvas.
- Por una carretera con el firme resbaladizo. Las ruedas propulsoras podrían perder la adherencia al acelerar y el vehículo podría derrapar.
- Si la visibilidad es mala.

Manejo del TEMPOMAT

⚠ ADVERTENCIA Peligro de accidente por una velocidad memorizada

Si solicita la velocidad memorizada y es inferior a la velocidad actual, el vehículo frena.

- ▶ Tenga en cuenta el estado del tráfico antes de solicitar la velocidad memorizada.

Requisitos

- El TEMPOMAT debe estar seleccionado.
- El ESP® debe estar conectado, pero no debe regular.
- Debe circular a una velocidad de como mínimo 15 mph (20 km/h).
- Debe estar acoplada la posición **D** del cambio.

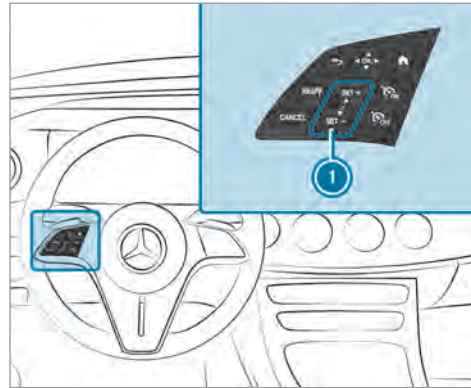

Panel de control del volante para el TEMPOMAT

- Adopción de la velocidad memorizada/detectada
- Desactivación del TEMPOMAT
- Conexión del TEMPOMAT
- Desconexión del TEMPOMAT
- Panel de control de aumento/reducción de la velocidad

- ▶ **Conexión del TEMPOMAT:** pulse .

Activación del TEMPOMAT:

- ▶ Pulse o en el panel de mandos . La velocidad a la que circula se memoriza y el vehículo puede mantenerla.

O bien:

- ▶ Pulse . El sistema solicita la última velocidad memorizada y el vehículo la mantiene. Si ha borrado previamente la última velocidad memorizada, el sistema memoriza la velocidad a la que circula en ese momento.

Al estacionar el vehículo, se borra la última velocidad memorizada.

Aumento/reducción de la velocidad memorizada:

- ▶ Aumento de la velocidad memorizada: deslice el dedo de abajo hacia arriba por el panel de control .
 - La velocidad memorizada aumenta en intervalos de 1 mph (1 km/h).

- ▶ Reducción de la velocidad memorizada: deslice el dedo de arriba hacia abajo por el panel de control ①.
 - La velocidad memorizada disminuye en intervalos de 1 mph (1 km/h).

O bien:

- ▶ Pulse brevemente **SET+** o **SET-** en el panel de mandos ①.

La velocidad memorizada se aumenta o reduce a los siguientes valores en función de la unidad:

 - **mph**: el próximo valor acabado en 5
 - **km/h**: el próximo valor acabado en 0

O bien:

- ▶ Acelere el vehículo hasta alcanzar la velocidad deseada.
- ▶ Pulse **SET+** en el panel de mandos ①.

Adopción de la velocidad detectada:

Si el TEMPOMAT está activado y el asistente para señales de tráfico detecta una señal de tráfico que indica la velocidad máxima autorizada, y esta se muestra en el cuadro de instrumentos:

- ▶ Pulse **RES/Ⓜ**.

La velocidad máxima autorizada indicada en la señal de tráfico se memoriza y el vehículo puede mantenerla.

Desactivación del TEMPOMAT:

- ▶ Pulse **CANCEL**.

Desconexión del TEMPOMAT:

- ▶ Pulse **ESP OFF**.

① Si frena, desconecta el ESP® o si el ESP® regula, el TEMPOMAT se desactiva.

Asistente activo de distancia DISTRONIC

Función del asistente activo de distancia DISTRONIC

El asistente activo de distancia DISTRONIC mantiene constante la velocidad ajustada si la vía está libre. En caso de detectar un vehículo delantero, se mantiene la distancia configurada hasta que se detenga, si fuera necesario. El sistema acelera o frena el vehículo en función de la distancia respecto al vehículo precedente y a la

velocidad ajustada. La velocidad y la distancia se ajustan y memorizan en el volante.

Margen de velocidad disponible:

- **Vehículos sin paquete de asistencia a la conducción:** 15 mph (20 km/h) - 120 mph (200 km/h)
- **Vehículos con paquete de asistencia a la conducción:** 15 mph (20 km/h) - 130 mph (210 km/h)

Otros atributos del asistente activo de distancia DISTRONIC:

- Adaptación del estilo de conducción en función del programa de conducción seleccionado (de bajo consumo, confortable o dinámico).
- Inicio de una aceleración hasta la velocidad memorizada al conectar el intermitente para cambiar al carril de adelantamiento
- **Vehículos con paquete de asistencia a la conducción:**
 - Reacción ante vehículos parados en un margen de velocidad urbano (a excepción de ciclistas y motociclistas)

- Consideración de prohibiciones de adelantamiento de un lado de la calzada en autopistas o carreteras de varios carriles con carriles independientes (en función del país).

Vehículos con paquete de asistencia a la conducción y ayuda para aparcar PARKTRONIC: si el asistente activo de distancia DISTRONIC frena el vehículo hasta su detención en calzadas de varios carriles independientes, en el transcurso de 30 segundos el vehículo puede seguir automáticamente al vehículo delantero cuando este se ponga en marcha. Si se detecta una situación crítica durante la puesta en marcha, se produce una advertencia óptica y acústica para que el conductor intervenga y tome el mando del vehículo. El vehículo no se acelera más.

Tenga en cuenta las indicaciones sobre los sistemas de asistencia y la responsabilidad del conductor, ya que, de lo contrario, podría no reconocer situaciones de peligro (→ página 197).

Indicaciones del asistente activo de distancia DISTRONIC en el cuadro de instrumentos



Gráfico de asistencia

- 1 Adaptación de la velocidad basada en el trayecto: tipo de incidente (→ página 214)
- 2 Vehículo precedente
- 3 Escala de distancia
- 4 Distancia deseada ajustada
- 5 Indicación de cambio de carril del asistente activo para cambio de carril

Indicación de estado permanente del asistente activo de distancia DISTRONIC

- (blanco): asistente activo de distancia DISTRONIC seleccionado, distancia deseada ajustada
- (vehículo blanco, velocímetro verde): asistente activo de distancia DISTRONIC activo, distancia deseada ajustada y ningún vehículo detectado
- (verde): asistente activo de distancia DISTRONIC activo, distancia deseada ajustada y vehículo detectado
- : adaptación de la velocidad basada en el trayecto activa (→ página 214).

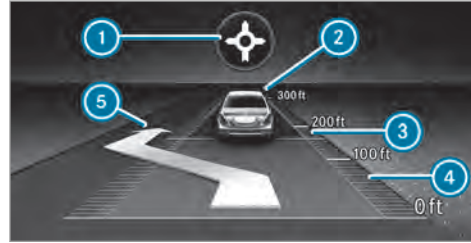
La velocidad memorizada se muestra junto a la indicación de estado permanente y se marca en el velocímetro. Si el asistente activo de distancia DISTRONIC está pasivo, la velocidad se muestra en gris.

- i En autopistas o autovías se muestra el símbolo del vehículo verde de forma cíclica cuando la función está disponible.

- ❶ Si acciona el pedal acelerador más allá del ajuste del asistente activo de distancia DISTRONIC, el sistema se conecta en modo pasivo. En el visualizador multifunción se muestra el aviso  pasivo.

Indicación en el velocímetro

La velocidad memorizada está marcada en el velocímetro. Si la velocidad memorizada es superior a la velocidad del vehículo precedente o a la adaptación de la velocidad debido a un incidente en la ruta, se iluminan los segmentos en el velocímetro. La desactivación del asistente activo de distancia DISTRONIC, así como la modificación de la velocidad por la adopción manual o automática de la velocidad máxima autorizada se muestran en la línea de confirmación del visualizador multifunción.

Límites del sistema

La operatividad del sistema puede verse limitada o el sistema puede dejar de funcionar, porejemplo, en las siguientes situaciones:

- en caso de nieve, lluvia, niebla o fuertes salpicaduras de agua, deslumbramiento, irradiación solar directa o si se suceden tramos en

la calzada con diferentes condiciones lumínicas

- si el parabrisas está sucio, empañado, dañado o cubierto en la zona de la cámara
- si los sensores de radar están sucios o cubiertos
- en aparcamientos cubiertos o en calles con declive o pendiente pronunciados
- si hay vehículos estrechos que circulan por delante del suyo, por ejemplo, bicicletas o motocicletas

Además, al circular sobre firmes resbaladizos, una o varias ruedas pueden perder la adherencia al frenar o acelerar, y el vehículo podría derrapar.

No utilice el asistente activo de distancia DISTRONIC en las siguientes situaciones:

ADVERTENCIA Peligro de accidente por aceleración o frenada del asistente activo de distancia DISTRONIC

El asistente activo de distancia DISTRONIC puede acelerar o frenar, porejemplo, en los siguientes casos:

- Si el asistente activo de distancia DISTRONIC inicia el proceso de puesta en marcha.
 - Si solicita la velocidad memorizada y es considerablemente superior o inferior a la velocidad a la que circula.
 - Si el asistente activo de distancia DISTRONIC deja de detectar un vehículo precedente o no reacciona ante objetos relevantes.
- ▶ Observe siempre atentamente la situación del tráfico y esté preparado para frenar.
- ▶ Tenga en cuenta el estado del tráfico antes de solicitar la velocidad memorizada.

⚠ ADVERTENCIA Peligro de accidente por deceleración insuficiente del asistente activo de distancia DISTRONIC

El asistente activo de distancia DISTRONIC frena el vehículo con una deceleración de hasta el 50 %. Si la deceleración no es suficiente, el asistente activo de distancia DISTRONIC le advertirá mediante una señal óptica y acústica.

- ▶ Adapte la velocidad y mantenga una distancia suficiente con respecto al vehículo precedente.
- ▶ Frene y/o desvíese.

⚠ ADVERTENCIA Peligro de accidente por detección limitada del asistente activo de distancia DISTRONIC

El asistente activo de distancia DISTRONIC no reacciona o reacciona de forma limitada:

- en caso de conducción desalineada o al cambiar de carril

- ante peatones, animales, vehículos de dos ruedas o vehículos parados, así como ante obstáculos que aparecen súbitamente
- en situaciones de tráfico complejas
- ante los vehículos que circulan en dirección contraria y el tráfico transversal

El asistente activo de distancia DISTRONIC no podrá advertirle o intervenir de forma auxiliar en estas situaciones.

- ▶ Observe siempre atentamente la situación del tráfico y reaccione en consonancia.

Manejo del asistente activo de distancia DISTRONIC

Requisitos

- El freno de estacionamiento eléctrico no debe estar accionado.
- El ESP® debe estar conectado y no debe regular.
- Debe estar acoplada la posición **D** del cambio.

- Todas las puertas deben estar cerradas.
- Debe haber finalizado con éxito la comprobación del sistema de detección por radar.
- El sistema DSR está desconectado.
- El programa de conducción  está desconectado.

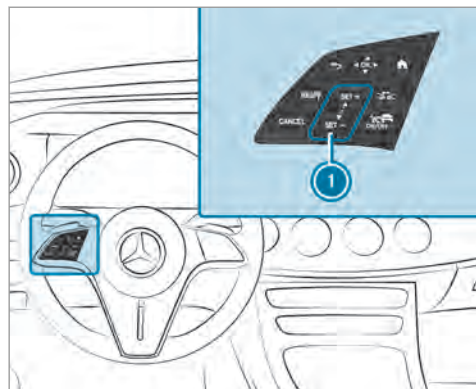

- Adopción de la velocidad memorizada/detectada
- Desactivación del asistente activo de distancia DISTRONIC/limitador de velocidad variable
- 1** Aumento/reducción de la velocidad

Aumento/disminución de la distancia deseada

Conexión/desconexión del asistente activo de distancia DISTRONIC

▶ **Manejo del asistente activo de distancia DISTRONIC:** pulse la tecla correspondiente con un solo dedo o deslice el dedo sobre el panel de mando.

Conexión/desconexión del asistente activo de distancia DISTRONIC

▶ Pulse .

Activación del asistente activo de distancia DISTRONIC

▶ **Activación sin velocidad memorizada:** pulse el panel de control **1** arriba o abajo o pulse . Retire el pie del pedal acelerador.

O bien:

▶ **Activación con una velocidad memorizada:** pulse . Retire el pie del pedal acelerador.
La velocidad a la que circula se memoriza y el vehículo puede mantenerla.

Aumento o reducción de la velocidad

- ▶ Aumento de la velocidad memorizada: deslice el dedo de abajo hacia arriba por el panel de control **1**.
 - La velocidad memorizada aumenta en intervalos de 1 mph (1 km/h).
- ▶ Reducción de la velocidad memorizada: deslice el dedo de arriba hacia abajo por el panel de control **1**.
 - La velocidad memorizada disminuye en intervalos de 1 mph (1 km/h).

O bien:

▶ Pulse brevemente arriba o abajo en el panel de control **1**.
La velocidad memorizada se incrementa o se reduce 5 mph (10 km/h).

O bien:

- ▶ Acelere el vehículo hasta alcanzar la velocidad deseada.
- ▶ Pulse arriba en el panel de control **1**.



Adopción de la limitación de velocidad que se muestra en el cuadro de instrumentos:

- ▶ Active el asistente activo de distancia DISTRONIC.
- ▶ Pulse . La limitación de velocidad mostrada en el cuadro de instrumentos se adopta como velocidad memorizada. El vehículo adapta su velocidad a la del vehículo precedente como máximo hasta la velocidad memorizada.

Puesta en marcha con el asistente activo de distancia DISTRONIC

- ▶ Active el asistente activo de distancia DISTRONIC y retire el pie del pedal de freno.
 - ▶ Pulse .
- O bien:
- ▶ Pise el pedal acelerador de forma breve y con contundencia. Las funciones del asistente activo de distancia DISTRONIC permanecen activas.

Aumento o reducción de la distancia deseada con respecto al vehículo precedente

- ▶ Pulse . La indicación  se muestra debajo de la indicación de estado .
- La distancia deseada se reduce en un nivel. Si ya ha seleccionado el nivel más bajo, la selección salta al nivel más alto.

Desactivación del asistente activo de distancia DISTRONIC

⚠ ADVERTENCIA Peligro de accidente por el asistente activo de distancia DISTRONIC conectado al abandonar el asiento del conductor

Si el vehículo se frena solo con el asistente activo de distancia DISTRONIC, al abandonar el asiento del conductor el vehículo puede desplazarse.

- ▶ Desconecte siempre el asistente activo de distancia DISTRONIC y asegure el vehículo para evitar su desplazamiento

antes de abandonar el asiento del conductor.

- ▶ Pulse .
- ⓘ Si frena, desconecta el ESP® o si el ESP® regula, el asistente activo de distancia DISTRONIC se desactiva.

Función del asistente activo de velocidad límite

Si se detecta una modificación en la limitación de velocidad de entre 12 mph (20 km/h) y 80 mph (130 km/h) estando conectada la adopción automática de las limitaciones de velocidad, se adopta automáticamente la nueva velocidad como velocidad memorizada (→ página 230).

La adaptación de la velocidad a la que se circula se inicia como muy tarde a la altura de la señal de tráfico. En caso de señales de entrada a población, la velocidad se adapta conforme a la velocidad permitida en ciudad. La indicación de la limitación de velocidad en el visualizador del cuadro de instrumentos se actualiza siempre a la altura de la señal de tráfico.

En vías no sujetas a limitaciones (porejemplo, en autopistas) en las que no se detecte ninguna limitación de velocidad, el sistema adopta automáticamente la velocidad recomendada como velocidad memorizada. El sistema utiliza la velocidad memorizada para tramos sin limitaciones como velocidad recomendada. Si la velocidad memorizada para tramos sin limitaciones no se modifica, la velocidad recomendada es de 80 mph (130 km/h).

Si el asistente activo de distancia DISTRONIC está conectado en modo pasivo pisando el pedal acelerador, solo se adoptan las limitaciones de velocidad superiores a la velocidad ajustada.

Tenga en cuenta las indicaciones sobre los sistemas de asistencia y la responsabilidad del conductor, ya que, de lo contrario, podría no reconocer situaciones de peligro (→ página 197).

Límites del sistema

La detección de las señales de tráfico tiene los mismos límites del sistema que el asistente para señales de tráfico (→ página 229).

Las limitaciones de velocidad por debajo de 12 mph (20 km/h) no se adoptan automática-

mente por el sistema como velocidad memorizada. El sistema puede no detectar claramente limitaciones de velocidad con restricciones (porejemplo, temporales o en función de las condiciones meteorológicas). Asimismo, tampoco puede detectar la velocidad máxima autorizada para un conjunto vehículo/remolque.

Adapte la velocidad en estas situaciones.

⚠ ADVERTENCIA Peligro de accidente por la adaptación de la velocidad por el asistente activo de velocidad límite

La velocidad que adopta el asistente activo de velocidad límite puede ser demasiado elevada o incorrecta en algunos casos:

- en caso de limitaciones de la velocidad a menos de 12 mph (20 km/h)
- en caso de lluvia o niebla
- al circular con remolque

▶ Asegúrese de que la velocidad a la que circule se corresponda con las normas de circulación.

▶ En ese caso, el asistente activo de dirección asiste al conductor durante el cambio de carril con pares del volante que inician el cambio de carril.

Función de la adaptación de la velocidad basada en el trayecto

Si el asistente activo de distancia DISTRONIC está conectado, la velocidad de marcha se adapta teniendo en cuenta posibles incidentes que pudieran aparecer en la ruta. En función del programa de conducción seleccionado, el vehículo atraviesa el incidente de la ruta priorizando la optimización del consumo, el confort o el dinamismo. Una vez atravesado el incidente, el vehículo se acelera de nuevo hasta alcanzar la velocidad memorizada. En este proceso, el sistema contempla la distancia ajustada, los vehículos precedentes detectados y las limitaciones de velocidad que apliquen en la ruta.

Puede conectar y desconectar la adaptación de la velocidad basada en el trayecto en el sistema multimedia (→ página 216).

Se tienen en cuenta los siguientes incidentes en la ruta:

- curvas
- cruces en forma de T, rotondas y puestos de peaje
- cambios de dirección y salidas
- retenciones en la ruta (solo con Live Traffic Information)

i Al llegar a un puesto de peaje, el asistente activo de distancia DISTRONIC asume la velocidad como velocidad memorizada.

Además se reduce la velocidad si se reconoce una de las siguientes situaciones con el intermitente conectado:

- al cambiar de dirección en cruces
- al circular en carriles de deceleración
- al circular en carriles contiguos a carriles de deceleración

El conductor es el responsable de elegir una velocidad adecuada y de observar al resto de usuarios de la vía. Especialmente en cruces, rotondas y sistemas de semáforos, ya que la

adaptación de la velocidad basada en el trayecto no frena el vehículo hasta detenerlo.

Si el guiado está activo, el sistema efectúa automáticamente una primera adaptación de la velocidad. Al conectar el intermitente se confirma el guiado al punto de destino seleccionado y se activa la adaptación subsiguiente de la velocidad.

La adaptación de la velocidad finaliza en los siguientes casos:

- si desconecta el intermitente antes de llegar al incidente
- si el conductor pisa el pedal acelerador o de freno durante el proceso

Límites del sistema

La adaptación de la velocidad basada en el trayecto no contempla las normas de prioridad de paso. El conductor es responsable de cumplir el código de circulación y mantener una velocidad adecuada.

Especialmente en las siguientes situaciones la velocidad adoptada por el sistema puede resultar inadecuada:

- visibilidad del recorrido limitada
- estrechamientos de la calzada
- velocidad máxima autorizada diferente en los distintos carriles
- calzadas húmedas, heladas o cubiertas de nieve

En esas situaciones, el conductor debe intervenir.

⚠ ADVERTENCIA Peligro de accidente por operatividad limitada de la adaptación de la velocidad basada en el trayecto

La adaptación de la velocidad basada en el trayecto puede funcionar de forma incorrecta o no estar disponible temporalmente en las siguientes situaciones:

- si el conductor no sigue la ruta calculada previamente



- si los datos cartográficos no están actualizados o no están disponibles
- en zonas de obras
- al conducir con condiciones climatológicas y de la calzada desfavorables
- si acciona el pedal acelerador
- en caso de limitaciones de velocidad mostradas de forma electrónica
- ▶ Adapte la velocidad al estado del tráfico.

Ajuste de la adaptación de la velocidad basada en el trayecto

Requisitos

- El asistente activo de distancia DISTRONIC debe estar conectado.
- El asistente ECO debe estar activo.

Sistema multimedia:

   **Ajustes**  **Asistencia**
Regul. vel. según recorrido

▶ Conecte o desconecte la función.
Si está activa esta función, la velocidad de marcha se adapta a un incidente en la ruta.

❶ Más información sobre la adaptación de la velocidad basada en el trayecto (→ página 214).

Función del asistente activo para retenciones

Al circular con tráfico denso en calzadas de varios carriles independientes, el asistente activo para retenciones le asiste poniendo el vehículo en marcha de forma automática en un periodo de hasta 60 segundos y realizando movimientos de viraje moderados. Este sistema se orienta por el vehículo precedente y por las líneas delimitadoras del carril. El asistente activo para retenciones mantiene automáticamente la distancia de seguridad con respecto al vehículo precedente y los vehículos que cambien de carril.

El asistente activo para retenciones requiere que el conductor tenga siempre las manos en el volante para que pueda intervenir en todo momento para corregir la dirección o el carril. Tenga en cuenta las indicaciones sobre los sistemas de asistencia y la responsabilidad del conductor, ya que, de lo contrario, podría no reconocer situaciones de peligro (→ página 197).

El asistente activo para retenciones se activa automáticamente en cuanto se cumplen todas las condiciones. Si la función está activa, la indicación de estado  aparece en el cuadro de instrumentos.

Requisitos:

- Debe circular por una autopista o autovía con tráfico denso.
- El asistente activo de distancia DISTRONIC deben estar conectado y activo (→ página 211).
- El asistente de frenado activo está disponible (→ página 223).
- El asistente activo de dirección está conectado y activo (→ página 220).

- El asistente activo para retenciones está conectado (→ página 217).
- Debe circular como máx. a 35 mph (60 km/h).

Límites del sistema

El asistente activo para retenciones tiene los mismos límites del sistema que el asistente activo de distancia DISTRONIC (→ página 218) y el asistente activo de dirección.

Conexión/desconexión del asistente activo para retenciones

Sistema multimedia:

- 

Ajustes

Acceso rápido
- 
 Seleccione .

DSR (Downhill Speed Regulation, control de la velocidad en descensos)

Función del sistema DSR (Downhill Speed Regulation)

El sistema DSR es una ayuda para descender pendientes. Regula la velocidad de marcha al objetivo de velocidad seleccionado. Cuanto más pronunciado sea el declive, con mayor fuerza

frenará el sistema DSR el vehículo. En una superficie plana o en una cuesta arriba, el sistema DSR frenará solo ligeramente o no frenará el vehículo.

El sistema DSR regula la velocidad de marcha si está conectado y el cambio se encuentra en la posición **D**, **R** o **N**. Puede ajustar el objetivo de velocidad a un valor comprendido entre 1 mph (2 km/h) y 11 mph (18 km/h). Puede frenar o acelerar el vehículo para circular a una velocidad inferior o superior al objetivo de velocidad fijado.

Si circulara a más de 28 mph (45 km/h) o selecciona el programa de conducción **S** o **S**, el sistema DSR se desconecta automáticamente. En el visualizador multifunción se muestra el aviso  **desconectado**. La indicación de estado del visualizador multifunción se apaga. Adicionalmente suena una señal acústica de advertencia.

Indicaciones sobre el sistema DSR

⚠ ADVERTENCIA Peligro de derrape y de accidente al circular sobre calzadas resbaladizas con el sistema DSR conectado

Si la velocidad a la que circulara y el objetivo de velocidad son diferentes, las ruedas pueden perder la adherencia.

- ▶ Antes de conectar el sistema DSR, tenga en cuenta el estado de la calzada y la diferencia entre la velocidad a la que circulara y el objetivo de velocidad.

Tenga en cuenta las indicaciones sobre los sistemas de asistencia y la responsabilidad del conductor, ya que, de lo contrario, podría no reconocer situaciones de peligro (→ página 197).

Usted deberá saber evaluar si la pendiente es peligrosa y es responsable siempre de no perder el control del vehículo durante el descenso. En función del estado de la calzada y de los neumáticos, es posible que el sistema DSR no pueda mantener siempre el objetivo de velocidad. Seleccione un objetivo de velocidad adecuado a

las condiciones del tramo y pise también el pedal de freno en caso necesario.

Conexión o desconexión de la función DSR (Downhill Speed Regulation)

Requisitos

- Circula a una velocidad igual o inferior a 25 mph (40 km/h).
Si la velocidad a la que circula es excesiva, se muestra en el visualizador multifunción el aviso **Circular como máx. a 40 km/h**.
- El asistente activo de distancia DISTRONIC debe estar desconectado.

Sistema multimedia:

→  ▶ Ajustes ▶ Acceso rápido

- ▶ Seleccione .
Si la función está conectada, la indicación de estado aparece en el visualizador multifunción.

- ① Al cambiar al programa de conducción , la función se activa automáticamente.

Modificación del objetivo de velocidad

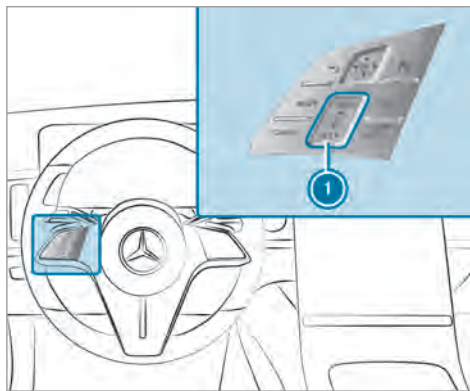

- ▶ **Aumento del objetivo de velocidad:** deslice el dedo de abajo hacia arriba por el panel de control ①.
 - El objetivo de velocidad aumenta en intervalos de 1 mph (1 km/h).

- ▶ **Reducción del objetivo de velocidad:** deslice el dedo de arriba hacia abajo por el panel de control ①.

- El objetivo de velocidad disminuye en intervalos de 1 mph (1 km/h).

El objetivo de velocidad ajustado se muestra junto a la indicación de estado  en el visualizador multifunción.

Asistente activo de dirección





Función del asistente activo de dirección

El asistente activo de dirección está disponible hasta una velocidad de 130 mph (210 km/h). El sistema le ayuda a mantenerse en el centro del carril con suaves intervenciones en la dirección. En función de la velocidad de su vehículo, el asistente activo de dirección se orienta por los vehículos precedentes y por las líneas delimitadoras del carril.

- i** En función del país, en el margen de velocidad inferior el asistente activo de dirección puede basarse en el tráfico que le rodea. En caso necesario, el asistente activo de dirección también puede asistirle manteniendo el curso incluso fuera del centro del carril para, por ejemplo, formar un carril de emergencia.

Si la detección de las líneas delimitadoras de la calzada y del vehículo precedente se ve afectada, el asistente activo de dirección pasa al modo pasivo. En ese caso, el sistema no ofrece ninguna asistencia.

Indicación de estado del asistente activo de dirección en el visualizador multifunción

-  (gris): conectado y pasivo
 -  (verde): conectado y activo
 -  (rojo): detección de límites del sistema
 -  (manos blancas y rojas): requerimiento "manos al volante"
- i** Al pasar del modo activo al pasivo, el tamaño del símbolo  aumenta y se representa parpadeando. Al alcanzar el

modo pasivo, el símbolo  se muestra en color gris en el visualizador multifunción.

- i** El asistente activo de dirección no está disponible temporalmente en función de los ajustes del vehículo seleccionados.

Detección de giro y contacto

Es necesario que el conductor tenga siempre las manos en el volante para que pueda intervenir en todo momento para corregir la dirección o el carril. El conductor debe contar en todo momento con un cambio del estado activo al pasivo y viceversa.



Si el sistema detecta que el conductor no gira el volante o que retira las manos del volante

durante cierto tiempo, se emite la indicación **1**. Si el conductor sigue sin mover el volante de forma activa, además de la advertencia óptica suena una señal acústica de advertencia.

Si el conductor no reacciona a esta advertencia durante cierto tiempo, el sistema puede iniciar una parada de emergencia (→ página 221).

Cuando el conductor gira el volante, la advertencia no se emite o finaliza.

Si el asistente activo de dirección reconoce que ha alcanzado un límite del sistema, se produce una advertencia óptica y suena una señal acústica de advertencia.

Tenga en cuenta las indicaciones sobre los sistemas de asistencia y la responsabilidad del conductor, ya que, de lo contrario, podría no reconocer situaciones de peligro (→ página 197).

Límites del sistema

El asistente activo de dirección está equipado con un par del volante limitado para el guiado transversal. Es posible que la intervención sobre el volante no sea suficiente para mantener al vehículo en el carril o para tomar salidas.

La operatividad del sistema puede verse limitada o el sistema puede dejar de funcionar en las siguientes situaciones:

- si la visibilidad es mala, porejemplo, en caso de nieve, lluvia, niebla o fuertes salpicaduras de agua, condiciones lumínicas cambiantes o sombras en la calzada
- en caso de deslumbramiento del vehículo, porejemplo, a causa de los vehículos que circulan en sentido contrario, por la irradiación solar o por reflejos
- si la iluminación de la calzada es insuficiente
- si el parabrisas está sucio, empañado, dañado o cubierto en la zona de la cámara, porejemplo, por un adhesivo
- si no hay líneas delimitadoras del carril o si hay varias líneas para un carril o si las marcas de limitación de carril cambian rápidamente, porejemplo, en áreas en obras o bifurcaciones
- si las líneas delimitadoras del carril están desgastadas, oscuras o cubiertas, porejemplo, por suciedad o nieve

- si la distancia con respecto al vehículo precedente es demasiado corta y, a consecuencia de ello, no pueden detectarse las líneas delimitadoras del carril
- en carreteras estrechas y sinuosas
- en caso de obstáculos colocados sobre el carril o que sobresalen hacia el carril, porejemplo, elementos de balizamiento

El sistema no le asiste en las siguientes situaciones:

- en curvas estrechas o al girar
- en los cruces
- en rotondas o peajes
- en caso de presión insuficiente de los neumáticos

⚠ ADVERTENCIA Peligro de accidente por interrupción inesperada del funcionamiento del asistente activo de dirección

Cuando se alcanzan los límites del sistema, no se puede garantizar que el asistente activo de dirección permanezca activado o que mantenga al vehículo en el carril.

- ▶ Mantenga siempre las manos sobre el volante y observe atentamente la situación del tráfico.
- ▶ Realice maniobras con el vehículo siempre en función del tráfico y de la situación.

⚠ ADVERTENCIA Peligro de accidente debido a intervenciones inesperadas en el volante a través del sistema activo de dirección

La detección de las líneas delimitadoras del carril y de los objetos puede verse afectada y provocar intervenciones inesperadas en el volante.

- ▶ Gire el volante en función de la situación del tráfico.

Conexión o desconexión del asistente activo de dirección

Requisitos

- El ESP® está conectado, pero no regula.

- El asistente activo de distancia DISTRONIC está conectado.

Sistema multimedia:

→ [Icono de casa] ▶ Ajustes ▶ Acceso rápido
▶ Selección [Icono de volante] Asist. act. direc. .

Función del asistente activo de parada de emergencia

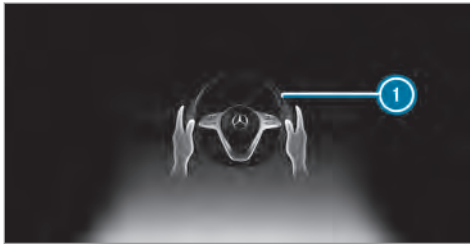

Si sistema detecta que el conductor no gira el volante o que retira las manos del volante durante cierto tiempo, se emite la indicación ① en el visualizador multifunción. Si el conductor sigue sin realizar maniobras de forma activa o no

responde al sistema, adicionalmente a la advertencia óptica se emite repetidamente una señal acústica de advertencia.

Si el conductor sigue sin reaccionar a la advertencia, en el visualizador multifunción se muestra el aviso **Iniciando parada de emergencia...** Si el conductor sigue sin reaccionar, el asistente activo de distancia DISTRONIC reduce la velocidad. El vehículo se frena con deceleraciones paulatinas hasta su parada.

El sistema de intermitentes de advertencia se conecta automáticamente en función del país al circular a una velocidad inferior a 40 mph (60 km/h).

Si el vehículo está detenido, se llevan a cabo las siguientes acciones.

- Si asegura el vehículo con el freno de estacionamiento eléctrico.
- El asistente activo de distancia DISTRONIC finaliza.
- El vehículo se desbloquea.
- De ser posible, se efectúa una llamada de emergencia a la central de llamadas de emergencia de Mercedes-Benz.

El conductor puede interrumpir la deceleración en todo momento mediante una de las siguientes acciones:

- Maniobrando
- Frenando o acelerando
- Desconectando el asistente activo de distancia DISTRONIC

Asistente activo para cambio de carril

Función del asistente activo para cambio de carril

El asistente activo para cambio de carril asiste al conductor durante el cambio de carril generando pares del volante cuando el conductor acciona el intermitente.

Tenga en cuenta las indicaciones sobre los sistemas de asistencia y la responsabilidad del conductor, ya que, de lo contrario, podría no reconocer situaciones de peligro (→ página 197).

La servoasistencia durante el cambio de carril se lleva a cabo cuando se cumplen todas las condiciones siguientes:

- Circula por una autopista o una carretera con varios carriles en el sentido de la marcha.
- El carril contiguo debe estar separado con una línea discontinua.
- En el carril contiguo no se detecta ningún vehículo.
- Circula a una velocidad entre 50 mph (80 km/h) y 110 mph (180 km/h).
- El asistente activo para cambio de carril debe estar activado en el sistema multimedia.
- El asistente activo de dirección está conectado y activo.

Si en el carril contiguo no se detecta ningún vehículo y se permite un cambio de carril, se inicia el cambio de carril tras una activación del intermitente por parte del conductor. Este se señala al conductor mediante una flecha de color verde junto al símbolo del volante . Adicionalmente se muestra, por ejemplo, el

aviso **Cambio de carril a izquierda**. Si el asistente activo para cambio de carril se activa al conectar el intermitente pero el sistema determina que no es posible efectuar el cambio de carril de inmediato, se mantiene el símbolo del volante verde  con una flecha de color gris.

Además de la indicación en el visualizador multifunción, el intermitente se conecta automáticamente cuando se inicia la asistencia al cambio de carril.

Si no es posible efectuar el cambio de carril, la flecha desaparece después de unos segundos y el cambio de carril debe activarse de nuevo. En los tramos de autopista sin limitación de velocidad solo es posible efectuar el cambio de carril de inmediato.

Si la operatividad del sistema está limitada, puede producirse una interrupción del funcionamiento del asistente activo para cambio de carril. En caso de interrupción, en el visualizador multifunción se muestra el aviso **Cambio carril interrumpido**.

Adicionalmente puede sonar una señal acústica de advertencia en función de la situación.

⚠ ADVERTENCIA Peligro de accidente al efectuar un cambio de carril al carril contiguo cuando está ocupado

El asistente para cambio de carril no puede reconocer siempre de forma clara si el carril contiguo está libre.

El sistema puede iniciar un cambio de carril aunque el carril contiguo esté ocupado.

- ▶ Antes de realizar el cambio de carril, asegúrese de que el carril contiguo está libre y de no poner en peligro a otros usuarios de la carretera.
- ▶ Supervise el cambio de carril.

⚠ ADVERTENCIA Peligro de accidente por interrupción inesperada del funcionamiento del control de cambio de carril

Cuando se alcanzan los límites del sistema, no se puede garantizar que el control de cambio de carril permanezca activado.

En ese caso, el control de cambio de carril ya no ofrece pares del volante auxiliares.

- ▶ Realice el cambio de carril siempre con las manos en el volante y supervíselo. Controle el tráfico y gire el volante y/o frene en caso necesario.

Límites del sistema

El asistente activo para cambio de carril tiene los mismos límites del sistema que el asistente activo de dirección (→ página 218).

Además, la operatividad del sistema puede verse limitada o el sistema puede dejar de funcionar en las siguientes situaciones:

- Los sensores del parachoques están sucios, dañados o cubiertos, porejemplo, por un adhesivo o hielo y nieve.
- Si el alumbrado exterior indica una avería.
- ❗ El sistema de sensores del asistente activo para cambio de carril se ajusta automáticamente después de haber circulado un determinado trayecto tras la entrega del vehículo. Durante este proceso de aprendizaje el asistente activo para cambio de carril no está disponible, al activar el intermitente no se

muestra una flecha junto al símbolo del asistente activo de dirección .

Conexión o desconexión del asistente activo para cambio de carril

Sistema multimedia:

-  ▶ Ajustes ▶ Asistencia
- ▶▶ Asist. activo cambio carril
- ▶ Conecte o desconecte la función.

Asistente de frenado activo

Función del asistente de frenado activo

El asistente de frenado activo consta de las siguientes funciones:

- Función de advertencia de distancia
- Función de frenado autónomo
- Servoasistencia de frenado en función de la situación
- **Vehículos con paquete de asistencia a la conducción:** asistente de maniobra evasiva y función de giro

El asistente de frenado activo le puede ayudar a minimizar el peligro de colisión con vehículos, ciclistas o peatones o a reducir las consecuencias de un accidente.

Si el asistente de frenado activo detecta peligro de colisión, le advertirá mediante una señal acústica de advertencia y el testigo luminoso de advertencia de distancia en el cuadro de instrumentos .

Si no reacciona a la advertencia, se puede iniciar un frenado autónomo en situaciones críticas.

En situaciones especialmente críticas, el asistente de frenado activo puede iniciar directamente un frenado autónomo. En ese caso, el testigo luminoso de advertencia y la señal acústica de advertencia se emiten simultáneamente al frenado.

Si frena en una situación crítica o acciona el freno durante el frenado autónomo, se produce una amplificación de la fuerza de frenado en función de la situación. En caso necesario, se aumenta la presión de frenado hasta un frenado en seco.

Tenga en cuenta las indicaciones sobre los sistemas de asistencia y la responsabilidad del conductor, ya que, de lo contrario, podría no reconocer situaciones de peligro (→ página 197).



Si se ha realizado un frenado autónomo o se ha activado la servoasistencia de frenado en función de la situación, en el visualizador multifunción se muestra la indicación ❶ que desaparece automáticamente poco después.

⚠ ADVERTENCIA Peligro de accidente por la capacidad limitada de detección de la función del asistente de frenado activo

El asistente de frenado activo no reconoce siempre de forma clara objetos o situaciones de tráfico complejas.

- ▶ Observe siempre con atención la situación del tráfico sin depender exclusivamente del asistente de frenado activo. El asistente de frenado activo solo es un medio auxiliar. La responsabilidad sobre el mantenimiento de una distancia de seguridad suficiente, la velocidad a la que se circula y el frenado a tiempo recae en el conductor del vehículo.
- ▶ Esté preparado para frenar o desviarse.

Observe también los límites del sistema del asistente de frenado activo.

Las distintas funciones parciales están disponibles en los diferentes márgenes de velocidad:

La función de advertencia de distancia le puede asistir en las siguientes situaciones:

- A partir de aproximadamente 4 mph (7 km/h) si se acerca de forma crítica a un vehículo, ciclista o peatón, suena una señal acústica de advertencia intermitente y el testigo luminoso de advertencia de distancia se ilumina en el cuadro de instrumentos .

Frene de inmediato o esquee el obstáculo, siempre y cuando el estado del tráfico lo permita y no implique peligro.

Función de advertencia de distancia (vehículos sin paquete de asistencia a la conducción)

La función de advertencia de distancia le puede asistir en las siguientes situaciones con una señal acústica de advertencia intermitente y un testigo luminoso de advertencia:

- a velocidades de hasta aproximadamente 155 mph (250 km/h) para vehículos precedentes
- a velocidades de hasta aproximadamente 50 mph (80 km/h) para vehículos detenidos, peatones que caminan en sentido longitudinal y ciclistas precedentes
- a velocidades de hasta aproximadamente 37 mph (60 km/h) para peatones que cruzan la propia trayectoria

Función de advertencia de distancia (vehículos con paquete de asistencia a la conducción)

La función de advertencia de distancia le puede asistir en las siguientes situaciones con una señal acústica de advertencia intermitente y un testigo luminoso de advertencia:

- a velocidades de hasta aproximadamente 155 mph (250 km/h) para vehículos precedentes
- a velocidades de hasta aproximadamente 62 mph (100 km/h) para vehículos detenidos
- a velocidades de hasta aproximadamente 50 mph (80 km/h) para peatones en movimiento y ciclistas precedentes
- a velocidades de hasta aproximadamente 43 mph (70 km/h) para peatones detenidos, vehículos que cruzan la propia trayectoria y ciclistas tanto detenidos como que cruzan la propia trayectoria

Función de frenado autónomo (vehículos sin paquete de asistencia a la conducción)

La función de frenado autónomo puede intervenir a partir de una velocidad de aproximadamente 4 mph (7 km/h) en las situaciones siguientes:

- a velocidades de hasta aproximadamente 124 mph (200 km/h) para vehículos precedentes
- a velocidades de hasta aproximadamente 50 mph (80 km/h) para ciclistas precedentes
- a velocidades de hasta aproximadamente 37 mph (60 km/h) para vehículos detenidos y peatones en movimiento

Función de frenado autónomo (vehículos con paquete de asistencia a la conducción)

La función de frenado autónomo puede intervenir a partir de una velocidad de aproximadamente 4 mph (7 km/h) en las situaciones siguientes:

- a velocidades de hasta aproximadamente 155 mph (250 km/h) para vehículos precedentes
- a velocidades de hasta aproximadamente 62 mph (100 km/h) para vehículos detenidos
- a velocidades de hasta aproximadamente 50 mph (80 km/h) para ciclistas precedentes
- a velocidades de hasta aproximadamente 43 mph (70 km/h) para peatones detenidos y en movimiento, vehículos que cruzan la propia trayectoria y ciclistas tanto detenidos como que cruzan la propia trayectoria

Servoasistencia de frenado en función de la situación (vehículos sin paquete de asistencia a la conducción)

La servoasistencia de frenado en función de la situación puede intervenir a partir de una velocidad de aproximadamente 4 mph (7 km/h) en las situaciones siguientes:

- a velocidades de hasta aproximadamente 155 mph (250 km/h) para vehículos precedentes
- a velocidades de hasta aproximadamente 50 mph (80 km/h) para vehículos detenidos y ciclistas precedentes
- a velocidades de hasta aproximadamente 37 mph (60 km/h) para peatones en movimiento

Servoasistencia de frenado en función de la situación (vehículos con paquete de asistencia a la conducción)

La servoasistencia de frenado en función de la situación puede intervenir a partir de una velocidad de aproximadamente 4 mph (7 km/h) en las situaciones siguientes:

- a velocidades de hasta aproximadamente 155 mph (250 km/h) para vehículos precedentes
- a velocidades de hasta aproximadamente 62 mph (100 km/h) para vehículos detenidos
- a velocidades de hasta aproximadamente 50 mph (80 km/h) para ciclistas precedentes
- a velocidades de hasta aproximadamente 37 mph (60 km/h) para peatones detenidos y en movimiento, vehículos que cruzan la propia trayectoria y ciclistas tanto detenidos como que cruzan la propia trayectoria

Interrupción de una intervención en el freno del asistente de frenado activo

Puede finalizar en cualquier momento la intervención del asistente de frenado activo como se indica a continuación:

- Accionando claramente el pedal acelerador o el kick-down.
- Soltando el pedal de freno.

Si se cumple como mínimo una de las siguientes condiciones, el asistente de frenado activo puede finalizar la intervención en el freno:

- Si esquivo un obstáculo girando el volante.
- Si ya no hay peligro de colisión.
- Si ya no se detecta ningún obstáculo en el recorrido de marcha.

Asistente de maniobra evasiva (solo vehículos con paquete de asistencia a la conducción)

El asistente de maniobra evasiva tiene las siguientes características:

- Detección de peatones detenidos o en movimiento

- Ayuda al conductor con servoasistencia adicional si detecta una maniobra de desvío
- Activación en una maniobra de desvío con un movimiento de viraje rápido
- Asistencia al desviarse y volver a enderezar el vehículo
- Reacción a partir de una velocidad de aproximadamente 12 mph (20 km/h) hasta una velocidad de aproximadamente 43 mph (70 km/h)

Puede finalizar la servoasistencia en todo momento girando activamente el volante.

Función de giro (solo vehículos con paquete de asistencia a la conducción)

Si al girar cruzando la calzada contraria se detecta peligro de colisión por vehículos que vienen de frente, con velocidades inferiores a 9 mph (15 km/h) se puede iniciar un frenado autónomo antes de abandonar el propio carril.

⚠️ ADVERTENCIA Peligro de accidente a pesar del asistente de maniobra evasiva

El asistente de maniobra evasiva no reconoce siempre de forma clara objetos o situaciones de tráfico complejas.

Además, la servoasistencia del asistente de maniobra evasiva no es suficiente para evitar una colisión.

- ▶ Observe siempre con atención la situación del tráfico sin depender exclusivamente del asistente de maniobra evasiva.
- ▶ Esté preparado para frenar o desviarse.
- ▶ Finalice la servoasistencia girando activamente el volante en las situaciones de marcha no críticas.
- ▶ Circule a una velocidad adecuada cuando haya peatones en el entorno de la calzada.

Límites del sistema

Después de conectar el encendido o de iniciar la marcha, todavía no está disponible la potencia total del sistema durante unos segundos.

Si la operatividad del asistente de frenado activo está limitada o el sistema deja de funcionar debido a una avería, se muestra el testigo luminoso de advertencia  en el visualizador multifunción.

La operatividad del sistema puede verse limitada o el sistema puede dejar de funcionar especialmente en las siguientes situaciones:

- Con nieve, lluvia, niebla, fuertes salpicaduras de agua, deslumbramiento, irradiación solar directa o condiciones lumínicas cambiantes.
- Si los sensores están sucios, empañados, dañados o cubiertos.
- Si los sensores se ven perturbados por otras fuentes emisoras de radar, porejemplo, si en aparcamientos cubiertos existe un retorno intenso de radar.
- Si se ha detectado y mostrado una pérdida de presión de los neumáticos o un neumático defectuoso.

- En situaciones de tráfico complejas en las que los objetos no siempre se pueden detectar claramente.
 - Ante peatones o vehículos que entran rápidamente en la zona de detección de los sensores.
 - Ante peatones que están tapados por otros objetos.
 - Si el contorno típico de un peatón no queda resaltado del fondo.
 - Si un peatón no se reconoce como tal, porejemplo, por ropa especial u otros objetos.
 - Si el conductor no se ha abrochado el cinturón de seguridad.
 - Al circular por curvas cerradas.
-  El sistema de sensores del asistente de frenado activo se ajusta automáticamente después de haber circulado un determinado trayecto tras la entrega del vehículo. Durante el proceso de aprendizaje, el asistente de frenado activo no está disponible, o solo de un modo limitado.

Ajuste del asistente de frenado activo

Requisitos

- El encendido debe estar conectado.

Sistema multimedia:

  **▶▶ Ajustes ▶▶ Asistencia**
▶▶ Asistente frenado activo

- ▶ Seleccione el ajuste que desee.
El ajuste se mantiene hasta el próximo arranque del sistema de propulsión.

Desconexión del asistente de frenado activo

-  Se recomienda mantener siempre conectado el asistente de frenado activo.
- ▶ Seleccione **Desconectado**.
La función de advertencia de distancia, la función de frenado autónomo y el asistente de maniobra evasiva se desconectan.
En el siguiente arranque del vehículo se selecciona automáticamente el ajuste intermedio.

- ❗ Si el asistente de frenado activo está desconectado, en el sector de estado del visualizador multifunción se muestra el símbolo



Asistente para señales de tráfico

Función del asistente para señales de tráfico

El asistente para señales de tráfico registra las señales de tráfico con la cámara multifunción (→ página 197). Este asistente le ayuda mostrando en el cuadro de instrumentos las limitaciones de velocidad y las prohibiciones de adelantamiento detectadas.

Tenga en cuenta las indicaciones sobre los sistemas de asistencia y la responsabilidad del conductor, ya que, de lo contrario, podría no reconocer situaciones de peligro (→ página 197).

Debido a que el asistente para señales de tráfico también utiliza los datos del sistema de navegación, la indicación también se puede actualizar sin que se detecte una señal de tráfico.

La cámara también reconoce las señales de tráfico de aplicación limitada mediante una señal adicional (porejemplo, en caso de lluvia). Estas

solo se muestran si la limitación es aplicable o cuando el sistema no puede determinar de forma unívoca si la limitación es aplicable.

Advertencia al sobrepasar la velocidad máxima autorizada

El sistema le puede advertir si sobrepasa involuntariamente la velocidad máxima autorizada. Para ello puede ajustar en el sistema multimedia cuánto se puede sobrepasar la velocidad máxima autorizada hasta que se produzca la advertencia. Puede ajustar si la advertencia solo debe ser óptica o también acústica.

Indicación en el visualizador del cuadro de instrumentos

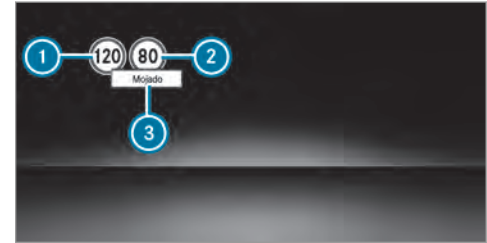

Visualizador del cuadro de instrumentos del puesto de conducción widescreen

- ① Velocidad máxima autorizada
- ② Velocidad máxima autorizada en caso de limitación
- ③ Señal adicional con limitación

- i Vehículos con visualizador estándar del cuadro de instrumentos:** un signo + situado junto al visualizador del cuadro de instrumentos indica que el sistema ha detectado otras señales de tráfico. Estas también se pueden mostrar en el visualizador de medios y en el Head-up-Display.

Si el asistente para señales de tráfico no puede determinar la velocidad máxima autorizada (porejemplo, por falta de señalización), se muestra la siguiente indicación en el visualizador del cuadro de instrumentos:



Esta indicación se muestra de forma permanente cuando el vehículo circula por un país no compatible con el asistente para señales de tráfico. El asistente para señales de tráfico no está disponible en todos los países.

- i** Tenga en cuenta también la información sobre los avisos mostrados en el visualizador del asistente para señales de tráfico (→ página 401).

Límites del sistema

La operatividad del sistema puede verse limitada o el sistema puede dejar de funcionar especialmente en las siguientes situaciones:

- si la visibilidad es mala, porejemplo, en caso de iluminación insuficiente de la calzada, si se suceden tramos sombreados en la calzada, en caso de lluvia, nieve, niebla o fuertes salpicaduras de agua
- en caso de deslumbramiento, porejemplo, a causa de los vehículos que circulan en sentido contrario, por la irradiación solar directa o por reflejos
- si el parabrisas está sucio en la zona de la cámara multifunción o si la cámara está empañada, dañada o cubierta
- si las señales de tráfico son poco nítidas, porejemplo, por suciedad, por estar cubiertas, por nieve o por un alumbrado insuficiente
- si la información en el mapa de carreteras digital del sistema de navegación es incorrecta o no está actualizada

- si la señalización es confusa, porejemplo, señales de tráfico en obras o carriles contiguos
- después de giros pronunciados, cuando se pasan señales de tráfico que quedan fuera del campo de visión de la cámara

Ajuste del asistente para señales de tráfico

Requisitos

- **Solo vehículos con paquete de asistencia a la conducción:**

Para la adopción automática de las limitaciones de velocidad, el asistente activo de distancia DISTRONIC y el asistente ECO deben estar conectados.

Sistema multimedia:

→ » Ajustes » Asistencia
» Reconoc. autom. señales

Conexión o desconexión de la adopción automática de las limitaciones de velocidad (solo vehículos con paquete de asistencia a la conducción)

▶ Seleccione **Adopción límite veloc.**

▶ Conecte o desconecte la función. El asistente activo de distancia DISTRONIC adopta automáticamente las limitaciones de velocidad detectadas por el asistente para señales de tráfico.

❶ Si está activo uno de los siguientes sistemas, puede adoptar manualmente la velocidad detectada como limitación de velocidad:

- Asistente activo de distancia DISTRONIC
- TEMPOMAT
- Limitador de velocidad variable

Más información (→ página 211).

Visualización de las señales de tráfico detectadas en el visualizador multimedia

- ▶ Seleccione **Visual. display central**.
- ▶ Conecte o desconecte la función.

Ajuste del tipo de advertencia

- ▶ Seleccione **Óptica y acústica**, **Óptica** o **Desconectado**.

Ajuste del umbral de advertencia

Este valor determina a partir de qué exceso de velocidad se debe emitir una advertencia.

- ▶ Seleccione **Umbral de advertencia**.
- ▶ Ajuste la velocidad que desee.

Sinopsis del servicio de datos del sistema de semáforos

⚠ ADVERTENCIA Peligro de lesiones y accidentes por distracción, por falta de datos o por datos incorrectos

La indicación de datos del sistema de semáforos es un medio auxiliar y en ningún caso puede sustituir la observación de la situación real de marcha.

- ▶ Mantenga siempre la situación real del tráfico en su campo visual al acercarse a un semáforo o al cambiar de carril.
- ▶ Evite mirar el visualizador del cuadro de instrumentos y el Head-up-Display de forma prolongada.

En el visualizador del cuadro de instrumentos y el Head-up-Display (si está disponible), se muestra el semáforo y el tiempo que falta ❶ hasta la próxima fase en verde a modo de cuenta atrás.



Ejemplo en el visualizador del cuadro de instrumentos

La indicación se oculta unos cinco segundos antes de que el semáforo cambie a verde.

❶ La indicación también desaparece en los siguientes casos:

- al girar antes del cruce hacia una vía transversal o lateral
- al cambiar de sentido antes del cruce

❶ Las flechas del sentido de la marcha se muestran dependiendo de las siguientes funciones:

- si hay una luz intermitente activada
- durante un guiado al destino activo se produce una recomendación de carril

Si ninguna de las dos funciones está activa, se indica el tiempo que falta hasta la próxima fase en verde para el carril recto.

❷ El uso del servicio de datos del sistema de semáforos requiere el envío regular de la posición del vehículo y el sentido de la marcha a Mercedes-Benz. Mercedes-Benz anonimiza de inmediato los datos y los transfiere al proveedor del servicio de datos del sistema de semáforos. La posición del vehículo y el sentido de la marcha se borran tras un breve tiempo (unos segundos) y no quedan memorizados de forma permanente.

Si no desea enviar la posición del vehículo y el sentido de la marcha, tiene las siguientes opciones:

- Desactivar el servicio en el Portal Mercedes me.

- Encargar la desactivación del servicio en un punto de servicio Mercedes-Benz.
- Desconectar el servicio en el menú **Asistencia** del sistema multimedia (→ página 233).

❸ El servicio de datos del sistema de semáforos solo está disponible en determinadas ciudades y regiones.

La función es compatible si se cumplen los siguientes requisitos:

- El vehículo está equipado con un sistema multimedia con navegación y un módulo de comunicación con tarjeta SIM activada e integrada.
- Dispone de una cuenta de usuario en el Portal Mercedes me.
- Se ha vinculado el vehículo a la cuenta de usuario.
- La opción de servicios de navegación está disponible, registrada y activada en el Portal Mercedes me.

- El servicio de datos del sistema de semáforos está integrado en el volumen de servicios de navegación.

La posición actual del vehículo y el sentido de la marcha se envían a través del módulo de comunicación y se cotejan con los datos del proveedor del servicio de datos del sistema de semáforos. El proveedor registra datos de sistemas de semáforos que emiten sus fases de cambio. Si el vehículo se aproxima a un cruce con un semáforo interconectado, los datos se envían al vehículo.

Para la indicación se tienen en cuenta una luz intermitente activada a derecha o izquierda y las recomendaciones de carril durante un guiado al destino activo.

Este servicio es meramente informativo y no está vinculado con ningún otro sistema, componente o función del vehículo. Tenga en cuenta que los datos mostrados no están disponibles en todas las zonas de tráfico y pueden contener incorrecciones.

Ciertos sistemas de semáforos adaptan los tiempos de conmutación automáticamente al estado

del tráfico. Esto puede provocar un cambio repentino en la indicación de cuenta atrás.

La indicación se muestra en el visualizador del cuadro de instrumentos tras seleccionar el contenido del menú **Asistencia**. Si se selecciona otro menú, la cuenta atrás del semáforo no se muestra.

Preste atención además a las siguientes indicaciones:

- Elija una velocidad adaptada a la situación de marcha, del entorno y a las condiciones meteorológicas.
- Observe las señales de tráfico existentes.
- Observe las reglas y normas de circulación vigentes.

Tenga en cuenta las indicaciones sobre los sistemas de asistencia y la responsabilidad del conductor, ya que, de lo contrario, podría no reconocer situaciones de peligro.

Límites del sistema



La indicación no se produce, por ejemplo, en las siguientes situaciones:

- No hay disponibles datos del sistema de semáforos.
- El tiempo que falta hasta la siguiente fase en verde no llega a los diez segundos.
- En la zona del cruce hay vehículos de emergencia o medios de transporte urbano público.
- La transmisión de datos desde el vehículo se ha interrumpido.
- El sistema de semáforos se encuentra en un tramo en obras o está en mantenimiento.
- El sistema de semáforos está averiado.
- La suscripción al servicio ha vencido.

Conexión o desconexión de la indicación de datos del sistema de semáforos

Sistema multimedia:

  **Ajustes**  **Asistencia**

 Conecte  o desconecte  **Información del semáforo.**

Control de ángulo muerto y control activo de ángulo muerto con sistema de advertencia de salida del vehículo



Función del control de ángulo muerto y del control activo de ángulo muerto con sistema de advertencia de salida del vehículo

El control de ángulo muerto y el control activo de ángulo muerto supervisan con dos sensores de radar orientados hacia los lados y hacia atrás la zona que abarca hasta 130 ft (40 m) por detrás y 10 ft (3 m) junto al vehículo.

Si circulando a partir de una velocidad de aproximadamente 8 mph (12 km/h) se detecta un vehículo e, inmediatamente después, dicho vehículo entra en la zona de control situada junto a su vehículo, se ilumina en rojo el testigo

luminoso de advertencia situado en el retrovisor exterior.

Indicación de estado permanente en el cuadro de instrumentos:

-  (gris): el sistema está conectado, pero no operativo.
-  (verde): el sistema está conectado y operativo.

Si se detecta un vehículo con poca distancia de seguridad y conecta el intermitente en esa dirección, suena una señal acústica de advertencia doble y la indicación de advertencia del retrovisor exterior parpadea en color rojo. Si el intermitente permanece conectado, el resto de vehículos detectados en la zona de control se indicarán solamente mediante el parpadeo del testigo luminoso de advertencia rojo.

Si adelanta a un vehículo rápidamente, no se produce ninguna advertencia.

▲ ADVERTENCIA Peligro de accidente a pesar del control de ángulo muerto

El control de ángulo muerto no reacciona ante los vehículos que se acercan al suyo con una gran diferencia de velocidad y lo adelantan.

El control de ángulo muerto no le puede advertir en esta situación.

- ▶ Observe siempre con atención el estado del tráfico y mantenga una distancia de seguridad lateral suficiente.

Tenga en cuenta las indicaciones sobre los sistemas de asistencia y la responsabilidad del conductor, ya que, de lo contrario, podría no reconocer situaciones de peligro (→ página 197).

Sistema de advertencia de salida del vehículo

El sistema de advertencia de salida del vehículo es una función adicional del control de ángulo muerto y puede advertir a los ocupantes del vehículo de los vehículos que se acercan al abandonar el vehículo cuando este está parado.

▲ ADVERTENCIA Peligro de accidente a pesar del sistema de advertencia de salida del vehículo

El sistema de advertencia de salida del vehículo no reacciona ante los objetos parados ni ante los vehículos que se acercan al suyo con una gran diferencia de velocidad.

El sistema de advertencia de salida del vehículo no le puede advertir en estas situaciones.

- ▶ Observe siempre con atención la situación del tráfico y asegúrese de que haya suficiente espacio libre al abrir las puertas.

Si hay algún vehículo en la zona de control, se muestra en el retrovisor exterior. Si un ocupante del vehículo abre la puerta del lado vigilado, suena una señal acústica de advertencia y el testigo de advertencia del retrovisor exterior comienza a parpadear.

Esta función adicional solo está disponible si el control de ángulo muerto está conectado. El sistema de advertencia de salida del vehículo

puede advertirle hasta tres minutos después de haber desconectado el encendido como máximo. El final de la disponibilidad del sistema de advertencia de salida del vehículo se indica mediante el parpadeo tres veces del testigo de advertencia en el retrovisor exterior.

El sistema de advertencia de salida del vehículo es solo un medio auxiliar y en ningún caso puede sustituir su atención. La responsabilidad al abrir las puertas y al abandonar el vehículo recae siempre en los ocupantes del vehículo.

Límites del sistema

El control de ángulo muerto y el control activo de ángulo muerto pueden estar limitados especialmente en las siguientes situaciones:

- si los sensores están sucios o cubiertos
- si hay mala visibilidad, porejemplo, si hay niebla o si llueve o nieva con intensidad
- en caso de vehículos estrechos, porejemplo, bicicletas o motocicletas
- en caso de carriles muy anchos o estrechos
- si conduce muy desplazado hacia un lado

El sistema puede efectuar advertencias de forma injustificada al circular cerca de guardarrailes o limitaciones de la vía de estructura similar. Asegúrese siempre de mantener una distancia suficiente respecto a otros usuarios de la carretera y obstáculos situados a los lados del vehículo.

Al circular de forma prolongada junto a vehículos largos, porejemplo, camiones, se puede interrumpir la advertencia.

Si está acoplada la marcha atrás, el control de ángulo muerto no está operativo.

Es posible que el sistema de advertencia de salida del vehículo se vea limitado en las siguientes situaciones:

- si el sensor está obstaculizado por vehículos cercanos en huecos para aparcar estrechos
- si se acercan personas
- en caso de objetos parados o que se mueven lentamente

Función de la intervención en el freno (control activo de ángulo muerto)

Si el control activo de ángulo muerto detecta un peligro de colisión lateral en la zona de control,

puede producirse una intervención en el freno. Esta intervención tiene por objeto ayudarle a evitar la colisión.

La intervención en el freno para corregir la dirección está disponible en un margen de velocidad de entre 20 mph (30 km/h) y 125 mph (200 km/h) aproximadamente.

▲ ADVERTENCIA Peligro de accidente pese a la intervención en el freno del control activo de ángulo muerto

La intervención en el freno para corregir la dirección no siempre puede evitar una colisión.

- ▶ Maniobre, frene o acelere siempre usted mismo, en especial cuando el control activo de ángulo muerto emita una advertencia o frene para corregir la dirección.
- ▶ Mantenga siempre una distancia de seguridad lateral suficiente.



Si se produce una intervención en el freno para corregir la dirección, parpadea el testigo luminoso de advertencia rojo del retrovisor exterior y suena una señal acústica de advertencia. Adicionalmente se muestra una indicación ① en el visualizador multifunción que indica el peligro de colisión lateral.

En casos poco frecuentes, el sistema puede realizar una intervención en el freno inadecuada. Puede interrumpir esta intervención maniobrando ligeramente en sentido contrario o acelerando.

Límites del sistema

Tenga en cuenta los límites del sistema del control activo de ángulo muerto, ya que, de lo contrario, podría no reconocer peligros (→ página 233).

En las siguientes situaciones, no se produce ninguna intervención en el freno para corregir la dirección, o solo se produce una intervención adecuada a la situación de marcha:

- si hay vehículos u obstáculos, porejemplo, guardarraíles, a ambos lados de su vehículo
- si se acerca a usted en sentido contrario un vehículo a una breve distancia lateral
- si conduce de forma deportiva a elevada velocidad por las curvas
- si frena o acelera considerablemente
- si interviene un sistema de seguridad de marcha, porejemplo, el ESP® o el asistente de frenado activo
- El sistema ESP® está desconectado.
- si se ha detectado una pérdida de presión de los neumáticos o un neumático defectuoso

Conexión o desconexión del control de ángulo muerto o el control activo de ángulo muerto

Sistema multimedia:

→ » Ajustes » Asistencia

▶ Active o desactive la opción **Det. obj. áng. muerto**.

O bien:

▶ Active o desactive la opción **Det. act. áng. muerto**.

Detector activo de cambio de carril



Función del detector activo de cambio de carril

El detector activo de cambio de carril vigila la zona que se encuentra delante del vehículo mediante una cámara multifunción (→ página 197). Este sistema le ofrece la protección prevista en caso de abandono involuntario del carril. Puede advertirle mediante una respuesta palpable del volante y ayudarle a retornar al carril original mediante una intervención en el freno para corregir el carril.

El detector activo de cambio de carril está disponible en un margen de velocidad de entre 37 mph (60 km/h) y 124 mph (200 km/h).

El detector activo de cambio de carril no puede reducir el riesgo de accidente provocado por una forma de conducir no adecuada ni anular los límites impuestos por la física. No puede reconocer las condiciones meteorológicas ni de la calzada así como tampoco el estado del tráfico. El detector activo de cambio de carril solo es un medio auxiliar. La responsabilidad sobre la distancia de seguridad, la velocidad, el frenado a tiempo y de mantenerse en el carril recae siempre en el conductor.

El estado del detector activo de cambio de carril se indica en el ordenador de a bordo:

-  (verde): el detector activo de cambio de carril está conectado y operativo.
-  (gris): el detector activo de cambio de carril está conectado pero no está operativo.
-  (OFF): el detector activo de cambio de carril está desconectado o averiado.



Si se produce una intervención en el freno para corregir el carril, en el visualizador multifunción se muestra la indicación ①.

Si conecta el intermitente, los frenos no intervienen en el lado correspondiente.

Vehículos con paquete de asistencia a la conducción: si el sistema detecta un obstáculo en el carril contiguo, porejemplo otro vehículo, el freno interviene a pesar del intermitente.

Si se cumplen las siguientes condiciones, se le advierte mediante una respuesta perceptible del volante:

- Si el detector activo de cambio de carril detecta una línea delimitadora del carril.

- Una rueda delantera entra en contacto con esta línea delimitadora del carril.

Requisito para una intervención en el freno para corregir el carril (vehículos sin paquete de asistencia a la conducción)

El sistema ha detectado líneas delimitadoras a ambos lados del carril. La rueda delantera pasa por encima de una línea delimitadora del carril continua.

- ① Puede interrumpir una intervención en el freno en todo momento girando ligeramente el volante.

Requisitos para una intervención en el freno para corregir el carril (vehículos con paquete de asistencia a la conducción)

- El sistema ha detectado una línea delimitadora del carril continua y el vehículo pasa por encima de ella con la rueda delantera.
- El sistema ha detectado una línea delimitadora del carril y un vehículo que circula en dirección contraria, un vehículo que efectúa un adelantamiento o que circula en paralelo por el carril contiguo. La rueda delantera

pasa por encima de la línea delimitadora del carril.

- ❗ Puede interrumpir una intervención en el freno en todo momento girando ligeramente el volante.

Límites del sistema

En las siguientes situaciones, no se lleva a cabo ninguna intervención en el freno para corregir el carril:

- Si maniobra, frena o acelera de forma claramente activa.
- Si interviene un sistema de seguridad de marcha, porejemplo, el ESP®, el asistente de frenado activo o el control activo de ángulo muerto.
- Si conduce de forma deportiva, a elevada velocidad por las curvas o con fuertes aceleraciones.
- Si el sistema ESP® está desconectado.
- Si se ha detectado y mostrado una pérdida de presión de los neumáticos o un neumático defectuoso.

Si desactiva la advertencia del detector activo de cambio de carril y no se detecta de forma clara la línea delimitadora del carril, es posible que no se efectúe una intervención en el freno para corregir el carril (→ página 239).

La operatividad del sistema puede verse limitada o el sistema puede dejar de funcionar especialmente en las siguientes situaciones:

- si la visibilidad es mala, porejemplo, en caso de iluminación insuficiente de la calzada, si se suceden tramos sombreados en la calzada, en caso de lluvia, nieve, niebla o fuertes salpicaduras de agua
- en caso de deslumbramiento, porejemplo, a causa de los vehículos que circulan en sentido contrario, por la irradiación directa del sol o por reflejos
- si el parabrisas está sucio en la zona de la cámara multifunción o si la cámara está empañada, dañada o cubierta
- si no hay líneas delimitadoras del carril o si hay varias líneas poco claras para un carril, porejemplo, en una zona en obras

- si las líneas delimitadoras del carril están desgastadas, oscuras o cubiertas
- si la distancia con respecto al vehículo precedente es demasiado corta y, a consecuencia de ello, no puede detectarse la línea delimitadora del carril
- si las líneas delimitadoras del carril cambian rápidamente, porejemplo, en caso de una bifurcación de los carriles, o si se cruzan o unen varios carriles
- en calzadas muy estrechas y sinuosas
- **vehículos con paquete de asistencia a la conducción:** si los sensores de radar en el parachoques trasero están sucio o cubiertos de nieve y se ha detectado un obstáculo en el propio carril, no se realiza una intervención en el freno para corregir el carril

Conexión/desconexión del detector activo de cambio de carril

Sistema multimedia:

- ➡  ➡ Ajustes ➡ Acceso rápido ➡ Asistente activo de mantenimiento de carril
- ▶ Conecte o desconecte la función.

Ajuste del detector activo de cambio de carril

Sistema multimedia:

→  → Ajustes → Asistencia
 → Asist. activo manten. carril

Conexión o desconexión de la advertencia háptica

- ▶ Seleccione **Aviso**.
- ▶ Conecte o desconecte la función.

AIR BODY CONTROL

Función del AIR BODY CONTROL

INDICACIÓN Vehículos Mercedes-AMG

- ▶ Tenga en cuenta las indicaciones contenidas en las instrucciones adicionales. De lo contrario, podría no reconocer situaciones de peligro.

AIR BODY CONTROL es una suspensión neumática con amortiguación variable que mejora el confort de marcha. La regulación de nivel en las cuatro ruedas procura la mejor suspensión posi-

ble incluso con el vehículo cargado y una altura libre sobre el suelo constante. Al conducir a mayor velocidad se produce una bajada automática del vehículo para mejorar la seguridad de conducción y reducir el consumo de combustible. Adicionalmente existe la posibilidad de ajustar manualmente la altura del vehículo.

El AIR BODY CONTROL incluye los siguientes componentes y funciones:

- Suspensión neumática con coeficiente de elasticidad variable
- Regulación de nivel automática
- Bajada en función de la velocidad para el ahorro de combustible
- Nivel elevado seleccionable manualmente para una mayor altura libre sobre el suelo
- ADS PLUS (sistema de amortiguación adaptativa con amortiguación continua)
- Interruptor DYNAMIC SELECT y pulsador de regulación de nivel

Armonizaciones del tren de rodaje y alturas del vehículo disponibles en función del programa de conducción

Programa de conducción **C**:

- La armonización del tren de rodaje es confortable.
- La carrocería del vehículo se ajusta al nivel normal.
- A partir de una velocidad de aproximadamente 78 mph (125 km/h), el vehículo desciende.
- Por debajo de una velocidad de aproximadamente 50 mph (80 km/h), el vehículo vuelve a elevarse.

Programa de conducción **E**:

- La armonización del tren de rodaje es confortable.
- La carrocería del vehículo se ajusta al nivel bajo -1.
- Si aumenta la velocidad el vehículo ya no descenderá más.

Programa de conducción :

- La armonización del tren de rodaje es más rígida.
- La carrocería del vehículo se ajusta al nivel bajo -1.
- Si aumenta la velocidad el vehículo ya no descenderá más.

Programa de conducción :

- La armonización del tren de rodaje es aún más rígida.
- La carrocería del vehículo se ajusta al nivel bajo -1.
- Si aumenta la velocidad el vehículo ya no descenderá más.

Programa de conducción :

- La armonización del tren de rodaje es apta para todoterreno.
- La carrocería del vehículo se ajusta al nivel normal.
- A partir de una velocidad de 78 mph (125 km/h), el vehículo descende.

- Por debajo de una velocidad de 50 mph (80 km/h), el vehículo vuelve a elevarse.

Programa de conducción :

- La armonización del tren de rodaje es apta para todoterreno.
- La carrocería del vehículo se ajusta al nivel elevado +1.
- A partir de una velocidad de 22 mph (35 km/h), el vehículo descende al nivel normal.
- Por debajo de una velocidad de 12 mph (20 km/h), el vehículo vuelve a elevarse.

En el programa de conducción  puede acceder a los ajustes para la armonización individual del tren de rodaje (→ página 181).

Ajuste de la altura del vehículo

 **ADVERTENCIA** Peligro de accidente por una altura del vehículo excesiva

Las cualidades de marcha se pueden ver afectadas negativamente.

El vehículo puede desplazarse hacia el exterior, porejemplo, al girar o durante la circulación por curvas.

- ▶ Seleccione siempre una altura del vehículo que se corresponda con la forma de conducir y las condiciones de la calzada.

 **ADVERTENCIA** Peligro de aprisionamiento por la bajada del vehículo

Al bajar el vehículo, pueden quedar atrapadas partes del cuerpo de las personas que estén entre la carrocería y los neumáticos o de las que estén debajo del vehículo.

- ▶ Asegúrese al bajar el vehículo de que nadie se encuentre cerca de los pasarruedas o debajo del vehículo.

 **ADVERTENCIA** Peligro de aprisionamiento por la bajada del vehículo

Vehículos con AIR BODY CONTROL o regulación de nivel: al descargar o bajarse del

vehículo, este primero se eleva ligeramente para descender al poco tiempo hasta el nivel ajustado.

Como consecuencia, usted o las personas que se encuentren cerca de los pasarruedas o de los bajos del vehículo podrían quedar aprisionadas.

Los movimientos de bajada también se pueden producir después de bloquear el vehículo.

- ▶ Asegúrese al abandonar el vehículo de que nadie se encuentre cerca de los pasarruedas o de los bajos del vehículo.

! INDICACIÓN Daños por la bajada del vehículo

Al bajar el vehículo se pueden dañar piezas de la carrocería.

- ▶ Asegúrese al bajar el vehículo de que no se encuentren obstáculos, como porejemplo bordillos de acera, debajo ni cerca de la carrocería.

! INDICACIÓN Vehículos Mercedes-AMG

- ▶ Tenga en cuenta las indicaciones contenidas en las instrucciones adicionales. De lo contrario, podría no reconocer situaciones de peligro.

Requisitos

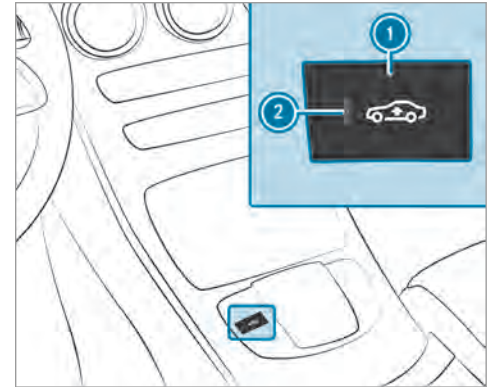

- El vehículo debe haberse puesto en marcha.
- **Todos los vehículos excepto los vehículos All-Terrain:** el vehículo no debe estar circulando a una velocidad superior a 37 mph (60 km/h).
- **Vehículos All-Terrain:** el vehículo no debe estar circulando a una velocidad superior a 22 mph (35 km/h).

Elevación del vehículo



- ▶ Pulse la tecla ①. El testigo de control ② se ilumina. La carrocería del vehículo se ajusta al nivel elevado.

Se memoriza la selección.



 En el programa de conducción  no es posible elevar el vehículo aún más con la tecla .

En las siguientes situaciones, el vehículo vuelve a bajar:

- **Todos los vehículos excepto los vehículos All-Terrain:** circula a una velocidad superior a 50 mph (80 km/h).
- **Todos los vehículos excepto los vehículos All-Terrain:** circula durante aproximadamente tres minutos a una velocidad entre 37 mph (60 km/h) y 50 mph (80 km/h).
- **Vehículos All-Terrain:** circula a una velocidad superior a 22 mph (35 km/h).
- Cambia el programa de conducción con el interruptor DYNAMIC SELECT.

El vehículo se ajusta a la altura del programa de conducción activo.

Bajada del vehículo

 Pulse la tecla . Se apaga el testigo de control . El vehículo se ajusta a la altura del programa de conducción activo.

Funcionamiento con remolque o portabicicletas

Requisitos

- La conexión eléctrica con el remolque o el portabicicletas está establecida correctamente.

Todos los vehículos excepto los vehículos All-Terrain:

- Hasta aproximadamente 18,7 mph (30 km/h): el nivel elevado se puede seleccionar independientemente del programa de conducción.
- A partir de aproximadamente 18,7 mph (30 km/h): el vehículo se ajusta al nivel normal independientemente del programa de conducción.

Vehículos All-Terrain:

- Hasta aproximadamente 22 mph (35 km/h): el nivel elevado se puede seleccionar independientemente del programa de conducción.
- A partir de aproximadamente 22 mph (35 km/h): el vehículo se ajusta al nivel normal independientemente del programa de conducción.
- En el programa de conducción  el vehículo vuelve a elevarse por debajo de una velocidad de aproximadamente 12 mph (20 km/h).

Cámara de marcha atrás

Función de la cámara de marcha atrás

Al acoplar la marcha atrás se muestra la imagen de la cámara de marcha atrás en el visualizador de medios. Las líneas auxiliares dinámicas muestran el trayecto de marcha definido por el giro actual del volante. De esta forma se puede guiar al circular marcha atrás y evitar obstáculos.

La cámara de marcha atrás solo es un medio auxiliar. No puede sustituir en ningún caso su atención al entorno. La responsabilidad de maniobrar y aparcar de forma segura recae siempre en el conductor. Asegúrese de que al maniobrar y al aparcar no se encuentren, entre otros, personas, animales u objetos en la zona de maniobras.

Las líneas auxiliares mostradas en el visualizador de medios indican las distancias respecto al vehículo propio. Las distancias mostradas son válidas solo a la altura de la calzada.

En función del equipamiento, puede elegir entre las vistas siguientes:

- Vista normal
- Vista gran angular

La imagen del sector situado detrás del vehículo se muestra invertida, como en el espejo retrovisor interior.

Vehículos sin ayuda para aparcar PARKTRONIC

Están disponibles las siguientes vistas de la cámara en el sistema multimedia:

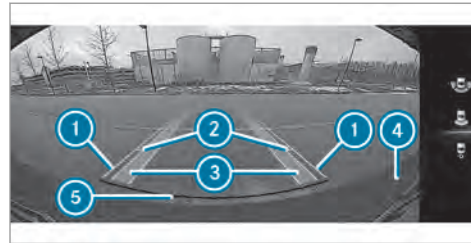

Vista normal

- 1 Superficie que se va a atravesar en función del giro actual del volante (dinámico)
- 2 Líneas auxiliares a una distancia aproximada de 1,6 ft (0,5 m), 3,3 ft (1,0 m), 5 ft (1,5 m) y 9,9 ft (3,0 m) con respecto a la parte posterior
- 3 Carril de los neumáticos para indicar el giro actual del volante (dinámico)
- 4 Parachoques
- 5 Línea auxiliar a una distancia aproximada de 1,0 ft (0,3 m) con respecto a la parte posterior del vehículo

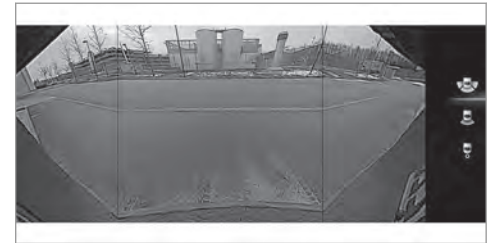

Vista gran angular

Vehículos con ayuda para aparcar PARKTRONIC

Están disponibles las siguientes vistas de la cámara en el sistema multimedia:



Vista normal

- ① Indicación de advertencia de color amarillo: obstáculos a una distancia de entre aproximadamente 2,3 ft (0,7 m) y 3,3 ft (1,0 m)
- ② Indicación de advertencia de color naranja: obstáculos a una distancia de entre aproximadamente 1,3 ft (0,4 m) y 2,3 ft (0,7 m)
- ③ Líneas auxiliares a una distancia aproximada de 1,6 ft (0,5 m), 3,3 ft (1,0 m), 5 ft (1,5 m) y 9,9 ft (3,0 m) con respecto a la parte posterior
- ④ Carril amarillo de los neumáticos para indicar el giro actual del volante (dinámico)

- ⑤ Superficie que se va a atravesar en función del giro actual del volante (dinámico)
- ⑥ Línea auxiliar a una distancia aproximada de 1,0 ft (0,3 m) con respecto a la parte posterior del vehículo

El color de la indicación de advertencia ① / ② cambia dinámicamente y depende de la distancia hasta el obstáculo detectado:

- **Azul:** ningún obstáculo detectado a una distancia inferior a 3,3 ft (1,0 m).
- **Amarillo:** obstáculos a una distancia de entre aproximadamente 2,3 ft (0,7 m) y 3,3 ft (1,0 m)
- **Naranja:** obstáculos a una distancia de entre aproximadamente 1,3 ft (0,4 m) y 2,3 ft (0,7 m)
- **Rojo:** obstáculos a una distancia muy reducida de aproximadamente 1,3 ft (0,4 m) o menos

- ① **Vehículos con ayuda activa para aparcar:** cuando la ayuda activa para aparcar está conectada, los carriles ④ se muestran en color verde.

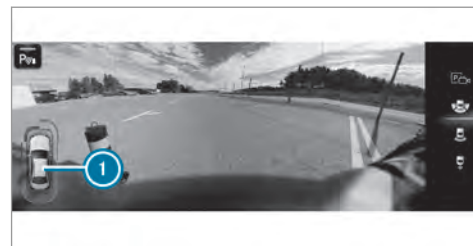

Vista gran angular

- ① Indicación de la ayuda para aparcar PARK-TRONIC

Fallo del sistema

Si la operatividad de la cámara de marcha atrás no está disponible, en el visualizador de medios se muestra el aviso [El sistema no funciona](#).

Límites del sistema

La cámara de marcha atrás no funcionará, o lo hará con limitaciones en las siguientes situaciones, entre otras:

- Si el portón trasero está abierto.

- Si las condiciones meteorológicas son malas, porejemplo, en caso de lluvia intensa, nieve, niebla, tormenta o salpicaduras de agua.
 - Si la luminosidad general es deficiente, porejemplo, por la noche.
 - Si las cámaras o las piezas del vehículo en las que están montadas las cámaras están dañadas, sucias o cubiertas. Tenga en cuenta la información sobre los sensores y las cámaras del vehículo (→ página 197).
- i** No utilice la cámara de marcha atrás en dichas situaciones. De lo contrario, podría herir a alguna persona al aparcar o impactar contra objetos.
- i** El contraste del visualizador puede verse afectado por la incidencia repentina de la luz solar u otras fuentes de luz, porejemplo, al salir de un garaje. En ese caso, tenga especial precaución.
- i** Encargue la reparación o sustitución del visualizador en caso de que su uso se vea restringido notablemente, porejemplo, debido a fallos en los píxeles.

Cámara de 360°

Función de la cámara de 360°

La cámara de 360° es un sistema que consta de cuatro cámaras que detectan el área circundante del vehículo. El sistema le sirve de ayuda, porejemplo, al aparcar o en salidas con mala visibilidad.

Las vistas de la cámara de 360° están disponibles siempre en la conducción hacia atrás, y hasta una velocidad aproximada de 10 mph (16 km/h) en la conducción hacia delante.

La cámara de 360° constituye solamente un medio auxiliar y podría mostrar los obstáculos incorrectamente, con una perspectiva distorsionada o no mostrarlos en absoluto. No puede sustituir en ningún caso su atención al entorno. La responsabilidad de maniobrar y aparcar de forma segura recae siempre en el conductor. Asegúrese de que al maniobrar y al aparcar no se encuentren, entre otros, personas, animales u objetos en la zona de maniobras.

El sistema evalúa las imágenes de las siguientes cámaras:

- Cámara de marcha atrás

- Cámara frontal
- Dos cámaras laterales en los retrovisores exteriores

Vistas de la cámara de 360°



- 1 Vista gran angular delantera
- 2 Top View con imagen de la cámara frontal
- 3 Top View con imagen de las cámaras laterales en los retrovisores exteriores
- 4 Vista gran angular trasera
- 5 Top View con imagen de la cámara de marcha atrás
- 6 Top View con vista del remolque (vehículos con dispositivo de remolque)

Función de las líneas auxiliares

En las vistas Top View se muestran además líneas auxiliares en la imagen de la cámara que le asisten mostrándole el trayecto calculado en función del giro actual del volante y la distancia.

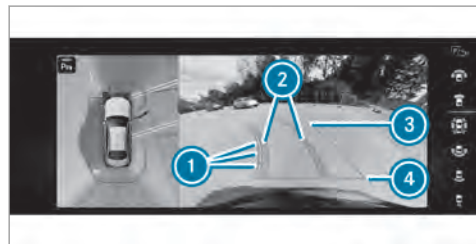

- ① Líneas auxiliares a una distancia aproximada de 1,6 ft (0,5 m), 3,3 ft (1,0 m), 5 ft (1,5 m) y 9,9 ft (3,0 m) con respecto a la parte posterior
- ② Carril amarillo de los neumáticos para indicar el giro actual del volante (dinámico)

- ③ Superficie que se va a atravesar en función del giro actual del volante (dinámico)
- ④ Línea auxiliar a una distancia aproximada de 1,0 ft (0,3 m) con respecto a la parte posterior del vehículo

① Cuando la ayuda activa para aparcar está conectada, los carriles ② se muestran en color verde.
Las líneas auxiliares indican las distancias respecto al vehículo propio. Las distancias son válidas a la altura de la calzada.

En todas las vistas se muestra además la indicación de advertencia de la ayuda para aparcar PARKTRONIC (→ página 248).

El color de la indicación de advertencia cambia dinámicamente y depende de la distancia hasta el obstáculo detectado:

- **Azul:** ningún obstáculo detectado a una distancia inferior a 3,3 ft (1,0 m)
- **Amarillo:** obstáculos a una distancia de entre aproximadamente 2,3 ft (0,7 m) y 3,3 ft (1,0 m)

- **Naranja:** obstáculos a una distancia de entre aproximadamente 1,3 ft (0,4 m) y 2,3 ft (0,7 m)
 - **Rojo:** obstáculos a una distancia muy reducida de aproximadamente 1,3 ft (0,4 m) o menos
- ① Si la ayuda para aparcar PARKTRONIC está operativa y no se detecta ningún objeto, la indicación de advertencia se representa en ese punto en color azul.

Vista gran angular delantera



- ① Indicación de advertencia de la ayuda para aparcar PARKTRONIC

Top View con imagen de la cámara frontal

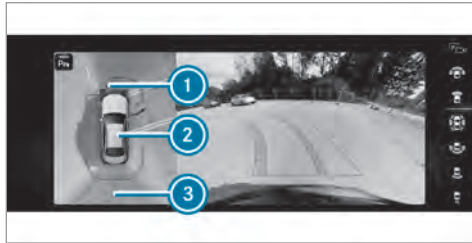

- ① Indicación de advertencia de la ayuda para aparcar PARKTRONIC (→ página 248)
- ② Vehículo desde arriba
- ③ Carril para indicar el ángulo de giro actual del volante

Top View con imagen de las cámaras laterales en los retrovisores exteriores

En esta vista es posible visualizar los laterales del vehículo.

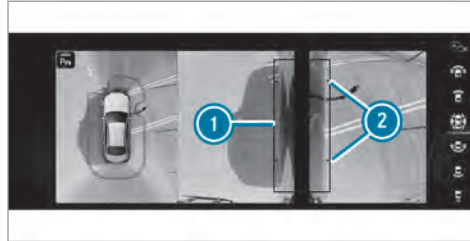

- ① Línea auxiliar de las dimensiones externas del vehículo con los retrovisores exteriores desplegados
- ② Marca de los puntos de contacto de las ruedas

Límites del sistema

Si la operatividad del sistema no está disponible, en el visualizador de medios se muestra el aviso **System Inoperative**.

La cámara de 360° no funcionará, o lo hará con limitaciones en las siguientes situaciones, entre otras:

- Usted circula hacia delante a una velocidad superior a aprox. 10 mph (16 km/h).

- Las puertas están abiertas.
- Un retrovisor exterior no está completamente desplegado.
- Si la tapa del maletero está abierta.
- Las condiciones meteorológicas son deficientes, porejemplo, en caso de lluvia intensa, nieve, niebla, tormenta o salpicaduras de agua.
- Si la luminosidad general es deficiente, porejemplo, por la noche.
- El objetivo de la cámara está sucio, cubierto o empañado.
- Las cámaras o las piezas del vehículo en las que están montadas las cámaras están dañadas. Encargue en dicho caso la revisión, el posicionamiento y el ajuste de las cámaras en un taller especializado.
- ⓘ No utilice la cámara de 360° en dichas situaciones. De lo contrario, podría herir a alguna persona al aparcar o impactar contra objetos.

En vehículos muy cargados, se pueden producir imprecisiones en las líneas auxiliares y en su

representación en imágenes en función de las especificaciones técnicas al salir de la altura estándar.

Los componentes adicionales adosados al vehículo (porejemplo, soportes de la matrícula, portabicicletas) podrían limitar el campo visual y otras funciones del sistema de cámaras.

- ❶ El contraste del visualizador puede verse afectado por la incidencia repentina de la luz solar u otras fuentes de luz, porejemplo, al salir de un garaje. En ese caso, tenga especial precaución.
- ❷ Encargue la reparación o sustitución del visualizador en caso de que su uso se vea restringido notablemente, porejemplo, debido a fallos en los píxeles.

Tenga en cuenta las indicaciones sobre la limpieza de la cámara de 360° (→ página 325).

Apertura de la vista de la cámara de 360° mediante la marcha atrás

- ▶ Acople la marcha atrás.
- ▶ Seleccione en el sistema multimedia la vista que desee (→ página 245).

▶ Si después de acoplar la marcha atrás no se muestra la imagen de la cámara de marcha atrás: desconecte el encendido, mantenga pulsada la tecla , conecte el encendido y vuelva a acoplar la marcha atrás.

Ayuda para aparcar PARKTRONIC

Función de la ayuda para aparcar PARKTRONIC

La ayuda para aparcar PARKTRONIC es un sistema electrónico de ayuda para aparcar que supervisa el entorno del vehículo e indica al conductor de forma óptica y acústica la distancia que hay entre su vehículo y un obstáculo detectado.

La ayuda para aparcar PARKTRONIC es solo un medio auxiliar. No puede sustituir en ningún caso su atención al entorno. La responsabilidad de maniobrar, aparcar y salir del estacionamiento de forma segura recae siempre en el conductor. Asegúrese de que, entre otros, no haya personas, animales u objetos en la zona de maniobras al realizar maniobras, aparcar o salir del estacionamiento.

La defensa lateral pasiva advierte adicionalmente de la presencia de obstáculos laterales. Durante el proceso de estacionamiento o al maniobrar se detectan los obstáculos al pasar junto a ellos. Si conduce hacia la dirección de un obstáculo detectado y existe por ello peligro de colisión lateral, se produce una advertencia. Para que un objeto lateral pueda ser detectado, debe ser detectado previamente por los sensores situados en el parachoques delantero o trasero al pasar junto a él.

Para que se puedan mostrar los obstáculos laterales de la parte delantera o trasera, el vehículo primero debe recorrer una distancia de al menos la mitad de la longitud del vehículo. Si recorre una distancia equivalente a la longitud del vehículo, se pueden mostrar los objetos situados alrededor del vehículo.

Indicaciones mostradas en el visualizador de medios

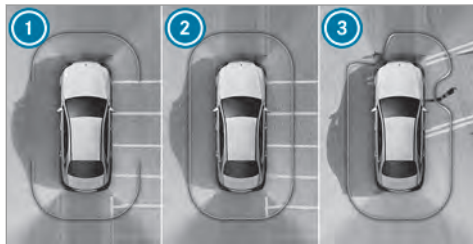

Vehículos con cámara de 360°



Vehículos sin cámara de 360°

Cuando la ayuda para aparcar PARKTRONIC está operativa, los sectores correspondientes de la indicación se muestran en color azul.

- ① Operativo en la parte delantera y trasera
- ② Operativo por todos los lados
- ③ Obstáculos en la parte delantera izquierda y lateral derecha detectados

El color de la indicación cambia en función de la distancia respecto al obstáculo detectado:

- **Azul:** > 3,3 ft (1 m) (ningún objeto detectado)
- **Amarillo:** aprox. 3,3 ft (1 m) - 2,3 ft (0,7 m)
- **Naranja:** aprox. 2,3 ft (0,7 m) - 1,2 ft (0,4 m)
- **Rojo:** < 1,2 ft (0,4 m)

Vehículos con cámara de 360°: la línea delimitadora se desplaza de forma dinámica en función de la posición y de la distancia de los obstáculos detectados.

Adicionalmente, suena una señal acústica de advertencia intermitente en función de la distancia respecto al obstáculo detectado. Puede ajustar el momento en el que debe producirse la

advertencia mediante el sistema multimedia (→ página 252).

Ajuste estándar:

- **Parte delantera y lateral:** < 1,2 ft (0,4 m)
- **Parte trasera:** < 3,3 ft (1 m)

Avisar siempre pronto:

- **Parte delantera:** < 3,3 ft (1 m)
- **Parte lateral:** < 2,3 ft (0,7 m)
- **Parte trasera:** < 3,3 ft (1 m)

A partir de una distancia de aproximadamente 0,7 ft (0,2 m) suena una señal acústica continua de advertencia independientemente del ajuste seleccionado.

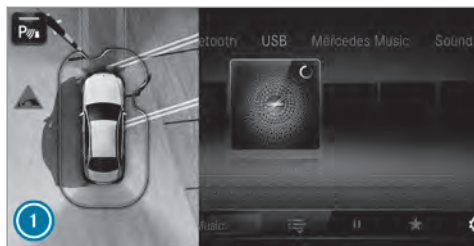

Vehículos con cámara de 360°

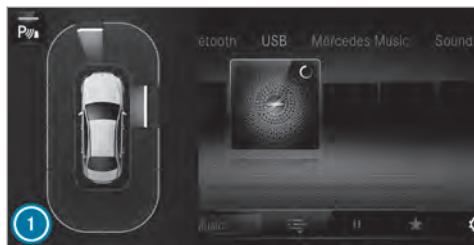

Vehículos sin cámara de 360°

Si se detecta un obstáculo en el trayecto y en el visualizador de medios no está abierto el menú **Cámara y ayuda aparc.**, se muestra la ventana emergente ①:

- **Vehículos sin ayuda activa para aparcar:** a una velocidad de hasta 8 mph (12 km/h)
- **Vehículos con ayuda activa para aparcar:** a una velocidad de hasta 11 mph (18 km/h)



De forma opcional, en el Head-up-Display se muestran también los obstáculos detectados por la ayuda para aparcar PARKTRONIC a partir de una distancia de aproximadamente 3,3 ft (1,0 m) por delante ② y 2,3 ft (0,7 m) en los lados ③.

Límites del sistema

La ayuda para aparcAR PARKTRONIC puede no tener en cuenta los siguientes obstáculos:

- Obstáculos por debajo de la zona de detección, porejemplo, personas, animales u objetos
- Obstáculos por encima de la zona de detección, porejemplo, carga que sobresalga, voladizos o rampas de carga de camiones
- Peatones o animales que se acerquen lateralmente al vehículo
- Objetos que se coloquen lateralmente junto al vehículo

Los obstáculos laterales no se muestran, entre otras, en las siguientes situaciones:

- si detiene el vehículo y desconecta el encendido
- si abre las puertas

Tras el cambio de encendido deben detectarse de nuevo los obstáculos al pasar junto a ellos antes de que suene una advertencia.

Tenga en cuenta la información sobre los sensores y las cámaras del vehículo, ya que, de lo contrario, el sistema no podría funcionar correctamente (→ página 197).

Problemas con la ayuda para aparcar PARKTRONIC



- ① Vehículos con cámara de 360°
- ② Vehículos sin cámara de 360°

Si la indicación de la ayuda para aparcar PARKTRONIC se ilumina en color rojo durante aproximadamente tres segundos y, a continuación, se apaga y se muestra el símbolo  en el cuadro de instrumentos, es posible que el sistema

se haya desconectado debido a una interferencia. Vuelva a arrancar el vehículo y compruebe si la ayuda para aparcar PARKTRONIC funciona en otro lugar.

Si se muestra el símbolo  en el cuadro de instrumentos y suena una señal acústica de advertencia, esto puede tener las siguientes causas:

- **Los sensores están sucios:** limpie los sensores, tenga en cuenta para ello las indicaciones sobre la conservación de las piezas del vehículo (→ página 325).
- **La ayuda para aparcar PARKTRONIC se ha desconectado debido a un funcionamiento anómalo:** vuelva a arrancar el vehículo. Si el problema persiste, diríjase a un taller especializado.

Conexión o desconexión de la ayuda para aparcar PARKTRONIC

! **INDICACIÓN** Peligro de accidente por objetos situados muy cerca

La ayuda para aparcar PARKTRONIC no reconocerá determinados objetos si están situados muy cerca.

► Preste especial atención al aparcar o maniobrar a los objetos que se encuentren por encima o por debajo de los sensores como, por ejemplo, maceteros o lanzas. De lo contrario, el vehículo u otros objetos podrían resultar dañados.

► **Vehículos sin AIR BODY CONTROL:** pulse la tecla  situada en la consola central.

① **Vehículos con AIR BODY CONTROL:** puede conectar o desconectar la ayuda para aparcar PARKTRONIC en el sistema multimedia (→ página 252).

Si el testigo de control de la tecla  no se ilumina, la ayuda para aparcar PARKTRONIC está activada. Si el testigo de control se ilumina o se

muestra el símbolo  en el cuadro de instrumentos, la ayuda para aparcar PARKTRONIC no está activada.

 Al arrancar el vehículo, la ayuda para aparcar PARKTRONIC se conecta automáticamente.

Conexión o desconexión de la ayuda para aparcar PARKTRONIC mediante el sistema multimedia

 **INDICACIÓN** Peligro de accidente por objetos situados muy cerca

La ayuda para aparcar PARKTRONIC no reconocerá determinados objetos si están situados muy cerca.

- ▶ Preste especial atención al aparcar o maniobrar a los objetos que se encuentren por encima o por debajo de los sensores como, porejemplo, maceteros o lanzas. De lo contrario, el vehículo u otros objetos podrían resultar dañados.

Requisitos

- El menú Cámara está abierto.

- O bien: la ayuda activa para aparcar está activa.
- O bien: aparece la ventana emergente PARKTRONIC.

 Toque  en el visualizador de medios.

La ayuda para aparcar PARKTRONIC está activa cuando el testigo de control se ilumina. Si el testigo de control no se ilumina o si se muestra el símbolo  en el cuadro de instrumentos, la ayuda para aparcar PARKTRONIC no está activada.

 Al arrancar el vehículo, la ayuda para aparcar PARKTRONIC se conecta automáticamente.

Como alternativa, la ayuda para aparcar PARKTRONIC se puede conectar o desconectar en el menú Acceso rápido.

Ajuste de las señales acústicas de advertencia de la ayuda para aparcar PARKTRONIC

Sistema multimedia:

  ▶ Ajustes ▶ Asistencia
▶ Cámara y ayuda aparc.

Ajuste del volumen de las señales acústicas de advertencia

- ▶ Seleccione [Volumen señales acústicas advertencia](#).
- ▶ Ajuste un valor.

Ajuste del tono de las señales acústicas de advertencia

- ▶ Seleccione [Tono de señales acústicas de advertencia](#).
- ▶ Ajuste un valor.

Determinación del momento de inicio de las señales acústicas de advertencia

Puede determinar si las señales acústicas de advertencia de la ayuda para aparcar PARKTRONIC deben iniciarse ya a una mayor distancia del obstáculo.

- ▶ Seleccione [Avisar siempre pronto](#).

- ▶ Conecte o desconecte la función.

Conexión o desconexión de la reducción del volumen de audio

Puede determinar si durante una señal acústica de advertencia de la ayuda para aparcar PARK-TRONIC se reduce el volumen de una fuente multimedia en el sistema multimedia.

- ▶ Seleccione [Reducción volumen audio durante señales acústicas advertenc...](#)
- ▶ Conecte o desconecte la función.

Ayuda activa para aparcar

Función de la ayuda activa para aparcar

La ayuda activa para aparcar es una ayuda para aparcar electrónica basada en ultrasonidos que dispone de la ayuda de la cámara de marcha atrás o la cámara de 360°. El sistema mide huecos para aparcar a ambos lados del vehículo de forma automática hasta una velocidad de aprox. 22 mph (35 km/h) en la conducción hacia delante.

La ayuda activa para aparcar ofrece las siguientes funciones:

Vehículos con cámara de marcha atrás

- Aparcamiento en un hueco longitudinal al sentido de la calzada

Vehículos con cámara de 360°

- Aparcamiento en un hueco longitudinal al sentido de la calzada
- Aparcamiento en un hueco transversal al sentido de la calzada (opcionalmente hacia delante o hacia atrás)
- Aparcamiento en un hueco que pueda distinguirse como tal únicamente por las líneas de demarcación (porejemplo, en el arcén)
- Salida de un hueco para aparcar en posición longitudinal con respecto a la calzada

Si se cumplen todas las condiciones para la búsqueda de huecos para aparcar, en el visualizador multifunción se muestra la indicación .

Si la ayuda activa para aparcar ha detectado huecos para aparcar, en el visualizador multifunción se muestra la indicación . Las flechas indican en qué lado de la calzada se encuentran los huecos para aparcar detectados. Estos huecos se muestran en el visualizador de medios.

Vehículos con cámara de marcha atrás: el hueco para aparcar se puede elegir libremente. La maniobra de aparcamiento se efectúa marcha atrás.

Vehículos con cámara de 360°: el hueco para aparcar se puede elegir libremente. El sentido de aparcamiento (hacia delante o hacia atrás) también se puede elegir libremente según la posición del hueco para aparcar.

Si se activa la ayuda activa para aparcar, en función del recorrido calculado se activa el intermitente.

Durante la maniobra para aparcar el sistema acelera, frena, gira el volante y cambia de marcha.

La ayuda activa para aparcar constituye solamente un medio auxiliar. No puede sustituir en ningún caso su atención al entorno. La responsabilidad de maniobrar, aparcar y salir del estacionamiento de forma segura recae siempre en el conductor. Asegúrese de que no haya, entre otros, ninguna persona, animales u objetos en el trayecto de marcha.

La ayuda activa para aparcar se interrumpe en las siguientes situaciones:

- Se desactiva la ayuda para aparcar PARK-TRONIC.
- Si gira el volante.
- Si acopla la posición del cambio **P**.
- Si el ESP® regula.
- Si abre la puerta del conductor.
- Si vuelve a pulsar la tecla **P** después de activar la ayuda activa para aparcar (→ página 255).

Límites del sistema

La ayuda activa para aparcar no está disponible si el alumbrado exterior está averiado.

Los objetos que se encuentran por encima o por debajo de la zona de detección de los sensores, porejemplo, carga que sobresalga, voladizos, rampas de carga de camiones o limitaciones de los huecos para aparcar, no se detectan durante la medición del hueco para aparcar. Tampoco se tienen en cuenta para el cálculo de la maniobra de aparcamiento. Por tanto, la ayuda activa para

aparcar podría girar incorrectamente para entrar en el hueco para aparcar.

⚠ ADVERTENCIA Peligro de accidente por objetos situados encima o debajo del sector de detección de la ayuda activa para aparcar

Si hay objetos situados encima o debajo del sector de detección, es posible que se den las siguientes situaciones:

- La ayuda activa para aparcar puede efectuar el giro de entrada demasiado pronto.
- El vehículo puede no detenerse ante estos objetos.

Debido a ello podría provocar una colisión.

- ▶ No utilice la ayuda activa para aparcar en estas situaciones.

Las condiciones meteorológicas extremas, porejemplo, la nieve o la lluvia intensa, pueden provocar que la medición del hueco para aparcar sea imprecisa. Los huecos para aparcar situados delante de remolques estacionados cuya lanza sobresalga por la superficie de aparcamiento

pueden no ser detectados o ser detectados incorrectamente por el sistema. Utilice la ayuda activa para aparcar solamente sobre una superficie plana y firme.

No utilice la ayuda activa para aparcar en las siguientes situaciones, entre otras:

- Con condiciones meteorológicas extremas, porejemplo, hielo, nieve o lluvia intensa.
- Si transporta con su vehículo una carga que sobresale del vehículo.
- En caso de declives o pendientes pronunciados con una inclinación superior al 15 %.
- Con las cadenas para nieve montadas.
- Inmediatamente después de haber sustituido una rueda o con las ruedas de repuesto montadas.
- Si la presión de los neumáticos es insuficiente o demasiado alta.
- Si el tren de rodaje está desplazado, porejemplo, tras la colocación sobre el bordillo.

Existe la posibilidad de que la ayuda activa para aparcar muestre huecos para aparcar que no sean adecuados para estacionar su vehículo, porejemplo:

- Huecos para aparcar en los que no está permitido estacionar.
- Huecos para aparcar sobre un terreno inadecuado.

Aparcamiento con la ayuda activa para aparcar

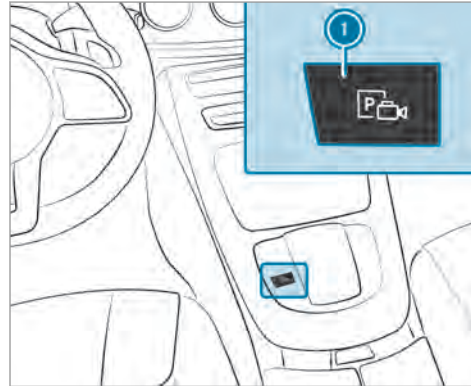

▶ Pulse la tecla ①.



En el visualizador de medios se muestran los huecos para aparcar detectados por el sistema. Cuando el vehículo está parado, se muestra además el recorrido definido ② para acceder al hueco para aparcar seleccionado en ese momento ③.

- ▶ Si se muestra un hueco para aparcar: detenga el vehículo.
- ▶ En caso necesario, seleccione otro hueco para aparcar.
- ▶ **Vehículos con cámara de 360°:** en caso necesario, modifique el sentido de aparcamiento.

- ▶ **Inicio de la maniobra de aparcamiento:** confirme el hueco para aparcar seleccionado .

El intermitente se conecta automáticamente al iniciar la maniobra de aparcamiento. El uso correcto de los intermitentes en función del tráfico es responsabilidad del conductor. En caso necesario, conecte el intermitente.

⚠ ADVERTENCIA Peligro de accidente por el desplazamiento del vehículo al aparcar o salir del estacionamiento

El vehículo se desplaza al aparcar y salir del estacionamiento, y puede invadir áreas del carril contrario.

Debido a ello, podría colisionar con otros usuarios de la vía u objetos.

- ▶ Preste atención a los otros usuarios de la vía u objetos.
- ▶ En caso necesario, deténgase o interrumpa la maniobra con la ayuda activa para aparcar.

- ▶ Si en el visualizador de medios se muestra, porejemplo, el aviso **Acople la marcha atrás:** acople la posición del cambio correspondiente. El vehículo se introduce en el hueco para aparcar seleccionado.

-  Durante la maniobra para aparcar con la ayuda activa para aparcar se muestran los carriles en verde en la imagen de la cámara.

Al finalizar la maniobra para aparcar, se muestra el aviso  **Ayuda activa para aparcar finalizada. Asuma el control del vehículo.** Es posible que todavía se necesiten algunas maniobras.

- ▶ Asegure el vehículo para evitar su desplazamiento. Si las prescripciones legales o circunstancias locales lo exigen: gire las ruedas en dirección al bordillo de la acera.

-  Puede detener el vehículo durante la maniobra de aparcamiento y cambiar la posición del cambio. Acto seguido, el sistema calcula un nuevo recorrido. Si no hay disponible un nuevo recorrido, puede volver a cambiar la posición del cambio o interrumpir la maniobra. Adicionalmente, puede interrumpir la

maniobra de aparcamiento frenando, porejemplo, para permitir la subida o bajada de personas. A continuación, podrá continuar la maniobra de aparcamiento pisando brevemente el pedal acelerador.

Salida de un estacionamiento con la ayuda activa para aparcar

Requisitos

- El vehículo debe estar equipado con una cámara de 360°.
- El vehículo debe haberse aparcado con la ayuda activa para aparcar en posición longitudinal con respecto a la calzada.

Tenga en cuenta que usted es el responsable del vehículo y su entorno durante toda la maniobra de aparcamiento.

- ▶ Ponga en marcha el vehículo.
- ▶ Pulse la tecla . El visualizador de medios muestra la vista de la ayuda activa para aparcar.



▶ Seleccione **Salir aparcam.** ②

▶ Si en el visualizador de medios se muestra, porejemplo, el aviso **Acople una marcha hacia delante**: acople la posición del cambio correspondiente.

El vehículo sale del hueco para aparcar y la ayuda activa para aparcar lo detiene en posición transversal con respecto al sentido de la marcha.

Se muestra el aviso  **Ayuda activa para aparcar finalizada. Asuma el control del vehículo.**

▶ Asuma el control del vehículo y finalice la maniobra de salida del aparcamiento.

① El recorrido mostrado en el visualizador de medios puede diferir del recorrido real. El intermitente se conecta automáticamente al iniciar la maniobra de salida del aparcamiento.

El uso correcto de los intermitentes en función del tráfico es responsabilidad del conductor. En caso necesario, conecte el intermitente.

Asistencia en maniobras

Función Drive Away Assist

El Drive Away Assist puede ayudarle a reducir la gravedad de una colisión al ponerse en marcha. Si se detecta un obstáculo en el sentido de la marcha, se limita la velocidad del vehículo brevemente a aproximadamente 1 mph (2 km/h). Si se detecta una situación crítica, se muestra el símbolo  en el visualizador de medios.

① Puede finalizar una intervención del Drive Away Assist en todo momento desconectando la ayuda para aparcar PARKTRONIC (→ página 251).

⚠ ADVERTENCIA Peligro de accidente por la capacidad limitada de detección del Drive Away Assist

El Drive Away Assist no reconoce siempre de forma clara objetos o situaciones de tráfico.

- ▶ Observe siempre con atención la situación del tráfico sin depender exclusivamente del Drive Away Assist.
- ▶ Esté preparado para frenar o desviarse, siempre y cuando el estado del tráfico lo permita y no implique peligro.

El Drive Away Assist constituye solamente un medio auxiliar. No puede sustituir en ningún caso su atención al entorno. La responsabilidad de maniobrar, aparcar y salir del estacionamiento de forma segura recae siempre en el conductor. Asegúrese de que no haya, entre otros, ninguna persona, animales u objetos en el trayecto de marcha.

En las siguientes situaciones, porejemplo, puede haber peligro de colisión:

- Se confunden el acelerador y el pedal de freno.

- Se acopla una posición incorrecta del cambio.

La función Drive Away Assist se activa bajo las siguientes condiciones:

- La ayuda para aparcar PARKTRONIC está conectada.
- Con el vehículo parado, cambia la posición del cambio a **R** o **D**.
- Si el obstáculo se encuentra a una distancia inferior a 3,3 ft (1,0 m).
- La función de asistencia en maniobras está activada en el sistema multimedia.

Límites del sistema

En pendientes, la potencia del Drive Away Assist está limitada.

- ① Observe también los límites del sistema de la ayuda para aparcar PARKTRONIC (→ página 248).

Función Cross Traffic Alert

- ① La función Cross Traffic Alert solo está disponible para vehículos con control de ángulo muerto o control activo de ángulo muerto.

La función Cross Traffic Alert puede advertir del tráfico que cruza al salir del estacionamiento marcha atrás y al maniobrar. Para ello, los sensores de radar integrados en el parachoques supervisan la zona contigua al vehículo. Si se detecta una situación crítica, se muestra el símbolo  en el visualizador de medios y el vehículo se puede frenar automáticamente.

Si los sensores de radar están tapados por vehículos u otros objetos, no se produce ninguna detección.

Si el vehículo se desplaza marcha atrás a velocidad muy baja, la función Cross Traffic Alert se activa automáticamente.

- ① Tenga también en cuenta las indicaciones sobre el control de ángulo muerto y el control activo de ángulo muerto (→ página 233).

Límites del sistema

En pendientes, la función Cross Traffic Alert no está disponible.

Funcionamiento del frenado de maniobras

El frenado de maniobras puede evitar una colisión con personas durante la conducción hacia

atrás a velocidad reducida. Si mediante la cámara de marcha atrás se detecta una persona en el recorrido, se puede frenar el vehículo hasta detenerlo.

El frenado de maniobras puede intervenir si se dan las siguientes condiciones:

- Si el vehículo se desplaza marcha atrás a una velocidad inferior a 6 mph (10 km/h).
 - Si la imagen de la cámara se muestra en el visualizador de medios .
- ① Puede activar y desactivar la función de frenado de maniobras (→ página 259).

Si se activa un frenado de maniobras, se muestra el siguiente símbolo en color rojo en la vista seleccionada en el menú [Cámara y ayuda apar.](#):



- ❗ Si el frenado de maniobras no está disponible, se muestra el mismo símbolo en color gris. Si el menú **Cámara y ayuda aparc.** no está abierto en el visualizador de medios, se muestra el símbolo junto con la ventana emergente de la ayuda para aparcar PARKTRONIC.

El frenado de maniobras solo es un medio auxiliar. No puede sustituir en ningún caso su atención al entorno. La responsabilidad de maniobrar, aparcar y salir del estacionamiento de forma segura recae siempre en el conductor. Asegúrese de que no haya, entre otros, ninguna persona, animales u objetos en el trayecto de marcha.

⚠ ADVERTENCIA Peligro de accidente por la capacidad limitada de detección del frenado de maniobras

La función de frenado de maniobras no siempre puede reconocer las personas claramente. La función no detecta otros obstáculos.

En esos casos, la función puede frenar de forma injustificada o no frenar.

- ▶ Observe siempre con atención la situación del tráfico sin depender exclusivamente de la función de frenado de maniobras.
- ▶ Prepárese para frenar.

Límites del sistema

Tenga en cuenta los límites del sistema de las siguientes funciones:

- Ayuda activa para aparcar (→ página 253)
- Cámara de 360° (→ página 245)

En las siguientes situaciones, la función de frenado de maniobras no está disponible:

- en pendientes

Conexión o desconexión de la asistencia en maniobras

Sistema multimedia:

→  ▶ Ajustes ▶ Asistencia
▶ Cámara y ayuda aparc.

▶ Active o desactive la opción **Ayuda para maniobrar**.

- ❗ La asistencia en maniobras debe estar activada para la función Drive Away Assist (→ página 257).

Indicaciones para el arrastre de vehículos

El vehículo no es apropiado para el uso de sistemas de enganche para remolque como, por ejemplo, los que se utilizan para remolcado del vehículo sobre sus cuatro ruedas o remolcado del vehículo sobre dos ruedas. El montaje y la utilización de sistemas de enganche para remolque tow bar puede provocar daños en el vehículo. En el caso de arrastrar o remolcar un vehículo con sistemas de enganche para remolque tow bar, no se garantiza un comportamiento seguro de la dinámica de marcha del vehículo

260 Conducción y estacionamiento

tractor ni del vehículo arrastrado. El conjunto vehículo/remolque podría oscilar. Tenga en cuenta los métodos de remolcado autorizados (→ página 343) y las indicaciones acerca del remolcado con ambos ejes sobre el suelo (→ página 344).

Indicaciones sobre el visualizador del cuadro de instrumentos y el ordenador de a bordo

⚠ ADVERTENCIA Peligro de accidente por fallo del visualizador del cuadro de instrumentos

Si el visualizador del cuadro de instrumentos está averiado o se produce una avería, no se pueden reconocer las limitaciones funcionales de los sistemas relevantes desde el punto de vista de la seguridad.

La seguridad de funcionamiento de su vehículo podría verse afectada.

- ▶ Prosiga la marcha con precaución.
- ▶ Encargue inmediatamente la revisión del vehículo en un taller especializado.

⚠ ADVERTENCIA Peligro de distracción debido a los sistemas de información y los equipos de comunicación

Si maneja sistemas de información y equipos de comunicación integrados en el vehículo durante la marcha, podría distraer su atención del tráfico. Adicionalmente puede perder el control de su vehículo.

- ▶ Utilice estos equipos solo si el estado del tráfico lo permite.
- ▶ Si no puede garantizar esto, detenga el vehículo sin poner en peligro la seguridad vial y realice las entradas con el vehículo parado.

ℹ INDICACIÓN Vehículos Mercedes-AMG

- ▶ Tenga en cuenta las indicaciones contenidas en las instrucciones adicionales. De lo contrario, podría no reconocer situaciones de peligro.

Cuando utilice el ordenador de a bordo, observe la legislación vigente del país en el que se encuentre en ese momento.

El ordenador de a bordo solo muestra los avisos y las advertencias de determinados sistemas en el visualizador multifunción. Por esta razón, asegúrese siempre de que su vehículo presente un funcionamiento fiable.

Si la seguridad de funcionamiento del vehículo está afectada, detenga inmediatamente el vehículo sin poner en peligro la seguridad vial. Póngase en contacto con un taller especializado.

Sinopsis del visualizador del cuadro de instrumentos



① Velocímetro

Los segmentos del velocímetro muestran el estado de los siguientes sistemas: TEMPO-MAT/limitador de velocidad/asistente activo de distancia DISTRONIC.

② Puntos de índice

③ Temperatura exterior

④ Hora

⑤ Área adicional de visualización (ejemplo del cuentarrevoluciones): cuentarrevoluciones/navegación/indicación ECO/consumo/G-Meter/fecha

Al alcanzar la marca roja del cuentarrevoluciones (margen de sobregiro), se interrumpe

la alimentación de combustible para proteger el motor.





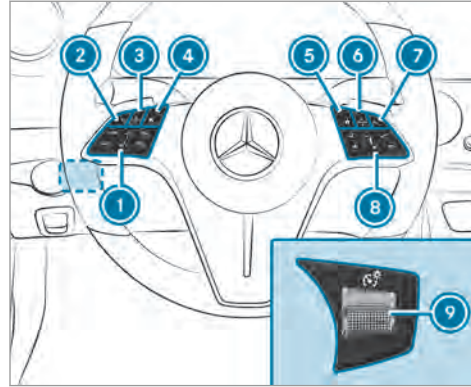

⑥ Indicación de la temperatura del líquido refrigerante

La indicación de la temperatura del líquido refrigerante puede llegar hasta 248 °F (120 °C) en situación de funcionamiento normal.

Vehículos con red de a bordo de 48 V: indicación POWER y CHARGE (asistencia de propulsión eléctrica y potencia de recuperación del motor eléctrico)



- ⑦ Programa de conducción seleccionado
- ⑧ Posición del cambio seleccionada
- ⑨ Visualizador multifunción (ejemplo de la indicación estándar del menú Viaje: asistencia/teléfono/navegación/viaje/medios/radio/estilos e indicaciones/servicio/opciones de ajuste del Head-up-Display
- ⑩ Indicación del nivel de combustible e indicación de posición de la tapa del depósito de combustible



- ④  Menú principal del ordenador de a bordo
- ⑤  Menú principal del sistema multimedia MBUX
- ⑥  Touch Control del sistema multimedia MBUX
Deslizar (navegar)
Pulsar (confirmar)
- ⑦  Tecla de retroceso del sistema multimedia MBUX
- ⑧  Grupo de manejo del sistema multimedia MBUX
 LINGUATRONIC
- ⑨  Ajuste del brillo de la iluminación de los instrumentos

Sinopsis de las teclas del volante

La disposición y la forma de los elementos de mando del volante puede diferir en función del equipamiento.

- ① Grupo de manejo del TEMPOMAT o asistente activo de distancia DISTRONIC (→ página 207)
- ②  Tecla de retroceso del ordenador de a bordo
- ③ Touch Control del ordenador de a bordo
Deslizar (navegar)
Pulsar  (confirmar)

Manejo del ordenador de a bordo

Cuando utilice el ordenador de a bordo, observe la legislación vigente del país en el que se encuentre en ese momento.



El ordenador de a bordo se maneja mediante el Touch Control y la tecla de retroceso/menú principal, situados a la izquierda.

Durante el manejo del ordenador de a bordo, suenan varias señales acústicas como confirmación, por ejemplo, cuando se alcanza el final de una lista o al desplazarse por una lista.

- i Para un manejo óptimo del Touch Control 3, utilice a ser posible las puntas de los pulgares.

Están disponibles los siguientes menús:

- [Asistencia](#)
- [Teléfono](#)

- [Navegación](#)
- [Viaje](#)
- [Radio](#)
- [Medios](#)
- [Servicio](#)
- **Vehículos con visualizador del cuadro de instrumentos en el puesto de conducción widescreen:** [Estilos](#)

- i Encontrará información sobre las opciones de ajuste y de selección de los menús en las Instrucciones de servicio digitales.

- ▶ **Apertura de la barra de menús:** pulse la tecla de retroceso de la izquierda hasta que se muestre la barra de menús.

- i **Vehículos sin asistente activo de distancia DISTRONIC:** puede abrir la barra de menús del ordenador de a bordo con la tecla .

- ▶ **Desplazamiento por la barra de menús:** efectúe un gesto táctil hacia la izquierda o hacia la derecha sobre el Touch Control de la izquierda.

- ▶ **Acceso a un menú, submenú u opciones de ajuste de un menú, confirmación de una selección o ajuste:** pulse el Touch Control de la izquierda.
- ▶ **Desplazamiento por indicaciones o listas del menú, selección de un contenido del visualizador, una función, una entrada o una indicación:** efectúe un gesto táctil hacia arriba o hacia abajo sobre el Touch Control de la izquierda.
- ▶ **Salida de un submenú:** pulse la tecla de retroceso de la izquierda.

Selección del Head-up-Display

- ▶ **Conexión del Head-up-Display:** conecte el Head-up-Display mediante el sistema multimedia o actívelo en la barra de menús con un gesto táctil hacia arriba sobre el Touch Control de la izquierda. El menú Head-up-Display está seleccionado en el Head-up-Display.
- ▶ **Cambio al Head-up-Display:** pulse el Touch Control de la izquierda o efectúe un gesto

táctil hacia arriba sobre el Touch Control de la izquierda.

- ▶ **Ajuste de los tres sectores de visualización del Head-up-Display:** efectúe un gesto táctil hacia arriba o hacia abajo sobre el Touch Control de la izquierda.

Menús en toda la superficie











Puede visualizar los siguientes menús en toda la superficie del visualizador del cuadro de instrumentos:



- [Asistencia](#)
- [Viaje](#)
- [Navegación](#)

- ▶ Desplácese por el menú correspondiente con el Touch Control de la izquierda hasta el final de la lista.
- ▶ Pulse el Touch Control de la izquierda. El menú seleccionado se muestra en toda la superficie.

Sinopsis de las indicaciones del visualizador multifunción

Indicaciones en el visualizador multifunción:

-  Ayuda activa para aparcar conectada (→ página 255)
-  Ayuda para aparcar PARKTRONIC desconectada (→ página 251, 252)
-  TEMPOMAT (→ página 206)
-  Asistente activo de distancia DISTRONIC (→ página 208)
-  Asistente de frenado activo (→ página 228)
-  Asistente activo de dirección (→ página 218)
-  Asistente activo para retenciones (→ página 216)
-  Detector activo de cambio de carril (→ página 236)
-  Asistente activo para cambio de carril (→ página 221)
-  Función de parada y arranque ECO (→ página 175)

-  Función HOLD (→ página 202)
-  Luces de carretera automáticas (→ página 141)
- Luces de carretera automáticas Plus (→ página 142)

Vehículos con asistente para señales de tráfico: indicaciones y señales de tráfico detectadas (→ página 229).

Encontrará una sinopsis de los testigos de control y testigos luminosos de advertencia en (→ página 457).

Head-up-Display

Funcionamiento del Head-up-Display

INDICACIÓN Vehículos Mercedes-AMG

- ▶ Tenga en cuenta las indicaciones contenidas en las instrucciones adicionales. De lo contrario, podría no reconocer situaciones de peligro.

El Head-up-Display proyecta, por ejemplo, la siguiente información por encima del puesto de conducción, en el campo visual del conductor:

- la velocidad de conducción
- información del sistema de navegación
- información de los sistemas de asistencia y de seguridad de marcha
- algunos avisos de advertencia

En los tres sectores indicativos del Head-up-Display, se pueden visualizar diferentes contenidos en función del equipamiento del vehículo (→ página 266).

Contenidos de las indicaciones

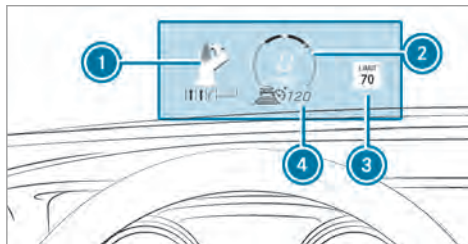

- 1 Indicaciones de navegación
- 2 Velocidad de marcha actual
- 3 Indicaciones y señales de tráfico detectadas
- 4 Velocidad ajustada en el sistema de asistencia (por ejemplo, TEMPOMAT)

Límites del sistema

La visibilidad de las indicaciones depende de las condiciones siguientes:

- Posición del asiento
- Ajuste de la posición de imagen
- Luminosidad

- Calzadas mojadas
 - Objetos sobre la cubierta del visualizador
 - Polarización en gafas de sol
- i En caso de irradiación solar extrema puede producirse la decoloración de partes de la indicación. Este proceso puede revertirse desconectando y volviendo a conectar el Head-up-Display.

Ajuste de las indicaciones del Head-up-Display con el ordenador de a bordo

Ordenador de a bordo:

➔ **HEAD-UP-DISPLAY**

Se pueden realizar o mostrar los siguientes ajustes o indicaciones del Head-up-Display:

- Posición
- Brillo
- Mensajes
- Estado de asistencia
- Teléfono
- Audio

- LINGUATRONIC

- ▶ **Selección del menú Ajustes:** efectúe un gesto táctil hacia la derecha sobre el Touch Control de la izquierda. El menú Ajustes ⑤ queda seleccionado.
- ▶ **Acceso al menú Ajustes:** pulse el Touch Control de la izquierda.
- ▶ **Ajuste de la posición:** efectúe un gesto táctil hacia arriba o hacia abajo sobre el Touch Control de la izquierda.
- ▶ **Ajuste del brillo:** efectúe un gesto táctil hacia la derecha o la izquierda sobre el Touch Control de la izquierda.

Ajuste de los avisos, el estado de asistencia, el teléfono, el audio y el Linguatronic

- ▶ Pulse el Touch Control de la izquierda. Se muestra la lista de las posibilidades de ajuste.
- ▶ Efectúe un gesto táctil hacia arriba o hacia abajo sobre el Touch Control de la izquierda y seleccione un ajuste pulsándolo.

Selección de las indicaciones del Head-up-Display

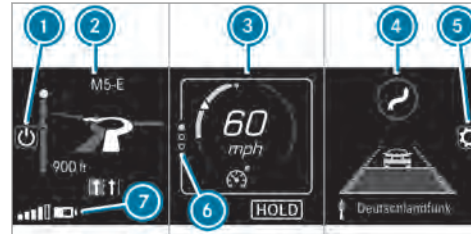

(Ejemplo)

- ① Conexión/desconexión del Head-up-Display
- ② Sector indicativo izquierdo
Sistema de navegación
Consumo medio
G-Meter
- ③ Sector indicativo central
Velocímetro
Velocidad ajustada en el sistema de asistencia a la conducción, por ejemplo, TEMPO-MAT

Advertencias de los sistemas de asistencia a la conducción, por ejemplo, advertencia de distancia

- ④ Sector indicativo derecho
Asistente para señales de tráfico
Gráfico de asistencia
- ⑤ Adaptación de la posición, el brillo y el sector de visualización inferior
- ⑥ Puntos de índice
- ⑦ Sector indicativo inferior (ejemplo de sector de visualización izquierdo)

Se pueden ocultar los sectores indicativos ② a ④ no necesarios.

- ① Al manejar la fuente de audio en el modo audio se muestran temporalmente los nombres de las emisoras o los títulos. Además, se muestran las últimas llamadas si la lista de teléfonos se maneja de manera activa en el visualizador del cuadro de instrumentos.

- ▶ **Selección de una indicación:** efectúe un gesto táctil hacia arriba sobre el Touch Control de la izquierda.
- ▶ Pulse el Touch Control de la izquierda.

Conexión/desconexión del Head-up-Display mediante el sistema multimedia

Sistema multimedia:

↳  ▶▶ Ajustes ▶▶ Acceso rápido

- ▶ Seleccione HUD.
Se muestra el Head-up-Display.

Sinopsis y manejo

Indicaciones sobre el sistema multimedia MBUX

⚠ ADVERTENCIA Peligro de distracción debido a los sistemas de información y los equipos de comunicación

Si maneja sistemas de información y equipos de comunicación integrados en el vehículo durante la marcha, podría distraer su atención del tráfico. Adicionalmente puede perder el control de su vehículo.

- ▶ Utilice estos equipos solo si el estado del tráfico lo permite.
- ▶ Si no puede garantizar esto, detenga el vehículo sin poner en peligro la seguridad vial y realice las entradas con el vehículo parado.

Cuando utilice el sistema multimedia, observe la legislación vigente en el país en el que se encuentre en ese momento.

Sinopsis del sistema multimedia MBUX

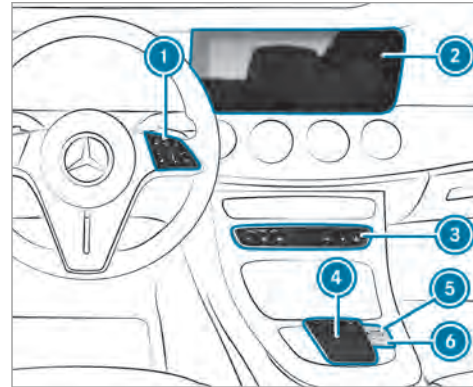

- ① Touch Control y grupo de manejo del sistema multimedia MBUX
- ② Visualizador de medios con funcionalidad táctil

- ③ Panel de mandos con teclas para teléfono, navegación, radio/medios, funciones del vehículo/ajustes del sistema y favoritos/temas
- ④ Panel táctil
- ⑤ Regulador
Giro: ajuste del volumen
Pulsación: conexión o desconexión del sonido
- ⑥  Conexión o desconexión del sistema multimedia MBUX o visualizador de medios

Otras posibilidades de manejo:

- Realización de un diálogo con LINGUATRONIC.
- Manejo sin contacto de las funciones con el asistente interior MBUX.
- ① Encontrará más información sobre el manejo y sobre las aplicaciones, los servicios posventa y otros servicios en las instrucciones de servicio digitales.

Protección antirrobo

Este dispositivo está equipado con medidas técnicas de protección antirrobo. Su punto de servicio Mercedes-Benz le proporcionará información detallada sobre la protección antirrobo.

Sinopsis de la pantalla de inicio



- ① En función de la indicación, apertura de las tres primeras aplicaciones o de la pantalla de inicio
- ② Acceso a perfiles
- ③ Acceso a la búsqueda global
- ④ SOS NOT READY (solo cuando el sistema de llamada de emergencia Mercedes-Benz no está disponible)
- ⑤ Mercedes me connect activo
- ⑥ Transmisión de la posición del vehículo activa
- ⑦ Intensidad de campo de la red de telefonía móvil, indicación de red, estado de la batería del teléfono móvil conectado, hora
- ⑧ Apertura del centro de notificaciones
- ⑨ Acceso a la aplicación a través del símbolo
- ⑩ Aplicación e información actual
- ⑪ Accesos rápidos, por ejemplo, introducción de la dirección de casa
- ⑫ Puntos de índice y sector de visualización seleccionado
- ⑬ Apertura del menú de climatización

- ⑭ Apertura de **PROPUESTAS, ÁREAS TEMÁTICAS y FAVORITOS**
- ① Si ⑤ Mercedes me connect está activo, el vehículo está vinculado a Mercedes me connect. Con ello, se transfieren datos del vehículo al back-end. Qué datos se transmiten depende de qué servicios se hayan activado. Encontrará información más detallada en las indicaciones sobre la protección de datos y en las condiciones de uso de Mercedes me connect. La función depende de cada país.
Si ⑥ la transmisión de la posición del vehículo está activa, se han activado servicios de Mercedes me connect en este vehículo que acceden a la posición geográfica del vehículo. Los casos en los que se transfiere la posición geográfica dependen de los respectivos servicios. Encontrará información más detallada en las indicaciones sobre la protección de datos y en las condiciones de uso de Mercedes me connect. La función depende de cada país.

Manejo del sistema multimedia MBUX

En el Touch Control

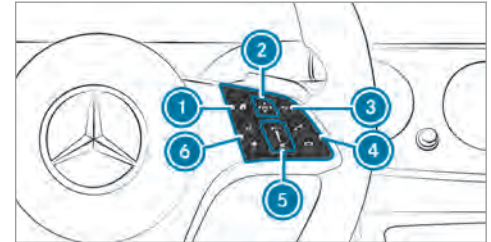

- ① Visualización de la pantalla de inicio
- ② Touch Control
 Deslizamiento del dedo en la dirección indicada por la flecha (navegación)
 Pulsación (confirmación)
- ③ Retorno a la última indicación
- ④ Establecimiento o aceptación de una llamada
 Rechazo o finalización de una llamada

- ⑤ Aumento del volumen: deslizamiento del dedo hacia arriba
Reducción del volumen: deslizamiento del dedo hacia abajo
- 🔊 Desconexión del sonido: pulsación
- ⑥ 🗣️ Inicio de LINGUATRONIC
- ★ Acceso a los favoritos (pulsación corta) o adición de favoritos y de temas (pulsación larga)
- ① Para un manejo óptimo del Touch Control ②, utilice a ser posible las puntas de los pulgares.

La navegación por los menús se realiza en el Touch Control ② con gestos táctiles con un dedo.

- ▶ **Selección de una opción de menú:** deslice el dedo y pulse.
- ▶ **Desplazamiento del mapa digital:** deslice el dedo en cualquier dirección.

En la pantalla táctil

- ▶ Selección de opciones de menú, símbolos o caracteres mediante toques breves.

- ▶ **Navegación por menús:** deslice el dedo hacia arriba, hacia abajo, hacia la izquierda o hacia la derecha.
- ▶ **Introducción de caracteres mediante escritura manual:** escriba el carácter en la pantalla táctil con un dedo.
- ▶ **Ampliación o reducción de la escala del mapa:** junte o separe dos dedos.
- ▶ **Apertura de un menú global:** toque la pantalla táctil y manténgase así hasta que aparezca el menú **OPCIONES**.

En el panel táctil

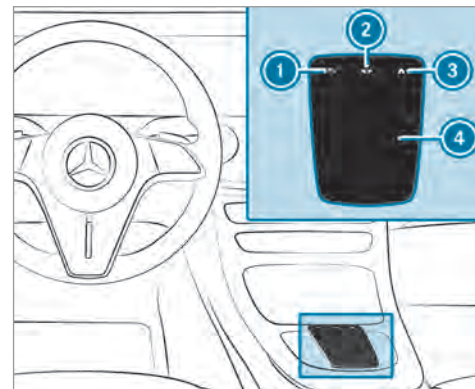

- ① 🔄 Retorno a la última indicación
- ② 🎵 Apertura del menú de control de audio
- ③ 🏠 Acceso a la pantalla de inicio
- ④ 🖐️ Panel táctil

- ▶ **Selección de una opción de menú:** deslice el dedo y pulse.

- ▶ **Uso del reconocimiento de escritura:** escriba un carácter en el panel táctil.
- ▶ **Apertura o cierre del centro de notificaciones:** deslice dos dedos hacia abajo o hacia arriba.
- ▶ **Ampliación o reducción de la escala del mapa:** junte o separe dos dedos.

Apertura de aplicaciones mediante teclas

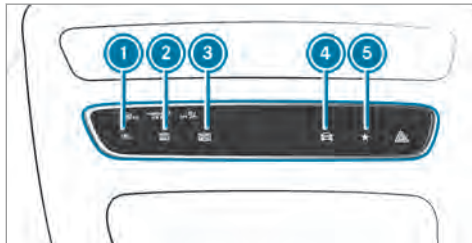

- ① Tecla Apertura del teléfono
- ② Tecla Apertura de la navegación
- ③ Tecla Apertura de la radio y los medios
- ④ Tecla Apertura de las funciones del vehículo

- ⑤ Tecla
 - Pulsación corta: apertura de favoritos
 - Pulsación larga: adición de un favorito o creación de un nuevo tema
- ▶ Alternativamente pulse brevemente en la pantalla táctil.
- ▶ Acceda a la aplicación (→ página 270).

Funcionamiento del LINGUATRONIC

Con el LINGUATRONIC se pueden manejar diferentes aplicaciones del sistema multimedia MBUX por entrada de voz. El LINGUATRONIC estará operativo aproximadamente medio minuto después de haber conectado el encendido y estará disponible en el asiento del conductor y del acompañante.

Se pueden manejar las siguientes aplicaciones del sistema multimedia:

- Navegación
- Teléfono
- Radio y televisión
- Reproductor multimedia

- Mensajes
- Funciones del vehículo

Inicio de LINGUATRONIC

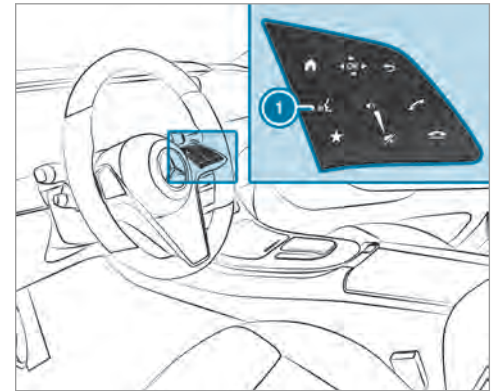

- ▶ Pulse ①.
- O bien:
- ▶ Diga "Hola, Mercedes".

Sinopsis del asistente interior MBUX

▲ ADVERTENCIA Peligro de sufrir lesiones por los rayos láser de la cámara

Este producto utiliza un sistema láser de la clase 1. Si se abre o se daña la carcasa, los rayos láser podrían dañarle la retina.

- ▶ No abra la carcasa.
- ▶ Encargue siempre la realización de los trabajos de mantenimiento y reparación en un taller especializado.

Este producto cumple las disposiciones FDA 21 CFR 1040.10 y 1040.11 a excepción de las diferencias de conformidad con la Directiva de Láser n.º 50 de la FDA del 24 de junio de 2007.

La cámara se encuentra en la unidad de mando en el techo.

Si el vehículo está equipado con el asistente interior MBUX, las funciones seleccionadas del

sistema multimedia se pueden manejar sin contacto. El asistente interior puede distinguir las interacciones del conductor y del acompañante y detecta determinadas posiciones de la mano (posturas).

Límites del sistema, avisos en el visualizador e indicaciones para la subsanación

La operatividad del sistema puede verse limitada o el sistema puede dejar de funcionar en las siguientes situaciones:

- La cámara de la unidad de mando en el techo puede calentarse durante el funcionamiento. Esto puede causar que la cámara se apague temporalmente, especialmente durante un uso prolongado y temperaturas exteriores altas.
- No toque ni cubra la cámara y espere hasta que se haya enfriado y vuelva a estar disponible.

- La cámara está cubierta, sucia, empañada o rayada.

Antes de limpiar la lente de la cámara, espere a que esta se enfríe.

Limpie la lente de la cámara con un paño de algodón seco o húmedo desde fuera. No utilice paños de microfibra. **No** retire la cubierta durante la limpieza.

- La detección puede verse mermada por ropa reflectante o de color inoportuno y por los accesorios.
- La ropa que se utilice (sombrero, tela, bufanda) puede limitar la zona de detección de la cámara.

Mantenga el campo de visión de la cámara despejado.

- La cámara no funciona.

Acuda a un punto de servicio Mercedes-Benz.

El asistente interior MBUX admite las siguientes interacciones:

Zona de interacción	Interacción	Descripción
Delante del visualizador de medios o encima del panel táctil	Aproximación al elemento de mando	<p>El asistente interior detecta la aproximación de la mano a un elemento de mando.</p> <p>La representación en el visualizador de medios se adapta en función de la aplicación activa. Algunas funciones distinguen las interacciones del conductor y las del acompañante.</p> <p>No es necesaria ninguna posición específica de la mano.</p>
Encima de la consola central	Posturas definidas	Con las posturas definidas se activa una función determinada dependiendo de qué aplicación esté activa.
Debajo del retrovisor interior	Movimiento breve hacia arriba y hacia abajo	Mediante movimientos verticales breves hacia arriba y hacia abajo por debajo del retrovisor interior se conecta y desconecta la luz de lectura del conductor o del acompañante.
Encima del asiento del acompañante	Extensión de la mano por encima del asiento del acompañante	Extendiendo la mano por encima del asiento del acompañante se conecta la luz de búsqueda. Al retirar la mano de esta zona, se desconecta la luz de búsqueda.

Activación o desactivación de la linterna y la luz de lectura

Requisitos

- **Para la luz de lectura:** la función está disponible en la oscuridad.
- El movimiento de la mano se ejecuta en la zona de interacción situada debajo del retrovisor interior.
- **Para la linterna:** la función está disponible en la oscuridad.
- El movimiento de la mano tiene lugar en la zona de interacción situada sobre el asiento del acompañante.
- El cinturón de seguridad del asiento del acompañante **no** debe estar enclavado en el cierre del cinturón.

Conexión y desconexión de la luz de lectura



- ▶ Mueva brevemente la mano hacia arriba o hacia abajo por debajo del retrovisor interior. La luz de lectura se conecta o desconecta para el conductor o el acompañante.

Conexión y desconexión de la luz de búsqueda

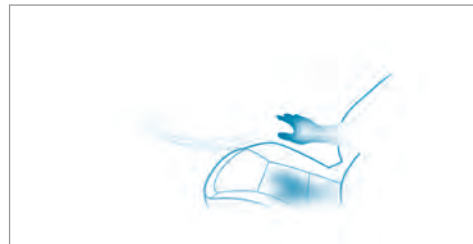

- ▶ **Conexión:** toque con la mano el asiento del acompañante. La luz de búsqueda se conecta para el conductor.
- ▶ **Desconexión:** retire la mano del asiento del acompañante. Se vuelve a desconectar la luz de búsqueda.

Información sobre perfiles, temas, propuestas y favoritos

Tenga en cuenta la siguiente indicación para los asientos regulables eléctricamente.

⚠ ADVERTENCIA Peligro de aprisionamiento por ajuste del asiento del conductor al acceder a un perfil del conductor

La selección de un perfil de usuario puede provocar el ajuste del asiento del conductor a la posición memorizada para ese perfil de usuario. Como consecuencia, usted y otros ocupantes del vehículo podrían quedar aprisionados.

▶ Asegúrese de que no haya personas ni partes del cuerpo en la zona de desplazamiento del asiento mientras el sistema multimedia ajusta el asiento del conductor.

Si hay peligro de que una persona quede aprisionada, detenga de inmediato el proceso de ajuste:

▶ a) tocando el aviso de advertencia en el visualizador de medios

O bien:

▶ b) accionando una tecla de posición de la función de memoria o un interruptor de ajuste del asiento situado en la puerta del conductor
El proceso de ajuste se interrumpe.

El asiento del conductor está equipado con una protección antienganche.

Si la puerta del conductor está abierta, al acceder a un perfil del conductor **no** se ajusta el asiento del conductor.

Los perfiles memorizan los ajustes del vehículo y los ajustes del sistema multimedia. Si utilizan el vehículo varios conductores, el conductor puede seleccionar su perfil sin tener que modificar los ajustes de perfil memorizados para otro conductor.

ⓘ En las Instrucciones de servicio digitales encontrará más información sobre los perfiles de Mercedes me connect.

Los ajustes del vehículo son, por ejemplo, asiento del conductor, ajustes del volante y del espejo retrovisor, climatización e iluminación de ambiente. Para los ajustes del sistema multimedia puede seleccionar, por ejemplo, la emisora de radio, los últimos destinos, temas, propuestas y favoritos.

Para situaciones de marcha recurrentes como, por ejemplo, largas marchas por autopista, puede guardar sus ajustes preferidos en un tema del vehículo. En un tema puede memorizar, por ejemplo, la indicación del mapa digital, la emisora de radio preferida y el programa de conducción favorito.

El vehículo puede familiarizarse con los hábitos de uso del conductor. De este modo, puede sugerir los destinos en el sistema de navegación, las fuentes multimedia, las emisoras de radio o los contactos más probables. Los requisitos para esto son la selección de un perfil, su consentimiento para la recopilación de datos y suficientes datos recopilados.

Los favoritos son un acceso rápido a las aplicaciones utilizadas con frecuencia. Puede seleccionar



nar favoritos de las categorías o agregar directamente un favorito a una aplicación.

Configuración de perfiles, temas y propuestas

Sistema multimedia:

→    Perfiles

Creación de un nuevo perfil

- ▶ Seleccione  **Crear un perfil.**
- ▶ Seleccione un avatar.
- ▶ Introduzca el nombre y confirme con .
- ▶ Seleccione **Continuar** .
- ▶ Seleccione **Ajustes actuales.**
- ▶ Seleccione **Memorizar.**
- ▶ Active el Bluetooth® y seleccione **Conectar un teléfono** para vincular un teléfono móvil con el perfil de usuario.
- ▶ Seleccione **Finalizar.**







Selección de opciones de perfil

- ▶ Seleccione  para un perfil.
- Están disponibles las siguientes funciones:
- Edición, reposición o borrado de perfil
 - Reposición de temas o favoritos
 - Configuración de propuestas

Configuración de propuestas

- ▶ Seleccione  para un perfil.
- ▶ Seleccione **Ajustes de las propuestas.**
- ▶ Active o desactive **Permitir propuestas de destinos Permitir las propuestas musicales y Permitir las propuestas de contactos.**
- ▶ **Desactivación de función de aprendizaje durante un día:** active **Desac. aprendiz. 24h.** Para el perfil activo no se practican nuevas acciones durante 24 horas ni se registran datos. Las propuestas se siguen mostrando. Ejemplo: cuando se activa la opción y se ha calculado una ruta hacia el nuevo destino, la función de aprendizaje no tendrá en cuenta dicho destino.

Creación de un nuevo tema

- ▶ Seleccione .
- ▶ Seleccione **ÁREAS TEMÁTICAS.**
- ▶ Seleccione  **Crear área temática.** Se muestran los ajustes que se guarden en el tema.
- ▶ Seleccione **Continuar** .
- ▶ Seleccione **Audio** y **Navigation** y guarde los ajustes de navegación activos en el tema.
- ▶ Seleccione **Continuar** .
- ▶ Seleccione una pantalla de entrada.
- ▶ Seleccione **Continuar** .
- ▶ Seleccione una imagen.
- ▶ Introduzca el nombre en el campo de búsqueda y confírmelo con .
- ▶ Seleccione **Memorizar.**

Ajustes del sistema

Sinopsis del menú Ajustes del sistema

En el menú Ajustes del sistema puede realizar ajustes a los siguientes menús y elementos de mando:

- Visualizador
 - Estilos
 - Iluminación de los instrumentos
 - Brillo del visualizador
 - Iluminación del área que lo rodea
 - Diseño día/noche
- Elementos de mando
 - Idioma del teclado y reconocimiento de escritura
 - Sensibilidad del panel táctil
 - Sensibilidad del Touch Control
- LINGUATRONIC
- Sonoridad
 - Entretenimiento
 - Navegación y avisos de tráfico
- Teléfono
- Amplificación de voz hacia la parte trasera
- Conectividad
 - WLAN, Bluetooth®, NFC
- MBUX Remote Control
 - Autorización y desautorización de dispositivos
- Hora y fecha
- Idioma
- Unidades de distancia
- Actualizaciones de software
- Importación/exportación de datos
- Protección por código PIN
- Reposición del sistema

Información sobre las actualizaciones importantes del sistema

Para la seguridad de los datos de su sistema multimedia, pueden ser necesarias actualizaciones importantes del sistema. Instálelas, ya que,

de lo contrario, la seguridad de su sistema multimedia ya no podría garantizarse.

Una actualización del sistema consta de tres pasos:

- descarga o copia de los datos necesarios para la instalación
- instalación de la actualización descargada del sistema
- activación de la actualización descargada del sistema mediante el reinicio del mismo

i Cuando la actualización automática del software está activa, las actualizaciones del sistema se descargan automáticamente.

Si hay una actualización del sistema disponible, el sistema multimedia muestra la indicación correspondiente.

Tiene las siguientes posibilidades de selección:

- **Aceptar e instalar**
La actualización del sistema se descarga en segundo plano.
- **Información**

Se muestra información sobre la actualización pendiente del sistema.

- **Más tarde**

La actualización del sistema puede descargarse manualmente en un momento posterior.

Actualización general de sistema

La actualización general de sistema accede a los ajustes del sistema o del vehículo y solo es posible con el vehículo parado y el encendido desconectado.

Una vez que haya concluido la descarga de una actualización general de sistema y la actualización del sistema descargada esté lista para instalarse, se le informará de ello, por ejemplo, después de un cambio de encendido.

i Estacione el vehículo en un lugar adecuado, sin poner en peligro la seguridad vial, antes de comenzar la instalación.

Requisitos para la instalación:

- El encendido está desconectado.
- Se han leído y aceptado las indicaciones y advertencias.

- El freno de estacionamiento eléctrico está accionado.

Si se cumplen todos los requisitos, la actualización descargada del sistema se instala. Durante la instalación de la actualización descargada del sistema no puede manejarse el sistema multimedia, y las funciones del vehículo están limitadas.

Si se producen errores durante la instalación, se intenta automáticamente restablecer la versión anterior. Si no se puede restablecer la versión anterior, aparece un símbolo en el visualizador de medios. Acuda a un taller especializado para solucionar el problema.

Configuración del punto de acceso Wi-Fi

Requisitos

- **Para la conexión WLAN del sistema multimedia a puntos de acceso externos:** no debe haber ningún módulo de comunicación montado.

- El dispositivo que se pretende conectar es compatible al menos con uno de los tipos de conexión descritos.

Sistema multimedia:

→  → **Ajustes** → **Sistema**
→ **WLAN y Bluetooth**

Conexión/desconexión de WLAN

▶ Seleccione **WLAN**.



Conexión del sistema multimedia a un punto de acceso externo mediante WLAN

El tipo de establecimiento de la conexión debe estar seleccionado en el sistema multimedia y en el dispositivo que desea conectar.

i El proceso de conexión puede variar en función del dispositivo. Siga las indicaciones que se muestren en los visualizadores. En las Instrucciones de servicio del fabricante figura más información al respecto.

- ▶ Seleccione **Ajustes de Internet**.
- ▶ Seleccione **Conectar a través WLAN**.
- ▶ Seleccione **Añadir un punto de acceso**.

Conexión mediante clave de seguridad

- ▶ Seleccione las opciones  de la red WLAN que desee.
- ▶ Seleccione [Conectar mediante clave de seguridad](#).
- ▶ Visualice la clave de seguridad en el aparato que desea conectar (vea las Instrucciones de servicio del fabricante).
- ▶ Introduzca la clave de seguridad en el sistema multimedia.
- ▶ Confirme la entrada con .

Conexión mediante PIN WPS

- ▶ Seleccione las opciones  de la red WLAN que desee.
- ▶ Seleccione [Conectar mediante la introducción de PIN WPS](#).
El sistema multimedia genera un número de identificación personal (PIN) de ocho dígitos.
- ▶ Introduzca este PIN en el dispositivo que desea conectar.
- ▶ Confirme la entrada.

Conexión mediante la pulsación de una tecla

- ▶ Seleccione las opciones  de la red WLAN que desee.
- ▶ Seleccione [Conectar mediante PBC WPS](#).
- ▶ Seleccione la opción "Conexión mediante WPS-PBC" en el dispositivo que desea conectar (vea las Instrucciones de servicio del fabricante).
- ▶ Pulse la tecla WPS en el dispositivo que desea conectar.
- ▶ Seleccione la opción [Continuar](#) en el sistema multimedia.

Activación de la conexión automática

- ▶ Seleccione [Conectar a través WLAN](#).
- ▶ Seleccione las opciones  de la red WLAN que desee.
- ▶ Active la opción [Conexión permanente a Internet](#).

Conexión con una red WLAN conocida

- ▶ Seleccione [Conectar a través WLAN](#).

- ▶ Seleccione una red WLAN.
La conexión se establece nuevamente.

Configuración del sistema multimedia como punto de acceso Wi-Fi para dispositivos externos

El tipo de establecimiento de la conexión depende del dispositivo que desea conectar. La función debe ser compatible con el sistema multimedia y con el dispositivo que desea conectar. El tipo de establecimiento de la conexión debe estar seleccionado en el sistema multimedia y en el dispositivo que desea conectar.

- ▶ Seleccione [Punto de acceso del vehículo](#).
- ▶ Seleccione [Conectar dispositivo con punto acceso vehículo](#).

Conexión mediante la generación de un PIN WPS

- ▶ Seleccione [Conectar mediante generación de un PIN WPS](#).
- ▶ Introduzca y confirme el PIN que se muestra en el visualizador de medios en el dispositivo que desea conectar.

Conexión mediante la introducción de un PIN WPS

- ▶ Seleccione [Conectar mediante la introducción de PIN WPS](#).
- ▶ Introduzca en el sistema multimedia el PIN que se muestre en el visualizador del dispositivo externo.

Conexión mediante la pulsación de una tecla

- ▶ Seleccione [Conectar mediante PBC WPS](#).
- ▶ Pulse la tecla del dispositivo que desea conectar (vea las Instrucciones de servicio del fabricante).
- ▶ Seleccione [Continuar](#).

Conexión mediante clave de seguridad

- ▶ Seleccione [Conectar dispositivo con punto acceso vehículo](#). Se muestra una clave de seguridad.
- ▶ Seleccione el vehículo en el dispositivo que desea conectar. Se muestra con el nombre de red [DIRECT-MBUX XXXXX](#).

- ▶ Introduzca la clave de seguridad que se muestra en el visualizador de medios en el dispositivo que desea conectar.

- ▶ Confirme la entrada.

Conexión mediante NFC

- ▶ Seleccione [Conectar a través de NFC](#).
- ▶ Active NFC en el dispositivo móvil (vea las Instrucciones de servicio del fabricante).
- ▶ Sujete el dispositivo que va a conectar en la interfaz NFC del vehículo.
- ▶ Seleccione [Finalizar](#). El dispositivo móvil está conectado ahora mediante NFC con el punto de acceso del sistema multimedia.

Generación de una nueva clave de seguridad

- ▶ Seleccione [Punto de acceso del vehículo](#).
- ▶ Seleccione [Generar clave de seguridad](#). A partir de ahora, la conexión se establecerá con una nueva clave de seguridad generada.

- ▶ **Memorización de la clave de seguridad:** seleccione [Memorizar](#).

Si se memoriza una nueva clave de seguridad, se interrumpen todas las conexiones WLAN existentes. Si se vuelven a establecer las conexiones WLAN, se debe introducir la nueva clave de seguridad.

Navegación

Indicaciones del sistema de navegación

Guiado al destino con realidad aumentada

- ▲ **ADVERTENCIA** Peligro de lesiones y accidentes por distracción, representación incorrecta o interpretación errónea de la indicación

La imagen de la cámara en la visualización de realidad aumentada no es apropiada como guía para la conducción.

- ▶ Preste atención siempre a la situación real del tráfico.

- ▶ Evite mirar la imagen de la cámara de forma prolongada.

⚠ ADVERTENCIA Peligro de lesiones y accidentes por un posicionamiento impreciso de la información adicional

La información adicional de la visualización de realidad aumentada no sustituye a la observación de la situación real de marcha.

- ▶ Durante cualquier maniobra, mantenga la situación real de marcha permanentemente en su campo visual.

- ▶ **Visualización:** pulse brevemente la pantalla táctil.
Se oculta automáticamente el menú.

Conexión del sistema de navegación

Sistema multimedia:

   **Navigation**

- ▶ Alternativa: pulse la tecla .
El mapa muestra la posición actual del vehículo. Se muestra el menú Navegación.
Si hay un guiado al destino activo, se oculta el menú Navegación.

Sinopsis de la navegación

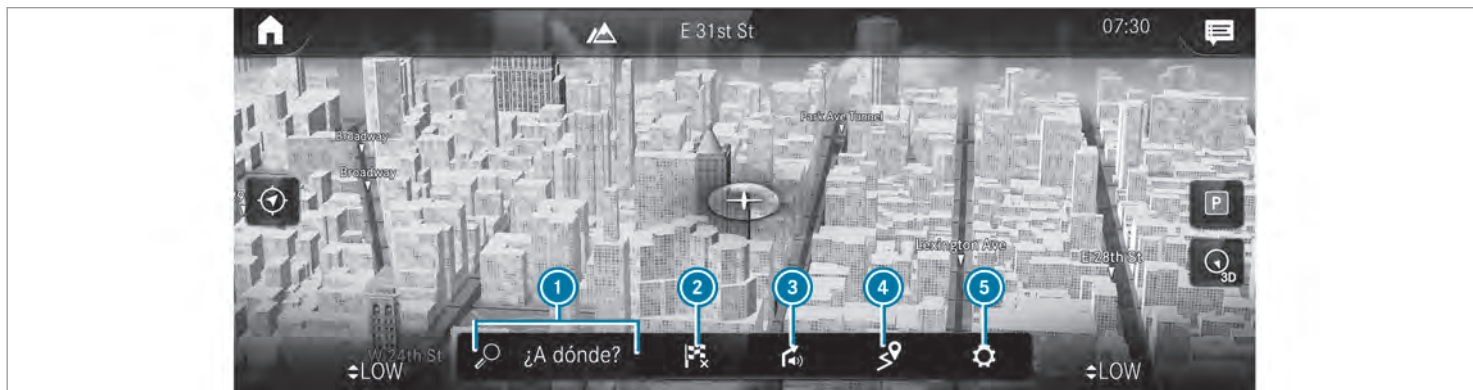

- Mapa digital con menú Navegación (ejemplo)
- ① Introducción de un destino especial o una dirección u otras opciones de introducción de destino
 - ② Interrupción del guiado al destino activo
 - ③ Repetición y conexión o desconexión de los mensajes hablados del sistema de navegación
 - ④ Menú **EN CAMINO** con **Vista general de la ruta**, **Rutas alternativas** y **Notificar un evento de tráfico (Car-to-X)**
Menú **TRÁFICO** con **Mensajes de tráfico**, **Mensajes de zonas** e **Información sobre el abono a Live Traffic**
Visualización de **Lista de calles de la ruta**
 - ⑤ Menú **POSICIÓN** con **Memorizar posición** y **Brújula**
 - ⑤ Accesos rápidos a **Tráfico**, **Aparcamiento**, **Información de autopista** y, mediante **Avanzados**, opciones de **Vista**, **Mensajes**, **Ruta**

Introducción de un punto de destino

Sistema multimedia:

🏠 >> Navegación >> 🔍 ¿A dónde?



- | | | |
|--|---|---|
| ① Estado federal o provincia en que se encuentra el vehículo | ④ Borrado de una entrada | ⑨ Ajuste del idioma de escritura |
| ② Introducción de un destino especial o una dirección | ⑤ <input type="text"/> OK Confirmación de una entrada | ⑩ Cambio a cifras, caracteres especiales y símbolos |
| ③ Lista de opciones adicionales de introducción de destinos | ⑥ Cambio al reconocimiento de escritura | ⑪ Cambio a mayúsculas o minúsculas |
| | ⑦ Introducción de un espacio | |
| | ⑧ Cambio a la entrada de voz | |

▶ Introduzca el punto de destino en ②. La introducción se puede efectuar en el orden que desee.

Puede, por ejemplo, introducir los siguientes datos:

- Ciudad, calle, número de inmueble
- Calle, ciudad
- Código postal
- Nombre o categoría de destino especial, por ejemplo, [Aparcamiento](#)
- Nombre del contacto

▶ Seleccione un resultado de búsqueda de la lista ③.

▶ Calcule la ruta (→ página 286).

① En las instrucciones de servicio digitales encontrará más información sobre la introducción del punto de destino, por ejemplo, las direcciones de tres palabras.

Modificación del país

▶ Seleccione el identificador del estado federal o la provincia ①.

▶ Seleccione el estado federal o la provincia en ①.

▶ Introduzca el identificador de país.

▶ Seleccione el país en la lista ③.

▶ Seleccione el estado federal o la provincia de la lista ③.

Utilización de la búsqueda online

La introducción de destinos utiliza servicios cartográficos online. Si la búsqueda a bordo no encuentra ningún destino que se ajuste o si modifica el país, tiene la búsqueda online a disposición.

Puede introducir una dirección, un destino especial o una dirección de tres palabras como punto de destino.

▶ Seleccione el identificador de país ①.

▶ Seleccione el proveedor del servicio online en la lista de países.

O bien:

▶ Si la búsqueda de a bordo no devuelve ningún resultado de búsqueda, introduzca el destino en la línea de introducción ②.

▶ Seleccione el punto de destino de la lista. Se muestra la vista detallada de la ruta.

Cálculo de la ruta y uso de los ajustes para el guiado al destino



Requisitos

- El punto de destino se ha introducido.
- Se muestra la dirección de destino.

Sistema multimedia:

→  ▶ Navegación



- ①  Aún no existe ninguna ruta.
 Ya existe una ruta.

- ▶ Seleccione . Se calcula la ruta al punto de destino. Se inicia el guiado al destino.



O bien:

- ▶ Seleccione .
- ▶ Seleccione **Establecer destino interm.** La dirección de destino se establece como siguiente punto de destino intermedio.

O bien:

- ▶ Seleccione **Inic. nuevo guiado destino.** La dirección de destino se establece como nuevo punto de destino. El punto de destino anterior y los puntos de destino intermedios se borran. Se inicia el guiado al nuevo punto de destino.

Selección de los ajustes de ruta

- ▶ Seleccione .
- ▶ Seleccione **Avanzados.**
- ▶ Seleccione **Ruta.**
- ▶ Seleccione el tipo de ruta.
- ▶ Tenga en cuenta la información del tráfico con **Guiado dinámico destino** .

- ▶ Seleccione las opciones de ruta con **Opciones de evitación.**
- ▶ Active la opción **Proponer una alternativa.** Se calculan rutas alternativas para cada ruta.
- ▶ Active la opción **Activar ruta casa-trabajo.** Si se cumplen los requisitos, el sistema multimedia reconoce automáticamente que el vehículo se encuentra en una ruta casa-trabajo. Se inicia el guiado al destino sin indicaciones fónicas.

Activación del guiado al destino con realidad aumentada

- ▶ Durante el guiado al destino, toque el símbolo de la cámara en el visualizador de medios. Antes de una maniobra de giro, la imagen de la cámara aparece en lugar del mapa de navegación y muestra información adicional.
- ▶ **Vuelta al mapa de navegación:** vuelva a tocar el símbolo de la cámara.

Visualización de información adicional en la imagen de la cámara

- ▶ Seleccione .

- ▶ Seleccione **Avanzados.**
- ▶ Seleccione **Realidad aumentada.**
- ▶ Active las opciones **Nombres de las calles** y **Números de inmueble.** Los nombres de las calles y los números de puerta se muestran en la imagen de la cámara durante el guiado al destino.

Uso de las funciones del mapa

Sistema multimedia:

  ▶▶ **Navegación**

Ajuste de la escala del mapa

- ▶ **Ampliación:** dos toques rápidos y seguidos con un dedo en el visualizador de medios.
- ▶ **Reducción:** toque el visualizador de medios con dos dedos.

Desplazamiento del mapa

- ▶ Mueva un dedo por la pantalla táctil en cualquier dirección.
- ▶ **Reposición del mapa a la posición actual del vehículo:** toque .

Selección de la orientación del mapa

- ▶ Toque repetidamente el símbolo de la brújula  en el mapa. Las vistas se suceden en el siguiente orden: [3D](#), [2D en sentido de marcha](#) y [2D con orientación norte](#).

Conexión y desconexión de la información de autopista

- ▶ Seleccione .
- ▶ Active o desactive la opción [Información de autopista](#).

Uso de servicios posventa y otros servicios

Requisitos

- Se ha establecido una conexión a Internet.
- Mercedes me connect está disponible.
- Dispone de una cuenta de usuario en el portal Mercedes me.
- El vehículo está vinculado a la cuenta de usuario y usted ha aceptado las condiciones de uso del servicio.

Encontrará más información en: <https://www.mercedes.me>.

- El servicio está disponible.
- El servicio se activó en un punto de servicio Mercedes-Benz.

Sistema multimedia:

  ▶▶ [Navegación](#)

Visualización de la situación del tráfico con Live Traffic Information

- ▶ Seleccione .
- ▶ Conecte [Tráfico](#).
- ▶ Seleccione [Avanzados](#).
- ▶ Seleccione [Vista](#).
- ▶ Seleccione [Elementos cartográficos](#).
- ▶ Conecte [Eventos de tráfico](#), [Tráfico de flujo libre](#) y [Retrasos](#). Cuando se haya recibido información sobre el tráfico, se mostrarán los eventos de tráfico, por ejemplo, obras, carreteras cortadas, avisos de zona (por ejemplo, niebla) y avisos de advertencia.

Se muestra el retraso del tráfico en la ruta actual. Se tienen en cuenta los retrasos del tráfico de más de un minuto.

Visualización de alertas de peligro con Car-to-X-Communication

Si hay alertas de peligro disponibles, estas se pueden mostrar como símbolos en el mapa. La visualización depende de los ajustes de las opciones [Tráfico](#) y [Eventos de tráfico](#).

- ▶ Ajuste las opciones. Si se desconecta [Tráfico](#) y se conecta [Eventos de tráfico](#), se muestran los símbolos en la ruta prevista.

Visualización de información meteorológica y otros contenidos del mapa

- ▶ Seleccione .
- ▶ Seleccione [Avanzados](#).
- ▶ Seleccione [Vista](#).
- ▶ Seleccione [Elementos cartográficos](#).
- ▶ Desplácese hacia arriba y visualice el apartado [MATERIAL CART. EN LÍNEA](#).

- ▶ Active un servicio, por ejemplo, **Tiempo**. En el mapa del sistema de navegación se muestra información meteorológica actual, por ejemplo, temperatura o nubosidad.

Teléfono

Telefonía

Indicaciones sobre la telefonía

⚠ ADVERTENCIA Peligro de distracción por manejar los equipos de comunicación integrados durante la marcha

Si maneja equipos de comunicación integrados en el vehículo durante la marcha, podría distraer su atención del tráfico. Adicionalmente puede perder el control de su vehículo.

- ▶ Utilice estos equipos solo si el estado del tráfico lo permite.
- ▶ Si no puede garantizar esto, detenga el vehículo sin poner en peligro la seguri-

dad vial y realice las entradas con el vehículo parado.

⚠ ADVERTENCIA Peligro de accidente por manejar los equipos de comunicación móviles durante la marcha

Los equipos de comunicación móviles distraen al conductor de la situación del tráfico. Además, el conductor puede perder el control del vehículo.

- ▶ El conductor solo debe manejar estos equipos con el vehículo parado.
- ▶ Los ocupantes del vehículo solo deben utilizar estos equipos en la zona prevista para ello, por ejemplo, en la parte trasera.

Quando utilice equipos móviles de comunicación en el vehículo, observe la legislación vigente en el país en el que se encuentre en ese momento.

⚠ ADVERTENCIA Peligro de sufrir lesiones por objetos colocados de forma inadecuada

Si coloca los objetos de forma inadecuada en el habitáculo del vehículo, podrían desplazarse por el habitáculo e impactar con los ocupantes del vehículo. Además, los portavozes, los compartimentos abiertos y los soportes para teléfonos móviles no siempre pueden sujetar los objetos que albergan en caso de accidente.

Existe peligro de sufrir lesiones, en especial al frenar el vehículo o al cambiar bruscamente la dirección de marcha.

- ▶ Coloque los objetos siempre de tal manera que no se puedan desplazar en estas situaciones o situaciones similares.
- ▶ Asegúrese siempre de que los objetos no sobresalgan de los compartimentos, las redes para equipaje o las redes portaobjetos.

- ▶ Cierre los compartimentos antes de emprender la marcha.
- ▶ Coloque y asegure siempre en el maletero/espacio de carga los objetos pesados, duros, puntiagudos, de cantos afilados, frágiles o demasiado grandes.

Tenga en cuenta otras indicaciones para guardar correctamente equipos móviles de comunicación:

- Carga del vehículo (→ página 116)

Conexión de Bluetooth® :

La vista de menú y las funciones disponibles en el menú del teléfono dependen en parte del perfil Bluetooth® del teléfono móvil vinculado. Solo están disponibles todas las prestaciones si el teléfono móvil es compatible con los dos perfiles Bluetooth® siguientes:

- PBAP (Phone Book Access Profile)
 - Los contactos del teléfono móvil se muestran de forma automática en el sistema multimedia.
- MAP (Message Access Profile)

- Las funciones de mensajes del teléfono móvil se pueden usar en el sistema multimedia.

La funcionalidad del Bluetooth® Audio se puede utilizar independientemente de ello con cualquier dispositivo móvil.

Para obtener información sobre la funcionalidad del dispositivo móvil que desea vincular, vea las Instrucciones de servicio del fabricante.

Conexión de red:

En los siguientes casos se pueden producir interrupciones de la comunicación durante la marcha:

- si cambia a una estación emisora/receptora en la que no hay ningún canal de voz libre
- si la tarjeta SIM utilizada no es compatible con la red operativa
- si un teléfono móvil con Twincard está registrado simultáneamente en la red con la segunda tarjeta SIM

Para ofrecer una mejor calidad de voz, el sistema multimedia admite conversaciones en HD

Voice®. Para ello, los teléfonos móviles y los operadores de telefonía móvil de los interlocutores deben admitir la función HD Voice®.

La calidad de voz puede variar en función de la calidad de la conexión.

Obtendrá más información en un punto de servicio Mercedes-Benz o en la <https://www.mercedes-benz.com/connect>.

Sinopsis del menú del teléfono



- ① Nombre del dispositivo Bluetooth® del teléfono móvil conectado actualmente/del teléfono móvil
- ② Nombre del dispositivo Bluetooth® del teléfono móvil conectado actualmente/del teléfono móvil (modo dos teléfonos)
- ③ Estado de la batería del teléfono móvil conectado

- ④ Intensidad de campo de la red de telefonía móvil
- ⑤ Opciones
- ⑥ Administrador de dispositivos
- ⑦ Mensajes
- ⑧ Teclado numérico
- ⑨ Búsqueda de contactos

Sinopsis de los modos de servicio del teléfono

En función del equipamiento están disponibles los siguientes modos de servicio del teléfono:

- Un teléfono móvil está conectado con el sistema multimedia por Bluetooth®.

- Se conectan dos teléfonos móviles al sistema multimedia mediante Bluetooth® (modo dos teléfonos).
 - Con el teléfono móvil en primer plano puede utilizar todas las funciones del sistema multimedia.
 - Con el teléfono móvil en segundo plano puede aceptar llamadas entrantes y recibir mensajes.
Puede cambiar el teléfono móvil del primer y segundo plano.

Conexión del teléfono móvil

Requisitos

- El Bluetooth® está conectado en el teléfono móvil (vea las Instrucciones de servicio del fabricante).
- El Bluetooth® está conectado en el sistema multimedia.

Sistema multimedia:



Búsqueda de un teléfono móvil

- ▶ Seleccione .
- ▶ Seleccione [Conectar nuevo disposit.](#)



Conexión del teléfono móvil

La autorización se efectúa mediante Secure Simple Pairing.

- ▶ Seleccione un teléfono móvil.
En el sistema multimedia y en el teléfono móvil se muestra un código.
- ▶ Si ambos códigos coinciden, confirme el código en el teléfono móvil.

Funciones del menú Telefonía

En el menú Telefonía encontrará, entre otras, las siguientes funciones:

- Realización de llamadas, por ejemplo:
 -  Aceptación de una llamada
 -  Finalizar llamada
 -  Activar una conferencia

- Aceptación o rechazo de una llamada en espera

- Administración de los contactos, por ejemplo:
 - Descarga de los contactos del teléfono móvil
 - Modificación del formato de nombre de los contactos
 - Memorización de un contacto como favorito
- Recepción y envío de mensajes, por ejemplo:
 - Función de lectura en voz alta
 - Dictado de un nuevo mensaje

Mercedes me y Apps

Mercedes me connect

Información sobre Mercedes me connect

Mercedes me connect consta de una gran cantidad de servicios.

Mediante el sistema multimedia y la unidad de mando en el techo puede utilizar, por ejemplo, los siguientes servicios:

- Gestión de accidentes y de averías (tecla me o la indicación mostrada en el sistema multimedia en función de la situación)
- Sistema de llamada de emergencia Mercedes-Benz (llamada de emergencia automática y tecla SOS)

La gestión de accidentes y de averías de Mercedes me connect y la central de llamadas de emergencia de Mercedes-Benz están a su disposición las 24 horas del día.

La tecla me y la tecla SOS se encuentran en la unidad de mando en el techo del vehículo (→ página 294).

También puede llamar al servicio de atención al cliente Mercedes-Benz mediante el sistema multimedia (→ página 295).

Tenga en cuenta que Mercedes me connect es un servicio posventa de Mercedes-Benz. En caso de emergencia, póngase en contacto primero con los números de emergencia nacionales conocidos. En casos de emergencia también

puede utilizar el sistema de llamada de emergencia Mercedes-Benz (→ página 301).

Tenga en cuenta las condiciones de uso de Mercedes me connect y otros servicios. Puede acceder a ellas en el Portal Mercedes me, en la <https://me.secure.mercedes-benz.com>.

Encontrará más información sobre los servicios Mercedes me connect en el Portal Mercedes me, en la <https://me.secure.mercedes-benz.com>.

Información sobre la gestión de accidentes y de averías Mercedes me connect

La gestión de accidentes y de averías puede incluir, entre otras, las siguientes funciones:

- Complemento al sistema de llamada de emergencia Mercedes-Benz (→ página 301)
En caso necesario, la persona de contacto de la central de llamadas de emergencia de Mercedes-Benz redireccionará la llamada a la gestión de accidentes y de averías Mercedes me connect. No obstante, la redirección de la llamada no está disponible en todos los países.

- Asistencia en carretera por un técnico cualificado en el sitio y/o remolcado del vehículo al punto de servicio Mercedes-Benz más próximo

Estos servicios pueden tener costes adicionales.

- Complemento a la guía de emergencia después de la detección automática de averías y accidentes (→ página 295)

En caso de avería o accidente, se envían datos ampliados del vehículo que permiten una asistencia óptima del servicio de atención al cliente Mercedes-Benz y de los talleres autorizados o asistentes en carretera encargados.

- Complemento al servicio Telediagnóstico de Mercedes me connect

Con la función Telediagnóstico, el proveedor del servicio registra determinados avisos de desgaste y avería si estos se pueden interpretar inequívocamente y están disponibles por la supervisión de componentes susceptibles de diagnóstico.

Si su vehículo detecta una avería o una avería inminente, el sistema multimedia puede solicitarle que se ponga en contacto con el servicio de atención al cliente de Mercedes-Benz para obtener más ayuda. Esta solicitud del sistema multimedia aparece únicamente con el vehículo parado.

- i** Estos servicios están sujetos a restricciones técnicas como la cobertura y la calidad de la radiotelefonía móvil, y la interpretabilidad de los datos transmitidos en los sistemas de procesamiento. Por eso, en determinadas circunstancias la indicación puede aparecer con retraso en el sistema multimedia o ni siquiera aparecer.

Encontrará más información sobre los servicios de Mercedes me connect en el Portal Mercedes me: <https://me.secure.mercedes-benz.com>.

Datos transmitidos con los servicios de llamada Mercedes me connect

Los datos transmitidos durante una llamada Mercedes me connect dependen:

- del motivo de activación de la llamada

- del servicio posventa seleccionado en el sistema de diálogo
- de los servicios de Mercedes me connect activados

Puede consultar qué datos se transmiten con los servicios en la información sobre la protección de datos de Mercedes me connect y en las condiciones de uso de Mercedes me connect en vigor. Podrá encontrarlas en su cuenta de usuario Mercedes me.

Llamadas Mercedes me

Realización de llamadas mediante la unidad de mando en el techo

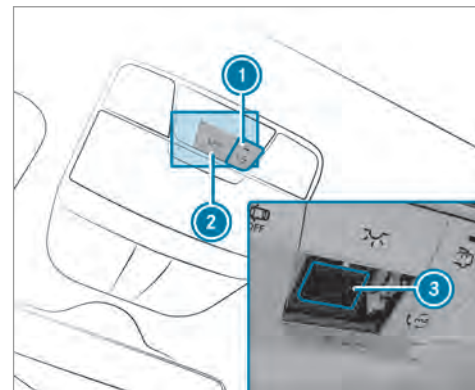



- 1 Tecla me para la llamada de servicio o de información
- 2 Cubierta de la tecla SOS
- 3 Tecla SOS (sistema de llamada de emergencia)

Realización de una llamada Mercedes me

- ▶ Pulse la tecla me .

Realización de una llamada de emergencia

- ▶ Pulse brevemente la cubierta de la tecla SOS  para abrirla.
- ▶ Mantenga pulsada la tecla SOS  durante un segundo como mínimo.

Aunque haya una llamada Mercedes me activa, puede efectuar una llamada de emergencia. Esta tiene preferencia con relación a todas las demás llamadas activas.

Información sobre la llamada a Mercedes me mediante la tecla me

Se ha realizado una llamada mediante la tecla me al servicio de atención al cliente Mercedes-Benz mediante la unidad de mando en el techo o el sistema multimedia (→ página 294).

Puede acceder al servicio posventa deseado mediante el sistema de diálogo:

- Gestión de accidentes y de averías

- Servicio de atención al cliente Mercedes-Benz para obtener información general sobre el vehículo

Recibirá información sobre, entre otros, los siguientes temas:

- Activación de Mercedes me connect
- Manejo del vehículo
- Punto de servicio Mercedes-Benz más cercano
- Otros productos y servicios de Mercedes-Benz

Durante la conexión al servicio de atención al cliente Mercedes-Benz se transfieren datos (→ página 297).

Llamada al servicio de atención al cliente Mercedes-Benz mediante el sistema multimedia**Requisitos**

- Hay disponible un acceso a una red GSM.
- Se dispone de cobertura de la red GSM del contratista en la región correspondiente.

- Para poder transferir automáticamente los datos del vehículo debe estar conectado el encendido.

Sistema multimedia:



- ▶ Llame a [Mercedes me connect](#). Con su confirmación, el sistema multimedia envía los datos necesarios del vehículo. La transmisión de datos se muestra en el visualizador de medios.

Después puede seleccionar un servicio posventa y será conectado con una persona de contacto del servicio de atención al cliente Mercedes-Benz.

Llamada al servicio de atención al cliente Mercedes-Benz después de la detección automática de averías y accidentes**Requisitos**

- El vehículo ha detectado una situación de accidente o avería.
- El vehículo está detenido.

- La luz intermitente de advertencia está conectada.
- ❶ Esta función no está disponible en todos los países.

En circunstancias limitadas el vehículo puede detectar situaciones de accidente o avería.

En caso de que se detecten accidentes o averías, la guía de emergencia muestra indicaciones de seguridad en el visualizador del sistema multimedia.

Después de salir de la indicación de la guía de emergencia del sistema multimedia, se le preguntará si quiere recibir asistencia del servicio de atención al cliente Mercedes-Benz.

► Seleccione **Llamar**.

- Los datos del vehículo se transmiten tras su autorización o automáticamente si el servicio "Gestión de accidentes y de averías" de Mercedes me connect está activado (→ página 293).
- El servicio de atención al cliente Mercedes-Benz contesta a su llamada y organiza la asistencia en carretera en caso de avería o accidente.

Estos servicios pueden tener costes adicionales.

- ❶ Dependiendo de la gravedad del accidente, puede establecerse una llamada de emergencia automática. Esta tiene preferencia con relación a todas las demás llamadas activas.
- ❷ Adicionalmente, si el servicio "Telediagnóstico" de Mercedes me connect está activo, en caso de avería puede aparecer una consulta similar más tarde. Si ya está en contacto con el servicio de atención al cliente Mercedes-Benz o si ya ha recibido ayuda, esta consulta puede ignorarse o rechazarse.
- ❸ Si responde a la consulta de si desea recibir asistencia del servicio de atención al cliente Mercedes-Benz con **Más tarde**, el aviso se oculta y aparece de nuevo con posterioridad. La consulta activada por el servicio "Telediagnóstico" de Mercedes me connect puede confirmarse o rechazarse. Una vez rechazada ya no vuelve a mostrarse.

Concertación de una fecha de servicio mediante una llamada Mercedes me

Si ha activado el servicio de gestión del mantenimiento del vehículo, los datos del vehículo relevantes se transmiten automáticamente al servicio de atención al cliente Mercedes-Benz. De este modo, recibirá recomendaciones individuales sobre el mantenimiento de su vehículo.

Independientemente de que haya aceptado la gestión del mantenimiento del vehículo, el sistema multimedia le recuerda tras un periodo de tiempo determinado el vencimiento de un mantenimiento. Se muestra una indicación solicitando su confirmación para concertar una cita.

► **Concertación de la fecha de servicio:** seleccione **Llamar**.

Los datos del vehículo se transmiten tras su autorización y el servicio de atención al cliente Mercedes-Benz registra la fecha deseada para realizar los trabajos de mantenimiento. La información se transmite al concesionario que ha seleccionado.

Este se pondrá en contacto con usted para confirmar la cita y, en caso necesario, concertar los detalles necesarios.

- ❗ Si selecciona **Más tarde** después de que se muestre el aviso de mantenimiento, el aviso se oculta y aparece de nuevo en un momento posterior.

Datos transmitidos durante una llamada Mercedes me

Si realiza una llamada de servicio a través de Mercedes me, se transmitirán datos. Esto permite ofrecerle un asesoramiento eficaz y un servicio fluido.

Para la transmisión de los datos deben cumplirse los siguientes requisitos:

- El encendido debe estar conectado.
- El operador de telefonía móvil admite la tecnología de transmisión de datos que se necesita.
- Está garantizada una calidad suficiente de la conexión de radiotelefonía móvil.

La transmisión múltiple depende de los siguientes factores:

- Motivo de la llamada
- Tecnología de transmisión de radiotelefonía móvil existente

- Servicios de Mercedes me connect activados
- Servicio elegido en el sistema de diálogo

Transmisión de datos en caso de servicios de Mercedes me connect no activados

Si no hay ningún servicio de Mercedes me connect activado, se transmiten los siguientes datos:

- Número de identificación del vehículo
- Hora de la llamada
- Motivo de la llamada
- Identificador de país del vehículo
- Idioma ajustado del sistema multimedia
- Número de teléfono de la plataforma de comunicación montada en el vehículo

Si se ha activado una llamada a través del recordatorio de mantenimiento para concertar una fecha de servicio, se transmiten adicionalmente los siguientes datos:

- Kilometraje actual y datos de mantenimiento

Si se ha activado una llamada a través del sistema multimedia después de la detección automática de averías y accidentes, se transmiten adicionalmente los siguientes datos:

- Kilometraje actual y datos de mantenimiento
- Ubicación del vehículo en ese momento

Si se ha seleccionado la gestión de accidentes y de averías a través del sistema de mando fónico, el servicio de atención al cliente Mercedes-Benz puede solicitar más tarde los siguientes datos adicionales del vehículo:

- Ubicación del vehículo en ese momento

Transmisión de datos en caso de servicios de Mercedes me connect activados

En un segundo paso y solo con los correspondientes servicios activados, se transmiten otros datos específicos del caso para permitir un servicio óptimo.

Encontrará una sinopsis de los datos transmitidos en las correspondientes condiciones de uso de los servicios de Mercedes me connect. Puede acceder a ellas en el Portal Mercedes me, en la <https://me.secure.mercedes-benz.com>.

Procesamiento de datos

Al finalizar la llamada, los datos transmitidos en el marco de esta se borran de los sistemas que los transmiten siempre que no se estén utilizando para otros servicios de Mercedes me connect activados.

Los datos referidos al caso se procesan y guardan en el servicio de atención al cliente Mercedes-Benz y, si lo requiere la tramitación del caso, se reenvían a los concesionarios oficiales encargados por el servicio de atención al cliente Mercedes-Benz. Tenga en cuenta la información sobre la protección de datos incluida en la página de Internet de Mercedes me, en la <https://www.mercedes.me>, o en el anuncio grabado que se oye justo después de establecer la llamada al servicio de atención al cliente Mercedes-Benz.

- ❗ El anuncio grabado no está disponible en todos los países.

Sinopsis del menú Mercedes me y Apps

Si ha iniciado sesión en el portal Mercedes me con una cuenta de usuario, tendrá a disposición prestaciones y ofertas de Mercedes-Benz.

Para obtener más información al respecto, diríjase a un punto de servicio de Mercedes-Benz o visite el portal Mercedes me: <https://me.secure.mercedes-benz.com>.

- ❗ Asegúrese de que las aplicaciones Mercedes me estén siempre actualizadas.

Puede acceder al menú mediante [Mercedes me & Apps](#) en el sistema multimedia.

En el menú [Mercedes me & Apps](#), pueden estar disponibles las siguientes opciones:

- Vinculación del vehículo con la cuenta de usuario [Mercedes me](#)
- Desactivación del vínculo entre la cuenta de usuario [Mercedes me](#) y el vehículo
- Solicitud de los servicios de Mercedes me
- Apertura de aplicaciones como, por ejemplo, In-Car Office o el navegador web en función de la disponibilidad

Sinopsis del navegador web

El navegador web se inicia mediante el menú [Mercedes me & Apps](#).

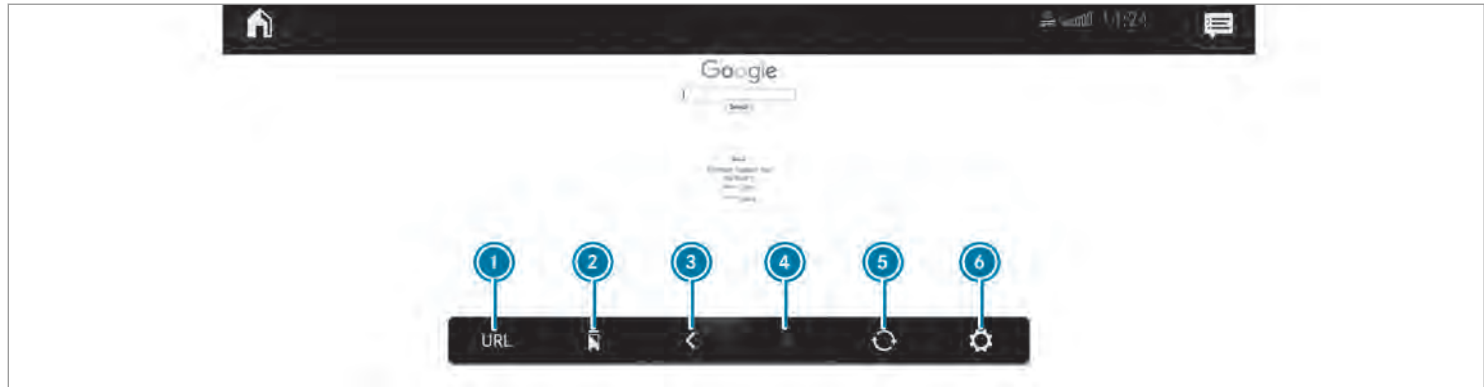

- ❶ Introducción de URL
 - ❷ Marcadores
 - ❸ Retroceso de página web
 - ❹ Avance de página web
 - ❺ Actualización/interrupción
 - ❻ Opciones
- i** Durante la marcha no se muestran páginas web.

Sinopsis de Smartphone Integration

Con Smartphone Integration puede usar determinadas funciones de su teléfono móvil a través del visualizador del sistema multimedia.

Solo puede estar conectado un único teléfono móvil con el sistema multimedia a través de Smartphone Integration. Durante el uso de Smartphone Integration, también en el modo dos teléfonos, puede conectarse solo un teléfono móvil más con el sistema multimedia a través de Bluetooth®.

La funcionalidad plena de Smartphone Integration solo está disponible si existe una conexión a Internet. Para utilizar Smartphone Integration debe descargarse la correspondiente aplicación en el teléfono móvil. El teléfono debe estar encendido y conectado con un cable adecuado al sistema multimedia mediante una conexión USB identificada con el símbolo .

Aplicaciones de Smartphone Integration:

- Mercedes-Benz Link (ejecución de la función mediante la caja de control Mercedes-Benz Link)
- Apple CarPlay®
- Android Auto

Puede iniciar Smartphone Integration mediante el menú [Mercedes me & Apps](#).

Puede finalizar Smartphone Integration desconectando el cable de conexión entre el teléfono móvil y el sistema multimedia.

- ❗ Mercedes-Benz recomienda desconectar la conexión mediante el cable de conexión solo con el vehículo parado.

Síntesis de los datos del vehículo transmitidos

Al utilizar Smartphone Integration, se transmiten los datos definidos del vehículo al teléfono móvil. Esto facilita un uso óptimo de servicios seleccionados del teléfono móvil. No se accede activamente a los datos del vehículo.

Se transmite la siguiente información del sistema:

- Versión de software del sistema multimedia
- ID del sistema (anonimizado)

La transmisión de estos datos sirve para adaptar la representación de los contenidos a la situación de marcha.

Se transmiten los siguientes datos sobre la posición:

- Coordenadas
- Velocidad
- Rumbo
- Dirección de aceleración

El teléfono móvil utiliza estos datos para mejorar la precisión de la navegación (por ejemplo, para continuar en un túnel).

Sistema de llamada de emergencia Mercedes-Benz

Información sobre el sistema de llamada de emergencia Mercedes-Benz

Su vehículo está equipado con el sistema de llamada de emergencia Mercedes-Benz ("eCall"). La función eCall puede salvar vidas en caso de accidente, pero no sustituye en ningún caso a la ayuda que ofrece una llamada al número de emergencia 911.



El sistema eCall de Mercedes-Benz solo funciona en zonas donde los operadores de telefonía móvil ofrezcan servicio. Si la cobertura de red del operador de telefonía móvil es insuficiente, podría ser imposible efectuar una llamada de emergencia.

eCall forma parte del equipamiento de serie de su vehículo Mercedes-Benz. Para garantizar su funcionamiento previsto, el sistema transmite los datos que se describen a continuación en el apartado "Transmisión de datos del sistema de llamada de emergencia Mercedes-Benz" (→ página 303).

Para desactivar eCall, el cliente debe acudir a un departamento de servicio Mercedes-Benz autorizado para que desactiven el módulo de comunicación del vehículo.

La desactivación de este módulo impide la activación de todos los servicios de Mercedes me connect. Después de desactivar eCall dejan de estar disponibles la llamada de emergencia automática y la llamada de emergencia manual.

El encendido debe estar conectado para la llamada de emergencia automática.

-  eCall viene activado de fábrica.
-  Un concesionario oficial Mercedes-Benz puede desactivar eCall. Tenga en cuenta que al transferir el vehículo a otro propietario con eCall desactivado, este sistema permanece desactivado a menos que el nuevo propietario acuda a un concesionario oficial Mercedes-Benz para reactivarlo.

Sinopsis del sistema de llamada de emergencia Mercedes-Benz

eCall puede ayudar a reducir el intervalo de tiempo transcurrido entre el momento del accidente y la llegada del equipo de salvamento al lugar del accidente. Además, ayuda en la determinación de la posición de un accidente producido en un lugar difícilmente accesible. Incluso si un vehículo está equipado con eCall, esto no significa que el sistema esté conectado. Por ello, eCall no sustituye la llamada al número de emergencia 911 en caso de accidente.

Puede realizar la llamada de emergencia automática (→ página 301) o manualmente (→ página 302). Establezca la llamada de emergencia solamente en el caso de que usted u otras personas precisen medidas de salvamento, Establezca la llamada de emergencia solamente en el caso de que usted u otras personas precisen medidas de salvamento. No la establezca, por ejemplo, en caso de avería o una situación similar.

Indicación mostrada en el visualizador:

SOS NOT READY: el encendido no está conectado o eCall no está disponible.

Durante una llamada de emergencia activa, en el visualizador se muestra .

Puede consultar la disponibilidad regional de eCall en <https://www.mercedes-benz-mobile.com/extra/ecall/>.

-  Si se produce una avería en el sistema de llamada de emergencia Mercedes-Benz (por ejemplo, una anomalía en el altavoz, micrófono, airbag, tecla SOS), aparece el aviso correspondiente en el visualizador multifunción del cuadro de instrumentos.

Activación de una llamada de emergencia Mercedes-Benz automática

Requisitos

- El encendido está conectado.
- La batería de arranque tiene carga suficiente.

El sistema de llamada de emergencia Mercedes-Benz activa automáticamente una llamada de emergencia en los siguientes casos:

- tras la activación por un accidente de sistemas de retención como airbag o pretensores de cinturón
- tras una parada de emergencia efectuada automáticamente por el asistente activo de parada de emergencia

La llamada de emergencia se ha activado:

- Se establece una comunicación hablada con la central de llamadas de emergencia Mercedes-Benz.
- Se transmite un mensaje con los datos del accidente a la central de llamadas de emergencia Mercedes-Benz.

La central de llamadas de emergencia de Mercedes-Benz puede transmitir los datos relativos a la posición del vehículo a una central de llamadas de emergencia.

La tecla SOS de la unidad de mando en el techo parpadea de forma continua hasta que la llamada de emergencia finaliza.

La llamada de emergencia automática no se puede finalizar inmediatamente.

En caso de no poder efectuar la transmisión automática a la central de llamadas de emergencia, se muestra un aviso correspondiente en el visualizador de medios.

- ▶ Marque el número de emergencia local con su teléfono móvil.

Si una llamada de emergencia se ha activado:

- Si el estado del tráfico lo permite, permanecerá en el vehículo hasta que se establezca la comunicación hablada con el operador de servicios telemáticos de la central de llamadas de emergencia.
- En función del registro del accidente, el operador de servicios telemáticos podrá decidir si es necesaria la intervención del equipo de salvamento y/o la policía en el lugar del accidente.
- Si no hay contestación por parte de ningún ocupante del vehículo, se envía inmediatamente una ambulancia hacia el vehículo.

Activación de una llamada de emergencia Mercedes-Benz manual

- ▶ **Mediante la tecla SOS de la unidad de mando en el techo:** mantenga pulsada la tecla SOS durante un segundo como mínimo (→ página 294).
- ▶ **Mediante el mando fónico:** utilice los comandos de voz del LINGUATRONIC.

La llamada de emergencia se ha activado:

- Se establece una comunicación hablada con la central de llamadas de emergencia de Mercedes-Benz.
- Se transmite un mensaje con los datos del accidente a la central de llamadas de emergencia de Mercedes-Benz.

La central de llamadas de emergencia de Mercedes-Benz puede transmitir dichos datos a una central de llamadas de emergencia.

- Si el estado del tráfico lo permite, permanecerá en el vehículo hasta que se establezca la comunicación hablada con el operador de

servicios telemáticos de la central de llamadas de emergencia.

- En función del registro del accidente, el operador de servicios telemáticos podrá decidir si es necesaria la intervención del equipo de salvamento y/o la policía en el lugar del accidente.

En caso de no poder efectuar la transmisión automática a la central de llamadas de emergencia, se muestra un aviso correspondiente en el visualizador de medios.

- ▶ Marque el número de emergencia local con su teléfono móvil.

Finalización de una llamada de emergencia Mercedes-Benz manual realizada por equivocación

- ▶ **En el volante multifunción:** seleccione . Mantenga pulsada la tecla unos segundos.

Transmisión de datos del sistema de llamada de emergencia Mercedes-Benz

Durante la llamada de emergencia automática o manual, se transmiten, entre otros, los siguientes datos:

- Datos de localización GPS del vehículo
- Datos de localización GPS de la ruta (unos 300 pies (100 m) antes del lugar del siniestro)
- Sentido de la marcha
- Número de identificación del vehículo
- Tipo de propulsión del vehículo
- Número detectado de personas en el vehículo
- Mercedes me connect disponible o no
- Llamada de emergencia automática o manual
- Momento en el que se ha producido el accidente
- Ajuste del idioma en el sistema multimedia

Los datos transmitidos son información del vehículo. Si tiene preguntas sobre el registro, uso y transmisión de los datos del sistema eCall,

diríjase al Customer Assistance Center de MBUSA en el 800-FOR-MERC.

Para Canadá diríjase al Customer Assistance Centre de MBC en el número de teléfono 1-800-387-0100.









Las consultas de cliente sobre información pertinente deben plantearse mediante los mismos canales.





Para aclarar las circunstancias del accidente, hasta una hora después de haberse activado la llamada de emergencia se pueden tomar las siguientes medidas:

- Se puede solicitar la posición actual del vehículo.
- Se puede establecer una comunicación hablada con los ocupantes del vehículo.

Radio y medios

Sinopsis de los símbolos y funciones del menú Medios

Símbolo	Denominación	Funcionamiento
	Play	Selección para iniciar o continuar la reproducción.
	Pausa	Selección para pausar la reproducción.
	Repetición de título	Selección para repetir el título actual o la lista de reproducción activa. <ul style="list-style-type: none"> • Una pulsación: la lista de reproducción activa se repite. • Dos pulsaciones: el título actual se repite. • Tres pulsaciones: la función se desactiva.
	Reproducción aleatoria	Selección para reproducir los títulos en orden aleatorio.
	Avance/retroceso	Selección para saltar al título siguiente o al anterior.
	Opciones	Selección para visualizar opciones adicionales.
	Categorías	Selección para visualizar las categorías disponibles (por ejemplo, listas de reproducción, álbumes, intérpretes, etc.) o buscar en ellas.
	Búsqueda	Selección para buscar en el menú activo. Se pueden buscar, por ejemplo, artistas, géneros o estados de ánimo.

Símbolo	Denominación	Funcionamiento
	Ajustes	Selección para aplicar la configuración.
	Menú principal	Selección para volver a la pantalla de inicio.
	Notificaciones	Selección para abrir las notificaciones.
	Representación de pantalla completa	Selección para cambiar al modo de pantalla completa.

En el menú Medios tiene a disposición las siguientes funciones y ajustes:

- Conexión de soportes de datos externos al sistema multimedia (por ejemplo, mediante USB o Bluetooth®)
- Reproducción de archivos de audio o vídeo

Autorización de un equipo de audio Bluetooth® para la reproducción de medios

Requisitos

- El Bluetooth® debe estar conectado en el sistema multimedia y en el equipo de audio.

- El equipo de audio es compatible con los perfiles de audio Bluetooth® A2DP y AVRCP.
- El equipo de audio es "visible" para otros equipos.

Sistema multimedia:



Con el Bluetooth® Audio, puede reproducir los archivos de música de un soporte de datos externo, por ejemplo, su smartphone, mediante el sistema multimedia MBUX.

- ▶ Autorice el soporte de datos externo en el sistema multimedia MBUX para reproducir

archivos de audio a través del sistema multimedia.

Autorización de un nuevo equipo de audio Bluetooth®

- ▶ Seleccione **Conectar nuevo disposit.**
- ▶ Seleccione un equipo de audio. Se inicia la autorización. En el sistema multimedia y en el teléfono móvil se muestra un código.
- ▶ Si los códigos son idénticos, confírmelos en el equipo de audio.



- ▶ Seleccione **Solo como dispositivo Bluetooth Audio**.





El equipo de audio Bluetooth® se conecta con el sistema multimedia.

Conexión de un equipo de audio Bluetooth® ya autorizado

- ▶ Seleccione un equipo de audio Bluetooth® de la lista.
Se establece la conexión.





Sinopsis de los símbolos y funciones del menú Radio

Símbolo	Denominación	Función
	Menú principal	Selección para volver a la pantalla de inicio.
	Notificaciones	Selección para abrir las notificaciones.
	Avance/retroceso	Selección para saltar a la emisora siguiente o anterior.

Símbolo	Denominación	Función
	Ajustes	<p>Selección para ver más opciones. Se pueden realizar, por ejemplo, ajustes a las siguientes funciones adicionales:</p> <ul style="list-style-type: none"> • Mensajes hablados del sistema de navegación y avisos de tráfico • Función de frecuencia fija • Texto adicional de la radio • Avisos de alerta <p>Las posibilidades de ajuste dependen de cada país.</p>
HD	HD Radio	<p>Selección para conectar o desconectar la función HD Radio.</p> <p>La función no está disponible en todos los países.</p>
	Función de enmudecimiento	Selección para desactivar el sonido.
	Memorización de emisoras	Selección para guardar una emisora en la memoria de emisoras.
	Lista de emisoras	Selección para ver la lista de emisoras.
	Búsqueda	Selección para buscar en el menú activo. Se pueden buscar, por ejemplo, artistas, géneros o estados de ánimo.

Funciones adicionales de la radio Tuneln

-  Durante el uso de la radio Tuneln puede transferirse un gran volumen de datos.

Símbolo	Denominación	Función
	Ajustes	En el menú Radio Tuneln tiene a disposición los siguientes ajustes adicionales: <ul style="list-style-type: none"> • Selección de la transmisión • Inicio o cierre de sesión de la cuenta Tuneln
	Favoritos	Selección durante la reproducción para guardar la emisora actual como favorito.
	Play/pausa	Selección para iniciar, detener o continuar la reproducción.
	Exploración	Selección para elegir una categoría y, a continuación, una estación de radio.

Funciones adicionales de la radio por satélite



La radio por satélite Sirius XM[®] ofrece más de 175 canales de radio en calidad digital, entre otros, música sin publicidad, deporte, noticias y entretenimiento. La radio por satélite Sirius XM[®]

utiliza una flota de satélites de alto rendimiento con la que emite en todo el territorio de EE. UU. y en Canadá. La programación satélite está disponible mediante el pago de una cuota mensual. Obtendrá información sobre esto en el Service

Center de Sirius XM[®] y en la <https://www.siriusxm.com> (EE. UU.) o <https://www.siriusxm.ca> (Canadá).

 Sirius, XM and all related marks and logos are trademarks of Sirius XM Radio Inc. and

its subsidiaries. All other marks, channel names and logos are the property of their respective owners. All rights reserved.

Símbolo	Denominación	Función
	Ajustes	<p>En el menú Radio por satélite tiene a disposición los siguientes ajustes adicionales:</p> <ul style="list-style-type: none"> • Activación del seguro para niños para bloquear los canales con contenido para adultos • Ajuste de la programación de alarma para los avisos musicales y deportivos • Creación de listas de TuneMix para escuchar música sin interrupciones
	Control de la reproducción	<p>Selección para mostrar la barra de tiempo. Toque cualquier punto de la barra de tiempo para avanzar o retroceder.</p> <p>Vaya al final de la barra de tiempo para volver al modo en directo.</p>

Símbolo	Denominación	Función
	Play	Selección para iniciar o continuar la reproducción.
	Pausa	Selección para pausar la reproducción.

En función de la banda de frecuencia seleccionada, tiene diferentes funciones a disposición.

Seleccione la banda de frecuencia que desee en la barra superior del menú de radio.

Apertura de la radio Tuneln

Requisitos

- El servicio de radio Tuneln está activado en el portal Mercedes me.
- El volumen de datos está disponible.
Dependiendo del país, se debe adquirir sujeto a costes.
- Se ha establecido una conexión rápida a Internet para conseguir una transmisión sin problemas.

 El volumen de datos se puede recargar en el portal Mercedes me **directamente de un operador de telefonía móvil** sujeto a costes.

 Las funciones y servicios dependen del país. Para obtener más información, póngase en contacto con un punto de servicio Mercedes-Benz.

Sistema multimedia:



 Seleccione **Radio Tuneln**.

Se muestra el menú Tuneln. Se escucha la última estación sintonizada.

 La calidad de la conexión depende de la recepción de telefonía móvil local.

Configuración de la radio por satélite

Requisitos

- Hay disponible un equipamiento para radio por satélite.
- Se efectuó el registro en un operador de radio por satélite.
- Si el sistema adquirido no incluye la habilitación, será necesario indicar los datos de una tarjeta de crédito para activar su cuenta.

Sistema multimedia:

→  →  Radio → SiriusXM
→  Opciones

- ▶ Seleccione [Información sobre servicio](#). Aparece la pantalla de información del servicio oficial con el número de identificación de radio y el estado actual de la suscripción.
 - ▶ Establezca una conexión telefónica.
 - ▶ Siga las instrucciones proporcionadas por el empleado del servicio posventa. El proceso de activación puede durar hasta diez minutos.
- i** Si lo desea, también puede activar el servicio por satélite a través de Internet. Para ello visite la <https://www.siriusxm.com> (EE.UU.) o la <https://www.siriusxm.ca> (Canadá).

Avisos musicales y deportivos

Sistema multimedia:

→  → Radio → SiriusXM → 
▶ Alertas

Ajuste de los avisos musicales y deportivos

Esta función le permite memorizar una programación de alarma para sus intérpretes, títulos o eventos deportivos favoritos. El aviso musical se puede crear durante la reproducción de un título y el aviso deportivo durante una retransmisión en directo. Puede definir el aviso deportivo adicionalmente mediante la opción de menú. En ese caso, el sistema busca de forma continua todos los canales.

- ▶ Establezca un aviso musical o deportivo para ser informado durante el programa en directo cuando se produzcan coincidencias.

Activación de la función de notificaciones musicales

- ▶ Active [Alertas de música](#).

Creación de un aviso musical

- ▶ Seleccione [Añadir nueva alerta](#).

- ▶ En el cuadro de diálogo, seleccione [Artista](#) o [Título](#). El aviso queda ajustado para el intérprete o el título actual. Si se encuentra una coincidencia, se muestra una indicación que pregunta si desea cambiar al canal.

Activación de alertas deportivas

- ▶ Active la opción [Activar alertas deportivas](#).

Creación de un aviso deportivo

- ▶ Seleccione [Añadir nueva alerta](#).
- ▶ Seleccione el nombre del equipo o la liga en el cuadro de diálogo.

Borrado de avisos musicales o deportivos individuales

- ▶ Seleccione [Adminstr. alertas música](#).

O bien:

- ▶ Seleccione [Admin. alertas deportivas](#).
- ▶ Seleccione un intérprete o un título.

O bien:

- ▶ Seleccione un equipo.

- ▶ Seleccione [Borrar registros seleccionados](#).
Se borran todos los avisos marcados.

Borrado de todos los avisos musicales o deportivos

- ▶ Seleccione [Administr. alertas música](#).

O bien:

- ▶ Seleccione [Admin. alertas deportivas](#).
- ▶ Seleccione [Borrar todos los registros](#).
Se borran todos los avisos.

Ajustes del sonido

Sinopsis de las funciones del menú de sonido

Las posibilidades de ajuste y funciones disponibles dependen del sistema de sonido montado. Consulte qué sistema de sonido se ha montado en su vehículo en las instrucciones de servicio digitales.

Sistema de sonido estándar y sistema de sonido avanzado

Se pueden seleccionar las siguientes funciones:

- Ecualizador

- Agudos, medios y graves
- Balance y fader
- Volumen
- Adaptación automática

Sistema de sonido surround Burmester® y sistema de sonido surround Burmester® High-End 3D

Se pueden seleccionar las siguientes funciones:

- Ecualizador
- Agudos, medios y graves
- Balance y fader
- Enfoque de sonido
- Asiento VIP (solo sistema de sonido surround Burmester® High-End 3D)
- Perfiles de sonido
- Volumen
- Adaptación automática

Indicador de intervalos de mantenimiento ASSYST PLUS

Funcionamiento del indicador de intervalos de mantenimiento ASSYST PLUS

El indicador de intervalos de mantenimiento ASSYST PLUS le informa en el visualizador del cuadro de instrumentos sobre el tiempo o el recorrido que falta para la próxima fecha de servicio programada.

Puede ocultar la indicación de servicio pulsando la tecla de retroceso situada en el lado izquierdo del volante.

En función del uso del vehículo, el indicador de intervalos de mantenimiento ASSYST PLUS puede acortar el intervalo de servicio, por ejemplo, en los siguientes casos:

- si se realizan principalmente trayectos cortos
- si se usa frecuentemente el régimen de ralentí de forma prolongada
- si se efectúan frecuentes fases de arranque en frío

Mercedes-Benz le recomienda evitar tales condiciones de servicio.

Cualquier taller cualificado, por ejemplo, un punto de servicio oficial Mercedes-Benz, le ofrecerá información relativa al servicio posventa de su vehículo.

Indicación de la fecha de servicio

Ordenador de a bordo:

→ Servicio ► ASSYST PLUS

Se muestra la siguiente fecha de servicio.

► **Salida de la indicación:** pulse la tecla de retroceso en el lado izquierdo del volante.

Tenga también en cuenta el siguiente tema complementario:

- Manejo del ordenador de a bordo (→ página 263).

Información sobre la realización de los trabajos de mantenimiento con regularidad

! **INDICACIÓN** Desgaste prematuro por el incumplimiento de una fecha de servicio

Los trabajos de mantenimiento no realizados a tiempo o incompletos pueden conllevar un desgaste excesivo y daños en el vehículo.

- Respetar los intervalos de servicio fijados.
- Llevar a cabo los trabajos de mantenimiento fijados en un taller especializado cualificado.

Medidas especiales del servicio de mantenimiento

El intervalo de servicio prescrito está adaptado al servicio normal del vehículo. En condiciones de servicio difíciles o en caso de un esfuerzo mayor del vehículo se deberán realizar los trabajos de mantenimiento con mayor frecuencia.

El indicador de intervalos de mantenimiento ASSYST PLUS solo es un medio técnico auxiliar.

La responsabilidad de determinar si se precisan trabajos de mantenimiento con más frecuencia a lo fijado debido a las condiciones de servicio o a los esfuerzos reales recae sobre el conductor del vehículo.

Ejemplos de condiciones de servicio difíciles:

- si se circula por áreas urbanas con muchas paradas intermedias
- si se realizan principalmente trayectos cortos
- si se circula por zonas montañosas o por carreteras en mal estado
- si se usa frecuentemente el régimen de ralentí de forma prolongada
- si existe gran cantidad de polvo y/o si se utiliza con frecuencia el modo de aire interior circulante

Si se dan estas condiciones de servicio o similares, encargue la sustitución, por ejemplo, del filtro del habitáculo, el filtro de aire del motor, el aceite del motor y el filtro de aceite con mayor frecuencia. En caso de un desgaste considerable, se deben comprobar los neumáticos con

mayor frecuencia. Encontrará más información en cualquier taller especializado.

Tiempos de inactividad con la batería desembornada

El indicador de intervalos de mantenimiento ASSYST PLUS solo calcula la fecha de servicio con la batería embornada.

► Visualice en el visualizador del cuadro de instrumentos y anote la fecha de servicio antes de desembornar la batería (→ página 313).

Compartimento del motor

Capó activo (protección para peatones)

Funcionamiento del capó activo (protección para peatones)

En determinados accidentes se puede reducir el peligro de lesiones para los peatones mediante la activación del capó activo. El capó se levanta por detrás unos 3 in (85 mm).

Reposicione usted mismo el capó activo que se haya activado para el recorrido hasta el taller (→ página 314).

Si se ha activado el capó activo, la protección para peatones puede estar limitada.

Encargue el restablecimiento de la capacidad funcional íntegra del capó activo en un taller especializado.

Reposición del capó activo

⚠ ADVERTENCIA Peligro de sufrir quemaduras debido a componentes calientes en el compartimento del motor

Algunos componentes del compartimento del motor, porejemplo, el motor, el radiador y las piezas del sistema de escape pueden estar muy calientes.

► Deje enfriar el motor y toque solo los componentes descritos a continuación.

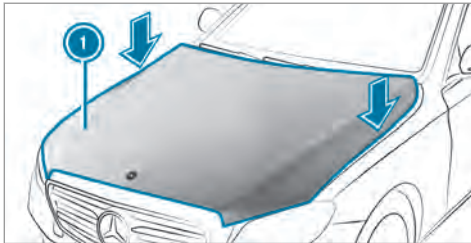

- ▶ Con la palma de la mano, empuje hacia abajo el capó activo ① en la zona de las bisagras (flechas) por ambos lados. El elemento actuador pierde presión y puede producirse un ruido siseante. El capó debe quedar enclavado.
- ▶ Si es posible elevar un tramo el capó activo por detrás en la zona de las bisagras, repita el proceso hasta que quede enclavado correctamente.

Apertura y cierre del capó

- ▲ **ADVERTENCIA** Peligro de accidente por llevar el capó desbloqueado durante la marcha

El capó se podría abrir y limitar la visibilidad.

- ▶ No desbloquee nunca el capó durante la marcha.
- ▶ Asegúrese siempre antes de iniciar la marcha de que el capó esté bloqueado.

- ▲ **ADVERTENCIA** Peligro de accidente o de sufrir lesiones al abrir y cerrar el capó

El capó puede caer bruscamente a la posición final.

Para las personas que se encuentran en la zona de giro del capó existe peligro de sufrir lesiones.

- ▶ Abra y cierre el capó solo si no hay ninguna persona en la zona de giro.

- ▲ **ADVERTENCIA** Peligro de sufrir quemaduras al abrir el capó

Si abre el capó con el motor sobrecalentado o con un incendio en el compartimento del motor, puede entrar en contacto con gases calientes u otras fugas de sustancias de servicio.

- ▶ Antes de abrir el capó, deje que el motor sobrecalentado se enfríe.
- ▶ En caso de incendio en el compartimento del motor, mantenga el capó cerrado y avise a los bomberos.

- ▲ **ADVERTENCIA** Peligro de lesiones por piezas móviles

Los componentes en el compartimento del motor también pueden seguir en marcha con el encendido apagado o ponerse bruscamente en marcha.

Antes de realizar trabajos en el compartimento del motor, tenga en cuenta lo siguiente:

- ▶ Desconecte el encendido.
- ▶ Nunca toque en la zona de peligro componentes en movimiento por ejemplo la zona de giro del ventilador.
- ▶ Quítese las joyas y los relojes.
- ▶ Mantenga las prendas de vestir y el cabello alejados de las piezas móviles.

⚠ ADVERTENCIA Peligro de sufrir lesiones por contacto con los componentes sometidos a tensión

El sistema de encendido y el sistema de inyección de combustible funcionan con corriente de alta tensión. Puede recibir una descarga eléctrica.

- ▶ No toque nunca los componentes del sistema de encendido o del sistema de inyección de combustible con el encendido conectado.

⚠ ADVERTENCIA Peligro de sufrir quemaduras debido a componentes calientes en el compartimento del motor

Algunos componentes del compartimento del motor, por ejemplo, el motor, el radiador y las piezas del sistema de escape pueden estar muy calientes.

- ▶ Deje enfriar el motor y toque solo los componentes descritos a continuación.

⚠ ADVERTENCIA Peligro de sufrir lesiones al utilizar el limpiaparabrisas con el capó abierto

Si pone en marcha el limpiaparabrisas con el capó abierto, podría quedar aprisionado en el varillaje de limpiaparabrisas.

- ▶ Desconecte siempre el limpiaparabrisas y el encendido antes de abrir el capó.

Apertura del capó

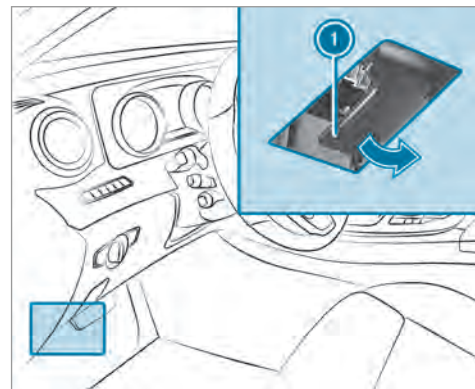

- ▶ Para desbloquear el capó, tire del asidero **1**.

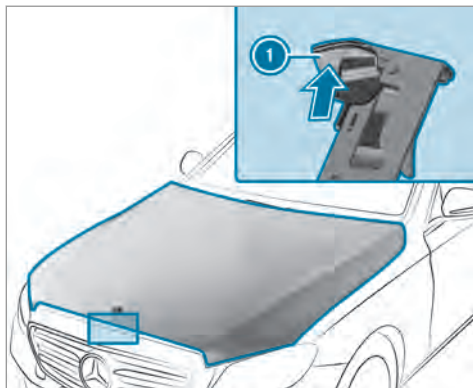

- ▶ Presione hacia arriba el asidero ① del seguro del capó y levante el capó aproximadamente 15 in (40 cm).

Cierre del capó

- ▶ Baje el capó y déjelo caer con algo de inercia desde una altura de aproximadamente 8 in (20 cm).

- ▶ Si el capó aún se puede levantar un poco, abra de nuevo el capó y déjelo caer con un poco más de inercia hasta que quede correctamente enclavado.

Aceite del motor

Comprobación del nivel de aceite del motor con la varilla indicadora del nivel de aceite

⚠ ADVERTENCIA Peligro de sufrir quemaduras debido a componentes calientes en el compartimento del motor

Algunos componentes del compartimento del motor, porejemplo, el motor, el radiador y las piezas del sistema de escape pueden estar muy calientes.

- ▶ Deje enfriar el motor y toque solo los componentes descritos a continuación.

Requisitos

- El motor debe tener una varilla indicadora del nivel de aceite. De no ser así, la comprobación del nivel de aceite del motor solo es

posible con un ordenador de a bordo (→ página 318).

Según el motor, la varilla indicadora del nivel de aceite puede encontrarse en diferentes lugares del compartimento del motor.

El tiempo de espera antes de la comprobación del nivel de aceite con el motor a temperatura de servicio es de cinco minutos.

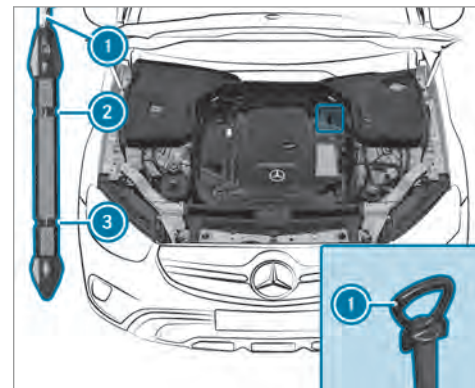

- ▶ Estacione el vehículo en una superficie plana.
- ▶ Extraiga y limpie la varilla indicadora del nivel de aceite ①.
- ▶ Inserte lentamente la varilla indicadora del nivel de aceite ① hasta el tope en el tubo de guía y extráigala después de tres segundos.
 - Nivel de aceite correcto: el nivel de aceite se encuentra entre ② y ③.
 - Nivel de aceite insuficiente: el nivel de aceite llega a ③ o se queda por debajo.
 - Nivel de aceite demasiado alto: el nivel de aceite se encuentra por encima de ②.
- ▶ Si el nivel de aceite es demasiado bajo, rellene 1,1 US qt (1 l) de aceite del motor.
- ▶ Si el nivel de aceite es demasiado alto, deje salir el aceite del motor añadido en exceso. Acuda a un taller especializado cualificado.

Comprobación del nivel de aceite del motor con el ordenador de a bordo

Requisitos

- El motor se ha calentado.

- El vehículo está estacionado sobre un terreno plano.
- El motor debe funcionar al número de revoluciones de ralentí.

El nivel de aceite del motor se calcula durante la marcha. En un estilo de conducción normal, la determinación del nivel de aceite del motor puede ser de hasta 30 minutos; en el caso del estilo de conducción activo, puede ser más larga.

Ordenador de a bordo:

➡ Servicio ▶ Nivel aceite del motor

En el visualizador multifunción se muestra uno de los siguientes avisos:

- **Nivel aceite de motor Medición en curso:** todavía no se puede medir el nivel de aceite.
- ▶ Repita la solicitud cuando hayan transcurrido, como máximo, 30 minutos de trayecto.
- **Nivel de aceite del motor correcto** y la barra de indicación del nivel de aceite del visualizador multifunción es de color verde y se encuentra entre las marcas "mín." y "máx.": el nivel de aceite es correcto.

- **Nivel de aceite del motor Rellenar 1,1 qt** y la barra de indicación del nivel de aceite del visualizador multifunción es de color naranja y se encuentra por debajo de la marca "mín.":

▶ Rellene 1,1 US qt (1 l) de aceite del motor.

- **Reducir el nivel de aceite del motor** y la barra de indicación del nivel de aceite del visualizador multifunción es de color naranja y se encuentra por encima de la marca "máx.":

▶ Elimine el exceso de aceite del motor. Para ello, diríjase a un taller especializado.

- **Para nivel aceite de motor: conectar encendido**

▶ Para comprobar el nivel de aceite del motor, conecte el encendido.

- **Nivel aceite de motor El sistema no funciona:** el sensor de nivel de aceite está defectuoso o no se ha conectado.

▶ Diríjase a un taller especializado.

- **Nivel aceite de motor Sist. no disponible temp.**

- ▶ Cierre el capó.

Relleno de aceite del motor

⚠ ADVERTENCIA Peligro de sufrir quemaduras debido a componentes calientes en el compartimento del motor

Algunos componentes del compartimento del motor, porejemplo, el motor, el radiador y las piezas del sistema de escape pueden estar muy calientes.

- ▶ Deje enfriar el motor y toque solo los componentes descritos a continuación.

⚠ ADVERTENCIA Peligro de incendio y de sufrir lesiones debido al aceite del motor

Si el aceite del motor entra en contacto con los componentes calientes del compartimento del motor, se puede inflamar.

- ▶ Asegúrese de que no llegue aceite del motor a la abertura de llenado.
- ▶ Antes de poner en marcha el vehículo, deje que se enfríe el motor y limpie

detenidamente los componentes que se hayan ensuciado de aceite del motor.

ⓘ INDICACIÓN Avería del motor debido a un filtro de aceite incorrecto, aceite o aditivos incorrectos

- ▶ No utilice ningún aceite de motor ni ningún filtro de aceite con especificaciones diferentes a las necesarias e indicadas para los intervalos de servicio prescritos.
- ▶ Siga las indicaciones del indicador de intervalos de mantenimiento para el cambio de aceite y respete los intervalos de cambio prescritos.
- ▶ No emplee aditivos.

ⓘ INDICACIÓN Daños por aceite del motor añadido en exceso

Un nivel demasiado alto de aceite del motor puede dañar el motor o el catalizador.

- ▶ Encargue que retiren el aceite del motor añadido en exceso en un taller especializado.

- ⓘ En función del estilo de conducción, el vehículo consume un máximo de 0,9 US qt (0,8 l) de aceite cada 600 millas (1000 km). Si el vehículo es nuevo o lo conduce a menudo a un número de revoluciones del motor elevado, el consumo de aceite puede ser superior.

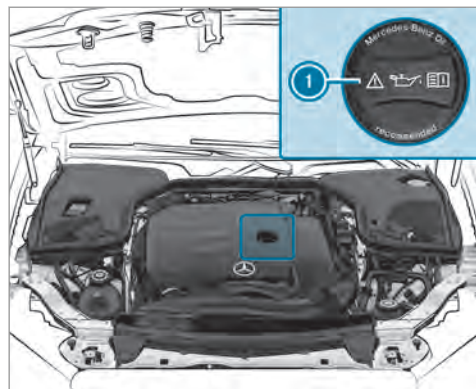

- ▶ Gire la tapa de cierre ❶ hacia la izquierda y retírela.
- ▶ Rellene el aceite del motor.
- ▶ Coloque la tapa de cierre ❶ y gírela hacia la derecha hasta que quede enclavada.
- ▶ Vuelva a comprobar el nivel de aceite (→ página 317).

Comprobación del nivel del líquido refrigerante

⚠ ADVERTENCIA Peligro de sufrir quemaduras debido a componentes calientes en el compartimento del motor

Algunos componentes del compartimento del motor, porejemplo, el motor, el radiador y las piezas del sistema de escape pueden estar muy calientes.

- ▶ Deje enfriar el motor y toque solo los componentes descritos a continuación.

⚠ ADVERTENCIA Peligro de escaldadura a causa de líquido refrigerante caliente

Si abre la tapa de cierre, podría quemarse.

- ▶ Antes de que se abra la tapa de cierre, deje enfriar el motor.
- ▶ Al abrir utilice gafas y guantes protectores.
- ▶ Para dejar salir la presión, abra la tapa de cierre lentamente.

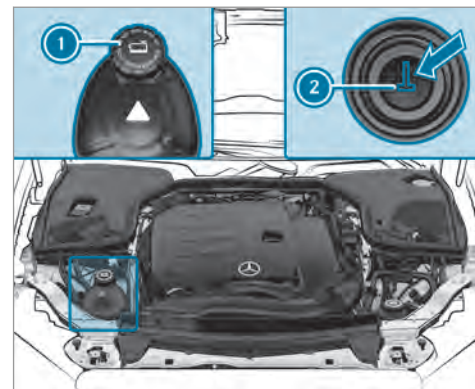

- ▶ Estacione el vehículo en una superficie plana.
- ▶ Compruebe la indicación de la temperatura del líquido refrigerante en el cuadro de instrumentos. La temperatura del líquido refrigerante debe estar dentro del cuarto inferior de la indicación de temperatura.

- ▶ Gire despacio la tapa de cierre ❶ hacia la izquierda y deje salir la sobrepresión.
- ▶ Siga girando la tapa de cierre ❶ hacia la izquierda y retírela.

El nivel del líquido refrigerante es correcto en los siguientes casos:

- Si, con el motor frío, el líquido refrigerante llega hasta la marca de referencia ❷.
- Si, con el motor caliente, el líquido refrigerante llega a 0,6 in (1,5 cm) por encima de la marca de referencia ❷.

▶ En caso necesario, rellene con líquido refrigerante autorizado por Mercedes-Benz.

❶ Información adicional sobre el líquido refrigerante (→ página 397)

Llenado del sistema lavalunas

⚠ ADVERTENCIA Peligro de sufrir quemaduras debido a componentes calientes en el compartimento del motor

Algunos componentes del compartimento del motor, porejemplo, el motor, el radiador y las piezas del sistema de escape pueden estar muy calientes.

- ▶ Deje enfriar el motor y toque solo los componentes descritos a continuación.

⚠ ADVERTENCIA - Peligro de incendio y de sufrir lesiones por líquido lavacrystales concentrado

El líquido lavacrystales concentrado es muy inflamable. Podría inflamarse si llega a componentes calientes del motor o del sistema de escape.

- ▶ Asegúrese de que no llegue líquido lavacrystales concentrado a la abertura de llenado.

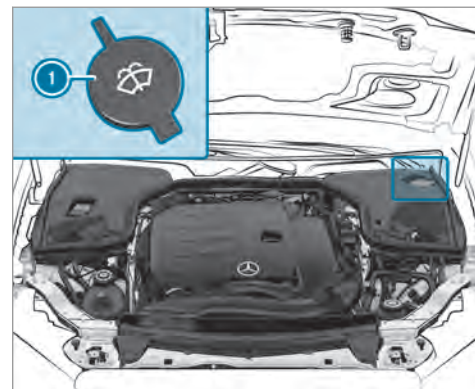

- ▶ Retire la tapa de cierre ❶ tirando de la lengüeta.
- ▶ Añada agua de lavado.

Desobstrucción del canal de aire y agua

- ▶ Mantenga libre de sedimentaciones, por ejemplo, hielo, nieve u hojas secas, la zona que separa el parabrisas del capó.

Limpieza y conservación

Indicaciones sobre el lavado del vehículo en el túnel de lavado

⚠ ADVERTENCIA Peligro de accidente debido a un menor efecto de frenado después del lavado del vehículo

Después de un lavado del vehículo, los frenos tienen un menor efecto de frenado.

- ▶ Después de un lavado del vehículo, frene suavemente el vehículo teniendo en cuenta el tráfico hasta que se restablezca el pleno efecto de frenado.

! INDICACIÓN Daño debido a un frenado automático

En determinadas situaciones, el vehículo frena automáticamente si está activada una de las siguientes funciones:

- Asistente de frenado activo
- Asistente activo de distancia DISTRONIC

- Función HOLD
- Ayuda activa para aparcar

Para evitar que se produzcan daños en el vehículo, desconecte estos sistemas en situaciones como las siguientes o similares:

- ▶ Al remolcar
- ▶ En el túnel de lavado

! INDICACIÓN Daños debidos a un túnel de lavado inadecuado

- ▶ Antes de introducirse en un túnel de lavado, asegúrese de que este sea adecuado para las dimensiones del vehículo.
- ▶ Asegúrese de que haya suficiente altura libre sobre el suelo entre los bajos del vehículo y los rieles de guía del túnel de lavado.
- ▶ Asegúrese de que el ancho de paso del túnel de lavado, en particular el ancho de los rieles de guía, sea suficiente.

Para evitar daños en el vehículo, tenga en cuenta lo siguiente antes de usar un túnel de lavado:

- El asistente activo de distancia DISTRONIC debe estar desconectado.
- La función HOLD está desconectada.
- La cámara de 360° o la cámara de marcha atrás están desconectadas.
- Las ventanillas laterales y el techo corredizo están completamente cerrados.
- El soplador de la ventilación y la calefacción está desconectado.
- El interruptor del limpiaparabrisas está en la posición **0**.
- La llave se encuentra a una distancia de mínimo 10 ft (3 m) del vehículo. De lo contrario se podría abrir el portón trasero de forma involuntaria.
- En túneles de lavado con dispositivo de arrastre: el ralentí **N** está acoplado.

- ❗ En túneles de lavado con dispositivos de arrastre: si abandona el vehículo durante el tiempo que dura el lavado, asegúrese de que la llave se encuentre en el vehículo. De lo contrario, se acopla automáticamente la posición de aparcamiento **P**.
- ❗ Si después del lavado del vehículo elimina la cera del parabrisas y de las gomas de las escobillas, evitará que se formen estrías y reducirá los ruidos aerodinámicos.

Indicaciones sobre el uso de un aparato de limpieza a alta presión

⚠ ADVERTENCIA Peligro de accidente al utilizar aparatos de limpieza a alta presión con toberas de chorro redondo

El chorro de agua no puede causar daños visibles.

Los componentes dañados pueden averiarse de manera inesperada.

- ▶ No utilice un aparato de limpieza a alta presión con toberas de chorro redondo.

▶ Encargue la sustitución inmediata de neumáticos dañados o piezas del tren de rodaje.

Para evitar daños en su vehículo, preste atención a lo siguiente cuando use un aparato de limpieza a alta presión:

- La llave se encuentra a una distancia de mínimo 10 ft (3 m) del vehículo. De lo contrario se podría abrir el portón trasero de forma involuntaria.
- Mantenga una distancia mínima de 11,8 in (30 cm) respecto al vehículo.
- **Vehículos con lámina decorativa:** ciertas piezas de su vehículo están cubiertas con una lámina decorativa. Mantenga una distancia mínima de 27,6 in (70 cm) entre las piezas revestidas del vehículo y el difusor del aparato de limpieza a alta presión. Mueva el difusor del aparato de limpieza a alta presión durante la limpieza del vehículo. La temperatura del agua del aparato de limpieza a alta presión no debe superar los 140 °F (60 °C).

- Tenga en cuenta las indicaciones sobre la distancia correcta que figuran en las instrucciones de servicio del fabricante del aparato.
- No dirija el difusor del aparato de limpieza a alta presión directamente a zonas sensibles como, por ej., neumáticos, intersticios, componentes eléctricos, baterías, elementos luminosos y ranuras de ventilación.

Lavado a mano del vehículo

⚠ INDICACIÓN Averías del motor por la entrada de agua

▶ No dirija el chorro de agua directamente hacia la rejilla de entrada de aire debajo del capó del motor.

Tenga en cuenta las disposiciones vigentes: por ejemplo, en algunos países solo se permite el lavado manual en instalaciones de lavado especialmente identificadas.

- ▶ Utilice un producto de limpieza suave, por ejemplo, champú para automóviles.

- ▶ Lave el vehículo con agua templada y una esponja blanda para vehículos. Al lavarlo, no esponga el vehículo a la irradiación solar directa.
- ▶ Enjuague el vehículo cuidadosamente con agua y séquelo con un paño de cuero.
- ❗ Tenga en cuenta las indicaciones sobre la conservación de las piezas del vehículo (→ página 325).

Indicaciones sobre la conservación de la pintura y de la pintura mate

Tenga en cuenta las indicaciones sobre la limpieza y conservación para evitar daños en la pintura.

Pintura

- Restos de insectos: remójelos con quitainsectos y luego enjuáguelos.
- Excrementos de pájaros: remójelos con agua y luego enjuáguelos.
- Resina de árboles y manchas de aceite, combustible y grasas: frote suavemente con un paño embebido de producto de limpieza que

contenga gasolina o de gasolina para encendedores.

- Líquido refrigerante y líquido de frenos: elimínelos con un paño húmedo y agua limpia.
- Salpicaduras de alquitrán: elimínelas con quitabreas.
- Cera: elimínela con un disolvente para silicona.
- No fije adhesivos, láminas ni similares.
- Elimine la suciedad lo antes posible.

Pintura mate

- Utilice solamente los productos de limpieza autorizados para Mercedes-Benz.
- No pule el vehículo ni las llantas de aleación.
- Utilice exclusivamente túneles de lavado que se correspondan con el estado actual de la técnica.
- En los túneles de lavado, no utilice ningún programa de lavado que incluya un tratamiento con cera caliente.

- No utilice ningún limpiaesmaltes, productos de esmerilado/pulimento ni productos para la conservación del brillo como la cera.
- Encargue los trabajos de reparación de la pintura solo en un taller especializado cualificado.

Indicaciones sobre la limpieza de láminas decorativas

Tenga en cuenta las indicaciones sobre la conservación de la pintura mate en el capítulo "Indicaciones sobre la conservación de la pintura y pintura mate" (→ página 324). También son válidas para las láminas decorativas mate.

Tenga en cuenta las indicaciones sobre la limpieza de láminas decorativas para prevenir daños.

Limpieza

- Para la limpieza, utilice abundante agua y un producto de limpieza suave sin aditivos ni abrasivos, por ejemplo, un champú para automóviles homologado para Mercedes-Benz.

- Elimine la suciedad tan rápido como sea posible. Para ello, evite frotar en exceso. De lo contrario, la lámina decorativa puede sufrir daños irreparables.
- En caso de suciedad en la superficie o lámina decorativa mate: utilice el producto de limpieza Paint Cleaner recomendado y homologado para Mercedes-Benz.
- Restos de insectos: remójelos con quitainsectos y luego enjuáguelos.
- Excrementos de pájaros: remójelos con agua y luego enjuáguelos.
- Para evitar manchas de agua, después de cada lavado, seque el vehículo vinilado con un paño suave y absorbente.

Prevención de daños en la lámina decorativa

- La vida útil y la coloración de las láminas decorativas se verán afectadas por:
 - irradiación solar
 - temperatura, por ejemplo, soplador de aire caliente
 - condiciones climáticas
 - daño por impacto de piedras y suciedad

- productos de limpieza químicos
- sustancias grasas
- No utilice pulimentos sobre las láminas decorativas mates. El pulido provoca que la superficie vinilada brille.
- No trate con cera las láminas decorativas mates o texturizadas. Esto puede producir manchas indelebles.

No siempre podrá eliminar por completo los rasguños, los depósitos de sustancias agresivas, la corrosión y los daños ocasionados por una conservación inadecuada. Diríjase en dicho caso a un taller especializado cualificado.

El fabricante le proporcionará información sobre productos de conservación y limpieza especiales.

En superficies laminadas y tras la retirada de una lámina decorativa, pueden darse diferencias ópticas en las superficies que no se protegieron con una lámina decorativa.

- ⓘ Encargue los trabajos o reparaciones en las láminas decorativas en un taller especiali-

zado cualificado, por ejemplo, en un punto de servicio Mercedes-Benz.

Indicaciones sobre la conservación de las piezas del vehículo

⚠ ADVERTENCIA Peligro de aprisionamiento al limpiar el parabrisas con el limpiaparabrisas conectado

Si pone en marcha el limpiaparabrisas mientras está limpiando el parabrisas o las escobillas limpiaparabrisas, podría quedar aprisionado.

- ▶ Desconecte siempre el limpiaparabrisas y el encendido antes de limpiar el parabrisas o las escobillas limpiaparabrisas.

⚠ ADVERTENCIA Peligro de sufrir quemaduras por las salidas de escape y los embellecedores de las salidas de escape

Las salidas de escape y los embellecedores de las salidas de escape pueden estar muy

calientes. Podría sufrir quemaduras si toca estas piezas.

- ▶ Tenga siempre especial cuidado en la zona de las salidas de escape y los embellecedores de las salidas de escape y especialmente con respecto a la supervisión de los niños en esta zona.
- ▶ Antes de tocar las piezas del vehículo, deje que se enfríen.

Para prevenir daños en el vehículo, tenga en cuenta las indicaciones sobre la limpieza y conservación de las piezas del vehículo:

Ruedas y llantas

- Utilice agua y productos de limpieza para llantas libres de ácido.
- No utilice productos de limpieza para llantas que contengan ácido para eliminar el polvo de frenado. De lo contrario, podrían dañarse los tornillos de rueda y los componentes del sistema de frenos.
- Para evitar la formación de corrosión en los discos y los forros de freno tras la limpieza,

circule durante unos minutos y, a continuación, estacione el vehículo. Los discos y los forros del freno se calientan y se secan.

Cristales

- Limpie los cristales por dentro y por fuera con un paño húmedo y un producto de limpieza recomendado para Mercedes-Benz.
- No utilice paños secos, agentes abrasivos ni productos de limpieza que contengan disolventes para limpiar el lado interior de los cristales.

Escobillas limpiaparabrisas

- Desplace los brazos del limpiaparabrisas a la posición de cambio (→ página 148).
- Con los brazos limpiaparabrisas plegados, limpie las escobillas limpiaparabrisas con un paño húmedo.
- No limpie las escobillas limpiaparabrisas con excesiva frecuencia.

Alumbrado exterior

- Limpie los cristales con una esponja húmeda y un producto de limpieza suave como, p. ej., champú para automóviles.

- Utilice únicamente productos de limpieza o paños adecuados para lunas de plástico.

Sensores

- Limpie los sensores situados en los paragolpes delantero y trasero con un paño suave y champú para automóviles (→ página 197).
- Al utilizar un aparato de limpieza a alta presión, mantenga una distancia mínima de 11,8 in (30 cm).

Cámara de marcha atrás y cámara de 360°

- Para abrir la cubierta de la cámara trasera conecte el encendido.
- Limpie la lente de la cámara con agua limpia y un paño suave.
- No utilice para ello un aparato de limpieza a alta presión.

Tubos de escape

- Efectúe la limpieza con un producto de limpieza recomendado para Mercedes-Benz, especialmente en invierno y tras el lavado del vehículo.
- No utilice productos de limpieza que contengan ácido.

Indicaciones sobre la conservación del interior

⚠ ADVERTENCIA Peligro de lesiones por piezas de plástico sueltas después de la utilización de productos de conservación que contienen disolventes

Las superficies en el puesto de conducción pueden volverse porosas. Al activarse los airbags pueden soltarse piezas de plástico.

▶ No utilice para efectuar la limpieza del puesto de conducción productos de limpieza- y conservación que contengan disolventes.

⚠ ADVERTENCIA Peligro de sufrir lesiones o peligro de muerte debido a cinturones de seguridad descoloridos

Los cinturones de seguridad pueden volverse notablemente frágiles al decolorarlos o teñirlos.

Como consecuencia, los cinturones de seguridad podrían romperse o fallar, por ejemplo, en caso de accidente.

▶ No decolore o tiña de color nunca los cinturones de seguridad.

Para prevenir daños en el vehículo, tenga en cuenta las siguientes indicaciones sobre la limpieza y conservación:

Cinturones de seguridad

- Efectúe la limpieza con agua tibia y solución jabonosa.
- No utilice productos de limpieza químicos.
- Para secarlos, no los caliente a más de 176 °F (80 °C) ni los exponga a irradiación solar directa.

Visualizador

- Desconecte el visualizador y deje que se enfríe.
- Limpie la superficie con cuidado con un paño de microfibra y un producto de limpieza para pantallas (TFT-LCD) adecuado.
- No utilice otros productos.

revestimiento de plástico

- Límpielo con un paño de microfibra húmedo.
- En caso de suciedad extrema: utilice un producto de limpieza recomendado para Mercedes-Benz.
- No fije adhesivos, láminas ni similares.
- No deje que entre en contacto con cosméticos, repelentes de insectos ni cremas solares.

Piezas embellecedoras de madera y elementos de adorno

- Límpielas con un paño de microfibra.
- Efecto lacado brillante en negro: efectúe la limpieza con un paño húmedo y solución jabonosa.
- En caso de suciedad extrema: utilice un producto de limpieza recomendado para Mercedes-Benz.
- No utilice productos de limpieza, pulimentos o ceras que contengan disolventes.

Revestimiento interior del techo

- Efectúe la limpieza con un cepillo o un champú en seco.

Alfombrilla

- Utilice un producto de limpieza para alfombrillas y tejidos recomendado para Mercedes-Benz.

Volante de cuero o DINAMICA

! **INDICACIÓN** Daños por productos de limpieza inadecuados

▶ No utilizar ni productos de limpieza que contengan disolventes como quitabreas o productos de limpieza para llantas ni pulimentos o cera. De lo contrario, las superficies podrían dañarse.

- Limpie las superficies con un paño húmedo y una solución jabonosa del 1% y frótelos después como un paño seco.
- En caso de suciedad extrema: utilice un producto de limpieza recomendado para Mercedes-Benz.
- Conservación de cuero: utilice un conservante para cuero recomendado para Mercedes-Benz.
- No moje demasiado el cuero.

- No utilice un paño de microfibra.

i El cuero es un producto natural. Tiene unas características naturales de la superficie como, por ejemplo, diferencias en la estructura, restos de heridas o de crecimiento o ligeros matices de colores.

Tapizados del asiento de cuero

- Limpie el tapizado con un paño húmedo y, después, frótelos con un paño seco.
- Conservación de cuero: utilice un conservante para cuero recomendado para Mercedes-Benz.
- No moje demasiado el cuero.
- No utilice un paño de microfibra.

Tapizados del asiento de DINAMICA

- Efectúe la limpieza con un paño húmedo.
- No utilice un paño de microfibra.

Tapizados del asiento de cuero sintético

- Efectúe la limpieza con un paño húmedo y una solución jabonosa del 1 %.
- No utilice un paño de microfibra.

Tapizados del asiento de tela

- Efectúe la limpieza con un paño de microfibra húmeda y lejía jabonosa del 1 % y déjelos secar.

Caso de emergencia

Extracción del chaleco reflectante

Los chalecos reflectantes se encuentran en los portaobjetos de las puertas del conductor y del acompañante.

- ▶ **Extracción:** extraiga la bolsa del chaleco reflectante tirando del lazo.
- ▶ Abra la bolsa del chaleco reflectante y sáquelo.

i En los portaobjetos de las puertas traseras también hay compartimentos específicos en los que pueden guardarse chalecos reflectantes.

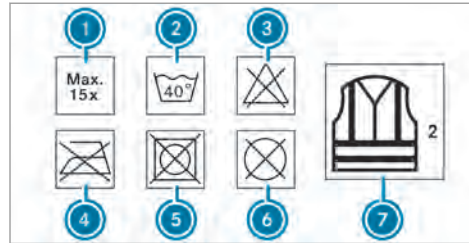

- ① Número máximo de lavados
- ② Temperatura máxima de lavado
- ③ No decolorar
- ④ No planchar
- ⑤ No usar secadora
- ⑥ No lavar en seco
- ⑦ Chaleco reflectante tipo 2

Solo si el chaleco reflectante tiene el tamaño adecuado y está completamente cerrado, cumple los requisitos establecidos por la norma legal.

Sustituya el chaleco reflectante en los siguientes casos:

- Las tiras reflectantes están dañadas o sucias.
- Se ha sobrepasado la cantidad máxima autorizada de lavados.
- La propiedad de fluorescencia disminuye.

Triángulo de preseñalización

Extracción del triángulo de advertencia

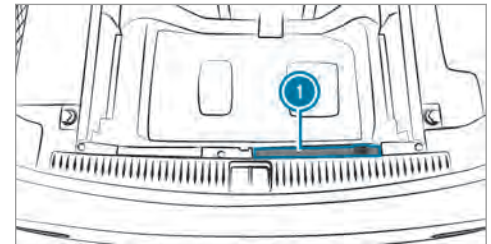

- ▶ Extraiga el triángulo de preseñalización ①.

Colocación del triángulo de preseñalización



- ▶ Tire de los reflectores laterales ① hacia arriba para formar un triángulo y fíjelos con el botón de presión superior ②.
- ▶ Despliegue los pies verticales ③ en los laterales hacia abajo.

Sinopsis del botiquín de primeros auxilios

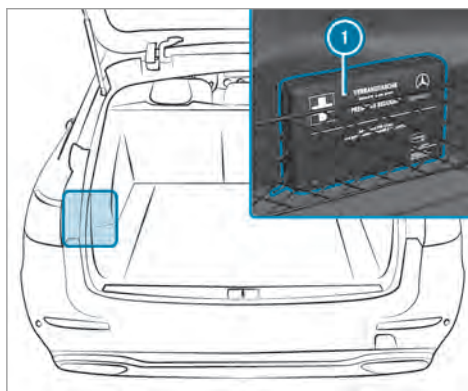

El botiquín de primeros auxilios ① se encuentra en la red portaobjetos situada en el lado izquierdo del espacio de carga.

- ① En vehículos con sistema de sonido surround Burmester®, el botiquín de primeros auxilios se encuentra en el maletero cuando se entrega el vehículo.

Pinchazo de un neumático

Indicaciones en caso de pinchazo

⚠ ADVERTENCIA Peligro de accidente por neumáticos sin presión

Un neumático sin presión afecta notablemente a las propiedades de marcha, así como al comportamiento direccional y al comportamiento de frenado.

Neumáticos sin capacidad de rodadura de emergencia:

- ▶ No circule con un neumático sin presión.
- ▶ Sustituya inmediatamente el neumático sin presión por la rueda de emergencia o la rueda de repuesto, o póngase en contacto con un taller especializado cualificado.

Neumáticos con capacidad de rodadura de emergencia:

- ▶ Tenga en cuenta la información y las indicaciones de advertencia sobre los

neumáticos MOExtended (neumáticos con capacidad de rodadura de emergencia).

En función del equipamiento del vehículo, dispone de las siguientes posibilidades en caso de pinchazo:

- **Vehículos con neumáticos MOExtended:** es posible proseguir la marcha de forma limitada. Al hacerlo, tenga en cuenta las indicaciones sobre los neumáticos MOExtended (neumáticos con capacidad de rodadura de emergencia) (→ página 331).
- **Vehículos con kit TIREFIT:** puede reparar los neumáticos para proseguir la marcha de forma limitada. Para ello, utilice el kit TIREFIT (→ página 333).
- **Vehículos con Mercedes me connect:** en caso de avería, puede realizar una llamada por avería mediante la unidad de mando en el techo (→ página 294).
- **Todos los vehículos:** cambie la rueda (→ página 380).

- ❗ La rueda de emergencia está disponible solo en determinados países.

Indicaciones sobre los neumáticos MOExtended (neumáticos con capacidad de rodadura de emergencia)

⚠ ADVERTENCIA Peligro de accidente durante el funcionamiento de emergencia

Al circular en funcionamiento de emergencia empeora el comportamiento de marcha.

- ▶ No sobrepase la velocidad máxima autorizada para los neumáticos MOExtended.
- ▶ Evite efectuar giros del volante repentinos y maniobras de marcha bruscas, así como atravesar obstáculos (bordillos de la acera, baches, terrenos no asentados). Tenga esto en cuenta especialmente si el vehículo está cargado.
- ▶ Interrumpa el funcionamiento de emergencia en los siguientes casos:

- en caso de ruido de impacto
 - si el vehículo vibra
 - si nota una presencia de humo con olor a goma
 - si el sistema ESP® interviene permanentemente
 - si surgen grietas en los flancos de los neumáticos
- ▶ Después del funcionamiento de emergencia, encargue que comprueben si es posible seguir utilizando las llantas en un taller especializado.
- ▶ Encargue la sustitución del neumático dañado en cualquier caso.

Con los neumáticos MOExtended (neumáticos con capacidad de rodadura de emergencia) puede proseguir la marcha con su vehículo aunque se desinflen por completo uno o varios neumáticos. El neumático no puede presentar ningún daño claramente visible.

Puede reconocer un neumático MOExtended gracias al distintivo MOExtended inscrito en el flanco del neumático.

Vehículos con avisador de pérdida de presión de los neumáticos: solo está permitido utilizar los neumáticos MOExtended en combinación con el indicador de advertencia de pérdida de presión de los neumáticos activado.

Vehículos con control de la presión de los neumáticos: solo está permitido utilizar los neumáticos MOExtended en combinación con el control de la presión de los neumáticos activado.

Si aparece un aviso de advertencia de pérdida de presión en el visualizador multifunción, proceda del modo siguiente:

- Compruebe si el neumático presenta algún daño.
- Al continuar la marcha, tenga en cuenta las siguientes indicaciones.

Trayecto en funcionamiento de emergencia a partir de la advertencia de pérdida de presión

Estado de carga	Trayecto en funcionamiento de emergencia
Vehículo parcialmente cargado	50 millas (80 km)
Vehículo completamente cargado	19 millas (30 km)

El trayecto que puede recorrer circulando en funcionamiento de emergencia puede variar en función de la forma de conducir. Tenga en cuenta la velocidad máxima autorizada de 50 mph (80 km/h).

Si después de un pinchazo no se puede montar posteriormente un neumático MOExtended, se puede utilizar un neumático estándar de modo provisional.

Lugar de consigna del kit TIREFIT

El kit TIREFIT se encuentra bajo el piso del compartimento de carga.

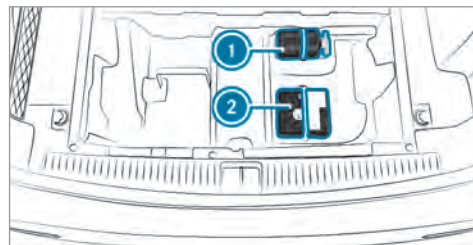

- 1 Botella del producto sellador de neumáticos
- 2 Compresor de inflado de neumáticos

En función del modelo, el kit TIREFIT puede encontrarse en diferentes posiciones debajo del piso del compartimento de carga.

Uso del kit TIREFIT

Requisitos

- Botella de producto sellador de neumáticos y compresor de inflado de neumáticos (→ página 332).
- Adhesivo TIREFIT
- Guantes (en función del equipamiento del vehículo)

Con el producto sellador de neumáticos TIREFIT puede hermetizar incisiones pequeñas de hasta 0,16 in (4 mm), especialmente en la superficie de rodadura del neumático. Puede utilizar TIREFIT a temperaturas exteriores de hasta -4 °F (-20 °C).

⚠ ADVERTENCIA Peligro de accidente al utilizar producto sellador de neumáticos

El producto sellador de neumáticos no puede hermetizar el neumático, especialmente en los siguientes casos:

- Mayores incisiones pequeñas o cortes (mayores que los mencionados anteriormente)
 - Daños en las llantas
 - Después de conducir con una presión de neumáticos muy baja o con los neumáticos desinflados
- ▶ No prosiga la marcha.
 - ▶ Póngase en contacto con un taller especializado cualificado.

⚠ ADVERTENCIA Peligro de lesiones y peligro de intoxicación por hermetizante para neumáticos

El hermetizante para neumáticos es perjudicial para la salud y provoca irritaciones. No debe entrar en contacto con la piel, los ojos o la ropa ni ingerirse. No inhale los vapores. Mantenga el hermetizante para neumáticos fuera del alcance de los niños.

En caso de contacto con el hermetizante para neumáticos tenga en cuenta lo siguiente:

- ▶ Enjuague de inmediato con agua el hermetizante para neumáticos que haya entrado en contacto con la piel.
- ▶ Si el hermetizante para neumáticos ha entrado en contacto con los ojos, lávese inmediatamente los ojos de forma minuciosa con agua limpia.
- ▶ En caso de haber ingerido hermetizante para neumáticos, enjuáguese inmediatamente la boca de forma minuciosa y beba agua en abundancia. No provoque el vómito y acuda inmediatamente a un médico.
- ▶ Cámbiese enseguida la ropa que se haya ensuciado con el hermetizante para neumáticos.
- ▶ Si aparecen reacciones alérgicas, acuda inmediatamente a un médico.

1 INDICACIÓN Sobrecalentamiento por un tiempo de servicio demasiado prolongado del compresor de inflado de neumáticos

▶ No utilice el compresor de inflado de neumáticos durante más de diez minutos sin interrupción.

Tenga en cuenta las indicaciones de seguridad del fabricante que figuran en el adhesivo del compresor de inflado de neumáticos.

Sustituya la botella de producto sellador de neumáticos cada cinco años en un taller especializado cualificado.

▶ Deje los cuerpos extraños incrustados en el neumático.

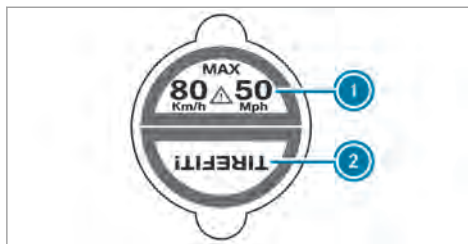

▶ Pegue la parte ① del adhesivo TIREFIT en el cuadro de instrumentos dentro del campo de visibilidad del conductor.

▶ Pegue la parte ② del adhesivo TIREFIT cerca de la válvula de la rueda del neumático averiado.



▶ Saque el enchufe ④ con cable y el tubo flexible ⑤ de la carcasa del compresor de inflado de neumáticos.

▶ Introduzca el enchufe del tubo flexible ⑤ en la brida ⑥ de la botella del producto sellador de neumáticos ① hasta que el enchufe quede encajado.

▶ Inserte la botella del producto sellador de neumáticos ① con la parte superior hacia

abajo en la escotadura **2** del compresor de inflado de neumáticos.



- ▶ Gire el capuchón de la válvula **7** del neumático averiado.
- ▶ Enrosque el tubo flexible de llenado **8** en la válvula **7**.
- ▶ Conecte el enchufe **4** en una toma de corriente de 12 -V- del vehículo.
- ▶ Conecte el encendido.
- ▶ Conectar el compresor de inflado de los neumáticos con el interruptor **3** y el neumático comienza a inflarse. En primer lugar, se introduce el producto sellador

de neumáticos en el neumático. Es posible que, por poco tiempo, la presión aumente hasta alcanzar aproximadamente 500 kPa (5 bar, 73 psi).

¡No desconecte el compresor de inflado de neumáticos durante esta fase!

- ▶ Deje que el compresor de inflado de neumáticos funcione durante un máximo de diez minutos. A continuación, el neumático debe haber alcanzado una presión de como mínimo 200 kPa (2,0 bares, 29 psi).

Si se ha derramado el producto sellador de neumáticos, limpie las zonas afectadas lo antes posible. Utilice preferiblemente agua limpia. Si se ha ensuciado la ropa con producto sellador de neumáticos, límpiela lo antes posible con percloroetileno.

Si después de diez minutos no se alcanza la presión del neumático de 200 kPa (2,0 bares, 29 psi):

- ▶ Desconecte el compresor de inflado de neumáticos.
- ▶ Desenrosque el tubo flexible de llenado de la válvula del neumático averiado.

Tenga en cuenta que, al aflojar el tubo flexible de llenado, podría derramarse producto sellador de neumáticos.

- ▶ Desplace el vehículo muy despacio aproximadamente 33 ft (10 m) hacia delante o hacia atrás.
- ▶ Infle de nuevo el neumático. Después de diez minutos como máximo, la presión del neumático debe ser como mínimo de 200 kPa (2,0 bares, 29 psi).

⚠ ADVERTENCIA Peligro de accidente al no alcanzar la presión del neumático

Si después del tiempo indicado no se alcanza la presión del neumático indicada, el neumá-

tico se encuentra demasiado dañado. En este caso, el producto sellador de neumáticos no sirve como reparación de pinchazos.

El comportamiento de frenado y las cualidades ruteras pueden estar muy limitadas.

- ▶ No prosiga la marcha.
- ▶ Póngase en contacto con un taller especializado.

Si después de diez minutos se alcanza una presión del neumático de 200 kPa (2,0 bares, 29 psi):

- ▶ Desconecte el compresor de inflado de neumáticos.
- ▶ Desenrosque el tubo flexible de llenado de la válvula del neumático averiado.

⚠ ADVERTENCIA Peligro de accidente al conducir con neumáticos hermetizados

Un neumático hermetizado provisionalmente con un producto sellador para neumáticos no es adecuado para las velocidades más altas.

- ▶ Adapte el estilo de conducción y conduzca con precaución.
- ▶ Tenga en cuenta la velocidad máxima autorizada para un neumático hermetizado con producto sellador de neumáticos.

- ▶ Tenga en cuenta la velocidad máxima autorizada de 50 mph (80 km/h) para un neumático hermetizado con producto sellador de neumáticos.

! INDICACIÓN Formación de manchas por derrame de hermetizante para neumáticos

Pueden salir restos de hermetizante para neumáticos del tubo flexible de llenado después de utilizarlo.

- ▶ Coloque el tubo flexible de llenado en la bolsa de plástico que contenía el kit TIREFIT.

🔥 INDICACIÓN ECOLÓGICA Contaminación medioambiental por desecho inadecuado

El hermetizante para neumáticos contiene sustancias nocivas.

- ▶ Encargue el desecho profesional de la botella de hermetizante para neumáticos usada, por ejemplo, en cualquier punto de servicio Mercedes-Benz.

- ▶ Guarde la botella del producto sellador de neumáticos y el compresor de inflado de neumáticos.
- ▶ Póngase en marcha inmediatamente.
- ▶ Detenga la marcha al transcurrir aproximadamente diez minutos y compruebe la presión del neumático con el compresor de inflado de neumáticos.
La presión del neumático debe alcanzar ahora como mínimo 130 kPa (1,3 bar, 19 psi).

⚠ ADVERTENCIA Peligro de accidente al no alcanzar la presión del neumático

Si no se alcanza la presión del neumático indicada, el neumático está demasiado dañado. En este caso, el producto sellador de neumáticos no sirve como reparación de pinchazos.

El comportamiento de frenado y las cualidades ruteras pueden estar muy limitadas.

- ▶ No prosiga la marcha.
- ▶ Póngase en contacto con un taller especializado cualificado.

En tal caso, acuda a un taller de servicio oficial Mercedes-Benz o llame al 1-800-FOR-MERcedes (en EE. UU.) o 1-800-387-0100 (en Canadá).

- ▶ Si la presión del neumático no alcanza como mínimo 130 kPa (1,3 bar, 19 psi), corríjala. Puede consultar los valores en la placa de presión de inflado de los neumáticos y de datos de carga situada en el montante B o en la tabla de presión de neumáticos en la tapa del depósito de combustible.

- ▶ **Aumento de la presión del neumático:** conecte el compresor de inflado de neumáticos.

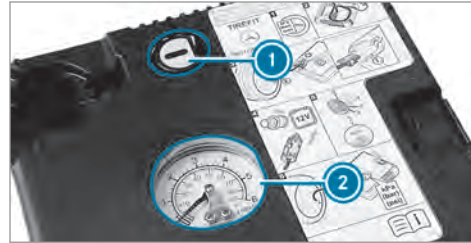

- ▶ **Reducción de la presión del neumático:** pulse la tecla de vaciado ① que se encuentra junto al manómetro ②.
- ▶ Si la presión del neumático es correcta, desenrosque el tubo flexible de llenado de la válvula del neumático hermetizado.
- ▶ Gire el capuchón de la válvula del neumático hermetizado.

- ▶ Extraiga la botella del producto sellador de neumáticos del compresor de inflado de neumáticos. El tubo flexible de llenado permanece en la botella del producto sellador de neumáticos.
- ▶ Acuda al taller especializado cualificado más próximo y sustituya el neumático, la botella del producto sellador de neumáticos y el tubo flexible de llenado.

Batería (vehículo)

Indicaciones sobre la batería de 12 V

⚠ ADVERTENCIA Peligro de accidente debido a trabajos inapropiados en la batería

Los trabajos realizados de forma incorrecta en la batería pueden, porejemplo, causar un cortocircuito. Esto puede llevar a limitaciones funcionales de sistemas relevantes para la seguridad y la seguridad de funcionamiento de su vehículo podría verse limitada.

Puede perder el control sobre el vehículo especialmente en las siguientes situaciones:

- al frenar
 - al realizar movimientos bruscos con el volante y/o circular a una velocidad inadecuada
- ▶ En caso de cortocircuito o casos similares, póngase en contacto inmediatamente con un taller especializado.
- ▶ No prosiga la marcha.
- ▶ Encargue siempre la realización de los trabajos en la batería en un taller especializado.
- Más información sobre el sistema ABS (→ página 199)
 - Más información sobre el sistema ESP® (→ página 200)

Por motivos de seguridad, Mercedes-Benz le recomienda utilizar exclusivamente baterías verificadas y homologadas especialmente para este vehículo por Mercedes-Benz.

Todos los vehículos excepto los vehículos con batería de iones de litio

⚠ ADVERTENCIA Peligro de explosión por carga electrostática

La carga electrostática puede provocar la deflagración de la mezcla de gas altamente explosiva de una batería.

- ▶ Para eliminar la carga electrostática, toque la carrocería metálica antes de tocar la batería.

La mezcla de gas explosiva se genera al cargar la batería así como durante la ayuda al arranque.

⚠ ADVERTENCIA Peligro de causticación por el ácido de la batería

El ácido de la batería es corrosivo.

- ▶ Evite el contacto con la piel, los ojos o la ropa.
- ▶ No se incline sobre la batería.
- ▶ No inhale los gases de la batería.

- ▶ Mantenga a los niños alejados de la batería.
- ▶ Aclare inmediatamente el ácido de la batería con abundante agua limpia y acuda a un médico de inmediato.

Todos los vehículos

🌿 INDICACIÓN ECOLÓGICA Daños ecológicos por el desecho incorrecto de las pilas



Las pilas contienen sustancias nocivas. Está prohibido por ley eliminarlas junto con la basura doméstica.



▶ Deseche las pilas de forma ecológica. Entregue las pilas descargadas en un taller especializado o en un punto de recogida para pilas usadas.

Si tiene que desembornar la batería de 12 V, diríjase a un taller especializado.

Tenga en cuenta las indicaciones de seguridad y las medidas de protección al manipular baterías.



Peligro de explosión.



Está prohibido encender fuego, acercar llamas para iluminar y fumar al manipular la batería. Evite la formación de chispas.



El electrolito o el ácido de la batería es corrosivo. Evite su contacto con la piel, los ojos o la ropa. Utilice ropa de protección adecuada, especialmente guantes, un mandil de protección y un elemento protector para la cara. Enjuague inmediatamente las salpicaduras de electrolito o ácido con agua limpia. Acuda al médico en caso necesario.



Utilice gafas protectoras.



Mantenga alejados a los niños.



Tenga en cuenta lo indicado en las Instrucciones de servicio.

Si no utiliza el vehículo durante un periodo prolongado, debe tener en cuenta lo siguiente:

- Conecte el modo de reposo.
- Alternativa: conecte la batería a un cargador recomendado por Mercedes-Benz o diríjase a un taller especializado para desembornar la batería.

Indicaciones sobre la ayuda al arranque y la carga de la batería de 12 V

Vehículos con batería de iones de litio

Utilice para la carga de la batería y la ayuda al arranque siempre el punto de conexión para arranque mediante alimentación externa del compartimento del motor.

! **INDICACIÓN** Daño de la batería debido a sobretensión

Al cargar con cargadores sin limitación de la tensión de carga, la batería o la electrónica del vehículo pueden resultar dañados.

- ▶ Utilice solamente cargadores con una tensión de carga máxima de 14,8 V.

Resto de vehículos

Utilice para la carga de la batería y la ayuda al arranque siempre el punto de conexión para arranque mediante alimentación externa del compartimento del motor.

! **INDICACIÓN** Daño de la batería debido a sobretensión

Al cargar con cargadores sin limitación de la tensión de carga, la batería o la electrónica del vehículo pueden resultar dañados.

- ▶ Utilice solamente cargadores con una tensión de carga máxima de 14,8 V.

! **ADVERTENCIA** Peligro de explosión por inflamación de gas hidrógeno

Si causa un cortocircuito o si se produce una formación de chispas, el gas hidrógeno se podría inflamar al cargar una batería.

- ▶ Asegúrese de que el borne positivo de una batería conectada no entre en contacto con piezas del vehículo.
- ▶ Nunca coloque objetos metálicos o herramientas sobre una batería.
- ▶ Al embornar y desembornar la batería siga sin falta el orden descrito de los bornes de la batería.

- ▶ Durante la ayuda al arranque, asegúrese siempre de conectar únicamente los polos de batería de idéntica polaridad.
- ▶ Durante la ayuda al arranque, siga sin falta el orden descrito para embornar y desembornar el cable para arranque mediante alimentación externa.
- ▶ No emborne o desemborne los bornes de la batería con el motor en marcha.

! **ADVERTENCIA** Peligro de explosión durante el proceso de carga y la ayuda al arranque

Durante el proceso de carga y la ayuda al arranque, la batería puede dejar escapar una mezcla explosiva de gas.

- ▶ Evite encender fuego, luz desprotegida, formación de chispas y fumar.
- ▶ Asegúrese de que exista una ventilación suficiente.
- ▶ No se incline sobre la batería.

! **ADVERTENCIA** Peligro de explosión si la batería está congelada

Una batería descargada se puede congelar ya a temperaturas cercanas al punto de congelación.

Si realiza entonces la ayuda al arranque o carga la batería, podría dejar escapar gas.

- ▶ Deje siempre descongelar una batería congelada antes de efectuar la carga o de la ayuda al arranque.

Si los testigos de control/luminosos de advertencia del cuadro de instrumentos no se iluminan a temperaturas bajas, es muy posible que la batería descargada esté congelada. En ese caso, no cargue la batería ni efectúe el arranque de su vehículo mediante la ayuda al arranque.

La congelación y posterior descongelación de una batería puede reducir drásticamente su vida útil. El comportamiento de arranque podría empeorar, en especial a temperaturas bajas.

Se recomienda que se compruebe la batería descongelada en un taller especializado.

Todos los vehículos

! **INDICACIÓN** Daños por varios intentos de arranque o intentos prolongados

Si realiza varios intentos de arranque o intentos prolongados, el combustible sin quemar puede dañar el catalizador.

▶ Evite realizar varios intentos de arranque o intentos prolongados.

Durante la ayuda al arranque y al cargar la batería tenga en cuenta los siguientes puntos:

- Utilice exclusivamente cables para arranque mediante alimentación externa/cables de carga no dañados, de suficiente sección y con pinzas de batería aisladas.
- Las partes no aisladas de las pinzas de batería no deben estar en contacto con otras piezas de metal mientras los cables para arranque mediante alimentación externa/cables de carga estén conectados a la batería/el punto de conexión para arranque mediante alimentación externa.

- Los cables para arranque mediante alimentación externa/cables de carga no deben tocar ninguna pieza que pueda moverse con el motor en marcha.
- Asegúrese siempre de que ni usted ni la batería tengan carga electrostática.
- Evite en cualquier caso encender fuego y acercar llamas para iluminar.
- No se incline sobre la batería.

Al cargar la batería tenga también en cuenta los siguientes puntos:

- Utilice solamente cargadores verificados y autorizados para Mercedes-Benz.
- Lea las Instrucciones de servicio del cargador antes de cargar la batería.

Al efectuar la ayuda al arranque tenga también en cuenta los siguientes puntos:

- Efectúe la ayuda al arranque solo con vehículos, baterías o dispositivos de ayuda al arranque de 12 V de tensión nominal.
- Los vehículos no se deben tocar.

- **Vehículos con motor de gasolina:** efectúe la ayuda al arranque solo con el motor y el sistema de escape fríos.

Ayuda al arranque y carga de la batería de 12 V

Requisitos

- El vehículo está asegurado con el freno de estacionamiento eléctrico.
- **Vehículos con cambio automático:** el cambio está en la posición **P**.
- El encendido y todos los consumidores eléctricos están desconectados.
- El capó está abierto.

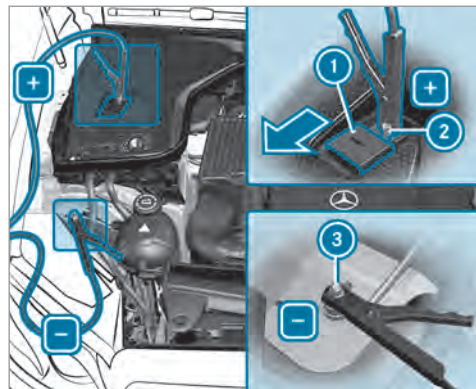

Compartimento del motor (ejemplo)

- ▶ Desplace la cubierta ① del contacto positivo ② en el punto de conexión para arranque mediante alimentación externa en la dirección indicada por la flecha.
- ▶ Conecte el contacto positivo ② de su vehículo y el polo positivo de la batería ajena con el cable para arranque mediante alimen-

tación externa/cable de carga. Empiece con el contacto positivo ② de su vehículo.

- ▶ **En caso de ayuda al arranque:** ponga en marcha el motor del otro vehículo al número de revoluciones de ralentí.
- ▶ Conecte el polo negativo de la batería ajena y el punto de masa ③ del propio vehículo con el cable para arranque mediante alimentación externa/cable de carga. Comience por la batería ajena.
- ▶ **En caso de ayuda al arranque:** arranque el motor del propio vehículo.
- ▶ **Al cargar:** inicie el proceso de carga.
- ▶ **En caso de ayuda al arranque:** deje los motores en marcha durante unos minutos.
- ▶ **En caso de ayuda al arranque:** antes de desembornar el cable para arranque mediante alimentación externa, conecte un consumidor eléctrico del propio vehículo, porejemplo, la calefacción de la luneta trasera o la iluminación.

Si ha finalizado el proceso de ayuda al arranque/carga, realice los siguientes pasos:

- ▶ Desconecte el cable para arranque mediante alimentación externa/cable de carga primero del punto de masa ③ y del polo negativo y, a continuación, del contacto positivo ② y del polo positivo de la batería ajena. Comience en ambos casos por los contactos de su vehículo.
- ▶ Después de retirar el cable para arranque mediante alimentación externa/cable de carga, cierre la cubierta ① del contacto positivo ②.

Encontrará más información en cualquier taller especializado cualificado.

Sustitución de la batería de 12 V

- ▶ Tenga en cuenta las indicaciones sobre la batería de 12 V (→ página 337).

Mercedes-Benz le recomienda encargar la sustitución de la batería de 12 V en un taller especializado, porejemplo, un punto de servicio Mercedes-Benz.

Si desea sustituir la batería usted mismo, tenga en cuenta las siguientes indicaciones:

- Sustituya siempre una batería averiada por otra batería que cumpla los requisitos específicos del vehículo.

El vehículo está equipado con una batería con tecnología AGM (Absorbent Glass Mat) o con una batería de iones de litio. La funcionalidad completa del vehículo queda solamente garantizada con una batería AGM o una batería de iones de litio. Por motivos de seguridad, Mercedes-Benz le recomienda utilizar exclusivamente baterías probadas y homologadas especialmente para su vehículo por Mercedes-Benz.

- Tome las piezas adosadas, porejemplo, el tubo flexible de purga de aire, la pieza acodada o la cubierta del borne de la batería que desea sustituir.
- Asegúrese de que el tubo flexible de purga de aire esté conectado siempre al orificio original situado en el lateral de la batería. Monte los tapones de cierre existentes o suministrados.

De lo contrario, pueden salir gases o ácido de la batería.

- Asegúrese de conectar de nuevo las piezas adosadas de la misma forma.

Arranque por remolcado o remolcado

Métodos de remolcado autorizados

! INDICACIÓN Daño debido a un frenado automático

Si una de las siguientes funciones está conectada, el vehículo frenará de forma automática en determinadas situaciones:

- Asistente de frenado activo
- Asistente activo de distancia DISTRONIC
- Función HOLD
- Ayuda activa para aparcar

Para evitar que se produzcan daños en el vehículo, desconecte estos sistemas en situaciones como las siguientes o similares:

- ▶ al remolcar

- ▶ en el túnel de lavado

En caso de avería, Mercedes-Benz le recomienda transportar el vehículo en vez de remolcarlo.

Para el remolcado con ambos ejes en el suelo, utilice un cable de remolcado o una barra de remolcado. No utilice ningún sistema de enganche para remolque.

! INDICACIÓN Daños en el vehículo por remolcado inadecuado

- ▶ Tenga en cuenta las indicaciones e instrucciones sobre el remolcado.

Vehículos con tracción trasera

Ambos ejes en el suelo	Sí, máximo 50 km a 50 km/h
Eje delantero elevado	No
Eje trasero elevado	Sí, si el volante está sujeto con una barra antirrobo en posición central

Vehículos 4MATIC

Ambos ejes en el suelo	Sí, máximo 50 km a 50 km/h
Eje delantero elevado	No
Eje trasero elevado	No

Remolcado con eje elevado: el remolcado debe efectuarlo una empresa especializada en este servicio.

Remolcado del vehículo con ambos ejes sobre el suelo

- ▶ Tenga en cuenta las indicaciones relativas a los métodos de remolcado autorizados (→ página 343).
- ▶ Asegúrese de que la batería esté embornada y cargada.

Si la batería está descargada, tenga en cuenta los siguientes puntos:

- No se puede arrancar el motor.
- No se puede soltar ni accionar el freno de estacionamiento eléctrico.
- **Vehículos con cambio automático:** no se puede acoplar la posición **N** o **P** del cambio automático.

i Vehículos con cambio automático: si no se puede acoplar la posición **N** del cambio automático o el visualizador multifunción no muestra nada en el cuadro de instrumentos, transporte el vehículo (→ página 345). Para el transporte del vehículo se necesita un camión de remolque con dispositivo elevador.

I INDICACIÓN Daños por remolcado demasiado rápido o demasiado prolongado

Un remolcado demasiado rápido o demasiado prolongado puede provocar daños en la cadena cinemática.

- ▶ No sobrepase una velocidad de remolcado de 30 mph (50 km/h).
- ▶ No sobrepase una distancia de remolcado de 30 millas (50 km).

⚠ ADVERTENCIA Peligro de accidente al remolcar un vehículo con demasiado peso

Si otro vehículo arranca por remolcado- o se remolca, su peso no puede exceder la masa máxima autorizada del propio vehículo; de lo contrario, pueden darse las siguientes situaciones:

- La argolla para remolcado se suelta.
 - El conjunto vehículo/remolque se balancea y puede incluso volcar.
- ▶ Si otro vehículo arranca por remolcado- o se remolca, su peso no puede exceder la masa máxima autorizada del propio vehículo.

Al remolcar o arrancar un vehículo por remolcado, su masa máxima autorizada no debe

sobrepasar la masa máxima autorizada del vehículo tractor.

- ▶ Los datos de la masa máxima autorizada del correspondiente vehículo se obtienen de la placa de características del vehículo (→ página 390).
- ▶ **Vehículos con cambio automático:** no abra la puerta del conductor o del acompañante, ya que, de lo contrario, el cambio automático cambia automáticamente a la posición **P**.
- ▶ Monte la argolla para remolcado (→ página 347).
- ▶ Fije el dispositivo de remolcado.

! **INDICACIÓN** Daño debido a fijación errónea del dispositivo de remolcado

- ▶ Fije el cable o la barra de remolcado únicamente a la argolla para remolcado.

- ▶ Desconecte el bloqueo automático (→ página 75).
- ▶ No active la función HOLD.

- ▶ Desconecte la protección antirremolque (→ página 95).
- ▶ Desconecte el asistente de frenado activo (→ página 228).
- ▶ **Vehículos con cambio automático:** desplace el cambio automático a la posición **N**.
- ▶ Suelte el freno de estacionamiento eléctrico.

! **ADVERTENCIA** Peligro de accidente por limitación de las funciones relevantes desde el punto de vista de la seguridad durante el remolcado

Las funciones relevantes desde el punto de vista de la seguridad presentan un funcionamiento limitado o no están disponibles en las siguientes situaciones:

- El encendido está desconectado.
- El sistema de frenos o la servodirección están averiados.
- La alimentación de energía o la red de a bordo están averiadas.

Si en estas situaciones remolca su vehículo, se puede necesitar un esfuerzo considerablemente mayor para maniobrar o frenar.

- ▶ Utilice una barra de remolcado.
- ▶ Antes del remolcado, asegúrese de que la dirección se mueve libremente.

! **INDICACIÓN** Daños por fuerzas de tracción excesivas

Una puesta en marcha brusca puede provocar daños en los vehículos por fuerzas de tracción excesivas.

- ▶ Póngase en marcha lentamente y evite los movimientos bruscos.

Carga del vehículo para el transporte

- ▶ Tenga en cuenta las indicaciones sobre el remolcado (→ página 344).
- ▶ Para cargar el vehículo, fije el dispositivo de remolcado a la argolla para remolcado.

▶ **Vehículos con cambio automático:** desplace el cambio automático a la posición **[N]**.

❶ **Vehículos con cambio automático:** en caso de avería del sistema eléctrico, el cambio automático puede bloquearse en la posición **[P]**. Para acoplar **[N]**, suministre tensión a la red de a bordo (→ página 341).

▶ Cargue el vehículo.

▶ **Vehículos con cambio automático:** desplace el cambio automático a la posición **[P]**.

▶ Asegure el vehículo con el freno de estacionamiento eléctrico para impedir que se desplace.

▶ Inmovilice solo las ruedas del vehículo.

Vehículos con ADS PLUS (sistema de amortiguación adaptativa PLUS)

⚠ ADVERTENCIA Peligro de accidente al transportar vehículos con sistema de amortiguación adaptativa PLUS

Al transportar vehículos con sistema de amortiguación adaptativa PLUS el conjunto

vehículo/remolque se puede balancear y derrapar.

▶ Suba el vehículo al portavehículos en la posición correcta.

▶ Inmovilice el vehículo por las cuatro ruedas con correas de fijación adecuadas.

▶ No sobrepase la velocidad máxima autorizada de 35 mph (60 km/h) durante el transporte.

! **INDICACIÓN** Daños en el vehículo por fijación incorrecta

▶ Después de cargar el vehículo, se debe inmovilizar en las cuatro ruedas. De lo contrario, el vehículo podría sufrir daños.

▶ Debe mantenerse una distancia mínima a la plataforma de transporte de 8 in (20 cm) hacia arriba y 4 in (10 cm) hacia abajo.

▶ Después de cargar el vehículo, inmovilice las cuatro ruedas.

Vehículos 4MATIC/vehículos con cambio automático

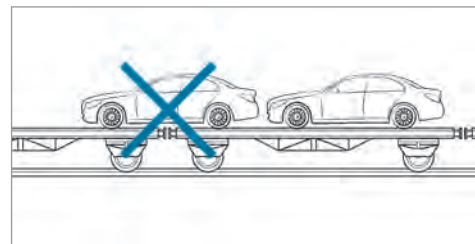

▶ Tenga en cuenta que los ejes delantero y trasero deben encontrarse en el mismo vehículo de transporte.

! **INDICACIÓN** Daños a la cadena cinemática por posicionamiento inadecuado

▶ No posicione el vehículo sobre el punto de conexión del vehículo de transporte.

Lugar de consigna de la argolla para remolcado

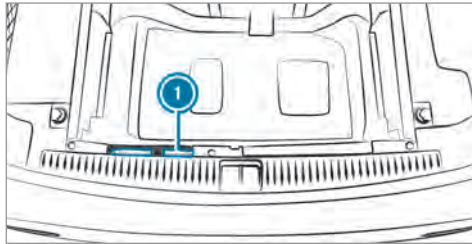

La argolla para remolcado ❶ está fijada debajo del piso del compartimento de carga en el borde del compartimento de carga.

Vehículos con banco trasero plegable: la argolla para remolcado se encuentra debajo de una cubierta.

Montaje de la argolla para remolcado

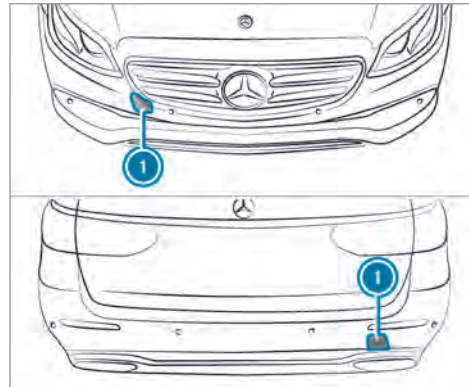

- ▶ Presione la cubierta ❶ sobre la marca hacia el interior y extráigala.
- ▶ Enrosque la argolla para remolcado hacia la derecha hasta el tope y apriétela.
- ❶ Al desmontar la argolla para remolcado, compruebe que la cubierta ❶ se enclave al colocarla en el parachoques.

! **INDICACIÓN** Daños en el vehículo debidos a un uso incorrecto de la argolla para remolcado

En caso de rescate del vehículo mediante remolcado con la argolla para remolcado, pueden producirse daños en el vehículo.

- ▶ Utilice la argolla para remolcado solo para el remolcado o el arranque por remolcado del vehículo.

Arranque por remolcado del vehículo (arranque de emergencia del motor)

Vehículos con cambio automático

! **INDICACIÓN** Daños al cambio automático por arranque por remolcado

Al arrancar por remolcado vehículos con cambio automático, puede dañarse el cambio automático.

- ▶ No arranque por remolcado vehículos con cambio automático.

- ▶ No arranque por remolcado vehículos con cambio automático.

Fusibles

Indicaciones sobre los fusibles

⚠ ADVERTENCIA Peligro de accidente y de sufrir lesiones debido a cables sobrecargados

Si manipula o puentea un fusible defectuoso o lo sustituye por un fusible de mayor amperaje, los cables eléctricos podrían quedar sobrecargados.

Como consecuencia, podría producirse un incendio.

- ▶ Sustituya siempre los fusibles defectuosos por los fusibles nuevos especificados asegurándose de que tengan el amperaje correcto.

! INDICACIÓN Daños por fusibles incorrectos

Como consecuencia de fusibles incorrectos, los componentes y sistemas eléctricos pueden resultar dañados o su función puede verse notablemente limitada.

- ▶ Utilice solamente los fusibles autorizados por Mercedes-Benz con el amperaje prescrito en cada caso.

Debe sustituir los fusibles fundidos por otros de características similares, reconocibles por el color y el amperaje. En el esquema de asignación de fusibles figuran los amperajes y más información que debe tenerse en cuenta.

Esquema de asignación de fusibles: en la caja de fusibles en el espacio de carga (→ página 350).

! INDICACIÓN Daños o funcionamientos anómalos por humedad

La humedad puede provocar funcionamientos anómalos o daños en el sistema eléctrico.

- ▶ Si la caja de fusibles está abierta, asegúrese de que no penetre humedad en la misma.
- ▶ Al cerrar la caja de fusibles asegúrese de que la junta de la cubierta asiente correctamente en la caja de fusibles.

Si se funde de nuevo un fusible recién colocado, encargue que determinen la causa y reparen la avería en un taller especializado.

Antes de un cambio de fusibles, asegúrese de lo siguiente:

- El vehículo debe estar asegurado para impedir su desplazamiento.
- Todos los consumidores eléctricos deben estar desconectados.
- El encendido está desconectado.

Los fusibles están distribuidos en diferentes cajas de fusibles:

- Caja de fusibles situada en el compartimento del motor, en el lado del conductor (→ página 349)
- Caja de fusibles situada en el puesto de conducción, en el lado del conductor (→ página 350)
- Caja de fusibles situada en el espacio para los pies del acompañante (→ página 350)
- Caja de fusibles situada en el espacio de carga, en el lado derecho visto en el sentido de la marcha (→ página 350)

Apertura y cierre de la caja de fusibles situada en el compartimento del motor

Requisitos

- Dispone de un paño seco y un destornillador.

Tenga en cuenta las indicaciones relativas a los fusibles (→ página 348).

Apertura

⚠ ADVERTENCIA Peligro de sufrir lesiones al utilizar el limpiaparabrisas con el capó abierto

Si pone en marcha el limpiaparabrisas con el capó abierto, podría quedar aprisionado en el varillaje de limpiaparabrisas.

- ▶ Desconecte siempre el limpiaparabrisas y el encendido antes de abrir el capó.

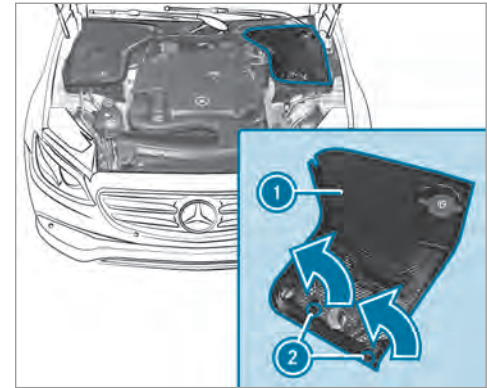

- ▶ Gire un cuarto de vuelta los clips ② de la cubierta ① hacia la izquierda.
- ▶ Retire la cubierta ① tirando de ella hacia arriba en la dirección indicada por la flecha.

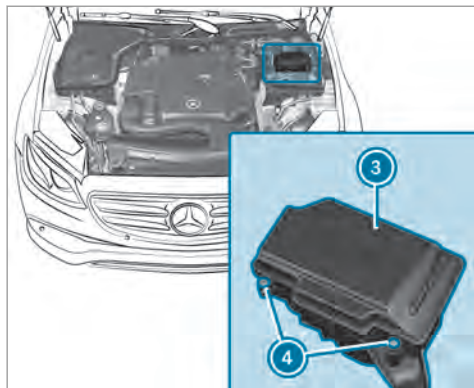

- ▶ En el caso de que exista humedad en la caja de fusibles, elimínela con un trapo seco.
- ▶ Afloje los tornillos (4) y extraiga hacia arriba la tapa (3) de la caja de fusibles.

Cierre

- ▶ Compruebe que la junta se asiente correctamente en la tapa (3).

- ▶ Coloque la tapa (3) por detrás en el soporte de la caja de fusibles.
- ▶ Abata la tapa (3) de la caja de fusibles y apriete los tornillos (4).
- ▶ Coloque la cubierta (1) por ambos lados.
- ▶ Gire un cuarto de vuelta los clips (2) de la cubierta (1) hacia la derecha.
- ▶ Cierre el capó.

Apertura y cierre de la caja de fusibles situada en el puesto de conducción

La caja de fusibles se encuentra junto al puesto de conducción debajo de una cubierta.

- ▶ Póngase en contacto con un punto de servicio Mercedes-Benz si desea obtener más información al respecto.

Apertura y cierre de la caja de fusibles situada en el espacio para los pies del acompañante

Tenga en cuenta las indicaciones relativas a los fusibles (→ página 348).

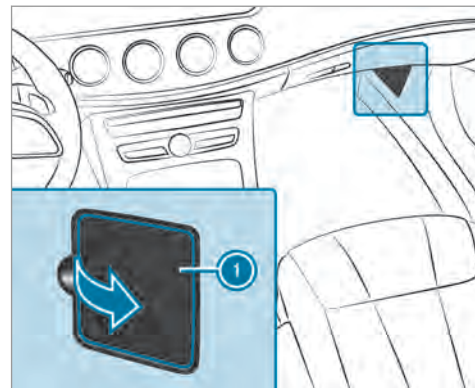

- ▶ Despliegue y retire la cubierta (1) en la dirección indicada por la flecha.

Apertura y cierre de la caja de fusibles situada en el espacio de carga

Tenga en cuenta las indicaciones relativas a los fusibles (→ página 348).

- ▶ Abra el revestimiento lateral.

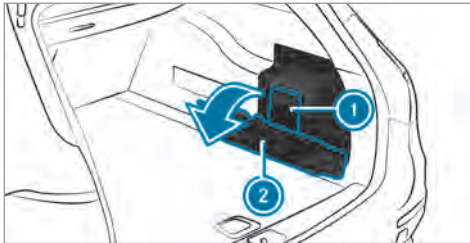

- ▶ Tire de la cubierta ② por encima de la caja de fusibles.
- ▶ Retire la cubierta ①.

El esquema de asignación de fusibles se encuentra en una escotadura lateral en la caja de fusibles.

Indicaciones sobre ruidos o comportamiento de marcha anormal

Fíjese durante la marcha si se producen vibraciones, ruidos o un comportamiento de marcha anormal. En ese caso, podrían haberse producido daños en las llantas o los neumáticos. Los defectos latentes también pueden ser la causa de este comportamiento de marcha anormal.

Si tiene sospechas, reduzca la velocidad y encargue la comprobación de las llantas y los neumáticos en un taller especializado.

Indicaciones para la comprobación regular de las llantas y los neumáticos

⚠ ADVERTENCIA Peligro de accidente por neumáticos dañados

Los neumáticos dañados pueden causar la pérdida de presión de los neumáticos.

- ▶ Compruebe regularmente si los neumáticos presentan daños y sustituya inmediatamente los neumáticos dañados.

⚠ ADVERTENCIA Peligro de aquaplaning debido a un perfil de los neumáticos insuficiente

Si el perfil de los neumáticos es demasiado bajo, su adherencia disminuye.

En calzadas mojadas aumenta el peligro de aquaplaning, especialmente si la velocidad es inadecuada.

- ▶ Compruebe regularmente la profundidad de perfil y el estado de la banda de rodadura de todos los neumáticos a lo largo de toda su anchura.

Profundidad de perfil mínima en

- Neumáticos de verano: $\frac{1}{8}$ in (3 mm)
- Neumáticos M+S: $\frac{1}{6}$ in (4 mm)

- ▶ Por motivos de seguridad, sustituya los neumáticos antes de alcanzar la profundidad de perfil mínima prescrita legalmente.

Realice las siguientes comprobaciones en todos los neumáticos regularmente, como mínimo una vez al mes o siempre que sea necesario, porejemplo, antes de un recorrido más largo o una marcha por terreno no asentado:

- Comprobación de la presión de los neumáticos (→ página 354)
- Control visual de posibles daños de las llantas y neumáticos
- Comprobación de las caperuzas de las válvulas
- Control visual de la profundidad del perfil y de la banda de rodadura de los neumático a lo largo de toda su anchura.

La profundidad de perfil mínima en los neumáticos de verano es de $\frac{1}{8}$ in (3 mm) y en los neumáticos de invierno de $\frac{1}{6}$ in (4 mm).

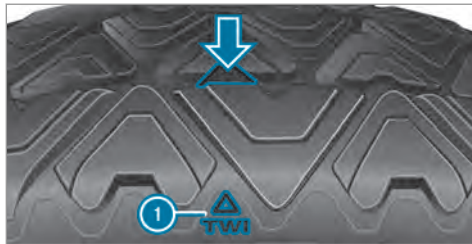

Seis marcas ① muestran en qué puntos están integradas las marcas en forma de barra (flecha) en el perfil del neumático. Son visibles en cuanto se alcanza una profundidad de perfil de neumático de aprox. $\frac{1}{16}$ in (1,6 mm).

Indicaciones sobre las cadenas para nieve

⚠ ADVERTENCIA Peligro de accidente por el montaje incorrecto de las cadenas para nieve

Si monta cadenas para nieve en las ruedas delanteras, las cadenas para nieve pueden

rozar con la carrocería o con alguna pieza del tren de rodaje.

En dicho caso podrían producirse daños en el vehículo o en los neumáticos.

- ▶ Nunca monte las cadenas para nieve en las ruedas delanteras.
- ▶ Monte siempre las cadenas para nieve en ambas ruedas traseras.

Tenga en cuenta las siguientes indicaciones al utilizar cadenas para nieve:

- Las cadenas para nieve solo están autorizadas para determinadas combinaciones de llantas y neumáticos. En cualquier punto de servicio Mercedes-Benz puede obtener información al respecto.
- Por motivos de seguridad, utilice exclusivamente las cadenas para nieve autorizadas por Mercedes-Benz o con un estándar de calidad similar.
- La velocidad máxima autorizada con cadenas para nieve montadas es de 30 mph (50 km/h).

• **Vehículos con ayuda activa para aparcar:** no utilice la ayuda activa para aparcar con las cadenas para nieve montadas.

• **Vehículos con regulación de nivel:** circule solo con la altura del vehículo elevada con las cadenas para nieve montadas (→ página 240).

① Puede desconectar el sistema ESP® para arrancar (→ página 202). De este modo, las ruedas pueden patinar y generar una mayor fuerza de propulsión.

Presión de los neumáticos

Indicaciones sobre la presión de los neumáticos

⚠ ADVERTENCIA Peligro de accidente por una presión excesiva o insuficiente de los neumáticos

Los neumáticos con una presión de inflado demasiado baja o demasiado elevada pueden originar en especial las siguientes situaciones de peligro:

- Los neumáticos pueden reventar.
- Los neumáticos pueden desgastarse excesivamente y/o irregularmente.
- Las cualidades de marcha así como la maniobrabilidad y el comportamiento de frenado pueden verse notablemente afectados.

► Observe las presiones de los neumáticos recomendadas y compruebe la presión de todos los neumáticos, incluido el de la rueda de repuesto:

- mensualmente
- al modificar la carga
- antes de efectuar trayectos largos
- si cambian las condiciones de servicio, porejemplo, al circular por terrenos no asentados

► Si es necesario, adapte la presión de los neumáticos.

Una presión de los neumáticos demasiado alta o demasiado baja tiene los siguientes efectos:

- La vida útil de los neumáticos se reduce.
- Se favorecen posibles daños en los neumáticos.
- Se influye en el comportamiento de marcha y, con ello, en la seguridad de conducción, porejemplo, en caso de aquaplaning.

⚠ ADVERTENCIA Peligro de accidente por una presión de los neumáticos demasiado baja

Los neumáticos con una presión demasiado baja se pueden sobrecalentar y, como consecuencia de ello, estallar.

Se desgastan excesivamente y/o irregularmente y afectan notablemente al comportamiento de frenado y las cualidades de marcha.

► Evite una presión de los neumáticos demasiado baja.

Una presión de los neumáticos demasiado baja puede tener los siguientes efectos:

- Avería del neumático debido al sobrecalentamiento
- Empeoramiento del comportamiento de marcha
- Desgaste irregular
- Mayor consumo de combustible

▲ ADVERTENCIA Peligro de accidente por una presión de los neumáticos demasiado alta

Los neumáticos con una presión demasiado alta pueden reventar.

Se desgastan irregularmente y afectan al comportamiento de frenado y las cualidades de marcha.

- ▶ Evite una presión de los neumáticos demasiado alta.

Una presión de los neumáticos demasiado alta puede tener los siguientes efectos:

- Mayor distancia de frenado
- Empeoramiento del comportamiento de marcha
- Desgaste irregular
- Pérdida de confort de marcha
- Mayor predisposición a que se produzcan averías

▲ ADVERTENCIA Peligro de accidente en caso de caída de presión repetida en el neumático

La llanta, la válvula o el neumático pueden estar dañados.

Una presión del neumático demasiado baja puede provocar que el neumático estalle.

- ▶ Compruebe si hay cuerpos extraños en el neumático.
- ▶ Compruebe si la llanta o la válvula están inestancas.
- ▶ Si no es posible subsanar el daño, póngase en contacto con un taller especializado.

En las placas siguientes encontrará los datos sobre la presión recomendada de los neumáticos montados de fábrica en el vehículo:

- Placa de presión de inflado de los neumáticos y de datos de carga en el montante B -del vehículo (→ página 362).

- Tabla de presión de neumáticos en el lado interior de la tapa del depósito de combustible (→ página 356).

Observe también la presión máxima de los neumáticos (→ página 370).

Para comprobar la presión del neumático utilice un comprobador de la presión de inflado de los neumáticos adecuado. No se puede evaluar si hay suficiente presión observando simplemente el aspecto del neumático.

Corrija la presión de los neumáticos solo cuando estén fríos. Condiciones para los neumáticos fríos:

- El vehículo debe haber estado estacionado durante un mínimo de tres horas sin que los neumáticos hayan recibido irradiación solar.
- El vehículo debe haber circulado menos de 1 milla (1,6 km).

Los neumáticos se calientan durante la marcha. Con la temperatura del neumático aumenta la presión del neumático.

Vehículos con control de la presión de los neumáticos: también puede comprobar la pre-

sión de los neumáticos mediante el visualizador del conductor.

La presión del neumático recomendada en la tabla de presión de neumáticos para una mayor carga y/o mayor velocidad puede afectar al confort de marcha.

⚠ ADVERTENCIA Peligro de accidente por accesorios inadecuados en las válvulas de los neumáticos

Los accesorios inadecuados en las válvulas de los neumáticos pueden provocar una pérdida de presión de los neumáticos.

► Enrosque en las válvulas de los neumáticos únicamente las caperuzas de serie o autorizadas por Mercedes-Benz especialmente para su vehículo.

Tabla de presión de neumáticos

La tabla de presión de neumáticos está situada en la parte interior de la tapa del depósito de combustible.

❶ Los datos de las ilustraciones son ejemplos.

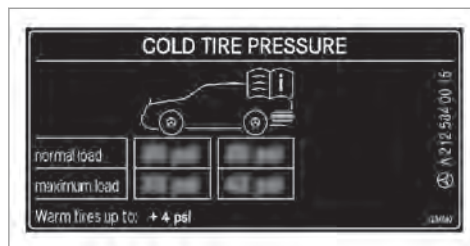

Si una o varias dimensiones de neumático figuran delante de los valores de presión de los neumáticos, la siguiente indicación de la presión de inflado solo será válida para esas dimensiones de neumático y el correspondiente estado de carga.

Los estados de carga "parcialmente cargado" o "carga máxima" se indican en la tabla mediante un número variable de personas y equipaje. El número real de asientos puede divergir.

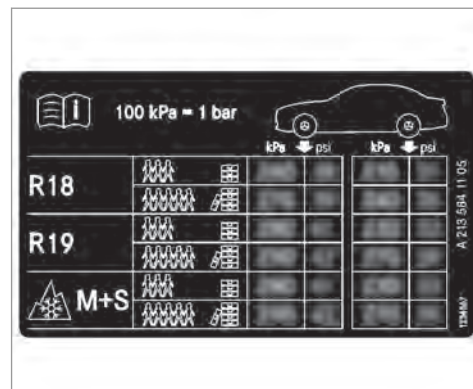

Algunas tablas de presiones de neumáticos muestran solo diámetros de llanta en lugar del tamaño de neumático completo, porejemplo, **R18**. El diámetro de la llanta forma parte del tamaño del neumático y está inscrito en el flanco del neumático (→ página 370).

- Placa de presión de inflado de los neumáticos y de datos de carga (→ página 362)

- Presión máxima de los neumáticos (→ página 370)

Comprobación manual de la presión de los neumáticos

- ▶ Lea la presión de los neumáticos recomendada para el estado de servicio actual en la tabla de presión de neumáticos o en placa de presiones de inflado de los neumáticos y de datos de carga. Tenga en cuenta las indicaciones relativas a la presión de los neumáticos.
- ▶ Retire la caperuza de la válvula del neumático que desea comprobar.
- ▶ Presione el comprobador de presión de neumáticos firmemente sobre la válvula.
- ▶ Lea la presión del neumático.
- ▶ Si la presión del neumático es inferior al valor recomendado, aumente la presión del neumático hasta el valor recomendado.
- ▶ Si la presión del neumático es superior al valor recomendado, deje salir aire. Para ello, presione el perno metálico de la válvula,

por ejemplo, con la punta de un bolígrafo. A continuación, vuelva a comprobar la presión de los neumáticos con el comprobador de presión de neumáticos.

- ▶ Enrosque la caperuza de la válvula en la válvula.

Temas complementarios

- Indicaciones sobre la presión de los neumáticos (→ página 354)
- Tabla de presión de neumáticos (→ página 356)
- Placa de presión de inflado de los neumáticos y de datos de carga (→ página 362)

Control de la presión de los neumáticos

Función de control de la presión de los neumáticos

▲ PELIGRO Peligro de accidente en caso de una presión de los neumáticos incorrecta

Todos los neumáticos, incluido el neumático de repuesto (si existe), se deben comprobar al menos una vez al mes en frío e inflar a la presión recomendada por el fabricante de vehículos (vea la placa de presión de inflado de los neumáticos y de datos de carga en el montante B del lado del conductor o la tabla para la presión del neumático situada en el interior de la tapa del depósito de combustible del vehículo). Si su vehículo está equipado con neumáticos de otro tamaño al indicado en la placa de presión de inflado de los neumáticos y de datos de carga o en la tabla de presión de neumáticos, determine la presión del neumático correcta para estos neumáticos.

Como característica de seguridad adicional, su vehículo dispone de un control de la presión de inflado de los neumáticos (TPMS) en el que se ilumina un testigo de control cuando se constata que la presión de inflado de uno o varios neumáticos es claramente demasiado baja. Si se ilumina el testigo de control de presión de inflado baja, deténgase lo antes posible, compruebe los neumáticos e ínfeles hasta la presión correcta. La conducción con neumáticos con una presión claramente demasiado baja provoca el sobrecalentamiento del neumático y puede causar una avería en el neumático. Una presión del neumático demasiado baja incrementa además el consumo de combustible, reduce la vida útil del neumático y puede alterar el comportamiento de marcha y de frenado del vehículo. Tenga en cuenta que el TPMS no sustituye un mantenimiento correcto de los neumáticos y que el conductor es responsable de ajustar la presión de inflado correcta, incluso cuando la presión todavía no es tan baja que se ilumine el testigo de control de presión de inflado baja del TPMS.

Su vehículo dispone también de una indicación de avería del TPMS que muestra cuando el control de la presión de inflado de los neumáticos no funciona correctamente. La indicación de avería del TPMS está combinada con el testigo de control de presión de inflado baja. Si el sistema detecta una avería, el testigo de control parpadea durante aproximadamente un minuto y, a continuación, se ilumina de forma permanente. Esta secuencia se repite en los siguientes arranques del vehículo mientras persista la avería.

Si la indicación de avería se ilumina, puede que el sistema no se encuentre en disposición de detectar o advertir de forma correcta sobre una presión de los neumáticos baja. Una avería del control de la presión de inflado de los neumáticos puede deberse a distintas causas, entre otras, el montaje en el vehículo de neumáticos de repuesto no compatibles o de otros neumáticos o ruedas que eviten el funcionamiento previsto del TPMS.

Compruebe siempre la indicación de avería del TPMS cada vez que cambie uno o varios neumáticos o ruedas en su vehículo para asegurarse de que los neumáticos de repuesto u otros neumáticos y ruedas permiten el funcionamiento correcto del TPMS.

El sistema controla con ayuda del sensor de presión de los neumáticos la presión y la temperatura de los neumáticos montados en el vehículo.

La presión y la temperatura de los neumáticos se muestran en el ordenador de a bordo (→ página 359).

En caso de producirse una clara pérdida de presión o una temperatura excesiva de los neumáticos se le advierte de la forma siguiente:

- Mediante avisos en el visualizador (→ página 448)
- Mediante el testigo luminoso de advertencia  del cuadro de instrumentos (→ página 472)

El control de la presión de los neumáticos solo es un medio auxiliar. El conductor es responsable de ajustar la presión de los neumáticos al

valor recomendado de presión de los neumáticos para neumáticos fríos que sea adecuado para la situación de servicio.

En la mayoría de los casos, el control de la presión de los neumáticos actualiza automáticamente los valores de referencia una vez que haya modificado la presión de los neumáticos. Sin embargo, también puede actualizar manualmente los valores de referencia reiniciando el control de la presión de los neumáticos (→ página 472).

Límites del sistema

La operatividad del sistema puede verse limitada o el sistema puede dejar de funcionar especialmente en las siguientes situaciones:

- La presión del neumático no está ajustada correctamente.
- Se produce una pérdida repentina de presión, porejemplo, al penetrar un cuerpo extraño en el neumático.
- Se produce una perturbación por otra fuente de radiofrecuencia.

Comprobación de la presión de los neumáticos con el control de la presión de los neumáticos

Requisitos

- El encendido debe estar conectado.

Ordenador de a bordo:

→ Servicio ► Neumáticos

Se muestra una de las siguientes indicaciones:

- La presión de inflado actual y la temperatura de cada neumático:



- La presión de inflado de los neumáticos aparece tras unos minutos de marcha

- **Control de la presión de inflado neumáticos activo:** el proceso de reprogramación del sistema todavía no ha finalizado. Las presiones de los neumáticos se están controlando.

► Compare la presión de inflado con la presión de inflado recomendada para el estado de marcha actual (→ página 356). Para ello, tenga en cuenta las indicaciones sobre la temperatura de los neumáticos (→ página 354).

ⓘ Los valores mostrados en el ordenador de a bordo pueden diferir de los indicados por el comprobador de la presión de inflado de los neumáticos, ya que toman como base el nivel del mar. En lugares situados a mucha altitud, los manómetros indican una presión de los neumáticos mayor a la indicada en el ordenador de a bordo. En ese caso, no reduzca la presión de los neumáticos.

Reinicio del control de la presión de los neumáticos

Requisitos

- La presión de inflado recomendada debe estar correctamente ajustada en todos los

neumáticos para el estado de servicio respectivo (→ página 354).

Reinicie el control de la presión de los neumáticos en las siguientes situaciones:

- si ha modificado la presión de inflado
- si ha montado llantas o neumáticos nuevos o los ha cambiado

Ordenador de a bordo:

↳ Servicio ▶ Neumáticos

▶ Deslice el dedo hacia abajo sobre la parte izquierda del Touch Control del volante. En el visualizador multifunción se muestra el aviso **¿Adoptar las presiones actuales como nuevos valores indicativos?**.

▶ Pulse sobre la parte izquierda del Touch Control del volante para comenzar el reinicio. En el visualizador multifunción se muestra el aviso **Control presión inflado neumáticos reiniciado**.

Los mensajes de aviso actuales se borran y el testigo luminoso de advertencia amarillo

 se apaga.

Al cabo de unos minutos de marcha, el sistema confirma que los valores de presión de inflado de los neumáticos actuales se encuentran dentro del margen prescrito. A continuación se adoptan y se supervisan los valores de presión de inflado actuales de los neumáticos como nuevos valores de referencia.

Tenga en cuenta también los siguientes temas complementarios:

- Indicaciones sobre la presión de los neumáticos (→ página 354)

Avisador de pérdida de presión de los neumáticos

Función del avisador de pérdida de presión de los neumáticos

El avisador de pérdida de presión de los neumáticos le advierte mediante avisos en el visualizador si se produce una pérdida considerable de presión de los neumáticos.

Límites del sistema

La operatividad del sistema puede verse limitada o el sistema puede dejar de funcionar especialmente en las siguientes situaciones:

- si la presión de los neumáticos está mal ajustada
- en caso de pérdida repentina de presión originada, porejemplo, al penetrar un cuerpo extraño en el neumático
- en caso de pérdida de presión homogénea en varios neumáticos

El sistema funciona de forma limitada o retardada especialmente en las siguientes situaciones:

- cuando el estado de la calzada es desfavorable, porejemplo, con nieve o grava
- al circular con cadenas para nieve
- con un estilo de conducción muy deportivo con elevada velocidad en las curvas o aceleraciones intensas
- al circular con un remolque muy pesado o de gran tamaño

- al circular con carga elevada

El avisador de pérdida de presión de los neumáticos solo es un medio auxiliar. El conductor es responsable de comprobar y ajustar la presión de los neumáticos al valor recomendado de presión de los neumáticos para neumáticos fríos que sea adecuado para la situación de servicio.

Tenga en cuenta también los siguientes temas complementarios:

- Indicaciones sobre la presión de los neumáticos (→ página 354)
- Avisos mostrados en el visualizador acerca de los neumáticos (→ página 448)

Reinicio del avisador de pérdida de presión de los neumáticos

Requisitos

- La presión de inflado recomendada debe estar correctamente ajustada en todos los neumáticos para el estado de servicio respectivo.

Reinicie el avisador de pérdida de presión de los neumáticos en las siguientes situaciones:

- si ha modificado la presión de los neumáticos
- si ha montado llantas o neumáticos nuevos o los ha cambiado

Ordenador de a bordo:

↪ Servicio ▶▶ Neumáticos

- ▶ Deslice el dedo hacia abajo sobre la parte izquierda del Touch Control del volante. En el visualizador multifunción se muestra el aviso **Supervisión de presión de inflado neumáticos activa Reiniciar**.
- ▶ Pulse sobre la parte izquierda del Touch Control del volante para comenzar el reinicio. En el visualizador multifunción se muestra el aviso **¿Presión de neumáticos correcta ahora?**.
- ▶ Seleccione **Sí**.

- ▶ Pulse sobre la parte izquierda del Touch Control del volante para confirmar el reinicio. En el visualizador multifunción se muestra el aviso **Supervisión de presión de inflado neumáticos reiniciada**.

Transcurridos unos minutos de marcha, el avisador de pérdida de presión de los neumáticos controla los valores de presión de inflado ajustados en cada uno de los neumáticos.

Tenga en cuenta también los siguientes temas complementarios:

- Indicaciones sobre la presión de los neumáticos (→ página 354)

Carga del vehículo

Indicaciones sobre la placa de presión de inflado de los neumáticos y de datos de carga

⚠ ADVERTENCIA Peligro de accidente por neumáticos sobrecargados

Los neumáticos sobrecargados se pueden sobrecalentar y estallar. La sobrecarga de los neumáticos puede afectar a la maniobrabilidad y las cualidades de marcha y provocar un fallo de los frenos.

- ▶ Observe la capacidad de carga de los neumáticos.
- ▶ La capacidad de carga debe ser al menos la mitad de la carga sobre ejes autorizada del vehículo.
- ▶ No sobrecargue nunca los neumáticos sobrepasando la carga máxima.

La placa de presión de inflado de los neumáticos y de datos de carga está situada en el montante B del lado del conductor de su vehículo.



- ① Placa de presión de inflado de los neumáticos y de datos de carga

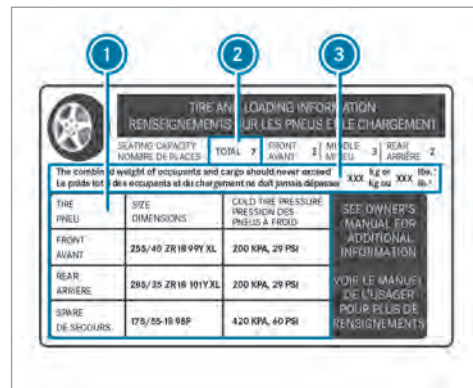

① Los datos de la ilustración son ejemplos.

La placa de presión de inflado de los neumáticos y de datos de carga muestra la siguiente información:

- El número máximo de plazas ② corresponde al número de personas que pueden viajar como máximo en el vehículo.

- La carga máxima admisible ③ corresponde al peso total de todos los ocupantes del vehículo, el equipaje y la carga.
- Las presiones de los neumáticos recomendadas ① para los neumáticos en frío. Las presiones de los neumáticos recomendadas son válidas para la carga máxima admisible y hasta la velocidad máxima permitida del vehículo.

Observe además:

- Las indicaciones sobre los pesos máximos en la placa de características del vehículo (→ página 390).
- Las indicaciones sobre la presión de los neumáticos en la tabla de presión de neumáticos (→ página 356).

Temas complementarios:

- Determinación de la carga máxima (→ página 363).
- Indicaciones sobre la presión de los neumáticos (→ página 354).

Pasos para determinar la carga correcta

Los pasos siguientes se han desarrollado siguiendo la normativa vinculante para todos los fabricantes en virtud del Title 49, Code of U.S. Federal Regulations, Part 575 de acuerdo con el "National Traffic and Motor Vehicle Safety Act of 1966".

- ▶ **(1):** busque "El peso combinado de los ocupantes y la carga nunca debe sobrepasar los XXX kg o XXX lbs" en la placa de presión de inflado de los neumáticos y de datos de carga de su vehículo.
- ▶ **(2):** determine el peso combinado del conductor y de los pasajeros que ocuparán el vehículo.
- ▶ **(3):** reste el peso combinado del conductor y de los ocupantes de XXX kg o XXX lbs.
- ▶ **(4):** el resultado corresponde a la carga admisible para carga y equipaje. Ejemplo: con una cifra "XXX" de 1.400 lbs y cinco ocupantes con un peso de 150 lbs cada uno, la carga máxima para carga y equipaje es de 650 lbs (1.400 - 750 (5 x 150) = 650 lbs).

- ▶ **(5):** determine el peso combinado de la carga y el equipaje que va a transportar. Por motivos de seguridad, este peso no debe sobrepasar la carga admisible calculada en el paso 4.
- ▶ **(6):** si su vehículo tira de un remolque, la carga del remolque se transfiere al vehículo. Consulte estas Instrucciones para determinar cómo esto reduce la posible capacidad de carga y del compartimento portaequipajes de su vehículo.

ⓘ Tenga en cuenta que no todos los vehículos están autorizados para el modo con remolque. El modo con remolque solo está autorizado si hay montado un dispositivo de remolque y si en la documentación del vehículo está registrada una masa máxima remolcable. En caso de duda, consulte con un authorized Mercedes-Benz dealer (distribuidor autorizado Mercedes-Benz).

Incluso si ha calculado cuidadosamente la carga total, asegúrese de no sobrepasar la masa máxima autorizada y las cargas máximas autorizadas sobre los ejes de su vehículo. Encontrará

364 Llantas y neumáticos

los datos grabados en la placa de características del vehículo.

- ▶ Pese el vehículo cargado –con conductor, pasajeros y carga– en una báscula de vehículos adecuada.
Los valores medidos no deben sobrepasar los valores máximos admisibles indicados en la placa de características del vehículo.

Temas complementarios:

- Ejemplo de cálculo para la determinación de la carga máxima (→ página 364)

- Placa de presión de inflado de los neumáticos y de datos de carga (→ página 362)
- Tabla de presión de neumáticos (→ página 356)
- Placa de características del vehículo (→ página 390)

Ejemplo de cálculo para la determinación de la carga máxima

La siguiente tabla contiene ejemplos para el cálculo de la carga total y la carga con distintas

configuraciones de asientos y número de ocupantes con diferentes pesos. En los siguientes ejemplos se parte de una carga máxima de 1.500 lbs (680 kg). **Este valor se ha tomado únicamente a modo ilustrativo.** Utilice siempre la carga máxima real de su vehículo de acuerdo con las indicaciones contenidas en el rótulo sobre neumáticos y datos de carga del vehículo (→ página 362).

Cuanto mayor sea el peso de todos los ocupantes, menor será la carga máxima para equipaje.

Paso 1

	Ejemplo 1	Ejemplo 2
Peso máximo combinado de ocupantes y carga (datos de la placa de presión de inflado de los neumáticos y de datos de carga)	1.500 lbs (680 kg)	1.500 lbs (680 kg)

Paso 2

	Ejemplo 1	Ejemplo 2
Cantidad de personas en el vehículo (conductor y pasajeros)	5	1
Distribución de los pasajeros	Parte delantera: 2 Parte posterior: 3	Parte delantera: 1
Peso de los pasajeros	Ocupante 1: 150 lbs (68 kg) Ocupante 2: 180 lbs (82 kg) Ocupante 3: 160 lbs (73 kg) Ocupante 4: 140 lbs (63 kg) Ocupante 5: 120 lbs (54 kg)	Ocupante 1: 200 lbs (91 kg)
Peso máximo de todos los pasajeros	750 lbs (340 kg)	200 lbs (91 kg)

Paso 3

	Ejemplo 1	Ejemplo 2
Carga admisible (peso máximo autorizado reflejado en la placa de presión de inflado de los neumáticos y de datos de carga, menos el peso total de todos los ocupantes)	1.500 lbs (680 kg) - 750 lbs (340 kg) = 750 lbs (340 kg)	1.500 lbs (680 kg) - 200 lbs (91 kg) = 1.300 lbs (589 kg)

Inscripciones de los neumáticos

Sinopsis de las inscripciones de los neumáticos

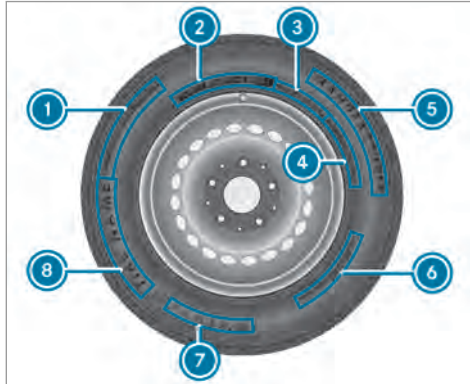

- ① Estándar unificado de clasificación de la calidad del neumático (→ página 367)
- ② DOT, número de identificación del neumático (→ página 369)

- ③ Carga máxima soportada por los neumáticos (→ página 369)
 - ④ Presión máxima de los neumáticos (→ página 370)
 - ⑤ Fabricante
 - ⑥ Composición del neumático (→ página 370)
 - ⑦ Indicación del tamaño de los neumáticos, capacidad de carga, índice de velocidad e identificación de la carga (→ página 370)
 - ⑧ Nombre del neumático
- ⓘ Los datos de la ilustración son ejemplos.

Categorías de calidad de los neumáticos

Según la norma "Normalización unificada de las categorías de calidad de los neumáticos" del Ministerio de Transportes de EE. UU., los fabricantes de neumáticos deben clasificar los neumáticos según los tres factores siguientes:

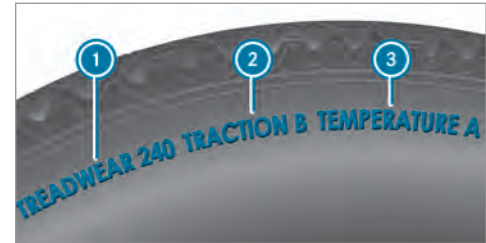

- ① Categoría de desgaste de la banda de rodadura
 - ② Categoría de tracción
 - ③ Categoría de temperatura
- ⓘ Los datos de la ilustración son ejemplos.
- ⓘ Para Canadá, esta clasificación no está prescrita legalmente, pero se suele indicar siempre.

Categoría de desgaste de la banda de rodadura

La categoría de desgaste de la banda de rodadura es una clasificación comparativa basada en ensayos de la tasa de desgaste del neumático

bajo condiciones controladas en un recorrido de pruebas específico definido por el Ministerio de Transportes de EE. UU. Así, por ejemplo, en un neumático con la clasificación 150, el comportamiento frente al desgaste en el recorrido de pruebas del gobierno sería una vez y media mejor que en un neumático con la clasificación 100.

Sin embargo, el rendimiento relativo de los neumáticos depende de las condiciones reales de servicio y puede diferir notablemente de la norma a causa de diferentes hábitos de conducción, prácticas de mantenimiento, propiedades de la calzada y condiciones climáticas.

Categoría de tracción

⚠ PELIGRO Peligro de accidente por una tracción insuficiente

La categoría de tracción otorgada a este neumático se basa en un ensayo de tracción de frenado en recta.

- ▶ Adapte su forma de conducir a las condiciones del tráfico y meteorológicas.

! INDICACIÓN Daños en la cadena cinemática por el giro en vacío de los neumáticos

- ▶ Evite que los neumáticos patinen.

Las categorías de tracción –desde la más elevada a la más baja– son AA, A, B y C. Estas clases corresponden a la capacidad del neumático de pararse sobre un revestimiento húmedo bajo condiciones controladas sobre una superficie de prueba específica del gobierno estadounidense de asfalto y hormigón. Un neumático de la categoría C puede tener cualidades de tracción deficientes.

Categoría de temperatura

⚠ ADVERTENCIA Peligro de accidente por el calentamiento del neumático y avería del neumático

Una velocidad excesiva, una presión del neumático insuficiente o una carga excesiva, tanto de forma aislada como una combinación de estos factores, puede provocar un

sobrecalentamiento y causar una avería del neumático.

- ▶ Preste atención a las presiones del neumático recomendadas.
- ▶ Compruebe la presión de todos los neumáticos con regularidad.
- ▶ Si es necesario, adapte la presión de los neumáticos.

Las clases de temperatura son A (clasificación más alta), B y C. Corresponden a la resistencia del neumático a calentarse y su capacidad de generar calor en pruebas de laboratorio bajo condiciones controladas y en una rueda de prueba especificada. Las temperaturas elevadas constantes pueden dañar el material del neumático y acortar su vida útil. Además, las temperaturas excesivas pueden provocar una avería repentina del neumático. La categoría C corresponde al rendimiento que deben cumplir todos los neumáticos de turismo en virtud de las normas del Ministerio de Transportes estadounidense. Las categorías B y A presentan un rendi-

miento más elevado que los requisitos mínimos del Ministerio de Transportes estadounidense.

DOT, número de identificación del neumático (TIN)

La normativa estadounidense sobre neumáticos establece que cada fabricante de neumáticos nuevos o recauchutados estampe un TIN en el flanco de cada neumático producido.

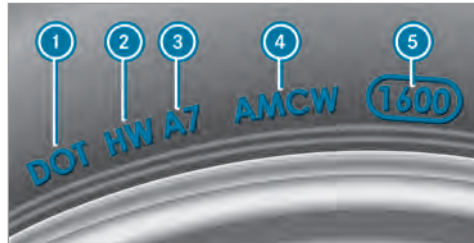

i Los datos de la ilustración son ejemplos.

El TIN es un número de identificación del neumático unívoco y está formado por los siguientes componentes:

- **DOT (Ministerio de Transportes):** la marca registrada del neumático **1** indica que los neumáticos cumplen los requisitos del Ministerio de Transportes estadounidense.
- **Código identificador del fabricante:** el código identificador del fabricante **2** informa sobre el fabricante del neumático. Los neumáticos nuevos tienen un identificador de dos símbolos. Los neumáticos recauchutados tienen un identificador de cuatro símbolos. Más información sobre neumáticos recauchutados (→ página 375).
- **Tamaño del neumático:** la identificación **3** designa el tamaño del neumático.
- **Código del modelo del neumático:** el fabricante puede utilizar el código del modelo del neumático **4** como código descriptivo de las características especiales del neumático.
- **Fecha de fabricación:** la fecha de fabricación **5** informa sobre la edad de un neumático. La primera y segunda posición indican

la semana y la tercera y cuarta posición indican el año de fabricación (por ejemplo, "3208" corresponde a la semana 32 del año 2008).

Indicaciones sobre la carga máxima soportada por los neumáticos

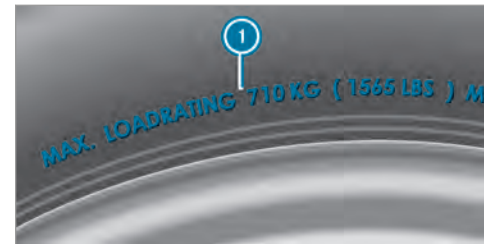

i Los datos de la ilustración son ejemplos. La carga máxima del neumático **1** es el peso máximo admisible para el que está homologado el neumático.

Los neumáticos no deben sobrecargarse sobrepasando la carga máxima autorizada. Encontrará

la carga máxima autorizada en la placa de presiones de inflado de los neumáticos y de datos de carga situada en el montante B del lado del conductor (→ página 362).

Datos sobre la presión máxima de los neumáticos

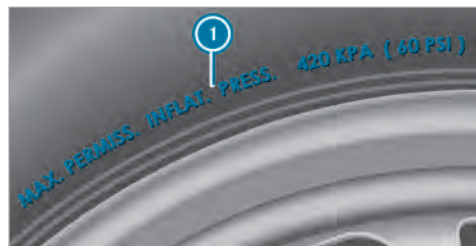

i Los datos de la ilustración son ejemplos. Nunca se debe sobrepasar la presión máxima admisible del neumático **1** para la que el neumático está homologado. Al ajustar la presión del neumático, tenga siempre en cuenta la presión recomendada para el vehículo. (→ página 356)

Indicaciones sobre la composición del neumático



i Los datos de la ilustración son ejemplos. Esta información describe el tipo de lona del neumático y la cantidad de capas que hay en el flanco **1** y debajo del perfil **2**.

Indicación del tamaño de los neumáticos, capacidad de carga, índice de velocidad e identificación de la carga

⚠ ADVERTENCIA Peligro de accidente en caso de sobrepasar la capacidad de carga de los neumáticos o el índice de velocidad admisible

En caso de sobrepasar la capacidad de carga de los neumáticos indicada o el índice de velocidad admisible puede ocasionar daños en los neumáticos y provocar que estalle el neumático.

- ▶ Utilice únicamente modelos y -dimensiones de neumáticos homologados para su modelo de vehículo.
- ▶ Tenga en cuenta asimismo la capacidad de carga necesaria de los neumáticos y el índice de velocidad válido para su vehículo.

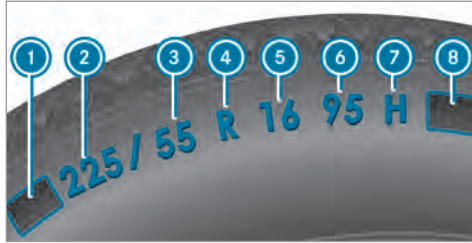

- ① Letra precedente
- ② Anchura del neumático nominal en milímetros
- ③ Relación altura-ancho en %
- ④ Código del neumático
- ⑤ Diámetro de la llanta
- ⑥ Índice de carga
- ⑦ Índice de velocidad
- ⑧ Identificación de la carga

ⓘ Los datos de la ilustración son ejemplos.

También puede obtener información sobre el significado de los datos de los neumáticos en cualquier taller especializado.

Letra precedente ①

- Ninguna: neumático de vehículo turismo según los estándares de fabricantes europeos.
- "P": neumático de vehículo turismo según los estándares de fabricantes estadounidenses.
- "LT": neumático de pequeño vehículo industrial según los estándares de fabricantes estadounidenses.
- "T": ruedas de emergencia compactas con alta presión de inflado, previstas exclusivamente para el uso limitado y provisional en caso de emergencia.

Relación altura-ancho ③:

Relación de magnitudes entre la altura del neumático y el ancho del neumático en porcentaje (altura del neumático dividida entre el ancho del neumático).

Código del neumático ④ (tipo de neumático):

- "R": neumáticos radiales
- "D": neumáticos diagonales
- "B": neumáticos cinturados diagonales

- "ZR": neumáticos radiales con una velocidad máxima superior a 149 mph (240 km/h) (opcional)

Diámetro de la llanta ⑤:

Diámetro del asiento del talón (no el diámetro de la pestaña de la llanta). El diámetro de la llanta se indica en pulgadas (in).

Índice de carga ⑥:

Código numérico que indica la capacidad de carga máxima de un neumático ("91" corresponde, por ejemplo, a 1.356 lb (615 kg)).

La capacidad de carga del neumático debe ser al menos la mitad de la carga sobre ejes autorizada del vehículo. Los neumáticos no deben sobrecargarse sobrepasando la carga máxima autorizada.

Vea también:

- Carga máxima autorizada en la placa de presiones de inflado de los neumáticos y de datos de carga (→ página 362)
- Carga máxima soportada por los neumáticos (→ página 369)
- Identificación de la carga

Índice de velocidad :

Indica la velocidad máxima autorizada del neumático.

-  Un limitador de velocidad electrónico impide que su vehículo supere una velocidad de 130 mph (210 km/h).

Asegúrese de que sus neumáticos tengan el índice de velocidad necesario. En cualquier punto de servicio Mercedes-Benz puede solicitar información sobre el índice de velocidad necesario.



Neumáticos de verano

Índice	Categoría de velocidad
Q	hasta 100 mph (160 km/h)
R	hasta 106 mph (170 km/h)
S	hasta 112 mph (180 km/h)
T	hasta 118 mph (190 km/h)



¹ Indicación "ZR" en el código del neumático.

² O bien, "M+S  " para neumáticos de invierno

Índice	Categoría de velocidad
H	hasta 130 mph (210 km/h)
V	hasta 149 mph (240 km/h)
W	hasta 168 mph (270 km/h)
Y	hasta 186 mph (300 km/h)
ZR...Y ¹	hasta 186 mph (300 km/h)
ZR... (..Y) ¹	más de 186 mph (300 km/h)
ZR ¹	más de 149 mph (240 km/h)

- La indicación de la categoría de velocidad como índice "ZR" en el código del neumático  es opcional para los neumáticos de hasta 186 mph (300 km/h).
- Si sus neumáticos incluyen las letras "ZR" como código del neumático  y no existe ningún índice de velocidad , consulte al

fabricante de los neumáticos la velocidad máxima.

- Si el índice de carga  y el índice de velocidad  están entre paréntesis, la velocidad máxima del neumático es superior a 186 mph (300 km/h). Para averiguar la velocidad máxima, consulte al fabricante del neumático.

Neumáticos para todo el año y de invierno

Índice	Categoría de velocidad
Q M+S ²	hasta 100 mph (160 km/h)
T M+S ²	hasta 118 mph (190 km/h)
H M+S ²	hasta 130 mph (210 km/h)
V M+S ²	hasta 149 mph (240 km/h)

Los neumáticos de invierno están identificados con el símbolo del copo de nieve  y cumplen los requisitos de la Rubber Manufacturers

Association (RMA) y de la Rubber Association of Canada (RAC) referentes a su tracción sobre nieve.

Identificación de la carga

- ninguna especificación: neumáticos de carga estándar (SL)
- "XL" o "Extra Load": neumáticos para cargas pesadas o neumáticos reforzados
- "Light Load": neumáticos para cargas ligeras
- "C", "D", "E": margen de carga dependiente de la carga máxima que el neumático puede soportar a una presión determinada

Definiciones de conceptos para los neumáticos y la carga

Estructura y composición del neumático:

describe la cantidad de capas o la cantidad de niveles de goma en la banda de rodadura de los neumáticos y en el flanco del neumático. Están compuestas de acero, nailon, poliéster y otros materiales.

Bar: unidad métrica para la presión de los neumáticos. 14,5038 libras por pulgada cuadrada

(psi) y 100 kilopascales (kPa) corresponden a 1 bar.

DOT (Ministerio de Transportes): los neumáticos identificados con el distintivo DOT cumplen los requisitos del Ministerio de Transportes de EE. UU.

Peso medio de los ocupantes del vehículo: la cantidad de ocupantes para los que se ha diseñado el vehículo multiplicada por 150 lb (68 kg).

Estándares unificados de clasificación de la calidad de los neumáticos: un estándar unificado para la clasificación de los neumáticos en cuestión de características del perfil, capacidad de tracción y comportamiento térmico. La evaluación para la clasificación la lleva a cabo el fabricante siguiendo los requisitos de ensayo del gobierno estadounidense. La clasificación de un neumático está estampada en el flanco del neumático.

Presión del neumático recomendada: la presión del neumático recomendada es la presión para los neumáticos montados de fábrica en el vehículo.

La placa de presión de inflado de los neumáticos y de datos de carga contiene las presiones de inflado recomendadas para los neumáticos fríos, la carga máxima admisible y la velocidad máxima admisible del vehículo.

La tabla de presiones de los neumáticos contiene las presiones de inflado recomendadas para los neumáticos fríos en distintos estados de servicio en cuanto a carga y/o velocidad del vehículo.

Incremento del peso del vehículo debido al equipamiento especial: peso combinado para todos los equipamientos de serie y especiales disponibles para el vehículo, independientemente de que realmente se hayan montado en el vehículo.

Llanta: parte de la rueda sobre la que se monta el neumático.

GAWR (carga máxima autorizada sobre el eje): GAWR es la carga máxima autorizada sobre el eje. La carga real sobre un eje nunca debe sobrepasar la carga máxima autorizada sobre el eje. La carga máxima autorizada sobre el eje puede consultarse en la placa de características

del vehículo situada en el montante B del lado del conductor.

Índice de velocidad: el índice de velocidad es una parte de la designación del neumático. Indica el margen de velocidad para el que está homologado el neumático.

GVW (peso total del vehículo): el peso total incluye el peso del vehículo con combustible, herramientas, rueda de repuesto, accesorios montados, pasajeros, equipaje y, de ser aplicable, la carga de apoyo del remolque. El peso total nunca debe sobrepasar el peso máximo autorizado GVWR que está indicado en la placa de características del vehículo situada en el montante B del lado del conductor.

GVWR (peso máximo autorizado): el GVWR es el peso máximo autorizado para el vehículo cargado (peso del vehículo con todos los accesorios, los pasajeros, el combustible, el equipaje y, de ser aplicable, la carga de apoyo del remolque). El peso máximo autorizado está indicado en la placa de características del vehículo situada en el montante B del lado del conductor.

Peso máximo del vehículo cargado: el peso máximo es la suma del peso en vacío del vehículo, el peso de los accesorios, la carga máxima y el peso del equipamiento especial de fábrica.

Kilopascal (kPa): unidad métrica para la presión de los neumáticos. 6,9 kPa corresponden a 1 psi. Otra unidad para la presión de los neumáticos es el bar. 100 kilopascales (kPa) corresponden a 1 bar.

Identificación de la carga: adicionalmente al índice de carga, en el flanco del neumático puede estar estampada una identificación de la carga. Especifica la capacidad de carga del neumático con mayor exactitud.

Peso en vacío: el peso de un vehículo con el equipamiento de serie, incluida la cantidad de llenado máxima de combustible, aceite y líquido refrigerante. Además, si pertenecen al equipamiento del vehículo, el aire acondicionado y el equipamiento especial, pero sin los pasajeros ni el equipaje.

Carga máxima soportada por los neumáticos: la carga máxima soportada por los neumá-

ticos en kilogramos o lbs es el peso máximo autorizado para el que está homologado un neumático.

Presión del neumático máxima autorizada: presión máxima autorizada para un neumático.

Carga máxima sobre el neumático: carga máxima soportada por un neumático. Se calcula a partir de la carga máxima sobre el eje dividida entre dos.

PSI (pounds per square inch, libras por pulgada cuadrada): unidad de medida estándar para la presión del neumático.

Relación de sección: relación entre la altura y la anchura del neumático en porcentaje.

Presión del neumático: presión dentro del neumático con efecto hacia el exterior sobre cada pulgada cuadrada del neumático. La presión de los neumáticos se indica en libras por pulgada cuadrada (psi), en kilopascales (kPa) o en bares. La presión de los neumáticos únicamente se debe corregir con los neumáticos fríos.

Presión del neumático en frío: los neumáticos están fríos si el vehículo ha estado aparcado al

menos durante tres horas sin irradiación solar y ha circulado menos de 1 milla (1,6 km).

Banda de rodadura del neumático: la parte del neumático que entra en contacto con la calzada.

Talón del neumático: la función del talón del neumático es garantizar el asiento fijo del neumático sobre la llanta. El talón contiene varios núcleos de alambre para evitar una modificación de la longitud del neumático en torno a la circunferencia de la llanta.

Flanco: la parte del neumático situada entre el perfil y el talón del neumático.

Peso de los equipamientos especiales: peso combinado de los equipamientos especiales que pesan más que las piezas de serie sustituidas y más de (5 lbs) (2,3 kilogramos). Estos equipamientos especiales como, por ejemplo, los frenos de alto rendimiento, la regulación de nivel, el portaequipajes para el techo o las baterías de alto rendimiento no están incluidos ni en el peso en vacío ni en el peso de los accesorios.

TIN (número de identificación del neumático): número de identificación unívoco

mediante el cual un fabricante de neumáticos puede identificar los neumáticos y, por tanto, a los compradores afectados, por ejemplo, en una campaña de retorno de vehículos al taller. El TIN se compone del código identificador del fabricante, el tamaño del neumático, el código de modelo del neumático y la fecha de fabricación.

Índice de capacidad de carga: el índice de capacidad de carga (también llamado índice de carga) es un código que describe la capacidad de carga máxima de un neumático.

Tracción: adherencia obtenida por la fricción entre el neumático y la superficie de la calzada.

Indicación de desgaste: surcos delgados (surcos de desgaste) repartidos por la banda de rodadura del neumático. Si el perfil del neumático está a la misma altura que los surcos, se ha alcanzado el límite de desgaste de 1/16 in (1,6 mm).

Distribución de los ocupantes del vehículo: distribución de los ocupantes en un vehículo en las posiciones de asiento previstas.

Límite máximo de carga: carga nominal y carga del equipaje más 150 lb (68 kg) multiplica-

das por la cantidad de plazas de asiento del vehículo.

Cambio de ruedas

Indicaciones sobre la elección, el montaje y la sustitución de neumáticos

! INDICACIÓN Vehículos Mercedes-AMG

- ▶ Tenga en cuenta las indicaciones contenidas en las instrucciones adicionales. De lo contrario, podría no reconocer situaciones de peligro.

▲ ADVERTENCIA Peligro de accidente por dimensiones incorrectas de las llantas y los neumáticos

Si monta llantas y neumáticos con dimensiones incorrectas, los frenos de las ruedas o los componentes de la suspensión de las ruedas pueden resultar dañados.

- ▶ Sustituya siempre las llantas y los neumáticos por otros con las especificaciones de la pieza original.

En el caso de las llantas, tenga en cuenta lo siguiente:

- Denominación
- Modelo

En el caso de los neumáticos, tenga en cuenta lo siguiente:

- Denominación
- Fabricante
- Modelo

⚠ ADVERTENCIA Peligro de accidente en caso de sobrepasar la capacidad de carga de los neumáticos o el índice de velocidad admisible

En caso de sobrepasar la capacidad de carga de los neumáticos indicada o el índice de velocidad admisible puede ocasionar daños en los neumáticos y provocar que estalle el neumático.

- ▶ Utilice únicamente modelos y -dimensiones de neumáticos homologados para su modelo de vehículo.
- ▶ Tenga en cuenta asimismo la capacidad de carga necesaria de los neumáticos y el índice de velocidad válido para su vehículo.

! INDICACIÓN Daños en el vehículo y en los neumáticos a causa de tipos y tamaños de neumáticos no autorizados

Por motivos de seguridad, utilice exclusivamente neumáticos, llantas y accesorios autorizados especialmente por Mercedes-Benz para su vehículo.

Estos neumáticos han sido desarrollados especialmente para los sistemas de regulación, porejemplo, ABS, ESP® y 4MATIC y están identificados de la siguiente forma:

- MO = Mercedes-Benz Original

- MOE = Mercedes-Benz Original Extended (neumático con capacidad de rodadura de emergencia, solo para determinadas llantas)
- MO1 = Mercedes-Benz Original (solo determinados neumáticos AMG)

De lo contrario, determinadas propiedades del vehículo como, porejemplo, el comportamiento de marcha, el nivel sonoro, el consumo, etc. podrían verse afectadas negativamente. Las diferencias en las medidas de los neumáticos pueden originar adicionalmente roces de los neumáticos en la carrocería y en los componentes de los ejes durante la marcha bajo carga. Las consecuencias podrían ser que se produzcan daños en los neumáticos o en el vehículo.

Utilice únicamente neumáticos, llantas o accesorios comprobados y recomendados por Mercedes-Benz.

! **INDICACIÓN** Peligro de la seguridad de marcha por neumáticos recauchutados

Mercedes-Benz no comprueba ni recomienda los neumáticos recauchutados, ya que al recauchutar no siempre se detectan daños previos.

Por tanto, no se puede garantizar la seguridad de marcha.

- ▶ No utilice neumáticos usados cuyo uso previo desconozca.

! **INDICACIÓN** Posibles daños en la rueda y los neumáticos en caso de pasar por encima de obstáculos

Las llantas grandes tienen una sección transversal de los neumáticos menor. A medida que disminuye la sección transversal de los neumáticos, aumenta el peligro de causar daños a las llantas y los neumáticos al pasar por encima de obstáculos.

- ▶ Evite los obstáculos o páselos con especial precaución.

! **INDICACIÓN** Posibles daños en las ruedas y los neumáticos al aparcar sobre bordillos o baches

Al aparcar sobre bordillos o baches pueden dañarse las ruedas y los neumáticos.

- ▶ Aparque solamente sobre una superficie plana.
- ▶ Evite los bordillos y los baches al aparcar.

! **INDICACIÓN** Daño en los componentes electrónicos por el uso de herramientas de montaje

Vehículos con control de la presión de los neumáticos: en la rueda hay componentes electrónicos. No se deben aplicar herramientas de montaje en la zona de las válvulas.

De lo contrario, los componentes electrónicos podrían sufrir daños.

- ▶ Encargue los trabajos de sustitución de los neumáticos solo en un taller especializado.

! **INDICACIÓN** Daños en los neumáticos de verano en caso de temperatura ambiente baja

Durante la marcha a una temperatura ambiente baja se pueden producir grietas en los neumáticos de verano y causarles un daño permanente.

- ▶ A temperaturas inferiores a 45 °F (7 °C)  utilice neumáticos M+S.

Si no utiliza accesorios autorizados por Mercedes-Benz para su vehículo o no los utiliza de forma adecuada, puede verse afectada la seguridad de marcha.

Antes de comprar y usar accesorios no autorizados, infórmese en un taller especializado sobre:

- la conveniencia
- la legislación vigente
- las recomendaciones del fabricante

⚠ ADVERTENCIA Peligro de accidente con neumáticos deportivos

Con neumáticos deportivos existe un mayor riesgo de resbalamiento y de aquaplaning sobre una calzada húmeda o mojada.

Además, la adherencia disminuye claramente con una temperatura exterior baja y temperatura de servicio de los neumáticos reducida.

- ▶ Conecte el ESP® y adapte la forma de conducir.
- ▶ A temperaturas inferiores a 50 °F (10 °C)  utilice neumáticos M+S.
- ▶ Utilice únicamente neumáticos adecuados para la finalidad.



Tenga en cuenta lo siguiente para la elección, el montaje y la sustitución de los neumáticos:

- Además puede ser recomendable la utilización de un determinado tipo de neumáticos en determinadas regiones y para usos determinados.
- Utilice solamente llantas y neumáticos del mismo tipo, la misma ejecución (neumáticos

de verano, neumáticos de invierno, neumáticos MOExtended) y la misma marca.

- Monte en un mismo eje solamente ruedas del mismo tamaño (a izquierda y derecha). Solamente en caso de avería puede haber divergencias para el recorrido hasta el taller especializado.
- **Vehículos con control de la presión de los neumáticos:** todas las ruedas montadas deben estar equipadas con sensores operativos del control de la presión de los neumáticos.
- A temperaturas inferiores a 45 °F (7 °C) utilice neumáticos de invierno o neumáticos para todo el año con la identificación  M+S en todas las ruedas.

Cuando imperan condiciones invernales de la calzada, los neumáticos de invierno ofrecen la mejor adherencia.

- En el caso de neumáticos  M+S, utilice solo neumáticos del mismo perfil.
- Observe la velocidad máxima autorizada de los neumáticos  M+S montados.

Si la velocidad máxima autorizada se encuentra por debajo de la del vehículo, debe indicarse con un rótulo en el campo visual del conductor.

- Efectúe el rodaje de los neumáticos nuevos a una velocidad moderada durante los primeros 60 millas (100 km).
- Sustituya los neumáticos después de seis años como máximo, independientemente de su grado de desgaste.
- **En caso de cambio a neumáticos sin capacidad de rodadura de emergencia:** los vehículos con neumáticos MOExtended no están equipados de fábrica con el kit TIREFIT. Después de cambiar a neumáticos sin capacidad de rodadura de emergencia, por ejemplo, a neumáticos de invierno, equipe el vehículo con un kit TIREFIT.

Póngase en contacto con un taller especializado si desea obtener más información sobre las llantas y los neumáticos.

Tenga en cuenta también los siguientes temas complementarios:

- Indicaciones sobre la presión de los neumáticos (→ página 354)
- Placa de presión de inflado de los neumáticos y de datos de carga (→ página 362)
- Indicación del tamaño de los neumáticos, capacidad de carga, índice de velocidad e identificación de la carga (→ página 370)
- Tabla de presión de neumáticos (→ página 356)
- Indicaciones sobre la rueda de emergencia (→ página 386)

Indicaciones sobre el cambio de las ruedas

⚠ ADVERTENCIA Peligro de accidente por dimensiones diferentes de las ruedas

Si intercambia las ruedas delanteras con las traseras, las cualidades de marcha pueden verse notablemente afectadas.

Los frenos de disco o los componentes de la suspensión de las ruedas pueden resultar dañados.

- ▶ Efectúe la rotación solamente si las llantas y los neumáticos son de idéntico tamaño.

Las ruedas delanteras y traseras tienen un desgaste diferente:

- Las ruedas delanteras más en el hombro del neumático
- Las ruedas traseras más en el centro del neumático

No desgaste los neumáticos demasiado. De lo contrario, la adherencia disminuye notablemente al circular por calzadas mojadas (aquaplaning).

En los vehículos con ruedas del mismo tamaño efectúe la rotación de las mismas de acuerdo con los intervalos indicados en el cuaderno de garantía del fabricante de neumáticos incluido en la documentación del vehículo. Si no dispone de ningún cuaderno de garantía, efectúe la rotación de los neumáticos cada 3.000 a 6.000 millas (5.000 a 10.000 km) en

función del grado de desgaste. Conserve el sentido de giro.

Tenga en cuenta las instrucciones y las indicaciones de seguridad referentes al cambio de ruedas (→ página 380).

Indicaciones sobre el almacenaje de las ruedas

Tenga en cuenta las siguientes indicaciones al almacenar las ruedas:

- Guarde las ruedas desmontadas en un lugar fresco, seco y, en la medida de lo posible, oscuro.
- Proteja los neumáticos para evitar que entren en contacto con aceite, grasa y combustible.

Sinopsis del juego de herramientas para el cambio de la rueda

! INDICACIÓN Vehículos Mercedes-AMG

► Tenga en cuenta las indicaciones contenidas en las instrucciones adicionales. De lo contrario, podría no reconocer situaciones de peligro.

A excepción de algunas versiones para determinados países, los vehículos no están equipados con el juego de herramientas para el cambio de la rueda. En cualquier taller especializado cualificado le informarán sobre las herramientas necesarias y homologadas para realizar un cambio de rueda en su vehículo.

Para el cambio de rueda necesita, por ejemplo, las siguientes herramientas:

- Gato
- Calce
- Llave para ruedas
- Pernos de centrado

Las herramientas para cambio de rueda se encuentran en la bolsa de herramientas ① debajo del piso del espacio de carga .

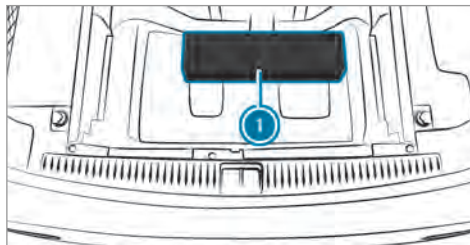

La bolsa de herramientas contiene:

- Gato
- Guantes
- Llave para ruedas
- Pernos de centrado
- Calce plegable
- Carraca para el gato

Preparación del vehículo para el cambio de rueda

Requisitos

- Se dispone de las herramientas para cambio de rueda necesarias. Si su vehículo no está equipado con un juego de herramientas para el cambio de la rueda, infórmese en cualquier taller especializado sobre las herramientas adecuadas.
 - El vehículo no se encuentra en ninguna pendiente o declive.
 - El vehículo se encuentra sobre una superficie firme, plana y no resbaladiza.
- Accione manualmente el freno de estacionamiento eléctrico.
- Coloque las ruedas delanteras en la posición de marcha en línea recta.
- **Vehículos con cambio automático:** desplace la palanca selectora del cambio a la posición **P**.
- **Vehículos con regulación de nivel:** ajuste la altura normal del vehículo (→ página 240).

- ▶ Pare el motor.
- ▶ Asegúrese de que el motor no puede ponerse en marcha.
- ▶ Coloque calces o algún objeto similar delante y detrás de la rueda diagonalmente opuesta a la rueda que vaya a cambiar.
- ▶ En caso necesario, retire los tapacubos de rueda completa (→ página 381).
- ▶ Eleve el vehículo (→ página 381).

Desmontaje y montaje de los embellecedores de rueda/tapacubos

Requisitos

- El vehículo debe estar preparado para el cambio de rueda (→ página 380).

Tapacubos de plástico

- ▶ **Desmontaje:** gire el tapón central del tapacubos hacia la izquierda y extráigalo.
- ▶ **Montaje:** asegúrese de que el tapón central del tapacubos está girado hacia la izquierda.

- ▶ Coloque el tapacubos y gire el tapón central hacia la derecha hasta que el tapacubos quede enclavado de forma audible.

Tapacubos de aluminio

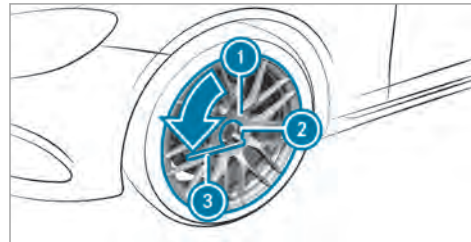

- ▶ **Desmontaje:** coloque la llave de vaso ② de las herramientas para cambio de rueda sobre el tapacubos ①.
- ▶ Coloque la llave para ruedas ③ sobre la llave de vaso ②.
- ▶ Utilice la llave para ruedas ③ para girar hacia la izquierda el tapacubos ① y extráigalo.

- ▶ **Montaje:** realice los pasos mencionados anteriormente en orden inverso.

① **Par de apriete prescrito:** 18 lb-ft (25 Nm).

Elevación del vehículo para el cambio de rueda

Requisitos

- No debe haber personas en el vehículo.
- El vehículo debe estar preparado para un cambio de rueda (→ página 380).
- Los embellecedores de rueda y los tapacubos están desmontados (→ página 381).

Indicaciones importantes sobre el manejo del gato:

- Utilice solo un gato específico que haya sido comprobado y homologado para Mercedes-Benz para levantar el vehículo.
- El gato solo es adecuado para levantar el vehículo brevemente y no para realizar trabajos de mantenimiento debajo del vehículo.
- La superficie de apoyo del gato debe ser firme, plana y no resbaladiza. En caso nece-

382 Llantas y neumáticos

sario, se debe utilizar una base grande, plana, resistente y no resbaladiza.

- La base del gato debe quedar directamente debajo del punto de apoyo del gato.

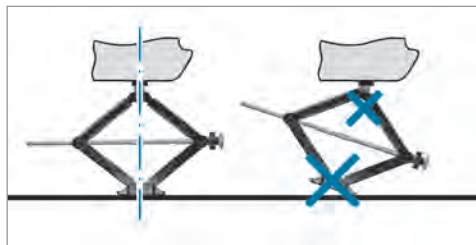

Normas de comportamiento con el vehículo elevado:

- No coloque nunca las manos ni los pies debajo del vehículo.
- No se tienda nunca bajo el vehículo cuando este se encuentre levantado.
- No arranque el motor ni suelte el freno de estacionamiento eléctrico.

- No abra ni cierre puertas ni el portón trasero.

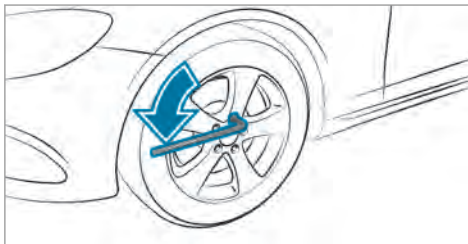

- ▶ Desenrosque aproximadamente una vuelta los tornillos de la rueda que va a cambiar con la llave de rueda, pero no los desenrosque por completo.

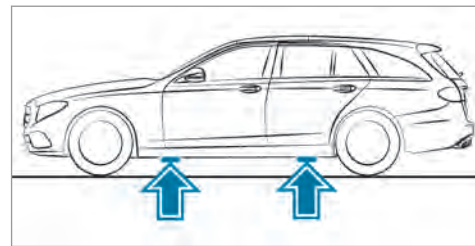

Posición de los puntos de apoyo del gato

I INDICACIÓN Vehículos Mercedes-AMG

- ▶ Tenga en cuenta las indicaciones contenidas en las instrucciones adicionales. De lo contrario, podría no reconocer situaciones de peligro.

A ADVERTENCIA Peligro de lesiones por una colocación incorrecta del gato

Si no coloca correctamente el gato en los puntos de apoyo previstos en el vehículo, el gato podría volcar con el vehículo elevado.

- ▶ Coloque el gato exclusivamente en los correspondientes puntos de apoyo que se encuentran en el vehículo. La base del gato debe encontrarse justo por debajo del punto de apoyo en el vehículo.

! **INDICACIÓN** Daños en el vehículo por el gato

Si no coloca el gato en los puntos de apoyo del gato previstos, puede dañar el vehículo.

- ▶ Coloque el gato únicamente en los puntos de apoyo del gato previstos.

- ▶ Monte la carraca de las herramientas para el cambio de rueda en el hexágono del gato de forma que quede visible la inscripción "AUF" (arriba).

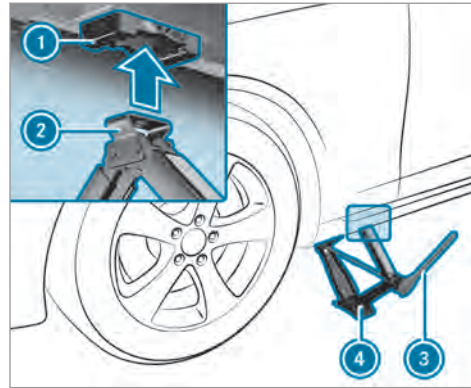

- ▶ Coloque la base ② del gato ④ en el punto de apoyo del gato ①.
- ▶ Gire la carraca ③ hacia la derecha hasta que el soporte ② se apoye por completo en el punto de apoyo del gato ① y la base del gato quede apoyada de forma uniforme sobre la superficie.
- ▶ Gire la carraca ③ hasta que el neumático se aleje del suelo un máximo de 1,2 in (3 cm).

- ▶ Suelte y desmonte la rueda (→ página 383).

Desmontaje de la rueda

Requisitos

- El vehículo debe estar elevado (→ página 381).

! **INDICACIÓN** Vehículos Mercedes-AMG

- ▶ Tenga en cuenta las indicaciones contenidas en las instrucciones adicionales. De lo contrario, podría no reconocer situaciones de peligro.

Evite durante el cambio de rueda cualquier tipo de acción de fuerza sobre los discos de freno, ya que podría influir negativamente en el confort al frenar.

! **INDICACIÓN** Daño de la rosca por tornillos de rueda sucios

- ▶ No coloque los tornillos de rueda sobre superficies arenosas o sucias.

- ▶ Desenrosque por completo el tornillo de rueda más alto.

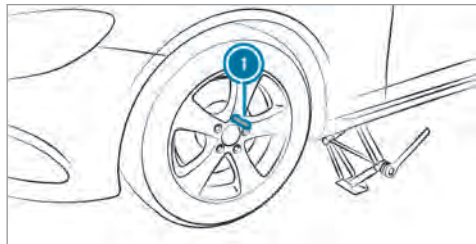

- ▶ En lugar del tornillo de rueda, enrosque el perno de centrado ① en la rosca.
- ▶ Desenrosque por completo los demás tornillos de rueda.
- ▶ Desmonte la rueda.

Montaje de una rueda nueva

! INDICACIÓN Vehículos Mercedes-AMG

- ▶ Tenga en cuenta las indicaciones contenidas en las instrucciones adicionales.

De lo contrario, podría no reconocer situaciones de peligro.

! ADVERTENCIA Peligro de accidente por la pérdida de una rueda

Los tornillos de rueda lubricados o engrasados, así como los tornillos de rueda- o las roscas del cubo de rueda dañados pueden provocar que los tornillos de rueda se suelten.

- ▶ No lubrique ni engrase nunca los tornillos de rueda.
- ▶ Si la rosca está dañada, diríjase de inmediato a un taller especializado.
- ▶ Encargue la sustitución de los tornillos de rueda dañados o de la rosca del cubo de rueda dañada.
- ▶ No prosiga la marcha.

- ▶ Observe las indicaciones sobre la elección de neumáticos (→ página 375).

En los neumáticos con sentido de giro prescrito, este se indica mediante una flecha en el flanco del neumático. Tenga en cuenta el sentido de giro durante el montaje.

- ▶ Introduzca la rueda que vaya a montar en el perno de centrado y presiónela.

! ADVERTENCIA Existe peligro de lesiones al apretar los tornillos de rueda y las tuercas de rueda

Si aprieta los tornillos de rueda o las tuercas de rueda con el vehículo elevado, el gato puede volcar.

- ▶ Apriete los tornillos de rueda o las tuercas de rueda solamente con el vehículo bajado.

- ▶ Es imprescindible que tenga en cuenta las instrucciones y las indicaciones de seguridad referentes al cambio de ruedas (→ página 375).
- ▶ Por motivos de seguridad, utilice únicamente las tuercas de rueda homologadas para

Mercedes-Benz y el neumático correspondiente.

! **INDICACIÓN** Daños en la pintura de la llanta al enroscar el primer tornillo de rueda

Si la rueda tiene demasiado juego al enroscar el primer tornillo de rueda, puede dañar la pintura de la llanta.

▶ Presione lo suficiente la rueda contra el cubo de rueda al enroscar el primer tornillo de rueda.

- ▶ Enrosque los tornillos de rueda y apriételos un poco en cruz en el orden indicado uniformemente.
- ▶ Desenrosque el perno de centrado.
- ▶ Enrosque el último tornillo de rueda y apriételo ligeramente.
- ▶ Baje el vehículo (→ página 385).

Bajada del vehículo después del cambio de rueda

Requisitos

- La nueva rueda está montada (→ página 384).

▶ **Bajada del vehículo:** monte la carraca en el hexágono del gato de forma que quede visible la inscripción "AB" (abajo) y gire hacia la izquierda.

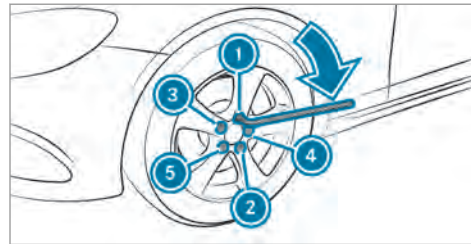

▶ Apriete los tornillos de rueda uniformemente en cruz en el orden indicado del ① al ⑤ en principio con un máximo de 59 lb-ft (80 Nm).

▶ Apriete los tornillos de rueda uniformemente en cruz en el orden indicado del ① al ⑤ con el par de apriete prescrito de 111 lb-ft (150 Nm).

! **ADVERTENCIA** Peligro de accidente en caso de par de apriete incorrecto

Si no aprieta los tornillos de rueda o las tuercas de rueda con el par de apriete prescrito, las ruedas se pueden soltar.

- ▶ Asegúrese de apretar los tornillos de rueda o las tuercas de rueda con el par de apriete prescrito.
- ▶ En caso necesario, póngase en contacto con un taller especializado y no mueva el vehículo.

▶ Compruebe la presión de la rueda recién montada y ajústela en caso necesario.

▶ **Vehículos con avisador de pérdida de presión de los neumáticos:** reinicie el avisador

de pérdida de presión de los neumáticos (→ página 361).

Excepción: la rueda nueva es una rueda de emergencia.

▶ **Vehículos con control de la presión de los neumáticos:** reinicie el control de la presión de los neumáticos (→ página 359).

Excepción: la rueda nueva es una rueda de emergencia.

Rueda de emergencia

Indicaciones sobre la rueda de emergencia

⚠ ADVERTENCIA Peligro de accidente por dimensiones incorrectas de llantas y neumáticos

Las dimensiones de las llantas y los neumáticos, así como el tipo de neumático de la rueda de emergencia o de repuesto y de la rueda que se pretende cambiar pueden ser diferentes. Las cualidades de marcha pueden verse notablemente afectadas al utilizar una

rueda de emergencia o una rueda de repuesto.

Para evitar riesgos, tenga en cuenta los siguientes puntos:

- ▶ Circule con cuidado.
- ▶ Nunca monte más de una rueda de emergencia o rueda de repuesto diferente a la rueda que pretende cambiar.
- ▶ Utilice una rueda de emergencia o rueda de repuesto solo durante un breve espacio de tiempo.
- ▶ No desconecte el sistema ESP®.
- ▶ Encargue la sustitución de la rueda de emergencia o de la rueda de repuesto de distinto tamaño en el taller especializado más próximo. Es imprescindible que tenga en cuenta las correctas dimensiones de la llanta y del neumático, así como el tipo de neumático.

i La rueda de emergencia está dentro de la bolsa de la rueda de emergencia fijada en el espacio de carga.

Tenga en cuenta las siguientes indicaciones sobre el montaje de una rueda de emergencia:

- Controle la presión del neumático de la rueda de emergencia montada. Ajústela en caso necesario.
- La velocidad máxima autorizada con la rueda de emergencia montada es de 50 mph (80 km/h).
- No monte cadenas para nieve en la rueda de emergencia.
- Sustituya la rueda de emergencia después de seis años como máximo, independientemente de su grado de desgaste.

i Vehículos con avisador de pérdida de presión de los neumáticos: con la rueda de emergencia montada, el avisador de pérdida de presión de los neumáticos puede no funcionar con fiabilidad. No lo reinicie hasta haber sustituido la rueda de emergencia por una rueda nueva.

Vehículos con control de la presión de los neumáticos: con la rueda de emergencia montada, el control de la presión de los neumáticos no puede funcionar de forma fiable. Durante algunos minutos se puede mostrar todavía la presión de inflado de la rueda desmontada. No lo reinicie hasta haber sustituido la rueda de emergencia por una rueda nueva.

Es imprescindible que tenga en cuenta también los siguientes temas complementarios:

- Indicaciones sobre la presión de los neumáticos (→ página 354)
- Placa de presión de inflado de los neumáticos y de datos de carga (→ página 362)
- Tabla de presión de neumáticos (→ página 356)
- Indicaciones sobre el montaje de los neumáticos (→ página 375)

Indicaciones sobre los datos técnicos

! INDICACIÓN Vehículos Mercedes-AMG

- ▶ Tenga en cuenta las indicaciones contenidas en las instrucciones adicionales. De lo contrario, podría no reconocer situaciones de peligro.

Los datos indicados solo son válidos para vehículos con equipamiento de serie. Podrá obtener más información en cualquier punto de servicio Mercedes-Benz.

Electrónica del vehículo

Radiotransmisores

Indicaciones sobre el montaje de radiotransmisores

- !** **ADVERTENCIA** Peligro de accidente debido a trabajos no profesionales en los radiotransmisores

Si se manipulan los radiotransmisores o no se reequipan de forma profesional, su radiación electromagnética podría afectar a la electrónica del vehículo y poner en peligro la seguridad de funcionamiento del vehículo.

- ▶ Encargue la realización de los trabajos en los aparatos eléctricos y electrónicos siempre en un taller especializado y cualificado.

- !** **ADVERTENCIA** Peligro de accidente debido a un uso incorrecto de los radiotransmisores

Si utiliza radiotransmisores en el vehículo de forma inadecuada, su radiación electromagnética podría afectar a la electrónica de a bordo. Esto puede ocurrir especialmente en los siguientes casos:

- si el radiotransmisor no está conectado a una antena exterior.
- si la antena exterior está montada incorrectamente o no está libre de reflexiones.

Como consecuencia, podría verse afectada la seguridad de funcionamiento del vehículo.

- ▶ Encargue el montaje de la antena exterior libre de reflexiones a un taller especializado cualificado.
- ▶ Al utilizar radiotransmisores en el vehículo, conéctelos siempre a la antena exterior libre de reflexiones.

! **INDICACIÓN** Anulación de la homologación del vehículo debido a la inobservancia de los requisitos de instalación y uso

No observar los prerequisites de instalación y de uso de los radiotransmisores podría anular la homologación del vehículo.

- ▶ Utilice solo bandas de frecuencia autorizadas.
- ▶ Tenga en cuenta las potencias de salida máximas autorizadas en estas bandas de frecuencia.
- ▶ Utilice solo posiciones autorizadas para la antena.

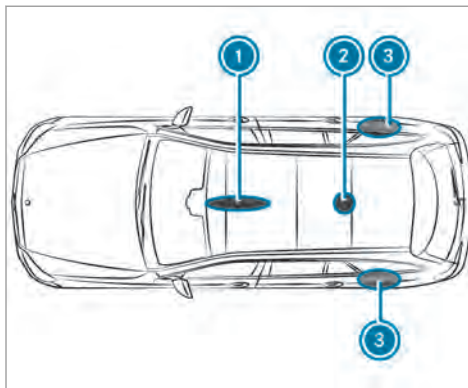

- ① Zona delantera del techo
- ② Zona trasera del techo
- ③ Guardabarros traseros

En vehículos con techo panorámico corredizo no está permitida la instalación de la antena en las zonas delantera y trasera del techo.

En los guardabarros traseros, se recomienda instalar la antena hacia el centro de la carretera.

Para el montaje ulterior de radiotransmisores, debe aplicarse la normativa técnica ISO/TS 21609 (Road Vehicles – EMC guidelines for installation of aftermarket radio frequency transmitting equipment). Respete las disposiciones vigentes para las piezas adosadas.

Si su vehículo está equipado con una preinstalación de radiocomunicación, utilice las conexiones de alimentación eléctrica y de antena previstas en la preinstalación. Tenga en cuenta las instrucciones adicionales del fabricante al efectuar el montaje.

Potencia de emisión de los equipos de radiocomunicación

Las potencias máximas de emisión (PEAK) en la base de la antena no deben sobrepasar los valores de la siguiente tabla.

Banda de frecuencia y potencia máxima de emisión

Banda de frecuencia	Potencia máxima de emisión
Onda corta 3 - 54 MHz	(100 W)
Banda de 4 -m- 74 - 88 MHz	(30 w)
Banda de 2-m- 144 - 174 MHz	(50 W)
Terrestrial Trunked Radio (TETRA) 380 - 460 MHz	(10 W)
Banda de 70 cm 420 - 450 MHz	(35 W)
Equipo de radiotelecomunicación (2G/3G/4G)	(10 W)

Puede utilizar sin limitaciones en el vehículo lo siguiente:

- Radiotransmisores con potencias de emisión máximas de hasta 100 mW
- Emisores RF con frecuencias de emisión en la banda de frecuencia 380 - 410 MHz y una potencia de emisión máxima de hasta 2 W (TETRA)
- Equipos de radiotelecomunicación (2G/3G/4G)

Para algunas bandas de frecuencia no existe ninguna limitación de las posiciones de la antena en la zona exterior del vehículo:

- Terrestrial Trunked Radio (TETRA)
- Banda de 70 cm
- 2G/3G/4G

Autorizaciones para radioemisión de señales de componentes del vehículo

Puede encontrar la información del fabricante sobre los componentes del vehículo basados en ondas de radio con la palabra clave "Autorizacio-

nes para radioemisión de señales" en las Instrucciones de servicio digitales del vehículo, en Internet y en la aplicación.

Sinopsis de la placa de características del vehículo, FIN y número del motor

Placa de características del vehículo

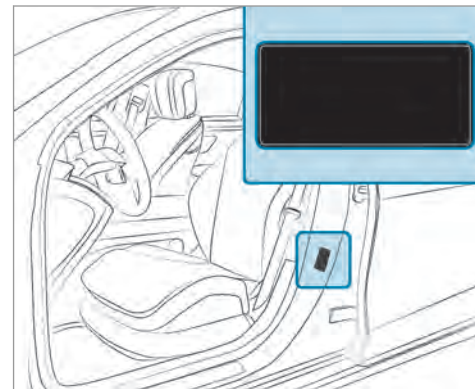

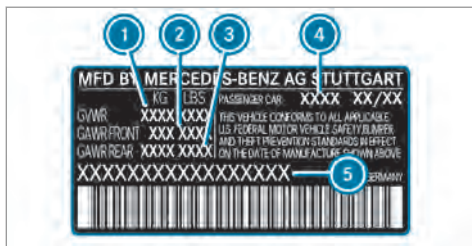

Placa de características del vehículo (solo EE. UU.)

- ① Peso máximo autorizado
- ② Carga autorizada sobre el eje delantero
- ③ Carga autorizada sobre el eje trasero
- ④ Código de la pintura
- ⑤ FIN (número de identificación del vehículo)

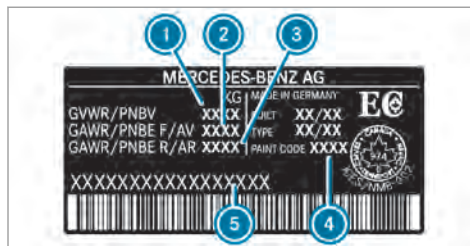

Placa de características del vehículo (solo Canadá)

- ① Peso máximo autorizado
- ② Carga autorizada sobre el eje delantero
- ③ Carga autorizada sobre el eje trasero
- ④ Código de la pintura
- ⑤ FIN (número de identificación del vehículo)

El peso máximo autorizado está compuesto por el peso del vehículo, el de todos sus ocupantes, el combustible y la carga. El peso bruto nominal máximo por eje es el peso máximo que puede soportar un eje (delantero o trasero).

Nunca sobrepase el peso máximo autorizado ni la carga máxima autorizada sobre el eje delantero o trasero.

FIN bajo el asiento delantero derecho

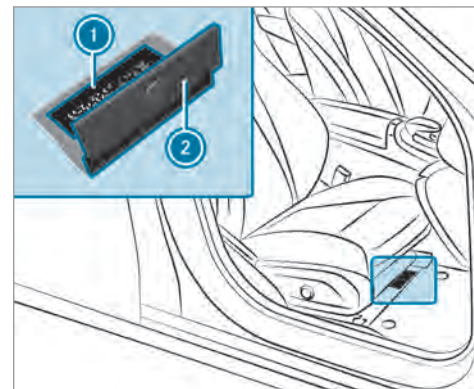

- ① FIN (número de identificación del vehículo) estampado
- ② Revestimiento del piso

Otras placas

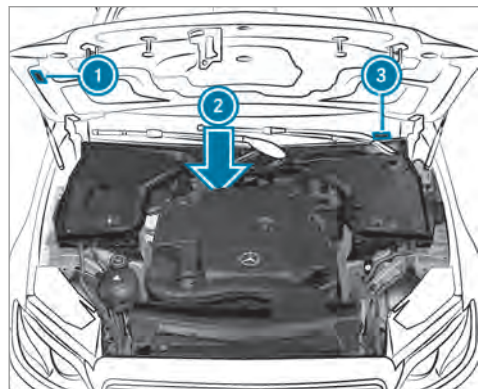

- ① Placa con información sobre el control de emisiones de gases de escape, incluida la confirmación de los valores de referencia de emisiones tanto a nivel federal de EE. UU. como para California
- ② Número del motor estampado en el cárter del cigüeñal

- ③ FIN (número de identificación del vehículo) como etiqueta en el extremo inferior del parabrisas

Sustancias de servicio

Indicaciones sobre las sustancias de servicio

! INDICACIÓN Vehículos Mercedes-AMG

- ▶ Tenga en cuenta las indicaciones contenidas en las instrucciones adicionales. De lo contrario, podría no reconocer situaciones de peligro.

! ADVERTENCIA Peligro de sufrir lesiones debido a sustancias de servicio perjudiciales para la salud

Las sustancias de servicio pueden ser tóxicas y perjudiciales para la salud.

- ▶ Cuando utilice, almacene o deseche sustancias de servicio, tenga en cuenta las instrucciones de los recipientes originales correspondientes.

- ▶ Conserve las sustancias de servicio siempre en su recipiente original cerrado.
- ▶ Mantenga a los niños alejados de las sustancias de servicio.

🔥 INDICACIÓN ECOLÓGICA Contaminación medioambiental por desecho no ecológico

- ▶ Deseche las sustancias de servicio de forma ecológica.

Las sustancias de servicio son las siguientes:

- Combustible
- Lubricante
- Líquido refrigerante
- Líquido de frenos
- Líquido limpiacristales
- Agente frigorígeno del sistema de climatización

Utilice solo productos autorizados por Mercedes-Benz. Los daños que se produzcan en

el vehículo por utilizar productos no autorizados no están cubiertos por la garantía comercial ni por las prestaciones de cortesía de Mercedes-Benz.

Podrá reconocer las sustancias de servicio autorizadas por Mercedes-Benz por la siguiente inscripción, que aparece en los recipientes:

- MB-Freigabe (p.ej., MB-Freigabe 229.51)
- MB-Approval (p.ej., MB-Approval 229.51)

Información adicional sobre las sustancias de servicio autorizadas:

- En las especificaciones sobre sustancias de servicio de Mercedes-Benz, indicando la designación de la especificación
 - En la página <https://bevo.mercedes-benz.com>
 - En la Mercedes-Benz BeVo App
- en un taller especializado cualificado

⚠ ADVERTENCIA Peligro de incendio- y explosión debido al combustible

Los combustibles son muy inflamables.

- ▶ Evite en cualquier caso el fuego, las luces desprotegidas, fumar y la formación de chispas.
- ▶ Apague el encendido y la calefacción independiente, si existe, antes y durante el repostado.

⚠ ADVERTENCIA Peligro de sufrir lesiones debido a combustibles

Los combustibles son tóxicos y perjudiciales para la salud.

- ▶ Evite en cualquier caso que el combustible entre en contacto con la piel, los ojos o la ropa, así como su ingestión.
- ▶ No inhale los vapores de combustible.
- ▶ Mantenga a los niños alejados de los combustibles.
- ▶ Mantenga las puertas y ventanillas cerradas durante el proceso de repostado.

Si usted u otras personas entran en contacto con el combustible, tenga en cuenta lo siguiente:

- ▶ Lave la piel inmediatamente con agua y jabón para eliminar el combustible.
- ▶ Si el combustible ha entrado en contacto con los ojos, aclárese inmediatamente los ojos de forma minuciosa con agua limpia. Acuda inmediatamente a un médico.
- ▶ En caso de ingerir combustible, acuda inmediatamente a un médico. No provoque el vómito.
- ▶ Cámbiese inmediatamente la ropa que se haya mojado con combustible.

Combustible

Indicaciones sobre la calidad del combustible en vehículos con motor de gasolina

Tenga en cuenta las indicaciones sobre las sustancias de servicio (→ página 392).

! **INDICACIÓN** Daños por combustible incorrecto

Incluso una cantidad pequeña del combustible equivocado podría originar daños en el sistema de combustible, en el motor y en el sistema de depuración de los gases de escape.

- ▶ Efectúe el repostado con gasolina con bajo contenido en azufre.

Este combustible puede contener hasta un 10 % -en volumen de etanol. Su vehículo es compatible con el combustible E10-.

Nunca reposte los siguientes combustibles:

- diésel
- gasolina con un contenido mayor del 10 %- en volumen de etanol, p. ej., E15, E85, E100
- gasolina con un contenido mayor del 3 %- en volumen de metanol, p.ej., M15, M30, M85, M100

- gasolina con aditivos que contengan metal

Cuando se repostó por descuido con un combustible erróneo:

- ▶ No conecte el encendido.
- ▶ Póngase en contacto con un taller especializado cualificado.

Si el combustible disponible no se ha desulfurado lo suficiente, esto puede provocar la aparición de olores.

Efectúe el repostado solamente con combustible que tenga como mínimo el octanaje indicado en el rótulo indicador situado en la tapa del depósito de combustible (→ página 187).

Si desea alcanzar la máxima potencia del motor: efectúe el repostado solo con gasolina súper sin plomo de como mínimo 91 AKI/95 RON.

Si el combustible recomendado no está disponible, de forma temporal puede utilizar asimismo gasolina normal sin plomo de como mínimo 87 AKI/91 RON. Esto puede resultar en una dis-

minución de la potencia del motor y un aumento del consumo de combustible.

En ningún caso reposte gasolina con un valor de RON aún más bajo.

! **INDICACIÓN** Desgaste prematuro del motor debido a gasolina normal sin plomo

Reducción de la vida útil y del rendimiento del motor.

Si no hay disponible gasolina súper sin plomo y se debe efectuar el repostado con gasolina normal sin plomo:

- ▶ Llene solo la mitad del depósito de combustible con gasolina normal sin plomo y rellene el resto lo antes posible con gasolina súper sin plomo.
- ▶ No circule a la velocidad máxima por construcción.
- ▶ Evite las aceleraciones intensas y los números de revoluciones por encima de 3.000 rpm.

Puede obtener más información sobre el combustible en los siguientes lugares:

- En una gasolinera
- En un taller especializado cualificado
- en la <http://www.mbusa.com> (solo EE. UU.)

Indicaciones sobre los aditivos en la gasolina

Tenga en cuenta las indicaciones sobre las sustancias de servicio (→ página 392).

! **INDICACIÓN** Daño por aditivos inadecuados

Incluso una cantidad pequeña del aditivo equivocado podría originar fallos de funcionamiento.

- ▶ Añada al combustible solamente los aditivos de limpieza recomendados por Mercedes-Benz.

Mercedes-Benz le recomienda el uso de combustibles de marca con aditivos.

En algunos países puede suceder que el combustible disponible no tenga suficientes aditivos. Ello puede originar que se produzcan sedimenta-

ciones en el sistema de inyección de combustible. En ese caso, después de efectuar una consulta en un punto de servicio Mercedes-Benz al respecto, puede mezclar el combustible con el aditivo de limpieza recomendado por Mercedes-Benz. Tenga en cuenta las indicaciones y las relaciones de mezcla que se indican en el depósito.

Contenido del depósito y reserva de combustible

Modelo	Contenido total
E 450 4MATIC All-Terrain	21,1 US gal (80,0 l)
Modelo	De los cuales, reserva
E 450 4MATIC All-Terrain	3,2 gal (12,0 l)

Aceite del motor

Indicaciones sobre el aceite del motor

Tenga en cuenta las indicaciones relativas a las sustancias de servicio (→ página 392).



! **INDICACIÓN** Avería del motor debido a un filtro de aceite incorrecto, aceite o aditivos incorrectos

- ▶ No utilice ningún aceite del motor ni ningún filtro de aceite con especificaciones diferentes a las necesarias e indicadas explícitamente para los intervalos de servicio prescritos.

- ▶ No modifique el aceite del motor o el filtro de aceite para alcanzar intervalos de cambio más prolongados a los prescritos.
- ▶ No emplee aditivos.
- ▶ Sustituya el aceite del motor en el intervalo previsto.

Mercedes-Benz le recomienda que encargue el cambio de aceite a un taller especializado cualificado.

Calidad y cantidad de llenado del aceite del motor

Motores de gasolina	MB-Freigabe o MB-Approval
E 450 4MATIC All-Terrain	229.51, 229.52, 229.61 229.71*

* recomendado para consumo de combustible lo más bajo posible (correspondiente a la clase de viscosidad SAE más baja; tenga en cuenta las

limitaciones posibles de las clases de viscosidad SAE autorizadas)

Para lograr el menor consumo de combustible posible se recomienda la aplicación de las especificaciones que se indican en la tabla correspondiente en la respectiva clase de viscosidad SAE más baja. Tenga en cuenta las limitaciones posibles de las clases de viscosidad SAE autorizadas.

Los valores indicados a continuación hacen referencia a un cambio de aceite (incluido el filtro de aceite).

Modelo	Cantidad de llenado
E 450 4MATIC All-Terrain	9,0 US qt (8,5 l)

Indicaciones sobre el líquido de frenos

Tenga en cuenta las indicaciones sobre las sustancias de servicio (→ página 392).

⚠ ADVERTENCIA Peligro de accidente debido a burbujas de vapor en el sistema de frenos

El líquido de frenos absorbe constantemente humedad ambiental. Como consecuencia, el punto de ebullición del líquido de frenos disminuye. Si el punto de ebullición es demasiado bajo, en caso de un esfuerzo elevado de los frenos se pueden producir burbujas de vapor en el sistema de frenos.

Como consecuencia, el efecto de frenado se vería afectado.

- ▶ Sustituya el líquido de frenos en el intervalo previsto.

Encargue la sustitución regular del líquido de frenos en un taller especializado.

Utilice solamente líquido de frenos autorizado por Mercedes-Benz según MB-Freigabe o MB-Approval 331.0.

Líquido refrigerante

Indicaciones sobre el líquido refrigerante

Tenga en cuenta las indicaciones sobre las sustancias de servicio (→ página 392).

⚠ ADVERTENCIA - Peligro de incendio y de sufrir lesiones debido al agente anticongelante

Si el agente anticongelante entra en contacto con los componentes calientes del compartimento del motor, se puede inflamar.

- ▶ Deje enfriar el motor antes de rellenar agente anticongelante.
- ▶ Asegúrese de que no caiga agente anticongelante junto a la abertura de llenado.
- ▶ Antes de arrancar el vehículo, limpie a fondo los componentes ensuciados con agente anticongelante.

! **INDICACIÓN** Daño por líquido refrigerante incorrecto

- ▶ Rellene solamente líquido refrigerante premezclado previamente con la protección anticongelante deseada.

Obtendrá información sobre el líquido refrigerante en los siguientes puntos:

- en las especificaciones sobre sustancias de servicio de Mercedes-Benz 310.1
 - En la página <https://bevo.mercedes-benz.com>
 - En la Mercedes-Benz BeVo App
- en un taller especializado cualificado

! **INDICACIÓN** Sobre calentamiento a temperaturas exteriores elevadas

Si se utiliza un líquido refrigerante inadecuado, el sistema de refrigeración del motor no estará protegido lo suficiente frente al sobrecalentamiento y la corrosión con temperaturas exteriores elevadas.

- ▶ Utilice siempre un líquido refrigerante autorizado por Mercedes-Benz.
- ▶ Tenga en cuenta las indicaciones en la especificación sobre sustancias de servicio de Mercedes-Benz 310.1.

Encargue la sustitución del líquido refrigerante en un taller especializado cualificado con regularidad.

Proporción de agente anticongelante concentrado en el sistema de refrigeración del motor:

- mínimo 50 % (protección anticongelante hasta aproximadamente -35 °F (-37 °C))
- máximo 55 % (protección anticongelante hasta aproximadamente -49 °F (-45 °C))

Cantidad de llenado de líquido refrigerante

Modelo	Cantidad de llenado
E 450 4MATIC All-Terrain	13,7 US qt (13,0 l)

Indicaciones sobre el líquido lavacristales

Tenga en cuenta las indicaciones sobre las sustancias de servicio (→ página 392).

⚠ ADVERTENCIA - Peligro de incendio y de sufrir lesiones por líquido lavacristales concentrado

El líquido lavacristales concentrado es muy inflamable. Podría inflamarse si llega a componentes calientes del motor o del sistema de escape.

- ▶ Asegúrese de que no llegue líquido lavacristales concentrado a la abertura de llenado.

! INDICACIÓN Daños del alumbrado exterior por líquido lavacristales inadecuado

Los líquidos lavacristales inadecuados pueden dañar las superficies de plástico del alumbrado exterior.

- ▶ Utilice únicamente líquido lavacristales que también sea adecuado para super-

ficies de plástico, por ejemplo, MB SummerFit o MB WinterFit.

! INDICACIÓN Eyectores obstruidos por la mezcla de líquidos lavacristales

- ▶ No mezcle MB SummerFit ni MB WinterFit con otros líquidos lavacristales.

No utilice agua destilada ni desionizada, de lo contrario, el sensor de nivel de llenado puede activarse por error.

Líquido lavacristales recomendado:

- Por encima del punto de congelación: por ejemplo, MB SummerFit
- Por debajo del punto de congelación: por ejemplo, MB WinterFit

Puede encontrar la correcta relación de mezcla en los datos indicados en el depósito de anticongelante.

Mezcle el agua de lavado con líquido lavacristales en todas las épocas del año.

Agente frigorígeno

Indicaciones sobre el agente frigorígeno

Tenga en cuenta las indicaciones sobre las sustancias de servicio (→ página 392).

! INDICACIÓN Daño por agente frigorígeno incorrecto

En caso de utilizar un agente frigorígeno no autorizado, podría dañarse el sistema de climatización.

- ▶ **EE. UU./China:** utilice solo el agente frigorígeno R-134a.
- ▶ **Canadá:** utilice solo el agente frigorígeno R-1234yf.

! INDICACIÓN Daño del sistema de climatización por aceite del compresor de agente frigorígeno incorrecto

- ▶ Utilice solamente un aceite del compresor de agente frigorígeno autorizado por Mercedes-Benz.
- ▶ No mezcle el aceite del compresor de agente frigorígeno autorizado con otro

aceite del compresor de agente frigorígeno.

Encargue los trabajos en el sistema de climatización exclusivamente en un taller especializado. Para ello, se deben observar todas las normas vigentes, así como la norma SAE-J639.

El rótulo indicativo del sistema de climatización para el tipo de agente frigorígeno y el aceite del compresor de agente frigorígeno (aceite PAG) figura en el interior del capó.

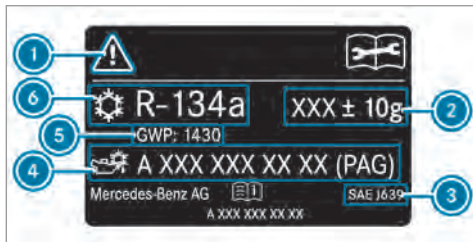

Rótulo indicativo (ejemplo: EE. UU./China)

- ① Símbolos de indicaciones de peligro e indicaciones para el mantenimiento

- ② Cantidad de llenado del agente frigorígeno
- ③ Normas vigentes
- ④ Número de pieza del aceite PAG
- ⑤ GWP (Global Warming Potential) del agente frigorígeno utilizado
- ⑥ Tipo de agente frigorígeno



Rótulo indicativo (ejemplo: Canadá)

- ① Símbolos de indicaciones de peligro e indicaciones para el mantenimiento
- ② Cantidad de llenado del agente frigorígeno
- ③ Normas vigentes
- ④ Número de pieza del aceite PAG

- ⑤ GWP (Global Warming Potential) del agente frigorígeno utilizado
- ⑥ Tipo de agente frigorígeno

Los símbolos ① advierten de lo siguiente:

- Posibles peligros
- Realización de los trabajos de mantenimiento solo en un taller especializado

Cantidad de llenado de agente frigorígeno y de aceite PAG

Modelo	Agente frigorígeno
E 450 4MATIC All-Terrain	24,0 ± 0,4 oz (670 ± 10 g)
Modelo	Aceite PAG
E 450 4MATIC All-Terrain	2,8 ± 0,4 oz (80 ± 10 g)

Datos del vehículo

Medidas del vehículo

Las alturas indicadas pueden variar en función de los siguientes factores:

- Los neumáticos
- La carga
- El estado del tren de rodaje
- Los equipamientos opcionales

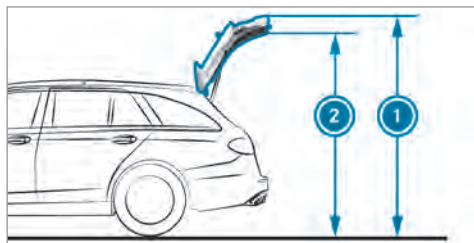

Modelo	1 Altura exterior del portón trasero abierto	2 Altura interior del portón trasero abierto
E 450 4MATIC All-Terrain	(2098 mm)	(1972 mm)

E 450 4MATIC All-Terrain	
Longitud del vehículo	194,8 in (4947 mm)
Anchura del vehículo con los retrovisores exteriores	81,3 in (2065 mm)
Altura del vehículo	58,9 in (1497 mm)
Distancia entre ejes	115,7 in (2939 mm)
Diámetro de giro	39,04 ft (11,90 m)

Pesos y cargas

Para los datos del vehículo indicados tenga en cuenta las siguientes indicaciones:

- Los equipamientos opcionales aumentan la masa en vacío y reducen la carga útil.

Modelo	Carga máxima sobre el techo
E 450 4MATIC All-Terrain	221 lb (100 kg)

Avisos mostrados en el visualizador

Introducción



Indicaciones sobre los avisos en el visualizador



Los avisos se muestran en el visualizador multifunción.

Los avisos en el visualizador con representaciones gráficas pueden estar representados en las Instrucciones de servicio de forma simplificada y diferir de la representación mostrada en el visualizador multifunción. Los avisos de máxima prioridad se muestran en color rojo en el visualizador multifunción. Con determinados avisos en el visualizador suena adicionalmente una señal acústica de advertencia.

Actúe siguiendo los avisos mostrados en el visualizador y observe las indicaciones adicionales de estas Instrucciones de servicio.

Con algunos avisos mostrados en el visualizador aparecen también símbolos:

-  más información
-  ocultación del aviso en el visualizador

Efectuando un gesto táctil hacia la derecha o la izquierda sobre el Touch Control de la izquierda puede elegir el símbolo correspondiente. Al pulsar  se muestra más información al respecto en el visualizador de medios. Al pulsar  se oculta el aviso mostrado en el visualizador.

Puede ocultar los avisos de baja prioridad en el visualizador pulsando la tecla de retroceso  o con el Touch Control de la izquierda. Los avisos mostrados en el visualizador se almacenarán en la memoria de avisos.

Elimine la causa de un aviso mostrado en el visualizador lo antes posible.

No podrá ocultar los avisos de alta prioridad mostrados en el visualizador. Estos avisos se muestran en el visualizador multifunción de forma permanente hasta que se haya solucionado la causa que ha provocado su aparición.

Consulta de los avisos en el visualizador memorizados

Ordenador de a bordo:



 Servicio  1 aviso

Si no existe ningún aviso, en el visualizador multifunción aparece **No hay ningún aviso**.

▶ Desplácese por los avisos en el visualizador con un gesto táctil hacia arriba o hacia abajo en el Touch Control de la izquierda.

▶ **Salida de la memoria de avisos:** pulse la tecla de retroceso .

Seguridad de los ocupantes del vehículo

Avisos mostrados en el visualizador	Posibles causas / consecuencias y ► soluciones
 <p data-bbox="144 408 399 456">Sistema retención Avería Acudir al taller</p>	<p data-bbox="476 313 1027 339">* El sistema de retención está averiado (→ página 38).</p> <div data-bbox="500 360 1644 500"><p data-bbox="513 365 1522 391">▲ ADVERTENCIA Peligro de sufrir lesiones por averías de funcionamiento del sistema de retención</p><p data-bbox="513 407 1628 453">Pueden activarse involuntariamente algunos componentes del sistema de retención, o no hacerlo del modo previsto en caso de accidente.</p><p data-bbox="513 467 1587 493">► Encargue inmediatamente la revisión y la reparación del sistema de retención en un taller especializado.</p></div>
 <p data-bbox="144 612 408 660">delantero izquierdo Avería Acudir al taller (ejemplo)</p>	<p data-bbox="476 518 1197 543">* El sistema de retención correspondiente está averiado (→ página 38).</p> <div data-bbox="500 564 1644 704"><p data-bbox="513 569 1522 595">▲ ADVERTENCIA Peligro de sufrir lesiones por averías de funcionamiento del sistema de retención</p><p data-bbox="513 611 1628 657">Pueden activarse involuntariamente algunos componentes del sistema de retención, o no hacerlo del modo previsto en caso de accidente.</p><p data-bbox="513 671 1587 697">► Encargue inmediatamente la revisión y la reparación del sistema de retención en un taller especializado.</p></div>
 <p data-bbox="144 816 423 865">Windowbag izquierdo Ave- ría Acudir al taller (ejemplo)</p>	<p data-bbox="476 722 1101 747">* El windowbag correspondiente está averiado (→ página 38).</p> <div data-bbox="500 768 1644 878"><p data-bbox="513 773 1478 799">▲ ADVERTENCIA Peligro de lesiones o de muerte por fallos de funcionamiento del windowbag</p><p data-bbox="513 815 1541 841">Si el windowbag está averiado, puede activarse involuntariamente o no activarse en caso de accidente.</p><p data-bbox="513 854 1467 870">► Encargue inmediatamente la revisión y reparación del windowbag en un taller especializado.</p></div>

Avisos mostrados en el visualizador	Posibles causas / consecuencias y ► soluciones
<p>Airbag acompañante desconectado Ver Instruk. servicio</p>	<p>* El airbag del acompañante está desactivado a pesar de que en el asiento del acompañante se sienta un adulto o una persona de la estatura correspondiente. Si actúan fuerzas adicionales sobre el asiento, el sistema podría medir un peso demasiado bajo.</p> <div data-bbox="545 367 1690 600" style="border: 1px solid gray; padding: 5px;"> <p>▲ ADVERTENCIA - Peligro de lesiones o de muerte con el airbag del acompañante desconectado</p> <p>Si el airbag del acompañante está desconectado, no se activará en caso de accidente y no puede ofrecer la protección prevista.</p> <p>Una persona sentada en el asiento del acompañante puede, por ejemplo, chocar contra piezas del habitáculo del vehículo, especialmente si está sentada demasiado cerca del puesto de conducción.</p> <p>► Asegúrese del estado correcto del airbag del acompañante antes de emprender la marcha y durante la misma.</p> </div> <ul style="list-style-type: none"> ► Deténgase de inmediato teniendo en cuenta la situación del tráfico. ► Asegúrese de que no hay ningún objeto aprisionado debajo del asiento del acompañante. ► Compruebe el estado de la desconexión automática del airbag del acompañante (→ página 50). ► Si es necesario, diríjase de inmediato a un taller especializado.
<p>Airbag acompañante conectado Ver Instruk. servicio</p>	<p>* El airbag del acompañante está activado durante la marcha en los siguientes casos a pesar de que:</p> <ul style="list-style-type: none"> • el asiento del acompañante esté ocupado por un niño, una persona de baja estatura o un objeto con un peso inferior al umbral de peso del sistema • el asiento del acompañante no esté ocupado

Avisos mostrados en el visualizador	Posibles causas / consecuencias y ► soluciones
	<p>En determinadas situaciones, el sistema detecta objetos colocados sobre el asiento o fuerzas que ejercen un peso adicional sobre el asiento.</p> <div style="border: 1px solid gray; padding: 5px; margin: 10px 0;"> <p>▲ ADVERTENCIA Peligro de sufrir lesiones o de muerte por el uso de un sistema de retención infantil con el airbag del acompañante activado</p> <p>Si asegura a un niño con un sistema de retención infantil en el asiento del acompañante y el airbag del acompañante está conectado, el airbag del acompañante se puede activar en caso de accidente. El niño puede ser alcanzado por el airbag.</p> <p>► Asegúrese del estado correcto del airbag del acompañante antes de emprender la marcha y durante la misma.</p> <p>NUNCA utilice un dispositivo de retención para niños orientado hacia atrás en un asiento con el AIRBAG DELANTERO ACTIVADO; esto puede provocar LESIONES GRAVES o la MUERTE del niño.</p> </div> <ul style="list-style-type: none"> ► Deténgase de inmediato teniendo en cuenta la situación del tráfico. ► Asegúrese de que no hay ningún objeto aprisionado debajo del asiento del acompañante. ► Compruebe el estado de la desconexión automática del airbag del acompañante (→ página 50). ► Si es necesario, diríjase de inmediato a un taller especializado.
<p>PRE-SAFE no funciona Ver Instruc. servicio</p>	<p>* Las funciones PRE-SAFE® están averiadas.</p> <ul style="list-style-type: none"> ► Diríjase a un taller especializado.

Avisos mostrados en el visualizador	Posibles causas / consecuencias y ► soluciones
<p>PRE-SAFE Impulso lateral no funciona Ver Instruc. servicio</p>	<p>* El sistema PRE-SAFE® Impulso lateral está averiado o no funciona debido a una activación.</p> <p>► Diríjase a un taller especializado.</p>

Llave

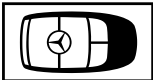
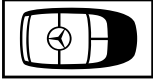
Avisos mostrados en el visualizador	Posibles causas / consecuencias y ► soluciones
 <p>Sustituir la llave</p>	<p>* Encargue la sustitución de la llave.</p> <p>► Diríjase a un taller especializado.</p>
 <p>Sustituir pilas llave</p>	<p>* La pila de la llave está agotada.</p> <p>► Sustituya la pila (→ página 72).</p>

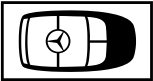
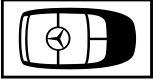

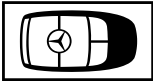

Avisos mostrados en el visualizador	Posibles causas / consecuencias y ► soluciones
 <p>Llave no reconocida (aviso en el visualizador en color blanco)</p>	<p>* La llave no se reconoce temporalmente.</p> <ul style="list-style-type: none">► Modifique la posición de la llave en el vehículo.► Si se sigue sin reconocer la llave, coloque la llave en el compartimento para el arranque con llave (→ página 165).
 <p>Llave no reconocida (aviso en el visualizador en color rojo)</p>	<p>* No se reconoce la llave o, llegado el caso, esta ya no está puesta en el vehículo. La llave ya no está puesta en el vehículo y usted detiene el motor:</p> <ul style="list-style-type: none">• Ya no puede arrancar el motor.• No puede bloquear el vehículo de forma centralizada. <p>► Asegúrese de que la llave esté puesta en el vehículo.</p> <p>Si la detección de la llave falla debido a una fuente de radiofrecuencia intensa:</p> <ul style="list-style-type: none">► Deténgase de inmediato teniendo en cuenta la situación del tráfico.► Coloque la llave en el compartimento para el arranque con llave (→ página 165).



Avisos mostrados en el visualizador	Posibles causas / consecuencias y ► soluciones
 <p>Llevarse la llave</p>	<p>* Adicionalmente suena una señal acústica de advertencia. Este aviso le recuerda que debe llevarse la llave al abandonar el vehículo.</p>
<p>Guardar la llave en el compartimento señalado Ver Instruc. servicio</p>	<p>* El reconocimiento de la llave está averiado.</p> <ul style="list-style-type: none"> ► Modifique la posición de la llave en el vehículo. ► Coloque la llave en el compartimento para el arranque con llave (→ página 165).

Luces

Avisos mostrados en el visualizador	Posibles causas / consecuencias y ► soluciones
 <p>Luz de cruce izquierda (ejemplo)</p>	<p>* El elemento luminoso correspondiente está defectuoso.</p> <ul style="list-style-type: none"> ► Prosiga la marcha con precaución. ► Diríjase de inmediato a un taller especializado. ⓘ Fuentes de luz LED: el aviso solo se muestra en el visualizador cuando han dejado de funcionar todos los diodos luminosos de la luz correspondiente.

408 Avisos en el visualizador y testigos luminosos de advertencia/de control



Avisos mostrados en el visualizador	Posibles causas / consecuencias y ► soluciones
 <p data-bbox="144 366 417 391">Avería Ver Instruc. servicio</p>	<p data-bbox="467 275 857 296">* El alumbrado exterior está averiado.</p> <p data-bbox="493 308 861 333">► Diríjase a un taller especializado.</p>
 <p data-bbox="144 511 417 557">La conexión automática de luces no funciona</p>	<p data-bbox="467 420 888 441">* El sensor de luminosidad está averiado.</p> <p data-bbox="493 453 861 478">► Diríjase a un taller especializado.</p>
 <p data-bbox="144 677 395 727">La luz activa para curvas no funciona</p>	<p data-bbox="467 586 957 607">* Las luces activas para curvas están averiadas.</p> <p data-bbox="493 619 861 644">► Diríjase a un taller especializado.</p>
 <p data-bbox="144 843 410 868">Encender la luz de marcha</p>	<p data-bbox="467 752 735 772">* Circula sin luz de cruce.</p> <p data-bbox="493 785 1045 810">► Gire el interruptor de luz a la posición  o AUTO.</p>

Avisos mostrados en el visualizador	Posibles causas / consecuencias y ► soluciones
 <p data-bbox="194 367 384 391">Desconectar luces</p>	<p data-bbox="521 274 1068 298">* Ha abandonado el vehículo y la luz sigue conectada.</p> <p data-bbox="543 308 1020 332">► Gire el interruptor de luz a la posición AUTO.</p>
 <p data-bbox="194 512 465 557">Intelligent Light System no funciona</p>	<p data-bbox="521 419 1672 464">* El Intelligent Light System está averiado. El sistema de iluminación sigue funcionando sin las funciones de Intelligent Light System.</p> <p data-bbox="543 474 909 498">► Diríjase a un taller especializado.</p>
<p data-bbox="194 585 465 688">Asistente de luz de carretera adaptativo no disponible actualmente Ver Instrucciones servicio</p>	<p data-bbox="521 585 1275 609">* Las luces de carretera automáticas no están disponibles temporalmente.</p> <p data-bbox="543 619 1118 643">Se han alcanzado los límites del sistema (→ página 141).</p> <p data-bbox="543 653 1672 698">Si dejan de darse las causas, el sistema vuelve a estar disponible. Aparece el aviso Asistente luz ctra. adaptativo disponible de nuevo en el visualizador.</p> <p data-bbox="543 708 766 732">► Prosiga la marcha.</p>
<p data-bbox="194 756 465 800">Asistente luz ctra. adaptativo no funciona</p>	<p data-bbox="521 756 1068 780">* Las luces de carretera automáticas están averiadas.</p> <p data-bbox="543 790 909 814">► Diríjase a un taller especializado.</p>



410 Avisos en el visualizador y testigos luminosos de advertencia/de control



Avisos mostrados en el visualizador	Posibles causas / consecuencias y ► soluciones
Asistente luz de carretera adaptativo Plus no disponible actualmente Ver Instrucciones servicio	<p>* Las luces de carretera automáticas Plus no están disponibles temporalmente. Se han alcanzado los límites del sistema (→ página 142). Si dejan de darse las causas, el sistema vuelve a estar disponible. Aparece el aviso Asistente luz ctra. adaptativo Plus disponible de nuevo en el visualizador.</p> <p>► Prosiga la marcha.</p>
Asistente luz ctra. adaptativo Plus no funciona	<p>* Las luces de carretera automáticas Plus están averiadas.</p> <p>► Diríjase a un taller especializado.</p>
Luces intermitentes de emergencia Avería	<p>* El interruptor de las luces intermitentes de advertencia está averiado.</p> <p>► Diríjase a un taller especializado.</p>

Vehículo

Avisos mostrados en el visualizador	Posibles causas / consecuencias y ► soluciones
 <p data-bbox="194 409 471 486">Vehículo preparado marcha Desconectar el encendido antes de abandonarlo</p>	<p data-bbox="526 315 1108 336">* Está a punto de abandonar el vehículo listo para circular.</p> <ul style="list-style-type: none"> <li data-bbox="545 347 1690 398">► Cuando vaya a salir del vehículo, desconecte el encendido, asegure el vehículo para impedir su desplazamiento y llévese la llave. <li data-bbox="545 409 1690 486">► Si no abandona el vehículo, desconecte los consumidores eléctricos, por ejemplo, la calefacción de asiento. De lo contrario, la batería de 12 V puede descargarse y el vehículo solo puede arrancarse por medio de una batería ajena (ayuda al arranque).
 <p data-bbox="194 600 471 678">Dirección averiada Mayor esfuerzo necesario Ver Instrucciones servicio</p>	<p data-bbox="526 507 1025 528">* La servoasistencia de la dirección está averiada.</p> <div style="background-color: #f0f0f0; padding: 5px; margin: 5px 0;"> <p data-bbox="563 559 1496 585">▲ ADVERTENCIA Peligro de accidente debido a un comportamiento direccional modificado</p> </div> <p data-bbox="563 595 1644 621">Si la servoasistencia de la dirección falla parcial o totalmente, necesitará ejercer más fuerza para maniobrar.</p> <ul style="list-style-type: none"> <li data-bbox="563 631 1395 657">► Si es posible dirigir el vehículo con seguridad, siga conduciendo con precaución. <li data-bbox="563 668 1062 694">► Diríjase de inmediato a un taller especializado.

412 Avisos en el visualizador y testigos luminosos de advertencia/de control

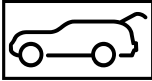
Avisos mostrados en el visualizador	Posibles causas / consecuencias y ► soluciones
 <p data-bbox="144 366 421 443">Dirección averiada Detener vehículo inmediat. Ver Instrucciones servicio</p>	<p data-bbox="476 275 1313 298">* La dirección está averiada. La maniobrabilidad ha quedado fuertemente afectada.</p> <div data-bbox="500 319 1646 469"><p data-bbox="513 325 1212 350">▲ ADVERTENCIA Peligro de accidente por maniobrabilidad limitada</p><p data-bbox="513 366 1539 391">Si la dirección no funciona correctamente, la seguridad de funcionamiento del vehículo se ve afectada.</p><ul data-bbox="513 401 1448 459" style="list-style-type: none"><li data-bbox="513 401 1448 426">► Deténgase de inmediato teniendo en cuenta la situación del tráfico. No prosiga la marcha.<li data-bbox="513 433 1036 459">► Póngase en contacto con un taller especializado.</div>
<p data-bbox="144 484 421 534">Capó activo Avería Ver Instruc. servicio</p>	<p data-bbox="476 484 1443 509">* El capó activo (protección para peatones) está averiado o no funciona debido a una activación.</p> <ul data-bbox="495 520 861 544" style="list-style-type: none"><li data-bbox="495 520 861 544">► Diríjase a un taller especializado.
	<p data-bbox="476 562 879 587">* Está abierta una puerta como mínimo.</p> <ul data-bbox="495 597 778 622" style="list-style-type: none"><li data-bbox="495 597 778 622">► Cierre todas las puertas.
	<p data-bbox="476 669 704 694">* El capó está abierto.</p> <div data-bbox="500 713 1646 864"><p data-bbox="513 720 1434 744">▲ ADVERTENCIA Peligro de accidente por llevar el capó desbloqueado durante la marcha</p><p data-bbox="513 761 962 786">El capó se podría abrir y limitar la visibilidad.</p><ul data-bbox="513 796 1323 854" style="list-style-type: none"><li data-bbox="513 796 1036 821">► No desbloquee nunca el capó durante la marcha.<li data-bbox="513 827 1323 854">► Asegúrese siempre antes de iniciar la marcha de que el capó esté bloqueado.</div>



Avisos mostrados en el visualizador	Posibles causas / consecuencias y ► soluciones
	<ul style="list-style-type: none"> ► Detenga inmediatamente el vehículo teniendo en cuenta la situación del tráfico. ► Cierre el capó.
	<p>* El portón trasero está abierto.</p> <div style="border: 1px solid gray; padding: 5px; margin: 10px 0;"> <p>▲ PELIGRO Peligro de intoxicación por gases de escape</p> <p>Los motores de combustión interna emiten gases de escape tóxicos como, porejemplo, monóxido de carbono. Si se abre el portón trasero mientras funciona el motor, especialmente durante la marcha, pueden llegar gases de escape al habitáculo.</p> <ul style="list-style-type: none"> ► Pare siempre el motor antes de abrir el portón trasero. ► No circule nunca con el portón trasero abierto. </div> <ul style="list-style-type: none"> ► Cierre el portón trasero.
 <p>Respaldo asiento trasero izquierdo no bloqueado (ejemplo)</p>	<p>* El respaldo del asiento correspondiente no está enclavado.</p> <ul style="list-style-type: none"> ► Pliegue el respaldo del asiento hasta que quede enclavado.

414 Avisos en el visualizador y testigos luminosos de advertencia/de control



Avisos mostrados en el visualizador	Posibles causas / consecuencias y ► soluciones
 <p>Rellenar agua limpiacristales</p>	<p>* El nivel de agua de lavado ha caído por debajo del mínimo en el depósito de agua de lavado.</p> <p>► Añada agua de lavado (→ página 321).</p>

Motor

Avisos mostrados en el visualizador	Posibles causas / consecuencias y ► soluciones
<p>Para parar el motor, pulsar la tecla de arranque y parada durante al menos 3 segundos o 3 veces</p>	<p>* Ha pulsado la tecla de arranque y parada durante la marcha.</p> <p>► Información sobre la detención del motor durante la marcha (→ página 164).</p>
 <p>Rellenar líquido refrigerante Ver Instruc. servicio</p>	<p>* El nivel del líquido refrigerante es demasiado bajo.</p> <div data-bbox="497 764 1646 850"><p>! INDICACIÓN Avería del motor por cantidad insuficiente de líquido refrigerante</p><p>► Evite los recorridos prolongados con una cantidad insuficiente de líquido refrigerante.</p></div>

Avisos mostrados en el visualizador	Posibles causas / consecuencias y ► soluciones
	<ul style="list-style-type: none"> ► Rellene líquido refrigerante (→ página 320). ► Encargue la revisión del sistema de refrigeración del motor en un taller especializado.
 <p>Líquido refrigerante Detener vehículo Parar motor</p>	<ul style="list-style-type: none"> * El líquido refrigerante está demasiado caliente. <ul style="list-style-type: none"> ► Detenga inmediatamente el vehículo sin poner en peligro la seguridad vial y pare el motor. <div style="border: 1px solid gray; padding: 5px; margin-top: 10px;"> <p>⚠ ADVERTENCIA Peligro de sufrir quemaduras al abrir el capó</p> <p>Si abre el capó con el motor sobrecalentado o con un incendio en el compartimento del motor, puede entrar en contacto con gases calientes u otras fugas de sustancias de servicio.</p> <ul style="list-style-type: none"> ► Antes de abrir el capó, deje que el motor sobrecalentado se enfríe. ► En caso de incendio en el compartimento del motor, mantenga el capó cerrado y avise a los bomberos. </div> <ul style="list-style-type: none"> ► Espere hasta que se haya enfriado el motor. ► Asegúrese de que el suministro de aire al radiador del motor no esté obstaculizado. ► Siga conduciendo hasta el próximo taller especializado sin forzar mucho el motor. Además, asegúrese de que la indicación de la temperatura del líquido refrigerante permanezca por debajo de la marca roja.
	<ul style="list-style-type: none"> * El motor del ventilador está averiado. <ul style="list-style-type: none"> ► Siga conduciendo hasta el próximo taller especializado sin forzar mucho el motor. Además, asegúrese de que la indicación de la temperatura del líquido refrigerante permanezca por debajo de la marca roja.

416 Avisos en el visualizador y testigos luminosos de advertencia/de control

Avisos mostrados en el visualizador	Posibles causas / consecuencias y ► soluciones
 <p data-bbox="144 366 354 391">Reserva combustible</p>	<p data-bbox="469 275 1086 298">* El nivel de combustible ha alcanzado el margen de reserva.</p> <ul data-bbox="495 308 617 331" style="list-style-type: none"><li data-bbox="495 308 617 331">► Reposte.
 <p data-bbox="144 511 426 557">Tapón del depósito de combustible abierto</p>	<p data-bbox="469 420 1628 443">* El tapón del depósito de combustible no está correctamente cerrado o el sistema de combustible está inestanco.</p> <ul data-bbox="495 453 1517 507" style="list-style-type: none"><li data-bbox="495 453 972 476">► Cierre el tapón del depósito de combustible.<li data-bbox="495 484 1517 507">► Si el tapón del depósito de combustible estaba bien cerrado: diríjase a un taller especializado.

Cambio

Avisos mostrados en el visualizador	Posibles causas / consecuencias y ► soluciones
<p data-bbox="144 736 413 782">Posición de marcha P solo con vehículo parado</p>	<p data-bbox="469 736 1282 759">* La posición de aparcamiento P solo se puede acoplar con el vehículo parado.</p> <ul data-bbox="495 769 1166 823" style="list-style-type: none"><li data-bbox="495 769 866 792">► Para parar, pise el pedal de freno.<li data-bbox="495 800 1166 823">► Con el vehículo parado, acople la posición de aparcamiento P.







Avisos mostrados en el visualizador	Posibles causas / consecuencias y ► soluciones
Para salir de posic. de marcha P: accionar freno	<ul style="list-style-type: none"> * Ha intentado acoplar otra posición del cambio desde la posición de aparcamiento P. ► Pise el pedal de freno. ► Acople la posición del cambio D, R o la posición de ralentí N.
Para salir de posic. marcha P o N: accionar freno y arrancar motor	<ul style="list-style-type: none"> * Ha intentado acoplar otra posición del cambio desde la posición de aparcamiento P o la posición de ralentí N. ► Pise el pedal de freno. ► Arranque el motor. ► Cambie la posición del cambio.
Para acoplar la posición de marcha D o R, primero accionar el freno	<ul style="list-style-type: none"> * Ha intentado acoplar la posición D o R del cambio. ► Pise el pedal de freno. ► Acople la posición del cambio D o R.
Para acoplar posición de marcha R: primero accionar freno	<ul style="list-style-type: none"> * Ha intentado acoplar la posición R del cambio. ► Pise el pedal de freno. ► Acople la posición R del cambio.
Peligro desplazamiento Puerta del conductor está abierta y cambio no está en posición P	<ul style="list-style-type: none"> * La puerta del conductor no está completamente cerrada y el cambio está acoplado en la posición D, R o punto muerto N. ► Al aparcar el vehículo, acople la posición de aparcamiento P.









418 Avisos en el visualizador y testigos luminosos de advertencia/de control

Avisos mostrados en el visualizador	Posibles causas / consecuencias y ► soluciones
Posición N activada permanentemente Peligro de desplazamiento	<ul style="list-style-type: none">* Durante el desplazamiento o marcha del vehículo se ha acoplado el punto muerto N.► Para parar, pise el pedal de freno.► Con el vehículo parado, acople la posición de aparcamiento P.► Para continuar la marcha, acople la posición D o R del cambio.
Acudir al taller sin cambiar de marcha	<ul style="list-style-type: none">* El cambio está averiado. Ya no se puede cambiar la posición del cambio.► Si está acoplada la posición D del cambio, acuda a un taller especializado sin cambiar la posición del cambio.► En todas las demás posiciones del cambio, detenga el vehículo sin poner en peligro la seguridad vial.► Póngase en contacto con un taller especializado o con el servicio de asistencia.
No es posible circular marcha atrás Acudir al taller	<ul style="list-style-type: none">* El cambio está averiado. No se puede acoplar la posición R del cambio.► Diríjase a un taller especializado.
Cambio Avería Detener el vehículo	<ul style="list-style-type: none">* El cambio está averiado. El cambio acopla automáticamente la posición de ralentí N.► Deténgase de inmediato teniendo en cuenta la situación del tráfico.► Pise el pedal de freno.► Acople la posición de aparcamiento P.► Póngase en contacto con un taller especializado.





Avisos mostrados en el visualizador	Posibles causas / consecuencias y ► soluciones
Detener el vehículo No apagar el motor Esperar Cambio enfriándose	<p>* El cambio se ha sobrecalentado. La puesta en marcha puede verse afectada o no estar disponible temporalmente.</p> <ul style="list-style-type: none">► Deténgase de inmediato teniendo en cuenta la situación del tráfico. No prosiga la marcha.► Deje el motor en marcha.► Prosiga la marcha una vez que el aviso en el visualizador haya desaparecido.
Batería auxiliar Avería	<p>* La batería de emergencia para el cambio deja de cargarse.</p> <ul style="list-style-type: none">► Diríjase a un taller especializado.► Hasta entonces, acople siempre la posición de aparcamiento P manualmente antes de parar el motor.► Antes de abandonar el vehículo, accione el freno de estacionamiento eléctrico.

Frenos





Avisos mostrados en el visualizador	Posibles causas / consecuencias y ► soluciones
<div data-bbox="155 319 310 399"></div> <p data-bbox="155 408 288 430">(solo EE. UU.)</p> <div data-bbox="155 447 310 528"></div> <p data-bbox="155 536 288 559">(solo Canadá)</p> <p data-bbox="149 571 408 619">Freno de estacionamiento Ver Instruc. servicio</p>	<p data-bbox="476 317 1480 339">* El testigo de control amarillo  se ilumina. El freno de estacionamiento eléctrico está averiado.</p> <p data-bbox="495 350 741 372">Para accionar el freno:</p> <ul data-bbox="495 385 1304 443" style="list-style-type: none"><li data-bbox="495 385 990 408">► Desconecte y vuelva a conectar el encendido.<li data-bbox="495 418 1304 443">► Accione manualmente el freno de estacionamiento eléctrico (→ página 195). <p data-bbox="495 468 1045 491">Si no se acciona el freno de estacionamiento eléctrico:</p> <ul data-bbox="495 503 1415 561" style="list-style-type: none"><li data-bbox="495 503 861 526">► Diríjase a un taller especializado.<li data-bbox="495 536 1415 561">► Si es necesario, asegure el vehículo para evitar su desplazamiento mientras está parado. <p data-bbox="476 571 1591 619">* El testigo de control amarillo  y el testigo de control rojo  (solo EE. UU.) o  (solo Canadá) están encendidos. El freno de estacionamiento eléctrico está averiado.</p> <p data-bbox="495 634 709 656">Para soltar el freno:</p> <ul data-bbox="495 669 1286 727" style="list-style-type: none"><li data-bbox="495 669 990 692">► Desconecte y vuelva a conectar el encendido.<li data-bbox="495 702 1286 727">► Suelte manualmente el freno de estacionamiento eléctrico (→ página 195). <p data-bbox="495 737 569 760">O bien:</p> <ul data-bbox="495 772 1323 795" style="list-style-type: none"><li data-bbox="495 772 1323 795">► Suelte automáticamente el freno de estacionamiento eléctrico (→ página 195). <p data-bbox="495 799 1264 822">Si después de esto no se puede soltar el freno de estacionamiento eléctrico:</p> <ul data-bbox="495 835 1245 857" style="list-style-type: none"><li data-bbox="495 835 1245 857">► No prosiga la marcha. Póngase en contacto con un taller especializado.



Avisos mostrados en el visualizador	Posibles causas / consecuencias y ► soluciones
	<p>* El testigo de control amarillo  está encendido y el testigo de control rojo  (solo EE. UU.) o  (solo Canadá) parpadea. El freno de estacionamiento eléctrico está averiado. El freno de estacionamiento eléctrico no se ha podido accionar o soltar.</p> <p>► Desconecte y vuelva a conectar el encendido.</p> <p>Para accionar el freno:</p> <p>► Suelte manualmente el freno de estacionamiento eléctrico y, a continuación, acciónelo (→ página 195).</p> <p>Para soltar el freno:</p> <p>► Accione manualmente el freno de estacionamiento eléctrico y después suéltelo.</p> <p>Si el freno de estacionamiento eléctrico no se puede accionar o el testigo de control rojo  (solo EE. UU.) o  (solo Canadá) sigue parpadeando:</p> <p>► No prosiga la marcha. Póngase en contacto con un taller especializado.</p> <p>► Si es necesario, asegure el vehículo para evitar su desplazamiento mientras está parado.</p> <p>* El testigo de control amarillo  se ilumina y el testigo de control rojo  (solo EE. UU.) o  (solo Canadá) parpadea durante aproximadamente diez segundos después de haber accionado o soltado el freno de estacionamiento eléctrico. Después sigue iluminado o se apaga. El freno de estacionamiento eléctrico está averiado.</p> <p>Si el estado de carga es demasiado bajo:</p> <p>► Cargue la batería de 12 V.</p>

Avisos mostrados en el visualizador	Posibles causas / consecuencias y ► soluciones
	<p>Para accionar el freno:</p> <ul style="list-style-type: none">► Desconecte el encendido. El freno de estacionamiento eléctrico se acciona automáticamente. <p>Si no se debe accionar el freno de estacionamiento eléctrico, por ejemplo, en el túnel de lavado o en caso de remolcado, deje el encendido conectado. No se aplica al remolcado con el eje trasero levantado.</p> <p>Si el freno de estacionamiento eléctrico no se acciona automáticamente:</p> <ul style="list-style-type: none">► Desconecte y vuelva a conectar el encendido.► Suelte manualmente el freno de estacionamiento eléctrico y, a continuación, acciónelo (→ página 195). <p>Si a continuación no se puede accionar el freno de estacionamiento eléctrico:</p> <ul style="list-style-type: none">► Diríjase a un taller especializado.► Si es necesario, asegure el vehículo para evitar su desplazamiento mientras está parado. <p>Para soltar el freno:</p> <ul style="list-style-type: none">► Si se cumplen las condiciones para el soltado automático y el freno de estacionamiento eléctrico no se suelta automáticamente, suelte el freno de estacionamiento eléctrico manualmente (→ página 195). <p>Si a continuación no se puede soltar el freno de estacionamiento eléctrico:</p> <ul style="list-style-type: none">► No prosiga la marcha. Póngase en contacto con un taller especializado.



Avisos mostrados en el visualizador	Posibles causas / consecuencias y ► soluciones
 <p>(solo EE. UU.)</p>  <p>(solo Canadá)</p> <p>Soltar el freno de estacionamiento</p>	<p>* El testigo de control rojo  (solo EE. UU.) o  (solo Canadá) parpadea.</p> <p>El freno de estacionamiento eléctrico está accionado durante la marcha:</p> <ul style="list-style-type: none">• No se ha cumplido una condición para el soltado automático del freno de estacionamiento eléctrico (→ página 195).• Está realizando un frenado de emergencia con el freno de estacionamiento eléctrico (→ página 195). <p>► Compruebe las condiciones para el soltado automático del freno de estacionamiento eléctrico.</p> <p>► Suelte manualmente el freno de estacionamiento eléctrico.</p>



424 Avisos en el visualizador y testigos luminosos de advertencia/de control

Avisos mostrados en el visualizador	Posibles causas / consecuencias y ► soluciones
 <p>(solo EE. UU.)</p>  <p>(solo Canadá)</p> <p>Freno estacionam. Para soltar: conectar encendido</p>	<p>* El testigo de control rojo  (solo EE. UU.) o  (solo Canadá) está encendido. Al soltar el freno de estacionamiento eléctrico, el encendido se desconecta.</p> <ul style="list-style-type: none">► Conecte el encendido.

Avisos mostrados en el visualizador	Posibles causas / consecuencias y ► soluciones
 <p>(solo EE. UU.)</p>  <p>(solo Canadá)</p> <p>Comprobar nivel líquido de frenos</p>	<p>* Hay poco líquido de frenos en el depósito de líquido de frenos.</p> <div style="border: 1px solid gray; padding: 5px; margin-top: 10px;"> <p>▲ ADVERTENCIA Peligro de accidente por bajo nivel de líquido de frenos</p> <p>Si el nivel de líquido de frenos es demasiado bajo, el efecto de frenado y, con él, el comportamiento de frenado pueden verse afectados.</p> <ul style="list-style-type: none"> ▶ Deténgase de inmediato teniendo en cuenta la situación del tráfico. No prosiga la marcha. ▶ Póngase en contacto con un taller especializado. ▶ No añada líquido de frenos. </div>
 <p>Comprobar forros de freno Ver Instrucciones servicio</p>	<p>* Los forros de freno están al límite de desgaste.</p> <ul style="list-style-type: none"> ▶ Diríjase a un taller especializado.



Sistemas de asistencia

Avisos mostrados en el visualizador	Posibles causas / consecuencias y ► soluciones
 desconectado	<ul style="list-style-type: none">* La función HOLD está desconectada, porque el vehículo se desliza o no se cumple alguna condición para la conexión.<ul style="list-style-type: none">► Vuelva a conectar más tarde la función HOLD o compruebe las condiciones para la conexión de la función HOLD (→ página 202).
 Attention Assist no funciona	<ul style="list-style-type: none">* El sistema ATTENTION ASSIST está averiado.<ul style="list-style-type: none">► Diríjase a un taller especializado.
 Attention Assist: ¡Descansar!	<ul style="list-style-type: none">* El sistema ATTENTION ASSIST ha determinado que el conductor muestra síntomas de cansancio o falta de atención progresiva (→ página 204).<ul style="list-style-type: none">► Realice una pausa en caso necesario.

Avisos mostrados en el visualizador	Posibles causas / consecuencias y ► soluciones
 <p>--- mph</p>	<ul style="list-style-type: none"> * No puede conectar el sistema TEMPOMAT porque no se cumplen todas las condiciones para la conexión. <ul style="list-style-type: none"> ► Tenga en cuenta las condiciones de conexión del sistema TEMPOMAT (→ página 207).
<p>TEMPOMAT no funciona</p>	<ul style="list-style-type: none"> * El sistema TEMPOMAT está averiado. <ul style="list-style-type: none"> ► Diríjase a un taller especializado.
<p>TEMPOMAT desconectado</p>	<ul style="list-style-type: none"> * Ha desconectado el TEMPOMAT. Si suena una señal acústica de advertencia adicional, el TEMPOMAT se ha desconectado automáticamente (→ página 206).
 <p>--- mph</p>	<ul style="list-style-type: none"> * No puede conectar el asistente activo de distancia DISTRONIC porque no se cumplen todas las condiciones para la conexión. <ul style="list-style-type: none"> ► Tenga en cuenta las condiciones para la conexión del asistente activo de distancia DISTRONIC (→ página 211).
 <p>pasivo</p>	<ul style="list-style-type: none"> * Si acciona el pedal acelerador más allá del ajuste del asistente activo de distancia DISTRONIC, el sistema se conecta en modo pasivo (→ página 208).

428 Avisos en el visualizador y testigos luminosos de advertencia/de control

Avisos mostrados en el visualizador	Posibles causas / consecuencias y ► soluciones
 <p>desconectado</p>	<p>* Se ha desactivado el asistente activo de distancia DISTRONIC. Si suena una señal acústica de advertencia adicional, el asistente activo de distancia DISTRONIC se ha desactivado automáticamente (→ página 211).</p>
<p>Asistente activo de distancia no disponible actualmente Ver Instrucciones servicio</p>	<p>* El asistente activo de distancia DISTRONIC no está disponible temporalmente. Las condiciones del entorno están fuera de los límites del sistema (→ página 208). Cuando las condiciones ambientales se encuentren dentro de los límites del sistema, el sistema volverá a estar disponible.</p> <p>► Prosiga la marcha.</p>
<p>El asistente activo de distancia no funciona</p>	<p>* El asistente activo de distancia DISTRONIC está averiado. También pueden estar averiados otros sistemas de asistencia y de seguridad de marcha.</p> <p>► Diríjase a un taller especializado.</p>
<p>Asistente activo distancia disponible de nuevo</p>	<p>* El asistente activo de distancia DISTRONIC vuelve a estar operativo.</p> <p>► Active el asistente activo de distancia DISTRONIC (→ página 211).</p>

Avisos mostrados en el visualizador	Posibles causas / consecuencias y ► soluciones
 <p>no funciona</p>	<p>* La función DSR (Downhill Speed Regulation) está averiada.</p> <ul style="list-style-type: none"> ► Diríjase a un taller especializado.
 <p>No en el programa de marcha actual</p>	<p>* La función DSR (Downhill Speed Regulation) no está disponible en el programa de conducción seleccionado actualmente.</p> <ul style="list-style-type: none"> ► Cambie el programa de conducción (→ página 179).
 <p>Circular máx. a 25 mph</p>	<p>* Se ha sobrepasado la velocidad máxima de 25 mph (40 km/h) para la función DSR.</p> <ul style="list-style-type: none"> ► Circule más despacio.
<p>Asistente activo de dirección no disponible actualmente Ver Instrucciones servicio</p>	<p>* El asistente activo de dirección no está disponible temporalmente. Las condiciones del entorno están fuera de los límites del sistema (→ página 218). Cuando las condiciones ambientales se encuentren dentro de los límites del sistema, el sistema volverá a estar disponible.</p> <ul style="list-style-type: none"> ► Prosiga la marcha.

430 Avisos en el visualizador y testigos luminosos de advertencia/de control

Avisos mostrados en el visualizador	Posibles causas / consecuencias y ► soluciones
	<p>► Compruebe la presión de los neumáticos en caso necesario.</p>
El asistente activo de dirección no funciona	<p>* El asistente activo de dirección está averiado. El asistente activo de distancia DISTRONIC sigue disponible.</p> <p>► Diríjase a un taller especializado.</p>
Asistente activo dirección no disponible actualmente debido a varias paradas de emergencia	<p>* El asistente activo de dirección no está disponible temporalmente debido a múltiples paradas de emergencia.</p> <p>► Asuma la dirección y deténgase teniendo en cuenta la situación del tráfico.</p> <p>► Desconecte y vuelva a conectar el encendido. El asistente activo de dirección vuelve a estar disponible.</p>
Iniciando parada de emergencia...	<p>* No tiene las manos sobre el volante. Se inicia la parada de emergencia (→ página 221).</p> <p>► Vuelva a colocar las manos sobre el volante.</p> <p>Puede interrumpir la deceleración en todo momento mediante una de las siguientes acciones:</p> <ul style="list-style-type: none">• Maniobrando• Frenando o acelerando• Desconectando el asistente activo de distancia DISTRONIC
	<p>* El asistente activo de dirección ha alcanzado los límites del sistema (→ página 218). No ha girado el volante de forma autónoma durante un periodo de tiempo prolongado.</p> <p>► Asuma la dirección y prosiga la marcha teniendo en cuenta la situación del tráfico.</p>

Avisos mostrados en el visualizador	Posibles causas / consecuencias y ► soluciones
<p>Asistente activo retencio- nes no disponible actual- mente Ver Instrucciones servicio</p>	<p>* El asistente activo para retenciones no está disponible temporalmente. El asistente activo de distancia DISTRONIC y el asistente activo de dirección siguen disponibles. Las condiciones del entorno están fuera de los límites del sistema (→ página 216). Cuando las condiciones ambientales se encuentren dentro de los límites del sistema, el sistema volverá a estar disponible. ► Prosiga la marcha.</p>
<p>Asistente activo retencio- nes no funciona Ver Ins- trucciones servicio</p>	<p>* El asistente activo para retenciones está averiado. El asistente activo para retenciones se desactiva. El asistente activo de distancia DISTRONIC y el asistente activo de dirección siguen disponibles. ► Diríjase a un taller especializado.</p>
<p>Reconocimiento automá- tico de señales de tráfico no disponible actualmente Ver Instrucciones servicio</p>	<p>* El asistente para señales de tráfico no está disponible temporalmente. Si dejan de darse las causas, el sistema vuelve a estar disponible. ► Prosiga la marcha.</p>
<p>Reconocimiento automá- tico de señales de tráfico no funciona</p>	<p>* El asistente para señales de tráfico está averiado. ► Deténgase sin poner en peligro la seguridad vial y vuelva a arrancar el motor. ► Si sigue apareciendo el aviso en el visualizador, diríjase a un taller especializado.</p>

432 Avisos en el visualizador y testigos luminosos de advertencia/de control



Avisos mostrados en el visualizador	Posibles causas / consecuencias y ► soluciones
<p>Detec. objetos áng. muerto no disponible actualmente Ver Instrucciones servicio</p>	<p>* El control de ángulo muerto no está disponible temporalmente. Se han alcanzado los límites del sistema (→ página 233). Si dejan de darse las causas, el sistema vuelve a estar disponible.</p> <p>► Prosiga la marcha.</p> <p>O bien:</p> <p>► Si no desaparece el aviso del visualizador, detenga el vehículo sin poner en peligro la seguridad vial y vuelva a arrancar el motor.</p>
<p>El detector de objetos en ángulo muerto no funciona</p>	<p>* El control de ángulo muerto está averiado.</p> <p>► Diríjase a un taller especializado.</p>
<p>Detector activo de objetos en ángulo muerto no disponible actualmente Ver Instrucciones servicio</p>	<p>* El control activo de ángulo muerto no está disponible temporalmente. Se han alcanzado los límites del sistema (→ página 233). Si dejan de darse las causas, el sistema vuelve a estar disponible.</p> <p>► Prosiga la marcha.</p> <p>O bien:</p> <p>► Si no desaparece el aviso del visualizador, detenga el vehículo sin poner en peligro la seguridad vial y vuelva a arrancar el motor.</p>
<p>Detector activo objet. ángulo muerto no funciona</p>	<p>* El control activo de ángulo muerto está averiado.</p> <p>► Diríjase a un taller especializado.</p>

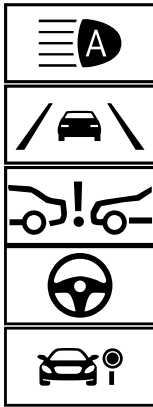

Avisos mostrados en el visualizador	Posibles causas / consecuencias y ► soluciones
Asistente activo de mantenimiento de carril no disponible actualmente Ver Instrucciones servicio	<p>* El detector activo de cambio de carril no está disponible temporalmente. Las condiciones del entorno están fuera de los límites del sistema (→ página 236). Cuando las condiciones ambientales se encuentren dentro de los límites del sistema, el sistema volverá a estar disponible.</p> <p>► Prosiga la marcha.</p>
Asistente activo mantenimiento carril no funciona	<p>* El detector activo de cambio de carril está averiado.</p> <p>► Diríjase a un taller especializado.</p>

434 Avisos en el visualizador y testigos luminosos de advertencia/de control





Avisos mostrados en el visualizador	Posibles causas / consecuencias y ► soluciones
 <p data-bbox="144 624 399 671">no disponible(s) actualm. Sensores de radar sucios</p>	<p data-bbox="476 275 1147 298">* El sistema de detección por radar está averiado. Posibles causas:</p> <ul data-bbox="500 311 1345 401" style="list-style-type: none"><li data-bbox="500 311 783 334">• suciedad de los sensores<li data-bbox="500 344 763 367">• fuertes precipitaciones<li data-bbox="500 378 1345 401">• recorridos interurbanos prolongados sin tráfico fluido, por ejemplo, en el desierto <p data-bbox="495 420 1615 443">Los sistemas de seguridad de marcha y de conducción pueden estar averiados o temporalmente no disponibles. Si dejan de darse las causas, los sistemas de seguridad de marcha y de conducción vuelven a estar disponibles. Si no desaparece el aviso en el visualizador:</p> <ul data-bbox="495 524 1105 614" style="list-style-type: none"><li data-bbox="495 524 1105 547">► Detenga el vehículo sin poner en peligro la seguridad vial.<li data-bbox="495 557 962 580">► Limpie todos los sensores (→ página 325).<li data-bbox="495 590 883 614">► Vuelva a poner el motor en marcha.

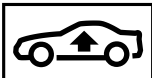





Avisos mostrados en el visualizador	Posibles causas / consecuencias y ► soluciones
 <p data-bbox="194 704 471 761">no disponible(s) actualm. Visión de cámara reducida</p>	<p data-bbox="526 274 1145 295">* La visibilidad de la cámara se ha reducido. Posibles causas:</p> <ul data-bbox="545 305 1182 404" style="list-style-type: none"> • suciedad del parabrisas en el campo de visión de la cámara • fuertes precipitaciones o niebla • empañamiento del parabrisas delante de la cámara <p data-bbox="545 414 1690 471">① El empañamiento detectado en el parabrisas se elimina automáticamente con la calefacción integrada en unos doce minutos.</p> <p data-bbox="545 481 1672 538">Los sistemas de seguridad de marcha y de conducción pueden estar averiados o temporalmente no disponibles. Si dejan de darse las causas, los sistemas de seguridad de marcha y de conducción vuelven a estar disponibles.</p> <p data-bbox="545 549 988 569">Si no desaparece el aviso en el visualizador:</p> <ul data-bbox="545 580 1155 647" style="list-style-type: none"> ► Detenga el vehículo sin poner en peligro la seguridad vial. ► Limpie el parabrisas en caso necesario.

Avisos mostrados en el visualizador	Posibles causas / consecuencias y ► soluciones
 <p>Avería Circular como máximo a 80 km/h</p>	<p>* AIR BODY CONTROL funciona solo de forma limitada. El comportamiento de marcha puede verse afectado.</p> <ul style="list-style-type: none"> ► Circule en función del nivel actual de altura del vehículo sin sobrepasar una velocidad de 50 mph (80 km/h) ► Diríjase a un taller especializado.
 <p>STOP Nivel demasiado bajo</p>	<p>* Ha iniciado la marcha aunque el nivel de altura del vehículo era demasiado bajo.</p> <ul style="list-style-type: none"> ► Detenga el vehículo sin poner en peligro la seguridad vial. El vehículo se eleva hasta la altura seleccionada. ► Prosiga la marcha una vez que el aviso en el visualizador haya desaparecido. <p>Si no desaparece el aviso del visualizador y adicionalmente suena una señal acústica de advertencia, el AIR BODY CONTROL está averiado:</p> <ul style="list-style-type: none"> ► No circule a una velocidad superior a 50 mph (80 km/h) y diríjase de inmediato a un taller especializado. <div style="border: 1px solid black; padding: 5px; margin-top: 10px;"> <p>! INDICACIÓN Posibles daños en los neumáticos o guardabarros del eje delantero por grandes giros del volante</p> <ul style="list-style-type: none"> ► Evite los giros del volante amplios y preste atención a los ruidos de rozamiento durante la marcha. ► En caso de ruidos de rozamiento, detenga el vehículo sin poner en peligro la seguridad vial y, si es posible, ajuste una mayor altura del vehículo. </div>

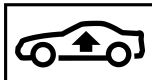
Avisos mostrados en el visualizador	Posibles causas / consecuencias y ► soluciones
	<p>► Ajuste de una mayor altura del vehículo (→ página 240). El vehículo se eleva en función de la avería.</p>
 <p>está bajando</p>	<p>* La altura del vehículo puede descender por los siguientes motivos:</p> <ul style="list-style-type: none"> • Ha seleccionado otro programa de conducción. • Ha superado el límite de velocidad. • Ha modificado la altura del vehículo pulsando la tecla.
 <p>se está elevando</p>	<p>* Se ajusta el nivel del vehículo que usted ha seleccionado.</p>
 <p>El vehículo se está elevando Esperar un momento</p>	<p>* La altura del vehículo es demasiado baja. El vehículo se eleva hasta la altura seleccionada.</p> <p>► No prosiga la marcha hasta que no haya desaparecido el aviso en el visualizador.</p>

438 Avisos en el visualizador y testigos luminosos de advertencia/de control

Avisos mostrados en el visualizador	Posibles causas / consecuencias y ► soluciones
 <p>Circular más despacio</p>	<p>* Para el ajuste de altura del vehículo seleccionado, circula a una velocidad excesiva.</p> <p>► Para ajustar la altura del vehículo, no circule a más de 37 mph (60 km/h).</p>
 <p>El compresor se enfría</p>	<p>* Vehículos All-Terrain: el compresor debe enfriarse para poder ajustar la altura del vehículo seleccionada, ya que ha efectuado modificaciones de nivel frecuentes en un corto periodo de tiempo.</p> <p>► Siga circulando en función del nivel de altura actual del vehículo. Hágalo prestando atención a que haya suficiente altura libre sobre el suelo.</p> <p>Una vez se haya enfriado el compresor, el vehículo prosigue el proceso de elevación hasta alcanzar la altura del vehículo seleccionada.</p>
 <p>Circular como máximo a 22 mph (aviso en el visualizador en color blanco)</p>	<p>* Vehículos All-Terrain: el aviso en el visualizador le indica que en el programa de conducción  (todoterreno +) no debe circular a más de 22 mph (35 km/h).</p> <p>► En el programa de conducción  (todoterreno +) no circule a más de 22 mph (35 km/h).</p>

Avisos mostrados en el visualizador	Posibles causas / consecuencias y ► soluciones
 <p>Circular como máximo a 22 mph (aviso en el visualizador en color rojo)</p>	<p>* Vehículos All-Terrain: circula a velocidad excesiva para el programa de conducción  (todoterreno +).</p> <p>► En el programa de conducción  (todoterreno +) no circule a más de 22 mph (35 km/h).</p>
 <p>Circular más despacio</p>	<p>* Vehículos All-Terrain: para el ajuste de altura del vehículo seleccionado, circula a una velocidad excesiva.</p> <p>► Para ajustar la altura del vehículo, no circule a más de 22 mph (35 km/h).</p> <p>► Para ajustar la altura del vehículo en modo con remolque, no circule a más de 19 mph (30 km/h).</p>
<p>No en el programa de marcha actual</p>	<p>* Vehículos All-Terrain: se encuentra en el programa de conducción  (todoterreno +). Está activado el nivel elevado All-Terrain.</p> <p>En el programa de conducción  (todoterreno +) no se puede ajustar manualmente la altura del vehículo.</p>
<p>Ayuda activa para aparcar y PARKTRONIC no funcionan Ver Instrucciones servicio</p>	<p>* La ayuda activa para aparcar y la ayuda para aparcar PARKTRONIC están averiadas. Si dejan de darse las causas, el sistema vuelve a estar disponible.</p> <p>► Continúe conduciendo mientras observa el entorno del vehículo.</p> <p>O bien:</p> <p>► Deténgase sin poner en peligro la seguridad vial y vuelva a arrancar el motor.</p>



440 Avisos en el visualizador y testigos luminosos de advertencia/de control

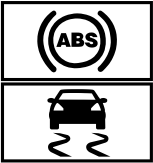

Avisos mostrados en el visualizador	Posibles causas / consecuencias y ► soluciones
	► Si sigue apareciendo el aviso en el visualizador, diríjase a un taller especializado.

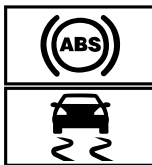
Sistemas de seguridad de marcha

Avisos mostrados en el visualizador	Posibles causas / consecuencias y ► soluciones
 <p data-bbox="144 645 395 721">no disponibles actualmente Ver Instrucciones servicio</p>	<p data-bbox="476 467 1129 495">* Los sistemas ABS y ESP® no están disponibles temporalmente.</p> <p data-bbox="493 503 1648 555">También pueden no estar disponibles temporalmente otros sistemas de asistencia y de seguridad de marcha como, por ejemplo, el BAS.</p> <p data-bbox="493 563 1628 615">El sistema de frenos sigue funcionando de la forma habitual. La distancia de frenado puede alargarse en situaciones de frenado de emergencia.</p> <div data-bbox="500 632 1648 677"><p data-bbox="513 643 1289 671">▲ ADVERTENCIA Peligro de derrape por avería de los sistemas ABS y ESP®</p></div> <p data-bbox="510 686 1345 713">Las ruedas pueden bloquearse al frenar y el sistema ESP® no estabiliza el vehículo.</p> <p data-bbox="510 722 1600 773">La maniobrabilidad y el comportamiento de frenado se ven notablemente afectados y la distancia de frenado puede incrementarse. Además se desconectan otros sistemas de seguridad de marcha.</p> <p data-bbox="510 782 1572 833">► Conduzca con precaución un trayecto adecuado con curvas suaves a una velocidad superior a 19 mph (30 km/h).</p>

Avisos mostrados en el visualizador	Posibles causas / consecuencias y ► soluciones
	<p>► Si no desaparece el aviso del visualizador, diríjase de inmediato a un taller especializado. Hágalo conduciendo con precaución.</p>
<div data-bbox="203 357 360 528">  </div> <p data-bbox="194 533 452 585">no funcionan Ver Instruc. servicio</p>	<p data-bbox="526 357 970 388">* Los sistemas ABS y ESP® están averiados.</p> <p data-bbox="545 393 1690 481">También pueden estar averiados otros sistemas de asistencia y de seguridad de marcha como, por ejemplo, el BAS. El sistema de frenos sigue funcionando de la forma habitual. La distancia de frenado puede alargarse en situaciones de frenado de emergencia.</p> <div data-bbox="545 502 1690 543" style="background-color: #e0e0e0; padding: 5px;"> <p data-bbox="563 507 1339 538">⚠ ADVERTENCIA Peligro de derrape por avería de los sistemas ABS y ESP®</p> </div> <p data-bbox="563 549 1395 580">Las ruedas pueden bloquearse al frenar y el sistema ESP® no estabiliza el vehículo.</p> <p data-bbox="563 585 1653 637">La maniobrabilidad y el comportamiento de frenado se ven notablemente afectados y la distancia de frenado puede incrementarse. Además se desconectan otros sistemas de seguridad de marcha.</p> <ul data-bbox="563 642 1487 709" style="list-style-type: none"> <li data-bbox="563 647 942 673">► Prosiga la marcha con precaución. <li data-bbox="563 678 1487 709">► Encargue de inmediato la revisión de los sistemas ABS y ESP® en un taller especializado.

Avisos mostrados en el visualizador	Posibles causas / consecuencias y ► soluciones
 <p>no disponible actualmente Ver Instrucciones servicio</p>	<p>* El sistema ESP® no está disponible temporalmente. También pueden estar averiados otros sistemas de asistencia y de seguridad de marcha como, por ejemplo, el BAS.</p> <p>▲ ADVERTENCIA Peligro de derrape por avería en el sistema ESP®</p> <p>Si el sistema ESP® está averiado, el sistema ESP® no estabiliza el vehículo. Además se desconectan otros sistemas de seguridad de marcha.</p> <ul style="list-style-type: none">► Conduzca con precaución un trayecto adecuado con curvas suaves a una velocidad superior a 19 mph (30 km/h).► Si no desaparece el aviso del visualizador, dirijase de inmediato a un taller especializado. Hágalo conduciendo con precaución.
 <p>no funciona Ver Instruc. servicio</p>	<p>* El sistema ESP® está averiado. También pueden estar averiados otros sistemas de asistencia y de seguridad de marcha como, por ejemplo, el BAS. El sistema de frenos sigue funcionando de la forma habitual. La distancia de frenado puede alargarse en situaciones de frenado de emergencia.</p> <p>▲ ADVERTENCIA Peligro de derrape por avería del sistema ESP®</p> <p>Si el sistema ESP® está averiado, no estabilizará el vehículo. Además, se desconectan otros sistemas de seguridad de marcha.</p>

Avisos mostrados en el visualizador	Posibles causas / consecuencias y ► soluciones
	<ul style="list-style-type: none"> ► Prosiga la marcha con precaución. ► Encargue la revisión del sistema ESP® en un taller especializado.
<div style="border: 1px solid black; padding: 5px; margin-bottom: 5px; text-align: center;"> EBD </div> <div style="border: 1px solid black; padding: 5px; margin-bottom: 5px; text-align: center;">  </div> <div style="border: 1px solid black; padding: 5px; margin-bottom: 5px; text-align: center;">  </div> <p>no funcionan Ver Instruc. servicio</p>	<p>* Los sistemas EBD, ABS y ESP® están averiados. También pueden estar averiados otros sistemas de asistencia y de seguridad de marcha como, por ejemplo, el BAS.</p> <div style="background-color: #f0f0f0; padding: 5px; margin-bottom: 5px;"> <p>▲ ADVERTENCIA Peligro de derrape en caso de avería de los sistemas EBD, ABS y ESP®</p> </div> <p>Las ruedas pueden bloquearse al frenar y el sistema ESP® no estabiliza el vehículo. La maniobrabilidad y el comportamiento de frenado se ven notablemente afectados y la distancia de frenado puede incrementarse. Además se desconectan otros sistemas de seguridad de marcha.</p> <ul style="list-style-type: none"> ► Prosiga la marcha con precaución. ► Encargue de inmediato la revisión del sistema de frenos en un taller especializado.
<p>Asistente de frenado activo Funcionamiento limitado actualmente Ver Instruccio- nes servicio</p>	<p>* Vehículos con paquete de asistencia a la conducción: el asistente de frenado activo con función de cruce, el asistente de maniobra evasiva o PRE-SAFE® PLUS no están disponibles temporalmente, o solo de un modo parcial. Vehículos sin paquete de asistencia a la conducción: el asistente de frenado activo no está disponible temporalmente.</p>

444 Avisos en el visualizador y testigos luminosos de advertencia/de control

Avisos mostrados en el visualizador	Posibles causas / consecuencias y ► soluciones
	<ul style="list-style-type: none">► Prosiga la marcha. Cuando las condiciones ambientales se encuentren dentro de los límites del sistema, el sistema volverá a estar disponible.► Si no desaparece el aviso del visualizador, detenga el vehículo sin poner en peligro la seguridad vial y vuelva a arrancar el motor.
Asistente frenado activo Funcionamiento limitado Ver Instrucciones servicio	<p>* Vehículos con paquete de asistencia a la conducción: el asistente de frenado activo con función de cruce, el asistente de maniobra evasiva o PRE-SAFE® PLUS no están disponibles temporalmente, o solo de un modo limitado.</p> <p>Vehículos sin paquete de asistencia a la conducción: el asistente de frenado activo no está disponible temporalmente, o solo de un modo limitado.</p> <ul style="list-style-type: none">► Diríjase a un taller especializado.

Mercedes me connect



Avisos mostrados en el visualizador	Posibles causas / consecuencias y ► soluciones
Mercedes me connect Servicios limitados Ver Instrucciones servicio	<p>* Las funciones de detección de averías del vehículo están limitadas. Se ha producido un fallo en una o varias funciones principales del sistema Mercedes me connect.</p> <ul style="list-style-type: none">► Tenga en cuenta las indicaciones sobre el acoplamiento para diagnóstico (→ página 26).

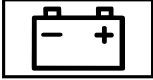

Avisos mostrados en el visualizador	Posibles causas / consecuencias y ► soluciones
 <p>no funciona</p>	<ul style="list-style-type: none"> ► Diríjase a un taller especializado. * Se ha producido un fallo en una o varias funciones principales del sistema Mercedes me connect o del sistema de llamada de emergencia SOS. <ul style="list-style-type: none"> ► Diríjase a un taller especializado.

Batería

Avisos mostrados en el visualizador	Posibles causas / consecuencias y ► soluciones
 <p>Batería de 12 V Ver Instrucciones servicio</p>	<ul style="list-style-type: none"> * El motor está apagado y el estado de carga es demasiado bajo. <ul style="list-style-type: none"> ► Desconecte los consumidores eléctricos innecesarios. Para cargar la batería de 12 V: <ul style="list-style-type: none"> ► Deje funcionar el motor unos minutos o circule un trayecto más largo. * Si el aviso se produce con el motor en marcha, hay una avería de la red de a bordo. <ul style="list-style-type: none"> ► Diríjase a un taller especializado.

446 Avisos en el visualizador y testigos luminosos de advertencia/de control

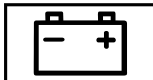
Avisos mostrados en el visualizador	Posibles causas / consecuencias y ► soluciones
 <p data-bbox="144 366 347 389">Ver Instruc. servicio</p>	<p data-bbox="476 273 833 296">* La batería de 12 V ya no se carga.</p> <div data-bbox="500 317 1646 438"><p data-bbox="513 324 1166 347">! INDICACIÓN Posible avería del motor al continuar la marcha</p><ul data-bbox="513 366 1036 425" style="list-style-type: none"><li data-bbox="513 366 768 389">► No prosiga la marcha.<li data-bbox="513 399 1036 425">► Póngase en contacto con un taller especializado.</div> <ul data-bbox="495 453 1430 512" style="list-style-type: none"><li data-bbox="495 453 1430 479">► Detenga inmediatamente el vehículo sin poner en peligro la seguridad vial y pare el motor.<li data-bbox="495 490 1018 512">► Póngase en contacto con un taller especializado.
 <p data-bbox="144 622 421 671">Detener el vehículo Ver Instruc. servicio</p>	<p data-bbox="476 529 1369 552">* La batería de 12 V deja de cargarse y ha alcanzado un estado de carga demasiado bajo.</p> <div data-bbox="500 572 1646 694"><p data-bbox="513 580 1166 602">! INDICACIÓN Posible avería del motor al continuar la marcha</p><ul data-bbox="513 622 1036 681" style="list-style-type: none"><li data-bbox="513 622 768 645">► No prosiga la marcha.<li data-bbox="513 655 1036 681">► Póngase en contacto con un taller especializado.</div> <ul data-bbox="495 707 1430 801" style="list-style-type: none"><li data-bbox="495 707 1430 733">► Deténgase de inmediato teniendo en cuenta la situación del tráfico. No prosiga la marcha.<li data-bbox="495 743 667 766">► Pare el motor.<li data-bbox="495 777 1018 801">► Póngase en contacto con un taller especializado.

Avisos mostrados en el visualizador	Posibles causas / consecuencias y ► soluciones
 <p data-bbox="194 367 480 419">Detener el vehículo No apagar el motor</p>	<p data-bbox="526 274 1155 295">* La batería de 12 V tiene un estado de carga demasiado bajo.</p> <ul style="list-style-type: none"> <li data-bbox="545 305 1487 331">► Deténgase de inmediato teniendo en cuenta la situación del tráfico. No prosiga la marcha. <li data-bbox="545 341 840 367">► Deje el motor en marcha. <li data-bbox="545 378 1339 404">► Prosiga la marcha una vez que el aviso en el visualizador haya desaparecido. <li data-bbox="545 414 1533 440">► Si no desaparece el aviso del visualizador: póngase en contacto con un taller especializado.
 <p data-bbox="194 549 480 595">Batería de 48 V Ver Instrucciones servicio</p>	<p data-bbox="526 455 1672 502">* El funcionamiento de la red de a bordo de 48 V está limitado. Las funciones de confort solo pueden utilizarse de forma limitada.</p> <ul style="list-style-type: none"> <li data-bbox="545 512 1044 538">► Diríjase de inmediato a un taller especializado.
 <p data-bbox="194 714 480 761">Esperar Cargando batería 48 V...</p>	<p data-bbox="526 621 1700 668">* La batería de 48 V está descargada. Ha conectado el encendido durante la carga de la batería de 12 V mediante un cargador adecuado o mientras otro vehículo presta ayuda al arranque.</p> <p data-bbox="545 678 1700 730">La batería de 48 V se carga automáticamente mediante el convertidor de tensión. Después de algunos minutos, en el visualizador multifunción se muestra el aviso Es posible volver a arrancar el motor.</p> <ul style="list-style-type: none"> <li data-bbox="545 740 766 766">► Arranque el motor. <li data-bbox="545 777 1700 823">► Después de desembornar el cargador, circule con el vehículo durante un tiempo para cargar la batería de 12 V y la batería de 48 V. <p data-bbox="545 854 1432 875">Si después de unos minutos no se muestra el aviso Es posible volver a arrancar el motor:</p>



448 Avisos en el visualizador y testigos luminosos de advertencia/de control

Avisos mostrados en el visualizador	Posibles causas / consecuencias y ► soluciones
	<ul style="list-style-type: none">► Intente arrancar el motor.► Si el motor no arranca: póngase en contacto con un taller especializado.
No es posible arrancar el motor Ver Instrucciones servicio	<ul style="list-style-type: none">* El estado de carga de la batería de 48 V es demasiado bajo. Ya no puede arrancar el motor.<ul style="list-style-type: none">► Desconecte los consumidores eléctricos innecesarios.► Conecte un cargador adecuado y homologado por Mercedes-Benz con capacidad de carga suficiente en el punto de conexión para arranque mediante alimentación externa de la batería de 12 V (→ página 341). La batería de 48 V se carga mediante el convertidor de tensión del vehículo.
Es posible volver a arrancar el motor	<ul style="list-style-type: none">* La batería de 48 V se ha cargado automáticamente mediante el convertidor de tensión.<ul style="list-style-type: none">► Arranque el motor y circule durante un tiempo con el vehículo para cargar la batería de 12 V y la batería de 48 V.

Control de la presión de los neumáticos

Avisos mostrados en el visualizador	Posibles causas / consecuencias y ► soluciones
Control de la presión de inflado de los neumáticos no disponible actualmente	<ul style="list-style-type: none">* Se produce la interferencia de una potente fuente de radiofrecuencia. Por ello no se reciben señales de los sensores de presión de los neumáticos. El control de la presión de los neumáticos no está disponible temporalmente. Una vez que se haya eliminado la causa, el control de la presión de los neumáticos se conecta de nuevo automáticamente.

Avisos mostrados en el visualizador	Posibles causas / consecuencias y ► soluciones
<p>Control presión inflado neumáticos no funciona</p>	<p>► Prosiga la marcha.</p> <p>* El control de la presión de los neumáticos está averiado.</p> <div style="border: 1px solid gray; padding: 5px; margin-top: 10px;"> <p>▲ ADVERTENCIA Peligro de accidente por avería del control de la presión de los neumáticos</p> <p>El control de la presión de los neumáticos no puede advertir de la forma prevista si se produce una pérdida de presión en uno o varios neumáticos.</p> <p>Los neumáticos con una presión demasiado baja pueden, por ejemplo, afectar al comportamiento de marcha, así como al comportamiento direccional y de frenado.</p> <p>► Encargue la comprobación del control de la presión de los neumáticos en un taller especializado cualificado.</p> </div>
<p>Ctrl. pres. neum. no funciona Faltan sensores de rueda</p>	<p>* Las ruedas montadas no tienen sensores de presión de los neumáticos adecuados. El control de la presión de los neumáticos se ha desconectado.</p> <p>► Monte las ruedas con los sensores de presión de los neumáticos adecuados.</p>
<div style="text-align: center;">  </div> <p>Falta sensor de rueda</p>	<p>* Falta la señal del sensor de presión de los neumáticos en uno o varios neumáticos. No se muestra ningún valor de presión para el neumático afectado.</p> <p>► Encargue el cambio del sensor de presión de los neumáticos averiado en un taller especializado.</p>

Avisos mostrados en el visualizador	Posibles causas / consecuencias y ► soluciones
 <p data-bbox="144 366 384 391">Comprobar neumáticos</p>	<p data-bbox="476 273 1585 298">* En uno o varios neumáticos ha disminuido considerablemente la presión. Se muestra la posición de la rueda.</p> <div data-bbox="495 319 1648 607" style="border: 1px solid gray; padding: 5px;"><p data-bbox="513 325 1393 350">▲ ADVERTENCIA Peligro de accidente por presión de los neumáticos demasiado baja</p><ul data-bbox="513 366 1618 484" style="list-style-type: none">• Los neumáticos pueden reventar.• Los neumáticos pueden desgastarse excesiva y/o irregularmente.• Las cualidades de marcha, la maniobrabilidad y el comportamiento de frenado pueden verse notablemente afectados.<p data-bbox="513 505 983 530">Por tanto, puede perder el control del vehículo.</p><ul data-bbox="513 540 1171 598" style="list-style-type: none">► Preste atención a las presiones del neumático recomendadas.► Si es necesario, adapte la presión de los neumáticos.</div> <ul data-bbox="495 625 1249 683" style="list-style-type: none">► Detenga el vehículo teniendo en cuenta la situación del tráfico.► Compruebe la presión del neumático (→ página 354) y los neumáticos.
 <p data-bbox="144 793 417 841">Corregir presión de inflado de neumáticos</p>	<p data-bbox="476 700 1611 747">* Al menos un neumático tiene una presión insuficiente o la presión de los neumáticos difiere considerablemente entre sí.</p> <ul data-bbox="495 758 1637 847" style="list-style-type: none">► Compruebe la presión de los neumáticos y, en caso necesario, agregue aire.► Una vez la presión del neumático esté ajustada correctamente, reinicie el control de la presión de los neumáticos (→ página 359).

Avisos mostrados en el visualizador	Posibles causas / consecuencias y ► soluciones
 <p data-bbox="195 367 471 414">Atención Neumático defectuoso</p>	<p data-bbox="526 274 1690 326">* La presión de los neumáticos disminuye repentinamente en uno o en varios neumáticos. Se muestra la posición de la rueda.</p> <div data-bbox="545 341 1690 657" style="border: 1px solid gray; padding: 5px;"> <p data-bbox="563 352 1376 378">▲ ADVERTENCIA Peligro de accidente por circular con neumáticos sin presión</p> <ul data-bbox="563 388 1672 476" style="list-style-type: none"> • Los neumáticos pueden calentarse en exceso y dañarse. • Las cualidades de marcha, la maniobrabilidad y el comportamiento de frenado pueden verse notablemente afectados. <p data-bbox="563 492 1034 518">Por tanto, puede perder el control del vehículo.</p> <ul data-bbox="563 528 1617 647" style="list-style-type: none"> ► No circule con un neumático sin presión. ► Si un neumático MOExtended pierde presión, no supere el trayecto en funcionamiento de emergencia autorizado. ► Tenga en cuenta las indicaciones sobre cómo actuar en caso de pinchazo. </div> <p data-bbox="545 673 1228 699">Indicaciones en caso de pinchazo de un neumático (→ página 330).</p> <ul data-bbox="545 709 1210 771" style="list-style-type: none"> ► Detenga el vehículo teniendo en cuenta la situación del tráfico. ► Compruebe los neumáticos.
<p data-bbox="195 787 462 833">Neumáticos sobrecalentados</p>	<p data-bbox="526 787 1690 833">* Como mínimo un neumático está sobrecalentado. Los neumáticos afectados se representan en rojo. A temperaturas cercanas al valor límite, los neumáticos se representan en amarillo.</p>

452 Avisos en el visualizador y testigos luminosos de advertencia/de control

Avisos mostrados en el visualizador	Posibles causas / consecuencias y ► soluciones
	<p>▲ ADVERTENCIA Peligro de accidente por circular con neumáticos sobrecalentados</p> <p>Los neumáticos sobrecalentados pueden reventar.</p> <p>► Reduzca la velocidad para que se enfríen los neumáticos.</p>
Reducir velocidad	<p>* Como mínimo un neumático está sobrecalentado. Los neumáticos afectados se representan en rojo. A temperaturas cercanas al valor límite, los neumáticos se representan en amarillo.</p> <p>▲ ADVERTENCIA Peligro de accidente por circular con neumáticos sobrecalentados</p> <p>Los neumáticos sobrecalentados pueden reventar.</p> <p>► Reduzca la velocidad para que se enfríen los neumáticos.</p>

Avisador de pérdida de presión de los neumáticos

Avisos mostrados en el visualizador	Posibles causas / consecuencias y ► soluciones
Comprobar la presión de inflado de los neumáticos	<p>* Solo Canadá:</p> <p>El avisador de pérdida de presión de los neumáticos ha detectado una pérdida importante de presión.</p>



Avisos mostrados en el visualizador	Posibles causas / consecuencias y ► soluciones
	<p>▲ ADVERTENCIA Peligro de accidente por presión de los neumáticos demasiado baja</p> <ul style="list-style-type: none"> • Los neumáticos pueden reventar. • Los neumáticos pueden desgastarse excesiva y/o irregularmente. • Las cualidades de marcha, la maniobrabilidad y el comportamiento de frenado pueden verse notablemente afectados. <p>Por tanto, puede perder el control del vehículo.</p> <ul style="list-style-type: none"> ► Preste atención a las presiones del neumático recomendadas. ► Si es necesario, adapte la presión de los neumáticos. <ul style="list-style-type: none"> ► Detenga el vehículo teniendo en cuenta la situación del tráfico. ► Compruebe la presión del neumático (→ página 354) y los neumáticos. ► Una vez la presión del neumático esté ajustada correctamente, reinicie el avisador de pérdida de presión de los neumáticos (→ página 360).
Supervisión presión infl. neum. Reiniciar tras comprobar presión	<p>* Solo Canadá:</p> <p>Se ha mostrado un aviso en el visualizador del avisador de pérdida de presión de los neumáticos y el sistema no se ha reiniciado desde entonces.</p> <ul style="list-style-type: none"> ► Una vez la presión del neumático esté ajustada correctamente, reinicie el avisador de pérdida de presión de los neumáticos (→ página 360).



454 Avisos en el visualizador y testigos luminosos de advertencia/de control

Avisos mostrados en el visualizador	Posibles causas / consecuencias y ► soluciones
Supervisión presión inflado neumáticos no funciona	<p>* Solo Canadá: El avisador de pérdida de presión de los neumáticos está averiado.</p> <p>► Diríjase a un taller especializado.</p>

Aceite del motor

Avisos mostrados en el visualizador	Posibles causas / consecuencias y ► soluciones
 <p>Al parar para repostar: comprobar el nivel de aceite del motor</p>	<p>* El nivel de aceite del motor ha bajado hasta el nivel mínimo.</p> <div data-bbox="497 578 1648 664" style="border: 1px solid gray; padding: 5px;"><p>! INDICACIÓN Avería del motor por conducir con una cantidad insuficiente de aceite del motor</p><p>► Evite los recorridos prolongados con una cantidad insuficiente de aceite del motor.</p></div> <p>► Compruebe el nivel de aceite del motor la próxima vez que pare a repostar.</p> <p>Rellene aceite del motor (→ página 319).</p> <p>Indicaciones sobre el aceite del motor (→ página 395).</p>

Avisos mostrados en el visualizador	Posibles causas / consecuencias y ► soluciones
 <p data-bbox="194 367 471 440">Al parar para repos. rellenar 1/4 galón de aceite de motor</p>	<p data-bbox="526 274 1164 331">* Aviso en el visualizador solo en determinadas motorizaciones: El nivel de aceite del motor ha bajado hasta el nivel mínimo.</p> <div data-bbox="554 352 1690 388" style="border: 1px solid black; padding: 5px;"> <p data-bbox="563 357 1543 383">! INDICACIÓN Avería del motor por conducir con una cantidad insuficiente de aceite del motor</p> </div> <div data-bbox="554 393 1690 435" style="border: 1px solid black; padding: 5px;"> <p data-bbox="563 398 1432 424">► Evite los recorridos prolongados con una cantidad insuficiente de aceite del motor.</p> </div> <p data-bbox="545 450 1524 481">► Rellene 1,1 US qt (1 l) de aceite del motor la próxima vez que pare a repostar (→ página 319).</p> <p data-bbox="545 492 1099 518">Indicaciones sobre el aceite del motor (→ página 395).</p>
 <p data-bbox="194 631 452 678">Nivel de aceite del motor Reducir el nivel de aceite</p>	<p data-bbox="526 538 1164 595">* Aviso en el visualizador solo en determinadas motorizaciones: El nivel de aceite del motor es demasiado alto.</p> <div data-bbox="554 616 1690 652" style="border: 1px solid black; padding: 5px;"> <p data-bbox="563 621 1515 647">! INDICACIÓN Avería del motor por conducir con una cantidad excesiva de aceite del motor</p> </div> <div data-bbox="554 657 1690 699" style="border: 1px solid black; padding: 5px;"> <p data-bbox="563 663 1395 688">► Evite los recorridos prolongados con una cantidad excesiva de aceite del motor.</p> </div> <p data-bbox="545 714 1580 740">► Diríjase de inmediato a un taller especializado y encargue la reducción del nivel de aceite del motor.</p>

Avisos mostrados en el visualizador	Posibles causas / consecuencias y ► soluciones
 <p data-bbox="144 366 402 443">Nivel de aceite del motor Detener el vehículo Parar el motor</p>	<p data-bbox="476 273 1112 332">* Aviso en el visualizador solo en determinadas motorizaciones: El nivel de aceite del motor es demasiado bajo.</p> <div data-bbox="500 353 1646 438" style="border: 1px solid gray; padding: 5px;"> <p data-bbox="513 360 1493 384">! INDICACIÓN Avería del motor por conducir con una cantidad insuficiente de aceite del motor</p> <p data-bbox="513 401 1374 425">► Evite los recorridos prolongados con una cantidad insuficiente de aceite del motor.</p> </div> <ul data-bbox="495 453 1430 581" style="list-style-type: none"> ► Deténgase de inmediato teniendo en cuenta la situación del tráfico. No prosiga la marcha. ► Pare el motor. ► Rellene 1,1 US qt (1 l) de aceite del motor (→ página 319). ► Compruebe el nivel de aceite del motor. <p data-bbox="495 598 1045 622">Indicaciones sobre el aceite del motor (→ página 395).</p>
 <p data-bbox="144 733 417 810">Presión aceite motor Dete- ner el vehículo Parar el motor</p>	<p data-bbox="476 640 1112 699">* Aviso en el visualizador solo en determinadas motorizaciones: La presión de aceite es demasiado baja.</p> <div data-bbox="500 720 1646 804" style="border: 1px solid gray; padding: 5px;"> <p data-bbox="513 727 1363 751">! INDICACIÓN Avería del motor por circular con una presión de aceite insuficiente</p> <p data-bbox="513 768 1068 792">► Evite circular con una presión de aceite insuficiente.</p> </div> <ul data-bbox="495 820 1430 879" style="list-style-type: none"> ► Deténgase de inmediato teniendo en cuenta la situación del tráfico. No prosiga la marcha. ► Póngase en contacto con un taller especializado.

Avisos mostrados en el visualizador	Posibles causas / consecuencias y ► soluciones
 <p data-bbox="194 362 462 419">Medición del nivel de aceite del motor imposible</p>	<p data-bbox="526 269 1672 295">* La conexión eléctrica al sensor de nivel de aceite se ha interrumpido o el sensor de nivel de aceite está averiado.</p> <p data-bbox="545 305 914 331">► Diríjase a un taller especializado.</p>

Testigos luminosos de advertencia y de control

Sinopsis de los testigos luminosos de control y de advertencia

Al conectar el encendido, algunos sistemas efectúan una autocomprobación. Algunos testigos luminosos de control y de advertencia pueden encenderse o parpadear temporalmente. Este comportamiento no es crítico. Solo si estos testigos luminosos de control y de advertencia se encienden o parpadean tras el arranque del motor o durante la marcha, indican que hay una avería.

Visualizador del cuadro de instrumentos



La posición de los testigos de control en el visualizador del cuadro de instrumentos puede

diferir del ejemplo en función del ajuste del visualizador.

Testigos luminosos de control y de advertencia:



Sistema de retención
(→ página 459)



Cinturón de seguridad
(→ página 459)



Servodirección (→ página 460)



















Temperatura del líquido refrigerante
(→ página 461)





Diagnóstico del motor
(→ página 461)

458 Avisos en el visualizador y testigos luminosos de advertencia/de control

	Fallo eléctrico (→ página 461)		ESP® OFF (→ página 469)
	Reserva de combustible con indicación de posición de la tapa del depósito de combustible (→ página 461)		Control de la presión de los neumáticos (→ página 472)
PARK	EE. UU.: freno de estacionamiento eléctrico (rojo) (→ página 465)		Luz de posición (→ página 136)
	Canadá: freno de estacionamiento eléctrico (rojo) (→ página 465)		Luz de cruce (→ página 136)
	Freno de estacionamiento eléctrico (amarillo) (→ página 465)		Luz de carretera (→ página 137)
RBS	EE. UU.: RBS (→ página 465)		Luz intermitente (→ página 137)
	Canadá: frenos (amarillo) (→ página 465)		Luz antiniebla trasera (→ página 136)
BRAKE	EE. UU.: frenos (rojo) (→ página 465)		
	Canadá: frenos (rojo) (→ página 465)		
	Advertencia de distancia (→ página 468)		
	AIR BODY CONTROL (→ página 468)		
	ABS (→ página 469)		
	ESP® (→ página 469)		

Seguridad de los ocupantes del vehículo

Testigos de advertencia/de control	Posibles causas / consecuencias y ► soluciones
 <p>Testigo luminoso de advertencia del sistema de retención</p>	<p>* El testigo luminoso de advertencia rojo del sistema de retención se ilumina con el motor en marcha. El sistema de retención está averiado (→ página 38).</p> <p>▲ADVERTENCIA Peligro de sufrir lesiones por averías de funcionamiento del sistema de retención</p> <p>Pueden activarse involuntariamente algunos componentes del sistema de retención, o no hacerlo del modo previsto en caso de accidente.</p> <p>► Encargue inmediatamente la revisión y la reparación del sistema de retención en un taller especializado.</p> <ul style="list-style-type: none"> ► Prosiga la marcha con precaución. ► Tenga en cuenta los avisos mostrados en el visualizador multifunción. ► Diríjase de inmediato a un taller especializado.
 <p>El testigo luminoso de advertencia del cinturón de seguridad parpadea</p>	<p>* El testigo luminoso de advertencia rojo de colocación de los cinturones de seguridad parpadea y suena una señal acústica de advertencia intermitente. El conductor o el acompañante no tienen el cinturón de seguridad abrochado durante la marcha.</p> <ul style="list-style-type: none"> ► Abróchese el cinturón de seguridad (→ página 42). Hay algún objeto sobre el asiento del acompañante. ► Retire los objetos del asiento del acompañante.

Testigos de advertencia/de control	Posibles causas / consecuencias y ► soluciones
 <p>El testigo luminoso de advertencia del cinturón de seguridad se ilumina</p>	<p>* El testigo luminoso de advertencia rojo de colocación de los cinturones de seguridad se ilumina durante seis segundos tras el arranque del motor.</p> <p>Adicionalmente puede sonar una señal acústica de advertencia intermitente. El testigo luminoso de advertencia rojo de colocación de los cinturones de seguridad recuerda al conductor y al acompañante que deben abrocharse el cinturón de seguridad.</p> <p>► Abróchese el cinturón de seguridad (→ página 42).</p> <p>Los objetos situados sobre el asiento del acompañante pueden provocar que el testigo luminoso de advertencia rojo de colocación de los cinturones de seguridad no se apague.</p>

Vehículo



Testigos de advertencia/de control	Posibles causas / consecuencias y ► soluciones
 <p>Testigo luminoso de advertencia de la servodirección (rojo)</p>	<p>* El testigo luminoso de advertencia rojo de la servodirección se ilumina con el motor en marcha. Se ha averiado la servoasistencia o la propia dirección.</p> <p>▲ ADVERTENCIA Peligro de accidente por maniobrabilidad limitada</p> <p>Si la dirección no funciona correctamente, la seguridad de funcionamiento del vehículo se ve afectada.</p> <p>► Deténgase de inmediato teniendo en cuenta la situación del tráfico. No prosiga la marcha.</p>



Testigos de advertencia/de control	Posibles causas / consecuencias y ► soluciones
	<ul style="list-style-type: none"> ▶ Póngase en contacto con un taller especializado. ▶ Tenga en cuenta los avisos mostrados en el visualizador multifunción.

Motor

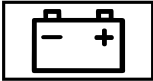

Testigos de advertencia/de control	Posibles causas / consecuencias y ► soluciones
 <p>Testigo luminoso de advertencia del líquido refrigerante (rojo)</p>	<p>* El testigo luminoso de advertencia rojo del líquido refrigerante se ilumina con el motor en marcha.</p> <p>Posibles causas:</p> <ul style="list-style-type: none"> • Sensor de temperatura averiado • Nivel insuficiente del líquido refrigerante • Entrada del aire hacia el radiador del motor obstaculizada • Ventilador del radiador del motor defectuoso • Bomba del líquido refrigerante del motor defectuosa <p>Si además suena una señal acústica de advertencia, el líquido refrigerante ha excedido la temperatura máxima admisible.</p>



Testigos de advertencia/de control	Posibles causas / consecuencias y ► soluciones
	<p>▲ADVERTENCIA Peligro de sufrir quemaduras al abrir el capó</p> <p>Si abre el capó con el motor sobrecalentado o con un incendio en el compartimento del motor, puede entrar en contacto con gases calientes u otras fugas de sustancias de servicio.</p> <ul style="list-style-type: none">▶ Antes de abrir el capó, deje que el motor sobrecalentado se enfríe.▶ En caso de incendio en el compartimento del motor, mantenga el capó cerrado y avise a los bomberos. <p>► Detenga inmediatamente el vehículo sin poner en peligro la seguridad vial y pare el motor. No prosiga la marcha.</p> <p>► Tenga en cuenta los avisos mostrados en el visualizador multifunción.</p> <p>Si la indicación de la temperatura del líquido refrigerante se encuentra en el extremo inferior de la escala de temperatura:</p> <p>► Póngase en contacto con un taller especializado.</p> <p>Si la indicación de la temperatura del líquido refrigerante se encuentra en el extremo superior de la escala de temperatura:</p> <ul style="list-style-type: none">► Abandone el vehículo y no se mantenga en sus proximidades hasta que el motor se haya enfriado.► Compruebe el nivel del líquido refrigerante (→ página 320).► Asegúrese de que el suministro de aire al radiador del motor no esté obstaculizado.► Siga conduciendo hasta el próximo taller especializado sin forzar mucho el motor. Además, asegúrese de que la indicación de la temperatura del líquido refrigerante permanezca por debajo de la zona roja.

Testigos de advertencia/de control	Posibles causas / consecuencias y ► soluciones
 <p>Testigo luminoso de advertencia del líquido refrigerante (amarillo)</p>	<p>* El testigo luminoso de advertencia amarillo del líquido refrigerante se ilumina con el motor en marcha.</p> <p>Posibles causas:</p> <ul style="list-style-type: none"> • Sensor de temperatura averiado • Refrigeración del aire de sobrealimentación, del aceite del cambio o de la batería defectuosa <p>► Siga conduciendo hasta el próximo taller especializado sin forzar mucho el motor.</p>
 <p>Testigo luminoso de advertencia del diagnóstico del motor</p>	<p>* El testigo luminoso de advertencia amarillo del diagnóstico del motor se ilumina con el motor en marcha. Se ha producido una avería en el motor, el sistema de escape o el sistema de combustible.</p> <p>Debido a ello, se pueden superar los valores límite de emisiones y el motor marcha en régimen de emergencia.</p> <p>Si el testigo luminoso de advertencia amarillo del diagnóstico del motor se ilumina, en algunos estados federales debe dirigirse de inmediato a un taller especializado, en virtud de las disposiciones legales vigentes.</p> <p>► Encargue lo antes posible la revisión del vehículo en un taller especializado.</p>
 <p>Testigo luminoso de advertencia de fallo eléctrico</p>	<p>* El testigo luminoso de advertencia rojo de fallo eléctrico se enciende. Se ha producido una avería en el sistema eléctrico.</p> <p>► Tenga en cuenta los avisos mostrados en el visualizador multifunción.</p>

Testigos de advertencia/de control	Posibles causas / consecuencias y ► soluciones
 <p data-bbox="144 366 410 443">El testigo luminoso de advertencia de la reserva de combustible parpadea</p>	<p data-bbox="463 273 1626 350">* El testigo luminoso de advertencia amarillo de la reserva de combustible parpadea durante la marcha. Se ha producido una pérdida de presión en el sistema de combustible. El tapón del depósito de combustible no está correctamente cerrado o el sistema de combustible está inestanco.</p> <ul data-bbox="476 360 957 385" style="list-style-type: none">► Cierre el tapón del depósito de combustible. <p data-bbox="476 412 1090 437">Si el tapón del depósito de combustible ya está bien cerrado:</p> <ul data-bbox="476 447 846 472" style="list-style-type: none">► Diríjase a un taller especializado.
 <p data-bbox="144 581 410 657">El testigo luminoso de advertencia de la reserva de combustible se ilumina</p>	<p data-bbox="463 487 1561 539">* El testigo luminoso de advertencia amarillo de la reserva de combustible se ilumina con el motor en marcha. El nivel de combustible ha alcanzado el margen de reserva.</p> <ul data-bbox="476 550 606 574" style="list-style-type: none">► Reposte.

Frenos

Testigos de advertencia/de control	Posibles causas / consecuencias y ► soluciones
 <p>Testigo de control del freno de estacionamiento eléctrico (rojo) (solo EE. UU.)</p>	<p>* El testigo de control rojo del freno de estacionamiento eléctrico parpadea o está encendido. El testigo de control amarillo del freno de estacionamiento eléctrico también se enciende en caso de avería. ► Tenga en cuenta los avisos mostrados en el visualizador multifunción.</p>
 <p>Testigo de control del freno de estacionamiento eléctrico (rojo) (solo Canadá)</p>	
 <p>Testigo de control del freno de estacionamiento eléctrico (amarillo)</p>	

Testigos de advertencia/de control	Posibles causas / consecuencias y ► soluciones
<div data-bbox="155 277 310 360"></div> <p data-bbox="144 366 417 443">Testigo luminoso de advertencia del RBS (solo EE. UU.)</p> <div data-bbox="155 449 310 532"></div> <p data-bbox="144 538 417 615">Testigo luminoso de advertencia de los frenos (amarillo) (solo Canadá)</p>	<p data-bbox="469 273 1631 325">*El testigo luminoso de advertencia amarillo RBS (solo EE. UU.) o el testigo luminoso de advertencia amarillo de los frenos  (solo Canadá) se ilumina con el motor en marcha.</p> <div data-bbox="482 346 1644 495"><p data-bbox="513 356 1230 377">▲ADVERTENCIA Peligro de accidente por avería del sistema de frenos</p><p data-bbox="495 393 1406 414">Si el sistema de frenos está averiado, el comportamiento de frenado puede verse afectado.</p><ul data-bbox="495 428 1356 484" style="list-style-type: none">► Prosiga la marcha con precaución.► Encargue de inmediato la revisión del sistema de frenos en un taller especializado.</div> <ul data-bbox="476 515 1644 631" style="list-style-type: none">► Prosiga la marcha con cuidado, a una velocidad adecuada y a suficiente distancia con respecto al vehículo precedente.► Observe los avisos en el visualizador multifunción.► Diríjase a un taller especializado.

Testigos de advertencia/de control**BRAKE**

Testigo luminoso de advertencia de los frenos (solo EE. UU.)



Testigo luminoso de advertencia de los frenos (solo Canadá)

Posibles causas / consecuencias y ► soluciones

* El testigo luminoso de advertencia rojo del sistema de frenos se ilumina con el motor en marcha.

Posibles causas:

- La amplificación de la fuerza de frenado está averiada y el comportamiento de frenado puede verse afectado.
- Hay poco líquido de frenos en el depósito de líquido de frenos.

► Tenga en cuenta los avisos mostrados en el visualizador multifunción.

▲ADVERTENCIA Peligro de lesiones y accidente por avería de la amplificación de la fuerza de frenado

Si la amplificación de la fuerza de frenado está averiada, para frenar puede ser necesario pisar con más fuerza el pedal de freno. El comportamiento de frenado puede verse afectado. La distancia de frenado puede alargarse en situaciones de frenado de emergencia.

- Deténgase de inmediato teniendo en cuenta la situación del tráfico. No prosiga la marcha.
- Póngase en contacto con un taller especializado.

▲ADVERTENCIA Peligro de accidente por bajo nivel de líquido de frenos



Si el nivel de líquido de frenos es demasiado bajo, el efecto de frenado y, con él, el comportamiento de frenado pueden verse afectados.

- Deténgase de inmediato teniendo en cuenta la situación del tráfico. No prosiga la marcha.
- Póngase en contacto con un taller especializado.

468 Avisos en el visualizador y testigos luminosos de advertencia/de control

Testigos de advertencia/de control	Posibles causas / consecuencias y ► soluciones
	► No añada líquido de frenos.



Sistemas de asistencia

Testigos de advertencia/de control	Posibles causas / consecuencias y ► soluciones
 <p>Testigo luminoso de advertencia del asistente de frenado activo</p>	<p>* El testigo luminoso de advertencia blanco del asistente de frenado activo se ilumina. El sistema está desconectado o no está disponible.</p>
 <p>Testigo luminoso de advertencia de la advertencia de distancia</p>	<p>* El testigo luminoso de advertencia de distancia rojo se ilumina durante la marcha. La distancia con respecto al vehículo precedente es demasiado pequeña para la velocidad seleccionada. Si suena una señal acústica de advertencia adicional, se aproxima a un obstáculo a velocidad excesiva.</p> <ul style="list-style-type: none">► Prepárese para frenar inmediatamente.► Aumente la distancia. <p>Función del asistente de frenado activo (→ página 223).</p>

Testigos de advertencia/de control	Posibles causas / consecuencias y ► soluciones
 <p>Testigo luminoso de advertencia del tren de rodaje (amarillo)</p>	<p>* El testigo luminoso de advertencia amarillo del AIR BODY CONTROL se enciende. Hay una avería en el sistema AIR BODY CONTROL.</p> <p>► Tenga en cuenta los avisos mostrados en el visualizador multifunción.</p>



Sistemas de seguridad de marcha

Testigos de advertencia/de control	Posibles causas / consecuencias y ► soluciones
 <p>Testigo luminoso de advertencia del ABS</p>	<p>* El testigo luminoso de advertencia amarillo del sistema ABS se ilumina con el motor en marcha. El sistema ABS está averiado.</p> <p>Si suena una señal acústica de advertencia adicional, el EBD está averiado. También pueden estar averiados otros sistemas de asistencia y de seguridad de marcha.</p> <p>► Tenga en cuenta los avisos mostrados en el visualizador multifunción.</p> <p>▲ADVERTENCIA Peligro de derrape en caso de avería de los sistemas EBD o ABS</p> <p>Las ruedas pueden bloquearse al frenar.</p>

Testigos de advertencia/de control	Posibles causas / consecuencias y ► soluciones
	<p>La maniobrabilidad y el comportamiento de frenado se ven notablemente afectados y la distancia de frenado puede incrementarse. Además se desconectan otros sistemas de seguridad de marcha.</p> <ul style="list-style-type: none"> ► Prosiga la marcha con precaución. ► Encargue de inmediato la revisión del sistema de frenos en un taller especializado.
 <p>El testigo luminoso de advertencia ESP® parpadea</p>	<p>* El testigo luminoso de advertencia amarillo del sistema ESP® parpadea durante la marcha. Una o varias ruedas han alcanzado su límite de adherencia (→ página 200).</p> <ul style="list-style-type: none"> ► Adapte su forma de conducir a las condiciones meteorológicas y al estado de la calzada.
 <p>El testigo luminoso de advertencia ESP® se ilumina</p>	<p>* El testigo luminoso de advertencia ESP® amarillo está encendido, mientras el motor está en marcha. El sistema ESP® está averiado.</p> <p>También pueden estar averiados otros sistemas de asistencia y de seguridad de marcha como, por ejemplo, el BAS.</p> <ul style="list-style-type: none"> ► Tenga en cuenta los avisos mostrados en el visualizador multifunción. <div style="background-color: #cccccc; padding: 5px; margin-top: 10px;"> <p>⚠ADVERTENCIA Peligro de derrape por avería del sistema ESP®</p> </div> <p>Si el sistema ESP® está averiado, no estabilizará el vehículo. ® Además, se desconectan otros sistemas de seguridad de marcha.</p>

Testigos de advertencia/de control	Posibles causas / consecuencias y ► soluciones
	<ul style="list-style-type: none"> ► Prosiga la marcha con precaución. ► Encargue la revisión del sistema ESP® en un taller especializado.
 <p>Testigo luminoso de advertencia ESP® OFF</p>	<p>* El testigo luminoso de advertencia ESP® OFF amarillo está encendido con el motor en marcha. El sistema ESP® está desconectado.</p> <p>También pueden no funcionar otros sistemas de asistencia y de seguridad de marcha.</p> <p>▲ADVERTENCIA Peligro de derrape al circular con el sistema ESP® desconectado</p> <p>El sistema ESP® no estabiliza el vehículo. Además se ve limitada la disponibilidad de otros sistemas de seguridad de marcha.</p> <ul style="list-style-type: none"> ► Prosiga la marcha con precaución. ► Desconecte el sistema ESP® solo mientras la situación lo requiera. <p>Si no puede conectar el sistema ESP®, significa que está averiado.</p> <ul style="list-style-type: none"> ► Encargue de inmediato la revisión del sistema ESP® en un taller especializado. <p>► Tenga en cuenta las indicaciones para desconectar el sistema ESP® (→ página 200).</p>

Control de la presión de los neumáticos

Testigos de advertencia/de control	Posibles causas / consecuencias y ► soluciones
 <p>El testigo luminoso de advertencia del control de la presión de los neumáticos parpadea</p>	<p>*El testigo luminoso de advertencia amarillo del control de la presión de los neumáticos (pérdida de presión/avería) parpadea durante aproximadamente un minuto y, a continuación, se ilumina de forma permanente. El control de la presión de los neumáticos está averiado.</p> <p>▲ADVERTENCIA Peligro de accidente por avería del control de la presión de los neumáticos</p> <p>El control de la presión de los neumáticos no puede advertir de la forma prevista si se produce una pérdida de presión en uno o varios neumáticos.</p> <p>Los neumáticos con una presión demasiado baja pueden, por ejemplo, afectar al comportamiento de marcha, así como al comportamiento direccional y de frenado.</p> <p>► Encargue la comprobación del control de la presión de los neumáticos en un taller especializado cualificado.</p>
 <p>El testigo luminoso de advertencia del control de la presión de los neumáticos se ilumina</p>	<p>*El testigo luminoso de advertencia amarillo del control de la presión de los neumáticos (pérdida de la presión/avería) está encendido. El control de la presión de los neumáticos ha detectado una pérdida de presión al menos en un neumático.</p> <p>▲ADVERTENCIA Peligro de accidente por presión de los neumáticos demasiado baja</p> <ul style="list-style-type: none">• Los neumáticos pueden reventar.

Testigos de advertencia/de control	Posibles causas / consecuencias y ► soluciones
	<ul style="list-style-type: none">• Los neumáticos pueden desgastarse excesiva y/o irregularmente.• Las cualidades de marcha, la maniobrabilidad y el comportamiento de frenado pueden verse notablemente afectados. <p>Por tanto, puede perder el control del vehículo.</p> <ul style="list-style-type: none">► Preste atención a las presiones del neumático recomendadas.► Si es necesario, adapte la presión de los neumáticos. <ul style="list-style-type: none">► Detenga el vehículo teniendo en cuenta la situación del tráfico.► Compruebe la presión del neumático y los neumáticos.

1, 2, 3 ...

4MATIC	186
Función	186

A

ABS (sistema antibloqueo de frenos)	199
---	-----

Acceso al habitáculo desde el maletero

 vea Asiento

Aceite

 vea Aceite del motor

Aceite del motor	319
Aditivos	395
Calidad	396
Cantidad de llenado	396
Comprobación del nivel de aceite con el ordenador de a bordo	318
Comprobación del nivel de aceite con la varilla indicadora del nivel de aceite	317
Llenado	319
MB-Freigabe o MB-Approval	396

Aceleración

 vea Kick-down

Aceleración optimizada	167
-------------------------------------	-----

 Activación
 167 |

Acoplamiento para diagnóstico	26
--	----

Actualización del software

Actualizaciones del sistema
 279 |

Actualizaciones

Actualizaciones del sistema importantes
 279 |

Adaptación automática del asiento

Ajuste
 104 |

Adaptación de la velocidad basada en el trayecto

Ajuste
 216 |

Función
 214 |

Adaptación del cinturón

Activación/desactivación
 43 |

Función
 43 |

Aditivos	395
-----------------------	-----

Aceite del motor
 395 |

Combustible
 395 |

Aditivos (aceite del motor)

vea Aditivos

Aditivos (combustible)

vea Combustible

Aditivos lubricantes especiales

vea Aditivos

Advertencia de cinturón desabrochado

vea Cinturón de seguridad

Agente frigorígeno (aire acondicionado)

Indicaciones
 398 |

Agua de lavado

vea Líquido lavacrystales

AIR BODY CONTROL	239
-------------------------------	-----

Ajuste
 240 |

Tren de rodaje
 239 |

Airbag	44
---------------------	----

Activación
 38 |

Airbag de rodillas
 44 |

Airbag delantero (conductor, acompañante)
 44 |

Airbag lateral
 44 |

Lugares de montaje	44	Alarma		Altura del vehículo (AIR BODY CONTROL)	
Protección	45	vea Alarma de pánico		Ajuste	240
Protección limitada	47	Alarma de pánico	71	Alumbrado exterior	
Sinopsis	44	Activación/desactivación	71	vea Luces	
Testigos de control PASSENGER AIR		Alarma volumétrica		Alumbrado exterior (conservación)	325
BAG	50	Activación/desactivación	96	Android Auto	
Windowbag	44	Función	95	vea Smartphone Integration	
Airbag de rodillas	44	Alfombrilla	135	Animales	
Airbag delantero (conductor, acompañante)	44	Alfombrilla (limpieza)	327	Animales domésticos en el vehículo	69
Airbag lateral	44	Alimentación eléctrica		Animales domésticos en el vehículo	69
Aire acondicionado		Conexión (tecla de arranque y parada)	163	Aparatos de limpieza a alta presión (conservación)	323
vea Climatización		Almacenamiento de datos		Apertura de confort	86
Ajuste de la escala		Derechos de la protección de datos	34	Apertura del portón trasero con el pie	
vea Mapa		Servicios online	33	HANDS-FREE ACCESS	81
Ajuste de la velocidad		Unidades de control electrónicas	30	Apoyo lumbar (4 vías de ajuste)	100
vea TEMPOMAT		Vehículo	30	Apple CarPlay®	
Ajustes de desbloqueo	71	Almacenamiento de los datos del vehículo		vea Smartphone Integration	
Ajustes de masaje		Sistema multimedia MBUX/ Mercedes me connect	34	Argolla para remolcado	
Reposición	106			Lugar de consigna	347
Ajustes del sistema				Montaje	347
Sinopsis del menú Ajustes del sistema	279				

- Argollas de sujeción** 126
- Arranque**
vea Vehículo
- Arranque automático del motor (función de parada y arranque ECO)** 175
- Arranque de emergencia del motor** 347
- Arranque por remolcado** 347
- Asiento** 97, 98, 119
Adaptación automática del asiento 104
Ajuste (eléctrico) 100
Ajuste (manual y eléctrico) 98
Ajuste de la inclinación de los respaldos (parte trasera) 122
Apoyo lumbar con 4 vías de ajuste 100
Bloqueo del respaldo (parte trasera) 121
Calefacción de superficies 107
Configuración de los ajustes 103
Desplegado del respaldo (parte trasera) 121
Manejo de la función de memoria 116
Plegado del respaldo (parte trasera) 119
Posibilidades de ajuste 14
Posición correcta del asiento del conductor 97
- Reposición de los ajustes 106
Sinopsis del programa de entrenamiento 105
Sinopsis del programa de masaje 105
- Asiento**
vea Banco abatible
- Asiento del acompañante**
vea Asiento
- Asiento del conductor**
vea Asiento
- Asiento funcional**
vea Unidad de mando de la puerta
- Asiento infantil**
Asiento del acompañante (indicaciones) 65
Fijación (indicaciones) 58
Fijación en el asiento del acompañante 65
Fijación en el asiento trasero 63
Indicaciones básicas 54
Indicaciones sobre los riesgos y peligros 55
ISOFIX (montaje) 60
Top Tether 62
- Asiento posterior**
vea Asiento
- Asiento trasero**
vea Asiento
- Asistencia en carretera (avería)** 22
- Asistencia en maniobras**
Conexión/desconexión 259
Cross Traffic Alert 258
Drive Away Assist 257
- Asistente activo de dirección** 218
Asistente activo de parada de emergencia 221
Asistente activo para cambio de carril 221
Conexión/desconexión 220
Función 218
Límites del sistema 218
- Asistente activo de distancia DISTRONIC** 208
Adaptación de la velocidad basada en el trayecto 214
Asistente activo de parada de emergencia 221

Asistente activo para cambio de carril	221	Asistente de frenado activo		Medidas especiales del servicio de mantenimiento	313
Aumento/reducción de la velocidad	211	Ajuste	228	Tiempos de inactividad con la batería desembornada	314
Conexión/activación	211	Función/indicaciones	223	Trabajos de mantenimiento periódicos	313
Desconexión/desactivación	211	Asistente ECO		ATTENTION ASSIST	204, 205
Función	208	Funcionamiento/indicaciones	177	Ajuste	205
Límites del sistema	208	Visualización	179	Función	204
Memorización de la velocidad	211	Asistente interior MBUX		Límites del sistema	204
Requisitos	211	Conexión/desconexión de la luz de búsqueda del conductor	276	Autocomprobación	
Solicitud de la velocidad	211	Conexión/desconexión sin contacto de la luz de lectura del conductor y del acompañante	276	Desconexión automática del airbag del acompañante	50
Teclas en el volante de la dirección	211	Asistente interior MBUX (sistema multimedia)	274	Autorizaciones para radioemisión de señales	390
Asistente activo de parada de emergencia	221	Sinopsis	274	Avería	
Asistente activo de velocidad límite	213	Asistente para señales de tráfico	229	Arranque por remolcado	347
Función	213	Ajuste	230	Asistencia en carretera (Roadside Assistance)	22
Indicación mostrada en el visualizador	213	Función/indicaciones	229	Cambio de ruedas	380
Asistente activo para cambio de carril	221	Límites del sistema	229	Remolcado	344
Activación/desactivación	223	Asistente para viento lateral		Sinopsis de las ayudas	16
Funcionamiento	221	Funcionamiento/indicaciones	201	Sistema de retención	38
Asistente activo para retenciones		ASSYST PLUS	313	Transporte del vehículo	345
Conexión/desconexión	217	Función/indicaciones	313		
Función	216	Indicación de la fecha de servicio	313		

Avería

vea Pinchazo

Avisador de pérdida de presión de los neumáticos

Función 360
 Reinicialización 361

Aviso (visualizador multifunción)

vea Aviso en el visualizador





Aviso de avería

vea Aviso en el visualizador

Aviso de averías relevantes desde el punto de vista de la seguridad 29**Aviso en el visualizador 401**

Consulta (ordenador de a bordo) 401
 Indicaciones 401

Avisos mostrados en el visualizador

 --- mph 427
 --- mph 427
 Al parar para repos. rellenar
 1/4 galón de aceite de motor 455
 Al parar para repostar: com-
 probar el nivel de aceite del motor 454

 Atención Neumático defec-
 tuoso 451

 Attention Assist no funciona 426

 Attention Assist: ¡Descansar! 426

 Avería Circular como máximo a
 80 km/h 436

 Avería Ver Instruc. servicio 408

 Batería de 12 V Ver Instrucio-
 nes servicio 445

 Batería de 48 V Ver Instrucio-
 nes servicio 447

 Circular como máximo a 22
 mph (aviso en el visualizador en
 color blanco) 438

 Circular como máximo a 22
 mph (aviso en el visualizador en
 color rojo) 439

 Circular más despacio 438, 439

 Circular máx. a 25 mph 429

 Comprobar forros de freno Ver
 Instrucciones servicio 425

 Comprobar neumáticos 450

 BRAKE Comprobar nivel líquido de fre-
 nos 425

 Corregir presión de inflado de
 neumáticos 450

 delantero izquierdo Avería Acu-
 dir al taller (ejemplo) 402

 desconectado 428

 HOLD desconectado 426



 Desconectar luces 409

 Detener el vehículo No apagar
 el motor 447

 Detener el vehículo Ver Instruc.
 servicio 446

 Dirección averiada Detener
 vehículo inmediat. Ver Instrucciones
 servicio 412

-  Dirección averiada Mayor esfuerzo necesario Ver Instrucciones servicio 411
-  El compresor se enfría 438
-  El vehículo se está elevando Esperar un momento 437
-  Encender la luz de marcha 408
-  Esperar Cargando batería 48 V... 447
-  está bajando 437
-  Falta sensor de rueda 449
-  Freno de estacionamiento Ver Instruc. servicio 420
-  Freno estacionam. Para soltar: conectar encendido 424
-  Intelligent Light System no funciona 409
-  La conexión automática de luces no funciona 408
-  La luz activa para curvas no funciona 408
-  Líquido refrigerante Detener vehículo Parar motor 415
-  Llave no reconocida (aviso en el visualizador en color blanco) 406
-  Llave no reconocida (aviso en el visualizador en color rojo) 406
-  Llevarse la llave 407
-  Luz de cruce izquierda (ejemplo) 407
-  Medición del nivel de aceite del motor imposible 457
-  Nivel de aceite del motor Detener el vehículo Parar el motor 456
-  Nivel de aceite del motor Reducir el nivel de aceite 455
-  no disponible actualmente Ver Instrucciones servicio 442
-  no disponible(s) actualm. Sensores de radar sucios 434
-  no disponible(s) actualm. Visión de cámara reducida 435
-  no disponibles actualmente Ver Instrucciones servicio 440
-  No en el programa de marcha actual 429
-  no funciona Ver Instruc. servicio 442
-  no funciona 445
-  no funciona 429
-  no funcionan Ver Instruc. servicio 441
-  no funcionan Ver Instruc. servicio 443
-  pasivo 427
-  Presión aceite motor Detener el vehículo Parar el motor 456
-  Rellenar agua limpiacristales 414

 Rellenar líquido refrigerante			
Ver Instruc. servicio	414		
 Reserva combustible	416		
 Respaldo asiento trasero			
izquierdo no bloqueado (ejemplo)	413		
 se está elevando	437		
 Sistema retención Avería Acudir al taller	402		
 Soltar el freno de estacionamiento	423		
 STOP Nivel demasiado bajo	436		
 Sustituir la llave	405		
 Sustituir pilas llave	405		
 Tapón del depósito de combustible abierto	416		
 Vehículo preparado marcha			
Desconectar el encendido antes de abandonarlo	411		
 Ver Instruc. servicio	446		
 Windowbag izquierdo Avería			
Acudir al taller (ejemplo)	402		
Acudir al taller sin cambiar de marcha	418		
Airbag acompañante conectado Ver Instruc. servicio	403		
Airbag acompañante desconectado Ver Instruc. servicio	403		
Asistente activo de dirección no disponible actualmente Ver Instrucciones servicio	429		
Asistente activo de distancia no disponible actualmente Ver Instrucciones servicio	428		
Asistente activo de mantenimiento de carril no disponible actualmente Ver Instrucciones servicio	433		
Asistente activo dirección no disponible actualmente debido a varias paradas de emergencia	430		
Asistente activo distancia disponible de nuevo	428		
Asistente activo mantenimiento carril no funciona	433		
Asistente activo retenciones no disponible actualmente Ver Instrucciones servicio	431		
Asistente activo retenciones no funciona Ver Instrucciones servicio	431		
Asistente de frenado activo Funcionamiento limitado actualmente Ver Instrucciones servicio	443		
Asistente de luz de carretera adaptativo no disponible actualmente Ver Instrucciones servicio	409		
Asistente frenado activo Funcionamiento limitado Ver Instrucciones servicio	444		
Asistente luz ctra. adaptativo no funciona	409		

Asistente luz ctra. adaptativo Plus no funciona	410	Ctrl. pres. neum. no funciona Faltan sensores de rueda	449	Guardar la llave en el compartimento señalado Ver Instruc. servicio	407
Asistente luz de carretera adaptativo Plus no disponible actualmente Ver Instrucciones servicio	410	Detec. objetos áng. muerto no disponible actualmente Ver Instrucciones servicio	432	Iniciando parada de emergencia...	430
Ayuda activa para aparcar y PARK-TRONIC no funcionan Ver Instrucciones servicio	439	Detector activo de objetos en ángulo muerto no disponible actualmente Ver Instrucciones servicio	432	Luces intermitentes de emergencia Avería	410
Batería auxiliar Avería	419	Detector activo de objetos en ángulo muerto no funciona	432	Mercedes me connect Servicios limitados Ver Instrucciones servicio	444
Cambio Avería Detener el vehículo	418	Detector activo objet. ángulo muerto no funciona	432	Neumáticos sobrecalentados	451
Capó activo Avería Ver Instruc. servicio	412	Detener el vehículo No apagar el motor Esperar Cambio enfriándose	419	No en el programa de marcha actual ..	439
Comprobar la presión de inflado de los neumáticos	452	El asistente activo de dirección no funciona	430	No es posible arrancar el motor Ver Instrucciones servicio	448
Control de la presión de inflado de los neumáticos no disponible actualmente	448	El asistente activo de distancia no funciona	428	No es posible circular marcha atrás Acudir al taller	418
Control presión inflado neumáticos no funciona	449	El detector de objetos en ángulo muerto no funciona	432	Para acoplar la posición de marcha D o R, primero accionar el freno	417
		Es posible volver a arrancar el motor ..	448	Para acoplar posición de marcha R: primero accionar freno	417
				Para parar el motor, pulsar la tecla de arranque y parada durante al menos 3 segundos o 3 veces	414

Para salir de posic. de marcha P: accionar freno	417	Reducir velocidad	452	Ayuda de salida	
Para salir de posic. marcha P o N: accionar freno y arrancar motor	417	Supervisión presión infl. neum. Reini- ciar tras comprobar presión	453	Ajuste	115
Peligro desplazamiento Puerta del conductor está abierta y cambio no está en posición P	417	Supervisión presión inflado neumáti- cos no funciona	454	Funcionamiento/indicaciones	113
Posición de marcha P solo con vehículo parado	416	TEMPOMAT desconectado	427	Ayuda direccional STEER CONTROL	
Posición N activada permanente- mente Peligro de desplazamiento	418	TEMPOMAT no funciona	427	Función/indicaciones	202
PRE-SAFE Impulso lateral no fun- ciona Ver Instruc. servicio	405	Ayuda activa para aparcar	253	Ayuda para aparcar	
PRE-SAFE no funciona Ver Instruc. servicio	404	Aparcamiento	255	vea Ayuda para aparcar PARKTRONIC	
Reconocimiento automático de seña- les de tráfico no disponible actual- mente Ver Instrucciones servicio	431	Frenado de maniobras	258	Ayuda para aparcar PARKTRONIC	248
Reconocimiento automático de seña- les de tráfico no funciona	431	Función	253	Ajuste de las señales acústicas de advertencia	252
		Límites del sistema	253	Conexión	251, 252
		Salida del aparcamiento	256	Desconexión	251, 252
		Ayuda al arranque		Función	248
		vea Aceleración optimizada		Límites del sistema	248
		vea Conexión para el arranque			
		mediante alimentación ajena		Ayuda para descender pendientes	
		Ayuda al arranque en pendientes	204	vea DSR	
		Ayuda de entrada		Ayuda para la puesta en marcha	
		Ajuste	115	vea Ayuda al arranque en pendientes	
		Funcionamiento/indicaciones	113		
				B	
				Banco abatible	108
				Apertura y cierre del piso del espa- cio de carga	110

Desmontaje y montaje de la banqueta del asiento	111	Bloqueo/desbloqueo		Caja de enchufe de 115 V	
Desplegado	108	Apertura del portón trasero	77	vea Caja de enchufe (115 V)	
Indicaciones	108	Conexión/desconexión del bloqueo automático	75	Calefacción	
Plegado	109	Desbloqueo y apertura de las puertas desde el habitáculo	74	vea Climatización	
BAS (servofreno de emergencia)	200	KEYLESS-GO	74	Calefacción de asiento	
Batería (vehículo)	342	Llave de emergencia	76	Conexión/desconexión	106
Ayuda al arranque	341	Bolsa botiquín	330	Calefacción de la luneta trasera	155
Carga	341			Calefacción de superficies	
Carga (Remote Online)	166			Ajuste	107
Indicaciones	337			Calefacción del parabrisas	160
Indicaciones (ayuda al arranque y carga)	339			Calefacción del parabrisas	
Sustitución	342			vea Calefacción del parabrisas	
Batería de 12 V				Calefacción del volante	
vea Batería (vehículo)				Conexión/desconexión	113
Batería de arranque				Calor residual	158
Carga (Remote Online)	166			Calzo	380
Batería del vehículo				Lugar de consigna	380
vea Batería (vehículo)				Cámara	
Beber y conducir	168			vea Cámara de 360°	
Bloqueo de arranque	93			vea Cámara de marcha atrás	
		C		Cámara de 360°	245
		Cadenas antideslizantes		Conservación	325
		vea Cadenas para nieve			
		Cadenas para nieve	353		
		Caja de desagüe			
		vea Canal de aire y agua			
		Caja de enchufe (12 V)	131		
		Consola central delantera	131		
		Caja de enchufe (115 V)	132		
		Parte trasera	132		
		Caja de enchufe de 12 V			
		vea Caja de enchufe (12 V)			

Función	245	Cambio de marchas	184	Capó	
Selección de la vista	248	Manual	184	Apertura/cierre	315
Cámara de marcha atrás	242	Recomendación de cambio de mar- cha	185	Función (capó activo)	314
Conservación	325	Cambio de posición de las ruedas	379	Reposición (capó activo)	314
Función	242	Cambio de propietario	23	Capó activo (protección para peato- nes)	314
Cambio automático		Cambio de ruedas		Funcionamiento	314
Acoplamiento de la marcha atrás	183	Bajada del vehículo	385	Reposición	314
Acoplamiento de la posición de apar- camiento	184	Desmontaje de la rueda	383	Car-to-X-Communication	
Acoplamiento de la posición de mar- cha	184	Desmontaje/montaje de los tapacu- bos de rueda completa	381	Visualización de las alertas de peli- gro	288
Acoplamiento de la posición de ralentí	183	Elevación del vehículo	381	Carga	126
Acoplamiento de marchas manual	184	Montaje de una rueda nueva	384	Argollas de sujeción	126
Indicación de la posición del cambio ...	182	Preparativos	380	Batería (vehículo)	341
Indicación del programa de conduc- ción	180	Cambio de ruedas		Conexión USB	133
Interruptor DYNAMIC SELECT	179	vea Rueda de emergencia		Definiciones de conceptos	373
Kick-down	185	Canal de aire y agua	321	Determinación de la máxima	363
Levas de cambio en el volante	184	Desobstrucción	321	Ejemplo de cálculo	364
Palanca selectora DIRECT SELECT	182	Capacidad de carga (neumáticos)	370	Ganchos para bolsas	126
Posiciones del cambio	182	Capacidad de rodadura de emergen- cia		Indicaciones	116
Programas de conducción	179	Neumáticos MOExtended	331	Portaequipajes para el techo	130
Cambio de dirección	23			Teléfono móvil (sin cable)	133
				Carga	
				vea Kit de sujeción EASY-PACK	

Carga máxima		Categoría de temperatura	367	Climatización	155
Determinación	363	Categoría de tracción	367	Agente frigorígeno	398
Ejemplo de cálculo	364	Categorías de calidad de los neumáticos	367	Ajuste (sistema multimedia MBUX)	157
Carga máxima soportada por los neumáticos	369	Caudal de aire		Ajuste de la distribución de aire	155
Carga sin cable		Ajuste	155	Ajuste de la temperatura del espacio interior	155
Funcionamiento/indicaciones	133	Chaleco reflectante	329	Ajuste del caudal de aire	155
Teléfono móvil	134	Cierre de confort	86	Ajuste del modo de climatización	157
Carga sobre el techo	400	Cierre del techo en caso de lluvia		Ajuste del sistema ambientador	159
Carga soportada por los neumáticos (máxima)	369	Techo corredizo	90	Apertura del menú de climatización	157
Cargas		Cinturón		Calefacción del parabrisas	160
Fijación	116	vea Cinturón de seguridad		Calor residual	158
Caso de emergencia		Cinturón de seguridad	39, 44	Cantidad de llenado del aceite PAG	399
Bolsa botiquín	330	Adaptación del cinturón (función)	43	Cantidad de llenado del agente frigorígeno	399
Chaleco reflectante	329	Ajuste de la altura	42	Colocación/extracción del frasco (sistema ambientador)	159
Colocación del triángulo de preseñalización	330	Conexión/desconexión de la adaptación del cinturón	43	Conexión/desconexión	156
Extracción del triángulo de preseñalización	329	Conservación	327	Conexión/desconexión de la calefacción de la luneta trasera	155
Sinopsis de las ayudas	16	Creación	42	Conexión/desconexión de la función A/C (sistema multimedia MBUX)	157
Categoría de desgaste de la banda de rodadura	367	Protección	39	Conexión/desconexión de la función A/C (unidad de mando)	156
		Protección limitada	41		
		Soltado	44		
		Testigo luminoso de advertencia	44		

Conexión/desconexión de la función de sincronización (sistema multimedia MBUX)	158	Combustible	395	Composición del neumático	370
Conexión/desconexión de la función de sincronización (unidad de mando) ..	158	Aditivos	395	Compresor de inflado de neumáticos	
Descongelación del parabrisas	155	Calidad (gasolina)	393	vea Kit TIREFIT	
Desempeñamiento de los cristales	158	Contenido de azufre	393	Conducción por terreno no asentado	172
Difusor de ventilación de la guantera ...	161	Contenido del depósito	395	Conexión para el arranque mediante	
Difusores de ventilación delanteros	160	E10	393	alimentación ajena	341
Difusores de ventilación traseros	161	Gasolina	393	Indicaciones de carácter general	339
Funcionamiento del modo de climatización	157	Repostado	187	Conexión USB	
Indicación	155	Reserva de combustible	395	Parte trasera	133
Ionización	159	Compartimento portaobjetos	119	Confirmación acústica del cierre centralizado	
Modo de aire interior circulante	158	Apoyabrazos	119	Activación/desactivación	71
Regulación automática	157	Consola central	119	Conmutador de luces	
Unidad de mando del THERMATIC	155	Guantera	119	Sinopsis	136
Unidad de mando del THERMOTRONIC	155	Puerta	119	Conservación	327
Ventilación del vehículo (apertura de confort)	86	Compartimentos guardaobjetos		Alfombrilla	327
Código de la pintura	390	vea Carga		Alumbrado exterior	325
Código QR		vea Compartimento portaobjetos		Aparatos de limpieza a alta presión	323
Ficha de rescate	30	Compartimentos portaobjetos		Cámara de 360°	325
		Conexiones USB	119	Cámara de marcha atrás	325
		Componentes del vehículo basados en las ondas de radio		Canal de aire y agua	321
		Declaración de conformidad	25	Cinturón de seguridad	327
		Comportamiento de marcha (anormal)	352	Cristales	325

Escobillas limpiaparabrisas	325	Control de ángulo muerto	233	Cuña	
Lámina decorativa	324	Conexión/desconexión	236	vea Calzo	
Lavado manual	323	Función	233	Customer Assistance Center (CAC)	29
Piezas embellecedoras de madera/ elementos de adorno	327	Límites del sistema	233	Customer Relations Department	29
Pintura	324	Control de la presión de los neumáticos			
Pintura mate	324	Comprobación de la presión de los neumáticos	359	D	
revestimiento de plástico	327	Comprobación de la temperatura de los neumáticos	359	Datos del motor	
Revestimiento interior del techo	327	Función	357	Visualización	181
Ruedas/llantas	325	Reinicialización	359	Datos del vehículo	
Sensores	325	Cristal parabrisas		Altura del vehículo	400
tapizado del asiento	327	vea Parabrisas		Anchura del vehículo	400
Tubos de escape	325	Cristales		Carga sobre el techo	400
Túnel de lavado	322	vea Ventanillas laterales		Diámetro de giro	400
Visualizador	327	Cristales (conservación)	325	Distancia entre ejes	400
Volante	327	Cross Traffic Alert	258	Longitud del vehículo	400
Contenido de azufre	393	Cuadro de instrumentos		Visualización (DYNAMIC SELECT)	181
Contenido del depósito		Funcionamiento/indicaciones	261, 262	Datos técnicos	
Combustible	395	Cubierta del espacio de carga		Autorizaciones para radioemisión de señales	390
Reserva (combustible)	395	Desenrollado/enrollado	123	Información	388
Control activo de ángulo muerto	233	Indicaciones	122	Declaración de conformidad	
Función	233			Componentes del vehículo basados en las ondas de radio	25
Intervención en el freno	235				
Límites del sistema	233				

- Definiciones de conceptos (neumáticos y carga)** 373
- Derechos de la protección de datos**
Almacenamiento de datos 34
- Derechos de propiedad intelectual**
Licencias 35
Marcas 36
- Desconexión automática del airbag del acompañante** 47, 50
Función de la desconexión del airbag del acompañante 47
Testigo de control PASSENGER AIR BAG 50
- Desconexión del airbag del acompañante**
vea Desconexión automática del airbag del acompañante
- Detección de cansancio**
vea ATTENTION ASSIST
- Detección de carril (automática)**
vea Detector activo de cambio de carril
- Detección de colisión (vehículo estacionado)** 196
- Detección de falta de atención**
vea ATTENTION ASSIST
- Detección de fatiga**
vea ATTENTION ASSIST
- Detector activo de cambio de carril** 236
Ajuste de la sensibilidad 239
Conexión/desconexión 238
Conexión/desconexión de la advertencia 239
Función 236
Límites del sistema 236
- Detector de cambio de carril**
vea Detector activo de cambio de carril
- Difusores**
vea Difusores de ventilación
- Difusores de aire**
vea Difusores de ventilación
- Difusores de ventilación** 160
Ajuste (delante) 160
Ajuste (detrás) 161
Guantera 161
- Directrices para la carga** 116
- Dispositivo de apertura de la puerta del garaje**
Apertura o cierre de la puerta 193
Borrado de la memoria 193
Programación de teclas 191
Realización de la sincronización del código variable 192
Solución de problemas 193
- Dispositivos clínicos auxiliares** 28
- Distribución de aire**
Ajuste 155
Ajuste (sistema multimedia MBUX) 157
- Distribución de la fuerza de frenado**
EBD (Electronic Brake-force Distribution, distribución electrónica de la fuerza de frenado) 202
- DISTRONIC**
vea Asistente activo de distancia DISTRONIC
- DOT, número de identificación del neumático (TIN)** 369
- Drive Away Assist** 257
- Drive Away Assist**
vea Protección contra la colisión

DSR	217
Conexión/desconexión	218
Función	217
Indicaciones	217
Modificación del objetivo de velocidad	218
DYNAMIC SELECT	179
Configuración del programa de conducción I	181
Funcionamiento	179
Indicación del programa de conducción	180
Manejo (interruptor DYNAMIC SELECT)	180
Programas de conducción	179
Selección del programa de conducción	180
Visualización de los datos del motor	181
Visualización de los datos del vehículo	181

E

E10	393
------------------	-----

EBD (Electronic Brake-force Distribution, distribución electrónica de la fuerza de frenado)	
Función/indicaciones	202
EDW (alarma antirrobo)	94
Apagado de la alarma	94
Conexión/desconexión de la alarma volumétrica	96
Conexión/desconexión de la protección antirremolque	95
Función de alarma volumétrica	95
Función de protección antirremolque	95
Funcionamiento	94
Electrónica del vehículo	
Indicaciones	388
Radiotransmisores	388
Elementos de adorno (limpieza)	327
Elevalunas	
vea Ventanillas laterales	
Encendido	
Conexión (tecla de arranque y parada)	163
Enganche de la red para equipaje	127

Entrada de aire	
vea Canal de aire y agua	
EQ Boost	
Seguridad de funcionamiento	23
Taller especializado cualificado	27
Equipaje	
Red para equipaje	127
Sujeción	116
ESC (Electronic Stability Control)	
vea ESP® (programa electrónico de estabilidad)	
Escobillas limpiaparabrisas	
Conservación	325
Sustitución	148
ESP®	
Asistente para viento lateral	201
ESP® (programa electrónico de estabilidad)	200
Conexión/desconexión	202
Funcionamiento/indicaciones	200
Espejo retrovisor	
vea Retrovisores exteriores	

Espejos

vea Retrovisores exteriores

Estacionamiento del vehículo

vea Freno de estacionamiento eléctrico

Estado de reposo

Activación/desactivación 197

Función 196

Estor/red enrollable doble

Fijación en el respaldo del asiento de

la parte trasera 124

Montaje/desmontaje 124

F

Ficha de rescate 30

Fijación ISOFIX para asiento infantil

Montaje 60

Filial

vea Taller especializado cualificado

FIN (número de identificación del

vehículo) 390

Asiento 390

Parabrisas 390

Placa de características 390

Finalización de la alarma (EDW) 94

Fragancia

vea Sistema ambientador

Frasco

Colocación/extracción 159

Frasco de perfume

vea Sistema ambientador

Frecuencias

Radiotransmisor 389

Frenado de emergencia 195

Frenado de emergencia

vea BAS (servofreno de emergencia)

Frenado de maniobras 258

Frenado de maniobras

vea Protección contra la colisión

Freno de aparcamiento

vea Freno de estacionamiento eléctrico

Freno de estacionamiento

vea Freno de estacionamiento eléctrico

Freno de estacionamiento eléctrico 194

Accionamiento automático 194

Accionamiento o soltado manual 195

Frenado de emergencia 195

Soltado automático 195

Freno de mano

vea Freno de estacionamiento eléctrico

Frenos

ABS (sistema antibloqueo de frenos) ... 199

Asistente de frenado activo 223

BAS (servofreno de emergencia) 200

EBD (Electronic Brake-force Distribution, distribución electrónica de la fuerza de frenado) 202

Efecto de frenado limitado (calzadas sobre las que se ha esparcido sal) 168

Forros de freno/discos de freno nuevos/cambiados 167

Función HOLD 202

Indicaciones para la conducción 168

Indicaciones sobre el rodaje 167

Función A/C

Conexión/desconexión (sistema multimedia MBUX) 157

Conexión/desconexión (unidad de mando) 156

Función de memoria

Asiento – memorización de los ajustes	116
Asiento – solicitud del ajuste memorizado	116
Funcionamiento	115
Head-up-Display – memorización de los ajustes	116
Head-up-Display – solicitud del ajuste memorizado	116
Manejo	116
Retrovisor exterior – memorización de los ajustes	116
Retrovisor exterior – solicitud del ajuste memorizado	116
Volante – memorización de los ajustes	116
Volante – solicitud del ajuste memorizado	116

Función de parada y arranque

vea Función de parada y arranque ECO

Función de parada y arranque ECO	175
Arranque automático del motor	175
Desconexión/conexión	176
Funcionamiento	175

Parada automática del motor	175
-----------------------------------	-----

Función de sincronización

Conexión/desconexión (sistema multimedia MBUX)	158
Conexión/desconexión (unidad de mando)	158
Función HOLD	202
Conexión/desconexión	203
Función/indicaciones	202

Funcionamiento del vehículo

Fuera de los EE. UU. o Canadá	22
-------------------------------------	----

Funciones de la llave

Desactivación	71
---------------------	----

Fusibles

Antes del cambio	348
Caja de fusibles situada en el compartimento del motor	349
Caja de fusibles situada en el espacio de carga	350
Caja de fusibles situada en el espacio para los pies del acompañante	350
Caja de fusibles situada en el puesto de conducción	350
Esquema de ocupación	348

Indicaciones	348
--------------------	-----

Fusibles

vea Fusibles

G

Ganchos para bolsas	126
----------------------------------	-----

Garantía legal	30
-----------------------------	----

Vehículo	30
----------------	----

Gasolina	393
-----------------------	-----

Gato

Lugar de consigna	380
-------------------------	-----

Gestión de accidentes y de averías

Mercedes me connect	293
---------------------------	-----

Guantera

Difusor de ventilación	161
------------------------------	-----

Guiado al destino con realidad aumentada

Activación	286
------------------	-----

Visualización de nombres de calles y	
--------------------------------------	--

números de puerta	286
-------------------------	-----

H		I	
Habitáculo del vehículo		Identificación de la carga (neumáticos)	370
Refrigeración o calefaccionado (Remote Online)	165	Iluminación	
HANDS-FREE ACCESS	81	vea Iluminación interior	
Head-up-Display	266	vea Luces	
Ajuste de la posición (ordenador de a bordo)	266	Iluminación de ambiente	
Ajuste de los contenidos de las indicaciones (ordenador de a bordo)	266	Ajuste (sistema multimedia)	146
Ajuste del brillo (ordenador de a bordo)	266	Iluminación del entorno	
Conexión/desconexión	268	Conexión/desconexión	145
Función	265	Iluminación interior	145
Manejo de la función de memoria	116	Ajuste	145
Menú (ordenador de a bordo)	266	Iluminación de ambiente	146
Herramienta		Luces de lectura	145
vea Herramientas de a bordo		Retardo de desconexión de las luces ...	146
Herramientas de a bordo	332	Indicación de estado PASSENGER AIR BAG	
Argolla para remolcado	347	vea Desconexión automática del air-bag del acompañante	
Kit TIREFIT	332	Indicación de la posición del cambio	182
Herramientas para cambio de rueda		Indicación del consumo	
Sinopsis	380	Acceso	182
		Indicación del programa de conducción	180
		Indicación del tamaño (neumáticos)	370
		Indicación ECO	
		Función	176
		Indicación en el parabrisas	
		vea Head-up-Display	
		Indicaciones para la conducción	167
		aceleración optimizada	167
		Beber y conducir	168
		Indicaciones generales para la conducción	168
		Indicaciones sobre el rodaje	167
		Indicaciones sobre el rodaje	167
		Indicador de intervalos de mantenimiento	
		vea ASSYST PLUS	
		Índice de velocidad (neumáticos)	370
		Información meteorológica	288
		Información sobre el tráfico	
		Activación de la visualización	288

- Inscripción (neumáticos)**
 vea Inscripción del neumático
- Inscripción del neumático** 367
 Capacidad de carga 370
 Carga máxima soportada por los
 neumáticos 369
 Categoría de desgaste de la banda
 de rodadura 367
 Categoría de temperatura 367
 Categoría de tracción 367
 Categorías de calidad de los neumá-
 ticos 367
 Composición 370
 DOT, número de identificación del
 neumático (TIN) 369
 Identificación de la carga 370
 Indicación del tamaño 370
 Índice de velocidad 370
 Presión máxima de los neumáticos 370
 Sinopsis 367
- Inspección**
 vea ASSYST PLUS
- Instrucciones de servicio**
 Equipamiento del vehículo 21
- Instrucciones de servicio (formato
 digital)** 18
- Instrucciones de servicio digitales** 18
- Intelligent Light System**
 Conexión/desconexión 141
 Luces activas para curvas 139
 Luces de carretera automáticas 141
 Luces de carretera automáticas Plus ... 142
 Luz antiniebla (ampliada) 140
 Luz de giro 139
 Luz para autopista 140
 Luz para ciudad 140
 Luz para lluvia 140
 Sinopsis 139
- Interfaz de diagnóstico de a bordo**
 vea Acoplamiento para diagnóstico
- Intermitente** 137
- Interruptor combinado** 137
- Introducción del punto de destino** 285
 Introducción de un destino especial
 o una dirección 285
- Ionización**
 Conexión/desconexión (sistema
 multimedia MBUX) 159
- iPhone®**
 vea Smartphone Integration
- K**
- KEYLESS-GO**
 Ajustes de desbloqueo 71
 Bloqueo del vehículo 74
 Desbloqueo del vehículo 74
 Problema 75
- Kick-down** 185
 Utilización 185
- Kit de sujeción EASY-PACK** 128
 Colocación de alojamientos 128
 Indicaciones 128
 Montaje/desmontaje de la barra
 telescópica 130
 Montaje/desmontaje del dispositivo
 de sujeción del equipaje 129
- Kit TIREFIT** 332
 Lugar de consigna 332
 Utilización 333

L		
Lámina decorativa (indicaciones para la limpieza)	324	
Laminado		
Sensores de radar y de ultrasonidos ...	197	
Lámpara		
vea Iluminación interior		
Lanza		
vea Sistema de enganche para remolque		
Lavado del vehículo		
vea Conservación		
Lavado manual (conservación)	323	
Levas de cambio		
vea Levas de cambio en el volante		
Levas de cambio en el volante	184	
Limitación del ángulo de apertura (portón trasero)	83	
Limpialunetas trasero		
Conexión/desconexión	147	
Limpiaparabrisas		
Activación/desactivación	147	
		Sustitución de las escobillas limpia- parabrisas
		148
Limpieza		
vea Conservación		
LINGUATRONIC		
Funcionamiento	273	
Inicio	273	
Líquido de frenos		
Indicaciones	396	
Líquido lavacrystales	398	
Indicaciones	398	
Líquido refrigerante (motor)		
Cantidad de llenado	397	
Comprobación del nivel	320	
Indicaciones	397	
Live Traffic Information		
Activación de la visualización de la información sobre el tráfico	288	
Llamada de auxilio		
vea Sistema de llamada de emergen- cia Mercedes-Benz		
Llamadas		
Mercedes me	294	
		Llamadas Mercedes me
		Concertación de una fecha de servi- cio
		296
		Datos transmitidos
		297
		Información
		295
		Llamada al servicio de atención al cliente Mercedes-Benz
		295
		Llamada al servicio de atención al cliente Mercedes-Benz después de la detección automática de averías y accidentes
		295
		Realización de llamadas mediante la unidad de mando en el techo
		294
		Llantas (conservación)
		325
		Llave
		70
		Ajustes de desbloqueo
		71
		Alarma de pánico
		71
		Confirmación acústica del cierre centralizado
		71
		Consumo de corriente
		71
		Fijación en el llavero
		72
		Funciones
		70
		Llave de emergencia
		72
		Pila
		72
		Problema
		73

Sinopsis	70	Luz antiniebla (ampliada)	140	Luces de lectura	
Llave de contacto		Luz antiniebla trasera	136	vea Iluminación interior	
vea Llave		Luz de carretera	137	Luneta trasera	
Llave de emergencia		Luz de cruce	136	Persiana parasol	93
Bloqueo de la puerta	76	Luz de estacionamiento	136	Sustitución de la escobilla limpiapa-	
Desbloqueo de la puerta	76	Luz de giro	139	rabrisas	150
Desbloqueo del portón trasero	83	Luz de marcha diurna automática	137	Luz antiniebla (ampliada)	140
Extracción/colocación	72	Luz de posición	136	Luz antiniebla trasera	
Llave del coche		Luz intermitente	137	Conexión/desconexión	137
vea Llave		Luz intermitente de advertencia	138	Luz de búsqueda	
Llave del vehículo		Luz para autopista	140	Conexión/desconexión con un movi-	
vea Llave		Luz para ciudad	140	miento de la mano	276
Luces	136	Luz para lluvia	140	Luz de carretera	
Ajuste de la luz de cruce	144	Ráfagas de luz	137	Conexión/desconexión	137
Ajuste del retardo de desconexión de		Responsabilidad con los sistemas de		Luces de carretera automáticas	141
las luces exteriores	145	alumbrado	136	Luces de carretera automáticas Plus ...	142
Conexión/desconexión de ilumina-		Luces activas para curvas	139	Luz de circulación diurna	144
ción del entorno	145	Luces de carretera automáticas		Conexión/desconexión	144
Conmutador de luces	136	Conexión/desconexión	142	Luz de cruce	
Intelligent Light System	139	Funcionamiento	141	Ajuste	144
Interruptor combinado	137	Luces de carretera automáticas Plus		Conexión/desconexión	136
Luces activas para curvas	139	Conexión/desconexión	144	Luz de estacionamiento	136
Luces de carretera automáticas	141	Funcionamiento	142	Luz de giro	139
Luces de carretera automáticas Plus ...	142				

Luz de lectura			
Conexión/desconexión con un movimiento de la mano	276		
Luz de marcha			
vea Luz de marcha diurna automática			
Luz de marcha diurna automática	137		
Luz de marcha permanente			
vea Luz de circulación diurna			
Luz de posición	136		
Luz intermitente			
Conexión/desconexión	137		
Luz para autopista	140		
Luz para ciudad	140		
Luz para lluvia	140		
M			
Mantenimiento			
Vehículo	22		
Mantenimiento			
vea ASSYST PLUS			
Mantenimiento del vehículo			
vea ASSYST PLUS			
Mapa	287		
Ajuste de la escala	287		
Conexión/desconexión de la información de autopista	287		
Desplazamiento	287		
Selección de la orientación del mapa	287		
Visualización de la información meteorológica	288		
Visualización del contenido de los mapas online	288		
Marcha atrás			
Acoplamiento	183		
Marcha por terreno no asentado			
vea Conducción por terreno no asentado			
Medidas del vehículo	400		
Medios			
Sinopsis de las funciones y símbolos ..	304		
Memoria de avisos	401		
Memorización de los datos del vehículo			
Registrador de datos de accidente	34		
Menú (ordenador de a bordo)			
Head-up-Display	266		
Sinopsis	263		
Menú de climatización			
Apertura	157		
Menú de sonido			
Sinopsis de las funciones	312		
Mercedes me Apps			
Información	298		
Mercedes me connect			
Datos transmitidos	294		
Gestión de accidentes y de averías	293		
Información	292		
Mercedes-Benz Link			
vea Smartphone Integration			
Métodos de remolcado	343		
Métodos de remolcado autorizados	343		
Modelo			
vea Placa de características del vehículo			
Modo de aire interior circulante	158		
Modo de climatización			
Ajuste	157		
Función	157		

Modo de planeo	186	Indicaciones	282	Comportamiento de marcha anormal	352
Modo invierno		Sinopsis	284	Composición	370
Cadenas para nieve	353	Visualización/ocultación del menú	283	Comprobación	352
Modo multimedia		Navegación		Comprobación de la presión de los neumáticos (control de la presión de los neumáticos)	359
Conexión del equipo de audio Bluetooth®	305	vea Introducción del punto de destino		Comprobación de la presión de los neumáticos (manual)	357
Modos de servicio del teléfono		vea Mapa		Comprobación de la temperatura de los neumáticos (control de la presión de los neumáticos)	359
Telefonía Bluetooth®	291	vea Ruta		Control de la presión de los neumáticos (función)	357
Motor		Navegador web		Definiciones de conceptos	373
Arranque (régimen de emergencia)	165	Sinopsis (sistema multimedia)	298	Desmontaje	383
Arranque (Remote Online)	166	Neumáticos		DOT, número de identificación del neumático (TIN)	369
Arranque (tecla de arranque y parada)	164	Almacenaje	379	Identificación de la carga	370
Ayuda al arranque	341	Avisador de pérdida de presión de los neumáticos (función)	360	Indicación del tamaño	370
Estacionar (tecla de arranque y parada)	189	Cadenas para nieve	353	Indicaciones sobre el montaje	375
Función de parada y arranque ECO	175	Cambio	379	Índice de velocidad	370
Número del motor	390	Capacidad de carga	370	Kit TIREFIT	333
MULTIBEAM LED	139	Carga máxima soportada por los neumáticos	369	Montaje	384
N		Categoría de desgaste de la banda de rodadura	367	Neumáticos MOExtended	331
Navegación		Categoría de temperatura	367	Pinchazo	330
Conexión	283	Categoría de tracción	367		
		Categorías de calidad de los neumáticos	367		

Placa de presión de inflado de los neumáticos y de datos de carga	362				
Presión de los neumáticos (indicación)	354				
Presión máxima de los neumáticos	370				
Reinicio del avisador de pérdida de presión de los neumáticos	361				
Reinicio del control de la presión de los neumáticos	359				
Ruidos	352				
Selección	375				
Sinopsis de las inscripciones de los neumáticos	367				
Sustitución	375, 380				
Sustitución de los tapacubos de rueda completa	381				
Tabla de presión de neumáticos	356				
Neumáticos MOExtended	331				
Niños					
Evitación de situaciones de peligro en el vehículo	55				
Indicaciones básicas	54				
Seguro del asiento infantil	59				
Número de identificación del neumático (TIN)	369				
		Número de identificación del vehículo			
		vea FIN (número de identificación del vehículo)			
		Número del motor	390		
		O			
		Ordenador			
		vea Ordenador de a bordo			
		Ordenador de a bordo	263		
		Indicación de la fecha de servicio	313		
		Manejo	263		
		Menú Head-up-Display	266		
		Sinopsis de los menús	263		
		Visualizador multifunción	265		
		P			
		Palanca selectora			
		vea Palanca selectora DIRECT SELECT			
		Palanca selectora DIRECT SELECT	182		
		Acoplamiento automático de la posición de aparcamiento	184		
		Acoplamiento de la marcha atrás	183		
		Acoplamiento de la posición de aparcamiento	184		
		Acoplamiento de la posición de marcha	184		
		Acoplamiento de la posición de ralentí	183		
		Función	182		
		Panel táctil	271		
		Manejo	271		
		Pantalla de inicio (visualizador de medios)			
		Sinopsis	270		
		Pantalla táctil (visualizador de medios)			
		Manejo	271		
		Parabrisas	148, 155		
		Descongelación	155		
		Ondas de radio	154		
		Reflector de rayos infrarrojos	154		
		Sustitución de las escobillas limpiaparabrisas	148		
		Parada automática del motor (función de parada y arranque ECO)	175		
		Parada prolongada	196		
		Perfil de los neumáticos	352		

Perfiles	277	Pintura mate (indicaciones para la limpieza)	324	Desbloqueo (llave de emergencia)	83
Creación de un nuevo perfil	278	Placa de características		Desbloqueo de emergencia desde el habitáculo	84
Indicaciones	277	Agente frigorígeno	398	Dimensiones de apertura	400
Selección de opciones de perfil	278	Motor	390	HANDS-FREE ACCESS	81
Perfume		Vehículo	390	Limitación del ángulo de apertura	83
vea Sistema ambientador		Placa de características del vehículo	390	Posibilidades de fijación de la carga	
Persiana parasol	92	Código de la pintura	390	vea Carga	
Luneta trasera	93	FIN	390	vea Compartimento portaobjetos	
Techo corredizo panorámico	88	Placa de datos de carga	362	Posición de aparcamiento	
Ventanillas laterales	92	Placa de presión de inflado de los neumáticos	362	Acoplamiento	184
Piezas embellecedoras de madera (limpieza)	327	Placa de presión de inflado de los neumáticos y de datos de carga	362	Acoplamiento automático	184
Piezas originales	20	Plegado automático de los espejos retrovisores		Posición de marcha	
Pila		Activación/desactivación	153	Acoplamiento	184
Llave	72	Portaequipajes para el techo		Posición para aparcar	
Pinchazo	330	Carga	130	Memorización del retrovisor exterior del acompañante mediante la marcha atrás	153
Cambio de ruedas	380	Fijación	130	Retrovisores exteriores	153
Indicaciones	330	Portón trasero	77	PRE-SAFE® (sistema de protección preventiva para los ocupantes del vehículo)	53
Kit TIREFIT	333	Apertura	77	Anulación de las medidas	53
Neumáticos MOExtended	331	Cierre	79	Función	53
Pintura (indicaciones para la limpieza)	324				

- PRE-SAFE® Sound 53
- PRE-SAFE® PLUS (sistema de protección preventiva para los ocupantes del vehículo Plus)** 53
- Anulación de las medidas 53
- Función 53
- Presión**
- vea Presión de los neumáticos
- Presión de los neumáticos** 356, 357
- Avisador de pérdida de presión de los neumáticos (función) 360
- Comprobación (control de la presión de los neumáticos) 359
- Comprobación (manualmente) 357
- Control de la presión de los neumáticos (función) 357
- Indicaciones 354
- Kit TIREFIT 333
- Máxima 370
- Reinicio del avisador de pérdida de presión de los neumáticos 361
- Reinicio del control de la presión de los neumáticos 359
- Tabla de presión de neumáticos 356
- Presión máxima de los neumáticos** 370
- Pretensores de cinturón**
- Activación 38
- Programa de conducción individual**
- Configuración 181
- Selección 180
- Programa de entrenamiento**
- Sinopsis 105
- Programa electrónico de estabilidad**
- vea ESP® (programa electrónico de estabilidad)
- Programas**
- vea DYNAMIC SELECT
- Programas de conducción**
- vea DYNAMIC SELECT
- Programas de masaje**
- Reposición de los ajustes 106
- Selección de los asientos delanteros .. 106
- Sinopsis 105
- Propuestas**
- Configuración 278
- Protección antirremolque**
- Activación/desactivación 95
- Función 95
- Protección antirrobo**
- Bloqueo de arranque 93
- Protección contra la colisión** 257, 258
- Protección medioambiental**
- Indicaciones 20
- Protección para peatones**
- vea Capó activo (protección para peatones)
- Puerta**
- Apertura (desde el habitáculo) 74
- Bloqueo (llave de emergencia) 76
- Desbloqueo (desde el habitáculo) 74
- Desbloqueo (llave de emergencia) 76
- Seguro para niños (puerta trasera) 67
- Servocierre 76
- Puerta trasera (seguro para niños)** 67
- Puesta en marcha**
- vea Indicaciones para la conducción
- Puesto de conducción** 6
- Sinopsis 6
- Punto de servicio**
- vea Taller especializado cualificado

Punto de servicio Mercedes-Benz
vea Taller especializado cualificado

R

Radio

Sinopsis de las funciones y símbolos .. 306

Radio por Internet

vea Tuneln

Radio por satélite

Ajuste de un aviso musical y deportivo 311

Habilitación 310

Radiotransmisores

Frecuencias 389

Indicaciones sobre el montaje 388

Potencia de emisión (máxima) 389

Ráfagas de luz 137

Ralentí

Acoplamiento 183

Recomendación de cambio de marcha

..... 185

Red de a bordo de 48 V

Seguridad de funcionamiento 23

Red separadora

Enganche 125

Refrigeración

vea Climatización

Régimen de emergencia

Arranque del vehículo 165

Registro de datos

Vehículo 30

Regulación automática de la distancia

vea Asistente activo de distancia DISTRONIC

Regulación de la distancia

vea Asistente activo de distancia DISTRONIC

Regulación de la velocidad adaptativa

vea Asistente activo de distancia DISTRONIC

Regulación de nivel

vea AIR BODY CONTROL

Remolcado 344

Remolcado del vehículo sobre dos ruedas

vea Sistema de enganche para remolque

Remolcado del vehículo sobre sus cuatro ruedas

vea Sistema de enganche para remolque

Remote Online

Arranque del vehículo 166

Carga de la batería de arranque 166

Refrigeración o calefaccionado del habitáculo 165

Reposacabezas

Delantero (ajuste manual) 101

Delantero (reposacabezas de confort) 102

Trasero (ajuste) 103

Trasero (desmontaje/montaje) 103

Traseros (bajada desde la parte delantera) 102

Repostado

Repostado del vehículo 187

Reserva

Combustible 395

Respaldo con apoyo lumbar

vea Apoyo lumbar (4 vías de ajuste)

Retardo de desconexión de las luces

Exteriores 145

Interiores	146	Carga máxima soportada por los neumáticos	369	DOT, número de identificación del neumático (TIN)	369
Retrovisores exteriores	151, 152	Categoría de desgaste de la banda de rodadura	367	Identificación de la carga	370
Ajuste	151	Categoría de temperatura	367	Indicación del tamaño	370
Manejo de la función de memoria	116	Categoría de tracción	367	Indicaciones sobre el montaje	375
Plegado automático de los espejos retrovisores	153	Categorías de calidad de los neumáticos	367	Índice de velocidad	370
Plegado/desplegado	151	Comportamiento de marcha anormal	352	Kit TIREFIT	333
Posición para aparcar	153	Composición del neumático	370	Montaje	384
Posicionamiento antideslumbrante (automático)	152	Comprobación	352	Neumáticos MOExtended	331
Revestimiento de plástico (limpieza)	327	Comprobación de la presión de los neumáticos (control de la presión de los neumáticos)	359	Pinchazo	330
Revestimiento interior del techo (limpieza)	327	Comprobación de la presión de los neumáticos (manual)	357	Placa de presión de inflado de los neumáticos y de datos de carga	362
Rueda de emergencia	386	Comprobación de la temperatura de los neumáticos (control de la presión de los neumáticos)	359	Presión de los neumáticos (indicación)	354
Indicaciones	386	Conservación	325	Presión máxima de los neumáticos	370
Rueda de recambio		Control de la presión de los neumáticos (función)	357	Reiniciamiento del avisador de pérdida de presión de los neumáticos	361
vea Rueda de emergencia		Definiciones de conceptos	373	Reiniciamiento del control de la presión de los neumáticos	359
Ruedas		Desmontaje	383	Ruidos	352
Almacenaje	379			Selección	375
Avisador de pérdida de presión de los neumáticos (función)	360			Sinopsis de las inscripciones de los neumáticos	367
Cadenas para nieve	353			Sustitución	375, 380
Cambio	379			Sustitución de los tapacubos de rueda completa	381
Capacidad de carga	370				

Tabla de presión de neumáticos	356
Ruido	
Llantas y neumáticos	352
PRE-SAFE® Sound	53
Ruta	286
Cálculo	286
Selección de opciones	286

S

Salidas de escape (conservación)	325
Seguridad de funcionamiento	
Declaración de conformidad (componentes del vehículo basados en las ondas de radio)	25
EQ Boost	23
Información	23
Red de a bordo de 48 V	23
Seguridad de los ocupantes del vehículo	
vea Airbag	
vea Animales domésticos en el vehículo	
vea Cinturón de seguridad	
vea Desconexión automática del airbag del acompañante	

vea PRE-SAFE® (sistema de protección preventiva para los ocupantes del vehículo)	
vea PRE-SAFE® PLUS (sistema de protección preventiva para los ocupantes del vehículo Plus)	
vea Sistema de retención	
vea Sistema PRE-SAFE® Impulso lateral	

Seguro de desplazamiento	
vea Función HOLD	
Seguro del asiento infantil	59
Seguro para niños	
Puerta trasera	67
Ventanillas laterales de la parte trasera	68
Selección de una marcha	
vea Cambio de marchas	
Sensores (conservación)	325
Sensores de radar y de ultrasonidos	
Daños	197
Servicio	
vea ASSYST PLUS	

Servicio de datos del sistema de semáforos	
Conexión/desconexión de la indicación	233
Indicación en el visualizador del cuadro de instrumentos	231
Servicio posventa	
vea ASSYST PLUS	
Servicios online	
Almacenamiento de datos	33
Servocierre	
Puerta	76
Servofreno	
vea BAS (servofreno de emergencia)	
Servofreno de emergencia	
vea BAS (servofreno de emergencia)	
Símbolo de taza de café	
vea ATTENTION ASSIST	
Sistema ambientador	159
Ajuste	159
Colocación/extracción del frasco	159
Sistema ambientador	
vea Sistema ambientador	

Sistema antibloqueo de frenos

vea ABS (sistema antibloqueo de frenos)

Sistema de advertencia

vea EDW (alarma antirrobo)

Sistema de alarma

vea EDW (alarma antirrobo)

Sistema de alerta por cansancio

vea ATTENTION ASSIST

Sistema de amortiguación ADS PLUS

vea AIR BODY CONTROL

Sistema de asistencia

vea AIR BODY CONTROL

vea Asistente activo de dirección

vea Asistente activo de distancia DISTRONIC

vea Asistente activo de parada de emergencia

vea Asistente activo de velocidad límite

vea Asistente activo para cambio de carril

vea Asistente para señales de tráfico

vea ATTENTION ASSIST

vea Ayuda activa para aparcar

vea Ayuda para aparcar PARKTRONIC

vea Cámara de 360°

vea Cámara de marcha atrás

vea Control activo de ángulo muerto

vea Control de ángulo muerto

vea Detector activo de cambio de carril

vea DSR

vea Función HOLD

vea Sistema de seguridad de marcha

vea TEMPOMAT

Sistema de ayuda para aparcar

vea Ayuda activa para aparcar

Sistema de enganche para remolque 259**Sistema de intermitentes de adver-**

tencia 138

Sistema de llamada de emergencia

Mercedes-Benz 300

Información 300

Información sobre la transmisión de

datos 303

Llamada de emergencia automática 301

Llamada de emergencia manual 302

Sinopsis 301

Sistema de mando

vea Ordenador de a bordo

Sistema de mantenimiento activo PLUS

vea ASSYST PLUS

Sistema de peaje

Parabrisas 154

Sistema de protección preventiva para los ocupantes del vehículo

vea PRE-SAFE® (sistema de protección preventiva para los ocupantes del vehículo)

vea PRE-SAFE® PLUS (sistema de protección preventiva para los ocupantes del vehículo Plus)

Sistema de regulación de la dinámica de marcha

vea ESP® (programa electrónico de estabilidad)

Sistema de retención 37

Autocomprobación 38

Avería 38

Función en caso de accidente 38

Indicaciones básicas para niños 54

Operatividad del sistema 38

Protección 37

- Protección limitada 37
 Testigo luminoso de advertencia 38
- Sistema de seguridad de marcha** 197
 ABS (sistema antibloqueo de frenos) ... 199
 Asistente de frenado activo 223
 Asistente para viento lateral ESP® 201
 Ayuda direccional STEER CONTROL 202
 BAS (servofreno de emergencia) 200
 Cámaras 197
 EBD (Electronic Brake-force Distribution, distribución electrónica de la fuerza de frenado) 202
 Responsabilidad 197
 Sensores de radar y de ultrasonidos ... 197
 Sinopsis 198
- Sistema lavaparabrisas**
 Llenado 321
- Sistema multimedia**
 Conexión/desconexión de la función DSR 218
 Detección de colisión (vehículo estacionado) 196
- Sistema multimedia**
 vea Asistente interior MBUX (sistema multimedia)
 vea Panel táctil
 vea Sistema multimedia MBUX
 vea Visualizador (sistema multimedia)
- Sistema multimedia MBUX** 269
 Activación/desactivación del estado de reposo 197
 Ajuste de la adaptación de la velocidad basada en el trayecto 216
 Configuración del programa de conducción I 181
 Estado de reposo, funcionamiento 196
 Indicaciones 269
 Sinopsis 269
- Sistema PRE-SAFE® Impulso lateral** 54
 Activación 38
 Función 54
- Sistemas de asistencia**
 vea Sistema de seguridad de marcha
- Sistemas de seguridad**
 vea Sistema de seguridad de marcha
- Smartphone**
 vea Smartphone Integration
 vea Teléfono
- Smartphone Integration** 299
 Sinopsis 299
- Software de código abierto** 35
- Software libre** 35
- Soplador**
 vea Climatización
- Surround View**
 vea Cámara de 360°
- Suspensión neumática**
 vea AIR BODY CONTROL
- Sustancias de servicio**
 Aceite del motor 395
 Aditivos (combustible) 395
 Agente frigorígeno (aire acondicionado) 398
 Combustible (gasolina) 393
 Indicaciones 392
 Líquido de frenos 396
 Líquido lavacristales 398
 Líquido refrigerante (motor) 397

Sustancias perjudiciales

Información 23

Sustitución de los tapacubos de**rueda completa** 381**T****Tabla de presión de neumáticos** 356**Tablero de instrumentos**

vea Puesto de conducción

Taller

vea Taller especializado cualificado

Taller autorizado

vea Taller especializado cualificado

Taller especializado 27**Taller especializado cualificado** 27**Tapa del maletero**

vea Portón trasero

Tapa trasera

vea Portón trasero

Tapizado del asiento (limpieza) 327**Techo corredizo** 88

Apertura 88

Apertura con la llave 86

Cierre 88

Cierre con la llave 86

Cierre del techo en caso de lluvia 90

Funciones automáticas 90

Problema 91

Techo corredizo panorámico

vea Techo corredizo

Tecla de arranque y parada

Arranque del vehículo 164

Conexión de la alimentación eléctrica o del encendido 163

Estacionar el vehículo 189

Teclas

Volante 263

Teléfono 289, 291

Carga sin cable (teléfono móvil) 134

Conexión del teléfono móvil (clave) 292

Conexión del teléfono móvil (Secure

Simple Pairing) 292

Funciones del menú del teléfono 292

Indicaciones 289

Modos de servicio 291

Sinopsis del menú del teléfono 291

Teléfono móvil

Carga sin cable 134

Teléfono móvil

vea Smartphone Integration

vea Teléfono

Temas

Creación 278

Temperatura

Ajuste de la temperatura del espacio

interior 155

Temperatura de los neumáticos

Comprobación (control de la presión de los neumáticos) 359

Control de la presión de los neumáticos (función) 357

TEMPOMAT 206

Ajuste de la velocidad 207

Conexión 207

Desconexión 207

















Función 206

Límites del sistema 206

Memorización de la velocidad 207

Requisitos 207

Selección 207

- Solicitud de la velocidad 207
Teclas 207
- Tempomat con regulación de distancia**
vea Asistente activo de distancia DISTRONIC
- Testigo de control**
vea Testigo de control/de advertencia
- Testigo de control/de advertencia** 457
PASSENGER AIR BAG 50
Sinopsis 457
- Testigo luminoso de advertencia**
vea Testigo de control/de advertencia
- Testigos (visualizador del cuadro de instrumentos)**
vea Testigo de control/de advertencia
- Testigos de advertencia/de control**
-  El testigo luminoso de advertencia de la reserva de combustible parpadea 464
 -  El testigo luminoso de advertencia de la reserva de combustible se ilumina 464
 -  El testigo luminoso de advertencia del cinturón de seguridad parpadea 459
 -  El testigo luminoso de advertencia del cinturón de seguridad se ilumina 460
 -  El testigo luminoso de advertencia del control de la presión de los neumáticos parpadea 472
 -  El testigo luminoso de advertencia del control de la presión de los neumáticos se ilumina 472
 -  El testigo luminoso de advertencia ESP® parpadea 470
 -  El testigo luminoso de advertencia ESP® se ilumina 470
 -  Testigo de control del freno de estacionamiento eléctrico (amarillo) ... 465
 -  Testigo de control del freno de estacionamiento eléctrico (rojo) (solo Canadá) 465
 -  **PARK** Testigo de control del freno de estacionamiento eléctrico (rojo) (solo EE. UU.) 465
 -  Testigo luminoso de advertencia de fallo eléctrico 463
 -  Testigo luminoso de advertencia de la advertencia de distancia 468
 -  Testigo luminoso de advertencia de la servodirección (rojo) 460
 -  Testigo luminoso de advertencia de los frenos (amarillo) (solo Canadá) 466
 -  Testigo luminoso de advertencia de los frenos (solo Canadá) 467
 -  **BRAKE** Testigo luminoso de advertencia de los frenos (solo EE. UU.) 467

 Testigo luminoso de advertencia del ABS	469
 Testigo luminoso de advertencia del asistente de frenado activo	468
 Testigo luminoso de advertencia del diagnóstico del motor	463
 Testigo luminoso de advertencia del líquido refrigerante (amarillo) ...	463
 Testigo luminoso de advertencia del líquido refrigerante (rojo)	461
 Testigo luminoso de advertencia del RBS (solo EE. UU.)	466
 Testigo luminoso de advertencia del sistema de retención	459
 Testigo luminoso de advertencia del tren de rodaje (amarillo)	469
 Testigo luminoso de advertencia ESP® OFF	471

Tiempo de inactividad

Activación/desactivación del estado de reposo	197
Funcionamiento del estado de reposo	196
Top Tether	62

Touch Control

Manejo	271
Ordenador de a bordo	263

Tracción integral

vea 4MATIC

Transporte

Vehículo	345
----------------	-----

Tren de rodaje

Ajuste de la altura del vehículo (AIR BODY CONTROL)	240
---	-----

Tren de rodaje

vea AIR BODY CONTROL

Triángulo de preseñalización

Ensamblaje	330
Extracción	329

Tuneln	310
Apertura	310

Túnel de lavado (conservación)	322
---	-----

U

Unidad de mando de la puerta	14
---	----

Unidad de mando en el techo

Sinopsis	12
----------------	----

V

Vehículo	165
Acoplamiento para diagnóstico	26
Activación/desactivación del estado de reposo	197
Almacenamiento de datos	30
Arranque (régimen de emergencia)	165
Arranque (Remote Online)	166
Arranque (tecla de arranque y parada)	164
Arrastre	259
Bajada	385
Bloqueo (automático)	75
Bloqueo (desde el habitáculo)	74
Bloqueo (KEYLESS-GO)	74
Bloqueo/desbloqueo (llave de emergencia)	76

Código QR Ficha de rescate	30	Ventanillas laterales	84	Visualizador (sistema multimedia MBUX)	
Desbloqueo (desde el habitáculo)	74	Apertura	84	Pantalla de inicio	270
Desbloqueo (KEYLESS-GO)	74	Apertura con la llave	86	Visualizador (sistema multimedia)	271
Detección de colisión (estacionamiento)	196	Apertura de confort	86	Manejo	271
Dispositivos clínicos auxiliares	28	Cierre	84	Visualizador del cuadro de instrumentos	
Equipamiento	21	Cierre con la llave	86	Cuadro de instrumentos	10
Estacionar (tecla de arranque y parada)	189	Cierre de confort	86	Funcionamiento/indicaciones	262
Funcionamiento del estado de reposo	196	Persiana parasol	92	Testigos de control/de advertencia	457
Garantía legal	30	Problema	87	Visualizador del cuadro de instrumentos y ordenador de a bordo	
Mantenimiento	22	Seguro para niños en la parte trasera ..	68	Funcionamiento/indicaciones	261
Notificación de problemas	29	Ventilación		Visualizador multifunción	
Parada prolongada	196	Apertura de confort	86	Síntesis de las indicaciones	265
Registro de datos	30	Ventilación		Volante	263
Subida	381	vea Climatización		Ajuste (eléctrico)	113
Taller especializado cualificado	27	Ventilación del asiento		Ajuste (manual)	112
Utilización según las normas	28	Conexión/desconexión	107	Calefacción del volante	113
Ventilación (apertura de confort)	86	Visibilidad		Conservación	327
Vehículos Mercedes-AMG		Calefacción del parabrisas	160	Manejo de la función de memoria	116
Indicaciones	163	Desempañamiento de los cristales	158	Teclas	263
Ventanillas		Visualizador (cuidados)	327	Volante multifunción	
vea Ventanillas laterales		Visualizador (ordenador de a bordo)		Síntesis de las teclas	263
		Indicaciones en el visualizador multifunción	265		

Volante multifunción

vea Volante

W

Windowbag 44

WLAN

Ajuste 280

