

dirano
badmöbel
gmbh



PREIS+TYPENLISTE

2022

ohne Preise

Sonderanfertigungen
auf Anfrage
möglich.

Hinweise zu Reinigung und Pflege

Regelmäßig reinigen, damit sich der Schmutz nicht festsetzt. Reinigen Sie grundsätzlich mit weichen, angefeuchteten Tüchern, weichen Lederlappen, weichen Schwammtüchern etc.

Geben Sie bei hartnäckigeren Flecken einen milden Haushaltsreiniger oder einen Schuss Spiritus in das Wischwasser. Mit einem weichen, glatten Tuch trockenwischen.

Immer ohne Druck wischen. Nie an einer Stelle herumreiben. Was Ihr Badmöbel überhaupt nicht mag, sind verhärtete, schmutzige Lappen, alles was kratzt, ätzt und beißt, wie z.B. Scheuermittel, Fleckenwasser, Nagellackentferner, Haarfärbemittel, Möbelpolitur etc. Sie zerstören die Oberfläche. Bei verchromten Griffen, Steckdosen etc. auf keinen Fall Chromputzmittel verwenden!

Der Mineralgußwaschtisch soll nach Auslieferung ca. 1 Monat geschont werden, bis er ausgehärtet ist. Während dieser Zeit dürfen Sie Ihren Waschtisch nur mit Spülmittel und einem weichen Tuch reinigen. Niemals Reinigungsmittel mit Schleifmittel oder Scheuermittel verwenden. Sollte Ihr Mineralgußwaschtisch an Glanz verlieren, reiben Sie ihn mit einem Autowachs ein und polieren mit einem weichen Tuch nach. Die einfließende Wassertemperatur darf 55°C nicht überschreiten.

Der Glaswaschtisch kann mit handelsüblichem Haushaltsreiniger abgewischt werden. Beim Wassereinfüllen sind Temperaturschocks über 55° zu vermeiden. Ebenso sind extrem hohe Wassertemperaturen zu vermeiden (Verbrühungsgefahr). Reinigen Sie mit einem weichen, glatten Baumwolltuch und warmem Wasser mit einem Schuß Spülmittel. Immer ohne Druck wischen. Keine Mikrofasertücher verwenden – es könnten feine Kratzer entstehen.

Stellen Sie sicher, dass Ihre Möbel stets bestimmungsgemäß gebraucht werden. Vermeiden Sie Fehlgebrauch! Wasser, auch Kondenswasser, muss sofort abgewischt werden.

Für ausreichende und schnelle Be- und Entlüftung des Raumes ist zu sorgen. Staunässe ist auf jeden Fall zu vermeiden, d.h. Spritzwasser und/oder Kondenswasser muss sofort trockengerieben werden.

Ansonsten kann es zu Folgeschäden kommen. Wenn Sie diese Ratschläge befolgen, werden Sie lange Freude an Ihren Badmöbeln haben.

Weitere detaillierte Produktinformationen, sowie Informationen zu Montage, Reinigung und Pflege finden Sie in den Anleitungen, die jeder Bestellung beiliegen und auch unter www.dirano.de als Download zur Verfügung stehen.

Beachten Sie bitte bei allen Reinigern immer die Anwendungshinweise der Hersteller.

Lieferzeiten und Schadensfall

Alle Badmöbel werden kundenbezogen gefertigt. Lieferzeiten werden nach Auftragsklärung auf der jeweiligen Auftragsbestätigung angegeben.

Lieferzeit: ca. 20-30 Arbeitstage ab Werk

Lieferzeit Schwarz samtmatt:
ca. 30-35 Arbeitstage ab Werk

Sperret die interne Qualitätssicherung während des Fertigungsprozesses einen Schrank oder Front (wegen Kratzern, Schmutzeinschluß usw..) kann sich die Lieferzeit verlängern. Unsere Badmöbel werden nur in bester Qualität und komplett ausgeliefert.

Sollte doch mal ein Schadensfall auftreten, wird die Abwicklung erleichtert, wenn wir unsere Auftragsnummer kennen. Die persönliche Auftragsnummer des Kunden steht auf einem Aufkleber, der sich an einer Schrankinnenseite befindet.

Energieeffizienz

Die Detaillierten Informationen zu jeder Leuchte finden Sie in den Artikelbeschreibungen und technischen Informationen dieser Typenliste .









Energieeffizienzlabel aller kennzeichnungspflichtigen Artikel sind unter www.dirano.de/energielabel.html zum Download hinterlegt. Hier finden Sie durch Eingabe der Typennummer das entsprechende Label für Ausstellungsartikel im PDF-Format.

Auf Anfrage stellen wir Ihnen auch gerne die für die Ausstellung benötigten Label als Aufkleber zur Verfügung. Bei Neuplatzierungen übergibt unser Werksmonteur automatisch die für die Ausstellung nötigen Energieeffizienzlabel persönlich nach erfolgter Montage.

6 Jahre Werksgarantie

Unsere Badmöbel sind Qualität „Made in Germany“. Für diese Qualität bürgen wir mit unserem Namen – und Sie profitieren von einer 6-jährigen Garantie. Unsere Produkte werden in Anlehnung an die Kriterien der RAL-GZ 430 hergestellt, welche die höchste Auszeichnung für deutsche Möbelqualität darstellt. Durch unsere eigenen, strengen Qualitätsrichtlinien schaffen wir die Voraussetzungen für ein langes Produktleben und anhaltende Freude an Ihren Badmöbeln, weit über jede Prüfnorm hinaus. Sollten unsere Produkte Ihnen dennoch einen Grund zur Beanstandung geben, so können Sie sich innerhalb der Garantielaufzeit an Ihren Fachhändler wenden.

 **Jahre
Garantie**

	Leuchtspiegel und Spiegelschränke	$\frac{8}{11}$	
	Licht und Sicht für alle Collectionen.		
	Collection dimara® konsole	$\frac{12}{39}$	
	Unser bestes Platten-Konsol-Programm mit voller Planungsfreiheit.		
	Collection dimara® WU	$\frac{40}{69}$	
	Waschtischunterschänke für (fast) jeden Möbelwaschtisch.		
	Collection dimara® dirano WU	$\frac{70}{77}$	
	Waschtischunterschänke für unsere beliebten dirano-Waschtische		
	Collection dimara® setto	$\frac{78}{95}$	
	Die extravaganten Waschplätze 2.0 – mit und ohne Wangen.		
	Collection piatto 3	$\frac{96}{105}$	
	Highend-Feeling ganz einfach.		
	Collection borano® due	$\frac{106}{113}$	
	Eleganz und schlanke Linien kombiniert mit außergewöhnlichen inneren Werten.		
	Collection basina®	$\frac{114}{123}$	
	Geradlinig kubisch – und trotzdem eine runde Sache!		
	Gästelösungen	$\frac{124}{130}$	
	Waschtische und Möbel für kleine Bäder.		

Produktinfo

Leuchtspiegel
Spiegelschränke

dimara® konsole

dimara® WU

dimara® dirano WU

dimara® setto

piatto 3

borano® due

basina®

Gästelösungen

Kunststofffronten bestehen aus hochverdichteten Dreischicht-spanplatten, welche beidseitig melaminharzbeschichtet und mit 4-seitiger ABS Dickkante, dekorgleich zum Korpus, versehen sind.

Fronten mit Laserkante bieten neben einer makellosen Optik „wie aus einem Guss“ durch eine fugenlose, klebstofffreie und somit ökologische Verarbeitung erhöhte Wärme- und Feuchtigkeitsbeständigkeit.

Synchronpore Maserungen und Äste im Dekor sind in 3D-Optik und Haptik exakt synchron mit dem Dekor aufgebracht und vermitteln einen nahezu natürlichen Holzeindruck, den man sehen und fühlen kann.

Polymerglasfronten bestehen aus 2,5 mm PMMA-Glaslaminat. Das Trägermaterial ist MDF. Sie bieten alle Vorteile einer hochglänzenden, strapazierfähigen, kratz- und UV-beständigen Oberfläche in Kombination mit Laserkantentechnik.

Schichtstofffronten samtmatt mit Laserkante. Sehr widerstandsfähige Fronten, mit Schichtstoffauflage aus Phenolharz und transparenter Deckschicht mit angenehmer Haptik. Die Oberfläche ist deutlich stärker als bei Kunststoff-Fronten.

Acrylfront schwarz besteht aus einer 1 mm starken Acrylfolie, die auf eine MDF-Platte laminiert wird. Die Laserkante ermöglicht eine kaum sichtbare fugenlose Verbindung zwischen Kante und Platte, somit kann keine Feuchtigkeit eindringen. Die Oberfläche hat einen hohen Glanzgrad, gute Kratzfestigkeit und ist UV-beständig.

Fronten, Waschbecken- / Ablageplatten in Schwarz samtmatt bestehen aus Nanotech-Material mit einzigartigen Eigenschaften. Die Kombination von Nanopartikeln und Acrylharz bringt besondere Vorteile mit sich: Sie schützt das Material vor Fingerabdrücken, verleiht eine weiche, sanfte Haptik durch die matte Oberfläche, hält stand bei Stößen und üblichen Haushaltsreinigern und oberflächliche Kratzer lassen sich thermisch bearbeiten. Das Material ist lichtecht, antistatisch und beständig gegen Keime.

Kompaktplatten sind Hochdruck-Schichtstoffplatten HPL nach EN 438-4 Typ CGS für hochbeanspruchte und dekorative Anwendungsgebiete. Sie werden aus sogenannten „Kraftpapieren“ hergestellt. Diese sind melaminharzgetränkte Papiere, die getrocknet und unter hohem Druck und Wärme zu langlebigen, feuchteresistenten Platten verpresst werden. Je nachdem wie viele Lagen verpresst werden, entsteht die Plattenstärke – bei uns 12,8 mm. Die Kantenfarbe ist arttypisch schwarz. Auf der Ober- und Unterseite ist ein bedruckter Schichtstoff aufgeleimt.

Kompaktplatten sind kratzfest, leicht zu reinigen, hygienisch und wärmebeständig.

Polymerglasplatten bestehen aus 2,5 mm PMMA-Glaslaminat. Das Trägermaterial ist MDF. Sie bieten alle Vorteile einer hochglänzenden, strapazierfähigen, kratz- und UV-beständigen Oberfläche in Kombination mit Laserkantentechnik.

HPL Schichtstoff (High Pressure Laminate)

Es handelt sich hierbei um im Hochdruckpress-Verfahren hergestelltes Laminat in Plattenform aus mehreren Lagen Phenolharz oder melaminharzgetränktem Papier. Die oberste Papierschicht kann mit Motiven bedruckt sein z.B. Holzstein- Metalldekore, diese wird durch ein transparentes Overlay vor mechanischer Einwirkung geschützt.

Die Schichtstoffstärke beträgt ca. 0,8mm und wird flächig auf einer massiven Spanplatte verklebt. Die Oberfläche ist kratzunempfindlich, lichtbeständig und wärmebeständig.

Korpus Der Korpus unserer Badmöbel besteht aus hochwertigen Holzwerkstoffen, hochverdichteten Dreischicht-spanplatten und Hartfaserplatten. Diese Plattenmaterialien sind stabil, von höchster Güte und Qualität und entsprechen allesamt den gültigen europäischen Prüfnormen. Alle Holzwerkstoffplatten sind beidseitig mit duroplastischen Kunststoffen beschichtet. Dies bewirkt eine wertige Optik, eine hohe Widerstandsfähigkeit gegen äußere Einflüsse und macht sie sehr reinigungsfreundlich. Die Inhaltsstoffe aller Holzwerkstoffplatten sind auf absolute Unbedenklichkeit nach den strengen EU-Richtlinien nachhaltig geprüft und bescheinigt.

Rückwände sind beidseitig kunststoffbeschichtete Hartfaser- oder Spanplatten. Diese werden zurückgesetzt eingenuet, um eine Durchlüftung zwischen Wand und Möbel zu gewährleisten.

Kanten Sämtliche Korpuskanten (auch rückseitig) der Dirano Badmöbel GmbH sind beschichtet, die Korpusvorderkanten mit starken »Dickkanten« aus thermoplastischen Kunststoffen. Alle Kanten sind den Dekoren der Flächenbeschichtung farblich angepasst. Die Dickkanten »dekoriert« nicht nur die Schmalflächen der Holzwerkstoffplatten, sondern bieten auch weitestgehenden Schutz vor hoher Luftfeuchtigkeit. Die Verbindung von Kantenmaterial und Plattenwerkstoff geschieht maschinell mit modernsten Klebstoffen, welche Beständigkeit und Haltbarkeit innerhalb gültiger Normen gewährleistet.

Fachböden in Regalen sind aus Holzwerkstoff, beidseitig gleiches Dekor wie Korpus. Alle Kanten sind dekorgleich belegt. Die Fachböden sind im Höhenraster von 64 mm verstellbar.

Fachböden hinter Türen Die Fachböden unserer Badmöbel sind 6 mm stark und bestehen aus Glas. Die Kanten sind allseitig gefast und geschliffen und sind somit nicht scharfkantig. Das im Floatverfahren hergestellte Glas entspricht den gültigen EU-Normen. Die Fachböden sind innerhalb der Lochreihen (3 mm-Bohrungen) verstellbar im Höhenraster von 64 mm.

Zum Verstellen der Fachböden müssen die Fronten (Türen) kurz abgenommen werden. Der Sicherheitsfachbodenträger lässt eine Verstellung nur bei demontierter Front zu. Jedoch arretiert er den Fachboden so sicher, dass ein unbeabsichtigtes Kippen verhindert wird.

Konstruktion Alle Möbel der Dirano Badmöbel GmbH werden nach anerkannten Konstruktions- und Fertigungsmethoden hergestellt. Die einzelnen Korpus-teile werden durch Verdübelung (Eckverbindung) oder Nutverbindung (Rückwand) zusammengefügt und unter hohem Pressdruck mittels spezieller Leime miteinander fest verbunden. Dadurch erreicht jeder einzelne Schrank eine extrem hohe und sichere Stabilität. Die Herstellung der Einzelteile erfolgt auf hochentwickelten Präzisionsmaschinen in allerengsten Toleranzbereichen. Dadurch wird eine gleichmäßige Verarbeitungsgüte erreicht. Sowohl Materialien als auch Fertigung unterliegen einer permanenten Überwachung durch qualifizierte Fachleute.

Schubladen und Auszüge Die gesofteten Stahl-Seitenzargen mit integriertem, verdecktem Führungssystem (Hohlkammerzarge), haben eine Epoxydharz-Beschichtung und sind somit völlig feuchtigkeitsunempfindlich und leicht zu reinigen. Das Auszugssystem ist mit pneumatisch gedämpftem Selbsteinzug ausgestattet, dadurch zieht sich die Schublade die letzten Zentimeter von selbst und geräuscharm in den Schrank.

Weitere Pluspunkte sind:

- voll ausziehbar ■ schwebelichter Lauf ■ hohe Belastbarkeit von 25 kg ■ Stabile, verstellbare Frontbefestigung
- 16 mm starke Schubladenböden, leicht zu reinigen
- leichtes Ein- und Aushängen aus dem Schrank ■ leichte Demontage des Schubladenvorderstücks (Reinigung)
- absolute Wartungsfreiheit ■ hohe Lebensdauer.

Schubladen mit Tipmatic (grifflos) Ausstattung wie oben, jedoch durch beliebiges Tippen auf unterschiedliche Punkte der Front problemlos zu öffnen. Aufgrund der ausgeklügelten Mechanik ist ein Verkanten ausgeschlossen.

Einbauteile Die Einbauteile der Dirano Badmöbel GmbH bestehen aus den unterschiedlichsten Werkstoffen, je nach Verwendungszweck, Beanspruchung, Belastung und Einbausituation. Jeder Unter-, Ober-, Hoch- und Spiegelschrank hat mindestens 2 Ganzmetallaufhänger, die verdeckt hinter der Rückwand angebracht sind. Die dreidimensionale Verstellung kann von der Vorderseite aus dem Schrankinneren erfolgen. Die Waschtisch-/Waschbeckenunterschranke werden von massiven Metallkonsolen getragen. Die Tragkraft beträgt je Aufhänger 500 N. Wichtig ist hierbei natürlich ein festes, tragfähiges Mauerwerk.

Die Wäschekörbe bestehen ebenfalls aus Metall, sind galvanisch oberflächenbehandelt und bieten so Robustheit bei einer blendenden Optik.

Natürlich haben die verwendeten Teile keine scharfkantigen Ecken. Kosmetikeinsätze werden aus speziellen, pflegeleichten Kunststoffen gefertigt und sind leicht herausnehmbar.

Zubehör Unsere Badmöbel beinhalten eine breite Palette von sinnvollem und nützlichem Zubehör für die unterschiedlichsten Verwendungszwecke. In den Spiegelschränken sind, neben den elektrischen Einbauteilen und den Glasfachböden, Kosmetikspiegel mit Vergrößerung, Magnetleisten zur Aufbewahrung von kleinen metallischen Accessoires sowie eine praktische Utensilienbox für allerlei »Kleinkram« bereits inklusive. Handtuchhalter gibt es für Wandbefestigung oder Schrankbefestigung. Wichtig dabei: Immer nahe am Waschtisch! Das Spektrum der Zubehörteile reicht von zusätzlichen Einbausteckdosen und Leuchtelementen bis zu Ordnungselementen. Auch diese Zubehörteile sind für Ihren Verwendungszweck konstruiert und gefertigt und werden permanent güteüberwacht.

Scharniere Die Scharniere der Holzwerkstofffronten oder Spiegelschränktüren sind Ganzmetallscharniere. Sie lassen sich mit einem Schraubendreher leicht in 3 Dimensionen verstellen, so dass eine exakte Justierung der Fronten (Türen) möglich ist. Alle Scharniere sind mit sog. Clip-Technik ausgestattet, um ohne Werkzeug eine Front vom Korpus abnehmen zu können, z. B. zum Verstellen eines Fachbodens. Der Öffnungswinkel von 110° gewährt einen bequemen Zugang zum Schrankinnenraum. Die Stabilität und Dauerhaltbarkeit dieser wichtigen Beschläge (80.000-mal Öffnen und Schließen) wird permanent überprüft. Jede Front (Tür) ist gedämpft, so dass ein sanftes und geräuschloses Schließen möglich ist.

Spiegel Die Spiegel der Leuchtspiegel (Flächenspiegel) und die Doppelspiegel der Spiegelschränke (Spiegeltüren) sind industriell hergestellt aus hochwertigem Flachglas und entsprechen den gültigen EU-Normen. Alle Kanten sind ringsum mit einer geschliffenen Fase versehen. Durch die große, nicht unterbrochene Spiegelfläche, wirken sie großzügig und vermitteln optisch einen großen Raumeindruck. Alle Schalter sind werkseitig vormontiert.

Spiegelschränke gibt es, je nach Breite, mit 2 bis 3 Türen, welche außen und innen verspiegelt sind. Die Spiegelfläche ist durch die Türbreiten unterbrochen. Der Spiegelschrank bietet enorm viel Stauraum für die notwendigen Dinge in direktem Zugriff hinter den Türen und die Möglichkeit, sich von hinten zu betrachten z. B. beim Frisieren. Schalter und Steckdosen sind werkseitig vormontiert.

Beleuchtungsarten mit LEDs

Die **integrierten, senkrechten LED-Leuchten** in unseren Spiegelschränken haben eine Farbtemperatur von ca. 4000 K und Leuchten direkt nach vorne und zur Seite.

Der **LED-Beleuchtungsboden basina®** ist aus 10 mm starkem Acryl, das in der Fläche satiniert ist. Die Farbtemperatur ist ca. 4000 K. Durch die Lichteinspeisung in der Mitte des Acrylbodens wird beim Spiegelschrank eine helle, homogene Ausleuchtung erzeugt, die den Spiegelschrank durch den offenen Oberboden auch von innen perfekt ausleuchtet. Beim Leuchtspiegel ist die LED-Beleuchtung an der Hinterkante der Acrylplatte angebracht. Diese verteilt das Licht flächig. Der Beleuchtungsboden ist auf die Spiegelschrankbreiten/Leuchtspiegelbreiten abgestimmt. Der Lichtaustritt erfolgt nach unten und nach vorne. Die Leuchtmittel können nicht gewechselt werden.

Der **LED-Beleuchtungsboden dimara®** ist aus 10 mm starkem Acryl, das in der Fläche satiniert ist. Die Farbtemperatur ist ca. 4000 K und optional variabel von 3250-6500 K. Die LED-Beleuchtung ist an der Hinterkante der Acrylplatte angebracht. Diese verteilt das Licht flächig. Der Beleuchtungsboden ist auf die Spiegelschrankbreiten/Leuchtspiegelbreiten abgestimmt. Der Lichtaustritt erfolgt nach unten und nach vorne. Die Leuchtmittel können nicht gewechselt werden.

Das **beleuchtete Griffprofil der dimara® Spiegelschränke** hat eine variable Farbtemperatur von 3250-6500 K und kann nur in Verbindung mit dem LED-Beleuchtungsboden dimara® bestellt werden. Der Lichtaustritt erfolgt nach unten und nach oben in den Spiegelschrank. Die Leuchtmittel können nicht gewechselt werden.

Die **LED-Aufsatzleuchte** ist 450, 750 oder 1150 mm breit und hat eine Farbtemperatur von ca. 4000 K. Der Lichtaustritt erfolgt nach unten und nach vorne. Die Leuchtmittel können nicht gewechselt werden.

Die **LED-Flächenleuchte** ist 300 mm breit und 5 mm dünn. Sie hat eine Farbtemperatur von ca. 4000 K. Der Lichtaustritt erfolgt nach unten. Die Leuchtmittel können nicht gewechselt werden.

Bei **beleuchteten Waschbeckenplatten** befindet sich die LED-Beleuchtung in massivem, stabilem, 10 mm starkem Acryl, das in der Fläche 3-seitig eingenummt ist. Das Acryl liegt stabil auf den Schrankseiten auf und ist somit ein konstruktives Element.

Die Farbtemperatur ist stufenlos einstellbar von 3250-6500 K (von warmwhite bis coolwhite) und wird durch einen Sensorschalter in der Plattenkante bedient. Der Schalter selbst leuchtet bei ausgeschalteter Beleuchtung blau und dient somit als nächtliches Orientierungslicht. Er besitzt auch eine „Memory Funktion“, d.h. nach dem Einschalten leuchtet die letzte Farbeinstellung. Nach Trennung der Netzspannung z.B. über einen Raumlichtschalter

wird ebenfalls bei nächster Aktivierung die letzte Einstellung aktiv.

Elektrische Einbauteile

Alle Elektroteile sind geprüft und zertifiziert

Waschtische aus Mineralguß Mineralguß ist ein Werkstoff aus ca. 90 % Mineralstoffen wie z. B. Quarzsand, Gesteinsmehl etc. und ca. 10 % hochwertigen Bindemitteln wie z. B. Polyesterharzen. Mineralgußwaschtische sind nicht homogen, d. h. sie haben eine ca. 1 mm starke Glanzschicht, die einen hervorragenden Glanzeffekt erzeugt. Zusätzlich wird jeder einzelne Waschtisch in Handarbeit poliert. Dies macht die Oberfläche feiner als Porzellan und lässt sie in einem brillanten Glanzgrad erscheinen. Im Vergleich zu Keramik sind die Formen wesentlich maßhaltiger, die Oberfläche geschlossenerporiger und die Haptik angenehm warm, jedoch die Kratzbeanspruchung niedriger. Bedingt durch unterschiedliche Lichtquellen in der Umgebung wie z. B. Glühlampe, Halogenstrahler, LEDs usw. können im Vergleich zu Sanitärkeramik oder Sanitäracryl/Sanitäremail Farbunterschiede wahrgenommen werden. Nach Auslieferung sollte der Mineralgusswaschtisch noch ca. 1 Monat geschont werden, bis er vollständig ausgehärtet ist. Während dieser Zeit sollte er nur mit Spülmittel und weichem Tuch gereinigt werden. Generell dürfen keine scheuernden Reinigungsmittel verwendet werden, da sie die Oberfläche verkratzen könnten. Farbintensive, stark pigmentierte Mittel wie z. B. Haarfärbemittel, Nagellack, etc. müssen umgehend entfernt werden. Scharfkantige oder spitze Gegenstände können Beschädigungen verursachen. Armaturen ohne Strahlregler (Perlator®) können je nach Armatur- bzw. Waschtischmodell spritzen. Bitte die Gebrauchstüchtigkeit mit dem Armaturenhersteller klären lassen.

Waschtische aus Glas sind aus verformtem Kristallglas. Die Unterseite ist sandgestrahlt und weiß lackiert. Der Glaswaschtisch besteht aus 12 mm bzw. 15 mm starkem, blau-grünlichem oder klarem Flachglas (optiwhite), wird unter Hitze bei ca. 700 °C und Druck verformt, danach von unten sandgestrahlt.

Der Waschtisch ist nicht aus Sicherheitsglas, da das Glas sonst in kleine Stücke zerfallen würde, sobald etwas Schweres aus gewisser Höhe hineinfällt. In unserem Fall würde das Glas zusammenbleiben und nur ein Riss entstehen. Beim Wassereinfüllen sind Temperaturschocks zu vermeiden. Ebenso sind extrem hohe Wassertemperaturen zu vermeiden (Verbrühungsgefahr). Das Sandstrahlen ist reine Handarbeit und somit ist jeder Waschtisch ein Unikat – Unregelmäßigkeiten in Struktur und Dichte der Sandstrahlung oder geschlossene Luftblasen unter Ø 2 mm können durch die Beleuchtung im Unterschrank sichtbar werden. Bei Armaturen ohne Zierring am Sockel können Befestigungsmaterial oder Dichtungsgummis durch den Waschtisch scheinen. Hier kann durch eine weiße Gummi-/Schaumgummischeibe ggf. Abhilfe geschaffen werden. Der Waschtisch besitzt kein Überlaufloch. Serienmäßig wird ein verchromter Permanentablauf oder ein AWS Wasserstaurohr mitgeliefert.

Empfehlung: Armatur ohne Exzenter einplanen. Armaturenauflaufhöhe ca. 120 mm. Wie auch bei Mineralguß oder Keramik kann der Waschtisch beschädigt werden, wenn ein schwerer, spitzer o. ä. Gegenstand ins Waschbecken fällt. Für die Reinigung dürfen nur Glas- bzw. Essigreiniger, Spülmittel oder nicht scheuernde Flüssigreiniger auf einem weichen Tuch verwendet werden.

Waschtische aus Beton Der Betonwaschtisch besteht aus Zement gemäß DIN 1164T.1/2, Quarzsand mit einer Korngröße von 1 mm, armiert mit ca. 3,5 % textiler AR-Glasfaser CEMFIL. Der Glasfaserbeton ist nicht brennbar und UV-beständig, im ausgehärteten Zustand gesundheitlich unbedenklich und recyclebar. Jeder Betonwaschtisch ist ein Unikat und weist typische Schattierungen sowie unterschiedliche Strukturen in der Fläche auf. Kleine Löcher oder Haarrisse, dunkle oder helle Stellen in der Fläche sind natürliche Merkmale des Betons und arttypisch. Die Armierung des Betons besteht aus Glasfasern, die in das Material mit eingegeben worden sind. Das Material hat eine sehr hohe Dichte und somit eine sehr lange Lebensdauer. Kleine Poren können Flüssigkeiten durchlassen. Die Oberfläche ist mit einer transparenten Kunststoffschicht versiegelt, die verhindert, dass Flüssigkeiten eindringen können. Zu jedem Betonwaschtisch wird eine Dose Pflegewachs mitgeliefert. Mit diesem lässt sich die Acryl-Versiegelung zusätzlich schützen, pflegen und erhalten. Für die tägliche Reinigung dürfen nur Spülmittel bzw. Essigreiniger gegen hartnäckige Kalkablagerungen oder nicht scheuernde Flüssigreiniger auf einem weichen Tuch verwendet werden.

Waschtische aus Keramik (nicht geeignet für den Einbau in einer Nische) Die Oberfläche der sanitärkeramischen Waschtische besteht aus einer dünnen, glasartigen Schicht. Diese Glasur ist sehr hart, lichtecht und alterungsbeständig. Sie ist aufgrund ihrer glatten und pflegeleichten Oberfläche ideal geeignet fürs Bad. Vermeiden Sie jedoch die Zerstörung dieser Glasur durch z. B. herabfallende harte Gegenstände. Derartige Stoßschläge können zu Rissbildungen und Beschädigungen der Oberfläche führen, die nicht zu beheben sind.

Für die tägliche Reinigung empfehlen wir handelsübliche Sanitärreiniger. Kalkablagerungen lassen sich mit Haushaltsessig oder verdünnter Essigsäure entfernen. Abriebe auf der Keramik, die aus dem Kontakt mit metallischen Gebrauchsgegenständen wie z. B. Stahl, Titan, Messing oder Kupfer resultieren, sind an grauen und schwarzen Punkten oder Strichen zu erkennen. Diese Spuren, die Rissen sehr ähnlich sehen können, lassen sich mit herkömmlichen Reinigungsmitteln nicht entfernen. Hier empfiehlt sich Ceranfeldreiniger, um diese Spuren zu beseitigen. Bei mehrfacher Anwendung kann hierbei die Keramikoberfläche angegriffen werden, daher empfiehlt sich lediglich die vorsichtige lokale Anwendung und nicht die Reinigung der gesamten Keramik. Aufgrund materialbedingter Toleranzen empfehlen wir, Keramikwaschtische nicht für den Nischeneinbau zu verwenden. Geringe Abweichungen der Maße sind produkttypisch möglich.

Verpackung und Montage Alle Badmöbel werden mit stabilem Karton verpackt. Die Entsorgung und Wiederverwertung erfolgt durch die Firma Interseroh. Jeder Kommission ist eine Montage- und Pflegeanleitung beigelegt, in der auch die Installationsmaße und Elektroanschlüsse angegeben sind. Zusätzlich ist für jedes Programm eine Montageanleitung auf unserer Internetseite www.dirano.de zum Download hinterlegt. Jedem Schrank liegt ein Montagebeutel für die Wandbefestigung bei. Die mitgelieferten Schraubhaken und Montagedübel sind für massives Mauerwerk ausgelegt. Bei Hohlraumwänden o.ä. bitte dementsprechende Dübel/Befestigungsmaterial verwenden. Elektro- und Wasserinstallationen dürfen nur von autorisierten Fachleuten vorgenommen werden.

Frontenübersicht

Frontbezeichnungen	Weiß glänzend	Eiche grau	NEU Eiche naturell	Eiche braun	NEU Eiche cognac	Eiche anthrazit	NEU Nussbaum	Beton hell	Beton	Beton anthrazit
collection dimara® konsole										
collection dimara® WU										
collection dimara® dirano WU										
collection dimara® setto										
empfohlene Korpusdekore	 Weiß glänzend	 Eiche grau	 Eiche	 Eiche braun	 Eiche cognac	 Eiche anthrazit	 Nussbaum	 Onyx matt	 Weiß matt	 Onyx matt













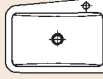



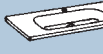
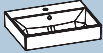
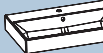

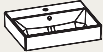
Frontbezeichnungen	Weiß glänzend	Schwarz glänzend	Basaltgrau glänzend	Cappuccino glänzend	Eiche natur
collection borano® due					
collection piatto 3					
collection basina®					
empfohlene Korpusdekore	 Weiß glänzend	 Schwarz glänzend	 Basaltgrau glänzend	 Cappuccino glänzend	 Eiche natur



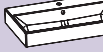











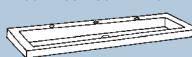
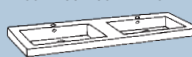

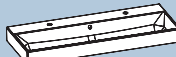

Frontenübersicht

Kaschmir matt	Onyx matt	Weiß samt matt	NEU Camee samt matt	Onyx samt matt	Schwarz samt matt	Polymerglas weiß hochglänzend	Polymerglas mint hochglänzend	Polymerglas kaschmir hochglänzend	Polymerglas schwarz hochglänzend	NEU Polymerglas titan matt	Polymerglas weiß matt	Polymerglas kaschmir matt
Kaschmir matt	Onyx matt	Weiß matt	Camee	Onyx matt	Schwarz	Weiß glänzend	Eiche	Kaschmir matt	Schwarz	Eiche cognac	Weiß matt	Kaschmir matt

Vulkaneiche	Wintereiche	Nußdekor dunkel	Anthrazit matt	Steingrau matt	Acryl schwarz glänzend	Polymerglas weiß hochglänzend
Vulkaneiche	Wintereiche	Nußdekor dunkel	Anthrazit matt	Steingrau matt	Schwarz glänzend	Weiß glänzend

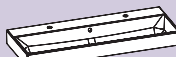
Waschtischübersicht

Waschtische	Gästelösung Kompaktwaschtische	Einzel- Waschtische Breite 600 – 800 mm	Einzel- Waschtische Breite 801 – 900 mm
collection dimara® konsole	615 x 450 x 115 - VICO  K	815 x 450 x 115 - VICO  K	
		600 / 800 x 400 x 50 - TINO  K	
		730 x 450 x 15 CARINO  GO	835 x 490 x 145 - DIEGO  MG
collection dimara® dirano WU	600 x 350 x 50 - ENNO  K	600 / 800 x 455 x 50 - ENNO  K	
	610 x 465 x 15 - basina  K	710 x 465 / 515 x 15 - basina  K	
	615 x 450 x 115 - VICO  K	815 x 450 x 115 - VICO  K	
collection dimara® setto	520 x 360 x 12 - MEO  GG GO		
collection piatto 3	615 x 450 x 115 - VICO  K	815 x 450 x 115 - VICO  K	835 x 490 x 145 - DIEGO  MG
		600 / 800 x 400 x 50 - TINO  K	
collection borano® due	615 x 450 x 115 - VICO  K	815 x 450 x 115 - VICO  K	
collection basina®	610 x 465 x 15 - basina 615 x 465 x 12 - basina  K GG GO	710 x 465 / 515 x 15 - basina 715 x 515 x 12 - basina  K GG GO	
	555 x 410 x 12 - basina  GG GO		
Gästelösungen		600 x 350 x 50 - ENNO  K	
	520 x 360 x 12 - MEO  GG GO		

Einzel- Waschtische Breite 901 - 1100 mm	Einzel- / Doppelwaschtische 1 Becken	Doppelwaschtische 2 Becken
915 x 550 x 60 - CELSO B 	1220 x 450 x 115 - VICO K 	1220 x 450 x 115 - VICO K 
1000 x 455 x 50 - ENNO K 	1200 x 455 x 50 - ENNO K 	1200 x 455 x 50 - ENNO K 
910 x 465 / 515 x 15 - basina K 		1210 x 465 / 515 x 15 - basina K 
	1220 x 450 x 115 - VICO K 	1220 x 450 x 115 - VICO K 
915 x 550 x 12 - MEO GG GO 	1315 x 550 x 12 - MEO GG GO 	
915 x 550 x 60 - CELSO B 	1315 x 550 x 60 - CELSO B 	
	1220 x 450 x 115 - VICO K 	1220 x 450 x 115 - VICO K 
 910 x 465 / 515 x 15 - basina 915 x 515 x 12 - basina K GG GO	1215 x 515 x 12 - basina GG GO 	1210 x 465 / 515 x 15 basina K 

Leuchtspiegel für alle Collectionen

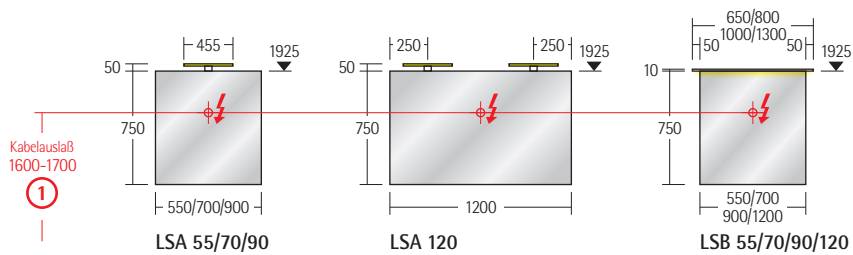

① = Alle elektrischen Installationen müssen unter Berücksichtigung der DIN 57100 / VDE 0100 Teil 701 und der Schutzbereiche eingehalten werden.

	Höhe in mm	Tiefe in mm	Breite in mm	Type	Preis	Beschreibung
	750	40	550	LSA 55		Leuchtspiegel mit blendfreier LED-Aufsatzleuchte Energieeffizienzklasse G 1 Lichtschalter seitlich rechts 1 Leuchte 12 V / 5,4 W, 4200 K ca. 405 Lumen
			700	LSA 70		1 Leuchte 12 V / 5,4 W, 4200 K ca. 405 Lumen
			900	LSA 90		1 Leuchte 12 V / 5,4 W, 4200 K ca. 405 Lumen
			1200	LSA 120		2 Leuchten je 12 V / 5,4 W, 4200 K je Leuchte ca. 405 Lumen
	750	40/115	550/650	LSB 55		Leuchtspiegel mit LED-Beleuchtungsboden aus 10 mm Acryl Energieeffizienzklasse F 1 Lichtschalter seitlich rechts LED 12 V / 11 W, 4000 K ca. 650 Lumen
			700/800	LSB 70		LED 12 V / 13 W, 4000 K ca. 800 Lumen
			900/1000	LSB 90		LED 12 V / 17 W, 4000 K ca. 1030 Lumen
			1200/1300	LSB 120		LED 12 V / 20 W, 4000 K ca. 1170 Lumen

Leuchtspiegel für alle Collectionen

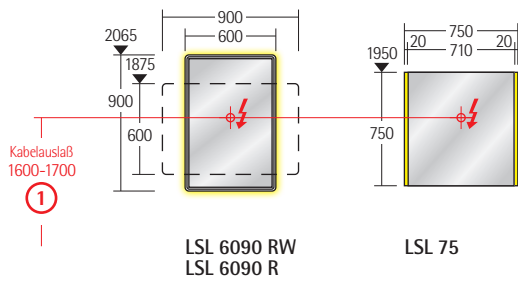

① = Alle elektrischen Installationen müssen unter Berücksichtigung der DIN 57100 / VDE 0100 Teil 701 und der Schutzbereiche eingehalten werden.

	Höhe in mm	Tiefe in mm	Breite in mm	Type	Preis	Beschreibung
	900/600	45	600/900	LSSW 6090 RW		Leuchtspiegel senkrecht und waagrecht mit Lichtschalter ringsum mit LED-Wechsellicht 12 V, 24 W, ca. 1350-2050 Lumen, 6000-3000 K Energieeffizienzklasse G von coolwhite auf warmwhite
	750	45	750	LSL 75		Leuchtspiegel mit seitlicher LED-Beleuchtung 1 Lichtschalter seitlich rechts je Leuchte 6,9 W ca. 4000 K neutralweiß ca. 870 Lumen, Energieeffizienzklasse F

Spiegelschränke vor der Wand für alle Collectionen

750 Korpushöhe
150 10

Korpus innen und außen

A Weiß glänzend	C Schwarz glänzend	B Basaltgrau glänzend	D Cappuccino glänzend	H Eiche natur
K Vulkaneiche	N Wintereiche	G Nußdekor dunkel	L Anthrazit matt	M Steingrau matt

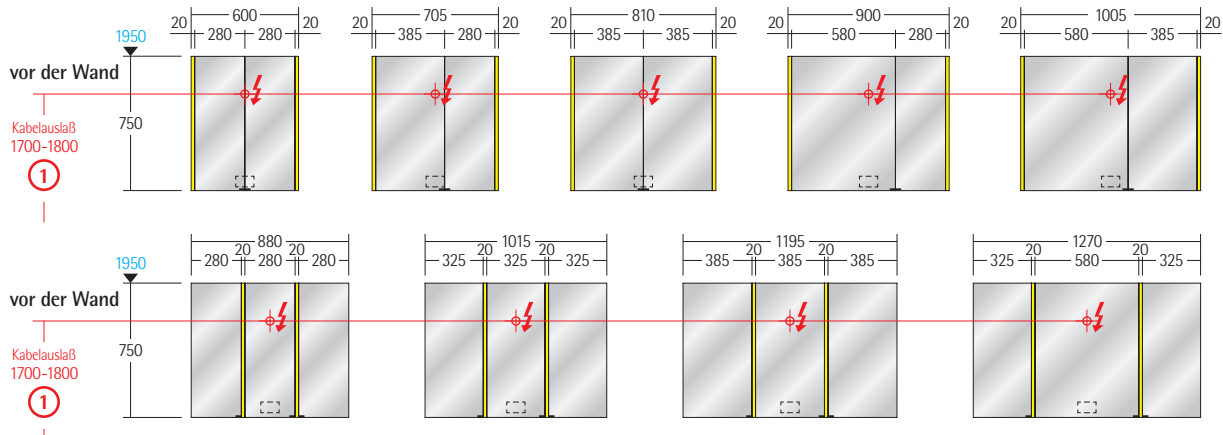

① = Alle elektrischen Installationen müssen unter Berücksichtigung der DIN 57100 / VDE 0100 Teil 701 und der Schutzbereiche eingehalten werden.

	Höhe in mm	Tiefe in mm	Breite in mm	Type	Preis	Beschreibung
	750	160	600	VSS A 060		Spiegelschrank mit senkrechter LED-Beleuchtung 1 Lichtschalter, 1 Steckdose hinter Spiegeltür 2 LED Leuchten je ca. 7 W, 4000 K, ca. 600 Lumen Energieeffizienzklasse G 2 Türen, verchromte Griffe zum Aufkleben 2 Glasfachböden, 1 Magnetleiste, 1 Utensilienbox 1 Kosmetikspiegel zum Aufkleben
			705	VSS A 070		
			810	VSS A 081		
			900	VSS A 090		
			1005	VSS A 100		
	750	160	880	VSS B 088		Spiegelschrank mit senkrechter LED-Beleuchtung 1 Lichtschalter, 1 Steckdose hinter Spiegeltür 2 LED Leuchten je ca. 7 W, 4000 K, ca. 600 Lumen Energieeffizienzklasse G 3 Türen, verchromte Griffe zum Aufkleben 6 Glasfachböden, 1 Magnetleiste, 1 Utensilienbox 1 Kosmetikspiegel zum Aufkleben
			1015	VSS B 101		
			1195	VSS B 119		
			1270	VSS B 127		

zusätzliche Beleuchtung – wird über gleichen Lichtschalter wie senkrechte Leuchte geschaltet

	30	100	300	DSAS 030 FS		LED-Flächenleuchte schwarz Energieeffizienzklasse G LED 12 V / 7,2 W, 4100 K, 350 Lumen
	50	80	455	DSAS 050 ST		LED-Aufsatzleuchte Energieeffizienzklasse G LED 12 V / 5,4 W, 4000 K, 405 Lumen LED 12 V / 9 W, 4000 K, 675 Lumen LED 12 V / 13,8 W, 4000 K, 1035 Lumen
			755	DSAS 080 ST		
			1155	DSAS 115 ST		

Spiegelschränke in der Wand für alle Collectionen

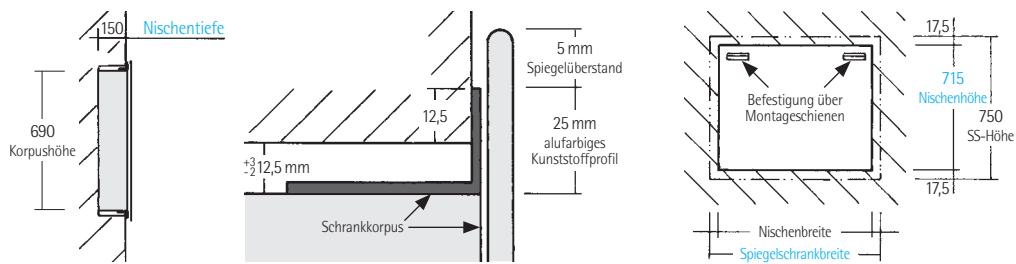

Leuchtspiegel
Spiegelschränke

Korpus innen und außen

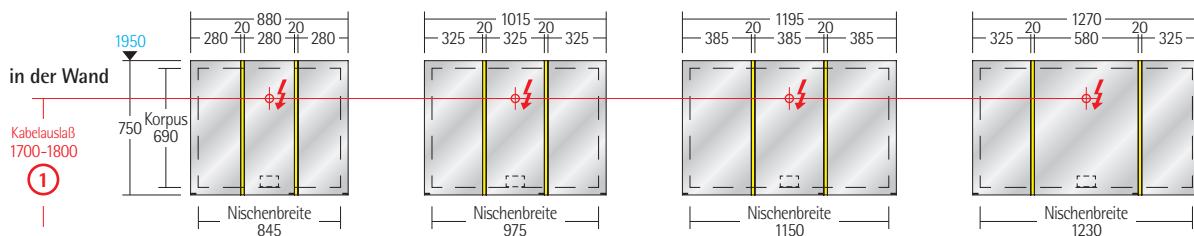

① = Alle elektrischen Installationen müssen unter Berücksichtigung der DIN 57100 / VDE 0100 Teil 701 und der Schutzbereiche eingehalten werden.

	Höhe in mm	Tiefe in mm	Breite in mm	Type	Preis	Beschreibung
	750	160	880	ESS B 088		Einbau-Spiegelschrank mit senkrechter LED-Beleuchtung 1 Lichtschalter, 1 Steckdose hinter Spiegeltür 2 LED Leuchten je ca. 7 W, 4000 K, ca. 600 Lumen Energieeffizienzklasse G 3 Türen, verchromte Griffe zum Aufkleben 6 Glasfachböden, 1 Magnetleiste, 1 Utensilienbox 1 Kosmetikspiegel zum Aufkleben
			1015	ESS B 101		
			1195	ESS B 119		
			1270	ESS B 127		



Griffe

Griff 1 Chrom glänzend
L = 170 mm
↔ 160 mm

L = 330 mm
↔ 320 mm

Griff 2 Chrom glänzend
L = 170 mm
↔ 160 mm

L = 330 mm
↔ 320 mm

Griff 3 Chrom glänzend
L = 170 mm
↔ 160 mm

L = 330 mm
↔ 320 mm

Griff 9 **NEU** Schwarz matt
L = 105 mm
↔ 96 mm

NEU
L = 205 mm
↔ 192 mm

Griff 5 Chrom glänzend
L = 200 mm
↔ 160 mm

Griff 7 Edeltahloptik
L = 170 mm
↔ 160 mm

L = 330 mm
↔ 320 mm

Griff 8 **NEU** Schwarz matt
L = 170 mm
↔ 160 mm

NEU
L = 330 mm
↔ 320 mm

Griff 10 **NEU** Schwarz matt
L = 202 mm
↔ 192 mm

Korpusdekore

A Weiß glänzend

E Eiche grau

I Weiß matt

Q Eiche braun

8 Eiche **NEU**

D Eiche cognac **NEU**

G Camee **NEU**

X Kaschmir matt

Y Onyx matt









2 Schwarz

4 Eiche anthrazit

B Nussbaum **NEU**

Frontenkollektion





Preisgruppe 1

 <p>... A Weiß glänzend melaminharzbeschichtet 4-seitig mit Laserkante Empfohlener Korpus: Weiß glänzend</p>	 <p>... E Eiche grau Synchronpore melaminharzbeschichtet 4-seitig mit Laserkante Empfohlener Korpus: Eiche grau</p>	 <p>... O Eiche braun Synchronpore melaminharzbeschichtet 4-seitig mit Laserkante Empfohlener Korpus: Eiche braun</p>	 <p>... B NEU Nussbaum Synchronpore melaminharzbeschichtet 4-seitig mit Laserkante Empfohlener Korpus: Nussbaum</p>
 <p>... X Kaschmir matt melaminharzbeschichtet 4-seitig mit Laserkante Empfohlener Korpus: Kaschmir matt</p>	 <p>... T Beton hell melaminharzbeschichtet 4-seitig mit Laserkante Empfohlener Korpus: Onyx matt</p>	 <p>... U Beton melaminharzbeschichtet 4-seitig mit Laserkante Empfohlener Korpus: Weiß matt</p>	 <p>... V Beton anthrazit melaminharzbeschichtet 4-seitig mit Laserkante Empfohlener Korpus: Onyx matt</p>
 <p>... Y Onyx matt melaminharzbeschichtet 4-seitig mit Laserkante Empfohlener Korpus: Onyx matt</p>	 <p>... 4 Eiche anthrazit melaminharzbeschichtet 4-seitig mit Laserkante Empfohlener Korpus: Eiche anthrazit</p>	 <p>... C NEU Eiche naturell Synchronpore melaminharzbeschichtet 4-seitig mit Laserkante Empfohlener Korpus: Eiche</p>	 <p>... D NEU Eiche cognac Synchronpore melaminharzbeschichtet 4-seitig mit Laserkante Empfohlener Korpus: Eiche cognac</p>

Preisgruppe 2

 <p>... I Weiß samt matt Schichtstoff samt matt 4-seitig mit Laserkante Empfohlener Korpus: Weiß matt</p>	 <p>... G NEU Camee samt matt Schichtstoff samt matt 4-seitig mit Laserkante Empfohlener Korpus: Camee</p>	 <p>... Z Onyx samt matt Lacklaminat samt matt 4-seitig mit Laserkante Empfohlener Korpus: Onyx matt</p>	 <p>... 1 Schwarz samt matt Schichtstoff samt matt 4-seitig mit Laserkante Empfohlener Korpus: Schwarz</p>
---	--	---	---

Preisgruppe 3

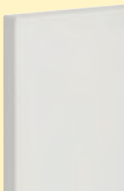
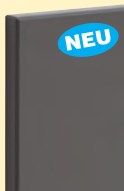
 <p>... L Polymerglas weiß hochglänzend Glaslaminatbeschichtung 4-seitig mit Laserkante Empfohlener Korpus: Weiß glänzend</p>	 <p>... M Polymerglas mint hochglänzend Glaslaminatbeschichtung 4-seitig mit Laserkante Empfohlener Korpus: Eiche natur</p>	 <p>... O Polymerglas kaschmir hochglänzend Glaslaminatbeschichtung 4-seitig mit Laserkante Empfohlener Korpus: Kaschmir matt</p>	 <p>... R Polymerglas schwarz hochglänzend Glaslaminatbeschichtung 4-seitig mit Laserkante Empfohlener Korpus: Schwarz</p>
 <p>... 5 Polymerglas kaschmir matt Glaslaminatbeschichtung 4-seitig mit Laserkante Empfohlener Korpus: Kaschmir matt</p>	 <p>... 6 Polymerglas weiß matt Glaslaminatbeschichtung 4-seitig mit Laserkante Empfohlener Korpus: Weiß matt</p>	 <p>... 7 NEU Polymerglas titan matt Glaslaminatbeschichtung 4-seitig mit Laserkante Empfohlener Korpus: Eiche cognac</p>	

Bestellformular für Waschbecken- / Ablageplatten

Auftragsnummer: _____ Kunde: _____

Beckentyp: _____ Armatur: _____

Plattenfarbe: _____ Plattentyp: _____

Um die variablen Platten passgenau fertigen zu können, benötigen wir nachfolgende Angaben:

- a) Gesamtbreite der Waschtischplatte.
- b) Gesamttiefe der Waschtischplatte (390 bis 600 mm).
- c) Achsmaß von linker bzw. rechter Außenkante der Waschtisch-Platte bis Mitte des Waschtischausschnitts.
- d) Bei 2 Waschbecken mittigen Abstand zwischen Waschbeckenausschnitten.
- e) Position des Waschbeckens von Hinterkante der Waschtisch-Platte bis zur Mitte des Ablaufs.
- f) Bei Ausführung mit Armaturenbohrung die Armaturenposition (links, mitte, rechts).
- g) Achsmaß für Armaturenbohrung von Hinterkante Waschtischplatte bis Mitte Bohrung.
- h) Seitlichen Wandanschluss rechts und/oder links untenstehend ankreuzen, wenn zutreffend.
- i) Position Lichtschalter rechts oder links, seitlich oder vorne. Untenstehend ankreuzen, wenn zutreffend.

Bitte unbedingt in das Bestellformular eintragen.

Um die Platten im Grundriss einfacher aufzeichnen zu können, haben wir ein Raster im Maßstab 1:20 vorgedruckt.

a = _____ mm
 b = _____ mm
 c1 = _____ mm
 c2 = _____ mm
 d = _____ mm
 e = _____ mm
 f = _____
 g = _____ mm

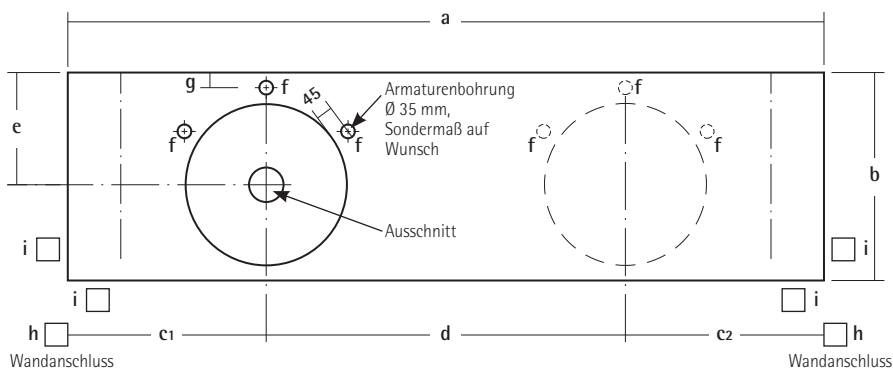

Befestigungskonsolen für die Waschbeckenplatten werden in der benötigten Stückzahl beigelegt und sind bei der Montage aus Sicherheitsgründen zu verwenden.

Für Ablageplatten bitte separat bestellen.

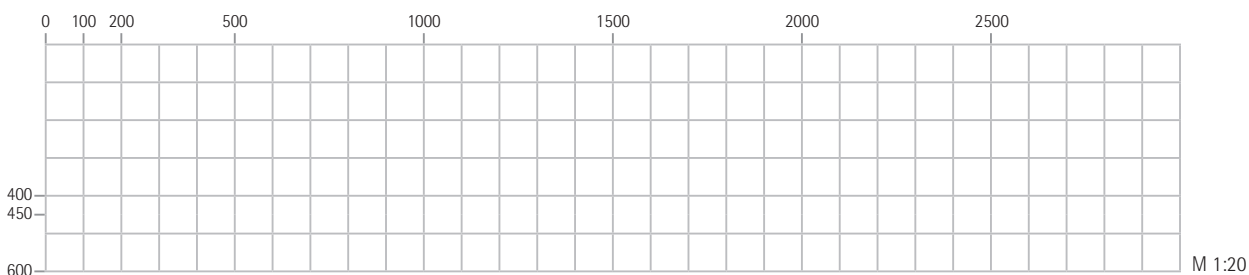

Firma _____







Name _____

Telefon _____

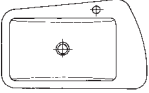
Datum _____

Bitte Skizze der Möbel mit Typenaufteilung beigelegen!

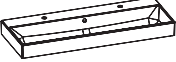
dimara® konsole Waschtische

	Höhe in mm	Tiefe in mm	Breite in mm	Type	Preis	Beschreibung
	15/120	450	730	CARINO OW 1		Glaswaschtisch „CARINO“ Glas Opti white, von unten weiß lackiert, fluoreszierend mit AWS Wasserstaumöglichkeit und Raumspar-siphon 1 Armaturbohrung
 TINO 60 min. Schrankbreite 650 mm TINO 80 min. Schrankbreite 850 mm	50/125	400	600 800	TINO 60 TINO 80		Keramikwaschtisch „TINO“ weiß glänzend, ohne Überlauf mit AWS Wasserstaumöglichkeit 1 Armaturbohrung 1 Armaturbohrung
	145	490	835	DIEGO 1 DIEGO 0 DIEGO 50		Mineralguß Aufsatzwaschtisch „DIEGO“ weiß glänzend, mit Clou-System in chrom oder edelmatt inkl. Raumspar-siphon 1 Armaturbohrung ohne Armaturbohrung Sonderbohrung
 	115	450	615 815 1220 1220	BDWT KE 060 1 BDWT KE 080 1 BDWT KE 120 1 BDWT KE 120 2		Keramikwaschtisch „VICO“ 1 Becken weiß glänzend mit Überlauf 1 Armaturbohrung 1 Armaturbohrung 1 Armaturbohrung 2 Armaturbohrungen
	115	450	1220	BDWT KD 120 2		Keramikwaschtisch „VICO“ 2 Becken weiß glänzend mit Überlauf 2 Armaturbohrungen
	60	550	915	DAWT BT 091 1 DAWT BT 091 0 DAWT BT 091 S		„CELISO“ Betonwaschtisch ohne Überlauf, mit AWS Wasserstaumöglichkeit inkl. Raumspar-siphon, inkl. Dichtprofil 1 Armaturbohrung ohne Armaturbohrung Sonderbohrung

dimara konsole

Ermittlung der Befestigungspunkte in der Höhe für Waschbeckenplatte / Ablageplatte mit Waschtisch-Unterschrank

1 Sichtbare Beckenhöhe ermitteln

(der Rand des Beckens, der über die Platte steht)

Bitte selbst ausfüllen:



2 Festlegung der Oberkante von Waschbeckenplatten / Ablageplatten

Gewünschte Höhe vom Waschtisch

z.B. 850 mm

- abzüglich sichtbare Beckenhöhe **1**

- XXX mm

= Oberkante der Waschbeckenplatte / Ablageplatte

= YYY mm

		mm
-	XXX	mm
=	YYY	mm

3 Bohrmaß für Waschtisch-Unterschrank

Gewünschte Höhe vom Waschtisch

z.B. 850 mm

- abzüglich sichtbare Beckenhöhe **1**

- XXX mm

- abzüglich Höhe der Waschbeckenplatte / Ablageplatte

- 13, 20, 30, 40, 50, 60, 70 mm

- abzüglich Abstand Oberkante Schrank bis 1. Bohrpunkt

- 78 mm

= oberer Bohrpunkt für Waschtisch-Unterschrank

= ... mm

		mm
-	XXX	mm
-	13, 20, 30, 40, 50, 60, 70	mm
-	78	mm
=	...	mm

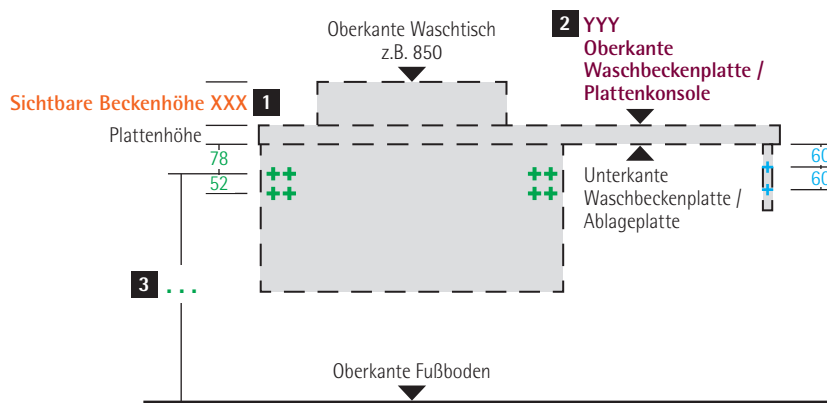

dimara® konsole Waschbecken-/Ablageplatten Kompakt 13 mm

Waschbecken- / Ablageplatten mit dunklem Phenolkern (wasserfest)

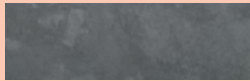

...A Basaltdekor dunkel



...B Basaltdekor hell



...C Bronze Patina

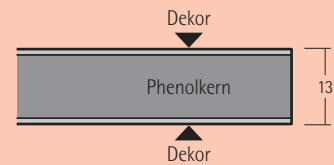

	Höhe in mm	Tiefe in mm	Breite in mm	Type	Platte	Preis	Beschreibung
	13	390-580	400-910	DKWP H 11 N	●		Variable Waschbeckenplatte (wasserfest) Genaue Breite und Tiefe angeben Inkl. Ausschnitt, evtl. Armaturbohrungen und benötigter Konsolen Bitte Farbe der Konsole angeben (chrom glänzend oder schwarz matt)
			911-1210	DKWP H 12 N	●		
			1211-1510	DKWP H 13 N	●		
			1511-1810	DKWP H 14 N	●		
			1811-2110	DKWP H 15 N	●		
			2111-2410	DKWP H 16 N	●		
			2411-2700	DKWP H 17 N	●		

dimara® konsole Zubehör für Waschbeckenplatten

	13	400	43	DKHA A			Ausschnitt für Handtuchhalter je Stück min. Überstand Platte 75 mm
	180	490	25	DKHK A			Sichtbare Handtuchhalter-Konsole je Stück mit Neigungs-/Winkelkorrektur Verstellerschraube Chrom glänzend
				DKHK S			schwarz matt
	90	350	530	DKUB SE 053			Unterbaubecken in Stahlemail weiß glänzend Ohne Überlauf, mit Permanentablauf, inkl. Einbau

dimara® konsole Ablageplatten Kompakt

	13	390-580	400-910	DKAP H 11 N	●		Variable Ablageplatte (wasserfest) Genaue Breite und Tiefe angeben
			911-1210	DKAP H 12 N	●		
			1211-1510	DKAP H 13 N	●		
			1511-1810	DKAP H 14 N	●		
			1811-2110	DKAP H 15 N	●		
			2111-2410	DKAP H 16 N	●		
			2411-2700	DKAP H 17 N	●		

dimara® konsole Zubehör für Ablageplatten

	180	320	30	DKWK A 032 C			Sichtbare Winkel-Konsole je Stück mit Neigungs-/Winkelkorrektur Verstellerschraube Chrom glänzend	
				DKWK A 032 S				schwarz matt
	180	470	30	DKWK A 047 C				Chrom glänzend
				DKWK A 047 S				schwarz matt
	13	400	43	DKHA A			Ausschnitt für Handtuchhalter je Stück min. Überstand Platte 75 mm	
	180	490	25	DKHK A			Sichtbare Handtuchhalter-Konsole je Stück mit Neigungs-/Winkelkorrektur Verstellerschraube Chrom glänzend	
				DKHK S				schwarz matt

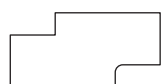

Ausklüfung, an der Hinterseite
Rücksprung mit Innenrundung 65 mm

DKAR B



Schrägschnitt
bitte Winkel/Maße angeben

DKSS B



Rundung
bitte Radius und Position angeben

DKRU B



Ausschnitt für Abwurfschacht
bitte Abmessungen und Position angeben

DKAA B



Befestigungskonsolen werden in der benötigten Stückzahl beigelegt und sind bei der Montage aus Sicherheitsgründen zu verwenden.

dimara® konsole Waschbecken-/Ablageplatten Polymerglas 20/30 mm

Waschbecken- / Ablageplatten mit Laserkante



	Höhe in mm	Tiefe in mm	Breite in mm	Type	Plate	Preis	Beschreibung
 	20	390-580	400-910	DKWP I 21 N	●		Variable Waschbeckenplatte Genaue Breite und Tiefe angeben Inkl. Ausschnitte, evtl. Armaturbohrungen und benötigter Konsolen Bitte Farbe der Konsole angeben (chrom glänzend oder schwarz matt)
			911-1210	DKWP I 22 N	●		
			1211-1510	DKWP I 23 N	●		
			1511-1810	DKWP I 24 N	●		
			1811-2110	DKWP I 25 N	●		
			2111-2410	DKWP I 26 N	●		
2411-2500	DKWP I 27 N	●					
 	30	390-580	400-910	DKWP J 31 F	●		Variable Waschbeckenplatte beleuchtet Inkl. LED-Lichtband 3-seitig, mit Lichtschalter und Farbtemperaturwechsel von cool- auf warmwhite 6500-3250 K, Energieeffizienzklasse G Genaue Breite und Tiefe angeben Inkl. Ausschnitte, Armaturbohrungen und benötigter Konsolen. Bitte Farbe der Konsole angeben (chrom glänzend oder schwarz matt)
			911-1210	DKWP J 32 F	●		
			1211-1510	DKWP J 33 F	●		
			1511-1810	DKWP J 34 F	●		
			1811-2110	DKWP J 35 F	●		
			2111-2410	DKWP J 36 F	●		
2411-2500	DKWP J 37 F	●					

dimara® konsole Zubehör für Waschbeckenplatten

 	180	490	25	DKHK A DKHK S			Sichtbare Handtuchhalter-Konsole je Stück mit Neigungs-/Winkelkorrektur Verstellerschraube Chrom glänzend schwarz matt
------	-----	-----	----	------------------	--	--	--

dimara® konsole Ablageplatten Polymerglas 20/30 mm

 	20	390-580	400-910	DKAP I 21 N	●		Variable Ablageplatte Genaue Breite und Tiefe angeben
			911-1210	DKAP I 22 N	●		
			1211-1510	DKAP I 23 N	●		
			1511-1810	DKAP I 24 N	●		
			1811-2110	DKAP I 25 N	●		
			2111-2410	DKAP I 26 N	●		
2411-2500	DKAP I 27 N	●					
 	30	390-580	400-910	DKAP J 31 F	●		Variable Ablageplatte beleuchtet Inkl. LED-Lichtband 3-seitig mit Lichtschalter und Farbtemperaturwechsel von coolwhite auf warmwhite 6500-3250 K Energieeffizienzklasse G Genaue Breite und Tiefe angeben
			911-1210	DKAP J 32 F	●		
			1211-1510	DKAP J 33 F	●		
			1511-1810	DKAP J 34 F	●		
			1811-2110	DKAP J 35 F	●		
			2111-2410	DKAP J 36 F	●		
2411-2500	DKAP J 37 F	●					

dimara® konsole Zubehör für Ablageplatten

 	180	320	30	DKWK A 032 C DKWK A 032 S			Sichtbare Winkel-Konsole je Stück mit Neigungs-/Winkelkorrektur Verstellerschraube Chrom glänzend schwarz matt
	180	470	30	DKWK A 047 C DKWK A 047 S			
 	180	490	25	DKHK A DKHK S			Sichtbare Handtuchhalter-Konsole je Stück mit Neigungs-/Winkelkorrektur Verstellerschraube Chrom glänzend schwarz matt

Ausklüfung, an der Hinterseite
Rücksprung (nur Höhe 20 mm möglich)
 mit Innenrundung 65 mm
 DKAR A

Schrägschnitt
 (nur Höhe 20 mm möglich)
 bitte Winkel/Maße angeben
 DKSS A

Rundung
 (nur Höhe 20 mm möglich)
 bitte Radius und Position angeben
 DKRU A

Ausschnitt für Abwurfschacht
 bitte Abmessungen und Position angeben
 DKAA A

Ablageplatten mit Dickkante

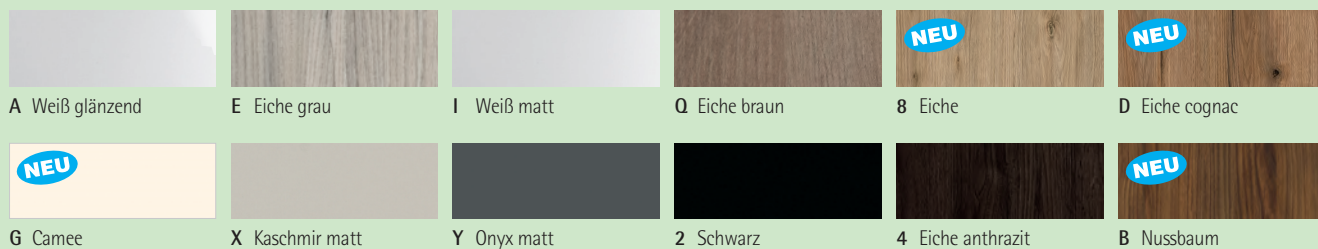

	Höhe in mm	Tiefe in mm	Breite in mm	Type	Preis	Beschreibung
	25	390-580	400-910	DKAP E 21 N		Variable Ablageplatte Genauere Breite und Tiefe angeben
			911-1210	DKAP E 22 N		
			1211-1510	DKAP E 23 N		
			1511-1810	DKAP E 24 N		
			1811-2110	DKAP E 25 N		
			2111-2410	DKAP E 26 N		
			2411-2700	DKAP E 27 N		
						Achtung: nicht geeignet für Waschbecken

dimara® konsole Zubehör für Ablageplatten

	NEU	180	320	30	DKWK A 032 C		Sichtbare Winkel-Konsole je Stück mit Neigungs-/Winkelkorrektur Verstellerschraube
					DKWK A 032 S		Chrom glänzend
					DKWK A 047 C		schwarz matt
					DKWK A 047 S		Chrom glänzend
	NEU	180	490	25	DKHK A		Sichtbare Handtuchhalter-Konsole je Stück mit Neigungs-/Winkelkorrektur Verstellerschraube
					DKHK S		Chrom glänzend
							schwarz matt

Befestigungskonsolen werden in der benötigten Stückzahl beigelegt und sind bei der Montage aus Sicherheitsgründen zu verwenden.

dimara® konsole Waschbeckenplatten Schichtstoff 40/50/60/70 mm

Waschbeckenplatten mit Dickkante



		Höhe in mm	Tiefe in mm	Breite in mm	Type	Platte	Preis	Beschreibung
	!	40	390-580	400-910	DKWP A 41 N	●		Variable Waschbeckenplatte Genaue Breite und Tiefe angeben Inkl. Ausschnitte, evtl. Armaturbohrungen und benötigter Konsolen Bitte Farbe der Konsole angeben (chrom glänzend oder schwarz matt)
				911-1210	DKWP A 42 N	●		
				1211-1510	DKWP A 43 N	●		
				1511-1810	DKWP A 44 N	●		
				1811-2110	DKWP A 45 N	●		
				2111-2410	DKWP A 46 N	●		
	!	60	390-580	400-910	DKWP B 61 N	●		
				911-1210	DKWP B 62 N	●		
				1211-1510	DKWP B 63 N	●		
				1511-1810	DKWP B 64 N	●		
				1811-2110	DKWP B 65 N	●		
				2111-2410	DKWP B 66 N	●		
	!	50	390-580	400-910	DKWP C 51 F	●		Variable Waschbeckenplatte beleuchtet Inkl. LED-Lichtband 3-seitig mit Lichtschalter und Farbtemperaturwechsel von coolwhite auf warmwhite 6500-3250 K Energieeffizienzklasse G Genaue Breite und Tiefe angeben Inkl. Ausschnitte, evtl. Armaturbohrungen und benötigter Konsolen
				911-1210	DKWP C 52 F	●		
				1211-1510	DKWP C 53 F	●		
				1511-1810	DKWP C 54 F	●		
				1811-2110	DKWP C 55 F	●		
				2111-2410	DKWP C 56 F	●		
	!	70	390-580	400-910	DKWP D 71 F	●		Bitte Farbe der Konsole angeben (chrom glänzend oder schwarz matt)
				911-1210	DKWP D 72 F	●		
				1211-1510	DKWP D 73 F	●		
				1511-1810	DKWP D 74 F	●		
				1811-2110	DKWP D 75 F	●		
				2111-2410	DKWP D 76 F	●		
				2411-2700	DKWP D 77 F	●		

dimara® konsole Zubehör für Waschbeckenplatten

	NEU	180	490	25	DKHK A			Sichtbare Handtuchhalter-Konsole je Stück mit Neigungs-/Winkelkorrektur Verstellerschraube
					DKHK S			Chrom glänzend schwarz matt
			320	65	Z HB 32			Handtuchbügel verchromt lose beigelegt je Stück
								Ausklüfung, an der Hinterseite Rücksprung (nur Höhe 40 mm möglich) mit Innenrundung 65 mm DKAR A
								Schrägschnitt (nur Höhe 40 mm möglich) bitte Winkel/Maße angeben DKSS A
								Rundung (nur Höhe 40 mm möglich) bitte Radius und Position angeben DKRU A
								Ausschnitt für Abwurfschacht bitte Abmessungen und Position angeben DKAA A

Befestigungskonsolen werden in der benötigten Stückzahl beigelegt und sind bei der Montage aus Sicherheitsgründen zu verwenden.

Ablageplatten mit Dickkante



...**O** Eiche braun



...**E** Eiche grau



...**I** Beton hell



...**J** Beton



...**V** Beton anthrazit



...**L** Iron Stone



...**4** Eiche anthrazit



...**C** Eiche naturell



...**D** Eiche cognac

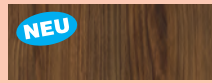

...**B** Nussbaum

	Höhe in mm	Tiefe in mm	Breite in mm	Type	Platte	Preis	Beschreibung
	40	390-580	400-910	DKAP A 41 N	●		Variable Ablageplatte Genauere Breite und Tiefe angeben
			911-1210	DKAP A 42 N	●		
			1211-1510	DKAP A 43 N	●		
			1511-1810	DKAP A 44 N	●		
			1811-2110	DKAP A 45 N	●		
			2111-2410	DKAP A 46 N	●		
			2411-2700	DKAP A 47 N	●		
	60	390-580	400-910	DKAP B 61 N	●		
			911-1210	DKAP B 62 N	●		
			1211-1510	DKAP B 63 N	●		
			1511-1810	DKAP B 64 N	●		
			1811-2110	DKAP B 65 N	●		
			2111-2410	DKAP B 66 N	●		
			2411-2700	DKAP B 67 N	●		
	50	390-580	400-910	DKAP C 51 F	●		Variable Ablageplatte beleuchtet Inkl. LED-Lichtband 3-seitig mit Lichtschalter und Farbtemperaturwechsel von coolwhite auf warmwhite 6500-3250 K Energieeffizienzklasse G Genauere Breite und Tiefe angeben
			911-1210	DKAP C 52 F	●		
			1211-1510	DKAP C 53 F	●		
			1511-1810	DKAP C 54 F	●		
			1811-2110	DKAP C 55 F	●		
			2111-2410	DKAP C 56 F	●		
			2411-2700	DKAP C 57 F	●		
	70	390-580	400-910	DKAP D 71 F	●		
			911-1210	DKAP D 72 F	●		
			1211-1510	DKAP D 73 F	●		
			1511-1810	DKAP D 74 F	●		
			1811-2110	DKAP D 75 F	●		
			2111-2410	DKAP D 76 F	●		
			2411-2700	DKAP D 77 F	●		

dimara® konsole Zubehör für Ablageplatten

	NEU NEU	180	320	30	DKWK A 032 C		je Stück Sichtbare Winkel-Konsole mit Neigungs-/Winkelkorrektur Verstellerschraube
					DKWK A 032 S		
		180	470	30	DKWK A 047 C		Chrom glänzend
					DKWK A 047 S		schwarz matt
	NEU	180	490	25	DKHK A		je Stück Sichtbare Handtuchhalter-Konsole mit Neigungs-/Winkelkorrektur Verstellerschraube
					DKHK S		
			320	65	Z HB 32		je Stück Handtuchbügel verchromt lose beigelegt

Waschbeckenplatten FENIX

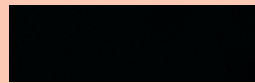

... 1 Schwarz samtmatt

	Höhe in mm	Tiefe in mm	Breite in mm	Type	Plate	Preis	Beschreibung
	20	390-580	400-910	DKWP I 21 N	●		Variable Waschbeckenplatte Genaue Breite und Tiefe angeben Inkl. Ausschnitte, evtl. Armaturbohrungen und benötigter Konsolen Bitte Farbe der Konsole angeben (chrom glänzend oder schwarz matt)
			911-1210	DKWP I 22 N	●		
			1211-1510	DKWP I 23 N	●		
			1511-1810	DKWP I 24 N	●		
			1811-2110	DKWP I 25 N	●		
			2111-2410	DKWP I 26 N	●		
2411-2700	DKWP I 27 N	●					
	40	390-580	400-910	DKWP A 41 N	●		
			911-1210	DKWP A 42 N	●		
			1211-1510	DKWP A 43 N	●		
			1511-1810	DKWP A 44 N	●		
			1811-2110	DKWP A 45 N	●		
			2111-2410	DKWP A 46 N	●		
2411-2700	DKWP A 47 N	●					
	30	390-580	400-910	DKWP J 31 F	●		Variable Waschbeckenplatte beleuchtet Inkl. LED-Lichtband 3-seitig mit Lichtschalter und Farbtemperaturwechsel von coolwhite auf warmwhite 6500-3250 K. Energieeffizienzklasse G Genaue Breite und Tiefe angeben Inkl. Ausschnitte, evtl. Armaturbohrungen und benötigter Konsolen Bitte Farbe der Konsole angeben (chrom glänzend oder schwarz matt)
			911-1210	DKWP J 32 F	●		
			1211-1510	DKWP J 33 F	●		
			1511-1810	DKWP J 34 F	●		
			1811-2110	DKWP J 35 F	●		
			2111-2410	DKWP J 36 F	●		
2411-2700	DKWP J 37 F	●					
	50	390-580	400-910	DKWP C 51 F	●		
			911-1210	DKWP C 52 F	●		
			1211-1510	DKWP C 53 F	●		
			1511-1810	DKWP C 54 F	●		
			1811-2110	DKWP C 55 F	●		
			2111-2410	DKWP C 56 F	●		
2411-2700	DKWP C 57 F	●					

dimara® konsole Zubehör für Waschbeckenplatten

		180	490	25	DKHK A DKHK S			Sichtbare Handtuchhalter-Konsole je Stück mit Neigungs-/Winkelkorrektur Verstellerschraube
								Chrom glänzend schwarz matt
			320	65	Z HB 32			Handtuchbügel je Stück verchromt lose beigelegt Nur geeignet für 40 und 50 mm Höhe



Ausklüfung, an der Hinterseite
Rücksprung (nur Höhe 40 mm möglich) mit Innenrundung 65 mm

DKAR A



Schrägschnitt
 (nur Höhe 40 mm möglich) bitte Winkel/Maße angeben

DKSS A

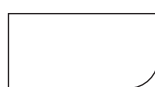

Rundung
 (nur Höhe 40 mm möglich) bitte Radius und Position angeben

DKRU A



Ausschnitt für Abwurfschacht
 bitte Abmessungen und Position angeben

DKAA A



Befestigungskonsolen werden in der benötigten Stückzahl beigelegt und sind bei der Montage aus Sicherheitsgründen zu verwenden.

Ablageplatten FENIX

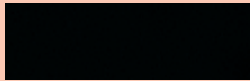



...1 Schwarz samtmatt

	Höhe in mm	Tiefe in mm	Breite in mm	Type	Platte	Preis	Beschreibung
	20	390-580	400-910	DKAP I 21 N	●		Variable Ablageplatte Genauere Breite und Tiefe angeben
			911-1210	DKAP I 22 N	●		
			1211-1510	DKAP I 23 N	●		
			1511-1810	DKAP I 24 N	●		
			1811-2110	DKAP I 25 N	●		
			2111-2410	DKAP I 26 N	●		
			2411-2700	DKAP I 27 N	●		
	40	390-580	400-910	DKAP A 41 N	●		
			911-1210	DKAP A 42 N	●		
			1211-1510	DKAP A 43 N	●		
			1511-1810	DKAP A 44 N	●		
			1811-2110	DKAP A 45 N	●		
			2111-2410	DKAP A 46 N	●		
			2411-2700	DKAP A 47 N	●		
	30	390-580	400-910	DKAP J 31 F	●		Variable Ablageplatte beleuchtet Inkl. LED-Lichtband 3-seitig mit Lichtschalter und Farbtemperaturwechsel von coolwhite auf warmwhite 6500-3250 K Energieeffizienzklasse G Genauere Breite und Tiefe angeben
			911-1210	DKAP J 32 F	●		
			1211-1510	DKAP J 33 F	●		
			1511-1810	DKAP J 34 F	●		
			1811-2110	DKAP J 35 F	●		
			2111-2410	DKAP J 36 F	●		
			2411-2700	DKAP J 37 F	●		
	50	390-580	400-910	DKAP C 51 F	●		
			911-1210	DKAP C 52 F	●		
			1211-1510	DKAP C 53 F	●		
			1511-1810	DKAP C 54 F	●		
			1811-2110	DKAP C 55 F	●		
			2111-2410	DKAP C 56 F	●		
			2411-2700	DKAP C 57 F	●		

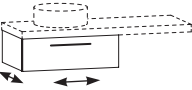
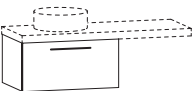
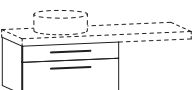

dimara® konsole Zubehör für Ablageplatten

	NEU	180	320	30	DKWK A 032 C	Chrom glänzend	Sichtbare Winkel-Konsole je Stück mit Neigungs-/Winkelkorrektur Verstellerschraube
					DKWK A 032 S	schwarz matt	
		180	470	30	DKWK A 047 C	Chrom glänzend	
					DKWK A 047 S	schwarz matt	
	NEU	180	490	25	DKHK A	Chrom glänzend	Sichtbare Handtuchhalter-Konsole je Stück mit Neigungs-/Winkelkorrektur Verstellerschraube
					DKHK S	schwarz matt	
			320	65	Z HB 32	Handtuchbügel verchromt lose beigelegt	je Stück
							Nur geeignet für 40 und 50 mm Höhe

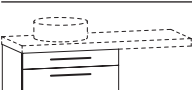
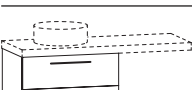



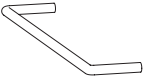
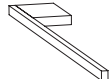

dimara® konsole Waschtisch-Unterschranke

B = Breitenkürzung	Höhe in mm	Tiefe in mm	Breite in mm	Type	Front	Preisgruppen			Beschreibung
						1	2	3	
	260	410-580	600	DKWU F 060	●				Waschtisch-Unterschrank unter Waschbeckenplatten 1 Schublade mit Siphonausschnitt
			800	DKWU F 080	●				
			1000	DKWU F 100	●				
			1200	DKWU F 120	●				
	390	390-580	600	DKWU A 060	●				Waschtisch-Unterschrank unter Waschbeckenplatten 1 Auszug
			800	DKWU A 080	●				
			1000	DKWU A 100	●				
			1200	DKWU A 120	●				
 <p>nicht für TINO WT geeignet</p>	390	410-580	600	DKWU B 060	●				Waschtisch-Unterschrank unter Waschbeckenplatten 1 Schublade, mit Siphonausschnitt 1 Auszug
			800	DKWU B 080	●				
			1000	DKWU B 100	●				
			1200	DKWU B 120	●				
	520	390-580	600	DKWU C 060	●				Waschtisch-Unterschrank unter Waschbeckenplatten 1 Auszug
			800	DKWU C 080	●				
 <p>nicht für TINO WT geeignet</p>	520	410-580	600	DKWU D 060	●				Waschtisch-Unterschrank unter Waschbeckenplatten 1 Schublade, mit Siphonausschnitt 1 Auszug
			800	DKWU D 080	●				
			1000	DKWU D 100	●				
			1200	DKWU D 120	●				
	520	390-580	600	DKWU E 060	●				Waschtisch-Unterschrank unter Waschbeckenplatten 1 Schublade, mit Siphonausschnitt 1 Auszug
			800	DKWU E 080	●				
			1000	DKWU E 100	●				
			1200	DKWU E 120	●				

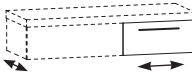
dimara® Handtuchhalter (lose beigelegt)

 <p>Handtuchbügel 357 mm lang, 60 mm tief</p> <p>Z HB CH verchromt</p>	 <p>Handtuchhalter 380 mm lang, 50 mm tief</p> <p>Z HH 38 verchromt NEU Z HH 38 S schwarz matt</p>	 <p>Handtuchhalter für Gästewaschtisch 300 mm lang, 50 mm tief</p> <p>Z HH 30 verchromt</p>
--	---	---

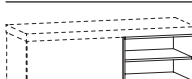
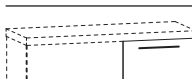
dimara® konsole Unterschränke

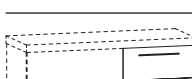
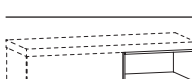
B = Breitenkürzung	Höhe in mm	Tiefe in mm	Breite in mm	Type	Front	Preisgruppen			Beschreibung
						1	2	3	
	260	410-580	400	DKUS F 040	●				Unterschrank unter Waschbecken- / Ablageplatten 1 Schublade
			600	DKUS F 060	●				
			800	DKUS F 080	●				
			1000	DKUS F 100	●				
			1200	DKUS F 120	●				
	260	390-580	300	DKUS G 030					Unterschrankregal unter Waschbecken- / Ablageplatten
			400	DKUS G 040					
			600	DKUS G 060					
	390	390-580	400	DKUS A 040	●				Unterschrank unter Waschbecken- / Ablageplatten 1 Auszug
			600	DKUS A 060	●				
			800	DKUS A 080	●				
			1000	DKUS A 100	●				
			1200	DKUS A 120	●				
	390	410-580	400	DKUS B 040	●				Unterschrank unter Waschbecken- / Ablageplatten 1 Schublade 1 Auszug
			600	DKUS B 060	●				
			800	DKUS B 080	●				
			1000	DKUS B 100	●				
			1200	DKUS B 120	●				
	390	390-580	300	DKUS H 030					Unterschrankregal unter Waschbecken- / Ablageplatten 1 fester Holzfachboden
			400	DKUS H 040					
			600	DKUS H 060					
	520	390-580	400	DKUS C 040	●				Unterschrank unter Waschbecken- / Ablageplatten 1 Auszug
			600	DKUS C 060	●				
			800	DKUS C 080	●				
	520	410-580	400	DKUS D 040	●				Unterschrank unter Waschbecken- / Ablageplatten 1 Schublade 1 Auszug
			600	DKUS D 060	●				
			800	DKUS D 080	●				
			1000	DKUS D 100	●				
			1200	DKUS D 120	●				
	520	390-580	400	DKUS E 040	●				Unterschrank unter Waschbecken- / Ablageplatten 2 Auszüge
			600	DKUS E 060	●				
			800	DKUS E 080	●				
			1000	DKUS E 100	●				
			1200	DKUS E 120	●				
	520	390-580	300	DKUS I 030					Unterschrankregal unter Waschbecken- / Ablageplatten 1 fester Holzfachboden
			400	DKUS I 040					
			600	DKUS I 060					

dimara® Handtuchhalter (lose beigelegt)

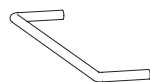

Handtuchbügel
357 mm lang, 60 mm tief

Z HB CH verchromt

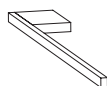

Handtuchhalter
380 mm lang, 50 mm tief

Z HH 38 verchromt
NEU Z HH 38 S schwarz matt



Handtuchhalter für Gästewaschtisch
300 mm lang, 50 mm tief

Z HH 30 verchromt



B = Breitenkürzung	Höhe in mm	Tiefe in mm	Breite in mm	Type	Front	Preisgruppen			Beschreibung
						1	2	3	
	260	410-580	600	DKWU F 060 T	●				Waschtisch-Unterschrank unter Waschbeckenplatten 1 Schublade mit Siphonausschnitt
			800	DKWU F 080 T	●				
			1000	DKWU F 100 T	●				
			1200	DKWU F 120 T	●				
	390	390-580	600	DKWU A 060 T	●				Waschtisch-Unterschrank unter Waschbeckenplatten 1 Auszug
			800	DKWU A 080 T	●				
			1000	DKWU A 100 T	●				
			1200	DKWU A 120 T	●				
 nicht für TINO WT geeignet	390	410-580	600	DKWU B 060 T	●				Waschtisch-Unterschrank unter Waschbeckenplatten 1 Schublade, mit Siphonausschnitt 1 Auszug
			800	DKWU B 080 T	●				
			1000	DKWU B 100 T	●				
			1200	DKWU B 120 T	●				
	520	390-580	600	DKWU C 060 T	●				Waschtisch-Unterschrank unter Waschbeckenplatten 1 Auszug
			800	DKWU C 080 T	●				
 nicht für TINO WT geeignet	520	410-580	600	DKWU D 060 T	●				Waschtisch-Unterschrank unter Waschbeckenplatten 1 Schublade, mit Siphonausschnitt 1 Auszug
			800	DKWU D 080 T	●				
			1000	DKWU D 100 T	●				
			1200	DKWU D 120 T	●				
	520	390-580	600	DKWU E 060 T	●				Waschtisch-Unterschrank unter Waschbeckenplatten 1 Schublade, mit Siphonausschnitt 1 Auszug
			800	DKWU E 080 T	●				
			1000	DKWU E 100 T	●				
			1200	DKWU E 120 T	●				

dimara® Handtuchhalter (lose beigelegt)



Handtuchbügel
357 mm lang, 60 mm tief

Z HB CH verchromt

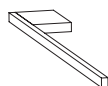

Handtuchhalter
380 mm lang, 50 mm tief

Z HH 38 verchromt
NEU Z HH 38 S schwarz matt



Handtuchhalter für Gästewaschtisch
300 mm lang, 50 mm tief

Z HH 30 verchromt

B = Breitenkürzung	Höhe in mm	Tiefe in mm	Breite in mm	Type	Front	Preisgruppen			Beschreibung
						1	2	3	
	260	410-580	400	DKUS F 040 T	●				Unterschrank unter Waschbecken- / Ablageplatten 1 Schublade
			600	DKUS F 060 T	●				
			800	DKUS F 080 T	●				
			1000	DKUS F 100 T	●				
			1200	DKUS F 120 T	●				
	260	390-580	300	DKUS G 030					Unterschrankregal unter Waschbecken- / Ablageplatten
			400	DKUS G 040					
			600	DKUS G 060					
	390	390-580	400	DKUS A 040 T	●				Unterschrank unter Waschbecken- / Ablageplatten 1 Auszug
			600	DKUS A 060 T	●				
			800	DKUS A 080 T	●				
			1000	DKUS A 100 T	●				
			1200	DKUS A 120 T	●				
	390	410-580	400	DKUS B 040 T	●				Unterschrank unter Waschbecken- / Ablageplatten 1 Schublade 1 Auszug
			600	DKUS B 060 T	●				
			800	DKUS B 080 T	●				
			1000	DKUS B 100 T	●				
			1200	DKUS B 120 T	●				
	390	390-580	300	DKUS H 030					Unterschrankregal unter Waschbecken- / Ablageplatten 1 fester Holzfachboden
			400	DKUS H 040					
			600	DKUS H 060					
	520	390-580	400	DKUS C 040 T	●				Unterschrank unter Waschbecken- / Ablageplatten 1 Auszug
			600	DKUS C 060 T	●				
			800	DKUS C 080 T	●				
	520	410-580	400	DKUS D 040 T	●				Unterschrank unter Waschbecken- / Ablageplatten 1 Schublade 1 Auszug
			600	DKUS D 060 T	●				
			800	DKUS D 080 T	●				
			1000	DKUS D 100 T	●				
			1200	DKUS D 120 T	●				
	520	390-580	400	DKUS E 040 T	●				Unterschrank unter Waschbecken- / Ablageplatten 2 Auszüge
			600	DKUS E 060 T	●				
			800	DKUS E 080 T	●				
			1000	DKUS E 100 T	●				
			1200	DKUS E 120 T	●				
	520	390-580	300	DKUS I 030					Unterschrankregal unter Waschbecken- / Ablageplatten 1 fester Holzfachboden
			400	DKUS I 040					
			600	DKUS I 060					

dimara
konsole

dimara® Handtuchhalter (lose beigelegt)

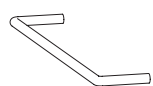

Handtuchbügel
357 mm lang, 60 mm tief

Z HB CH verchromt

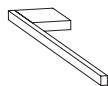

Handtuchhalter
380 mm lang, 50 mm tief







Z HH 38 verchromt
NEU Z HH 38 S schwarz matt







Handtuchhalter für Gästewaschtisch
300 mm lang, 50 mm tief

Z HH 30 verchromt

dimara® Beimöbel

	Höhe in mm	Tiefe in mm	Breite in mm	Type	Front	Preisgruppen			Beschreibung
						1	2	3	
 T B T B	536	390	300	DBUS S A 030 L	●				Unterschrank mit Ablageplatte 1 Tür 1 verstellbarer Glasfachboden
				DBUS S A 030 R	●				
			400	DBUS S A 040 L	●				
				DBUS S A 040 R	●				
			600	DBUS S A 060 L	●				
				DBUS S A 060 R	●				
		170-450	300-600	DBUS S A XXX L	●				1 Tür 1 verstellbarer Holzfachboden
	DBUS S A XXX R	●							
T B	390	800	DBUS S A 080	●				2 Türen 1 verstellbarer Glasfachboden	
	170-450	601-800	DBUS S A XXX	●				2 Türen 1 verstellbarer Holzfachboden	
 T B	536	390	300	DBUS S B 030	●				Unterschrank mit Ablageplatte 1 Klapptür mit Wäschekorb
			400	DBUS S B 040	●				
		350-450	300-400	DBUS S B XXX	●				
 T B	536	390	300	DBUS S C 030	●				Unterschrank mit Ablageplatte 1 Schublade 1 Auszug
			400	DBUS S C 040	●				
			600	DBUS S C 060	●				
			800	DBUS S C 080	●				
	350-450	300-800	DBUS S C XXX	●					
 T B	536	390	300	DBUS S D 030	●				Unterschrank mit Ablageplatte 2 Auszüge
			400	DBUS S D 040	●				
			600	DBUS S D 060	●				
			800	DBUS S D 080	●				
		350-450	300-800	DBUS S D XXX	●				
 T B	536	390	300	DBUS S E 030					Unterschrankregal mit Ablageplatte 1 verstellbarer Holzfachboden
			400	DBUS S E 040					
		160-450	300-400	DBUS S E XXX					
 T B	780	260	300	DBOS S A 030 L	●				Oberschrank 1 Tür 2 verstellbare Glasfachböden
				DBOS S A 030 R	●				
			400	DBOS S A 040 L	●				
				DBOS S A 040 R	●				
		170-450	300-400	DBOS S A XXX L	●				1 Tür 2 verstellbare Holzfachböden
	DBOS S A XXX R	●							
 T B	780	260	300	DBOS S B 030					Oberschrankregal 2 verstellbare Holzfachböden
			400	DBOS S B 040					
		160-450	300-400	DBOS S B XXX					

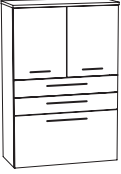
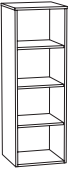
dimara® Beimöbel

	Höhe in mm	Tiefe in mm	Breite in mm	Type	Front	Preisgruppen			Beschreibung	
						1	2	3		
 T B	1186	390	300	DBHB S A 030 L	●				Highboard mit Ablageplatte 1 Tür 3 verstellbare Glasfachböden	
				DBHB S A 030 R	●					
		DBHB S A 040 L	●							
		DBHB S A 040 R	●							
		170-450	300-400	DBHB S A XXX L	●				1 Tür 3 verstellbare Holzfachböden	
	DBHB S A XXX R			●						
	1186	390	300	DBHB S D 030 L	●				Highboard mit Vollausstattung mit Ablageplatte 1 Tür mit Innenspiegel 2 verstellbare Glasfachböden 1 Innenschublade	
DBHB S D 030 R				●						
DBHB S D 040 L		●								
DBHB S D 040 R		●								
 T B	1186	390	300	DBHB S B 030 L	●				Highboard mit Ablageplatte 1 Tür 1 verstellbarer Glasfachboden 2 Schubladen 1 Auszug	
				DBHB S B 030 R	●					
		DBHB S B 040 L	●							
		DBHB S B 040 R	●							
		350-450	300-400	DBHB S B XXX L	●				1 Tür 1 verstellbarer Holzfachboden 2 Schubladen 1 Auszug	
	DBHB S B XXX R			●						
 T B	1186	390	600	DBHB S C 060	●				Highboard mit Ablageplatte 2 Türen 1 verstellbarer Glasfachboden 2 Schubladen 1 Auszug	
			800	DBHB S C 080	●					
		350-450	600-800	DBHB S C XXX	●					2 Türen 1 verstellbarer Holzfachboden 2 Schubladen 1 Auszug
 T B	1186	390	300	DBHB S E 030					Highboardregal mit Ablageplatte 3 verstellbare Holzfachböden	
			400	DBHB S E 040						
			160-450	300-400	DBHB S E XXX					
	25	160	300	DBWB 030					Wandboard mit Befestigungsbeschlag Kunststoff in Korpusdekor mit Dickkante	
			400	DBWB 040						
			500	DBWB 050						
			600	DBWB 060						
			700	DBWB 070						
			800	DBWB 080						
			900	DBWB 090						
			1000	DBWB 100						
			1200	DBWB 120						
			1300	DBWB 130						
			1400	DBWB 140						
			1600	DBWB 160						

Ablage Aluminium pulverbeschichtet



schwarz RAL 9005

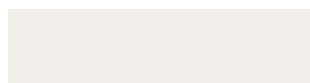

weiß RAL 9016









feuerrot RAL 3000





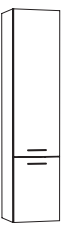

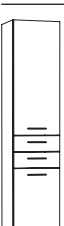
anthrazit

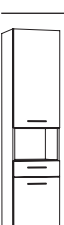
	150	100	350	Z AA S					Ablage Aluminium Aluminium pulverbeschichtet wird an Ablagebord geschraubt schwarz RAL 9005 weiß RAL 9016 feuerrot RAL 3000 anthrazit
				Z AA W					
				Z AA F					
				Z AA A					

dimara® Beimöbel

 = Tiefenkürzung  = Breitenkürzung	Höhe in mm	Tiefe in mm	Breite in mm	Type	Front	Preisgruppen			Beschreibung					
						1	2	3						
	1690	390	300	DBHS S A 030 L	●				Hochschrank 1 Tür 4 verstellbare Glasfachböden					
				DBHS S A 030 R	●									
			400	DBHS S A 040 L	●									
				DBHS S A 040 R	●									
		170-450	300-400	DBHS S A XXX L	●									1 Tür 4 verstellbare Holzfachböden
				DBHS S A XXX R	●									
	1690	390	300	DBHS S B 030 L	●				Hochschrank 2 Türen 4 verstellbare Glasfachböden					
				DBHS S B 030 R	●									
			400	DBHS S B 040 L	●									
				DBHS S B 040 R	●									
		170-450	300-400	DBHS S B XXX L	●									2 Türen 4 verstellbare Holzfachböden
				DBHS S B XXX R	●									
	1690	390	300	DBHS S C 030 L	●				Hochschrank 1 Tür 3 verstellbare Glasfachböden 1 Klapptür mit Wäschekorb					
				DBHS S C 030 R	●									
			400	DBHS S C 040 L	●									
				DBHS S C 040 R	●									
		350-450	300-400	DBHS S C XXX L	●									1 Tür 3 verstellbare Holzfachböden 1 Klapptür mit Wäschekorb
				DBHS S C XXX R	●									
	1690	390	300	DBHS S D 030 L	●				Hochschrank 2 Türen 3 verstellbare Glasfachböden 2 Schubladen					
				DBHS S D 030 R	●									
			400	DBHS S D 040 L	●									
				DBHS S D 040 R	●									
		350-450	300-400	DBHS S D XXX L	●									2 Türen 3 verstellbare Holzfachböden 2 Schubladen
				DBHS S D XXX R	●									
	1690	390	300	DBHS S E 030 L	●				Hochschrank 2 Türen 3 verstellbare Glasfachböden 3 Schubladen					
				DBHS S E 030 R	●									
			400	DBHS S E 040 L	●									
				DBHS S E 040 R	●									
		350-450	300-400	DBHS S E XXX L	●									2 Türen 3 verstellbare Holzfachböden 3 Schubladen
				DBHS S E XXX R	●									
	1690	390	300	DBHS S F 030 L	●				Hochschrank 2 Türen 3 verstellbare Glasfachböden 1 offenes Fach 1 Schublade					
				DBHS S F 030 R	●									
			400	DBHS S F 040 L	●									
				DBHS S F 040 R	●									
		350-450	300-400	DBHS S F XXX L	●									2 Türen 3 verstellbare Holzfachböden 1 offenes Fach 1 Schublade
				DBHS S F XXX R	●									

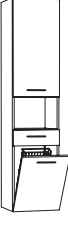
dimara® Beimöbel

 = Tiefenkürzung  = Breitenkürzung	Höhe in mm	Tiefe in mm	Breite in mm	Type	Front	Preisgruppen			Beschreibung	
						1	2	3		
	1690	390	300	DBHS S G 030 L	●				Hochschrank 1 Tür 2 verstellbare Glasfachböden 3 Schubladen 1 Klapptür mit Wäschekorb	
				DBHS S G 030 R	●					
			DBHS S G 040 L	●						
			DBHS S G 040 R	●						
		350-450	300-400	DBHS S G XXX L	●					1 Tür 2 verstellbare Holzfachböden 3 Schubladen 1 Klapptür mit Wäschekorb
				DBHS S G XXX R	●					
	1690	390	300	DBHS S H 030 L	●				Hochschrank 1 Tür 2 verstellbare Glasfachböden 1 offenes Fach 1 Schublade 1 Klapptür mit Wäschekorb	
				DBHS S H 030 R	●					
			DBHS S H 040 L	●						
			DBHS S H 040 R	●						
		350-450	300-400	DBHS S H XXX L	●					1 Tür 2 verstellbare Holzfachböden 1 offenes Fach 1 Schublade 1 Klapptür mit Wäschekorb
				DBHS S H XXX R	●					
	1690	390	300	DBHS S I 030					Hochschrankregal 4 verstellbare Holzfachböden	
			400	DBHS S I 040						
		160-450	300-400	DBHS S I XXX						

dimara
konsole

dimara® Beimöbel Tipmatic (grifflos)



	Höhe in mm	Tiefe in mm	Breite in mm	Type	Front	Preisgruppen			Beschreibung		
						1	2	3			
 T B T B	536	390	300	DBUS S A 030 L T	●				Unterschrank mit Ablageplatte 1 Tür 1 verstellbarer Glasfachboden		
				DBUS S A 030 R T	●						
			400	DBUS S A 040 L T	●						
				DBUS S A 040 R T	●						
			600	DBUS S A 060 L T	●						
				DBUS S A 060 R T	●						
170-450	300-600	DBUS S A XXX L T	●				1 Tür 1 verstellbarer Holzfachboden				
		DBUS S A XXX R T	●								
 T B	536	390	300	DBUS S B 030 T	●				Unterschrank mit Ablageplatte 1 Klapptür mit Wäschekorb		
				400	DBUS S B 040 T	●					
 T B	536	390	300	DBUS S C 030 T	●				Unterschrank mit Ablageplatte 1 Schublade 1 Auszug		
				400	DBUS S C 040 T	●					
				600	DBUS S C 060 T	●					
				800	DBUS S C 080 T	●					
			350-450	300-800	DBUS S C XXX T	●					
 T B	536	390	300	DBUS S D 030 T	●				Unterschrank mit Ablageplatte 2 Auszüge		
				400	DBUS S D 040 T	●					
				600	DBUS S D 060 T	●					
				800	DBUS S D 080 T	●					
			350-450	300-800	DBUS S D XXX T	●					
 T B	536	390	300	DBUS S E 030					Unterschrankregal mit Ablageplatte 1 verstellbarer Holzfachboden		
				400	DBUS S E 040						
			160-450	300-400	DBUS S E XXX						
 T B	780	260	300	DBOS S A 030 L T	●				Oberschrank 1 Tür 2 verstellbare Glasfachböden		
				DBOS S A 030 R T	●						
				400	DBOS S A 040 L T	●					
				DBOS S A 040 R T	●						
			170-450	300-400	DBOS S A XXX L T	●					1 Tür 2 verstellbare Holzfachböden
					DBOS S A XXX R T	●					
 T B	780	260	300	DBOS S B 030					Oberschrankregal 2 verstellbare Holzfachböden		
				400	DBOS S B 040						
			160-450	300-400	DBOS S B XXX						

	Höhe in mm	Tiefe in mm	Breite in mm	Type	Front	Preisgruppen			Beschreibung
						1	2	3	
 T B	1186	390	300	DBHB S A 030 L T	●				Highboard mit Ablageplatte 1 Tür 3 verstellbare Glasfachböden
			300	DBHB S A 030 R T	●				
		400	DBHB S A 040 L T	●					
		400	DBHB S A 040 R T	●					
	170-450	300-400	DBHB S A XXX L T	●					
			DBHB S A XXX R T	●					
1186	390	300	DBHB S D 030 L T	●				Highboard mit Vollausrüstung mit Ablageplatte 1 Tür mit Innenspiegel 2 verstellbare Glasfachböden 1 Innenschublade	
		300	DBHB S D 030 R T	●					
	400	DBHB S D 040 L T	●						
	400	DBHB S D 040 R T	●						
 T B	1186	390	300	DBHB S B 030 L T	●				Highboard mit Ablageplatte 1 Tür 1 verstellbarer Glasfachboden 2 Schubladen 1 Auszug
			300	DBHB S B 030 R T	●				
		400	DBHB S B 040 L T	●					
		400	DBHB S B 040 R T	●					
	350-450	300-400	DBHB S B XXX L T	●					
			DBHB S B XXX R T	●					
 T B	1186	390	600	DBHB S C 060 T	●				Highboard mit Ablageplatte 2 Türen 1 verstellbarer Glasfachboden 2 Schubladen 1 Auszug
			800	DBHB S C 080 T	●				
		350-450	600-800	DBHB S C XXX T	●				
				DBHB S C XXX T	●				
	1186	390	300	DBHB S E 030				Highboardregal mit Ablageplatte 3 verstellbare Holzfachböden	
			400	DBHB S E 040					
160-450		300-400	DBHB S E XXX						
			DBHB S E XXX						
	25	160	300	DBWB 030				Wandboard mit Befestigungsbeschlag Kunststoff in Korpusdekor mit Dickkante	
			400	DBWB 040					
			500	DBWB 050					
			600	DBWB 060					
			700	DBWB 070					
			800	DBWB 080					
			900	DBWB 090					
			1000	DBWB 100					
			1200	DBWB 120					
			1300	DBWB 130					
			1400	DBWB 140					
			1600	DBWB 160					





Ablage Aluminium pulverbeschichtet



	150	100	350	Z AA S				schwarz RAL 9005
				Z AA W				weiß RAL 9016
				Z AA F				feuerrot RAL 3000
				Z AA A				anthrazit

dimara® Beimöbel Tipmatic (grifflos)

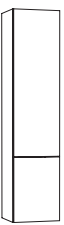

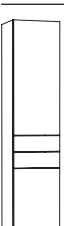
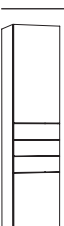
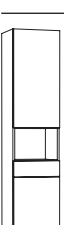
 = Tiefenkürzung  = Breitenkürzung	Höhe in mm	Tiefe in mm	Breite in mm	Type	Front	Preisgruppen			Beschreibung				
						1	2	3					
	1690	390	300	DBHS S A 030 L T	●				Hochschrank 1 Tür 4 verstellbare Glasfachböden				
				DBHS S A 030 R T	●								
			400	DBHS S A 040 L T	●								
				DBHS S A 040 R T	●								
		170-450	300-400	DBHS S A XXX L T	●								1 Tür 4 verstellbare Holzfachböden
				DBHS S A XXX R T	●								
	1690	390	300	DBHS S B 030 L T	●				Hochschrank 2 Türen 4 verstellbare Glasfachböden				
				DBHS S B 030 R T	●								
			400	DBHS S B 040 L T	●								
				DBHS S B 040 R T	●								
		170-450	300-400	DBHS S B XXX L T	●								2 Türen 4 verstellbare Holzfachböden
				DBHS S B XXX R T	●								
	1690	390	300	DBHS S C 030 L T	●				Hochschrank 1 Tür 3 verstellbare Glasfachböden 1 Klapptür mit Wäschekorb				
				DBHS S C 030 R T	●								
			400	DBHS S C 040 L T	●								
				DBHS S C 040 R T	●								
		350-450	300-400	DBHS S C XXX L T	●								1 Tür 3 verstellbare Holzfachböden 1 Klapptür mit Wäschekorb
				DBHS S C XXX R T	●								
	1690	390	300	DBHS S D 030 L T	●				Hochschrank 2 Türen 3 verstellbare Glasfachböden 2 Schubladen				
				DBHS S D 030 R T	●								
			400	DBHS S D 040 L T	●								
				DBHS S D 040 R T	●								
		350-450	300-400	DBHS S D XXX L T	●								2 Türen 3 verstellbare Holzfachböden 2 Schubladen
				DBHS S D XXX R T	●								
	1690	390	300	DBHS S E 030 L T	●				Hochschrank 2 Türen 3 verstellbare Glasfachböden 3 Schubladen				
				DBHS S E 030 R T	●								
			400	DBHS S E 040 L T	●								
				DBHS S E 040 R T	●								
		350-450	300-400	DBHS S E XXX L T	●								2 Türen 3 verstellbare Holzfachböden 3 Schubladen
				DBHS S E XXX R T	●								
	1690	390	300	DBHS S F 030 L T	●				Hochschrank 2 Türen 3 verstellbare Glasfachböden 1 offenes Fach 1 Schublade				
				DBHS S F 030 R T	●								
			400	DBHS S F 040 L T	●								
				DBHS S F 040 R T	●								
		350-450	300-400	DBHS S F XXX L T	●								2 Türen 3 verstellbare Holzfachböden 1 offenes Fach 1 Schublade
				DBHS S F XXX R T	●								

dimara® Beimöbel Tipmatic (grifflos)





	Höhe in mm	Tiefe in mm	Breite in mm	Type	Front	Preisgruppen			Beschreibung	
						1	2	3		
<p>T B</p>	1690	390	300	DBHS S G 030 L T	●				Hochschrank 1 Tür 2 verstellbare Glasfachböden 3 Schubladen 1 Klapptür mit Wäschekorb	
						DBHS S G 030 R T	●			
		400	DBHS S G 040 L T	●						
			DBHS S G 040 R T	●						
	350-450	300-400	DBHS S G XXX L T	●				1 Tür 2 verstellbare Holzfachböden 3 Schubladen 1 Klapptür mit Wäschekorb		
			DBHS S G XXX R T	●						
<p>T B</p>	1690	390	300	DBHS S H 030 L T	●				Hochschrank 1 Tür 2 verstellbare Glasfachböden 1 offenes Fach 1 Schublade 1 Klapptür mit Wäschekorb	
						DBHS S H 030 R T	●			
		400	DBHS S H 040 L T	●						
			DBHS S H 040 R T	●						
	350-450	300-400	DBHS S H XXX L T	●			1 Tür 2 verstellbare Holzfachböden 1 offenes Fach 1 Schublade 1 Klapptür mit Wäschekorb			
			DBHS S H XXX R T	●						
<p>T B</p>	1690	390	300	DBHS S I 030				Hochschrankregal 4 verstellbare Holzfachböden		
			400	DBHS S I 040						
		160-450	300-400	DBHS S I XXX						

dimara
konsole



dimara® Leuchtspiegel – Beleuchtung wählbar

	Höhe in mm	Tiefe in mm	Breite in mm	Type	Preis	Beschreibung
	780	45	600	DSLS 060		Flächenspiegel Inkl. Lichtschalter und Netzteil
			700	DSLS 070		
			800	DSLS 080		
			900	DSLS 090		
			1000	DSLS 100		
			1200	DSLS 120		
			1300	DSLS 130		
			1400	DSLS 140		
			1600	DSLS 160		
			1800	DSLS 180		

dimara® Spiegelschränke – Beleuchtung wählbar

	Höhe in mm	Tiefe in mm	Breite in mm	Type	Preis	Beschreibung
	780	170	600	DSSS S A 060		Spiegelschrank 1 Lichtschalter, 1 Steckdose und Netzteil 1 Magnetleiste, 1 Utensilienbox 1 Kosmetikspiegel zum Aufkleben verchromte Griffe zum Aufkleben 2 Türen, 2 Glasfachböden
			700	DSSS S A 070		
			800	DSSS S A 080		
			900	DSSS S A 090		
	780	170	1000	DSSS S A 100		3 Türen, 4 Glasfachböden
			1200	DSSS S A 120		
			1300	DSSS S A 130		

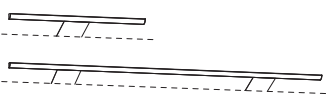
dimara® wählbare Beleuchtung (ohne Schalter und Netzteil)

	Höhe in mm	Tiefe in mm	Breite in mm	Type	Preis	Beschreibung
	30	100	300	DSAS 030 FS		LED-Flächenleuchte schwarz Energieeffizienzklasse G LED 12 V / 7,2 W, 4100 K, 350 Lumen
	50	80	455	DSAS 050 ST		LED 12 V / 5,4 W, 4000 K, 405 Lumen
			755	DSAS 080 ST		LED 12 V / 9 W, 4000 K, 675 Lumen
			1155	DSAS 115 ST		LED 12 V / 13,8 W, 4000 K, 1035 Lumen
	10	125/250	600	DSBB 060 L		LED 12 V / 5,5 W, 4000 K, 820 Lumen
			700	DSBB 070 L		LED 12 V / 6,5 W, 4000 K, 970 Lumen
			800	DSBB 080 L		LED 12 V / 7,5 W, 4000 K, 1120 Lumen
			900	DSBB 090 L		LED 12 V / 8,4 W, 4000 K, 1250 Lumen
			1000	DSBB 100 L		LED 12 V / 9,4 W, 4000 K, 1400 Lumen
			1200	DSBB 120 L		LED 12 V / 11,5 W, 4000 K, 1710 Lumen
			1300	DSBB 130 L		LED 12 V / 12,5 W, 4000 K, 1860 Lumen

dimara® Spiegelschränke „PLUS“

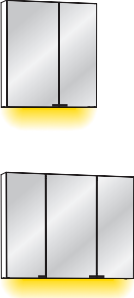
	Höhe in mm	Tiefe in mm	Breite in mm	Type	Preis	Beschreibung	
	780	170	600	DSSS S B 060		Spiegelschrank mit beleuchtetem Griffprofil für Innen- und Außenbeleuchtung, Energieeffizienzklasse G Farbtemperaturwechsel von coolwhite auf warmwhite 1 Sensorschalter, 2 Steckdosen und Netzteil 1 Magnetleiste, 1 Utensilienbox 1 Kosmetikspiegel zum Aufkleben verchromte Griffe zum Aufkleben 2 Türen, 2 Glasfachböden LED 12 V / 10,6 W, 6500-3250 K, 396 Lumen LED 12 V / 12,5 W, 6500-3250 K, 468 Lumen LED 12 V / 14,4 W, 6500-3250 K, 540 Lumen LED 12 V / 16,3 W, 6500-3250 K, 612 Lumen	
			700	DSSS S B 070			
			800	DSSS S B 080			
			900	DSSS S B 090			
	780	170	1000	DSSS S B 100			3 Türen, 4 Glasfachböden LED 12 V / 18,2 W, 6500-3250 K, 684 Lumen
			1200	DSSS S B 120			LED 12 V / 22,1 W, 6500-3250 K, 828 Lumen
			1300	DSSS S B 130			LED 12 V / 24 W, 6500-3250 K, 900 Lumen

dimara
konsole

dimara® Beleuchtung für Spiegelschränke „PLUS“ (ohne Schalter und Netzteil)

	10	125/250	600	DSBB 060 F		LED-Beleuchtungsboden Farbtemperaturwechsel Energieeffizienzklasse G LED 12 V / 11 W, 6500-3250 K, 414 Lumen LED 12 V / 13 W, 6500-3250 K, 486 Lumen LED 12 V / 14,9 W, 6500-3250 K, 558 Lumen LED 12 V / 16,8 W, 6500-3250 K, 630 Lumen LED 12 V / 18,7 W, 6500-3250 K, 702 Lumen LED 12 V / 22,6 W, 6500-3250 K, 846 Lumen LED 12 V / 24,5 W, 6500-3250 K, 918 Lumen
			700	DSBB 070 F		
			800	DSBB 080 F		
			900	DSBB 090 F		
			1000	DSBB 100 F		
			1200	DSBB 120 F		
			1300	DSBB 130 F		

Weitere Leuchtspiegel und Spiegelschränke siehe Seite 8-11

Variable Waschbecken- / Ablageplatten beleuchtet

Alle Maße in mm

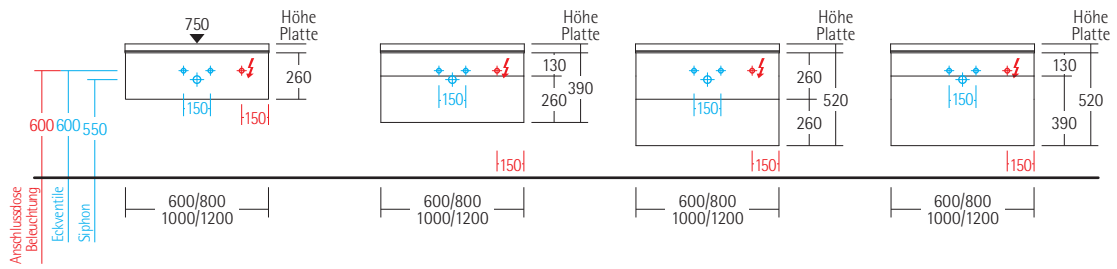

Variable Waschbeckenplatte

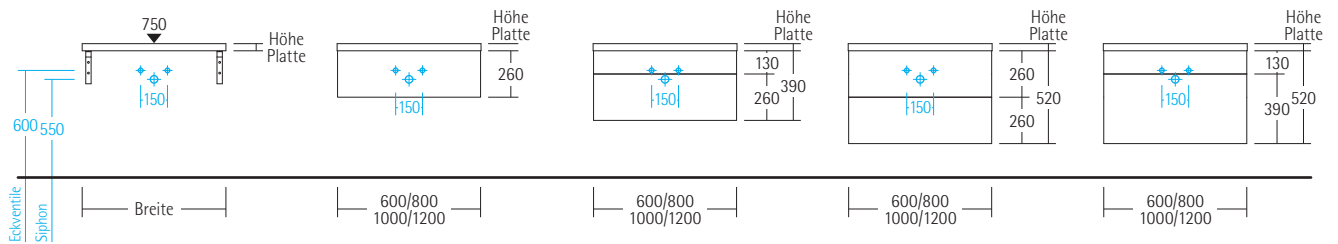

„DIEGO“ Mineralgußwaschtisch

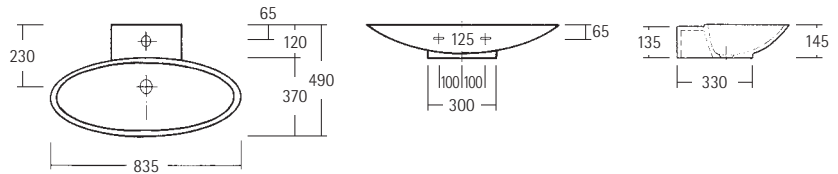

Unterbaubecken in Stahlmail von Kaldewei

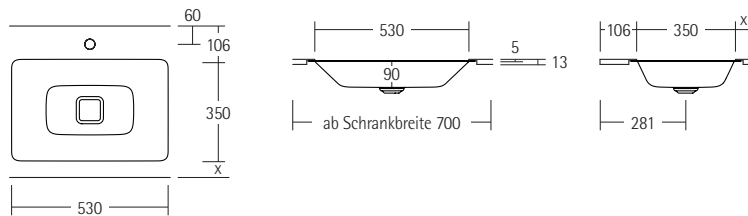

„CARINO“ Glaswaschtisch

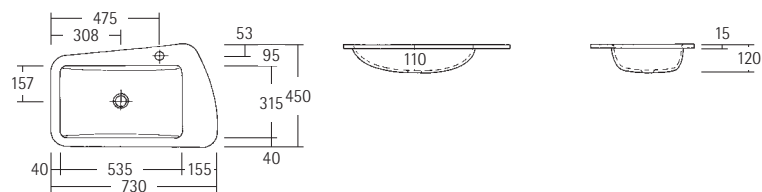

„TINO“ Keramikwaschtisch

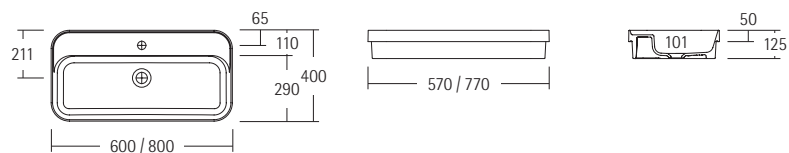

„CELISO“ Betonwaschtisch

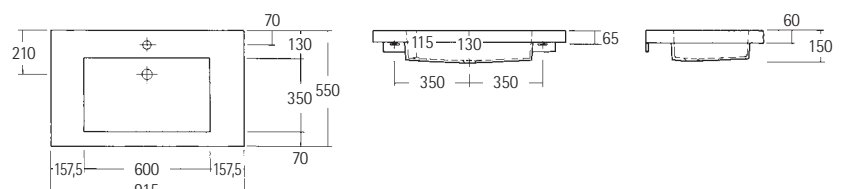

Montageanleitung: www.dirano.de → Service → Downloads

„VICO“ Keramikwaschtisch

Alle Maße in mm

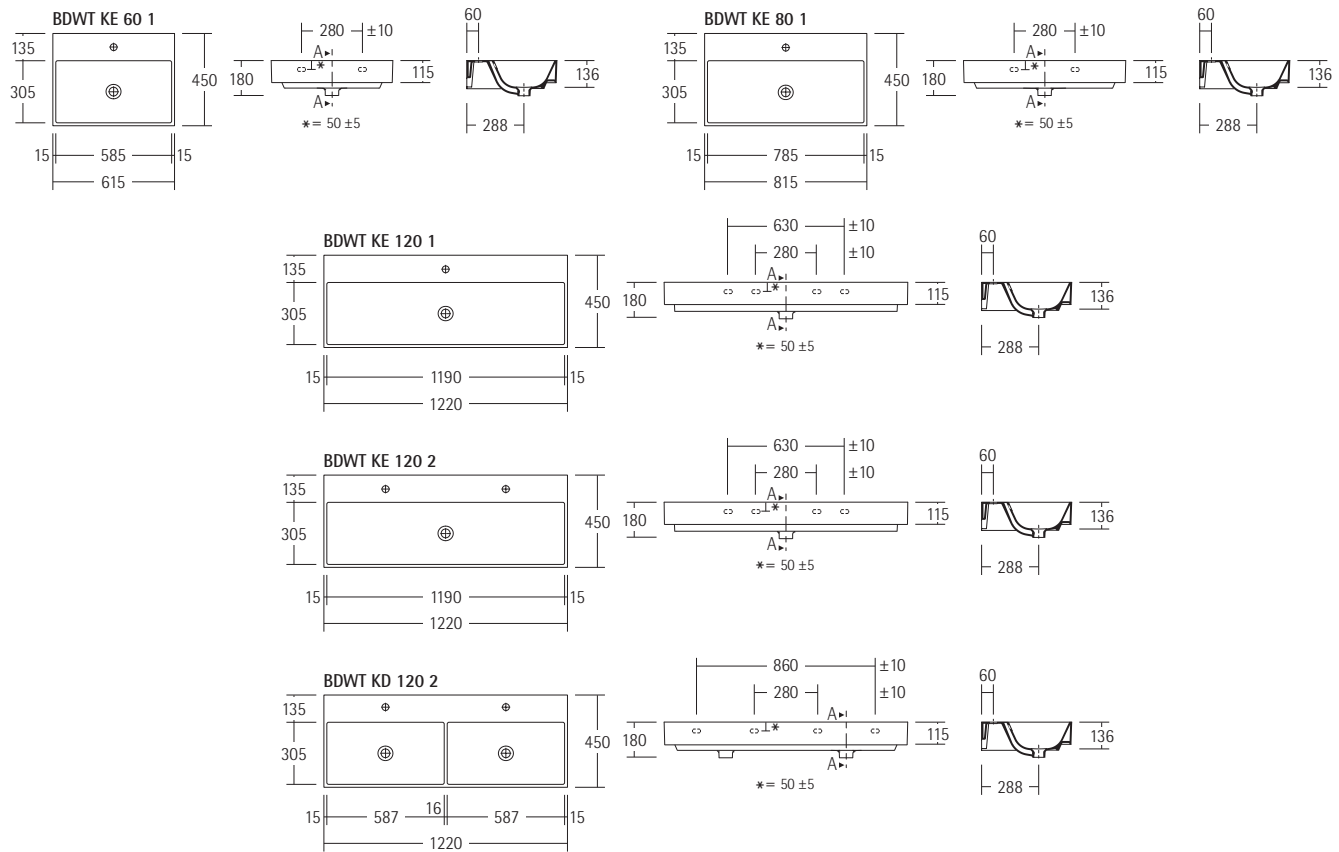

Unterseite plan geschliffen

Waschtisch auch freihängend montierbar

Spiegelschränke und Beimöbel

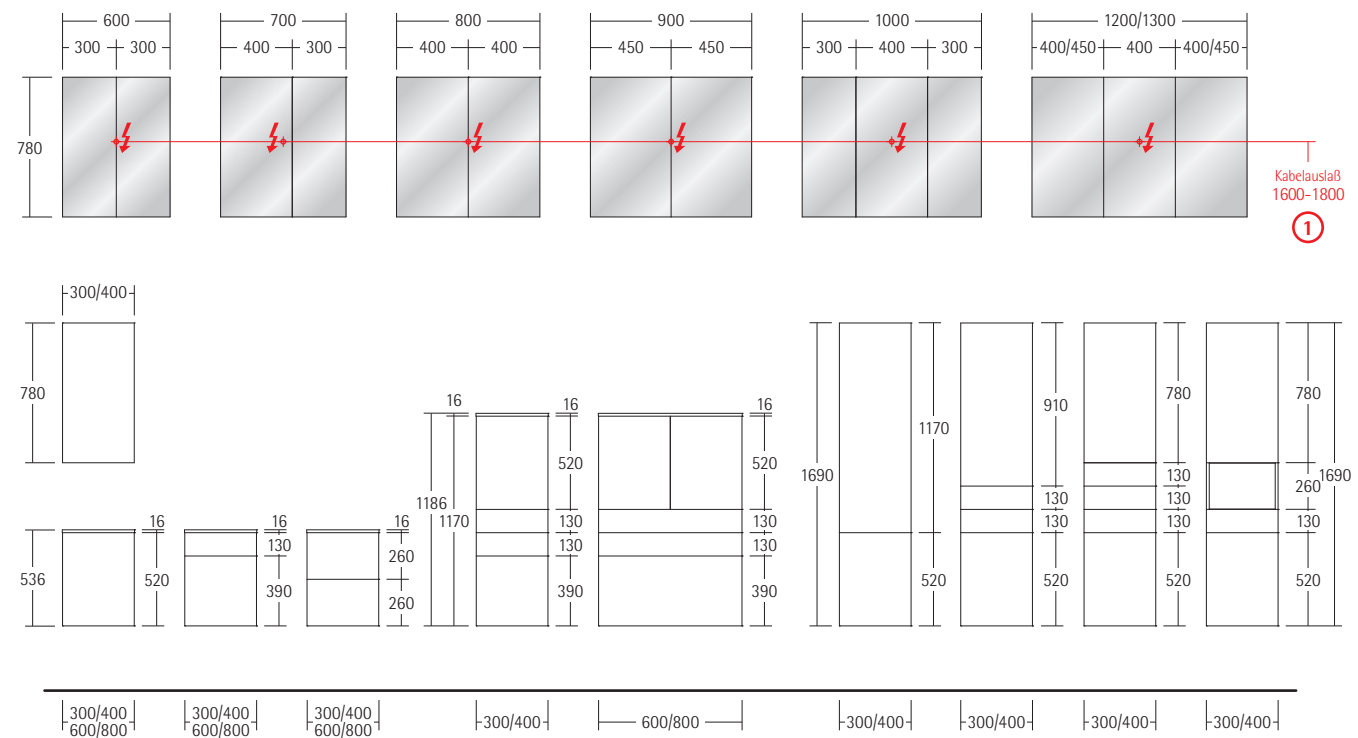

① = Alle elektrischen Installationen müssen unter Berücksichtigung der DIN 57100 / VDE 0100 Teil 701 und der Schutzbereiche eingehalten werden.

Elektro- und Wasserinstallationen dürfen nur von autorisierten Fachhandwerkern vorgenommen werden!

dimara® WU



▲ ...A... 1 Auszug
Korpshöhe 520 mm



▲ ...B... 2 Auszüge
übereinander
Korpshöhe 520 mm



▲ ...C... 2 Auszüge
übereinander
Korpshöhe 650 mm



▲ ...D... 2 Auszüge
übereinander bodenstehend
Korpshöhe 816 mm



▲ ...E... 2 Auszüge
nebeneinander
Korpshöhe 520 mm



▲ ...F... 4 Auszüge
Korpshöhe 520 mm



▲ ...G... 4 Auszüge
Korpshöhe 650 mm



▲ ...H... 4 Auszüge
bodenstehend
Korpshöhe 816 mm

Griffe

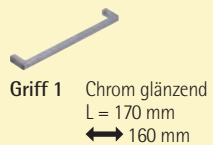

Griff 1 Chrom glänzend
L = 170 mm
↔ 160 mm

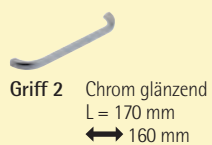

Griff 2 Chrom glänzend
L = 170 mm
↔ 160 mm

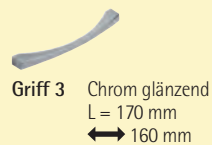

Griff 3 Chrom glänzend
L = 170 mm
↔ 160 mm



Griff 9 Schwarz matt
L = 105 mm
↔ 96 mm

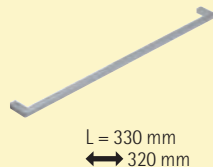

L = 330 mm
↔ 320 mm

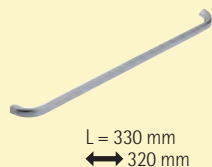

L = 330 mm
↔ 320 mm

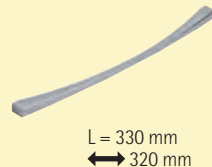

L = 330 mm
↔ 320 mm



L = 205 mm
↔ 192 mm



Griff 5 Chrom glänzend
L = 200 mm
↔ 160 mm



Griff 7 Edeltahloptik
L = 170 mm
↔ 160 mm

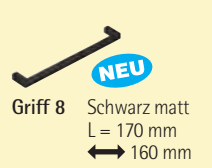

Griff 8 Schwarz matt
L = 170 mm
↔ 160 mm



Griff 10 Schwarz matt
L = 202 mm
↔ 192 mm

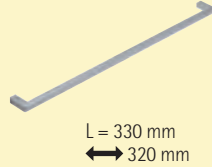

L = 330 mm
↔ 320 mm

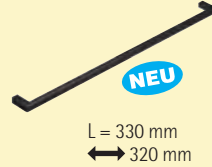

L = 330 mm
↔ 320 mm

Korpusdekore

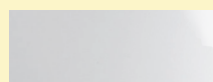

A Weiß glänzend

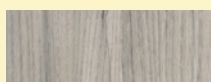

E Eiche grau

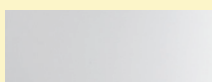

I Weiß matt

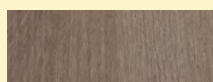

Q Eiche braun

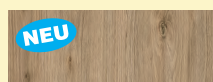

8 Eiche

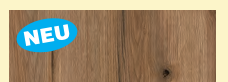

D Eiche cognac



G Camee

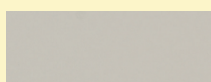

X Kaschmir matt

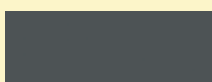

Y Onyx matt

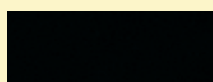

2 Schwarz

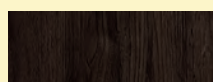



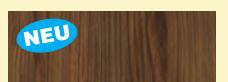



4 Eiche anthrazit



B Nussbaum

Frontenkollektion





Preisgruppe 1

 <p>... A Weiß glänzend melaminharzbeschichtet 4-seitig mit Laserkante Empfohlener Korpus: Weiß glänzend</p>	 <p>... E Eiche grau Synchronpore melaminharzbeschichtet 4-seitig mit Laserkante Empfohlener Korpus: Eiche grau</p>	 <p>... O Eiche braun Synchronpore melaminharzbeschichtet 4-seitig mit Laserkante Empfohlener Korpus: Eiche braun</p>	 <p>NEU ... B Nussbaum Synchronpore melaminharzbeschichtet 4-seitig mit Laserkante Empfohlener Korpus: Nussbaum</p>
 <p>... X Kaschmir matt melaminharzbeschichtet 4-seitig mit Laserkante Empfohlener Korpus: Kaschmir matt</p>	 <p>... T Beton hell melaminharzbeschichtet 4-seitig mit Laserkante Empfohlener Korpus: Onyx matt</p>	 <p>... U Beton melaminharzbeschichtet 4-seitig mit Laserkante Empfohlener Korpus: Weiß matt</p>	 <p>... V Beton anthrazit melaminharzbeschichtet 4-seitig mit Laserkante Empfohlener Korpus: Onyx matt</p>
 <p>... Y Onyx matt melaminharzbeschichtet 4-seitig mit Laserkante Empfohlener Korpus: Onyx matt</p>	 <p>... 4 Eiche anthrazit melaminharzbeschichtet 4-seitig mit Laserkante Empfohlener Korpus: Eiche anthrazit</p>	 <p>NEU ... C Eiche naturell Synchronpore melaminharzbeschichtet 4-seitig mit Laserkante Empfohlener Korpus: Eiche</p>	 <p>NEU ... D Eiche cognac Synchronpore melaminharzbeschichtet 4-seitig mit Laserkante Empfohlener Korpus: Eiche cognac</p>

Preisgruppe 2

 <p>... I Weiß samt matt Schichtstoff samt matt 4-seitig mit Laserkante Empfohlener Korpus: Weiß matt</p>	 <p>NEU ... G Camee samt matt Schichtstoff samt matt 4-seitig mit Laserkante Empfohlener Korpus: Camee</p>	 <p>... Z Onyx samt matt Lacklaminat samt matt 4-seitig mit Laserkante Empfohlener Korpus: Onyx matt</p>	 <p>... 1 Schwarz samt matt Schichtstoff samt matt 4-seitig mit Laserkante Empfohlener Korpus: Schwarz</p>
--	---	--	--

Preisgruppe 3

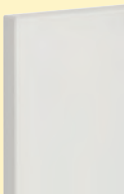
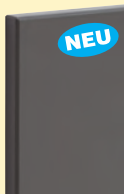
 <p>... L Polymerglas weiß hochglänzend Glaslaminatbeschichtung 4-seitig mit Laserkante Empfohlener Korpus: Weiß glänzend</p>	 <p>... M Polymerglas mint hochglänzend Glaslaminatbeschichtung 4-seitig mit Laserkante Empfohlener Korpus: Eiche natur</p>	 <p>... O Polymerglas kaschmir hochglänzend Glaslaminatbeschichtung 4-seitig mit Laserkante Empfohlener Korpus: Kaschmir matt</p>	 <p>... R Polymerglas schwarz hochglänzend Glaslaminatbeschichtung 4-seitig mit Laserkante Empfohlener Korpus: Schwarz</p>
 <p>... 5 Polymerglas kaschmir matt Glaslaminatbeschichtung 4-seitig mit Laserkante Empfohlener Korpus: Kaschmir matt</p>	 <p>... 6 Polymerglas weiß matt Glaslaminatbeschichtung 4-seitig mit Laserkante Empfohlener Korpus: Weiß matt</p>	 <p>NEU ... 7 Polymerglas titan matt Glaslaminatbeschichtung 4-seitig mit Laserkante Empfohlener Korpus: Eiche cognac</p>	

Ermittlung der Befestigungspunkte in der Höhe für Waschtisch-Unterschrank

1 Sichtbare Beckenhöhe ermitteln

(der Rand des Beckens, der über den Schrank steht)

Bitte selbst ausfüllen:



2 Bohrmaß für Waschtisch-Unterschrank

Gewünschte Höhe des Waschtisches

z.B. 850 mm

- abzüglich sichtbare Beckenhöhe **1**

- XXX mm

- abzüglich Abstand Oberkante Schrank bis 1. Bohrpunkt

- 148 mm

= oberer Bohrpunkt für Waschtisch-Unterschrank

= ... mm

	mm
-	mm
-	148 mm
=	mm

3 Abstand Waschtisch-Unterschrank zu Oberkante Fußboden

Gewünschte Höhe des Waschtisches

z.B. 850 mm

- abzüglich sichtbare Beckenhöhe **1**

- XXX mm

- abzüglich Abstand Becken / Korpus

- 25 mm

- abzüglich Korpushöhe

- 520 oder 650 mm

= Abstand Waschtisch-Unterschrank zu Oberkante Fußboden

= ... mm

	mm
-	mm
-	25 mm
-	mm
=	mm

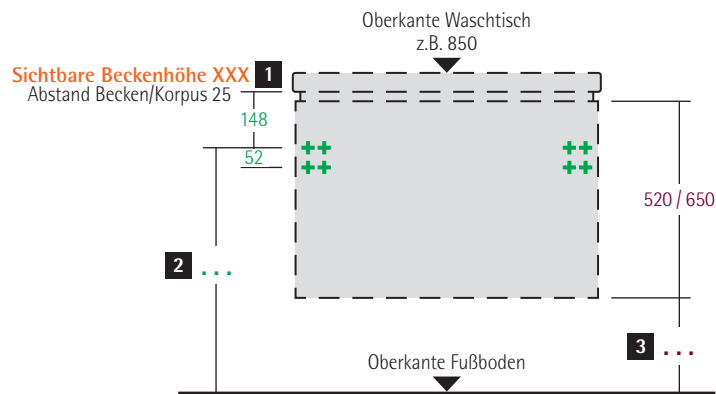

	WT Breite mm	WTU Breite mm	WTU Tiefe mm	WTU Höhe mm	Type	Front	Preisgruppen			Beschreibung
							1	2	3	
2nd floor 049 160	600	590	425	520	DMDU AS A 059	●				1 Auszug
		590	425	520	DMDU AS B 059	●				2 Auszüge übereinander
		590	425	650	DMDU AS C 059	●				2 Auszüge übereinander
		590	425	816	DMDU AS D 059	●				2 Auszüge übereinander bodenstehend
2nd floor 049 170	700	690	455	520	DMDU AS A 069	●				1 Auszug
		690	455	520	DMDU AS B 069	●				2 Auszüge übereinander
		690	455	650	DMDU AS C 069	●				2 Auszüge übereinander
		690	455	816	DMDU AS D 069	●				2 Auszüge übereinander bodenstehend
2nd floor 049 180	800	790	490	520	DMDU AS A 079	●				1 Auszug
		790	490	520	DMDU AS B 079	●				2 Auszüge übereinander
		790	490	650	DMDU AS C 079	●				2 Auszüge übereinander
		790	490	816	DMDU AS D 079	●				2 Auszüge übereinander bodenstehend
2nd floor 049 112	1200	1190	495	520	DMDU AS A 119	●				1 Auszug
		1190	495	520	DMDU AS B 119	●				2 Auszüge übereinander
		1190	495	650	DMDU AS C 119	●				2 Auszüge übereinander
		1190	495	816	DMDU AS D 119	●				2 Auszüge übereinander bodenstehend
Starck 3, 030 348	480	480	465	520	DMDU BS A 048	●				1 Auszug
		480	465	520	DMDU BS B 048	●				2 Auszüge übereinander
		480	465	650	DMDU BS C 048	●				2 Auszüge übereinander
		480	465	816	DMDU BS D 048	●				2 Auszüge übereinander bodenstehend
Starck 3, 030 470	700	680	480	520	DMDU BS A 068	●				1 Auszug
		680	480	520	DMDU BS B 068	●				2 Auszüge übereinander
		680	480	650	DMDU BS C 068	●				2 Auszüge übereinander
		680	480	816	DMDU BS D 068	●				2 Auszüge übereinander bodenstehend
Starck 3, 030 480	850	830	480	520	DMDU BS A 083	●				1 Auszug
		830	480	520	DMDU BS B 083	●				2 Auszüge übereinander
		830	480	650	DMDU BS C 083	●				2 Auszüge übereinander
		830	480	816	DMDU BS D 083	●				2 Auszüge übereinander bodenstehend
Starck 3, 030 410	1050	980	480	520	DMDU BS A 098	●				1 Auszug
		980	480	520	DMDU BS B 098	●				2 Auszüge übereinander
		980	480	650	DMDU BS C 098	●				2 Auszüge übereinander
		980	480	816	DMDU BS D 098	●				2 Auszüge übereinander bodenstehend
Starck 3, 033 213	1300	1230	480	520	DMDU BD A 123	●				1 Auszug
		1230	480	520	DMDU BD B 123	●				2 Auszüge übereinander
		1230	480	650	DMDU BD C 123	●				2 Auszüge übereinander
		1230	480	816	DMDU BD D 123	●				2 Auszüge übereinander bodenstehend
		1230	480	520	DMDU BD E 123	●				2 Auszüge nebeneinander
		1230	480	520	DMDU BD F 123	●				4 Auszüge
		1230	480	650	DMDU BD G 123	●				4 Auszüge
		1230	480	816	DMDU BD H 123	●				4 Auszüge bodenstehend
Darling NEW 049 953	530	520	430	520	DMDU DS A 052	●				1 Auszug
		520	430	520	DMDU DS B 052	●				2 Auszüge übereinander
		520	430	650	DMDU DS C 052	●				2 Auszüge übereinander
		520	430	816	DMDU DS D 052	●				2 Auszüge übereinander bodenstehend
Darling NEW 049 963	630	620	520	520	DMDU DS A 062	●				1 Auszug
		620	520	520	DMDU DS B 062	●				2 Auszüge übereinander
		620	520	650	DMDU DS C 062	●				2 Auszüge übereinander
		620	520	816	DMDU DS D 062	●				2 Auszüge übereinander bodenstehend
Darling NEW 049 983	830	820	540	520	DMDU DS A 082	●				1 Auszug
		820	540	520	DMDU DS B 082	●				2 Auszüge übereinander
		820	540	650	DMDU DS C 082	●				2 Auszüge übereinander
		820	540	816	DMDU DS D 082	●				2 Auszüge übereinander bodenstehend

dimara® Handtuchhalter (lose beigelegt)

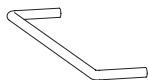

Handtuchbügel
357 mm lang, 60 mm tief

Z HB CH verchromt

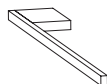

Handtuchhalter
380 mm lang, 50 mm tief

Z HH 38 verchromt
NEU Z HH 38 S schwarz matt



**Handtuchhalter
für Gästewaschtisch**
300 mm lang, 50 mm tief

Z HH 30 verchromt

	WT Breite mm	WTU Breite mm	WTU Tiefe mm	WTU Höhe mm	Type	Front	Preisgruppen			Beschreibung
							1	2	3	
Darling NEW 049 910	1030	1020	540	520	DMDU DS A 102	●				1 Auszug
		1020	540	520	DMDU DS B 102	●				2 Auszüge übereinander
		1020	540	650	DMDU DS C 102	●				2 Auszüge übereinander
		1020	540	816	DMDU DS D 102	●				2 Auszüge übereinander bodenstehend
D-Code 034 265	650	630	475	520	DMDU ES A 063	●				1 Auszug
		630	475	520	DMDU ES B 063	●				2 Auszüge übereinander
		630	475	650	DMDU ES C 063	●				2 Auszüge übereinander
		630	475	816	DMDU ES D 063	●				2 Auszüge übereinander bodenstehend
D-Code 034 285	850	830	465	520	DMDU ES A 083	●				1 Auszug
		830	465	520	DMDU ES B 083	●				2 Auszüge übereinander
		830	465	650	DMDU ES C 083	●				2 Auszüge übereinander
		830	465	816	DMDU ES D 083	●				2 Auszüge übereinander bodenstehend
D-Code 034 210	1050	1030	465	520	DMDU ES A 103	●				1 Auszug
		1030	465	520	DMDU ES B 103	●				2 Auszüge übereinander
		1030	465	650	DMDU ES C 103	●				2 Auszüge übereinander
		1030	465	816	DMDU ES D 103	●				2 Auszüge übereinander bodenstehend
D-Code 034 812	1200	1180	475	520	DMDU ED A 118	●				1 Auszug
		1180	475	520	DMDU ED B 118	●				2 Auszüge übereinander
		1180	475	650	DMDU ED C 118	●				2 Auszüge übereinander
		1180	475	816	DMDU ED D 118	●				2 Auszüge übereinander bodenstehend
		1180	475	520	DMDU ED E 118	●				2 Auszüge nebeneinander
		1180	475	520	DMDU ED F 118	●				4 Auszüge
		1180	475	650	DMDU ED G 118	●				4 Auszüge
Dura Style 232 065	650	620	460	520	DMDU FS A 062	●				1 Auszug
		620	460	520	DMDU FS B 062	●				2 Auszüge übereinander
		620	460	650	DMDU FS C 062	●				2 Auszüge übereinander
		620	460	816	DMDU FS D 062	●				2 Auszüge übereinander bodenstehend
Dura Style 232 080	800	770	460	520	DMDU FS A 077	●				1 Auszug
		770	460	520	DMDU FS B 077	●				2 Auszüge übereinander
		770	460	650	DMDU FS C 077	●				2 Auszüge übereinander
		770	460	816	DMDU FS D 077	●				2 Auszüge übereinander bodenstehend
Dura Style asym. 232 580	800	770	460	520	DMDU FL A 077	●				1 Auszug
		770	460	520	DMDU FL B 077	●				2 Auszüge übereinander
		770	460	650	DMDU FL C 077	●				2 Auszüge übereinander
		770	460	816	DMDU FL D 077	●				2 Auszüge übereinander bodenstehend
Dura Style asym. 232 680	800	770	460	520	DMDU FR A 077	●				1 Auszug
		770	460	520	DMDU FR B 077	●				2 Auszüge übereinander
		770	460	650	DMDU FR C 077	●				2 Auszüge übereinander
		770	460	816	DMDU FR D 077	●				2 Auszüge übereinander bodenstehend
Dura Style 232 010	1000	970	460	520	DMDU FS A 097	●				1 Auszug
		970	460	520	DMDU FS B 097	●				2 Auszüge übereinander
		970	460	650	DMDU FS C 097	●				2 Auszüge übereinander
		970	460	816	DMDU FS D 097	●				2 Auszüge übereinander bodenstehend
Dura Style asym. 232 510	1000	970	460	520	DMDU FL A 097	●				1 Auszug
		970	460	520	DMDU FL B 097	●				2 Auszüge übereinander
		970	460	650	DMDU FL C 097	●				2 Auszüge übereinander
		970	460	816	DMDU FL D 097	●				2 Auszüge übereinander bodenstehend
Dura Style asym. 232 610	1000	970	460	520	DMDU FR A 097	●				1 Auszug
		970	460	520	DMDU FR B 097	●				2 Auszüge übereinander
		970	460	650	DMDU FR C 097	●				2 Auszüge übereinander
		970	460	816	DMDU FR D 097	●				2 Auszüge übereinander bodenstehend
Dura Style 232 012	1200	1170	460	520	DMDU FS A 117	●				1 Auszug
		1170	460	520	DMDU FS B 117	●				2 Auszüge übereinander
		1170	460	650	DMDU FS C 117	●				2 Auszüge übereinander
		1170	460	816	DMDU FS D 117	●				2 Auszüge übereinander bodenstehend

	WT Breite mm	WTU Breite mm	WTU Tiefe mm	WTU Höhe mm	Type	Front	Preisgruppen			Beschreibung
							1	2	3	
Me by Starck 072 343	430	410	295	520	DMDU GL I 041	●				1 Tür links
		410	295	520	DMDU GR I 041	●				1 Tür rechts
		410	295	650	DMDU GL J 041	●				1 Tür links
		410	295	650	DMDU GR J 041	●				1 Tür rechts
		410	295	816	DMDU GL K 041	●				1 Tür links bodenstehend
		410	295	816	DMDU GR K 041	●				1 Tür rechts bodenstehend
Me by Starck 233 663	630	610	480	520	DMDU GS A 061	●				1 Auszug
		610	480	520	DMDU GS B 061	●				2 Auszüge übereinander
		610	480	650	DMDU GS C 061	●				2 Auszüge übereinander
		610	480	816	DMDU GS D 061	●				2 Auszüge übereinander bodenstehend
Me by Starck 233 683	830	810	480	520	DMDU GS A 081	●				1 Auszug
		810	480	520	DMDU GS B 081	●				2 Auszüge übereinander
		810	480	650	DMDU GS C 081	●				2 Auszüge übereinander
		810	480	816	DMDU GS D 081	●				2 Auszüge übereinander bodenstehend
Me by Starck 233 610	1030	1010	480	520	DMDU GS A 101	●				1 Auszug
		1010	480	520	DMDU GS B 101	●				2 Auszüge übereinander
		1010	480	650	DMDU GS C 101	●				2 Auszüge übereinander
		1010	480	816	DMDU GS D 101	●				2 Auszüge übereinander bodenstehend
Me by Starck 233 612	1230	1210	480	520	DMDU GS A 121	●				1 Auszug
		1210	480	520	DMDU GS B 121	●				2 Auszüge übereinander
		1210	480	650	DMDU GS C 121	●				2 Auszüge übereinander
		1210	480	816	DMDU GS D 121	●				2 Auszüge übereinander bodenstehend
Me by Starck 233 613	1300	1280	480	520	DMDU GD A 128	●				1 Auszug
		1280	480	520	DMDU GD B 128	●				2 Auszüge übereinander
		1280	480	650	DMDU GD C 128	●				2 Auszüge übereinander
		1280	480	816	DMDU GD D 128	●				2 Auszüge übereinander bodenstehend
		1280	480	520	DMDU GD E 128	●				2 Auszüge nebeneinander
		1280	480	520	DMDU GD F 128	●				4 Auszüge
		1280	480	650	DMDU GD G 128	●				4 Auszüge
		1280	480	816	DMDU GD H 128	●				4 Auszüge bodenstehend
P3 Comforts 233 265	650	630	470	520	DMDU HS A 063	●				1 Auszug
		630	470	520	DMDU HS B 063	●				2 Auszüge übereinander
		630	470	650	DMDU HS C 063	●				2 Auszüge übereinander
		630	470	816	DMDU HS D 063	●				2 Auszüge übereinander bodenstehend
P3 Comforts 233 285	850	830	470	520	DMDU HS A 083	●				1 Auszug
		830	470	520	DMDU HS B 083	●				2 Auszüge übereinander
		830	470	650	DMDU HS C 083	●				2 Auszüge übereinander
		830	470	816	DMDU HS D 083	●				2 Auszüge übereinander bodenstehend
P3 Comforts asym. 233 385	850	830	470	520	DMDU HL A 083	●				1 Auszug
		830	470	520	DMDU HL B 083	●				2 Auszüge übereinander
		830	470	650	DMDU HL C 083	●				2 Auszüge übereinander
		830	470	816	DMDU HL D 083	●				2 Auszüge übereinander bodenstehend
P3 Comforts asym. 233 485	850	830	470	520	DMDU HR A 083	●				1 Auszug
		830	470	520	DMDU HR B 083	●				2 Auszüge übereinander
		830	470	650	DMDU HR C 083	●				2 Auszüge übereinander
		830	470	816	DMDU HR D 083	●				2 Auszüge übereinander bodenstehend
P3 Comforts 233 210	1050	1030	470	520	DMDU HS A 103	●				1 Auszug
		1030	470	520	DMDU HS B 103	●				2 Auszüge übereinander
		1030	470	650	DMDU HS C 103	●				2 Auszüge übereinander
		1030	470	816	DMDU HS D 103	●				2 Auszüge übereinander bodenstehend

dimara® Handtuchhalter (lose beigelegt)

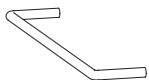

Handtuchbügel
357 mm lang, 60 mm tief

Z HB CH verchromt

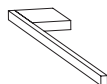

Handtuchhalter
380 mm lang, 50 mm tief

Z HH 38 verchromt
Z HH 38 S schwarz matt



**Handtuchhalter
für Gästewaschtisch**
300 mm lang, 50 mm tief

Z HH 30 verchromt

	WT Breite mm	WTU Breite mm	WTU Tiefe mm	WTU Höhe mm	Type	Front	Preisgruppen			Beschreibung
							1	2	3	
P3 Comforts asym. 233 310	1050	1030	470	520	DMDU HL A 103	●				1 Auszug
		1030	470	520	DMDU HL B 103	●				2 Auszüge übereinander
		1030	470	650	DMDU HL C 103	●				2 Auszüge übereinander
		1030	470	816	DMDU HL D 103	●				2 Auszüge übereinander bodenstehend
P3 Comforts asym. 233 410	1050	1030	470	520	DMDU HR A 103	●				1 Auszug
		1030	470	520	DMDU HR B 103	●				2 Auszüge übereinander
		1030	470	650	DMDU HR C 103	●				2 Auszüge übereinander
		1030	470	816	DMDU HR D 103	●				2 Auszüge übereinander bodenstehend
P3 Comforts 233 212	1250	1230	470	520	DMDU HS A 123	●				1 Auszug
		1230	470	520	DMDU HS B 123	●				2 Auszüge übereinander
		1230	470	650	DMDU HS C 123	●				2 Auszüge übereinander
		1230	470	816	DMDU HS D 123	●				2 Auszüge übereinander bodenstehend
P3 Comforts asym. 233 312	1250	1230	470	520	DMDU HL A 123	●				1 Auszug
		1230	470	520	DMDU HL B 123	●				2 Auszüge übereinander
		1230	470	650	DMDU HL C 123	●				2 Auszüge übereinander
		1230	470	816	DMDU HL D 123	●				2 Auszüge übereinander bodenstehend
P3 Comforts asym. 233 412	1250	1230	470	520	DMDU HR A 123	●				1 Auszug
		1230	470	520	DMDU HR B 123	●				2 Auszüge übereinander
		1230	470	650	DMDU HR C 123	●				2 Auszüge übereinander
		1230	470	816	DMDU HR D 123	●				2 Auszüge übereinander bodenstehend

	WT Breite mm	WTU Breite mm	WTU Tiefe mm	WTU Höhe mm	Type	Front	Preisgruppen			Beschreibung
							1	2	3	
iCon Handwaschbecken 124 736 (124 836)	380	350	265	520	DMKE AL I 035	●				1 Tür links
		350	265	520	DMKE AR I 035	●				1 Tür rechts
		350	265	650	DMKE AL J 035	●				1 Tür links
		350	265	650	DMKE AR J 035	●				1 Tür rechts
		350	265	816	DMKE AL K 035	●				1 Tür links bodenstehend
		350	265	816	DMKE AR K 035	●				1 Tür rechts bodenstehend
iCon links 124 050 (124 550)	500	480	470	520	DMKE AL A 048	●				1 Auszug
iCon rechts 124 150 (124 063, 124 560)	500	480	470	520	DMKE AR A 048	●				1 Auszug
iCon 124 060	600	580	470	520	DMKE AS A 058	●				1 Auszug
		580	470	520	DMKE AS B 058	●				2 Auszüge übereinander
		580	470	650	DMKE AS C 058	●				2 Auszüge übereinander
		580	470	816	DMKE AS D 058	●				2 Auszüge übereinander bodenstehend
iCon 124 075 (124 078, 124 575)	750	730	470	520	DMKE AS A 073	●				1 Auszug
		730	470	520	DMKE AS B 073	●				2 Auszüge übereinander
		730	470	650	DMKE AS C 073	●				2 Auszüge übereinander
		730	470	816	DMKE AS D 073	●				2 Auszüge übereinander bodenstehend
iCon 124 090 (124 093)	900	880	470	520	DMKE AS A 088	●				1 Auszug
		880	470	520	DMKE AS B 088	●				2 Auszüge übereinander
		880	470	650	DMKE AS C 088	●				2 Auszüge übereinander
		880	470	816	DMKE AS D 088	●				2 Auszüge übereinander bodenstehend
iCon asym. 124 190	900	880	470	520	DMKE AL A 088	●				1 Auszug
		880	470	520	DMKE AL B 088	●				2 Auszüge übereinander
		880	470	650	DMKE AL C 088	●				2 Auszüge übereinander
		880	470	816	DMKE AL D 088	●				2 Auszüge übereinander bodenstehend
iCon asym. 124 195	900	880	470	520	DMKE AR A 088	●				1 Auszug
		880	470	520	DMKE AR B 088	●				2 Auszüge übereinander
		880	470	650	DMKE AR C 088	●				2 Auszüge übereinander
		880	470	816	DMKE AR D 088	●				2 Auszüge übereinander bodenstehend
iCon 124 120 2 Becken	1200	1180	470	520	DMKE AD A 118	●				1 Auszug
		1180	470	520	DMKE AD B 118	●				2 Auszüge übereinander
		1180	470	650	DMKE AD C 118	●				2 Auszüge übereinander
		1180	470	816	DMKE AD D 118	●				2 Auszüge übereinander bodenstehend
		1180	470	520	DMKE AD E 118	●				2 Auszüge nebeneinander
		1180	470	520	DMKE AD F 118	●				4 Auszüge
		1180	470	650	DMKE AD G 118	●				4 Auszüge
		1180	470	816	DMKE AD H 118	●				4 Auszüge bodenstehend
iCon 124 020 1 Becken (124 025)	1200	1180	470	520	DMKE AS A 118	●				1 Auszug
		1180	470	520	DMKE AS B 118	●				2 Auszüge übereinander
		1180	470	650	DMKE AS C 118	●				2 Auszüge übereinander
		1180	470	816	DMKE AS D 118	●				2 Auszüge übereinander bodenstehend
my Day 125 460	600	530	415	520	DMKE BS A 053	●				1 Auszug
my Day 125 465	650	580	415	520	DMKE BS A 058	●				1 Auszug
		580	415	520	DMKE BS B 058	●				2 Auszüge übereinander
		580	415	650	DMKE BS C 058	●				2 Auszüge übereinander
		580	415	816	DMKE BS D 058	●				2 Auszüge übereinander bodenstehend
my Day 125 480	800	730	415	520	DMKE BS A 073	●				1 Auszug
		730	415	520	DMKE BS B 073	●				2 Auszüge übereinander
		730	415	650	DMKE BS C 073	●				2 Auszüge übereinander
		730	415	816	DMKE BS D 073	●				2 Auszüge übereinander bodenstehend

dimara® Handtuchhalter (lose beigelegt)

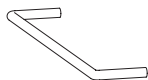

Handtuchbügel
357 mm lang, 60 mm tief

Z HB CH verchromt

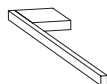

Handtuchhalter
380 mm lang, 50 mm tief

Z HH 38 verchromt
Z HH 38 S schwarz matt



Handtuchhalter
für Gästewaschtisch
300 mm lang, 50 mm tief

Z HH 30 verchromt

	WT Breite mm	WTU Breite mm	WTU Tiefe mm	WTU Höhe mm	Type	Front	Preisgruppen			Beschreibung
							1	2	3	
my Day 125 400	1000	920	415	520	DMKE BS A 092	●				1 Auszug
		920	415	520	DMKE BS B 092	●				2 Auszüge übereinander
		920	415	650	DMKE BS C 092	●				2 Auszüge übereinander
		920	415	816	DMKE BS D 092	●				2 Auszüge übereinander bodenstehend
my Day 135 430	1300	1220	415	520	DMKE BD A 122	●				1 Auszug
		1220	415	520	DMKE BD B 122	●				2 Auszüge übereinander
		1220	415	650	DMKE BD C 122	●				2 Auszüge übereinander
		1220	415	816	DMKE BD D 122	●				2 Auszüge übereinander bodenstehend
		1220	415	520	DMKE BD E 122	●				2 Auszüge nebeneinander
		1220	415	520	DMKE BD F 122	●				4 Auszüge
		1220	415	650	DMKE BD G 122	●				4 Auszüge
Preciosa 253 200 (253 220, 253 230, 253 240)	600	580	550	520	DMKE CS A 058	●				1 Auszug
		580	550	520	DMKE CS B 058	●				2 Auszüge übereinander
		580	550	650	DMKE CS C 058	●				2 Auszüge übereinander
		580	550	816	DMKE CS D 058	●				2 Auszüge übereinander bodenstehend
Preciosa 124 280 (124 282, 124 283, 124 284)	800	780	550	520	DMKE CS A 078	●				1 Auszug
		780	550	520	DMKE CS B 078	●				2 Auszüge übereinander
		780	550	650	DMKE CS C 078	●				2 Auszüge übereinander
		780	550	816	DMKE CS D 078	●				2 Auszüge übereinander bodenstehend
Preciosa 124 200 (124 220, 124 230, 124 240)	1000	980	550	520	DMKE CS A 098	●				1 Auszug
		980	550	520	DMKE CS B 098	●				2 Auszüge übereinander
		980	550	650	DMKE CS C 098	●				2 Auszüge übereinander
		980	550	816	DMKE CS D 098	●				2 Auszüge übereinander bodenstehend
Preciosa 133 200 (133 220, 133 230, 133 240)	1300	1280	550	520	DMKE CD A 128	●				1 Auszug
		1280	550	520	DMKE CD B 128	●				2 Auszüge übereinander
		1280	550	650	DMKE CD C 128	●				2 Auszüge übereinander
		1280	550	816	DMKE CD D 128	●				2 Auszüge übereinander bodenstehend
		1280	550	520	DMKE CD E 128	●				2 Auszüge nebeneinander
		1280	550	520	DMKE CD F 128	●				4 Auszüge
		1280	550	650	DMKE CD G 128	●				4 Auszüge
		1280	550	816	DMKE CD H 128	●				4 Auszüge bodenstehend
Preciosa II 123 260 (123 261, 123 262)	600	580	485	520	DMKE DS A 058	●				1 Auszug
		580	485	520	DMKE DS B 058	●				2 Auszüge übereinander
		580	485	650	DMKE DS C 058	●				2 Auszüge übereinander
		580	485	816	DMKE DS D 058	●				2 Auszüge übereinander bodenstehend
Preciosa II 123 290 (123 291, 123 292)	900	880	485	520	DMKE DS A 088	●				1 Auszug
		880	485	520	DMKE DS B 088	●				2 Auszüge übereinander
		880	485	650	DMKE DS C 088	●				2 Auszüge übereinander
		880	485	816	DMKE DS D 088	●				2 Auszüge übereinander bodenstehend
Renova Nr.1 Plan 501.632.00.1 (501.635.00.1, 501.633.00.1, 501.634.00.1)	550	520	405	520	DMKE ES A 052	●				1 Auszug
Renova Nr.1 Plan 501.636.00.1 (501.639.00.1, 501.637.00.1, 501.638.00.1)	600	550	460	520	DMKE ES A 055	●				1 Auszug
		550	460	520	DMKE ES B 055	●				2 Auszüge übereinander
		550	460	650	DMKE ES C 055	●				2 Auszüge übereinander
		550	460	816	DMKE ES D 055	●				2 Auszüge übereinander bodenstehend
Renova Nr.1 Plan 501.640.00.1 (501.643.00.1, 501.641.00.1, 501.642.00.1)	650	590	460	520	DMKE ES A 059	●				1 Auszug
		590	460	520	DMKE ES B 059	●				2 Auszüge übereinander
		590	460	650	DMKE ES C 059	●				2 Auszüge übereinander
		590	460	816	DMKE ES D 059	●				2 Auszüge übereinander bodenstehend
Renova Nr.1 Plan 501.644.00.1 (501.645.00.1, 501.646.00.1, 501.647.00.1)	700	640	460	520	DMKE ES A 064	●				1 Auszug
		640	460	520	DMKE ES B 064	●				2 Auszüge übereinander
		640	460	650	DMKE ES C 064	●				2 Auszüge übereinander
		640	460	816	DMKE ES D 064	●				2 Auszüge übereinander bodenstehend
Renova Nr.1 Plan 501.690.00.1 (501.691.00.1, 501.692.00.1, 501.693.00.1)	750	700	460	520	DMKE ES A 070	●				1 Auszug
		700	460	520	DMKE ES B 070	●				2 Auszüge übereinander
		700	460	650	DMKE ES C 070	●				2 Auszüge übereinander
		700	460	816	DMKE ES D 070	●				2 Auszüge übereinander bodenstehend
Renova Nr.1 Plan 501.698.00.1 (501.699.00.1, 501.700.00.1, 501.701.00.1)	850	800	460	520	DMKE ES A 080	●				1 Auszug
		800	460	520	DMKE ES B 080	●				2 Auszüge übereinander
		800	460	650	DMKE ES C 080	●				2 Auszüge übereinander
		800	460	816	DMKE ES D 080	●				2 Auszüge übereinander bodenstehend

	WT Breite mm	WTU Breite mm	WTU Tiefe mm	WTU Höhe mm	Type	Front	Preisgruppen			Beschreibung
							1	2	3	
Renova Nr.1 Plan 501.706.00.1 (501.707.00.1, 501.708.00.1, 501.709.00.1)	1000	950	460	520	DMKE ES A 095	●				1 Auszug
		950	460	520	DMKE ES B 095	●				2 Auszüge übereinander
		950	460	650	DMKE ES C 095	●				2 Auszüge übereinander
		950	460	816	DMKE ES D 095	●				2 Auszüge übereinander bodenstehend
Renova Nr.1 Plan 501.710.00.1 (501.711.00.1, 501.712.00.1, 501.713.00.1)	1300	1250	460	520	DMKE ED A 125	●				1 Auszug
		1250	460	520	DMKE ED B 125	●				2 Auszüge übereinander
		1250	460	650	DMKE ED C 125	●				2 Auszüge übereinander
		1250	460	816	DMKE ED D 125	●				2 Auszüge übereinander bodenstehend
		1250	460	520	DMKE ED E 125	●				2 Auszüge nebeneinander
		1250	460	520	DMKE ED F 125	●				4 Auszüge
		1250	460	650	DMKE ED G 125	●				4 Auszüge
		1250	460	816	DMKE ED H 125	●				4 Auszüge bodenstehend
Xeno² 500.530.01.1	600	580	470	520	DMKE GS A 058	●				1 Auszug
		580	470	520	DMKE GS B 058	●				2 Auszüge übereinander
		580	470	650	DMKE GS C 058	●				2 Auszüge übereinander
		580	470	816	DMKE GS D 058	●				2 Auszüge übereinander bodenstehend
Xeno² 500.531.01.1 (500.532.01.1)	900	880	470	520	DMKE GS A 088	●				1 Auszug
		880	470	520	DMKE GS B 088	●				2 Auszüge übereinander
		880	470	650	DMKE GS C 088	●				2 Auszüge übereinander
		880	470	816	DMKE GS D 088	●				2 Auszüge übereinander bodenstehend
Xeno² asym. 500.533.01.1 (500.534.01.1)	900	880	470	520	DMKE GL A 088	●				1 Auszug
		880	470	520	DMKE GL B 088	●				2 Auszüge übereinander
		880	470	650	DMKE GL C 088	●				2 Auszüge übereinander
		880	470	816	DMKE GL D 088	●				2 Auszüge übereinander bodenstehend
Xeno² asym. 500.535.01.1 (500.536.01.1)	900	880	470	520	DMKE GR A 088	●				1 Auszug
		880	470	520	DMKE GR B 088	●				2 Auszüge übereinander
		880	470	650	DMKE GR C 088	●				2 Auszüge übereinander
		880	470	816	DMKE GR D 088	●				2 Auszüge übereinander bodenstehend
Xeno² 500.551.01.1 (500.552.01.1, 500.550.01.1)	1200	1180	470	520	DMKE GS A 118	●				1 Auszug
		1180	470	520	DMKE GS B 118	●				2 Auszüge übereinander
		1180	470	650	DMKE GS C 118	●				2 Auszüge übereinander
		1180	470	816	DMKE GS D 118	●				2 Auszüge übereinander bodenstehend
it 121 96	600	530	445	555	DMKE HS A 053	●				1 Auszug
it links 121 97	700	640	445	520	DMKE HL A 064	●				1 Auszug
		640	445	520	DMKE HL B 064	●				2 Auszüge übereinander
		640	445	650	DMKE HL C 064	●				2 Auszüge übereinander
		640	445	816	DMKE HL D 064	●				2 Auszüge übereinander bodenstehend
it rechts 122 970	700	640	445	520	DMKE HR A 064	●				1 Auszug
		640	445	520	DMKE HR B 064	●				2 Auszüge übereinander
		640	445	650	DMKE HR C 064	●				2 Auszüge übereinander
		640	445	816	DMKE HR D 064	●				2 Auszüge übereinander bodenstehend
it 121 98	800	740	445	520	DMKE HS A 074	●				1 Auszug
		740	445	520	DMKE HS B 074	●				2 Auszüge übereinander
		740	445	650	DMKE HS C 074	●				2 Auszüge übereinander
		740	445	816	DMKE HS D 074	●				2 Auszüge übereinander bodenstehend
it 121 90 (121 903, 121 905)	1000	940	445	520	DMKE HS A 094	●				1 Auszug
		940	445	520	DMKE HS B 094	●				2 Auszüge übereinander
		940	445	650	DMKE HS C 094	●				2 Auszüge übereinander
		940	445	816	DMKE HS D 094	●				2 Auszüge übereinander bodenstehend

dimara® Handtuchhalter (lose beigelegt)

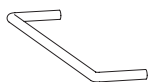

Handtuchbügel
357 mm lang, 60 mm tief

Z HB CH verchromt

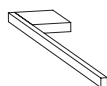

Handtuchhalter
380 mm lang, 50 mm tief

Z HH 38 verchromt
Z HH 38 S schwarz matt



**Handtuchhalter
für Gästewaschtisch**
300 mm lang, 50 mm tief

Z HH 30 verchromt

	WT Breite mm	WTU Breite mm	WTU Tiefe mm	WTU Höhe mm	Type	Front	Preisgruppen			Beschreibung
							1	2	3	
it 121 93 (121 933, 121 935)	1300	1240	445	520	DMKE HS A 124	●				1 Auszug
		1240	445	520	DMKE HS B 124	●				2 Auszüge übereinander
		1240	445	650	DMKE HS C 124	●				2 Auszüge übereinander
		1240	445	816	DMKE HS D 124	●				2 Auszüge übereinander bodenstehend
citterio 500.544.01.1	600	580	490	520	DMKE IS A 058	●				1 Auszug
		580	490	520	DMKE IS B 058	●				2 Auszüge übereinander
		580	490	650	DMKE IS C 058	●				2 Auszüge übereinander
		580	490	816	DMKE IS D 058	●				2 Auszüge übereinander bodenstehend
citterio asym. links 500.545.01.1	750	730	490	520	DMKE IL A 073	●				1 Auszug
		730	490	520	DMKE IL B 073	●				2 Auszüge übereinander
		730	490	650	DMKE IL C 073	●				2 Auszüge übereinander
		730	490	816	DMKE IL D 073	●				2 Auszüge übereinander bodenstehend
citterio asym. rechts 500.546.01.1	750	730	490	520	DMKE IR A 073	●				1 Auszug
		730	490	520	DMKE IR B 073	●				2 Auszüge übereinander
		730	490	650	DMKE IR C 073	●				2 Auszüge übereinander
		730	490	816	DMKE IR D 073	●				2 Auszüge übereinander bodenstehend
citterio 500.547.01.1	900	880	490	520	DMKE IS A 088	●				1 Auszug
		880	490	520	DMKE IS B 088	●				2 Auszüge übereinander
		880	490	650	DMKE IS C 088	●				2 Auszüge übereinander
		880	490	816	DMKE IS D 088	●				2 Auszüge übereinander bodenstehend
citterio asym. links 500.548.01.1	900	880	490	520	DMKE IL A 088	●				1 Auszug
		880	490	520	DMKE IL B 088	●				2 Auszüge übereinander
		880	490	650	DMKE IL C 088	●				2 Auszüge übereinander
		880	490	816	DMKE IL D 088	●				2 Auszüge übereinander bodenstehend
citterio asym. rechts 500.549.01.1	900	880	490	520	DMKE IR A 088	●				1 Auszug
		880	490	520	DMKE IR B 088	●				2 Auszüge übereinander
		880	490	650	DMKE IR C 088	●				2 Auszüge übereinander
		880	490	816	DMKE IR D 088	●				2 Auszüge übereinander bodenstehend
citterio 500.553.01.1	1200	1180	490	520	DMKE IS A 118	●				1 Auszug
		1180	490	520	DMKE IS B 118	●				2 Auszüge übereinander
		1180	490	650	DMKE IS C 118	●				2 Auszüge übereinander
		1180	490	816	DMKE IS D 118	●				2 Auszüge übereinander bodenstehend
SMYLE SQUARE 500.222.01.1 (500.222.01.8)	450	430	355	520	DMKE KL I 043	●				1 Tür links
		430	355	520	DMKE KR I 043	●				1 Tür rechts
		430	355	650	DMKE KL J 043	●				1 Tür links
		430	355	650	DMKE KR J 043	●				1 Tür rechts
		430	355	816	DMKE KL K 043	●				1 Tür links bodenstehend
		430	355	816	DMKE KR K 043	●				1 Tür rechts bodenstehend
SMYLE SQUARE 500.256.01.1 (500.256.01.8)	500	480	395	520	DMKE KS A 048	●				1 Auszug
SMYLE SQUARE 500.259.01.1 (500.259.01.8)	550	530	420	520	DMKE KS A 053	●				1 Auszug
		530	420	520	DMKE KS B 053	●				2 Auszüge übereinander
		530	420	650	DMKE KS C 053	●				2 Auszüge übereinander
		530	420	816	DMKE KS D 053	●				2 Auszüge übereinander bodenstehend
SMYLE SQUARE 500.229.01.1 (500.229.01.8)	600	570	465	520	DMKE KS A 057	●				1 Auszug
		570	465	520	DMKE KS B 057	●				2 Auszüge übereinander
		570	465	650	DMKE KS C 057	●				2 Auszüge übereinander
		570	465	816	DMKE KS D 057	●				2 Auszüge übereinander bodenstehend
SMYLE SQUARE 500.249.01.1 (500.249.01.8)	750	720	465	520	DMKE KS A 072	●				1 Auszug
		720	465	520	DMKE KS B 072	●				2 Auszüge übereinander
		720	465	650	DMKE KS C 072	●				2 Auszüge übereinander
		720	465	816	DMKE KS D 072	●				2 Auszüge übereinander bodenstehend
SMYLE SQUARE 500.251.01.1 (500.251.01.8, 500.250.01.1, 500.250.01.8)	900	870	465	520	DMKE KS A 087	●				1 Auszug
		870	465	520	DMKE KS B 087	●				2 Auszüge übereinander
		870	465	650	DMKE KS C 087	●				2 Auszüge übereinander
		870	465	816	DMKE KS D 087	●				2 Auszüge übereinander bodenstehend
SMYLE SQUARE 500.253.01.1 (500.253.01.8, 500.225.01.1, 500.225.01.8)	1200	1170	465	520	DMKE KS A 117	●				1 Auszug
		1170	465	520	DMKE KS B 117	●				2 Auszüge übereinander
		1170	465	650	DMKE KS C 117	●				2 Auszüge übereinander
		1170	465	816	DMKE KS D 117	●				2 Auszüge übereinander bodenstehend

	WT Breite mm	WTU Breite mm	WTU Tiefe mm	WTU Höhe mm	Type	Front	Preisgruppen			Beschreibung
							1	2	3	
SMYLE SQUARE 500.223.01.1 (500.223.01.8)	1200	1170	465	520	DMKE KD A 117	●				1 Auszug
		1170	465	520	DMKE KD B 117	●				2 Auszüge übereinander
		1170	465	650	DMKE KD C 117	●				2 Auszüge übereinander
		1170	465	816	DMKE KD D 117	●				2 Auszüge übereinander bodenstehend
		1170	465	520	DMKE KD E 117	●				2 Auszüge nebeneinander
		1170	465	520	DMKE KD F 117	●				4 Auszüge
		1170	465	650	DMKE KD G 117	●				4 Auszüge
		1170	465	816	DMKE KD H 117	●				4 Auszüge bodenstehend

dimara
WU

dimara® Handtuchhalter (lose beigelegt)

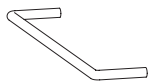

Handtuchbügel
357 mm lang, 60 mm tief

Z HB CH verchromt

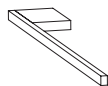

Handtuchhalter
380 mm lang, 50 mm tief

Z HH 38 verchromt
Z HH 38 S schwarz matt



**Handtuchhalter
für Gästewaschtisch**
300 mm lang, 50 mm tief

Z HH 30 verchromt

dimara® WU Villeroy & Boch

	WT Breite mm	WTU Breite mm	WTU Tiefe mm	WTU Höhe mm	Type	Front	Preisgruppen			Beschreibung
							1	2	3	
Memento 5133 6	600	580	405	520	DMVB AS A 058	●				1 Auszug
		580	405	520	DMVB AS B 058	●				2 Auszüge übereinander
		580	405	650	DMVB AS C 058	●				2 Auszüge übereinander
		580	405	816	DMVB AS D 058	●				2 Auszüge übereinander bodenstehend
Memento 5133 8	800	780	455	520	DMVB AS A 078	●				1 Auszug
		780	455	520	DMVB AS B 078	●				2 Auszüge übereinander
		780	455	650	DMVB AS C 078	●				2 Auszüge übereinander
		780	455	816	DMVB AS D 078	●				2 Auszüge übereinander bodenstehend
Memento 5133 A	1000	980	455	520	DMVB AS A 098	●				1 Auszug
		980	455	520	DMVB AS B 098	●				2 Auszüge übereinander
		980	455	650	DMVB AS C 098	●				2 Auszüge übereinander
		980	455	816	DMVB AS D 098	●				2 Auszüge übereinander bodenstehend
Memento 5133 C	1200	1180	455	520	DMVB AS A 118	●				1 Auszug
		1180	455	520	DMVB AS B 118	●				2 Auszüge übereinander
		1180	455	650	DMVB AS C 118	●				2 Auszüge übereinander
		1180	455	816	DMVB AS D 118	●				2 Auszüge übereinander bodenstehend
Metric Art 5195	1000	980	545	520	DMVB BS A 098	●				1 Auszug
		980	545	520	DMVB BS B 098	●				2 Auszüge übereinander
		980	545	650	DMVB BS C 098	●				2 Auszüge übereinander
		980	545	816	DMVB BS D 098	●				2 Auszüge übereinander bodenstehend
Omnia architectura 6116 80	800	780	465	520	DMVB CS A 078	●				1 Auszug
		780	465	520	DMVB CS B 078	●				2 Auszüge übereinander
		780	465	650	DMVB CS C 078	●				2 Auszüge übereinander
		780	465	816	DMVB CS D 078	●				2 Auszüge übereinander bodenstehend
Omnia architectura 6116 10	1000	980	465	520	DMVB CS A 098	●				1 Auszug
		980	465	520	DMVB CS B 098	●				2 Auszüge übereinander
		980	465	650	DMVB CS C 098	●				2 Auszüge übereinander
		980	465	816	DMVB CS D 098	●				2 Auszüge übereinander bodenstehend
Omnia architectura 6131 13	1300	1280	465	520	DMVB CD A 128	●				1 Auszug
		1280	465	520	DMVB CD B 128	●				2 Auszüge übereinander
		1280	465	650	DMVB CD C 128	●				2 Auszüge übereinander
		1280	465	816	DMVB CD D 128	●				2 Auszüge übereinander bodenstehend
		1280	465	520	DMVB CD E 128	●				2 Auszüge nebeneinander
		1280	465	520	DMVB CD F 128	●				4 Auszüge
		1280	465	650	DMVB CD G 128	●				4 Auszüge
1280	465	816	DMVB CD H 128	●				4 Auszüge bodenstehend		
Joyce 4106	650	610	470	520	DMVB EL A 061	●				1 Auszug
Joyce asym. 4107	800	760	470	520	DMVB EL A 076	●				1 Auszug
		760	470	520	DMVB EL B 076	●				2 Auszüge übereinander
		760	470	650	DMVB EL C 076	●				2 Auszüge übereinander
		760	470	816	DMVB EL D 076	●				2 Auszüge übereinander bodenstehend
Joyce 4108	1000	950	470	520	DMVB ED A 095	●				1 Auszug
		950	470	520	DMVB ED B 095	●				2 Auszüge übereinander
		950	470	650	DMVB ED C 095	●				2 Auszüge übereinander
		950	470	816	DMVB ED D 095	●				2 Auszüge übereinander bodenstehend
Joyce 4109	1300	1250	470	520	DMVB ED A 125	●				1 Auszug
		1250	470	520	DMVB ED B 125	●				2 Auszüge übereinander
		1250	470	650	DMVB ED C 125	●				2 Auszüge übereinander
		1250	470	816	DMVB ED D 125	●				2 Auszüge übereinander bodenstehend
Subway 2.0 - 7315 F0, 7315 50	500	480	385	520	DMVB DS A 048	●				1 Auszug
Subway 2.0 - 7113 F5	550	530	420	520	DMVB DS A 053	●				1 Auszug
Subway 2.0 - 7113 F0	600	580	455	520	DMVB DS A 058	●				1 Auszug
		580	455	520	DMVB DS B 058	●				2 Auszüge übereinander
		580	455	650	DMVB DS C 058	●				2 Auszüge übereinander
		580	455	816	DMVB DS D 058	●				2 Auszüge übereinander bodenstehend
Subway 2.0 - 7113 FA	650	630	455	520	DMVB DS A 063	●				1 Auszug
		630	455	520	DMVB DS B 063	●				2 Auszüge übereinander
		630	455	650	DMVB DS C 063	●				2 Auszüge übereinander
		630	455	816	DMVB DS D 063	●				2 Auszüge übereinander bodenstehend
Subway 2.0 - 7175 80	800	780	455	520	DMVB DS A 078	●				1 Auszug
		780	455	520	DMVB DS B 078	●				2 Auszüge übereinander
		780	455	650	DMVB DS C 078	●				2 Auszüge übereinander
		780	455	816	DMVB DS D 078	●				2 Auszüge übereinander bodenstehend

	WT Breite mm	WTU Breite mm	WTU Tiefe mm	WTU Höhe mm	Type	Front	Preisgruppen			Beschreibung
							1	2	3	
Subway 2.0 - 7175 100	1000	980	455	520	DMVB DS A 098	●				1 Auszug
		980	455	520	DMVB DS B 098	●				2 Auszüge übereinander
		980	455	650	DMVB DS C 098	●				2 Auszüge übereinander
		980	455	816	DMVB DS D 098	●				2 Auszüge übereinander bodenstehend
Subway 2.0 - 7176 1 Becken	1300	1280	455	520	DMVB DS A 128	●				1 Auszug
		1280	455	520	DMVB DS B 128	●				2 Auszüge übereinander
		1280	455	650	DMVB DS C 128	●				2 Auszüge übereinander
		1280	455	816	DMVB DS D 128	●				2 Auszüge übereinander bodenstehend
Subway 2.0 - 7175 2 Becken	1300	1280	455	520	DMVB DD A 128	●				1 Auszug
		1280	455	520	DMVB DD B 128	●				2 Auszüge übereinander
		1280	455	650	DMVB DD C 128	●				2 Auszüge übereinander
		1280	455	816	DMVB DD D 128	●				2 Auszüge übereinander bodenstehend
		1280	455	520	DMVB DD E 128	●				2 Auszüge nebeneinander
		1280	455	520	DMVB DD F 128	●				4 Auszüge
		1280	455	650	DMVB DD G 128	●				4 Auszüge
		1280	455	816	DMVB DD H 128	●				4 Auszüge bodenstehend
VENTICELLO HWB. 4124 50	500	490	410	520	DMVB FS A 049	●				1 Auszug
VENTICELLO 4124 60 / 61 4124 G6	600	580	490	520	DMVB FS A 058	●				1 Auszug
		580	490	520	DMVB FS B 058	●				2 Auszüge übereinander
		580	490	650	DMVB FS C 058	●				2 Auszüge übereinander
		580	490	816	DMVB FS D 058	●				2 Auszüge übereinander bodenstehend
VENTICELLO 4124 65	650	630	490	520	DMVB FS A 063	●				1 Auszug
		630	490	520	DMVB FS B 063	●				2 Auszüge übereinander
		630	490	650	DMVB FS C 063	●				2 Auszüge übereinander
		630	490	816	DMVB FS D 063	●				2 Auszüge übereinander bodenstehend
VENTICELLO 4104 8L / 8G / 8J	800	780	490	520	DMVB FS A 078	●				1 Auszug
		780	490	520	DMVB FS B 078	●				2 Auszüge übereinander
		780	490	650	DMVB FS C 078	●				2 Auszüge übereinander
		780	490	816	DMVB FS D 078	●				2 Auszüge übereinander bodenstehend
VENTICELLO sym. 4104 AK / AG	1000	980	490	520	DMVB FS A 098	●				1 Auszug
		980	490	520	DMVB FS B 098	●				2 Auszüge übereinander
		980	490	650	DMVB FS C 098	●				2 Auszüge übereinander
		980	490	816	DMVB FS D 098	●				2 Auszüge übereinander bodenstehend
VENTICELLO links 4134 L1 / L2 / L3	1000	980	490	520	DMVB IL A 098	●				1 Auszug
		980	490	520	DMVB IL B 098	●				2 Auszüge übereinander
		980	490	650	DMVB IL C 098	●				2 Auszüge übereinander
		980	490	816	DMVB IL D 098	●				2 Auszüge übereinander bodenstehend
VENTICELLO rechts 4134 R1 / R2 / R3	1000	980	490	520	DMVB FR A 098	●				1 Auszug
		980	490	520	DMVB FR B 098	●				2 Auszüge übereinander
		980	490	650	DMVB FR C 098	●				2 Auszüge übereinander
		980	490	816	DMVB FR D 098	●				2 Auszüge übereinander bodenstehend
VENTICELLO 4104 CK / CG / CL	1200	1180	490	520	DMVB FS A 118	●				1 Auszug
		1180	490	520	DMVB FS B 118	●				2 Auszüge übereinander
		1180	490	650	DMVB FS C 118	●				2 Auszüge übereinander
		1180	490	816	DMVB FS D 118	●				2 Auszüge übereinander bodenstehend
VENTICELLO 4111 DL / DG / DJ	1300	1280	490	520	DMVB FD A 128	●				1 Auszug
		1280	490	520	DMVB FD B 128	●				2 Auszüge übereinander
		1280	490	650	DMVB FD C 128	●				2 Auszüge übereinander
		1280	490	816	DMVB FD D 128	●				2 Auszüge übereinander bodenstehend
		1280	490	520	DMVB FD E 128	●				2 Auszüge nebeneinander
		1280	490	520	DMVB FD F 128	●				4 Auszüge
		1280	490	650	DMVB FD G 128	●				4 Auszüge
		1280	490	816	DMVB FD H 128	●				4 Auszüge bodenstehend

dimara® Handtuchhalter (lose beigelegt)

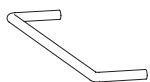

Handtuchbügel
357 mm lang, 60 mm tief

Z HB CH verchromt

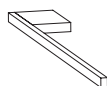

Handtuchhalter
380 mm lang, 50 mm tief

Z HH 38 verchromt
Z HH 38 S schwarz matt



**Handtuchhalter
für Gästewaschtisch**
300 mm lang, 50 mm tief

Z HH 30 verchromt

	WT Breite mm	WTU Breite mm	WTU Tiefe mm	WTU Höhe mm	Type	Front	Preisgruppen			Beschreibung
							1	2	3	
Connect E 812901	600	580	480	520	DMIS AS A 058	●				1 Auszug
		580	480	520	DMIS AS B 058	●				2 Auszüge übereinander
		580	480	650	DMIS AS C 058	●				2 Auszüge übereinander
		580	480	816	DMIS AS D 058	●				2 Auszüge übereinander bodenstehend
Connect E 812801 (E 816801)	700	680	480	520	DMIS AS A 068	●				1 Auszug
		680	480	520	DMIS AS B 068	●				2 Auszüge übereinander
		680	480	650	DMIS AS C 068	●				2 Auszüge übereinander
		680	480	816	DMIS AS D 068	●				2 Auszüge übereinander bodenstehend
Connect E 812701 (E 816701)	850	830	480	520	DMIS AS A 083	●				1 Auszug
		830	480	520	DMIS AS B 083	●				2 Auszüge übereinander
		830	480	650	DMIS AS C 083	●				2 Auszüge übereinander
		830	480	816	DMIS AS D 083	●				2 Auszüge übereinander bodenstehend
Connect E 812601 (E 815901)	1000	980	480	520	DMIS AS A 098	●				1 Auszug
		980	480	520	DMIS AS B 098	●				2 Auszüge übereinander
		980	480	650	DMIS AS C 098	●				2 Auszüge übereinander
		980	480	816	DMIS AS D 098	●				2 Auszüge übereinander bodenstehend
Connect E 813601 (E 815801)	1300	1280	480	520	DMIS AD A 128	●				1 Auszug
		1280	480	520	DMIS AD B 128	●				2 Auszüge übereinander
		1280	480	650	DMIS AD C 128	●				2 Auszüge übereinander
		1280	480	816	DMIS AD D 128	●				2 Auszüge übereinander bodenstehend
		1280	480	520	DMIS AD E 128	●				2 Auszüge nebeneinander
		1280	480	520	DMIS AD F 128	●				4 Auszüge
		1280	480	650	DMIS AD G 128	●				4 Auszüge
		1280	480	816	DMIS AD H 128	●				4 Auszüge bodenstehend
Connect Air E 0296	540	510	370	520	DMIS JS A 051	●				1 Auszug
Connect Air E 0289	640	600	450	520	DMIS JS A 060	●				1 Auszug
		600	450	520	DMIS JS B 060	●				2 Auszüge übereinander
		600	450	650	DMIS JS C 060	●				2 Auszüge übereinander
		600	450	816	DMIS JS D 060	●				2 Auszüge übereinander bodenstehend
Connect Air E 0279	840	800	450	520	DMIS JS A 080	●				1 Auszug
		800	450	520	DMIS JS B 080	●				2 Auszüge übereinander
		800	450	650	DMIS JS C 080	●				2 Auszüge übereinander
		800	450	816	DMIS JS D 080	●				2 Auszüge übereinander bodenstehend
Connect Air E 0274	1040	1000	450	520	DMIS JS A 100	●				1 Auszug
		1000	450	520	DMIS JS B 100	●				2 Auszüge übereinander
		1000	450	650	DMIS JS C 100	●				2 Auszüge übereinander
		1000	450	816	DMIS JS D 100	●				2 Auszüge übereinander bodenstehend
Connect Air E 0272	1340	1300	450	520	DMIS JD A 130	●				1 Auszug
		1300	450	520	DMIS JD B 130	●				2 Auszüge übereinander
		1300	450	650	DMIS JD C 130	●				2 Auszüge übereinander
		1300	450	816	DMIS JD D 130	●				2 Auszüge übereinander bodenstehend
		1300	450	520	DMIS JD E 130	●				2 Auszüge nebeneinander
		1300	450	520	DMIS JD F 130	●				4 Auszüge
		1300	450	650	DMIS JD G 130	●				4 Auszüge
		1300	450	816	DMIS JD H 130	●				4 Auszüge bodenstehend
Connect Air E 0301	500	430	410	520	DMIS JS A 043	●				1 Auszug
		430	410	520	DMIS JS B 043	●				2 Auszüge übereinander
		430	410	650	DMIS JS C 043	●				2 Auszüge übereinander
		430	410	816	DMIS JS D 043	●				2 Auszüge übereinander bodenstehend
Connect Air E 0299	550	480	410	520	DMIS JS A 048	●				1 Auszug
		480	410	520	DMIS JS B 048	●				2 Auszüge übereinander
		480	410	650	DMIS JS C 048	●				2 Auszüge übereinander
		480	410	816	DMIS JS D 048	●				2 Auszüge übereinander bodenstehend
Connect Air E 0298	600	530	410	520	DMIS JS A 053	●				1 Auszug
		530	410	520	DMIS JS B 053	●				2 Auszüge übereinander
		530	410	650	DMIS JS C 053	●				2 Auszüge übereinander
		530	410	816	DMIS JS D 053	●				2 Auszüge übereinander bodenstehend
Connect Air E 0297	650	580	410	520	DMIS JS A 058	●				1 Auszug
		580	410	520	DMIS JS B 058	●				2 Auszüge übereinander
		580	410	650	DMIS JS C 058	●				2 Auszüge übereinander
		580	410	816	DMIS JS D 058	●				2 Auszüge übereinander bodenstehend

	WT Breite mm	WTU Breite mm	WTU Tiefe mm	WTU Höhe mm	Type	Front	Preisgruppen			Beschreibung
							1	2	3	
Connect Cube E 713901	550	530	440	520	DMIS BS A 053	●				1 Auszug
Connect Cube E 714101	600	580	440	520	DMIS BS A 058	●				1 Auszug
		580	440	520	DMIS BS B 058	●				2 Auszüge übereinander
		580	440	650	DMIS BS C 058	●				2 Auszüge übereinander
		580	440	816	DMIS BS D 058	●				2 Auszüge übereinander bodenstehend
Connect Cube E 772901	650	630	440	520	DMIS BS A 063	●				1 Auszug
		630	440	520	DMIS BS B 063	●				2 Auszüge übereinander
		630	440	650	DMIS BS C 063	●				2 Auszüge übereinander
		630	440	816	DMIS BS D 063	●				2 Auszüge übereinander bodenstehend
Connect Cube E 773601	700	680	440	520	DMIS BS A 068	●				1 Auszug
		680	440	520	DMIS BS B 068	●				2 Auszüge übereinander
		680	440	650	DMIS BS C 068	●				2 Auszüge übereinander
		680	440	816	DMIS BS D 068	●				2 Auszüge übereinander bodenstehend
Connect Space HWB E 1322, E 1321	450	450	245	520	DMIS CL I 045	●				1 Tür links
		450	245	520	DMIS CR I 045	●				1 Tür rechts
		450	245	650	DMIS CL J 045	●				1 Tür links
		450	245	650	DMIS CR J 045	●				1 Tür rechts
		450	245	816	DMIS CL K 045	●				1 Tür links bodenstehend
		450	245	816	DMIS CR K 045	●				1 Tür rechts bodenstehend
Connect Space E 1323	500	490	375	520	DMIS CS A 049	●				1 Auszug
Connect Space E 1324	550	540	375	520	DMIS CS A 054	●				1 Auszug
Connect Space asym. E 1325	600	590	375	520	DMIS CR A 059	●				1 Auszug
Connect Space asym. E 1326	600	590	375	520	DMIS CL A 059	●				1 Auszug
Connect Space asym. E 1327	700	690	375	520	DMIS CR A 069	●				1 Auszug
Connect Space asym. E 1328	700	690	375	520	DMIS CL A 069	●				1 Auszug
Daylight K 0726	700	680	475	520	DMIS DS A 068	●				1 Auszug
		680	475	520	DMIS DS B 068	●				2 Auszüge übereinander
		680	475	650	DMIS DS C 068	●				2 Auszüge übereinander
		680	475	816	DMIS DS D 068	●				2 Auszüge übereinander bodenstehend
Daylight K 0727	800	780	490	520	DMIS DS A 078	●				1 Auszug
		780	490	520	DMIS DS B 078	●				2 Auszüge übereinander
		780	490	650	DMIS DS C 078	●				2 Auszüge übereinander
		780	490	816	DMIS DS D 078	●				2 Auszüge übereinander bodenstehend
Daylight K 0728	1000	980	490	520	DMIS DS A 098	●				1 Auszug
		980	490	520	DMIS DS B 098	●				2 Auszüge übereinander
		980	490	650	DMIS DS C 098	●				2 Auszüge übereinander
		980	490	816	DMIS DS D 098	●				2 Auszüge übereinander bodenstehend
Daylight K 0729	1300	1280	490	520	DMIS DD A 128	●				1 Auszug
		1280	490	520	DMIS DD B 128	●				2 Auszüge übereinander
		1280	490	650	DMIS DD C 128	●				2 Auszüge übereinander
		1280	490	816	DMIS DD D 128	●				2 Auszüge übereinander bodenstehend
		1280	490	520	DMIS DD E 128	●				2 Auszüge nebeneinander
		1280	490	520	DMIS DD F 128	●				4 Auszüge
		1280	490	650	DMIS DD G 128	●				4 Auszüge
		1280	490	816	DMIS DD H 128	●				4 Auszüge bodenstehend

dimara® Handtuchhalter (lose beigelegt)

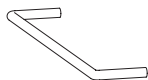

Handtuchbügel
357 mm lang, 60 mm tief

Z HB CH verchromt

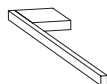

Handtuchhalter
380 mm lang, 50 mm tief

Z HH 38 verchromt
Z HH 38 S schwarz matt



**Handtuchhalter
für Gästewaschtisch**
300 mm lang, 50 mm tief

Z HH 30 verchromt



	WT Breite mm	WTU Breite mm	WTU Tiefe mm	WTU Höhe mm	Type	Front	Preisgruppen			Beschreibung
							1	2	3	
SimplyU Dynamic T 0163, T 0136	550	530	475	520	DMIS ES A 053	●				1 Auszug
SimplyU Dynamic T 0162, T 0135	650	630	485	520	DMIS ES A 063	●				1 Auszug
		630	485	520	DMIS ES B 063	●				2 Auszüge übereinander
		630	485	650	DMIS ES C 063	●				2 Auszüge übereinander
		630	485	816	DMIS ES D 063	●				2 Auszüge übereinander bodenstehend
SimplyU Dynamic T 0161, T 0134	800	780	505	520	DMIS ES A 078	●				1 Auszug
		780	505	520	DMIS ES B 078	●				2 Auszüge übereinander
		780	505	650	DMIS ES C 078	●				2 Auszüge übereinander
		780	505	816	DMIS ES D 078	●				2 Auszüge übereinander bodenstehend
SimplyU Dynamic T 0160, T 0133	1200	1180	495	520	DMIS ED A 118	●				1 Auszug
		1180	495	520	DMIS ED B 118	●				2 Auszüge übereinander
		1180	495	650	DMIS ED C 118	●				2 Auszüge übereinander
		1180	495	816	DMIS ED D 118	●				2 Auszüge übereinander bodenstehend
		1180	495	520	DMIS ED E 118	●				2 Auszüge nebeneinander
		1180	495	520	DMIS ED F 118	●				4 Auszüge
		1180	495	650	DMIS ED G 118	●				4 Auszüge
		1180	495	816	DMIS ED H 118	●				4 Auszüge bodenstehend
Softmood T 055701	640	620	445	520	DMIS FS A 062	●				1 Auszug
		620	445	520	DMIS FS B 062	●				2 Auszüge übereinander
		620	445	650	DMIS FS C 062	●				2 Auszüge übereinander
		620	445	816	DMIS FS D 062	●				2 Auszüge übereinander bodenstehend
Softmood T 055801	840	820	445	520	DMIS FS A 082	●				1 Auszug
		820	445	520	DMIS FS B 082	●				2 Auszüge übereinander
		820	445	650	DMIS FS C 082	●				2 Auszüge übereinander
		820	445	816	DMIS FS D 082	●				2 Auszüge übereinander bodenstehend
Softmood T 055901	1040	1020	445	520	DMIS FS A 102	●				1 Auszug
		1020	445	520	DMIS FS B 102	●				2 Auszüge übereinander
		1020	445	650	DMIS FS C 102	●				2 Auszüge übereinander
		1020	445	816	DMIS FS D 102	●				2 Auszüge übereinander bodenstehend
Strada K 077701	500	490	415	520	DMIS GS A 049	●				1 Auszug
		490	415	520	DMIS GS B 049	●				2 Auszüge übereinander
		490	415	650	DMIS GS C 049	●				2 Auszüge übereinander
		490	415	816	DMIS GS D 049	●				2 Auszüge übereinander bodenstehend
Strada K 077801	600	590	415	520	DMIS GS A 059	●				1 Auszug
		590	415	520	DMIS GS B 059	●				2 Auszüge übereinander
		590	415	650	DMIS GS C 059	●				2 Auszüge übereinander
		590	415	816	DMIS GS D 059	●				2 Auszüge übereinander bodenstehend
Strada K 078701	700	680	445	520	DMIS GS A 068	●				1 Auszug
		680	445	520	DMIS GS B 068	●				2 Auszüge übereinander
		680	445	650	DMIS GS C 068	●				2 Auszüge übereinander
		680	445	816	DMIS GS D 068	●				2 Auszüge übereinander bodenstehend
Strada K 078201	710	700	410	520	DMIS GS A 070	●				1 Auszug
		700	410	520	DMIS GS B 070	●				2 Auszüge übereinander
		700	410	650	DMIS GS C 070	●				2 Auszüge übereinander
		700	410	816	DMIS GS D 070	●				2 Auszüge übereinander bodenstehend
Strada K 078801	800	780	445	520	DMIS GS A 078	●				1 Auszug
		780	445	520	DMIS GS B 078	●				2 Auszüge übereinander
		780	445	650	DMIS GS C 078	●				2 Auszüge übereinander
		780	445	816	DMIS GS D 078	●				2 Auszüge übereinander bodenstehend
Strada K 078901	900	880	445	520	DMIS GS A 088	●				1 Auszug
		880	445	520	DMIS GS B 088	●				2 Auszüge übereinander
		880	445	650	DMIS GS C 088	●				2 Auszüge übereinander
		880	445	816	DMIS GS D 088	●				2 Auszüge übereinander bodenstehend
Strada K 078601	910	900	410	520	DMIS GS A 090	●				1 Auszug
		900	410	520	DMIS GS B 090	●				2 Auszüge übereinander
		900	410	650	DMIS GS C 090	●				2 Auszüge übereinander
		900	410	816	DMIS GS D 090	●				2 Auszüge übereinander bodenstehend
Strada K 079001	1000	980	445	520	DMIS GS A 098	●				1 Auszug
		980	445	520	DMIS GS B 098	●				2 Auszüge übereinander
		980	445	650	DMIS GS C 098	●				2 Auszüge übereinander
		980	445	816	DMIS GS D 098	●				2 Auszüge übereinander bodenstehend

	WT Breite mm	WTU Breite mm	WTU Tiefe mm	WTU Höhe mm	Type	Front	Preisgruppen			Beschreibung
							1	2	3	
Strada K 079101	1210	1180	445	520	DMIS GD A 118	●				1 Auszug
		1180	445	520	DMIS GD B 118	●				2 Auszüge übereinander
		1180	445	650	DMIS GD C 118	●				2 Auszüge übereinander
		1180	445	816	DMIS GD D 118	●				2 Auszüge übereinander bodenstehend
		1180	445	520	DMIS GD E 118	●				2 Auszüge nebeneinander
		1180	445	520	DMIS GD F 118	●				4 Auszüge
		1180	445	650	DMIS GD G 118	●				4 Auszüge
		1180	445	816	DMIS GD H 118	●				4 Auszüge bodenstehend
Ventuno T 001701	700	680	480	520	DMIS HS A 068	●				1 Auszug
		680	480	520	DMIS HS B 068	●				2 Auszüge übereinander
		680	480	650	DMIS HS C 068	●				2 Auszüge übereinander
		680	480	816	DMIS HS D 068	●				2 Auszüge übereinander bodenstehend
Ventuno T 001801	800	780	480	520	DMIS HS A 078	●				1 Auszug
		780	480	520	DMIS HS B 078	●				2 Auszüge übereinander
		780	480	650	DMIS HS C 078	●				2 Auszüge übereinander
		780	480	816	DMIS HS D 078	●				2 Auszüge übereinander bodenstehend
Ventuno T 001901	1000	980	480	520	DMIS HS A 098	●				1 Auszug
		980	480	520	DMIS HS B 098	●				2 Auszüge übereinander
		980	480	650	DMIS HS C 098	●				2 Auszüge übereinander
		980	480	816	DMIS HS D 098	●				2 Auszüge übereinander bodenstehend
Ventuno T 002001	1300	1280	480	520	DMIS HD A 128	●				1 Auszug
		1280	480	520	DMIS HD B 128	●				2 Auszüge übereinander
		1280	480	650	DMIS HD C 128	●				2 Auszüge übereinander
		1280	480	816	DMIS HD D 128	●				2 Auszüge übereinander bodenstehend
		1280	480	520	DMIS HD E 128	●				2 Auszüge nebeneinander
		1280	480	520	DMIS HD F 128	●				4 Auszüge
		1280	480	650	DMIS HD G 128	●				4 Auszüge
		1280	480	816	DMIS HD H 128	●				4 Auszüge bodenstehend

dimara® Handtuchhalter (lose beigelegt)

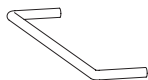

Handtuchbügel
357 mm lang, 60 mm tief

Z HB CH verchromt

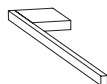

Handtuchhalter
380 mm lang, 50 mm tief

Z HH 38 verchromt
Z HH 38 S schwarz matt



**Handtuchhalter
für Gästewaschtisch**
300 mm lang, 50 mm tief

Z HH 30 verchromt



	WT Breite mm	WTU Breite mm	WTU Tiefe mm	WTU Höhe mm	Type	Front	Preisgruppen			Beschreibung
							1	2	3	
Living City 817 431	500	480	450	520	DMLA AS A 048	●				1 Auszug
Living City 817 433	600	580	450	520	DMLA AS A 058	●				1 Auszug
		580	450	650	DMLA AS B 058	●				2 Auszüge übereinander
		580	450	816	DMLA AS C 058	●				2 Auszüge übereinander
		580	450	816	DMLA AS D 058	●				2 Auszüge übereinander bodenstehend
Living City 817 436	800	780	450	520	DMLA AS A 078	●				1 Auszug
		780	450	520	DMLA AS B 078	●				2 Auszüge übereinander
		780	450	650	DMLA AS C 078	●				2 Auszüge übereinander
		780	450	816	DMLA AS D 078	●				2 Auszüge übereinander bodenstehend
Living City rechts 818 431	1000	980	450	520	DMLA AR A 098	●				1 Auszug
		980	450	520	DMLA AR B 098	●				2 Auszüge übereinander
		980	450	650	DMLA AR C 098	●				2 Auszüge übereinander
		980	450	816	DMLA AR D 098	●				2 Auszüge übereinander bodenstehend
Living City links 818 432	1000	980	450	520	DMLA AL A 098	●				1 Auszug
		980	450	520	DMLA AL B 098	●				2 Auszüge übereinander
		980	450	650	DMLA AL C 098	●				2 Auszüge übereinander
		980	450	816	DMLA AL D 098	●				2 Auszüge übereinander bodenstehend
Living City rechts 818 435	1500	980	450	520	DMLA AR A 098	●				1 Auszug
		980	450	520	DMLA AR B 098	●				2 Auszüge übereinander
		980	450	650	DMLA AR C 098	●				2 Auszüge übereinander
		980	450	816	DMLA AR D 098	●				2 Auszüge übereinander bodenstehend
Living City links 818 436	1500	980	450	520	DMLA AL A 098	●				1 Auszug
		980	450	520	DMLA AL B 098	●				2 Auszüge übereinander
		980	450	650	DMLA AL C 098	●				2 Auszüge übereinander
		980	450	816	DMLA AL D 098	●				2 Auszüge übereinander bodenstehend
Living City 818 437, 818 438	1000	980	450	520	DMLA AS A 098	●				1 Auszug
		980	450	520	DMLA AS B 098	●				2 Auszüge übereinander
		980	450	650	DMLA AS C 098	●				2 Auszüge übereinander
		980	450	816	DMLA AS D 098	●				2 Auszüge übereinander bodenstehend
Laufen Pro 818 952	600	550	460	520	DMLA BS A 055	●				1 Auszug
		550	460	520	DMLA BS B 055	●				2 Auszüge übereinander
		550	460	650	DMLA BS C 055	●				2 Auszüge übereinander
		550	460	816	DMLA BS D 055	●				2 Auszüge übereinander bodenstehend
Laufen Pro 813 956	850	780	460	520	DMLA BS A 078	●				1 Auszug
		780	460	520	DMLA BS B 078	●				2 Auszüge übereinander
		780	460	650	DMLA BS C 078	●				2 Auszüge übereinander
		780	460	816	DMLA BS D 078	●				2 Auszüge übereinander bodenstehend
Laufen Pro 813 958	1050	930	460	520	DMLA BS A 093	●				1 Auszug
		930	460	520	DMLA BS B 093	●				2 Auszüge übereinander
		930	460	650	DMLA BS C 093	●				2 Auszüge übereinander
		930	460	816	DMLA BS D 093	●				2 Auszüge übereinander bodenstehend
Laufen Pro 814 967	1300	1230	460	520	DMLA BD A 123	●				1 Auszug
		1230	460	520	DMLA BD B 123	●				2 Auszüge übereinander
		1230	460	650	DMLA BD C 123	●				2 Auszüge übereinander
		1230	460	816	DMLA BD D 123	●				2 Auszüge übereinander bodenstehend
		1230	460	520	DMLA BD E 123	●				2 Auszüge nebeneinander
		1230	460	520	DMLA BD F 123	●				4 Auszüge
		1230	460	650	DMLA BD G 123	●				4 Auszüge
		1230	460	816	DMLA BD H 123	●				4 Auszüge bodenstehend
Living Style 814 435	685	630	435	520	DMLA CS A 063	●				1 Auszug
		630	435	520	DMLA CS B 063	●				2 Auszüge übereinander
		630	435	650	DMLA CS C 063	●				2 Auszüge übereinander
		630	435	816	DMLA CS D 063	●				2 Auszüge übereinander bodenstehend
Living Style 814 437	985	930	465	520	DMLA CS A 093	●				1 Auszug
		930	465	520	DMLA CS B 093	●				2 Auszüge übereinander
		930	465	650	DMLA CS C 093	●				2 Auszüge übereinander
		930	465	816	DMLA CS D 093	●				2 Auszüge übereinander bodenstehend
Living Square 81643.1	650	630	470	520	DMLA GS A 063	●				1 Auszug
		630	470	520	DMLA GS B 063	●				2 Auszüge übereinander
		630	470	650	DMLA GS C 063	●				2 Auszüge übereinander
		630	470	816	DMLA GS D 063	●				2 Auszüge übereinander bodenstehend

dimara® WU LÄUFEN

	WT Breite mm	WTU Breite mm	WTU Tiefe mm	WTU Höhe mm	Type	Front	Preisgruppen			Beschreibung
							1	2	3	
Living Square 81643.3	900	880	470	520	DMLA GS A 088	●				1 Auszug
		880	470	520	DMLA GS B 088	●				2 Auszüge übereinander
		880	470	650	DMLA GS C 088	●				2 Auszüge übereinander
		880	470	816	DMLA GS D 088	●				2 Auszüge übereinander bodenstehend
Living Square 81643.5 81643.6	1300	1280	470	520	DMLA GS A 128	●				1 Auszug
		1280	470	520	DMLA GS B 128	●				2 Auszüge übereinander
		1280	470	650	DMLA GS C 128	●				2 Auszüge übereinander
		1280	470	816	DMLA GS D 128	●				2 Auszüge übereinander bodenstehend
Talux 814673	610	580	545	520	DMLA DS A 058	●				1 Auszug
		580	545	520	DMLA DS B 058	●				2 Auszüge übereinander
		580	545	650	DMLA DS C 058	●				2 Auszüge übereinander
		580	545	816	DMLA DS D 058	●				2 Auszüge übereinander bodenstehend
Talux 814 670	810	780	545	520	DMLA DS A 078	●				1 Auszug
		780	545	520	DMLA DS B 078	●				2 Auszüge übereinander
		780	545	650	DMLA DS C 078	●				2 Auszüge übereinander
		780	545	816	DMLA DS D 078	●				2 Auszüge übereinander bodenstehend
Talux links 814 671	910	880	545	520	DMLA DL A 088	●				1 Auszug
		880	545	520	DMLA DL B 088	●				2 Auszüge übereinander
		880	545	650	DMLA DL C 088	●				2 Auszüge übereinander
		880	545	816	DMLA DL D 088	●				2 Auszüge übereinander bodenstehend
Talux rechts 814 672	910	880	545	520	DMLA DR A 088	●				1 Auszug
		880	545	520	DMLA DR B 088	●				2 Auszüge übereinander
		880	545	650	DMLA DR C 088	●				2 Auszüge übereinander
		880	545	816	DMLA DR D 088	●				2 Auszüge übereinander bodenstehend
Talux 814 677	1210	1200	545	520	DMLA DD A 120	●				1 Auszug
		1200	545	520	DMLA DD B 120	●				2 Auszüge übereinander
		1200	545	650	DMLA DD C 120	●				2 Auszüge übereinander
		1200	545	816	DMLA DD D 120	●				2 Auszüge übereinander bodenstehend
		1200	545	520	DMLA DD E 120	●				2 Auszüge nebeneinander
		1200	545	520	DMLA DD F 120	●				4 Auszüge
		1200	545	650	DMLA DD G 120	●				4 Auszüge
		1200	545	816	DMLA DD H 120	●				4 Auszüge bodenstehend
Kartell by Laufen HBW 815331	460	440	450	520	DMLA FS A 044	●				1 Auszug
Kartell by Laufen asym. links 81033.4	600	580	450	520	DMLA FL A 058	●				1 Auszug
		580	450	520	DMLA FL B 058	●				2 Auszüge übereinander
		580	450	650	DMLA FL C 058	●				2 Auszüge übereinander
		580	450	816	DMLA FL D 058	●				2 Auszüge übereinander bodenstehend
Kartell by Laufen asym. rechts 81033.5	600	580	450	520	DMLA FR A 058	●				1 Auszug
		580	450	520	DMLA FR B 058	●				2 Auszüge übereinander
		580	450	650	DMLA FR C 058	●				2 Auszüge übereinander
		580	450	816	DMLA FR D 058	●				2 Auszüge übereinander bodenstehend
Kartell by Laufen asym. links 81033.8	900	880	450	520	DMLA FL A 088	●				1 Auszug
		880	450	520	DMLA FL B 088	●				2 Auszüge übereinander
		880	450	650	DMLA FL C 088	●				2 Auszüge übereinander
		880	450	816	DMLA FL D 088	●				2 Auszüge übereinander bodenstehend
Kartell by Laufen asym. rechts 81033.9	900	880	450	520	DMLA FR A 088	●				1 Auszug
		880	450	520	DMLA FR B 088	●				2 Auszüge übereinander
		880	450	650	DMLA FR C 088	●				2 Auszüge übereinander
		880	450	816	DMLA FR D 088	●				2 Auszüge übereinander bodenstehend

dimara® Handtuchhalter (lose beigelegt)

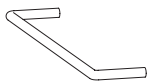

Handtuchbügel
357 mm lang, 60 mm tief

Z HB CH verchromt

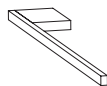

Handtuchhalter
380 mm lang, 50 mm tief

Z HH 38 verchromt
Z HH 38 S schwarz matt







**Handtuchhalter
für Gästewaschtisch**
300 mm lang, 50 mm tief



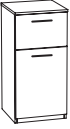

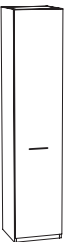
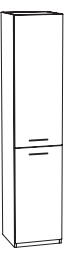

Z HH 30 verchromt





	WT Breite mm	WTU Breite mm	WTU Tiefe mm	WTU Höhe mm	Type	Front	Preisgruppen			Beschreibung
							1	2	3	
Palomba 814 806	1200	1180	490	520	DMLA EL A 118	●				1 Auszug
		1180	490	520	DMLA EL B 118	●				2 Auszüge übereinander
		1180	490	650	DMLA EL C 118	●				2 Auszüge übereinander
		1180	490	816	DMLA EL D 118	●				2 Auszüge übereinander bodenstehend
LB3 Design 81468.1	800	780	410	520	DMLA HS A 078	●				1 Auszug
		780	410	520	DMLA HS B 078	●				2 Auszüge übereinander
		780	410	650	DMLA HS C 078	●				2 Auszüge übereinander
		780	410	816	DMLA HS D 078	●				2 Auszüge übereinander bodenstehend
LB3 Design 81468.2	1000	980	410	520	DMLA HS A 098	●				1 Auszug
		980	410	520	DMLA HS B 098	●				2 Auszüge übereinander
		980	410	650	DMLA HS C 098	●				2 Auszüge übereinander
		980	410	816	DMLA HS D 098	●				2 Auszüge übereinander bodenstehend
Pro S 810 962	550	520	445	520	DMLA IS A 052	●				1 Auszug
		520	445	520	DMLA IS B 052	●				2 Auszüge übereinander
		520	445	650	DMLA IS C 052	●				2 Auszüge übereinander
		520	445	816	DMLA IS D 052	●				2 Auszüge übereinander bodenstehend
Pro S 810 963	600	570	445	520	DMLA IS A 057	●				1 Auszug
		570	445	520	DMLA IS B 057	●				2 Auszüge übereinander
		570	445	650	DMLA IS C 057	●				2 Auszüge übereinander
		570	445	816	DMLA IS D 057	●				2 Auszüge übereinander bodenstehend
Pro S 810 964	650	620	445	520	DMLA IS A 062	●				1 Auszug
		620	445	520	DMLA IS B 062	●				2 Auszüge übereinander
		620	445	650	DMLA IS C 062	●				2 Auszüge übereinander
		620	445	816	DMLA IS D 062	●				2 Auszüge übereinander bodenstehend
Pro S 810 967	700	670	445	520	DMLA IS A 067	●				1 Auszug
		670	445	520	DMLA IS B 067	●				2 Auszüge übereinander
		670	445	650	DMLA IS C 067	●				2 Auszüge übereinander
		670	445	816	DMLA IS D 067	●				2 Auszüge übereinander bodenstehend
Pro S 813 965	850	820	445	520	DMLA IS A 082	●				1 Auszug
		820	445	520	DMLA IS B 082	●				2 Auszüge übereinander
		820	445	650	DMLA IS C 082	●				2 Auszüge übereinander
		820	445	816	DMLA IS D 082	●				2 Auszüge übereinander bodenstehend
Pro S 813 966	1050	1020	445	520	DMLA IS A 102	●				1 Auszug
		1020	445	520	DMLA IS B 102	●				2 Auszüge übereinander
		1020	445	650	DMLA IS C 102	●				2 Auszüge übereinander
		1020	445	816	DMLA IS D 102	●				2 Auszüge übereinander bodenstehend
Pro S 814 965	1200	1170	445	520	DMLA IS A 117	●				1 Auszug
		1170	445	520	DMLA IS B 117	●				2 Auszüge übereinander
		1170	445	650	DMLA IS C 117	●				2 Auszüge übereinander
		1170	445	816	DMLA IS D 117	●				2 Auszüge übereinander bodenstehend
Pro S 814 966	1200	1170	445	520	DMLA ID A 117	●				1 Auszug
		1170	445	520	DMLA ID B 117	●				2 Auszüge übereinander
		1170	445	650	DMLA ID C 117	●				2 Auszüge übereinander
		1170	445	816	DMLA ID D 117	●				2 Auszüge übereinander bodenstehend
		1170	445	520	DMLA ID E 117	●				2 Auszüge nebeneinander
		1170	445	520	DMLA ID F 117	●				4 Auszüge
		1170	445	650	DMLA ID G 117	●				4 Auszüge
1170	445	816	DMLA ID H 117	●				4 Auszüge bodenstehend		
Pro S 814 968	1300	1270	445	520	DMLA ID A 127	●				1 Auszug
		1270	445	520	DMLA ID B 127	●				2 Auszüge übereinander
		1270	445	650	DMLA ID C 127	●				2 Auszüge übereinander
		1270	445	816	DMLA ID D 127	●				2 Auszüge übereinander bodenstehend
		1270	445	520	DMLA ID E 127	●				2 Auszüge nebeneinander
		1270	445	520	DMLA ID F 127	●				4 Auszüge
		1270	445	650	DMLA ID G 127	●				4 Auszüge
1270	445	816	DMLA ID H 127	●				4 Auszüge bodenstehend		
VAL 810 282	550	520	395	520	DMLA JS A 052	●				1 Auszug
VAL 810 283	600	570	395	520	DMLA JS A 057	●				1 Auszug
VAL 810 284	650	620	395	520	DMLA JS A 062	●				1 Auszug
VAL 810 285	750	720	395	520	DMLA JS A 072	●				1 Auszug
VAL 810 287	950	920	395	520	DMLA JS A 092	●				1 Auszug

dimara® Beimöbel bodenstehend

	Höhe in mm	Tiefe in mm	Breite in mm	Type	Front	Preisgruppen			Beschreibung
						1	2	3	
	832	390	300	DBUS B A 030 L	●				Unterschrank mit Ablageplatte 1 Tür 2 verstellbare Glasfachböden
				DBUS B A 030 R	●				
			400	DBUS B A 040 L	●				
				DBUS B A 040 R	●				
				DBUS B A 060 L	●				
				DBUS B A 060 R	●				
800	DBUS B A 080	●				2 Türen			
	832	390	300	DBUS B D 030	●				Unterschrank mit Ablageplatte 2 Auszüge
				DBUS B D 040	●				
			600	DBUS B D 060	●				
				800	DBUS B D 080	●			
	1352	390	300	DBHB B A 030 L	●				Highboard mit Ablageplatte 1 Tür 4 verstellbare Glasfachböden
				DBHB B A 030 R	●				
			400	DBHB B A 040 L	●				
				DBHB B A 040 R	●				
	1352	390	300	DBHB B B 030 L	●				Highboard mit Ablageplatte 1 Tür 1 verstellbarer Glasfachboden 2 Schubladen 1 Auszug
				DBHB B B 030 R	●				
			400	DBHB B B 040 L	●				
				DBHB B B 040 R	●				
	1856	390	300	DBHS B A 030 L	●				Hochschrank 1 Tür 5 verstellbare Glasfachböden
				DBHS B A 030 R	●				
			400	DBHS B A 040 L	●				
				DBHS B A 040 R	●				
	1856	390	300	DBHS B B 030 L	●				Hochschrank 2 Türen 5 verstellbare Glasfachböden
				DBHS B B 030 R	●				
			400	DBHS B B 040 L	●				
				DBHS B B 040 R	●				
	1856	390	300	DBHS B F 030 L	●				Hochschrank 2 Türen 3 verstellbare Glasfachböden 1 offenes Fach 1 Schublade
				DBHS B F 030 R	●				
			400	DBHS B F 040 L	●				
				DBHS B F 040 R	●				
	1856	390	300	DBHS B G 030 L	●				Hochschrank 1 Tür 3 verstellbare Glasfachböden 3 Schubladen 1 Klapptür mit Wäschekorb
				DBHS B G 030 R	●				
			400	DBHS B G 040 L	●				
				DBHS B G 040 R	●				

dimara® Beimöbel

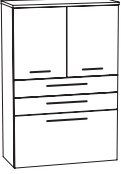
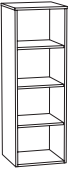
	Höhe in mm	Tiefe in mm	Breite in mm	Type	Front	Preisgruppen			Beschreibung
						1	2	3	
 T B T B	536	390	300	DBUS S A 030 L	●				Unterschrank mit Ablageplatte 1 Tür 1 verstellbarer Glasfachboden
				DBUS S A 030 R	●				
			400	DBUS S A 040 L	●				
				DBUS S A 040 R	●				
			600	DBUS S A 060 L	●				
				DBUS S A 060 R	●				
		170-450	300-600	DBUS S A XXX L	●				
	DBUS S A XXX R	●							
390	800	DBUS S A 080	●	2 Türen 1 verstellbarer Glasfachboden					
170-450	601-800	DBUS S A XXX	●	2 Türen 1 verstellbarer Holzfachboden					
 T B	536	390	300	DBUS S B 030	●				Unterschrank mit Ablageplatte 1 Klapptür mit Wäschekorb
			400	DBUS S B 040	●				
		350-450	300-400	DBUS S B XXX	●				
 T B	536	390	300	DBUS S C 030	●				Unterschrank mit Ablageplatte 1 Schublade 1 Auszug
			400	DBUS S C 040	●				
			600	DBUS S C 060	●				
			800	DBUS S C 080	●				
		350-450	300-800	DBUS S C XXX	●				
 T B	536	390	300	DBUS S D 030	●				Unterschrank mit Ablageplatte 2 Auszüge
			400	DBUS S D 040	●				
			600	DBUS S D 060	●				
			800	DBUS S D 080	●				
		350-450	300-800	DBUS S D XXX	●				
 T B	536	390	300	DBUS S E 030	●				Unterschrankregal mit Ablageplatte 1 verstellbarer Holzfachboden
			400	DBUS S E 040	●				
		160-450	300-400	DBUS S E XXX	●				
 T B	780	260	300	DBOS S A 030 L	●				Oberschrank 1 Tür 2 verstellbare Glasfachböden
				DBOS S A 030 R	●				
			400	DBOS S A 040 L	●				
				DBOS S A 040 R	●				
		170-450	300-400	DBOS S A XXX L	●				
	DBOS S A XXX R	●							
 T B	780	260	300	DBOS S B 030	●				Oberschrankregal 2 verstellbare Holzfachböden
			400	DBOS S B 040	●				
		160-450	300-400	DBOS S B XXX	●				

	Höhe in mm	Tiefe in mm	Breite in mm	Type	Front	Preisgruppen			Beschreibung
						1	2	3	
 T B	1186	390	300	DBHB S A 030 L	●				Highboard mit Ablageplatte 1 Tür 3 verstellbare Glasfachböden
			300	DBHB S A 030 R	●				
		400	DBHB S A 040 L	●					
		400	DBHB S A 040 R	●					
	170-450	300-400	DBHB S A XXX L	●				1 Tür 3 verstellbare Holzfachböden	
			DBHB S A XXX R	●					
	1186	390	300	DBHB S D 030 L	●				Highboard mit Vollausstattung mit Ablageplatte 1 Tür mit Innenspiegel 2 verstellbare Glasfachböden 1 Innenschublade
			300	DBHB S D 030 R	●				
	400	DBHB S D 040 L	●						
	400	DBHB S D 040 R	●						
 T B	1186	390	300	DBHB S B 030 L	●				Highboard mit Ablageplatte 1 Tür 1 verstellbarer Glasfachboden 2 Schubladen 1 Auszug
			300	DBHB S B 030 R	●				
		400	DBHB S B 040 L	●					
		400	DBHB S B 040 R	●					
	350-450	300-400	DBHB S B XXX L	●				1 Tür 1 verstellbarer Holzfachboden 2 Schubladen 1 Auszug	
			DBHB S B XXX R	●					
 T B	1186	390	600	DBHB S C 060	●				Highboard mit Ablageplatte 2 Türen 1 verstellbarer Glasfachboden 2 Schubladen 1 Auszug
			800	DBHB S C 080	●				
	350-450	600-800	DBHB S C XXX	●				2 Türen 1 verstellbarer Holzfachboden 2 Schubladen 1 Auszug	
 T B	1186	390	300	DBHB S E 030					Highboardregal mit Ablageplatte 3 verstellbare Holzfachböden
			400	DBHB S E 040					
	160-450	300-400	DBHB S E XXX						
	25	160	300	DBWB 030					Wandboard mit Befestigungsbeschlag Kunststoff in Korpusdekor mit Dickkante
			400	DBWB 040					
			500	DBWB 050					
			600	DBWB 060					
			700	DBWB 070					
			800	DBWB 080					
			900	DBWB 090					
			1000	DBWB 100					
			1200	DBWB 120					
			1300	DBWB 130					
			1400	DBWB 140					
			1600	DBWB 160					

Ablage Aluminium pulverbeschichtet



schwarz RAL 9005

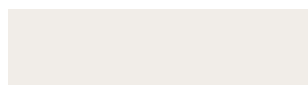

weiß RAL 9016









feuerrot RAL 3000





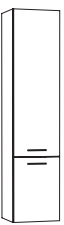

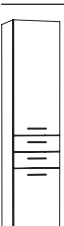

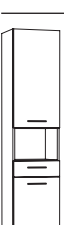







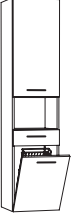

anthrazit

	150	100	350	Z AA S					Ablage Aluminium Aluminium pulverbeschichtet wird an Ablagebord geschraubt
				Z AA W					schwarz RAL 9005
				Z AA F					weiß RAL 9016
				Z AA A					feuerrot RAL 3000
									anthrazit

dimara® Beimöbel



 = Tiefenkürzung  = Breitenkürzung	Höhe in mm	Tiefe in mm	Breite in mm	Type	Front	Preisgruppen			Beschreibung					
						1	2	3						
	1690	390	300	DBHS S A 030 L	●				Hochschrank 1 Tür 4 verstellbare Glasfachböden					
				DBHS S A 030 R	●									
			400	DBHS S A 040 L	●									
				DBHS S A 040 R	●									
		170-450	300-400	DBHS S A XXX L	●									1 Tür 4 verstellbare Holzfachböden
				DBHS S A XXX R	●									
	1690	390	300	DBHS S B 030 L	●				Hochschrank 2 Türen 4 verstellbare Glasfachböden					
				DBHS S B 030 R	●									
			400	DBHS S B 040 L	●									
				DBHS S B 040 R	●									
		170-450	300-400	DBHS S B XXX L	●									2 Türen 4 verstellbare Holzfachböden
				DBHS S B XXX R	●									
	1690	390	300	DBHS S C 030 L	●				Hochschrank 1 Tür 3 verstellbare Glasfachböden 1 Klapptür mit Wäschekorb					
				DBHS S C 030 R	●									
			400	DBHS S C 040 L	●									
				DBHS S C 040 R	●									
		350-450	300-400	DBHS S C XXX L	●									1 Tür 3 verstellbare Holzfachböden 1 Klapptür mit Wäschekorb
				DBHS S C XXX R	●									
	1690	390	300	DBHS S D 030 L	●				Hochschrank 2 Türen 3 verstellbare Glasfachböden 2 Schubladen					
				DBHS S D 030 R	●									
			400	DBHS S D 040 L	●									
				DBHS S D 040 R	●									
		350-450	300-400	DBHS S D XXX L	●									2 Türen 3 verstellbare Holzfachböden 2 Schubladen
				DBHS S D XXX R	●									
	1690	390	300	DBHS S E 030 L	●				Hochschrank 2 Türen 3 verstellbare Glasfachböden 3 Schubladen					
				DBHS S E 030 R	●									
			400	DBHS S E 040 L	●									
				DBHS S E 040 R	●									
		350-450	300-400	DBHS S E XXX L	●									2 Türen 3 verstellbare Holzfachböden 3 Schubladen
				DBHS S E XXX R	●									
	1690	390	300	DBHS S F 030 L	●				Hochschrank 2 Türen 3 verstellbare Glasfachböden 1 offenes Fach 1 Schublade					
				DBHS S F 030 R	●									
			400	DBHS S F 040 L	●									
				DBHS S F 040 R	●									
		350-450	300-400	DBHS S F XXX L	●									2 Türen 3 verstellbare Holzfachböden 1 offenes Fach 1 Schublade
				DBHS S F XXX R	●									

 = Tiefenkürzung  = Breitenkürzung	Höhe in mm	Tiefe in mm	Breite in mm	Type	Front	Preisgruppen			Beschreibung	
						1	2	3		
	1690	390	300	DBHS S G 030 L					Hochschrank 1 Tür 2 verstellbare Glasfachböden 3 Schubladen 1 Klapptür mit Wäschekorb	
				DBHS S G 030 R						
			DBHS S G 040 L							
			DBHS S G 040 R							
		350-450	300-400	DBHS S G XXX L						1 Tür 2 verstellbare Holzfachböden 3 Schubladen 1 Klapptür mit Wäschekorb
				DBHS S G XXX R						
	1690	390	300	DBHS S H 030 L					Hochschrank 1 Tür 2 verstellbare Glasfachböden 1 offenes Fach 1 Schublade 1 Klapptür mit Wäschekorb	
				DBHS S H 030 R						
			DBHS S H 040 L							
			DBHS S H 040 R							
		350-450	300-400	DBHS S H XXX L						1 Tür 2 verstellbare Holzfachböden 1 offenes Fach 1 Schublade 1 Klapptür mit Wäschekorb
				DBHS S H XXX R						
	1690	390	300	DBHS S I 030				Hochschrankregal 4 verstellbare Holzfachböden		
			400	DBHS S I 040						
		160-450	300-400	DBHS S I XXX						



dimara® Leuchtspiegel – Beleuchtung wählbar

	Höhe in mm	Tiefe in mm	Breite in mm	Type	Preis	Beschreibung
	780	45	600	DSLS 060		Flächenspiegel Inkl. Lichtschalter und Netzteil
			700	DSLS 070		
			800	DSLS 080		
			900	DSLS 090		
			1000	DSLS 100		
			1200	DSLS 120		
			1300	DSLS 130		
			1400	DSLS 140		
			1600	DSLS 160		
			1800	DSLS 180		

dimara® Spiegelschränke – Beleuchtung wählbar

	Höhe in mm	Tiefe in mm	Breite in mm	Type	Preis	Beschreibung
	780	170	600	DSSS S A 060		Spiegelschrank 1 Lichtschalter, 1 Steckdose und Netzteil 1 Magnetleiste, 1 Utensilienbox 1 Kosmetikspiegel zum Aufkleben verchromte Griffe zum Aufkleben 2 Türen, 2 Glasfachböden
			700	DSSS S A 070		
			800	DSSS S A 080		
			900	DSSS S A 090		
	780	170	1000	DSSS S A 100		3 Türen, 4 Glasfachböden
			1200	DSSS S A 120		
			1300	DSSS S A 130		

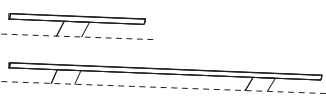
dimara® wählbare Beleuchtung (ohne Schalter und Netzteil)

	Höhe in mm	Tiefe in mm	Breite in mm	Type	Preis	Beschreibung
	30	100	300	DSAS 030 FS		LED-Flächenleuchte schwarz Energieeffizienzklasse G LED 12 V / 7,2 W, 4100 K, 350 Lumen
	50	80	455	DSAS 050 ST		LED-Aufsatzleuchte Energieeffizienzklasse G LED 12 V / 5,4 W, 4000 K, 405 Lumen LED 12 V / 9 W, 4000 K, 675 Lumen LED 12 V / 13,8 W, 4000 K, 1035 Lumen
			755	DSAS 080 ST		
			1155	DSAS 115 ST		
	10	125/250	600	DSBB 060 L		LED-Beleuchtungsboden Energieeffizienzklasse D LED 12 V / 5,5 W, 4000 K, 820 Lumen LED 12 V / 6,5 W, 4000 K, 970 Lumen LED 12 V / 7,5 W, 4000 K, 1120 Lumen LED 12 V / 8,4 W, 4000 K, 1250 Lumen LED 12 V / 9,4 W, 4000 K, 1400 Lumen LED 12 V / 11,5 W, 4000 K, 1710 Lumen LED 12 V / 12,5 W, 4000 K, 1860 Lumen
			700	DSBB 070 L		
			800	DSBB 080 L		
			900	DSBB 090 L		
			1000	DSBB 100 L		
			1200	DSBB 120 L		
			1300	DSBB 130 L		

dimara® Spiegelschränke „PLUS“

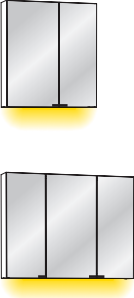
	Höhe in mm	Tiefe in mm	Breite in mm	Type	Preis	Beschreibung	
	780	170	600	DSSS S B 060		Spiegelschrank mit beleuchtetem Griffprofil für Innen- und Außenbeleuchtung, Energieeffizienzklasse G Farbtemperaturwechsel von coolwhite auf warmwhite 1 Sensorschalter, 2 Steckdosen und Netzteil 1 Magnetleiste, 1 Utensilienbox 1 Kosmetikspiegel zum Aufkleben verchromte Griffe zum Aufkleben 2 Türen, 2 Glasfachböden LED 12 V / 10,6 W, 6500-3250 K, 396 Lumen LED 12 V / 12,5 W, 6500-3250 K, 468 Lumen LED 12 V / 14,4 W, 6500-3250 K, 540 Lumen LED 12 V / 16,3 W, 6500-3250 K, 612 Lumen	
			700	DSSS S B 070			
			800	DSSS S B 080			
			900	DSSS S B 090			
	780	170	1000	DSSS S B 100			3 Türen, 4 Glasfachböden LED 12 V / 18,2 W, 6500-3250 K, 684 Lumen LED 12 V / 22,1 W, 6500-3250 K, 828 Lumen LED 12 V / 24 W, 6500-3250 K, 900 Lumen
			1200	DSSS S B 120			
			1300	DSSS S B 130			

dimara® Beleuchtung für Spiegelschränke „PLUS“ (ohne Schalter und Netzteil)

	Höhe in mm	Tiefe in mm	Breite in mm	Type	Preis	Beschreibung
	10	125/250	600	DSBB 060 F		LED-Beleuchtungsboden Farbtemperaturwechsel Energieeffizienzklasse G LED 12 V / 11 W, 6500-3250 K, 414 Lumen LED 12 V / 13 W, 6500-3250 K, 486 Lumen LED 12 V / 14,9 W, 6500-3250 K, 558 Lumen LED 12 V / 16,8 W, 6500-3250 K, 630 Lumen LED 12 V / 18,7 W, 6500-3250 K, 702 Lumen LED 12 V / 22,6 W, 6500-3250 K, 846 Lumen LED 12 V / 24,5 W, 6500-3250 K, 918 Lumen
			700	DSBB 070 F		
			800	DSBB 080 F		
			900	DSBB 090 F		
			1000	DSBB 100 F		
			1200	DSBB 120 F		
			1300	DSBB 130 F		

Weitere Leuchtspiegel und Spiegelschränke siehe Seite 8-11

Waschtisch-Unterschrank ...A...

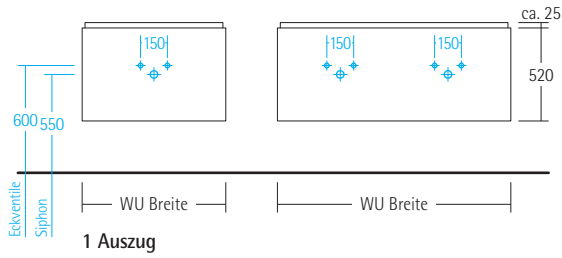

Waschtisch-Unterschrank ...B...

Alle Maße in mm

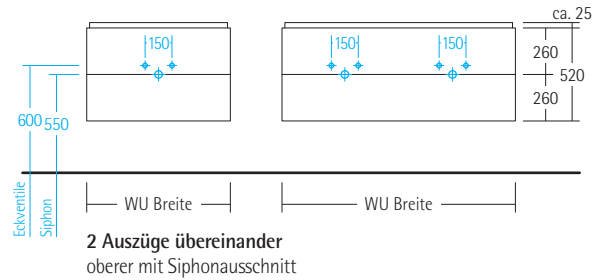

Waschtisch-Unterschrank ...C...

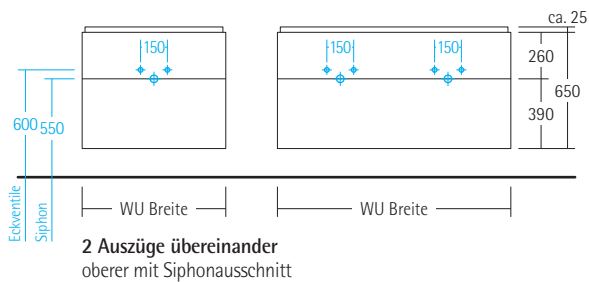

Waschtisch-Unterschrank ...D...

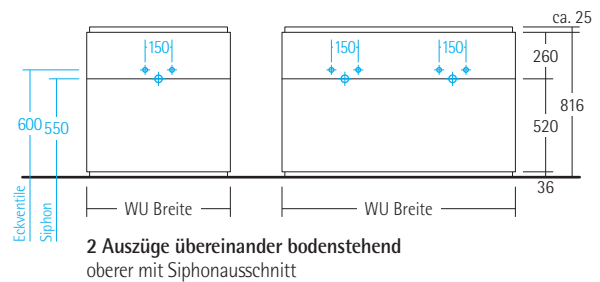

Waschtisch-Unterschrank ...E...

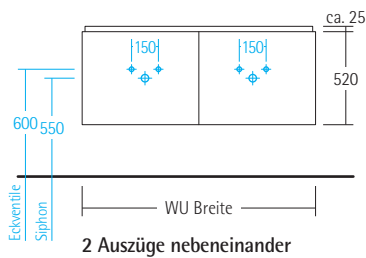

Waschtisch-Unterschrank ...F...

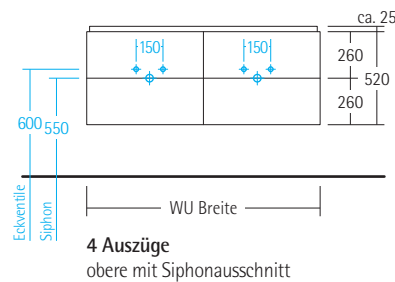

Waschtisch-Unterschrank ...G...

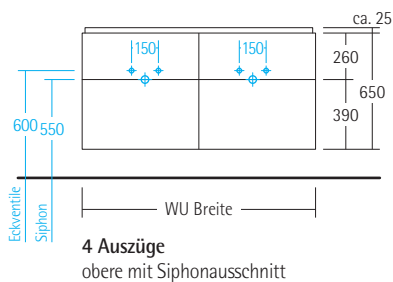

Waschtisch-Unterschrank ...H...

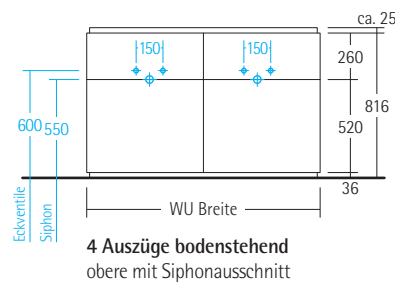

Waschtisch-Unterschrank ...I...

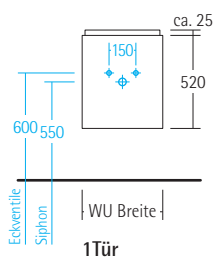

Waschtisch-Unterschrank ...J...

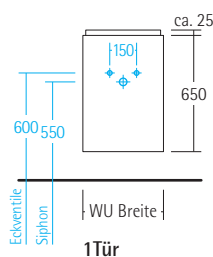

Waschtisch-Unterschrank ...K...

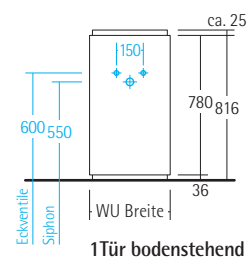

Montageanleitung: www.dirano.de → Service → Downloads

Spiegelschränke und Beimöbel

Alle Maße in mm

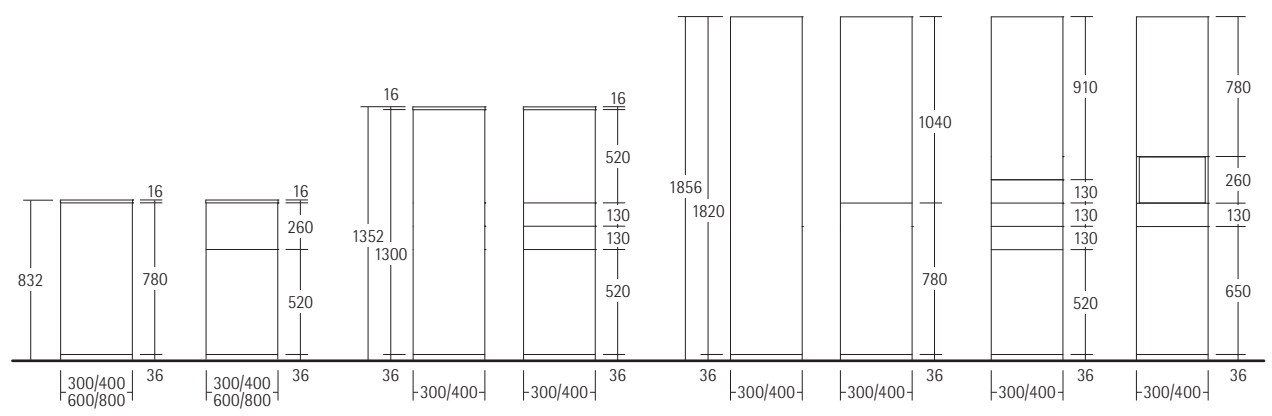
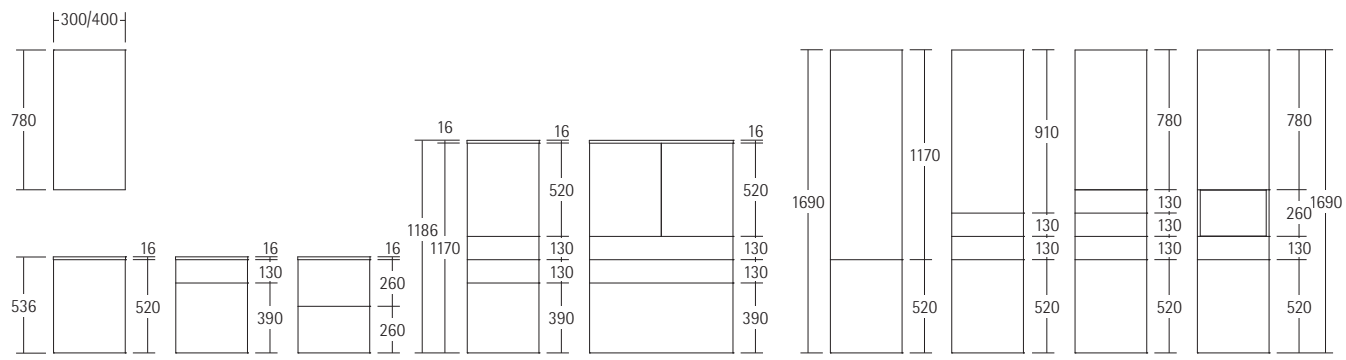
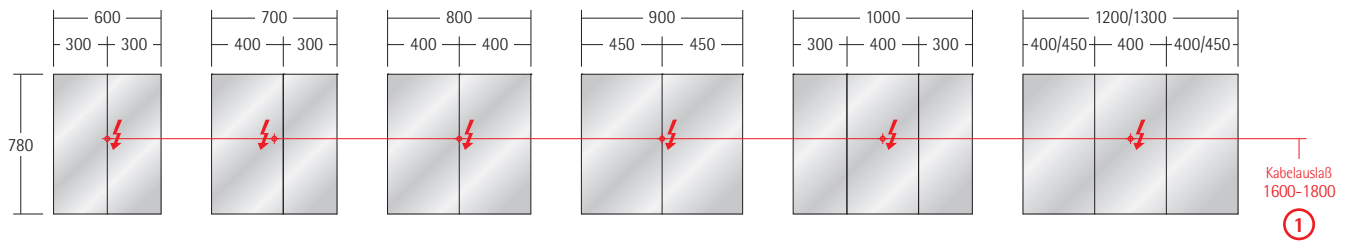

① = Alle elektrischen Installationen müssen unter Berücksichtigung der DIN 57100 / VDE 0100 Teil 701 und der Schutzbereiche eingehalten werden.

Elektro- und Wasserinstallationen dürfen nur von autorisierten Fachhandwerkern vorgenommen werden!



Griffe

Griff 1 Chrom glänzend
L = 170 mm
↔ 160 mm

Griff 2 Chrom glänzend
L = 170 mm
↔ 160 mm

Griff 3 Chrom glänzend
L = 170 mm
↔ 160 mm

Griff 9 **NEU** Schwarz matt
L = 105 mm
↔ 96 mm

L = 330 mm
↔ 320 mm

L = 330 mm
↔ 320 mm

L = 330 mm
↔ 320 mm

NEU
L = 205 mm
↔ 192 mm

Griff 5 Chrom glänzend
L = 200 mm
↔ 160 mm

Griff 7 Edstahloptik
L = 170 mm
↔ 160 mm

Griff 8 **NEU** Schwarz matt
L = 170 mm
↔ 160 mm

Griff 10 **NEU** Schwarz matt
L = 202 mm
↔ 192 mm

L = 330 mm
↔ 320 mm

NEU
L = 330 mm
↔ 320 mm

Korpusdekore

A Weiß glänzend

E Eiche grau

I Weiß matt

Q Eiche braun

8 **NEU** Eiche

D **NEU** Eiche cognac

G **NEU** Camee

X Kaschmir matt

Y Onyx matt













2 Schwarz

4 Eiche anthrazit

B **NEU** Nussbaum

Frontenkollektion





Preisgruppe 1

 <p>... A Weiß glänzend melaminharzbeschichtet 4-seitig mit Laserkante Empfohlener Korpus: Weiß glänzend</p>	 <p>... E Eiche grau Synchronpore melaminharzbeschichtet 4-seitig mit Laserkante Empfohlener Korpus: Eiche grau</p>	 <p>... O Eiche braun Synchronpore melaminharzbeschichtet 4-seitig mit Laserkante Empfohlener Korpus: Eiche braun</p>	 <p>... B Nussbaum Synchronpore melaminharzbeschichtet 4-seitig mit Laserkante Empfohlener Korpus: Nussbaum</p>
 <p>... X Kaschmir matt melaminharzbeschichtet 4-seitig mit Laserkante Empfohlener Korpus: Kaschmir matt</p>	 <p>... T Beton hell melaminharzbeschichtet 4-seitig mit Laserkante Empfohlener Korpus: Onyx matt</p>	 <p>... U Beton melaminharzbeschichtet 4-seitig mit Laserkante Empfohlener Korpus: Weiß matt</p>	 <p>... V Beton anthrazit melaminharzbeschichtet 4-seitig mit Laserkante Empfohlener Korpus: Onyx matt</p>
 <p>... Y Onyx matt melaminharzbeschichtet 4-seitig mit Laserkante Empfohlener Korpus: Onyx matt</p>	 <p>... 4 Eiche anthrazit melaminharzbeschichtet 4-seitig mit Laserkante Empfohlener Korpus: Eiche anthrazit</p>	 <p>... C Eiche naturell Synchronpore melaminharzbeschichtet 4-seitig mit Laserkante Empfohlener Korpus: Eiche</p>	 <p>... D Eiche cognac Synchronpore melaminharzbeschichtet 4-seitig mit Laserkante Empfohlener Korpus: Eiche cognac</p>



Preisgruppe 2

 <p>... I Weiß samt matt Schichtstoff samt matt 4-seitig mit Laserkante Empfohlener Korpus: Weiß matt</p>	 <p>... G Camee samt matt Schichtstoff samt matt 4-seitig mit Laserkante Empfohlener Korpus: Camee</p>	 <p>... Z Onyx samt matt Lacklaminat samt matt 4-seitig mit Laserkante Empfohlener Korpus: Onyx matt</p>	 <p>... 1 Schwarz samt matt Schichtstoff samt matt 4-seitig mit Laserkante Empfohlener Korpus: Schwarz</p>
--	--	--	--

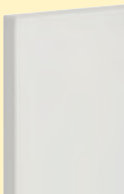
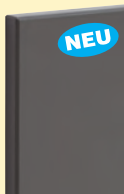
Preisgruppe 3

 <p>... L Polymerglas weiß hochglänzend Glaslaminatbeschichtung 4-seitig mit Laserkante Empfohlener Korpus: Weiß glänzend</p>	 <p>... M Polymerglas mint hochglänzend Glaslaminatbeschichtung 4-seitig mit Laserkante Empfohlener Korpus: Eiche natur</p>	 <p>... O Polymerglas kaschmir hochglänzend Glaslaminatbeschichtung 4-seitig mit Laserkante Empfohlener Korpus: Kaschmir matt</p>	 <p>... R Polymerglas schwarz hochglänzend Glaslaminatbeschichtung 4-seitig mit Laserkante Empfohlener Korpus: Schwarz</p>
 <p>... 5 Polymerglas kaschmir matt Glaslaminatbeschichtung 4-seitig mit Laserkante Empfohlener Korpus: Kaschmir matt</p>	 <p>... 6 Polymerglas weiß matt Glaslaminatbeschichtung 4-seitig mit Laserkante Empfohlener Korpus: Weiß matt</p>	 <p>... 7 Polymerglas titan matt Glaslaminatbeschichtung 4-seitig mit Laserkante Empfohlener Korpus: Eiche cognac</p>	

dimara® dirano WU

	Höhe in mm	Tiefe in mm	Breite in mm	Type	Preis	Beschreibung
	15	465	610	B 4 61		Einzelwaschtisch Keramik „BASINA“ weiß glänzend, mit Überlauf inkl. Mini- Raumsparsiphon, 1 Armaturbohrung
	15	465	710	B 4 71		
		515	710	B 5 71		
	15	465	910	B 4 91		
		515	910	B 5 91		
	15	465	1210	B 4 122		Doppelwaschtisch Keramik „BASINA“ weiß glänzend, mit Überlauf inkl. Mini- Raumsparsiphon, 2 Armaturbohrungen
		515	1210	B 5 122		

dimara® dirano WU

	WT Breite mm	WTU Breite mm	WTU Tiefe mm	WTU Höhe mm	Type	Front	Preisgruppen			Beschreibung
							1	2	3	
B 4 61	610	600	455	520	DEDR AS A 060	●				1 Auszug
		600	455	520	DEDR AS B 060	●				2 Auszüge übereinander
		600	455	650	DEDR AS C 060	●				2 Auszüge übereinander
		600	455	816	DEDR AS D 060	●				2 Auszüge übereinander bodenstehend
B 4 71	710	700	455	520	DEDR AS A 070	●				1 Auszug
		700	455	520	DEDR AS B 070	●				2 Auszüge übereinander
		700	455	650	DEDR AS C 070	●				2 Auszüge übereinander
		700	455	816	DEDR AS D 070	●				2 Auszüge übereinander bodenstehend
B 5 71	710	700	505	520	DEDR BS A 070	●				1 Auszug
		700	505	520	DEDR BS B 070	●				2 Auszüge übereinander
		700	505	650	DEDR BS C 070	●				2 Auszüge übereinander
		700	505	816	DEDR BS D 070	●				2 Auszüge übereinander bodenstehend
B 4 91	910	900	455	520	DEDR AS A 090	●				1 Auszug
		900	455	520	DEDR AS B 090	●				2 Auszüge übereinander
		900	455	650	DEDR AS C 090	●				2 Auszüge übereinander
		900	455	816	DEDR AS D 090	●				2 Auszüge übereinander bodenstehend
B 5 91	910	900	505	520	DEDR BS A 090	●				1 Auszug
		900	505	520	DEDR BS B 090	●				2 Auszüge übereinander
		900	505	650	DEDR BS C 090	●				2 Auszüge übereinander
		900	505	816	DEDR BS D 090	●				2 Auszüge übereinander bodenstehend
B 4 122	1210	1200	455	520	DEDR AD A 120	●				1 Auszug
		1200	455	520	DEDR AD B 120	●				2 Auszüge übereinander
		1200	455	650	DEDR AD C 120	●				2 Auszüge übereinander
		1200	455	816	DEDR AD D 120	●				2 Auszüge übereinander bodenstehend
		1200	455	520	DEDR AD E 120	●				2 Auszüge nebeneinander
		1200	455	520	DEDR AD F 120	●				4 Auszüge
		1200	455	650	DEDR AD G 120	●				4 Auszüge
		1200	455	816	DEDR AD H 120	●				4 Auszüge bodenstehend
B 5 122	1210	1200	505	520	DEDR BD A 120	●				1 Auszug
		1200	505	520	DEDR BD B 120	●				2 Auszüge übereinander
		1200	505	650	DEDR BD C 120	●				2 Auszüge übereinander
		1200	505	816	DEDR BD D 120	●				2 Auszüge übereinander bodenstehend
		1200	505	520	DEDR BD E 120	●				2 Auszüge nebeneinander
		1200	505	520	DEDR BD F 120	●				4 Auszüge
		1200	505	650	DEDR BD G 120	●				4 Auszüge
		1200	505	816	DEDR BD H 120	●				4 Auszüge bodenstehend

dirano® WU Handtuchhalter (lose beigelegt)

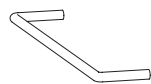

Handtuchbügel
357 mm lang, 60 mm tief

Z HB CH verchromt

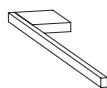

Handtuchhalter
380 mm lang, 50 mm tief



Z HH 38 verchromt
Z HH 38 S schwarz matt



Handtuchhalter
für Gästewaschtisch
300 mm lang, 50 mm tief

Z HH 30 verchromt

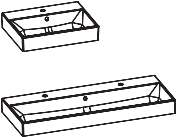
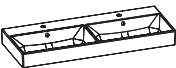
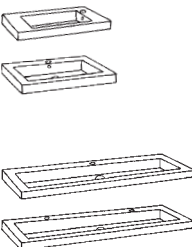
dimara® dirano WU

	Höhe in mm	Tiefe in mm	Breite in mm	Type	Preis	Beschreibung
	115	450	615	BDWT KE 060 1		Keramikwaschtisch „VICO“ 1 Becken weiß glänzend mit Überlauf Bitte Raumsparsiphon verwenden 1 Armaturbohrung
			815	BDWT KE 080 1		1 Armaturbohrung
			1220	BDWT KE 120 1		1 Armaturbohrung
			1220	BDWT KE 120 2		2 Armaturbohrungen
	115	450	1220	BDWT KD 120 2		Keramikwaschtisch „VICO“ 2 Becken weiß glänzend mit Überlauf Bitte Raumsparsiphon verwenden 2 Armaturbohrungen
	50	350	600	ENNO 60 G 1		Keramikwaschtisch „ENNO“ 1 Becken weiß glänzend mit Überlauf Bitte Raumsparsiphon verwenden 1 Armaturbohrung rechts
	50	455	600	ENNO 60 1		1 Armaturbohrung
			800	ENNO 80 1		1 Armaturbohrung
			1000	ENNO 100 1		1 Armaturbohrung
			1200	ENNO 120 1		1 Armaturbohrung
			1200	ENNO 120 2		2 Armaturbohrungen Excenterbetätigung nur bei einer Armatur möglich. Excenterbetätigungstange ca. 30 cm zur Armatur mitbestellen.
	50	455	1200	ENNO 120 D 2		Keramikwaschtisch „ENNO“ 2 Becken weiß glänzend mit Überlauf Bitte Raumsparsiphon verwenden 2 Armaturbohrungen

dimara® dirano WU

	WT Breite mm	WTU Breite mm	WTU Tiefe mm	WTU Höhe mm	Type	Front	Preisgruppen			Beschreibung
							1	2	3	
BDWT KE 060 1	600	580	445	520	DEDR CS A 058	●				1 Auszug
		580	445	520	DEDR CS B 058	●				2 Auszüge übereinander
		580	445	650	DEDR CS C 058	●				2 Auszüge übereinander
		580	445	816	DEDR CS D 058	●				2 Auszüge übereinander bodenstehend
BDWT KE 080 1	800	780	445	520	DEDR CS A 078	●				1 Auszug
		780	445	520	DEDR CS B 078	●				2 Auszüge übereinander
		780	445	650	DEDR CS C 078	●				2 Auszüge übereinander
		780	445	816	DEDR CS D 078	●				2 Auszüge übereinander bodenstehend
BDWT KE 120 1 BDWT KE 120 2	1200	1180	445	520	DEDR CS A 118	●				1 Auszug
		1180	445	520	DEDR CS B 118	●				2 Auszüge übereinander
		1180	445	650	DEDR CS C 118	●				2 Auszüge übereinander
		1180	445	816	DEDR CS D 118	●				2 Auszüge übereinander bodenstehend
BDWT KD 120 2	1200	1180	445	520	DEDR CD A 118	●				1 Auszug
		1180	445	520	DEDR CD B 118	●				2 Auszüge übereinander
		1180	445	650	DEDR CD C 118	●				2 Auszüge übereinander
		1180	445	816	DEDR CD D 118	●				2 Auszüge übereinander bodenstehend
		1180	445	520	DEDR CD E 118	●				2 Auszüge nebeneinander
		1180	445	520	DEDR CD F 118	●				4 Auszüge
		1180	445	650	DEDR CD G 118	●				4 Auszüge
		1180	445	816	DEDR CD H 118	●				4 Auszüge bodenstehend
ENNO 60 G 1	600	590	345	520	DEDR DL I 059	●				1 Tür links
		590	345	520	DEDR DR I 059	●				1 Tür rechts
		590	345	650	DEDR DL J 059	●				1 Tür links
		590	345	650	DEDR DR J 059	●				1 Tür rechts
		590	345	816	DEDR DL K 059	●				1 Tür links bodenstehend
		590	345	816	DEDR DR K 059	●				1 Tür rechts bodenstehend
ENNO 60 1	600	590	450	520	DEDR DS A 059	●				1 Auszug
		590	450	520	DEDR DS B 059	●				2 Auszüge übereinander
		590	450	650	DEDR DS C 059	●				2 Auszüge übereinander
		590	450	816	DEDR DS D 059	●				2 Auszüge übereinander bodenstehend
ENNO 80 1	800	790	450	520	DEDR DS A 079	●				1 Auszug
		790	450	520	DEDR DS B 079	●				2 Auszüge übereinander
		790	450	650	DEDR DS C 079	●				2 Auszüge übereinander
		790	450	816	DEDR DS D 079	●				2 Auszüge übereinander bodenstehend
ENNO 100 1	1000	990	450	520	DEDR DS A 099	●				1 Auszug
		990	450	520	DEDR DS B 099	●				2 Auszüge übereinander
		990	450	650	DEDR DS C 099	●				2 Auszüge übereinander
		990	450	816	DEDR DS D 099	●				2 Auszüge übereinander bodenstehend
ENNO 120 1 ENNO 120 2	1200	1190	455	520	DEDR DS A 119	●				1 Auszug
		1190	455	520	DEDR DS B 119	●				2 Auszüge übereinander
		1190	455	650	DEDR DS C 119	●				2 Auszüge übereinander
		1190	455	816	DEDR DS D 119	●				2 Auszüge übereinander bodenstehend
ENNO 120 D 2	1200	1190	455	520	DEDR DD A 119	●				1 Auszug
		1190	455	520	DEDR DD B 119	●				2 Auszüge übereinander
		1190	455	650	DEDR DD C 119	●				2 Auszüge übereinander
		1190	455	816	DEDR DD D 119	●				2 Auszüge übereinander bodenstehend
		1190	455	520	DEDR DD E 119	●				2 Auszüge nebeneinander
		1190	455	520	DEDR DD F 119	●				4 Auszüge
		1190	455	650	DEDR DD G 119	●				4 Auszüge
		1190	455	816	DEDR DD H 119	●				4 Auszüge bodenstehend

dirano® WU Handtuchhalter (lose beigelegt)

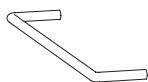

Handtuchbügel
357 mm lang, 60 mm tief

Z HB CH verchromt

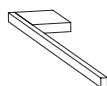

Handtuchhalter
380 mm lang, 50 mm tief

Z HH 38 verchromt
Z HH 38 S schwarz matt



**Handtuchhalter
für Gästewaschtisch**
300 mm lang, 50 mm tief

Z HH 30 verchromt

Waschtisch-Unterschrank ...A...

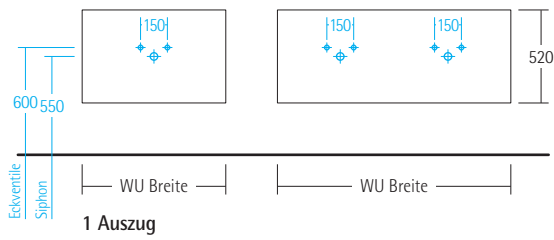

Waschtisch-Unterschrank ...B...

Alle Maße in mm

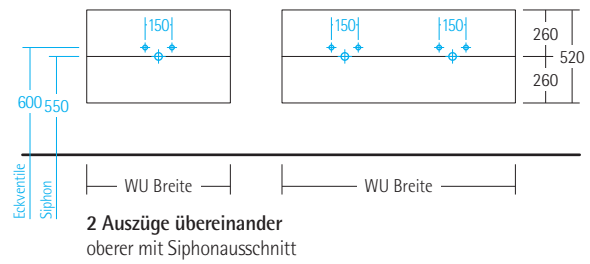

Waschtisch-Unterschrank ...C...

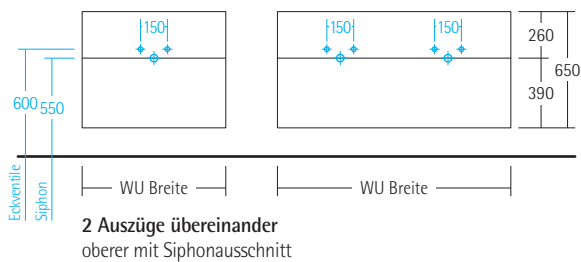

Waschtisch-Unterschrank ...D...

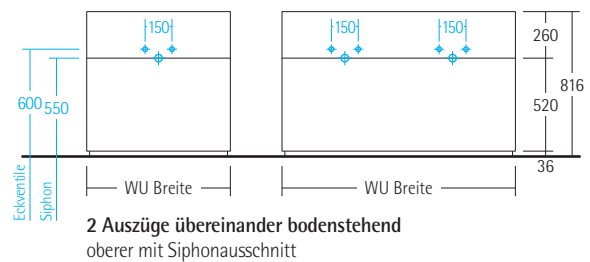

Waschtisch-Unterschrank ...E...

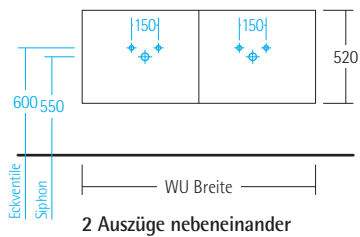

Waschtisch-Unterschrank ...F...

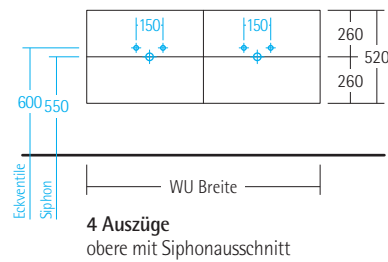

Waschtisch-Unterschrank ...G...

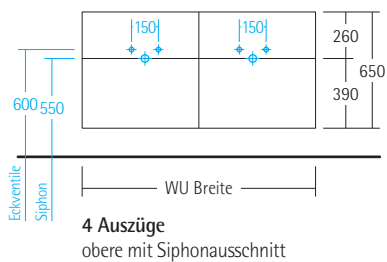

Waschtisch-Unterschrank ...H...

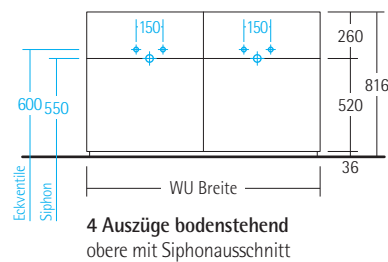

Montageanleitung: www.dirano.de → Service → Downloads

Spiegelschränke und Beimöbel – siehe dimara® WU

Alle Maße in mm

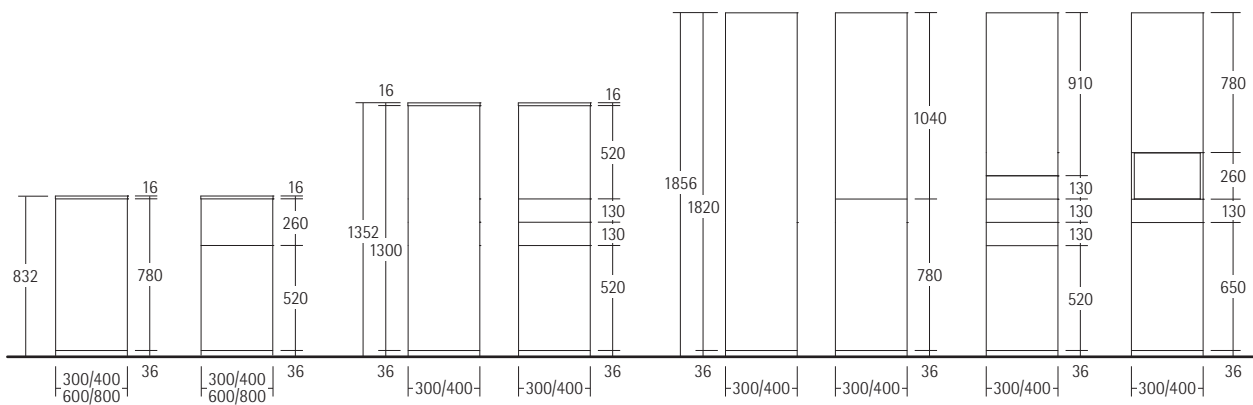
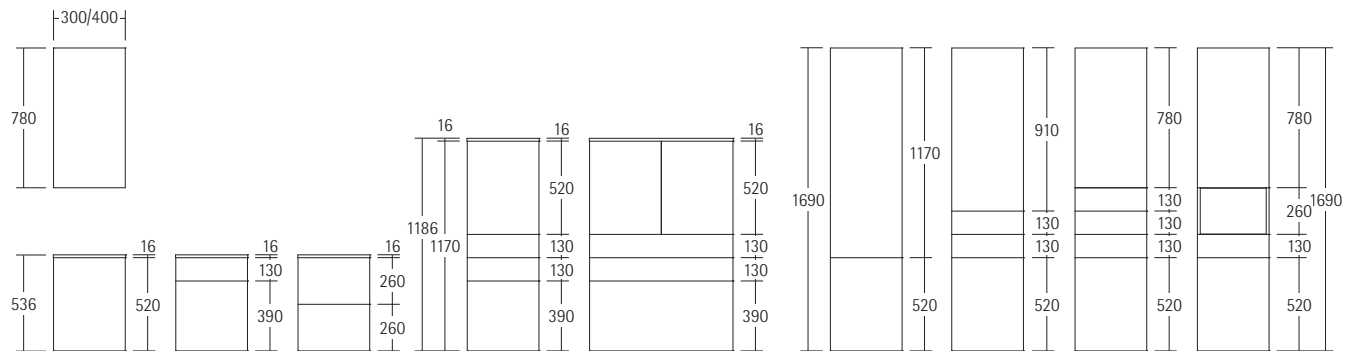
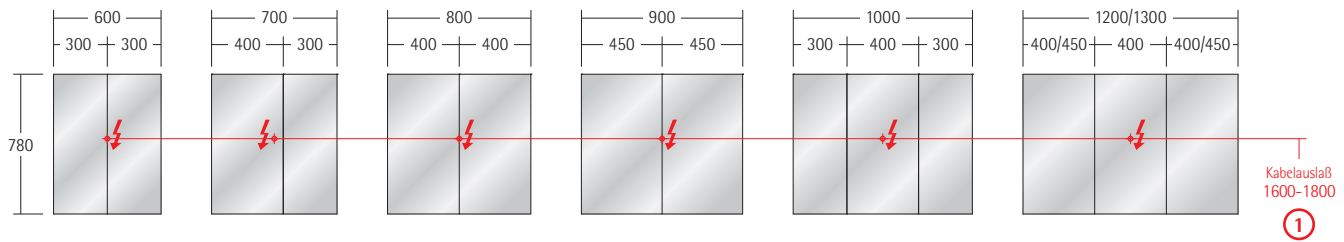

① = Alle elektrischen Installationen müssen unter Berücksichtigung der DIN 57100 / VDE 0100 Teil 701 und der Schutzbereiche eingehalten werden.

Elektro- und Wasserinstallationen dürfen nur von autorisierten Fachhandwerkern vorgenommen werden!



Griffe

Griff 1 Chrom glänzend
L = 170 mm
↔ 160 mm

Griff 2 Chrom glänzend
L = 170 mm
↔ 160 mm

Griff 3 Chrom glänzend
L = 170 mm
↔ 160 mm

Griff 9 **NEU** Schwarz matt
L = 105 mm
↔ 96 mm

L = 330 mm
↔ 320 mm

L = 330 mm
↔ 320 mm

L = 330 mm
↔ 320 mm

NEU
L = 205 mm
↔ 192 mm

Griff 5 Chrom glänzend
L = 200 mm
↔ 160 mm

Griff 7 Edstahloptik
L = 170 mm
↔ 160 mm

Griff 8 **NEU** Schwarz matt
L = 170 mm
↔ 160 mm

Griff 10 **NEU** Schwarz matt
L = 202 mm
↔ 192 mm

L = 330 mm
↔ 320 mm

NEU
L = 330 mm
↔ 320 mm

Korpusdekore

A Weiß glänzend

E Eiche grau

I Weiß matt

Q Eiche braun

8 Eiche **NEU**

D Eiche cognac **NEU**

G Camee **NEU**

X Kaschmir matt

Y Onyx matt







2 Schwarz

4 Eiche anthrazit

B Nussbaum **NEU**

Frontenkollektion





Preisgruppe 1

	<p>... A Weiß glänzend melaminharzbeschichtet 4-seitig mit Laserkante Empfohlener Korpus: Weiß glänzend</p>		<p>... E Eiche grau Synchronpore melaminharzbeschichtet 4-seitig mit Laserkante Empfohlener Korpus: Eiche grau</p>		<p>... O Eiche braun Synchronpore melaminharzbeschichtet 4-seitig mit Laserkante Empfohlener Korpus: Eiche braun</p>		<p>... B Nussbaum Synchronpore melaminharzbeschichtet 4-seitig mit Laserkante Empfohlener Korpus: Nussbaum</p>
	<p>... X Kaschmir matt melaminharzbeschichtet 4-seitig mit Laserkante Empfohlener Korpus: Kaschmir matt</p>		<p>... T Beton hell melaminharzbeschichtet 4-seitig mit Laserkante Empfohlener Korpus: Onyx matt</p>		<p>... U Beton melaminharzbeschichtet 4-seitig mit Laserkante Empfohlener Korpus: Weiß matt</p>		<p>... V Beton anthrazit melaminharzbeschichtet 4-seitig mit Laserkante Empfohlener Korpus: Onyx matt</p>
	<p>... Y Onyx matt melaminharzbeschichtet 4-seitig mit Laserkante Empfohlener Korpus: Onyx matt</p>		<p>... 4 Eiche anthrazit melaminharzbeschichtet 4-seitig mit Laserkante Empfohlener Korpus: Eiche anthrazit</p>		<p>... C Eiche natur Synchronpore melaminharzbeschichtet 4-seitig mit Laserkante Empfohlener Korpus: Eiche</p>		<p>... D Eiche cognac Synchronpore melaminharzbeschichtet 4-seitig mit Laserkante Empfohlener Korpus: Eiche cognac</p>

Preisgruppe 2

	<p>... I Weiß samt Schichtstoff samt 4-seitig mit Laserkante Empfohlener Korpus: Weiß matt</p>		<p>... G Camee samt Schichtstoff samt 4-seitig mit Laserkante Empfohlener Korpus: Camee</p>		<p>... Z Onyx samt Lacklaminat samt 4-seitig mit Laserkante Empfohlener Korpus: Onyx matt</p>		<p>... 1 Schwarz samt Schichtstoff samt 4-seitig mit Laserkante Empfohlener Korpus: Schwarz</p>
--	--	---	---	---	---	---	---

Preisgruppe 3

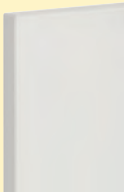
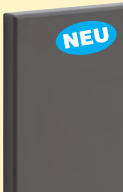
	<p>... L Polymerglas weiß hochglänzend Glaslaminatbeschichtung 4-seitig mit Laserkante Empfohlener Korpus: Weiß glänzend</p>		<p>... M Polymerglas mint hochglänzend Glaslaminatbeschichtung 4-seitig mit Laserkante Empfohlener Korpus: Eiche natur</p>		<p>... O Polymerglas kaschmir hochglänzend Glaslaminatbeschichtung 4-seitig mit Laserkante Empfohlener Korpus: Kaschmir matt</p>		<p>... R Polymerglas schwarz hochglänzend Glaslaminatbeschichtung 4-seitig mit Laserkante Empfohlener Korpus: Schwarz</p>
	<p>... 5 Polymerglas kaschmir matt Glaslaminatbeschichtung 4-seitig mit Laserkante Empfohlener Korpus: Kaschmir matt</p>		<p>... 6 Polymerglas weiß matt Glaslaminatbeschichtung 4-seitig mit Laserkante Empfohlener Korpus: Weiß matt</p>		<p>... 7 Polymerglas titan matt Glaslaminatbeschichtung 4-seitig mit Laserkante Empfohlener Korpus: Eiche cognac</p>		

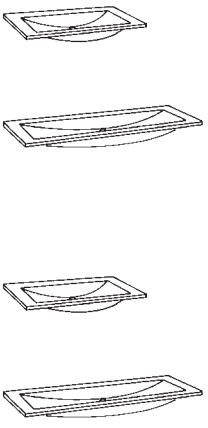

dimara® setto „MEO“ Glaswaschtische 12 mm

	Höhe in mm	Tiefe in mm	Breite in mm	Type	Preis	Beschreibung
	12	550	915	DAWT GG 091 1		„MEO“ Glaswaschtisch sandgestrahlt ohne Überlauf mit AWS Wasserstaurohr Chrom glänzend inkl. Raumparsiphon, inkl. Dichtprofil
				DAWT GG 091 0		Grünglas 1 Armaturbohrung
				DAWT GG 091 S		ohne Armaturbohrung Sonderbohrung
	12	550	1315	DAWT GG 131 1		1 Armaturbohrung
				DAWT GG 131 2		2 Armaturbohrungen
				DAWT GG 131 0		ohne Armaturbohrung
	12	550	915	DAWT GO 091 1		Glas Optiwhite 1 Armaturbohrung
				DAWT GO 091 0		ohne Armaturbohrung
				DAWT GO 091 S		Sonderbohrung
	12	550	1315	DAWT GO 131 1		1 Armaturbohrung
				DAWT GO 131 2		2 Armaturbohrungen
				DAWT GO 131 0		ohne Armaturbohrung
			DAWT GO 131 S		Sonderbohrung	

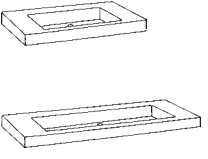



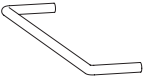
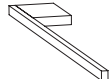



dimara® setto „CELISO“ Betonwaschtische 60 mm

	60	550	915	DAWT BT 091 1		„CELISO“ Betonwaschtisch ohne Überlauf mit AWS Wasserstaurohr Chrom glänzend inkl. Raumparsiphon, inkl. Dichtprofil
				DAWT BT 091 0		1 Armaturbohrung
				DAWT BT 091 S		ohne Armaturbohrung Sonderbohrung
	60	550	1315	DAWT BT 131 1		1 Armaturbohrung
				DAWT BT 131 2		2 Armaturbohrungen
				DAWT BT 131 0		ohne Armaturbohrung
				DAWT BT 131 S		Sonderbohrung

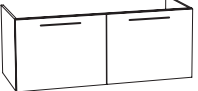







dimara® Handtuchhalter (lose beigelegt)

 <p>Handtuchbügel 357 mm lang, 60 mm tief</p> <p>Z HB CH verchromt</p>	 <p>Handtuchhalter 380 mm lang, 50 mm tief</p> <p>Z HH 38 verchromt Z HH 38 S schwarz matt</p>	 <p>Handtuchhalter für Gästewaschtisch 300 mm lang, 50 mm tief</p> <p>Z HH 30 verchromt</p>
--	--	---

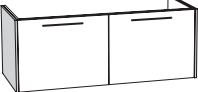

dimara® setto WU für „MEO“ Glaswaschtische und „CELSO“ Waschtische ohne Wangen

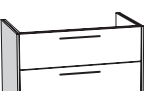
	Höhe in mm	Tiefe in mm	Breite in mm	Type	Front	Preisgruppen			Beschreibung
						1	2	3	
	520	545	900	DAWU S B 090 N	●				Waschtisch-Unterschrank ohne Wangen 1 Auszug ohne Beleuchtung
			1300	DAWU S B 130 N	●				
	520	545	900	DAWU S B 090 L	●				mit LED-Beleuchtung Energieeffizienzklasse G, Lichtschalter rechts LED 24 V / 10 W, 4200 K LED 24 V / 11,5 W, 4200 K
			1300	DAWU S B 130 L	●				
	520	545	1300	DAWU S C 130 N	●				Waschtisch-Unterschrank ohne Wangen 2 Auszüge nebeneinander ohne Beleuchtung
	520	545	1300	DAWU S C 130 L	●				mit LED-Beleuchtung Energieeffizienzklasse G, Lichtschalter rechts LED 24 V / 11,5 W, 4200 K
	520	545	900	DAWU S D 090 N	●				Waschtisch-Unterschrank ohne Wangen 2 Auszüge, oberer mit Siphonausschnitt ohne Beleuchtung
			1300	DAWU S D 130 N	●				
	520	545	900	DAWU S D 090 L	●				mit LED-Beleuchtung Energieeffizienzklasse G, Lichtschalter rechts LED 24 V / 10 W, 4200 K LED 24 V / 11,5 W, 4200 K
			1300	DAWU S D 130 L	●				
	650	545	900	DAWU S E 090 N	●				Waschtisch-Unterschrank ohne Wangen 2 Auszüge, oberer mit Siphonausschnitt ohne Beleuchtung
			1300	DAWU S E 130 N	●				
	650	545	900	DAWU S E 090 L	●				mit LED-Beleuchtung Energieeffizienzklasse G, Lichtschalter rechts LED 24 V / 10 W, 4200 K LED 24 V / 11,5 W, 4200 K
			1300	DAWU S E 130 L	●				

dimara® setto WU für „MEO“ Glaswaschtische und „CELSO“ Waschtische mit Wangen (Korpusdekor)

	520	545	900	DAWU W B 090 N	●				Waschtisch-Unterschrank mit Wangen 1 Auszug ohne Beleuchtung
			1300	DAWU W B 130 N	●				
	520	545	900	DAWU W B 090 L	●				mit LED-Beleuchtung Energieeffizienzklasse G, Lichtschalter rechts LED 24 V / 10 W, 4200 K LED 24 V / 11,5 W, 4200 K
			1300	DAWU W B 130 L	●				
	520	545	1300	DAWU W C 130 N	●				Waschtisch-Unterschrank mit Wangen 2 Auszüge nebeneinander ohne Beleuchtung
	520	545	1300	DAWU W C 130 L	●				mit LED-Beleuchtung Energieeffizienzklasse G, Lichtschalter rechts LED 24 V / 11,5 W, 4200 K
	520	545	900	DAWU W D 090 N	●				Waschtisch-Unterschrank mit Wangen 2 Auszüge, oberer mit Siphonausschnitt ohne Beleuchtung
			1300	DAWU W D 130 N	●				
	520	545	900	DAWU W D 090 L	●				mit LED-Beleuchtung Energieeffizienzklasse G, Lichtschalter rechts LED 24 V / 10 W, 4200 K LED 24 V / 11,5 W, 4200 K
			1300	DAWU W D 130 L	●				
	650	545	900	DAWU W E 090 N	●				Waschtisch-Unterschrank mit Wangen 2 Auszüge, oberer mit Siphonausschnitt ohne Beleuchtung
			1300	DAWU W E 130 N	●				
	650	545	900	DAWU W E 090 L	●				mit LED-Beleuchtung Energieeffizienzklasse G, Lichtschalter rechts LED 24 V / 10 W, 4200 K LED 24 V / 11,5 W, 4200 K
			1300	DAWU W E 130 L	●				

dimara® setto „MEO“ Gästewaschtische

	Höhe in mm	Tiefe in mm	Breite in mm	Type	Front	Preisgruppen			Beschreibung
						1	2	3	
 	12	360	520	DAWT GG 052 1				„MEO“ Gästewaschtisch Glas sandgestrahlt ohne Überlauf mit Permanentablauf Chrom glänzend inkl. Raumspsiphon inkl. Dichtprofil Grünglas 1 Armaturbohrung	
				DAWT GG 052 0					ohne Armaturbohrung
				DAWT GG 052 S					Sonderbohrung
	12	360	520	DAWT GO 052 1				Glas Optiwhite 1 Armaturbohrung	
				DAWT GO 052 0					ohne Armaturbohrung
				DAWT GO 052 S					Sonderbohrung

dimara® setto WU für „MEO“ Gästewaschtische ohne Wangen

	Höhe in mm	Tiefe in mm	Breite in mm	Type	Front	Preisgruppen			Beschreibung
						1	2	3	
	390	350	500	DAWU S A 050 N	●				Waschtisch-Unterschrank ohne Wangen 1 Tür ohne Beleuchtung Türanschlag links
				DAWU S B 050 N	●				
	390	350	500	DAWU S A 050 L	●				mit LED-Beleuchtung Energieeffizienzklasse G, Lichtschalter rechts LED 24 V / 6 W, 4200 K Türanschlag links
				DAWU S B 050 L	●				











dimara® setto WU für „MEO“ Gästewaschtische mit Wangen (= Korpusdekor)

	390	350	500	DAWU W A 050 N	●				Waschtisch-Unterschrank mit Wangen 1 Tür ohne Beleuchtung Türanschlag links
				DAWU W B 050 N	●				
	390	350	500	DAWU W A 050 L	●				mit LED-Beleuchtung Energieeffizienzklasse G Lichtschalter rechts LED 24 V / 6 W, 4200 K Türanschlag links
				DAWU W B 050 L	●				





dimara® Handtuchhalter (lose beigelegt)

		
Handtuchbügel 357 mm lang, 60 mm tief	Handtuchhalter 380 mm lang, 50 mm tief	Handtuchhalter für Gästewaschtisch 300 mm lang, 50 mm tief
Z HB CH verchromt 	NEU Z HH 38 verchromt  Z HH 38 S schwarz matt	Z HH 30 verchromt 

dimara® Beimöbel ohne Wangen

	Höhe in mm	Tiefe in mm	Breite in mm	Type	Front	Preisgruppen			Beschreibung	
						1	2	3		
 T B	536	390	300	DBUS S A 030 L	●				Unterschrank mit Ablageplatte 1 Tür 1 verstellbarer Glasfachboden	
				DBUS S A 030 R	●					
			400	DBUS S A 040 L	●					
				DBUS S A 040 R	●					
			600	DBUS S A 060 L	●					
				DBUS S A 060 R	●					
170-450	300-600	DBUS S A XXX L	●				1 Tür 1 verstellbarer Holzfachboden			
		DBUS S A XXX R	●							
 T B	536	390	300	DBUS S B 030	●				Unterschrank mit Ablageplatte 1 Klapptür mit Wäschekorb	
				400	DBUS S B 040	●				
 T B	536	390	300	DBUS S C 030	●				Unterschrank mit Ablageplatte 1 Schublade 1 Auszug	
				400	DBUS S C 040	●				
				600	DBUS S C 060	●				
				800	DBUS S C 080	●				
 T B	536	390	300	DBUS S D 030	●				Unterschrank mit Ablageplatte 2 Auszüge	
				400	DBUS S D 040	●				
 T B	536	390	300	DBUS S E 030	●				Unterschrankregal mit Ablageplatte 1 verstellbarer Holzfachboden	
				400	DBUS S E 040	●				
 T B	780	260	300	DBOS S A 030 L	●				Oberschrank 1 Tür 2 verstellbare Glasfachböden	
				400	DBOS S A 030 R	●				
 T B	780	260	300	DBOS S A 040 L	●				1 Tür 2 verstellbare Holzfachböden	
				400	DBOS S A 040 R	●				
 T B	780	260	300	DBOS S A XXX L	●				1 Tür 2 verstellbare Holzfachböden	
				400	DBOS S A XXX R	●				
 T B	780	260	300	DBOS S B 030	●				Oberschrankregal 2 verstellbare Holzfachböden	
				400	DBOS S B 040	●				
 T B	780	260	300	DBOS S B XXX	●				2 verstellbare Holzfachböden	
				400	DBOS S B XXX	●				

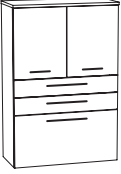
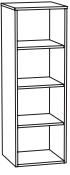
dimara® Beimöbel ohne Wangen

	Höhe in mm	Tiefe in mm	Breite in mm	Type	Front	Preisgruppen			Beschreibung
						1	2	3	
 T B	1186	390	300	DBHB S A 030 L	●				Highboard mit Ablageplatte 1 Tür 3 verstellbare Glasfachböden
				DBHB S A 030 R	●				
		DBHB S A 040 L	●						
		DBHB S A 040 R	●						
		170-450	300-400	DBHB S A XXX L	●				1 Tür 3 verstellbare Holzfachböden
	DBHB S A XXX R			●					
	1186	390	300	DBHB S D 030 L	●				Highboard mit Vollausstattung mit Ablageplatte 1 Tür mit Innenspiegel 2 verstellbare Glasfachböden 1 Innenschublade
DBHB S D 030 R				●					
DBHB S D 040 L		●							
DBHB S D 040 R		●							
 T B	1186	390	300	DBHB S B 030 L	●				Highboard mit Ablageplatte 1 Tür 1 verstellbarer Glasfachboden 2 Schubladen 1 Auszug
				DBHB S B 030 R	●				
		DBHB S B 040 L	●						
		DBHB S B 040 R	●						
		350-450	300-400	DBHB S B XXX L	●				1 Tür 1 verstellbarer Holzfachboden 2 Schubladen 1 Auszug
	DBHB S B XXX R			●					
 T B	1186	390	600	DBHB S C 060	●				Highboard mit Ablageplatte 2 Türen 1 verstellbarer Glasfachboden 2 Schubladen 1 Auszug
			800	DBHB S C 080	●				
		350-450	600-800	DBHB S C XXX	●				2 Türen 1 verstellbarer Holzfachboden 2 Schubladen 1 Auszug
 T B	1186	390	300	DBHB S E 030					Highboardregal mit Ablageplatte 3 verstellbare Holzfachböden
			400	DBHB S E 040					
		160-450	300-400	DBHB S E XXX					
	25	160	300	DBWB 030					Wandboard mit Befestigungsbeschlag Kunststoff in Korpusdekor mit Dickkante
			400	DBWB 040					
			500	DBWB 050					
			600	DBWB 060					
			700	DBWB 070					
			800	DBWB 080					
			900	DBWB 090					
			1000	DBWB 100					
			1200	DBWB 120					
			1300	DBWB 130					
			1400	DBWB 140					
			1600	DBWB 160					

Ablage Aluminium pulverbeschichtet



schwarz RAL 9005

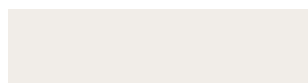

weiß RAL 9016









feuerrot RAL 3000





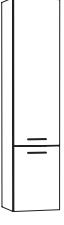



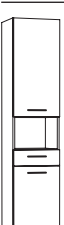











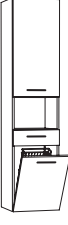

anthrazit

	150	100	350	Z AA S					Ablage Aluminium Aluminium pulverbeschichtet wird an Ablagebord geschraubt schwarz RAL 9005 weiß RAL 9016 feuerrot RAL 3000 anthrazit
				Z AA W					
				Z AA F					
				Z AA A					





dimara® Beimöbel ohne Wangen

 = Tiefenkürzung  = Breitenkürzung	Höhe in mm	Tiefe in mm	Breite in mm	Type	Front	Preisgruppen			Beschreibung					
						1	2	3						
	1690	390	300	DBHS S A 030 L	●				Hochschrank 1 Tür 4 verstellbare Glasfachböden					
				DBHS S A 030 R	●									
			400	DBHS S A 040 L	●									
				DBHS S A 040 R	●									
		170-450	300-400	DBHS S A XXX L	●									1 Tür 4 verstellbare Holzfachböden
				DBHS S A XXX R	●									
	1690	390	300	DBHS S B 030 L	●				Hochschrank 2 Türen 4 verstellbare Glasfachböden					
				DBHS S B 030 R	●									
			400	DBHS S B 040 L	●									
				DBHS S B 040 R	●									
		170-450	300-400	DBHS S B XXX L	●									2 Türen 4 verstellbare Holzfachböden
				DBHS S B XXX R	●									
	1690	390	300	DBHS S C 030 L	●				Hochschrank 1 Tür 3 verstellbare Glasfachböden 1 Klapptür mit Wäschekorb					
				DBHS S C 030 R	●									
			400	DBHS S C 040 L	●									
				DBHS S C 040 R	●									
		350-450	300-400	DBHS S C XXX L	●									1 Tür 3 verstellbare Holzfachböden 1 Klapptür mit Wäschekorb
				DBHS S C XXX R	●									
	1690	390	300	DBHS S D 030 L	●				Hochschrank 2 Türen 3 verstellbare Glasfachböden 2 Schubladen					
				DBHS S D 030 R	●									
			400	DBHS S D 040 L	●									
				DBHS S D 040 R	●									
		350-450	300-400	DBHS S D XXX L	●									2 Türen 3 verstellbare Holzfachböden 2 Schubladen
				DBHS S D XXX R	●									
	1690	390	300	DBHS S E 030 L	●				Hochschrank 2 Türen 3 verstellbare Glasfachböden 3 Schubladen					
				DBHS S E 030 R	●									
			400	DBHS S E 040 L	●									
				DBHS S E 040 R	●									
		350-450	300-400	DBHS S E XXX L	●									2 Türen 3 verstellbare Holzfachböden 3 Schubladen
				DBHS S E XXX R	●									
	1690	390	300	DBHS S F 030 L	●				Hochschrank 2 Türen 3 verstellbare Glasfachböden 1 offenes Fach 1 Schublade					
				DBHS S F 030 R	●									
			400	DBHS S F 040 L	●									
				DBHS S F 040 R	●									
		350-450	300-400	DBHS S F XXX L	●									2 Türen 3 verstellbare Holzfachböden 1 offenes Fach 1 Schublade
				DBHS S F XXX R	●									



dimara® Beimöbel ohne Wangen

 = Tiefenkürzung  = Breitenkürzung	Höhe in mm	Tiefe in mm	Breite in mm	Type	Front	Preisgruppen			Beschreibung				
						1	2	3					
 	1690	390	300	DBHS S G 030 L					Hochschrank 1 Tür 2 verstellbare Glasfachböden 3 Schubladen 1 Klapptür mit Wäschekorb				
				DBHS S G 030 R									
			DBHS S G 040 L										
			DBHS S G 040 R										
		350-450	300-400	DBHS S G XXX L									Hochschrank 1 Tür 2 verstellbare Holzfachböden 3 Schubladen 1 Klapptür mit Wäschekorb
				DBHS S G XXX R									
 	1690	390	300	DBHS S H 030 L					Hochschrank 1 Tür 2 verstellbare Glasfachböden 1 offenes Fach 1 Schublade 1 Klapptür mit Wäschekorb				
				DBHS S H 030 R									
			DBHS S H 040 L										
			DBHS S H 040 R										
		350-450	300-400	DBHS S H XXX L									Hochschrank 1 Tür 2 verstellbare Holzfachböden 1 offenes Fach 1 Schublade 1 Klapptür mit Wäschekorb
				DBHS S H XXX R									
 	1690	390	300	DBHS S I 030					Hochschrankregal 4 verstellbare Holzfachböden				
			400	DBHS S I 040									
		160-450	300-400	DBHS S I XXX									

dimara® Beimöbel mit Wangen (= Korpusdekor)

	Höhe in mm	Tiefe in mm	Breite in mm	Type	Front	Preisgruppen			Beschreibung	
						1	2	3		
 T B T B	536	390	332	DBUS W A 030 L	●				Unterschrank mit Ablageplatte 1 Tür 1 verstellbarer Glasfachboden	
				DBUS W A 030 R	●					
			432	DBUS W A 040 L	●					
				DBUS W A 040 R	●					
			632	DBUS W A 060 L	●					
				DBUS W A 060 R	●					
170-450	332-632	DBUS W A XXX L	●				1 Tür 1 verstellbarer Holzfachboden			
	832	DBUS W A 080	●				2 Türen 1 verstellbarer Glasfachboden			
	170-450	633-832	DBUS W A XXX	●				2 Türen 1 verstellbarer Holzfachboden		
 T B	536	390	332	DBUS W B 030	●				Unterschrank mit Ablageplatte 1 Klapptür mit Wäschekorb	
				432	DBUS W B 040	●				
			350-450	332-432	DBUS W B XXX	●				
 T B	536	390	332	DBUS W C 030	●				Unterschrank mit Ablageplatte 1 Schublade 1 Auszug	
				432	DBUS W C 040	●				
				632	DBUS W C 060	●				
				832	DBUS W C 080	●				
			350-450	332-832	DBUS W C XXX	●				
 T B	536	390	332	DBUS W D 030	●				Unterschrank mit Ablageplatte 2 Auszüge	
				432	DBUS W D 040	●				
				632	DBUS W D 060	●				
				832	DBUS W D 080	●				
			350-450	332-832	DBUS W D XXX	●				
 T B	780	260	332	DBOS W A 030 L	●				Oberschrank 1 Tür 2 verstellbare Glasfachböden	
				DBOS W A 030 R	●					
				432	DBOS W A 040 L	●				
					DBOS W A 040 R	●				
			170-450	332-432	DBOS W A XXX L	●				
					DBOS W A XXX R	●				

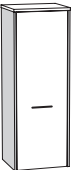
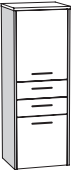
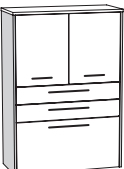
dimara® Beimöbel mit Wangen (= Korpusdekor)

	Höhe in mm	Tiefe in mm	Breite in mm	Type	Front	Preisgruppen			Beschreibung
						1	2	3	
 T B	1186	390	332	DBHB W A 030 L	●				Highboard mit Ablageplatte 1 Tür 3 verstellbare Glasfachböden
				DBHB W A 030 R	●				
			432	DBHB W A 040 L	●				
				DBHB W A 040 R	●				
	170-450	332-432	DBHB W A XXX L	●				1 Tür 3 verstellbare Holzfachböden	
			DBHB W A XXX R	●					
1186	390	332	DBHB W D 030 L	●				Highboard mit Vollausstattung mit Ablageplatte 1 Tür mit Innenspiegel 2 verstellbare Glasfachböden 1 Innenschublade	
			DBHB W D 030 R	●					
		432	DBHB W D 040 L	●					
			DBHB W D 040 R	●					
 T B	1186	390	332	DBHB W B 030 L	●			Highboard mit Ablageplatte 1 Tür 1 verstellbarer Glasfachboden 2 Schubladen 1 Auszug	
				DBHB W B 030 R	●				
			432	DBHB W B 040 L	●				
				DBHB W B 040 R	●				
	350-450	332-432	DBHB W B XXX L	●			1 Tür 1 verstellbarer Holzfachboden 2 Schubladen 1 Auszug		
			DBHB W B XXX R	●					
 T B	1186	390	632	DBHB W C 060	●			Highboard mit Ablageplatte 2 Türen 1 verstellbarer Glasfachboden 2 Schubladen 1 Auszug	
			832	DBHB W C 080	●				
	350-450	632-832	DBHB W C XXX	●			2 Türen 1 verstellbarer Holzfachboden 2 Schubladen 1 Auszug		
	25	160	300	DBWB 030				Wandboard mit Befestigungsbeschlag Kunststoff in Korpusdekor mit Dickkante	
			400	DBWB 040					
			500	DBWB 050					
			600	DBWB 060					
			700	DBWB 070					
			800	DBWB 080					
			900	DBWB 090					
			1000	DBWB 100					
			1200	DBWB 120					
			1300	DBWB 130					
			1400	DBWB 140					
			1600	DBWB 160					

Ablage Aluminium pulverbeschichtet



schwarz RAL 9005









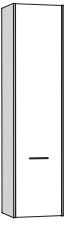

weiß RAL 9016

feuerrot RAL 3000

anthrazit

	150	100	350	Z AA S				Ablage Aluminium Aluminium pulverbeschichtet wird an Ablagebord geschraubt schwarz RAL 9005 weiß RAL 9016 feuerrot RAL 3000 anthrazit
				Z AA W				
				Z AA F				
				Z AA A				

dimara® Beimöbel mit Wangen (= Korpusdekor)

 = Tiefenkürzung  = Breitenkürzung	Höhe in mm	Tiefe in mm	Breite in mm	Type	Front	Preisgruppen			Beschreibung	
						1	2	3		
	1690	390	332	DBHS W A 030 L	●				Hochschrank 1 Tür 4 verstellbare Glasfachböden	
				DBHS W A 030 R	●					
			432	DBHS W A 040 L	●					
				DBHS W A 040 R	●					
		170-450	332-432	DBHS W A XXX L	●					1 Tür 4 verstellbare Holzfachböden
				DBHS W A XXX R	●					
	1690	390	332	DBHS W B 030 L	●				Hochschrank 2 Türen 4 verstellbare Glasfachböden	
				DBHS W B 030 R	●					
			432	DBHS W B 040 L	●					
				DBHS W B 040 R	●					
		170-450	332-432	DBHS W B XXX L	●					2 Türen 4 verstellbare Holzfachböden
				DBHS W B XXX R	●					
	1690	390	332	DBHS W C 030 L	●				Hochschrank 1 Tür 3 verstellbare Glasfachböden 1 Klapptür mit Wäschekorb	
				DBHS W C 030 R	●					
			432	DBHS W C 040 L	●					
				DBHS W C 040 R	●					
		350-450	332-432	DBHS W C XXX L	●					1 Tür 3 verstellbare Holzfachböden 1 Klapptür mit Wäschekorb
				DBHS W C XXX R	●					
	1690	390	332	DBHS W D 030 L	●				Hochschrank 2 Türen 3 verstellbare Glasfachböden 2 Schubladen	
				DBHS W D 030 R	●					
			432	DBHS W D 040 L	●					
				DBHS W D 040 R	●					
		350-450	332-432	DBHS W D XXX L	●					2 Türen 3 verstellbare Holzfachböden 2 Schubladen
				DBHS W D XXX R	●					
	1690	390	332	DBHS W E 030 L	●				Hochschrank 2 Türen 3 verstellbare Glasfachböden 3 Schubladen	
				DBHS W E 030 R	●					
			432	DBHS W E 040 L	●					
				DBHS W E 040 R	●					
		350-450	332-432	DBHS W E XXX L	●					2 Türen 3 verstellbare Holzfachböden 3 Schubladen
				DBHS W E XXX R	●					
	1690	390	332	DBHS W F 030 L	●				Hochschrank 2 Türen 3 verstellbare Glasfachböden 1 offenes Fach 1 Schublade	
				DBHS W F 030 R	●					
			432	DBHS W F 040 L	●					
				DBHS W F 040 R	●					
		350-450	332-432	DBHS W F XXX L	●					2 Türen 3 verstellbare Holzfachböden 1 offenes Fach 1 Schublade
				DBHS W F XXX R	●					
	1690	390	332	DBHS W G 030 L	●				Hochschrank 1 Tür 2 verstellbare Glasfachböden 3 Schubladen 1 Klapptür mit Wäschekorb	
				DBHS W G 030 R	●					
			432	DBHS W G 040 L	●					
				DBHS W G 040 R	●					
		350-450	332-432	DBHS W G XXX L	●					1 Tür 2 verstellbare Holzfachböden 3 Schubladen 1 Klapptür mit Wäschekorb
				DBHS W G XXX R	●					
	1690	390	332	DBHS W H 030 L	●				Hochschrank 1 Tür 2 verstellbare Glasfachböden 1 offenes Fach, 1 Schublade 1 Klapptür mit Wäschekorb	
				DBHS W H 030 R	●					
			432	DBHS W H 040 L	●					
				DBHS W H 040 R	●					
		350-450	332-432	DBHS W H XXX L	●					1 Tür 2 verstellbare Holzfachböden 1 offenes Fach, 1 Schublade 1 Klapptür mit Wäschekorb
				DBHS W H XXX R	●					

dimara® Spiegelschränke „PLUS“ ohne Wangen

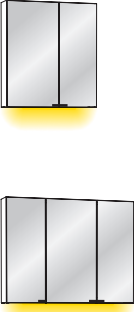
	Höhe in mm	Tiefe in mm	Breite in mm	Type	Preis	Beschreibung
	780	170	600	DSSS S B 060		Spiegelschrank mit beleuchtetem Griffprofil für Innen- und Außenbeleuchtung, Energieeffizienzklasse G Farbtemperaturwechsel von coolwhite auf warmwhite 1 Sensorschalter, 2 Steckdosen und Netzteil 1 Magnetleiste, 1 Utensilienbox 1 Kosmetikspiegel zum Aufkleben verchromte Griffe zum Aufkleben 2 Türen, 2 Glasfachböden LED 12 V / 10,6 W, 6500-3250 K, 396 Lumen LED 12 V / 12,5 W, 6500-3250 K, 468 Lumen LED 12 V / 14,4 W, 6500-3250 K, 540 Lumen LED 12 V / 16,3 W, 6500-3250 K, 612 Lumen
			700	DSSS S B 070		
			800	DSSS S B 080		
			900	DSSS S B 090		
	780	170	1000	DSSS S B 100		
			1200	DSSS S B 120		
			1300	DSSS S B 130		

dimara® Spiegelschränke „PLUS“ mit Wangen (= Korpusdekor)

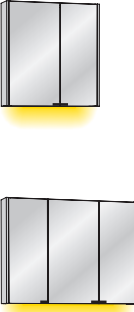
	Höhe in mm	Tiefe in mm	Breite in mm	Type	Preis	Beschreibung
	780	170	632	DSSS W B 060		Spiegelschrank mit beleuchtetem Griffprofil für Innen- und Außenbeleuchtung, Energieeffizienzklasse G Farbtemperaturwechsel von coolwhite auf warmwhite 1 Sensorschalter, 2 Steckdosen und Netzteil 1 Magnetleiste, 1 Utensilienbox 1 Kosmetikspiegel zum Aufkleben verchromte Griffe zum Aufkleben 2 Türen, 2 Glasfachböden LED 12 V / 10,6 W, 6500-3250 K, 396 Lumen LED 12 V / 12,5 W, 6500-3250 K, 468 Lumen LED 12 V / 14,4 W, 6500-3250 K, 540 Lumen LED 12 V / 16,3 W, 6500-3250 K, 612 Lumen
			732	DSSS W B 070		
			832	DSSS W B 080		
			932	DSSS W B 090		
	780	170	1032	DSSS W B 100		
			1232	DSSS W B 120		
			1332	DSSS W B 130		

dimara® Beleuchtung für Spiegelschränke „PLUS“ (ohne Schalter und Netzteil)

	Höhe in mm	Tiefe in mm	Breite in mm	Type	Preis	Beschreibung
	10	125/250	600	DSBB 060 F		LED-Beleuchtungsboden Farbtemperaturwechsel Energieeffizienzklasse G LED 12 V / 11 W, 6500-3250 K, 414 Lumen LED 12 V / 13 W, 6500-3250 K, 486 Lumen LED 12 V / 14,9 W, 6500-3250 K, 558 Lumen LED 12 V / 16,8 W, 6500-3250 K, 630 Lumen LED 12 V / 18,7 W, 6500-3250 K, 702 Lumen LED 12 V / 22,6 W, 6500-3250 K, 846 Lumen LED 12 V / 24,5 W, 6500-3250 K, 918 Lumen
			700	DSBB 070 F		
			800	DSBB 080 F		
			900	DSBB 090 F		
			1000	DSBB 100 F		
			1200	DSBB 120 F		
			1300	DSBB 130 F		

dimara® Leuchtspiegel – Beleuchtung wählbar

	Höhe in mm	Tiefe in mm	Breite in mm	Type	Preis	Beschreibung
	780	45	600	DSLS 060		Flächenspiegel Inkl. Lichtschalter und Netzteil
			700	DSLS 070		
			800	DSLS 080		
			900	DSLS 090		
			1000	DSLS 100		
			1200	DSLS 120		
			1300	DSLS 130		
			1400	DSLS 140		
			1600	DSLS 160		
	1800	DSLS 180				



dimara® Spiegelschränke ohne Wangen – Beleuchtung wählbar

	780	170	600	DSSS S A 060		Spiegelschrank 1 Lichtschalter, 1 Steckdose und Netzteil 1 Magnetleiste, 1 Utensilienbox 1 Kosmetikspiegel zum Aufkleben verchromte Griffe zum Aufkleben 2 Türen, 2 Glasfachböden
			700	DSSS S A 070		
			800	DSSS S A 080		
			900	DSSS S A 090		
	780	170	1000	DSSS S A 100		3 Türen, 4 Glasfachböden
			1200	DSSS S A 120		
			1300	DSSS S A 130		

dimara® Spiegelschränke mit Wangen (= Korpusdekor) – Beleuchtung wählbar

	780	170	632	DSSS W A 060		Spiegelschrank 1 Lichtschalter, 1 Steckdose und Netzteil 1 Magnetleiste, 1 Utensilienbox 1 Kosmetikspiegel zum Aufkleben verchromte Griffe zum Aufkleben 2 Türen, 2 Glasfachböden
			732	DSSS W A 070		
			832	DSSS W A 080		
			932	DSSS W A 090		
	780	170	1032	DSSS W A 100		3 Türen, 4 Glasfachböden
			1232	DSSS W A 120		
			1332	DSSS W A 130		

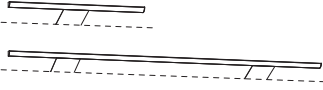
dimara® wählbare Beleuchtung (ohne Schalter und Netzteil)

	Höhe in mm	Tiefe in mm	Breite in mm	Type	Preis	Beschreibung
	30	100	300	DSAS 030 FS		LED-Flächenleuchte schwarz Energieeffizienzklasse G LED 12 V / 7,2 W, 4100 K, 350 Lumen
	50	80	455	DSAS 050 ST		LED 12 V / 5,4 W, 4000 K, 405 Lumen
			755	DSAS 080 ST		LED 12 V / 9 W, 4000 K, 675 Lumen
			1155	DSAS 115 ST		LED 12 V / 13,8 W, 4000 K, 1035 Lumen
	10	125/250	600	DSBB 060 L		LED 12 V / 5,5 W, 4000 K, 820 Lumen
			700	DSBB 070 L		LED 12 V / 6,5 W, 4000 K, 970 Lumen
			800	DSBB 080 L		LED 12 V / 7,5 W, 4000 K, 1120 Lumen
			900	DSBB 090 L		LED 12 V / 8,4 W, 4000 K, 1250 Lumen
			1000	DSBB 100 L		LED 12 V / 9,4 W, 4000 K, 1400 Lumen
			1200	DSBB 120 L		LED 12 V / 11,5 W, 4000 K, 1710 Lumen
			1300	DSBB 130 L		LED 12 V / 12,5 W, 4000 K, 1860 Lumen

Weitere Leuchtspiegel und Spiegelschränke siehe Seite 8-11

Waschtisch-Unterschrank ohne Wangen

Alle Maße in mm

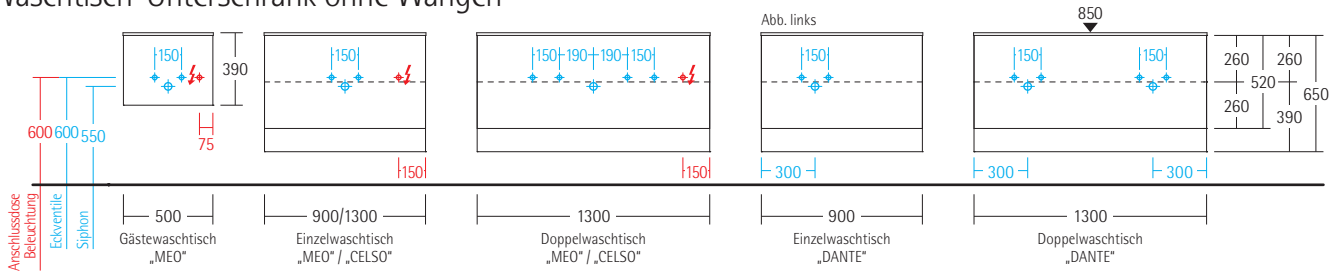

Waschtisch-Unterschrank mit Wangen

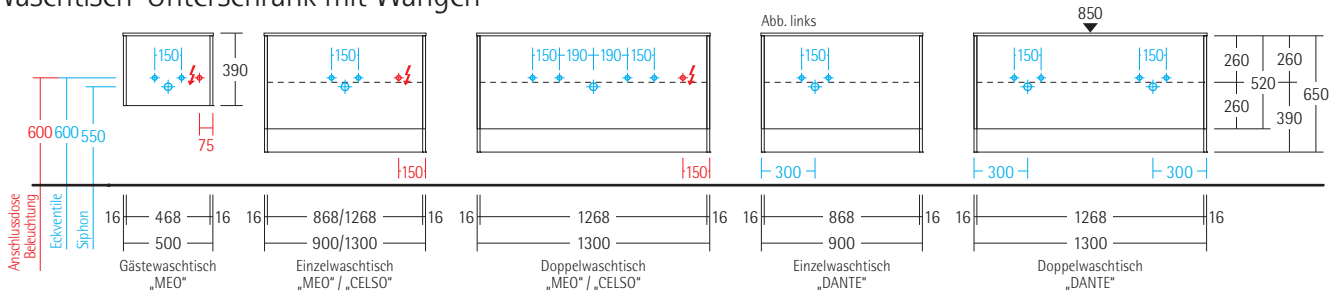

„CELISO“ Betonwaschtisch

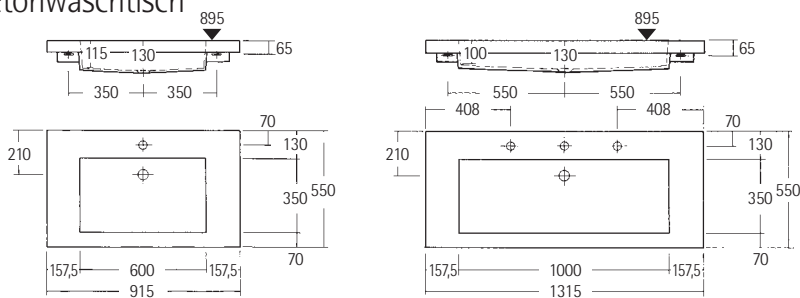

„MEO“ Glaswaschtisch

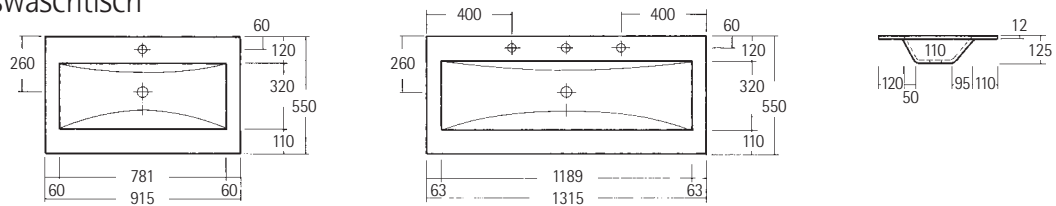

„MEO“ Gäste-Glaswaschtisch

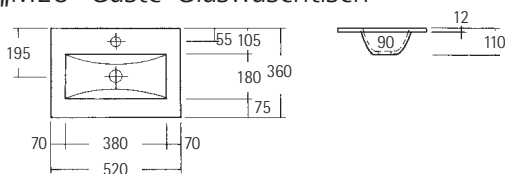

Spiegelschränke und Beimöbel ohne Wangen

Alle Maße in mm

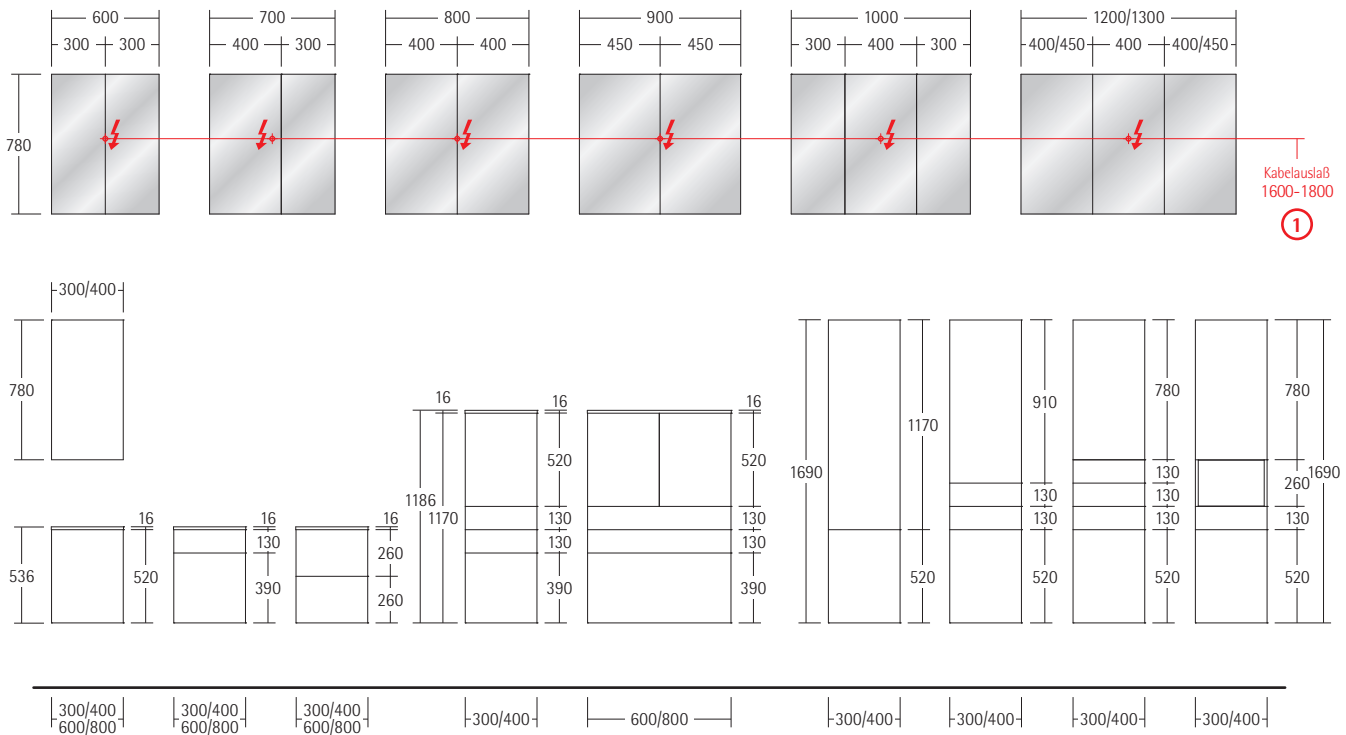

Spiegelschränke und Beimöbel mit Wangen

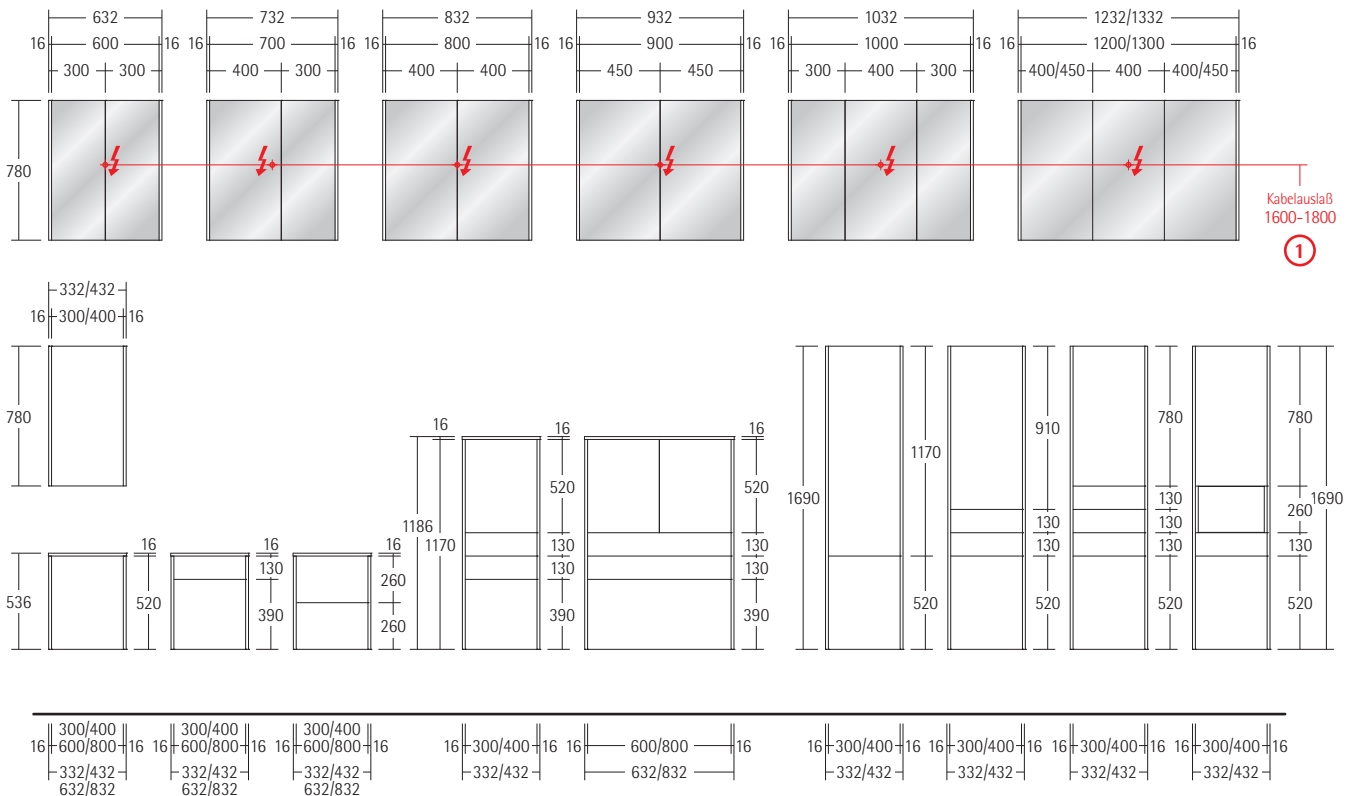

① = Alle elektrischen Installationen müssen unter Berücksichtigung der DIN 57100 / VDE 0100 Teil 701 und der Schutzbereiche eingehalten werden.

Elektro- und Wasserinstallationen dürfen nur von autorisierten Fachhandwerkern vorgenommen werden!



Waschbeckenplatten mit dunklem Phenolkern (wasserfest)



...**A**... Basaltdekor dunkel



...**B**... Basaltdekor hell



...**C**... Bronze Patina

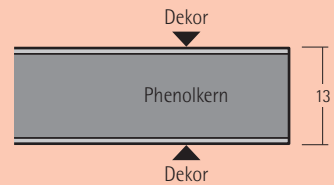

Frontenkollektion (= Korpusdekor)

...**AA**
Weiß glänzend
 Kunststoffdekor
 4-seitig Dickkante

Korpus:
 Weiß glänzend

...**BB**
Basaltgrau glänzend
 Kunststoffdekor
 4-seitig Dickkante

Korpus:
 Basaltgrau glänzend

...**CC**
Schwarz glänzend
 Kunststoffdekor
 4-seitig Dickkante

Korpus:
 Schwarz glänzend

...**DD**
Cappuccino glänzend
 Kunststoffdekor
 4-seitig Dickkante

Korpus:
 Cappuccino glänzend

...**GG**
Nußdekor dunkel
 Kunststoffdekor
 4-seitig Dickkante

Korpus:
 Nußdekor dunkel

...**HH**
Eiche natur
 Kunststoffdekor
 4-seitig Dickkante

Korpus:
 Eiche natur

...**KK**
Vulkaneiche
 Kunststoffdekor
 4-seitig Dickkante

Korpus:
 Vulkaneiche

...**LL**
Anthrazit matt
 Kunststoffdekor
 4-seitig Dickkante

Korpus:
 Anthrazit matt

...**MM**
Steingrau matt
 Kunststoffdekor
 4-seitig Dickkante

Korpus:
 Steingrau matt

...**NN**
Wintereiche
 Kunststoffdekor
 4-seitig Dickkante

Korpus:
 Wintereiche

piatto 3 Waschtisch-Unterschränke Höhe 248 mm – inkl. 13 mm Waschbeckenplatte

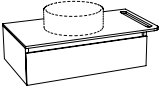
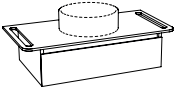
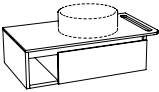
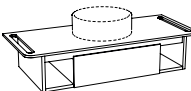
	Höhe in mm	Tiefe in mm	Breite in mm	Type	Platte Korpus/Front	Preis	Beschreibung
 <p>Abb. = R</p>	248	500	700	P3WU A 070 R	●●		Waschtisch-Unterschrank mit Kompaktplatte 1 Ausschnitt für Handtuchhalter incl. 1 Ausschnitt für Waschbecken mittig über Schrank 1 Auszug „Stahl“ Grau mit 1 Kunststoffeinsatz und Siphonausschnitt Schrankbreite 600 mm, Plattenüberstand rechts 100 mm Schrankbreite 800 mm, Plattenüberstand rechts 100 mm Schrankbreite 1000 mm, Plattenüberstand rechts 100 mm Schrankbreite 600 mm, Plattenüberstand links 100 mm Schrankbreite 800 mm, Plattenüberstand links 100 mm Schrankbreite 1000 mm, Plattenüberstand links 100 mm
			900	P3WU A 090 R	●●		
			1100	P3WU A 110 R	●●		
	248	500	700	P3WU A 070 L	●●		
			900	P3WU A 090 L	●●		
			1100	P3WU A 110 L	●●		
	248	500	800	P3WU B 080	●●		Waschtisch-Unterschrank mit Kompaktplatte 2 Ausschnitte für Handtuchhalter incl. 1 Ausschnitt für Waschbecken mittig über Schrank 1 Auszug „Stahl“ Grau mit 1 Kunststoffeinsatz und Siphonausschnitt Schrankbreite 600 mm, Plattenüberstand je Seite 100 mm Schrankbreite 800 mm, Plattenüberstand je Seite 100 mm Schrankbreite 1000 mm, Plattenüberstand je Seite 100 mm
			1000	P3WU B 100	●●		
			1200	P3WU B 120	●●		
 <p>Abb. = R</p>	248	500	900	P3WU C 090 R	●●		Waschtisch-Unterschrank mit Kompaktplatte 1 Ausschnitt für Handtuchhalter, 1 Regal 200 mm breit incl. 1 Ausschnitt für Waschbecken mittig über Schrank 1 Auszug „Stahl“ Grau mit 1 Kunststoffeinsatz und Siphonausschnitt Schrankbreite 600 mm, Plattenüberstand rechts 100 mm Schrankbreite 800 mm, Plattenüberstand rechts 100 mm Schrankbreite 600 mm, Plattenüberstand links 100 mm Schrankbreite 800 mm, Plattenüberstand links 100 mm
			1100	P3WU C 110 R	●●		
	248	500	900	P3WU C 090 L	●●		
			1100	P3WU C 110 L	●●		
	248	500	1200	P3WU D 120	●●		Waschtisch-Unterschrank mit Kompaktplatte 2 Ausschnitte für Handtuchhalter, 2 Regale je 200 mm breit incl. 1 Ausschnitt für Waschbecken mittig über Schrank 1 Auszug „Stahl“ Grau mit 1 Kunststoffeinsatz und Siphonausschnitt Schrankbreite 600 mm, Plattenüberstand je Seite 100 mm

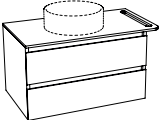
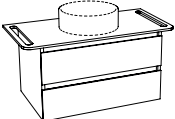

piatto 3 Waschtisch-Unterschränke Höhe 483 mm – inkl. 13 mm Waschbeckenplatte

 <p>Abb. = R</p>	483	500	700	P3WU E 070 R	●●		Waschtisch-Unterschrank mit Kompaktplatte 1 Ausschnitt für Handtuchhalter incl. 1 Ausschnitt für Waschbecken mittig über Schrank 2 Auszüge „Stahl“ grau oberer mit 1 Kunststoffeinsatz und Siphonausschnitt Schrankbreite 600 mm, Plattenüberstand rechts 100 mm Schrankbreite 800 mm, Plattenüberstand rechts 100 mm Schrankbreite 1000 mm, Plattenüberstand rechts 100 mm Schrankbreite 600 mm, Plattenüberstand links 100 mm Schrankbreite 800 mm, Plattenüberstand links 100 mm Schrankbreite 1000 mm, Plattenüberstand links 100 mm
			900	P3WU E 090 R	●●		
			1100	P3WU E 110 R	●●		
	483	500	700	P3WU E 070 L	●●		
			900	P3WU E 090 L	●●		
			1100	P3WU E 110 L	●●		
	483	500	800	P3WU F 080	●●		Waschtisch-Unterschrank mit Kompaktplatte 2 Ausschnitte für Handtuchhalter incl. 1 Ausschnitt für Waschbecken mittig über Schrank 2 Auszüge „Stahl“ grau oberer mit 1 Kunststoffeinsatz und Siphonausschnitt Schrankbreite 600 mm, Plattenüberstand je Seite 100 mm Schrankbreite 800 mm, Plattenüberstand je Seite 100 mm Schrankbreite 1000 mm, Plattenüberstand je Seite 100 mm
			1000	P3WU F 100	●●		
			1200	P3WU F 120	●●		

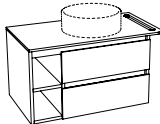
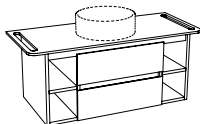
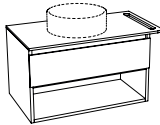
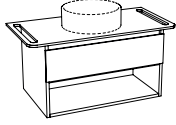
piatto 3 Waschtisch-Unterschranke inkl. Waschbeckenplatte wändhängend

	Höhe in mm	Tiefe in mm	Breite in mm	Type	Platte Korpus/Front	Preis	Beschreibung
 Abb. = R	483	500	900	P3WU G 090 R	●●		Waschtisch-Unterschrank mit Kompaktplatte 1 Ausschnitt für Handtuchhalter, 1 Regal 200 mm breit incl. 1 Ausschnitt für Waschbecken mittig über Schrank 2 Auszüge „Stahl“ grau oberer mit 1 Kunststoffeinsatz und Siphonausschnitt Schrankbreite 600 mm, Plattenüberstand rechts 100 mm Schrankbreite 800 mm, Plattenüberstand rechts 100 mm Schrankbreite 600 mm, Plattenüberstand links 100 mm Schrankbreite 800 mm, Plattenüberstand links 100 mm
			1100	P3WU G 110 R	●●		
	483	500	900	P3WU G 090 L	●●		
			1100	P3WU G 110 L	●●		
	483	500	1200	P3WU H 120	●●	Waschtisch-Unterschrank mit Kompaktplatte 2 Ausschnitte für Handtuchhalter, 2 Regale je 200 mm breit incl. 1 Ausschnitt für Waschbecken mittig über Schrank 2 Auszüge „Stahl“ grau oberer mit 1 Kunststoffeinsatz und Siphonausschnitt Schrankbreite 600 mm, Plattenüberstand je Seite 100 mm	
 Abb. = R	483	500	700	P3WU I 070 R	●●		Waschtisch-Unterschrank mit Kompaktplatte 1 Ausschnitt für Handtuchhalter, unten Regal incl. 1 Ausschnitt für Waschbecken mittig über Schrank 1 Auszug „Stahl“ Grau mit 1 Kunststoffeinsatz und Siphonausschnitt Schrankbreite 600 mm, Plattenüberstand rechts 100 mm Schrankbreite 800 mm, Plattenüberstand rechts 100 mm Schrankbreite 1000 mm, Plattenüberstand rechts 100 mm Schrankbreite 600 mm, Plattenüberstand links 100 mm Schrankbreite 800 mm, Plattenüberstand links 100 mm Schrankbreite 1000 mm, Plattenüberstand links 100 mm
			900	P3WU I 090 R	●●		
			1100	P3WU I 110 R	●●		
	483	500	700	P3WU I 070 L	●●		
			900	P3WU I 090 L	●●		
			1100	P3WU I 110 L	●●		
	483	500	800	P3WU J 080	●●	Waschtisch-Unterschrank mit Kompaktplatte 2 Ausschnitte für Handtuchhalter, unten Regal incl. 1 Ausschnitt für Waschbecken mittig über Schrank 1 Auszug „Stahl“ Grau mit 1 Kunststoffeinsatz und Siphonausschnitt Schrankbreite 600 mm, Plattenüberstand je Seite 100 mm Schrankbreite 800 mm, Plattenüberstand je Seite 100 mm Schrankbreite 1000 mm, Plattenüberstand je Seite 100 mm	
1000			P3WU J 100	●●			
1200			P3WU J 120	●●			

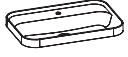
dirano Waschtische

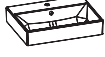



 TINO 60 für Schrankbreite 800 mm TINO 80 für Schrankbreite 1000 mm	50/125	400	600	TINO 60		Keramikwaschtisch „TINO“ weiß glänzend, ohne Überlauf mit AWS Wasserstaumöglichkeit 1 Armaturbohrung 1 Armaturbohrung
800			TINO 80			
	145	490	835	DIEGO 1 DIEGO SO		Mineralgußwaschtisch „DIEGO“ weiß glänzend, mit Clou-System in chrom 1 Armaturbohrung 1 Sonderbohrung
 BDWT KE 060 1 ab Schrankbreite 700 BDWT KE 080 1 ab Schrankbreite 900	115	450	615	BDWT KE 060 1		Keramikwaschtisch „VICO“ weiß glänzend, mit Überlauf 1 Armaturbohrung 1 Armaturbohrung
815			BDWT KE 080 1			

Aufsatzbecken möglich

- bitte Hersteller und Type/Artikelnummer angeben
- Position der Armaturenbohrung angeben
- bei Wandarmatur, Position Becken angeben

Bei Halbeinbaubecken: Beckenhöhe im Schrank maximal 120 mm!

piatto 3 Beimöbel

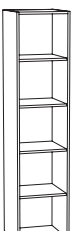
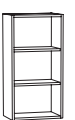
	Höhe in mm	Tiefe in mm	Breite in mm	Type	Korpusfront	Preis	Beschreibung
	1237	390	300	P3HB A 030 L	●		Highboard mit Ablageplatte 1 Tür, 2 Glasfachböden 1 Auszug „Stahl“ Grau Türanschlag links
				P3HB A 030 R	●		Türanschlag rechts
			400	P3HB A 040 L	●		Türanschlag links
				P3HB A 040 R	●		Türanschlag rechts
	1237	390	300	P3HB B 030 L	●		Highboard mit Ablageplatte, oben offenes Fach 1 Tür, 2 Glasfachböden Türanschlag links
				P3HB B 030 R	●		Türanschlag rechts
			400	P3HB B 040 L	●		Türanschlag links
				P3HB B 040 R	●		Türanschlag rechts
	1237	380	300	P3HB C 030	●		Highboardregal mit Ablageplatte 3 Holzfachböden verstellbar
			400	P3HB C 040	●		
	1672	390	300	P3HS A 030 L	●		Hochschrank 1 Tür, 3 Glasfachböden 2 Auszüge „Stahl“ Grau Türanschlag links
				P3HS A 030 R	●		Türanschlag rechts
			400	P3HS A 040 L	●		Türanschlag links
				P3HS A 040 R	●		Türanschlag rechts
	1672	390	300	P3HS B 030 L	●		Hochschrank 2 Türen, 4 Glasfachböden Türanschlag links
				P3HS B 030 R	●		Türanschlag rechts
			400	P3HS B 040 L	●		Türanschlag links
				P3HS B 040 R	●		Türanschlag rechts
	1672	380	300	P3HS C 030	●		Hochschrankregal 4 Holzfachböden verstellbar
			400	P3HS C 040	●		
	750	150	200	P30S A 020	●		Oberschrankregal 2 Holzfachböden verstellbar
			300	P30S A 030	●		



Nicht für Wandanschluß oder Nischeneinbau geeignet.

piatto 3 Leuchtspiegel

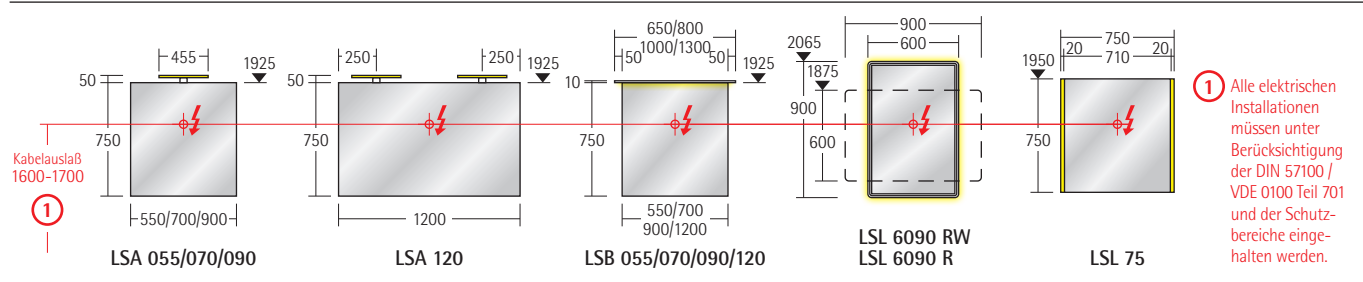

	Höhe in mm	Tiefe in mm	Breite in mm	Type	Preis	Beschreibung
	750	40	550	LSA 55		Leuchtspiegel mit blendfreier LED-Aufsatzleuchte Energieeffizienzklasse G 1 Lichtschalter seitlich rechts 1 Leuchte 12 V / 5,4 W, 4200 K, ca. 405 Lumen
			700	LSA 70		
	750	40	900	LSA 90		2 Leuchten je 12 V / 5,4 W, 4200 K, je Leuchte ca. 405 Lumen
			1200	LSA 120		
	750	40/115	550/650	LSB 55		Leuchtspiegel mit LED-Beleuchtungsboden aus 10 mm Acryl Energieeffizienzklasse F 1 Lichtschalter seitlich rechts LED 12 V / 11 W, 4000 K, ca. 650 Lumen
			700/800	LSB 70		LED 12 V / 13 W, 4000 K, ca. 800 Lumen
			900/1000	LSB 90		LED 12 V / 17 W, 4000 K, ca. 1030 Lumen
			1200/1300	LSB 120		LED 12 V / 20 W, 4000 K, ca. 1170 Lumen
	900/600	45	600/900	LSSW 6090 RW		Leuchtspiegel senkrecht und waagrecht mit Lichtschalter ringsum mit LED-Wechsellicht 12 V, 24 W, ca. 1350-2050 Lumen, 6000-3000 K Energieeffizienzklasse G von coolwhite auf warmwhite
	750	45	750	LSL 75		Leuchtspiegel mit seitlicher LED-Beleuchtung 1 Lichtschalter seitlich rechts je Leuchte 6,9 W ca. 4000 K neutralweiß ca. 870 Lumen, Energieeffizienzklasse F

piatto 3 Spiegelschränke vor der Wand

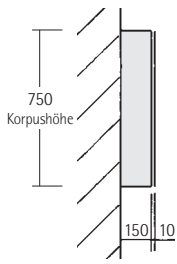

Korpus innen und außen

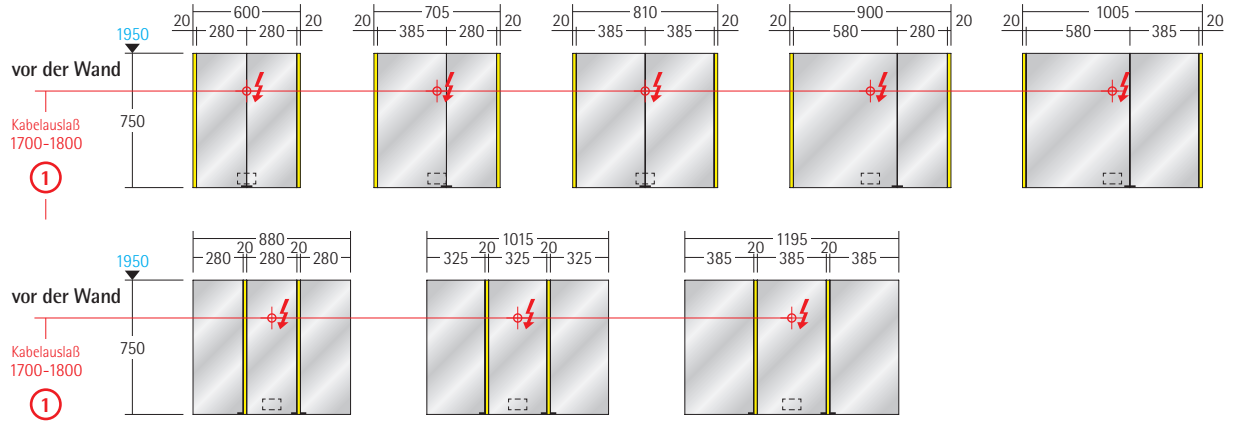

① = Alle elektrischen Installationen müssen unter Berücksichtigung der DIN 57100 / VDE 0100 Teil 701 und der Schutzbereiche eingehalten werden.

	Höhe in mm	Tiefe in mm	Breite in mm	Type	Preis	Beschreibung
	750	160	600	VSS A 060		Spiegelschränke mit senkrechter LED-Beleuchtung 1 Lichtschalter, 1 Steckdose hinter Spiegeltür 2 LED Leuchten je ca. 7 W, 4000 K, ca. 600 Lumen Energieeffizienzklasse G 2 Türen, verchromte Griffe zum Aufkleben 2 Glasfachböden, 1 Magnetleiste, 1 Utensilienbox 1 Kosmetikspiegel zum Aufkleben
			705	VSS A 070		
			810	VSS A 081		
			900	VSS A 090		
			1005	VSS A 100		
	750	160	880	VSS B 088		Spiegelschrank mit senkrechter LED-Beleuchtung 1 Lichtschalter, 1 Steckdose hinter Spiegeltür 2 LED Leuchten je ca. 7 W, 4000 K, ca. 600 Lumen Energieeffizienzklasse G 3 Türen, verchromte Griffe zum Aufkleben 6 Glasfachböden, 1 Magnetleiste, 1 Utensilienbox 1 Kosmetikspiegel zum Aufkleben
			1015	VSS B 101		
			1195	VSS B 119		

zusätzliche Beleuchtung – wird über gleichen Lichtschalter wie senkrechte Leuchte geschaltet

	30	100	300	DSAS 030 FS		LED-Flächenleuchte schwarz Energieeffizienzklasse G LED 12 V / 7,2 W, 4100 K, 350 Lumen	
	50	80	455	DSAS 050 ST		LED-Aufsatzleuchte Energieeffizienzklasse G LED 12 V / 5,4 W, 4000 K, 405 Lumen	
			755	DSAS 080 ST			LED 12 V / 9 W, 4000 K, 675 Lumen
			1155	DSAS 115 ST			LED 12 V / 13,8 W, 4000 K, 1035 Lumen

piatto 3 Einbau-Spiegelschränke

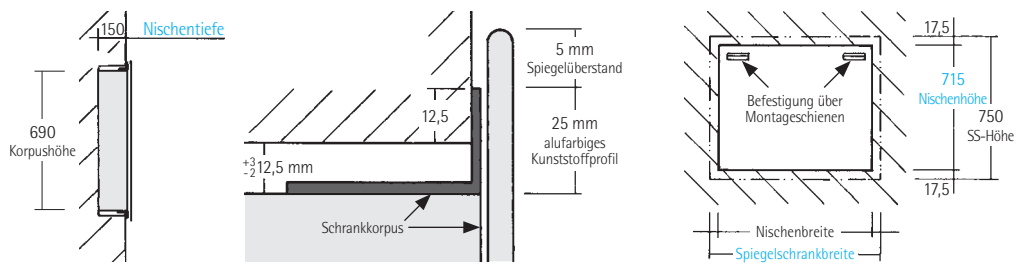

Korpus innen und außen

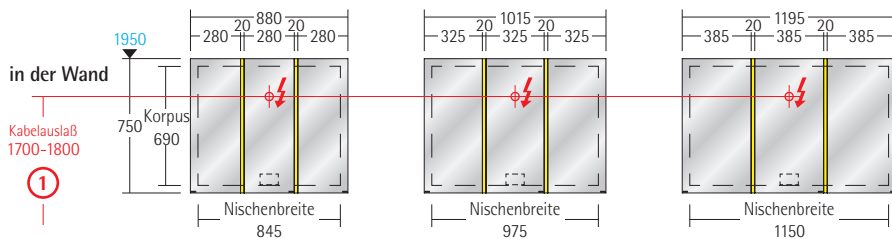

① = Alle elektrischen Installationen müssen unter Berücksichtigung der DIN 57100 / VDE 0100 Teil 701 und der Schutzbereiche eingehalten werden.

	Höhe in mm	Tiefe in mm	Breite in mm	Type	Preis	Beschreibung
	750	160	880	ESS B 088		Einbau-Spiegelschrank mit senkrechter LED-Beleuchtung 1 Lichtschalter 1 Steckdose hinter Spiegeltür 2 LED-Leuchten je ca. 7 W, 4000 K, ca. 600 Lumen Energieeffizienzklasse G 3 Türen, verchromte Griffe zum Aufkleben 6 Glasfachböden 1 Magnetleiste 1 Utensilienbox 1 Kosmetikspiegel zum Aufkleben
			1015	ESS B 101		
			1195	ESS B 119		

Weitere Leuchtspiegel und Spiegelschränke siehe Seite 8-11

piatto 3 Maßübersicht

Waschtisch-Unterschranke mit Kompaktplatte

Alle Maße in mm

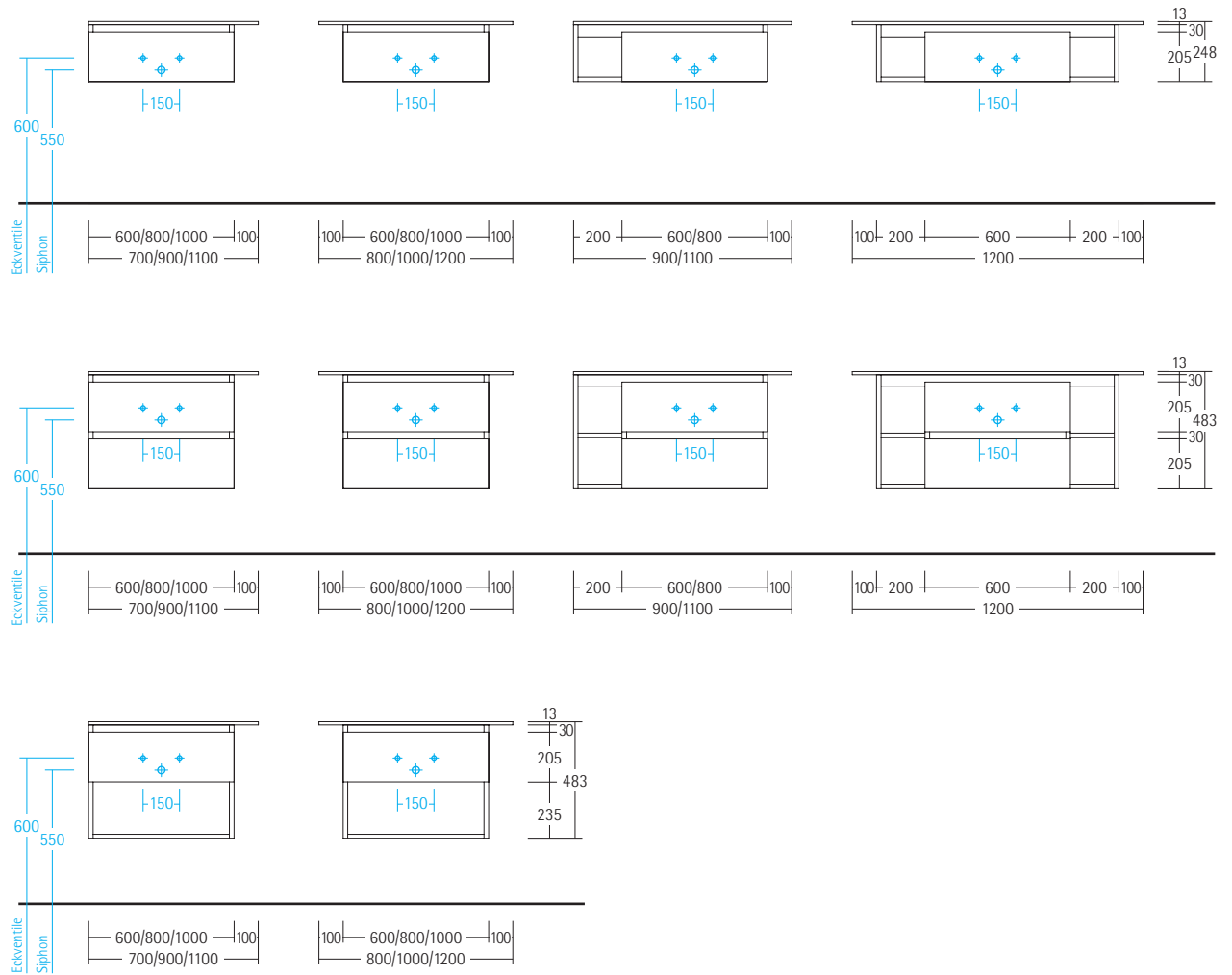

Highboards, Hochschränke und Oberschrank

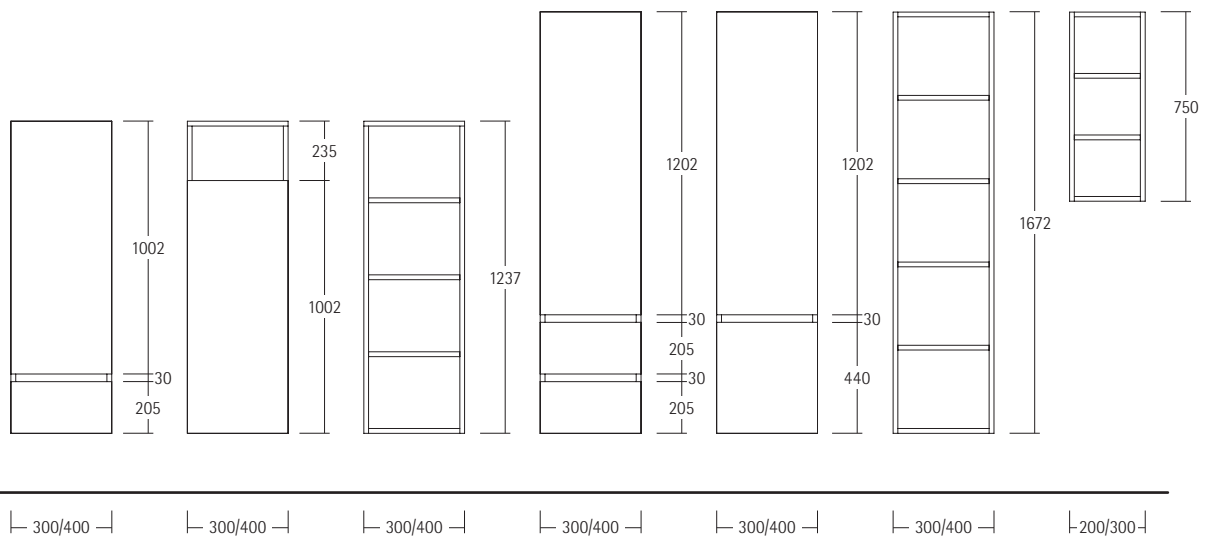

Montageanleitung: www.dirano.de → Service → Downloads

Leuchtspiegel

Alle Maße in mm

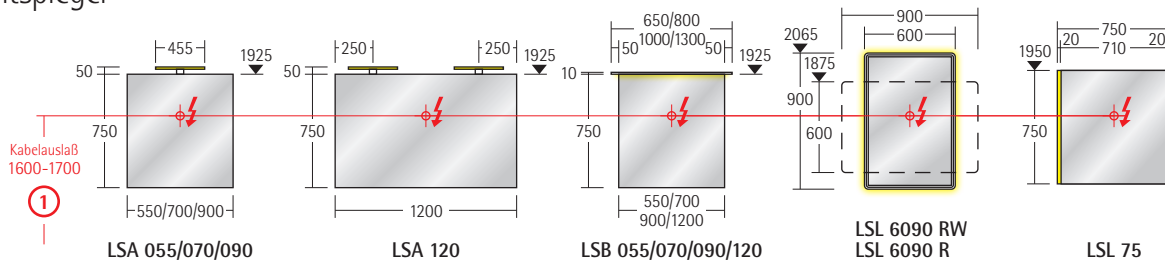

Spiegelschränke vor der Wand

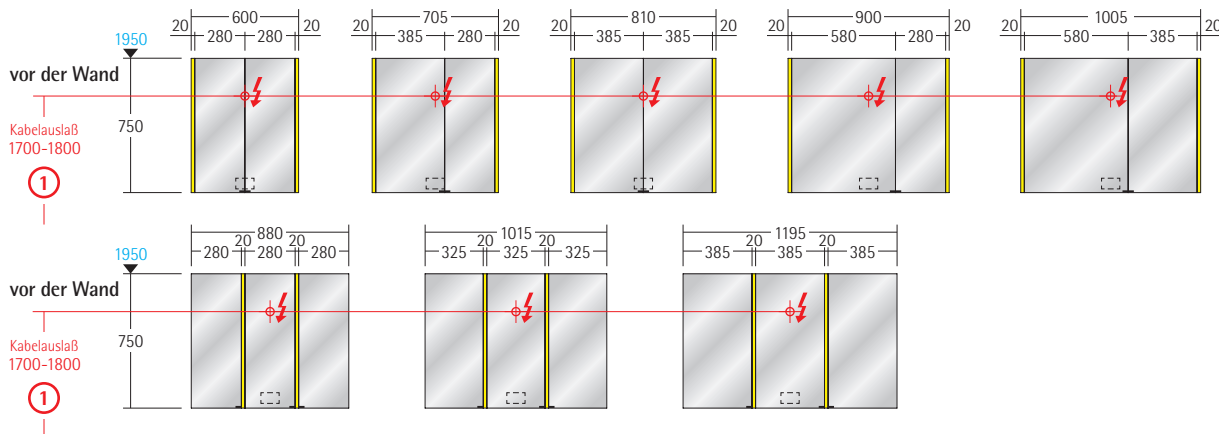

Einbau-Spiegelschränke

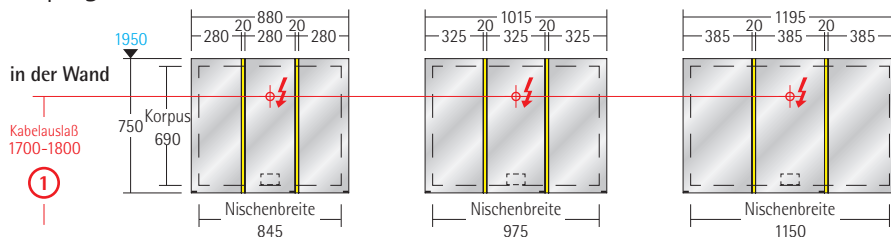

① = Alle elektrischen Installationen müssen unter Berücksichtigung der DIN 57100 / VDE 0100 Teil 701 und der Schutzbereiche eingehalten werden.

Elektro- und Wasserinstallationen dürfen nur von autorisierten Fachhandwerkern vorgenommen werden!

„DIEGO“ Mineralgüßwaschtisch

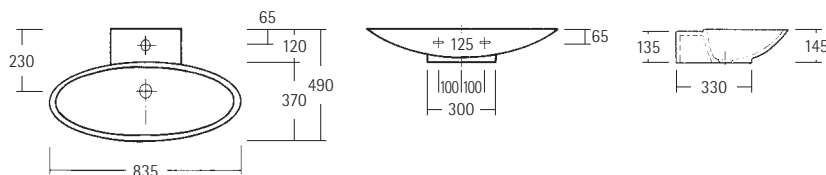

„TINO“ Keramikwaschtisch

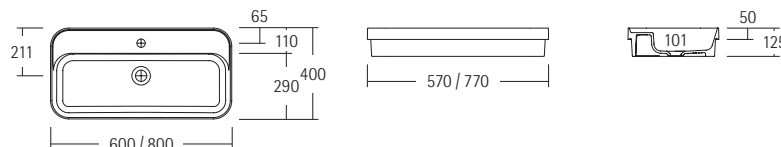

„VICO“ Keramikwaschtisch

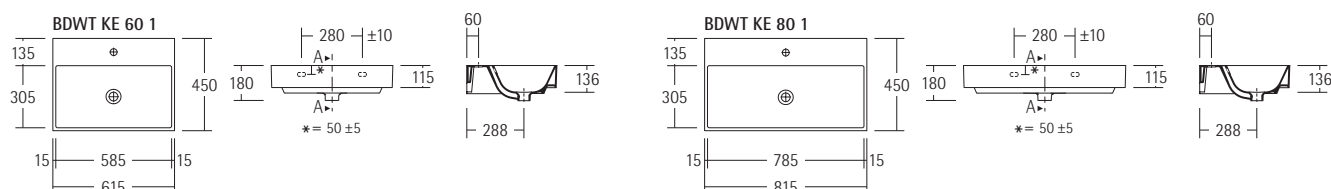



Frontenkollektion (= Korpusdekor)

... AA
Weiß glänzend
 Kunststoffdekor
 4-seitig Dickkante
 Korpus:
 Weiß glänzend

... BB
Basaltgrau glänzend
 Kunststoffdekor
 4-seitig Dickkante
 Korpus:
 Basaltgrau glänzend

... CC
Schwarz glänzend
 Kunststoffdekor
 4-seitig Dickkante
 Korpus:
 Schwarz glänzend

... DD
Cappuccino glänzend
 Kunststoffdekor
 4-seitig Dickkante
 Korpus:
 Cappuccino glänzend

... GG
Nußdekor dunkel
 Kunststoffdekor
 4-seitig Dickkante
 Korpus:
 Nußdekor dunkel

... HH
Eiche natur
 Kunststoffdekor
 4-seitig Dickkante
 Korpus:
 Eiche natur





... KK
Vulkaneiche
 Kunststoffdekor
 4-seitig Dickkante
 Korpus:
 Vulkaneiche

... LL
Anthrazit matt
 Kunststoffdekor
 4-seitig Dickkante
 Korpus:
 Anthrazit matt

... MM
Steingrau matt
 Kunststoffdekor
 4-seitig Dickkante
 Korpus:
 Steingrau matt

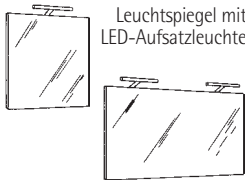
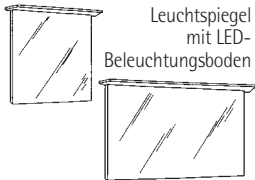
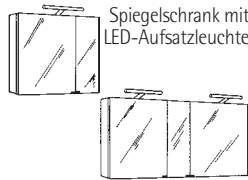
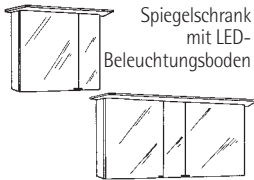
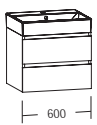
... NN
Wintereiche
 Kunststoffdekor
 4-seitig Dickkante
 Korpus:
 Wintereiche

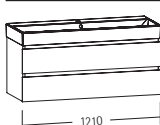
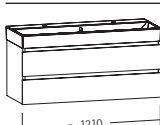
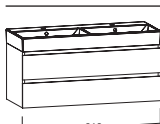
borano® due Keramikwaschtisch-Sets

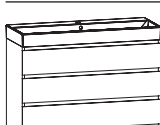
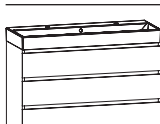
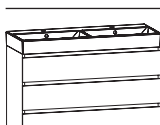
Breite Waschtisch- Unterschrank	Ausführung Auszug	Leuchtspiegel mit LED-Aufsatzleuchte		Leuchtspiegel mit LED- Beleuchtungsboden		Spiegelschrank mit LED-Aufsatzleuchte		Spiegelschrank mit LED- Beleuchtungsboden	
									
	Stahl Seidenweiß	BDSWA0601LA	BDSWA0601LB	BDSWA0601SA	BDSWA0601SB				
	Stahl Grau	BDSGA0601LA	BDSGA0601LB	BDSGA0601SA	BDSGA0601SB				
	Holz Buche massiv	BDSHA0601LA	BDSHA0601LB	BDSHA0601SA	BDSHA0601SB				
	Stahl Seidenweiß	BDSWA0801LA	BDSWA0801LB	BDSWA0801SA	BDSWA0801SB				
	Stahl Grau	BDSGA0801LA	BDSGA0801LB	BDSGA0801SA	BDSGA0801SB				
	Holz Buche massiv	BDSHA0801LA	BDSHA0801LB	BDSHA0801SA	BDSHA0801SB				
	Stahl Seidenweiß	BDSWA1201LA	BDSWA1201LB	BDSWA1201SA	BDSWA1201SB				
	Stahl Grau	BDSGA1201LA	BDSGA1201LB	BDSGA1201SA	BDSGA1201SB				
	Holz Buche massiv	BDSHA1201LA	BDSHA1201LB	BDSHA1201SA	BDSHA1201SB				
	Stahl Seidenweiß	BDSWA1202LA	BDSWA1202LB	BDSWA1202SA	BDSWA1202SB				
	Stahl Grau	BDSGA1202LA	BDSGA1202LB	BDSGA1202SA	BDSGA1202SB				
	Holz Buche massiv	BDSHA1202LA	BDSHA1202LB	BDSHA1202SA	BDSHA1202SB				
	Stahl Seidenweiß	BDSWB1202LA	BDSWB1202LB	BDSWB1202SA	BDSWB1202SB				
	Stahl Grau	BDSGB1202LA	BDSGB1202LB	BDSGB1202SA	BDSGB1202SB				
	Holz Buche massiv	BDSHB1202LA	BDSHB1202LB	BDSHB1202SA	BDSHB1202SB				
	Stahl Seidenweiß	BDSWC0601LA	BDSWC0601LB	BDSWC0601SA	BDSWC0601SB				
	Stahl Grau	BDSGC0601LA	BDSGC0601LB	BDSGC0601SA	BDSGC0601SB				
	Holz Buche massiv	BDSHC0601LA	BDSHC0601LB	BDSHC0601SA	BDSHC0601SB				
	Stahl Seidenweiß	BDSWC0801LA	BDSWC0801LB	BDSWC0801SA	BDSWC0801SB				
	Stahl Grau	BDSGC0801LA	BDSGC0801LB	BDSGC0801SA	BDSGC0801SB				
	Holz Buche massiv	BDSHC0801LA	BDSHC0801LB	BDSHC0801SA	BDSHC0801SB				
	Stahl Seidenweiß	BDSWC1201LA	BDSWC1201LB	BDSWC1201SA	BDSWC1201SB				
	Stahl Grau	BDSGC1201LA	BDSGC1201LB	BDSGC1201SA	BDSGC1201SB				
	Holz Buche massiv	BDSHC1201LA	BDSHC1201LB	BDSHC1201SA	BDSHC1201SB				
	Stahl Seidenweiß	BDSWC1202LA	BDSWC1202LB	BDSWC1202SA	BDSWC1202SB				
	Stahl Grau	BDSGC1202LA	BDSGC1202LB	BDSGC1202SA	BDSGC1202SB				
	Holz Buche massiv	BDSHC1202LA	BDSHC1202LB	BDSHC1202SA	BDSHC1202SB				
	Stahl Seidenweiß	BDSWD1202LA	BDSWD1202LB	BDSWD1202SA	BDSWD1202SB				
	Stahl Grau	BDSGD1202LA	BDSGD1202LB	BDSGD1202SA	BDSGD1202SB				
	Holz Buche massiv	BDSHD1202LA	BDSHD1202LB	BDSHD1202SA	BDSHD1202SB				

borano® due

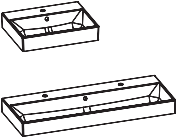
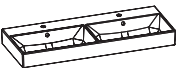
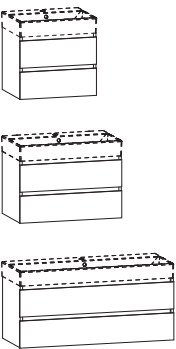
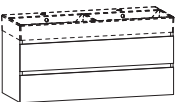
	Höhe in mm	Tiefe in mm	Breite in mm	Type	Front	Preis	Beschreibung	
	115	450	615	BDWT KE 060 1			Keramikwaschtisch „VICO“ 1 Becken weiß glänzend mit Überlauf <i>Bitte Raumsparsiphon verwenden</i>	
			815	BDWT KE 080 1			1 Armaturbohrung	
			1220	BDWT KE 120 1			1 Armaturbohrung	
			1220	BDWT KE 120 2			2 Armaturbohrungen	
	115	450	1220	BDWT KD 120 2			Keramikwaschtisch „VICO“ 2 Becken weiß glänzend mit Überlauf <i>Bitte Raumsparsiphon verwenden</i>	
	470	450	600	BDWU W A 060	●		Waschtisch-Unterschrank für Keramikwaschtisch „VICO“ mit 1 Becken 2 Auszüge „Stahl“ Seidenweiß oberer mit 1 Kunststoffeinsatz und 1 Siphonausschnitt	
			800	BDWU W A 080	●			
			1200	BDWU W A 120	●			
	470	450	600	BDWU G A 060	●		2 Auszüge „Stahl“ Grau oberer mit 1 Kunststoffeinsatz und 1 Siphonausschnitt	
			800	BDWU G A 080	●			
			1200	BDWU G A 120	●			
	470	450	600	BDWU H A 060	●		2 Auszüge „Holz“ Buche massiv oberer mit 1 Siphonausschnitt und fester Inneneinteilung unterer mit variabler Inneneinteilung	
			800	BDWU H A 080	●			
			1200	BDWU H A 120	●			
	470	450	1200	BDWU W B 120	●		Waschtisch-Unterschrank für Keramikwaschtisch „VICO“ mit 2 Becken 2 Auszüge „Stahl“ Seidenweiß, oberer mit 2 Kunststoffeinsätzen und 2 Siphonausschnitten	
				BDWU G B 120	●			2 Auszüge „Stahl“ Grau, oberer mit 2 Kunststoffeinsätzen und 2 Siphonausschnitten
				BDWU H B 120	●			

borano® due Handtuchhalter (lose beigelegt)



Handtuchbügel
357 mm lang, 60 mm tief

Z HB CH verchromt

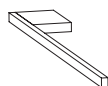

Handtuchhalter
380 mm lang, 50 mm tief

Z HH 38 verchromt
NEU Z HH 38 S schwarz matt





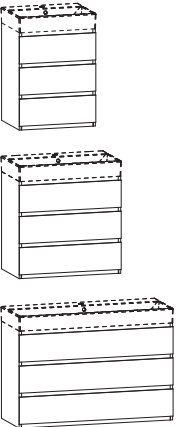
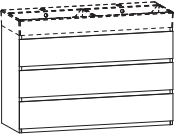

**Handtuchhalter
für Gästewaschtisch**
300 mm lang, 50 mm tief

Z HH 30 verchromt

borano® due

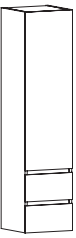
	Höhe in mm	Tiefe in mm	Breite in mm	Type	Front	Preis	Beschreibung
	735	450	600	BDWU W C 060	●		Waschtisch-Unterschrank stehend für Keramikwaschtisch „VICO“ mit 1 Becken 3 Auszüge „Stahl“ Seidenweiß oberer mit 1 Kunststoffeinsatz und 1 Siphonausschnitt
			800	BDWU W C 080	●		
			1200	BDWU W C 120	●		
	735	450	600	BDWU G C 060	●		3 Auszüge „Stahl“ Grau oberer mit 1 Kunststoffeinsatz und 1 Siphonausschnitt
			800	BDWU G C 080	●		
			1200	BDWU G C 120	●		
	735	450	600	BDWU H C 060	●		3 Auszüge „Holz“ Buche massiv oberer mit 1 Siphonausschnitt und fester Inneneinteilung untere mit variabler Inneneinteilung
			800	BDWU H C 080	●		
			1200	BDWU H C 120	●		
	735	450	1200	BDWU W D 120	●		Waschtisch-Unterschrank stehend für Keramikwaschtisch „VICO“ mit 2 Becken 3 Auszüge „Stahl“ Seidenweiß , oberer mit 2 Kunststoffeinsätzen und 2 Siphonausschnitten
	735	450	1200	BDWU G D 120	●		3 Auszüge „Stahl“ Grau , oberer mit 2 Kunststoffeinsätzen und 2 Siphonausschnitten
	735	450	1200	BDWU H D 120	●		3 Auszüge „Holz“ Buche massiv , oberer mit 2 Siphonausschnitten und fester Inneneinteilung unterer mit variabler Inneneinteilung

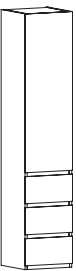



borano® due Beimöbel

		1670	390	400	BDHS W A 040 L	●		Hochschrank 1 Tür 3 Glasfachböden 2 Auszüge „Stahl“ Seidenweiß Türanschlag links Türanschlag rechts
					BDHS W A 040 R	●		
		1670	390	400	BDHS G A 040 L	●		2 Auszüge „Stahl“ Grau Türanschlag links Türanschlag rechts
					BDHS G A 040 R	●		
		1670	390	400	BDHS H A 040 L	●		2 Auszüge „Holz“ Buche massiv Türanschlag links Türanschlag rechts
					BDHS H A 040 R	●		
		1935	390	400	BDHS W B 040 L	●		Hochschrank stehend 1 Tür 3 Glasfachböden 3 Auszüge „Stahl“ Seidenweiß Türanschlag links Türanschlag rechts
					BDHS W B 040 R	●		
		1935	390	400	BDHS G B 040 L	●		3 Auszüge „Stahl“ Grau Türanschlag links Türanschlag rechts
					BDHS G B 040 R	●		
		1935	390	400	BDHS H B 040 L	●		3 Auszüge „Holz“ Buche massiv Türanschlag links Türanschlag rechts
					BDHS H B 040 R	●		

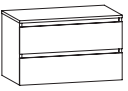

Nicht für Wandanschluß oder Nischeneinbau geeignet.

borano® due Beimöbel

	Höhe in mm	Tiefe in mm	Breite in mm	Type	Front	Preis	Beschreibung	
	19	150	300-500	BDWD 1	●		Wandablage in Korpusfarbe je Stück mit Dickkante, Inkl. Befestigungsbeschlag Genaue Breite bitte angeben	
			501-1000	BDWD 2	●			
			1001-1500	BDWD 3	●			
			1501-2000	BDWD 4	●			
	1237	390	400	BDHB W A 040 L	●		Highboard 1 Tür 2 Glasfachböden 1 Auszug „Stahl“ Seidenweiß Türanschlag links Türanschlag rechts	
				BDHB W A 040 R	●			
	1237	390	400	BDHB G A 040 L	●		1 Auszug „Stahl“ Grau Türanschlag links Türanschlag rechts	
				BDHB G A 040 R	●			
	1237	390	400	BDHB H A 040 L	●		1 Auszug „Holz“ Buche massiv Türanschlag links Türanschlag rechts	
				BDHB H A 040 R	●			
	1502	390	400	BDHB W B 040 L	●		Highboard stehend 1 Tür 2 Glasfachböden 2 Auszüge „Stahl“ Seidenweiß Türanschlag links Türanschlag rechts	
				BDHB W B 040 R	●			
	1502	390	400	BDHB G B 040 L	●		2 Auszüge „Stahl“ Grau Türanschlag links Türanschlag rechts	
				BDHB G B 040 R	●			
	1502	390	400	BDHB H B 040 L	●		2 Auszüge „Holz“ Buche massiv Türanschlag links Türanschlag rechts	
				BDHB H B 040 R	●			
	489	450	600	BDSB W A 060	●		Sideboard mit Ablageplatte 2 Auszüge „Stahl“ Seidenweiß	
			800	BDSB W A 080	●			
			1200	BDSB W A 120	●			
	489	450	600	800	BDSB G A 060	●		2 Auszüge „Stahl“ Grau
				1200	BDSB G A 080	●		
				1200	BDSB G A 120	●		
	489	450	600	800	BDSB H A 060	●		2 Auszüge „Holz“ Buche massiv mit variabler Inneneinteilung
				1200	BDSB H A 080	●		
				1200	BDSB H A 120	●		
	754	450	600	BDSB W B 060	●		Sideboard mit Ablageplatte stehend 3 Auszüge „Stahl“ Seidenweiß	
			800	BDSB W B 080	●			
			1200	BDSB W B 120	●			
	754	450	600	800	BDSB G B 060	●		3 Auszüge „Stahl“ Grau
				1200	BDSB G B 080	●		
				1200	BDSB G B 120	●		
	754	450	600	800	BDSB H B 060	●		3 Auszüge „Holz“ Buche massiv mit variabler Inneneinteilung
				1200	BDSB H B 080	●		
				1200	BDSB H B 120	●		



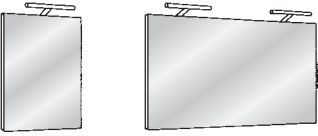
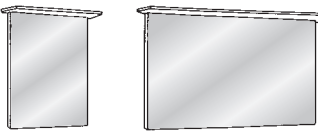

Nicht für Wandanschluß oder Nischeneinbau geeignet.

borano® due – Leuchtspiegel

	Höhe in mm	Tiefe in mm	Breite in mm	Type	Korpus	Preis	Beschreibung
	750	40	550	LSA 55			Leuchtspiegel mit blendfreier LED-Aufsatzleuchte Energieeffizienzklasse G 1 Lichtschalter seitlich rechts LED 12 V / 5,4 W, 4200 K, ca. 405 Lumen
			700	LSA 70			LED 12 V / 5,4 W, 4200 K, ca. 405 Lumen
			1200	LSA 120			2 LED je 12 V / 5,4 W, 4200 K, je Leuchte ca. 405 Lumen
	750	40/115	550/650	LSB 55			Leuchtspiegel mit LED-Beleuchtungsboden aus 10 mm Acryl Energieeffizienzklasse F 1 Lichtschalter seitlich rechts LED 12 V / 11 W, 4000 K, ca. 1060 Lumen
			700/800	LSB 70			LED 12 V / 13 W, 4000 K, ca. 1300 Lumen
			1200/1300	LSB 120			LED 12 V / 23 W, 4000 K, ca. 2300 Lumen

Weitere Leuchtspiegel und Spiegelschränke siehe Seite 8-11

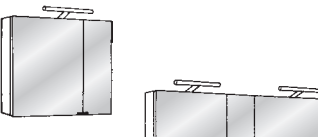
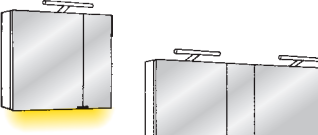
borano® due Spiegelschränke

	600	160	600	SSA 60			Spiegelschrank mit blendfreier LED-Aufsatzleuchte Energieeffizienzklasse G 1 Lichtschalter, 1 Steckdose Doppelspiegeltüren mit Dämpfung 2 Türen, 2 Glasfachböden, 1 Leuchte LED 12 V / 5,4 W, 4200 K, ca. 405 Lumen
			800	SSA 80			LED 12 V / 5,4 W, 4200 K, ca. 405 Lumen
			1200	SSA 120			3 Türen, 4 Glasfachböden, 2 Leuchten LED je 12 V / 5,4 W, 4200 K, ca. 405 Lumen
	600	160	600	SSAB 60			mit LED-Waschtischbeleuchtung Energieeffizienzklasse G 1 Lichtschalter LED 12 V / 2,2 W, 4000 K, ca. 145 Lumen
			800	SSAB 80			LED 12 V / 3,4 W, 4000 K, ca. 195 Lumen
			1200	SSAB 120			LED 12 V / 5,3 W, 4000 K, ca. 315 Lumen
	600	160/250	600/700	SSB 60			Spiegelschrank mit LED-Beleuchtungsboden aus 10 mm Acryl, inkl. Innenbeleuchtung, Energieeffizienzklasse F 1 Lichtschalter, 1 Steckdose Doppelspiegeltüren mit Dämpfung 2 Türen, 2 Glasfachböden LED 12 V / 17,5 W, 4000 K, ca. 1050 Lumen
			800/900	SSB 80			LED 12 V / 23 W, 4000 K, ca. 1390 Lumen
			1200/1300	SSB 120			3 Türen, 4 Glasfachböden LED je 12 V / 28 W, 4000 K, ca. 1700 Lumen
	600	160/250	600	SSBB 60			mit LED-Waschtischbeleuchtung Energieeffizienzklasse G 1 Lichtschalter LED 12 V / 2,2 W, 4000 K, ca. 145 Lumen
			800	SSBB 80			LED 12 V / 3,4 W, 4000 K, ca. 195 Lumen
			1200	SSBB 120			LED 12 V / 5,3 W, 4000 K, ca. 315 Lumen

borano® due Maßübersicht

Alle Maße in mm

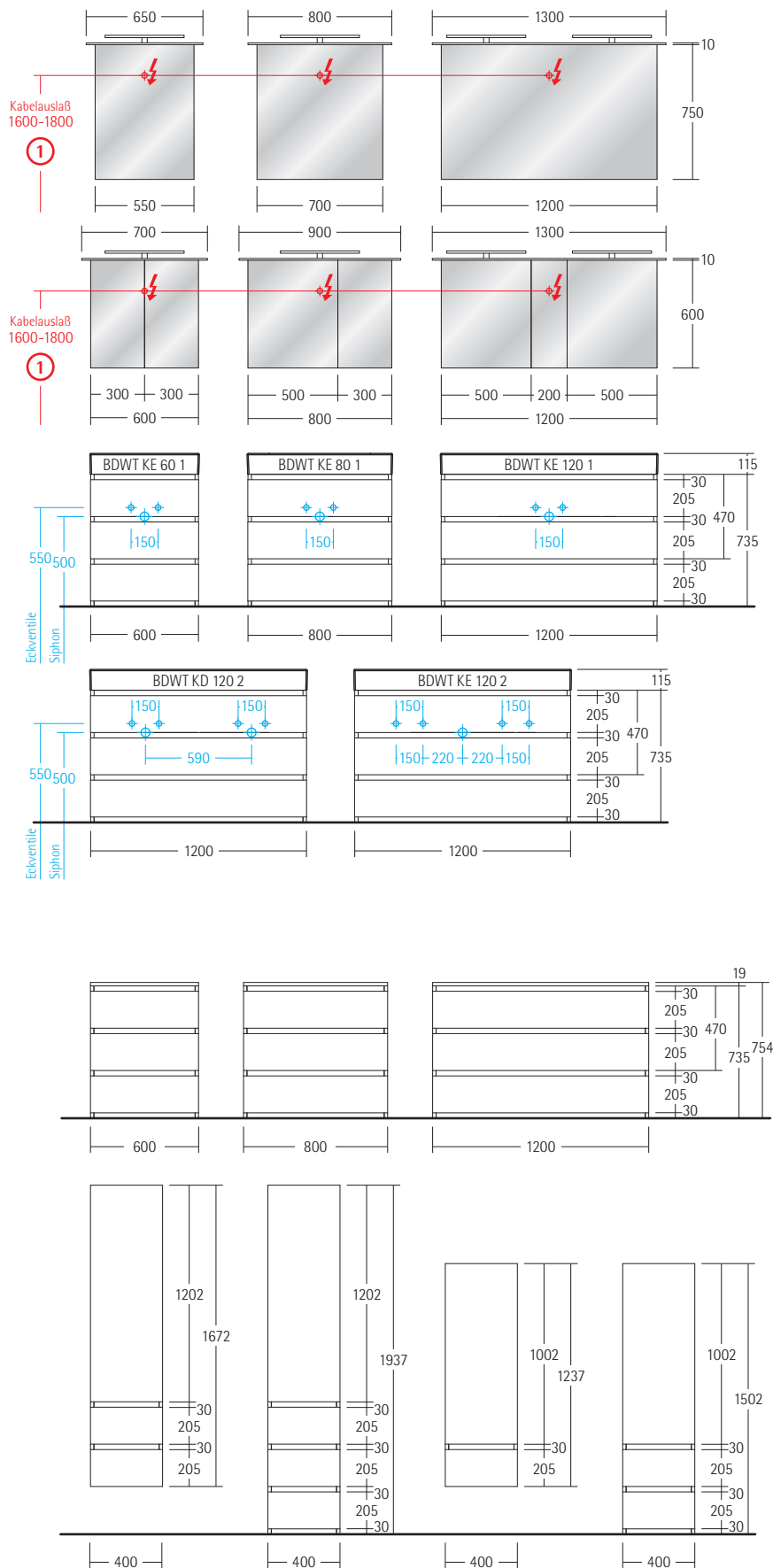

① = Alle elektrischen Installationen müssen unter Berücksichtigung der DIN 57100 / VDE 0100 Teil 701 und der Schutzbereiche eingehalten werden.

Elektro- und Wasserinstallationen dürfen nur von autorisierten Fachhandwerkern vorgenommen werden!

Montageanleitung: www.dirano.de → Service → Downloads

„VICO“ Keramikwaschtisch

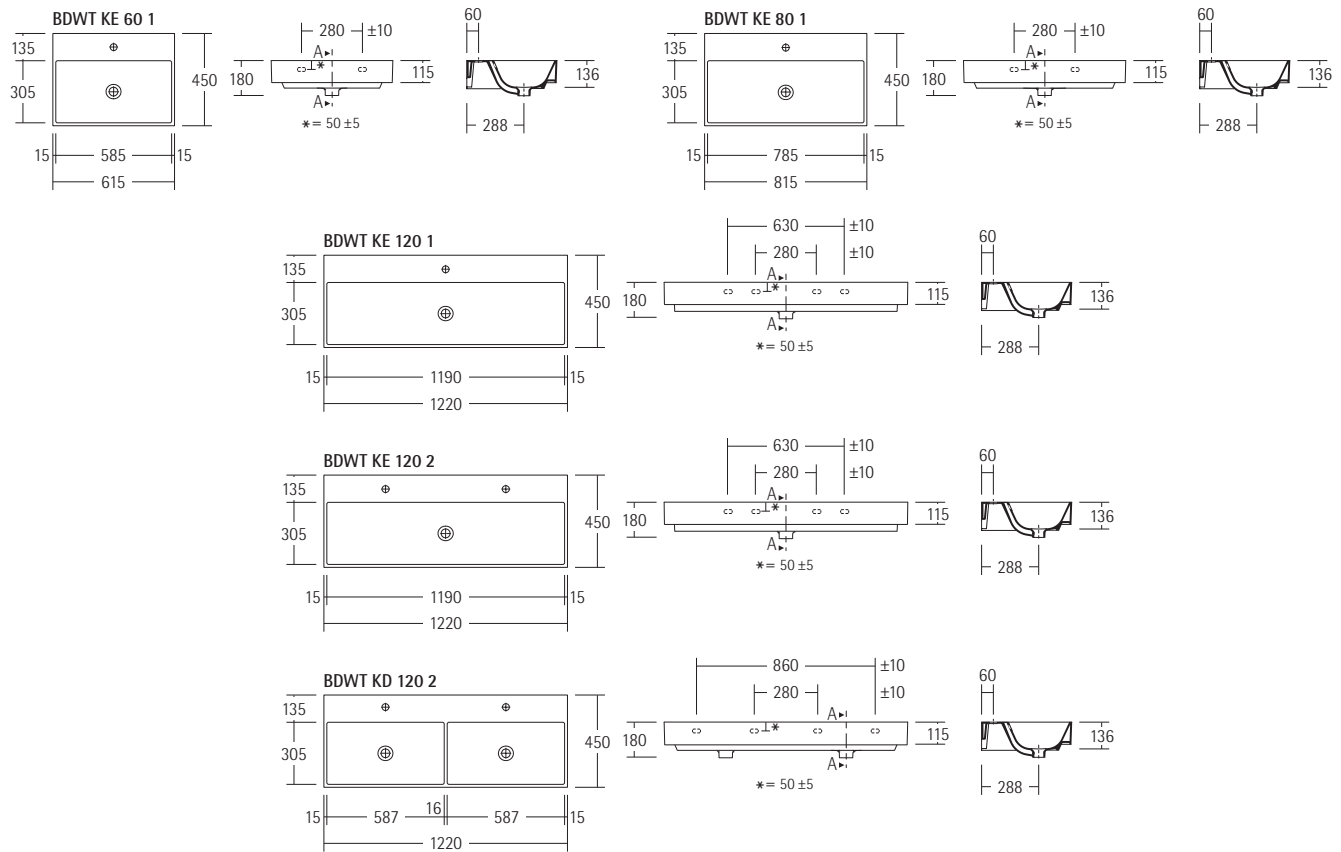

Alle Maße in mm



Unterseite plan geschliffen

Waschtisch auch freihängend montierbar

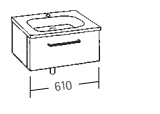
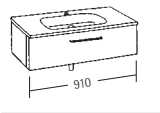
basina® Keramikwaschtisch-Sets (Komplettpreis mit Preisvorteil)

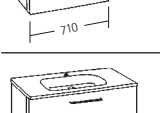
Breite Waschtisch- Unterschrank = Breite LS oder SS	Tiefe in mm	Leuchtspiegel mit LED-Aufsatzleuchte		Leuchtspiegel mit LED- Beleuchtungsboden		Spiegelschrank mit LED-Aufsatzleuchte		Spiegelschrank mit LED- Beleuchtungsboden	
		PG 1:	PG 2:	PG 1:	PG 2:	PG 1:	PG 2:	PG 1:	PG 2:
	465	BS461LA	PG 1: PG 2:	BS461LB	PG 1: PG 2:	BS461SA	PG 1: PG 2:	BS461SB	PG 1: PG 2:
	465	BS471LA	PG 1: PG 2:	BS471LB	PG 1: PG 2:	BS471SA	PG 1: PG 2:	BS471SB	PG 1: PG 2:
	515	BS571LA	PG 1: PG 2:	BS571LB	PG 1: PG 2:	BS571SA	PG 1: PG 2:	BS571SB	PG 1: PG 2:
	465	BS491LA	PG 1: PG 2:	BS491LB	PG 1: PG 2:	BS491SA	PG 1: PG 2:	BS491SB	PG 1: PG 2:
	515	BS591LA	PG 1: PG 2:	BS591LB	PG 1: PG 2:	BS591SA	PG 1: PG 2:	BS591SB	PG 1: PG 2:
	465	BS4121LA	PG 1: PG 2:	BS4121LB	PG 1: PG 2:	BS4121SA	PG 1: PG 2:	BS4121SB	PG 1: PG 2:
	515	BS5121LA	PG 1: PG 2:	BS5121LB	PG 1: PG 2:	BS5121SA	PG 1: PG 2:	BS5121SB	PG 1: PG 2:
	465	BS462LA	PG 1: PG 2:	BS462LB	PG 1: PG 2:	BS462SA	PG 1: PG 2:	BS462SB	PG 1: PG 2:
	465	BS472LA	PG 1: PG 2:	BS472LB	PG 1: PG 2:	BS472SA	PG 1: PG 2:	BS472SB	PG 1: PG 2:
	515	BS572LA	PG 1: PG 2:	BS572LB	PG 1: PG 2:	BS572SA	PG 1: PG 2:	BS572SB	PG 1: PG 2:
	465	BS492LA	PG 1: PG 2:	BS492LB	PG 1: PG 2:	BS492SA	PG 1: PG 2:	BS492SB	PG 1: PG 2:
	515	BS592LA	PG 1: PG 2:	BS592LB	PG 1: PG 2:	BS592SA	PG 1: PG 2:	BS592SB	PG 1: PG 2:
	465	BS4122LA	PG 1: PG 2:	BS4122LB	PG 1: PG 2:	BS4122SA	PG 1: PG 2:	BS4122SB	PG 1: PG 2:
	515	BS5122LA	PG 1: PG 2:	BS5122LB	PG 1: PG 2:	BS5122SA	PG 1: PG 2:	BS5122SB	PG 1: PG 2:
	465	BS463LA	PG 1: PG 2:	BS463LB	PG 1: PG 2:	BS463SA	PG 1: PG 2:	BS463SB	PG 1: PG 2:
	465	BS473LA	PG 1: PG 2:	BS473LB	PG 1: PG 2:	BS473SA	PG 1: PG 2:	BS473SB	PG 1: PG 2:
	515	BS573LA	PG 1: PG 2:	BS573LB	PG 1: PG 2:	BS573SA	PG 1: PG 2:	BS573SB	PG 1: PG 2:
	465	BS493LA	PG 1: PG 2:	BS493LB	PG 1: PG 2:	BS493SA	PG 1: PG 2:	BS493SB	PG 1: PG 2:
	515	BS593LA	PG 1: PG 2:	BS593LB	PG 1: PG 2:	BS593SA	PG 1: PG 2:	BS593SB	PG 1: PG 2:
	465	BS4123LA	PG 1: PG 2:	BS4123LB	PG 1: PG 2:	BS4123SA	PG 1: PG 2:	BS4123SB	PG 1: PG 2:
	515	BS5123LA	PG 1: PG 2:	BS5123LB	PG 1: PG 2:	BS5123SA	PG 1: PG 2:	BS5123SB	PG 1: PG 2:

Preisgruppe 1

basina BWG
Weiß glänzend
Kunststoffdekor 4-seitig
Dickkante in Glasoptik



Empfohlener Korpus:
Weiß glänzend
Nr. 229

basina BBG
Basaltgrau glänzend
Kunststoffdekor 4-seitig
Dickkante in Alu/Glasoptik



Empfohlener Korpus:
Basaltgrau glänzend
Nr. 243

basina BCG
Cappuccino glänzend
Kunststoffdekor
4-seitig Dickkante



Empfohlener Korpus:
Cappuccino glänzend
Nr. 248

basina BEN
Eiche natur
Synchronpore Kunststoffdekor
4-seitig Dickkante



Empfohlener Korpus:
Eiche natur
Nr. 255

basina BNU
Nußdekor dunkel
Kunststoffdekor
4-seitig Dickkante



Empfohlener Korpus:
Nußdekor dunkel
Nr. 236

basina BVE
Vulkaneiche
Kunststoffdekor
4-seitig Dickkante



Empfohlener Korpus:
Vulkaneiche
Nr. 622

basina BAM
Anthrazit matt
Kunststoffdekor
4-seitig Dickkante



Empfohlener Korpus:
Anthrazit matt
Nr. 388

basina BSM
Steingrau matt
Kunststoffdekor
4-seitig Dickkante



Empfohlener Korpus:
Steingrau matt
Nr. 981

basina BWE
Wintereiche
Kunststoffdekor
4-seitig Dickkante



Empfohlener Korpus:
Wintereiche
Nr. 128

Preisgruppe 2

basina BAY
Polymerglas weiß hochglänzend
Glaslaminatbeschichtung 4-seitig
mit **Laserkante**



Empfohlener Korpus:
Weiß glänzend
Nr. 229

basina BSY
Acryl Schwarz glänzend
Acrylbeschichtung mit **Laserkante**
in Schwarz glänzend



Empfohlener Korpus:
Schwarz glänzend
Nr. 245

Griffe

392 chrom glanz L = 350
↔ 320 mm



NEU

L = 160
↔ 128 mm



NEU

205 chrom glanz L = 333
↔ 320 mm



L = 173
↔ 160 mm





405 chrom glanz L = 332
↔ 320 mm



L = 172
↔ 160 mm



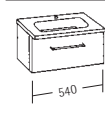







basina® Gäste Glaswaschtisch-Sets (Komplettpreis mit Preisvorteil)

	Leuchtspiegel mit LED-Aufsatzleuchte	ohne WU-Beleuchtung				mit WU-Beleuchtung								
		grün	PG 1:	PG 2:	BSGB51LA	PG 1:	PG 2:	BSG51LB	PG 1:	PG 2:	BSGB51LB	PG 1:	PG 2:	
	Glas	BSG51LA	PG 1:	PG 2:	BSGB51LA	PG 1:	PG 2:	BSG51LB	PG 1:	PG 2:	BSGB51LB	PG 1:	PG 2:	
		opti-white	BSO51LA	PG 1:	PG 2:	BSOB51LA	PG 1:	PG 2:	BSO51LB	PG 1:	PG 2:	BSOB51LB	PG 1:	PG 2:
		grün	BSG52LA	PG 1:	PG 2:	BSGB52LA	PG 1:	PG 2:	BSG52LB	PG 1:	PG 2:	BSGB52LB	PG 1:	PG 2:
		opti-white	BSO52LA	PG 1:	PG 2:	BSOB52LA	PG 1:	PG 2:	BSO52LB	PG 1:	PG 2:	BSOB52LB	PG 1:	PG 2:
		grün	BSG53LA	PG 1:	PG 2:	BSGB53LA	PG 1:	PG 2:	BSG53LB	PG 1:	PG 2:	BSGB53LB	PG 1:	PG 2:
		opti-white	BSO53LA	PG 1:	PG 2:	BSOB53LA	PG 1:	PG 2:	BSO53LB	PG 1:	PG 2:	BSOB53LB	PG 1:	PG 2:







basina® Glaswaschtisch-Sets ohne WU-Beleuchtung (Komplettpreis mit Preisvorteil)

Breite Waschtisch-Unterschrank = Breite LS oder SS	Glas	Leuchtspiegel mit LED-Aufsatzleuchte		Leuchtspiegel mit LED-Beleuchtungsboden		Spiegelschrank mit LED-Aufsatzleuchte		Spiegelschrank mit LED-Beleuchtungsboden	
 610	grün	BSG61LA	PG 1: PG 2:	BSG61LB	PG 1: PG 2:	BSG61SA	PG 1: PG 2:	BSG61SB	PG 1: PG 2:
	opti-white	BSO61LA	PG 1: PG 2:	BSO61LB	PG 1: PG 2:	BSO61SA	PG 1: PG 2:	BSO61SB	PG 1: PG 2:
 710	grün	BSG71LA	PG 1: PG 2:	BSG71LB	PG 1: PG 2:	BSG71SA	PG 1: PG 2:	BSG71SB	PG 1: PG 2:
	opti-white	BSO71LA	PG 1: PG 2:	BSO71LB	PG 1: PG 2:	BSO71SA	PG 1: PG 2:	BSO71SB	PG 1: PG 2:
 910	grün	BSG91LA	PG 1: PG 2:	BSG91LB	PG 1: PG 2:	BSG91SA	PG 1: PG 2:	BSG91SB	PG 1: PG 2:
	opti-white	BSO91LA	PG 1: PG 2:	BSO91LB	PG 1: PG 2:	BSO91SA	PG 1: PG 2:	BSO91SB	PG 1: PG 2:
 1210	grün	BSG1211LA*	PG 1:	BSG1211LB*	PG 1:	BSG1211SA*	PG 1:	BSG1211SB*	PG 1:
		BSG1212LA**	PG 2:	BSG1212LB**	PG 2:	BSG1212SA**	PG 2:	BSG1212SB**	PG 2:
	opti-white	BSO1211LA*	PG 1:	BSO1211LB*	PG 1:	BSO1211SA*	PG 1:	BSO1211SB*	PG 1:
		BSO1212LA**	PG 2:	BSO1212LB**	PG 2:	BSO1212SA**	PG 2:	BSO1212SB**	PG 2:
 610	grün	BSG62LA	PG 1: PG 2:	BSG62LB	PG 1: PG 2:	BSG62SA	PG 1: PG 2:	BSG62SB	PG 1: PG 2:
	opti-white	BSO62LA	PG 1: PG 2:	BSO62LB	PG 1: PG 2:	BSO62SA	PG 1: PG 2:	BSO62SB	PG 1: PG 2:
 710	grün	BSG72LA	PG 1: PG 2:	BSG72LB	PG 1: PG 2:	BSG72SA	PG 1: PG 2:	BSG72SB	PG 1: PG 2:
	opti-white	BSO72LA	PG 1: PG 2:	BSO72LB	PG 1: PG 2:	BSO72SA	PG 1: PG 2:	BSO72SB	PG 1: PG 2:
 910	grün	BSG92LA	PG 1: PG 2:	BSG92LB	PG 1: PG 2:	BSG92SA	PG 1: PG 2:	BSG92SB	PG 1: PG 2:
	opti-white	BSO92LA	PG 1: PG 2:	BSO92LB	PG 1: PG 2:	BSO92SA	PG 1: PG 2:	BSO92SB	PG 1: PG 2:
 1210	grün	BSG1221LA*	PG 1:	BSG1221LB*	PG 1:	BSG1221SA*	PG 1:	BSG1221SB*	PG 1:
		BSG1222LA**	PG 2:	BSG1222LB**	PG 2:	BSG1222SA**	PG 2:	BSG1222SB**	PG 2:
	opti-white	BSO1221LA*	PG 1:	BSO1221LB*	PG 1:	BSO1221SA*	PG 1:	BSO1221SB*	PG 1:
		BSO1222LA**	PG 2:	BSO1222LB**	PG 2:	BSO1222SA**	PG 2:	BSO1222SB**	PG 2:
 610	grün	BSG63LA	PG 1: PG 2:	BSG63LB	PG 1: PG 2:	BSG63SA	PG 1: PG 2:	BSG63SB	PG 1: PG 2:
	opti-white	BSO63LA	PG 1: PG 2:	BSO63LB	PG 1: PG 2:	BSO63SA	PG 1: PG 2:	BSO63SB	PG 1: PG 2:
 710	grün	BSG73LA	PG 1: PG 2:	BSG73LB	PG 1: PG 2:	BSG73SA	PG 1: PG 2:	BSG73SB	PG 1: PG 2:
	opti-white	BSO73LA	PG 1: PG 2:	BSO73LB	PG 1: PG 2:	BSO73SA	PG 1: PG 2:	BSO73SB	PG 1: PG 2:
 910	grün	BSG93LA	PG 1: PG 2:	BSG93LB	PG 1: PG 2:	BSG93SA	PG 1: PG 2:	BSG93SB	PG 1: PG 2:
	opti-white	BSO93LA	PG 1: PG 2:	BSO93LB	PG 1: PG 2:	BSO93SA	PG 1: PG 2:	BSO93SB	PG 1: PG 2:
 1210	grün	BSG1231LA*	PG 1:	BSG1231LB*	PG 1:	BSG1231SA*	PG 1:	BSG1231SB*	PG 1:
		BSG1232LA**	PG 2:	BSG1232LB**	PG 2:	BSG1232SA**	PG 2:	BSG1232SB**	PG 2:
	opti-white	BSO1231LA*	PG 1:	BSO1231LB*	PG 1:	BSO1231SA*	PG 1:	BSO1231SB*	PG 1:
		BSO1232LA**	PG 2:	BSO1232LB**	PG 2:	BSO1232SA**	PG 2:	BSO1232SB**	PG 2:

basina® Glaswaschtisch-Sets mit WU-Beleuchtung (Komplettpreis mit Preisvorteil)

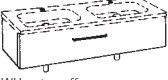
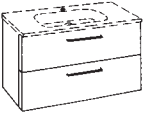
Breite Waschtisch- Unterschrank = Breite LS oder SS	Glas	Leuchtspiegel mit LED-Aufsatzleuchte		Leuchtspiegel mit LED-Beleuchtungsboden		Spiegelschrank mit LED-Aufsatzleuchte		Spiegelschrank mit LED-Beleuchtungsboden	
		BSGB61LA	PG 1: PG 2:	BSGB61LB	PG 1: PG 2:	BSGB61SA	PG 1: PG 2:	BSGB61SB	PG 1: PG 2:
 610	grün	BSGB61LA	PG 1: PG 2:	BSGB61LB	PG 1: PG 2:	BSGB61SA	PG 1: PG 2:	BSGB61SB	PG 1: PG 2:
	opti-white	BSOB61LA	PG 1: PG 2:	BSOB61LB	PG 1: PG 2:	BSOB61SA	PG 1: PG 2:	BSOB61SB	PG 1: PG 2:
 710	grün	BSGB71LA	PG 1: PG 2:	BSGB71LB	PG 1: PG 2:	BSGB71SA	PG 1: PG 2:	BSGB71SB	PG 1: PG 2:
	opti-white	BSOB71LA	PG 1: PG 2:	BSOB71LB	PG 1: PG 2:	BSOB71SA	PG 1: PG 2:	BSOB71SB	PG 1: PG 2:
 910	grün	BSGB91LA	PG 1: PG 2:	BSGB91LB	PG 1: PG 2:	BSGB91SA	PG 1: PG 2:	BSGB91SB	PG 1: PG 2:
	opti-white	BSOB91LA	PG 1: PG 2:	BSOB91LB	PG 1: PG 2:	BSOB91SA	PG 1: PG 2:	BSOB91SB	PG 1: PG 2:
 1210	grün	BSGB1211LA* BSGB1212LA**	PG 1: PG 2:	BSGB1211LB* BSGB1212LB**	PG 1: PG 2:	BSGB1211SA* BSGB1212SA**	PG 1: PG 2:	BSGB1211SB* BSGB1212SB**	PG 1: PG 2:
	opti-white	BSOB1211LA* BSOB1212LA**	PG 1: PG 2:	BSOB1211LB* BSOB1212LB**	PG 1: PG 2:	BSOB1211SA* BSOB1212SA**	PG 1: PG 2:	BSOB1211SB* BSOB1212SB**	PG 1: PG 2:
 610	grün	BSGB62LA	PG 1: PG 2:	BSGB62LB	PG 1: PG 2:	BSGB62SA	PG 1: PG 2:	BSGB62SB	PG 1: PG 2:
	opti-white	BSOB62LA	PG 1: PG 2:	BSOB62LB	PG 1: PG 2:	BSOB62SA	PG 1: PG 2:	BSOB62SB	PG 1: PG 2:
 710	grün	BSGB72LA	PG 1: PG 2:	BSGB72LB	PG 1: PG 2:	BSGB72SA	PG 1: PG 2:	BSGB72SB	PG 1: PG 2:
	opti-white	BSOB72LA	PG 1: PG 2:	BSOB72LB	PG 1: PG 2:	BSOB72SA	PG 1: PG 2:	BSOB72SB	PG 1: PG 2:
 910	grün	BSGB92LA	PG 1: PG 2:	BSGB92LB	PG 1: PG 2:	BSGB92SA	PG 1: PG 2:	BSGB92SB	PG 1: PG 2:
	opti-white	BSOB92LA	PG 1: PG 2:	BSOB92LB	PG 1: PG 2:	BSOB92SA	PG 1: PG 2:	BSOB92SB	PG 1: PG 2:
 1210	grün	BSGB1221LA* BSGB1222LA**	PG 1: PG 2:	BSGB1221LB* BSGB1222LB**	PG 1: PG 2:	BSGB1221SA* BSGB1222SA**	PG 1: PG 2:	BSGB1221SB* BSGB1222SB**	PG 1: PG 2:
	opti-white	BSOB1221LA* BSOB1222LA**	PG 1: PG 2:	BSOB1221LB* BSOB1222LB**	PG 1: PG 2:	BSOB1221SA* BSOB1222SA**	PG 1: PG 2:	BSOB1221SB* BSOB1222SB**	PG 1: PG 2:
 610	grün	BSGB63LA	PG 1: PG 2:	BSGB63LB	PG 1: PG 2:	BSGB63SA	PG 1: PG 2:	BSGB63SB	PG 1: PG 2:
	opti-white	BSOB63LA	PG 1: PG 2:	BSOB63LB	PG 1: PG 2:	BSOB63SA	PG 1: PG 2:	BSOB63SB	PG 1: PG 2:
 710	grün	BSGB73LA	PG 1: PG 2:	BSGB73LB	PG 1: PG 2:	BSGB73SA	PG 1: PG 2:	BSGB73SB	PG 1: PG 2:
	opti-white	BSOB73LA	PG 1: PG 2:	BSOB73LB	PG 1: PG 2:	BSOB73SA	PG 1: PG 2:	BSOB73SB	PG 1: PG 2:
 910	grün	BSGB93LA	PG 1: PG 2:	BSGB93LB	PG 1: PG 2:	BSGB93SA	PG 1: PG 2:	BSGB93SB	PG 1: PG 2:
	opti-white	BSOB93LA	PG 1: PG 2:	BSOB93LB	PG 1: PG 2:	BSOB93SA	PG 1: PG 2:	BSOB93SB	PG 1: PG 2:
 1210	grün	BSGB1231LA* BSGB1232LA**	PG 1: PG 2:	BSGB1231LB* BSGB1232LB**	PG 1: PG 2:	BSGB1231SA* BSGB1232SA**	PG 1: PG 2:	BSGB1231SB* BSGB1232SB**	PG 1: PG 2:
	opti-white	BSOB1231LA* BSOB1232LA**	PG 1: PG 2:	BSOB1231LB* BSOB1232LB**	PG 1: PG 2:	BSOB1231SA* BSOB1232SA**	PG 1: PG 2:	BSOB1231SB* BSOB1232SB**	PG 1: PG 2:

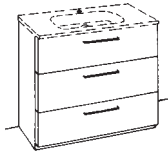
basina® Keramikwaschtische

	Höhe in mm	Tiefe in mm	Breite in mm	Type	Preisgruppen		Beschreibung
					1	2	
	15	465	610	B 4 61			Einzelwaschtisch Keramik weiß glänzend mit Überlauf inkl. Raumsparsiphon 1 Armaturbohrung
	15	465	710	B 4 71			
		515	710	B 5 71			
	15	465	910	B 4 91			
		515	910	B 5 91			
		15	465	1210	B 4 122		
515			1210	B 5 122			
 WU unten offen, Siphon sichtbar	270	455	600	B WU 461			Waschtisch-Unterschrank 1 Auszug mit Kunststoffeinsatz und Siphonausschnitt
	270	455	700	B WU 471			
		505	700	B WU 571			
	270	455	900	B WU 491			
		505	900	B WU 591			
	 WU unten offen, Siphon sichtbar	270	455	1200	B WU 4121		
505			1200	B WU 5121			
	540	455	600	B WU 462			Waschtisch-Unterschrank 2 Auszüge, oberer mit Kunststoffeinsatz und Siphonausschnitt
	540	455	700	B WU 472			
		505	700	B WU 572			
	540	455	900	B WU 492			
		505	900	B WU 592			
		540	455	1200	B WU 4122		
505			1200	B WU 5122			
	835	455	600	B WU 463			Waschtisch-Unterschrank stehend 3 Auszüge, oberer mit Kunststoffeinsatz und Siphonausschnitt
	835	455	700	B WU 473			
		505	700	B WU 573			
	835	455	900	B WU 493			
		505	900	B WU 593			
		835	455	1200	B WU 4123		
505			1200	B WU 5123			

basina® Handtuchhalter (lose beigelegt)

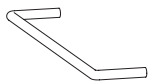

Handtuchbügel
357 mm lang, 60 mm tief

Z HB CH verchromt

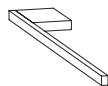

Handtuchhalter
380 mm lang, 50 mm tief







Z HH 38 verchromt
NEU Z HH 38 S schwarz matt







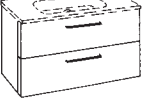
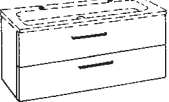



Handtuchhalter für Gästewaschtisch
300 mm lang, 50 mm tief

Z HH 30 verchromt

basina® Glaswaschtische

	Höhe in mm	Tiefe in mm	Breite in mm	Type	Preisgruppen		Beschreibung
					1	2	
	12	410	555	B G 51			Gästewaschtisch Glas ohne Überlauf inkl. AWS-Raumsparsiphon von unten sandgestrahlt, lichtdurchlässig weiß lackiert, 1 Armaturbohrung Grünglas Optiwhite
			555	B O 51			
	12	465	615	B G 61			
			615	B O 61			
	12	515	715	B G 71			Einzelwaschtisch Glas ohne Überlauf inkl. AWS-Raumsparsiphon von unten sandgestrahlt, lichtdurchlässig weiß lackiert, 1 Armaturbohrung Grünglas Optiwhite
			715	B O 71			
	12	515	915	B G 91			
			915	B O 91			
	12	515	1215	B G 121			
			1215	B O 121			
	12	515	1215	B G 122			Doppelwaschtisch Glas ohne Überlauf inkl. AWS-Raumsparsiphon von unten sandgestrahlt, lichtdurchlässig weiß lackiert, 2 Armaturbohrungen Grünglas Optiwhite
			1215	B O 122			
 WU unten offen, Siphon sichtbar	270	400	540	B GWU 51			Waschtisch-Unterschrank 1 Auszug mit Kunststoffeinsatz und Siphonausschnitt ohne Beleuchtung
			600	B GWU 61			
			700	B GWU 71			
			900	B GWU 91			
			1200	B GWU 121			
 WU unten offen, Siphon sichtbar	270	400	540	B GWUB 51			mit LED-Waschtischbeleuchtung Energieeffizienzklasse G Lichtschalter seitlich rechts LED 12 V / 5,8 W, 4000 K
			600	B GWUB 61			
			700	B GWUB 71			
			900	B GWUB 91			
			1200	B GWUB 121			
	540	400	540	B GWU 52			Waschtisch-Unterschrank 2 Auszüge, oberer mit Kunststoffeinsatz und Siphonausschnitt ohne Beleuchtung
			600	B GWU 62			
			700	B GWU 72			
			900	B GWU 92			
			1200	B GWU 122			
	540	400	540	B GWUB 52			mit LED-Waschtischbeleuchtung Energieeffizienzklasse G Lichtschalter seitlich rechts LED 12 V / 5,8 W, 4000 K
			600	B GWUB 62			
			700	B GWUB 72			
			900	B GWUB 92			
			1200	B GWUB 122			
	835	400	540	B GWU 53			Waschtisch-Unterschrank stehend 3 Auszüge, oberer mit Kunststoffeinsatz und Siphonausschnitt ohne Beleuchtung
			600	B GWU 63			
			700	B GWU 73			
			900	B GWU 93			
			1200	B GWU 123			
	835	400	540	B GWUB 53			mit LED-Waschtischbeleuchtung Energieeffizienzklasse G Lichtschalter seitlich rechts LED 12 V / 5,8 W, 4000 K
			600	B GWUB 63			
			700	B GWUB 73			
			900	B GWUB 93			
			1200	B GWUB 123			

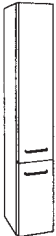
basina® Beimöbel

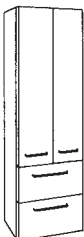
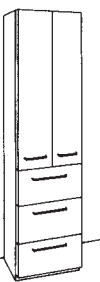
	Höhe in mm	Tiefe in mm	Breite in mm	Type	Preisgruppen		Beschreibung
					1	2	
	289	350	540	B SB 51			Sideboard mit Ablageplatte 1 Auszug
			700	B SB 71			
		559	350	540	B SB 52		
700				B SB 72			
	854	350	540	B SB 53			Sideboard mit Ablageplatte stehend 3 Auszüge
			700	B SB 73			
	1219	250	270	B HB 20 L			Highboard mit Ablageplatte 1 fester Fachboden 3 Glasfachböden 1 Tür Türanschlag links
				B HB 20 R			Türanschlag rechts
	1219	250	540	B HB 50			2 Türen
	1470	350	540	B H 51			Hochschrank 2 Türen 1 fester Fachboden 3 Glasfachböden 1 Auszug
	1740	250	270	B H 200 L			Hochschrank 2 Türen 1 fester Fachboden 4 Glasfachböden Türanschlag links
				B H 200 R			Türanschlag rechts
	1740	350	270	B H 202 L			Türanschlag links
				B H 202 R			Türanschlag rechts
	1740	350	540	B H 52			Hochschrank 2 Türen 1 fester Fachboden 3 Glasfachböden 2 Auszüge
	2035	350	540	B H 53			Hochschrank stehend 2 Türen 1 fester Fachboden 3 Glasfachböden 3 Auszüge

basina® Leuchtspiegel und Spiegelschränke

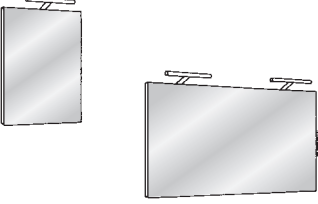
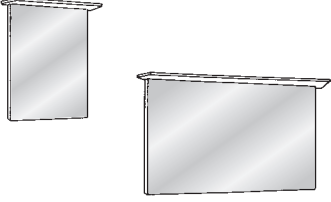
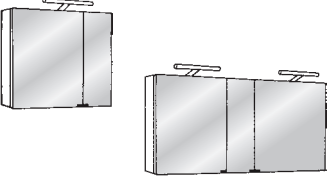
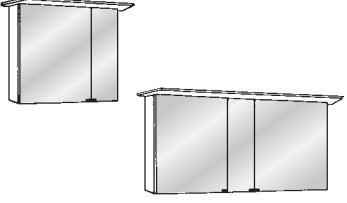
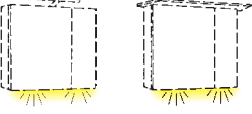
	Höhe in mm	Tiefe in mm	Breite in mm	Type	Preis	Beschreibung
	750	40	550	LSA 55		Leuchtspiegel mit blendfreier verchromter LED-Aufsatzleuchte Energieeffizienzklasse G 1 Lichtschalter seitlich rechts 1 Leuchte 12 V / 5,4 W, 4200 K, 405 Lumen
			700	LSA 70		1 Leuchte 12 V / 5,4 W, 4200 K, 405 Lumen
			900	LSA 90		1 Leuchte 12 V / 5,4 W, 4200 K, 405 Lumen
			1200	LSA 120		2 Leuchten je 12 V / 5,4 W, 4200 K je Leuchte 405 Lumen
	750	40/115	550/650	LSB 55		Leuchtspiegel mit LED-Beleuchtungsboden aus 10 mm Acryl, Energieeffizienzklasse F 1 Lichtschalter seitlich rechts LED 12 V / 11 W, 4000 K, 650 Lumen
			700/800	LSB 70		LED 12 V / 13 W, 4000 K, 800 Lumen
			900/1000	LSB 90		LED 12 V / 17 W, 4000 K, 1030 Lumen
			1200/1300	LSB 120		LED 12 V / 20 W, 4000 K, 1170 Lumen
	600	160	600	SSA 60		Spiegelschrank mit verchromter LED-Aufsatzleuchte Energieeffizienzklasse G 1 Lichtschalter, 1 Steckdose 2 Türen, 2 Glasfachböden 1 Leuchte 12 V / 5,4 W, 4200 K, 405 Lumen
			700	SSA 70		1 Leuchte 12 V / 5,4 W, 4200 K, 405 Lumen
			900	SSA 90		1 Leuchte 12 V / 5,4 W, 4200 K, 405 Lumen
			1200	SSA 120		3 Türen, 4 Glasfachböden 2 Leuchten je 12 V / 5,4 W, 4200 K je Leuchte 405 Lumen
	600	160/250	600/700	SSB 60		Spiegelschrank mit LED-Beleuchtungsboden aus 10 mm Acryl, inkl. Innenbeleuchtung Energieeffizienzklasse F 1 Lichtschalter, 1 Steckdose 2 Türen, 2 Glasfachböden LED 12 V / 17,5 W, 4000 K, 1050 Lumen
			700/800	SSB 70		LED 12 V / 19,5 W, 4000 K, 1220 Lumen
			900/1000	SSB 90		LED 12 V / 25 W, 4000 K, 1570 Lumen
			1200/1300	SSB 120		3 Türen, 4 Glasfachböden LED 12 V / 28 W, 4000 K, 1700 Lumen
			560	WTB 60		LED-Waschtischbeleuchtung Energieeffizienzklasse G für Spiegelschränke, 1 Lichtschalter LED 12 V / 2,2 W, 4000 K, 145 Lumen
			660	WTB 70		LED 12 V / 2,9 W, 4000 K, 165 Lumen
			860	WTB 90		LED 12 V / 3,8 W, 4000 K, 225 Lumen
			1160	WTB 120		LED 12 V / 5,3 W, 4000 K, 315 Lumen

basina® Wandablage

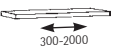
	19	150	300-500	B WD 1		Wandablage in Korpusfarbe je Stück mit Dickkante, inkl. Befestigungsbeschlag
			501-1000	B WD 2		
			1001-1500	B WD 3		
			1501-2000	B WD 4		
						Genaue Breite bitte angeben

Maßübersicht

Alle Maße in mm

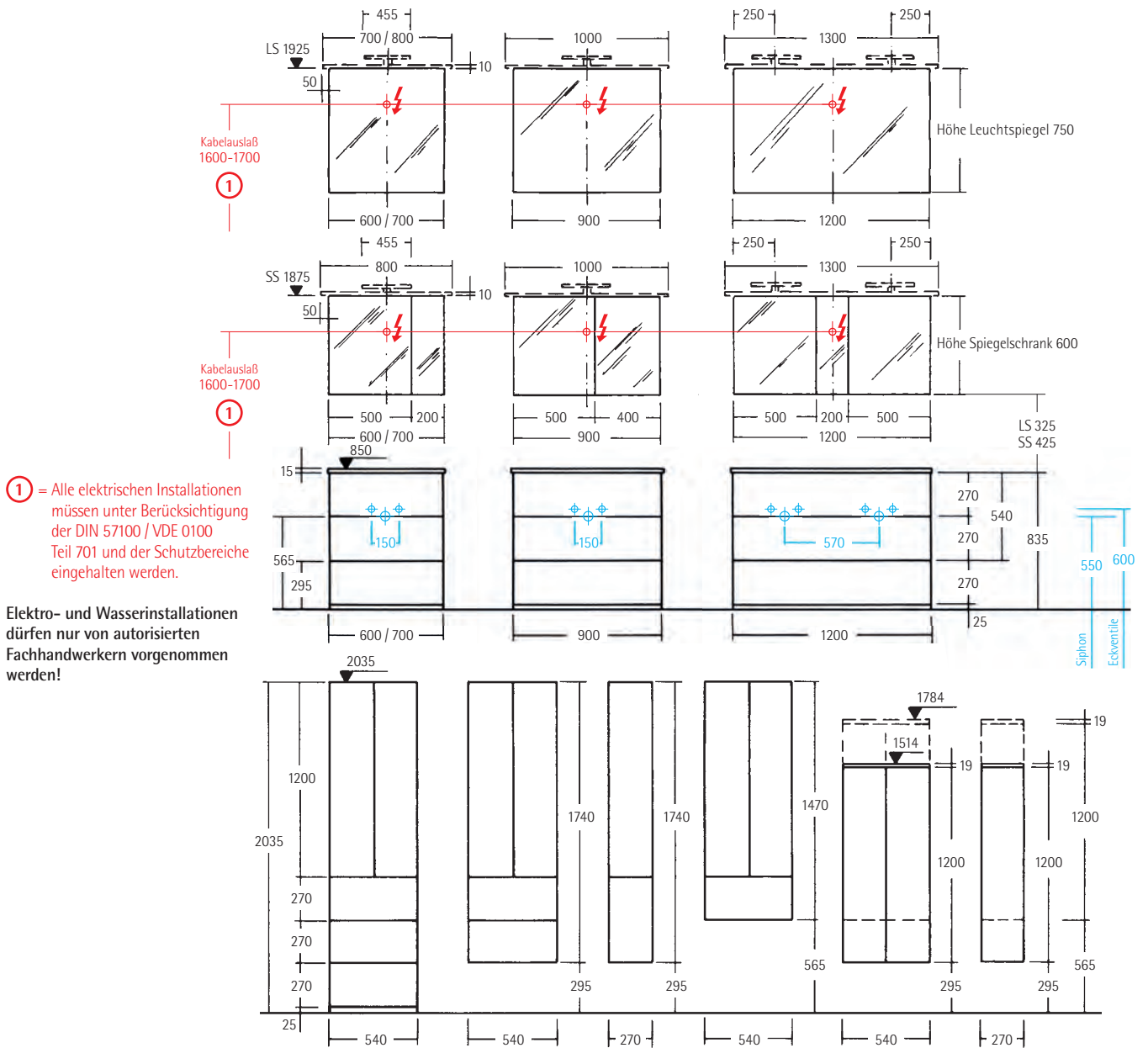

Keramikwaschtische mit Überlauf, ohne Wandbefestigung

Alle Maße in mm

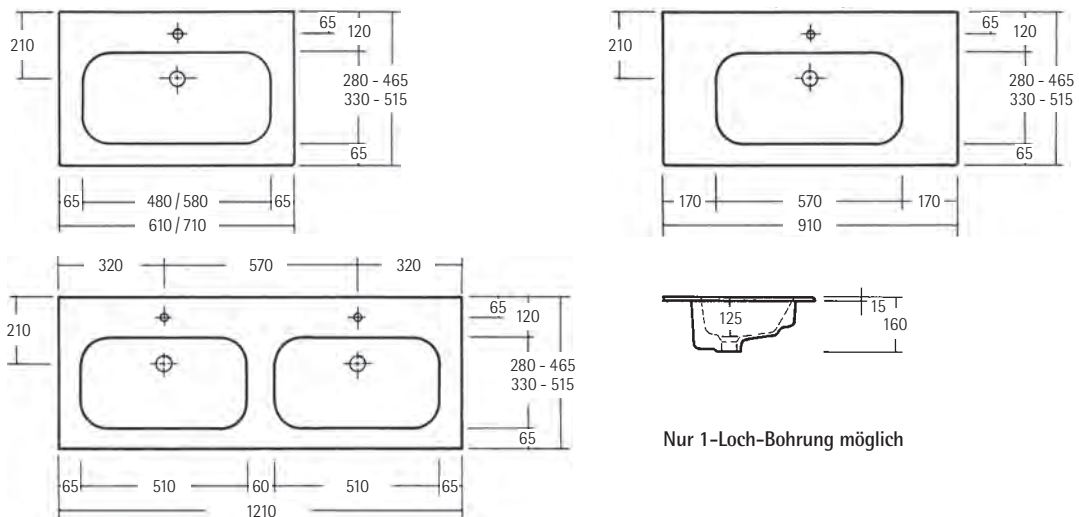

Maßübersicht

Alle Maße in mm

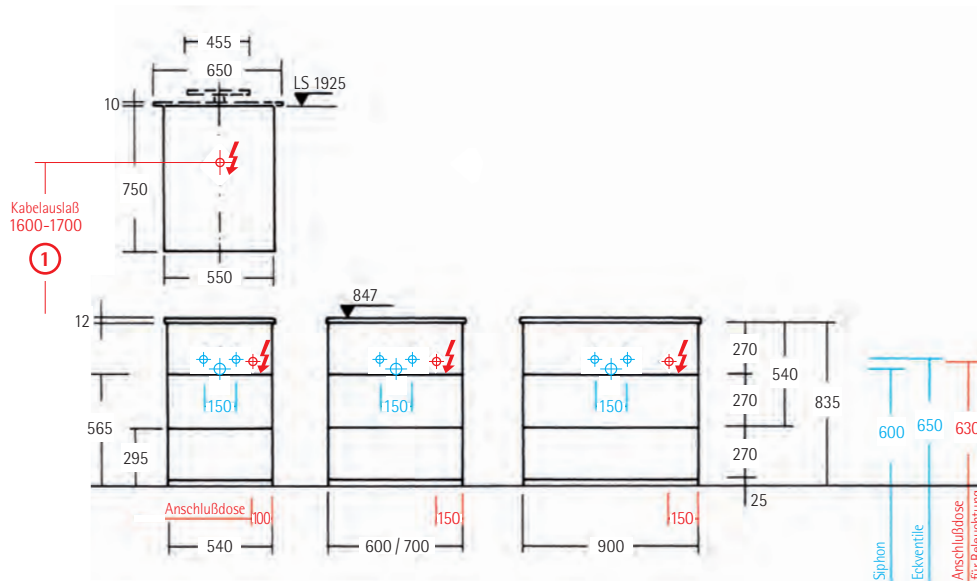

Glas-Einzelwaschtisch 1215 mm mit 1 Armaturbohrung

Glas-Doppelwaschtisch 1215 mm mit 2 Armaturbohrungen

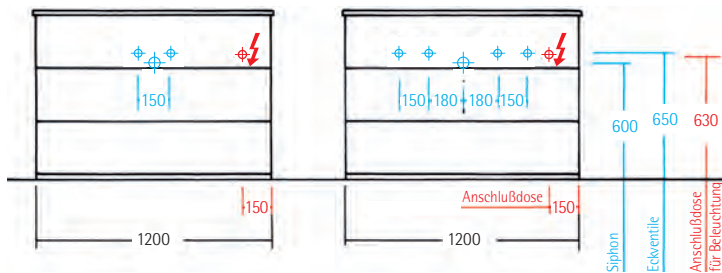

① = Alle elektrischen Installationen müssen unter Berücksichtigung der DIN 57100 / VDE 0100 Teil 701 und der Schutzbereiche eingehalten werden.

Elektro- und Wasserinstallationen dürfen nur von autorisierten Fachhandwerkern vorgenommen werden!

Glaswaschtische ohne Überlauf, ohne Wandbefestigung

Alle Maße in mm

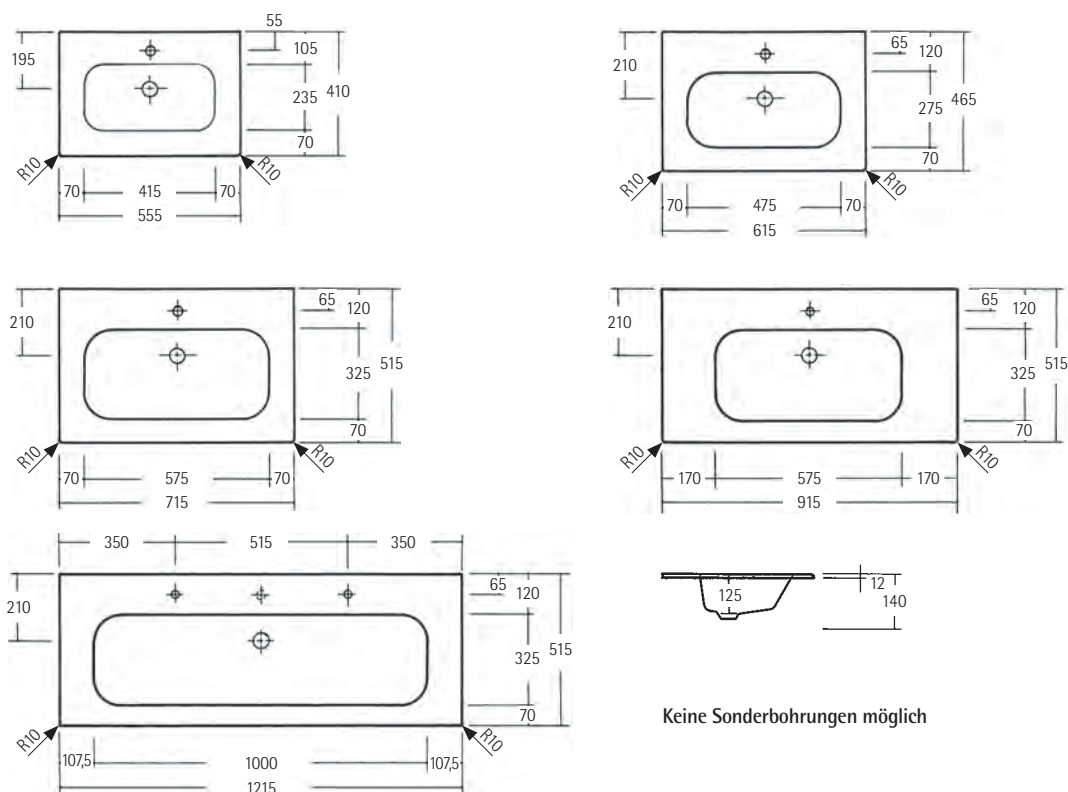



Griffe

Griff 1 Chrom glänzend
L = 170 mm
↔ 160 mm

Griff 2 Chrom glänzend
L = 170 mm
↔ 160 mm

Griff 3 Chrom glänzend
L = 170 mm
↔ 160 mm

Griff 9 **NEU** Schwarz matt
L = 105 mm
↔ 96 mm

L = 330 mm
↔ 320 mm

L = 330 mm
↔ 320 mm

L = 330 mm
↔ 320 mm

NEU
L = 205 mm
↔ 192 mm

Griff 5 Chrom glänzend
L = 200 mm
↔ 160 mm

Griff 7 Edeltahloptik
L = 170 mm
↔ 160 mm

Griff 8 **NEU** Schwarz matt
L = 170 mm
↔ 160 mm

Griff 10 **NEU** Schwarz matt
L = 202 mm
↔ 192 mm

L = 330 mm
↔ 320 mm

NEU
L = 330 mm
↔ 320 mm

Korpusdekore

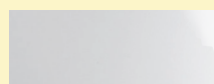

A Weiß glänzend

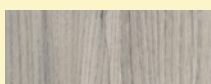

E Eiche grau

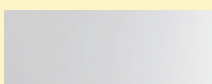

I Weiß matt

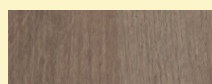

Q Eiche braun



NEU
8 Eiche



NEU
D Eiche cognac

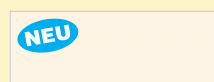

NEU
G Camee

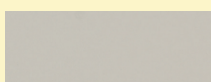

X Kaschmir matt

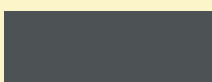

Y Onyx matt

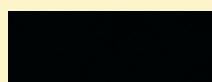

2 Schwarz



4 Eiche anthrazit

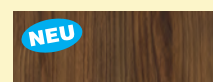

NEU
B Nussbaum

Frontenkollektion





Preisgruppe 1

 <p>... A Weiß glänzend melaminharzbeschichtet 4-seitig mit Laserkante Empfohlener Korpus: Weiß glänzend</p>	 <p>... E Eiche grau Synchronpore melaminharzbeschichtet 4-seitig mit Laserkante Empfohlener Korpus: Eiche grau</p>	 <p>... O Eiche braun Synchronpore melaminharzbeschichtet 4-seitig mit Laserkante Empfohlener Korpus: Eiche braun</p>	 <p>... B Nussbaum Synchronpore melaminharzbeschichtet 4-seitig mit Laserkante Empfohlener Korpus: Nussbaum</p>
 <p>... X Kaschmir matt melaminharzbeschichtet 4-seitig mit Laserkante Empfohlener Korpus: Kaschmir matt</p>	 <p>... T Beton hell melaminharzbeschichtet 4-seitig mit Laserkante Empfohlener Korpus: Onyx matt</p>	 <p>... U Beton melaminharzbeschichtet 4-seitig mit Laserkante Empfohlener Korpus: Weiß matt</p>	 <p>... V Beton anthrazit melaminharzbeschichtet 4-seitig mit Laserkante Empfohlener Korpus: Onyx matt</p>
 <p>... Y Onyx matt melaminharzbeschichtet 4-seitig mit Laserkante Empfohlener Korpus: Onyx matt</p>	 <p>... 4 Eiche anthrazit melaminharzbeschichtet 4-seitig mit Laserkante Empfohlener Korpus: Eiche anthrazit</p>	 <p>... C Eiche natur Synchronpore melaminharzbeschichtet 4-seitig mit Laserkante Empfohlener Korpus: Eiche</p>	 <p>... D Eiche cognac Synchronpore melaminharzbeschichtet 4-seitig mit Laserkante Empfohlener Korpus: Eiche cognac</p>



Preisgruppe 2

 <p>... I Weiß samt Schichtstoff samt 4-seitig mit Laserkante Empfohlener Korpus: Weiß matt</p>	 <p>... G Camee samt Schichtstoff samt 4-seitig mit Laserkante Empfohlener Korpus: Camee</p>	 <p>... Z Onyx samt Lacklaminat samt 4-seitig mit Laserkante Empfohlener Korpus: Onyx matt</p>	 <p>... 1 Schwarz samt Schichtstoff samt 4-seitig mit Laserkante Empfohlener Korpus: Schwarz</p>
--	--	--	--

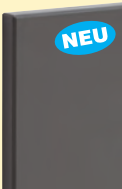

Preisgruppe 3

 <p>... L Polymerglas weiß hochglänzend Glaslaminatbeschichtung 4-seitig mit Laserkante Empfohlener Korpus: Weiß glänzend</p>	 <p>... M Polymerglas mint hochglänzend Glaslaminatbeschichtung 4-seitig mit Laserkante Empfohlener Korpus: Eiche natur</p>	 <p>... O Polymerglas kaschmir hochglänzend Glaslaminatbeschichtung 4-seitig mit Laserkante Empfohlener Korpus: Kaschmir matt</p>	 <p>... R Polymerglas schwarz hochglänzend Glaslaminatbeschichtung 4-seitig mit Laserkante Empfohlener Korpus: Schwarz</p>
 <p>... 5 Polymerglas kaschmir matt Glaslaminatbeschichtung 4-seitig mit Laserkante Empfohlener Korpus: Kaschmir matt</p>	 <p>... 6 Polymerglas weiß matt Glaslaminatbeschichtung 4-seitig mit Laserkante Empfohlener Korpus: Weiß matt</p>	 <p>... 7 Polymerglas titan matt Glaslaminatbeschichtung 4-seitig mit Laserkante Empfohlener Korpus: Eiche cognac</p>	



Gästelösung dimara®

	Höhe in mm	Tiefe in mm	Breite in mm	Type	Front	Preisgruppen			Beschreibung
						1	2	3	
	50	350	600	ENNO 60 G 1					Keramikwaschtisch „ENNO“ 1 Becken weiß glänzend mit Überlauf 1 Armaturbohrung rechts Bitte Raumsparsiphon verwenden
	520	345	590	DEDR DL I 059	●				Waschtisch-Unterschrank für „ENNO“ 1 Tür links
				DEDR DR I 059	●				1 Tür rechts
	650	345	590	DEDR DL J 059	●				1 Tür links
				DEDR DR J 059	●				1 Tür rechts
	816	345	590	DEDR DL K 059	●				1 Tür links bodenstehend
				DEDR DR K 059	●				1 Tür rechts bodenstehend



Gästelösung dimara®

	Höhe in mm	Tiefe in mm	Breite in mm	Type	Front	Preisgruppen			Beschreibung
						1	2	3	
 	12	360	520	DAWT GG 052 1				„MEO“ Gästewaschtisch Glas sandgestrahlt ohne Überlauf mit Permanentablauf Chrom glänzend inkl. Raumsparophon inkl. Dichtprofil Grünglas 1 Armaturbohrung	
				DAWT GG 052 0					ohne Armaturbohrung
				DAWT GG 052 S					Sonderbohrung
	12	360	520	DAWT GO 052 1				Glas Optiwhite 1 Armaturbohrung	
				DAWT GO 052 0					ohne Armaturbohrung
				DAWT GO 052 S					Sonderbohrung







dimara® setto WU für „MEO“ Gästewaschtische ohne Wangen

 	390	350	500	DAWU S A 050 N	●			Waschtisch-Unterschrank ohne Wangen 1 Tür ohne Beleuchtung Türanschlag links Türanschlag rechts
				DAWU S B 050 N	●			
	390	350	500	DAWU S A 050 L	●			mit LED-Beleuchtung Energieeffizienzklasse G Lichtschalter rechts LED 24 V / 6 W, 4200 K Türanschlag links Türanschlag rechts
				DAWU S B 050 L	●			

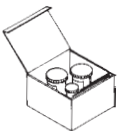
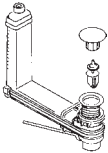

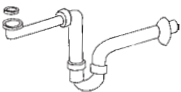
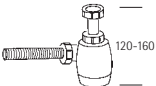
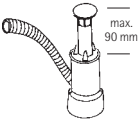
dimara® setto WU für „MEO“ Gästewaschtische mit Wangen (= Korpusdekor)

 	390	350	500	DAWU W A 050 N	●			Waschtisch-Unterschrank mit Wangen 1 Tür ohne Beleuchtung Türanschlag links Türanschlag rechts
				DAWU W B 050 N	●			
	390	350	500	DAWU W A 050 L	●			mit LED-Beleuchtung Energieeffizienzklasse G Lichtschalter rechts LED 24 V / 6 W, 4200 K Türanschlag links Türanschlag rechts
				DAWU W B 050 L	●			

Zubehör/Einzelteile

	Höhe in mm	Tiefe in mm	Breite in mm	Type	Preis	Beschreibung
				MIR		Mineralguß-Reparaturset mit Verarbeitungs-Anleitung Schleifpaste, Gel-Coat, Härter, Schleifpapier Bitte Farbe vom Waschtisch angeben
				CLOU		Clou Ab- und Überlaufgarnitur für Waschbecken ohne sichtbaren Überlauf komplett mit Ventilabdeckung in chrom, edelmatt, Farbe bitte angeben.
				CLOU VAR		Ventilabdeckung einzeln rund
				SAS		Überlaufgarnitur für Waschbecken mit sichtbarem Überlauf z.B. MEO Mineralguß Rosette chrom
				SAS ROS		Überlaufrosette chrom einzeln
				RSI		Raumsparsiphon Kunststoff weiß
				MSI		Mini-Raumsparsiphon Kunststoff weiß mit Flexschlauch
				AWS		Ablaufventil verchromt mit Raumsparsiphon (weiß) für Waschbecken ohne Überlauf Wasserstaumöglichkeit über herausziehbaren Ablaufstutzen (kann bei manchen Armaturen spritzen)
				RKV		Raumsparsiphon Kastengeruchverschluss
				PAG		Permanent-Ablauf verchromt z.B. für Gästewaschplatz
			Ø 120	KSV		Kosmetikspiegel mit Vergrößerung wird lose beigelegt zum Aufkleben, vergrößert um das 2,5-fache
	100	120	160	UBX		Utensilienbox

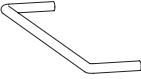
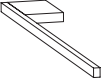
Zubehör/Einzelteile

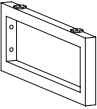
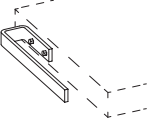
	Höhe in mm	Tiefe in mm	Breite in mm	Type	Preis	Beschreibung
	20		120	MGL		Magnetleiste 126 x 26 mm zum Aufkleben
				Z TRAF 1230		Trafo 12 V / 30 W
	10	357	60	Z HB CH		Handtuchbügel verchromt
	10	380	50	Z HH 38		Handtuchhalter verchromt
NEU				Z HH 38 S		schwarz matt
	10	300	50	Z HH 30		Handtuchhalter verchromt
	180	320	30	DKWK A 032 C		Sichtbare Winkel-Konsole mit Verstellerschraube zur Neigungs bzw. Winkelkorrektur Chrom glänzend
NEU				DKWK A 032 S		schwarz matt
	180	470	30	DKWK A 047 C		Chrom glänzend
NEU				DKWK A 047 S		schwarz matt
	180	490	25	DKHK A		Sichtbare Handtuchhalter-Konsole mit Verstellerschraube zur Neigungs bzw. Winkelkorrektur Chrom glänzend
NEU				DKHK S		schwarz matt
	30	320	65	Z HB 32		Handtuchbügel verchromt lose beigelegt

Zubehör/Griffe

	Länge in mm	Bohrabstand in mm	Type	Preis	Beschreibung
	170	160	Z GR 001 K		Metallgriff Chrom glänzend
	330	320	Z GR 001 L		
	170	160	Z GR 007 K		Edelstahloptik
	330	320	Z GR 007 L		
	170	160	Z GR 002 K		Metallgriff Chrom glänzend
	330	320	Z GR 002 L		
	170	160	Z GR 003 K		Metallgriff Chrom glänzend
	330	320	Z GR 003 L		
	170	160	Z GR 008 K		Metallgriff schwarz matt
	330	320	Z GR 008 L		
	105	96	Z GR 009 K		Metallgriff schwarz matt
	205	192	Z GR 009 L		
	202	192	Z GR 010 L		Metallgriff schwarz matt
	200	160	Z GR 005 L		Metallgriff Chrom glänzend
	160	128	Z GR 392 K		Metallgriff Chrom glanz
	350	320	Z GR 392 L		
	173	160	Z GR 205 K		Metallgriff Chrom glanz
	333	320	Z GR 205 L		
	172	160	Z GR 405 K		Metallgriff Chrom glanz
	332	320	Z GR 405 L		

Sie erreichen uns telefonisch unter unserer allgemeinen Service-Rufnummer +49 9524 30310-100.
Bitte verwenden Sie den Service-Ruf für alle Anfragen an unseren Innendienst.

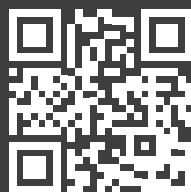

Beratung, Verkauf, Lieferung und Montage: Nur über den Sanitärfachhandel!

dirano badmöbel gmbh

Sander Straße 36A | D-97475 Zeil am Main | Fon +49 9524 30310-0 | Fax +49 9524 30310-320
info@dirano.de | www.dirano.de

Durch Foto- und Druckausführung bedingte Farbabweichungen und Druckfehler, sowie Änderungen in Konstruktion und Ausführung, die durch technische Verbesserungen bedingt sind, bleiben vorbehalten.