

# BESTSELLER 2022/2

**PREMIUM**  
**format** GROUP

Werkzeuge. Betriebseinrichtung. Arbeitsschutz.

Gültig: 01.09.2022–31.01.2023 [www.premium-format.com](http://www.premium-format.com)



## Drehmomentschlüssel- Garnitur 1/4"

**format**  
professional quality

- 27-teilig, im Schaummodul
- Rechts- und Linksanzug
- Auslösegenauigkeit  
±3 %

**195,00** €  
**244,50**



**197,50** €  
**208,00**

S.8



**86,50** €  
**101,50**

S.24



**4279,00** €

S.37



**609,80** €  
**641,90**

S.46



## Digital-Taschenmessschieber DIGI-MET®

- Automatische Ein- und Ausschaltung
- Millimeter/Inch-Umschaltung
- Automatische Einschaltung durch Schieberbewegung
- Erneutes Nullsetzen nach dem Einschalten entfällt (Absolut-System)
- Reset (Nullsetzen) an jeder Position möglich
- Messbereich 150 mm
- Ablesung 0,01 mm (0,0005 Inch)
- Schnabellänge 40 mm
- Lieferung mit Batterie CR 2032, 3 V und rückführbarem Kalibrierzertifikat, im Kunststoffkasten

4/11

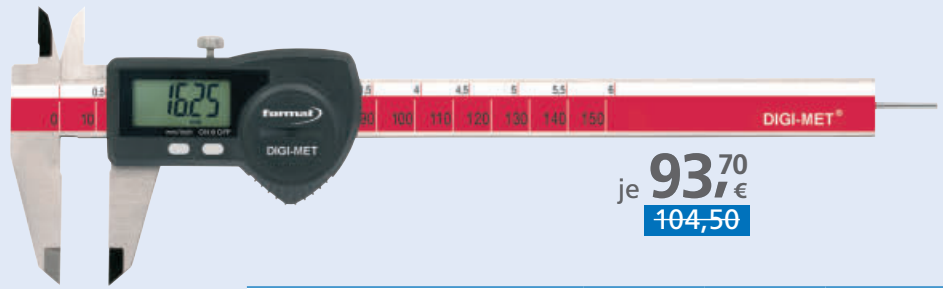

je **93,70** €  
~~104,50~~

Ausführung	Preis	Bestell-Nr.
mit rundem Tiefenmaß	104,50 € 93,70 €	4020 1150
mit rechteckigem Tiefenmaß	104,50 € 93,70 €	4020 1151



## Digital-Werkstattmessschieber DIGI-MET® Waterproof IP 65 mit Spitzen

- Automatische Ein- und Ausschaltung
- Millimeter/Inch-Umschaltung
- Automatische Einschaltung durch Schieberbewegung
- Tastensperre für eingestellte Nullposition, erneutes Nullsetzen nach dem Einschalten entfällt (Absolut-System), Reset (Nullsetzen) an jeder Position möglich
- ±-Preset-Funktion (Messwertvoreinstellung)
- Ablesung 0,01 mm (0,0005 Inch)
- Staub- und wassergeschützt, IP 65
- Mit Spitzen
- Lieferung mit Batterie CR 2032, 3 V, im Holzkasten

4/23

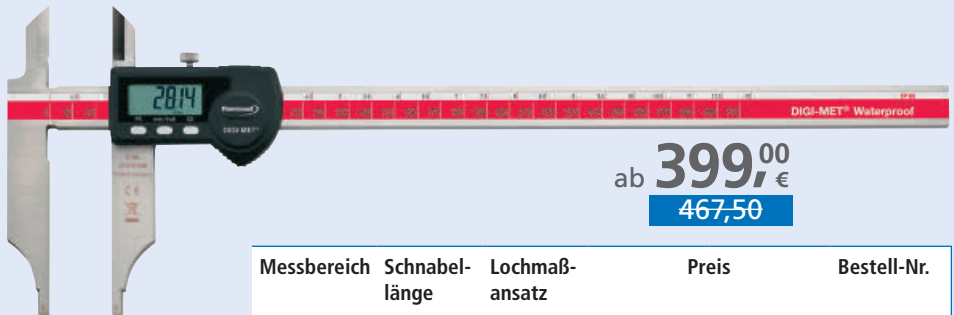

ab **399,00** €  
~~467,50~~

Messbereich mm	Schnabellänge mm	Lochmaßansatz mm	Preis	Bestell-Nr.
300	90	10	467,50 € 399,00 €	4061 0301
500	125	20	878,50 € 759,00 €	4061 0501
1000	150	20	1345,00 € 1169,00 €	4061 1001



## Bügelmessschrauben-Satz für Gewindemessung mit wechselbaren Einsätzen

- Bedien- und Ablese Teile matt verchromt
- Stahlbügel, Spindel und Amboss mit Aufnahmebohrung für auswechselbare Messeinsätze
- Gehärtete Stahlkugel im Bohrungsgrund zur Anlage der Messeinsatzschäfte
- Messkraftregelung durch Gefühlsratsche, mit Klemmeinrichtung
- Lieferung mit 6 Paar Messeinsätze, Messbereich 25–50 mm mit Einstellmaß, im Etui

4/43



ab **279,00** €  
~~377,50~~



Messbereich mm	für Gewindesteigung mm	Ablesung mm	Preis	Bestell-Nr.
0–25	0,4–7	0,01	377,50 € 279,00 €	4301 0025
25–50	0,4–7	0,01	393,00 € 289,00 €	4301 0050



## Tiefenmessschrauben-Satz

- Ablese Teile matt verchromt
- Brücke aus gehärtetem Stahl
- Messflächen geläpft
- Messkraftregelung durch Gefühlsratsche
- Austauschbare Messnadeln jeweils steigend um 25 mm
- Lieferung im Etui

4/45

ab **109,00** €  
~~147,00~~



Messbereich mm	Ablesung mm	Preis	Bestell-Nr.
0–50	0,01	147,00 € 109,00 €	4138 0050
0–100	0,01	204,00 € 153,00 €	4138 0100
0–150	0,01	245,00 € 183,00 €	4138 0150
0–300	0,01	398,00 € 298,00 €	4138 0300

## Präzisions-Richtwasserwaage

- Aus hochwertigem Spezialguss, strukturlackiert
- Flache und prismatische Messfläche (150°), fein geschliffen
- Länglibelle, Querlibelle und Vollwärmeschutz, seitliches Einsehen der Libelle möglich
- Lieferung im Etui

4/128



ab **136,00** €  
**146,50**

Genauigkeit mm/m	Abmessung mm	Messbereich ± mm/m	Preis	Bestell-Nr.
0,3	160 x 42 x 42	1,8	146,50 €	<b>136,00 €</b> 4780 0160
0,3	200 x 42 x 42	1,8	169,00 €	<b>157,00 €</b> 4780 0200
0,3	300 x 42 x 42	1,8	204,00 €	<b>189,00 €</b> 4780 0300
0,1	160 x 42 x 42	0,6	158,00 €	<b>146,50 €</b> 4780 0161
0,1	200 x 42 x 42	0,6	186,50 €	<b>173,00 €</b> 4780 0201
0,1	300 x 42 x 42	0,6	226,00 €	<b>209,00 €</b> 4780 0301
0,02	160 x 42 x 42	0,12	259,00 €	<b>239,00 €</b> 4780 0162
0,02	200 x 42 x 42	0,12	308,00 €	<b>285,00 €</b> 4780 0202
0,02	300 x 42 x 42	0,12	363,50 €	<b>338,00 €</b> 4780 0302

## Federwaage Micro Linie

- Hohe Genauigkeit
- Drehbarer Bügel
- Spielfreie Federlagerung mit hochpräziser Justierung
- Ermüdungsfreie Feder
- Überlast gesichert bis 1000 g
- Untere Aufhängung dank Clip-Öse einfach austauschbar

4/135

ab **46,50** €  
**49,00**

Tragkraft g	Teilung g	Preis	Bestell-Nr.
10	0,1	53,90 €	<b>49,90 €</b> 4894 0040
30	0,25	49,00 €	<b>46,50 €</b> 4894 0045
60	0,5	49,00 €	<b>46,50 €</b> 4894 0050
100	1	49,00 €	<b>46,50 €</b> 4894 0055



## Messuhr

- Einspannschaft und Messbolzen aus rostfreiem, gehärtetem Stahl
- Mit auswechselbarer Tasterspitze M2,5
- Einspannschaft Ø 8 mm, Schutzkappe am Messbolzenende
- Lieferung mit Batterie CR2032, 3 V, in Transportverpackung

4/59



ab **99,00** €  
**149,50**

Messbereich mm	Ablösung mm	Preis	Bestell-Nr.
12,5	0,01	149,50 €	<b>99,00 €</b> 4322 0012
25,0	0,01	190,00 €	<b>129,00 €</b> 4322 0025
50,0	0,01	266,50 €	<b>179,00 €</b> 4322 0050
12,5	0,001	301,00 €	<b>199,00 €</b> 4322 1012
25,0	0,001	376,00 €	<b>249,00 €</b> 4322 1025
50,0	0,001	545,00 €	<b>369,00 €</b> 4322 1050

## Tiefenmessgerät

- Messbrücke matt verchromt und gehärtet
- Auflagefläche feinst geläppt
- Messeinsatz mit Außengewinde M2,5
- Lieferung mit 10 mm langem Sondermesseinsatz und Messbrücke 80 x 16 mm, im Kunststoffkasten

4/64

ab **119,90** €  
**136,00**



Messbereich mm	Ablösung mm	Preis	Bestell-Nr.
10	0,01	136,00 €	<b>119,90 €</b> 4093 0010
30	0,01	192,00 €	<b>169,80 €</b> 4093 0030

## Kurzbohrer-Satz A022 mit zyl. Schaft, TiN-Tip

- Mit präzisiertem Spitzenanschliff und hoher Rundlauf- und Teilungsgenauigkeit
- Spezielle selbstzentrierende Spitzengeometrie für Anwendungen ohne vorheriges Zentrieren
- Ausspitzung bis Ø 2,4 mm ähnlich Kreuzschliff; ab Ø 2,4 mm nach DIN 1412, Form A
- Satzhalt Ø h8: 1–10,5 mm
- Anzahl Bohrer: 24 Stück
- Jeweils steigend: 0,5 mm
- Mit Zwischengrößen für Gewindekernlöcher: je 1 Stück Ø 3,3; 4,2; 6,8; 10,2 mm
- Lieferung in robuster, qualitativ hochwertiger Kunststoffkassette mit automatischer Aufrichtfunktion der Bohrer beim Öffnen

89,00 €  
149,50



Bestell-Nr. 1088 1601

1/15



Einsatz	STAHL	INOX	GUSS	TITAN	ALU	KUPFER	GRAPHIT	GEHÄRTETER STAHL						
	< 700 N/mm <sup>2</sup>	< 1000 N/mm <sup>2</sup>	< 1400 N/mm <sup>2</sup>	ferrit./martens.	austenitisch	duplex	GG/GTS	GGG	> 850 N/mm <sup>2</sup>	< 8% Si	> 8% Si	Cu-Leg.	GFK/CFK/Duropl.	< 55 HRC
V <sub>c</sub> [m/min]	32	16	10	9	8	14	32	25	14	36	38	38	20	10

## Spiralbohrer-Satz mit zyl. Schaft, TiN-TIP

- Bis Ø 2,9 mm ohne Ausspitzung, ab Ø 3,0 mm mit Kreuzanschliff
- Mit präzisiertem Spitzenanschliff und hoher Rundlauf- und Teilungsgenauigkeit
- Leistungsstarker Standardbohrer zum Bohren von legiertem und unlegiertem Stahl
- Universeller, sehr stabiler HSS-Bohrer für alle Standardanwendungen
- Für Werkstoffe bis 1000 N/mm<sup>2</sup>, Stahlguss, Grauguss, Temperguss, Sintereisen und Neusilber
- Satzhalt Ø h8: 1–13 mm
- Anzahl Bohrer: 55 Stück
- Jeweils steigend: 0,5 mm
- Mit Zwischengrößen für Gewindekernlöcher: je 1 Stück Ø 3,3; 4,2; 6,8; 10,2 mm
- Lieferung im Drill-Boy

159,90 €  
231,50



Bestell-Nr. 1075 0011

1/39

Einsatz	STAHL
	< 700 N/mm <sup>2</sup>
V <sub>c</sub> [m/min]	25

## Spiralbohrer-Satz mit zyl. Schaft, dampfbehandelt

- Mit präzisiertem Spitzenanschliff
- Hoher Rundlauf- und Teilungsgenauigkeit
- Ausspitzung bis Ø 2 mm ähnlich Kreuzschliff
- Besonders für Stahl und Stahlguss (legiert und unlegiert), Grauguss, Temperguss, Sphäroguss, Sintereisen und Grafit verwendbar
- Lieferung in robuster, qualitativ hochwertiger Kunststoffkassette mit automatischer Aufrichtfunktion der Bohrer beim Öffnen

ab 31,80 €  
45,10



1/33

Einsatz	STAHL	GUSS	ALU		
	< 700 N/mm <sup>2</sup>	< 1000 N/mm <sup>2</sup>	GG/GTS	GGG	< 8% Si
V <sub>c</sub> [m/min]	25	22	30	24	70

Satzhalt Ø h8 mm	Anzahl Bohrer Stück	jeweils steigend mm	Preis	Bestell-Nr.
1–10	19	0,5	45,10-€ 31,80 €	1028 0005
1–13	25	0,5	91,20-€ 59,80 €	1028 0009

## Spiralbohrer-Satz mit zyl. Schaft, blank

- Mit präzisiertem Spitzenanschliff und ausgeprägter Warmhärtebeständigkeit
- Optimal geeignet für Titan- und Titanlegierungen, für rost-, säure- und hitzebeständige sowie austenitische Stähle, für hochfeste und kurzspanende Stähle ab 1400 N/mm<sup>2</sup> Festigkeit sowie für Sonderlegierungen wie Hastelloy®, Inconel® und Nimonic®
- Lieferung in robuster, qualitativ hochwertiger Kunststoffkassette mit automatischer Aufrichtfunktion der Bohrer beim Öffnen

ab 57,50 €  
78,90



1/48

Einsatz	STAHL	INOX	TITAN	
	< 1400 N/mm <sup>2</sup>	ferrit./martens.	austenitisch	> 850 N/mm <sup>2</sup>
V <sub>c</sub> [m/min]	16	14	14	10

Satzhalt Ø h8 mm	Anzahl Bohrer Stück	jeweils steigend mm	Preis	Bestell-Nr.
1–10	19	0,5	78,90-€ 57,50 €	1030 0005
1–13	25	0,5	173,00-€ 125,70 €	1030 0009

## Universal-Stufenbohrer-Satz

- Geeignet zum Bearbeiten von Stählen von 700 N/mm<sup>2</sup> und Aluminium-Werkstoffen
- Satzhalt Ø: 4–12; 4–20; 6–30 mm
- Lieferung in robuster, qualitativ hochwertiger Kunststoffkassette mit automatischer Aufrichtfunktion der Bohrer beim Öffnen

Bestell-Nr. 1318 0100

1/81 



75,80 €  
97,10 €

Einsatz	STAHL	ALU
	< 700 N/mm <sup>2</sup>	< 8% Si > 8% Si
V <sub>c</sub> [m/min]	30	30

## Kegel- und Entgratsenker-Satz 90°, mit zyl. Schaft

- Axial und radial hinterschleifen sowie CBN-tiefgeschliffen
- Mit geraden, u-förmigen Spannuten
- Lieferung in robuster, qualitativ hochwertiger Kunststoffkassette mit automatischer Aufrichtfunktion beim Öffnen

1/162 



ab 46,90 €  
56,60 €

Einsatz	STAHL	ALU	KUPFER
	< 700 N/mm <sup>2</sup>	< 1000 N/mm <sup>2</sup>	< 8% Si > 8% Si
V <sub>c</sub> [m/min]	empfohlen	empfohlen	empfohlen

Satzinhalt mm	Preis	Bestell-Nr.
6,3; 10,4; 16,5; 20,5; 25,0	75,80 € 56,80 €	1440 0010
6,3; 8,3; 10,4; 12,4; 16,5; 20,5	56,60 € 46,90 €	1440 0005

## GUHRING

## Kegel- und Entgratsenker-Satz SpyroTec mit konvexen Schneiden, 90°

- Besonders gute Schneideigenschaften dank der 3 ungleichen **konvexen** Schneiden
- Reduzierung der Vorschubkraft und Ratterbildung an der Senkoberfläche durch reduzierte Axial- und Radialkraft
- Universell einsetzbarer Kegel- und Entgratsenker
- Lieferung in robuster, qualitativ hochwertiger Kunststoffkassette mit automatischer Aufrichtfunktion der Senker beim Öffnen

1/159 



Mit Zylinderschaft



Mit 3-Flächenschaft

ab 134,50 €  
158,50 €

Einsatz	STAHL	INOX	GUSS	TITAN	ALU	KUPFER	GEHÄRTETER STAHL
	< 700 N/mm <sup>2</sup>	< 1400 N/mm <sup>2</sup>	GG/GTS	> 850 N/mm <sup>2</sup>	< 8% Si > 8% Si	Cu-Leg.	< 55 HRC
V <sub>c</sub> [m/min]	41	14	25	12	55	50	7

Satzinhalt mm	Ausführung	Preis	Bestell-Nr.
6,3; 8,3; 10,4; 12,4; 16,5; 20,5	Mit Zylinderschaft	158,50 € 134,50 €	1392 1899
6,3; 10,4; 16,5; 20,5; 25	Mit Zylinderschaft	172,50 € 146,50 €	1392 1895
6,3; 8,3; 10,4; 12,4; 16,5; 20,5	Mit 3-Flächenschaft	169,50 € 143,90 €	1393 1899
6,3; 10,4; 16,5; 20,5; 25	Mit 3-Flächenschaft	184,00 € 156,40 €	1393 1895

## Grundloch-Maschinengewindebohrer-Satz

■ Lieferung in robuster, qualitativ hochwertiger Kunststoffkassette

1/204 

Einsatz	STAHL			ALU	
	< 700 N/mm <sup>2</sup>	< 1000 N/mm <sup>2</sup>	< 1400 N/mm <sup>2</sup>	< 8% Si	> 8% Si
V <sub>c</sub> [m/min]	8	6	5	10	10

ab **71,40** €  
**102,00**

Größe	Satzinhalt	Preis	Bestell-Nr.
M3–M12	7 Gewindebohrer M3; 4; 5; 6; 8; 10; 12	102,00 € <b>71,40 €</b>	<b>1790 2000</b>
M3–M12	7 Gewindebohrer M3; 4; 5; 6; 8; 10; 12 7 Spiralbohrer Ø 2,5; 3,3; 4,2; 5,0; 6,8; 8,5; 10,2 mm	132,50 € <b>92,70 €</b>	<b>1790 2500</b>



## Hand-Gewindeschneidwerkzeug-Satz

- Die Werkzeuge, Oberfläche blank, sind in verschiedenen Halterungen untergebracht und sofort griffbereit
- Lieferung in stabilem Stahlblechkoffer mit Tragegriffen und 2 Verschlüssen

Lieferumfang:

M3–M20

- 11 Gewindebohrersätze 3-teilig, HSS, DIN 352, M3; 4; 5; 6; 8; 10; 12; 14; 16; 18; 20
- 11 Schneideisen, HSS, DIN EN 22568, M3; 4; 5; 6; 8; 10; 12; 14; 16; 18; 20
- 6 Schneideisenhalter, DIN 225, 20 x 5; 20 x 7; 25 x 9; 30 x 11; 38 x 14; 45 x 18 mm
- 2 Windeisen, verstellbar, DIN 1814, Größe 1; 3
- 1 Schraubendreher für Schlitzschrauben, 4,5 mm
- 1 Gewindeschablone, metrisch
- 1 Handbuch Gewindeschneiden
- 1 Bohrpaste, 30 g
- 1 Handentgrater, HSS, 90°, 16,5 mm

**199,50** €  
**291,50**

Bestell-Nr. **1795 0200**

1/266 

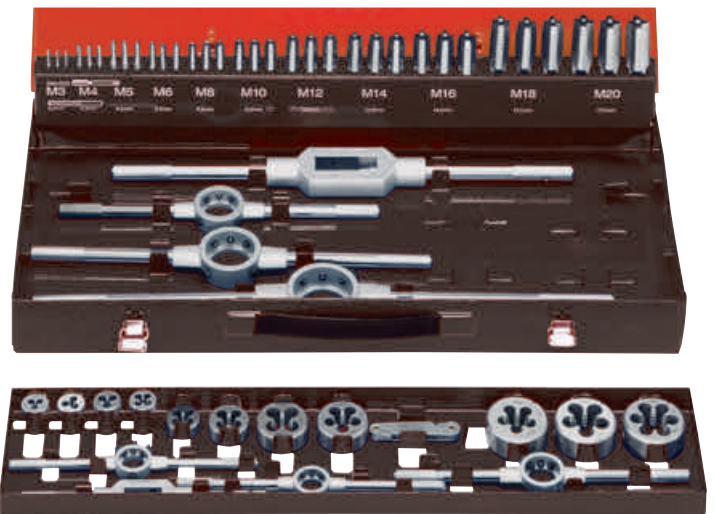

## Schneideisen-Satz M3–M12

- Geschlossene, vorgeschlitzte Form, mit Schälanschnitt auf beiden Seiten
- Für metrische Regelgewinde nach ISO DIN 13
- Lieferung inklusive Kunststoffkassette
- Kupfer Cu-Leg.: 12

Bestell-Nr. **1800 0001**

1/260 

**97,50** €  
**117,50**



Einsatz	STAHL	GUSS	ALU	KUPFER
	< 700 N/mm <sup>2</sup>	GG/GTS	GGG	< 8% Si Cu-Leg.
V <sub>c</sub> [m/min]	10	5	5	18 12

## VHM-Hochleistungsfräser-Satz FORMAT GT

- Ungleich gedraht und ungleich geteilt
- Mit freigeschliffenem Schaft
- Universell einsetzbar, zum Schruppen und Schlichten mit höchster Zerspanleistung bei sehr ruhigem Lauf
- Der dynamische Drill ermöglicht eine HPC Anwendung mit erhöhten Schnittwerten bei idealen Spanbruchwerten

1/365 

ab **87,90** €  
**107,00**



Einsatz	STAHL	GUSS
	< 700 N/mm <sup>2</sup>	< 1000 N/mm <sup>2</sup>
V <sub>c</sub> [m/min]	230	140 160

Satzinhalt-Ø mm	Preis	Bestell-Nr.
6; 8; 10; 12	107,00 € <b>87,90 €</b>	<b>2801 0001</b>
6; 8; 10; 12; 16	179,00 € <b>147,80 €</b>	<b>2801 0003</b>

## ESD Senkrechtspanner

- Mit Schutzkappe und Handgriff aus elektrostatisch ableitendem (dissipativem) Material
- Mit offenem Haltearm und waagrechttem Fuß
- Verzinkt und passiviert. Niete aus nicht rostendem Stahl, die bei den Größen 2 und 3 in einsatzgehärteten Lagerbuchsen laufen
- Ergonomischer, ölbeständiger Handgriff mit großer Handauflage und weicher Komponente
- Sicherheits-Spannstück mit Fingerschutz, Verliersicherung für die Andrückschraube am Spannarmende
- Lieferung mit Senkrechtspanner und vergüteter, verzinkter Andrückschraube

3/199

ab **17,60** €  
**21,60**



Größe	F1 kN	F2 kN	Andrückschraube	Preis	Bestell-Nr.
0	0,5	0,7	M4 x 25	21,60 €	<b>17,60 €</b> <b>3813 0010</b>
1	0,6	1,1	M5 x 30	22,80 €	<b>18,60 €</b> <b>3813 0020</b>
2	0,8	1,2	M6 x 35	29,60 €	<b>24,00 €</b> <b>3813 0030</b>
3	1,2	2,5	M8 x 45	32,50 €	<b>26,40 €</b> <b>3813 0040</b>

## Kantentaster, optisch und akustisch

- Gehärtet und präzisionsgeschliffen, mit rot leuchtender LED-Anzeige
- Genauigkeit 0,01 mm
- Beim Berühren der Werkstückkante leuchtet die Anzeige auf und es ertönt ein akustisches Signal
- Lieferung inklusive Batterie A23

3/145

ab **99,00** €  
**125,00**



Ausführung	Aufnahmeschaft-Ø mm	Preis	Bestell-Nr.
2D	20	125,00 €	<b>99,00 €</b> <b>3757 0030</b>
3D	20	211,50 €	<b>169,00 €</b> <b>3757 0035</b>

**format**  
professional quality

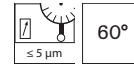

## Mitlaufende Zentrierspitze

- Laufspitze gehärtet und geschliffen
- Für geringe Werkstückgewichte

3/106

ab **137,50** €  
**171,50**



Aufnahme MK	Preis	Bestell-Nr.
3	171,50 €	<b>137,50 €</b> <b>3304 0015</b>
4	220,50 €	<b>176,50 €</b> <b>3304 0020</b>
5	332,00 €	<b>265,00 €</b> <b>3304 0025</b>

## Waagrechtspanner mit waagrechttem Fuß

- Waagrechtspanner mit offenem Haltearm und waagrechttem Fuß
- Die Niete aus rostfreiem Stahl laufen in einsatzgehärteten Lagerbuchsen, platzbedingt nicht bei den Größen 0 und 1
- Ergonomischer, ölbeständiger Handgriff mit großer Handauflage und weicher Komponente
- Sicherheits-Spannstück mit Fingerschutz
- Verliersicherung für die Andrückschraube am Spannarmende
- **Nicht rostender Stahl**, poliert
- Lieferung komplett mit nicht rostender Andrückschraube

3/201

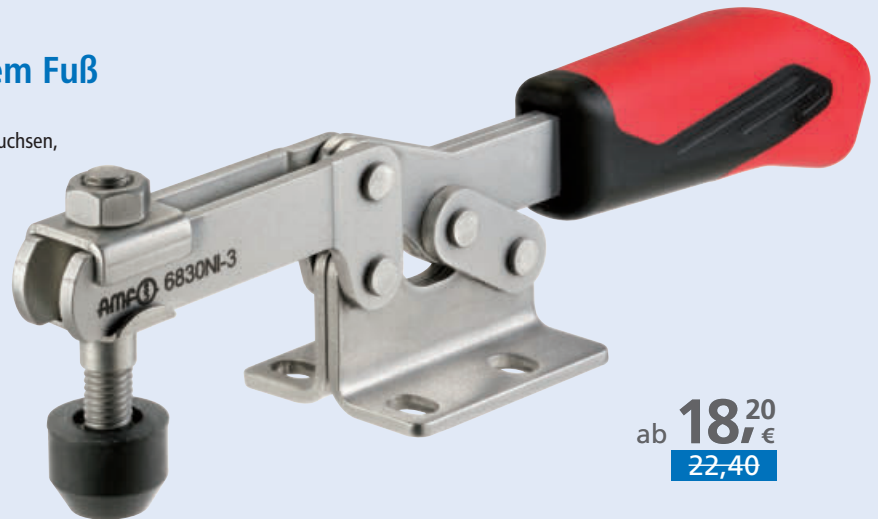

ab **18,20** €  
**22,40**

Größe	F1 kN	F2 kN	Andrückschraube	Preis	Bestell-Nr.
0	0,25	0,4	M4 x 25	22,40 €	<b>18,20 €</b> <b>3949 0000</b>
1	0,8	1,1	M5 x 30	31,70 €	<b>25,80 €</b> <b>3949 0010</b>

Größe	F1 kN	F2 kN	Andrückschraube	Preis	Bestell-Nr.
2	1	1,2	M6 x 35	35,10 €	<b>28,60 €</b> <b>3949 0020</b>
3	1,8	2,5	M8 x 45	43,60 €	<b>35,50 €</b> <b>3949 0030</b>

## CNC-Präzisions-Kurzbohrfutter für Rechts- und Linkslauf

- Starr ausgeführte Führungselemente, gehärtete und geschliffene Verschleißteile garantieren hohe Rundlaufgenauigkeit und lange Lebensdauer
- Zum Bohren, Senken, Reiben, Gewindefräsen und für einfache Schlichtfräsarbeiten
- Lieferung inklusive Sechskantschlüssel

3/19



ab **239,50** €  
**259,00**

Spannbereich mm	SK	Preis	Bestell-Nr.
0,5-10	40	297,50 € 275,00 €	3483 0001
1 -16	40	259,00 € 239,50 €	3483 0007
1 -16	50	339,00 € 313,50 €	3483 0009

## Magnet-Späneheber-PowerWORKER

- Rundstab mit haftstarkem Magnet
- Zum sicheren und gründlichen Entfernen von Metallspänen
- Magnetisieren, einsammeln, abstreifen, fertig

Bestell-Nr. 9608 0105

1/87



**29,50** €  
**35,30**



## 3D-Taster

- Schlank & robust - Mit dem 3D-Taster ermitteln Sie schnell und einfach Werkstücknullpunkte und Längenmaße oder richten Ihr Werkstück oder Schraubstock parallel zur Maschinenachse aus
- 3D steht für dreidimensionales Antasten in allen Achs-Richtungen (X/Y/Z) - und dies ist alles bei gleicher Zeigerauflösung möglich
- Lieferung inkl. Tasteinsatz Keramik Ø3
- Aufnahme-Ø: 12 mm
- Länge ca.: 134 mm

Bestell-Nr. 3758 0001



**197,50** €  
**208,00**

## Ersatz-Dichtung für 3D-Taster

Bestell-Nr. 3758 0007



**19,50** €  
**20,30**

## Ersatz-Tasteinsatz für 3D-Taster

- Leichtes Ein- und Ausschrauben der Tasteinsätze dank praktischer Bohrung



ab **31,50** €  
**33,00**

Tastkugel-Ø mm	Länge ca. mm	Preis	Bestell-Nr.
3	27	33,00 € 31,50 €	3758 0003
6	62	52,70 € 49,95 €	3758 0005



## HPH-Kofferset, SK40

- High Performance Holder, kurze, schwere Ausführung
- Für extrem hohe Haltekraft und sehr hohe, übertragbare Drehmomente
- Min. 550 NM Spannkraft
- Hohe Rundlaufgenauigkeit und schwingungsdämpfende Wirkung, für optimale Werkstückoberflächen und Werkzeugstandwege
- Thermostabilität bis 170 °C
- Alle handelsüblichen Werkzeugschäfte ( HA, HB, HE ) spannbar
- Lieferung im Koffer, HPH-Hydro-Dehnspannfutter, Sechskantschlüssel, 5 Reduzierhülsen (6, 8, 10, 12, 16)

Bestell-Nr. 3771 0001



459,00 €  
551,00 €

## Präzisions-Bohrmaschinen-Schraubstock

- Körper aus Spezialguss
- Die austauschbaren und umkehrbaren Spannbacken sind gehärtet, geschliffen und brüniert, eine Backe ist glatt, die andere mit Längs- und Querprismen
- Beide Backen mit Auflagefläche zum Spannen flacher Werkstücke
- Mit durchgestecktem Knebelgriff

3/149



ab 257,00 €  
310,50 €

Backenbreite mm	Spannweite mm	Preis	Bestell-Nr.
110	130	310,50 € 257,00 €	3372 0110
135	160	377,00 € 312,50 €	3372 0135
160	220	591,50 € 489,50 €	3372 0160



## Spannwerkzeug-Sortimentskasten

- Aus Vergütungsstahl
- Diese Sortimentskästen enthalten alle notwendigen Elemente zum schnellen Aufspannen von Werkzeugen, Vorrichtungen oder Werkstücken auf T-Nutentischen
- Alle Teile nach DIN oder Werksnorm sind austauschbar und können jederzeit ergänzt werden
- Der Klappdeckel ist abnehmbar, damit der Kasten offen im Werkzeugschrank untergebracht werden kann
- Lieferung im Holzetui mit Schraubpaste

3/191



ab 432,50 €  
532,00 €

T-Nuten	Universal Spannunterlagen	Spanneisen mit Treppenzähnen	T-Nutenschraube mm	Stiftschraube mm	Sechskantmutter	Verlängerungsmutter	Kegelpfanne	Tiefspannbacken	Nutenräumer	Ringmaulschlüssel	Preis	Bestell-Nr.
M12 x 14	4 x Gr. 2 4 x Gr. 3	4 x 14/100	2 x 50 4 x 80 4 x 125	4 x 100	6 x	4 x	6 x	4 x Gr. 14	1 x 14-20	1 x SW 18	532,00 € 432,50 €	3996 0030
M16 x 18	4 x Gr. 2 4 x Gr. 3	4 x 18/125	2 x 63 4 x 100 4 x 160	4 x 125	6 x	4 x	6 x	4 x Gr. 18	1 x 14-20	1 x SW 24	703,00 € 571,60 €	3996 0050



## Werkstattwagen, mit 340-teiligem Sortiment

- Werkstattwagen Typ 179NXXL-7 (1133 x 518 x 1020 mm) mit umfangreichem Werkzeugsortiment

Bestell-Nr. 6309 7340

6/122



**3798,00**  
5066,00

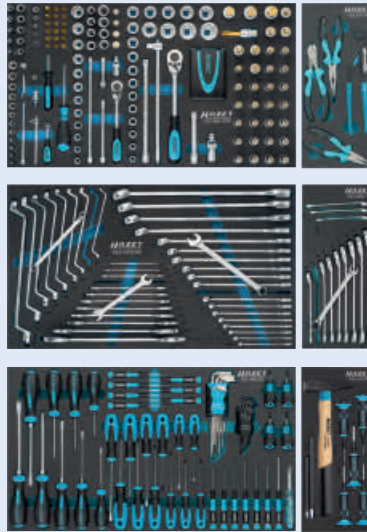

Satzinhalt



## Nylon-Werkzeugtasche, rollbar

- Starkes Nylongewebe (1680 Denier), atmungsaktiv und pflegeleicht
- Wasserabweisend, reiß- und abriebfest
- Breite, profilierte Rollen

ab **86,50**  
**115,50**



Produktvideo

### Werkzeugsack

- 16 Einsteckfächer, 8 Halteschlaufen,
- 1 Laptopfach (ca. 270 x 35 x 420 mm),
- 1 Staufach mit Reißverschluss und abnehmbarem Schlüsselring,
- 2 Außentaschen,
- 1 Stifthalter,
- 1 Clip für Bandmaße

7/121

Lieferung ohne Inhalt.



### Werkzeugtasche

- 11 Einsteckfächer,
- 1 großes vorne aufgesetztem Staufach,
- 1 Dokumenten-/Laptopfach,
- 1 Innentasche,
- 4 Außentaschen,
- 1 Einsteckfach außen,
- 1 Clip für Bandmaße

Lieferung ohne Inhalt.



Typ	Innenmaße L x B x H mm	Volumen ca. l	Preis	Bestell-Nr.
Werkzeugsack	350 x 210 x 490	36	115,50 € 86,50 €	7413 0040
Werkzeugtasche	460 x 340 x 450	70	171,50 € 128,60 €	7413 0045



## Rollwerkbank

- Stabile Stahlblechkonstruktion, pulverbeschichtet
- 56 mm starke MDF-Arbeitsplatte (Überstand je Seite 50 mm)
- Schubfächer individuell unterteilbar, mit Vollauszug, Einzelverriegelung und kugellagerten Führungsschienen
- Zentralverriegelung der Schubladen durch Zylinderschloss, Türen lassen sich einzeln verschließen
- 2 feststellbare Lenkrollen und 2 feste Rollen
- Lieferung mit 4 Schlüsseln (passend für Schubladen und Jalousie)

**879,00**  
**1017,00**

### Technische Daten:

- Maße: 1125 x 790 x 1020 mm
- Schubfachmaße: 568 x 398 mm
- Schubfachbelastung: 40 kg

Bestell-Nr. 6171 0040

6/89



Rückseite



Vorderseite

## Sechskant-Steckschlüssel-Garnitur 1/4", 31-teilig

**Inhalt:**

- 1 Hebelumschaltknarre, 72 Zähne
- 13 Sechskant-Steckschlüssel-Einsätze 4; 4,5; 5; 5,5; 6; 7; 8; 9; 10; 11; 12; 13; 14 mm
- 4 Schraubendreher-Einsätze für Innensechskant 3; 4; 5; 6 mm
- 2 Schraubendreher-Einsätze für Schlitz 4; 5,5 mm
- 2 Schraubendreher-Einsätze für Kreuzschlitz PH 1; 2
- 4 Schraubendreher-Einsätze für TORX® T 20; 25; 27; 30
- 1 Steckgriff
- 1 Quergriff mit Gleitstück
- 2 Verlängerungen 50; 105 mm
- 1 Kardangelenk

Bestell-Nr. 6003 0070

6/2 

64,<sup>50</sup> €  
80,70



## Sechskant-Steckschlüssel-Garnitur 1/4", 30-teilig

**Inhalt:**

- 1 Hebelumschaltknarre
- 12 Sechskant-Steckschlüssel-Einsätze 4; 5; 5,5; 6; 7; 8; 9; 10; 11; 12; 13; 14 mm
- 5 Schraubendreher-Einsätze für Sechskant 3; 4; 5; 6; 8 mm
- 3 Schraubendreher-Einsätze für Schlitz 3,5; 5,5; 8 mm
- 2 Schraubendreher-Einsätze für Kreuzschlitz PH 1; 2
- 2 Schraubendreher-Einsätze für Kreuzschlitz PZ 1; 2
- 2 Verlängerungen 55; 147 mm
- 1 Steckgriff
- 1 Quergriff mit Gleitstück
- 1 Kardangelenk

Bestell-Nr. 6014 0060

6/6 

209,<sup>00</sup> €  
245,50



## Sechskant-Steckschlüssel-Garnitur 3/8", 23-teilig

**Inhalt:**

- 1 Hebelumschaltknarre
- 13 Sechskant-Steckschlüssel-Einsätze 6; 7; 8; 9; 10; 11; 13; 14; 15; 16; 17; 18; 19 mm
- 5 Schraubendreher-Einsätze für Innensechskant 4; 5; 6; 8; 10 mm
- 1 Quergriff mit Gleitstück
- 2 Verlängerungen 125; 250 mm
- 1 Kardangelenk

Bestell-Nr. 6056 0020

6/23 

87,<sup>90</sup> €  
110,00



## Sechskant-Steckschlüssel-Garnitur 1/2", 30-teilig

**Inhalt:**

- 1 Hebelumschaltknarre
- 19 Sechskant-Steckschlüssel-Einsätze 8; 9; 10; 11; 12; 13; 14; 15; 16; 17; 18; 19; 21; 22; 24; 27; 30; 32; 34 mm
- 4 Sechskant-Steckschlüssel-Einsätze, lang 10; 13; 17; 19 mm
- 2 Zündkerzen-Einsätze 16; 21 mm
- 1 Quergriff mit Gleitstück
- 2 Verlängerungen 125; 250 mm
- 1 Kardangelenk

Bestell-Nr. 6072 0030

6/38 

122,<sup>50</sup> €  
163,50





6,3 mm  
1/4"

12,7 mm  
1/2"



## Sechskant-Steckschlüssel-Garnitur 1/4" + 1/2", 47-teilig

### Inhalt 1/4":

- 1 Hebelumschaltknarre
- 9 Sechskant-Steckschlüssel-Einsätze 5; 6; 7; 8; 9; 10; 11; 12; 13 mm
- 1 Steckgriff 134 mm
- 1 Verlängerung 101,5 mm
- 1 Bitadapter 1/4" für 1/4"-Bits
- 5 Bits 1/4" für Innensechskant 2; 3; 4; 5; 6 mm
- 3 Bits 1/4" für Schlitz 4; 4,5; 5,5 mm
- 2 Bits 1/4" für Kreuzschlitz PH 1; 2
- 2 Bits 1/4" für Kreuzschlitz PZ 1; 2
- 5 Bits 1/4" für Innen-TORX® T 10; 15; 20; 25; 30

### Inhalt 1/2":

- 1 Hebelumschaltknarre
- 14 Sechskant-Steckschlüssel-Einsätze 10; 11; 12; 13; 14; 15; 16; 17; 18; 19; 21; 22; 24; 27 mm
- 2 Verlängerungen 123; 248 mm

Bestell-Nr. 6953 0047

6/45



207,00 €  
243,00



## Doppelmaulschlüssel-Satz, 6-teilig

- DIN 3110, ISO 3318
- Griffiger, ovaler Schaft, matt verchromt
- Maulstellung 15°, mit flachen Köpfen
- Lieferung in Nylon-Rolltasche (600 Denier), mit zwei Aufhängeösen und Klettschließband

Inhalt: 6 x 8; 10 x 11; 10 x 13; 14 x 15; 16 x 17; 18 x 19 mm

- Lieferung in: Rolltasche

Bestell-Nr. 5706 0000

5/121

11,90 €  
17,00



## Gelenk-Ringratschenschlüssel-Satz, 10-teilig

- Ratsche mit 72 Zähnen
- Gelenkkopf zum Arbeiten an beengten oder schwer zugänglichen Stellen
- Maulstellung 15°
- Drehmomente übertreffen die Vorgaben nach DIN 3110, ISO 3318
- Lieferung in Nylon-Rolltasche (600 Denier), mit zwei Aufhängeösen und Klettschließband

Inhalt: 8; 10; 12; 13; 14; 15; 16; 17; 18; 19 mm

Bestell-Nr. 5783 1000

5/128

131,50 €  
188,00

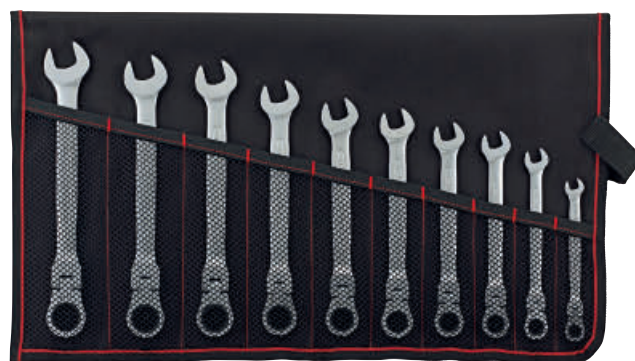

## Ringmaulschlüssel-Satz

- DIN 3113, ISO 3318, Form A
- Ringseite um 15° abgewinkelt
- Lieferung in Nylon-Rolltasche (600 Denier), mit zwei Aufhängeösen und Klettschließband

ab 14,90 €  
21,30

5/123

Inhalt mm	Preis	Bestell-Nr.
7; 8; 10; 13; 17; 19	21,30 €	14,90 € 5726 0002
8; 9; 10; 11; 13; 14; 17; 19	27,30 €	18,90 € 5726 0007
8; 10; 13; 15; 16; 17; 18; 19; 21; 24	45,50 €	31,80 € 5726 0017



5726 0017

## Ringratschenschlüssel-Satz, 12-teilig

- Robust durch geringe Zähnezahl, die besondere Sperrklinken-Geometrie gewährleistet dennoch einen kleinen Rückstellwinkel
- Rückstellwinkel 7° bis Schlüsselweite 13 mm und 6° bis Schlüsselweite 19 mm
- Maulstellung 15°
- Drehmomente übertreffen die Vorgaben nach DIN 3113
- Lieferung im Stahlblechkasten mit ABS-Einlage

Inhalt: 8; 9; 10; 11; 12; 13; 14; 15; 16; 17; 18; 19 mm



- Gerade

Bestell-Nr. 5741 1200

5/129

**182,70**  
€  
**225,00**

- Ratschenkopf abgewinkelt, umschaltbar

Bestell-Nr. 5722 1200

5/130

**259,90**  
€  
**321,50**

## Ringratschenschlüssel-Satz, extrakurz, 5-teilig

- Ratsche mit 72 Zähnen
- Maulstellung 15°
- Drehmomente übertreffen die Vorgaben nach DIN 3110, ISO 3318
- Ideal für beengte Stellen
- Lieferung in Nylon-Rolltasche (600 Denier), mit zwei Aufhängeösen und Klettschließband

Inhalt: 8; 10; 13; 17; 19 mm

Bestell-Nr. 5659 0505

5/131

**41,20**  
€  
**58,90**



## Quadro-Ringratschenschlüssel



4 Schlüsselweiten in nur einem Schlüssel: 10 x 13/17 x 19 mm

- Exakt verzahnte Ringratsche mit 72 Zähnen
- Die Drehmomente übertreffen die Vorgaben nach DIN 3110, ISO 3318

Bestell-Nr. 5777 0007

5/135

**17,90**  
€  
**25,70**



## Winkelschraubendreher-Satz mit Festhaltefunktion, 9-teilig

- Lange Ausführung
- Mit mechanischer Festhaltefunktion (ab SW 3 mm)
- Ideal für Situationen, in denen magnetisches Festhalten nicht möglich oder nicht gewünscht ist

Inhalt: 1,5; 2; 2,5; 3; 4; 5; 6; 8; 10 mm

Bestell-Nr. 5955 1000

5/157

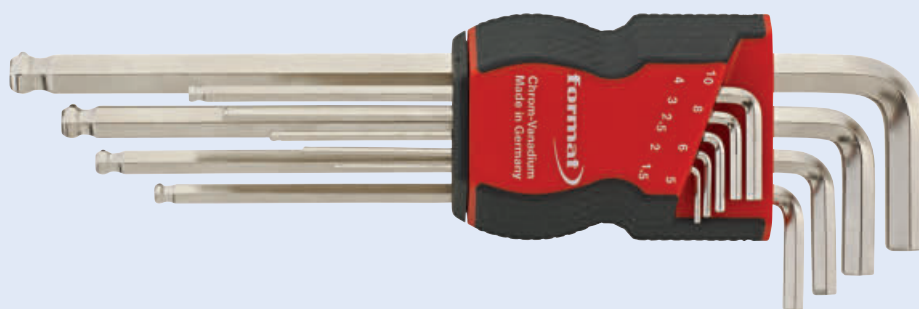

**19,60**  
€  
**26,10**



## Schraubendreher-Satz, 6-teilig

- Runde Klinge
- Ergonomischer Griff mit integrierten Weichzonen und Abrollschutz

**Inhalt:**

4 Schraubendreher Schlitz 2,5; 3; 4; 5,5 mm  
2 Schraubendreher Kreuzschlitz 1; 2

6/174

je **14,60** €  
**19,45**



Abtriebsprofil	Preis	Bestell-Nr.
Schlitz/PH	19,45-€ 14,60 €	<b>6354 0121</b>
Schlitz/PZ	19,45-€ 14,60 €	<b>6354 0131</b>

## VDE-Schraubendreher-Satz, 6-teilig

- Runde, isolierte Klinge
- Ergonomischer Griff mit integrierten Weichzonen und Abrollschutz

**Inhalt:**

3 Schraubendreher Schlitz 4; 5,5; 6,5 mm  
2 Schraubendreher Kreuzschlitz 1; 2  
1 Phasenprüfer, einpolig

6/177

ab **18,25** €  
**25,10**



Abtriebsprofil	Preis	Bestell-Nr.
Schlitz/PH	25,10-€ 18,80 €	<b>6354 0050</b>
Schlitz/PZ	25,70-€ 18,25 €	<b>6354 0055</b>

## Schraubendreher-Satz, 6-teilig

- Hochlegierter Federstahl
- Runde Klinge
- Planparallele Spitze
- 2-Komponentengriff SwissGrip mit Abrollschutz
- Lieferung mit Wandhalter

**Inhalt:**

2 Schraubendreher für Kreuzschlitz-Schrauben PH 1; PH 2  
4 Schraubendreher für Schlitz-Schrauben 3,5; 4; 5,5; 6,5 mm



ab **36,95** €  
**43,52**

Abtriebsprofil	Preis	Bestell-Nr.
Schlitz/PH	43,52-€ 36,95 €	<b>6591 0095</b>
Schlitz/PZ	44,42-€ 37,75 €	<b>6591 0100</b>

## Schraubendreher-Satz für TORX®, 6-teilig

- Hochlegierter Federstahl
- Runde Klinge
- Planparallele Spitze
- 2-Komponentengriff SwissGrip mit Abrollschutz
- Lieferung mit Wandhalter

**Inhalt:** T 8; 9; 10; 15; 20; 25

■ Anzahl: 6-teilig

Bestell-Nr. **6591 0105**

**39,95** €  
**47,04**



## Wechselklingen-Satz

- Klingen aus hochlegiertem Federstahl
- Lieferung in Kunstleder-Rolltasche

- Kunststoffgriff mit drehbarer Kappe und stufenlos einstellbarer Klingenlänge



**Inhalt:**

- 1 Teleskop-Handgriff
- 2 Klingen für Schlitz/Kreuzschlitz 2 mm/PH 00; 2,5 mm/PH 0
- 2 Klingen für Sechskant 1,5/2; 2,5/3 mm
- 2 Klingen für TORX® T 6/7; 8/9

Bestell-Nr. 6619 1000

**31,40** €  
**34,90**



- Schlanker Celluloseacetat-Griff Classic, schlagfest, öl- und benzinresistent



**Inhalt:**

- 1 Handgriff
- 2 Schraubendreher für Schlitz 2,5 x 0,4; 3,5 x 0,5 mm
- 4 Wechselklingen für Schlitz 4 x 0,6; 5,5 x 0,8; 6,5 x 1; 8 x 1,2 mm
- 2 Wechselklingen für Kreuzschlitz PH 1; 2
- 1 Wechselklingen Vierkant-Ahle

Bestell-Nr. 6622 1000

**43,50** €  
**48,20**



- Gummierter 2-Komponentengriff SwissGrip, rutschfest auch bei nassen und öligen Händen



**Inhalt:**

- 1 Handgriff
- 2 Schraubendreher für Schlitz 2,5 x 0,4; 3,5 x 0,5 mm
- 4 Wechselklingen für Schlitz 4 x 0,6; 5,5 x 0,8; 6,5 x 1; 8 x 1,2 mm
- 2 Wechselklingen für Kreuzschlitz PH 1; 2
- 1 Wechselklingen Vierkant-Ahle

Bestell-Nr. 6622 1005

**44,50** €  
**49,60**



- Elektrostatisch ableitender, gummierter 2-Komponentengriff SwissGrip, rutschfest auch bei nassen und öligen Händen



**Inhalt:**

- 1 ESD-Handgriff
- 2 ESD-Schraubendreher Schlitz 2,5 x 0,4; 3,5 x 0,5 mm
- 4 Klingen für Schlitz 4 x 0,6; 5,5 x 0,8; 6,5 x 1; 8 x 1,2 mm
- 2 Klingen für Kreuzschlitz PH 1; 2
- 1 Klinge Vierkant-Ahle

Bestell-Nr. 6622 1002

**46,90** €  
**52,10**



- Teleskop-Handgriff: Kunststoffgriff mit drehbarer Kappe und stufenlos einstellbarer Klingenlänge
- Schraubendrehergriff: Gummierter 2-Komponentengriff SwissGrip, rutschfest auch bei nassen und öligen Händen

**Inhalt:**

- 1 Teleskop-Handgriff
- 1 Schraubendrehergriff
- 3 Kombiklingen für Schlitz/Kreuzschlitz 2 mm/H 00; 2,5 mm/PH 0; 3,5 mm/PH 1
- 1 Kombiklinge für Kreuzschlitz PZ 0/1
- 2 Kombiklingen für Sechskant 1,5/2; 2,5/3 mm
- 2 Kombiklingen für TORX® T 6/7; T 8/9
- 4 Wechselklingen für Schlitz 4 x 0,6; 5,5 x 0,8; 6,5 x 1; 8 x 1,2 mm
- 2 Wechselklingen für Kreuzschlitz PZ 0; 2
- 3 Wechselklingen für Innensechskant 4; 5; 6 mm
- 4 Wechselklingen für TORX® T 10; 15; 20; 25
- 1 Wechselklingen Vierkant-Ahle
- 1 Phasenprüfer, einpolig

Bestell-Nr. 6622 1010

**117,90** €  
**131,00**





## Drehmoment-Schraubendreher-Satz TorqueVario®-S

- Ablesbar über Fensterskala
- Kontrollierter Rechtsanzug
- Auslösegenauigkeit ±6 %
- Hör- und spürbares Klicksignal bei Erreichen des Drehmomentes
- Genauigkeitsanforderungen nach EN ISO 6789, BS EN 26789, ASME B107.14M

**Inhalt:**  
Schraubendreher-Griff TorqueVario®-S 0,8–5 Nm  
Einstellwerkzeug Torque-Setter  
Wechselklinge mit Bit-Aufnahme 1/4"  
Bit für 6-kant-Schrauben 3; 4 mm  
Bit für Kreuzschlitz-Schrauben PH 1; 2  
Bit für Kreuzschlitz-Schrauben PZ 1; 2  
Bit für TORX®-Schrauben T 10; 15; 20; 25

139,90 €  
204,13 €

Bestell-Nr. 6255 2013



## VDE-Schraubendreher-Satz SoftFinish® slimFix

- Schlankere Klingen durch integrierte Schutzisolation
- SoftFinish®-Mehrkomponenten-Griff mit Abrollschutz

**Inhalt:**  
4 Schraubendreher für Schlitz 3,5; 4; 5,5; 6,5 mm  
2 Schraubendreher für Kreuzschlitz PH 1; PH 2  
2 Schraubendreher für Kreuzschlitz PZ 1; PZ 2  
1 Schraubendreher für PlusMinus SL/PZ 2  
3 Schraubendreher für TORX® T 15; T 20; T 25

79,80 €  
134,30 €

Bestell-Nr. 6356 0055

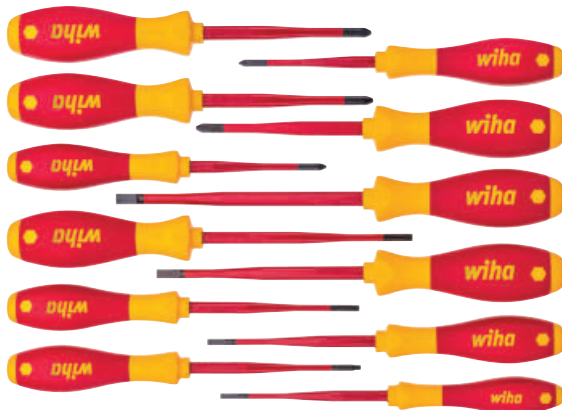

## Kugelkopf-Winkelschraubendreher-Satz Safety

- Aus hochlegiertem Federstahl, durchgehend gehärtet, verchromt
- Klinge gerändelt für Arbeiten in nasser oder öliger Umgebung

**Inhalt:** 1,5; 2; 2,5; 3; 4; 5; 6; 8; 10 mm

Bestell-Nr. 5953 1010



59,90 €  
67,40 €



## Kugelkopf-Winkelschraubendreher-Satz Rainbow

- Aus hochlegiertem Federstahl, pulverbeschichtet
- Die Beschichtung in unterschiedlichen Farben erleichtert die Zuordnung der Schlüsselweiten

### Kurze Ausführung

5/150

ab 27,45 €  
30,50 €



Ausführung	Inhalt mm	Preis	Bestell-Nr.
7-teilig	1,5; 2; 2,5; 3; 4; 5; 6	30,50 €	27,45 € 5931 1006
9-teilig	1,5; 2; 2,5; 3; 4; 5; 6; 8; 10	40,90 €	36,90 € 5931 1010

### Lange Ausführung

5/156

ab 28,70 €  
33,80 €

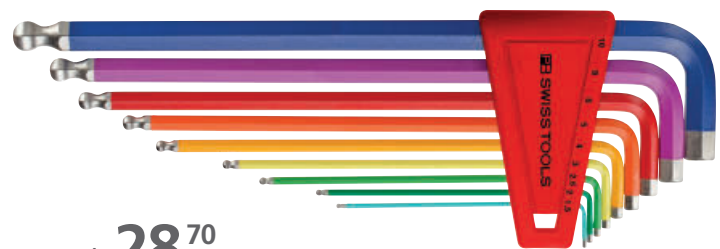

Ausführung	Inhalt mm	Preis	Bestell-Nr.
7-teilig	1,5; 2; 2,5; 3; 4; 5; 6	33,80 €	28,70 € 5957 1006
9-teilig	1,5; 2; 2,5; 3; 4; 5; 6; 8; 10	47,70 €	42,95 € 5957 1010



## Bit-Sortiment, zähhart, 31-teilig

**Inhalt:**

- 1 Universalhalter mit Dauermagnet und Sprengring
- 3 Bits für Schlitz 4,5 x 0,6; 5,5 x 1,0; 6,5 x 1,2 mm
- 9 Bits für Kreuzschlitz PH 1-3
- 9 Bits für Kreuzschlitz PZ 1-3
- 3 Bits für Sechskant 4-6 mm
- 6 Bits für TORX® T 10-40

Bestell-Nr. 6480 0030

6/218

15,95 €  
21,30



## Bit-Sortiment, zähhart, 61-teilig

**Inhalt:**

- 1 Universalhalter mit Dauermagnet und Sprengring
- 35 Bits für Kreuzschlitz PH 1-3
- 3 Bits für Kreuzschlitz PZ 2
- 22 Bits für TORX® T 10-40

Bestell-Nr. 6480 0045

6/218

19,95 €  
26,80



## Bit-Sortiment, 7-teilig

- Diamantbeschichtet, reduziert die Gefahr des Abrutschens aus der Schraube
- Für Verschraubungen bei empfindlichen Materialien und hochwertigen Oberflächen

**Inhalt:**

- 1 Universalhalter mit Dauermagnet und Sprengring
- 1 Bit für Kreuzschlitz PH 2
- 5 Bits für TORX® T 10-30

Bestell-Nr. 6480 0017

SOLANGE DER VORRAT REICHT

7,90 €  
16,30



## Bit-Sortiment, zähhart, 32-teilig

**Inhalt:**

- 1 Schnellwechsel-Bithalter
- 1 Steckschlüssel-Adapter 1/4"
- 4 Bits für Schlitz 3-6 mm
- 4 Bits für Kreuzschlitz PH 1-3
- 4 Bits für Kreuzschlitz PZ 1-3
- 4 Bits für Sechskant 3-6 mm
- 7 Bits für TORX® T 10-40
- 7 Bits für TORX® BO T 10-40

Bestell-Nr. 648A 0005

9,65 €  
10,15



## Bit-Sortiment, zähhart, lang, 17-teilig

**Inhalt:**

- 1 Bit-Handhalter mit Schnellwechselfutter
- 2 Bits für Schlitz 4,0 x 0,8; 5,5 x 1 mm
- 3 Bits für Kreuzschlitz PH 1; 2; 3
- 2 Bits für Kreuzschlitz PZ 1; 2
- 4 Bits für Sechskant 3; 4; 5; 6 mm
- 5 Bits für TORX® T 10; 15; 20; 25; 30

Bestell-Nr. 6487 0015

6/225

34,90 €  
46,70





## Drehmomentschlüssel-Garnitur

- Für Rechts- und Linksanzug
- Akustisches und fühlbares Auslösesignal
- Komfortable Skaleneinstellung durch Verdrehen des Griffes und Arretierung über Einschubknopf
- Klassifiziert nach DIN EN ISO 6789-2:2017

### 1/4", 27-teilig



- Pilzkopf
- Lieferung in Nylonmappe mit entnehmbarem Schaummodul, passend für FORMAT Werkstattwagen

**195,00**  
€  
**244,50**

**Inhalt:**

- 1 Drehmomentschlüssel 1/4" 5–25 N·m
- 13 Sechskant-Steckschlüssel-Einsätze 4–14 mm
- 5 Schraubendreher-Einsätze für Sechskant 3–8 mm
- 7 Schraubendreher-Einsätze für TORX® T 10–40
- 1 Verlängerung 105 mm

**Bestell-Nr. 6238 1000**

6/138



### 1/2", 5-teilig



- Hebelumschaltknarre
- Lieferung im Kunststoffkasten

**137,00**  
€  
**165,00**



Produktvideo

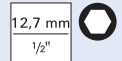

### Kraft-Steckschlüssel-Einsatz-Garnitur 1/2"

- Kunststoff überzogen zum Schutz empfindlicher Teile
- Zur schonenden Montage von Leichtmetall-Felgen und Radschrauben.

**Inhalt:**

- 1 Drehmomentschlüssel 1/2" 40–200 N·m
- 3 Kraft-Sechskant-Steckschlüssel-Einsätze 17; 19; 21 mm
- 1 Verlängerung 125 mm

**Bestell-Nr. 6240 5115**

6/140



**Inhalt: 17; 19; 21 mm**

**Bestell-Nr. 6192 0003**

6/127

**26,30**  
€  
**35,10**



## Drehmomentschlüssel MANOSKOP® 730 Quick

- Rechts- und Linksanzug
- Akustisches und fühlbares Auslösesignal
- Aufnahme für Einsteck-Werkzeuge
- QuickRelease-Sicherheitsverriegelung: sicheres Einrasten und schneller Werkzeugwechsel
- Auslösegenauigkeit ±4 %

ab **169,80**  
€  
**229,50**



Verschleißarmer Auslösemechanismus, kein Rücksetzen auf 0 erforderlich.

6/150



Skalenbereich N·m	Skalenbereich lbf·ft	Skalenteilung N·m	Vierkantantrieb mm	Preis	Bestell-Nr.
4– 20	–	0,5	9 x 12	229,50-€ 169,80 €	<a href="#">6279 0905</a>
8– 40	–	1	9 x 12	234,00-€ 172,90 €	<a href="#">6279 0910</a>
10– 50	5– 36	2	9 x 12	234,00-€ 172,90 €	<a href="#">6279 0915</a>
20–100	15– 72,5	2,5	9 x 12	248,00-€ 183,50 €	<a href="#">6279 0920</a>
25–130	20– 95	2,5	14 x 18	256,50-€ 189,50 €	<a href="#">6279 0925</a>
40–200	30–145	5	14 x 18	283,00-€ 209,50 €	<a href="#">6279 0930</a>
60–300	50–220	10	14 x 18	312,50-€ 231,50 €	<a href="#">6279 0932</a>
80–400	60–300	10	14 x 18	411,50-€ 304,50 €	<a href="#">6279 0935</a>
130–650	100–480	20	14 x 18	610,50-€ 451,80 €	<a href="#">6279 0940</a>



## Werkzeugsatz BIG Twin-Move Elektro, 24-teilig

- Koffer mit Teleskopgriff und 2 Rollen

### Inhalt:

- 1 Schlosserhammer, 300 g
- 1 Fäustel, 1000 g
- 1 Elektrikermeißel, flach, 250 x 10 mm
- 1 Maurermeißel, 250 mm
- 1 Flachpinsel, 40 mm
- 1 Malerspachtel
- 1 Gipsbecher 127 x 94 mm
- 1 PUK®-Säge, 240 mm
- 1 VDE-Abisolierzange, 160 mm
- 1 Abmantelungswerkzeug, 165 mm
- 1 VDE-Radiozange, 160 mm

- 1 VDE-Kombizange, 180 mm
- 1 VDE-Seitenschneider, 160 mm
- 1 VDE-Kabelmesser, 185 mm
- 4 VDE-Schraubendreher für Schlitz 2,5–6,5 mm
- 2 VDE-Schraubendreher für Kreuzschlitz PH 1; PH 2
- 2 VDE-Schraubendreher für Kreuzschlitz PZ 1; PZ 2
- 1 Spannungsprüfer, 1-polig
- 1 Zimmermannsbleistift

Bestell-Nr. 616C 0020

6/83



## Werkzeugrollkoffer

- HDPE-Kunststoff, Doppel-Aluminiumrahmen mit Stoßschutz
- Kratzfeste, formstabile Werkzeugetafeln, beständig gegen Feuchtigkeit, Fette und Chemikalien
- 3-fach-Teleskopauszug und leichtgängige Inlinerollen
- Verschließbar durch 2 Kippschlösser und 1 Zahlenschloss
- Lieferung ohne Inhalt

### Ausgestattet mit:

- 60 Einsteckfächern
- 1 großes Einsteckfach
- 1 frei unterteilbare Bodenschale, Höhe 88 mm
- 1 Dokumentenfach
- 7 Halteschlaufen

### Technische Daten:

- Innenmaße: 485 x 375 x 230 mm
- Volumen: ca. 25 l
- Leergewicht: 42 kg
- Belastbarkeit: max. 35 kg

Bestell-Nr. 7393 0010

7/132

Weitere Koffer finden Sie im aktuellen Katalog PREMIUM Werkzeuge auf den Seiten 7/131 und 7/132.

386,50  
465,50



227,90  
296,00



## Handwerker-Werkzeugsortiment, 58-teilig

### Inhalt:

- 1 Umschaltknarre 1/2", 270 mm
- 1 Verlängerung 1/2", 250 mm
- 1 Kardangelenke 1/2", 73,5 mm
- 13 Sechskant-Steckschlüssel-Einsätze 1/2" 10–24 mm
- 1 Einmaulschlüssel 8", verstellbar, 205 mm
- 1 Wasserpumpenzange 10", 15-fach verstellbar, 260 mm
- 1 Kraft-Seitenschneider 160 mm
- 1 Mehrzweckzange 180 mm
- 1 Schlosserhammer Rotband-Plus 500 g
- 1 Maurermeißel, achtkant, 250 mm
- 10 Winkelschraubendreher 1,3–10 mm
- 8 Winkelschraubendreher für TORX® T 9–40
- 4 VDE-Schraubendreher für Schlitz 2,5; 4; 5,5; 6,5 mm
- 3 VDE-Schraubendreher für Kreuzschlitz PH 0; 1; 2
- 1 Spannungsprüfer 3,0 mm
- 1 Schaltschrankschlüssel
- 1 Holz-Gliedermaßstab 2 m
- 1 Mini-LED-Leuchte mit Gelenkfuß
- 6 Schlüsselfeilen Flachstumpf; Flachspitz; Dreikant; Rund; Halbbrund; Vierkant
- 1 Kabelmesser 200 mm

Bestell-Nr. 616B 0005

6/79



459,00  
663,00

## Arbeitsschere für Aramidfasern, 265 mm

- Schneiden gehärtet (62 HRC)
- Gezahnte Schneiden
- 1 langes und 1 rundes Griffauge
- Griffe aus schlagfestem Kunststoff
- Speziell zum Schneiden von Aramidfasern wie z. B. KEVLAR®

Bestell-Nr. 7092 0265



57,80 €  
83,00 €

NEU

**format**  
professional quality

## Vorschlaghammer

- Qualitätsstahl, geschmiedet, gehärtet und angelassen
- Mehrkomponentenstiel mit vibrationshemmend ummanteltem Glasfaserkern
- Stiel unlösbar mit dem Hammerkopf verbunden, 900 mm lang
- Rutschhemmende Einlage am Griffende

ab 31,20 €  
39,00 €

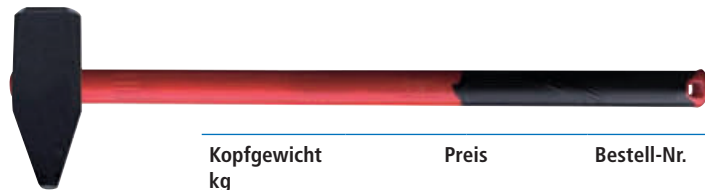

6/266

Kopfgewicht kg	Preis		Bestell-Nr.
3	39,00 €	31,20 €	6728 3000
4	45,80 €	36,60 €	6728 4000
5	55,40 €	44,30 €	6728 5000

**fortis**

## Schon- und Gummihammer

- Hammerkörper aus Metall mit Stahlkugelfüllung, vibrationsarm
- Hohe Zähigkeit des Kopfes, dadurch schlagresistent
- Komplett gummiummantelt, rutschhemmend und ölbeständig
- Für die oberflächenschonende Bearbeitung

ab 11,95 €  
12,70 €



NEU

Kopf-Ø mm	Kopflänge mm	Gesamtlänge mm	Gesamtgewicht g	Preis		Bestell-Nr.
30	80	280	430	12,70 €	11,95 €	6806 0030
35	90	290	450	13,30 €	12,50 €	6806 0035
45	90	305	675	15,25 €	14,30 €	6806 0045
50	100	325	900	16,80 €	15,50 €	6806 0050
55	105	360	1125	18,95 €	16,50 €	6806 0055
60	115	380	1350	21,95 €	19,50 €	6806 0060
65	125	380	1575	24,50 €	21,50 €	6806 0065

**fortis**

## Nageleisen-Satz, 3-teilig

- Extrabreite Hebeklaue, für extrem hohe Kraftübertragung
- Verhindert das seitliche Wegrollen unter dem Werkstück

Inhalt: 320; 620; 935 mm

Bestell-Nr. 9706 0003

6/278

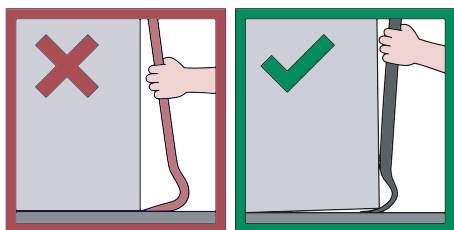

38,90 €  
48,90 €



**format**  
professional quality

## Blehscheren-Satz, 3-teilig

- Lieferung in Nylon-Rolltasche (600 Denier), mit zwei Aufhängeösen und Klettschließband

Inhalt:

- 1 Ideal-Blehschere für Edelstahl, rechtsschneidend
- 1 Ideal-Blehschere für Edelstahl, linksschneidend
- 1 gerade Kombi-Schere mit Aluminiumgriffen

58,80 €  
73,50 €

Bestell-Nr. 7076 3000

7/21



## Sicherheitsmesser SECUBASE 383

Ihr neues vielseitig einsetzbares Schneidwerkzeug ist nicht nur einfach ein Sicherheitsmesser mit dem bekannten automatischen Klingenzug. Für bestimmte Schneidanwendungen, wie beispielsweise den Sägeschnitt, können Sie bei diesem Messer die Klinge auch in sieben verschiedenen Schnitttiefen im Bereich von 7 bis 73 mm arretieren. So sind Sie für jeden Anwendungsfall gerüstet.

- Verlässt die Klinge das Schneidmaterial, wird sie automatisch in den Griff zurückgezogen, wenn der Schieber nicht betätigt wird
- Werkzeugloser Klingenswechsel, Magnet als zusätzliche Klingensicherung
- Ergonomischer Griff aus glasfaserverstärktem Kunststoff
- Für Rechts- und Linkshänder
- Zum Schneiden von z. B. 4-lagigem Karton, Sackware, Papierbahnen, Bauschaum und Polystyrolplatten (bspw. Styropor®)

Lieferung: Mit 1 Klinge Nr. 79.

Bestell-Nr. 7419 0245

12,50  
13,50 €



## Sicherheitsmesser Klinge Nr. 79

- Maße 109,5 x 17,9 x 0,5 mm
- Lieferung im Spender à 10 Stück

Bestell-Nr. 7419 0095

7/105

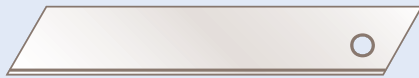

4,80  
5,60 €

## Cuttermesser CutiX, 18 mm

- Magnesiumgehäuse, mit flachem, eingelassenem Schieber
- Stufenlos ausfahrbare Stabilisierungsschiene – so kann ohne Verletzungsrisiko gezielt Druck auf den Klingentrücken ausgeübt und der Schnitt präziser geführt werden
- Herausnehmbares Magazin für Abbrechklingen, werkzeugloser Klingenswechsel
- Befestigungsöse zur Absturzsicherung, z. B. mit dem Knipex TT-System
- Lieferung mit 3 Abbrechklingen

Bestell-Nr. 7423 0018

19,70  
24,65 €



## Cuttermesser

- Gehäuse aus Zink-Druckguss mit Gummieinlage
- Mit Klingendepot mit automatischem Klingennachschub

7/109

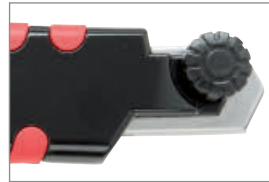

ab 4,20  
5,60 €

7453 0018 mit zusätzlichem Feststellrad

Klingenbreite mm	Lieferung	Preis	Bestell-Nr.
9	mit 5 Klingen	5,60-€	4,20 € 7453 0009
18	mit 6 Klingen	8,95-€	6,70 € 7453 0018

## Abbrechklinge

- Lieferung im Sicherheitsspender mit Schieber

7/110



ab 1,20  
1,63 €



Klingenbreite mm	Inhalt Stück	Preis	Bestell-Nr.
9	10	1,63-€	1,20 € 7345 0000
18	10	2,54-€	1,90 € 7345 0005



## Arbeitsmesser

- Arretierbare Stahlklinge mit Doppelklingenschliff (glatt/gezahnt)
- Robuste Metallbeschalung

Technische Daten:

- Klingenlänge: 85 mm
- Länge geschlossen/offen: 120/205 mm

Bestell-Nr. 6667 0001

7/112

7,20  
9,50 €



## Zangen-Satz, 3-teilig

Ausführung: Lieferung im Karton.

**Inhalt:**

- 1 Kraft-Seitenschneider, 160 mm
- 1 Kombizange, 180 mm
- 1 Wasserpumpenzange mit Schnellverstellung, 250 mm

Bestell-Nr. 5327 0100

5/41

**32,90** €  
**41,40**



**Inhalt:**

- 1 VDE-Seitenschneider, 160 mm
- 1 VDE-Kombizange, 180 mm
- 1 VDE-Storchschnabelzange, 200 mm

Bestell-Nr. 5327 0135

5/41

**36,40** €  
**45,50**



## Wasserpumpenzangen-Set Cobra® Nr. 00 20 09 V02

- Zangen grau atramentiert
- Griffe mit Kunststoff überzogen

Inhalt: 180; 250; 300 mm

Bestell-Nr. 5593 3000

**76,90** €  
**97,80**

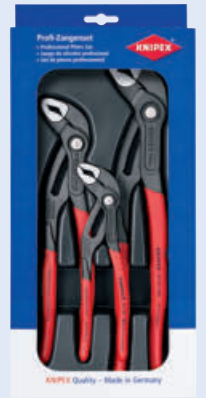

## Korpuszwinge REVO KRE-2K

- Parallele, große Spannflächen
- Feststehendes Oberteil
- Schutzkappen abnehmbar
- Leimabweisend und beständig gegen Lacke und Fettlösemittel
- Zum Spannen und Spreizen
- Spannkraft bis 8 kN
- Für empfindliche Oberflächen und exaktes paralleles Spannen

**Technische Daten:**

- Ausladung: 95 mm
- Gleitschiene: 29 x 9 mm

ab **76,90** €  
**96,50**

## KREV-2K

- Stufenlos verstell- und fixierbares Oberteil

Spannweite mm	Spreizweite mm	Preis	Bestell-Nr.
1000	260-1130	96,50 €	<b>5118 1000</b>
1500	260-1610	118,50 €	<b>5118 1500</b>



KREV-2K



## KRE-2K

- Feststehendes Oberteil

Spannweite mm	Spreizweite mm	Preis	Bestell-Nr.
300	255- 390	57,70 €	<b>45,90 € 5131 0300</b>
600	255- 730	71,40 €	<b>56,80 € 5131 0600</b>
800	255- 930	81,10 €	<b>64,80 € 5131 0800</b>
1000	255-1130	90,10 €	<b>71,90 € 5131 1000</b>
1250	255-1355	101,30 €	<b>81,00 € 5131 1250</b>
1500	255-1610	111,80 €	<b>89,40 € 5131 1500</b>



KRE-2K

ab **45,90** €  
**57,70**



## Ganzstahl-Hebelzwinge

- Rastermechanismus für dosiertes und gesichertes Spannen
- Kunststoffummanteltes Lösehebel
- Schwenkbare Stahldruckplatte
- Spannkraft bis 7,5 kN
- Für schnelles Spannen bei wenig Zeit- und Kraftaufwand

ab **30,70** €  
**36,50**

Spannweite mm	Ausladung mm	Gleitschiene mm	Preis	Bestell-Nr.
120	60	13,5 x 6,5	36,50 €	<b>30,70 € 5100 0012</b>
160	80	16,0 x 7,5	40,10 €	<b>33,70 € 5100 0016</b>
200	100	19,5 x 9,5	45,80 €	<b>38,50 € 5100 0020</b>
250	120	22,0 x 10,5	53,00 €	<b>44,50 € 5100 0025</b>
300	140	25,0 x 12,0	62,40 €	<b>52,40 € 5100 0030</b>
400	120	25,0 x 12,0	65,40 €	<b>54,90 € 5100 0040</b>
500	120	25,0 x 12,0	70,70 €	<b>59,40 € 5100 0050</b>
600	120	25,0 x 12,0	73,60 €	<b>61,80 € 5100 0060</b>



5/13

## Wasserpumpenzangen-Satz, 3-teilig

- DIN ISO 8976
- Maul geschliffen
- Durchgestecktes Gleitgelenk für hohe Stabilität
- Klemmschutz verhindert Quetschverletzungen
- Selbstklemmend an Rohren und Muttern

Inhalt: 170; 250; 300 mm

Bestell-Nr. 5589 1000

5/107



39,80 €  
49,80 €

## Automatik-Gripzange

- Gebogene, gezahnte Greifbacken
- Integrierter Drahtschneider
- Automatische Einstellung der Spannweite

5/113

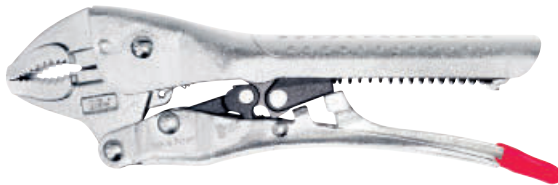

ab 22,50 €  
30,00 €

Länge mm	Spannweite mm	Preis	Bestell-Nr.
150	28	30,00 € 22,50 €	6726 0150
250	48	36,10 € 26,95 €	6726 0250

## Gripzangen-Satz, 3-teilig

- Lieferung in Nylon-Rolltasche (600 Denier), mit zwei Aufhängeösen und Klettschließband

Inhalt:

2 Gripzangen mit gebogenen Backen 175; 250 mm  
1 Langbeck-Gripzange 150 mm

Bestell-Nr. 5630 0003

5/113

31,70 €  
39,70 €

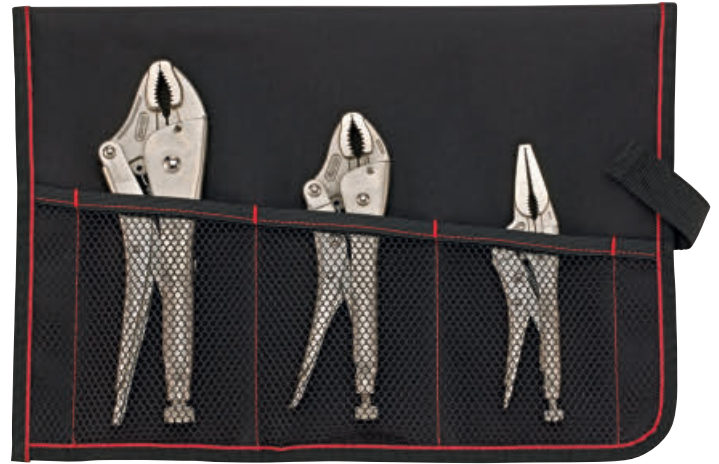

## Automatik-Langbeck-Gripzange, 175 mm

- Lange schmale Backen
- Ideal für präzises Arbeiten und Zugang zu schwer erreichbaren Stellen
- Integrierter Drahtschneider
- Automatische Einstellung der Spannweite bis 55 mm

Bestell-Nr. 6731 0175

5/113

22,50 €  
30,00 €



## Bolzenschneider

- Verbesserte Geometrie für geringeren Kraftaufwand
- Extralanger Anschlag für einen sichereren Schenkelabstand
- Nachstell- und austauschbarer Messerkopf

5/118

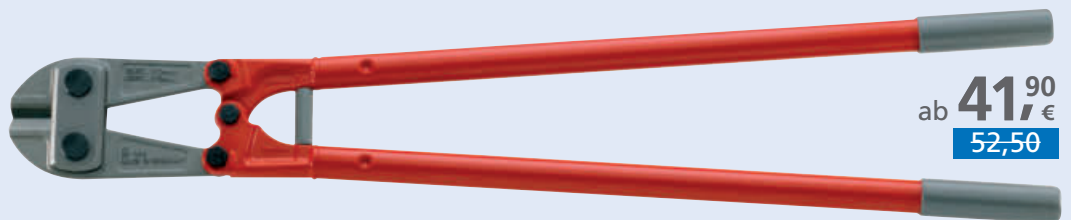

ab 41,90 €  
52,50 €

Länge mm	Schneid-Ø 19 HRC mm	Schneid-Ø 48 HRC mm	Preis	Bestell-Nr.
460	8	5	52,50 € 41,90 €	5674 0460
610	9	7	68,40 € 54,70 €	5674 0610
760	11	8	89,50 € 71,50 €	5674 0760
910	13	9	118,50 € 94,50 €	5674 0910

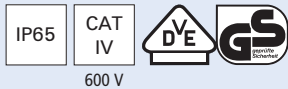
**BENNING**

## Spannungsprüfer DUSPOL® analog, 12–1000 V

- Prüfen von Gleich- und Wechselspannungen, Drehfeldrichtung, Phasen- und Polaritätsprüfungen mit bewusster Auslösung des FI-Schutzschalters
- Geprüft und zugelassen nach IEC/EN61243-3 (DIN VDE 0682-401):2015
- Arbeitet ohne Batterien

Zulassung/Norm: EN/IEC61243-3  
(DIN VDE 0682-401):2015

Bestell-Nr. 5560 0020

5/83

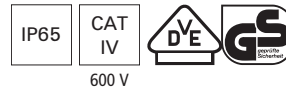

45,90 €  
55,20

**BENNING**

## Spannungsprüfer DUSPOL® expert, 12–1000 V

- Direktanzeige ohne Drucktasterbetätigung (hochohmig)
- Lastzuschaltung über Drucktaster (niederohmig)
- Zum Prüfen von Spannung, Durchgang, Phase und Polarität sowie der Drehfeldrichtung, weiterhin als berührungsloser Phasenprüfer/Kabelbruchdetektor
- Lieferung mit 2 x Micro AAA/LR03, Spannungsanzeige ab 50 V auch bei leeren Batterien

Zulassung/Norm: EN/IEC 61243-3  
(DIN VDE 0682 Teil 401)

Bestell-Nr. 5560 0010

5/83



54,60 €  
68,20

**BENNING**

## Digital-Stromzangen-Multimeter CM 2

- Sichere Strommessung ohne Entfernung der Kabelisolierung
- Ideal für die Messung kleinerer Ströme
- TRUE RMS
- Lieferung mit Kompakt-Schutztasche, doppelt isolierter Sicherheitsmessleitung und 2 Micro-Batterien AAA/LR03

### Technische Daten:

- Gleich-/Wechselspannung: 0,1 mV–600 V/1 mV–600 V
- Gleich-/Wechselstrom: 10 mA–300 A/100 mA–300 A
- Widerstand: 0,1 Ohm–40MOhm

Bestell-Nr. 5585 0200

5/89

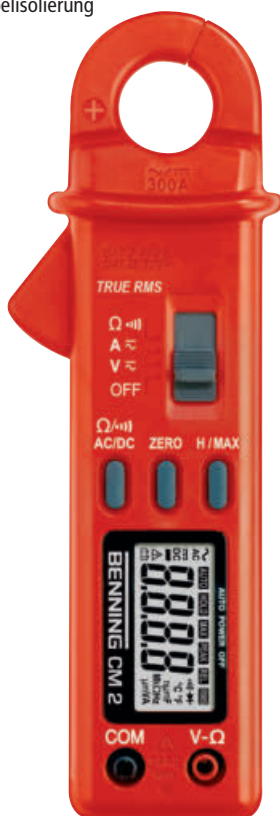

163,80 €  
192,50

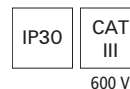
**BENNING**

## Digital-Multimeter MM 2

- Lieferung mit Tasche, doppelt isolierten Sicherheitsmessleitungen und 1 Blockbatterie 6LR61

### Technische Daten:

- Gleich-/Wechselspannung: 0,1 mV–1000 V/0,1 mV–750 V
- Gleich-/Wechselstrom: 0,1 µA–20 A
- Widerstand: 0,1 Ohm–20 MOhm
- Durchgang/Diode: ja/ja

Bestell-Nr. 5587 0005

5/86



86,50 €  
101,50



## Abisolier- und Crimpset für den Schaltschrankbau

**Inhalt:** Abisolierzange STRIPAX® (0,08–10 mm²), Crimpzange PZ 6 roto L (0,14–6 mm²), Seitenschneider, VDE-Schlitz-Schraubendreher (3,5 mm), Spannungsprüfer VT Master, Schaltschrankschlüssel.

Bestell-Nr. 5517 1000

5/69 

**309,00**  
€  
**355,50**



## Kabeleinziehgerät Kati®-Blitz Mini

- Schubstabiles Glasfasereinziehband Polykat® Ø 1,2 mm
- Verringerte Bandbruchgefahr und kleine Biegeradien von bis 15 mm
- Integrierte Bremse verhindert das selbstständige Ausrollen
- Lieferung mit 5 Flexi-Sonden Mini, 1 Führungsschlauch 2,5 m mit Hülse, 7 Anfangshülsen Mini, 1 Schleifpad 50 x 50 mm, 1 Spezialkleber 3 g, 1 Isolierband 15 mm

5/99 

ab **96,30**  
€  
**107,00**



Länge m	Preis	Bestell-Nr.
15	107,00-€ <b>96,30 €</b>	5491 0170
25	111,50-€ <b>99,90 €</b>	5491 0175
35	116,00-€ <b>104,40 €</b>	5491 0180

## Crimpzange mit Wechseleinsätzen

- Werkzeugloser Wechsel der Crimpprofile
- Lieferung in Nylonmappe mit entnehmbarem Schaummodul, passend für FORMAT Werkstattwagen

5 Wechseleinsätze, zum Verarbeiten von:

- Aderendhülsen 0,5–16 mm²
- Unisolierten Kabelschuhen 0,75–10 mm²
- Isolierten Kabelschuhen 0,5–6 mm²
- Unisolierten, offenen Steckverbindern 0,5–6 mm²

Bestell-Nr. 5518 1000

5/72 

**137,80**  
€  
**159,00**



## Kabelverarbeitungs-Set

Handliches Set mit Werkzeugen zum Verarbeiten üblicher Kabeltypen und Größen.

**Inhalt:**

- Abisolierzange Super 4 Pro (0,2–6 mm²)
- Entmantler Coaxi No. 1 (Koaxialkabel Ø 4,8–7, RG 58U-Kabel, RG 59U-Kabel)
- Entmantler Secura No. 15 (NYM 3 x 1,5 mm² bis 5 x 2,5 mm²)

Bestell-Nr. 5419 0003

**75,90**  
€  
**93,80**



## Kabelbinder-Sortiment

- Aus Nylon
- Selbstlöschend innerhalb von max. 30 Sekunden
- Weitgehend chemikalienbeständig

**Inhalt:**

400 Stück 2,5 x 100 mm (natur und schwarz)  
1100 Stück 3,5 x 140 mm (natur, schwarz, rot, blau, gelb)

Bestell-Nr. 5673 1500

5/103 



**18,30**  
€  
**23,80**

## Infrarot-Thermometer TV 325

- ABS-Kunststoffgehäuse mit beleuchtetem LC-Display
- Messwertanzeige wahlweise in °C oder °F
- Min-/Max-Wert-Speicher, Alarmfunktion, Mittelwertermittlung, einstellbarer Emissionsgrad
- Lieferung mit 2 Batterien AAA/LR03, 1,5 V, K-Type-Fühler und Bereitschaftstasche

### Technische Daten:

- Messbereich Infrarot: -60 bis +500 °C
- Messbereich K-Type-Fühler: -50 bis +200 °C
- Ablesung: 0,1 °C
- Messoptik: 12:1

Bestell-Nr. 4493 0001

4/130



72,20 €  
90,20 €

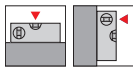

## Aluminium-Magnet-Wasserwaage Mini, 10 cm

- Mit starkem Magnet, Haltekraft ca. 3 kg
- UV- und wasserbeständige Acryl-Libellen
- V-Nut zur leichten Platzierung auf runden Bauteilen
- Messgenauigkeit in Normallage 0,5 mm/m

Bestell-Nr. 4746 0010

4/125

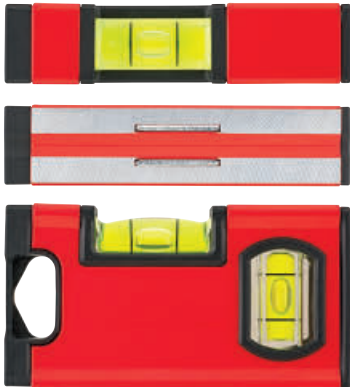

8,70 €  
11,60 €

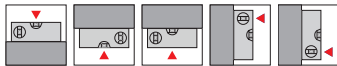

**NEU**

## Alu-Profil-Wasserwaage mit 3 Libellen

- Hohe Wandungsstärke von 2 mm für sehr gute Verwindungssteifigkeit
- Unzerbrechliche, tonnenförmige Plexiglas-Libellen, ultraschallverschweißt



Länge cm	Preis	Bestell-Nr.
100	40,00-€ 25,90 €	4484 0100
180	69,50-€ 41,70 €	4484 0180
200	77,60-€ 43,90 €	4484 0200



## Taschenbandmaß, magnetischer Anfangsbeschlag

- Federbandstahl, gewölbt und gehärtet
- Beweglicher Anfangsbeschlag für Innen- und Außenmessung
- ABS-Gehäuse mit Stoptaste

4/112



ab 5,90 €  
8,45 €



Länge m	Bandbreite mm	Preis	Bestell-Nr.
5	19	8,45-€ 5,90 €	4458 0005
8	25	15,55-€ 10,90 €	4458 0008



**NEU**

## Elektriker-Gliedermaßstab Longlife®, 2 m

- Schwarze tiefgeprägte mm-/cm-Teilung
- Kunststoff, biegefest
- Integrierte Haltefunktion für Kabel im Bereich von 3 bis 7 mm
- Mit UV-Licht auch bei schlechten Lichtverhältnissen gut zu finden

Bestell-Nr. 4670 0005

9,95 €  
14,29 €



Dosenabstandsskala für bis zu 3 Unterputzdosen und Randabstandsmarkierung

- Messgenauigkeit in Normallage und Überkopfmessung 0,5 mm/m

**SOLANGE DER VORRAT REICHT**

ab 25,90 €  
40,00 €



Abgerundetes Libellengehäuse zum sicheren Ablesen

**LENOX**

## Lochsägen-Satz Speed Slot®, 26-teilig

**Inhalt:**  
 20 Lochsägen: 19–121 mm  
 3 Lochsägehalter: 1L; 2L; 5L  
 3 Führungsbohrer

Bestell-Nr. 2701 9915

7/59



517,00  
 646,50

**Rapid**

## Handtacker

- Rückschlagsfrei, mit Unterladermagazin
- Griffsicherung gegen unbeabsichtigte Auslösung

### R23

- Mit fester Schlagstärke
- Geeignet für z. B. leichte Stoffe und Papier
- Klammergröße 4–8 mm

Bestell-Nr. 9348 0023

9/70

27,60  
 32,50



R33

### R33

- Mit 3-stufiger Schlagkraftregelung, bis zu 40 % weniger Kraftaufwand
- Geeignet für z. B. schwere Stoffe, Leder, dickes Papier
- Klammergröße 6–14 mm

Bestell-Nr. 9348 0033

9/70

44,20  
 52,00

**Rapid**

## Heftklammer Typ 37

- Stahl
- Rückenbreite 10,6 mm
- Schachtel à 5000 Stück

9/72



ab 5,30  
 6,65

Klammerlänge mm	Preis	Bestell-Nr.
6	6,65-€	5,30 € 9349 0006
8	8,45-€	6,70 € 9349 0008
10	8,45-€	6,70 € 9349 0010

**BOEHM**

## Ringstanzwerkzeug-Satz, 32-teilig

- Schnell wechsel- und kombinierbar für eine Vielzahl an Ringdurchmessern und -breiten
- Zum Stanzen von Ringen in Schaumstoff, Karton, Gummi, Leder, Kunststoff, Blei, etc.

**Inhalt:**  
 1 2-Komponenten-Griff, vibrationsdämpfend  
 1 Stanzmesserfutter für Ø 2–50 mm  
 29 Stanzmesser 2–50 mm  
 1 Zentrierstift mit einziehbarer Zentrierspitze

199,50  
 268,00

Bestell-Nr. 7802 0250

7/32

**GESIPA**

## Blindnietgerät AccuBird® Pro

- Bis zu 4-mal schneller als vergleichbare Nietgeräte
- Sofort-Rückstellung in die Ausgangsposition
- Blindniete ab Ø 2,4 mm Alu bis Ø 5 mm aller Werkstoffe und Blindniete bis Ø 6 mm Alu
- BULB-TITE®-Blindniete bis Ø 4 mm und 5,2 mm Alu und Stahl
- G-Bulb-Blindniete bis Ø 4,8 mm aller Werkstoffe

Lieferung mit 7 Mundstücken, Druckbuchse 5 mm und Montageschlüssel.

- Lieferung mit Schnellwechselakku 18,0 V/2,0 Ah und Schnellladegerät 12,0 V bis 36,0 V

Bestell-Nr. 9320 0011

9/57



787,00  
 829,00

- Lieferung ohne Schnellwechselakku und ohne Schnellladegerät

Bestell-Nr. 9320 2011

9/57



659,00  
 695,00





## LED-Stiftleuchte, 150 Lumen

- Griffiges, widerstandsfähiges Aluminiumgehäuse
- SMD-LED, mit Fokus-Funktion
- Lieferung mit 2 Micro-Batterien AAA/LR03

### Technische Daten:

- Leuchtweite: 60 m
- Brenndauer: max. 6 h
- Maße: 136,6 x 19 x 14,5 mm

Bestell-Nr. 9247 0115

9/13

18<sup>20</sup>  
21,40 €



## LED-Taschenlampe, 250 Lumen

- Griffiges, widerstandsfähiges Aluminiumgehäuse
- CREE-LED, mit Fokus-Funktion
- Lieferung mit 3 Micro-Batterien AAA/LR03, Trageschleife und Gürteltasche

### Technische Daten:

- Modi: 25/50/100 %
- Leuchtweite: max. 118 m
- Brenndauer: 4,5–12 h
- Maße: 134 x 26,7 mm

Bestell-Nr. 9247 0125

9/13

21<sup>50</sup>  
25,30 €



## Akku-LED-Handleuchte, 1000 Lumen, induktiv

- Kunststoffgehäuse
- Ausklappbarer Haken und Magnet im Fuß
- COB-LED (Hauptlicht), SMD-LED (Punktlicht)
- Lieferung mit Induktiv-Ladeschale und USB-Kabel

### Technische Daten:

- Modi: 30/50/100 % (Hauptlicht)
- Brenndauer: 2–6 h
- Akkukapazität 3350 mAh
- Länge: 260 mm

Bestell-Nr. 9247 0085

9/20

59<sup>90</sup>  
75,70 €



Einklappbarer  
Aufhängehaken.



## LED-Taschenlampe, 600 Lumen

- Griffiges, widerstandsfähiges Aluminiumgehäuse
- CREE-LED, mit Fokus-Funktion
- Lieferung mit 4 Micro-Batterien AAA/LR03

### Technische Daten:

- Modi: 50/100 %
- Leuchtweite: max. 179 m
- Brenndauer: 2–15 h
- Maße: 142 x 30 mm

Bestell-Nr. 9247 0130

9/13

25<sup>95</sup>  
30,70 €



## LED-Arbeitsleuchte, 4800 Lumen

- Kunststoffgehäuse mit teilgummiertem Rahmen und Sicherheitsglas
- Hochwertige, austauschbare Marken-LED (Energieeffizienzklasse F) für großflächige **blendfreie** Ausleuchtung
- Starke Magnete im Rahmen

### Technische Daten:

- Modi: 0–100 %
- Abstrahlwinkel: 120°
- Leistung: 60 W
- Kabeltyp: H07RN-F 3G1,5
- Kabellänge: 3 m

Bestell-Nr. 9050 0060

9/25



104<sup>70</sup>  
131,50 €



55,90  
70,00

## LED-Baustrahler

- Aluminium-Druckgussgehäuse mit Sicherheitsglas
- Stahlrohrrahmen mit Tragegriff
- SMD-LED

4500 Lumen, 30 W

Bestell-Nr. 9050 0050

9/24



88,80  
111,00

### Technische Daten:

- Abstrahlwinkel: 120°
- Kabeltyp: H05RN-F 3G1,0
- Kabellänge: 2 m

6400 Lumen, 50 W

Bestell-Nr. 9050 0055

9/24



9050 0055  
mit 2 Steckdosen auf der Rückseite.



## LED-Doppelstrahler mit Stativ, 2 x 2400 Lumen

- Verstärktes Aluminiumdruckgussgehäuse mit Sicherheitsglas
- Hochleistungs-Marken-LED
- Auf Doppelträger mit 2 Schutzkontakt-Steckdosen
- Montage des Doppelträgers auf dem standsicheren Stativ mittels Schnellverschluss

### Technische Daten:

- Abstrahlwinkel: 120°
- Leistung: 2 x 30 W
- Kabeltyp: H05 RN-F 3G1,5
- Kabellänge: 5 m
- Stativhöhe: 0,97–2 m

Bestell-Nr. 9050 0065

9/25



Produktvideo



## Akku-LED-Arbeitsleuchte, 1100 Lumen

- Aluminiumspritzgussgehäuse
- Verstellbarer Standfuß
- COB-LED
- Powerbank-Funktion
- Lieferung mit Li-Ion-Akku 3,7 V/4400 mAh und Ladekabel

35,70  
51,10

### Technische Daten:

- Modi: 30/100 %
- Brenndauer: 3–6 h
- Maße: 190 x 165 x 46 mm

Bestell-Nr. 9050 0045

9/26



Doppelträger, vom Stativ abgenommen.



Schnellverschluss zur Aufnahme des Doppelträgers.



Robuster Schnellspanner.

149,90  
187,50



## Magnet für LED-Akku-Arbeitsleuchte 1100 Lumen

Bestell-Nr. 9250 0900



7,80  
€



## Scangrip-Leuchten mit CAS-Akku-System

Durch das herstellerübergreifende CAS-Akku-System können die gleichen Akkus für verschiedene Geräte (Leuchten, Bohrmaschinen etc.) verwendet werden. Mit dem separat erhältlichen CAS-Netzteil von Scangrip ist darüber hinaus eine dauerhafte Stromversorgung möglich.

- COB-LED
- Farbwiedergabewert liegt nahezu bei Tageslichtqualität
- Gleichmäßige und blendfreie Beleuchtung
- Betrieb über CAS-kompatiblen Li-Ion-Akku oder Scangrip-CAS-Netzteil (beides nicht enthalten)

### Akku-LED-Baustrahler NOVA CAS-Serie

- Aluminiumgehäuse mit Gummimantel, bruch-, schlagfest und wasserdicht
- Verstellbarer Standfuß mit Stativgewinde
- Powerbank-Funktion

#### Technische Daten:

- Modi: 10/25/50/75/100 %



NOVA 10 CAS

### NOVA 2 CAS, 2000 Lumen

- Brenndauer (bei 18 V/5,2 Ah): 5,75–58 h
- Leistung: 16 W

Bestell-Nr. 9043 0270

IP30

**79,90**<sup>90</sup> €  
**89,90**

### NOVA 4 CAS, 4000 Lumen

- BLUETOOTH-Beleuchtungssteuerung zum Verwalten von bis zu 4 Arbeitsleuchten
- Brenndauer (bei 18 V/5,2 Ah): 3–31 h
- Leistung: 30 W

Bestell-Nr. 9043 0275

IP65

**152,90**<sup>90</sup> €  
**169,90**

### NOVA 10 CAS, 10000 Lumen

- BLUETOOTH-Beleuchtungssteuerung zum Verwalten von bis zu 4 Arbeitsleuchten
- Brenndauer (bei 18 V/5,2 Ah): 1,25–12 h
- Leistung: 75 W

Bestell-Nr. 9043 0280

IP65

**242,90**<sup>90</sup> €  
**269,90**

### Akku-LED-Baustrahler TOWER LITE CAS, 5000 Lumen

- Stativ mit integrierten, um 360° drehbaren Flutlichtstrahlern
- Bis 2 m ausziehbar
- Zusammenfaltbar, somit kompakt und leicht zu transportieren (5,2 kg)

#### Technische Daten:

- Modi: 50/100 %
- Abstrahlwinkel: 110°
- Brenndauer (bei 18 V/5,2 Ah): 2–4,5 h
- Leistung: 45 W

Bestell-Nr. 9043 0295



**206,90**<sup>90</sup> €  
**229,90**

**NEU**

### Akku-LED-Arbeitsleuchte AREA 10 CAS, 10000 Lumen

- Standfuß mit Stativgewinde und Haken zum Aufhängen
- Powerbank-Funktion
- BLUETOOTH-Beleuchtungssteuerung zum Verwalten von bis zu 4 Arbeitsleuchten

#### Technische Daten:

- Modi: 10/25/50/75/100 %
- Abstrahlwinkel: 180° + 360°
- Brenndauer (bei 18 V/5,2 Ah): 1–22 h
- Leistung: 84 W

Bestell-Nr. 9043 0285



**269,90**<sup>90</sup> €  
**299,90**



**NEU**

### Akku-LED-Baustrahler VEGA LITE CAS, 4000 Lumen

- Kunststoffgehäuse
- Verstellbarer Standfuß mit Stativgewinde
- Zusätzlich mit 2 Steckdosen auf der Rückseite

#### Technische Daten:

- Modi: 50/100 %
- Brenndauer (bei 18 V/5,2 Ah): 2,25–4,5 h
- Leistung: 40 W

Bestell-Nr. 9043 0290



**89,90**<sup>90</sup> €  
**99,90**



**NEU**

### Netzteil CAS, 90 W

- Zur dauerhaften Stromversorgung von Leuchten mit CAS-Akku-Aufnahme

Bestell-Nr. 9043 0300

**62,90**<sup>90</sup> €  
**69,90**



## Akku-LED-Baustrahler MultiBattery

- Schlagfestes Metallgehäuse mit Kippschutz
- COB-LED
- Verstellbarer Standfuß mit Stativgewinde
- Betrieb über CAS-kompatible Li-Ion-Akku 18 V (nicht enthalten)

- Lieferung mit Akkufachabdeckung, 4 Schnittstellen-Adaptern und Tasche

### Technische Daten:

- Modi 25/50/75/100 %

4000 MA,  
4500 Lumen



Bestell-Nr. 9044 0050

126,70  
169,00

6050 MH,  
6200 Lumen



- Zusätzlich mit abnehmbarem 5-m-Kabel H07RN-F2X1,0
- Brenndauer: 0,3–1,3 h
- Leistung: 40 W

Bestell-Nr. 9044 0055

171,50  
229,00



## Akku-LED-Baustrahler BS 8050 MH, 7900 Lumen

- Gehäuse mit gummierten Ecken
- OSRAM-LED
- Verstellbarer Standfuß, auch als Aufhängung verwendbar
- Betrieb über Bosch ProCORE18V oder GBA 18V Li-Ion-Akku 18 (nicht enthalten) oder abnehmbares Kabel
- Lieferung mit Schrauben-Set für Stativbefestigung

### Technische Daten:

- Modi: 50/100/10–100 %
- Abstrahlwinkel: 100°
- Brenndauer (bei 18 V/5 Ah): 2,5–5 h
- Leistung: 80 W
- Kabeltyp: H07RN-F 3G1,0
- Kabellänge: 5

Bestell-Nr. 9044 0060

193,80  
259,00

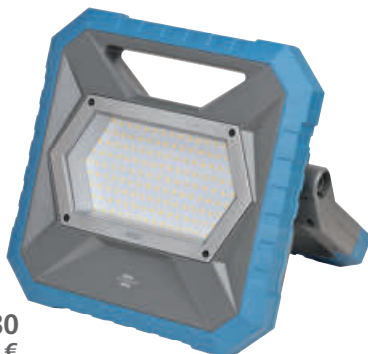

## Inspektions-Set

Alles im Blick, auch an schwer zugänglichen Stellen, mit diesem praktischen Set.

### Inhalt:

- LED-Taschenlampe Q1, 160 Lumen (Bestell-Nr. 9038 0110)
- Lichtumlenker für LED-Taschenlampe Q1
- Teleskop-Magnetheber mit Spiegel Ø 40 mm, 150–660 mm (Bestell-Nr. 6526 0020)

Bestell-Nr. 9038 3100

54,70  
72,90

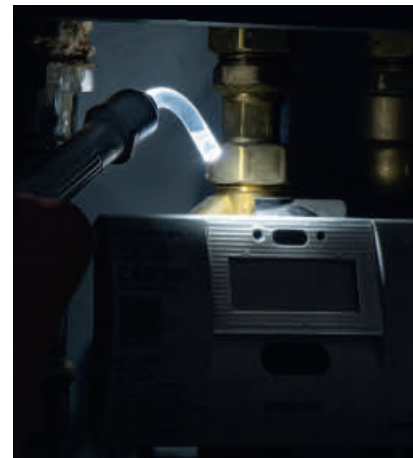

## 5-fach-Steckdosenleiste

- Mit Kindersicherung
- Beleuchteter Ein-/Aussschalter
- Zum Hinlegen, Aufhängen oder Befestigung an Metalloberflächen mittels rückseitiger Magnete
- Für den Einsatz im Innenbereich geeignet

Bestell-Nr. 9027 2005

9/6

11,95  
15,00



## Kunststoff-Kabeltrommel Garant®, 40m, baustellentauglich

- 3 Schutzkontakt-Steckdosen mit selbstschließenden Deckeln
- Überheizungs- und Überlastungsschutz
- Kabelqualität H07RN-F 3G1,5 (Neopren)
- Umlegbarer Griff, zum Tragen und Aufhängen
- Für den Einsatz im Innenbereich sowie für den erschwerten Baustelleneinsatz und den Einsatz im Außenbereich geeignet

Bestell-Nr. 9009 0070

72,50  
84,80



## SDS-plus-Absaugbohrer Duster Expert XC

- Absaugbohrersystem mit werkzeuglos wechselbaren Bohrköpfen
- Extragroße Kopföffnungen führen das Bohrmehl nach Innen ab
- 98 % des Bohrstaubs werden direkt bei der Entstehung entfernt
- Entspricht den aktuellen Normen zu Staubbemmissionen und Staubvermeidung
- Ideal zum Setzen chemischer Anker und für den Innenausbau

### Technische Daten:

- Spirallänge: 100 mm
- Länge inkl. SDS-plus-Absaugadapter: 220 mm

## Satz, 5-teilig

Inhalt:  
4 Bohrköpfe 6; 8; 10; 14 mm  
1 SDS-plus-Saugadapter

Bestell-Nr. 7614 0005

111,20  
158,98 €



## Absaugbohrerkopf Duster Expert XC

ab 19,35 €  
27,66

Bohrer-Ø mm	Preis	Bestell-Nr.
6	27,66 € 19,35 €	7614 0616
8	29,88 € 20,90 €	7614 0816
10	30,99 € 21,70 €	7614 1016
14	35,42 € 24,80 €	7614 1416

## Doppelseitige Schleifscheibe, Ø 125 mm

- Zirkonkorund
- **Dünne** Scheibe und **beidseitige** Bestreuung für Arbeiten in engen Nuten und Zwischenräumen
- Drei Sicht- und Kühllöcher für freie Sicht auf das Werkstück und ein kontrolliertes Schleifen ohne Hitzeverfärbungen
- Ideal für die Bearbeitung von Stahl, INOX, Aluminium und Holz

Hinweis: Für den dauerhaften Einsatz empfehlen wir die Verwendung eines M14-Edelstahl-Adapters (Bestell-Nr. 8106 1000).

8/11

ab 3,35 €  
4,21

Körnung	Preis	Bestell-Nr.
40	4,84 € 3,85 €	8106 0040
60	4,21 € 3,35 €	8106 0060
80	4,21 € 3,35 €	8106 0080

## Doppelseitige Schleifscheiben im Set

### Satzinhalt:

5 gerade Schleifscheiben Ø 125 x 3,5 mm  
in K 40; 2 x 60; 2 x 80  
1 M14-Kunststoff-Adapter

Bestell-Nr. 8106 9000

8/11

23,70  
39,50 €



SOLANGE DER VORRAT REICHT

## Adapter für doppelseitige Schleifscheibe

Bestell-Nr. 8106 1000

14,30  
20,40 €

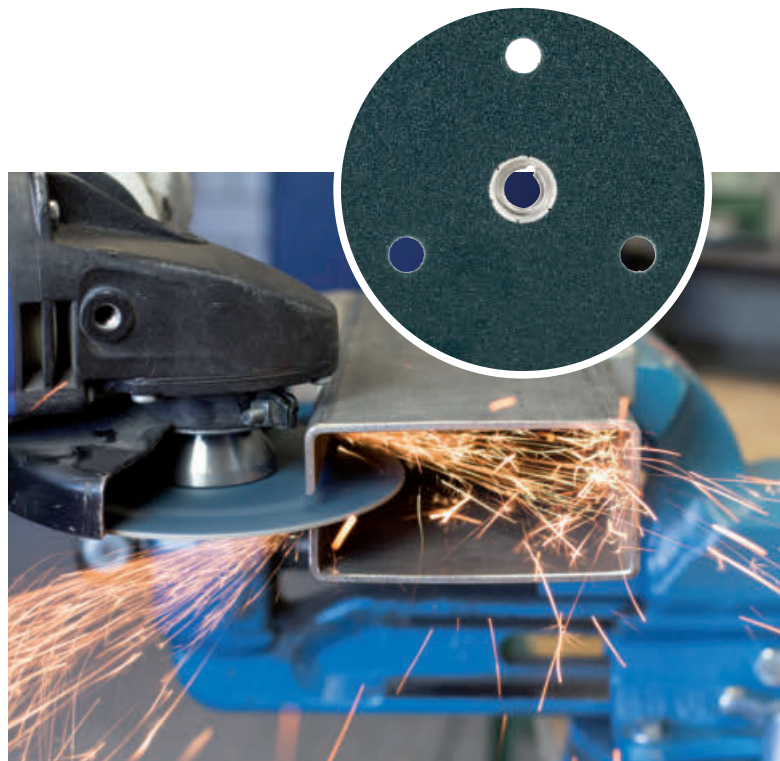





Fe + Cl + S  
≤ 0,1 %

NEU

## Trennscheibe, gerade, in Kronenflex®-Box

25 Scheiben in Kronenflex®-Box, geschützt vor Stößen, Schmutz und Feuchtigkeit. Die Scheiben sind in der Box luftdicht verschlossen, der natürliche Verfallsprozess verlangsamt sich. Dadurch erhalten die Scheiben bis zu 40 % Leistungsvorteil.

- Korund mit faserstoffverstärkter Kunstharzbindung
- Normbohrung 22,23 mm
- Ideal zum Trennen von Profilen, Rohren und Blechen



## A960 TZ Special, für Edelstahl

- Dünnere Schnitt für eine geringere Hitzeentwicklung, reduziert Anlaufarben
- Spezielles Glasfasergewebe für mehr Stabilität
- Vibrationsarm



ab **32,50** €  
**50,00**

Ø x Stärke mm	max. Drehzahl min <sup>-1</sup>	Preis/Box		Bestell-Nr.
115 x 1	13300	50,00 €	32,50 €	8067 0115
125 x 1	12200	57,50 €	33,75 €	8067 0125

## Trennscheibe EDGE Special, gerade, für Edelstahl + Aluminium

- Selbstschärfendes Korn für besonders lange Standzeit bei hoher Trennleistung
- Ermöglicht einen vergleichbar schnellen Schnitt zur 1-mm-Stärke bei besserer Standzeit
- Kühler Schliff und saubere Schleifergebnisse auf weichen Metallen
- Vibrationsarm



ab **35,00** €  
**46,75**

Ø x Stärke mm	max. Drehzahl min <sup>-1</sup>	Preis/Box		Bestell-Nr.
115 x 1,2	13300	46,75 €	35,00 €	8073 0115
125 x 1,2	12200	52,50 €	36,25 €	8073 0125

## A946 TZ Special, für Stahl + Edelstahl

- Universell einsetzbar
- Besonders hohe Standzeiten und gute Trennleistung
- Geringe Gratbildung und thermische Belastung



ab **37,50** €  
**56,50**

Ø x Stärke mm	max. Drehzahl min <sup>-1</sup>	Preis/Box		Bestell-Nr.
115 x 1,6	13300	56,50 €	37,50 €	8069 0116
125 x 1,6	12200	63,75 €	38,75 €	8069 0126



NEU

## Gitternetz-Schleifscheibe Xtract™ Cubitron™ II 710W

- Präzisions-Keramikorn-/Korundkorn-Gemisch
- Ermöglicht die Absaugung von mehr als 95 % des beim Schleifen entstehenden Staubs
- Gute Abtragsleistung und hohe Standzeit
- Für die Metallverarbeitung, Primer-Schleifen, Gelcoat-Schleifen, Schleifen von Verbund- und Holzwerkstoffen



je **0,35** €  
**0,41**

je **0,47** €  
**0,56**

Körnung	Preis	Bestell-Nr. Ø 125 mm	Preis	Bestell-Nr. Ø 150 mm
80	0,41 €	0,35 € 8909 0080	0,56 €	0,47 € 8911 0080
120	0,41 €	0,35 € 8909 0120	0,56 €	0,47 € 8911 0120
150	0,41 €	0,35 € 8909 0150	0,56 €	0,47 € 8911 0150
180	0,41 €	0,35 € 8909 0180	0,56 €	0,47 € 8911 0180
220	0,41 €	0,35 € 8909 0220	0,56 €	0,47 € 8911 0220
240	0,41 €	0,35 € 8909 0240	0,56 €	0,47 € 8911 0240
320	0,41 €	0,35 € 8909 0320	0,56 €	0,47 € 8911 0320



## Handschleifklotz

- Silicium-Carbidstreuung in Kunststoffbindung, weich
- Zum Polieren und Mattieren von Lack, Stein, Holz, Kunststoff, Metalle etc. sowie zum Reinigen und Pflegen.
- Durch den Zusatz von Wasser, Seife, Pasten oder Petroleum erhöht sich die Wirkung
- Maße 80 x 50 x 20 mm

ab **3,70** €  
**4,04**



8/19

Körnung	Preis	Bestell-Nr.
30	4,04 €	3,70 € 8511 0030
60	4,36 €	3,95 € 8511 0060
120	4,36 €	3,95 € 8511 0120
240	4,36 €	3,95 € 8511 0240

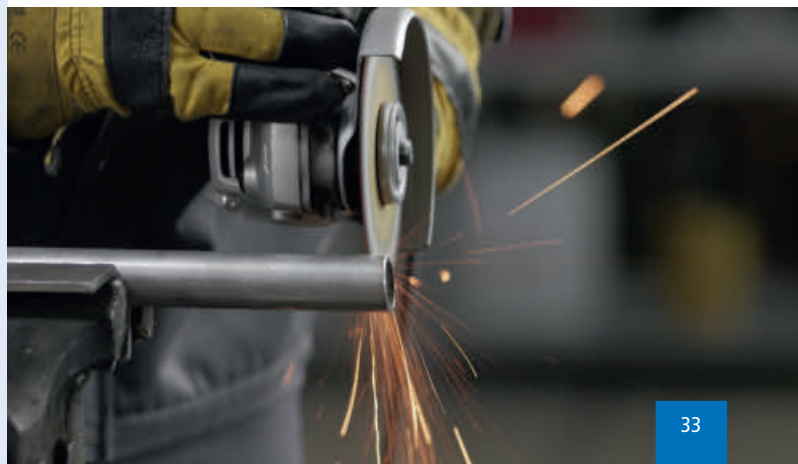



## Tieflochmarker Pica-Dry®

- Allerschreiber mit auswechselbarer Graphitmine
- Druckmechanik für automatischen Minenvorschub im Edelstahlrohr
- Kappe mit Spezial-Clip zur Einhandbedienung und Minenspitze
- Zum Markieren und Schreiben auf allen Materialoberflächen (trocken, nass, glatt, rau, staubig, ölig), von glatten Flächen feucht abwischbar

Bestell-Nr. 9756 0005

9/116

Passende Ersatzminen finden Sie im Katalog auf Seite 9/116.



8,30 €  
10,05 €



## Permanentmarker

- Zum Beschriften auf fast allen Materialien, auch Metall, Glas und Kunststoff
- Geruchsarme Tinte ohne Zusatz von Toluol/Xylol

### edding 400

9/117



je 1,80 €  
2,16 €



Schreibfarbe	Preis	Bestell-Nr.
schwarz	2,16 € 1,80 €	9751 0005
rot	2,16 € 1,80 €	9751 0010
blau	2,16 € 1,80 €	9751 0015
grün	2,16 € 1,80 €	9751 0030

### edding 800

9/117



je 4,50 €  
5,40 €



Schreibfarbe	Preis	Bestell-Nr.
schwarz	5,40 € 4,50 €	9760 0005
rot	5,40 € 4,50 €	9760 0010
blau	5,40 € 4,50 €	9760 0015
grün	5,40 € 4,50 €	9760 0030



## Permanentmarker 8030 NLS high tech marker

- Zum korrosionsarmen Markieren und Beschriften fast aller Materialien im nuklearen Bereich sowie in der Luft- und Schifffahrt
- Geruchsarme Tinte, chlor- und halogenarm
- Entspricht der deutschen Luftfahrnorm LN 9051
- Schnelltrocknend, wisch- und wasserfest

**Hinweis:** Aufgrund der chemischen Zusammensetzung der Tinte weicht die Schreibfarbe ab, die Farbwirkung ist in Klammern angegeben.

9/117



je 2,50 €  
3,02 €



Schreibfarbe	Preis	Bestell-Nr.
rot (rosa)	3,02 € 2,50 €	9752 0010
blau (violett)	3,02 € 2,50 €	9752 0015



## Reinigungspaste 8860, 125 g

- Materialfreundlich, ohne scheuernde Bestandteile, Lösemittel oder Zusatz von Alkohol und Säure
- Zum Entfernen der meisten Permanentmarker von z. B. Aluminium, Edelstahl, Kunststoff, Fliesen, Glas

**Hinweis:** Bei empfindlichen Materialien an unauffälliger Stelle testen, nicht auf Polycarbonat verwenden.

Bestell-Nr. 9750 0005

9/117

19,95 €  
25,20 €



## Vorhangschloss, 50 mm

- Mit gehärtetem, korrosionsgeschütztem Bügel, doppelt verriegelt
- Präzisionsschließwerk, dadurch hoher Aufreißschutz
- Lieferung mit 2 Schlüsseln, verschiedenschließend

- Aluminiumkörper

Bestell-Nr. 7502 0051

7/114

**SOLANGE DER VORRAT REICHT**

6,70  
10,85 €



- Messingkörper

Bestell-Nr. 7356 0051

7/114

7,05  
8,95 €



## Handhebel-Fettpresse

- Stahl, 1 mm stark, verzinkt, für den rauen Einsatz
- Formmanschette mit dichtem Sitz bei losem Fett oder Kartusche
- Keine Scheinschmierung
- Geeignet für 400-g-Fettkartusche DIN 1284, Fettfüllgerät oder loses Fett, Konsistenzklasse NLGI 000–3
- Lieferung mit Panzerschlauch M10 x 1, 11 x 300 mm und Mundstück, 4 BA, M10 x 1

### Technische Daten:

- Nenninhalt: 500 ml
- Druckleistung: 600 bar

Bestell-Nr. 9543 0500

9/102

22,80  
28,50 €



## Industrierestäuber SPRAYFixx, 1500 ml

- Polyethylen, mit Maßeinteilung, FKM-Dichtung und INOX-Federn
- Manueller Druckaufbau, kombiniertes Überdruck- und Entlüftungsventil

### solvent

Regulierdüse mit Kunststoffverstellmutter, geeignet für acetonfreie Lösungsmittel und Bremsenreiniger, Rostschutz, Imprägnierung, Schalöl, Trennmittel, Tapetenlöser und Wasser.

### classic

Flachstrahldüse 110°, geeignet für dünnflüssige Mineralöle, Rostschutz, Korrosionsschutz, Imprägnierung, Kontaktspray, Schalöl, Trennmittel und Wasser.

### acid

Flachstrahldüse 110°, geeignet für verdünnte Säuren und Reiniger (pH-Wert 1–7) und Wasser.

9/106



classic

ab 17,95  
24,10 €



solvent



acid

Modell	Preis		Bestell-Nr.
classic	24,10 €	17,95 €	9560 0010
solvent	26,90 €	19,95 €	9560 0005
acid	26,00 €	19,50 €	9560 0015

## Arbeitstische Advanced

Die Arbeitstische der Serie Advanced sind so aufgebaut, dass sie unendliche Möglichkeiten für individuelles Arbeiten ermöglichen. In die Basis eingebaut ist immer das innovative Spindel-Hubsystem. Die Arbeitstische lassen sich dadurch trotz maximaler Traglasten über ein Getriebe leicht und sicher stufenlos höher verstellen. Ein ungewolltes Absacken der Tischplatte wird verhindert – ein wichtiger Beitrag zum Arbeitsschutz.

- Ergonomie: jeweils passende Arbeitshöhe
- Je nach Modell als Sitz- und/oder Steharbeitsplatz geeignet
- Je nach Modell mit Multiplex- oder Stahl-Arbeitsplatte
- Tisch mit CE-Konformitätserklärung
- Arbeitstische werden montiert geliefert

### Arbeitstisch Advanced, mit Mittelstrebe

NEU

- Mechanische, stufenlose Höhenverstellung mittels Akkuschrauber
- Auch bei maximaler Belastung problemlos höhenverstellbar
- Mit selbsthemmendem Spindelsystem
- Geeignet als Sitz- und Steharbeitsplatz
- Mit Multiplex-Arbeitsplatte
- 4 flexible Kugellagerrollen, 360° drehbar
- Tischfüße mit zusätzlich einstellbaren Maschinenfüßen
- Tisch mit CE-Konformitätserklärung
- Gestell mehrfach verstrebt
- Farbe: RAL 7035 lichtgrau
- Lieferung: fertig montiert
- Maße Arbeitsplatte B x T: 2000 x 1000 mm
- Plattenstärke: 30 mm
- Höhenverstellung: 750–1150 mm
- Belastung max.: 1000 kg

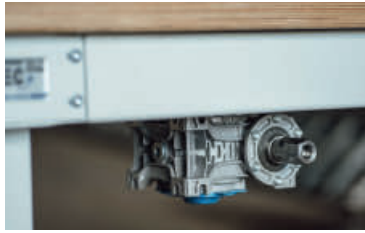

stufenlose Höhenverstellung



3149,00 €

Bestell-Nr. 3010 7500

### Arbeitstisch Advanced, mit umlaufender Verstrebung

NEU

- Mechanische, stufenlose Höhenverstellung mittels Akkuschrauber
- Auch bei maximaler Belastung problemlos höhenverstellbar
- Mit selbsthemmendem Spindelsystem
- Geeignet als Steharbeitsplatz
- Mit Stahl-Arbeitsplatte
- 4 flexible Kugellagerrollen, 360° drehbar
- Tischfüße mit zusätzlich einstellbaren Maschinenfüßen
- Tisch mit CE-Konformitätserklärung
- Gestell mehrfach verstrebt
- Farbe: RAL 7016 anthrazitgrau
- Lieferung: fertig montiert
- Optional: Einlegeboden über den Streben für zusätzliche Ablagefläche
- Maße Arbeitsplatte B x T: 2000 x 1000 mm
- Plattenstärke: 10 mm
- Höhenverstellung: 750–1150 mm
- Belastung max.: 1000 kg



Plattenstärke 10 mm



3329,00 €

Bestell-Nr. 3010 7501

### Arbeitstisch Advanced, mit 3 Schubladen

NEU

- Mechanische, stufenlose Höhenverstellung mittels Akkuschrauber
- Auch bei maximaler Belastung problemlos höhenverstellbar
- Mit selbsthemmendem Spindelsystem
- Geeignet als Sitz- und Steharbeitsplatz
- Mit Multiplex-Arbeitsplatte
- 3 abschließbare Schubladen, Farbe: RAL 5002 königsblau (Blende), RAL 7035 lichtgrau (Rahmen)
- 4 flexible Kugellagerrollen, 360° drehbar
- Tischfüße mit zusätzlich einstellbaren Maschinenfüßen
- Tisch mit CE-Konformitätserklärung
- Massives, stabiles Gestell
- Farbe: RAL 5002 königsblau
- Lieferung: fertig montiert
- Maße Arbeitsplatte B x T: 2000 x 1000 mm
- Plattenstärke: 30 mm
- Höhenverstellung: 750–1150 mm
- Belastung max.: 1000 kg

Bestell-Nr. 3010 7502



3469,00 €

## Arbeitstisch Advanced, 60 Grad kippbar

NEU

- Mechanische, stufenlose Höhenverstellung mittels Akkuschauber oder Kurbel
- Auch bei maximaler Belastung problemlos höhenverstellbar
- Mit selbsthemmendem Spindelsystem
- Geeignet als Steharbeitsplatz
- Mit Multiplexplatte, Arbeitsplatte ist mittels Akkuschauber oder Kurbel 60 Grad kippbar
- 4 flexible Kugellagerrollen, 360° drehbar
- Tischfüße mit zusätzlich einstellbaren Maschinenfüßen
- Tisch mit CE-Konformitätserklärung
- Gestell mehrfach verstrebt
- Farbe: RAL 7016 anthrazitgrau
- Lieferung: fertig montiert
- Maße Arbeitsplatte B x T: 2000 x 1000 mm
- Plattenstärke: 30 mm
- Höhenverstellung: 750–1150 mm
- Belastung max.: 750 kg

Bestell-Nr. 3010 7503

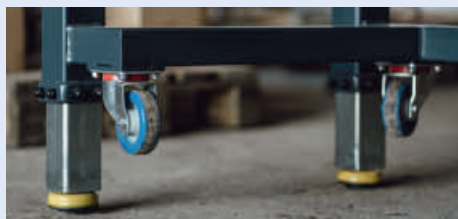

Flexible Kugellagerrollen



4279,00 €



Tischfüße mit einstellbaren Maschinenfüßen

## Arbeitstisch, mit Drehteller

NEU

- Mechanische, stufenlose Höhenverstellung mittels Akkuschauber
- Auch bei maximaler Belastung problemlos höhenverstellbar
- Mit selbsthemmendem Spindelsystem
- Runde Stahl-Arbeitsplatte, schwenk- und neigbar mittels Akkuschauber
- Für ergonomisches und körperschonendes Arbeiten
- 4 flexible Kugellagerrollen mit Feststellbremse
- Tisch mit CE-Konformitätserklärung
- Farbe: RAL 7016 anthrazitgrau
- Lieferung: fertig montiert
- Maße Arbeitsplatte Ø: 800 mm
- Höhenverstellung: 650–1050 mm
- Belastung max.: 300 kg

Bestell-Nr. 3010 7504

3499,00 €



runde Stahl-Arbeitsplatte



flexible Kugellagerrollen mit Feststellbremse

## FORMAT Arbeitsdrehstuhl

■ Robust, langlebig und ideal für alle Industrie-Arbeitsplätze

### Multifunktionsgriff (rot) mit Haken und Beschriftungsfeld:

- Soft Grip, haptisch angenehm und gut zu greifen
- Beugt Verschmutzungen der Polster vor
- Haken schafft Ordnung am Arbeitsplatz (für Jacke, Beutel, Rucksack, usw.)
- Beschriftungsfeld zur eindeutigen Identifizierung des Stuhles (Unternehmensbranding, Bereichszuordnung, Personalisierung, usw.)

### Sitz- und Rückenpolster mit Supertec-Bezug:

- Robust
- Abrieb-, verschleiß- und schnittfest
- Reinigungsfreundlich und atmungsaktiv

### Einstellung und Ergonomie:

- Sitzhöhe mit großem Verstellspektrum
- Permanentkontakt-Rückenlehne
- Rückenlehnenhöhenverstellung
- Einfach und intuitiv bedienbar
- Nach oben verjüngte Rückenlehne für mehr Bewegungsfreiheit
- Ergonomisch geformte Sitz- und Rückenpolster

1/203



## Multifunktionsarmlehne für FORMAT Arbeitsdrehstuhl

Bestell-Nr. 3058 0028

1/203

99,00 €



**SUPERTEC**

robust dank Mikropanzerung    reinigungs-freundlich    weich und komfortabel    atmungsaktiv

Supertec ist die Weltneuheit unter den Bezugsmaterialien. Dank Mikropanzerung ist es so robust wie Integraschaum und so komfortabel wie Stoff.



mit Hänger und Beschriftungsfeld



mit Gleitern

ab 239,00 €



mit Rollen



mit Gleitern und Fußring

Ausführung	Sitzhöhen-Verstellung mm	Preis	Bestell-Nr.
Arbeitsstuhl mit Gleiter	450–620	239,00 €	3066 0590
Arbeitsstuhl mit Rollen	450–620	249,00 €	3066 0589
Arbeitsstuhl mit Gleiter + Fußring	580–850	299,00 €	3066 0588

## perfo-Lochplatte

- Symmetrisch perforierte Stahlblechplatten, pulverbeschichtet
- Rückseite mit Verstärkungsprofilen
- Lochung 9,2 x 9,2 mm
- Lochabstand 38 mm

**Hinweis:** Der Lochabstand bleibt auch bei Montage von mehreren Platten neben-/übereinander erhalten.

2/91



Abbildung zeigt Bestückbeispiele mit Haken, Haltern etc.

ab **34,30** €

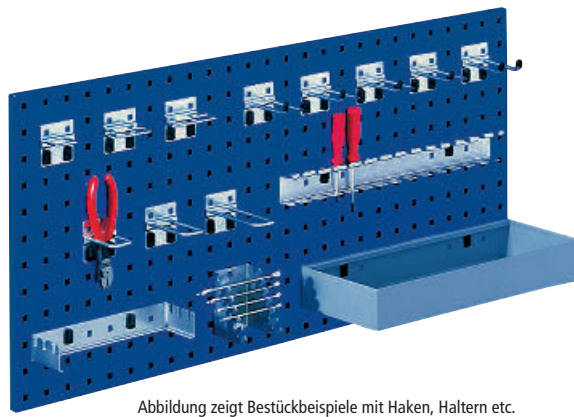
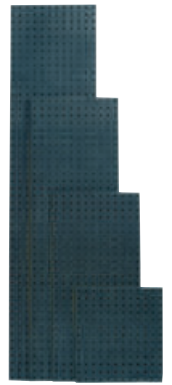

RAL Farbe	Maße B x H mm	Preis	Bestell-Nr.
3004	495 x 457	34,30 €	3090 3117
3004	991 x 457	55,80 €	3090 3127
3004	1486 x 457	74,20 €	3090 3122
3004	1981 x 457	92,50 €	3090 3125
7035	495 x 457	34,30 €	3090 3035
7035	991 x 457	55,80 €	3090 3036
7035	1486 x 457	74,20 €	3090 3037
7035	1981 x 457	92,50 €	3090 3038

RAL Farbe	Maße B x H mm	Preis	Bestell-Nr.
7016	495 x 457	34,30 €	3090 3134
7016	991 x 457	55,80 €	3090 3135
7016	1486 x 457	74,20 €	3090 3136
7016	1981 x 457	92,50 €	3090 3137
5010	495 x 457	34,30 €	3090 3116
5010	991 x 457	55,80 €	3090 3119
5010	1486 x 457	74,20 €	3090 3121
5010	1981 x 457	92,50 €	3090 3124

## perfo Lochplatten Sortiment 11-teilig 2/93

- Lieferung: 5 Haken T 75 mm, 5 Doppelhaken T 75 mm, 1 Schraubenschlüsselhalter, 1 Montageschlüssel

Bestell-Nr. 3090 2710

**34,70** €

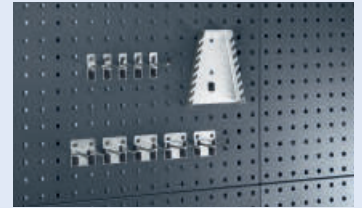

## perfo Lochplatten Sortiment 20-teilig

- Lieferung: 5 Haken T 25 mm, 5 Doppelhaken T 75 mm, 5 Wkz.-Klemmen Ø 13 mm, 1 Schraubenschlüsselhalter, 1 Sägenhalter, 1 Schraubendreherhalter, 1 Sechskantschlüsselhalter, 1 Bohrerhalter, 1 Montageschlüssel

Bestell-Nr. 3033 3351

**90,30** €



## perfo Lochplatten Sortiment 40-teilig

- Lieferung: je 5 Haken T 25/50 mm, je 5 Doppelhaken T 50/150 mm, 5 U-Halter, je 5 Wkz.-Klemmen Ø 13/25 mm, 1 Schraubenschlüsselhalter, 1 Sägenhalter, 1 Schraubendreherhalter, 1 Sechskantschlüsselhalter, 1 Bohrerhalter, 1 Montageschlüssel

Bestell-Nr. 3033 3355

**137,50** €

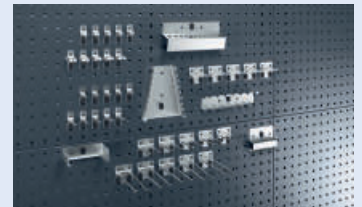

## perfo Lochplatten Sortiment 60-teilig

- Lieferung: je 5 Haken T 25/50 mm, je 5 Doppelhaken T 25/75/100/150 mm, 5 U-Halter, je 5 Wkz.-Klemmen Ø 6/10/13/19/25 mm, 1 Schraubenschlüsselhalter, 1 Sägenhalter, 1 Schraubendreherhalter, 1 Sechskantschlüsselhalter, 1 Bohrerhalter, 1 Montageschlüssel

Bestell-Nr. 3033 3356

**197,50** €



## perfo Lochplatten Sortiment 80-teilig

- Lieferung: je 5 Haken T 25/50/100 mm, je 5 Doppelhaken T 25/50/75/100/150 mm, 10 U-Halter, je 5 Wkz.-Klemmen Ø 6/10/13/19/25 mm, 1 Sechskantschlüsselhalter, 1 Bohrerhalter, 1 Schraubenschlüsselhalter, 1 Sägenhalter, 1 Schraubendreherhalter, 1 Montageschlüssel

Bestell-Nr. 3033 3357

**230,00** €



## Kunststoff-Sichtlagerkästen

- Hochwertiges Polypropylen
- Beständig gegen Fette, Öl, Säure, Lauge
- Temperaturbeständig (-20 °C bis +60 °C, kurzzeitig sogar bis +90 °C)
- Stapelbar

2/107 



Typ PLK 1

Typ PLK 1c

ab **0,86** €

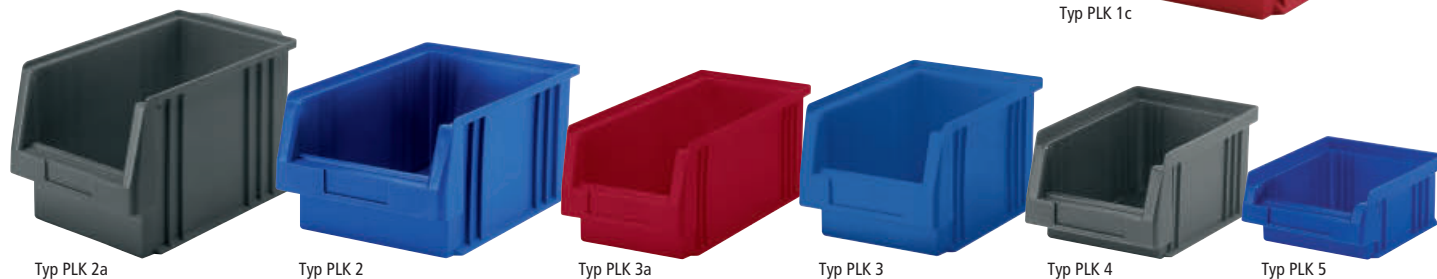

Typ PLK 2a

Typ PLK 2

Typ PLK 3a

Typ PLK 3

Typ PLK 4

Typ PLK 5

Typ	Maße außen B x T x H mm	Maße innen B x T x H mm	VE	Preis	Bestell-Nr. blau	Bestell-Nr. rot	Bestell-Nr. grau
PLK 1	315 x 500/465 x 200	273 x 432 x 185	8	14,15 €	3040 3702	3040 3703	3040 3720
PLK 1c	315 x 500/465 x 150	273 x 432 x 135	10	12,10 €	3040 3704	3040 3705	3040 3723
PLK 2a	213 x 330/297 x 200	179 x 280 x 185	10	8,20 €	3040 3706	3040 3707	3040 3726
PLK 2	213 x 330/301 x 150	179 x 280 x 137	10	7,00 €	3040 3708	3040 3709	3040 3729
PLK 3a	150 x 290/265 x 125	122 x 254 x 113	25	5,10 €	3040 3710	3040 3711	3040 3732
PLK 3	150 x 230/205 x 125	122 x 194 x 113	25	3,70 €	3040 3712	3040 3713	3040 3735
PLK 4	105 x 164/150 x 75	85 x 135 x 62	25	1,84 €	3040 3714	3040 3715	3040 3738
PLK 5	102 x 89/76 x 50	87 x 70 x 43	50	0,86 €	3040 3716	3040 3717	3040 3741

## Regalkästen für Fachbodenregale

- Hochschlagfestes Polystyrol
- Ausrüstbar mit Auszugssperre (optionales Zubehör)

2/112 



ab **2,79** €



Typ 1

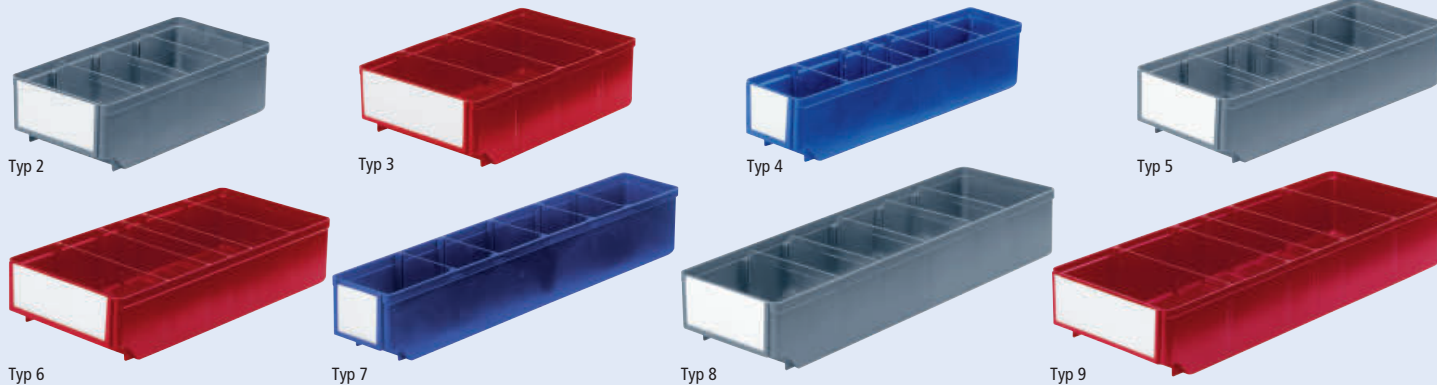

Typ 2

Typ 3

Typ 4

Typ 5

Typ 6

Typ 7

Typ 8

Typ 9

Typ	Maße außen B x T x H mm	unterteilbar	VE	Preis	Bestell-Nr. rot	Bestell-Nr. blau	Bestell-Nr. grau
1	93 x 300 x 83	3-fach	16	2,79 €	3047 0720	3047 0721	3047 0723
2	152 x 300 x 83	3-fach	10	3,27 €	3047 0724	3047 0725	3047 0727
3	186 x 300 x 83	3-fach	8	3,98 €	3047 0728	3047 0729	3047 0731
4	93 x 400 x 83	5-fach	16	3,52 €	3047 0732	3047 0733	3047 0735
5	152 x 400 x 83	5-fach	10	4,06 €	3047 0736	3047 0737	3047 0739
6	186 x 400 x 83	5-fach	8	4,59 €	3047 0740	3047 0741	3047 0743
7	93 x 500 x 83	5-fach	16	4,99 €	3047 0744	3047 0745	3047 0747
8	152 x 500 x 83	5-fach	10	5,75 €	3047 0748	3047 0749	3047 0751
9	186 x 500 x 83	5-fach	8	6,65 €	3047 0752	3047 0753	3047 0755



## Hubtransporter, mechanisch

- Robuste Stahl-Gestell-Konstruktion, gelb kunststoff-beschichtet
- Ladeschaufel mit rutschhemmendem und Anlege-fläche mit Schonbelag
- Winde mit Getriebe und Handkurbel
- 4 kugelgelagerte Lenkrollen, Ø 150 mm, mit Spurlos-Radbandagen
- Lieferung: 2 Transporter mit selbsthemmender Sicherheitsspindel und Zurrurgurt, Länge 5 m

**Einsatz:** Ladeschaufel unter das zu transportierende Gut schieben, Anlagefläche oben einstellen und Zurrurgurt spannen. Auf beiden Seiten die Ladung gleich hoch anheben und verfahren.

**Hinweis:** Sichere 1-Mann-Bedienung. Für ein schnelles und sicheres Transportieren von schweren Gütern von Ort zu Ort, beim Umzug, Instandhalten oder Einrichten.

- Tragfähigkeit pro Paar: 600 kg
- Hub: 300 mm
- Maße B x T x H: 570 x 400 x 775 mm
- Schaufelmaß B x T: 225 x 120 mm

Bestell-Nr. 3020 1265

3/16 

769,00 €



## Hubtransporter, hydraulisch

Lieferung erfolgt ohne Dekoration!

- Robuste Stahl-Gestell-Konstruktion, gelb kunststoff-beschichtet
- Ladeschaufel mit rutschhemmendem und Anlegefläche mit Schonbelag
- Winde mit Getriebe und Handkurbel
- 4 kugelgelagerte Lenkrollen, Ø 150 mm, mit Spurlos-Radbandagen
- Lieferung: 2 Transporter mit selbsthemmender Sicherheitsspindel und Zurrurgurt, Länge 5 m, Handgriffe zur direkten Radsteuerung

**Einsatz:** Ladeschaufel unter das zu transportierende Gut schieben, Anlagefläche oben einstellen und Zurrurgurt spannen. Auf beiden Seiten die Ladung gleich hoch anheben und verfahren.

**Hinweis:** Für ein schnelles und sicheres Transportieren von schweren Gütern von Ort zu Ort, beim Umzug, Instandhalten oder Einrichten.

3/16 



ab 899,00 €

Einsatzbeispiel

Tragfähigkeit pro Paar kg	Hub mm	Maße B x T x H mm	Schaufelmaß B x T mm	Preis	Bestell-Nr.
1600	100	700 x 400 x 900	600 x 60	899,00 €	3020 1266
1600	250	700 x 400 x 1050	600 x 60	1149,00 €	3020 1267

## Gabelhubwagen

- Einfache und schnelle Bedienbarkeit
- Sicherheitsdeichsel für das Heben, Fahren und Senken
- Dosierbare Senkgeschwindigkeit für feinfühliges Absenken der Last
- Automatische Rückführung in die Senkrechte beim Ablassen der Deichsel
- Gummierter Deichselgriff mit 3 Funktionen
- Beste Laufeigenschaften, geringer Rollwiderstand
- Kugelgelagerte Lenk- und Lastrollen (alle Kugellager dauergeschmiert und gekapselt)
- Geräuscharme und abriebfeste Bereifung
- Lenkräder: ca. Ø 200 x 50 mm, Gabelrollen: ca. Ø 80 x 70 mm

3/74 

ab 319,00 €

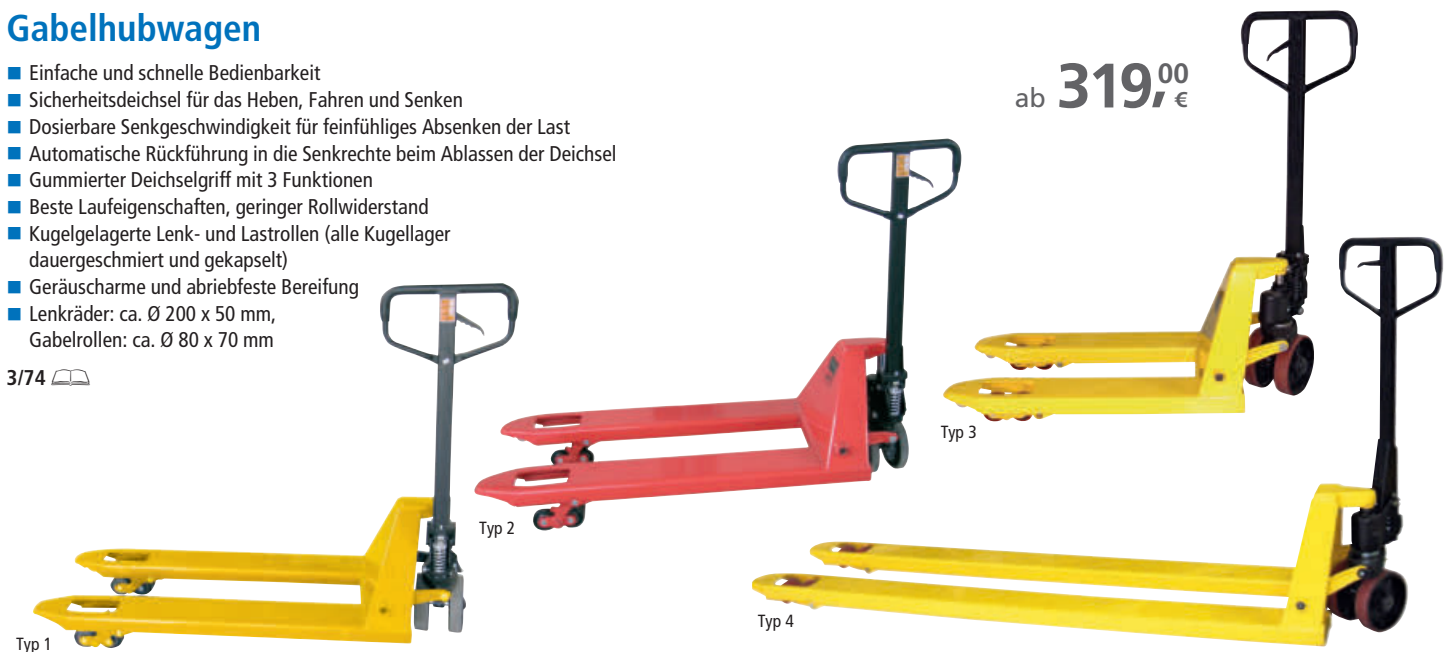

Typ	Tragfähigkeit t	Gabellänge mm	Gabelbreite mm	Gabelhöhe min. mm	Hubhöhe min. mm	Lenkrollen	Gabelrollen Tandem	Lackierung	VE	Preis	Bestell-Nr.
1	2,5	1150	540	85	200	Polyurethan	Polyurethan	gelb	montiert	319,00 €	3088 1013
2	2,5	1150	540	85	200	Vollgummi	Polyurethan	rot	montiert	319,00 €	3088 1014
3	2,5	800	540	85	200	Polyurethan	Polyurethan	gelb	montiert	369,00 €	3020 2165
4	2,0	2000	540	85	200	Polyurethan	Polyurethan	gelb	montiert	549,00 €	3020 2166

## Scherengabelhubwagen 1,0 t

- Sicher Anheben, Verahren und Bereitstellen von Lasten bis zu 1000 kg
- Zusatzstützen bei angehobenen Gabeln
- Zweistufiger Hubzylinder, kein Risiko hinsichtlich Undichtigkeit und plötzlichem Ablassen der Last
- Serienmäßig mit Überlastventil
- Komfortable Handhabung, ergonomische, verstärkte Handdeichsel mit gummierten Griffen
- 3 Funktionen: Heben, Ablassen, „Quicklift“ – doppelte Hubgeschwindigkeit bei geringen Lasten
- Hochbelastbare Bereifung, Lenkräder sowie Lastrollen mit Polyurethanbereifung
- Kratzfeste Pulverbeschichtung, RAL 1023 verkehrsgelb
- Tragfähigkeit: 1,0 t
- Hubhöhe: 800 mm
- min. Gabelhöhe: 85 mm
- Gabellänge: 1140 mm
- Gabelbreite: 520 mm
- Bereifung: Polyurethan
- Deichselrad Ø x B: 150 x 40 mm
- Gabelrad Ø x B: 75 x 50 mm
- Eigengewicht: 106 kg

Bestell-Nr. 3020 1262

3/81 



599,00 €

## Hochhubwagen SFH 10 + SFHD 10



Nur Modell SFH 10

- Fest verschweißte, robuste Konstruktion
- Hydraulikpumpe aus hochfestem Stahl
- Druckkolben hartverchromt
- Manuelles Absenken, stufenlos regulierbar
- Hubbetrieb durch Deichsel oder Fußpedal
- Deichsel mit extra Verstärkung für den Schub
- Deichselgriff gummiert mit 3 Funktionen
- Verschleißfeste Polyurethanbereifung
- Stützenkrollen mit Feststellvorrichtung und Fußschutz gem. Norm
- Mit kratzfester Acryllackierung, gelb

ab 999,00 €

3/82 



SFH 10

SFHD 10

Modell	Ausführung	Hubhöhe mm	Hublast kg	min. Gabel- höhe mm	Gabelmaße L x B mm	Bauhöhe mm	Gesamtmaße L x B mm	Wenderadius mm	Eigengewicht kg	Preis	Bestell-Nr.
SFH 10	Einfachmast	1600	1000	85	1150 x 550	1980	1640 x 740	1400	220	999,00 €	3020 1172
SFHD 10	Teleskopmast	2500	1000	85	1150 x 550	1830	1640 x 740	1400	300	1249,00 €	3020 1174

## Transportrolle

- Gehäuse: Stahlblech, verzinkt-chromatiert, zweireihiger Kugelkranz im Gabelkopf
- Lauffläche: Gummi schwarz
- Radkörper: Stahlfelge mit Fadenschutz
- Lager: Rollenlager

3/208 

ab **6,40** €



Lenkrolle



Lenkrolle mit Totalfeststeller



Bockrolle



Ausführung	Rad-Ø	Radbreite	Tragkraft	Bauhöhe	Plattenmaße B x T	Plattenmaße Lochabstand	Plattenmaße Loch-Ø	Preis	Bestell-Nr.
	mm	mm	kg	mm	mm	mm	mm		
Lenkrolle	80	25	50	106	80 x 104	76 x 56/84 x 64	9,0	7,10 €	3022 1330
Lenkrolle	100	30	70	128	80 x 104	76 x 56/84 x 64	9,0	9,20 €	3022 1331
Lenkrolle	125	37	100	155	80 x 104	76 x 56/84 x 64	9,0	11,20 €	3022 1332
Lenkrolle mit Totalfeststeller	80	25	50	106	80 x 104	76 x 56/84 x 64	9,0	11,20 €	3022 1335
Lenkrolle mit Totalfeststeller	100	30	70	128	80 x 104	76 x 56/84 x 64	9,0	13,75 €	3022 1336
Lenkrolle mit Totalfeststeller	125	37	100	155	80 x 104	76 x 56/84 x 64	9,0	16,00 €	3022 1337
Bockrolle	80	25	50	106	80 x 104	76 x 56/84 x 64	9,0	6,40 €	3022 1340
Bockrolle	100	30	70	128	80 x 104	76 x 56/84 x 64	9,0	7,50 €	3022 1341
Bockrolle	125	37	100	155	80 x 104	76 x 56/84 x 64	9,0	9,20 €	3022 1342

## Schubkarrenrad, pannensicher

- Lauffläche: Polyurethan blau, Rillenprofil
- Radkörper: Stahlfelge, alusilber pulverbeschichtet
- Lager: Rollenlager
- Rad-Ø: 400 mm
- Radbreite: 100 mm
- Tragkraft: 200 kg
- Bohrung: 25 mm
- Nabenlänge: 75 mm

Bestell-Nr. 3022 1759

3/222 



59,<sup>90</sup> €

## Transportrolle mit thermoplastischer Gummibereifung

- Gehäuse: Stahlblech, verzinkt, zweireihiger Kugelkranz im Gabelkopf
- Lauffläche: thermoplastisches Gummi, grau
- Radkörper: Kunststoff
- Lager: Gleitlager

3/211 

ab **4,25** €



Lenkrolle



Lenkrolle mit Totalfeststeller

Ausführung	Rad-Ø	Radbreite	Tragkraft	Bauhöhe	Plattenmaße B x T	Plattenmaße Lochabstand	Plattenmaße Loch-Ø	Preis	Bestell-Nr.
	mm	mm	kg	mm	mm	mm	mm		
Lenkrolle	50	20	50	73,0	54 x 54	40 x 40/34 x 34	6,3	4,25 €	3022 1875
Lenkrolle	75	25	60	103,0	60 x 60	48 x 48/38 x 38	6,3	6,80 €	3022 1876
Lenkrolle mit Totalfeststeller	50	20	50	73,0	54 x 54	40 x 40/34 x 34	6,3	5,75 €	3022 1878
Lenkrolle mit Totalfeststeller	75	25	60	103,0	60 x 60	48 x 48/38 x 38	6,3	8,70 €	3022 1879



NEU

## Schutzhelm Cross®Up Electric

- Werkzeugfreie Montage des Zubehörs durch MFA-Tech Multifunktionsadapter
  - ohne Seitenbelüftung
  - Standardmäßig mit Wellvitex® Z+ Schweißband und Drehverschluss
- Anwendungsbereiche:** Energieversorger, Stadtwerke, Starkstrombetriebe, Bahngesellschaften, chemische Industrie, Elektrikerarbeiten  
**Zulassung/Norm:** DIN EN 397, DIN EN 50365, elektrische Isolierung  
**Zusatzprüfungen:**  
 ■ Kälteprüfung bis -20°C (-30°C in Prüfung und Vorbereitung)  
**Material:** Thermoplast PP (Polypropylen)  
**Kopfweite:** 53 - 61 cm; ca. 395 g (Größe 2)



weiß

Farbe	Preis	Bestell-Nr.
gelb	24,05-€ 21,65 €	1336 1500
orange	24,05-€ 21,65 €	1336 1400
weiß	24,05-€ 21,65 €	1336 1100
blau	24,05-€ 21,65 €	1336 0100
grün	24,05-€ 21,65 €	1336 1200
rot	24,05-€ 21,65 €	1336 0400

je **21,65** €  
24,05



NEU

## Multifunktionsadapter MFA-DURO

- Passend zu allen SCHUBERTH-Duroplast-Helmen
  - Ergänzung des BOP Energy 3000 für zusätzlichen Gehörschutz
- Anwendungsbereiche:** Geeignet zum Anbringen von Zubehör wie Kapselgehörschützern, Visieren und Lampen

Bestell-Nr. 1356 0000

**10,62** €  
11,80



NEU

## Halterung für Stablampen

- Stablampenbindung zur Anbringung einer Stablampe an SCHUBERTH-Helme
- Mit MFA Tech- oder MFA-Duro-Multifunktionsadapter kombinierbar

Bestell-Nr. 1344 0000

**9,76** €  
10,85



NEU

## Helmlampe SH-UK 3AA CPO TS

- Stablampe mit LED-Technologie
- Batteriebetrieben

Bestell-Nr. 1343 0000

**82,17** €  
91,30



## Schutzhelm Cross®Up

- Werkzeugfreie Montage des Zubehörs durch MFA-Tech Multifunktionsadapter
  - Serienmäßig mit regulierbarer Seitenbelüftung
  - Standardmäßig mit Wellvitex® Z+ Schweißband und Drehverschluss
- Anwendungsbereiche:** Kaltbetriebe, Chemische Industrie, Montagearbeiten, Petrochemische Industrie, Gerüstbau, Hoch- und Tiefbau  
**Zulassung/Norm:** DIN EN 397  
**Zusatzprüfungen:**  
 ■ Kälteprüfung bis -20°C (-30°C in Prüfung und Vorbereitung)  
**Material:** Thermoplast PP (Polypropylen)  
**Kopfweite:** 53 - 61 cm; ca. 395 g (Größe 2)

Farbe	Preis	Bestell-Nr.
gelb	24,05-€ 21,65 €	1335 1500
orange	24,05-€ 21,65 €	1335 1400
weiß	24,05-€ 21,65 €	1335 1100
blau	24,05-€ 21,65 €	1335 0100
grün	24,05-€ 21,65 €	1335 1200
rot	24,05-€ 21,65 €	1335 0400



gelb

je **21,65** €  
24,05

NEU

## Bügelbrille Pollux

- Bügel in der Länge und Neigung einstellbar
- Gestellbrille in topmodischer Form
- Weiche Zwei-Komponenten-Brille – außen hart, innen weich

Zulassung/Norm: EN 166

Material: Scheiben aus 2 mm Polycarbonat

Gewicht: 32 g

Bestell-Nr. 1363 0000



5<sup>95</sup>  
/ €  
7,00



## 3M™ Überbrille SecureFit 3700

- Stabile Ratschenbügel (verstellbar) für sicheren Sitz
- Mit integriertem Augenbrauenschutz
- Mit zusätzlichem Schutz vor Partikeln
- Längere Lebensdauer durch Antikratz-Beschichtung

Zulassung/Norm: EN 166:2001, Scheibenkennzeichnung:

2C-1.2 3M 1 FT K

Material: Polycarbonatscheiben

Gewicht: 48 g

Bestell-Nr. 1368 0000



13<sup>30</sup>  
/ €  
14,80

## FORMAT Schutzbrille Rhein

- Optische Klasse 1
- Beschusstest F (45 m/s)
- Dünne, widerstandsfähige, verzerrungsfreie optische Linsen
- Antikratz-Beschichtung

Zulassung/Norm: EN 166

Material: Polycarbonatscheiben

Gewicht: 16 g

Bestell-Nr. 1167 0000

1/16



3<sup>05</sup>  
/ €  
3,60

## 3M™ Kapselgehörschützer WS Alert XPI

- Niveauabhängige Funktion macht es möglich, Umgebungssignale zu hören (begrenzt auf 82 dB)
- IOS- und Android-kompatibel
- Bluetooth® MultiPoint Technologie ermöglicht Verbindung mit bis zu zwei Geräten
- Verbindung mit dem Umfeld durch Push-to-listen-Funktion
- Integriertes UKW-Radio
- Sprachgeführtes Menü mit Frequenzansage der Radiosender
- Digitale Sendersuche
- Automatische Abschaltung
- Unterbringung der Elektronik im äußeren Kapselbereich
- Wiederaufladbar
- Lärmunterdrückendes Galgenmikrofon
- Austauschbare Polster und Schaumstoffkissen

Zulassung/Norm: Nach EN 352

Dämmwerte: SNR = 30 dB



Mit Helmbefestigung



Mit Kopfbügel

je **609,80** €  
**641,90**

Ausführung	Gewicht g	Preis	Bestell-Nr.
Mit Helmbefestigung	431	641,90 € <b>609,80 €</b>	<b>1382 0000</b>
Mit Kopfbügel	411	641,90 € <b>609,80 €</b>	<b>1381 0000</b>

## 3M™ Kapselgehörschützer Lite Com PlusFunk/Handy

- Integrierter Analog und Digital-Funksprechsystem (16 Kanäle (Analog-PMR), 16 Kanäle (Digital-PMR))
- Nahtlose Verbindung mit Mobiltelefon
- Wasserdichtes, lärmunterdrückendes Sprachmikrofon
- Wiederaufladbare Lithium-Ionen-Batterie
- Inklusive Akku, Ladegerät, extra Hygiene-Kit und Mikrofonschutz

Dämmwerte: SNR = 33 dB, H = 34 dB, M = 31 dB, L = 25 dB

Zulassung/Norm: EN 352-4; EN 352-6

Gewicht: 490 g

Bestell-Nr. **1383 0000**

**1259,13** €  
**1325,40**



## 3M™ Gehörschutzstöpsel E-A-R™ Flexible Fit

- Weicher Schaumstoffstiel gewährleistet einen sicheren Griff
  - Wiederverwendbar
  - Material: patentierter Schaumstoff
- Dämmwerte: SNR= 35 dB(A) beim beidhändigen Einführen, 30 dB(A) beim einhändigen Einführen

ab **0,69** €  
**0,73**

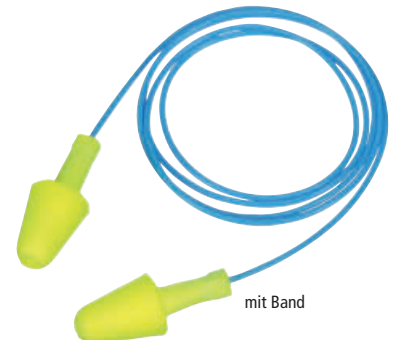

mit Band

Beschreibung	VE	Preis	Bestell-Nr.
ohne Band	100 Paar	0,73 € <b>0,69 €</b>	<b>1374 0000</b>
mit Band	125 Paar	1,08 € <b>1,03 €</b>	<b>1375 0000</b>



NEU

## 3M™ Faltmaske Aura™ 9310+

- Siegelpunkte auf der Maskenoberseite reduzieren das Beschlagen von Brillen
- Kinnlasche für leichtes Positionieren der Maske
- Mit Schutzbrillen kombinierbar
- Bebänderung farbcodiert: Einsatzlimit: 4-facher Grenzwert für Partikel (gelb)

**Anwendungsbereiche:** Unter anderem Bau- und Landwirtschaft, Metallbearbeitung, Chemische Industrie, Asbestabbau

**Zulassung/Norm:** Nach DIN EN 149:2001+A1:2009

**Filterklasse:** FFP1

VE: 20 Stück

Bestell-Nr. 2182 0000



NEU

## 3M™ Faltmaske Aura™ 9320+

- Siegelpunkte auf der Maskenoberseite reduzieren das Beschlagen von Brillen
- Kinnlasche für leichtes Positionieren der Maske
- Mit Schutzbrillen kombinierbar
- Bebänderung farbcodiert: Einsatzlimit: 10-facher Grenzwert für Partikel (blau)

**Anwendungsbereiche:** Unter anderem Bau- und Landwirtschaft, Metallbearbeitung, Chemische Industrie, Asbestabbau

**Zulassung/Norm:** Nach DIN EN 149:2001+A1:2009

**Filterklasse:** FFP2 NR D

VE: 20 Stück

Bestell-Nr. 2184 0000



## 3M™ Faltmaske Aura™ 9332+

- Siegelpunkte auf der Maskenoberseite reduzieren das Beschlagen von Brillen
- Kinnlasche für leichtes Positionieren der Maske
- Mit Schutzbrillen kombinierbar
- Bebänderung farbcodiert: Einsatzlimit: 30-facher Grenzwert für Partikel (rot)

**Anwendungsbereiche:** Unter anderem Bau- und Landwirtschaft, Metallbearbeitung, chemische Industrie, Asbestabbau

**Zulassung/Norm:** Nach DIN EN 149:2001+A1:2009

**Filterklasse:** FFP3 NR D

VE: 10 Stück

Bestell-Nr. 2182 0000

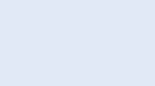

NEU

## 3M™ Faltmaske Aura™ 9312+

- Siegelpunkte auf der Maskenoberseite reduzieren das Beschlagen von Brillen
- Kinnlasche für leichtes Positionieren der Maske
- Mit Schutzbrillen kombinierbar
- Bebänderung farbcodiert: Einsatzlimit: 4-facher Grenzwert für Partikel (gelb)

**Anwendungsbereiche:** Unter anderem Bau- und Landwirtschaft, Metallbearbeitung, Chemische Industrie, Asbestabbau

**Zulassung/Norm:** Nach DIN EN 149:2001+A1:2009

**Filterklasse:** FFP1 NR D

VE: 10 Stück

Bestell-Nr. 2183 0000



NEU

## 3M™ Faltmaske Aura™ 9322+

- Siegelpunkte auf der Maskenoberseite reduzieren das Beschlagen von Brillen
- Kinnlasche für leichtes Positionieren der Maske
- Mit Schutzbrillen kombinierbar
- Bebänderung farbcodiert: Einsatzlimit: 10-facher Grenzwert für Partikel (blau)

**Anwendungsbereiche:** Unter anderem Bau- und Landwirtschaft, Metallbearbeitung, Chemische Industrie, Asbestabbau

**Zulassung/Norm:** Nach DIN EN 149:2001+A1:2009

**Filterklasse:** FFP2 NR D

VE: 10 Stück

Bestell-Nr. 2183 0000



NEU

## 3M™ Faltmaske Aura™ 9322+

- Siegelpunkte auf der Maskenoberseite reduzieren das Beschlagen von Brillen
- Kinnlasche für leichtes Positionieren der Maske
- Mit Schutzbrillen kombinierbar
- Bebänderung farbcodiert: Einsatzlimit: 10-facher Grenzwert für Partikel (blau)

**Anwendungsbereiche:** Unter anderem Bau- und Landwirtschaft, Metallbearbeitung, Chemische Industrie, Asbestabbau

**Zulassung/Norm:** Nach DIN EN 149:2001+A1:2009

**Filterklasse:** FFP2 NR D

VE: 10 Stück

Bestell-Nr. 2015 0000





**Ansell**



4.X.4.3.D.P.

**NEU**

**ejendals TEGERA**  
PROTECTING HANDS AND FEET



4.X.4.3.F.

## Schnittschutzhandschuh Ringers® R 065

- Touchscreen-Kompatibilität der Spitzen von Zeige-/Mittelfinger und Daumen
- Erhöhte Griffsicherheit durch geraute Nitril-Halbbeschichtung der Innenhand
- TPR-Stoßschutz auf dem Hand- und den gesamten Fingerrücken
- Herausragender Nass- und Trockengriff
- Latexfrei

**Zulassung/Norm:**

EN 420:2003 + A1:2009

**Anwendungsbereiche:**

Herstellung, Bergbau,  
Öl und Gas, Bauarbeiten,  
Kfz-Ersatzteilmarkt,  
Maschinen und Anlagen,  
Metallverarbeitung,  
Utilities, Lagerung

**Material:**

HPPE,  
Tauchbeschichtung  
(Nitril)

je ~~32,75~~ €  
**34,50**



**GRÖSSEN (Bestell-Nr.)**

8 (3273 0008), 9 (3273 0009),  
10 (3273 0010), 11 (3273 0011)

## Schnittschutzhandschuh TEGERA® Infinity 8815

- Handfläche beschichtet
- Schnittbeständigkeit Klasse F
- Kontaktwärme bis 100°C

**Zulassung/Norm:**

EN 388:2016,

EN 420:2003+A1:2009,

EN 407:2004

**Anwendungsbereiche:**

Werkstattarbeiten, Metallarbeiten,  
Schwere Arbeiten,  
Schutz vor Schnittverletzungen

**Material:** Beschichtung: Nitrilschaum,  
Futter: Nylon, 18 gg, CRF® Omni Technology,  
Spandex



je ~~24,70~~ €  
**26,00**

**GRÖSSEN (Bestell-Nr.)**

6 (3269 0006), 7 (3269 0007),  
8 (3269 0008), 9 (3269 0009),  
10 (3269 0010), 11 (3269 0011)

**KNEETEK®**  
Intelligent Knee Protection

**NEU**

## Rückenstützgurt BR 110

- Hochsichtbarer und anatomisch geformt
- Individuelle Anpassungsfähigkeit und Stützeleistung
- Rutschhemmende Elemente und Verstärkungen aus Kunststoffstäben
- Verstellbare und abnehmbare Träger
- Unterstützt das physiologisch richtige Heben und Tragen
- Hohe Warnnehmbarkeit und Sicherheit bei schlechten Sichtverhältnissen

je ~~17,90~~ €  
**19,90**



Größe	Tailenweite cm	Preis	Bestell-Nr.
M	ca. 68–96	19,90-€	17,90 € 4598 0004
L	ca. 80–108	19,90-€	17,90 € 4598 0005
XL	ca. 98–126	19,90-€	17,90 € 4598 0006
XXI	ca. 110–138	19,90-€	17,90 € 4598 0007



## Funktions-T-Shirt Kontrast 3580

- Schweißabsorbierend
- Bis 60 °C waschbar und trocknergeeignet
- Single-Jersey
- Seiteneinsätze in Kontrastfarbe
- Nackenband farblich abgesetzt
- Seitliche Schlitze
- Verstärkte Schulternähte
- Doppelnähte

**Material:** 55 % Baumwolle (innen), 45 % Polyester (außen), 180 g/m<sup>2</sup>



schwarz-lichtgrau

GRÖSSEN (Bestell-Nr.) schwarz-lichtgrau  
M (4595 0804), L (4595 0805),  
XL (4595 0806), 2XL (4595 0807),  
3XL (4595 0808)

ab 11,94 €  
14,05



weiß-lichtgrau

GRÖSSEN (Bestell-Nr.) weiß-lichtgrau  
M (4595 1604), L (4595 1605),  
XL (4595 1606), 2XL (4595 1607),  
3XL (4595 1608)



navy-lichtgrau

GRÖSSEN (Bestell-Nr.) navy-lichtgrau  
M (4595 8404), L (4595 8405),  
XL (4595 8406), 2XL (4595 8407),  
3XL (4595 8408)

## Funktions-Poloshirt Kontrast 4520

- Schweißabsorbierend
- Bis 60 °C waschbar
- Interlock in Piqué-Optik
- Seiteneinsätze in Kontrastfarbe
- Seitliche Schlitze
- Verstärkte Schulternähte
- Doppelnähte

**Material:** 55 % Baumwolle (innen), 45 % Polyester (außen), 160 g/m<sup>2</sup>



schwarz-lichtgrau

GRÖSSEN (Bestell-Nr.) schwarz-lichtgrau  
M (4596 0804), L (4596 0805),  
XL (4596 0806), 2XL (4596 0807),  
3XL (4596 0808)

ab 21,93 €  
25,80



weiß-indigo

GRÖSSEN (Bestell-Nr.) weiß-indigo  
M (4596 1104), L (4596 1105),  
XL (4596 1106), 2XL (4596 1107),  
3XL (4596 1108)



navy-lichtgrau

GRÖSSEN (Bestell-Nr.) navy-lichtgrau  
M (4596 8404), L (4596 8405),  
XL (4596 8406), 2XL (4596 8407),  
3XL (4596 8408)

## Pilotenjacke Achim

- 4-in-1-Jacke
- Tragbar als Weste und Jacke, jeweils mit und ohne Futter
- Heraustrennbares Faserpelzfutter
- Abnehmbare Ärmel und abnehmbarer Kragen
- 2-Wege-Frontreißverschluss
- Zwei Brusttaschen mit Reißverschluss
- Je eine Handy-, Ärmel- und Innentasche

- Zwei Seitentaschen
  - Strickbund an den Ärmeln und am Saum
- Material:**
- Obermaterial: 60 % Baumwolle, 40 % Polyester
  - Innenmaterial: 100 % Polyester
  - Futter: 100 % Polyester
  - Faserpelzfutter: 100 % Polyester



kornblau

GRÖSSEN (Bestell-Nr.) kornblau  
M (5097 0103), L (5097 0104),  
XL (5097 0105), 2XL (5097 0106),  
3XL (5097 0107), 3XL (5097 0108)



marine

GRÖSSEN (Bestell-Nr.) kornblau  
M (5098 0203), L (5098 0204),  
XL (5098 0205), 2XL (5098 0206),  
3XL (5098 0207), 3XL (5098 0208)



schwarz

GRÖSSEN (Bestell-Nr.) schwarz  
M (5100 0803), L (5100 0804),  
XL (5100 0805), 2XL (5100 0806),  
3XL (5100 0807), 3XL (5100 0808)

je 28,30 €  
33,25



marine-royal

GRÖSSEN (Bestell-Nr.) marine-royal  
M (5099 2003), L (5099 2004),  
XL (5099 2005), 2XL (5099 2006),  
3XL (5099 2007), 3XL (5099 2008)



schwarz-anthrazit

GRÖSSEN (Bestell-Nr.) schwarz-anthrazit  
M (5101 2903), L (5101 2904),  
XL (5101 2905), 2XL (5101 2906),  
3XL (5101 2907), 3XL (5101 2908)

## Schutzanzug AlphaTec® 1500 - Modell 138

- Nachweisliche Filterung zu 99,9 % von Partikeln 3 µm\* Luft- und wasserdampfdurchlässig
- Atmungsaktiv
- Zur Reduzierung einer Hitzebelastung Optimierte Körperpassform
- Erhöhter Komfort und mehr Sicherheit für den Träger
- Silikonfrei

**Zulassung/Norm:** EN ISO 13688:2013; EN 1073-2, EN 1149-5, TYP 5, TYP 6, EN 1149-5\*  
**KAKEN-Partikelpenetrationstest, Kategorie III**  
**Anwendungsbereiche:** Maschinen und Anlagen, Biowissenschaften, Metallverarbeitung, Bauarbeiten, Chemie  
**Material:** SMS-Material mit antistatischen Eigenschaften



je **4,15** €

**GRÖSSEN (Bestell-Nr.)**

- S (6387 0003),
- M (6387 0004),
- L (6387 0005),
- XL (6387 0006),
- 2XL (6387 0007),
- 3XL (6387 0008)

## Schutzanzug AlphaTec® 2300 PLUS - Modell 132

- Gute Schutzbarriere gegen zahlreiche anorganische Flüssigchemikalien, einschließlich Säuren und Laugen Overall (Typ 3)
- Leicht, robust und strapazierfähig
- Für Atemschutzmasken optimierte Kapuze
- Reverschlusslasche mit einem selbsthaftenden Klebebandverschluss
- Antistatisch

**Zulassung/Norm:** EN 1073-2, EN 14126, EN 1149-5 Typ 3-B, Typ 4-B, Typ 5-B; EN 1149-5, Kategorie III  
**Anwendungsbereiche:** Öl und Gas, Industrie  
**Material:** Polyethylen aus Zweikomponenten-Polypropylen-/Polyethylenvlies



je **14,45** €

**GRÖSSEN (Bestell-Nr.)**

- S (6390 0003),
- M (6390 0004),
- L (6390 0005),
- XL (6390 0006),
- 2XL (6390 0007),
- 3XL (6390 0008)

## Schutzanzug AlphaTec® 1800 COMFORT - Modell 195

- Schutz vor Sprühflüssigkeiten und Feinstaub mit geringer Gefährdung
- Wasserdampfdurchlässig
- Atmungsaktiv
- Für die Reduzierung einer Hitzebelastung
- Optimierte Körperpassform für einen erhöhten Komfort und mehr Sicherheit
- Antistatisch
- Silikonfrei

**Zulassung/Norm:** EN 1073-2, EN 1149-5, Typ 5, Typ 6; EN 1149-5 und AATCC 76 Flusenarm, Kategorie III  
**Anwendungsbereiche:** Automobilindustrie, Biowissenschaften, Metallverarbeitung, Nahrungsmittelverarbeitung, Chemie, Kfz-Ersatzteilmarkt, Landwirtschaft  
**Material:** Mikroporöses Polyethylenlaminatvlies und Polypropylenvlies mit antistatischen Eigenschaften (Rücken, Unterarm und Kapuze)



je **5,95** €

**GRÖSSEN (Bestell-Nr.)**

- S (6388 0003),
- M (6388 0004),
- L (6388 0005),
- XL (6388 0006),
- 2XL (6388 0007),
- 3XL (6388 0008)

## Schutzanzug AlphaTec® 2000 STANDARD - Modell 111

- Bewährte Schutzbarriere gegen niedrig konzentrierte Flüssigchemikalien, Flüssigkeiten und biologische Partikel
- Wasserdampfdurchlässig
- Atmungsaktiv
- Für die Reduzierung einer Hitzebelastung
- Optimierte Körperpassform für einen erhöhten Komfort und mehr Sicherheit
- Antistatisch
- Silikonfrei
- Kappnähte

**Zulassung/Norm:** EN ISO 13688:2013; EN 1073-2, EN 14126, DIN 32781, EN 1149-5, Typ 5-B, Typ 6-B; EN 1149-5 Flusenarm, Kategorie III  
**Anwendungsbereiche:** Automobilindustrie, Biowissenschaften, Metallverarbeitung, Nahrungsmittelverarbeitung, Verteidigung, Chemie, Kfz-Ersatzteilmarkt, Landwirtschaft, Notarzdienste, Maschinen und Anlagen, Öl und Gas, Utilities  
**Material:** Mikroporöses Polyethylenlaminatvlies



je **6,65** €

**GRÖSSEN (Bestell-Nr.)**

- S (6389 0003),
- M (6389 0004),
- L (6389 0005),
- XL (6389 0006),
- 2XL (6389 0007),
- 3XL (6389 0008)

# Bama®

NEU

## Imprägnierer Power Protector

- Langanhaltender Schutz vor Wasser, Schnee und Salz
- Ohne Zusatz von PFC's

Inhalt: 400 ml

Bestell-Nr. 7658 0000

9,40 €  
11,05



# Bama®

## Schuh-Deo Trainer Fresh

- Beseitigt Bakterien
- Hygienisch frisch

Inhalt: 100 ml

Bestell-Nr. 7425 0000

7/22

5,30 €  
6,25



# Bama®

NEU

## Sohle Deo Active

- Deosohle
- Antibakteriell
- Hygienisch wirksam

je 6,75 €  
7,95



### GRÖSSEN (Bestell-Nr.)

36 (7654 0036), 37 (7654 0037), 38 (7654 0038),  
39 (7654 0039), 40 (7654 0040), 41 (7654 0041),  
42 (7654 0042), 43 (7654 0043), 44 (7654 0044),  
45 (7654 0045), 46 (7654 0046), 47 (7654 0047),  
48 (7654 0048)

format  
professional quality



## FORMAT

### Damen-Sicherheitshalbschuh Paris, S1P ESD

- Abriebfeste und rutschfeste Sohle
- Fersendämpfung
- Für orthopädische Einlagen geeignet

Zulassung/Norm: EN ISO 20345, S1P

Einlegesohle: Durchgehendes, anatomisches, herausnehmbares Fußbett

Zwischensohle: Leichte und flexible, durchtrittsichere Textilzwischensohle

Laufsohle: TPU-PU-Sohle

Material: Schaft aus gelochter Mikrofaser, atmungsaktives Textilfutter

Sicherheit: Stahlkappe, durchtrittsichere Textilzwischensohle

Gewicht: ca. 450 g

Weite: 9

7/7

je 49,75 €  
55,25



### GRÖSSEN (Bestell-Nr.)

35 (7402 0035), 36 (7402 0036), 37 (7402 0037),  
38 (7402 0038), 39 (7402 0039), 40 (7402 0040),  
41 (7402 0041)

Alle Preise zzgl. MwSt. inkl. der zum Druck gültigen Teuerungszuschläge.



## LED-Taschenlampe, 150 Lumen

- Widerstandsfähiges Aluminiumgehäuse mit Gummimantel
- Um 90° schwenkbarer Kopf
- Lieferung mit 2 Micro-Batterien AAA/LR03 und Clip

### Technische Daten:

- Modi: 40/100 %, Blinken, SOS
- Leuchtweite: 51 m
- Brenndauer: 2,5–8 h
- Maße: 152 x 15 mm

Bestell-Nr. 9247 0045

9/14 

17,30  
€  
23,30

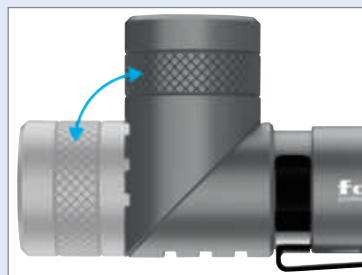

Herausgeber

# DITZINGER

## Partner für Industrie & Handwerk

### Standorte

Schmitzstraße 1  
38122 Braunschweig  
Tel. +49 (0) 531 8 76 08-0  
Fax +49 (0) 531 8 76 08-10  
braunschweig@ditzinger.de

Rothenburgstraße 17a  
99734 Nordhausen  
Tel. +49 (0) 3631 43 67-0  
Fax +49 (0) 3631 43 67-27  
nordhausen@ditzinger.de

Altendorfer Tor 13  
37574 Einbeck  
Tel. +49 (0) 55 61 92 87 95-0  
Fax +49 (0) 55 61 92 87 95-9  
einbeck@ditzinger.de

Ilseburger Straße 27a  
38855 Wernigerode  
Tel. +49 (0) 3943 6 30 59-0  
Fax +49 (0) 3943 6 30 59-29  
wernigerode@ditzinger.de

Albrechtser Weg 4  
98544 Zella-Mehlis  
Tel. +49 (0) 36 82 / 4 60 80-0  
Fax +49 (0) 36 82 / 4 60 80-29  
zella-mehlis@ditzinger.de