

**MIDLAND**<sup>®</sup>  
www.midlandeuropa.com

Midland World



info@midlandeuropa.com

604314 - Printed in March 2020

*MOVING*  
*COMMUNICATION*



C'è chi guida di giorno o nella notte per trasportare merci. **Cerca compagnia.**

Chi parte verso una meta sconosciuta. **Cerca informazioni.**

C'è chi si addentra in un bosco alla ricerca di avventura. **Cerca soccorso.**

C'è il centauro che domina le curve. **Cerca sicurezza.**

**Non importa quale sia la tua storia.**

**Se sei da solo, in gruppo o con la tua famiglia.**

**Che tu sia in montagna, mare o in collina.**

**Tutti vogliono comunicare, sempre.**

**MOVING COMMUNICATION**

## MIDLAND GROUP

USA  
**Midland Radio Corporation**  
Kansas City  
www.midlandusa.com

ITALIA  
**CTE International**  
Reggio Emilia  
www.midlandeuropa.com

Germania  
**Alan Electronics**  
Dreieich  
info@alan-electronics.de  
www.alan-electronics.de

Spagna  
**Midland Iberia**  
Barcelona  
info@alan.es  
www.midland.es

Francia  
**Alan France**  
Ennery  
infos@alanfrance.fr  
www.alan-midland.fr

**Bihir S.A.S.**  
www.bihir.eu

**Bihir S.A.S.**  
www.bihir.eu

Bulgaria  
**Alan Telecommunication**  
Sofia  
alan.bulgaria@me.com  
www.midlandeuropa.com

Polonia  
**Alan Telekomunikacja**  
Warsaw  
info@alan.pl  
www.alan.pl

Romania  
**SC Online Shop**  
Piatra Neamt  
comenzi@statie-radio.ro  
www.statie-radio.ro

Ucraina  
**CBITAXO**  
Rivne  
office@taho.com.ua  
www.taho.com.ua

Regno Unito  
**Alan - Nevada UK**  
Portsmouth  
sales@nevada.co.uk  
www.nevadaradio.co.uk

Regno Unito  
**Bikeit**  
Unit 9, Oriana Way Nursling  
Industrial Estate Southampton,  
Hampshire SO16 0YU UK  
www.bikeittrade.com

Russia  
**Alan-Sviaz**  
Moscow  
info@midland.ru  
www.midland.ru

Giappone  
**Links Of Japan**  
Osaka  
info@midlandradio.jp  
www.midlandradio.jp

Grecia  
**Cobra Center Ltd**  
Athens  
techdep@cobra-center.gr  
www.cobra-center.gr

Australia  
**AudioXtra International**  
Sydney  
info@audioxtra.com.au  
www.audioxtra.com.au

Turchia  
**DNS**  
Istanbul  
ocagman@dnsticaret.com  
www.dnsonlineshop.com

Israele  
**Shchori Cellular Communication**  
Tel-Aviv  
www.midland.co.il  
info@midland.co.il

## GARANZIA

Tutti i nostri prodotti sono garantiti per un periodo di 24 mesi, purchè siano inviati ai nostri **Centri Assistenza Tecnica** unitamente allo scontrino fiscale.

Rivolgiti al nostro **Rivenditore Autorizzato** con fiducia, ti indicherà il **Centro Assistenza Autorizzato** più vicino.

**N.B.** non si accettano resi di materiale se non in porto franco e previa autorizzazione **Ufficio Commerciale** (0522 509411), **Ufficio Assistenza Tecnica Consumer** (0522 509535) o **Interfoni** (0522 509446). La mancanza di tale autorizzazione comporterà l'immediata restituzione dei prodotti al mittente.

Foto: Enrico Coppola - Illustrazioni: Silvano Scolari - Art Direction: Roberta Saccon  
Ringraziamo: Vittorio Spinelli, detto lo Zingaro.

Il presente catalogo sostituisce e annulla i precedenti. Ci riserviamo di modificare e migliorare in qualsiasi momento e senza preavviso le caratteristiche tecniche ed estetiche degli apparati. Tutti i marchi riportati appartengono ai legittimi proprietari.

***UNA STORIA DI INNOVAZIONI.  
DA OLTRE 60 ANNI.***

***1977***

Primo CB certificato nel mercato europeo

***1998***

1° Walkie-Talkie LPD nel mondo

***2008***

1° interfono moto a moto nel mondo

***2013***

1° action cam con controllo remoto WI-FI

***2016***

1° App che supera i limiti  
nella comunicazione tra motociclisti

***2018***

1° Microfono CB digitale

***2019***

Cb Talk App, la più estesa community di autisti  
con oltre 500.000 download in 1 anno

***MIDLAND NON SI FERMA MAI.***



# 3

## **CB ANALOGICI E DIGITALI**

### **4 IL CB ADATTO ALLE TUE ESIGENZE.**

- 6 CB TALK APP
- 7 DUAL MIKE WIRELESS
- 8 DUAL MIKE
- 10 M-5
- 11 M-MINI USB
- 12 M-10
- 13 M-20
- 14 M-30
- 15 M ZERO PLUS
- 15 ALAN 100 PLUS B
- 16 ALAN QUARANTOTTO
- 17 ALAN SESSANTOTTO
- 18 ALAN 48 PRO
- 19 ALAN 78 PRO
- 20 ALAN 42 DS

### **21 ACCESSORI CB**

### **35 TABELLE RIASSUNTIVE CB**

# 75

## **VIDEOCAMERE**

### **JUMP STARTER-POWER BANK**

- 76 BIKE GUARDIAN WI-FI
- 77 BIKE GUARDIAN
- 78 STREET GUARDIAN GPS+
- 79 STREET GUARDIAN FLAT
- 80 STREET GUARDIAN DUAL
- 81 TRUCK GUARDIAN WIRELESS
- 82 H9
- 83 H5+
- 84 H3+

### **85 ACCESSORI ACTION CAMERA**

### **88 TABELLE RIASSUNTIVE VIDEOCAMERE**

- 89 ENERJUMP MINI
- 90 ER300

# 37

## **RADIO**

### **38 PERCHÈ UNARADIO E QUALE SCEGLIERE.**

- 40 XT10
- 40 XT30
- 41 XT50 /XT50 ADVENTURE
- 42 XT60
- 43 XT70 / XT70 ADVENTURE
- 44 G7 PRO
- 45 G9 PRO
- 46 GB1-R
- 47 G10
- 48 G11V
- 49 G15
- 50 G18
- 52 777 PRO
- 53 BR01
- 54 BR03

### **55 VHF/UHF AMATORIALI**

- 57 CT590 S
- 58 CT 890
- 59 CT 990
- 60 CT 2000
- 61 CT 3000

### **62 VHF/UHF PROFESSIONALI**

- 62 ALAN HP108
- 63 ALAN HM135
- 63 ALAN HM106

### **64 VHF NAUTICA**

- 64 ARCTIC

### **65 ACCESSORI RADIO**

### **72 TABELLE RIASSUNTIVE RADIO**

# 91

## **INTERFONI MOT**

### **93 L'INTERFONO PER OGNI TUA ESIGENZA.**

### **94 GAMMA DI INTERFONI MIDLAND**

**L'AZIENDA**  
MIDLAND GROUP

# 96

**MIDLAND<sup>®</sup>**



*CB ANALOGICI E DIGITALI*

# IL CB ADATTO ALLE TUE ESIGENZE.

Sei un camionista, hai un camper, un fuoristrada o vuoi sfruttare la cosiddetta "citizen band" per comunicare con gli altri?

Di seguito una piccola guida per le tue esigenze.

Troverai poi i dettagli e tutte le informazioni tecniche di ogni modello nelle pagine successive.

## IL TUO PRIMO CB.

Cerchi un CB veloce da installare e facile da utilizzare? Comincia con questi.



CB GO USB

MIDLAND M ZERO PLUS

ALAN 100 PLUS B

## LA STRADA È IL TUO "MESTIERE".

Sei un **camionista** o un **agricoltore**? Per una modulazione perfetta questi sono i modelli adatti a te.

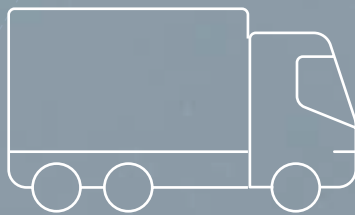

DUAL MIKE

ALAN QUARANTOTTO

ALAN 48 PRO

ALAN 78 PRO

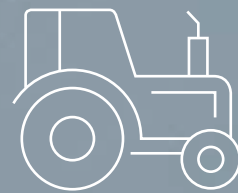

DUAL MIKE

ALAN SESSANTOTTO

M-5



## IL VIAGGIO È LA TUA PASSIONE.

Quando parti con il tuo **camper o fuoristrada** ci vuole affidabilità. Ecco i CB giusti per te.



DUAL MIKE WIRELESS  
ALAN 42 DS  
CB GO USB  
M-10, M-20

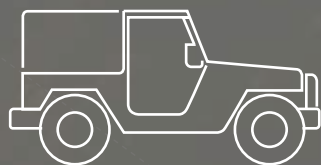

DUAL MIKE WIRELESS  
M-MINI USB  
M-5

## VOGLIO IL TOP.

Se cerchi la tecnologia più avanzata ecco il CB per te.



ALAN QUARANTOTTO  
M-30

 **MIDLAND**<sup>®</sup>

# CB TALK APP

UNA COMMUNITY SEMPRE ONLINE



## LA RIVOLUZIONARIA APPLICAZIONE CHE TI PERMETTE DI PARLARE CON ALTRI UTENTI IN MODALITÀ ANALOGICA O DIGITALE.

CB TALK è l'app scaricabile gratuitamente usata da oltre 500.000 utenti in tutto il mondo, per parlare con amici e colleghi liberamente. L'interfaccia che appare sullo schermo dell'App ricorda molto da vicino i comandi presenti sul diffusissimo baracchino MIDLAND ALAN 48 e le funzioni presenti, se pur digitali e avanzate, sono molto friendly. CB TALK diventa indispensabile in molte occasioni: ad esempio è possibile inserire BOE geolocalizzate contenenti un messaggio audio per avvisare gli altri utenti di un pericolo, di code per incidenti, di svicoli chiusi, autovelox, ecc.

Abbinando il DualMike a CBTalk App si aggiungono le seguenti funzionalità esclusive:

- 100 km di squelch
- 80 Canali
- Gruppi DM
- Gruppi privati (15 min max 5 persone)

## SCARICA CB TALK APP

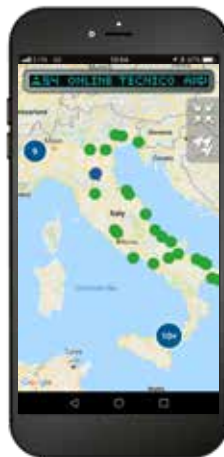



# DUAL MIKE WIRELESS

IL MICROFONO BLUETOOTH DELLA COMMUNITY CB TALK

NEW

Bluetooth 4.2



PTT ANALOGICO  
PTT DIGITALE



PREAMPLIFICATO



ALTOPARLANTE  
SUPER BASS



VIVAVOCE  
TELEFONO



PER UNA VOCE  
PERFETTA IN TX



ASCOLTA LA  
MUSICA



LIGHT RING PER  
NOTIFICHE



BATTERIA LUNGA  
DURATA



PRESA USB PER  
RICARICA



RICARICA  
WIRELESS



## DUAL MIKE WIRELESS PERDERE IL FILO... MA NON IL DISCORSO!

Il DUAL MIKE WIRELESS si presenta come un classico microfono CB, ma è molto di più. DUAL MIKE WIRELESS racchiude al suo interno:

- il **doppio PTT** da utilizzare con CBTalk App e con il CB in modalità wireless;
- un **vivavoce** per rispondere alle chiamate a mani libere;
- un **ottimo speaker** per ascoltare la musica via Bluetooth;
- **nuove funzionalità** con la app dedicata CBTalk.

## CARATTERISTICHE

- Altoparlante 3W con tecnologia Labyrinth™ che enfatizza i toni bassi
- Doppio PTT
- Distanza Smartphone/DualMike fino a 30mt
- Microfono Wireless Bluetooth V4.2
- Doppia presa di ricarica Micro USB
- Compatibile con caricatore wireless (Tramite DK-Dual Opzionale)
- Durata batteria 10h con volume al 50%
- Peso 153gr
- Microfono Preamplificato con DSP (Digital Signal Processor) per una voce perfetta
- Tasto Multifunzionale

- Light Ring personalizzabile con segnalazioni luminose
- Vivavoce per rispondere al telefono in modalità mani libere

## CONFEZIONI E CODICI

Microfono, cavo USB per la ricarica, portamicrofono con supporto adesivo.  
**cod. C1363**

# DUAL MIKE

Bluetooth 4.2

## IL PRIMO MICROFONO PREAMPLIFICATO DIGITALE



### IL MICROFONO CB SI FA DUAL.

Sostituisci il tuo microfono con DUAL MIKE e potenzia il tuo CB.

DUAL MIKE racchiude all'interno di un solo microfono:

- il **doppio PTT** da utilizzare con il CB analogico e tramite la App CBTalk.
- un **vivavoce** per rispondere alle chiamate a mani libere,
- un **ottimo speaker** per ascoltare la musica via Bluetooth.
- **nuove funzionalità** con la app dedicata CBTalk.

### CARATTERISTICHE

- Altoparlante 3W con tecnologia Labyrinth™ che enfatizza i toni bassi
- Doppio PTT
- Distanza Smartphone/DualMike fino a 30mt
- Microfono Wireless Bluetooth V4.2
- Doppia presa di ricarica Micro USB
- Durata batteria 10h con volume al 50%, 15h in solo CB
- Peso 290gr Con Cavo
- Tasto Multifunzionale
- Light Ring personalizzabile con segnalazioni luminose

- Microfono Preamplificato con DSP per una voce perfetta
- Vivavoce per rispondere al telefono in modalità mani libere
- Cavo di connessione al CB Tradizionale (con connettore 4Pin 48/68, 4Pin, 6Pin)

### CONFEZIONI E CODICI

Microfono, cavo micro-USB per la ricarica, portamicrofono con supporto adesivo

cod. C1283 DualMike 4 Pin 48/68

cod. C1283.01 DualMike 4 Pin

cod. C1283.02 DualMike 6 Pin

## DUALMIKE COMPATIBILE CON:



**ALAN QUARANTOTTO**  
(4 PIN 48/68)



**MIDLAND M-10 (4 PIN)**



**ALAN 48 PRO (6 PIN)**

## ACCESSORI DUAL MIKE WIRELESS | DUAL MIKE



**DK-DUAL cod. C1364**

Docking station: Supporto di ricarica wireless

Per Dual Mike Wireless



**ST-DUAL cod. C1422**

Supporto con caricatore 12V e 2 prese USB

Per Dual Mike Wireless e  
Dual Mike



**VM-DUAL cod. C1407**

Supporto a incastro per bocchetta d'aria

Per Dual Mike Wireless e  
Dual Mike



**AM-DUAL cod. C1408**

Supporto adesivo Dual Mike

Per Dual Mike Wireless e  
Dual Mike



**AL-DUAL cod. C1403**

Riduttore di tensione 12V-5V e Micro USB  
per Alan Quarantotto, Alan Sessantotto

Per Dual Mike



**AL-DUAL cod. C1403.01**

Riduttore di tensione 12V-5V e Micro USB  
per tutti gli altri CB Midland

Per Dual Mike

# MIDLAND M-5

## IL CB "NEL MICROFONO"



BANDA



EMERGENCY



DIGITAL SQUELCH



NOISE BLANKER



DOPPIO SPEAKER



USB PORT



2 PIN KENWOOD



PICCOLISSIMO: 102x100x25mm

PRESA USB

Il mondo dei CB trova un nuovo stile con il **Midland M-5**. Il "CB nel microfono" per avere sempre tutto a portata di mano, grazie ai comandi posizionati direttamente sul microfono con un display LCD per poter vedere i canali, le bande e i settaggi.

Le dimensioni compatte e la sua particolare configurazione permettono di remotizzare il corpo radio nel vano porta oggetti o persino nel baule (con prolunga cavo accessoria).

**Un nuovo modo di fruire il CB che permette di guidare con un abitacolo minimal.**

### CARATTERISTICHE

- Banda: Multi (vedi p. 36)
- 40 canali AM/FM
- Potenza d'uscita: 4W AM/FM
- Corpo in metallo pressofuso
- Comandi "a portata di mano" sul microfono
- Retroilluminazione display multicolor selezionabile (7 colori)
- Squelch manuale 28 livelli
- Digital squelch a 5 livelli
- RF gain
- Scan
- Indicazione S-Meter RX-TX

- Staffa di fissaggio a slitta
- Alimentazione presa accendisigari
- Presa USB per ricarica dispositivi elettrici
- Presa 2 pin Kenwood (microfono)

### CONFEZIONI E CODICI

1 radio, microfono con tasti UP/DOWN, viti di fissaggio, staffa di montaggio, cavo di alimentazione con presa accendisigari  
**cod. C1277**

**VERSIONE EXPORT:  
10W AM/FM - 400CH**

**R74574**

Prolunga microfono 2m M-5/M-30/CT3000

# MIDLAND M-MINI USB

IL PICCOLO CB CON PRESA USB

NEW



BANDA



EMERGENCY



DIGITAL SQUELCH



NOISE BLANKER



PRESA USB  
PER RICARICA  
DISPOSITIVI



RG45



## LA VERSIONE IN BLISTER

### CB GO-USB PRONTO IN POCHISSIMI MINUTI.

Una confezione completa che comprende: M-Mini USB, il miniricetrasmittitore multimediale Midland, il cavo di alimentazione con presa accendisigari e l'antenna Midland LC29, performante e dotata di base magnetica.

**Entra a far parte della community CB.**

## Cerchi un CB facile da installare?

**M-Mini USB** è la risposta che fa per te: essenziale, 40 canali, per alimentarlo lo connetti alla presa accendisigari usando il cavo di alimentazione incluso nella confezione.

Nella parte frontale, c'è una pratica presa USB per non rinunciare a ricaricare tutti i tuoi dispositivi: smartphone, tablet, ... e la presa RJ45, che rende il microfono removibile.

Lo chassis in alluminio completa **M-MINI USB**, che lo rende robusto, a prova di qualsiasi movimento.

## CARATTERISTICHE

- 40 canali AM/FM
- Bande di frequenza selezionabili: I, I2, DE, EU, EC, PL, UK, IN (vedi p. 36)
- Potenza d'uscita: 4W AM/FM
- Tasti UP/DOWN sul microfono
- Scansione canali
- Display LCD con S-Meter
- Doppia modalità di squelch (9 e 28 livelli)
- Attenuatore ricezione (RF gain) regolabile
- Canale emergenza 9/19
- Presa altoparlante esterno
- Microfono removibile con connettore RG45
- presa USB per ricarica
- Cavo di alimentazione con presa accendisigari

## CONFEZIONI E CODICI

### Box M-Mini USB

1 radio, microfono con tasti UP/DOWN, cavo di alimentazione con presa accendisigari, viti di fissaggio, staffa di montaggio.

**cod. C1262.04**

### Blister CB GO USB

CB M-Mini USB, cavo di alimentazione con presa accendisigari, antenna LC29, base magnetica.

**cod. C1262.05**

**VERSIONE EXPORT:  
9W AM/FM - 400CH**

# MIDLAND M-10

IL PRIMO CB MULTIMEDIALE

UTILIZZA IL TUO CB SENZA FILI  
CON GLI ACCESSORI WA

## WA-CB C1276

Adattatore Bluetooth  
(opzionale)



BANDA



EMERGENCY



DIGITAL SQUELCH



NOISE BLANKER



BLUETOOTH  
READY



USB PORT



2 PIN



4 PIN



DUALMIKE 4 PIN



PRESA USB  
WIRELESS  
COMMUNICATION

Il primo CB multimediale presentato sul mercato nel 2016, permette la comunicazione Bluetooth a mani libere (con adattatore opzionale). Piena compatibilità con gli accessori Midland tradizionali e una presa USB per ricaricare qualunque device.

Ecco le potenzialità del **Midland M-10, il primo CB multimediale realizzato da chi ha fatto la storia dei CB, Midland.**

### CARATTERISTICHE

- Banda: Multi (vedi p. 36)
- Display LCD, White Bright Light™

- Retroilluminazione bianca White Bright Light™
- Commutatore AM/FM
- Squelch digitale automatico
- Audio selezionabile: interno, da auricolare, entrambi
- ANL: limitatore automatico dei disturbi
- Noise Blanker System
- Canale d'emergenza 9-19
- Presa USB per ricarica smartphone e tablet
- Presa 2 pin per accessori
- Presa altoparlante esterno
- Connettore microfonico 4 pin

### CONFEZIONI E CODICI

1 radio, microfono, viti di fissaggio, staffa di montaggio, cavo di alimentazione con presa accendisigari  
**cod. C1185**

**VERSIONE EXPORT:  
10W AM/FM - 400CH**

### I CB PER COMUNICARE A MANI LIBERE CON GLI ACCESSORI BLUETOOTH MIDLAND

Vedi Sezione Accessori Radio, pag. 70

#### WA31 C1202

Microfono Bluetooth con auricolare pneumatico e PTT



#### WA21 C1201

Microfono auricolare Bluetooth con PTT



#### WA29 C1203

Microfono auricolare Bluetooth con archetto nucale e PTT

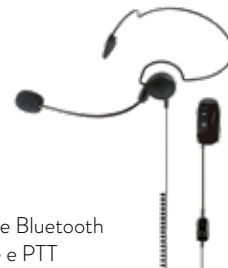

# MIDLAND M-20

IL CB MULTIMEDIALE EVOLUTO

UTILIZZA IL TUO CB SENZA FILI  
CON GLI ACCESSORI WA

## WA-CB C1276

Adattatore Bluetooth  
(opzionale)



BANDA



EMERGENCY



DIGITAL SQUELCH



NOISE BLANKER



BLUETOOTH READY



USB PORT



2 PIN



6 PIN



DUALMIKE 6 PIN



PRESA USB

WIRELESS  
COMMUNICATION

Ancora più funzioni del suo predecessore M10. Grande schermo LCD, manopola rotativa per il **cambio canale** direttamente sul microfono, **indicatore sul display** della banda operativa sono le tre caratteristiche che rendono il modello **M-20** un CB multimediale davvero performante.

Come tutti i CB multimediali Midland con questo prodotto la comunicazione è possibile in modalità wireless, grazie agli **accessori Bluetooth WA**, connessi alla presa 2 pin.

### CARATTERISTICHE

- Banda: Multi (vedi p. 36)
- Grande display LCD, White Bright Light™

- Retroilluminazione bianca White Bright Light™
- Commutatore AM/FM
- Squelch digitale automatico, S-Meter digitale
- Audio selezionabile: interno, da auricolare, entrambi
- ANL e Noise Blanker System selezionabili e disattivabili
- Canale d'emergenza 9-19 e canale prioritario selezionabile
- Microfono con Up/Down e canale prioritario
- Presa USB per ricarica smartphone e tablet

- Presa 2 pin per accessori
- Presa altoparlante esterno
- Presa S-Meter esterno
- Connettore microfonico 6 pin

### CONFEZIONI E CODICI

1 radio, microfono, viti di fissaggio, staffa di montaggio, cavo di alimentazione  
cod. **C1186**

VERSIONE EXPORT:  
**10W AM/FM - 400CH**

# MIDLAND M-30

IL CB TOP DI GAMMA DELLA SERIE M



Se stai cercando un CB multifunzione questo è il modello che fa per te.

Pronto a darti il meglio della gamma M, grazie a **6 tasti programmabili**, ampio **display TFT multicolor**, con funzione **Dual Watch** per monitorare contemporaneamente due canali. Accensione automatica, visualizzazione sul display del numero del canale o del numero del canale più la frequenza, lo rendono **lo strumento perfetto per i professionisti della comunicazione**.

## CARATTERISTICHE

- Banda: AM/FM Multi (vedi p. 36)
- 6 tasti programmabili
- Ampio display TFT a colori

- Alimentazione 12V-24V
- Corpo radio in lega di metallo per una migliore dissipazione del calore
- Visualizzazione nel display del numero del canale o del numero del canale+ frequenza.
- Squelch Digitale automatico regolabile su 9 livelli
- Rosmetro e S-Meter
- Attenuatore di RF
- Funzione scansione
- Dual Watch
- Roger Beep personalizzabile
- Canali Emergenza 9/19 e canale prioritario
- Noise Blanker
- Equalizzatore audio
- Protezione contro l'inversione di polarità

- 8 canali di memoria personalizzabili
- Time Out Timer
- Retroilluminazione Regolabile
- Accensione Automatica
- Blocco tastiera
- Microfono con connettore RJ45 con tasti UP/DOWN/Canale prioritario

## CONFEZIONI E CODICI

1 radio, microfono, staffa di montaggio, viti di fissaggio.

**cod. C1313**

**VERSIONE EXPORT:**  
**BANDA AMATORIALE 26-28MHZ**  
**400CH 8W (AM)/15W (FM)**

### R74574

Prolunga microfono 2m M-5/M-30/CT3000

### SOFTWARE DI PROGRAMMAZIONE PRG-30 C1318

Completo di cavo di connessione USB per PC



# MIDLAND M ZERO PLUS

IL CB 40 CANALI AM-FM



BANDA



CANALI



EMERGENCY



12V



4 PIN



DUALMIKE 4 PIN



Evoluzione dell'eccellente Midland M-ZERO, la nuova versione PLUS aggiunge la **banda FM**. Châssis in **ABS** per un uso pratico e leggero e dalla **tecnologia SMD** per la struttura elettronica. Con i suoi **40 canali AM/FM**, questo CB è facilissimo da usare.

**M-ZERO PLUS è decisamente il miglior compromesso tra qualità e prezzo della linea M.**

## CARATTERISTICHE

- Banda: AM-FM (Polonia-Italia)
- Display con visualizzazione canali, fondo nero, indicazioni bianche
- Pulsanti UP/DOWN
- Comando Squelch: elimina i fastidiosi rumori di fondo in ricezione
- Presa per altoparlante esterno
- Emergency memory channel: per selezionare immediatamente il canale di emergenza (impostabile dall'utente)

- RF-Gain: regola il guadagno del ricevitore
- Scansione rapida
- Beep tastiera On/Off
- Connettore microfonico 4 pin

## CONFEZIONI E CODICI

1 radio, microfono, staffa di montaggio, viti di fissaggio

cod. **C1169.01**

**VERSIONE EXPORT: 120CH**

# ALAN 100 PLUS B

IL CB ENTRY LEVEL



BANDA



CANALI



EMERGENCY



12V



4 PIN



DUALMIKE 4 PIN



Il CB che fin dal 1998 accompagna automobilisti, camperisti e camionisti alla guida. Un ottimo prodotto per affacciarsi al mondo del CB con tutto quello che serve per comunicare. **Uno strumento di comunicazione facile e alla portata di tutti.**

## CARATTERISTICHE

- Banda: AM-FM
- Canali d'emergenza 9-19
- Display canali
- Pulsanti Up-Down
- Squelch
- Led di trasmissione e ricezione
- Presa altoparlante esterno
- Connettore microfonico 4 pin

## CONFEZIONI E CODICI

1 radio, microfono, staffa di montaggio, viti di fissaggio

cod. **C442.09**

# ALAN QUARANTOTTO

IL RE DEI CB

**DAL 1986**

IL CB 40 CANALI PIU'  
VENDUTO E AMATO



BANDA



CANALI



NOISE BLANKER  
SYSTEM



S-METER



12V



4 PIN "48/68"



DUALMIKE  
4 PIN "48/68"



Il CB che ha fatto la storia della comunicazione, ritorna completamente rinnovato, comunque fedele al DNA dello storico prodotto.

Grazie alla sua fama, all'estrema facilità di utilizzo e alla **gamma completa di funzionalità** è da oltre 30 anni il dispositivo più venduto in Italia. Un compagno di viaggio ed uno **strumento di lavoro insostituibile per chi è tutti i giorni alla guida.**

## CARATTERISTICHE

- Banda: AM-FM
- Noise Blanker System: circuito soppressione rumori
- MIC Gain: controllo di guadagno del microfono per avere una modulazione sempre perfetta
- RF Gain: comando per variare a piacimento il guadagno del preamplificatore d'antenna
- FIL: comando per regolare l'intonazione del segnale ricevuto
- ANL: limitatore automatico dei disturbi
- Squelch
- PA: azionando questo interruttore,

l'apparato si trasforma in un amplificatore di bassa frequenza (con altoparlante supplementare)

- Retroilluminazione bianca a led, per vedere in ogni condizione
- Connettore microfono: 4 pin

## CONFEZIONI E CODICI

1 radio, microfono, staffa di montaggio, viti di fissaggio

cod. **C217.09**

**VERSIONE EXPORT:  
10W AM/FM - 120CH**

# ALAN SESSANTOTTO

IL MITICO CB A 34 CANALI

## DAL 1983

IL CB 34 CANALI PIU' VENDUTO E AMATO



BANDA



CANALI



NOISE BLANKER SYSTEM



S-METER



12V



4 PIN "48/68"



DUALMIKE  
4 PIN "48/68"



Il fratello del mitico ALAN QUARANTOTTO che ha fatto la storia della comunicazione, ritorna completamente rinnovato ma comunque fedele al DNA dello storico prodotto. Già dal 1983 il **campione di vendite** della sua categoria.

### CARATTERISTICHE

- Banda: AM-FM
- Noise Blanker System
- MIC Gain: controllo di guadagno del microfono per avere una modulazione sempre perfetta
- RF Gain: comando per variare a piacimento il guadagno del preamplificatore d'antenna
- FIL: comando per regolare l'intonazione del segnale ricevuto
- ANL: limitatore automatico di disturbi
- Squelch
- PA: azionando questo interruttore, l'apparato si trasforma in un amplificatore

di bassa frequenza (utilizzando un altoparlante supplementare)

- Retroilluminazione bianca a led, per vedere in ogni condizione
- Connettore microfono: 4 pin

### CONFEZIONI E CODICI

1 radio, microfono, staffa di montaggio, viti di fissaggio

cod. **C025.09**

**VERSIONE EXPORT:  
10W AM/FM - 120CH**

# ALAN 48 PRO

NEW

IL MULTIBANDA TOP DI GAMMA



BANDA



SIGNAL



EMERGENCY



DIGITAL SQUELCH



NOISE BLANKER



MEMORY



DUAL WATCH



12/24V



6 PIN



DUALMIKE 6 PIN



Il nuovo **Alan 48 Pro** è il top di gamma multibanda, cioè della nostra linea CB dedicata ai viaggi e alle tratte in più nazioni europee. Che cosa significa? Significa che **Alan 48 Pro** presenta una potenza regolabile - 1W/4W - per essere adattato alle frequenze e leggi specifiche del Paese in cui si sta transitando.

Con alimentazione da 12/24 V, **Alan 48 Pro** non ha bisogno di riduttori ed è facilmente installabile nel vano del cruscotto grazie alla staffa DIN (opzionale).

**Alan 48 Pro** è high tech e completo anche nell'affrontare i rumori: ha infatti il Digital Squelch per eliminare il fruscio di fondo e il Noise Blanker, per cancellare i rumori ambientali continui.

## CARATTERISTICHE

- Banda: Multi (vedi p. 36)
- Potenza: 1W/4W in base alla nazione
- **DS: Squelch automatico digitale**
- **Filtri Noise Blanker/ANL**
- **Alimentazione 12/24V**
- Display multifunzionale retro illuminato blu
- Microfono "precision series" con pulsanti UP/DOWN/LOCK
- Squelch
- RF Gain: controllo della sensibilità in RX
- MIC Gain: amplificazione microfonica
- 5 posizioni di memoria
- Canale d'emergenza
- Funzione SCAN
- Funzione Dual watch

- Presa S-Meter esterno
- PA: azionando questo interruttore, l'apparato si trasforma in un amplificatore di bassa frequenza (utilizzando un altoparlante supplementare)
- Presa altoparlante esterno
- Connettore microfonico 6 pin

## CONFEZIONI E CODICI

1 radio, microfono, staffa di montaggio, viti di fissaggio

cod. **C422.16**

**VERSIONE EXPORT: 400CH**

# ALAN 78 PRO

IL MULTIBANDA COMPATTO

NEW



BANDA



SIGNAL



EMERGENCY



DIGITAL SQUELCH



NOISE BLANKER



12/24V



6 PIN



DUALMIKE 6 PIN



Il nuovo **Alan 78 Pro** è il CB compatto ed essenziale dedicato alla multibanda, cioè alle frequenze CB dedicate ai viaggi e alle tratte in più nazioni europee. Che cosa significa? Significa che **Alan 78 Pro** presenta una potenza regolabile - 1W/4W - per essere adattato alle frequenze e leggi specifiche del Paese in cui si sta transitando. Con alimentazione da 12/24 V, **Alan 78 Pro** non ha bisogno di riduttori ed è facilmente installabile nel vano del cruscotto grazie alla staffa DIN (opzionale).

**Alan 78 Pro** è high tech e completo anche nell'affrontare i rumori: ha infatti il Digital Squelch per eliminare il fruscio di fondo e il Noise Blanker, per cancellare i rumori ambientali continui.

## CARATTERISTICHE

- Banda: Multi (vedi p. 36)
- Potenza: 1W/4W in base alla nazione
- **DS: Squelch Automatico Digitale**
- **Filtri Noise Blanker/ANL**
- **Alimentazione 12/24V**
- Display multifunzionale retro illuminato blu
- Canale d'emergenza
- Microfono "precision series" con pulsanti UP/DOWN/LOCK
- Squelch, SCAN
- Funzione LCR (richiamo dell'ultimo canale utilizzato)
- Presa altoparlante esterno
- Presa S-Meter esterno
- Connettore microfonico 6 pin

## CONFEZIONI E CODICI

1 radio, microfono, staffa di montaggio, viti di fissaggio  
**cod. C423.16**

## VERSIONE EXPORT: 400CH

# ALAN 42 DS

IL CB PORTATILE CON IL DIGITAL SQUELCH

**IL N° 1**  
AL MONDO  
DEI CB PORTATILI

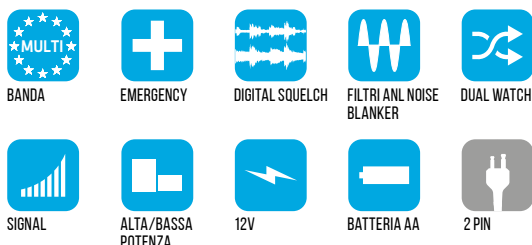

Il ricetrasmittitore CB portatile per eccellenza, **ALAN 42 DS**, rivisto nell'elettronica per rendere l'esperienza audio unica.

È dotato di **squelch digitale** e di **filtri ANL e Noise Blanker** che eliminano i disturbi causati da fonti esterne o dall'automezzo.

Un apparato multistandard che permette di selezionare **qualsiasi banda europea e operare in tutti i paesi EU**.

## CARATTERISTICHE

- Banda: Multi (vedi tabella p. 36)
- Potenza: 1W/4W in base alla nazione

- DS: Digital Squelch
- Filtri ANL/Noise Blanker
- Canale d'emergenza (EMG)
- Blocco tastiera (LOCK)
- Indicatore stato batteria
- Alta-bassa potenza (H-L)
- Pulsante retroilluminazione display
- Selezione AM-FM
- Funzione SCAN, Dualwatch
- Presa antenna: BNC
- Alimentazione con 8 batterie AA o 12V
- Presa accessori 2 pin

## CONFEZIONI E CODICI

1 radio, caricatore da muro per pacco batterie da 8 stilo, pacco batterie vuoto per 6 batterie stilo AA alcaline, pacco batterie vuoto per 8 stilo AA ricaricabili con presa di ricarica, adattatore per uso in auto con presa per antenna esterna SO 239, custodia antigraffio, antenna, attacco a cintura, cinghia da polso  
**cod. C1267**

**VERSIONE EXPORT: 400CH**

## ACCESSORI OPZIONALI

Alan 42 DS è compatibile con gli accessori con presa 2 Pin Dritta della sezione Accessori Radio a pag. 65



### PB E42 - C602

Pacco batterie vuoto per la ricarica di 8 stilo tipo AA (non inclusi)



### R74593 (Alan 42 DS/Multi)

Adattatore per auto con presa per antenna esterna SO239



### R17365

Alimentatore



### ANTENNA HIGH PERFORMANCE ALAN 42/ALAN 42DS - C611.01

Antenna

### CB FLEX B - C394

Antenna flex 53 cm



**MIDLAND**<sup>®</sup>

ACCESSORI CB

## MICROFONI

### MICROFONI PER CB 4 PIN "48"



**DUALMIKE  
C1283**  
Microfono CB **preamplificato**  
e Bluetooth.  
Per Alan 48/68 e  
Midland 8001-XT



**MDL4190  
C074**  
Microfono dinamico omni direzionale.  
Impedenza 500 Ohm.  
Per Alan 48, Alan 68S, Midland  
8001-XT

Bluetooth™ 4.2



**MIDLAND F48  
C1022**  
Microfono **preamplificato**  
con eco.  
Per Alan 48/68 e  
Midland 8001-XT



**MDL-NC  
C1155**  
Microfono dinamico  
omni-direzionale.  
**Capsula microfonica larga banda a  
cancellazione di rumore.**  
Impedenza 460 Ohm.  
Per Alan 48, Alan 68S,  
Midland 8001-XT



**MIKE MIDLAND  
T059.01**  
Microfono dinamico omni direzionale.  
Impedenza 500 Ohm.  
Per Alan 48, Alan 68S, Midland  
8001-XT

### MICROFONI PER CB 6 PIN



**DUALMIKE  
C1283.02**  
Microfono CB **preamplificato**  
e Bluetooth per radio CB Multi  
standard



**MIKE MULTI  
C714**  
Microfono "Precision series" con  
pulsanti Up/Down, pulsante Lock.  
Per serie Plus Multi, Excel, Midland  
248, 248 XL, 278, Alan 121 e Midland  
220 (no cambio canali)

Bluetooth™ 4.2



**MIDLAND F MULTI  
C1023**  
Microfono **preamplificato**  
con eco per radio CB Multi Standard



**MIKE M20  
C1266**  
Microfono dal design elegante con  
pulsanti Up/Down/Priority per  
M-20. Compatibile anche con serie  
Plus Multi (B), Excel, Midland 248,  
248XL, 278 e Alan 121 (per questi  
modelli il tasto Priority diventa Lock)



**MR120  
C404.01**  
Microfono Electret con tasti  
Up/Down.  
Per serie Plus Multi, Excel, Midland  
248, 248 XL, 278, Alan 121 e Midland  
220 (no cambio canali)



## MICROFONI, STAFFE, PORTAMICROFONI E CAVI

### MICROFONI PER CB 4 PIN



#### DUALMIKE

##### C1283.01

Microfono CB **preamplificato** e Bluetooth.  
Per Midland M-10, M Zero/Plus, Alan 100 Plus B, Midland 200, Midland 203



#### MIDLAND F100

##### C1021

Microfono preamplificato con eco.  
Per Alan 100 Plus B, Midland 200, Midland 203

Bluetooth™ 4.2



#### R51504

Microfono Alan 100 Plus B, Midland 203, Alan 199, Midland 210 DS, M-10 e M Zero Plus

### STAFFE



#### SPM-48 DIN

##### C791

Staffa DIN per Alan 48 Plus Multi B/Excel Multi, Midland248/248XL, Alan 48 Pro



#### SA 48

##### T769

Completa di 1 staffa, 2 slitte, 2 manopole, 2 viti. Per Alan 48, 68S, Alan Quarantotto, Sessantotto



#### SPM-78 DIN

##### C792

Staffa DIN per Alan 78 Plus Multi B, Midland 278, Midland M20, Alan 78 Pro



#### G1020.01

Kit plancia bianco New Neptune



#### SPM-100 DIN

##### C807

Staffa DIN per Alan 100 Plus, 100 Plus Euro, Alan 100 Plus B, 199-A, Midland 203, Midland 210, Midland M10

### PORTAMICROFONI

### CAVI



#### PM3

##### T431

Portamicrofono con fissaggio a vite e biadesivo



#### R74574

Prolunga microfono 2m per M-5/M-30/CT3000



#### PMF

##### T570

Portamicrofono con fissaggio a vite e biadesivo, fluorescente



#### T060

Cavo di alimentazione a 3 poli con portafusibile.  
Lunghezza: 160 cm.  
Per Alan 48, Alan 68S

## ALTOPARLANTI, RIDUTTORI, AMPLIFICATORE

### ALTOPARLANTI



**AU 20  
T775**  
Altoparlante esterno 5W max

**Impedenza** 8 Ohm  
**Potenza nominale** 2 W  
**Potenza massima** 5 W  
**Dimensioni in mm** 65x55x65



**AU 30  
T682**  
Altoparlante esterno 12W max

**Impedenza** 8 Ohm  
**Potenza nominale** 7 W  
**Potenza massima** 12 W  
**Dimensioni in mm** 110x60x60



**AU25E  
T681.01**  
Altoparlante esterno 5W max.  
Consigliato per ricetrasmittitori  
veicolari professionali VHF  
Alan HM35/70/06

**Impedenza** 8 Ohm  
**Potenza nominale** 3 W  
**Potenza massima** 5 W  
**Dimensioni in mm** 100x60x60

### RIDUTTORI DI TENSIONE



**RDT 10/A  
C589**  
Nr. di omologazione  
AUTOMOTIVE: e3 02 1049

**Tecnologia switching** No  
**Tensione d'ingresso** 24-28 Vcc  
**Tensione d'uscita** 13,8 Vcc  
**Dimensioni in mm** 64x120x112  
**Peso** 670 g  
**Continui** 6 A  
**6'/3'** 10 A/-  
**Picco max** 10 A

### AMPLIFICATORE HF



**HF747  
C882**  
Amplificatore HF di potenza  
AM-FM-SSB-CW (solo per uso  
amatoriale)

**Frequenza** HF  
**Alimentazione** 12-14 Vcc  
**Corrente assorbita** 8/10 A  
**Potenza in ingresso** 0,5/10 W  
**Potenza d'uscita** 100 W max  
**Modalità** AM/FM  
SSB/CW  
**Fusibile** 2 x 12 A  
**Dimensione in mm** 109x210x35  
**Peso** 605 g

## ROSMETRI WATTMETRI, ALIMENTATORI

### ROSMETRI WATTMETRI



#### KW 505

##### C1165

KW 505 è uno strumento di misura a 2 funzioni, operante sulla gamma di frequenza compresa tra 1.5 - 150 MHz, che permette di monitorare costantemente qualsiasi antenna.

La lettura di potenza avviene su due livelli: 0-10W e 0-100W.

<b>Potenza RF</b>	10W - 100W
<b>R.O.S.</b>	1:1 / ∞
<b>Impedenza</b>	52 Ohm
<b>Gamma frequenza</b>	1.5 - 150 MHz
<b>Dimensioni in mm</b>	135x60x70
<b>Peso</b>	280 g
<b>Connettore</b>	SO239

#### KW 520

##### C530

Adatto per verificare la potenza di trasmettitori e l'adattamento delle antenne. La lettura della potenza avviene su due linee: una da 1.8 a 200 MHz, l'altra da 140 a 525 MHz. Permette di collegare 2 impianti: uno in HF/VHF, l'altro in VHF/UHF selezionando su quale effettuare le misure con l'apposito commutatore. La linea di misura selezionata viene visualizzata dal led. Con possibilità di effettuare le misure di picco e del valore medio, taratura fine dell'indice, pulsante duplicatore di fondoscala della potenza da 200 a 400W.



<b>Potenza RF</b>	5W - 20W - 200W - 400W
<b>R.O.S.</b>	1:1 / ∞
<b>Impedenza</b>	52 Ohm
<b>Gamma frequenza</b>	1.8 - 200 MHz/140 - 525 MHz
<b>Dimensioni in mm</b>	155x100x60
<b>Peso</b>	730 g
<b>Connettore</b>	SO239

### ALIMENTATORI



#### SW35

##### 47500

**Tensione d'ingresso**  
220-230Vca-50Hz  
**Tensione d'uscita**  
13,8Vcc  
**Corrente d'uscita nom.**  
Max 3-5A



#### SW79

##### 47520

**Tensione d'ingresso**  
220-230Vca-50Hz  
**Tensione d'uscita**  
13,8Vcc  
**Corrente d'uscita nom.**  
Max 7-9A



#### SW57

##### 47510

**Tensione d'ingresso**  
220-230Vca-50Hz  
**Tensione d'uscita**  
13,8Vcc  
**Corrente d'uscita nom.**  
Max 5-7



#### SW102

##### 47530

**Tensione d'ingresso**  
220-230Vca-50Hz  
**Tensione d'uscita**  
13,8Vcc  
**Corrente d'uscita nom.**  
Max 10-12A

## ANTENNE CB AUTO E CAMION



**LUX 1000-S**  
C1258



**LUX 1500-S**  
C1259



**LUX 700-PL**  
C1330



**LUX 1500-PL**  
C1257

### **LE ANTENNE SPAZIALI: SI ILLUMINANO QUANDO TRASMETTI**

Midland Lux rappresenta la genesi di una nuova linea di antenne CB, nata per rendere unica l'installazione dei migliori "baracchini" su automezzo. La base dell'antenna è dotata di una guida d'onda che emette luce quando è attraversata da radiofrequenza. Si illumina automaticamente quando la radio va in trasmissione, segnalando così anche il corretto funzionamento dell'apparato. Non necessita di alcuna alimentazione ed è totalmente waterproof. **LUX1500-S e LUX 1000-S**: Snodo antifurto e antinfortunio. **LUX 1500-PL e LUX 700-PL** adatte per il montaggio a gronda, a specchio e centrotetto (accessori non in dotazione). Con i **KIT** diventano magnetiche (vedi pag. 28).



**X-TURBO 60**  
C871



**X-TURBO 80**  
C872



**ML143**  
C1164



**ML 145**  
T562.01

## ANTENNE CB AUTO E CAMION



**ALAN PC 4**  
T739



**ALAN PC 6**  
T736



**ALAN PC 8**  
T701



**ALAN S9 PLUS**  
T638



**FUNK 90**  
T638.04



**FUNK 130**  
T638.05



**FUNK 150**  
T638.06



**MINI**  
C593

## ANTENNE CB MAGNETICHE



**KIT 226**  
LUX700-PL+120/PL



**KIT 224**  
LUX1500-PL+120/PL



**KIT 212**  
ML143+BASE M



**KIT 007**  
ML145 + 120/PL

Antenna ad alta potenza con base magnetica  
Ø 120mm



**LC29**  
C1018



**LC65**  
C1020

## BASI MAGNETICHE



### BM-MP C1182

Studiata per l'antenna MP120, è progettata per resistere alle alte velocità. Dotata di coprimagnete antigraffio e di basetta DV 27 già montata.



### BM-MLC143 C1183

Studiata per l'antenna ML 143, è progettata per resistere alle alte velocità. Dotata di coprimagnete antigraffio e fornita con attacco per PL già montato.



### BM 120/DV T057

BM 120 DV è progettata per resistere alle alte velocità. Dotata di cuffia coprimagnete antigraffio. Fornita di basetta universale DV 27 già montata.



### 120/PL T036

Progettata per resistere alle alte velocità. Dotata di cuffia coprimagnete antigraffio. Diametro 12 cm. Fornita con attacco per PL già montato.



### BM 150/PL 6782

Progettata per resistere alle alte velocità. Dotata di cuffia coprimagnete antigraffio, fornita con attacco per PL già montato. Diametro di 15 cm.



### BASE MAGNETICA MINI 6677

Mini base magnetica BNC (Ø 35 mm) con grande forza adesiva per alloggiare antenne in gomma (lunghezza massima 20 cm). Con cavo RG 174 di 2.40 m, connettore terminale BNC.

## ANTENNE VHF/UHF



**NR-770R**  
C626  
F.O.W.\*



**NR-770S**  
C625



**M-285**  
C631



**M-150 GSA**  
C632



**VH 1**  
F092

\* F.O.W.: Struttura reclinabile. Lo stilo reclinabile garantisce all'antenna estrema mobilità in ogni direzione, permettendo di parcheggiare comodamente l'auto nel garage senza staccare l'antenna. Provista di blocco di sicurezza per una guida sicura.

## ANTENNE BASE, BALCONE, LARGA BANDA



ANTENNA CB BASE  
DOTATA DI SISTEMA  
DI PROTEZIONE CONTRO  
LE INFILTRAZIONI  
D'ACQUA

### **ENERGY NEW 1/2** **T241.02**

Energy New 1/2 è un'antenna da base telescopica, ground plane a 1/2 lambda, operante sui 27 MHz, costruita in alluminio anti-corrosione. Tutti gli elementi sono telescopici e ne facilitano l'installazione.



ANTENNA CB BASE  
DOTATA DI SISTEMA  
DI PROTEZIONE CONTRO  
LE INFILTRAZIONI  
D'ACQUA

### **ENERGY NEW 5/8** **T242.02**

Energy New 5/8 è un'antenna da base telescopica, ground plane a 5/8 lambda, operante sui 27 MHz, costruita in alluminio anti-corrosione. Tutti gli elementi sono telescopici e ne facilitano l'installazione.

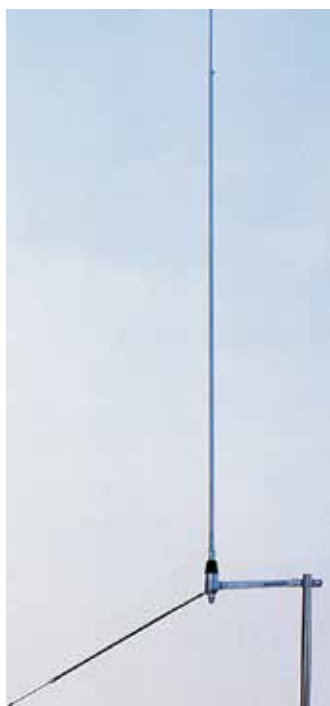

ANTENNA BALCONE  
STAZIONE BASE

### **BOOMERANG** **6350**

Antenna da balcone/stazione fissa 1/2 onda per montaggio su tetto o balcone. I radianti in alluminio hanno una lunghezza di 300 cm. Taratura ROS con regolazione dello stilo sul radiante più corto. Fornita con dotazione di set di montaggio. ROS: <1.2



ANTENNA BALCONE  
STAZIONE BASE

### **MINI BOOMERANG** **6360**

Antenna da balcone/stazione fissa 1/4 dipolo. Radianti in alluminio lunghi 172 cm, 173 cm in senso radiale. Fornita con dotazione di set di montaggio.



ANTENNA DA  
BALCONE/STAZIONE

### **HURRICANE-STORM 27** **63570**

Antenna da balcone/stazione fissa 1/2 onda. Può essere installata su attici, balconi ecc. La taratura ROS non è richiesta ma il cavo di connessione deve avere la lunghezza specificata nel manuale d'uso. Fornita con dotazione di set di montaggio.



ANTENNA LARGA BANDA

### **SKY BAND** **6161**

Sky Band permette di ricevere a copertura continua fino a 1300 MHz e di trasmettere su tutte le bande amatoriali da 144 MHz in poi. Risulta quindi utilissima per apparati multibanda e "dualbander" per trasmissioni Full Duplex. Stili in acciaio Inox.

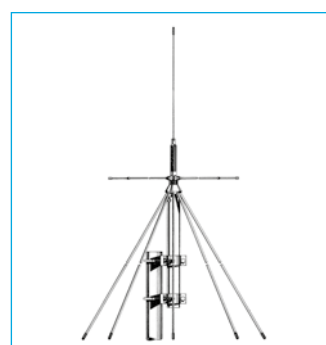

ANTENNA LARGA BANDA

### **ALL BAND** **61700**

Antenna a elevate prestazioni, utilizzabile sia come antenna ricevente sia per trasmissione su diverse frequenze radio-amatoriali. Realizzata in acciaio inossidabile, ottone cromato e alluminio anodizzato. Semplice da installare.



## STAFFE, ATTACCHI

### STAFFE



**DAF XF106**  
**C1430**  
Staffa porta antenna CB



**SCANIA  
NEW GENERATION**  
**C1430.01**  
Staffa porta antenna CB



**RENAULT T**  
**C1430.02**  
Staffa porta antenna CB



**SCANIA R2/R3**  
**C1430.03**  
Staffa porta antenna CB



**VOLVO FH4**  
**C1430.04**  
Staffa porta antenna CB



**MERCEDES MP4**  
**C1430.05**  
Staffa porta antenna CB



**MAN TGX E5-E6**  
**C1430.06**  
Staffa porta antenna CB



**IVECO HIWAY**  
**C1430.07**  
Staffa porta antenna CB



**GR-L**  
**C1047**  
Staffa acciaio inox.  
Dimensioni: 38x64x99mm



**GR-XL**  
**C1048**  
Staffa acciaio inox.  
Dimensioni: 38x100x180mm

### ATTACCHI



**GR-F INOX**  
**T751**  
Attacco a gronda.  
In acciaio inox per antenne veicolari,  
con riduttore del foro di fissaggio



**GRONDA 27**  
**T054**  
Attacco a gronda. Permette  
l'installazione a gronda di qualsiasi  
antenna mobile senza forare la  
carrozzeria. La speciale ventosa in  
gomma garantisce una perfetta  
aderenza al tetto della vettura



**SP-S INOX**  
**T752**  
Attacco a baule.  
In acciaio inox per antenne veicolari,  
con inclinazione regolabile e  
riduttore del foro di fissaggio

## ATTACCHI, CONNETTORI, CAVI

### ATTACCHI



#### SP 21 T390

Attacco a specchietto. Permette l'installazione di qualsiasi antenna mobile sullo specchietto retrovisore, evitando le antiestetiche forature sulla carrozzeria



#### DV 27 PL T599

Adattatore centrotetto DV/SO239

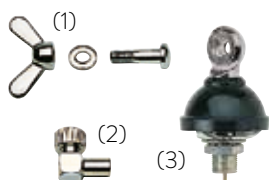

#### SC 27

T441 Vite specifica (1)

#### LC 27/10-N

T370.01 Connettore (2)

#### FC 27

T478 Base per antenne (3)  
Vite, connettore per FC 27 e basetta per antenne Midland

### CONNETTORI



#### PL259/R T292.02



#### UG 255 F076

Connettore per BNC/SO239



#### PL 259/RL T377



#### SA 95 T211

Raccordo SO239 plug RCA



#### PL 259 T205

Connettore per cavo RG8/RG213

### CAVI



#### RG58 T633 - R73895

Cavo 3 pezzi completo e attacco centrotetto. Lunghezza 4 m  
R73895 per antenne PC



#### CENTROTETTO T301

Cavo RG58 con attacco centrotetto per antenne USA. Lunghezza 3,5 m



#### R 45/58-U T194

Cavo di raccordo RG58 per ricetrasmittitori CB. Lunghezza 45 cm  
2 connettori PL259



#### R 90/58-U T193

Cavo di raccordo RG58 per ricetrasmittitori CB. Lunghezza 90 cm  
2 connettori PL259



#### 7581

Prolunga cavo coassiale 1,5 m con 2 connettori PL259



#### 75820

Prolunga cavo coassiale 10 m con 2 connettori PL259



#### RG 58-U 7460

Rotolo da 100 m

## CARATTERISTICHE TECNICHE ANTENNE

### ANTENNE CB AUTO E CAMION

CARATTERISTICHE	LUX 1000-S/LUX 1500-S	X-TURBO 60/80	ALAN PC 4/6/8
Frequenza di funzionamento	26-30MHz	26-28 MHz	25-30 MHz
Numero canali	120	200	150/240/130
Potenza massima applicabile	600/800	800 W (max 1500)/ 1000 W (max 1700)	400/600/800 W
R.O.S. min.in centro banda	<1.2	<1.2	<1.2
Lunghezza (cm)	120/170	160/180	115/160/163
Impedenza (Ohm)	50	50	50
Peso (g)	503/525	670/690	450
Materiale stilo	Acciaio	Acciaio	Acciaio
Tipo connessione antenna	3 pezzi	3 pezzi	3 pezzi
Diametro foro (mm)	12,5	10	10
Cavo (m)	4	4	4

CARATTERISTICHE	ALAN S9 PLUS	FUNK 90/130/150	MINI
Frequenza di funzionamento	25-30 MHz	26-28 MHz	26+28 MHz
Numero canali	200	-	40
Potenza massima applicabile	300 W	200/250/300 W	80 W
R.O.S.min.in centro banda	<1.2	<1.2	1.2:1
Lunghezza (cm)	155	90/130/150	68
Impedenza (Ohm)	50	50	50
Peso (g)	390	160/190/200	210
Materiale stilo	Acciaio	Acciaio	Acciaio Inox
Tipo connessione antenna	DV	DV	3 pezzi
Diametro foro (mm)	12,5	10	12,5
Cavo (m)	4	4/4/4	4 con PL259

Le caratteristiche tecniche delle antenne LUX 700-PL, LUX 1500-PL, ML143 e ML145 le trovi nella tabella sotto, Antenne CB magnetiche.

### ANTENNE CB MAGNETICHE

CARATTERISTICHE	KIT226 (LUX700-PL)	KIT224 (LUX1500-PL)	KIT212 (ML143)
Frequenza di funzionamento	26-28 MHz	26-28 MHz	26-28 MHz
Numero canali	40	120	120
Potenza massima applicabile	600 W pep	1000 W pep	300 W pep
R.O.S.min.in centro banda	<1.2	<1.2	<1.2
Lunghezza (cm)	90	164,5	170
Impedenza (Ohm)	50	50	50
Peso (g)	330	358	1500
Materiale stilo	Acciaio inox	Acciaio inox	Acciaio inox
Attacco	Base magn. 120mm con PL (solo antenna SO239)	Base magn. 120mm con PL (solo antenna SO239)	Base magn. 120mm con PL (solo antenna SO239)
Diametro foro senza base magn. (mm)	16	16	16
Cavo (m)	4	4	4

CARATTERISTICHE	KIT 007 (ML145)	LC29	LC65
Frequenza di funzionamento	26-28 MHz	26-28 MHz	26.965-27.405 MHz
Numero canali	90	40	40
Potenza massima applicabile	400 W pep	10/30 W (picco)	60/300 W (picco)
R.O.S.min.in centro banda	<1.2	≤ 1.2:1	≤ 1.2:1
Lunghezza (cm)	146	29	115
Impedenza (Ohm)	50	50	50
Peso (g)	1600	400	1000
Materiale stilo	Acciaio inox	Acciaio inox	Acciaio inox
Attacco	Base magn. 120mm con PL (solo antenna SO239)	Base magn. Ø 68 mm con PL	Base magn. Ø 120mm con PL
Diametro foro senza base magn. (mm)	16	-	-
Cavo (m)	2,9	4	4

## CARATTERISTICHE TECNICHE ANTENNE

### BASI MAGNETICHE

CARATTERISTICHE	BM-MP	BM-MLC143	BM 120/DV	120/PL	BM-150PL	BM MINI
Gamma di frequenza	26-460 MHz	26-460 MHz	26-460 MHz	26-460 MHz	26-460 MHz	26-460 MHz
Max velocità	80/130 Km/h	80/130 Km/h	80/130 Km/h	80/130 Km/h	80/130 Km/h	80/130 Km/h
Diametro della base	Ø 120 mm	Ø 120 mm	Ø 120 mm	Ø 120 mm	Ø 150 mm	Ø 35 mm
Peso	830 gr	940 gr	750 gr	700 gr	800 gr	100 gr
Cavo	4m	4m	3m	3m	3.9m	2.4m

### ANTENNE AUTO/CAMION VHF/UHF

CARATTERISTICHE	NW-2000	NR-770R	NR-770S	M-285	M150-GSA
Frequenza	144/430 MHz	144/430 MHz	144/430 MHz	138-174 MHz	138-174 MHz
Tipo	1/2λ(144 MHz) 2x5/8λ(430 MHz)	1/23λ(144 MHz) 2x5/8λ(430 MHz)	1/4λ(144 MHz) 1/2λ(430 MHz)	5/8λ	1/4λ
Potenza	200 W	200 W	100 W	200 W	200 W
Lunghezza (cm)	98	98	43	100	51
Tipo connettore	PL	PL	PL	PL	PL

CARATTERISTICHE	VH 1
Frequenza di funzionamento	108:550MHz
Potenza max applicabile	100W
R.O.S. in centro banda	1:1,2
Lunghezza (cm)	51
Impedenza	50 Ohm
Peso	300 g
Materiale stilo	Acciaio
Tipo connettore	PL259 (non fornito)
Diametro foro	12 mm
Cavo	4m

### ANTENNE CB BASE

CARATTERISTICHE	ENERGY NEW 1/2	ENERGY NEW 5/8
Frequenza di funzionamento	25-29 MHz	144-430 MHz
Potenza massima applicabile	500 W PEP	200 W
Impedenza	50 Ohm	50 Ohm
R.O.S. di banda	1.2:1	1.5:1
Lunghezza (cm)	575/ 650	170
Peso	2,1/ 2,5 Kg	0.9 Kg
Ø palo di sostegno	30-40 mm	30-35 mm
Connettore	SO 239	SO239
Stili	Alluminio	Vetroresina/acciaio

### ANTENNE DA BALCONE/STAZIONE BASE E ANTENNE LARGA BANDA

CARATTERISTICHE	BOOMERANG	MINI BOOMERANG	HURRICANE-STORM27	SKY BAND*	ALL BAND
Frequenza di funzionamento	27-30 MHz	27-30 MHz	25-29 MHz	Solo RX 70-1300MHz	25 - 1300 49,5...50,5, 120...180, 215...300, 415...465, 610...650, 700...1000, 1130...1300
Numero canali	200	150	100	-	-
Potenza massima applicabile	600W	450W	300W	-	300W (200W VHF/ UHF)
Impedenza	50 Ohm	50 Ohm	50 Ohm	50 Ohm	50 Ohm
R.O.S. di banda	1:1:2	1:1:2	1:1.5	-	1:1.5
Lunghezza (cm)	275	172	96	66	160
Peso	880g	800g	700g	-	1140g
Ø palo di sostegno	-	-	-	1044g	25-54mm
Connettore	UHF Female	UHF Female	UHF Female	-	SD 1300 N = N-Female SD 1300 U = UHF- Female
Stili	Alluminio	Vetroresina	Alluminio	Alluminio	Alluminio, ottone cromato, acciaio inox, nylon

\* SKY BAND è indicata per il funzionamento in RX (specifica per scanner). Sulle frequenze indicate non è garantito un valore basso di SWR e di conseguenza l'antenna ha uno scarso rendimento in TX

## TABELLE RIASSUNTIVE CB

MODELLO	MIDLAND M-5	MIDLAND M-MINI	MIDLAND M-10	MIDLAND M-20
<b>Tipologia</b>	CB multibanda veicolare	CB multibanda veicolare	CB multibanda veicolare	CB multibanda veicolare
<b>Generali</b>				
<b>Canali/Bande</b>	Vedi tabella apparati multi*	Vedi tabella apparati multi*	Vedi tabella apparati multi*	Vedi tabella apparati multi*
<b>Gamma di frequenza</b>	26.565 - 27.99125 MHz	26.565 - 27.99125 MHz	26.565 - 27.99125 MHz	26.565 - 27.99125 MHz
<b>Tensione di alimentazione</b>	12.6 V DC ± 10%	12.6 V DC ± 10%	12.6 V DC ± 10%	12,6 Vcc ± 10%
<b>Dimensioni (LxAxP)/peso</b>	110x120x25 mm/380 g	102x100x25 mm/450 g	122x35x195 mm/820 g	137x35x210 mm/930 g
<b>Connettore mic.</b>	RJ45	-	4 pin	6 pin
<b>Ricevitore</b>				
<b>Sensibilità per 20dB SINAD</b>	<1µV	<1µV	<1µV	<1µV
<b>Potenza d'uscita audio</b>	3W+2W	4W max	4W max	4W max
<b>Distorsione audio</b>	< 5%@1KHz	< 5%@1KHz	< 5%@1KHz	< 5%@1KHz
<b>Trasmettitore</b>				
<b>Potenza d'uscita</b>	1W/4W AM-FM	1W/4W AM-FM	1W/4W AM-FM	1W/4W AM-FM
<b>Modulazione</b>	AM 90% ±5%, FM 2KHz	AM 90% ±5%, FM 2KHz	AM 90% ±5%, FM 2KHz	AM 90% ±5%, FM 2KHz
<b>Corrente assorbita max</b>	<1600mA	<1600mA	<1600mA	<1600mA

MODELLO	MIDLAND M-30	M ZERO PLUS	ALAN QUARANTOTTO	ALAN SESSANTOTTO
<b>Tipologia</b>	CB multibanda veicolare	CB veicolare AM-FM	CB Veicolare AM-FM	CB Veicolare AM-FM
<b>Generali</b>				
<b>Canali/Bande</b>	Vedi tabella apparati multi*	40 AM/40 AM -40 FM	40 AM -40 FM	34 AM-FM
<b>Gamma di frequenza</b>	26.565 - 27.99125 MHz	26.965 - 27.405 MHz	26.965 - 27.405 MHz	26.875 MHz - 27.265 MHz
<b>Tensione di alimentazione</b>	12÷24V	12,6 Vcc ± 10%	12.6 V DC ± 10%	12,6 Vcc ± 10%
<b>Dimensioni (LxAxP)/peso</b>	120x37x160 mm/820 g	110 x 45 x 140 mm/665 g	165 x 55 x 205 mm/1,650Kg	165 x 55 x 205 mm/1,500Kg
<b>Connettore mic.</b>	RJ	4 pin	4 pin "48"	4 pin "48"
<b>Ricevitore</b>				
<b>Sensibilità per 20dB SINAD</b>	<1µV	<1µV	<1µV	<1µV
<b>Potenza d'uscita audio</b>	4W max	2W max	4W max	4W max
<b>Distorsione audio</b>	< 5%@1KHz	< 5% @ 1KHz	< 5%@1KHz	< 5%@1KHz
<b>Trasmettitore</b>				
<b>Potenza d'uscita</b>	4W AM-FM	4W AM-FM	4W AM-FM	4W AM-FM
<b>Modulazione</b>	AM 90% ±5%, FM 2KHz	AM: 90% - FM 2KHz	AM 90% ±5%, FM 2KHz	AM 90% ±5%, FM 2KHz
<b>Corrente assorbita max</b>	2000mA	1500mA	1500mA	1500mA

## TABELLE RIASSUNTIVE CB

MODELLO	ALAN 100 PLUS B	ALAN 48 PRO	ALAN 78 PRO	ALAN 42 DS
<b>Tipologia</b>	CB veicolare AM-FM	CB Multibanda veicolare	CB Multibanda veicolare	CB Multibanda portatile
<b>Generali</b>				
<b>Canali/Bande</b>	40 AM-40 FM	Vedi tabella apparati multi*	Vedi tabella apparati multi*	Vedi tabella apparati multi*
<b>Gamma di frequenza</b>	26.965 - 27.405 MHz	26.565 - 27.99125 MHz	26.565 - 27.99125 MHz	26.565 MHz - 27.99125 MHz
<b>Tensione di alimentazione</b>	12,6 Vcc ± 10%	12/24Vdc	12/24Vdc	12,6 Vcc ± 10%
<b>Dimensioni (LxAxP)/peso</b>	124x38x190 mm/1.2 Kg	180 x 50 x 150 mm/1 Kg	180 x 35 x 140 mm/0,850 Kg	70 x 140 x 30 mm/220 g (- batt)
<b>Connettore mic.</b>	4 pin	6 pin	6 pin	2 pin Midland
<b>Ricevitore</b>				
<b>Sensibilità per 20dB SINAD</b>	<1 µV	0,5±1 µV	<1 µV	<1 µV
<b>Potenza d'uscita audio</b>	4,5 W max	> 3W	> 2W	0.5W
<b>Distorsione audio</b>	< 8% @ 1KHz	< 8% @ 1KHz	< 8% @ 1 KHz	3%@1KHz
<b>Trasmittitore</b>				
<b>Potenza d'uscita</b>	4W AM-FM	1W/4W AM-FM	1W/4W AM-FM	1W/4W AM-FM
<b>Modulazione</b>	AM: 90%, FM: 2 KHz	AM: 90%, FM: 1.8 KHz +/- 0.2 KHz	AM: 90%, FM: 1.8 KHz +/- 0.2 KHz	AM 90% ±5%, FM 2KHz
<b>Corrente assorbita max</b>	1100mA	1100mA	1100mA	900mA

## TABELLA APPARATI MULTI CANALI/POTENZA/BANDA

Sigla	Paese	MHz
I	Italia 40 CH AM / FM 4 Watt	26.965-27.405
I2	Italia 34 CH AM / FM 4 Watt	26.875-27.265
D4	Germania 80 CH FM 4 Watt / 40 CH AM 4 Watt	26.565-27.405
EU	Europa 40 CH FM 4 Watt / 40 CH AM 1 Watt	26.965-27.405
EC	CEPT 40 CH FM 4 Watt	26.965-27.405
E	Spagna 40 CH AM/FM 4 Watt	26.965-27.405
F	Francia 40 CH FM 4 Watt / 40 CH AM 4 Watt	26.965-27.405
PL	Polonia 40 CH AM/FM 4 Watt	26.960-27.400
UK	Inghilterra 40 CH FM 4 Watt + EC (40 CH FM 4Watt CEPT) oppure + I Italia 40CH AM/FM 4W (dipende dal modello di radio)	27.60125-27.99125 + 26.965-27.405
Sigla	Export Version	MHz
RU	Russia 400 CH AM/FM 4 Watt	25.615-30.105
PX	Poland 400 CH AM/FM 4 Watt Polish frequencies	25.610-30.100
SW	Sweden 24 CH FM 4 Watt 31 MHz	30.930-31.570
AU	Australia 40 CH AM 4 Watt	26.965-27.405
AM	Australia 10 CH AM 4 Watt	27.680-27.980
NZ	Nuova Zelanda 40 CH AM 4 Watt	26.330-26-770

**NB:** gli apparati Multi possono avere differenti bande di utilizzo tra loro, in ogni caso comprese nella tabella sopra riportata. Per eventuali approfondimenti, consultate i manuali d'utilizzo delle radio, che trovate sul sito [www.midlandeurope.com](http://www.midlandeurope.com) nelle pagine del prodotto.

The image features a dark background with a silhouette of a person on the left holding a walkie-talkie to their mouth. The background is filled with horizontal light trails in shades of blue, green, and orange, suggesting motion or a digital environment. At the top center, the Midland logo is displayed in white, consisting of a stylized mountain peak icon followed by the word "MIDLAND" in a bold, sans-serif font with a registered trademark symbol.

**MIDLAND®**

***RADIO***

WALKIE TALKIE  
VHF/UHF AMATORIALI  
VHF/UHF PROFESSIONALI  
VHF NAUTICO

# PERCHÉ UNA RADIO E QUALE SCEGLIERE.

Normalmente alle radio si associano situazioni di emergenza e di sicurezza: pronto soccorso, polizia, vigili del fuoco, protezione civile. Questi sono solo alcuni esempi di figure professionali che ci vengono in mente quando parliamo di radio.

E se vi dicessimo che non sono gli unici utilizzatori di radio? Se vi dicessimo che ce ne sono altri?

La radio è molto utilizzata nei **grandi magazzini**, nei **centri commerciali**, nei **ristoranti**, in **hotel** e nelle **stazioni balneari**.

Cos'hanno in comune tutte queste attività?

Tutte devono gestire il pubblico e necessitano di strumenti di comunicazione rapidi su superfici ampie.

Quali sono, quindi, le caratteristiche che accomunano le scelte di professionisti così diversi tra loro?

**I walkie talkie sono resistenti.**

Quante volte lo smartphone si è rivelato talmente delicato da rompersi con estrema facilità?

## LA TUA PRIMA RADIO.

Cerchi una radio entry level facile da usare?

**XT10**



## RADIO PER IL BUSINESS.

Hai uno store, un locale o un hotel?

Scegli tra questi modelli.

**777 PRO**

**BR01**

**BR03**



I modelli indistruttibili per gli ambienti più difficili.

**G10**

**G11V**

**G15**

**G18**





Oppure si è spento a causa dei 40° gradi estivi per eccessivo calore?

**Le radio non temono urti, basse o alte temperature: sono fatte per durare.**

**Copertura del segnale: alla radio non manca mai il segnale, da nessuna parte.**

Normalmente esistono delle cosiddette "zone d'ombra" nella ricezione della rete dati, ma le radio ne sono meno soggette rispetto agli smartphone: gli esempi più immediati sono i seminterrati degli edifici o la montagna.

**Velocità delle comunicazioni: si può parlare premendo semplicemente un pulsante oppure attivando la radio vocalmente** per parlare immediatamente con l'altro utente. Non ci sono numeri da comporre, né tempi di attesa lunghi.

**Costi prevedibili:** la radio non va ad abbonamento mensile, né sono previsti addebiti per le chiamate.

In Italia è previsto il versamento di un contributo di 12 euro annuo indipendentemente dal numero di apparati posseduti.

## RADIO PER LE TUE PASSIONI.

Se ami i viaggi e le attività outdoor, scegli un modello divertente e facile da usare.

**XT LINE**

**(XT 10-30-50-60-70)**

**GB1-R**



Se il tuo hobby è la caccia o il softair, ecco le radio per te:

**G7 PRO**

**G9 PRO**



## VOGLIO IL TOP.

Se cerchi la tecnologia più avanzata.

**G11V**

**G18**



**MIDLAND®**

# XT10

PORTATA 4 KM\*

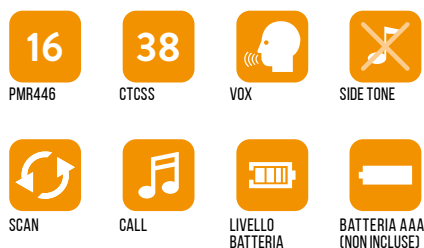

Leggero, semplicissimo da usare, colorato per evitare il solito "Ehi ma dove ho messo il walkie talkie?", ecco cos'è il Midland XT10. L'entry level che unisce la tecnica, dandoti comunicazioni fino a 4 km, a semplicità e risparmio.

**Versione:** PMR446  
**Colore:** Nero/Rosso  
**Canali:** 8 + 8 preprogrammati  
**Toni:** 38 CTCSS

## CARATTERISTICHE

- Comunicazioni fino a 4 Km\*
- Side tone: silenziatore tono fine trasmissione
- Auto power save: risparmio automatico batteria
- Indicatore di batteria scarica
- VOX, CALL, SCAN, Blocco tastiera
- Alimentazione: 3 batterie AAA

## CONFEZIONI E CODICI

Blister con coppia di radio, 2 clip d'aggancio a cintura  
**cod. C1176**



# XT30

PORTATA 6 KM\*

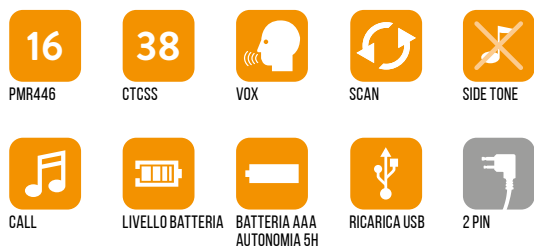

Il walkie talkie **XT30** concentra in uno strumento leggero e facile da usare tutto quello che ti serve per comunicare fino a 6 km di distanza. Dotato di 5 ore di autonomia e di ricarica tramite USB, questo gioiello dal colore verde smeraldo ti farà correre!

**Versione:** PMR446  
**Colore:** Nero/Verde metallizzato  
**Canali:** 8 + 8 preprogrammati  
**Toni:** 38 CTCSS

## CARATTERISTICHE

- Comunicazioni fino a 6 Km\*
- Ricaricabile via USB
- Side tone: silenziatore tono fine trasmissione
- Auto power save: risparmio automatico batt.
- Indicatore di batteria scarica
- VOX, CALL, SCAN, Blocco tastiera
- Alimentazione: 3 batterie AAA ricaricabili **(fino a 5 ore di autonomia)**
- Presa accessori 2 pin/USB per ricarica

## CONFEZIONI E CODICI

Blister con coppia di radio, 2 clip d'aggancio a cintura, 6 batterie AAA ricaricabili, cavo USB 2 vie  
**cod. C1177**



# XT50 | XT50 ADVENTURE

PORTATA 8 KM\*, CON CARICATORE DA TAVOLO



24 canali, 38 toni, comunicazioni fino a 8 km e 12 ore di autonomia sono solo alcune delle caratteristiche che rendono il walkie-talkie **Midland XT50** un vero gioiello delle radiocomunicazioni libere. Disponibile anche nella comoda versione Adventure con valigetta!

**Versione:** PMR446

**Colore:** Blister Nero/Grigio metallizzato  
Valibox Nero/Giallo

**Canali:** 8 + 16 preprogrammati

**Toni:** 38 CTCSS

## CARATTERISTICHE

- Comunicazioni fino ad 8 Km\*
- Ricaricabile via USB
- Side tone: silenziatore tono fine trasmissione
- Blocco tastiera
- Auto power save: risparmio automatico batteria
- Indicatore di batteria scarica
- VOX con 3 livelli di sensibilità
- CALL
- SCAN
- Alimentazione: pacco batteria ricaricabile **(fino a 12 ore di autonomia)**
- Presa accessori 2 pin/USB per ricarica

## CONFEZIONI E CODICI

### Blister:

coppia di radio, 2 clip d'aggancio a cintura, 1 caricatore doppio da tavolo, 2 pacchi batterie ricaricabili, cavo USB

**cod. C1178**

### Valibox:

coppia di radio, 2 clip d'aggancio a cintura, 1 caricatore doppio da tavolo, 2 pacchi batterie ricaricabili, cavo USB, 1 adattatore da muro, 2 auricolari MA21L

**cod. C1178.01**

# XT60

PORTATA 10 KM\*, CON MANOPOLA VOLUME  
E CARICATORE RAPIDO DA TAVOLO



69 CANALI LPD DI LIBERO USO



Quando le cose si fanno serie, quando le esigenze crescono, Midland risponde e lo fa con il walkie-talkie **Midland XT60**, un dual band che ti garantisce comunicazioni fino a 10 km su 69 canali LPD e 24 PMR446. Libertà e tecnologia in un solo strumento.

**Versione:** PMR446/LPD  
**Colore:** Nero/Azzurro metallizzato  
**Canali:** 69 LPD + 24 PMR446  
(8 + 16 preprogrammati)  
**Toni:** 38 CTCSS + 83 DCS

## CARATTERISTICHE

- Comunicazioni fino a 10 Km\*
- Radio avanzata con manopola volume
- Ricaricabile via USB
- Display per visione notturna
- Side tone: silenziatore tono fine

- trasmissione
- Blocco tastiera
- Auto power save: risparmio automatico batteria
- Indicatore di batteria scarica
- VOX con 9 livelli di sensibilità
- CALL con 5 toni selezionabili
- SCAN
- Selezione Alta/Bassa potenza
- Caricatore rapido (3 ore)
- Alimentazione: pacco batteria ricaricabile **(fino a 12 ore di autonomia)**
- Presa accessori 2 pin/USB per ricarica

## CONFEZIONI E CODICI

Blister con coppia di radio, 2 clip professionali d'aggancio a cintura, 1 caricatore rapido doppio da tavolo, 2 pacchi batterie ricaricabili, cavo USB  
**cod. C1179**

# XT70 | XT70 ADVENTURE

PORTATA 12 KM\*, CON AURICOLARI, MANOPOLA VOLUME  
E CARICATORE RAPIDO DA TAVOLO

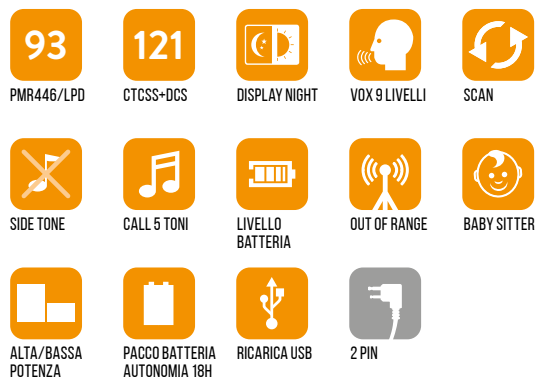

69 CANALI LPD DI LIBERO USO



69 canali LPD e 24 PMR446, 38 toni, comunicazioni fino a 12 km e 18 ore di autonomia. Ecco cosa significa il walkie-talkie dual band **Midland XT70**, una scelta perfetta per comunicare in libertà e sicurezza. Se poi vuoi anche un packaging d'eccezione c'è la versione Adventure con valigetta!

**Versione:** PMR446/LPD  
**Colore:** Blister Nero/Grigio scuro metallizzato  
Valibox Nero/Giallo  
**Canali:** 69 LPD + 24 PMR446 (8 + 16 preprogrammati)  
**Toni:** 38 CTCSS + 83 DCS

## CARATTERISTICHE

- Comunicazioni fino ad 12 Km\*
- Radio Premium con manopola Volume

- Ricaricabile via USB
- Side tone: silenziatore tono fine trasmissione
- Ampio display
- Out of range
- Funzione BabySitter
- Blocco tastiera
- Auto power save: risparmio automatico batteria
- Indicatore di batteria scarica
- VOX con 9 livelli di sensibilità
- CALL con 5 toni selezionabili
- SCAN
- Selezione Alta/Bassa potenza
- Caricatore rapido (4 ore)
- Alimentazione: pacco batteria ricaricabile **(fino a 18 ore di autonomia)**
- Presa accessori 2 pin/USB per ricarica

## CONFEZIONI E CODICI

### Blister:

coppia di radio, 2 clip professionali d'aggancio a cintura, 1 caricatore rapido doppio da tavolo, 2 pacchi batterie ricaricabili, cavo USB, 2 microfoni auricolari MA21-Li

**cod. C1180**

### Valibox:

coppia di radio, 2 clip professionali d'aggancio a cintura, 2 caricatori rapidi singoli da tavolo, 2 pacchi batterie ricaricabili, 2 adattatori da muro, 2 cavi USB, 2 microfoni auricolari MA21-L

**cod. C1180.01**

# G7 PRO

IL PIÙ VENDUTO NEL MONDO

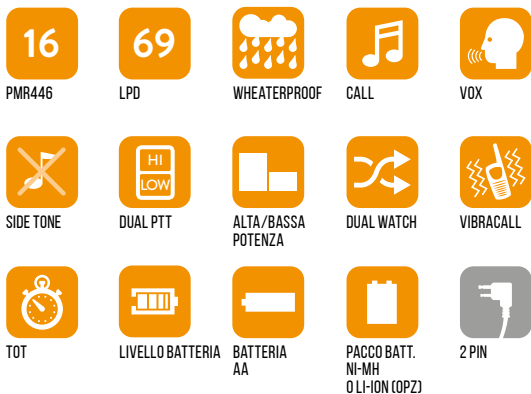

69 CANALI LPD DI LIBERO USO



**Midland G7 PRO** è la radio per te che ami le attività all'aria aperta. Escursionismo, softair, arrampicata, hunting, sono solo alcuni esempi di utilizzo perfetto di questo walkie-talkie. Un design compatto ed elegante che ti accompagna sempre nelle tue passioni. Fra gli accessori opzionali puoi scegliere il pacco batteria al litio per renderla ancora più leggera e durevole.

**Versioni:** Bibanda PMR446/LPD  
PMR446

**Colori:** Grigio/Nero - Mimetic Mossy  
Oak

**Canali:** PMR446 16 - LPD 69

**Toni:** 38 CTCSS + 104 DCS

Nella radio sono presenti entrambe le bande di frequenza:

446.00625 - 446.09375

446.00625 - 446.19375

La procedura di selezione dei canali da 8 a 16 frequenze è disponibile su [midlandeurope.com](http://midlandeurope.com) nella pagina del prodotto, sezione **Download**.

## CARATTERISTICHE

- Dual watch: per monitorare 2 canali contemporaneamente
- Doppio PTT alta/bassa potenza
- Vibracall
- Blocco tastiera
- Auto power save: risparmio automatico batterie
- Indicatore di batteria scarica
- 3 tipi di VOX (Vox standard - Vox baby-sitting - Vox Bike) regolabili su 2 livelli, per comunicazioni a mani libere
- CALL con 5 melodie, SCAN
- Roger beep: tono di fine chiamata disinseribile
- Alimentazione: pacco batteria Ni-MH 800mAh o Li-Ion 1200mAh opzionale, 4 batterie AA
- Presa accessori 2 pin
- Caricatore da muro compatibile: MW 904

## CONFEZIONI E CODICI

### Box confezione singola:

Scatola con 1 radio, caricatore da muro, 4 batterie ricaricabili Ni-MH AA 1,2V 1800mAh, clip di aggancio a cintura

**cod. C1090.14 versione Bibanda nero**

**cod. C1090.15 versione Bibanda mimetica**

### Box confezione doppia:

Scatola con coppia di radio, caricatore doppio da tavolo, adattatore da muro, 2 pacchi batterie 800mAh, clip di aggancio a cintura

**cod. C1090.13 versione Bibanda nero**

## VERSIONE EXPORT 3W

# G9 PRO

ALTE PRESTAZIONI



69 CANALI LPD DI LIBERO USO



**Midland G9** evolve e diventa PRO. La radio d'eccellenza utilizzata in qualsiasi contesto outdoor. Con un display 30% più ampio, un audio migliorato del 30%, un'antenna più potente e un doppio PTT che ti permette una selezione immediata dell'alta e della bassa potenza, la tua comunicazione diventa sempre più facile e divertente. G9 PRO introduce per primo le 8 nuove frequenze della banda PMR 446, di libero uso in tutta Europa, per comunicazioni libere da sovrapposizioni e congestioni di altri utenti.

Fra gli accessori opzionali puoi scegliere il pacco batteria al litio per renderla ancora più leggera e durevole.

**Versioni:** Bibanda PMR446/LPD  
**Colore:** Nero/Mimetic Mossy Oak®  
**Canali:** PMR446 16 +16 pre-progr. LPD 69

## CARATTERISTICHE

- **8 nuovi canali PMR446**
- **101 canali:**
  - 32 PMR446 (16+16 pre-programmati) + 69 LPD
  - Banda di frequenza estesa: da 446.00625 a 446.19375MHz
  - 38 toni CTCSS e 104 codici DCS
  - Weatherproof IPX4
  - Altoparlante alto rendimento
  - Ampio display LCD (**più grande del 30%** rispetto alla versione precedente)
  - Resistente alle intemperie IPX4
  - Doppio PTT per trasmissioni ad alta o bassa potenza
  - Funzione chiamata d'Emergenza
  - Funzione chiamata "radio in portata"
  - VOX con TalkBack™
  - Side tone: silenziatore tono fine trasmissione
  - Funzione Vibracall, Dual Watch
  - Blocco tasti, Scan, Monitor

- Indicatore stato batteria e power save
- Antenna 12 cm per sfruttare al massimo tutta la potenza di trasmissione della radio
- Selezione Alta-Bassa potenza
- Tasto Call con 5 toni selezionabili
- Roger Beep: tono di fine chiamata disinseribile
- Alimentazione: batterie o pacchi batteria Ni-MH/Litio (opzionali)
- Presa accessori a 2 pin
- Caricatore da muro compatibile: MW904

## CONFEZIONI E CODICI

Radio, caricatore da tavolo, adattatore da muro, 4 batterie ricaricabili AA 1800 mAh, aggancio cintura

**cod. C1385 Bibanda nero**  
**cod. C1385.01 Bibanda mimetico**

## VERSIONE EXPORT 5W

# GB1-R

IL PMR446 CHE SEMBRA UN CB

L'USO NON È  
AMMESSO IN ITALIA

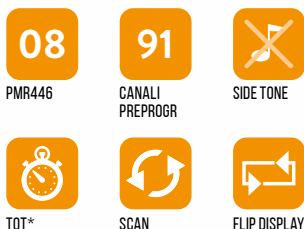

**GB1-R** garantisce comunicazioni di ampia portata e il contatto radio con gli altri utenti dotati di apparati PMR446.

Ottima soluzione per chi **viaggia in auto o in camper**, soprattutto per il fatto che operando sulle frequenze PMR446 non risente dei disturbi generati dal motore del vostro veicolo.

**GB1-R** grazie alle dimensioni ridottissime, all'antenna magnetica integrata ed alla presa accendisigari 12V in dotazione, può essere installato e rimosso rapidamente senza dovere essere fissato nell'apposito vano del cruscotto. Lo chassis in metallo lo rende molto robusto e assicura ottime prestazioni negli anni.

**Versioni:** PMR446

**Colore:** Nero

**Canali:** PMR446 8 + 91 progr.

**Toni:** 50 CTCSS + 104 DCS

## CARATTERISTICHE

- Frequenza controllata da microprocessore
- Funzione 'Flip': l'apparato può essere montato con lo speaker rivolto verso il basso o viceversa, grazie alla pressione di un tasto il display inverte l'orientamento
- Squelch regolabile su 9 livelli
- Funzione SCAN e Monitor
- Display LCD
- Antenna magnetica integrata
- TOT (Time out timer)\*
- Side tone: silenziatore di fruscio a fine trasmissione
- Canale occupato (BCLO-Busy Channel Lockout)\*
- Selezione banda larga/stretta 25KHz/12,5KHz (solo versione export)\*
- Alta/bassa potenza (solo versione export)\*

## CONFEZIONI E CODICI

Radio, microfono, portamicrofono, antenna magnetica integrata, staffa di montaggio, viti di fissaggio, cavo di alimentazione con presa accendisigari

**cod. C1198.02**

## VERSIONE EXPORT 5W

\* Programmabile tramite software solo paesi extra UE

## SOFTWARE DI PROGRAMMAZIONE PRG-GB1 - C1227

Completo di cavo connessione USB per PC



# G10

SEMPLICE E ROBUSTA

08

PMR446

08

CANALI  
PREPROGR.



SCAN



INDICAZIONE  
VOCALE



PACCO BATTERIA



PROGRAMMABILE



2 PIN KENWOOD



## MULTI CA PB-G10 - C1218

Caricatore multiplo 6 posizioni (opzionale)

Design pulito e compatto, resa tecnica, ideale anche per comunicazioni professionali in ambienti a bassa complessità, ecco cos'è il walkie-talkie **Midland G10**. Grazie alla segnalazione immediata del canale selezionato e al software di programmazione, il **G10** sarà il partner perfetto per tutte le tue necessità di comunicazione radio. Un entry level dalle grandi performance.

**Versione:** PMR446

**Colore:** Nero

**Canali:** 8 + 8 canali preimpostati

**Toni:** 51 CTCSS + 83 DCS  
normali e invertiti

## CARATTERISTICHE

- Potenza d'uscita: 500mW
- Passo di canalizzazione: 12.5KHz
- Scansione canali
- Beep tasti funzione
- Monitor
- Risparmio automatico batteria
- Alimentazione: pacco batteria Li-Ion 1200mAh
- Presa accessori a 2 pin tipo Kenwood

## CONFEZIONI E CODICI

Radio, caricatore da tavolo, adattatore da muro, pacco batteria ricaricabile Li-Ion (1200 mAh), belt clip  
**cod. C1107**

## VERSIONE EXPORT: 5W

SCOPRI GLI ACCESSORI HIGH PERFORMANCE PAG.65-66

## SOFTWARE DI PROGRAMMAZIONE PRG 10 - C974.01

Personalizzazione dei canali e subtoni, attivazione/disattivazione di funzionalità specifiche.

# G11V

AUDIO INSUPERABILE



Curato nei minimi dettagli per garantirti alte prestazioni e massima robustezza, il walkie-talkie **Midland G11V** è dotato di uno chassis di metallo che ne esalta la resistenza, della funzione "voice announcement" per segnalare vocalmente il canale selezionato e di un audio chiaro e squillante, per comunicazioni di alta qualità.

**Versione:** PMR446

**Colore:** Nero

**Canali:** 8 + 8 sub-canali preimpostati

**Toni:** 50 CTCSS + 105 DCS normali e invertiti

## CARATTERISTICHE

- Chassis di alluminio
- Potenza d'uscita: 500mW
- Passo di canalizzazione: 12.5KHz
- Funzione VOX (trasmissione a mani libere)
- Scansione canali
- Beep tasti funzione
- Roger beep
- Monitor
- TOT - Time out timer (durata max della conversazione)
- Risparmio batteria
- Alimentazione: pacco batteria Li-Ion 1600mAh
- Presa accessori a 2 pin tipo KENWOOD

## CONFEZIONI E CODICI

Radio, caricatore da tavolo, adattatore da muro, pacco batteria ricaricabile Li-Ion 1600mAh, aggancio cintura  
**cod. C966.04**

## VERSIONE EXPORT: 5W

**SCOPRI GLI ACCESSORI HIGH PERFORMANCE PAG.65-66**

## SOFTWARE DI PROGRAMMAZIONE PRG 10 - C974.01

Personalizzazione dei canali e subtoni, attivazione/disattivazione di funzionalità specifiche.

# G15

L'INDISTRUTTIBILE IP67



Sport estremi, softair, ambienti di lavoro a bassa complessità ma con alto rischio di danneggiamento dei walkie-talkie, ecco le situazioni dove il **Midland G15** dà il meglio di sé. Il suo chassis in metallo, infatti, non solo garantisce una elevata robustezza agli urti ma resiste anche alla polvere e all'immersione in acqua (fino ad 1 metro di profondità per 30 minuti).

**Versione:** PMR446

**Colore:** Nero

**Canali:** 8 + 8

**Toni:** sub-canali preimpostati  
50 CTCSS + 105 DCS  
normali e invertiti

## CARATTERISTICHE

- Chassis di alluminio
- Certificato IP67
- Potenza d'uscita: ≤500mW ERP
- Passo di canalizzazione: 12.5KHz
- Scansione canali
- Sintonizzazione vocale
- Roger Beep, Risparmio batteria
- Monitor, Squelch, Vox
- Alimentazione: pacco batteria Li-Ion 1600mAh
- Presa accessori a 2 pin tipo MOTOROLA

## CONFEZIONI E CODICI

Radio, caricatore da tavolo, adattatore da muro, pacco batteria ricaricabile Li-Ion 1600mAh, aggancio a cintura  
**cod. C1127**

## VERSIONE EXPORT 5W

## SOFTWARE DI PROGRAMMAZIONE PRG-G15 - C1131

Personalizzazione dei canali e subtoni, attivazione/disattivazione di funzionalità specifiche.

# G18

TOP DI GAMMA IP67



## MULTI CA PB-G15 C1251

Caricatore multiplo 6 posizioni (opzionale)



Alle volte nella tua comunicazione radio serve una marcia in più, e proprio per questo abbiamo creato il walkie-talkie **G18** che oltre allo chassis di metallo, è certificato IP67 per resistere alla polvere e all'immersione in acqua (fino ad 1 metro di profondità per 30 minuti).

A questo si aggiungono un display LCD una radio FM per garantire al nostro top di gamma prestazioni superiori.

**Versione:** PMR446

**Colore:** Nero

**Canali:** 8+91 (G18)

sub-canali preimpostati

**Toni:** 50 CTCSS + 105 DCS

normali e invertiti

## CARATTERISTICHE

- Chassis di alluminio
- Certificato IP67
- Potenza d'uscita: ≤500mW ERP
- Passo di canalizzazione: 12.5KHz
- Scansione canali
- Sintonizzazione vocale
- Roger Beep, Risparmio batteria
- Monitor, Squelch, Vox
- Radio FM, Scrambler e Compander
- Alimentazione: pacco batteria Li-Ion 1600mAh
- Presa accessori a 2 pin tipo MOTOROLA

## CONFEZIONI E CODICI

Radio, caricatore da tavolo, adattatore da muro, pacco batteria ricaricabile Li-Ion 1600mAh, aggancio a cintura  
**cod. C1145**

## VERSIONE EXPORT 5W

## SOFTWARE DI PROGRAMMAZIONE PRG-G15 - C1131

Personalizzazione dei canali e subtoni, attivazione/disattivazione di funzionalità specifiche.



**MIDLAND**<sup>®</sup>

# 777 PRO

IL WALKIE TALKIE PIÙ "COOL"  
PER LA SICUREZZA NEI LOCALI



RESTAURANTS



FASHION STORES



HOSPITALITY



PMR446



LPD



VOX



EXTRA LOUD  
SPEAKER



VIBRACALL PER  
NOTIFICHE



PACCO BATTERIA  
AUTONOMIA 14H



RICARICA USB



1 PIN

## 69 CANALI LPD DI LIBERO USO



Quando la notte si accende, il ritmo detta le leggi della serata e il divertimento non si ferma, ma l'imprevisto può sempre capitare.

Quello che per alcuni è un'occasione di svago, per altri è un mestiere serio e di responsabilità.

Per questo serve una radio affidabile ma esteticamente elegante e raffinata, come la 777 PRO, per svolgere il proprio ruolo al meglio.

Ampio display nero, EDD™, ad illuminazione bianca. Nuovo Design high-tech ancora più elegante e compatto.

**Versione:** Bibanda PMR446/LPD  
**Colore:** Nero  
**Canali:** PMR446 16+ LPD 69  
**Toni:** 38 CTCSS + 104 DCS

## CARATTERISTICHE

- 8 nuovi canali PMR446
- 85 canali: 16 PMR446 + 69 LPD
- Banda di frequenza estesa: da 446.00625 a 446.19375MHz
- Display nero EDD™ ad illuminazione bianca, più ampio del 50% rispetto al modello precedente
- Altoparlante extra potente
- Pacco batteria Li-Ion 1000mAh (fino a 14 ore di autonomia)
- Presa auricolare ad 1 pin 3,5mm nella parte superiore per una maggiore indossabilità
- Ricarica micro USB laterale o tramite caricatore da tavolo
- Funzione Vibracall per notifiche anche in ambienti rumorosi
- Funzione VOX con 9 livelli selezionabili
- 38 toni CTCSS / 104 codici DCS
- Presa accessori a 1 pin

## CONFEZIONI E CODICI

2 radio con clip a cintura, 1 caricatore doppio da tavolo 2 pacchi batteria ricaricabili Li-Ion 1000mAh, cavo micro USB  
**cod. C1365**

## VERSIONE EXPORT 2W

Portata\*



Fino a 7 piani\*

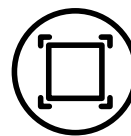

Fino a 10.000 mq\*

NEW



\* Dipende dalle condizioni di utilizzo

# BR01

PER LO SMALL BUSINESS



Midland presenta la linea **BizTalk™**, pensata principalmente per il mondo del business. La robustezza, l'alta affidabilità meccanica ed elettronica e la semplicità d'uso rendono le radio BR la scelta perfetta per chi ha necessità di comunicare sul lavoro. **Midland BR01** si contraddistingue per il suo design estremamente compatto, le linee semplici e pulite, che si traducono in immediatezza e semplicità estrema di utilizzo.

**Versione:** PMR446  
**Colore:** Nero  
**Canali:** 8 + 8 pre-programmati  
**Toni:** 50 CTCSS + 232 DCS

## CARATTERISTICHE

- Funzione Monitor
- Squelch con 10 livelli selezionabili
- Indicazione vocale
- **37 ore di autonomia**
- Pacco batteria Li-Ion 2800mAh 3.7V
- Presa microfono/altoparlante
- Programmabile da PC
- Presa accessori a 2 pin Kenwood

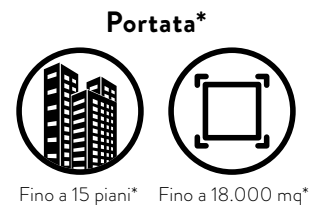

\* Dipende dalle condizioni di utilizzo



## CONFEZIONI E CODICI

Radio, cavo USB, pacco batteria ricaricabile Li-Ion 2800mAh, aggancio a cintura, laccetto da polso  
**cod. C1315**

## VERSIONE EXPORT 2W

SCOPRI GLI ACCESSORI HIGH PERFORMANCE PAG.65-66

## SOFTWARE DI PROGRAMMAZIONE PRG-10 - C974.01

Personalizzazione dei canali e subtoni, attivazione/disattivazione di funzionalità specifiche.

# BR03

PER IL FASHION BUSINESS

Portata\*



Fino a 22 piani\*



Fino a 25.000 mq\*

\* Dipende dalle condizioni di utilizzo



RESTAURANTS



FASHION STORES



HOSPITALITY



PMR446



CANALI  
PREPROGR.



SPLASHPROOF  
IPX2



INDICAZIONE  
VOCALE



VOX



SCAN



PACCO BATTERIA



PROGRAMMABILE



2 PIN KENWOOD



## MULTI CA PB-BR03 C1353

Caricatore multiplo 6+6 posizioni (opzionale)



**BR03** è il top di gamma della linea **BizTalk™**.

La Business Radio più «alla moda» della serie BR, che con il suo look & feel raffinato ed elegante risponde a tutte le esigenze specifiche del mondo «Luxury». Fashion store, hotel e ristoranti di fascia alta sono gli ambienti perfetti dove poter comunicare mantenendo rigore e stile.

La peculiarità del **Midland BR03** è il display a matrice dinamica di led personalizzabile.

**Versione:** PMR446

**Colore:** Nero

**Canali:** 8 + 8 pre-programmati

**Toni:** 38 CTCSS + 104 DCS

## CARATTERISTICHE

- Splashproof IPX2
- Potenza d'uscita: 500mW
- Annuncio vocale
- VOX regolabile su 10 livelli
- Scansione canali
- Beep tasti funzione on/off
- Roger beep
- Risparmio batteria
- Squelch regolabile su 10 livelli
- Display a matrice dinamica di led con intensità luminosa regolabile
- Indicatore vocale livello batteria
- 33 ore di autonomia

- Pacco batteria Li-Ion 2300mAh 3.7V
- Programmabile da PC
- Presa accessori a 2 pin Kenwood

## CONFEZIONI E CODICI

Radio con clip a cintura rotante, caricatore da tavolo, pacco batteria Li-Ion 2300mAh 3.7V, adattatore da muro con connettore micro USB  
**cod. C1323**



## PERSONALIZZA IL DISPLAY

a matrice dinamica di led con il nome della tua azienda o con il tuo.

## SOFTWARE DI PROGRAMMAZIONE PRG-10 COD. C974.01

Personalizzazione dei canali e subtoni, attivazione/disattivazione di funzionalità specifiche.



A man wearing a brown hat and a tan utility vest is standing in a field at sunset. He is looking upwards and to the right. A Midland VHF/UHF radio is clipped to his vest. The background shows a field with a body of water in the distance under a cloudy sky.

**MIDLAND**<sup>®</sup>

VHF/UHF AMATORIALI

# IL VERO RADIOAMATORE.

Sono quelle persone che sia per passione che per curiosità sono entrate nel meraviglioso mondo della radio ed hanno potuto apprezzare con stupore, e notevole soddisfazione, la gioia che si prova quando si comunica con un altro radioamatore a migliaia di chilometri di distanza.



**Dal punto di vista normativo Il radioamatore è una persona autorizzata alla trasmissione**, ovvero che ha conseguito la cosiddetta "patente" e la successiva "autorizzazione generale". Come ottenere questo?

Occorre anzitutto acquisire un minimo di conoscenza della radiotecnica necessaria per ottenere la patente, che consente l'utilizzo di tutte le frequenze assegnate internazionalmente al Servizio di Amatore.

Molto importante è il **ruolo che i Radioamatori svolgono nella vita sociale**. Rilevante è il contributo che prestano in caso di **calamità** mettendo a disposizione delle Autorità Competenti preposte i loro mezzi e la loro capacità nell'assicurare i collegamenti tra i vari enti al fine di divulgare le notizie, coordinare i soccorsi, riscuotendo di volta in volta simpatia ed elogi.



# CT590 S

IL PRIMO DUAL BAND DEI RADIOMATORI

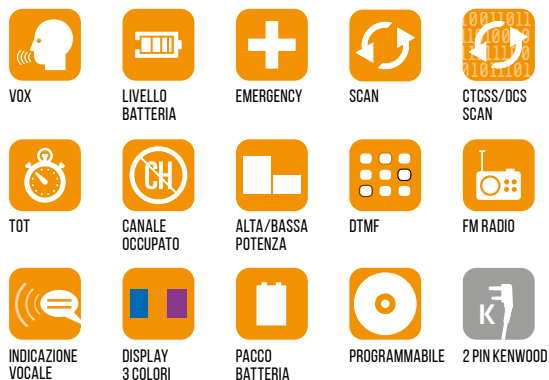

**Versione:** VHF/UHF  
**Colore:** Nero  
**Frequenza:** 144-146MHz  
(Exp. 136-174MHz)  
430-440MHz  
(Exp. 400-480MHz)  
**Potenza d'uscita:** 5W VHF/UHF

## CARATTERISTICHE

- 50 toni CTCSS e 208 codici DCS
- 128 canali memorizzabili
- Tono 1750Hz per ponti ripetitori
- Funzione di Emergenza SOS
- Visualizzazione doppia banda VHF/UHF e canale
- Modo di funzionamento:  
UHF/VHF, UHF/UHF, VHF/VHF

- Potenza d'uscita: 5W UHF/VHF
- Display LCD con retroilluminazione selezionabile in 3 colori
- Ricevitore radio FM (87.5-108MHz)
- Scan, Dual Watch
- Canalizzazione: 25KHz/12.5KHz
- Vox regolabile su 10 livelli
- Selezione modalità canale o frequenza
- TOT (Time out timer)
- Funzione DTMF
- Funzione Reverse
- Funzione allarme di emergenza
- Impostazione e memorizzazione nome canali
- Funzione ricerca codici CTCSS e DCS
- PTT-ID
- BCLO (Busy Channel Lockout function):  
funzione blocco canale occupato
- Selezione alta/bassa potenza

- Step di frequenza: 2.5/5/6.25/10/12.5/25KHz
- Offset di frequenza regolabile:  
0-69.990MHz
- Direzione Offset impostabile
- Squelch regolabile in 9 livelli
- Indicazione vocale della funzione selezionata
- Blocco tastiera
- Power Save (economizzazione batteria)
- Programmabile da PC
- Pacco batteria Li-Ion 1500mAh
- Presa accessori 2pin Kenwood

## CONFEZIONI E CODICI

Radio, pacco batterie 1500mAh 7,4V Li-Ion, caricatore rapido da tavolo, adattatore da muro, antenna, aggancio cintura  
**cod. C1354**

## SOFTWARE DI PROGRAMMAZIONE PRG10 - C974.01

Completo di cavo di connessione USB per PC

# CT 890

DISPLAY IMPAREGGIABILE

VERSIONE CON  
**SCRAMBLER**  
**COMPANDER**



**Versione:** Dual Band VHF/UHF  
**Colore:** Nero  
**Frequenza:** 144-146MHz  
(Export 136-174MHz)  
430-440MHz  
(Export 400-470MHz)  
**Potenza d'uscita:** 5W VHF/UHF

## CARATTERISTICHE

- 105+105 (I-N) codici DCS/50 toni CTCSS
- Canali memorizzabili: fino a 999
- Canalizzazione: 25KHz/12.5KHz
- Tono 1750 Hz per accesso a ponti ripetitori
- Funzione Emergenza SOS
- Modo di funzionamento: UHF-UHF, VHF VHF e VHF-UHF
- Full duplex, funzione ripetitore

- Visualizzazione di doppia banda (VHF/UHF) sul display e del nome del canale
- **Scrambler**
- **Compander**
- Ricevitore radio FM 88÷108 MHz
- Cronometro e
- Torcia incorporata
- Step di frequenza: 5/6.25/10/12.5/25 kHz, 50/100 kHz
- Tono Roger Beep ad inizio/fine conversazione
- Scan delle frequenze con CTCSS/DCS
- Shift ponte ripetitore
- DTMF, Vox e Scan
- Retroilluminazione display
- Visualizzazione opzionale sul display del numero di canale, del numero del canale

- +frequenza o la sola frequenza
- Funzione Time-out Timer (TOT)
- Funzione di Blocco canale occupato
- Squelch regolabile in 9 diversi livelli
- Blocco tastiera
- Selezione alta/bassa potenza
- Impostazione Frequenza e canali da tastiera
- Indicazione vocale della funzione selezionata
- Funzione Reverse
- Offset di frequenza: 0-69.950 MHz
- Reset delle funzioni/canali
- Presa accessori: 2 pin Kenwood

## CONFEZIONI E CODICI

Radio, antenna, pacco batterie Li-Ion 2600mAh, clip da cintura, caricatore da tavolo, laccio da polso  
**cod. C1170.01**

## SOFTWARE DI PROGRAMMAZIONE PRG10 - C974.01

Completo di cavo di connessione USB per PC

# CT 990

10W, UNA POTENZA MAI VISTA



## 2 ANTENNE IN DOTAZIONE

- **Antenna lunga:** incrementa le prestazioni della radio in TX/RX
- **Antenna corta:** consente una migliore maneggevolezza

**CT990** è dotato della funzione Dead Man (uomo a terra), utile nel caso in cui ci si trovi soli o isolati. Questa funzione monitora costantemente lo stato della persona che indossa la radio: nel caso in cui venga registrato un cambiamento di posizione della radio da verticale ad orizzontale (per malore o infortunio) **CT990** emette un allarme che viene inviato a tutti gli utenti sintonizzati sulla sua frequenza.

**Versione:** Dual Band VHF/UHF  
**Colore:** Nero  
**Frequenza:** 144-146MHz  
(Export 136-174MHz)  
430-440MHz  
(Export 400-470MHz)  
**Potenza d'uscita:** 10W VHF/UHF

## CARATTERISTICHE

- 257 canali memorizzabili
- 83 + 83 codici DCS e 38 toni CTCSS
- Passo di canalizzazione selezionabile 25kHz/12,5 kHz
- Visualizzazione di doppia banda (VHF/UHF)
- Banda di frequenza (impostabile a seconda

del paese/area di utilizzo): 144-146 MHz & 430-440MHz (Rx/Tx).

- Modo di funzionamento: UHF/VHF, VHF/VHF o UHF/UHF
- Passo di canalizzazione selezionabile 25kHz/12,5 kHz
- Certificato IP67
- Funzione Dead Man (uomo a terra)
- **Funzione DQT (conversazione privata)**
- Ampio display LCD a colori
- Toni di attivazione ponti ripetitori
- Chiamate selettive individuali / di gruppo
- Side Tone: silenziatore tono fine trasmissione
- Funzione VOX
- Indicazione vocale della funzione selezionata "VOICE"
- Visualizzazione opzionale del numero del canale, numero del canale e frequenza, nome del canale
- Funzione di frequenza invertita
- Funzione Scan
- Ricevitore radio FM
- Potenza di trasmissione selezionabile: alta (10W) o bassa (5W)
- Offset di frequenza



- Ripetitore shift
- Funzione di "Blocco canale occupato"
- Indicatore sul display del livello della potenza di trasmissione
- Roger Beep
- Funzione TOT (time out timer)
- Blocco tastiera
- Reset delle funzioni/canali
- Indicazione vocale di basso livello di batteria
- Pacco batteria Li-Ion 2800mAh
- Presa accessori: 2 pin Kenwood

## CONFEZIONI E CODICI

Radio, **antenna lunga e antenna corta**, pacco batterie Li-Ion 2800mAh, clip da cintura, caricatore da tavolo, laccio da polso, adattatore da muro.

**cod. C1339**

## SOFTWARE DI PROGRAMMAZIONE PRG10 - C974.01

Completo di cavo di connessione USB per PC

# CT 2000

IL PRIMO VHF/UHF VEICOLARE



WATERPROOF  
IP54



POTENZA  
25/10/5W



CANALI



DISPLAY GRAFICO  
TFT



TOT



SCAN



PONTE RIPETITORE



EXTRA LOUD  
SPEAKER



PROGRAMMABILE



SUPER COMPATTO 115x125x43mm

**CT2000** è un ricetrasmittente amatoriale bi-banda che opera in VHF e UHF.

Dotato di una **potenza d'uscita di 25W** (regolabile), paragonabile a quella di ricetrasmittenti professionali, nonostante le piccolissime dimensioni, di un **potente altoparlante 3W** che garantisce un audio eccellente e di un **ampio display grafico multicolore** che permette di visualizzare chiaramente tutti i parametri impostati. **CT2000** memorizza fino a **203 canali**, dispone di **51 toni CTCSS** e **208 codici DCS** e dei toni **1750/2100/1000/1450Hz per l'accesso a ponti ripetitori**; è anche in grado di poter effettuare chiamate selettive. È **certificato IP54** (protezione alle polveri e agli spruzzi) per permetterne un uso anche outdoor, come per esempio sulle moto o quad (ATV). Fornito di un **microfono compatto e multifunzione** col quale si possono richiamare velocemente le funzioni impostate.

**Programmabile** tramite il software opzionale grazie al quale si possono personalizzare le funzioni e i tasti sul frontale della radio.

**Versione:** Dual Band VHF/UHF  
**Colore:** Nero  
**Frequenza:** 144-146MHz  
(Export 136-174MHz)  
430-440MHz  
(Export 400-470MHz)  
**Potenza d'uscita:** 25/10/5W

## CARATTERISTICHE

- Resistente agli spruzzi e alla polvere, grado di protezione IP54.
- Modo di funzionamento: UHF/VHF, VHF/VHF o UHF/UHF
- Potenza di trasmissione selezionabile: alta (25W) media (10W) o bassa (5W)
- 104 + 104 codici DCS e 51 toni CTCSS
- 203 canali memorizzabili
- Visualizzazione doppia banda (VHF/UHF), numero del canale o del numero del canale e frequenza, livello di potenza di trasmissione
- Display grafico a colori
- Toni di attivazione ponti ripetitori (1000/1450/1750/2100Hz)

- Larghezza di banda selezionabile su tre livelli 12,5 kHz / 20 kHz/25 kHz
- Funzione inversione di frequenza
- Funzione Scan
- Offset di frequenza e direzione di offset selezionabile
- Funzione TOT (time out timer)
- Blocco tastiera
- Presa per auricolare esterno

## CONFEZIONI E CODICI

Ricetrasmittente, microfono da palmo con tastiera, staffa di fissaggio, cavo d'alimentazione, porta microfono  
**cod. C1321**

## SOFTWARE DI PROGRAMMAZIONE PRG-510 - C1104

Completo di cavo di connessione USB per PC

# CT 3000

LA RADIO AMATORIALE DA PROFESSIONISTI



WATERPROOF  
IP54



POTENZA  
25/10/5W



CANALI



DISPLAY GRAFICO  
TFT



TOT



SCAN



PONTE RIPETITORE



EXTRA LOUD  
SPEAKER



FUNZIONE "FLIP"



TASTI  
PERSONALIZZABILI



PROGRAMMABILE



**CT3000** può essere definito **"professional"** in quanto presenta 6 pulsanti personalizzabili sul frontale (P1-P6) ai quali possono essere associate 2 funzioni contemporaneamente, suddivise in 2 gruppi di menu.

CT3000 vanta un'elevata **potenza di trasmissione** selezionabile: **25W** (alta), **10W** (media) e **5W** (bassa), assicurando eccellenti comunicazioni anche a lungo raggio.

Lo chassis in metallo lo rende robusto e adatto a situazioni estreme e favorisce una migliore dissipazione del calore, che riduce il rischio di surriscaldamento dell'apparato.

La certificazione IP54 assicura un'elevata protezione dalla polvere e dagli spruzzi e permette anche un uso della radio outdoor.

**CT3000** è dotato della **funzione «flip»**: è possibile ruotare la radio di 180° e le indicazioni sul display verranno visualizzate ugualmente in modo corretto.

**Versione:**

Dual Band VHF/UHF

**Colore:**

Nero

**Frequenza:**

144-146MHz

(Export 136-174MHz)

430-440MHz

(Export 400-470MHz)

**Potenza d'uscita:** 25/10/5W

## CARATTERISTICHE

- Modo di funzionamento: UHF/VHF, VHF/VHF o UHF/UHF
- Visualizzazione doppia banda (VHF/UHF) sul display, numero canale o numero canale e frequenza.
- Ampio display TFT a colori, rotante 180°
- Scansione dei canali memorizzati
- Squelch Digitale automatico regolabile, Scan, Dual Watch, Roger Beep, Blocco tastiera, Time Out Timer
- 200 canali di memoria personalizzabili
- 104 + 104 invertiti codici DCS e 51 toni CTCSS
- Retroilluminazione Regolabile

- Accensione/spengimento automatici
- Toni di attivazione ponti ripetitori (1000/1450/1750/2100 Hz)
- Larghezza di banda selezionabile su tre livelli 12,5 kHz/20 kHz/25 kHz
- Funzione inversione di frequenza
- Passo di frequenza: 2,5 kHz-5 KHz 6,25 kHz-10 kHz-12,5kHz-20 kHz-25 kHz 30kHz-50 kHz.
- Offset di frequenza e direzione di offset selezionabile
- Indicatore sul display del livello della potenza di trasmissione
- Alimentazione 12,6V +/- 10%
- Microfono con connettore RJ45 con tastiera multifunzione

## CONFEZIONI E CODICI

Ricetrasmittitore, microfono da palmo con tastiera, staffa di fissaggio, cavo d'alimentazione, porta microfono, viti e fusibile di protezione.

**cod. C1325**

## SOFTWARE DI PROGRAMMAZIONE PRG-3000

**C1352** - Completo di cavo di connessione USB per PC

## R74574

Prolunga microfono 2m M-5/M-30/CT3000

# ALAN HP108

QUALITÀ E PRESTAZIONI PROFESSIONALI  
AD UN PREZZO COMPETITIVO



VOX



LIVELLO BATTERIA



SCAN



SCRAMBLER



ALTA/BASSA  
POTENZA



ROGER BEEP



PACCO BATTERIA



2 PIN



DIMENSIONI: 97x53x33mm

**HP108: VHF 136-174 MHz**

## CARATTERISTICHE

- Protezione IP54
- 256 CH (HP108); 298 CH (HP408L)
- Suddivisione canali per gruppi
- Messaggio all'accensione personalizzabile
- Display LCD e tastiera retroilluminata
- Toni standard CTCSS e digitali DCS
- Chiamata selettiva 5 toni, 5+5 toni nei vari formati standard

- Indicatore intensità di segnale
- Scrambler con 8 codici di inversione di frequenza selezionabili
- Compander
- Funzione "Transponder"
- Potenza regolabile: max 5W programmabile Alta/Bassa/Media
- Autonomia fino a 12 ore
- Vox integrato regolabile su 8 livelli di sensibilità e 4 livelli di ritardo
- Presa accessori 2 pin

## CONFEZIONI E CODICI

Radio, caricabatterie da tavolo rapido, batteria ricaricabile Li-Ion 1600 mA/h, antenna, clip di aggancio a cintura

**HP108 cod. G1176.01** VHF 136-174MHz

## SOFTWARE DI PROGRAMMAZIONE PRG08 SERIE HP08 - G1184

completo di cavo di connessione USB per PC



# ALAN HM135

PER SISTEMI DI COMUNICAZIONE AVANZATI



EMERGENCY



SCAN



SCRAMBLER



ALTA/BASSA  
POTENZA



## CARATTERISTICHE

- 4 - 25W potenza d'uscita
- MIL STD 810 C D,E, F e IP54 (solo frontale)
- Oltre 250 canali con impostazioni asservibili
- CTCSS/DCS
- Canalizzazione programmabile
- Display LCD grafico
- 4 tasti funzione

- Rubrica
- Chiamata selettiva standard e personalizzata
- Scrambler
- Kill/revive
- Pannello anteriore remotizzabile
- Altoparlante frontale 4W
- Scansione standard e su canale Prioritario
- Talk around
- Funzionalità Public Address

- Memoria Flash
- Programmabile tramite PC
- Trasmissione di dati (ETS300-113)
- Connettore accessori DB25 standard

## CONFEZIONI E CODICI

VHF 136-174MHz

Radio, cavo di alimentazione e staffa di supporto

cod. **G934**

# ALAN HM106

PRESTAZIONI PROFESSIONALI A PREZZI CONTENUTI



EMERGENCY



SCAN



ALTA/BASSA  
POTENZA



## CARATTERISTICHE

- Potenza d'uscita 4 - 25W
- MIL STD 810 C D,E, F e IP54 (solo pannello frontale)
- 99 canali
- CTCSS/DCS
- Canalizzazione programmabile

- Display Led 2 digit
- 4 tasti funzione
- Chiamata selettiva
- Altoparlante frontale 4W
- Scansione standard e su canale Prioritario
- Talk around
- Funzionalità Public Address

- Memoria Flash
- Programmabile tramite PC

## CONFEZIONI E CODICI

VHF 136-174MHz

Radio, microfono standard, cavo di alimentazione e staffa di supporto

cod. **G997**

## SOFTWARE DI PROGRAMMAZIONE PRG35 PER HM06, HM35 E HM70 - G968

completo di cavo di connessione USB per PC

# ARCTIC

## IL VHF NAUTICO IP67



### MULTI CA PB-G15 - C1251

Caricatore multiplo 6 posizioni (opzionale)



Midland Arctic è un ricetrasmittente VHF marino portatile che unisce caratteristiche tecniche decisamente professionali a robustezza e affidabilità. Le funzioni sono tutte a portata di mano, compreso il **pulsante per l'accesso immediato al canale d'emergenza 16**. L'antenna è removibile e grazie al **connettore SMA** standard è possibile utilizzare altre tipologie di antenna. La gestione dei canali Charlie e Alpha e di altre funzioni avviene tramite software di programmazione opzionale.

### CARATTERISTICHE

- Waterproof certificato IP67
- Chassis di alluminio
- Potenza di trasmissione: 5W
- Selezione alta/bassa potenza (5W/1W)
- 57 canali Internazionali  
Canali programmabili dall'utente (via software) - anche Charlie e Alpha!
- Ampio display LCD retroilluminato
- Accesso immediato al canale d'emergenza 16
- Funzione VOX, SCAN
- Dual Watch/Triple Watch
- 10 livelli di Squelch
- Canale prioritario
- Blocco Tastiera

- Roger Beep (tonalità di fine conversazione) e beep tastiera
- Indicatore batteria scarica ed economizzatore automatico di batteria
- Alimentazione: pacco batteria Li-Ion
- Presa accessori: 2 pin Motorola

### CONFEZIONI E CODICI

Radio, caricatore da tavolo, adattatore da muro, pacco batteria ricaricabile Li-Ion 1600mAh, clip aggancio cintura  
**cod. C1240**

**VERSIONE EXPORT:  
CANALI USA/CANADA**

### SOFTWARE DI PROGRAMMAZIONE PRG-G15 - C1131

Completo di cavo USB per PC



## ACCESSORI RADIO

### MICROFONI/AURICOLARI CON PRESA ACCESSORI AD 1 PIN



**MA21-777PRO**  
**C1437**

Microfono auricolare con PTT, 1 pin 3,5mm (Midland 777 PRO)

**NEW**



**MA 21-SX**  
**C709.02**

Microfono con auricolare regolabile e PTT/VOX selezionabile, con cavi spiralati



**MA31-777PRO**  
**C1438**

Microfono con auricolare pneumatico e PTT, 1 pin 3,5mm (Midland 777 PRO)

**NEW**



**MA-NC1**  
**C983**

Collare in tessuto con auricolare e PTT/VOX selezionabile integrato 2,5mm (Midland 777)

### MICROFONI/AURICOLARI CON PRESA ACCESSORI A 2 PIN A "L"



**MA 21-L**  
**C709.03**

Microfono con auricolare regolabile e PTT/VOX selezionabile, con cavi spiralati



**MA 28 - L**  
**C559.03**

Microfono parla/ascolta con PTT/VOX selezionabile  
NB: MA28-G5 eccetto Alan421-G5XT



**MA 21-LI**  
**C709.07**

Microfono auricolare, no VOX



**MA 30 - L**  
**C648.03**

Microfono con braccetto regolabile e PTT/VOX selezionabile



**MA 24-L**  
**C517.02**

Microfono parla/ascolta con PTT/VOX selezionabile



**MA31 - L**  
**C732.03**

Microfono con auricolare pneumatico e PTT/VOX selezionabile



**MA 26 - XL**  
**C515.05**

Microfono altoparlante con controllo volume e presa auricolare



**MA 35 - L**  
**C652.02**

Cuffia con microfono

### MICROFONI/AURICOLARI CON PRESA ACCESSORI A 2 PIN DRITTA



**AE30**  
**C851**

Microfono con braccetto e PTT/VOX selezionabile



**AE38**  
**C823**

Laringofono/auricolare con PTT e PTT da dito

### MICROFONI/AURICOLARI CON PRESA ACCESSORI A 2 PIN KENWOOD



**BA21**  
**C1298**

Microfono auricolare regolabile e PTT. Ergonomico e confortevole, cavo estremamente robusto per usi professionali. Presa a 2 pin a "L"

**HIGH PERFORMANCE**



**MA 21-LKI**  
**C1306**

Microfono con auricolare regolabile con cavi spiralati, economico. Presa a 2 pin a "L"

## MICROFONI AURICOLARI



**BA24  
C1296**  
Microfono auricolare a padiglione. Ergonomico e confortevole, cavo estremamente robusto per usi professionali. Presa a 2 pin a "L"

HIGH PERFORMANCE



**MA 21-LK  
C709.04**  
Microfono con auricolare regolabile e PTT, con cavi spiralati. Presa a 2 pin a "L"



**BA22  
C1297**  
Microfono altoparlante con PTT e clip rotante. Altoparlante performante, con PTT e clip rotante 360°. Presa a 2 pin a "L"

HIGH PERFORMANCE



**MA 21-XK  
C709.06**  
Microfono con auricolare regolabile e PTT. Presa a 2 pin a "L"



**BA31  
C1299**  
Microfono con auricolare pneumatico e PTT. Confortevole, discreto e flessibile, tubo acustico trasparente di alta qualità. Cavo estremamente robusto per usi professionali. Presa a 2 pin a "L"

HIGH PERFORMANCE



**MA31-LK  
C732.04**  
Microfono con auricolare pneumatico. Presa a 2 pin a "L"

### MICROFONI/AURICOLARI CON PRESA ACCESSORI A 2 PIN MOTOROLA



**MA 25-M  
C1129**  
Microfono altoparlante waterproof, compatibile con Midland G15/G18. Presa a 2 pin a "L"



**MA 31-M  
C732.06**  
Microfono con auricolare pneumatico, compatibile con Midland G15/G18



**MA 27-M  
C1130**  
Microfono con PTT, compatibile con Midland G15/G18

### AURICOLARI USO TURISTICO SOLO ASCOLTO (USA&GETTA) AD 1 PIN



**C1209**  
Auricolare doppio padiglione auricolare, 3,5mm



**C1243**  
Auricolare stile iPhone, mono, 3,5mm



**C1209.01**  
Auricolare mono, 2,5mm



**C1282**  
Auricolare stile iPhone, doppio padiglione auricolare, 3,5 mm



**C987.01**  
Auricolare mono, 2,5mm



**C1324**  
Auricolare, doppio padiglione auricolare, cavo lungh. 140 cm, 3,5 mm

## AURICOLARI PER SOFTGUNNERS

Gli accessori della linea Action Line si contraddistinguono per la loro robustezza, per le caratteristiche tecniche, per la praticità e la qualità dei materiali. La Linea Action non supporta la funzionalità Vox. Compatibili con ricetrasmittitori Midland e Kenwood.



### PER ASCOLTARE SENZA ESSERE SENTITI

Cuffia militare con microfono a braccetto smontabile (**indossabile a destra e a sinistra**), PTT tattico e doppio sistema di ascolto (altoparlante tradizionale o auricolare pneumatico).

#### BOW-M EVO C1046.02

Pres a 2 Pin Midland



#### BOW-M EVO K C1046.03

Pres a 2 Pin Kenwood

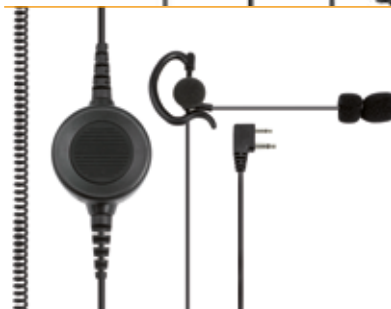

#### ABM TACTICAL

C855.01

Microfono con braccetto regolabile e PTT tattico

Pres a 2 Pin Midland



#### A21M

C858

Microfono auricolare con PTT standard

Pres a 2 Pin Midland



#### PTT+CLIP MIDLAND PER BOW-M

C1088

Pres a 2 Pin Midland



#### PTT+CLIP KENWOOD PER BOW-M

C1088.01

Pres a 2 Pin Kenwood

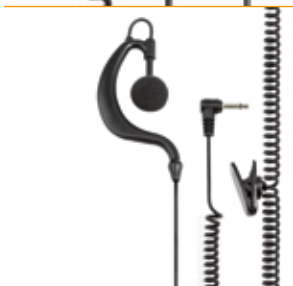

#### EP21

C859

Auricolare pres a jack 3,5mm (Non compatibile con Midland 777).

**SOLO ASCOLTO**



## ACCESSORI WALKIE TALKIE | VHF/UHF | PROFESSIONALI

### WALKIE TALKIE - CARICATORI



**R73713**

Caricatore da tavolo doppio  
**Attenzione: utilizzabile solo con alimentatore da muro R73168.**

G7 Pro

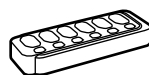

**MULTI CA PB-BR03  
C1353**

Caricatore multiplo 6+6 posizioni

BR03

**R73579**

Caricatore da tavolo 2 posizioni

Midland 777  
Onda

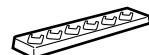

**MULTI CA PB-BR02  
C1295**

Caricatore multiplo 6 posizioni

BR02



**MW904  
C689**

Caricatore da muro

G9/G9 Plus,  
G7XT/Pro,  
G6XT, G5XT,  
G8, M24-48-99

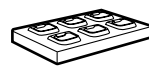

**MULTI CA PB-G15  
C1251**

Caricatore multiplo 6 posizioni

G15/G18/Arctic

**MW905  
C887**

Caricatore da muro

Midland/Alan  
777, Onda, G12,  
G5 R1, Pacific



**MULTI CA PB-G10  
C1218**

Caricatore multiplo 6 posizioni

G10

**R71968**

Caricatore da muro con doppio jack

Midland/Alan  
777, Onda



**AL777  
C803**

Cavo alimentazione accendisigari

Midland/Alan  
777, G5 R1, G12,  
Pacific



**C829**

Adattatore presa accessori per rendere compatibili apparati 1 pin 2,5mm con accessori 2 pin.

G5/Midland 777

**ALG7**

**C814**  
Cavo alimentazione accendisigari

Linea Midland  
G9, G8, G7, G6,  
G5XT

### WALKIE TALKIE - BATTERIE



**PB-PRO  
C1148**

Batteria ricaricabile Litio  
1200mAh

G7/G9 Pro



**PB-777  
C783**

Batteria ricaricabile Litio  
650mAh

Midland  
777/ Onda

**PB-X6  
C1300**

Pacco batteria ricaricabile  
700mAh

XT-50/60

**KIT 4 PZ BATTERIA  
R02246**

Batteria ricaricabile Litio  
650mAh

Midland  
777/ Onda

**PB-X7  
C1301**

Pacco batteria ricaricabile  
1000mAh

XT-70

**PB-G10  
C1126**

Batteria ricaricabile Litio  
1600mAh

G10

**PB-BR01  
R74611**

Pacco batteria ricaricabile  
Litio 2800mAh

BR-01

**R74421**

Batteria ricaricabile Litio  
1600mAh

G10 Mimetic

**PB-777PRO  
R01956**

Pacco batteria ricaricabile  
Litio 1000mAh

777 PRO

**NEW**





**PB-BR02  
C1305**

Pacco batteria ricaricabile  
Litio 1800mAh





BR-02

	<b>PB-ATL/G7</b> <b>C784</b> Batteria ricaricabile Ni-MH 800mAh	<b>Linea Midland</b> <b>G7, G9, Pacific</b>		<b>PB-BR03</b> <b>R01916</b> Pacco batteria ricaricabile Li-Ion 2300mAh	<b>BR-03</b>
	<b>PB D-200</b> <b>C1265</b> Batteria ricaricabile Litio 1800mAh	<b>Midland D-200</b>		<b>PB-G15/18</b> <b>C1128</b> Batteria ricaricabile Li-Ion 1600mAh	<b>G15/G18/Arctic</b>
	<b>PB G6/G8</b> <b>C881</b> Batteria ricaricabile Ni-MH 800mAh	<b>Midland G8, G6,</b> <b>M24/48/99-S</b>		<b>PB200/400</b> <b>C846</b> Pacco batteria ricaricabile Li-Ion 1200mAh	<b>G14</b>
	<b>PB-G11</b> <b>C967</b> Batteria ricaricabile Litio 1600mAh	<b>Midland G11</b>		<b>BATTERY ELIMINATOR</b> <b>C1406</b> Pacco batteria vuoto con cavo d'alimentazione (presa accendisigari)	<b>G15/G18/Arctic</b>

## VHF/UHF

	<b>R73725</b> Microfono auricolare <b>Vedi a pag. 65-66 gli altri auricolari/microfoni con presa accessori 2 pin Kenwood</b>	<b>CT 510</b>		<b>CAVO DI CLONAZIONE</b> <b>R73727</b> Consente di trasferire dati/impostazioni da una radio all'altra	<b>CT 710</b> <b>CT 890</b> <b>CT590</b> <b>CT690</b>
				<b>PB-AA890</b> <b>C1212</b> Pacco batterie vuoto per la ricarica di 5 stili tipo AA (non incluse)	<b>CT 890</b>
	<b>R73642</b> Caricatore da tavolo	<b>CT 510</b>		<b>PB200/400</b> <b>C846</b> Pacco batteria Li-Ion 1200mAh	<b>CT 200/400</b> <b>CT 210/410/710</b>
	<b>R74116</b> Caricatore da tavolo con cavo alimentazione	<b>CT890</b>		<b>R73645</b> Pacco batteria Li-ion 1300mAh	<b>CT 510</b>
	<b>R73644</b> Cavo USB	<b>CT 510</b>		<b>PB CT 890</b> <b>C1172</b> Pacco batteria Li-Ion 2600mAh	<b>CT 890</b>

## PROFESSIONALI

	<b>R01994</b> Microfono senza tastiera	<b>HM35</b>		<b>RC45</b> <b>G1066</b> Caricatore da tavolo rapido	<b>HP450-2A</b>
	<b>AU25E</b> <b>T681.01</b> Altoparlante esterno 5W max.	<b>HM35</b> <b>HM70</b> <b>HM06</b>		<b>BP0518</b> <b>G811.03</b> Batteria ricaricabile Ni-MH 1800mAh	<b>HP06</b> <b>HP70</b> <b>HP446 extra</b>
	<b>G1016</b> Kit controllo remoto comprensivo di cavo prolunga da 5m con connettori, staffe, viti.	<b>HM35</b> <b>HM70</b>		<b>BP08</b> <b>G1192</b> Batteria ricaricabile Li-ion 1600mAh	<b>HP08</b>

## ADATTATORI E HEADSET WIRELESS

### ACCESSORI WIRELESS MIDLAND "WA"

La serie di accessori Wireless Midland "WA" permette di utilizzare qualsiasi ricetrasmittitore Midland (dotato di presa 2 Pin) senza fili. Tutti i dispositivi hanno una batteria ricaricabile al Litio, con cavo USB per la ricarica.

La serie WA comprende:

- **Adattatore Bluetooth WA-DONGLE per radio Kenwood/Motorola;**

- **Mini-adattatore Bluetooth WA-CB per M-10, M-20, M-Mini:** una volta collegati alla presa del ricetrasmittitore portatile o veicolare, è possibile scegliere fra i vari auricolari della serie WA in base alle proprie necessità.
- **Auricolari Bluetooth WA21/WA29/WA31:** ogni auricolare è dotato di un piccolo PTT. Agli auricolari della serie WA è anche possibile abbinare qualsiasi telefono dotato di Bluetooth.



#### WA-DONGLE M C1199.02

Adattatore Bluetooth per radio 2 pin Motorola

#### WA-DONGLE K C1199.01

Adattatore Bluetooth per radio 2 pin Kenwood



#### WA29

##### C1203

Microfono auricolare Bluetooth con archetto nucale e PTT per WA-DONGLE/WA-CB



#### WA-CB

##### C1276

Mini adattatore Bluetooth per M-10, M-20, M-Mini



#### WA31

##### C1202

Microfono Bluetooth con auricolare pneumatico e PTT per WA-DONGLE/WA-CB



#### WA21

##### C1201

Microfono auricolare Bluetooth con PTT per WA-DONGLE/WA-CB

## ALIMENTATORI, ADATTATORI E CARICATORI USB



#### ERCLP04U

Adattatore a 12V con connettore DIN (BMW) e doppia presa USB - Output: 5V/3.3A



#### KIT243

Alimentatore 12V con presa accendisigari e aggancio per fissaggio a manubrio. Splashproof (chiusa con coperchio). Con fusibile, cavo 1.2m



#### MP-W ADAPTER

##### C1197

Cavo adattatore con presa accendisigari/Din (BMW) 12V

## ADATTATORI PER ANTENNE



#### 51640

Adattatore SMA (maschio)/BNC (femmina)

CT510, CT710, CT890, G15, G18, G11V, D-200, ARCTIC



#### 58610

Adattatore SMA (femmina)/BNC (femmina)

CT790, CT590, CT690, G10



## ANTENNE WALKIE TALKIE | PROFESSIONALI

### G7 FLEX

#### C646.01

Antenna flessibile con adattatore. Lunghezza: 35cm.  
Per linea Midland **G7, G8, G9, G14, G11, G15, G18**



### R72770

Antenna corta. Lunghezza: 9 cm  
Per Midland **G11, G14, G15, G18**



### R73197

Antenna lunga. Lunghezza: 16 cm  
Per Midland **G11, G14, G15, G18**



### HA105-LB1

#### G885.01

Antenna 136-146MHz  
Per **HP105**



## ANTENNE VHF/UHF

### ANT710 R01940

Per  
CT510 CT710  
CT890



### R74455

Per  
CT690 CT590  
CT790 CT200  
CT400



### RH-707 FLEX

**C635**  
Flex-Tilt



### RH-701 C634

Flex



### RH-771 C637

Flex



### RH-779 C640

Telescopica-Tilt



### RH-536 C644

Super Flex



### SRH-536 C646

Super Flex-SMA



CARATTERISTICHE	RH-707 FLEX	RH-701	RH-771
Frequenza	TX: 144/430 MHz	TX: 144/430 MHz	TX: 144/430 MHz
Tipo	1/4λ	1/4λ	1/4λ(144MHz) 1/2λ(430MHz)
Banda	120-150/300-450 MHz 800-900 Mhz solo in RX	120-150/300-450 MHz 800-900 Mhz solo in RX	120-150/300-450 MHz 800-900 Mhz solo in RX
Lunghezza (cm)	21	21	40
Tipo connettore	BNC	BNC	BNC

CARATTERISTICHE	RH-779	RH-536	SRH-536
Frequenza	TX: 144/430 MHz	TX: 144/430 MHz	TX: 144/430 MHz
Tipo	1/4λ - (144 MHz) 1/2λ - (430 MHz)	1/4λ - (144 MHz) 1/2λ - (430 MHz)	1/4λ - (144 MHz) 1/2λ - (430 MHz)
Banda	120-150/300-450 MHz 800-900 Mhz solo in RX	120-150/300-450 MHz 800-900 MHz solo in RX	300/800 MHz 900 MHz solo in RX
Lunghezza (cm)	14-41	36	37
Tipo connettore	BNC	BNC	SMA

## TABELLE RIASSUNTIVE RADIO TEMPO LIBERO

MODELLO	XT10-XT30	XT50	XT60	XT70
<b>Banda</b>	PMR446	PMR446	PMR446-LPD (Bibanda)	PMR446-LPD (Bibanda)
<b>Canali</b>	8 + 8 preprogrammati	8 + 16 preprogrammati	PMR446: 8 + 16 preprogr. LPD: 69	PMR446: 8 + 16 preprogr. LPD: 69 LPD
<b>CTCSS e DCS</b>	38 CTCSS	38 CTCSS	38 CTCSS	38 CTCSS
<b>Vox</b>	1 livello di sensibilità	3 livelli di sensibilità	9 livelli di sensibilità	9 livelli di sensibilità
<b>Alimentazione</b>	3 batterie ricaricabili AAA	3 batterie ricaricabili AAA o pacco batteria 700mAh	3 batterie AAA o pacco batteria 700mAh	3 batterie AA o pacco batteria 1000mAh
<b>Autonomia 5/5/90</b>	Fino a 5h (XT30)	Fino a 12h	Fino a 12h	Fino a 17h
<b>Display</b>	LCD retroilluminato multifunzione	LCD retroilluminato multifunzione	LCD retroilluminato multifunzione	LCD retroilluminato multifunzione
<b>Potenza di trasmissione</b>	500 mW ERP	500 mW ERP	500 mW ERP	500 mW ERP
<b>Temperatura di lavoro</b>	-20° +55°C	-20° +55°C	-20° +55°C	-20° +55°C
<b>Peso (batteria esclusa)</b>	XT10: 73 g; XT30: 75 g	93 g	112 g	113 g
<b>Dimensioni (LxAxP)</b>	XT10: 48x85x30 mm XT30: 48x90x32 mm	54x103x33 mm	54x120x33 mm	58x120x33 mm
<b>Collegamenti</b>	Presa per accessori audio e USB (solo XT30)	Presa per accessori audio e USB	Presa per accessori audio e USB	Presa per accessori audio e USB
<b>Tipo presa accessori</b>	2 pin (solo XT30)	2 pin	2 pin	2 pin
<b>Caricatore da muro compatibile</b>	R73487	R73487	R73487	C1254

MODELLO	MIDLAND G7 PRO	MIDLAND G9 PRO	MIDLAND GB 1-R
<b>Banda</b>	PMR446-LPD (Bibanda)	PMR446-LPD (Bibanda)	PMR446
<b>Canali</b>	PMR446: 16 LPD: 69	PMR446: 16+16 progr. LPD: 69	8+91 preimpostati
<b>CTCSS e DCS</b>	38 CTCSS/104 DCS	38 CTCSS, 104 DCS	50 CTCSS, 104 DCS
<b>Vox</b>	6 livelli di sensibilità	3 livelli di sensibilità + talk back	-
<b>Alimentazione</b>	pacco batterie 800mAh o 1200mAh Li-Ion (opz) o 4 AA batterie ricaricabili	4 batterie ricar. AA 1800mAh Li-Ion (opz) o 4 AA alcaline (opz)	12Vdc +/-10%
<b>Autonomia 5/5/90</b>	Fino a 18h con pacco batt. 800mAh	23h con 4 batterie 1800mAh	-
<b>Display</b>	LCD retroilluminato multifunzione	LCD retroilluminato multifunzione	LCD retroilluminato multifunzione
<b>Potenza di trasmissione</b>	PMR446 500/10mW ERP (high/low) LPD 10mW	PMR446 500/10mW ERP (high/low) LPD 10mW	≤ 500mW ERP
<b>Temperatura di lavoro</b>	-20° +55°C	-20° +55°C	-20° +55°C
<b>Peso (batteria esclusa)</b>	123 g	114 g	220 g
<b>Dimensioni (LxAxP)</b>	58x122x34 mm	68x120x35mm	100x85x22 mm
<b>Collegamenti</b>	Presa per accessori audio e caricatore	Presa per accessori audio e caricatore	Presa per altoparlante esterno
<b>Tipo presa accessori</b>	2 pin	2 pin	3.5 mm mono
<b>Caricatore da muro compatibile</b>	MW904	MW904	-

## TABELLE RIASSUNTIVE RADIO BUSINESS

MODELLO	MIDLAND G10 PRO	MIDLAND G11V	MIDLAND G15	MIDLAND G18
<b>Banda</b>	PMR446	PMR446	PMR446	PMR446
<b>Canali</b>	16+16 preimpostati	8+8 preimpostati	8+8 preimpostati	8+91 preimpostati
<b>CTCSS e DCS</b>	50 CTCSS 116 "N+116 "I" DCS	50 CTCSS, 105 DCS	50 CTCSS, 105 DCS	50 CTCSS, 105 DCS
<b>Vox</b>	-	9 livelli di sensibilità	9 livelli di sensibilità	9 livelli di sensibilità
<b>Alimentazione</b>	Pacco batterie ricar. Li-Ion 1200mAh	Pacco batterie ricar. Li-Ion 1600mAh	pacco batterie ricar. Li-Ion 1600mAh	pacco batterie ricar. Li-Ion 1600mAh
<b>Autonomia 5/5/90</b>	16h	22h	22h	22h
<b>Display</b>	-	-	-	LCD retroilluminato multifunzione
<b>Potenza di trasmissione</b>	500mW ERP	500mW ERP	500mW ERP	500mW ERP (livello high/low)
<b>Temperatura di lavoro</b>	-20° +55°C	-20° +55°C	-20° +55°C	-20° +55°C
<b>Peso (batteria esclusa)</b>	171 g	209 g	192 g	240 g
<b>Dimensioni (LxAxP)</b>	118x60x35 mm	112x58x34 mm	100x58x33 mm	113x56x38 mm
<b>Collegamenti</b>	Presa per accessori audio	Presa per accessori audio	Presa per accessori audio	Presa per accessori audio
<b>Tipo presa accessori</b>	2 pin Kenwood	2 pin Kenwood	2 pin Motorola	2 pin Motorola
<b>Caricatore da muro compatibile</b>	Solo caricatore da tavolo	Solo caricatore da tavolo	solo caricatore da tavolo	solo caricatore da tavolo

MODELLO	MIDLAND 777 PRO	BR01	BR03
<b>Banda</b>	PMR446-LPD (Bibanda)	PMR446	PMR446
<b>Canali</b>	PMR446: 16 LPD: 69	8 + 8 preprogrammati	8+91 preprogrammati
<b>CTCSS e DCS</b>	38 CTCSS/104 DCS	50 CTCSS/232 DCS	50 CTCSS/104 DCS (N) 104 DCS (I)
<b>Vox</b>	9 livelli di sensibilità	-	10 livelli di sensibilità
<b>Alimentazione</b>	Pacco batteria ricaricabile Li-Ion 1000mAh	Pacco batteria ricaricabile Li-Ion 2800mAh	Pacco batteria ricaricabile Li-Ion 2300 mAh
<b>Autonomia 5/5/90</b>	Fino a 14 h	Fino a 37h	33h
<b>Display</b>	EED™ a cristalli liquidi	-	A matrice dinamica di LED
<b>Potenza di trasmissione</b>	500 mW ERP	500mW ERP	500 mW erp
<b>Temperatura di lavoro</b>	-20° +55°C	-20° +55°C	-20 +55°
<b>Peso (batteria inclusa)</b>	65 g	101 g	83 g
<b>Dimensioni (LxAxP)</b>	44x85x27	57x117x33 mm	57x126x28mm
<b>Collegamenti</b>	Presa per accessori audio	Presa per accessori audio	Presa per accessori audio e USB
<b>Tipo presa accessori</b>	3.5mm (4 contatti)	2 pin Kenwood	2 pin Kenwood
<b>Caricatore da muro compatibile</b>	Solo caricatore da tavolo	Cavo USB	C1254

## TABELLE RIASSUNTIVE RADIO VHF/UHF

MODELLO	CT590S	CT 890	CT990
<b>Frequenza</b>	144-146MHz 430-440MHz	144-146MHz 430-440MHz	144-146MHz 430-440MHz
<b>Temperatura operativa</b>	-20°-+55°	-20°-+55°	-20°-+55°
<b>Tensione d'alimentazione</b>	7.4V	7.4V	7.4V
<b>Modo operativo</b>	Simplex o Semi-duplex	Full duplex	Simplex o Semi-duplex
<b>Dimensioni (antenna esclusa)</b>	115x58x35,5mm	125x61x40mm	140x60x35mm
<b>Peso (batterie incluse)</b>	230g	278g	310g
<b>Impedenza Antenna</b>	50Ω	50Ω	50Ω
<b>Ciclo di utilizzo</b>	5/5/90	5/5/90	5/5/90
<b>Trasmettitore</b>			
<b>Stabilità di frequenza</b>	±2.5PPM	±2.5PPM	±2.5PPM
<b>Potenza d'uscita</b>	VHF: 5W UHF:5W	VHF: 5W UHF:5W	10W (UHF/VHF)
<b>Deviazione max frequenza</b>	5KHz	5KHz	5KHz
<b>Distorsione Audio</b>	≤ 3%	≤ 3%	≤ 3%
<b>Ricevitore</b>			
<b>Sensibilità RF</b>	< 0.2μV	< 0.2μV	< 0.2μV
<b>Distorsione audio</b>	≤ 3%	≤ 3%	≤ 3%
<b>Risposta audio</b>	300Hz ÷ 3KHz	300Hz ÷ 3KHz	300Hz ÷ 3KHz

## TABELLE RIASSUNTIVE RADIO VHF/UHF, NAUTICA

MODELLO	CT3000	CT2000	MODELLO	ARCTIC
<b>Frequenza</b>	144-146MHz 430-440MHz	144-146MHz 430-440MHz	<b>Canali</b>	57 internazionali
<b>Temperatura operativa</b>	-20°-+55°	-20°-+55°	<b>Copertura di frequenza TX</b>	da 156.025 a 157.425 MHz
<b>Tensione d'alimentazione</b>	12.6V	12.6V	<b>Copertura di frequenza RX</b>	da 156.300 a 162.000 MHz
<b>Modo operativo</b>	Simplex o Semi-duplex	Simplex o Semi-duplex	<b>Temperatura operativa</b>	da -15°C a +55°C
<b>Dimensioni (antenna esclusa)</b>	115x43x125mm	115x43x125mm	<b>Dimensioni (LxAxP)</b>	115 x 55 x 37mm
<b>Peso (batterie incluse)</b>	809g	858g	<b>Peso (solo apparato)</b>	230 g
<b>Impedenza Antenna</b>	50Ω	50Ω	<b>Tipo presa accessori</b>	Motorola 2,5mm/3,5mm
<b>Ciclo di utilizzo</b>	5/5/90	5/5/90	<b>Programmabile</b>	Via software (PRG-G15)
<b>Trasmettitore</b>			<b>Grado di protezione acqua</b>	IP67
<b>Stabilità di frequenza</b>	±2.5PPM	±2.5PPM	<b>Trasmettitore</b>	
<b>Potenza d'uscita</b>	25W (UHF/VHF)	25W (UHF/VHF)	<b>Potenza di uscita</b>	1W o 5W selezionabile
<b>Deviazione max frequenza</b>	5KHz	5KHz	<b>Stabilità di frequenza</b>	±2.5PPM
<b>Distorsione Audio</b>	≤ 3%	≤ 3%	<b>Distorsione Audio</b>	≤ 3%
<b>Ricevitore</b>			<b>Ricevitore</b>	
<b>Sensibilità RF</b>	< 0.2μV	< 0.2μV	<b>Sensibilità a 20dB Sinad</b>	0,3 μV
<b>Distorsione audio</b>	≤ 3%	≤ 3%	<b>Potenza di uscita audio</b>	300mW @ 10% THD
<b>Risposta audio</b>	300Hz ÷ 3KHz	300Hz ÷ 3KHz	<b>Distorsione audio</b>	< 10%

**MIDLAND<sup>®</sup>**



***VIDEOCAMERE***

DASH CAM  
ACTION CAM

***JUMP STARTER - POWER BANK***

# BIKE GUARDIAN WI-FI

DASH CAM DA MOTO/AUTO

NEW

Full HD  
1080



WI-FI



CYCLE  
RECORDING



DOPPIO USO:  
MOTO/AUTO



GRANDANGOLO  
170°



WATERPROOF  
IP68



1920X1080P  
(30FPS)



**Bike Guardian WI-FI** è la videocamera FullHD da moto e auto, a registrazione continua, utilissima in caso di incidente per testimoniare cause e responsabilità.

Collegata alla presa USB della moto o dell'auto con il cavo di alimentazione in dotazione (waterproof), inizia automaticamente a registrare all'accensione del mezzo e si spegne allo spegnimento dello stesso. L'applicazione Visionbank permette di controllare la videocamera a distanza utilizzando uno smartphone o un tablet.

**Bike Guardian Wifi** è completamente rinnovata anche nel case in metallo, con nuove finiture. E' **certificata IP68**, può riprendere anche fino a 10 metri sott'acqua!

## MODALITA' MOTO/AUTO

Registrazione continua, quando è collegata ad un'alimentazione esterna (auto/moto).

## WIFI INTEGRATO

Gestione tramite app.

## G-SENSOR

Dotata di accelerometro permette, in caso di incidente, di proteggere automaticamente i video registrati.

## MOTION DETECTION

Registrazione automatica, sensibile al movimento di chi passa davanti alla camera per prevenire furti e vandalismi.

## CONFEZIONI E CODICI

Videocamera, cavo USB, cavo USB waterproof, staffa di aggancio, supporto manubrio, supporto a ventosa, supporto biadesivo composto da: adattatore GO-PRO, vite, aggancio rapido, base piatta con biadesivo.

cod. C1424



CAVO USB WATERPROOF OPZIONALE - R01988

# BIKE GUARDIAN

LA PRIMA DASH CAM DA MOTO

Full HD  
1080



CYCLE  
RECORDING



GRANDANGOLO  
120°



RAINPROOF  
IP65



1920X1080P  
(27FPS)



**Bike Guardian**, la videocamera da moto con risoluzione **FullHD** pensata e realizzata per essere un altro "occhio" che registra tutto quello che accade mentre siete alla guida. Utilissima in caso di incidente per testimoniare cause e responsabilità. **Bike Guardian** è la prima videocamera da moto a registrazione continua. Collegata alla presa USB della moto con il cavo di alimentazione in dotazione, inizia automaticamente a registrare all'accensione della moto e si spegne allo spegnimento della stessa. Bike guardian è utilizzabile anche come una tradizionale action cam e, grazie alla batteria integrata, consente di registrare fino a 2 ore. Microfono e speaker integrati.

## RAINPROOF

Bike Guardian è in grado di resistere a intemperie, fango e polvere, garantendo video senza interruzioni. Anche il cavo, che collega la videocamera alla presa della moto, è rainproof.



## CONFEZIONI E CODICI

Videocamera, staffa di aggancio, supporto manubrio, supporto base piatta con biadesivo, supporto base curva con biadesivo, aggancio rapido, vite, adattatore GO-PRO, supporto fascia, cavo USB, cavo USB rainproof, laccetto da polso.

cod. C1415

CAVO USB WATERPROOF OPZIONALE - C1457

# STREET GUARDIAN GPS+

## DASH CAM DA AUTO CON GPS INTEGRATO

Full HD  
1080



BLACK BOX



CYCLE  
RECORDING



GRANDANGOLO  
160°



MOTION DETECTION



CON GPS



1920X1080P  
(30FPS)



12 MP



DIMENSIONI REALI

**Street Guardian GPS +** è la videocamera con **GPS integrato** che identifica geograficamente ogni istante del vostro percorso su una mappa dedicata, che contiene le **coordinate di ogni registrazione**. La sicurezza è dunque garantita non solo dalle riprese video e audio (con speaker e microfono integrati) ma anche dal monitoraggio del percorso. Rapida da installare, si colloca al centro del parabrezza grazie alla comoda ventosa e si collega all'alimentazione con la presa accendisigari 12V.

### BLACK BOX E MOTION DETECTION

Naturalmente, come le sorelle della serie Street Guardian, è dotata della tecnologia Black Box, che salva in automatico e protegge i video in caso di incidente e il rilevatore di movimento – Motion Detection – per iniziare a registrare qualsiasi movimento esterno che sia nel raggio di visione della videocamera.

### CON SEGNALAZIONE DELLA POSIZIONE

Con GPS integrato: segnala la posizione in cui vi trovate, la velocità a cui state andando e segue passo passo il percorso.

### CONFEZIONI E CODICI

Videocamera, supporto a ventosa con GPS, cavo con presa accendisigari 12V, cavo USB per collegamento al PC.

**cod. C1284.01**





# STREET GUARDIAN FLAT

DASH CAM DA AUTO COMPATTA

Full HD  
1080



WI-FI



BLACK BOX



CYCLE  
RECORDING



GRANDANGOLO  
130°



MOTION DETECTION



FUNZIONE  
PARCHEGGIO



1920X1080P  
(30FPS)



12 MP



INCLUDE 2 SUPPORTI ADESIVI



SOTTILISSIMA 92x69x33mm



DIMENSIONI REALI

**Street Guardian Flat** è la **FullHD** sottile e dal design discreto per coloro che vogliono sentirsi sicuri alla guida, grazie a **registrazioni video complete di suoni**, senza rinunciare ad un parabrezza pulito e dalla visione completa.

**Microfono e speaker integrati.**

Si collega alla presa accendisigari tramite il cavo 12 V e si può comodamente installare su due auto, grazie agli adesivi compresi nella confezione.

## WI-FI

È possibile usare il Wi-Fi per posizionare la camera ed effettuare alcuni settaggi durante il montaggio/installazione sull'auto.

Inoltre è possibile rivedere e scaricare i filmati direttamente sullo smartphone senza la necessità di connettere la camera ad un PC

(evitando quindi la rimozione dal veicolo).  
App consigliate: FinalCam e LuckyCam.

## BLACK BOX E MOTION DETECTION

La funzione Black Box fa sì che la videocamera salvi e protegga in automatico i filmati in caso di incidente. La funzione Motion Detection - Rilevatore di Movimento - fa sì che la videocamera inizi a registrare ogni volta che rileva un movimento nel raggio di visione (richiede che la camera sia alimentata).

## FUNZIONE PARCHEGGIO

La funzione parcheggio fa sì che la videocamera inizi automaticamente a registrare ogni volta che rileva un urto. Niente più spiacevoli sorprese alla tua auto parcheggiata!

## CONFEZIONI E CODICI

Videocamera, 2 supporti adesivi, cavo con presa accendisigari 12V, cavo USB per collegamento al PC.

cod. C1409



# STREET GUARDIAN DUAL

DOPPIA DASH CAM DA AUTO

Full HD  
1080



BLACK BOX



NIGHT VISION  
4 IR LED



CYCLE  
RECORDING



GRANDANGOLO  
160° OUT+120° IN



MOTION DETECTION  
(OUT)



CON GPS



1920X1080P (OUT) 12 MP



1920X1080P (IN)



DIMENSIONI REALI

**DUE VIDEOCAMERE CHE REGISTRANO QUELLO CHE ACCADE FUORI E DENTRO L'AUTO.  
IDEALE PER TAXI E MEZZI PUBBLICI.**

La **Street Guardian Dual** è doppia: presenta infatti due videocamere, per riprendere ciò che succede all'esterno e all'interno dell'abitacolo. Progettata per registrare automaticamente anche in assenza di luce, è dotata di tecnologia Night Vision e di 4 led infrarossi (questi ultimi per le riprese interne).

**Microfono e speaker sono integrati.**

## BLACK BOX E MOTION DETECTION

La funzione Black Box, in caso di incidente, salva automaticamente i video. La funzione Motion Detection - Rilevatore di Movimento - utilizza il raggio di visione per iniziare a registrare in caso di movimenti esterni all'autovettura.

## CON GPS

Con GPS integrato, segnala la posizione in cui vi trovate e segue passo passo il percorso.

## CONFEZIONI E CODICI

Videocamera, supporto a ventosa con GPS, cavo con presa accendisigari 12V, cavo USB per collegamento al PC.

**cod. C1285**

**SUPPORTO ADESIVO OPZIONALE C1434**



# TRUCK GUARDIAN WIRELESS

SISTEMA DI VIDEOSORVEGLIANZA CAMION E CAMPER

Full HD  
1080



WIRELESS FINO  
A 150M



IP67  
(TELECAMERA)



MONITOR 7"



NIGHT VISION 12  
IR LED



CYCLE  
RECORDING



GRANDANGOLO  
120°



DOPPIA  
ALIMENTAZIONE  
12/24V



TELECOMANDO



RISOL. VIDEO  
800X480P (60FPS)

CONNETTI FINO A  
4 VIDEOCAMERE

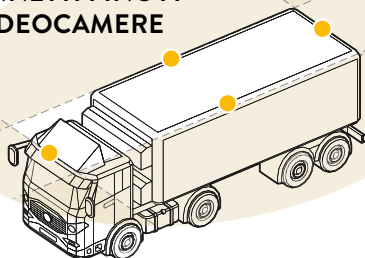

SISTEMA ADATTO AI MEZZI  
PER IL TRASPORTO DEGLI ANIMALI



**Truck Guardian Wireless**, la videocamera da **camion** e **camper**, pensata e realizzata per essere di ausilio durante le manovre e per registrare quello che accade attorno a te. Utilissima durante le retromarce e in caso di incidente per testimoniare cause e responsabilità.

## WIRELESS

La tecnologia Wireless rende estremamente facile l'installazione, in quanto non hai bisogno di collegare videocamera e monitor. Basterà trovare una sorgente d'alimentazione a 12 o 24V. Se vuoi aggiungere un'ulteriore videocamera (fino a 4) basta semplicemente alimentarla ed in automatico verrà abbinata al monitor.

## MONITOR 7" E TELECOMANDO

L'ampio monitor wireless con registratore posizionato all'interno della cabina del camion, è dotato di telecomando per il controllo remoto delle funzioni del monitor.

## VISIONE NOTTURNA CHE NON TEME LE INTEMPERIE

La videocamera, resistente all'acqua (IP67) ha un angolo di visuale 120° ed è dotata di 12 led infrarossi per visualizzazione notturna, che si accendono automaticamente.

## REGISTRAZIONE CICLICA

La registrazione ciclica consente di registrare ininterrottamente da una a quattro videocamere anche in contemporanea.

## CONFEZIONI E CODICI

### Truck Guardian Wireless

Monitor, videocamera, cavo d'alimentazione con presa accendisigari (per monitor), cavo d'alimentazione (per videocamera), 3 antenne Wi-Fi (2 per monitor, 1 per videocamera), telecomando, cornice parasole, supporto per fissaggio.

cod. C1331

### Truck Camera Wireless aggiuntiva

Videocamera, cavo alimentazione, antenna Wi-Fi.

cod. C1332



# H9

## IL TOP DELLE ACTION CAM 4K



WI-FI



30M - CUSTODIA  
IMPERMEABILE



2" LCD DISPLAY



VIDEO/PHOTO



EIS FEATURE  
ELECTRONIC IMAGE  
STABILIZER



TIME LAPSE  
PHOTO



TIME LAPSE  
VIDEO



GRANDANGOLO  
170°



**H9** è una videocamera ultra-slim e dal design compatto, dotata di una risoluzione eccellente: **4K reali!** **H9** è in grado di registrare filmati con risoluzione fino a 4K@30fps; inoltre il chipset Ambarella incorporato garantisce i video migliori di sempre! Grazie al sensore Panasonic, H9 può scattare foto di alta qualità fino a 14MP.

### DISPLAY LCD 2" INTEGRATO

H9 ha il display integrato per inquadrare e regolare facilmente le impostazioni oltre che riprodurre foto e video.

### TIME LAPSE

Realizza video eccezionali con le funzioni avanzate di H9: Time Lapse Foto (sequenza di foto ad intervallo di tempo) e Time Lapse Video (crea video accelerati).

### TELECOMANDO

Dotata di telecomando wireless da polso per il controllo a distanza, 2,4 GHz. I tasti controllano e attivano accensione/spengimento, Video e Foto.

### CUSTODIA WATERPROOF 30M

La custodia subacquea in dotazione protegge l'action cam dall'acqua fino ad una profondità di 30 metri, oltre che da fango e polvere.

### WI-FI

Grazie al wi-fi integrato e al chipset dalle alte prestazioni, H9 si connette a smartphone e tablet per rivedere e condividere filmati e foto grazie alla App dedicata "Midland H9" (iOS e Android).

### CONFEZIONI E CODICI

Telecamera, custodia impermeabile 30m, telecomando, pacco batteria Li-Ion 3,7V/1000mAh, cornice (per uso senza custodia), base curva, base piatta, 2 agganci rapidi, supporto 90°, supporto manubrio, fascetta, cavo USB, vite, aggancio a vite.

**cod. C1405**



# H5+

## IL BEST SELLER UHD

ULTRA  
HD



WI-FI



30M - CUSTODIA  
IMPERMEABILE



2" LCD DISPLAY



VIDEO/PHOTO



CAR DVR



TIME LAPSE



GRANDANGOLO  
140°



TUTTI GLI  
ACCESSORI NELLA  
CONFEZIONE



Le piccolissime dimensioni, il peso - solo 60 gr. - la praticità e 3840x2160@25fps di risoluzione rendono **H5+** perfetta per le esigenze di tutti gli sportivi ed appassionati dell'outdoor.

### SCHERMO LCD 2" INTEGRATO

Midland H5+ presenta il display integrato per inquadrare, regolare facilmente le impostazioni e riprodurre video e foto.

### FUNZIONE CAR DVR

Dotata di Cycle recording, può essere comodamente installata sull'auto e registrare a ciclo continuo tutto quello che accade mentre siete alla guida.

### TIME LAPSE

Realizza video eccezionali con la funzione avanzata Time Lapse (sequenza di foto ad intervallo di tempo).

### GRANDANGOLO

Equipaggiata con lente grandangolare da 140° per eccellenti riprese.



### CUSTODIA WATERPROOF 30M

La custodia subacquea in dotazione protegge l'action cam dall'acqua fino ad una profondità di 30 metri, oltre che da fango e polvere.

### WI-FI

Midland H5+ grazie al wi-fi integrato si connette a smartphone e tablet per vedere, rivedere e condividere filmati e foto grazie alla App dedicata "Ez i Cam" (iOS e Android).

### CONFEZIONI E CODICI

Telecamera, custodia impermeabile 30m, pacco batteria Li-Ion 1050mAh, cavo USB e 20 elementi da combinare per creare la soluzione di montaggio più adatta alle proprie esigenze (es: supporto casco, casco bici, ecc)

cod. C1208.02

# H3+

## L'ACTION CAM ALLA PORTATA DI TUTTI

Full HD  
1080



WI-FI



30M - CUSTODIA  
IMPERMEABILE



2" LCD DISPLAY



VIDEO/PHOTO



CAR DVR



STABILIZZATORE  
D'IMMAGINE



GRANDANGOLO  
140°



TUTTI GLI  
ACCESSORI NELLA  
CONFEZIONE



**H3+** è completa di Wi-Fi integrato, Full HD, stabilizzatore d'immagine e custodia waterproof. L'action cam per tutti i tuoi momenti più folli. L'Applicazione GoPlus Cam permette di controllare la videocamera a distanza utilizzando uno smartphone o un tablet.

### SCHERMO LCD 2" INTEGRATO

Midland H3+ presenta il display integrato per inquadrare, regolare facilmente le impostazioni e riprodurre video e foto.

### WI-FI

Midland H3+ grazie al wi-fi integrato si connette a smartphone e tablet per vedere, rivedere e condividere filmati e foto grazie alla App dedicata GoPlus Cam (iOS e Android).

### MOTION DETECTION

Registrazione automatica, sensibile al movimento di chi la indossa.

### DASH CAM

Registrazione continua, quando è collegata ad un'alimentazione esterna (auto/moto).

### STABILIZZATORE DI IMMAGINE

Cancellazione automatica di micro vibrazioni

### CUSTODIA WATERPROOF 30M

La custodia subacquea in dotazione protegge l'action cam dall'acqua fino ad una profondità di 30 metri, oltre che da fango e polvere.

### CONFEZIONI E CODICI

Videocamera H3+, custodia waterproof 30m, cornice, aggancio rapido, supporto base piatta, aggancio con vite fotografica, cavo USB, pacco batteria Li-Ion

cod. **C1235.01**



## ACCESSORI VIDEOCAMERE

### KIT



**ACC-H5  
C1245**  
Set accessori

H5

### TELECOMANDI



**R01487**  
Telecomando

H9



**RC-H7/H7+  
C1248**  
Telecomando

H7  
H7+

### ACCESSORI PER SUPERFICIE



**TURNABLE HOOK  
360° C1268**  
Aggancio rotante 360° a  
uncino per base con biadesivo  
universale

SERIE H

GO PRO



**SPIDER  
C1110**  
Base grande con adesivo 3M  
e slitta 45° orientabile 360°  
per surf/snowboard

TUTTE  
anche serie  
Bike Guardian

GO PRO



**BASIC  
C1273**  
Basetta di fissaggio  
(4 pezzi)

H9 /H3  
H5/H5+  
H7/H7+

GO PRO



**HELMET MOUNT  
C990**  
Supporto con biadesivo per  
caschi.

XTC280  
XTC270



**BASIC  
C1108**  
Sistema di fissaggio base (4  
pz).

XTC400  
XTC450



**SURF SNOW BOARD  
MOUNT C1038**  
Supporto regolabile 270°  
in ABS e acciaio inox con  
dispositivo di sicurezza, per  
tavola da surf o snow board.

XTC280  
XTC270



**MINISPIDER  
C1109**  
Base piccola con adesivo 3M  
e slitte 45°/10° orientabile  
360°.

TUTTE  
anche serie  
Bike Guardian

GO PRO

### ACCESSORI INDOSSABILI



**BELT MOUNT  
C1111**  
Supporto da cintura.

XTC400  
XTC450



**GOGGLE MOUNT  
C989**  
Supporto per maschera da  
sci, motocross e per cintura.

XTC280  
XTC270



**VENTED HELMET  
MOUNT  
C1112**  
Supporto per caschi bici.

XTC400  
XTC450



**CAP MOUNT  
C1012**  
Supporto per cappello con  
visiera.

TUTTE\*

\* Compatibile con action cam serie H utilizzando adattatore Tripod Mount C1270

**HEAD STRAP MOUNT  
C1113**

Supporto /fascia da testa.

**XTC400  
XTC450****HEAD STRAP MOUNT  
C1040**

Supporto/fascia per fissare la videocamera direttamente alla testa o al casco.

**XTC280  
XTC270****GOGGLE MOUNT  
C1114**

Supporto per maschera da sci, motocross e per cintura.

**XTC400  
XTC450****VENTED HELMET  
MOUNT  
C991**

Banda in velcro universale per casco da bici, zaino, ecc.

**XTC280  
XTC270****ACCESSORI VEICOLI****HANDLEBAR MOUNT  
C1117**

Supporto da manubrio.

**TUTTE  
anche serie  
Bike Guardian****GO PRO****HANDLEBAR MOUNT  
C992**

Supporto per manubri e tubolari.

**TUTTE\*****GO PRO****SUCTION CAP MOUNT  
C980.01**

Supporto a ventosa per auto e moto per riprese stabili su di un veicolo per superfici lisce (carrozzeria) e ruvide (cruscotto).

**TUTTE\*****GO PRO****ACCESSORI PROFESSIONALI/RAM****RAM ROLL BAR MOUNT  
C1042**

Supporto per il fissaggio su manubrio tubolare, diametro 1/3 cm.

**TUTTE\*****RAM MOTO QUAD  
MOUNT  
C1052**

Supporto adatto a tutti i veicoli con tubolari, diametro 3/6 cm.

**TUTTE****ACCESSORI TATTICI/ARMI****PICATINNY MOUNT  
C1118**

Supporto per fucili con predisposizione slitta Picatinny.

**XTC400  
XTC450****UNIVERSAL RIFLE  
MOUNT  
C1064.01**

Supporto universale per fucili.

**TUTTE****PICATINNY MOUNT  
C1039**

Supporto per fucili con predisposizione slitta Picatinny.

**XTC280  
XTC270****BOW MOUNT  
C1068**

Supporto per arco.

**TUTTE****TREE MOUNT  
C1062**

Supporto per albero.

**POD****XT-POD  
C1116**

MINI POD porta camera in alluminio (18cm).

**TUTTE\*****GO PRO****XT-POD 3S  
C1116.02**

POD porta camera telescopico, 3 segmenti in fibra di carbonio (112cm).

**TUTTE\*****GO PRO****XT-POD 2S  
C1116.01**

POD porta camera telescopico, 2 segmenti in fibra di carbonio (80cm).

**TUTTE\*****GO PRO**

\* Compatibile con action cam serie H utilizzando adattatore Tripod Mount C1270



## ADATTATORI



**TRIPOD MOUNT  
C1270**  
Adattatore per GOPRO.  
Rende inoltre compatibili  
tutti gli accessori con attacco  
a vite con action cam serie H.

**SERIE H**

GO PRO



**TRIPOD MOUNT  
R73161**  
Adattatore laterale per  
trasformare qualsiasi  
supporto a vite in un aggancio  
laterale.

**XTC280  
XTC270**



**TRIPOD MOUNT  
C1120**  
Adattatore laterale per  
trasformare qualsiasi  
supporto a vite in un aggancio  
laterale.

**XTC400  
XTC450**



**GOPRO ADAPTER  
101854**  
Adattatore che permette di  
usare supporti GOPRO con  
le action cam serie XTC.

**TUTTE**

GO PRO

## CUSTODIE IMPERMEABILI/KIT LENTI



**WPC-H9  
R01488**  
Custodia waterproof 30 m

**H9**

**CC-XTC300  
C1031**  
Custodia con lente piatta,  
fino a 60m.

**XTC300**



**WPC-H5+  
C1335**  
Custodia waterproof 30 m

**H5+  
H9**

**CC-XTC280  
C976.01**  
Custodia con lente piatta,  
fino a 60 m.

**XTC280  
XTC270**



**WPC-H5  
C1247**  
Custodia waterproof 30 m

**H5  
H3+/H3**



**INSERTI  
ANTICONDENSA  
C1171**  
18 inserti e 1 indicatore di  
umidità.

**TUTTE**



**WPC-H7+  
C1336**  
Custodia waterproof 30 m

**H7+**



**LENS KIT C1074**  
Lente della camera, lente  
sferica, lente piatta 60m  
della custodia e guarnizioni.

**XTC300**



**R74447**  
Custodia waterproof 30 m

**H180**



**FLAT LENS  
R73453**  
Lente piatta 60m

**XTC300**

**CC-XTC400  
C1121**  
Custodia per immersioni fino  
a 85m.

**XTC400  
XTC450**

## BATTERIE



**PB-H5  
C1246**  
Pacco batteria al Litio  
900mAh 3,7V

**H5/H5+  
H3+/H3  
H9**

**BATTERY  
C1124**  
Batteria al Litio 3,7V da  
1700mAh.

**XTC400  
XTC450**

**PB-H5+/H9  
C1246.01**  
Pacco batteria al Litio  
1050mAh 3,7V

**H5+/H9**

**BATTERY  
R72963**  
Batteria al Litio 900mAh.

**XTC280  
XTC270**

**R74537**  
Pacco batteria Li-Ion  
1000mAh

**H180**

## TABELLE RIASSUNTIVE

MODELLO	BIKE GUARDIAN WI-FI	BIKE GUARDIAN	STREET GUARDIAN FLAT
<b>Risoluzione</b>	1920x1080 (30 fps)	1920x1080p (27fps)	1920x1080p (30fps)
<b>Sensore</b>	AR0330 3 MP	Sony 2 MP	2 MP
<b>Aspect Ratio</b>	16:9	16:9	16:9
<b>Formato</b>	MOV	MOV	MOV
<b>Lente</b>	F/2.0 (f=3.15 mm)	-	6 elementi
<b>Angolo lenti</b>	170°	120°	130°
<b>Sd Card</b>	64 GB	64 GB (Classe 10)	32 GB
<b>Batteria</b>	1050 mAh fino a 120'	680mAh fino a 120'	Solo per finalizzazione file video
<b>Wi-Fi</b>	Si	No	Si
<b>Foto</b>	12MP	2 MP	12 MP
<b>Aggancio a vite</b>	SI	Si	No
<b>Peso</b>	98 g	78g	72g
<b>Dimensioni (HxLxP)</b>	100mm Ø40 mm	86mm Ø27mm	92x69x33mm
<b>Sistemi operativi</b>	Win XP, SP2, Vista 7&8, Mac OSX 10.4+		

MODELLO	STREET GUARDIAN GPS+	STREET GUARDIAN DUAL	TRUCK GUARDIAN WIRELESS	
			Monitor	Telecamera
<b>Risoluzione</b>	1920x1080p	Fronte: 1920x1080p Retro: 1920x1080p	800x480	756x504
<b>Sensore</b>	3 MP	4 MP/2 MP	-	CMOS
<b>Aspect Ratio</b>	16:9	16:9	16:9	16:9
<b>Formato</b>	MOV	MP4	-	-
<b>Lente</b>	6 elementi	7 elementi - 5 elementi	-	-
<b>Angolo lenti</b>	160°	160° - 120°	-	120°
<b>Sd Card</b>	64 GB	64 GB	128 GB	-
<b>Batteria</b>	Solo per finalizzazione file video	Solo per finalizzazione file video	-	-
<b>Wi-Fi</b>	No	No	Trasmissione 2,4 GHz criptata	Trasmissione 2,4 GHz criptata
<b>Foto</b>	12 MP	12 MP	-	-
<b>Aggancio a vite</b>	No	No	Staffa supporto	Staffa supporto
<b>Peso</b>	70g	87g	430g	500g
<b>Dimensioni (HxLxP)</b>	88x48x34mm	102x42x42mm	180x125x25mm	85x50x40mm
<b>Sistemi operativi</b>	Win XP, SP2, Vista 7&8, Mac OSX 10.4+			

MODELLO	H9	H5+	H3+
<b>Risoluzione</b>	4K (30fps)	4K (25fps) - 2,7K(30fps) - 1920 x 1080p(60fps)	1920x1080 (FHD) - 1440x1080 (HD)
<b>Sensore</b>	Panasonic 14 MP	4 Mp	
<b>Aspect Ratio</b>	16:9	16:9	
<b>Formato</b>	MP4	MOV	
<b>Lente</b>	7 elementi	-	
<b>Angolo lenti</b>	170°	140°	120°
<b>Sd Card</b>	64 GB	Fino a 32 GB	Fino a 128 GB
<b>Batteria</b>	1050 mAh, fino a 90 minuti	Li-Ion 1050 mAh, fino a 90 minuti	Li-Ion 900mAh, fino a 110 minuti in HD
<b>Wi-Fi</b>	Si	Si	Si
<b>Foto</b>	14 MP	12 Mp (interpolati)	
<b>Aggancio a vite</b>	No	No	No
<b>Peso</b>	65	58g	52g
<b>Dimensioni (HxLxP)</b>	58x41x30mm	59,3x41x30mm	59,3x29,3x41,1mm
<b>Sistemi operativi</b>	Win XP, SP2, Vista 7&8, Mac OSX 10.4+		

# ENERJUMP MINI

JUMP STARTER 12V - POWER BANK



CAVI  
PER BATTERIA



PRESA  
USB



PICCO DI  
CORRENTE  
300A



CAPACITÀ  
6000MAH



TORCIA  
LED 100L



LIVELLO  
CARICA

SMART JUMP START SYSTEM:  
CON PINZE INTELLIGENTI



17X8,1X1,7 cm: SOTTILISSIMO!

La tua riserva di energia quando il problema è la batteria.

Jump Starter per auto, moto, ATV, ecc.: Enerjump Mini è piccolo ma abbastanza potente da far ripartire i veicoli dotati di batteria 12V (3000CC benzina/2000CC diesel).

Power bank per qualsiasi dispositivo con presa USB: Enerjump Mini dispone di 1 presa USB per la ricarica di smartphone, tablet, telecamere, lettori MP3 ecc.

Grazie alla sua capacità (6000mAh) ricarica fino a 2 volte il tuo iPhone.

## SMART JUMP START SYSTEM™

Consente la rilevazione automatica della tensione di batteria, protezione contro i corto circuiti, protezione contro l'inversione di polarità.

## TORCIA LED E INDICATORE LUMINOSO DELLA CARICA

Dotato di potente torcia a led 100L e indicatore di carica dei dispositivi (4 livelli di segnalazione).

## CONFEZIONI E CODICI

Enerjump Mini, pinze da avviamento con "Smart jump start system", cavo USB/micro USB. cod. C1355

# ER300

## POWER BANK D'EMERGENZA



RADIO AM/FM



RICARICA CON  
DINAMO



RICARICA CON  
PANNELLO SOLARE



TORCIA LED



PRESA USB  
PER RICARICA  
DISPOSITIVI



DURATA BATTERIA  
FINO A 25 ORE



RICHIAMO A  
ULTRASUONI PER  
CANI



Radio AM/FM



Ricarica con dinamo



Ricarica tramite cavo USB

## PANNELLO SOLARE



**ER300** è un **potente powerbank** in grado di ricaricare i dispositivi portatili, un **dispositivo di emergenza** dotato di ricevitore AM/FM, ideato per situazioni di emergenza, calamità e sicurezza in cui mantenersi in contatto è fondamentale.

**ER300** è una soluzione versatile anche per l'impiego quotidiano, per le attività outdoor, camping o in generale nel tempo libero.

**Ricaricabile tramite dinamo, pannello solare e batterie e presa USB.**

**Con richiamo a ultrasuoni per cani, torcia.**

**Frequenza:** 531-1629KHz (AM)  
87,5-108MHz (FM)

**Colore:** Rosso e nero

## CARATTERISTICHE

- Ricarica: con dinamo, pannello solare, batteria al Li-Ion integrata o batterie AA, tramite presa mini-USB.
- Ricarica dispositivi elettronici esterni tramite porta USB
- Power bank con batteria Li-Ion alta efficienza 2000mAh con durata fino a 25 ore di normale utilizzo
- Funziona anche con 6 batterie AA opzionali
- Torcia a led Cree®\*
- Funzione SOS codice Morse
- Richiamo ultrasuoni per cani utile per squadre di ricerca e soccorso
- Radio AM/FM

- Orologio digitale
- Presa per auricolare
- Antenna telescopica
- Ampio e luminoso display LCD

## CONFEZIONI E CODICI

Radio, pacco batteria Li-Ion (2000 mAh), cavo USB/micro USB  
**cod. C1173**

\* Cree® è un marchio registrato di Cree Inc.

**MIDLAND<sup>®</sup>**



*INTERFONI MOTO*

# L'INTERFONO PER OGNI TUA ESIGENZA

**Uno sviluppo del suono che non conosce limiti o compromessi.**

Dal 2005 Midland è specializzata in prodotti per la comunicazione in moto. Abbiamo sviluppato in 15 anni di comunicazione in moto un laboratorio di ingegneri professionisti dedicati quotidianamente allo sviluppo di prodotti tecnologicamente avanzati. Dopo anni di studi e test costanti possiamo finalmente affermare che l'audio dei nostri interfonni è il più avanzato di sempre, grazie a rigidi e costanti controlli sulla QUALITÀ. Marchio che contraddistingue l'azienda da oltre 60 anni.

## COMUNICAZIONE PILOTA-PASSEGGERO



**BTGO UNI**

**BTGO JET**

**L'invisibile**

Connessioni: cellulare, musica, GPS

## COMUNICAZIONE MOTO A MOTO



**BTMINI**

Fino a 400 m

**2 persone**

Connessioni: cellulare, musica, GPS



**BTX1 PRO S**

Fino a 800 m

**fino a 3 persone**

Connessioni: cellulare, musica, GPS



SELEZIONATO DA:



OFFICIAL TECHNICAL EQUIPMENT

## COMUNICAZIONE DI GRUPPO

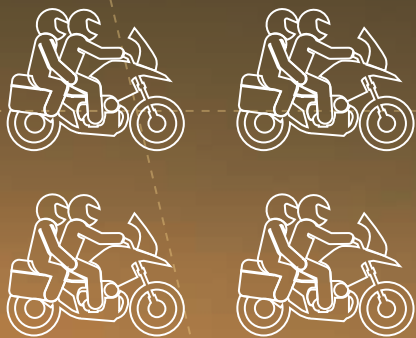

### BTX2 PRO S

Fino a 1200 m

**fino a 8 persone (4 moto)**

Connessioni: cellulare, musica, GPS

Dual Core Bluetooth®

Stereo/mono in sottofondo

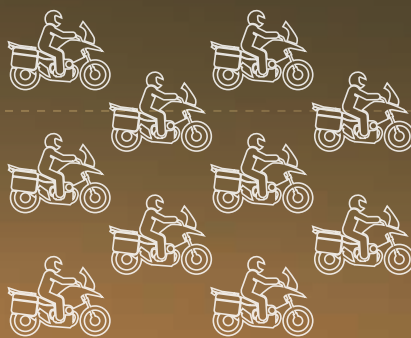

### BTMESH

Fino a 5 Km

(10 partecipanti in Dynamic Repeat)

**Fino a 10 persone**

Connessioni: cellulare, musica, GPS

Dual Core Mesh + Bluetooth®

Stereo/mono in sottofondo

## COMUNICAZIONE ILLIMITATA

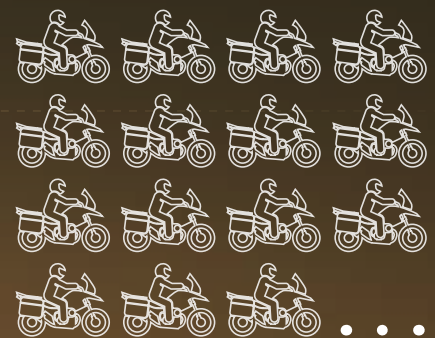

### BTT BUTTON + APP

Distanza illimitata, utenti illimitati

**Abbina il BTT Button al tuo smartphone e utilizzalo con qualsiasi marca di interfono.**



**MIDLAND®**

# GAMMA DI INTERFONI MIDLAND



CARATTERISTICHE	BT MESH	BTX2 PRO S
 <b>Mesh Full duplex</b>	10 persone	-
<b>Conference</b>	-	8 persone (4 moto)
 <b>Uno a Uno</b>	4 persone	6 persone
<b>Universal Intercom</b>	Si	Si
 <b>Unlimited communication con BTT Button</b>	Si	Si
 <b>Portata (in condizioni ideali)</b>	5 Km (con 10 persone)	1200 m
 <b>Music share</b>	Si	Si
 <b>Radio FM</b>	Si	Si
 <b>Connessioni cellulare</b>	2	2
 <b>Waterproof</b>	IPX6	IPX6
 <b>BT SET-APP</b>	Si	Si
 <b>Messaggi vocali</b>	Si	Si
 <b>Stereo background</b>	Si	Si
 <b>Compatibilità con Dashboard</b>	Si	Si
 <b>Compatibilità caschi</b>	Universale	Universale
 <b>Durata batteria</b>	15 h Mesh   23h Bluetooth	23 h
 <b>AGC Controllo automatico vol.</b>	Si	Si
<b>Codice confezione singola</b>	C1412	C1414
 <b>Codice confezione doppia</b>	C1412.01	C1414.01



SCOPRI TUTTE LE CARATTERISTICHE DEI NOSTRI INTERFONI SU  
**WWW.MIDLANDEUROPE.COM**

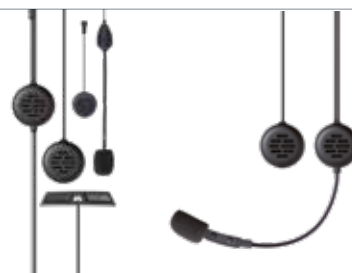

**BTX1 PRO S**

**BT MINI**

**BT GO UNI | BT GO JET**

-	-	-
3 persone	-	-
3 persone	2 persone	2 persone
Si	Si*	-
Si	Si	Si
800 m	400 m	Pilota-passeggero
Si	-	-
Si	-	-
2	1	1
IPX6	IPX6	IPX6
Si	-	-
Si	Si	Si
-	-	-
Si	Si	Si
Universale	Universale	Modulari e integrali   Jet
23 h	8 h	8 h
Si	-	-
C1411	C1410	BT GO UNI C1310.01 BT GO JET C1310
C1411.01	C1410.01	-

\* disponibile con il prossimo aggiornamento firmware



**MIDLAND**, brand nato nel 1959 in una piccola fabbrica di Kansas City, è oggi leader mondiale nel settore della radiocomunicazione ed elettronica di consumo.

Un gruppo che oggi conta più di **15 consociate europee ed extra EU**, tra filiali e partner strategici, e una distribuzione in **oltre 90 paesi**, sotto la guida dell'**Head Quarter italiano**.

Reggio Emilia è la sede della Ricerca e Sviluppo che porta avanti quotidianamente e con grande impegno la mission aziendale.

*“Creare un mondo in cui comunicare sia semplice, divertente e alla portata di tutti.”*

Progettare e realizzare con passione prodotti di qualità, tecnologicamente innovativi e che rispondano alla vera esigenza di ognuno di noi: comunicare.

**Un successo che dura da oltre 60 anni.**

## CERTIFICAZIONI

**ETSI:** Cte International è un membro ETSI - Istituto Europeo per gli Standard nelle Telecomunicazioni - a cui offre il proprio contributo per la definizione di specifiche tecniche armonizzate per i prodotti e i servizi di Telecomunicazione.



**ISO 9001 2015:** per la progettazione, produzione e installazione di apparati e sistemi per telecomunicazioni a uso industriale, civile, marino e consumer.



**ANITEC-ASSINFORM:** Cte International fa parte della commissione ricerca e innovazione della Federazione ANIE, aderente a Confindustria e rappresentante le imprese elettrotecniche ed elettroniche che operano in Italia.



**Anitec-Assinform**

Aderente a Confindustria e Confindustria Digitale  
Associazione Italiana per l'Information and Communication Technology