

# COLLECTION 2018



**MIDLAND**<sup>®</sup>

# SOMMARIO

## RADIO & CB

1

### WALKIE-TALKIE

#### TEMPO LIBERO

XT10	2
XT30	2
XT50 / XT50 ADVENTURE	3
XT60	4
XT70 / XT70 ADVENTURE	5
MIDLAND G5C	6
MIDLAND G7 PRO	7
MIDLAND G9 PLUS	8
MIDLAND G10	9
MIDLAND G11V	10
MIDLAND G15	11
MIDLAND G18	12

#### TOURIST

MIDLAND ONDA	13
--------------	----

#### BUSINESS

MIDLAND BR01	14
MIDLAND BR02	15

### CB VEICOLARI E PORTATILI

16

MIDLAND M-5	16
MIDLAND M-MINI	17
MIDLAND M-10	18
MIDLAND M-20	19
MIDLAND M-30	20
MIDLAND M ZERO	21
MIDLAND M ZERO PLUS	21
ALAN QUARANTOTTO	22
ALAN SESSANTOTTO	23
ALAN 100 PLUS B	23
ALAN 78 PLUS MULTI B	24
ALAN 48 PLUS MULTI B	24
ALAN 42 DS	25
ALAN 42 MULTI	25

### VHF/UHF AMATORIALI

26

MIDLAND CT590	26
MIDLAND CT690	27
MIDLAND CT 890	28
MIDLAND CT 2000	29

### PROFESSIONALI

30

ALAN HP108/408L	30
ALAN HP106/70L	30
ALAN HM135/70	31
ALAN HM106	31

### VHF MARINO

32

MIDLAND ARCTIC	32
----------------	----

## ACCESSORI RADIO E

## CARATTERISTICHE TECNICHE

33

MICROFONI AURICOLARI	34
MICROFONI PER CB	36
CUFFIE STEREO HI-FI	37
AURICOLARI PER SOFTGUNNERS	38

BLUETOOTH	41
ALIMENTAZIONE	42
ACCESSORI RADIO VHF/UHF	43
ACCESSORI RADIO PROFESSIONALI	43
CONNETTORI	44
ANTENNE PORTATILI VHF/UHF	44
ANTENNE PMR446/LPD	44
RICARICA USB - ACCENDISIGARI	45
STAFFE - SUPPORTI - ADATTATORI - CAVI	45
RIDUTTORI DI TENSIONE	46
ALTOPARLANTI	46
AMPLIFICATORE HF	47
ROSMETRI - WATTMETRI	47
ALIMENTATORI	47
ANTENNE CB AUTO E CAMION	48
ANTENNE CB AUTO E CAMION	49
ANTENNE CB MAGNETICHE	50
BASI MAGNETICHE	51
ANTENNE AUTO E CAMION VHF/UHF	51
ANTENNE BASE	52
ACCESSORI PER ANTENNE	53
CARATTERISTICHE TECNICHE ANTENNE	54
CARATTERISTICHE TECNICHE PMR446/BIBANDA	56
CARATTERISTICHE TECNICHE CB	58
CARATTERISTICHE TECNICHE VHF/UHF	60
TABELLA APPARATI MULTI	60

## MOTO

61

### MWE - IL NUOVO FIRMWARE.

62

INTERFONI SERIE BT PRO	64
BT NEXT PRO-ULTRARANGE	65
BTX2 PRO	66
BTX1 PRO	67
BTGO UNI	68
BTGO JET	69
BTX1 FM PLUS	70
BTTALK 2.0	70
BTT BUTTON	71
ACCESSORI INTERFONI&MOTO	72
CUSTODIE SMARTPHONES E GPS	75-76

## ACTION CAM

77

MIDLAND H7+	78
MIDLAND H5+	79
MIDLAND H360	80
MIDLAND H180	81
MIDLAND H360 SMART	82
ACCESSORI	83
CARATTERISTICHE TECNICHE	86

## AUTOMOTIVE

87

STREET GUARDIAN+	88
STREET GUARDIAN GPS+	89
STREET GUARDIAN NIGHT	90
TRUCK GUARDIAN WIRELESS	91
ENERJUMP MINI	92
ENERJUMP	93
ENERJUMP WORK	94
ER300	95

## CTE INTERNATIONAL

96-97

# RADIO & CB

*WALKIE-TALKIE*  
TEMPO LIBERO - TOURIST - BUSINESS

*CB*

*VHF/UHF AMATORIALI*

*PROFESSIONALI*

*VHF MARINO*



**MIDLAND**<sup>®</sup>

# XT10

PORTATA 4 KM\*



PMR446 CTCSS VOX



SIDE TONE SCAN CALL

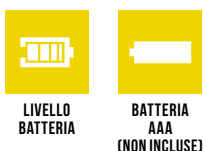

LIVELLO BATTERIA BATTERIA AAA (NON INCLUDE)



## LA ROSSA ESSENZIALE ED IMMEDIATA

**Versione:** PMR446  
**Colore:** Nero/Rosso  
**Canali:** 8 + 8 preprogrammati  
**Toni:** 38 CTCSS

### CARATTERISTICHE

- Comunicazioni fino a 4 Km\*
- Side tone: silenziatore tono fine trasmissione
- Blocco tastiera
- Auto power save: risparmio automatico batteria
- Indicatore di batteria scarica
- VOX
- CALL
- SCAN
- Alimentazione: 3 batterie AAA

### CONFEZIONI E CODICI

Blister con coppia di radio, 2 clip d'aggancio a cintura  
 cod. C1176

# XT30

PORTATA 6 KM\*

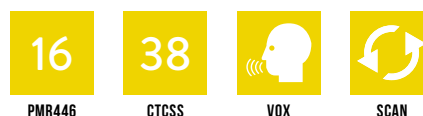

PMR446 CTCSS VOX SCAN

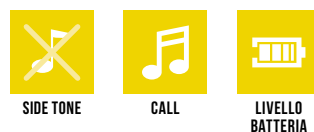

SIDE TONE CALL LIVELLO BATTERIA



BATTERIA AAA AUTONOMIA 5H RICARICA USB 2 PIN



## VERDE PER CHI VUOLE DI PIÙ

**Versione:** PMR446  
**Colore:** Nero/Verde metallizzato  
**Canali:** 8 + 8 preprogrammati  
**Toni:** 38 CTCSS

### CARATTERISTICHE

- Comunicazioni fino a 6 Km\*
- Ricaricabile via USB
- Side tone: silenziatore tono fine trasmissione
- Blocco tastiera
- Auto power save: risparmio automatico batterie
- Indicatore di batteria scarica
- VOX, CALL, SCAN
- Alimentazione: 3 batterie AAA ricaricabili (fino a 5 ore di autonomia)
- Presa accessori 2 pin/USB per ricarica

### CONFEZIONI E CODICI

Blister con coppia di radio, 2 clip d'aggancio a cintura, 6 batterie AAA ricaricabili, cavo USB 2 vie  
 cod. C1177

\* In condizioni ambientali e atmosferiche ottimali

# XT50 / XT50 ADVENTURE

CON CARICATORE DA TAVOLO, PORTATA 8 KM\*

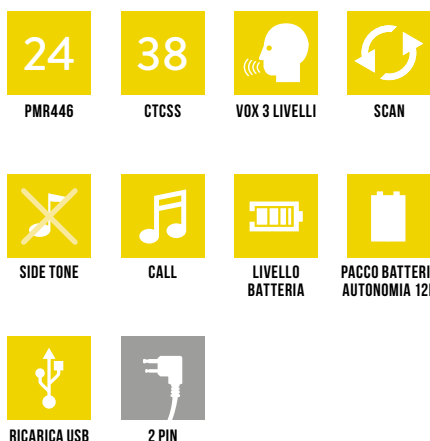

**CHIC E PIENA DI POTENZIALITÀ, GRIGIA IN BLISTER OPPURE GIALLA NELLA VERSIONE "ADVENTURE" IN VALIBOX FULL OPTIONAL**

**Versione:** PMR446  
**Colore:** Blister Nero/Grigio metallizzato  
Valibox Nero/Giallo  
**Canali:** 8 + 16 preprogrammati  
**Toni:** 38 CTCSS

## CARATTERISTICHE

- Comunicazioni fino ad 8 Km \*
- Ricaricabile via USB
- Side tone: silenziatore tono fine trasmissione
- Blocco tastiera
- Auto power save: risparmio automatico batteria
- Indicatore di batteria scarica
- VOX con 3 livelli di sensibilità
- CALL
- SCAN
- Alimentazione: pacco batteria ricaricabile **(fino a 12 ore di autonomia)**
- Presa accessori 2 pin/USB per ricarica

## CONFEZIONI E CODICI

**Blister:**  
con coppia di radio, 2 clip d'aggancio a cintura, 1 caricatore doppio da tavolo, 2 pacchi batterie ricaricabili, cavo USB  
**cod. C1178**

**Valibox:**  
con coppia di radio, 2 clip d'aggancio a cintura, 1 caricatore doppio da tavolo, 2 pacchi batterie ricaricabili, cavo USB, 1 adattatore da muro, 2 auricolari MA21L  
**cod. C1178.01**

\* In condizioni ambientali e atmosferiche ottimali

# XT60

CON MANOPOLA VOLUME E CARICATORE RAPIDO DA TAVOLO, PORTATA 10 KM\*

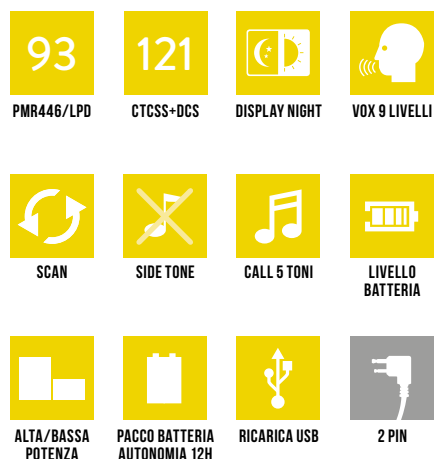

## BLU METALLICO, LA DUAL BAND RAFFINATA E DINAMICA CON MANOPOLA VOLUME

Versione: PMR446/LPD  
Colore: Nero/Azzurro metallizzato  
Canali: 69 LPD + 24 PMR446  
(8 + 16 preprogrammati)  
Toni: 38 CTCSS + 83 DCS

### CARATTERISTICHE

- Comunicazioni fino a 10 Km
- Radio avanzata con manopola Volume
- Ricaricabile via USB
- Display per visione notturna
- Side tone: silenziatore tono fine trasmissione
- Blocco tastiera
- Auto power save: risparmio automatico batteria
- Indicatore di batteria scarica
- VOX con 9 livelli di sensibilità
- CALL con 5 toni selezionabili
- SCAN
- Selezione Alta/Bassa potenza
- Caricatore rapido (3 ore)
- Alimentazione: pacco batteria ricaricabile (fino a 12 ore di autonomia)
- Presa accessori 2 pin/USB per ricarica

### CONFEZIONI E CODICI

Blister con coppia di radio, 2 clip professionali d'aggancio a cintura, 1 caricatore rapido doppio da tavolo, 2 pacchi batterie ricaricabili, cavo USB  
cod. C1179

# XT70 / XT70 ADVENTURE

CON AURICOLARI, MANOPOLA VOLUME E CARICATORE RAPIDO DA TAVOLO, PORTATA 12 KM\*



**CREATA PER CHI VUOLE IL MEGLIO, LA DUAL BAND GRIGIO ANTRACITE IN BLISTER OPPURE GIALLA NELLA VERSIONE "ADVENTURE" IN VALIBOX FULL OPTIONAL**

**Versione:** PMR446/LPD  
**Colore:** Blister Nero/Grigio scuro metallizzato  
Valibox Nero/Giallo  
**Canali:** 69 LPD + 24 PMR446  
(8 + 16 preprogrammati)  
**Toni:** 38 CTCSS + 83 DCS

### CARATTERISTICHE

- Comunicazioni fino ad 12 Km
- Radio Premium con manopola Volume
- Ricaricabile via USB
- Side tone: silenziatore tono fine trasmissione
- Ampio display
- Out of range

- Funzione BabySitter
- Blocco tastiera
- Auto power save: risparmio automatico batteria
- Indicatore di batteria scarica
- VOX con 9 livelli di sensibilità
- CALL con 5 toni selezionabili
- SCAN
- Selezione Alta/Bassa potenza
- Caricatore rapido (4 ore)
- Alimentazione: pacco batteria ricaricabile (fino a 18 ore di autonomia)
- Presa accessori 2 pin/USB per ricarica

### CONFEZIONI E CODICI

**Blister:**  
con coppia di radio, 2 clip professionali d'aggancio a cintura, 1 caricatore rapido doppio da tavolo, 2 pacchi batterie ricaricabili, cavo USB, 2 microfoni auricolari MA21-L  
cod. C1180

**Valibox:**  
con coppia di radio, 2 clip professionali d'aggancio a cintura, 2 caricatori rapidi singoli da tavolo, 2 pacchi batterie ricaricabili, 2 adattatori da muro, 2 cavi USB, 2 microfoni auricolari MA21-L  
cod. C1180.01

\* In condizioni ambientali e atmosferiche ottimali

# MIDLAND G5C

## WALKIE-TALKIE PER LA FAMIGLIA

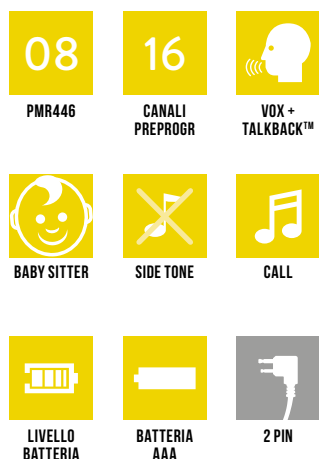

**NEW**

**NUOVA VERSIONE  
IN VALIBOX  
G5C WORK&HOBBY**  
C1192.03



G5C ha un design moderno e pratiche finiture laterali in gomma per una migliore presa.

Semplice ed affidabile, dotato anche di funzione Baby Sitter per poter monitorare il vostro bambino a distanza.

Due radio di differenti colori nella stessa confezione per distinguerle, utilissimo quando si utilizza la modalità Baby Sitter.

**NOVITA':  
VALIBOX WORK&HOBBY,  
FULL OPTIONAL**

G5C è disponibile anche nella **pratica valibox** per portare con sé le radio con gli accessori dedicati.

**Versione:** PMR446  
**Colore:** Nero  
**Canali:** 8 + 16 preprogrammati  
**Toni:** 38 CTCSS

**CARATTERISTICHE**

- Funzione Baby Sitting con canali dedicati
- Out of range
- Side tone
- Blocco tastiera
- Auto power save: risparmio automatico batteria
- Indicatore di batteria scarica
- VOX + Vox Talk Back
- Monitor
- CALL con 3 toni selezionabili
- Roger beep: tono di fine chiamata
- Alimentazione: 3 batterie AAA
- Presa accessori 2 pin
- Caricatore da muro compatibile: MW904

**CONFEZIONI E CODICI**

**Blister:**  
Coppia di radio, 2 caricatori da muro, 6 batterie ricaricabili Ni-MH AAA 800mAh, 2 clip d'aggancio a cintura  
**cod. C1192**

**Valibox:**  
coppia di radio, 2 caricatori da muro, 6 batterie ricaricabili AAA, 2 microfoni con auricolari regolabili e PTT, 2 alimentatori da viaggio 12V, 2 clip d'aggancio a cintura  
**cod. C1192.03**



# MIDLAND G7 PRO

## IL PIÙ VENDUTO

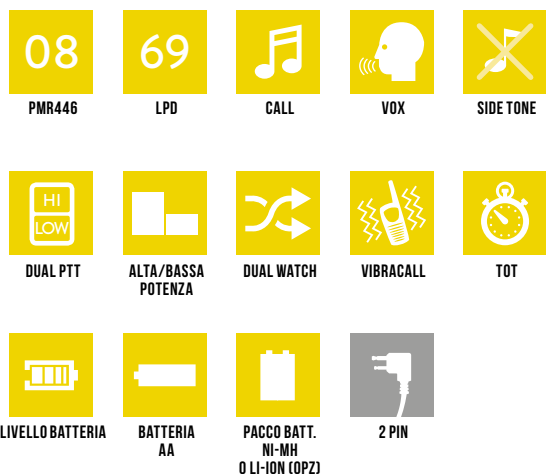

Midland G7, il ricetrasmittitore più amato da tutti gli appassionati delle attività outdoor e che rappresenta la sintesi perfetta tra semplicità ed efficienza, si rinnova e migliora nella versione PRO.

**Nuovo design:** il display si ingrandisce del 30%, migliorando in modo consistente la visibilità

**Alimentazione:** oltre al pacco batteria Ni/Mh e alle batterie alcaline, ora è possibile utilizzare il nuovo pacco batterie al Litio 1200mAh (opzionale) che rende la radio più leggera e più performante del 20%.

**Comunicazioni:** performance audio senza precedenti, per comunicazioni ancora più squillanti e chiare.

**Nuova funzione Side Tone:** silenziatore di fruscio a fine trasmissione.

**3 tipi di Vox** regolabili su due livelli.

**Doppio PTT:** seleziona alta e bassa potenza in trasmissione a seconda del bisogno ottimizzando la durata della batteria.

**Versioni:** Bibanda PMR446/LPD PMR446

**Colori:** Grigio/Nero - Mimetic Mossy Oak

**Canali:** PMR446 8 - LPD 69

**Toni:** 38 CTCSS + 104 DCS

### CARATTERISTICHE

- Dual watch: per monitorare 2 canali contemporaneamente
- Doppio PTT alta/bassa potenza
- Vibracall
- Blocco tastiera
- Auto power save: risparmio automatico batterie
- Indicatore di batteria scarica
- 3 tipi di VOX (Vox standard - Vox baby-sitting - Vox Bike) regolabili su 2 livelli, per comunicazioni a mani libere
- CALL con 5 melodie, SCAN
- Roger beep: tono di fine chiamata disinseribile
- Alimentazione: pacco batteria Ni-MH 800mAh

- Li-Ion 1200mAh opzionale, 4 batterie AA
- Presa accessori 2 pin
- Caricatore da muro compatibile: MW 904

### CONFEZIONI E CODICI

#### Box confezione singola:

Scatola con 1 radio, caricatore da muro, 4 batterie ricaricabili Ni-MH AA 1,2V/1800 mAh, clip di aggancio a cintura

cod. C1090.08 versione Bibanda nero

cod. C1090.09 versione Bibanda mimetica

#### Box confezione doppia:

Scatola con coppia di radio, caricatore doppio da tavolo, adattatore da muro, 2 pacchi batterie da 800mAh, clip di aggancio a cintura

cod. C1090.06 versione Bibanda nero

cod C1090.01 versione "E" PMR446 nero

VERSIONE EXPORT 3W

# MIDLAND G9 PLUS

## HIGH PERFORMANCE

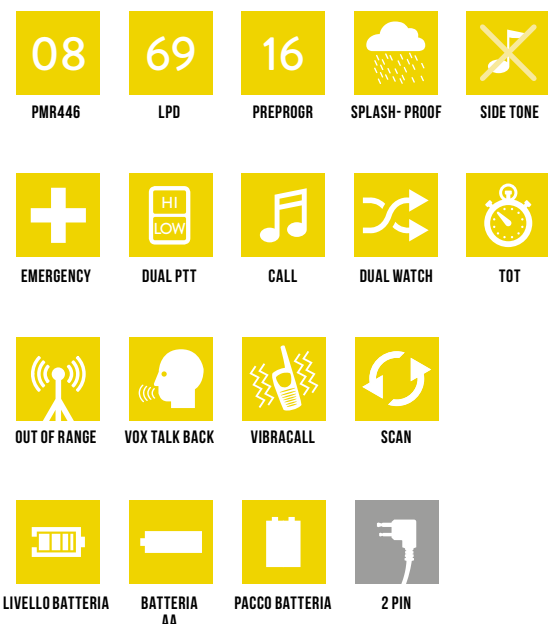

**Versioni:** Bibanda PMR446/LPD  
**Colore:** Nero/Mimetic Mossy Oak®  
**Canali:** PMR446 8 +16 mem  
 LPD 69  
**Toni:** 38 CTCSS + 104 DCS

### CARATTERISTICHE

- **Doppio pulsante PTT per alta/bassa potenza:** trasmette in alta potenza solo quando è necessario, aumentando la durata della batteria
- **Funzione Emergenza:** premi il tasto "Emergenza" per parlare a tutte le radio con la stessa funzione (G8-G9) anche se sintonizzate su canali diversi
- **Funzione Fuori Portata**
- **Performance audio senza precedenti,** per comunicazioni ancora più squillanti e chiare.
- Funzione Dual watch: per monitorare 2 canali contemporaneamente

- **Nuova funzione "Side tone":** silenziatore di fruscio a fine trasmissione.
- Antenna 12 cm per sfruttare al massimo tutta la potenza di trasmissione della radio
- Selezione Alta-Bassa potenza
- Funzione Vox Talk Back/Vox regolabile su 3 livelli
- Vibracall, Blocco tastiera
- Scan, Auto power save
- Indicatore batteria scarica
- Tasto Call con 5 toni selezionabili
- Tasto Monitor
- Roger Beep: tono di fine chiamata disinseribile
- Alimentazione: 4 batterie AA (o pacco batteria NiMH 800mAh 6V opzionale)
- Presa accessori a 2 pin
- Caricatore da muro compatibile: MW904

### CONFEZIONI E CODICI

**Box confezione singola:**  
 Radio, caricatore da tavolo, adattatore da muro, 4 batterie ricaricabili AA (1800 mAh), aggancio cintura  
**cod. C923.10** versione Bibanda nero  
**cod. C923.11** versione "E" PMR446 nero  
**cod. C923.12** versione Bibanda Mimetica

### VERSIONE EXPORT 5W

# MIDLAND G10

## SEMPLICE E ROBUSTA

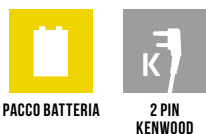

### MULTI CA PB-G10

C1218  
Caricatore multiplo  
6 posizioni (opzionale)



Midland G10 è un ricetrasmittitore dal design compatto, che **segnala vocalmente il canale selezionato**. **Programmabile** tramite software per gestire e programmare i tasti/funzioni. La manopola posizionata vicino all'antenna permette una **rapida selezione dei canali** e le funzioni sono attivabili tramite i due tasti laterali.

**Versione:** PMR446  
**Colore:** Nero  
**Canali:** 8 + 8 canali preimpostati  
**Toni:** 51 CTCSS + 83 DCS normali e invertiti

### CARATTERISTICHE

- Potenza d'uscita: 500mW
- Passo di canalizzazione: 12.5KHz
- Scansione canali
- Beep tasti funzione
- Monitor
- Risparmio automatico batteria
- Alimentazione: pacco batteria Li-Ion 1200mAh
- Presa accessori a 2 pin tipo KENWOOD

### CONFEZIONI E CODICI

**Box confezione singola:**  
Radio, caricatore da tavolo, adattatore da muro, pacco batteria ricaricabile Li-Ion (1200 mAh), belt clip  
**cod. C1107 Versione Nera**

VERSIONE EXPORT: 5W

### SOFTWARE DI PROGRAMMAZIONE PRG 10

cod. C974.01  
Personalizzazione dei canali e subtoni, attivazione/disattivazione di funzionalità specifiche.

# MIDLAND G11V

## AUDIO INSUPERABILE

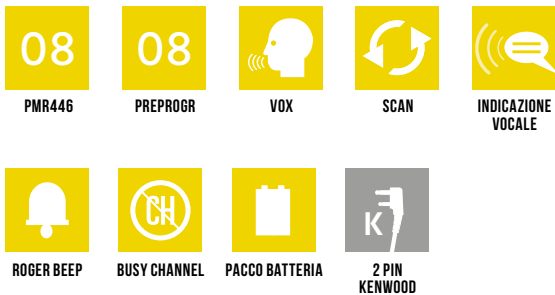

Midland G11V si arricchisce rispetto alla precedente versione della funzione "Voice announcement" cioè **segnala vocalmente il canale selezionato**. E' una radio robusta e affidabile, grazie allo **chassis di metallo**, curata fin nei minimi particolari. La manopola posizionata vicino all'antenna permette una **facile ed intuitiva selezione dei canali** e le funzioni disponibili sono attivabili semplicemente tramite i due **tasti laterali**. E' inoltre caratterizzata da un **audio chiaro e squillante**, per comunicazioni di alta qualità.

**Versione:** PMR446  
**Colore:** Nero  
**Canali:** 8 + 8 sub -canali preimpostati  
**Toni:** 50 CTCSS + 105 DCS normali e invertiti

### CARATTERISTICHE

- Chassis di alluminio
- Potenza d'uscita: 500mW
- Passo di canalizzazione: 12.5KHz
- Funzione VOX (trasmissione a mani libere)
- Scansione canali
- Beep tasti funzione
- Roger beep
- Monitor
- TOT - Time out timer (durata max della conversazione)
- Risparmio batteria
- Alimentazione: pacco batteria Li-Ion 1600mAh
- Presa accessori a 2 pin tipo KENWOOD

### CONFEZIONI E CODICI

**Box confezione singola:**  
 Radio, caricatore da tavolo, adattatore da muro, pacco batteria ricaricabile Li-Ion (1600 mAh), aggancio cintura  
**cod. C966.04**

VERSIONE EXPORT: 5W

### SOFTWARE DI PROGRAMMAZIONE PRG 10

**cod. C974.01**

Personalizzazione dei canali e subtoni, attivazione/disattivazione di funzionalità specifiche.

# MIDLAND G15

## L'INDISTRUTTIBILE



### MULTI CA PB-G15

C1251  
Caricatore multiplo  
6 posizioni (opzionale)



**WATERPROOF**



Midland G15, oltre allo chassis di metallo, è certificato IP67, cioè resiste alla polvere e all'immersione in acqua (fino ad 1 metro di profondità per 30 minuti). Semplice ed immediato, segnala vocalmente il canale/funzione selezionato.

**Versione:** PMR446  
**Colore:** Nero  
**Canali:** 8 + 8  
sub-canali preimpostati  
**Toni:** 50 CTCSS + 105 DCS  
normali e invertiti

### CARATTERISTICHE

- Chassis di alluminio
- Certificato IP67
- Potenza d'uscita: ≤500mW ERP
- Passo di canalizzazione: 12.5KHz
- Scansione canali
- Sintonizzazione vocale
- Roger Beep, Risparmio batteria
- Monitor, Squelch, Vox
- Alimentazione: pacco batteria Li-Ion 1600mAh
- Presa accessori a 2 pin tipo MOTOROLA

### CONFEZIONI E CODICI

**Box confezione singola:**  
Radio, caricatore da tavolo, adattatore da muro, pacco batteria ricaricabile Li-Ion (1600 mAh), aggancio a cintura  
**Midland G15 cod. C1127**

VERSIONE EXPORT 5W

### SOFTWARE DI PROGRAMMAZIONE PRG-G15

cod. C1131  
Personalizzazione dei canali e subtoni, attivazione/disattivazione di funzionalità specifiche.

# MIDLAND G18

## TOP DI GAMMA

**WATERPROOF**



### MULTI CA PB-G15

C1251  
Caricatore multiplo  
6 posizioni (opzionale)



Midland G18, oltre allo chassis di metallo, è certificata IP67, cioè resiste alla polvere e all'immersione in acqua (fino ad 1 metro di profondità per 30 minuti). Semplice ed immediata, segnala vocalmente il canale/funzione selezionato. Oltre a display LCD è dotato anche di **radio FM** e delle funzioni **Scrambler** e **Compander** per un'eccellente qualità audio.

**Versione:** PMR446  
**Colore:** Nero  
**Canali:** 8+91 (G18)  
sub-canali preimpostati  
**Toni:** 50 CTCSS + 105 DCS  
normali e invertiti

#### CARATTERISTICHE

- Chassis di alluminio
- Certificato IP67
- Potenza d'uscita: ≤500mW ERP
- Passo di canalizzazione: 12.5KHz
- Scansione canali
- Sintonizzazione vocale
- Roger Beep, Risparmio batteria
- Monitor, Squelch, Vox
- Radio FM, Scrambler e Compander
- Alimentazione: pacco batteria Li-Ion 1600mAh
- Presa accessori a 2 pin tipo MOTOROLA

#### CONFEZIONI E CODICI

**Box confezione singola:**  
Radio, caricatore da tavolo, adattatore da muro, pacco batteria ricaricabile Li-Ion (1600 mAh), aggancio a cintura  
**Midland G18 cod. C1145**

VERSIONE EXPORT 5W

#### SOFTWARE DI PROGRAMMAZIONE PRG-G15

cod. C1131  
Personalizzazione dei canali e subtoni, attivazione/disattivazione di funzionalità specifiche.

# MIDLAND ONDA

PER LE GUIDE TURISTICHE E LE GITE DI GRUPPO



## MULTIPLE CHARGER CASE

C922  
Valigia 15 posizioni  
(opzionale)

PICCOLISSIMO:  
86x16x42mm



## GESTISCE FINO A 100 GRUPPI CONTEMPORANEAMENTE

### CARATTERISTICHE

- Canali: 100 - Frequenza: 472-474MHz
- 8 livelli di volume
- In sola ricezione per gli utilizzatori
- Trasmissione continua garantita alla sola guida grazie all'accessorio dedicato (MA28-TR)
- Auto Power Save: circuito automatico di economizzazione batterie
- Indicatore batteria scarica
- Autonomia fino a 8 ore con pacco batteria
- Peso: 58 grammi (senza batterie)
- Alimentazione: pacco batteria Litio 650mA
- Onda è soggetta a differenti regolamentazioni in base alla nazione in cui viene venduto
- Dimensioni: 86x16x42mm
- Presa accessori stereo a 1 pin

### CONFEZIONI E CODICI

**Confezione da 50 ricevitori cod. C1069.01**  
50 ricevitori, clip da cintura, pacchi batterie Li-Ion 3.7V 650 mAh e laccetti da collo

**Confezione singola cod. C1069**  
1 ricevitore, batteria, clip da cintura e laccetto da collo

**Desktop charger 25pz cod. C921 (serie 777)**

**Desktop charger 25pz cod. C921.01 (Midland Onda)**

Confezione da 25 caricatori doppi da tavolo, che consentono la ricarica di 50 ricevitori. Forniti con i relativi alimentatori da parete

**Multiple charger case cod. C922**

Una pratica valigia firmata Midland, che può ricaricare fino a 30 ricevitori contemporaneamente. Comprende cavo d'alimentazione da auto e da muro.

### AURICOLARE PER ONDA

**C1209.01**

Auricolare solo ascolto, mono, 2,5mm



## ACCESSORI OPZIONALI

**PB 777 C783**

Pacco batteria Litio 3,7V-650mAh

**AL777 C803**

Cavo d'alimentazione accendisigari

**R71968**

Alimentatore da parete per la ricarica di 2 caricatori o 2 radio.

**R71969/R73579**

Caricatore da tavolo 2 posizioni (no alimentatore)

**MW905 C887**

Caricatore da muro

**A-777 TR C987**

Auricolare usa e getta, solo ascolto, 1 pz.

**A-777 TR C987.01**

Auricolare usa e getta, solo ascolto, 100 pezzi

**S-777 TR C988.02**

Spugna di ricambio per auricolare, 500 pz

**MA28-TR C559.05**

Microfono parla/ascolta (PTT bloccato in TX)

**Clip rotante C1029** Per ruotare la radio quando è attaccata alla cintura



PB777



AL777



R71968



R71969



A-777 TR



MA28-TR



Clip Rotante

# MIDLAND *BR01*

## RADIO PER LO SMALL BUSINESS



BUSINESS

RESTAURANTS

HOSPITALITY

WAREHOUSING



08

PMR446

08

PREPROGR

SCAN



SINTONIZZATORE VOCALE

PACCO BATTERIA AUTONOMIA 37H

2 PIN KENWOOD

Portata\*



Fino a 15 piani\*



Fino a 18.000 mq\*

\* Dipende dalle condizioni di utilizzo



**SCOPRI GLI ACCESSORI  
HI PERFORMANCE  
PAG. 35**

Midland presenta la linea **BizTalk**, pensata principalmente per il mondo del business. La robustezza, l'alta affidabilità meccanica ed elettronica e la semplicità d'uso rendono le radio BR la scelta perfetta per chi ha necessità di comunicare sul lavoro. **Midland BR01** si contraddistingue per il suo design estremamente compatto, le linee semplici e pulite, che si traducono in immediatezza e semplicità estrema di utilizzo.

**Versione:** PMR446  
**Colore:** Nero  
**Canali:** 8 + 8 pre-programmati  
**Toni:** 50 CTCSS + 232 DCS

### CARATTERISTICHE

- Funzione Monitor
- SCAN
- Squelch con 10 livelli selezionabili
- Sintonizzatore vocale
- 37 ore di autonomia
- Pacco batteria Li-Ion 2800mAh 3.7V
- Presa microfono/altoparlante
- Programmabile da PC
- Presa accessori a 2 pin Kenwood

### CONFEZIONI E CODICI

**Box confezione singola:**  
Radio, cavo USB, pacco batteria ricaricabile Li-Ion 2800mAh, aggancio a cintura, laccetto da polso.  
cod. C1315

VERSIONE EXPORT 2W

### SOFTWARE DI PROGRAMMAZIONE PRG-10

cod. C974.01

Personalizzazione dei canali e subtoni, attivazione/disattivazione di funzionalità specifiche.



# MIDLAND *BR02*

## PER TUTTI I TIPI DI BUSINESS



BUSINESS



RESTAURANTS



HOSPITALITY



WAREHOUSING

08

PMR446

08

PREPROGR



SCAN



INDICAZIONE  
VOCALE



PACCO BATTERIA  
AUTONOMIA 24H



2 PIN KENWOOD

### *MULTI CA PB-BR02*

C1295

Caricatore multiplo 6 posizioni  
(opzionale)



La robustezza, l'alta affidabilità meccanica ed elettronica e la semplicità d'uso rendono le radio BR la scelta perfetta per chi ha necessità di comunicare sul lavoro. **Midland BR02** è progettato per coloro che vogliono qualcosa in più per il proprio lavoro. Lo chassis di alluminio, la presa auricolare garantita per 5000 inserzioni e la batteria al Litio da 1800mAh, lo rendono il partner ideale per comunicare sul lavoro. Dispone anche del caricatore multiplo a 6 posizioni per la ricarica simultanea, per avere più radio sempre pronte all'uso.

**Versione:** PMR446  
**Colore:** Nero  
**Canali:** 8 + 8 pre-programmati  
**Toni:** 38 CTCSS + 104 DCS

#### **CARATTERISTICHE**

- Chassis in alluminio
- Funzione Monitor
- SCAN
- Squelch con 10 livelli selezionabili
- Presa microfono/altoparlante
- Indicazione vocale batteria scarica
- 21 ore di autonomia
- Pacco batteria Li-Ion 1800mAh 3.7V
- Programmabile da PC
- Presa accessori a 2 pin Kenwood

Portata\*



Fino a 20 piani\*



Fino a 23.000 mq\*

\* Dipende dalle condizioni di utilizzo



**SCOPRI GLI ACCESSORI  
HI PERFORMANCE  
PAG. 35**

#### **CONFEZIONI E CODICI**

**Box confezione singola:**

Radio con clip a cintura, caricatore da tavolo, pacco batteria Li-Ion 1800mAh, adattatore da muro  
**cod. C1292**

**Confezione Bulk:**

Radio con clip a cintura, pacco batteria Li-Ion 1800mAh  
**cod. C1304**

#### **SOFTWARE DI PROGRAMMAZIONE PRG-10**

**cod. C974.01**

Personalizzazione dei canali e subtoni, attivazione/disattivazione di funzionalità specifiche.

# MIDLAND M-5

## IL CB REMOTIZZABILE



BANDA



EMERGENCY



DIGITAL SQUELCH



NOISE BLANKER



DOPPIO SPEAKER



USB PORT



2 PIN KENWOOD



**PICCOLISSIMO:**  
102x100x25mm

**PRESA USB**

### IL CB NEL MICROFONO!

Midland innova la comunicazione con la realizzazione di M-5, "il CB nel microfono" per avere sempre tutto a portata di mano. I comandi sono infatti posti sul microfono, dotato anche di display LCD per poter vedere canali, bande e settaggi. Le dimensioni estremamente contenute del CB e la struttura in metallo pressofuso rendono M-5 praticamente indistruttibile. La presa USB posta sul fronte dell'apparato consente di ricaricare facilmente qualsiasi dispositivo elettrico, oltre che il cellulare o il tablet.

### CARATTERISTICHE

- Banda: Multi (vedi p. 60)
- 40 canali AM/FM
- Potenza d'uscita: 4W AM/FM
- Corpo in metallo pressofuso
- Comandi "a portata di mano" sul microfono
- Retroilluminazione display multicolor selezionabile (7 colori)
- Squelch manuale 28 livelli
- Digital squelch a 5 livelli
- RF gain
- Scan
- Indicazione S-Meter RX-TX
- Staffa di fissaggio a slitta
- Alimentazione presa accendisigari
- Presa USB per ricarica dispositivi elettrici
- Presa 2 pin Kenwood (microfono)

### CONFEZIONI E CODICI

1 radio, microfono con tasti UP/DOWN, viti di fissaggio, staffa di montaggio, cavo di alimentazione con presa accendisigari  
**cod. C1277**

**VERSIONE EXPORT: 10W AM/FM - 400CH**

# MIDLAND *M-MINI*

## IL PICCOLO CB MULTIMEDIALE



BANDA



EMERGENCY



DIGITAL SQUELCH



NOISE BLANKER



BLUETOOTH  
READY



USB PORT



2 PIN

**RISPONDI AL CELLULARE  
COMUNICA SENZA FILI\***

**WA-CB C1276**

Adattatore Bluetooth  
per M-Mini (opzionale)



**PICCOLISSIMO:  
102x100x25mm**



**WIRELESS  
COMMUNICATION**



**NEW**

**NUOVA VERSIONE IN BLISTER**

### **CB GO, READY FOR THE ROAD**

la soluzione per comunicare ALL IN ONE.

Pronto in pochissimi minuti, entra a far parte della community CB.

Una confezione completa che comprende: M-Mini, il miniricetrasmittitore multimediale Midland, il cavo di alimentazione con presa accendisigari e l'antenna Midland LC29, piccola ma performante e dotata di base magnetica.

### **IL CB SI RINNOVA E DIVENTA MULTIMEDIALE!**

Midland presenta i **CB Multimediali**, completamente riprogettati nel design e nell'elettronica. Mantenendo la qualità e le prestazioni dei CB Midland, M-Mini apre le porte alla **comunicazione wireless**: è infatti dotato di presa 2 Pin Midland che permette il collegamento all'adattatore Bluetooth **WA-CB** con il quale potrete utilizzare il CB in modo remoto! Una volta effettuato il collegamento con il WA-CB, potete scegliere tra i vari **auricolari della linea WA** (WA21, WA31, WA29, WA-PTT, tutti dotati di PTT) o il nuovo microfono palmare Bluetooth **WA-MIKE**, grazie al quale potete scendere dal vostro veicolo, comunicare fino ad una distanza di 10m e addirittura abbinare il telefono cellulare per poter effettuare/rispondere alle chiamate.

M-Mini è così piccolo che può semplicemente essere appoggiato all'interno del veicolo senza essere installato.

Apparato Multistandard, include le principali bande di frequenza europee ed una nuova "Internazionale" a 27CH ammessa in Italia e nella maggior parte dei paesi EU. Il suo chassis in metallo lo rende estremamente robusto e allo stesso tempo dal design elegante.

#### **CARATTERISTICHE**

- 40 canali AM/FM
- Bande di frequenza selezionabili: I, I2, D4, EU, EC, PL, UK, IN (vedi p. 60)
- Potenza d'uscita: 4W AM/FM
- Tasti UP/DOWN sul microfono
- Scansione canali
- Display LCD con S-Meter

- Doppia modalità di squelch (9 e 28 livelli)
- Attenuatore ricezione (RF gain) regolabile
- Canale emergenza 9/19
- Presa altoparlante esterno
- Presa 2 pin Midland per mic/spk esterni (compatibili accessori bluetooth)

#### **CONFEZIONI E CODICI**

##### **Box M-Mini:**

1 radio, microfono con tasti UP/DOWN, viti di fissaggio, staffa di montaggio  
**cod. C1262**

##### **Blister CB GO:**

CB M-Mini, cavo di alimentazione con presa accendisigari, antenna LC29, base magnetica.  
**cod. C1262.02**

**VERSIONE EXPORT: 8W AM/FM - 400CH**

I PRIMI CB CHE COMUNICANO A MANI LIBERE CON GLI ACCESSORI BLUETOOTH MIDLAND

Vedi Sezione Accessori Radio, pag. 41



**WA-PTT C1200**  
Il PTT wireless



**WA-MIKE C1263**  
Il primo microfono Bluetooth



**WA21**

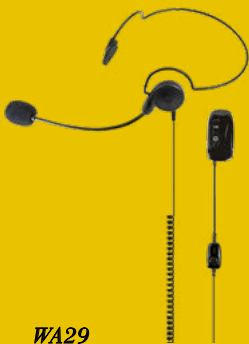

**WA29**



**WA31**

**WA21 C1201**  
**WA29 C1203**  
**WA31 C1202**  
Gli auricolari Bluetooth con PTT

# MIDLAND *M-10* CB MULTIMEDIALE

**RISPONDI AL CELLULARE  
COMUNICA SENZA FILI\***

**WA-CB C1276**  
Adattatore Bluetooth (opzionale)



BANDA



EMERGENCY



DIGITAL SQUELCH



NOISE BLANKER



BLUETOOTH  
READY



USB PORT



2 PIN



4 PIN



PRESA USB

WIRELESS  
COMMUNICATION

## IL CB SI RINNOVA E DIVENTA MULTIMEDIALE!

Midland amplia la gamma dei **CB Multimediali**.

M10 apre le porte alla **comunicazione wireless**: grazie ai nuovi **accessori Bluetooth WA** (vedi pag. 54), connessi alla presa 2 pin, si può comunicare a mani libere. La presa 2 pin consente inoltre l'utilizzo degli accessori tradizionali Midland. La **presa USB** frontale rende M10 un pratico alimentatore sempre accessibile per ricaricare dispositivi elettronici come smartphone e tablet.

### CARATTERISTICHE

- Banda: Multi (vedi p. 60)
- Display LCD, White Bright Light™
- Retroilluminazione bianca White Bright Light™
- Commutatore AM/FM

- Squelch digitale automatico
- Audio selezionabile: interno, da auricolare, entrambi
- ANL: limitatore automatico dei disturbi
- Noise Blanker System
- Canale d'emergenza 9-19
- Presa USB per ricarica smartphone e tablet
- Presa 2 pin per accessori
- Presa altoparlante esterno
- Connettore microfonico 4 pin

### CONFEZIONI E CODICI

1 radio, microfono, viti di fissaggio, staffa di montaggio, cavo di alimentazione con presa accendisigari  
**cod. C1185**

VERSIONE EXPORT: 10W AM/FM - 400CH

# MIDLAND *M-20*

## CB MULTIMEDIALE TOP



BANDA



EMERGENCY



DIGITAL SQUELCH



NOISE BLANKER



BLUETOOTH  
READY



USB PORT



2 PIN



6 PIN

**RISPONDI AL CELLULARE  
COMUNICA SENZA FILI\***

**WA-CB C1276**  
Adattatore Bluetooth  
(opzionale)



\* In abbinamento con gli auricolari Bluetooth della famiglia WA.



PRESA USB

WIRELESS  
COMMUNICATION

### IL CB MULTIMEDIALE PIÙ PERFORMANTE!

Uno schermo ancora più grande e più funzioni rendono M20 il top di gamma dei **CB Multimediali**. M20 consente la **comunicazione wireless** grazie ai nuovi **accessori Bluetooth WA** (vedi pag. 54), connessi alla presa 2 pin. La presa 2 pin consente inoltre l'utilizzo degli accessori tradizionali Midland. La **presa USB** frontale rende M20 un pratico alimentatore sempre accessibile per ricaricare dispositivi elettronici come smartphone e tablet.

### CARATTERISTICHE

- Banda: Multi (vedi p. 60)
- Grande display LCD, White Bright Light™
- Retroilluminazione bianca White Bright Light™
- Commutatore AM/FM
- Squelch digitale automatico, S-Meter digitale
- Audio selezionabile: interno, da auricolare, entrambi
- ANL e Noise Blanker System selezionabili e disattivabili
- Canale d'emergenza 9-19 e canale prioritario selezionabile
- Microfono con Up/Down e canale prioritario
- Presa USB per ricarica smartphone e tablet
- Presa 2 pin per accessori
- Presa altoparlante esterno
- Presa S-Meter esterno
- Connettore microfonico 6 pin

### CONFEZIONI E CODICI

1 radio, microfono, viti di fissaggio, staffa di montaggio, cavo di alimentazione cod. C1186

VERSIONE EXPORT: 10W AM/FM - 400CH

# MIDLAND M-30

## IL CB "PROFESSIONAL"



BANDA



EMERGENCY



DIGITAL SQUELCH



NOISE BLANKER



ROSMETRO  
S-METER



EQUALIZZATORE  
AUDIO



DUAL WATCH



8 CANALI  
MEMORIA



TOT



12/24V



RJ45

**NEW**



### ULTIMO NATO DELLA SERIE "M", IL CB 12/24V MULTIFUNZIONE PER ECCELLENZA

M-30 ha molteplici funzioni tra cui i **6 tasti programmabili** sul fronte della radio, ai quali si possono assegnare le varie funzioni. Dispone di un **ampio display TFT multicolor** dove vengono visualizzate le funzioni impostate e assegnate ai vari tasti programmabili. M-30 è dotato di **squelch digitale automatico (DS)** regolabile in **9 diversi livelli** e di **equalizzatore audio** che enfatizza le note basse al fine di migliorare l'audio in entrata.

Si possono memorizzare fino ad 8 canali ed è possibile impostare la selezione immediata dei **canali d'emergenza 9 e 19**. Diversamente da tutti gli altri CB, M-30 dispone anche di **rosmetro interno** e di **funzione di protezione** (programmabile tramite apposito software) che consente di proteggere il trasmettitore in caso di alti valori di SWR (ROS).

Tra le varie funzioni: **Dual Watch** per monitorare contemporaneamente due canali, l'**accensione automatica**, la **visualizzazione sul display del numero del canale o del numero del canale + frequenza**. Il **microfono in dotazione** con connettore RJ45 ha **3 tasti** nella parte superiore: UP/DOWN/canale prioritario.

#### CARATTERISTICHE

- Banda: AM/FM Multi (vedi p. 60)
- 6 tasti programmabili
- Ampio display TFT a colori
- Alimentazione 12V-24V
- Corpo radio in lega di metallo per una migliore dissipazione del calore
- Visualizzazione nel display del numero del canale o del numero del canale+ frequenza.
- Squelch Digitale automatico regolabile su 9 livelli
- Rosmetro e S-Meter
- Attenuatore di RF
- Funzione scansione
- Dual Watch
- Roger Beep personalizzabile
- Canali Emergenza 9/19 e canale prioritario
- Noise Blanker
- Equalizzatore audio
- Protezione contro l'inversione di polarità
- 8 canali di memoria personalizzabili
- Time Out Timer
- Retroilluminazione Regolabile
- Accensione Automatica

- Blocco tastiera
- Microfono con connettore RJ45 con tasti UP/DOWN/Canale prioritario

#### CONFEZIONI E CODICI

1 radio, microfono, viti di fissaggio, staffa di montaggio.  
**cod. C1313**

**VERSIONE EXPORT: Banda amatoriale 26-28MHz 400CH 8W (AM)/15W (FM)**

#### SOFTWARE DI PROGRAMMAZIONE PRG-30

cod. C1318  
Completo di cavo di connessione USB per PC

# MIDLAND *M ZERO*



## **STRAORDINARIAMENTE FUNZIONALE E VERSATILE**

M Zero è il CB di ultima generazione Midland completamente ridisegnato sia nell'elettronica, sviluppata in tecnologia SMD, sia nell'aspetto, caratterizzato dal moderno guscio in plastica, che lo rende molto più leggero rispetto ai CB con gli chassis metallici.

M Zero è di piccole dimensioni, potente e facile da usare. CB AM, con RF-Gain, controllo Squelch e commutatore per selezionare immediatamente il canale di emergenza.

## **CARATTERISTICHE**

- Banda: AM (Polonia-Italia)
- Display con visualizzazione canali, fondo nero, indicazioni bianche
- Pulsanti UP/DOWN
- Comando Squelch: elimina i fastidiosi rumori di fondo in ricezione
- Funzione CB-PA e presa per altoparlante esterno
- Emergency memory channel: per selezionare immediatamente il canale di emergenza (impostabile dall'utente)
- RF-Gain: regola il guadagno del ricevitore
- Scansione rapida

- Beep tastiera On/Off
- Connettore microfonico 4 pin

## **CONFEZIONI E CODICI**

1 radio, microfono, staffa di montaggio, viti di fissaggio  
cod. C1169

VERSIONE EXPORT: 120CH

# MIDLAND *M ZERO PLUS*



## **IL PICCOLO AM-FM BY MIDLAND**

M Zero Plus, il recente CB AM-FM 40 canali progettato ex novo sia nell'elettronica, sviluppata in tecnologia SMD, sia nell'aspetto, caratterizzato dal moderno guscio in plastica, che lo rende molto più leggero rispetto ai CB con gli chassis metallici.

Di piccole dimensioni, potente e facile da usare, con RF-Gain, controllo Squelch e commutatore per selezionare immediatamente il canale di emergenza.

## **CARATTERISTICHE**

- Banda: AM-FM (Polonia-Italia)
- Display con visualizzazione canali, fondo nero, indicazioni bianche
- Pulsanti UP/DOWN
- Comando Squelch: elimina i fastidiosi rumori di fondo in ricezione
- Presa per altoparlante esterno
- Emergency memory channel: per selezionare immediatamente il canale di emergenza (impostabile dall'utente)

- RF-Gain: regola il guadagno del ricevitore
- Scansione rapida
- Beep tastiera On/Off
- Connettore microfonico 4 pin

## **CONFEZIONI E CODICI**

1 radio, microfono, staffa di montaggio, viti di fissaggio  
cod. C1169.01

VERSIONE EXPORT: 120CH

# ALAN QUARANTOTTO

## IL RE DEI CB

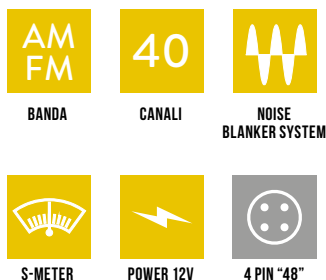

IL CB  
40 CANALI  
PIU' VENDUTO  
E AMATO  
DAL 1986!



### CARATTERISTICHE

- Banda: AM-FM
- Noise Blanking System: circuito soppressione rumori
- MIC Gain: controllo di guadagno del microfono per avere una modulazione sempre perfetta
- RF Gain: comando per variare a piacimento il guadagno del preamplificatore d'antenna
- FIL: comando per regolare l'intonazione del segnale ricevuto
- ANL: limitatore automatico dei disturbi
- Squelch
- PA: azionando questo interruttore, l'apparato si trasforma in un amplificatore di bassa frequenza (con altoparlante supplementare)
- Retroilluminazione bianca a led, per vedere in ogni condizione
- Connettore microfono: 4 pin

### CONFEZIONI E CODICI

1 radio, microfono, staffa di montaggio, viti di fissaggio  
cod. C217.09

VERSIONE EXPORT: 10W AM/FM - 120CH



# ALAN SESSANTOTTO

IL CB  
34 CANALI  
PIU' VENDUTO  
DAL 1983!

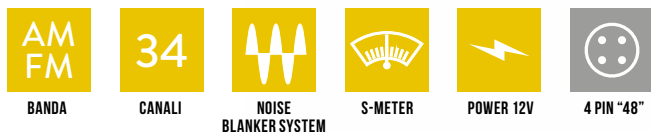

## CARATTERISTICHE

- Banda: AM-FM
- Noise Blanker System
- MIC Gain: controllo di guadagno del microfono per avere una modulazione sempre perfetta
- RF Gain: comando per variare a piacimento il guadagno del preamplificatore d'antenna
- FIL: comando per regolare l'intonazione del segnale ricevuto
- ANL: limitatore automatico di disturbi

- Squelch
- PA: azionando questo interruttore, l'apparato si trasforma in un amplificatore di bassa frequenza (utilizzando un altoparlante supplementare)
- Retroilluminazione bianca a led, per vedere in ogni condizione
- Connettore microfono: 4 pin

## CONFEZIONI E CODICI

1 radio, microfono, staffa di montaggio, viti di fissaggio  
cod. C025.09

VERSIONE EXPORT: 10W AM/FM - 120CH

# ALAN 100 PLUS B



## IL CB AM-FM 40 CANALI PIÙ DIFFUSO

Alan 100 Plus B è un apparato dalle dimensioni ridotte, essenziale nelle funzioni e molto semplice da utilizzare. I pratici comandi separati del volume e dello squelch aiutano ad ottenere una ricezione ottimale.

## CARATTERISTICHE

- Banda: AM-FM
- Canali d'emergenza 9-19
- Display canali
- Pulsanti Up-Down
- Squelch
- Led di trasmissione e ricezione
- Presa altoparlante esterno
- Connettore microfonico 4 pin

## CONFEZIONI E CODICI

1 radio, microfono, staffa di montaggio, viti di fissaggio  
cod. C442.09

# ALAN 48 PLUS MULTI B

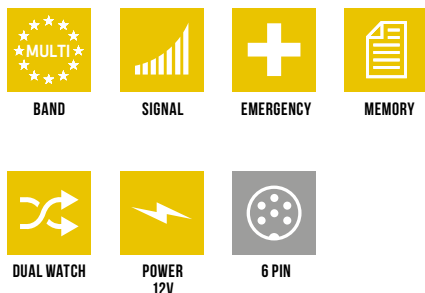

## IL MULTIBANDA PRATICO E FUNZIONALE

### CARATTERISTICHE

- Banda: Multi (vedi p. 60)
- Potenza: 1W/4W in base alla nazione
- Display multifunzionale retro illuminato blu
- Microfono "precision series" con pulsanti UP/DOWN/LOCK
- Squelch

- RF Gain: controllo della sensibilità in RX
- MIC Gain: amplificazione microfonica
- 4 posizioni di memoria
- Canale d'emergenza
- Funzione SCAN
- Funzione Dual watch
- Presa S-Meter esterno
- Presa altoparlante esterno
- Connettore microfonico 6 pin

### CONFEZIONI E CODICI

1 radio, microfono, staffa di montaggio, viti di fissaggio  
cod. C422.15

VERSIONE EXPORT: 400CH

# ALAN 78 PLUS MULTI B



## IL MULTIBANDA COMPATTO ED EFFICIENTE

Alan 78 Plus Multi B è un CB multi-banda che si differenzia per le dimensioni ridotte e per la facilità d'uso.

E' possibile selezionare qualsiasi banda CB europea, utilizzabile in tutti i paesi della Comunità Europea.

### CARATTERISTICHE

- Banda: Multi (vedi p. 60)
- Potenza: 1W/4W in base alla nazione
- Display multifunzionale retro illuminato blu
- Microfono "precision series" con pulsanti UP/DOWN/LOCK
- Canale d'emergenza
- Squelch, SCAN
- Presa altoparlante esterno
- Presa S-Meter esterno
- Connettore microfonico 6 pin

### CONFEZIONI E CODICI

1 radio, microfono, staffa di montaggio, viti di fissaggio  
cod. C423.15

VERSIONE EXPORT: 400CH

# ALAN 42 DS

# ALAN 42 MULTI

NEW



BAND



EMERGENCY



DIGITAL SQUELCH  
(ALAN42 DS)



FILTRI ANL  
NOISE BLANKER  
(ALAN42 DS)



DUAL WATCH



SIGNAL



ALTA/BASSA  
POTENZA



POWER 12V



BATTERIA AA



2 PIN

ALAN42 MULTI  
N°1 AL MONDO  
DEI CB PORTATILI



## IL CB PORTATILE PIÙ POPOLARE AL MONDO, MAI UGUAGLIATO. NUOVA VERSIONE DS, CON DIGITAL SQUELCH E FILTRI ANL/NOISE BLANKER.

Rivisto nell'elettronica per rendere l'esperienza audio unica, Alan42 DS è dotato di **Squelch Digitale** e di **filtri ANL e Noise Blanker**.

Il **Digital Squelch** si attiva automaticamente in base al segnale ricevuto, i **filtri ANL e Noise Blanker** migliorano l'audio e lo rendono più pulito, eliminando i disturbi causati da fonti esterne o dallo stesso automezzo.

Come Alan 42 Multi, la versione DS è un apparato multistandard che permette di selezionare qualsiasi banda europea e operare in tutti i paesi EU.

### CARATTERISTICHE

- Banda: Multi (vedi tabella p. 60)
- Potenza: 1W/4W in base alla nazione
- DS: Digital Squelch
- Filtri ANL/Noise Blanker
- Canale d'emergenza (EMG)
- Blocco tastiera (LOCK)
- Indicatore stato batteria
- Alta-bassa potenza (H-L)
- Pulsante retroilluminazione display
- Selezione AM-FM
- Funzione SCAN, Dualwatch
- Presa antenna: BNC
- Alimentazione con 8 batterie AA o 12V
- Presa accessori 2 pin

### CONFEZIONI E CODICI

1 radio, caricatore da muro per pacco batterie da 8 stilo, pacco batterie vuoto per 6 batterie stilo AA alcaline, pacco batterie vuoto per 8 stilo AA ricaricabili con presa di ricarica, adattatore per uso in auto con presa per antenna esterna SO 239, custodia antigraffio, antenna, attacco a cintura, cinghia da polso  
cod. C1267 versione DS  
cod. C480.17 versione Multi

VERSIONE EXPORT: 400CH

### ACCESSORI OPZIONALI

Alan 42 DS e Alan 42 Multi sono compatibili con gli accessori con presa 2 Pin Dritta della sezione Accessori Radio a pag. 34



**PB E42 - C602**  
Pacco batterie vuoto per la ricarica di 8 stilo tipo AA (non inclusi)



**R74593 (Alan 42 DS/Multi)**  
**R17363 (solo Alan42 Multi)**  
Adattatore per auto con presa per antenna esterna SO239



**R17365**  
Alimentatore



**ANT 42 - C611**  
Antenna

**CB FLEX B- C394**  
Antenna flex 53 cm

# MIDLAND CT590

## ENTRY LEVEL



VOX



LIVELLO BATTERIA



EMERGENCY



SCAN



CTCSS/DCS SCAN



TOT



CANALE  
OCCUPATO



ALTA/BASSA  
POTENZA



DTMF



FM RADIO



INDICAZIONE  
VOCALE



DISPLAY 3 COLORI



PACCO BATTERIA



2 PIN KENWOOD



**Versione:** VHF/UHF  
**Colore:** Nero  
**Frequenza:** 144-146MHz  
 (Exp. 136-174MHz)  
 430-440MHz  
 (Exp. 400-480MHz)  
**Potenza d'uscita:** 5W VHF/UHF

### CARATTERISTICHE

- 50 toni CTCSS e 208 codici DCS
- 128 canali memorizzabili
- Tono 1750Hz per ponti ripetitori
- Funzione di Emergenza SOS
- Visualizzazione doppia banda VHF/UHF e canale
- Modo di funzionamento: UHF/VHF, UHF/UHF, VHF/VHF
- Potenza d'uscita: 5W UHF/VHF
- Display LCD con retroilluminazione selezionabile in 3 colori
- Ricevitore radio FM (87.5-108MHz)
- Scan, Dual Watch
- Canalizzazione: 25KHz/12.5KHz
- Vox regolabile su 10 livelli
- Selezione modalità canale o frequenza
- TOT (Time out timer)
- Funzione DTMF
- Funzione Reverse
- Funzione allarme di emergenza
- Impostazione e memorizzazione nome canali
- Funzione ricerca codici CTCSS e DCS
- PTT-ID
- BCLO (Busy Channel Lockout function): funzione blocco canale occupato
- Selezione alta/bassa potenza
- Step di frequenza: 2.5/5/6.25/10/12.5/25KHz
- Offset di frequenza regolabile: 0-69.990MHz
- Direzione Offset impostabile
- Squelch regolabile in 9 livelli
- Indicazione vocale della funzione selezionata
- Blocco tastiera
- Power Save (economizzazione batteria)
- Programmabile da PC
- Pacco batteria Li-Ion 1500mAh
- Presa accessori 2pin Kenwood

### CONFEZIONI E CODICI

Radio singola, pacco batterie 1500mAh 7,4V Li-Ion, caricatore rapido da tavolo, adattatore da muro, antenna, aggancio cintura  
**cod. C1317**

### SOFTWARE DI PROGRAMMAZIONE PRG10

**cod. C974.01**  
 Completo di cavo di connessione USB per PC

# MIDLAND CT690

## DUAL BAND MULTICOLOR



VOX

LIVELLO BATTERIA

EMERGENCY

SCAN



CTCSS/DCS SCAN

TOT

CANALE  
OCCUPATO

ALTA/BASSA  
POTENZA



DTMF

FM RADIO

INDICAZIONE  
VOCALE

DISPLAY 3 COLORI



PACCO BATTERIA

2 PIN KENWOOD



**Versione:** VHF/UHF  
**Colore:** Nero, Rosso, Giallo  
**Frequenza:** 144-146MHz  
 (Exp. 136-174MHz)  
 430-440MHz  
 (Exp. 400-480MHz)  
**Potenza d'uscita:** 6W VHF/5W UHF

### CARATTERISTICHE

- 50 toni CTCSS/208 toni DCS
- Canali memorizzabili: fino a 128 gruppi
- Canalizzazione: 25KHz/12.5KHz
- Tono 1750 Hz per accesso a ponti ripetitori
- Funzione Emergenza SOS
- Modalità di funzionamento: UHF-UHF, VHF-VHF e VHF-UHF
- Visualizzazione di doppia banda (VHF/UHF) sul display e del nome del canale
- Ricevitore radio FM (87,5÷108 MHz)
- Direzione Offset impostabile
- Offset di frequenza (0-69,900MHz)
- Funzione Vox, Scan, Dual Watch
- Display LCD con retroilluminazione selezionabile in 3 colori

- Selezione modalità canale o frequenza
- Visualizzazione selezionabile sul display del numero di canale, del numero del canale + frequenza o la sola frequenza
- Funzione Time-out Timer (TOT)
- PTT-ID
- Memorizzazione e attribuzione nome canali
- Funzione di Blocco canale occupato
- Squelch regolabile in 9 diversi livelli
- Blocco tastiera
- Selezione alta/bassa potenza
- Impostazione frequenza e canali da tastiera
- Indicazione vocale della funzione selezionata
- Funzione Reverse
- Funzione DTMF
- Step di frequenza: 2,5/5/6.25/10/12.5/25 kHz
- Reset delle funzioni/canali
- Presa accessori: 2 pin Kenwood

### CONFEZIONI E CODICI

Radio singola, pacco batterie 1700mAh 7,4V Li-Ion, caricatore rapido da tavolo, adattatore da muro, antenna, aggancio cintura  
**Midland CT690 Nero cod. C1260**  
**Midland CT690 Rosso cod. C1260.01**

### SOFTWARE DI PROGRAMMAZIONE PRG10

cod. C974.01  
 Completo di cavo di connessione USB per PC

# MIDLAND CT 890

## DISPLAY IMPAREGGIABILE



VOX    LIVELLO BATTERIA    EMERGENCY    FULL DUPLEX

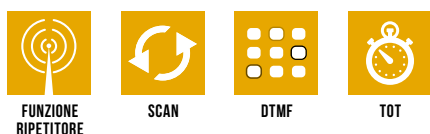

FUNZIONE  
RIPETITORE

SCAN

DTMF

TOT



SCAMBLER

COMPANDER

CANALE  
OCCUPATO

ALTA/BASSA  
POTENZA



COLOR DISPLAY

PACCO BATTERIA

2 PIN KENWOOD

VERSIONE CON  
SCRAMBLER E COMPANDER



**Versione:** Dual Band VHF/UHF  
**Colore:** Nero  
**Frequenza:** 144-146MHz  
(Export 136-174MHz)  
430-440MHz  
(Export 400-470MHz)  
**Potenza d'uscita:** 5W VHF/UHF

### CARATTERISTICHE

- 105+105 (I-N) codici DCS/50 toni CTCSS
- Canali memorizzabili: fino a 999
- Canalizzazione: 25KHz/12.5KHz
- Tono 1750 Hz per accesso a ponti ripetitori
- Funzione Emergenza SOS
- Modo di funzionamento: UHF-UHF, VHF VHF e VHF-UHF
- Full duplex, funzione ripetitore
- Visualizzazione di doppia banda (VHF/UHF) sul display e del nome del canale
- Scrambler
- Compander
- Ricevitore radio FM 88-108 MHz
- Cronometro e
- Torcia incorporata
- Step di frequenza: 5/6.25/10/12.5/25 kHz,

- 50/100 kHz
- Tono Roger Beep ad inizio/fine conversazione
- Scan delle frequenze con CTCSS/DCS
- Shift ponte ripetitore
- DTMF, Vox e Scan
- Retroilluminazione display
- Visualizzazione opzionale sul display del numero di canale, del numero del canale +frequenza o la sola frequenza
- Funzione Time-out Timer (TOT)
- Funzione di Blocco canale occupato
- Squelch regolabile in 9 diversi livelli
- Blocco tastiera
- Selezione alta/bassa potenza
- Impostazione Frequenza e canali da tastiera
- Indicazione vocale della funzione selezionata
- Funzione Reverse
- Offset di frequenza: 0-69.950 MHz
- Reset delle funzioni/canali
- Presa accessori: 2 pin Kenwood

### CONFEZIONI E CODICI

Radio singola, antenna, pacco batterie Li-Ion 2600mAh, clip da cintura, caricatore da tavolo, laccio da polso  
**cod. C1170.01**

### SOFTWARE DI PROGRAMMAZIONE PRG10

**cod. C974.01**

Completo di cavo di connessione USB per PC

# MIDLAND CT 2000

## IL PRIMO VHF/UHF VEICOLARE

SUPER COMPATTO  
115x125x43mm



IP54



POTENZA  
25/10/5W



CANALI  
203



DISPLAY GRAFICO  
TFT



TOT



SCAN



PONTERRIPETITORE



EXTRA LOUD  
SPEAKER

NEW



CT2000 è un ricetrasmittente amatoriale bi-banda che opera in VHF e UHF.

Da sottolineare la notevole **potenza d'uscita a 25W** (regolabile), paragonabile a quella di ricetrasmittenti professionali, nonostante le piccolissime dimensioni. Dotato di un **potente altoparlante 3W** che garantisce un audio eccellente e chiaro e di un **ampio display grafico multicolore** che permette di visualizzare chiaramente tutti i parametri impostati. L'apparato permette di memorizzare fino a **203 canali**, dispone di **51 toni CTCSS e 208 codici DCS e dei toni 1750/2100/1000/1450Hz per l'accesso a ponti ripetitori**; è anche in grado di poter effettuare chiamate selettive. È **certificato IP54** (protezione alle povere e agli spruzzi) per permetterne un uso anche outdoor, come per esempio sulle moto o quad (ATV). Fornito di un **microfono compatto e multifunzione** col quale si possono richiamare velocemente le funzioni impostate.

**Programmabile** tramite il software opzionale grazie al quale si possono personalizzare le funzioni e i tasti sul frontale della radio.

**Versione:** Dual Band VHF/UHF  
**Colore:** Nero  
**Frequenza:** 144-146MHz  
(Export 136-174MHz)  
430-440MHz  
(Export 400-470MHz)  
**Potenza d'uscita:** 25/10/5W

### CARATTERISTICHE

- Resistente agli spruzzi e alla polvere, grado di protezione IP54.
- Modo di funzionamento: UHF/VHF, VHF/VHF o UHF/UHF
- Potenza di trasmissione selezionabile: alta (25W) media (10W) o bassa (5W)
- 104 + 104 codici DCS e 51 toni CTCSS
- 203 canali memorizzabili
- Visualizzazione doppia banda (VHF/UHF), numero del canale o del numero del canale + frequenza, livello di potenza di trasmissione
- Display grafico a colori
- Toni di attivazione ponti ripetitori (1750/2100/1000/1450 Hz)
- Larghezza di banda selezionabile su tre livelli 25 kHz/20 kHz/12,5 kHz

- Funzione inversione di frequenza
- Funzione Scan
- Offset di frequenza e direzione di offset selezionabile
- Funzione TOT (time out timer)
- Blocco tastiera
- Presenza EXT SPK

### CONFEZIONI E CODICI

Ricetrasmittente, microfono da palmo con tastiera, staffa di fissaggio, cavo d'alimentazione, porta microfono  
**cod. C1321**

**SOFTWARE DI  
PROGRAMMAZIONE PRG-510**  
**cod. C1104**

Completo di cavo di connessione USB per PC

# ALAN HP108/408L



VOX LIVELLO BATTERIA SCAN



SCRAMBLER ALTA/BASSA POTENZA ROGER BEEP



PACCO BATTERIA 2 PIN



DIMENSIONI: 97X53X33MM

## SOFTWARE DI PROGRAMMAZIONE

completo di cavo di  
connessione USB per PC  
PRG08 - Serie HP08 G1184

## QUALITÀ E PRESTAZIONI PROFESSIONALI AD UN PREZZO COMPETITIVO

HP108: VHF 136-174 MHz - HP408L: UHF 400-470 MHz

### CARATTERISTICHE

- Protezione IP54
- 256 CH (HP108); 298 CH (HP408L)
- Suddivisione canali per gruppi
- Messaggio all'accensione personalizzabile
- Display LCD e tastiera retroilluminata
- Toni standard CTCSS e digitali DCS
- Chiamata selettiva 5 toni, 5+5 toni nei vari formati standard
- Indicatore intensità di segnale
- Scrambler con 8 codici di inversione di frequenza selezionabili
- Comander
- Funzione "Transponder"
- Potenza regolabile: max 5W programmabile Alta/Bassa/Media
- Autonomia fino a 12 ore
- Vox integrato regolabile su 8 livelli di sensibilità e 4 livelli di ritardo
- Presa accessori 2 pin

### CONFEZIONI E CODICI

1 radio, caricabatterie da tavolo rapido, batteria ricaricabile Li-Ion 1600 mA/h, antenna, clip di aggancio a cintura

HP108 cod. G1176.01 VHF 136-174MHz

HP408L cod. G1177.04 UHF 400-470MHz

# ALAN HP106/70L



VOX LIVELLO BATTERIA EMERGENCY



SCAN SCRAMBLER ALTA/BASSA POTENZA



ROGER BEEP PACCO BATTERIA 2 PIN



DIMENSIONI: 130X42X60MM

## VERSATILITÀ E PERSONALIZZAZIONE DEGLI STANDARD DI COMUNICAZIONE

HP106: VHF 146-174 MHz - HP70L: 66-77 MHz

### CARATTERISTICHE

- Protezione IP54 MIL STD810 CDEF
- 16 canali, toni standard CTCSS e digitali DCS
- Formati selettivi 5 toni, 5+2, 5+5, personalizzabili
- Funzione Lavoratore isolato (prog. via software)
- Scrambler ad inversione di frequenza integrato
- Scansione canali/ canali prioritari
- Funzione "Transponder"
- Potenza regolabile: 5W (versione VHF) programmabile alta/bassa;
- Autonomia > 8 ore (con batteria alta capacità)
- Vox integrato regolabile su 2 livelli di sensibilità
- Connettore interno per schede opzionali scrambler digitali
- Flash Eeprom: massima flessibilità e personalizzazione software/ firmware
- Uomo morto
- Presa accessori 2 pin

### CONFEZIONI E CODICI

HP106 cod. G932.04 VHF 146-174MHz

1 radio, antenna, clip di aggancio a cintura

HP70L cod. G1043.02 66-77MHz

1 radio, clip di aggancio a cintura

Antenna HP70L (non fornita nella confezione)

HA 68-H cod. G970 Antenna 70MHz



# ALAN HM135/70



EMERGENCY



SCAN



SCRAMBLER



ALTA/BASSA  
POTENZA



## PER SISTEMI DI COMUNICAZIONE AVANZATI

HM135: VHF 136-174MHz  
HM70: 66-88MHz

### CARATTERISTICHE

- 4 - 25W potenza d'uscita
- MIL STD 810 C,D,E, F e IP54 (solo frontale)
- Oltre 250 canali con impostazioni asservibili
- CTCSS/DCS
- Canalizzazione programmabile
- Display LCD grafico
- 4 tasti funzione
- Rubrica

- Chiamata selettiva standard e personalizzata
- Scrambler
- Kill/revive
- Pannello anteriore remotizzabile
- Altoparlante frontale 4W
- Scansione standard e su canale Prioritario
- Talk around
- Funzionalità Public Address
- Memoria Flash
- Programmabile tramite PC
- Trasmissione di dati (ETS300-113)
- Connettore accessori DB25 standard

### CONFEZIONI E CODICI

HM135 cod. G934 VHF 136-174MHz  
1 radio, cavo di alimentazione e staffa di supporto

HM70 cod. G1101 66-88MHz  
1 radio, cavo di alimentazione, staffa di supporto e  
microfono

### SOFTWARE DI PROGRAMMAZIONE

completo di cavo di connessione USB per PC  
PRG35 - per HM06, HM35 e HM70 G968

# ALAN HM106



EMERGENCY



SCAN



ALTA/BASSA  
POTENZA



## VHF, PRESTAZIONI PROFESSIONALI A PREZZI CONTENUTI

### CARATTERISTICHE

- Potenza d'uscita 4 - 25W
- MIL STD 810 C,D,E, F e IP54 (solo pannello frontale)
- 99 canali
- CTCSS/DCS
- Canalizzazione programmabile
- Display Led 2 digit

- 4 tasti funzione
- Chiamata selettiva
- Altoparlante frontale 4W
- Scansione standard e su canale Prioritario
- Talk around
- Funzionalità Public Address
- Memoria Flash
- Programmabile tramite PC

### CONFEZIONI E CODICI

1 radio, microfono standard, cavo di alimentazione e  
staffa di supporto  
HM106 cod. G997 VHF 136-174MHz

### SOFTWARE DI PROGRAMMAZIONE

completo di cavo di connessione USB per PC  
PRG35 - per HM06, HM35 e HM70 G968

# MIDLAND *ARCTIC*

## IL MARINO

VHF MARINO



**WATERPROOF**



### MULTI CA PB-G15

C1251  
Caricatore multiplo 6 posizioni  
(opzionale)



Midland Arctic è un ricetrasmittitore VHF marino portatile che unisce caratteristiche tecniche decisamente professionali a robustezza e affidabilità.

Le funzioni sono tutte a portata di mano, compreso il pulsante per l'accesso immediato al canale d'emergenza 16. L'antenna è removibile e grazie al connettore SMA standard è possibile utilizzare altre tipologie di antenna. La gestione dei canali Charlie e Alpha e delle funzioni avviene tramite software di programmazione opzionale.

### CARATTERISTICHE

- Waterproof certificato IP67
- Chassis di alluminio
- Potenza di trasmissione: 5W
- Selezione alta/bassa potenza (5W/1W)
- 57 canali Internazionali
- Canali programmabili dall'utente (via software) - anche Charlie e Alpha!
- Ampio display LCD retroilluminato
- Accesso immediato al canale d'emergenza 16
- Funzione VOX, SCAN
- Dual Watch/Triple Watch
- 10 livelli di Squelch
- Canale prioritario
- Blocco Tastiera
- Roger Beep (tonalità di fine conversazione) e beep tastiera
- Indicatore batteria scarica ed economizzatore automatico di batteria

- Alimentazione: pacco batteria Li-Ion
- Presa accessori: 2 pin Motorola

### CONFEZIONI E CODICI

Scatola con radio, caricatore da tavolo, adattatore da muro, pacco batteria ricaricabile Li-Ion 1600mAh, clip aggancio cintura  
cod. C1240

VERSIONE EXPORT:  
CANALI USA/CANADA

### SOFTWARE DI PROGRAMMAZIONE PRG-G15

cod. C1131  
Completo di cavo USB per PC



ACCESSORI *RADIO E*  
CARATTERISTICHE *TECNICHE*

**MIDLAND**<sup>®</sup>

# MICROFONI *AURICOLARI*



## MICROFONI/AURICOLARI CON PRESA ACCESSORI A 2 PIN A "L"



**MA 21-L**  
C709.03  
Microfono con auricolare regolabile e PTT/VOX selezionabile, con cavi spiralati



**MA 24-L**  
C517.02  
Microfono parla/ ascolta con PTT/VOX selezionabile



**MA 26 - L**  
C515.01  
Microfono altoparlante con controllo volume e presa auricolare

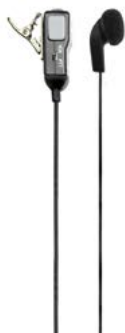

**MA 28 - L**  
C559.03  
Microfono parla/ ascolta con PTT/VOX selezionabile  
NB: MA28-G5 eccetto Alan421-G5XT

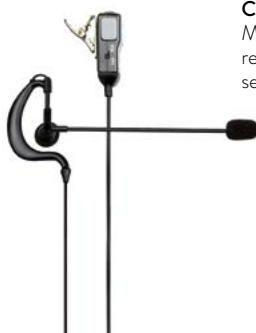

**MA 30 - L**  
C648.03  
Microfono con braccetto regolabile e PTT/VOX selezionabile



**MA31 - L**  
C732.03  
Microfono con auricolare pneumatico e PTT/VOX selezionabile



**MA 35 - L**  
C652.02  
Cuffia con microfono



## MICROFONI/AURICOLARI CON PRESA ACCESSORI A 2 PIN DRITTA



**AE30**  
C851  
Microfono con braccetto e PTT/VOX selezionabile



**MA31**  
C732  
Microfono con auricolare pneumatico e PTT/VOX selezionabile



**AE38**  
C823  
Laringofono/auricolare con PTT e PTT da dito



## MICROFONI/AURICOLARI CON PRESA ACCESSORI A 2 PIN MOTOROLA



**MA 25-M**  
C1129  
Microfono altoparlante waterproof, compatibile con Midland G15/G18

**MA 27-M**  
C1130  
Microfono con PTT, compatibile con Midland G15/G18

**MA 31-M**  
C732.06  
Microfono con auricolare pneumatico, compatibile con Midland G15/G18



## MICROFONI/AURICOLARI CON PRESA ACCESSORI A 2 PIN KENWOOD



**BA21**  
C1298  
Microfono auricolare regolabile e PTT. Ergonomico e confortevole, cavo estremamente robusto per usi professionali. Presa a 2 pin a "L"

**BA24**  
C1296  
Microfono auricolare a padiglione. Ergonomico e confortevole, cavo estremamente robusto per usi professionali. Presa a 2 pin a "L"

**BA22**  
C1297  
Microfono altoparlante con PTT e clip rotante. Altoparlante performante, con PTT e clip rotante 360°. Presa a 2 pin a "L"



**BA31**  
C1299  
Microfono con auricolare pneumatico e PTT. Confortevole da indossare, discreto e flessibile, tubo acustico trasparente di alta qualità. Cavo estremamente robusto per usi professionali. Presa a 2 pin a "L"

**MA 21-LK**  
C709.04  
Microfono con auricolare regolabile e PTT, con cavi spiralati. Presa a 2 pin a "L"

**MA 21-LKI**  
C1306  
Microfono con auricolare regolabile con cavi spiralati, economico.

**MA 21-K**  
C843  
Microfono con auricolare regolabile e PTT. Presa a 2 pin a "L"



**MA22-K**  
C844  
Microfono altoparlante palmare con PTT. Presa a 2 pin dritta

**MA26 - LK**  
C515.04  
Microfono altoparlante con controllo volume e presa auricolare. Presa a 2 pin a "L"

**MA31-LK**  
C732.04  
Microfono con auricolare pneumatico. Presa a 2 pin a "L"



## MICROFONI/AURICOLARI CON PRESA ACCESSORI AD 1 PIN



**MA 21-SX**  
C709.02  
Microfono con auricolare regolabile e PTT/VOX selezionabile, con cavi spiralati

**MA-NC1**  
C983  
Collare in tessuto con auricolare e PTT/VOX selezionabile integrato

# MICROFONI *PER CB*



## MICROFONI PER CB 4 PIN "48"



### **MIDLAND F48**

**C1022**

Microfono con eco.  
Per Alan 48, Alan 68S,  
Midland 8001-XT



### **MIKE MIDLAND**

**T059.01**

Microfono dinamico omni direzionale.  
Impedenza 500 Ohm, per Alan 48,  
Alan 68S, Midland 8001-XT



### **MDL4190**

**C074**

Microfono dinamico omni direzionale.  
Impedenza 500 Ohm, per Alan 48,  
Alan 68S, Midland 8001-XT



### **MDL-NC**

**C1155**

Microfono dinamico omni-direzionale.  
**Capsula microfonica larga banda a  
cancellazione di rumore.**  
Impedenza 460 Ohm, per Alan 48,  
Alan 68S, Midland 8001-XT



## MICROFONI PER CB 6 PIN



### **MIDLAND F MULTI**

**C1023**

Microfono con eco per radio CB Multi  
Standard



### **MR120**

**C404.01**

Microfono Electret con tasti Up/down,  
per serie Plus Multi, Excel, Midland  
248, 248 XL, 278, Alan 121 e Midland  
220 (no cambio canali)



### **MIKE MULTI**

**C714**

Microfono "Precision series" con  
pulsanti Up/down, pulsante Lock per  
serie Plus Multi, Excel, Midland 248,  
248 XL, 278, Alan 121 e Midland 220  
(no cambio canali).



### **MIKE M20**

**C1266**

Microfono dal design elegante con  
pulsanti UP/DOWN/PRIORITY per  
M-20. Compatibile anche per serie  
Plus Multi (B), Excel, Midland 248,  
248XL, 278 e Alan 121 (per questi  
modelli il tasto Priority diventa Lock).

# CUFFIE STEREO HI-FI



## MICROFONI PER CB 4 PIN



**R51504 (C1138)**  
Microfono Alan 100 Plus B,  
Midland 203, Alan 199, Midland 210  
DS, M-10 e M Zero Plus



**MIDLAND F100  
C1021**  
Microfono con eco.  
Per Alan 100 Plus B, Midland 200,  
Midland 203



## MICROFONI PER CB 5 PIN



**C1094 (EX R17332)**  
Microfono originale Alan 100 Plus,  
Alan 100 Plus Euro e Alan 199-A

## PORTAMICROFONI



**PM3  
T431**  
Portamicrofono con fissaggio a vite e  
biadesivo



**PMF  
T570**  
Portamicrofono con fissaggio a vite e  
biadesivo, fluorescente



## CUFFIE STEREO HI-FI A 2 PIN CON CAVO AUX 3,5MM

Subzero, la cuffia stereo Hi-Fi, con esterno in tessuto impermeabile ed interno in calda pelliccia ecologica, integrata in un pratico sistema regolabile tipo scaldacorecchie da indossare dietro alla nuca. Per rispondere al cellulare e ascoltare la musica con un'ottima qualità audio. Disponibile anche in versione estiva, Subzero Sun con tessuto traspirante all'esterno e fresco cotone all'interno. **Compresi nella confezione:** cavo con microfono e funzione di Risposta/Comando per il cellulare oppure Play/Pause per la musica (iPod, iPhone, MP3 e migliori telefoni cellulari) cavo con microfono e PTT, per la connessione ai ricetrasmittitori Midland a 2 Pin.



### SUBZERO PER L'INVERNO

Colori disponibili per l'inverno:

Nero	C936.03
Camouflage	C936.07
Giallo	C936.08
In pelle nera	C936.13
Nero traforato	C936.19



### SUBZERO SUN PER L'ESTATE

Colori disponibili per l'estate in tessuto traforato:

Nero	C936.17	Arancione	C936.18
------	---------	-----------	---------



## **AURICOLARI *PER SOFTGUNNERS***

Gli accessori della linea Action Line si contraddistinguono per la loro robustezza, per le caratteristiche tecniche, per la praticità e la qualità dei materiali. La Linea Action non supporta la funzionalità Vox. Compatibili con ricetrasmittitori Midland e Kenwood.





## CUFFIA MILITARE 2 PIN



Altoparlante

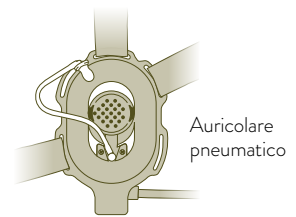

Auricolare pneumatico

### PER ASCOLTARE SENZA ESSERE SENTITI

Cuffia militare con microfono a braccetto smontabile (**indossabile a destra e a sinistra**), PTT tattico e doppio sistema di ascolto (altoparlante tradizionale o auricolare pneumatico).

**BOW-M EVO**  
C1046.02  
Preso 2 Pin Midland

**BOW-M EVO K**  
C1046.03  
Preso 2 Pin Kenwood



## MICROFONI/AURICOLARI/PTT 2 PIN



**AB29**  
C1149  
Microfono auricolare con archetto nucale, completo di microfono a braccetto, altoparlante e PTT. Comodo da indossare anche con il casco da softair  
Preso 2 Pin Midland



**ABM TACTICAL**  
C855.01

Microfono con braccetto regolabile e PTT tattico  
Preso 2 Pin Midland



**ABM**  
C856  
Microfono auricolare con braccetto regolabile e PTT  
Preso 2 Pin Midland



**A21M**  
C858  
Microfono auricolare con PTT standard  
Preso 2 Pin Midland



## PTT 2 PIN MIDLAND/KENWOOD



**PTT+CLIP MIDLAND**  
**PER BOW-M**  
C1088  
Preso 2 Pin Midland

**PTT+CLIP KENWOOD**  
**PER BOW-M**  
C1088.01  
Preso 2 Pin Kenwood



## AURICOLARE 1 PIN



**EP21**  
C859  
Auricolare presa jack 3,5mm (Non compatibile con Midland 777).

**SOLO ASCOLTO!**

# MASCHERE TATTICHE

## SAVE PHACE

RACCOMANDATE  
DALLE  
ASSOCIAZIONI USA  
DI PAINT BALL  
E SOFT AIR

### SERIE DOPE

**Caratteristiche:**

Lente termica in policarbonato con filtri AF/AS/UV; Plastica estremamente robusta ad alta resistenza, all'interno spugna; Fascetta posteriore regolabile con tecnologia "Sure Grip" per assicurare la massima stabilità della maschera; Inclusi: protezione frontale e visiera; Esclusivo design "Awesome Custom SP"

**VOODOO MAGIC**  
C1058.05



**DIABLO**  
C1058.06



**GHOST STALKER**  
C1058.07



### SERIE OU812

**Caratteristiche:**

Plastica ad alta resistenza, all'interno spugna trattata "plush" sostituibile, lavabile ed intercambiabile; Fascetta posteriore regolabile con tecnologia "Sure Grip" per assicurare la massima stabilità della maschera; Inclusi visiera e sacco riponi-maschera

**FLESH PHACE**  
C1058.09



**CARNAGE**  
C1058.10



**LAZARUS**  
C1058.11



### SERIE SO PHAT

**Caratteristiche:**

Lente in policarbonato con filtri AF/AS/UV; Plastica ad alta resistenza, all'interno spugna soft sostituibile, lavabile ed intercambiabile; Fascetta posteriore regolabile con tecnologia "Sure Grip" per assicurare la massima stabilità della maschera; Inclusi: visiera, protezione frontale, 1 lente chiara e 1 di sostituzione colorata per personalizzare la maschera a vostro piacimento e sacco riponi-maschera

**WAR LORD**  
C1058.15



**BOO**  
C1058.17



**DIGI**  
C1058.18



### SERIE DISS

**Caratteristiche:**

Lente termica in policarbonato con filtri AF/AS/UV; Fascetta posteriore regolabile con tecnologia "Sure Grip" per assicurare la massima stabilità della maschera; Materiale: plastica ad alta resistenza; all'interno: spugna trattata "plush"; Inclusi: protezione frontale e visiera

**INTIMIDATOR**  
C1058.02



**SCAR PHACE**  
C1058.04



### SERIE MARKS A LOT

**Caratteristiche:**

Lente in policarbonato con filtri AF/AS/UV; Plastica ad alta resistenza, all'interno spugna assorbisudore sostituibile, lavabile ed intercambiabile; fascetta posteriore regolabile con tecnologia "Sure Grip" per assicurare la massima stabilità della maschera; In colore neutro, completamente bianca o nera, può essere pitturata e dipinta ad aerografo; Inclusi: protezione frontale e sacco riponi-maschera

**SHARPIE**  
C1058.13



**ASSASSIN**  
C1058.14



### ACCESSORI

Lente termica chiara  
C1059



Lente termica scura "Smoked"  
C1059.01



Lente termica gialla  
C1059.02



Lente gialla a specchio  
C1059.04



Spugna  
removibile/lavabile  
C1060



# BLUETOOTH

## ACCESSORI WIRELESS MIDLAND "WA"

La serie di accessori Wireless Midland "WA" permette di utilizzare qualsiasi ricetrasmittitore Midland (dotato di presa 2 Pin) senza fili. Tutti i dispositivi hanno una batteria ricaricabile al Litio, con cavo USB per la ricarica.

### LA SERIE WA COMPRENDE:

**Adattatore Bluetooth WA-DONGLE per radio a 2 pin, anche Kenwood/Motorola;**

**Mini-adattatore Bluetooth WA-CB per M-10, M-20, M-Mini**

Una volta collegati alla presa del ricetrasmittitore portatile o veicolare, è possibile scegliere fra i vari auricolari della serie WA in base alle proprie necessità.

### Auricolari Bluetooth WA21/WA31/WA29

Ogni auricolare è dotato di un piccolo PTT. Agli auricolari della serie WA è anche possibile abbinare qualsiasi telefono dotato di Bluetooth.

### PTT wireless WA-PTT

Abbinato al WA-Dongle, permette la trasmissione senza dover ricorrere al tasto PTT presente sugli auricolari.

### Microfono Bluetooth WA-MIKE

Per comunicare con il vostro CB in wireless (fino ad una distanza di 10 metri)

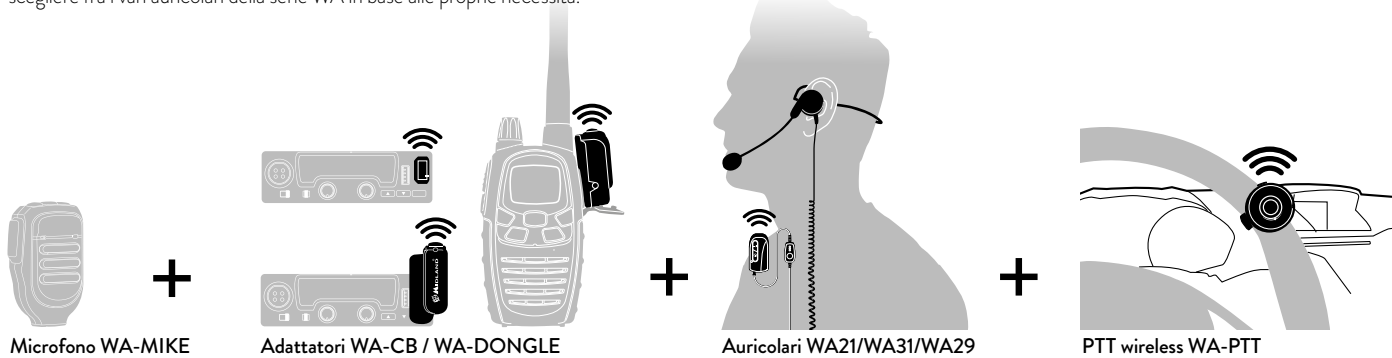

## ADATTATORI E HEADSET WIRELESS



### WA-DONGLE

**C1199**  
Adattatore Bluetooth per radio 2 pin Midland (eccetto M-Mini)



### WA-DONGLE K

**C1199.01**  
Adattatore Bluetooth per radio 2 pin Kenwood



### WA-CB

**C1276**  
Mini adattatore Bluetooth per M-10, M-20, M-Mini



### WA MIKE

**C1263**  
Microfono Bluetooth



### WA-PTT

**C1200**  
PTT remoto per WA-DONGLE/WA-CB



### WA21

**C1201**  
Microfono auricolare Bluetooth con PTT per WA-DONGLE/WA-CB



### WA31

**C1202**  
Microfono Bluetooth con auricolare pneumatico e PTT per WA-DONGLE/WA-CB



### WA29

**C1203**  
Microfono auricolare Bluetooth con archetto nucale e PTT per WA-DONGLE/WA-CB

# ALIMENTAZIONE

## CARICATORI DA TAVOLO



**R73713** G7 Pro  
Caricatore da tavolo doppio  
Attenzione: utilizzabile solo con alimentatore da muro R73168.

**R73579** Midland 777 e Onda  
Caricatore da tavolo 2 posizioni

## CARICATORI DA TAVOLO MULTIPLI

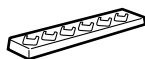

**MULTI CA PB-BR02** BR02  
C1295  
Caricatore multiplo 6 posizioni



**MULTI CA PB-G15** Midland G15 e G18, Arctic  
C1251  
Caricatore multiplo 6 posizioni

**MULTI CA PB-G10** Midland G10  
C1218  
Caricatore multiplo 6 posizioni

## CARICATORI DA MURO



**MW904** G9/G9 Plus, G7XT/Pro, G6XT, G5XT, G8, M24-48-99  
C689  
Caricatore da muro

**MW905** Midland/Alan777, Onda, Midland G12, G5 R1, Pacific  
C887  
Caricatore da muro

**R71968** Midland/Alan777, Onda  
C689  
Caricatore da muro con doppio jack

## ALIMENTATORI ACCENDISIGARI

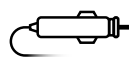

**AL777** Linea Midland/  
C803 Alan777, Midland  
Cavo alimentazione accendisigari G5 R1, G12, Pacific

**ALG7** Linea Midland G9,  
C814 G8, G7, G6, G5XT  
Cavo alimentazione accendisigari

## BATTERIE



**PB-PRO** Midland G7 Pro  
C1148  
Batteria ricaricabile Litio 1200mAh

**PB D-200** Midland D-200  
C1265  
Batteria ricaricabile Litio 1800mAh

**PB G6/G8** Midland G8, G6,  
C881 M24/48/99-S  
Batteria ricaricabile 800mAh  
Ni-MH

**PB-ATL/G7** Linea Midland G7,  
C784 G9, Pacific  
Batteria ricaricabile 800mAh  
Ni-MH

**PB-777** Linea Midland/  
C783 Alan 777 e Onda  
Batteria ricaricabile Litio 3,7V da  
650mAh

**PB-G10** Midland G10  
C1126  
Batteria ricaricabile Litio 1600mAh

**R74421** Midland G10  
Batteria ricaricabile Litio 1600mAh  
Camo Mimetic

**PB-G11** Midland G11  
C967  
Batteria ricaricabile Litio 1600mAh

**PB-G15/18** Midland G15/G18/  
C1128 Arctic  
Batteria ricaricabile Li-Ion 1600mAh

**PB200/400** Midland G14  
C846  
Pacco batteria 7,4Vcc Li-Ion  
1200mA

# ACCESSORI *RADIO* VHF/UHF



**R73725** CT 510  
Microfono auricolare

**VEDI ALTRI AURICOLARI/  
MICROFONI CON PRESA  
ACCESSORI 2 PIN KENWOOD  
A PAG. 35**



**CA-CT 790** CT 790  
**R72767**  
Caricatore da tavolo rapido con  
adattatore da muro

**R73642** CT 510  
Caricatore da tavolo

**R74116** CT 890  
Caricatore da tavolo con cavo  
alimentazione



**R73644** CT 510  
Cavo USB



**CAVO DI CLONAZIONE** CT 710-CT 890  
**R73727** CT 590-CT 690  
Consente di trasferire dati/  
impostazioni da una radio all'altra  
(non incluso nella confezione).



**PB-AA890** CT 890  
**C1212**  
Pacco batterie vuoto per la ricarica  
di 5 stili tipo AA (non incluse)

**PB200/400** CT 200/400 -  
**C846** CT 210/410/710  
Pacco batteria 7,4Vcc Li-Ion  
1200mAh

**R73645** CT 510  
Pacco batteria Li-ion 1300mAh

**PB CT 890** CT 890  
**C1172**  
Pacco batteria Li-Ion 2600mAh

# ACCESSORI *RADIO* PROFESSIONALI



**RC45** Alan HP450-2A  
**G1066**  
Caricatore da tavolo rapido

**BP0518** HP06, HP70,  
**G811.03** Alan HP446  
Batteria ricaricabile 1800mAh  
extra  
NiMh

**BP08** HP08  
**G1192**  
Batteria ricaricabile 1600mAh  
Li-ion

**BP 4522** HP450 2A  
**G1068**  
Batteria ricaricabile Litio 2200mAh



**MK35-K** Alan HM35,  
**G1003.01** HM70  
Microfono con tastiera



**AU25E** Alan HM35,  
**T681.01** HM70, HM06  
Altoparlante esterno 5W max.  
Consigliato



**G1016** Alan HM35,  
HM70  
Kit controllo remoto comprensivo  
di cavo prolunga da 5m con  
connettori, staffe, viti.



**HA105-LB1**  
**G885.01**  
Antenna 136-  
146MHz  
Per HP105



**HAUN-VM**  
**G952**  
Antenna  
150-161MHz  
Per HP 06/35



**HAUN-VH**  
**G953**  
Antenna  
161-174 MHz  
Per HP06/35

# ANTENNE PMR446/LPD

# ANTENNE PORTATILI VHF/UHF



## G7 FLEX

C646.01

Antenna flessibile con adattatore. Lunghezza: 35cm. Per linea Midland G7, G8, G9, G14, G11, G15, G18



## R72770

Antenna corta.

Lunghezza: 9 cm  
Per Midland G11, G14, G15, G18



## R73197

Antenna lunga.

Lunghezza: 16 cm  
Per Midland G11, G14, G15, G18



## ANT410

C848.01

Per CT410



## ANT710

C1051

Per CT510, CT710, CT890

## R74455

Per CT690, CT590, CT790, CT200, CT400



## RH-707 FLEX

C635  
Flex-Tilt



## RH-701

C634  
Flex



## RH-771

C637  
Flex



## RH-775

C638  
Telescopica



## RH-779

C640  
Telescopica-Tilt



## RH-519

C641  
Super Flex



## RH-536

C644  
Super Flex



## SRH-536

C646  
Super Flex-SMA



## SRH-701

C645  
Super Flex-SMA

# ADATTATORI



## 51640

Adattatore SMA (maschio) a BNC (femmina) compatibile con CT510/CT710/CT890/G15/G18/G11V/D-200/ARCTIC

NEW



## 58610

Adattatore SMA (femmina) a BNC (femmina) compatibile con CT790/CT590/CT690/G10

NEW

# RICARICA USB ACCENDISIGARI

# STAFFE - SUPPORTI ADATTATORI - CAVI



**MP-H 2USB**  
C1195

Alimentatore a 12V a doppia presa USB (aggancio a manubrio). Input: DC 12V; Output: DC 5V/2A



**MP-2USB**  
C1193

Adattatore a 12V con connettore DIN (BMW) e doppia presa USB - Output: 5V/3.3A



**MP-ADAPTER**  
C1194

Adattatore a 12V con connettore Din (BMW) e presa accendisigari



**MP-W ADAPTER**  
C1197

Cavo adattatore con presa accendisigari/Din (BMW) 12V



**KIT243**

Alimentatore 12V con presa accendisigari e aggancio per fissaggio a manubrio

**NEW**



**C1348**  
Ua-Hella Micro caricatore 2A con Presa USB

Dotato di presa DIN compatibile con BMW

**NEW**



**C1349**  
Ua-Hella A8 caricatore per iPhone  
Dotato di presa DIN compatibile con BMW

**NEW**



**SPM-48 DIN C791**

Staffa DIN per Alan 48 Plus Multi B/Excel Multi, Midland 248/248XL



**SPM-78 DIN C792**

Staffa DIN per Alan 78 Plus Multi B, Midland 278, Midland M20



**SPM-100 DIN C807**

Staffa DIN per Alan 100 Plus, 100 Plus Euro, Alan 100 Plus B, 199-A, Midland 203, Midland 210, Midland M10



**SA 48 T769**

Completa di 1 staffa, 2 slitte, 2 manopole, 2 viti. Per Alan 48, 68S



**G1020.01**

Kit plancia bianco New Neptune



**PRG-30 C1318**

Cavo di programmazione per M-30

**NEW**



**R74574**

Cavo di prolunga per M-5 e M-30

**NEW**



**C829**

Adattatore presa accessori per rendere compatibili apparati 1 pin 2,5mm con accessori 2 pin. Per Midland G5/777



**T060 (PER CB)**

Cavo di alimentazione a 3 poli con portafusibile. Lunghezza: 160 cm. Per Alan 48, Alan 68S

# ALTOPARLANTI

# RIDUTTORI DI TENSIONE



**AU 20**  
T775  
Altoparlante esterno 5W max



**AU25E**  
T681.01  
Altoparlante esterno 5W max.  
Consigliato per ricetrasmittitori  
veicolari professionali VHF Alan  
HM35/70/06



**AU 30**  
T682  
Altoparlante esterno 12W max



**EH 800**  
P348  
Altoparlante esterno 10W max

ANCHE PER  
ESTERNO

CARATTERISTICHE	AU 20	AU 25	AU 30
Impedenza	8 Ohm	8 Ohm	8 Ohm
Potenza nominale	2 W	3 W	7 W
Potenza massima	5 W	5 W	12 W
Dimensioni in mm	65x55x65	100x60x60	110x140x60

CARATTERISTICHE	EH 800	70-2355T
Impedenza	8 Ohm	3,2 Ohm
Potenza nominale	-	2 W
Potenza massima	10 W	20W
Dimensioni in mm	90x85x110	123x123x62



**RDT 16/S**  
C787  
Tecnologia Switching  
Nr. di omologazione AUTOMOTIVE:  
10R-026171



**RDT 20/S**  
C788  
Tecnologia Switching  
Nr. di omologazione AUTOMOTIVE:  
10R-026172



**RDT 14/A**  
C531  
Nr. di omologazione AUTOMOTIVE:  
e3 02 1050



**RDT 10/A**  
C589  
Nr. di omologazione AUTOMOTIVE:  
e3 02 1049

CARATTERISTICHE	RDT 16/S	RDT 20/S
Tecnologia switching	Si	Si
Tensione d'ingresso	20-30 Vcc	20-30 Vcc
Tensione d'uscita	13,5 +/- 0,5Vcc	13,5 +/- 0,5Vcc
Dimensioni (HxLxP)	35x105x170	40x115x200
Peso	554 g	782 g
Continui	12 A	18 A
6/3'	-	-
Picco max	16 A/ 15 min	20 A/15 min

CARATTERISTICHE	RDT 10/A	RDT 14/A
Tecnologia switching	No	No
Tensione d'ingresso	24-28 Vcc	24-28 Vcc
Tensione d'uscita	13,8 Vcc	13,8 Vcc
Dimensioni (HxLxP)	64x120x112	64x120x112
Peso	670 g	580 g
Continui	6 A	6 A
6/3'	10 A/-	8 A/-
Picco max	10 A	10 A



# ROSMETRI WATTMETRI

## KW 505 C1165

KW 505 è uno strumento di misura a 2 funzioni, operante sulla gamma di frequenza compresa tra 1.5 - 150 MHz, che permette di monitorare costantemente qualsiasi antenna. La lettura di potenza avviene su due livelli: 0-10W e 0-100W.



### CARATTERISTICHE

Potenza RF	10W - 100W
R.O.S.	1:1 / ∞
Impedenza	52 Ohm
Gamma di frequenza	1.5 - 150 MHz
Dimensioni	135x60x70 mm
Peso	280 g
Connettore	SO239

## KW 520 C530

Adatto per verificare la potenza di trasmettitori e l'adattamento delle antenne. La lettura della potenza avviene su due linee separate di misura: una da 1.8 a 200 MHz, l'altra da 140 a 525 MHz. 200 to 400 W. Ciò permette di collegare contemporaneamente 2 impianti: uno in HF/VHF, l'altro in VHF/UHF selezionando su quale effettuare le misure con l'apposito commutatore. La linea di misura selezionata viene visualizzata dal led. Con possibilità di effettuare le misure di picco e del valore medio, taratura fine dell'indice, pulsante duplicatore di fondoscala della potenza da 200 a 400 W.



### CARATTERISTICHE

Potenza RF	5W - 20W - 200W - 400W
R.O.S.	1:1 / ∞
Impedenza	52 Ohm
Gamma di frequenza	1.8 - 200 MHz/140 - 525 MHz
Dimensioni	155x100x60 mm
Peso	730 g
Connettore	SO239

# ALIMENTATORI

## SW35 47500

## SW57 47510

## SW79 47520

## SW102 47530

I nuovi alimentatori Switching protetti da cortocircuito utilizzabili per applicazioni radio e in laboratori di elettronica.



### CARATTERISTICHE

	SW35	SW57	SW79	SW102
Tensione d'ingresso	220-230Vca-50Hz			
Tensione d'uscita	13,8Vcc			
Corrente d'uscita nom.	Max 3-5A	Max 5-7A	Max 7-9A	10-12A

# AMPLIFICATORE HF

## HF747

### C882

Amplificatore HF di potenza AM-FM-SSB-CW (solo per uso amatoriale)



## BLW60

### T388.01

Transistor di ricambio per amplificatori (VHF e BS22)

### CARATTERISTICHE

Frequenza	HF
Alimentazione	12-14 Vcc
Corrente assorbita	8/10 A
Potenza in ingresso	0,5/10 W
Potenza d'uscita	100 W max
Modalità	AM-FM-SSB-CW
Fusibile	2 x 12 A
Dimensione/Peso	109 x 210 x 35 mm/ 605 g

# ANTENNE CB *AUTO E CAMION*

## **LE ANTENNE SPAZIALI: SI ILLUMINANO QUANDO TRASMETTI**

Midland Lux rappresenta la genesi di una nuova linea di antenne CB, nata per rendere unica l'installazione dei migliori "baracchini" su automezzo. La base dell'antenna è dotata di una guida d'onda che emette luce quando è attraversata da radiofrequenza. Si illumina automaticamente quando la radio va in trasmissione, segnalando così anche il corretto funzionamento dell'apparato. Non necessita di alcuna alimentazione ed è totalmente waterproof. **LUX1500-S e LUX 1000-S:** Snodo antifurto e antinfortuno. **LUX 1500-PL e LUX 700-PL** adatte per il montaggio a gronda, a specchio e centrotetto (accessori non in dotazione). Con i **KIT** diventano magnetiche (vedi pag. 50).



**LUX 1000-S**  
C1258



**LUX 1500-S**  
C1259



**LUX 700-PL**  
C1330



**LUX 1500-PL**  
C1257



**MP120**  
C1161



**MP150**  
C1160



**MP CHARLIE**  
C1162



**MP CHARLIE-MAG**  
C1163



**X-TURBO CAMPER 27**  
C863



**X-TURBO 60**  
C871



**X-TURBO 80**  
C872

# ANTENNE CB *AUTO E CAMION*



**ALAN PC 4**  
T739



**ALAN PC 6**  
T736



**ALAN PC 8**  
T701



**ALAN S9 PLUS**  
T638



**FUNK 90**  
T638.04



**FUNK 130**  
T638.05



**FUNK 150**  
T638.06



**ML143**  
C1164



**ML 145**  
T562.01



**MINI**  
C593

# ANTENNE CB *MAGNETICHE*



**KIT 226**  
LUX700-PL+120/PL



**KIT 224**  
LUX1500-PL+120/PL



**KIT 210**  
MP120+BASE M



**KIT 211**  
MP CHARLIE M+BASE M



**KIT 212**  
ML143+BASE M

**KIT 007**



**ML145 + 120/PL**  
Antenna ad alta potenza con  
base magnetica Ø 120mm



**MIDLAND 18-244M**  
T788  
Antenna di piccole dimensioni  
completa di cavo e connettore



**LC29**  
C1018



**LC59**  
C1019



**LC65**  
C1020

# BASI MAGNETICHE



## **BM-MP C1182**

Studiata per le nuove antenne MP120 e MP CHARLIE M, è progettata per resistere alle alte velocità. Dotata di coprimagnete antigraffio e di basetta DV 27 già montata.

## **BM-MLC143 C1183**

Studiata per la nuova antenna ML 143, è progettata per resistere alle alte velocità. Dotata di coprimagnete antigraffio e fornita con attacco per PL già montato.



## **BM 120/DV T057**

BM 120 DV è progettata per resistere alle alte velocità. Dotata di cuffia coprimagnete antigraffio. Fornita di basetta universale DV 27 già montata.



## **120/PL T036 150/PL G782**

Progettate per resistere alle alte velocità. Dotate di cuffia coprimagnete antigraffio. Fornite con attacco per PL già montato.

# ANTENNE AUTO E CAMION VHF/UHF

\* F.O.W.: Struttura reclinabile. Lo stilo reclinabile garantisce all'antenna estrema mobilità in ogni direzione, permettendo di parcheggiare comodamente l'auto nel garage senza staccare l'antenna. Provvista di blocco di sicurezza per una guida sicura.



**NW-2000**  
C623  
F.O.W.\*



**NR-770R**  
C626  
F.O.W.\*



**NR-770S**  
C625



**AZ-504**  
C627



**M-285**  
C631



**M-150 GSA**  
C632



**VH 1**  
F092

# ANTENNE *BASE*

## ANTENNE CB BASE DOTATE DI SISTEMA DI PROTEZIONE CONTRO LE INFILTRAZIONI D'ACQUA



### **ENERGY NEW 1/2** T241.02

Energy New 1/2 è un'antenna da base telescopica, ground plane a 1/2 lambda, operante sui 27MHz, costruita in alluminio anti-corrosione. Tutti gli elementi sono telescopici e ne facilitano l'installazione.



### **ENERGY NEW 5/8** T242.02

Energy New 5/8 è un'antenna da base telescopica, ground plane a 5/8 lambda, operante sui 27MHz, costruita in alluminio anti-corrosione. Tutti gli elementi sono telescopici e ne facilitano l'installazione.

## ANTENNE BASE VHF/UHF



### **X30** C614

**DCG:** Antenne corto-circuitate a massa, per proteggere i vostri apparati da cariche elettrostatiche in caso di temporale.  
**HQJ:** Realizzate con giunti di alta qualità e robustezza.



### **X50** C615

**DCG:** Antenne corto-circuitate a massa, per proteggere i vostri apparati da cariche elettrostatiche in caso di temporale.  
**HQJ:** Realizzate con giunti di alta qualità e robustezza.

# ACCESSORI PER ANTENNE



**GR-L**  
C1047  
Staffa acciaio inox.  
Dimensioni: 38x64x99mm



**GRONDA 27**  
T054  
Attacco a gronda. Permette l'installazione a gronda di qualsiasi antenna mobile senza forare la carrozzeria. La speciale ventosa in gomma garantisce una perfetta aderenza al tetto della vettura



**RG58**  
T633 - R73895  
Cavo 3 pezzi completo e attacco centrotetto.  
Tipo cavo: RG58  
Lunghezza: 4m  
R73895 per antenne PC



**GR-XL**  
C1048  
Staffa acciaio inox.  
Dimensioni: 38x100x180mm



**SP-S INOX**  
T752  
Attacco a baule. In acciaio inox per antenne veicolari, con inclinazione regolabile e riduttore del foro di fissaggio



**CENTROTETTO**  
T301  
Cavo con attacco centrotetto per antenne USA.  
Tipo cavo: RG58  
Lunghezza: 3,5 m



**GR PLUS**  
T786  
Attacco a gronda. Permette l'installazione a gronda di qualsiasi antenna mobile senza forare la carrozzeria



**SP 21**  
T390  
Attacco a specchietto. Permette l'installazione di qualsiasi antenna mobile sullo specchietto retrovisore, evitando le antiestetiche forature sulla carrozzeria



**R 45/58-U**  
T194  
Cavo di raccordo per ricetrasmittitori CB.  
Tipo cavo: RG58  
Lunghezza: 45 cm



**GR-F INOX**  
T751  
Attacco a gronda. In acciaio inox per antenne veicolari, con riduttore del foro di fissaggio



**DV 27 PL**  
T599  
Adattatore centrotetto DV/SO239



**R 90/58-U**  
T193  
Cavo di raccordo per ricetrasmittitori CB.  
Tipo cavo: RG58  
Lunghezza: 90 cm



**GR-S INOX**  
T753  
Attacco a gronda. In acciaio inox con doppia inclinazione per antenne veicolari, con riduttore del foro di fissaggio



**SC 27**  
T441 Vite specifica (1)  
**LC 27/10-N**  
T370.01 Connettore (2)  
**FC 27**  
T478 Base per antenne (3)  
Vite, connettore per FC 27 e basetta per antenne Midland



**PL259/R**  
T292.02



**UG 255**  
F076  
Connettore per cavo BNC/SO239



**PL 259/RL**  
T377



**SA 95**  
T211  
Connettore per cavo RG213/SA95



**PL 259**  
T205  
Connettore per cavo RG8/RG213



**RG 213-U RG 58-U**  
T571.01 7460  
Cavo di raccordo per antenne Midland 100m

# CARATTERISTICHE TECNICHE *ANTENNE*

NB: Midland non dà indicazioni sul guadagno dei suoi modelli di antenna perchè non definibile in modo univoco. Varia a seconda di fattori di diversa natura, come posizione di installazione, lunghezza, taratura sistema, condizioni ambientali, ecc.

## ANTENNE PER PORTATILI VHF/UHF

CARATTERISTICHE	RH-707 FLEX	RH-701	RH-771	RH-775	SRH-536
Frequenza	TX: 144/430 MHz	TX: 144/430 MHz	TX: 144/430 MHz	TX: 144/430 MHz	TX: 144/430 MHz
Tipo	1/4λ	1/4λ	1/4λ(144MHz) 1/2λ(430MHz)	1/4λ (144 MHz) 1/2λ (430 MHz)	1/4λ (144 MHz) 1/2λ (430 MHz)
Banda	120-150/300-450 MHz - 800-900 Mhz solo in RX	120-150/300-450 MHz - 800-900 Mhz solo in RX	120-150/300-450 MHz - 800-900 Mhz solo in RX	120-150/300-450 MHz - 800-900 MHz solo in RX	300/800 MHz 900 MHz solo in RX
Lunghezza (cm)	21	21	40	14-41	37
Tipo connettore	BNC	BNC	BNC	BNC	SMA

CARATTERISTICHE	RH-777	RH-779	RH-519	RH-536	SRH-701
Frequenza	TX: 144/430 MHz	TX: 144/430 MHz	TX: 144/430 MHz	TX: 144/430 MHz	TX: 144/430 MHz
Tipo	1/4λ	1/4λ - (144 MHz) 1/2λ - (430 MHz)	1/4λ - 2m/70cm	1/4λ - (144 MHz) 1/2λ - (430 MHz)	1/4λ
Banda	120-150/300-450 MHz 800-900 Mhz solo in RX	120-150/300-450 MHz 800-900 Mhz solo in RX	120-150/300-450 MHz 800-900 MHz solo in RX	120-150/300-450 MHz 800-900 MHz solo in RX	120-150/300-450 MHz 800-900 Mhz solo in RX
Lunghezza (cm)	40	14-41	20	36	21
Tipo connettore	BNC	BNC	BNC	BNC	SMA

## ANTENNE CB AUTO E CAMION

CARATTERISTICHE	LUX 1000-S - LUX 1500-S	MP 150	MP CHARLIE	X-TURBO CAMPER27	X-TURBO 60 X-TURBO 80
Frequenza di funzionamento	26-30MHz	26-28 MHz	26-28 MHz	26-28 MHz	26-28 MHz
Numero canali	120	120	120	120	200
Potenza massima applicabile	600/800	300 W	400 W	50 W	800 W (max 1500) 1000 W (max 1700)
R.O.S. min.in centro banda	<12	<12	<12	<12	<12
Lunghezza (cm)	1200/1700	167	68	114	160/180
Impedenza (Ohm)	50	50	50	50	50
Peso (g)	503/525	200	190	430	670/690
Materiale stilo	Acciaio	Acciaio inox	Acciaio inox	Fibra di vetro	Acciaio
Tipo connessione antenna	3 pezzi	3 pezzi	3 pezzi	PL 259	3 pezzi
Diametro foro (mm)	12,5	12,5	12,5	16	10
Cavo (m)	4	4	4	-	4

CARATTERISTICHE	ALAN PC 4/6/8	ALAN S9 PLUS	FUNK 90/130/150	ML 143/145	MINI
Frequenza di funzionamento	25-30 MHz	25-30 MHz	26-28 MHz	26-28 MHz	26-28 MHz
Numero canali	150/240/130	200	-	90	40
Potenza massima applicabile	400/600/800 W	300 W	200/250/300 W	300/400 W	80 W
R.O.S. min.in centro banda	<12	<12	<12	<12	12:1
Lunghezza (cm)	115/160/163	155	90/130/150	170/146	680
Impedenza (Ohm)	50	50	50	50	50
Peso (g)	450	390	160/190/200	150/350	210
Materiale stilo	Acciaio	Acciaio	Acciaio	Acciaio	Acciaio Inox
Tipo connessione antenna	3 pezzi	DV	DV	PL	3 pezzi
Diametro foro (mm)	10	12,5	10	16	12,5
Cavo (m)	4	4	4/4/4	4/-	4 con PL259

Le caratteristiche tecniche delle antenne LUX 700-PL, LUX 1500-PL, MP120, MP CHARLIE-MAG, ML143 le trovi nella tabella delle antenne CB magnetiche.

## BASI MAGNETICHE

CARATTERISTICHE	BM-MP	BM-MLC143	BM 120/DV	120/PL	150/PL
Gamma di frequenza	26-460 MHz	26-460 MHz	26-460 MHz	26-460 MHz	26-460 MHz
Max velocità	80/130 Km/h	80/130 Km/h	80/130 Km/h	80/130 Km/h	130 Km/h
Diametro della base	Ø: 120 mm	Ø: 120 mm	Ø: 120 mm	120 mm	150 mm
Peso	830 gr	940 gr	750 gr	700 gr	910 gr
Cavo	4m	4m	3m	3m	3,90m



## ANTENNE CB MAGNETICHE

CARATTERISTICHE	KIT226 (LUX700-PL)	KIT224 (LUX1500-PL)	KIT210 (MP120)	KIT211 (MP CHARLIE-MAG)	KIT212 (ML143)
Frequenza di funzionamento	26-28 MHz	26-28 MHz	26-28 MHz	26-28 MHz	26-28 MHz
Numero canali	40	120	120	120	120
Potenza massima applicabile	600 W pep	1000 W pep	300 W pep	420 W pep	300 W pep
R.O.S.min.in centro banda	<1,2	<1,2	<1,2	<1,2	<1,2
Lunghezza (cm)	900	1645	137	70	170
Impedenza (Ohm)	50	50	50	50	50
Peso (g)	330	358	1400	1300	1500
Materiale stilo	Acciaio inox	Acciaio inox	Acciaio inox	Acciaio inox	Acciaio inox
Attacco	Base magn. 120mm con PL (solo antenna SO239)	Base magn. 120mm con PL (solo antenna SO239)	Base magn. 120mm con PL (solo antenna 3 pezzi)	Base magn. 120mm con PL (solo antenna 3 pezzi)	Base magn. 120mm con PL (solo antenna SO239)
Diametro foro senza base magn. (mm)	16	16	16	16	16
Cavo (m)	4	4	4	4	4

CARATTERISTICHE	KIT 007 (ML145)	MIDLAND 18-244M	LC29	LC59	LC65
Frequenza di funzionamento	26-28 MHz	26.965-27.405 MHz	26-28 MHz	26-28 MHz	26.965-27.405 MHz
Numero canali	90	40	40	40	40
Potenza massima applicabile	400 W pep	100 W	10/30 W (picco)	30/150 W (picco)	60/300 W (picco)
R.O.S.min.in centro banda	<1,2	1,1,2	≤1,2:1	≤1,2:1	≤1,2:1
Lunghezza (cm)	146	66	29	65	115
Impedenza (Ohm)	50	50	50	50	50
Peso (g)	1600	500	400	600	1000
Materiale stilo	Acciaio inox	Acciaio inox	Acciaio inox	Acciaio inox	Acciaio inox
Attacco	Base magn. 120mm con PL (solo antenna SO239)	Base magnetica Ø 90 mm	Base magn. 68 mm con PL	Base magn. 78 mm con PL	Base magn. 120mm con PL
Diametro foro senza base magn. (mm)	16	-	-	-	-
Cavo (m)	2,9	2,75	4	4	4

## ANTENNE AUTO/CAMION VHF/UHF

CARATTERISTICHE	NW-2000	NR-770R	NR-770S	AZ-504
Frequenza	144/430 MHz	144/430 MHz	144/430 MHz	144/430 MHz
Tipo	1/2λ(144 MHz) 2x5/8λ(430 MHz)	1/23λ(144 MHz) 2x5/8λ(430 MHz)	1/4λ(144 MHz) 1/2λ(430 MHz)	1/4λ(144 MHz) 1/2λ(430 MHz)
Potenza	200 W	200 W	100 W	50 W
Lunghezza(cm)	98	98	43	46
Tipo connettore	PL	PL	PL	PL

CARATTERISTICHE	M-285	M150-6SA	CARATTERISTICHE	VH 1
Frequenza	138-174 MHz	138-174 MHz	Frequenza di funzionamento	140:175MHz
Tipo	5/8λ	1/4λ	Potenza max applicabile	100W
Potenza	200 W	200 W	R.O.S. in centro banda	1:1,2
Lunghezza(cm)	100	51	Lunghezza (cm)	51
Tipo connettore	PL	PL	Impedenza	50 Ohm
			Peso	300 g
			Materiale stilo	Acciaio
			Tipo connettore	PL259 (non fornito)
			Diametro foro	12 mm
			Cavo	4m

## ANTENNE CB BASE - ANTENNE BASE VHF/UHF

CARATTERISTICHE	ENERGY NEW 1/2	ENERGY NEW 5/8	X30	X50
Frequenza di funzionamento	25-29 MHz	25-29 MHz	144-430 MHz	144-430 MHz
Potenza massima applicabile	500 W PEP	500 W PEP	150 W	200 W
Impedenza	50 Ohm	50 Ohm	50 Ohm	50 Ohm
R.O.S. di banda	1,2:1	1,2:1	1,5:1	1,5:1
Lunghezza	5750 mm	6500 mm	1300 mm	1700 mm
Peso	2,1 Kg	2,5 Kg	0,8 Kg	0,9 Kg
Ø palo di sostegno	30-40 mm	30-40 mm	30-35 mm	30-35 mm
Connettore	SO 239	SO 239	SO239	SO239
Stili	Alluminio	Alluminio	Vetroresina/acciaio	Vetroresina/acciaio

# CARATTERISTICHE TECNICHE *PMR446/BIBANDA*

<b>MODELLO</b>	<b>XT10-XT30</b>	<b>XT50-XT50 ADVENTURE</b>	<b>XT60-XT70-XT 70 ADVENTURE</b>
Banda	PMR446	PMR446	PMR446-LPD (Bibanda)
Canali	8 + 8 preprogrammati	8 + 16 preprogrammati	8 + 16 preprogrammati/69 LPD
CTCSS e DCS	38 CTCSS	38 CTCSS	38 CTCSS
Vox	1 livello di sensibilità	3 livelli di sensibilità	9 livelli di sensibilità
Alimentazione	3 batterie ricaricabili AAA	3 batterie ricaricabili AAA o pacco batteria 700mAh	3 batterie AAA o pacco batteria 700mAh (XT60); 3 batterie AA o pacco batteria 1000mAh (XT70)
Autonomia 5/5/90	Fino a 5 ore (XT30)	Fino a 12 ore	fino a 12h (XT60) - fino a 17h (XT70)
Display	LCD retroilluminato multifunzione	LCD retroilluminato multifunzione	LCD retroilluminato multifunzione
Potenza di trasmissione	500 mW ERP	500 mW ERP	500 mW ERP
Temperatura di lavoro	-20° +55°C	-20° +55°C	-20° +55°C
Peso (batteria esclusa)	XT10: 73 g; XT30: 75 g	93 g	XT60: 112 g; XT70: 113 g
Dimensioni (LxAxP)	XT10: 48x85x30 mm XT30: 48x90x32 mm	54x103x33 mm	XT60: 54x120x33 mm XT70: 58x120x33 mm
Collegamenti	Presse per accessori audio e USB (solo XT30)	Presse per accessori audio e USB	Presse per accessori audio e USB
Tipo presa accessori	2 pin (solo XT30)	2 pin	2 pin
Caricatore da muro compatibile	R73487	R73487	R73487 (XT60) - C1254 (XT70)

<b>MODELLO</b>	<b>MIDLAND G5 C</b>	<b>MIDLAND G7 PRO</b>	<b>MIDLAND G9 PLUS</b>
Banda	PMR446	PMR446-LPD (Bibanda)	PMR446-LPD (Bibanda)
Canali	8 + 16 preprogrammati	8 PMR446/69 LPD	PMR446+16 progr/69 LPD
CTCSS e DCS	38 CTCSS	38 CTCSS/104 DCS	38 CTCSS, 104 DCS
Vox	3 livelli di sensibilità + talk back	6 livelli di sensibilità	3 livelli di sensibilità + talk back
Alimentazione	3 batterie ricaricabili AAA Ni-MH	pacco batterie 800mAh o 1200mAh Li-Ion (opz) o 4 AA batterie ricaricabili	4 batterie ricar. AA 1800mAh oppure 4 AA alcaline (opz)
Autonomia 5/5/90	Fino a 35 ore con batterie alcaline	Fino a 18 ore con pacco batt. 800mAh	23 h con 4 batterie 1800mAh
Display	LCD retroilluminato multifunzione	LCD retroilluminato multifunzione	LCD retroilluminato multifunzione
Potenza di trasmissione	500 mW ERP	PMR446 500/10mW ERP (high/low) LPD 10mW	PMR446 500/10mW ERP (high/low) LPD 10mW
Temperatura di lavoro	-20° +55°C	-20° +55°C	-20° +55°C
Peso (batteria esclusa)	74 g	123 g	114 g
Dimensioni (LxAxP)	50x85x25 mm	58x122x34 mm	68x120x35mm
Collegamenti	Presse per accessori audio, caricatore	Presse per accessori audio e caricatore	Presse per accessori audio e caricatore
Tipo presa accessori	2 pin	2 pin	2 pin
Caricatore da muro compatibile	MW904	MW904	MW904

Gli apparati PMR446 operano sulle frequenze ricavate entro i 446 Mhz (8 canali) ed hanno una potenza di trasmissione di 500mW. Gli apparati Bibanda operano anche sulla banda LPD ricavata entro i 433 Mhz (69 canali), hanno una potenza di trasmissione di 10mW e sono di libero utilizzo dal canale 1 al canale 20. Sia i PMR446 che i Bibanda sono soggetti ad una Autorizzazione Generale in base alle vigenti norme. Una volta acquistati è d'obbligo espletare due semplici formalità burocratiche, un contributo annuo di 12 euro e l'invio di un avviso a mezzo RR all'Ispektorato Regionale del Ministero delle Comunicazioni.

<b>MODELLO</b>	<b>MIDLAND G10</b>	<b>MIDLAND G11V</b>	<b>MIDLAND G15</b>	<b>MIDLAND G18</b>
<b>Banda</b>	PMR446	PMR446	PMR446	PMR446
<b>Canali</b>	8+8 preimpostati	8+8 subcanali preimpostati	8+8 preimpostati	8+91 preimpostati
<b>CTCSS e DCS</b>	51 CTCSS, 83 DCS	50 CTCSS, 105 DCS	50 CTCSS, 105 DCS	50 CTCSS, 105 DCS
<b>Vox</b>	-	9 livelli di sensibilità	9 livelli di sensibilità	9 livelli di sensibilità
<b>Alimentazione</b>	Pacco batterie ricar. Li-Ion 1200mAh	Pacco batterie ricar. Li-Ion 1600mAh	pacco batterie ricar. Li-Ion 1600mAh	pacco batterie ricar. Li-Ion 1600mAh
<b>Autonomia 5/5/90</b>	16h	22h	22 ore	22 ore
<b>Display</b>	-	-	-	LCD retroilluminato multifunzione
<b>Potenza di trasmissione</b>	500mW ERP	500mW ERP	500mW ERP	500mW ERP (livello high/low)
<b>Temperatura di lavoro</b>	-20° +55°C	-20° +55°C	-20° +55°C	-20° +55°C
<b>Peso (batteria esclusa)</b>	121 g	209 g	192 g	240 g
<b>Dimensioni (LxAxP)</b>	114x58x33 mm	112x58x34 mm	100x58x33 mm	113x56x38 mm
<b>Collegamenti</b>	Presa per accessori audio	Presa per accessori audio	Presa per accessori audio	Presa per accessori audio
<b>Tipo presa accessori</b>	2 pin Kenwood	2 pin Kenwood	2 pin Motorola	2 pin Motorola
<b>Caricatore da muro compatibile</b>	Solo caricatore da tavolo	Solo caricatore da tavolo	solo caricatore da tavolo	solo caricatore da tavolo

<b>MODELLO</b>	<b>MIDLAND ONDA</b>	<b>BR01</b>	<b>BR02</b>
<b>Banda</b>	Wireless Radiomicrofono 472÷474 MHz	PMR446	PMR446
<b>Canali</b>	100	8 + 8 preprogrammati	8 + 8 preprogrammati
<b>CTCSS e DCS</b>	-	50 CTCSS/232 DCS	38 CTCSS/104 DCS
<b>Vox</b>	-	-	-
<b>Alimentazione</b>	Pacco batteria Li-Ion 3,7V 650mAh	Pacco batteria ricaricabile Li-Ion 2800mAh	Pacco batteria ricaricabile Li-Ion 1800mAh
<b>Autonomia 5/5/90</b>	Fino a 8h	Fino a 37h	Fino a 24h
<b>Display</b>	LCD retroilluminato multifunzione	-	-
<b>Potenza di trasmissione</b>	2mW ERP	500mW ERP	500mW ERP
<b>Temperatura di lavoro</b>	-10° +45° C	-20° +55°C	-20° +55°C
<b>Peso (batteria inclusa)</b>	58 g	101 g	126 g
<b>Dimensioni (LxAxP)</b>	42x86x16 mm	57x117x33 mm	57x117x33 mm
<b>Collegamenti</b>	Presa per accessori audio, caricatore muro	Presa per accessori audio	Presa per accessori audio
<b>Tipo presa accessori</b>	1 pin - 2,5 mm stereo	2 pin Kenwood	2 pin Kenwood
<b>Caricatore da muro compatibile</b>	MW905	Cavo USB	Solo caricatore da tavolo

# CARATTERISTICHE TECNICHE *CB*

MODELLO	MIDLAND M-5	MIDLAND M-MINI	MIDLAND M-10
Tipologia	CB multibanda veicolare	CB multibanda veicolare	CB multibanda veicolare
<b>Generali</b>			
Canali/Bande	Vedi tabella apparati multi*	Vedi tabella apparati multi*	Vedi tabella apparati multi*
Gamma di frequenza	26.565 - 27.99125 MHz	26.565 - 27.99125 MHz	26.565 - 27.99125 MHz
Tensione di alimentazione	12.6 V DC $\pm$ 10%	12.6 V DC $\pm$ 10%	12.6 V DC $\pm$ 10%
Dimensioni (LxAxP)/peso	110x120x25 mm/380 g	102x100x25 mm/450 g	122x35x195 mm/820 g
Connettore mic.	RJ45	-	4 pin
<b>Ricevitore</b>			
Sensibilità per 20dB SINAD	<1 $\mu$ V	<1 $\mu$ V	<1 $\mu$ V
Potenza d'uscita audio	3W+2W	4W max	4W max
Distorsione audio	< 5%@1KHz	< 5%@1KHz	< 5%@1KHz
<b>Trasmettitore</b>			
Potenza d'uscita	1W/4W AM-FM	1W/4W AM-FM	1W/4W AM-FM
Modulazione	AM 90% $\pm$ 5%, FM 2KHz	AM 90% $\pm$ 5%, FM 2KHz	AM 90% $\pm$ 5%, FM 2KHz
Corrente assorbita max	<1600mA	<1600mA	<1600mA

MODELLO	MIDLAND M-20	MIDLAND M-30	M ZERO/M ZERO PLUS
Tipologia	CB multibanda veicolare	CB multibanda veicolare	M Zero: CB veicolare AM M Zero Plus: CB veicolare AM-FM
<b>Generali</b>			
Canali/Bande	Vedi tabella apparati multi*	Vedi tabella apparati multi*	40 AM/40 AM -40 FM
Gamma di frequenza	26.565 - 27.99125 MHz	26.565 - 27.99125 MHz	26.965 - 27.405 MHz
Tensione di alimentazione	12,6 Vcc $\pm$ 10%	12 $\div$ 24V	12,6 Vcc $\pm$ 10%
Dimensioni (LxAxP)/peso	137x35x210 mm/930 g	120x37x160 mm/820 g	110 x 45 x 140 mm/665 g
Connettore mic.	6 pin	RJ	4 pin
<b>Ricevitore</b>			
Sensibilità per 20dB SINAD	<1 $\mu$ V	<1 $\mu$ V	<1 $\mu$ V
Potenza d'uscita audio	4W max	4W max	2W max
Distorsione audio	< 5%@1KHz	< 5%@1KHz	< 5% @ 1KHz
<b>Trasmettitore</b>			
Potenza d'uscita	1W/4W AM-FM	4W AM-FM	4W AM-FM
Modulazione	AM 90% $\pm$ 5%, FM 2KHz	AM 90% $\pm$ 5%, FM 2KHz	AM: 90% - FM 2KHz
Corrente assorbita max	<1600mA	2000mA	1500mA

<b>MODELLO</b>	<b>ALAN QUARANTOTTO</b>	<b>ALAN SESSANTOTTO</b>	<b>ALAN 100 PLUS B</b>
Tipologia	CB Veicolare AM-FM	CB Veicolare AM-FM	CB veicolare AM-FM
<b>Generali</b>			
Canali/Bande	40 AM -40 FM	34 AM-FM	40 AM-40 FM
Gamma di frequenza	26.965 - 27.405 MHz	26.875 MHz - 27.265 MHz	26.965 - 27.405 MHz
Tensione di alimentazione	12,6 V DC $\pm$ 10%	12,6 Vcc $\pm$ 10%	12,6 Vcc $\pm$ 10%
Dimensioni (LxAxP)/peso	165 x 55 x 205 mm/1,650Kg	165 x 55 x 205 mm/1,500Kg	124x38x190 mm/1.2 Kg
Connettore mic.	4 pin "48"	4 pin "48"	4 pin
<b>Ricevitore</b>			
Sensibilità per 20dB SINAD	<1 $\mu$ V	<1 $\mu$ V	<1 $\mu$ V
Potenza d'uscita audio	4W max	4W max	4,5 W max
Distorsione audio	< 5%@1KHz	< 5%@1KHz	< 8% @ 1KHz
<b>Trasmettitore</b>			
Potenza d'uscita	4W AM-FM	4W AM-FM	4W AM-FM
Modulazione	AM 90% $\pm$ 5%, FM 2KHz	AM 90% $\pm$ 5%, FM 2KHz	AM: 90%, FM: 2 KHz
Corrente assorbita max	1500mA	1500mA	1100mA

<b>MODELLO</b>	<b>ALAN 48 PLUS MULTI B</b>	<b>ALAN 78 PLUS MULTI B</b>	<b>ALAN 42 DS/MULTI</b>
Tipologia	CB Multibanda veicolare	CB Multibanda veicolare	CB Multibanda portatile
<b>Generali</b>			
Canali/Bande	vedi tabella apparati multi*	vedi tabella apparati multi*	vedi tabella apparati multi*
Gamma di frequenza	26.565 - 27.99125 MHz	26.565 - 27.99125 MHz	26.565 MHz - 27.99125 MHz
Tensione di alimentazione	12,6 Vcc $\pm$ 10%	12,6 Vcc $\pm$ 10%	12,6 Vcc $\pm$ 10%
Dimensioni (LxAxP)/peso	180 x 50 x 150 mm/1 Kg	180 x 35 x 140 mm/0,850 Kg	70 x 140 x 30 mm/220 g (- batt)
Connettore mic.	6 pin	6 pin	2 pin Midland
<b>Ricevitore</b>			
Sensibilità per 20dB SINAD	0,5 $\pm$ 1 $\mu$ V	<1 $\mu$ V	<1 $\mu$ V
Potenza d'uscita audio	> 3W	> 2W	0.5W
Distorsione audio	< 8% @ 1KHz	< 8% @ 1 KHz	3%@1KHz
<b>Trasmettitore</b>			
Potenza d'uscita	1W/4W AM-FM	1W/4W AM-FM	1W/4W AM-FM
Modulazione	AM: 90%, FM: 1.8 KHz +/- 0.2 KHz	AM: 90%, FM: 1.8 KHz +/- 0.2 KHz	AM 90% $\pm$ 5%, FM 2KHz
Corrente assorbita max	1100mA	1100mA	900mA

\* Tabella canali/potenza/banda apparati Multi pag. 60

# CARATTERISTICHE TECNICHE *VHF/UHF*

MODELLO	CT590	CT 690	CT 890	CT2000
Frequenza	144-146MHz 430-440MHz	144-146MHz 430-440MHz	144-146MHz 430-440MHz	144-146MHz 430-440MHz
Temperatura operativa	-20°-+55°	-20°-+55°	-20°-+55°	-20°-+55°
Tensione d'alimentazione	7.4V	7.4V	7.4V	12.6V
Modo operativo	Simplex o Semi-duplex	Simplex o Semi-duplex	Full duplex	Simplex o Semi-duplex
Dimensioni (antenna esclusa)	115x58x35,5mm	100x58x33mm	125x61x40mm	115x43x125mm
Peso (batterie incluse)	230g	203g	278g	858g
Impedenza Antenna	50Ω	50Ω	50Ω	50Ω
Ciclo di utilizzo	5/5/90	5/5/90	5/5/90	5/5/90
<b>Trasmettitore</b>				
Stabilità di frequenza	±2.5PPM	±2.5PPM	±2.5PPM	±2.5PPM
Potenza d'uscita	VHF: 5W UHF:5W	VHF: 6W UHF:5W	VHF: 5W UHF:5W	25W (UHF/VHF)
Deviazione massima frequenza	5KHz	5KHz	5KHz	5KHz
Distorsione Audio	≤ 3%	≤ 3%	≤ 3%	≤ 3%
<b>Ricevitore</b>				
Sensibilità RF	< 0.2µV	< 0.2µV	< 0.2µV	< 0.2µV
Distorsione audio	≤ 3%	≤ 3%	≤ 3%	≤ 3%
Risposta audio	300Hz ÷ 3KHz	300Hz ÷ 3KHz	300Hz ÷ 3KHz	300Hz ÷ 3KHz

MODELLO	ARCTIC
Canali	57 internazionali
Copertura di frequenza TX	da 156.025 a 157.425 MHz
Copertura di frequenza RX	da 156.300 a 162.000 MHz
Temperatura operativa	da -15°C a +55°C
Dimensioni (LxAxP)	115 x 55 x 37mm
Peso (solo apparato)	230 g
Tipo presa accessori	Motorola 2,5mm/3,5mm
Programmabile	Via software (PRG-G15)
Grado di protezione acqua	IP67
<b>Ricevitore</b>	
Sensibilità a 20dB Sinad	0,3 µV
Potenza di uscita audio	300mW @ 10% THD
Distorsione audio	< 10%
<b>Trasmettitore</b>	
Potenza di uscita	1W o 5W selezionabile

## TABELLA APPARATI MULTI CANALI/POTENZA/BANDA

SIGLA PAESE	MHZ
I Italia 40 CH AM / FM 4 Watt	26.965-27.405
I2 Italia 34 CH AM / FM 4 Watt	26.875-27.265
D4 Germania 80 CH FM 4 Watt / 40 CH AM 4 Watt	26.565-27.405
EU Europa 40 CH FM 4 Watt / 40 CH AM 1 Watt	26.965-27.405
EC CEPT 40 CH FM 4 Watt	26.965-27.405
E Spagna 40 CH AM/FM 4 Watt	26.965-27.405
F Francia 40 CH FM 4 Watt / 40 CH AM 4 Watt	26.965-27.405
PL Polonia 40 CH AM/FM 4 Watt	26.960-27.400
UK Inghilterra 40 CH FM 4 Watt + EC (40 CH FM 4Watt CEPT)	27.60125-27.99125 + 26.965-27.405
SIGLA EXPORT VERSION	MHZ
RU Russia 400 CH AM/FM 4 Watt	25.615-30.105
PX Poland 400 CH AM/FM 4 Watt Polish frequencies	25.610-30.100
SW Sweden 24 CH FM 4 Watt 31 MHz	30.930-31.570
AU Australia 40 CH AM 4 Watt	26.965-27.405
AM Australia 10 CH AM 4 Watt	27.680-27.980
NZ Nuova Zelanda 40 CH AM 4 Watt	26.330-26-770

**NB:** gli apparati Multi possono avere differenti bande di utilizzo tra loro, in ogni caso comprese nella tabella sopra riportata. Per eventuali approfondimenti, consultate i manuali d'utilizzo delle radio, che trovate sul sito [www.midlandeurope.com/it/pagina/5327-support](http://www.midlandeurope.com/it/pagina/5327-support)



*MOTO*

**MIDLAND<sup>®</sup>**

# IL NUOVO FIRMWARE.



*MIDLAND WIND EXPERIENCE*

Da 46 anni Midland investe in Ricerca e Sviluppo per garantire uno standard di qualità all'avanguardia nel mondo.

*REGISTRATI SU [MIDLANDEUROPE.COM](http://MIDLANDEUROPE.COM)  
E SCARICA GRATUITAMENTE L'AGGIORNAMENTO.*







L'aggiornamento Firmware che riduce il rumore fino all'80% su tutti gli interfoni della linea BT PRO grazie alle nuove funzionalità.



### ***DIGITAL NOISE KILLER***

Cancella fino all'80% del rumore generato dal vento e dal motore. **Digital Noise Killer**® lavora insieme a **SonoKlara**®, tecnologia di cancellazione del rumore che rimuove tutti i disturbi senza creare effetti metallici alla voce.



### ***NOISE GATE***

Elimina i rumori di fondo quando non stai parlando. **Noise Gate**® lavora con **SonoKlara**®, tecnologia di cancellazione del rumore che analizza il segnale input del microfono in tempo reale.



### ***EQUALIZER***

Consente di regolare le frequenze degli alti e dei bassi assicurando un'esperienza audio mai provata prima attraverso gli interfoni da moto.

# ***THE BEST QUALITY AUDIO EVER.***

# INTERFONI *SERIE BT PRO*

BT NEXT PRO-ULTRARANGE, BTX2 PRO, BTX1 PRO



*LA GAMMA BT PRO  
SI ARRICCHISCE DI NUOVE  
ED INNOVATIVE FUNZIONI.*



DIGITAL NOISE KILLER



NOISE GATE



EQUALIZER



UNIVERSAL INTERCOM



WATERPROOF IPX6



MUSIC SHARE



BTT BUTTON



APP BTTALK  
UNLIMITED COMMUNICATION



EMERGENCY STOP LIGHTS



STEREO



RADIO FM



VOX INTERCOM/TEL



MESSAGGI VOCALI



REGOLAZIONE AUTOMATICA  
DEL VOLUME



QUALITÀ AUDIO ALTE VELOCITÀ



BATTERIA LUNGA DURATA



PER TUTTI I TIPI DI CASCO



CONNESSIONE 2 CELLULARI



DSP NOISE CANCELLING



CONNESSIONE IPOD/MP3  
WIRED



CONNESSIONE USB



APP BT SET

# BT NEXT PRO-ULTRARANGE

## IL DUAL CORE TOP DI GAMMA

### Bluetooth™ 4.2 Dual Core



DIGITAL NOISE KILLER



NOISE GATE



EQUALIZER



APP BTTALK UNLIMITED COMMUNICATION



CONFERENCE 8 PERSONE



ONE TO ONE 6 PERSONE



FINO A 1600 M\*



STEREO BACKGROUND



**NUOVO PACK ULTRARANGE**  
**INCLUSI HI-FI SPEAKER SUPERBASS SOUND**  
**E BTT BUTTON**

### CONFERENCE 8 PERSONE (4 MOTO); ONE TO ONE 6 PERSONE

BT Next Pro è la soluzione più avanzata per chi vuole l'intercom più performante di sempre per le conversazioni in moto: la tecnologia Bluetooth 4.2 doppio chipset che mette in comunicazione in conference fino a 4 moto, ognuna delle quali con pilota e passeggero; con sistema intercom one to one puoi parlare con ben 6 persone. Il tutto in modalità Full Duplex, con qualità digitale e sistema DSP per la soppressione del rumore e AGC per il controllo automatico del volume in base ai rumori di fondo (disattivabile e regolabile).

### NOVITÀ: UNLIMITED COMMUNICATION

Scarica l'app gratuita BTTalk e installa il BTT Button (in dotazione) sul manubrio della tua moto per comunicare senza limiti di utenti e di distanza.

### PORTATA: FINO A 1,6 KM\*

Il raggio d'azione di BT Next Pro (senza l'ausilio di app), è di 1,6 km\*.

### FUNZIONE TALK2ALL UNIVERSAL INTERCOM

Midland BT Next Pro dispone di **due connessioni** per l'abbinamento con interfonni di altre marche.

### STEREO BACKGROUND

Parla in intercom e senti in contemporanea le indicazioni del GPS oppure la tua musica stereo preferita in sottofondo. Puoi anche condividere musica e GPS con il tuo interlocutore (anche moto a moto).

### SETTAGGIO DA PC O DA APP

Aggiornamenti tramite presa micro USB da PC e BT Set App Android per settaggi personalizzabili.

### E ANCORA...

- Stereo Background
- Music Share
- Radio FM con RDS e 6 stazioni memorizzabili
- Messaggi vocali di stato
- Vox
- Connessione con 2 cellulari contemporaneamente
- Fissaggio a slitta
- Waterproof IPX6

### CONFEZIONI E CODICI

Dispositivo, microfono a braccetto e a filo, sistema aggancio slide-in a morsetto e biadesivo per tutti i tipi di casco, audio kit con speaker HI-FI, caricatore da muro, BTT Button

Confezione singola cod. C1222.04

Confezione doppia cod. C1222.05

\* In campo aperto e senza interferenze/ostacoli

# BTX2 PRO

## PER LA COMUNICAZIONE MOTO A MOTO

 Bluetooth™ 4.2



DIGITAL NOISE  
KILLER



NOISE GATE



EQUALIZER



CONFERENCE  
4 PERSONE



ONE TO ONE  
4 PERSONE



FINO A  
1000 M\*



**NUOVO PACK**  
INCLUSI HI-FI SPEAKER SUPERBASS SOUND



### INTERCOM FINO A 4 PERSONE

BTX2 Pro è il primo interfono di fascia media che offre la possibilità di comunicare in modalità Conference o one to one fino a 4 motociclisti. Il tutto in modalità Full Duplex, con qualità digitale e sistema DSP per la soppressione del rumore e AGC per il controllo automatico del volume in base ai rumori di fondo (disattivabile e regolabile).

### PORTATA: FINO A 1 KM\*

Il raggio d'azione di BTX2 Pro (senza l'ausilio di app), è di 1 Km\*

### FUNZIONE TALK 2 ALL UNIVERSAL INTERCOM

Midland BTX2 Pro dispone di una connessione per l'abbinamento con interfoni di altre marche.

### E ANCORA...

- Music Share
- Radio FM con RDS e 6 stazioni memorizzabili
- Messaggi vocali di stato
- Vox
- Connessione con 2 cellulari contemporaneamente
- Fissaggio a slitta
- Waterproof IPX6

### SETTAGGIO DA PC O DA APP

Aggiornamenti tramite presa micro USB da PC e BT Set App Android per settaggi personalizzabili.

### CONFEZIONI E CODICI

Dispositivo, microfono a braccetto e a filo, sistema aggancio slide-in a morsetto e biadesivo per tutti i tipi di casco, audio kit con speaker HI-FI, caricatore da muro

Confezione singola cod. C1231.02

Confezione doppia cod. C1231.03

# BTX1 PRO

PER LA COMUNICAZIONE PILOTA-PASSEGGERO

 Bluetooth™ 4.2



DIGITAL NOISE  
KILLER



NOISE GATE



EQUALIZER



INTERCOM  
2 PERSONE



FINO A  
300 M\*



**NUOVO PACK**

**INCLUSI HI-FI SPEAKER SUPERBASS SOUND**



## **INTERCOM PILOTA-PASSEGGERO O MOTO A MOTO**

BTX1 Pro è il sistema ideale non solo per le conversazioni pilota - passeggero, ma anche per il moto a moto.

Il tutto in modalità Full Duplex, con qualità digitale e sistema DSP per la soppressione del rumore e AGC per il controllo automatico del volume in base ai rumori di fondo (disattivabile e regolabile).

### **PORTATA: FINO A 300 M\***

Il raggio d'azione di BTX1 Pro (senza l'ausilio di app), è di 300m\*

## **FUNZIONE TALK 2 ALL UNIVERSAL INTERCOM**

Midland BTX1 Pro dispone di una connessione per l'abbinamento con interfoni di altre marche.

### **E ANCORA...**

- Music Share
- Radio FM con RDS e 6 stazioni memorizzabili
- Messaggi vocali di stato
- Vox
- Connessione con 2 cellulari contemporaneamente
- Fissaggio a slitta
- Waterproof IPX6

## **SETTAGGIO DA PC O DA APP**

Aggiornamenti tramite presa micro USB da PC e BT Set App Android per settaggi personalizzabili.

## **CONFEZIONI E CODICI**

Dispositivo, microfono a braccetto e a filo, sistema aggancio slide-in a morsetto e biadesivo per tutti i tipi di casco, audio kit con speaker HI-FI, caricatore da muro

Confezione singola cod. C1230.02

Confezione doppia cod. C1230.03

\* In campo aperto e senza interferenze/ostacoli

# BTGO UNI

## L'INVISIBILE PER TUTTI I CASCHI MODULARI E INTEGRALI

Bluetooth 3.0



INTERCOM  
2 PERSONE



FINO A  
200 M\*



AVVISI VOCALI



2 TASTI FUNZIONE



POWER AUDIO  
STEREO SOUND



AVRCP MUSIC  
CONTROL



WATERPROOF



DSP NOISE  
CANCELLING



BATTERIA LUNGA  
DURATA



CONNESSIONE A  
CELLULARE/GPS



PER TUTTI I TIPI DI  
CASCO



UNLIMITED  
COMMUNICATION  
APP BT TALK

42 mm



### INTERCOM PILOTA PASSEGGERO

BTGO UNI è il sistema all in one per le conversazioni pilota - passeggero. Il tutto in modalità Full Duplex, con qualità digitale e sistema DSP per la soppressione del rumore.

### PORTATA: FINO A 200 M\*

Con BTGO UNI puoi ascoltare/gestire la musica in stereo, effettuare e ricevere telefonate e parlare con il passeggero.

### FINO A 8 ORE DI CONVERSAZIONE

BTGO UNI è alimentato da una batteria al Litio, in grado di mantenere attivo il dispositivo per ore ed ore. Il tempo di ricarica è di circa 2 ore.

### E ANCORA...

- Messaggi vocali di stato
- Musica stereo (A2DP)
- Connessione con cellulare per effettuare e ricevere telefonate
- Connessione al GPS per le indicazioni stradali
- Fissaggio auricolari con velcro e pulsantiera con biadesivo
- Waterproof

### CONFEZIONI E CODICI

Interfono, microfono a filo per caschi integrali, microfono a braccetto per caschi modulari, cavo di ricarica microUSB, spugna di ricambio per microfono, pad in velcro per fissaggio degli altoparlanti e microfono.

Cod. C1310.01

# BTGO JET

## L'INVISIBILE PER I CASCHI JET

Bluetooth 3.0



INTERCOM  
2 PERSONE



FINO A  
200 M\*



AVVISI VOCALI



2 TASTI FUNZIONE



POWER AUDIO  
STEREO SOUND



AVRCP MUSIC  
CONTROL



WATERPROOF



DSP NOISE  
CANCELLING



BATTERIA LUNGA  
DURATA



CONNESSIONE A  
CELLULARE/GPS



PER CASCHI JET



UNLIMITED  
COMMUNICATION  
APP BTtalk

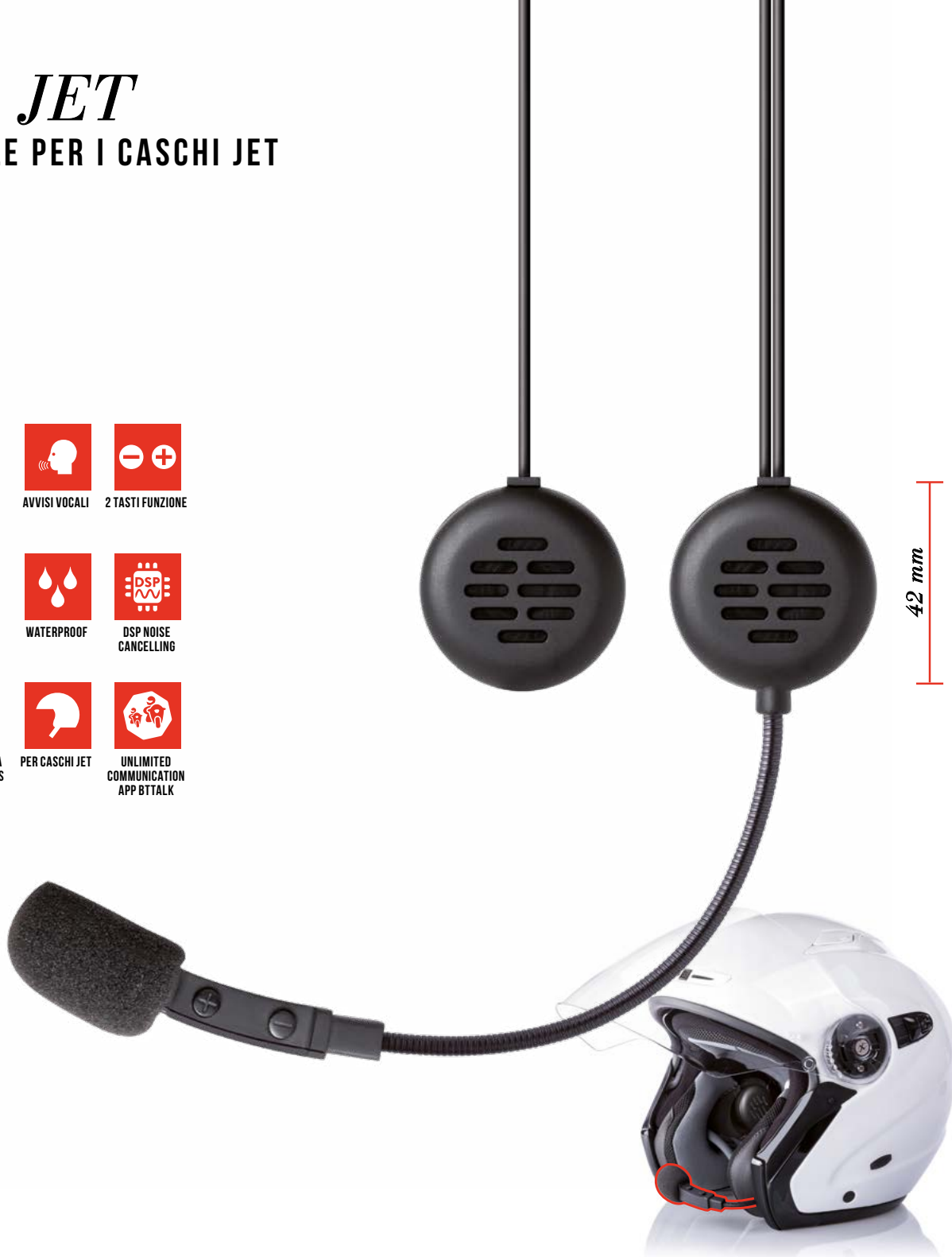

### INTERCOM PILOTA PASSEGGERO

BTGO JET è il sistema all in one per le conversazioni pilota - passeggero. Il tutto in modalità Full Duplex, con qualità digitale e sistema DSP per la soppressione del rumore.

### PORTATA: FINO A 200 M\*

Con BTGO JET puoi ascoltare/gestire la musica in stereo, effettuare e ricevere telefonate e parlare con il passeggero.

### FINO A 8 ORE DI CONVERSAZIONE

BTGO JET è alimentato da una batteria al Litio, in grado di mantenere attivo il dispositivo per ore ed ore. Il tempo di ricarica è di circa 2 ore.

### E ANCORA...

- Messaggi vocali di stato
- Musica stereo (A2DP)
- Connessione con cellulare per effettuare e ricevere telefonate
- Connessione al GPS per le indicazioni stradali
- Fissaggio auricolari con velcro
- Waterproof

### CONFEZIONI E CODICI

Interfono, cavo di ricarica microUSB, spugna di ricambio per microfono, pad in velcro per fissaggio altoparlanti  
Cod. C1310

\* In campo aperto e senza interferenze/ostacoli

# BTX1 FM PLUS

## BEST SELLER

Bluetooth 3.0



INTERCOM  
2 PERSONE



FINO A  
10 M\*



UNIVERSAL  
INTERCOM



RADIO FM



CONNESSIONE  
2 CELLULARI



WATERPROOF IPX4



APP  
BT SET



BTT BUTTON+  
APP BTTALK



**NUOVO PACK**  
INCLUSI HI-FI SPEAKER SUPERBASS SOUND

### SEMPLICE E SICURO, PER PILOTA-PASSEGGERO

BTX1 FM Plus è il sistema per le conversazioni pilota - passeggero che trasmette in modalità Full Duplex, con qualità digitale e sistema DSP per la soppressione del rumore e AGC per il controllo automatico del volume in base ai rumori di fondo (disattivabile e regolabile).

Da oggi in una configurazione ancora più ricca: nella versione singola aggiunge il cavo AUX di connessione ad iPod/lettore MP3, nella doppia aggiunge un alimentatore extra per ricaricare singolarmente i tuoi interfoni. La portata di BTX1 FM è di max 10 metri.

### FUNZIONE TALK 2 ALL UNIVERSAL INTERCOM

Midland BTX1 FM Plus dispone di una connessione per l'abbinamento con interfoni di altre marche.

### E ANCORA...

- Radio FM con RDS e 6 stazioni memorizzabili
- Stereo
- Messaggi vocali di stato

- Vox
- Connessione con 2 cellulari contemporaneamente
- Batteria lunga durata
- Aggiornamenti tramite presa micro USB da PC e App BTSetup Android per settaggi personalizzabili

### CONFEZIONI E CODICI

**Confezione singola:** dispositivo intercom, audio kit con speaker ultrasottili, microfono a braccetto e a filo, sistema aggancio a morsetto e adesivo per tutti i tipi di casco, cavo AUX stereo, caricatore da muro  
C1142.04

**Confezione doppia:** 2 dispositivi intercom, 2 audio kit con speaker ultrasottili, 2 microfoni a braccetto e 2 a filo, 2 sistemi aggancio a morsetto e 2 adesivi per tutti i tipi di casco, 2 caricatori da muro  
C1142.05

# BTTALK 2.0

## LA APP PER COMUNICARE IN GRUPPO



PER IOS 8.1  
E SUPERIORI



PER ANDROID 4.3  
O SUPERIORI



SENZA LIMITI  
DI PORTATA



SENZA LIMITI  
DI UTENTI

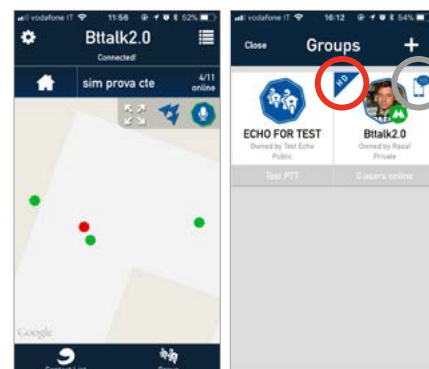

### COMUNICAZIONE ILLIMITATA E SENZA COSTI TRA MOTOCICLISTI

Con BTTalk (per iOS e Android) puoi creare senza limiti di numero e distanza\* gruppi di amici per parlare solo con loro ovunque si trovino e controllare sulla mappa dello smartphone la loro posizione.

Scopri quanto è semplice usare e impostare la app BTTalk: scarica BTTalk sul tuo smartphone iOS o Android; crea un gruppo; seleziona i partecipanti; comunica in totale sicurezza.

\* il servizio funziona in modo ottimale sotto copertura di segnale 3G/4G



# BTT *BUTTON*

## IL BOTTONE BLUETOOTH DA MANUBRIO



### ***BTTALK VERSIONE 2.0. NUOVE FUNZIONALITÀ***

- Nuova interfaccia
- Miglioramento della qualità audio
- Settaggi più facili
- Zoom on map
- Searching user
- Invito con notifica
- Admin Priority (scuola guida)

### ***INIZIA A COMUNICARE SENZA LIMITI***



Android



iOS

### ***CON BTT BUTTON TRASMETTI DA MANUBRIO E PARLI/ASCOLTI DALL'INTERFONO***

#### ***IL PULSANTE PER BTTALK PROGETTATO PER COMUNICARE IN SICUREZZA, SENZA TOGLIERE LE MANI DAL MANUBRIO***

Trasmetti semplicemente premendo il pulsante wireless BTT Button, compatibile con tutti gli smartphone di ultima generazione (iOs e Android).  
Con tecnologia BLE (Bluetooth Low Energy).  
Il suo design garantisce una perfetta ergonomia durante la guida senza disturbare l'impugnatura della manopola, mentre la fascia in silicone consente un immediato aggancio/sgancio.

#### ***WATERPROOF E A BASSISSIMO CONSUMO***

Totalmente resistente all'acqua, BTT Button non teme intemperie e fango. Inoltre il bassissimo consumo garantisce un utilizzo quasi illimitato senza dover ricaricare la batteria!

#### ***CONFEZIONI E CODICI***

Pulsante di comunicazione con cinturino in silicone per aggancio/sgancio manubrio.

Cod. C1238

BTT Button è un brevetto depositato.

# ACCESSORI *INTERFONI*

## AUDIO



### **BT PRO AUDIO KIT C1252**

Composto di: 2 altoparlanti, 1 microfono a filo, 1 microfono a braccetto, 1 base di aggancio a slitta con Emergency Stop Light, 1 base di fissaggio biadesiva, 1 fissaggio a vite.



### **BT PRO AUDIO KIT CON ALTOPARLANTI SUPER BASS SOUND C1252.02**

Composto di: 2 altoparlanti Super Bass Sound, 1 microfono a filo, 1 microfono a braccetto, 1 base di aggancio a slitta con Emergency Stop Light, 1 base di fissaggio biadesiva, 1 fissaggio a vite.

**NEW**



### **BT PRO HI-FI SPEAKERS SUPER BASS SOUND C1294**

Kit altoparlante alto rendimento



### **C1253**

Microfono a braccetto per caschi jet



### **R74290**

Microfono a braccetto corto per caschi modulari e jet (se sfoderabili)

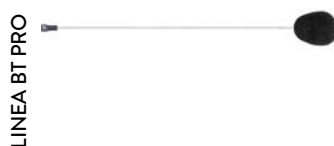

### **R74289**

Microfono a filo per caschi integrali



### **R74278**

Altoparlante singolo a filo (come altoparlante in dotazione confezioni prec. 2018)



### **R73794**

Altoparlante singolo standard



### **C1255**

Cavo audio stereo 3.5mm AUX



### **BT NEXT AUDIO KIT C1008.01**

Audio kit stereo standard completo di speaker e 2 microfoni (filo/braccetto)



### **BT2 AUDIO KIT R13083**

Audio kit stereo standard completo di speaker e 2 microfoni (filo/braccetto)



### **BTX HI-FI SPEAKERS SUPER BASS SOUND C1294.01**

Kit altoparlante alto rendimento

BT SKI

**BT SKI AUDIO KIT****C932**

Cuffie stereo BTCity/Eva (tipo scaldarecchie) con microfono e fascia in velcro per fissaggio al casco. Permette di utilizzare il BTCity sulle piste da sci con o senza casco

BT SKI

**BT SKI UNIVERSAL KIT****R73715**

Kit per casco sci universale BT City composto da speaker stereo e microfono a braccetto integrato, fascia in velcro, clamp biadesivo per il fissaggio al casco. **Per utilizzare BT City sulle piste da sci.**

BT SKI

**BT ACTION KIT****C1030**

Kit per l'installazione su casco da bici, arrampicata ecc o per utilizzare senza casco BT City. Composto da aggancio rotante da bavero, fascia in velcro e monoauricolare

**FISSAGGIO**

LINEA BT PRO

**MOUNTING KIT****R74279**

Doppio kit di fissaggio al casco con base a morsetto e base con biadesivo

**R74299**

Base con biadesivo

LINEA BT PRO

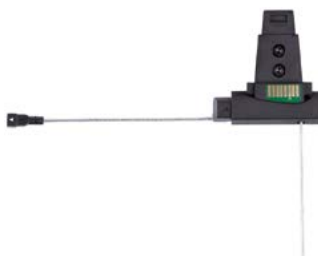
**SLIDING MOUNT****R74280**

Base di aggancio a slitta con Emergency Stop Light

LINEA BTX

**BT NEXT MOUNTING KIT C1009**

Doppio kit di fissaggio al casco con base a morsetto e base con biadesivo.

**R73470**

Base singola con biadesivo.

**ALIMENTAZIONE**

LINEA BT PRO

**AL BT-PRO****C1254**

Alimentatore a muro USB5V-1.2A

LINEA BT PRO

**R74276**

Cavo di ricarica e aggiornamento Micro USB singolo

LINEA BT PRO

**R74277**

Cavo di ricarica Micro USB doppio

LINEA BTX

**MW BT****R13720**

Caricatore da muro USB doppio, linea BTX

TUTTI

**BTREMOTE AL12V****C1043**

Alimentatore da viaggio 12V per BT Remote e linea BTX (presa miniUSB)

TUTTI

**C1348**

Ua-Hella caricatore 2A con presa MicroUSB

Dotato di presa DIN compatibile con BMW

**NEW**

TUTTI

**C1349**

Ua-Hella A8 caricatore per iPhone (presa lightning)  
Dotato di presa DIN compatibile con BMW

**NEW**

TUTTI

**MP-H 2USB****C1195**

Alimentatore a 12V a doppia presa USB (aggancio a manubrio). Input: DC 12V; Output: DC 5V/2A

TUTTI

**MP-2USB****C1193**

Adattatore a 12V con connettore DIN (BMW) e doppia presa USB - Output: 5V/3.3A

TUTTI

**MP-ADAPTER****C1194**

Adattatore a 12V con connettore Din (BMW) e presa accendisigari

TUTTI

**MP-W ADAPTER****C1197**

Cavo adattatore con presa accendisigari/Din (BMW) 12V

TUTTI

**KIT243**

Alimentatore 12V con presa accendisigari e aggancio per fissaggio a manubrio

**NEW**

### PER COLLEGARE AL CASCO UN RICETRASMETTITORE VIA FILO

Cablare il casco con COHS cod. 41932.

Per collegare la radio utilizzare il cavo BHS (scegliere versione adatta alla radio utilizzata)

### CONNESSIONE RADIO - CASCO

**COHS****41932**

Microfono e altoparlanti per tutti i tipi di casco (da associare a cavo BHS)

**BHS300N**

41940 (MIDLAND)

**BHS300U**

41939 (ALAN 42)

**BHS300K**

41942 (Kenwood)

**BHS300M**

41937 (MOTOROLA)

Cavo adattatore per radio a 2 pin con PTT

**SHS300****C852**

Cuffie stereo con adattatore 3,5 mm/2,5 mm per solo ascolto per tutti i tipi di casco

### CONNESSIONE RADIO - INTERFONO

**KIT 165\*/KIT 223**

PER LINEA BTX E BT CITY/SKI

Composto da: cavo adattatore con PTT BHS300U (2 pin Midland)/BHS300K (2 pin Kenwood) + cavo per connessione intercom/radio BT312

**NOTA BENE:** La linea Pro non consente connessione a filo delle radio

\* Non compatibile con G9 Plus/G7 Pro

**BT 312****C905**

Cavo adattatore per connessione Intercom BT/radio da abbinare ad un cavo BHS300U, BHS300K

# CUSTODIE *SMARTPHONES* E GPS

## CUSTODIE ULTIMATE ADDONS

Midland, in collaborazione con **Ultimate Addons**, lo specialista inglese delle custodie per moto, presenta la nuovissima linea di accessori dedicati all'utilizzo dei cellulari e dei navigatori anche durante i vostri viaggi su due ruote.

La linea comprende: **custodie touchscreen**, resistenti all'acqua, per proteggere lo smartphone o il GPS durante i tragitti più lunghi, in ogni condizione atmosferica; comodi **agganci per fissare i dispositivi** al manubrio della moto o scooter; **caricatori** per tutti i tipi di smartphone.

## CUSTODIE PER SMARTPHONES



### UA-HARDWPIX KIT247

Custodia rigida per iPhone X con aggancio per manubri tubolari. Resistente all'acqua, touchscreen.

**Consente la ricarica grazie al pratico passacavo.**

In dotazione: custodia, laccetto di sicurezza e aggancio per manubri tubolari.  
Dimensioni: 170x100x20mm

NEW



### UA-COM-I7 PLUS KIT236

Custodia rigida per iPhone 6 Plus, 6S Plus, 7 Plus, 8 Plus con aggancio per manubri tubolari. Resistente all'acqua, touchscreen.

**Consente la ricarica grazie al pratico passacavo.**

In dotazione: custodia, laccetto di sicurezza e aggancio per manubri tubolari.  
Dimensioni: 180x95x23mm

NEW



### UA-COM-I747 KIT237

Custodia rigida per iPhone 6, 6S, 7, 8 con aggancio per manubri tubolari. Resistente all'acqua, touchscreen.

In dotazione: custodia, laccetto di sicurezza e aggancio per manubri tubolari.

Dimensioni: 167x86x22mm

NEW



### UA-HARDWPS7 KIT238

Custodia rigida per Samsung Galaxy S7 con aggancio per manubri tubolari. Resistente all'acqua, touchscreen.

**Consente la ricarica grazie al pratico passacavo.**

In dotazione: custodia, laccetto di sicurezza e aggancio per manubri tubolari.  
Dimensioni: 170x100x22mm

NEW



### UA-HARDWPS8 KIT241

Custodia rigida per Samsung Galaxy S8 con aggancio per manubri tubolari. Resistente all'acqua, touchscreen.

**Consente la ricarica grazie al pratico passacavo.**

In dotazione: custodia, laccetto di sicurezza e aggancio per manubri tubolari.  
Dimensioni: 175x100x22mm

NEW



### UA-HARDWPS8 PLUS KIT242

Custodia rigida per Samsung Galaxy S8 Plus con aggancio per manubri tubolari. Resistente all'acqua, touchscreen.

**Consente la ricarica grazie al pratico passacavo.**

In dotazione: custodia, laccetto di sicurezza e aggancio per manubri tubolari.  
Dimensioni: 185x100x22mm

NEW



## CUSTODIE PER GPS



### UA-LGPS KIT239

Custodia grande per GPS con aggancio per manubri tubolari. Resistente all'acqua, touchscreen.

**Consente la ricarica grazie al pratico passacavo.**

In dotazione: custodia e aggancio per manubri tubolari.  
Può contenere navigatori dimensioni fino a 170x110x35mm

NEW



### UA-MGPS KIT240

Custodia media per GPS con aggancio per manubri tubolari. Resistente all'acqua, touchscreen.

**Consente la ricarica grazie al pratico passacavo.**

In dotazione: custodia e aggancio per manubri tubolari.  
Può contenere navigatori dimensioni fino a 150x100x35mm

NEW



### UA-BIKE C1346

Aggancio per manubri tubolari - custodie serie UA.

NEW

# CUSTODIE *SMARTPHONES* E GPS

## LE CONFEZIONI DELLE CUSTODIE CONTENGONO:

custodia resistente all'acqua, aggancio per manubrio tubolare, aggancio per manubrio non tubolare, spessori per un alloggiamento perfetto e laccetto di sicurezza da manubrio.

Gli agganci compresi nella confezione sono rotanti 360° per manubri tubolari e non tubolari.



### **MK-IPHONE 4**

**C1102**

Sistema di montaggio su moto per iPhone 4, custodia morbida.

Dimensione interna: 115x65x18 mm

## CUSTODIE PER SMARTPHONES



### **MK-HC IPHONE6/6S**

**C1216**

Sistema di montaggio su moto per iPhone6/6S, custodia rigida.

Consente la ricarica grazie al pratico passacavo.

Dimensione interna: 138,5x67x6,9 mm



### **MK-SMARTPHONE**

**C1100**

Sistema di montaggio su moto per Smartphone, custodia morbida.

Dimensione interna: 122x70x18 mm



### **MK-HC IPHONE6/6S PLUS**

**C1217**

Sistema di montaggio su moto per iPhone6/6S Plus, custodia rigida.

Consente la ricarica grazie al pratico passacavo.

Dimensione interna: 158,1x77,8x7,1 mm

## CUSTODIE PER GPS



### **MK-GPS43**

**C1097**

Sistema di montaggio moto per gps 4,3", custodia morbida.

Dimensione interna: 135x85x45 mm



### **MK-SMART HC**

**C1125**

Sistema di montaggio su moto per iPhone 4/5/5S/5C, Samsung Galaxy S3/S4 custodia rigida.

Dimensione interna: 120x64x15 mm



### **MK-GPS 35**

**C1096**

Sistema di montaggio moto per gps 3,5", custodia morbida.

Dimensione interna: 115x80x50 mm



### **MK-IPHONE 5**

**C1103**

Sistema di montaggio su moto per iPhone 5/5S/5C, custodia morbida.

Dimensione interna: 125x62x18 mm



### **CINGHIA UNIVERSALE PER SCOOTER**

**C1134**

per manubri non tubolari, con sistema di aggancio/sgancio rapido e supporto rotante 360°, lunghezza 50cm.



**ACTION CAM**

**MIDLAND<sup>®</sup>**

# MIDLAND H7+ UHD

ULTRA  
HD



WI-FI



CUSTODIA  
IMPERMEABILE 30M



2" LCD DISPLAY



VIDEO/PHOTO



CAR DVR



SLOW MOTION



TIME LAPSE



GRANDANGOLO  
150°



GYROSCOPE



## LA NUOVA ACTION CAM MIDLAND UHD

Midland presenta i nuovi modelli di action cam caratterizzati dalla forma a sviluppo frontale. H7+ è l'Ultra HD piccola e leggera, in grado di registrare fino a 2880x2160@24fps, dotata di Wi-Fi e telecomando wireless.

### DISPLAY LCD 2" INTEGRATO

Midland H7+ ha il display integrato per inquadrare e regolare facilmente le impostazioni oltre che riprodurre foto e video.

### FUNZIONE CAR DVR

Dotata di Cycle recording, può essere comodamente installata sull'auto e registrare a ciclo continuo tutto quello che accade mentre siete alla guida.

### SLOW MOTION/TIME LAPSE

Realizza video eccezionali con le funzioni avanzate di Midland H7+: Time Lapse (sequenza di foto ad intervallo di tempo) e Slow Motion (Rallentatore).

### GYROSCOPE

Il giroscopio incorporato permette di effettuare riprese più stabili e di evitare oscillazioni della videocamera.

### TELECOMANDO

Dotata di telecomando wireless da polso per il controllo a distanza, 2,4 GHz. I led segnalano la registrazione attiva, il Wi-Fi e la carica; i tasti controllano e attivano accensione/spengimento, Video e Foto.

### CUSTODIA WATERPROOF 30M

La custodia subacquea in dotazione protegge l'action cam dall'acqua fino ad una profondità di 30 metri, oltre che da fango e polvere.

### WI-FI

Midland H7+, grazie al wi-fi integrato e al chipset dalle alte prestazioni, si connette a smartphone e tablet per rivedere e condividere filmati e foto grazie alla App dedicata "MelifeCam-i3" (iOS e Android).

### CONFEZIONI E CODICI

Telecamera, custodia impermeabile 30m, telecomando, pacco batteria Li-Ion 3,7V/1000mAh, cornice (per uso senza custodia), base curva, base piatta, biadesivo 3M, aggancio rapido, supporto 90°, cavo USB, vite, aggancio a vite.  
cod. C1302





# MIDLAND *H5+* UHD

ULTRA  
HD



WI-FI



CUSTODIA  
IMPERMEABILE 30M



2" LCD DISPLAY



VIDEO/PHOTO



CAR DVR



TIME LAPSE



GRANDANGOLO  
140°



TUTTI GLI ACCESSORI  
NELLA CONFEZIONE



## LA ACTION CAM BEST SELLER SI RINNOVA

Le piccolissime dimensioni, il peso - solo 60 gr. - la praticità e 3840x2160@25fps di risoluzione rendono H5+ perfetta per le esigenze di tutti gli sportivi ed appassionati dell'outdoor.

## SCHERMO LCD 2" INTEGRATO

Midland H5+ presenta il display integrato per inquadrare, regolare facilmente le impostazioni e riprodurre video e foto.

## FUNZIONE CAR DVR

Dotata di Cycle recording, può essere comodamente installata sull'auto e registrare a ciclo continuo tutto quello che accade mentre siete alla guida.

## TIME LAPSE

Realizza video eccezionali con la funzione avanzata Time Lapse (sequenza di foto ad intervallo di tempo).

## GRANDANGOLO

Equipaggiata con lente grandangolare da 140° per eccellenti riprese.

## CUSTODIA WATERPROOF 30M

La custodia subacquea in dotazione protegge l'action cam dall'acqua fino ad una profondità di 30 metri, oltre che da fango e polvere.

## WI-FI

Midland H5+ grazie al wi-fi integrato si connette a smartphone e tablet per vedere, rivedere e condividere filmati e foto grazie alla App dedicata "Ez i Cam" (iOS e Android).

## CONFEZIONI E CODICI

Telecamera, custodia impermeabile 30m, frontalino colorato, pacco batteria Li-Ion 1050mAh, cavo USB e 20 elementi da combinare per creare la soluzione di montaggio più adatta alle proprie esigenze (es: supporto casco, casco bici, ecc)  
cod. C1208.02



# MIDLAND H360

## VIRTUAL REALITY 360°

Full HD  
1080



WI-FI



VIDEO/PHOTO



ROUNDIE VIEW  
360°



VIRTUAL REALITY  
READY



### LA PRIMA ACTION CAM MIDLAND PER LA REALTÀ VIRTUALE

La serie H si amplia per farvi provare un'esperienza video senza precedenti!  
H360 è il top per i pionieri della realtà virtuale: con risoluzione Full HD, grazie alle due lenti grandangolo da 220° su fronte e retro, crea video e foto a 360° reali, permettendovi una ripresa totalmente immersiva ed un'esperienza video mai provata prima. Grazie al display posizionato sulla parte superiore, consente di regolare facilmente le impostazioni. Con alloggiamento per SD Card fino a 32Gb (non inclusa).

### WI-FI

Midland H360 grazie al wi-fi integrato, si connette a smartphone e tablet per rivedere e condividere filmati e foto grazie alla App Android e iOS "SYVR360". Con le app "Symax 360 Player" puoi rivedere i tuoi filmati a casa su PC o Mac e con "Symax 360 Converter" puoi caricarli su Youtube o il tuo social preferito.

### BATTERIA LUNGA DURATA

H360 viene fornita con una batteria Li-Ion (incorporata) da 1400mAh che consente fino a 90 minuti di registrazione senza bisogno di essere ricaricata.

### TREPIEDE

Equipaggiata inoltre con un treppiede con aggancio che garantisce stabilità delle immagini e delle riprese.

### CONFEZIONI E CODICI

Telecamera, aggancio treppiede, cavo USB  
cod. C1288



### Accessorio opzionale: AGGANCIO DA CASCO

Turnable Hook 360°  
cod. C1268



# MIDLAND *H180*

## VIRTUAL REALITY 180°

Full HD  
1080



WI-FI



CUSTODIA  
IMPERMEABILE  
30M



VIDEO/PHOTO



CAR DVR CYCLE  
RECORDING



SLOW MOTION



TIME LAPSE



BURST PHOTO



ROUNDIE VIEW  
180°



VIRTUAL REALITY  
READY



### LA NUOVA ACTION CAM PANORAMICA FULL HD

La serie H si amplia per farvi provare un'esperienza video senza precedenti!

Midland H180, Full HD, dotata di obiettivo a 220° di apertura, consente di riprendere tutto ciò che ti circonda senza dover ruotare la telecamera (mezza sfera). La risoluzione video è di 1920x1440P@30fps, quella fotografica è di 8MP. Il display LCD nella parte superiore garantisce una facile gestione delle impostazioni. Con alloggiamento per SD Card fino a 32Gb (non inclusa)

### CAR DVR - SLOW MOTION TIME LAPSE - BURST PHOTO

Dotata di Cycle recording, può essere comodamente installata sull'auto e registrare a ciclo continuo tutto quello che accade mentre siete alla guida.

Realizza video eccezionali con le funzioni avanzate: Slow Motion (Rallentatore), Time Lapse (sequenza di foto ad intervallo di tempo) e Burst Photo (sequenza rapida di foto).

### TELECOMANDO

Dotata di pratico telecomando da polso (non waterproof) per il controllo a distanza. I tasti controllano e attivano accensione/spengimento, video e foto.

### CUSTODIA WATERPROOF 30M

La custodia subacquea in dotazione protegge l'actioncam dall'acqua fino ad una profondità di 30 metri, oltre che da fango e polvere.

### WI-FI

H180, grazie al wi-fi integrato, si connette a smartphone e tablet per rivedere e condividere filmati e foto grazie alla App Android e iOS "SYMAX360". Con le app "Symax 360 Player" puoi rivedere i tuoi filmati a casa su PC o Mac e con "Symax 360 Converter" puoi caricarli su Youtube o il tuo social preferito.

### CONFEZIONI E CODICI

Telecamera, custodia impermeabile 30m, telecomando, pacco batteria Li-Ion 1000mAh, cornice per aggancio Go-Pro, attacco a ventosa, fissaggio adesivo, cavo USB, supporto 90°.  
cod. C1287



# MIDLAND H360 SMART

## VIRTUAL REALITY 360°

Full HD  
1080



ROUNDIE VIEW



VIRTUAL REALITY  
READY



ANDROID (OTG)



NEW



### VIVI UNA SOCIAL EXPERIENCE A 360°

La nuova action cam che tramite USB incorporato si collega direttamente al tuo smartphone e permette di riprendere i tuoi momenti più belli e condividerli in tempo reale. Le videocamere a 360° sono l'avanguardia tra le ultimissime action cam e vi permettono di riprendere in full immersion e condividere i vostri momenti preferiti.

**Dirette Facebook con il tuo smartphone con soli 40mm in più.**

### 360° FULL HD PER BELLISSIMI VIDEO

Con risoluzione massima di 2048x1024@25fps che vi garantisce video di ottima qualità. E' necessario scaricare la APP dedicata «EZ-PANO» disponibile su Play Store.

H360 SMART è compatibile con i telefoni Android con funzione USB OTG (On-The-Go).

### CARATTERISTICHE

- Peso: 36g, diametro: 40mm
- Modelli Android compatibili:  
**Samsung** Note 4/Note 5/Note 8/J5/J7/S6/S7/ S7 Edge/S8/S8 Plus/A8/A9/ C5 Pro/C7 Pro/C9 Pro. **LG** G3/G4/G5/G6/N10/V20/V30/Stylo 3Plus. **Sony** Z3/Z5/ XZ/ XZs/ XA1/XA. **Huawei** Honor 6/Honor 7/Mate S/Mate 8/Mate 9/P8/P8 Lite/P9/P10. **HTC** M8et/M8t/A9W/10/One M9+/One M9/One M8/U11. **Asus** ZenFone 3/ZenFone Zoom/ZenFone Selfie/ZE553KL/ZC521TL/ZE552KL/ZU680KL/Zs550KL/Zs570KL/X005/X008. **Google** Pixel XL/Pixel/Nexus 5X/Nexus 6P. **ZTE** ZMAX Pro/BladeV8/V7 Max/A910 ZTE7/ZTE7 Max. **Motorola** Moto Z Droid/Moto Z Force Droid/G Plus/G. **Xiaomi** Mi: Mi3S/Mi4/Mi5/Mi5S/Mi Max /Note 1/Note 3/Note 4. **Opportunity** R9/R9s/R11. **Nubia** Z11. **Lenovo** ZUK. **Meizu** M1 Metal.

Scarica la lista aggiornata da [midlandeurope.com](http://midlandeurope.com)

### CONFEZIONI E CODICI

Videocamera H360 SMART, connettore Micro USB/Tipo C.  
**cod. C1338**

# ACCESSORI

## KIT

H5



**ACC-H5**  
C1245  
Set accessori H5

H3



**ACC-H3**  
C1244  
Set accessori H3

## TELECOMANDI

H7  
H7+



**RC-H7/H7+**  
C1248  
Telecomando per H7

H180  
H360



**RC-H180**  
C1320  
Telecomando per H180,  
compatibile con H360

## ACCESSORI PER SUPERFICIE

H3  
H5/H5+  
H7/H7+  
H180  
H360  
GoPro



**TURNABLE HOOK**  
360°  
C1268  
Aggancio rotante 360° a  
uncino per base con biadesivo

H3  
H5/H5+  
H7/H7+  
H180  
H360  
GoPro



**SURF SCI**  
**SNOWBOARD**  
**MOUNT**  
C1272  
Supporto da surf, snowboard  
e sci

H3  
H5/H5+  
H7/H7+  
GoPro



**BASIC**  
C1273  
Basetta di fissaggio  
(4 pezzi)

XTC400  
XTC450



**BASIC**  
C1108  
Sistema di fissaggio base (4  
pz).

XTC400  
XTC450



**MINISPIDER**  
C1109  
Base piccola con adesivo 3M  
e slitte 45°/10° orientabile  
360°.

XTC400  
XTC450



**SPIDER**  
C1110  
Base grande con adesivo 3M e  
slitta 45° orientabile 360°  
per surf/snowboard

XTC280  
XTC270



**HELMET MOUNT**  
C990  
Supporto con biadesivo per  
caschi.

XTC280  
XTC270



**SURF SNOWBOARD**  
**MOUNT**  
C1038  
Supporto regolabile 270°  
in ABS e acciaio inox con  
dispositivo di sicurezza da  
fissare alla tavola da surf o  
snow board.

## ACCESSORI INDOSSABILI

H3  
H5/H5+  
H7/H7+  
H180  
H360  
GoPro



**VENTED HELMET**  
**MOUNT**  
C1271  
Banda in velcro per casco  
da bici

H3  
H5/H5+  
H7/H7+  
H180  
H360  
GoPro



**HEAD STRAP**  
**MOUNT**  
C1274  
Supporto fascia da testa

H3  
H5/H5+  
H7/H7+  
H180  
H360  
GoPro



**DOG MOUNT**  
C1275  
Supporto per cane

XTC400  
XTC450



**BELT MOUNT**  
C1111  
Supporto da cintura.

XTC400  
XTC450



**VENTED HELMET**  
**MOUNT**  
C1112  
Supporto per caschi bici.

XTC400  
XTC450



**HEAD STRAP**  
**MOUNT**  
C1113  
Supporto /fascia da testa.

XTC400  
XTC450



**GOGGLE MOUNT**  
C1114  
Supporto per maschera da sci, motocross e per cintura.

XTC280  
XTC270



**GOGGLE MOUNT**  
C989  
Supporto per maschera da sci, motocross e per cintura.

TUTTE\*



**CAP MOUNT**  
C1012  
Supporto per cappello con visiera.

XTC280  
XTC270



**HEAD STRAP MOUNT**  
C1040  
Supporto/fascia per fissare la telecamera direttamente alla testa o al casco.

XTC280  
XTC270



**VENTED HELMET MOUNT**  
C991  
Banda in velcro universale per casco da bici, zaino, ecc.

TUTTE\*



**CHEST MOUNT**  
C1115  
Imbragatura da petto compatibile con tutta la linea XTC grazie all'aggancio a vite standard.

### ACCESSORI VEICOLI

H3  
H5/H5+  
H7/H7+  
H180  
H360  
GoPro



**HANDLEBAR MOUNT**  
C1269  
Supporto per manubri e tubolari (max diametro 4 cm)

XTC400  
XTC450



**HANDLEBAR MOUNT**  
C1117  
Supporto da manubrio.

TUTTE\*



**SUCTION CAP MOUNT**  
C980.01  
Supporto a ventosa per auto e moto per riprese stabili su di un veicolo per superfici lisce (carrozzeria) e ruvide (cruscotto).

TUTTE\*



**HANDLEBAR MOUNT**  
C992  
Supporto per manubri e tubolari.

### ACCESSORI PROFESSIONALI/RAM

TUTTE\*



**RAM ROLL BAR MOUNT**  
C1042  
Supporto per il fissaggio su manubrio tubolare, diametro 1/3 cm.

TUTTE\*



**RAM MOTO QUAD MOUNT**  
C1052  
Supporto adatto a tutti i veicoli con tubolari, diametro 3/6 cm.

### ACCESSORI TATTICI/ARMI

XTC400  
XTC450



**PICATINNY MOUNT**  
C1118  
Supporto per fucili con predisposizione slitta Picatinny.

XTC280  
XTC270



**PICATINNY MOUNT**  
C1039  
Supporto per fucili con predisposizione slitta Picatinny.

TUTTE\*



**UNIVERSAL RIFLE MOUNT**  
C1064.01  
Supporto universale per fucili.

TUTTE\*



**BOW MOUNT**  
C1068  
Supporto per arco.

**TREE MOUNT**  
C1062  
Supporto per albero.

### POD

TUTTE\*



**SELFIE POD NERA** C1204  
Bacchetta porta smartphone e XTC per scattare selfie e video. Comoda e leggera, estensibile fino a 80 cm, con tasto Bluetooth integrato.

TUTTE\*



**SELFIE POD FUCSIA** C1204.01  
Bacchetta porta smartphone e XTC per scattare selfie e video. Comoda e leggera, estensibile fino a 80 cm, con tasto Bluetooth integrato.

TUTTE\*



**XT-POD**  
C1116  
MINI POD porta camera in alluminio (18cm).

GO PRO

TUTTE\*



**XT-POD 2S**  
C1116.01  
POD porta camera telescopico, 2 segmenti in fibra di carbonio (80cm).

GO PRO

TUTTE\*



GO PRO

**XT-POD 3S**

C1116.02

POD porta camera telescopico, 3 segmenti in fibra di carbonio (112cm).

**CUSTODIE IMPERMEABILI/KIT LENTI**

H5+  
H5  
H3



**WPC-H5+**  
C1335

**WPC-H5**  
C1247  
Custodia waterproof 30 m

H7+  
H7



**WPC-H7+**  
C1336

**WPC-H7**  
C1249  
Custodia waterproof 30 m

H360



**WPC-H360**  
C1319

Custodia waterproof 30 m

H180



**R74447**  
Custodia waterproof 30 m

XTC400  
XTC450



**CC-XTC400**  
C1121  
Custodia per immersioni fino a 85m.

XTC300



**CC-XTC300**  
C1031  
Custodia con lente piatta per immersioni fino a 60m.

XTC280  
XTC270



**CC-XTC280**  
C976.01  
Custodia con lente piatta per immersioni fino a 60 m.

SERIE  
XTC



**INSERTI  
ANTICONDENSA**

C1171  
Contro la formazione di condensa all'interno delle custodie. Nella confezione: 18 inserti e 1 indicatore di umidità.

XTC300



**LENS KIT**  
C1074  
Kit sostituzione lenti. Contiene: lente della camera, lente sferica, lente piatta 60m della custodia e guarnizioni.

XTC300



**FLAT LENS**  
R73453  
Lente piatta 60m.

**ADATTATORI**

H3  
H5/H5+  
H7/H7+  
H180  
H360  
Go Pro



GO PRO

**TRIPOD MOUNT**  
C1270  
Adattatore per GOPRO. Rende inoltre compatibili tutti gli accessori con attacco a vite con action cam serie H.

XTC400  
XTC450



**TRIPOD MOUNT**  
C1120  
Adattatore laterale per trasformare qualsiasi supporto a vite in un aggancio laterale.

XTC280  
XTC270



**TRIPOD MOUNT**  
R73161  
Adattatore laterale per trasformare qualsiasi supporto a vite in un aggancio laterale.

SERIE  
XTC  
H180  
H360



**GOPRO ADAPTER**  
101854  
Adattatore che permette di usare supporti GOPRO con le action cam serie XTC.

**BATTERIE E MEMORY CARD**

H3  
H5  
H5+



**PB-H5**  
C1246  
Pacco batteria al Litio 900mAh 3,7V

H7+

**R74538**  
Pacco batteria Li-Ion 1050mAh

H180

**R74537**  
Pacco batteria Li-Ion 1000mAh

XTC400  
XTC450

**BATTERY**  
C1124  
Batteria al Litio 3,7V da 1700mAh.

XTC280  
XTC270

**BATTERY**  
R72963  
Batteria al Litio 900mAh.

TUTTE



**MEMORY CARD**  
C1067.01  
Memory Card 16GB classe 10  
C1067.02  
Memory Card 32GB classe 10

\* Compatibile con action cam serie H utilizzando adattatore Tripod Mount C1270

# CARATTERISTICHE *TECNICHE*

<b>MODELLO</b>	<b>H7+</b>	<b>H5+</b>
Risoluzione	2880 x 2160p (24fps) - 2,7K (15fps) - 1920 x 1080p (60fps) - 1280 x 720p (120fps)	4K (25fps) - 2,7K(30fps) - 1920 x 1080p(60fps)
Sensore	12 MP Sony	4 Mp
Aspect Ratio	16:9/4:3	16:9
Formato	MP4	MOV
Lente	7 elementi	-
Angolo lenti	150°	140°
Sd Card	Fino a 32 GB	Fino a 32 GB
Batteria	Li-Ion 1000 mAh, fino a 90 minuti	Li-Ion 1050 mAh, fino a 90 minuti
Wi-Fi	Si	Si
Foto	12MP	12 Mp (interpolati)
Aggancio a vite	No	No
Peso	75g	58g
Dimensioni (HxLxP)	61x42,8x29,4mm	59,3x41x30mm
Sistemi operativi	Win XP, SP2, Vista 7&8, Mac OSX 10.4+	Win XP, SP2, Vista 7&8, Mac OSX 10.4+

<b>MODELLO</b>	<b>H360</b>	<b>H180</b>	<b>H360 SMART</b>
Risoluzione	1920 x 960p (30fps)	1920 x 1440p (30fps)	2048x1024 (25fps)
Sensore	4 Mp	8 Mp	2 Mp
Aspect Ratio	2:1	4:3	2:1
Formato	H.264 File Type - MOV	H.264 File type - MOV	H.264 - MP4
Lente	5 elementi	7 elementi	6 elementi
Angolo lenti	220° x 2	220°	220° x 2
Sd Card	Fino a 32 GB	Fino a 32 GB	-
Batteria	Li-Ion 1400 mAh, fino a 90 minuti	Li-Ion 1000mAh; fino a 60 minuti	-
Wi-Fi	Si	Si	-
Foto	4,5 Mp	8 Mp	2 Mp
Aggancio a vite	Si	Si	-
Peso	104g	84g	36g
Dimensioni (HxLxP)	60x49,5x32,7mm	51x42x35mm	Ø 41
Sistemi operativi	Win XP, SP2, Vista 7&8, Mac OSX 10.4+	Win XP, SP2, Vista 7&8, Mac OSX 10.4+	Android 5.0 o superiore, supporto OTG Function



*AUTOMOTIVE*



**MIDLAND**<sup>®</sup>

# STREET *GUARDIAN*+

## VIDEOCAMERA AUTO

Full HD  
1080



BLACK BOX



CYCLE  
RECORDING



GRANDANGOLO  
170°



SENSORE DI  
MOVIMENTO



FUNZIONE  
PARCHEGGIO



1920X1080P  
(30FPS)



16 MP



**NEW**

DIMENSIONI REALI



### **IL TESTIMONE ENTRY LEVEL SEMPRE PRESENTE AL VOSTRO FIANCO**

#### **REGISTRA TUTTO QUELLO CHE ACCADE MENTRE SIETE ALLA GUIDA**

Street Guardian +, la nuova telecamera da auto con risoluzione FullHD pensata e realizzata per essere un altro "occhio" che registra automaticamente tutto quello che accade mentre siete alla guida.

Utilissima in caso di incidente per testimoniare cause e responsabilità.

Collegata alla batteria dell'auto, posizionata sul parabrezza tramite la pratica ventosa, inizia automaticamente a registrare.

Microfono e speaker integrati.

#### **BLACK BOX E MOTION DETECTION**

La funzione Black Box fa sì che la telecamera salvi e protegga in automatico i filmati in caso di incidente.

La funzione Motion Detection - Rilevatore di Movimento - fa sì che la telecamera inizi a registrare ogni volta che rileva un movimento nel raggio di visione.

#### **FUNZIONE PARCHEGGIO**

La funzione parcheggio fa sì che la telecamera inizi automaticamente a registrare ogni volta che rileva un urto. Niente più spiacevoli sorprese alla tua auto parcheggiata!

#### **CONFEZIONI E CODICI**

Telecamera, supporto a ventosa, cavo con presa accendisigari 12V, cavo USB per collegamento al PC.  
**Cod. C1284**

# STREET *GUARDIAN* GPS+

## VIDEOCAMERA AUTO

Full HD  
1080



BLACK BOX



CYCLE  
RECORDING



GRANDANGOLO  
160°



SENSORE DI  
MOVIMENTO



CON GPS



1920X1080P  
(30FPS)



12 MP



DIMENSIONI REALI



### **UN TESTIMONE SEMPRE PRESENTE AL VOSTRO FIANCO CON GPS INTEGRATO**

#### **REGISTRA TUTTO QUELLO CHE ACCADE MENTRE SIETE ALLA GUIDA**

Street Guardian GPS+, la telecamera da auto con risoluzione FullHD pensata e realizzata per essere un altro "occhio" che registra automaticamente tutto quello che accade mentre siete alla guida.

Utilissima in caso di incidente per testimoniare cause e responsabilità.

Collegata alla batteria dell'auto, posizionata sul parabrezza tramite la pratica ventosa, inizia automaticamente a registrare.

Microfono e speaker integrati.

#### **BLACK BOX E MOTION DETECTION**

La funzione Black Box fa sì che la telecamera salvi e protegga in automatico i filmati in caso di incidente.

La funzione Motion Detection - Rilevatore di Movimento - fa sì che la telecamera inizi a registrare ogni volta che rileva un movimento nel raggio di visione.

#### **CON SEGNALAZIONE DELLA POSIZIONE**

Con GPS integrato: segnala la posizione in cui vi trovate, la velocità a cui state andando e segue passo passo il percorso.

#### **CONFEZIONI E CODICI**

Telecamera, supporto a ventosa con GPS, cavo con presa accendisigari 12V, cavo USB per collegamento al PC.

**Cod. C1284.01**

# STREET GUARDIAN NIGHT

## VIDEOCAMERA AUTO

Full HD  
1080



BLACK BOX



NIGHT VISION



CYCLE  
RECORDING



GRANDANGOLO  
150°



SENSORE DI  
MOVIMENTO



CON GPS



FUNZIONE  
PARCHEGGIO



1920X1080P  
(60FPS)



13 MP

DIMENSIONI REALI



### UN TESTIMONE SEMPRE PRESENTE AL VOSTRO FIANCO, ANCHE DI NOTTE

#### REGISTRA TUTTO QUELLO CHE ACCADE MENTRE SIETE ALLA GUIDA

Street Guardian Night, la telecamera da auto con risoluzione Full HD pensata e realizzata per essere un altro "occhio" che registra automaticamente tutto quello che accade mentre siete alla guida, **anche di notte**. Utilissima in caso di incidente per testimoniare cause e responsabilità. Collegata alla batteria dell'auto, posizionata sul parabrezza tramite la pratica ventosa, inizia automaticamente a registrare. Grazie alla sua forma e alle dimensioni contenute, non disturba la visuale mentre guidate. Lo stabilizzatore di immagine garantisce un'eccezionale qualità ai filmati salvati.

#### BLACK BOX E MOTION DETECTION

La funzione Black Box fa sì che la telecamera salvi e protegga in automatico i filmati in caso di incidente. La funzione Motion Detection - Rilevatore di movimento - fa sì che la telecamera inizi a registrare ogni volta che rileva un movimento nel raggio di visione.

#### FUNZIONE PARCHEGGIO

La funzione parcheggio fa sì che la telecamera inizi automaticamente a registrare ogni volta che rileva un urto. Niente più spiacevoli sorprese alla tua auto parcheggiata!

#### CON GPS

Con GPS integrato: segnala la posizione in cui vi trovate e segue passo passo il percorso.

#### CONFEZIONI E CODICI

Telecamera, supporto a ventosa con GPS, cavo con presa accendisigari 12V, cavo USB.  
cod. C1261

# TRUCK *GUARDIAN WIRELESS*

## SISTEMA DI VIDEOSORVEGLIANZA CAMION E CAMPER



WIRELESS FINO  
A 150M



IP67  
(TELECAMERA)



MONITOR 7"



NIGHT VISION 12  
IR LED



CYCLE  
RECORDING



GRANDANGOLO  
120°



DOPPIA  
ALIMENTAZIONE  
12/24V



TELECOMANDO



RISOL. VIDEO  
1920X1080P  
(60FPS)

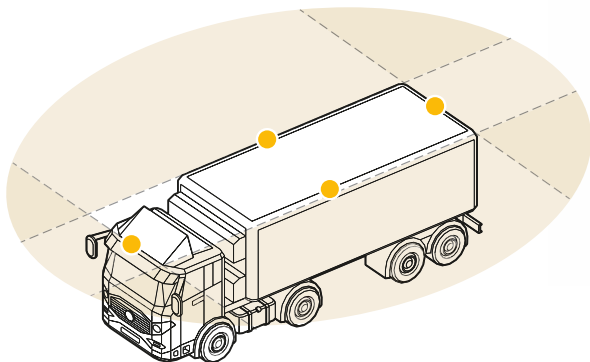

NEW

WATERPROOF

### UN ASSISTENTE ALLA GUIDA ED UN TESTIMONE SEMPRE PRESENTE AL VOSTRO FIANCO

Truck Guardian Wireless, la telecamera da camion e camper, pensata e realizzata per essere di ausilio durante le manovre e per registrare quello che accade attorno a voi. Utilissima durante le retromarce e in caso di incidente per testimoniare cause e responsabilità.

#### WIRELESS

La tecnologia Wireless rende estremamente facile l'installazione, in quanto non ha bisogno di collegare telecamera e monitor. Basterà trovare una sorgente d'alimentazione a 12 o 24V.

Se vorrete aggiungere un'ulteriore telecamera (fino a 4) basterà semplicemente alimentarla ed in automatico verrà abbinata al monitor.

#### MONITOR 7" E TELECOMANDO

L'ampio monitor wireless con registratore posizionato all'interno della cabina del camion, è dotato di telecomando per poter comandare anche a distanza le funzioni del monitor.

#### VISIONE NOTTURNA CHE NON TEME LE INTEMPERIE

La telecamera, resistente all'acqua (IP67) ha un angolo di visuale 120° ed è dotata di 12 led infrarossi per visualizzazione notturna, che si accendono automaticamente.

#### REGISTRAZIONE CICLICA

La registrazione ciclica consente di registrare ininterrottamente da una a quattro telecamere anche in contemporanea.

#### CONFEZIONI E CODICI

##### Truck Guardian Wireless

Monitor, telecamera, cavo d'alimentazione con presa accendisigari (per monitor), cavo d'alimentazione (per telecamera), 3 antenne Wi-Fi (2 per monitor, 1 per telecamera), telecomando, cornice parasole, supporto per fissaggio.  
cod. C1331

##### Truck Camera Wireless aggiuntiva

Telecamera, cavo d'alimentazione, antenna Wi-Fi.  
cod. C1331.01

# ENERJUMP MINI

## JUMP STARTER 12V

### POWER BANK



CAVI  
PER BATTERIA



PRESA  
USB



PICCO DI  
CORRENTE  
400A



CAPACITÀ  
6000MAH



TORCIA  
LED TOOL



LIVELLO  
CARICA

**NEW**



17x8,1x1,7 cm:  
SOTTILISSIMO!

**LA TUA RISERVA DI ENERGIA QUANDO IL PROBLEMA È LA BATTERIA 12V, CON PINZE SMART JUMP START SYSTEM**

**IL JUMP STARTER PER AUTO, MOTO, ATV, ECC**

Enerjump Mini, piccolo ma abbastanza potente da far ripartire i veicoli dotati di batteria 12V (3000CC benzina/2000CC diesel).

**IL POWER BANK PER QUALSIASI DISPOSITIVO CON USB**

Enerjump Mini dispone di 1 presa USB per la ricarica di smartphone, tablet, telecamere, lettori MP3 ecc. Grazie alla sua capacità (6000mAh) ricarica fino a 2 volte il tuo iPhone.

**SMART JUMP START SYSTEM™**

Enerjump Mini è dotato di Smart Jump Start System™ che consente la rilevazione automatica della tensione di batteria, protezione contro i corto circuiti, protezione contro l'inversione di polarità.

**TORCIA LED E INDICATORE LUMINOSO DELLA CARICA**

Enerjump è dotato di potente torcia a led 100L e indicatore di carica dei dispositivi (4 livelli di segnalazione).

**CONFEZIONE E CODICI**

Enerjump Mini, pinze da avviamento con "Smart jump start system", cavo USB/microUSB.  
cod. C1355



VEDI IL VIDEO SU  
YOU TUBE-MIDLANDEUROPE

**IN VIAGGIO CON  
ENERJUMP**



# ENERJUMP

## JUMP STARTER 12V POWER BANK



CAVI  
PER BATTERIA



PRESA  
USB



PICCO DI  
CORRENTE  
400A



CAPACITÀ  
8000MAH



TORCIA  
LED



LIVELLO  
CARICA



**13x7,5x2,5cm:**  
**STA NEL TASCHINO DELLA GIACCA!**



### **LA TUA RISERVA DI ENERGIA QUANDO IL PROBLEMA È LA BATTERIA 12V**

#### **IL JUMP STARTER PER AUTO, MOTO, ATV, ECC**

Enerjump, piccolo ma abbastanza potente da far ripartire i veicoli dotati di batteria 12V (3000CC benzina/2000CC diesel).

#### **IL POWER BANK PER QUALSIASI DISPOSITIVO CON USB**

Enerjump dispone di 1 presa USB per la ricarica di smartphone, tablet, telecamere, lettori MP3 ecc. Grazie alla sua capacità (8000mAh) ricarica fino a 3 volte il tuo iPhone.

#### **TORCIA LED E INDICATORE LUMINOSO DELLA CARICA**

Enerjump è dotato di potente torcia a led e indicatore del livello di carica dei dispositivi. In caso di emergenza può essere lanciato anche un SOS luminoso.

#### **CONFEZIONE E CODICI**

Enerjump, pinze da avviamento, alimentatore auto 12V, alimentatore muro, cavo USB/microUSB, custodia morbida.  
cod. C1184



# ENERJUMP WORK

## JUMP STARTER 12V

## POWER BANK



CAVI  
PER BATTERIA



PRESA  
USB



PICCO DI  
CORRENTE  
600A



CAPACITÀ  
18000MAH



TORCIA  
LED



LIVELLO  
CARICA



DIMENSIONI:  
23x8,7x2,7cm

### LA TUA RISERVA DI ENERGIA QUANDO IL PROBLEMA È LA BATTERIA PER FURGONI, FUORISTRADA...

Enerjump Work è l'ideale per i mezzi da lavoro, con batteria da 12V (5000CC benzina/3000CC diesel)

#### RICARICA 2 DISPOSITIVI CON USB

Enerjump Work dispone di 2 prese USB che ricaricano contemporaneamente dispositivi portatili come smartphone, tablet, telecamere, lettori MP3 ecc. Grazie alla sua capacità (18000mAh) ricarica fino a 6 volte il tuo iPhone. Dispone inoltre di una presa 12V per l'alimentazione di frigoriferi e altri accessori auto, presa 19V per la ricarica di laptop.

Enerjump Work è dotato inoltre di una potente torcia a led e di indicatore del livello di carica dei dispositivi. In caso di emergenza può essere lanciato anche un SOS luminoso.

#### SMART JUMP START SYSTEM™

Enerjump Work è dotato di pinze con Smart Jump Start System™ che consente la rilevazione automatica della tensione di batteria, protezione contro i corto circuiti, protezione contro l'inversione di polarità.

#### CONFEZIONE E CODICI

Enerjump Work, pinze da avviamento con Smart Jump Start System™, alimentatore auto 12V, alimentatore muro, cavo USB/microUSB, set connettori

cod. C1184.01





# ER300

## POWER BANK D'EMERGENZA



RADIO AM/FM



RICARICA CON DINAMO



RICARICA CON PANNELLO SOLARE



TORCIA LED



PRESA USB PER RICARICA DISPOSITIVI



DURATA BATTERIA FINO A 25 ORE



RICHIAMO A ULTRASUONI PER CANI



Radio AM/FM



Ricarica con dinamo



Ricarica tramite cavo USB

PANNELLO SOLARE



### CON RICHIAMO A ULTRASUONI PER CANI, DINAMO E PANNELLO SOLARE

**Frequenza:** 531-1629KHz (AM)  
87,5-108MHz (FM)

**Colore:** Rosso e nero

#### CARATTERISTICHE

- 4 modi di ricarica: con dinamo, pannello solare, batteria al Li-Ion integrata o batterie AA
- Ricarica dispositivi elettronici esterni tramite porta USB
- Power bank con batteria Li-Ion alta efficienza 2000mAh con durata fino a 25 ore di normale utilizzo
- Funziona anche con 6 batterie AA opzionali
- Torcia a led Cree®\*
- Funzione SOS codice Morse
- Richiamo ultrasuoni per cani utile per squadre di ricerca e soccorso
- Radio AM/FM
- Orologio digitale
- Presa per auricolare
- Antenna telescopica
- Ampio e luminoso display LCD

#### CONFEZIONI E CODICI

**Box confezione singola:**  
Radio, pacco batteria Li-Ion (2000 mAh), cavo USB/micro USB  
**cod. C1173**

\* Cree® è un marchio registrato di Cree Inc.

# CHI SIAMO.

Cte International nasce nel 1972 a Reggio Emilia, headquarter e base della Ricerca e Sviluppo di un gruppo leader nel settore delle radiocomunicazioni e dell'elettronica di consumo.

La nostra **mission** è creare un mondo in cui comunicare sia semplice, divertente e alla portata di tutti.

Progettiamo e realizziamo con passione prodotti di qualità, tecnologicamente innovativi e che rispondano alle esigenze di chi, come noi, ogni giorno vuole soddisfare il bisogno primario dell'uomo: **comunicare**.

## MIDLAND GROUP.

Nel 1995 Cte International acquisisce una quota significativa della società americana **Midland**, leader nella produzione di CB sul mercato statunitense.

Nel corso degli anni **Cte International** ha costruito, grazie ad un'intensa politica di espansione internazionale, un gruppo di 14 consociate europee ed extra UE, tra filiali e partner strategici.

Oggi è un gruppo internazionale che, sotto la guida dell'headquarter italiano, compete sui mercati mondiali nei settori delle radiocomunicazioni e della tecnologia di consumo.

1972  
Fondazione

1977  
1° CB omologato  
sul mercato

1998  
1° Walkie-Talkie LPD  
commercializzato

2006  
1° Interfono progettato  
in Italia

2010  
1° Action Cam venduta

## FILIALI & PARTNERS

USA

**Midland Radio Corporation**  
5900 Parretta Drive Kansas City  
MO - 64120  
Tel. +1 816 241 8500  
www.midlandusa.com

Australia

**AudioXtra International Pty Ltd**  
10 Stoddard Road, Prospect  
NSW 2148 Sydney  
Tel. +6128841 9000  
e-mail: info@audioxtra.com.au  
www.audioxtra.com.au

Bulgaria

**Alan Telecommunication Ltd**  
N.185, Slivnitsa Blvd.  
Sofia 1233  
Tel. +359 2 9312101  
e-mail: alan.bulgaria@me.com  
www.midlandeuropa.com

Francia

**Alan France S.a.r.l.**  
5, rue Ferrié  
Zac les Portes du Vexin  
95300 Ennery  
Tel. +33 134 214690  
e-mail: infos@alanfrance.fr  
www.alan-midland.fr

Germania

**Alan Electronics GmbH**  
Daimlerstr. 1 k, D-63303 Dreieich  
Tel. +49 6103 9481-0  
Zweigstelle: Dovenkamp 11,  
D-22952 Lütjensee  
Tel. +49 4154 849-0  
e-mail: info@alan-electronics.de  
www.alan-electronics.de

Giappone

**Links Of Japan**  
Ishizumi Building 7F  
Shimo Osaka 349-6  
604-8025  
Tel. +81 75 708 2362  
e-mail: info@midlandradio.jp  
www.midlandradio.jp

Grecia

**Cobra Center Ltd**  
25 TH Martiou 13, Tavros  
17778 Athens  
Tel. +30 210 4829801/5  
e-mail: techdep@cobra-center.gr  
www.cobra-center.gr

Polonia

**Alan Telekomunikacja SP. Z.O.O.**  
Jawczyce, Ul. Poznanska 64  
05-850 Ozarow Mazowiecki,  
Warsaw  
Tel. +48 22 7223500  
e-mail: info@alan.pl  
www.alan.pl

Regno Unito

**Alan - Nevada UK**  
Unit 1 Fitzherbert Spur Farlington  
Portsmouth Hants. P06 1TT  
Tel. +44 (0)23 92 313090  
e-mail: sales@nevada.co.uk  
www.nevada.co.uk

Romania

**SC Online Shop Srl**  
Str. Olteniei nr.26A, Piatra Neamt,  
Zip code: 610206  
Tel. +40 333401142  
email: comenzi@statie-radio.ro  
www.statie-radio.ro

Russia

**Zao 'Alan-Sviaz'**  
Fortunatovskaya, 31A/2  
105187, Moscow  
Tel. +7 945 646-88-18  
e-mail: info@midland.ru  
www.midland.ru

Spagna

**Midland Iberia S.A.**  
C/Cobalt, 48  
08940 Cornellà de Llobregat  
(Barcelona)  
Tel. +34 93 3776671  
e-mail: info@alan.es  
www.alan.es - www.midland.es

Turchia

**DNS İç ve Dış Ticaret**  
Bağdat Cad. No: 204/2  
Çiftelavuzlar, Kadıköy - İstanbul  
Tel. +90 216 355 7 300  
e-mail: ocagman@dnsticaret.com  
www.dnsonlineshop.com

Venezuela

**Distribuidora Car-Avila**  
Zona Industrial Rincon Largo  
Galpon 360. Filas de Mariche  
Tel. +582123686839  
web: www.car-avila.com

## GARANZIA

Tutti i nostri prodotti sono garantiti per un periodo di 24 mesi, purchè siano inviati ai nostri Centri Assistenza Tecnica unitamente allo scontrino fiscale. Rivolgiti al nostro Rivenditore Autorizzato con fiducia, ti indicherà il Centro Assistenza Autorizzato più vicino.

N.B. non si accettano resi di materiale se non in porto franco e previa autorizzazione Ufficio Commerciale (0522 509420/423) o Ufficio Assistenza Tecnica Clienti (0522 509535). La mancanza di tale autorizzazione comporterà l'immediata restituzione dei prodotti al mittente.

## CERTIFICAZIONI

**ETSI:** Cte International è un membro ETSI - Istituto Europeo per gli Standard nelle Telecomunicazioni - a cui offre il proprio contributo per la definizione di specifiche tecniche armonizzate per i prodotti e i servizi di Telecomunicazione.



**ISO 9001 2008:** per la progettazione, produzione e installazione di apparati e sistemi per telecomunicazioni a uso industriale, militare, civile, marino e consumer.



**ANITEC-ASSINFORM:** Cte International fa parte della commissione ricerca e innovazione della Federazione ANIE, aderente a Confindustria e rappresentante le imprese elettrotecniche ed elettroniche che operano in Italia.



Photo: Max&Douglas photographers - Art Direction: No Name - Model: Fistagency

Ringraziamo: Head, Salomon, Deller Pellicce, Mandelli Bici e Wheel Up (Casco da bici: La bici - Fat Bike Vertex Big Boy; Mandelli - Scarpe: Exustar Giacca in pelle: Alike my ride - Guanti: Tucano Urbano - Casco da moto argento: Nolan).

Il presente catalogo sostituisce e annulla i precedenti.

Ci riserviamo di modificare e migliorare in qualsiasi momento e senza preavviso le caratteristiche tecniche ed estetiche degli apparati.

Tutti i marchi riportati appartengono ai legittimi proprietari.

## CTE INTERNATIONAL SRL

Via R. Sevardi 7 - 42124 Reggio Emilia - Italia  
Tel. +39 0522 509411 • Fax +39 0522 509422

info@midlandeuropa.com  
midlandeuropa.com

Seguici su:

 @Midland Italia

 @Midland\_Italia

Scarica questo catalogo



Rivenditore