

**Cub Cadet**<sup>®</sup>



**CATALOGO RIVENDITORE**

**2018**



# POWER FOR YOU

## LA NOSTRA STORIA CI FA ANDARE AVANTI

1961  
Lancio sul mercato  
della prima mac-  
china cub cadet



1963  
1° Modello  
con albero di  
trasmissione  
diretta



1980  
1° Trattore  
Super Garden

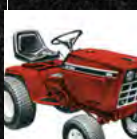

1980  
1° Trattore con  
motore a due  
cilindri



1993  
1° Turbina da  
neve con cingoli



2006  
Debutto Utility  
vehicles

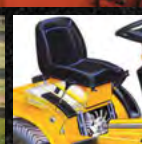
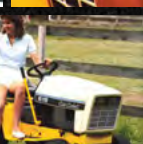

1966  
1° Trattore da giardino  
con trazione idrostatica

1972  
Debutto del  
trattorino tosaerba  
"Cadet"

1985  
Il nuovo standard nella  
qualità di taglio

1990  
Il trattore da giardino  
più evoluto del  
settore

2005  
Trattorini serie 500  
– Made in Germany



Sappiamo cosa cercano i nostri Clienti in un prodotto Cub Cadet. Potenza, prestazioni, solidità e durata. Per questo motivo facciamo del nostro meglio per fornirti sempre le migliori soluzioni del mercato – per ognuno dei prodotti Cub Cadet.

Di conseguenza ci impegnamo costantemente nel migliorare le nostre gamme, dotando i prodotti di nuove tecnologie, sviluppando soluzioni ingegneristiche innovative, con l'unico obiettivo di fornirti macchine superiori, in grado di supportarti anche nelle condizioni di lavoro più gravose.

Incrementiamo costantemente i nostri standard di qualità e prestazioni, per garantirti sempre il massimo. Potenza su cui potrai fare affidamento, per molto tempo.

Cub Cadet. Pure Power.

<p>2007 Introduzione della tecnologia Synchro-Steer®</p>	<p>2011 50 anni di innovazione</p>	<p>2014 Introduzione dell'innovativa tecnologia BOOSTED AIRFLOW</p>	<p>2017 Presentazione della gamma Zero-Turns <b>PRO SERIES</b></p>	<p>2018 Nuova gamma a batteria 80V LI-ION con tecnologia DURA SYSTEM</p>	<p>2018 Introduzione NUOVA gamma di rasaerba Serie XM</p>	
						
						
<p>2009 Il raggio di sterzata minore del settore</p>	<p>2010 Il primo trattorino raggio zero per uso privato con LP technology</p>	<p>2012 Presentazione dei rasaerba serie TRILOY</p>	<p>2015 MYSPEED – L'innovativo sistema di controllo della velocità</p>	<p>2017 Presentazione della gamma di Trattorini XT <b>ENDURO</b></p>	<p>2018 NUOVA gamma Robots rasaerba XR <b>ENDURO</b></p>	



I NUOVI PRODOTTI CUB CADET 2018

# NUOVO ANNO. ANCORA PIU' POTENZA.

Tieniti forte! Cub Cadet presenta per il 2018 una lunga serie di nuovi prodotti, che ridefiniscono gli standard nel panorama delle macchine da giardino. Per la prima volta, proporremo una gamma completa di prodotti cordless con alimentazione a batteria. Nuovi modelli nella serie PRO: trattorini professionali, capaci di prestazioni incredibili e costruiti per durare nel tempo. In più, molti aggiornamenti sui prodotti esistenti, in grado di migliorare ulteriormente le performance.

Di seguito gli highlights relativi alle novità principali per la stagione 2018:

## **PRO SERIES**

### **LA SERIE PRO SI ESPANDE**

Cub Cadet espande la propria gamma di macchine professionali con due nuove macchine. Lo Z1 122 con comandi a leve, rappresenta l'entry level della nostra gamma PRO Z, e combina prestazioni ed economicità. Al top della gamma si posiziona l'eccezionale Z7 183, una macchina ineguagliabile in termini di potenza e solidità, costruita negli Stati Uniti e progettata per resistere a tutto. La macchina perfetta per il professionista.

Scopri di più a pag. 152.





# **XM**

**ENDURO SERIES™**

## **SERIE XM ENDURO**

La nuova gamma con scocca in alluminio e tecnologia 3T, in grado di fornire prestazioni di raccolta eccezionali. Tutti i 7 modelli sono equipaggiati con motori super performanti, costruiti con la migliore componentistica e caratterizzati da un design solido e moderno.

Scopri di più a pag. 30.



# **XR**

**ENDURO SERIES™**

## **SERIE XR ENDURO**

I nuovi robot tosaerba della serie XR ENDURO sono tecnologicamente all'avanguardia. Grazie ai 6 modelli disponibili, la gamma riesce a soddisfare le esigenze di tutti i Clienti. Il solido apparato di taglio realizzato in acciaio, è in grado di affrontare qualsiasi prato, di eseguire anche il primo taglio della stagione e garantire una qualità di taglio superiore.

Scopri di più a pag. 90.

# **80V**

**LI-ION DURA SYSTEM**

## **MACCHINE DA GIARDINO A BATTERIA POWER PACK 80V LI-ION (AGLI IONI DI LITIO)**

Cub Cadet offre per la prima volta una gamma di macchine da giardino con alimentazione a batteria. Non parliamo di macchine "normali", ma di prodotti caratterizzati da prestazioni superiori, grazie all'innovativa tecnologia a 80V! Questi nuovi prodotti rispecchiano in pieno le caratteristiche delle altre macchine Cub Cadet, in termini di potenza e affidabilità.

Scopri di più a pag. 104.





**Cub Cadet**

LE GAMME CUB CADET PER L' ANNO 2018

# OBIETTIVO MASSIMA POTENZA.

Le gamme Cub Cadet

Cub Cadet migliora costantemente i propri prodotti, per fornire a ciascun Cliente il prodotto più adatto. Per questo motivo abbiamo suddiviso i nostri prodotti in categorie, identificate con nomi forti, in grado di trasmettere il carattere dei prodotti Cub Cadet. Che tu sia un hobbista o un professionista, potrai individuare facilmente la gamma più adatta alle tue esigenze. Grazie all'incredibile offerta di prodotti, Cub Cadet è in grado di soddisfare le richieste di qualsiasi utilizzatore, fornendo sempre prodotti potenti e performanti.





# 1 RASAERBA

10-11 FORCE SERIES  
12-29 Rasaerba serie LM  
30-43 Rasaerba serie XM



# 2 MINI-RIDER

44-51 MINI-RIDER SERIE LR  
49 Accessori MINI-RIDER



# 3 TRATTORINI

52-59 Trattorini serie LT  
60-61 ENDURO SERIES  
62-75 Trattorini serie XT  
82-89 Accessori trattorini



# 4 ROBOT RASAERBA

90-101 Robot rasaerba serie XR  
102-103 Accessori robot rasaerba



# 5 MACCHINE DA GIARDINO

104-110 80V LI-ION DURA SYSTEM  
111 Decespugliatore su ruote  
112 Arieggiatori  
113 Motocoltivatore



# 6 TURBINE DA NEVE

118-131 Turbine da neve  
132-133 Accessori invernali



# 7 UTV

134-138 4x4 UTV  
139 Accessori UTV



# 8 RAGGIO ZERO

140-150 Raggio Zero serie XZ  
151 Accessori serie XZ  
152-157 PRO SERIES  
160-167 Raggio Zero serie Z  
168-169 Accessori PRO SERIES



170-175 Accessori



## FORCE SERIES

### RASAERBA

I rasaerba FORCE SERIES sono ideali per giardini di piccole e medie dimensioni. I modelli semoventi ti consentono di lavorare più a lungo senza fatica.

### MINI-RIDER

Questi modelli sono la scelta ideale per tagliare l'erba in aree più grandi ma con passaggi stretti. Puoi tagliare l'erba sia a marcia avanti che in retromarcia, con un grande risparmio di tempo.

### TRATTORINI

Una caratteristica importante dei trattorini della gamma FORCE SERIES è che puoi tagliare l'erba in qualsiasi condizione, grazie alle grandi dimensioni dei piatti di taglio ed ai potenti motori con cui sono equipaggiati.

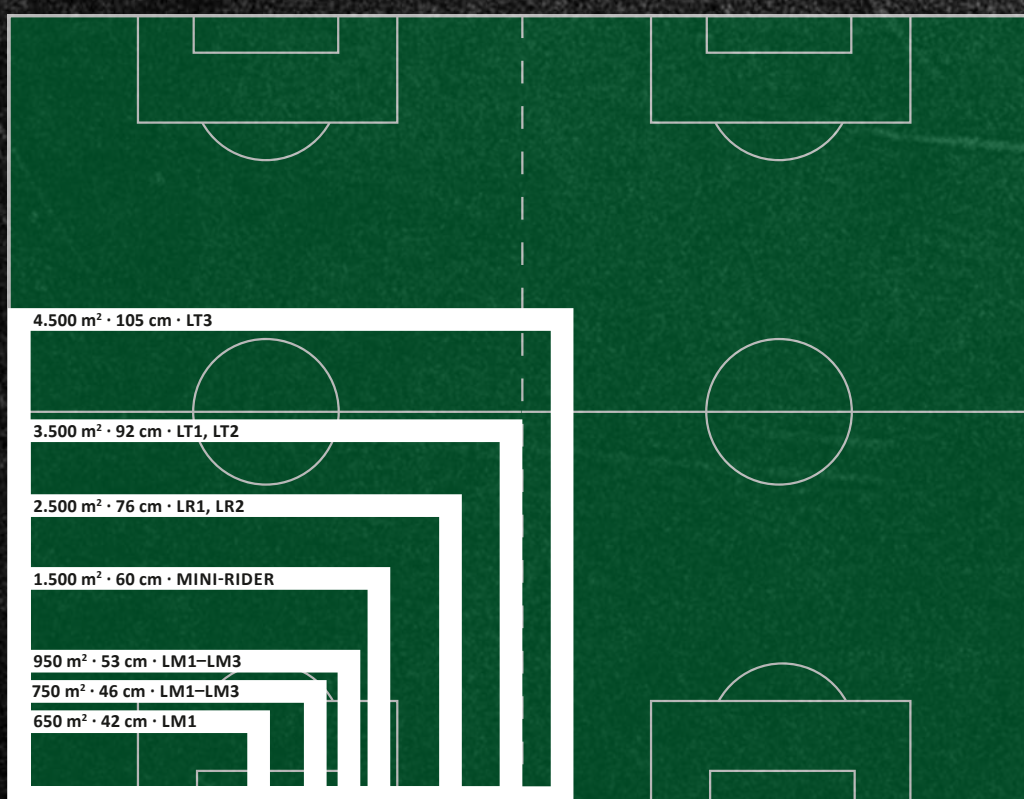
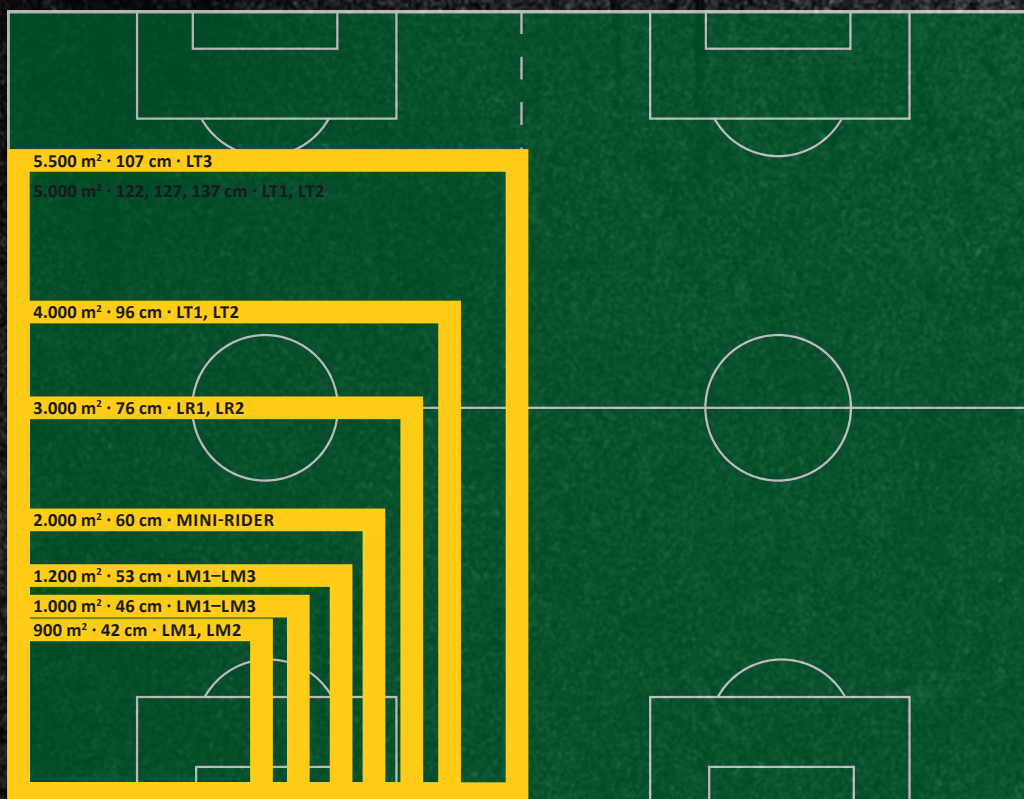

**MULCHING O  
 SCARICO LATERALE**



**RACCOLTA**



# ENDURO SERIES™

## RASAERBA

I rasaerba Cub Cadet My Speed ti consentiranno di tagliare il prato in modo semplice e veloce. Lo speciale sistema di trazione adatta la velocità del rasaerba al tuo passo, in maniera immediata ed intuitiva. Il modello XM è un rasaerba pensato per i lavori più gravosi, e grazie alla larghezza di taglio di 84 cm è in grado di tagliare su grandi aree, fino a 2000 m<sup>2</sup>.

## TRATTORINI

I nuovi trattorini Cub Cadet serie XT sono stati progettati per affrontare le sfide più difficili, tagliando senza problemi su terreni in pendenza e con erba alta. I sistemi di taglio, raccolta e mulching che equipaggiano queste macchine, garantiscono prestazioni eccezionali, in qualsiasi condizione. I modelli XT2, grazie ad un raggio di sterzo di soli 17cm, ti permetteranno di tagliare anche i giardini più complicati velocemente e con estrema facilità.

## Z-TURN

I modelli a raggio zero Cub Cadet si trovano a proprio agio nei parchi e nei giardini più grandi. Grazie alla loro maneggevolezza, potrai muoverti attorno agli ostacoli ad una velocità incredibile, tagliando ampie superfici in tempi ridotti. Il tutto grazie alla tecnologia Synchro Steer, che ti permette di girare su te stesso a 360° e di procedere a 16 km/h, molto più velocemente rispetto ad un trattorino tradizionale.

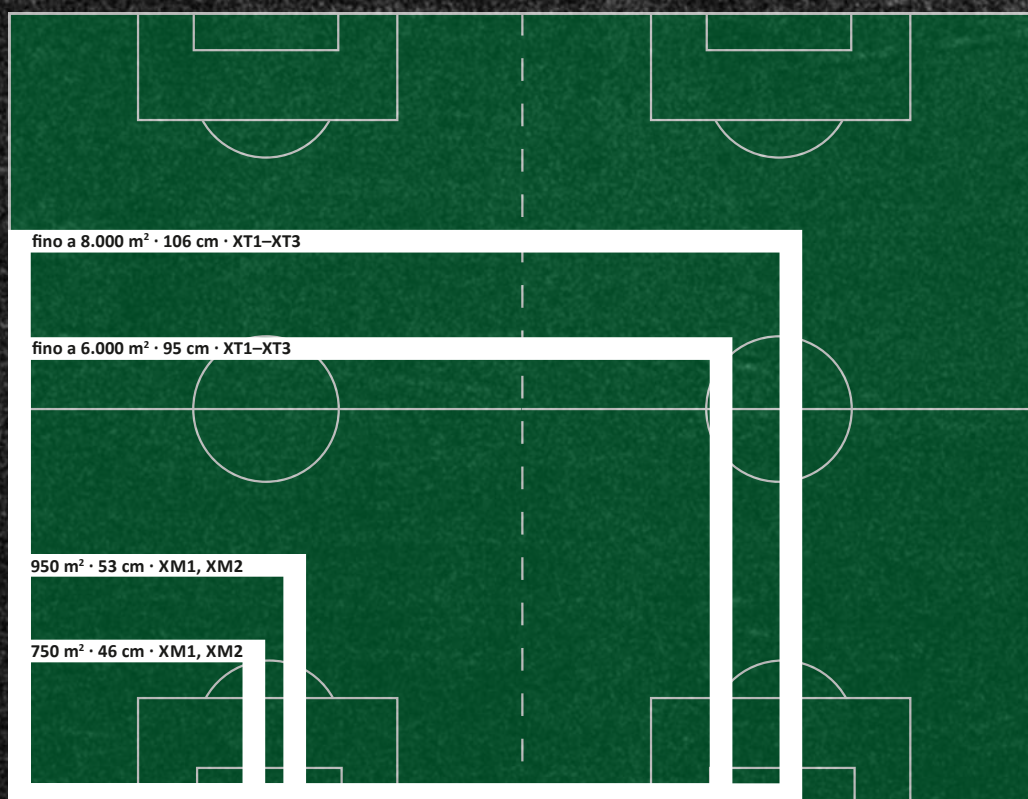
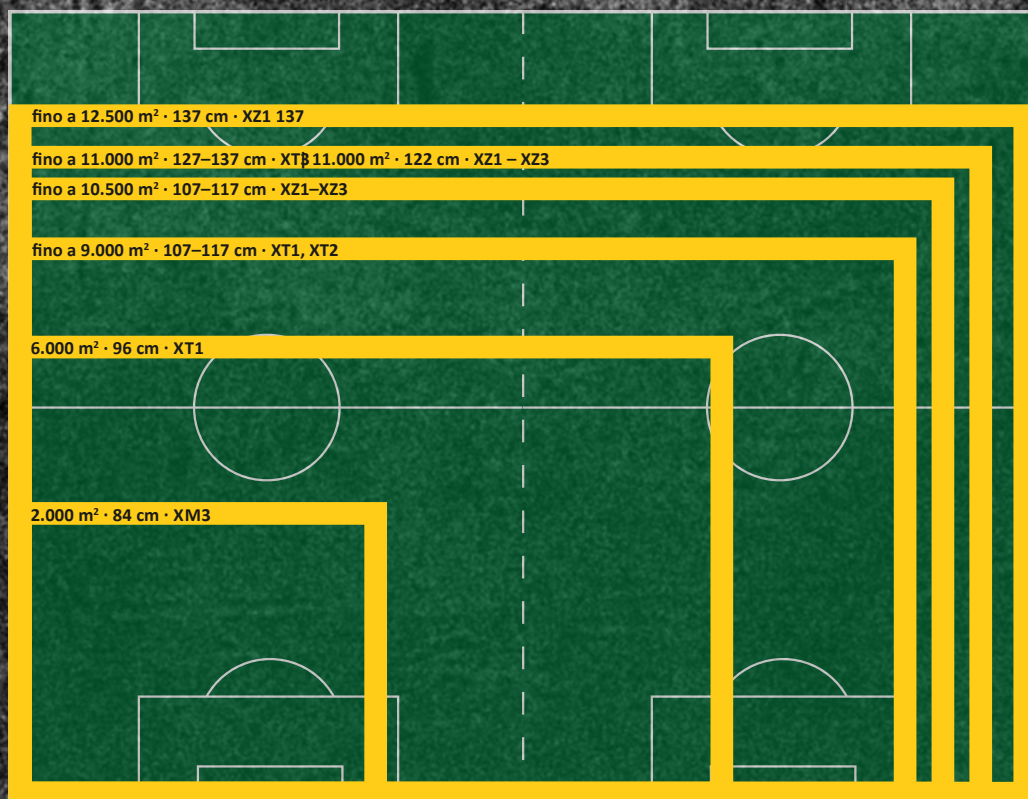



# PRO SERIES

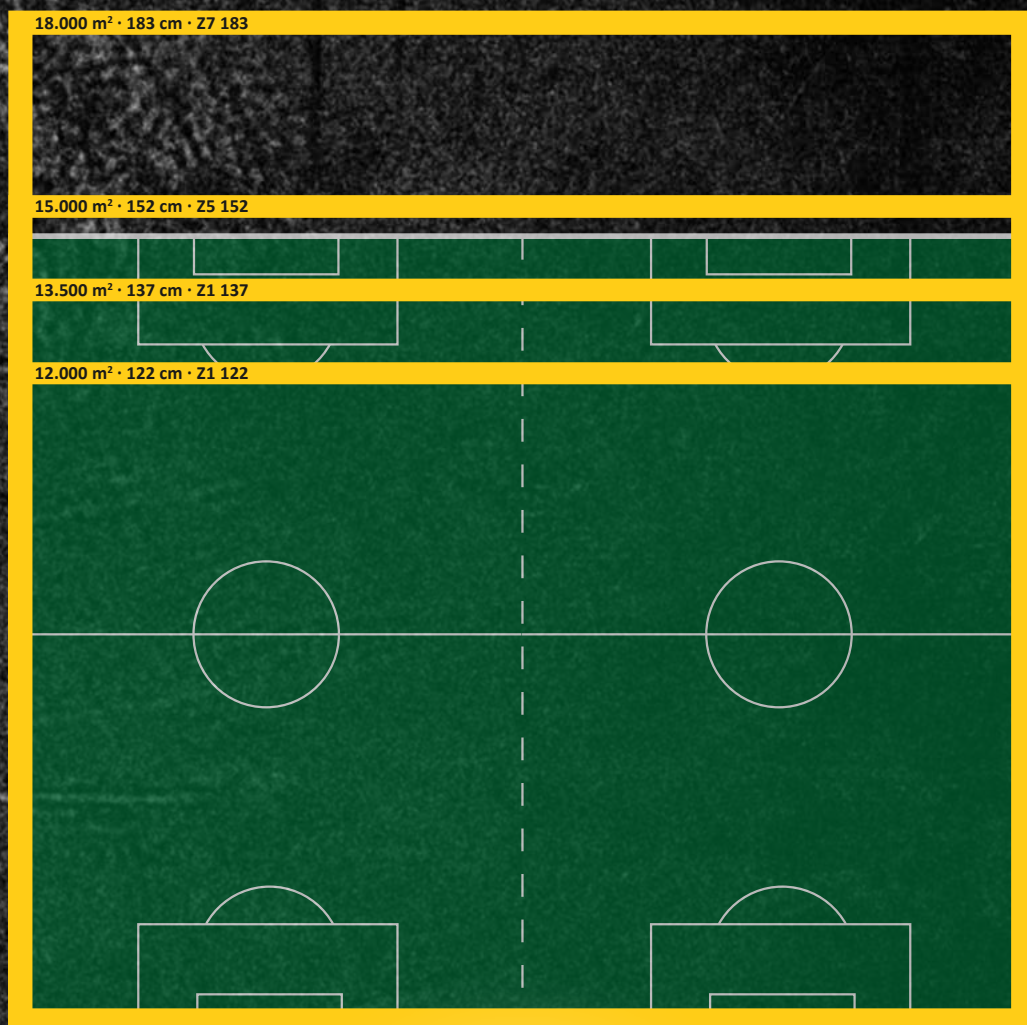

Le prestazioni di taglio indicate, rilevate durante "1 ora di taglio", possono essere raggiunte in condizioni ottimali. Ci sono diversi fattori che possono influenzare tali prestazioni: condizioni dell'erba (altezza, densità, umidità), tipologia di terreno (pendenza, presenza di ostacoli, viali etc), velocità di lavoro e dimensioni dell'area. Ti suggeriamo pertanto di scegliere un modello più potente nel caso la superficie da tagliare sia particolarmente pendente e con molti ostacoli.



# TROVA IL TUO MODELLO CUB CADET

Lo sapevi che la larghezza di taglio del tosaerba (larghezza del piatto di taglio) è il fattore chiave che determina la quantità di tempo necessaria per il taglio? Maggiore è la larghezza di taglio, minore è il tempo di lavoro.

**LE GRAFICHE CHE TROVI IN QUESTE PAGINE, TI AIUTERANNO A SCEGLIERE LA LARGHEZZA DI TAGLIO CORRETTA.**

Le immagini mostrano l'area che è possibile tagliare in un'ora prendendo come riferimento la dimensione di un campo da calcio: 68 m di larghezza, 105 m di lunghezza, per un totale di 7.140 metri quadrati.

## PER ESEMPIO:

Con un rasaerba con larghezza di taglio di 42 cm, puoi tagliare un prato di 650 m<sup>2</sup> in un'ora. Mentre utilizzando un rasaerba con larghezza di taglio di 53 cm, potrai tagliare 950 m<sup>2</sup> nello stesso tempo. In altre parole, con una larghezza di taglio di 53 cm, è possibile tosare un prato di 600 m<sup>2</sup> in soli 40 minuti invece che in un'ora!



## **FORCE SERIES** PER UTENTI AVANZATI

La scelta perfetta per coloro i quali hanno un giardino ampio, con la necessità di utilizzare una macchina potente ed affidabile nel tempo. Se sei alla ricerca di un modello caratterizzato da un eccellente rapporto qualità prezzo, ma con elevate prestazioni e lunga durata, la FORCE SERIES è quello che fa per te!

## **ENDURO SERIES™** PER UTENTI ESPERTI

La serie giusta per chi ha grandi superfici e vuole il meglio. Nessun compromesso, massime prestazioni, massima potenza, massima qualità. Lavora al meglio, sfrutta il tuo rasaerba al 100%, taglia il tuo prato in meno tempo. Se vuoi "alzare il livello" con il quale svolgi i tuoi lavori in giardino, scegli la ENDURO SERIES.

## **PRO SERIES** PER PROFESSIONISTI

Un must per i "pros". Una gamma studiata per giardinieri e manutentori, che ogni giorno devono curare grandi aree verdi, parchi e spazi pubblici. Se quello che cerchi è una macchina solida come nessun'altra, in grado di fornirti il massimo in termini di prestazioni, affidabilità e durata, la scelta giusta è la PRO SERIES di Cub Cadet. Metti alla prova le nostre macchine professionali, anche nelle condizioni peggiori.





**"POSSO USARE LA STESSA BATTERIA  
SU TUTTI I PRODOTTI. QUESTO  
SISTEMA MI DA' UNA FLESSIBILITA'  
ECCEZIONALE IN GIARDINO!"**

**RAFFAELE M.  
VENETO**





**FORCE SERIES**

**VOGLIO PIU' TEMPO PER ME E PER I MIEI HOBBIES.  
PER COMPLETARE I LAVORI IN GIARDINO NEL  
PIU' BREVE TEMPO POSSIBILE HO BISOGNO DI  
UN RASAERBA PIU' POTENTE!"**

**FRANCESCO P.  
SICILIA**



**SONO MOLTO ORGOGLIOSA DEL MIO GIARDINO BIO.  
E PER LA SUA CURA VOGLIO SOLO ATTREZZI A ZERO  
EMISSIONI. LA GAMMA 80V DI CUB CADET E' CIO' CHE  
FA AL CASO MIO."**

**PAOLA C.  
LOMBARDIA**











**ALTA  
QUALITA'.  
MASSIMA  
AFFIDABILITA'.**

## **RASAERBA**

L'affidabilità incontra la tecnologia più all'avanguardia, per garantirti il massimo delle performance. Tutto è concepito per offrirti un incredibile controllo, un'efficienza senza paragoni e il comfort di cui hai bisogno. Troverai tutto quello che cerchi nei nostri tosaerba. E come sempre, ogni modello conserverà le prestazioni nel tempo, taglio dopo taglio, stagione dopo stagione.





## LM

FORCE SERIES



### GRANDE CESTO DI RACCOLTA

La presenza di un cesto capiente per la raccolta dell'erba riduce il numero degli svuotamenti, consentendo di risparmiare tempo e ridurre i viaggi alla compostiera.



### RUOTE POSTERIORI ALTE

Le ruote posteriori alte migliorano la manovrabilità in caso di terreno inclinato o sconnesso.



### SEMOVENTE

I tosaerba semoventi semplificano le operazioni di falciatura sui terreni ampi e in pendenza. I modelli a velocità variabile si adattano anche all'andatura dell'operatore.



### AVVIAMENTO ELETTRICO E INSTANT

L'avviamento elettrico offre il massimo comfort all'operatore. Per avviare il rasaerba è sufficiente girare la chiave.



### REGOLAZIONE ALTEZZA DI TAGLIO

Il sistema centralizzato di regolazione dell'altezza è una caratteristica importante per selezionare con facilità l'altezza di taglio.



### VELOCITA' VARIABILE

Con il sistema di velocità variabile darai tu il ritmo di lavoro al tuo rasaerba.



## SERIE LM – TAGLIO E RACCOLTA PERFETTI

Un'elevata efficienza combinata con l'alta qualità tipica di Cub Cadet: è questo il punto di forza dei rasaerba a scoppio Cub Cadet.

La loro solidità garantisce prestazioni nel tempo: il motore OHV Cub Cadet fornisce la potenza giusta per qualsiasi necessità. Con la SERIE LM di Cub Cadet è possibile scegliere tra raccolta e scarico dell'erba tagliata. Il kit mulching è disponibile come accessorio. Questa serie presenta molte caratteristiche che riducono lo stress associato alle operazioni di falciatura: il sacco facile da svuotare, il manico ergonomico, il sistema di regolazione dell'altezza centralizzata e le ruote con cuscinetti a sfera offrono un livello di comfort elevato.

## LA 4° E LA 5° LETTERA NEL NOME DEL RASAERBA

All'interno del nome dei prodotti Cub Cadet, puoi rilevare informazioni tecniche ed altri dettagli.

La 4° lettera del nome del prodotto, indica sempre la cilindrata del motore. Qui di seguito trovi le lettere utilizzate per i rasaerba:

<b>A = fino a 99 cm<sup>3</sup></b>	<b>E = 176–200 cm<sup>3</sup></b>	<b>I = 276–300 cm<sup>3</sup></b>
<b>B = 100–125 cm<sup>3</sup></b>	<b>F = 201–225 cm<sup>3</sup></b>	<b>J = 301–325 cm<sup>3</sup></b>
<b>C = 126–150 cm<sup>3</sup></b>	<b>G = 226–250 cm<sup>3</sup></b>	<b>K = 326–350 cm<sup>3</sup></b>
<b>D = 151–175 cm<sup>3</sup></b>	<b>H = 251–275 cm<sup>3</sup></b>	<b>L = 351–375 cm<sup>3</sup></b>

La 5° lettera indica se il rasaerba è a spinta o con trazione semovente anteriore o posteriore:

- P = a spinta**
- F = trazione anteriore**
- R = trazione posteriore**

Le lettere aggiuntive minuscole indicano altre caratteristiche, come:

- e = avviamento elettrico**
- s = MySpeed**



**LM1 AP42**

<b>Larghezza di taglio:</b>	42 cm
<b>Superficie oraria indicativa:</b>	650 m <sup>2</sup> /h
<b>Capacità sacco di raccolta:</b>	60 l
<b>Motore:</b>	Cub Cadet 35 OHV, avviamento manuale
<b>Cilindrata:</b>	99 cm <sup>3</sup>
<b>Trazione:</b>	A spinta
<b>Regolazione altezza di taglio:</b>	6 posizioni/centralizzata

Codice articolo: 11A-LQSI603      Listino: 329,00 €\*



**LM1 AR42**

<b>Larghezza di taglio:</b>	42 cm
<b>Superficie oraria indicativa:</b>	650 m <sup>2</sup> /h
<b>Capacità sacco di raccolta:</b>	60 l
<b>Motore:</b>	Cub Cadet 35 OHV, avviamento manuale
<b>Cilindrata:</b>	99 cm <sup>3</sup>
<b>Trazione:</b>	Si, posteriore
<b>Regolazione altezza di taglio:</b>	6 posizioni/centralizzata

Codice articolo: 12A-LQSI603      Listino: 389,00 €\*

\*Listino consigliato al pubblico IVA inclusa, non include il montaggio e l'eventuale servizio di pre-consegna.



## 3-in-1 OPTION

### RACCOLTA, SCARICO & TAGLIO MULCHING OPZIONALE

Per convertire il tuo rasaerba da modalità scarico a modalità mulching è sufficiente inserire il tappo mulching, disponibile come accessorio.



#### LM1 AP46

Larghezza di taglio:	46 cm
Superficie oraria indicativa:	700 m <sup>2</sup> /h
Capacità sacco di raccolta:	60 l
Motore:	Cub Cadet 35 OHV, avviamento manuale
Cilindrata:	99 cm <sup>3</sup>
Trazione:	A spinta
Regolazione altezza di taglio:	6 posizioni / centralizzata

Codice articolo: 11A-TQSJ603

Listino: 349,00 €\*



#### LM1 AR46

Larghezza di taglio:	46 cm
Superficie oraria indicativa:	700 m <sup>2</sup> /h
Capacità sacco di raccolta:	60 l
Motore:	Cub Cadet 35 OHV, avviamento manuale
Cilindrata:	99 cm <sup>3</sup>
Trazione:	Si, posteriore
Regolazione altezza di taglio:	6 posizioni / centralizzata

Codice articolo: 12A-TQSJ603

Listino: 399,00 €\*



#### LM1 CR53

Larghezza di taglio:	53 cm
Superficie oraria indicativa:	950 m <sup>2</sup> /h
Capacità sacco di raccolta:	70 l
Motore:	Cub Cadet 45 OHV, avviamento manuale
Cilindrata:	140 cm <sup>3</sup>
Trazione:	Si, posteriore
Regolazione altezza di taglio:	6 posizioni / centralizzata

Codice articolo: 12A-PQSC603

Listino: 439,00 €\*

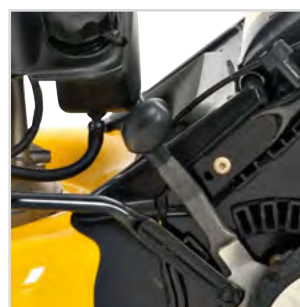

#### ALTEZZA DI TAGLIO CENTRALIZZATA

Regolare l'altezza di taglio non è mai stato così facile. Puoi cambiare l'altezza di taglio con una sola leva che consente di selezionare fino a 6 posizioni diverse.



#### MANICO ERGONOMICO

Il manico ergonomico offre all'operatore il controllo completo del rasaerba. Il manico può essere ripiegato completamente per riporre il rasaerba in spazi ridotti. Inoltre, l'altezza è adattabile alle esigenze dell'utente.



## INTELLIGENTE E AMICO DELL'AMBIENTE

Chi desidera avere un prato sempre perfettamente rasato e ordinato dovrebbe utilizzare il sistema di taglio mulching, in quanto questo sistema ottimizza il ciclo di nutrimento del prato. Cub Cadet offre una serie di tosaerba con sistema di taglio mulching, ideali per la cura perfetta del prato. L'erba viene tagliata molte volte e distribuita in modo uniforme sul terreno dove può essere utilizzata come fertilizzante ecologico naturale. In questo modo, è possibile ridurre notevolmente l'impiego di fertilizzanti, con evidenti vantaggi sia per l'ambiente che per il portafoglio dell'utente.

Un altro vantaggio del tosaerba con sistema di taglio mulching è dato dal fatto che non è necessario raccogliere o eliminare l'erba tagliata. Inoltre, non è necessario interrompere il lavoro per svuotare il cesto di raccolta. Il risparmio di tempo risulta quindi considerevole.



### LM1 DP53

Larghezza di taglio:	53 cm
Superficie oraria indicativa:	1,200 m <sup>2</sup> /h
Capacità sacco di raccolta:	-
Motore:	Cub Cadet 55 OHV, avviamento manuale
Cilindrata:	159 cm <sup>3</sup>
Trazione:	A spinta
Regolazione altezza di taglio:	9 posizioni / individuali

Codice articolo: 11A-A0KC603

Prezzo: 399,00 €\*



### LM1 DF53

Larghezza di taglio:	53 cm
Superficie oraria indicativa:	1,200 m <sup>2</sup> /h
Capacità sacco di raccolta:	-
Motore:	Cub Cadet 55 OHV, avviamento manuale
Cilindrata:	159 cm <sup>3</sup>
Trazione:	Si, anteriore
Regolazione altezza di taglio:	9 posizioni / individuali

Codice articolo: 12A-A0KC603

Prezzo: 549,00 €\*

\*Listino consigliato al pubblico IVA inclusa, non include il montaggio e l'eventuale servizio di pre-consegna.



**Cub Cadet**®



## DAI FORZA ALLA TUA CAMMINATA

Il sistema MYSPEED a velocità variabile, incredibilmente semplice ed intuitivo, equipaggia tutti i modelli LM2 e LM3 (escluso LM3 ER53). Basta impugnare il manubrio ed iniziare a camminare per rendersi conto immediatamente di quanto è facile e confortevole tagliare il prato con queste nuove macchine. Il rasaerba avanza esattamente al tuo passo, senza che tu debba fare nulla. Ti basta camminare, lui procederà alla tua velocità.

Grazie ad altre importanti caratteristiche (sui modelli LM3 CR46/53s) quali lo scarico laterale, le ruote alte posteriori e il sacco raccogliherba con indicatore di riempimento, viene stabilito un nuovo punto di riferimento per la categoria.



## MYSPEED

### SISTEMA DI TRAZIONE MYSPEED

Il sistema di trazione si attiva una volta che la parte superiore del manubrio è spinta in avanti. Se l'operatore cammina più velocemente, la leva è spinta ulteriormente in avanti e di conseguenza la velocità del rasaerba aumenta.

## MYSPEED EVO

### IL SISTEMA DI TRAZIONE MYSPEED EVO

La trazione sulle ruote viene applicata in modo intuitivo, impugnando il manico e cominciando a camminare. La velocità si adatta automaticamente al tuo passo. Il sistema MySpeed EVO consente di impostare una velocità massima, in modo da adattarsi perfettamente ad ogni terreno. Per esempio, potrebbe essere necessario diminuire la velocità in presenza di aiuole o vialetti, per manovrare il rasaerba con più precisione. Ma allo stesso tempo, potrai impostare la velocità al massimo, quando dovrai tagliare lunghi tratti rettilinei.



#### RUOTE ALTE

La manovrabilità è una caratteristica importantissima in un rasaerba. Le ruote posteriori con diametro maggiore, consentono di procedere su terreni accidentati o sconnessi con meno sforzo, garantendo una migliore scorrevolezza.



#### RUOTE ANTERIORI PIVOTTANTI

Grazie alle ruote anteriori pivottanti, questo tosaerba offre la massima manovrabilità ed è quindi perfetto nei casi in cui il prato presenti molti ostacoli quali cespugli e alberi.



#### MANICO REGOLABILE IN ALTEZZA

Il manico può essere posizionato all'altezza preferita, per garantire la massima ergonomia ed una postura corretta durante l'utilizzo del rasaerba.



#### VELOCITA' VARIABILE

6 diverse velocità a tua disposizione. La giusta velocità per ogni situazione.



#### ALTEZZA DI TAGLIO CENTRALIZZATA

Puoi regolare l'altezza di taglio con una sola leva, agendo simultaneamente su tutte le ruote. Meno sforzo, meno tempo e comfort ai massimi livelli.



#### MOTORE B&S

I motori Briggs & Stratton dotati della tecnologia Ready-Start® e Starting Guarantee® ti consentono di avviare il motore con estrema facilità. Il motore parte sempre con due "tiri". Promesso!

1

RASAERBA SMOVENTI

2

3

4

5

6

7

8



## 3-in-1

### RACCOLTA, SCARICO & MULCHING

Con un semplice gesto puoi selezionare il metodo di lavoro che più preferisci. Puoi scegliere di raccogliere o di utilizzare il sistema di scarico laterale oppure puoi scegliere il sistema di taglio mulching.



#### LM2 DR46s

Larghezza di taglio:	46 cm
Superficie oraria indicativa:	750 m <sup>2</sup> /h
Capacità sacco di raccolta:	60 l
Motore:	Cub Cadet 55 OHV, avviamento manuale
Cilindrata:	159 cm <sup>3</sup>
Trazione:	MYSPEED
Regolazione altezza di taglio:	6 posizioni / centralizzata

Codice articolo: 12BBTQKC603      Listino: 469,00 €\*



#### LM2 DR46es

Larghezza di taglio:	46 cm
Superficie oraria indicativa:	750 m <sup>2</sup> /h
Capacità sacco di raccolta:	60 l
Motore:	Cub Cadet 55 OHV, avviamento elettrico
Cilindrata:	159 cm <sup>3</sup>
Trazione:	MYSPEED
Regolazione altezza di taglio:	6 posizioni / centralizzata

Codice articolo: 12BCTQS7603      Listino: 639,00 €\*



#### LM2 DR53s

Larghezza di taglio:	53 cm
Superficie oraria indicativa:	950 m <sup>2</sup> /h
Capacità sacco di raccolta:	70 l
Motore:	Cub Cadet 55 OHV, avviamento manuale
Cilindrata:	159 cm <sup>3</sup>
Trazione:	MYSPEED
Regolazione altezza di taglio:	6 posizioni / centralizzata

Codice articolo: 12BBPQKC603

Listino: 549,00 €\*



# 4-in-1

## RACCOLTA, MULCHING, SCARICO POSTERIORE O SCARICO LATERALE

4-in-1 significa che hai a disposizione 4 metodi di taglio differenti. Raccolta nel cesto, mulching, scarico posteriore o scarico laterale. Ciò ti dà la possibilità di scegliere la modalità di taglio più adatta ad ogni condizione.



### CESTO CON HARD-TOP E INDICATORE DI RIEMPIMENTO

L'hard-top impedisce alla polvere e allo sporco generati durante il taglio di raggiungere l'operatore, soprattutto nei periodi più secchi. L'indicatore di riempimento ti avverte quando il sacco è pieno e necessita di essere svuotato.



### SISTEMA 4-IN-1

Grazie a questo sistema, hai a disposizione 4 metodi di taglio differenti. Raccolta nel cesto, mulching, scarico posteriore o scarico laterale. Ciò ti dà la possibilità di scegliere la modalità di taglio più adatta ad ogni condizione.



#### LM3 CR46s

Larghezza di taglio:	46 cm
Superficie oraria indicativa:	750 m <sup>2</sup> /h
Capacità sacco di raccolta:	60 l
Motore:	B&S 575 EX series, ReadyStart, avv.manuale
Cilindrata:	140 cm <sup>3</sup>
Trazione:	MYSPEED
Regolazione altezza di taglio:	6 posizioni / centralizzata

Codice articolo: 12BBTV5E603

Listino: 579,00 €\*



#### LM3 CR53s

Larghezza di taglio:	53 cm
Superficie oraria indicativa:	950 m <sup>2</sup> /h
Capacità sacco di raccolta:	70 l
Motore:	B&S 625 E series, ReadyStart, avv. manuale
Cilindrata:	150 cm <sup>3</sup>
Trazione:	MYSPEED
Regolazione altezza di taglio:	6 posizioni / centralizzata

Codice articolo: 12BBPV5L603

Listino: 649,00 €\*

\*Listino consigliato al pubblico IVA inclusa, non include il montaggio e l'eventuale servizio di pre-consegna.







## 4-in-1

POWERED BY  
**Cub Cadet**

**MYSPEED**



### LM3 DR53es

Larghezza di taglio:	53 cm
Area di lavoro:	950 m <sup>2</sup> /h
Capacità sacco di raccolta:	70 l
Motore:	Cub Cadet 55 OHV ES, avviamento elettrico
Cilindrata:	159 cm <sup>3</sup>
Trazione:	MYSPEED
Regolazione altezza di taglio:	6 posizioni / centralizzata

Codice articolo: 12BCPVS7603

Listino: 699,00 €\*

## 4-in-1

POWERED BY  
**Cub Cadet**



### LM3 ER53

Larghezza di taglio:	53 cm
Superficie oraria indicativa:	950 m <sup>2</sup> /h
Capacità sacco di raccolta:	70 l
Motore:	Cub Cadet 65 OHV, avviamento manuale
Cilindrata:	196 cm <sup>3</sup>
Trazione:	Si, posteriore
Regolazione altezza di taglio:	6 posizioni / centralizzata

Codice articolo: 12AQC6J4603

Listino: 729,00 €\*

1

RASAERBA SEMOVENTI

2

3

4



5

6



7

8



	LM1 AP42	LM1 AR42	
MOTORE	Modello	Cub Cadet 35 OHV	Cub Cadet 35 OHV
	Cilindrata	99 cm <sup>3</sup>	99 cm <sup>3</sup>
	Potenza nominale	1,6 kW / 2.800 min <sup>-1</sup>	1,6 kW / 2.800 min <sup>-1</sup>
	Avviamento	Manuale	Manuale
TRASMISSIONE	Capacità serbatoio (litri)	0,75 l	0,75 l
	Trasmissione	A spinta	Si, posteriore
	Numero velocità	-	1
SISTEMA DI TAGLIO	Velocità (max.)	-	3,6 km/h
	Area di lavoro	650 m <sup>2</sup> /h	650 m <sup>2</sup> /h
	Scocca (materiale)	Acciaio	Acciaio
	Larghezza di taglio (cm)	42 cm	42 cm
RACCOLTA	Opzioni di taglio	3-in-1 Option	3-in-1 Option
	Regolazione altezza di taglio	6 Posizioni/centralizzata	6 Posizioni/centralizzata
	Altezza di taglio (min-max)	28-92 mm	28-92 mm
	Raccolta	Di serie	Di serie
	Kit mulching	Opzionale ** (196-588-678)	Opzionale ** (196-588-678)
RUOTE	Scarico laterale	-	-
	Scarico posteriore senza sacco	Di serie	Di serie
	Sacco di raccolta	Sacco in tela	Sacco in tela
	Capacità sacco di raccolta (litri)	60 l	60 l
COMFORT	Indicatore sacco pieno	-	-
	Ruote (A/P)	180 mm/200 mm	180 mm/200 mm
	Doppi cuscinetti a sfera	Di serie	Di serie
	Ugello di lavaggio	Di serie	Di serie
DIMENSIONI	Manico	Ergonomico	Ergonomico
	Manico pieghevole	Di serie	Di serie
	Manico regolabile	Di serie	Di serie
Rivestimento impugnatura	Soft-Grip	Soft-Grip	
DIMENSIONI	LpA / LwA / LwAg (dB)	84/94/96	84/94/96
	Valore di incertezza mano braccio / (K-factor)	5 / 1,5 m/s <sup>2</sup>	5 / 1,5 m/s <sup>2</sup>
	Dimensioni (L/P/H)	150 cm / 46 cm / 114 cm	155 cm / 49 cm / 98,5 cm
	Peso netto	28 kg	31 kg
	Codice articolo	11A-LQSJ603	12A-LQSJ603
	EAN	 4 008423 872613	 4 008423 872781
	Listino	329,00 €*	389,00 €*





<b>LM1 AP46</b>	<b>LM1 AR46</b>	<b>LM1 CR53</b>
Cub Cadet 35 OHV	Cub Cadet 35 OHV	Cub Cadet 45 OHV
99 cm <sup>3</sup>	99 cm <sup>3</sup>	140 cm <sup>3</sup>
1,6 kW / 2.800 min <sup>-1</sup>	1,6 kW / 2.800 min <sup>-1</sup>	2,1 kW / 2.800 min <sup>-1</sup>
Manuale	Manuale	Manuale
0,75 l	0,75 l	1,0 l
A spinta	Si. posteriore	Si, posteriore
-	1	1
-	3,6 km/h	3,6 km/h
700 m <sup>2</sup> /h	700 m <sup>2</sup> /h	950 m <sup>2</sup> /h
Acciaio	Acciaio	Acciaio
46 cm	46 cm	53 cm
3-in-1 Option	3-in-1 Option	3-in-1 Option
6 Posizioni/centralizzata	6 Posizioni/centralizzata	6 Posizioni/centralizzata
28-92 mm	28-92 mm	28-92 mm
Di serie	Di serie	Di serie
Opzionale **(196-588-678)	Opzionale **(196-588-678)	Opzionale **(196-588-678)
-	-	-
Di serie	Di serie	Di serie
Sacco in tela	Sacco in tela	Sacco in tela
60 l	60 l	70 l
-	-	-
180 mm/200 mm	180 mm/200 mm	200 mm/200 mm
Di serie	Di serie	Di serie
Di serie	Di serie	Di serie
Ergonomico	Ergonomico	Ergonomico
Di serie	Di serie	Di serie
Di serie	Di serie	Di serie
Soft-Grip	Soft-Grip	Soft-Grip
84/94/96	84/94/96	86/96/98
5 / 1,5 m/s <sup>2</sup>	5 / 1,5 m/s <sup>2</sup>	5 / 1,5 m/s <sup>2</sup>
155 cm / 49 cm / 114 cm	155 cm / 49 cm / 114 cm	162 cm / 58 cm / 114 cm
28 kg	31 kg	34 kg
11A-TQSI603	12A-TQSI603	12A-PQSC603
 4 008423 872798	 4 008423 872620	 4 008423 872637
349,00 €* *Articolo non incluso, disponibile come accessorio.	399,00 €* *Articolo non incluso, disponibile come accessorio.	439,00 €* *Articolo non incluso, disponibile come accessorio.



\*\*Articolo non incluso, disponibile come accessorio.

\*Listino consigliato al pubblico IVA inclusa, non include il montaggio e l'eventuale servizio di pre-consegna.



	LM1 DP53	LM1 DF53	
MOTORE	Modello	Cub Cadet 55 OHV	Cub Cadet 55 OHV
	Cilindrata	159 cm <sup>3</sup>	159 cm <sup>3</sup>
	Potenza nominale	2,5 kW / 2.900 min <sup>-1</sup>	2,5 kW / 2.900 min <sup>-1</sup>
	Avviamento	Manuale	Manuale
TRASMISSIONE	Capacità serbatoio (litri)	1,0 l	1,0 l
	Trasmissione	A spinta	Si, anteriore
	Numero velocità	-	1
	Velocità (max.)	-	3,6 km/h
SISTEMA DI TAGLIO	Area di lavoro	1.200 m <sup>2</sup> /h	1.200 m <sup>2</sup> /h
	Scocca (materiale)	Acciaio	Acciaio
	Larghezza di taglio (cm)	53 cm	53 cm
	Opzioni di taglio	2-in-1	2-in-1
	Regolazione altezza di taglio	9 Individuali	9 Individuali
	Altezza di taglio (min-max)	35-100 mm	35-100 mm
	Raccolta	-	-
	Kit mulching	Di serie	Di serie
	Scarico laterale	Di serie	Di serie
	Scarico posteriore senza sacco	-	-
RACCOLTA	Sacco di raccolta	-	-
	Capacità sacco di raccolta (litri)	-	-
	Indicatore sacco pieno	-	-
RUOTE	Ruote (A/P)	180 mm/200 mm	200 mm/200 mm
	Doppi cuscinetti a sfera	Di serie	Di serie
	Ugello di lavaggio	-	-
COMFORT	Manico	Ergonomico	Ergonomico
	Manico pieghevole	Di serie	Di serie
	Manico regolabile	Di serie	Di serie
	Rivestimento impugnatura	Soft-Grip	Soft-Grip
DIMENSIONI	LpA / LwA / LwAg (dB)	86/96/98	86/96/98
	Valore di incertezza mano braccio / (K-factor)	5 / 1,5 m/s <sup>2</sup>	5 / 1,5 m/s <sup>2</sup>
	Dimensioni (L/P/H)	162 cm / 58 cm / 114 cm	162 cm / 58 cm / 114 cm
	Peso netto	26 kg	26 kg
	Codice articolo	11A-A0KC603	12A-A0KC603
	EAN	 4 008423 859331	 4 008423 859348
	Listino	399,00 €* 399,00 €*	549,00 €* 549,00 €*



LM2 DR46s	LM2 DR46es	LM2 DR53s
Cub Cadet 55 OHV	Cub Cadet 55 OHV ES	Cub Cadet 55 OHV
159 cm <sup>3</sup>	159 cm <sup>3</sup>	159 cm <sup>3</sup>
2,5 kW / 2.800 min <sup>-1</sup>	2,5 kW / 2.800 min <sup>-1</sup>	2,5 kW / 2.800 min <sup>-1</sup>
Manuale	Avviamento elettrico	Manuale
1,0 l	1,0 l	1,0 l
Si, posteriore	Si, posteriore	Si, posteriore
Variabile	Variabile	Variabile
0-3,6 km/h	0-3,6 km/h	0-3,6 km/h
750 m <sup>2</sup> /h	750 m <sup>2</sup> /h	950 m <sup>2</sup> /h
Acciaio	Acciaio	Acciaio
46 cm	46 cm	53 cm
3-in-1	3-in-1	3-in-1
6 Posizioni/centralizzata	6 Posizioni/centralizzata	6 Posizioni/centralizzata
28-92 mm	28-92 mm	28-92 mm
Di serie	Di serie	Di serie
Di serie	Di serie	Di serie
-	-	-
Di serie	Di serie	Di serie
Sacco in tela	Sacco in tela	Sacco in tela
60 l	60 l	70 l
-	-	-
180 mm/200 mm	180 mm/200 mm	200 mm/200 mm
Di serie	Di serie	Di serie
Di serie	Di serie	Di serie
MySpeed	MySpeed	MySpeed
Di serie	Di serie	Di serie
Di serie	Di serie	Di serie
-	-	-
84/94/96	84/94/96	86/96/98
5 / 1,5 m/s <sup>2</sup>	5 / 1,5 m/s <sup>2</sup>	5 / 1,5 m/s <sup>2</sup>
150 cm / 49 cm / 114 cm	150 cm / 49 cm / 114 cm	162 cm / 58 cm / 114 cm
31 kg	35 kg	34 kg
12BBTQKC603	12BCTQS7603	12BBPQKC603
 4 008423 866148	 4 008423 866247	 4 008423 866131
469,00 €*	639,00 €*	649,00 €*

1

RASAERBA

2

3

4

5

6



7

8



## LM3 CR46s



## LM3 CR53s

	LM3 CR46s	LM3 CR53s	
MOTORE	Modello	B&S 575 EX-Series, ReadyStart®	B&S 625 E-Series, ReadyStart®
	Cilindrata	140 cm <sup>3</sup>	150 cm <sup>3</sup>
	Potenza nominale	2,1 kW / 2.800 min <sup>-1</sup>	2,2 kW / 2.800 min <sup>-1</sup>
	Avviamento	Manuale	Manuale
	Capacità serbatoio (litri)	0,8 l	1,0 l
TRASMISSIONE	Trasmissione	Si, posteriore	Si, posteriore
	Numero velocità	Variabile	Variabile
	Velocità (max.)	0–3,6 km/h	0–3,6 km/h
	Area di lavoro	750 m <sup>2</sup> /h	950 m <sup>2</sup> /h
	Scocca (materiale)	Acciaio	Acciaio
	Larghezza di taglio (cm)	46 cm	53 cm
SISTEMA DI TAGLIO	Opzioni di taglio	4-in-1	4-in-1
	Regolazione altezza di taglio	6 Posizioni/centralizzata	6 Posizioni/centralizzata
	Altezza di taglio (min–max)	28–92 mm	28–92 mm
	Raccolta	Di serie	Di serie
	Kit mulching	Di serie	Di serie
	Scarico laterale	Di serie	Di serie
	Scarico posteriore senza sacco	Di serie	Di serie
RACCOLTA	Sacco di raccolta	Sacco in tela con hard-top	Sacco in tela con hard-top
	Capacità sacco di raccolta (litri)	60 l	70 l
	Indicatore sacco pieno	Di serie	Di serie
RUOTE	Ruote (A/P)	180 mm/280 mm	200 mm/280 mm
	Doppi cuscinetti a sfera	Di serie	Di serie
	Ugello di lavaggio	Di serie	Di serie
COMFORT	Manico	MySpeed	MySpeed
	Manico pieghevole	Di serie	Di serie
	Manico regolabile	Di serie	Di serie
	Rivestimento impugnatura	-	-
DIMENSIONI	LpA / LwA / LwAg (dB)	84/94/96	86/96/98
	Valore di incertezza mano braccio / (K-factor)	5 / 1,5 m/s <sup>2</sup>	5 / 1,5 m/s <sup>2</sup>
	Dimensioni (L/P/H)	155 cm / 49 cm / 114 cm	162 cm / 58 cm / 114 cm
	Peso netto	34 kg	36 kg
	Codice articolo	12BBTV5E603	12BBPV5L603
	EAN	 4 008423 859324	 4 008423 859355
	Listino	579,00 €*	649,00 €*



## LM3 DR53es

## LM3 ER53

Cub Cadet 55 OHV ES	Cub Cadet 65 OHV
159 cm <sup>3</sup>	196 cm <sup>3</sup>
2,5 kW / 2.800 min <sup>-1</sup>	3,3 kW / 2.750 min <sup>-1</sup>
Avviamento elettrico	Manuale
1,0 l	1,1 l
Si, posteriore	Si, posteriore
Variabile	6
0–3,6 km/h	2,8–4,5 km/h
950 m <sup>2</sup> /h	950 m <sup>2</sup> /h
Acciaio	Acciaio
53 cm	53 cm
4-in-1	4-in-1
6 Posizioni/centralizzata	6 Individuali ant./centralizzata post.
28–92 mm	28–92 mm
Di serie	Di serie
Di serie	Di serie
Di serie	Di serie
Di serie	Di serie
Sacco in tela con hard-top	Sacco in tela
70 l	70 l
Di serie	-
200 mm/280 mm	180 mm/280 mm
Di serie	Di serie
Di serie	Di serie
MySpeed	Ergonomico
Di serie	Di serie
Di serie	Di serie
-	-
86/96/98	86/96/98
5 / 1,5 m/s <sup>2</sup>	5 / 1,5 m/s <sup>2</sup>
162 cm / 58 cm / 114 cm	-
41 kg	37 kg
12BCPVS7603	12AQC6J4603
 4 008423 866155	 4 008423 858204
699,00 €*	729,00 €*

1

RASAERBA

2

3

4

5

6

7

8





**XM**

**ENDURO SERIES™**





# UNA QUALITA' DI TAGLIO ECCEZIONALE

## SERIE XM

I nuovi rasaerba Cub Cadet con scocca in alluminio sono stati progettati senza compromessi, per garantire prestazioni e qualità ai massimi livelli. L'esclusiva tecnologia 3T permette di raccogliere l'erba come nessun'altra macchina, conferendo al tuo prato un aspetto curato e uniforme. I potenti motori che equipaggiano la gamma XM sono in grado di supportare il rasaerba nelle condizioni di taglio più estreme, per anni. Anche il comfort è al top: grazie ad un sistema che assorbe le vibrazioni, potrai utilizzare il tuo rasaerba XM per ore, senza affaticarti. E per finire il design, moderno, accattivante ed aggressivo, come ogni macchina Cub Cadet.



## IL MIGLIOR RASAERBA SUL MERCATO

# XM

ENDURO SERIES™



### AVS - SISTEMA ANTI-VIBRAZIONI



Lo speciale gel VIBEX presente all'interno del manico riduce le vibrazioni trasmesse alle mani.

Vibrazioni ridotte al minimo grazie agli speciali elementi posizionati tra la scocca e il motore.

### 1 TRASMISSIONI DISPONIBILI



- **Manuale**  
(XM1 DP46)



- **Velocità singola**  
(XM1 DR46, XM1 ER53)

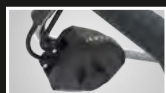

- **VarioSpeed** – 6 velocità, perfetto in qualsiasi condizione.  
(XM2 ER53, XM2 DR46, XM2 ER53e)



- **MySpeed Evo** – si regola automaticamente in base alla tua velocità. La velocità massima può essere pre-impostata usando un apposito selettore. (XM2 DR46S)

**MYSPEED EVO**

—3T— *CubCadet* —  
**TECHNOLOGY**

LA SCOCCA HA UNO SPECIALE DESIGN PER GARANTIRE PRESTAZIONI DI RACCOLTA INCREDIBILI

- Esclusiva geometria del tunnel di scarico
- L'erba tagliata viene trasportata direttamente nel cesto di raccolta
- Qualità di taglio eccezionale



**BEST  
IN  
CLASS**

- 2** SACCO DI RACCOLTA (65/75 LITRI) CON INDICATORE SACCO PIENO & SISTEMA ANTIPOLVERE
- 3** FACILE REGOLAZIONE DELL' ALTEZZA DEL MANICO
- 4** 6 POSIZIONI PER LA REGOLAZIONE DELL'ALTEZZA DI TAGLIO CENTRALIZZATA
- 5** MANICO CON DESIGN ERGONOMICO – PER UNO SFORZO RIDOTTO
- 6** AVVIAMENTO ELETTRICO A PULSANTE (XM2 ER 53E)



### POTENTI MOTORI AD ALTE PRESTAZIONI



Un modello XM2 e tutti i modelli XM1 sono equipaggiati con motori Cub Cadet (con cilindrate da 159, 195 e 196) particolarmente potenti e resistenti con performance di alto livello. Particolarmente indicati per il taglio dell'erba alta.

**HONDA ENGINE** Tre rasaerba della serie XM2 sono dotati di motori Honda (160 e 190 cc), riducono al minimo rumorosità e vibrazioni durante le operazioni di taglio.



### ROBUSTO, COMPATTO E REALIZZATO CON LA MIGLIORE COMPONENTISTICA

La scocca in alluminio pressofuso è ultra resistente e realizzata in un unico blocco, senza nessuna vite. Un robusto bumper frontale, in combinazione con i paracolpi laterali, garantisce una perfetta protezione dagli urti.



### FACILE PULIZIA

E' possibile pulire la scocca utilizzando l'ugello integrato e sollevando il rasaerba nella posizione di "pulizia". La manutenzione del tuo rasaerba non è mai stata così facile.

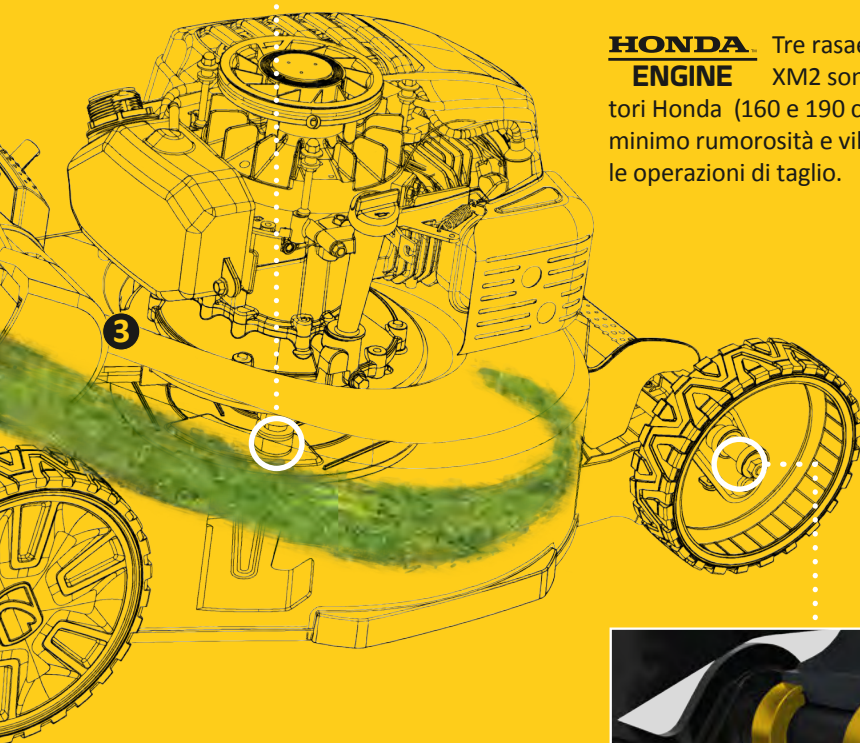

**RUOTE DI ALTA QUALITA' CON DOPPI CUSCINETTI A SFERA**



**RUOTE ULTRA-ROBUSTE, OTTIME PRESTAZIONI E DURATA**



## XM1 ENDURO SERIES™



### UNA QUALITA' DI TAGLIO INSUPERABILE

La nuova serie di rasaerba in alluminio Cub Cadet supera le aspettative degli utilizzatori più esigenti. Grazie allo speciale design della scocca garantisce una raccolta perfetta ed un prato dall'aspetto eccezionale.

#### XM1 – VANTAGGI:



##### FACILE PULIZIA

Grazie allo speciale design del telaio, il rasaerba può essere posizionato in verticale per facilitare l'accesso alla lama e per effettuare agevolmente la pulizia della scocca. Tutti i rasaerba XM sono dotati anche del comodo ugello per il lavaggio.



##### AVS - SISTEMA ANTI-VIBRAZIONI

Le vibrazioni trasmesse dai rasaerba XM alle mani dell'operatore sono ridotte al minimo, grazie agli speciali distanziali in gomma che isolano il motore dalla scocca. Per migliorare ulteriormente il comfort, i manici dei nuovi Cub Cadet XM contengono un gel speciale chiamato VIBEX, che contribuisce all'assorbimento delle vibrazioni.





**TURBO TUNNEL**

## — 3T — *Cub Cadet* — **TECHNOLOGY**

La speciale geometria della scocca, consente di trasportare efficacemente tutta l'erba tagliata nel sacco di raccolta, attraverso il **turbo channel**. Questa tecnologia permette di raggiungere una qualità di taglio mai vista prima, senza nessun residuo sul prato.

1

RASAERBA SMOVENTI

2

3

4

5

6

7

8



## POTENTE MOTORE CUB CADET

I motori Cub Cadet grazie alla loro potenza, ti facilitano il lavoro in giardino. Motori particolarmente resistenti che offrono prestazioni senza pari, soprattutto su erba alta.



**3-in-1**  
OPTION  
POWERED BY  
*Cub Cadet*

### XM1 DP46

IMMAGINE GENERICA

**NEW**

Larghezza di taglio:	46 cm
Superficie oraria indicativa:	750 m <sup>2</sup> /h
Capacità sacco di raccolta:	65 l
Motore:	Cub Cadet 55 OHV, avviamento manuale
Cilindrata:	159 cm <sup>3</sup>
Trazione:	A spinta
Regolazione altezza di taglio:	6 posizioni / centralizzata

Codice articolo: 11A-YAKC603

Listino: 699,00 €\*



**3-in-1**  
OPTION  
POWERED BY  
*Cub Cadet*

### XM1 DR46

IMMAGINE GENERICA

**NEW**

Larghezza di taglio:	46 cm
Superficie oraria indicativa:	750 m <sup>2</sup> /h
Capacità sacco di raccolta:	65 l
Motore:	Cub Cadet 55 OHV, avviamento manuale
Cilindrata:	159 cm <sup>3</sup>
Trazione:	Si, posteriore
Regolazione altezza di taglio:	6 posizioni / centralizzata

Codice articolo: 12A-YAKC603

Listino: 799,00 €\*



**3-in-1**  
OPTION  
POWERED BY  
*Cub Cadet*

### XM1 ER53

IMMAGINE GENERICA

**NEW**

Larghezza di taglio:	53 cm
Superficie oraria indicativa:	950 m <sup>2</sup> /h
Capacità sacco di raccolta:	75 l
Motore:	Cub Cadet 65 OHV, avviamento manuale
Cilindrata:	196 cm <sup>3</sup>
Trazione:	Si, posteriore
Regolazione altezza di taglio:	6 posizioni / centralizzata

Codice articolo: 12A-ZAJ4603

Listino: 899,00 €\*





## UN ALLESTIMENTO COMPLETO

Le versioni XM2 offrono il massimo in termini di allestimenti e specifiche tecniche. Oltre ai performanti motori Honda, queste versioni sono dotate di variatore meccanico a 6 velocità o del rivoluzionario sistema MySpeed EVO, per adattarsi al tuo passo e ad ogni terreno.

### XM2 – VANTAGGI:



#### MOTORI HONDA GCV AD ALTE PRESTAZIONI

Potenza e prestazioni, sempre a tua disposizione. I motori Honda sono sinonimo di affidabilità, durata e facilità di utilizzo. La scelta giusta per il tuo rasaerba Cub Cadet.



#### AVVIAMENTO ELETTRICO

Il rasaerba XM2 ER53e è dotato di avviamento elettrico a pulsante.





## Cub Cadet VARIOSPEED

Alcuni modelli della serie XM2 sono dotati di variatore meccanico della velocità. Grazie a questo sistema potrai regolare facilmente la velocità su 6 differenti posizioni, semplicemente azionando la leva di comando posizionata vicino al manubrio.



**XM2 DR46**

IMMAGINE GENERICA

**NEW**

Larghezza di taglio:	46 cm
Superficie oraria indicativa:	750 m <sup>2</sup> /h
Capacità sacco di raccolta:	65 l
Motore:	HONDA GCV 160, avviamento manuale
Cilindrata:	160 cm <sup>3</sup>
Trazione:	Variabile, 6 velocità
Regolazione altezza di taglio:	6 posizioni / centralizzata

Codice articolo: 12AQYADQ603

Listino: 999,00 €\*



**XM2 DR46s**

IMMAGINE GENERICA

**NEW**

Larghezza di taglio:	46 cm
Superficie oraria indicativa:	750 m <sup>2</sup> /h
Capacità sacco di raccolta:	65 l
Motore:	HONDA GCV 160, avviamento manuale
Cilindrata:	160 cm <sup>3</sup>
Trazione:	MySpeed EVO
Regolazione altezza di taglio:	6 posizioni / centralizzata

Codice articolo: 12ABYADQ603

Listino: 949,00 €\*



**XM2 ER53**

IMMAGINE GENERICA

**NEW**

Larghezza di taglio:	53 cm
Superficie oraria indicativa:	950 m <sup>2</sup> /h
Capacità sacco di raccolta:	75 l
Motore:	HONDA GCV 190, avviamento manuale
Cilindrata:	190 cm <sup>3</sup>
Trazione:	Variabile, 6 velocità
Regolazione altezza di taglio:	6 posizioni / centralizzata

Codice articolo: 12AQZAEQ603

Listino: 1.029,00 €\*



**XM2 ER53e**

IMMAGINE GENERICA

**NEW**

Larghezza di taglio:	53 cm
Superficie oraria indicativa:	950 m <sup>2</sup> /h
Capacità sacco di raccolta:	75 l
Motore:	Cub Cadet 65 OHV ES, avviamen. elettrico
Cilindrata:	196 cm <sup>3</sup>
Trazione:	Variabile, 6 velocità
Regolazione altezza di taglio:	6 posizioni / centralizzata

Codice articolo: 12ARZA9A603

Listino: 1.099,00 €\*

1

RASAERBA SMOVENTI

2

3

4

5

6

7

8

\*Listino consigliato al pubblico IVA inclusa, non include il montaggio e l'eventuale servizio di pre-consegna.



*Cub Cadet*®





## LA POTENZA GIUSTA PER I LAVORI PIU' GRAVOSI

Una macchina altamente performante, adatta alle grandi superfici e ai lavori più duri. Un motore davvero potente, in grado di fornire prestazioni incredibili. Ottimizza i tuoi tempi, aumenta la tua efficienza sfruttando il piatto di taglio da 84 cm.

**AVVIAMENTO ELETTRICO**  
Avviamento facile e sicuro con chiave.

**POTENTE MOTORE**  
L'affidabile motore B&S OHV e-start fornisce una potenza continua, anche su erba alta e su terreni in pendenza.

**2-in-1**

Ruote anteriori pivotanti e pneumatici posteriori.

**GRANDE SERBATOIO**  
Taglia fino a 2000 m<sup>2</sup> in un ora, più tempo di lavoro e meno rifornimento.

**REGOLAZIONE ALTEZZA DI TAGLIO CENTRALIZZATA**  
L'altezza di taglio può essere regolata in 8 differenti posizioni, da 25 a 100 mm utilizzando una sola leva.

**XM3 KR84es**

Larghezza di taglio:	84 cm
Superficie oraria indicativa:	2.000 m <sup>2</sup> /h
Capacità sacco di raccolta:	Scarico laterale
Motore:	B&S 3105 Series, avviamento elettrico
Cilindrata:	344 cm <sup>3</sup>
Trazione:	Si, velocità: 4 avanti / 1 indietro
Regolazione altezza di taglio:	8 posizioni / centralizzata

Codice articolo: 12AE764U603 Listino: 2.559,00 €\*

1

2

3

4

5

6



7

8

RASAERBA SEMOVENTI

\*Listino consigliato al pubblico IVA inclusa, non include il montaggio e l'eventuale servizio di pre-consegna.



	XM1 DP46	XM1 DR46	
MOTORE	Modello	Cub Cadet 55 OHV	Cub Cadet 55 OHV
	Cilindrata	159 cm <sup>3</sup>	159 cm <sup>3</sup>
	Potenza nominale	2,5 kW / 2.800 min <sup>-1</sup>	2,5 kW / 2.800 min <sup>-1</sup>
	Avviamento	Manuale	Manuale
	Capacità serbatoio (litri)	1,0 l	1,0 l
TRASMISSIONE	Trasmissione	A spinta	Si, posteriore
	Numero velocità	-	1
	Velocità (max.)	-	-
	Area di lavoro	750 m <sup>2</sup> /h	750 m <sup>2</sup> /h
SISTEMA DI TAGLIO	Scocca (materiale)	Alluminio	Alluminio
	Larghezza di taglio (cm)	46 cm	46 cm
	Opzioni di taglio	3-in-1	3-in-1
	Regolazione altezza di taglio	6 Posizioni/centralizzata	6 Posizioni/centralizzata
	Altezza di taglio (min-max)	20-90 mm	20-90 mm
	Raccolta	Di serie	Di serie
	Kit mulching	Disponibile come accessorio (Aprile 2018)	Disponibile come accessorio (Aprile 2018)
	Scarico laterale	-	-
	Scarico posteriore senza sacco	Di serie	Di serie
	Sacco di raccolta	Sacco in tela antipolvere	Sacco in tela antipolvere
RACCOLTA	Capacità sacco di raccolta (litri)	65 l	65 l
	Indicatore sacco pieno	Di serie	Di serie
	Ruote (A/P)	200 mm/240 mm	200 mm/240 mm
RUOTE	Doppi cuscinetti a sfera	Di serie	Di serie
	Ugello di lavaggio	Di serie	Di serie
COMFORT	Manico	Ergonomico	Ergonomico
	Manico pieghevole	Di serie	Di serie
	Manico regolabile	Di serie	Di serie
	Rivestimento impugnatura	-	-
DIMENSIONI	LpA / LwA / LwAg (dB)	84/94/96	84/94/96
	Valore di incertezza mano braccio / (K-factor)	5 / 1,5 m/s <sup>2</sup>	5 / 1,5 m/s <sup>2</sup>
	Dimensioni (L/P/H)	-	-
	Peso netto	-	-
	Codice articolo	11A-YAKC603	12A-YAKC603
EAN	 4 008423 882063	 4 008423 882049	
Listino	699,00 €*	799,00 €*	



## XM1 ER53

Cub Cadet 65 OHV
196 cm <sup>3</sup>
3,3 kW / 2.800 min <sup>-1</sup>
Manuale
1,0 l
Si, posteriore
1
-
950 m <sup>2</sup> /h
Alluminio
53 cm
3-in-1
6 Posizioni/centralizzata
20-90 mm
Di serie
Disponibile come accessorio (Aprile 2018)
-
Di serie
Sacco in tela antipolvere
75 l
Di serie
200 mm/240 mm
Di serie
Di serie
Ergonomico
Di serie
Di serie
-
86/96/98
5 / 1,5 m/s <sup>2</sup>
-
-
12A-ZAJ4603
 4 008423 882070
899,00 €*

1

RASAERBA

2

3

4



5

6

7

8



	XM2 DR46	XM2 DR46s	
MOTORE	Modello	Honda GCV 160	Honda GCV 160
	Cilindrata	160 cm <sup>3</sup>	160 cm <sup>3</sup>
	Potenza nominale	n.d. / 2.800 min <sup>-1</sup>	n.d. / 2.800 min <sup>-1</sup>
	Avviamento	Manuale	Manuale
	Capacità serbatoio (litri)	1,0 l	1,1 l
TRASMISSIONE	Trasmissione	VarioSpeed	MySpeed EVO
	Numero velocità	6	1
	Velocità (max.)	-	-
SISTEMA DI TAGLIO	Area di lavoro	750 m <sup>2</sup> /h	750 m <sup>2</sup> /h
	Scocca (materiale)	Alluminio	Alluminio
	Larghezza di taglio (cm)	46 cm	46 cm
	Opzioni di taglio	3-in-1	3-in-1
	Regolazione altezza di taglio	6 Posizioni/centralizzata	6 Posizioni/centralizzata
	Altezza di taglio (min-max)	20-90 mm	20-90 mm
	Raccolta	Di serie	Di serie
	Kit mulching	Disponibile come accessorio (Aprile 2018)	Disponibile come accessorio (Aprile 2018)
	Scarico laterale	-	-
	Scarico posteriore senza sacco	Di serie	Di serie
RACCOLTA	Sacco di raccolta	Sacco in tela antipolvere	Sacco in tela antipolvere
	Capacità sacco di raccolta (litri)	65 l	65 l
	Indicatore sacco pieno	Di serie	Di serie
RUOTE	Ruote (A/P)	200 mm/240 mm	200 mm/240 mm
	Doppi cuscinetti a sfera	Di serie	Di serie
	Ugello di lavaggio	Di serie	Di serie
COMFORT	Manico	Ergonomico	MySpeed EVO
	Manico pieghevole	Di serie	Di serie
	Manico regolabile	Di serie	Di serie
	Rivestimento impugnatura	-	-
DIMENSIONI	LpA / LwA / LwAg (dB)	84/94/96	84/94/96
	Valore di incertezza mano braccio / (K-factor)	5 / 1,5 m/s <sup>2</sup>	5 / 1,5 m/s <sup>2</sup>
	Dimensioni (L/P/H)	n.d.	n.d.
	Peso netto	n.d.	n.d.
Codice articolo	12AQYADQ603	12ABYADQ603	
EAN	 4 008423 882094	 4 008423 882087	
Listino	999,00 €* *IVA inclusa	949,00 €* *IVA inclusa	



XM2 ER53	XM2 ER53e	XM3 KR84es
Honda GCV 190	Cub Cadet 65 OHV ES	B&S 3105 Series
190 cm <sup>3</sup>	196 cm <sup>3</sup>	344 cm <sup>3</sup>
n.d. / 2.800 min <sup>-1</sup>	n.d. / 2.800 min <sup>-1</sup>	6,5 kW / 2.750 min <sup>-1</sup>
Manuale	Avviamento elettrico	Avviamento elettrico
1,1 l	1,1 l	7,5 l
VarioSpeed	VarioSpeed	VarioSpeed
6	6	4 avanti/1 indietro
-	-	-
950 m <sup>2</sup> /h	950 m <sup>2</sup> /h	2.000 m <sup>2</sup> /h
Alluminio	Alluminio	Acciaio
53 cm	53 cm	84 cm
3-in-1	3-in-1	2-in-1
6 Posizioni/centralizzata	6 Posizioni/centralizzata	8 Posizioni/centralizzata
20-90 mm	20-90 mm	25-100 mm
Di serie	Di serie	-
Disponibile come accessorio (Aprile 2018)	Disponibile come accessorio (Aprile 2018)	Di serie
-	-	Di serie
Di serie	Di serie	-
Sacco in tela antipolvere	Sacco in tela antipolvere	-
75 l	75 l	-
Di serie	Di serie	-
200 mm/240 mm	200 mm/240 mm	200 mm/400 mm
Di serie	Di serie	Di serie
Di serie	Di serie	Di serie
Ergonomico	Ergonomico	Di serie
Di serie	Di serie	Di serie
Di serie	Di serie	-
-	-	Di serie
86/96/98	86/96/98	88/98/100
5 / 1,5 m/s <sup>2</sup>	5 / 1,5 m/s <sup>2</sup>	5 / 1,5 m/s <sup>2</sup>
n.d.	n.d.	182 cm / 89 cm / 97 cm con deflettore 182 cm / 89 cm / 119 cm
n.d.	n.d.	154 kg
12AQZAEQ603	12ARZA9A603	12AE764U603
		
4 008423 882100	4 008423 882117	4 008423 835243
1.029,00 €* <small>*IVA inclusa</small>	1.099,00 €* <small>*IVA inclusa</small>	2.559,00 €* <small>*IVA inclusa</small>

1

RASAERBA

2

3

4

5

6

7

8







**COMPATTO  
E VERSATILE  
COME NESSUN  
ALTRO**

## **MINI-RIDERS**

I MINI-RIDERS Cub Cadet hanno le stesse prestazioni di un trattorino di dimensioni superiori, ma con un design più compatto. Inoltre, hai la possibilità di scegliere tra due modelli con cambio meccanico e tre modelli con cambio idrostatico. I MINI-RIDERS Cub Cadet non sono solo compatti, ma anche comodi, convenienti e senza eguali in termini di qualità.

## COMPATTO E VERSATILE COME NESSUN ALTRO

Design moderno, versatilità e un perfetto taglio dell'erba: sono solo tre delle caratteristiche principali del MINI-RIDER di Cub Cadet. I MINI-RIDERS di Cub Cadet sono compatti e facilmente manovrabili, sono dotati di avviamento elettrico e montano un motore Cub Cadet potente, da 420 cm<sup>3</sup> (tranne LR2 FR60).

Se per tagliare il tuo prato hai bisogno del sistema di raccolta, dello scarico laterale o del sistema di taglio mulching, i MINI-RIDER Cub Cadet sono l'ideale. Grazie al loro particolare design, i MINI-RIDERS di Cub Cadet non occupano molto più spazio di un tosaerba tradizionale.



### TRASMISSIONE TRANSMATIC

La trasmissione Transmatic shift on the go consente di controllare la velocità in tempo reale. Per iniziare a lavorare, basta selezionare la direzione di marcia e impostare la velocità desiderata. I riders Cub Cadet LR1 NR76 e LR2 NS76 permettono di scegliere tra 6 velocità di marcia in avanti e altre 6 in retromarcia.



### PIATTO DI TAGLIO DA 76 CM

Per il modello LR1 NR76 puoi scegliere tra raccolta, scarico o mulching. Mentre per il modello LR1 NS76 puoi scegliere tra scarico laterale e mulching. Un mulching eccellente, uno scarico laterale efficiente e una raccolta perfetta. Sistema di raccolta eccellente. Qualsiasi metodo sceglierai, il MINI-RIDER lo farà perfettamente.





## CESTO DI RACCOLTA 200 L

Con hard-top (modello LR2 NR76), impugnatura soft-grip e indicatore di sacco pieno. Può essere svuotato stando comodamente seduti.



## REGOLAZIONE DELL'ALTEZZA DI TAGLIO E INNESTO LAME

L'altezza di taglio può essere regolata facilmente in 5 posizioni comprese tra 38 mm e 95 mm; il piatto di taglio può essere attivato e disattivato tramite la leva dedicata. Entrambe le leve si trovano sul lato destro del sedile.



## SERBATOIO DA 4,9 L

Il serbatoio, capiente e dotato di un indicatore di livello per il carburante, consente di falciare il prato in un unico ciclo, senza doversi fermare per fare rifornimento.



## TELAIO STEP-THROUGH

Con poggiatesta in gomma antiscivolo per un facile accesso dell'operatore.



## PNEUMATICI GRANDI

Delicati con il prato e semplici da utilizzare anche su terreni difficili.



### LR1 NR76

Larghezza di taglio:	76 cm
Superficie oraria indicativa:	> 2,500 m <sup>2</sup> /h
Capacità cesto di raccolta:	200 l
Motore:	Cub Cadet OHV
Cilindrata:	420 cm <sup>3</sup>
Trasmissione:	Transmatic
Regolazione altezza di taglio:	5 posizioni

Codice articolo: 13C226HD603      Listino: 2.079,00 €\*



### LR1 NS76

Larghezza di taglio:	76 cm
Superficie oraria indicativa:	> 3,000 m <sup>2</sup> /h
Capacità cesto di raccolta:	115 l opzionale
Motore:	Cub Cadet OHV
Cilindrata:	420 cm <sup>3</sup>
Trasmissione:	Transmatic
Regolazione altezza di taglio:	5 posizioni

Codice articolo: 13C226JD603      Listino: 1.699,00 €\*

\*Listino consigliato al pubblico IVA inclusa, non include il montaggio e l'eventuale servizio di pre-consegna.

## LA TAGLIA GIUSTA. LA POTENZA CHE NON TI ASPETTI.

Il Cub Cadet MINI-RIDER LR2 ha le stesse prestazioni di un trattorino di dimensioni superiori, ma con un design più compatto. La nuova trasmissione idrostatica è in grado di fornire performance incredibili, che combinate con un sistema di sterzo innovativo e con un ingombro ridotto, ti permetteranno di controllare con semplicità ed efficienza il tuo nuovo rider Cub Cadet.



### INTELLIGENT PARKING ASSISTANCE (IPA)

Grazie al nuovo sistema IPA sarà più semplice parcheggiare il tuo LR2 in garage o nel tuo giardino. Il sistema "intelligente" di parcheggio, diminuisce in automatico del 50 % la velocità del tuo MINI-RIDER quando selezioni la retromarcia, consentendoti di manovrare in piena sicurezza e con un perfetto controllo.

### TECNOLOGIA REVTEK™

RevTEK™ – per tagliare l'erba a marcia indietro: naturalmente, per una maggiore sicurezza, è importante che non ci siano bambini o animali nei paraggi (tranne LR2 FR60).



### TRASMISSIONE HYDRO

I modelli LR2 sono dotati di trasmissione idrostatica, per garantirti un'esperienza di guida senza eguali, in ogni condizione. Il freno di parcheggio si trova sul lato sinistro, mentre il pedale di marcia si trova sul lato destro.



### PEDALI "SUPER GRIP"

Il modello LR2 è equipaggiato con i nuovi pedali "SUPER GRIP", in grado di garantirti una perfetta aderenza in ogni condizione.



### SEDILE REGOLABILE

Puoi regolare il sedile del tuo MINI-RIDER in base alle tue esigenze.



### PARAURTI ANTERIORE

L'ampio paraurti frontale (sul modello LR2 NR76) difende il tuo MINI-RIDER dagli urti, preservando l'integrità del telaio e della scocca nel tempo.

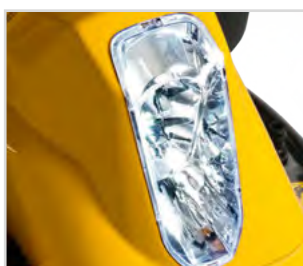

### LUCI

Grazie ai nuovi fari a LED, puoi lavorare anche nelle ore serali, quando la luce diminuisce.

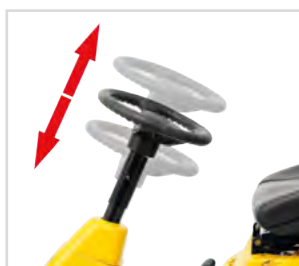

### PIANTONE DI STERZO TELESCOPICO

Lo sterzo con impugnatura soft-grip offre il massimo comfort. L'altezza del piantone di sterzo può essere regolata a seconda delle esigenze dell'operatore (tranne LR2 FR60).





## LR2 FR60

IMMAGINE GENERICA

**NEW**

Larghezza di taglio:	60 cm
Superficie oraria indicativa:	1.500 m <sup>2</sup> /h
Capacità cesto di raccolta:	150 l
Motore:	B&S 1000
Cilindrata:	223 cm <sup>3</sup>
Trasmissione:	Hydro
Regolazione altezza di taglio:	5 posizioni

Codice articolo: 13A521SC603

Listino: 2.290,00 €\*



## LR2 NR76

Larghezza di taglio:	76 cm
Superficie oraria indicativa:	> 2,500 m <sup>2</sup> /h
Capacità cesto di raccolta:	200 l
Motore:	Cub Cadet OHV
Cilindrata:	420 cm <sup>3</sup>
Trasmissione:	Hydro
Regolazione altezza di taglio:	5 posizioni

Codice articolo: 13B221HD603

Listino: 2.449,00 €\*



## LR2 NS76

Larghezza di taglio:	76 cm
Superficie oraria indicativa:	3,000 m <sup>2</sup> /h
Capacità cesto di raccolta:	115 l opzionale
Motore:	Cub Cadet OHV
Cilindrata:	420 cm <sup>3</sup>
Trasmissione:	Hydro
Regolazione altezza di taglio:	5 posizioni

Codice articolo: 13A221JD603

Listino: 2.199,00 €\*

## ACCESSORI MINI-RIDER



### KIT MULCHING/DEFLETTORE

- Kit mulching con deflettore e lama (LR2 FR60)





### CESTO DOPPIO



- 115 litri, per piatto da 76 cm



1  
2  
MINI-RIDER  
3  
4  
5  
6  
7  
8

	LR1 NS76	LR1 NR76	
MOTORE	Modello	Cub Cadet OHV	Cub Cadet OHV
	Cilindrata	420 cm <sup>3</sup>	420 cm <sup>3</sup>
	Potenza nominale	8,2 kW / 2.650 min <sup>-1</sup>	8,2 kW / 2.500 min <sup>-1</sup>
	Cilindri	Monocilindrico	Monocilindrico
	Capacità serbatoio (litri)	4,9 l	4,9 l
	Lubrificazione	Pompa olio pressurizzata stile automobilistico con filtro esterno	Pompa olio pressurizzata stile automobilistico con filtro esterno
TRASMISSIONE	Trasmissione	Transmatic	Transmatic
	Velocità	6 (a/i), shift-on-the-go	6 (a/i), shift-on-the-go
	Controllo	A pedale	A pedale
SISTEMA DI TAGLIO	Area di lavoro	3.000 m <sup>2</sup> /h	2.500 m <sup>2</sup> /h
	Larghezza di taglio	76 cm	76 cm
	Altezza di taglio (min-max)	38-95 mm	38-95 mm
	Opzione di taglio	3-in-1	2-in-1
	Numero di lame	1	1
	Innesto lame	Manuale a leve	Manuale a leve
	Posizioni altezza piatto	5	5
	Ugello di lavaggio/tappo mulching	Di serie/Di serie	Di serie/Di serie
SISTEMA DI SCARICO	Cesto (litri)/codice accessorio	opzionale 115 l/**(19A30014OEM)	200 l/-
	Maniglia cesto/hard-top	-/-	2 impugnature/plastica
	Indicatore sacco pieno/deflettore	-/Di serie	Di serie/Di serie
TELAIO	Assale anteriore	Acciaio	Acciaio
	Paraurti anteriore	-	Di serie
	Raggio di sterzo	46 cm	46 cm
	Dimensioni ruote (A/P)	13" x 5" / 16" x 6,5"	13" x 5" / 16" x 6,5"
	Cuscinetti ruote	Bronzine	Bronzine
	Telaio di facile accesso	Di serie	Di serie
SISTEMA ELETTRICO	Batteria	12 V, 155 CCA	12 V, 155 CCA
	Luci	LED	LED
COMFORT	Sedile	Schienale medio	Schienale medio
	Regolazione sedile	Vite	Vite
	Volante	Comfort	Comfort
	Taglio in retromarcia (RevTEK™)	-	-
	Caricabatteria	196-967-678	196-967-678
DIMENSIONI	LpA / LwA / LwAg (dB)	88/98/100	88/98/100
	Vibrazione valore corpo/ (K-factor)	1 / 0,5 m/s <sup>2</sup>	1 / 0,5 m/s <sup>2</sup>
	Vib. valore mano-braccio/ (K-factor)	5 / 1,5 m/s <sup>2</sup>	5 / 1,5 m/s <sup>2</sup>
	Dimensioni (L/P/H)	157 cm / 85 cm / 112 cm	225 cm / 86 cm / 112 cm
	Peso netto	127 kg	145 kg
	Codice articolo	13C226JD603	13C226HD603
	EAN	 4 008423 875522	 4 008423 875515
	Listino	1.699,00 €*	2.079,00 €*



LR2 FR60	LR2 NS76	LR2 NR76
B&S 1000 Series, electric starter	Cub Cadet OHV	Cub Cadet OHV
223 cm <sup>3</sup>	420 cm <sup>3</sup>	420 cm <sup>3</sup>
3,7 kW / 2.800 min <sup>-1</sup>	8,2 kW / 2.650 min <sup>-1</sup>	8,2 kW / 2.500 min <sup>-1</sup>
Monocilindrico	Monocilindrico	Monocilindrico
4,9 l	4,9 l	4,9 l
Pompa olio pressurizzata stile automobilistico con filtro esterno	Pompa olio pressurizzata stile automobilistico con filtro esterno	Pompa olio pressurizzata stile automobilistico con filtro esterno
Hydro	Hydro	Hydro
Variabile	Variabile	Variabile
A pedale	A pedale	A pedale
1.500 m <sup>2</sup> /h	3.000 m <sup>2</sup> /h	2.500 m <sup>2</sup> /h
60 cm	76 cm	76 cm
38-95 mm	38-95 mm	38-95 mm
2-in-1	3-in-1	2-in-1
1	1	1
Manuale a leve	Manuale a leve	Manuale a leve
5	5	5
Di serie/**(196-707-678)	Di serie/Di serie	Di serie/Di serie
150 l/-	opzionale 115 l/**(19A30014OEM)	200 l/-
2 impugnature/plastica	-/-	2 impugnature/plastica
-/Opzionale	-/Di serie	Di serie/Di serie
Acciaio	Acciaio	Acciaio
-	-	Di serie
46 cm	46 cm	46 cm
13" x 5" / 16" x 6,5"	13" x 5" / 16" x 6,5"	13" x 5" / 16" x 6,5"
Bronzine	Bronzine	Bronzine
Di serie	Di serie	Di serie
12 V, 4 Ah	12 V, 155 CCA	12 V, 155 CCA
-	LED	LED
Schienale alto Deluxe	Schienale alto Deluxe	Schienale alto Deluxe
Vite	Vite	Vite
Standard	Comfort	Comfort
Di serie	Di serie	Di serie
-	-	196-967-678
86/96/98	88/98/100	88/98/100
1 / 0,5 m/s <sup>2</sup>	1 / 0,5 m/s <sup>2</sup>	1 / 0,5 m/s <sup>2</sup>
5 / 1,5 m/s <sup>2</sup>	5 / 1,5 m/s <sup>2</sup>	5 / 1,5 m/s <sup>2</sup>
225 cm / 86 cm / 112 cm	157 cm / 85 cm / 112 cm	225 cm / 86 cm / 112 cm
172 kg	127 kg	172 kg
13A221SC603	13A221JD603	13B221HD603
 4 008423 883374	 4 008423 872385	 4 008423 875508
2.290,00 €* <sup>*</sup>	2.199,00 €* <sup>*</sup>	2.449,00 €* <sup>*</sup>

\*\*Articolo non incluso, disponibile come accessorio.

\*Listino consigliato al pubblico IVA inclusa, non include il montaggio e l'eventuale servizio di pre-consegna.







LA COMBINAZIONE PERFETTA  
DI **COMFORT**  
ED **EFFICIENZA**

## TRATTORINI

Quando la forza incontra il comfort. Potenza che traspare da ogni dettaglio, con eccezionali prestazioni di taglio e di raccolta. Il tutto con una manovrabilità mai vista. Metti alla prova il tuo trattorino Cub Cadet in qualsiasi stagione, in qualsiasi condizione. Le nostre macchine nascono per resistere a tutto.



*Cub Cadet*®





## LA GAMMA ENTRY LEVEL DEI TRATTORINI CUB CADET

Quando passi ad un trattorino rasaerba, tagliare il prato diventa un lavoro semplice, divertente e veloce. Il piatto di taglio di un trattorino rasaerba è solitamente più largo di almeno 20 cm rispetto a quello di un piccolo Minirider e di 40 cm rispetto ad un rasaerba. E non si tratta solamente di ampiezza di taglio, ma anche di velocità. Con un trattorino puoi essere 2-3 volte più veloce rispetto ad un'altra tipologia di macchina. Ciò significa che impiegherai meno tempo, con un'eccezionale qualità di taglio.



### RACCOLTA DIRETTA

Tutti i nostri trattorini con scarico posteriore sono stati progettati per convogliare l'erba tagliata al cesto di raccolta con la massima efficienza. Tutti i modelli della SERIE LT a scarico posteriore sono dotati di un cesto di raccolta da 240 L. Sono realizzati in tessuto resistente che, grazie alla sua flessibilità e permeabilità, garantisce la presenza del flusso di aria e una raccolta perfetta. La parte superiore rigida impedisce la diffusione della polvere e riduce la rumorosità. Una leva sul lato destro consente all'operatore di svuotare il cesto in modo semplice, stando comodamente seduto.

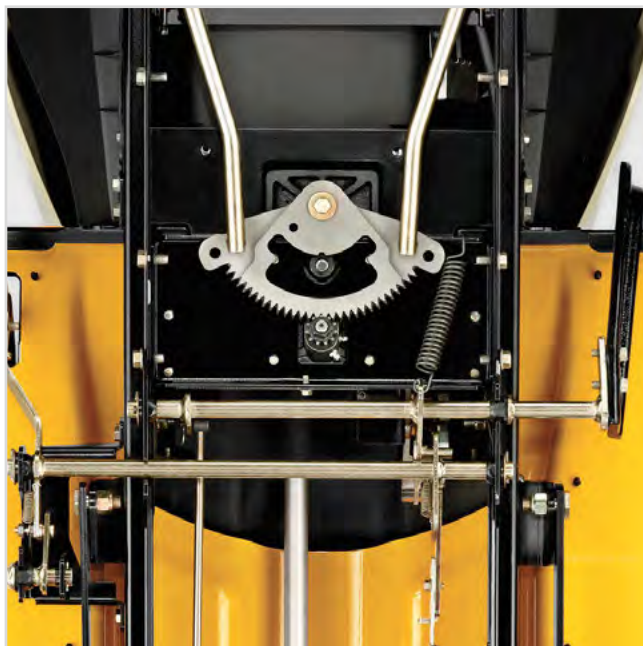

### IMPORTANTI NOVITA' PER IL SISTEMA DI STERZO (Nuovo sistema Precision Gear Technology)

I nuovi modelli Cub Cadet sono provvisti di un nuovo sistema di sterzo che ti darà da subito una sensazione di maneggevolezza e stabilità. Grazie a questo innovativo sistema, riuscirai a lavorare con maggiore efficienza, sfruttando al meglio la potenza delle nostre macchine.

1

2

3

TRATTORINI

4

5

6

7

8

## DIVERSI SISTEMI DI TRASMISSIONE



### **TRANSMATIC**

La trasmissione Transmatic consente di controllare la velocità in tempo reale. Per fare ciò, è sufficiente scegliere la direzione di guida, impostare la velocità di base desiderata utilizzando la leva apposita sul cruscotto e rilasciare il pedale del freno/del cambio. Spingere il pedale per rallentare oppure premerlo completamente in avanti per fermarsi. Quando si rilascia il pedale del freno, il trattore torna automaticamente alla velocità predefinita.



### **HYDROSTAT**

La trasmissione idrostatica combina una tecnologia ultra-moderna con il lusso. Grazie alla pompa idrostatica autolubrificante, richiede pochissima manutenzione ed è estremamente robusta. La caratteristica peculiare della trasmissione idrostatica è costituita dal fatto che è possibile controllare costantemente la velocità sia in avanti che indietro, senza necessità di cambio. In questo modo, la guida risulta molto semplice e precisa. I trattorini Serie LT sono dotati di controllo a pedale (modelli con raccolta) o a leva (modelli con scarico laterale).





**REGOLAZIONE DELL'ALTEZZA DI TAGLIO**  
Altezza regolabile in 5 posizioni semplici da impostare (30-95 mm).



**TELAIO IN ACCIAIO**  
Telaio realizzato in acciaio ad alta resistenza, completamente saldato e verniciato a polvere.



**SEDILE CONFORTEVOLE CON SCHIENALE ALTO PER TUTTI MODELLI LT**  
Tagli il prato di frequente? Per molte ore? Bene sai quanto sia importante stare seduti comodamente. Il sedile con schienale alto renderà il tuo lavoro confortevole.



**ASSALE ANTERIORE**  
Permette di mantenere tutte le quattro ruote appoggiate a terra anche su superfici irregolari.



**TECNOLOGIA REVTEK™**  
RevTEK™ – per tagliare l'erba a marcia indietro: naturalmente per maggiore sicurezza, è importante che non ci siano bambini o animali nei paraggi (modelli LT3).



**COFANO REMOVIBILE**  
L'intero cofano del motore può essere rimosso in pochi secondi senza l'ausilio di attrezzi, a garanzia di interventi di manutenzione semplici ed efficaci.



**LT1 NR92**

**NEW DESIGN**

Larghezza di taglio:	92 cm
Superficie oraria indicativa:	3.500 m <sup>2</sup> /h
Capacità cesto di raccolta:	240 l
Motore:	Cub Cadet OHV
Cilindrata:	420 cm <sup>3</sup>
Trasmissione:	Transmatic 6 velocità
Regolazione altezza di taglio:	5 posizioni

Codice articolo: 13J276DE603      Listino: 2.299,00 €\*



**LT1 NS96**

**NEW DESIGN**

Larghezza di taglio:	96 cm
Superficie oraria indicativa:	4.000 m <sup>2</sup> /h
Capacità cesto di raccolta:	200 l opzionale
Motore:	Cub Cadet OHV
Cilindrata:	420 cm <sup>3</sup>
Trasmissione:	Transmatic 6 velocità
Regolazione altezza di taglio:	5 posizioni

Codice articolo: 13I276DF603      Listino: 1.899,00 €\*

TRATTORINI

\*Listino consigliato al pubblico IVA inclusa, non include il montaggio e l'eventuale servizio di pre-consegna.



**Cub Cadet**  
ENGINES

Potente e affidabile motore Cub Cadet – progettato negli USA. Su modelli selezionati della serie LT.



POWERED BY  
**Cub Cadet**

### LT2 NR92

**NEW DESIGN**

Larghezza di taglio:	92 cm
Superficie oraria indicativa:	3.500 m <sup>2</sup> /h
Capacità cesto di raccolta:	240 l
Motore:	Cub Cadet OHV
Cilindrata:	420 cm <sup>3</sup>
Trasmissione:	Hydro
Regolazione altezza di taglio:	5 posizioni

Codice articolo: 13I271DE603

Listino: 2.499,00 €\*



POWERED BY  
**Cub Cadet**

### LT2 NS96

**NEW DESIGN**

Larghezza di taglio:	96 cm
Superficie oraria indicativa:	4.000 m <sup>2</sup> /h
Capacità cesto di raccolta:	200 l opzionale
Motore:	Cub Cadet OHV
Cilindrata:	420 cm <sup>3</sup>
Trasmissione:	Hydro
Regolazione altezza di taglio:	5 posizioni

Codice articolo: 13I279DF603

Listino: 2.199,00 €\*



POWERED BY  
**BRIGGS&STRATTON**

### LT3 PR105

**NEW DESIGN**

Larghezza di taglio:	105 cm
Superficie oraria indicativa:	4.500 m <sup>2</sup> /h
Capacità cesto di raccolta:	240 l
Motore:	B&S Intek, V-TWIN
Cilindrata:	656 cm <sup>3</sup>
Trasmissione:	Hydro
Regolazione altezza di taglio:	5 posizioni, taglio in retromarcia (RevTEK™)

Codice articolo: 13HT71DN603

Listino: 3.499,00 €\*



POWERED BY  
**BRIGGS&STRATTON**

### LT3 PS107

**NEW DESIGN**

Larghezza di taglio:	107 cm
Superficie oraria indicativa:	5.500 m <sup>2</sup> /h
Capacità cesto di raccolta:	200 l opzionale
Motore:	B&S Intek, V-TWIN
Cilindrata:	656 cm <sup>3</sup>
Trasmissione:	Hydro
Regolazione altezza di taglio:	5 posizioni, taglio in retromarcia (RevTEK™)

Codice articolo: 13HT79DG603

Listino: 2.999,00 €\*





1

2

3

TRATTORINI

4

5

6

7

8

## PIACEVOLE ESPERIENZA

I trattorini Cub Cadet serie LT sono estremamente versatili. La loro caratteristica principale è la capacità di lavorare rapidamente su grandi aree. Grazie al capiente cesto di raccolta oppure utilizzando lo scarico laterale, non dovendoti fermare per svuotare il cesto, risparmierai molto tempo. Grazie alla facile regolazione dell'altezza di taglio, la serie LT ottiene ottimi risultati di taglio anche su terreni difficili.



### VOLANTE COMFORT

Volante a 3 razze con rivestimento soft-grip di serie su tutti i modelli.

### TRASMISSIONE IDROSTATICA

Con comando a leva sui modelli con scarico laterale e comando a pedale sui modelli con raccolta.



### TECNOLOGIA REVTEK™

Tecnologia REVTEK™ per tagliare l'erba in retromarcia (disponibile sui modelli LT3).

**CubCadet®**



**"NON C'E' NIENTE DI MEGLIO DI  
UNA MACCHINA PROFESSIONALE.  
PROPRIO PER QUESTO HO SCELTO  
UN PRODOTTO DELLA GAMMA  
PRO DI CUB CADET."**

**CHRISTIAN S.  
PIEMONTE**





**ENDURO SERIES™**

**"VOLEVO UN TRATTORINO RASAERBA DI ALTO LIVELLO. ECCO PERCHE' HO SCELTO LA NUOVA GAMMA ENDURO XT DI CUB CADET."**



**FRANCESCO M.  
VALLE D'AOSTA**



**"HO UN GIARDINO MOLTO GRANDE CHE NECESSITA DI MOLTO TEMPO E MOLTA BENZINA PER ESSERE TAGLIATO. LE NUOVE MOTORIZZAZIONI CUB CADET EFI A INIEZIONE ELETTRONICA MI HANNO FATTO RISPARIARE IL 25% DI CARBURANTE!"**

**SEBASTIANO S.  
FRIULI**

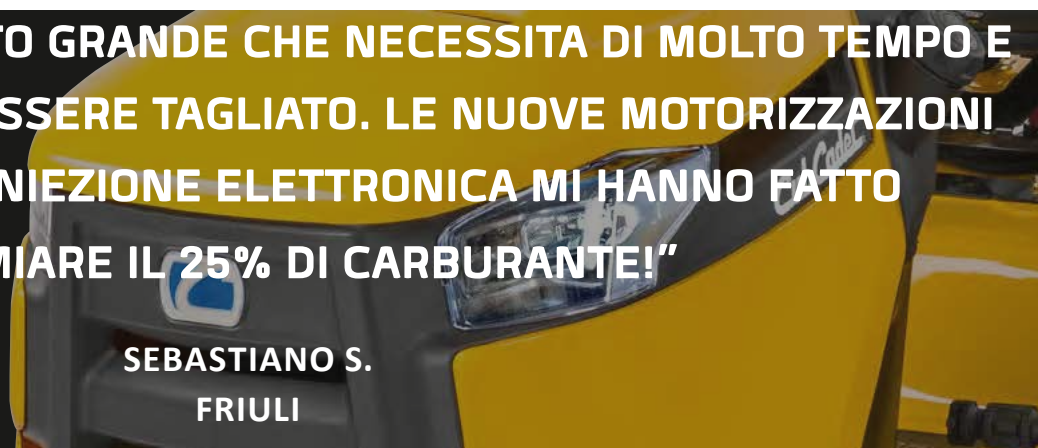





**XT**

**ENDURO SERIES™**



# DESIGN PRESTAZIONI E TECNOLOGIA



## SERIE ENDURO XT

La miglior gamma di trattorini rasaerba presente oggi sul mercato. La nuova serie ENDURO XT ha fissato nuovi standard in termini di qualità, prestazioni e durata nel tempo. Una scelta infinita di combinazioni, differenti per motorizzazione, larghezza di taglio e allestimenti, per garantire a ciascun utilizzatore la migliore esperienza possibile durante la cura del proprio giardino. ENDURO XT, il trattorino del futuro.



# I 5 PUNTI DI FORZA CHE LO RENDONO UNICO!

## POTENZA, COME MAI PRIMA D'ORA!

Se in un trattorino cerchi potenza, resistenza e prestazioni, ora potrai aspettarti ancora di più. Mai prima d'ora un trattorino è stato capace di portare al massimo livello queste caratteristiche. Se vuoi il meglio non hai scelta, XT ENDURO SERIES è la risposta.

### 1. IL MEGLIO DELLE PRESTAZIONI DI TAGLIO, RACCOLTA & MULCHING

I migliori risultati di taglio in poco tempo.



### 2. IL MIGLIOR RAGGIO DI STERZO OGGI PRESENTE SUL MERCATO

Grazie all'innovativa tecnologia "Tight-Turn" - ottieni un'insuperabile efficienza anche nei passaggi più stretti.

### 3. TELAIO ESTREMAMENTE SOLIDO E RESISTENTE ALLA CORROSIONE

Un solido telaio resistente alla corrosione che durerà nel tempo.



### 4. UN POTENTE MOTORE ABBINATO AD UNA TRASMISSIONE DI ALTO LIVELLO

Le trasmissioni idrostatiche utilizzate sulla serie XT garantiscono un perfetto trasferimento della potenza agli organi meccanici.

### 5. TRASMISSIONE A CINGHIA ESTREMAMENTE AFFIDABILE

Grazie al nuovo e completamente ridisegnato sistema di trasmissione a cinghia, i trattorini della serie XT ENDURO sono ancora più affidabili. Non più cinghie intrecciate e meno usura, grazie ad una tensione delle cinghie ridotta drasticamente. I modelli XT2 PS117i e XT3 QS137 sono equipaggiati con piatti di taglio saldati "heavy duty", in grado di sopportare anche le sollecitazioni più estreme.





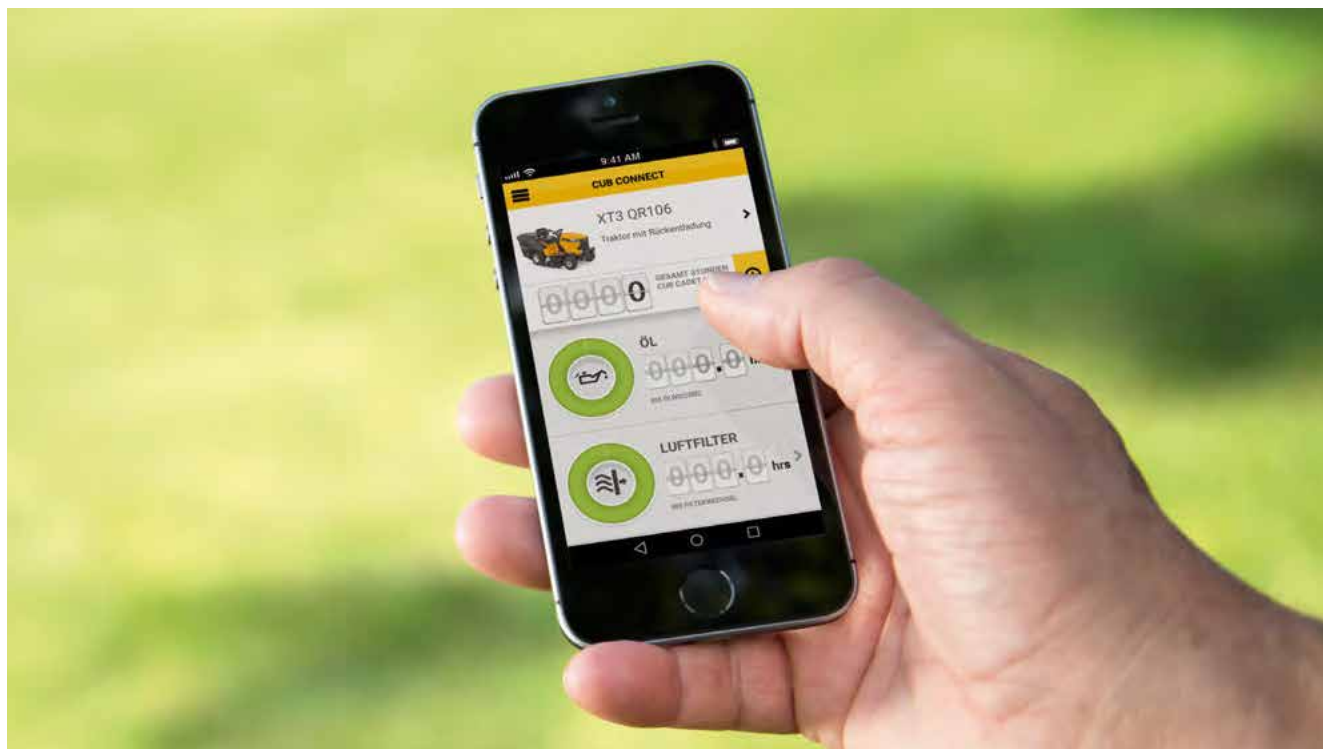

## L'APP DI CUB CADET – IL MODO MIGLIORE PER STARE CONNESSO CON IL TUO TRATTORINO!

Vuoi sapere in tempo reale quando dovrai fare il prossimo cambio d'olio, quando dovrai cambiare le lame o quante ore di servizio ha il tuo trattorino? Semplice, scarica l'applicazione Cub Cadet dall'Apple Store o dal Play Store e connettiti via Bluetooth® al tuo ENDURO XT2 o ENDURO XT3. Avrai così a disposizione una lunga serie di utili informazioni per una perfetta manutenzione del tuo trattorino. E grazie alla presa di corrente, potrai ricaricare lo Smartphone durante il taglio del tuo giardino.



**MANUALE ISTRUZIONI**  
Accesso diretto, tramite l'APP, al manuale istruzioni del tuo trattorino XT.

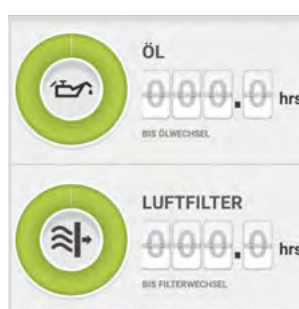

**CONTAORE**  
Il contaore ti fornirà informazioni aggiornate sul tempo di utilizzo del tuo Cub Cadet.

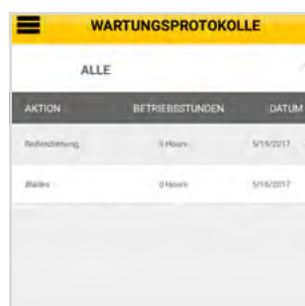

**MANUTENZIONE PROGRAMMATA**  
Il registro degli interventi di manutenzione ti consentirà di pianificare in anticipo i cambi dell'olio, del filtro e delle lame. E potrai anche verificare lo stato di salute della batteria.

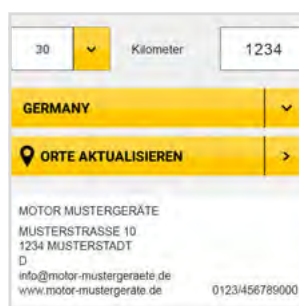

**ASSISTENZA POST-VENTITA**  
Cerca il Concessionario Cub Cadet più vicino. E' importante affidare sempre le operazioni di manutenzione ad un esperto. La rete di Concessionari Cub Cadet è sempre a tua disposizione.



# IL NUOVO MOTORE EFI CUB CADET EFFICIENZA E CONSUMI CONTENUTI

**CubCadet®**  
ENGINES

## UNA LUNGA SERIE DI VANTAGGI

- Consumi ridotti (fino al 25% in meno di consumo di carburante rispetto ad un motore equivalente alimentato a carburatore). Meno soldi spesi in benzina e meno tempo per i rifornimenti.
- Un motore di grossa cilindrata per garantirti il massimo in termini di potenza e prestazioni: 679 cm<sup>3</sup>
- Il motore non ha bisogno della leva dell'aria. Siedi, spingi il pulsante di avviamento e comincia a lavorare!
- Un motore regolare e affidabile (partenze a freddo garantite, meno vibrazioni, più efficienza, meno emissioni inquinanti).
- Manutenzione più facile e più affidabilità. Nessuna necessità di revisione dei carburatori e nessun problema durante il rimessaggio invernale.
- Una combustione perfetta, regolata in maniera elettronica degli iniettori, garantisce emissioni ridotte e la totale assenza di fumo.
- Interventi di manutenzione più semplici da effettuare, grazie alla diagnostica elettronica.

**I SEGUENTI MODELLI DELLA SERIE ENDURO XT SONO EQUIPAGGIATI CON I  
NUOVI MOTORI CUB CADET EFI AD INIEZIONE ELETTRONICA:  
XT2 PR106ie, XT2 PS117i**





# ALTRE IMPORTANTI CARATTERISTICHE CHE TI FACILITANO IL LAVORO

I nuovi trattori della serie ENDURO XT offrono un lungo elenco di caratteristiche esclusive, con l'obiettivo di rendere piacevole e veloce il taglio dell'erba. Le versioni 2018 si caratterizzano per la presenza di alcune importanti novità, come lo speciale selettore che mostra le altezze di taglio preferite o utilizzate più frequentemente. Il nuovo alloggiamento della batteria rende le operazioni di manutenzione ancora più facili e veloci.

## **CESTO DI RACCOLTA ELETTRICO**

Potrai svuotare il cesto di raccolta semplicemente premendo un pulsante. Il sistema è di serie solo su alcuni modelli, ma è disponibile come optional per tutti i modelli 2018 della serie ENDURO XT con raccolta.



## **POTENTE BATTERIA**

I trattorini ENDURO XT sono dotati di una batteria di ultima generazione, in grado di durare nel tempo e fornire lo spunto necessario per partenze facili e veloci. Le batterie pre-sigillate sono pronte all'uso, senza la necessità di aggiungere l'acido.

## **POTENTE MOTORE KAWASAKI BICILINDRICO A V**

Kawasaki è sinonimo di potenza e affidabilità. Proprio per questo abbiamo scelto di equipaggiare alcuni modelli della nostra gamma con questo straordinario motore bicilindrico.



## **MODELLI CON MOTORE KAWASAKI BICILINDRICO A V:**

XT2 PS107, XT2 PR95, XT2 QR106, XT2 PS117, XT3 QS127, XT3 QS137, XT3 QR95, XT3 QR106e



# Cub Cadet®

## XT ENDURO SERIES™



**BEST  
IN  
CLASS**

### I MIGLIORI TRATTORINI CHE ABBIAMO MAI COSTRUITO

Ti aspetti resistenza, durata e prestazioni elevate da un trattore tagliaerba. Ciò che avrai adesso è ancora di più. Grazie alla straordinaria potenza dei trattorini Cub Cadet XT ENDURO SERIES, vivrai un'esperienza di taglio unica.

**PRESTAZIONI IMBATTIBILI  
PURE POWER & EFFICIENZA PER OGNI SFIDA  
RESISTENZA & QUALITA' IN OGNI DETTAGLIO**

### PUOI FARE MOLTO DI PIU' CON I NUOVI XT-SERIES

Vedi pag. 9

### LA PIU' AMPIA GAMMA DI ACCESORI SUL MERCATO

Vedi pag. 82





## I NUOVI XT ENDURO SERIES™

**XT1**  
ENDURO SERIES™

**XT2**  
ENDURO SERIES™

**XT3**  
ENDURO SERIES™



### IL MEGLIO DELLE PRESTAZIONI PER TAGLIO, RACCOLTA E MULCHING

- Grazie al nuovo sistema di raccolta, al piatto di taglio di nuova concezione con scarico posteriore o laterale
- Capacità di raccolta raddoppiata rispetto ai precedenti trattorini Cub Cadet
- Le migliori caratteristiche di scarico laterale e raccolta
- Innesto lame a pulsante

CAPACITA' CESTO 320 LITRI

CAPACITA' CESTO 360 LITRI

**HYDROSTAT**  
**V-BELT**

### POTENTE TRASMISSIONE IDROSTATICA

Trasmissione dolce e modulabile - metti il piede sul pedale e vai.

### POTENTI MOTORI CUB CADET

Forte ed affidabile motore Cub Cadet sviluppato in USA  
(XT1 OS96, XT1 OS107, XT1 OR95, XT1 OR106)

### EFFICIENTI MOTORI CUB CADET EFI V-TWIN

Motore a due cilindri prodotto da noi (XT2 PR106ie, XT2 PS117i)  
**MOTORE KAWASAKI V-TWIN**  
(XT2 PR95, XT2 QR106, XT2 PS107, XT2 PS117)

### MOTORE KAWASAKI V-TWIN

Motore a due cilindri adatto ad affrontare terreni difficili. Potenza incredibile, ma con consumi contenuti  
(XT3 QS127, XT3 QS137, XT3 QR95, XT3 QR106e)

### SISTEMA DI STERZO PIU' SEMPLICE DEL MERCATO



### CUB CONNECT BLUETOOTH® APP

**CESTO ELETTRICO** PER I MODELLI XT2 PR106ie & XT3 QR106e

**CHIAVE ACCENSIONE**

**AVVIAMENTO FACILE GRAZIE AL PULSANTE DI ACCENSIONE**

**PIATTO SALDATO** PER I MODELLI XT2 PS117I & XT3 QS137

**CARICABATTERIA 12V MULTIUSO, PUOI CARICARE ANCHE IL TUO SMARTPHONE**

**SISTEMA ANTIPOLVERE OPZIONALE**

**SISTEMA ANTIPOLVERE OPZIONALE**

### SISTEMA ANTIPOLVERE

Sacco di raccolta in tessuto multistrato per evitare che sporco e polvere vengano a contatto con l'operatore

### SISTEMA ALL-GROUND TRACTION

Ottima trazione su ogni tipo di superficie grazie al blocco del differenziale meccanico

\*Per determinare il raggio di sterzata di un trattorino rasaerba, si segna la posizione della ruota posteriore di sinistra, dopodichè si opera un giro a 360° (su una superficie piana). A questo punto si procede alla misurazione della distanza tra il segno e la nuova posizione della ruota posteriore sinistra. La metà di questa distanza rappresenta il raggio di sterzata che viene indicato sulle specifiche di tutti i prodotti.

1  
2  
3  
4  
5  
6  
7  
8

TRATTORINI



## XT1™

ENDURO SERIES™

## POTENZA INCREDIBILE. EFFICIENZA AI MASSIMI LIVELLI.

I trattorini di nuova generazione XT1 di Cub Cadet, stabiliscono nuovi standard in termini di potenza, prestazioni e qualità. Una gamma realizzata senza compromessi, per garantirti il massimo in termini di taglio e raccolta. La lunga serie di accessori dedicati ti consentirà di utilizzare queste macchine durante tutto l'anno.



### SEDILE REGOLABILE

Puro comfort per l'operatore.



### PULSANTE INNESTO LAME

Azionamento lame elettromagnetico facile e sicuro.



### UN'AMPIA SCELTA DI ALTEZZE DI TAGLIO

La più ampia scelta di altezze di taglio oggi presente sul mercato: 25 mm - 100 mm.

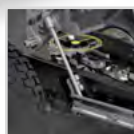

### TRASMISSIONE IDROSTATICA

Una trasmissione dolce e modulabile, che ti consente di regolare la velocità semplicemente premendo il pedale.





**Cub Cadet**  
ENGINES

Potente e affidabile motore Cub Cadet – progettato negli USA. Su modelli selezionati della serie XT.



### XT1 OS96

Larghezza di taglio:	96 cm
Superficie oraria indicativa:	6,000 m <sup>2</sup> /h
Capacità cesto di raccolta:	200 l opzionale
Motore:	Cub Cadet
Cilindrata:	547 cm <sup>3</sup>
Trasmissione:	Hydro
Regolazione altezza di taglio:	12 posizioni

Codice articolo: 13A8A1CF603      Listino: 2.899,00 €\*



### XT1 OS107

Larghezza di taglio:	107 cm
Superficie oraria indicativa:	8,000 m <sup>2</sup> /h
Capacità cesto di raccolta:	200 l opzionale
Motore:	Cub Cadet
Cilindrata:	547 cm <sup>3</sup>
Trasmissione:	Hydro
Regolazione altezza di taglio:	12 posizioni

Codice articolo: 13A8A1CS603      Listino: 2.999,00 €\*



### XT1 OR95

Larghezza di taglio:	95 cm
Superficie oraria indicativa:	5,500 m <sup>2</sup> /h
Capacità cesto di raccolta:	320 l
Motore:	Cub Cadet
Cilindrata:	547 cm <sup>3</sup>
Trasmissione:	Hydro
Regolazione altezza di taglio:	12 posizioni

Codice articolo: 13B8A1CB603      Listino: 3.790,00 €\*



### XT1 OR106

Larghezza di taglio:	106 cm
Superficie oraria indicativa:	7,500 m <sup>2</sup> /h
Capacità cesto di raccolta:	320 l
Motore:	Cub Cadet
Cilindrata:	547 cm <sup>3</sup>
Trasmissione:	Hydro
Regolazione altezza di taglio:	12 posizioni

Codice articolo: 13B8A1CR603      Listino: 3.990,00 €\*

3

TRATTORINI

1

2

4

5

6

7

8

\*Listino consigliato al pubblico IVA inclusa, non include il montaggio e l'eventuale servizio di pre-consegna.



## POTENZA E PRECISIONE PER GRANDI SFIDE

La serie XT2 di Cub Cadet offre un allestimento di alto livello, in grado di offrire il massimo in termini di prestazioni e affidabilità. Grazie all'incredibile raggio di sterzo di soli 17 cm, questi trattorini sono estremamente maneggevoli ed in grado di operare con la massima facilità su qualsiasi terreno, anche in presenza di molti ostacoli.



### XT2 PR95

Larghezza di taglio:	95 cm
Superficie oraria indicativa:	6,000 m <sup>2</sup> /h
Capacità cesto di raccolta:	320 l
Motore:	Kawasaki, V-TWIN
Cilindrata:	603 cm <sup>3</sup>
Trasmissione:	Hydro
Regolazione altezza di taglio:	12 posizioni

Codice articolo: 13BGA1CB603

Listino: 4.630,00 €\*



### XT2 QR106

Larghezza di taglio:	106 cm
Superficie oraria indicativa:	8,000 m <sup>2</sup> /h
Capacità cesto di raccolta:	320 l
Motore:	Kawasaki, V-TWIN
Cilindrata:	726 cm <sup>3</sup>
Trasmissione:	Hydro
Regolazione altezza di taglio:	12 posizioni

Codice articolo: 13BFA1CR603

Listino: 4.990,00 €\*





## Cub Cadet TIGHT TURN XTREME

17 cm, il miglior raggio di sterzo oggi presente sul mercato. L'innovativa tecnologia "Tight Turn xTreme" ti permette di operare con estrema facilità anche negli spazi più stretti.



elekt.  
Fangkorbentleerung  
per Knopfdruck



POWERED BY  
Cub Cadet



### XT2 PR106ie

**NEW**

Larghezza di taglio:	106 cm
Superficie oraria indicativa:	8.000 m <sup>2</sup> /h
Capacità cesto di raccolta:	320 l, cesto di raccolta elettrico
Motore:	EFI Cub Cadet, V-TWIN
Cilindrata:	679 cm <sup>3</sup>
Trasmissione:	Hydro
Regolazione altezza di taglio:	12 posizioni

Codice articolo: 13BZA1CR603 Listino: 5.290,00 €\*



Powered by  
Kawasaki



### XT2 PS107

Larghezza di taglio:	107 cm
Superficie oraria indicativa:	8.500 m <sup>2</sup> /h
Capacità cesto di raccolta:	200 l opzionale
Motore:	Kawasaki, V-TWIN
Cilindrata:	603 cm <sup>3</sup>
Trasmissione:	Hydro
Regolazione altezza di taglio:	12 posizioni

Codice articolo: 13AGA1CS603 Listino: 4.190,00 €\*



Powered by  
Kawasaki



### XT2 PS117

Larghezza di taglio:	117 cm
Superficie oraria indicativa:	9.000 m <sup>2</sup> /h
Capacità cesto di raccolta:	200 l opzionale
Motore:	Kawasaki, V-TWIN
Cilindrata:	603 cm <sup>3</sup>
Trasmissione:	Hydro
Regolazione altezza di taglio:	12 posizioni

Codice articolo: 13AGA1CT603 Listino: 4.290,00 €\*



POWERED BY  
Cub Cadet



### XT2 PS117i

**NEW**

Larghezza di taglio:	117 cm, piatto saldato
Superficie oraria indicativa:	9.000 m <sup>2</sup> /h
Capacità cesto di raccolta:	200 l opzionale
Motore:	EFI Cub Cadet, V-Twin
Cilindrata:	679 cm <sup>3</sup>
Trasmissione:	Hydro
Regolazione altezza di taglio:	12 posizioni

Codice articolo: 13BZA1CN603 Listino: 4.490,00 €\*

3

TRATTORINI

1

2

4

5

6

7

8

Il nome ed il logo Bluetooth® sono marchi registrati di proprietà di Bluetooth SIG, Inc.

\*Listino consigliato al pubblico IVA inclusa, non include il montaggio e l'eventuale servizio di pre-consegna.

## XT3™ ENDURO SERIES™



### MASSIMA POTENZA E RESISTENZA ANCHE IN CONDIZIONI DIFFICILI

Progettati per i lavori più duri, spinti dai motori più potenti e costruiti con i componenti più resistenti. I trattorini Cub Cadet XT3 non hanno rivali. Grazie all'incredibile potenza di queste macchine, potrai affrontare erba alta e densa, ma anche trasportare carichi molto pesanti ed utilizzare accessori per la lavorazione del terreno.



**IL CESTO DI RACCOLTA PIU' CAPIENTE DELLA SUA CATEGORIA**  
Grande cesto di raccolta, capacità 360 litri per raccogliere l'erba in maniera efficiente.



**POTENTE MOTORE KAWASAKI V-TWIN**  
Per una potenza superiore ed una coppia elevata



**SISTEMA ANTI-POLVERE**  
Sacco di raccolta in tessuto multistrato per evitare che sporco e polvere vengano a contatto con l'operatore



**TRASMISSIONE ESTREMAMENTE RESISTENTE**  
Una trasmissione a cinghia estremamente resistente anche nelle condizioni peggiori





## Cub Cadet ALL-GROUND TRACTION

Ottima trazione su ogni tipo di superficie grazie al blocco differenziale meccanico.



**XT3 QS127**

Larghezza di taglio:	127 cm
Superficie oraria indicativa:	10.000 m <sup>2</sup> /h
Capacità cesto di raccolta:	210 l opzionale
Motore:	Kawasaki, V-TWIN
Cilindrata:	726 cm <sup>3</sup>
Trasmissione:	Hydro
Regolazione altezza di taglio:	12 posizioni

Codice articolo: 14AIA5CQ603      Listino: 5.590,00 €\*



**XT3 QS137**

Larghezza di taglio:	137 cm, <b>piatto saldato</b>
Superficie oraria indicativa:	11.000 m <sup>2</sup> /h
Capacità cesto di raccolta:	210 l opzionale
Motore:	Kawasaki, V-TWIN
Cilindrata:	726 cm <sup>3</sup>
Trasmissione:	Hydro
Regolazione altezza di taglio:	12 posizioni

Codice articolo: 14AIA5CA603      Listino: 5.990,00 €\*



**XT3 QR95**

Larghezza di taglio:	95 cm
Superficie oraria indicativa:	6.000 m <sup>2</sup> /h
Capacità cesto di raccolta:	360 l
Motore:	Kawasaki, V-TWIN
Cilindrata:	726 cm <sup>3</sup>
Trasmissione:	Hydro
Regolazione altezza di taglio:	12 posizioni

Codice articolo: 13BFA5CB603      Listino: 5.690,00 €\*



**XT3 QR106e**

**NEW**

Larghezza di taglio:	106 cm
Superficie oraria indicativa:	8.000 m <sup>2</sup> /h
Capacità cesto di raccolta:	360 l, <b>cesto di raccolta elettrico</b>
Motore:	Kawasaki, V-TWIN
Cilindrata:	726 cm <sup>3</sup>
Trasmissione:	Hydro
Regolazione altezza di taglio:	12 posizioni

Codice articolo: 13BIA5CR603      Listino: 6.090,00 €\*

TRATTORINI

1

2

3

4

5



6

7

8

Il nome ed il logo Bluetooth® sono marchi registrati di proprietà di Bluetooth SIG, Inc.

\*Listino consigliato al pubblico IVA inclusa, non include il montaggio e l'eventuale servizio di pre-consegna.

	LT1 NR92	LT1 NS96	LT2 NR92
MOTORE	Modello	Cub Cadet OHV	Cub Cadet OHV
	Cilindrata	420 cm <sup>3</sup>	420 cm <sup>3</sup>
	Potenza nominale	7,8 kW / 2.800 min <sup>-1</sup>	7,8 kW / 2.800 min <sup>-1</sup>
	Cilindri	Monocilindrico	Monocilindrico
	Capacità serbatoio (litri)	3,8 l	3,8 l
TRASMISSIONE	Trasmissione	Transmatic	Hydro
	Velocità	6 (a/i), shift-on-the-go	6 (a/i), shift-on-the-go
	Controllo	A pedale	A pedale
	Cruise control	-	-
SISTEMA DI TAGLIO	Area di lavoro	3.500 m <sup>2</sup> /h	4.000 m <sup>2</sup> /h
	Larghezza di taglio	92 cm	96 cm
	Altezza di taglio (min-max)	30-95 mm	30-95 mm
	Numero di lame	2	2
	Innesto lame	Manuale a leve	Manuale a leve
	Posizioni altezza piatto	5	5
	Ruote piatto	2	2
SISTEMA DI SCARICO	Ugello di lavaggio/tappo mulching	Di serie/**(196-749A678)	-/**(OEM-190A116)
	Cesto (litri)/codice accessorio	240 l/-	-/**(OEM-190-180A)
	Maniglia cesto/hardtop	Manico telescopico/plastica	-/-
	Indicatore sacco pieno/deflettore	-(196-750A678)	-/Di serie
TELAIO	Assale anteriore	Acciaio	Acciaio
	Paraurti anteriore	** (OEM-196B603)	** (OEM-196B603)
	Raggio di sterzo	46 cm	46 cm
	Dimensioni ruote (A/P)	15" x 6" / 18" x 9,5"	15" x 6" / 20" x 8"
	Cuscinetti ruote	Bronzine	Bronzine
	Telaio di facile accesso	Di serie	Di serie
	Luci	Di serie	Di serie
COMFORT	Sedile	Schienale alto	Schienale alto
	Regolazione sedile	Leva di regolazione rapida	Leva di regolazione rapida
	Volante	Comfort	Comfort
	Porta attrezzi/presa 12 V	-/-	-/-
	Taglio in retromarcia (RevTEK™)	-	-
DIMENSIONI	Caricabatteria	** (196-967-678)	** (196-967-678)
	LpA / LwA / LwAg (dB)	88/98/100	88/98/100
	Vibrazione valore corpo/ (K-factor)	1 / 0,5 m/s <sup>2</sup>	1 / 0,5 m/s <sup>2</sup>
	Vib. valore mano-braccio/ (K-factor)	5 / 1,5 m/s <sup>2</sup>	5 / 1,5 m/s <sup>2</sup>
	Dimensioni (L/I/H)	225 cm / 99 cm / 103 cm	170 cm / 107 cm / 100 cm
	Peso netto	195 kg	150 kg
	Codice articolo	13J276DE603	13I276DF603
EAN	 4 008423 873788	 4 008423 873795	 4 008423 872477
Listino	2.299,00 €*	1.899,00 €*	2.499,00 €*



LT2 NS96	LT3 PR105	LT3 PS107
Cub Cadet OHV	B&S Intek	B&S Intek
420 cm <sup>3</sup>	656 cm <sup>3</sup>	656 cm <sup>3</sup>
7,8 kW / 2.800 min <sup>-1</sup>	10,8 kW / 2.600 min <sup>-1</sup>	12,5 kW / 2.800 min <sup>-1</sup>
Monocilindrico	V-TWIN	V-TWIN
3,8 l	3,8 l	3,8 l
Hydro	Hydro	Hydro
Variabile	Variabile	Variabile
A leva	A pedale	A leva
-	-	-
4.000 m <sup>2</sup> /h	4.500 m <sup>2</sup> /h	5.500 m <sup>2</sup> /h
96 cm	105 cm	107 cm
30-95 mm	30-95 mm	30-95 mm
2	2	2
Manuale a leve	Manuale a leve	Manuale a leve
5	5	5
2	2	2
-/**(OEM-190A116)	Di serie/**(196-749A678)	Di serie/Di serie
-/**(OEM-190-180A)	240 l/-	-/**(OEM-190-180A)
-/-	Manico telescopico/plastica	-/-
-/Di serie	-/(196-750A678)	-/Di serie
Acciaio	Ghisa	Ghisa
** (OEM-196B603)	Di serie	Di serie
46 cm	46 cm	46 cm
15" x 6" / 20" x 8"	15" x 6" / 18" x 9,5"	15" x 6" / 20" x 8"
Bronzine	Bronzine	Bronzine
Di serie	Di serie	Di serie
Di serie	Di serie	Di serie
Schienale alto	Schienale alto	Schienale alto
Leva di regolazione rapida	Leva di regolazione rapida	Leva di regolazione rapida
Comfort	Comfort	Comfort
-/-	-/-	-/-
-	Di serie	Di serie
** (196-967-678)	** (196-967-678)	** (196-967-678)
88/98/100	88/98/100	88/98/100
1 / 0,5 m/s <sup>2</sup>	1 / 0,5 m/s <sup>2</sup>	1 / 0,5 m/s <sup>2</sup>
5 / 1,5 m/s <sup>2</sup>	5 / 1,5 m/s <sup>2</sup>	5 / 1,5 m/s <sup>2</sup>
170 cm / 107 cm / 100 cm	225 cm / 110 cm / 103 cm	170 cm / 115 cm / 100 cm
150 kg	198 kg	175 kg
13I279DF603	13HT71DN603	13HT79DG603
 4 008423 872507	 4 008423 866384	 4 008423 866391
2.199,00 €* 2.199,00 €*	3.499,00 €* 3.499,00 €*	2.999,00 €* 2.999,00 €*

\*\*Articolo non incluso, disponibile come accessorio.

\*Listino consigliato al pubblico IVA inclusa, non include il montaggio e l'eventuale servizio di pre-consegna.

1

2

3

TRATTORINI



4

5





6

7

8

	XT1 OR95	XT1 OS96	XT1 OR106		
MOTORE	Modello	Cub Cadet 547cc	Cub Cadet 547cc	Cub Cadet 547cc	
	Cilindrata	547 cm <sup>3</sup>	547 cm <sup>3</sup>	547 cm <sup>3</sup>	
	Potenza nominale	6,2kW / 2.100 min <sup>-1</sup>	6,1 kW / 2.050 min <sup>-1</sup>	6,6 kW / 2.250 min <sup>-1</sup>	
	Cilindri	Monocilindrico	Monocilindrico	Monocilindrico	
	Capacità serbatoio (litri)	11,4 l	11,4 l	11,4 l	
TRASMISSIONE	Trasmissione	Hydro	Hydro	Hydro	
	Velocità	Variabile	Variabile	Variabile	
	Controllo	A pedale	A pedale	A pedale	
	Cruise control	Di serie	Di serie	Di serie	
SISTEMA DI TAGLIO	Area di lavoro	5.500 m <sup>2</sup> /h	6.000 m <sup>2</sup> /h	7.500 m <sup>2</sup> /h	
	Larghezza di taglio	95 cm	96 cm	106 cm	
	Altezza di taglio (min-max)	25–100 mm	25–100 mm	25–100 mm	
	Piatto di taglio	Stampato	Stampato	Stampato	
	Numero di lame	2	2	2	
	Innesto lame	Elettromagnetico	Elettromagnetico	Elettromagnetico	
	Posizioni altezza piatto	12	12	12	
	Ruote piatto	2 antiscalp	2 antiscalp	2 antiscalp	
	Ugello di lavaggio/kit mulching/lama mulching	Di serie /**(196-551-000)/ **(196-561-000)	-/Di serie	Di serie/**(196-550-000)/ **(196-560-000)	
	SISTEMA DI SCARICO	Cesto (litri)/codice accessorio	320 l / **(196-555-603 sistema antipolvere)	- /**(OEM-190-180A)	320 l /**(196-555-603 sistema antipolvere)
Maniglia cesto/Hard-top		Manico telescopico/plastica	-	Manico telescopico/plastica	
Indicatore sacco pieno/deflettore		Di serie con sensore lame/ **(196-552-000)	-/Di serie	Di serie con sensore lame/ **(196-552-000)	
Assale anteriore		Ghisa	Ghisa	Ghisa	
TELAIO	Paraurti anteriore	Singolo **(196-562-000)/ Deluxe **(196-563-000)	Opzionali: Singolo **(196-562-000)/ Deluxe **(196-563-000)	Opzionali: Singolo **(196-562-000)/ Deluxe **(196-563-000)	
	Raggio di sterzo	TIGHT TURN 38 cm	TIGHT TURN 38 cm	TIGHT TURN 38 cm	
	Dimensioni ruote (A/P)	15" x 6" Turf Saver / 18" x 8,5"	15" x 6" Turf Saver / 20" x 8"	15" x 6" Turf Saver / 18" x 8,5"	
	Cuscinetti ruote	Bronzine	Bronzine	Bronzine	
	Telaio di facile accesso	Completamente saldato, verniciato con sistema e-coating anticorrosione	Completamente saldato, verniciato con sistema e-coating anticorrosione	Completamente saldato, verniciato con sistema e-coating anticorrosione	
	Luci	LED	LED	LED	
COMFORT	Bluetooth® App	-	-	-	
	Sedile	Schienale alto	Schienale alto	Schienale alto	
	Regolazione sedile	Leva di regolaz.rapida, 10 pos.	Leva di regolaz.rapida, 10 pos.	Leva di regolaz.rapida, 10 pos.	
	Volante	Ergonomico con Soft-Grip	Ergonomico con Soft-Grip	Ergonomico con Soft-Grip	
	Porta attrezzi/porta tazza	Di serie/Di serie	Di serie/Di serie	Di serie/Di serie	
	Presse 12 V	-	-	-	
	Taglio in retromarcia (RevTEK™)	Di serie	Di serie	Di serie	
	LpA / LwA / LwAg (dB)	88/98/100	88/98/100	88/98/100	
	DIMENSIONI	Vibrazione valore corpo/ (K-factor)	1 / 0,5 m/s <sup>2</sup>	1 / 0,5 m/s <sup>2</sup>	1 / 0,5 m/s <sup>2</sup>
		Vib. valore mano-braccio/ (K-factor)	5 / 1,5 m/s <sup>2</sup>	5 / 1,5 m/s <sup>2</sup>	5 / 1,5 m/s <sup>2</sup>
Dimensioni (L/I/H)		210 cm / 100 cm / 118 cm	175 cm / 124 cm / 110 cm	245 cm / 110 cm / 118 cm	
Peso netto		235 kg	195 kg	258 kg	
Codice articolo	13B8A1CB603	13A8A1CF603	13B8A1CR603		
EAN	 4 008423 872217	 4 008423 872224	 4 008423 872231		
Listino	3.790,00 €* *	2.899,00 €* *	3.990,00 €* *		



XT1 OS107	XT2 PR95	XT2 QR106	XT2 PR106ie
Cub Cadet Cub 547	Kawasaki	Kawasaki	Cub Cadet EFI
547 cm <sup>3</sup>	603 cm <sup>3</sup>	726 cm <sup>3</sup>	679 cm <sup>3</sup> EFI
9,4 kW / 2.400 min <sup>-1</sup>	9,3 kW / 2.150 min <sup>-1</sup>	11,6 kW / 2.100 min <sup>-1</sup>	9,9 kW / 2.150 min <sup>-1</sup>
Monocilindrico	V-TWIN	V-TWIN	V-TWIN
11,4 l	11,4 l	11,4 l	11,4 l
Hydro	Hydro	Hydro	Hydro
Variabile	Variabile	Variabile	Variabile
A pedale	A pedale	A pedale	A pedale
Di serie	Di serie	Di serie	Di serie
8.000 m <sup>2</sup> /h	6.000 m <sup>2</sup> /h	8.000 m <sup>2</sup> /h	8.000 m <sup>2</sup> /h
107 cm	95 cm	106 cm	106 cm
25-100 mm	25-100 mm	25-100 mm	25-100 mm
Stampato	Stampato	Stampato	Stampato
2	2	2	2
Elettromagnetico	Elettromagnetico	Elettromagnetico	Elettromagnetico
12	12	12	12
2 antiscalp	2 antiscalp	2 antiscalp	2 antiscalp
Di serie	Di serie/**(196-551-000)/ **(196-561-000)	Di serie/**(196-550-000)/ **(196-560-000)	Di serie/**(196-550-000)/ **(196-560-000)
-/**(19A30003100)	320 l/**(196-555-603 sistema antipolvere)	320 l/**(196-555-603 sistema antipolvere)	320 l cesto di raccolta elettrico con sistema antipolvere
-	Manico telescopico/plastica	Manico telescopico/plastica	Manico telescopico/plastica
-/Di serie	Di serie con sensore lame/ **(196-552-000)	Di serie con sensore lame/ **(196-552-000)	Di serie con sensore lame/ **(196-552-000)
Ghisa	Ghisa	Ghisa	Ghisa
Opzionali: Singolo **(196-562-000)/ Deluxe **(196-563-000)	Opzionali: Singolo **(196-562-000)/ Deluxe **(196-563-000)	Di serie/opzionale Deluxe **(196-563-000)	Di serie/opzionale Deluxe **(196-563-000)
TIGHT TURN 38 cm	TIGHT TURN xTREME 17 cm	TIGHT TURN xTREME 17 cm	TIGHT TURN xTREME 17 cm
15" x 6" Turf Saver / 20" x 8"	15" x 6" Turf Saver / 18" x 8,5"	15" x 6" Turf Saver / 18" x 8,5"	15" x 6" Turf Saver / 18" x 8,5"
Bronzine	Bronzine	Bronzine	Bronzine
Completamente saldato, verniciato con sistema e-coating anticorrosione	Completamente saldato, verniciato con sistema e-coating anticorrosione	Completamente saldato, verniciato con sistema e-coating anticorrosione	Completamente saldato, verniciato con sistema e-coating anticorrosione
LED	LED	LED	LED
-	Di serie	Di serie	Di serie
Schienale alto	Schienale alto	Schienale alto	Schienale alto
Leva di regolaz.rapida, 10 pos.	Leva di regolaz.rapida, 10 pos.	Leva di regolaz.rapida, 10 pos.	Leva di regolaz.rapida, 10 pos.
Ergonomico con Soft-Grip	Ergonomico con Soft-Grip	Ergonomico con Soft-Grip	Ergonomico con Soft-Grip
Di serie/Di serie	Di serie/Di serie	Di serie/Di serie	Di serie/Di serie
-	Di serie	Di serie	Di serie
Di serie	Di serie	Di serie	Di serie
88/98/100	88/98/100	88/98/100	88/98/100
1 / 0,5 m/s <sup>2</sup>	1 / 0,5 m/s <sup>2</sup>	1 / 0,5 m/s <sup>2</sup>	1 / 0,5 m/s <sup>2</sup>
5 / 1,5 m/s <sup>2</sup>	5 / 1,5 m/s <sup>2</sup>	5 / 1,5 m/s <sup>2</sup>	5 / 1,5 m/s <sup>2</sup>
175 cm / 134 cm / 110 cm	250 cm / 100 cm / 118 cm	215 cm / 110 cm / 118 cm	250 cm / 110 cm / 118 cm
195 kg	254 kg	253 kg	253 kg
13A8A1CS603	13BGA1CB603	13BFA1CR603	13BZA1CR603
 4 008423 872248	 4 008423 872279	 4 008423 872262	 4 008423 881899
2.999,00 €* *Articolo non incluso, disponibile come accessorio.	4.630,00 €* *Listino consigliato al pubblico IVA inclusa, non include il montaggio e l'eventuale servizio di pre-consegna.	4.990,00 €* *Listino consigliato al pubblico IVA inclusa, non include il montaggio e l'eventuale servizio di pre-consegna.	5.290,00 €* *Listino consigliato al pubblico IVA inclusa, non include il montaggio e l'eventuale servizio di pre-consegna.

3

TRATTORINI

1

2



4

5





6

7

8

	XT2 PS107	XT2 PS117	XT2 PS117i	
MOTORE	Modello	Kawasaki	Kawasaki	Cub Cadet
	Cilindrata	603 cm <sup>3</sup>	603 cm <sup>3</sup>	679 cm <sup>3</sup> EFI
	VPotenza nominale	10,4 kW 2.250 min <sup>-1</sup>	11,8 kW / 2.600 min <sup>-1</sup>	12,6 kW / 2.600 min <sup>-1</sup>
	Cilindri	V-TWIN	V-TWIN	V-TWIN
	Capacità serbatoio (litri)	11,4 l	11,4 l	11,4 l
TRASMISSIONE	Trasmissione	Hydro	Hydro	Hydro
	Velocità	Variabile	Variabile	Variabile
	Controllo	A pedale	A pedale	A pedale
	Cruise control	Di serie	Di serie	Di serie
SISTEMA DI TAGLIO	Area di lavoro m <sup>2</sup> /h	8.500 m <sup>2</sup> /h	9.000 m <sup>2</sup> /h	9.000 m <sup>2</sup> /h
	Larghezza di taglio	107 cm	117 cm	117 cm
	Altezza di taglio (min-max)	25-100 mm	25-100 mm	25-100 mm
	Piatto di taglio	Stampato	Stampato	Saldato
	Numero di lame	2	2	2
	Innesto lame	Elettromagnetico	Elettromagnetico	Elettromagnetico
	Posizioni altezza piatto	12	12	12
	Ruote piatto	4 antiscalp	4 antiscalp	4 antiscalp
	Ugello di lavaggio/kit mulching/lama mulching	Di serie	Di serie	Di serie
	SISTEMA DI SCARICO	Cesto (litri)/codice accessorio	-/**(19A30003100)	-/**(19A30003100)
Maniglia cesto/Hard-top		-/-	-/-	-/-
Indicatore sacco pieno/deflettore		-/Di serie	-/Di serie	-/Di serie
Assale anteriore		Ghisa	Ghisa	Ghisa
TELAIO	Paraurti anteriore	Singolo	Singolo	Singolo
	Raggio di sterzo	TIGHT TURN xTREME 17 cm	TIGHT TURN xTREME 17 cm	TIGHT TURN xTREME 17 cm
	Dimensioni ruote (a/p)	15" x 6" Turf Saver / 20" x 8"	15" x 6" Turf Saver / 20" x 8"	15" x 6" Turf Saver / 20" x 8"
	Cuscinetti ruote	Bronzine	Bronzine	Bronzine
	Telaio	Completamente saldato, verniciato con sistema e-coating anticorrosione	Completamente saldato, verniciato con sistema e-coating anticorrosione	Completamente saldato, verniciato con sistema e-coating anticorrosione
	Luci	LED	LED	LED
COMFORT	Bluetooth® App	Di serie	Di serie	Di serie
	Sedile	Schienale alto	Schienale alto	Schienale alto
	Regolazione sedile	Leva di regolaz.rapida, 10 pos.	Leva di regolaz.rapida, 10 pos.	Leva di regolaz.rapida, 10 pos.
	Volante	Ergonomico con softgrip	Ergonomico con softgrip	Ergonomico con softgrip
	Porta attrezzi/porta tazza	Di serie/Di serie	Di serie/Di serie	Di serie/Di serie
	Presse 12 V	Di serie	Di serie	Di serie
	LpA/LwA/LwAg (dB)	88/98/100	88/98/100	88/98/100
DIMENSIONI	Vibr. valore corpo (K-factor)	1 / 0,5 m/s <sup>2</sup>	1 / 0,5 m/s <sup>2</sup>	1 / 0,5 m/s <sup>2</sup>
	Vibr. valore mano/braccio (K-factor)	5 / 1,5 m/s <sup>2</sup>	5 / 1,5 m/s <sup>2</sup>	5 / 1,5 m/s <sup>2</sup>
	Dimensioni (L/I/H)	180 cm / 134 cm / 110 cm	180 cm / 146 cm / 110 cm	180 cm / 144 cm / 110 cm
	Peso netto	210 kg	215 kg	230 kg
Codice articolo	13AGA1CS603	13AGA1CT603	13BZA1CN603	
EAN	 4 008423 872286	 4 008423 872293	 4 008423 881943	
Listino	4.190,00 €*	4.290,00 €*	4.490,00 €*	



XT3 QR95	XT3 QR106e	XT3 QS127	XT3 QS137
Kawasaki	Kawasaki	Kawasaki	Kawasaki
726 cm <sup>3</sup>	726 cm <sup>3</sup>	726 cm <sup>3</sup>	726 cm <sup>3</sup>
13,4 kW / 2.500 min <sup>-1</sup>	12,7 kW / 2.300 min <sup>-1</sup>	15,7 kW / 2.900 min <sup>-1</sup>	16,2 kW / 3.000 min <sup>-1</sup>
V-TWIN	V-TWIN	V-TWIN	V-TWIN
11,4 l	11,4 l	11,4 l	11,4 l
Hydro, All-Ground Traction System	Hydro, All-Ground Traction System	Hydro, All-Ground Traction System	Hydro, All-Ground Traction System
Variabile	Variabile	Variabile	Variabile
A pedale	A pedale	A pedale	A pedale
Di serie	Di serie	Di serie	Di serie
6.000 m <sup>2</sup> /h	8.000 m <sup>2</sup> /h	10.000 m <sup>2</sup> /h	11.000 m <sup>2</sup> /h
95 cm	106 cm	127 cm	137 cm
25-100 mm	25-100 mm	25-100 mm	25-100 mm
Stampato	Stampato	Stampato	Saldato
2	2	3	3
Elettromagnetico	Elettromagnetico	Elettromagnetico	Elettromagnetico
12	12	12	12
2 antiscalp	2 antiscalp	1 rullo/4 antiscalp	1 rullo/4 antiscalp
Di serie /**(196-551-000)/ /**(196-561-000)	Di serie /**(196-550-000)/ /**(196-560-000)	Di serie	Di serie
360 l con sistema antipolvere	360 l cesto di raccolta elettrico con sistema antipolvere	-/**(19A30018100)	-/**(19A30018100)
Maniglia telescopica / plastica	Maniglia telescopica / plastica	-/-	-/-
Di serie con sensore lame/ 196-552-000	Di serie con sensore lame/ 196-552-000	-/Di serie	-/Di serie
Ghisa	Ghisa	Ghisa	Ghisa
Deluxe	Deluxe	Deluxe	Deluxe
TIGHT TURN 38 cm	TIGHT TURN 38 cm	TIGHT TURN 38 cm	TIGHT TURN 38 cm
15" x 6" Multi Trac / 18" x 8,5"	15" x 6" Multi Trac / 18" x 8,5"	16" x 6,5-8" Turf Master / 22" x 9,5"	16" x 6,5-8" Turf Master / 22" x 9,5"
Bronzine	Bronzine	Cuscinetti a sfera	Cuscinetti a sfera
Completamente saldato, verniciato con sistema e-coating anticorrosione	Completamente saldato, verniciato con sistema e-coating anticorrosione	Completamente saldato, verniciato con sistema e-coating anticorrosione	Completamente saldato, verniciato con sistema e-coating anticorrosione
LED	LED	LED	LED
Di serie	Di serie	Di serie	Di serie
Schienale alto con braccioli	Schienale alto con braccioli	Schienale alto con braccioli	Schienale alto con braccioli
Leva di regolaz.rapida, 10 pos.	Leva di regolaz.rapida, 10 pos.	Leva di regolaz.rapida, 10 pos.	Leva di regolaz.rapida, 10 pos.
Ergonomico con softgrip	Ergonomico con softgrip	Ergonomico con softgrip	Ergonomico con softgrip
Di serie/Di serie	Di serie/Di serie	Di serie/Di serie	Di serie/Di serie
Di serie	Di serie	Di serie	Di serie
88/98/100	88/98/100	93/103/105	93/103/105
1 / 0,5 m/s <sup>2</sup>	1 / 0,5 m/s <sup>2</sup>	1 / 0,5 m/s <sup>2</sup>	1 / 0,5 m/s <sup>2</sup>
5 / 1,5 m/s <sup>2</sup>	5 / 1,5 m/s <sup>2</sup>	5 / 1,5 m/s <sup>2</sup>	5 / 1,5 m/s <sup>2</sup>
267 cm / 100 cm / 118 cm	267 cm / 110 cm / 118 cm	197 cm / 155 cm / 110 cm	197 cm / 167 cm / 110 cm
247 kg	268 kg	260 kg	270 kg
13BFA5CB603	13BIA5CR603	14AIA5CQ603	14AIA5CA603
 4 008423 872828	 4 008423 881950	 4 008423 872545	 4 008423 872323
5.690,00 €* *Articolo non incluso, disponibile come accessorio.	6.090,00 €* *Listino consigliato al pubblico IVA inclusa, non include il montaggio e l'eventuale servizio di pre-consegna.	5.590,00 €* *Listino consigliato al pubblico IVA inclusa, non include il montaggio e l'eventuale servizio di pre-consegna.	5.990,00 €* *Listino consigliato al pubblico IVA inclusa, non include il montaggio e l'eventuale servizio di pre-consegna.

3

TRATTORINI

1

2

4

5

6

7

8

*CubCadet*<sup>®</sup>

# ACCESSORI TRATTORINI





# CUB CADET HAULER

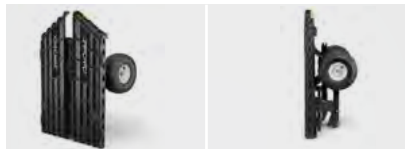

## INTELLIGENTE – SI PUO' CHIUDERE PER IL RIMESSAGGIO.

I 4 lati possono essere ripiegati sul cassone, in modo da poter riporre il carrello in posizione verticale. Lo spazio occupato è inferiore del 70 % rispetto ad un carrello convenzionale.



## PANNELLI LATERALI RIPIEGABILI

Ti permettono un migliore accesso al cassone, per il carico e lo scarico del materiale.



## VERSATILE. CON IL NUOVO HAULER PUOI FARE DI PIU'. ANCHE UTILIZZARE IL CASSONE COME PIANO DI CARICO.

Oltre a ridurre lo spazio di stoccaggio ripiegando le sponde aumenti la versatilità del carrello utilizzandolo per trasportare anche carichi lunghi come tronchi o pannelli di legno.

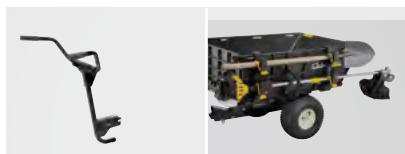

## MANICO E PORTAUTENSILI

- Impugnatura con soft-grip
- Porta con te tutti gli attrezzi
- Montaggio semplice



## UNA CAPACITA' DI CARICO INCREDIBILE

Portata massima fino a 400 Kg. Grazie alla sua versatilità potrai caricare legna, terra, pietre, erba o tutto quello che ti serve per i tuoi lavori nel verde.



### CUB CADET HAULER

CUB CADET HAULER - portata massima 400 kg

  
0 043033 572342  
Cod. Art.: 19A40026100  
Listino: 599,00 €\*

Manico

  
0 037049 959068  
Cod. Art.: 19A400270EM  
Listino: 169,90 €\*

Portautensili

  
0 037049 959082  
Cod. Art.: 19A40030OEM  
Listino: 59,90 €\*

## ACCESSORI PER TRATTORINI



### PIATTAFORMA DI CARICO PER SERIE XT CON SCARICO LATERALE

- Pieghevole e richiudibile verticalmente
- Facile da installare
- Capacità di carico: 36 kg
- Compatibile solo con la serie XT scarico laterale

0 043033 577132  
Cod.art.: 19A30029100  
Listino: 299,00 €\*

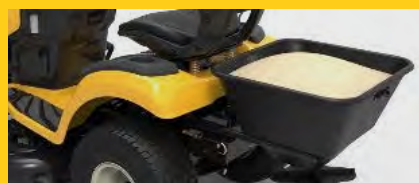

### SPARGITORE ELETTRICO PER SERIE XT CON SCARICO LATERALE

- Facile da installare
- Interruttore on/off dal sedile conducente
- Capacità di carico: 45 kg
- Compatibile solo con la serie XT scarico laterale

4 008423 875775  
Cod.art.: 19A30028100  
Listino: 499,00 €\*



### TELO DI COPERTURA L/XL

Misura L: per trattorini di piccole dimensioni

4 008423 806441  
Cod.art.: 2024-U1-0003  
Listino: 79,21 €\*

Misura XL: per trattorini di grandi dimensioni o con raccolta

4 008423 823882  
Cod.art.: 2024-U1-0004  
Listino: 95,16 €\*



### SPARGITORI

- Spargitore a rimorchio in polietilene, ampiezza di lavoro 365 cm
- Capacità di carico: 80 kg
- Dimensioni: L 109,2 / I 96,52 / H 104,1 cm

4 008423 816310  
Cod.art.: 196-036-000  
Listino: 499,90 €\*

- Spargitore a rimorchio
- Portata: 50 kg

4 008423 874129  
Cod.art.: 196-545-000  
Listino: 329,00 €\*



- Spargitore a rimorchio in polietilene, ampiezza di lavoro 300 cm
- Capacità di carico: 45 kg
- Dimensioni: L 67,3 / I 67,3 / H 36,8 cm

4 016918 011423  
Cod.art.: 190-525-000  
Listino: 289,00 €\*



- Spargitore a rimorchio in polietilene, ampiezza di lavoro 300 cm
- Capacità di carico: 39 kg
- Dimensioni: L 88,9 / I 55,9 / H 60,9 cm

4 008423 875829  
Cod.art.: 196-031B000  
Listino: 149,00 €\*



### SPARGITORE A RIMORCHIO CUB CADET

- Spargitore a rimorchio
- Ampiezza di lavoro: 370 cm
- Capacità di carico: 80 kg

4 008423 858969  
Cod.art.: 196-542-000  
Listino: 509,00 €\*



### CARRELLO A RIMORCHIO CUB CADET

- Portata: 544 kg
- Capacità: 425 litri
- Dimensioni: L 175 / I 97 / H 64 cm

4 008423 858952  
Cod.art.: 196-541-000  
Listino: 639,00 €\*





### CARRELLO A RIMORCHIO CON PIANO IN POLIETILENE

Rimorchio a spinta / rimorchio in polietilene convertibile, capacità max. 159 kg (dimensioni: L 142,2 / l 83,8 / h 76,2 cm)

4 008423 804331  
Cod.art.: 190-236A000  
Listino: 379,00 €\*

Rimorchio a spinta / rimorchio in polietilene convertibile, capacità max. 175 kg

4 008423 816396  
Cod.art.: 196-506-000  
Listino: 329,00 €\*



### CARRELLO A RIMORCHIO CON PIANO IN ACCIAIO

Carrello a rimorchio in acciaio, capacità max. 159 kg (dimensioni: L 152,4 / l 83,8 / h 72 cm, peso: 33 kg circa)

4 016918 006894  
Cod.art.: 190-223B000  
Listino: 309,00 €\*

Carrello a rimorchio in acciaio, capacità max. 340 kg (dimensioni: L 177,8 / l 83,8 / h 73,7 cm, peso: 70 kg circa)

4 008423 804348  
Cod.art.: 196-507-000  
Listino: 379,00 €\*



### SPAZZOLATRICE PER PRATO

• Larghezza di lavoro: 107 cm

4 008423 858976  
Cod.art.: 190-163A000  
Listino: 459,00 €\*

• Larghezza di lavoro: 112 cm

4 008423 858976  
Cod.art.: 196-543-000  
Listino: 599,00 €\*



### RULLO PER PRATO

Rullo per prato a spinta / rimorchio in polietilene, peso max. 114 kg con acqua, 61 cm (dimensioni: L 127 / l 76,2 / h 45,6 cm)

4 008423 401264  
Cod.art.: 190-228-000  
Listino: 279,00 €\*

Rullo per prato a rimorchio in polietilene, peso max. 182 kg con acqua, 91 cm (dimensioni: L 127 / l 106,7 / h 45,7 cm)

4 008423 804478  
Cod.art.: 190-229-000  
Listino: 349,00 €\*



### ATOMIZZATORE

Atomizzatore a rimorchio, 6,8 l/min, capacità 95 l, in polietilene (dimensioni: L 139,7 / l 66 cm / h 50,8 cm)

4 008423 804430  
Cod.art.: 190-537-000  
Listino: 899,00 €\*



### ARIEGGIATORE/SCARIFICATORE

Scarificatore a rimorchio in acciaio 101,6 cm, 20 rebbi (rebbi termotrattati) (dimensioni: L 104 / l 101,6 / h 104 cm)

4 008423 804454  
Cod.art.: 190-526-000  
Listino: 159,00 €\*

Arieggiatore a rimorchio in acciaio (tipo a lame) 101,6 cm, 12 ruote dentate (dimensioni: L 104 / l 101,6 / h 104 cm)

4 008423 875812  
Cod.art.: 190-224C000  
Listino: 264,90 €\*

KIT MULCHING		
	Kit mulching (senza lame) per modelli LT1 NS96 e LT2 NS96	 4 008423 819632 Cod.art.: OEM-190A116 Listino: 60,00 €*
	Kit mulching (senza lame) per modelli LT1 NR92, LT2 NR92 e LT3 PR105	 4 008423 836080 Cod.art.: 196-749A678 Listino: 114,00 €*
	Kit mulching (senza lame) per modelli XT1 OR106, XT2 QR106 e XT3 QR106e. Disponibile lama mulching opzionale cod. art. 196-560-000 (vedi pag. 172)	 4 008423 875652 Cod.art.: 196-550-000 Listino: 129,00 €*
	Kit mulching (senza lame) per modelli XT1 OR95, XT2 PR95 e XT3 QR95. Disponibile lama mulching opzionale cod. art. 196-561-000 (vedi pag. 172)	 4 008423 875669 Cod.art.: 196-551-000 Listino: 129,00 €*
	CESTI DI RACCOLTA	
	Sistema anti-polvere per modelli XT3 con raccolta (capacità cesto 360 l)	 4 008423 874976 Cod.art.: 196-553-603 Listino: 35,90 €*
Sistema anti-polvere per modelli XT1 e XT2 con raccolta (capacità cesto 320 l)	 4 008423 875089 Cod.art.: 196-555-603 Listino: 35,90 €*	
	Cesto doppio senza lame, capacità 200 l, per i trattorini con scarico laterale della serie LT con piatto da 96 cm e 107 cm	 4 008423 815849 Cod.art.: OEM-190-180A Listino: 449,00 €*
	Cesto doppio senza lame, capacità 200 l, per i trattorini della serie XT con piatto da 96 cm	 4 008423 883350 Cod.art.: OEMR190-180A Listino: 489,99 €*
	Cesto doppio senza lame, capacità 200 l, per i trattorini della serie XT con piatto da 107 e 117 cm	 0 043033 547708 Cod.art.: 19A30003100 Listino: 399,00 €*
	Cesto doppio senza lame, capacità 200 l, con tubo flessibile, finestrella per ispezione e fast-attach-system, per i trattorini della serie LT e XT con piatto da 107 e 117 cm	 4 008423 879636 Cod.art.: 19A30030100 Listino: 499,00 €*
	Cesto di raccolta triplo, capacità 210 l, per i trattorini con scarico laterale della serie XT con piatto da 127 / 137 cm	 0 037049 957286 Cod.art.: 19A30018100 Listino: 569,00 €*





### DEFLETTORE

Deflettore posteriore per i modelli della serie XT con scarico posteriore



Cod.art.: 196-552-000  
Listino: 179,00 €\*

Deflettore posteriore per i modelli della serie LT con scarico posteriore



Cod.art.: 196-750A678  
Listino: 139,00 €\*



### PARAURTI ANTERIORE

Kit paraurti anteriore - FastAttach™ compatibile con tutti i modelli della serie LT



Cod.art.: OEM-196B603  
Listino: 82,00 €\*

Paraurti anteriore singolo per tutti i modelli della serie XT



Cod.art.: 196-562-000  
Listino: 49,00 €\*



Paraurti anteriore Deluxe per tutti i modelli della serie XT



Cod.art.: 196-563-000  
Listino: 69,00 €\*



### PNEUMATICI CON PROFILO AGRICOLO

Pneumatici posteriori tipo agricolo 18"x9,5". Set 2 ruote. Compatibili con tutti i trattorini (escluso i trattorini della serie XT con piatto da 95 cm) con ruote posteriori da 18" o 20".



Cod.art.: 196-721A678  
Listino: 239,00 €\*



### CATENE DA NEVE

Catene da neve per pneumatici 20" x 8,0", adattatore incluso



Cod.art.: 196-658-699  
Listino: 129,00 €\*

Catene da neve per pneumatici 18" x 9,5", adattatore incluso



Cod.art.: 196-898-699  
Listino: 149,00 €\*

Catene da neve per serie XT, con pneumatici 18" X 8,5"



Cod.art.: 490-241-0021  
Listino: 79,00 €\*

Catene da neve per serie XT, con pneumatici 22" X 9, 5" X 12" e 23" X 9, 5" X 12"



Cod.art.: 490-241-0025  
Listino: 89,00 €\*

SPAZZOLATRICE FRONTALE SERIE XT		
	Spazzolatrice frontale, larghezza 120 cm	 4 008423 8835 10 Cod.art.: 196-603-000 Listino: 1.659,00 €*
	Cesto di raccolta per spazzolatrice frontale cod. art. 196-603-000	 4 008423 8835 27 Cod.art.: 196-604-000 Listino: 449,00 €*
	Lama da neve 125 cm	 4 008423 8835 34 Cod.art.: 196-606-000 Listino: 699,00 €*
	Ruote per lama da neve	 4 008423 8835 41 Cod.art.: 196-607-000 Listino: 99,00 €*
	Adattatore per pala da neve per i trattorini della serie XT	 4 008423 8834 97 Cod.art.: 196-601-000 Listino: 99,00 €*
	Adattatore per spazzolatrice per i trattorini della serie XT	 4 008423 8835 03 Cod.art.: 196-602-000 Listino: 239,00 €*
	Kit trasmissione per spazzolatrice per i trattorini della serie XT con raccolta	 4 008423 885 194 Cod.art.: 196-608-000 Listino: 379,00 €*
	Kit trasmissione per spazzolatrice per i trattorini della serie XT con scarico laterale	 4 008423 885 200 Cod.art.: 196-609-000 Listino: 379,00 €*
	Sistema di aggancio rapido per i trattorini della serie XT con raccolta	 4 008423 885 2 17 Cod.art.: 196-610-000 Listino: 359,00 €*
	Sistema di aggancio rapido per i trattorini della serie XT con scarico laterale	 4 008423 885 2 24 Cod.art.: 196-611-000 Listino: 359,00 €*





### DOZER BLADE AND RUBBER LIP

Lama da neve 117 cm, per tutti i trattorini della serie LT



Cod.art.: OEM-190-833  
Listino: 499,00 €\*

Profilo in gomma universale per lama da neve



Cod.art.: 196-718-678  
Listino: 59,90 €\*

Lama da neve 117 cm, per tutti i trattorini della serie XT



Cod.art.: 19A30017OEM  
Listino: 519,00 €\*

Kit di montaggio per lama da neve cod.art. OEM-190-833 su trattorini della serie XT



Cod.art.: 196-584-000  
Listino: 64,90 €\*

3

TRATTORINI

### ULTERIORI ACCESSORI

Braccioli per serie XT	4 008423 876055	Cod.art.: 196-564-603 Listino: 109,00 €*
Carica batteria	4 008423 835694	Cod.art.: 196-967-678 Listino: 62,90 €*
Kit sollevamento cesto elettrico per serie XT scarico posteriore Solo per modelli 2018	4 008423 882025	Cod.art.: 196-570-600 Listino: 469,00 €*
Turbina da neve 2 stadi, 107 cm	4 008423 807691	Cod.art.: OEM-190-032 Listino: 2.199,00 €*
Turbina da neve 3 stadi solo per trattori della serie XT	0 043033 573585	Cod.art.: 19A40024100 Listino: 2.299,00 €*
Tanica in acciaio da 10 litri		Cod.art.: 196-558-603 Listino: 34,90 €*





***XR***  
**ENDURO SERIES™**





**RILASSATI MENTRE  
IL TUO ROBOT  
FA IL RESTO**

## **ROBOT RASAERBA XR**

Cub Cadet presenta per il 2018 una nuova gamma di rasaerba automatici, che combinano il meglio della tecnologia elettronica con l'esperienza di Cub Cadet nel taglio dell'erba. Potrai scegliere tra 6 diversi modelli: le 3 versioni XR2 sono adatte per aree fino a 2000 m<sup>2</sup>, mentre le 3 versioni XR3 possono gestire giardini fino a 5000 m<sup>2</sup>. Qualità costruttiva, tecnologia all'avanguardia e qualità di taglio eccezionale. Queste le caratteristiche dei nuovi Robots Cub Cadet XR.

## UNA LUNGA SERIE DI CARATTERISTICHE UNICHE!

La nuova serie ENDURO XR si presenta con una lunga serie di caratteristiche esclusive, in grado di garantire affidabilità, durata e qualità di taglio.



### IL MEGLIO SUL MERCATO

Un apparato di taglio super potente ed estremamente solido! In grado di compiere lo stesso lavoro in molto meno tempo!



### IL MEGLIO DELLA TECNOLOGIA ROBOTICA

Le più moderne soluzioni tecnologiche applicate alla manutenzione del tuo giardino. Il modulo GSM per la trasmissione dei dati, i motori brushless a gestione elettronica e la connessione bluetooth sono solo alcune delle caratteristiche che rendono unico il tuo robot Cub Cadet.



### LARGHEZZA DI TAGLIO & POWER WHEELS

Ruote extra-larghe dotate di uno speciale battistrada garantiscono un grip perfetto in pendenza e su ogni superficie. La larghezza di taglio extra-large consente di tagliare superfici da 1000 a 5000 m<sup>2</sup> nel minor tempo possibile.



### TAGLIO MULTI-ZONA

Istruisci il tuo robot Cub Cadet a tagliare in zone diverse, decidendo la sequenza. In assenza di collegamento diretto tra le zone, potrai posizionare una seconda stazione base o un interruttore perimetrale.



# XR

ENDURO SERIES™

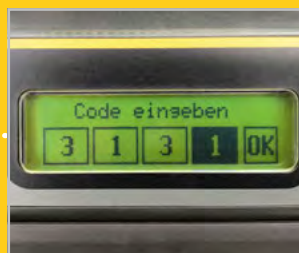

### CODICE PIN

Grazie al codice di sicurezza puoi evitare che il Robot venga utilizzato da chi non ha l'autorizzazione per farlo.

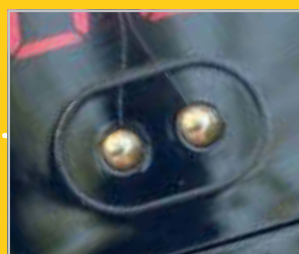

### SENSORE PIOGGIA INTEGRATO

Se piove, il robot XR rientra automaticamente alla base, per poi ripartire una volta che il tempo è in miglioramento.



### SMARTMOW

Invece che fermarsi e ripartire ogni volta che incontra il filo perimetrale, il robot Cub Cadet XR segue una traiettoria ad arco che gli consente di lavorare in continuo, senza perdite di tempo.



### TAGLIO PERFETTO DEI BORDI

L'esclusivo sistema edge mode consente ai robots Cub Cadet di tagliare perfettamente i bordi.



### MOTORI

Motori elettrici di ultima generazione, potenti ed affidabili nel tempo. I motori brushless (non su XR2 1000 e XR 1500) sono estremamente silenziosi ed efficienti, e non richiedono alcuna manutenzione.



### INDISTRUTTIBILE

Componenti di qualità ed un design ultra-resistente, in grado di affrontare qualsiasi terreno e di durare nel tempo.



### APP PER SMARTPHONE

Comunica con il tuo robot Cub Cadet e controlla tutte le sue funzioni attraverso il tuo smartphone.

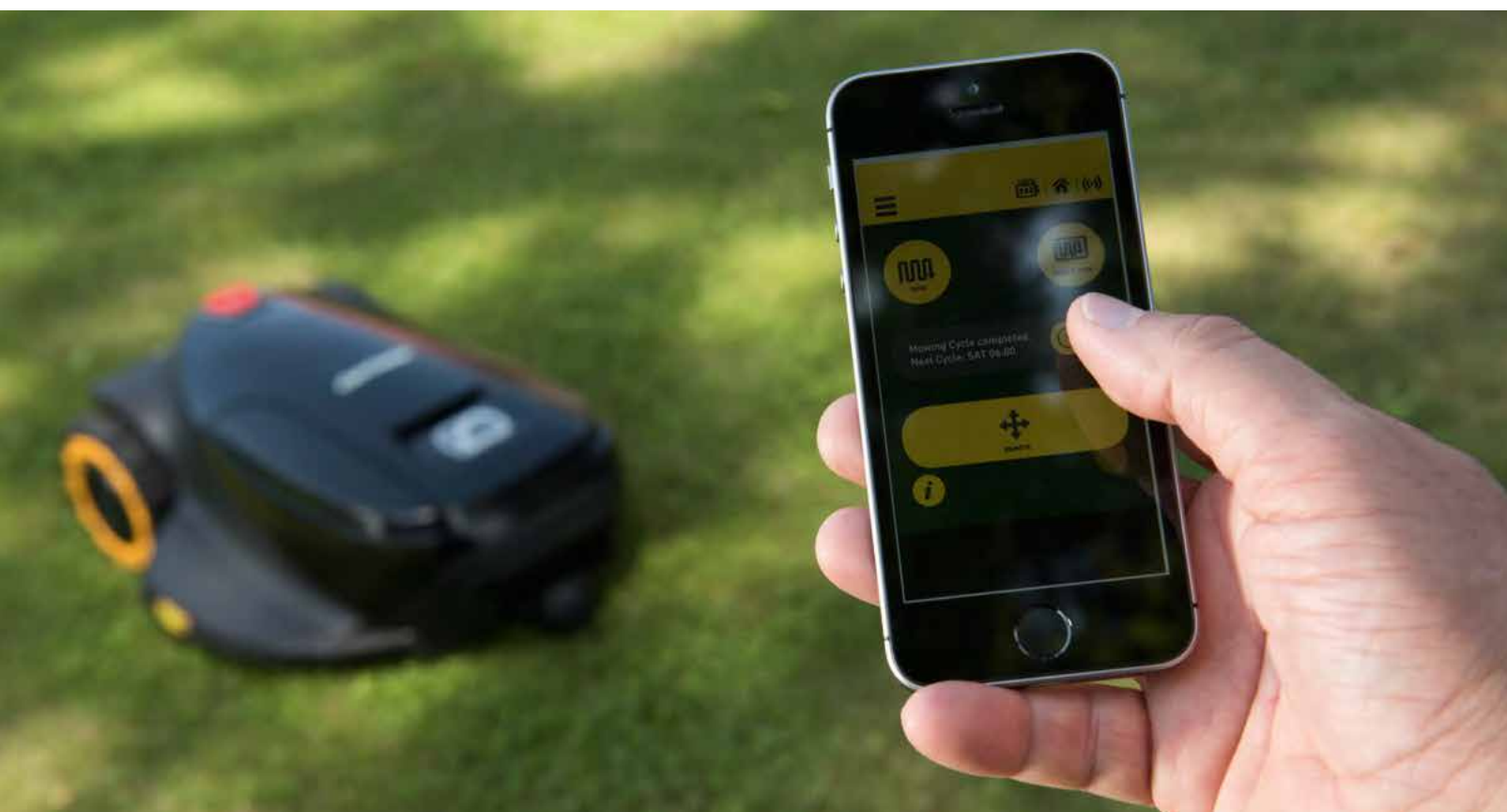

## CONTROLLO COMPLETO TRAMITE SMARTPHONE

Il tuo robot Cub Cadet può essere controllato e programmato attraverso un'applicazione sul tuo smartphone. Scarica l'app, installala sul tuo dispositivo e inizia a tagliare!

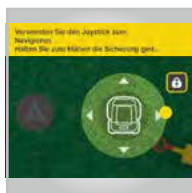

### CONTROLLO REMOTO

I robot Cub Cadet XR possono essere controllati da remoto tramite lo smartphone, anche fuori dal cavo perimetrale. Una soluzione perfetta per tagliare nei passaggi stretti e in quelle aree che non possono essere cablate.

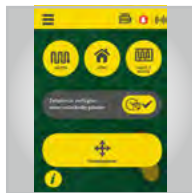

### PROGRAMMAZIONE

- Attivazione rasaerba
- Ritorno alla stazione base
- Disattivare la partenza automatica
- Impostare gli orari di taglio

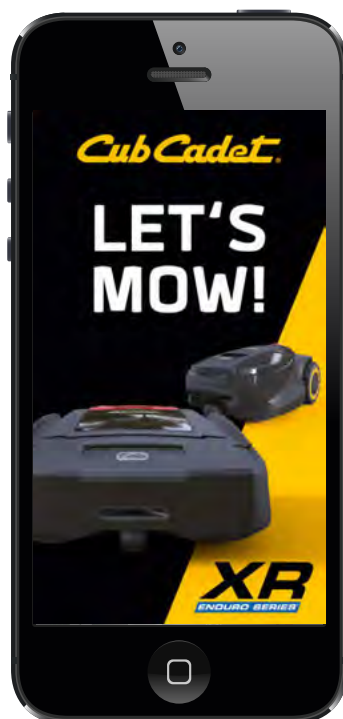

### AGGIORNAMENTI\*

- Avanzamento del taglio
- Stato di carica della batteria
- Controllo uscite

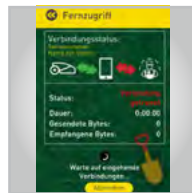

### SERVIZIO ASSISTENZA

- Assistenza immediata
- Diagnostica online
- Soluzione guasti online



## IL ROBOT GIUSTO PER OGNI GIARDINO

I giardini non sono tutti uguali, alcuni hanno un'unica area di taglio, altri invece sono suddivisi in diverse zone. I robot Cub Cadet XR ENDURO SERIES possono lavorare facilmente in ogni condizione.



Esempio:  
solo zona principale



Esempio:  
zona principale e sotto zona



Esempio:  
zona principale e zona separata

## FACILE DA INSTALLARE E DA PROGRAMMARE.

Per assicurarci che l'installazione del tuo robot XR sia eseguita a regola d'arte, ci avvaliamo del supporto professionale dei nostri Concessionari. Ma se preferisci, puoi installare il prodotto da solo, utilizzando l'apposito kit di installazione che può essere acquistato separatamente.



### STEP 1: DELIMITA L'AREA DI TAGLIO

Per fare ciò è necessario posizionare il cavo perimetrale, fissandolo al terreno con gli appositi picchetti.



### STEP 2: INSERISCI I TUOI DATI

Questo consentirà al robot XR di lavorare in maniera assolutamente autonoma.



### PRONTI PER IL TAGLIO!

Il tuo robot inizierà a lavorare seguendo il cavo perimetrale. Dopo essere rientrato alla base, ricomincerà a tagliare il prato in modalità random.



Questo video ti spiega la procedura di installazione e programmazione del robot Cub Cadet XR.

1

2

3

4

5

6

7

8



## UNA QUALITA' DI TAGLIO ECCEZIONALE! PERFETTO PER SUPERFICI FINO A 2.000 m<sup>2</sup>

La nuova gamma XR2 è l'ideale per chi vuole passare al taglio robotizzato. Grazie all'esclusivo sistema di taglio, questa serie di robot garantisce un taglio pulito e preciso, anche in presenza di erba alta. Il sistema edge mode, unico nel suo genere, è in grado di tagliare anche i bordi, grazie allo speciale offset della lama, che sporge dall'asse delle ruote. La trazione è assicurata dalle speciali Power Wheels, ruote extra-larghe, che consentono al robot di affrontare pendenze e superfici scivolose in assoluta sicurezza.



### XR2 1000

**NEW**

Larghezza di taglio:	28 cm
Altezza di taglio:	15-60 mm
Area massima:	1.000 m <sup>2</sup>
Area consigliata:	500 m <sup>2</sup>
Autonomia:	45-50 min
Motore:	1x 200W a spazzole
Consumo elettrico:	11 kWh/mese

Codice articolo: 22ACBAAD603

Listino: 1.259,00 €\*

# XR2

**ENDURO SERIES™**



## CARATTERISTICHE UNICHE DELLA SERIE XR2 ENDURO



### MODULO GSM

Controllo, programmazione e messaggi di stato sono consultabili tramite Internet.



### STAZIONE DI RICARICA ESTERNA

La stazione di ricarica può essere posizionata all'esterno dell'aria di taglio, per non lasciare zone di prato scoperte.



### ROBOHOME (CASSETTA)

Un piccolo garage per il tuo robot XR2: installata sopra la stazione base, ROBOHOME ripara il robot da pioggia e sole. Robohome è disponibile come optional (di serie per XR2 2000).



### ROBOGRIPS (ARTIGLI PER RUOTE)

Migliora la trazione del tuo robot sulle pendenze o sulle superfici scivolose. Robogrips è disponibile come optional (di serie per XR2 1500 e XR2 2000).



### MOTORI AD ALTE PRESTAZIONI

Grazie ad una straordinaria potenza di 200 W, i motori degli XR2 forniscono l'energia necessaria per operare in qualsiasi condizione. Il modello XR2 2000 è dotato di un motore brushless che non necessita di manutenzione.



### TURBO MODE

Si attiva automaticamente al primo taglio di stagione per affrontare più agevolmente l'erba alta. La modalità TURBO si disattiva automaticamente quando il Robot ritorna a tagliare erba più bassa. Il TURBO MODE può anche essere attivato e disattivato manualmente.

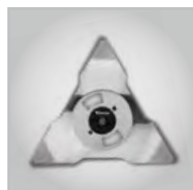

### RESISTENTI LAME IN ACCIAIO

Le speciali lame in acciaio garantiscono una qualità di taglio eccezionale e possono essere sostituite facilmente.



### AGILITA' SU OGNI TERRENO

Grazie alla ruota frontale singola, il robot si muove con estrema agilità su ogni terreno, completando il lavoro più velocemente.



### XR2 1500

**NEW**

Larghezza di taglio:	28 cm
Altezza di taglio:	15-60 mm
Area massima:	1.500 m <sup>2</sup>
Area consigliata:	800 m <sup>2</sup>
Autonomia:	60-70 min
Motore:	1x 200W a spazzole
Consumo elettrico:	14 kWh/mese

Codice articolo: 22ACDAED603

Listino: 1.529,00 €\*



### XR2 2000

**NEW**

Larghezza di taglio:	28 cm
Altezza di taglio:	15-60 mm
Area massima:	2.000 m <sup>2</sup>
Area consigliata:	1.200 m <sup>2</sup>
Autonomia:	60-70 min
Motore:	1x 200W Brushless
Consumo elettrico:	18 kWh/mese

Codice articolo: 22ACFAFD603

Listino: 1.949,00 €\*

4

ROBOT RASAERBA

1

2

3

5

6

7

8



## ESTREMAMENTE ROBUSTO ED EFFICIENTE PERFETTO PER SUPERFICI FINO A 5.000 m<sup>2</sup>

I 3 modelli XR3 si posizionano al vertice della categoria dei rasaerba automatici, grazie a caratteristiche esclusive e prestazioni incredibili. Grazie ad un apparato di taglio composto da due lame in acciaio da 28 cm ciascuna, queste macchine sono in grado di affrontare erba alta e grandi superfici, garantendo una qualità del taglio mai vista prima. Grazie all'esclusivo edge mode, questi modelli sono in grado di tagliare oltre le ruote, per un perfetto risultato anche sui bordi del giardino. Potrai così dimenticarti del trimmer per rifinire i bordi. Due potenti motori brushless da 200 W ciascuno spingono queste macchine su qualsiasi terreno, rendendole estremamente resistenti ed affidabili, anno dopo anno.

# XR3

**ENDURO SERIES™**



### XR3 3000

**NEW**

Larghezza di taglio:	56 cm
Altezza di taglio:	20-80 mm
Area massima:	3.000 m <sup>2</sup>
Area consigliata:	1.600 m <sup>2</sup>
Autonomia:	55-70 min
Motore:	2x 200W Brushless
Consumo elettrico:	22 kWh/mese

Codice articolo: 22ASBAAD603

Listino: 2.249,00 €\*



## CARATTERISTICHE UNICHE DELLA SERIE XR3 ENDURO



### MODULO GSM

Controllo, programmazione e messaggi di stato sono consultabili tramite Internet.



### CONTROLLO REMOTO BLE (BLUETOOTH® LOW-ENERGY)

Ti permette di controllare e programmare l'XR3 da remoto.



### ROBOHOME (CASETTA)

Un piccolo garage per il tuo robot XR3: installata sopra la stazione base, ROBOHOME ripara il robot da pioggia e sole. Robohome è disponibile come optional (di serie per XR3 5000).



### ROBOGRIPS (ARTIGLI PER RUOTE)

Migliora la trazione del tuo robot sulle pendenze o sulle superfici scivolose. Robogrips è disponibile come optional (di serie per XR3 4000 e XR3 5000).



### TURBO MODE

Si attiva automaticamente al primo taglio di stagione per affrontare più agevolmente l'erba alta. La modalità TURBO si disattiva automaticamente quando il Robot ritorna a tagliare erba più bassa. Il TURBO MODE può anche essere attivato e disattivato manualmente.



### MOTORI BRUSHLESS AD ALTE PRESTAZIONI

Due potenti motori brushless da 200 W ciascuno spingono queste macchine su qualsiasi terreno, rendendole estremamente resistenti ed affidabili, anno dopo anno.

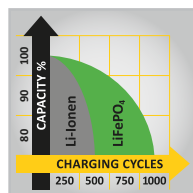

### BATTERIA A LUNGA DURATA

Con un numero di cicli doppio rispetto alle tradizionali batterie al Litio, le batterie al Litio Ferro Fosfato LiFePO4 che equipaggiano gli XR3 hanno una vita media doppia.



### PIATTO DI TAGLIO FLOTTANTE E MASSIMA AGILITA'

I robot XR3, grazie al piatto flottante, riescono a seguire l'andamento del terreno, garantendo un taglio perfetto in ogni condizione.



### XR3 4000

**NEW**

Larghezza di taglio:	56 cm
Altezza di taglio:	20-80 mm
Area massima:	4.000 m <sup>2</sup>
Area consigliata:	2.600 m <sup>2</sup>
Autonomia:	55-70 min
Motore:	2x 200W Brushless
Consumo elettrico:	27 kWh/mese

Codice articolo: 22ASDAED603

Listino: 2.539,00 €\*



### XR3 5000

**NEW**

Larghezza di taglio:	56 cm
Altezza di taglio:	20-80 mm
Area massima:	5.000 m <sup>2</sup>
Area consigliata:	3.600 m <sup>2</sup>
Autonomia:	80-100 min
Motore:	2x 200W Brushless
Consumo elettrico:	34 kWh/mese

Codice articolo: 22ASGAGD603

Listino: 3.239,00 €\*

4

ROBOT RASAERBA

1

2

3

5



6

7



8

Il nome ed il logo Bluetooth® sono marchi registrati di proprietà di Bluetooth SIG, Inc.

\*Listino consigliato al pubblico IVA inclusa, non include il montaggio e l'eventuale servizio di pre-consegna.

	XR2 1000	XR2 1500	XR2 2000
MOTORE	Motore	DC Brush	DC Brushless
	Potenza motore	200 watt	200 watt
BATTERIA	Batteria	26V lithium (LiFePO <sub>4</sub> )	26V lithium (LiFePO <sub>4</sub> )
	Autonomia	45–50 min	60–70 min
	Tempo di ricarica	70–90 min	70–90 min
	Consumo elettrico	11 kWh/mese	14 kWh/mese
SISTEMA DI TAGLIO	Area massima	1.000 m <sup>2</sup>	1.500 m <sup>2</sup>
	Area consigliata	500 m <sup>2</sup>	800 m <sup>2</sup>
	Larghezza di taglio	28 cm	28 cm
	Altezza di taglio (min.–max.)	15–60 mm	15–60 mm
	Lame robuste	Di serie	Di serie
	Zone di taglio	1 zona principale, 3 sottozone, 2 zone separate	1 zona principale, 3 sottozone, 2 zone separate
	Superficie oraria indicativa	75 m <sup>2</sup> /h	75 m <sup>2</sup> /h
	Inclinazione massima	20° / 36 %	20° / 36 %
	Stazione base	Di serie	Di serie
	RoboHome	Opzionale **(MRK7030A)	Opzionale **(MRK7030A)
RoboGrips	Opzionale **(MRK7023A)	Di serie	
Display	LED	LED	
Bluetooth®	Di serie	Di serie	
Telecomando Bluetooth®	Opzionale **(MRK7100A)	Opzionale **(MRK7100A)	
DOTAZIONE	XR App	Di serie	Di serie
	Sensore pioggia	Di serie	Di serie
	Sistema di allarme	Di serie	Di serie
	Sensore Paraurti/Tilt/ Sollevamento	-/Di serie/Di serie	-/Di serie/Di serie
	Funzione bordi	Di serie	Di serie
	Taglio intelligente	Di serie	Di serie
	Modulo GSM	Di serie	Di serie
	Turbomow	Di serie	Di serie
	Ruote larghe	Di serie	Di serie
	DIMENSIONI	LpA/LwA/LwAg (dB)	–
Dimensioni (L/I/H)		63 cm / 46 cm / 21 cm	63 cm / 46 cm / 21 cm
Peso netto		11,1 kg	11,4 kg
Codice articolo		22ACBAAD603	22ACDAED603
EAN	 4 008423 883398	 4 008423 883411	 4 008423 883435
Listino	1.259,00 €*	1.529,00 €*	1.949,00 €*



	<b>XR3 3000</b>	<b>XR3 4000</b>	<b>XR3 5000</b>
	DC Brushless	DC Brushless	DC Brushless
	2 x 200 watt	2 x 200 watt	2 x 200 watt
	26V lithium (LiFePO <sub>4</sub> )	26V lithium (LiFePO <sub>4</sub> )	26V lithium (LiFePO <sub>4</sub> )
	55–70 min	55–70 min	80–100 min
	90–110 min	90–110 min	90–110 min
	22 kWh/mese	27 kWh/mese	34 kWh/mese
	3.000 m <sup>2</sup>	4.000 m <sup>2</sup>	5.000 m <sup>2</sup>
	1.600 m <sup>2</sup>	2.600 m <sup>2</sup>	3.600 m <sup>2</sup>
	56 cm	56 cm	56 cm
	20–80 mm	20–80 mm	20–80 mm
	2 lame Di serie	2 lame Di serie	2 lame Di serie
	1 zona principale, 4 sottozone, 2 zone separate	1 zona principale, 4 sottozone, 2 zone separate	1 zona principale, 4 sottozone, 2 zone separate
	180 m <sup>2</sup> /h	180 m <sup>2</sup> /h	180 m <sup>2</sup> /h
	20° / 36 %	20° / 36 %	20° / 36 %
	Di serie	Di serie	Di serie
	Opzionale **(MRK0076A)	Opzionale **(MRK0076A)	Di serie
	Opzionale **(MRK6022A)	Di serie	Di serie
	LCD	LCD	LCD
	Di serie	Di serie	Di serie
	Opzionale **(MRK7100A)	Opzionale **(MRK7100A)	Di serie
	Di serie	Di serie	Di serie
	Di serie	Di serie	Di serie
	Di serie	Di serie	Di serie
	Di serie/Di serie/Di serie	Di serie/Di serie/Di serie	Di serie/Di serie/Di serie
	Di serie	Di serie	Di serie
	Di serie	Di serie	Di serie
	Di serie	Di serie	Di serie
	Di serie	Di serie	Di serie
	Di serie	Di serie	Di serie
	–	–	–
	73,5 cm / 66 cm / 31 cm	73,5 cm / 66 cm / 31 cm	73,5 cm / 66 cm / 31 cm
	20 kg	20 kg	20,2 kg
	22ASBAAD603	22ASDAED603	22ASGAGD603
	 4 008423 883442	 4 008423 883459	 4 008423 883466
	2.249,00 €* 2.249,00 €*	2.539,00 €* 2.539,00 €*	3.239,00 €* 3.239,00 €*

1

2

3

4

ROBOT RASAERBA

5

6













7



8





\*\*Articolo non incluso, disponibile come accessorio.





\*Listino consigliato al pubblico IVA inclusa, non include il montaggio e l'eventuale servizio di pre-consegna.

## ACCESSORI ROBOT RASAERBA







PERIMETER SETTING			
	Filo perimetrale (700 metri)		Cod.art.: MRK0067A Listino: 351,00 €*
	Connettori per modelli XR2/XR3 (confezione 10 pz.)		Cod.art.: MRK0038A Listino: 19,00 €*
	Connettori per riparazione filo perimetrale (confezione 10 pz.)		Cod.art.: MRK0039A1 Listino: 19,99 €*
	Kit installazione (per massimo 400 m <sup>2</sup> ) filo 100 m + 150 picchetti		Cod.art.: 122-001-603 Listino: 74,90 €*
	Kit installazione (per massimo 1200 m <sup>2</sup> ) filo 150 m + 200 picchetti		Cod.art.: 122-002-603 Listino: 109,90 €*
	Kit installazione (per massimo 2500 m <sup>2</sup> ) filo 350 m + 250 picchetti		Cod.art.: 122-003-603 Listino: 169,90 €*

STAZIONE BASE			
	Kit stazione base per XR2		Cod.art.: MRK7006A Listino: 325,00 €*
	Kit stazione base per XR3		Cod.art.: MRK6102A Listino: 364,00 €*

ROBOHOME (CASSETTA)			
	RoboHome per modelli XR2		Cod.art.: MRK7030A Listino: 169,90 €*
	RoboHome per modelli XR3		Cod.art.: MRK0076A Listino: 199,00 €*

ROBOGRIPS (ARTIGLI PER RUOTE)			
	Robogrips per modelli XR2 (per Powerwheels cod.art. MRK7012A)		Cod.art.: MRK7023A Listino: 58,50 €*
	Robogrips per modelli XR3 (per Powerwheels cod.art. MRKA)		Cod.art.: MRK6022A Listino: 69,00 €*



LAME			
	Kit lama per XR2	 7 290014 674 189	Cod.art.: MRK7003A Listino: 49,99 €*
	Kit 2 lame per XR3	 7 290001 944 103	Cod.art.: MRK6101A Listino: 77,50 €*
CONTROLLI			
	Telecomando Bluetooth® per tutti i modelli	 7 290014 674 202	Cod.art.: MRK7100A Listino: 119,90 €*

Puoi trovare altri accessori a pag. 172







IL MASSIMO DELLE  
**PRESTAZIONI**  
SENZA FUMO,  
RUMORE E BENZINA

**LH3**

**FORCE SERIES**





# MACCHINE DA GIARDINO

Innovazione, tecnologia e prestazioni sono i caratteri distintivi di Cub Cadet. Abbiamo applicato questa filosofia anche ai nuovi prodotti a batteria 80V LI-ION DURA SYSTEM. Una gamma completa di prodotti ad elevate performance, in grado di offrire potenza ed autonomia. Con un'unica batteria potrai utilizzare tutti i prodotti della linea 80V LI-ION DURA SYSTEM, lavorando nel silenzio più assoluto, senza fumi e benzina. Scopri la nuova gamma a batteria Cub Cadet.



## UNA BATTERIA PER TUTTA LA GAMMA

# 80V

LI-ION DURA SYSTEM



### LA NUOVA TECNOLOGIA 80V CUB CADET

La nuova gamma di prodotti a batteria Cub Cadet 80V LI-ION DURA SYSTEM è stata progettata per fornirti il massimo delle prestazioni e della flessibilità. Questi prodotti sono estremamente silenziosi e rispettosi dell'ambiente. Non dovrai più preoccuparti del cavo e dei gas di scarico. E in più, questi prodotti non necessitano di particolari operazioni di manutenzione.

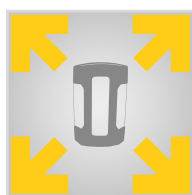

#### LA STESSA BATTERIA PER TUTTA LA GAMMA

La nuova batteria Cub Cadet 80V LI-ION DURA SYSTEM può essere utilizzata con tutti i prodotti a batteria Cub Cadet – rasaerba, soffiatore, decespugliatore e tagliasiepi.



#### PRONTI ALL'USO IN POCHI SECONDI

Inserisci la batteria nel prodotto e sei pronto per lavorare!

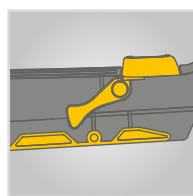

#### MECCANISMO RAPIDO A CLICK PER L'INSERIMENTO DELLA BATTERIA

Inserisci la batteria e via! Anche l'estrazione è semplicissima, basta premere l'apposito pulsante e la batteria potrà essere rimossa in tutta sicurezza, senza il rischio che cada a terra.



#### RICARICA RAPIDA IN UNA SOLA ORA

La stazione di ricarica Cub Cadet 80V è in grado di ricaricare le batteria in un'ora – uno dei cicli di ricarica più veloci sul mercato!



#### SISTEMA DI RAFFREDDAMENTO INTEGRATO

Garantisce una ricarica perfetta senza rischio di surriscaldamento. Grazie a questo speciale sistema, la batteria durerà più a lungo.





## —Cub Cadet— TURBINA ASSIALE

La turbina assiale, grazie al design verticale, garantisce prestazioni eccellenti in ogni situazione.

### LH3 EB 80V LI-ION DURA SYSTEM

#### ELIMINA VELOCEMENTE FOGLIE ASCIUTTE O BAGNATE

Con il soffiatore Cub Cadet 80V, ripulire il giardino dalle foglie autunnali è un vero spasso!

**80V**  
LI-ION DURA SYSTEM



**TUBO STRETTO**  
Per avere la massima velocità dell'aria

**SELETORE DI VELOCITA'**  
Turbo mode per la massima potenza; economy mode per la massima autonomia

**TURBINA ASSIALE**  
L'unica in grado di garantire prestazioni eccellenti

**TUBO LARGO**  
Per un flusso d'aria più ampio

MACCHINE DA GIARDINO

5

1

2

3

4

6

7

8

#### LH3 EB

Prodotto:	LH3 EB	LH3 EB SET
Codice articolo:	41AA0BO-603	41AA0BN-603
Q.tà per confezione:	1 (solo attrezzo)	1 (set completo)
Autonomia:	Fino a 60 min	Fino a 60 min
Tempo di ricarica:	60 min	60 min
Velocità max aria:	240 km/h	240 km/h
Volume aria:	750 m <sup>3</sup> /h	750 m <sup>3</sup> /h

**IL SET COMPRENDE**  
Batteria & Caricabatteria a ricarica rapida

LH3 EB Set



**NEW**

Listino                      139,00 €\*                      379,00 €\*                      379,00 €\*                      379,00 €\*

\*Listino consigliato al pubblico IVA inclusa, non include il montaggio e l'eventuale servizio di pre-consegna.



## — Cub Cadet — APPARATO DI TAGLIO ROTANTE

La lama di taglio è orientabile a 180° su 5 posizioni: 90°/45°/0°/-45°/-90°. Puoi scegliere sempre l'angolo di taglio ottimale per il taglio orizzontale o verticale.

### LH3 EH 80V LI-ION DURA SYSTEM

REGOLA LA TUA SIEPE SENZA FATICA

Il nuovo taglia siepi Cub Cadet 80V si adatta perfettamente alla tua siepe. Potrai così lavorare mantenendo una posizione stabile, sicura ed ergonomica.

**80V**  
LI-ION DURA SYSTEM

#### UN'AUTONOMIA INCREDIBILE

Fino a 90 minuti di taglio continuo



#### IMPUGNATURA COMFORT

Con rivestimento soft-grip per la massima sicurezza e per il massimo comfort

#### COMPATTO E LEGGERO

Per lavorare a lungo senza fatica

#### APPARATO DI TAGLIO ROTANTE

Orientabile a 180° in 5 posizioni – puoi scegliere sempre l'angolo ottimale per il taglio orizzontale o verticale

#### LH3 EH

Prodotto:	LH3 EH	LH3 EH SET
Codice articolo:	41AG0DO-603	41AG0DN-603
Q.tà per confezione:	1 (solo attrezzo)	1 (set completo)
Autonomia:	Fino a 90 min	Fino a 90 min
Tempo di ricarica:	60 min	60 min
Distanza denti:	26 mm	26 mm
Impugnatura comfort:	Sì	Sì

#### IL SET COMPRENDE

Batteria & Caricabatteria a ricarica rapida

#### LH3 EH Set



**NEW**

Listino	139,00 €* 379,00 €* 379,00 €*
---------	-------------------------------------

## ACCESSORI

### ACCESSORI 80V LI-ION DURA SYSTEM

Batteria 80V POWER-PACK, 2,5 Ah		Cod.art.: 196A650-603 Listino: 199,90 €* 4 008423 882155
Caricabatteria 80V LI-ION POWER CHARGER, 6 Ah		Cod.art.: 196A651-603 Listino: 109,90 €* 4 008423 882162
Lame per decespugliatore LH3 ET		Cod.art.: 196-631-603 Listino: 13,90 €* 4 008423 882384
Rastrello rimuovi foglie per soffiatore LH3 EB		Cod.art.: 196-630-603 Listino: 13,90 €* 4 008423 882391





## —Cub Cadet— COPERCHIO MULCHING

Grazie al coperchio mulching, l'erba tagliata rimane in un raggio di 50 cm anziché 2 metri.

## LH3 ET 80V LI-ION DURA SYSTEM

### POTENZA E AFFIDABILITA'

Grazie ad un'eccezionale potenza, il nuovo tagliabordi a batteria di Cub Cadet non solo è utile come rifinitore, ma è anche in grado di sfalciare l'erba più alta.

**80V**  
LI-ION DURA SYSTEM

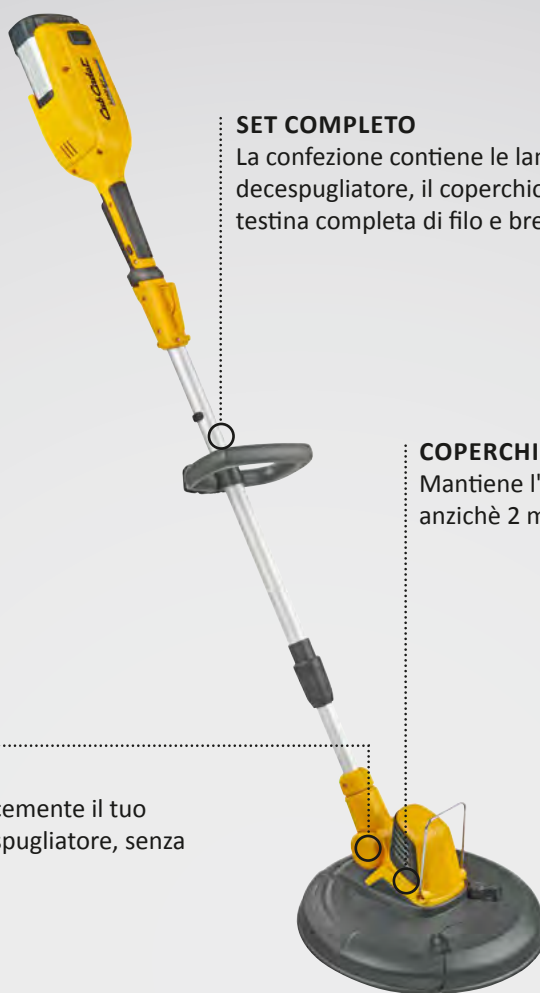

### SET COMPLETO

La confezione contiene le lamette per il decespugliatore, il coperchio mulching, la testina completa di filo e bretella

### COPERCHIO MULCHING

Mantiene l'erba tagliata in un raggio di 50 cm anziché 2 metri

### ACCESSORI

#### TOOL-FREE

Puoi trasformare velocemente il tuo tagliabordi in un decespugliatore, senza rimuovere la testina

### LH3 ET

Prodotto:	LH3 ET	LH3 ET SET
Codice articolo:	41AE0UO-603	41AE0UN-603
Q.tà per confezione:	1 (solo attrezzo)	1 (set completo)
Autonomia:	Fino a 60 min	Fino a 60 min
Tempo di ricarica:	60 min	60 min
Coperchio mulching:	Si	Si

### IL SET COMPRENDE

Batteria & Caricabatteria a ricarica rapida

#### LH3 ET Set



**NEW**

Listino 139,00 €\* 379,00 €\*

MACCHINE DA GIARDINO

1

2

3

4

5

6

7

8

## UNA POTENZA INFINITA PER RACCOGLIERE O FARE MULCHING

Vuoi le prestazioni di un motore a scoppio ma senza rumore e fumo? Nessun problema, i due rasaerba Cub Cadet 80V ti possono aiutare! Grazie anche alle dimensioni compatte, questi rasaerba possono raggiungere anche gli angoli più stretti, aggirando agilmente gli ostacoli. Veramente il massimo per il taglio dell'erba!



**MOTORE POTENTE**  
Potenza ed autonomia grazie al tecnologico motore brushless 80V.



**BOOSTED AIRFLOW TECHNOLOGY**  
Una raccolta perfetta in tutte le condizioni grazie alla ventola supplementare.



**SISTEMA 3-IN-1**  
Scarico posteriore, raccolta e mulching in un unico prodotto – scegli la modalità di taglio tramite un semplice selettore.



**SET COMPLETO:**  
Batteria e caricabatteria inclusi nella confezione.



**LM3 E37**

IMMAGINE GENERICA

**NEW**

Larghezza di lavoro:	37 cm
Area consigliata:	300–500 m <sup>2</sup>
Capacità sacco di raccolta:	40 l
Regolazione altezza di taglio:	6 posizioni, 25–75 mm
3-in-1 System:	Si
Booster-Airflow-Technology:	Si
Peso:	15 kg

Codice articolo: 18AKHJ23603

Listino: 519,00 €\*



**LM3 E40**

IMMAGINE GENERICA

**NEW**

Larghezza di lavoro:	40 cm
Area consigliata:	500–800 m <sup>2</sup>
Capacità sacco di raccolta:	45 l
Regolazione altezza di taglio:	6 posizioni, 25–75 mm
3-in-1 System:	Si
Booster-Airflow-Technology:	Si
Peso:	16 kg

Codice articolo: 18AKJJ33603

Listino: 579,00 €\*



## LA POTENZA NECESSARIA PER TAGLIARE QUALSIASI COSA

Il nuovo decespugliatore su ruote Cub Cadet LC3 DP56 è potente e resistente, ed è in grado di affrontare qualsiasi sfida anche nelle condizioni più difficili. Grazie al potente motore Cub Cadet e alla larghezza di taglio di 56 cm, potrai tagliare erba alta e sterpaglie molto facilmente, senza nessuno sforzo.



**PRESTAZIONI ECCEZIONALI**  
Grazie al potente motore Cub Cadet con aria automatica, questo decespugliatore su ruote è l'ideale per affrontare anche le operazioni di sfalcio più impegnative.

**FACILE REGOLAZIONE DELL'ALTEZZA DI TAGLIO**  
Puoi regolare l'altezza di taglio molto facilmente. Taglio basso per rifinire i bordi e per tagliare vicino ai muri. Taglio più alto per erba o sterpaglie in campo aperto.

**ECCELLENTE MANOVRABILITA'**  
Le grandi ruote di diametro 36 cm garantiscono un perfetto controllo del decespugliatore, anche su terreni molto accidentati. Sarà molto semplice raggiungere gli angoli e aggirare gli ostacoli.

**LC3 DP56**

Larghezza di taglio:	56 cm
Altezza di taglio:	60-110 mm
Filo:	10 x 0,5 m / 4 mm
Motore:	Cub Cadet 55 OHV AutoChoke
Cilindrata:	159 cm³
Ruote:	36 cm Ø
Peso:	31 kg

**NEW**

Codice articolo: 25A-262E603 Listino: 559,00 €\*

**FILO DI RICAMBIO PER LC3 DP56**



Filo di ricambio AF3.20, diametro 3,9 mm x 47 cm lunghezza (confezione 10 pz.)



4 056494 116662

Cod.art.: 1182-WS-0001  
Listino: 9,47 €\*

\*Listino consigliato al pubblico IVA inclusa, non include il montaggio e l'eventuale servizio di pre-consegna.

MACCHINE DA GIARDINO

1

2

3

4

**5**

6

7

8

## UN TRATTAMENTO DI BELLEZZA PER IL TUO PRATO.

Scarificare è una parte importante della cura del prato, poiché aiuta a combattere le erbacce che si formano inevitabilmente in qualsiasi prato bloccando il passaggio dell'aria, dell'acqua e delle sostanze nutritive verso le radici. Una scarificazione corretta consente al prato di tornare a respirare. Lo scarificatore Cub Cadet XC1 è in grado di rimuovere le erbacce in modo tale che il suolo e le radici possano essere raggiunti nuovamente dalla luce del sole, dall'aria e dall'acqua. Inoltre, il modello XC1 è dotato sia di lame che di molle e può quindi svolgere due funzioni: arieggiatura e scarificazione.



### LAME E MOLLE

Il modello XC1 ha 17 lame doppie e 16 molle doppie. Grazie a questa combinazione può svolgere due funzioni: arieggiatura e scarificazione. Per arieggiare il terreno del giardino, utilizzare la posizione più alta che lavora la superficie del terreno. Per scarificare, invece, utilizzare una posizione più profonda in modo che le lame e le molle agiscano in modo più aggressivo nel terreno.

### INFORMAZIONI IMPORTANTI PER LA CURA DEL PRATO:

Dopo la scarificazione, non dimenticare di seminare nuovamente le zone vuote e di aggiungere fertilizzante e acqua. Il rivenditore locale sarà lieto di fornirvi tutte le informazioni di cui avete bisogno.



### REGOLAZIONE DELLA PROFONDITA' DI LAVORO

La profondità di lavoro dello scarificatore Cub Cadet XC1 può essere modificata centralmente in modo molto semplice.

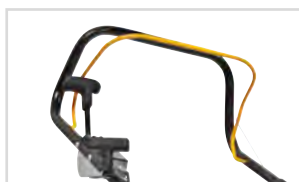

### LEVA POSIZIONE DI TRASPORTO REMOTA

Con la leva presente sul manico è possibile passare comodamente dalla posizione di trasporto alla posizione di lavoro.



**XC1 B35**

Larghezza di lavoro:	35 cm
Superficie oraria indicativa:	800 m <sup>2</sup> /h
Capacità sacco di raccolta:	Opzionale
Motore:	Cub Cadet 35H OHV
Cilindrata:	123 cm <sup>3</sup>
Trazione:	A spinta
Regolazione di profondità:	centralizzata

Codice articolo: 16AH9AMQ603

Listino: 659,00 €\*



**XC1 B40**

Larghezza di lavoro:	40 cm
Superficie oraria indicativa:	1,000 m <sup>2</sup> /h
Capacità sacco di raccolta:	Opzionale
Motore:	Cub Cadet 35H OHV
Cilindrata:	123 cm <sup>3</sup>
Trazione:	A spinta
Regolazione di profondità:	centralizzata

Codice articolo: 16CH8AMQ603

Listino: 699,00 €\*

## ACCESSORI

### ACCESSORI SCARIFICATORE

Sacco di raccolta per XC1 B35 e XC1 B40, 60 litri



Cod.art.: 196-640-000  
Listino: 44,90 €\*



## "SPACCA IL SUOLO", NEL VERO SENSO DELLA PAROLA.

Grazie al motocoltivatore XC3 di Cub Cadet, le faticose operazioni di preparazione del terreno con la pala sono un lontano ricordo. Potente e affidabile, il motocoltivatore è in grado di svolgere qualsiasi lavoro. Riesce a rompere anche le zolle più dure e a semplificare la preparazione del terreno per la semina. È la soluzione ideale per aree fino a 1000 m<sup>2</sup>. Quattro set di frese di alta qualità, auto-affilanti in acciaio garantiscono risultati eccellenti con una larghezza di lavoro di 46 cm. La barra regolabile permette una maggiore stabilità e consente di controllare la velocità di lavorazione e la profondità dei solchi. Il motocoltivatore ha una marcia avanti e una retromarcia ed è facile da manovrare. L'accelerazione, la trasmissione e la direzione della lavorazione possono essere controllate dalla postazione dell'operatore. Il manico è facilmente regolabile, quindi l'uso della macchina è sicuro e comodo.

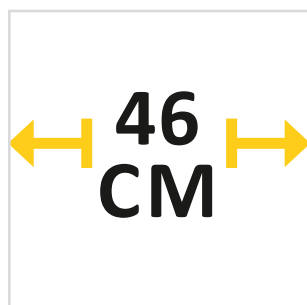

### AREA DI LAVORO

Grazie alla larghezza di lavoro di 46 cm è possibile lavorare un'area ampia in poco tempo.

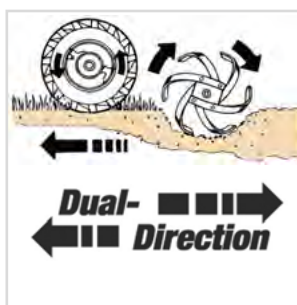

### DOPPIA DIREZIONE DELLE FRESE

Grazie alle lame auto-affilanti da 33 cm, il motocoltivatore Cub Cadet permette di realizzare una coltivazione e una preparazione dei letti di semina accurati in qualsiasi terreno.



### FACILE DA USARE

Può essere manovrata con una sola mano. L'operatore può quindi posizionarsi di fianco al motocoltivatore e movimentarlo con una mano sola. Con impugnatura soft-grip.



### COPERTURA COMPLETA

Le frese da 46 cm sono completamente protette, per un lavoro più sicuro.



### PROFONDITA' DI LAVORO

La profondità di lavoro può essere regolata.

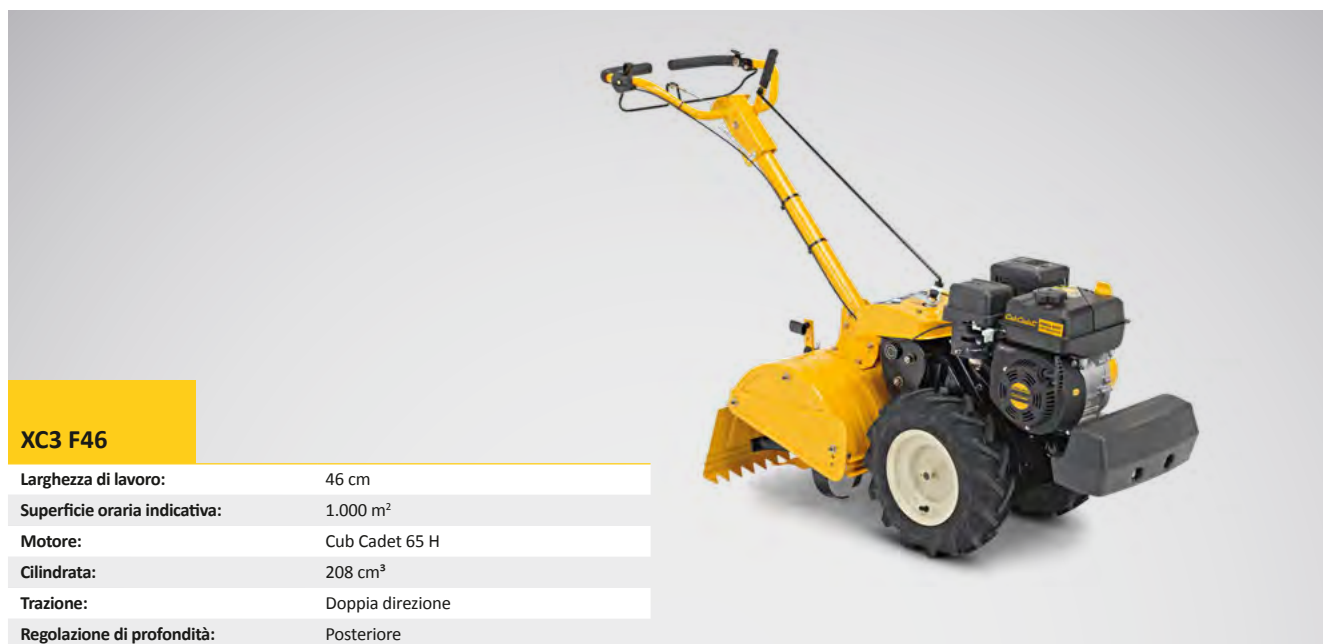



#### XC3 F46



Larghezza di lavoro:	46 cm
Superficie oraria indicativa:	1.000 m <sup>2</sup>
Motore:	Cub Cadet 65 H
Cilindrata:	208 cm <sup>3</sup>
Trazione:	Doppia direzione
Regolazione di profondità:	Posteriore

Codice articolo: 21BB45M8603



Listino: 1.599,00 €\*

\*Listino consigliato al pubblico IVA inclusa, non include il montaggio e l'eventuale servizio di pre-consegna.

	LH3 EB	LH3 EH	LH3 ET	
<b>BATTERIA</b>	Batteria/Caricabatteria	** (196A650-603)/ ** (196A651-603)	** (196A650-603)/ ** (196A651-603)	** (196A650-603)/ ** (196A651-603)
	Autonomia	Fino a 60 min	Fino a 90 min	Fino a 60 min
	Tempo di ricarica	60 min	60 min	60 min
	Voltaggio	80V max.	80V max.	80V max.
<b>CARATTERISTICHE</b>	Velocità aria (max.)	240 km/h	-	-
	Volume aria	750 m <sup>3</sup> /h	-	-
	Scocca (materiale)	Plastica	Plastica	Plastica
	Lunghezza di taglio	-	55 cm	-
	Distanza denti	-	26 mm	-
	Larghezza di taglio	-	-	30 cm
	Diametro filo	-	-	1,6 mm
	Filo	-	-	Filo doppio
	Turbina assiale	Di serie	-	-
	Turbo mode	Di serie	-	-
<b>CARATTERISTICHE PRINCIPALI</b>	Tubo stretto e tubo largo	Di serie	-	-
	Apparato di taglio rotante	-	Di serie	-
	Impugnatura comfort	-	Di serie	-
	Compatto e leggero	-	Di serie	-
	Accessori tool-free	-	-	Di serie
	Coperchio mulching	-	-	Di serie
	Set completo	-	-	Di serie
	LpA/LwA/LwAg (dB)	86,3/98,7/101	84/96/99	86/94/96
	Vibr. valore mano/braccio (K-factor)	2,8 / 1,5 m/s <sup>2</sup>	2,5 / 1,5 m/s <sup>2</sup>	2,5 / 1,5 m/s <sup>2</sup>
	Dimensioni (L/l/H)	n.d.	n.d.	n.d.
<b>DIMENSIONI</b>	Peso netto	2,9 kg	3,5 kg	3,0 kg
	Codice articolo	41AA0BO-603	41AG0DO-603	41AE0UO-603
	EAN			
	Listino	139,00 €*	139,00 €*	139,00 €*



	LH3 EB Set	LH3 EH Set	LH3 ET Set
Batteria/Caricabatteria	Inclusi	Inclusi	Inclusi
Codice articolo	41AA0BN-603	41AG0DN-603	41AE0UN-603
EAN			
Listino	379,00 €*	379,00 €*	379,00 €*



	LM3 E37	LM3 E40	
BATTERIA	Batteria/Caricabatteria	Inclusi	Inclusi
	Autonomia	-	-
	Tempo di ricarica	60 min	60 min
TRASMISSIONE	Motore/Voltaggio	brushless / 80V max.	brushless / 80V max.
	Trazione	A spinta	A spinta
	Numero velocità	-	-
SISTEMA DI TAGLIO	Velocità (max.)	-	-
	Area di lavoro m <sup>2</sup> /h	300-500 m <sup>2</sup> /h	500-800 m <sup>2</sup> /h
	Scocca (materiale)	Plastica	Plastica
RACCOLTA	Larghezza di taglio	37 cm	40 cm
	Opzioni di taglio	3-in-1	3-in-1
	Regolazione altezza di taglio	6 Posizioni/centralizzata	6 Posizioni/centralizzata
RUOTE	Altezza di taglio (min/max)	25-75 mm	25-75 mm
	Raccolta	Di serie	Di serie
	Kit mulching	Di serie	Di serie
COMFORT	Scarico laterale	-	-
	Scarico posteriore senza sacco	Di serie	Di serie
	Sacco di raccolta	Sacco in tela	Sacco in tela
DIMENSIONI	Capacità sacco di raccolta (l)	40 l	45 l
	Indicatore sacco pieno	Di serie	Di serie
	Ruote (a/p)	150 mm/200 mm	150 mm/200 mm
DIMENSIONI	Doppi cuscinetti a sfera	Di serie	Di serie
	Ugello di lavaggio	-	-
	Manico	Standard	Standard
DIMENSIONI	Manico pieghevole	Di serie	Di serie
	Manico regolabile	Di serie	Di serie
	Impugnatura soft-grip	Di serie	Di serie
DIMENSIONI	LpA/LwA/LwAg (dB)	79,7/94/96	77,8/94/96
	Vibr. valore mano/braccio (K-factor)	2,5 / 1,5 m/s <sup>2</sup>	2,5 / 1,5 m/s <sup>2</sup>
	Dimensioni (L/I/H)	139 cm / 40 cm / 110 cm	139 cm / 41 cm / 110 cm
DIMENSIONI	Peso netto	15 kg	16 kg
	Codice articolo	18AKHJ23603	18AKJJ33603
	EAN	 4 008423 882131	 4 008423 882148
DIMENSIONI	Listino	519,00 €* 519,00 €*	579,00 €* 579,00 €*



\*\*Articolo non incluso, disponibile come accessorio.

\*Listino consigliato al pubblico IVA inclusa, non include il montaggio e l'eventuale servizio di pre-consegna.

	LC3 DP56	XC3 F46		
MOTORE	Motore	Cub Cadet 55 OHV	Cub Cadet 65 H	
	Cilindrata	159 cm <sup>3</sup>	208 cm <sup>3</sup>	
	Potenza nominale	2,1 kW / 2.800 min <sup>-1</sup>	3,9 kW / 3.600 min <sup>-1</sup>	
	Avviamento	AutoChoke	Manuale	
	Capacità serbatoio (litri)	1,0 l	2,2 l	
SISTEMA DI LAVORO	Trasmissione	A spinta	Doppia direzione	
	Area di lavoro m <sup>2</sup> /h	1.000 m <sup>2</sup> /h	-	
	Scocca (materiale)	-	-	
	Larghezza di taglio/lavoro	56 cm	46 cm	
	Lama/filo (solo LC3 DP65)	4mm Ø, filo di ricambio **(1182-WS-0001)	4 (2x2), 33 cm	
	Regolazione profondità	-	-	
	Altezza di taglio (min/max)	60-110 mm	-	
	Direzione delle frese	-	Avanti/indietro	
	Contrappeso anteriore	-	Di serie	
	Protezioni laterali	-	Di serie	
LAMA	Protezione posteriore	-	Con rastrello	
	Scarico posteriore senza sacco	-	-	
	Arieggiatura	-	-	
	Trasmissione lame	Cinghia	-	
	Numero lame scarificatore	-	-	
	Numero molle per arieggiatore	-	-	
	RACCOLTA	Sacco di raccolta	-	-
		Capacità sacco di raccolta (litri)	-	-
	RUOTE	Ruote (a/p)	360 mm	Pneumatici da 355 mm con battistrada agricolo
		Doppi cuscinetti a sfera	-	-
COMFORT	Leva frizione	-	Leva di comando estesa, per consentire il controllo laterale senza regolare il manubrio	
	Manico	Regolabile 3 posizioni	Ergonomico, altezza regolabile	
DIMENSIONI	LpA/LwA/LwAg (dB)	93/106/108	98/108/110	
	Vibr. valore mano/braccio (K-factor)	6,5 / 1,5 m/s <sup>2</sup>	5 / 2,5 m/s <sup>2</sup>	
	Dimensioni (L/l/H)	140 cm / 550 cm / 100 cm	172 cm / 61 cm / 114 cm	
	Peso netto	31 kg	104 kg	
	Codice articolo	25A-262E603	21BB45M8603	
EAN	 4 008423 881967	 4 008423 875539		
Listino	559,00 €*	1.599,00 €*		



**XC1 B35**
**XC1 B40**

Cub Cadet 35 H OHV	Cub Cadet 35 H OHV
123 cm <sup>3</sup>	123 cm <sup>3</sup>
2,3 kW / 3.600 min <sup>-1</sup>	2,3 kW / 3.600 min <sup>-1</sup>
Manuale	Manuale
1,7 l	1,7 l
A spinta	A spinta
800 m <sup>2</sup> /h	1.000 m <sup>2</sup> /h
Acciaio e plastica	Acciaio e plastica
35 cm	40 cm
∅ 163 mm	∅ 163 mm
Infinita/centralizzata	Infinita/centralizzata
0-15 mm	0-15 mm
-	-
-	-
-	-
-	-
Di serie	Di serie
Di serie	Di serie
Cinghia	Cinghia
30 (15 doppie)	34 (17 doppie)
28 (14 doppie)	32 (16 doppie)
Opzionale **(196-640-000)	Opzionale **(196-640-000)
60 l	60 l
200 mm/200 mm	200 mm/200 mm
Di serie	Di serie
-	-
-	-
86/96/98	86/96/98
5 / 1,5 m/s <sup>2</sup>	5 / 1,5 m/s <sup>2</sup>
124 cm / 61 cm / 112 cm	124 cm / 61 cm / 112 cm
40 kg	36 kg
16AH9AMQ603	16CH8AMQ603
 4 008423 872408	 4 008423 853223
659,00 €* 659,00 €*	699,00 €* 699,00 €*

\*\*Articolo non incluso, disponibile come accessorio.

\*Listino consigliato al pubblico IVA inclusa, non include il montaggio e l'eventuale servizio di pre-consegna.







*Cub Cadet*  
**X SERIES**

**TURBINE DA NEVE**

GESTISCI LA  
**NEVE** CON  
FACILITA' E  
**POTENZA**

## **TURBINE DA NEVE**

Cub Cadet presenta un programma di turbine caratterizzate da innovazione, qualità e prestazioni. Le turbine mono stadio sono consigliate per l'utilizzo durante nevicate lievi e moderate, su terreni di piccole dimensioni. I modelli a doppio stadio sono indicati per nevicate moderate o abbondanti e per terreni di medie e grandi dimensioni, mentre i modelli a triplo stadio garantiscono prestazioni incredibili in ogni condizione (anche in presenza di forti nevicate e neve bagnata).



*Cub Cadet*®



*Cub Cadet*

**1X**™

**MONOSTADIO**



## DIMENSIONI COMPATTE. POTENZA INASPETTATA.

La serie 1X, anche se compatta e maneggevole, è caratterizzata da qualità e prestazioni inaspettate. Grazie ad un manubrio ampio ed ergonomico e ad uno speciale camino di scarico progettato per evitare fastidiosi intasamenti, sarai in grado di lavorare con velocità e comfort, in presenza di nevicate leggere o moderate. E grazie alla luce frontale, potrai utilizzare la turbina a qualsiasi ora, anche con il buio.



### SISTEMA FRESE

Questo speciale sistema funziona come una pala. La neve viene trasportata nello chassis e poi espulsa tramite il camino. La fresa ha un profilo di gomma che protegge le superfici più delicate. Grazie a questa tecnologia lavorerai più velocemente e senza sforzi!

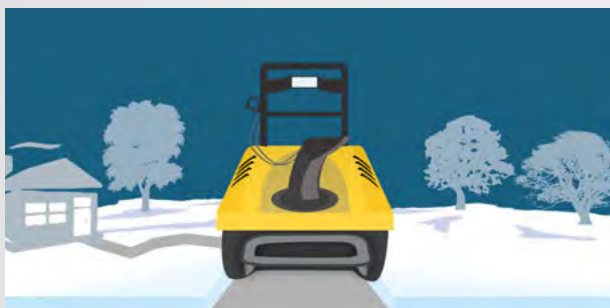

### 1X MONOSTADIO

- Per nevicate lievi-moderate
- Non danneggia il terreno
- Ideale per vialetti ed ingressi

TURBINE DA NEVE

6

### 221 LHP

Larghezza / Altezza chassis:	53 cm / 33 cm
Motore:	Cub Cadet, 208 cm <sup>3</sup>
Potenza nominale:	3,9 kW / 3.600 min <sup>-1</sup>
Trazione:	Tramite frese

Codice articolo: 31AR2T6D603

Listino: 849,00 €\*



\*Listino consigliato al pubblico IVA inclusa, non include il montaggio e l'eventuale servizio di pre-consegna.



*Cub Cadet*®



*Cub Cadet*  
**2X**™  
**DOPPIOSTADIO**



## POTENTE E AFFIDABILE

La serie 2X rimuove la neve sfruttando un sistema a due stadi. Il primo stadio, costituito da una fresa "X-treme", è in grado di processare anche neve compatta o ghiacciata, spingendola verso il rotore posteriore. Il secondo stadio è costituito da una girante che opera ad alta velocità, espellendo la neve a lunga distanza attraverso il camino di scarico.



### SISTEMA FRESE

Tutte le turbine Cub Cadet serie 2X sono dotate dell'esclusivo sistema di frese "Xtreme Auger". Invece di avere un solo pin di sicurezza per lato, Cub Cadet equipaggia ogni singola fresa con un pin di sicurezza, così da ridurre notevolmente i costi di manutenzione. Anche la neve più compatta e bagnata viene processata senza difficoltà dalle frese "Xtreme Auger", per poi essere espulsa dal rotore situato alla base del camino.

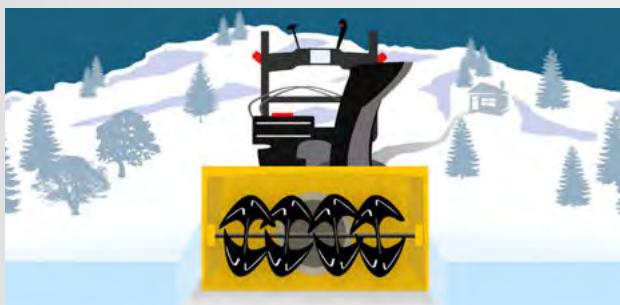

### 2X DOPPIOSTADIO

- Per neviccate moderate-abbondanti
- Velocità ed efficienza
- Ideale per parcheggi, viali e piazzali

TURBINE DA NEVE



**524 SWE**

Larghezza / Altezza chassis:	61 cm / 53 cm
Motore:	Cub Cadet, 208 cm <sup>3</sup>
Potenza nominale:	3,9 kW / 3.600 min <sup>-1</sup>
Trazione:	6 avanti / 2 indietro

Codice articolo: 31AW53LR603      Listino: 1.319,00 €\*



**933 SWE**

Larghezza / Altezza chassis:	84 cm / 56 cm
Motore:	Cub Cadet, 357 cm <sup>3</sup>
Potenza nominale:	7,4 kW / 3.600 min <sup>-1</sup>
Trazione:	6 avanti / 2 indietro

Codice articolo: 31AY95KV603      Listino: 2.899,00 €\*

\*Listino consigliato al pubblico IVA inclusa, non include il montaggio e l'eventuale servizio di pre-consegna.

*Cub Cadet*®



*Cub Cadet*  
**3X**<sup>TM</sup>  
**TRIPLOSTADIO**



## IL MASSIMO DELLA POTENZA, IN OGNI CONDIZIONE.

Il sistema 3X a triplo stadio è il fiore all'occhiello della gamma turbine da neve di Cub Cadet. Con queste macchine potrai sgombrare la neve, anche in presenza di forti precipitazioni, risparmiando il 50% del tempo rispetto ad una turbina tradizionale a due stadi. Grazie alla potenza delle nostre turbine, potrai lavorare al meglio con qualsiasi neve, anche bagnata o ghiacciata. Preparati per l'inverno, scegli la potenza, scegli il triplo stadio Cub Cadet!



### SISTEMA FRESE

Il design innovativo del nostro sistema di frese permette alla turbina di avanzare con estrema facilità nella neve, grazie alla fresa centrale posizionata in direzione di marcia. Il rotore centrale è assistito nel proprio compito dalle frese laterali, che da destra a sinistra spingono la neve verso il centro. A questo punto il rotore imprime una forte accelerazione alla neve che viene spinta ad elevata velocità verso la girante posteriore, che a sua volta ha il compito di lanciare la neve fino a 18 metri di distanza!

### 3X TRIPLOSTADIO

- Per nevicate abbondanti
- Potenza e prestazioni al top
- Ideale per grandi aree

TURBINE DA NEVE

## LA RIVOLUZIONARIA TECNOLOGIA 3X A TRIPLO STADIO

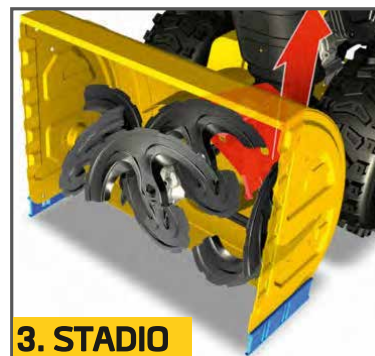

▶ **25%** NEVE ESPLUSA IN PIU'

▶ **30%** TEMPO RISPARMIATO

▶ FACILE MANOVRABILITA' E UTILIZZO

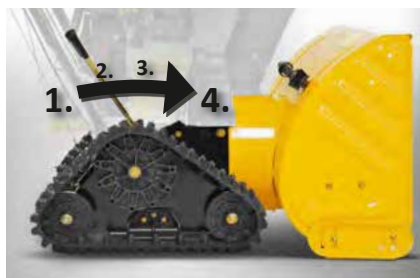

## SISTEMA A CINGOLI (730 HD TDE)

1. Mettendo la leva di comando nella posizione più arretrata, il peso si sposta in avanti consentendo alla fresa di lavorare più agevolmente anche in condizioni di neve compressa o ghiacciata, evitando che questa scivoli sul manto nevoso.

2. Con la leva nella seconda posizione, lo chassis che accoglie le frese è posizionato in maniera neutra rispetto al terreno, garantendo un perfetto bilanciamento tra parte anteriore e posteriore. Ciò migliora la manovrabilità della turbina con neve "normale".

3. Posizionando la leva nella terza posizione, è possibile sollevare leggermente la parte frontale della macchina. In questo modo, nel caso in cui si lavori su terreni sassosi o ghiaiosi, è possibile evitare che sassi o detriti vengano raccolti dalla turbina.

4. Posizione di trasporto: Spostando la leva nella posizione più avanzata, è possibile sollevare lo chassis in modo che i pattini non tocchino il terreno, evitando così di rovinarlo.



**526 HD SWE**

Larghezza / Altezza chassis: 66 cm / 58 cm

Motore: Cub Cadet, 357 cm<sup>3</sup>

Potenza nominale: 7,4 kW / 3.600 min<sup>-1</sup>

Trazione: 6 avanti / 2 indietro

Codice articolo: 31AY55KX603 Listino: 1.919,00 €\*



**528 HD SWE**

Larghezza / Altezza chassis: 71 cm / 58 cm

Motore: Cub Cadet, 357 cm<sup>3</sup>

Potenza nominale: 7,4 kW / 3.600 min<sup>-1</sup>

Trazione: 6 avanti / 2 indietro

Codice articolo: 31AY55KY603 Listino: 2.139,00\*



**530 HD SWE**

Larghezza / Altezza chassis: 76 cm / 58 cm

Motore: Cub Cadet, 420 cm<sup>3</sup>

Potenza nominale: 8,3 kW / 3.600 min<sup>-1</sup>

Trazione: 6 avanti / 2 indietro

Codice articolo: 31AY57KZ603 Listino: 2.289,00 €\*

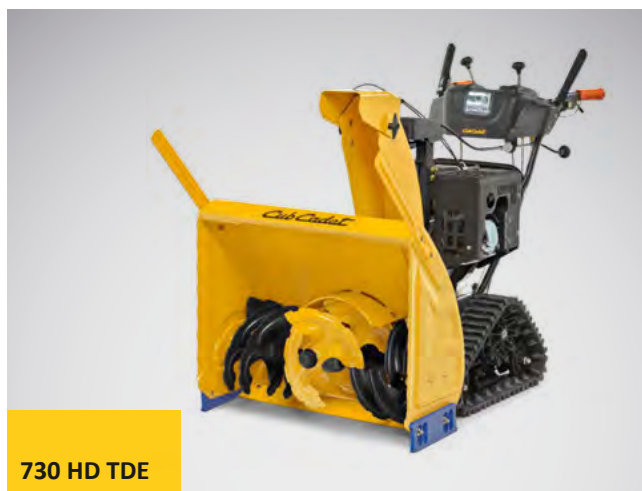

**730 HD TDE**

Larghezza / Altezza chassis: 76 cm / 58 cm

Motore: Cub Cadet, 420 cm<sup>3</sup>

Potenza nominale: 8,3 kW / 3.600 min<sup>-1</sup>

Trazione: 6 avanti / 2 indietro

Codice articolo: 31AY77KZ603 Listino: 2.749,00 €\*



## Cub Cadet 1X

**MONOSTADIO**



### IMPUGNATURA

L'impugnatura con speciale dimensionamento extra-large è solo uno dei numerosi dettagli che caratterizzano la progettazione di ogni turbina Cub Cadet, al fine di assicurare il massimo comfort in ogni situazione.

## Cub Cadet 2X

**DOPPIOSTADIO**



### PATTINI COOL BLUE

Le turbine delle serie 2X e 3X sono equipaggiate con i nuovi pattini "COOL BLUE" in plastica speciale, che non danneggia le superfici più delicate. Inoltre questi pattini permettono di regolare l'altezza di lavoro delle frese, consentendo alla macchina di lavorare su ghiaia, prato o su terreni irregolari senza danneggiare le frese frontali.

## Cub Cadet 3X

**TRIPLOSTADIO**



### BLOCCO FRIZIONE

Il sistema di blocco frizione permette di mantenere innestate la trazione e le frese contemporaneamente, con una sola mano. In questo modo, anche spostando una mano per controllare il camino di scarico e la velocità, è possibile procedere nel lavoro senza doversi fermare. Ciò aumenta notevolmente l'efficienza durante l'utilizzo e riduce al minimo i tempi morti.



### IMPUGNATURA ERGONOMICA

Dotato di ampia leva di comando, che può essere azionata con facilità, evitando così l'affaticamento durante l'utilizzo della turbina.



### PNEUMATICI X-TRAC

I pneumatici sono dotati di uno speciale battistrada (X-TRAC) che garantisce un'aderenza perfetta anche sui terreni più scivolosi.



### POTENTI MOTORI INVERNALI OHV

I motori invernali OHV a 4 Tempi Cub Cadet sono stati progettati appositamente per l'utilizzo con temperature rigide, contenendo al massimo le emissioni inquinanti. Grazie alla capacità del serbatoio benzina è possibile lavorare a lungo senza rifornimento. Grazie alle generose cilindrate, questi motori garantiscono prestazioni e potenza in ogni condizione di lavoro.



### CONTROLLO DEL CAMINO

Il camino di scarico viene direzionato tramite la leva posizionata sul pannello di controllo.



### MANOPOLE RISCALDATE

Tieni al caldo le mani fino a quando hai portato a termine il lavoro! Con le manopole riscaldate potrai lavorare con il massimo comfort anche con temperature molto rigide.



### SISTEMA "POWER STEERING"

L'innovativo sistema di assistenza allo sterzo "Power Steering" consente di manovrare la turbina tramite due piccole leve posizionate sotto le manopole.

TURBINE DA NEVE

6

## 221 LHP

	Motore invernale 4-tempi OHV	Cub Cadet, 208 cm <sup>3</sup>	
MOTORE	Potenza nominale	3,9 kW / 3.600 min <sup>-1</sup>	
	Avviamento	230V avviamento elettrico	
	Capacità serbatoio	1,9 l	
	Larghezza/altezza di lavoro	53 cm/33 cm	
	Pattini Cool Blue	-	
SISTEMA FRESE	Diametro frese/materiale	23 cm/gomma rinforzata	
	Sistema frese	Monostadio	
	Diametro girante	-	
	Ingrassatori	-	
TRAZIONE	Power Steering	-	
	Trasmissione	Tramite frese	
	Pneumatici	8" x 2", ruote con cuscinetti	
SISTEMA CAMINO	Rotazione del camino	Controllo remoto/190°	
	Controllo deflettore camino	Controllo remoto	
SICUREZZA & COMFORT	Manopole riscaldate	-	
	Luce	12,8 V / 21 W	
DIMENSIONI	Livello di pressione sonora misurata LpA (dB)	88	
	Livello potenza sonora LwA (dB)	98	
	Livello potenza sonora garantita LwAg (dB)	100	
	Valore vibrazione AHV mano/braccio	5,0 m/s <sup>2</sup>	
	Valore di incertezza mano/braccio (K-factor)	1,5 m/s <sup>2</sup>	
	Dimensioni (L/I/H)	107 cm / 58 cm / 110 cm	
	Peso netto	41 kg	
	Codice articolo	31AR2T6D603	
	EAN	 4 008423 852370	
	Listino	849,00 €*	



	<b>524 SWE</b>	<b>526 HD SWE</b>	<b>528 HD SWE</b>
	Cub Cadet, 208 cm <sup>3</sup>	Cub Cadet, 357 cm <sup>3</sup>	Cub Cadet, 357 cm <sup>3</sup>
	3,9 kW / 3.600 min <sup>-1</sup>	7,4 kW / 3.600 min <sup>-1</sup>	7,4 kW / 3.600 min <sup>-1</sup>
	230V avviamento elettrico	230V avviamento elettrico	230V avviamento elettrico
	1,9 l	4,7 l	4,7 l
	61 cm/53 cm	66 cm/58 cm	71 cm/58 cm
	Materiale in plastica speciale per non rovinare il terreno	Materiale in plastica speciale per non rovinare il terreno	Materiale in plastica speciale per non rovinare il terreno
	30 cm/acciaio	30 cm/acciaio	30 cm/acciaio
	Xtreme-Auger a 2 stadi	Xtreme-Auger a 3 stadi	Xtreme-Auger a 3 stadi
	30 cm	30 cm	30 cm
	Si cuscinetti delle frese	No manutenzione	No manutenzione
	Si	Si	Si
	6 avanti/2 indietro	6 avanti/2 indietro	6 avanti/2 indietro
	15" x 5", X-Trac profilo invernale	16" x 4,8", X-Trac profilo invernale	16" x 6,5", X-Trac profilo invernale
	Joystick a 4 vie/200°	Manovella/200°	Manovella/200°
	Joystick a 4 vie	Joystick a 2 vie	Joystick a 2 vie
	Di serie	Di serie	Di serie
	28 V / 28 W	28 V / 28 W	28 V / 28 W
	88	89	90
	98	99	100
	100	101	102
	5,0 m/s <sup>2</sup>	5,0 m/s <sup>2</sup>	5,0 m/s <sup>2</sup>
	1,5 m/s <sup>2</sup>	1,5 m/s <sup>2</sup>	1,5 m/s <sup>2</sup>
	137 cm / 65 cm / 111 cm	140 cm / 72 cm / 110 cm	140 cm / 77 cm / 110 cm
	84 kg	116 kg	118 kg
	31AW53LR603	31AY55KX603	31AY55KY603
	 4 008423 852233	 4 008423 857191	 4 008423 857207
	1.319,00 €*	1.919,00 €*	2.139,00 €*

TURBINE DA NEVE

1

2

3

4

5

6



7

8

## 530 HD SWE

	Motore invernale 4-tempi OHV	Cub Cadet, 420 cm <sup>3</sup>
MOTORE	Potenza nominale	8,3 kW / 3.600 min <sup>-1</sup>
	Avviamento	230V avviamento elettrico
	Capacità serbatoio	4,7 l
	Larghezza/altezza di lavoro	76 cm/58 cm
	Pattini Cool Blue	Materiale in plastica speciale per non rovinare il terreno
SISTEMA FRESE	Diametro frese/materiale	30 cm/acciaio
	Sistema frese	Xtreme-Auger a 3 stadi
	Diametro girante	30 cm
	Ingrassatori	No manutenzione
TRAZIONE	Power Steering	Si
	Trasmissione	6 avanti/2 indietro
	Pneumatici	16" x 6,5", X-Trac profilo invernale
SISTEMA CAMINO	Rotazione del camino	Manovella/200°
	Controllo deflettore camino	Joystick a 2 vie
SICUREZZA & COMFORT	Manopole riscaldate	Di serie
	Luce	28 V / 28 W
DIMENSIONI	Livello di pressione sonora misurata LpA (dB)	90
	Livello potenza sonora LwA (dB)	100
	Livello potenza sonora garantita LwAg (dB)	102
	Valore vibrazione AHV mano/braccio	5,0 m/s <sup>2</sup>
	Valore di incertezza mano/braccio (K-factor)	1,5 m/s <sup>2</sup>
	Dimensioni (L/I/H)	140 cm / 80 cm / 110 cm
	Peso netto	120 kg
	Codice articolo	31AY57KZ603
	EAN	 4 008423 857214
	Listino	2.289,00 €*



<b>730 HD TDE</b>	<b>933 SWE</b>
Cub Cadet, 420 cm <sup>3</sup>	Cub Cadet, 357 cm <sup>3</sup>
8,3 kW / 3.600 min <sup>-1</sup>	7,4 kW / 3.600 min <sup>-1</sup>
230V avviamento elettrico	230V avviamento elettrico
4,7 l	4,7 l
76 cm/58 cm	84 cm/56 cm
Materiale in plastica speciale per non rovinare il terreno	Materiale in plastica speciale per non rovinare il terreno
30 cm/acciaio	41 cm/acciaio
Xtreme-Auger a 3 stadi	Xtreme-Auger a 2 stadi
30 cm	41 cm
No manutenzione	No manutenzione
Si	Si
6 avanti/2 indietro	6 avanti/2 indietro
A cingoli	16" x 6,5", X-Trac profilo invernale
Manovella/200°	Manovella/200°
Joystick a 2 vie	Joystick a 2 vie
Di serie	Di serie
28 V / 28 W	28 V / 28 W
91	91
101	101
103	103
5,0 m/s <sup>2</sup>	5,0 m/s <sup>2</sup>
1,5 m/s <sup>2</sup>	1,5 m/s <sup>2</sup>
137 cm / 80 cm / 110 cm	171 cm / 88 cm / 113 cm
125 kg	150 kg
31AY77KZ603	31AY95KV603
 4 008423 857221	 4 008423 852325
2.749,00 €*	2.899,00 €*

## ACCESSORI INVERNALI



### LAMA DA NEVE

Per tutte le turbine Cub Cadet a 2 e 3 stadi, larghezza di lavoro 100 cm, zincata, orientabile a destra e a sinistra, con FastAttach™, peso incluso imballo 20 kg



4 008423 811025

Cod.art.: 396-004-678  
Listino: 699,00 €\*

Profilo in gomma opzionale



4 008423 815832

Cod.art.: 396-005-678  
Listino: 79,00 €\*



### SPARGITORI A SPINTA

Spargitore, a spinta, capacità di carico 59 kg, struttura solida professionale



4 008423 808261

Cod.art.: 190-454A000  
Listino: 399,90 €\*

Spargitore a spinta, capacità di carico 23 kg, peso incluso imballo 4 kg



4 008423 804492

Cod.art.: 190-701-00  
Listino: 99,90 €\*

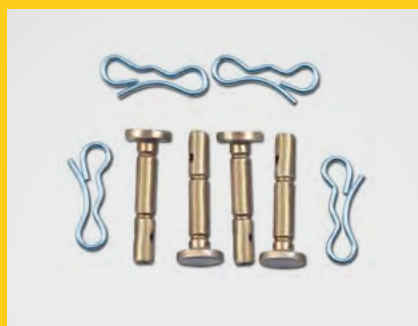

### PIN DI SICUREZZA

Per tutti i modelli eccetto 933 SWE, il pin di sicurezza funge da protezione, rompendosi nel mezzo preserva frese e trazione da qualsiasi danno. Set composto da 4 pins, peso incluso imballo 0,07 kg



4 008423 821871

Cod.art.: 7011-M6-0010  
Listino: 20,22 €\*

Per modello 933 SWE, peso incluso imballo 0,08 kg



4 008423 829259

Cod.art.: 7011-M6-0011  
Listino: 20,22 €\*







### TELO DI PROTEZIONE PER TURBINE DA NEVE

Per tutte le turbine Cub Cadet. Dimensioni: 170 x 80 x 100 cm,  
Peso: incluso imballo 1,3 kg



4 047427 520458

Cod.art.: 2024-U1-0005

Listino: 70,33 €\*



ACCESSORI INVERNALI

6



# UTV

Non importa cosa devi fare, l'UTV Cub Cadet può affrontare qualsiasi sfida. L'avanzato sistema 4x4, azionabile con un comodo pulsante, ti garantirà sempre la massima trazione, su ogni terreno. Grazie alle sospensioni indipendenti regolabili, non importa dove siete diretti, il comfort sarà sempre eccezionale.



# UTILITY POTENTE ED ESTREMAMENTE VERSATILE





## ESTREMAMENTE POTENTE! CARATTERISTICHE



### FACILE INSERIMENTO MODALITA' 4X4

Un interruttore presente sul cruscotto consente di passare facilmente dalla modalità 4 x 2 alla modalità 4 x 4.



### VARIATORE HURST

Con il variatore HURST è possibile scegliere tra marcia avanti/indietro/folle e ridotte.



### SEBILE DI GUIDA PROFESSIONALE

Il sedile di guida ammortizzato di tipo professionale garantisce la massima comodità.



### CAPACITA' MAGGIORE

Piano inclinabile grande con pistone elettrico opzionale. Ha le dimensioni per poter caricare un Europallet ed è ideale per i lavori pesanti.



### CRUSCOTTO ERGONOMICO

Il cruscotto ergonomico non contiene comandi inutili e ha uno spazio per gli effetti personali.



### TRASMISSIONE CVT

Quando si seleziona la modalità 4 x 4, il veicolo passa automaticamente alle 4 ruote motrici per avere maggiore trazione. Non è necessario premere un pulsante o muovere una leva per mantenere la modalità 4 x 4, che rimane inserita costantemente.



### MOVIMENTO PIU' REGOLARE

La sospensione indipendente a doppio braccio con ammortizzatore di tipo coilover garantisce una corsa della ruota di 20 cm per movimenti regolari. Lo spostamento su terreni accidentati viene effettuato in totale comodità come sui migliori veicoli in commercio.



### POTENTE MOTORE DIESEL

Il 4 x 4 di Cub Cadet monta un motore Yanmar e garantisce un funzionamento pulito, silenzioso ed efficace. Il motore a iniezione diretta garantisce una potenza costante e continua in qualsiasi tipo di lavoro. Grazie alla coppia elevata assicura una potenza maggiore e quindi la possibilità di lavorare più a lungo.



## CARATTERISTICHE UTILITY VEHICLE

### TELAIO IN ACCIAIO SALDATO

La costruzione del telaio scatolato garantisce una maggiore rigidità che si riflette in una maggiore capacità di carico utile, mai vista prima.

### VOLANTE GRANDE CON SOFT-GRIP

Un raffinato sistema di sterzo che riduce gli sforzi dell'operatore per un controllo ottimale.

### BLOCCO DIFFERENZIALE HEAVY-DUTY

Trasferisce la stessa coppia alle due ruote posteriori, fornendo così maggiore potenza alla trazione in condizioni difficili.

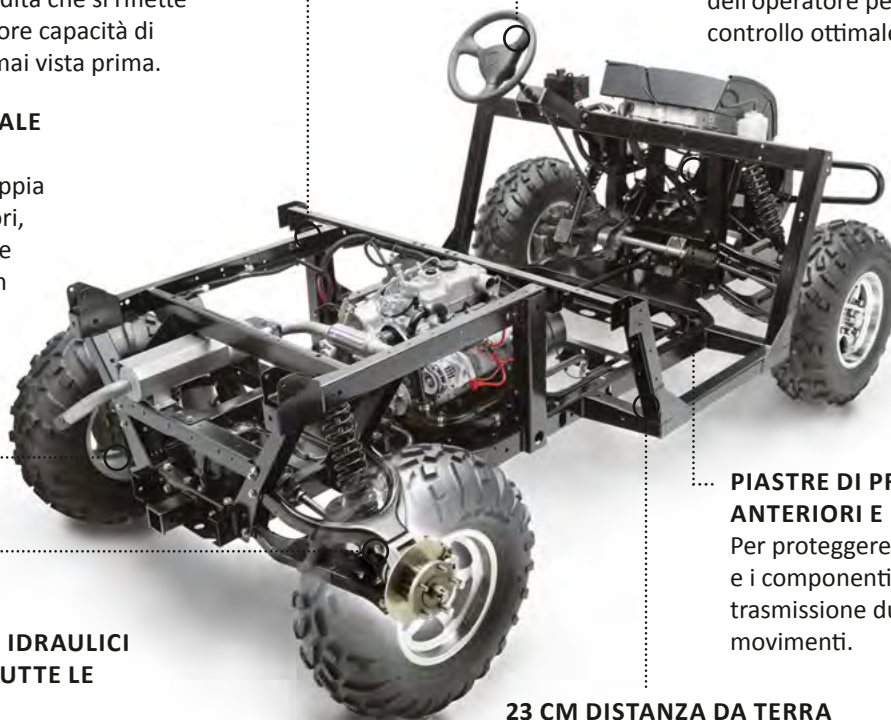

### PIASTRE DI PROTEZIONE ANTERIORI E POSTERIORI

Per proteggere la sospensione e i componenti della trasmissione durante i movimenti.

### FRENI A DISCO IDRAULICI DA 20 CM SU TUTTE LE RUOTE

La combinazione del doppio circuito e di tubi dei freni in acciaio inossidabile garantisce un controllo e una potenza di arresto eccezionali.

### 23 CM DISTANZA DA TERRA

Insieme alle ruote grandi e al baricentro basso assicura la stabilità anche in condizioni estreme.

## OMOLOGAZIONE AGRICOLA

### UTV 4X4 DIESEL

Velocità:	fino a 40 km/h
Potenza nominale:	16.3 kW / 3,600 min <sup>-1</sup>
Capacità serbatoio:	21.5 l
Motore:	Yanmar Diesel, Model 3TNV70
Cilindrata:	854 cm <sup>3</sup>
Trasmissione:	4WD/CVT
Peso:	727 kg



Codice articolo: 37AK466D603R

Listino: 24.900,00 €\*

UTV 4X4









7

## UTV 4x4 DIESEL

	<b>Modello</b>	Yanmar Diesel, modello 3TNV70
	<b>Cilindrata</b>	854 cm <sup>3</sup>
MOTORE	<b>Potenza nominale</b>	16,4 kW / 3.600 min <sup>-1</sup>
	<b>Cilindri</b>	3 in linea
	<b>Capacità serbatoio (litri)</b>	21,5 l Diesel
	<b>Raffreddamento motore</b>	Ad acqua con un grande radiatore nella parte anteriore
	<b>Max. coppia motrice (min<sup>-1</sup>)</b>	-
	<b>Trasmissione</b>	WD/CVT (variabile) con pannello interruttori da 2 WD a 4 WD
	<b>Velocità</b>	0 - 40 km/h max.
TRASMISSIONE	<b>Blocco differenziale</b>	A leva manuale
	<b>Cambio differenziale</b>	A bagno d'olio
	<b>Selettore</b>	Hurst shifter (H-L-N-R)
	<b>Pneumatici</b>	All-terrier
	<b>Dimensioni ruote (A/P)</b>	25" x 10" x 12" / 25" x 11" x 12", 4 PR
	<b>Presca di forza</b>	-
IMPIANTO ELETTRICO	<b>Impianto elettrico</b>	12 V, messa a terra negativa
	<b>Potenza nominale alternatore</b>	12 V - 65 A
	<b>Presca 12 V</b>	Sul cruscotto
	<b>Angolo di rampa</b>	28°
	<b>Larghezza battistrada (min./max.)</b>	1.269 / 1.358 mm
	<b>Carico Max. verticale sul gancio</b>	100 kg
	<b>Sospensioni ruote</b>	Ammortizzatore di tipo coil-over regolabile su tutte le ruote
	<b>Corsa della molla</b>	20 cm
	<b>Freni</b>	Disco idraulico diam. 20 cm su tutte le ruote
	<b>Impianto dei freni</b>	Tubo in acciaio inossidabile intrecciato
TELAIO	<b>Sterzo</b>	Cremagliera e pignone su ruote anteriori
	<b>Capacità di traino (max.)</b>	Non frenato: 750 kg, frenato: 1100 kg
	<b>Cassone di carico</b>	Acciaio, L = 110 cm, l = 131 cm, H = 29 cm
	<b>Capacità di carico (max.)</b>	Senza cabina: 420 kg, con cabina: 297 kg
	<b>Interasse</b>	198 cm
	<b>Altezza da terra (poggiapiedi)</b>	23 cm (circa)
	<b>Altezza da terra (piano)</b>	27 cm (circa)
	<b>Angolo di rotazione Max. delle ruote</b>	37° a destra e sinistra
	<b>Raggio di sterzo</b>	4,05 m
		<b>Portaoggetti</b>
COMFORT	<b>Approvazione stradale</b>	Tutti i componenti per l'omologazione nei paesi UE sono già installati <b>(OMOLOGAZIONE AGRICOLA)</b>
	<b>Dimensioni (L/l/H)</b>	314 cm / 162 cm / 198 cm
	<b>Peso netto</b>	727 kg
	<b>Codice articolo</b>	37AK466D603R
	<b>EAN</b>	 4 008423 842234
	<b>Listino</b>	24.900,00 €*



# ACCESSORI UTV

UTV 4X4		
Cabina per 4x4, tetto, tergicristalli e parabrezza	 4 008423 833430	Cod.art.: 196-206-600 Listino: 4.399,00 €*
Impianto di riscaldamento cabina (da assemblare) da collegare al circuito di raffreddamento del motore	 4 008423 833546	Cod.art.: 196-304-600 Listino: 1.437,00 €*
Portiere e finestrini posteriori cabina	 4 008423 833539	Cod.art.: 196-303-600 Listino: 3.199,00 €*
Cabina morbida (non omologata su strada)	 4 008423 832129	Cod.art.: 39B-201-100 Listino: 640,00 €*
Verricello elettrico	 0 043033 542109	Cod.art.: 39A70015100 Listino: 1.079,00 €*
Attrezzatura elettrica necessaria quando si utilizzano accessori elettrici (es. sollevatore piano elettrico, luci di verifica anteriore o posteriore)	 4 008423 832075	Cod.art.: 39B-209-100 Listino: 369,00 €*
Parabrezza	 4 008423 842586	Cod.art.: 196-324-600 Listino: 1.390,00 €*
Cassone ribaltabile elettrico (necessario accessorio 39B-209-100)	 0 043033 549740	Cod.art.: 39B-212-100 Listino: 899,00 €*











**MASSIMA  
POTENZA,  
MINIMO  
STERZO**

## **Z-TURNS**

Cub Cadet è il vero innovatore in questo segmento di prodotti. Negli anni abbiamo introdotto importanti novità sulla nostra gamma di trattorini con raggio di sterzata zero, conquistandoci la leadership di questo mercato in continua crescita. La nostra tecnologia è considerata il punto di riferimento nel nostro settore, e ti consentirà di tagliare con incredibile facilità attorno agli ostacoli e su proprietà complesse. Ogni manovra può essere effettuata con estrema velocità e sicurezza. Se sceglierai un nostro trattorino a raggio zero dotato della tecnologia synchro steer a 4 ruote sterzanti, sarai impressionato dalla sua stabilità, anche sulle pendenze. Prova uno dei nostri trattorini e riduci il tempo necessario per compiere il lavoro!





## PRESTAZIONI E PRECISIONE CON IL CONTROLLO A LEVE

La nostra gamma XZ è in grado di fornire prestazioni professionali, per soddisfare anche l'utente più esigente. Prodotti con i migliori materiali ed equipaggiati con motori di livello professionale, i nostri trattorini a raggio zero sono il top per chi cerca prestazioni ed affidabilità nel tempo.



### GIRARE A SINISTRA:

Per girare a sinistra, muovere la leva di comando sinistra più indietro rispetto alla destra.



### MARCIA IN AVANTI:

Muovere lentamente e regolarmente le due leve di comando in avanti per fare avanzare il rasaerba. La velocità del tosaerba aumenta se le leve di comando vengono spinte ancora più in avanti. Per far rallentare il trattore, muovere le leve di comando all'indietro fino a raggiungere la velocità desiderata; per arrestarlo, metterle in posizione di folle.



### GIRO COMPLETO:

Per far girare il trattore completamente su se stesso, muovere contemporaneamente una leva di controllo in avanti e l'altra indietro.



### MARCIA INDIETRO:

Per far muovere il rasaerba all'indietro, muovere le due leve di comando all'indietro lentamente e regolarmente.



### GIRARE A DESTRA:

Per girare a destra, muovere la leva di comando destra più indietro rispetto alla sinistra. Maggiore è la distanza tra le due leve, maggiore sarà la rotazione del tosaerba.





## FACILE ACCESSO

Telaio di facile accesso sul tuo XZ.



## SOFT GRIP

Leve di comando con impugnatura soft-grip per un lavoro più sicuro e confortevole.



## RESISTENTE

Con il telaio in acciaio saldato e l'assale anteriore heavy-duty, la serie XZ è molto resistente.



## GRANDE COMODITA'

Ampio spazio per le gambe che abbinato al sedile con lo schienale alto, garantisce comodità e prestazioni di taglio ineguagliabili.



## SEBILE **NEW** CONFORTEVOLE CON BRACCIOLI

Per lavorare senza fatica. Da ora anche sui modelli XZ1 127 & XZ1 137.



### XZ1 107

**NEW DESIGN**

Larghezza di lavoro:	107 cm
Superficie oraria indicativa:	> 10,000 m <sup>2</sup> /h
Capacità cesto di raccolta:	200 l Opzionale / 19B70020OEM
Motore:	Cub Cadet OHV
Cilindrata:	547 cm <sup>3</sup>
Trasmissione:	Doppia Hydro
Regolazione altezza di taglio:	8 posizioni

Codice articolo: 17DMCACS603

Listino: 4.290,00 €\*



### XZ1 127

**NEW DESIGN**

Larghezza di lavoro:	127 cm
Superficie oraria indicativa:	> 11,500 m <sup>2</sup> /h
Capacità cesto di raccolta:	200 l Opzionale / 19B70004100
Motore:	Kawasaki OHV V-Twin
Cilindrata:	726 cm <sup>3</sup>
Trasmissione:	Doppia Hydro
Regolazione altezza di taglio:	8 posizioni

Codice articolo: 17CICACQ603

Listino: 5.590,00 €\*



### XZ1 137

**NEW DESIGN**

Larghezza di lavoro:	137 cm
Superficie oraria indicativa:	> 12,500 m <sup>2</sup> /h
Capacità cesto di raccolta:	300 l Opzionale / 19A70008100
Motore:	Kawasaki OHV, V-Twin
Cilindrata:	726 cm <sup>3</sup>
Trasmissione:	Doppia Hydro
Regolazione altezza di taglio:	8 posizioni

Codice articolo: 17CICACW603

Listino: 5.890,00 €\*

Z-TURNS  
7

8

\*Listino consigliato al pubblico IVA inclusa, non include il montaggio e l'eventuale servizio di pre-consegna.



## POTENZA, INTUITIVITA' E MANEGGEVOLEZZA

La nuova serie XZ2, solo per chi vuole il meglio. La maneggevolezza tipica di un trattorino a raggio zero si combina con l'intuitività del controllo a volante, per garantire un'agilità senza paragoni ed un'incredibile stabilità sulle pendenze. Il tutto accompagnato da una qualità costruttiva di alto livello, in grado di fornire il massimo delle prestazioni nel tempo.



## HYDROSTAT



### DOPPIA TRASMISSIONE IDROSTATICA

La trasmissione idrostatica doppia offre una manovrabilità senza pari.



### AVVIAMENTO ELETTRICO A PULSANTE

Solo per i modelli XZ2 107i e XZ2 117i. Tutti gli altri modelli sono dotati di chiave di accensione.

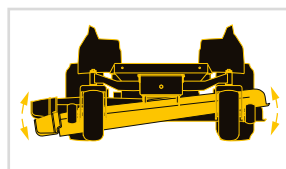

### PIATTO FLOTTANTE

Il piatto flottante segue la superficie del terreno e permette quindi di ottenere risultati di taglio eccellenti e un aspetto lineare e uniforme del prato tagliato.



### SEDILE COMFORT

Il sedile con lo schienale alto è stato progettato per rendere il Tuo lavoro più confortevole.



## SYNCRO-STEER TECHNOLOGY®

MANOVRABILITA' ECCEZIONALE E OTTIMA RESA SUI TERRENI IN PENDENZA

La tecnologia Synchro-Steer® di Cub Cadet rappresenta l'evoluzione della tecnica a raggio zero. I nostri trattorini a raggio zero con volante offrono l'eccezionale manovrabilità di un trattorino tosaerba a raggio zero tradizionale unita ad un controllo totale delle ruote anteriori. Sterzo e trasmissione sono perfettamente sincronizzati per gestire la velocità e la direzione di rotazione di ogni ruota posteriore in funzione della posizione delle ruote anteriori. Questa tecnologia all'avanguardia è disponibile sui modelli della serie XZ.



### COLONNA DI STERZO REGOLABILE **NEW**

Colonna di sterzo regolabile, per una comoda posizione di guida e per adattarsi ad ogni operatore.



### MOTORE **NEW** CUB CADET EFI V-TWIN

Per la prima volta i modelli XZ2 107i e XZ2 117i verranno equipaggiati con un motore costruito da noi. Questo motore bicilindrico è stato progettato per fornire prestazioni ed efficienza. Il sistema EFI (iniezione elettronica) consente di ridurre i consumi ed i costi di manutenzione.



#### XZ2 107i

**NEW DESIGN**

Larghezza di lavoro:	107 cm
Superficie oraria indicativa:	> 10,000 m <sup>2</sup> /h
Capacità cesto di raccolta:	200 l Opzionale / 19B70020OEM
Motore:	CC motore EFI 679 cc, V-Twin
Cilindrata:	679 cm <sup>3</sup>
Trasmissione:	Doppia Hydro
Regolazione altezza di taglio:	8 posizioni

Codice articolo: 17AWCBYS603

Listino: 5.190,00 €\*



#### XZ2 117i

**NEW DESIGN**

Larghezza di lavoro:	117 cm
Superficie oraria indicativa:	> 10,500 m <sup>2</sup> /h
Capacità cesto di raccolta:	200 l Opzionale / 19B70020OEM
Motore:	CC motore EFI 679 cc, V-Twin
Cilindrata:	679 cm <sup>3</sup>
Trasmissione:	Doppia Hydro
Regolazione altezza di taglio:	8 posizioni

Codice articolo: 17AWCBYT603

Listino: 5.590,00 €\*



#### XZ2 127

**NEW DESIGN**

Larghezza di lavoro:	127 cm
Superficie oraria indicativa:	> 11,500 m <sup>2</sup> /h
Capacità cesto di raccolta:	200 l Opzionale / 19A70011100
Motore:	Kawasaki OHV, V-Twin
Cilindrata:	726 cm <sup>3</sup>
Trasmissione:	Doppia Hydro
Regolazione altezza di taglio:	8 posizioni

Codice articolo: 17AICBYQ603

Listino: 5.990,00 €\*

Z-TURNS  
7

8

\*Listino consigliato al pubblico IVA inclusa, non include il montaggio e l'eventuale servizio di pre-consegna.



## XZ3 ENDURO SERIES™

### ZERO-TURNS. FORZA INFINITA.

Prestazioni al top e maneggevolezza estrema, con una solidità mai vista prima. Abbiamo inventato il primo trattorino a raggio zero con controllo a volante e con 4 ruote sterzanti, per garantirti il massimo delle performance in qualsiasi situazione, anche sulle pendenze.



### HYDROSTAT



#### DOPPIA TRASMISSIONE IDROSTATICA

La trasmissione idrostatica doppia offre una manovrabilità senza pari.



#### PIATTO SALDATO

Il piatto di taglio in acciaio saldato con spessore maggiorato del modello XZ3 è stato progettato allo scopo di fornire una qualità di taglio impareggiabile. Sempre!



#### TECNOLOGIA SYNCHRO STEER®

Tecnologia brevettata SynchroSteer Cub Cadet, è un sistema a due trazioni idrostatiche sincronizzate con lo sterzo, che controlla così quattro ruote creando la manovrabilità zero-turn. Per non parlare della grande stabilità e del facilità nell'utilizzo.





## COLONNA DI STERZO REGOLABILE **NEW**

Colonna di sterzo regolabile, per una comoda posizione di guida e per adattarsi ad ogni operatore.

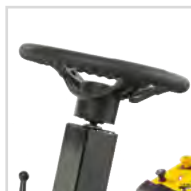

## VOLANTE

Volante con soft-grip per un miglior controllo in tutte le condizioni.



## SEDILE CON SCHIENALE ALTO **NEW**

Con il sedile a schienale alto ed i braccioli il lavoro duro sarà più confortevole.



## DEFLETTORE LATERALE

Grazie al deflettore laterale incluso è possibile distribuire l'erba tagliata sul prato.



## RUOTE PIVOTTANTI

Grandi ruote anteriori pneumatiche pivotanti.



## RUOTE PIATTO LAME

Ruote piatto lame Anti-scalp per non danneggiare il prato.



**3-in-1**  
OPTION  
Powered by  
**Kawasaki**

### XZ3 122

Larghezza di lavoro:	122 cm
Superficie oraria indicativa:	> 11,000 m <sup>2</sup> /h
Capacità cesto di raccolta:	200 l Opzionale / 19A70011100
Motore:	Kawasaki OHV V-Twin
Cilindrata:	726 cm <sup>3</sup>
Trasmissione:	Doppia Hydro
Regolazione altezza di taglio:	15 posizioni

**NEW DESIGN**



Codice articolo: 17BIDGHB603

Listino: 7.990,00 €\*



Z-TURNS  
7

8

\*Listino consigliato al pubblico IVA inclusa, non include il montaggio e l'eventuale servizio di pre-consegna.

	<b>XZ1 107</b>	<b>XZ1 127</b>		
<b>MOTORE</b>	Modello	Cub Cadet OHV	Kawasaki OHV	
	Cilindrata	547 cm <sup>3</sup>	726 cm <sup>3</sup>	
	Potenza nominale	12,5 kW / 2.300 min <sup>-1</sup>	12,0 kW / 2.400 min <sup>-1</sup>	
	Cilindri	Monocilindrico	V-TWIN	
	Capacità serbatoio (litri)	11,4 l	11,4 l	
	Lubrificazione		Olio in pressione con filtro esterno	Olio in pressione con filtro esterno
<b>TRASMISSIONE</b>	Trasmissione	Doppia Hydro	Doppia Hydro	
	Controllo	Variabile	Variabile	
	Cruise control	-	-	
<b>SISTEMA DI TAGLIO</b>	Area di lavoro	10.000 m <sup>2</sup> /h	11.500 m <sup>2</sup> /h	
	Larghezza di taglio	107 cm	127 cm	
	Altezza di taglio (min-max)	38-100 mm	38-100 mm	
	Opzioni di taglio	3-in-1 Option	3-in-1 Option	
	Numero di lame	2	3	
	Innesto lame	Elettromagnetico	Elettromagnetico	
	Posizioni altezza piatto	8	8	
	Ruote piatto	2	4	
	Ugello di lavaggio/tappo mulching	Di serie/Di serie	Di serie/Di serie	
<b>SISTEMA DI SCARICO</b>	Cesto (capacità in l)/cod. accessorio	-/**(19C70020100)	-/**(19A70043100) oppure **(19A700430EM)	
	Deflettore	Di serie	Di serie	
	Assale anteriore	Acciaio	Acciaio	
<b>TELAIO</b>	Paraurti anteriore/paraurti posteriore	-/-	-/-	
	Raggio di sterzo (cm)	0 cm	0 cm	
	Dimensioni ruote (a/p)	11" x 4" / 18" x 8,5"	13" x 5" / 18" x 9,5"	
	Cuscinetti ruote	Cuscinetti a sfera	Cuscinetti a sfera	
	Batteria	12 V / 230 CCA	12 V / 230 CCA	
<b>IMPIANTO ELETTRICO</b>	Luci	-	-	
	Contaore digitale e indicatore service	Di serie	Di serie	
	Sistema di sicurezza	Sensore sedile	Sensore sedile	
<b>COMFORT</b>	Sedile	Schienale alto	Schienale alto con braccioli	
	Regolazione sedile	Leva di regolazione rapida	Leva di regolazione rapida	
	Volante	2 leve regolabili con rivestimento soft-grip	2 leve regolabili con rivestimento soft-grip	
	Vano porta oggetti	Di serie	Di serie	
	Taglio in retromarcia (RevTEK™)	-	Di serie	
<b>DIMENSIONI</b>	LpA/LwA/LwAg (dB)	88/98/100	93/103/105	
	Vibrazione valore corpo (K-factor)	1 / 0,5 m/s <sup>2</sup>	1 / 0,5 m/s <sup>2</sup>	
	Vibr. valore mano/braccio (K-factor)	5 / 1,5 m/s <sup>2</sup>	5 / 1,5 m/s <sup>2</sup>	
	Dimensioni (L/I/H)	203 cm / 134 cm / 100 cm	213 cm / 154 cm / 100 cm	
	Peso netto	228 kg	253 kg	
	Codice articolo	17DMCACS603	17CICACQ603	
	EAN	 4 008423 875492	 4 008423 857689	
	Listino	4.290,00 €*	5.590,00 €*	



<b>XZ1 137</b>	<b>XZ2 107i</b>	<b>XZ2 117i</b>
Kawasaki OHV	Cub Cadet OHV EFI engine	Cub Cadet OHV EFI engine
726 cm <sup>3</sup>	679 cm <sup>3</sup>	679 cm <sup>3</sup>
12,5 kW / 2.500 min <sup>-1</sup>	13,1 kW / 2.700 min <sup>-1</sup>	13,1 kW / 2.700 min <sup>-1</sup>
V-TWIN	V-TWIN	V-TWIN
11,4 l	10,5 l	10,5 l
Olio in pressione con filtro esterno	Olio in pressione con filtro esterno	Olio in pressione con filtro esterno
Doppia Hydro	Doppia Hydro	Doppia Hydro
Variabile	Variabile	Variabile
-	Di serie	Di serie
12.500 m <sup>2</sup> /h	10.000 m <sup>2</sup> /h	10.500 m <sup>2</sup> /h
137 cm	107 cm	117 cm
38–100 mm	38–100 mm	38–100 mm
3-in-1 Option	3-in-1 Option	3-in-1 Option
3	2	2
Elettromagnetico	Elettromagnetico	Elettromagnetico
8	8	8
4	2	4
Di serie/Di serie	Di serie/Di serie	Di serie/Di serie
-/**(19A70043100) oppure **(19A70043OEM)	-	-/**(19C70020100)
Di serie	Di serie	Di serie
Acciaio	Acciaio	Acciaio
-/-	-/-	-/-
0 cm	0 cm	0 cm
13" x 5" / 18" x 9,5"	13" x 5" / 18" x 8,5"	13" x 5" / 18" x 8,5"
Cuscinetti a sfera	Bronzine	Bronzine
12 V / 230 CCA	12 V / 230 CCA	12 V / 230 CCA
-	-	-
Di serie	Di serie	Di serie
Sensore sedile	Sensore sedile, freno di stazionamento, innesto lame	Sensore sedile, freno di stazionamento, innesto lame
Schianale alto con braccioli	Schianale alto	Schianale alto
Leva di regolazione rapida	Leva di regolazione rapida	Leva di regolazione rapida
2 leve regolabili con rivestimento soft-grip	Comfort	Comfort
Di serie	Di serie	Di serie
Di serie	Di serie	Di serie
93/103/105	88/98/110	93/103/105
1 / 0,5 m/s <sup>2</sup>	1 / 0,5 m/s <sup>2</sup>	1 / 0,5 m/s <sup>2</sup>
5 / 1,5 m/s <sup>2</sup>	5 / 1,5 m/s <sup>2</sup>	5 / 1,5 m/s <sup>2</sup>
203 cm / 170 cm / 92 cm	203 cm / 116 cm / 118 cm	203 cm / 126 cm / 118 cm
265 kg	234 kg	256 kg
17CICACW603	17AWCBYS603	17AWCUBY603
		
4 008423 857689	4 008423 881905	4 008423 881912
5.890,00 €*	5.190,00 €*	5.590,00 €*

1

2

3

4



5

6

7

Z-TURNS

8

	<b>XZ2 127</b>	<b>XZ3 122</b>	
<b>MOTORE</b>	Modello	Kawasaki OHV	Kawasaki OHV
	Cilindrata	726 cm <sup>3</sup>	726 cm <sup>3</sup>
	Potenza nominale	12 kW / 2.400 min <sup>-1</sup>	12,3 kW / 2.750 min <sup>-1</sup>
	Cilindri	V-TWIN	V-TWIN
	Capacità serbatoio (litri)	10,5 l	17,0 l
<b>TRASMISSIONE</b>	Lubrificazione	olio in pressione con filtro esterno	olio in pressione con filtro esterno
	Trasmissione	Doppia Hydro	Doppia Hydro
	Controllo	Variabile	Variabile
	Cruise control	Di serie	-
	Area di lavoro	11.500 m <sup>2</sup> /h	11.000 m <sup>2</sup> /h
<b>SISTEMA DI TAGLIO</b>	Larghezza di taglio	127 cm	122 cm
	Altezza di taglio (min-max)	38-100 mm	25-102 mm
	Opzioni di taglio	3-in-1 Option	3-in-1 Option
	Numero di lame	3	3
	Innesto lame	Elettromagnetico	Elettromagnetico
<b>SISTEMA DI SCARICO</b>	Posizioni altezza piatto	8	15
	Ruote piatto	4	2
	Ugello di lavaggio/tappo mulching	Di serie/Di serie	Di serie/Di serie
	Cesto (capacità in l)/cod. accessorio	-/**(19A70043100) oppure **(19A70043OEM)	-/**(19A70040100)
	Deflettore	Di serie	Di serie
<b>TELAIO</b>	Assale anteriore	Acciaio	Ghisa
	Paraurti anteriore/paraurti posteriore	-	Di serie/-
	Raggio di sterzo (cm)	0 cm	0 cm
	Dimensioni ruote (a/p)	13" x 5" / 18" x 9,5"	13" x 5" / 20" x 10"
	Cuscinetti ruote	Cuscinetti a sfera	Cuscinetti a sfera
<b>IMPIANTO ELETTRICO</b>	Batteria	12 V / 230 CCA	12 V / 230 CCA
	Luci	-	-
	Contaore digitale e indicatore service	Di serie	Di serie
	Sistema di sicurezza	Sensore sedile	Sensore sedile, freno di stazionamento, innesto lame
	Sedile	Schienale alto	Schienale alto con bracciali
<b>COMFORT</b>	Regolazione sedile	Leva di regolazione rapida	Leva di regolazione rapida
	Volante	Comfort	Comfort
	Vano porta oggetti	Di serie	Di serie
	Taglio in retromarcia (RevTEK™)	Di serie	Di serie
	LpA/LwA/LwAg (dB)	93/103/105	93/103/105
<b>DIMENSIONI</b>	Vibrazione valore corpo (K-factor)	1 / 0,5 m/s <sup>2</sup>	1 / 0,5 m/s <sup>2</sup>
	Vibr. valore mano/braccio (K-factor)	5 / 1,5 m/s <sup>2</sup>	5 / 1,5 m/s <sup>2</sup>
	Dimensioni (L/l/H)	203 cm / 126 cm / 118 cm	194 cm / 124 cm / 118 cm
	Peso netto	265 kg	312 kg
	Codice articolo	17AICBYQ603	17BIDGHB603
EAN	 4 008423 882124	 4 008423 875461	
Listino	5.990,00 €* 5.990,00 €*	7.990,00 €* 7.990,00 €*	



## ACCESSORI Z-TURNS



### CESTI DI RACCOLTA

Cesto doppio, 200 l, per modelli XZ1 107 e XZ2 117i



Cod.art.: 19C70020100  
Listino: 799,00 €\*

Cesto doppio, 200 l, per modelli XZ1 127, XZ1 137 e XZ2 127



Cod.art.: 19A70043100  
Listino: 899,00 €\*

Cesto doppio Cub Cadet, 200 l, per modelli XZ1 127, XZ1 137 e XZ2 127



Cod.art.: 19A700430EM  
Listino: 899,00 €\*

Cesto triplo, 300 l, per modello XZ3 122



Cod.art.: 19A70040100  
Listino: 599,90 €\*



### LAMA DA NEVE

Lama da neve per modelli XZ3 e Z1



Cod.art.: 19B70044100  
Listino: 1.599,00 €\*



### GANCIO

Gancio traino per serie XZ



Cod.art.: 19A70025100  
Listino: 29,90 €\*





**PRO Z SERIES**

**"GRAZIE A QUESTA MACCHINA STO  
RISPARMIANDO UN SACCO DI TEMPO."**

ENNIO C.  
MARCHE



**PERFORMANCE ED  
EFFICIENZA AL TOP**

*CubCadet*



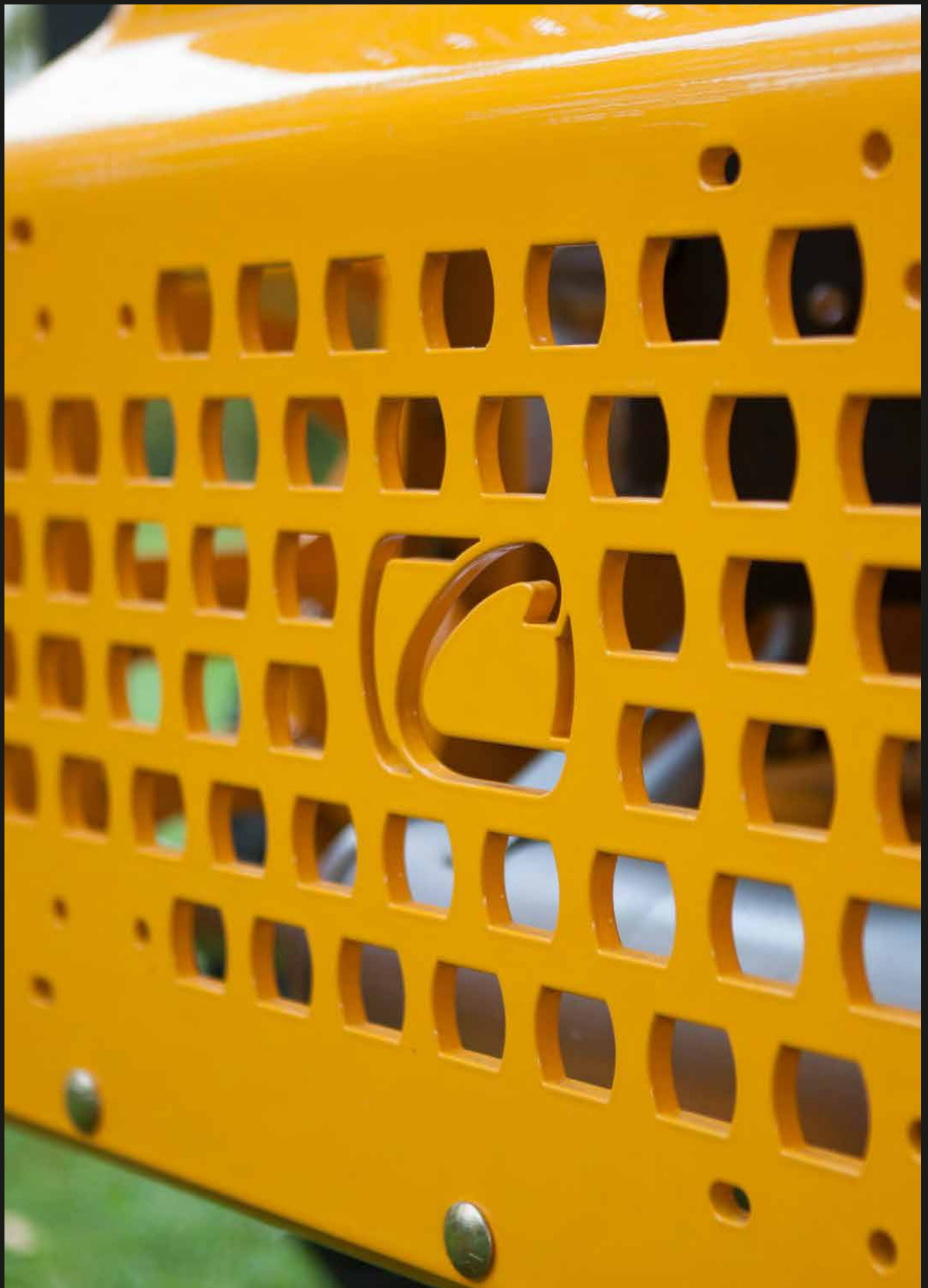

# PRO SERIES

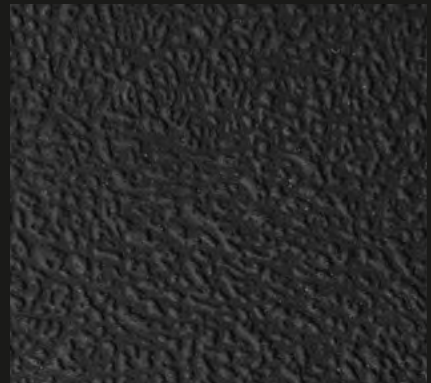





**"SPECIALMENTE NEGLI SPAZI STRETTI E ATTORNO ALLE PIANTE, HO NECESSITA' DI STERZARE CON ESTREMA PRECISIONE."**

**IVANO V.  
PIEMONTE**

## **LA PROVA VIENE DAI TEST DEI PROFESSIONISTI.**

Con la nostra nuova gamma PRO Z, non abbiamo semplicemente fatto degli aggiornamenti. Abbiamo realizzato la linea di prodotti più resistente ed efficiente della nostra storia. Non abbiamo paura a dirlo – le eccezionali qualità di questi prodotti sono confermate da un team di manutentori professionisti. Abbiamo dato le nostre macchine a 100 professionisti negli Stati Uniti, chiedendo loro di provarle per 16 settimane. Dopo migliaia di ore di test sul campo, ci hanno dato una lunga serie di suggerimenti, che abbiamo poi utilizzato per la progettazione finale. Il risultato è una gamma di macchine professionali in grado di offrire prestazioni, comfort e durata nel tempo più di qualsiasi altro prodotto.

**CHIEDILO AI PROFESSIONISTI CHE UTILIZZANO CUB CADET.**

**"PER ME, UN'AMPIA LARGHEZZA DI TAGLIO E' FONDAMENTALE. RIDUCE DRASTICAMENTE IL TEMPO DI TAGLIO, SOPRATTUTTO IN PRESENZA DI SUPERFICI ESTESE."**

**RICCARDO R.  
LOMBARDIA**



**"ORA I MIEI COLLABORATORI RIESCONO A COMPLETARE IL LAVORO RISPARIANDO IL 20 % DI TEMPO. IL NUOVO Z7 SI RIPAGA MOLTO VELOCEMENTE"**

**MAURO P.  
TOSCANA**



**„ESTREMAMENTE  
SOLIDO. ED  
INCREDIBILMENTE  
POTENTE.“**

**FABRIZIO S.  
EMILIA ROMAGNA**



## RESISTENZA NEL TEMPO – COME NESSUN ALTRO.

Dal telaio all'assale anteriore, ogni singolo componente dei nuovi PRO Z è stato progettato rispettando i più alti standard di qualità. Lo spessore del piatto di taglio stabilisce un nuovo primato in questa categoria, mentre l'estrema solidità dello chassis assicura una durata incredibile nel tempo.

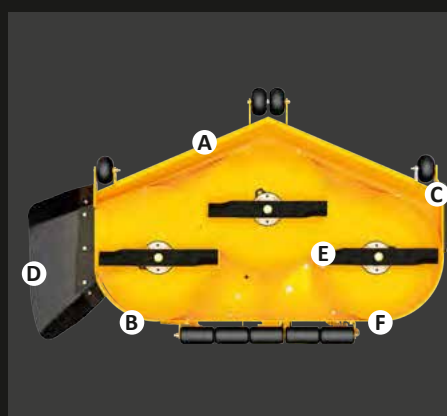

### IL PIATTO DI TAGLIO PIU' SPESSO E RESISTENTE SUL MERCATO

Grazie all'incredibile spessore delle lastre d'acciaio utilizzate per fabbricare i piatti della serie PRO Z (il massimo che il mercato offre), potrai affrontare qualsiasi terreno, con la certezza che il tuo Cub Cadet resisterà a tutto.

#### DURATA

- A** Bordo anteriore ricurvo con spessore maggiorato
- B** Rinforzi laterali con spessore di 8 mm
- C** Pattini laterali di protezione con spessore di 19 mm

#### QUALITA' DI TAGLIO

- D** Deflettore laterale realizzato in gomma
- E** Lame ad alto carico Marbain®, le migliori lame in assoluto sul mercato
- F** Rullo posteriore regolabile

### ASSALE ANTERIORE RIALZATO

Grazie all'assale anteriore completamente nuovo, il tuo PRO Z assorbirà le asperità di qualsiasi terreno, mantenendo sempre il massimo livello di stabilità e comfort.

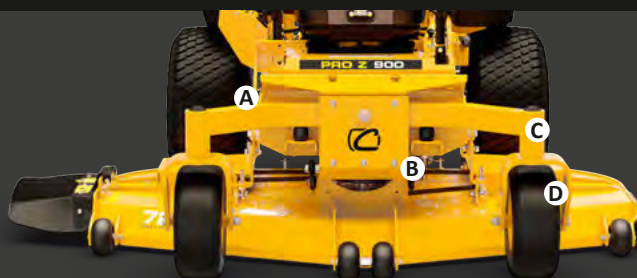

- A** Assale anteriore pivotante 50 mm x 76 mm
- B** Assale con sistema di assorbimento delle oscillazioni
- C** Mozzi di sostegno delle ruote da 127 mm
- D** Supporti a C delle ruote anteriori con spessore di 13 mm





**„MOLTO  
CONFORTEVOLE, MA  
ALLO STESSO TEMPO  
ECCEZIONALMENTE  
STABILE.“**

**ALESSANDRO C.  
LAZIO**

## COMFORT — LAVORA DURO. MA STAI COMODO.

La serie PRO Z può subire molti colpi senza nessun problema, ma il tuo corpo non dovrebbe farlo. Prova la comodità dei nuovi sedili comfort che equipaggiano questa gamma. Lavorerai tutto il giorno senza accorgertene.



### NUOVO SEDILE AIR-RIDE

Una lunga serie di regolazioni consentono al nostro nuovo ed esclusivo sedile AIR-RIDE di adattarsi perfettamente ad ogni utilizzatore.

- A** Air-ride control (PRO Z 5/7)
- B** Supporto lombare
- C** Sedile EVC (elastic vibration control)
- D** Inclinazione regolabile
- E** Braccioli imbottiti



### ASSALE ANTERIORE PIVOTTANTE

L'assale anteriore pivottante permette al PRO Z di seguire dolcemente le asperità del terreno, mantenendo sempre il piatto di taglio in una posizione ottimale, garantendo così una qualità di taglio ineguagliabile.



## **CUB CADET: BUILT IN AMERICA SINCE 1961**

Cub Cadet progetta e produce macchine per soddisfare i propri Clienti – siano essi privati o professionisti. Siamo orgogliosi di produrre i nostri trattori rasaerba in America dal 1961. Costruiamo le nostre macchine in Ohio, Kentucky, Tennessee e Mississippi, con passione e dedizione. Ogni nostro stabilimento produttivo è in linea con lo spirito Cub Cadet: impegno nel lavoro e attenzione maniacale per la qualità. Il tuo PRO Z nasce negli Stati Uniti con questo DNA, per regalarti un'esperienza unica, che duri nel tempo.



**BUILT USING THE HIGHEST QUALITY COMPONENTS  
SOURCED LOCALLY AND GLOBALLY.**





BUILT IN AMERICA





KOHLER CONFIDANT  
EFI EZT 740

## Z1 122

Grazie al motore KOHLER EFI ad iniezione diretta, il nuovo modello della linea PRO Z è molto potente, ma allo stesso tempo parco nei consumi. I motori con alimentazione a carburatore consumano fino al 25% in più, senza nessun vantaggio in termini di prestazioni. Questa combinazione ti permetterà anche di risparmiare tempo, non dovendoti fermare spesso per il rabbocco del carburante. Lo spessore dell'acciaio utilizzato per realizzare il piatto di taglio (saldato), rende lo Z1 122 adatto ad un uso professionale.



## PRESTAZIONI E PRECISIONE CON IL CONTROLLO A LEVE

La nostra gamma XZ è in grado di fornire prestazioni professionali, per soddisfare anche l'utente più esigente. Prodotti con i migliori materiali ed equipaggiati con motori di livello professionale, i nostri trattorini a raggio zero sono il top per chi cerca prestazioni ed affidabilità nel tempo.

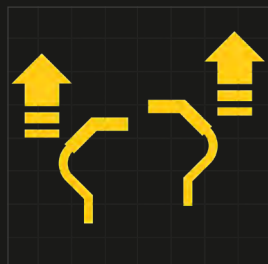

### GIRARE A SINISTRA:

Per girare a sinistra, muovere la leva di comando sinistra più indietro rispetto alla destra.

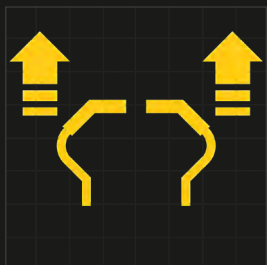

### MARCIA AVANTI:

Muovere lentamente e regolarmente le due leve di comando in avanti per fare avanzare il rasaerba. La velocità del tosaerba aumenta se le leve di comando vengono spinte ancora più in avanti. Per far rallentare il trattore, muovere le leve di comando all'indietro fino a raggiungere la velocità desiderata; per arrestarlo, metterle in posizione di folle.

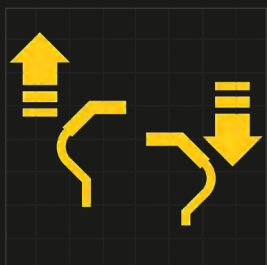

### GIRO COMPLETO:

Per far girare il trattore completamente su se stesso, muovere contemporaneamente una leva di controllo in avanti e l'altra indietro.

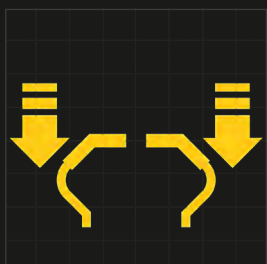

### MARCIA INDIETRO:

Per far muovere il rasaerba all'indietro, muovere le due leve di comando all'indietro lentamente e regolarmente.

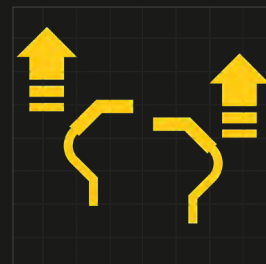

### GIRARE A DESTRA:

Per girare a destra, muovere la leva di comando destra più indietro rispetto alla sinistra. Maggiore è la distanza tra le due leve, maggiore sarà la rotazione del tosaerba.

## Z1 122

**MASSIMA POTENZA.  
CONTROLLO PERFETTO.**



POWERED BY  
**KOHLER.**

**NEW**

Larghezza di taglio:	122 cm
Superficie oraria indicativa:	> 12.000 m <sup>2</sup> /h
Capacità cesto di raccolta:	-
Motore:	KOHLER Confidant EFI EZT 740
Cilindrata:	747 cm <sup>3</sup>
Trasmissione:	Doppia Hydro
Tipo di trasmissione:	Hydrogear ZT3400
Velocità massima:	15 km/h (avanti) / 7 km/h (indietro)
Regolazione altezza di taglio:	17 posizioni

Codice articolo: 53RWEHRF603

Listino: 9.900,00 €\*

\*Listino consigliato al pubblico IVA inclusa, non include il montaggio e l'eventuale servizio di pre-consegna.

PRO SERIES [ 161 ]

PRO Z1

PRO Z SERIES





KOHLER CONFIDANT  
EFI EZT 745

## Z1 137

Il nuovo zero-turn Z1 137 supera le tue aspettative, ma non il tuo budget. Un piatto di taglio incredibilmente performante, ti fornirà sempre risultati di livello professionale. Velocità eccezionale, efficienza, comfort. Questo è ciò che impressiona chi utilizza uno Z1 137.



## Z1 137

EFFICIENZA AL TOP.  
INCREDIBILE  
MANOVRABILITA'.

POWERED BY  
**KOHLER.**



### **A RISPARMIA TEMPO**

Grazie all'elevata velocità che lo Z1 137 è in grado di raggiungere (15 Km/h), questa macchina compie il lavoro in metà tempo rispetto ad un trattore tradizionale.

### **B PIU' CONFORTEVOLE CHE MAI**

Il comfort è garantito dal sedile ammortizzato con schienale alto, dotato di braccioli, che non affatica l'operatore anche durante lunghe sessioni di lavoro.

### **C EFFICIENZA ASSOLUTA**

Grazie all'iniezione elettronica (EFI), consuma il 25 % in meno di carburante.

### **D POTENTE E ROBUSTO**

Piatto di taglio saldato da 137 cm, per una potenza senza fine.

### **E ESTREMAMENTE AGILE**

Grazie alla sterzata a 360°, puoi facilmente lavorare anche in situazioni con curve strette ed ostacoli.

Larghezza di taglio:	137 cm
Superficie oraria indicativa:	> 13,000 m <sup>2</sup> /h
Capacità cesto di raccolta:	-
Motore:	KOHLER Confidant EFI EZT 745
Cilindrata:	747 cm <sup>3</sup>
Trasmissione:	Doppia Hydro
Tipo di trasmissione:	Hydrogear ZT3400
Velocità massima:	15 km/h (avanti) / 7 km/h (indietro)
Regolazione altezza di taglio:	17 posizioni

Codice articolo: 53BWEFJA603

Listino: 11.390,00 €\*

PRO Z1

PRO Z SERIES



\*Listino consigliato al pubblico IVA inclusa, non include il montaggio e l'eventuale servizio di pre-consegna.

PRO SERIES [ 163 ]



KAWASAKI OHV,  
V-TWIN

## Z5 152 & Z7 183

Un'incredibile forza ed un comfort imbattibile – la combinazione perfetta per il vero professionista! Il modello Z5 152 è il punto di riferimento del mercato in termini di prestazioni, qualità ed efficienza. Ma se vuoi il massimo, il nuovissimo Z7 183 non ha rivali sul mercato. Grazie alla sua potenza ed ad un piatto di taglio incredibile, è in grado di lavorare più velocemente di qualsiasi altra macchina. Una macchina indistruttibile, capace di prestazioni impressionanti.





**MOTORE KAWASAKI 31 HP**  
Un motore eccezionale, capace di erogare una potenza entusiasmante. Il cuore dello Z7 può sopportare qualsiasi sollecitazione.

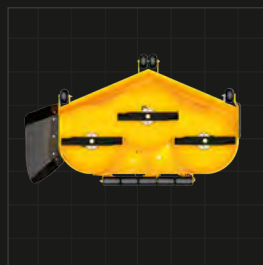

**IL PIATTO DI TAGLIO PIU' RESISTENTE DEL MERCATO**  
Con un'ampiezza di 183 cm, il piatto di taglio dello Z7 ti permetterà di tagliare grandi superfici più velocemente di qualsiasi altra macchina oggi presente sul mercato.

**Z5 152**   
PERFETTO IN  
OGNI DETTAGLIO.

Powered by  
**Kawasaki**



Larghezza di taglio:	152 cm
Superficie oraria indicativa:	> 15.000 m <sup>2</sup> /h
Capacità cesto di raccolta:	-
Motore:	Kawasaki OHV, V-TWIN
Cilindrata:	852 cm <sup>3</sup>
Trasmissione:	Doppia Hydro
Tipo di transmission:	Parker HTG 12 cc
Velocità massima:	16 km/h (avanti) / 8 km/h (indietro)
Regolazione altezza di taglio:	17 posizioni

Codice articolo: 53RIHJUV603

Listino: 15.290,00 €\*

**Z7 183**   
FATTO PER RESISTERE  
A TUTTO!

Powered by  
**Kawasaki**



**NEW**

Larghezza di taglio:	183 cm
Superficie oraria indicativa:	> 18.000 m <sup>2</sup> /h
Capacità cesto di raccolta:	-
Motore:	Kawasaki OHV
Cilindrata:	999 cm <sup>3</sup>
Trasmissione:	Doppia Hydrostat
Tipo di transmission:	Parker HTG 14 cc
Velocità massima:	19,5 km/h (avanti) / 10 km/h (indietro)
Regolazione altezza di taglio:	17 posizioni

Codice articolo: 53RIHKUY603



Listino: 17.900,00 €\*

\*Listino consigliato al pubblico IVA inclusa, non include il montaggio e l'eventuale servizio di pre-consegna.



	Z1 122	Z1 137	
MOTORE	Modello	KOHLER Confidant EFI EZT 740	KOHLER Confidant EFI EZT 745
	Cilindrata	747 cm <sup>3</sup>	747 cm <sup>3</sup>
	Potenza nominale	14,5 kW / 2.600 min <sup>-1</sup>	14,4 kW / 2.300 min <sup>-1</sup>
	Cilindri	V-TWIN	V-TWIN
	Capacità serbatoio (litri)	2 x 13 l	2 x 15 l
	Lubrificazione	Olio in pressione con filtro esterno	Olio in pressione con filtro esterno
	Trasmissione	Hydregear ZT3400	Hydregear ZT3400
SISTEMA DI TAGLIO	Area di taglio	> 12.000 m <sup>2</sup> /h	13.500 m <sup>2</sup> /h
	Larghezza di taglio	122 cm	137 cm
	Altezza di taglio (min.-max.)	26-127 mm	26-127 mm
	Opzioni di taglio	2-in-1	2-in-1
	Numero di lame	3	3
	Innesto lame	Elettromagnetico	Elettromagnetico
	Posizioni altezza piatto	17	17
	Ruote piatto	2	4 + 2
	Ugello di lavaggio/tappo mulching	-/Di serie	-/Di serie
	SISTEMA DI SCARICO	Cesto (capacità in l) /cod. accessorio	-
Deflettore		Di serie	Di serie
Paraurti anteriore/paraurti post.		-/Di serie	-/Di serie
Raggio di sterzo		0 cm	0 cm
Dimensioni ruote (a/p)		13" x 6,5" / 23" x 10,5"	13" x 6,5" / 24" x 12"
Cuscinetti ruote		Cuscinetti a sfera	Cuscinetti a sfera
Batteria		230 CCA	230 CCA
SISTEMA ELETTRICO	Luci	-	-
	Contaore digitale & indicatore service	-	Di serie
	Sistema di sicurezza	Rollover bar	Rollover bar
	Sedile	Schienale alto	Schienale alto
COMFORT	Regolazione sedile	Leva di regolazione rapida	Leva di regolazione rapida
	Volante	2 leve regolabili con rivestimento soft-grip	Comfort
	Vano porta oggetti	-	-
	Taglio in retromarcia (RevTEK™)	Di serie	Di serie
DIMENSIONI	LpA/LwA/LwAg (dB)	93/103/105	93/103/105
	Vibrazione valore corpo (K-Faktor)	1 / 0,5 m/s <sup>2</sup>	1 / 0,5 m/s <sup>2</sup>
	Vibr. valore mano/braccio (K-Faktor)	5 / 1,5 m/s <sup>2</sup>	5 / 1,5 m/s <sup>2</sup>
	Peso netto	360 kg	360 kg
	Codice articolo	53RWEHRF603	53BWEFJA603
EAN	 4 008423 881936	 4 008423 874273	
Listino	9.900,00 €*	11.390,00 €*	



	<b>Z5 152</b>	<b>Z7 183</b>
	Kawasaki OHV	Kawasaki OHV
	852 cm <sup>3</sup>	999 cm <sup>3</sup>
	17,15 kW / 2.500 min <sup>-1</sup>	21 kW / 2.750 min <sup>-1</sup>
	V-TWIN	V-TWIN
	2 x 34 l	2 x 34 l con indicatore livello carburante
	Olio in pressione con filtro esterno	Olio in pressione con filtro esterno
	Parker HTG 12 cc	Parker HTG 14 cc
	15.000 m <sup>2</sup> /h	> 18.000 m <sup>2</sup> /h
	152 cm	183 cm
	26-127 mm	26-127 mm
	2-in-1	2-in-1
	3	3
	Elettromagnetico	Elettromagnetico
	17	17
	2 + roller	4 + 2 Nose + 1 deck rear rollers
	-/Di serie	-/Di serie
	-	-
	Di serie	Di serie
	-/Di serie	-/Di serie
	0 cm	0 cm
	15" x 6" / 24" x 12"	16" x 6.5" / 24" x 12"
	Cuscinetti a sfera	Cuscinetti a sfera
	230 CCA	230 CCA
	-	-
	Di serie	-
	Rollover bar	Rollover bar
	Schienale alto con braccioli	Schienale alto con braccioli
	Leva di regolazione rapida	Leva di regolazione rapida
	Comfort	Comfort
	-	-
	Di serie	Di serie
	93/103/105	93/103/105
	1 / 0,5 m/s <sup>2</sup>	1 / 0,5 m/s <sup>2</sup>
	5 / 1,5 m/s <sup>2</sup>	5 / 1,5 m/s <sup>2</sup>
	680 kg	732 kg
	53AIHJUV603	53RIHKUY603
		
	4 008423 872415	4 008423 881929
	15.290,00 €*	17.900,00 €*

\*Listino consigliato al pubblico IVA inclusa, non include il montaggio e l'eventuale servizio di pre-consegna.

# ACCESSORI PRO SERIES

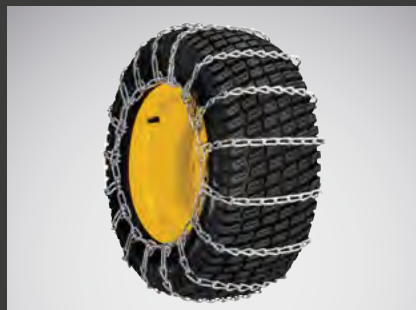

## CATENE DA NEVE

Catene da neve per Z1



0 037049 945603

Cod.art.: 490-241-0026  
Listino: 149,90 €\*

Catene da neve per Z5



0 037049 951123

Cod.art.: 490-241-0036  
Listino: 169,90 €\*



## LAME DA NEVE

Lama da neve per modelli XZ3 e Z1



4 008423 881172

Cod.art.: 19B70044100  
Listino: 1.599,00 €\*

Lama da neve per Z5



0 043033 580255

Cod.art.: 59B30036150  
Listino: 1.999,00 €\*



## KIT SOLLEVAMENTO PIATTO ELETTRICO

Kit sollevamento piatto elettrico per Z1



4 008423 881189

Cod.art.: 19B70045100  
Listino: 1.299,00 €\*

Kit sollevamento piatto elettrico per Z7



0 043033 576340

Cod.art.: 59A30050150  
Listino: 1.199,90 €\*



## KIT PER STRISCE PRATO

Kit per strisce prato per Z1



0 430335 421094

Cod.art.: 19A70019100  
Listino 199,90 €\*

Kit per strisce prato per Z5



0 889021 121587

Cod.art.: 59A30052150  
Listino 299,90 €\*





PRO SERIES



## ACCESSORI

COD. ART.	DESCRIZIONE	CODICE EAN	LISTINO
<b>ACCESSORI TRATTORINI</b>			
190-236A000	Carrello a spinta/rimorchio, portata massima 159 kg	4008423804331	379,00 €*
190-223B000	Carrello a rimorchio, portata massima 159 kg	4016918006894	309,00 €*
196-507-000	Carrello a rimorchio in acciaio, portata massima 340 kg	4008423804348	379,00 €*
196-541-000	Carrello a rimorchio Cub Cadet, portata massima 544 kg	4008423858952	639,00 €*
19A30029100	Piattaforma di carico per serie XT	0043033577132	299,00 €*
19A30028100	Spargitore elettrico per serie XT	4008423875775	499,00 €*
196-506-000	Rimorchio a spinta/rimorchio in polietilene, capacità massima 175 kg	4008423816396	329,00 €*
196-031B000	Spargitore a rimorchio in polietilene, portata massima 39 kg	4008423875829	149,00 €*
190-525-000	Spargitore a rimorchio in polietilene, portata massima 45 kg	4016918011423	289,00 €*
196-036-000	Spargitore a rimorchio in polietilene, portata massima 80 kg	4008423816310	499,90 €*
196-545-000	Spargitore a rimorchio Cub Cadet, portata massima 50 kg	4008423874129	329,00 €*
196-542-000	Spargitore a rimorchio in polietilene, portata massima 80 kg	4008423858969	509,00 €*
190-537-000	Atomizzatore a rimorchio in polietilene, capacità 95 l	4008423804430	899,00 €*
196-543-000	Spazzolatrice per prato, larghezza di lavoro 112 cm	4008423858976	599,00 €*
190-163A000	Spazzolatrice per prato, larghezza di lavoro 107 cm	4008423807516	459,00 €*
196-570-600	Kit di sollevamento cesto elettrico per serie XT scarico post. 2018	4008423882025	469,00 €*
OEM-190-180A	Cesto doppio senza lame, 200 l, per scarico lat. serie LT 96 e 107 cm	4008423815849	449,00 €*
OEMR190-180A	Cesto doppio senza lame, 200 l, per serie XT piatto 96 cm	4008423883350	489,99 €*
19A30003100	Cesto doppio senza lame, 200 l, per serie XT piatto 107 e 117 cm	0043033547708	399,00 €*
19A30030100	Cesto doppio senza lame, 200 l, per serie LT e XT piatto 107 e 117cm	4008423879636	499,00 €*
19A30018100	Cesto tripla, 210 l, per scarico laterale serie XT piatto 127 e 137 cm	0037049957286	569,00 €*
196-555-603	Sistema anti-polvere per modelli XT1 e XT2 con raccolta (cesto 320l)	4008423875089	35,90 €*
196-553-603	Sistema anti-polvere per modelli XT3 con raccolta (cesto 360l)	4008423874976	35,90 €*
190-228-000	Rullo per prato a spinta/rimorchio, largh. 61 cm, portata max 114 kg	4008423401264	279,00 €*
190-229-000	Rullo per prato a rimorchio, largh. 91 cm, portata massima 182 kg	4008423804478	349,00 €*
190-526-000	Scarificatore a rimorchio in acciaio, largh. di lavoro 101,6 cm	4008423804454	159,00 €*
190-224C000	Arieggiatore a rimorchio in acciaio, largh. di lavoro 101,6 cm	4008423875812	264,90 €*
196-750A678	Deflettore posteriore per serie LT con scarico posteriore	4008423836097	139,00 €*
196-552-000	Deflettore posteriore per serie XT con scarico posteriore	4008423875676	179,00 €*
<b>ACCESSORI ANTERIORI PER TRATTORINI</b>			
OEM-196B603	Kit paraurti anteriore - FastAttach™ per tutti i modelli della serie LT	4008423809046	82,00 €*
196-562-000	Paraurti anteriore singolo per tutti modelli della serie XT	4008423876086	49,00 €*
196-563-000	Paraurti anteriore Deluxe per tutti modelli della serie XT	4008423876093	69,00 €*
OEM-190-833	Lama da neve 117 cm, per tutti i trattorini della serie LT	4008423807684	499,00 €*
196-584-000	Kit di montaggio per lama da neve OEM-190-833 su modelli XT	4008423879629	64,90 €*
196-718-678	Inserito in gomma universale per lama da neve	4008423815368	59,90 €*
19A30017OEM	Lama da neve 117 cm per tutti i modelli della serie XT	0037049957309	519,00 €*
19A40024100	Turbina da neve 3 stadi per tutti i modelli della serie XT	0043033573585	2.299,00 €*
OEM-190-032	Turbina da neve 2 stadi, 107 cm	4008423807691	2.199,00 €*
<b>ACCESSORI PER I TRATTORINI DELLA SERIE XT</b>			
196-603-000	Spazzolatrice frontale, larghezza 120 cm	4008423883510	1.659,00 €*
196-604-000	Cesto di raccolta per spazzolatrice frontale 196-603-000	4008423883527	449,00 €*
196-606-000	Lama da neve, 125 cm	4008423883534	699,00 €*
196-607-000	Ruote per lama da neve	4008423883541	99,00 €*
196-601-000	Adattatore per pala da neve	4008423883497	99,00 €*
196-602-000	Adattatore per spazzolatrice frontale	4008423883503	239,00 €*
196-608-000	Kit trasmissione per spazzolatrice frontale per serie XT con raccolta	4008423885194	379,00 €*
196-609-000	Kit trasmissione per spazzolatrice frontale per serie XT con scar. lat.	4008423885200	379,00 €*
196-610-000	Sistema di aggancio rapido per serie XT con raccolta	4008423885217	359,00 €*
196-611-000	Sistema di aggancio rapido per serie XT con scarico laterale	4008423885224	359,00 €*





COD. ART.	DESCRIZIONE	CODICE EAN	LISTINO
<b>ACCESSORI TRATTORINI</b>			
<b>KIT MULCHING</b>			
OEM-190A116	Kit mulching (senza lame) per LT1 NS96 e LT2 NS96	4008423819632	60,00 €*
196-749A678	Kit mulching (senza lame) per LT1 NR92, LT2 NR92 e LT3 PR105	4008423836080	114,00 €*
196-550-000	Kit mulching (senza lame) per serie XT con piatto da 106 cm	4008423875652	129,00 €*
196-551-000	Kit mulching (senza lame) per serie XT con piatto da 95 cm	4008423875669	129,00 €*
196-560-000	Lama per kit mulching per serie XT con piatto da 106 cm	4008423875683	59,00 €*
196-561-000	Lama per kit mulching per serie XT con piatto da 95 cm	4008423875690	59,00 €*
<b>CATENE DA NEVE</b>			
196-658-699	Catene da neve per pneumatici 20" x 8.0", adattatore incluso	4008423824797	129,00 €*
196-898-699	Catene da neve per pneumatici 18" x 9.5", adattatore incluso	4008423813678	149,00 €*
490-241-0021	Catene da neve per pneumatici 18" x 8.5", per serie XT	0037049945559	79,00 €*
490-241-0025	Catene da neve 22"x 9", 5" x 12" e 23" x 9", 5" x 12" per serie XT	0037049945597	89,00 €*
<b>ACCESSORI AGGIUNTIVI</b>			
196-564-603	Braccioli per serie XT	4008423876055	109,00 €*
196-721A678	Pneumatici con profilo agricolo 18" x 9.5" (no modelli XT con piatto da 95 cm)	4008423816891	239,00 €*
196-967-678	Carica batteria	4008423835694	62,90 €*
2024-U1-0003	Telo di copertura per trattorini tg. L	4008423806441	79,21 €*
2024-U1-0004	Telo di copertura per trattorini tg. XL	4008423875775	95,16 €*

COD. ART.	DESCRIZIONE	CODICE EAN	LISTINO
<b>ACCESSORI MINI-RIDER</b>			
196-707-678	Kit mulching con deflettore e lama per modello LR2 FR60	4008423862829	64,90 €*
19A30014OEM	Cesto doppio, 115 l per modelli con piatto da 76 cm	0043033563029	499,00 €*

COD. ART.	DESCRIZIONE	CODICE EAN	LISTINO
<b>ACCESSORI ROBOT RASAERBA</b>			
MRK0067A	Filo perimetrale 700 metri	7290014674776	351,00 €*
MRK0040A	Filo perimetrale 100 metri	7290001944066	59,00 €*
MRK0060A	Filo perimetrale 200 metri	7290014674417	99,00 €*
122-001-603	Kit installazione 400 m² (filo 100 m + 150 picchetti)	4008423885149	74,90 €*
122-002-603	Kit installazione 1200 m² (filo 150 m + 200 picchetti)	4008423885156	109,90 €*
122-003-603	Kit installazione 2500 m² (filo 350 m + 250 picchetti)	4008423885163	169,90 €*
MRK7101A	Picchetti (50 pezzi)	7290014674400	14,90 €*
MRK0038A	Connettori plot (conf. 10 pezzi)	7290001944301	19,00 €*
MRK0039A1	Connettori per riparazione filo perimetrale (conf. 10 pezzi)	7290109390062	19,99 €*
MRK7006A	Kit stazione base per modelli XR2	7290014674226	325,00 €*
MRK6102A	Kit stazione base per modelli XR3	7290001944219	364,00 €*
MRK7030A	RoboHome per modelli XR2	7290109390178	169,00 €*
MRK0076A	RoboHome per modelli XR3	7290014674899	199,00 €*
MRK7003A	Kit lama di ricambio per modelli XR2 (1 pezzo)	7290014674189	49,99 €*
MRK6101A	Kit lama di ricambio per modelli XR3 (2 pezzi)	7290001944103	77,50 €*
MRK7023A	RoboGrips (artigli per ruote) per modelli XR2	7290109390970	58,50 €*
MRK6022A	RoboGrips (artigli per ruote) per modelli XR3	7290109391045	69,00 €*
MRK7012A	PowerWheels (ruote maggiorate) per modelli XR2	7290014674516	75,00 €*
MRK6107A	PowerWheels (ruote maggiorate) per modelli XR3	7290014674769	99,00 €*
MRK7005A	Batteria 3 Ah per modelli XR2	7290014674219	219,00 €*
MRK6105A	Batteria 4,5 Ah per XR3 5000	7290014674240	249,00 €*
MRK6103A	Batteria 6 Ah per XR3 5000	4047427522995	299,00 €*
MRK6100A	Modulo GSM per modelli XR2 e XR3 (produzione dal 2014)	7290014674196	199,00 €*
MRK7100A	Telecomando Bluetooth® per tutti i modelli	7290014674202	119,90 €*





COD. ART.	DESCRIZIONE	CODICE EAN	LISTINO
<b>ACCESSORI RASAERBA</b>			
196-588-678	Kit mulching per piatto da 46 cm	4008423855913	24,90 €*
196-589-678	Kit mulching per piatto da 53 cm	4008423855920	26,90 €*

COD. ART.	DESCRIZIONE	CODICE EAN	LISTINO
<b>ACCESSORI SCARIFICATORE</b>			
196-640-000	Sacco di raccolta 60 litri per XC1 B35 e XC1 B40	4008423876772	44,90 €*

COD. ART.	DESCRIZIONE	CODICE EAN	LISTINO
<b>ACCESSORI 80V LI-ION</b>			
196A650-603	Batteria 80V POWER PACK, 2,5 Ah	4008423882155	199,90 €*
196A651-603	Caricabatteria POWER CHARGER 80V LI-ION, 6 Ah	4008423882162	109,90 €*
196-631-603	Lame per decespugliatore 80V LH3 ET	4008423882384	13,90 €*
196-630-603	Rastrello rimuovi foglie per soffiatore 80V LH3 EB	4008423882391	13,90 €*

COD. ART.	DESCRIZIONE	CODICE EAN	LISTINO
<b>ACCESSORI UTV 4X4</b>			
196-206-600	Cabina 4x4, tetto, tergicristalli e parabrezza	4008423833430	4.399,00 €*
196-304-600	Impianto di riscaldamento cabina (da assemblare)	4008423833546	1.437,00 €*
196-303-600	Portiere e finestrini posteriori cabina	4008423833539	3.199,00 €*
39B-201-100	Cabina morbida (non omologata su strada)	4008423832129	640,00 €*
39A70015100	Verricello elettrico	0043033542109	1.079,00 €*
196-324-600	Parabrezza	4008423842586	1.390,00 €*
39B-209-100	Attrezzatura necessaria quando si utilizzano accessori elettrici	4008423832075	369,00 €*
39B-212-100	Cassone ribaltabile elettrico (necessario accessorio 39B-209-100)	0043033549740	899,00 €*

COD. ART.	DESCRIZIONE	CODICE EAN	LISTINO
<b>ACCESSORI ZERO-TURN</b>			
19C70020100	Cesto doppio, 200 l per modelli XZ1 107 e XZ2 117i	0037049957835	799,00 €*
19A70043100	Cesto doppio, 200 l per modelli XZ1 127, XZ1 137 e XZ2 127	0043033565085	899,00 €*
19A700430EM	Cesto doppio, 200 l per modelli XZ1 127, XZ1 137 e XZ2 127	0037049958962	899,00 €*
19A70040100	Cesto triplo, 300 l per modello XZ3 122	0043033565054	599,90 €*
19B70044100	Lama da neve per modelli XZ3 e Z1	4008423881172	1.599,00 €*
19A70025100	TGancop traino per serie XZ	0043033560202	29,90 €*

COD. ART.	DESCRIZIONE	CODICE EAN	LISTINO
<b>ACCESSORI PRO SERIES</b>			
490-241-0026	Catene da neve per Z1	0037049945603	149,90 €*
490-241-0036	Catene da neve per Z5	0037049951123	169,90 €*
19B70044100	Lama da neve per XZ3 e Z1	4008423881172	1.599,00 €*
59B30036150	Lama da neve per Z5	0043033580255	1.999,00 €*
19B70045100	Kit sollevamento piatto elettrico per Z1	4008423881189	1.299,00 €*
59A30050150	Kit sollevamento piatto elettrico per Z7	0043033576340	1.199,90 €*
19A70019100	Kit per strisce prato per Z1	0043033565085	199,90 €*
59A30052150	Kit per strisce prato per Z7	0889021121587	299,90 €*





COD. ART.	DESCRIZIONE	CODICE EAN	LISTINO
<b>ACCESSORI INVERNALI</b>			
396-004-678	Lama da neve per tutte le turbine a 2 e 3 stadi	4008423811025	699,00 €*
196-718-678	Profilo in gomma opzionale	4008423815832	79,00 €*
190-454A000	Spargitore a spinta, capacità di carico 59 kg	4008423808261	399,90 €*
190-701-000	Spargitore a spinta, capacità di carico 23 kg	4008423804492	99,90 €*
7011-M6-0010	Pin di sicurezza per tutti i modelli eccetto 933 SWE (conf. 4 pin)	4008423821871	20,22 €*
7011-M6-0011	Pin di sicurezza per modello 933 SWE (conf. 4 pin)	4008423829259	20,22 €*
2024-U1-0005	Telo di protezione per turbine da neve	4047427520458	70,33 €*

COD. ART.	DESCRIZIONE	CODICE EAN	LISTINO
<b>ACCESSORI HAULER</b>			
19A40026100	Cub Cadet Hauler portata massima 400 kg	0043033572342	599,00 €*
19A40027OEM	Manico per Hauler	0037049959068	169,90 €*
19A40030OEM	Portautensili	0037049959082	59,90 €*





# Cub Cadet®

Cod. art. 196-6771603  
V.01 - 12/2017 - 1500

**MTD Products Italia Srl Socio Unico**  
**Via Carlo Porta 26 • 23861 Cesana Brianza (LC) ITALIA**  
**Tel.:031/357131 • Fax: 031/870533**  
**www.mtdproducts.eu • e-mail: mtditalia@mtdproducts.com**  
**Società soggetta all'attività di direzione e coordinamento di: MTD PRODUCTS AKTIENGESELLSCHAFT**

Per maggiori informazioni sui prodotti CUB CADET visita il sito <https://eu.cubcadet.com/it/>  
Social networks: [twitter.com/CUBCADETItalia](https://twitter.com/CUBCADETItalia) - [youtube.com/user/CubCadetItalia](https://youtube.com/user/CubCadetItalia) - Facebook: [@cubcadetitalia](https://facebook.com/cubcadetitalia)

Testi, dati tecnici, immagini e descrizioni sono stati inseriti con la massima cura. Nonostante questo non è possibile garantire la completa correttezza di tutte le informazioni riportate nel presente catalogo. In particolar modo non si garantisce che i prodotti corrispondano esattamente alle immagini e alle descrizioni tecniche presenti nel catalogo. MTD Products Italia si riserva il diritto di apportare modifiche tecniche e/o estetiche senza preavviso. Il listino al pubblico indicato all'interno del catalogo è da considerarsi IVA inclusa. Questa versione annulla e sostituisce le versioni precedenti.

© 2017 MTD Products Aktiengesellschaft, Germany. All rights reserved. Cub Cadet and other brands are registered trademarks of the MTD Products Group.