

Suzy Römer ta kibra ku partido Nashonal



ARESTO SENSASHONAL

WILLEMSTAD. - Despues di un investigashon profundo ku Atrako Team a realisá, awe den oranan di mardugá tempran, e vários timnan di Kuerpo Polisial a realisá un aresto sensashonal di kuater hende hòmer den kaya lamper ku ta keda sospechá di a kometé atrako armá riba un Toko chines den Kadushi Straat. E atrako no a tuma lugá ayera, pero algun dia tras di lomba. Bon trabou di polis a logra e arestonan aki. Tambe a konfiská un arma di kandela. Tur kuater persona a keda presentá dilanti hues komisario oustiliar i nan detenshon di e forma aki a drenta na vigor.



DEPORTE

Reino Ulandes ku dos wega awe den WBC



ARUBA

InselAir Aruba ta optimista cu plan di rescate

Building Depot

BTU 40,-
9.000 Monthly
more sizes available

AC split unit inverter



749,- 2 Year Easy Payment Plan
memberservicescuracao.com

DOVESTER

Special di Awe!



10,00

MASSIVE

CLEAROUT SALE

SALE EXTENDED till this weekend..!



La Curacao NEWS

Suzy Römer ta kibra ku partido Nashonal



WILLEMSTAD.- Minister dimenshonario i miembro di Partido Nashonal den un karta ekstenson pa direktiva di e partido bèrdè, Señora Suzy Camelia Römer no ta dispuesto pa subi lista di PNP pa próksimo elekshon 28 di april 2017. Esaki el a bisa di ta hasi ku duele di su kurason.

Malkontentu enorme den Partido Nashonal i ku a trese un divishon den e miembresia i den e representantenan máksimo di e partido. Den su karta ayera sra Suzy Camelia Römer ta mensioná e reunion yama pa ayera, kumpliendo ku e petishon di un kantidat di miembro pero ku ta keda posponé te un próksimo aviso. Echo ta ku e tópiko di e reunion tabata e desishon riba kabes di lista di PNP pe próksimo elekshon ku ta importante

mirando ku aki 3 (2) dia ta entrega di lista pa por partisipá na elekshon di 28 di april.

Sra Camelia Römer ke sa kiko ta e problema pa a laga miembronan bin huntu ayera. E echo legalista ku e reunion di miembresia general pidi 28 di febrüari último a keda yama djadumingu 5 di mart pa tuma lugá djamars 7 di mart i ku presidente no por a tene kuenta ku e periodo statuario di artíkulo 33 insiso 2 di statutonan di PNP mirando e urgente di e petishon? Of pa motibunan imprevisito i organisatorio manera e email di presidente ta bisa?

Direktiva a disidí resientemente riba insistensia di e lider polítiko ku a splika públikamente despues di elekshon di òktober 2016 ku el a pidi

pa kuminsá e proseso pa kambia lider, ku ta e lider polítiko aktual mes ta keda komo kabesante di lista pa elekshon di april 2017 sin sikiera tende konseho di partido. Esaki apesar ku tabatin miembronan di direktiva ku si a proponé pa konsulta ku Konseho di partido.

Sra Römer mas aleu ta bisa den su karta ku otro desaroyo pekuliar ta ku durante wikènt ku a pasa un miembro prominente di PNP ku alabes ta miembro di direktiva i ku tabata riba lista pa último elekshon i ku a logra 2% di voto a manda un karta pa informá ku e ke bai un "verkiesbare plaats" riba lista pa elekshon 2017. Esaki na momentu ku PNP a saka pa promé biaha den hopi aña 2 asiento i de echo ta 2 'verkiesbare plek' tin. Kiko esaki ta nifiká pa

PNP? Komo kandidato ku a trese 49% di voto pa PNP lo no tabata lógiko pa sra Römer tin partisipashon pa formulashon di e lista? Asina su karta ta sigui bisa.

"Mi a puntra lider (ku a logra 24% di voto pa PNP komo number un riba lista) dilanti di diferente persona di PNP durante kombersashon riba lista, dikun e no ta di akuerdo pa ami bai komo number unu riba lista siendo ku esaki lo trese un máksimo resultado pa PNP. Ta apesar 5 di òktober por medio di elekshon e máksimo ekspreshon di bos di pueblo a papia palabra kla", asina sra Camelia Römer ta sigui bisa den su karta.

E ta bisa ku durante i despues di elekshon a krea impreshon serka hopi hende den i for di partido komo sifuera sra Camelia

Römer ta riba su mes a kore kampaña personal, siendo ku ta direktiva diario di partido den presensia di e lider a pidi sra Camelia Römer na mas ku un okashon pa e kore su mes kampaña personal paso partido mester dje votonan.

"Despues di elekshon e trato di diferente miembro di direktiva pa ku mi komo sifuera mi ta persona non grata siendo ku ta miembronan di PNP a proponé mi pa bira minister pa fortifiká PNP, a bira mas fuerte i hasi vários

Sigui lesa pagina 42



LIEMARVIN PABIEN!

UTS, bo orguyoso spònsor,
ta felisitá bo ku bo logro
na Belgrado 2017!

- ★ Ganadó bròns 400 meter
- ★ Rekòrt personal nobo 46.26
- ★ Nr. 1 di Hulanda
- ★ Kòrsou su Nr. 1

UTS

Dr. Eduard Braam #3 riba "Kòrsou di Nos Tur"

WILLEMSTAD.- Dr. Eduard Braam ta forma parti di Lista di "Kòrsou di Nos Tur" komo number 3. Esaki EXTRA por a komprondé for di un kombersashon sostené ku dòkter Braam ayera.

El a splika EXTRA ku e

tabatin diferente opshon entre otro pa forma ku Movementu Futuro Kòrsou tambe. Pero el a skohe pa e partido di Amparo Dos Santos esta Kòrsou di Nos Tur pasobra e ta sinti tòg ku einan e por tin un funshon

di un "brugebouwer".

Manera ta ampliamente konosí, dòkter Braam a forma parti di partido PAR pa hopi tempu pero elekshon último, pa un desakuuerdo

Sigui lesa pagina 35



DUTCH DREAM SPECIAL EVENTS CURAÇAO TA ORGANISÁ

KONINGS MARKT

25e EDITIE 1993-2017 | CURAÇAO-PUNDA 2017

DJAWEPS 27 APRIL 2017 PUNDA

BO KE PARTISIPA?

POR RESERVÁ TUR DJASABRA DI AWOR T/K 22 APRIL 9' OR PA 12' OR HANCHI DI SNOA 8 D

TEL.: 461 9393 - 561 1941

Koningsdag Curaçao Punda
www.koningsdagcuracao.com

25e editie

SPLASH UP COOL DOWN GOOAAAL!

alcoladoglacial.com **alcolado glacial** Refresh, relieve, repower!

Sleep Nice **SLEEP NICE**
SAMIRA MATRASSENFABRIEK

TA FURA BO MATRAS DI MAINTA PA ATARDI!

868-1892
869.6730 • 869.6731

èxtra
...number 1

Women's Day Special

5 WINGS BBQ or SPICY 10⁰⁰ Naf

Bringing new life to banking!

SFT Bank is now Vidanova Bank. New name, same personalized service, same pleasantly short queues and tailor-made products. A bank where clients feel appreciated. Haven't discovered us yet? Contact us for a personal appointment. **More than just a bank!**

VIDANOVA BANK

vidanovabank.com

Grupo-12 ke manda delegashon Ulanda pa posponé elekshon

Tantu gobièrnu komo Gobernador ta den desobediensia

WILLEMSTAD.- Frakshon di MFK ayera den kontinuashon di e reunion

públiko ku a keda posponé siman pasá, a presentá un Disposishon den konsepto

ku ta instruí Presidente di Parlamento di Kòrsou pa akudí na Konseho di

Minister di Reino huntu ku un delegashon di Parlamento di Kòrsou ku e tarea pa anulá e desishon di gobièrnu di Kòrsou pa konvoká elekshonnan nobo. Segun sr. Gerrit Schotte, lider di frakshon di MFK den Staten, teniendo kuenta ku tin un otro mayoría awor den Parlamento i ku tin sierto desishonnan ku nan a tuma, por konsiderá ku tantu gobièrnu di Kòrsou komo Gobernador ta den

Sigui lesa pagina 41



island finance
Nos solo Siempre ta bria p'abo!

- 35 aña di Servicio
- Fiansa Kumbiniente
- Fiansa Chiki
- Servisio Amigabel
- Sin but ora paga e kuenta prome ku tempu
- Fasil i lihé

Nos ta e miho alternativa pa finansiamentu pa kualkier motibu.

Punda 461-3816 • Saliña 461-1266
Sta. Maria 869-3955 • Goisco 738-4732

www.islandfinancecuracao.com Island Finance Curacao @IFCuracao

*Suheto na aprobashon di krédito i verifikashon di dokumento.

Dia internashonal di Hende Muhé

*Nos ta desea tur Hende Muhe hopi eksito den futuro!
Para duru riba boso derechonan!*

Pabien na tur Hende Muhé!

Lucky Cosmetics

Fokkerweg 76
Tel.: 461-4611 / 461-6668
E-mail: luckycur@gmail.com

...nos ta sigui komplasé!!!

Panamá

Wyndham Albrook Mall*****

22 pa 27 di April 2017 (6 Dia)

...Sali fo'i Bo kamber... drenta Mall!!!

- * Pasashi ida i buelta pa Panamá ku Copa Airlines
- * Airport Tax Kòrsou i Panamá
- * Transpòrt Aeropuerto/Hotèl/Aeropuerto
- * 5 anochi den Hotel Tryp Albrook Mall*****
- * Desayuno Bufèt kompletu tur mainta
- * Manager's Cocktail Party ku Open Bar
- * City Tour den sentro i Kanal di Panamá
- * Shopping Tour pa Los Pueblos i Metro Mall
- * 2 dia kompletu di kompra den "nos" Albrook Mall
- * **Nota:** drecha maleta bai airport...tur kos ta klá..!

Preis pa Persona

| | |
|---------------------|------------------|
| 4 Adulto den Kamber | fl.1695,- |
| 3 Adulto den Kamber | fl.1735,- |
| 2 Adulto den Kamber | fl.1795,- |
| Mucha (2-11 aña) | fl.1295,- |

No lubida... Nos Hotel ta keda den pleno Albrook Mall

Majestic
Cruise Vacations B.V.

Reservashon:
Depósito ta **fl.300,-** pa persona
Tel.: 869-0982 • 511-5911
Email: majesticcruisevacations@gmail.com

Hende muhé, e ser fertil.
E ser ku ta duna lus,
E ser ku ta duna bida,
E ser di *SPERANSA*

Movimentu SPERANSA
Kambio awò!

Palabranan di Don Martina ku a inspirá su yu Steven

"A yega momentu pa kumpli ku bo deber patriótiko"

WILLEMSTAD.- "A yega e momentu pa bo kumpli ku bo deber patriótiko". Esei tabata palabranan di su tata, e legendario Don Martina, ku a stimulá Steven Martina pa hasi su entrada oficialmente den polítika pa yuda pais. E lo ta un sakrifisio, pero den bida tin kaminda ku bo tin di hasi sakrifisio pa interes general. Asina Steven Martina a duna di konosé na EXTRA den un entrevista ayera na final di e reunion di konseho di partido den kual a anunsí'e i ratifik'é komo eksponente number-2 riba lista di MAN.

Den su deklarashonnan pa EXTRA Martina a bisa ku, Kòrsou ta riba un krusada masha importante den su desaroyo. Kòrsou ta rekerí lidernan ku tin kapasidat i integridat pa guia e lugá aki den e rumbo korekto pa kondusi na desaroyo i bienestar pa e komunidad. I den esaki a bini un yamada dramátiko for di komunidad riba su persona pa e duna su kontribushon, anto el a duna oido na esei, pasobra e ta konsiderá esaki su deber patriótiko. El a disidí di bai yuda fortifiká liderato di MAN i fortifiká e pueblo den kaso ku esaki honra e partido ku e konfiansa pa un próksimo gobièrnu nobo.

Enkabesá lista?

Tabatin rumornan insistente ku Martina lo a ser presentá asta pa enkabesá e lista di MAN. Riba e partikularidat aki el a deklará ku en bèrdat tabatin e deseo ei, pero semper tin di respetá prosedura i reglanan di órganonan di partido. Pero p'e e posishon riba lista no ta importante, ya ku e votadó lo sa di hañ'é riba e lista ei na momentu ku e bai urna pa e duna su

kontribushon.

Pa loke ta su enfoke den e próksimo kampaña, Martina a bisa ku su punto di lansa lo ta ku, e lo splika rònt Kòrsou i tur kaminda ku e por di e potensialnan ku Kòrsou tin pa desaroyo, partikularmente e desaroyo

energético, den refinaria, ku lo tin di forma e base fundamental pa futuro desaroyo ekonómiko. I esaki ta un aria ku e tin amplio eksperensia i konosementu aden. Anto dor di fomentá

Sigui lesa pagina 35

Wednesday Special
SAVIBIL Curacao
Chicken Warp
+French Fries +Drink 16oz +Sauces 11.00 Naf

www.extra.cw
www.facebook.com/extracuracao



"Ami ta love e app aki. E ta kumbiniente i bo por paga bo resibunan mesora."

– kliente di RBC® Mobile Banking

GANAN un SMARTPHONE*

Awor bo por chèk e saldo di bo kuenta, paga bo resibunan, y muchu mas – unda ku ta, ki ora ku ta, riba kualkier device.

Purba e RBC Digital Banking riba bo selular bo tablet òf kòmputer. Diskubrí kon regla bo asuntunan bankario fásil, simpel i sigur.

Bishitá rbc.com/digitaldc òf download e RBC Caribbean app awe mes.



*Durante e periodo di kampaña 14 di febrüari, 2017 te ku 31 di mei, 2017, un (1) kliente por gana un Smartphone. E kliente mester kompletá un of mas transakshon online òf riba mobile app durante e periodo di e kampaña. Ganador lo wordo selektá dia 15 di yüni, 2017. Bishitá rbc.com/digitaldc pa detaye kompletó di e kòntèst. © /™ Trademark(s) of Royal Bank of Canada. RBC and Royal Bank are registered trademarks of Royal Bank of Canada.

Lider di PAR Eugene Rhuggenaath: "Nos ta para dilanti un krusada"
"Ku sea nos skohe pa desensia òf dekadensia"

WILLEMSTAD.- "Nos ta para pa un momentu hopi importante. No pa partido so. Pero pa henter nos pais." Asina lider di partido

PAR Eugene Rhuggenaath a splika ayera durante reunion general di partido PAR. Segun Rhuggenaath partido PAR mester sòru

ku kosnan positivo no mester bai pèrdi pa futuro generashonnan. "Laga nos keda positivo, pero realisá si ku nos ta para dilanti un

krusada ku sea nos skohe pa desensia òf dekadensia."

Rhuggenaath: "Pa logra desensia den gobernashon, ku ta para pa bon gobernashon, transparensia i un servisio na tur hende di pueblo sin nan mester haña 'kruiwagen' òf afiliá na partido polítiko. Un desaroyo sosial-ekonomiko ku ta pone ku tur hende tin oportunidad pa biba un biba dushi i logra nan soñonan, bo mester trese e pueblo akiuntu."



Rhuggenaath a mensioná ku den historia di partido PAR tabatin un lucha pa establecé bon gobernashon i normanan elevá. "No den gobièrnu so, pero den henter komunidat. I tambe un lucha pa unifiká e tempu ei pueblo di Antia."

Sigui lesa pagina 37

CHB
Biba bo espasio!

karera

amigu

hipotek di CHB

lifestyle

Bo bida, bo espasio!

Di **snapshots** pa bo **propio bibienda**.

Ku e solushonnan finansiero bon pensá di **CHB**, nos ta realisá bo **soñonan** huntú.

Traha un sita awe mes ku un di nos conseheronan di hipotek.



Aplika awe mes i partisipa den e rifa pa gana un di e funky cameran aki di Fuji.

•Pa mas informashon wak nos website.

Dia internashonal di

Flende
Muhé

Awe riba dia di hende muhé, nos ta felisitá tur hende muhé di Kòrsou. boso no tin miedu di bai niun reto pa hiba boso i boso sernan keru dilanti.



Pabien!

Tapirama.net Jan Noorduyweg



PRUDENTIAL
REAL ESTATE CURAÇAO

**THE ONLY COMPANY THAT
GARANTEES RENTAL PAYMENT**

IF THE TENANT DOESN'T PAY, WE WILL PAY

PRUDENTIAL ALSO GUARANTEES:

- TENANTS WITHIN DAYS
- MAINTENANCE ON THE PROPERTY

LET'S HAVE A TALK

TEL: 7670069
STA. ROSAWEG 192 E

WWW.PRUDENTIALCURACAO.COM

4313100 | info@chb.cw | www.chb.cw

40 *aña*

Steven Martina, Eugene Cleopa i Armin Konket pa fortifiká MAN

WILLEMSTAD.- Meskos ku otro partidonan eksistente, ku tin representashon den Parlamento i ku ta bai elekshon dia 28 di aprel próksimo, MAN tambe a bai 'polish' i fortifiká su lista. E partido blou ta bai presentá tres 'top gun' den personanan di Steven Martina, Eugene Cleopa i Armin Konket. Esei EXTRA por a komprondé for di resultado di un reunion di konseho di partido ku a tuma lugá ayera nochi. Den e reunion ei a presentá diferente proposishon na konseho di partido, ku na su turno mester a duna su



aprobashon.

Primeramente partido MAN a presentá sr. Steven Martina riba lista, por sierto

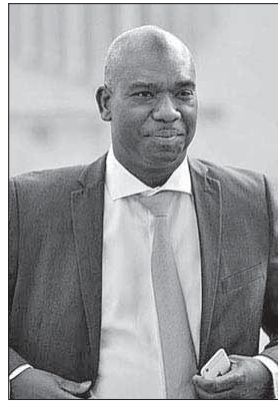

number 2. Mester bisa ku na diferente okashon MAN a hunga ku e idea di presentá Martina, kende ta yu di e eks lider polítiko Don Martina, riba lista. E biaha aki astan nos a komprondé ku kosnan a bai asina leu ku kier a hasi algu radikal, den e sentido ku kier a presentá Martina komo 'lijsttrekker', pero manteniendo Hensley Koeiman komo lider polítiko.

Seguidamente lo fortifiká e lista ku e "Gai di tur ora", Eugene Cleopa. Manera ta konosí e ròl di Cleopa tabata klave na 2012. E kiebro ku MAN, ku e tempu ei tabata

liderá pa sr. Charles Cooper, tabata prinsipio tambe di e kaida di gabinete Schotte. Den e siguiente elekshon Cleopa a uni su mes na filanan di partido PAIS unda el a proba su balor den polítika. Na e okashon ei el a hasi su entrada

den Parlamento pa medio di votonan preferensial, ku mas di 2.300 voto. Sinembargo den e elekshon di òktober 2016 e kantidat di voto riba su persona a baha konsiderablemente te na

Sigui lesa pagina 39



Prestige Perfumery
Fokkerweg 56A, Tel 461-3163 Open 9:am-6:30pm Non-Stop

REORGANISATIE OPRUIMING

STRATEGY 30%-70%
MISSION FI 125
PLANNING FI 55
DIRECTIE FI 45
VISION FI 65

Alles moet weg
FI 95
FI 85
FI 75

ULTIMO DIANAN HASI LIHE



West Ronde Klip 29 (Kantoor)
☎ 738 4875 / 738 8808
✉ info@abc-opleiding.com

HBO LEGAL ASSISTANT

Onze cursisten zijn o.a. werkzaam bij Korps Politie Curaçao, Brandweer, Amicorp, Gobiernu di Kòrsou, Kamer van Koophandel, Kadaster, Wit-gele Kruis, ORCO bank, UTS, Hof van Justitie, Staten, MCB, Girobank, ACU, Bureau Intellectuele Eigendommen, Rijksdienst Caribisch Nederland, Voogdijraad Bonaire, Trademark Management & Legal Services, Soliana Bonapart & Aardenburg, TMF Group, Equity Trust, SOAW, Notariskantoor Kleinmoedig en United Trust.

HBO programma

Het programma is gebaseerd op het Curaçaose recht. Elke module wordt afgesloten met een examen. Bij voldoende resultaat ontvangt u iedere keer een certificaat. Als u alle modulen heeft gehaald, ontvangt u automatisch het Nederlandse eindexamen Legal Assistant op HBO niveau.

Vooropleiding

HAVO/SBO niveau 4. Ervaring en motivatie kunnen een lagere vooropleidingsniveau compenseren.

Videoles via YouTube

START

Startdatum: woensdag 15 maart | Roodeweg 100
Duur: 24 maanden
Lestijd: 18.00-20.00 uur
Lesgeld: fl. 350 + 23 x fl. 275 (incl. OB, digitaal lesmateriaal; excl. examengeld)

fl. 275 pa luna

LES NA PAPIAMENTU

FREE

WWW.ABC-OPLEIDING.COM

JOB OPPORTUNITY

ELECTRICAL MECHANICAL SERVICE ENGINEER

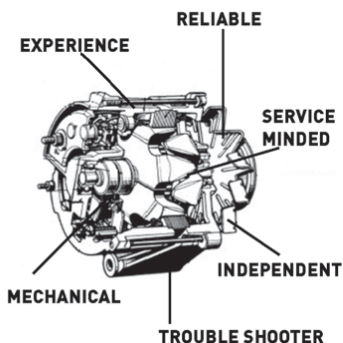

The Dynaf Group, formed by Dynaf, EoM and Solar by Dynaf, is the company with up to date expertise and products for every energetic power solution in the Caribbean and Colombia. Due to an increase in our service department, **Dynaf St Maarten** is looking for an experienced electrical-mechanical service engineer on "MTS"- level.

WHO IS THE COLLEAGUE WE ARE LOOKING FOR?

You are an independent reliable mechanic with a minimum of 3 years experience and able to maintain, troubleshoot and repair generators and diesel engines, including control systems. You speak fluently English and you understand Dutch.

WHAT DO WE OFFER?

The suitable candidate will work in an organization where growth and collaboration is encouraged and rewarded. Our team realizes that service to each other and our customers is the key to our success. That means we strive to create a both pleasant and challenging work environment, including a package of employee benefits, accordingly.

If this profile fits to your ambitions and you believe we can reinforce each other, please send your resume and cover letter before **Friday March 10, 2017** to Werner van de Zilver at werner@dynaf.com.



A.T. Illidge Road 50, Philipsburg, St Maarten
www.dynaf.com. T: +1 721 543 9623



Gerrit Schotte a bisa Hensley Koeiman

"No sigui traha riba maneho"

Durante reunion públiko den Parlamento

WILLEMSTAD.- "Nos a haña karta dia 20 di febrüari ku e tópiko 'lopende zaken'. Lokual ku nos tin komo mensahe ku minister-presidente demisionario Hensley Koeiman, ku no tin sosten mas di un mayoria parlamento, ta ku nada ku tin di aber ku maneho e no por sigui traha riba dje." Asina lider di MFK Gerrit Schotte a bisa ayera durante reunion públiko. Tópiko di e reunion tabata "Deliberashon ku Promé Minister en kuantu karta ku number 2017/7597 fechá 20 di febrüari 2017 ku asina yamá 'lopende zaken'."

Schotte: "Ora bo tin pleno sosten di representashon di pueblo, bo por traha riba dje." Segun Schotte gobièrnu

di Koeiman a kai debí ku falta di sosten di konfiansa. P'esei Schotte ayera a bisa Koeiman pa: "No traha riba niun maneho nobo den niun ministerio." Den cuadro di vakaturanan, Schotte a bisa: "Ku solamente posishonnan kritiko por wòrdu nombrá. Nada di nomenclatura di famia, ruman, trahadónan ku a kore kampaña, amigunan, etc." Schotte a splika ku Koeiman den e karta di 'lopende zaken' a duna su mes "tantu tarea ku niun gobièrnu a hasi den kuater aña." P'esei Schotte ayera a enfatisá ku gobièrnu den e último periodo di su eksistensia no mag di bin ku niun maneho nobo.

Durante reunion di Parlamento diferente

parlamentarionan a bin ku pregunta. Minister-presidente demisionario

Koeiman a puntra pa tres dia pa finalisá 'zu responde' riba tur e preguntanan.

Presidente di Parlamento Gilmar "Pik" Pisas a skòrs e reunion pa tempu indefiní.

Lider di partido PAR Eugene Rhuggenaath

Kòrsou tin un futuro positivo

WILLEMSTAD.- "Don Miguel Pourier tabata un gran hòmber ku un bon vishon, ku a papia di bon gobernashon i tambe a lucha kontra korupshon. El a lucha pa un pais ku desaroyo sosial, kultural i ekonómiko. Basá riba normanan i balornan." Asina lider di partido PAR Eugene Rhuggenaath a bisa ayera durante reunion general di partido PAR. Miguel Pourier tabata e fundadó di partido PAR.



"Pa mi ta un gran honor pa sigui den stapnan di Miguel

Pourier, Etienne Ys, Emily de Jongh-Elhage i Zita Jesus-Leito." Segun Rhuggenaath, Zita Jesus-Leito a hasi un bon trabou pa e partido komo lider. "Zita ta un hende hopi determiná. Su determinashon ta un ehèmpel pa mi. Danki na su trabou 24/7 nos ta huntu aki den e partido. Ora el a hasi un yamada riba mi pa bira minister – mirando e situashon den e pais, pero tambe e oportunidatnan ku nos por logra trahando huntu – mi a bisa 'Si' mesora. Despues ku mi a haña sosten di mi señora." Rhuggenaath a splika: "Huntu ku Zita, huntu ku partido nos a muestra ku Kòrsou tin un futuro positivo i potensial pa logra kos ora bo ta traha huntu. I nos a logra hopi." Rhuggenaath a splika ku partido den aña 2015 a enfatisá riba tres kos: turismo, DOK i CPA/haf i desaroyonan riba sektor marítimo. "I nos a kana duru pa logra tur tres."

Rhuggenaath a splika ku PAR ta boga pa: "Edukashon di nos yunan. Nos ta ban pa fortalese nos famianan i nos ta ban pa trese e komunitat huntu atrobe pa logra un mihó Kòrsou pa nos tur."



**Dia internashonal di
Hende
Muhé**

*Hende muhe, e ser Humano
mas presioso ku ta eksisti!
Na tur hende
Muhe ta bai nos mas
sinsero felisitashon awe riba nan dia!*

ESPERAMOS
Supermarket

**Dia internashonal di
Hende
Muhé**

**AWE TA DIA DI E JOYA
MAS BUNITA DI MUNDU!!**

Nos Mama, nos Ruman Muhe, Nos Kasa,
Nos Wela, Nos njeta, Nos bisabuella,
Nos Tanta, nos Amiga, nos Hende Muhe!

**CREDIT UNION
HOCREST HABRÍ**

**Dia internashonal di
Hende
Muhé**

*Nos ta desea tur Hende Muhe
hopi eksito den futuro!
Para duru riba boso
derechonan!
Pabien na tur Hende Muhé!*

**Pompstation Service Center
CAS CORA**

Divishon enorme den partido Nashonal

por spera Suzy Römer ku su mes partido

WILLEMSTAD.- E situashon di divishon den Partido Nashonal ta grandi. EXTRA ta kòrda

kon elekshon pasa tabatin un situashon similar kaminda te na último momentu a logra yega na

un lista aseptabel. E biaha aki miembronan pa gran parti no ke e lider aktual Humphrey Davelaar komo

lider. E malkontentu ta enorme. Segun EXTRA su fuentenan na momentu ku un mayoria den parlamento a presentá moshon di deskonfiansa kontra di sra Camelia Römer, e lider di PNP ku ta parlamentario no a keda den sala di parlamento pa por a Sali i sostené.

I esei ta un di e situashonnan fèrfelu den e

partido. Ayera sra Camelia Römer a manda un karta di 3 página pa direktiva di Partido Nashonal. E komishon ku ta trahando riba e lista di e partido pa bai elekshon dia 28 di aprel awor a buska e lider polítiko pa papia pero parse e lo a informá ku te ta lider i te ta disidí ta ken ta bai riba e

Sigui lesa pagina 39

Di akuerdo ku Melvin "Mac" Cijntje (Soberano)

Gobernador ta sugirí pa bai Ulanda, awèl ta bai Ulanda!

WILLEMSTAD.- Si Gobernador den su karta na Parlamento ta sugirí pa bai Ulanda pa haña oido pasobra e mes no ke duna esei, anto ta di bai Ulanda anto! Segun parlamentario sr. Melvin "Mac" Cijntje di frakshon di Pueblo Soberano, e ta lamentá ku e impreshon ku e tabatin dos siman pasa, ku e karta di Gobernador a para bira un realidat i ku ta konfirmá ku nos demokrasia keda suspendé pa algun siman. Asina el a introdusí bisando den e reunion públiko di ayera tardi. Segun Cijntje, el a tuma nota tambe di e karta aki ku ta bisa ku Parlamento lo por bai Konseho di Minister di Reino pa atendé e kaso aki, esta pa pidi pa anulá e desishon pa konvoká elekshonnan nobo dia 28 di aprel próksimo.

haña konfirmashon ku, na momentu ku Gobernador risibí un karta di Parlamento

ku ta pidi pa hasi algu,

Sigui lesa pagina 38



Dia internashonal di Hende Muhé

E Muhé... esun ku ta keda ku bista riba tur kos.

Nos mester di nan !

Pabien na tur Hende Muhé awe!

BOND TRAHADORNAN HORECAF

CORSOW



Dia internashonal di Hende Muhé

E Muhé... esun ku ta keda ku bista riba tur kos.

Nos mester di nan !

Pabien na tur Hende Muhé awe!

MUEBLERIA DI CREDITO

Veeris Blok B5 (Pega ku Sambil) - Tel: 869-0806
Caracasbaaiweg 14 B i C (Dilanti Autocity) - Tel: 465-9392
Awor tambe na Winston Churchillweg 181 (Pabou di Mi Lucha) - Tel: 888-8777



Bath & Body Beauty

Un Regalo ta laga un hende Muhe sintie stima

Shower Gel, Body Cream of Body Mist

Nos preis speshal awe 12,50 pa unu.

PREIS SPESHAL

SALIÑA 163 / TEL: 461-0898

OPLEIDING

Aaa

bBb

ccc

TRAINING

West Ronde Klip 29 (Kantoor)
738 4875 | 738 8808
info@abc-opleiding.com

HBO ACCOUNTANT ASSISTANT

De opleiding Accountant Assistant op HBO niveau is ontwikkeld voor iedereen die zelfstandig een boekhouding wil voeren.

Modulen

- Financiële administratie
- Kostprijscalculatie
- Periodeafsluiting
- Bedrijfseconomie
- Bedrijfsadministratie
- Belastingwetgeving

Vooropleiding: Financial Assistant, MBO 4 administrateur Geslaagden ontvangen het LSSO®-diploma Accountant Assistant op HBO niveau.

f. 275 pa luna

START

Duur: 20 maanden
Startdatum: 20 maart 13 mei
Lesgeld: f. 350 + 21 x f. 275 (incl. OB, digitaal lesmateriaal; excl. examengeld)
Docent: mw. L. Cova MBA FA

LES NA PAPIAMENTU

FREE

WWW.ABC-OPLEIDING.COM

BARATIO:
Pa motibu di mudansa!

Mosaiko for di **Fis. 9,99** pa m?

Mihó preis riba Porta i bentana di Aluminium.

Porta di aluminium **Fis. 999,-** a bira **Fis. 750,-**!!!

Bentana di 89x119 pa **Fis. 159,-**.

CMD Trading N.V.
Saliña 160 - Tel.: 650-0842.

Segun Marilyn Alcalá-Wallé, di frakshon di PAR

E no ta bai den ningun delegashon pa sera boka di pueblo

WILLEMSTAD.- E reakshon ku Gobernador a duna resientemente relashoná ku e situashon ku a surgi aki tabata un reakshon hopi kla i enfátiko, segun sra. Marilyn Alcalá-Wallé di frakshon di PAR den Parlamento ayera durante e reunion públiko ku a kontinuá. Segun e parlamentario, Gobernador a bisa ku el a risibí e moshon di Parlamento ku e petishon pa revoká e elekshon di dia 28 di aprel awor, pasobra den konsepto di e grupo di 12 den Staten, e moshon aki lo no tin base legal. Na opinion di Gobernador e dekreto di 12 di febrüari 2017 den kual ta disolvé

Staten i yama elekshon nobo ta kompletamente legal i ku e no ta mira ningun motibu bálido pa revoká esei.

Mas aleu Gobernador a bisa ku a pidié pa e aserká Reino, pero den su karta e ta bisa ku e ta kere ku gobièrnu di Reino tampoko a mira motibu pa a base di nulifikashon di artíkulo 22 di Reglamento di Gobernador di Kòrsou pa di un forma spontáneo e bai over na nulkashon of destrukshon di e dekreto pa disolvé Staten. Pues for di e karta por dedusí ku tabatin sinkronisashon ku gobièrnu di Reino, i e último aki tambe a rechasá e apelashon pa kanselá e elekshon di dia 28 di aprel.

Pues nan no ta sostené e idea pa destruí e dekreto ei. Pues por mira ku gobièrnu di Reino a bisa kaba ku nan no ta bai hasi nada ku e petishon ei. Ademas segun Alcalá-Wallé, e no por imaginá su mes tampoko ku gobièrnu di Reino lo a bai hasi nada ku e dekreto, pasobra nos tin outonomia i ta nos derechi fundamental i konstitushonal pa nos mes disidí den nos kas. Pues si rekapitulá, tabatin un gobièrnu, e gobièrnu a kai despues, i konsekuentemente a base di

e posibilidatnan ku ta eksistí den Areglo di Estado a disolvé Staten i yama un elekshon pa dia 28 di aprel 2017. Pues e ta masha kla. Pa loke ta e proposishon pa forma un delegashon di Staten pa bai Ulanda, e parlamentario a reakshoná bisando ku e no ta mira motibu pa bai. Pasobra si a bisa ku ke laga e pueblo papia, si ta pueblo tin e derechi i parlamentarionan ta representantenan di pueblo, e no tin ningun problema pa bai bek serka pueblo i laga e pueblo disidí. Hopi biaha

ta kada kuater aña e pueblo ta haña chèns di papia. Aworakí e ta haña espasio pa e papia despues di 6 luna, anto e ta kompletamente di akuerdo pa laga e pueblo mes papia, pa e pueblo tin hendenan ku realmente ta represent'é den Parlamento. Ku esnan ku a bai kampaña i elekshon bisando ku nan lo represent'é, ku nan tei pa representá e pueblo. Pues e no ta bai partisipá den un delegashon ku e meta pa sera boka di pueblo sin ku esaki tin nada di bisa.

Segun parlamentario Humphrey Davelaar (PNP)

Biahe di Staten pa Ulanda lo ta "snoepreisje"

WILLEMSTAD.- Na opinion di parlamentario sr. Humphrey Davelaar, e karta ku Gobernador a dirigí na Presidente di Staten ta papia palabra kla. Pasobra e ta bisa ku e no ta mira ku nada a bai robes den formulashon di e dekreto, i ku e dekreto aki tampoko no ta empugná ku Statüt ni tratadonan ni nada. I ta p'esei tambe e no por a honrá e petishon ku a manda p'e pa loke ta trata e moshon pa drai bek e dekreto pa disolvé Staten i yama elekshon nobo. Segun Davelaar, tambe e ta bisa ku

gobièrnu di Reino Ulandes no ta mira indikashon ni motibu pa bai over na akseptá e proposishon pa destruí e dekreto pa disolvé Staten i yama elekshon. Ademas e no ta bisa pa Staten bai Ulanda pa buska su derecho, sino ku e ta bisa ku Parlamento mes por asumí su responsabilidat i aserká gobièrnu di Reino.

Pero segun e proposishon di e grupo di 12, pa bai Ulanda ta trata di un delegashon masha grandi mes. Ta representashonnan di kada partido i

miembronan individual, tambe algun eksperto, pa bai serka gobièrnu di Reino na Ulanda pa bai atendé algu ku Gobernador ku ta e representante di Trono na Kòrsou a disidí riba dje kaba. Pues segun Davelaar, e por antispá ku e biahe ei ta unu ku ta bai frakasá, lo ta un biahe pòrnada. E ta mir'é komo un 'snoepreis', gastamentu di plaka, i e por antispá ku nada lo no bai sosodé basá riba e karta di Gobernador. Pasobra

Sigui lesa pagina 40



Dia internashonal di Hende Muhé

Un abraso di Amistad, di Amor, di Apresio, di Adorashon Na e ser Humano Espektakular:

Hende MUHE

riba nan dia i pa nan sa ku nan ta semper den nos tur su kurason!

BON BINI

Supermarket, Panaderia & Cafeteria



Dia internashonal di Hende Muhé

E Muhé... esun ku ta keda ku bista riba tur kos.

Nos mester di nan !

Pabien na tur Hende Muhé awe!

Casa ABDALLAH N.V.

Winston Churchillweg 159, Sta. Maria, Tel: 868-4779



Dia internashonal di Hende Muhé

Dia di Hende Muhé ta dia pa nos reflekshoná riba nifikashon i balor di hende muhé den nos komunidat i pa kada un di nos en partikular !

Pabien na tur Hende Muhé awe!

P.W.F.C.

Segun parlamentario Eduard Braam

Enbes di usa sèn pa elekshon por a hink'é den material pa Sehos

WILLEMSTAD.- Parlamentario Eduard Braam ta kuestioná maneho ku a keda hiba durante di e periodo di gobernashon di gabinete Koeiman den e ministerio di Salubridat Públiko, Medio Ambiente & Naturalesa. Ta trata di un ministerio ku ta nifiká hopi pa Kòrsou pero ta tiki t'e kosnan ku a keda hasi na bienestar di e pueblo, debí na inkapasidat pa manehá e ministerio.

Ta un insulto ku pueblo mester a lanta djaluna i tende ku ta kanselá tur operashon ku no tin urgensia, pa falta di material na Sehos. Braam ta muestra ku ta tarea di gobièrnu pa garantisá kuido médiko i no por ta asina ku

pa motibu di mal maneho di un minister awe mester para tur operashonnan sin urgensia. Ta bin aserka ku e situashon aki a ripití su mes, ya ku den pasado tambe esaki a tuma lugá, pues pueblo por mira ku e gobièrnu demisionario no a hasi nada pa remediá esaki. Ku e desishon aki nos pais lo bai saka muchu mas sèn ya ku diferente operashon mester wòrdu hasi den eksterior.

Loke ta hasi e situashon aun mas tristu pa pueblo t'e echo ku e mesun gobièrnu aki ta keda sin respetá mayoria den parlamento i yama elekshon. Ya kaba tin un montante di 2 mion kalkulá pa e elekshon nobo

dia 28 di aprel próksimo. E montante aki por a keda usa pa kumpra materialnan pa garantisá operashonnan ku mester tuma lugá na hòspital i garantisá e kuido di nos hendenan. Awor loke ta bai pasa ta ku mester manda hende nan afó i esaki ta bai kosta nos komunidad muchu mas sèn pa risibí kuido den eksterior.

Parlamentario Braam a bisa ku esakinan ta demostrá e inkapasidat di minister di salubridat pa atendé ku henter e ministerio di Salubridat Públiko, Medio Ambiente & Naturalesa. Ta imposibel i alabes inaseptabel ku ainda no a bin un solushon pa e situashon na Shut kaminda

ta basha awa shushi na laman, kontaminando nos naturalesa marítimo. Banda di e inkapasidat di e minister, e minister no ta respetá parlamento ya ku a manda pidi minister di salubridat sr. Zita Jesus Leito pa manda e rapòrt tokante hòspital nobo, pero e minister no tabata tin e desensia pa kontesta parlamento.

Tampoko no tin un klaridat di kon i ki dia lo inisiá e traspaso di personal di Sehos pa hòspital nobo, kual tambe ta tresiendo intrankilidat bou di trahadónan di Sehos.

Esaki ta algun ehèmpel klave segun e parlamentario ku e aktual gobièrnu demisionario Koeiman, ku

no ta gosa di un mayoria den parlamento, no tin bienestar di e ser humano na pechu.



Korte di Hustisia ku orario adaptá mañan 9 mart

WILLEMSTAD. - Mañan 9 di mart Lokèt di Korte di Hustisia lo ta habrí di 8'or di mainta nònstòp te 2'or di mèrdia. Esaki ta den kuadro ku un seshon di 'teambuilding' ku lo bai tin pa e empleadonan di e instituto aki.

Pero personanan ku no logra trese nan dokumentunan pa 2'or di

mèrdia, lo tin chèns di trese nan te ku 4'or di atardi. Nan lo mester yena un formulario ku nan ta haña serka e polisnan dilanti i laga esaki atras i e siguiente dia Korte lo yama nan.

Djabièrnè e lokèt di korte di Hustisia ta habrí normal, esta di 8'or di mainta pa 12'or di mèrdia i di 1.30'or di mèrdia pa 4'or di atardi.

Dia internashonal di Hende Muhe

Hende muhe, e ser Humano mas presioso ku ta eksisti!

Na tur hende Muhe ta bai nos mas sinsero felisitashon awe riba nan dia!

DIAMOND BEACH CASINO

GLITTER, GLAMOUR & GOOD LUCK!

Dia internashonal di Hende Muhe

Nos ta desea tur Hende Muhe hopi eksito den futuro!

Para duru riba boso derechonan!

Charlie's auto center

Dr. M.J. Hugenholtzweg 44
Tel.: 461-1422 / 461-8830 - Fax: 465-1422

Dia internashonal di Hende Muhe

Hende muhe, e ser Humano mas presioso ku ta eksisti!

Na tur hende Muhe ta bai nos mas sinsero felisitashon awe riba nan dia!

CENTRALE BANK VAN CURAÇAO EN ST. MAARTEN

Korte a disidí:

Dòkter Fa Si Oen mester reanudá su trabou

WILLEMSTAD. – Ayera Korte conforme Lei Atministrativo a tuma un desishon den e petishon ku dòkter Patrick Fa Si Oen a entrega na Korte p'asina suspendé e desishon di Inspektor di Salubridat, ku ta prohibié traha komo siruhano. E petishon a keda tratá dia 22 di febrüari tras di lomba i ayera hues mr. Martinez a tuma su desishon. E desishon ta

ku Inspektor di Salubridat mester hala su desishon aden i duna asina espacio pa Fa Si Oen hasi su trabou den Sehos.

Den un veredikto di 5 página, bon motivá i ku no por apelá, hues mr. Martinez ta duna un splikashon amplio ken ta dòkter siruhano Fa Si Oen, basá riba su dokumentunan ku e tin i kiko ta su profesionalismo.

Durante e tratamentu di e petishon di Fa Si Oen e Inspektor i su abogado a keda para riba nan punto ku dòkter Fa Si Oen no ta apto pa sigui traha, pero di otro banda Abogado mr. Luigi Virginia den un forma detayá a trese dilanti ku simplemente e Inspektor no tin rason den e loke ku e ta trese dilanti.

E abogado a trese e CV di dòkter Fa Si Oen dilanti ku

ta un impreshonante i ku defakto hues no a duda den e CV aki.

Dòkter Fa Si Oen ta un siruhano ku ta responsabel pa 20 operashon pa siman den Sehos, a sigui diferente kurso ku éksito i a skibi vários literatura.

E ta un di e siruhanonnan ku ta duna guía i konosementu na otro siruhano nan.

Un tendementu di otro siruhanonnan no por a bisa otro i a muestra ku sin mas nan tin hopi respèkt pa e trabou di Fa Si Oen.

A sali na kla ku e tin tur diplomanan nesario pa e hasi e trabou nan.

Ku e konklushon aki hues a ordená Inspektor pa hala su karta aden i asina duna Fa Si Oen kaminda pa e sigui traha den Sehos inmediatamente.

Ministerio Públiko i Norbert George no por a yega na un akuerdo

Willemstad. - Ayera e huisio sumario di pais Kòrsou/Ministerio Públiko

kontra sr. Norbert George a no a kontinuá pero lo sigui dia 21 di mart próksimo pa

mitar di 3.

Manera nos tur ta kòrda Ministerio Públiko a entamá un huisio sumario na luna di yanüari kontra Norbert George despues ku riba e ret sosial George a pone ku tin 3 periodista ku ta wòrdu paga pa Ministerio Públiko pa papia bon di e instansia. Esta ku nan ta riba pay roll. El a bisa tambe ku e la mira sr Yves Cooper sali ku un envèlòp maron den su man for di edifisio di Ministerio

Públiko. E deklarashonnan aki, no a kai den bon tera pa Ministerio Públiko i nan a pidi pa George rektifiká e loke a bin den publisidat, pa motibu ku esaki no ta bèrdat i ku Ministerio Públiko ta un instansia serio i responsabel.

George a bisa ku e no ta haña ku e tin ku rektifiká i no a hasié tampoko. Esei a pone ku Ministerio Públiko a bolbe hiba George dilanti i pone un suma di plaka pa kada dia ku e no rektifiká.

Hues a trata ayera pa laga partidonan yega na un entendimentu pa loke ta trata e rektifikashon di parti di sr. George. A trata, pero finalmente e esfuersonan di hues no a keda lográ.

Sr. George no a akseptá un proposishon di parti di OM.

Hues a disidí pa pone un fecha nobo. E dia ei definitivamente ta bai trata e demanda di OM pa oumentá e suma di plaka manera tabata planiá.



Dia internashonal di Hende Muhé

Hende muhe, e ser Humano mas presioso ku ta eksisti!

Na tur hende Muhe ta bai nos mas sinsero felisitashon awe riba nan dia!

Pabien na tur Hende Muhé !

Agensia Funeraria/Seguro di Entiero/Parke
EL CONSOLADOR
Charoweg # 2 Tel.: 462-3800 * 767-3468 (24ora)
P.O. Box 235 Curaçao Cell: 560-3468 * 520-3468 * 685-3468
Telefax: 462-3848



Dia internashonal di Hende Muhé

Dia di Hende Muhé ta dia pa nos reflekshoná riba nifikashon i balor di hende muhé den nos komunidad i pa kada un di nos en partikular !

Pabien na tur Hende Muhé !

AGENCIA FUNERARIA  **EL SEÑORIAL**
van Leeuwenhoekstraat z/n -
Den dia: Tel: 462-8888 / Anochi Tel. 561-5390 / 461-9797



Dia internashonal di Hende Muhé

Dia di Hende Muhé ta dia pa nos reflekshoná riba nifikashon i balor di hende muhé den nos komunidad i pa kada un di nos en partikular !

Pabien na tur Hende Muhé !

 **FEDERASHON TRAHADONAN DI KORSOU**
CURAÇOSHE FEDERATIE VAN WERKNEMERS
Edifisio Yubi Spencer
Schouwburgweg 44 , kamber 22

Pa di 3 bia

Korte Superior ta rechasá petishon pa habri kaso di Frailon Pieter

WILLEMSTAD.- Ayera korte Superior a rechasá petishon di Frailon Pieter, pa habri e kaso di asesinato ku el a keda akusá pe di nobo. Por a tuma nota ku esaki a dal Frailon hopi duru i el a sali korte kabes abou.

Frailon ta sintando kastigu di 24 aña pa asesinato di Albertico Martha dia 8 òktober 2006 na Bandera Grill. Pieter a bisa e tribunal di korte di apelashon ku e no ta kriminal i no a mata niun hende. E posishon aki Frailon a bin ta mantené for di 10 aña pasa den sala di korte. Despues ku korte di apelashon i kasashon

a konfirmá e kastigu di korte di promé instansia, na dos okashon Pieter a bai korte pa habri su kaso. E tabata ke pa korte habri su kaso, pa motibu ku e ta konvensi ku no a hasi sufisiente investigashon i e ta inosentementa sera.

Pa medio di abogado ulandes mr. Knoops i su kasa, a bai korte pa pidi wesnan pa bai di akuerdo pa revishon di e kaso di nobo. Nan tambe ta di opinion ku Frailon ta inosente i ku tin hopi kos den e investigashon ku no a bin dilanti manera mester ta. E investigadó Rooij Akkers a trese henter un ilustrashon

dilanti di un investigashon ku el a realisá pa luna tras di otro. El a interogá algun testigu pa asina muestra ku Pieter no tin nada di haber ku e kaso.

Frailon a splika wes ku e dia ei kaminda tabata sera, i ku ta p'esei e mester a pasa dilanti di Bandera Grill, paso kaya tabata drùk. El a pasa di e kaminda ei, i a yega na Gosieweg p'e sigui pa su kas na Sta. Rosa. Ora e la yega e la haña tende di un amigu ku tabatin asesinato na e sitio. Ayera e veredikto a bisa, ku e loke e abogadonan i su tim a trese dilanti ta insufisiente, pa habri e kaso. Segun e veredikto e orario

digital ku sentral di polis a uza no tabata funshoná optimal den e anochi di 8 pa 9 di òktober 2006. Hof a bisa ku e orario rondó di e asesinato no tabata mucho kla i dor di e orario digital di sentral di polis ku no tabata funshoná optimal no por bisa konkretamente ki ora e asesinato a tuma lugá manera e defensa a trese dilanti. Esaki segun e veredikto a keda afó for di den promé instante. Esaki pues no por keda konsiderá komo algu nobo den e kaso. Pa loke ta trata e deklarashon di Rondei ku tabata basta inkriminatorio, korte a bisa ku dor di laga e testigu aki deklará di nobo, no ta forma base pa bisa ku e loke ku anteriormente e la deklará kaba no ta bèrdat. Aparte di e deklarashon di e testigu di

fam Rondei, e tim di defensa a bin ku 10 otro testigu mas pa deklará, i a bisa ku esakinan por trese un poko mas klaridat. Korte Superior den su veredikto a bisa ku niun di e deklarashonnan aki no a kambia e konstrukshon di prueba i e loke Rondei a deklará anteriormente. E abogadonan a bin ku un análisis di e herida di bala ku tampoko no tabatin un base nobo den e kaso. Defensa a bisa ku tin vários testigu ku a bisa ku ta defuntu Kalabasa ta esun ku a tira e víktima mata. Korte ta haña ku no tin sufisiente prueba ku ta sostené esaki i ku e deklarashonnan no ta konfiabel. Mirando esakinan korte ta haña ku no tin nada nobo den e kaso i ta rechasá e petishon pa bolbe habri e kaso di nobo.

Shofùr ku a kore banda kontrali ku a okashoná aksidente ku morto akusá di tabata fuma

WILLEMSTAD.- Fiskal Out ayera a demandá e shofùr ku a okashoná aksidente ku morto, bou di influensia di alkohòl na altura di Gato, na 30 luna di kastigu di prizòn. Fiskal a bisa ku e ke pa tur outomobilista sa ku no ta tolerá tipo di aktonan asin'aki, i ku lei ta baha

pisá riba esnan kulpabel. Dia 4 di febrüari último un aksidente lamentabel a tuma lugá riba kaminda pa Westpunt na altura di Gato. E víktima Rodney Ogenia di 34 aña a pèrdè su bida ora ku un Mitsubishi Montero koló pretu a kore na su man kontrali i a dal den e vehíkulo di e víktima

ku e konsekuensia fatal. E akusado a resultá di ta A. Sambo nasé na Kòrsou di 52 aña. Sambo i su famia huntu ku e famianan di e víktima tabata den sala di korte ayera pa tratamentu di e kaso. Ministerio Públiko ta akusá e shofùr komo esun kulpabel di e morto

Sigui lesa pagina 38



Dia internashonal di Hende Muhé

*Nos ta desea tur Hende Muhe hopi eksito den futuro !
Para duru riba boso derechonan !*

Pabien na tur Hende Muhé !

ABVO
ALGEMENE BOND VAN OVERHEID EN OVERIGE PERSONEEL



Dia internashonal di Hende Muhé

Curinde ta felisitá tur Hende Muhé na Kòrsou riba nan dia. Kada Hende Muhé ta un ser importante ku ta karga hopi responsabilidad. P'esei mes nan meses di wòrdu tratá ku respèt i dignidat. Ban para ketu na esaki i realisá su balor.

**Felis Dia di Hende Muhé!
Ta deseo di Curinde**

curinde



Dia internashonal di Hende Muhé

*E Muhé... esun ku ta keda ku bista riba tur kos.
Nos mester di nan !*

Pabien na tur Hende Muhé awe!

PINTURAS UNO
Caracasbaaiweg 22C
Tel.: 461-4446
Winston Churchillweg nst 102
Tel: 888-0999
Curaçao, N.V.

Eugene Rhuggenaath

Lista di PAR ta bon balansá

Ayera partido hel a presentá lista di kandidato

WILLEMSTAD.- “E lista di PAR ta bon balansá. Nos tin atenshon pa hubentut, pero tambe ku hende ku a hasi hopi pa e komunidad aki kaba.” Asina lider di PAR Eugene Rhuggenaath a splika ayera den sede di PAR. Ayera e partido hel a presentá nan lista di kandidatonan. Segun Rhuggenaath: “Dia 8 di mart nos ta celebrá Dia internashonal di hende muhé. Den nos lista nos tin un bon balansa entre hende muhé i hende hòMBER.”

PAR ta bai elekshon 28 di aprel ku un lista di 29 persona. Komo number 29 ta Gerold Rach. Malvina Cecilia, ku ántes tabata riba lista di e partido hel kaba, pero despues a tuma despedida, awor ta bèk. Cecilia ta riba number 15 di e lista di PAR 2017.

Komo number 10 riba lista di PAR ta konosido botikario Shaheen Elhage, riba number 9 ta William

‘Junior’ Millerson ku ta hopi konosi den mundu di deporte, number 8 riba lista di PAR ta pa eks-diputado di PNP Gisette Seferina, number 7 ta pa direktor di Slachtofferhulp Ana-Maria Pauletta, number 6 ta Jeser El Ayoubi, ku ta aktivo ku PAR pa hopi tempu. Number 5 ta pa parlamentario Stephen Walroud, number 4 pa parlamentario Curtley Obispo, number 3 ta pa lider di frakshon di PAR den Parlamento Marilyn Alcalá-Wallé, number 2 pa eks-lider i aktual presidente di PAR Zita Jesus-Leito i number 1 ta pa Eugene Ruggenaath.

Segun Rhuggenaath ayera durante presentashon di e lista: “Esaki ta e lista bon balansá. Esaki ta e lista ganadó.” Segun Rhuggenaath tin 29 persona riba lista. “Number 30 ta boso tur”, Rhuggenaath a bisa ayera den sede di PAR den direkshon di e públiko presente.



Di akuerdo ku Meindert "Menki" Rojer den Staten

Gobernador ta ònbeskòp, arogante i sin rèspèt

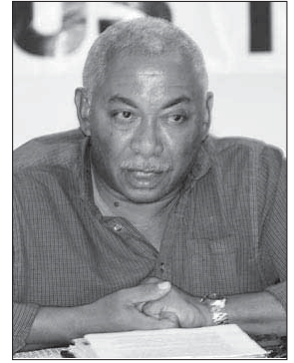

WILLEMSTAD.- Algun aña pasá ku Gobernador di Kòrsou a keda inougurá den sala di Parlamento, tin algun kos ku el a deklará na e okashon ei ku a keda kologá den kabes di hopi polítiko. I un di nan ta pa no bergonsá e instituto di Gobernador. Asina parlamentario sr. Meindert "Menki" Rojer di frakshon di "Kòrsou di nos Tur" a rekordá ayera durante e reunion di Staten pa trata e situashon di disolushon di Staten i yamamentu di elekshon nobo. Pero segun Rojer, polítika ta un algu ku ta kore den su adernan, i komo tal nunca di su bida el a pensa ku riba suela di Kòrsou lo por produsí un Gobernador ku ta destruí e sistema polítiko.

E Gobernador aki di un forma struktural for di dia 23 di desèmber último te ku

e dia di awe ku el a entregá un karta na Presidente di Staten e ta riba un krusada di sabotahe komplemento di polítika den e pais aki. Por sierto, el a hasi mension di un kaso unda sra. Marilyn Moses a kita su sosten for di e partido ku e tabata forma parti e tempu ei tambe el a hasi un "chanchuyo". Ta kosnan totalmente fuera di proporshon gubernamental. E kos aki ta inakseptabel, segun Rojer, pasobra e lokual Gobernador ta hasiendo aktualmente ta di suspendé henter e proseso demokrátiko den e pais aki, i esei ta pone ku tin simannan largu kaba sin por yega na un gobièrnu na drechi pa pais. Esei ta konsekuensia di e aktitut arogante, ònbeskòp i fuera di proporshon ku e Gobernador aki a bin ta desplegó pa ku e parlamento

aki ku ta representashon di pueblo.

Segun Rojer, e disposishon ku grupo-12 a traha ta algu ku ta den su derechi. Pero tur hende ta komprondé awor ta dikun na sierto partinan di mundu tin terorismo ta lanta kabes, pasobra ta yega un momentu unda hende no por soportá abusu mas. Awor riba e suela aki di Kòrsou ainda no ta sivilisá i komo tal ta buska otro instansia i medionan pa wak ku kaminda tin di sali pa derechi di un pueblo, ku esaki por ser lográ ainda.

Ta inkomprensibel e lokual nan ta sosodiendo n'e momentunan aki na Kòrsou. Si bai den historia polítiko di fo'i añanan 50 bini ariba, hamas i nunca Kòrsou a eksperensia e nivel aki di polítika. Lokual Gobernador ta hasiendo

ku su aktitut ta di mucha e bandera Ulandes, i a mucha e polítika ku

Sigui lesa pagina 35

Hulanda

Dòkter di mucha ta haña but pa morto di tiner

ULANDA.- Korte di Maastricht a sentensia un dòkter di mucha di Hospital Geleens ku un but di 2500 euro. E muhé a laga un hóben di dies aña efektua un CT-scan den mei 2013. El a pensa ku e hóben ta sufrí di migraine, pero en realidat tabata trata di un sangramentu den su serebro. Un dia despues e mucha hòmer a fayesé. E Korte no ta sentensia e dòkter debí ku el a duna un diagnóstiko robes. Pero na momentu ku e situashon di e hóben a deteriorá e no a efektua ningun tèst mas. Si esaki tabata e kaso, e mucha hòmer por a wòrdu operá urgentemente i posiblemente sobreviví.

Hòmber asesiná den Oosterpark posiblemente no ta pa robo

ULANDA.- Ainda polis no a determiná ku e hòmer asesiná den Oosterpark na Amsterdam a wòrdu atraká. Na promé instante, polis a atendé e kaso komo un atrako, pero ta tene otro senarionan tambe na kuenta. Un bosero di polis a informá ku ainda no a establese ku algu a wòrdu hòrtá for di e hòmer aki. E víktima, un hòmer di 33 aña di Polonia, bibá na Rotterdam, a wòrdu hinká na un sitio konosí komo un lugá di "reunion pa hòmbernan homoseksual". Anteriormente polis a informá ku probablemente tin kuater hòmer embolbí den e kaso.

Balkon di 160 apartamentu na Breda no ta safe

ULANDA.- Habitantenan di 160 apartamentu den seis kaya na Breda a wòrdu avertí ku nan balkon no ta safe. Segun kalkulashon, nan por kai fásilmente abou, segun indikashon di fundashon WonenBredburg. E habitantenan a haña e konseho inmediato pa keda leu di nan balkon. Segun un prueba, konstrukshon di e flur di betòn di e balkon no ta sufisiente fuerte. Desde awe e balkonnan ta wòrdu sostené ku balki. E instalashonnan aki lo dura dos siman i despues di esaki e balkonnan ta safe pa usa atrobe.

Tata di mucha hòmer morto na Dordrecht ta bira sospechoso oficial

ULANDA.- E tata di un hóben di 10 aña ku a fayesé na Dordrecht a wòrdu identifika komo sospechoso oficialmente embolbí den morto di su yu. Asina Ministerio Públiko a indiká. Hues komisario a determiná ku e sospechoso di 37 aña mester keda detené. E mucha hòmer a wòrdu deskubrí riba promé di mart den su kas na Ja Vethkade den e bario di Dordrecht, Oud-Krispijn.

Momento ku el a diskulpá su mes na e famia di e defuntu

Akusado akusá di a okashoná aksidente ku morto a konmové henter sala di korte

WILLEMSTAD.- Ayera korte superior a trata kaso di e akusado A. Sambo di 52 aña ku lo mester a kousa un aksidente ku morto dia 4 di febrüari último riba kaminda di Westpunt na altura di Gato. Aki e víktima Ogenia a pèrdè su bida ora ku Sambo a hala bai na man kontrali di e kaminda. Ministerio Públiko a akusá Sambo di a kore irresponsabel i bou di influensia di alkohòl. Ayera e akusado balentementemente a

dirigí su mes na e famianan di e defuntu den sala di korte. Esei a konmové henter e sala i tabata un momento hopi tristu, kaminda e famianan tabata awa na wowo. E akusado a bisa ku e ta dispuesto pa kubri e gastunan di e famia, i ku e sa kiko ta nifiká lanta un yu sin su tata. Segun Sambo e no sa mas kon pa hasi pa laga e famia sinti nan kómodo. El a pidi un diskulpa na e famia kompletu espesialmente

pareha di e víktima, i a bisa ku e loke ku a pasa ta un aksidente. Segun Sambo e no a sali su kas pa mata niun hende. E tin hopi duele di loke a pasa i ku tur anochi promé ku e drumi e aksidente ta pasa den su kabes.

Esaki a afektá su mes i tambe su famia. Sambo tabata basta konmoví i a primintí e famia ku e lo aserká nan despues di e kaso di korte pa wak te na unda e por yuda.





Un felis djárason na tur nos lektornan...

Un pabien na tur esnan di sekso femenino, awe riba Dia Internashonal di Hende Muhé...

Te ainda nos no a tende nada di Fundashon Kultural Seú Kòrsou...

Ayera tardi den kombersashon ku algun hende ma tende ku nan no a tene rueda di prensa ainda debí ku parse ku e sèn ku Gobièrnu ta duna komo supsidio no a subi kuenta dje organisashon ainda...

Ma komprondé tambe ku ta djadumingu awor lo mester tin e kompetensia di maramentu di lensu...

Ban wak si pa e siman aki ainda e organisashon ta laga tende di dje...

Ma yama mi bróder 'Masbangoe' pa e duna mi informashon, pero e no ta kue!...

Djaya banda ma komprondé ku Kas di Kultura tei duna sosten na e organisashon di Shurendi Pieternella ku ta organisá 'Bos di Kunuku', e festival kompará ku Kantadó Mayó, pero pa hóbennan...

Ayera tardi e organisashon di Soul Beach Music Festival a tene un rueda di prensa na Kòrsou pa e evento ku ta tuma lugá di 24 pa 29 di mei na Aruba...

E line up dje aña aki ta super atraktivo ku presentashon di Mary J Blige, Faith Evans i Usher...

Si mi no ta ekiboká, for di despues ku nan a yega di presentá R Kelly algun aña atras, e evento no a risibí e kantidat di públiko/ turista ku nan tabata deseá, ounke ku Mark Adkins a indiká ku SBMF a pèrkurá pa un inyekshon finansiero den ekonomia di Aruba di riba 100 mion dòler...

Pe aña aki ta premirá ku e aktividat lo ta un atrakshon tantu pa e turistanan ku ta bini for di Merka, pero esnan di Kòrsou tambe lo bai e wikènt Aruba pa por gosa dje presentashon dje artistanan...

Den e Bembe!!!

Luis Curiel
lacuriel@hotmail.com

Kompañá pa 'Praise Kids'

"Mi Yudansa" ta e 'single' nobo di Liesella Thomas

WILLEMSTAD.- Mi Yudansa ta título di e single nobo di Liesella Thomas kompañá pa Praise Kids. Despues di nan debut dia 7 di yanüari den e konsierto di Liesella Thomas "E ta duna forsa", Liesella Thomas a invitá Praise Kids bai studio pa nan graba "Mi Yudansa".

Praise Kids ta un "Praise Team" (Koro) di mucha di entre 4 pa 18 aña ku a lanta oficialmente na òktober 2016 pa Liesella Thomas. Aktualmente tin un miembresia di 70 mucha.

"Mi Yudansa" ta un kantika ku Liesella a presentá huntu ku Praise Kids den su konsierto i a kai den masha bon tera. "Mi Yudansa" ta un piesa gospel, toka den forma akústiko pa 2 kitarista kual



ta Kenneth Luis i Josue Luis. For di awe e kantika aki ta

na tur radio emisora. Pues e video clip ku tambe ta na bel i pidi i keda pendiente pa kaminda.

Amantenan di Roots Reggae **Rasta Farley na Grand Cafe Mahaai**

WILLEMSTAD.- Kuminsando mañan djaweps amantenan di Reggae tin un sitio nobo pa bishitá. E konosido Rasta Farley lo presentá for di 9'or di anochi te ku 12'or na Grand Cafe Mahaai, kaminda ántes tabata 'De Tropen'.

Nos músikonan lokal meresé e sosten sigur i Farley ku su banda lo brinda e públiko bon músika laga bo sinti e vibrashon di Roots Reggae. Yega Mahaai i bai dibertí, gosa i chill riba músika di Rasta Farley i su banda.

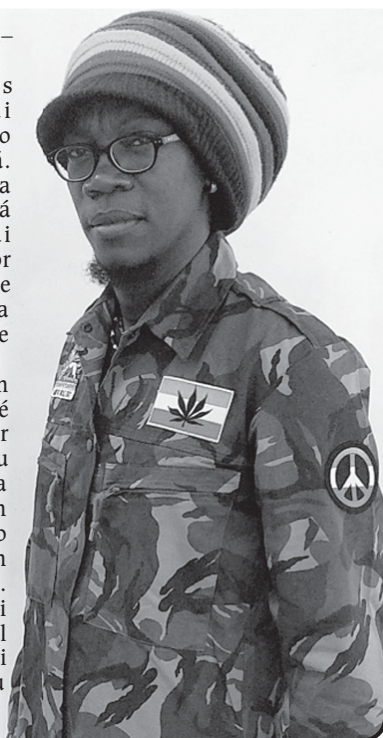

'Chantaje' ku mas di 800 mion di 'views'

Maluma i Shakira ku logro impreshonante

MERKA.- 'Chantaje' e kansion interpretá pa Maluma i Shakira a alkansá mas di 800 mion di 'views' riba e plataforma di YouTube den ménos ku tres luna di su lansamentu. Di e manera aki e kansion ta superá e éksito ku e kolombiana tin huntu ku

su Carlos Vives, 'La Bicicleta'. E kansion a keda lansá na fin di 2016 riba e kanal di YouTube di e kantante kolombiana, logrando asina di bira e promé artista di sekso femenino ku tin 5 video clip ku a superá 700 mion di 'views'.

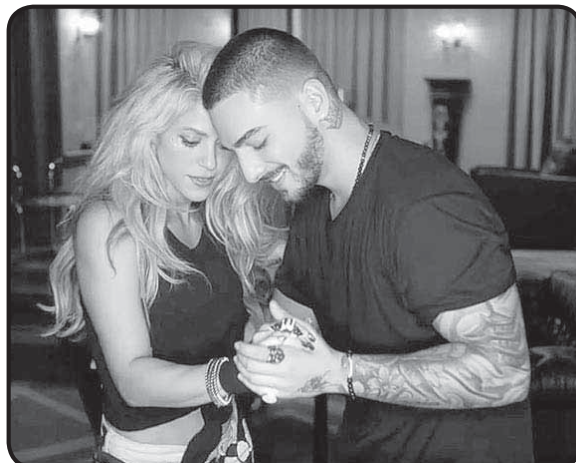

Den e Bembe!!!

Luis Curiel
lacuriel@hotmail.com



Di 24 pa 29 di mei 2017

E di 17 edishon di Soul Beach Music Festival

WILLEMSTAD.- Ayera tardi den 'Sauc'e Curaçao Bar' a tuma lugá e rueda di prensa kaminda Mark Adkins, produktor ehekutivo di Soul Beach Festival Productions i Sra. Tita Iglesias di Aruba Tourism Authority a duna tur informashon relashoná ku e di 17 edishon di SBMF.

E aña aki e 'line-up' di artistanan ta un ku ta surpasá tur e otro edishonnan di e festival. Usher, Mary J. Blige, The Roots, Faith Evans i 'Cedric the Entertainer' ta entre esnan ku lo presentá.

Soul Beach Music Festival resientemente a keda nombrá komo e number 4 riba e tòp di "10 Best Caribbean Celebrations" pa USA Today i number 1 'Caribbean Summer Festival' pa e revista 'Jetsetter'



Mark Adkins i Tita Iglesias na Kòrsou pa promové Soul Beach Music Festival.



Usher.

Mary J Blige.



The Roots.

Ban bèk den tempu

Alicia Keys a komponé 'If I Ain't Got You' despues ku el a tende ku Aaliyah a fayesé

MERKA.- 'Mi tabata sintá den avion ora ku e notisia di e morto di Aaliyah a bira konosí. E sentimentu ku el a fayesé pa motibu di un aksidente di avion, a trese pa mi e sentimentu ku na momentunan importante den bo bida nada no tin mas balor ku e hendenan ku bo stima', asina e kantante a deklará durante di un entrevista na e revista Billboard.

E kansion a aparesé 2 aña

despues, den luna di febrüari 2002. 'If I ain't Got You' a bira un éksito grandi i a gana un Grammy. Aaliyah tabatin 10 aña kaba komo músiko profesional na momentu ku 22 aña di edat el a fayesé den un aksidente di avion na Bahamas. E kantante konosí pa entre otro, e éksito 'Try Again' di e pelíkula 'Romeo must die', a bende durante su bida i te hasta despues di su morto mas ku 30 mion albùm.



...Alicia Keys.

Papiando di konsiertonan, ainda Fundashon Bon Inten-shon no a slèk niun nòmber di artista ku lo ta presentando e aña aki den Curaçao North Sea Jazz Festival...

Banda di esei, nan tin ku hasi anunsio ainda di Curaçao International BlueSeas Festival ku lo mester tuma lugá den e promé siman di luna di Mei...

Viva La Musica Latina tambe mester start ku promoshon pa nan evento dje aña aki...

Ma komprondé ku nan tei baha e kantidat di artistanan internashonal, pero ku e inten-shon di atraé un bon públiko pa e artistanan ku lo ta pendiente pa presentá riba e dos dianan dje evento...

E 'World Baseball Classic' ta halando atenshon e dianan aki. Nos i tur hende ta pendiente...

Awe tambe Barcelona tei enfrentá PSG, ban wak kon tei para nan. Fanátikonan aki na Kòrsou ta resa pidi pa un milager di 5 òf mas gol, sin niun kontra...

Mi ta spera ku Gobièrnu lo por duna su aporte na e diferente organisashonnan ku ta duna lès den formashon musikal...

No ta Akademia di Músika Errol 'El Toro' Colina so ta den pèrta, tin diferente otro organisashon ku tambe ta pasando den momentunan difisil...

Mester laga Kas di Kultura hasi un inventarisashon di organisashonnan ku ta enkargá nan mes ku formashon musikal...

Meskos mester investigá si tur e organisashonnan ta kumpli ku e standart di formashon musikal...

Ta masha importante pa e 'kurikulo di formashon' ta praktikamente idéntiko dje forma ei tur mucha ta risibí formashon musikal riba mesun nivel...

'Louie Louie' tei tira un tèt, djabièrnè nos tei bèk!

MUNDU DEPORTIVO

Gold Cup 2017

Kòrsou den pul ku Méxiko, Jamaica i El Salvador

WILLEMSTAD.- Sorteo a tuma lugá i e kontrinkantenan di Kòrsou den grupo di Gold Cup pa luna di yüli 2017 ta konosí. Méxiko, Jamaica i El Salvador lo ta e rivalnan den kaminda di Kòrsou pa logra klasifikashon pa kuart final dje torneo.

Ayera na Sta. Clara, California, a realisá e sorteo pa Gold Cup di CONCACAF. Diesdos pais tabata den tómbola pa keda repartí den tres grupo i Kòrsou a kai den Grupo C i awor tin ku topa ku e.o. Méxiko, ku tin 6 título di Gold Cup inkluso esun di 2015.

E gruponan:

Grupo A: Honduras, Costa Rica, Guyana Franses, Canada.

Grupo B: Merka, Panamá, Martinique, Haiti òf Nicaragua.

Grupo C: Méxiko, El Salvador, Jamaica, Kòrsou.

E skema di wega di Grupo C ta komo siguiente: 9 di yüli: Méxiko v/s El Salvador i Kòrsou v/s Jamaica;

13 di yüli: El Salvador v/s Jamaica i Méxiko v/s Kòrsou; 16 di yüli: El Salvador v/s Kòrsou i Méxiko v/s Jamaica.

Nr. 1 i Nr. 2 di kada grupo ta sigui pa kuart final, ademas di e dos mihó Nr. 3.

Dianan 19 i 20 di yüli ta hunga kuart final, sigui ku semi finalnan riba 22 di yüli i e gran final dia 26 di yüli den Levi Stadium na Sta. Clara, ku ta karga 68.000 persona.

Promé biaha kontra di Méxiko

Méxiko i Merka a gana 12 dje diestres edishonnan di Gold Cup ku a keda efektua te ainda.

Méxiko ku ta e aktual kampion, ta den pul huntu ku Kòrsou i esei ta trese kuné ku pa promé biaha den historia selekshon di e dos paisnan aki ta enfrentá

otro. Si t'asina ku den weganan di klasifikashon den aña pa Kopa Mundial na kuminsamentu di añanan sesenta, e tempu ei Méxiko i Antia Ulandes a figurá

huntu den e torneo.

Federashon Futbòl Kòrsou (FFK) a konvoká un konferensia di prensa pa mayan atardi, pa duna informashon riba Gold Cup.



...E kopa pa kua 12 ekipo nashonal di Karibe, Sentro i Nort Amérika lo batayá kontra di otro den luna di yüli benidero...

Reino Ulandes ku dos wega awe den WBC

WILLEMSTAD.- Reino Ulandes awe lo tin dos kompromiso den World Baseball Classic na Sur Korea. Despues dje viktoria

di 5-0 ayera riba Sur Korea, awe for di den oranan di mardugá Reino Ulandes lo a topa ku Taipei miéntras ku anochi 10'or lo tin e partido

kontra di Israel.

Ta bon pa tene kuenta ku por lo general e orario di weganan na Lehano Oriente ta tuma lugá segun orario normal pa e parti ei di mundu. Pa nos na e parti aki mayoria wega lo kai den oranan di mardugá pa mainta trempan.

Den e partido di ayera manager Hensley Meulens a usa vários picher. E triunfo a bai pa Van der Hulk ku a tira e promé 4 entradanan.

Mas aleu tabatin homerun di Jurickson Profar i Randolph Oduber, kada un ku un hòmber na base. E otro kareda a keda empuhá pa Andrelton Simmons.

Programa pa awe:

For di den oranan di awe mardugá Ulanda a subi tereno kontra di China Taipei. Pa 5'or di mainta a sigui ku e wega entre Australia i Hapon, miéntras ku anochi 10'or lo tin e partido entre Reino Ulandes i Israel.



...Jurickson Profar na momento di konektá homerun di 2 kareda pa habri e skor na favor di Reino Ulandes...

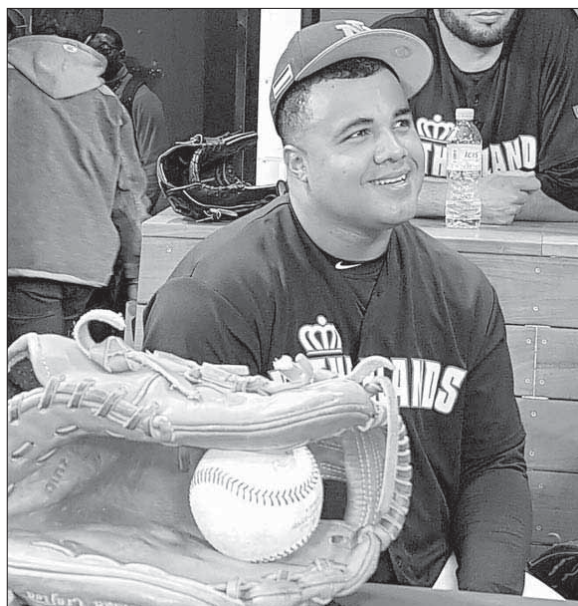

...Diegomar Markwell ku a drenta di relevo i a tira 2 inning di blanqueo...



...Randolph Oduber ta keda risibí pa Andrelton Simmons i Dashenko Ricardo despues di a bati homerun di dos kareda...



Selebrashon 40 aniversario Shotokan Karate Kòrsou



Fanátikonan di deporte, bon dia. Meday'i Oro

Nos peloteronan a start di forma tremendo den World Baseball Classic. Habri partisipashon ku viktoria ta importante i por bisa ku ya kaba Reino Ulandes ta figurá komo un dje favoritonan pa disputá e título.

Meday'i Oro

Sierto grado di satisfakshon ora nos tuma nota di publikashonnan ku no ta djis referí na e selekshon di Reino Ulandes, pero ku ta buska pa sa ta di unda e peloteronan ta. Pasobra un kos ta sigur, por mira klaramente ku e gran mayoria no ta ulandes oropeo.

Meday'i Oro

Nos a lesa riba un wèpsait un artíkulo ku e kabes "With Talent From Two Small Islands, the Netherlands Is a W.B.C. Favorite". Den e artíkulo ei ta papia di forma ekstenso riba prinsipalmente peloteronan di Kòrsou.

Meday'i Oro

Anto awor nos tin bista tambe kiko ta spera nos den Gold Cup di luna di yüli benidero na Merka. Kòrsou a kai den un grupo tòg bastante pisá, esta huntu ku México i El Salvador ku tin bon nivel di futbòl. Jamaica ta riba nos nivel, ora ku nos ta hunga ku e "oropeonan".

Meday'i Oro

México na no ménos ku 6 okashon a gana Gold Cup, i awor aki ta kampion defensor. Pues un wesu duru, pero ningun gol a keda anotá ainda. Ban spera ku Remko Bicentini ainda lo por konvensé algun dje tòp "yunan di Kòrsou" den Ere Divisie pa djòin nos ekipo nashonal.

Meday'i Oro

Echo ta ku nos por ta kontentu ku porfin selekshon di Kòrsou ta den un torneo grandi. Djis tene kuenta ku Kòrsou

WILLEMSAD.- Di 24 pa 28 di febrüari 2017 Shotokan Karate Kòrsou, ku afiliashon na "Shotokan Karate of America", a selebrá nan 40 aniversario. Den kuadro di e selebrashon aki Shotokan Karate Kòrsou a organisá un interkambio di práktika ku bishita for di Merka i Canada.

Shotokan Karate Kòrsou tabatin e honor di tin komo guia e presidente di Shotokan Karate of America, Sensei John Teremoto (Godan, 5de). Sensei John Teremoto a dirigí trainingnan general i training pa nivel di brown-i blackbelts. Durante di e práktikanan Sensei John Teremoto a elaborá riba e uso korekto di kada téknika. John Teremoto a splika

algun teoria di e fundador di Shotokan Karate of America, sensei Tsutomu Ohshima. Un di nan hopi interesante ku e ta usa, ta: "I don't try to make good karate man out of my students, but good man". Pues ku otro palabra, Shotokan Karate tei pa hasi

di e hende un mihó hende.

Miembronan di Shotokan Karate Kòrsou por wak bek riba un interkambio hopi eksitoso i edukativo.

Un danki spesial ta bai na tur instansia ku a duna nan aporte pa hasi e selebrashon aki unu eksitoso.



Miss J.V Creations



Miss J.V Creations

...Riba e fotonan por mira e training di Shotokan Karate Kòrsou ku presensia di Sensei John Teremoto for di Merka...

75 Aniversario di klup di futbòl Sithoc

WILLEMSTAD.- Djamars 7 di mart 2017 e organisashon di futbòl RKV FC Sithoc a kumpli 75 aña di eksistensia. Pa selebrá e fecha aki direktiva di Sithoc a pone un Santu Sakrifisio di Misa ayera nochí na Misa di Sta. Maria.

Direktiva di Sithoc ta yama danki na tur ku tabatin e

inspirashon, determinashon, kurashi i amor pa futbòl i ku inkansablemente a hinka nan skouder, tempu i konosementu den e ekipo.

E meta ta pa krea futbolista, duna nos hóbennan mucha hòmer, i awor tambe mucha muhé, oportunitat real pa hunga bala, desaroyá téknika

en partikular i desaroyo propio en general. Ta e deseo, pa Sithoc sigui forma parti indispensable di nos komunidat en general i deporte futbòl en partikular. Den e kuadro aki tin algun plan ku e ekipo lo suministrá na komunidat durante selebrashonnan ku lo sigui den 2017.

den luna di febrüari aki ta posishoná komo Nr. 72 riba e lista di 205 pais miembro di FIFA.

Meday'i Oro

Pa loke ta trata CONCACAF, nos a Nr. 7 entre 35 pais afiliá na e konfederashon di futbòl di nos region. Nunka promé Kòrsou a figurá asina haltu riba ranking di CONCACAF ni FIFA. Tur esaki danki na trabou ku vishon ku a start hopi aña pasá.

Meday'i Oro

Echo ta, i nos tin ku rekonosé esei, ku lokalmente ainda nos falta hopi. Pero ken sa ku manera beisbòl a krese na nivel i ku awor nos tin asina tantu pelotero profeshonal di bon nivel, ku ta kuestion di algun aña ku futbòl tambe lo saka nos kara masha bunita mes.

Meday'i Oro

Real Madrid i Bayern Munich a bira e promé dos ekiponan den kuart final di Champions League. E strea Cristiano Ronaldo ku falta ku falta dos gol pa yega 100 den torneonan oropeo, no a skor.

Meday'i Oro

Anto awe tur bista lo ta dirigí riba "Camp Nou", stadion di FC Barcelona. Mundu di futbòl ta ansioso pa mira si e ekipo por bòltu e skor di 0-4 ku kua el a pèrdè e promé wega kontra di PSG di Fransia.

Meday'i Oro

E motibu ku tin hopi atenshon rònt mundu pa e wega aki, ta komo ku e ekipo a drei super bon den su delaster partidonan i ku un Lionel Messi ku te hasta na soño ta skor. Interesante!

Meday'i Oro

Nos quote pa awe: "Triunfo no ta nifiká ku semper bo tin ku gana, sino ku nunka bo mester entregá".

Te mañan ku Dios ke.

MUNDU DEPORTIVO



Felis dia kerido lektor, Awe nos tin algun punto di atenshon pa pone abo komo nos lektor, pensa. Nos a tuma nota ku kosnan no ta bayendo manera mester ta den natashon i ta na su lugá pa nos kompartí ku boso i pa nos wak si huntu por yega na un solushon.

No tin un garantia ainda si kompetensianan lokal lo por kontinuá e aña aki pa motibu ku e "startbloknan" ku ta e blòkinan ku kada landadó mester para riba dje pa start no ta den un bon estado pa kompetensia. Mester di Startblok nobo. Tambe e liñanan ku ta pone den awa pa hasi e repartishon pa kada landadó haña su espasio pa e landa ta tur gastá i kibrá. E scoreboard tampoko ta funshoná optimal i ta antikuá.

Mi ta kòrda ku for di aña pasá nos a bin ta puntra si a tene kuenta ku e aspektonan aki ora ku tabata drecha e pisina di SDK. Ku ki intenshon ta drecha e pisina di SDK pa duna zwemles so òf pa sirbi e deportenan di natashon tambe? Ken ta e instansia enkargá pa sòru pa tin e ekiponan nesario pa por organisá kompetensia?

Nos a kombersá ku un miembro di direktiva di Federashon Aquatiko i nos a komprondé ku tin vários oferta riba mesa pa kumpra ekiponan nesario pa por organisá kompetensia. Mester bisa ku e ekiponan ta bastante kostoso. Nos lo amplia riba esakinan den un artíkulo spesial. Tambe nos a komprondé ku e dos instansianan aki ta sintando na mesa pa un solushon, esta FAK i FDDK.

Ban spera ku Federashon Aquatiko i FDDK i Gobièrnu lo por yega na un kompromiso pa drecha e situashon i invertí den e deporte di natashon. Ta tristu pa mira ku tur deporte ta den nesidad. Atletismo ta den spotlight i ta hañando yudansa danki na e echo ku tin CARIFTA Games na kaminda.

Di otro banda nos atletanan na nivel di College ta sigui saka kara na Merka.

Angel Priest ta logra bai podio na dos okashon na e kompetensia Nashonal di Junior College. Angel ta sali na di shete lugá poniendo un tempu di 29.68 riba 50 yarda estilo lomba i na di ocho lugá riba 100 yarda estilo kombiná.

Raichel de Freitas tambe ta partisipá na e kompetensia di NAIA i ta logra mehorá tur su tempunan. Raichel ta pone dos rekòr nobo di su skol Point University na Georgia. Raichel ta mehorá su marka riba 100 yarda i 200 yarda estilo barbutè.

Serginni Marten tabatin un tremendo prestashon na WAC Swimming & Diving 2017 ku Personal Best Time, 50 Freestyle 20.61. Den B-Finals 200 Breaststroke Serginni a duna tremendo bataya kaminda el a yega na di dos lugá ku un Personal Best Time di 2:00.90.

Den 100 Breastroke Serginni a logra e di shete lugá den final ku un tempu di 54.80. Finalmente Perry Lindo ta sali di e porta viktوريوس ku medaya di oro na NAIA Swimming National Championship na Columbus. Perry ta sali kampion riba 50 yarda estilo liber i ta marka historia pa su skol Thomas University komo e promé ku ta logra gana un kampionato nashonal. Perry ta logra sali sup kampion/medaya di plata riba 100 yarda estilo liber tambe.

Pa loko ta trata natashon sinkronisá, nos ta pendiente di e resultadonan. Kumpra bo EXTRA tur dia paso notisia tin pa no kaba. Manera bo mes ta mira papel a bolbe kaba.

Asina shonnan nos a yega na final di otro kolumna. Laga nos ban wak kiko ta bai pasa e siman aki.

Shaquille Lacroes premiá komo Pitcher di Siman



SHAQUILLE LACROES

WILLEMSTAD.- E hóben pitcher yu di Kòrsou Shaquille Lacroes, estudiante na Missouri Valley College, a keda nombrá komo Pitcher di Siman di Hearth of America Athletic Conference.

E menshon spesial aki ta pa su bon trabou riba montikulo den partido kontra di Judson University djasabra último.

Lacroes a guia Vikings di Missouri Valley College na un viktoria di 5-0 riba Judson, pitchando un 'one hitter' den wega kompleto.

El a poncha nuebe batidó, i a permití apénas dos riba e mínimo di e wega.

E úniko hit ku nan a dal e tabata den di seis inning.

Pa Lacroes ta su promé viktoria di temporada i te na e altura aki den 2017 el a poncha 20 hòmber.

Korda download bo App GRATIS!



Kerido lektor, promé ku tur kos un felis dia p'abo i danki di ta lesa e kolumna aki.

Kayente

E siman aki bo Kayent'i Wega ta start ku sentimantu un poko laf. T'asina ku djaluna pasá a hiba na su último lugá di sosiegu un kolega di e famia di futbòl ku nos tabatin masha apresio p'e. Ta trata di Erwin "Garincha" Leito.

Kayente

Garincha tabata un kabayero den tur sentido di palabra. Un hende ku un karakter fuerte pero ku hopi densia. Garincha tabata pose'é e abilidad di bisa bo algu ku bo no ta gusta den bo kara i keda para serka bo kòmbersá riba tur otro kos sin ni sikiera bo por a rabia kuné.

Kayente

Anto semper e tabata kla pa saka man yuda tur hende ku loke sea, basta e tabatin tempu. Un hende stret, ku tabata gusta biba ku regla. Un hòmber asina nos ta yama un pal'i hòmber. Ta p'esei te na su morto tur hende tabatin bon palabra di dje. Erwin, deskansá na pas amigu. Famia di futbòl a perdé un baluarte.

Kayente

Nos ta kambia di tema. Hopi reakshon nos a haña den kaya pa e análisis ku nos a hasi siman pasá riba e promé dos weganan di kada ekipo den e aktual kampeonato di sekshon pagá. Danki pa e bon palabranan di nos lektornan. E ta duna bo ánimo.

Kayente

Ya e kosnan kayente tambe tei. Hopi hende ligá na Scherpenheuvel siman pasá a bira "Coro pa Caracas" riba algun desishon ku e rèfri Pablo De Avila i su asistentenan a tuma den nan partido kontra di Vesta.

Kayente

Fanátiko pero tambe dirigentenan di e ekipo di Pariba a hasi menshon ku nan no tin masha konfiansa den e árbitro en kuestion. Nan a alegá ku den pasado algu a yega di sosodé den un wega di e klup kaminda e rèfri a aktua aden i nan ta kere ku esaki ta pone ku e rèfri aki no ta pita nan weganan ku un kurason trankil. Es mas, nan ta bisa ku nan a manda diferente karta pa federashon tambe pa wak sierto palabranan ku ta kai durante di wega, pero nunca ta tende nada.

Kayente

Un kos si, palabra di elogio na sra. Corine Djaoen-Genaro pa e manera ku e la atendé ku algun fanátiko i hasta algun miembro di e ekipo di Skèrpènè na momento ku esakinan tabata grita di un forma furioso i deskontrolá den direkshon di e rèfrinan i tambe algun otro hende den stadion. Sra Corine a para meimei di nan tur i pidi nan na un manera masha trankil pa basta awor i hala atras ban sigui apoyá nos ekipo. Tremendo trabou hasi pa Corine.

Kayente

Ata fanátikonan di Hubentud Fortuna tambe a rabia masha pisá den stadion durante di nan último wega. Un dadó momento Hubentud Fortuna tabata dilanti 1-0 riba e markadó i un pena máksimo a keda pitá pa e árbitro den nan kontra. Awèl un rabiamentu formal paso nan no tabata di akuerdo ku e loke e rèfri a dekrétá. Nan tabata para ariba ku ta e hungadó di Dominguito mes a kana bai kai riba e defensa di Fortuna. E fanátiko nan aki a bosiferá ku e pinalti aki a kambia e rumbo di e wega por kompleto na e momento ei.

Kayente

Pa finalisá nos kolumna, un nota positivo. E ekipo di Sithoc den sekshon amatùr a start riba bon pia i ta lusi sólido. Hensley Geertruida ta na kabes di e ekipo. Forsa ruman i sigui traha duru.

The Warriors ta gana ku 2 gol di Ivany Calvenhoven

WILLEMSTAD.- Sigur un 100 di piku fanátiko a mira kon The Warriors a faha ku e ekipo FC RO (ex NOJO) pa buta nan na rudia i bai ku e viktoria. E partido ku a tuma lugá djasabra den sala multi funshonal Niels Liberia na Suffisant, tabata bálido pa divishon klase A di Futsal. E héroe di e partido tabata Ivany Calvenhoven. El a bira peligroso na diferente okashon i a karga Warriors riba su lomba, notando dos gol riba FC RO.

E hóben Ivany Calvenhoven no ta deskonosí den e futbòl. E tin un talento i abilidad enorme p'e deporte futbòl. Den pasado e la militá den Jong Colombia. Aktualmente e ta miembro di Centro Dominguito, kaminda e ta hasi estrago riba fèlt. Den Futsal e ta konosí komo un hungadó ku ta hunga ku dedikashon i pashon. E hóben Ivany ta poseé un instinto natural pa gol. Ta hopi defenza i portero a



mira kon el a sa di probechá di lo mínimo na espasio ku a dun'é pa a bira peligroso i



...FC RO (eks NOJO) ku a regresá den kampionato di Futsal...

bòl e nèt.

FC RO a duna fuerte bataya. E ekipo a sa di ataká huntu, buskando manera pa penetrá via di e banda, pero sin ku nan por a logra kristalisá e atake. Un defenza hermetikamente sera di The Warriors a stroba FC RO den e avanse i neutralisá e atake promé ku

esaki por a bira peligroso dilanti di nan arko.

Aki aya a logra tòg na saka algun tiru bon i duru, pero e portero di Warriors, ku tabata bon posishoná a sa di neutralisá esaki nan, sin ku nan penetrá i hasi dañu. Ku skore di 2-0, The Warriors ta skirbi e partido riba nan nòmber



...E ekipo di The Warriors ku a logra su promé viktoria den e kampionato 2017 di Futsal...

Securitas i Panteras ta splot punto

WILLEMSTAD.- Públiko a akudí na gran kantidat na Sala Niels Liberia den Suffisant pa nan a mira e ekipo di Securitas i Panteras enfrentá otro den un wega bálido pa e kampeonato 2017 di futbòl di sala.

E wega tabata kargá ku emoshon. Ambos ekipo a bringa pa bira peligroso i kombertí atake den gol. Den un mano a mano, e dos ekiponan a keda kòrtiku den pone e otro na rudia. Ambos su forsa a resultá di igual na otro. E wega a keda empatá

na 4 gol.

Securitas a haña oportunidat di por a bora i kibra e empate. Un poko mala suerte, un arbitrahe kisas un tiki skèrpi di mas i na okashon un poko mal puntería a stroba ku nan no a logra na amplia i bai laga Panteras. Mester bisa ku Panteras tampoko no tabata un wesu fásil. Nan a bringa i a sa di manten'é e

spit di wega haltu. Kreando oportunidat pa bira peligroso, i kastigando e portero di Securitas na kada chèns ku nan a hañá.

Esei a reflehá den e 4 golnan ku nan tambe a hinka. Un bon wega, ku hopi akshon manera públiko ta gusta. Ambos ekipo a hasi un bon impreshon den e wega kaminda nan a keda empatá n'e skor di 4-4.

FCF ta faha ku FC Brabranis: 1-1

WILLEMSTAD.- Un sala Niels Liberia yena ku fanátiko a mira kon FCF i FC Brabranis a splot punto na momentu ku nan wega a kaba den un empate. FCF a sali pika dilanti notando un bunita gol den e promé mitar. Un tiru feros ku e portero di FCF no a logra na tapa a bin resultá riba pia di atakante kontrali ku a skor fásil den di dos mitar pa empatá e wega. Un wega riba hopi spit, bon bringa i ku a konosé momentu ku a hiba públiko na rant di nan asiento. Ambos ekipo a krea oportunidat pa mas ku un gol. E nèt sinembargo no a bòl i e partido a kaba ku skore 1-1. Tabata e hungadó eksperensia Jeandrick Felida ku a sa di hasi su mes liber den e promé mitar di wega, pa risibí un paso i bira peligroso riba e arko kontrali. E no a desperdisiá e oportunidat i a manda FCF ariba.

Brabranis ku a kai atras den e wega mester a hasi esfuerso pa bini bek. E oportunidat a presentá na momentu ku un hungadó di Brabranis a sali den un kontra atake riba e arko kontrali. E la kita dos kontrinkante for di su kurpa i a mira un apertura chikí pa tira riba e arko. Na otro banda di fèlt, Alzinho Costino a baha sam sam den e atake ku su kompañero. Esaki a los e tiru. E kiper a tapa bon riba e tiru, ku a racha den su man i bin kai nèt riba e pia di Alzinho. Esaki no a basilá i a sküif e bala, bòl e nèt pa e wega empatá.

Tantu FCF komo Brabranis a sigui preshoná buskando e gol di desempate. Esaki, sin embargo, no a bin kai. Bon akshon di defenza di ámbos ekipo a stroba esaki. Ku e skor empatá na 1-1 e rèfri a bin fluit e pitaso final.

Klásiko di Futsal San Lucas v/s Ocean View sin ganadó

WILLEMSTAD.-E kampeonato lokal di futbòl di sala a ranka sali den fin di siman ku algun enkuentro sumamente emoshonante pa wak.

Weganan a tuma lugá den sala multi funshonal Niels Liberia na Suffisant. Un tribuna yen a mira e partido ku ta ser konsiderá e klásiko di futsal entre San Lucas, ekipo ku patènt riba título kampeonil enfrentando Ocean View, su eterno rival. E wega ku a konosé diferente high light a bin kaba empatá na tres.

Kosnan entre e dos kontrinkantenan deportivo a kuminsá algu pasa di

9'or di anochi. E muchanan di Elton Carolina i Jubinal Martis a faha ku otro dunando públiko un partido di hopi nivel pa wak.

Akshonnan a konsentrá básikamente den e sentro di e kampo. Atake, sea elaborá i planifiká òf probechando e oportunidat di e momentu, krea pa kreatividat individual di e hóbenan di ámbos ekipo, a buta públiko sinta riba punta di banki.

San Lucas a habri markadó, sigui pa un kontra di Ocean View pa empatá. Ocean View a keda preshoná i a hasi e wega 2-1. San Lucas ta bini bek pa empatá

wega 2-2.

Ku e wega empatá rèfri ta pita pa e di dos mitar. Ocean View desididu pa tene e grandi abou, ta sali buska e gol pa desempate. E ta logra na skor i hasi e wega 3-2. San Lucas ta haña un tiru liber i ta sa di probechá aló máksimo di esaki, 3-3. Ambos ekipo a sigui preshoná i buska e oportunidat pa skirbi e wega riba nan nòmber.

Bon trabou di defenza, na algun okashon nèt kisas un tiki mala suerte a bin buta ku e gol di desenlase no a kai. Ku e skor empatá na 3-3, rèfri a zona e pitaso final.

MUNDU DEPORTIVO

Souax SVB ta gana Buena Vista MCB pèrtá den Liga Soraida Juliana

WILLEMSTAD.- E di 16 kampionato di Sòftbòl Femenino di Soraida Juliana Little League a kuminsá djabièrnè último ku un kolorido desfile di e ekiponan partisipante, enkabesá pa un brasbènt na Buena Vista Ballpark.

Despues di e diskursonan di òrdu di parti di presidente di e liga señor Cecil Garcia i presidente di CSB señor Lenneth Angela i e promé lansamentu di parti di e miembro di Salon di Fama kende e liga ta hiba su nòmber señora Soraida Juliana, a kontinuá den fin di siman ku e partidonan ku a produsí e siguiente resultadonan.

Little League

Den e partido inaugural Souax SVB ta lográ un viktoria pèrtá di 8 - 7 riba Buena Vista MCB.

Pa SVB J'dah Girigorie a gana, miéntas Abigail Isabella a bai di 2 - 2. Pa MCB Xjandra Avastia a pèrdè i Jakira Rekondi a bai di 1 - 1.

Den nan segundo enkuentro Buena Vista MCB ta keda kòrtiku atrobe ora Kanga Tiburones tambe derotá nan ku mesun skor di 8 - 7. Pa Tiburones Shenique Hall a gana i Gabriela Verkerk ku Jo-Ann Hooi a bai di 2 - 2. Pa MCB Gianyvenska Martina a pèrdè i Deyna Zinhagel a bai di 4 - 4.

Buena Vista MCB ta sufri otro derota ora ku Sta. Rosa

Vanddis propiná nan nan terser derota konsekutiv di e hoben kampionato ku skor di 12 - 9. Pa Vanddis Shaniya Martis a gana i Joumely Wederfoort i Phedra Rozal a bai di 2 - 1. Pa MCB Xjandra Avastia a pèrdè i mihó bate a resultá Talina Rooi di 2 - 2.

Den e último partido di kategoria Little Souax Acoya Hotel, Villas & Suites ta konkistá nan segundo viktoria ganando 11 - 6 di Kanga Tiburones. J'dah Girigorie a gana, miéntas esnan ku a destaká na bate ta Qiony Wilmans 2 - 2, Ruvientelly Grovell 1 - 1 i Yihanna Fraai i Abigail Isabella ámbos di 3 - 2. Shenique Hall a bai ku e derota i Nikeisha Quavers a bai di 2 - 1.

Junior League

Kontrali na nan koleganan di Little, Buena Vista MCB Junior si ta sali ku bon pia, ora nan logra viktoria den nan dos promé partidonan.

Den nan promé wega nan ta gana 16 - 2 di Sta. Rosa Vanddis tras di lansamentunan di Arnette Bernardus, miéntas Arnette mes a bai di 3 - 2 i Solieny Scharbaai a bai di 1 - 1. Pa Vanddis Nazira Belfor a pèrdè i Allison Kimberly a bai di 1 - 1.

Seguidamente nan ta gana di Souax Softex tambe ku skor di 13 - 9. Arnette Bernardus ta bolbe gana i Ashanty Alexandre i



Cecil Garcia, presidente di Liga Soraida Juliana na palabra.



Lenneth Angela, presidente di Curacaoose Softbal Bond.

Melany Castro a bai di 2 - 1. Pa Softex Fajandra Martis a pèrdè i Sudienne Mercelina a bai di 3 - 2.

Minor League

Souax SVB ta blankea Buena Vista MCB 2 - 0. Pitcher ganadó tabata Thalesha Siliee Alberto, miéntas e pitcher pèrdèdo tabata Tamira Rooi.

E kampionato ta kontinuá e fin di siman aki ku weganan djabièrnè, djasabra i djadumingu na Sabana Ballpark.



Fanátikonan di Extra Little League, bon dia. Awe nos lo sigui ku detayenan ku a bin dilanti durante Kongreso di Little League ku a tuma lugá na Colombia fin di febrüari. Extra Little League a risibí resultadonan di Liga Soraida Juliana ku a ranka sali djabièrnè último ku bon atenshon di públiko, apesar ku e liga ta sigui bai atras na kantidat di ekipo.

Little League

Mester di coachnan, boluntarionan ku ta dispuesto pa yuda. Mayornan tambe mester kuminsá duna un man. Hopi biaha mayornan ta drenta komo coach na momentu ku nan yunan start ku Little League.

Little League

Tin mayor ta sali pareu ku nan yu, pero vários di nan ta keda te kaminda nan por pa yuda ku e kousa. Nos ta kere ku 50% ta bai i 50% ta gusta e kos i yuda den desaroyo den yunan di otro hende. Extra Little League ta pendiente di resultadonan di Big League/Hubenil tambe. Yá pa vários aña a hungadónan sa ku ta aki nan ta risibí resultado di nan prestashon riba tereno, kombiná ku nan pòrtret i pòtret di nan hugadanan.

Little League

Durante e kongreso Latino tabatin elogio pa e umpirenan Latino ku a hasi bon trabou den Mundial 2016. Kòrsou tambe tabatin representashon. Sr. Floran, District Administrator, a splika mas aleu ku mester manda dokumentashon di e ekipo di Little League ku ta representá Kòrsou den Karibe, asina ku e playoff di distrikto finalisá. Den todo kaso dos siman promé ku e torneo di Karibe. Kuminsando e aña aki, Torneo Latino Amerikano di Senior League ta splot. Latino i Caribe ta hunga apart, meskos ku den Little. E aña aki tur dos torneo ta tuma lugá na St. Thomas, US-Virgen Island.

Little League

Informashon hopi importante esaki, ke mèn den Senior League nos lo bai skapa por ta di Venezuela, Panama i México. Lo bai tin algun titulo den e añanan benidero den Senior League, anke mester bisa ku na vários okashon nos a gana Senior League, pasando riba e grandinan Latino ku nos a mensioná ei.

Little League

Kòrsou ta keda grandi den Little League meskos Aruba tambe. Ta un plaser di mira nos muchanan den selekshon di Ulanda. Jurickson Profar, Jonathan Schoop i Xander Bogaerts a hunga kontra otro na vários okashon den Karibe i Latino Little League den añanan 2003/2004 bini ariba.

Little League

Mas informashon ta ku edat di hóbennan 'League Age' ta di 5 te 8 aña 31 di ougùstùs, di 9 i 10 mester ta 31 di ougùstùs i 11 te 16 ta 30 di april. Interesante aki i verídiko pa kita tur duda. District Administrator (DA) di Aruba a hasi e pregunta na representantenan di Williamsport pa eliminá un liga i el a wòrdu kòrta pa vise presidente di Williamsport, ku a splika na plaka chikí ku e punto aki no ta na diskushon pa ningun pais. Williamsport no ta asepta pa hasi e petishon aki.

Little League

Loke ku e paisnan mester traha riba dje ta pa krese e organisashon i pa sòru pa mas hóbén praktiká e deporte di Beisbòl i Sòftbòl. Mester invertí den programa pa lanta interes serka hóbennan. Tur pais mester traha riba un plan pa hasi esaki i present'é na direktor regional. Williamsport ta konstata ku Beisbòl i Sòftbòl ta pasando den temporada masha difisil.

Little League

E interes a baha dor di uso di aparatonan elektróniko, futbòl i otro kousanan. Mester reorganisá i mester ta mas proaktivo pa desaroyonan den región Latino. Fèfelu, ru-man. Ke mèn, nada asunto di sali di tres liga i bai 2 liga bèk. Nos ta keda te aki pa awe. Mayan nos tin mas informashon.



Huramentashon di hungadónan di kada organisashon.

SOAB a bòltu skor i gana Omni 12 pa 7 ayera
**Douane a dal ACU/Prisòn 14 pa
 2 den Torneo Amstel Bright**

WILLEMSTAD- Douane ku picheo di e veteranísimo Panneflekk i bateo di Raymond 'Links' Martis, a gana ACU/Prisòn 14 pa 2 djaluna anochi na Suvek Ballpark. Apeser di e viktoria aki e ekipo Douane no a klasifiká segun standing ku nos a risibí di e organisadónan. ACU/Prisòn ku tabatin rekòr di 1-1 promé ku e wega tambe a kai afó. Polis i D&I a klasifiká den e pul A Sosial. Awe nos tin mas resultado di Torneo Amstel Bright ku e wikènt aki lo kulminá ku aktuashon di Gentz djadumingu na Suvek Ballpark.



...Jeremy Lucas awor picher estelar di SBAB Challenger...

Djasabra 4 di mart
Brandweer 12, CPA/KTK 2 (SO-D)

Brandweer tabatin 15 hit sin eror. Hubert Perozo a gana. Hubert Perozo, Clinton Daal ku Carl Hoyer, tur a bai di 3-2. Pa CPA/KTK 3 hit ku 1 eror. Marlon Felipa a pèrdè. Emile Zimmerman, Claythis Sambo ku Urhney Delfina, tur a bai di 2-1.

Jaws 10, Catpower 6 (L-50)

Jaws a dal 12 hit i nan a kometé 1 eror. Glenn Pieternella a gana. Pursey Schoop a bati di 3-3 i Hubert Perozo a bai di 2-2.

Catpower tabatin 11 hit ku 1 eror. Nelson Candelaria a pèrdè. Edsel Betorina, Norman de Roon ku Roy Philips a bai di 3-2.

Tereno B

Djasabra 4 di mart

Aqualetra 16, Insel/RBC 11 (CH)

Aqualetra tabatin 15 hit ku 3 eror. Roderick Sambo a gana. S. da Costa Gomez a bai di 3-3. Norvanuel Aniseta a konektá 2 homerun i Roderick Sambo ku Lisandro Pastor a konektá 1.

Insel/RBC a bati 14 hit i nan a hasi 3 eror. Clyde Correa a pèrdè. Robert Wanga a bai di 2-2. Jarvino Quiones a konektá 1 homerun.

Swift 9, Astros 8 (MOD-B)

Swift tabatin 8 hit ku 3 eror. Selvison Angelista a gana. R. v. Gulp. D. Kirindongo ku D. Bethancourt, tur a bai di 2-2. D. Leon, R. v. Gulp, D. Kirindongo i M. Trinidad, tur a konektá 1 homerun.

Pa Astros 11 hit ku 1 eror. Jordan Quan a pèrdè. Gerald Maduro a bai di 2-2 inkluyendo 1 homerun.

Banco di Caribe 11, Selikor 9 (CH)

Banco di Caribe a bati 20 hit i nan a kometé 1 eror. Jurick Marlin tabata ganadó,

miéntras Jurgen Statie a bai di 3-3 i David Martina di 2-2. Jurgen Statie a konektá 2 homerun i David Martina 1.

Selikor tabatin 8 hit ku 3 eror. Treason Clemencia a resultá pèrdèdó i Otmar Jansen a bait di 1-1. Regino Winklaar, Emile Haswell ku Ruwel Matrona, tur a konektá 1 homerun.

UDC/Crown 14, GGZ/Capriles 6 (SO-8)

UDC/Crown tabatin 18 hit ku 2 eror. Jordan Quan a gana i Argenis Daal a bai di 1-1. Ramiel Clemens a konektá 1 homerun.

GGZ/Capriles a bati 10 hit i nan a hasi 1 eror. Patrick Elisa a pèrdè. Raymair Capella a bai di 2-2.

Wenman 18, Quick '60 7 (SO-G)

Wenman a dal 15 hit i kometé 4 eror. Patrick Raven tabata ganadó. Filogen Matheu ku Reangelo Beaumont a bai di 3-3. Rochardo Davelaar ku Ludwin Regina a konektá 1 homeun. Quick '60 tabatin 8 hit ku 2 eror. Quincy Martha a resultá pèrdèdó i e mes a bai di 3-2. Ryan van Heydoorn a konektá 1 homerun.

UDC 20, Fast Drivers 4 (SO-G)

UDC tabatin 19 hit ku 1 eror. Gedeon Noor tabata picher ganadó i Nairo Cornet a bati di 3-3. Marc Gijsbertha, Jahairo Jansen ku Jayson Martis, tur a konektá 1 homerun. Pa Fast Drivers 9 hit ku 2 eror. Stanley Maduro a resultá pèrdèdó. Jason Benito a bai di 2-2, inkluyendo 1 homerun.

èxtra
Slowpitch



Lesadónan di Extra Slowpitch, bon dia. Hopi hende kontentu ayera ku e tremendo trabou di nos muchanan den World Baseball Classic. Nos ekipo (Ulanda) a pasa tòg relativamente fásil riba e ekipo di Korea, ku ta práktikamente eliminá anke nan tin un chèn hopi chikí ainda. Hopi hende aki na Kòrsou mardugá riba pia ta manda app den group, pa tur hende keda altanto di e selekshon Kingdom of the Netherlands. Promé rolling tabata riba Andrellon Simmons i e komentarista a sali bisa 'the best defensive shortstop in the world'. Dushi yu!!!

Bon asistencia na reunion di Torneo Hope na Sentro di Kliente na Aqualetra ayera nochi. Organisadónan a keda konstantemente ku kontakto ku ekiponan, mandando reminder djaluna i ayera. Probablemente lo tin ménos ekipo di Torneo Hope e aña aki, debí ku lo 'screen' algun ekipo hopi serio.

Lo no basilá tampoko pa ekiponan ku ta tira pará pèrdè nan weganan pa medio di protesta. Segun nos e kuerpo di umpire Survivors/the Greatest ta enkargá ku direkshon di e weganan riba tereno.

Kambionan grandi ta na kaminda den Liga 50 (Sòftbòl) promé ku e kampionato start. Segun nos den Liga 50 no tin un deadline pa loke ta trata trasaso. Dos grandi di Catpower parse lo bai otro ekipo, unu lo move pa Marlins i e otro lo bai Ban Serio. Negosashon entre Caterpillar i e dos hungadónan a start siman pasá parse pa nan keda. Catpower lo no laga e hungadónan aki bai fásil i ta trata di dos hungadó ku 20 pa 25 aña pasá tabata ku Catpower.

Ekipo Un Kara ta sigui move i nan a haña un grandi atrobe. Ta trata aki di Dianne Hersisia ku e último añanan a hunga ku Shining Stars den Liga Streean di Ayera. Promé ku Dianne Hersisia tabata Bebi Christina, Yagaira Antersijn i Shandinella Cornelia.

Liga Streean di Ayera tambe a bira un kos serio i por konta ku 'Un Kara' ta faborito grandi pa hunga den final i trata na tumba e 'Dream Team' di The New Destination. Pepi 'Jug Norris' Martis i Gerald Mathilda ta e dos grandinan di e ekipo huntú ku e sponser fuertísimo El Piston.

Beisbòl Hubenil a start i Beisbòl Dòbel A ta planiá pa start dia 9 di aprel, ku ta kai riba un djadumingu. Nos no a tende di masha kambionan ku ta tumando lugá. Royal Scorpions si ta a la karga den Beisbòl Dòbel A. Beisbòl Klase A tambe ta sigui normal e aña aki na momentu ku Beisbòl Hubenil terminá.

Ocho ekipo den Beisbòl Hubenil despues di basta tempu. Extra Little League ta pendiente di resultadonan di Beisbòl Hubenil/Big League ku a start wikènt pasá. Kòrda ku nos tin e kampionato Latino Americano e aña aki na Kòrsou. Den kolumna di Little League nos tin mas detaye.

Extra Slowpitch a risibí e standing di kategoria di Amstel Bright Tournament ku weganan di djaluna inkluí. Ayera mester tabatin wega entre Omni i SOAB pa nos por haña e skèdjel kompletu. Djadumingu awor tin e gran finalnan i Gentz lo animá pa 8'or pm na Suvek Ballpark.

Vários ekipo ta di skèdjel kaba entre otro Polis, SBAB, D&I, UNA ets den Sosial. Djadumingu for di 11'or am tin final di Liga 50, sigui pa Modified 1.15pm, Challenger 3.15 pm, Sosial 5.15pm i COED 7.15 pm. Mayan nos tin mas detaye di tantu Amstel Bright komo pre-parashonnan pa Hope. Te mayan ku Poder di Dios.



...Banco di Caribe pendiente pa wega start den Torneo Amstel Bright na Suvek Ballpark...

MUNDU DEPORTIVO

Peloteronan di MLB kisas lo no ta presente na Hapon 2020

TOKYO.- Durante di un konferensia di prensa na Tokyo di e komishonado di Major League Baseball Rob

Manfred, esaki a indiká ku e chèns tei ku peloteronan di MLB lo no por partisipá den Weganan Olímpiko di 2020

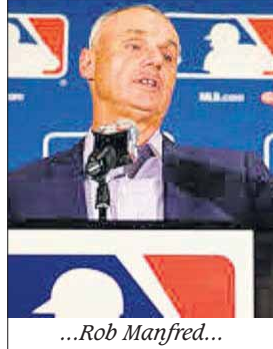

...Rob Manfred...

Albies lo por hasi su debut e siman aki

LAKE BUENA VISTA.- E hopi antisipá debut di e kurasoleño Ozzie Albies den springtraining 2017, por sosodé e siman aki. E intenshon di e debut aki tabata pa tuma lugá mei mei di e siman aki pero un konfushon di sita di e parti di dòkter ta pone ku awe Albies lo hasi su eksámen médiko final sperando ku e por haña su aprobashon pa train i hunga sin restriksion.

Mènedjer di Atlanta Braves, Brian Snitker, a indiká ku for di ayera e tabata plania pa tin Albies huntu kuné i pa hink'é

den partido. Pero dor di e konfushon esei no tabata posibel mas.

Pa Snitker, Albies ta kla indikando ku e ta hasiendo tur kos kaba i e bishita di dòkter ta solamente un protokòl kaminda e médikonan ke saminá e hungadó un biaha mas promé ku nan duna nan aprobashon.

Albies ya kaba a kuminsá bati kontra picheo bibu kual a sosodé mas trempan ku Albies mes a spera. Pues tur kos ta indiká ku pa awe e bon notisia por dreña i ku pronto nos por mira Ozzie Albies den akshon.

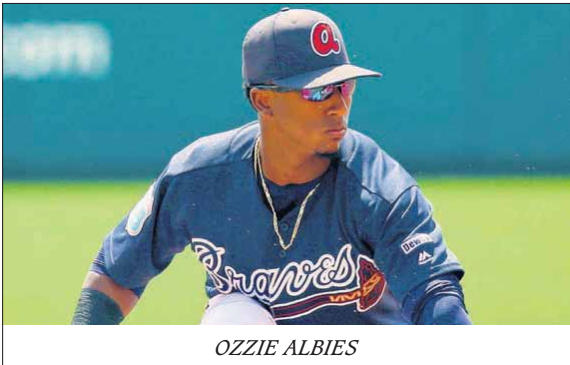

OZZIE ALBIES

Desapunto ta reina ku selekshon koreano

SEOUL.- Ounke ku ya nan tabata na altura ku e selekshon koreano aki no ta esun di mas fuerte, basta media di prensa a spera ku e selekshon di Sur Korea lo a duna un poko mas bataya durante World Baseball Classic di 2017. Mènedjer di e selekshon Kim In-Sik a indiká durante konferensia di prensa ku su selekshon a risibí sota e dianan aki.

E ofensiva di e ekipo espesialmente tabata den un slump enorme anotando solamente un kareda den 19

inning. Kontra e selekshon Reino Ulandes nan a konektá solamente seis hit i solamente un hit den sinku inning kontra e relevistanan di e selekshon oraño. Segun Kim e hungadónan di MLB manera Jung-Ho Kang di Pirates, Shin Soo Choo di Rangers i Hyun-Soo Kim di Orioles ta hasi falta. Kim ta bisa ku e ta kere ku su aliniashon lo por ta mas produktivo si e tres hungadónan aki lo tei pa motibu tur tres a sa di a presta masha bon mes den torneonan internashonal.

na Tokyo.

Segun Manfred ku ainda MLB i World Baseball and Softball Confederation (WBSC) no a sinta papia riba partisipashon di hungadónan di MLB den weganan di 2020.

Manfred a agregá si ku e tin sigur ku e kòmbersashonnan lo tuma lugá, pero te ainda e no a keda informá eksaktamente kiko e formato di e evento lo bai ta, kuantu dia i e sobrá informashonnan.

Ounke por bisa ku ainda tin falta di informashon, e komishonado a splika ku e duda ta relashoná ku e planiamentu i e echo ku e peloteronan lo

por keda muchu tempu for di nan ekipo. El a enfatisá ku continuidad ta realmente importante pa e kompetensia di MLB.

Na final el a bisa di ta dispuesto pa skucha kon e evento lo keda hinká den otro, papi'é ku e doñonan di ekipo pa wak kiko e opshonnan ta i despues tuma un desishon.

Manfred tabata di bishita tantu na Seoul komo na Tokyo pa presensia e partidonan inaugural di World Baseball Classic tantu den pul A na Seoul i Pul B na Tokyo.



Alex Rodriguez lo djòin Fox Sports

NEW YORK.- E super strea Alex Rodriguez tabata plania pa tin su mes show na e kanal di televishon CNBC pero awor tambe e ta bai djòin e kanal Fox Sports riba un base "full time" pa asina sirbi komo analista di Major League Baseball.

A-Rod tin eksperensia previo komo analista den studio, espesialmente e último dos post temporadan pero awor aki lo e ta den algun kaseta di transmishon tambe riba djasabra.

Segun informashon, Rodriguez a yega na un akuerdo di mas ku un aña pa fungi komo analista di Fox Sports pero informashon finansiero di e akuerdo no a keda revelá ainda. E parti finansiero probablemente lo no ta masha kos kompará ku e 21 mion dòler ku e ekipo di New York Yankees lo tin ku paga Rodriguez.



ALEX RODRIGUEZ

Den su karera Rodriguez a kaba ku un averahe pa bida di .295 ku 696 honron i 2.086 kareda empuhá. E la anotá en total 2.021 kareda i tabatin na tur 1.275 èkstra base konektá. Na tres okashon el a sali hungadó mas balioso i na 2009 el a gana Seri Mundial ku e ekipo di Yankees.



Felis dia na tur nos amigunan di ATH. Pabien na Reino kompletu ku viktoria di nos selekshon. Awe nan lo ta kontra di e selekshon di Taiwan.

Na tres okashon den historia Sur Korea ta pèrdè 5-0 kontra Ulanda. Esakinan ta na 1998 durante Kopa Mundial i na 2013 i 2017 den World Baseball Classic.

Reino Ulandes i Israel den pul A di WBC tin mas tantu hungadó di liga grandi. Reino Ulandes tin seis i Israel tin sinku.

Reino Ulandes tin sinku hungadó ku tabata short-stop prospekto di MLB. Nos ta papia akinan di Simmons, Profar, Bogaerts, Schoop i Gregorius. Porta tur hende a lubidá ku Jonathan Schoop a firma komo shortstop.

Andrelton Simmons a hunga e di tres mas tantu wega te ainda den liga grandi entre hungadónan ku a nanse den Reino Ulandes.

Andruw Jones ta enkabesá e lista aki ku 2.196, Bert Blyleven ku 699 i Simmons ku 623.

Te ainda Clayton Kershaw no a permití kareda den dos salida di springtraining. E tin seis inning blanqueo lansá na tur sin permití hit i sinku ponche.

E kècher Spencer Kieboom ya ta riba roster di e sukursal tripel A di e organisashon di Nationals.

Ladronnan a dreña kas di e kubano Yasiel Puig na Los Angeles i a bai ku joyas i diferente kos mas na balor di por lo ménos 170 mil dòler.

Merka i Colombia lo bai ta un tremendo partidaso na momentu ku Chris Archer habri pa Merka i lo e enfrentá José Quintana.

Bayern Munich ta bolbe humiliá Arsenal

LONDON.- Bayern Munich a humiliá Arsenal ku otro goliada i a avansá pa kuart final di Champions League. E chileno Arturo Vidal a skor dos biaha den e

triumfo di 5-1 den e estadio Emiraes di London, e mesun skor ku kua Bayern a gana di e 'Gunners' tres siman pasá na Munich.

djasabra a pèrdè 3-1 kontra di Liverpool pa kai na di sinku puesto den Premier League.



...Alex Oxlade-Chamberlain (d) di Arsenal ta risibí un pushá di parti dje chileno Arturo Vidal di Bayern Munich durante di nan partido di ayera...

"Mi ta felis, pasobra nos ta den kuart final", segun Vidal den deklarashon na prensa di su pais.

Nunka promé Arsenal a pèrdè ku skor asina grandi komo lokal. E goliada a yega na hopi mal momento pa Wenger, durante di un anochi ku tabatin protesta di parti di fanátikonan ku ta eksigí su renuncia.

Robert Lewandowski, Arjen Robben i Douglas Costa a sòru pa e palisa final, tur ku gol despues ku Theo Walcott a skor pa Arsenal na di 20 minüt i ku e ekipo ingles a keda ku un hòmber ménos despues ku Laurent Koscielny a risibí karchi kòrá na di 53 minüt.

Ta di shete biaha siguí ku Arsenal ta keda eliminá den oktavio final di Champions League.

E eliminashon ku skor total di 10-2 ta otro gòlpi duru pa Arsene Wenger, ku



Real Madrid a gana pero nan no a konvensé

NAPOLIS, ITALIA.- Dos gol di Sergio Ramos den un tempu kòrtiku di seis minüt a permití pa Real Madrid bòlto e skor di 0-1 i finalmente ta gana 3-1 di Napoli i avansá pa kuart final di Champions League pa di shete aña siguí.

despues di a pèrdè na Madrid, Napoli a haña speransa na momento ku e hulandes Dries Martens a habri e skor na di 24 minüt. Pero Ramos a rematá ku kabes riba un tiru di skina di Toni Kroos djis despues ku e di dos tempu a kuminsá. Djis despues e ta kòp aden

i e bala ta keda desviá pa Martens, pero ta resultá den Napolis mes su gol pa hasi e wega 2-1.

sentral di Madrid a referí na e weganan kaminda nan a trompeká kontra Valencia i Las Palmas.

E tékniko madridista Zinedine Zidane a defendé e nivel di su ekipo: "Nos a gana i ta basta", segun el a bisa.

"Un siman pasá nan ker a mata mi, un luna pasá mi tabata bon, pa a skor dos gol, lo mi no bira un héroe awe", Ramos a bisa. E kapitan i

Apesad di a ripití e resultado dje promé wega, Madrid a laga duda riba un wega no muchu bon i kasi a stek pa e intensidat dje italianonan.

Cristiano Ronaldo, faltando dos gol pa yega 100 den kompetensianan olopeo, no a skor ayera.

Van Engelen ta gana Santa Rosa den Senior Liga Pariba

WILLEMSTAD- Van Engelen ku picheo di Zairich Daal i bateo di Lousandry Henrietta a gana Santa Rosa 5 pa 1. Den otro wega, Montanja Abou a gana di Trai Seru 7 pa 5. Nos tin mas resultado di Liga Pariba.

SENIOR
Brievengat 7, Montagne Ariba 4
Brievengat a bati 6 hit i nan a kometé 3 eror. Faizir Attaf a gana i Aldair Martis a bai di 2-2.
Pa Montagne Ariba 5 hit ku 2 eror. Sudjurley Michel a pèrdè, miéntras Algernon

Martis a bai di 3-2.
Van Engelen 5, Sta Rosa 1
Van Engelen tatatin 5 hit ku 3 eror. Zairich Daal a gana i Lousandry Henriette a bai di 2-1. Sta Rosa a bati 1 hit i hunga sin eror. Derrick Rosa a pèrdè. Rajeev Klaber a bai di 2-1.

Leuteria a bai di 3-2.
Montanja Ariba tabatin 1 hit ku 2 eror. Rubionne Manuel a pèrdè. Jayvon V a bai di 2-1.
Trai Seru 13, Sta Rosa 2
Trai Seru tabatin 5 hit ku 2 eror. Donaldson A tabata ganadó. Chey-Niel de Lanoy a bai di 3-3.
Sta Rosa a bati 1 hit i nan a hasi 3 eror. Quiridon

Simmons a resultá pèrdèdó. Ro-Antly Anastatia di 2-1.
Van Engelen 11, Koraal Specht 4
Van Engelen a bati 3 hit i nan a kometé 1 eror. Justin Berroa a gana. Tizaino Maximiliano a bai di 1-1. Pa Koraal Specht 2 hit ku 2 eror. Joshua Cecilia a pèrdè i e mes a bai di 2-1.

Djasabra 4 di mart



...Lousandry Henriette di 2-1 pa van Engelen Senior (antes Santa Rosa)...

Montanja Abou 7, Trai Seru 5
Montanja Abou a bati 5 hit i nan a kometé 4 eror. Edmont Jops tabata ganadó i e mes a bai di 2-2.
Trai Seru tabatin 7 hit ku 1 eror. Derek Jamanika a resultá pèrdèdó. Samuel Thielman a bai di 2-2.

Djadumingu 5 di mart
MINOR
Montanja Abou 7, Montanja Ariba 3
Montanja Abou a bati 4 hit i nan a kometé 7 eror. Jedeal Janga a gana i Mishean



...Edmond Jops picher ganadó pa Montanja Abou...

BONEIRU

No tin motibu pa pániko pa situashon aktual den aviashon

EZ Air ta bai reanudá vuelonan regular

KRALENDIJK – E kompania di aviashon boneriano EZ Air ta den fase avansá pa reanudá vuelonan diario pa Kòrsou i Aruba. Na aña 2013 EZ Air a kuminsá redusá su vuelonan di Boneiru pa Kòrsou na un mínimo, pa motibu ku e merkado tabata hopi saturá ku un promedio di 20 buelo pa dia di DAE, Inselair, Divi Divi i Tiarara Air, ofresiendo un kapasidat total di mas ku 600 stul pa dia. Huntu ku esei e gastunan pa avion chikí a subi drástikamente na aeropuertonan di Kòrsou i Boneiru, hasiendo e operashon bastante kostoso pa e kompania. Awor sinembargo tin un otro situashon i EZ Air ta bai bula atrobe den e merkado aki.

No tabatin espasio pa subi tarifa di vuelo i p'esei EZ Air a disidí pa pone atenshon mas riba e otro proyektonan, manera atkision di un Learjet mas pa transporte di pashènt ku ambulans aéreo i konsentrá riba transporte di pashèntnan di Boneiru ku tin di bai pa hasi tèst MRI na Aruba. MedicAir ta enkargá ku vuelonan ambulans for di Boneiru desde aprel di aña 2000. For di komienso di e kontrato ku Medicair, e vuelonan di ambulans ta konta ku un servisio optimal i konfiabel.

Ekspanshon

EZ Air ta sirbiendo e komunidad di Boneiru pa 17 aña kaba huntu ku su kompania ruman MedicAir. Últimamente a drenta diferente petishon pa vuelonan fiho i esei a pone ku gerente a opta pa aktivá su plan di ekspanshon.

Den un kombersashon ku gerente di EZ Air fin di siman tras di lomba, nan a konfirmá ku enberdat e kompania a yega na e punto di ehkushon di su plannan ku tabata riba mesa for di aña 2014, na momentu ku Dutch Antilles Express (DAE) a sera su porta. "EZ Air ta un kompania serio ku ta traha ku vishon. Nos ta bula responsabel i kaminda tin

espasio pa hasi negoshi responsabel i garantisá konekshon aéreo, pueblo por konta ku nos. E loke ku EZ Air lo bini kuné ta basá riba un plan di bula-mentu moderno, hóben i dinámiko. Den e plan nos tin un tim dinámiko di hóben boneriano, ku a mira e nesesidat di bai sirbí nan isla ku meresé un kompania di aviashon sólido i stabil. Nos tin tur konfiansa den e tim aki i ku esaki nos ta bai pa nos plan di ehkushon."

Den e último añanan Boneiru a produsí diferente piloto, mekániko i tin otro hóbenan ku a studia i traha den diferente ramo di aviashon, manera estudio di merkadeo, planifikashon, servisio, seguridat. "A tuma su tempu, pero nos ta kla i na su debido tempu nos lo tene un rueda di prensa pa presentá esaki na públiko", segun gerente di EZ Air.

Ekipo

Riba pregunta di Extra ki tipo di avion e kompania lo bai usa, e gerente no kier a bai den muchu detaye pa protekshon di su plan, pero ta papia di avionnan di 19, 50 i den un otro fase di 100 stul. E dos avionnan di tipo Learjet lo keda forma parti di e flota di Medicair, siendo ku e dos Islander nan di 10 stul lo keda por lo pronto pa fungi komo 'start-up' i despues komo reserva pa garantisá kontinuidat.

Gobièrnu di Boneiru i Hulanda tin tur konfiansa den e kompania i su gerensia, loke ta pone ku e por konta ku e sosten. E konsepto di Bonair-Exel, BonairExpress i despues Dutch Antilles Express (DAE) tabata bon, pero na kaminda algun kos a bai robes ku a pone ku awe e kompania no tei mas. Ku su base na Boneiru, BonairExel a operá di un forma optimal ku un puntualidat di riba 96%.

"Nos lo bai usa tur e kosnan bon ku BonairExel tabatin pa kontinuá ku e konsepto ei. Nos



Avionnan Islander ku EZ Air a usa den su operashon pa Boneiru. Ta bai kuminsá atrobe ku e avionnan aki, pa despues ekspandé ku avionnan di 19 pasahero.

tin un tim ku ta traha ku amor i dedikashon. Den e simannan venidero lo bai intensivá

kombersashonnan ku diferente instansia, manera Bonaire International Airport, TCB,

gobièrnu di Boneiru i representante di Reino", gerente di EZ Air a duna di konosé na Extra.



Ministerie van Volksgezondheid,
Welzijn en Sport
Zorgverzekeringskantoor

Ofisina di Seguro di kuido BES ta buskando un:

Asistente médiko

Number di vakatura: P&O2017_02_010 - Lokalidat: Boneiru

Aseguro di Kuido BES (ZVK) ta sigurá habitantenan di e islanan di Hulanda Karibense pa kuido médiko i kuido di durashon largu. ZVK tin establesementunan riba e tres islanan di Hulanda Karibense.

E sekhon di Konseho Médiko ta hasi evaluashon di e derechon i ta evaluá efisiensia di trasladonan médiko. Ademas e sekhon ta responsabel pa asesoramantu médiko relevante i kontrol di kalidat di kuido.

E funshon:

- Hasi trabounan di apoyo organisatorio pa e hefe i e konsehero médiko;
- Mantenshon di kontaktonan informativo ku terseronan;
- Hasi diferente trabounan administrativo i di registrashon;
- Den konsulta ku e hefe òf e konsehero médiko atendé kasonan di emergensia i den e kuadro akí buska independientemente un solushon pa dunamentu di kuido na pashèntnan ku mèldu nan mes inesperá i ku tin mester di ayudo inmediato;

- Evaluashon di apoderashonnan pa traslado médiko di aseguradonan tantu lokal komo pa eksterior;
- Atendementu ku ehkushon kompleto di e sistema di apoderashon, inkluso konsulta den kasonan eksepsional ku e hefe òf e konsehero médiko i kolekshon di datonan pa informashon di gerensia;

Eksigensianan di e funshon:

- Estudio MBO pa asistente di dòkter
- minimal 3-5 aña di eksperensia den funshon relevante;
- konosementu di prosesonan di trabou den e área di trabou médiko;
- kapas di por hasi bon evaluashon entre kasonan médiko (di emergensia).

Pa mas informashon òf pa un perfil amplio di e funshon por konsultá e wèpsait di RCN www.rijksdienstn.com.

Por solisitá te ku 20 di mart 2017.

Fiesta di Prensès

KRALENDIJK – Djadumingu awor 12 di mart, Industry of Activity ta organisá un aktividat nobo spesial pa mucha muhé ku ta 'Fiesta di Prensès'. Tin tres fiesta: unu di mitar di dies pa 11 or di mainta pa muchanan di 2 i 3 aña, unu di mitar di 12 pa 1 or di mèrdia pa muchanan di 4 pa 6 aña, i unu di 2 or pa

mitar di 4 pa muchanan di 7 pa 10 aña.

Tur mucha na Boneiru por partisipá. Lo shmenk nan, lo traha kos, balia i lo drecha un mesa spesial di prensès. Pa mas informashon por tuma kontakto ku info@industryofactivity.com, tel 7826725 òf pagina di facebook 'Industry of Activity'.



EDITORIAL

Bonerianonan mester sostené nan kompania!

Den e siman i lunanan ku a pasa, na momentu ku por a nota ku e kompania Inselair tabata bayendo den un abismo, na hopi okashon a lanza gritunan ku Boneiru mester tin su mes kompania di aviashon, sin realisá ku e isla aki tin su propio kompania kaba, esta EZ Air, ku te ainda tin su dos avionnan.

Informashon di kua Extra ta disponé ta indiká ku e kompania di aviashon boneriano EZ Air ta den fase avansá pa reanudá vuelonan diario pa Kòrsou i Aruba. Na aña 2013 EZ Air a kuminsá redusí su vuelonan di Boneiru pa Kòrsou na un mínimo, pa motibu ku e merkado tabata hopi saturá ku un promedio di 20 buelo pa dia di DAE, Inselair, Divi Divi i Tiara Air, ofresiendo un kapasidat total di mas ku 600 stul pa dia. Huntu ku esei e gastunan pa avion chikí a subi drástikamente na aerpuertonan di Kòrsou i Boneiru, hasiendo e operashon bastante kostoso pa e kompania.

Awor sinembargo tin un situashon nobo. Inselair, ku ta e kompania ku ta transportá mas pasahero entre e islanan ABC, ta den un lucha pisá pa trata na sobreviví. Divi Divi, e otro kompania, no ta den posishon pa kumpli ku e demanda ku tin di pasaheronan pa biaha entre Boneiru i Kòrsou.

EZ Air ke bai kuminsá realisá atrobe vuelonan regular entre Boneiru i Kòrsou i asta ku plannan di ekspanshon pa Aruba. Ta bai kuminsá bula ku e dos avionnan Britten Norman Islander ku nan tin kaba. Pues no

mester bai kumpra òf 'lease' avion pa reanudá nan operashon.

E doñonan di EZ Air a demostrá ku nan ta hendenan serio, sino nan lo no por tin 17 aña kaba ta dunando servisio di ambulans aéreo pa Boneiru. Nan a demostrá ku nan por. Solamente e situashon di merkado saturá a pone nan stòp ku vuelonan regular, pero semper a keda ku nan avionnan, ku nan a sigui usa di otro forma.

No mester tin ningun duda. EZ Air ta un kompania di aviashon boneriano, asta di fèrf den kolónan di e bandera boneriano. Pues Boneiru tin su kompania kaba i ta keda na e pueblo boneriano pa sostené e kompania di aviashon lokal aki, ku a hasi uso tambe semper di pilotonan boneriano.

Papiando di piloto, Boneiru ta disponé di un kantidat grandi di piloto ku por sigurá ku e kompania EZ Air no mester bai leu fo'i kas pa buska piloto. Pasobra esei tambe Boneiru a krea e último añanan, atraves di Falki Aviation, kompania boneriano. Falki a prepará un kantidat di hóben di Boneiru, tambe di Kòrsou, pa kuminsá nan karera den aviashon. Mekániko di avion tambe Boneiru a i ta preparando. Tin Aviation Maintenance School (AMTS Bonaire) di un boneriano.

Pues tur kos t'ei. Loke falta ta konfiansa di parti bonerianonan nan den nan propio kompania di aviashon. No un kompania ku mester bai lanta ainda, sino ku t'ei kaba i awor ta bolbe bai den aire.

Hilu di diabel tambe t'ei

KRALENDIJK -- Den naturalesa boneriano tin tambe mata i palunan ku ta dañino. Por pensa aki riba e mata palu di lechi ku a importá meimei di siglo 19 pa purba produsí rüber. Último tempu tin e problema di palunan di neem. Un mata ku tambe ta dañino pa otro mata i palunan ta hilu di diabel, ku afortunadamente no a desaroyá su mes i bira un plaga.

Hilu di diabel ta kai den e sorto di mata yamá 'Cuscuta'. E tin diferente nòmber lokal ku ta

varia pa isla. Banda di hilu di diabel nan ta yama e mata aki tambe aletria di mondi i amor di neger. Ta un mata sin blachi, loke ta pone ku pa medio di nan raisnan nan ta chupa nan alimento for di otro matanan den naturalesa boneriano.

Den e temporada di yobida tras di lomba por a topa ku e mata aki na algun sitio, pero no kantidat grandi. Pabou di Seru Grandi un reportero di Extra a topa ku algun mata di hilu di diabel, aletria di mondi òf amor di neger.



Rijkdienst Caribisch Nederland

Belastingdienst Hulanda Karibense ta buska un:

Fiskalista m/f

Number di vakatura: P&O2017_02_008

(Lokalidat: Boneiru)

E organisashon

Belastingdienst Hulanda Karibense ta sòru pa e kargo, kobramentu i e supervishon di Rijkbelastingen i e ehekushon di e tareanan di duana.

E departamento

E departamento di Kargo, supervishon i servisio ta okupá su mes entre otro ku evaluashon di formularionan di deklarashon di impuesto, e ehekushon di investigashon di buki, imponé anslag, trato di opheshon i apelashon.

Deskripsion di e funshon

Komo fiskalista bo ta responsabel pa e trato korekto i kompleto di deklarashonnan i/òf keho por eskrito kompliká den e área di tur medio di impuesto ku tin. Banda di esaki bo ta enkargá ku e maneho di kontenido fiskal di kòntrolnan.

Eksigensianan pa e funshon

- Bo tin un diploma HBO i/òf WO derecho fiskal òf ekonomia fiskal.
- Bo ta un generalista òf spesialisista ku ta dispuesto di trata diferente medianan di impuesto.

Bo kompetensianan

- Bon abilidad komunikativo verbal i por eskrito den hulandes i ingles; den papiamentu ta un bentaha;
- Sensividat pa organisashon;

- Koperá;
- Proaktivo;
- Atenshon pa kliente;
- Kurashi.

Kondishonnan di labor

Skal inisial 10:
min \$ 2.765,-- te maks \$ 3.660,--
Skal di funshon 11:
min \$ 3.197,-- te maks \$ 4.157,--

Mester por entregá un deklarashon tokante kondukta.

Pa tur vakatura e kondishonnan laboral lokal ta aplikabel. Ta trata di un relashon laboral temporario di un aña ku e posibilidat eventual di un relashon laboral definitivo.

Pa informashon tokante e funshon

Number:
Ruud van den Bosch,
Lider di Tim Kargo i Supervishon
Telefòn:
+599 7810269

Solisitá digitalmente

bo Curriculum Vitae ku motivashon pa personeelszaken@rijksdienstcn.com

Por solisitá te ku 20 di mart 2017.

ARUBA

Cu orden di corte pa un 'voorlopige surseance van betaling'

InselAir Aruba ta optimista cu plan di rescate pa e aerolinea

ORANJESTAD. - Recientemente abogadoan di InselAir Aruba N.V. a haci un peticion na Corte pa proteccion temporal, e asina yama 'voorlopige surseance van betaling', cual huez a otorga y ta valido te dia 7

di juni 2017. Huez a apunta abogado Jeannot de Cuba como 'bewindvoerder' di InselAir Aruba N.V. Akinan e directornan di e aerolinea lo por sigui cu nan funcion na unda tur decisionnan manera

acuerdo y contratonan lo mester wordo aproba dor di e administrador apunta pa huez.

INSELAIR ARUBA TA OPTIMISTA CU PLAN DI RESCATE



Desde 2016 InselAir Aruba N.V. a cuminsa na restructura su operacion y maneho conforme retonan cu nan a enfrenta cu e caida di mercado Venezolano.

Problemanan persistente di ricibi pagonan di benta di ticket di autoridadnan Venezolano a conduci na problemanan di likidez. Esaki ta un asunto cu Reino Hulandes mes a dicidi di intercedi.

Una bes cu a nota e deterioro di e mercado di Venezuela, e aerolinea a cuminsa na a reduci gradualmente, mas rapido cu tabata por, e cantidad di 12 rutanen te cu na 3 ruta activo. Esaki tambe ta inclui re-organizacion di e compania local den gasto y personal. Mientras tanto, beneficiarionan principal y maneho di InselAir Aruba N.V. a activa su 'Plan di Rescate' p'asina resolve y reanuda un operacion saludabel di e aerolinea.

Segun maneho di InselAir Aruba N.V., nan ta sumamente optimista cu negociashonan andando y ta sigur cu nan lo supera e retonan actual. FLOTA Y TRIPULACION

Mesun dia cu e decision di Huez a cay, maneho di InselAir Aruba N.V. a reuni cu empleadonan di e aerolinea na unda a duna e bon noticia di e veredicto y subsecuente continuacion di e plan di rescate, cu ya ta riba bon caminda. "E crisis financiero, cu wordo causa dor di e claim

pendiente na Venezuela, ta uno cu positivamente nos lo recupera di dj'e. Pero pa logra esaki InselAir Aruba N.V. lo mester di tempo pa reactiva su flota y operacion pa asina sigui sana e retonan financiero. Nos tin hopi confiansa cu pronto tur esaki lo ta tras di lomba", sr. Stephan van Spaandonk ta e Chief Executive Officer di e aerolinea ta expresa.

Alabes el a comparti cu e prome avionnan di flota pronto lo wordo permiti pa tuma buelo atrobe, garantizando cumplimiento cu regulacionnan/leynan di avacion.

Tambe ekipo lo bolbe cubri e rutanen den excelente condicion tecnico p'asina cumpli cabalmente cu e calidad di servicio y seguridad cu e pasahero y miembronan di tripulacion merece.

Den transcurso di e siguiente simannan e aerolinea lo sigui reuni cu su empleadonan y lo comunica frecuentemente cu medianan di comunicacion. Na e momentonan aki InselAir Aruba N.V. tin un cantidad di 93 empleado y ta cubriendo un total di 3 ruta cu ta inclui Santo Domingo, San Juan y Sint Maarten y tambe ta wet lease cu Insel Air International B.V. (Corsou).

Ta wordo spera cu den e siguiente dianan e rutanen nan aki lo cuminsa wordo reactiva un bes e avionnan wordo aproba pa tuma buelo.

Parlamentario Clarisca Velasquez

Un Aruba nobo ta parece cu nos ta bibando un soño

Pero ta un realidad

con Gobierno ta transformando nos pais

ORANJESTAD. - Un pais cu na aña 2009 tabata den un decadencia awe nos por ta orguyoso con Aruba a wordo transforma den e ultimo 8 añanan. E vision cu Mike Eman tin pa nos Aruba el a cristalise den proyectonan cu awe nos Aruba dia pa dia ta bira mas bunita. proyectonan cu Gobiernoan pa mas di 30 aña a papia riba dj'e, Mike Eman a cristalisa y ehecuta nan tur cu awe nos por mira un hospital di cinco strea kedando cla pa nos pueblo.

Nos por ta orguyoso di nos containerhaven di cinco strea na Barcadera, cu nos Green Corridor ta kedando cla p'asina alivia nos hendenan cu tur dia mester sali for di pariba di brug pa bay traha parti pabou di nos isla.

Segun Clarisca Velasquez, cu e vision di muda e waf pa Barcadera ta haci cu mester ehecuta e ringweg Watty Vos Boulevard p'asina por transporta carganan pa sector hotelero. 4 Proyecto grandi cu Gobiernoan semper a papia riba nan, pero no tabatin e curashi pa ehecuta nan.

Gobierno di Mike Eman ta logra ehecuta nan tur demostrando na henter



mundo y Reino cu e Gobierno aki t'e Gobierno cu mas a logra pa nos isla.

E gobierno cu a transforma nos pais den e isla modelo pa mundo. E unico Gobierno stabil den Reino Hulandes.

Aruba a bira frontrunner den hopi aspecto y nos ta orguyoso di esaki. E unico pais den Reino cu a saca su mes padilanti sin ningun ayudo financiero riba propio forsa.

Cada cu nos hendenan cu tin añanan ta biba den exterior yega Aruba nan ta bisa cu Aruba ta bira mas bunita cada dia.

Esaki ta e realidad y nos tur ta orguyoso di esaki, Clarisca Velasquez a sigui bisa.

Con mas orguyoso nos por ta mirando cu nos isla a wordo nombra pa agencia nan importante pa e destinacion number uno den Caribe.

Con mas orguyoso nos por ta hayando e noticia cu nos Eagle Beach a wordo nombra e beach number 3 di mas bunita di mundo. Tur e galardonnan aki no ta pordada nos ta ricibi nan.

Ta pasobra nos Gobierno ta haciendo e cosnan corecto pa embecece nos pais, pero tambe pa propaganda nos isla debidamente.

Nos tin practicamente un Aruba nobo si bo compare cu nos Aruba den decadencia cu nos a hereda na aña 2009. Ora bo tin pueblo y pais na pecho e cosnan aki ta pasa. Pabien Aruba!

Stimulando colaboracionnan pa un Enseñansa sostenibel

Departamento di Enseñansa a firma acuerdo cu Centro pa Inovacion y Guia Educativa di Corsou

ORANJESTAD. - Durante e siguiente 3 añanan aki, Minister di Enseñansa di Aruba, Departamento di Enseñansa, Dienst Publieke Scholen y Centro pa Inovacion y Guia Educativa (SIGE) di Corsou lo traha di cerca cu otro, basa rib'e acuerdo di cooperacion cu a firma recientemente, den cual ta stipula cu lo traha riba diferente meta di

interes comun pa medio di intercambio di informacion y conocimiento. E intencion ta, segun coordinado di e centro di Corsou ta splica, pa logra inclui Boneiro tambe den e acuerdo aki.

Meta di e acuerdo di cooperacion aki ta pa traha hunto riba diferente area di Enseñansa, cuminsando cu un enfoque riba Arbeidsgericht Onderwijs (AGO) na Corsou y Scolnan

Practico di Ofishi (SPO) na Aruba.

E prome proyecto ta encera un plataforma digital online caminda docentenan trahando cu alumnonan cu necesidad special den educacion na un forma colaborativo ta traha hunto intercambiando informacion riba miho practicanan den klas, material y ta consulta otro den un setting profesional colegial.



Parlamentario Jennifer Arends-Reyes (AVP):

Hende muhenan merece apoyo, respet y oportunidadnan pa progresa

ORANJESTAD. - Sra. Arends-Reyes ta expresa cu nos hende muhenan tin hopi mas potencial cu nan mes ta kere. E ser femenino ta un pilar di famia y ta haci esfuersonan y sacrificio grandi pa balansa trabou, trabounan na cas y sirbi su comunidad den e miho forma cu ta posibel.

Hende muhenan awendia ta hopi mas activo den e mundo laboral y ta logrando hopi mas den e mundo profesional y corporativo. Awendia tin hopi mas participacion di hende muhe den politica caminda cu nan tin un otro manera pa complementa e manera di pensa di e ser masculino.

Dia 8 di maart ta celebra Dia Internacional di Hende Muhe, caminda cu ta pone mas enfasis na local e hende muhenan ta logrando y kico falta ainda pa yega na un conscientisacion berdadero

cu e ser femenino merece mas apoyo y respet di otro ser femenino y masculino tanto na trabou, na cas y den comunidad. Apoyo, respet y oportunidadnan pa sigui profesionalisa nan mes den nan trabou, apoyo y respet na cas y na manera cu parehanan ta trata otro, segun sra. Arends-Reyes.

E Parlamentario ta sigui bisa cu e trabou di un mama y esposa no ta caba na momento cu e yega di su trabou.

Igualdad entre hende muhe cu hende homber hopi biaha ta ser mal interpreta y e hende homber ta laga e apoyo y cabeyerismo un banda pa bisa cu pa ta igual no mester di ayudo paso e hende muhenan mes por. E ser femenino ta logrando exitonan grandi den trabou y comunidad pa medio di hopi esfuerso y dedicacion di nan parti y sigur esaki ta algo di balora.



No ta facil pa den e mundo di awendia pa logra pero no ta imposibel! Keda semper cabes na halto y sa cu bo ta un hende muhe fabuloso!

Sra. Arends-Reyes kier a tuma e oportunidad pa felicita tur nos hende muhenan ariba dia internacional di hende muher!

E plataforma digital aki lo fungi tambe como base di intercambio pa diferente investigacion riba nivel micro y meso cu lo tuma lugu den e 3 añanan venidero rib'e tipo di enseñansa cu ta wordo duna na AGO y SPO.

E meta principal di e investigacionnan aki ta pa halsa e calidad di enseñansa y educacion dor di traha mas 'evidence based' y coerente e necesidadnan actual di nos hobennan pa cu nan desaroyo personal y laboral.

Resultadonan di e investigacionnan simultaneo lo keda presenta durante un conferencia anual, cual e aña aki lo tuma lugu pa prome biaha na Corsou den luna di september.

Solange Olaria, di SIGE ta splica cu na e islanan nos ta papia e mesun idioma, nos tin e mesun retonan y metanan comun pa cu e desaroyo di nos hobennan.

Dor di esaki ta explorando kico cada isla por siña di e otro y coopera den desaroyonan hunto.

SIGE ta traha na bienestar di hobennan entre 0 pa 24 aña di edad den tur faceta di nan bida.

E colaboracion entre SIGE y Aruba ta concentra e. o. riba desaroyo di profesionalnan, educadonan y mayornan cu tin necesidad di sigui desaroya nan abilidadnan y competencianan den con pa anda cu e hobennan di awendia, asina Solange Olaria a agrega.

Minister di Enseñansa, Michelle Hooyboer-Winklaar, ta reconoce e balor agrega di e acuerdo aki pa e bienestar di nos futuro generacionnan y e desaroyo continuo di esunnan liderando, guiando y fortaleciendo nos futuro generacionnan; nos educadornan. E similaridadnan den e. o. context lo fungi como base solido pa traha hunto riba retonan y metanan cu nos islanan tin en comun y alabes crea un sin fin di posibilidadnan pa sigui stimula colaboracionnan sostenibel den nos Enseñansa.

INTERNASHONAL

Trump ta saludá promé ola di turista den Kas Blanku

WASHINGTON, AP.- Donald Trump a saludá e promé ròndu di turista ku a yega Kas Blanku desde ku el a bira presidente.

Mayoria di e bishitantenan tabata studiante di grupo sinku di Birmingham, Alabama, ku a yena e sala di Kas Blanku pa risibí e oportunitat pa mira e di 45 presidente den

historia di e pais. Serka di Trump, tabata un retrato enorme di e eks promé dama ku tabata rival di Trump den e kontienda pa presidencia aña pasá. Kas Blanku tabata sera pa turista desde huramentashon, pa asina duna e gobièrnu nobo tempu pa organisá e logístika di atendé ku e bishitantenan di e mansion presidencial,

di 217 aña di antigwedat.

Eks presidente Bill Clinton i eks promé dama Hillary Clinton a habri porta di Kas Blanku pa turistanan un dia despues ku nan a muda pa e kas, den yanüari 1993.

E famia Clinton a saludá mas di 1.000 ganadó di un sorteo, kompañá pa eks visepresidente Al



Gore i su kasa Tipper. E dia ei, e retrato di George Washington a sirbi komo e fondo e enkuentro.

Durante presidencia di Barack Obama, tabatin 3 mion turista ku a bishitá e mansion presidencial.

Ménos persona ku obesidat kier purba baha di peso

CHICAGO, AP.- Ménos merikano ku sobrepeso ta purbando di baha den último añanan. Esaki a pone ku investigadornan ta puntra si esaki ta debí na aseptashon di e obesidat.

E echo ta igual ku oumentonan di índise di obesidat.

“E peso normal aseptabel ta kombirtiend den sobrepeso. Awor ku e públiko ta biba ku algun kilo di mas, nos simplemente ta kere ku tur kos ta bon, i nos no mester hasi nada pa ku esaki”. Asina e outor

prinsipal di e estudio, dòkter Jian Zhang a bisa, kende ta investigador di salú públiko den Universidat na sùit di Georgia. Un otro motibu por ta ku algun persona por ta purbando di baha di peso pero sin logra esaki. Asina Zhang a agregá.

E investigadornan a analisá algun enkuesta di salú di gobièrnu merikano realisá durante kasi dos dékada, di 1988 pa 2014. E enkuestanan tabatin informashon tokante eksámen físiko realisá personal i kuestionario

di salú, kaminda e partisipantenan tabata purba kontestá si el a purba pèrdè peso den último aña. Mas di 27.000 adulto entre 20 pa 59 aña a partisipá den e enkuesta. E enkuesta no a pidi detaye di e kontestanan.

Den e promé enkuestanan, alrededor di 50% di adulto tabatin sobrepeso òf tabata obeso. E sifra aki a subi pa 65% den 2014. Pero e porshon di adulto obeso òf ku sobrepeso ku a bisa di ta purbando di baha di peso a disminuí di 55% pa 49% den e estudio.

Nike a lansa hijab pa atletanan musulman

BEAVERTON, OREGON, MERKA, AP.- Nike a lansa un hijab pa deportistanan musulman.

Nike Pro Hijab tabata den proseso di desaroyo durante un aña, segun indikashon di e kompania. Vários atleta a kontribuí na ideanan pa e proseso i e atleta Zahra Lari tabata un di esnan ku a atrobe.

Hijab ta traha ku material suave, elastik, ku ta inklú un parti patras mas largu pa e no lòs òf sali.

E ta wòrdu produsí den tres koló kual ta pretu, shinishi, i obsidiano.

Lari, kende tin su atenshon riba Weganan Olímpiko di Wenter na Pyeongchang, Sur Korea,

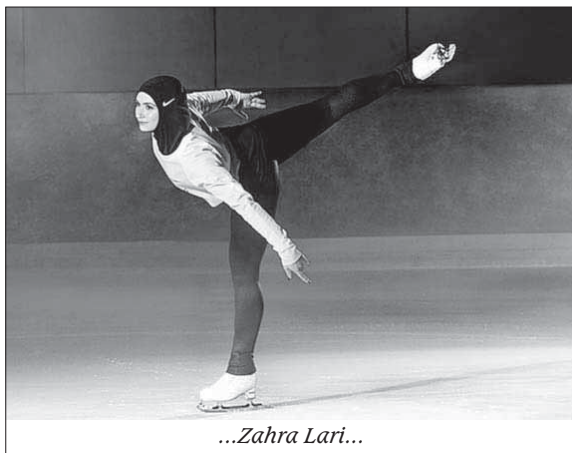

...Zahra Lari...

otro aña, a pone imágennan lusiendo e hijab riba su paginá di Instagram.

“Mi no por kere ku

finalmente el a yega”, asina el a skibi.

Nike ta bisa ku e Hijab lo ta na benta desde otro aña.

WikiLeaks a publiká dokumento di CIA

PARIS, AP.- WikiLeaks a publiká miles di dokumento aparentemente di Sentro di Inteligencia. Esaki ta un infiltrashon ku posiblemente ta publiká detayenan íntimo di spionaje digital di e agensia. No tabata evidente kon WikiLeaks a haña e informashon ku a inklú mas di 8.700 dokumento. Si e dokumentonan ta outéntiko, esaki por generá desconfiansa entre e pueblo pa loke ta su aparato elektrónico manera telefon selular, kòmputer i asta televishon interaktivo.

Jonathan Liu, bosero di CIA, ekspresá: “Nos no ta duna komentario tokante outentisidat òf e contenido di supuesto dokumentonan di inteligencia”.

WikiLeaks a bisa ku e material, a sali di “un ret aislá di seguridat haltu

dentro di e Sentro di Siberinteligensia di CIA, na Langley, Virginia”. E no a revelá kon e archivonan por a wòrdu hòrtá, si tabata trata di un empleado rebelde òf un ‘hacking’ realisá pa un kontratista di CIA òf asta pa ladronisia di un server kaminda tipo di informashonnan asina ta wòrdu wardá.

E dokumentonan ta inklú un kantidat enorme di tema, inkluyendo un diskushon kon pa laga servernan di televishon interaktivo spioná su usuario. Ademas, WikiLeaks a bisa ku tin detayenan di e forma kon pa intervení den programanan di Software i produktonan elektrónico manera telefonnan selular, iPhone, Android i sistemanan ku ta kontené Microsoft Windows.

Kandela den 4 estado a laga 6 morto

HUTCHINSON, KANSAS, MERKA, AP.- Ekiponan di reskate mester a kombati kandelanan forestal ku a kuminsá sentenar di kilometer kuadrado di tereno den estadonan.

Ademas, esaki a laga seis morto i miles di persona evakuá.

E kandela a kima partinan di Texas, Colorado, Kansas i Oklahoma. Autoridat a advertí ku e kondishonnan tabata menasante pa Iowa,

Missouri i Nebraska, asta despues di un tormenta fuerte ku a pasa durante oranan di anochi. E tormenta aki a kousa vários warwarú segun Servisio Nashonal di Meteorologia.

Outoridat a indiká ku un kandela separá a destruí mas di 400 kilometer kuadrado di tereno na Harper, kaminda un muhé a muri di un atake di kurason na momentu ku el a purba stòp e kandela di destrosá su finka serka di Buffalo.

INTERNASHONAL

Merka kier pa analisá estranheronan den "El Chapo" su ekipo di defenza

NEW YORK, AP.- Fiskalnan di New York a pidi pa un investigashon di estranheronan ku uni na e ekipo di defenza di Joaquín "El Chapo" Guzman. Esaki ta pa evitá ku nan ta miembro di e kartel di Sinaloa i ku nan ta haña aksesu na informashon importante di e huisio.

Fiskalnan di e kaso a hasi e proposishon na hues Brian Cogan di korte Federal di Brooklyn, kaminda Guzman a deklará inosente di kargonan di dirigí un operashon masivo

di narkotráfiko ku a gana miónes di dòler.

E funshonarionan ta proponé pa hasi e investigashon ku estranheronan ku tin aksesu na pruebanan konfidensial protehá pa un òrdu di korte

"Si un abogado òf investigador estranhero ku tambe tabata miembro di kartel Sinaloa uni e ekipo defensor di El Chapo, e persona aki por biaha pa Merka, revisá e pruebanan ku ta protehá i biaha despues pafó di Merka ku e konosementu nan aki",

asina fiskal Robert Capers i Arthur Wyatt a señalá den un karta pa Hues.

Nan a agregá ku "por ehèmpel, si un miembro di kartel biaha pa Merka i sa di identidat di un testigu kolaborador mehikano, esaki por biaha pa Méxiko ku e informashon aki i duna nòmber di e testigu na otro miembronan di e kartel di Sinaloa ku por sekuestrá òf mata famia di e testigu.

E fiskalnan a bisa ku korte lo mester aprobá e kandidato òf kandidata pa uni e ekipo di defenza.



...Jose Luis Gonzalez Meza, e abogado ku a traha ku Joaquín "El Chapo" Guzman...

Miles ta protestá kontra plan ekonómiko di Macri

BUENOS AIRES, AP.- Desena di miles di persona a mobilisá den sentro di Buenos Aires djamars den un protesta organisá pa e sentral prinsipal di trahadó di Argentina pa muestra nan mal kontentu pa seramentu di vários fabriká i retironan

atribuí na apertura di ekonomia di Argentina impulsá pa gobièrnu konservador di Mauricio Macri despues di vários aña di populismo.

E manifestashon a wòrdu lansá pa Konfederashon General di Trabou (CGT).

"Si no bini ningun rektifikashon, e konseho di maneho ya tuma e desishon di hasi un parto di 24 ora fin di luna aki".

asina Hector Daer a bisa, kende ta un di e integrantenan ku ta dirigí CGT.



...Mauricio Macri...

E dirigente no a duna su responsabilidadat komo promé wèlga general kontra Macri desde ku el a asumí presidente na final di 2015.

Hóben di 18 aña a dekapitá mama

ZEBULON, NORT CAROLINA, MERKA, AP.- Outoridat di North Carolina a pidi evaluashon sikiátriko di un hóben di 18 aña akusá di dekapitá su mama.

Oliver Funez a wòrdu akusá djaluna di asesinato intensional, despues ku un polis a wak e saliendo for di e kas na Zebulon, na ost di Raleigh, ku kabes di su mama den man i un kuchú den e otro man. Agentenan a haña kadaver di Yesenia Funez Beatriz Machado di 35 aña den e kas. Mike Waters, fiskal di distrito Franklin, a bisa djamars na WRAL-TV ku lo dura vários siman òf luna pa determiná e estado sikiátriko di Oliver



...E kas kaminda Oliver Funez a dekapitá su mama...

Funez. Waters a bisa ku e ta eksaminando e yamada di emergencia i ta disidí despues si e ta publiká esaki. Funez ta detené i

mester paresé dilanti korte riba 14 mart. Na momentu di e insidente tabatin dos mucha muhé chikitu den e kas, pero a resultá ileso.

"Un dia sin hende muhé" posponé na Merka

PHILADELPHIA, AP.- Organisadónan di e Marcha di Muhé realisá den yanüari ta organisando un reunion di muhé pa tuma un dia di deskanso i no gasta sèn djáronan pa demostrá su forsa ekonómiko i su impakto den sosiedat merikano. "Un dia sin hende muhé" ta e promé mobilisashon nashonal di e aktivistanan desde e marcha riba siguiente dia di Trump su huramentashon. Aki miónes di muhé a marcha kontra desigualdat i opreshon. E evento di djáronan ta kuadra ku Dia Internashonal di Muhé di Nashon Uní i dirigentenan a bisa ku nan kier "ta huntu ku e muhénan alrededor di

mundu" ku a apoyá nan riba 21 di yanüari ku protestanan similar den siudatnan rònt mundu. Bosoero Cassady Findlay a bisa ku e organismonan a inspirá pa e "Dia sin Inmigrante" ku a tuma lugá luna pasá. E organisadónan kier pone énfasis riba partisipashon di muhénan den e sistema sosioekonómiko di e pais i demostrá kon su trabou, tantu pagá komo grátis ta mantené kasnan, komunidad i ekonomianan andando.

"Nos ta hasi tur esaki i ta risibí ménos ku hende hòmber", asina Findlay a bisa. "Nos ta krea hopi balor i nos ta mantené e sistema andando i e benefisionan ku nos ta risibí no ta ig

Segun shofùr ku a kousa aksidente ku morto

Ta un tradishon ku no ta respetá liña riba karetera na Kòrsou

WILLEMSTAD.- Ayera awe i mayan korte di promé instansia tin un edishon spesial pa kasonan di infrakshonnan den tráfiiko. Den e kasonan aki 4 aksidente ku morto. Un di nan ta e akusado E. Sambo di 50 aña, ku ta keda akusá pa un aksidente lamentabel, kaminda e víktima Sharrukson Legito di 24 aña a bin pèrdè su bida. Ta trata di un aksidente ku a tuma lugá dia 28 di òktober 2014 dilanti Monalisa Minimarket na Cabo Verde wèg. Ayera Sambo a presentá den sala di korte pa responsabilisá su mes pa su akto. Segun e akusashon di Ministerio Públiko relatá

pa fiskal Out, riba e fecha menshoná e akusado a lora pa bai e toko. Nèt na e momento ei e víktima ku tabata biniendo riba bròmer di marka Suzuki, a keda alkansá pa e vehíkulo di e akusado. E aksidente tabata horibel, kaminda e víktima a bula bai kai leu i keda gravemente heridá. Despues e ta bin fayeresé debí na e leshonnan grave ku e la risibí. Segun fiskal Out, Sambo no a respetá e liña nan abou i no a duna e motosiklista preferensia. Sambo a splika korte ayera ku e no tabata sa di e liña nan pinta abou. Tambe e la bisa ku na momento ku el a saka su lus pa lora, e la

wak pero no a mira e bròmer ta bin. Segun e akusado ta un klap duru e la sinti a dal na su outo. Ora e la baha e la mira kiko a sosodé. Riba e pregunta di hues na e akusado, ku e la mira e liña nan, Sambo a bisa ku no. Segun e akusado ta un tradishon ku niun hende ta wòri ku e liña nan. Hues a bisa ku un testigu ku tabata kore tras di e akusado, a deklará ku e si a mira e bròmer ta bin. Segun hues e kaso a tarda pa motibu ku mester a kaba di hasi sierto investigashonnan. Mester a investigá e kantidat di kilometer pa ora ku e motosiklista tabata kore. Segun hues, investigadónan

ta kalkulá ku e víktima tabata kore 42 kilometer pa ora. Segun e akusado, e no a sali su kas pa mata niun hende. El a insistí ku e no a mira e bròmer ta bin i ta p'esei a lora pa bai parker na e toko. Sambo a bisa ku e kompania di seguro ku e tabata sigurá na dje, a sake for di seguro i a bisa ku nan mes lo atendé tur kos. P'esei e la keda straño ora ku e la keda persiguié pa hustisia. Mama di e akusado durante tratamentu tabata basta emoshonal. E tabata yora hopi i dado momento no por a keda mas den sala i a sali bai yora pafó. Fiskal a bisa ku e akusado a duna deklarashonnan ku kada bes tabata varia. Segun

fiskal e no ta bisa ku e akusado a kometé e echo aki intensionalmente. Si e ta haña ku e akusado no a pone muchu atenshon riba tráfiiko ni tampoko no a respetá e liña nan. Fiskal ta haña e akusashon legalmente i konvinsentementemente prueba.

Segun fiskal e ta tuma e akusado hopi na malu pa motibu ku el a bisa ku na Kòrsou ta un tradishon ku niun hende no ta respetá liña. Fiskal ta hasi un demanda di 240 ora di trabou boluntario sino 120 dia di prizòn si e no kumpli, 2 luna di prizòn kondishonal, 2 aña kondishonal sin reibeweis i 2 aña di prueba.

Raad voor de Rechtshandhaving ta konstatá

Hopi modifikashon ku mester keda hasí na prisòn

WILLEMSTAD.- Ministerio di Hustisia riba término korto mester dediká atenshon na personal di Sentro pa Detenshon i Korekshon Kòrsou (SDDK). Ta trata primariamente di e kalidat (bou di kua tambe konosementu) i kantidat di e personal, banda di e ousensia haltu debí na malesa. Banda di esaki mester oumentá seguridat i

integridat. Esaki ta bon pa e seguridat di e detenido, e persona mes i komunidad di Kòrsou. Esaki ta loke Raad voor de Rechtshandhaving ta konsehá den su rapòrt di inspeksion ku el a hasi tokante SDDK. Meta di e investigashon tabata pa inventarisá te kon leu e seguridat di e instituto, seguridat di personal i e detenidonan ta regla.

Rapòrt di inspeksion a keda entregá na Minister

E rapòrt di inspeksion a keda entregá na Minister di Hustisia i conforme e lei ta ser publiká. Den e rapòrt Raad ta hasi rekomendashonnan manera esun ya indiká. Tin mas punto ku meresé atenshon: Raad a kompilá puntunan ku mester keda atendé pronto pa e Minister i SDDK.

Ta trata di aspektonan di lei i regulashon, maneho òf infrastruktura pero tambe aspektonan práktiko manera pèrkurá pa kita yerba i mata na e muraya pafó, pèrkurá pa un maneho adekuá di yabinan i iluminashon den SDDK.

okupá funshonnan di konfiansa den SDDK pasa un investigashon tokante seguridat. E investigashon aki mester keda hasí di awor en adelante na momentu ku e persona drenta servisio.

Pa loke ta seguridat Raad ta yega na e konklushon ku mester traha deligentementemente na adaptashonnan riba tereno di personal, infrastruktura i instrumentnan di seguridat. Riba término korto mester introdusí un evaluashon kada aña di seguridat, integridat, BHV- i traha òf adaptá, kaminda mester plan di kalamidat i desalokashon di SDDK

Komunikashon interno Raad ta di opinion mas aleu ku personal mester ta na altura di e maneho i ku e kontrol i supervishon riba ehkushon mester keda mehorá. Pa hasi esaki e instituto mester kuminsá pa traha un plan di komunikashon pa despues ehekutá.

E rapòrt kompletu ta disponibel digital riba www.raadrechtshandhaving.com.

Hòmber ku 25 saku di plèstik ku droga detené

WILLEMSTAD.- Djamars 7 di mart den kareda di 14.45or, polis a bai atendé ku shofùr di un outo ku tabata mal stashoná riba kaminda. Shofùr di e outo a kuminsá aktua nèrvioso i polis a disidí di realisá un

kontròl. Durante kontròl den e outo banda di asiento di e shofùr polis a haña i konfiská un saku di plèstik ku 25 saku chikí di plèstik konteniendo mariwana i tambe un kantidat di plaka kèsh. Polis a detené shofùr

di e outo, e hòmber R.R.D. nasé na Kòrsou di 30 aña di edat, pa violashon di Lei di Opio. A presentá e sospechoso dilanti un fiskal ouksiliar ku a ordená su enkarselamentu pendiente mas investigashon.

Korte ku dos dia ku kasonan fiktisio pa studiantenan

WILLEMSTAD.- Ayera i awe Korte di Hustisia tabatin algun kaso remarkabel ku nan a atendé, esta ku ta trata di kasonan fiktisio. Ta trata di

studiantenan di Universidat di Kòrsou ku a hasi un seri di kaso fiktisio p'asina nan train kon kosnan lo por bai den realidat.

Mester indiká ku e

huesnan ta huesnan di bèrdat, esta den funshon.

E studiantenan a haña trainingnan kon ta hiba defensa serka algun bufete aki na Kòrsou.

Vivienne Daflaar

Ta falta mas envolvimentu di hende muhé den desaroyo

Pero e tono a kambia di rekordá pa selebrá



WILLEMSTAD.- Vivienne Daflaar ta felisítá tur hende muhé awe 8 di mart i kompartí ku komunidad parti di historia di orígen di Dia Internashonal di Hende Muhé. A opservá Dia Internashonal di Hende Muhé for di añanan 1900, tempu di ekspanshon i turbulensia den mundu industrialisá. Na 1908 tabatin intrankilidad i debate krítiko entre hende muhé nan. Desigualdat i opreshon tabata inspirá hende muhé pa bira mas aktivo den kampaña pa kambio. 15,000 hende muhé a marcha den kayanan di New York pa eksigí oranan di trabou mas kòrtiku, mihó pago i derechi di voto. Na 1909 Estádus Unidos a selebrá e promé Dia Internashonal di Hende Muhé riba 28 di febrüari.

Na 1910 señora Clara Zetkin, lider di Ofisina di hende muhé di Partido

Demókrata Sosial na Alemania, a proponé na Konferensia di Hende Muhé na Kopenhagen pa tur aña tur pais selebrá Dia di Hende Muhé riba mesun fecha. Na 1911 Austria, Dinamarka, Alemania i Suisa a organisá Dia Internashonal di Hende Muhé pa promé bia 19 di mart. Mas di un mion hende hòmbler i hende muhé a marcha i a kampañá pa derechi di hende muhé pa nan por traha, vota, haña training, traha den gobièrnu i pa kaba ku diskriminashon. Na 1913 a transferí Dia Internashonal di Hende Muhé pa 8 di mart 1913 i e fecha a krese i bira e fecha global di rekonosimentu i selebrashon den paisnan desaroyá i paisnan den desaroyo.

Pa hopi aña Nashonnan Uní a organisá konferensianan anual pa kordiná esfuersonan

internashonal pa logra derechi i partisipashon di hende muhé den prosesonan sosial, polítiko i ekonómiko.

Nashonnan Uní a designá 1975 komo "Aña Internashonal di Hende Muhé" Esaki a orkestrá ku gobièrnu i organisashonnan rònt mundu a rekonosé i selebrá Dia Internashonal di Hende Muhé riba 8 di mart tur aña, dor di organisá eventonan di eskala grandi pa pone énfasis i promové desaroyo i adelanto di hende muhé.

For di 2000, pues milenio nobo, komunidadnan a opservá kambionan signifikante den pensamentu di hende muhé i sosiedat tokante igualdat di hende muhé. E generashon mas hòben ta di opinion ku hende muhé a gana tur lucha kaba, miéntras e damanan ku a lucha pa añanan ku hopi fervor, sigur for di 1970

bin ariba ta konsiente ku a logra hopi, pero ta falta gran parti di igualdat den sierto aspekto i den sierto paisnan unu mas ke otro.

Desafortunadamente ta un echo ku den nos komunidad tambe: 1) hende muhé den hopi empresa ta gana ménos ku hende hòmbler, ounke nan tin mesun edukashon/preparashon i mesun kantidat di eksperensia (Gobièrnu si tin pago igual pa trabou igual), 2) Hende muhé ainda no ta presente di igual kantidat ku hende hòmbler, ni komo polítiko, ni den puestonan ehekutivo, ni komo doño di empresa. 3) Den hopi pais den mundu edukashon, salubridat ta mas malu i violensia kontra hende muhé ta mas tantu ku kontra hende hòmbler.

Tòg adelanto grandi a tuma lugá: Nos a i ta konosé Promé Ministernan

i astronoutanan femenino. Mayoria studiante na Universidatnan ta mucha muhé, hende muhé ta traha bo por bisa tur trabou i ta dediká tempu na su famia.

Ta falta mas envolvimentu di hende muhé den desaroyo, pero e tono i Dia Internashonal di Hende Muhé durante último añanan a kambia di rekordá komunidad di situashonnan negativo pa selebrashon di tur e logronan positivo i a gana momentunan di rekonosimentu konsiderabel dor di mas atenshon di media i retnan sosial, organisashon di aktividatnan ku ta kapta atenshon di komunidad i sosten di korporashonnan, Felis Dia Internashonal di Hende Muhé, 8 di mart, 2017, Vivienne Daflaar a terminá.

Minister Gijsbertha

forma kadena fuerte ku ta konsistí di hende muhé brasa brasa ku hende hòmbler

WILLEMSTAD.- Hende muhé semper a hunga un ròl klave den desaroyo di nos pais Kòrsou. Riba Dia Internashonal di hende muhé ta un bon momentu pa nos para ketu na e retonan, logronan pero tambe desepshonnan den

kuadro di e lucha kontinu ku hende muhé ta hiba pa logra igualdat di género, esaki segun minister Kenneth Gijsbertha riba e dia internashonal di Hende Muhé.

Nashonnan Uní pa 2017 ta pone atenshon na e hende

muhé den e mundu laboral ku ta den un proseso di transformashon rápido i na aña 2030 huntu nos ke logra un planeta 50-50. Pues desigualdat den trabou den tur sentido. Komo minister ku ta enkargá ku Desaroyo Sosial i Labor

e atenshon ta tambe riba transformashon ku ta tuma lugá den e mundu di labor tantu lokal komo global ku ta influensia e hende muhé manera revolushon digital i teknológiko, trabounan den esfera informal, instabilidad di trabou i migrashon pareu

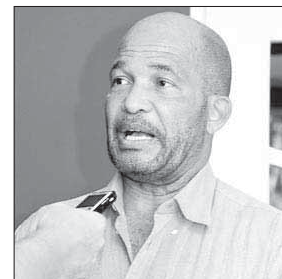

ku e transformashon tin tambe nesidat urgente pa formashon i edukashon di e hende muhé pa e por partisipá di un forma digno i igual den e proseso laboral.

E desaroyonan ariba mensioná ta eksigí di nos manera i metodonan diferente pa nos atendé ku enseñansa i merkado laboral for di e perspektiva di género. For di edukashon i enseñansa mester pone e fundeshi fuerte pa igualdat di género i traha riba eliminashon di diskriminashon di hende muhé.

Kenneth Gijsbertha a sigui bisa ku naturalmente tin mas área den Ministerio di Desaroyo Sosial, Labor i Bienestar ku tin nos atenshon. Na 2017 lo pone atenshon riba prevenshon di violensia doméstiko.

Sigui lesa pagina 38

Minister Presidènt Hensley Koeiman

"Muhé meresé apresio i respèt, no humiashon"

WILLEMSTAD.- "Pa siglonan poetan a skibi riba e ser muhé. Kompositornan a dediká

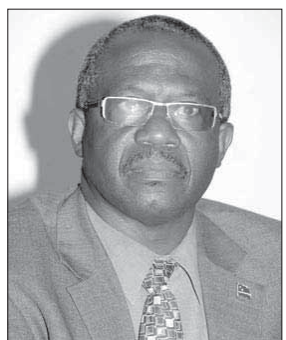

letranan bunita na muhé. Pintornan a dibuhá kuadronan maravioso di e hende muhé. Eskultornan a krea figuranan eksótiko di e ser muhé. Kada bes di nobo nan kada un ta realisá ku ta imposibel pa kapta nan grandesa nan ta ser opstakulisá pa nan finesa i noblesa, pero mas ainda di blèndu pa nan beyesa", segun minister presidente Hensley Koeiman.

"Muhé, ta mas bunita ku tur flor. Mas dushi ku tur chukulati. Mas presioso ku tur prenda. Mas balioso ku

tur propiedat.

Ta p'esei ta difisil, duru i doloroso pa realisá kon tin ku ta agredí i lastimá un ser tan speshal, pero pió ainda ta, pa sa ku tin ku ke bagatelisá e akto inkreibel, reprochabel i askeroso."

"Kreador sigur no a diseña un kurpa atraktivo, un kútis suave, sensitivo i sensibel pa ser maltratá. Un hòmbler, ta protehá i kuida su señora pasobra e ta kulto i ta respètá e ser muhé."

"No mester akseptá niun zundrá, pasobra despues ta sigui agreshon físiko komo

ante sala pa gòlpi i maltrato. Produkto di kompleho i un poder sin base."

"Ta basta! No mas abusu di e hende muhé. Mester bin un paro, awor! Mama i tata, eduká bo yu p'e ta un bendishon pa su komunidad. Komunidad no por tapa kara pa su responsabilidad. Protekshon i hustisia p'e hende muhé, ta nos tur su kousa."

"Pabien na tur hende muhé awe riba "Dia di hende Muhé" tabata e mensahe di Minister Presidènt Hensley Koeiman.

Movimentu PAS ta felisitá tur hende muhé riba nan dia

Solidaridat i e lucha di hende muhé

WILLEMSTAD.- Awe 8 di mart 2017 ta Dia Internashonal di Hende Muhé. Un dia sumamente importante den historia di mundu. Dia Internashonal di Hende Muhé ta para pa e sintimentu di solidaridat i e lucha pa hende muhé rònt mundu. Na aña 1907 na e siudat di Stuttgart e promé Konferensia Internashonal di Muhénan Sosialista a tuma lugá.

Na e mesun siudat e dia siguiente a realisá e di dos Konferensia Internashonal di Sosialistanan durante kua a disidí ku tur e partidonan miembro di e organisashon ta

komprometé nan mes pa lucha pa derecho di voto igual pa tantu e hende hòmer komo pa e hende muhé. E enkuentro di Sosialistanan Internashonal a keda organisá ku e meta pa demostrá solidarismo ku hende muhé rònt mundu.

Despues ku pa vários aña tabata selebrá Dia Internashonal di Hende Muhé riba un fecha diferente, ta numa na aña 1922 a disidí pa stipulá 8 di mart komo dia pa selebrá "Dia Internashonal di Hende Muhé".

Pa Movimentu PAS, e lucha di igualdat di e hende

muhé ta unu sagrado ku nos ta respetá, pasobra e hende muhé den ningun forma mester keda deskriminá pa motibu di ta di un otro sekso for di e hende hòmer. Nos ta konsiente ku e lucha ta grandi i ku nos tin ku sigui hiba e lucha pa por logra i realisá igualdat pa hende muhé di tur komunidat. Huntu ku organisashonnan di hende muhé, sindikatonan i instansianan konserní nos lo logra e meta aki.

Igualdat di e hende muhé, sea ta den sentro di famia, okupando un òf otro funshon, pa loke ta su entrada for di su



empleo, ta algu ku serka Movimentu PAS ta haltu den nos bandera, pasobra nos ta di opinion ku den ningun forma mester ta eksistí deskriminashon di e ser hende muhé.

Ta p'esei Movimentu PAS ta apresia ku nos por bolbe rekordá i para ketu

riba e tópiko "E ser hende muhé".

Movimentu PAS ta manda palabranan di felisitashon na tur hende muhé ku e dia internashonal ku ta dediká na nan i ta para solidario ku nan. Pabien ban sigui lucha pa nos hende muhé nan.

Elsa Rozendal di MAN

Pobresa ta inakseptabel, especialmente bou di hende muhé

WILLEMSTAD.- Tur aña riba Dia Internashonal di Hende Muhé nos ta para ketu na e hende muhé i e desaroyo di hende muhé atraves di añanan. Nos ta selebrá logronan pero tambe nos ta para ketu na opstákulonan i retonan ku ainda e hende muhé ta enfrentá diariamente. Aki na Kòrsou, nos ta bibando den un komunidat kaminda tin mas ku 6000 kobradó di ònderstant di kual 70% ta hende

muhé. Ke men pobresa bou di hende muhé ta grandi. Pobresa ta stroba desaroyo di e hende i su famia, konsekuentemente desaroyo di nos pais. E manera mas efektivu pa kombati pobresa ta pa medio di trabou segun Elsa Rozendal parlamentario pa partido MAN.

Miéntas ku tin un hende muhé den nos komunidat ku no por kumpli ku nesidatnan

básiko di su mes i su famia, nos lucha di solidaridat di hende muhé no a kaba.

Den pasado MAN a ehekutá vários proyekto pa empoderá e hende muhé ku ta kobra ònderstant. Asina entre otro a entrená 100 hende muhé ku ta kobra ònderstant pa traha na refineria Isla. A entrená e hende muhé pa e por traha komo "Alfa Hulp" pa duna kuido na kas na hendenan desabilitá.

Pa Elsa Rozendal i



partido MAN e hende muhé ta klave den nos komunidat i den famia. Rozendal i MAN lo sigui hasi tur loke ta den nan alkanse pa kombati pobresa, empoderá e hende muhé i brinda oportunidat pa trabou.

Rozendal ta felisitá tur hende muhé riba Dia Internashonal di Hende Muhé i ta duna un palabra di apoyo na tur nos hende muhé nan balente i luchadó di Kòrsou.

Movimentu Futuro Kòrsou ta felisitá tur hende muhé na Kòrsou

Riba dia di hende muhé

WILLEMSTAD.- Movimentu Futuro Kòrsou (MFK) kier deseá tur hende muhé di Kòrsou un dia bendishoná awe riba dia di hende muhé. Pa MFK tur dia ta e hende muhé ta e ser mas importante ku todopoderoso a pone

riba universo. Mas i mas ta notabel ku hende muhé ta hungando un ròl importante rònt mundu, okupando puestonan importante i ku hende muhé ta pionero den kambionan ku mundu ta eksperensia. Kòrsou tambe

ta orguyoso ku mas hende muhé ta okupá puestonan importante aki na Kòrsou i bosnan ta demostrá ku hende muhé por.

MFK a duna balor durante di e shete añanan di eksistensia i den

parlamento den frakshon di MFK semper tabata tin un òf mas hende muhé komo miembro di parlamentario.

Tambe den e periodo ku MFK a goberná a pone hende muhé balente pa goberná i dirigí ministerionan importante

den gobernashon di Kòrsou. Na final MFK ta gradisí e hende muhé pa ta orígen di eksistensia i pa ta ruman muhé, mama, wela i e ser ku ta kuida i duna guia den bida diario. MFK ta deseá tur hende muhé un felis dia di Hende Muhé.



OPORTUNIDAD DI TRABOU

na

CURACAOSCHE VEILIGHEIDS DIENST N.V.

Pa motibu di proyektonan nobo i ekspanshon di e kompania, nos ta buska:

**** VIGILANTE/BEWAKER (Maskulino)****

Nos ta pidi:

- Diploma VSBO òf ekivalente
- Preferiblemente un Sertifikado di Seguridat
- Pa bo ta serio, representativo i motivá
- Dominio di e idiomaan Papiamentu, Hulandes i ingles
- Pa bo ta dispuesto na traha warda.

Nos ta ofresébu:

- * un bon salario
- * training riba tereno di seguridat.
- * pa bo krese ku nos kompania.

Si bo ta interesá nos ta suplikábu kariñosamente pa mèldu bo mes ku un pasfoto na **CVD Security**, Departamento di personal, Roodeweg 159a, telf. 462-2602.



MINISTERIE VAN
Algemene Zaken
Wetgeving en Juridische Zaken

PUBLIKASHON DI KÒRSOU

Gobièrnu di Kòrsou ta partisipá ku e señor **YONGYANG FENG** a entregá un petishon konforme e asina yamá Vergunningslandsverordening (P.B. 1963, no. 28), manera adaptá pa bini na remarke pa un **SLIJTVERGUNNING** pa e lokalidat "**CHENG XIN MINIMARKET**" situá na **F.D. ROOSEVELTWEG 423**. Ta trata aki di traspaso di un negoshi eksistente.

Entrante e dia despues di e anuncio aki, pa un periodo di 14 dia, interesadonan por akudí na Wetgeving en Juridische Zaken na Fort Amsterdam nr. 15 di 2' or pa 4' or di atardi pa tira un bista den kontenido di e petishon i demas anekso. Durante e periodo aki di 14 dia, un i tur ku no ta di akuerdo pa otorgá dicho pèrmit, por entregá nan opheshon por eskrito na Gobièrnu di Kòrsou.

Den kaso, ku pa motibu di e anuncio aki algun opheshon keda entregá, tantu esun ku a hasi e petishon komo esnan ku a entregá un opheshon por pasa, durante 7 dia despues di e 14 dianan menshoná, na Wetgeving en Juridische Zaken i tuma nota di e opheshonnan.

Na nòmber di Gobièrnu di Kòrsou,
Wnd. Sektor-Direktòr Asuntunan General,

mr. L. de Vries



MINISTERIE VAN
Algemene Zaken
Wetgeving en Juridische Zaken

PUBLIKASHON DI KÒRSOU

Gobièrnu di Kòrsou ta partisipá ku e kompania anónimo **YIHUA SUPERMARKET N.V.** a entregá un petishon konforme e asina yamá Vergunningslandsverordening (P.B. 1963, no. 28), manera adaptá pa bini na remarke pa un **SLIJTVERGUNNING** pa e lokalidat "**YIHUA SUPERMARKET**" situá na **SIBERIE KAVEL 7**. Ta trata aki di traspaso di un negoshi eksistente.

Entrante e dia despues di e anuncio aki, pa un periodo di 14 dia, interesadonan por akudí na Wetgeving en Juridische Zaken na Fort Amsterdam nr. 15 di 2' or pa 4' or di atardi pa tira un bista den kontenido di e petishon i demas anekso. Durante e periodo aki di 14 dia, un i tur ku no ta di akuerdo pa otorgá dicho pèrmit, por entregá nan opheshon por eskrito na Gobièrnu di Kòrsou.

Den kaso, ku pa motibu di e anuncio aki algun opheshon keda entregá, tantu esun ku a hasi e petishon komo esnan ku a entregá un opheshon por pasa, durante 7 dia despues di e 14 dianan menshoná, na Wetgeving en Juridische Zaken i tuma nota di e opheshonnan.

Na nòmber di Gobièrnu di Kòrsou,
Wnd. Sektor-Direktòr Asuntunan General,

mr. L. de Vries

*Kontinuashon di pagina 15
Gobernador ta ònbeskòp*

monarkia Ulandes ke pa su teritorionan den Karibe. Pasobra hamas i nunca e ta kere ku Den Haag lo ke pa tin un Gobernador ku ta funshoná riba e nivel aki.

Gobernador tin di respetá derechi i bos di mayoria den Staten. Pero e lokual

Gobernador ta hasiendo ta di trapa e derecho deliberadamente kada biaha di nobo, ku ora tin polítikonan ku no ta kai na su agrado. Ta p'esei ta importante tambe pa aparte di partidonan polítiko, otro entidatnan den komunidad sali i defendé demokrasia den e pais aki, pasobra no por sigui akseptá e tipo di kosnan aki!

*Kontinuashon di pagina 3
Dr. Eduard Braam #3*

el a bira independiente den parlamento di Kòrsou. Esaki el a hasi ku hopi honor i nunca a bin dilanti komo un persona ku ta buska diskushon pero mas bien buska solushon pa problemanan.

Dòkter Braam a bisa EXTRA ku e ta sintié kómmodo den partido Kòrsou di Nos Tur. E ta sinti ku e por tin e funshon di konstruí puentenan riba diferente tereno.

Kòrsou di nos tur ta un partido hóben i pa dòkter Braam lo ta un reto pe entre otro pa e por funshoná komo un eksponente polítiko ku por organisá seminarionan pa traha riba profesionalismo di esnan hóben den e mundu polítiko.

Dòkter Braam ta kere den kooperá ku esun sosial i esun sosial demòkrata. E tin un karakter sosial i kapital hustu. E ta kere den empoderá esun ku sèn pa asina e por traha mas sèn pa yuda otro ku mester. Sin sèn no por hasi nada, ta e opinion di dòkter Braam.

I p'esei mes e ta sintié konfortabel den Partido Kòrsou di Nos Tur.

*Kontinuashon di pagina 5
"A yega momentu"*

e desaroyo ekonómiko tan nesario aki lo por redusí desempleo, tambe krea e fondonan nesario pa e reforma sosial ku a keda atras e último añanan aki, ya ku a konsentrá hopi riba reforma di finansa públiko. "Mi kier promové e reforma sosial pa e pueblo tambe haña e bienestar ku e meresé i ku a keda atras", segun Martina.

Influenzia di Don Martina:

Nos a puntra Steven si su tata Don tabatin influensia riba su desishon, i el a splika ku Don ta su konsehero prinsipal den esaki. Un hòmer ku hopi eksperensia i hopi sabiduria den polítika.

Naturalmente el a konsulta su tata promé ku el a dal e paso aki ku ta bai nifiká un sakrifisio personal grandi pe. Papa Don a duné di konosé ku "a yega e ora pa bo kumpli ku bo deber patriótiko".

Segun Steven, e ta un sakrifisio, pero den bida bo tin di Salí for di e zona di komfort si bo ke nifiká mas di loke bo ta hasiendo pa pais.

Kuminsá Bo Mes Negoshi!

- * Siña tur lokual ta nesario i bira un **Makelaar Eksitoso.**
- * Forma parti di un sistema Nobo ku **ideanan Kreativo, Inovativo pa hibá bo na Eksito!!!**
- * Konta ku nos **Guia i Konseho Profesional!!!**

Kurso ta kuminsá : **15 mart 2017**
Durashon : **10 siman.**

Pa mas informashon yama: **682-4515.**



MINISTERIE VAN
Algemene Zaken
Wetgeving en Juridische Zaken

PUBLIKASHON DI KÒRSOU

Gobièrnu di Kòrsou ta partisipá ku e kompania anónimo **SASA BAR RESTAURANT N.V.** a entregá un petishon konforme e asina yamá Vergunningslandsverordening (P.B. 1963, no. 28), manera adaptá pa bini na remarke pa un **KOFFIEHUIS- I UN RESTAURANT A VERGUNNING** pa e lokalidat "**SASA BAR RESTAURANT**" situá na **F.D. ROOSEVELTWEG 405**.

Alabes e petishon aki ta pa haña un pèrmit pa:
-konforme artikulo 47, insiso 4: keda habri mas lat;
-konforme artikulo 52: entretené publiko ku músika;

Entrante e dia despues di e anuncio aki, pa un periodo di 14 dia, interesadonan por akudí na Wetgeving en Juridische Zaken na Fort Amsterdam nr. 15 di 2' or pa 4' or di atardi pa tira un bista den kontenido di e petishon i demas anekso. Durante e periodo aki di 14 dia, un i tur ku no ta di akuerdo pa otorgá dicho pèrmit, por entregá nan opheshon por eskrito na Gobièrnu di Kòrsou.

Den kaso, ku pa motibu di e anuncio aki algun opheshon keda entregá, tantu esun ku a hasi e petishon komo esnan ku a entregá un opheshon por pasa, durante 7 dia despues di e 14 dianan menshoná, na Wetgeving en Juridische Zaken i tuma nota di e opheshonnan.

Na nòmber di Gobièrnu di Kòrsou,
Wnd. Sektor-Direktòr Asuntunan General,

mr. L. de Vries



MINISTERIE VAN
Algemene Zaken
Wetgeving en Juridische Zaken

PUBLIKASHON DI KÒRSOU

Gobièrnu di Kòrsou ta partisipá ku e kompania **PISCAMAR BEACH RESORT B.V.** a entregá un petishon konforme e asina yamá Vergunningslandsverordening (P.B. 1963, no. 28), manera adaptá pa bini na remarke pa un **HOTELVERGUNNING** pa e lokalidat "**PISCAMAR BEACH RESORT**" situá na **J.F. KENNEDY BOULEVARD 3**.

Entrante e dia despues di e anuncio aki, pa un periodo di 14 dia, interesadonan por akudí na Wetgeving en Juridische Zaken na Fort Amsterdam nr. 15 di 2' or pa 4' or di atardi pa tira un bista den kontenido di e petishon i demas anekso. Durante e periodo aki di 14 dia, un i tur ku no ta di akuerdo pa otorgá dicho pèrmit, por entregá nan opheshon por eskrito na Gobièrnu di Kòrsou.

Den kaso, ku pa motibu di e anuncio aki algun opheshon keda entregá, tantu esun ku a hasi e petishon komo esnan ku a entregá un opheshon por pasa, durante 7 dia despues di e 14 dianan menshoná, na Wetgeving en Juridische Zaken i tuma nota di e opheshonnan.

Na nòmber di Gobièrnu di Kòrsou,
Wnd. Sektor-Direktòr Asuntunan General,

mr. L. de Vries



Super Klasifikado

Super Ekonomiko - Super Efektivo fls.15,- pa 3 dia i un maksimo di 30 palabra. (No tin palabra extra) - Ta asepta aviso te 7'or di anochi

TA BUSKA TRABOU

English person looking job cleaning, ironing, wash clothes. I am a very Honest person. Tel: 683-1747.

Verzorgende 19 met diploma van Nederland, 25 jaar ervaring. Terminale zorg, Lief, Betrouwbaar en Eerlijk heeft in Nederland gewerkt, zoekt werk. Tel: 676-0555.

Un señora ku tin Permis ta buska trabou di limpia kas. Djaluna, Djarason, Djabièrme mainta. Tel: 673-5329.

TRABOU

SOLICITADO. TÉCNICO. Sección de servicios y venta. Experiencia en manejo de personal. Mínimo 3 años de experiencia técnica. Buena conducta, responsable, serio, Analista. Apto para trabajar bajo presión. Envía su CV y FOTO por email: zonatechcuracao@gmail.com

Ta buska Shofur pa Tourwagen. Mester tin reibeweis D+E. Mester por papia Ingles + Spaño + Hulandes. Bon Karakter i traha ora Fleksibel. Yama: 5999 461-0010 of 5999 523-8618. Scooby Tours N.V.

SERVISIO

Santu, piedra number 3/4/5, diabaas, koba beerput, koba i yena fundeshi, limpia, saka sushi tira fò. BAAS Transport. Tuma kontakto: (+5999) 563-5125/(+5999) 682-1026.

Pequeño Transport: entrega di santu, splits, diabaas, 1m³, 1½m³, 2m³, 2½m³, 3m³. Ta transporta kuaalke otro material tambe. No duda, yama Pequeño: 696-4571 anto preis Barata!

Pa bo santu, splits, diabaas of tera di 1 cub, 2 cub, 2½ cub, 3 cub, 6 cub of 8 cub of pa bo hür Betonmolen bël: 678-0940.

Transport Serio i responsabel. Mi por hiba bo: *Dokter, *Banko, *Supermarket, *Hiba i buska mucha pa/for di skool, èts. Por tuma kontakto ku mi na: 697-9547.

Si bo mester Mantenshon di bo kurá of hardin. Nos ta kòrta mata, limpia, tira sushi afó. Si bo kas mester di fèrf tambe nos ta fèrf. Bo por yama na: 514-7290.

Daniel Garden BV. Ta hasi tur sorto di trabou di Limpiesa, chapi kurá, kòrta yerba, kap palu grandi i chiki. Hise tur sorto di shushi gròf. Mudansa i Mantenshon di kurá, planta mata i pone piedra blanku. Tel: 667-8584/521-2383.

Beerput a yena? Nos ta chupé awe mes! Tambe ta habri verstoping! Tel: 521-7070.

FAST SERVICE. Nos ta drecha i service tur tipo di érko i ijskast. Tambe nos ta hasi tur trabou di koriente for di kambia e stopcontact te Instalashon. Info.: 689-3283.

Haiti Services ta limpia kurá limpi sea ku mashon of chapi, kòrta i planta mata i yerba, kòrta palu bai ku tur sushi na bon preis. Tel: 669-7826/512-0366.

Servisio pa Pèmit di Trabou i Estadia. Servisio pa atendé asunto di Pèmit di Trabou i Estadia. Konsulta ta 50 florin. Por yama of app pa un sita na: 529-1212.

Pa tur trabou manera: Mantenshon di kòrta, Kòrta, Planta mata, Chapi kurá, Kòrta palu grandi, èts. Tel: 513-4795.

F.A.S.T. bv ta transportá materialnan di konstruksjon, servisio di trék, aanhangwagen i entrega di santu, splits, diabaas i tera pa mata; 1½m³, 2m³, 2½m³, 3m³, 6m³, 8m³, 10m³. Tel: 661-9687/511-9687/561-9687.

SERVISIO

T.V. Amplifier Services". Televisjon a dañá, no ta problema. Nos ta spesialista pa drecha tur marka i modèl di televisjon, radio, L.c.d., plasma, led, amplifier, èts. Buské na kas, dreché, tresele nobo bèk. T.v., amplifier Service "S" Servisio Profesional Garantisá Tel: 667-0213/520-3692, 8'or pa 6'or.

Pa tur bo trabounan di Konstruksjon, Karpintè, Mètsla, Fèrf. Por yama tel: 696-8977/511-2547.

TA BENDE OUTO

Ta bende Mitsubishi Van L300 2009, érko, interior Leak leak, motor defect. Ang. 7.000,= p.p.t.p. Cel: 515-5348.

Ta bende Toyota Crown 1992 ku algun defekto, pero ta kore bon, bon. Fls. 3000,=. Yama: 520-3647.

Ata loko tur hende ta Loko ku né. Toyota Corolla S. 2015, koló pretu, full na tur kos. Dushi i Bunita outo. Mester bai! Preis: fl. 34.000,=. Nos por papia di preis! Cell: 523-4943 tur ora!

Un Pick-up Toyota Hiluxe Döbel kabina, b.j. '86, bon motor (A.I.W.H.s). Preis: f. 1450,=. Inf.: 673-7263.

TA HÜR OUTO

Hariri Car Rental Jan Noorduyweg 48C. Tel: 868-9488, 523-9798. Ta hür outo Picanto, Rio Lancer, Nissan, Van Bus fo'i fl.55,= pa dia. Special pa siman di fl.315,=/fl.385,= Tin borg i servisio di buska i hiba bèk.

Rida Car Rental/Gosieweg # 8A. Nos ta hür outo nobo nobo! 2012-2017; van pasahero, outo pa famia; pickup SUV, Sportage. Nos ta buska e persona kaminda e ta i tresé bèk. Cell: 515-7575/515-7676. Ofisina: 738-3635.

Super Car Rental Abattoirweg 12B. Ta hür outo for di fls. 55,=. Kia Rio, Picanto, Hyundai I10, Accent, Mitsubishi standard, outomatiko. Ta pidi borg 247. Ta buska i hiba bèk! Tel: 540-0808/461-1558.

REIBEWES

Auto Rijschool Gomez pa lès di outo, bròmer, truck, bús i aanhangwagen. **Paketenan Atraktivo!** Like nos Facebook: **autorijsschoolgomez** of 643-1681 whatsapp #: +5999 670-5148. Dr. Hugenholzweg #35. Nos outonan ta den Bon Kondishon!

TA BENDE

Ta bende, price oportunitad, **Boto Yacht Viking, aña 1988, 63 pia.** Den hopi bon kondishon, pa usa manera Komersial: Trips 40 pasahero. Informashon: 515-2972.

Bo kier tèst bo Konosementu? Nos tin Bukinan di Kwes (Quiz), Tomo 1 te ku 10. Tópikonan: Pregunta General, Beibel, Farandula, Bandanan Lokal, Animal, Si of Nò, èts. Info.: 560-1111/888-1889.

For Sale 1 Container di 20 pia. Gangal Tel: 518-7925.

Ta bende un Digital Piano P.S.R.E. 413. Yamaha huntu ku su Stand Apex fls. 500,=. Yama: 520-3647.

Ta bende Roseicollis Parkiet, bèrdè, kara kòrta fl. 35,=; Pastel fl. 50,=; Hel: fl. 60,=. Tel: 512-2026.

Nos tin algun Mita Kueru di baka. Koló Natural, Kùr Vegetal. Bo por traha bo mes kosnan pa bo bende. E: sandra@curacaocreations.com Tel: 518-2552.

OFERTA

INKASSOBURO UW GELD DIREKT B.V. Kobransa Profesional Kòrsou-Aruba-Bes, Hulanda. **NO CURE = NO PAY.** No laga mal pagadónan ruina bo negoshi ni bo vida. Dr. Hugenholzweg Unit 2F. Tel: 465-0118. Email: info@ugdpro.com Open: djaluna-djabièrme 8:30-17:30 NS

Fiansa den 8 ora, kuaalke monto di Krédito. Persona ku trabou, negoshi of Pensionado. For di f. 400,= bai ariba. Apliká na Bignet: 461-3800, Scharlooweg 25 of Paseata: www.bignetlenders.com.

Fia Sen. Robert's Financial, Kësh den Saku Fasil! Mester di bo lastu 2 salarisliip, 2 lastu Bank Statement i ID Válido. Ta fia 100 te ku 1500 ku chèns di pago te ku 6 luna. Dr. Hugenholzweg # 35. Tel: 843-1681/whatsapp: +5999 682-1259/670-5148. Fia Sen Fasil i Sigur!

Fia Punto. Bo kier Fia Punto pa kumpra piesa di outo, gasoline, i hopi mas. Nos ta fia di 100 te ku 500 Punto, 3000 Punto (Optional). Esei ta Flexi-Life Redeem. Shop. Earn. Tel: 670-9886/whatsapp: +5999 670-9886/+5999 514-5008. Facebook: Flexi-Life.

Bo Mester di un Voorschot! Flexi-Loan Voorschot 99% Sigur Aprobá! Ta duna un Voorschot di Ang. 100,= te ku Ang. 1000,=. Un trabou bo mester tin mes algu pa Garantia. Interes Hopi Favorabel! Tel: 670-9886/whatsapp: +5999 670-9886.

Oferte. Bo kier hasi un Invershon Serio, ku ta rende bo kapital. Nos ta paga entre 2-2.5% pa luna. Nos ta Sigur i ta Garantisá bo Invershon. Mail: trabouon@hotmail.com Whatsapp so: +5999 670-5148/697-4438.

Oferte. Bo ta un Negoshi ku kier subi bo Benta. Ku un Plan di Merkadeo Fasil. Ku tambe lo yudabo Retené bo kliente. Nos usuarionan ta Kumpra serka bo i nos ta Garantisá nan pago. Esei ta Flexi-Life. Tel: 843-1681 of 670-9886.

Shon Fia pa un fiansa Rápido pasa na un nos 4 filialnan of whatsapp: 662-1010. Fiansa te Ang. 2.500,= pa paga bèk den máksimo di 24 luna. Tel: 846-0301, www.shonfia.com

RUDY FINANCE-QUICK CASH-RAPID CASH. Classic Loans: te ku 2.500. Happy Birthday Loan, paga 1 luna despues. Interest Payback Loans. Más: Rápido-Diskreto i Barata!!! Djaluna-djabièrme 8:30-17:30/djasabra 8:30-14:00. rudyfinance1@gmail.com +5999 675-8332. App: i chat ku Rudy mes!!!

RUDY FINANCE RUDY FINANCE. Fiansa entre 100-2.500,=. Más: Rápido-Diskreto-Barata ku tur sobra!!! Djaluna-djabièrme 8:30-17:30/djasabra 8:30-14:00. Email: rudyfinance1@gmail.com Phone: 461-9415. Whatsapp: +5999 675-8332. App: i chat ku Rudy mes!!!

TA HÜR

Tin un flèt Grandi. tres kamber, kushina, sala, full hekwerk, Nobo, den bon bario, kurá propio, semi mueblá Abrahams fl. 1250,=, un luna bõrg. Tel: 676-9272.

Ta hür un kamber den kas pa un sra. ku entrada fhis. Mester ta Serio. Hür ta fl. 1000,= fl. 200,= bõrg inklusief. Bario Souax. Dama Só. Tel: 526-8754.

1 app. 1 kamber, kushina, mueblá, awa, Selkor, Wifi inkl. fls. 1000,= hür, fls. 1000,= bõrg. Bario trankil. Por yama: 518-5218/510-7803/888-8935.

Ta hür dos apartamentu den bario di Buena Vista ariba/abou, 2 p. só ku érko inklusio koriente. Preis: f. 700,= + f. 700,= bõrg, di un kamber. Tur dos ta hopi grandi. Inf.: 513-0507/677-3164.

Studio/Appartment pa hür. Na Klien St. Michiel. Nos tin un studio ta hür. E ta Full Mueblá ku érko i tv. Preis: f. 60,= p/d. Nos ta hür minimum 3 dia. Tel: 670-5148 of 678-6025.

TA HÜR

Fakansi? Bin reléks na **Sea Horizon Apartments + Studios** den Zona Turistiko di Mambo/Blvd Mall. Nos tin preis for di \$60,= pa dia. **Minimo 2 anochi.** Hopi sentral i 5 min. di Punda. Pa informashon: **www.seahorizonapartments.com, whatsapp: +5999 523-3993 of +5999 664-1004.**

Ta hür apartament mueblá den bario trankil. Inkl. awa/lus/kabel. Se alquila apartamentu amueblado, incluso awa/ electricidad/cable, **1x persona fl. 600,=, 2x personas fl. 700,=.** Información: 696-2322.

Ta hür Unit Komersial na Saliña 90m² pa fls. 1250,= pa luna. St. Maria 100m² pa fls. 1250,=. Ta bende tereno Kom. na Rooseveltweg 2500m² pa fls. 490.000,=. Tel: 527-2747.

Studenten - Opgelet! Te huur 1-slaapkamer appartement. Semi-gemeubileerd. Ideaal om te studeren. TDS, airco, kitchenet, eigen voordeur, wc en bad. Geschikt voor 1 persoon (zonder kinderen), f. 500,= p. maand, 1 mnd. borg. (incl. water+licht). Tel: 518-1453.

Te huur te Emmastad gemeubileerd aptmrt met 2 slaapkamers met TDS en Wifi. Prijs: fl. 975,=, exclusief water en electra. Info.: 510-9220/522-1249.

Ta hür kas no mueblá na Banda Bou, 1 kamber grandi, 2 kamber chiki, bergkok i 2 baño. Un aña di Internet Grátis! Naf. 800,= p/l. + 1 luna di bõrg. Tel: 566-9267/666-4046.

Ta hür Tera Cora, 1 kamber, 1 baño, mueblá f. 750,=; Mahuma, 2 kamber, 1 baño, f. 800,=; Seru Mahuma, 3 kamber, 1 baño, f. 1400,=, on of gesebierred + Wifi, TDS, f. 1.525,=. Tel: 523-9211.

Nos tin apartamentu ful mueblá, 1 kamber, bario Rozendal. Preis: f. 750,= pa luna. Info.: 868-9996/560-4994.

Altargacia Apartments. Complete Furnished, 5 min. from Town. Excellent Service, with WIFI. Daily and monthly apartment rental. Bahamaweg 37 - Curaçao. For reservation please call: (599-9) 560-4994/697-4873. Price: starting from: 490,=

For Rent tereno di 500m², na Sektor Veeris via prinsipal pa usa manera Komersial, Car Rentals, Mekaniko, Deposito, Almacén. fl. 2000,= pa luna. Informashon: 515-2972.

Ta hür apartamentu di dos (2) kamber ku entrada propio na Oost Jongbloed. Of mas informashon por yama: 512-8725 of 670-7419.

Optimal Real Estate N.V. Tel: 888-3886/511-7399. Ta hür 1 Dorm: Dominguito/Nrd. Zapateer f. 900,=; Steenkoraal f. 500/700,=; Pietemaaf f. 800,=; 3/4 Dom: Mahuma f. 1.400,=; Barber f. 1.200,=; 950,=; Terra Cora f. 700,=; Sunset Heights f. 2.000,=.

Optimal Real Estate N.V. Tel: 888-3886/511-7399. Ta hür: 2 Dorm: St. Rosa/Rio Canario/Kanga f. 800,=; St. Catharina f. 950,=/f. 1.100,=; Otrobanda f. 1000,=; Rio Magdalena/Barber f. 850,=; Fontein f. 700,=/1.200,=; Otrobanda/St. Rosa; Dominguito/Saliña/Jamboos/Seru Loraweg f. 1.100,=.

Tin un flèt tres kamber Grandi, sala, kushina, full hekwerk i Nobo. Den bon bario, kurá propio. Abrahams, semi mueblá fl. 1350,=, bõrg ta Naf. 1500,=. Tel: 676-9272.

TA BUSKA TERENO

Ta buska un tereno propio "eigendom" pa kumpra ku of sin fundeshi, for di Sta. Maria te ku Banda Riba of un kas riba tereno erpacht of eigendom. Tel: 684-9188.

Ta buska un tereno pa kumpra te ku f. 36.000,= Kaminda tin Bon Bisña. Tel: 688-7256.

TA BENDE KAS

Ta bende kas na Kaya Harmonia, 3 kamber, 2 baño fls. 300.000,=. Tereno Kaya Harmonia fls. 89.000,=. Tereno propio 2200m² fls. 225.000,= (Abrahams). Tel: 527-2747.

Kas na Buena Vista, 4 kamber, 2 baño. Mester Re-modelá. Preis: f. 98.000,=; kas na Abrahams, 3 kamber, 2 baño. Preis: f. 248.000,=. Info. tel: 520-3002.

Ta bende 2 kas ariba abou, 2 kamber, 1 baño, sala, kushina + ariba 2 kamber, baño, kushina, sala + tereno eigendom f. 200.000,=. Tel: 687-0525.

Ta bende kas ku 2 kamber ku baño, tereno eigendom, + Taxatie Rapòrt. E kas falta un par kos tiki pa kaba. Preis: f. 60.000,= p.p.t.p. Tel: 687-0525.

TA BUSKA KAS

Ta buska kas pa kumpra te ku Naf. 200.000,= i tereno te ku Naf. 100.000,=. Tel: 677-5942/517-6587.

Ta buska kas of apartment di 2 kamber of mas te ku Naf. 1500,=. Tel: 677-5942/517-6587.

KURSO

Kurso Privá - Privá! Formashon i Kreashon di Moda. Tin oportunidat pa sigui diferente kurso. Kostura: Básiko i Avansá, 1x pa siman, 2 ora. Por skobe entre 9-11 a.m. of 6-8 p.m. Home Decorating: Kortina, dek. baño, Sobre Kama. Inf.: 518-0505, Sra. Lissenburg.

Korte Cursus Surinaams Koken! (Leer in 4 wkn. Zelfst. koken). Van o.a.: Bami tot Roti. Startdatums: do. 16, vr. 17, za. 18 maart. Bel: 888-5251/695-8665/514-1252.

Kurso di Masashi Terapeutiko. Durashon: 4 luna, 2x pa siman. Inskripsjon: f. 50,=. Ta kuminsá Mart. Kurso ta enserá Full Body (Relax), reflexologia, Shiatsu (pa grandi, bebi), kombinashon Terapeutiko, Eksaminá dor di Dokter. Tel: 565-0335/737-2836.

Bin kurso Kreativo. Ekonomiko! Mrt: Blekuro (traha ku bleki). Básiko i Avansá. April: Mat Stuf. -Kalbas -Yesu (Gips). Sépt.: Artíkulo di Kueru -Artesania (varia) -Makutu -Kalbas. E: kasdiartekorsou@gmail.com Tel: 518-2552.

TA DUNA LES

Global Academy ta duna Bijlès di Wisk/ Nask/Techn. Les Individual. Info.: 562-2110 Corrieweg.

OPVANG

Naschoolse Opvang situá na St. Maria. A habri inskripsjon pa muchanan di grupo 1 tk grupo 8. Pa mas info. por yama: 524-3405.

Den kuadro di 20 aña. Sentro Pre Eskolar Rumysjah Mispelweg 14 Dominguito. Tin un Oferta pa mayornan. Pa muchanan di 0 tk 4 aña, ta paga fls. 200,= pa luna. Ku Kwido i Servisio Garantisá! Pa mas informashon yama: 682-7927.

INVITASHON

Bo ke partisipá na Marcha Seu 2017. Grupo Wea riba Konfó di Chandina tin inskripsjon. Ku akompañamentu di Grupo Kondjema. Nos tin demonstrashon di bistí 10-03-2017 na Bar Restaurant na Porta Blanku. Tel: +5999 670-7873.

MASASHI

Mario's Hairstudio & Spa ta ofresé **Masashi, -Wax, -Facial. Servisio Ekselente!** Tel: 767-0241. SBN Doormanweg 61A.

Maseoterapia. Terapia de Masajes. **Resultado Sigur! Abigeis Franco Maseoterapeuta.** Pa sita yama e number: 661-1754.

Señora Dominicana hace Masajes: Circulatorio, Relajantes, Antistres, Blower, Pedicure. Tel: 663-0406.

Masaje Relajante Completo por una hora o estres. Cita privada. Relaja tu cuerpo Completamente. Cita privada: 683-3968.

Bin disfrutá di un eksperiensia Inolvidabel di nos **Famoso Masashian Relax Californiano, Hotstone, Cuatromanos i hopi mas. Sintí Harmonia di Kurpa i Mente.** Nos ta ofresé Manicure i Pedicure 527-7880, lugá Sentral i Super Privá!!

MASASHI

Full Body Massage. Pa un Bon Relahason i Stimulatie Body 2 Body Massage. Yama: Poppetje: 686-3334. Relax and Enjoy!!

FIESTA

DJARASON DI ALEGRIA ta bèk aya na Dupont serka Son 8 di mart. Nos kantante invitá ta Johnny Brion ku su hitnan. Bert ku Naño ta kuminsá 9'or i despues di Johnny ta sigui te 1'or. **Pasapalo On The House, bibida Barata!** Entrada: f. 10,=-.

JOYERIA

T&K Jewelry ta laba, graba, drecha tur tipo di prenda **Mesora!** Pone bateria+pénchi pa oloshi. Ta tuma bòn, i kumpra Oro tambe. **Caracasbaaiweg 19. Tel: 461-2153, djaluna pa djasabra 9'or-6'or Non-Stop.**



MINISTERIE VAN **Algemene Zaken**
Wetgeving en Juridische Zaken

PUBLIKASHON DI KÒRSOU

Gobièrnu di Kòrsou ta partisipá ku e señor **HAOBIN XU** a entregá un petishon konforme e asina yamá Vergunningslandsverordening (P.B. 1963, no. 28), manera adaptá pa bini na remarke pa un **KOFFIEHUIS- I UN RESTAURANT A VERGUNNING** pa e lokalidat **"OVERSEAS CHINA RESTAURANT"** situá na **NOORD SANTA ROSA 53 B.**

Alabes e petishon aki ta pa haña un pèrmit pa:
-konforme artikulo 52: entretené publiko ku músika suave;

Entrante e dia despues di e anuncio aki, pa un periodo di 14 dia, interesadonan por akudí na Wetgeving en Juridische Zaken na Fort Amsterdam nr. 15 di 2' or pa 4' or di atardi pa tira un bista den kontenido di e petishon i demas anekso. Durante e periodo aki di 14 dia, un i tur ku no ta di akuerdo pa otorgá dicho pèrmit, por entregá nan opheshon por eskrito na Gobièrnu di Kòrsou. Den kaso, ku pa motibu di e anuncio aki algun opheshon keda entregá, tantu esun ku a hasi e petishon komo esnan ku a entregá un opheshon por pasa, durante 7 dia despues di e 14 dianan mensioná, na Wetgeving en Juridische Zaken i tuma nota di e opheshonnan.

Na nòmber di Gobièrnu di Kòrsou,
Wnd. Sektor-Direktòr Asuntunan General,

mr. L. de Vries

*Kontinuashon di pagina 6
"Ku sea nos skohe"*

Segun Rhuggenaath awor Kòrsou ta para pa mesun reto.

"Nos tin ku bai inspirá un nashon, unifiká nos hendenan pa nos skapa e divishon den nos pueblo i ku polítika individualista. Nos di PAR tei pa sirbi, nos no tei pa plaka."

Rhuggenaath: "Nos tin ku trese e pueblo ei huntu pa un ideal ku nos ta yama "ban bria".

For di nos a lanta nos lucha pa trese promedio di bon gobernashon, formashon di nos hendenan, balornan soshal-kristian universal. Un desaroyo sosial kultural ku ta nifiká ku nos tur por biba dushi riba e isla aki. Esei ta e meta di mi propósito."



MINISTERIE VAN **Algemene Zaken**
Wetgeving en Juridische Zaken

PUBLIKASHON DI KÒRSOU

Gobièrnu di Kòrsou ta partisipá ku e señor **ORLANDO MENDES NEVES** a entregá un petishon konforme e asina yamá Vergunningslandsverordening (P.B. 1963, no. 28), manera adaptá pa bini na remarke pa un **KOFFIEHUIS- I UN RESTAURANT A VERGUNNING** pa e lokalidat **"DOWNTOWN CAFÉ"** situá na **BREEDSTRAAT (O) 179.**

Alabes e petishon aki ta pa haña un pèrmit pa:
-konforme artikulo 52: entretené publiko ku músika suave;

Entrante e dia despues di e anuncio aki, pa un periodo di 14 dia, interesadonan por akudí na Wetgeving en Juridische Zaken na Fort Amsterdam nr. 15 di 2' or pa 4' or di atardi pa tira un bista den kontenido di e petishon i demas anekso. Durante e periodo aki di 14 dia, un i tur ku no ta di akuerdo pa otorgá dicho pèrmit, por entregá nan opheshon por eskrito na Gobièrnu di Kòrsou. Den kaso, ku pa motibu di e anuncio aki algun opheshon keda entregá, tantu esun ku a hasi e petishon komo esnan ku a entregá un opheshon por pasa, durante 7 dia despues di e 14 dianan mensioná, na Wetgeving en Juridische Zaken i tuma nota di e opheshonnan.

Na nòmber di Gobièrnu di Kòrsou,
Wnd. Sektor-Direktòr Asuntunan General,

mr. L. de Vries

CURSUS



De Faculteit der Rechtsgeleerdheid organiseert een lezing getiteld:

"Een paspoort voor de rechtspersoon, het document tegen fraude en witwassen"



Spreker: **Mr. Ruud van Helden**

Datum : donderdag 9 maart 2017
Tijd : 20.00 uur
Plaats : Aula
Voertaal : Nederlands
Toegang : gratis

Prof. Dr. Flora Goudappel
Decaan Faculteit der Rechtsgeleerdheid

facebook.com/uocuracao

Tel: (+5999) 744-2222

www.uoc.cw



MINISTERIE VAN **Algemene Zaken**
Wetgeving en Juridische Zaken

PUBLIKASHON DI KÒRSOU

Gobièrnu di Kòrsou ta partisipá ku e kompania **DANDE SUPERMARKET B.V.** a entregá un petishon konforme e asina yamá Vergunningslandsverordening (P.B. 1963, no. 28), manera adaptá pa bini na remarke pa un **SLIJTVERGUNNING** pa e lokalidat **"DANDE SUPERMARKET"** situá na **VEERIS 12 A EN B.**

Entrante e dia despues di e anuncio aki, pa un periodo di 14 dia, interesadonan por akudí na Wetgeving en Juridische Zaken na Fort Amsterdam nr. 15 di 2' or pa 4' or di atardi pa tira un bista den kontenido di e petishon i demas anekso. Durante e periodo aki di 14 dia, un i tur ku no ta di akuerdo pa otorgá dicho pèrmit, por entregá nan opheshon por eskrito na Gobièrnu di Kòrsou.

Den kaso, ku pa motibu di e anuncio aki algun opheshon keda entregá, tantu esun ku a hasi e petishon komo esnan ku a entregá un opheshon por pasa, durante 7 dia despues di e 14 dianan mensioná, na Wetgeving en Juridische Zaken i tuma nota di e opheshonnan.

Na nòmber di Gobièrnu di Kòrsou,
Wnd. Sektor-Direktòr Asuntunan General,

mr. L. de Vries



Are you considering a career within the Hotel industry?

Come and join the Hilton Brand
(Owner Company CCR Hotel Management)

One of the most recognized names in the industry, Hilton Hotels & Resorts offers travelers a world of authentic experiences. With products and services that meet the needs of tomorrow's savvy global travelers, we shape experiences in which every Guest feels cared for, valued, and respected. If you understand the importance of upholding a brand's reputation and value the effort it takes to provide a globally recognized hospitality experience, you may be just the person we are looking for to work as a Team Member with Hilton Hotels & Resorts.

Hilton Curacao invites you to visit us at our website www.hiltonworldwide.com/careers to apply. Select "Netherlands Antilles" then click search click on the position desired. (You need to register in order to complete application)

OPEN POSITIONS:

- ASSISTANT F&B MANAGER
- JR. SOUS CHEF – 3 MONTHS
- ON CALL WAITRESS / WAITER
- GUEST SERVICE AGENT
- WAITER/ CASHIER RESTAURANT – PT
- HOUSEMAN – FT
- PAINTER- 2 MONTHS
- ON CALL ROOM ATTENDANT
- BARTENDER



For more information you can call the HR Office at 462 5000 ext 6040/6041/6042

Kurso blòkflùit

WILLEMSTAD.- Na Sentro di Bario Bonam tin oportunitat pa siña toka blòkflùit. E kurso ta tur djasabra di 9.30'or te 11'or di mainta. Tin oportunitat

pa 8 mucha mas.

Inskribí na Sentro di Bario Bonam di 8'or pa 12'or di djaluna pa djabièrnè.

Tel : 737-7424

Partisipashon ta grátis.

Kontinuashon di pagina 13
Korte Superior ta rechasa

di e víktima. Segun fiskal, Sambo a kore irresponsabel i tabata bou di influensia di alkohòl. Investigashon a mustra ku e akusado tabatin 1.3 miligram di alkohòl den su sanger, despues ku e aksidente a tuma lugá. Segun e deklarashon di e shofùr akusado, e dia ei bèrdat el a bebe. El a bisa di a bebe entre 5 pa 6 berbes. Segun e akusado bayendo kas awa a kuminsá kai masha duru mes. Tabata algu pasá di 6 di mainta na altura di Grote Berg, nèt na subida di e seru, e ta slep ku su vehíkulo den lodo ku santu ku tabatin riba kaminda, i pèrdè kontrol riba su stür.

Aki e ta bai riba e man kontrali i ta dal den e

Toyota Corolla di Ogenia. E víktima no a resistí e aksidente i a fayesé na e sitio mes. E akusado ayera a bisa ku el a bebe bèrdat pero no ku e tabata fuma i no por a manehá. Segun fiskal, e no ta kere mes e historia di e akusado. Segun fiskal tabatin vários testigu ku a bisa kon nan a mira e akusado ta kore bai liña règt riba man kontrali. Fiskal Out a splika ku e dia ei vários outo a pasa riba e kaminda ei, i niun no a slep. Segun fiskal mas aleu, e akusado tabata kore un vehíkulo basta fuerte ku tayernan perfekto ku ta imposibel pa esakinan slep djis pa un tiki lodo riba kaminda. Fiskal a insistí ku akusado tabata fuma i kisas a pega soño i bai resultá riba man kontrali. Segun fiskal akusado mester papia e bèrdat. Fiskal a splika ku na momento

Kontinuashon di pagina 33
forma kadena fuerte

Den e último añanan un komishon di gobièrnu i NGO a traha huntu pa yega na un maneho dirigi pa atendé ku violencia doméstiko.

Ministerio di Desaroyo

ku akusado a bai hospital den su sanger tabatin 1.3 miligram di alkohòl. Esaki ta nifiká ku akusado tabatin un kantidat mas tantu di alkohòl i ku esaki a baha basta momento ku a kue su sanger. Slachtofferhulp na nòmber di e kasá i e yu muhé di e víktima a pidi un daño perhuisio di 25 mil florin ku ta enserá gastunan di entiero i tambe ku e víktima tabata kubri mensualmente.

E akusado a bisa ku e ta dispuesto pa kubri esaki. Fiskal a bisa di a tuma nota ku e akusado tin hopi duele di loke a pasa i ku e ta dispuesto pa kubri e gastunan. Fiskal ta hasi un demanda di 30 luna inkondishonal kitando 10 dia ku e akusado a sinta, mas 3 aña sin reibeweis. Fiskal a remarká ku e papelnan di impuesto di e vehíkulo di e akusado no tabata pagá pa dos aña.

Sosial Labor i Bienestar ta un ministerio ku mediante supsidio ta supsidiá trabou di hende muhé ehekutá dor di e.o Seda i Steering Committee Curaçao i tambe otro organisashonnan ku ta traha riba bienestar di e hende muhé maltratá i mucha muhé i mucha hòmer. E kaminda pa yega na igualdat di género ta largu pero komo pais nos ta orguyoso di e lucha ku muhénan pionero den tur sektor i gremio a hiba ku awe nos yunan hòmer i muhé por ta orguyoso di nan. Mes momento nos mester rekonosé e lucha diario ku e hende muhé vulnerabel den nos komunidat tin ku hiba. Pa e motibu aki nos tin ku forma un kadena fuerte ku ta konsistí di hende muhé brasa brasa ku hende hòmer pa krea e ambiente i kondishonnan sano i sigur pa edifiká nos nashon.

“Nos no ta un pais isolá

den e lucha aki nos, nos relashon den Reino, ku Karibe i internashonal pa motibu di tratadonan ta rigi kon nos mester sigui atendé ku e hende muhé i mucha muhé den nos sosiedat. Na novèmber 2016 Kòrsou a duna kuenta na Convention on Elimination on Discrimination against Women di e status di hende muhé i nos tin retonan grandi nos dilanti pa sigui ku kumplimentu di e tratado aki”, minister a bisa.

Den e cuadro aki un maneho di género integral kargá pa tur ministerio lo ta un di e retonan di mas grandi pa e próksimo kuater aña.

Minister Gijsbertha ta deseá tur hende muhé un selebrashon di Dia Internashonal di hende muhé plasentero ku refleksion i akshon pa asina huntu nos por marka progreso na bienestar di nos Kòrsou.



Kontinuashon di pagina 9
Gobernador ta

esta pa aserká Konseho di Minister di Reino, e ta tuma riba su mes pa no hasié. I komo si fuera no ta basta e ta sugirí Staten pa bai Den Haag anto pa e haña oido den su reklamo.

Segun Cijntje, e ta kere ku no a keda otro alternativa sino di bai kana e kaminda di bai Ulanda, pero e kaminda ei lo ta bale la pena pa kan'é. Ta imposibel ku

Kòrsou ta den e posishon aworaki koriendo e riesgo ku kada tres luna lo tin un elekshon riba suela di Kòrsou. I pa pone un paro na esei e ta kere ku lo mester agotá tur e loke ta na alkanse pa pone un paro na e falta di rèspèt pa un mayoria den Parlamento.

Pues e ta bai di akuerdo pa Parlamento mes aserká Konseho di Minister di Reino pa atendé e kaso aki. Manera ta konosí, den un

reunion na luna di febrüari e gabinete Koeiman a pèrdè sosten di mayoria i komo tal a bira demishonario. Pero e gobièrnu aki a disidí di disolvé Staten i yama elekshon nobo. Den un otro reunion públiko na prinsipio di mei algun moshon a kai i un dje moshonnan ei a enserá ku lo aserká Gobernador ku e petishon pa destruí e dekreto di e gobièrnu anterior pa disolvé Staten i yama elekshon.

AGENCIA
FUNERARIA



EL
SEÑORIAL

van Leeuwenhoekstraat z/n -

Den dia: Tel: 462-8888 / Anochi Tel. 561-5390 / 461-9797

A bai sosega nos kerida mama:

Beatrice (Bea)
Martha Trenidad



Na number di:

Su Kompañero: Fernando Clemencia

Su Yunan:

Wilfred(kora), Norwin (win),
Igmar(iko) Nepomuceno
Maureen i Erol Richardson-Nepomuceno
George (porro) Nepomuceno i famia,
Jerson (son) Nepomuceno
Jelitza (liska) Nepomuceno

Rumannan:

Stella Trenidad i yunan,
Ingrid Fraay i yu, Judith Fraay i yunan,
Swinda Fraay i yu
Richenel Fraay i yu.

Tio:

Simon Trenidad i su esposa.

Ex Kasa:

Wilfrido(tinti) Nepomuceno

Netunan:

George Jr., Gelanne,
Geohenie i Geordan Nepomuceno.
Rashid Richardson
Grifford i Griffith Frans

Bisanetunan: Georvan Nepomuceno i Lahizhanny Olbina
Subrino, primu i primanan, comader i compadernan,
suegro i suegranan, swanan.

Su bon amiganan: Jenny Pardo i Shahaira Clemencia.

Su madrina: Maria Jansen.

Demas famianan: Trenidad, Nepomuceno, Richardson,
Clemencia, Fraay i Olbina.

Un danki special na Betesda i kas di Maya. Staf i personal di Ermara Contractor N.V.

Akto di entiero ta tuma luga **Djaweps 9 Maart 2017** saliendo for di El Seniorial pa Santana na Memorial Park Veeris. Prome ku entiero tin un Respons. Ta risibi kondelensia for 9.a.m. te ku 11.00a.m. No ta risibi bishita di kondelensia na kas.

Si den nos tristesa nos por a lubida un famia nos diskulpa. Traje Alegre.

INVITASHON

Esposo, yunan dje defuntu:

Jane Letitia van 't Kruys Jones

miho konosi komo Ana kasa di Ibi Umpire of Ana yu di defuntu Cecil di Panama)



kier a invita tur famia, amigu i konosinan na un Santu Sakrifisio di misa na okashon di e di 2 luna di fayesimentu di nos defuntu stima, kual lo tuma lugá **djabinie 10 mart 2017 pa 7'or di anochi na Misa di Sta. Maria**. Despues di misa lo no risibi bishita na kas.
Aseptá esaki komo un invitashon personal.

Kontinuashon di pagina 7 Steven Martina

algu mas ku 600. Kombiná ku e echo ku Charles Cooper i su grupo a bandoná filanan di MAN, kual a yuda e partido alkansá 4 asiento, tabata e

señal pa Cleopa konsiderá pa bai kas bèk. Cleopa kende tin su lombrishi derá serka MAN, a demostrá su kualidatnan komo un disipulo di e legendario Don Martina.

Manera nos a introdusí bisando, Armin Konkot

tambe lo ta un dje yunan ku ta bai kas bèk. Ta konosí tambe ku Konkot a bandoná filanan di e partido pa motibu ku e no tabata riba e mesun liña mas ku direkshon di e organisashon. El a bandoná MAN na 2005 i sinku aña despues a forma parti di PAR, kual partido el a representá te na 2016. Den elekshon di òktober último Konkot a keda for di kontienda ya ku e no por a haña su mes den loke e partido tabatin di ofresé.

Kontinuashon di pagina 9 Divishon enorme

lista pa elekshon. EXTRA a purba haña e lider polítiko pero envano. Nos a papia si ku e presidente di partido sr Reinilla kende tabata besig ku preparando pa premiashon pa gruponan di Karnaval wiként aki i te na momentu ku nos a papia kuné, el a informá di lo a lesa e karta di e miembro sra Camelia Römer ainda.

Ayera mester a tuma lugá un reunion ku miembronan a pidi i ku e presidente mes a yama pero ku despues a Sali na kla ku no a kumpli ku e kantidat di dia adelantá ku mester pa por yama un reunion. Konsekuentemente reunion no a tuma lugá.

EXTRA su fuentenan a informá ku e desishon di sra Camelia Römer ta unu ku a hasi e mes i tambe miembronan doló. Esei e ta bisa den su karta tambe. I parse ku sra Camelia Römer ta dispuesto di bai number 2 riba lista pero no bou di e liderato di sr Humphrey Davelaar. E lista lo mester tabata Humphrey Davelaar komo lider, di dos Suzy Camelia Römer, di tres Farou Metry i di kuater Henry Reinilla. E lista aki no ta aseptabel pa sra Camelia Römer sigur no ku e lider ku tin einan aktualmente. EXTRA a komprondé ku asta sra Camelia Römer ke bin ku su mes partido mirando e akohida enorme ku e tin den pueblo. Nòmbernan menshoná pa bai kuné ta entre otro Earl Balborda i tambe sra Abigail Paula.

Agensia Funeraria/Seguro di Entiero/Parke
EL CONSOLADOR
Charoweg # 2 Tel.: 462-3800 * 767-3468 (24ora)
P.O. Box 235 Curaçao Cell: 560-3468 * 520-3468 * 685-3468
Telefax: 462-3848

Señor ta mi wardador, mi no tin falta di nada; den kunuku di yerba berde e ta pone mi sosegá
A bai sosegá:

Clovis J. Eduarda

(Miho konosi komo kochi ku tabata traha na Western Tires)
***09-09-1953 † 06-03-2017**

Na nòmber di: yunan: Cesilia Eduarda, Wendy Carolina, Jonathan Carolina, Lucrecia Acevedo, Frank Eduarda i yunán, Vivian Eduarda i yunán, Incho Eduarda, kasa i yunán, Edsel Eduarda i yunán, Hubert Capello, kasa i yunán, Mereline Capello, kasa i yunán, Meredith Capello i yunán, Ecto Eduarda i kasa

TiJO: Subrina(o)nan: Franky Eduarda, Jessica Capello i yu, Sharise Mohabiersing, Micheal Mohabiersing, Rigá, Utty i Rignald Eduarda, Andy, Edilu i Shamir Eduarda, Melinda Capello i rumannan, Soretie Jansen i rumannan, Jayson Noor, Rudviene Capello i yunán, Elmer Capello i yunán

Su Sua i Kuñanan: Vivian Eduarda, Gerel Noor, Maritsa Eduarda
Prima i Primunan: Jennie i Derrel Eduarda
Tur su bisifianan i konosiman, tur amiga i amigunan
Su bon bisifia: Anthony Jimenez
Demas famianan: Eduarda, Capello, Mohabiersing, Noor, Abrahams, Polonius, Eduardo, Cicilia, Acevedo, Marcos
Si akaso si den nos tristesa nos por a lubida di menshona nomber di kualke famia of konosi

Akto di entierio lo tuma lugá **djasabra 11 mrt 2017** saliendo for di El Consolador na Charo pa santana katoliko na Sta. Maria. Ta kuminsa risibi bishita di kondolensia for di 9'or am na El Consolador Charo. Prome ku entierio lo tin un respons pa 10,30'or am na El Consolador na Charo. Despues di entierio no ta risibi bishita di kondolensia na kas.

Agensia Funeraria/Seguro di Entiero/Parke
EL CONSOLADOR
Charoweg # 2 Tel.: 462-3800 * 767-3468 (24ora)
P.O. Box 235 Curaçao Cell: 560-3468 * 520-3468 * 685-3468
Telefax: 462-3848

Gradisimentu i Invitashon

Yunan i demas famia di defuntu:

Leonila Eleuteria Giterson

miho konosí komo **Nilda**

kier a gradisi tur persona ku a pone atenshon na momentu di fayesimentu di nos kerido defuntu. Danki na tur ku a manda krans i telegram, yamadanan di telefón i medianan social. Un danki speshal ta bai na personal di Wit Gele Kruis i El Consolador. Boso atenshon tabata un gran konsuelo pa nos. Lo bai tin tres Santu Sakrifisio di misa pa deskanso di su alma. **Djarason 8 di Mart i Djabinie 10 Mart 6.30p.m. na Misa di Brievengat i Djadumingu 12 Mart 6or na Misa di Brievengat.**

Aseptá esaki komo un invitashon personal.



Agensia Funeraria/Seguro di Entiero/Parke
EL CONSOLADOR
Charoweg # 2 Tel.: 462-3800 * 767-3468 (24ora)
P.O. Box 235 Curaçao Cell: 560-3468 * 520-3468 * 685-3468
Telefax: 462-3848

Señor ta mi wardador mi no tin falta di nada. Den kunuku di yerba bèrdè e ta pone mi sosegá. Ku tristesa na nos kurason.

Nos ta anuncia fayesimentu repentino di nos

Quirino Careirro Regales

mihó konosi komo **Piño òf Biggi**

Na nòmber di su: Tata: Jorge Rodriguez Pedro i Filomena Serberie
Yunan: Quishently Regales, Jaydeline Felicia, Dyaline Felicia
Partner: Jorvimar (Macho) i Tatiana Regales Martina.
Ruman: Ellis, Jocelyne i Rosaline Serberie i yunan.
Rumannan di kriansa: Andy Felicia (bubu) i Frenchel Helena (peng), Joyce Coeriel-Regales, Sheila i Wim van Lamoen-Regales, Germaine Regales i Richinel Jansen, Raizah i Quido Leonora-Regales, Joyceline Damoen i Jacqueline Bernabela, Wenner i Miriam Regales-Faneyte, Ensley i Minerva Regales-Hanna, Xiomar, Kennedy i Jekko Regales, Rignald i Ramsey Bernabela

Subrino i subrinanan: Jovienne, Shenety i Jorvimar (jr) Regales, Jovaesha Martines i famia I Jor'jeydha Haba I famia, Maudiënne Coeriel, Fiorella Regales i rumannan, Wenner (jr) Regales i rumannan, Juracy van Lamoen i rumannan, Xiovanny Regales i ruman, Rueny Regales i rumannan, Ken-Joanne Regales, Karim Regales i rumannan, Tanisha Adamus, Sontje Stuart, Raygen Leonora i ruman, Inchi Kroon i rumannan, Virangelo Damoen i ruman

Tur sobra primu i primanan
Tur ku nan respektivo famia
Joy, Neri, Boy i Gilbert Meriën-
Tur ku nan respektivo famia
Joharick (Jonjo) Felicia
Sua: Viola Felicia
Suegra: Tishantey Espasia-Edwards
Mama di su yu: Marlene Comenencia
Madrina: Raymond Chin-a-Ling
Padrino: Leandy Felicia
Iha: Mirelly Martina
Komader: Vanessa Davis, Shareska Gustina(shasha) i Shanella Felicia Stella
Amiga Ruman: Lucio, Luwi Jano, Shurandy, Ibi Nurs, Toes, Naro, Boeli, Jimmy, Giovanni, Rico, Tito, A. Epistola, Bobo, Raichel, Chocho, Genchi, Chion, Lucien, Skur, Frennes.

Amigu Ruman: I tur sobra amigo i amigunan di korsou, Hulanda Amigunan di piskalat I tur sobra amigunan di kaya. Su bon bisifianan i konosinan
Regales, Felicia Bernabela, Damoen, Meriën, Martijn, Herrera, Serberie, Martina Constanca, Martha, Servania, Stella Edwards, Soraya Finix, Mingelina, Libiana, Maria, Helena, calmera, Soltiana, Angila

Demas famia: Akto di entierio lo tuma lugá **Djasabra 11 di maart 2017** saliendo for di El Consolador Charo pa Santana katoliko di Janwe. Ta kuminsa risibi bishita di kondolensia for di 1or pa 3:30or p.m. Prome ku entierio lo tin un respons. Si den nos tristesa nos por a lubidá algun famia i/o konosi, aseptá nos diskulpa. Por favor akudi na traha alegre. **Despues di entierio No ta risibi bishita di kondolensia na kas.**



Agensia Funeraria/Seguro di Entiero/Parke
EL CONSOLADOR
Charoweg # 2 Tel.: 462-3800 * 767-3468 (24ora)
P.O. Box 235 Curaçao Cell: 560-3468 * 520-3468 * 685-3468
Telefax: 462-3848

A bai sosegá den brasa di Señor:

Godfried Cresencio Rosa

(mihó konosi komo:

Gogo ku tabata traha den Punda)



Na nòmber di su: Yunan : Sislin Teresa i yunán, Angeliqúe Janga i yunán, Francis Rosalia i yu, Monica Janga i yu

Su rumannan : Julio i Criselda Rosa, Ronnie, Eddy Jones i demás rumannan, Ciro i Judith Jones (Hul) i tur demás rumannan

Tur su nietunan
Subrina(o)nan : Jenny Rosa i rumannan, Margareth Rosa i famia

Demás famianan : Teresa, Rosa, Martina, Nicolas, Puriel, Jones, Brunken
Tur su prima i primunan, bisifia- i konosinan.

Nos diskulpa di si akaso den nos tristesa nos por a lubida di menshoná nomber di kualke famia òf konosi.

Famianan ta bisti na blanku.

Akto di entierio ta tuma lugá **Djabinie 10 mart 2017** saliendo for di El Consolador Charo pa Parke El Consolador (Brievengat). Ta kuminsa risibi bishita di kondolensia for di 9'or am na El Consolador Charo. Prome ku entierio lo tin un respons pa 10,30'or am na El Consolador na Charo. Despues di entierio lo **no** risibi bishita di kondolensia na kas.

extra
...number 1

www.extra.cw

Restorant na Caracasbaai ta traha riba renobashon i no ampliashon terasa

WILLEMSTAD.- Kontrali na loke un vespertino a publiká, minister Suzy Camelia-Römer ta duna splikashon di renovashon di un restorant na Caracasbaai.

E ta bisa ku huntu ku i Domeinbeheer a tuma pasonan nesarios tokante konstruksion ilegal na un konosido restorant na Caracasbaai. E restorant a purba di amplia nan terasa kantu di laman, pa asina e yega e rant di awa. E korant en kuestion a skibi ku a laga e kontratista sigui ku e trabou.

Minister Camelia-Römer ta splika ku riba djabièrnè ku a pasa, Domeinbeheer su inspektornan a manda un karta pa e propietario di e restorant kaminda nan a duna instruksion pa para e trabounan di konstruksion inmediate. Un kontratista tabata traha riba ampliashon di e terasa di e restorant. Despues a splika ku e kontratista si por sigui ku trabou di renovashon di e terasa eksistente, loke si tin pèrmit pe.

Inspekshon di e terasa a muestra ku ta riba e renobashon ei e kontratista a sigui traha i no riba ampliashon di e terasa. Domeinbeheer ta sigui monitòr e trabounan pa sigurá ku no ta pasa riba tereno ilegal i sigur no riba awa ku e terasa. Pa trabounan asina no tin pèrmit i no por haña pèrmit tampoko.

*Kontinuashon di pagina 10
Biahe di Staten*

Gobernador lo no por pone kosnan riba papel i tuma un posishon sin tuma kontakto ku gobièrnu di Reino Ulandes. E parlamentario a anticipá tambe ku PNP lo bai kontra di e disposishon i e proposishon pa bai Ulanda pa trata di eliminá e dekreto pa disolvé Staten i yama elekshon nobo. Konsekuentemente e tin di konkluí ku esnan ku bai di akuerdo ku e disposishon pa bai Ulanda lo no entrega lista tampoko pa bai elekshon di dia 28 di aprel próksimo.

INVITASHON

Rumannan, subrinonan, primanan i demas famia di defuntu:

Sislien Ervira Rosa

Kier a invita tur famia, amigu i konosinan na un santu sakrifisio di misa na okashon di 6 luna di fayesimentu di nos ser stima.

Kual lo tuma lugá **djasabra 11 di mart 2017 na misa di Soto pa 6'or di atard**
Aseptá esaki komo un invitashon personal



Agensia Funeraria/Seguro di Entiero/Parke

EL CONSOLADOR

Charoweg # 2 Tel.: 462-3800 * 767-3468 (24ora)
P.O. Box 235 Curaçao Cell: 560-3468 * 520-3468 * 685-3468
Telefax: 462-3848

Invitashon

FAMIANAN DI DEFUNTU:

Xiomara Leonora Kleinmoedig

(Yu di def.: Shòn Nè Kleinmoedig).

KIER A INVITA NA UN SANTU SAKRIFISIO DI MISA NA OKASHON 1 AÑA DI FAYESIMENTU DI NAN KERIDA DEFUNTU.

KUAL TA TUMA LUGA DJAHUEBS 9 MRT 2017 PA 6.30 'OR PM NA MISA DI MONTAÑA.

DESPUES DI MISA LO RISIBI BISHITA DI KONDOLENSIA NA KAS.



Agensia Funeraria/Seguro di Entiero/Parke



EL CONSOLADOR

Charoweg # 2 Tel.: 462-3800 * 767-3468 (24ora)
P.O. Box 235 Curaçao Cell: 560-3468 * 520-3468 * 685-3468
Telefax: 462-3848

Famia ta anunsiá fayesimentu di

Praxido Isidro Lodriguez

(Mihó konosi komo Boy di Hotèl Comercial)

Na nòmber di su

Esposa: Imelda Lodriguez Figeroa
Yunan: Diana Lodriguez
Praxido (Boy jr.) i Maria Lodriguez Mendez
Roberto Lodriguez (Hul)
Rubia i Elvis Curiel-Lodriguez
Morena i Francis Marten
Soraida Hughne

Nietunan: Christina i rumannan ku nan respektivo famia
Sheruda i rumannan ku nan respektivo famia
Eurodis i rumannan ku nan respektivo famia
Morien i rumannan ku nan respektivo famia
Brayen i rumannan ku nan respektivo famia
Tur su bisañetunan

Rumannan: Ezequiel i Regina Lodriguez
Aura Lodriguez (Hul)
Angela Valerian
Julia Muizer (Hul)
Lourdes Lodriguez
Mario i Monique Lodriguez
Myra Lodriguez

Subrinu(a)nan: Jose Bonifasio i rumannan ku nan respektivo famia
Henry Lodriguez i rumannan ku nan respektivo famia
Gerald Rodriguez i rumannan ku nan respektivo famia (Hul)
Maritza Richardson i rumannan ku nan respektivo famia
Josef Lodriguez (yuyu) i rumannan ku nan respektivo famia
Oscar Molina i rumannan ku nan respektivo famia
Josef Craane i rumannan ku nan respektivo famia
Angelique Muizer i famia (Hul)
Raymon Boelein i rumannan ku nan respektivo famia
Morionique Lodriguez i rumannan
Roberto Dickens i rumannan ku nan respektivo famia, Rosaria

Sua i kuñanan: Ronald Figeroa i famia, Maida Alias i famia, Roy Figeroa i famia
Tur su primu (a)nan i aktru primu (a)nan.
Demas famianan: Lodriguez, Bonifasio, Thomsen, de Palm, Istatia, Rafaela.
Un danki na zuster Bernadina i demas zusteran ku a kuida nos ser ker.

Nos diskulpa si den nos tristesa nos por a lubida un of otro famia.

Akto di entierro ta tuma lugá **djasabra 11 di mart 2017** saliendo for di El Consolador na Otrabanda pa santana katoliko na Janwe. Ta kuminsa di risibi bishita di kondolensia for di 8:00 'or di mainta. Lo bai tin un respons 10:30 a.m. na El Consolador. Despues di entierro lo no risibi bishita di kondolensia na kas.
Promé ku entierro lo risibi bishita di kondolensia na kas riba Djarason i Djaweps; di 6:00 p.m. pa 9:00 p.m. na Noord Rozendal 78A.

Edson Faneyte Choni

Esta un dolor bo a laga atras pa nos
Dikon dikon so nos tur ta keda puntra
Semper lo bo keda nos primu stima
Nos bon dios duna nos forsa pa karga e perdita grandi aki
Nos lo no lubida bo nunca bo ta keda nos primu stima.
Drumi dushi den brasa di Senjor Choni.



Frenky, Crisma, Romarie, Rignald, Mayra,
Ishel, Mariela, Marlon, Soraida Elisabeth.

Elston, Jeanine, Alcy, Venetia, Shanella Louella Fos

Henry Fos i yvonne Hoepel
Amaryllis i Riles De Windt

Sharin Fos

Erick Fos

Otmar i Rosita Fos

Gilbert Fos

Marlon i Brenda Fos

Jesseline Franciska

I tur sobra prima i primu nan na Hulanda i Korsou

Agensia Funeraria/Seguro di Entiero/Parke

EL CONSOLADOR

Charoweg # 2 Tel.: 462-3800 * 767-3468 (24ora)
P.O. Box 235 Curaçao Cell: 560-3468 * 520-3468 * 685-3468
Telefax: 462-3848

No tin palabra pa deskribi e pérdida grandi aki i kontentu pa loke e la nifika pa nos, ku profundo pena nos ta anunsiá fayesimentu di

Sra Viuda Johanita Paulina Gomez Hortencia

Mihó konosi komo "Jo"
*26-01-1922 - *15-03-2017

Number di su yunan: Solaida Vanblarcum i famia
Ruthsela Fraay Vanblarcum i famia
Nietunan: Rowendy Vanblarcum i Jeandely
Rocsenthly Vanblarcum
Shuneylla Cijntje Fraay i famia
Swendymar Fraay i famia
Sharisel Bonafasio
Bisnietunan: Zh-izyani, Rowendy, Cyen-dre,
Rose-Siandra, Shuneyzi,
Shuredyeane, Tisainy

Rumannan: Gloria Regales Hortencia i famia
Rosa Forbuis Hortencia i famia
Florita Hortencia i famia
Frank Hortencia i famia
Elka Hortencia
Carlos Hortencia i famia
Suegronan: Plet Elias i famia
Sidney Fraay i famia

Subrina i Subrinonan: Irwina Jonge Hortencia i yunan
Mayra Bonafasio Forbuis i rumannan
Elvin Leolina i rumannan
Stanley Hortencia i rumannan
Wilfred Hortencia i rumannan
Geraldin Gijbertha Hortencia i rumannan
Arlene Maria Vanblarcum i rumannan
Jacqueline Hortencia i yu
Aubrey Hortencia i rumannan
Edna (Shishi) Hortencia i famia
Maria Hortencia i famia
Florita Hortencia i famia
Philomena Hortencia i famia

Kuñanan: Prima i primunan: Fedjai Hortencia i rumannan i famia, Marionita Hortencia i famia,
Selsio Hortencia i rumannan, Felecita De Aquino i rumannan, Shon Mi Emanuel i rumannan,
Erik Cristina i rumannan, Servanio Fransiska i famia, Nilka Cornelis i rumannan,
Rony Cornelis i rumannan, Norvel Hortencia i famia
Ihánan: Fredy Martina, Edseline Cristina, Vi Samba i demas ihánan
Esunan ku a kuida: Aishelíne Leolina i Sharella Christiaan Vanblarcum
Tur komader i kompademan
Amiganan: Elsa Martijn, Elvia Cornelis, Erna Petronilla, Aida Brunet, Alicia Martina i demas amiganan.
Tur bisañanan i konosinan
Demas famia Gomez, Hortencia, Leolina, Fraay, Vanblarcum, Djaoen, Forbuis, Bonafasio, Jano, Elias, Cornelis, Emanuel, Jonge, Maria, Fecunda, De Aquino, Marcos, Regales, Martina.

Akto di entierro lo tuma lugá **Djabinè 10 di Mart** saliendo for di Consolador Charo pa Santana Katoliko Sta Maria. Ta kuminsa risibi bishita di kondolensia 12:00 pa 3:30. Promé ku entierro lo tin un Santu Sakrifisio di misa na misa di St.Maria. Despues di entierro nos NO ta risibi bishita di kondolensia na kas.
Si den nos tristesa nos a lubida algun famia of konosi nos ta pidi nos diskulpa.
Djarason 8 di mart lo risibi bishita di kondolensia di 7 or pa 9 or na Esmeraldaweg 60. Djaweps 9 di mart nos NO ta risibi bishita di kondolensia na kas.



Ku profundo pena nos ta anunsiá fayesimentu di:

Edson Migdonio Faneyte



- Na nòmber di su:
- Esposa : Chamila Faneyte-Hernandez
 - Yunan: Edson i Emily Faneyte Svetlana Faneyte Iñola Faneyte
 - Yunan di kriansa : Vinny Hansen i Carmen Hogde Charity Hansen i Kenneth Susanna Chaheen Hansen i Melisa Haneveld
 - Niëtunan : Julian, Disaya, Sada, Breyona, Devran, Jayce, Jayven Swanan : Gerswhin i Edith Hernandez i yunan Marlon Hernandez i Irene Johannes i yu
 - Kuñanan : Rosaline Hernandez i Theo van Kleef i yunan Jeanine i Radjen Gonesh i yunan
 - Suegra : Mildred Jandroep
 - Rumannan : Bigala Williams Fos i yunan Marvis Wawoe i Nico Snel i yunan Humphrey Faneyte i yunan Erwin Faneyte i yu Glenda Blanco Ortiz Faneyte i yunan Ivan Faneyte i Imelda Maduro i yunan Merelyn i George Vinck i yunan Rudsel Faneyte i yu
 - Tio : Raymundo Fos i yunan
 - Tantanan : Paula Elisabeth Fos i yunan Rafahela Fos i Carlos Luidens Su primu i primanan Su subrinu i subrinanan
 - Amigunan : Manchi, Warren
 - Demas famianan : Faneyte, Fos, Elisabeth, Vinck, Hosé, Wawoe, Hernandez, Barkmeyer, De Lima, Doppia, Maduro.

E despedida ta tuma lugá **11 di maart na Eikelenburglaan 7, Rijswijk** desde **16.00 te 16.30 or.** Despues lo hiba **Edson** na su último lugá di sosiegu, **begraafplaats Eikelenburg.**

Ku profundo tristesa i gradeseido na Señor pa lokual e la nifiká i hasi pa nos. Nos ta partisipá morto repentino na Hulanda di nos kerido, Tata, Opa, Tio i Subrinu:

Frank Fransisco Leito
Mihó konosi komo: **Frank Camacho / Frank Chupa Guma of Frank Burgemeester**



- Na nòmber di su kasá : Mildred Stacie
- Su Mama : † Carmelita "Shon Ka" Leito
- Su yunan : Darrell "Deyo" Leito Emsley "Enchie" of "Bob" Leito i Bricenia Leito-Cicilia Ingemar Leito Shurendi "Sendi" Leito Vanessa Leito, Janine Kenepa i Yunard Philips Charety Leito i Kevin Pieter
- Su yunan di kriansa : Nahasha Damoen i rumannan
- I tur sobra yunan i yunan di kriansa
- Su fietunan : Lutjens Leito i famia, Johnard Leito i famia, Jehleonal Leito Michella Leito, Redanjah Leito, Cha-Ceylon Ferdinand
- I tur su sobra nietunan
- Su Rumannan : Sixta Dorant-Leito Magna "Mairies" Leito Miriam "Yuchi" Leito Surdrey "Renny" Leito Etlin "Titi" Leito Chendell "Chempi" Leito
- Su Tantanan : Sra. Vda. Johanita Melfor-Leito Irania i Heliodoro Martina-Leito Sra. Vda. Diana Henrique-Leito
- Su suanan i kuñanan : Sixto Schoop, Carlos Dorant Jean-Mark Welvaart, Jearina Leito-Salcedo
- I tur sobra suanan i kuñanan
- Su subrinu/a (nan) : Carla Lambertina-Dorant, Arlene Dorant Shurwin Dorant, Michenou "Nuni" Pinedo i yunan Surhayna "Chaima" Pinedo i Jayson Allee Vjanie Castillo "Nani" i Gilbert Fransisca Darcy Leito i Anouk Pinedoe Surdrey "Randy" Leito Surreley Leito Jordan Leito, Jignon Leito Nigel de Wind, Tanischa de Wind



Tur ku nan respektivu famianan

Tur ku nan respektivu famianan

I tur sobra subrinu/a nan

Su primu/a (nan) : † Robert Lomp i rumannan Sonia Louisa-Mattheeuw i rumannan Silma, Robin, Norvin Melfor i rumannan Aishel Margarita-Henrique i rumannan (na Hul.) Eugene Henrique, Anchella Leito Shurman Leito (na Hul.) Surrender Leito (na Hul.) Sislin Penijn, Gilda "Kiki" Lourens i rumannan Ibi Lourens i rumannan, Win Lourens i rumannan

Tur su kompader, komader i ihanan

Tur su bisñanan, amigu- i amiganan na Kòrsou, Hulanda i St. Maarten

Demas famianan : Leito, Doran, Stacie, Pikeur, Mattheew, Melfor, Martina, Henrique, Cicilia, Lourens, Damoen, Margarita, Penijn, Lomp, Lambertina, Baromeo, Frans, Sambo, Hooi, Hansen, Clementina, Schoop, Martien, Dorant, Welvaart, Pinedo, Salcedo, de Wind, Fransisca, Colastica, Offerman, Allee, Pieter, Polonius, Conception, Martis, Balochi, Freitas, Paesch, Jansen, Castillo, Pinedoe, Dongen, Isei, Sanchez.

Akto di entiero ta tuma lugá **Djabièrñe 10 Maart 2017 na Hulanda.**
Adres: **Slinge 50, 3084 EB Rotterdam**
Nos sinsero diskulpa, si den nos tristesa nos por a lubida un famia.

Kontinuashon di pagina 4 Grupo-12 ke manda

desobediensia!
Durante e reunion di ayera tardi sr. Schotte a trese dilanti entre otro ku el

a tuma nota ku ni gobièrnu ni Gobernador no a hasi kaso di e moshon ku a pasa den Staten djabièrñe último. Pero e lo ke pa sierto desishonnan tuma lugá mas pronto ku ta posibel i den kuadro di esei

el a presentá un konsepto di un disposishon ku ta bisa entre otro ku, mirando e situashon aki Parlamento di Kòrsou ta proponé lo siguiente:

"Aplikando artikulo 63 di Areglo di Estado, i teniendo kuenta ku interesnan di Kòrsou, ta pidi atenshon di gobièrnu di Reino. Schotte a enfatisá ku ta trata aki di un aserkamentu di gobièrnu di Reino, kaminda tin representashon di Aruba, Kòrsou, St. Maarten i Ulanda. Ku e dokumento aki presidente di Parlamento lo tin di representá Kòrsou den e bishita aki na Ulanda pa atendé e moshon di dia 3 di mart 2017. Mas aleu ta proponé pa presidente ser kompañá pa tres konsehero hurídiko.

Ta un situashon ku a ser kreá na Kòrsou kaminda gobièrnu i Gobernador ta den desobediensia di nos demokrasia. Loke e mayoria a disidí nan ta desobedesé tòg.

Tambe e disposishon ta mensioná ku lo bai ku un delegashon pa sostené e presidente. Den e delegashon ei lo tin representashon di tur partido i miembronan independiente dje grupo di 12. Finalmente el a lansa un invitashon na partidonan di e grupo di 9 ku ta keda atras pa nan djòin e delegashon, pero naturalmente ku nan sa si ta riba ki mishon e delegashon ta. Lo invitá nan no opstante ku nan no ta interesá pa para elekshon. Por sierto, ta nan a start ku e proseso aki. Segun Schotte, si konstantemente ta bata papia di "geschillenregeling", aki tin un ehèmpel klave di un "geschil", no un disputa. I ban wak si Reino no ta buska un solushon pa e disputa aki.

Na nòmber di su yu, mama, tata, ruman i demas famianan.

Nos ta anunsiá fayesimentu na Colombia di

Alexei Shasha Leonora
(Miho konosi komo Alex)

Akto di entiero lo wordu anunsiá despues.

Invitashon

Yunan, fietunan, bisañetunan di:

Vera Simona Tremus Clementia

ta invitá tur famia, amigu i konosinan na un Santu Sakrifisio di misa di **1 aña** di fayesimentu.

Dia : Djarason 8 mart 2017
Lugá : Misa di Brieveगत
Ora : 6.30 'or di anochi.

Tuma esaki komo un invitashon personal.

Gradisimentu

Sonia, Gilbert, Lournanche, Dashenko, Roxiene, Gilbert jr., Terence i Vanessa famia di e defuntu:

Rudsel Maximo Ricardo

Brandweer en Rampenbestrijding Curaçao

Kier a gradisí Brandweer en Rampenbestrijding Curaçao/ tur kolega pa e atenshon duná na entiero di nos yu hòmber, tata i ruman stimá **Rudsel.**

Ta un konsuelo pa famia ku **Rudsel** tabata asina stimá.

Gradisimentu i Invitashon

Esposu, yunan, rumannan i demas famia di e defuntu:

Ligia Quirindongo-Doran

kier a gradisí tur famia, amigu, bisña i konosinan ku a mustra atenshon na morto i entiero di nos defuntu stimá. Un danki na tur ku a manda flor, krans, mensahenan riba facebook, whatsapp i yamadanán di telefon. Un danki spesial na Dr. Rog i Dr. Yeung. Boso sosten i atenshon ta un gran konsuelo pa nos.

Alabes nos kier a partisipá ku tin dos santu sakrifisio di misa: **Djaweps 9 di mart 2017** na misa di Buena Vista pa 6:30 di anochi **Djasabra 11 di mart 2017** na misa di St. Maria pa 7:00 di anochi **Djasabra 11 di mart 2017** promé ku Santu Sakrifisio di Misa lo tin un rosario na kas (Inaguaweg #22).

Aseptá esaki komo un invitashon personal.

TA BENDE

- Un lokalidat spesial pa restorant inkluso tur inventario.

- E unit ta forma parti di negoshinan situa na Paradijs ku hopi parkeerplaats.

Pa mas informashon por tuma kontakto na **Telefon: 663-3080** of por traha un sita pa pasa wak.

Pa un bunita Platji di Marmer pa Bo defuntu

Industrias Goncalves N.V.
(Patras di Ofisina bieu di Reibweis)
Tel. 7676555 - 7676567
Tambe nos ta retoká e lèternan

Semper den nos Kurason

Kontinuashon di pagina 2
Lo bai desaryá

esfuerzo pa ekskluí mi di partisipashon". Sra Camelia Römer a papia den último elekshon ku e komishon di sabio liberá pa un eks presidente di PNP pa atendé entre otro e asunto di liderazgo i el a deliñá kiko e ta pensa i deskribi por eskrito pa ku tur órgano di PNP kon na su opinion e forma di hiba liderato a hiba na desfunkshonamentu di tur e órganonan di partido. E echo aki el a papia solamente ku e komishon di sabio i esei ta prueba ku na niun momentu por tilde di a humiliá lider di PNP.

Mas aleu el a trese dilanti di moveshonnan interno pa difamá entre otro su persona por ehèmpel kaminda e lider ta bisa di no tabata na altura di e desishon pa disolvé parlamento siendo ku tur dos minister di PNP a papia ku e lider promé ku e desishon di Konseho di Minister i Suzy Camelia Römer a papia ademas ku presidente i tur dos a bai di akuerdo pa disolvé Staten.

Despues ku a posponé e reunion di ayera, sra Camelia Römer a yega na e konklushon ku e urgensia ku e ta sinti i e importansia ku e ta duna na bienestar di Kòrsou i e balornan kristian demókrata no mas ta guia desishonnan di sierto personanan den e órganonan di PNP.

Último elekshon a muestra ku lider polítiko a bolbe bai atras na voto pa di tres biaha sigui. I despues ku a kanselá e reunion di ayera sra Camelia Römer a keda aserká pa un grupo aun mas grandi di persona ku e petishon pa e hala atras pasobra di e forma aki di partido no ta respetá dignidat ni di e miembronan ni di su votadónan.

I p'esei despues di amplio konsiderashon e ta konkluí ku e mensahe di direktiva di PNP pa ku su persona ta ku no opstante ku nan konosé su pensamentunan relatá den e rapòrt traha despues di elekshon pa e komishon di Sabio, no ta duna esaki niun klase di balor pa ni sikiera por diskutí.

Ayera tardi 3 'or presidente di partido den presensia di komishon di lista aktual a informe telefónikamente ku lider polítiko no a bai ni sikiera di akuerdo pa aseptá e invitashon di e komishon di lista pa un kombersashon tokante di e lista pasobra e ta para riba ku direktiva a

nombré na number 1 riba e lista i e no tin nada di papia. "Bou di e kondishonnan deskribi den e karta aki i respetando 3442 persona ku a depositá nan konfiansa den su persona como

polítiko i mandatario, no tin sentido pa sra Camelia Römer sigui lucha den e partido ku su tata a yuda lanta como lider den barío i ku su mama a djòin na 1949 i a sirbi

den diferente funshon. Komo konsekuensia sra Camelia Römer ta informá direktiva ku hopi duele den su kurason ku e no ta

dispuesto pa subi lista di PNP pa próksimo elekshon pa 28 di aprel 2017", asina sra Camelia Römer a terminá su karta.

GRADISIMENTU I INVITASHON

Señora, yunan i demas famia di e defuntu:

Erwin Miliano Leito

Miho konosí komo
Karincha of Wini)

Ta gradisi tur ku di un óf otro manera a muestra atenshon na ora di malu i morto di nos defuntu stima. Tur ku a manda flor, krans, telegram, S.M.S. Facebook, whatsapp, yamadanan, tur su bon bisañanan, konosinan, El Tributo i su bon amigunan. Boso atenshon tabata nos konsuelo. Alabes nos ta partisipá ku lo tin un santu sakrifisio di misa na parokia di Barber djaweps 9-3-2017 pa 7'or di anochi.

Aseptá esaki komo un invitashon personal.

EL TRIBUTO
Despedí ku dignidat

Talk of a Lifetime

737 53 90 /
737 52 77

eltributo.cw
facebook

Na nòmber di su partner **Jessica Eduarda**, su yu **Kevin Martes**, su rumannan **Nelsen Martes i Mariela Martes**, nos ta partisipá morto di

Helbert Rufino
Inocencio Martes

Mihó konosí komo Djó.
*21 di yüni 1964 †7 di mart 2017

Dia, ora i lugá di entiero lo wòrdun anunsia despues.

EL TRIBUTO
Despedí ku dignidat

Talk of a Lifetime

737 53 90 /
737 52 77

eltributo.cw
facebook

Konforme boluntat di Dios i gradesido pa tur loke el a nifiká pa nos, nos ta anunsia fayesimentu di:

Astrid Eudoria Casimiri Mercelina

Na nòmber di su:

Esposo : Richard Casimiri

Yunan : Shahaira Casimiri i famia Marlon Casimiri i famia Xiomara Casimiri i famia Gregory Casimiri i famia Solaika Casimiri i famia Roland Casimiri

Rumannan : Edgar Mercelina i famia Franklin Mercelina i famia Erick Mercelina Janeth Mercelina i famia Anthony Mercelina

Tur su nietunan i nan respektivo famia

Tur su Subrina(u)nan, prima(u)nan i nan respektivo famia.

Tur su amiga(u)nan, bisañanan i konosinan

Danki na tur dòkteman, brudeman i zùsternan ku a yuda kuida nos ser kerí.

Demas famia : Casimiri, Koelman, Mercelina, Stakelborough, Amerikaan, Virginie, Severina.

Si den nos tristesa nos por a lubidá un miembro di famia, nos ta pidi nos diskulpa.

Akto di entiero lo tuma lugá djabièrñè 10 di mart 2017, saliendo for di El Tributo Otrobanda pa Santana Katóliko na St.Maria. Ta kuminsá risibí bishita di kondolensia for di 1'or pm te ku 3:15 pm i pa 3:30 pm lo tin un respòns na El Tributo.

Despues di entiero NO ta risibí bishita di kondolensia na kas.

EL TRIBUTO
Despedí ku dignidat

Talk of a Lifetime

737 53 90 /
737 52 77

eltributo.cw
facebook

Gradisimentu Invitashon

Na nòmber di su esposa, yu, ruman, subrina, nietu, prima i primu nan i demas famia di defuntu

Edwin Teofilo Sambo

(Mihó konosí komo Eddy Kontrastia)
05-03- 1941 - 22- 02- 2017

Kier a gradisi tur famia, amigu, bisña i konosí ku a duna nan sosten i atenshon, na ora di entiero di nos Eddy Stima, boso sosten tabata un konsuelo pa nos. Un danki ta bai na Dr. Chokolaat, Dr. Romer i personal i na tur ku a manda telegram, flor, whatsapp, facebook, yamadanan. Boso atenshon i sosten tabata un konsuelo pa nos. Alabes ta invitá bo(so) na 3 santu sakrifisio di misa. Pa deskanso di alma di nos defuntu. Djaweps 9 mart, Djabièrñè 10 mart i djasabra 11 mart. 2017. Pa 7:00 pm. na misa di Maria Auxiliadora na Sta. Maria.

Djasabra despues di misa ta resa un Rosario na kas.
Kaya Wana 6. Juan Hato.

EL TRIBUTO
Despedí ku dignidat

Talk of a Lifetime

737 53 90 /
737 52 77

eltributo.cw
facebook

Ku profundo tristesa i conforme boluntat di Dios i gradesido pa lokual ela nifiká pa nos, nos ta partisipá fayesimentu di:

Rosa Josefina Vasilda Salas

Miho konosí komo 'Roosje'

Na nòmber di

su esposo: Walter Vasilda

Yunan: Natalie Vasilda

Marilu Vasilda

Yu sin doló: Germain Pardo

Ñetunan: Dylan Dijkhuizen

Demi Dijkhuizen

Aiden Bennett

Rumannan: Maria Teresa Marcano Salas

Victor (Colly) i Deanna Salas

Ana i Anthony (Tonchi) Leonard

Subrinonan: Alfredo, Luis Gerardo, Omar,

Clements, Ryan, Lianne, Désirée, Ginette,

Ursino, Aimee, Mayerline, Joel, Cesar,

Maurits, Emy, Adelitha, Emanuel,

Mark i Dave

Primunan: Famia Hammoud, Famia Job,

Dapi da Costa Gomez i famia

Kuñanan: Marjorie Salas

Louize Salas

Demas famianan: Vasilda, Salas, Hammoud i Job

Tur su amiganan

Un danki spesial na zùsternan di Wit Gele Kruis i Hamied.

Si den nos tristesa nos por a lubidá algun famia, nos ta pidi nos diskulpa pa esaki.

Akto di entiero lo tuma lugá djaweps 9 di maart 2017 saliendo for di **Kapia Ardiente** na Bottelier pa santana **Morada Santa den hòfi di Bottelier**. Ta kuminsá risibí bishita di kondolensia for di 9'or di mainta te 10.15 den **Kapia Ardiente** sigui pa un respòns 10.30.

Despues di entiero NO ta risibí bishita di kondolensia na kas. Trahe alegre



KORSOU

Fundadónan:
Eddy Oleana / Mike Oehlers
(q.e.p.d.)
OFISINANAN:
Rector Zwijsenstraat 24
Tel: 462-4595 / 462-4596
Tel: 462-4368 / 462-4341
Fax: 462-7575 / 462-3041
E-mail: REDAKSHON:
redactie@extra.cw
E-mail: AVISO:
aviso@extra.cw
WEBSITE: www.extra.cw
Imprenta: Drukkerij De Stad

DIREKTOR

Ronald Irausquin
Adhunto: Romulo Irausquin

REDAKSHON

HEFE DI REDAKSHON

Valesca Diaz

HEFE INTERINO

Michael Craanberg

Lysandra Trinidad

REDAKTORNAN

Anthony Pieter

Ruseño Sambo

Oscar van Dam

REDAKTOR DEPORTIVO

Rudsel van Lamoen

Guiseppo Bonafastia

FOTOGRAFO

Stanley Ignacio: Tel: 560-3653

Rilley Ignacio: Tel: 560-5754

Elmeric Thielman: 563-1234

ARTE GRAFIKO

Etiline Cleofa - Frensel Cleofa

Walderic Juliana - Marilou Finies

DEPARTAMENTO DI AVISO

HEFE

Claudio Moreno

ARTE KOMERSIAL

Alvin Otto - Tyrone Delanoi

Jean Carlos Villarroel

REPRESENTANTE DI BENTA

Esther Bishop

Tel: 560-2169 - esther@extra.cw

Sin Paulina

Tel: 561-1770 - sin@extra.cw

KOREKTRIS

Amelin St. Jago

ADMINISTRASHON

Edni Elias - Lucille Leuteria

Lilian Sumter - Judesa Martis

Mirelia Martijn

AGENSIA DISTRIBUIDOR

STIN N.V.

Tel: 462-4595

462-4596 / 560-3653

BONEIRU

BONAIRE COMMUNICATION

SERVICES N.V.

Kaya Irlandia

Tel. 717-8482

E-mail: extrabon@telbonet.net

extrabon@gmail.com

Wépsait: www.extrabon.com

www.extraboneiru.com

DIR. HEFE DI REDAKSHON

Böi Antoin

Selular 7866818

e-mail: b.antoine.extra@gmail.com

HEFE DI OFISINA

Shirley Martis

Selular 7853824

ARUBA

REPRESENTANTE

Victor 'Toko' Winklaar:

Email: victor@awemainta.com

Margrietstraat 3, Aruba

Tel: (297) 583-1400

Fax: (297) 583-1444

Website: www.awemainta.com

E ser hende muhé ...

... ta eksepshonal i ta duna amor inkondishonal.

DANKI pa boso dedikashon, amor, fortaleza i perseveransia.

UTS ta felisidá tur hende muhé riba nan día!

UTS

MINISTERIE VAN VERKEER, VERVOER EN RUIMTELIJKE PLANNING
Uitvoeringsorganisatie Openbare Werken

OPENBARE AANBESTEDING

Namens de Minister van Verkeer, Vervoer en Ruimtelijke Planning wordt bekend gemaakt de openbare aanbesteding van het volgende bestek:

“ONDERHOUD VAN BEPLANTING BANDA ABOU”
Bestek nr. 2017-04

INLICHTINGEN
Inlichtingen zullen worden verstrekt op het kantoor van de Uitvoeringsorganisatie Openbare Werken Curaçao, Vergaderzaal Afd. Topografie op dinsdag 14 maart 2017 om 9.00 a.m.

NOTA VAN INLICHTINGEN
De eventuele nota's van inlichtingen en wijzigingen liggen vanaf woensdag 15 maart 2017 ter inzage op het kantoor van de Uitvoeringsorganisatie Openbare Werken en worden aan de kopers van het bestek aangeboden.

- VOORWAARDEN**
Aannemers die willen deelnemen aan deze aanbesteding moeten voldoen aan de volgende criteria:
1. De bepalingen behorend tot de S.A.A.B.;
 2. Ingeschreven zijn bij de Kamer van Koophandel te Curaçao, niet ouder dan 3 maanden;
 3. Een verklaring van de Ontvanger der Belastingen af kunnen geven betreffende het betalingsgedrag van de onderneming, niet ouder dan 3 maanden;
 4. Een verklaring van de Sociale Verzekeringsbank af kunnen geven betreffende het betalingsgedrag van de onderneming, niet ouder dan 3 maanden.

INSCHRIJVING EN AANBESTEDING
Alle vereiste documenten behorende tot de inschrijving dienen in drievoud, in een gesloten envelop waarop duidelijk het besteknummer en omschrijving is vermeld, te worden gedeponneerd in een daarvoor bestemde en als zodanig aangeduide bus op het kantoor van de Uitvoeringsorganisatie Openbare Werken Curaçao, Vergaderzaal Afd. Topografie, op woensdag 22 maart om uiterlijk 10.00 uur a.m. wanneer de opening van de inschrijving zal plaatsvinden.

BESTEKKEN
Het bestek en de daarbij behorende bescheiden zijn vanaf woensdag 8 maart 2017 bij de Uitvoeringsorganisatie Openbare Werken te verkrijgen tegen betaling van Naf. 100,00 per bestek. De bijhorende Standaard Algemene Administratieve Bepalingen (S.A.A.B. 1988) is verkrijgbaar na betaling van Naf. 25,00.

a.i. Directeur van Openbare Werken,

U.R. Batta MBA

**Ban hisa nos nivel di bida...
Ban traha huntu!**

extra
...number 1

MOVIES CURAÇAO

★ Thursday
March 02 -
March 08, 2017

Let your schedule to verify that there are no changes.

| | |
|--|---------------------|
| Juggo - NEW Sat & Sunday Matinee: 12:45 Daily: 18:45 19:45 | R-2 hrs. 15 min. |
| Blanca - 2nd Week Sat & Sunday Matinee: 12:45 Daily: 18:45 20:00 | R-2 hrs. 41 min. |
| Fish Fight - 2nd Week Sat & Sunday Matinee: 12:45 13:00 Daily: 17:15 18:45 21:45 Late Show Fri & Sat: 23:15 | R-1 hr. 38 min. |
| A Come From A Distance - 2nd Week Sat & Sunday Matinee: 12:45 Daily: 18:15 21:45 Late Show Fri & Sat: 22:45 | R-2 hrs. 28 min. |
| The Lego Batman Movie - 4th Week Sat & Sunday Matinee: 12:15 15:45 Daily: 18:15 | R-1 hr. 47 min. |
| Fifty Shades Darker - 6th Week Sat & Sunday Matinee: 12:00 Daily: 17:00 20:15 | R-1 hr. 5 min. |
| Flings - 6th Week Late Show Fri & Sat: 23:15 Subtitulado en Español | R-1 hr. 3 min. |
| Sleepless - 6th Week Daily: 20:00 22:15 | R-1 hr. 35 min. |
| XXX: The Return of Xander Cage - Final Week Sat & Sunday Matinee: 12:45 Late Show Fri & Sat: 22:45 Subtitulado en Español | PG-13 1 hr. 41 min. |
| Ballerina - Final Week Sat & Sunday Matinee: 12:45 Netherlands Gesproken | R-1 hr. 28 min. |

THE CINEMAS

★ Thursday
March 02 -
March 08, 2017

Let your schedule to verify that there are no changes.

| | |
|--|---------------------|
| The Shack - 12th Sat & Sunday Matinee: 14:00 Daily: 17:00 20:00 | PG-13 1 hr. 12 min. |
| Fish Fight - 2nd Week Sat & Sunday Matinee: 12:00 15:15 Daily: 17:00 19:45 22:00 | R-1 hr. 38 min. |
| The Great Wall - 2nd Week Sat & Sunday Matinee: 12:15 Daily: 20:00 Late Show Fri & Sat: 23:15 Subtitulado en Español | PG-13 1 hr. 48 min. |
| Fifty Shades Darker - 6th Week Daily: 17:00 19:45 22:15 Subtitulado en Español | R-1 hr. 52 min. |
| John Wick: Chapter 2 - 4th Week Sat & Sunday Matinee: 15:15 Daily: 18:00 22:45 | R-2 hrs. 02 min. |
| Hidden Figures - 6th Week Late Show Fri & Sat: 23:00 Subtitulado en Español | PG-13 1 hr. 30 min. |
| The Space Between Us - 5th Week Daily: 17:15 | PG-13 1 hr. 30 min. |
| Ballerina - 6th Week Sat & Sunday Matinee: 12:00 Netherlands Gesproken | R-1 hr. 28 min. |
| The Great Wall MX-4D - Final Week Daily: 18:00 21:15 Subtitulado en Español (3D) | PG-13 1 hr. 41 min. |
| The Lego Batman Movie MX-4D - Final Week Sat & Sunday Matinee: 14:15 Daily: 16:45 Subtitulado en Español (3D) | PG-13 1 hr. 41 min. |
| Erimstone - Final Week Sat & Sunday Matinee: 13:45 Netherlands Ouderling | R-1 hr. 27 min. |

**Bent u klaar
voor een nieuwe
uitdaging?**



Stichting Blue Economy Curaçao & Living University of the Blue Economy in nauwe samenwerking met de University of Curaçao presenteren het seminar:

BLUE ECONOMY: LOCAL OPPORTUNITIES

Prof. Carlos Bernal van Zero Emissions Research & Initiatives (ZERI) uit Colombia, de oprichters van Rotterzwam en Spireaux uit Nederland en diverse andere sprekers zullen concrete business cases voor de ontwikkeling en startup van verschillende Blue Economy bedrijven op Curaçao en aantrekkelijke bedrijfsbegeleidings- en financieringsfaciliteiten presenteren.

Datum : 9 en 10 maart 2017

Tijd : 08.00-17.00 uur

Locatie : University of Curaçao, The Blue University

Entrée : ANG 100,-

Taal : Nederlands en Engels/Spaans

Zie Facebookpagina Blue Economy Curaçao voor programma en meer informatie. Aanmelding via telefoonnummer 5227742 of stuur een email naar info@blueeconomycuracao.com Het seminar wordt mede mogelijk gemaakt door:



Felis dia di HENDE Muhé

Boso aporte
diario komo
**muhénan
ehemplar,**
ta di gran
kontribushon
na nos
komunitat.

Goisco Building | Waaigatplein, Punda
Tel. 432-2000 | www.psbbanknv.com
PSB Bank N.V.

PSB BANK
PUEBLO SU BANKO

AGENDA

SOKUDI

Sosiedat kurasoleño di diabético, Schonegevelstraat 21, telefon 888-8844.

FUNDASHON FAMIA PLANEA
Kortijn 5, tel. 461-1323.

Klínika Cas Chikitu kaminda ta pisa yu. Enfermera i dòkter djaweps atardi di 1'or pa 4'or. Fundashon Lechi di Mama tel. 767-2289, 737-5023, 767-9255

Stichting Slachtofferhulp telefon 461-7575 òf 465-7575.

WIJKVERPLEGING BANDA ABOU Siberie kavel 10-11, Tera Kòrá Plasa. Zùster na warda for di 5'or di atardi tel. 560-1760. Tur djarason konsultorio pa diabético di 9'or pa 11'or di mainta.

KRAAMKLINIEK RIO CANARIO
Schottegatweg Noord 43, tel. 869-2510/869-1838.

STICHTING NEUTRALE WIJKVERPLEGING, Bokaweg Kavel G24-26 tel. 869-7103; faks. 869-2771 enfermera na warda 568-7525 page 550-0941.

STICHTING V/H WIT GELE KRUIS VOOR THUIZORG

"PRINSES MARGRIET"
Sta. Maria 17, P.O. Box 4886 Tel. 868-2344/868-2947/868-2412/868-2574
Fax 868-1000, e-mail thuiszorg@witgelekruis.com

Zorgcentrale: tel 888-8889
Fax 869-1966 na kantooruren en in het weekend tel 510-3661
Ouder- en Kinderzorg Consultatiebureau briefengat tel 737-3584/737-1316

DIERENASIEL PARERA
Tel. 465-4300

SELIKOR
Despues di ora di trabou telefon 566-1635/465-6474

TELEFON IMPORTANTE
POLIS I BRANTWER 911
AMBULANS 912
WARDAKOSTA 913
Hospital 910
Atvènt 737-0611
Taams 736-5466
GGD 432-5800
Taksi 510-8294/520-8294
Telefon pa mucha i hóben 918

BOTIKA NA WARDA:
Djarason 8 mart 2017
PUNDA
Botika: Brievegat
Tel. 737-9098.

OTRABANDA
Botika: Nos Deseo
Tel. 888-3538.



Konferensha Muhénan Ekselente 2017

Konferensha anual, den kuadro di Dia Internashonal di Hende Muhé, ta enfoká riba nos funshonamentu komo hende muhé for di un perspektiva bibliko. E aña aki nos ta invitá bo bin wak i diskuti "Lanta riba",

obra teatral presentá pa IGA-Drama. E historia di Katrina ku ta retá pa lanta riba. Plania pa djòin nos
10 òf 11 di mart 2017
Di 7.00 - 10.00 anochi

Na Sentro Grasia, Zuikertuintje
Kontribushon: fl.15,00

Yama 6676930/5209304/5130571 pa kumpra karchi
Parker na IGA of na SFT Bank

Organisá pa Ministerio pa hende Muhé Iglesia Grasia Abundante.

DISCOVER THE BIG AND BOLD FLAVOUR OF JOHNNIE WALKER DOUBLE BLACK

JOHNNIE WALKER
WHERE FLAVOUR IS KING

BENTA DI MASHIN DI KOSE
Nos tin markanan: **personal of industrial**

SINGER brother at your side
SIRUBA
YAMAHA

Mantenshon, serviso tekniko, drecha, piesa i asesorio.

Hasi nos un bishita na:
Kaya Julia Martina; Multicentro Mai Elena
Lokal 2-A, banda di KFC Brevengat / Tel: 521-9939 / 511-7386

BLOEMAARDE 20 LTR

Just Arrived
4.99

Makro

Seru Loraweg 104

DIAMOND BEACH CASINO

Bin kontagia bo mes i eksperensa personalmente e diferensa:

SLOT GAMES:
-DJALUNA: "PLAYER'S APPRECIATION" DAY
-DJAMARS: "SEÑOR (55+) DAY"
-DJARASON: "LADIES" DAY
-DJAJUEBS: "MEN'S" DAY
-DJABIÈNE: "IT'S "WINNERS" DAY"
-DJASABRA: "BOYS & GIRLS" NIGHT OUT
-DJADUMINGU: "FAMILY & FRIENDS" DAY

TABLE GAMES:
-DJADUMINGU: "DYNAMIZING DIAMONDS"
-DJALUNA: "CAPTIVATING CLUBS"
-DJAMARS: "STUNNING SPADES"
-DJARASON: "HARMONIZING HEARTS"
-DJAJUEBS: "BLACKJACK TOURNAMENT"

SLOT GAMES – DOLLAR & FLORIN:
-NEW - SUPER HOT "MYSTERY" PROGRESSIVES
-NEW RED HOT "MULTI-GAMES"

TABLE GAMES – DOLLAR & FLORIN:
-BLACKJACK & ROULETTE
-5-CARD DRAW POKER
-3-CARD BONUS POKER
-TEXAS HOLD'EM BONUS POKER

BINGO - 1:30 PM:
-TUR DJARASON

TUR DIA "SPEHAL" MANERA:
-MATCH MY MONEY – CASH DRAWINGS
-HOT SETAS - SPIN TO WIN - THE BIG 4

Papagayo Beach Plaza - Jan Thiel Z/N.
GEMBEL RESPONSABLEMENTE, SEGUN BO FORSA!

Gana hopi plaka
Kesh ku
èxtra
...number 1
WEGA DI NUMBER KORSOU

Yenando bo number deseá di Wega Number Kòrsou pa awe i entregando e kupon na EXTRA, bo tin hopi chens di gana plaka kesh !!!

RESULTADO DI E SIMAN

| Djadumingu | 5/3/17 | Djaluna | 6/3/17 | Djamars | 28/2/17 |
|------------|--------|---------|--------|---------|---------|
| 1 | 4947 | 1 | 4793 | 1 | 0429 |
| 2 | 4576 | 2 | 2673 | 2 | 9521 |
| 3 | 7872 | 3 | 4812 | 3 | 1002 |

| Djarason | 1/3/17 | Djaweps | 2/3/17 | Djabièrè | 3/3/17 |
|----------|--------|---------|--------|----------|--------|
| 1 | 7259 | 1 | 0746 | 1 | 6345 |
| 2 | 2607 | 2 | 0079 | 2 | 3612 |
| 3 | 1208 | 3 | 7181 | 3 | 3731 |

DOVESTER

Marshe di Pruga
na tur nos filialnan

50% ✓
60% ✓
70% ✓

Deskuento 1 mas.....
Preis di Baka Flaku
0.10c / 0.25c / 0.50c / 1.00

Probecha Awor

TESTIMONIO

Mi ta sintimi orguyoso di por a bishita e humber ku di berdaq tresa kambio den mi bida: **MATHEUS** "Spirita i Vidente". Ela yudami sali padilanti paso mi a haña bida, salú i bienestar.

Mi ta un muhe di 52 aña, gradisido i kontentu ku e kambionan resibi pa e poder di e Santunan, Animas i Spiritu blanku di **MATHEUS** ku a kita tur kos malu foi mi i lagami mira loke mi tabatin. Mi a konose un amigu i nos a comparti momentunan agrdabel. E amistad a bira un relashon di amor i eynan tur kos a frakasa. Ela gañami, bisando ku e tabata un humber liber. Tur kos tabata un mentira paso e tabatin su kasa. E muhe tabata yamami, humiyami, e tabata bisami kosnan masha mahos i tur ora pleitamentu, pesey ma kita foi humber di hende. Mi tabata sintimi nervioso i triste. Un dia ma sali foi mi kas i e muhe ey huntu ku un hasido brua yu'i Korsou ku ta prkatika magia pretu a tira un par envieop prepara ku tera pretu, uña de gato, kabai i bichi.

Afortunadamente pa bira bin bek i wak kiko nan a tira. Pesey mi a bai i tra un sita ku **MATHEUS** "Spirita i Vidente" ku a liberami di tur kos. Awor mi ta sintimi bon, danki na e i Dios, paso ela pone protekshon i aleja e muhe ey ku a hasini tantu dañu pa semper. Ademas, den mi bida a yega un humber ku ta valorami i stimami di berdat. Pesey mi ke gradisi **MATHEUS** pa tur loke ela hasi pami. Si bo ke risibi bo bendishon yama **MATHEUS** awor na 520-2430.

Juliana Concepcion

Awe Djarason 8 Mart 2017

Mi number p'awe ta:

NOS TA REGALA:
fl. 1100

Number: _____

Direkshon: _____

Identifikashon: _____

Mester entrega e formulario prome ku 7'or di anochi na EXTRA. No ta asepta formulario via fax of kopia. Formularianan sin nòmber, adrés i identifikashon (sédula of reibeweis bálido) no ta bálido. Mester ta mayor di edat pa partisipá. Si tin mas ku un ganadó e premio lo keda reparti i lo wordu anunsia despues.

WEGA DI NUMBER KORSOU

| | | |
|------|------|------|
| 3281 | 5867 | 3254 |
|------|------|------|

WEGA DI NUMBER BONEIRU

| | | |
|------|------|------|
| 7785 | 5676 | 8219 |
|------|------|------|

SMART PLAY GAME / NUMBER ST. MAARTEN

| | | |
|-------|-------|-------|
| 98121 | 07937 | 40324 |
|-------|-------|-------|

DAILY NUMBER ST. MAARTEN

| | | |
|-------|-------|-------|
| 26255 | 63161 | 09283 |
|-------|-------|-------|

è

Ban yuda tene Kòrsou limpi!

FIANSA KÈSH DEN 30 MINÛT OF MÉNOS*

Caribbean Cash
4615625 *suheto pa aprobashon

Visit us! Tapirama

Asus Laptop Bundle
✓ Asus Laptop Intel Core Processor
✓ 4GB Memory, 500GB Hard Disk
✓ Canon Printer Color (3 In One)

FL: 695 INCL. TAX

Mundial Shopping Center
Jan Noorduyweg z.n., Curaçao
tapirama@hotmail.com
+5999 8887019 +5999 8887016

A hiba Sedric Schotborgh na su último lugá di sosiegu



WILLEMSTAD. - Famianan, amigu, konosinan i Kuerpo di Bombero a hiba Sedric Schotborgh na su último lugá di sosiegu. Hopi tabata e hendenan ku a hasi akto di presensia na e monumento derecho di preferensia, pa despues sigui kompañá e famia na e okashon tristu aki te na e último lugá di sosiegu di Sedric. Riba e kombinashon di foto por mira e loke ku a akontesé durante di e oranan di mèrdia.

Happy Women's Day



IT'S NOT THE SHOES.

IT'S THE

WOMAN

WHO WEARS THEM.



Bo Banko Amigu ta felisidat tur hende muhé awe riba **Día Internashonal di Hende Muhé.**

mcb-bank.com | 466 1111



Di 8 edishon di Vierdaagse Curaçao na aprel

WILLEMSTAD.- Dia 27, 28, 29 i 30 di aprel 2017 lo tuma lugá na Kòrsou e di 8 edishon di Vierdaagse, un evento deportivo di kanamentu i siklismo. E Vierdaagse Curaçao ta un proyekto di Stichting Tegen Kinder mishandeling i e Stichting Vierdaagse Curaçao i tin komo meta pa kontribuí na salú di grandi i chikí, na kresementu di turismo di deporte i pa prepará i forma atletanan pa kaminatnan di distansia manera entre otro Nijmegen i kaminatnan internashonal. Finalmente e intenshon ta alabes pa rekoudá fondo pa proyektonan riba tereno di negligensia di mucha i di deporte pa hubentut.

Coraline Kooijstra presidente di Stichting tegen Kinder mishandeling a splika ku e Vierdaagse Curaçao 2017 ta un marcha di distansia di 4 dia sigui ku un total di distansia di 134 km repartí den 4 dia. Partisipantenan por skohe pa e distansia kompleto òf por skohe pa distansianan mas korto di 5,10,15,20 òf 25 km.

Loke ta hasi e Vierdaagse Curaçao úniko ta e oportunidat ku e ta duna na e partisipante pa kamper i pa na un forma úniko gosa di e beyesa inigualabel di Kòrsou. E aña aki tambe ta spera partisipantenan for di Ulanda, Merka, Venezuela, Sürnam, Aruba, Boneiru i otro paisnan. Ora di salida riba kada dia ta 4 AM, 5 AM, 6 AM, 7 AM i 8 AM dependiendo di e distansianan.

Pa kanadó i siklista E Vierdaagse Curaçao ta pa tantu kanadó komo siklista for di 8 aña. Siklistanan tambe por skohe entre rutanen mas kòrtiku. Esaki lo hasié fásil pa muchanan ku ke kore 5 km ku nan mayornan.

Pa koredó di skate board i roller skates

E organisashon di Vierdaagse Curaçao e aña aki a disidí pa duna mas oportunidat na e hubentut. Riba e di 3 i di 4 dia di e Vierdaagse Curaçao e partisipante por partisipá ku su skate board òf ku 'roller skates'. E promé dos dianan ta difísil pa motibu ku e ruta ta konsentrá riba naturalesa i pasobra e ruta

no ta ni adekuá ni dushi pa e partisipante.

Ruta:
Dia 1: Vlake San Pedro - Christoffel Park

Dia 2: Christoffel Park (zeekant en bergkant) - Groot Knip

Dia 3: Groot Knip - Sonesta Beach

Dia 4: Sonesta Beach - Santa Barbara

Kampamentu

Na final di e promé tres dianan partisipantenan por keda kamper kaminda e ruta ta finalisá. (Christoffel Park, Groot Knip, Sonesta Beach). Durante kampamentu tin posibilidat pa tuma un ducha i partisipá na aktividatnan (tours, landamentu, sena). Esnan ku ta kamper mester sòru pa nan propio kosnan.

Home of the Vierdaagse Curaçao 2017

E organisashon di Vierdaagse Curaçao ku orguyo ta partisipá ku su Home of the Vierdaagse Curaçao ta Tutu Tango. Aki tur aktividat rondó di e Vierdaagse Kòrsou lo tuma lugá ku eksepsion di e kaminata.

Seguridat di e partisipante

Manera semper tabata e kaso, seguridat di e partisipante ta sentral durante di e Vierdaagse Curaçao 2017. Aparte di presensia di polis, lo tin sosten alabes di Krus Kòrá, VKC, Caribbean Urban Rescue i ambulans pa kuida e partisipantenan i pa pèrkurá pa awa, tratamentu riba blar i kramp.

Vierdaagse Feest

Djársason 19 di aprel 2017 lo tuma lugá e Vierdaagse Feest, intentá pa duna patrosinadónan un oportunidat pa promové nan mes, i pa partisipantenan i públiko por gosa. E fiesta di Vierdaagse lo tuma lugá di 6'or pa 12'or di anochi, trahe ta deportivo, i e agrupashonnan musikal ERA OUTENTIKO i Típiko Pasa Bon lo deleitá e públiko. Durante di e fiesta tambe partisipantenan por inskribí pa partisipá na e Vierdaagse Curaçao. Sponsorloop

Un sponsorloop tambe ta forma parti di e totalidat djasabra promé aprel 2017 na Tutu Tango for di 8 te 5. Aki tur ku ta interesá por duna nan koperashon na e

Vierdaagse dor di sea kana òf kore rònt di vèlt na Tutu Tango.

Sigui lesa pagina 48



KUARESMA

SPECIAL PRICES!



McQuay
International
a member of **DAIKIN** group
INTELLIGENT ENERGY SOLUTIONS

50% ENERGY SAVING
INVERTER

| | | | |
|--|---|---|---|
| 9.000 BTU WAS ANG 1350,- NOW ANG 1099,- | 12.000 BTU WAS ANG 1450,- NOW ANG 1195,- | 18.000 BTU WAS ANG 2070,- NOW ANG 1625,- | 24.000 BTU WAS ANG 2350,- NOW ANG 1925,- |
|--|---|---|---|

PRICE INCLUDING INSTALLATION. EXCL OB

LOW PRICES HIGH QUALITY UNITS. BY THE A/C SPECIALIST

CAS CORAWEG 50 • (+599-9) 738-0084 WWW.GOMPERTSCOOLING.COM



Gomperts
Cooling Services N.V.

Teatro KadaKen ta presentá

MULA

"Si nos skohe pa lubidá, nos ta kondená na ripití historia"

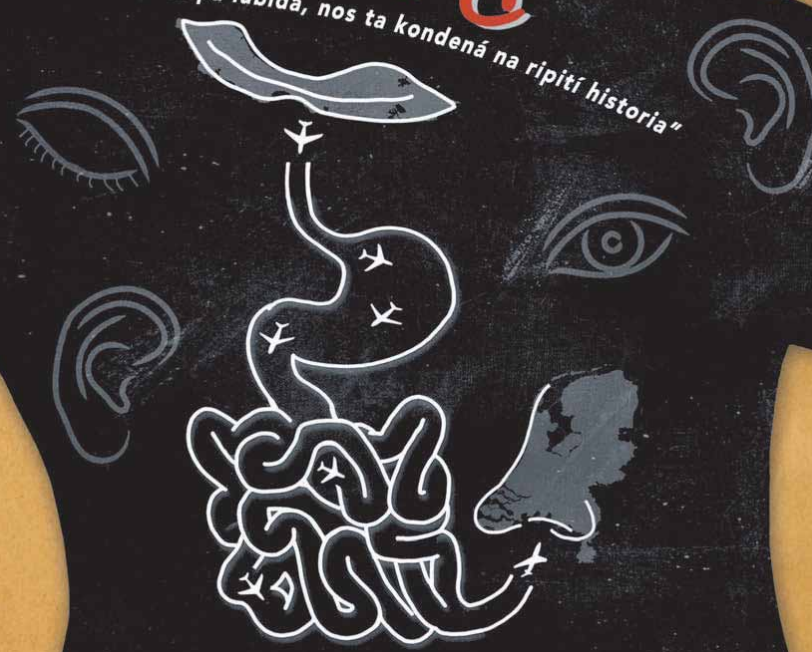

Teksto i aktuashon: Albert Schoobaar
Direkshon: Milushka Birge i Albert Schoobaar

E delaster tres presentashon den La Tentashon,
riba: 10 i 11 di mart, 8 or di anochi
12 di mart, 6 or di atardi

Preis: Naf. 27,50 (Mensing's Caminada & 24 UUR UIT DE MUUR)
Edat: pa adulto i pa mucha di 12 aña bai ariba
Pa mas informashon por bèl 569 84 17

Prins Bernhard Cultuurfonds Bank Giro Loterij CULTOOR MAART 15 TRIEKEN teatro KadaKen FONDS PODIUM KUNSTEN PERFORMING ARTS FUND NL

celebrate
King's Day
Arts & Crafts Fair

APRIL 27TH
FROM 10 AM - 6 PM

R
RENAISSANCE
MALL & RIF FORT

We invite all artist to participate in the Renaissance Mall & Rif Fort Arts & Crafts Fair. The emphasis of this fair is for the display and sale of quality fine arts.

Are you a professional artists and fine crafts person?
Apply now!

Fee

Naf 100.00 per artist for exhibition booth.

Please address all applications to:
Rose-Anne Rollan at
marketing@curacaorenaissance.com or call
435-5022

Pizza Hut ku sòpi marisko komo kuaresma speshal

WILLEMSTAD.- Tur aña di nobo Pizza Hut ta bin ku nan kuaresma speshal, i e aña aki e ta mas mihó ku nunca. Esaki ta pa e temporada di kuaresma. Aparte di e lasaña di bakiou, pizza di bakiou òf e panwich ku salada di bakiou, Pizza Hut a introdusí nan sòpi di marisko pa e temporada ku tur hende ta ansioso pa sa kiko e speshal ta bai bira. Disfrutá di un delisioso pizza òf salada di bakiou. E pizza ta wòrdi ofresé

na tur tamaño: personal, small, medium i large i tambe tin e posibilidat pa risibí e kuaresma speshal te na kas òf sinta kome den kualkier di bo restorantnan di Pizza Hut favorito. Aparte di e panwich i e sèntwich ku salada di bakiou por haña tambe salada di tuna. Bishitá bo Pizza Hut sea na Saliña, Sta. Maria, Brionplein i Brievengat òf yama pa take-out i tambe pa entregá bo pedido te na kas.



*Kontinuashon di pagina 47
Di 8 edishon di*

*"Bo ta mi
mama..."*

mi amiga, mi kolega, mi kasá, mi lider.

Apresiando tur nos
Hende Muhénan



Inskripshon Vierdaagse Curaçao 2017 i Vierdaagse Curaçao 2018

Inskripshon na e Vierdaagse Curaçao 2017 ta posibel via Facebook bou di e 'event' 'Vierdaagse Curaçao 2017' òf riba tur djasabra for di 11'or te 5'or PM na Tutu Tango. Alabes partisipantenan por inskribí na e aktividatnan rondó di e Vierdaagse. E organisashon di Vierdaagse ta konsehá tur hende pa inskribí mas lihé posibel ya komo ta ser sperá ku miles lo partisipá na Vierdaagse Curaçao. Partisipantenan lokal i for di eksterior por inskribí tambe via e-mail vierdaagsecuracao@gmail.com. Mas informashon: 522-1235. Partisipantenan pa Vierdaagse Curaçao 2018 kual lo tuma lugá dia 26, 27, 28 en 29 april tambe por inskribí for di awor. Entrega di T-shirt lo tuma lugá den e último siman promé ku inisio di Vierdaagse Curaçao 2017.