



MARQUE: CANDY

REFERENCE: CFBL 2130

CODIC: 2590484



ARMADIO.....	da pag.1 a pag.2	IT
FRIDGE-FREEZER CABINET.....	page 3 to page 4	GB
ARMOIRE.....	de page. 5 à page 6	FR
KÜHLSCHRANK.....	da pag.7 a pag.8	DE
ARMARIO.....	de pág. 9 a pág.10	ES
CABINE DE REFRIGERAÇÃO/CONGELAÇÃO....	da pag.11 a pag.12	PT
ΨΥΓΕΙΟ ΝΤΟΥΛΑΠΑ.....	από σελ.13 έως σελ.14	EL
SZAFKA CHŁODNICZA.....	od str.15 do str.16	PL
CHLADNÍČKY.....	od strany17 do strany 18	CZ
KOELKAST.....	da pag.19 a pag.20	NL
SKÁP.....	från sida21 till sida22	FI
SKAP.....	fra side23 til side24	NO
KAAPPI.....	sivut 25-26	SV
SKAB.....	fra sd.27 til sd.28	DA

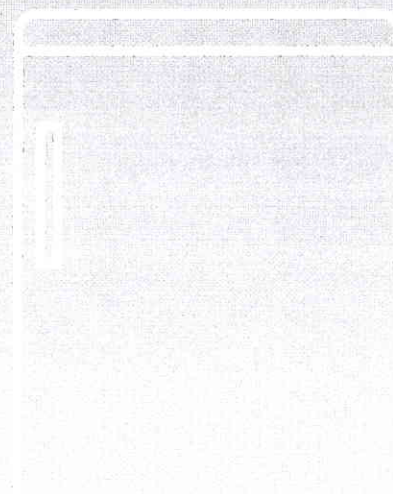
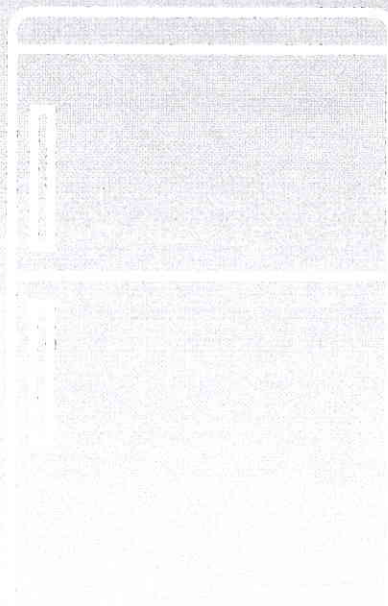
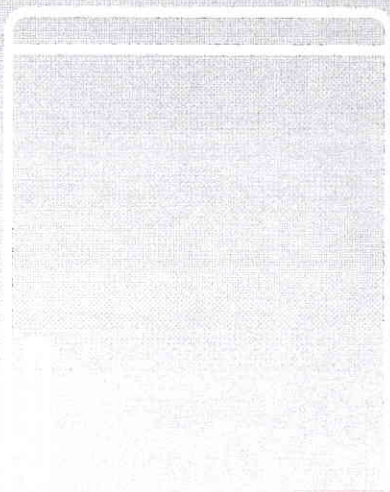

ARMOIRE

BOÎTIER DE COMMANDE

Pour allumer le réfrigérateur, le freezer, modifier la température, il est nécessaire d'actionner le bouton de réglage du thermostat. Le boîtier du thermostat se trouve à l'intérieur du réfrigérateur, en haut à droite.

L'appareil est éteint si le bouton de réglage est sur " 0 ". Régler le thermostat de 1 à 5 permet d'obtenir des températures plus froides (1=Moyennement froid - 5 = très froid). Les positions 2-3 sont conseillées.

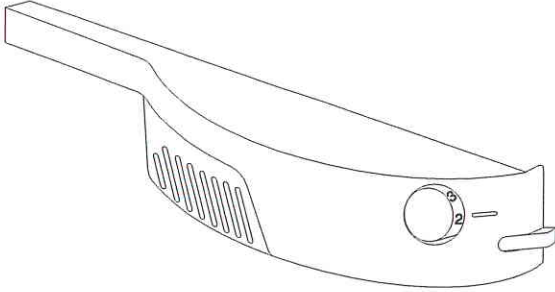

CONGÉLATION

Cet appareil est doté d'un compartiment *** ** *** dans sa partie supérieure (voir le guide rapide). Pour congeler correctement les aliments, attendez 24 heures après les avoir introduits dans le réfrigérateur.

N.B. pour vous assurer que la porte du freezer est bien fermée, vérifiez que l'indicateur coloré d'ouverture de la porte n'est plus visible.

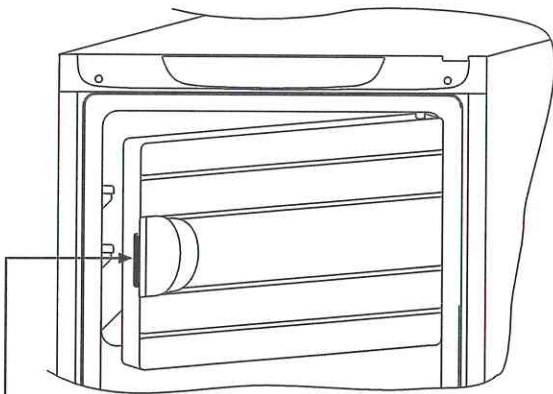

INDICATEUR VISIBLE : OUVERT

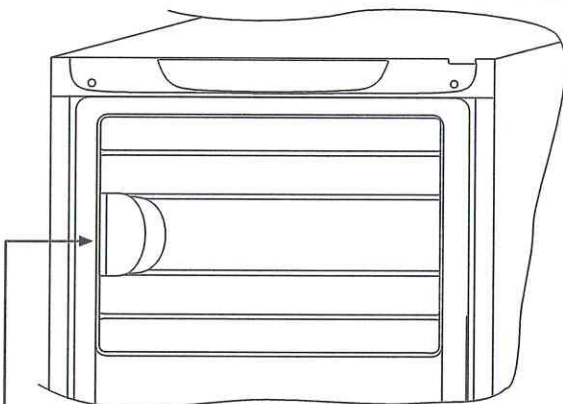

INDICATEUR NON VISIBLE : FERMÉ

DÉGIVRAGE

Important : si la température ambiante est très élevée, l'appareil pourrait fonctionner en continu, provoquant la formation anormale de givre sur la paroi de fond du compartiment réfrigérateur. Dans ce cas, il est nécessaire de régler le thermostat du frigidaire sur des numéros plus bas (1-2)

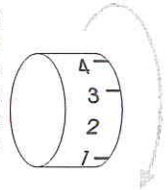

Le dégivrage du compartiment frigidaire se fait automatiquement durant la pause du compresseur.

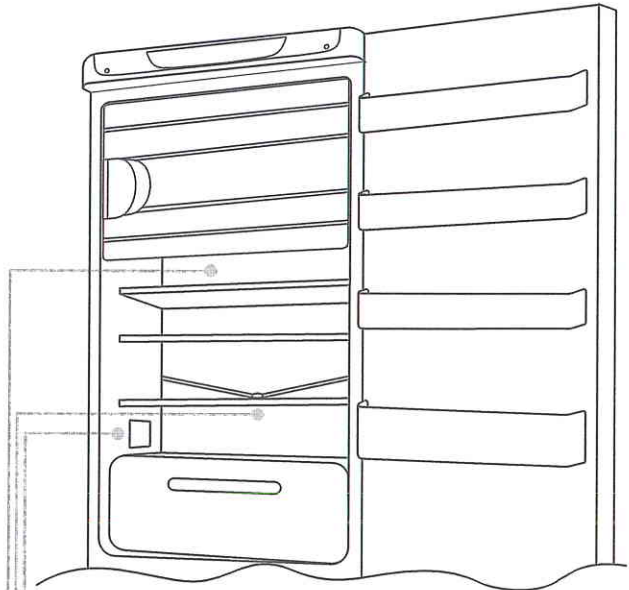

La présence d'une fine couche de givre ou de gouttes d'eau durant le fonctionnement de l'appareil est normale.

Il est important que la conduite d'évacuation soit toujours propre. Il faut éviter aussi que les aliments touchent la paroi du compartiment.

N.B. : position de la plaque de données de l'appareil, à communiquer à l'assistance technique en cas de panne.

INVERSION DU SENS D'OUVERTURE DES PORTES

Couchez le réfrigérateur ou inclinez-le de 45° pour faciliter les opérations à effectuer sur sa partie inférieure.

1

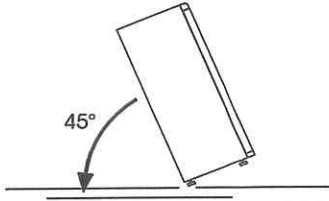

Démontez la plinthe inférieure en extrayant les 3 bouchons de protection et en dévissant les vis appropriées.

2

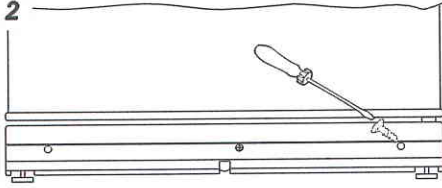

Trouer la plinthe, dans la zone de la marque gauche.

3

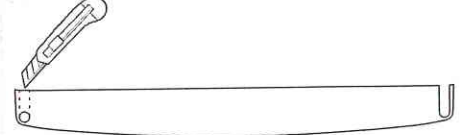

Démontez le gond inférieur droit en dévissant les vis, la tige et les rondelles, puis démontez la porte inférieure.

4

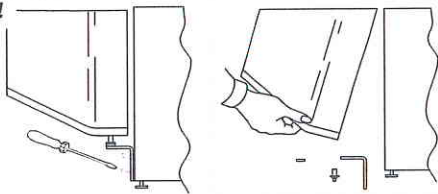

Retirez les bouchons (A) et (B), dévissez les vis et extrayez partiellement le cache.

5

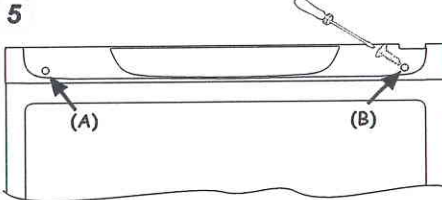

Dévissez le gond de droite.

6

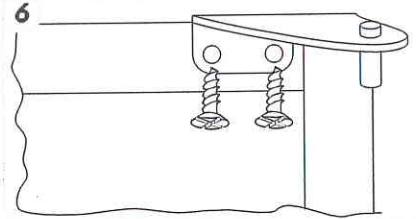

Découpez et rompez le trou gauche du cache, dans la zone de la marque.

7

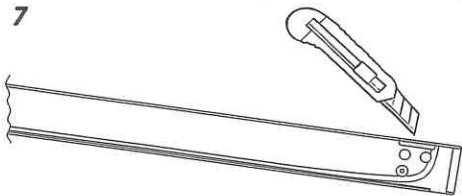

Sortez le gond supérieur gauche du sachet des accessoires et fixez-le.

8

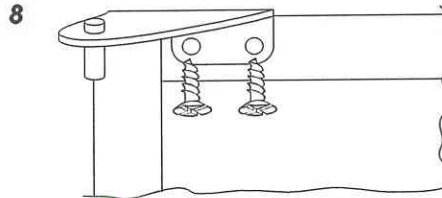

Remontez les gonds et les portes du bas vers le haut, 1 → 2 → 3

9

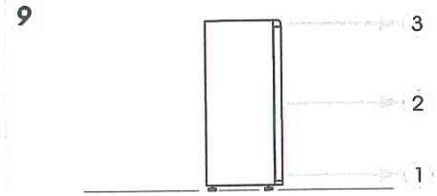

Remontez le cache en le fixant avec les vis et les bouchons.

10

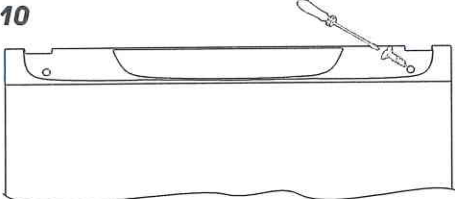

Pour inverser les poignées : retirez les bouchons de décoration du côté droit des portes

11

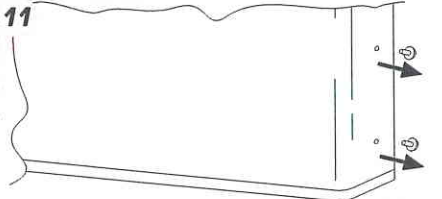

Dévissez les poignées du côté gauche et déplacez-les du côté droit, puis placez les bouchons de décoration sur le côté gauche des portes.

12

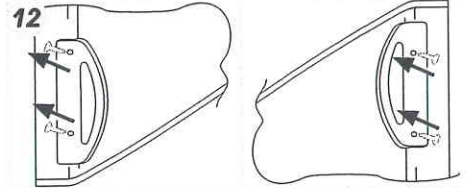

Pour inverser le sens d'ouverture de la porte intérieure, démontez le gond situé en bas à droite.

13

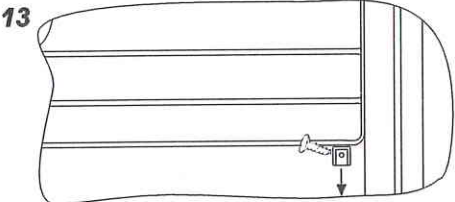

Dévissez le crochet situé à gauche du compartiment.

14

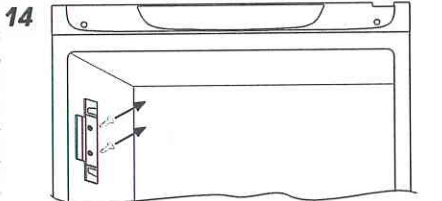

Retirez les bouchons de décoration comme indiqué sur la figure.

15

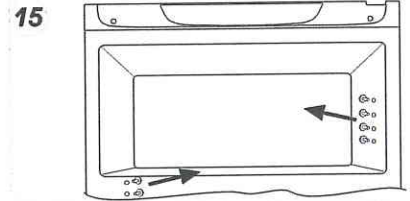

Insérez les bouchons comme indiqué sur la figure.

16

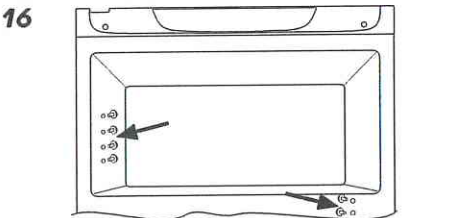

Montez la porte et le gond, puis vissez ce dernier à l'appareil.

17

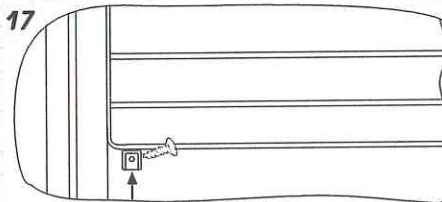

Vissez le crochet à droite du compartiment.

18

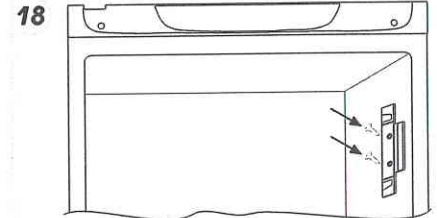

Remettez l'appareil à la verticale et attendez 2 heures avant de le mettre en marche.

19

