



MARQUE: TOKAI

REFERENCE: LTE-1420 LED

CODIC: 3380637





**LTE-1420E**  
**LTE-2220E**

- ◆ 1 MANUEL D'UTILISATION
- ◆ 61 USER MANUAL
- ◆ 118 MANUAL DEL USUARIO
- ◆ 179 MANUAL DE INSTRUÇÕES
- ◆ 228 HANDLEIDING



LTE-1420E



LTE-2220E

Lire attentivement la notice avant d' utiliser l' appareil  
Before operating this product, please read user manual completely  
Lea atentamente el manual del usuario antes de utilizar el aparato  
Lea atentamente o manual de instruções antes de utilizar o aparelho  
Less de handleiding door voordat u deze eenheid gebruikt

Français  
English  
Español  
Português  
Dutch



**LTE-1420E**  
**LTE-2220E**

## Table des matières

1. CONSIGNES DE SÉCURITÉ ET PRÉCAUTIONS.....	2
2. DESCRIPTION DE L'UNITÉ PRINCIPALE ET DE LA TÉLÉCOMMANDE.....	7
2.1. Connexions et préparation à l'emploi.....	7
2.2. Unité principale.....	8
2.3. Panneau de commandes.....	9
2.4. Télécommande.....	10
3. ILLUSTRATION DES BRANCHEMENTS SECTEUR ET DES PÉRIPHÉRIQUES.....	14
3.1. Insertion des piles dans la télécommande.....	14
3.2. Panneau arrière des connectiques.....	14
3.3. Branchement sur l'alimentation secteur.....	16
3.4. Branchement des périphériques.....	16
4. OPERATION DE BASE.....	24
4.1. Première installation.....	24
4.2. Options du menu image.....	25
4.3. Options du menu son.....	26
4.4. Options du menu fonction.....	27
4.5. ATV (reglage TV analogique).....	29
4.6. DTV (reglage television TNT).....	32
4.7. Teletexte (modes ATV & DTV).....	42
4.8. Utilisation carte CI.....	43
4.9. Configuration PC.....	49
4.10. Fonction media.....	50
4.11. Fonction enregistrement.....	52
5. MODE DE PC.....	57
6. DEPANNAGE.....	58
7. SPÉCIFICATIONS DU TV.....	59

## Français

---

### 1. CONSIGNES DE SÉCURITÉ ET PRÉCAUTIONS

#### ► Instructions de sécurité



Ce symbole indique la présence de pièces à l'intérieur de l'appareil comportant un voltage dangereux présentant des risques de décharges électriques.



Le point d'exclamation dans un triangle équilatéral est destiné à avertir l'utilisateur de la présence d'instructions importantes relatives à l'utilisation et l'entretien dans la documentation accompagnant l'équipement.

#### ► Mise au rebut en fin de vie



Attention! Ce logo apposé sur le produit indique qu'il s'agit d'un appareil dont le traitement en tant que déchet rentre dans le cadre de la directive 2002/96/CE du 27 janvier 2003, relative aux déchets d'équipements électriques et électroniques (DEEE).

Ce symbole signifie que les produits électriques et électroniques usagés ne doivent pas être mélangés avec les déchets ménagers généraux. Un système de collecte séparé est prévu pour ces produits.

**Si vous souhaitez mettre cet appareil au rebut, ne le jetez pas dans une poubelle ordinaire !**

--- La présence de substances dangereuses dans les équipements électriques et électroniques peut avoir des effets potentiels sur l'environnement et la santé humaine dans le cycle de retraitement de ce produit.

--- Ainsi, lors de la fin de vie de cet appareil, celui-ci ne doit pas être jeté avec les déchets municipaux non triés. Les appareils électriques et électroniques doivent être traités séparément et conformément aux lois en vigueur en matière de traitement, de récupération et de recyclage adéquats de ces appareils.

--- En tant que consommateur final, votre rôle est primordial dans le cycle de réutilisation, de recyclage et les autres formes de valorisation de cet électronique. Des systèmes de reprise et de collecte sont mis à votre disposition par les collectivités locales (déchetteries) et les distributeurs. Veuillez contacter votre administration locale pour plus de renseignements.

--- Vous avez l'obligation d'utiliser les systèmes de collecte sélective mise à votre disposition.

--- Si votre appareil électrique et électronique usagé comporte des piles ou des accumulateurs, veuillez les mettre séparément et préalablement au rebut conformément à la législation locale en vigueur.

--- En veillant à la mise au rebut correcte de ce produit, vous contribuerez à assurer le traitement, la récupération et le recyclage nécessaires de ces déchets, et préviendrez ainsi les effets néfastes potentiels de leur mauvaise gestion sur l'environnement et la santé humaine.



Cet appareil est conforme aux exigences imposées par la Directive Européenne 2006 / 95 CE (Directives sur la Compatibilité Electromagnétique et Basse Tension)

**Avertissements de sécurité**

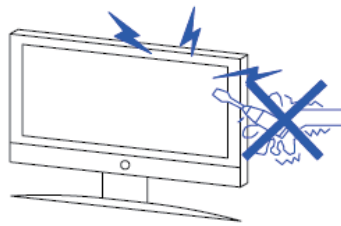

**Attention**

Cet appareil est alimenté sous haute tension.

Ne pas tenter d'ouvrir ce téléviseur, il ne peut être réparé que par un technicien qualifié.

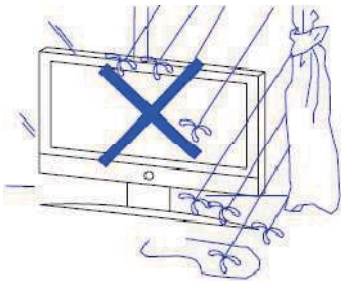

**Attention**

Pour éviter tout risque d'incendie ou de choc électrique n'exposez pas le téléviseur à la pluie ou à l'eau.



**Attention**

Ne pas tenter d'insérer ou de faire tomber des objets travers les parois et les ouvertures du téléviseur. Faites attention à ne pas verser de liquide sur le téléviseur.

## Français

---

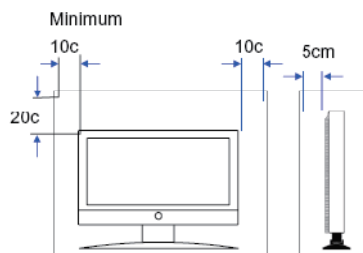

**Attention**

Si vous installez le téléviseur dans un endroit confiné, laissez un minimum d'espace pour assurer une bonne ventilation. Une accumulation de chaleur peut réduire la durée de vie de votre téléviseur, et peut également être dangereux.

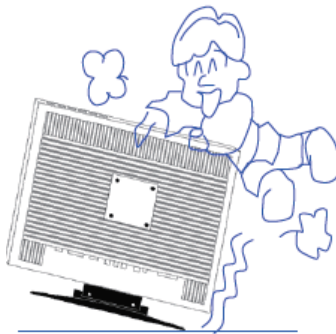

**Attention**

Ne jamais s'appuyer sur le téléviseur, ne pas le pousser brusquement.

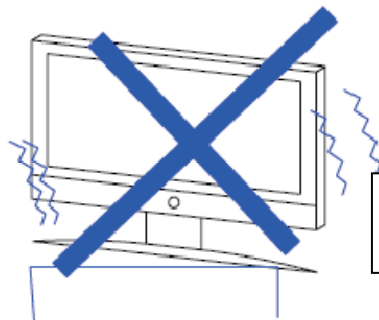

**Attention**

Ne placez pas le téléviseur sur une surface instable. Une chute du téléviseur pourrait vous blesser gravement.

## Français

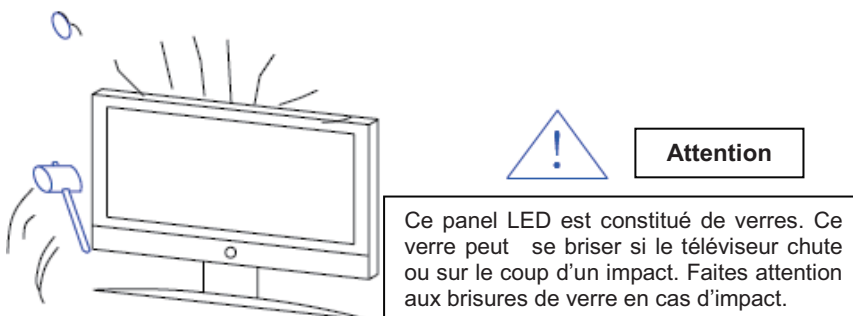
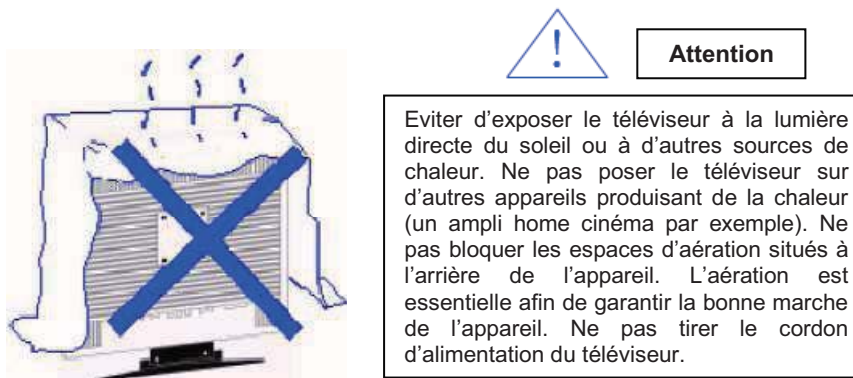

## Français

---

**Condensation:** De l'humidité peut se former lorsque l'appareil est déplacé d'un endroit chaud vers un endroit froid. En cas de formation de condensation à l'intérieur de l'appareil, ce dernier pourrait ne pas fonctionner correctement.

Dans ce cas, ne pas utiliser l'appareil pendant quelques heures avant de l'utiliser de nouveau.

**Source d'Alimentation:** Vous ne pouvez utiliser un mode d'alimentation, autre spécifié dans le manuel d'utilisation et sur l'étiquette d'identification de l'appareil.

**Cordon d'alimentation:** Pour débrancher le cordon d'alimentation de la prise secteur, tirez-le par la prise et non par le cordon. Si vos mains sont humides, ne touchez pas la fiche d'alimentation, car elle pourrait provoquer un choc électrique ou l'incendie. Le Cordon d'alimentation doit être correctement fixé afin d'empêcher d'être endommagé. Prêtez particulièrement attention au câble d'alimentation reliant l'appareil à la prise d'alimentation. Évitez de surcharger la capacité de la prise de courant électrique murale, car cela pourrait provoquer un incendie ou un choc électrique.



## 2. DESCRIPTION DE L'UNITÉ PRINCIPALE ET DE LA TÉLÉCOMMANDE

### 2.1. Connexions et préparation à l'emploi

#### ► Accessoires disponibles



Télécommande   Manuel de l'utilisateur   Adaptateur secteur AC/DC

#### ► Schéma d'assemblage de la TV sur le support

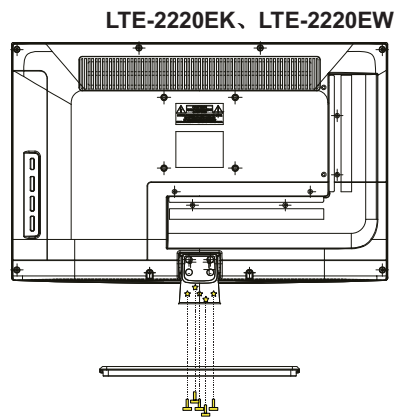
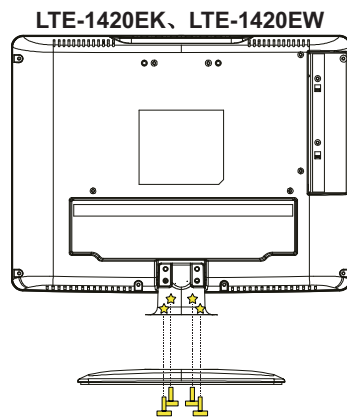

Assemblez le Téléviseur sur son support à l'aide des vis fournies en les fixant sous le support du Téléviseur comme indiqué selon les schémas ci-dessus. Procédure inverse pour retirer le support du TV.

► Les modèles LTE-1420E / LTE-2220E sont disponibles dans les coloris Noir et Blanc.

- Pour le coloris NOIR : référence LTE-1420EK / LTE-2220EK
- Pour le coloris BLANC : référence LTE-1420EW / LTE-2220EW

## Français

---

### 2.2. Unité principale

#### □ LTE-1420EK, LTE-1420EW

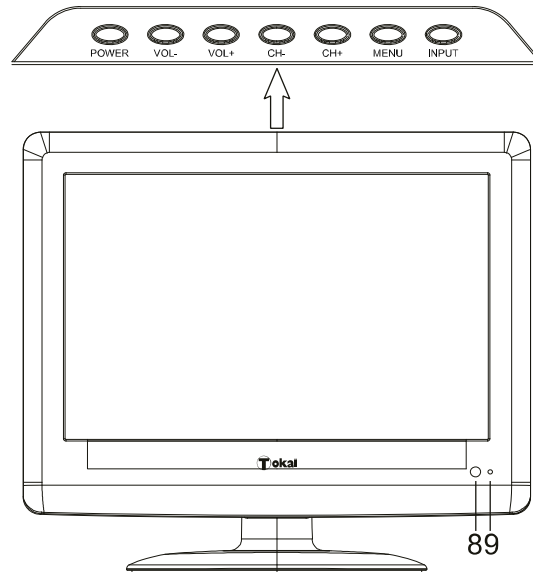

#### □ LTE-2220EK, LTE-2220EW

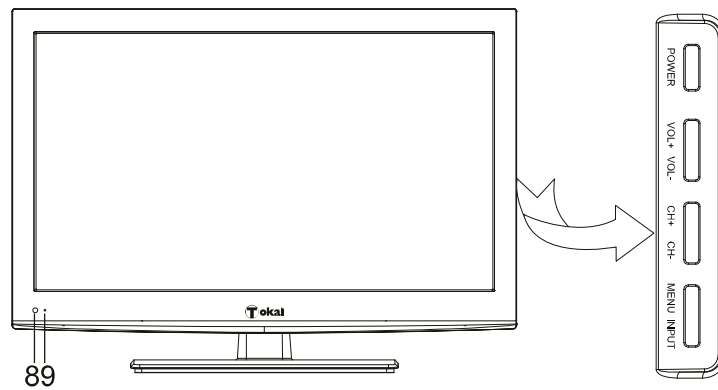

### 2.3. Panneau de commandes

1. POWER -Appuyez sur ce bouton pour allumer le téléviseur. Appuyez de nouveau pour éteindre le téléviseur.
2. VOLUME (-) -Ce bouton permet de réduire le volume du TV. Si le menu d'affichage sur écran (OSD) est actif, en appuyant sur ce bouton vous sélectionnez un élément du menu vers la Gauche.
3. VOLUME (+) -Ce bouton permet d'augmenter le volume du TV. Si le menu d'affichage sur écran (OSD) est actif, en appuyant sur ce bouton vous sélectionnez un élément du menu vers la Droite.
4. CH (-) - Ce bouton vous permet de changer de chaîne vers le bas. Si le menu d'affichage sur écran (OSD) est actif, en appuyant sur ce bouton vous sélectionnez un élément du menu vers le bas.
5. CH (+) - Ce bouton vous permet de changer de chaîne vers le haut. Si le menu d'affichage sur écran (OSD) est actif, en appuyant sur ce bouton vous sélectionnez un élément du menu vers le haut.
6. MENU - Appuyez sur ce bouton pour afficher le menu de configuration à l'écran. Si un sous-menu est affiché, en appuyant sur ce bouton vous revenez au menu précédent.
7. INPUT- Appuyez sur ce bouton pour sélectionner parmi les différentes sources du TV (TV, AV, PERITEL, HDMI, S-VIDEO, PC, TNT, MEDIA, YPbPr). Lorsque le menu d'affichage sur écran (OSD) est actif, ce bouton agit comme la fonction ENTER et confirme la sélection.
8. Capteur Infrarouge - Reçoit les signaux de la télécommande.
9. LED d'alimentation - En mode Veille il devient rouge, et quand il est Vert l'appareil est sous tension.



# Français

---

## 2.4. Télécommande



## Français

NO.	Bouton	Description
1	Power	Appuyez sur ce bouton pour allumer la Télévision. Appuyez de nouveau pour mettre en veille.
2		TOUCHE INACTIVE POUR LES MODELES LTE-1420EK,LTE-1420EW,LTE-2220EK,LTE-2220EW.
3		<b>SOURDINE:</b> Appuyez sur cette touche pour couper le son. Appuyez de nouveau pour rétablir le son.
4	P.MODE	<b>MODE IMAGE:</b> Appuyez plusieurs fois pour faire défiler les modes d'image disponibles
5	S.MODE	<b>MODE SON:</b> Appuyez plusieurs fois pour faire défiler les modes son disponibles
6	Nicam	Appuyez pour choisir entre les différents systèmes Audio ou de Langue
7	ASPECT	Appuyez sur ce bouton pour faire défiler les modes d'aspect de l'écran TV qui sont disponibles
8	Touches numériques (0-9)	Appuyez pour sélectionner la chaîne TV que vous voulez regarder, ou appuyez sur ces touches pour saisir un mot de passe.
9	-/--	Appuyez pour entrer un numéro de chaîne à plusieurs chiffres (au-delà de 9).
10		Touche RAPPEL : appuyez sur cette touche pour basculer entre la chaîne actuelle et la chaîne précédente.
11	ROUGE	Appuyez sur le bouton Rouge pour accéder à l'option correspondante (dans le menu de l'OSD) ou à la page correspondante (en mode Télétex).te).
12	VERT	Appuyez sur le bouton Vert pour accéder à l'option correspondante (dans le menu de l'OSD) ou à la page correspondante (en mode Télétex).te).
13	JAUNE	Appuyez sur le bouton Jaune pour accéder à l'option correspondante (dans le menu de l'OSD) ou à la page correspondante (en mode Télétex).te).
14	BLEU	Appuyez sur le bouton Bleu pour accéder à l'option correspondante (dans le menu de l'OSD) ou à la page correspondante (en mode Télétex).te).
15	PR+/-	Appuyez sur les touches ▲/▼ pour se déplacer vers le haut ou vers le bas, et pour régler les chaînes TV.
16	VOL+/-	Appuyez sur les touches ◀/▶ pour se déplacer à gauche ou à droite, et régler le volume du téléviseur.
17	OK	Appuyez sur cette touche pour confirmer ou valider la sélection de votre choix.
18	SOURCE	Appuyez sur cette touche pour accéder aux différentes sources d'Entrée dans le menu de l'OSD.

## Français

19	<b>SLEEP</b>	Appuyez sur cette touche pour régler la minuterie d'extinction automatique du Téléviseur.
20	<b>INFO</b>	Appuyez sur cette touche pour afficher les informations du mode en cours.
21	<b>MENU</b>	Appuyez sur cette touche pour afficher l'OSD (affichage sur écran), des menus de réglage de l'Image, du Son, et des Fonctions. Appuyez de nouveau sur cette touche pour fermer l'affichage de l'OSD.
22	<b>TXT (Repeat)</b>	<b>TXT:</b> Appuyez sur cette touche pour activer le mode Télétexte, appuyez de nouveau pour éteindre l'écran. <b>Repeat :</b> FONCTION INACTIVE POUR LES MODELES LTE-1420EK,LTE-1420EW,LTE-2220EK,LTE-2220EW.
23	<b>HOLD (A-B)</b>	<b>HOLD:</b> En mode Télétexte, appuyez sur cette touche pour maintenir figé à l'écran la page texte affichée (le signal va continuer à se diffuser). Appuyez de nouveau pour libérer la page. <b>(A-B):</b> FONCTION INACTIVE POUR LES MODELES LTE-1420EK,LTE-1420EW,LTE-2220EK,LTE-2220EW.
24	<b>MIX (Language)</b>	<b>MIX:</b> En mode télétexte, appuyez pour afficher l'image en transparence à l'arrière plan de l'écran. <b>(Language):</b> FONCTION INACTIVE POUR LES MODELES LTE-1420EK,LTE-1420EW,LTE-2220EK,LTE-2220EW.
25	<b>SUBPAGE (Subtitle)</b>	<b>SUBPAGE:</b> En mode télétexte, appuyez pour afficher la sous-page (si disponible) de la page texte en cours. Appuyez de nouveau pour l'éteindre. <b>(Subtitle):</b> En mode TNT, appuyez pour activer, désactiver les sous-titres de la TNT.
26	<b>INDEX (Setup)</b>	<b>INDEX:</b> Appuyez sur cette touche pour afficher la page d'Index en mode télétexte en TV analogique. <b>(Setup):</b> FONCTION INACTIVE POUR LES MODELES LTE-1420EK,LTE-1420EW,LTE-2220EK,LTE-2220EW.
27	<b>SIZE (DVD Menu)</b>	<b>SIZE:</b> Appuyez pour sélectionner la taille d'affichage de l'écran télétexte. <b>(DVD menu):</b> FONCTION INACTIVE POUR LES MODELES LTE-1420EK,LTE-1420EW,LTE-2220EK,LTE-2220EW
28	<b>REVEAL (Title)</b>	<b>REVEAL:</b> Appuyez sur cette touche pour afficher les informations cachées dans certaines pages Télétexte. Appuyez de nouveau pour masquer. <b>(Title):</b> FONCTION INACTIVE POUR LES MODELES LTE-1420EK,LTE-1420EW,LTE-2220EK,LTE-2220EW.
29	<b>CANCEL (Zoom)</b>	<b>CANCEL:</b> Appuyez sur cette touche pour annuler le Télétexte (sans sortir de la fonction télétexte). Appuyez de nouveau pour quitter le mode annulation. <b>(Zoom):</b> FONCTION INACTIVE POUR LES MODELES LTE-1420EK,LTE-1420EW,LTE-2220EK,LTE-2220EW.

## Français

30	<b>GUIDE</b> (▶  )	<b>GUIDE:</b> Appuyez pour afficher le menu du Guide des Programmes TV. ▶  : Appuyez pour démarrer la lecture du port USB, appuyez de nouveau pour mettre en pause. (fonction MULTIMEDIA)
31	<b>LIST</b> (■)	<b>LIST:</b> Appuyez sur ce bouton pour afficher la liste des programmes de la TNT sur l'écran. ■: Appuyez sur cette touche pour mettre en mode stop le lecteur USB
32	<b>DTV/RADIO</b> (◀◀)	<b>DTV/RADIO:</b> en mode TNT, appuyez pour commuter entre la TV TNT et la radio numérique. ◀◀: Fonction RETOUR RAPIDE (mode MULTIMEDIA du port USB).
33	<b>FAV</b> (▶▶)	<b>FAV:</b> Appuyez pour accéder à la liste des programmes favoris (émissions TNT) ▶▶: Fonction AVANCE RAPIDE (mode MULTIMEDIA du port USB)
34	<b>PAGE DOWN</b> / <b>PAGE UP</b> ( ◀◀/▶▶ )	<b>PAGE DOWN/ PAGE UP:</b> Appuyez pour se déplacer directement vers le haut ou vers le bas de la page et effectuer les réglages.  ◀◀ / ▶▶  : Appuyez pour accéder au chapitre/plage précédent/suivant en mode MULTIMEDIA du port USB.
35	<b>EXIT</b>	Appuyez pour quitter le menu ou faire disparaître l'affichage OSD. (disponible uniquement dans les modes TV analogique et numérique).
36	<b>FAV+/FAV-</b> (D.VOL+/ D.VOL-)	<b>FAV+/FAV-:</b> Appuyez pour accéder aux chaînes favorites vers l'avant / vers l'arrière. <b>D.VOL+/D.VOL-:</b> FONCTION INACTIVE POUR LES MODELES LTE-1420EK,LTE-1420EW,LTE-2220EK,LTE-2220EW.
37		Appuyez sur cette touche pour afficher le menu d'Enregistrement.
38	<b>MEDIA</b>	Appuyez sur cette touche pour passer directement au mode MEDIA (source USB)
39	<b>STILL</b>	Appuyez sur cette touche pour figer l'image. Uniquement disponible en mode TNT/USB.

**REMARQUE:** cette télécommande est identique pour d'autres modèles avec un lecteur DVD incorporé. Veuillez noter que certaines touches de cette télécommande dédiées pour la fonction DVD seront inactives pour votre téléviseur qui n'inclut pas de lecteur DVD.

## Français

### 3. ILLUSTRATION DES BRANCHEMENTS SECTEUR ET DES PÉRIPHÉRIQUES

#### 3.1. Insertion des piles dans la télécommande

1. Ouvrez le couvercle du boîtier des piles au dos de la télécommande.
2. Insérez deux piles type AAA-1,5 V (LR-03) dans le boîtier en respectant les polarités + et – comme indiqué à l'intérieur du boîtier.

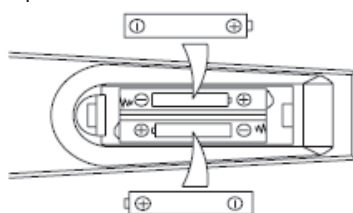

**ATTENTION :** Il y a un risque d'explosion si la batterie est placée de façon incorrecte. Débarrassez vous des batteries usagées de la façon recommandée par la réglementation locale (Programme de recyclage).

#### Comment utiliser la télécommande



La télécommande doit être utilisée à une distance de (7 mètres) 30 pieds et avec un angle latéral inférieur à 30° par rapport au récepteur IR situé sur la façade de la TV LED.

Les batteries usagées doivent être traitées de façon adéquate.

#### 3.2. Panneau arrière des connectiques

□ LTE-1420EK, LTE-1420EW

##### Arrière

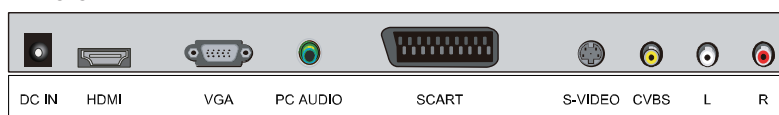

##### Côté Gauche

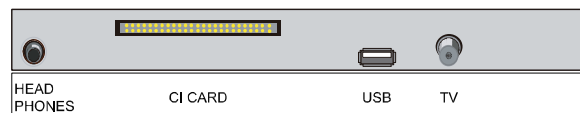



### □ LTE-2220EK, LTE-2220EW

#### Arrière

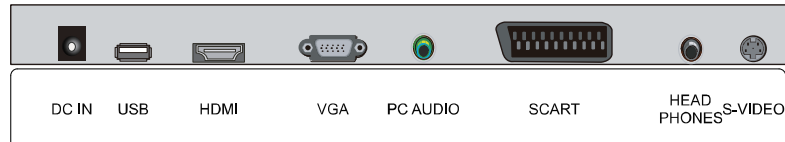

#### Côté Gauche

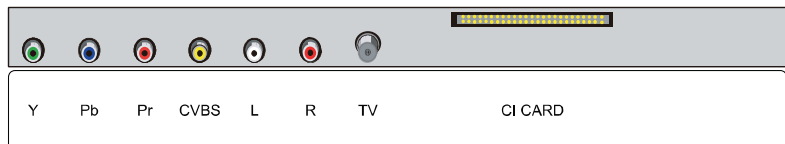

1. DC IN: Alimentation secteur pour branchement de l'adaptateur DC12V 4A max.
2. USB: Port compatible USB.
3. HDMI: Entrée HDMI haute définition.
4. VGA: Entrée vidéo pour PC (RVB).
5. PC AUDIO: Entrée audio pour PC (à utiliser en conjonction avec l'entrée VGA).
6. SCART: Prise PERITEL.
7. HEADPHONES: Sortie Audio Stéréo pour brancher un casque.
8. S-VIDEO: Sortie S-VIDEO. Utilisée pour relier un appareil ayant une entrée S-VIDEO.
9. YPbPr (YUV) : Sortie Video composante. Connexions inexistantes sur les modèles LTE-1420EK, LTE-1420EW.
10. CVBS: Entrée vidéo basse définition
11. R / L: Sorties Audio Droite/Gauche (à utiliser avec l'entrée CVBS)
12. TV : Prise Antenne TV RF Analogique et Numérique 75 Ω. Utilise un câble d'antenne coaxial (rond) pour relier à l'antenne.
13. Fente carte CI: (Interface Commune) Logement pour insérer une carte (CAM) et avoir accès aux chaînes payantes (via votre fournisseur d'accès local).

## Français

---

### 3.3. Branchement sur l'alimentation secteur

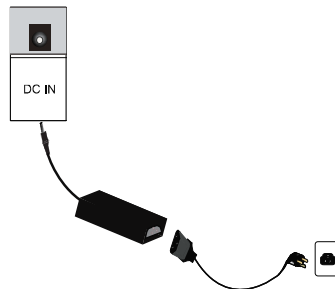

- Branchez la petite prise ronde du câble de l'adaptateur à la prise d'alimentation DC située à l'arrière de l'appareil.
- Branchez le câble d'alimentation entre l'adaptateur et la prise de courant.

### 3.4. Branchement des périphériques

#### 3.4.1. Connexion du lecteur DVD en HDMI

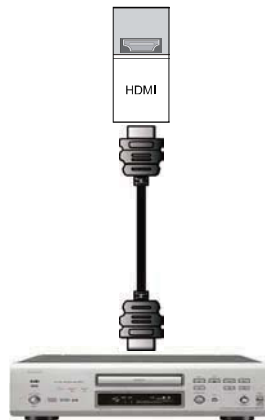

1. Eteindre l'alimentation secteur du téléviseur et de votre lecteur DVD.
2. Utilisez un câble HDMI (non fourni) pour le relier à la sortie HDMI de votre lecteur DVD et brancher l'autre extrémité du câble sur l'entrée HDMI (en blanc) à l'arrière de votre téléviseur.
3. Mettre les deux appareils (TV LED et Lecteur DVD) sous tension.
4. Sélectionner la source Digital HD (Haute Définition Numérique) à l'aide de la touche INPUT sur le téléviseur ou en utilisant la touche SOURCE de la télécommande.

### 3.4.2. Connexion PC – PC Audio

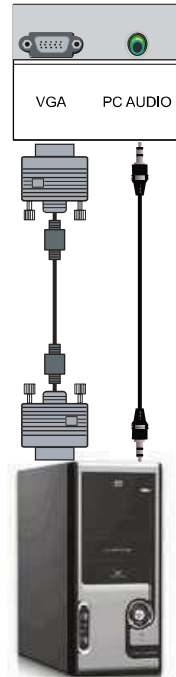

1. Mettre l'alimentation secteur hors tension du TV LED et de l'ordinateur.
2. Brancher un câble VGA (15-broches D-sub RGB) à la sortie RVB de votre ordinateur et l'autre extrémité du câble à l'entrée VGA (en violet) à l'arrière de votre TV LED.
3. A l'aide d'un câble audio relier la sortie AUDIO de votre ordinateur à la sortie Audio RGB (AUDIO IN) à l'arrière de votre TV LED.
4. Mettre les deux appareils (TV LED et Ordinateur) sous tension.
5. Sélectionner la source RGB à l'aide de la touche INPUT sur le téléviseur ou en utilisant la touche SOURCE de la télécommande

## Français

---

### 3.4.3. Connexion en Vidéo composite CVBS et Audio (Audio/Vidéo RCA)

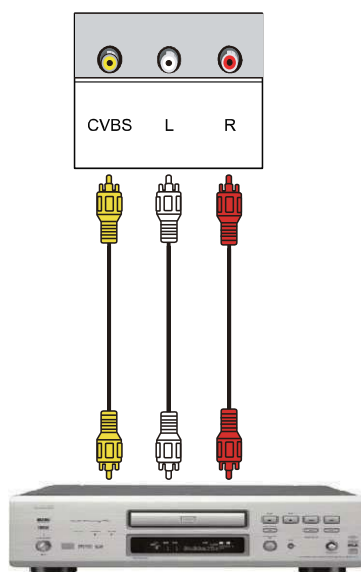

1. Eteindre l'alimentation secteur du TV LED et du Lecteur DVD.
2. Utilisez un câble RCA Audio/Vidéo (non fourni) pour relier votre Lecteur DVD à votre TV LED aux prises CVBS (VIDEO composite) en Jaune, Audio Gauche (L) en blanc et Audio Droite (R) en rouge.
3. Mettre les deux appareils sous tension.
4. Sélectionner la source AV à l'aide de la touche INPUT sur le téléviseur ou en utilisant la touche SOURCE de la télécommande, pour choisir le mode Audio/Vidéo composite.

### 3.4.4. Connexion en S-Vidéo

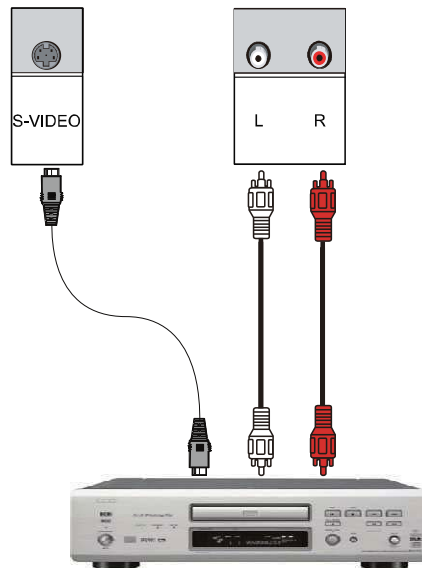

1. Eteindre l'alimentation secteur du TV LED et du Lecteur DVD.
2. Utilisez un câble S-Vidéo (non fourni) pour relier l'entrée S-Vidéo de votre Lecteur DVD à la sortie S-Vidéo à l'arrière de votre TV LED.
3. Utilisez un câble Audio G/D (non fourni) pour connecter votre TV LED à votre équipement vidéo sur les prises Audio Gauche (L) en blanc et Audio Droite (R) en rouge.
4. Mettre les deux appareils sous tension.
5. Sélectionner la source S-VIDEO à l'aide de la touche INPUT sur le téléviseur ou en utilisant la touche SOURCE de la télécommande, pour choisir le mode S-VIDEO.

## Français

### 3.4.5. Connexion YUV composantes et Audio

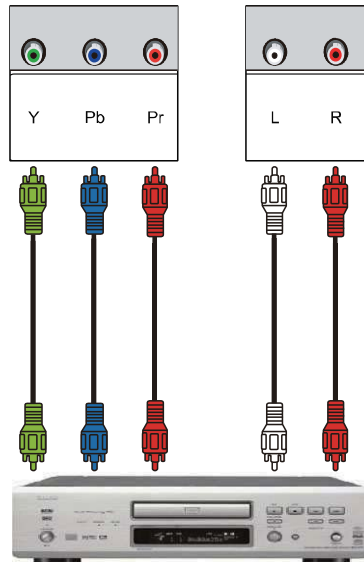

1. Eteindre l'alimentation secteur du TV LED et du Lecteur DVD.
2. Raccordez les connecteurs de sortie YPbPr du lecteur DVD aux connecteurs d'entrée YPbPr du Téléviseur avec un câble YUV. La qualité de l'image est améliorée par rapport à la connexion ordinaire vers l'entrée vidéo.
3. Faire assortir les couleurs des connecteurs : Y (vert) Pb (Bleu) Pr (Rouge).
4. Raccorder les connecteurs de sortie audio du DVD aux connecteurs d'entrée audio du téléviseur à l'aide d'un câble audio (non fourni.)
5. Mettre les deux appareils sous tension.
6. Sélectionner la source Composante Analog HD à l'aide de la touche INPUT sur le téléviseur ou en utilisant la touche SOURCE de la télécommande.

<b>Connexion Composante YUV (YPbPr)</b>
Câble YUV (YPbPr)
Câble Audio
A noter:Tous les câbles montrés ici ne sont pas inclus avec la TV.
DVD ou magnétoscope

**Remarque :** Connexions inexistantes sur les modèles LTE-1420EK, LTE-1420EW.

### 3.4.6. Connexion en PERITEL

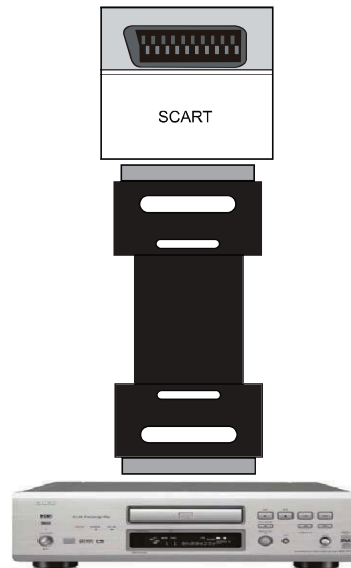

1. Eteindre l'alimentation secteur du TV LED et du Lecteur DVD.
2. Utiliser un câble PERITEL (non fourni) pour relier votre TV LED à votre équipement vidéo via la prise péritel (à l'arrière de votre TV et à l'arrière de l'équipement vidéo).
3. Mettre les deux appareils sous tension.
4. Sélectionner la source SCART à l'aide de la touche INPUT sur le téléviseur ou en utilisant la touche SOURCE de la télécommande, pour choisir le mode PERITEL (SCART).

## Français

---

### 3.4.7. Connexion à la Sortie Audio (CASQUE)

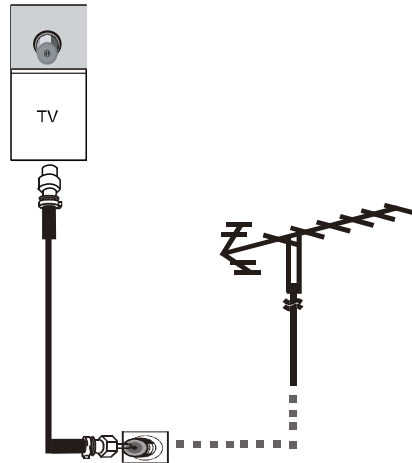

Branchez le casque à la sortie AUDIO OUT à l'arrière du TV LED. Veuillez préalablement diminuer le volume sonore avant de commencer l'écoute en privé. Les haut-parleurs du TV LED sont automatiquement déconnectés lorsque vous branchez un casque dans la prise casque (AUDIO OUT).

### 3.4.8. Connexion USB

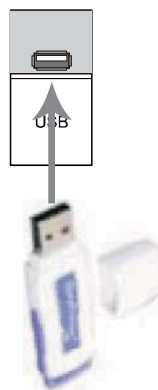



### 3.4.9. Connexion de l'antenne TV



1. Eteindre votre TV LED.
2. Relier la sortie coaxiale RF de votre antenne, réseau câblé ou décodeur TV en la branchant via un câble d'antenne coaxial rond (RF) 75Ω (non fourni) sur la prise antenne TV RF Analogique et Numérique à l'arrière de votre TV.
3. Allumer votre TV LED.
4. Sélectionner la source TV à l'aide de la touche INPUT sur le téléviseur ou en utilisant la touche SOURCE de la télécommande.

**Remarque:** Vous pouvez raccorder votre téléviseur directement à l'antenne de votre maison, ou bien raccorder votre téléviseur à votre antenne via la sortie antenne d'un magnétoscope, ampli, ou d'un enregistreur de DVD.

## Français

---

### 4. OPERATION DE BASE

\* Appuyez sur la touche INPUT sur le devant de votre téléviseur LED ou le bouton SOURCE de la télécommande pour afficher la liste des sources d'entrée ;

\* Appuyez sur ▼/▲ pour sélectionner la source d'entrée que vous voulez regarder;

\* Appuyez sur ENTER pour accéder à la source d'entrée.

#### 4.1. Première installation

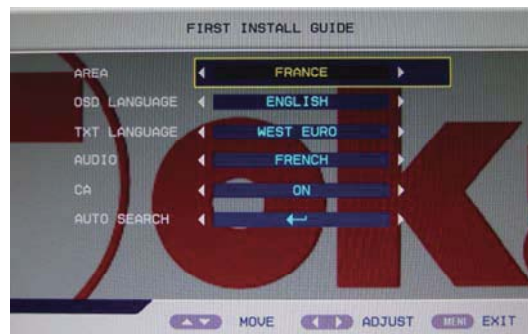

Appuyez sur ▲/▼ pour sélectionner RECHERC AUTO, puis appuyez sur le bouton OK pour terminer la première installation, ou Annuler pour quitter ce menu. Comme suit:



Si vous avez annulé l'installation initiale, l'appareil vous rappellera de régler la première installation la prochaine fois.

#### ► **Alimentation Marche/Arrêt**

Allumer la TV

1. Branchez le cordon d'alimentation du téléviseur sur une prise murale (après cette étape, l'unité principale se mettra en marche et en mode veille automatiquement). Le témoin d'alimentation sera rouge.
2. Appuyez sur la touche (Power) situé sur le téléviseur, ou appuyez sur la touche (Power) sur la télécommande. Le téléviseur s'allume automatiquement.

### ► Mise en mode veille

Votre téléviseur peut être placé en mode veille afin de réduire la consommation d'énergie.

Le mode veille peut être utile lorsque vous souhaitez interrompre temporairement la visualisation (pendant un repas, par exemple).

1. Appuyez sur le bouton d'alimentation.

**Remarque:** La TV s'éteint et le voyant LED passe du vert au rouge.

2. Pour rallumer, appuyez simplement sur le bouton d'alimentation sur la télévision ou sur la télécommande.

**Remarque:** Ne laissez pas votre téléviseur en mode de veille pour de longues périodes de temps. (Lorsque vous êtes parti en vacances, par exemple). Il est recommandé de débrancher l'appareil de l'alimentation secteur et l'antenne.

### ► Changement de chaînes

En utilisant les touches numériques sur la télécommande pour changer de chaîne;

1. Pour choisir une chaîne, appuyez sur la touche numérique correspondante sur la télécommande. Par exemple, pour sélectionner la chaîne 8, appuyez sur la touche "8" sur la télécommande.
2. Pour sélectionner une chaîne au-delà de 99, appuyez sur le bouton (-/--) sur la télécommande, puis entrez le numéro de la chaîne à l'aide des touches numériques. Par exemple, pour sélectionner la chaîne 100, appuyez sur la touche "-/--", puis sur les touches numériques "1", "0", "0".

## 4.2. Options du menu image

Appuyez sur le bouton MENU sur le panneau avant ou MENU de la télécommande pour afficher le menu principal.

1. Appuyer sur les boutons ◀/▶ pour sélectionner mode IMAGE dans le menu principal.
2. Appuyez sur ▲/▼ pour sélectionner l'option que vous souhaitez régler dans le menu IMAGE.
3. Appuyer sur ◀/▶ pour ajuster.
4. Lorsque vous êtes satisfait de votre réglage, appuyez sur le bouton MENU pour revenir au menu précédent.

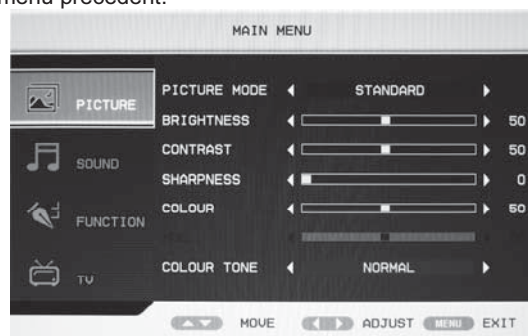

## Français

---

### 4.2.1. Mode image

Sélectionnez Mode Image dans le menu IMAGE.  
Les modes disponibles sont : Standard, Vif, Doux, Optimal, utilisateur.

### 4.2.2. Luminosité

Appuyez sur ▼/▲, puis utiliser le bouton ◀/▶ pour régler la luminosité de l'image.  
Après avoir régler la valeur que vous voulez, appuyez sur la touche MENU pour revenir à la prévisualisation MENU.

### 4.2.3. Contraste



Appuyez sur ▼/▲, puis utiliser le bouton ◀/▶ pour régler le contraste de l'image.

### 4.2.4. Netteté

Appuyez sur ▼/▲ et utilisez les touches ◀/▶ pour régler la netteté de votre téléviseur.  
La netteté appropriée peut rendre l'image plus claire.

### 4.2.5. Couleur

Appuyez sur ▼/▲, puis utiliser le bouton ◀/▶ pour régler la saturation des couleurs.  
NOTE: Cette option n'est pas valide en mode PC, et il sera montré en gris.

### 4.2.6. Teinte

Appuyez sur ▼/▲, puis utiliser le bouton ◀/▶ pour régler la teinte de la couleur lorsque votre système est en NTSC.

### 4.2.7. Température couleur

Appuyez sur ▼/▲, puis utiliser le bouton ◀/▶ pour régler le mode optimal de température de couleur qui convient le mieux à votre vue pour visionner.

**Remarque: Vous devez vous assurer que le MODE IMAGE est réglé sur Utilisateur pour vous permettre de procéder à ces réglages. Les modifications apportées seront enregistrées automatiquement.**

## 4.3. Options du menu son

Appuyez sur le bouton MENU sur le panneau avant ou MENU de la télécommande pour afficher le menu principal.

1. Appuyez sur la touche ◀/▶ pour sélectionner SON dans le menu principal.
2. Appuyez sur la touche ▲/▼ pour sélectionner l'option que vous souhaitez régler dans le menu SON.
3. Appuyez sur la touche ◀/▶ pour ajuster.
4. Lorsque vous êtes satisfait de votre réglage, appuyez sur le bouton MENU pour revenir au menu précédent.

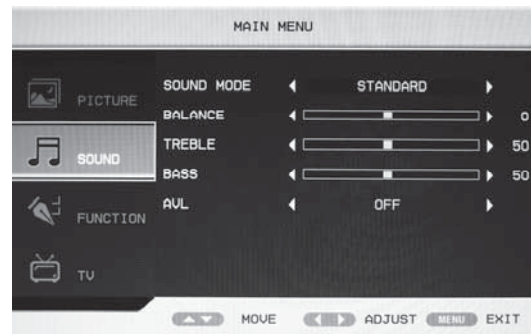

### 4.3.1. Mode de son

Sélectionnez dans le menu le mode SON. Les Modes SON disponibles sont : Personnel, Voix, Musique, standard, théâtre.)

Si vous modifiez la valeur des graves et des aigus dans le menu son, le mode SON sera modifié dans le mode "Personnel" automatiquement.

### 4.3.2. Balance

Appuyez sur ▼/▲, puis utiliser le bouton ◀/▶ pour régler la sortie audio entre les haut-parleurs gauche et droit.

### 4.3.3. Aigus

Appuyez sur ▼/▲, puis utiliser le bouton ◀/▶ pour augmenter ou diminuer le niveau des sons aigus.

### 4.3.4. Graves

Appuyez sur ▼/▲, puis utiliser le bouton ◀/▶ pour augmenter ou diminuer le niveau des sons graves.

### 4.3.5. AVL (niveau volume automatique)

Appuyez sur ▼/▲, puis utiliser le bouton ◀/▶ pour activer / désactiver le contrôle automatique du volume.

**Remarque: Vous devez vous assurer que le mode son est réglé personnel pour vous permettre de procéder à ces ajustements. Les modifications apportées y seront enregistrées automatiquement.**

## 4.4. Options du menu fonction

Appuyez sur le bouton MENU sur le panneau avant ou MENU de la télécommande pour afficher le menu principal.

1. Appuyez sur la touche ◀/▶ bouton pour sélectionner le mode FONCTION dans le menu principal.

## Français

---

2. Appuyez sur la touche ▲/▼ pour sélectionner l'option que vous souhaitez régler dans le menu FONCTION.
3. Appuyez sur la touche ◀/▶ pour ajuster.
4. Lorsque vous êtes satisfait de votre réglage, appuyez sur le bouton MENU pour revenir au menu précédent ou appuyez sur le bouton EXIT pour quitter le menu principal.



### 4.4.1. Langue OSD

Utilisez les touches ◀/▶ pour sélectionner la langue d'affichage dans le menu langues (les langues disponibles sont: anglais, italien, espagnol, portugais, français, allemand).

### 4.4.2. Langue TXT

Utilisez ◀/▶ pour sélectionner la langue Télétexte (les langues TXT disponibles sont : Europe de l'Ouest, Europe de l'Est, le russe, l'arabe, le persan.)

### 4.4.3. Réinitialisation

Appuyez sur le bouton OK ou ▶ pour réinitialiser le téléviseur aux réglages de l'usine par défaut.

### 4.4.4. Durée de l'affichage OSD

Vous pouvez choisir la durée d'affichage du menu à l'écran : de 5 sec, 10 sec, 15 sec, 20 sec, 25 sec, 30 sec.

### 4.4.5. Taille d'Écran

Cette option vous permet de sélectionner le format d'affichage à l'écran qui correspond le mieux à vos besoins d'affichage. (Supporte les formats 4 :3, 16/9<sup>ème</sup>, Auto).

**Remarque: L'option « réinitialisation » fonctionne pour chaque mode.**

### 4.5. ATV (reglage TV analogique)

Appuyez sur le bouton MENU sur le panneau avant ou MENU de la télécommande pour afficher le menu principal.

1. Appuyez sur la touche ◀/▶ pour sélectionner dans le menu principal du téléviseur.
2. Appuyez sur la touche ▲/▼ pour sélectionner l'option que vous souhaitez régler dans le menu TV.
3. Appuyez sur la touche ◀/▶ pour ajuster.
4. Lorsque vous êtes satisfait de votre réglage, appuyez sur le bouton MENU pour revenir au menu précédent ou appuyez sur le bouton EXIT pour quitter le menu principal.



#### 4.5.1. Chaîne (programme)

Appuyez sur ◀/▶ pour afficher le numéro de la chaîne ou changer de chaîne.

#### 4.5.2. Systeme de couleurs

Cette option vous permet de configurer le système de couleur compatible. Les options suivantes sont disponibles: PAL, SECAM, AUTO.

#### 4.5.3. Systeme son

Cette option vous permet de régler le système son compatible. Les options suivantes sont disponibles: DK, BG, I, L / L ', AUTO.

#### 4.5.4. Recherche automatique

Cette option vous permet de rechercher les canaux qui peuvent être reçus automatiquement.

Appuyez sur le bouton OK pour commencer.

## Français

---

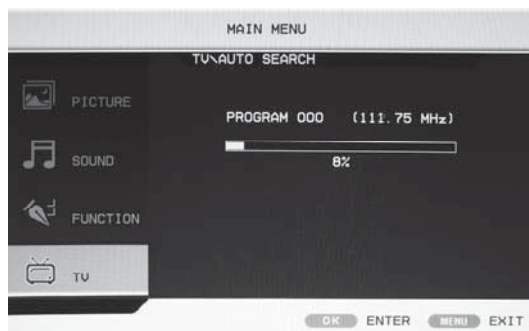

Vous pouvez appuyer sur la touche MENU pour arrêter la recherche automatique et fermer le menu OSD.

### 4.5.5. Recherche manuelle

Cette option vous permet d'effectuer le réglage manuel des chaînes. Appuyer sur ◀/▶ pour sélectionner l'option appropriée.

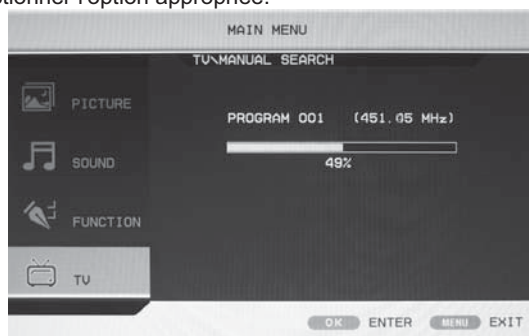

### 4.5.6. Réglage fin

Si votre signal TV est faible, pour obtenir un signal TV optimal, vous pouvez régler la qualité du signal TV manuellement.

### 4.5.7. Saut

Si vous voulez sauter une chaîne, appuyer sur ◀/▶ pour activer / désactiver la fonction SAUT.

Si vous souhaitez sauter une chaîne, activez la fonction SAUT.

### 4.5.8. Edition de chaîne

Cette fonction vous permet de trier les programmes TV selon vos préférences, comme suit:



## Français

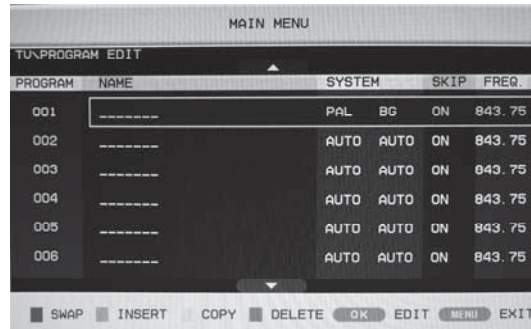

Appuyez sur les touches de couleur ROUGE, VERT, JAUNE, BLEU sur la télécommande pour modifier, puis appuyez sur la touche OK pour confirmer. Appuyez sur ▲/▼ pour sélectionner la chaîne dans la liste. Appuyez sur la touche ENTRER pour afficher comme suit:



Appuyez sur ▲/▼ pour sélectionner l'option de chaîne, et appuyez sur ◀/▶ pour sélectionner la chaîne. Appuyez sur ▲/▼ pour sélectionner l'option NOM Edition de chaîne et appuyez sur le bouton ▶ pour modifier, comme suit:



Appuyez sur ▲/▼ pour sélectionner l'emplacement où vous souhaitez placer la chaîne.

## Français

Entrez le Nom de la chaîne "\_\_\_\_", appuyez sur ◀/▶ pour sélectionner OK et enregistrer et retourner au menu précédent.  
Appuyez sur le bouton OK pour valider votre sélection.

### 4.6. DTV (reglage television TNT)

Appuyez sur le bouton MENU sur le panneau avant ou MENU de la télécommande pour afficher le menu principal.

1. Appuyez sur ▲/▼ pour sélectionner DTV dans le menu principal.
2. Appuyez sur ▲/▼ pour sélectionner l'option que vous souhaitez régler dans le menu DTV.
3. Appuyez sur ◀/▶ pour ajuster.
4. Lorsque vous êtes satisfait de votre réglage, appuyez sur le bouton MENU pour revenir au menu précédent.

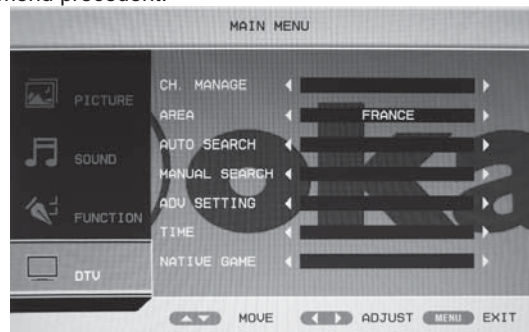

#### 4.6.1. Gestion de chaine

Vous pouvez utiliser cette fonction pour gérer ces systèmes: FAVORIS, SAUT, SUPPRIMER, ORGANISER, PARTAGER, etc.

Sélectionnez l'option GESTION DE CHAINE (options disponibles: ORGANISATION CHAINE \ TRI DE CHAINE \ REGROUPEMENT DE CHAINE \ SUPPRESSION CHAINE TV \ SUPPRESSION CHAINE RADIO)

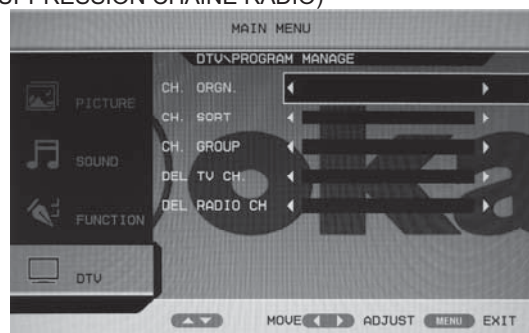

### Organisation de chaîne

Sur cette page vous pouvez sélectionner: favoris, supprimer, déplacer, verrouiller.

Appuyez sur ▲/▼ pour sélectionner ORGANISATION CHAINE et appuyez sur le bouton OK pour accéder au menu Organisation des chaînes.

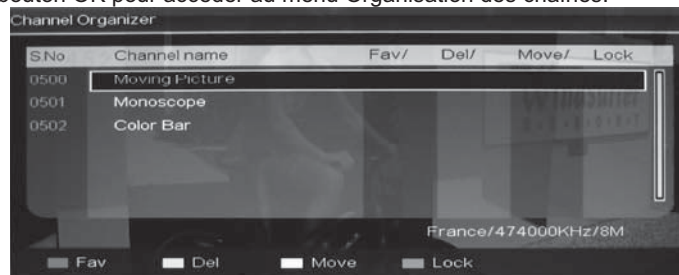

1. Appuyez sur ▼/▲ pour sélectionner l'option que vous voulez ajuster.
2. Appuyez sur le bouton rouge pour marquer votre chaîne préférée;
3. Appuyez sur le bouton vert pour supprimer la chaîne de votre choix;
4. Appuyez sur le bouton jaune pour déplacer la chaîne vers le numéro que vous souhaitez lui donner, puis appuyez sur ▲/▼ pour sélectionner une autre chaîne et appuyez sur le bouton OK pour confirmer;
5. Appuyez sur le bouton BLEU pour verrouiller la chaîne de votre choix. (Vous devez entrer le mot de passe pour regarder la chaîne si vous verrouillez la chaîne)
6. Appuyez sur EXIT ou sur le bouton MENU pour sortir de la page en cours et revenir à la page précédente.

### Tri de chaîne

Dans menu Tri de Chaîne, vous pouvez sélectionner l'ordre de la chaîne par: numéro, le nom, fréquence et bande.

Appuyez sur ▲/▼ pour sélectionner TRI DE CHAINE et appuyez sur le bouton OK pour accéder au menu tri de chaîne.

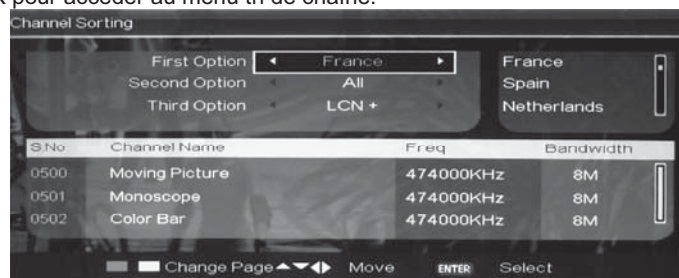

1. Appuyez sur ◀ / ▶ pour sélectionner la zone qui est le premier point à régler pour l'option de langue, et qui est compatible avec: Allemagne /

## Français

Angleterre / Italie / France / Espagne / Pays-Bas / Taiwan / Chine / Norvège / Suède / Finlande / Grèce / France / Russie / Irlande / Danemark / Portugal / Pologne / Turquie / France / Toute Zone.

2. Appuyez sur ▲/▼ pour sélectionner Tous / Libre ou Crypté en deuxième option;
3. Appuyez sur ▼/▲ pour sélectionner Tout / A à Z ou de Z à A.
4. Appuyez sur le bouton OK pour confirmer.
5. Appuyez sur la touche rouge pour accéder au haut de la page ou sur le bouton vert pour accéder au bas de page. Le bas de page est la liste des chaînes que vous avez réglé sur le haut de la page.
6. Appuyez sur EXIT pour revenir au menu précédent.

### Regroupement de chaînes

Appuyez sur ▲/▼ pour sélectionner REGROUPEMENT CHAÎNE et appuyez sur le bouton OK pour accéder au menu Regroupement des Chaînes.



1. Appuyez sur ▼/▲ pour sélectionner la chaîne que vous souhaitez régler et appuyez sur le numéro (1 ~ 8) qui correspond au groupe (vous pouvez le voir sur la droite). Il existe 8 modes de regroupement :  
1. Aucun, 2. Actualités, 3. Science, 4. Sports, 5. Films, 6. Enfants, 7. Musique, 8. Mode.
2. Appuyez sur EXIT ou sur MENU pour revenir à la page précédente.

### Suppression de chaîne TV



Appuyez sur ▲/▼ pour sélectionner SUPPRESSION CHAÎNE TV et appuyez sur le bouton OK pour parvenir à une boîte de dialogue pour décider s'il faut supprimer ou non. Appuyez sur "NON" pour retourner à la page précédente.

### Suppression de chaîne Radio

Appuyez sur ▲/▼ pour sélectionner SUPPRESSION CHAÎNE RADIO et appuyez sur le bouton OK pour parvenir à une boîte de dialogue pour décider s'il faut supprimer ou non. Appuyez sur "NON" pour revenir à la page précédente.

#### ► Pour sélectionner une chaîne

Lorsque la source d'entrée en cours est sur TNT (DTV), appuyez sur la touche MENU pour entrer dans la page TNT, avant de choisir Sélection automatique, vous devez régler la ZONE, ensuite vous pouvez choisir l'option de recherche Automatique. La recherche de ZONE est intelligente et pratique pour sélectionner la chaîne, car elle permet de sélectionner la chaîne en fonction du pays (ZONE) dans la gamme de tous les canaux et des chaînes de ce pays (ZONE).



1. Pays disponibles (ZONE)  
Allemagne / Italie / France / Espagne / Pays-Bas / Taiwan / Chine / Norvège / Suède / Finlande / Grèce / France / Russie / Irlande / Pays Bas / Angleterre.
2. TV recherche automatiquement tous canaux et toutes les chaînes dans ce pays (ZONE) après avoir sélectionné la page de recherche automatique;
3. Pendant la recherche automatique, appuyez sur la touche MENU pour quitter ce mode. Lorsque la recherche est terminée, l'appareil quitte cette page automatiquement, puis enregistre la chaîne et l'affiche.

#### ► Pour sélectionner la chaîne rapidement



## Français

---

Au cours de lecture de la TNT, appuyez sur le bouton LIST de la télécommande, vous pouvez sélectionner la chaîne directement. L'écran affiche l'image ci-dessous : vous pouvez utiliser les touches ◀/▶ pour basculer entre les groupes de chaîne. Il y a 8 options: Aucune, Actualités, Science, Sport, Cinéma, Enfants, Musique, Mode. Les programmes favoris de ce groupe s'affichent sur l'écran, vous pouvez utiliser les touches ▲/▼ pour sélectionner ce que vous souhaitez, puis appuyez sur "OK" pour regarder la chaîne. Pour quitter le menu, appuyez sur le bouton MENU.

### ► Commutation audio et la langue



En cours du fonctionnement normal de la TV TNT, appuyez sur la touche AUDIO pour afficher la page Multi audio. Vous pouvez appuyer sur les boutons ◀/▶ pour faire défiler les modes stéréo → gauche → droit et la langue audio de lecture, vous pouvez utiliser les boutons ▲/▼ pour sélectionner la langue, puis appuyez sur "OK", vous pouvez également appuyer sur la touche MENU, vous pouvez quitter ce menu.

### ► Guide des programmes TV

Si vous voulez savoir quels sont les programmes TV qui sont diffusés et obtenir des informations en cours ou à venir, appuyez sur la touche GUIDE de la télécommande pour entrer dans le menu **Guide** des Programmes TV.

La date et l'heure seront affichées à droite, la liste des programmes sera affichée sur le côté Gauche, la liste des programmes qui seront diffusés dans les prochaines heures sera affichée sur la Droite.

Vous pouvez appuyer sur les boutons ◀/▶ pour changer, appuyez en haut ou en bas ▲/▼ pour basculer entre les différents programmes. L'information actuelle sera présentée à l'écran ci-dessous.

Il existe 4 modes:

**Mode Quotidien:** Si vous voulez afficher les programmes quotidiens, vous pouvez appuyer sur le bouton rouge pour entrer dans le mode Quotidien.



**Mode hebdomadaire:** Si vous voulez afficher les programmes hebdomadaires, vous pouvez appuyer sur la touche VERTE pour entrer dans le mode hebdomadaire.



**Mode étendu:** Appuyez sur le bouton JAUNE, le menu mode étendu s'affiche à l'écran et vous pouvez obtenir plus d'informations. Si vous appuyez sur la touche MENU vous revenez de nouveau au menu GUIDE des Programmes TV;



**Minuterie :** Entrez dans le mode GUIDE des programmes TV, appuyez sur le bouton ►, la liste des programmes s'affiche. Choisissez le programme que vous souhaitez enregistrer. Puis appuyez sur le bouton bleu sur la télécommande pour programmer l'enregistrement.

### ► Liste des favoris

Lorsque la source télévision numérique est sélectionnée, les utilisateurs peuvent accéder à la liste FAV en appuyant sur la touche "FAV".

La liste des favoris affiche les chaînes qui ont été mémorisées par l'utilisateur comme chaînes favorites. Sélectionnez la chaîne avec les touches ▲/▼. Confirmez votre

## Français

sélection en appuyant sur la touche "OK". Pour fermer la fenêtre liste des favoris, appuyez sur la touche "EXIT".



### ► Renseignements sur le programme

Lorsque la source télévision numérique est en cours, les utilisateurs peuvent obtenir L'INFORMATION SUR LE PROGRAMME en appuyant sur le bouton "INFO".



### ► Commutation TV/Radio

Appuyez sur la touche TV/RADIO pour basculer du mode TV au mode RADIO TNT.

### ► Sous-titre

Lorsque la source est sélectionnée comme la télévision numérique, les utilisateurs peuvent accéder aux sous-titres en appuyant sur la touche "SUBTITLE".

Le mode SOUS-TITRE peut être activé/désactivé en utilisant les touches ◀/▶. Si le sous-titrage est activé, les utilisateurs peuvent sélectionner la langue avec les touches ▼/▲.





### 4.6.2. Zone

Appuyer sur ◀/▶ pour sélectionner la zone appropriée. (Royaume-Uni, Span, France, Italie, Allemagne, autres)

### 4.6.3. Recherche automatique

Appuyez sur OK pour démarrer la recherche de canaux.



### 4.6.4. Recherche manuelle

Appuyez sur OK pour définir le réglage manuel des chaînes, utilisez les touches ◀/▶ pour sélectionner la chaîne et lancer la recherche manuelle.



## Français

### 4.6.5. Réglages avancés

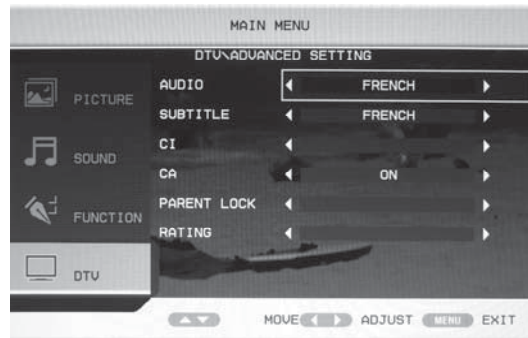

Appuyez sur le bouton OK ou ► pour accéder au menu.

**AUDIO:** Appuyez sur ◀/▶ pour sélectionner la langue audio préférée. (Options disponibles: anglais, néerlandais, finnois, suédois, grec, russe, gallois, Gaélic, par défaut).

**SOUS-TITRE:** Appuyez sur ◀/▶ pour sélectionner la langue préférée. (Les options disponibles: Anglais aucun, français, allemand, italien, espagnol, danois, tchèque).

**CA:** Port carte interface commune (CI)

Vous pouvez sélectionner ON / OFF (OUVERT ou FERME).

Si vous sélectionnez ON(ouvert), le port CI est disponible lorsque vous insérez la carte CI. Sinon, il n'est pas disponible lorsque le réglage est sur FERME (OFF).

**Verrouillage parental:** Appuyez sur le bouton ► pour entrer et changer le verrouillage parental, comme suit: (Mot de passe initial est 0000)

Vous pouvez changer votre mot de passe:

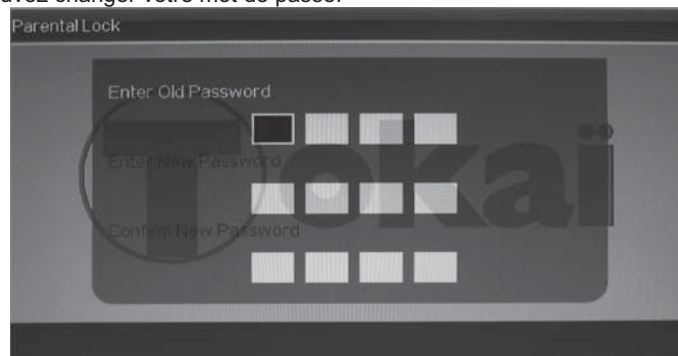

Entrez l'ancien mot de passe dans la boîte de saisie du code en utilisant les touches numériques (0 ~ 9);

Entrez le nouveau mot de passe dans la zone de saisie en utilisant les touches numériques (0 ~ 9);

Entrez le même nouveau mot de passe dans la zone de saisie CONFIRMER NOUVEAU MOT DE PASSE en utilisant les touches numériques (0 ~ 9).

**NIVEAU PARENTAL:** Appuyez sur Entrer mot de passe, vous pourrez voir le menu de configuration du système. Appuyez sur ▼/▲ pour sélectionner la classification parentale. Les Parents peuvent régler le niveau de limite d'âge par cette fonction pour autoriser ou interdire certaines chaînes de télévision, pour les enfants par exemple.

### 4.6.6. Réglage de l'heure

Lorsque la source est sélectionnée comme la télévision numérique, l'utilisateur peut régler l'heure dans la fenêtre de réglage dans le menu DTV. Dans la fenêtre HEURE, utilisez les touches "▼/▲" pour la sélection d'éléments à régler; Les touches ◀/▶ sont utilisées pour saisir l'élément de réglage .

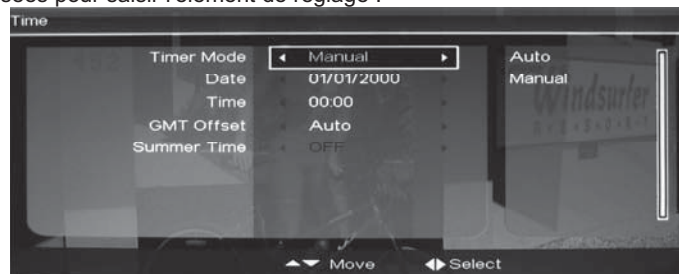

- Mode réglage heure : Auto / Manuel
- Lorsque le mode est défini sur Manuel, vous pouvez régler la date et l'heure :
- **Date:** Déplacez le curseur jusqu'à Date et appuyez sur la touche ◀/▶ pour afficher le calendrier.  
**Année:** utilisez le bouton "rouge" pour régler l'année et appuyez sur les touches ◀ »/ ▶" pour augmenter ou diminuer la valeur.
- **Mois:** Utilisez le bouton "vert" pour régler le Mois et appuyez sur les touches ◀/▶ pour augmenter ou diminuer la valeur,
- **Date:** Le bouton "jaune" est utilisé pour régler la date. Utilisez les touches ▲ / ▼ /◀ /▶ pour choisir la bonne date sur le calendrier.
- **Heure:** Déplacez le curseur à l'heure et appuyez sur ◀/▶ pour accéder aux chiffres et utilisez les touches numériques pour régler l'heure.
- Quand le Mode de réglage de l'heure est défini sur automatique, vous pourrez régler les options décalage horaire et heure d'été.  
Décalage horaire GMT: Déplacer le curseur sur décalage horaire et appuyez sur la touche ▶ pour régler la zone. Utilisez les touches ▼/ ▲ pour déplacer le curseur sur la zone du fuseau horaire. Appuyez sur "OK" pour confirmer la sélection.  
Heure d'été: sélectionnez ACTIVER ou DESACTIVER.

**REMARQUE:** Vous ne pouvez pas sélectionner l'heure d'été sur ACTIVER ou DESACTIVER si vous choisissez le fuseau horaire GMT sur AUTOMATIQUE.

### 4.6.7. Jeux

Vous pouvez choisir le jeu que vous voulez jouer (jeux disponibles: Box Man, Tetris, HITRAT)

## Français

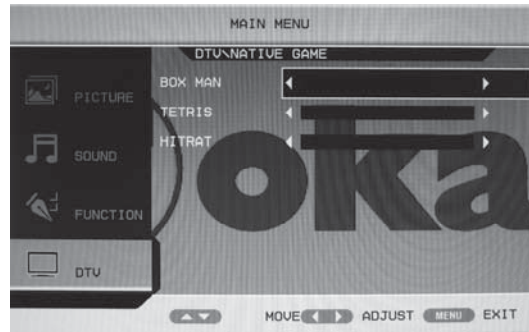

### 4.7. Teletexte (modes ATV & DTV)

Les boutons du TELETEXTE tels que: INDEX, HOLD, MIX, SUBPAGE, REVEAL, et SIZE sont UNIQUEMENT disponibles pour le fonctionnement en mode TXT TV ANALOGIQUE (ces touches ne fonctionnent pas en mode TELETEXTE TNT).

La touche TXT en mode DTV (TNT), est seulement utilisée pour activer le mode télétexte.

#### ► Télétexte (en mode ATV seulement)

Appuyez sur la touche (TXT) sur la télécommande pour activer la fonction Télétexte. Pour désactiver la fonction TXT, appuyez de nouveau sur la touche.

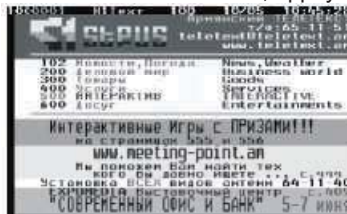

- 1.Appuyez sur le bouton (TXT) pour activer le télétexte, appuyez de nouveau pour éteindre.
  - 2.Appuyez sur le bouton (HOLD) pour figer l'image texte à l'écran (le signal va continuer à être diffusé). Appuyez de nouveau sur le bouton pour libérer la page.
  - 3.Appuyez le bouton (MIX) pour afficher l'arrière plan de la page télétexte en transparence.
  - 4.Appuyez sur le bouton (SUBPAGE) pour afficher la sous-page télétexte.
  - 5.Appuyez sur le bouton (INDEX) pour aller à la page d'index télétexte.
  - 6.Appuyez sur le bouton (SIZE) pour sélectionner la taille de la page télétexte.
  - 7.Appuyez sur le bouton (REVEAL) pour afficher les informations télétexte cachées.
  - 8.Appuyez sur les touches numériques pour accéder à différentes pages.
  - 9.Appuyez sur les touches ▼/▲ pour aller à la page précédente ou suivante.
- Note: 1. En mode télétexte le bouton SOURDINE ne fonctionne pas.  
2. En mode télétexte analogique, le menu OSD ne fonctionne pas.

### ► **Télétexte (en mode DTV seulement)**

1. Appuyez sur le bouton (TXT) pour activer la fonction, appuyez à nouveau pour éteindre le télétexte.
2. Les touches HOLD, MIX, SUBPAGE, INDEX, SIZE, REVEAL sont inactives pour le télétexte en mode TNT.
3. En mode DTV, utilisez les 4 touches de couleur de la télécommande pour faire fonctionner le télétexte en mode TV TNT.
4. Pour annuler la fonction Télétexte en mode TNT, appuyez sur la touche TXT à nouveau.

### **4.8. Utilisation carte CI**

**La fente CI (Interface Commune) vous permet de recevoir une carte que vous obtenez lors d'un abonnement auprès d'un fournisseur d'accès à des chaînes de la TNT payantes.**

#### ■ **Comment utiliser le module de condition d'accès (CAM)**

1. Insérez la carte CAM dans la fente CI (interface commune) du Téléviseur dans le bon sens.
2. Si vous êtes en possession de la petite carte (Smart Card), insérez-la dans le module CAM dans le sens indiqué sur la petite carte, comme indiqué sur l'image ci-dessous.
3. Insérez ensuite le module CAM avec la petite carte dans la fente CI du Téléviseur.
4. Lors de l'émission du programme TV relatif à la petite carte, il sera possible de recevoir les programmes conformément à l'autorisation actuelle de la petite carte que vous vous êtes procurée.



**Remarque :** votre Téléviseur n'est pas livré avec le module CI (Module CAM et la petite carte), pour vous le procurer, contactez un fournisseur d'accès et souscrivez un abonnement. Assurez-vous que l'option CA soit activée dans l'OSD avant de faire fonctionner votre module CI.

## Français

---

### ■ Comment regarder le programme crypté

Lorsque vous cherchez à regarder un programme crypté, vous devez insérer le module CAM et la petite carte, à moins que le message "Chaîne cryptée" s'affiche sur l'écran comme indiqué sur l'image ci-dessous, cela signifie que les programmes ne peuvent pas être diffusés normalement.

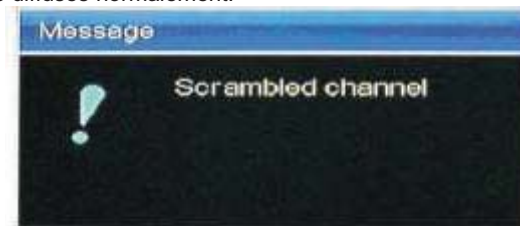

Entre-temps, lorsque vous insérez le module CAM dans la TV, le système identifie automatiquement puis décrypte et diffuse le programme normalement, comme indiqué sur l'image ci-dessous. Vous pouvez laisser le module CAM dans votre téléviseur durant tout le temps disponible.

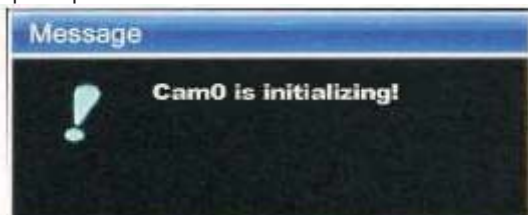

Dans cette page de message, le module CAM s'initialise, ensuite il décrypte les programmes automatiquement puis les diffusent normalement.

Par contre si la petite carte n'est pas compatible avec le programme diffusé que vous avez recherché, le message "interdit" s'affiche sur l'écran, comme indiqué sur l'image ci-dessous :



Ce message vous indique que vous n'avez pas le droit de chercher à regarder ce programme avec votre carte CI.

### ■ Comment fonctionne l'interface commune (CI)

Appuyez sur la touche MENU pour sélectionner le mode TNT. Puis appuyez sur la touche ► pour valider le mode TNT et utilisez les touches ▲/▼ pour sélectionner l'option "Réglages Avancés". A l'aide des touches ◀/▶ sélectionnez CI afin d'accéder à la page de fonctionnalité CI. Votre TV est équipé d'une fente pour carte CI. Si vous

## Français

n'insérez pas avant le module CAM, le message "Pas Inséré" s'affiche sur l'écran. Par contre si vous avez inséré le module CAM, le type de CAM s'affichera. Appuyez alors sur OK pour accéder à la page de fonctionnement détaillé du module CAM.

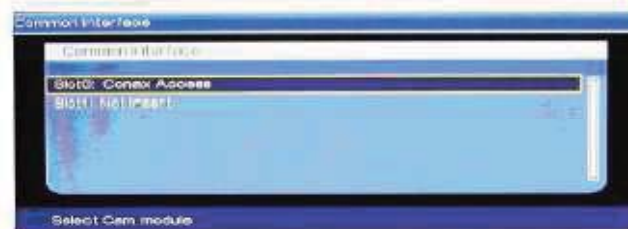

Dans cette page, utilisez les touches ▲/▼ pour sélectionner la fente d'accès disponible, puis appuyez sur OK pour valider, et l'information détaillée s'affichera comme indiqué dans la fenêtre ci-dessous :

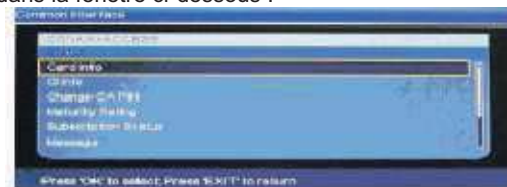

Une fois dans cette fenêtre, vous pouvez sélectionner l'option de votre choix à l'aide des touches ▲/▼, puis appuyez sur OK pour accéder à une autre fenêtre détaillée pour obtenir de plus amples informations. Enfin, appuyez sur la touche EXIT pour quitter ce menu. Il est possible qu'un module CAM différent ait une fenêtre de fonctionnement différente.

### ► **Fonctionnalités générales courantes d'un module CAM**

En règle générale, des modules CAM différents peuvent afficher des informations différentes, même l'aspect de la fenêtre peut être différent. Mais tous les modules CAM ont certaines fonctionnalités communes.

#### ■ **Visualisation des informations sur la petite carte (Smart)**

Appuyez sur la touche MENU pour sélectionner le mode TNT. Appuyez ensuite sur la touche ► pour accéder au mode TNT, et à l'aide des touches ▲/▼ sélectionnez l'option "Réglages Avancés", puis utilisez les touches ◀/▶ pour sélectionner CI et accéder à la page des fonctionnalités CI, et à l'aide des touches ▲/▼, sélectionnez l'option "Info Carte Smart". Appuyez sur OK pour y accéder, la fenêtre ci-dessous s'affiche :

## Français

---



Dans cette fenêtre, des informations de base sur la carte Smart seront affichées, comme le numéro de la carte, la version de l'interface, le pays, etc. Utilisez les touches ▲/▼ pour sélectionner l'élément de votre choix, et appuyez sur OK pour valider et visualiser les informations.

Lorsque vous avez terminé, appuyez sur EXIT pour quitter le menu.

### ■ Visualisation des informations sur le module CAM

Appuyez sur la touche MENU pour sélectionner le mode TNT. Appuyez ensuite sur la touche ► pour accéder au mode TNT, et à l'aide des touches ▲/▼ sélectionnez l'option "Réglages Avancés", puis utilisez les touches ◀/▶ pour sélectionner CI et accéder à la page des fonctionnalités CI, et à l'aide des touches ▲/▼, sélectionnez l'option "Info CI". Appuyez sur OK pour y accéder, la fenêtre ci-dessous s'affiche :



Dans cette fenêtre, vous pouvez vérifier la version du logiciel et du matériel du module CAM (CIM SM), ainsi que la date de fabrication, utilisez les touches ▲/▼ pour sélectionner l'élément de votre choix, et appuyez sur ► pour valider et visualiser les informations.

### ■ Changement du mot de passe du module CAM

Appuyez sur la touche MENU pour sélectionner le mode TNT. Appuyez ensuite sur la touche ► pour

accéder au mode TNT, et à l'aide des touches ▲/▼ sélectionnez l'option "Réglages Avancés", puis utilisez les touches ◀/▶ pour sélectionner CI et accéder à la page des fonctionnalités CI, et à l'aide des touches ▲/▼, sélectionnez l'option "Modifier Mot de passe CA". Appuyez sur OK pour y accéder, la fenêtre ci-dessous s'affiche :





## Français

---

Dans cette fenêtre, sélectionnez l'option de votre choix à l'aide de la touche ► et appuyez sur OK pour valider. Vous pouvez vérifier la situation actuelle de votre abonnement, comme la date de démarrage, la date d'expiration de l'abonnement. Lorsque vous avez dépassé la date d'expiration, vous êtes libre de regarder un programme, mais les programmes cryptés ne seront pas disponibles. Enfin, quitter ce menu en appuyant sur la touche EXIT.

### ■ Message

Appuyez sur la touche MENU pour sélectionner le mode TNT. Appuyez ensuite sur la touche ► pour accéder au mode TNT, et à l'aide des touches ▲/▼ sélectionnez l'option "Réglages Avancés", puis utilisez les touches ▲/▼ pour sélectionner CI et accéder à la page des fonctionnalités CI, et à l'aide des touches ▲/▼, sélectionnez l'option "Message". Appuyez sur OK pour y accéder, la fenêtre ci-dessous s'affiche :

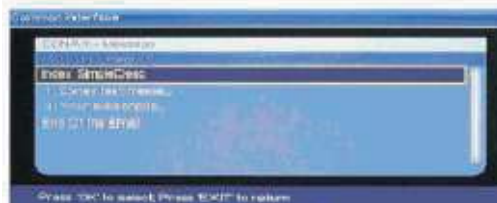

Cette page affiche les informations émises par votre opérateur TV, telles que : Attention la date de votre souscription va expirer, vous devez bientôt recharger, etc...

### ■ Crédit restant

Appuyez sur la touche MENU pour sélectionner le mode TNT. Appuyez ensuite sur la touche ► pour accéder au mode TNT, et à l'aide des touches ▲/▼ sélectionnez l'option "Réglages Avancés", puis utilisez les touches ◀/▶ pour sélectionner CI et accéder à la page des fonctionnalités CI, et à l'aide des touches ▲/▼, sélectionnez l'option "Crédit restant". Appuyez sur OK pour y accéder, la fenêtre ci-dessous s'affiche :



Dans cette fenêtre, il est affiché le crédit en cours sur votre carte. Puis appuyez sur EXIT pour quitter cette page.

**Remarque** : un grand nombre de modules CAM ont leurs propres réglages et fonctionnalités.

### 4.9. Configuration PC

Appuyez sur le bouton MENU sur le devant de panneau ou MENU de la télécommande pour afficher le menu principal.

1. Appuyez sur ▲/▼ pour sélectionner la source PC dans le menu principal, appuyez sur le bouton ► pour entrer.

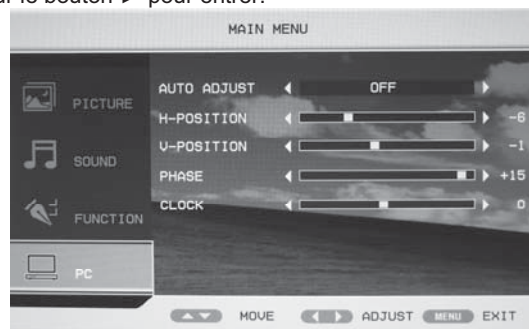

2. Appuyez ▲/▼ pour sélectionner l'option que vous souhaitez régler dans le menu PC.
3. Appuyez sur ◀/▶ pour régler.
4. Lorsque vous êtes satisfait de votre réglage, appuyez sur le bouton MENU.

#### Reglage auto

Appuyez ▲/▼ pour sélectionner REGLAGE AUTO, Appuyez sur le bouton OK pour valider. Cette option permet de configurer les paramètres ci-dessous automatiquement.

#### Position horizontale

Appuyez sur ▲/▼ pour régler la position Horizontale, vous pouvez ajuster la position horizon de l'image en appuyant ◀/▶ bouton.

#### Position verticale

Appuyez sur ▲/▼ pour sélectionner la position Verticale, vous pouvez ajuster la position verticale de l'image en appuyant ◀/▶ bouton.

#### Phase

Appuyez sur ▲/▼ pour sélectionner la phase, appuyez sur ◀/▶ pour régler la phase des pixels de s'appliquant à l'écran LED (L'image va bouger si la phase fixe ne convient pas). Ceci permet d'éviter les interférences de l'image.

#### Horloge

Appuyez sur ▲/▼ pour sélectionner horloge, appuyez sur ◀/▶ pour régler la vitesse de transfert du signal pour rendre l'aspect de l'image meilleur.

## Français

---

### 4.10. Fonction media

Appuyez sur la touche INPUT et ▼/▲ pour sélectionner la source MEDIA dans le menu Source.



#### 4.10.1. Film

Appuyez sur le bouton rouge de la télécommande pour accéder à l'option FILM. Sélectionnez l'élément que vous voulez jouer.

Appuyez sur EXIT (quitter) pour revenir à la page précédente.



#### 4.10.2. Musique

Appuyez sur la touche verte de la télécommande pour accéder à l'option MUSIQUE. Sélectionnez l'élément que vous voulez écouter.



Appuyez sur Quitter pour revenir à la page précédente.

### 4.10.3. Photo

Appuyez sur le bouton JAUNE sur la télécommande pour accéder à l'option PHOTO. Sélectionnez l'élément que vous voulez visualiser.



Appuyez sur Quitter pour revenir à la page précédente.

### 4.10.4. Jeux native32

Appuyez sur le bouton bleu sur la télécommande pour accéder à l'option JEUX. Sélectionnez le jeu que vous voulez jouer.



## Français

---

### 4.11. Fonction enregistrement

*Tout d'abord, avant d'enregistrer la télévision numérique sur votre périphérique USB ou un disque dur une fois que vous avez inséré votre périphérique externe dans le port compatible USB, le téléviseur vous proposera de formater la mémoire interne de votre matériel USB dans FAT32. Veuillez procéder d'abord au formatage avant l'enregistrement.*

**ATTENTION!** Lors du formatage de votre équipement, tous les fichiers à l'intérieur, le cas échéant, seront supprimés.

**Instructions spéciales sur l'enregistrement et lecture de votre matériel via le port compatible USB 2.0.**

#### ► **A propos de l'enregistrement et de la lecture**

1. L'enregistrement: Ne doit être utilisé qu'à des fins personnelles pour les études, la recherche, ou votre plaisir, MAIS NON autorisé à des fins commerciales ou autres transactions de ce genre.

2. Equipement compatible : Il est compatible USB2.0.

3. À propos du programme: Programmes SD dont le débit est moins de 6 Mbit / s, après l'enregistrement, qui doit être sauvegardé en format MPEG2, et l'extension est. Mpg,

4. A propos des capacités: Le système supporte jusqu'à 4 partitions, et chaque partition moins de 2TB, Il est suggéré que la taille de chaque partition est de 120Go. (Note: si la connexion USB du disque dur dispose de 4 partitions, alors la carte insérée ne sera pas affichée). Chaque fichier enregistré à la taille maximum de 3,8 Go (environ 4 heures), si l'enregistrement du fichier continue au-delà de 3,8 Go, le système va générer automatiquement un nouveau fichier. Avant l'enregistrement, les utilisateurs peuvent choisir entre différents types de partition pour l'enregistrement, et la valeur par défaut est la première partition, mais la carte n'est pas disponible pour l'enregistrement.

5. Avant de régler la programmation d'enregistrement, veuillez insérer le disque dur ou la clé USB dans le port compatible USB de la TV,. Aussi tout au cours de l'enregistrement ainsi que la lecture, il est interdit de retirer la clé USB, sinon elle sera endommagée.

#### **AVIS IMPORTANT:**



**Vous pouvez uniquement enregistrer les émissions TNT non cryptées.**

**Vous ne pouvez pas enregistrer les chaînes analogiques, ni les chaînes**

**via un décodeur, c'est-à-dire toute source externe reliée à votre TV.**

### ► Menu enregistrement



1. Appuyez sur le Bouton  pour entrer dans le menu enregistrement et vous verrez la fenêtre comme l'image de gauche.
2. Dans cette interface, vous pouvez appuyer sur les touches de direction ▼/▲ pour sélectionner un choix, puis appuyez sur la touche OK pour entrer dans le menu de réglage détaillé.
3. Pour quitter ce menu, appuyez sur la touche MENU ou .

### ► Enregistrement automatique rapide

Lorsque vous êtes en mode TV TNT:

- 1) Vous pouvez utiliser la touche CANCEL de la télécommande pour démarrer un enregistrement rapide immédiatement. Appuyez de nouveau sur CANCEL pour stopper l'enregistrement.
- 2) Ou vous pouvez également procéder de la manière suivante :  
---- appuyez sur la touche  puis sélectionnez "commencer l'enregistrement" et appuyez sur " ok " pour valider et commencer l'enregistrement automatiquement de l'émission TNT en cours, puis l'indication " Enregistrer (Record)" apparaît sur l'écran. Pour arrêter l'enregistrement, appuyez de nouveau sur la touche REC. MENU de la télécommande.

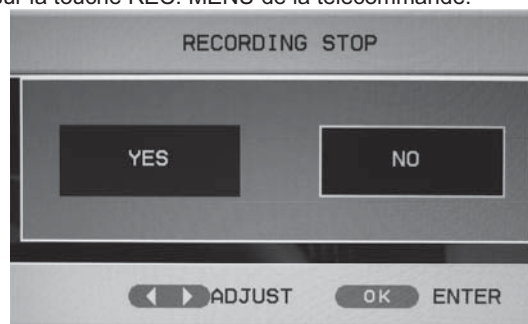

### ► Gestionnaire de fichiers

1. Utilisez les touches▲ / ▼ pour sélectionner GESTION FICHIERS et appuyez sur ► pour entrer.
2. Dans cette interface, appuyez sur les boutons de couleur pour exécuter les

## Français

---

opérations correspondantes.

Par exemple:

Appuyez sur le bouton rouge pour lire le fichier sélectionné.

Appuyez sur le bouton vert afin de supprimer le fichier sélectionné.

Appuyez sur le bouton jaune pour supprimer tous les fichiers.

Appuyez sur le bouton bleu pour effectuer un zoom avant/arrière de l'image sélectionnée.

### ► Liste des périphériques

1. Utilisez les touches ▲/▼ pour sélectionner votre équipement dans la liste des périphériques et appuyez sur ► pour entrer.
2. Dans cette interface, appuyez sur les touches de couleur pour exécuter les opérations correspondantes. (accéder aux fichiers Musique, ou fichiers Film, etc..)
3. Si vous avez plus d'un fichier enregistré sur votre appareil USB, appuyez sur OK pour sélectionner un autre dossier et appuyez sur OK pour confirmer.

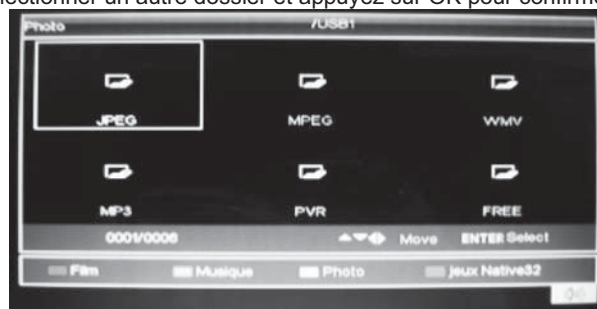

### ► Programmation de l'enregistrement

1. Appuyez ▲/▼ pour sélectionner Programmation Enregistrement.

2. Dans cette interface, vous pouvez régler les éléments correspondants à la programmation de l'enregistrement.



**N° Programmation:** Sélectionner le Numéro de la programmation.

**Mode Progr.:** choisir le mode de programmation: Eteint, Une fois, quotidien, hebdomadaire.



**Chaîne à enregistrer:** sélectionner la chaîne.

**Date pour Enreg.:** définir la date de l'enregistrement.

**Heure de début d'Enreg.:** Régler l'heure de démarrage de l'enregistrement.

**Durée:** définir la durée d'enregistrement.

**Note:** s'il reste 1 minute d'enregistrement, les indications suivantes apparaîtront:

1. si l'appareil est sous tension et en mode TNT, l'indication "Préparez-vous à Enregistrer" apparaîtra sur l'écran.
2. si l'appareil est sous tension mais PAS sur le mode TNT, l'appareil bascule en mode TNT, l'indication "Préparez-vous à Enregistrer" apparaîtra sur l'écran.
3. En mode veille, l'appareil commutera sur le mode TNT.

### ► **Comment utiliser la fonction TIMESHIFT**

La fonction TIMESHIFT vous permet de contrôler le temps grâce à l'enregistrement du programme TV sur votre appareil de stockage USB et de ne manquer aucune séquence du programme TV ; vous pouvez ainsi: mettre le programme sur pause, regarder en différé, reprendre le direct, ou encore lancer l'enregistrement de la fin de l'émission tout en conservant son début grâce à la mémoire tampon du téléviseur.

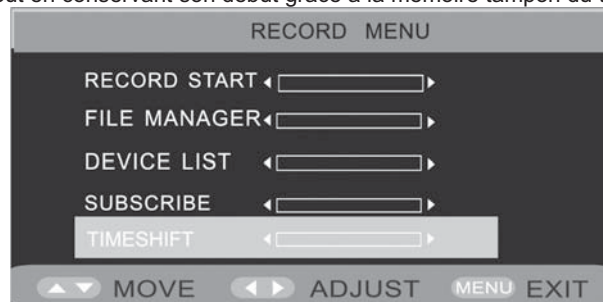

1. Appuyez sur touche **RECORD** (enregistrement) pour accéder au menu Enregistrement, sélectionnez l'option « Démarrer TIMESHIFT ». Appuyez sur OK pour commencer à enregistrer.

Lorsque vous accédez à l'option Démarrer TimeShift, les informations suivantes apparaissent dans le coin supérieur gauche de l'écran: - préparation de l'enregistrement différé – puis l'indication « Enregistrement différé en cours » apparaît alors:

L'enregistrement de l'émission TV démarre et est mis en mémoire tampon sur l'appareil de stockage USB (cette mémoire est temporaire, une fois que vous retirez le périphérique USB, toutes les données mise en mémoire seront perdues). Appuyez sur le bouton INFO, vous pouvez voir le processus d'enregistrement en cours.



(SZTVM04 = chaîne TV en cours qui est en train d'être lue

## Français

---

**00 :10 :10 / MANUAL** = temps qui a déjà été enregistré

**560 MB** = capacité de stockage disponible restante dans l'appareil USB)

- Après une période de temps d'enregistrement, appuyez sur le bouton ◀ pour commencer à regarder le programme en différé. Pour cela vous pouvez faire un retour rapide arrière à plusieurs vitesses : qui peut choisir FRX2, FRX4, FRX8, FRX20, et lire le programme à l'endroit de votre choix.

Vous pouvez également appuyer sur le bouton ▶, pour avancer rapidement dans l'enregistrement différé, à la vitesse de votre choix : FFX2, FFX4, FFX8, FFX20, et lire le programme à l'endroit de votre choix.

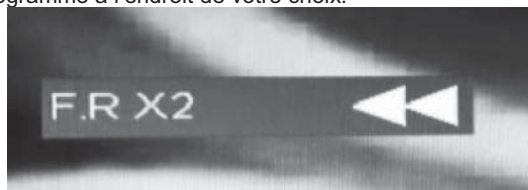

FRX2, FRX4, FRX8, FRX20: Sélectionnez une de ces options de vitesse pour rechercher en arrière.

FFX2, FFX4, FFX8, FFX20: Sélectionnez une de ces options de vitesse pour rechercher en avant.

Lecture: si vous voulez arrêter la fonction « TimeShift » sélectionnez l'option LECTURE et démarrer ainsi la lecture du programme. Ou appuyez directement sur la touche ▶ II de la télécommande pour lire.

Appuyez sur le bouton INFO, vous pouvez voir le processus de l'enregistrement différé en cours (Voir le tableau ci-dessous)



Note: pour utiliser la fonction TimeShift vous devez être en mode de lecture normale du TV.

### ► Arrière plan d'enregistrement

Lorsque l'émission TNT est en cours d'enregistrement, vous pouvez basculer sur une autre source, excepté en mode TV Analogique ou en mode lecture.

Par exemple, vous pouvez lire des disques DVD et enregistrer une émission TV numérique en même temps.

Une fois l'enregistrement terminé, l'appareil se mettra hors tension automatiquement. De la même manière l'appareil se mettra également en marche automatiquement lorsque vous avez programmé un enregistrement, mais le panneau avant du téléviseur et les haut-parleurs ne fonctionnent pas.

## 5. MODE DE PC

### Configuration de votre logiciel pour PC (basé sur Windows XP)

L'affichage des paramètres de Windows pour un ordinateur type sont présentés ci-dessous. Mais l'écran réel sur votre PC sera probablement différente, en fonction de votre version de Windows et de votre carte vidéo. Mais, même si votre écran actuel semble être différente, la configuration de base de l'information sera applicable dans presque tous les cas.



1. D'abord, cliquez sur "Panneau de configuration" dans le menu démarrer Windows.
2. Lorsque la fenêtre du panneau de configuration apparaît, cliquez sur "Apparence et thèmes" et une boîte de dialogue apparaît.
3. Lorsque la fenêtre du panneau de configuration apparaît, cliquez sur "Affichage" et affichez une boîte de dialogue apparaît.
4. Accédez à l'onglet "réglages" dans la boîte de dialogue d'affichage. La taille correcte de réglage (résolution) Optimale: 1280 × 800.  
Si une option de fréquence verticale existe sur votre boîte de dialogue des paramètres d'affichage, la valeur correcte est "60Hz". Sinon, cliquez simplement sur "Enter" et quitter la boîte de dialogue.

Modèle	Résolution	Fréquence horizontale (KHz)	Fréquence verticale (Hz)	Pixel Clock (MHz)	Mode Standard
LTE-1420E, LTE-2220E	720×400	31.47	70	28.32	DOS
	640×480	37.9	72	31.5	VGA
	800×600	37.9	60	40.00	SVGA
	1024×768	48.4	60	65.00	XVGA
LTE-1420E (16 :10)	1280×800	49.38	60	71.1	SXGA
LTE-1420E (16 :9),	1360×768	47.7	60	85.5	WXVGA+
LTE-2220E	1280×1024	64	60	108.00	SXVGA
	1920×1080	67.5	60	148.5	WUXGA

## Français

---

### 6. DEPANNAGE

- En cas de problème, avant d'appeler le service après-vente vérifiez dans le tableau ci-dessous :

Pas de son ou d'image.	Vérifiez que le cordon d'alimentation a été connecté à une prise secteur murale. Appuyer sur le bouton POWER. Vérifier le contraste et la luminosité de l'image. Vérifier le volume.
Image normale, mais pas de son	Vérifiez le volume. Vérifier si la touche MUTE (sourdine) est enclenchée sur la télécommande
Pas d'image ou image en noir et blanc	Régler la couleur. Vérifier si le système d'émission sélectionné est correct.
Interférences Son et image.	Essayez d'identifier l'appareil électrique qui émet des interférences et le déplacer plus loin. Brancher votre appareil dans une autre prise de courant.
Image floue ou enneigée, son déformé.	Vérifiez la direction, l'emplacement et les connexions de votre antenne. L'interférence se produit souvent en raison de l'utilisation d'une antenne intérieure.
Dysfonctionnement de la Télécommande.	Vérifiez les piles de la télécommande. Voir s'il faut les remplacer. Opérer la télécommande à une distance de moins de 8 mètres. Nettoyez le bord supérieur de la télécommande (fenêtre de transmission) Enlevez les piles et maintenez enfoncé un ou plusieurs boutons pendant plusieurs minutes pour évacuer le microprocesseur à l'intérieur de la télécommande pour le réinitialiser. Réinstaller les piles et essayez de faire fonctionner la télécommande de nouveau.
Le message "Pas de signal" s'affiche.	Vérifiez si le câble de signal est bien connecté au PC. Vérifier si le PC est allumé.
En mode PC, le message "Mode non supporté" s'affiche.	Vérifiez la résolution maximale et la fréquence de l'adaptateur vidéo. Comparer ces valeurs avec les données dans le mode d'affichage.
Pas de sortie HDMI	Vérifiez si la sortie vidéo HDMI est activé. Vérifier le branchement entre la TV et la prise d'entrée HDMI.

## 7. SPÉCIFICATIONS DU TV

Modèle	LTE-1420EK, LTE-1420EW		
Paramètres d'ensemble	Taille de l'écran	13.3" Ecran large TFT LED	
	Format de l'écran	16:10	16:9
	Résolution	1280×800Pixel	1366×768Pixel
	Contraste	400 :1	600 :1
	Zone d'affichage active	286.08(H)×178.8(V)mm	293.417(H)×164.966(V)mm
	Luminosité maximale	275cd/m <sup>2</sup>	200cd/m <sup>2</sup>
	Temps de réponse	8ms	
	Couleurs d'affichage	262K	
	Angle vision	100° (H) / 60° (V)	80° (H) / 45° (V)
	Dimensions	345×126×300mm	
	Poids (Net)	1.4Kg	
	Accessoires	Télécommande, Adaptateur secteur avec cordon d'alimentation, Support TV, Notice d'emploi	
	Puissance Alimentation	AC 100-240V, 50/60Hz	
		DC 12V, 3A	
	Consommation en marche	<36W	
Consommation en Veille	<1W		
TV	Système de TV	PAL, SECAM	
	Sortie audio	2×3W	
	langue de OSD	Anglais, Français, Allemagne, Italie, Espagnol, Portugais, Néerlandais	
	Touches de contrôle	POWER, VOL-, VOL+, CH-, CH+, MENU, INPUT	
	CONNECTIQUES	HDMI, entrée VGA et audio PC, CVBS et S-VIDEO (Utiliser avec entrée audio (L/R)), Péritel, USB, HEADPHONES, Port CI.	

## Français

	Modèle	LTE-2220EK,LTE-2220EW
Paramètres d'ensemble	Taille de l'écran	21.5" Ecran large TFT LED
	Format de l'écran	16:9
	Résolution	1920×1080Pixel
	Contraste	1000 :1
	Zone d'affichage active	476.64(H)×268.11(V)mm
	Luminosité maximale	250cd/m <sup>2</sup>
	Temps de réponse	5ms
	Couleurs d'affichage	16.7M
	Angle vision	170° (Horizontal) / 160° (Vertical)
	Dimensions	528×187×382mm
	Poids (Net)	3.5Kg
	Accessoires	Télécommande, Adaptateur secteur avec cordon d'alimentation, Support TV, Notice d'emploi
	Puissance Alimentation	AC 100-240V, 50/60Hz
		DC 12V, 4A
Consommation en marche	<48W	
Consommation en Veille	<1W	
TV	Système de TV	PAL, SECAM
	Sortie audio	2×3W
	langue de OSD	Anglais, Français, Allemagne, Italie, Espagnol, Portugais, Néerlandais
	Touches de contrôle	POWER, VOL+, VOL-, CH+, CH-, MENU, INPUT
	CONNECTIQUES	HDMI, entrée VGA et audio PC, CVBS et S-VIDEO (Utiliser avec entrée audio (L/R)), YUV, Péritel, USB, HEADPHONES, Port CI.

**Note:** Toutes les spécifications sont sujets à changement sans préavis.  
Comme l'appareil est commercialisé dans divers pays, quelques fonctionnalités peuvent être différentes de celui décrit dans ce manuel d'utilisation.