

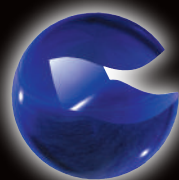

TARIFA
2 0 1 4



FEGEMU

Las mejores marcas a su servicio

¡Muchas gracias por tu confianza!

En Fegemu estamos a tu lado para que tu negocio crezca en rentabilidad (menores stocks, buenos márgenes, ágil resolución de los problemas comerciales...) y ventas (nuevos e innovadores productos, marcas de prestigio, marketing dinámico...). Los pilares fundamentales que hemos identificado para ello son: CALIDAD, INNOVACIÓN, SERVICIO Y MARKETING.



calidad

Además de contar desde 2001 con la ISO 9001:2000, para FEGEMU existe un compromiso diario con la calidad de nuestros procesos, productos y socios comerciales, que cumplen con los certificados de calidad más exigentes.



innovación

Para FEGEMU la innovación es un **compromiso continuo**:

- Búsqueda constante de marcas y productos innovadores.
- Innovación y filosofía de mejora continua en los procesos y servicios.
- Acciones de marketing diferenciales y personalizadas para cada distribuidor.

servicio



Desde nuestro almacén robotizado, equipado con los últimos avances en tecnología logística, servimos cientos de miles de líneas al año. De ellas, el 92% son suministradas en menos de 24 horas.

Este éxito se complementa, además, con una gran apuesta por el servicio personalizado y de calidad, la búsqueda de la excelencia en la atención al cliente, el asesoramiento técnico comercial o, entre otros, nuestro servicio de asistencia técnica pre y postventa.

marketing



En FEGEMU dedicamos gran parte de nuestros esfuerzos a impulsar las marcas de nuestros socios comerciales, de modo que estas se conviertan en referencia en la mente del usuario final, incrementando, así, su demanda final en el mercado .

Nos ponemos a total disposición de nuestros distribuidores para apoyarles y asesorarles a fin de obtener la máxima rentabilidad posible de su negocio, elaborando conjuntamente, entre otros, planes personalizados de acciones apoyo.

Fegemu

Center

FEGEMU Center

Ventajas PARA USTED

Gama completa de sierras y herramientas



Al concentrar en un mismo espacio marcas líderes en sus respectivas categorías de producto, está ofreciendo auténtica **Calidad e Innovación**. Está ofreciendo, en definitiva, **la mejor solución para cada aplicación**.

Mayor rentabilidad



Nuestro sistema de exposición **optimiza al máximo el espacio**, rentabilizando cada metro de lineal (hasta un 40% más de producto en la misma superficie de estantería). Además, gracias a nuestra clara y completa señalética, ofrecemos una gran cantidad de información al usuario final, favoreciendo la autoventa y, en consecuencia, una mayor rotación.

Concentración de proveedores



Mucho más que un revolucionario sistema de exposición, agilizamos la logística de su negocio, al brindarle marcas y productos líderes a través de un único proveedor.

Asesoramiento

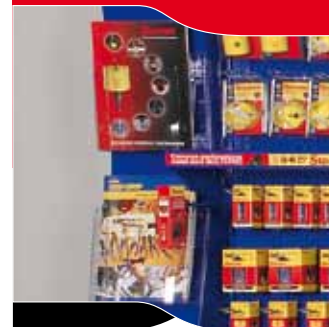

Le ayudaremos a sacar el máximo partido a su FEGEMU Center, apoyándolo, además, mediante **acciones promocionales** de venta.



Una imagen vale más que mil palabras



DIMENSIONES

LARGO: 6,5 m

ALTO: 2,55 m

FONDO: 0,64 m

todo ventajas

Ventajas PARA SUS CLIENTES

Máxima visibilidad de los productos



De esta forma se accede, de una manera rápida y cómoda, a cualquier sierra o herramienta.

Máxima información y orientación



Nuestro departamento de marketing ha ideado la mejor manera de orientar a sus clientes, para que sus empleados reduzcan notablemente su labor de asesoramiento:

- **Códigos de colores:** La forma más rápida de localizar el tipo de producto.
- **Raíl informativo:** Con los argumentos claves de cada producto.
- **Separadores por familias:** Facilitan la distribución de los productos en el lineal.
- **Precios y códigos de barras a la vista:** Gracias al diseño del raíl, pueden ser añadidos en la parte inferior del mismo, en la guía de plástico transparente.

Marcas reconocidas

Starrett **BASE**

Master Lock **NEXTORCH**

bricable **Capital**

RIDGID **BONDHUS**

DIAGER **Unbrako**



Las marcas y productos expuestos gozan de gran aceptación por parte de sus clientes.

Los productos se venderán solos.

- **Sistema modular y flexible:** Que se adapta, por tanto, a cualquier necesidad de espacio y negocio.
- **Estructura de raíles:**
 - **Sistema flexible:** Al deslizarse los ganchos sobre los raíles, se ajusta cada espacio en función del tamaño del producto expuesto. Asimismo, las bandejas se pueden montar en posición inclinada o a 75° para una alimentación gravitacional.
 - **Estructura muy robusta:** Testada para soportar cargas de hasta 90 kg por metro lineal; lo que le confiere una larga vida sin mantenimiento alguno.
 - **Rapidez de montaje:** Gracias a su diseño, se monta e instala en poco tiempo.
 - **Un cuidado packaging:** Los productos expuestos se presentan en modernos embalajes que potencian aún más el atractivo y practicidad del FEGEMU Center.



EXPOSITOR MONTADO EN OPCIÓN CORNER

Starrett®

Sierra de cinta	12
Máquinas de sierra de cinta	28
Sierras de máquina	31
Sierras de mano	32
Sierras de calar	35
Sierras de sable	38
Coronas perforadoras	40
Lubricante multiuso M1	68
Medición	69
Metrología	70

BASE PROTECTION

Platinum	86
Titanium	88
Record	93
Eco-planet	99
Miss base	101
Hygiene	102
Classic	104
Smart	109
Accesorios	111

Master Lock®

RETAIL:	
Candados: seguridad general	117
Candados: seguridad a la intemperie	129
Candados: alta seguridad	130
Portacandados	134
Llaves en bruto	137
Fijar y sujetar: tensores	139
Fijas y sujetar: correas	142
Fijar y sujetar: gama Máster Eco	144
Fijar y sujetar: cables y cadenas	145
Candados para dos ruedas: bicicletas	148
Candados para dos ruedas: motocicletas	154
Almacenaje seguro	156
Fast Link: correas y tensores	159
Magnum: candados	160

SAFETY:	
Candados de seguridad	163
Identificación	167
Etiquetas de seguridad	168
Bloqueo eléctrico	170
Bloqueo mecánico	172
Bloqueo en grupo	173
Candados	175
Aldabas y argollas	182

NEXTORCH™ the smart light

myTorch™	188
S Series - Linternas de bolsillo	189
H Series - Linternas frontales	190
T&P Series - Linternas tácticas y de Policía	191
Kits de caza	192
Accesorios	193

Kapital Tools®

Kapital Tools	200
Soldadura	200
Herramienta Manual	204
Ordenación	206
Bricolaje	208
Kapital Lighting	213
Kapital Protection	216

BRICABLE™

BRIBOX	222
BLISTER	224

RIDGID®

Sujeción	230
Llaves	230
Prensa para tubos	230
Bancos de trabajo	231
Tornillos de banco	231
Roscadoras y ranuradoras de rodillo	231
Prensado	232
Preparación y corte de tubos y tuberías	233
Curvado	234
Sierras	234
Montaje y mantenimiento	235
Perforación y corte con diamante	235
Equipos de medición	235
Inspección por video, ubicación y limpieza de desagües	236

DIAGER®

Brocas hormigón martillo perforador	242
Adaptadores portabrocas	250
Punteros y cinceles	251
Brocas construcción con mango cilíndrico	253
Brocas para usos especiales	257
Brocas para madera	259
Brocas para metal	261
Fijaciones	266



Juegos y llaves sueltas en L (métrico)	272
Juegos y llaves sueltas Torx	274
Juegos y llaves sueltas en L (pulgadas)	276
Navajas	277
Llaves en T	278
Destornilladores	279
Puntas Prohold	280
Juegos combinados y expositores	282

Carros para taller	338
Bancos de trabajo	339
Encimeras	343
Paneles perforados	344
Cajas portaherramientas y maletas	345
Taquillas y armarios	345
Escaleras telescópicas	346
Ti-Car: el orden en movimiento	347



Programa de fabricación	288
Tornillo de cabeza cilíndrica con hexágono interior	290
Espárragos	302
Tapones	311
Tornillo de cabeza plana avellanada con hexágono interior	312
Tornillo de cabeza gota de sebo con hexágono interior	316
Tornillo de cabeza redondeada con arandela incorporada	318
Tornillo pasador con hexágono interior	319
Pasadores cilíndricos Dowel	322
Tornillos Durlok®	326
Tuercas Durlok®	326
Arandelas Durlok®	327
Llaves hexagonales	328



FEGEMU TOOLS
FEGEMU GROUP

Starrett®



Desde 1880 liderando el mercado de metrología y corte en todo el mundo. Más de 3.500 personas fabricando la más alta calidad en EE.UU., Escocia, Brasil y China.

Sierra de cinta	10
Máquinas de sierra de cinta	28
Sierras de máquina	31
Sierras de mano	32
Sierras de calar	35
Sierras de sable	38
Coronas perforadoras	40
Lubricante multiuso M1	68
Medición.....	69
Metrología.....	70



Excelencia industrial

Starrett, con más de cien años de experiencia en la fabricación de hojas de sierra, es un proveedor experto y fiable con respuesta a todas sus necesidades de sierra de cinta. Cada fase del proceso, desde la producción de la materia prima hasta el envío del corte soldado, se caracteriza por la búsqueda de la excelencia industrial en fabricación.

El uso de las más innovadoras tecnologías en la producción, conforme a las normas ISO 9001: 2000 garantiza una calidad de las hojas capaz de superar las expectativas más exigentes.



Rectificado de dientes

Permite una mayor precisión (cortes más rectos y mejores acabados superficiales) y un mayor rendimiento (reducción de la fatiga al necesitar una menor presión de corte, penetrando más fácilmente en el material y desalojando mejor la viruta). Starrett ofrece una completa gama de sierras con dientes rectificadas en acero Bi-metal Unique™ y dientes con metal duro.

Triscado

Trazabilidad

En Starrett la operación de triscado está sujeta a un control estadístico de proceso, lo que garantiza inmediatamente la trazabilidad de todas las operaciones de triscado.

Uniformidad del triscado

Cada diente es medido, garantizando la uniformidad del triscado de ambos lados de la hoja.

Starrett, 130 años de precisión, calidad e innovación

Durante más de 130 años, empresas de todo el mundo han confiado en las herramientas de precisión de L. S. Starrett Company para garantizar la calidad consistente de sus productos.

Desde sus comienzos en 1880, Starrett no ha dejado de crecer y desarrollarse de forma global hasta alcanzar la gama actual de más de 5.000 productos.

Actualmente, Starrett emplea más de 2.150 personas y dispone de numerosas fábricas de producción repartidas por el mundo.



Estados Unidos:

Sede central situada en Athol, Massachussets en las que se fabrican la mayoría de las herramientas de precisión.



Estados Unidos:

Otras fábricas en EE.UU.: Carolina del Norte (en la foto), Carolina del Sur y Ohio.



Brasil:

Itu, provincia de Sao Paulo: fabricación de hojas de sierra e instrumentos de medición.



China:

Fábrica de Suzhou en China: producción de hojas de sierra y herramientas de precisión.

en fabricación



Tratamiento térmico

Consiste en dar un triple temple completo a la sierra de cinta bimetálica. Ventajas:

Tratamiento térmico idéntico

Cada diente recibe un triple tratamiento térmico que asegura un rendimiento uniforme de la hoja acabada.

Eliminación del pandeo de la bobina

El material endurecido mediante el proceso de templado en línea queda perfectamente alineado una vez desenrollado, importante a la hora de cortar los rollos para hacer cintas soldadas.



Garantía de servicio

En Starrett, los niveles de calidad alcanzados en la fabricación son igualados por el servicio técnico. Su equipo técnico emprende mejoras continuas para reducir costes y aumentar el rendimiento de las hojas de sierra.

Con representación en más de 50 países, el servicio de asistencia técnica de Starrett está garantizado en todo el mundo, proporcionando asesoramiento experto y formación especializada a todos sus usuarios.



Centro de soldadura

Fegemu, con su compromiso de innovación y desarrollo continuos, ha integrado las últimas tecnologías y los equipamientos más modernos en su centro de soldadura.



Escocia:

Sede en Jedburgh: fabricación de sierras de cinta, coronas, pequeñas herramientas y proyectores de perfiles ópticos.



- Una máquina de corte automática de última generación, con control de avance, posicionamiento y sistema de detección de errores del diente por fibra óptica, aumentando la productividad y la trazabilidad total gracias al marcado láser en el lomo de la sierra.



- Política de calidad con un seguimiento total del proceso productivo de la sierra de cinta. Antes del embalaje de los cortes

soldados, se realizan controles de torsión y rotura, sometiendo a una hoja de sierra de cada serie a un test de calidad conforme a la norma ISO 9001: 2000.



- Puestos de soldadura de ciclo automático para el proceso de soldadura y revenido, con pirómetro de espectro infrarrojo para medición sin contacto y parámetros electrónicos de control para evitar errores durante el proceso de fabricación. La rotura de la sierra por la soldadura – uno de los problemas más frecuentes – se reduce así al máximo.

- La política de stock: Fegemu, para ofrecer un óptimo servicio, tiene en stock cortes soldados de las medidas más habituales, listos para ser enviados en 24 horas a cualquier punto de la península ibérica.

SIERRAS DE CINTA: SELECCIÓN DE LA SIERRA

SELECCIÓN DEL PASO: dientes por pulgada

MACIZOS

SECCIÓN "Ø" o "L"	REGULAR	VARIABLE
Hasta 6 mm	24 dientes	10/14 dientes
Hasta 10 mm	18 dientes	8/12 dientes
Hasta 15 mm	14 dientes	6/10 dientes
De 15 a 30 mm	10 dientes	5/8 dientes
De 30 a 50 mm	8 dientes	4/6 dientes
De 50 a 80 mm	6 dientes	4/6 dientes
De 80 a 120 mm	4 dientes	3/4 dientes
De 120 a 200 mm	3 dientes	3/4 y 2/3 dientes
De 200 a 400 mm	2 dientes	2/3 y 1/2 dientes
De 300 a 800 mm	1,25 dientes	1/2 y 0,75/1,25 dientes
De 700 a 3.000 mm	0,75 dientes	0,75/1,25 dientes

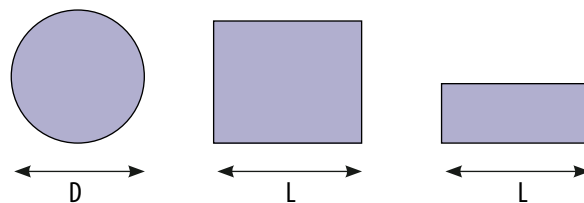

TUBOS Y PERFILES

DIMENSIÓN DE LA PIEZA (mm) ESPESOR DE PARED (mm)	20	40	60	120	150	200	300	400	500	600	700	800	900	1.000	1.600
2	14	14	14	14	10/14	10/14	8/12	8/12	6/10	6/10	5/8	5/8	5/8	5/8	5/8
3	14	14	10/14	10/14	8/12	8/12	6/10	6/10	5/8	5/8	5/8	4/6	4/6	4/6	4/6
4	14	14	10/14	8/12	8/12	8/12	5/8	5/8	4/6	4/6	4/6	4/6	4/6	4/6	3/4
5	14	10/14	10/14	8/12	8/12	6/10	5/8	5/8	4/6	4/6	4/6	4/6	3/4	3/4	3/4
6	14	10/14	10/14	8/12	8/12	5/8	5/8	4/6	4/6	4/6	3/4	3/4	3/4	3/4	3/4
8	14	10/14	8/12	6/10	6/10	5/8	4/6	4/6	4/6	3/4	3/4	3/4	3/4	2/3	2/3
10		8/12	6/10	5/8	5/8	4/6	4/6	4/6	3/4	3/4	3/4	3/4	2/3	2/3	2/3
12		8/12	6/10	5/8	4/6	4/6	4/6	3/4	3/4	3/4	3/4	2/3	2/3	2/3	2/3
15		8/12	6/10	4/6	4/6	4/6	3/4	3/4	3/4	2/3	2/3	2/3	2/3	2/3	2/3
20			6/10	4/6	4/6	3/4	3/4	3/4	2/3	2/3	2/3	2/3	2/3	2/3	2/3
30				4/6	3/4	3/4	3/4	2/3	2/3	2/3	2/3	2/3	2/3	2/3	1,4/2
50				3/4	3/4	3/4	2/3	2/3	2/3	2/3	2/3	2/3	1,4/2	1,4/2	1,4/2
75						2/3	2/3	2/3	2/3	2/3	1,4/2	1,4/2	1,4/2	1,4/2	1,4/2
100							2/3	2/3	1,4/2	1,4/2	1,4/2	1,4/2	1,4/2	1,4/2	0,75/1,25
150								2/3	1,4/2	1,4/2	1,4/2	1,4/2	1,4/2	0,75/1,25	0,75/1,25
200									1,4/2	1,4/2	1,4/2	1,4/2	0,75/1,25	0,75/1,25	0,75/1,25
250										1,4/2	1,4/2	0,75/1,25	0,75/1,25	0,75/1,25	0,75/1,25
300											1,4/2	0,75/1,25	0,75/1,25	0,75/1,25	0,75/1,25
350												0,75/1,25	0,75/1,25	0,75/1,25	0,55/0,75
400													0,75/1,25	0,75/1,25	0,55/0,75
450														0,75/1,25	0,55/0,75
500															0,55/0,75

Nota: Para el rodaje, reducir al 50% la velocidad de avance durante los 30 primeros minutos

Solicite los elementos de marketing de apoyo a la venta

- Catálogo técnico Sierra de Cinta: Ref. 02CSTCINTA09
- Folleto usuario Starrett Bimetal Unique®: Ref. 02FSTVERSATIX
- Expositor de sobremesa para folletos usuario Starrett Bimetal Unique®: Ref. 09EXPVERSATIX











Recomendaciones velocidad de corte











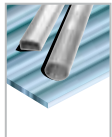

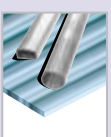
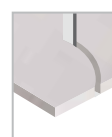

MATERIAL	Dimensión de la Pieza (mm)		50-125 mm	
	Velocidad / Índice de Corte		VC m/min	IC cm ² /min
	Norma ABNT / AISI / SAE	Dureza		
ACEROS CARBONO	1005-1012	150HB	79-91	77-103
	1015-1026	150HB	76-88	71-97
	1030-1055, A36	175HB	55-67	52-58
	1060-1095	200HB	49-61	39-52
ACEROS CARBONO DE MECANIZADO FÁCIL	1110-1117-1118	150HB	79-98	77-103
	1137-1151	175HB	67-79	52-77
	1211-1215	150HB	79-98	97-120
ACEROS MANGANESO	1330-1345	200HB	55-67	39-52
	1513-1527	150HB	79-91	77-103
	1536-1552	175HB	61-79	52-65
	1561-1572	200HB	49-61	39-52
ACEROS MOLIBDENO	4012-4024	175HB	61-73	45-58
	4030-4042	175HB	58-70	45-52
	4047-4068	175HB	55-67	39-52
ACEROS CROMO MOLIBDENO	4130-4140	200HB	55-67	39-52
	4142-4161	200HB	52-64	32-45
ACEROS NÍQUEL CROMO MOLIBDENO	4320	175HB	61-73	45-58
	4320	200HB	55-67	39-52
	8115,8615-8622,8145,8625-8637	175HB	61-73	45-58
	8640-8660,8740	200HB	55-67	39-52
	8720,8822	200HB	61-73	45-58
	9310	175HB	49-58	19-26
	9430-9445	200HB	55-67	39-52
	4625-4626,4815-4820	175HB	61-73	45-58
ACEROS CROMO	5040-5060	200HB	55-67	39-52
	5115-5120	175HB	61-73	45-58
	5130-5160	200HB	55-67	39-52
	50100,51100,52100	225HB	40-49	
ACERO CROMO VANADIO	6118	175HB	61-73	45-58
	6150	200HB	55-67	39-52
ACEROS SILICIO	9255-9262	200HB	55-67	39-52
ACEROS HERRAMIENTAS TRABAJO A FRIO	A2-A6,A8-A10	200HB	55-67	19-26
	D2-D7,A7	250HB	20-30	13-19
	01,02,06,07	200HB	55-67	26-39
ACEROS HERRAMIENTAS TRABAJO EN CALIENTE	H10-H19,H21-H42,P20	200HB	40-49	19-26
	L2,L6	200HB	52-64	19-26
	S1-S7	200HB	40-49	19-26
ACEROS CARBONO-HERRAMIENTA	W1-W5	200HB	55-67	26-39
	M1,M2,M7,M10	225HB	34-40	19-26
	M3,M4,M30-M47	225HB	20-30	13-19
	T1,T2,T6	250HB	34-40	19-26
	T15	250HB	18-27	13-19
	T4,T5	250HB	27-37	13-19
ACEROS INOXIDABLES AUSTENÍTICOS	201,202,301-305,308,321,347	150HB	30-37	19-26
	A286,309,310,314,316,317,330	175HB	21-24	10-13
ACEROS INOXIDABLES DE MECANIZADO FÁCIL	330	150HB	30-43	26-32
	416,420F,430G	150HB	43-55	32-39
ACEROS INOXIDABLES FERRÍTICOS	405,409,430,434,436,442,446	175HB	24-30	19-26
ACEROS INOXIDABLES MARTENSÍTICOS	403,410,420,422,501,502	175HB	30-40	19-26
	440A-C,414,431	225HB	27-30	19-26
ACEROS INOXIDABLES TEMPLABLES	15-5PH,17-4PH,17-7PH	200HB	21-27	13-19
	Clase 20	125HB	49-61	71-97
HIERRO FUNDIDO	Clase 40	200HB	37-49	52-77
	Maleable 60-40-18	150HB	61-76	52-65
	Maleable 80-55-06	225HB	37-49	32-45
	Hastelloy, Rene 41	250HB	15-21	6-6
ALEACIONES DE NÍQUEL	Inconel 600, 601	250HB	18-24	13-19
	Inconel 625, 718, Waspaloy	250HB	18-24	6-6
	Monel 400, 401	250HB	21-27	13-19
	Monel K500	250HB	18-24	6-13
ALEACIONES DE TITANIO	Alpha, Alpha-Beta, Beta	325HB	14-18	6-6
	Titanio 99%	150HB	21-27	6-13
METALES REFRACTARIOS	Columbio		18-24	6-6
	Molibdeno		24-30	6-6
	Tántalo		15-18	6-6
ALEACIONES DE COBRE	Bronce Aluminio templado	30HRC	24-30	10-14
	Cobre Berilio templado	38HRC	12-17	3-6
	Bronce Aluminio	70HRC	50-58	39-52
	Bronce fosforoso	70HRC	46-58	52-65
	Cobre 99%	50HRC	43-55	45-58
	Cobre Belirio	70HRC	52-58	26-39
	Latón amarillo/rojo	70HRC	61-79	52-65
Latón de mecanizado fácil	70HRC	67-76	65-77	

METALES NO FERROSOS	LATÓN	80-120	3%
"	COBRE	60-100	10%
"	ALUMINIO	120	25%
OTROS MATERIALES	TERMOPLÁSTICOS	80-120	SECO
"	MATERIALES PLÁSTICOS	80-120	SECO
"	FIBRA DE VIDRIO	50-80	SECO
"	GRAFITO CARBONO	80-120	SECO



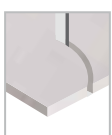

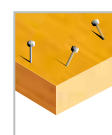



SIERRA DE CINTA











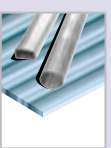

<p>SIERRA DE CINTA ACERO AL CARBONO</p>	<p>SIERRA DE CINTA BIMETAL M42</p> 
--	--

<p>DURATEC SFB (SUPER FLEX-BACK)</p> <p>página 16</p> 	<p>VERSATIX™ MP</p> <p>página 20</p> 	<p>INTENS PRO</p> <p>página 21</p> 	<p>WOODPECKER™ PRO</p> <p>página 22</p>  	<p>VARIPITCH VP</p> <p>página 22</p> 	<p>INTENS™ PRO VTH (Pulsator)</p> <p>página 23</p>  	<p>EMPEROR</p> <p>página 23</p> 
--	---	---	--	--	---	--

DESCRIPCIÓN	DESCRIPCIÓN	DESCRIPCIÓN	DESCRIPCIÓN	DESCRIPCIÓN	DESCRIPCIÓN	DESCRIPCIÓN
<p>Ángulo de corte: 0° a 10°</p> <p>Dentados regulares para el corte de aceros al carbono, metales no ferríticos, plásticos y madera.</p>	<p>Ángulo de corte: positivo</p> <p>Dentado variable y ángulo positivo de corte. Nuevo diseño del diente que aumenta su resistencia. Para tubos de pared fina, tubos y perfiles estructurales y pequeñas secciones macizas. Especialmente recomendada para máquinas manuales.</p>	<p>Ángulo de corte: 2° a 10°</p> <p>Dentado variable y ángulo positivo de corte para un corte intensivo de todo tipo de aceros hasta dureza 45 HRC. Secciones macizas, barras perforadas, etc.</p>	<p>Ángulo de corte: 10°</p> <p>Dentado regular y ángulo positivo de corte. Para metales no ferríticos, maderas, plásticos, etc., que requieren un gran desalajo de viruta y elevadas velocidades de corte.</p>	<p>Ángulo de corte: 0°</p> <p>Dentado variable con ángulo de corte de 0°. Para metales de viruta corta, aceros con un bajo contenido en carbono. Corte de perfiles y tubos de pequeño espesor.</p>	<p>Ángulo de corte: 5° a 12°</p> <p>Dentado variable, rectificado y con ángulo positivo de corte, para aleaciones exóticas con base níquel y aceros de gran dureza. Alta resistencia a la fatiga.</p>	<p>Ángulo de corte: 2° a 10°</p> <p>Dentado variable con ángulo de corte positivo y triscado especial de gran amplitud. Especialmente indicado para cortes de grandes perfiles estructurales.</p>
 <p>Metal no ferroso</p>		 <p>Secciones macizas medianas y grandes</p>				
 <p>Plástico</p>		 <p>Secciones macizas pequeñas y paquetes</p>		 <p>Secciones macizas pequeñas y paquetes</p>		
 <p>Tubos y perfiles estructurales</p>		 <p>Tubos y perfiles estructurales</p>	 <p>Metal no ferroso</p>	 <p>Contornos</p>	 <p>Secciones macizas medianas y grandes</p>	
 <p>Contornos</p>	 <p>Tubos y perfiles estructurales</p>	 <p>Contornos</p>	 <p>Plástico</p>	 <p>Madera con clavos</p>	 <p>Aceros aleados</p>	 <p>Tubos y perfiles estructurales</p>

<p>SIERRA DE CINTA PARA CORTES TÉCNICOS USOS ESPECIALES</p>	<p>SIERRA DE CINTA PARA CORTES TÉCNICOS OTROS MATERIALES</p>
--	---

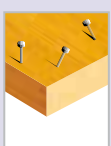
<p>M51</p> <p>página 24</p>  <p>SP</p>	<p>DIENTES DE METAL DURO</p> <p>página 25</p>  <p>Advanz™ FS-TS-CS</p>	<p>CONTEXTURA DE CARBURO</p> <p>página 26</p>  <p>Advanz™ CG</p>	<p>CONTEXTURA DE DIAMANTE</p> <p>página 26</p>  <p>Advanz™ DG</p>	<p>CUCHILLO</p> <p>página 26</p> 	<p>WOODPECKER™ PREMIUM</p> <p>página 27</p>  	<p>MEATKUTTER™ Y CARCASSKUTTER™</p> <p>página 27</p>  
---	---	---	--	--	--	---

<p>DESCRIPCIÓN</p> <p>Ángulo de corte: 15°</p> <p>Dentado variable con ángulo de corte extremadamente positivo, para los cortes más exigentes de aceros muy aleados, aleaciones con base níquel de dureza hasta 50 HRC.</p>	<p>DESCRIPCIÓN</p> <p>Ángulos de corte: 7° / 10° / -20°</p> <p>Dientes de carburo de tungsteno rectificadas y con geometría trapezoidal, permiten el corte de materiales extremadamente abrasivos y duros.</p>	<p>DESCRIPCIÓN</p> <p>Recubiertas de granos de carburo de tungsteno para el corte de cerámica, compuestos, aglomerados, neumáticos de coche, plásticos reforzados y tubos de fundición.</p>	<p>DESCRIPCIÓN</p> <p>Recubiertas de granos de diamante para el corte de materiales no metálicos, abrasivos y extremadamente duros como el vidrio, cerámica, piedra, silicio, pirex, fibra de vidrio estratificada y vidrio.</p>	<p>DESCRIPCIÓN</p> <p>Para espuma, caucho, papel, plásticos blandos y otros materiales fibrosos.</p>	<p>DESCRIPCIÓN</p> <p>Para todo tipo de madera, madera con clavos inclusive.</p>	<p>DESCRIPCIÓN</p> <p>Para carnes y pescados frescos o congelados, con o sin hueso. La hoja Carcasskutter™ ha sido especialmente diseñada para cortar huesos.</p>
 <p>Secciones macizas medianas y grandes</p>	 <p>Metal no ferroso</p>	 <p>Tubos de fundición revestidos de cemento</p>	 <p>Fibra de vidrio estratificada</p>	 <p>Caucho</p>	 <p>Madera</p>	 <p>Carne</p>
 <p>Secciones macizas pequeñas y paquetes</p>	 <p>Aceros aleados</p>	 <p>Aceros aleados</p>	 <p>Mármol</p>	 <p>Plástico blando</p>	 <p>Madera con clavos</p>	 <p>Pescado</p>

SIERRA DE CINTA

Sierra de cinta de acero al carbono Duratec SFB (Super Flex-Back)

Fabricada en acero con alto contenido en carbono. La gama más amplia de anchuras, espesores y dentados para satisfacer todas las necesidades.

APLICACIONES: Para aplicaciones generales, a un precio económico. Los dentados R y W son recomendables para el corte de materiales ferríticos y los dentados S y H son empleados en corte a alta velocidad en materiales no ferrosos, maderas, plásticos, etc. Ideal para corte recto y contorneado.



SUPER FLEX-BACK Rollo (30,48 m)

DIMENSIONES (ANCHURA x ESPESOR)	DIENTES pulgadas	ROLLO €
3 x 0,65 mm 1/8 x 0,025"	14-18-24	133,00 €
5 x 0,65 mm 3/16 x 0,025"	6-10-14-18	117,41 €
6 x 0,65 mm 1/4 x 0,025"	4-6-10-14-18-24	102,69 €
8 x 0,65 mm 5/16 x 0,025"	10-14-18	106,19 €
10 x 0,65 mm 3/8 x 0,025"	3-4-6-8-10-14-18-24	106,19 €
13 x 0,65 mm 1/2 x 0,025"	3-4-6-8-10-14-18-24	113,25 €
16 x 0,80 mm 5/8 x 0,032"	3-4-6-8-10-14-18	147,94 €
19 x 0,80 mm 3/4 x 0,032"	3-4-6-8-10-14-18	167,69 €
27 x 0,90 mm 1 x 0,035"	3-4-6-8-10-14	212,27 €

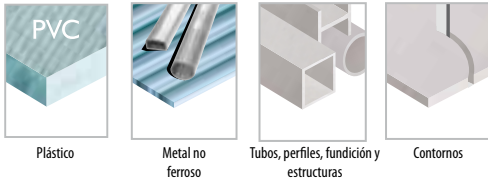

SUPER FLEX-BACK – Precio metro y soldadura

Unidad de embalaje para cortes soldados: hasta 13 mm incluidos: 10 unidades – a partir de 16 mm, 2 unidades.

DIMENSIONES mm		TIPO DE DIENTE					METRO €	SOLDADURA €
ANCHO	ESPEJOR	DIENTES pulgada	REGULAR R	HOOK H	SKIP S	ONDULADO W		
3	0,65	14	■				4,37 €	8,23 €
		18	■					
		24				■		
5	0,65	6			■		3,85 €	8,23 €
		10	■					
		14	■					
		18	■					
6	0,65	4		■	■		3,37 €	8,23 €
		6		■	■			
		10	■					
		14	■					
		18	■					
8	0,65	10	■				3,48 €	8,23 €
		14	■					
		18	■					
		24	■					
10	0,65	3		■	■		3,48 €	8,23 €
		4		■	■			
		6		■	■			
		8	■					
		10	■					
		14	■					
		18	■					
13	0,65	3		■	■		3,72 €	9,54 €
		4		■	■			
		6	■	■	■			
		8	■					
		10	■					
		14	■					
		18	■					
16	0,80	3			■		4,85 €	9,54 €
		4			■			
		6			■			
		8	■					
		10	■					
		14	■					
19	0,80	3		■	■		5,50 €	9,54 €
		4		■	■			
		6	■					
		8	■					
		10	■					
		14	■					
27	0,90	3		■	■		6,96 €	11,99 €
		4	■		■			
		6	■					
		8	■					
		14	■					

Starrett® bi-metal unique saw technology

LA TECNOLOGÍA DE CORTE QUE SOLO STARRETT TIENE

PRINCIPALES VENTAJAS

- **Mayor resistencia a la rotura y al desgaste de los dientes** – La innovación del BI-METAL Unique™ permite obtener dientes más resistentes que duran mucho más.
- **Cortes más rápidos** – Gracias a una producción de virutas más finas y su rápida evacuación, se obtienen unos cortes un 35% más rápidos.
- **Extraordinaria vida útil de la sierra de cinta gracias a sus dientes más robustos y resistentes a la rotura.**
- **Menor coste por corte** – La mayor resistencia a la rotura del diente y los cortes más rápidos combinados con una mayor vida útil garantizan una ventaja adicional: menor coste por corte.

Starrett®

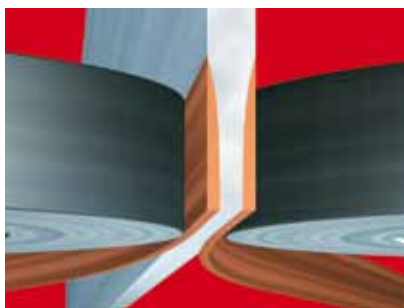

170% más resistencia en la soldadura gracias a la unión de dos bandas de acero rápido.



Múltiples aristas de corte en el filo de corte.



División de virutas (más finas para su evacuación mucho más rápida).

Terminología

A – ANCHURA

- Medida desde el filo de corte hasta el lomo de la cinta.

B – LONGITUD

- Perímetro de la cinta.

C – ESPESOR

- Espesor del cuerpo de la cinta.

D – LOMO DE LA CINTA

- Lado de la cinta opuesto a la zona dentada.

E – PASO DIENTE

- Distancia entre las puntas de dos dientes consecutivos.

F – DENTADO

- Número de dientes por pulgada (25,4 mm) ej. 10R

G – GARGANTA

- Área curva entre dos dientes.

H – CARA DEL DIENTE

- Superficie del diente donde se forma la viruta. El diente puede tener un ángulo neutro (0°), positivo o negativo, tomando como referencia una línea perpendicular al lomo de la cinta.

I – TRISCADO

- Apertura lateral de los dientes, a derecha e izquierda, para permitir el desplazamiento de la sierra y desalojo de la viruta durante el corte.

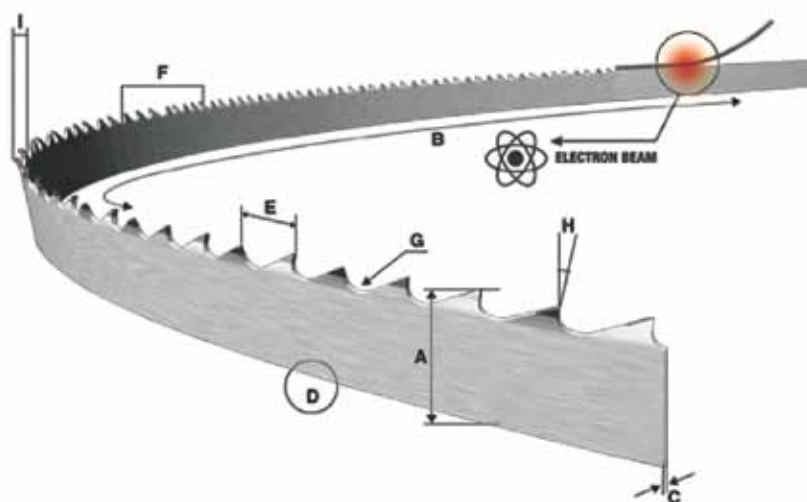

SIERRA DE CINTA

Bimetal M42

Hoja de sierra de cinta bi-metálica con filo de acero rápido M42, contiene un 8% de cobalto, que mejora la resistencia al desgaste a elevadas temperaturas, disipando el calor. El triple templado garantiza una dureza en la punta de los dientes de 67,5 HRC.

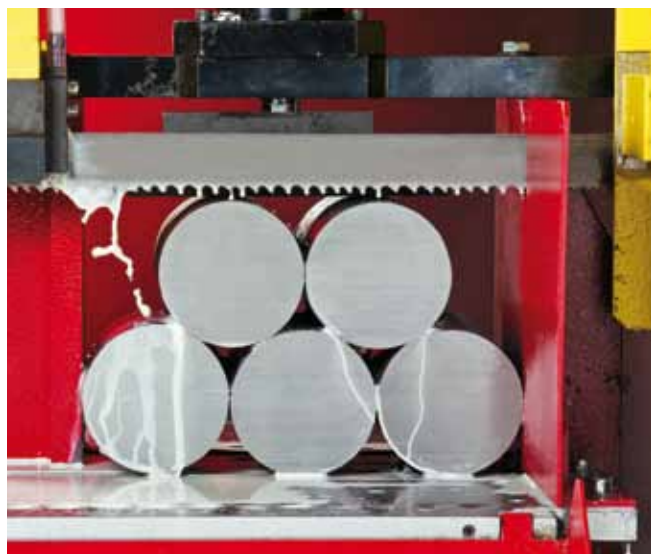

Para una tensión correcta de la hoja, utilice el tensiómetro Starrett 682EMZ (ver página 88).

M42 - Rollos

DIMENSIONES ANCHURA x ESPESOR		ROLLO €
MM	PULGADAS	
6 x 0,65	1/4 x 0,025"	514,60 €
6 x 0,90	1/4 x 0,035"	531,24 €
10 x 0,65	3/8 x 0,025"	514,60 €
10 x 0,90	3/8 x 0,035"	531,24 €
13 x 0,65	1/2 x 0,025"	514,60 €
13 x 0,90	1/2 x 0,035"	531,24 €
19 x 0,90	3/4 x 0,035"	834,94 €
27 x 0,90	1 x 0,035"	887,67 €
34 x 1,10	1,1/4 x 0,042"	1.059,09 €

Longitud de rollos: hasta 13 mm: 30,48 m. A partir de 19 mm: 45,72 m.

CORTES SOLDADOS M42

ANCHURA x ESPESOR	€ Corte soldado
13 x 0,65 mm	
1.140	26,97 €
1.325	30,10 €
1.340	30,35 €
1.440	32,04 €
1.470	32,54 €
1.728	36,90 €
19 x 0,90 mm	
2.000	44,25 €
2.060	45,35 €
2.070	45,53 €
2.080	45,71 €
2.090	45,89 €
2.115	46,35 €
2.360	50,82 €
2.362	50,86 €
27 x 0,90 mm	
2.070	47,93 €
2.150	49,48 €
2.450	55,31 €
2.480	55,89 €
2.570	57,64 €
2.600	58,22 €
2.700	60,16 €
2.750	61,14 €
2.755	61,23 €
2.765	61,43 €
2.825	62,59 €
2.845	62,98 €
2.925	64,53 €
2.945	64,92 €
3.010	66,18 €
3.100	67,93 €
3.180	69,49 €
3.420	74,15 €
3.505	75,80 €
3.660	78,81 €
4.090	87,16 €
34 x 1,10 mm	
3.505	89,46 €
4.500	112,50 €
4.570	114,12 €
4.870	121,07 €
4.990	123,85 €
5.120	126,86 €
41 x 1,30 mm	
4.500	153,89 €
5.400	182,68 €
5.734	193,36 €
5.800	195,47 €
6.354	213,19 €

M42 – Metro y soldadura

Unidad de embalaje para cortes soldados:

hasta 13 mm incluidos, 6 unidades; 19 a 27 mm, 2 unidades; a partir de 34 mm, 1 unidad.

Tipo de dentado	PASO CONSTANTE				PASO VARIABLE						METRO €	SOLDADURA €
		REGULAR	BEARCAT	HOOK		VERSATIX VX-MP	INTENSS PRO	INTENSS PRO-VTH	EMPEROR	VARIPITCH		
	Ángulo de corte	0°	8°	10°		Positivo	2° - 10°	5° - 12°	2° - 10°	0°		
Anchura x espesor	Dentado				Dentado							
6 x 0,65	6			■	10/14		■				16,88 €	7,73 €
					14/18		■					
6 x 0,90					10/14		■				17,43 €	7,73 €
					14/18		■					
10 x 0,65	6			■	8/12		■				16,88 €	7,73 €
					10/14		■					
					14/18		■					
10 x 0,90	4			■	8/12		■*				17,43 €	7,73 €
	6			■	10/14		■					
					14/18		■					
13 x 0,65	4			■	6/10		■				16,88 €	7,73 €
	6	■*		■	8/12		■					
	10	■*			10/14	■	■					
	14	■			14/18		■					
13 x 0,90	4			■	6/10		■			17,43 €	7,73 €	
	6			■	8/12		■					
					10/14		■					
19 x 0,90	3				3/4		■				18,26 €	7,73 €
	4		■*		4/6	■	■					
	14	■			5/8	■	■					
					6/10	■	■					
					8/12	■	■					
					10/14	■	■					
27 x 0,90	2									19,42 €	7,73 €	
	3		■	■*	2/3		■	■				
	4		■*		3/4	■	■	■				
	10	■*			4/6	■	■	■	■			
					5/8	■	■		■			
					6/10	■	■		■			
					8/12	■	■		■			
				10/14	■	■		■*				
34 x 1,10	1,1				1,4/2		■			23,16 €	8,28 €	
	1,3				2/3	■	■	■	■			
					3/4	■	■	■	■			
					4/6	■	■	■	■			
					5/8	■	■	■	■			
					6/10	■	■		■			
					8/12		■					
41 x 1,30	1,1				1,4/2		■		■	31,99 €	9,93 €	
					2/3	■	■	■	■			
					3/4	■	■	■	■			
					4/6	■	■	■*	■			
					5/8	■	■		■			
54 x 1,30					1,4/2		■			45,94 €	12,13 €	
					2/3		■					
					3/4		■					
					4/6		■					
54 x 1,60					1/1,2			■		50,08 €	15,44 €	
					1,4/2		■	■				
					2/3	■	■		■			
					3/4	■	■		■			
					4/6		■					
67 x 1,60					0,8/1,3		■			63,65 €	30,89 €	
					1/1,2			■				
					1,4/2		■	■				
					2/3	■		■*	■			
					3/4	■			■			
80 x 1,60					0,8/1,3		■			77,78 €	49,65 €	
					1/1,2			■				
					1,4/2		■	■				

* Hasta fin de existencias

Cómo realizar el pedido:

- Calidad: longitud x ancho x espesor – nº de dientes y tipo de diente.

- Ejemplo: M42 2450 x 27 x 0,9 en 6/10 VERSATIX

Versatix MP



DIMENSIONES ANCHURA x ESPESOR mm	DIENTES / pulgada	METRO €	SOLDADURA €
13 x 0,65	10/14	16,88 €	7,73 €
19 x 0,90	4/6	18,26 €	7,73 €
	5/8		
	6/10		
	8/12		
	10/14		
27 x 0,90	3/4	19,42 €	7,73 €
	4/6		
	5/8		
	6/10		
	8/12		
34 x 1,10	2/3	23,16 €	8,28 €
	3/4		
	4/6		
	5/8		
	6/10		
41 x 1,30	2/3	31,99 €	9,93 €
	3/4		
	4/6		
	5/8		
54 x 1,60	2/3	50,08 €	15,44 €
	3/4		
67 x 1,60	2/3	63,65 €	30,89 €
	3/4		

Nuevo diseño del diente que aporta un significativo aumento de la resistencia del diente a la rotura y consecuente minimización de su desgaste.

APLICACIONES: La sierra VERSATIX™ MP es una cinta polivalente recomendada para el corte de aceros estructurales (tubos de pared fina, tubos y perfiles UPN, IPN, IPE, HEA, HEB, etc.), tanto de modo unitario como en paquete. Especialmente recomendada para **máquinas de sierra de cinta manuales**.



Secciones macizas pequeñas

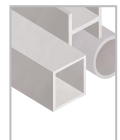

Tubos, perfiles estructurales y paquetes



Ideal para máquinas de sierra de cinta manuales.

Intenss PRO



Se caracteriza por un dentado variable con ángulo positivo de corte que facilita la penetración y evacuación de la viruta, garantizando así una óptima eficacia en el corte intensivo de secciones macizas, obteniendo cortes más rápidos y con mejor acabado superficial.

APLICACIONES: aceros al carbono, aceros inoxidables, aceros para herramientas, aleaciones con base níquel y no ferrosas con durezas hasta 45 HRC.



Secciones macizas medianas y grandes



Secciones macizas pequeñas y paquetes



Tubos y perfiles estructurales



Contornos

DIMENSIONES ANCHURA x ESPESOR mm	DIENTES / pulgada	METRO €	SOLDADURA €
6 x 0,65	10/14	16,88 €	7,73 €
	14/18		
6 x 0,90	10/14	17,43 €	7,73 €
	14/18		
10 x 0,65	8/12	16,88 €	7,73 €
	10/14		
	14/18		
10 x 0,90	8/12	17,43 €	7,73 €
	10/14		
	14/18		
13 x 0,65	6/10	16,88 €	7,73 €
	8/12		
	10/14		
	14/18		
13 x 0,90	6/10	17,43 €	7,73 €
	8/12		
	10/14		
19 x 0,90	3/4	18,26 €	7,73 €
	4/6		
	5/8		
	6/10		
	8/12		
	10/14		
27 x 0,90	2/3	19,42 €	7,73 €
	3/4		
	4/6		
	5/8		
	6/10		
	8/12		
	10/14		
34 x 1,10	1,4/2	23,16 €	8,28 €
	2/3		
	3/4		
	4/6		
	5/8		
	6/10		
	8/12		
	1,4/2		
2/3			
3/4			
4/6			
54 x 1,30	1,4/2	45,94 €	12,13 €
	2/3		
	3/4		
54 x 1,60	1,4/2	50,08 €	15,44 €
	2/3		
	3/4		
	4/6		
67 x 1,60	0,8/1,3	63,65 €	30,89 €
	1,4/2		
80 x 1,60	0,8/1,3	77,78 €	49,65 €
	1,4/2		

Woodpecker PRO



Sierra de cinta Bimetal con dientes de acero rápido rectificadas y templadas que garantizan precisión de corte, mejor acabado y reducción de la fatiga, soportando grandes presiones de corte. Garantizan una alta productividad con cortes más rápidos y precisos. Indicadas especialmente para el corte de maderas duras y/o muy abrasivas. Especialmente recomendada para la industria del mueble, aserraderos, carpinterías, fabricantes de palets, etc.

APLICACIONES: Para cualquier tipo de madera, compensados, MDP y MDF.

DIMENSIONES ANCHURA X ESPESOR MM	DIENTES / PULGADA	METRO €	SOLDADURA €
6 x 0,65	6	21,22 €	7,73 €
10 x 0,65	4	21,22 €	7,73 €
	6		
13 x 0,65	4	19,11 €	7,73 €
19 x 0,90	3	19,16 €	7,73 €
27 x 0,90	2	20,39 €	7,73 €
34 x 0,90	1,1	28,12 €	8,28 €
	1,3		
34 x 1,10	1,1	28,12 €	8,28 €
	1,3		
41 x 1,30	1,1	33,78 €	9,93 €
54 x 1,30	1,1	53,51 €	12,13 €



Madera



Madera con clavos



Plástico

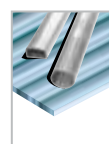

Metal no ferroso

Varipitch VP



Dentado variable con ángulo de corte de 0°. Por su configuración, reduce las vibraciones y los sonidos producidos durante el corte de metales de viruta corta, aceros con un bajo contenido en carbono. Corte de perfiles estructurales, pequeños macizos, paquetes, etc.

DIMENSIONES ANCHURA X ESPESOR MM	DIENTES / PULGADA	METRO €	SOLDADURA €
27 x 0,90	4/6	19,42 €	7,73 €
	5/8		
	6/10		
	8/12		
	10/14*		

* Hasta agotar existencias



Secciones macizas pequeñas y paquetes



Contornos



Tubos y perfiles estructurales

Sierras de cinta M42 – Corte técnico de metal

**Intenss
PRO-VTH (Pulsator)**

El dentado variable con ángulo positivo de corte rectificad y la exclusiva geometría de corte produce un efecto pulsante que facilita la penetración en secciones macizas de difícil mecanizado.

APLICACIONES: especialmente indicada para el corte de acero muy aleados, aleaciones con base Níquel y aleaciones exóticas.

DIMENSIONES ANCHURA x ESPESOR mm	DIENTES / pulgada	METRO €	SOLDADURA €
27 x 0,90	2/3	19,42 €	7,73 €
	3/4		
	4/6		
34 x 1,10	2/3	23,16 €	8,28 €
	3/4		
	4/6		
41 x 1,30	2/3	31,99 €	9,93 €
	3/4		
	5/8*		
54 x 1,60	1/1,2	50,08 €	15,44 €
	1,4/2		
67 x 1,60	1/1,2	63,65 €	30,89 €
	1,2/3		
	2/3*		
80 x 1,60	1/1,2	77,78 €	49,65 €
	1,4/2		

* Hasta agotar existencias



Secciones macizas medianas y grandes



Acero duro

Emperor

Dispone de paso variable entre dientes, ángulo positivo de corte y un triscado especial que genera un amplio canal de corte que impide que la sierra de cinta pueda atascarse en el corte de grandes perfiles estructurales.

DIMENSIONES ANCHURA x ESPESOR mm	DIENTES / pulgada	METRO €	SOLDADURA €
34 x 1,10	2/3	23,16 €	8,28 €
	3/4		
	4/6		
	5/8		
	6/10		
41 x 1,30	2/3	31,99 €	9,93 €
	3/4		
	4/6		
	5/8		
54 x 1,60	2/3	50,08 €	15,44 €
	3/4		
67 x 1,60	2/3	63,65 €	30,89 €
	3/4		

* Hasta agotar existencias



Tubos, perfiles estructurales y paquetes

SIERRA DE CINTA BIMETAL M51 – CORTE TÉCNICO PARA USOS ESPECIALES

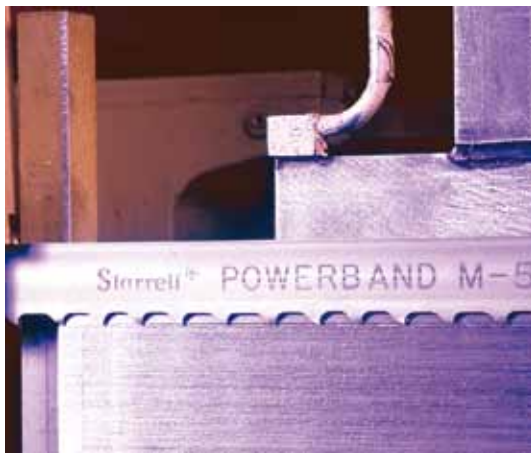

Su alto contenido en Cobalto (10%) y Tungsteno (9,3%) aumentan la resistencia al desgaste por abrasión y temperatura. Dentado variable con ángulo de corte extremadamente positivo, facilita la penetración y evacuación de la viruta.

APLICACIONES: Se recomienda su uso para el corte de aceros inoxidables, aleaciones con base Níquel (Inconel, Hastelloy, Nimonic, etc...) Titanio, Bronces especiales y aceros hasta 50 HRC.

M51 SP – Cortes exigentes

DIMENSIONES ANCHURA x ESPESOR mm	DIENTES / pulgada	METRO €	SOLDADURA €
27 x 0,90	2/3	22,96 €	7,73 €
	3/4		
	4/6		
34 x 1,10	2/3	31,71 €	8,28 €
	3/4		
	4/6		
41 x 1,30	2/3	38,25 €	9,93 €
	3/4		
54 x 1,60	1,4/2	56,02 €	15,44 €
	2/3		
67 x 1,60	1,4/2	81,22 €	30,89 €
	2/3		



Secciones macizas medianas y grandes



Aceros aleados

PRIMALLOY



- Empleo de un acero rápido especial de características superiores al M42.
- Dureza de hasta 69 HRC (10% Co y 3,2% V).
- Diseño exclusivo de los dientes.
- Dientes rectificadas con agresivo ángulo de corte de 12°.
- El nueva tecnología EXT garantiza la máxima resistencia a la fatiga del lomo de la sierra.
- Especialmente indicada para máquinas SA o AUT y máquinas que no sean lo suficientemente robustas para el empleo de sierras con dientes de metal duro (Avanz TS y CS).

NOVEDAD

DIMENSIONES ANCHURA x ESPESOR mm	DIENTES / pulgada	METRO €	SOLDADURA €
27 x 0,90	3-4	22,19 €	7,73 €
34 x 1,10	2-3	30,59 €	8,28 €
	3-4		
41 x 1,30	1,4-2	36,77 €	9,93 €
	2-3		
	3-4		
54 x 1,60	1,4-2	63,50 €	15,44 €
	2-3		
	3-4		
67 x 1,60	1-1,2	72,81 €	30,89 €
	1,4-2		
	2-3		



Sierra de cinta con dientes de metal duro – Corte técnico para usos especiales

Advanz FS



Ideal para cortar materiales no ferríticos y altamente abrasivos.

ADVANZ™ FS

- Fundiciones de aluminio
- Materiales compuestos (Composite)
- Plásticos
- Fibra de vidrio
- Maderas duras y abrasivas

DIMENSIONES ANCHURA x ESPESOR mm	DIENTES / pulgada	METRO €	SOLDADURA €
19 x 0,90	3	82,81 €	7,73 €
27 x 0,90	2/3	82,81 €	7,73 €
	3	86,67 €	7,73 €
27 x 1,30	3	97,34 €	7,73 €
34 x 1,10	3	97,34 €	8,28 €
34 x 1,30	3	Bajo consulta	8,28 €

Para cortar aceros y metales altamente aleados de muy difícil mecanización que las sierras de cinta Bimetal no pueden cortar.

ADVANZ™ TS

- Titanio
- Hastelloy
- Bronce al aluminio, etc.
- Inconel
- Inoxidables, Super-duplex

DIMENSIONES ANCHURA x ESPESOR mm	DIENTES / pulgada	METRO €	SOLDADURA €
19 x 0,90	3	82,81 €	7,73 €
	3/4	109,13 €	7,73 €
19 x 1,30	3	Bajo consulta	7,73 €
27 x 0,90	3	86,67 €	7,73 €
	3/4	114,38 €	7,73 €
34 x 1,10	2/3	97,34 €	8,28 €
	3/4	123,50 €	8,28 €
34 x 1,30	3	Bajo consulta	8,28 €
	2/3	Bajo consulta	8,28 €
41 x 1,30	1	Bajo consulta	9,93 €
	1,3	80,24 €	9,93 €
	1,4/2	93,83 €	9,93 €
	2/3	112,37 €	9,93 €
	3	Bajo consulta	9,93 €
	3/4	Bajo consulta	9,93 €
54 x 1,60	1,3	147,19 €	15,44 €
	1,4/2	147,19 €	15,44 €
	2/3	172,11 €	15,44 €
67 x 1,60	0,9/1,1	175,05 €	30,89 €
	1,4/2	192,04 €	30,89 €
	2/3	226,60 €	30,89 €
80 x 1,60	0,9/1,1	229,38 €	49,65 €
	1	241,62 €	49,65 €
	1,4/2	240,81 €	49,65 €

Advanz TS



Advanz™ CS



Ideal para cortar materiales de extrema dureza tratados térmicamente.

ADVANZ™ CS

- Aceros hasta 65 HRC
- Ejes endurecidos por inducción
- Guías lineales, etc.

DIMENSIONES ANCHURA x ESPESOR mm	DIENTES / pulgada	METRO €	SOLDADURA €
27 x 0,90	3/4	Bajo consulta	7,73 €
34 x 1,10	3/4	131,74 €	8,28 €

Sierras de cinta para usos especiales – Corte técnico del metal y otros materiales

Advanz CG



Contextura de carburo

DIMENSIONES ANCHURA x ESPESOR mm	DENTADO	GRANO MEDIO GRUESO	GRANO GRUESO	METRO €	SOLDADURA €
6,5 x 0,51 mm	Discontinuo	■		Bajo consulta	Bajo consulta
	Continuo	■			
10 x 0,65 mm	Discontinuo	■		Bajo consulta	Bajo consulta
	Continuo	■			
13 x 0,65 mm	Discontinuo	■		Bajo consulta	Bajo consulta
	Continuo	■			
19 x 0,80 mm	Discontinuo	■		Bajo consulta	Bajo consulta
	Continuo	■			
27 x 0,90 mm	Discontinuo		■	Bajo consulta	Bajo consulta
	Continuo		■		

Tamaño del grano: MG 300-400 µm / G 450-600 µm

Estas hojas están recubiertas con granos de carburo de tungsteno en el filo.

APLICACIONES: especialmente adecuadas para cortar materiales duros y abrasivos tales como el grafito, composite, plásticos reforzados con fibra, titanio, maderas abrasivas etc.



Advanz DG

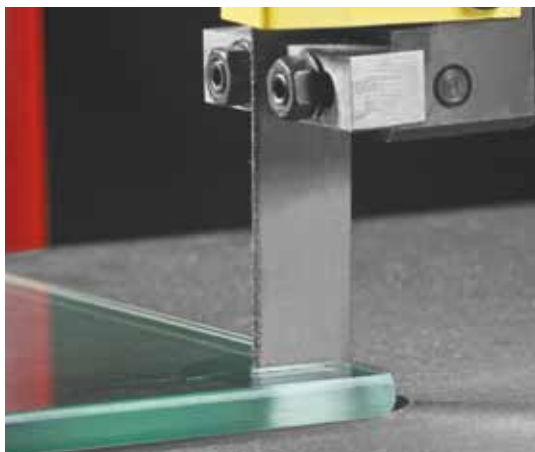

Contextura de Diamante

DIMENSIONES ANCHURA x ESPESOR mm	DENTADO	GRANO GRUESO	METRO €	SOLDADURA €
13 x 0,51 mm	Discontinuo	■	Bajo consulta	Bajo consulta
	Continuo	■		
19 x 0,51 mm	Discontinuo	■	Bajo consulta	Bajo consulta
	Continuo	■		
27 x 0,51 mm	Discontinuo	■	Bajo consulta	Bajo consulta
	Continuo	■		

Estas hojas están recubiertas con granos de diamante en el filo.

Tamaño del grano: 44/60

APLICACIONES: ideal para el corte de materiales tales como vidrio, fibra de carbono, mármol, ladrillo, hormigón, azulejos, granito, cuarzo, silicio etc.

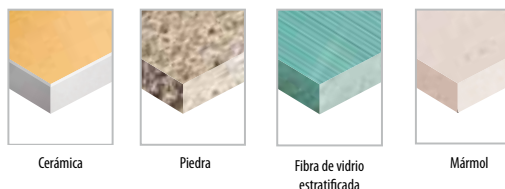

SIERRA DE CINTA CUCHILLO



DIMENSIONES ANCHURA x ESPESOR mm	METRO €	SOLDADURA €
Doble bisel Recto		
13 x 0,55	10,40 €	9,54 €
19 x 0,55	11,23 €	9,54 €
19 x 0,70	11,74 €	9,54 €
27 x 0,65	13,29 €	11,99 €
27 x 0,70	15,14 €	11,99 €
Doble bisel Acanalado – Paso 13 mm		
10 x 0,55	15,40 €	8,23 €
13 x 0,55	15,50 €	9,54 €
19 x 0,55	17,30 €	9,54 €
19 x 0,70	17,51 €	9,54 €
27 x 0,65	18,69 €	11,99 €
27 x 0,70	20,24 €	11,99 €

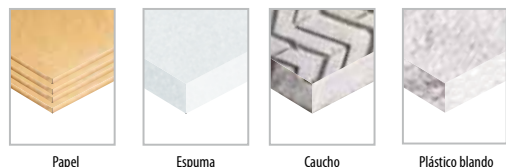

APLICACIONES: Estas hojas permiten el corte de espuma, papel, goma, plásticos blandos y otros materiales fibrosos de forma suave y rápida y sin desperdicio, ya que su acción de corte, semejante al de un cuchillo, no produce virutas.

WOODPECKER™ PREMIUM

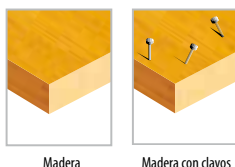

DIMENSIONES ANCHURA x ESPESOR mm	DIENTES/pulgadas	HOOK	SKIP	METRO €	SOLDADURA €
6 x 0,50	4	■		3,66 €	8,23 €
	6		■		
10 x 0,55	3	■		3,91 €	8,23 €
	4	■			
	6		■		
13 x 0,55	3	■		4,17 €	9,54 €
	4	■			
	6		■		
16 x 0,55	3	■		5,20 €	9,54 €
	4	■			
19 x 0,70	3	■		5,92 €	9,54 €
	4	■			
27 x 0,60	3	■		7,93 €	11,99 €
27 x 0,90	1,3	■		7,93 €	11,99 €
	2	■			
34 x 0,90	1,1	■		8,86 €	11,99 €
	1,3	■			
34 x 1,10	1,1	■		12,57 €	11,99 €
	1,3	■			
	1,3	■			
41 x 1,10	1,1	■		12,57 €	13,06 €
54 x 1,10	1,1	■		15,76 €	17,63 €
67 x 1,10	1,1	■		23,07 €	35,28 €

Diseñada para todo tipo de corte en **madera, incluso contorneado y con clavos**, las sierras de cinta Woodpecker™ Premium se componen de una banda flexible de acero al carbono con dientes templados por corrientes de inducción hasta una dureza de 62 HRC, con lo que se consigue reducir los tiempos de corte, mejorar el acabado superficial, aumentar la resistencia a la fatiga y alargar la vida de la cinta.

APLICACIONES: fabricantes de cajas y palets, industria del mueble, ebanistas y aserraderos.

MEATKUTTER™ y CARCASSKUTTER™



Meatkutter™ Premium – Corte de carne y pescados

DIMENSIONES ANCHURA x ESPESOR mm	DIENTES/pulgadas	HOOK	METRO €	SOLDADURA €
13 x 0,55	3	■	5,92 €	9,54 €
	4	■		
16 x 0,55	3	■	6,28 €	9,54 €
	4	■		
19 x 0,55	3	■	6,75 €	9,54 €
	4	■		

Meatkutter™ Inoxidable

DIMENSIONES ANCHURA x ESPESOR mm	DIENTES/pulgadas	HOOK	METRO €	SOLDADURA €
16 x 0,45	3	4 Hook	7,83 €	9,54 €
16 x 0,45	4	6 Skip		

Carcasskutter™ – Especial carcasas

DIMENSIONES ANCHURA x ESPESOR mm	DIENTES/pulgadas	HOOK	METRO €	SOLDADURA €
19 x 0,55	3	■	7,83 €	9,54 €
19 x 0,55	4	■		

Ideales para cortar a gran velocidad todo **tipo de carnes o pescados, frescos o congelados, con o sin hueso**, las cintas Meatkutter™ y Carcasskutter™ poseen dientes rectificadas que permiten cortes más rápidos y más precisos, una larga vida útil de la cinta y pérdidas mínimas.

APLICACIONES: industria alimentaria, carniceros, hostelería, conserveros de carne.

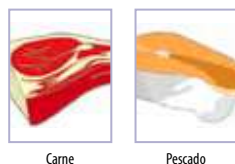
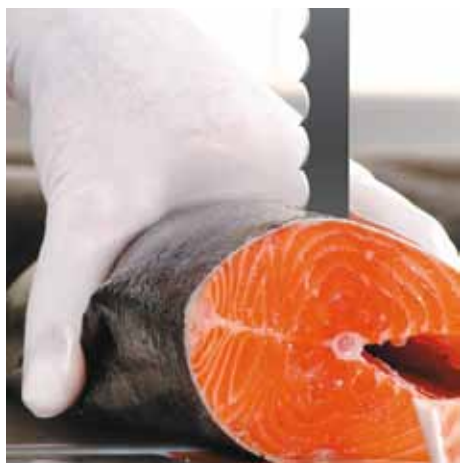

MÁQUINAS DE SIERRA DE CINTA

MÁQUINAS MANUALES

S1010

Máquina de sierra de cinta PORTÁTIL con arco rígido de magnesio y reducido peso. Indicada para el corte de perfiles estructurales, tubos de pared fina, metales ferrosos y no ferrosos.

P.V.P.: 220,63 €



DIMENSIONES DE LA HOJA (mm)	VELOCIDAD DE CORTE m/min	TENSIÓN	POTENCIA W	DIMENSIONES DE LA MÁQUINA (mm)	Kg
1140x13x0,65	0 a 70	230V/50Hz	700	550 x 243 x 254	6,2

CAPACIDADES (mm)

0°	
○	□
105*	105 x 105*

*Se recomienda utilizar la máquina para corte de tubos de pared fina y perfiles estructurales

S1101

Máquina de sierra de cinta GRAVITACIONAL que realiza el corte del material mediante un dispositivo mecánico ayudado por el peso del arco. Capacidad de corte angular. Tres diferentes presiones de corte y parada automática al final de corte. Con dispositivo de bloqueo del arco para facilitar su transporte.

P.V.P.: 473,99 €

- Avance gravitacional
- 3 Niveles de presión de corte
- Parada automática al finalizar el corte



DIMENSIONES DE LA HOJA (mm)	VELOCIDAD DE CORTE m/min	TENSIÓN	POTENCIA W	DIMENSIONES DE LA MÁQUINA (mm)	Kg
1470x13x0,65	45	230V/50-60Hz	370	724 x 381 x 458	23

CAPACIDADES (mm)

0°		45° →	
○	□	○	□
100	150 x 100	75	100 x 63

S1105

Máquina de sierra de cinta MANUAL de elevada potencia, regulación electrónica de la velocidad (2 vel.), corte angular, mordaza con guías prismáticas, tope de medición, filtro de limpieza de la sierra, muy ligera y con dispositivo de bloqueo del arco para facilitar su transporte.

P.V.P.: 376,17 €

- 2 velocidades de corte: 60 y 80 m/min
- Gran potencia motor: 850 w
- Protección térmica
- Filtro EMC (Interferencia Electro Magnética)



DIMENSIONES DE LA HOJA (mm)	VELOCIDAD DE CORTE m/min	TENSIÓN	POTENCIA W	DIMENSIONES DE LA MÁQUINA (mm)	Kg
1335x13x0,65	60-80	230V/50-60Hz	850	730 x 390 x 500	17

CAPACIDADES (mm)

0°			45° →		
○	□	▭	○	□	▭
105	102 x 102	105 x 93	72	68 x 68	70 x 60

S1120

Máquina de sierra de cinta MANUAL de elevada potencia, regulación electrónica de la velocidad (4 vel.), innovador tensor mediante embrague, corte angular, mordaza con guías prismáticas, tope de medición, filtro de limpieza de la sierra, muy liviana y con dispositivo de bloqueo del arco para facilitar su transporte.

P.V.P.: 623,32 €

- 4 velocidades de corte: 35-50-60-80 m/min
- Gran potencia motor: 1.200 w
- Protección térmica
- Filtro EMC (Interferencia Electro Magnética)
- Óptimo tensado de la hoja, mediante innovador tensor de embrague patentado



DIMENSIONES DE LA HOJA (mm)	VELOCIDAD DE CORTE m/min	TENSIÓN	POTENCIA W	DIMENSIONES DE LA MÁQUINA (mm)	Kg
1440x13x0,65	35-50-60-80	230V/50-60Hz	1200	900 x 400 x 520	17

CAPACIDADES (mm)

0°			45° →		
○	□	▭	○	□	▭
120	119 x 119	120 x 115	85	80 x 80	85 x 70

MÁQUINAS MANUALES GRAVITACIONALES

Sierras de cinta manuales que disponen de un regulador hidráulico de velocidad que permite realizar el corte del material con un avance constante.

- Doble protección del motor:
 - Relé térmico para protección contra sobrecargas
 - Termistores para control de la temperatura de los devanados
- Regulador hidráulico de velocidad
- Apriete rápido
- Manómetro y micro en grupo tensor (excepto modelo S3125)
- Visor nivel del depósito de taladrina (excepto modelo S3125)
- Cepillo limpiador
- Certificación CE emitida por SGS

S3125-Q2*
P.V.P.: 1.889,42 €



S3420-Q2*
P.V.P.: 2.894,92 €



DESARROLLO (mm)	VELOCIDAD DE CORTE m/min	ARRASTRE SIERRA kW	BOMBA REFRIGERANTE kW	DIMENSIONES DE LA MÁQUINA (mm)	Kg	ALTURA DE TRABAJO (mm)
2535x27x0,9	35-70	1,1-0,59	0,050	1350x600x1540	298	950

CAPACIDADES (mm)

0°			45° →			60° →		
●	■	▬	●	■	▬	●	■	▬
235	235x235	310x150	185	175x175	185x150	100	80x80	100x80

S3725-Q2*
P.V.P.: 4.164,15 €



DESARROLLO (MM)	VELOCIDAD DE CORTE M/MIN	ARRASTRE SIERRA KW	BOMBA REFRIGERANTE KW	DIMENSIONES DE LA MÁQUINA (MM)	KG	ALTURA DE TRABAJO (MM)
2110x20x0,9	35-70	0,75-0,37	0,032	1150x425x1360	152	892

CAPACIDADES (mm)

0°			45° →			60° →		
●	■	▬	●	■	▬	●	■	▬
175	175x175	200x100	125	125x125	125x175	70	70x70	70x175

DESARROLLO (mm)	VELOCIDAD DE CORTE m/min	ARRASTRE SIERRA kW	BOMBA REFRIGERANTE kW	DIMENSIONES DE LA MÁQUINA (mm)	Kg	ALTURA DE TRABAJO (mm)
2725x27x0,9	35-70	1,1-0,59	0,050	1600x890x1425	302	890

CAPACIDADES (mm)

← -45°			0°			45° →			60° →		
●	■	▬	●	■	▬	●	■	▬	●	■	▬
150	140x140	170x90	250	250x250	310x210	200	200x200	200x210	125	100x100	120x100

*Tensión 400 V / 50 Hz

MÁQUINAS SEMIAUTOMÁTICAS

- Variador electrónico de frecuencia (VHZ)
- Regulador de presión de la mordaza (15-30B)
- Módulo de seguridad SIEMENS
- Corte angular a 45° izquierda
- Visor nivel depósitos (grupo hidráulico y grupo refrigerante)
- Manómetro y micro en grupo tensor
- Cepillo limpiador
- Certificación CE emitida por SGS

S4220-Q4*
P.V.P.: 6.430,63 €



DESARROLLO (mm)	VELOCIDAD DE CORTE m/min	ARRASTRE SIERRA kW	BOMBA HIDRÁULICA kW	BOMBA REFRIGERANTE kW	DIMENSIONES DE LA MÁQUINA (mm)	Kg	ALTURA DE TRABAJO (mm)
2535x27x0,9	20-85	1,1	0,37	0,050	1600x670x1520	375	942

CAPACIDADES (mm)											
← -45°			0°			45° →			60° →		
●	■	▬	●	■	▬	●	■	▬	●	■	▬
170	140x140	180x80	235	235x235	270x235	185	175x175	185x165	95	90x90	95x90

ACCESORIOS



WE-27T1
Mesa de entrada 2 m
P.V.P.: 463,60 €

WE-27T2
Mesa de salida con tope 3 m
P.V.P.: 1.050,82 €

*Tensión 400 V / 50 Hz

S4230-Q4*
P.V.P.: 7.590,66 €



DESARROLLO (mm)	VELOCIDAD DE CORTE m/min	ARRASTRE SIERRA kW	BOMBA HIDRÁULICA kW	BOMBA REFRIGERANTE kW	DIMENSIONES DE LA MÁQUINA (mm)	Kg	ALTURA DE TRABAJO (mm)
3160x27x0,9	20-85	1,5	0,37	0,050	1860x730x1560	475	940

CAPACIDADES (mm)											
← -45°			0°			45° →			60° →		
●	■	▬	●	■	▬	●	■	▬	●	■	▬
210	175x175	210x105	280	280x280	360x170	235	220x220	225x200	140	115x115	130x115

S4240-Q4*
P.V.P.: 12.135,99 €



DESARROLLO (mm)	VELOCIDAD DE CORTE m/min	ARRASTRE SIERRA kW	BOMBA HIDRÁULICA kW	BOMBA REFRIGERANTE kW	DIMENSIONES DE LA MÁQUINA (mm)	Kg	ALTURA DE TRABAJO (mm)
3490x27x0,9	20-85	2,25	0,75	0,050	2200x900x1525	600	875

CAPACIDADES (mm)														
← -45°			0°			45°			60° →			75° →		
●	■	▬	●	■	▬	●	■	▬	●	■	▬	●	■	▬
270	200x200	270x200	300	300x300	450x260	300	240x240	300x240	170	140x140	190x140	70	50x50	70x50

HOJAS DE SIERRA DE MÁQUINA

Acero rápido (HSS Rígidas) Redstripe®



- Usos generales de trabajo en corte.
- Larga duración.
- Máximo resultado incluyendo aceros inoxidable y otras aleaciones difíciles de cortar.

DIMENSIONES mm	REFERENCIA CATÁLOGO				Ø agujero mm		€/UNIDAD
	4 dtes/pulgada	6 dtes/pulgada	10 dtes/pulgada	14 dtes/pulgada			
300 x 25 x 1,25			RS12108-5	RS12148-5	8,5	5	11,07 €
300 x 32 x 2		RS300-6	RS300-10		8,5	5	18,68 €
350 x 25 x 1,25			RS14108-5	RS14148-5	8,5	5	12,63 €
350 x 32 x 1,6		RS14068-6	RS14108-6		8,5	5	16,94 €
350 x 32 x 2		RS350-6	RS350-10		8,5	5	22,00 €
400 x 32 x 1,6		RS16068-6	RS16108-6		8,5	5	18,95 €
400 x 32 x 2	RS400-4	RS400-6			8,5	5	22,33 €
400 x 38 x 2	RS16048-7	RS16068-7			8,5	5	39,98 €
450 x 32 x 1,6		RS18060-6	RS18100-6		10,5	5	21,39 €
450 x 38 x 2	RS18040-7	RS18060-7	RS18100-7		10,5	5	29,94 €
500 x 38 x 2		RS20060-7	RS20100-7		10,5	5	45,47 €
500 x 45 x 2,25	RS20040-8				10,5	5	50,33 €
600 x 50 x 2,5	RS24042-0	RS24062-0			12,5	1	68,04 €
650 x 50 x 2,5	RS26042-0				12,5	1	74,04 €
750 x 63 x 2,5	RS30042-0				12,5	1	118,52 €
Hojas para máquinas "KASTO"							
300 x 32 x 2		RS300-6	RS300-10		8,5	5	18,68 €
350 x 32 x 2		RS350-6	RS350-10		8,5	5	22,00 €
400 x 32 x 2	RS400-4	RS400-6			8,5	5	22,33 €
450 x 38 x 2	RS450-4	RS450-6	RS450-10		8,5	5	31,36 €
500 x 45 x 2	RS500-4	RS500-6	RS500-10		10,5	5	42,80 €
550 x 45 x 2	RS550-4	RS550-6	RS550-10		10,5	1	47,05 €
575 x 50 x 2,5	RS575-4	RS575-6			10,5	1	75,54 €
650 x 55 x 2,5	RS650-4	RS650-6			10,5	1	95,09 €
700 x 55 x 2,5	RS700-4	RS700-6			10,5	1	102,41 €

Bimetálica Bluestripe®



- Para metales duros difíciles de cortar, piezas en paquetes y materiales de secciones interrumpidas.
- Filo de corte de acero rápido endurecido soldado a un lomo de acero tenaz y flexible.
- Alta eficiencia de corte.
- Gran resistencia a desgaste y rotura.

DIMENSIONES mm	REFERENCIA CATÁLOGO				Ø agujero mm		€/UNIDAD
	4 dtes/pulgada	6 dtes/pulgada	10 dtes/pulgada	14 dtes/pulgada			
300 x 28 x 1,25			BS12108-5	BS12148-5	8,5	5	12,22 €
350 x 28 x 1,25			BS14108-5	BS14148-5	8,5	5	14,26 €
350 x 35 x 1,6		BS14068-6	BS14108-6		8,5	5	18,72 €
350 x 41 x 2		BS14060-7			10,5	5	26,74 €
400 x 35 x 1,6		BS16068-6	BS16108-6		8,5	5	21,03 €
400 x 41 x 2		BS16060-7	BS16100-7		10,5	5	30,55 €
450 x 35 x 1,6		BS18060-6	BS18100-6		10,5	5	49,11 €
450 x 41 x 2	BS18040-7	BS18060-7	BS18100-7		10,5	5	33,07 €
450 x 41 x 2	BS450-4	BS450-6	BS450-10		8,5	5	29,33 €
575 x 54 x 2,5	BS575-4	BS575-6			10,5	1	64,39 €
Hojas para máquinas "KASTO"							
450 x 41 x 2	BS450-4	BS450-6	BS450-10		8,5	5	29,33 €
575 x 54 x 2,5	BS575-4	BS575-6			10,5	1	64,39 €

Starrett®
bi-metal unique
saw technology

El especialista en sierras

Las hojas de mano **Bi-metal Unique™** son la mejor elección para los profesionales más exigentes: mecánicos, fontaneros, electricistas, etc.

- **Cortes 35% más rápidos** que las hojas de mano convencionales, gracias a la geometría de diente rectificad con geometría de ángulo positivo Bearcat®.
- **Rendimiento de corte 25% superior.** Mayor vida útil de la herramienta.
- **170% mayor superficie de contacto** en la soldadura, logrando una mayor resistencia al desgaste y rotura de los dientes de la hoja de sierra.
- Hoja de mano semi-rígida y flexible con dientes inastillables y prácticamente irrompibles durante su uso.
- **Menor coste por corte.**

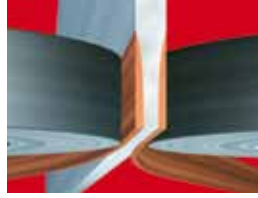

Unión en frío de dos bandas de acero rápido a un lomo de acero aleado en estado sólido.



Efecto de múltiple división de virutas para cortes más suaves y limpios.



Multi Edge Performance: el sistema de unión logra que se forme una garganta que divide el filo de corte en múltiples aristas de corte.

Hoja de mano Bi-metal Unique™ de Starrett: La elección de los profesionales



Arco de sierra
 Extra-Tensión 145

USO PROFESIONAL



- Tubo de acero de gran espesor para garantizar una resistencia extraordinaria.
- Apoyo frontal y mango ergonómicos bimetálicos con textura de contacto especial para mayor seguridad y comodidad al usuario.



Dos tipos de anclaje para cortes rectos y en ángulo de 45°, hasta 110 mm de profundidad.



Montaje fácil. Incluye una hoja de mano Bi-metal Unique™.



Exclusiva palanca de tensionado. Con tan solo 8 giros se fija la hoja a 2.000 kg/cm².

HOJAS DE MANO BI-METAL UNIQUE™

Arcos de sierra

Arco profesional Extra-tensión con hoja Bi-metal Unique™

- › Para uso profesional.
- › Profundidad de corte hasta 110 mm, incluso en los cortes a ángulo 45°.
- › Apoyo frontal y mango ergonómicos.
- › Suministrado con la hoja de mano Starrett Bi-metal Unique™.
- › Inyectado en aluminio, más ligero y resistente.
- › Exclusivo sistema de tensionado para fijar la hoja a 2.000 kg/cm².



REF. CAT.	LONGITUD		€/UNIDAD
145	300 mm	6	30,10 €



Expositor sobremesa Arcos

REF.	LONGITUD		€/UNIDAD
EXPARCOS	12 arcos 145	1	361,20 €

Arco multiuso ligero Bi-metal Unique™

- › Arco profesional ligero, compacto y resistente para cortes en lugares de difícil acceso.
- › Cortes rápidos y precisos, hasta 89 mm de profundidad.
- › Mango cerrado ergonómico: fácil agarre y manejo.



REF. CAT.	LONGITUD		€/UNIDAD
140	300 mm	6	11,82 €

Hojas de sierra de mano

Bi-metal Unique™

- › Hoja de filo de acero rápido con lomo de aleación de acero tenaz.
- › Gran resistencia al desgaste y a la rotura.
- › Para el corte de todo tipo de materiales.
- › Caja transparente de 50 unidades.



Dimensiones : 300 x 13 x 0,65 mm



REF. CAT.	Nº DIENTES/cm	Nº DIENTES/pulgada		€/UNIDAD
BS-1218-BGT-50	8	18	50	2,31 €
BS-1224-BGT-50	10	24	50	2,31 €
BS-1232-BGT-50	12	32	50	2,31 €

Acero rápido (H.S.S. Rígidas) Redstripe®

- › Hoja de acero rápido.
- › Extraordinaria resistencia al desgaste.
- › Mantiene la rectitud del corte.



REF. CAT.	Nº DIENTES/cm	Nº DIENTES/pulgada		€/UNIDAD
RS-1218-50	8	18	50	2,07 €
RS-1224-50	10	24	50	2,07 €
RS-1232-50	12	32	50	2,07 €

Acero al tungsteno (Semi-flexible) Grey-Flex®

- › Hoja multiuso para cortar acero, cobre, latón, aluminio y similares.
- › Resistente al desgaste.
- › Capacidad de absorción de choques mecánicos.



REF. CAT.	Nº DIENTES/cm	Nº DIENTES/pulgada		€/UNIDAD
GF-1218-50	8	18	50	1,31 €
GF-1224-50	10	24	50	1,31 €
GF-1232-50	12	32	50	1,31 €

Hojas de sierra de mano en blíster

Bi-metal Unique™



REF. CAT.	Nº DIENTES/cm	Nº DIENTES/pulgada	HOJAS/BLÍSTER	BLÍSTERS/CAJA	€/BLÍSTER
KBS1218-BGT-2	8	18	2	25	5,59 €
KBS1224-BGT-2	10	24	2	25	5,59 €
KBS1232-BGT-2	12	32	2	25	5,59 €



REF. CAT.	Nº DIENTES/cm	Nº DIENTES/pulgada	HOJAS/BLÍSTER	BLÍSTERS/CAJA	€/BLÍSTER
KBS1218-BGT-10	8	18	10	10	25,41 €
KBS1224-BGT-10	10	24	10	10	25,41 €
KBS1232-BGT-10	12	32	10	10	25,41 €

Acero rápido (H.S.S. rígido) Redstripe®



REF. CAT.	Nº DIENTES/cm	Nº DIENTES/pulgada	HOJAS/BLÍSTER	BLÍSTERS/CAJA	€/BLÍSTER
KRS1224-2E	10	24	2	25	5,21 €

Acero al tungsteno (Semi-flexible) Grey-Flex®



REF. CAT.	Nº DIENTES/cm	Nº DIENTES/pulgada	HOJAS/BLÍSTER	BLÍSTERS/CAJA	€/BLÍSTER
KFG1224-2	10	24	2	25	2,63 €

Carburo

Hoja de sierra de mano de carburo

- Ideal para el corte de cerámica, fibra de vidrio, plástico y resinas de vidrio.
- Recomendada para cortes rectos.



REF. CAT.	DIMENSIONES		€/UNIDAD
X1258	300 x 16 x 0,8 mm	1	13,98 €

Varilla carburo

- › Ideal para materiales abrasivos en lugares de muy difícil acceso.
- › Recomendada para cortes en múltiples direcciones.



REF. CAT.	DIMENSIONES		€/UNIDAD
X1200	300 x 2,40 mm	1	9,64 €

Arco de sierra mini

- › Ideal para cortes en lugares de difícil acceso.
- › Recomendada para cortes ligeros.
- › Suministrado con hoja Bi-metal Unique®



REF. CAT.	PARA HOJA LONG.		€/UNIDAD
146	250 o 300 mm	1	6,79 €

Sierras Bi-metal

Sierra BI-METAL para PVC

- › Para cortes rápidos de PVC y tuberías de plástico ABS.
- › Puede ser igualmente utilizado para yeso y otros materiales para corte en general.



REF. CAT.	DIMENSIONES	DESCRIPCIÓN		€/UNIDAD
148-12	300 mm	Mango con hoja	1	44,31 €
148-18	450 mm	Mango con hoja	1	51,15 €
PVC-12	300 mm	Hoja de repuesto	1	26,23 €
PVC-18	450 mm	Hoja de repuesto	1	31,16 €

Sierra Bi-metal de compás

- › Dentado variable
- › Posibilidad de giro 360° y corte en cualquier ángulo
- › Recomendada para cortes en lugares de muy difícil acceso



REF. CAT.	DIMENSIONES	DESCRIPCIÓN		€/UNIDAD
K147	225 mm	Sierra con hoja	1	44,01 €
PT26689	225 mm	Hoja de repuesto	1	9,31 €

Tabla de recomendaciones de corte para hojas de mano

 Nº DIENTES / PULGADA	 ≤2,00 mm	 2-6 mm	 ≥6,00 mm	 ≤4,00 mm	 4-10 mm	 ≥10,00 mm	 ≤3,00 mm	 ≥3,00 mm
18			■		■	■		■
24		■	■		■	■	■	
32	■	■		■			■	

SIERRAS DE CALAR Y SABLE

Starrett
bi metal unique
saw technology



Sierras de sable Bi-metal Unique® para máquinas neumáticas

Sierras de sable fabricadas con el exclusivo acero Bi-metal Unique® Starrett: **rendimiento 25% superior y vida útil muy superior**. Pueden ser utilizadas en la mayoría de los modelos de máquinas neumáticas tales como Chicago Pneumatics, Puma, Shinano, etc.

Disponibles en cuatro tipos de dentados que permiten efectuar cortes en metales hasta **3 mm de espesor**: aceros, aluminio... Modelo con dentado variable disponible para **aplicaciones multiuso**: composites, chapas de metal y madera.



REF. CAT.	APLICACIÓN	DIMENSIONES	DIENTES/ PULGADA	Nº HOJAS/ BLÍSTER	€ / UNIDAD
BS226-5	Metal	92 x 13 x 0,60 mm	32	5	10 12,94 €
BS227-5	Metal	92 x 13 x 0,60 mm	24	5	10 12,94 €
BS228-5	Metal	92 x 13 x 0,60 mm	18	5	10 12,94 €
BS229-5	Metal	92 x 13 x 0,60 mm	14-18	5	10 12,94 €

Sierras de sable Bi-metal especial paletistas

Sierra de sable Bi-metal especialmente diseñada para el corte de palets. Extremo redondeado para evitar accidentes. Sin pintura, garantiza cortes limpios sin marcar la madera.



REF. CAT.	APLICACIÓN	DIMENSIONES	DIENTES/ PULGADA	Nº HOJAS/ BLÍSTER	€ / UNIDAD
B910P-250	Palets	225 x 19 x 0,90 mm	10	250	1 1.018,46 €

Sierra de calar con plaquitas de carburo especial ACERO INOXIDABLE

- › Con anclaje unificado.
- › Especialmente recomendada para cortes precisos y rectos en acero inoxidable.
- › Dientes rectificadas.
- › Espesor del material: 0,9 – 1,6 mm.





REF.	DIMENSIONES	Nº DIENTES/pulgada PASO mm	Nº HOJAS/ CAJA	€ / UNIDAD
CTU218-2	55 x 9,5 x 1,0 mm	18 / 1,5	2	6 121,74 €
CTU224-2	55 x 9,5 x 1,0 mm	24 / 1	2	6 121,74 €





SIERRAS DE CALAR BI-METAL UNIQUE™



Blísters combinados de sierras de calar Bi-metal Unique™ anclaje unificado



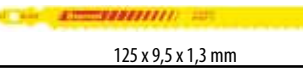

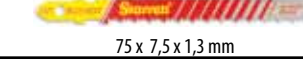
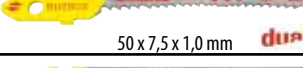
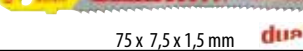



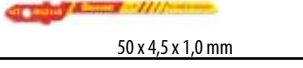
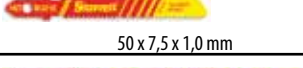
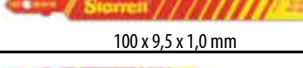
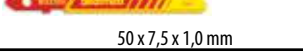

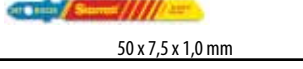
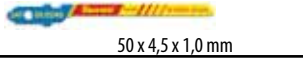
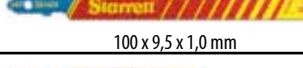
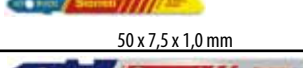
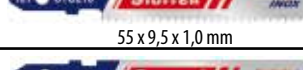
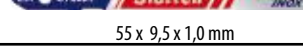

APLICACIÓN	REF. CAT.	CONTENIDO	€ / UNIDAD
Madera	BU1	BU36, BU46, BU38, BU310T, BU214S	6 8,14 €
Multi	BU2	BU46, BU310T, BU214, BU224S, BU232	6 10,31 €
Metal	BU3	BU41014, BU214, BU224, BU224S, BU232	6 9,66 €
	BU4	Cartera de 17 ref. completa	6 37,47 €

STARRETT	REFERENCIA		€/Blister 5 unid.	BOSCH	ULTRA	BLACK & DECKER	METABO		
	Long. Útil x Ancho x Espesor	DIENTES/ PULGADA						PASO DIENTES (mm)	

MADERA	BU36T-5	 75 x 7,5 x 1,3 mm	7,54 €	T101D / T101DP	8002 / 8008	75-474 / 75-479 / A5037 / A5036	23635 / 23655	6	4
	BU36-5	 75 x 7,5 x 1,3 mm	6,64 €	T144D / T244D / T144DF / T144DP	8006 / 8007 / 8601	75-510 / 75-474 / 75-479 / A5045	23633 / 23976 / 23649	6	4
	BU46-5	 100 x 9,5 x 1,3 mm	14,19 €	T301DL				6	4
	BU56-5	 125 x 9,5 x 1,3 mm	15,36 €	T344D / T344DF / T344DP	8023 / 8024 / 8016 / 8017			6	4
	BU38-5	 75 x 7,5 x 1,3 mm	5,31 €	T111C / T127D / T127DF / T227D	8003 / 8013 / 8014 / 8020	75-250 / 75-470 / 75-251 / A5038	23632 / 23639 / 23974 / 23648	8	3
	BU310T-5	 75 x 7,5 x 1,3 mm	7,54 €	T101B / T101BF	8001	75-251 / 75-262 / 75-520 / 75-475 / 75-521 / 75-476 / A5035 / A5041	23634 / 23975	10	2,5
	BU310DT-5	 75 x 7,5 x 1,3 mm	9,66 €	T101BR / T101BRF	8018		23650	10	2,5
	BU2DCS-2	 50 x 7,5 x 1,0 mm	3,02 € 2 unid.					9 / 19	2,82 / 1,34
	BU3DC-2	 75 x 7,5 x 1,5 mm	3,13 € 2 unid.					9 / 19	2,82 / 1,34

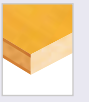
MULTI	BU41014-5	 100 x 9,5 x 1,0 mm	11,29 €	T123X / T318B / T318BF			23979	10 / 14	2,5 / 2
	BU214-5	 50 x 7,5 x 1,0 mm	7,54 €	T118B / T118BF / T119B / T101A	8005 / 8011 / 8028 / 8019	75-254 / 75-505 / 75-471 / 75-156 / A5034	23631 / 23640 / 23638 / 23973	14	2
	BU214S-5	 50 x 4,5 x 1,0 mm	7,10 €	T119B0 / T118B0F	8004 / 8014 / 8015	75-268 / A5033	23646	14	2
	BU218-5	 50 x 7,5 x 1,0 mm	7,54 €	T118EF			23972	18	1,5
	BU418-5	 100 x 9,5 x 1,0 mm	21,41 €	T318BF				18	1,5
	BU230X-5	 50 x 7,5 x 1,0 mm	25,47 €	T130 Riff		A5192	23657		

METAL	BU224-5	 50 x 7,5 x 1,0 mm	7,54 €	T118A / T118AF / T218A	8009 / 8027 / 8010	75-525 / 75-157 / 75-473 / A5039	23637 / 23647 / 23971	24	1
	BU224S-5	 50 x 4,5 x 1,0 mm	14,56 €	T118EOF / T101A0 / T101A0F	8016		23651	24	1
	BU424-5	 100 x 9,5 x 1,0 mm	11,29 €	T318A / T318AF	8012 / 8605		23978	24	1
	BU232-5	 50 x 7,5 x 1,0 mm	7,54 €	T118G		75-269 / A5040	23636	32	0,8
	INOX	CTU218-2	 55 x 9,5 x 1,0 mm	121,74 € 2 unid.					18
INOX	CTU224-2	 55 x 9,5 x 1,0 mm	121,74 € 2 unid.					24	1

LEYENDAS	ACABADO DEL DIENTE	MATERIALES	TIPO DE DIENTE	 USAR REFRIGERANTE
	 RECTIFICADO  FRESADO	 Metales no ferrosos  Madera  Contrachapado  PVC Plástico	 Regular  Rectificado  Carburo al Tungsteno	

RECTIFICADO FRESADO DENTADO TRISCADO	DIRECCIÓN DE CORTE	UNIDAD DE EMBALAJE		METAL				Madera		Contrachapado				PVC		TIPO DE CORTE				OTROS MATERIALES	
		HOJAS BLÍSTER		0,9-1,6 mm	1,6-3,2 mm	3,2-4,8 mm	4,8-6,4 mm	MADERA BLANDA	MADERA DURA	4-20 mm	6-30 mm	30-45 mm	45-60 mm	60-75 mm	3-12 mm	12-25 mm					
				Aluminio	Metales no ferrosos										PVC						

		5	6					■	■			■				✓			✓	
		5	6					▨	▨			▨						✓	✓	
		5	6					▨	▨			▨						✓	✓	
		5	6					▨					▨					✓	✓	
		5	6					▨	▨			▨				✓				
		5	6					■	■			■				✓			✓	
		5	6					■				■				✓				
		2	6					■	■	■						✓	✓			
		2	6					■	■			■						✓		

		5	6					▨	▨			▨						✓		
		5	6					▨	▨			▨				✓				
		5	6					▨	▨			▨					✓			
		5	6					▨				▨				✓				
		5	6					▨				▨						✓		
		5	6													✓		✓		

		5	6													✓				
		5	6														✓			
		5	6															✓		
		5	6													✓				
		2	6															✓		INOX
		2	6															✓		INOX

TIPO DE CORTE				OTROS MATERIALES								ACABADO DEL CORTE	
CONTORNO	CURVO	RECTO	RÁPIDO	DM	Acrílico	Formica	Cerámica	Tubos y Perfiles	Suelos Suspensos	Fibra de Vidrio	Yeso	MEDIO	FINO

SIERRAS DE SABLE BI-METAL

Sierras de Sable BI-METAL

La gama de hojas de sierra de sable BI-METAL es de calidad industrial. Resistentes y capaces de absorber impactos, proporcionan altos rendimientos de corte, vida larga a la hoja y seguridad al usuario. Disponibles en una amplia variedad de espesores y 3 tipos de dentado (constante Regular y variables Bearcat y Fastcut™), para satisfacer las diferentes exigencias de flexibilidad y rigidez para los diversos tipos de aplicaciones.



Las sierras de sable de dentado variable permiten una acción rápida de corte en cualquier tipo de material y espesor, tal como madera, metal, plástico, fibra de vidrio, yeso y otros materiales comunes para construcción.



Especial Demolición King-Cut™











Hojas extra-gruesas hasta 1,6 mm de espesor y dientes con tratamiento térmico especial, ideales para cortar grandes secciones de madera. Especialmente recomendadas para trabajos de demolición y rescates de emergencia. Disponibles con hojas rectas y afiladas.

STARRETT	REFERENCIA		A x B x C mm Long. Útil x Ancho x Espesor	€/Blister 5 unid.	EQUIVALENCIAS		
					BOSCH	LENOX	ULTRA
MADERA	BT63-5	◆	150 x 19 x 1,27 mm	29,55 €	S617K	634R	
	B66-5	◆	150 x 19 x 0,89 mm	24,19 €		606R	9203
	BT66-5	◆	150 x 19 x 1,27 mm	29,55 €	S611DF/ S641HM / S628DF	656R	9003
	BT96-5	◆	225 x 19 x 1,27 mm	41,64 €	S1111DF		9206
	BT123-5	◆	300 x 19 x 1,27 mm	51,36 €	S1617K		
	BT126-5	◆	300 x 19 x 1,27 mm	51,36 €	S1411DF	156R	9008
METAL	B414-5	◆	100 x 19 x 0,89 mm	21,31 €	S522BF	414R	
	B418-5	◆	100 x 19 x 0,89 mm	21,31 €	S522EF	418R	
	B424-5	◆	100 x 19 x 0,89 mm	21,31 €	S522AF	424R	
	B614-5	◆	150 x 19 x 0,89 mm	24,19 €	S922BF	614R	9202
	B618-5	◆	150 x 19 x 0,89 mm	24,19 €	S922EF	618R	9201
	B624-5	◆	150 x 19 x 0,89 mm	24,19 €	S922AF	624R	9101
	B818-5	◆	200 x 19 x 0,89 mm	39,49 €		818R	9106
MULTI	BT6610-5	◆	150 x 19 x 1,27 mm	29,55 €			
	B610-5	◆	150 x 19 x 0,89 mm	24,19 €			
	BT910-5	◆	225 x 19 x 1,27 mm	41,64 €	S1122HF	960R	
	BT12610-5	◆	300 x 19 x 1,27 mm	51,36 €			
	BT121014-5	◆	300 x 19 x 1,27 mm	51,36 €			
YESO	VB66-5		150 x 19 x 0,89 mm	25,19 €	S628DF	456RP	
CARBURO	XR6-1		150 x 19 x 0,89 mm	12,55 €	S1130 Riff	600RG	

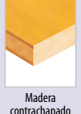
Especial demolición KING-CUT™	REFERENCIA	A x B x C mm Long. Útil x Ancho x Espesor	€/Blister 5 unid.	EQUIVALENCIAS		UNIDAD DE EMBALAJE		DIENTES/ PULGADAS	PASO DIENTES	TIPO DIENTES	 Espesor material
				BOSCH	LENOX	HOJAS BLÍSTER					

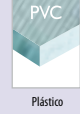
RECTA ESPECIAL DEMOLICIÓN Y EXCARCELACIÓN		BR61014-5	150 x 19 x 0,89 mm	33,45 €	S922VF	650R	5	5	10 / 14	2,5 / 2	Fastcut™	4-38 mm
		BR81014-5	200 x 19 x 1,27 mm	41,56 €	S1025VF	850R	5	5	10 / 14	2,5 / 2	Fastcut™	4-38 mm

AFILADA Secciones pequeñas y paquetes Madera Plástico		BTR61014-5	150 x 27 x 1,60 mm	38,03 €			5	5	10 / 14	2,5 / 2	Fastcut™	4-38 mm
		BTR6610-5	150 x 27 x 1,60 mm	38,03 €			5	5	6 / 10	4 / 2,5	Fastcut™	6-63 mm
		BTR81014-5	200 x 27 x 1,60 mm	50,65 €			5	5	10 / 14	2,5 / 2	Fastcut™	4-38 mm
		BTR8610-5	200 x 27 x 1,60 mm	50,65 €			5	5	6 / 10	4 / 2,5	Fastcut™	6-63 mm
		BTR91014-5	225 x 27 x 1,60 mm	57,23 €			5	5	10 / 14	2,5 / 2	Fastcut™	4-38 mm
		BTR9610-5	225 x 27 x 1,60 mm	57,23 €			5	5	6 / 10	4 / 2,5	Fastcut™	6-63 mm
		BTR121014-5	300 x 27 x 1,60 mm	76,11 €			5	5	10 / 14	2,5 / 2	Fastcut™	4-38 mm
		BTR12610-5	300 x 27 x 1,60 mm	76,11 €			5	5	6 / 10	4 / 2,5	Fastcut™	6-63 mm

UNIDAD DE EMBALAJE		 DIENTES POR PULGADA	 PASO DIENTES	TIPO DIENTE	 Espesor Material		 Madera contrachapado	 Tubos y perfiles	 Secciones pequeñas y paquetes	 PVC Plástico
HOJAS BLÍSTER										
5	5	3	8,5	Bearcat	> 19 mm		√			√
5	5	6	4	Regular	8-63 mm		√			√
5	5	6	4	Regular	8-63 mm		√			√
5	5	6	4	Regular	8-63 mm		√			√
5	5	3	8,5	Bearcat	> 19 mm		√			√
5	5	6	4	Regular	8-63 mm		√			√
5	5	14	2	Regular	4-25 mm				√	
5	5	18	1,5	Regular	3-22 mm				√	
5	5	24	1	Regular	2,5-16 mm				√	
5	5	14	2	Regular	4-25 mm				√	
5	5	18	1,5	Regular	3-22 mm				√	
5	5	24	1	Regular	2,5-16 mm				√	
5	5	18	1,5	Regular	3-22 mm				√	
5	5	6 / 10	4 / 2,5	Fastcut™	6-63 mm	√	√	√	√	√
5	5	10	2,5	Regular	6-38 mm		√		√	
5	5	10	2,5	Regular	6-38 mm		√		√	
5	5	6 / 10	4 / 2,5	Fastcut™	6-63 mm	√	√	√	√	√
5	5	10 / 14	2,5 / 2	Fastcut™	4-38 mm	√	√	√	√	√
5	5	6	4	Regular	8-63 mm				 Yeso	
1	5	Grano 30				 Cerámica		 Fibra de vidrio		



INDUSTRIA/ MANTENIMIENTO		CONSTRUCCIÓN/ SANITARISTA				INDUSTRIA
 pág. 45	UNIVERSAL pág. 46	CORDLESS pág. 48	multi pro pág. 56	SPECIALS pág. 57	SPECIALS pág. 56	CHAPAS pág. 52
						
DENTADO	DENTADO	DENTADO	DENTADO	DENTADO	DENTADO	DENTADO
PASO VARIABLE GLADIATOR	PASO VARIABLE UNIVERSAL	PASO CONSTANTE 8 DIENTES / PULGADA	DIENTES DE METAL DURO	CONTEXTURA DIAMANTE	CONTEXTURA DIAMANTE	DIENTES DE METAL DURO
UTILIZACIÓN	UTILIZACIÓN	UTILIZACIÓN	UTILIZACIÓN	UTILIZACIÓN	UTILIZACIÓN	UTILIZACIÓN
Corona de producción. Todo tipo de metales y madera en general. Ideal para metales no ferrosos, INOX y aceros de gran espesor	Corona multiusos para todo tipo de metales y madera en general, ideal para espesores finos y tubos	La corona ideal para trabajar con taladros a batería para el corte de acero inox, chapas finas de aceros aleados, cartón, yeso, madera y plásticos	Corona multiusos recomendada para maderas duras, DM, plástico, yeso, fibra de vidrio y azulejos de cerámica	Corona de alto rendimiento para poliéster, plásticos reforzados de vidrio, resinas, industria náutica, cerámica, grafito y otros materiales abrasivos	Corona especialmente recomendada para los materiales más duros de última generación, tales como el gres porcelánico. La mejor elección para las instalaciones de cocinas y baños	Corona ideal para el corte de aceros de alta aleación, aceros inoxidables, metales ligeros no ferrosos y plásticos reforzados
CARACTERÍSTICAS	CARACTERÍSTICAS	CARACTERÍSTICAS	CARACTERÍSTICAS	CARACTERÍSTICAS	CARACTERÍSTICAS	CARACTERÍSTICAS
HSS BI-METAL M3. Angulo positivo, Dentado patentado Gladiator. Paso variable. 4/6 dientes/pulgada	HSS BI-METAL M3 Dentado constante 6 dientes/pulgada	HSS BI-METAL dentado constante 8 dientes por pulgada	Dientes de metal duro para un alto rendimiento de corte y una duración de la corona muy superior	Cuerpo en acero tenaz tratado con múltiples contexturas de diamante. Dentado discontinuo	Cuerpo en acero tenaz tratado con múltiples contexturas de diamante. Dentado continuo	Dientes de metal duro con ángulo positivo de corte que proporcionan una evacuación rápida y eficiente de la viruta
PROFUNDIDAD MÁX. DE CORTE	PROFUNDIDAD MÁX. DE CORTE	PROFUNDIDAD MÁX. DE CORTE	PROFUNDIDAD MÁX. DE CORTE	PROFUNDIDAD MÁX. DE CORTE	PROFUNDIDAD MÁX. DE CORTE	PROFUNDIDAD MÁX. DE CORTE
41 mm	41 mm	13 mm	54 mm	41 mm	30 mm	13 mm
REFERENCIA	REFERENCIA	REFERENCIA	REFERENCIA	REFERENCIA	REFERENCIA	REFERENCIA
DH (caja) SKDP (blíster)	H (caja) SK (blíster)	CSC	FCW	D	D	SM
GAMA DIÁMETROS	GAMA DIÁMETROS	GAMA DIÁMETROS	GAMA DIÁMETROS	GAMA DIÁMETROS	GAMA DIÁMETROS	GAMA DIÁMETROS
14 a 210 mm	14 a 210 mm	16 a 38 mm	19 a 210 mm	14 a 152 mm	5 a 12 mm	15 a 100 mm

Nota: No utilizar el modo percutor en toda la gama de coronas perforadoras

Líder mundial en calidad e innovación

Calidad industrial de alto rendimiento



Las coronas perforadoras Bi-metal Starrett están fabricadas con dientes de acero rápido M3 endurecido y resistente al calor y a la abrasión con un cuerpo y base tenaz de aleación. Esta combinación resulta en una corona excepcionalmente robusta, durable e inastillable, ofreciendo mayor seguridad al usuario.

La gama más amplia

STARRETT es el fabricante Nº 1 mundial en la fabricación de coronas y accesorios, con la GAMA MÁS AMPLIA tanto en tipos de coronas y diámetros como en dentados:

- Coronas perforadoras
- Husillos y accesorios
- Equipos de coronas
- Expositores

Fabricante especialista

STARRETT ofrece para cada tipo de aplicación la solución óptima, en función de la necesidad específica, el material a perforar y del tipo de máquina a utilizar:

- Bi-metal: con dentados de paso constante y variable GLADIATOR
- Con dientes de metal duro y de diamante
- Contextura diamante



INDUSTRIA	CONSTRUCCIÓN	
HSS	CONSTRUCCIÓN-PRO	CONSTRUCCIÓN
pág. 53	pág. 57	pág. 58
		
DENTADO	DENTADO	DENTADO
HSS REAFILABLES CON ROMPEVIRUTAS	DIENTES DE DIAMANTE CORTE EN SECO	CORONAS PARA CONSTRUCCIÓN
UTILIZACIÓN	UTILIZACIÓN	UTILIZACIÓN
Corona especialmente recomendada para acero inoxidable, hierro fundido, planchas de acero, aluminio y plástico	Corona diseñada para el corte intensivo en seco de ladrillos y bloques de cemento	Corona recomendada para cemento y materiales de construcción
CARACTERÍSTICAS	CARACTERÍSTICAS	CARACTERÍSTICAS
Corona HSS	Ratios de velocidad de corte mejores que las coronas de metal duro con menor necesidad de presión	Dientes con plaquitas de metal duro
PROFUNDIDAD MÁX. DE CORTE	PROFUNDIDAD MÁX. DE CORTE	PROFUNDIDAD MÁX. DE CORTE
25 mm		
REFERENCIA	REFERENCIA	REFERENCIA
Diámetro	BMC	MD: CILÍNDRICO SDS MD: SDS
GAMA DIÁMETROS	GAMA DIÁMETROS	GAMA DIÁMETROS
8 a 100 mm	22 a 152 mm	22 a 150 mm

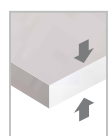

Espesor del Material









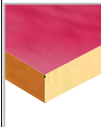
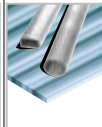

Madera

Contrachapado

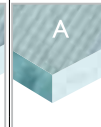
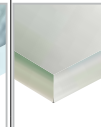
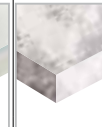
DM

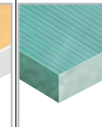
	pág.	Espesor del Material			Madera	Contrachapado	DM
		<3 mm	3 - 13 mm	>13 mm			
INDUSTRIA / MANTENIMIENTO	 	45					
		46					
CONSTRUCCIÓN / SANITARISTA	 	48					
	 	56					
	 	57					
	 	56					
INDUSTRIA	 	52		 Hasta 7 mm			
	 	53					
CONSTRUCCIÓN	 	57					
	 	58					

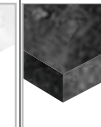
												
Formica	Metales no ferrosos	Metal	Inox	Plástico	Acrílico	Vidrio	Suelos suspendidos	Cerámica	Fibra de Vidrio	Ladrillo	Yeso	Gres Porcelánico
	●	●	●	●								
	●	●	●	●								
	●	●	●	●	●							
●	●			●	●		●	●	●	●	●	
				●	●	●		●	●			●
	●	●	●									
	●	●	●									
										●		
										●		

RENDIMIENTO DE CORTE: ● Mejor ● Excelente

RECOMENDACIONES DE CORTE CORONAS

Coronas Bi-metal - Dentado variable DPP Gladiator (RPM)

GLADIATOR

DIÁMETROS MM	INOX Y ACERO HERRAMIENTA	ACERO DULCE	HIERRO FUNDICIÓN	BRONCE Y ALUMINIO	MADERA
14 - 25	300-175	580-350	400-235	790-470	800-500
27 - 51	160-85	325-170	215-115	435-230	500-200
52 - 76	80-55	165-115	110-75	220-150	200-150
79 - 102	55-40	110-85	70-55	140-110	150-100
105 - 210	40-20	80-40	55-25	110-60	100-60

Coronas Bi-metal - Dentado constante (RPM)

UNIVERSAL

DIÁMETROS MM	ACERO DULCE	HIERRO FUNDICIÓN	BRONCE Y ALUMINIO	MADERA
14 - 25	580-350	400-235	790-470	800-500
27 - 51	325-170	215-115	435-230	500-200
52 - 76	165-115	110-75	220-150	200-150
79 - 102	110-85	70-55	140-110	150-100
105 - 210	80-40	55-25	110-60	100-60

Coronas Bi-metal Cordless para taladros portátiles a batería (RPM)

CORDLESS

DIÁMETROS MM	ACERO DULCE	INOX Y ACERO HERRAMIENTA	MADERA, PLÁSTICO Y ALUMINIO
16 - 20	500	230	700
22 - 29	400	185	550
30 - 38	330	150	450

Coronas cetal duro multiuso Multipro (RPM)

DIÁMETROS MM	TODO TIPO DE MATERIALES
19 - 27	1700 - 1300
29 - 51	1100 - 650
54 - 76	600 - 425
79 - 102	400 - 325
111 - 159	300 - 210

**multi
pro**

Coronas de diamante para cerámica, materiales abrasivos y especial gres porcelánico (RPM)

DIÁMETROS MM	VELOCIDAD MÍNIMA	VELOCIDAD MÁXIMA
5 - 12	400	1000
14 - 25	500	1000
27 - 51	250	500
52 - 83	150	300
86 - 152	100	200

SPECIALS

Coronas metal duro especial chapas de metal (RPM)

DIÁMETROS MM	ACERO DULCE	INOX Y ACERO HERRAMIENTA
15 - 25	800 - 640	460 - 370
26 - 39	590 - 460	320 - 270
40 - 55	400 - 320	220 - 170
60 - 85	265 - 200	140 - 105
90 - 100	175 - 130	90 - 65

CHAPAS

Coronas de diamante especial construcción - Corte en seco (RPM)

DIÁMETROS MM	DIÁMETROS MM	DIÁMETROS MM
22 - 52	250	500
65 - 78	150	300
102 - 152	100	200

CONSTRUCCIÓN-PRO

CORONA PERFORADORA BI-METAL DENTADO VARIABLE GLADIATOR (CAJA)



- › Dientes totalmente contruidos en acero rápido M3 con dentado variable 4/6 en ángulo positivo y con geometría especial GLADIATOR.
- › Especialmente indicada para los cortes más exigentes:
 - Materiales gruesos.
 - Inoxidable con espesor mayor de 3 mm.
 - Trabajos de producción.

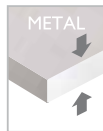

REF.	Ø MM	HUSILLO RECOMENDADO	€ / UNIDAD
DH014	14 mm		12,16 €
* DH016	16 mm		12,16 €
DH017	17 mm		12,16 €
DH019	19 mm		12,16 €
* DH020	20 mm		12,16 €
DH021	21 mm	A1QC / A4QC XA1QC / XA4QC	12,16 €
DH022	22 mm	(carburo)	12,16 €
DH024	24 mm		12,16 €
* DH025	25 mm		12,92 €
DH027	27 mm		13,71 €
DH029	29 mm		13,71 €
DH030	30 mm		13,71 €

REF.	Ø MM	HUSILLO RECOMENDADO	€ / UNIDAD
* DH032	32 mm		13,71 €
DH033	33 mm		13,71 €
DH035	35 mm		14,54 €
DH037	37 mm		14,54 €
DH038	38 mm		14,54 €
* DH040	40 mm		15,16 €
DH041	41 mm		15,16 €
DH043	43 mm		15,16 €
DH044	44 mm		17,79 €
DH046	46 mm		17,79 €
DH048	48 mm		17,79 €
* DH051	51 mm		17,79 €
DH052	52 mm		21,03 €
DH054	54 mm		21,03 €
DH056	56 mm		21,47 €
DH057	57 mm		21,47 €
DH059	59 mm		21,47 €
DH060	60 mm		21,47 €
DH064	64 mm		22,65 €
* DH065	65 mm		23,32 €
* DH067	67 mm		23,32 €
* DH068	68 mm		23,32 €
DH070	70 mm	A2 / A10QC / A17-38QC XA2 /	23,32 €
DH073	73 mm	XA10QC / XA17-38QC (carburo)	23,32 €
DH076	76 mm		23,81 €
DH079	79 mm		23,81 €
DH083	83 mm		23,81 €
DH086	86 mm		23,81 €
DH089	89 mm		23,81 €
DH092	92 mm		27,61 €
DH095	95 mm		32,06 €
DH098	98 mm		33,98 €
DH102	102 mm		35,70 €
DH105	105 mm		38,47 €
DH108	108 mm		41,52 €
DH111	111 mm		46,85 €
DH114	114 mm		54,68 €
DH121	121 mm		60,74 €
DH127	127 mm		67,34 €
DH133	133 mm		73,50 €
DH140	140 mm		80,79 €
DH152	152 mm		94,38 €
DH160	160 mm		185,64 €
DH168	168 mm		204,00 €
DH177	177 mm		207,78 €
DH210	210 mm		219,14 €

Nota: ver recomendaciones de corte en pág. 44

CORONAS BIMETÁLICAS DE USO GENERAL (METAL Y MADERA)

CORONA PERFORADORA BI-METAL DENTADO VARIABLE GLADIATOR (BLÍSTER)



REF.	Ø MM	HUSILLO RECOMENDADO	€ / UNIDAD
SKDP014	14 mm	6	12,16 €
* SKDP016	16 mm	6	12,16 €
SKDP017	17 mm	6	12,16 €
SKDP019	19 mm	6	12,16 €
* SKDP020	20 mm	6	12,16 €
SKDP021	21 mm	A1QC / A4QC XA1QC / XA4QC	6 12,16 €
SKDP022	22 mm	(carburo)	6 12,16 €
SKDP024	24 mm	6	12,16 €
* SKDP025	25 mm	6	12,92 €
SKDP027	27 mm	5	13,71 €
SKDP029	29 mm	5	13,71 €
SKDP030	30 mm	5	13,71 €
* SKDP032	32 mm	5	13,71 €
SKDP033	33 mm	5	13,71 €
SKDP035	35 mm	5	14,54 €
SKDP037	37 mm	3	14,54 €
SKDP038	38 mm	3	14,54 €
* SKDP040	40 mm	3	15,16 €
SKDP041	41 mm	3	15,16 €
SKDP043	43 mm	3	15,16 €
SKDP044	44 mm	3	17,79 €
SKDP046	46 mm	3	17,79 €
SKDP048	48 mm	3	17,79 €
* SKDP051	51 mm	3	17,79 €
SKDP052	52 mm	A2 / A10QC / A17-38QC XA2 /	3 21,03 €
SKDP054	54 mm	XA10QC / XA17-38QC (carburo)	2 21,03 €
SKDP056	56 mm	2	21,47 €
SKDP057	57 mm	2	21,47 €
SKDP059	59 mm	2	21,47 €
SKDP060	60 mm	2	21,47 €
SKDP064	64 mm	2	22,65 €
* SKDP065	65 mm	2	23,32 €
* SKDP067	67 mm	2	23,32 €
* SKDP068	68 mm	2	23,32 €
SKDP070	70 mm	2	23,32 €
SKDP073	73 mm	2	23,32 €
SKDP076	76 mm	2	23,81 €
SKDP079	79 mm	2	23,81 €

CORONA PERFORADORA BI-METAL DENTADO CONSTANTE UNIVERSAL (CAJA)



- > Dientes totalmente contruidos en acero rápido M3 con paso regular 6 dientes / 25 mm.
- > Inastillables, gracias a su capacidad de absorción de choques mecánico
- > Corona multiusos para metales y maderas en general.

UNIVERSAL

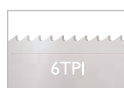

REF.	Ø MM	HUSILLO RECOMENDADO	€ / UNIDAD
H014	14 mm	10	12,16 €
* H016	16 mm	10	12,16 €
H017	17 mm	10	12,16 €
H019	19 mm	10	12,16 €
* H020	20 mm	10	12,16 €
H021	21 mm	A1QC / A4QC	10 12,16 €
H022	22 mm	10	12,16 €
H024	24 mm	10	12,16 €
* H025	25 mm	10	12,92 €
H027	27 mm	10	13,71 €
H029	29 mm	10	13,71 €
H030	30 mm	10	13,71 €
* H032	32 mm	10	13,71 €
H033	33 mm	10	13,71 €
H035	35 mm	10	14,54 €
H037	37 mm	10	14,54 €
H038	38 mm	10	14,54 €
* H040	40 mm	10	15,16 €
H041	41 mm	10	15,16 €
H043	43 mm	A2 / A10QC / A17-38QC	10 15,16 €
H044	44 mm	10	17,79 €
H046	46 mm	10	17,79 €
H048	48 mm	1	17,79 €
* H051	51 mm	1	17,79 €
H052	52 mm	1	21,03 €
H054	54 mm	1	21,03 €
H056	56 mm	1	21,47 €

Para aplicaciones en INOX, se recomiendan los husillos con broca piloto carburo XA.

* Medidas ISO para electricistas.

CORONAS BIMETÁLICAS DE USO GENERAL (METAL Y MADERA)

REF.	Ø MM	HUSILLO RECOMENDADO	€ / UNIDAD
H057	57 mm		1 21,47 €
H059	59 mm		1 21,47 €
H060	60 mm		1 21,47 €
H064	64 mm		1 22,65 €
* H065	65 mm		1 23,32 €
* H067	67 mm		1 23,32 €
* H068	68 mm		1 23,32 €
H070	70 mm		1 23,32 €
H073	73 mm		1 23,32 €
H076	76 mm		1 23,81 €
H079	79 mm		1 23,81 €
H083	83 mm		1 23,81 €
H086	86 mm		1 23,81 €
H089	89 mm		1 23,81 €
H092	92 mm		1 27,61 €
H095	95 mm	A2 / A10QC / A17-38QC	1 32,06 €
H098	98 mm		1 33,98 €
H102	102 mm		1 35,70 €
H105	105 mm		1 38,47 €
H108	108 mm		1 41,52 €
H111	111 mm		1 46,85 €
H114	114 mm		1 54,68 €
H121	121 mm		1 60,74 €
H127	127 mm		1 67,34 €
H133	133 mm		1 73,50 €
H140	140 mm		1 80,79 €
H152	152 mm		1 94,38 €
H160	160 mm		1 185,64 €
H168	168 mm		1 204,00 €
H177	177 mm		1 207,78 €
H210	210 mm		1 219,14 €

Nota: ver recomendaciones de corte en pág.44

* Medidas ISO para electricistas.

CORONA PERFORADORA BI-METAL DENTADO CONSTANTE UNIVERSAL (BLÍSTER)



UNIVERSAL

REF.	Ø MM	HUSILLO RECOMENDADO	€ / UNIDAD
SK014	14 mm		6 12,16 €
* SK016	16 mm		6 12,16 €
SK017	17 mm		6 12,16 €
SK019	19 mm		6 12,16 €
* SK020	20 mm		6 12,16 €
SK021	21 mm	A10C / A4QC	6 12,16 €
SK022	22 mm		6 12,16 €
SK024	24 mm		6 12,16 €
* SK025	25 mm		6 12,92 €
SK027	27 mm		5 13,71 €
SK029	29 mm		5 13,71 €
SK030	30 mm		5 13,71 €
* SK032	32 mm		5 13,71 €
SK033	33 mm		5 13,71 €
SK035	35 mm		5 14,54 €
SK037	37 mm		3 14,54 €
SK038	38 mm		3 14,54 €
* SK040	40 mm		3 15,16 €
SK041	41 mm		3 15,16 €
SK043	43 mm		3 15,16 €
SK044	44 mm		3 17,79 €
SK046	46 mm		3 17,79 €
SK048	48 mm		3 17,79 €
* SK051	51 mm		3 17,79 €
SK052	52 mm	A2 / A10QC / A17-38QC	3 21,03 €
SK054	54 mm		2 21,03 €
SK056	56 mm		2 21,47 €
SK057	57 mm		2 21,47 €
SK059	59 mm		2 21,47 €
SK060	60 mm		2 21,47 €
SK064	64 mm		2 22,65 €
* SK065	65 mm		2 23,32 €
* SK067	67 mm		2 23,32 €
* SK068	68 mm		2 23,32 €
SK070	70 mm		2 23,32 €
SK073	73 mm		2 23,32 €
SK076	76 mm		2 23,81 €
SK079	79 mm		2 23,81 €

* Medidas ISO para electricistas.

CORONAS BIMETÁLICAS DE USO GENERAL (METAL Y MADERA)

CORONA PERFORADORA BI-METAL DENTADO VARIABLE DPP GLADIATOR CON HUSILLO Y BROCA PILOTO



La corona con husillo incorporado Quickshot™ es lo último en sencillez, ya que al seleccionar el diámetro de la corona, se suministra con el husillo y broca incorporados listos para trabajar. Incluye la corona Bi-metal de dentado variable GLADIATOR.

GLADIATOR



REF.	Ø MM	€ / UNIDAD
ADH014	14 mm	23,24 €
ADH016	16 mm	20,87 €
ADH017	17 mm	20,87 €
ADH019	19 mm	20,87 €
ADH020	20 mm	20,87 €
ADH021	21 mm	20,87 €
ADH022	22 mm	20,88 €
ADH024	24 mm	20,87 €
ADH025	25 mm	20,87 €
ADH027	27 mm	21,29 €
ADH029	29 mm	22,00 €
ADH030	30 mm	22,00 €
ADH032	32 mm	24,39 €
ADH033	33 mm	24,40 €
ADH035	35 mm	25,08 €
ADH037	37 mm	25,10 €
ADH038	38 mm	25,10 €
ADH040	40 mm	25,72 €
ADH041	41 mm	25,72 €
ADH043	43 mm	25,72 €
ADH044	44 mm	27,86 €
ADH046	46 mm	27,86 €
ADH048	48 mm	27,86 €
ADH051	51 mm	27,86 €
ADH052	52 mm	30,50 €
ADH054	54 mm	30,50 €
ADH056	56 mm	31,38 €
ADH057	57 mm	31,38 €
ADH059	59 mm	31,38 €
ADH060	60 mm	31,38 €
ADH064	64 mm	32,07 €
ADH065	65 mm	32,99 €
ADH067	67 mm	32,99 €

REF.	Ø MM	€ / UNIDAD
ADH068	68 mm	33,01 €
ADH070	70 mm	33,01 €
ADH073	73 mm	33,01 €
ADH076	76 mm	33,52 €
ADH079	79 mm	33,52 €
ADH083	83 mm	33,52 €
ADH086	86 mm	33,52 €
ADH089	89 mm	33,52 €
ADH092	92 mm	36,67 €
ADH095	95 mm	39,84 €
ADH098	98 mm	41,39 €
ADH102	102 mm	43,41 €

Nota: ver recomendaciones de corte en pág.44

CORONA PERFORADORA BI-METAL CORDLESS ESPECIAL TALADROS PORTÁTILES A BATERÍA



- Especialmente recomendada para los trabajos con taladros portátiles a batería, tales como trabajos de mantenimiento y sector eléctrico.
- Ideal para el corte de acero inoxidable, chapas de aceros herramienta, acero dulce, cartón, yeso, madera y plásticos de espesor fino.
- Los dientes de paso constante (8 dientes/pulgada) proporcionan unos cortes muy suaves.
- El control de profundidad de la base de la corona evita que se taladre por encima de la máxima profundidad de corte.
- Completamente montadas, no hay necesidad de comprar por separado la broca ni el husillo.

CORDLESS

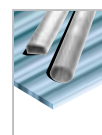
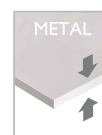

Chapa fina Plástico fino Metales no ferrosos

REF.	Ø MM	€ / UNIDAD
CSC016	16 mm	30,28 €
CSC019	19 mm	30,28 €
CSC020	20 mm	30,28 €
CSC022	22 mm	32,51 €
CSC025	25 mm	32,51 €
CSC027	27 mm	33,07 €
CSC029	29 mm	33,07 €
CSC030	30 mm	33,07 €
CSC032	32 mm	34,86 €
CSC035	35 mm	34,86 €
CSC038	38 mm	36,34 €

CORONAS BIMETÁLICAS DE USO GENERAL (METAL Y MADERA)

HUSILLOS PARA CORONAS BI-METAL (CAJA)



REF.	Ø CORONAS MM	ESPIGA MM	TIPO DE EMBA-LAJE		€/UNIDAD
A1QC	Ø 14-30 mm	9.5	CAJA	5	15,64 €



A1QCM	Ø 14-30 mm	9.5	CAJA	10	17,70 €
-------	------------	-----	------	----	---------



A4QC	Ø 14-30 mm	6.5	CAJA	5	11,54 €
------	------------	-----	------	---	---------



A4QCM	Ø 14-30 mm	6.5	CAJA	10	13,59 €
-------	------------	-----	------	----	---------



A10QC	Ø 32-210 mm	9.5	CAJA	5	25,01 €
-------	-------------	-----	------	---	---------



A10QCM	Ø 32-210 mm	9.5	CAJA	5	27,06 €
--------	-------------	-----	------	---	---------



A2	Ø 32-210 mm	13	CAJA	5	27,58 €
----	-------------	----	------	---	---------

CORONAS BIMETÁLICAS DE USO GENERAL (METAL Y MADERA)

HUSILLOS A17 PARA PRODUCCIÓN Y MATERIALES DUROS



REF.	Ø CORONAS MM	ESPIGA MM		€/UNIDAD
A17-38QC	Ø 32-210 mm	9.5	1	37,77 €

HUSILLOS PARA ANCLAJE SDS PLUS (SIN PERCUSIÓN)



REF.	Ø CORONAS MM		€/UNIDAD
A1-1	Ø 14-30 mm	1	20,74 €



A2-1	Ø 32-210 mm	1	52,29 €
------	-------------	---	---------

HUSILLOS PARA CORONAS CON MUELLE EXPULSOR (BLÍSTER)



REF.	Ø CORONAS MM	ESPIGA MM	TIPO DE EMBA-LAJE		€/UNIDAD
KA4QCM	Ø 14-30 mm	6.5	BLÍSTER	5	13,59 €



KA1QCM	Ø 14-30 mm	9.5	BLÍSTER	5	17,70 €
--------	------------	-----	---------	---	---------



KA10QCM	Ø 32-210 mm	9.5	BLÍSTER	4	27,06 €
---------	-------------	-----	---------	---	---------



KA2M	Ø 32-210 mm	13	BLÍSTER	4	29,64 €
------	-------------	----	---------	---	---------

BROCAS PILOTO PARA HUSILLOS



REF.	DESCRIPCION	HUSILLOS		€/ UNIDAD
A014C	Broca piloto HSS Ø 6,5 mm y longitud 80 mm	A1QC / A10QC / A17-38QC	10	5,77 €
A014C-P	Broca piloto HSS Ø 6,5 mm y long. 80 mm en caja indi- vidual plástico	A1QC / A10QC / A17-38QC	10	6,36 €

ACCESORIOS PARA USO GENERAL



REF.	HUSILLOS	DESCRIPCION		€/ UNIDAD
A19	A1QC, A2, A10QC	Accesorio para agrandar agujeros Ø 14... 140 mm	1	21,68 €
A5	A2 / A17-12/ XA2 / XA17-12	Extensión de 300 mm para espiga de 13 mm	1	21,70 €
A15	A1QC / A10QC / A17-38QC / XA1QC / XA10QC / XA17- 38QC	Extensión de 300 mm para espiga de 9,5 mm	1	37,87 €
A7		Muelle Expulsor	10	2,06 €
A12		Adaptador para husillos A1QC, A4QC, A1-1	6	10,76 €
AQCDH	A1QC / A4QC A10QC / A17-38QC XA1QC / XA4QC XA10QC / XA17-38QC Coronas CORDLESS y Quickshot	Acoplamiento rápido	1	25,96 €
9803	A1-1/A1QC/A4QC	Tornillo para husillo	10	0,94 €
9806	A1-1/A1QC/A4QC/A10QC/ A2/A17-38QC/A2-1/A17-12	Tornillo para husillo	10	0,94 €
DB2		Campana recoge-polvo 121 mm.	1	57,32 €

CORONAS ESPECIALES PARA METAL

CORONA PERFORADORA METAL DURO ESPECIAL
CHAPAS CON HUSILLO INCORPORADO

- › Recomendada para el corte de aceros de alta aleación, aceros inoxidable, metales ligeros no ferrosos y plásticos reforzados.
- › Ideal para el corte de producción.
- › El control de profundidad de la base de la corona evita que se taladre por encima de la máxima profundidad de corte.

CHAPAS

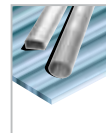
Metales no
ferrosos

Metal



REF.	Ø MM		€/ UNIDAD
SM015	15 mm	1	24,24 €
SM016	16 mm	1	24,24 €
SM017	17 mm	1	24,24 €
SM018	18 mm	1	24,24 €
SM019	19 mm	1	24,24 €
SM020	20 mm	1	24,24 €
SM021	21 mm	1	25,76 €
SM022	22 mm	1	25,76 €
SM023	23 mm	1	25,76 €
SM024	24 mm	1	25,76 €
SM025	25 mm	1	25,76 €
SM026	26 mm	1	26,71 €
SM027	27 mm	1	26,71 €
SM028	28 mm	1	26,71 €
SM029	29 mm	1	26,71 €
SM030	30 mm	1	26,71 €
SM031	31 mm	1	29,33 €
SM032	32 mm	1	29,33 €
SM033	33 mm	1	31,88 €
SM034	34 mm	1	31,88 €
SM035	35 mm	1	31,88 €

REF.	Ø MM		€/ UNIDAD
SM036	36 mm	1	37,79 €
SM037	37 mm	1	37,79 €
SM038	38 mm	1	37,79 €
SM039	39 mm	1	37,79 €
SM040	40 mm	1	37,79 €
SM045	45 mm	1	43,92 €
SM050	50 mm	1	58,99 €
SM051	51 mm	1	58,99 €
SM055	55 mm	1	58,99 €
SM060	60 mm	1	66,63 €
SM065	65 mm	1	66,63 €
SM070	70 mm	1	72,68 €
SM075	75 mm	1	84,74 €
SM080	80 mm	1	84,75 €
SM085	85 mm	1	108,98 €
SM090	90 mm	1	108,98 €
SM095	95 mm	1	127,17 €
SM100	100 mm	1	127,18 €

Nota: ver recomendaciones de corte en pág. 44

CORONAS ESPECIALES PARA METAL

FRESAS ROTABORS

ROTABORS®



REF.	PROFUNDIDAD CORTE	€/UNIDAD
13 mm	25	31,70 €
14 mm	25	31,70 €
15 mm	25	33,56 €
16 mm	25	33,87 €
17 mm	25	33,87 €
18 mm	25	34,48 €
19 mm	25	36,63 €
20 mm	25	37,54 €
21 mm	25	39,09 €
22 mm	25	40,02 €
23 mm	25	40,94 €
24 mm	25	42,48 €
25 mm	25	46,78 €
26 mm	25	47,40 €
27 mm	25	48,94 €
28 mm	25	53,25 €
29 mm	25	54,79 €
30 mm	25	56,63 €
31 mm	25	57,25 €
32 mm	25	58,18 €
33 mm	25	59,71 €
34 mm	25	60,63 €
35 mm	25	70,16 €
36 mm	25	70,47 €
37 mm	25	75,72 €
38 mm	25	79,70 €
39 mm	25	84,65 €
40 mm	25	88,32 €
41 mm	25	90,50 €
42 mm	25	93,34 €
43 mm	25	96,95 €
44 mm	25	100,04 €
45 mm	25	103,72 €
46 mm	25	107,12 €
47 mm	25	110,20 €
48 mm	25	112,66 €
50 mm	25	116,34 €
51 mm	25	121,39 €
52 mm	25	124,96 €
53 mm	25	129,42 €
54 mm	25	141,03 €
55 mm	25	152,63 €
56 mm	25	165,13 €
57 mm	25	176,73 €
58 mm	25	188,33 €
59 mm	25	203,50 €
60 mm	25	223,13 €

REF.	PROFUNDIDAD CORTE	€/UNIDAD
13 mm	50	38,48 €
14 mm	50	38,48 €
15 mm	50	41,85 €
16 mm	50	42,12 €
17 mm	50	45,87 €
18 mm	50	47,09 €
19 mm	50	48,33 €
20 mm	50	50,16 €
21 mm	50	51,41 €
22 mm	50	53,87 €
23 mm	50	56,63 €
24 mm	50	57,55 €
25 mm	50	60,95 €
26 mm	50	61,87 €
27 mm	50	62,80 €
28 mm	50	63,72 €
29 mm	50	66,81 €
30 mm	50	70,16 €
31 mm	50	73,87 €
32 mm	50	76,94 €
33 mm	50	79,43 €
34 mm	50	82,18 €
35 mm	50	84,65 €
36 mm	50	87,42 €
37 mm	50	89,26 €
38 mm	50	92,32 €
39 mm	50	94,49 €
40 mm	50	97,57 €
41 mm	50	99,72 €
42 mm	50	103,12 €
43 mm	50	106,80 €
44 mm	50	110,50 €
45 mm	50	113,26 €
46 mm	50	117,28 €
47 mm	50	120,04 €
48 mm	50	123,73 €
50 mm	50	127,73 €
51 mm	50	162,44 €
52 mm	50	165,13 €
53 mm	50	168,69 €
54 mm	50	173,16 €
55 mm	50	176,73 €
56 mm	50	188,33 €
57 mm	50	211,30 €
58 mm	50	219,58 €
59 mm	50	231,17 €
60 mm	50	242,78 €

BROCA PILOTO PARA CORONAS METAL DURO ESPECIAL CHAPAS FINAS

CHAPAS



REF.	DESCRIPCION		€/ UNIDAD
SMD6	Broca piloto para coronas metal duro especial chapas finas	1	6,32 €

HUSILLO CON BROCA PARA CORONAS HSS REAFILABLES



REF.	Ø CORONAS MM	TIPO	Ø VÁSTAGO X BROCA MM	ROSCA		€/ UNIDAD
AT12P	17-25	HSS	8 x 6	M12 x 1,25	1	8,49 €
AT12	26-50	HSS	10 x 6	M12 x 1,25	1	8,77 €
AT16	51-100	HSS	12 x 8	M16 x 1,25	1	10,95 €

CONO MORSE PARA CORONAS HSS REAFILABLES



REF.	Ø CORONAS MM	TIPO	Ø CONO X BROCA MM	ROSCA		€/ UNIDAD
CM12	17-50	HSS	2 x 6	M12 x 1,25	1	35,03 €
CM16	51-100	HSS	2 x 8	M16 x 1,25	1	36,14 €

BROCAS PARA CORONA HSS REAFILABLES



REF.	Ø CORONAS MM	TIPO	LONGITUD TOTAL MM	Ø DE LA BROCA MM		€/ UNIDAD
PP6	17-25	HSS	45	6	1	4,66 €
P6	26-50	HSS	50	6	1	4,71 €
P8	51-100	HSS	60	8	1	5,77 €

MUELLES PARA CORONAS HSS REAFILABLES

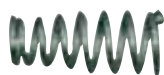

REF.	Ø CORONAS MM	TIPO	Ø DE LA BROCA MM		€/ UNIDAD
MR6	14-50	HSS	6	1	1,91 €
MR8	51-100	HSS	8	1	1,91 €

CORONAS PARA OTROS MATERIALES - CONSTRUCCIÓN

CORONA PERFORADORA CON DIENTES DE METAL DURO MULTIPRO

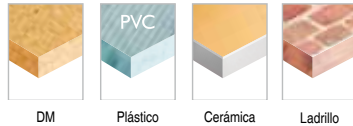

- > Dientes de metal duro para un rendimiento de corte alto y una duración de la corona muy superior.
- > Usos múltiples: corte de maderas duras, DM, plásticos, azulejos de cerámica y ladrillos.
- > Corte suave con generación de calor mínima.
- > Disponibilidad de husillos especiales con brocas piloto extralargas.

multi pro



REF.	Ø MM	HUSILLO RECOMENDADO	€/ UNIDAD
FCW019	19 mm		11,55 €
FCW020	20 mm		11,55 €
FCW022	22 mm	A1QCE/A4QCE (HSS extralarga) o XA1QC/XA4QC (carburo)	11,55 €
FCW025	25 mm		12,08 €
FCW027	27 mm		12,90 €
FCW029	29 mm		12,90 €
FCW030	30 mm		12,90 €
FCW032	32 mm		12,90 €
FCW035	35 mm		13,68 €
FCW038	38 mm		13,68 €
FCW040	40 mm		14,38 €
FCW041	41 mm		14,38 €
FCW044	44 mm		16,81 €
FCW048	48 mm		16,81 €
FCW051	51 mm		16,81 €
FCW054	54 mm		19,71 €
FCW057	57 mm		20,74 €
FCW060	60 mm	A17-38QCE/A2E/A10QCE (HSS extra-larga) o XA17-38QC/XA2/XA10QC (carburo)	20,74 €
FCW064	64 mm		21,49 €
FCW065	65 mm		22,39 €
FCW067	67 mm		22,56 €
FCW068	68 mm		22,56 €
FCW070	70 mm		22,56 €
FCW073	73 mm		22,56 €
FCW076	76 mm	23,08 €	
FCW079	79 mm	23,08 €	
FCW083	83 mm	23,08 €	
FCW086	86 mm	23,08 €	
FCW089	89 mm	23,08 €	
FCW092	92 mm	26,63 €	

REF.	Ø MM	HUSILLO RECOMENDADO	€/ UNIDAD
FCW095	95 mm		30,20 €
FCW098	98 mm		31,87 €
FCW102	102 mm		33,52 €
FCW105	105 mm		36,07 €
FCW108	108 mm		39,07 €
FCW109	109 mm		41,57 €
FCW111	111 mm	A17-38QCE/A2E/A10QCE (HSS extra-larga) o XA17-38QC/XA2/XA10QC (carburo)	44,07 €
FCW114	114 mm		51,47 €
FCW118	118 mm		54,34 €
FCW121	121 mm		57,18 €
FCW127	127 mm		63,39 €
FCW140	140 mm		76,04 €
FCW152	152 mm		88,81 €
FCW159	159 mm		92,72 €
FCW160	160 mm		53,47 €
FCW210	210 mm		99,92 €

CORONA PERFORADORA DIAMANTE ESPECIAL GRES PORCELÁNICO



- > Utilice como acción de pre-taladrado la exclusiva corona de diamante Starrett de 6,5 mm diámetro (Ref. D006.5), del mismo diámetro que su habitual broca piloto. Acóplela a su taladro y podrá perforar agujeros de gres porcelánico hasta 152 mm de diámetro con la gama completa de coronas con contextura de diamante Starrett.
- > Con un filo de corte recubierto de polvo de diamante, es la solución perfecta para las instalaciones de cocinas y baños.
- > Cortes limpios en cerámica, vidrio, piedra y especialmente GRES PORCELÁNICO hasta grado 8.
- > Se recomienda el uso de la plantilla guía solamente para el inicio del taladrado.
- > La corona se acopla directamente al portabrocas.
- > Es necesaria la refrigeración con agua para garantizar una máxima duración de la corona.

SPECIALS

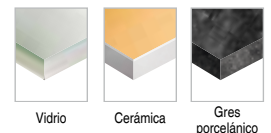

REF.	Ø MM	€/ UNIDAD
D005	5 mm	19,44 €
D006	6 mm	19,44 €
D006.5*	6,5 mm	19,44 €
D008	8 mm	22,86 €
D010	10 mm	27,42 €
D012	12 mm	31,99 €

*Mismo diámetro que la broca piloto que utiliza (6,5 mm) en las coronas de diamante estándar hasta 152 mm.

CORONAS PERFORADORAS CON TEXTURA DIAMANTE



- › Filo de corte recubierto de polvo de diamante, que proporciona la limpieza necesaria para altas velocidades de corte.
- › Larga duración, orificio de corte limpio y eficaz expulsión del centro.
- › Para poliéster, plásticos, reforzados de vidrio, industria náutica, artículos de cerámica y demás materiales abrasivos.

SPECIALS

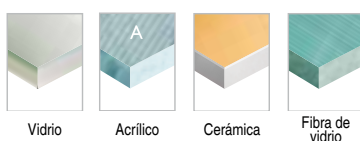

REF.	Ø MM	HUSILLO RECOMENDADO	€/UNIDAD
D014	14 mm	XA1QC / XA4C	1 28,76 €
D016	16 mm		1 29,21 €
D017	17 mm		1 29,71 €
D019	19 mm		1 30,28 €
D020	20 mm		1 31,75 €
D021	21 mm		1 32,94 €
D022	22 mm		1 34,26 €
D024	24 mm		1 36,97 €
D025	25 mm		1 38,49 €
D027	27 mm		1 40,99 €
D029	29 mm	1 43,58 €	
D030	30 mm	1 45,10 €	
D032	32 mm	XA17-38QC / XA2 / XA10QC	1 47,53 €
D033	33 mm		1 49,13 €
D035	35 mm		1 51,68 €
D037	37 mm		1 54,15 €
D038	38 mm		1 55,62 €
D040	40 mm		1 58,34 €
D041	41 mm		1 59,98 €
D043	43 mm		1 63,51 €
D044	44 mm		1 63,80 €
D046	46 mm		1 66,59 €
D048	48 mm		1 69,09 €
D051	51 mm		1 73,98 €
D052	52 mm		1 75,51 €
D054	54 mm		1 78,00 €
D056	56 mm		1 80,89 €
D057	57 mm	1 82,11 €	
D059	59 mm	1 84,50 €	
D060	60 mm	1 86,26 €	
D064	64 mm	1 91,44 €	
D065	65 mm	1 92,89 €	

REF.	Ø MM	HUSILLO RECOMENDADO	€/UNIDAD
D067	67 mm	XA17-38QC / XA2 / XA10QC	1 95,80 €
D068	68 mm		1 97,15 €
D070	70 mm		1 99,58 €
D073	73 mm		1 103,68 €
D076	76 mm		1 108,16 €
D079	79 mm		1 112,52 €
D083	83 mm		1 139,90 €
D086	86 mm		1 144,93 €
D089	89 mm		1 149,90 €
D092	92 mm		1 155,97 €
D095	95 mm		1 160,66 €
D098	98 mm		1 165,87 €
D102	102 mm		1 172,54 €
D105	105 mm		1 178,69 €
D108	108 mm		1 183,78 €
D111	111 mm	1 188,92 €	
D114	114 mm	1 194,22 €	
D121	121 mm	1 205,39 €	
D127	127 mm	1 216,49 €	
D140	140 mm	1 238,42 €	
D152	152 mm	1 258,67 €	

Nota: ver recomendaciones de corte en pág.44

CORONA PERFORADORA DE DIAMANTE ESPECIAL CONSTRUCCIÓN PRO CORTE EN SECO

- › Diseñadas para el corte intensivo en seco en ladrillos y bloques de cemento.
- › Ratios de velocidad de corte mejores que las coronas de metal duro con menor necesidad de presión.
- › Amplia gama de accesorios.

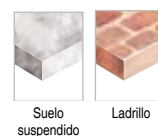

CONSTRUCCIÓN-PRO

REF.	Ø MM	ALTURA CORONAS MM	€/UNIDAD
BMC022	22 mm	300	1 119,28 €
BMC028	28 mm	300	1 123,50 €
BMC038	38 mm	150	1 106,20 €
BMC042	42 mm	150	1 111,81 €
BMC048	48 mm	150	1 112,01 €
BMC052	52 mm	150	1 114,06 €
BMC065	65 mm	150	1 129,39 €
BMC078	78 mm	150	1 140,15 €
BMC102	102 mm	150	1 154,85 €
BMC107	107 mm	150	1 156,29 €
BMC117	117 mm	150	1 162,56 €
BMC127	127 mm	150	1 171,41 €
BMC152	152 mm	150	1 189,45 €

CORONAS PARA OTROS MATERIALES - CONSTRUCCIÓN

CORONA PERFORADORA PARA CONSTRUCCIÓN CON HUSILLO Y BROCA PILOTO (PERINO)



- › Nueva rosca unificada M16 x 2.
- › Juego completo de corona con husillo y broca piloto.
- › La más indicada para:
 - Paredes de ladrillo.
 - Bloques de cemento.
 - Materiales plásticos reforzados.
 - Mármol.

CONSTRUCCIÓN

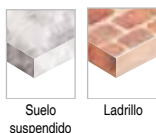

REF.	Ø MM	HUSILLO / BROCA RESPUESTO	ALTURA CORONAS MM	Ø BROCA X VÁSTAGO MM	Nº DIENTES	€ / UNIDAD
MD22N	22 mm		80	7 x 10	3	43,35 €
MD25N	25 mm		80	7 x 10	4	50,18 €
MD27N	27 mm		80	7 x 10	4	51,11 €
MD30N	30 mm		80	7 x 10	4	57,83 €
MD35N	35 mm		80	7 x 10	4	62,51 €
MD40N	40 mm		80	7 x 10	4	69,81 €
MD45N	45 mm		80	7 x 10	4	75,73 €
MD50N	50 mm		80	7 x 10	5	77,57 €
MD60N	60 mm		80	7 x 10	6	96,28 €
MD65N	65 mm		80	7 x 10	6	113,12 €
MD68N	68 mm	GM16.1N/250N /400N/500N	80	7 x 10	6	113,12 €
MD70N	70 mm		80	7 x 10	7	121,82 €
MD75N	75 mm		80	7 x 10	7	130,93 €
MD80N	80 mm		80	7 x 10	7	140,51 €
MD90N	90 mm		80	7 x 10	9	144,61 €
MD100N	100 mm		80	7 x 10	9	155,11 €
MD110N	110 mm		80	7 x 10	10	165,15 €
MD115N	115 mm		80	7 x 10	10	174,27 €
MD120N	120 mm		80	7 x 10	11	181,57 €
MD125N	125 mm		80	7 x 10	11	241,79 €
MD150N	150 mm		80	7 x 10	12	321,64 €

CORONAS PERFORADORAS PARA CONSTRUCCIÓN CON ANCLAJE SDS PLUS (PERINO)



CONSTRUCCIÓN

REF.	€ / UNIDAD
SDSMD22N	65,53 €
SDSMD25N	72,11 €
SDSMD27N	73,15 €
SDSMD30N	80,79 €
SDSMD35N	85,30 €
SDSMD40N	88,59 €
SDSMD45N	98,48 €
SDSMD50N	100,38 €
SDSMD60N	118,75 €
SDSMD65N	135,23 €
SDSMD68N	135,23 €

HUSILLOS Y BROCAS PILOTO HSS EXTRALARGAS ESPECIALES PARA CORONAS METAL DURO MULTI-PRO



REF.	Ø CORONAS MM	ESPIGA MM		€/ UNIDAD
A1QCE	Ø 14-30 mm	9.5	1	15,90 €



A4QCE	Ø 14-30 mm	6.5	1	13,60 €
-------	------------	-----	---	---------

A2E	Ø 32-159 mm	13	1	27,62 €
-----	-------------	----	---	---------

A10QCE	Ø 32-159 mm	9.5	1	25,08 €
--------	-------------	-----	---	---------

HUSILLO DE PRODUCCIÓN CON BROCA PILOTO EXTRALARGA PARA CORONAS METAL DURO MULTI-PRO



REF.	Ø CORONAS MM	ESPIGA MM		€/ UNIDAD
A17-38QCE	Ø 32-159 mm	9.5	1	38,15 €

HUSILLOS PARA ANCLAJE SDS PLUS CON BROCA EXTRALARGA



REF.	Ø CORONAS MM		€/ UNIDAD
A1-1E	Ø 14-30 mm	1	24,76 €
A2-1E	Ø 32-159 mm	1	61,90 €

BROCA PILOTO HSS EXTRALARGA



REF.	Ø CORONAS MM	HUSILLOS		€/ UNIDAD
A014CE	Broca piloto HSS EXTRA-LARGA Ø 6,5 mm Longitud 92 mm	A1QC/QCE, A4QC/QCE, A10QC/QCE, A2/A2E, A17-38QC/QCE, A17-12, A1-1, A2-1	1	6,15 €

ACCESORIOS PARA CORONA CONTEXTURA DIAMANTE

	REF.	Ø CORONAS MM	ESPIGA MM		€/UNIDAD
	XA1QC	Ø 14-30 mm	9.5	1	34,79 €
	XA4QC	Ø 14-30 mm	6.5	1	32,87 €
	XA4QCM	Ø 14-30 mm	6.5	1	34,81 €
	XA10QC	Ø 32-210 mm	9.5	1	42,39 €
	XA10QCM	Ø 32-210 mm	9.5	1	44,34 €
	XA2	Ø 32-210 mm	13	1	44,53 €
	XA17-38QC	Ø 32-210 mm	9.5	1	49,10 €

ACCESORIOS PARA USO GENERAL



REF.	HUSILLOS	DESCRIPCION		€/UNIDAD
A19	A1QC, A2, A10QC	Accesorio para agrandar agujeros Ø 14... 140 mm	1	21,68 €
A5	A2 / A17-12/ XA2 / XA17-12	Extensión de 300 mm para espiga de 13 mm	1	21,70 €
A15	A1QC / A10QC / A17-38QC / XA1QC / XA10QC / XA17-38QC	Extensión de 300 mm para espiga de 9,5 mm	1	37,87 €
A7		Muelle Expulsor	10	2,06 €
A12		Adaptador para husillos A1QC, A4QC, A1-1	6	10,76 €
AQCDH	A1QC / A4QC A10QC / A17-38QC XA1QC / XA4QC XA10QC / XA17-38QC Coronas CORDLESS y Quickshot	Acoplamiento rápido	1	25,96 €
9803	A1-1/A1QC/A4QC	Tornillo para husillo	10	0,94 €
9806	A1-1/A1QC/A4QC/A10QC/ A2/A17-38QC/A2-1/A17-12	Tornillo para husillo	10	0,94 €
DB2		Campana recoge-polvo 121 mm.	1	57,32 €

BROCAS PILOTO PARA HUSILLOS METAL DURO MULTIPRO Y DIAMANTE



REF.	DESCRIPCION	HUSILLOS		€/UNIDAD
XA014C	Broca piloto Carburo Ø 6,5 mm Longitud 100 mm	XA1QC, XA10QC, XA2, XA17-38QC, XA17-12, XA1-1, XA2-1	1	21,90 €
XA014C-P	Broca piloto Carburo Ø 6,5 mm Long. 100 mm con caja individual de plástico	XA1QC, XA10QC, XA2, XA17-38QC, XA17-12, XA1-1, XA2-1	1	21,90 €

CORONAS PARA OTROS MATERIALES - CONSTRUCCIÓN

HUSILLOS PARA CORONAS DE METAL DURO CON TEXTURA Y DIAMANTE CON ANCLAJE SDS PLUS



REF.	Ø CORONAS MM	ESPIGA MM		€/ UNIDAD
XA1-1	Ø 14-30 mm	6.5	1	42,15 €

XA2-1	Ø 32-210 mm	6.5	1	73,12 €
-------	-------------	-----	---	---------

ACCESORIOS PARA CORONAS DIAMANTE ESPECIAL GRES PORCELÁNICO



REF.	DESCRIPCION		€/ UNIDAD
DTDG01	Plantilla guía con 6 diámetros coronas: 5-6-6,5-8-10 y 12 mm. Con base soporte de goma antideslizante.	1	18,07 €

WCD01	Botella dispensadora de agua refrigerante. Contenido: 100 ml.	1	5,34 €
-------	---	---	--------

HUSILLO CON BROCA PILOTO ANCLAJE SDS PLUS PARA CORONAS PERFORADORAS CONSTRUCCIÓN



REF.	ROSCA	Ø CORONAS MM	LONGITUD MM		€/ UNIDAD
SDSGM 16/90N	M16 x 2	22 a 150	90	1	55,29 €

SDSGM16/250N	M16 x 2	22 a 150	250	1	64,60 €
--------------	---------	----------	-----	---	---------

SDSGM16/400N	M16 x 2	22 a 150	400	1	68,41 €
--------------	---------	----------	-----	---	---------

SDSGM16/500N	M16 x 2	22 a 150	500	1	70,63 €
--------------	---------	----------	-----	---	---------

HUSILLO CON BROCA PARA CORONAS PERFORADORAS CONSTRUCCIÓN



REF.	DESCRIPCION	ROSCA	Ø MM	LONGITUD MM		€/ UNIDAD
GM16.1N	EN CAJA	M16 x 2	22 a 150	40	1	20,06 €

SKGM16.1N	EN BLÍSTER	M16 x 2	22 a 150	40	1	20,06 €
-----------	------------	---------	----------	----	---	---------

BROCA PILOTO PARA CORONAS PERFORADORAS CONSTRUCCIÓN













REF.	DESCRIPCION		€/ UNIDAD
PMD7F	Broca piloto Ø 7 mm, longitud 120 mm, para coronas Ø 22 a 150 mm	1	6,70 €

GM16/250N	1	45,62 €
-----------	---	---------

GM16/400N	1	47,91 €
-----------	---	---------

GM16/500N	1	48,82 €
-----------	---	---------

ACCESORIOS PARA CORONAS DE DIAMANTE ESPECIAL CONSTRUCCIÓN CORTE EN SECO

	REF.	DESCRIPCION		€/UNIDAD
	BMA2	Adaptador SDS	1	20,34 €
	BMA1	Adaptador hexagonal	1	20,59 €
	BMA2240	Adaptador SDS 240 mm	1	26,16 €
	BMA1240	Adaptador hexagonal 240 mm	1	26,48 €
	BMA3200	Broca piloto construcción 13 x 200 mm	1	13,57 €
	BMA3350	Broca piloto construcción 13 x 350 mm	1	18,07 €
	BMA4150	Extensión 150 mm	1	37,35 €
	BMA4250	Extensión 250 mm	1	40,63 €
	BMA5	Elemento expulsor	1	4,36 €

KITS DE CORONAS

EQUIPOS DE CORONAS BI-METAL GLADIATOR



REF.	Ø CORONAS MM	HUSILLOS	ACCESORIOS	APLICACIÓ.		€/ UNIDAD
KDP100SP	16-20-25-32-40-51	A1QC A10QC	A7	Mantenimiento/ Electricistas	1	105,74 €
KDP100SP-PLUS	16-20-25-32-40-51 +25-51 (multipro)	A1QCE A10QCE XA014C	A7	Mantenimiento	1	133,49 €
KDP105SP	21-29-35-44-51-65	A1QC A10QC	A7	Mantenimiento	1	165,88 €
KDP100-37	24-27-32-35-52-60	A1QC A10QC	A7 / A19	Cerrajero	1	189,31 €

EQUIPOS DE CORONAS BI-METAL UNIVERSAL



REF.	Ø CORONAS MM	HUSILLOS	ACCESORIOS	APLICACIÓN		€/ UNIDAD
K100SP	16-20-25-32-40-51	A1QC A10QC	A7	Mantenimiento/ Electricistas	1	105,74 €
K101SP	22-29-35-44-51-64	A1QC A10QC	A7	Mantenimiento	1	118,17 €
K290	19-22-29-35-38-44-51-57-64	A2 A1QC	A5	Fontaneros	1	184,96 €
K291	19-22-25-32-35-38-44-51-57-64-76	A2 A1QC	A5/A7	Industrial	1	216,29 €
* K292ISO	14-16-20-21-22-25-32-40-48-51-64	A2 A1QC	A5/A7	Electricistas	1	195,67 €
K105SP	21-29-35-44-51-65	A1QC A10QC	A7	Mantenimiento	1	165,88 €

EQUIPOS DE CORONAS BI-METAL CORDLESS PARA TALADROS A BATERÍA



REF.	Ø CORONAS MM	ACCESORIOS	APLICACIÓN		€/ UNIDAD
KCSC2000G	16-20-25-29-30-32-38	AQC14 Conector rápido	Mantenimiento	1	193,23 €

* Medidas ISO para electricistas.

EQUIPOS DE CORONAS METAL DURO MULTIPRO



REF.	Ø CORONAS MM	HUSILLOS	APLICACIÓN		€/UNIDAD
KFCW2000GP1	19-22-29-35-44-51	A1QCE - A17-38QCE	Mantenimiento	1	110,80 €
KFCW2000GP2	19-22-29-35-44-51-57-64-68	A1QCE - A17-38QCE	Mantenimiento	1	175,53 €
KFCW2000GP3	19-22-29-35-38-44-51-57-64-68-76	A1QCE - A17-38QCE	Mantenimiento	1	212,34 €
KFCW2000GP4	22-29-35-40-54-67	A1QCE - A10QCE	Mantenimiento	1	114,23 €
KFCW2000L	25-29-32-35-38-54-60	A1QCE - A17-38QCE	Cerrajeros	1	133,30 €

ESTUCHE DE CORONAS DIAMANTE ESPECIAL GRES PORCELÁNICO



REF.	DESCRIPCION		€/UNIDAD
KD2000TD1	Estuche de plástico con 6 coronas con contextura diamante: 5-6-6,5-8-10 y 12 mm + varilla expulsora.	1	110,51 €

EQUIPO DE CORONAS DIAMANTE ESPECIAL CONSTRUCCIÓN



REF.	Ø CORONAS MM	HUSILLOS	ACCESORIOS		€/UNIDAD
BMKIT1	38-52-65-117-127	BMA1-BMA2-BMA1240-BMA2240	BMA3200 Broca Piloto BMA5 Elemento expulsor	1	648,76 €

EXPOSITORES

EXPOSITOR FRESAS



REF. CAT.	CANTIDAD
14x25	2
16x25	2
18x25	2
20x25	2
22x25	2
24x50	1
26x50	1
27x50	1
14x50	1
16x50	1
18x50	1
20x50	1

Ref: EXPFRESAS01
 Descripción:
 Precio P.V.P: 694,46 €

EXPOSITOR CORONAS PERFORADORAS MULTIPRO



REF. CAT.	DESCRIPCIÓN	CANTIDAD
FCW020	20 mm	3
FCW025	25 mm	3
FCW030	30 mm	3
FCW032	32 mm	3
FCW035	35 mm	3
FCW038	38 mm	3
FCW040	40 mm	3
FCW051	51 mm	3
FCW054	54 mm	2
FCW060	60 mm	2
FCW065	65 mm	2
XA1QC	Husillo 14 ... 30 mm	4
XA10QC	Husillo 32 ... 210 mm	4

Ref: EXPCOR02
 Descripción:
 Precio P.V.P: 758,34€

EXPOSITOR PARA CORONAS BI-METAL ESPECIAL ELECTRICISTAS



REF. CAT.	DESCRIPCIÓN	CANTIDAD
SK016	16 mm	6
SK020	20 mm	6
SK022	22 mm	6
SK025	25 mm	6
SK029	29 mm	5
SK032	32 mm	5
SK040	40 mm	3
SK051	51 mm	3
SK064	64 mm	2
KA4QCM	Husillo 14 ... 30 mm	1
KA10QC-M	Husillo 32 ... 210 mm	6

Ref: EXPCOR01
 Descripción:
 Precio P.V.P: 943,86 €

EXPOSITOR MAXI-MIXTO

Ref: EXPCENTSTES13

Descripción:

Precio P.V.P: 8160,22



CORONAS PERFORADORAS BI-METAL GLADIATOR Y HUSILLOS 2550,29 €

SKDP016	Corona 16 mm blíster	6
SKDP017	Corona 17 mm blíster	6
SKDP019	Corona 19 mm blíster	6
SKDP021	Corona 21 mm blíster	6
SKDP022	Corona 22 mm blíster	6
SKDP024	Corona 24 mm blíster	6
SKDP025	Corona 25 mm blíster	6
SKDP027	Corona 27 mm blíster	5
SKDP029	Corona 29 mm blíster	5
SKDP030	Corona 30 mm blíster	5
SKDP032	Corona 32 mm blíster	5
SKDP033	Corona 33 mm blíster	5
SKDP035	Corona 35 mm blíster	5
SKDP038	Corona 38 mm blíster	3
SKDP040	Corona 40 mm blíster	3
SKDP043	Corona 43 mm blíster	3
SKDP046	Corona 46 mm blíster	3
SKDP048	Corona 48 mm blíster	3
SKDP051	Corona 51 mm blíster	3
SKDP052	Corona 52 mm blíster	3
SKDP054	Corona 54 mm blíster	2
SKDP056	Corona 56 mm blíster	2
SKDP057	Corona 57 mm blíster	2
SKDP059	Corona 59 mm blíster	2
SKDP060	Corona 60 mm blíster	2
SKDP064	Corona 64 mm blíster	2
SKDP065	Corona 65 mm blíster	2
SKDP067	Corona 67 mm blíster	2
SKDP068	Corona 68 mm blíster	2
SKDP070	Corona 70 mm blíster	2
SKDP073	Corona 73 mm blíster	2
AQCDH	Conector rápido	6
KA1QCM	Husillo blíster 14...30 mm	5
KA10QCM	Husillo blíster 32...210 mm	8
XA1QC	Husillo carburo 14...30 mm	4
XA10QC	Husillo carburo 32...210 mm	4

CORONAS METAL DURO MULTIPRO

732,12 €

FCW020	Corona 20 mm	2
FCW022	Corona 22 mm	2
FCW025	Corona 25 mm	2
FCW027	Corona 27 mm	2
FCW029	Corona 29 mm	2
FCW030	Corona 30 mm	2
FCW032	Corona 32 mm	2
FCW035	Corona 35 mm	2
FCW038	Corona 38 mm	2
FCW040	Corona 40 mm	2
FCW051	Corona 51 mm	2
FCW054	Corona 54 mm	2
FCW060	Corona 60 mm	2
FCW064	Corona 64 mm	2
FCW065	Corona 65 mm	2
FCW067	Corona 67 mm	2
FCW068	Corona 68 mm	2
FCW070	Corona 70 mm	2
FCW073	Corona 73 mm	2
FCW076	Corona 76 mm	2
FCW079	Corona 79 mm	2

SIERRAS DE SABLE BI-METAL UNIQUE - BLÍSTER 5 UNIDADES

1959,95 €

BT66-5	MADERA - Sierra de sable 150 mm 6D	5
BT123-5	MADERA - Sierra de sable 300 mm 3 D	5
B614-5	METAL - Sierra de sable 150 mm 14D	5
B618-5	METAL - Sierra de sable 150 mm 18D	5
B624-5	METAL - Sierra de sable 150 mm 24D	5
B818-5	METAL - Sierra de sable 200 mm 18D	5
VB66-5	YESO - Sierra de sable 150 mm 6D	5
BT6610-5	MULTI - Sierra de sable 150 mm 6/10D	5
BT121014-5	MULTI - Sierra de sable 300 mm 10/14D	5
BT12610-5	MULTI - Sierra de sable 300 mm 6/10D	5
BR81014-5	MULTI - Sierra de sable 200 mm 10/14D	5

SIERRAS DE CALAR BI-METAL UNIQUE - BLÍSTER 5 UNIDADES

691,38 €

BU36T-5	MADERA - Sierra de calar 75 mm 6D	6
BU36-5	MADERA - Sierra de calar 75 mm 8D	6
BU38-5	MADERA - Sierra de calar 75 mm 8D	6
BU310T-5	MADERA - Sierra de calar 75 mm 10D	6
BU214-5	MULTI - Sierra de calar 50 mm 14D	6
BU224-5	METAL - Sierra de calar 50 mm 24D	6
BU232-5	METAL - Sierra de calar 50 mm 32D	6
BU1	MADERA - Blíster mixto 5 sierras de calar	6
BU2	MULTI - Blíster mixto 5 sierras de calar	6
BU3	METAL - Blíster mixto 5 sierras de calar	6
BU4	Estuche - juego completo 17 referencias	6

HOJAS DE MANOS Y ARCOS DE SIERRA

1793,40 €

145	Arco Extra-Tensión 145 - profesional	12
BS1224-BGT-50	Hoja de mano Bi-metal Unique 24D (en caja 50 unidades)	200
BS1232-BGT-50	Hoja de mano Bi-metal Unique 32D (en caja de 50 unidades)	200
KBS1224-BGT-10	Blíster 10 hojas de mano Bi-metal Unique 24D	10
KBS1232-BGT-10	Blíster 10 hojas de mano Bi-metal Unique 32D	10

ESTUCHES DE CORONAS

433,08

KFCW2000GP4	Estuche coronas Multipro mantenimiento	2
KDP105SP	Estuche coronas Bi-metal Gladiator mantenimiento/electricistas	2

LUBRICANTE MULTIUSO M1

El lubricante industrial que mejor **protege** y más **dura**

Aplicaciones industriales

Las aplicaciones en el campo industrial son igualmente innumerables.

Protege las superficies de trabajo de la maquinaria, se utiliza en tanques de almacenamiento para proteger las piezas de producción en curso o aplicar en herramientas cuando se almacenan.

El M1 es también ideal en situaciones altamente corrosivas que destruyen equipos metálicos, como rodamientos, rodillos, etc.

Especialmente recomendado para ambientes marinos, y plantas de proceso de alimentos, pescado, etc.

Aplicaciones generales

Se utiliza para secar sistemas de ignición húmedos en automoción. Limpia el alquitrán de parachoques y superficies pintadas.

Perfecto para las fijaciones de esquí.

Para herramientas, bisagras, instrumental, armas, cuchillos, bicicletas, cortacéspedes, carretes de pesca, cerraduras, etc.

Recipientes a granel

Para economizar, existen recipientes de gran tamaño de M1.

Pueden utilizarse los pulverizadores rellenables para aplicar el producto a granel, evitando también la acumulación de botes vacíos



LUBRICANTE MULTIUSO M1

REF.	DESCRIPCIÓN		€/UNID.
M1-6	Bote Spray 200 ml	24	4,92 €
M1-12	Bote Spray 400 ml	12	7,97 €
M1-5	Bidón 5 L	1	74,16 €
M1-53	Bidón 200 l	1	2.401,24 €
M1-15	Envase pulverizador 0,5 l rellenable	4	9,84 €

NOTA: Los plásticos, gomas y superficies pintadas no presentan efectos visibles después de aplicarse M1.

MEDICIÓN

FLEXÓMETROS

SERIE T

- > Diseño ergonómico en plástico ABS, muy resistente a los impactos y fácil de manejar.
- > Gancho de sujeción de acero para el cinturón
- > Freno rápido lateral.
- > Sistema amortiguador de impactos.
- > Precisión de medición CE "clase II".



REF. CAT.	DIMENSIONES		€/UNIDAD
T12-3M	3 m x 13 mm	6	3,56 €
T34-5M	5 m x 19 mm	6	5,46 €
T1-8M	8 m x 25 mm	6	9,48 €



REF. CAT.	DESCRIPCIÓN		€/UNIDAD
EXFT	Expositor 32 flexómetros Serie T: 10 udes T12-3M, 16 udes T34-5M 6 udes T1-8M	1	179,79 €

SERIE V MAGNÉTICA

- > Cuerpo robusto bimaterial ABS-caucho, resistente a los impactos.
- > Freno rápido inferior.
- > Cinta revestida de nailon.
- > Punta magnética para realizar mediciones con una sola mano en superficies metálicas, ya sean verticales u horizontales.
- > Precisión de medición CE "clase II".



REF. CAT.	DIMENSIONES		€/UNIDAD
V34-5M	5 m x 19 mm	6	8,36 €
V1-5M	5 m x 25 mm	6	10,82 €
V1-8M	8 m x 25 mm	6	15,71 €



REF. CAT.	DESCRIPCIÓN	€/UNIDAD
EXFV	Expositor 24 flexómetros Serie V: 6 udes V34-5M, 12 udes V1-5M, 6 udes V1-8M	1 274,03 €

CONTROLOK™

- > Bloqueo permanente Controlok™ y retorno automático.
- > Cinta mate de extraordinaria calidad.
- > Caja ergonómica bi-material ABS - caucho.
- > Protección exclusiva de la cinta ToughTip®.
- > Homologación CE Clase II.



REF. CAT.	DIMENSIONES		€/UNIDAD
AC34-5M6	5 m x 19 mm	6	26,46 €



REF. CAT.	DIMENSIONES		€/UNIDAD
AY34-5M6G	5 m x 19 mm	12	24,45 €
AY1-5M6	5 m x 25 mm	6	24,93 €

TRULOK®

- > Con freno preciso Trulok®: bloqueo de la cinta sin alterar su posición.
- > Extraordinaria calidad de la cinta.
- > Caja irrompible de ABS.
- > Protección exclusiva de la cinta Tough-Tip®.
- > Homologación CE Clase II.



Naranjas - Granel

REF. CAT.	DIMENSIONES		€/UNIDAD
O12-3M-G	3 m x 13 mm	10	3,60 €

TIRALÍNEAS

- > Sistema exclusivo de bloqueo de la cuerda.
- > Acabado en anillo-gancho extralargo.
- > Robusta caja metálica.



Tiralíneas en caja metálica

REF. CAT.	LONGITUD		€/UNIDAD
SCL100	30 m	6	14,81 €

AZULETE

REF. CAT.	CAPACIDAD	COLOR		€/UNIDAD
SC8B	225 g	AZUL	6	3,38 €
SC8R	225 g	ROJO	6	3,38 €

TRANSPORTADOR DE ÁNGULOS

- › Ideal para carpinteros, fontaneros e instaladores que requieran medición o transferencia de ángulos de forma rápida y precisa.
- › Sin errores en el cálculo de cortes a inglete o escuadra.
- › Ahorro de tiempo y pérdida mínima de material.



REF.	DESCRIPCIÓN	€/UNIDAD
505P - 7	175 mm - 7" plástico	53,75 €
505A - 12	300 mm - 12" aluminio	211,39 €

CUTTERS



REF. CAT.	DESCRIPCIÓN		€/UNIDAD
S010	Cutter naranja de fundición	6	10,64 €
S01G	Cutter verde lima de fundición	6	10,64 €
S02	Cutter + rasqueta gris de fundición	6	7,49 €
S03	Mini-cutter cromado	12	6,22 €
KS01R	Cuchillas recambio p/ cutter (dispensador 10 udes.)	12	13,61 €
S03R-5	Cuchillas recambio p/ minicutter S03 (blíster de 5 udes.)	24	3,43 €

CUTTER DE SEGURIDAD S011

- › Suministrado en blíster de 3 cuchillas.
- › Mecanismo automático de seguridad.
- › Profundidad de corte ajustable para una mayor precisión de corte.
- › Rápida reposición de las cuchillas.



REF. CAT.	DESCRIPCIÓN		€/UNIDAD
S011	Cutter de seguridad	1	19,86 €

METROLOGÍA

CALIBRES

Calibre pie de rey digital con salida de datos 797B



REF.	CAPACIDAD	RESOLUCIÓN	€/UNIDAD
797B-6/150	150 mm - 6"	0,01 mm - 0,0005"	222,35 €
797B-8/200	200 mm - 8"	0,01 mm - 0,0005"	249,41 €
797B-12/300	300 mm - 12"	0,01 mm - 0,0005"	455,55 €

Calibre pie de rey digital serie 799



REF.	CAPACIDAD	RESOLUCIÓN	€/UNIDAD
799-6/150	150 mm - 6"	0,01 mm - 0,0005"	103,28 €
799-8/200	200 mm - 8"	0,01 mm - 0,0005"	128,49 €
799-12/300	300 mm - 12"	0,01 mm - 0,0005"	196,55 €
799AZ-24/600	600 mm - 24"	0,01 mm - 0,0005"	487,91 €
799AZ-40/1000	1000 mm - 40"	0,01 mm - 0,0005"	950,42 €

Calibre pie de rey con nonio serie 125

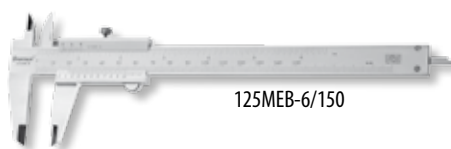

REF.	CAPACIDAD	RESOLUCIÓN	€/UNIDAD
125MEB-6/150	150 mm - 6"	0,05 mm - 1/128"	27,77 €
125MEB-8/200	200 mm - 8"	0,05 mm - 1/128"	61,36 €
125MEB-12/300	300 mm - 12"	0,05 mm - 1/128"	160,91 €
125MB-150	150 mm	0,05 mm	30,86 €
125MB-200	200 mm	0,05 mm	68,18 €
125MB-300	300 mm	0,05 mm	160,91 €
125MEA-6/150	150 mm - 6"	0,02 mm - 0,001"	30,86 €
125MEA-8/200	200 mm - 8"	0,02 mm - 0,001"	68,18 €
125MEA-12/300	300 mm - 12"	0,02 mm - 0,001"	160,91 €
125MA-150	150 mm	0,02 mm	30,86 €
125MA-200	200 mm	0,02 mm	68,18 €
125MA-300	300 mm	0,02 mm	160,91 €
1251MEA-12/300	300 mm - 12"	0,02 mm - 0,001"	118,70 €
1251MEA-20/500	500 mm - 20"	0,02 mm - 0,001"	304,67 €
1251MEA-24/600	600 mm - 24"	0,02 mm - 0,001"	362,37 €
1251MEA-40/1000	1000 mm - 40"	0,02 mm - 0,001"	761,61 €
1251MA-300	300 mm	0,02 mm	158,23 €
1251MA-500	500 mm	0,02 mm	304,67 €
1251MA-600	600 mm	0,02 mm	362,37 €
1251MA-1000	1000 mm	0,02 mm	761,61 €

Calibre pie de rey con reloj serie 1200

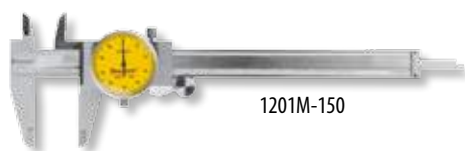

1201M-150

REF.	CAPACIDAD	RESOLUCIÓN	€/UNIDAD
1201M-150	150 mm	0,01 mm	98,08 €
1201M-200	200 mm	0,01 mm	120,81 €
1202M-150	150 mm	0,02 mm	73,57 €
1202M-200	200 mm	0,02 mm	120,81 €
1202M-300	300 mm	0,02 mm	231,75 €

Calibre de profundidad digital serie 3753



3753A-6/150

REF.	CAPACIDAD	RESOLUCIÓN	€/UNIDAD
3753A-6/150	150 mm - 6"	0,01 mm - 0,0005"	139,25 €
3753A-8/200	200 mm - 8"	0,01 mm - 0,0005"	151,10 €
3753A-12/300	300 mm - 12"	0,01 mm - 0,0005"	227,64 €

Extensión de base

REF.	DIMENSIONES	€/UNIDAD
3648-180	180 mm	34,48 €
3648-260	260 mm	46,24 €
3648-320	320 mm	57,98 €

Calibres de altura digitales



3752 con salida de datos



3751 sin salida de datos

REF.	CAPACIDAD	RESOLUCIÓN	€/UNIDAD
3751AZ-6/150	150 mm - 6"	0,01 mm - 0,0005"	135,46 €
3752-12/300	300 mm - 12"	0,01 mm - 0,0005"	950,42 €
3752-24/600	600 mm - 24"	0,01 mm - 0,0005"	1.363,37 €

MICRÓMETROS

Micrómetros de exteriores digitales series 795/796



795MEXFL-25



REF.	CAPACIDAD	RESOLUCIÓN	SALIDA DATOS	€/UNIDAD
796MXFL-25	0 - 25 mm	0,001 mm	NO	301,43 €
795MEXFL-25	0 - 25 mm / 0 - 1"	0,001 mm - 0,00005"	SÍ	376,40 €

Micrómetros de exteriores digitales series 733/734



733MEXFL-25

REF.	CAPACIDAD	RESOLUCIÓN	SALIDA DATOS	€/UNIDAD
733MEXFL-25	0 - 25 mm / 0 - 1"	0,001 mm / 0,00005"	SÍ	344,38 €
733MEXFLZ-50	25 - 50 mm / 1 - 2"	0,001 mm / 0,00005"	SÍ	350,06 €
733MEXFLZ-75	50 - 75 mm / 2 - 3"	0,001 mm / 0,00005"	SÍ	352,40 €
733MEXFLZ-100	75 - 100 mm / 3 - 4"	0,001 mm / 0,00005"	SÍ	392,28 €
733MEXFLZ-125	100 - 125 mm / 4 - 5"	0,001 mm / 0,00005"	SÍ	395,90 €
733MEXFLZ-150	125 - 150 mm / 5 - 6"	0,001 mm / 0,00005"	SÍ	399,52 €
3734MXFL-25	0 - 25 mm	0,001 mm	NO	152,00 €

Micrómetros de exteriores serie 436



436MXRL-25

REF.	CAPACIDAD	LECTURA	€/UNIDAD
436MXRL-25	0-25 mm	0,01 mm	39,93 €
436MXRL-50	25-50 mm	0,01 mm	49,63 €
436MXRL-75	50-75 mm	0,01 mm	87,95 €
436MXRL-100	75-100 mm	0,01 mm	88,28 €
436MXRL-125	100-125 mm	0,01 mm	102,38 €
436MXRL-150	125-150 mm	0,01 mm	108,33 €
436MXRL-175	150-175 mm	0,01 mm	222,46 €
436MXRL-200	175-200 mm	0,01 mm	243,11 €
V436MXRL-25	0-25 mm	0,001 mm	55,08 €
V436MXFL-50	25-50 mm	0,001 mm	57,26 €

Juego de micrómetros de exteriores serie 436

REF.	CAPACIDAD	LECTURA	€/UNIDAD
S436.2MCXRLZ	0-150 mm	0,01 mm	407,15 €

Soporte para micrómetro



REF.	CAPACIDAD DE FIJACIÓN	€/UNIDAD
3206	16 mm - 5/8"	75,92 €

Barras patrón para micrómetros serie 234MB



REF.	LONGITUD	€/UNIDAD
234MB-25	25 mm	18,66 €
234MB-50	50 mm	20,99 €
234MB-75	75 mm	25,62 €
234MB-100	100 mm	28,74 €
234MB-125	125 mm	34,98 €
234MB-150	150 mm	37,33 €
234MB-175	175 mm	41,94 €

Micrómetros de exteriores con topes intercambiables serie 224

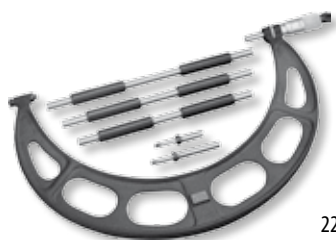

224marlz

REF.	CAPACIDAD	LECTURA	€/UNIDAD
224MAARLZ	0-100 mm	0,01 mm	444,86 €
224MARLZ	50-150 mm	0,01 mm	501,00 €
224MGRLZ	150-300 mm	0,01 mm	864,48 €
224MDRLZ	300-400 mm	0,01 mm	874,00 €
224MERLZ	400-500 mm	0,01 mm	1.021,21 €
224MJRLZ	500-600 mm	0,01 mm	1.359,63 €

Micrómetros de exteriores tubulares con topes intercambiables serie 724



REF.	CAPACIDAD	LECTURA	€/UNIDAD
724MRLZ-450	300-450 mm	0,01 mm	1.564,70 €
724MRLZ-600	450-600 mm	0,01 mm	1.688,96 €
724MRLZ-750	600-750 mm	0,01 mm	1.746,50 €
724MRLZ-900	750-900 mm	0,01 mm	1.866,13 €

Micrómetros de profundidad serie 445



445maz-75rl

REF.	CAPACIDAD	LECTURA	BASE DE APOYO	€/UNIDAD
445MAZ-75RL	0-75 mm	0,01 mm	75 mm	240,83 €
445MAZ-150RL	0-150 mm	0,01 mm	75 mm	289,01 €
445MAZ-225RL	0-225 mm	0,01 mm	75 mm	355,84 €
445MBZ-75RL	0-75 mm	0,01 mm	100 mm	282,27 €
445MBZ-150RL	0-150 mm	0,01 mm	100 mm	332,51 €
445MBZ-225RL	0-225 mm	0,01 mm	100 mm	406,42 €

Micrómetro de profundidad digital con salida de datos



REF.	CAPACIDAD	LECTURA	BASE DE APOYO	€/UNIDAD
749MEBZ-150/6	0-150 mm	0,001 mm	100 mm	708,53 €

Cabezas de micrómetro digital con salida de datos



REF.	CAPACIDAD	RESOLUCIÓN	€/UNIDAD
762MEXFL-25	0-25 mm	0,001 mm	359,48 €
762MEXFL-50	0-50 mm	0,001 mm	799,82 €

Juegos de micrómetros de interiores 3 contactos



REF.	CAPACIDAD	PRECISIÓN	€/UNIDAD
S780XTCZ	6-10 mm	0,003 mm/0,0001"	3.854,64 €
S780XTDZ	10-20 mm	0,003 mm/0,0001"	4.389,22 €
S780XTEZ	20-50 mm	0,004 mm/0,00015"	5.631,66 €
S780XTFZ	50-100 mm	0,004 mm/0,00015"	6.659,33 €
S780XTGZ	100-200 mm	0,006 mm/0,00025"	12.211,01 €
S78MTCZ	6-10 mm	0,003 mm	1.072,67 €
S78MXTDZ	10-20 mm	0,003 mm	1.331,13 €
S78MXTEZ	20-50 mm	0,003 mm	2.105,56 €
S78MXTFZ	50-100 mm	0,004 mm	2.861,32 €

Micrómetros de interiores con varillas macizas serie 124

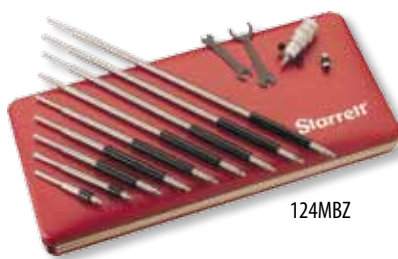

124MBZ

Midiendo diámetro interior con micrómetro 124 y varilla.



REF.	CAPACIDAD	LECTURA	€/UNIDAD
124MAZ	50-200 mm	0,01 mm	258,60 €
124MBZ	50-300 mm	0,01 mm	309,50 €
124MCZ	200-800 mm	0,01 mm	497,38 €

Micrómetros de interiores tubulares serie 823



823MAZ

Midiendo diámetro interior con micrómetro 823 y mango.



REF.	CAPACIDAD	LECTURA	€/UNIDAD
823MAZ	40-200 mm	0,01 mm	316,25 €
823MBZ	40-300 mm	0,01 mm	404,92 €
823MEZ	100-1000 mm	0,01 mm	604,42 €

Micrómetros especiales para latas



207MZ



208MDZ



REF.	DESCRIPCIÓN	CAPACIDAD	LECTURA	€/UNIDAD
207MZ	P/ juntas de latas de aerosol	0-9,5 mm	0,01 mm	223,74 €
208MZ	P/ juntas de latas de conserva	0-9,5 mm	0,01 mm	223,74 €
208MDZ	P/ juntas de latas de conserva	0-9,5 mm	0,01 mm	243,96 €

Micrómetros tipo cuchillas con husillo no giratorio serie 486



REF.	CAPACIDAD	LECTURA	€/UNIDAD
486MP-25	0-25 mm	0,01 mm	332,12 €
486MP-50	25-50 mm	0,01 mm	403,64 €
486MP-75	50-75 mm	0,01 mm	430,65 €
486MP-100	75-100 mm	0,01 mm	468,80 €

Micrómetros de platillos serie 256



REF.	CAPACIDAD	LECTURA	€/UNIDAD
256MRL-25	0-25 mm	0,01 mm	268,57 €
256MRL-50	25-50 mm	0,01 mm	311,46 €
256MRL-75	50-75 mm	0,01 mm	341,65 €

Micrómetros para chapas serie 222



REF.	CAPACIDAD	LECTURA	€/UNIDAD
222MAR-25	0-25 mm	0,01 mm	307,67 €

Micrómetros multi-topes serie 220



REF.	CAPACIDAD	LECTURA	€/UNIDAD
220MARL-25	0-25 mm	0,01 mm	279,33 €

Micrómetros con topes esféricos series 576/577



REF.	CAPACIDAD	LECTURA	€/UNIDAD
576MR	0-13 mm	0,01 mm	166,87 €
577MP	0-25 mm	0,01 mm	182,74 €

Micrómetros con tope en "V" serie 483



REF.	CAPACIDAD	LECTURA	€/UNIDAD
483MXRL-25	2-25 mm	0,01 mm	585,61 €

VERIFICADORES DE INTERIORES

Verificadores de interiores - Alexómetros serie 3089



S3089MZ-181-160J



REF.	CAPACIDAD	LECTURA	€/UNIDAD
3089M-181-10J	6-10 mm	0,01 mm	203,36 €
3089M-181-18J	10-18 mm	0,01 mm	191,33 €
3089M-181-35J	18-35 mm	0,01 mm	179,25 €
3089M-181-50J	35-50 mm	0,01 mm	158,85 €
3089M-181-160J	50-160 mm	0,01 mm	168,33 €
3089M-181-250J	160-250 mm	0,01 mm	220,36 €
3089M-181-450J	250-450 mm	0,01 mm	270,24 €
S3089MZ-181-160J	18-160 mm	0,01 mm	495,72 €

Verificadores para distorsiones de cigüeñales serie 696



REF.	CAPACIDAD	LECTURA	€/UNIDAD
696MZ	61- 458 mm	0,02 mm	583,76 €

Verificadores de ranuras interiores serie 1175



REF.	CAPACIDAD	LECTURA	€/UNIDAD
1175MZ	9,5 - 150 mm	0,01 mm	1.995,13 €

RELOJES COMPARADORES Y BASES MAGNÉTICAS

Relojes comparadores



3025-481

REF.	CAPACIDAD	LECTURA	ESCALA	€/UNIDAD
3025-481	10 mm	0,01 mm	0-100 (100-0)	28,78 €
3025-481/5	5 mm	0,01 mm	0-100 (100-0)	44,36 €
25-881J-8	25 mm	0,01 mm	0-100 (100-0)	201,80 €
3025-257J	1 mm	0,001 mm	0-200 (200-0)	95,18 €
3081-481/5	5 mm	0,01 mm	0-100 (100-0)	72,85 €

Relojes comparadores digitales serie 3600



REF.	CAPACIDAD	RESOLUCION	€/UNIDAD
3600M-5	12,7 mm	0,01 mm/0,0005"	121,54 €

Relojes comparadores digitales con salida de datos F2700



F2710-0M

REF.	CAPACIDAD	RESOLUCIÓN	€/UNIDAD
F2710-0M	6 mm	0,001 mm / 0,00005"	689,26 €
F2720-1M	15 mm	0,002 mm / 0,0001"	764,12 €
F2720-3M	15 mm	0,01 mm / 0,0005"	625,21 €
F2730-0M	25 mm	0,001 mm / 0,00005"	858,91 €

Medidores de espesor



3015MA

REF.	CAPACIDAD	LECTURA	€/UNIDAD
3015MA	0-10 mm	0,01 mm	91,34 €

Relojes palpadores



Ø 6mm (1/4")



Ø 8mm (5/16")

REF.	CAPACIDAD	LECTURA	ESCALA	€/UNIDAD
3809MA	0,8 mm	0,01 mm	0-40-0	83,10 €
708MAZ	0,2 mm	0,002 mm	0-100-0	105,82 €

Juego de abrazaderas serie 668

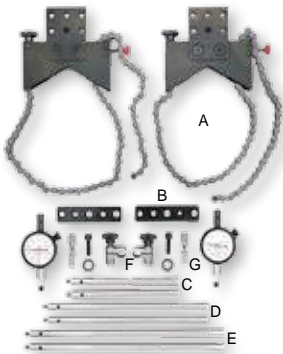

S668 montado sobre un acoplamiento.



REF.	DESCRIPCIÓN	€/UNIDAD
S668A	Juego de abrazaderas para el alineamiento de ejes (1 pieza de cada accesorio)	349,50 €
S668BZ	Juego de abrazaderas para el alineamiento de ejes (2 piezas de cada accesorio)	764,12 €

Bases magnéticas



3657aa

Fuerza magnética de 60 Kg.



Nuevo botón encendido / apagado con una sola mano.



660

3657mtw

REF.	DIMENSIONES	ALTURA	COLUMNA	€/UNIDAD
3657AA	63x55x50 mm	230 mm	Estándar	78,54 €
660	40x35x30 mm	190 mm	3 articulaciones	71,41 €
3657MTW	50x40x48 mm	380 mm	columna flexible	119,76 €

HERRAMIENTAS MECÁNICAS

Escuadras con base tación

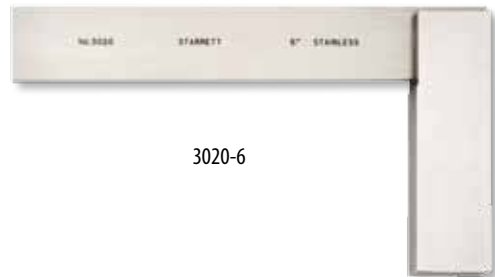

3020-6

REF.	DIMENSIONES	PRECISIÓN	€/UNIDAD
3020-3	75x60 mm	0,005 mm cada 150 mm	41,58 €
3020-4	115x90 mm	0,005 mm cada 150 mm	44,53 €
3020-6	150x110 mm	0,005 mm cada 150 mm	54,59 €
3020-12	300x180 mm	0,005 mm cada 150 mm	182,07 €

Escuadras planas

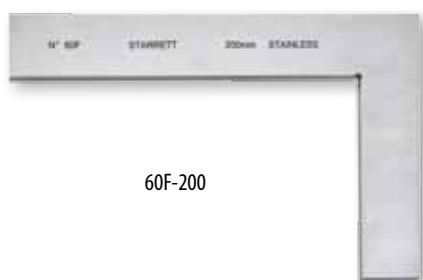

60F-200

REF.	DIMENSIONES	PRECISIÓN	€/UNIDAD
60F-75	75x50 mm	DIN 875/0	27,94 €
60F-100	100x70 mm	DIN 875/0	31,82 €
60F-150	150x100 mm	DIN 875/0	46,19 €
60F-200	200x130 mm	DIN 875/0	60,23 €

Escuadras biseladas



60B-200

REF.	DIMENSIONES	PRECISIÓN	€/UNIDAD
60B-50	50x40 mm	DIN 875/0	29,52 €
60B-75	75x50 mm	DIN 875/0	36,25 €
60B-100	100x70 mm	DIN 875/0	44,39 €
60B-150	150x100 mm	DIN 875/0	63,89 €
60B-200	200x130 mm	DIN 875/0	76,44 €

Escuadras combinadas



REF.	REGLA	€/UNIDAD
C434M-300	300 mm	296,80 €
C434M-600	600 mm	362,03 €

Galgas de espesor tipo peine



REF.	CAPACIDAD	Nº HOJAS	LONGITUD	€/UNIDAD
66MA	0,05 - 1,0 mm	20 (rectas)	77 mm	51,74 €
76MB	0,05 - 1,0 mm	13 (rectas)	114 mm	51,74 €
173MAT	0,03 - 0,5 mm	13 (ahusadas)	77 mm	48,79 €
173MCT	0,03 - 0,5 mm	13 (ahusadas)	152 mm	65,05 €
467M	0,04 - 5 mm	13 (rectas)	114 mm	124,15 €

Calibrador ahusado



REF.	CAPACIDAD	GRADUACIÓN	Nº HOJAS	LONGITUD	€/UNIDAD
270	0,3 - 4,0 mm y 0,010 - 0,150"	0,05 mm y 0,001"			71,51 €
269MA	2,0 - 12,0 mm	0,02 mm	10	64 mm	140,41 €
269MB	12,0 - 25,0 mm	0,02 mm	13	70 mm	161,07 €

Galgas de espesor en láminas sueltas serie 667



REF.	ESPESOR	€/UNIDAD
667M-3	0,03 mm	5,91 €
667M-4	0,04 mm	4,40 €
667M-5	0,05 mm	4,40 €
667M-6	0,06 mm	4,40 €
667M-8	0,08 mm	4,40 €
667M-10	0,10 mm	3,68 €
667M-15	0,15 mm	3,68 €
667M-20	0,20 mm	2,50 €
667M-25	0,25 mm	2,50 €
667M-30	0,30 mm	2,50 €
667M-35	0,35 mm	2,50 €
667M-40	0,40 mm	2,50 €
667M-45	0,45 mm	2,50 €
667M-50	0,50 mm	2,50 €

Galgas de espesor en rollos serie 666



REF.	ESPESOR	€/UNIDAD
666M-3	0,03 mm	116,74 €
666M-4	0,04 mm	60,59 €
666M-5	0,05 mm	57,65 €
666M-6	0,06 mm	57,65 €
666M-8	0,08 mm	57,65 €
666M-10	0,10 mm	44,33 €
666M-15	0,15 mm	44,33 €
666M-20	0,20 mm	36,93 €
666M-25	0,25 mm	36,93 €
666M-30	0,30 mm	36,93 €
666M-35	0,35 mm	36,93 €
666M-40	0,40 mm	33,98 €
666M-45	0,45 mm	33,98 €
666M-50	0,50 mm	33,98 €
666M-55	0,55 mm	39,71 €
666M-60	0,60 mm	56,81 €
666M-65	0,65 mm	57,88 €
666M-75	0,75 mm	59,43 €
666M-80	0,80 mm	58,42 €
666M-85	0,85 mm	79,49 €
666M-90	0,90 mm	72,80 €
666M-95	0,95 mm	79,49 €
666M-100	1,00 mm	73,42 €

Galgas de rosca



REF.	TIPO ROSCA	PASOS	Nº HOJAS	€/UNIDAD
156M	métrica	0,25-2,50 mm	28	44,33 €
159M	métrica	0,5-11,5 mm	28	50,85 €
476	whitworth 55°	3.1/2-60 hilos/ pulgada	30	47,29 €
155	americana 60°	2.1/4-28 hilos/ pulgada	27	57,65 €
6	americana 60°	4-42 hilos/ pulgada	30	41,39 €
474	americana 60°	4-80 hilos/ pulgada	28	42,83 €
472	americana 60°	4-84 hilos/ pulgada	51	79,81 €

Galgas de radio



REF.	CAPACIDAD	Nº HOJAS	€/UNIDAD
S167MCHZ	0,5-15 mm	22	181,80 €
272MA	0,75-5 mm	18	45,85 €
272MB	5,5-13 mm	16	57,65 €

Compases



Tuerca de ajuste rápido con muelle; realiza ajustes precisos e inmediatos.



REF.	TAMAÑO	TIPO	€/UNIDAD
83B-4	100 mm	Puntas	34,98 €
83B-6	150 mm	Puntas	35,76 €
83B-8	200 mm	Puntas	44,28 €
83B-12	300 mm	Puntas	57,48 €
79B-4	100 mm	Exteriores	31,86 €
79B-6	150 mm	Exteriores	33,42 €
79B-8	200 mm	Exteriores	41,22 €
79B-12	300 mm	Exteriores	52,03 €
73B-4	100 mm	Interiores	31,86 €
73B-6	150 mm	Interiores	33,42 €
73B-8	200 mm	Interiores	41,22 €
73B-12	300 mm	Interiores	52,03 €

Calibradores de agujeros



REF.	DESCRIPCIÓN	€/UNIDAD
S831EZ	Juego de 4 piezas	131,50 €

Calibradores telescópicos



REF.	DESCRIPCIÓN	€/UNIDAD
S579GZ	Juego de 4 piezas	146,32 €
S579HZ	Juego de 6 piezas	258,60 €

Transportadores de ángulos



C359BZ



AM2

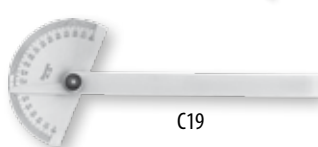

C19



C183

REF.	DESCRIPCIÓN	DIMENSIONES	€/UNIDAD
C359DZ	Universal	300 mm	609,67 €
AM-2	Medidor de ángulos	130 x 110 x 20 mm	31,24 €
C19	Semicircular	150 mm - 6"	63,55 €
C183	Rectangular	150 mm - 6"	79,26 €

Niveles de precisión



3097Z



Estuche de aluminio



98-6

REF.	TAMAÑO	SENSIBILIDAD	€/UNIDAD
3097Z	200 mm	0,02 mm/m	258,31 €
98-4	100 mm - 4"	0,04 mm/m	107,88 €
98-6	150 mm - 6"	0,04 mm/m	125,60 €
98-8	200 mm - 8"	0,04 mm/m	159,63 €

Bloques en "V"

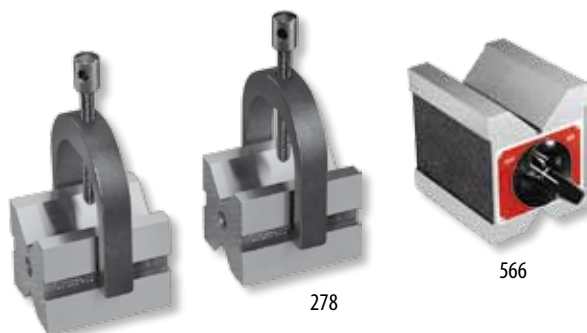

278

566

REF.	DIMENSIONES	CAPACIDAD Ø	TIPO	€/UNIDAD
278	40 x 32 x 32 mm	25 mm	Par	249,74 €
568C	75 x 63 x 50 mm	50 mm	Par	427,81 €
578	133 x 86 x 75 mm	100 mm	Individual	651,04 €
566	75 x 75 x 63 mm	44 mm	Magnético	471,42 €

Alicates de corte



REF.	DESCRIPCIÓN	€/UNIDAD
1-7**	Alicate con cuchillas acero templado	220,62 €
PT01932	Par cuchillas acero templado	67,62 €
PT01932-1	Par cuchillas metal duro	119,81 €

** Hasta agotar existencias

Granetes



18A

REF.	DIMENSIONES	CONSTRUCCIÓN	€/UNIDAD
18AA	100 x 11 mm	En acero	36,53 €
18A	125 x 14 mm	En acero	41,33 €
18C	130 x 17 mm	Para trabajos difíciles	48,79 €
818	125 x 16 mm	Granete automático aluminio	34,21 €

Botadores



REF.	LONGITUD	Ø DE PUNTA	€/UNIDAD
565A	100 mm - 4"	1,5 mm	5,74 €
565B	100 mm - 4"	2,5 mm	5,74 €
565C	100 mm - 4"	3 mm	5,74 €
565D	100 mm - 4"	4 mm	5,74 €
565E	100 mm - 4"	5 mm	5,74 €
565F	100 mm - 4"	5,5 mm	5,74 €
565G	100 mm - 4"	6 mm	5,85 €
565H	100 mm - 4"	8 mm	5,85 €
S565WB	100 mm - 4"	Juego de 8 botadores	55,15 €

Botadores

REF.	LONGITUD	Ø DE PUNTA	€/UNIDAD
248A	200 mm - 8"	3 mm - 1/8"	7,85 €
248B	200 mm - 8"	5 mm - 3/16"	7,85 €
248C	200 mm - 8"	6 mm - 1/4"	7,85 €
248D	200 mm - 8"	8 mm - 5/16"	7,85 €
248E	200 mm - 8"	9,5 mm - 3/8"	7,85 €
S248PC	200 mm - 8"	Juego de 5 botadores	40,66 €

Mandriles



REF.	CAPACIDAD	€/UNIDAD
162A	0-1 mm	17,72 €
162B	0,8 - 1,6 mm	18,22 €
162C	1,3 - 3,2 mm	19,78 €
162D	2,9 - 4,8 mm	22,18 €
S162Z	Juego de 4 mandriles	78,25 €

Llaves giramachos

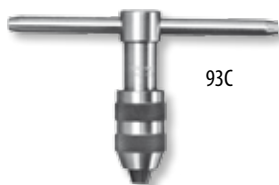

REF.	TAMAÑO MACHO	LONGITUD	€/UNIDAD
93A	M1,5-M5 - 1/16-3/16"	50 mm	31,81 €
93D	M1,5-M5 - 1/16-3/16"	150 mm	49,74 €
93B	M6-M11 - 7/32-7/16"	65 mm	36,93 €
93E	M6-M11 - 7/32-7/16"	250 mm	62,94 €
93C	M7-M13 - 1/4-1/2"	90 mm	48,79 €
93F	M7-M13 - 1/4-1/2"	330 mm	71,46 €

Puntas trazadoras



REF.	LONGITUD	DESCRIPCIÓN	€/UNIDAD
70A	125 mm	Punta acero	10,25 €
70B	145 mm	Punta acero	14,76 €
70AX	125 mm	Punta metal duro	27,96 €
70BX	145 mm	Punta metal duro	28,63 €

Buscadores de bordes



827MA



S828HZ

› Basta colocarlo en el husillo de la máquina y mover la mesa.

REF.	DIMENSIONES	DESCRIPCIÓN	€/UNIDAD
827MA	10 x 6 mm	Punta simple	38,99 €
827MB	10 x 6 mm	Doble punta	52,03 €
S828HZ		Juego de 5 piezas	81,60 €

Calas patrón



› Fabricados en acero de alta calidad conforme a la norma ISO 3650 clases 0 y 1.

REF.	DESCRIPCIÓN	CLASE	€/UNIDAD
3047.0	47 Piezas	Clase 0	1.503,83 €
3047.1	47 Piezas	Clase 1	1.169,65 €
3088.0	88 Piezas	Clase 0	2.729,17 €
3088.1	88 Piezas	Clase 1	1.771,18 €
AC11.MA	11 Accesorios para calas patrón rectangulares		2.076,74 €

MÁRMOLES Y MESAS SOPORTE

Mármoles de granito y mesas soporte



SD3063-40

REF.	DESCRIPCIÓN	DIMENSIONES	PRECISIÓN	€/UNIDAD
EDP80613	Mármol de granito rosa	300 x 450 x 100 mm	2,5 µm	355,74 €
EDP80631	Crystal Pink	450 x 600 x 150 mm	3,8 µm	687,31 €
EDP80658		600 x 900 x 150 mm	5,0 µm	1.480,82 €
3040-25.0		400 x 250 x 100 mm	5,6 µm	200,51 €
3040-40.0		400 x 400 x 100 mm	5,6 µm	256,21 €
3063-40.0		630 x 400 x 120 mm	6,5 µm	401,02 €
3063-63.0		630 x 630 x 120 mm	6,5 µm	612,67 €
3100-63.0	Mármol de granito negro	1000 x 630 x 160 mm	8,0 µm	969,14 €
3100-100.0		1000 x 1000 x 160 mm	8,0 µm	1.704,34 €
3160-100.0		1600 x 1000 x 200 mm	10,4 µm	2.840,56 €
3200-100.0		2000 x 1000 x 200 mm	12,0 µm	4.511,48 €
SD3063-40		630 x 400 mm		288,51 €
SD3063-63		630 x 630 mm		295,20 €
SD3100-63	Mesas soporte para mármoles	1000 x 630 mm		355,35 €
SD3100-100		1000 x 1000 mm		444,47 €
SD3160-100		1600 x 1000 mm		648,31 €
SD3200-100		2000 x 1000 mm		855,51 €

METROLOGÍA NO DIMENSIONAL

Tensiómetro para sierras

- › Determina la tensión correcta de la hoja en mm o pulgadas.
- › Una tensión insuficiente produce desviaciones de corte, desgastes prematuros, etc.
- › Una tensión excesiva puede causar la rotura de la hoja.

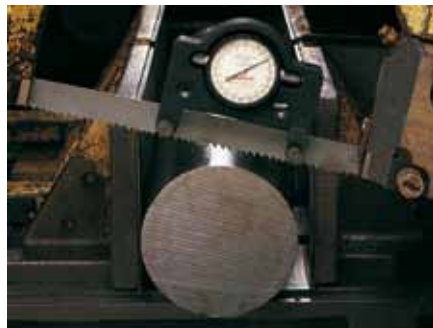

REF. CAT.	LECTURA	€/UNIDAD
682EMZ	0-4.000 Kg / cm ² 0-60.000 libras / pul ²	578,50 €



Tacómetro con rayo láser



Durómetro portátil

REF. CAT.	DESCRIPCIÓN	€/UNIDAD
S7793Z	Tacómetro con rayo láser	754,32 €
3811	Durómetro portátil	2.253,13 €

Notas

A series of horizontal dotted lines for writing notes.



Base
P R O T E C T I O N



Platinum	86
Titanium	88
Eco-planet	93
Record	99
Miss base	101
Hygiene	102
Classic	104
Smart	109
Accesorios	111



Con seguridad, el calzado más cómodo.

La marca italiana Base Protection apuesta por la **máxima comodidad**, fruto de la aplicación de la tecnología más avanzada en sus diseños. Es por ello que Base Protection es el **calzado de seguridad y sanitario que mejora la calidad de vida de los profesionales**, incluso después del trabajo.

Las numerosas **tecnologías que incorpora su calzado**, patentadas por Base Protection, están orientadas a conseguir el máximo confort; lo que se traduce en una **ligereza, transpirabilidad, flexibilidad y ergonomía totales**. De este modo, logra lo imposible: que trabajar sea menos fatigoso, con toda seguridad.

¿Por qué elegir Base Protection?

- Eficiencia y máxima protección en todos los terrenos y temperaturas.
- Diseño y ligereza.
- Amplia disponibilidad de stock.
- Base Protection trabaja con materiales naturales, regenerados, reciclables y biodegradables, componente fundamental de la línea eco-Planet.
- Exclusivas tecnologías al servicio del confort.

BASE
iTech  Disponible en
App Store
baseprotection.com

SLIMCAP



Esta puntera en composite es **ligera** (peso 35% inferior respecto al estándar de mercado), más **elástica** que las punteras metálicas, **amagnética** y **termoaislante**. Su espesor más reducido en la punta, de 6,5 mm, garantiza un mayor confort, además de prestaciones de **total seguridad** desde los -40° a +60°C.



SUELA sticking



Máxima adherencia: **no raya, no mancha**. Gracias a sus cortes transversales, típicos del calzado profesional para barcos, esta suela plana proporciona la **máxima flexibilidad y agarre** durante la flexión en condiciones de suelos mojados.

dry'n air



Esta tecnología garantiza la **recirculación del aire** en el calzado. El secreto reside en su sistema de agujeros y canales que están siempre libres e integrados en una plantilla ergonómica que eleva el pie por encima de la suela y **distribuye el peso corporal** de forma homogénea. Disponible también en versión PLUS, con tejido resistente a la perforación, y GEL, para una mayor **reducción del impacto** del talón al andar.



SUELA AirTech® + tpu-Kiwi



La auténtica suela antifatiga. Esta tecnología patentada por Base Protection permite reducir el grosor del piso, la parte más pesada y rígida de la suela, hasta hacer que cada pisada parezca efectuada sobre una suave alfombra. Su **carácter elástico** y su elevado **efecto amortiguador** la hacen única en el mercado.



Suela All Terrain

La ranura del fondo permite una **adherencia óptima** sobre una gran variedad de suelos exteriores tanto lisos como irregulares, (arenosos, nevados, con grava, fangosos, peldaños, superficies convexas, etc.). Sus resaltes, con altura variable de 4 a 8 mm en el perfil extremo, son redondeados y están distanciados entre sí, para un mayor **efecto autolimpiador**.



Síguenos en:



www.facebook.com/basepro



www.youtube.com/fegemugroup

www.baseprotection.com

B0720 MAMMUTH



REF.	NORMA	TALLAS	€/ UNIDAD
B0720	S3 HRO HI CI SRC	39 - 47	111,13

Corte	Piel engrasada hidrofugada
Forro	Tejido invierno termoaislante
Plantilla	Dry'n Air Plus
Puntera	SlimCap
Suela	All Terrain con HRO

B0711 BUFFALO

REF.	NORMA	TALLAS	€/ UNIDAD
B0711	S3 HRO SRC	39 - 47	83,92

Corte	Piel engrasada hidrofugada
Forro	SmellStop 100% forro antibacteriano
Plantilla	Dry'n Air Plus
Puntera	SlimCap
Suela	All Terrain con HRO



B0712 BUFFALO TOP



REF.	NORMA	TALLAS	€/ UNIDAD
B0712	S3 HRO HI CI SRC	39 - 47	94,65

Corte	Piel engrasada hidrofugada
Forro	SmellStop 100% forro antibacteriano
Plantilla	Dry'n Air Plus
Puntera	SlimCap
Suela	All Terrain con HRO

REF.	NORMA	TALLAS	€/UNIDAD
B0714	S3 SRC	39 - 47	61,04

- Corte** | Piel flor
- Forro** | SmellStop 100% forro antibacteriano
- Plantilla** | Dry'n Air Plus
- Puntera** | SlimCap
- Suela** | All Terrain + Tpu-Skin



B0715 BULL TOP

REF.	NORMA	TALLAS	€/UNIDAD
B0715	S3 CI SRC	39 - 47	64,56



- Corte** | Piel flor
- Forro** | SmellStop 100% forro antibacteriano
- Plantilla** | Dry'n Air Plus
- Puntera** | SlimCap
- Suela** | All Terrain + Tpu-Skin

B0716 CAMEL TOP

REF.	NORMA	TALLAS	€/UNIDAD
B0716	S3 HRO HI CI SRC	39 - 47	94,65

- Corte** | Nobuck hidrofugado
- Forro** | SmellStop 100% forro antibacteriano
- Plantilla** | Dry'n Air Plus
- Puntera** | SlimCap
- Suela** | All Terrain con HRO



B0415N RAIDER

REF.	NORMA	TALLAS	€/UNIDAD
B0415N	S3 SRC	39 - 48	61,78



Corte	Piel engrasada hidrofugada
Forro	SmellStop 100% forro antibacteriano
Plantilla	Fresh'n Flex
Puntera	Acero
Suela	Antifatiga AirTech + Tpu-Skin

B0416N RAIDER TOP

REF.	NORMA	TALLAS	€/UNIDAD
B0416N	S3 SRC	39 - 48	64,06

Corte	Piel engrasada hidrofugada
Forro	SmellStop 100% forro antibacteriano
Plantilla	Fresh'n Flex
Puntera	Acero
Suela	Antifatiga AirTech + Tpu-Skin



B0460 FLY

REF.	NORMA	TALLAS	€/UNIDAD
B0460	S1P HRO SRC	36 - 47	71,55



Corte	Tejido técnico 3D
Forro	SmellStop 100% forro antibacteriano
Plantilla	Fresh'n Flex
Puntera	Acero
Suela	Sticking bidensidad: PU/Caucho nitrilo HRO

REF.	NORMA	TALLAS	€/UNIDAD
B0475	S1P SRC	36 - 47	58,76

Corte	Piel serraje afelpado y Lycra®
Forro	SmellStop 100% forro antibacteriano
Plantilla	Fresh'n Flex
Puntera	Acero
Suela	Antifatiga AirTech + Tpu-Skin



B0451 ARENA

REF.	NORMA	TALLAS	€/UNIDAD
B0451	S1P SRC	36 - 47	58,76



Corte	Piel serraje afelpado y Lycra®
Forro	SmellStop 100% forro antibacteriano
Plantilla	Fresh'n Flex
Puntera	Acero
Suela	Antifatiga AirTech + Tpu-Skin

B0440 MECHANIC

REF.	NORMA	TALLAS	€/UNIDAD
B0440	S1 SRC	36 - 48	52,73

Corte	Piel serraje afelpado y Lycra®
Forro	SmellStop 100% forro antibacteriano
Puntera	Acero
Suela	Antifatiga AirTech + Tpu-Skin



B0496 AIR

REF.	NORMA	TALLAS	€/ UNIDAD
B0496	S1P SRC	36 - 47	57,62



Corte	Tejido 3D y microfibra
Forro	SmellStop 100% forro antibacteriano
Plantilla	Fresh'n Flex
Puntera	Acero
Suela	Antifatiga AirTech + Tpu-Skin

B0461 NEW EXTRAFLEX

REF.	NORMA	TALLAS	€/ UNIDAD
B0461 new	S3 SRC	36 - 47	77,58

Corte	Piel flor Nabutek®
Forro	SmellStop 100% forro antibacteriano
Plantilla	Fresh'n Flex
Puntera	Acero
Suela	Antifatiga AirTech + Tpu-Skin



B0461N NEW EXTRAFLEX NEGRO

REF.	NORMA	TALLAS	€/ UNIDAD
B0461N new	S3 SRC	39 - 47	80,60



Corte	Piel flor Nabutek®
Forro	SmellStop 100% forro antibacteriano
Plantilla	Fresh'n Flex
Puntera	Aluminio
Suela	Antifatiga AirTech + Tpu-Skin

REF.	NORMA	TALLAS	€/UNIDAD
B0478N	S1P SRC	36 - 48	55,00

Corte	Piel serraje afelpado
Forro	SmellStop 100% forro antibacteriano
Plantilla	Fresh'n Flex
Puntera	Acero
Suela	Antifatiga AirTech + Tpu-Skin



B0410 WELDER

REF.	NORMA	TALLAS	€/UNIDAD
B0410	S3 HRO SRA	39 - 47	66,46



Corte	Piel flor
Forro	SmellStop 100% forro antibacteriano
Plantilla	Fresh'n Flex
Puntera	Acero
Suela	AirTech bidensidad: PU/caucho nitrilo HRO

B0473 METATARSAL

REF.	NORMA	TALLAS	€/UNIDAD
B0473	S3 M SRC	39 - 47	47,32

Corte	Piel flor
Forro	SmellStop 100% forro antibacteriano
Plantilla	Lámina de acero
Puntera	Acero
Suela	Antifatiga AirTech + Tpu-Skin



B0422 FLAME

Stock BASE Italia 

novedad



REF.	NORMA	TALLAS	€/ UNIDAD
B0422	S3 HRO SRA	39 - 47	73,60

Corte	Piel flor
Forro	SmellStop 100% forro antibacteriano
Plantilla	Fresh'n Flex
Puntera	Acero
Suela	Antifatiga AirTech + PU/Caucho nitrilo HRO

B0474 QUARK



REF.	NORMA	TALLAS	€/ UNIDAD
B0474	S1P ESD SRC	36 - 47	65,92

Corte	Piel serraje afelpado y Lycra®
Forro	SmellStop 100% forro antibacteriano
Plantilla	Fresh'n Flex
Puntera	Acero
Suela	Antifatiga AirTech + Tpu-Skin



B0493 DOUBLE BLACK



REF.	NORMA	TALLAS	€/ UNIDAD
B0493	S1P ESD SRC	39 - 47	62,31



Corte	Piel flor
Forro	SmellStop 100% forro antibacteriano
Plantilla	Fresh'n Flex
Puntera	Aluminio
Suela	Antifatiga AirTech + Tpu-Skin

B0627 RALLY

REF.	NORMA	TALLAS	€/ UNIDAD
B0627	S3 SRC	39 - 47	75,37

- Corte** | Piel engrasada hidrofugada
- Forro** | SmellStop 100% forro antibacteriano
- Plantilla** | Fresh'n Flex + plantilla Dry'n Air
- Puntera** | SlimCap
- Suela** | Antifatiga AirTech + Tpu-Skin con perfil bajo



B0653 HOCKEY

REF.	NORMA	TALLAS	€/ UNIDAD
B0653	S3 SRC	39 - 47	68,17



- Corte** | Piel engrasada hidrofugada
- Forro** | SmellStop 100% forro antibacteriano
- Plantilla** | Fresh'n Flex + plantilla Dry'n Air
- Puntera** | SlimCap
- Suela** | Antifatiga AirTech + Tpu-Skin con perfil bajo

B0612N CROSS

REF.	NORMA	TALLAS	€/ UNIDAD
B0612N	S3 SRC	39 - 47	73,34

- Corte** | Nobuck hidrofugado
- Forro** | SmellStop 100% forro antibacteriano
- Plantilla** | Fresh'n Flex + plantilla Dry'n Air
- Puntera** | SlimCap
- Suela** | Antifatiga AirTech + Tpu-Skin con perfil bajo



B0622 SCUBA

REF.	NORMA	TALLAS	€/ UNIDAD
B0622	S1P SRC	39 - 47	57,21



Corte	Nobuck
Forro	SmellStop 100% forro antibacteriano
Plantilla	Fresh'n Flex + plantilla Dry'n Air
Puntera	SlimCap
Suela	Antifatiga AirTech + Tpu-Skin con perfil bajo

B0652 DEALER

REF.	NORMA	TALLAS	€/ UNIDAD
B0652	S1P SRC	39 - 47	65,52

Corte	Nobuck
Forro	SmellStop 100% forro antibacteriano
Plantilla	Fresh'n Flex + plantilla Dry'n Air
Puntera	SlimCap
Suela	Antifatiga AirTech + Tpu-Skin con perfil bajo



B0611 RUN

REF.	NORMA	TALLAS	€/ UNIDAD
B0611	S3 SRC	39 - 47	73,34



Corte	Piel y Nabutek®
Forro	SmellStop 100% forro antibacteriano
Plantilla	Fresh'n Flex + plantilla Dry'n Air
Puntera	SlimCap
Suela	Antifatiga AirTech + Tpu-Skin con perfil bajo

B0628 RUGBY

REF.	NORMA	TALLAS	€/UNIDAD
B0628	S1P SRC	39 - 47	58,31

- Corte** | Piel engrasada
- Forro** | SmellStop 100% forro antibacteriano
- Plantilla** | Fresh'n Flex + plantilla Dry'n Air
- Puntera** | SlimCap
- Suela** | Antifatiga AirTech + Tpu-Skin con perfil bajo



B0643 DARTS



Stock BASE Italia

REF.	NORMA	TALLAS	€/UNIDAD
B0643	S1P ESD SRC	36 - 47	65,92



- Corte** | Microfibra
- Forro** | SmellStop 100% forro antibacteriano
- Plantilla** | Fresh'n Flex + plantilla Dry'n Air
- Puntera** | SlimCap
- Suela** | Antifatiga AirTech + Tpu-Skin

Stock BASE Italia

REF.	NORMA	TALLAS	€/UNIDAD
B0647	S1P ESD SRC	36 - 47	65,92

- Corte** | Microfibra
- Forro** | SmellStop 100% forro antibacteriano
- Plantilla** | Fresh'n Flex + plantilla Dry'n Air
- Puntera** | SlimCap
- Suela** | Antifatiga AirTech + Tpu-Skin

B0647 FRISBEE



B0633 KITE

Stock BASE Italia 

novedad



REF.	NORMA	TALLAS	€/ UNIDAD
B0633	S1P SRC	36 - 47	79,35

Corte	Tejido técnico y piel serraje afelpado
Forro	SmellStop 100% forro antibacteriano
Plantilla	Fresh'n Flex + plantilla Dry'n Air
Puntera	SlimCap
Suela	Antifatiga AirTech + Tpu-Skin con perfil bajo

B0626 SPIN

REF.	NORMA	TALLAS	€/ UNIDAD
B0626	S1P SRC	39 - 47	63,52

Corte	Piel serraje alfelpado y tejido técnico
Forro	SmellStop 100% forro antibacteriano
Plantilla	Fresh'n Flex + plantilla Dry'n Air
Puntera	SlimCap
Suela	Antifatiga AirTech + Tpu-Skin con perfil bajo



B0615 JUMP

REF.	NORMA	TALLAS	€/ UNIDAD
B0615	S1P SRC	39 - 47	73,23



Corte	Tejido técnico 3D
Forro	SmellStop 100% forro antibacteriano
Plantilla	Fresh'n Flex + plantilla Dry'n Air
Puntera	SlimCap
Suela	Antifatiga AirTech + Tpu-Skin con perfil bajo

B0620N SWIM

REF.	NORMA	TALLAS	€/ UNIDAD
B0620N	S1P SRC	39 - 47	63,60

- Corte** | Tejido 3D y piel serraje afelpado
- Forro** | SmellStop 100% forro antibacteriano
- Plantilla** | Fresh'n Flex + plantilla Dry'n Air
- Puntera** | SlimCap
- Suela** | Antifatiga AirTech + Tpu-Skin con perfil bajo



B0623 TROPHY

REF.	NORMA	TALLAS	€/ UNIDAD
B0623	S1P SRC	39 - 47	63,15



- Corte** | Piel serraje alfelpado
- Forro** | SmellStop 100% forro antibacteriano
- Plantilla** | Fresh'n Flex + plantilla Dry'n Air
- Puntera** | SlimCap
- Suela** | Antifatiga AirTech + Tpu-Skin con perfil bajo

B0618 CLIMB

REF.	NORMA	TALLAS	€/ UNIDAD
B0618	S1P SRC	36 - 47	57,99

- Corte** | Piel serraje alfelpado
- Forro** | SmellStop 100% forro antibacteriano
- Plantilla** | Fresh'n Flex + plantilla Dry'n Air
- Puntera** | SlimCap
- Suela** | Antifatiga AirTech + Tpu-Skin con perfil bajo



B0632 CRICKET



REF.	NORMA	TALLAS	€/ UNIDAD
B0632	S1P ESD SRC	39 - 47	71,04

- Corte** | Piel flor Nabutek®
- Forro** | SmellStop 100% forro antibacteriano
- Plantilla** | Fresh'n Flex + plantilla Dry'n Air
- Puntera** | SlimCap
- Suela** | Antifatiga AirTech + Tpu-Skin con perfil bajo

B0617 AEROBIC



REF.	NORMA	TALLAS	€/ UNIDAD
B0617	S1P ESD SRC	36 - 47	65,15

- Corte** | Piel serraje afelpado
- Forro** | SmellStop 100% forro antibacteriano
- Plantilla** | Fresh'n Flex + plantilla Dry'n Air
- Puntera** | SlimCap
- Suela** | Antifatiga AirTech + Tpu-Skin con perfil bajo



B0637 SKI



REF.	NORMA	TALLAS	€/ UNIDAD
B0637	S1P ESD SRC	36 - 47	57,83

- Corte** | Microfibra
- Forro** | SmellStop 100% forro antibacteriano
- Plantilla** | Fresh'n Flex + plantilla Dry'n Air
- Puntera** | SlimCap
- Suela** | Antifatiga AirTech + Tpu-Skin con perfil bajo

B0246 COOL



REF.	NORMA	TALLAS	€/UNIDAD
B0246	S3 SRC	39 - 48	92,44

- Corte** | Piel flor
- Forro** | SmellStop 100% forro antibacteriano
- Plantilla** | Fresh'n Flex + plantilla Dry'n Air Gel
- Puntera** | Aluminio
- Suela** | Bio antifatiga AirTech + suela resistente a la abrasión

B0226 TAG



REF.	NORMA	TALLAS	€/UNIDAD
B0226	S1P SRC	39 - 48	80,32

- Corte** | Tejido técnico y piel serraje afelpado
- Forro** | SmellStop 100% forro antibacteriano
- Plantilla** | Fresh'n Flex + plantilla Dry'n Air Gel
- Puntera** | Aluminio
- Suela** | Bio antifatiga AirTech + suela resistente a la abrasión

B0247 COOL TOP



REF.	NORMA	TALLAS	€/UNIDAD
B0247	S3 SRC	39 - 48	99,52

- Corte** | Piel flor
- Forro** | SmellStop 100% forro antibacteriano
- Plantilla** | Fresh'n Flex + plantilla Dry'n Air Gel
- Puntera** | Aluminio
- Suela** | Bio antifatiga AirTech + suela resistente a la abrasión

B0227 TAG TOP



REF.	NORMA	TALLAS	€/UNIDAD
B0227	S1P SRC	39 - 48	85,26

- Corte** | Tejido técnico y piel serraje afelpado
- Forro** | SmellStop 100% forro antibacteriano
- Plantilla** | Fresh'n Flex + plantilla Dry'n Air Gel
- Puntera** | Aluminio
- Suela** | Bio antifatiga AirTech + suela resistente a la abrasión

B0228 SPRAY

REF.	NORMA	TALLAS	€/ UNIDAD
B0228	S1P SRC	39 - 48	80,70



- Corte** | Tejido técnico y piel serraje afelpado
- Forro** | SmellStop 100% forro antibacteriano
- Plantilla** | Fresh'n Flex + plantilla Dry'n Air Gel
- Puntera** | Aluminio
- Suela** | Bio antifatiga AirTech + suela resistente a la abrasión

B0250 LAYUP

REF.	NORMA	TALLAS	€/ UNIDAD
B0250	S1P SRC	39 - 48	75,37

- Corte** | Tejido técnico y piel serraje afelpado
- Forro** | SmellStop 100% forro antibacteriano
- Plantilla** | Fresh'n Flex + plantilla Dry'n Air Gel
- Puntera** | Aluminio
- Suela** | Bio antifatiga AirTech + suela resistente a la abrasión



B0254 LOOP

Stock BASE Italia 

REF.	NORMA	TALLAS	€/ UNIDAD
B0254	S1P SRC	39 - 48	70,23



- Corte** | Microfibra
- Forro** | SmellStop 100% forro antibacteriano
- Plantilla** | Fresh'n Flex + plantilla Dry'n Air Gel
- Puntera** | Aluminio
- Suela** | Bio antifatiga AirTech + suela resistente a la abrasión

B0315 BLUMA



REF.	NORMA	TALLAS	€/UNIDAD
B0315	S3 SRC	34-42	53,06

- Corte** | Piel flor
- Forro** | SmellStop 100% forro antibacteriano
- Plantilla** | Fresh'n Flex + plantilla Dry'n Air Gel
- Puntera** | Acero
- Suela** | Antifatiga AirTech + Tpu-Skin

B0311 DAHLIA



REF.	NORMA	TALLAS	€/UNIDAD
B0311	S1P SRC	34-42	67,42

- Corte** | Piel serraje afelpado
- Forro** | SmellStop 100% forro antibacteriano
- Plantilla** | Fresh'n Flex + plantilla Dry'n Air Gel
- Puntera** | Acero
- Suela** | Antifatiga AirTech + Tpu-Skin

B0314 IRIS



REF.	NORMA	TALLAS	€/UNIDAD
B0314	S1P SRC	34-42	52,09

- Corte** | Piel serraje afelpado y tejido técnico
- Forro** | SmellStop 100% forro antibacteriano
- Plantilla** | Fresh'n Flex + plantilla Dry'n Air Gel
- Puntera** | Acero
- Suela** | Antifatiga AirTech + Tpu-Skin

B0313 ALYSSA



REF.	NORMA	TALLAS	€/UNIDAD
B0313	S1P SRC	34-42	71,30

- Corte** | Piel flor Nabutek®
- Forro** | SmellStop 100% forro antibacteriano
- Plantilla** | Fresh'n Flex + plantilla Dry'n Air Gel
- Puntera** | Acero
- Suela** | Antifatiga AirTech + Tpu-Skin

B0505

REF.	NORMA	TALLAS	€/ UNIDAD
B0505	SB EA SRC	35 - 47	41,81



- Corte** | Microfibra hidrofugada
- Forro** | SmellStop 100% forro antibacteriano
- Puntera** | Acero
- Suela** | Antifatiga AirTech

B0507

* También disponible en S1 SRC

REF.	NORMA	TALLAS	€/ UNIDAD
B0507	S2 SRC	35 - 48	45,03

- Corte** | Microfibra hidrofugada
- Forro** | SmellStop 100% forro antibacteriano
- Puntera** | Acero
- Suela** | Antifatiga AirTech



B0507N

REF.	NORMA	TALLAS	€/ UNIDAD
B0507N	S2 SRC	35 - 48	45,03



- Corte** | Microfibra hidrofugada
- Forro** | SmellStop 100% forro antibacteriano
- Puntera** | Acero
- Suela** | Antifatiga AirTech

REF.	NORMA	TALLAS	€/ UNIDAD
B0508	S2 SRC	36 - 48	45,76

- Corte** | Microfibra hidrofugada
- Forro** | SmellStop 100% forro antibacteriano
- Puntera** | Acero
- Suela** | Sticking monodensidad



B0550

REF.	NORMA	TALLAS	€/ UNIDAD
B0550	OB EA SRC	35 - 48	26,19



- Corte** | Piel
- Plantilla** | Cuero Natural
- Suela** | Monodensidad

B0551

REF.	NORMA	TALLAS	€/ UNIDAD
B0551	OB E A SRC	35 - 48	28,56

- Corte** | Piel
- Plantilla** | Cuero Natural
- Suela** | Monodensidad



B0184

Stock BASE Italia 

REF.	NORMA	TALLAS	€/ UNIDAD
B0184	S3 SRC	39 - 48	36,30



- Corte** | Piel flor
- Forro** | SmellStop 100% forro antibacteriano
- Plantilla** | Acero
- Puntera** | Acero
- Suela** | Antifatiga AirTech PU con resaltes

 Stock BASE Italia

B0185

REF.	NORMA	TALLAS	€/ UNIDAD
B0185	S3 SRC	39 - 48	33,60

- Corte** | Piel flor
- Forro** | SmellStop 100% forro antibacteriano
- Plantilla** | Acero
- Puntera** | Acero
- Suela** | Antifatiga AirTech PU con resaltes



B0180

REF.	NORMA	TALLAS	€/ UNIDAD
B0180	S3 SRC	39 - 48	55,60



- Corte** | Piel engrasada hidrofugada
- Forro** | Tejido 3D alta tecnología
- Plantilla** | Fresh'n Flex
- Puntera** | Acero
- Suela** | Antifatiga AirTech PU con resaltes

B0186

 Stock BASE Italia

REF.	NORMA	TALLAS	€/UNIDAD
B0186	S3 SRC	39 - 48	57,70

- Corte** | Piel engrasada hidrofugada
- Forro** | Tejido 3D alta tecnología
- Plantilla** | Fresh'n Flex
- Puntera** | Acero
- Suela** | Antifatiga AirTech PU con resaltes



B0189

Stock BASE Italia 

REF.	NORMA	TALLAS	€/UNIDAD
B0189	S3 SRC	39 - 48	60,10



- Corte** | Piel flor
- Forro** | SmellStop 100% forro antibacteriano
- Plantilla** | Fresh'n Flex
- Puntera** | Acero
- Suela** | Antifatiga AirTech PU con resaltes

 Stock BASE Italia

REF.	NORMA	TALLAS	€/UNIDAD
B0192	S3 CI SRC	39 - 48	63,50

- Corte** | Piel flor
- Forro** | Tejido invierno termoaislante
- Plantilla** | Fresh'n Flex
- Puntera** | Acero
- Suela** | Antifatiga AirTech + Tpu-Skin



B0192



B0113 HRO

REF.	NORMA	TALLAS	€/ UNIDAD
B0113 HRO	S3 HRO SRA	39 - 47	49,30



- Corte** | Piel flor
- Forro** | SmellStop 100% forro antibacteriano
- Plantilla** | Fresh'n Flex
- Puntera** | Acero
- Suela** | AirTech bidensidad: PU/Caucho nitrilo HRO

B0114 HRO

REF.	NORMA	TALLAS	€/ UNIDAD
B0114 HRO	S3 HRO SRA	39 - 47	52,24

- Corte** | Piel flor
- Forro** | SmellStop 100% forro antibacteriano
- Plantilla** | Fresh'n Flex
- Puntera** | Acero
- Suela** | AirTech bidensidad: PU/Caucho nitrilo HRO



B0113N

REF.	NORMA	TALLAS	€/ UNIDAD
B0113N	S3 SRC	36 - 49	42,54



- Corte** | Piel flor
- Forro** | SmellStop 100% forro antibacteriano
- Plantilla** | Fresh'n Flex
- Puntera** | Acero
- Suela** | Antifatiga AirTech + Tpu-Skin

B0114N

REF.	NORMA	TALLAS	€/ UNIDAD
B0114N	S3 SRC	36 - 49	44,29

- Corte** | Piel flor
- Forro** | SmellStop 100% forro antibacteriano
- Plantilla** | Fresh'n Flex
- Puntera** | Acero
- Suela** | Antifatiga AirTech + Tpu-Skin



B0118

REF.	NORMA	TALLAS	€/ UNIDAD
B0118	S3 SRC	36 - 49	47,90



- Corte** | Piel flor
- Forro** | SmellStop 100% forro antibacteriano
- Plantilla** | Fresh'n Flex
- Puntera** | Acero
- Suela** | Antifatiga AirTech + Tpu-Skin

B0119

REF.	NORMA	TALLAS	€/ UNIDAD
B0119	S3 SRC	36 - 49	50,16

- Corte** | Piel flor
- Forro** | SmellStop 100% forro antibacteriano
- Plantilla** | Fresh'n Flex
- Puntera** | Acero
- Suela** | Antifatiga AirTech + Tpu-Skin



B0121



REF.	NORMA	TALLAS	€/ UNIDAD
B0121	S3 SRC	39 - 47	42,13

Corte | Piel hidrofugada
Forro | Tejido 3D alta tecnología
Plantilla | Fresh'n Flex
Puntera | Acero
Suela | Antifatiga AirTech PU

B0115



REF.	NORMA	TALLAS	€/ UNIDAD
B0115	S1P SRC	35 - 49	34,51

Corte | Piel serraje afelpado
Forro | SmellStop 100% forro antibacteriano
Puntera | Acero
Suela | Antifatiga AirTech + Tpu-Skin

B0105



REF.	NORMA	TALLAS	€/ UNIDAD
B0105	S1 SRC	35 - 49	32,750

Corte | Piel serraje afelpado
Forro | SmellStop 100% forro antibacteriano
Puntera | Acero
Suela | Antifatiga AirTech + Tpu-Skin

B0116



REF.	NORMA	TALLAS	€/ UNIDAD
B0116	S1P SRC	36- 47	44,60

Corte | Piel serraje afelpado
Forro | SmellStop 100% forro antibacteriano
Plantilla | Fresh'n Flex
Puntera | Acero
Suela | Antifatiga AirTech + Tpu-Skin

B0153



REF.	NORMA	TALLAS	€/UNIDAD
B0153	S3 SRC	36 - 49	33,78

Corte Piel hidrofugada
Forro SmellStop 100% forro antibacteriano
Plantilla Fresh'n Flex
Puntera Acero
Suela Antifatiga AirTech PU

B0151



REF.	NORMA	TALLAS	€/UNIDAD
B0151	S1P SRC	38 - 47	32,65

Corte Piel serraje afelpado
Forro SmellStop 100% forro antibacteriano
Plantilla Fresh'n Flex
Puntera Acero
Suela Antifatiga AirTech PU

B0154



REF.	NORMA	TALLAS	€/UNIDAD
B0154	S3 SRC	36 - 49	35,54

Corte Piel hidrofugada
Forro SmellStop 100% forro antibacteriano
Plantilla Fresh'n Flex
Puntera Acero
Suela Antifatiga AirTech PU

B0152



REF.	NORMA	TALLAS	€/UNIDAD
B0152	S1P SRC	38 - 47	33,17

Corte Piel serraje afelpado
Forro SmellStop 100% forro antibacteriano
Plantilla Fresh'n Flex
Puntera Acero
Suela Antifatiga AirTech PU

B0155



REF.	NORMA	TALLAS	€/ UNIDAD
B0155	S1P SRC	36 - 49	35,84

Corte	Piel serraje afelpado
Forro	SmellStop 100% forro antibacteriano
Plantilla	Fresh'n Flex
Puntera	Acero
Suela	Antifatiga AirTech PU

B0163



REF.	NORMA	TALLAS	€/ UNIDAD
B0163	S1P SRC	36 - 49	38,90

Corte	Piel serraje afelpado
Forro	SmellStop 100% forro antibacteriano
Plantilla	Fresh'n Flex
Puntera	Acero
Suela	Antifatiga AirTech PU

B0156



REF.	NORMA	TALLAS	€/ UNIDAD
B0156	S1P SRC	36 - 49	38,21

Corte	Piel serraje afelpado
Forro	SmellStop 100% forro antibacteriano
Plantilla	Fresh'n Flex
Puntera	Acero
Suela	Antifatiga AirTech PU

B0150



REF.	NORMA	TALLAS	€/ UNIDAD
B0150	S1P SRC	36 - 49	32,65

Corte	Piel serraje afelpado
Forro	SmellStop 100% forro antibacteriano
Plantilla	Fresh'n Flex
Puntera	Acero
Suela	Antifatiga AirTech PU

ACCESORIOS

DRYNAIR PLANTILLA ANATÓMICA EN TEJIDO CON RECIRCULACIÓN DEL AIRE DRY'N AIR



REF.	TALLAS	€/UNIDAD
DRYNAIR	37-47	15,91

DRYNAIRPIEL PLANTILLA ANATÓMICA EN PIE VACUO CON RECIRCULACIÓN DEL AIRE DRY'N AIR



REF.	TALLAS	€/UNIDAD
DRYNAIRPIEL	39-47	26,52

DRYNAIRGEL PLANTILLA DRY'N AIR GEL



REF.	TALLAS	€/UNIDAD
DRYNAIRGEL	37-47	17,29

AS001 PLANTILLA SUPER CONFORT



REF.	TALLAS	€/UNIDAD
AS001	39-47	9,02

BCC600 CALCETÍN DE TRABAJO CORTO SAFETY 600



REF.	TALLAS	€/UNIDAD
BCC600	M-L-XL	8,17

BCL600 CALCETÍN DE TRABAJO LARGO SAFETY 600



REF.	TALLAS	€/UNIDAD
BCL600	M-L-XL	11,17

BCC400 CALCETÍN DE TRABAJO CORTO SAFETY 400



REF.	TALLAS	€/UNIDAD
BCC400	M-L-XL	5,73

BCL400 CALCETÍN DE TRABAJO LARGO SAFETY 400



REF.	TALLAS	€/UNIDAD
BCL400	M-L-XL	7,85

CORDONES



REF.	TALLAS	€/UNIDAD
CORDONESZAPATOS	100cm	0,74
CORDONESBOTAS	120cm	0,74

B8101 FAJAS GUARDAESPALDAS



REF.	MEDIDAS	€/UNIDAD
B8101	S/ 66-81 cm	34,31
B8102	M/ 81-96 cm	34,31
B8103	L/ 96-119 cm	34,31
B8104	XL/ 119-142 cm	34,31
B8105	XLL/ 142-165 cm	34,31

**Master
Lock®**



El mayor fabricante del mundo de sistemas portátiles de alta seguridad para uso doméstico y profesional.

RETAIL	Candados: seguridad general.....	117
	Candados: seguridad a la intemperie.	129
	Candados: alta seguridad.	130
	Portacandados.....	134
	Llaves en bruto	137
	Fijar y sujetar: tensores	139
	Fijas y sujetar: correas	142
	Fijar y sujetar: gama Máster® Eco	144
	Fijar y sujetar: cables y cadenas	145
	Candados para dos ruedas: bicicletas.....	148
	Candados para dos ruedas: motocicletas.	154
	Almacenaje seguro	156
	Fast Link: correas y tensores.....	159
Magnum: candados	160	
SAFETY	Candados de seguridad	163
	Identificación	167
	Etiquetas de seguridad	168
	Bloqueo eléctrico.....	170
	Bloqueo mecánico	172
	Bloqueo en grupo	173
	Candados	175
	Aldabas y argollas	182



Master Lock

Fundada en 1921 en Milwaukee, Wisconsin (Estados Unidos); Master Lock® es la compañía inventora del candado de acero laminado, en 1924, y el de combinación, en 1935.

Desde entonces es el mayor fabricante de candados del mundo, el número uno en ventas en EE.UU. y ofrece la gama más amplia en sistemas de seguridad, tanto en el mercado profesional como en el doméstico.

Las instrucciones de esta tarifa están diseñadas para ayudarle a escoger el candado apropiado a las necesidades de su cliente.

Para ayudarle en su selección, se identifican claramente todas las características del producto.



¿POR QUÉ ELEGIR MASTER LOCK®?

MASTER LOCK®: LA SEGURIDAD DE LOS CANDADOS ES NUESTRO OFICIO

Master Lock® se dedica desde 1921 a la producción de candados de alta calidad para uso industrial, profesional y doméstico.

MASTER LOCK® PROPORCIONA UNA GAMA INCOMPARABLE DE SOLUCIONES PARA LA SEGURIDAD, QUE INCLUYE

candados de alta seguridad, candados resistentes a las inclemencias del tiempo, cerraduras para taquillas, candados de bloqueo de seguridad, candados compatibles con llaves de puerta, almacenamiento de llaves, seguridad para vehículos de dos ruedas y de carga.

CADA PRODUCTO MASTER LOCK® SE SUMINISTRA CON GARANTÍA DE POR VIDA CONTRA CUALQUIER DEFECTO MECÁNICO,

lo que proporciona a los clientes una tranquilidad en la que ya confían.



MASTER LOCK® OFRECE UNA AMPLIA VARIEDAD DE OPCIONES DE PERSONALIZACIÓN,

según los requisitos de nuestros clientes en el sector industrial y profesional, como: llaves iguales, llave maestra, llave maestra universal, grabado por láser, codificación por colores y varias opciones de cilindro.



EL PROCESO DE LA INNOVACIÓN CONTINUADA ES EL CENTRO

de los principios y las convicciones de Master Lock®. Desde 2010 se han lanzado más de 200 nuevos productos para proporcionar a los clientes soluciones de seguridad más sencillas, rápidas y fiables.

LOS PRODUCTOS MASTER LOCK® CUENTAN CON UN EMBALAJE DE LECTURA FÁCIL E INTUITIVA

que ayuda al consumidor a elegir el candado que mejor se adapta a sus necesidades.

MASTER LOCK® TIENE COMO PRIMER OBJETIVO AVANZARSE A LAS NECESIDADES

en seguridad de los clientes de hoy y de mañana.

OTRAS GAMAS DE PRODUCTOS OFRECIDAS POR MASTER LOCK®

SAFETY SERIES™



Safety Series™ de Master Lock® le proporciona los más seguros dispositivos de bloqueo e identificación para evitar los miles de accidentes laborales que se producen durante las tareas de reparación o mantenimiento de maquinaria y equipos profesionales.

CANDADOS

Master Lock® fabrica candados desde 1921. En todos los tamaños, con arcos largos, arcos protegidos, con cierre de llaves, de combinación, etc. Una gama infinita para responder a todos los tipos de usos y aplicaciones.

La fuerza y la audacia de Master Lock® es unir innovación, seguridad y diseño y aportar colores para personalizar su candado y hacerlo único. Todos los candados Master Lock® están garantizados de por vida.

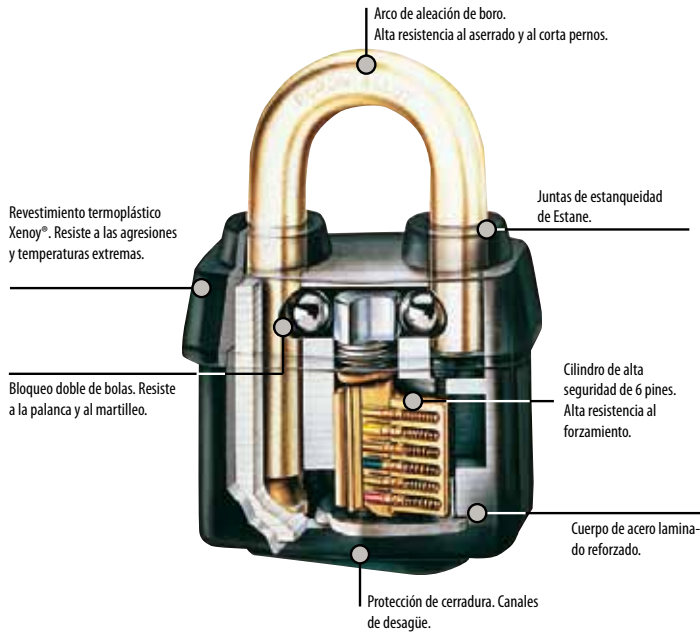

CANDADOS CON LLAVES IGUALES - KA

Cada candado tiene su propia llave. Todas las llaves son iguales y abren todos los candados de un grupo.

Si un empleado necesita más de un candado para el bloqueo, es conveniente que dicho empleado tenga todos sus candados codificados con el mismo código de llave. Esto se denomina KA - Llaves iguales. De esta manera, el empleado puede abrir cualquiera de sus candados de seguridad con solo una llave. Así, se evita cargar un llavero repleto de llaves distintas.

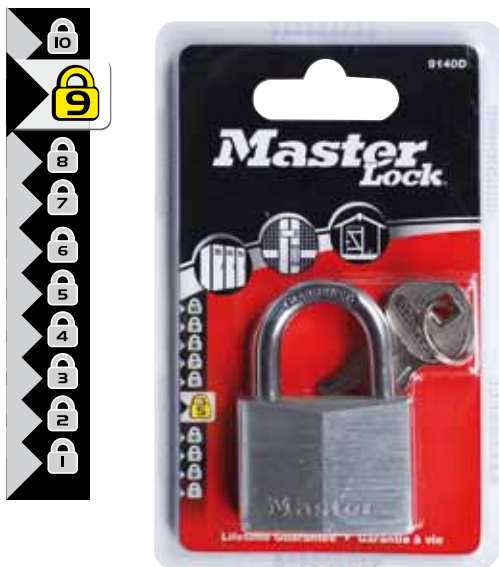

ACERCA DE NUESTRA ESCALA DE SEGURIDAD

Todos los productos de Master Lock® incluyen una escala del 1 al 10 que indica el nivel de seguridad de cada producto. Esta escala sirve de ayuda para los clientes a la hora de elegir lo que necesitan.

Por ejemplo, un candado con una escala de 2 o 3 es recomendable para el equipaje, mientras que uno de nivel 5 se utiliza generalmente para armarios y cajas de herramientas. Un nivel 8 o superior ofrece una alta seguridad para una amplia gama de usos, incluyendo en garajes, puertas, camionetas, cobertizos, barcos, etc.

CANDADOS DE LATÓN MACIZO

ARCO DE ACERO ENDURECIDO

- › Cuerpo monobloque de latón macizo con forma diamante.
- › Arco de acero endurecido.
- › Bloqueo doble de palancas.



Ref. 150EURD

Ref. 140EURDLF

REF.	DESCRIPCION	ANCHO MM	Ø ARCO MM	ALTURA ARCO MM	NIVEL SEGURIDAD	€/UNIDAD
120EURD	Estándar 20 mm	20	4	11	3	6 4,07 €
120EURT	Pack de 2 - llaves iguales	20	4	11	3	6 7,87 €
120EURQNOP	Pack de 4 - llaves iguales	20	4	11	3	4 14,67 €
130EURD	Estándar 30 mm	30	5	16	4	6 5,90 €
130EURT	Pack de 2 - llaves iguales	30	5	16	4	4 11,17 €
130EURQNOP	Pack de 4 - llaves iguales	30	5	16	4	4 22,43 €
130EURDLJ	30 mm arco extra largo	30	5	64	4	4 8,03 €
140EURD	Estándar 40 mm	40	6	22	5	6 7,40 €
140EURT	Pack de 2 - llaves iguales	40	6	22	5	6 14,63 €
140EURQNOP	Pack de 4 - llaves iguales	40	6	22	5	4 28,13 €
140EURSIX	Pack de 6 - llaves iguales	40	6	22	5	4 42,20 €
140EURDLF	40 mm arco extra largo	40	6	38	5	6 8,70 €
140EURDLH	40 mm arco extra largo	40	6	51	5	6 10,27 €
150EURD	Estándar 50 mm	50	7	25	5	6 11,23 €
150EURT	Pack de 2 - llaves iguales	50	7	25	5	4 21,33 €
150EURQNOP	Pack de 4 - llaves iguales	50	7	25	5	4 40,53 €
150EURDLJ	50 mm arco extra largo	50	7	64	5	4 13,33 €
160EURD	Estándar 60 mm	60	9	29	6	6 15,80 €
170EURD	Estándar 70 mm	70	11	36	7	6 20,10 €

"KA" LLAVES IGUALES - ARCO DE ACERO ENDURECIDO

- › Arco de acero endurecido.
- › Varias cerraduras se abren con la misma llave.
- › Bloqueo doble de palancas.



Ref. 4140KA

REF.	DESCRIPCION	ANCHO MM	Ø ARCO MM	ALTURA ARCO MM	NIVEL SEGURIDAD	€/UNIDAD
4120	Candado 20 mm	20	4	11	3	12 4,97 €
4120KA-123	20 mm - llaves iguales 123	20	4	11	3	12 4,97 €
4130	Candado 30 mm	30	5	14	4	6 7,20 €
4130KA-243	30 mm - llaves iguales 243	30	5	14	4	6 7,20 €
4130KA-142	30 mm - llaves iguales 142	30	5	14	4	6 7,20 €
4130KA-314	30 mm - llaves iguales 314	30	5	14	4	6 7,20 €
4140	Candado 40 mm	40	6	22	5	6 9,07 €
4140KA 2341	40 mm - llaves iguales 2341	40	6	22	5	6 9,07 €
4140KA-4232	40 mm - llaves iguales 4232	40	6	22	5	6 9,07 €
4140KA-3231	40 mm - llaves iguales 3231	40	6	22	5	6 9,07 €
4140LH	Candado 40 mm arco extralargo	40	6	51	5	12 12,53 €
4140KALH-3142	40 mm extra - llave igual 3142	40	6	51	5	12 12,53 €
4140KALH-2313	40 mm extra - llaves iguales 2313	40	6	51	5	12 12,53 €
4140KALH-3431	40 mm extra - llaves iguales 3431	40	6	51	5	12 12,53 €
4150	Candado 50 mm	50	7	25	5	12 13,73 €
4150KA-41242	50 mm - llaves iguales 41242	50	7	25	5	12 13,73 €
4150KA-41332	50 mm - llaves iguales 41332	50	7	25	5	12 13,73 €
4150KA-32413	50 mm - llaves iguales 32413	50	7	25	5	12 13,73 €
4150LJ	Candado 50 mm arco extralargo	50	7	64	5	12 16,37 €

CANDADOS / SEGURIDAD GENERAL

REF.	DESCRIPCION	ANCHO MM	Ø ARCO MM	ALTURA ARCO MM	NIVEL SEGURIDAD	 / UNIDAD	
4150KALJ-12543	50 mm extra - llaves iguales 12543	50	7	64	5	12	16,37 €
4160	Candado 60 mm	60	9	37	6	6	19,33 €
4160KA-23435	60 mm - llaves iguales 23435	60	9	37	6	6	19,33 €
4160KA-31243	60 mm - llaves iguales 31243	60	9	37	6	6	19,33 €
4160KA-32325	60 mm - llaves iguales 32325	60	9	37	6	6	19,33 €
4170	Candado 70 mm	70	12	44	7	4	24,57 €
4170KA-21313	70 mm - llaves iguales 21313	70	12	44	7	4	24,57 €
4170KA-21425	70 mm - llaves iguales 21425	70	12	44	7	4	24,57 €
4170KA-24234	70 mm - llaves iguales 24234	70	12	44	7	4	24,57 €

CANDADOS DE LATÓN MACIZO

ALTA SEGURIDAD

- › Cuerpo monobloque de latón macizo con forma diamante.
- › Arco de acero endurecido de gran resistencia a la cizalla.
- › Bloqueo doble de palancas.
- › Cilindro de seguridad con llave reversible para una excelente resistencia antirrobo.
- › Especialmente indicado para locales, sótanos, garajes o cobertizos.



Ref. 2940EURDLH

Ref. 2940EURD

REF.	DESCRIPCION	ANCHO MM	Ø ARCO MM	ALTURA ARCO MM	NIVEL SEGURIDAD		€/UNIDAD
2840EURD	40 mm alta seguridad*	40	6	24	6	4	11,00 €
2930EURD	30 mm alta seguridad	30	5	17	5	4	11,00 €
2940EURD	40 mm alta seguridad	40	6	22	6	4	14,63 €
2940EURDLH	40 mm arco extralargo	40	6	51	6	4	15,07 €
2950EURD	50 mm alta seguridad	50	8	30	7	4	17,73 €
2950EURDLJ	50 mm arco extralargo	50	8	64	7	4	21,07 €
2960EURD	60 mm alta seguridad	60	9	36	8	4	24,40 €

* Modelo sin llaves reversibles.

ARCO DE LATÓN

- › Cuerpo monobloque de latón macizo.
- › Arco de latón.
- › Bloqueo doble de palancas.
- › Pack de 3 unidades.



REF.	DESCRIPCION	ANCHO MM	Ø ARCO MM	ALTURA ARCO MM	NIVEL SEGURIDAD		€/UNIDAD
3115EURD	Pack de 3 - llaves iguales	15	3	10-10-20	2	6	11,50 €

ARCO PROTEGIDO

- › Cuerpo monobloque de latón macizo.
- › Bloqueo doble de bolas.
- › Arco protegido que dobla la seguridad del candado.
- › Retención de llave.
- › Especialmente indicado para puertas residenciales y unidades de almacenamiento.



Ref. 2240EURD

REF.	DESCRIPCION	ANCHO MM	Ø ARCO MM	ALTURA ARCO MM	NIVEL SEGURIDAD	€ / UNIDAD
2240EURD	40 mm arco protegido con retención de llave	40	6	20	6	12,83 €
2250EURD	50 mm arco protegido con retención de llave	50	9	20	7	15,97 €

RECTANGULAR

- › Cuerpo monobloque de latón macizo.
- › Arco horizontal de acero endurecido.
- › Su bloqueo horizontal de seguridad convierte su arco en inaccesible.



Ref. 607EURD

REF.	DESCRIPCION	ANCHO MM	Ø ARCO MM	ALTURA ARCO MM	NIVEL SEGURIDAD	€ / UNIDAD
606EURD	Rectangular 63 x 15 mm	63	10	18	6	18,47 €
607EURD	Rectangular 76 x 18 mm	76	11	23	7	22,50 €
608EURD	Rectangular 85 mm x 18 mm	85	12	29	7	30,40 €

CANDADOS DE ARCO AMOVIBLE Y REGULABLE

- › Candado desmontable y con grillete regulable-multiposiciones.
- › Cilindro con muescas.
- › Especialmente indicado para asegurar bicicletas, cortadoras de césped o parrillas de gas.



Ref. 1950EURD

REF.	DESCRIPCION	ANCHO MM	Ø ARCO MM	ALTURA MM	NIVEL SEGURIDAD	€ / UNIDAD
517EURD	44 mm cuerpo acero laminado	45	7	70 - 140	4	10,73 €
1950EURD	50 mm cuerpo latón	50	8	70 - 155	5	20,53 €

CANDADOS DE ACERO LAMINADO

- › Candado de acero laminado.
- › La familia de candados más vendida del mercado norteamericano.
- › Arco con bloqueo doble.



Ref. 105EURD

REF.	DESCRIPCION	ANCHO MM	Ø ARCO MM	ALTURA ARCO MM	NIVEL SEGURIDAD	€ / UNIDAD
105EURD	29 mm cuerpo acero endurecido con cilindro de muesca	29	5	12	3	5,80 €

CANDADOS DE ALUMINIO

ACABADO EN METAL PULIDO

- › Cuerpo macizo de aluminio con moderno acabado metálico.
- › Arco de acero endurecido.
- › Cilindro con clavijas.
- › Buen nivel de resistencia a la intemperie.



Ref. 9140EURDLF

Ref. 9130EURD

REF.	DESCRIPCION	ANCHO MM	Ø ARCO MM	ALTURA ARCO MM	NIVEL SEGURIDAD	€ / UNIDAD
9120EURD	20 mm aluminio	20	3	11	3	4,07 €
9120EURT	Pack de 2 - llaves iguales	20	3	11	3	7,87 €
9120EURQNOP	Pack de 4 - llaves iguales	20	3	11	3	14,67 €
9130EURD	30 mm aluminio	30	5	18	4	5,90 €
9130EURT	Pack de 2 - llaves iguales	30	5	18	4	11,17 €
9130EURDLJ	30 mm arco extralargo	30	5	64	4	8,03 €
9140EURD	40 mm aluminio	40	6	21	5	7,40 €
9140EURT	Pack de 2 - llaves iguales	40	6	21	5	14,63 €
9140EURQNOP	Pack de 4 - llaves iguales	40	6	21	5	28,13 €
9140EURDLF	40 mm arco extralargo	40	6	38	5	8,70 €
9140EURDLH	40 mm arco extralargo	40	6	51	5	10,27 €
9150EURD	50 mm aluminio	50	7	25	5	11,23 €
9150EURDLJ	50 mm arco extralargo	50	7	64	5	13,33 €

COBERTURA DE VINILO NEGRO

- › Cobertura de vinilo que protege las superficies de arañazos y evita la corrosión del candado.
- › Arco de acero endurecido.
- › Doble mecanismo de cierre.
- › Cilindro con clavijas.
- › Cabezal de llave de color a juego con el candado.
- › Especialmente indicado para sótanos, cobertizos, portones residenciales, armarios, baúles y otras unidades de almacenamiento.



Ref. 9120EURDBLK

Ref. 9140EURDBLKLF

REF.	DESCRIPCION	ANCHO MM	Ø ARCO MM	ALTURA ARCO MM	NIVEL SEGURIDAD	€ / UNIDAD
9120EURDBLK	20 mm cobertura vinilo	20	3	11	3	5,03 €
9120EURTBLK	Pack de 2 - llaves iguales	20	3	11	3	9,53 €
9120EURQBKNOP	Pack de 4 - llaves iguales	20	3	11	3	18,17 €
9130EURDBLK	30 mm cobertura vinilo	30	5	18	4	7,03 €
9130EURTBLK	Pack de 2 - llaves iguales	30	5	18	4	13,33 €
9140EURDBLK	40 mm cobertura vinilo	40	6	21	5	8,33 €
9140EURTBLK	Pack de 2 - llaves iguales	40	6	21	5	15,80 €
9140EURQBKNOP	Pack de 4 - llaves iguales	40	6	21	5	30,00 €
9140EURDBLKLF	40 mm arco extralargo	40	6	38	5	10,27 €
9140EURDBLKLFH	40 mm arco extralargo	40	6	51	5	11,43 €
9150EURDBLK	50 mm cobertura vinilo	50	7	25	5	12,70 €
9150EURDBLKLFH	50 mm arco extralargo	50	7	51	5	17,57 €

COBERTURA DE VINILO COLOR

- > Cobertura de vinilo que protege las superficies de arañazos y evita la corrosión del candado.
- > Arco de acero endurecido.
- > Doble mecanismo de cierre.
- > Cilindro con clavijas.
- > Cabezal de llave a juego con el candado.

TONOS DEGRADADOS



REF.	DESCRIPCION	ANCHO MM	Ø ARCO MM	ALTURA ARCO MM	NIVEL SEGURIDAD	€ / UNIDAD
9123EURQCOLNOP	Pack de 4 candados tonos degradados - llaves iguales; surtido de 4 colores degradados: azul, rosa, verde o marrón	30	3	11	3	4 18,17 €

COLORES PASTEL



REF.	DESCRIPCION	ANCHO MM	Ø ARCO MM	ALTURA ARCO MM	NIVEL SEGURIDAD	€ / UNIDAD
9120EURTCOL	Pack de 2 candados tonos pastel - llaves iguales; surtido de 4 colores: azul claro, azul oscuro, verde o rosa	20	3	11	3	4 9,53 €
9120EURQCOLNOP	Pack de 4 candados tonos pastel - llaves iguales; surtido de 4 colores : azul claro, azul oscuro, verde y rosa (1 de cada color)	20	3	11	3	4 18,17 €

COLORES CLÁSICOS



REF.	DESCRIPCION	ANCHO MM	Ø ARCO MM	ALTURA ARCO MM	NIVEL SEGURIDAD	€ / UNIDAD
9121EURTCOL	Pack de 2 candados 20 mm colores clásicos - llaves iguales; surtido de 4 colores: azul, rojo, verde o amarillo	20	3	11	3	6 9,53 €
9131EURDCOL	30 mm colores clásicos; surtido de 4 colores: azul, rojo, verde o amarillo	30	5	18	4	4 7,03 €
9131EURTCOL	Pack de 2 candados colores clásicos - llaves iguales	30	5	18	4	4 13,33 €
9141EURDCOL	40 mm colores clásicos; surtido de 4 colores: azul, rojo, verde o amarillo	40	6	21	5	4 8,33 €
9141EURQCOLNOP	Pack de 4 candados colores clásicos - llaves iguales; surtido de 4 colores : azul, rojo, verde y amarillo (1 de cada color)	40	6	21	5	4 30,00 €



Ref. 9130EURDPSP

Ref. 3430EURDSPO

MOTIVOS IMPRESOS

REF.	DESCRIPCION	ANCHO MM	Ø ARCO MM	ALTURA ARCO MM	NIVEL SEGURIDAD	€/UNIDAD
9130EURDPSP	30 mm cuerpo aluminio con surtido 4 motivos impresos deportivos - 2 llaves	30	5	18	4	7,37 €
3430EURDSPO	30 mm - cuerpo metal macizo con surtido 4 motivos impresos deportes: football, ciclismo, equitación, surf; presentación clip-strip de 6 unidades - 3 llaves	30	5	11	4	6,47 €

CANDADOS FUSION™

- › Seguridad unida al diseño moderno e innovador.
- › Arco protegido de acero endurecido.
- › Posición frontal de la cerradura para facilitar su uso.
- › Suministrado con dos llaves de idéntico diseño.



Ref. 195EURTSN

MINI FUSION™ ACABADO CROMADO

REF.	DESCRIPCION	ANCHO MM	Ø ARCO MM	ALTURA ARCO MM	NIVEL SEGURIDAD	€/UNIDAD
195EURTSN	Pack de 2 candados mini Fusion - llaves iguales	20	3	10	3	9,53 €

MINI FUSION™ COLORES



REF.	DESCRIPCION	ANCHO MM	Ø ARCO MM	ALTURA ARCO MM	NIVEL SEGURIDAD	€/UNIDAD
4630EURTAST	Pack de 2 candados mini Fusion - llaves iguales; cuerpo de lexan y zinc cromado; surtido de 4 colores: rojo, azul, verde o morado	20	3	10	3	9,07 €

CANDADOS CERTIFICADOS TSA

CANDADOS CERTIFICADOS TSA

- › Conforme a la norma TSA: permite al servicio de seguridad de los aeropuertos de EEUU abrir y cerrar la maleta para su inspección sin dañar el equipaje ni el candado.
- › Especialmente indicado para equipajes: sus colores llamativos ayudan a identificarlos rápidamente.



Ref. 4680EURDNKL



REF.	DESCRIPCION	ANCHO MM	Ø ARCO MM	ALTURA ARCO MM	NIVEL SEGURIDAD	€/UNIDAD
4680EURDNKL	30 mm certif. TSA acabado níquel - 3 dígitos	30	3	19	4	14,90 €

CANDADOS / SEGURIDAD GENERAL



Ref. 4681EURBLK

Ref. 4681EURBLR



REF.	DESCRIPCION	ANCHO MM	Ø ARCO MM	ALTURA ARCO MM	NIVEL SEGURIDAD	€/UNIDAD
4681EURBLK	32 mm pack de 2 certif. TSA - negro (llaves iguales)	32	3	15	3	4 10,27 €
4681EURBLR	32 mm pack de 2 certif. TSA - rojo y azul (llaves iguales)	32	3	15	3	4 10,27 €

Ref. 4686EURT



Ref. 4688EURD



REF.	DESCRIPCION	ANCHO MM	Ø ARCO MM	ALTURA ARCO MM	NIVEL SEGURIDAD	€/UNIDAD
4686EURT	35 mm pack de 2 certif. TSA; surtido de 4 colores: morado, rojo, azul o negro	35	3	20	4	4 19,00 €
4688EURD	30 mm certif. TSA cable trenzado de acero; surtido de 4 colores: azul, verde, rosa o gris metalizado	30	3	40	3	4 14,40 €

CANDADOS CON COMBINACIÓN PROGRAMABLE

- › Posibilidad de crear el propio código y modificarlo en cualquier momento.
- › Seguridad sin preocuparse por la llave.
- › Amplia gama:
- › Candado para equipajes prácticos: diseño innovador, para pequeñas maletas y equipajes, maletines, mochilas, etc.
- › Candado de utilización más general: para taquillas y otros usos varios.
- › Cable antirrobo de apoyo: para maletas, cochecitos de niño, patines.

ACABADO LATÓN



Ref. 630EURD

REF.	DESCRIPCION	ANCHO MM	Ø ARCO MM	ALTURA ARCO MM	NIVEL SEGURIDAD	€/UNIDAD
620EURD	20 mm - 3 dígitos latón con 3 cifras programables	20	3	22	3	6 8,40 €
630EURD	30 mm - 3 dígitos latón con 3 cifras programables	30	5	25	4	6 10,67 €

ACABADO NEGRO



Ref. 646EURD

REF.	DESCRIPCION	ANCHO MM	Ø ARCO MM	ALTURA ARCO MM	NIVEL SEGURIDAD	€/UNIDAD
621EURDBLK	20 mm cuerpo aluminio protec. vinilo- 3 dígitos negro con 3 cifras programables	20	3	19	3	4 10,10 €
646EURD	20 mm cuerpo zinc - 3 dígitos negro con 3 cifras programables	20	3	22	3	6 10,00 €
646EURT	Pack de 2 - 20 mm con 3 cifras programables	20	3	22	3	6 15,17 €
647EURD	30 mm cuerpo zinc - 3 dígitos negro con 3 cifras programables	30	5	24	4	6 11,00 €

ALUMINIO ACABADO EN METAL PULIDO

Ref. 7620EURD



REF.	DESCRIPCION	ANCHO MM	Ø ARCO MM	ALTURA ARCO MM	NIVEL SEGURIDAD	€ / UNIDAD
7620EURD	20 mm aluminio - 3 dígitos con 3 cifras programables	20	3	21	3	8,40 €
7620EURT	Pack de 2 - 20 mm 3 dígitos con 3 cifras programables	20	3	21	3	15,90 €
7630EURD	30 mm aluminio - 3 dígitos con 3 cifras programables	30	5	24	4	10,67 €

ALUMINIO COLORES LACADOS



Ref. 7620EURDCOL

REF.	DESCRIPCION	ANCHO MM	Ø ARCO MM	ALTURA ARCO MM	NIVEL SEGURIDAD	€ / UNIDAD
7620EURDWHI	20 mm lacado blanco - 3 dígitos con 3 cifras programables	20	3	21	3	8,83 €
7620EURDCOL	20 mm lacado 3 dígitos - surtido de 4 colores: azul, verde, rojo o amarillo con 3 cifras programables	20	3	21	3	8,83 €
7620EURTCOL	Pack de 2 - colores lacados con 3 cifras programables	20	3	21	3	16,77 €
7630EURDCOL	30 mm lacado 3 dígitos - surtido de 4 colores: azul, verde, rojo o amarillo con 3 cifras programables	30	5	24	4	11,17 €

CON ETIQUETA PARA LA DIRECCIÓN



REF.	DESCRIPCION	ANCHO MM	Ø ARCO MM	ALTURA ARCO MM	NIVEL SEGURIDAD	€ / UNIDAD
4684EURD	30 mm cuerpo zinc - 3 dígitos; surtido 3 colores: azul, negro o plateado con 3 cifras programables	30	2	65	3	6,47 €
4684EURTCOL	Pack de 2 cuerpo zinc - 30 mm 3 dígitos; surtido de 4 colores: azul, rosa, verde o morado con 3 cifras programables	30	2	46	3	12,30 €
4670EURDCOL	44 mm cuerpo ABS - 3 dígitos; surtido 4 colores vivos: azul, rosa, verde o morado con 3 cifras programables	44	3	20	3	7,17 €
4671EURDCOL	42 mm cuerpo ABS - 3 dígitos; surtido 4 colores vivos: azul, verde, amarillo o naranja	42	3	15	3	8,27 €

MOTIVOS IMPRESOS



Ref. 1509EURDLOV

REF.	DESCRIPCION	ANCHO MM	Ø ARCO MM	ALTURA ARCO MM	NIVEL SEGURIDAD	€ / UNIDAD
632EURDPAT	30 mm cuerpo zinc 3 dígitos - 4 opciones motivos impresos: damas, flores, corazones o camuflaje con 3 cifras programables	30	5	19	4	10,77 €
1509EURDLOV	30 mm cuerpo zamak 3 dígitos - motivo "I Love" con 3 cifras programables	30	5	22	4	10,77 €



COLORES METALIZADOS Y LACADOS

REF.	DESCRIPCION	ANCHO MM	Ø ARCO MM	ALTURA ARCO MM	NIVEL SEGURIDAD	€/UNIDAD
633EURD	32 mm cuerpo zinc 3 dígitos - surtido 4 colores metalizados con 3 cifras programables	32	4	17	3	10,00 €
633EURT	Pack de 2 - cuerpo zinc 3 dígitos; surtido 4 colores: azul, rosa fucsia, verde lima o naranja con 3 cifras programables	32	4	17	3	19,03 €

Ref. 604EURD Ref. 7640EURDBLK Ref. 7640EURD



DISEÑO CLÁSICO

REF.	DESCRIPCION	ANCHO MM	Ø ARCO MM	ALTURA ARCO MM	NIVEL SEGURIDAD	€/UNIDAD
604EURD	40 mm latón - 4 dígitos con 4 cifras programables	40	6	26	5	14,27 €
7640EURD	40 mm aluminio - 4 dígitos con 4 cifras programables	40	6	27	5	14,27 €
7640EURDBLK	40 mm aluminio lacado negro - 4 dígitos con 4 cifras programables	40	6	27	5	14,97 €
7640EURDBLKLH	40 mm aluminio lacado negro arco extralargo - 4 dígitos con 4 cifras programables	40	6	51	5	16,43 €

Ref. 1520EURD Ref. 1535EURDCOL



PRO SPORT

REF.	DESCRIPCION	ANCHO MM	Ø ARCO MM	ALTURA ARCO MM	NIVEL SEGURIDAD	€/UNIDAD
1520EURD	59 mm Pro Sport gris - 4 dígitos con 4 cifras programables	59	7	25	6	20,10 €
1535EURDCOL	37 mm vertical 4 dígitos - surtido 4 colores: gris, amarillo, negro o blanco	37	7	12	6	20,10 €
1535EURDGRY	37 mm vertical 4 dígitos - gris	37	7	12	6	20,10 €

Ref. 653EURD



DISEÑO ÚNICO

- > Combinación de 4 dígitos.
- > Tacto suave y antideslizante.

REF.	DESCRIPCION	ANCHO MM	Ø ARCO MM	ALTURA ARCO MM	NIVEL SEGURIDAD	€/UNIDAD
652EURD	34 mm acabado plateado 3 dígitos - surtido 4 colores: azul, rojo, naranja o verde con 3 cifras programables	34	3	20	3	10,00 €
654EURD	41 mm acabado plateado 3 dígitos - surtido 4 colores: azul, rojo, naranja o verde con 3 cifras programables	41	5	22	4	11,00 €
653EURD	51 mm acabado plateado 4 dígitos - surtido 4 colores: azul, rojo, naranja o verde con 4 cifras programables	51	6	29	5	14,27 €



Ref. 4603EURD

- › Combinación de 3 dígitos.
- › Con cable retractable y ajustable.
- › Cobertura de vinilo para evitar arañazos.

REF.	DESCRIPCION	ANCHO MM	Ø ARCO MM	NIVEL SEGURIDAD		€/UNIDAD
4603EURD	Cable retráctil longitud 0,61 m con 3 dígitos; surtido de 4 colores: negro, gris, verde anis o azul con 3 cifras programables	51	2	3	4	15,63 €

CANDADOS "ONE" DE COMBINACIÓN POR MOVIMIENTOS DIRECCIONALES

- › Sistema de bloqueo único: sin llave ni combinación. El primer candado que se abre con un dedo.
- › Apertura del candado deslizando el botón central según una serie de movimientos direccionales programados (y reprogramables cuando lo desee): arriba, abajo, izquierda, derecha.
- › Puede incluir desde 2 a 99 movimientos.



Ref. 15001EURDBLK

Ref. 15001EURDWHI



ONE

REF.	DESCRIPCION	ANCHO MM	Ø ARCO MM	ALTURA ARCO MM	NIVEL SEGURIDAD		€/UNIDAD
15001EURDBLK	55 mm negro - combinación de 2 a 99 movimientos programables en 4 direcciones con 3 cifras fijas y de 2 a 99 movimientos direccionales	55	7	27	6	4	16,17 €
15001EURDWHI	55 mm blanco - combinación de 2 a 99 movimientos programables en 4 direcciones con 3 cifras fijas y de 2 a 99 movimientos direccionales	55	7	27	6	4	16,17 €

CANDADOS COMBINACIÓN "CAJA FUERTE"

- › Candado de nivel de seguridad medio-alto.
- › Especialmente indicado para taquillas, mochilas o bolsas de deporte.

Ref. 1590EURDCOL



COMBINACIÓN PROGRAMABLE

- › Combinación de 3 letras o dígitos.
- › Tecnología patentada de sencillo manejo y reinicio (herramienta para reinicio incluida junto al candado).

REF.	DESCRIPCION	ANCHO MM	Ø ARCO MM	ALTURA ARCO MM	NIVEL SEGURIDAD		€/UNIDAD
1590EURDCOL	49 mm cuerpo zinc - 3 letras o dígitos; surtido de 4 colores: negro, azul turquesa, rosa o verde con 3 cifras fijas	49	7	23	6	4	14,57 €

COMBINACIÓN FIJA

- › Combinación de 3 dígitos.
- › 1500 combinaciones posibles.



Ref. 1530EURDCM



Ref. 1503EURD

REF.	DESCRIPCION	ANCHO MM	Ø ARCO MM	ALTURA ARCO MM	NIVEL SEGURIDAD	€/UNIDAD
1503EURD	48 mm cuerpo acero inox - combinación fija de 3 números - surtido de 4 colores: rojo, azul o negro con 3 cifras fijas	48	7	19	6	4 8,87 €
1530EURDCM	48 mm cuerpo acero inox - combinación fija de 3 números - surtido de 4 colores anodizados: rojo, azul, verde o morado con 3 cifras fijas	48	7	19	6	4 8,87 €
1533EURD	38 mm cuerpo acero inox - combinación fija de 3 números - surtido de 4 colores anodizados: rojo, azul, negro o morado con 3 cifras fijas	38	6	18	5	4 6,97 €

MOSQUETONES

- › Apto para la protección de mochilas, bolsas de viaje, maletines o, simplemente, como accesorio o portallaves.



MOSQUETONES SIN COMBINACIÓN

REF.	DESCRIPCION	LONGITUD MM	€/UNIDAD
4673EURT	Lote de 2 mini mosquetones 52 mm aluminio - surtido de 2 colores: rojo o morado	52	4 3,20 €
1270CAR-BOWL	Expositor 100 mosquetones 76 mm acero zincado - surtido 4 colores: azul, rojo, verde o morado	76	1 308,93 €
1270CAR-DIS	Expositor 150 mosquetones 76 mm acero zincado - surtido 4 colores: azul, rojo, verde o morado	76	1 463,43 €

MOSQUETONES CON COMBINACIÓN PROGRAMABLE

- › Combinación de 3 dígitos.
- › Cuerpo de acero zincado.



Ref. 1550EURDCOL



Ref. 1547EURDCOL

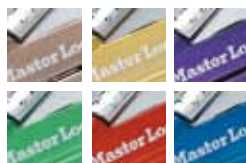

Ref. 1549EURDCOL



Ref. 1555EURDCOL



REF.	DESCRIPCION	LONGITUD MM	ANCHO MM	Ø ANCHO MM	NIVEL SEGURIDAD	€/UNIDAD
1547EURDCOL	85 mm acero zincado - 3 dígitos - surtido de 6 colores anodizados: azul, rojo, verde, morado, beige o naranja con 3 cifras programables	85	47	5	3	6 9,43 €
1549EURDCOL	85 mm acero zincado - 3 dígitos - surtido de 6 colores anodizados: azul, rojo, verde, morado, beige o naranja con 3 cifras programables	63	20	4	3	4 6,47 €
1550EURDCOL	85 mm acero zincado - 3 dígitos - surtido de 6 colores anodizados: azul, rojo, verde, morado, beige o naranja con 3 cifras programables	84	38	5	3	4 9,43 €
1555EURDCOL	85 mm acero zincado - 3 dígitos - surtido de 6 colores anodizados: azul, rojo, verde, morado, beige o naranja con 3 cifras programables	78	27	5	3	6 7,90 €

Ref. 1551EURDCOL



Ref. 1559EURDCOL



CABLE PARA ATAR EL MOSQUETÓN A UN PUNTO FIJO

REF.	DESCRIPCION	LONGITUD MM	ANCHO MM	Ø ANCHO MM	NIVEL SEGURIDAD	€ / UNIDAD
1551EURDBLK	60 mm cuerpo zinc - 3 dígitos con cable acero 0,90 m ; en negro con 3 cifras programables	60	24	3	3	10,57 €
1559EURDCOL	60 mm cuerpo zinc - 3 dígitos con cable acero 0,90 m ; surtido de 4 colores: transparente, azul, verde o rojo con 3 cifras programables	80	24	3	3	10,57 €

CANDADOS CON PROTECCIÓN TERMOPLÁSTICA

- › Excelente seguridad y elevada resistencia en medio exterior con temperaturas y condiciones extremas.
- › Cuerpo de acero laminado con protección termoplástica.
- › Arco con bloqueo doble recubierto de plástico negro anticorrosión.
- › Con cilindro de 4 pines de seguridad protegido por una tapa hermética, para una óptima protección contra humedad, polvo y otras suciedades.



REF.	DESCRIPCION	ANCHO MM	Ø ARCO MM	ALTURA ARCO MM	NIVEL SEGURIDAD	€ / UNIDAD
312EURD	40 mm acero laminado con protección termoplástica azul - capuchón de cierre	40	10	25	5	13,63 €
312EURDLH	40 mm acero laminado con protección termoplástica azul arco extralargo - capuchón de cierre	40	10	25	5	15,63 €

CANDADOS MARINOS

- › Apto para su exposición continuada a la intemperie y ambientes salinos.
- › Alta resistencia a la corrosión.

LATÓN MACIZO CROMADO

- › Arco de acero inoxidable.
- › Bloqueo doble.
- › Retención de llave.



REF.	DESCRIPCION	ANCHO MM	Ø ARCO MM	ALTURA ARCO MM	NIVEL SEGURIDAD	€ / UNIDAD
629EURQ	Pack de 4 candados latón cromado 20 mm - llaves iguales	20	3	12	3	22,27 €
639EURD	30 mm latón macizo cromado	30	5	17	4	10,63 €
639EURTRI	Pack de 3 candados 30 mm latón macizo cromado - llaves iguales	30	5	17	4	30,57 €
639EURDLJ	30 mm latón macizo cromado - arco extralargo	30	5	64	4	12,60 €
640EURD	40 mm latón macizo cromado de pestillo durmiente	40	6	22	5	17,30 €
640EURDLH	40 mm latón macizo cromado - arco extralargo de pestillo durmiente	40	6	51	5	19,90 €

CANDADO MARINO HORS BORD

Candado de acero laminado con arco de latón.



REF.	DESCRIPCION	€ / Unidad
430DSPT	Candado acero laminado con arco de latón - barra en acero endurecido con revestimiento vinilo negro para máxima resistencia a la corrosión	1 43,87

CANDADO INOX - ARCO PROTEGIDO

- › Bloqueo doble.
- › Cilindro de 5 pines.



REF.	DESCRIPCION	ANCHO MM	Ø ARCO MM	ALTURA ARCO MM	NIVEL SEGURIDAD	€/UNIDAD
550EURD	50 mm candado inox arco protegido de pestillo durmiente	50	10	19	6	6 51,47 €

CANDADO DISCO

- › Arco retráctil protegido de acero endurecido.
- › Bloqueo doble de acero endurecido.
- › Caja de acero inoxidable.
- › Cilindro de 4 pines.



REF.	DESCRIPCION	ANCHO MM	Ø ARCO MM	ALTURA ARCO MM	NIVEL SEGURIDAD	€/UNIDAD
40EURD	70 mm candado inox de pestillo durmiente	70	10	19	6	4 19,57 €

CANDADOS "EXCELL" DE ACERO LAMINADO

- › Especialmente indicados para asegurar portales, puertas de garajes, escaparates, etc.
- › Arco octogonal protegido en aleación de boro.



CON COBERTURA TERMOPLÁSTICA

- › Con cobertura termoplástica para mayor resistencia al mal tiempo y frío extremo.

REF.	DESCRIPCION	ANCHO MM	Ø ARCO MM	ALTURA ARCO MM	NIVEL SEGURIDAD	€/UNIDAD
M115EURDLF	45 mm acero laminado EXCELL con arco octogonal en aleación de boro; capuchón de cierre	45	8	38	8	4 21,67 €
M115EURTLF	Pack de 2 candados laminados EXCELL 48 mm - llaves iguales	45	8	38	8	4 41,17 €
M115EURTRILF	Pack de 3 candados laminados EXCELL 48 mm - llaves iguales	45	8	38	8	4 61,73 €
M515EURDLH	54 mm acero laminado EXCELL con arco octogonal en aleación de boro; capuchón de cierre	51	10	51	9	4 29,80 €
M515EURTLH	Pack de 2 candados laminados EXCELL 54 mm - llaves iguales	51	10	51	9	4 56,63 €



CANDADOS DE ACERO INOXIDABLE

- › Cuerpo de acero inoxidable reforzado con titanio.
- › Con un arco envuelto para la máxima protección contra cizallas.

REF.	DESCRIPCION	ANCHO MM	Ø ARCO MM	ALTURA ARCO MM	NIVEL SEGURIDAD	€ / UNIDAD
M40EURD	70 mm candado disco inoxidable - arco octogonal protegido en aleación de boro	70	10	16	8	20,97 €
M40EURT	Pack de 2 candados disco inox 70 mm - llaves iguales	70	10	16	8	39,83 €
M50EURD	80 mm candado disco inoxidable - arco octogonal protegido en aleación de boro	80	12	17	9	25,83 €
M187EURD	60 mm candado inoxidable reforzado con Titanio - arco octogonal protegido en aleación de boro	60	8	24	9	28,93 €

CANDADOS ARCO HEXAGONAL

- › Arco de acero endurecido hexagonal, exclusivo de Master Lock®, para una mayor protección contra el corte.
- › Bloqueo doble y cilindro de seguridad.
- › Alta resistencia a la corrosión.
- › Llave reversible.
- › Especialmente indicado para puertas residenciales, sótanos o cajas de herramientas.



REF.	DESCRIPCION	ANCHO MM	Ø ARCO MM	ALTURA ARCO MM	NIVEL SEGURIDAD	€ / UNIDAD
1145PEURD	40 mm latón cromado - arco hexagonal de acero endurecido	40	7.5	23	7	20,10 €
1145EURD	40 mm latón - arco hexagonal de acero endurecido	40	7.5	23	7	17,73 €
1155EURD	50 mm latón - arco hexagonal de acero endurecido	50	9	30	8	24,07 €
1165EURD	60 mm latón - arco hexagonal de acero endurecido	60	11	33	9	28,30 €

CANDADOS BLINDADOS

- › Arco protegido de acero endurecido.
- › Cuerpo de latón monobloque con blindaje de acero endurecido.
- › Cilindro de 5 pines.
- › Protección de cilindro.



REF.	DESCRIPCION	ANCHO MM	Ø ARCO MM	ALTURA ARCO MM	NIVEL SEGURIDAD	€ / UNIDAD
680EURD	Candado rectangular cuerpo zinc 80 x 30 mm con arco protegido	80	11	14	7	37,87 €
690EURD	Candado rectangular cuerpo zinc 90 x 30 mm con arco protegido	90	12	17	8	39,37 €

CANDADOS DE COMBINACIÓN ALTA SEGURIDAD

- › Combinación programable de 4 dígitos.
- › Arco de acero endurecido.
- › Bloqueo doble.



REF.	DESCRIPCION	ANCHO MM	Ø ARCO MM	ALTURA ARCO MM	NIVEL SEGURIDAD	€ / UNIDAD
651EURD	50 mm cuerpo latón macizo - 4 dígitos con botón pulsor con 4 cifras programables	50	9	32	7	28,77 €
175EURD	51 mm cuerpo zinc acabado latón - 4 dígitos con 4 cifras programables	51	8	25	8	31,63 €
175EURDLH	51 mm cuerpo zinc acabado latón arco extralargo - 4 dígitos con 4 cifras programables	51	8	57	8	34,90 €

CANDADOS EXCELL™

- › Combinación programable de 4 dígitos.
- › Capuchón para proteger la combinación.
- › Arco octogonal en aleación de boro.
- › Cuerpo en zinc cromado de alta resistencia a la corrosión.



REF.	DESCRIPCION	ANCHO MM	Ø ARCO MM	ALTURA ARCO MM	NIVEL SEGURIDAD	€ / UNIDAD
M175EURDLF	50 mm candado zincado cromado con arco octogonal en aleación de boro - 4 dígitos con 4 cifras programables	50	9	38	9	33,83 €
M175EURDLH	50 mm candado zincado cromado con arco octogonal extralargo en aleación de boro - 4 dígitos con 4 cifras programables	50	9	51	9	37,37 €

CANDADOS DE ACERO LAMINADO EXCELL™

- › Cuerpo de acero laminado con protección exterior de acero inoxidable y zinc, para mayor resistencia a la intemperie.
- › Bloqueo de cojinete de doble bola para el doble de resistencia a la tracción y a la palanca.
- › Arco octogonal patentado, en aleación de boro.
- › Paragolpes de goma para proteger la superficie de arañazos.
- › Suministrado con 4 llaves.



REF.	DESCRIPCION	ANCHO MM	Ø ARCO MM	ALTURA ARCO MM	NIVEL SEGURIDAD	€ / UNIDAD
M1EURT	Pack de 2 candados 45 mm EXCELL con arco octogonal en aleación de boro - llaves iguales	45	8	24	8	28,77 €
M1EURTRI	Pack de 3 candados 45 mm EXCELL con arco octogonal en aleación de boro - llaves iguales	45	8	24	8	43,13 €
M1EURDLF	45 mm candado EXCELL con arco octogonal extralargo en aleación de boro	45	8	38	8	15,87 €
M1EURDLH	45 mm candado EXCELL con arco octogonal extralargo en aleación de boro	45	8	51	8	17,57 €

CANDADOS / ALTA SEGURIDAD

REF.	DESCRIPCION	ANCHO MM	Ø ARCO MM	ALTURA ARCO MM	NIVEL SEGURIDAD		€/UNIDAD
M1EURTRILH	Pack de 3 candados 45 mm EXCELL con arco octogonal extralargo - llaves iguales	45	8	51	8	4	50,07 €
M1EURDLJ	45 mm candado EXCELL con arco octogonal extralargo en aleación de boro	45	8	64	8	4	19,30 €
M5EURD	50 mm candado EXCELL con arco octogonal en aleación de boro	50	9	25	9	4	20,50 €
M5EURT	Pack de 2 candados 50 mm EXCELL - llaves iguales	50	9	25	9	4	38,97 €
M5EURDLF	50 mm candado EXCELL con arco octogonal extralargo en aleación de boro	50	9	38	9	4	22,47 €
M5EURTRILF	Pack de 3 candados 50 mm EXCELL con arco octogonal extralargo - llaves iguales	50	9	38	9	4	64,03 €
M5EURDLH	50 mm candado EXCELL con arco octogonal extralargo en aleación de boro	50	9	51	9	4	24,43 €
M5EURDLJ	50 mm candado EXCELL con arco octogonal extralargo en aleación de boro	50	9	64	9	4	26,40 €
M15EURDLF	64 mm candado EXCELL con arco octogonal en aleación de boro	64	11	38	10	4	36,57 €
M15EURTLF	Pack de 2 candados 64 mm EXCELL - llaves iguales	64	11	38	10	4	69,43 €

CANDADOS DE ACERO MACIZO

- › Cuerpo de acero macizo cromado de gran resistencia a la corrosión.
- › Arco octogonal patentado de aleación de boro.
- › Bloqueo de cojinete de doble bola para el doble de resistencia a la tracción y a la palanca.
- › Suministrado con 4 llaves.



Ref. M830EURDLH

EXCELL

REF.	DESCRIPCION	ANCHO MM	Ø ARCO MM	ALTURA ARCO MM	NIVEL SEGURIDAD		€/UNIDAD
M830EURDLH	54 mm acero macizo cromado EXCELL - arco octogonal en aleación de boro	54	9	51	9	4	35,43 €
M930EURDLH	64 mm acero macizo cromado EXCELL - arco octogonal en aleación de boro	64	10	51	10	4	61,07 €

CANDADOS LAMINADOS CON ACABADO LATÓN EXCELL™

- › Cuerpo de acero laminado con protección exterior de zinc con acabado de latón para una mayor resistencia a la intemperie.
- › Arco octogonal patentado de aleación de boro.
- › Bloqueo de cojinete de doble bola para el doble de resistencia a la tracción y a la palanca.
- › Suministrado con 4 llaves.



Ref. M1BEURT

EXCELL

REF.	DESCRIPCION	ANCHO MM	Ø ARCO MM	ALTURA ARCO MM	NIVEL SEGURIDAD		€/UNIDAD
M1BEURD	45 mm EXCELL con arco octogonal en aleación de boro	45	8	24	8	4	16,93 €
M1BEURT	Pack de 2 candados 45 mm EXCELL - llaves iguales	45	8	24	8	4	33,23 €
M1BEURDLF	45 mm EXCELL con arco octogonal extralargo en aleación de boro	45	8	38	8	4	18,00 €
M5BEURD	50 mm EXCELL con arco octogonal en aleación de boro	50	9	25	9	4	22,97 €
M5BEURTRI	Pack de 3 candados 50 mm EXCELL - llaves iguales	50	9	25	9	4	65,47 €
M5BEURTLF	Pack de 2 candados 50 mm EXCELL arco extralargo - llaves iguales	50	9	38	9	4	47,83 €
M5BEURDLH	50 mm EXCELL con arco octogonal extralargo en aleación de boro	50	9	51	9	4	27,40 €
M5BEURDLJ	50 mm EXCELL con arco octogonal extralargo en aleación de boro	50	9	64	9	4	29,63 €
M15BEURDLF	64 mm EXCELL con arco octogonal en aleación de boro	64	11	38	10	4	40,97 €

CANDADOS PROSERIES™

- › Alta seguridad, con bloqueo doble de bolas y resistencia óptima a todas las formas de agresiones.
- › Fiabilidad ante cualquier tipo de condición atmosférica.
- › Con cilindro amovible.
- › Revestimiento termoplástico con Xenoy. Resistente a las agresiones y temperaturas extremas.
- › Con arco protegido o junta de estanqueidad, con protección de cerradura y canales de desagüe.
- › Cilindro de 6 pines.

PROSERIES™



Ref. 6321EURD

ARCO PROTEGIDO

REF.	DESCRIPCION	ANCHO MM	Ø ARCO MM	ALTURA ARCO MM	NIVEL SEGURIDAD	 €/UNIDAD
6321EURD	54 mm acero laminado con revestimiento Xenoy®	54	8	20	9	4 48,13 €

Ref. 6121EURDLJ



ARCO SIN PROTEGER

REF.	DESCRIPCION	ANCHO MM	Ø ARCO MM	ALTURA ARCO MM	NIVEL SEGURIDAD	 €/UNIDAD
6121EURDLJ	54 mm acero laminado con revestimiento Xenoy®	54	8	61	9	4 48,63 €

USO EN INTERIORES



Ref. 914060EURD



Ref. 914060REURD

OJALES DE ACERO

REF.	DESCRIPCION	PARA Ø ARCO MM	NIVEL SEGURIDAD		€/UNIDAD
914060EURD	Lote de ojales de acero planos con candado de aluminio 40 mm 9140EURD	13	5	4	10,43 €
914060REURD	Lote de ojales de acero en ángulo recto con candado de aluminio 40 mm 9140EURD	13	5	4	10,87 €

› Bisagras a prueba de palanca.



Ref. 702EURD

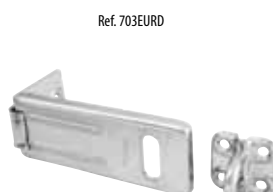

Ref. 703EURD



Ref. 705EURD

CUERPO ACERO TEMPLADO

REF.	DESCRIPCION	ANCHO MM	PARA Ø ARCO MM	NIVEL SEGURIDAD		€/UNIDAD
702EURD	Cuerpo acero templado 6,4 cm	64	7	4	4	4,30 €
702EURDWB	Cuerpo acero templado 6,4 cm - negro y blanco mate	64	7	4	4	4,50 €
703EURD	Cuerpo acero templado 8,9 cm	89	9	5	4	5,23 €
703EURDB	Cuerpo acero templado 8,9 cm - acabado dorado pulido	89	9	5	4	6,80 €
703EURDWB	Cuerpo acero templado 8,9 cm - negro y blanco mate	89	9	5	4	5,50 €
705EURD	Portacandados 8 cm con cerrojo integrado - acabado cromado	80	-	3	4	9,53 €

CIERRE PORTACANDADOS DE ACERO

› Suministrado con candado de combinación programable 7630.



Ref. 446EURD

REF.	DESCRIPCION	ANCHO MM	PARA Ø ARCO MM	NIVEL SEGURIDAD		€/UNIDAD
446EURD	Cierre portacandados de acero con candado de combinación 30 mm de 3 dígitos; surtido de 2 colores: negro y blanco mate	90	5	4	4	13,33 €

USO EN EXTERIORES

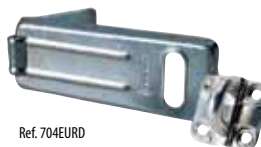

Ref. 704EURD

REF.	DESCRIPCION	ANCHO MM	PARA Ø ARCO MM	NIVEL SEGURIDAD		€/ UNIDAD
704EURD	Cuerpo acero templado 11,5 cm	11.5	13	5	4	6,17 €
704EURDBLK	Cuerpo acero templado 11,5 cm - negro mate	11.5	13	5	4	6,50 €
706EURD	Cuerpo acero templado 15,3 cm	15.3	14	5	4	11,87 €



Ref. 721EURD

REF.	DESCRIPCION	ANCHO MM	PARA Ø ARCO MM	NIVEL SEGURIDAD		€/ UNIDAD
720EURD	Cerrojo de bloqueo angular con bisagra - cuerpo acero templado 16 cm	160	11	7	4	15,40 €
721EURD	Cerrojo de bloqueo angular con bisagra - cuerpo acero templado 20 cm	200	13	7	4	21,13 €



Ref. 722EURD

REF.	DESCRIPCION	ANCHO MM	PARA Ø ARCO MM	NIVEL SEGURIDAD		€/ UNIDAD
722EURD	Cerrojo de bloqueo angular con doble bisagra - cuerpo acero templado 20 cm	200	11	7	4	19,40 €



Ref. 724EURD

REF.	DESCRIPCION	ANCHO MM	PARA Ø ARCO MM	NIVEL SEGURIDAD		€/ UNIDAD
723EURD	Portacandados de hierro forjado de alta seguridad 14 cm	140	11	9	4	43,80 €
724EURD	Portacandados de hierro forjado de alta seguridad 17,9 cm	179	14.6	10	3	61,70 €

PORTACANDADOS CON CIERRE INTEGRADO



Ref. 725EURD



Ref. 471EURD

REF.	DESCRIPCION	ANCHO MM	NIVEL SEGURIDAD		€/ UNIDAD
725EURD	Portacandados con cierre integrado 11,8 cm acabado cromado	118	4	4	10,97 €
471EURD	Portacandados con cierre integrado 11 cm acabado acero templado y candado cobertura termoplástica 40 mm	110	7	4	24,93 €



Ref. 448EURD

CIERRE PORTACANDADO

REF.	DESCRIPCION	ANCHO MM	PARA Ø ARCO MM	NIVEL SEGURIDAD		€/ UNIDAD
448EURD	Lote de cierre portacandados acero cromado 120 mm con candado de disco de acero inoxidable 60 mm	120	11	7	4	28,93 €

USO ESPECÍFICO

- › Gran resistencia a la intemperie.
- › Grapa de acero endurecido.
- › Material de montaje incluido, para mayor facilidad de instalación.
- › Especialmente indicado para portales, escaparates, etc



Ref. 780EURD

REF.	DESCRIPCION	ANCHO MM	PARA Ø ARCO MM	NIVEL SEGURIDAD		€/ UNIDAD
780EURD	Portacandados para candados rectangulares	95 - 115	13	7	4	14,37 €

LOTES PORTACANDADOS CON CANDADOS



Ref. 9140703EURDBLK

Ref. 7804704EURD

Ref. 606720EURD

CON CANDADOS DE CIERRE CON LLAVE

REF.	DESCRIPCION	ANCHO MM	ALTURA ARCO MM	NIVEL SEGURIDAD		€/ UNIDAD
140703EURD	Pack portacandados 703EURD + candado latón 40 mm 140EURD	40	22	5	4	12,23
9140703EURD	Pack portacandados 703EURD + Candado aluminio 40 mm 9140EURD	40	21	5	4	12,23
9140703EURDBLK	Pack portacandados 703EURD + candado aluminio cobertura vinilo negro 40 mm 9140EURDBLK	40	21	5	4	12,87
9150704EURDBLK	Pack portacandados 704EURD + candado aluminio cobertura vinilo negro 50 mm 9150EURDBLK	50	25	5	4	16,93
7804704EURD	Pack portacandados 11,5 cm 704EURD + candado acero laminado 40 mm especial exteriores (cobert. termoplástica)	40	-	5	4	15,63
606720EURD	Pack portacandados 16 cm 720EURD + candado latón rectangular 63 mm 606EURD	63	13	7	4	26,13



Ref. 7630703EURD

CON CANDADOS DE COMBINACIÓN

REF.	DESCRIPCION	ANCHO MM	ALTURA ARCO MM	NIVEL SEGURIDAD		€/ UNIDAD
7630703EURD	Pack portacandados 703EURD + candado aluminio 30 mm 7630EURD - 3 dígitos	30	24	4	4	14,3
7640704EURD	Pack portacandados 704EURD + candado aluminio 40 mm 7640EURD - 4 dígitos	40	27	5	4	18,37



Ref. 1145723PEURD



Ref. 736EURD

CON CANDADOS ALTA SEGURIDAD

REF.	DESCRIPCION	ANCHO MM	ALTURA ARCO MM	NIVEL SEGURIDAD		€/ UNIDAD
1145723PEURD	Pack portacandados 723EURD + candado latón macizo niquelado extra grueso 40 mm 1145PEURD	40	23	8	4	57,47
736EURD	Pack portacandados 770 + candado redondo diam. 73mm en zinc niquelado - cilindro de 5 pines	73	-	10	1	70,33

LLAVES EN BRUTO

REF.	DESCRIPCION		€/ UNIDAD
ACERO LAMINADO			
K1BOX	Caja de 50 para candados nº 1, 3, 5, 40, 312, 317	5	33,13 €
K7BOX	Caja de 50 para candados nº 90	5	33,13 €
K15BOX	Caja de 50 para candados nº 15	5	33,13 €
LATÓN MACIZO			
115KB	Caja de 100 para candados nº 115, 3115	4	33,13 €
K120BOX	Caja de 50 para candados nº 120, 629, 9120	5	33,13 €
K130BOX	Caja de 50 para candados nº 130, 140, 635, 645, 9130, 9140	5	33,13 €
K150BOX	Caja de 50 para candados nº 150, 160, 640, 606, 607, 608, 1140, 1150, 1160, 9150	5	33,13 €
K170BOX	Caja de 50 para candados nº 170	5	33,13 €
K1950BOX	Caja de 50 para candados nº 1950	1	33,13 €
K2240BOX	Caja de 50 para candados nº 2240, 2340	1	33,13 €
K2250BOX	Caja de 50 para candados nº 2250	1	33,13 €
K2930BOX	Caja de 50 para candados nº 2930	5	28,83 €
K2840BOX	Caja de 50 para candados nº 2840	1	26,73 €
K2940BOX	Caja de 50 para candados nº 2940	5	28,83 €
K2950BOX	Caja de 50 para candados nº 2950, 2960, 1145, 1145P, 1155 y 1165	1	57,67 €
ACERO LAMINADO			
K105BOX	Caja de 50 para candados nº 105	5	17,70 €
ALUMINIO - PROTECCIÓN DE VINILO			
121KB	Caja de 50 para candados nº 9120BLK, 9120COL, 9121COL	1	33,13 €
130KCV-BX-BLKS	Caja de 25 para candados nº 9130BLK, 9140BLK, 9131COL, 9141COL	1	17,67 €
150KCV-BX-BLKS	Caja de 25 para candados nº 9150BLK	1	19,90 €
8080KCV-BX-BLKS	Caja de 25 para candados nº 8080	1	19,47 €
FUSION™			
K4630BOX	Caja de 24 para candados nº 4630. Colores cabeza surtidos: rojo, azul, verde, morado	5	17,67 €
K192BOX	Caja de 25 para candados nº 192. Colores cabeza surtidos: rojo, azul, verde, morado, negro	5	19,90 €
K195BOX	Caja de 25 para candados nº 195	5	19,90 €
MARINO			
550KCV-BX-BLKS	Caja de 25 para candados nº 550	1	28,67 €
TITANIUM			
K185BOX	Caja de 25 para candados nº 189	1	33,10 €
EXCELL®			
KM1BOX	Caja de 25 para candados Excell 4 pines: M1, M5, M115, M515, M830, M40, M50, M187	5	50,10 €
KM15BOX	Caja de 25 para candados Excell 5 pines: M15, M930	5	55,23 €
CILINDRO DE GUARDAS			
K510BOX	Caja de 50 para candados nº 510, 517	5	17,17 €
CANDADO CON COMBINACIÓN			
K175BAG	Bolsa de 10 para candados nº 175	1	6,47 €
ACERO MACIZO			
K900BOX	Caja de 50 para candados nº 970	5	41,93 €
PROSERIES™			
K7000BOX	Caja de 50 para candados nº 6270 y Pro Series nº 6121, 6127, 6321, 6327	5	41,93 €
CANDADOS BLINDADOS			
K680BOX	Caja de 25 para candados nº 680, 685, 690, 695	5	33,13 €
PORTACANDADOS			
K725BOX	Caja de 25 para portacandados con cierre integrado nº 725	5	19,90 €
K7804BOX	Caja de 25 para portacandados con cierre integrado nº 7804704	5	19,90 €

FIJAR Y SUJETAR

Guiados por una continua búsqueda de la innovación, Master Lock aporta un valor añadido real al modo de sujeción y fijación: utilizar una correa o un tensor es ahora más fácil, más cómodo y, sobre todo, más seguro.

Master Lock no solo innova en sus productos, sino también en sus embalajes, logrando unos envases interactivos de alta visibilidad, además de sus prácticos organizadores de tensores.



Envase interactivo y reutilizable que facilita el almacenamiento de los tensores después de la compra.



TENSORES Y CORREAS

La gama de fijación Master Lock es una de las más completas del mercado. Sus tensores y correas, en los que se integran las últimas tecnologías en carga y sujeción, cubren todas sus necesidades de transporte o contención de pequeños y grandes objetos.

Aptas para su empleo en todo tipo de vehículos y remolques, cuentan con ganchos de gran resistencia y cuidado diseño, que evitan el desplazamiento de la carga y evitan los arañazos.

La línea Master® Eco, desarrollada con un marcado enfoque ecológico, responde a las necesidades más cotidianas mientras cuida el medio ambiente.



CABLES Y CADENAS

Master Lock ofrece una gama completa de cables y cadenas adaptada a todos los problemas de seguridad y de control de acceso.

Para asegurar la mayor resistencia a la cizalla, todas las cadenas con cobertura de vinilo son de acero endurecido y poseen eslabones cuadrados.



TENSORES STEELCORE™™

- › El primer gancho invertido del mercado: dispone de un espacio de enganche más grande que los ganchos convencionales.
- › Cable elaborado con caucho de primera calidad que proporciona gran elasticidad y resistencia.
- › Revestimiento de polietileno de alta densidad que protege de arañazos y rozaduras durante el uso.
- › Se engancha y se ajusta con una sola mano.



REF.	DESCRIPCION	LONGITUD CM	DIÁMETRO MM	RESISTENCIA KG		€/ UNIDAD
3039EURDAT	STEELCORE™™ con gancho invertido ajustable	15 - 100	9,5	65	6	5,63 €
3138EURDAT	STEELCORE™™ con gancho invertido ajustable	15 - 150	9,5	65	6	6,03 €

TENSORES GIANTHOOK™™ Y CLIP HOOK™™

- › Tensores con ganchos únicos y extragrandes, patentados por Master Lock.
- › Con gancho de acero con cobertura de PVC para mayor seguridad y evitar arañazos.
- › Estiramiento suave gracias a su cuerpo 100 % látex virgen.
- › Tensor con gancho extragrande: ofrece más espacio que un tensor convencional para el enganche.



Ref. 3230EURDAT



REF.	DESCRIPCION	LONGITUD CM	DIÁMETRO MM	RESISTENCIA KG		€/ UNIDAD
3230EURDAT	Tensores GIANT HOOK™™	80	9	65	6	4,07 €
3231EURDAT	Tensores GIANT HOOK™™	120	9	65	6	5,07 €



Ref. 3245EURDAT



TENSORES GIANT ROTATIVE HOOK™™

REF.	DESCRIPCION	LONGITUD CM	DIÁMETRO MM	RESISTENCIA KG		€/ UNIDAD
3245EURDAT	Tensor GIANT ROTATIVE HOOK™™	60 - 120	40	50	6	5,70 €

TENSORES CLIP HOOK™™

- › Tensor con gancho de mosquetón.
- › Equipado con clip de retención que permite al tensor seguir sujeto incluso cuando no está en tensión.



Ref. 3205EURDAT



REF.	DESCRIPCION	LONGITUD CM	DIÁMETRO MM	RESISTENCIA KG		€/ UNIDAD
3205EURDAT	Tensores CLIP HOOK™™	80	9	65	6	4,07 €
3206EURDAT	Tensores CLIP HOOK™™	120	9	65	6	5,07 €

TENSORES SNACK LOCK™™

- › Tensor con ganchos únicos, patentados por Master Lock.
- › Permanece en su sitio independientemente de la tensión de la carga e incluso cuando no está en tensión, reduciendo el riesgo de lesiones.
- › Múltiples posiciones de bloqueo.



Ref. 3029EURDAT



REF.	DESCRIPCION	LONGITUD CM	DIÁMETRO MM	RESISTENCIA KG		€/ UNIDAD
3029EURDAT	Tensor SNAP LOCK™™ con gancho cierre de seguridad	80	8	65	6	4,07 €

TENSORES PLANOS SMOOTH™

- › Gancho doble que proporciona hasta dos veces más resistencia que uno tradicional.
- › Estiramiento suave gracias a su cuerpo de látex 100 % virgen.
- › Con gancho giratorio para facilitar la sujeción. Para la fijación de



- › Con gancho giratorio para facilitar la sujeción. Para la fijación de cargas sin daños ni rasguños.
- › Especialmente indicado para su uso en el portaequipajes de la bicicleta.

REF.	DESCRIPCION	LONGITUD CM	ANCHO MM	RESISTENCIA KG		€/ UNIDAD
3224EURDAT	Tensor plano - rojo	60	18	40	6	2,83 €
3225EURDAT	Tensor plano - verde	80	18	40	6	3,50 €
3226EURDAT	Tensor plano - amarillo	100	18	40	6	3,73 €
3227EURDAT	Tensor plano - azul oscuro	120	18	40	6	4,20 €



Ref. 3244EURDAT



Tensor multicuerda para mayor agarre de la carga.

REF.	DESCRIPCION	LONGITUD CM	ANCHO MM	RESISTENCIA KG		€/ UNIDAD
3244EURDAT	Tensor plano multi cuerda de 70 cm - kaki y verde claro	70	4 x 4 mm	40	6	3,90 €



Ref. 3229EURDAT



- › Tensor patentado con hilos reflectantes para protegerse y ser visto por la noche.
- › Especialmente indicado para el uso nocturno de la bicicleta, motocicleta o remolque.

REF.	DESCRIPCION	LONGITUD CM	ANCHO MM	RESISTENCIA KG		€/ UNIDAD
3229EURDAT	Tensor plano REFLECTANTE	80	18	40	6	4,07 €



Ref. 3022EURDAT

Ref. 3020EURDAT

Ref. 3021EURDAT



TENSORES CON GANCHO INVERTIDO TWIN WIRE™

- › Con gancho tensor invertido para un mayor espacio de enganche.
- › Gancho doble que proporciona hasta dos veces más resistencia que uno tradicional.
- › El extremo redondeado del gancho elimina el riesgo de arañazos.

REF.	DESCRIPCION	LONGITUD CM	ANCHO MM	RESISTENCIA KG		€/ UNIDAD
3012EURDAT	Pack de 2 tensores - azul claro	45	8	40	6	2,63 €
3020EURDAT	Pack de 2 tensores - rojo	60	8	40	6	2,83 €
3021EURDAT	Pack de 2 tensores - verde	80	8	40	6	3,87 €
3021EURDATB	Pack de 2 tensores + 1 gratis - verde	80	8	40	6	5,80 €
3106EURDAT	Pack de 4 tensores - verde	80	8	40	6	7,70 €
3022EURDAT	Pack de 2 tensores - amarillo	100	8	40	6	4,13 €
3017EURDAT	Pack de 2 tensores - azul oscuro	120	8	40	6	4,67 €

FIJAR Y SUJETAR / TENSORES



Ref. 3018EURDAT

Mini-tensores para mantener en su lugar objetos pequeños.

REF.	DESCRIPCION	LONGITUD CM	DIÁMETRO MM	RESISTENCIA KG		€/ UNIDAD
3018EURDAT	Pack de 4 mini tensores con gancho metal	25	4	9	12	2,87 €
3018EURDATFLU	Pack de 4 mini tensores con gancho metal - colores fluorescentes	25	4	9	12	2,87 €



Ref. 3105EURDAT



- › Un único tensor pulpo donde harían falta 3 convencionales, gracias a sus 6 brazos.
- › Especialmente indicado para cargas voluminosas.

REF.	DESCRIPCION	LONGITUD CM	DIÁMETRO MM	RESISTENCIA KG		€/ UNIDAD
3105EURDAT	Tensor pulpo TWIN WIRE™ de 6 brazos - verde	80	8	40	6	6,33 €



Ref. 3043EURDAT



JUEGO DE ORGANIZADORES

- › Con asa integrada para facilitar su transporte y almacenamiento.
- › Doble gancho invertido.

REF.	DESCRIPCION	LONGITUD CM	Ø DIÁMETRO MM	RESISTENCIA KG		€/ UNIDAD
3043EURDAT	Juego organizador de 10 tensores (2*25 + 2*45 + 2*60 + 2*80 + 2*100) TWIN WIRE™	25 - 45 - 60 - 80 - 100	8	40	1	17,27 €



Ref. 3040EURDAT



REF.	DESCRIPCION	LONGITUD CM	Ø DIÁMETRO MM	RESISTENCIA KG		€/ UNIDAD
3107EURDAT	Bote de 12 tensores (4*60 + 4*80 + 4*100) TWIN WIRE™	60 - 80 - 100	8	40	1	20,17 €
3040EURDAT	Bote de 6 tensores (2*60 + 2*80 + 2*100) TWIN WIRE™	60 - 80 - 100	8	40	1	10,97 €

CORREAS CON TRINQUETE

- › Tejido MONSTER WEAVE™ de larga duración: 4 veces más resistente que el de las correas estándar.
- › Ganchos de tipo industrial y función anticorrosión para rendimiento superior.
- › Asas recubiertas de PVC para mayor comodidad.



Ref. 3057EURDAT



REF.	DESCRIPCION	LONGITUD CM	ANCHO MM	RESISTENCIA KG	€ / UNIDAD
3057EURDAT	Pack de 2 correas 3 m con 2 ganchos - asa de sujeción PVC	300	25	650	39,57 €
3058EURDAT	Correa 4,5 m con 2 ganchos J - asa de sujeción PVC	450	35	1250	34,53 €
3059EURDAT	Correa 8,25 m con 2 ganchos J - asa de sujeción PVC	825	50	2250	53,30 €



Ref. 3056EURDAT



Ref. 3108EURDAT



- › Fácil instalación gracias a los ganchos en S con cierre de seguridad.
- › Acabado protector que aporta hasta 3 veces más resistencia a la corrosión.

REF.	DESCRIPCION	LONGITUD CM	ANCHO MM	RESISTENCIA KG	€ / UNIDAD
3066EURDAT	Pack de 2 correas 4,25 m con 2 ganchos S	425	25	400	33,10 €
3066EURDATKHAKI	Pack de 2 correas 4,25 m con 2 ganchos S - color kaki	425	25	400	34,73 €
3056EURDAT	Pack de 4 correas 4,25 m con 2 ganchos S	425	25	400	57,60 €
3108EURDAT	Correa 5 m sin gancho	500	25	400	12,50 €

CORREAS RETRÁCTILES CON TRINQUETE

- › Práctico y fácil de usar: se enrolla con un solo clic.
- › Asas recubiertas de PVC para mayor comodidad.
- › Ganchos de acero recubierto para evitar arañazos.



Ref. 3248EURDAT

REF.	DESCRIPCION	LONGITUD CM	ANCHO MM	RESISTENCIA KG	€ / UNIDAD
3248EURDAT	Correa retráctil con trinquete 3 m con 2 ganchos S	300	25	300	21,27 €
3238EURDAT	Pack de 2 correas retráctiles 3 m con 2 ganchos S	300	25	300	38,60 €

CORREAS CON HEBILLA DE BLOQUEO AUTOMÁTICO

- › Para una alta seguridad al asegurar objetos pesados (hasta 250 kg).
- › Ganchos en S con cierre de seguridad para facilitar la instalación.



Ref. 3062EURDAT



REF.	DESCRIPCION	LONGITUD CM	ANCHO MM	RESISTENCIA KG	€ / UNIDAD
3113EURDAT	Juego de 2 correas 1,80 m - con 2 ganchos S	180	25	250	20,17 €
3062EURDAT	Juego de 4 correas 1,80 m - con 2 ganchos S	180	25	250	36,27 €

CORREAS PARA CARGAS LIGERAS

- › Hebilla de la correa de equipaje reforzada para soportar una capacidad de sujeción de 150 kg.
- › Todos los componentes metálicos.
- › Acabado protector que aporta hasta 3 veces más resistencia a la corrosión.



Ref. 3110EURDAT



Ref. 3110EURDATCOL



REF.	DESCRIPCION	LONGITUD CM	ANCHO MM	RESISTENCIA KG		€/ UNIDAD
3111EURDAT	Correa de equipaje 2,50 m - gris	250	25	150	4	5,07 €
3111EURDATCOL	Correa de equipaje 2,50 m - colores surtidos: azul, rojo y verde	250	25	150	4	5,07 €
3110EURDAT	Pack de 2 correas equipaje 2,50 m - gris	250	25	150	4	9,23 €
3110EURDATCOL	Pack de 2 correas equipaje 2,50 m - colores surtidos: azul, rojo y verde	250	25	150	4	9,23 €
3110EURDATB	Pack de 2 correas equipaje 2,50 m + 1 OFERTA - gris	250	25	150	4	13,87 €
3112EURDAT	Correa de equipaje 5 m - gris	500	25	150	4	7,33 €
3112EURDATCOL	Correa de equipaje 5 m - colores surtidos: azul, rojo y verde	500	25	150	4	7,33 €
3379EURDATCOL	Pack de 2 correas equipaje 5 m - colores surtidos: azul, rojo y verde	500	25	150	4	13,33 €



Ref. 3004EURDAT



Ref. 3004EURDATCOL



- › Correa con hebilla de plástico.
- › Especialmente indicada para la sujeción de bolsas o maletas.

REF.	DESCRIPCION	LONGITUD CM	ANCHO MM	RESISTENCIA KG		€/ UNIDAD
3004EURDAT	Pack de 2 correas 1,20 m - gris	120	25	40	4	4,37 €
3004EURDATCOL	Pack de 2 correas 1,20 m - colores surtidos: azul, rosa, verde y amarillo	120	25	40	4	4,37 €
3005EURDAT	Pack de 2 correas 1,80 m - gris	180	25	40	4	4,73 €
3005EURDATCOL	Pack de 2 correas 1,80 m - colores surtidos: azul, rosa, verde y amarillo	180	25	40	4	4,73 €
3377EURDATCOL	Pack de 2 correas 2,50 m - colores surtidos: azul, rosa, verde y amarillo	250	25	40	4	5,33 €

CORREAS



Ref. 4362EURDAT

Correas de equipaje que ofrecen hasta 100 kg de capacidad de sujeción para cargas ligeras.

REF.	DESCRIPCION	LONGITUD CM	ANCHO MM	RESISTENCIA KG		€/ UNIDAD
4362EURDAT	Correa de equipaje 2,50 m - azul	250	25	100	6	4,20 €
4363EURDAT	Pack de 2 correas equipaje - azul	250	25	100	6	7,63 €
4364EURDAT	Correa de equipaje 5 m - azul	500	25	100	6	6,10 €



Ref. 4370EURDAT

Correas equipadas con un gancho S para mantener fija la carga durante el transporte.

REF.	DESCRIPCION	LONGITUD CM	ANCHO MM	RESISTENCIA KG		€/ UNIDAD
4368EURDAT	Pack de 2 correas 2 m con hebilla de bloqueo automático - azul	200	25	150	1	16,70 €
4369EURDAT	Correa 5 m con hebilla de bloqueo automático con ganchos S - azul	500	35	250	1	15,73 €
4370EURDAT	Correa 5 m con hebilla de bloqueo automático con ganchos S - azul	500	50	400	1	17,73 €



Ref. 4365EURDAT



Ref. 4360EURDAT

- › Correas especialmente indicadas para el transporte de cargas en la baca de los automóviles, remolques o camionetas.
- › Hasta 1500 kg de capacidad de sujeción.

REF.	DESCRIPCION	LONGITUD CM	ANCHO MM	RESISTENCIA KG		€/ UNIDAD
4365EURDAT	Correa 5 m con trinquete - azul	500	25	300	6	10,37 €
4366EURDAT	Correa 5 m con trinquete con gancho S - azul	500	25	300	1	12,43 €
4367EURDAT	Pack de 4 correas 5 m con gancho S	500	25	300	1	46,10 €
4359EURDAT	Correa 6 m con trinquete - azul	600	35	800	1	28,97 €
4360EURDAT	Correa 6 m con trinquete con gancho S - azul	600	50	1500	1	39,97 €

CADENAS CON COBERTURA DE VINILO

- › Todas las cadenas con cobertura de vinilo son de acero endurecido y poseen eslabones cuadrados, para mayor resistencia a la cizalla y otros ataques.
- › Cadenas de acero templado y aleación de boro para una mejor resistencia.
- › Cobertura de vinilo para evitar arañazos.
- › Especialmente indicada para asegurar puertas residenciales y muebles de jardín.

10 MM DE DIÁMETRO

Ref. 8030EURD



REF.	DESCRIPCION	LONGITUD M	Ø DIAMETRO MM	RESISTENCIA KG		€/ UNIDAD
8030EURD	Cadena acero endurecido 0,60 m	0.6	10	12	1	28,37 €
8019EURD	Cadena acero endurecido 1,00 m	1	10	12	1	33,63 €
8020EURD	Cadena acero endurecido 1,50 m	1.5	10	12	1	44,90 €
8021EURD	Cadena acero endurecido 2,00 m	2	10	12	1	56,13 €

8 MM DE DIÁMETRO

Ref. 8016EURD



REF.	DESCRIPCION	LONGITUD M	Ø DIAMETRO MM	RESISTENCIA KG		€/ UNIDAD
8014EURD	Cadena acero endurecido 0,60 m	0.6	8	9	1	19,53 €
8016EURD	Cadena acero endurecido 1,00 m	1	8	9	1	25,90 €
8017EURD	Cadena acero endurecido 1,50 m	1.5	8	9	1	31,50 €
8018EURD	Cadena acero endurecido 2,00 m	2	8	9	1	42,63 €

6 MM DE DIÁMETRO

Ref. 8010EURD



REF.	DESCRIPCION	LONGITUD M	Ø DIAMETRO MM	RESISTENCIA KG		€/ UNIDAD
8010EURD	Cadena acero endurecido 0,60 m	0.6	6	6	1	11,00 €
8011EURD	Cadena acero endurecido 1,00 m	1	6	6	1	15,20 €
8012EURD	Cadena acero endurecido 1,50 m	1.5	6	6	1	20,60 €

4 MM DE DIÁMETRO

- › Con candado incluido.
- › Cobertura en vinilo de color rojo.

Ref. 716EURD



REF.	DESCRIPCION	LONGITUD M	DIÁMETRO MM		€/ UNIDAD
716EURD	Cadena acero endurecido 0,92 m x Ø 4 mm con candado acero laminado 30 mm	0.92	4	6	13,23 €

CADENAS CON CIERRE INTEGRADO

COMBINACIÓN PROGRAMABLE

- › Combinación programable de 4 dígitos.
- › Cobertura de nailon para evitar arañazos.
- › Especialmente indicada para cortadoras de césped, escaleras, portones o distintos tipos de verja.



Ref. 8026EURD

REF.	DESCRIPCION	LONGITUD M	DIÁMETRO MM		€/UNIDAD
8026EURD	Cobertura nailon 0,60 mm - 4 dígitos	0.6	8	1	22,00 €
8027EURD	Cobertura nailon 1,00 mm - 4 dígitos	1	8	1	28,47 €
8028EURD	Cobertura nailon 1,50 mm - 4 dígitos	1.5	8	1	34,63 €

CIERRE CON LLAVE

- › Cadena de acero endurecido equipada con un disco de alta seguridad para garantizar una mejor resistencia.
- › Suministrada con 4 llaves.
- › Especialmente indicada para portones o distintos tipos de verja.



Ref. 8023EURD



Ref. 8022EURD

REF.	DESCRIPCION	LONGITUD M	DIÁMETRO MM		€/UNIDAD
8022EURD	Cobertura nailon 0,60 mm - 4 llaves	0.6	8	1	22,00 €
8023EURD	Cobertura nailon 1,00 mm - 4 llaves	1	8	1	28,47 €
8024EURD	Cobertura nailon 1,50 mm - 4 llaves	1.5	8	1	34,63 €

CABLES DE ACERO TRENZADO

CABLES DE ACERO TRENZADO CON HEBILLAS

- › Cable de acero trenzado de gran resistencia a la cizalla.
- › Revestimiento de vinilo negro para evitar arañazos.
- › Requiere del uso de un candado.
- › Especialmente indicado para bicicletas, cochecitos o muebles de jardín.



Ref. 72EURD

REF.	DESCRIPCION	LONGITUD M	Ø DIÁMETRO MM		€/UNIDAD
78EURD	Acero trenzado con hebillas 1,80 m	1.8	10	4	15,33 €
49EURD	Acero trenzado con hebillas 3,00 m	3	10	4	21,17 €
72EURD	Acero trenzado con hebillas 4,50 m	4.5	10	1	28,83 €
79EURD	Acero trenzado con hebillas 1,80 m	1.8	15	4	28,00 €
59EURD	Acero trenzado con hebillas 3,00 m	3	15	4	35,90 €
69EURD	Acero trenzado con hebillas 4,50 m	4.5	15	1	44,90 €

CABLES DE ACERO TRENZADO CON CIERRE INTEGRADO

- › Dos versiones disponibles: con cerradura (8154) o combinación programable (8119).
- › Especialmente indicado para bicicletas o puertas.



Ref. 8154EURD



Ref. 8119EURD

REF.	DESCRIPCION	LONGITUD M	Ø DIAMETRO MM		€/UNIDAD
8154EURD	Acero trenzado con cierre llave integrado 1,80 m	1.8	10	4	19,63 €
8119EURD	Acero trenzado con combinación programable 4 cifras - 1,50 m	1.5	10	4	18,20 €

CABLES AJUSTABLE PYTHON®

- › Primer cable cuya longitud se ajusta: mecanismo de bloqueo patentado que mantiene el cable bloqueado en cualquier posición.
- › Cable 100% de acero trenzado con cobertura de vinilo para evitar arañazos.
- › Ligero y flexible.
- › Con correa de velcro que mantiene el exceso de cable para un almacenamiento compacto.



Ref. 8418EURD



Ref. 8433EURD



REF.	DESCRIPCION	LONGITUD M	ANCHO MM		€/UNIDAD
8418EURD	Cable ajustable PYTHON® 1,80 m	1.8	Ø 8	1	27,03 €
8433EURD	Cable ajustable PYTHON® 1,80 m con bloque de cierre amarillo de 3 posiciones	1.8	Ø 10	1	33,67 €

CANDADOS PARA 2 RUEDAS

Desde 1921 y tras la invención de los candados de acero laminado, MasterLock ha construido una reputación sólida hasta convertirse hoy en un referente en el ámbito de la alta seguridad.

Diseñada por los mayores expertos en ingeniería, la gama de candados para 2 ruedas responde a todas

las necesidades de los ciclistas y motoristas: desde los simples aficionados a los deportistas de élite.

Master Lock ofrece una inteligente combinación de diseño, innovación y conocimiento, así como toda su experiencia, para permitirle vivir su pasión por las dos ruedas con total libertad.

Escala de seguridad

Para elegir el candado que mejor se adapte a cada situación, Master Lock indica en el packaging el nivel de seguridad de los productos.

SEGURIDAD MÁXIMA

Candado recomendado para:

- Un uso habitual de las bicicletas
- Un estacionamiento de varias horas en zona urbana
- Tanto de día como de noche

ALTA SEGURIDAD

Candado recomendado para:

- Un uso habitual de las bicicletas
- Un estacionamiento de varias horas en zona urbana

SEGURIDAD MEDIA

Candado recomendado para:

- Un uso habitual de las bicicletas
- Un estacionamiento corto de día
- Un estacionamiento en una zona segura (entrada de una vivienda, garaje...)

SEGURIDAD BÁSICA

Candado recomendado para:

- Un uso ocasional de las bicicletas
- Un estacionamiento corto de día



Ref. 8304EURDPS



Ref. 8291EURDP



Ref. 8228EURDPRO



Garantía de por vida

Los candados de Master Lock tienen una garantía de por vida contra cualquier tipo de defecto mecánico.

CANDADOS EN U DE ALTA SEGURIDAD

ARCO EN U DE ACERO ENDURECIDO

- › Con cierres de cilindro con discos, que garantizan resistencia a la perforación y están protegidos de la intemperie mediante un capuchón antipolvo.
- › Calidad homologada por los principales organismos de certificación europeos: Sold Secure, VDS, SSF.
- › Suministrado con 4 llaves.



Ref. 8195EURDPRO



REF.	DESCRIPCION	ALTURA ARCO MM	Ø ARCO MM	PESO KG	NIVEL SEGURIDAD	€ / UNIDAD
8195EURDPRO	Arco en U de acero endurecido alta seguridad 210 x 110 mm - negro 4 llaves; soporte de transporte incluido	210	13	1,20	10	4 35,97 €

ARCO EN U DE ACERO

- › Suministrado con soporte de la U, para mayor facilidad en el transporte del candado.



Ref. 8170EURDPRO

REF.	DESCRIPCION	ALTURA ARCO MM	Ø ARCO MM	PESO KG	NIVEL SEGURIDAD	€ / UNIDAD
8170EURDPRO	Arco en U de acero 200 x 100 mm - negro 2 llaves; soporte de transporte incluido	200	12	0,60	5	1 19,30 €

CADENAS

CADENAS DE ALTA SEGURIDAD CON MINI U

- › Cadena de acero endurecido de eslabones cuadrados de 10 mm de diámetro y bloqueo doble de grillete, para mayor resistencia a la palanca y el corte.
- › Con mini U de doble bloqueo, para mayor seguridad.
- › Con cubierta de nailon negro, para evitar arañazos.



Ref. 8234EURDPRO



REF.	DESCRIPCION	ALTURA ARCO MM	NIVEL SEGURIDAD	PESO KG	€ / UNIDAD
8234EURDPRO	Cadena de acero endurecido con eslabones cuadrados de 90 cm x Ø 10 mm; mini U doble cierre arco Ø 14 mm - funda nailon negro - 4 llaves	46	9	2,35	4 35,90 €

CADENAS CON CIERRE CON LLAVE

- › Cadena de acero endurecido.
- › Equipada con cilindros con discos, para mayor resistencia al forzamiento.
- › Con funda de nailon negro o de colores variados, para evitar arañazos.



Ref. 8391EURDPRO



Ref. 8391EURDPROCOL

REF.	DESCRIPCION	LONGITUD M	Ø CADENA	PESO KG	NIVEL SEGURIDAD	€ / UNIDAD
8394EURDPROREF	Cadena de acero endurecido con eslabones cuadrados 100 cm x Ø 10 mm y cilindro de disco de alta seguridad; funda nailon negro y reflectante - 4 llaves	1	10	2,28	10	58,33 €
8391EURDPRO	Cadena de acero con eslabones de 90 cm x Ø 8 mm; funda nailon negro - 2 llaves	0,9	8	1,38	8	23,93 €
8391EURDPROCOL	Cadena de acero con eslabones de 90 cm x Ø 8 mm; funda nailon azul / rojo / verde / amarillo - 2 llaves	0,9	8	1,46	8	23,93 €

CADENAS CON COMBINACIÓN PROGRAMABLE

- › Cadena de acero endurecido.
- › Con combinación programable y reprogramable de 4 dígitos.
- › Con funda de nailon negro o de colores variados, para evitar arañazos.



Ref. 8392EURDPRO



Ref. 8392EURDPROCOL

REF.	DESCRIPCION	LONGITUD M	Ø CADENA	PESO KG	NIVEL SEGURIDAD	€ / UNIDAD
8392EURDPRO	Cadena de acero de 90 cm x Ø 8 mm con cierre combinación 4 dígitos; funda nailon negro	0,9	8	1,26	8	23,27 €
8392EURDPROCOL	Cadena de acero de 90 cm x Ø 8 mm con cierre combinación 4 dígitos; funda nailon azul / rojo / verde / amarillo	0,9	8	1,26	8	23,27 €

CADENAS CON CANDADOS

- › Cadena de acero endurecido.
- › Equipada con un candado de acero laminado con cobertura termoplástica, especialmente indicado para su uso al aire libre.
- › Con funda de nailon negro o de colores variados, para evitar arañazos.



Ref. 8390EURDPRO



Ref. 8390EURDPROCOL

REF.	DESCRIPCION	LONGITUD M	Ø CADENA	PESO KG	NIVEL SEGURIDAD	€ / UNIDAD
8390EURDPRO	Cadena de acero de 90 cm x Ø 6 mm con cierre combinación 40 mm; funda nailon negro - 2 llaves	6	0,90	0,80	7	17,87 €
8390EURDPROCOL	Cadena de acero de 90 cm x Ø 6 mm con cierre combinación 40 mm; funda nailon azul / rojo / verde / amarillo	6	0,90	0,80	7	17,87 €

CABLES AJUSTABLES PYTHON®

- > Cable 100% de acero trenzado.
- > Con mecanismo de bloqueo patentado, que fija el cable a la longitud deseada: infinitas posibilidades.
- > Sencillo uso y almacenamiento compacto: con cinta de velcro para recoger el exceso de cable.
- > Permite la protección del cuadro y las ruedas delanteras y traseras de la bicicleta.
- > Especialmente indicado para bicicletas, cochecitos y muebles de jardín.
- > Recubierto de vinilo, para evitar arañazos.



Ref. 8417EURD



REF.	DESCRIPCION	LONGITUD M	Ø CABLE MM	PESO KG	NIVEL SEGURIDAD	€/UNIDAD
8417EURDPRO	Cable de acero trenzado 1,80 m x Ø 5 mm con cobertura vinilo color negro - 4 llaves	1.8	5	0,28	5	18,47 €

CABLES DE ALTA SEGURIDAD

CABLE DE ACERO TRENZADO DE 12 MM

- > Fosforescente, para su uso nocturno.
- > Cable de acero trenzado.
- > Con combinación, programable y reprogramable en cualquier momento.
- > Suministrado con soporte de fijación.
- > Recubierto de vinilo, para evitar arañazos.



Ref. 8190EURDPRO

REF.	DESCRIPCION	LONGITUD M	Ø CABLE MM	PESO KG	NIVEL SEGURIDAD	€/UNIDAD
8190EURDPRO	Cable rígido de 1,80 m x Ø 12 mm de combinación programable 4 dígitos fosforescente - soporte de fijación incluido	1.8	12	0,82	7	27,37 €

CABLE DE ACERO TRENZADO DE 10 MM

- > Cable de acero trenzado con cierre con llave: protegido de revestimiento móvil para mayor protección de la intemperie.
- > Cable de acero trenzado con combinación programable: gran número de combinaciones posibles.



Ref. 8130EURDPRO



Ref. 8120EURDPRO

REF.	DESCRIPCION	LONGITUD M	Ø CABLE MM	PESO KG	NIVEL SEGURIDAD	€/UNIDAD
8130EURDPRO	Cable de acero trenzado 1,80 m x Ø 10 mm con cierre con llave; cobertura vinilo negro - soporte de fijación y 4 llaves incluidas	1.8	10	0,70	6	22,10 €
8120EURDPRO	Cable de acero trenzado 1,80 m x Ø 10 mm con cierre combinación programable 4 dígitos; cobertura vinilo negro - soporte de fijación incluido	1.8	10	0,60	6	20,97 €

CABLE ARTICULADO DE 18 MM Y CIERRE CON LLAVE

- > Cable extremadamente flexible, para mayor sencillez de sujeción a la bicicleta.
- > Cable de acero blindado de 18 mm y disco de cilindro de gran resistencia al corte.
- > Recubierto de vinilo, para evitar arañazos.



Ref. 8228EURDPRO

REF.	DESCRIPCION	LONGITUD M	Ø CABLE MM	PESO KG	NIVEL SEGURIDAD	€ / UNIDAD
8228EURDPRO	Cable articulado de 1 m x Ø 18mm con 4 llaves; cobertura de vinilo - Colores: negro, verde, azul o rojo	1	18	0,70	7	4 18,57 €

CABLES RÍGIDOS

- > Sistema de combinación ergonómico: facilidad de uso y reprogramable.
- > Especialmente indicado para su uso en ciudad.
- > Recubierto de vinilo, para evitar arañazos.



Ref. 8229EURDPRO

Ref. 8229EURDPROCOL

REF.	DESCRIPCION	LONGITUD M	Ø CABLE MM	PESO KG	NIVEL SEGURIDAD	€ / UNIDAD
8229EURDPRO	Cable en acero trenzado de 0,90 m x Ø 12 mm con combinación programable 4 dígitos; cobertura vinilo color negro	0.9	12	0,40	7	4 21,83 €
8229EURDPROCOL	Cable en acero trenzado de 0,90 m x Ø 12 mm con combinación programable 4 dígitos; cobertura vinilo en surtido 4 colores: azul, rojo, verde o gris	0.9	12	0,40	7	4 21,83 €

CABLES ENROLLABLES CON LLAVE

CABLE ENROLLABLE Ø 10 MM CON SOPORTE DE FIJACIÓN

- > Cable de acero trenzado.
- > Fácil fijación a la bicicleta y transporte, gracias a su soporte universal.
- > Recubierto de vinilo, para evitar arañazos.



Ref. 8236EURDPRO

REF.	DESCRIPCION	LONGITUD M	Ø CABLE MM	PESO KG	NIVEL SEGURIDAD	€ / UNIDAD
8236EURDPRO	Cable enrollable 1,80 m x Ø 10 mm; cobertura vinilo color negro; 2 llaves y soporte de fijación incluidos	1.8	10	0,50	5	4 15,57 €

CABLE ENROLLABLE Ø 8 MM

- › Cable de acero trenzado.
- › Recubierto de vinilo, para evitar arañazos.
- › Suministrado con 2 llaves (salvo pack de 3, suministrado con 6 llaves iguales).



Ref. 8127EURDPRO

Ref. 8212EURDPRO

REF.	DESCRIPCION	LONGITUD M	Ø CABLE MM	PESO KG	NIVEL SEGURIDAD	€ / UNIDAD
8126EURDPRO	Cable enrollable 1,80 m x Ø 8 mm; cobertura vinilo color negro - 2 llaves	1.8	8	0,28	4	6,67 €
8127EURDPRO	Cable enrollable 1,80 m x Ø 8 mm; cobertura vinilo en surtido colores: azul, rojo o transparente - 2 llaves	1.8	8	0,28	4	6,67 €
8212EURDPRO	Cable enrollable 1,80 m x Ø 8 mm; cobertura vinilo en surtido colores pastel: azul o verde - 2 llaves	1.8	8	0,28	4	6,67 €
8127EURTRI	Pack de 3 cables enrollables 1,80 m x Ø 8 mm; cobertura vinilo en 3 colores: azul, rojo y transparente - 6 llaves iguales	1.8	8	0,28	4	19,90 €

CABLES ENROLLABLES CON COMBINACIÓN

- › Combinación programable un número ilimitado de veces.
- › Recubierto de vinilo, para evitar arañazos.



Ref. 8143EURDPRO

Ref. 8143EURDPROCOL

REF.	DESCRIPCION	LONGITUD M	Ø CABLE MM	PESO KG	NIVEL SEGURIDAD	€ / UNIDAD
8221EURDPRO	Cable enrollable 1,80 m x Ø 8 mm con combinación programable 4 dígitos; cobertura vinilo color negro	1.8	8	0,28	4	9,47 €
8221EURDPROCOL	Cable enrollable 1,80 m x Ø 8 mm con combinación programable 4 dígitos; cobertura vinilo en surtido 4 colores: rojo, azul, gris o blanco	1.8	8	0,28	4	9,47 €
8143EURDPRO	Cable enrollable 1,20 m x Ø 8 mm con combinación fija; cobertura vinilo color negro	1.2	8	0,28	4	6,20 €
8143EURDPROCOL	Cable enrollable 1,20 m x Ø 8 mm con combinación fija; cobertura vinilo en surtido colores pasteles: azul o verde	1.2	8	0,28	4	6,20 €

CABLES RÍGIDOS

- › Recubierto de vinilo, para evitar arañazos.
- › Con o sin combinación.



Ref. 8169EURDPRO

Ref. 8630-F

Ref. 8631

REF.	DESCRIPCION	LONGITUD M	Ø CABLE MM	PESO KG	NIVEL SEGURIDAD	€ / UNIDAD
8169EURDPRO	Cable rígido 65 cm x Ø 8 mm; cobertura vinilo en surtido colores: amarillo, rojo, negro o azul - 2 llaves	0.65	8	-	4	5,30 €
8630-F	Cable rígido 55 cm x Ø 6 mm; cobertura vinilo en surtido colores: rojo, azul, verde, morado o negro - 2 llaves	0.55	6	0,15	3	4,43 €
8631	Cable rígido 55 cm x Ø 6 mm con combinación fija de 3 dígitos; cobertura vinilo en surtido colores: rojo, azul, verde, morado o negro	0.55	6	0,15	3	4,43 €

CADENAS

- › Cadena de acero endurecido y eslabones hexagonales de gran resistencia a la cizalla y otras formas de agresión.
- › Con cerradura integrada.
- › Recubierta de nailon, para evitar arañazos.
- › Suministrada con 4 llaves.



Ref. 8291EURDP

REF.	DESCRIPCION	LONGITUD M	Ø CADENA	PESO KG	NIVEL SEGURIDAD	€/UNIDAD
8292EURDPS	Cadena en acero endurecido con cierre llave 2 m x Ø 10 mm - cobertura nailon negro - 4 llaves	2	10	4,39	16/20	69,93 €
8291EURDPS	Cadena en acero endurecido con cierre llave 1 m x Ø 10 mm - cobertura nailon negro - 4 llaves	1	10	2,37	16/20	53,03 €

BLOQUEADORES DE DISCO

MINI U

- › Grillete de acero endurecido y doble bloqueo, de gran resistencia a las agresiones.
- › Recubierto de vinilo, para evitar arañazos.



Ref. 8118EURDPS

REF.	DESCRIPCION	ALTURA ARCO MM	Ø ARCO MM	PESO KG	NIVEL SEGURIDAD	€/UNIDAD
8118EURDPS	Bloqueador de disco mini U de 93 x 47 x Ø 14 mm; cobertura de vinilo negro - 4 llaves	93	14	0,60	15/20	33,10 €

BLOQUEADORES DE DISCO - CIERRE CON LLAVE

- › Pequeño y compacto bloqueador de disco.
- › Se desliza fácilmente debajo del sillín de la motocicleta para su fijación al disco de freno.



Ref. 8304EURDPS

REF.	DESCRIPCION	ALTURA ARCO MM	Ø ARCO MM	PESO KG	NIVEL SEGURIDAD	€/UNIDAD
8303EURDPS	Bloqueador de disco 80 mm con pestillo Ø 5,5 mm; cobertura de vinilo rojo - suministrado con 3 llaves y cable enrollable	37	5.5	0,50	13/20	16,93 €
8304EURDPS	Bloqueador de disco 104 mm con pestillo Ø 10 mm; cobertura de vinilo rojo - suministrado con 3 llaves, cable enrollable y funda de transporte	60	10	0,50	13/20	31,07 €

CABLES ARTICULADOS

- › De gran longitud y sencillo empleo.
- › Cilindro con discos de alta seguridad, de gran resistencia a agresiones.
- › Suministrado con 4 llaves.
- › Arco recubierto de vinilo, para evitar arañazos.



Ref. 8115EURDPS

REF.	DESCRIPCION	LONGITUD M	Ø CABLE MM	PESO KG	NIVEL SEGURIDAD	 €/ UNIDAD
8115EURDPS	Cable articulado de acero 1,20 m x Ø 22 mm; cobertura vinilo negro - 4 llaves	1.2	22	1,20	14/20	4 25,73 €

SELECT ACCESS® – ALMACENAJE SEGURO PARA LLAVES Y OBJETOS PERSONALES

- › Mini caja fuerte para guardar llaves y pequeños objetos personales.
- › Resistente a martillazos, sierras e intemperie, para la máxima protección.
- › Distintos modelos según ubicación fija o portátil, tamaño y tipo de apertura.
- › Especialmente indicado para uso particular o profesional: acceso a oficinas comerciales, alquiler o venta de inmuebles, hoteles y hostales, acceso a puestos de trabajo, almacén o talleres técnicos.



Ref. 5400EURD



Ref. 5401EURD



Ref. 5404EURD



Ref. 5412EURD

REF.	DESCRIPCION	DIMENSIONES MM		€/ UNIDAD
		ALTO X ANCHO X PROFUNDIDAD		
5400EURD	Cuerpo de aluminio resistente a la intemperie - combinación programable de 4 dígitos - Modelo portátil con arco	101 x 90 x 40	1	38,27 €
5401EURD	Cuerpo de aluminio resistente a la intemperie - combinación programable de 4 dígitos - Modelo fijo pared	118 x 83 x 34	1	36,30 €
5403EURD	Cuerpo de aluminio extra largo - combinación programable de 4 dígitos - suministrado con gancho para colgar las llaves	146 x 105 x 51	1	42,87 €
5404EURD	Cuerpo en aleación de zinc con iluminación LED del teclado - combinación programable de 4 dígitos	140 x 52 x 44	1	40,47 €
5412EURD	Cuerpo en aleación de zinc extra largo - combinación programable con teclas a presión - revestimiento termoplástico para mejor protección a la intemperie	131 x 95 x 60	1	48,47 €

SEGURIDAD REFORZADA

- › Mini caja fuerte para guardar llaves y pequeños objetos personales.
- › Cuerpo sólido de aleación de zinc y bloqueo doble, para mayor resistencia a posibles ataques.
- › Con puerta de cobertura total para la mayor discreción y mejor resistencia a agresiones e intemperie.

SELECT ACCESS™



Ref. 5415EURD



Ref. 5414EURD



REF.	DESCRIPCION	DIMENSIONES MM		€/ UNIDAD
		ALTO X ANCHO X PROFUNDIDAD		
5415EURD	Cuerpo en aleación de zinc - doble cierre - combinación programable de 4 dígitos. Modelo fijo pared	135 x 105 x 46	1	48,47 €
5414EURD	Cuerpo en aleación de zinc - doble cierre - combinación programable de 4 dígitos. Modelo portátil con arco	135 x 105 x 46	1	50,40 €

SAFE SPACE™ - SEGURIDAD NÓMADA

- › Mini cofre de seguridad ligero, práctico y portátil para guardar efectos personales de tamaño medio: teléfonos, cámaras o documentación personal, entre otros.
- › Con cable integrado para su anclaje a un punto fijo.
- › Cierre mediante combinación programable y reprogramable de 4 dígitos.
- › Con ranura para pasar el cable de los auriculares o del cargador sin perder seguridad.
- › Especialmente indicado para la protección de efectos personales en la oficina, escuela, gimnasio o viajes, entre otros.



Ref. 5900EURD



Ref. 5900EURDWH

REF.	DESCRIPCION	DIMENSIONES MM ALTO X ANCHO X PROFUNDIDAD	€ / UNIDAD
5900EURD	Mini cofre nómada cuerpo ABS con combinación programable 4 dígitos y cable integrado de sujeción a punto fijo - Acabado gris oscuro y metal	60 x 240 x 129	35,20 €
5900EURDWH	Mini cofre nómada cuerpo ABS con combinación programable 4 dígitos y cable integrado de sujeción a punto fijo - Acabado blanco y metal	60 x 240 x 129	35,20 €

CANDADOS ANTIRROBO PARA ORDENADORES Y PERIFÉRICOS

- › Construcción maciza en metal y cable de acero trenzado de alta seguridad de gran longitud.
- › Bloqueo mediante más de 10.000 posibles combinaciones.
- › Especialmente indicado para ordenadores portátiles, notebooks, monitores, proyectores y otros periféricos con una ranura de bloqueo integrado en la oficina, escuela, hogar o viajes.



Ref. 2120EURD

REF.	DESCRIPCION	DIMENSIONES MM ALTO X ANCHO X PROFUNDIDAD	€ / UNIDAD
2120EURD	Candado antirrobo para ordenador portátil, notebook o monitor - combinación programable 4 dígitos. Construcción maciza en metal y cable en acero trenzado 1,80 m x Ø 5 mm	1,80 m x 5 mm	24,43 €
2120EURDWD	Candado antirrobo para ordenador portátil, notebook o monitor - combinación programable 4 dígitos. Construcción maciza en metal y cable en acero trenzado 1,80 m x Ø 5 mm	1,80 m x 5 mm	24,43 €

COFRES PARA LLAVES Y OBJETOS PERSONALES



Ref. 7103EURD



Ref. 5451EURD



COFRES GUARDA LLAVES

REF.	DESCRIPCION	DIMENSIONES MM ALTO X ANCHO X PROFUNDIDAD	 €/ UNIDAD
7103EURD	Cofre guardallaves en plástico alta resistencia para 24 llaves - portallaves y etiquetas incluidas. Carta de identificación de llaves - Gris	21,5 x 26,5 x 4,5	1 12,73 €
5451EURD	Caja guardallaves personalizable con portafotos 10 x 15 cm. Construcción maciza en plástico ABS con 5 ganchos - suministrado con 4 tornillos	17 x 22 x 4	1 16,73 €



Ref. 7147EURD

Ref. 7140EURD



Ref. 7149EURD



COFRES DE SEGURIDAD

REF.	DESCRIPCION	DIMENSIONES MM ALTO X ANCHO X PROFUNDIDAD	 €/ UNIDAD
7147EURD	Cofre en acero macizo con cierre de combinación programable 3 dígitos. Bandeja movable (6 compartimentos) - Asa integrada - Negro	19 x 29 x 8	1 28,33 €
7140EURD	Cofre en acero macizo con cierre mediante llave. Construcción con aislante protector del fuego - Asa integrada - Negro	21 x 32 x 12,9	1 35,80 €
7149EURD	Cofre en acero macizo con cierre mediante llave. Construcción con aislante protector del fuego - Asa integrada - Negro	27,3 x 33,3 x 10,3	1 42,73 €

CORREAS Y TENSORES

CORREAS PARA CARGAS LIGERAS

Gama eco, de primer precio, con la garantía de la experiencia Master Lock.



FASTLink <<<

REF.	DESCRIPCION	LONGITUD CM	ANCHO MM	RESISTENCIA KG		€/ UNIDAD
3210EURDAT	Correa para equipaje 2,50 m x 25 mm	250	25	65	1	3,43 €
3210EURTAT	Lote de 2 correas para equipaje de 2,50 m x 25 mm	250	25	65	1	6,00 €
3212EURDAT	Correa para equipaje 5 m x 25 mm	250	25	65	1	4,13 €

CORREAS CON TRINQUETE



FASTLink <<<

REF.	DESCRIPCION	LONGITUD CM	ANCHO MM	RESISTENCIA KG		€/ UNIDAD
3209EURDAT	Correa con trinquete sin gancho 5 m	500	25	150	1	5,80 €
3211EURDAT	Correa con trinquete 4,5 m con ganchos J	450	35	600	1	15,87 €
3260EURDAT	Correa con trinquete 9 m con ganchos dobles J abiertos	900	50	1250	1	31,23 €

JUEGO DE TENSORES Y CORREAS - ESPECIAL MUDANZAS



FASTLink <<<

REF.	DESCRIPCION		€/ UNIDAD
3249EURDAT	Juego especial mudanzas compuesto de: 4 tensores (2 x 60 cm + 2 x 80 cm) + 2 correas equipaje 2,50 m - 65 kg + 2 correas con trinquete (3 m x 25 mm + 5 m x 25 mm) - 150 kg. Funda plástico con cremallera	1	22,27

CANDADOS LATÓN MAGNUM

- › Cuerpo de latón macizo.
- › Arco de acero endurecido.



Ref. CAD50

REF.	DESCRIPCION	 €/ UNIDAD
CAD20	Candado latón 20 mm - arco acero	12 1,97
CAD30	Candado latón 30 mm - arco acero	12 3,13
CAD40	Candado latón 40 mm - arco acero	12 3,93
CAD40LF	Candado latón 40 mm - arco acero altura 38 mm	12 5,47
CAD40T	Pack de 2 candados latón 40 mm - arco acero - llaves iguales	6 7,47
CAD50	Candado latón 50 mm - arco acero	12 6,47
CAD60	Candado latón 60 mm - arco acero	6 8,37

CANDADOS HIERRO MAGNUM+

- › Cuerpo de hierro acabado latón.
- › Arco de acero endurecido.

Ref. MAG+20EURT



Ref. MAG+50EURD



REF.	DESCRIPCION	 €/ UNIDAD
MAG20EURT	Pack de 2 candados hierro acabado latón 20 mm - arco acero Ø 3 mm - llaves iguales	4 5,9
MAG30EURD	Candado hierro acabado latón 30 mm - arco acero endurecido Ø 5 mm	4 4,73
MAG40EURD	Candado hierro acabado latón 40 mm - arco acero endurecido Ø 6 mm	4 5,6
MAG50EURD	Candado hierro acabado latón 50 mm - arco acero endurecido Ø 7 mm	4 9,33

Notas

A series of horizontal dotted lines for writing notes.

SISTEMA DE LLAVES

Master Lock® puede proporcionar una solución para la gestión de llaves totalmente integrada, con: llaves diferentes, llaves iguales, llaves maestras y llaves maestras universales. Master Lock® simplifica la gestión de llaves: gestionando todo el proceso desde la recepción del pedido hasta la entrega.

ELECCIÓN DE UN SISTEMA DE LLAVES

1- Determine la cantidad de empleados que hay que incluir en el sistema.

2- Determine cuántos empleados necesitarán más de un candado de seguridad para bloqueos.

Dichos empleados deberán recibir candados con llaves iguales.

3- Seleccione uno de los sistemas de llaves de seguridad:

KD Llaves diferentes. La llave abre un solo candado.

KA Llaves iguales. Cada candado tiene su propia llave. Todas las llaves son iguales y abren todos los candados de grupo.

MK Llaves maestras. Una llave maestra puede abrir todos los candados de varios grupos (KD y/o KA).

GMK Llave maestra universal. Una llave maestra universal se sitúa en el más alto nivel de acceso y abre todos los candados.

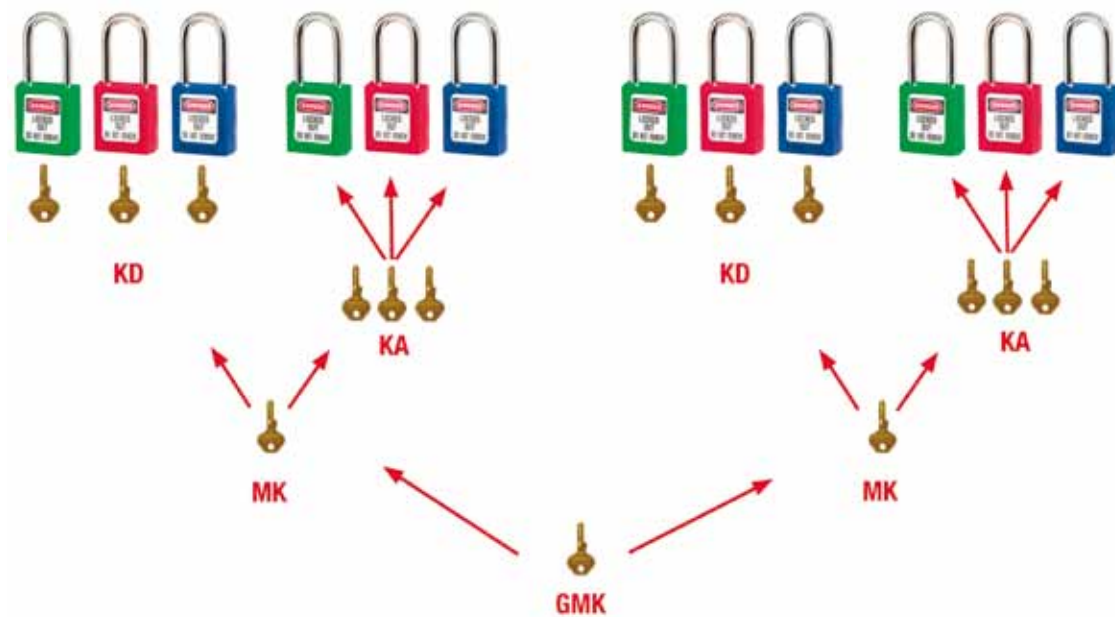

COLORES DE CANDADOS DISPONIBLES

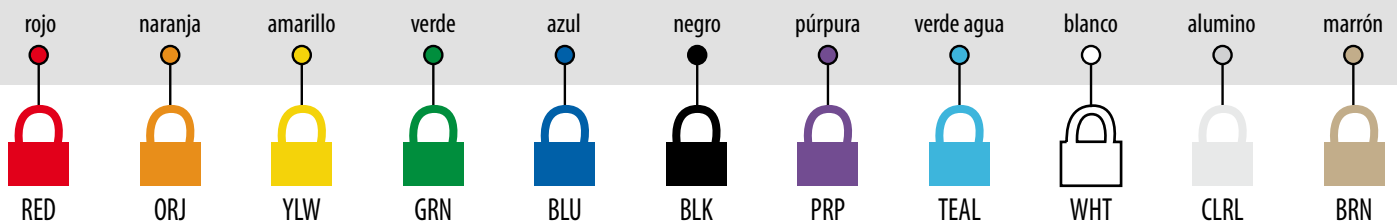

IMPORTANTE:

debe especificarse el color colocando el sufijo al final de cada referencia.

Ejemplos:



S31RED



S32ORJ

CANDADOS DE BLOQUEO ZENEX™

S31 ARCO DE ACERO INOXIDABLE



Disponible en 9 colores: añade el sufijo del color deseado al final de cada referencia.



S31RED



Apto para atmósferas explosivas

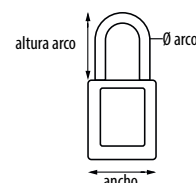

REF.	DESCRIPCION	ANCHO MM	Ø ARCO MM	ALTURA ARCO MM	NÚMERO PASADORES	€/UNIDAD
S31	Llaves diferentes - Retención de llave	35	4.76	38	6	16,58 €
S31KA	Llaves iguales - Retención de llave	35	4.76	38	6	17,77 €
S31KAS3	Llaves iguales - Retención de llave - 3 / paquete	35	4.76	38	6	53,30 €
S31KAS6	Llaves iguales - Retención de llave - 6 / paquete	35	4.76	38	6	106,61 €
S31KAS12	Llaves iguales - Retención de llave - 12 / paquete	35	4.76	38	6	213,22 €
S31KAS18	Llaves iguales - Retención de llave - 18 / paquete	35	4.76	38	6	319,82 €
S31KAS24	Llaves iguales - Retención de llave - 24 / paquete	35	4.76	38	6	426,42 €
S31MK	Llaves diferentes con llave maestra - Retención de llave	35	4.76	38	6	22,46 €
S31KAMK	Llaves iguales con llave maestra - Retención de llave	35	4.76	38	6	23,65 €
S31LT	Llaves diferentes - Arco largo - Retención de llave	35	4.76	76	6	19,64 €
S31KALT	Llaves iguales - Arco largo - Retención de llave	35	4.76	76	6	20,83 €
S31MKLT	Llaves diferentes con llave maestra - Arco largo - Retención de llave	35	4.76	76	6	25,52 €
S31KAMKLT	Llaves iguales con llave maestra - Arco largo - Retención de llave	35	4.76	76	6	26,71 €

S32 ARCO DE NAILÓN



Disponible en 9 colores: añade el sufijo del color deseado al final de cada referencia.



S32RED



Apto para atmósferas explosivas

REF.	DESCRIPCION	ANCHO MM	Ø ARCO MM	ALTURA ARCO MM	NÚMERO PASADORES	€/UNIDAD
S32	Arco compuesto - Llaves diferentes - Sin retención de llave	35	4.76	38	6	18,13 €
S32KA	Arco compuesto - Llaves iguales - Sin retención de llave	35	4.76	38	6	19,32 €
S32MK	Arco compuesto - Llaves diferentes con llave maestra - Sin retención de llave	35	4.76	38	6	24,01 €
S32KAMK	Arco compuesto - Llaves iguales con llave maestra - Sin retención de llave	35	4.76	38	6	25,20 €

S33 ARCO DE ACERO INOXIDABLE



Disponible en 9 colores: añade el sufijo del color deseado al final de cada referencia.



S33LTBLU

REF.	DESCRIPCION	ANCHO MM	Ø ARCO MM	ALTURA ARCO MM	NÚMERO PASADORES	€/UNIDAD
S33	Llaves diferentes - Sin retención de llave	35	4.76	38	6	16,58 €
S33KA	Llaves iguales - Sin retención de llave	35	4.76	38	6	17,77 €
S33KAS3	Llaves iguales - Sin retención de llave - 3 / paquete	35	4.76	38	6	53,30 €
S33KAS6	Llaves iguales - Sin retención de llave - 6 / paquete	35	4.76	38	6	106,61 €
S33KAS12	Llaves iguales - Sin retención de llave - 12 / paquete	35	4.76	38	6	213,22 €
S33KAS18	Llaves iguales - Sin retención de llave - 18 / paquete	35	4.76	38	6	319,82 €
S33KAS24	Llaves iguales - Sin retención de llave - 24 / paquete	35	4.76	38	6	426,42 €
S33MK	Llaves diferentes con llave maestra - Sin retención de llave	35	4.76	38	6	22,46 €
S33KAMK	Llaves iguales con llave maestra - Sin retención de llave	35	4.76	38	6	23,65 €
S33LT	Llaves diferentes - Arco largo - Sin retención de llave	35	4.76	76	6	19,64 €
S33KALT	Llaves iguales - Arco largo - Sin retención de llave	35	4.76	76	6	20,83 €
S33MKLT	Llaves diferentes con llave maestra - Arco largo - Sin retención de llave	35	4.76	76	6	25,52 €
S33KAMKLT	Llaves iguales con llave maestra - Arco largo - Sin retención de llave	35	4.76	76	6	26,71 €

Zenex™ es una marca comercial registrada de Master Lock®

ARCO DE ACERO INOXIDABLE

REF.	DESCRIPCION	€/UNIDAD
COV	Extreme Cover opcional para candado S31 / S32 / S33	2,39 €
S30COVERS	Extreme Cover para S31 / S32 / S33 (a granel 72)	171,94 €



411 ARCO COMPUESTO ACERO REFORZADO - CUERPO ALTO 76 MM



Disponible en 8 colores: añade el sufijo del color deseado al final de cada referencia.



411RED

REF.	DESCRIPCION	ANCHO MM	Ø ARCO MM	ALTURA ARCO MM	NÚMERO PASADORES	€/UNIDAD
411	Llaves diferentes - Retención de llave	38	6	38	6	18,28 €
411KA	Llaves iguales - Retención de llave	38	6	38	6	19,46 €
411KAS3	Llaves iguales - Retención de llave - 3 / paquete	38	6	38	6	58,40 €
411KAS6	Llaves iguales - Retención de llave - 6 / paquete	38	6	38	6	116,82 €
411KAS12	Llaves iguales - Retención de llave - 12 / paquete	38	6	38	6	233,64 €
411KAS18	Llaves iguales - Retención de llave - 18 / paquete	38	6	38	6	350,46 €
411KAS24	Llaves iguales - Retención de llave - 24 / paquete	38	6	38	6	467,29 €
411MK	Llaves diferentes con llave maestra - Retención de llave	38	6	38	6	24,16 €
411KAMK	Llaves iguales con llave maestra - Retención de llave	38	6	38	6	25,34 €
411LT	Llaves diferentes - Arco largo - Retención de llave	38	6	76	6	21,34 €
411KALT	Llaves iguales - Arco largo - Retención de llave	38	6	76	6	22,52 €
411MKLT	Llaves diferentes con llave maestra - Arco largo - Retención de llave	38	6	76	6	27,22 €
411KAMKLT	Llaves iguales con llave maestra - Arco largo - Retención de llave	38	6	76	6	28,40 €
411AST	Juego de 8 candados - Retención de llave - KD - Llaves diferentes	38	6	76	6	146,29 €

CANDADOS DE ALUMINIO

6835 ARCO DE ACERO



Disponible en 6 colores: añade el sufijo del color deseado al final de cada referencia.

6835BLK



6835LFBLU



6835LTYLW



REF.	DESCRIPCION	ANCHO MM	Ø ARCO MM	ALTURA ARCO MM	NÚMERO PASADORES	€/UNIDAD
6835	Llaves diferentes	40	6.35	25	5	23,03 €
6835KA	Llaves iguales	40	6.35	25	5	24,22 €
6835KAS3	Llaves iguales - 3 / paquete	40	6.35	25	5	72,64 €
6835KAS6	Llaves iguales - 6 / paquete	40	6.35	25	5	145,28 €
6835KAS12	Llaves iguales - 12 / paquete	40	6.35	25	5	290,56 €
6835KAS18	Llaves iguales - 18 / paquete	40	6.35	25	5	435,84 €
6835KAS24	Llaves iguales - 24 / paquete	40	6.35	25	5	581,12 €
6835MK	Llaves diferentes con llave maestra	40	6.35	25	5	28,91 €
6835KAMK	Llaves iguales con llave maestra	40	6.35	25	5	30,10 €
6835LF	Llaves diferentes - Arco largo	40	6.35	38	5	25,72 €
6835KALF	Llaves iguales - Arco largo	40	6.35	38	5	26,90 €
6835MKLF	Llaves diferentes con llave maestra - Arco largo	40	6.35	38	5	31,60 €
6835KAMKLF	Llaves iguales con llave maestra - Arco largo	40	6.35	38	5	32,78 €
6835LT	Llaves diferentes - Arco extra largo	40	6.35	72	5	26,09 €
6835KALT	Llaves iguales - Arco extra largo	40	6.35	72	5	27,28 €
6835MKLT	Llaves diferentes con llave maestra - Arco extra largo	40	6.35	72	5	31,97 €
6835KAMKLT	Llaves iguales con llave maestra - Arco extra largo	40	6.35	72	5	33,16 €

Zenex™ es una marca comercial registrada de Master Lock®

CANDADOS DE ALUMINIO ANODIZADO

A1105, A1106, A1107, A1165, A1166 Y A1167

ARCOS DE ACERO CROMADO Y ALEACIÓN DE BORO



Disponible en 9 colores: añada el sufijo del color deseado al final de cada referencia.



REF.	DESCRIPCION	ANCHO MM	Ø ARCO MM	ALTURA ARCO MM	NÚMERO PASADORES	€ / UNIDAD
A1105	Llaves diferentes	38	6	25	5	6 23,03 €
A1105KA	Llaves iguales	38	6	25	5	6 24,22 €
A1105KAS3	Llaves iguales - 3 / paquete	38	6	25	5	1 72,64 €
A1105KAS6	Llaves iguales - 6 / paquete	38	6	25	5	1 145,28 €
A1105KAS12	Llaves iguales - 12 / paquete	38	6	25	5	1 290,56 €
A1105KAS18	Llaves iguales - 18 / paquete	38	6	25	5	1 435,84 €
A1105KAS24	Llaves iguales - 24 / paquete	38	6	25	5	1 581,12 €
A1105MK	Llaves diferentes con llave maestra	38	6	25	5	1 28,91 €
A1105KAMK	Llaves iguales con llave maestra	38	6	25	5	1 30,10 €
A1106	Llaves diferentes - Arco largo	38	6	38	5	6 25,48 €
A1106KA	Llaves iguales - Arco largo	38	6	38	5	6 26,66 €
A1106KAS3	Llaves iguales - Arco largo - 3 / paquete	38	6	38	5	1 79,99 €
A1106KAS6	Llaves iguales - Arco largo - 6 / paquete	38	6	38	5	1 159,96 €
A1106KAS12	Llaves iguales - Arco largo - 12 / paquete	38	6	38	5	1 319,93 €
A1106KAS18	Llaves iguales - Arco largo - 18 / paquete	38	6	38	5	1 479,90 €
A1106KAS24	Llaves iguales - Arco largo - 24 / paquete	38	6	38	5	1 639,88 €
A1106MK	Llaves diferentes con llave maestra - Arco largo	38	6	38	5	1 31,36 €
A1106KAMK	Llaves iguales con llave maestra - Arco largo	38	6	38	5	1 32,54 €
A1107	Llaves diferentes - Arco extra largo	38	6	75	5	6 27,55 €
A1107KA	Llaves iguales - Arco extra largo	38	6	75	5	6 28,74 €
A1107MK	Llaves diferentes con llave maestra - Arco extra largo	38	6	75	5	1 33,43 €
A1107KAMK	Llaves iguales con llave maestra - Arco extra largo	38	6	75	5	1 34,62 €
A1165	Llaves diferentes	38	6	25	6	6 24,98 €
A1165KA	Llaves iguales	38	6	25	6	6 26,17 €
A1165MK	Llaves diferentes con llave maestra	38	6	25	6	1 30,86 €
A1165KAMK	Llaves iguales con llave maestra	38	6	25	6	1 32,05 €
A1166	Llaves diferentes - Arco largo	38	6	38	6	6 27,01 €
A1166KA	Llaves iguales - Arco largo	38	6	38	6	6 28,20 €
A1166MK	Llaves diferentes con llave maestra - Arco largo	38	6	38	6	1 32,89 €
A1166KAMK	Llaves iguales con llave maestra - Arco largo	38	6	38	6	1 34,08 €
A1167	Llaves diferentes - Arco extra largo	38	6	75	6	6 28,09 €
A1167KA	Llaves iguales - Arco extra largo	38	6	75	6	6 29,28 €
A1167MK	Llaves diferentes con llave maestra - Arco extra largo	38	6	75	6	1 33,97 €
A1167KAMK	Llaves iguales con llave maestra - Arco extra largo	38	6	75	6	1 35,16 €

CANDADOS DE ACERO LAMINADO

3 ARCO DE ACERO REFORZADO



Disponible en 6 colores: añade el sufijo del color deseado al final de cada referencia.



REF.	DESCRIPCION	ANCHO MM	Ø ARCO MM	ALTURA ARCO MM	NÚMERO PASADORES	€/UNIDAD
3	Llaves diferentes	40	7.1	19	4	6 10,63 €
3KA	Llaves iguales	40	7.1	19	4	6 11,82 €
3KAS3	Llaves iguales - 3 / paquete	40	7.1	19	4	1 35,47 €
3KAS6	Llaves iguales - 6 / paquete	40	7.1	19	4	1 70,93 €
3KAS12	Llaves iguales - 12 / paquete	40	7.1	19	4	1 141,86 €
3KAS18	Llaves iguales - 18 / paquete	40	7.1	19	4	1 212,80 €
3KAS24	Llaves iguales - 24 / paquete	40	7.1	19	4	1 283,73 €
3MK	Llaves diferentes con llave maestra	40	7.1	19	4	1 16,51 €
3KAMK	Llaves iguales con llave maestra	40	7.1	19	4	1 17,70 €
3LF	Llaves diferentes - Arco largo	40	7.1	38	4	6 12,63 €
3KALF	Llaves iguales - Arco largo	40	7.1	38	4	6 13,82 €
3MKLF	Llaves diferentes con llave maestra - Arco largo	40	7.1	38	4	1 18,51 €
3KAMKLF	Llaves iguales con llave maestra - Arco largo	40	7.1	38	4	1 19,70 €
3LH	Llaves diferentes - Arco extra largo	40	7.1	51	4	6 14,06 €
3KALH	Llaves iguales - Arco extra largo	40	7.1	51	4	6 15,25 €
3MKLH	Llaves diferentes con llave maestra - Arco extra largo	40	7.1	51	4	1 19,94 €
3KAMKLH	Llaves iguales con llave maestra - Arco extra largo	40	7.1	51	4	1 21,13 €
1220AST	Juego de 6 candados - (1 de cada color) KD - Llaves diferentes	40	7.1	38	4	1 63,79 €
1220LHAST	Juego de 6 candados - (1 de cada color) KD - Llaves diferentes - Arco largo	40	7.1	51	4	1 84,38 €
1220DSPL	Kit inicial de seguridad; seis 3, dos 420, seis 71TAG, seis 71SC9	-	-	-	-	1 108,91 €

PERSONALIZACIÓN BAJO PEDIDO

REF.	DESCRIPCION	€/UNIDAD
KA	Opción llaves iguales	1,19 €
MK	Opción con llave maestra (usa el cilindro W417 para S31 / S32 / S33 / 411 / 6835 / A1105 / A1106 / A1107 / A1165 / A1166 / A1167)	5,88 €
KAMK	Opción con llaves iguales, llave maestra (usa el cilindro W417 para S31 / S32 / S33 / 411 / 6835 / A1105 / A1106 / A1107 / A1165 / A1166 / A1167)	7,07 €
LZ1	Grabado por láser en el cuerpo del candado (S31 / S33 / 411) Coste para 1 zona	0,88 €
LZ2	Grabado por láser en el cuerpo del candado (S31 / S33 / 411) Coste para 2 zonas	1,76 €
LZ3	Grabado por láser en el cuerpo del candado (S31 / S33 / 411) Coste para 3 zonas	2,64 €
LZ4	Grabado por láser en el cuerpo del candado (S31 / S33 / 411) Coste para 4 zonas	3,53 €
2KEY	2 Llaves por candado - Gama Zenex® S31 / S33 / 411	1,31 €
3KEY	3 Llaves por candado - Gama Zenex® S31 / S33 / 411	2,62 €
4KEY	4 Llaves por candado - Gama Zenex® S31 / S33 / 406 / 411	3,92 €
KEYADIC	Coste por llave adicional	1,31 €
3KEY	3 llaves por candado - Gama de aluminio y acero (6835 / A1105 / A1106 / A1107 / A1165 / A1166 / A1167 / 3)	2,62 €
4KEY	4 llaves por candado - Gama de aluminio y acero (6835 / A1105 / A1106 / A1107 / A1165 / A1166 / A1167 / 3)	3,92 €
LF	Arco largo opcional LF	2,69 €
LH	Arco largo opcional LH	2,82 €
LJ	Arco largo opcional LJ	2,94 €
LN	Arco largo opcional LN	7,31 €
BLJ	Arco largo opcional LJ de latón	6,00 €
B	Arco de latón para 6835 - 25mm de altura	3,06 €
BLF	Arco de latón para 6835 - 38mm de altura	5,75 €
K417	Llaves maestras para W417 cilindro	2,72 €
K401	Llaves maestras para W401 cilindro	2,72 €
K400	Llaves maestras para W400 cilindro	2,72 €
CN	Cadena para colocar en arco de 23 cm de longitud. Cadena de acero zincado con soporte de cadena.	3,82 €

ETIQUETAS PARA IDENTIFICACIÓN DE CANDADOS



REF.	DESCRIPCION	CANTIDAD POR PAQUETE	€ / UNIDAD
0411-5705	Etiquetas con foto de identificación para candados de la serie 411	6	6,56 €
6835-5700	Etiquetas con foto de identificación para candados de la serie 6835 y A1100	6	5,86 €
6835-5701	Rollo de 500 etiquetas para foto de ID para candados de las series 6835 y A1100	6	411,70 €
461	Etiquetas para candado con cinta transparente laminada para candados de la serie 3 y 6835	50	58,31 €
S140	Etiqueta de identificación en inglés, francés o español para candados de la serie S31, S32 y S33	150 uds (50 por idioma)	17,20 €
S141LESLEN	Etiquetas bilingües español/inglés para candados 411 (50 etiquetas)	50	19,21 €
S142	Etiqueta con foto de identificación en inglés para las series S31, S32 y S33	6	6,56 €

ACCESORIOS

ALDABAS DE BLOQUEO



REF.	DESCRIPCION	ANCHO MM	ALTURA TOTAL DEL CUERPO MM	MORDAZA Ø INT. MM	Ø ARCO MM	€ / UNIDAD
416	Aldaba de bloqueo de aluminio - Asa revestida de vinilo	38	1.1	25	6	6,62 €
417	Aldaba de bloqueo de aluminio - Asa revestida de vinilo	50	1.4	38	6	10,70 €
418	Aldaba de bloqueo de acero	60	82	25	6	7,78 €
419	Aldaba de bloqueo de acero	60	1.8	25	6	9,76 €
420	Aldaba de bloqueo de acero - Asa revestida de vinilo rojo	44	1.4	25	5	6,91 €
422	Aldaba de bloqueo de acero - Asa revestida de vinilo amarillo	44	1.4	25	5	4,63 €
424	Aldaba de bloqueo de acero - Asa revestida de vinilo amarillo	60	1.7	38	6	5,36 €
427	Aldaba de bloqueo de aluminio anodizado y acero inoxidable	44	55	-	6	16,82 €
428	Aldaba de bloqueo de compuesto de nailón	41	1.4	25.63	6	6,25 €
429	Aldaba de bloqueo de aluminio - Doble mordaza	50	1.9	25.38	6	8,81 €
AL080	Aldaba de bloqueo de acero - Asa revestida de vinilo	11	44	25	7	6,91 €
AL0802	Aldaba de bloqueo de acero - Asa revestida de vinilo	60	1.7	38	7	8,14 €
S430	Aldaba de bloqueo de acero - Cuerpo compuesto	57	76	25	4	5,40 €
S431	Aldaba de bloqueo de acero inoxidable	44	1.3	25	4	17,40 €

ACCESORIOS PARA CANDADOS



REF.	DESCRIPCION	LONGITUD MM	CANTIDAD POR PAQUETE	€ / UNIDAD
71CS	Cadena de bloqueo de acero galvanizado - Ligera	2.9	12	26,12 €
71CH	Cadena de bloqueo de acero galvanizado - Reforzada	2.9	12	38,44 €
71SC7	Collar de arco. Encaja en arcos de hasta Ø 4,75 mm. Para candados S31, S32 y S33	-	12	14,32 €
71SC8	Collar de arco. Encaja en arcos de hasta Ø 6,35 mm. Para candados 411 y 6835	-	12	14,32 €
71SC9	Collar de arco. Encaja en arcos de hasta Ø 7,1 mm. Para candados de acero laminado serie 3	-	12	14,32 €
71TAG	Etiqueta de bloqueo de latón	13 x 44	1	22,72 €
S100	Cordón para mantener los candados cerca de los puntos de bloqueo	de 50 a 910	1	3,25 €
S125	Portacandados		6	15,91 €

Zenex™ es una marca comercial registrada de Master Lock®

ETIQUETAS DE SEGURIDAD ESTÁNDAR GUARDIAN EXTREME™



REF.	DESCRIPCION	€ / UNIDAD
S4308LES	No cerrar esta válvula (6 etiquetas por paquete)	1 19,84 €
S4314LES	No abrir esta válvula (6 etiquetas por paquete)	1 19,84 €
S4327LES	No tocar (6 etiquetas por paquete)	1 19,84 €
S4331LES	No usar (6 etiquetas por paquete)	1 19,84 €
S4335LES	Alta presión (6 etiquetas por paquete)	1 19,84 €
S4342LES	Hay personas trabajando en este equipo (6 etiquetas por paquete)	1 19,84 €
S4348LES	Materiales inflamables (6 etiquetas por paquete)	1 19,84 €
S4352LES	Materiales radiactivos (6 etiquetas por paquete)	1 19,84 €
S4370LES	Peligro de muerte - Peligro eléctrico (6 etiquetas por paquete)	1 19,84 €
S4371LES	Alta temperatura (6 etiquetas por paquete)	1 19,84 €
S4372LES	Bajo tensión (6 etiquetas por paquete)	1 19,84 €
S4373LES	No usar mantenimiento en curso (6 etiquetas por paquete)	1 19,84 €
S4374LES	Fuera de servicio No usar (6 etiquetas por paquete)	1 19,84 €
S4375LES	Prohibido usar este equipo (6 etiquetas por paquete)	1 19,84 €

ETIQUETAS DE SEGURIDAD



REF.	DESCRIPCION	€ / UNIDAD
S4529	Etiqueta de bloqueo para aviones	1 19,84 €
S4700	Etiquetas para la construcción - Rojas - Inglés	1 7,31 €
S4701	Etiquetas para la construcción - Amarillas - Inglés	1 7,31 €
S4702	Etiquetas para la construcción - Rojas - Inglés	1 7,31 €
S4500CP1	Etiquetas de indentificación de punto de bloqueo - Panel de Control	1 2,40 €
S4500E1	Etiquetas de indentificación de punto de bloqueo - Electricidad	1 2,40 €
S4500G1	Etiquetas de indentificación de punto de bloqueo - Gas	1 2,40 €
S4500P1	Etiquetas de indentificación de punto de bloqueo - Neumático	1 2,40 €
S4500S1	Etiquetas de indentificación de punto de bloqueo - Vapor	1 2,40 €
S4500V1	Etiquetas de indentificación de punto de bloqueo - Válvula	1 2,40 €
S4500W1	Etiquetas de indentificación de punto de bloqueo - Agua	1 2,40 €
463B	Rótulo magnético "Danger - Equipment being serviced do not operate"	1 21,00 €

ETIQUETAS EN BLANCO



REF.	DESCRIPCION	€ / UNIDAD
S4058	Etiquetas Blancas en blanco (Danger) Inglés (6 etiquetas por paquete)	1 19,84 €
S4358LFREN	Etiquetas Blancas en blanco (Warning) Inglés/Francés (6 etiquetas por paquete)	1 19,84 €
S4060	Etiquetas Amarillas en blanco (Warning) Inglés (6 etiquetas por paquete)	1 19,84 €
S4360LFREN	Etiquetas Amarillas en blanco (Warning) Inglés/Francés (6 etiquetas por paquete)	1 19,84 €

OPCIONES DE ETIQUETAS DE SEGURIDAD GUARDIAN EXTREME™



REF.	DESCRIPCION	ANCHO MM	ALTURA TOTAL DEL CUERPO MM	CANTIDAD POR PAQUETE	€ / UNIDAD
S90001	Etiquetas de seguridad personalizadas (76 x 146 mm)	76	1.6	25	6,55 €
S90001MT	Etiquetas de seguridad personalizadas (76 x 146 mm) - Metal detectable opcional	76	1.6	25	8,80 €
S90001PH	Etiquetas con imagen personalizadas (76 x 146 mm)	76	1.6	25	8,27 €
S90001PHMT	Etiquetas con imagen personalizadas (76 x 146 mm) - Metal detectable opcional	76	1.6	25	10,79 €
S90001SQ	Etiquetas de secuencia personalizadas (76 x 146 mm)	76	1.6	25	8,27 €
S90001SQMT	Etiquetas de secuencia personalizadas (76 x 146 mm) - Metal detectable opcional	76	1.6	25	10,79 €
S90002	Etiquetas con ID de bloqueo personalizadas (76 x 38 mm)	76	38	1.0	4,56 €
S90002MT	Etiquetas con ID de bloqueo personalizadas (76 x 38 mm) - Metal detectable	76	38	1.0	6,48 €
S90003	Etiquetas para la construcción personalizadas (76 x 229 mm)	76	2.9	25	8,27 €
S90004	Rótulos personalizados (178 x 254 mm)	1.8	2.4	20	23,75 €
S90005	Rótulos personalizados (254 x 356 mm)	2.4	3.6	20	37,63 €
S90006	Rótulos personalizados (356 x 508 mm)	3.6	5.8	20	67,40 €
S90007	Rótulos personalizados (305 x 457 mm)	3.5	4.7	20	55,49 €
S90008	Rótulos personalizados (305 x 254 mm)	3.5	2.4	20	35,65 €
S90009	Rótulos personalizados (305 x 229 mm)	3.5	2.9	20	33,66 €
S90010	Rótulos personalizados (305 x 203 mm)	3.5	2.3	20	31,68 €
S90011	Rótulos personalizados (305 x 102 mm)	3.5	1.2	20	17,80 €
CREATIQ	Nueva etiqueta de diseño artístico	-	-	-	127,04 €

ETIQUETAS DE BLOQUEO LAMINADAS 497A



REF.	DESCRIPCION	IDIOMA	CANTIDAD POR PAQUETE	€ / UNIDAD
497A	Etiquetas laminadas de bloqueo "No utilizar"	Inglés	12	24,88 €
497ABLC	Etiquetas laminadas de bloqueo "No utilizar"	Inglés - Francés	12	24,88 €
497AX	Etiquetas laminadas de bloqueo "No utilizar"	Inglés - Español	12	24,88 €
S497LFR	Etiquetas laminadas de bloqueo "No utilizar"	Francés	12	24,88 €
S497LES	Etiquetas laminadas de bloqueo "No utilizar"	Español	12	24,88 €
S497LIT	Etiquetas laminadas de bloqueo "No utilizar"	Italiano	12	24,88 €
S497LPT	Etiquetas laminadas de bloqueo "No utilizar"	Portugués	12	24,88 €

ETIQUETAS AUTOLAMINANTES CON ID Y FOTOGRAFÍA S4800- S4801 Y S4802



REF.	DESCRIPCION	IDIOMA	CANTIDAD POR PAQUETE	€ / UNIDAD
S4801	Etiquetas autolaminantes con ID y fotografía "No Utilizar"	Inglés	12	31,74 €
S4801LESLEN	Etiquetas autolaminantes con ID y fotografía "No Utilizar"	Inglés - Español	12	31,74 €
S4801LFRLEN	Etiquetas autolaminantes con ID y fotografía "No Utilizar"	Inglés - Francés	12	31,74 €
S4800LEN	Etiquetas autolaminantes con ID y fotografía "No Utilizar" con el símbolo de peligro europeo	Inglés	12	31,74 €
S4800LES	Etiquetas autolaminantes con ID y fotografía "No Utilizar" con el símbolo de peligro europeo	Español	12	31,74 €
S4800LFR	Etiquetas autolaminantes con ID y fotografía "No Utilizar" con el símbolo de peligro europeo	Francés	12	31,74 €
S4802LEN	Etiquetas autolaminantes con ID y fotografía "No Utilizar" con el símbolo de peligro del Reino Unido	Inglés	12	31,74 €

DISPOSITIVOS DE BLOQUEO ELÉCTRICO

BLOQUEADOR DE DISYUNTORES S2390, S2391, S2392 Y S2393

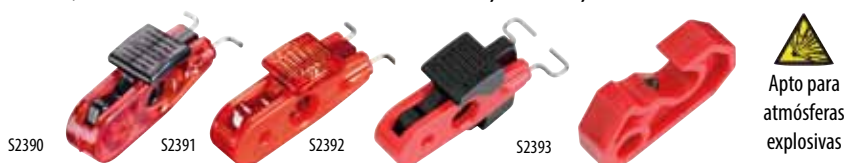

REF.	DESCRIPCION	ANCHO MM	LONGITUD MM	PROFUNDIDAD MM	€/UNIDAD
S2390	Bloqueo de disyuntor en miniatura para interruptores de palanca estándar - Pestaña negra - Aperturas basculantes - 11 mm	5	11	1	7,80 €
S2391	Bloqueo de disyuntor en miniatura para interruptores de palanca anchos - Pestaña negra - Aperturas basculantes + 11 mm	5	11	1	7,80 €
S2392	Bloqueo de disyuntor en miniatura para interruptores de palanca estándar - Pestaña negra - Aperturas basculantes - 12,7 mm	5	11	1	7,80 €
S2393	Disyuntor universal miniatura	10	44	25	7,80 €
S2300AST	Kit eléctrico: 1-S2390, 1-S2391, 1-S2392, 1-S2393	-	-	-	29,65 €

BLOQUEADOR DE DISYUNTORES GRIP TIGHT™ 491B Y 493B



REF.	DESCRIPCION	ANCHO MM	LONGITUD MM	PROFUNDIDAD MM	€/UNIDAD
491B	Bloqueador de disyuntores Grip Tight™ para basculantes de disyuntor anchos o altos	32	86	29	10,57 €
493B	Bloqueador de disyuntores Grip Tight™ para basculantes de disyuntor estándar	19	72	19	7,92 €
506	Juego de 1-491B; 1-493B			6	17,94 €

BLOQUEADOR DE ENCHUFES ELÉCTRICOS PEQUEÑOS S2005



REF.	DESCRIPCION	ANCHO MM	LONGITUD MM	PROFUNDIDAD MM	€/UNIDAD
S2005	Bloqueo de enchufes	37	42	20	11,29 €

CANDADO PARA DISYUNTORES 7C5RED



REF.	DESCRIPCION	ANCHO MM	LONGITUD MM	PROFUNDIDAD MM	€/UNIDAD
7C5RED	Candado para bloqueador de múltiples disyuntores con cable de acero flexible de 12,7 cm	28	42	19	11,09 €
7KAC5RED	Candado llaves iguales para bloqueador de múltiples disyuntores con cable de acero flexible de 12,7 cm	28	42	19	12,06 €

BLOQUEO UNIVERSAL DE INTERRUPTOR DE PARED 496B



REF.	DESCRIPCION	ANCHO MM	LONGITUD MM	PROFUNDIDAD MM	€/UNIDAD
496B	Bloqueo universal de interruptor de pared	45	1.0	25	8,05 €

DISPOSITIVO DE BLOQUEO PARA ENCHUFES ELÉCTRICOS PEQUEÑOS 487 Y 488



REF.	DESCRIPCION	ANCHO MM	LONGITUD MM	PROFUNDIDAD MM	€ / UNIDAD
487	Bloqueo de enchufes (120 V - 240 V)	70	95	55	12,05 €
488	Bloqueo de enchufes (240 V - 550 V)	90	1.0	75	19,60 €

SACO DE BLOQUEO DE NAILÓN PARA ENCHUFES DE GRAN TAMAÑO 453L, 453XL, 453XXL



REF.	DESCRIPCION	ANCHO MM	LONGITUD MM	PROFUNDIDAD MM	€ / UNIDAD
453L	Saco de bloqueo (enchufe, control remoto)	1.0	4.0	1.0	27,16 €
453XL	Saco de bloqueo extra grande (enchufe, control remoto, etc.)	2.0	7.0	2.0	34,06 €
453XXL	Saco de bloqueo extra extra grande (enchufe, control remoto, etc.)	3.0	9.0	3.0	36,68 €

CUBIERTAS PARA VOLANTES 4716, 4720, 4724



REF.	DESCRIPCION	€ / UNIDAD
4716	Bloqueo para volante - Diámetro de la cubierta de 406 mm	44,54 €
4720	Bloqueo para volante - Diámetro de la cubierta de 508 mm	60,44 €
4724	Bloqueo para volante - Diámetro de la cubierta de 610 mm	70,10 €

CUBIERTA DE PROTECCIÓN PARA INTERRUPTORES DE PULSADOR Y GIRATORIOS S2151 Y S2153



REF.	DESCRIPCION	ANCHO MM	LONGITUD MM	PROFUNDIDAD MM	DIÁMETRO MM	€ / UNIDAD
S2151	Cubierta de protección extraíble para interruptores de pulsador o giratorios	60	74.25	60		17,80 €
S2152AST	Bolsa de 12 anillos adaptadores de plástico nuevos para S2151				22,5-30,5	12,70 €
S2153	Cubierta de protección fija para interruptores de pulsador o giratorios	45.75	54.5	68.75		19,07 €
S2154AST	Bolsa de 12 bases retrofit con cinta adhesiva de doble cara para S2151				38	19,19 €



DISPOSITIVO DE BLOQUEO PARA AERONAVES

REF.	DESCRIPCION	ANCHO MM	LONGITUD MM	€ / UNIDAD
S2029	Bloqueo de la alimentación eléctrica para aeronaves			39,67 €
S2329	Bloqueo de disyuntores para aeronaves	56	21	13,32 €

DISPOSITIVOS DE BLOQUEO DE VÁLVULAS



BLOQUEADOR UNIVERSAL CON VÁLVULA DE UN CUARTO DE VUELTA S3080

REF.	DESCRIPCION	€/UNIDAD
S3080	Bloqueador universal con válvula de un cuarto de vuelta para válvulas de 12,70 a 50,80 mm	6 36,26 €



BLOQUEADOR PARA VÁLVULAS DE BOLA S3068MLP

REF.	DESCRIPCION	€/UNIDAD
S3068MLP	Bloqueo de válvula de bola / válvula de mariposa - Universal	6 45,06 €

BLOQUEADOR DE VÁLVULAS DE BOLA S3476, S3477 Y S468L



REF.	DESCRIPCION	€/UNIDAD
S3476	Bloqueo de válvulas de bola - Acero - Para válvulas de 6,35 mm a 25 mm de Ø diámetro	1 19,91 €
S3477	Bloqueo de válvulas de bola - Acero - Para válvulas de 31 mm a 76 mm de Ø diámetro	1 38,50 €
468L	Bloqueo de válvulas de bola Seal Tight™ de 99 mm A 101 mm	1 33,29 €

BLOQUEADOR DE VÁLVULAS DE COMPUERTA 480, 481, 483, 484 Y 485



REF.	DESCRIPCION	A MM	B MM	C MM	€/UNIDAD
480	Bloqueador de válvulas de compuerta	76	15	28	1 14,46 €
481	Bloqueador de válvulas de compuerta	1.7	38	39	1 21,73 €
482	Bloqueador de válvulas de compuerta	1.0	64	48	1 31,15 €
483	Bloqueador de válvulas de compuerta	2.4	90	62	1 46,44 €
484	Bloqueador de válvulas de compuerta	3.5	95	68	1 83,26 €
485	Juego de cinco tamaños de bloqueadores de válvulas de compuerta 480 a 484				1 180,94 €

BLOQUEADORES DE VÁLVULAS DE GAS PRESURIZADO S3910

REF.	DESCRIPCION	A MM	B MM	C MM	€/UNIDAD
S3910	Bloqueo de cilindro de gas	75	37	30	1 15,70 €

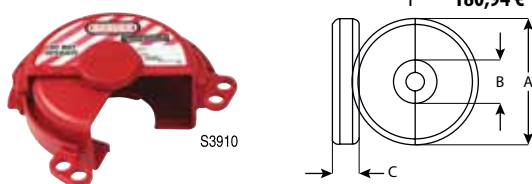

CABLES Y BLOQUEO DE NEUMÁTICO



REF.	DESCRIPCION	ØDIÁMETRO MM	LONGITUD MM	€/UNIDAD
S3900	Bloqueador neumático			1 21,38 €
S806	Cable de bloqueo ajustable	18.0	4	6 24,14 €
S806CBL2	Cable de bloqueo ajustable	6.0	4	6 24,14 €
S806CBL3	Cable de bloqueo ajustable	9.4	4	6 24,14 €
S806CBL4	Cable de bloqueo ajustable	12.9	4	6 24,14 €
S806CBL5	Cable de bloqueo ajustable	15.4	4	6 24,14 €
S806CBL12	Cable de bloqueo ajustable	36.7	4	6 27,89 €
S806CBL15	Cable de bloqueo ajustable	45.2	4	6 29,76 €
S806CBL30	Cable de bloqueo ajustable	90.0	4	6 39,12 €
S806CBL50	Cable de bloqueo ajustable	150.0	4	6 51,60 €
S806CBLN	Extensión de cable 300 mm	-	-	6 0,62 €

BLOQUEO EN GRUPO

CAJAS DE BLOQUEO EN GRUPO



REF.	DESCRIPCION	ANCHO MM	LONGITUD MM	PROFUNDIDAD MM	€/UNIDAD
503RED	Montaje en pared - Roja	1.9	3.4	89	1 70,52 €
503YLW	Montaje en pared - Amarilla	1.9	3.4	89	1 70,52 €
498A	Caja de bloqueo portátil ligera	2.5	1.2	95	1 70,52 €

ESTACIONES DE CANDADOS 1482B, 1483B Y 1484B

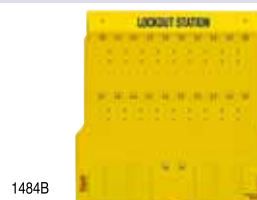

REF.	DESCRIPCION	ANCHO MM	LONGITUD MM	PROFUNDIDAD MM	€/UNIDAD
1482B	4 candados con tapa (vacía) - Inglés	4.6	3.1	44	1 78,52 €
1483B	10 candados con tapa y vacía - Inglés	5.8	3.3	44	1 114,82 €
1484B	20 candados con tapa y vacía - Inglés	5.8	5.8	44	1 151,14 €

ESTACIONES DE BLOQUEO Y ETIQUETAS S1900, S1800, S1850, S1601 Y S1700



REF.	DESCRIPCION	ANCHO MM	LONGITUD MM	PROFUNDIDAD MM	€/UNIDAD
S1900	Estación de bloqueos de lujo vacía con compartimento para guardar etiquetas	5.6	6.5	1.4	1 289,39 €
S1800	Estación etiquetas de lujo	5.8	2.9	1.1	1 105,20 €
S1850	Estación de bloqueo	5.6	3.3	1.4	1 184,18 €
S1601	Estación de etiquetas	1.6	2.7	38	1 15,08 €
S1700	Estación de bloqueo compacta	1.6	2.7	85	1 31,50 €

ESTACIONES LLENAS

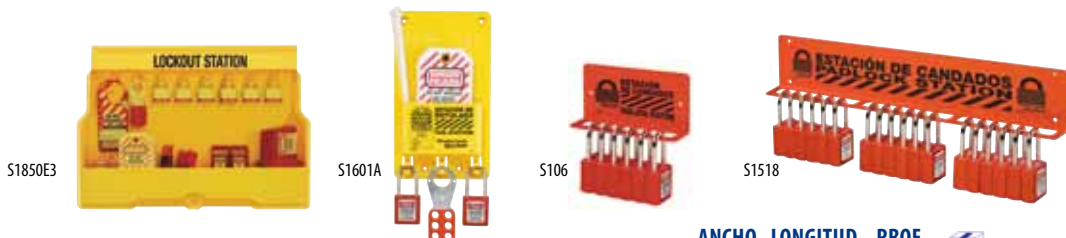

REF.	DESCRIPCION	ANCHO MM	LONGITUD MM	PROF. MM	€/UNIDAD
S1850E1106	Estaciones de candados, bloqueos y etiquetas con surtido: S1850(1), A1106RED(6), 420(1), 427(1), S2005(1), 488(1), 491B(2), 493B(4), 496B(2), 497A (2 paquetes de 12) - Inglés	5.6	3.3	1.4	455,30 €
S1850E3	Estaciones de candados, bloqueos y etiquetas con surtido: S1850(1), 3RED(6), 420(1), 427(1), S2005(1), 488(1), 491B(2), 493B(4), 496B(2), 497A (2 paquetes de 12) - Inglés	5.6	3.3	1.4	421,34 €
S1601A	Estaciones de bloqueo y etiquetas: Estación de bloqueo con etiquetas 497A en inglés	1.6	2.7	38	34,72 €
S1601AX	Estaciones de bloqueo y etiquetas: Estación de bloqueo con etiquetas 497AX en español e inglés	1.6	2.7	38	34,72 €
S1720E3	Estaciones de bloqueo y etiquetas: Estación de bloqueo eléctrico - 4 aldabas (2 493B y 2 491B), 4 etiquetas 497A, 2 candados 3RED	1.6	2.7	85	96,54 €
S1720E1106	Estaciones de bloqueo y etiquetas: Estación de bloqueo eléctrico - 4 aldabas (2 493B y 2 491B), 4 etiquetas 497A, 2 candados 1106RED	1.6	2.7	85	107,40 €
S1506	Support Cadenas: Rejilla para candados reforzada (puede contener de 6 a 8 candados)				20,99 €
S1518	Support Cadenas: Rejilla para candados reforzada (puede contener de 18 a 22 candados)				31,52 €

CAJAS DE HERRAMIENTAS Y RIÑONERAS S1017, S1020, S1023, 1458, S1010, 1456



REF.	DESCRIPCION	ANCHO MM	LONGITUD MM	PROFUNDIDAD MM	€/UNIDAD
S1017	Caja de herramientas - Pequeña	4.0	2.0	2.6	24,14 €
S1020	Caja de herramientas - Mediana	4.5	2.0	2.0	35,99 €
S1023	Caja de herramientas - Grande	5.1	2.4	2.4	43,69 €
1458	Caja para bloqueos	3.1	1.1	2.1	49,63 €
S1010	Riñonera para bloqueos compacta	1.9	2.8	1.8	15,98 €
1456	Riñonera para bloqueos	1.6	2.5	1.6	19,99 €

CAJAS LLENAS



REF.	DESCRIPCION	ANCHO MM	LONGITUD MM	PROF. MM	€/UNIDAD
S1117ES31KA	Incluye la caja de herramientas S1017, tres S31KARED, un S806, dos 420, un 491B, tres S2390 y dos S2393	4.0	2.0	2.6	157,28 €
S1117VS31KA	Incluye la caja de herramientas S1017, tres S31KARED, tres S806, dos 420, un 480, un 481, un 482 y un S3068MLP	4.0	2.0	2.6	254,08 €
S1117VES31KA	Incluye la caja de herramientas S1017, tres S31KARED, tres S806, dos 420, un 480, un 481, un 482, un S3068MLP, seis S2390 y dos S2393	4.0	2.0	2.6	352,44 €
1458ES31	Incluye la caja 1458, seis S31KARED, un S2390, un S2393, un 420, un 427, un S806, un 487, un 488, un 493B, un 491B, un 496B y dos bolsas de 467A	3.1	1.1	2.1	314,54 €
1458VS31	Incluye la caja 1458, seis S31KARED, un 420, un 427, un S806, un 480, un 481, un 482, un 483, un 468L, un S3068MLP y dos bolsas de 497A	3.1	1.1	2.1	369,00 €
1458VES31	Incluye la caja 1458, seis S31KARED, un S2390, un S2393, un 420, un 427, un S806, un 487, un 488, un 480, un 481, un 482, un 483, un 468L, un S3068MLP, un 493B, un 491B, un 496B y dos bolsas de 497A	3.1	1.1	2.1	459,77 €
S1010ES31	Incluye la riñonera S1010, un S31RED, un 7C5RED, un 420, dos 493B, un 491B y un 497A	1.9	2.8	1.8	101,26 €
S1010E3	Incluye la riñonera S1010, un 3RED, 7C5RED, un 420, un 420, dos 493B, un 491B y un 497A	1.9	2.8	1.8	79,20 €
S1010E1106	Incluye la riñonera S1010, un A1106RED, 7C5RED, un 420, dos 493B, un 491B y un 497A	1.9	2.8	1.8	103,67 €

CANDADOS DE ALTA SEGURIDAD PRO SERIES™

CANDADOS CON ARCO OCULTO 6270



REF.	DESCRIPCION	ANCHO MM	ØARCO MM	ALTURA ARCO MM	€/UNIDAD
6270KA	Llaves iguales - Acero reforzado	70	10	19	71,14 €

CANDADOS WEATHER TOUGH® 6121, 6125 Y 6127



REF.	DESCRIPCION	ANCHO MM	ØARCO MM	ALTURA ARCO MM	NÚMERO PASADORES	€/UNIDAD
6121KA	Llaves iguales - Arco de aleación de boro	54	8	29	5	50,96 €
6121MK	Llaves maestras - Arco de aleación de boro	54	8	29	5	55,66 €
6121KALJ	Llaves iguales - Arco de aleación de boro - Arco largo	54	8	61	5	53,90 €
6121MKLJ	Llaves maestras - Arco de aleación de boro - Arco largo	54	8	61	5	58,60 €
6125	Llaves diferentes - Arco de aleación de boro	61	10	35	5	56,92 €
6125KA	Llaves iguales - Arco de aleación de boro	61	10	35	5	58,10 €
6125MK	Llaves maestras - Arco de aleación de boro	61	10	35	5	62,80 €
6125LJ	Llaves diferentes - Arco de aleación de boro	61	10	61	5	59,86 €
6125KALJ	Llaves iguales - Arco de aleación de boro	61	10	61	5	61,04 €
6125MKLJ	Llaves maestras - Arco de aleación de boro	61	10	61	5	65,74 €
6127KA	Llaves iguales - Arco de aleación de boro	67	11	35	5	65,28 €
6127MK	Llaves maestras - Arco de aleación de boro	67	11	35	5	69,97 €
6127LJ	Llaves diferentes - Arco de aleación de boro - Arco largo	67	11	61	5	67,03 €
6127KALJ	Llaves iguales - Arco de aleación de boro - Arco largo	67	11	61	5	68,22 €
6127MKLJ	Llaves maestras - Arco de aleación de boro - Arco largo	67	11	61	5	72,91 €

CANDADOS CON ARCOS DE PROTECCIÓN 6321, 6325 Y 6327



REF.	DESCRIPCION	ANCHO MM	ØARCO MM	ALTURA ARCO MM	NÚMERO PASADORES	€/UNIDAD
6321KA	Llaves iguales - Arco aleación de boro	54	8	20	5	53,53 €
6321MK	Llaves maestras - Arco de aleación de boro	54	8	20	5	58,22 €
6325KA	Llaves iguales - Arco de aleación de boro	61	9	20	5	60,53 €
6325MK	Llaves maestras - Arco de aleación de boro	61	9	20	5	65,22 €
6327KA	Llaves iguales - Arco de aleación de boro	67	11	20	5	67,54 €
6327MK	Llaves maestras - Arco de aleación de boro	67	11	20	5	72,23 €

Zenex™ es una marca comercial registrada de Master Lock®

CANDADOS DE LATÓN MACIZO 6830, 6840, 6850, 6850LJ

6830 / 6840



6850



6850LJ



REF.	DESCRIPCION	ANCHO MM	ØARCO MM	ALTURA ARCO MM	NÚMERO PASADORES	€ / UNIDAD
6830KA	Llaves iguales - Arco de aleación de boro y acero endurecido	40	7	27	5	6 29,68 €
6830MK	Llaves maestras - Arco de aleación de boro y acero endurecido	40	7	27	5	1 34,37 €
6840KA	Llaves iguales - Arco de aleación de boro y acero endurecido	44	8	30	5	6 38,36 €
6840MK	Llaves maestras - Arco de aleación de boro y acero endurecido	44	8	30	5	1 43,06 €
6850KA	Llaves iguales - Arco de aleación de boro y acero endurecido	51	9	38	5	6 46,54 €
6850MK	Llaves maestras - Arco de aleación de boro y acero endurecido	51	9	38	5	1 51,23 €
6850LJ	Llaves diferentes - Arco de aleación de boro y acero endurecido - Arco largo	51	9	63	5	1 48,29 €
6850MKLJ	Llaves maestras - Arco de aleación de boro y acero endurecido - Arco largo	51	9	63	5	1 54,17 €

CANDADOS DE COMBINACIÓN REPROGRAMABLE PRO SERIES™

1174



1175



1175LH



1177



1178



REF.	DESCRIPCION	ANCHO MM	ØARCO MM	ALTURA ARCO MM	€ / UNIDAD
1174D	Cuerpo de acero inoxidable - Reprogramable	57	8	28	4 50,86 €
1175D	Cuerpo de latón - Reprogramable	57	10	28	4 32,46 €
1175DLH	Cuerpo de latón - Reprogramable	57	10	53	4 36,79 €
1175LHSS	Cuerpo de acero inoxidable - Reprogramable - Arco largo de acero inoxidable	57	8	53	4 37,60 €
1177D	Cuerpo de latón y arco con protección	57	10	28	4 33,66 €
1178D	Cuerpo de fundición - Reprogramable	57	10	28	4 21,92 €

Todos los artículos marcados con "EURD" se entregan en blíster

CANDADOS DE ALTA SEGURIDAD AMERICAN LOCK®



CANDADOS DE ACERO MACIZO MODIFICABLES

REF.	DESCRIPCION	ANCHO MM	ØARCO MM	ALTURA ARCO MM	NÚMERO PASADORES	€/ UNIDAD
A2500	Llaves diferentes - Reverso plano - Arco de boro	72	10	-	6	12 89,54 €
A2500KA	Llaves iguales Reverso plano - Arco de boro	72	10	-	6	12 90,73 €
A790	Llaves diferentes - Arco de boro	75	13	38	6	12 114,12 €
A790KA	Llaves iguales - Llaves iguales	75	13	38	6	12 115,31 €
A790MK	Llaves maestras - Arco de boro	75	13	38	6	1 120,00 €
A780	Llaves diferentes - Arco de boro	63	11	32	6	12 65,71 €
AH100PB	Arco de cromo negro - Cuerpo acabado con pulvirrevestido naranja	50	11	27	6	6 68,15 €
AH110PB	Arco de cromo negro - Cuerpo acabado con pulvirrevestido naranja	50	11	50	6	6 70,26 €
A5200	Llaves diferentes - Carcasa reforzada y cromada. Arco de boro	44	8	28	5	6 25,31 €
A50	Candado de acero cromado - Arco de boro	50	10	28	5	6 22,86 €
A50KA	Llaves iguales - Arco de boro	50	10	28	5	6 24,05 €

CANDADOS DE ACERO MACIZO INOXIDABLE MODIFICABLES SERIE A6400



REF.	DESCRIPCION	ANCHO MM	ØARCO MM	ALTURA ARCO MM	NÚMERO PASADORES	€/ UNIDAD
A6400	Candado de acero inoxidable - Modificable	44	8	28	6	6 60,28 €
A6401	Candado de acero inoxidable - Modificable	44	8	50	6	6 62,84 €
A6460	Candado de acero inoxidable - Modificable	50	10	28	6	6 62,84 €
A6461	Candado de acero inoxidable - Modificable	50	10	50	6	6 65,41 €

CANDADOS DE LATÓN MACIZOS A5570, A5572



REF.	DESCRIPCION	ANCHO MM	ØARCO MM	ALTURA ARCO MM	NÚMERO PASADORES	€/ UNIDAD
A5570	Llaves diferentes - Arco de boro	50	10	28	5	6 38,87 €
A5570KA	Llaves iguales - Arco de boro	50	10	28	5	6 40,06 €
A5570MK	Llaves maestras - Arco de boro	50	10	28	5	1 44,75 €
A5572	Llaves diferentes - Arco de boro	50	10	75	5	6 42,78 €
A5572KA	Llaves iguales - Arco de boro	50	10	75	5	6 43,97 €
A5572MK	Llaves maestras - Arco de boro	50	10	75	5	1 48,66 €

KIT DE MODIFICACIÓN



REF.	DESCRIPCION	€/UNIDAD
291	Kit de modificación	1 93,82 €

CANDADOS DE SEGURIDAD GENERALES

CANDADOS DE ACERO LAMINADO



REF.	DESCRIPCION	ANCHO MM	ØARCO MM	ALTURA ARCO MM	NÚMERO PASADORES	€/UNIDAD
7EURD	Llaves diferentes	29	5	14	4	4 9,72 €
7KA	Llaves iguales	29	5	14	4	6 10,91 €
7KALJ	Llaves iguales - Arco largo	29	5	64	4	6 13,40 €
3KA	Llaves iguales	38	7	19	4	6 11,82 €
3MK	Llaves maestras	38	7	19	4	1 16,10 €
3KALF	Llaves iguales - Arco largo	38	7	38	4	6 13,82 €
5KA	Llaves iguales	54	10	25	4	6 22,01 €
5MK	Llaves maestras	54	10	25	4	1 26,70 €
5LF	Arco largo	54	10	54	4	6 22,82 €
5KALF	Llaves iguales	54	10	54	4	6 24,41 €
15KA	Llaves iguales	67	11	31	5	6 38,34 €
15MK	Llaves maestras	67	11	31	5	1 43,03 €
500KABRK	Llaves iguales - ancho - desmontable	44	8	29	-	12 8,24 €

CANDADO DE ZINC



REF.	DESCRIPCION	ANCHO MM	ØARCO MM	ALTURA ARCO MM	NÚMERO PASADORES	€/UNIDAD
690KA	Llaves iguales - candado blindado	90	12	15	5	6 55,98 €

CANDADOS DE ACERO LAMINADO RECUBIERTOS 312



REF.	DESCRIPCION	ANCHO MM	ØARCO MM	ALTURA ARCO MM	NÚMERO PASADORES	€/UNIDAD
312KA-3210	Llaves iguales - 3210	40	10	25	4	6 16,03 €
312KA-3670	Llaves iguales - 3670	40	10	25	4	6 16,03 €
312KA-3760	Llaves iguales - 3760	40	10	25	4	6 16,03 €
312KALH-3216	Llaves iguales - Arco largo - 3216	40	10	51	4	6 19,46 €
312KALH-3217	Llaves iguales - Arco largo - 3217	40	10	51	4	6 19,46 €
312KALH-3218	Llaves iguales - Arco largo - 3218	40	10	51	4	6 19,46 €

Todos los artículos marcados con "EURD" se entregan en blíster



CANDADOS DE ACERO INOXIDABLE Y PARA USO NAVAL

REF.	DESCRIPCION	ANCHO MM	ØARCO MM	ALTURA ARCO MM	NÚMERO PASADORES	€ / UNIDAD
40KA	Llaves iguales - Candado de acero inoxidable Diskus	70	10	19	4	22,25 €



CANDADOS DE COMBINACIÓN

REF.	DESCRIPCION	ANCHO MM	ØARCO MM	ALTURA ARCO MM	€ / UNIDAD
176	Llaves maestra - Combinación reprogramable	51	8	25	41,76 €
176KA	Llaves iguales - Combinación reprogramable	51	8	25	42,95 €



CANDADOS DE LATÓN ECONÓMICOS

REF.	DESCRIPCION	ANCHO MM	ØARCO MM	ALTURA ARCO MM	NÚMERO PASADORES	€ / UNIDAD
4120KA-132	Llaves iguales - 132	20	4	11	3	4,00 €
4120KA-213	Llaves iguales - 133	20	4	11	3	4,00 €
4130LJ	Llaves iguales - Arco largo	30	5	64	3	6,92 €
4130LJKA-134	Llaves iguales - Arco largo - 134	30	5	64	3	7,07 €
4130LJKA-213	Llaves iguales - Arco largo - 213	30	5	64	3	7,07 €
4130LJKA-343	Llaves iguales - Arco largo - 343	30	5	64	3	7,07 €
4135	Llaves iguales	35	5	16	3	5,92 €
4135KA-142	Llaves iguales - 142	35	5	16	3	6,05 €
4135KA-314	Llaves iguales - 314	35	5	16	3	6,05 €
4135KA-323	Llaves iguales - 323	35	5	16	3	6,05 €
4140MK-20	Juego de 20 candados de latón con llave maestra	40	6	22	4	176,46 €
4140MK-50	Juego de 50 candados de latón con llave maestra	40	6	22	4	441,13 €
4145	Llaves iguales	45	6	25	4	8,64 €
4145KA-2413	Llaves iguales - 2413	45	6	25	4	8,77 €
4145KA-3142	Llaves iguales - 3142	45	6	25	4	8,77 €
4145KA-4123	Llaves iguales - 4123	45	6	25	4	8,77 €
4145LJ	Llaves iguales - Arco largo	45	6	64	4	10,90 €
4145KALJ-4212	Llaves iguales - 4212	45	6	64	4	11,45 €

Todos los artículos marcados con "EURD" se entregan en blíster

CANDADOS DE LATÓN



REF.	DESCRIPCION	ANCHO MM	ØARCO MM	ALTURA ARCO MM	NÚMERO PASADORES	€/UNIDAD
645KA-2413	Llaves iguales - 2413	45	4	25	4	12 10,44 €

CERRADURA PARA TAQUILLAS



CANDADOS DE COMBINACIÓN INTEGRADOS

REF.	DESCRIPCION	ANCHO MM	GROSOR REQUERIDO DE LA PUERTA EN MM	€/UNIDAD
1652	Cerraduras para taquillas - Con llave de control - 73 cm alto	47.5	0,8 - 3,2	50 29,42 €
1690	Cerraduras con combinación integrada - Con llave de control - 74 cm alto	47	0,8 - 3,2	50 32,95 €
1654	Candado de combinación integrados - 73 cm alto	47.5	0,8 - 3,2	50 29,42 €
1670	Candado de combinación integrados - 73 cm alto	47.5	0,8 - 3,2	50 30,38 €

CANDADOS DE COMBINACIÓN DE ALTA SEGURIDAD 2076



REF.	DESCRIPCION	ANCHO MM	ØARCO MM	ALTURA ARCO MM	€/UNIDAD
2076	Candado de combinación de alta seguridad	54	7	17	50 11,35 €

CANDADOS DE COMBINACIÓN DE SEGURIDAD GENERALES 1502, 1525



REF.	DESCRIPCION	ANCHO MM	ØARCO MM	ALTURA ARCO MM	€/UNIDAD
1525	Arco de acero reforzado y niquelado - Candado de taquilla con llave de control	48	7	19	25 14,00 €
1525LF	Arco de acero reforzado y niquelado - Candado de taquilla con llave de control	48	7	38	36 16,01 €
1525LH	Arco de acero reforzado y niquelado - Candado de taquilla con llave de control	48	7	51	36 17,44 €
1502	Arco de acero reforzado y niquelado - Candado de taquilla	48	7	19	25 11,12 €
1502LF	Arco de acero reforzado y niquelado - Candado de taquilla	48	7	38	36 13,13 €
1502LH	Arco de acero reforzado y niquelado - Candado de taquilla	48	7	51	36 14,56 €

CANDADOS PORTÁTILES PUSHKEY™



REF.	DESCRIPCION	ANCHO MM	ØARCO MM	ALTURA ARCO MM	€ / UNIDAD
2650	Candado portátil de giro libre PushKey™ - Llaves diferentes	61	7	19	25,19 €

CABLES Y CADENAS

CABLES DE BLOQUEO PYTHON® AJUSTABLES



REF.	DESCRIPCION	LONGITUD M	Ø DIÁMETRO MM	€ / UNIDAD
8433EURKAD-3210	Llaves iguales - Cable Python® con bloque de cierre amarillo 3 posiciones - 3210	1.8	10	34,44 €
8433EURKAD-3381	Llaves iguales - Cable Python® con bloque de cierre amarillo 3 posiciones - 3381	1.8	10	34,44 €

ARMARIO PARA LLAVES



REF.	DESCRIPCION	ALTURA TOTAL DEL CUERPO MM	ANCHO MM	PROFUNDIDAD MM	CAPACIDAD PARA ALMACENAR LLAVES	€ / UNIDAD
7122D	Armario para llaves en acero	30	20	64	30	56,33 €
7123D	Armario para llaves en acero	19	73	44	48	93,80 €
7125D	Armario para llaves en acero	31	27	76	60	94,48 €
7126D	Armario para llaves en acero	43	33	83	1.0	152,63 €
7127D	Armario para llaves en acero	51	42	13	2.0	257,14 €
7128D	Armario para llaves en acero	51	42	13	3.0	307,26 €
7129	Armario para llaves en acero	64	46	14	5.0	488,10 €
7130	Armario para llaves en acero	64	46	18	7.0	644,15 €
7117D	Portallaves de plástico	38	42	20	-	8,38 €

ALDABAS



732

REF.	DESCRIPCION	LONGITUD MM	ØARCO MM	€ / UNIDAD
732EURDPF	Aldaba de barra angular de 90°	1.0	11	26,76 €

ARGOLLAS



60

60R

REF.	DESCRIPCION	LONGITUD MM	ØARCO MM	€ / UNIDAD
60	Argolla portacandados plano	1.0	13	5,54 €
60R	Argolla de angulo a la derecha	-	13	6,25 €

ALDABAS DE ALA RESISTENCIA DE AMERICAN LOCK®

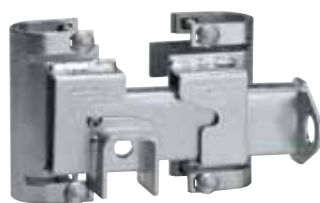

A810

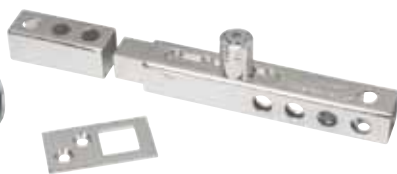

A895



A801



A885

REF.	DESCRIPCION	€ / UNIDAD
A810	Aldaba con apertura de cancela 76 mm - 152 mm	104,15 €
A895	Cerrojo de acero reforzado y cromado - Apto para ajustes de 19 mm a 60 mm	34,33 €
A801	Aldaba de acero endurecido - Longitud 224 mm - Anchura 114 mm	39,36 €
A885	Aldaba de acero reforzado y zincado de 44 mm - Apto para arcos de 11 mm de diámetro	14,99 €

Notas

A series of horizontal dotted lines for writing notes.

NEXTORCH™

the smart light



Iluminación inteligente de alto rendimiento.

myTorchTM	188
S Series - Linternas de bolsillo	189
H Series - Linternas frontales.....	190
T&P Series - Linternas tácticas y de Policía.....	191
Kits de caza.....	192
Accesorios	193

NEXTORCH™

the smart light

Con presencia en más de 30 países, la extensa gama de linternas de Nextorch™ es conocida por los usuarios de todo el mundo por su excelente calidad, cuidado **diseño**, **fiabilidad y alta eficiencia energética**.

Empleados en aplicaciones tácticas, profesionales, uso doméstico o en actividades al aire libre u ocio, sus sistemas de iluminación portátil gozan de la **avanzada tecnología LED CREE®**, que asegura la mayor potencia lumínica del mercado.

En Nextorch™ trabajan desde 2005 para garantizar la perfección de sus linternas; sometidas a intensivos controles de calidad internos y **avaladas por la estricta normativa industrial ANSI/NEMA** de EE.UU..

Nextorch™ es además una marca pionera en el empleo de nuevas tecnologías en iluminación de alto rendimiento: su generación de **linternas inteligentes myTorch™** permite personalizar sus modos, de manera que una misma linterna sirva para múltiples aplicaciones, con solo pulsar un botón.

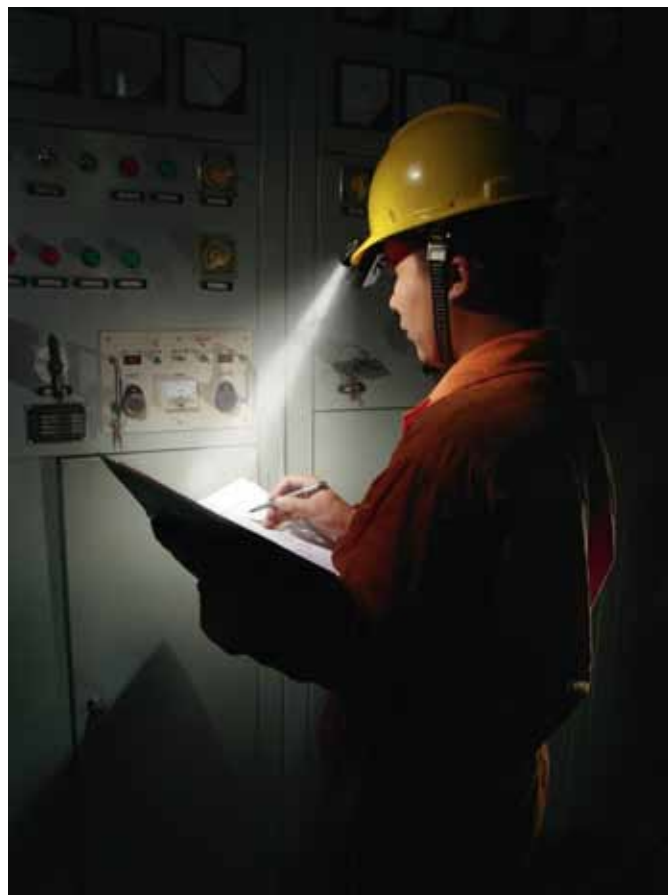

La normativa industrial ANSI-NEMA; NORMATIVA DE CALIDAD

La calidad de las linternas Nextorch™ está avalada por la Asociación Internacional de Fabricantes Eléctricos de Estados Unidos (NEMA) y su normativa ANSI/NEMA FL 1-2009, que normaliza los estándares de los parámetros de medición del rendimiento básico de una linterna.

Esta **norma de reconocimiento internacional**, seguida estrictamente por todos los productos Nextorch™, define un lenguaje común para que los clientes puedan seleccionar la linterna más adecuada a sus necesidades de forma segura.

Asimismo, todas las linternas Nextorch™ han superado un **cuidado proceso de más de 72 pasos de fabricación** y montaje en ambientes libres de polvo, tales como la simulación de condiciones climáticas extremas, pruebas de protección frente a la penetración de agua o de resistencia al impacto.



Intensidad máxima del haz



Rendimiento lumínico



Autonomía



Distancia del haz



Resistencia al agua (IPX4)



Resistencia al agua - (IPX7): impermeable - (IPX8): sumergible



Resistencia a impactos



myTorch™ La primera linterna inteligente del mundo



La tecnología inteligente Smart Torch, desarrollada y patentada por Nextorch™ en 2011, ha hecho que se cumpla el sueño de muchos clientes: reunir diversas linternas en una sola.

Y es que, gracias a Nextorch™, por primera vez es posible programar de forma personalizada los niveles de luminosidad de una linterna y guardar estos modos en la memoria de la misma, a través del programa Nexturner™, distribuido junto a su linterna de la gama myTorch™.

Esta variedad de modos, reprogramables, hace que una misma linterna pueda ser empleada para aplicaciones muy distintas:

- Modos de alta intensidad para actividades deportivas al aire libre, como correr o caminar, y usos industriales.
- Modos de baja intensidad para la acampada o la lectura.
- La función estroboscópica y el modo SOS pueden ser empleados en situaciones de emergencia, así como por agentes de la ley para la autodefensa o el contraataque.

MYTORCH™ MI LINTERNA INTELIGENTE

MYTORCH™ MI LINTERNA INTELIGENTE



REF.	TIPO LED	LUMENS	AUTONOMÍA	DISTANCIA	N MODOS	BATERÍA	PESO	RESISTENCIA AL AGUA		€/ UNIDAD
18650	LED CREE® XP-G R5	200 - 10 Lumens	180 min - 70 h	200 m	ILIMITADOS, a tu gusto: desde 6 hasta nº infinito de modos (3 modos preinstalados de serie)	NT18605A (Recargable)	140 g	IPX7	6	79,75 €
3AAA	LED CREE® XP-E R3	150 - 7 Lumens	330 min - 93 h	170 m		3*AAA	136 g	IPX7	6	44,26 €
2AA	LED CREE® XP-E R3	140 - 9 Lumens	100 min - 46 h	110 m		2*AA	72 g	IPX7	6	35,39 €
AA	LED CREE® XP-E R3	70 - 5 Lumens	120 min - 50 h	80 m		AA	56 g	IPX7	6	26,52 €
XL	LED CREE® XM-L T6	780 - 2 Lumens	120 min - 220 h	203 m		ICR18650	212 g	IPX7	6	112,68 €

* Todas las linternas myTorch™ se suministran con baterías y cable de conexión a puerto USB



S SERIES - LINTERNAS DE BOLSILLO

K3

La linterna LED CREE® profesional con "estilo". Especial trabajos de inspección



4 MODOS
180 LÚMENES



REF.		€/UNIDAD
K3	6	33,21 €

K1

Probablemente la linterna AAA más pequeña del mundo



40 LÚMENES



REF.		€/UNIDAD
K1	6	14,96 €

K2

Linterna de bolsillo LED CREE® AA multimodo



5 MODOS
65 LÚMENES



REF.		€/UNIDAD
K2	6	21,20 €

H SERIES - LINTERNAS FRONTALES

VIKER STAR

Linterna Frontal LED multimodo de alto rendimiento - Trabaja con manos libres



3 MODOS
140 LÚMENES



REF.		€/UNIDAD
VIKER STAR	6	31,78 €

ECO STAR

Linterna frontal 3 LED multimodo con cabezal desmontable



4 MODOS
30 LÚMEN



REF.	COLOR		€/UNIDAD
ECO STAR-B	Azul	6	11,85 €
ECO STAR-N	Negro	6	11,85 €
ECO STAR-G	Verde	6	11,85 €

LIGHT STAR

Linterna frontal LED CREE® de luminosidad graduable "Flicka" - Potente y ultraligera



2 MODOS
200 LÚMENES



REF.	COLOR		€/UNIDAD
LIGHT STAR	Negro	6	38,21 €

T & P SERIES - LINTERNAS TÁCTICAS Y DE POLICÍA

SAINT TORCH 3

Linterna LED CREE® programable para búsqueda y rescate - 2600 Lúmenes



6-50 MODOS
2600 LÚMENES



REF.		€/UNIDAD
SAINT TORCH 3	1	297,05 €

TL-1

Linterna LED CREE® para armas ultrabrillante y ligera



2 MODOS
200 LÚMENES



REF.		€/UNIDAD
TL 1	6	48,80 €

T12GSET-L

EL KIT LED TÁCTICO RECARGABLE PRODIGIOSO Máxima potencia de gran alcance - hasta 350 m



6 MODOS
500 LÚMENES



Accesorios Incluidos:

- › Dos pilas recargables 18650
- › Dos cargadores de pilas, uno de urgencia para el coche y otro para la carga directa a red.
- › Correa de transporte para el hombro y cinta de sujeción para la mano.

REF.		€/UNIDAD
T12G SET-L	3	203,43 €

T & P SERIES - LINTERNAS TÁCTICAS Y DE POLICÍA / KITS DE CAZA

P8A

Linterna táctica LED CREE® programable

5-50 MODOS
660 LÚMENES



REF.		€/ UNIDAD
P8A	6	109,80 €

KITS DE CAZA

T6LR5-SET

Accesorios Incluidos:

- › Soporte para armas RM81
- › Interruptor/pulsador para control remoto TS6-L
- › Dos pilas CR123A
- › Lámpara Xenón de repuesto V66



320 LÚMENES



REF.		€/ UNIDAD
T6LR5 SET	6	84,25 €

GT6A-S

Linterna táctica Xenón 6V - carcasa nailon resistente y ligera

80 LÚMENES



REF.		€/ UNIDAD
GT6A-S	6	21,32 €

TA3 SET

Accesorios Incluidos:

- › Soportes para armas RM81-RM85
- › Interruptor/pulsador para control remoto TS3-L
- › Dos Pilas CR123A



6 MODOS
550 LÚMENES



* Rendimiento con 2 pilas CR123A

REF.		€/ UNIDAD
TA3 SET	6	118,35 €

ACCESORIOS

ACCESORIO PARA BICICLETAS



BM1

REF.	DESCRIPCIÓN	€ / UNIDAD
BM1	Acoplamiento rápido para bicicletas giro 360° para linternas Ø cuerpo 23-28 mm o modelos Nextorch T6A, TA3, myTorch™ 3AAA, myTorch™ 18650, myTorch™ XL y P8A Para sujeción en barras o manillares Ø 22-25,6 mm	6 5,62 €

ACCESORIOS DE TRANSPORTE



TF1



V1



G46-A

REF.	DESCRIPCIÓN	€ / UNIDAD
TF1	Clip de sujeción de fácil quita y pon 360°	1 5,94 €
V1	Funda de cordura de nailon	1 6,47 €
LT2113	Funda resistente de nailon	1 3,71 €
V2	Funda de cordura de nailon	1 5,73 €
V1438	Funda resistente de nailon	1 3,50 €
G46-A	Cordón de nailon	1 2,22 €
V4018	Clip "8" de acero inoxidable	1 2,02 €

CARGADORES



DC3



CC3



DC1

REF.	DESCRIPCIÓN	€ / UNIDAD
DC3	Cargador directo a red 12V para 1*18650	1 17,93 €
CC3	Cargador de urgencia para vehículos 12V para 1*18650	1 12,27 €
CC7	Cargador de urgencia para vehículos 12V para 2*18650	1 13,77 €
DC1	Pack 2 adaptadores USB: para enchufes universales de corriente y de urgencia para vehículos	1 23,78 €
NTR123A SET	Juego de 2 baterías recargable Li-ion con 2 cargadores: de urgencia para vehículos y directo a red	1 27,69 €

SOPORTES PARA ARMAS



RM25



RM81



RM84

REF.	DESCRIPCIÓN	€ / UNIDAD
RM25	Soporte para riel tipo Picatinny	1 9,37 €
RM8	Soporte 16 mm para pistolas	1 9,37 €
RM81	Soporte 17-25 mm para pistolas	1 9,37 €
RM82	Soporte 13-20 mm para pistolas	1 9,37 €
RM83	Soporte 15-20 mm para pistolas	1 9,37 €
RM84	Soporte para pistolas de rápido enganche y desenganche	1 9,37 €
RM85	Soporte de montaje rápido para miras Ø 25,6 - 30 mm y cuerpo linterna 20-28 mm	1 9,37 €

MANTENIMIENTO



LC6



SL6



PC176

REF.	DESCRIPCIÓN	€ / UNIDAD
LC6	Limpiador de lentes	1 2,22 €
SL6	Silicona	1 2,22 €
PC176	Cono de tráfico	6 5,20 €

INTERRUPTORES - PULSADORES REMOTO



TS7-L



TS-XL



TS3-L

REF.	DESCRIPCIÓN	€ / UNIDAD
TS6-L	Interruptor remoto 40 cm de longitud	6 10,20 €
TS7-L	Interruptor remoto 40 cm de longitud	6 10,20 €
TS-XL	Interruptor remoto 40 cm de longitud	1 10,20 €
TS3-L	Interruptor remoto 25 cm de longitud	1 10,20 €

PILAS



CR123A

REF.	DESCRIPCIÓN	 € / UNIDAD
CR123A	Blister de 2 pilas litio CR123A 3 V 1.400 mAh	6 5,15 €
RCR123A	Blister de 2 pilas recargables litio RCR123A 3 V	6 14,17 €
NT18650	Blister de 1 pila recargable Li-ion 3,7 V 2.600 mAh	6 14,96 €
NT18650A	Blister de 1 pila recargable Li-ion 3,7 V - solo para myTorch™ 18650	6 14,96 €

LÁMPARAS DE RECAMBIO



L99

REF.	DESCRIPCIÓN	 € / UNIDAD
L99	Lámpara LED CREE® R3 3 W - haz lumínico único	6 20,80 €
L66	Lámpara LED CREE® XPE Q5 160 lúmenes – haz lumínico único	6 20,05 €
L66 R5	Lámpara LED CREE® R5 320 lúmenes – haz lumínico único	1 22,54 €
V66	Lámpara de Xenón 6 V	6 5,52 €

FILTROS



FT32

REF.	DESCRIPCIÓN	 € / UNIDAD
FT32	Juego de 3 filtros rojo/verde/azul con soporte	6 30,69 €
FT32F	Juego de 3 filtros rojo/verde/azul con soporte flexible	6 30,69 €

Notas

A series of horizontal dotted lines for writing notes.



La propuesta de Fegemu con el máximo valor por su increíble relación calidad/precio.

Kapital Tools.....	200
Soldadura	200
Herramienta manual.....	204
Ordenación	206
Bricolaje	208
Kapital Lighting	213
Kapital Protection.....	216



KAPITAL es la propuesta de **FEGEMU GROUP** que ofrece una respuesta a las necesidades de instaladores y profesionales del mantenimiento, fontanería, climatización, calefacción, electricidad y bricolaje.

Hemos seleccionado una oferta competitiva y de alta fiabilidad en diversas familias de producto como soldadura, herramientas de mano, accesorios de herramienta electroportátil e iluminación, entre otras.

Al seleccionar un producto **KAPITAL**, usted está eligiendo una increíble relación calidad-precio, así como una oferta que aúna innovación y el saber hacer tradicional.

Asimismo, **KAPITAL** le ayuda a dinamizar sus ventas con ofertas promocionales y soporte de apoyo a la venta mediante expositores y videos de demostración.



Las ventajas Fegemu

Calidad



Hemos escogido una gama completa de sopletes y cartuchos de gas para soldadura, así como una selección de productos de iluminación, herramienta manual, herramienta electroportátil y accesorios, entre otros.

Con **KAPITAL**, usted se beneficia de una propuesta dinámica que le permitirá desarrollar acciones promocionales agresivas a lo largo del año de forma continua.

Servicio



Nos apoyamos en la última tecnología logística para poder suministrar toda la gama **KAPITAL**, que se encuentra disponible en nuestra plataforma logística completamente robotizada de más de 10.000 m². Le garantizamos disponibilidad de producto, un servicio de entrega eficaz y la posibilidad de agrupar los productos **KAPITAL** junto a sus habituales entregas de resto de familias FEGEMU para alcanzar más fácilmente las condiciones de portes pagados.



Asesoramiento marketing



Packaging informativo

KAPITAL ha concebido un embalaje con explicaciones claras y completas de los elementos claves para la venta de cada producto y para una máxima información y visibilidad en los lineales. Así, sus clientes encuentran fácilmente lo que están buscando, favoreciendo la autoventa y, en consecuencia, una mayor rotación.

Marketing FEGEMU

- Un marketing dinámico y personalizado para garantizar el éxito de sus ventas gracias a las acciones promocionales específicas de forma continuada.
- Un asesoramiento y una solución global que potencian el atractivo de su punto de venta y la rotación de sus productos gracias al expositor **KAPITAL** y al sistema modular y flexible de expositores FEGEMU CENTER.

Calidad, servicio y asesoramiento marketing

Iluminación



Soldadura



Herramienta manual



Herramienta electroportátil y accesorios



SOLDADURA FUERTE

Soplete con encendido manual

- › Llama regulable
- › Permite trabajar en posición invertida
- › Temperatura de la llama hasta 1.800°C
- › Funcionamiento óptimo con gas Propano

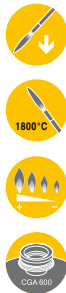

REF.	DESCRIPCIÓN	€ / UNIDAD
KT717	Soplete con encendido manual	12 29,80 €

Soplete con encendido piezoeléctrico

- › Máximo poder calorífico
- › Bloqueo de llama
- › Regulador de presión
- › Permite trabajar en posición invertida
- › Boquilla especial para llama efecto dardo
- › Temperatura de llama hasta 2.400°C
- › Funcionamiento óptimo con gas
- › MAP-PLUS y Propano



REF.	DESCRIPCIÓN	€ / UNIDAD
KT747	Soplete con encendido piezoeléctrico	6 59,61 €

Soplete con encendido piezoeléctrico soldadura 360°

- › Giro 360°
- › Llama regulable
- › Temperatura de la llama hasta 1.900°C
- › Funcionamiento óptimo con gas MAP-PLUS y Propano



REF.	DESCRIPCIÓN	€ / UNIDAD
KT727	Soplete con encendido piezoeléctrico soldadura 360°	6 47,68 €

Soplete con encendido piezoeléctrico y acabado aluminizado

- › Máximo poder calorífico
- › Bloqueo de llama
- › Regulador de presión
- › Permite trabajar en posición invertida
- › Boquilla especial para llama efecto dardo
- › Temperatura de la llama hasta 2.400°C
- › Funcionamiento óptimo con gas MAP-PLUS y Propano



REF.	DESCRIPCIÓN	€ / UNIDAD
KT767	Soplete con encendido piezoeléctrico acabado aluminizado	10 63,58 €

Soplete a manguera

- › Encendido piezoeléctrico
- › Permite trabajar en posición invertida
- › Regulador de presión
- › Temperatura de la llama hasta 1.371°C
- › Óptimo funcionamiento con MAP-PLUS o PROPANO

novedad



REF.	DESCRIPCIÓN	€ / UNIDAD
KT947H	Soplete a manguera	1 49,99 €

Soplete con encendido piezoeléctrico Bernzomatic

- › Máximo poder calorífico
- › Bloqueo de llama
- › Regulador de presión
- › Permite trabajar en posición invertida
- › Boquilla especial para llama efecto dardo
- › Temperatura de la llama hasta 2.400°C
- › Cuerpo de aluminio
- › Incluye soporte de apoyo
- › Funcionamiento óptimo con gas
- › MAP-PLUS y Propano



REF.	DESCRIPCIÓN	€ / UNIDAD
KT757	Soplete con encendido piezoeléctrico Bernzomatic	6 107,30 €



PIEZO



POSICIÓN INVERTIDA



T° LLAMA HASTA ...



REGULADOR DE LLAMA



VÁLVULA DE SEGURIDAD

KAPITAL TOOLS / SOLDADURA

Pack soplete con encendido manual + 2 cartuchos de gas MAP-PLUS



REF.	DESCRIPCIÓN	€ / UNIDAD
KT717P	Pack soplete KT717 + 2 cartuchos de gas MAP-PLUS	5 47,68 €

Pack soplete con encendido piezoeléctrico acabado aluminizado + 2 cartuchos de gas MAP-PLUS



REF.	DESCRIPCIÓN	€ / UNIDAD
KT767P	Pack soplete KT767 + 2 cartuchos de gas MAP-PLUS	5 79,47 €

Pack soplete con encendido piezoeléctrico soldadura 360° + 2 cartuchos de gas MAP-PLUS



REF.	DESCRIPCIÓN	€ / UNIDAD
KT727P	Pack soplete KT727 + 2 cartuchos de gas MAP-PLUS	5 63,18 €

Pack soplete con encendido piezoeléctrico Bernzomatic + 2 cartuchos de gas MAP-PLUS



REF.	DESCRIPCIÓN	€ / UNIDAD
KT757P	Pack soplete Bernzomatic KT757 + 2 cartuchos de gas MAP-PLUS	5 125,19 €

Pack soplete con encendido piezoeléctrico + 2 cartuchos de gas MAP-PLUS



REF.	DESCRIPCIÓN	€ / UNIDAD
KT747P	Pack soplete KT747 + 2 cartuchos de gas MAP-PLUS	5 76,30 €

SOLDADURA BLANDA

Soplete con encendido piezoeléctrico

- › Regulador de llama
- › Conexión EU 7/16"
- › Temperatura de llama hasta 1.300°C
- › Utilizar con cartucho de gas KSUPRAGAS330

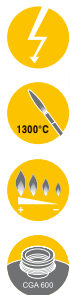

REF.	DESCRIPCIÓN	€ / UNIDAD
KT647	Soplete soldadura blanda con encendido piezo	6 27,03 €

Pack soplete con encendido piezoeléctrico + 2 botellas KSUPRAGAS330



REF.	DESCRIPCIÓN	€ / UNIDAD
KT647P	Pack soplete KT647 + 2 botellas KSUPRAGAS330	5 32,43 €

Candileja con encendido piezoeléctrico

- › Boquilla resistente de Ø 20 mm
- › Regulador de llama
- › Carcasa de plástico reforzado con cómoda empuñadura
- › Temperatura de llama hasta 1.200°C
- › Utilizar con cartucho de gas butano KBUT200



REF.	DESCRIPCIÓN	€ / UNIDAD
KT527	Candileja con encendido piezo	12 12,82 €

Pack candileja con encendido piezoeléctrico + 2 cartuchos de gas butano



REF.	DESCRIPCIÓN	€ / UNIDAD
KT527P	Pack candileja + 2 cartuchos de gas butano	5 15,40 €

Candileja con encendido piezoeléctrico

- › Boquilla resistente y reforzada Ø 17 mm
- › Regulador de llama
- › Carcasa de plástico reforzado
- › Temperatura de llama hasta 1.200°C
- › Utilizar con cartucho de gas butano KBUT200



REF.	DESCRIPCIÓN	€ / UNIDAD
KT547	Candileja con encendido piezo	6 25,70 €

Pack candileja con encendido piezoeléctrico + 4 cartuchos de gas butano



REF.	DESCRIPCIÓN	€ / UNIDAD
KT547P	Pack candileja + 4 cartuchos de gas butano	5 30,85 €

GASES

Botella de gas MAP-PLUS

- › Botella desechable con válvula de seguridad
- › Certificada TÜV para venta CE - Norma EN12205D
- › Temperatura de llama hasta 2.400°C
- › Dura un 30% más que el Propano
- › No contiene butadieno (sin riesgo para la salud)
- › Ideal para soldadura fuerte
- › Contenido: 450 g / 1 l



REF.	DESCRIPCIÓN		€/ UNIDAD
KMAP-PLUS	Botella de gas MAP-PLUS	12	13,69 €

Botella de gas KSUPRAGAS330

- › Botella desechable con válvula de seguridad
- › Certificada TÜV para venta CE – Norma EN417 y UN1950
- › Mezcla de 35% propano y 65% butano
- › Ideal para soldadura blanda
- › Contenido: 336 g / 0,6 l



REF.	DESCRIPCIÓN		€/ UNIDAD
KSUPRAGAS330	Botella de gas 35% propano y 65% butano	24	4,32 €

Cartucho de gas butano

- › Cartucho desechable perforable 190 g / 0,4 l
- › Contiene 100% gas butano
- › Temperatura: 1.925°C
- › Producto fabricado en E.U. de acuerdo a normas UN2037 y EN417



REF.	DESCRIPCIÓN		€/ UNIDAD
KBUT200	Cartucho de gas butano 190 g	36	1,30 €

SOLDADURA DE PLÁSTICO

Polifusor para soldadura de tubos de plástico - Ø 20-63 mm

- › Potencia nominal: 800 W
- › Tensión: 230V - 50Hz
- › Temperatura de la superficie: 0-300°C
- › Tiempo de calentamiento: >15 min
- › Maletín de plástico con accesorios (incluye matrices 20, 25, 32, 40, 50, 63 mm y soporte para mesa de trabajo)
- › Aplicación: Soldadura de tubos de plástico (PE, PP, PB y PVDF)
- › Ø desde 20 mm hasta 63 mm



REF.	DESCRIPCIÓN		€/ UNIDAD
KPHPW800W	Polifusor para soldadura de tubos de plástico Ø 20-63 mm	5	72,05 €

Polifusor para soldadura de tubos de plástico - Ø 75-110 mm

- › Potencia nominal: 1.200 W
- › Tensión: 230V - 50Hz
- › Temperatura de la superficie: 0-300°C
- › Tiempo de calentamiento: >15 min
- › Maletín metálico con accesorios (incluye matrices 75, 90 y 110 mm y soporte para mesa de trabajo)
- › Aplicación: soldadura de tubos de plástico (PE, PP, PB y PVDF)
- › Ø desde 75 mm hasta 110 mm



REF.	DESCRIPCIÓN		€/ UNIDAD
KPHPW1200W	Polifusor para soldadura de tubos de plástico Ø 75-110 mm	5	82,35 €

SUJECCIÓN

Pack de 3 llaves Stillson 12" - 14" - 18"

- › Clásica llave para agarre de tubo
- › Para uso en fontanería y tubos metálicos
- › Mango y elementos móviles forjados en acero especial
- › Cabeza templada por inducción con dentado
- › Tuerca de ajuste moleteada para facilitar la operación con una sola mano
- › Doble tratamiento térmico
- › Acabado antideslizante para mayor seguridad



REF.	DESCRIPCIÓN	€ / UNIDAD
KHSWP	Pack 3 llaves Stillson 12"-14"-18"	37,84 €

Llaves Stillson 12", 14", 18"



REF.	DESCRIPCIÓN	€ / UNIDAD
KHSWP12	Llave Stillson 12"	11,91 €
KHSWP14	Llave Stillson 14"	15,88 €
KHSWP18	Llave Stillson 18"	21,57 €

Pack tenazas de canal 8", 10", 12"

- › Ajustable en siete posiciones
- › Ideal para lugares de difícil acceso
- › Óptimo agarre para una sujeción fiable de tubos, objetos planos, tornillos de cabeza cuadrada y hexagonal
- › Antideslizante incluso en superficies lisas
- › Diseño antipinzamiento
- › Mangos plastificados antideslizamiento



REF.	DESCRIPCIÓN	€ / UNIDAD
KHPWP	Conjunto de tres piezas de acero al carbono: 8" (200 mm); 10" (250 mm); 12" (300 mm).	14,55 €

Tornillo de banco con yunque y base giratoria

- › Tornillo de banco para taller 100 mm: 5 kg peso
- › Fuerza de apriete: 1.000 kg
- › Apertura de mandíbulas: 80 mm
- › Profundidad de mandíbulas: 50 mm
- › Con yunque y base giratoria



REF.	DESCRIPCIÓN	€ / UNIDAD
KHBV100B	Tornillo de banco 100 mm	30,85 €

Mordazas extensibles Kapital Grip

- › Mordaza extensible reversible con sistema de cambio rápido separador/mordaza
- › Diseñadas para trabajos donde se requiere una gran fuerza de apriete con una sola mano
- › Cuerpo resistente de alta durabilidad
- › Gatillo de desbloqueo rápido y fácil sin explosión
- › Diseño ergonómico para el manejo con una sola mano con el gatillo de avance rápido
- › Empuñadura bimaterial
- › Suaves almohadillas protectoras: firme sujeción sin dañar la superficie de trabajo



REF.	APERTURA MANDÍBULAS MM	PROFUNDIDAD DE MANDÍBULAS MM	€ / UNIDAD
KHQC70-6	150	66	9,22 €
KHQC70-12	300	66	10,25 €
KHQC120-6	150	86	14,37 €
KHQC120-12	300	86	15,91 €
KHQC120-18	450	86	17,15 €

CORTE

Tijeras para tubos de plástico Ø 35 mm

- › Para corte de tubos de plástico tipo PVC - PPR - PE - PEX - PB
- › Cuchilla de acero inoxidable para un corte limpio y rápido
- › Cierre de seguridad



REF.	DESCRIPCIÓN	€ / UNIDAD
KC35	Tijeras para tubos de plástico	5 5,99 €

Tijera cortatubos para plástico Ø 50 mm

- › Para el corte de tubos de plástico tipo PVC, PEX, PP y PB.
- › Con mecanismo de carraca
- › En aluminio
- › Diseño ergonómico
- › Mango bimaterial para mayor confort
- › Cuchilla de acero inoxidable para un corte limpio y rápido
- › Cierre de seguridad



REF.	DESCRIPCIÓN	€ / UNIDAD
KC50	Tijera cortatubos para plástico	5 28,38 €

Autocutter – Tijera eléctrica recargable corta tubos de plástico Ø 0-42 mm

- › Permite cortar de forma rápida y sin esfuerzo
- › Sistema de retorno rápido de la hoja en 0,5 segundos
- › Velocidad de corte: 4-5 seg. / tubo
- › Para cortar tubos de plástico hasta Ø 42 mm
- › Capacidad de corte en continuo: 200 cortes / 35 minutos
- › Dimensiones: 225 x 180 x 95 mm
- › Peso neto: 1,1 kg
- › Tiempo de recarga: 2 horas
- › Con batería estándar o Ion-Litio



REF.	DESCRIPCIÓN	DIMENSIONES MÁQUINA (MM)	€ / UNIDAD
KC42R	Autocutter recargable	225 x 180 x 95 mm	5 85,16 €

Tijera cortachapa

- › Para pladur, paneles de yeso, chapa de cobre y lámina de aluminio
- › Filos microdentados que facilitan un corte más suave y evitan las marcas dobles
- › Montaje articulado de los brazos de la tijera que generan un efecto palanca adicional
- › Gran longitud de corte para un trabajo más rápido
- › Cierre de seguridad
- › Diseño ergonómico y antideslizante de la empuñadura



REF.	DESCRIPCIÓN	€ / UNIDAD
KHMCS	Tijera cortachapa 250 mm	10 11,87 €

Mini serrucho

- › Para el corte rápido de pladur, paneles de yeso, madera fina o plástico
- › Hoja rígida de acero templado para una mayor durabilidad y estabilidad
- › Punta afilada para una fácil perforación del material a cortar
- › Diseño de dentado triangular afilado: mejora el rendimiento del corte facilitando la eliminación de rebabas
- › Exclusivo aro de aluminio entre el mango y el filo



REF.	DESCRIPCIÓN	€ / UNIDAD
KHDWS6	Mini serrucho	10 9,21 €

Hoja de mano de doble dentado

- › Hoja de mano de acero al carbono especial fontaneros
- › Dimensiones: 300 x 25 x 0,65 mm - 24 DPP
- › Templada para resistir roturas
- › Recomendada para usos generales



REF.	DESCRIPCIÓN	DIMENSIONES MÁQUINA (MM)	€ / UNIDAD
KSBDT	Hoja de mano de doble dentado	300 x 25 x 0,65 mm	50 0,53 €

DESATASCO

Muelle desatascador

- › Mango de plástico
- › Aplicaciones en lavabos, baños, fregaderos, etc.
- › Ideal para limpieza de tuberías y desagües



REF.	DESCRIPCIÓN	€ / UNIDAD
KHPC3	Muelle desatascador Ø 6 mm x 3 m	48 5,40 €
KHPC5	Muelle desatascador Ø 8 mm x 5 m	20 9,90 €

ORDENACIÓN

Portaherramientas universal con cinturón

- › Acolchado transpirable en el reverso
- › Incluye bolsillos para brocas
- › Polyester 600D



REF.	DESCRIPCIÓN	€ / UNIDAD
KOBE1	Porta herramientas universal con cinturón	8 9,99 €

Portataladros universal con cinturón

- › Cinturón ajustable 90 - 120 cm
- Incluye bolsillos para brocas
- › Acolchado transpirable en el reverso
- › Polyester 600D



REF.	DESCRIPCIÓN	€ / UNIDAD
KOBEDH	Portataladros universal con cinturón	8 9,99 €

Cinturón portaherramientas y porta taladro

- › Fácil enganche y correa ajustable
- › Acolchado transpirable en el reverso
- › Polyester 600D



REF.	DESCRIPCIÓN	€ / UNIDAD
KOBE3	Cinturón portaherramientas y portataladro	8 19,99 €

Bolsa de herramienta 18 bolsillos

- › Bolsa de herramientas con organizador de plástico extraíble
- › 18 bolsillos de diversos tamaños
- › Bolsillo con cierre rápido de Velcro®
- › Con cinta bandolera acolchada y ajustable
- › Incluye pequeños compartimentos para tornillos y clavos
- › Anilla de acero para portar flexómetros
- › Tacos de goma antideslizantes en la base
- › Dimensiones: 380 x 300 x 230 mm



REF.	DESCRIPCIÓN	€ / UNIDAD
KOB180	Bolsa de herramientas 18 bolsillos	4 24,32 €

Cajas portaherramientas

- › Polipropileno compuesto
- › Con bandeja portaaccesorios extraíble
- › Bordes redondeados y altamente resistentes a choques e impactos
- › Tapa con compartimentos modulares
- › Dimensiones:
- › KOB16: 400 x 250 x 185 mm
- › KOB19: 485 x 275 x 240 mm



REF.	DESCRIPCIÓN	€ / UNIDAD
KOB16	Caja portaherramientas	8 11,85 €
KOB19	Caja portaherramientas	6 17,25 €

* Herramientas no incluidas en el precio

Bolsa de herramienta 24 bolsillos con cierre

- › Bolsa de herramientas resistente al agua
- › 24 bolsillos de diversos tamaños
- › Bolsillo con cierre rápido tipo Velcro®
- › Con cinta bandolera acolchada y ajustable
- › Incluye pequeños compartimentos para tornillos y clavos
- › Tacos de goma antideslizantes en la base
- › Dimensiones: 435 x 245 x 235 mm



REF.	DESCRIPCIÓN		€/ UNIDAD
KOB24C	Bolsa de herramientas 24 bolsillos con cierre	4	30,81 €

Organizador profesional de herramientas

- › 19 bolsillos de diferentes tamaños y cinta bandolera para transporte
- › Asa abatible para un fácil acceso a las herramientas
- › Base con tacos de goma para protección y aislamiento Polyester 600D
- Dimensiones: 400 x 250 x 215 mm



REF.	DESCRIPCIÓN		€/ UNIDAD
KOB190	Organizador profesional de herramientas 19 bolsillos	4	22,99 €

Bolsa profesional de herramientas rígida

- › 10 bolsillos portaherramientas
- › Abierta, para un fácil acceso a las herramientas
- › Cinta bandolera regulable Polyester 600D
- › Base resistente para protección y aislamiento
- › Dimensiones: 500 x 350 x 260 mm



REF.	DESCRIPCIÓN		€/ UNIDAD
KOB100	Bolsa profesional de herramientas rígida 10 bolsillos	2	36,99 €

* Herramientas no incluidas en el precio

HERRAMIENTA ELECTROPORTÁTIL Y ACCESORIOS

Mini-atornillador a batería 3,6V

- › Tensión: 3,6 V
- › Autonomía batería: 3-5 h
- › Velocidad de giro en vacío: 180 rpm
- › Par de giro máximo: 2,5 Nm
- › Accesorios incluidos: 12 puntas atornillador



REF.	DESCRIPCIÓN	€ / UNIDAD
KPCD3,6V	Mini-atornillador a batería 3,6V	12 19,07 €

Taladro percutor electrónico

- › Potencia nominal: 750 W
- › Empuñadura adicional
- › Giro reversible derecha/izquierda
- › Varilla de profundidad milimetrada
- › Capacidad portabrocas: 13 mm
- › Capacidad de perforación en acero: 13 mm
- › Capacidad de perforación en madera: 25 mm
- › Capacidad de perforación en hormigón: 16 mm



REF.	DESCRIPCIÓN	€ / UNIDAD
KPID750W	Taladro percutor electrónico 750 W	10 32,19 €

Sierra de calar

- › Potencia nominal: 600 W
- › Velocidad variable
- › Movimiento pendular de la hoja
- › Placa robusta en acero
- › Conexión de aspiración del polvo
- › Anclaje similar a Black & Decker, Ryobi, Skill, Stayer, Kress, Wolf
- › Profundidad de corte en madera: 65 mm
- › Profundidad de corte en acero: 8 mm



REF.	DESCRIPCIÓN	€ / UNIDAD
KPJS600W	Sierra de calar 600 W	10 32,19 €

Amoladora angular

- › Para tronzar, desbastar, cepillar, lijar y pulir de manera sencilla y segura
- › Mango auxiliar ambidiestro
- › Botón de bloqueo del disco
- › Interruptor con botón de bloqueo
- › Potencia: 900 W
- › Velocidad: 11.000 rpm
- › Diámetro del disco: 125 mm



REF.	DESCRIPCIÓN	€ / UNIDAD
KPAG900W125	Amoladora angular 900W- Ø 125 mm	6 36,89 €

Lijadora orbital

- › Botón de bloqueo
- › Conexión evacuación del polvo
- › Empuñadura antideslizante
- › Potencia: 150 W
- › Tensión: 230 V / 50 Hz
- › Ancho de lija: 90 mm
- › Largo de lija: 187 mm



REF.	DESCRIPCIÓN	€ / UNIDAD
KPS150W	Lijadora orbital 150 W	10 32,19 €

Taladro atornillador a batería 18 V

- › Tensión: 18 V
- › Indicador de nivel de carga de la batería
- › Autonomía batería: 3 h
- › Luz de trabajo integrada
- › Nivel de posición
- › Incluye accesorios
- › Capacidad portabrocas: 1-10 mm
- › Capacidad de perforación en acero: 10 mm
- › Capacidad de perforación en madera: 28 mm
- › Maletín de plástico



REF.	DESCRIPCIÓN	€ / UNIDAD
KPCD18V	Taladro atornillador a batería 18 V	5 38,14 €

ACCESORIOS

- › Excelente rendimiento y precisión en el trabajo desempeñado
- › Para cortar, desbastar y sanear con máquinas electroportátiles
- › Aplicaciones: periferia fina y gruesa, materiales inox, metal y de construcción

Disco de corte y desbaste para acero inoxidable

- › Para el corte de hierro, materiales ferrosos y acero inoxidable



REF.	DIMENSIONES (MM)	€ / UNIDAD
KACPI1150822	115 x 0,8 x 22 mm	50 1,09 €
KACPI1151022	115 x 1,0 x 22 mm	50 0,99 €
KACPI1151222	115 x 1,2 x 22 mm	50 0,99 €
KACPI1151622	115 x 1,6 x 22 mm	50 0,99 €
KACPI1250822	125 x 0,8 x 22 mm	50 1,27 €
KACPI1251022	125 x 1,0 x 22 mm	50 1,12 €
KACPI1251222	125 x 1,2 x 22 mm	50 1,12 €
KACPI1251622	125 x 1,6 x 22 mm	50 1,12 €

Disco de corte y desbaste para metal-hierro

- › Hierro y materiales no ferrosos



REF.	DIMENSIONES (MM)	€ / UNIDAD
KACPH1152522	115 x 2,5 x 22 mm	25 0,95 €
KACPH1153222	115 x 3,2 x 22 mm	25 0,95 €
KACPH1156422	115 x 6,4 x 22 mm	25 1,27 €
KACPH1252522	125 x 2,5 x 22 mm	25 1,03 €
KACPH1253222	125 x 3,2 x 22 mm	25 1,06 €
KACPH1256422	125 x 6,4 x 22 mm	25 1,34 €
KACPH1502522	150 x 2,5 x 22 mm	50 1,41 €
KACPH1503222	150 x 3,2 x 22 mm	50 1,45 €
KACPH1506422	150 x 6,4 x 22 mm	25 2,37 €
KACPH1802522	180 x 2,5 x 22 mm	50 1,38 €
KACPH1803222	180 x 3,2 x 22 mm	50 1,55 €
KACPH1807022	180 x 7,0 x 22 mm	25 2,62 €
KACPH2302022	230 x 2,0 x 22 mm	50 2,04 €
KACPH2302522	230 x 2,5 x 22 mm	50 2,08 €
KACPH2303222	230 x 3,2 x 22 mm	50 2,11 €
KACPH2307022	230 x 7,0 x 22 mm	25 3,73 €
KACPH3003532	300 x 3,5 x 32 mm	25 3,86 €

Discos de corte y desbaste para piedra

- › Piedras y materiales para la construcción



REF.	DIMENSIONES (MM)	€ / UNIDAD
KACPP1152522	115 x 2,5 x 22 mm	25 0,99 €
KACPP1153222	115 x 3,2 x 22 mm	25 0,99 €
KACPP1253222	125 x 3,2 x 22 mm	25 1,09 €
KACPP1803222	180 x 3,2 x 22 mm	50 1,66 €
KACPP2303222	230 x 3,2 x 22 mm	50 2,21 €

Discos de láminas Standard Line - Zirconio

- › Uso general e Inox



REF.	DIMENSIONES (MM)	GRANO	€ / UNIDAD
KALS115Z40	115 x 22 mm	40	20 2,39 €
KALS115Z60	115 x 22 mm	60	20 2,39 €
KALS115Z80	115 x 22 mm	80	20 2,39 €
KALS115Z120	115 x 22 mm	120	20 2,39 €
KALS125Z40	125 x 22 mm	40	20 2,90 €
KALS125Z60	125 x 22 mm	60	20 2,90 €
KALS125Z80	125 x 22 mm	80	20 2,90 €
KALS125Z120	125 x 22 mm	120	20 2,90 €

Discos de láminas Premium Line - Zirconio cerámico

- › Uso general e Inox
- › Mayor resistencia a la temperatura por fricción



REF.	DIMENSIONES (MM)	GRANO	€ / UNIDAD
KALP115Z40	115 x 22 mm	40	20 2,95 €
KALP115Z60	115 x 22 mm	60	20 2,95 €
KALP115Z80	115 x 22 mm	80	20 2,95 €
KALP115Z120	115 x 22 mm	120	20 2,95 €
KALP125Z40	125 x 22 mm	40	20 3,70 €
KALP125Z60	125 x 22 mm	60	20 3,70 €
KALP125Z80	125 x 22 mm	80	20 3,70 €
KALP125Z120	125 x 22 mm	120	20 3,70 €
KALP180Z40	180 x 22 mm	40	20 6,08 €
KALP180Z60	180 x 22 mm	60	20 6,08 €
KALP180Z80	180 x 22 mm	80	20 6,08 €
KALP180Z120	180 x 22 mm	120	20 6,08 €

Estuche 5 brocas para pared

- › Diseño de hélice simple con mango cilíndrico
- › Ideal para el taladrado en piedra, hormigón o ladrillo



REF.	DESCRIPCIÓN	€ / UNIDAD
NBCPK5	Estuche 5 brocas para pared Ø 4, 5, 6, 8 y 10 mm	20 3,94 €

Portabrocas con llave

- › Capacidad 1,5 – 13 mm
- › Montaje 1/2" – 20



REF.	DESCRIPCIÓN	€ / UNIDAD
KHKC	Portabrocas con llave 1,5 - 13 mm	12 6,00 €

Portabrocas automático

- › Capacidad 1,5 – 13 mm
- › Montaje 1/2" – 20



REF.	DESCRIPCIÓN	€ / UNIDAD
KHHTC	Portabrocas automático 1,5 - 13 mm	12 13,62 €

HERRAMIENTA MANUAL

Pack de 4 herramientas

- › Mangos moldeados de plástico rugoso para mejor agarre
- › Acabado pulido con tratamiento anticorrosivo



REF.	DESCRIPCIÓN	€ / UNIDAD
KHP4	Pack de 4 herramientas	6 11,15 €

Maletín de 43 herramientas

- › Estuche robusto bimaterial
- › Maletín reforzado



REF.	DESCRIPCIÓN	€ / UNIDAD
KHP43	Maletín de 43 herramientas	1 45,04 €

Pinzas de sujeción

- › Ideal para trabajos de taller, casa y jardín
- › Sistema de cierre de seguridad que permite sujetar entre sí superficies irregulares



REF.	DESCRIPCIÓN	€ / UNIDAD
KHSC25	Pinza de sujeción 25 mm	12 2,26 €
KHSC50	Pinza de sujeción 50 mm	12 2,82 €
KHSC75	Pinza de sujeción 75 mm	6 3,17 €

Pinza progresiva de carraca 50 mm

- › Ideal para trabajos de taller, casa y jardín
- › Sistema de cierre de seguridad que permite sujetar entre sí superficies irregulares
- › Gatillo de desprendimiento rápido
- › Aumento de presión por apriete



REF.	DESCRIPCIÓN	€ / UNIDAD
KHRC50	Pinza progresiva de carraca 50 mm	12 6,12 €

Cutter retráctil de cuchilla trapezoidal

- › Tres posiciones
- › Apertura rápida
- › Mango bimaterial
- › Depósito interior para tres cuchillas (incluidas)



REF.	DESCRIPCIÓN	€ / UNIDAD
KHRUK	Cutter retráctil de cuchilla trapezoidal	6 4,83 €

Cutter autorecargable 9 mm y 18 mm

- › Mango ergonómico suave manejo Softgrip
- › Mecanismo autorecargable de cuchillas
- › Depósito para 3 cuchillas (9 mm) y 5 cuchillas (18 mm)



REF.	DESCRIPCIÓN	€ / UNIDAD
KHSOK9	Cutter autorecargable 9 mm	6 6,25 €
KHSOK18	Cutter autorecargable 18 mm	6 8,43 €

Estuche de 10 cuchillas trapezoidales para cutter retráctil



REF.	DESCRIPCIÓN	€ / UNIDAD
KHTB	Estuche de 10 cuchillas trapezoidales para cutter retráctil	24 2,08 €

Estuche de 10 cuchillas precortadas para cutter 9 mm y 18 mm



REF.	DESCRIPCIÓN	€ / UNIDAD
KHB9	Estuche 10 cuchillas precortadas de 9 mm	24 1,68 €
KHB18	Estuche 10 cuchillas precortadas de 18 mm	12 1,95 €

ILUMINACIÓN

Linterna LED multiusos

- › 4 LED superbrillantes
- › Pilas: 3*AAA incluidas
- › Diámetro: 7 cm
- › Altura: 2,5 cm
- › Incluye almohadilla adhesiva
- › Facilita tener luz en cualquier sitio: armario, garaje, cobertizo, trastero, tienda de campaña, etc.



REF.	DESCRIPCIÓN	€ / UNIDAD
KL4PL	Linterna LED multiusos	144 4,27 €

Linterna de aluminio 9 LED

- › 18 Lúmenes
- › Autonomía: 6 horas
- › Alcance: 40 metros
- › Pilas: 3*AAA
- › Cuerpo antideslizante
- › Cordón de nailon
- › Incluye linterna llavero



REF.	DESCRIPCIÓN	€ / UNIDAD
KL9AF	Linterna de aluminio 9 LED	12 6,44 €



AUTONOMÍA



FLUJO LUMINOSO



ALCANCE

Mini-linterna LED recargable

- › LED de alta intensidad y rendimiento
- › 12 V cargador de vehículo
- › Vida útil: hasta 100.000 h
- › 6 Lúmenes
- › Autonomía: 120 minutos
- › Alcance: 15 metros
- › 3.6 V 40 mAh Ni-MH
- › 3 modos: 1 fijo / 2 intermitentes
- › Estructura de aluminio de alta calidad



REF.	DESCRIPCIÓN	€ / UNIDAD
KL1CR	Mini-linterna LED recargable	12 7,52 €

Linterna frontal multimodo 12 LED

- › Autonomía: 4 horas
- › Alcance: 20 metros
- › Angulo de iluminación de 90° ajustable y multidireccional
- › Cuatro modos: alto - medio - bajo - intermitente
- › Pilas: 3*AAA incluidas



REF.	DESCRIPCIÓN	€ / UNIDAD
KL12HL	Frontal multimodo 25 Lúmenes	6 10,76 €



AUTONOMÍA



FLUJO LUMINOSO



ALCANCE

Bases con toma a tierra

- › Base con 3 o 6 tomas y enchufe con toma tierra e interruptor
- › Cable H05VV-F3 1,5 mm² de 1,5 m y 3 m de longitud
- › 16A 230V máx.: 3680 W
- › Protección infantil.
- › CE - INTERTEK GS



REF.	DESCRIPCIÓN	€ / UNIDAD
KLES03-1.5M	Base con 3 tomas y cable 1,5 m	30 4,35 €
KLES03-3M	Base con 3 tomas y cable 3 m	40 5,71 €
KLES06-1.5M	Base con 6 tomas y cable 1,5 m	20 5,43 €
KLES06-3M	Base con 6 tomas y cable 3 m	20 6,85 €

Enrollables 10 m - 3200 W

- › Cable 10 m - H05VV-F 3G 1.5 mm²
- › Potencia máx. enrollado: 1100W-230 V
- › Potencia máx. desenrollado: 3200W-230 V
- › Protección sobrecalentamientos
- › Protector infantil
- › CE - INTERTEK G/S



REF.	DESCRIPCIÓN	€ / UNIDAD
KLECR10M	Enrollables de 10 m	10 17,14 €

Enrollables 25 y 50 m - 3200 W

- › Cable 25 y 50 m - H05VV-F 3G 1.5 mm²
- › Potencia máx. enrollado: 1000W-230 V
- › Potencia máx. desenrollado: 3200W-230 V
- › Protección sobrecalentamientos
- › Protector infantil
- › CE - INTERTEK G/S



REF.	DESCRIPCIÓN	€ / UNIDAD
KLECR25M	Enrollables de 25 m	1 35,81 €
KLECR50M	Enrollables de 50 m	1 63,17 €

LINTERNAS

Linterna trípode 6 LED

- › Linterna 6 / 3 LED
- › Trípode
- › Tapa batería
- › Pilas no incluidas 3* AAA
- › Certificado CE y ROHS



REF.	DESCRIPCIÓN	€ / UNIDAD
KL6TFL	Linterna Trípode 6 LED	24 6,48 €

Linterna LED trípode 3x1

- › Luz de emergencia
- › Patas con muelles
- › Botón de extracción
- › Tapas de las pilas
- › Pilas no incluidas 6* AAA
- › Certificado CE y ROHS



REF.	DESCRIPCIÓN	€ / UNIDAD
KL3HTFL	Linterna LED trípode 3x1	24 7,51 €

Linterna telescópica magnética - 3 LED

- › Con cabeza y base magnéticas: imán 2,3 kg y 4 kg respectivamente
- › Longitud telescópica de 170 a 550 mm
- › Cuerpo negro en aleación de aluminio antideslizante con clip de sujeción
- › Cuello flexible orientable a 210°
- › Anilla para colgar
- › Pilas: 4*LR44- incluidas
- › Especialmente diseñada para ver en lugares de difícil acceso, permitiendo recoger pequeños objetos metálicos (llaves, tornillos, etc.)



REF.	DESCRIPCIÓN	€ / UNIDAD
KLPL889-C	Linterna telescópica 3 LED 170-550 mm en caja expositora	12 19,31 €

LINTERNAS / LÁMPARAS DE TRABAJO

Linterna de bolsillo - 480 lúmenes

- › Linterna de bolsillo LED CREE XML-T6: 480 Lúmenes
- › Cuerpo de aluminio con cordón de nailon
- › Foco zoom regulable
- › 5 modos iluminación: alto – medio – bajo – S.O.S. - Blink
- › Tres pilas AAA - incluidas



REF.	DESCRIPCIÓN	€ / UNIDAD
KL480CR	Linterna bolsillo 480 Lúmenes	10 30,85 €

Linterna de bolsillo recargable - 840 Lúmenes

- › Linterna de bolsillo LED CREE XML-T6 con batería recargable: 840 Lúmenes
- › Cuerpo de aluminio con cordón de nailon y clip metálico
- › Foco zoom regulable
- › 5 modos iluminación: alto – medio – bajo – S.O.S. - Blink
- › Una pila Li-ion 18650 y cargador batería incluidos



REF.	DESCRIPCIÓN	€ / UNIDAD
KL840CR	Linterna bolsillo recargable 840 Lúmenes	10 46,30 €

Linterna de trabajo 27 LED

- › Gancho giratorio
- › Telescópica
- › 1 LED* 0,5 W
- › 27 LED de muy alta luminosidad
- › 3* AA



REF.	DESCRIPCIÓN	€ / UNIDAD
KL27FL	Linterna de trabajo 27 LED	20 11,83 €



AUTONOMÍA FLUJO LUMINOSO ALCANCE PROTECCIÓN RECARGABLE

Linterna de trabajo 26 LED

- > Gancho giratorio
- > Soporte magnético
- > 9 LED
- > Tiempo de carga: 5 h
- > 3 modos: 2 fijos / 1 intermitente
- > Batería 3.6 V 1200 m AH NI-MH
- > Adaptador con conector a mechero 12V



REF.	DESCRIPCIÓN	€ / UNIDAD
KL26RWL	Linterna de trabajo 26 LED recargable	10 27,28 €

Lámpara 120 LED portátil

- > Gancho giratorio
- > 120 LED
- > 2 imanes
- > Indicador de carga
- > ON / OFF - Cargador de enchufe
- > Adaptador con conector a mechero 12V + 150 cm de cable
- > Alimentación eléctrica: AC / DC 230-240 V - Hz.
- > Batería: 7.2 V 1800 mAh Ni - MH Batería incluida
- > Tiempo de carga: 4-5 h
- > Certificados: CE, ROHS y GS



REF.	DESCRIPCIÓN	€ / UNIDAD
KL120RWL	Lámpara 120 LED portátil recargable	10 42,22 €

Linterna de trabajo telescópica 30+6 LED recargable

- > Alimentación: 6VDC
- > Bajo consumo y larga duración
- > Autonomía: 30 LED 3 horas / 6 LED 12 horas
- > Telescópica
- > Base magnética
- > Adaptador con conector a mechero 12V
- > Vida útil: 50.000 h
- > Batería: 3.6 V 1200mAh Ni-MH (incluida)
- > 40-8 Lúmenes



REF.	DESCRIPCIÓN	€ / UNIDAD
KL30LWL	Linterna de trabajo 30+6 LED. Recargable	12 28,61 €

FOCOS DE TRABAJO

Foco 19 LED recargable

- > LED superluminoso
- > Empuñadura giratoria 360°
- > Base en dos posiciones
- > Adaptador AC/DC
- > Adaptador con conector a mechero
- > Bandolera para colgar al hombro
- > Batería recargable 4V4AH
- > 28 Lúmenes



REF.	DESCRIPCIÓN	€ / UNIDAD
KL19SL	Foco 19 LED recargable	10 19,45 €

Lámpara 30 LED portátil recargable

- > Unidad recargable
- > Cargador de red 230V 50Hz
- > Cargador de coche
- > Tiempo de carga: 4-5 h
- > Autonomía: 6 h
- > Gancho para colgar
- > Potente imán en la parte trasera
- > 90 Lúmenes



REF.	DESCRIPCIÓN	€ / UNIDAD
KL30RWL	Lámpara 30 LED portátil recargable	4 34,98 €

Lámpara de trabajo 48 LED

- > Excelente flujo luminoso
- > Asa para el transporte
- > Carcasa de aluminio
- > Cable de 1,5 metros tipo H05RN-F3G 1.0 mm², VDE plug
- > Voltaje: 100-240V AC
- > Índice IP44
- > 220 Lúmenes



REF.	DESCRIPCIÓN	€ / UNIDAD
KL48LWL	Lámpara de trabajo 48 LED	8 30,10 €



AUTONOMÍA



FLUJO LUMINOSO



PROTECCIÓN



RECARGABLE

Foco 51 LED

- › Inclinación regulable
- › Asa para el transporte
- › Cable de 3 metros tipo
- › H05VV-F 2 x 0.75 mm², VDE
- › Dimensiones: 32 x 25 x 20 cm
- › Potencia máxima de salida
- › 110 Lúmenes



REF.	DESCRIPCIÓN	€ / UNIDAD
KL51PWL	Foco 51 LED	6 24,95 €

Proyector de trabajo portátil 96 LED

- › 480 Lúmenes
- › 10 W
- › Cable: 1.5 m H05RN-F 2G 1.0 mm² VDE resistente al agua
- › Cuerpo de aluminio
- › IP65
- › Inclinación regulable del haz luminoso



REF.	DESCRIPCIÓN	€ / UNIDAD
KL480LPWL	Proyector de trabajo 96 LED portátil	8 26,95 €

Proyector de trabajo 850 Lumens

- › 850 Lúmenes
- › 1*LED 10 W
- › Cable: 1,5 m H05RN-F 3G 1.0 mm² VDE resist
- › 220-240V-50Hz
- › IP65
- › Cuerpo de aluminio



REF.	DESCRIPCIÓN	€ / UNIDAD
KL850LPWL	Proyector de trabajo 850 Lúmenes	12 39,95 €

Lámpara de trabajo portátil

- › Flujo luminoso homogéneo y potente
- › Asa para el transporte
- › Tres lámparas fluorescentes
- › Con dos tomas tierra 15.5A 250 V
- › E27 x 3 (1x24W + 2x18W)
- › Cable de 2 metros H07RN-F3G 1,5mm²
- › Índice IP44
- › 1200 (24W) / 1800 (36W) / 3000 (60W) Lúmenes



1200 (24W)
1800 (36W)
3000 (60W)
lúmenes

REF.	DESCRIPCIÓN	€ / UNIDAD
KLPE5WL	Lámpara de trabajo portátil. Con dos tomas a tierra.	6 44,95 €

Proyector de trabajo 2.200 Lumens

- › 2.200 Lúmenes
- › 1*LED 30W
- › Cable: 5 m, H05RN-F 3G 1.0mm² + VDE resistente al agua
- › 220-240V-50Hz
- › IP65
- › Cuerpo de aluminio
- › Temperatura del color: 6.000 K
- › Ángulo de iluminación: 120°
- › Rango de temperatura de trabajo: .25°C~ + 60°C



REF.	DESCRIPCIÓN	€ / UNIDAD
KL2200LPWL	Proyector de trabajo 2.200 Lúmenes	1 59,95 €

Proyector de trabajo 3.700 Lumens

- › 3.700 Lúmenes
- › 1*LED 50W
- › 220-240V – 50Hz
- › Temperatura del color: 6.000 K
- › Ángulo de iluminación: 120°
- › Cable: 5 m, H05RN-F 3G 1.0 mm² + VDE resistente al agua
- › Rango de temperatura de trabajo: -25°C~ +60°C
- › Cuerpo de aluminio
- › IP65



REF.	DESCRIPCIÓN	€ / UNIDAD
KL3700LPWL	Proyector de trabajo 3.700 Lúmenes	1 79,95 €

PROTECCIÓN LABORAL

Rodilleras universales

- › Par de rodilleras confortables y seguras
- › Correas dobles para una óptima circulación sanguínea
- › Uso universal sobre cualquier tipo de superficie



REF.	DESCRIPCIÓN	€ / UNIDAD
KSGKP2	Par de rodilleras universal	12 15,40 €

Rodilleras de gel

- › Par de rodilleras con gel para diferentes tipos de trabajos
- › Carcasa antideslizante
- › Cinta elástica de material de neopreno



REF.	DESCRIPCIÓN	€ / UNIDAD
KSGKP1	Par de rodilleras con gel	12 16,43 €

Bota de seguridad S1P - ALLROAD

- › Corte en piel grabada
- › Categoría de seguridad EN ISO 20345: 2011 S1P
- › Plantilla de acero resistente a la perforación
- › Puntera de acero resistente 200J
- › Gama de tallas: 37 - 48 EU



REF.	DESCRIPCIÓN	€ / UNIDAD
KSS100-S1P-T37	Bota de seguridad ALLROAD S1P Tallas: 37 a 48	1 15,40 €

Zapato de seguridad S1P - COUNTRY



REF.	DESCRIPCIÓN	€ / UNIDAD
KSS150-S1P-T36	Zapato de seguridad COUNTRY S1P Tallas: 36 a 47	1 15,95 €

Notas

A series of horizontal dotted lines for writing notes.

bricable™



CABLES ELÉCTRICOS FLEXIBLES Y FÁCILES DE INSTALAR

¡No más desorden!

BRIBOX 222

BLISTER 224

BRICABLE



QUÉ LE OFRECE BRICABLE :

- Fabricación de cables para ferreterías
- Completa gama de cables
- Excelente calidad
- Cable marcado metro a metro con marcas de corte
- Código EAN en el producto



• Un packaging que le hará ganar dinero:

- Por orden
- Más producto en menos espacio
- Menos mermas y recortes de cable
- Más margen



FEGEMU TOOLS
FEGEMU GROUP

CARACTERÍSTICAS - CERTIFICACIONES - APLICACIONES

HILO LÍNEA FLEXIBLE PVC



CARACTERÍSTICAS				APLICACIONES
T° min. servicio	T° máx. conductor	T° máx. cortocircuito	Radio de curvatura	
-15° C	70° C	160° C	5x	<p>Especialmente adecuado para instalaciones domésticas, para llevar la corriente eléctrica hasta los puntos de luz, los enchufes y los electrodomésticos. En instalaciones en viviendas, normalmente se instalan empotrados en la pared dentro de tubos corrugados y, en algunos casos, se instalan dentro de canalizaciones de plástico.</p>

MANGUERA PLANA



-15° C	70° C	160° C	5x	<p>Para la alimentación de aparatos electrodomésticos en viviendas y oficinas. H03VVH2-F: para esfuerzos mecánicos pequeños como aparatos de radio, lámparas de mesa, lámparas de colgar y máquinas de oficina. H05VVH2-F Y A05VVH2-F: para esfuerzos mecánicos medios, en pequeñas aplicaciones domésticas.</p>

MANGUERA PVC



-15° C	70° C	160° C	5x	<p>Alimentación de aparatos electrodomésticos en viviendas y oficinas. H03VV-F: esfuerzos mecánicos pequeños (aparatos de radio, lámparas de mesa, lámparas de colgar y máquinas de oficina). H05VV-F: esfuerzos mecánicos medios (lavadoras y frigoríficos).</p>

MANGUERA REFORZADA PVC



-15° C	90° C	250° C	5x	<p>Todo tipo de conexiones industriales de baja tensión, en redes urbanas, instalaciones de edificios, etc. Especialmente adecuado en trazados difíciles. Puede ser enterrado o instalado en un tubo así como a la intemperie, sin necesidad de protección adicional. Soporta entornos húmedos incluyendo la total inmersión en agua.</p>

MANGUERA LIBRE DE HALÓGENOS



-15° C	90° C	250° C	5x	<p>Cable de alta seguridad. En caso de incendio no emite sustancias tóxicas ni ses corrosivos, por lo que protege la salud pública y evita posibles daños a los equipos electrónicos. Recomendado para instalaciones domésticas y obligado en locales de pública concurrencia tales como: comercios, salas de esperas, oficinas, etc.</p>

CARACTERÍSTICAS - CERTIFICACIONES - APLICACIONES

MANGUERA DE GOMA



CARACTERÍSTICAS				APLICACIONES
Tª min. servicio	Tª máx. conductor	Tª máx. cortocircuito	Radio de curvatura	
-25° C	90° C	250° C	4x	Para instalaciones donde se requiera una gran flexibilidad del cable, especialmente indicado en aplicaciones industriales por sus características de resistencia al calor y al frío, resistencia a los aceites, grasas e hidrocarburos. Soporta entornos húmedos incluyendo la total inmersión en agua. Apto para instalaciones fijas y servicio móvil (máquinas y equipos móviles, robots, grúas, etc.).

CABLES DE AUDIO PARALELOS*



-15° C	70° C		5x	Instalaciones domésticas para la conexión de los altavoces de los equipos musicales y para la difusión por toda la vivienda de señales de música.

CABLES DE AUDIO PARALELOS BICOLOR*



-15° C	70° C		5x	Instalaciones domésticas para la conexión de los altavoces de los equipos musicales y para la difusión por toda la vivienda de señales de música.

ANTENA TV 75 OHM*



-15° C	70° C		5x	Cable coaxial para la captación y distribución de las señales de televisión digital terrestre, satélite analógica y digital.

COAXIAL SATELITE 75 OHM*



-15° C	70° C		5x	Cable coaxial para la captación y distribución de las señales de televisión digital terrestre, satélite analógica y digital con pantalla mejorada.

ÍNDICE DE CARACTERÍSTICAS



CONDUCTOR FLEXIBLE



BAJA EMISIÓN DE GASES CORROSIVOS



NO PROPAGACIÓN DE LA LLAMA



BAJA EMISIÓN DE HUMOS TRANSMITANCIA LUMINOSA > 60 %



NO PROPAGACIÓN DE INCENDIOS



RESPETUOSO CON EL MEDIO AMBIENTE



LIBRE DE HALÓGENOS



RESISTENCIA A BAJAS TEMPERATURAS

*ESTOS CABLES NO TIENEN TENSIÓN ASIGNADA Y NO PUEDEN UTILIZARSE EN CIRCUITOS DE TRANSPORTE DE ENERGÍA ELÉCTRICA

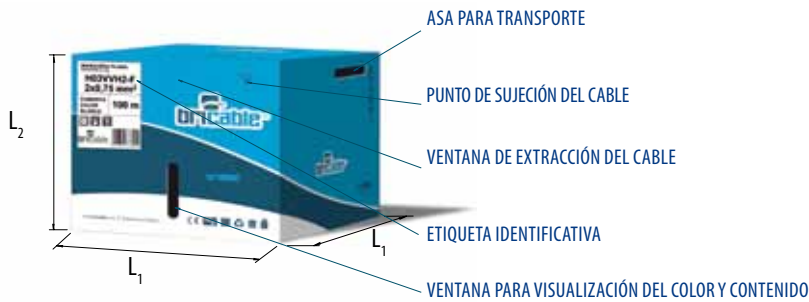

TIPO	L ₁ (mm)	L ₂ (mm)
CA	200	200
CB	370	250

HILO LÍNEA FLEXIBLE PVC



REF.	TIPO DE EMBALAJE	TIPO	SECCIÓN	COLOR CUBIERTA	CAPACIDAD EN M	PESO (KG/KM)	DIÁMETRO (MM)	CAÍDA DE LA TENSIÓN V/A - KM	
B131A001.MCX200	CA	H07V-K	1 x 1,5	●	200	19.1	2.9	31.9	1
B131N001.MCX200	CA	H07V-K	1 x 1,5	●	200	19.1	2.9	31.9	1
B131M001.MCX200	CA	H07V-K	1 x 1,5	●	200	19.1	2.9	31.9	1
B131G001.MCX200	CA	H07V-K	1 x 1,5	●	200	19.1	2.9	31.9	1
B131V001.MCX200	CA	H07V-K	1 x 1,5	●	200	19.1	2.9	31.9	1
B131A002.MCX200	CA	H07V-K	1 x 2,5	●	200	31.4	3.6	19.2	1
B131N002.MCX200	CA	H07V-K	1 x 2,5	●	200	31.4	3.6	19.2	1
B131M002.MCX200	CA	H07V-K	1 x 2,5	●	200	31.4	3.6	19.2	1
B131G002.MCX200	CA	H07V-K	1 x 2,5	●	200	31.4	3.6	19.2	1
B131V002.MCX200	CA	H07V-K	1 x 2,5	●	200	31.4	3.6	19.2	1
B131A004.CX100	CA	H07V-K	1 x 4	●	100	44.9	4.2	11.9	1
B131G004.CX100	CA	H07V-K	1 x 4	●	100	44.9	4.2	11.9	1
B131M004.CX100	CA	H07V-K	1 x 4	●	100	44.9	4.2	11.9	1
B131N004.CX100	CA	H07V-K	1 x 4	●	100	44.9	4.2	11.9	1
B131V004.CX100	CA	H07V-K	1 x 4	●	100	44.9	4.2	11.9	1
B131A006.CX100	CA	H07V-K	1 x 6	●	100	62.6	4.8	7.92	1
B131N006.CX100	CA	H07V-K	1 x 6	●	100	62.6	4.8	7.92	1
B131M006.CX100	CA	H07V-K	1 x 6	●	100	62.6	4.8	7.92	1
B131G006.CX100	CA	H07V-K	1 x 6	●	100	62.6	4.8	7.92	1
B131V006.CX100	CA	H07V-K	1 x 6	●	100	62.6	4.8	7.92	1

MANGUERA PLANA



REF.	TIPO DE EMBALAJE	TIPO	SECCIÓN	COLOR CUBIERTA	CAPACIDAD EN M	PESO (KG/KM)	
B0702000.MBCX200	CB	H03VVH2-F	2 x 0,5	○	200	26.4	1
B0702000.SBCX200	CB	H03VVH2-F	2 x 0,75	○	200	33.4	1
B0702001.BCX200	CB	H05VVH2-F	2 x 1	○	200	47.6	1
B0702001.MBCX200	CB	A05VVH2-F	2 x 1,5	○	200	64.3	1

MANGUERA PVC



REF.	TIPO DE EMBALAJE	TIPO	SECCIÓN	COLOR CUBIERTA	CAPACIDAD EN M	PESO (KG/KM)	DIÁMETRO (MM)	
B0902000.SCX200	CB	H03VV-F	2 x 0,75	○	200	44.4	5.5	1
B0903000.SCX200	CB	H03VV-F	3G0,75	○	200	53.9	5.8	1
B0902001.CX200	CB	H05VV-F	2 x 1	○	200	62.8	6.6	1
B1002001.CX200	CB	H05VV-F	2 x 1	●	200	62.8	6.6	1
B0902001.MCX200	CB	H05VV-F	2 x 1,5	○	200	83.6	7.4	1
B1002001.MCX200	CB	H05VV-F	2 x 1,5	●	200	83.6	7.4	1
B0902002.MCX100	CB	H05VV-F	2 x 2,5	○	100	123.5	9.1	1
B1002002.MCX100	CB	H05VV-F	2 x 2,5	●	100	123.5	9.1	1
B1003001.CX200	CB	H05VV-F	3G1	○	200	75.9	7.1	1
B0903001.CX200	CB	H05VV-F	3G1	●	200	75.9	7.1	1
B0903001.MCX100	CB	H05VV-F	3G1,5	○	100	105.1	8.2	1
B1003001.MCX100	CB	H05VV-F	3G1,5	●	100	105.1	8.2	1
B0903002.MCX100	CB	H05VV-F	3G2,5	○	100	156.4	9.6	1
B1003002.MCX100	CB	H05VV-F	3G2,5	●	100	156.4	9.6	1

MANGUERA REFORZADA PVC

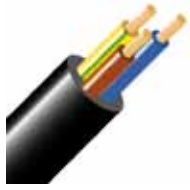

REF.	TIPO DE EMBALAJE	TIPO	SECCIÓN	COLOR CUBIERTA	CAPACIDAD EN M	PESO (KG/KM)	DIÁMETRO (MM)	CAÍDA DE LA TENSIÓN V/A - KM	
B3303001MCX100	CB	RV-K 1 kV	3G1,5	●	100	115.5	9.1	34	1
B3303002MCX100	CB	RV-K 1 kV	3G2,5	●	100	153.4	10.1	20.4	1
B3304001MCX100	CB	RV-K 1 kV	4G1,5	●	100	134.4	9.8	29.5	1
B3304002MCX100	CB	RV-K 1 kV	4G2,5	●	100	185.3	11	17.7	1

MANGUERA LIBRE DE HALÓGENOS



REF.	TIPO DE EMBALAJE	TIPO	SECCIÓN	COLOR CUBIERTA	CAPACIDAD EN M	PESO (KG/KM)	DIÁMETRO (MM)	CAÍDA DE LA TENSIÓN V/A - KM	
B3203001MCX100	CB	RZ1-K 1 kV	3G1,5	●	100	115.5	9.1	34	1
B3203002MCX100	CB	RZ1-K 1 kV	3G2,5	●	100	153.4	10.1	20.4	1
B3204001MCX100	CB	RZ1-K 1 kV	4G1,5	●	100	134.4	9.8	29.5	1
B3204002MCX100	CB	RZ1-K 1 kV	4G2,5	●	100	185.3	11	17.7	1

MANGUERA DE GOMA



REF.	TIPO DE EMBALAJE	TIPO	SECCIÓN	COLOR CUBIERTA	CAPACIDAD EN M	PESO (KG/KM)	DIÁMETRO (MM)	CAÍDA DE LA TENSIÓN V/A - KM	
B3002001.CX100	CB	H07RN-F	2 x 1	●	100	85.5	8	45.2	1
B3002001MCX100	CB	H07RN-F	2 x 1,5	●	100	106.2	8.7	30.9	1
B3003001.CX100	CB	H07RN-F	3G1	●	100	105.2	8.7	45.2	1
B3003001MCX100	CB	H07RN-F	3G1,5	●	100	132.8	9.6	30.9	1
B3003002MCX100	CB	H07RN-F	3G2,5	●	100	190.9	11.2	18.5	1
B3004001MCX100	CB	H07RN-F	4G1,5	●	100	163.5	10.6	26.7	1

CABLES DE AUDIO PARALELOS



REF.	TIPO DE EMBALAJE	TIPO	SECCIÓN	COLOR CUBIERTA	CAPACIDAD EN M	PESO (KG/KM)	
B0702000MPOCX200	CA	Polarizado	2 x 0,5	⊖	200	15.5	1
B0702000SPOCX200	CA	Polarizado	2 x 0,75	⊖	200	20.9	1
B0702001.POCX200	CA	Polarizado	2 x 1	⊖	200	26.1	1
B0702001MPOCX100	CA	Polarizado	2 x 1,5	⊖	100	36.8	1
B0702002MPOCX100	CA	Polarizado	2 x 2,5	⊖	100	56.1	1

CABLES DE AUDIO PARALELOS BICOLOR



REF.	TIPO DE EMBALAJE	TIPO	SECCIÓN	COLOR CUBIERTA	CAPACIDAD EN M	PESO (KG/KM)	
B0702000MBICX200	CA	Bicolor	2 x 0,5	●	200	15.5	1
B0702000SBICX200	CA	Bicolor	2 x 0,75	●	200	20.9	1
B0702001.BICX200	CA	Bicolor	2 x 1	●	200	26.1	1
B0702001MBICX100	CA	Bicolor	2 x 1,5	●	100	36.8	1
B0702002MBICX100	CA	Bicolor	2 x 2,5	●	100	56.1	1

CABLES DE TV 75 OHM



REF.	TIPO DE EMBALAJE	TIPO	SECCIÓN	COLOR CUBIERTA	CAPACIDAD EN M	PESO (KG/KM)	DIÁMETRO (MM)	
B99002963CX200	CB	Antena TV	CW1,02D	○	200	27	7	1
B99002964CX200	CB	Satélite Coaxial	1.1D	○	200	27.5	7	1

BLISTER



TIPO	L ₁ (mm)	L ₂ (mm)	L ₃ (mm)
A	117	95	60
B	147	125	60
C	172	150	70
D	247	225	80

HILO LÍNEA FLEXIBLE PVC



REF.	TIPO DE EMBALAJE	TIPO	SECCIÓN	COLOR AISLAMIENTO	CAPACIDAD EN M	PESO (KG/KM)	DIÁMETRO (MM)	CAÍDA DE LA TENSIÓN V/A - KM	
B131A001MBL10	A	H07V-K	1 x 1,5	●	10	19.1	2.9	31.9	8
B131A001MBL20	B	H07V-K	1 x 1,5	●	20	19.1	2.9	31.9	8
B131N001MBL10	A	H07V-K	1 x 1,5	●	10	19.1	2.9	31.9	8
B131N001MBL20	B	H07V-K	1 x 1,5	●	20	19.1	2.9	31.9	8
B131M001MBL10	A	H07V-K	1 x 1,5	●	10	19.1	2.9	31.9	8
B131M001MBL20	B	H07V-K	1 x 1,5	●	20	19.1	2.9	31.9	8
B131G001MBL10	A	H07V-K	1 x 1,5	●	10	19.1	2.9	31.9	8
B131G001MBL20	B	H07V-K	1 x 1,5	●	20	19.1	2.9	31.9	8
B131V001MBL10	A	H07V-K	1 x 1,5	●	10	19.1	2.9	31.9	8
B131V001MBL20	B	H07V-K	1 x 1,5	●	20	19.1	2.9	31.9	8
B131A002MBL10	A	H07V-K	1 x 2,5	●	10	31.4	3.6	19.2	8
B131A002MBL20	B	H07V-K	1 x 2,5	●	20	31.4	3.6	19.2	8
B131N002MBL10	A	H07V-K	1 x 2,5	●	10	31.4	3.6	19.2	8
B131N002MBL20	B	H07V-K	1 x 2,5	●	20	31.4	3.6	19.2	8
B131M002MBL10	A	H07V-K	1 x 2,5	●	10	31.4	3.6	19.2	8
B131M002MBL20	B	H07V-K	1 x 2,5	●	20	31.4	3.6	19.2	8
B131G002MBL10	A	H07V-K	1 x 2,5	●	10	31.4	3.6	19.2	8
B131G002MBL20	B	H07V-K	1 x 2,5	●	20	31.4	3.6	19.2	8
B131V002MBL10	A	H07V-K	1 x 2,5	●	10	31.4	3.6	19.2	8
B131V002MBL20	B	H07V-K	1 x 2,5	●	20	31.4	3.6	19.2	8
B131A004.BL10	A	H07V-K	1 x 4	●	10	44.9	4.2	11.9	8
B131A004.BL20	B	H07V-K	1 x 4	●	20	44.9	4.2	11.9	8
B131N004.BL10	A	H07V-K	1 x 4	●	10	44.9	4.2	11.9	8
B131N004.BL20	B	H07V-K	1 x 4	●	20	44.9	4.2	11.9	8
B131M004.BL10	A	H07V-K	1 x 4	●	10	44.9	4.2	11.9	8
B131M004.BL20	B	H07V-K	1 x 4	●	20	44.9	4.2	11.9	8
B131G004.BL10	A	H07V-K	1 x 4	●	10	44.9	4.2	11.9	8
B131G004.BL20	B	H07V-K	1 x 4	●	20	44.9	4.2	11.9	8
B131V004.BL10	A	H07V-K	1 x 4	●	10	44.9	4.2	11.9	8
B131V004.BL20	B	H07V-K	1 x 4	●	20	44.9	4.2	11.9	8
B131A006.BL10	B	H07V-K	1 x 6	●	10	62.6	4.8	7.92	8
B131A006.BL20	C	H07V-K	1 x 6	●	20	62.6	4.8	7.92	4
B131N006.BL10	B	H07V-K	1 x 6	●	10	62.6	4.8	7.92	8
B131N006.BL20	C	H07V-K	1 x 6	●	20	62.6	4.8	7.92	4
B131M006.BL10	B	H07V-K	1 x 6	●	10	62.6	4.8	7.92	8
B131M006.BL20	C	H07V-K	1 x 6	●	20	62.6	4.8	7.92	4
B131G006.BL10	B	H07V-K	1 x 6	●	10	62.6	4.8	7.92	8
B131G006.BL20	C	H07V-K	1 x 6	●	20	62.6	4.8	7.92	4
B131V006.BL10	B	H07V-K	1 x 6	●	10	62.6	4.8	7.92	8
B131V006.BL20	C	H07V-K	1 x 6	●	20	62.6	4.8	7.92	4

MANGUERA PLANA



REF.	TIPO DE EMBALAJE	TIPO	SECCIÓN	COLOR AISLAMIENTO	CAPACIDAD EN M	PESO (KG/KM)	
B0702000MBL10	B	H03VVH2-F	2 x 0,5	○	10	26.4	8
B0702000MBL20	C	H03VVH2-F	2 x 0,5	○	20	26.4	4
B0702000SBL10	B	H03VVH2-F	2 x 0,75	○	10	33.4	8
B0702000SBL20	C	H03VVH2-F	2 x 0,75	○	20	33.4	4
B0702001.BBL10	B	H05VVH2-F	2 x 1	○	10	47.6	8
B0702001.BBL20	C	H05VVH2-F	2 x 1	○	20	47.6	4
B0702001MBL10	B	A05VVH2-F	2 x 1,5	○	10	64.3	8
B0702001MBL20	D	A05VVH2-F	2 x 1,5	○	20	64.3	4

MANGUERA PVC



REF.	TIPO DE EMBALAJE	TIPO	SECCIÓN	COLOR AISLAMIENTO	CAPACIDAD EN M	PESO (KG/KM)	DIÁMETRO (MM)	
B0902000SBL10	C	H03VV-F	2 x 0,75	○	10	44.4	5.5	4
B0902000SBL20	C	H03VV-F	2 x 0,75	○	20	44.4	5.5	4
B0903000SBL10	C	H03VV-F	3G0,75	○	10	53.9	5.8	4
B0903000SBL20	C	H03VV-F	3G0,75	○	20	53.9	5.8	4
B0902001.BL10	C	H05VV-F	2 x 1	○	10	62.8	6.6	4
B0902001.BL20	D	H05VV-F	2 x 1	○	20	62.8	6.6	4
B1002001.BL10	C	H05VV-F	2 x 1	●	10	62.8	6.6	4
B1002001.BL20	D	H05VV-F	2 x 1	●	20	62.8	6.6	4
B0902001MBL10	C	H05VV-F	2 x 1,5	○	10	83.6	7.4	4
B0902001MBL20	D	H05VV-F	2 x 1,5	○	20	83.6	7.4	4
B1002001MBL10	C	H05VV-F	2 x 1,5	●	10	83.6	7.4	4
B1002001MBL20	D	H05VV-F	2 x 1,5	●	20	83.6	7.4	4
B0902002MBL10	D	H05VV-F	2 x 2,5	○	10	123.5	9.1	4
B0902002MBL20	D	H05VV-F	2 x 2,5	○	20	123.5	9.1	4
B1002002MBL10	D	H05VV-F	2 x 2,5	●	10	123.5	9.1	4
B1002002MBL20	D	H05VV-F	2 x 2,5	●	20	123.5	9.1	4
B0903001.BL10	C	H05VV-F	3G1	○	10	75.9	7.1	4
B0903001.BL20	D	H05VV-F	3G1	○	20	75.9	7.1	4
B1003001.BL10	C	H05VV-F	3G1	●	10	75.9	7.1	4
B1003001.BL20	D	H05VV-F	3G1	●	20	75.9	7.1	4
B0903001MBL10	C	H05VV-F	3G1,5	○	10	105.1	8.2	4
B0903001MBL20	D	H05VV-F	3G1,5	○	20	105.1	8.2	4
B1003001MBL10	C	H05VV-F	3G1,5	●	10	105.1	8.2	4
B1003001MBL20	D	H05VV-F	3G1,5	●	20	105.1	8.2	4
B0903002MBL10	D	H05VV-F	3G2,5	○	10	156.4	9.6	4
B0903002MBL20	D	H05VV-F	3G2,5	○	20	156.4	9.6	4
B1003002MBL10	D	H05VV-F	3G2,5	●	10	156.4	9.6	4
B1003002MBL20	D	H05VV-F	3G2,5	●	20	156.4	9.6	4

CABLES DE TV



REF.	TIPO DE EMBALAJE	TIPO	SECCIÓN	COLOR AISLAMIENTO	CAPACIDAD EN M	PESO (KG/KM)	DIÁMETRO (MM)	
B99002963BL10	C	Antena TV	CW1,02D	○	10	27	7	4
B99002964BL10	C	Satélite Coaxial	1.1D	○	10	27.5	7	4

RIDGID®



Desde 1923, liderando el mercado mundial de herramientas y equipos para tubo, gracias a su incondicional apuesta por la más alta calidad profesional.

Sujeción	230
Llaves	230
Prensa para tubos	230
Bancos de trabajo	231
Tornillos de banco	231
Roscadoras y ranuradoras de rodillo	231
Prensado	232
Preparación y corte de tubos y tuberías	233
Curvado	234
Sierras.....	234
Montaje y mantenimiento	235
Perforación y corte con diamante	235
Equipos de medición	235
Inspección por vídeo, ubicación y limpieza de desagües	236

RIDGID®

RIDGID ha sido, desde 1923, el **símbolo de la eficacia y la confianza** para los profesionales especializados en el sector de las herramientas y equipos para tubo. Y es que cada producto que lleva su marca está fabricado con **los más altos estándares de calidad**, robustez y fiabilidad.

Millones de herramientas RIDGID son utilizadas todos los días en fábricas, obras y otros innumerables lugares de trabajo, en condiciones extremas de frío, calor, suciedad, barro, etc., asegurando en todos los casos el **mejor rendimiento**.

RIDGID pone a disposición del cliente una amplia gama de herramientas, innovadoras y únicas, y le ofrece una **solución total** para sus necesidades en el trabajo con tubería: roscado y ranurado por rodillo a presión, limpieza de tubos o localización e inspección de tuberías, entre otros.



RIDGID, garantía de por vida

Sus productos permiten a los profesionales como usted hacer su trabajo con la **mayor rapidez y fiabilidad**, sin comprometer un ápice de calidad.

Para RIDGID, la facilidad de utilización del producto es una prioridad. Conjuga, como ninguna otra marca en el sector, esta **sencillez de uso** con la aplicación de **novedosas tecnologías**.



Las exhaustivas **comprobaciones y controles**, desde las materias primas hasta los productos empaquetados, aseguran la confianza del producto. Por eso, RIDGID cubre sus artículos con una **GARANTÍA DE POR VIDA**.





innovación permanente: LA CLAVE DEL ÉXITO



Gracias a una constante y potente inversión en el desarrollo de nuevos productos, RIDGID se encuentra a la cabeza en **innovación** dentro del sector.

Este compromiso con el desarrollo constante de **novedosas tecnologías** permite, asimismo, fabricar productos con alto valor añadido y una gran naturaleza intuitiva a **costes altamente competitivos**.



LLAVE RECTA PARA TUBOS



REF. N°	MODELO	CAPACIDAD	€/UNIDAD
31000	6	3/4"	19,19 €
31005	8	1"	22,67 €
31010	10	1 1/2"	29,86 €
31015	12	2"	34,54 €
31020	14	2"	39,43 €
31025	18	2 1/2"	56,28 €
31030	24	3"	88,43 €
31035	36	5"	184,03 €
31040	48	6"	279,74 €
31045	60	8"	401,77 €

LLAVE RECTA CON MANGO DE ALUMINIO



REF. N°	MODELO	CAPACIDAD	€/UNIDAD
31090	810	1 1/2"	38,49 €
47057	812	2"	54,31 €
31095	814	2"	50,97 €
31100	818	2 1/2"	74,07 €
31105	824	3"	116,93 €
31110	836	5"	200,78 €
31115	848	6"	395,31 €

LLAVE DE CORREA



REF. N°	MODELO	CAPACIDAD	€/UNIDAD
31335	1	2"	32,99 €
31340	2	2"	41,29 €
31345	2	2"	46,44 €
31350	2	2"	47,91 €
31355	2P*	2"	41,29 €
31360	5	5"	81,43 €
31365	5	5"	94,87 €
31370	5P*	5"	81,43 €

LLAVE DE CADENA CON MORDAZAS



REF. N°	MODELO	CAPACIDAD	€/UNIDAD
92660	3215	4"-18"	1801,78 €
92665	3229	1/4"-2 1/2"	190,79 €
92670	3231	3/4"-4"	247,84 €
92675	3233	1"-6"	320,65 €
92680	3235	1 1/2"-8"	418,87 €
92685	3237	2"-12"	699,70 €

LLAVE ACODADA 45°



REF. N°	MODELO	CAPACIDAD	€/UNIDAD
31050	E-6	3/4"	21,64 €
31055	E-8	1"	25,48 €
31060	E-10	1 1/2"	33,41 €
31065	E-12	2"	39,19 €
31070	E-14	2"	45,39 €
31075	E-18	2 1/2"	64,50 €
31080	E-24	3"	100,23 €
31085	E-36	5"	210,33 €

LLAVE ACODADA DE ALUMINIO 45°



REF. N°	MODELO	CAPACIDAD	€/UNIDAD
90107	E-910	1 1/2"	69,44 €
90117	E-914	2"	86,15 €
90122	E-918	2 1/2"	110,95 €
90127	E-924	3"	147,08 €

LLAVES PLANAS HEXAGONALES



REF. N°	MODELO	CAPACIDAD	€/UNIDAD
31275	17	5/8"-1 1/4"	68,54 €
31280	25	1"-2"	104,61 €
31305	E-110	1 1/8"-2 5/8"	40,10 €

LLAVE AJUSTABLE



REF. N°	MODELO	CAPACIDAD	€/UNIDAD
86902	756	3/4"	18,91 €
86907	758	7/8"	21,06 €
86912	760	1 1/8"	26,68 €
86917	762	1 1/16"	38,87 €
86922	765	2 1/16"	60,83 €
86927	768	2 7/16"	103,38 €
86932	774	1 1/8"	168,20 €

LLAVE ACODADA 90°



REF. N°	MODELO	CAPACIDAD	€/UNIDAD
89435	14	2"	61,89 €
89440	18	2 1/2"	90,54 €
89445	24	3"	142,50 €

LLAVE ACODADA DE ALUMINIO 90°



REF. N°	MODELO	CAPACIDAD	€/UNIDAD
31120	14	2"	72,97 €
31125	18	2 1/2"	98,80 €
31130	24	3"	150,76 €

LLAVES A DOBLE MANGO



REF. N°	MODELO	CAPACIDAD	€/UNIDAD
19261	S	1/2"	36,38 €
19271	S	1"	39,94 €
19281	S	1 1/2"	55,62 €
19291	S	2"	84,68 €
19301	S	3"	149,60 €
19211	45°	1/2"	36,38 €
19221	45°	1"	39,94 €
19231	45°	1 1/2"	55,62 €
19241	45°	2"	84,68 €
19251	45°	3"	149,60 €
19161	90°	1"	38,68 €
19171	90°	1 1/2"	50,91 €
19181	90°	2"	76,95 €
19191	90°	3"	139,88 €
19201	90°	4"	187,76 €

LLAVE DE PALANCA



REF. N°	MODELO	CAPACIDAD	€/UNIDAD
31375	S-2	2"	341,03 €
31380	S-4A	5"	516,90 €
31385	S-6A	6"	682,37 €
31390	S-8A	8"	1029,59 €

LLAVE RAPIDGRIP®



REF. N°	MODELO	CAPACIDAD	€/UNIDAD
10348	10	1 1/2"	31,30 €
10358	14	2"	37,51 €

LLAVE RAPIDGRIP® DE ALUMINIO



REF. N°	MODELO	CAPACIDAD	€/UNIDAD
12693	14	2" (ALU)	58,52 €
12698	18	2 1/2" (ALU)	74,07 €

LLAVE CON MARTILLO



REF. N°	MODELO	CAPACIDAD	€/UNIDAD
31395	10	1 1/2"	35,51 €

LLAVE DE CADENA



REF. N°	MODELO	CAPACIDAD	€/UNIDAD
31310	C-12	2"	49,14 €
31315	C-14	2"	73,18 €
31320	C-18	2 1/2"	110,09 €
31325	C-24	3"	129,64 €
31330	C-36	4 1/2"	265,76 €

LLAVE DE APRIETE



REF. N°	MODELO	CAPACIDAD	€/UNIDAD
18371	1140	3/4"	36,39 €
18381	1141	1"	43,28 €
18391	1142	1 1/2"	57,50 €
18401	1143	2 1/2"	106,41 €
27931	1144	3 1/2"	193,51 €

LLAVE PARA INTERIOR



REF. N°	MODELO	CAPACIDAD	€/UNIDAD
31405	342	1-2"	82,37 €

LLAVE RECTA PLANA



REF. N°	MODELO	CAPACIDAD	€/UNIDAD
31400	12	3/8"-2 5/8"	48,23 €

ALICATE MULTIAPERTURA



REF. N°	MODELO	CAPACIDAD	€/UNIDAD
80475	734	2"	21,64 €

LLAVE PARA LAVABOS Y FREGADEROS



REF. N°	MODELO	CAPACIDAD	€/UNIDAD
31170	1010	3/8"-1 1/4"	36,14 €
31175	1017	3/8"-1 1/4"	45,81 €
31180	1019	1 1/4"-2 1/2"	53,48 €

PRENSA PARA TUBOS



REF.	Nº MODELO	CAPACIDAD	€/UNIDAD
40080	21	1/8"-2"	154,65 €
40090	23	1/8"-3"	247,31 €
40100	25	1/8"-4"	313,08 €
40110	27	1/8"-6"	718,61 €
40125	39	1/8"-2 1/2"	239,12 €
40185	BC210	1/8"-2 1/2"	122,65 €
40190	BC210P	1/2-2 7/8"	122,65 €
40195	BC410	1/8-4"	236,15 €
40200	BC410P	1/2-4 1/2"	236,15 €
40205	BC510	1/8-5"	315,42 €
40210	BC610	1/4"-6"	429,02 €
40215	BC810	1/2-8"	562,80 €
40130	40-A	1/8-2 1/2"	526,88 €
36273	460-6	1/8-6"	506,01 €
36278	460-12	1/8-12"	1019,09 €
16703	425	1/8-2 1/2"	483,64 €
40165	560	1/8-5"	325,40 €
40220	461	1/2"-8"	195,63 €
40225	462	1/2"-12"	232,40 €
40230	463	2 1/2"-8"	207,07 €
40235	464	2 1/2"-8"	315,60 €

MESAS DE TRABAJO



REF.	Nº MODELO	CAPACIDAD	€/UNIDAD
16601	1100	83 X 52 cm	199,53 €
16361	1300	107 x 62 cm	267,36 €
15841	1400	107 x 75 cm	350,68 €

TORNILLO MATADOR



REF.	Nº MODELO	€/UNIDAD
10803	100	133,28 €
10804	120	167,07 €
10805	140	233,71 €
10806	160	306,53 €
10807	180	344,12 €

TORNILLO SUPERIOR



REF.	Nº MODELO	€/UNIDAD
10814	120	167,07 €
10815	140	233,71 €
10816	180	306,53 €

BASE GIRATORIA - 360°



REF.	Nº MODELO	€/UNIDAD
10213	Matador 100	42,76 €
10214	Matador 120	52,21 €
10215	Matador 140/180	67,45 €
10217	Junior 120/125	51,16 €
10218	Junior 140/150	65,77 €
10616	Superior 120	53,06 €
10617	Superior 140/160	66,82 €

ELEVADORES



REF.	Nº MODELO	€/UNIDAD
10337	Peddi Lift + Matador 120	735,42 €
10313	Matador 100 mechanic	236,28 €
10314	Matador 120 mechanic	236,28 €
10315	Matador 140/180 mechanic	240,49 €
10323	Matador 100 automatic	292,90 €
10324	Matador 120 automatic	292,90 €
10325	Matador 140 automatic	292,90 €
10335	Matador 160/180 automatic	292,90 €
10725	Superior 120 mechanic	236,28 €
10726	Superior 140/160 mechanic	240,49 €
10727	Superior 120 automatic	292,90 €
10728	Superior 140 automatic	292,90 €
10729	Superior 160 automatic	292,90 €

MULTIPLUS



REF.	CAPACIDAD	€/UNIDAD
35821	120 mm / 22 mm	502,55 €
15318	160 mm / 28 mm	613,74 €

MORDAZA ARTICULADA PIONIER



REF.	Nº MODELO	CAPACIDAD	€/UNIDAD
11052		1/8-2"	146,45 €
11053	3	1/8-3"	192,05 €
11054	4	1/8-4"	294,59 €

BANCO DE TRABAJO PORTÁTIL



REF.	Nº MODELO	CAPACIDAD	€/UNIDAD
12202	2	1/8-2"	349,43 €
12203	3	1/8-3"	482,01 €

YUNQUES



REF.	Nº MODELO	€/UNIDAD
14165	5	497,04 €
14169	9	1000,70 €
14190	12	1634,73 €

ROSCADORAS MANUALES PARA TUBOS - 11R



REF.	Nº MODELO	CAPACIDAD	€/UNIDAD
13083	11-R	1/2"-1 1/4"	298,98 €
13073	11-R	3/8"-1 1/4"	339,04 €
13088	11-R	1/2"-2"	504,76 €
13078	11-R	3/8"-2"	557,60 €
13093	11-R	3/8"-2"	1252,52 €

ROSCADORAS MANUALES PARA TUBOS - 12R



REF.	Nº MODELO	CAPACIDAD	€/UNIDAD
65255	12-R	1/2-2"	842,64 €
65285	12-R	1/8-2"	1227,55 €

CABEZALES 11R



REF.	Nº MODELO	CAPACIDAD	€/UNIDAD
65550	11R	1/8"	71,86 €
65555	11R	1/4"	71,86 €
65560	11R	3/8"	71,86 €
65565	11R	1/2"	71,86 €
65570	11R	3/4"	71,86 €
65575	11R	1"	80,48 €
65580	11R	1 1/4"	80,48 €
12553	11R	1 1/2"	129,01 €
12558	11R	2"	129,01 €

CABEZALES 12R



REF.	Nº MODELO	CAPACIDAD	€/UNIDAD
65950	12-R	1/8"	110,42 €
65955	12-R	1/4"	110,42 €
65960	12-R	3/8"	110,42 €
65965	12-R	1/2"	118,50 €
65970	12-R	3/4"	118,50 €
65975	12-R	1"	150,34 €
65980	12-R	1 1/4"	150,34 €
65985	12-R	1 1/2"	165,58 €
65990	12-R	2"	165,58 €

PEINES 11R / 12R



REF.	Nº MODELO	CAPACIDAD	€/UNIDAD
66110	11R/12R	1/8"	57,36 €
66115	11R/12R	1/4"	57,36 €
66120	11R/12R	3/8"	57,36 €
66125	11R/12R	1/2"	57,36 €
66130	11R/12R	3/4"	57,36 €
66135	11R/12R	1"	67,34 €
66140	11R/12R	1 1/4"	67,34 €
66145	11R/12R	1 1/2"	75,64 €
66150	11R/12R	2"	75,64 €

PEINES R200 - RH



REF.	Nº MODELO	CAPACIDAD	€/UNIDAD
38677	R200	1/8"	53,16 €
38682	R200	1/4"	53,16 €
38687	R200	3/8"	53,16 €
38692	R200	1/2"	53,16 €
38697	R200	3/4"	53,16 €
38702	R200	1"	62,52 €
38707	R200	1 1/4"	62,52 €
38712	R200	1 1/2"	70,18 €
38717	R200	2"	70,18 €

ROSCADORA ELÉCTRICA



REF.	Nº MODELO	CAPACIDAD	€/UNIDAD
13621	600-1230V	1 1/4"	709,67 €
13571	600-1230V	1/2"-1 1/4"	802,37 €
51992	690-1230V	2"	982,62 €
41732	690-1230V	1/2"-2"	1136,09 €
12651	700-230V	2"	3545,53 €
16241	700-C 230V	1/2"-2"	2758,34 €

ROSCADORAS



REF.	Nº MODELO	CAPACIDAD	€/UNIDAD
60082	300 230V	1/8 - 2"	2265,49 €
10031	300-A 230V	1/8 - 2"	2489,22 €
12881	300-CA 230V	1/8 - 2"	3255,53 €
13191	300-AAC 230V	1/8 - 2"	3375,76 €
50697	300 Compact 230 V	1/8 - 2"	3447,89 €
12441	535-2BC 400V	1/8 - 2"	7088,40 €
12451	535-2BCA 400V	1/8 - 2"	7209,22 €
33501	535A 400V	1/8 - 2"	7683,04 €
33511	535A 400V	1/8 - 2"	7930,98 €
96047	535M 400V	1/8 - 2"	6675,51 €
96052	535M 230V	1/8 - 2"	6057,76 €
66630	535C 230V	1/8 - 2"	5712,11 €
10981	535CA 230V	1/8 - 2"	6977,03 €
33471	535A 230V	1/8 - 2"	7630,51 €
33491	535A 230V	1/8 - 2"	7787,05 €
20215	1233 230V	1/8 - 3"	4328,47 €
55212	1233 230V	1/8 - 2"	3548,71 €
26107	1224 230V	1/4 - 4"	8062,68 €

SOPORTES PARA ROSCADORAS



REF.	Nº MODELO	€/UNIDAD
58077	250	394,51 €
92457	100A	452,18 €
92462	150A	907,72 €
92467	200A	1053,75 €
42360	1206	384,00 €

SOPORTES PARA TUBOS



REF.	Nº MODELO	CAPACIDAD	€/UNIDAD
56657	VJ-98	51-96 cm	143,10 €
56667	RJ-98	59-104 cm	169,36 €
33531	VJB-1	71-132 cm	263,18 €
22168	VF-99	71-132 cm	143,10 €
56682	CJ-99	74-112 cm	172,83 €
56672	RJ-99	82-140 cm	170,20 €
96372	RJ-624	41-79 cm	3278,92 €
42505	46	59-84 cm	341,03 €
42510	92	81-104 cm	346,80 €
83380	965	66-107 cm	415,62 €

ACEITE DE CORTE



REF.	Nº MODELO	€/UNIDAD
11931	5 l min	35,72 €
11531	25 l min	160,43 €
41585	205 l min	1398,35 €
15681	600 ml spray	125,76 €
19611	500 ml spray	146,03 €
11091	5 l Syn	53,16 €

ACEITERAS



REF.	Nº MODELO	€/UNIDAD
72342	402	193,52 €
73442	418	336,29 €

TERRAJAS PARA MÁQUINAS DE ROSCAR



REF.	Nº MODELO	CAPACIDAD	€/UNIDAD
97070	811A	1/8 - 2"	425,91 €
97080	815A	1/8 - 2"	547,89 €
93562	928	2 1/2 - 3"	828,92 €
97045	531	1/4 - 1"	384,00 €
97050	532	1 1/4 - 2"	384,00 €

PEINE PARA TUBOS



REF.	CAPACIDAD	€/UNIDAD
18951	1/2 - 3/4"	130,27 €
18961	1 - 2"	130,27 €
18971	1/2 - 3/4"	227,66 €
18981	1 - 2"	227,66 €
66655	1/8"	129,22 €
66660	1/4 - 3/8"	129,22 €
66755	1/4 - 3/8"	196,88 €
51377	2 1/2 - 3"	179,13 €

JUEGO DE MANDRIL PARA NIPLE MODELO 819



REF.	Nº MODELO	CAPACIDAD	€/UNIDAD
68160	819	1/2 - 2"	404,06 €

RANURADORA MANUAL MODELO 915



REF.	Nº MODELO	CAPACIDAD	€/UNIDAD
88232	915	12"	1140,95 €

RANURADORA MANUAL MODELO 916



REF.	Nº MODELO	CAPACIDAD	€/UNIDAD
45007	916	6"	1156,71 €
48307	916 (300)	6"	1156,71 €
60382	916 (535)	6"	1156,71 €

RANURADORA DE RODILLO HIDRÁULICO MODELO 918



REF.	Nº MODELO	CAPACIDAD	€/UNIDAD
19131	918 (1233 / 3000C)	6"	3732,78 €
20361	918	6"	4734,00 €
47222	918	12"	3558,38 €
48297	918 (300PD)	12"	4038,51 €
48377	918 (1822)	12"	4038,51 €
48382	918 (1224)	12"	4038,51 €
48387	918 (535)	12"	4038,51 €
57092	918	12"	4167,73 €
58682	918	6"	3115,03 €

RANURADORA DE RODILLO HIDRÁULICO MODELO 918-I



REF.	Nº MODELO	CAPACIDAD	€/UNIDAD
65902	918-I	12"	7616,85 €

RANURADORA DE RODILLO MODELO 920



REF.	Nº MODELO	CAPACIDAD	€/UNIDAD
95782	920	16"	10354,71 €

RANURADORA DE RODILLO COMBINADA MODELO 975



REF.	Nº MODELO	CAPACIDAD	€/UNIDAD
33033	975	8"	1037,47 €
33038	975	8"	1037,47 €
33588	975	8"	1357,38 €

MÁQUINA PRESSFITING



REF.	Nº MODELO	€/UNIDAD
43283	RP 340-C	1582,00 €
43288	RP 340-C 15-18-22 V	1887,00 €
43293	RP 340-C 15-22-28 V	1887,00 €
43298	RP 340-C 18-22-28 V	1887,00 €
43303	RP 340-C 16-18-20 TH	1887,00 €
43308	RP 340-C 16-20-26 TH	1887,00 €
43313	RP 340-C 16-18-20 U	1887,00 €
43318	RP 340-C 16-20-25 U	1887,00 €
43238	RP 340-B	2090,00 €
43243	RP 340-B 15-18-22 V	2414,00 €
43248	RP 340-B 15-22-28 V	2414,00 €
43253	RP 340-B 18-22-28 V	2414,00 €
43258	RP 340-B 16-18-20 TH	2414,00 €
43263	RP 340-B 16-20-26 TH	2414,00 €
43268	RP 340-B 16-18-20 U	2414,00 €
43273	RP 340-B 16-20-26 U	2414,00 €

MORDAZAS



REF.	Nº MODELO	€/UNIDAD
83096	12 mm V Standard	160,20 €
86256	14 mm V Standard	160,20 €
83106	15 mm V Standard	160,20 €
86266	16 mm V Standard	160,20 €
83116	18 mm V Standard	160,20 €
83126	22 mm V Standard	160,20 €
83136	28 mm V Standard	160,20 €
83146	35 mm V Standard	177,60 €
83156	42 mm V Standard	241,10 €
83166	54 mm V Standard	301,00 €
34221	15-18-22-28 V Standard	568,00 €
35381	12-15-22-28 V Standard	568,00 €
86536	14 mm TH Standard	161,80 €
86546	16 mm TH Standard	161,80 €
86556	18 mm TH Standard	161,80 €
86566	20 mm TH Standard	161,80 €
86576	26 mm TH Standard	161,80 €
86586	32 mm TH Standard	179,38 €
86596	32 mm TH-HE Standard	179,38 €
35331	16-18-20-26 TH Standard	573,68 €
86616	14 mm U Standard	161,80 €
86626	16 mm U Standard	161,80 €
86636	18 mm U Standard	161,80 €
86646	20 mm U Standard	161,80 €
86656	25 mm U Standard	161,80 €
86666	32 mm U Standard	179,38 €
35341	16-18-20-25 U Standard	573,68 €

MÁQUINA PRESSFITING RP 210-B



REF.	Nº MODELO	€/UNIDAD
44166	RP 210B	1497,35 €
44186	RP 210B	1769,32 €
44176	RP 210B	1769,32 €
44196	RP 210B	1769,32 €
47183	RP 210B RF-S	1769,32 €
47373	RP 210B RF-S	1769,32 €

CORTATUBOS PARA SERVICIOS PESADOS



REF.	Nº MODELO	CAPACIDAD	€/UNIDAD
32820	2-A	1/8 - 2"	162,60 €
32825	2-A	1/8 - 2"	164,21 €
32830	3-S	1 - 3"	297,64 €
32840	4-S	2 - 4"	449,76 €
32845	4-S	2 - 4"	449,76 €
32850	6-S	4 - 6"	648,22 €
32870	42-A	3/4 - 2"	196,15 €
32880	44-S	2 1/2 - 4"	512,69 €
32895	202	1/8 - 2"	205,70 €

CORTATUBOS



REF.	Nº MODELO	CAPACIDAD	€/UNIDAD
32573	118	6 - 28 mm	42,44 €
32975	103	3 - 16 mm	11,66 €
32985	104	5 - 24 mm	12,45 €
40617	101	6 - 28 mm	17,71 €
97787	117	5 - 24 mm	31,94 €
21938	101-ML	6 - 28 mm	19,70 €
66737	150L	6 - 35 mm	23,11 €
66742	150LS	6 - 35 mm	24,16 €
33055	205	6 - 60 mm	96,02 €
33070	205-S	6 - 60 mm	98,44 €
31803	65S	6 - 65 mm	91,50 €
32910	10	3 - 25 mm	34,67 €
32920	15	5 - 28 mm	40,24 €
32930	20	16 - 54 mm	77,96 €
32940	30	25 - 79 mm	112,41 €
29963	35S	6 - 35 mm	67,45 €
32915	10S	3 - 25 mm	35,93 €
32925	15S	16 - 54 mm	41,50 €
32935	20S	16 - 54 mm	79,21 €
32950	30S	25 - 79 mm	114,93 €
31632	151	6 - 42 mm	60,20 €
31642	152	6 - 66 mm	91,50 €
36597	153	32 - 90 mm	116,72 €
31652	154	48 - 116 mm	138,05 €
31662	156	100 - 170 mm	176,29 €
32078	151 CSST	9,5 - 25,4 mm	77,33 €
31637	151-P	10 - 40 mm	67,14 €
66747	151-ML	10 - 50 mm	88,25 €
31647	152-P	10 - 63 mm	100,86 €
36592	153-P	25 - 75 mm	128,70 €
31657	154-P	50 - 110 mm	149,29 €
59202	154-PE	50 - 110 mm	163,37 €
31667	156-P	110 - 160 mm	187,96 €
39957	156-PE	110 - 160 mm	200,14 €

ESCARIADOR INTERIOR-EXTERIOR DE PLÁSTICO



REF.	Nº MODELO	CAPACIDAD	€/UNIDAD
34965	127	6-37 mm	24,53 €

ESCARIADOR INTERIOR-EXTERIOR DE ACERO ENDURECIDO



REF.	Nº MODELO	CAPACIDAD	€/UNIDAD
29983	223S	6-35 mm	51,80 €
29993	227S	12-54 mm	141,10 €

MORDAZAS RP 210B



REF.	Nº MODELO	€/UNIDAD
22588	12 mm V Compact	112,40 €
22593	14 mm V Compact	112,40 €
22598	15 mm V Compact	112,40 €
22608	18 mm V Compact	112,40 €
22613	22 mm V Compact	112,40 €
22618	28 mm V Compact	112,40 €
33158	35 mm V Compact	125,50 €
22863	16 mm RF Compact	113,52 €
30533	20 mm RF Compact	113,52 €
22883	25 mm RF Compact	113,52 €
22903	32 mm RF Compact	126,76 €
22908	14 mm U Compact	113,52 €
22913	16 mm U Compact	113,52 €
22918	18 mm U Compact	113,52 €
22923	20 mm U Compact	113,52 €
22928	25 mm U Compact	113,52 €
22933	32 mm U Compact	126,76 €
45688		113,52 €
45693		126,76 €
45698		113,52 €
45703		113,52 €
45708		126,76 €
24708	14 mm TH Compact	113,52 €
24713	16 mm TH Compact	113,52 €
24718	18 mm TH Compact	113,52 €
24723	20 mm TH Compact	113,52 €
24728	26 mm TH Compact	113,52 €
24733	32 mm TH Compact	126,76 €
24738	32-HE TH Compact	126,45 €

CORTATUBOS ARTICULADOS



REF.	Nº MODELO	CAPACIDAD	€/UNIDAD
73162	424-S	2" - 4"	854,67 €
74227	424-CI	2" - 4"	854,67 €
90995	466-D	3" - 6"	1059,00 €
83080	466-S	4" - 6"	1005,42 €
74685	466-CI	4" - 6"	1005,42 €
83085	466-HWS	4" - 6"	1059,00 €
83145	468-S	6" - 8"	1327,96 €
74700	468-CI	6" - 8"	1327,96 €
83150	468-HWS	6" - 8"	1381,54 €
83165	472-S	8" - 12"	1648,39 €
74710	472-CI	8" - 12"	1648,39 €
83170	472-HWS	8" - 12"	1705,12 €

CORTATUBOS PARA TUBOS CERÁMICOS



REF.	Nº MODELO	CAPACIDAD	€/UNIDAD
69982	226	1 1/2 - 6"	657,16 €
32900	246	1 1/2 - 6"	690,77 €
14991	246S	2 - 8"	728,07 €
10531	246L	2 - 12"	1008,58 €
62797	248	2 - 18"	1143,05 €

BATERÍAS Y CARGADORES



REF.	€/UNIDAD
43323	130,49 €
43338	200,99 €
43328	172,81 €
43333	144,03 €

CORTATUBOS ELÉCTRICO / MODELO 258XL



REF.	Nº MODELO	CAPACIDAD	€/UNIDAD
50767	258	2 1/2" - 8"	3568,89 €
17871	258 / 700	2 1/2" - 8"	5137,43 €
58227	258-XL	8" - 12"	3711,77 €

TIJERAS PARA PLÁSTICO



REF.	Nº MODELO	CAPACIDAD	€/UNIDAD
26821	1435N	6 - 35 mm	50,53 €
20191	1442N	3 - 42 mm	77,85 €
23488	RC-1625	3 - 42 mm	27,95 €
30088	RC-2375	12 - 63 mm	150,77 €
23493	PC-1375 ML	3 - 35 mm	45,91 €
23498	PC-1250	3 - 42 mm	77,43 €
36133	TC-40	3 - 42 mm	168,10 €

ESCARIADORES



REF.	Nº MODELO	CAPACIDAD	€/UNIDAD
34945	2	1/8" - 2"	227,03 €
34950	3	3/8" - 3"	432,43 €
34955	2-S	1/4" - 2"	267,80 €
34960	254	2 1/2" - 4"	410,78 €

MÁQUINA PARA CORTAR TUBO DE ACERO INOXIDABLE



REF.	Nº MODELO	CAPACIDAD	€/UNIDAD
96362	122	12 - 60 mm	2434,24 €

CORTADOR DE VARILLAS ROSCADAS



REF.	Nº MODELO	CAPACIDAD	€/UNIDAD
20271	1390M	8 mm	427,07 €
26891	1390M	10 mm	428,96 €
58406		6 mm	52,32 €
57116		8 mm	52,32 €
57126		10 mm	52,32 €

TIJERAS PARA PVC/PP



REF.	Nº MODELO	CAPACIDAD	€/UNIDAD
37463	P-TEC 3240	32&40 mm	28,05 €
40868	P-TEC 5000	50 mm	28,05 €

CORTAPERNOS



REF.	Nº MODELO	€/UNIDAD
14213	S14	49,38 €
14218	S18	59,67 €
14223	S24	80,58 €
14228	S30	113,68 €
14233	S36	146,98 €
14238	S42	206,45 €

TIJERAS PARA CABLES



REF.	Nº MODELO	€/UNIDAD
54115	786	27,53 €
54120	787	27,53 €
54125	788	27,53 €
16202	796	32,25 €
16207	797	32,25 €

CURVADORAS 326



REF.	Nº MODELO	CAPACIDAD	€/UNIDAD
18741	326	10, 12, 14, 15, 16, 18, 22 mm	237,44 €
35861	326-P	16,20,25, 26,32 mm	268,32 €
19061	326	3/8", 1/2", 5/8", 3/4", 7/8"	240,80 €
41976		10 mm	10,92 €
41986		12 mm	11,51 €
41996		14 mm	11,97 €
42006		15 mm	11,97 €
42016		16 mm	13,24 €
42026		17 mm	13,24 €
42036		18 mm	15,02 €
42046		20 mm	15,02 €
42056		22 mm	17,34 €
42086		26 mm	21,96 €
89086		25 mm	20,33 €
89096		32 mm	26,58 €

HOJAS DE SIERRA ALTERNATIVAS



REF.	Nº MODELO	€/UNIDAD
80520	D-988	11,29 €
71926	D-1004	61,35 €
71936	D-1005	88,46 €
32286	D-1006	73,76 €
32296	D-1007	108,00 €
35766	D-1008	95,19 €
71946	D-1009	89,30 €
35786	D-1011	95,19 €
35796	D-1012	42,86 €

CUCHILLAS



REF.	Nº MODELO	€/UNIDAD
10026	E-1817	38,77 €
33100	F-514	10,56 €
33105	F-3	13,66 €
33110	F-3S	14,19 €
33115	F-119	10,56 €
33120	F-515	17,49 €
33125	F-229	21,64 €
33130	F-229S	24,06 €
33135	E-1962	21,64 €
33145	F-367	23,90 €
33150	F-367S	24,06 €
33155	F-383	31,62 €
33220	E-109	14,24 €
33225	E-2632	14,24 €
34870	E-5266	10,56 €
44185	E-1032	24,38 €
44190	E-1032S	34,57 €
63297	248	32,78 €
75557	E-4266	44,86 €
75562	F-546	55,26 €
75567	F-366	45,59 €
75572	E-2267	43,07 €
83140	E-3186	38,97 €

CURVADORAS MOD. 300-400-600



REF.	Nº MODELO	CAPACIDAD	€/UNIDAD
36942	310M	10 mm	71,97 €
36947	312M	12 mm	103,80 €
36952	314M	14 mm	118,72 €
36957	315M	15 mm	133,21 €
36962	316M / 310	16 mm/5/8"	135,21 €
36967	318M	18 mm	147,40 €
36972	312	3/4"	149,19 €
36117	403	3/16"	75,86 €
36122	404	1/4"	70,18 €
36097	406	3/8"	75,33 €
36132	408	1/2"	127,34 €
36112	406M	6 mm	70,29 €
36092	408M / 405	8 mm/5/16"	86,68 €
36102	410M	10 mm	78,27 €
36127	412M	12 mm	127,02 €
38028	603	3/16"	131,58 €
38033	604	1/4"	131,58 €
38043	606	3/8"	178,50 €
38048	608	1/2"	223,38 €
38053	606M	6 mm	131,58 €
38038	608M / 605	8 mm/5/16"	147,90 €
38058	610M	10 mm	178,50 €
38063	612M	12 mm	223,38 €

CURVADORAS HIDRÁULICAS PARA TUBOS



REF.	Nº MODELO	CAPACIDAD	€/UNIDAD
42468	HB0382	3/8" - 2"	1656,00 €
40383	HB382	3/8" - 1 1/4"	1038,00 €
36518	HB382	3/8" - 2"	1391,00 €
36523	HB383	3/8" - 3"	2177,00 €
42473	HB0382E	3/8" - 2"	3122,00 €
39243	HB382E	3/8" - 2"	2757,00 €
39268	HB383E	3/8" - 3"	3739,00 €

SIERRA DE CORTE EN SECO MODELO 590L



REF.	Nº MODELO	€/UNIDAD
26641	590L	1261,29 €

DISCO DE CORTE



REF.	Nº MODELO	CAPACIDAD	€/UNIDAD
42956	10 disc		130,91 €
58466	70T	12"	279,56 €
58476	80T	14"	321,90 €
71976	36T		96,34 €

CUCHILLAS CORTADORAS



REF.	Nº MODELO	€/UNIDAD
29973	E-635	21,75 €
33160	F-158	7,71 €
33165	E-1240	9,17 €
33170	E-558	9,84 €
33175	E-2191	12,66 €
33180	E-5299	13,71 €
33185	E-3469	7,60 €
33190	E-4546	9,86 €
33195	E-5272	13,71 €
33200	E-1740	19,91 €
33205	E-2990	7,71 €
33210	E-720	13,71 €
33551	122	57,47 €
34695	E-3495	13,71 €
42126	1442N-B	19,33 €
66772	E-545	15,54 €
68616	1435N	23,48 €
74720	E-2155	15,54 €
74730	E-2156	19,13 €
74735	E-2157	22,70 €
83235	E-2880	28,90 €
88260	E-10279	23,85 €
96397	E-1525	15,39 €

CURVADORA PARA CURVAR TRIPLE MODELO 456



REF.	Nº MODELO	CAPACIDAD	€/UNIDAD
44852	456	1/4", 5/16", 3/8"	46,23 €

SIERRAS ALTERNATIVAS



REF.	Nº MODELO	€/UNIDAD
33621	530-II 230V	485,61 €
16341	550-I 230V	790,72 €

HOJAS DE SIERRA



REF.	Nº MODELO	€/UNIDAD
47082	D-989	19,23 €
47087	D-990	31,20 €
74266	D-1015	55,47 €
80480	D-980	11,61 €
80485	D-981	11,61 €
80500	D-984	11,61 €
80505	D-985	14,39 €
80510	D-986	14,39 €
80515	D-987	14,39 €

MÁQUINA PERFORADORA



REF.	Nº MODELO	CAPACIDAD	€/UNIDAD
76787	HC300	3"	2193,65 €
57597	HC450	4 3/4"	2943,78 €

BOMBAS DE COMPROBACIÓN



REF.	Nº MODELO	€/UNIDAD
50072	1450	296,27 €
19021	1460-E	939,39 €

CONGELADORES DE TUBO



REF.	Nº MODELO	CAPACIDAD	€/UNIDAD
41078	SF-2300	12 mm - 42 mm	2415,92 €
68832	SF-2500	1/4" - 2" / 10 mm - 65 mm	3084,49 €

BOMBAS PARA DESINCRUSTAR



REF.	Nº MODELO	€/UNIDAD
57276	DP-13	767,47 €
34051	DP-24	1220,80 €

HERRAMIENTAS DE ABOCINAMIENTO



REF.	Nº MODELO	CAPACIDAD	€/UNIDAD
23332	345	3/16, 1/4, 5/16, 3/8, 7/16, 1/2, 5/8"	61,88 €
50257	458MM	4, 4.75, 6, 8, 10, 12, 15, 16 mm	143,20 €
83037	458 R	1/8, 3/16, 1/4, 5/16, 3/8, 1/2 5/8, 3/4"	149,19 €

BARRENAS DE DIAMANTE SEGMENTADAS PARA PERFORADO EN HÚMEDO



REF.	Nº MODELO	CAPACIDAD	€/UNIDAD
42356	1/2"	32 mm	177,37 €
42366	1/2"	40 mm	180,35 €
42376	1/2"	52 mm	185,30 €
58306	1 1/4"	52 mm	184,37 €
52886	1/2"	57 mm	205,38 €
42386	1/2"	60 mm	209,50 €
58316	1 1/4"	60 mm	208,58 €
52896	1/2"	62 mm	229,59 €
58326	1 1/4"	65 mm	238,24 €
42396	1/2"	65 mm	239,58 €
51646	1/2"	72 mm	259,05 €
51636	1 1/4"	72 mm	259,05 €
51656	1/2"	78 mm	291,39 €
42406	1 1/4"	78 mm	291,39 €
51666	1/2"	82 mm	321,26 €
42416	1 1/4"	82 mm	321,26 €
51676	1/2"	91 mm	326,00 €
42426	1 1/4"	91 mm	326,00 €
51686	1/2"	102 mm	354,84 €
42436	1 1/4"	102 mm	354,84 €
42456	1 1/4"	112 mm	396,45 €
51706	1/2"	112 mm	396,45 €
42466	1 1/4"	127 mm	533,54 €
51716	1 1/4"	132 mm	544,36 €
42916	1 1/4"	142 mm	572,17 €
42476	1 1/4"	152 mm	589,16 €
42486	1 1/4"	162 mm	622,12 €
42496	1 1/4"	178 mm	679,80 €
52916	1 1/4"	182 mm	674,14 €
42506	1 1/4"	200 mm	859,54 €
42516	1 1/4"	225 mm	972,32 €
42526	1 1/4"	250 mm	1041,33 €
42536	1 1/4"	300 mm	1278,23 €
42546	1 1/4"	350 mm	1455,39 €

ACCESORIOS PARA MÁQUINAS PERFORADORAS



REF.	Nº MODELO	CAPACIDAD	€/UNIDAD
27861	V-1250	50L	887,38 €

EXPANDIDORES



REF.	Nº MODELO	CAPACIDAD	€/UNIDAD
10411	A	12, 15, 18, 22 mm	304,78 €
15181	T	12, 14, 16, 18, 22 mm	336,41 €
16051	U	12, 15, 22, 28 mm	304,78 €
16971	W	12, 14, 16, 18, 22, 28, 32, 40 mm	453,23 €
17411	X	3/8", 1/2", 5/8", 3/4", 7/8", 1 1/8"	376,75 €
10371		8 mm	40,24 €
10051		10 mm	40,24 €
10061		12 mm	40,24 €
10071		14 mm	40,24 €
10081		15 mm	40,24 €
10091		16 mm	40,24 €
10101		17 mm	40,24 €
10111		18 mm	40,24 €
10121		20 mm	40,24 €
10131		22 mm	40,24 €
10191		25 mm	40,24 €
10141		28 mm	40,24 €
10231		32 mm	40,24 €
10241		34 mm	61,88 €
10151		35 mm	61,88 €
10221		36 mm	61,88 €
10201		40 mm	61,88 €
10161		42 mm	61,88 €
10171		45 mm	61,88 €
10211		54 mm	61,88 €
10251		3/8"	40,24 €
10261		1/2"	40,24 €
10271		5/8"	40,24 €
10281		3/4"	40,24 €
10291		7/8"	40,24 €
10301		1"	40,24 €
10311		1 1/8"	40,24 €
10321		1 1/4"	40,24 €
51206		1 3/8"	61,88 €
10341		1 1/2"	61,88 €
10351		1 5/8"	61,88 €
10361		1 3/4"	61,88 €

JUEGOS DE EXTRACTORES PARA TORNILLOS



REF.	Nº MODELO	CAPACIDAD	€/UNIDAD
35585	10	1/4" - 1/2"	100,64 €

NIVELES LÁSER



REF.	Nº MODELO	€/UNIDAD
38758	micro CL-100	99,00 €
38763	micro DL-500	275,00 €

PERFORADORAS MANUALES



REF.	Nº MODELO	€/UNIDAD
26721	HC-2W	1268,96 €
26741	HC-2W-C	1424,49 €
26381	HC-2W 230V+stand	2328,83 €
52436	HC-2 230V	1192,74 €

PERFORADORAS DE DIAMANTE



REF.	Nº MODELO	CAPACIDAD	€/UNIDAD
34511	Motor de RB-3W		1585,17 €
34501	RB-3W System	162 mm	2438,01 €
34611	RB-3W-C	162 mm	3333,08 €
33411	RB-208/3	200 mm	3553,50 €
33421	RB-208/3-C	200 mm	4106,61 €
35091	RB-214/3	350 mm	4084,98 €
35101	RB-214/3-C	350 mm	4963,57 €

BARRENAS DE DIAMANTE CONTINUAS PARA PERFORADO EN HÚMEDO



REF.	Nº MODELO	CAPACIDAD	€/UNIDAD
42246	1/2"	10 mm	95,48 €
42256	1/2"	12 mm	105,88 €
42266	1/2"	14 mm	117,83 €
42276	1/2"	16 mm	127,41 €
42286	1/2"	18 mm	142,24 €
42296	1/2"	20 mm	146,16 €
42306	1/2"	22 mm	157,90 €
42316	1/2"	25 mm	173,35 €
42326	1/2"	26 mm	175,31 €
42336	1/2"	28 mm	176,65 €
42346	1/2"	30 mm	182,31 €
52066	1/2"	32 mm	182,10 €
57296	1/2"	35 mm	197,86 €
52076	1/2"	40 mm	213,21 €
52086	1/2"	52 mm	269,65 €
52096	1/2"	72 mm	351,75 €
52536	1/2"	112 mm	567,53 €

TERMÓMETRO POR INFRARROJOS SIN CONTACTO MICRO IR-100



REF.	Nº MODELO	€/UNIDAD
36153	micro IR-100	99,00 €

DETECTOR DE GASES COMBUSTIBLES MICRO CD-100



REF.	Nº MODELO	€/UNIDAD
36163	micro CD-100	99,00 €

MEDIDOR DE DISTANCIA POR LÁSER MICRO LM-100



REF.	Nº MODELO	€/UNIDAD
36158	micro LM-100	99,00 €

METRO DE DISTANCIA LASER AVANZADO MICRO LM-400



REF.	Nº MODELO	€/UNIDAD
36813	micro LM-400	229,00 €

MEDIDOR DE HUMEDAD Y TEMPERATURA MICRO HM-100 TEMPERATURE



REF.	Nº MODELO	€/UNIDAD
37438	micro HM-100	99,00 €

MULTÍMETRO DIGITAL MICRO DM-100



REF.	Nº MODELO	€/UNIDAD
37423	micro DM-100	99,00 €

PINZA AMPERIMÉTRICA MICRO CM-100



REF.	Nº MODELO	€/UNIDAD
37428	micro CM-100	99,00 €

CÁMARA SEESNAKE MICRO CA-25, CA-100 & CA-300



REF.	Nº MODELO	€/UNIDAD
40043	Cámara, micro CA-25	120,00 €
36738	Cámara, micro CA-100	314,00 €
40613	Cámara, micro CA-300	558,63 €
37083	Batería CA-300 Global	105,06 €
37088	Cargador CA-300 Global	45,90 €
37123	Gancho, lmán, Espejo para 31703	10,20 €
31128	Extensión Cable, 90 cm	39,58 €
37113	Extensión Cable, 180 cm	66,81 €
37103	Cámara 17 mm, 90 cm cable 17 mm	84,76 €
37098	Cámara 6 mm, 1 m cable 6 mm	132,80 €
37093	Cámara 6 mm, 4 m cable 6 mm	246,23 €
40453	Adaptador de corriente CA-300 EU	15,76 €

SISTEMA DE CÁMARA DE INSPECCIÓN INDUSTRIAL SEESNAKE® NANOREEL



REF.	Nº MODELO	€/UNIDAD
40003	N85S para CA-300	3832,14 €
40013	N85S para SeeSnake	3832,14 €
40448	Tambor interno N85S PAL	3530,22 €
40823	N85S + CA-300	4388,04 €

SISTEMA DE INSPECCIÓN POR VÍDEO SEESNAKE® MICRODRAIN™



REF.	Nº MODELO	€/UNIDAD
33133	MicroDrain D30 para SeeSnake	1776,56 €
33138	MicroDrain D30 para CA-300	1776,56 €
40783	MicroDrain D30 + CA-300	2349,14 €
37518	MicroDrain D65S para CA-300	2419,53 €
37513	MicroDrain D65S para SeeSnake	2419,53 €
40793	MicroDrain D65S + CA-300	2992,11 €

SISTEMA DE INSPECCIÓN POR VÍDEO SEESNAKE® MICROREEL™



REF.	Nº MODELO	€/UNIDAD
35138	MicroReel L100 para Seesnake	3191,72 €
35148	MicroReel L100 para CA-300	3191,72 €
40803	MicroReel L100 + CA-300	3764,30 €
35213	MicroReel L100C para SeeSnake	3638,23 €
35218	MicroReel L100C para CA-300	3638,23 €
40813	MicroReel L100C para CA-300	4210,80 €

COMPACT COLOR



REF.	Nº MODELO	€/UNIDAD
32688	Monitor Mini-Pak	2899,32 €
32953	Kit MiniPak + Batt & Car.	3561,99 €
32683	Carrete Compact	5057,94 €
32753	Kit Mini-Pak/Compact	7090,20 €
32948	Kit Color Compact +Batt.	7201,30 €

BATERÍAS Y CARGADORES



REF.	Nº MODELO	€/UNIDAD
43323	Pack 2 baterías+ 1 cargador	130,49 €
43328	Kit, 1 batería+ 1 cargador	172,81 €
46403	Batería, 18 V ion-litio	349,00 €
43333	Cargador 230V	144,03 €

CARRETE MINI SEESNAKE COLOR



REF.	Nº MODELO	CAPACIDAD	€/UNIDAD
24908	Autonivelante	30 m	7693,17 €
38318	Autonivelante	61 m	8259,78 €
83607	40-200 mm	30 m	5600,98 €
83617	40-200 mm	61 m	6185,62 €

CARRETE SEESNAKE COLOR



REF.	Nº MODELO	CAPACIDAD	€/UNIDAD
70592	50-300 mm	61 m	7642,04 €
70597	50-350 mm	99 m	8578,31 €

SEESNAKE RM200 MAX



REF.	Nº MODELO	CAPACIDAD	€/UNIDAD
42353	40-150 m con kit de transporte	61 m	7769,00 €

CARRETE AUTONIVELANTE SEESNAKE COLOR



REF.	Nº MODELO	CAPACIDAD	€/UNIDAD
13993	50-350 mm	61 m	9210,82 €
14003	50-350 mm	99 m	10119,00 €

MONITORES



REF.	Nº MODELO	€/UNIDAD
45148		2990,00 €
45153		3165,00 €
47163		10759,00 €
39333	CS10 230V Monitor	4599,54 €
39343	CS10 KIT 2 Batería y Cargador	4893,45 €
41748	CS10 + 30 m Mini Autonivelante	12292,71 €
41753	CS10 + 61 m Mini Autonivelante	10605,00 €
41758	CS10 + 30 m Mini	10037,38 €
41763	CS10 + 61 m Standard Autonivelante	13542,08 €
42733	CS10 + 61 m Standard SeeSnake	12019,00 €
35978	LT1000 PAL	2133,12 €
35988	Kit LT1000 + Batería y Cargador	2447,23 €
36658	LT1000M Pal	1932,13 €
36668	LT1000M Pal + Batería y Cargador	2247,25 €
33058	CS1000 Qwerty 230V	6814,47 €
33063	CS1000 Qwerty + Baterías y Cargador	7219,48 €
34873	CS1000 Monitor 230V Azerty	6814,47 €
34918	CS1000 Azerty + Baterías y Cargador	7219,48 €

EQUIPAMIENTO DE LOCALIZACIÓN DE TUBERÍA



REF.	Nº MODELO	€/UNIDAD
19243	Navitrack Scout	2068,27 €
13673	Navitrack II	3528,97 €
16728	Transmisor	372,23 €
19793	Sonda flotante (2)	178,18 €
21943	SR20	2955,34 €
30123	SR60	3341,96 €
21948	ST305	1105,23 €
21953	ST510	1574,85 €
26563	Transmisor 33Q	2380,66 €
20973	Signal Clamp	517,84 €

DESATASCADORA MANUALES



REF.	Nº MODELO	€/UNIDAD
59787	K-3	43,91 €
59797	K-6	73,12 €

K-25 / K-SPIN (B)



REF.	Nº MODELO	CAPACIDAD	€/UNIDAD
41348	Kwik-Spin		40,60 €
41408	Power Spin	40 mm	64,06 €
58890	K-25-BP	50 mm	171,03 €
58895	K-25-DH	50 mm	192,58 €

DESATASCADORAS K-45



REF.	Nº MODELO	€/UNIDAD
36033	K-45AF	319,03 €
36043	K-45AF-5	425,73 €

DESATASCADORAS K-40



REF.	Nº MODELO	CAPACIDAD	€/UNIDAD
71742	K-40AF	75 mm	981,19 €

DESATASCADORAS K-400



REF.	Nº MODELO	CAPACIDAD	€/UNIDAD
27028	K-400 con C-32 IW	110 mm	1305,30 €
27033	K-400 con C-45 IW	110 mm	1366,35 €
28098	K-400 AF con C-32 IW	110 mm	1496,88 €
28103	K-400 AF con C-45 IW	110 mm	1564,25 €

DESATASCADORA K-3800



REF.	Nº MODELO	CAPACIDAD	€/UNIDAD
61482	K-3800 con C-32	110 mm	1941,51 €
61487	K-3800 con C-45	110 mm	2027,66 €
61502	K-3800	110 mm	1866,92 €

DESATASCADORA K-50



REF.	Nº MODELO	CAPACIDAD	€/UNIDAD
11971	K-50	110 mm	1031,75 €
11981	K-50-6	110 mm	1614,68 €
11991	K-50-7	110 mm	1713,10 €
12001	K-50-8	110 mm	1933,72 €

DESATASCADORA K-60SP



REF.	Nº MODELO	CAPACIDAD	€/UNIDAD
66467	K-60SP	150 mm	1417,26 €
66472	K-60SP-SE	150 mm	1927,85 €
66477	K-60SP-SE-A30	150 mm	2155,83 €
94497	K-60SP-SE-A25	150 mm	2208,36 €

DESATASCADORA K-750



REF.	Nº MODELO	CAPACIDAD	€/UNIDAD
44147	K-750	200 mm	1958,32 €
44152	K-750 con C-75	200 mm	2415,33 €
44157	K-750 con C-100	200 mm	2514,09 €
44162	K-750 con C-27	200 mm	2350,19 €

DESATASCADORA K-7500



REF.	Nº MODELO	CAPACIDAD	€/UNIDAD
61512	K-7500 con C-24	250 mm	3875,66 €
61517	K-7500 con C-100	250 mm	3969,17 €
61522	K-7500	250 mm	3509,00 €
61542	K-7500	250 mm	3597,25 €

CABLES KOLLMANN



REF.	Nº MODELO	CAPACIDAD	€/UNIDAD
62225	C-1	8 mm	82,28 €
56782	C-1-IC	8 mm	104,76 €
56792	C-13-IC	8 mm	121,30 €
95847	C-13-IC SB	8 mm	131,81 €
62250	C-5	10 mm	115,37 €
62260	C-6	10 mm	147,10 €
62270	C-8	16 mm	45,77 €
25046	C-8-IC	16 mm	55,45 €
62275	C-10	22 mm	93,31 €
25036	C-10-IC	22 mm	113,71 €
62280	C-11	32 mm	140,97 €
24226	C-11-IC	32 mm	171,86 €
41987	C-75	20 mm	968,00 €
41992	C-100	20 mm	693,88 €
41997	C-27	16 mm	937,31 €
59365	A-3	16 mm	570,08 €
59370	A-3 TW	16 mm	631,46 €
61630	A-62	22 mm	477,71 €

LIMPIADORAS DE ALTA PRESIÓN



REF.	Nº MODELO	CAPACIDAD	€/UNIDAD
35511	KJ-1590 II	150 mm	3090,40 €
63877	KJ-2200	150 mm	4340,58 €
63882	KJ-2200-C	150 mm	5361,77 €
37413	KJ-3100	250 mm	8080,02 €

DIAGER[®]



Durante 55 años liderando el mercado de brocas de pared. Sus más de 20 millones de brocas producidas al año hacen que Diager sea hoy el primer fabricante europeo de este tipo de productos.

Brocas hormigón martillo perforador	242
Adaptadores portabrocas	250
Punteros y cinceles	251
Brocas construcción con mango cilíndrico	253
Brocas para usos especiales.....	257
Brocas para madera.....	259
Brocas para metal	261
Fijaciones	266

Primer fabricante europeo de brocas desde 1955.

Cerca de **60 años de experiencia** en el sector y su constante **inversión en I+D+I** y mejora de sus tecnologías han convertido a DIAGER en el primer fabricante europeo de brocas de construcción; llegando a fabricar, en la actualidad, **más de 20 millones anualmente, que se distribuyen, con gran éxito, en más de 60 países.**

La **independencia** del fabricante francés le permite, además, mantener su autonomía en todas las áreas, desde el diseño hasta la producción industrial, realizada en sus instalaciones de Poligny, Francia. Así, logran optimizar, día a día, el **gran rendimiento** de sus productos.

La constante inversión en sus equipos de producción y la formación de sus empleados, altamente cualificados, permiten a DIAGER fabricar con un **nivel de calidad y competitividad** únicos, que han hecho de sus productos **los más reclamados** entre los profesionales de todo el continente.



Comprometidos con la calidad sostenible



En DIAGER cumplen con las normativas más exigentes en términos de calidad y procesos productivos y se preocupan por la protección del medio ambiente. Tanto es así que fue la primera empresa del sector en obtener la certificación ISO 14001 expedida por AFAQ en el 2000. 11 años después, DIAGER sigue siendo certificada según el mismo acuerdo.



Las brocas con marca PGM certifican las tolerancias exactas de la geometría de la broca, lo que garantiza la calibración perfecta de un agujero perforado y la tensión correcta para anclajes.



Nuestros productos responden a las exigencias del organismo certificador independiente Socotec.



Agréement Technique Européen

Aprobación Técnica Europea (ATE). Estas aprobaciones se han desarrollado a nivel europeo basado en el Documento de Idoneidad Técnica Europea (ETAG).

La opción 1 ATE autoriza los anclajes en hormigón y hormigón fisurado.

La opción 7 ATE autoriza los anclajes únicamente en hormigón.

El certificado de conformidad CE en tacos es la que cumple con los requisitos ETAG. Los requisitos ATE comprenden tanto las exigencias de los anclajes, así como la puesta en marcha (limpieza, dimensiones de los agujeros, etc.).

Las ventajas de elegir

Diager

Diager

- La garantía de calidad que solo aporta la experiencia.
- La solución perfecta para todo tipo de trabajos.
- A la cabeza en innovación.



Diager

Brocas para todo tipo de materiales

CONSTRUCCIÓN



MADERA



METALES



ESPECIALES



OTROS



BROCAS HORMIGÓN

BROCA MARTILLO COMPATIBLE SDS-PLUS ESPECIAL HORMIGÓN ARMADO



REF. 113



Características

- › Plaquita de metal duro con punta autocentradora.
- › Ángulo de la plaquita de 135°.
- › 3 filos de corte monobloc.
- › Hélice cuadrada.
- › Compatible SDS-plus

Ventajas

- › Plaquita monobloc con 3 filos de corte: solución para todas las perforaciones en hormigón.
- › Punta autocentradora: mayor precisión.
- › Diseño de la plaquita: garantía agujeros concéntricos.
- › Hélice cuadrada: aceleración de la extracción de polvo y aumento de la vida útil de la broca.
- › Zona de refuerzo para mayor elasticidad en el trabajo.



La mecánica de esfuerzo y contraesfuerzo
Booster-Plus le permite superar todos los obstáculos sin bloquearse.



Ladrillo macizo



Hormigón armado



Hormigón



Piedra

REF.	Ø MM	LONG. TOTAL MM	LONG. UTIL MM	€/UNIDAD
113D05L0110	5	110	50	9,49 €
113D05L0160	5	160	100	9,54 €
113D06L0110	6	110	50	8,78 €
113D06L0160	6	160	100	8,79 €
113D06L0210	6	210	150	11,14 €
113D06L0260	6	260	200	11,36 €
113D06L0310	6	310	250	11,57 €
113D06.5L0110	6,5	110	50	10,39 €
113D06.5L0160	6,5	160	100	10,44 €
113D06.5L0210	6,5	210	150	11,12 €
113D06.5L0260	6,5	260	200	11,36 €
113D06.5L0310	6,5	310	250	11,57 €
113D07L0110	7	110	50	10,45 €
113D07L0160	7	160	100	10,67 €
113D07L0210	7	210	150	11,46 €
113D07L0310	7	310	250	14,67 €
113D08L0110	8	110	50	10,45 €
113D08L0160	8	160	100	10,91 €
113D08L0210	8	210	150	11,35 €
113D08L0260	8	260	200	11,58 €
113D08L0310	8	310	250	14,67 €
113D08L0460	8	460	400	37,70 €
113D08L0610	8	610	550	54,17 €
113D10L0110	10	110	50	11,80 €
113D10L0160	10	160	100	11,59 €
113D10L0210	10	210	150	12,62 €
113D10L0260	10	260	200	12,86 €
113D10L0310	10	310	250	16,97 €
113D10L0460	10	460	400	38,42 €
113D10L0610	10	610	450	57,25 €
113D12L0160	12	160	100	12,95 €
113D12L0210	12	210	150	14,44 €

REF.	Ø MM	LONG. TOTAL MM	LONG. UTIL MM	€/UNIDAD
113D12L0260	12	260	200	14,73 €
113D12L0310	12	310	250	19,26 €
113D12L0460	12	460	400	42,46 €
113D12L0610	12	610	550	58,92 €
113D13L0160	13	160	100	14,96 €
113D13L0210	13	210	150	16,72 €
113D13L0310	13	310	250	20,61 €
113D14L0160	14	160	100	16,82 €
113D14L0210	14	210	150	18,81 €
113D14L0260	14	260	200	19,18 €
113D14L0310	14	310	250	22,69 €
113D14L0460	14	460	400	46,83 €
113D14L0610	14	610	550	60,96 €
113D15L0160	15	160	100	18,39 €
113D15L0210	15	210	150	21,24 €
113D15L0310	15	310	250	22,04 €
113D15L0460	15	460	400	48,41 €
113D15L0610	15	610	550	70,43 €
113D16L0160	16	160	100	19,75 €
113D16L0210	16	210	150	22,40 €
113D16L0310	16	310	250	23,23 €
113D16L0460	16	460	400	49,57 €
113D16L0610	16	610	550	71,96 €
113D18L0210	18	210	150	31,47 €
113D18L0310	18	310	250	33,75 €
113D18L0460	18	460	400	65,31 €
113D18L0610	18	610	550	80,61 €
113D20L0210	20	210	150	42,08 €
113D20L0310	20	310	250	45,21 €
113D20L0460	20	460	400	69,91 €
113D20L0610	20	610	550	85,19 €

BROCAS HORMIGÓN

BROCAS MARTILLO BOOSTER PLUS CAJA DE 6 BROCAS

REF.. 157

REF.	Ø MM	LONG. TOTAL MM	LONG. UTIL MM	€/UNIDAD
157KD05L0110	5	110	50	54,55 €
157KD06L0110	6	110	50	50,53 €
157KD06L0160	6	160	100	50,53 €
157KD08L0110	8	110	50	60,13 €
157KD08L0160	8	160	100	62,47 €

ESTUCHES DE BROCAS MARTILLO BOOSTER PLUS



113D



072B



104B



115C

REF.	TIPO ESTUCHE	DESCRIPCION	Nº BROCAS	€/UNIDAD
072B	FUNDA	L160: Ø6(x3)-8(x3) 10(x2)-12-14 mm	10	114,49 €
113D	METÁLICO	L110: Ø6-8-10 L160: Ø6-8-10-12 mm	7	80,93 €
104B	PLÁSTICO	L110: Ø6-8 L160: Ø6-8-10 mm	5	50,11 €
115C	PLÁSTICO	L110: Ø5(x2) L160: Ø6(x2)-8 mm	5	45,43 €



BROCA MARTILLO COMPATIBLE SDS-PLUS

REF. 110



Características

- › Punta autocentradora que revienta el hormigón.
- › Ángulo de la plaquita de 160°.
- › Hélice cuadrada.
- › Compatible SDS-plus.

Ventajas

- › Plaquita autocentrado para una mayor precisión durante la penetración.
- › Efecto cincelado para romper el hormigón.
- › Perforación más rápida.

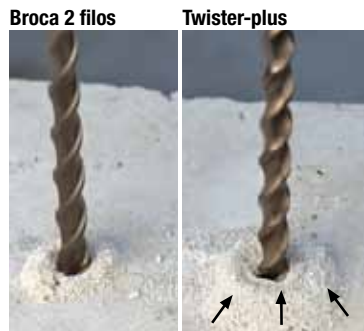

PLAQUITA QUE REVIENTA EL HORMIGÓN
= VELOCIDAD



Ladrillo macizo



Hormigón armado



Hormigón



Piedra

REF.	Ø MM	LONG. TOTAL MM	LONG. UTIL MM	€/UNIDAD
110D04L0110	4	110	50	4,01 €
110D04L0160	4	160	100	4,72 €
110D05L0110	5	110	50	3,45 €
110D05L0160	5	160	100	4,15 €
110D05L0210	5	210	150	5,74 €
110D05.5L0110	5,5	110	50	3,64 €
110D05.5L0160	5,5	160	100	4,22 €
110D06L0110	6	110	50	3,24 €
110D06L0160	6	160	100	3,37 €
110D06L0210	6	210	150	5,58 €
110D06L0260	6	260	200	9,02 €
110D06L0310	6	310	250	11,29 €
110D06L0460	6	460	400	16,13 €
110D06.5L0110	6,5	110	50	3,81 €
110D06.5L0160	6,5	160	100	4,22 €
110D06.5L0210	6,5	210	150	5,58 €
110D06.5L0260	6,5	260	200	9,02 €
110D07L0110	7	110	50	3,74 €
110D07L0160	7	160	100	4,15 €
110D07L0210	7	210	150	5,74 €
110D07L0260	7	260	200	8,98 €
110D07L0310	7	310	250	10,26 €
110D08L0110	8	110	50	3,44 €
110D08L0160	8	160	100	3,57 €
110D08L0210	8	210	150	4,87 €
110D08L0260	8	260	200	7,16 €
110D08L0310	8	310	250	9,63 €
110D08L0410	8	410	350	16,92 €
110D08L0460	8	460	400	20,69 €
110D08L0610	8	610	550	27,03 €
110D08L1000	8	1000	940	71,39 €
110D09L0110	9	110	50	4,09 €
110D09L0160	9	160	100	4,86 €
110D09L0210	9	210	150	6,40 €
110D10L0110	10	110	50	3,70 €
110D10L0160	10	160	100	4,39 €

REF.	Ø MM	LONG. TOTAL MM	LONG. UTIL MM	€/UNIDAD
110D10L0210	10	210	150	6,27 €
110D10L0260	10	260	200	7,39 €
110D10L0310	10	310	250	10,05 €
110D10L0410	10	410	350	16,92 €
110D10L0460	10	460	400	20,69 €
110D10L0610	10	610	550	27,03 €
110D10L1000	10	1000	940	71,39 €
110D11L0160	11	160	100	5,54 €
110D11L0210	11	210	150	7,20 €
110D11L0260	11	260	200	8,82 €
110D11L0310	11	310	250	11,57 €
110D12L0160	12	160	100	5,42 €
110D12L0210	12	210	150	7,71 €
110D12L0260	12	260	200	9,63 €
110D12L0310	12	310	250	12,72 €
110D12L0410	12	410	350	16,92 €
110D12L0460	12	460	400	20,69 €
110D12L0610	12	610	550	27,03 €
110D12L1000	12	1000	940	71,39 €
110D13L0160	13	160	100	8,91 €
110D13L0210	13	210	150	10,02 €
110D13L0260	13	260	200	10,87 €
110D13L0310	13	310	250	13,59 €
110D13L0410	13	410	350	18,81 €
110D14L0160	14	160	100	8,91 €
110D14L0210	14	210	150	10,02 €
110D14L0260	14	260	200	10,87 €
110D14L0310	14	310	250	14,42 €
110D14L0410	14	410	350	18,81 €
110D14L0460	14	460	400	21,31 €
110D14L0610	14	610	550	28,74 €
110D14L1000	14	1000	940	75,32 €
110D15L0160	15	160	100	11,51 €
110D15L0210	15	210	150	12,12 €
110D15L0260	15	260	200	13,19 €
110D15L0310	15	310	250	15,67 €

BROCAS HORMIGÓN

REF.	Ø MM	LONG. TOTAL MM	LONG. UTIL MM	€/UNIDAD
110D15L0410	15	410	350	18,81 €
110D15L0460	15	460	400	22,34 €
110D16L0160	16	160	100	11,28 €
110D16L0210	16	210	150	11,91 €
110D16L0260	16	260	200	12,96 €
110D16L0310	16	310	250	15,67 €
110D16L0410	16	410	350	18,81 €
110D16L0460	16	460	400	22,34 €
110D16L0610	16	610	550	32,97 €
110D16L1000	16	1000	940	84,64 €
110D17L0210	17	210	150	14,37 €
110D18L0210	18	110	150	16,71 €
110D18L0260	18	260	200	18,18 €
110D18L0310	18	310	250	22,76 €
110D18L0410	18	410	350	27,37 €
110D18L0460	18	460	400	30,54 €
110D18L0610	18	610	550	39,67 €
110D18L1000	18	1000	940	100,72 €
110D19L0410	19	410	350	34,48 €
110D20L0210	20	210	150	22,34 €
110D20L0260	20	260	200	27,67 €
110D20L0310	20	310	250	30,49 €
110D20L0410	20	410	350	34,48 €
110D20L0460	20	460	400	38,13 €
110D20L0610	20	610	550	50,02 €
110D20L1000	20	1000	940	112,71 €
110D22L0210	22	210	150	30,90 €
110D22L0260	22	260	200	33,86 €
110D22L0310	22	310	250	38,33 €
110D22L0410	22	410	350	42,64 €
110D22L0460	22	460	400	47,56 €
110D22L0610	22	610	550	53,28 €
110D22L1000	22	1000	940	140,79 €
110D24L0210	24	210	150	37,30 €
110D24L0260	24	260	200	42,41 €
110D24L0310	24	310	250	48,78 €
110D24L0410	24	410	350	55,35 €
110D24L0460	24	460	400	61,51 €
110D24L0610	24	610	550	67,86 €
110D25L0210	25	210	150	40,12 €
110D25L0260	25	260	200	46,66 €
110D25L0310	25	310	250	56,37 €
110D25L0410	25	410	350	67,49 €
110D25L0460	25	460	400	71,36 €
110D25L0610	25	610	550	75,69 €
110D25L1000	25	1000	940	154,40 €
110D26L0310	26	310	250	65,74 €
110D26L0460	26	460	400	81,14 €
110D26L0610	26	610	550	93,15 €
110D28L0310	28	310	250	87,77 €
110D28L0460	28	460	400	117,30 €
110D30L0460	30	460	400	142,55 €

BROCAS MARTILLO TWISTER PLUS CAJA DE 6 BROCAS

REF.	Ø MM	LONG. TOTAL MM	LONG. UTIL MM	€/UNIDAD
108KD06L0110	6	110	50	18,24 €
108KD06L0160	6	160	100	18,93 €
108KD08L0160	8	160	100	20,00 €
108KD10L0160	10	160	100	24,71 €
108KD12L0160	12	160	100	30,45 €

ESTUCHES DE BROCAS MARTILLO TWISTER PLUS



REF.	TIPO ESTUCHE	DESCRIPCION	Nº BROCAS	€/UNIDAD
116D	FUNDA PLÁSTICO	L110: Ø5-6-8 L160: Ø6(x2)-8(x2)-10-12-14 mm	10	57,00 €
105D	METÁLICO	L110: Ø5-6-8 L160: Ø6-8-10-12 mm	7	46,31 €
102C	TUBO	L110: Ø5-6-8 L160: Ø6-8-10-12 mm	5	30,99 €
136C	PLÁSTICO	L110: Ø6-8 L160: Ø6-8-10 mm	5	24,48 €
100C	PLÁSTICO	L160: Ø5-6-8-10 mm	4	19,30 €

BROCAS HORMIGÓN

BROCA MARTILLO COMPATIBLE SDS-PLUS

REF. 117

BRICKSTER PLUS



DIAGER INNOVATION



Características

- › Plaquita de carburo con afilado positivo de 120° con punta autocentradora.
- › Hélice corta progresiva.
- › Compatible SDS-plus.

Ventajas

- › Uso en rotación solamente.
- › Perfora el ladrillo en lugar de destruirlo por la acción del taladrado.
- › Orificio limpio y perfecto en entrada y salida.
- › Espesor de las paredes interiores del ladrillo hueco intacto.
- › Gran resistencia para anclajes.

Aplicaciones

Ladrillo hueco, ladrillo de carga aislante "monomur" y todos los productos en terracota.



Ladrillo hueco



Con su gran potencia de corte, perfora todas las secciones sin dañarla.

REF.	Ø MM	LONG. TOTAL MM	LONG. UTIL MM	€/UNIDAD
117D06L0260	6	260	200	10,34 €
117D08L0260	8	260	200	10,58 €
117D10L0260	10	260	200	10,98 €
117D12L0260	12	260	200	13,21 €
117D15L0260	15	260	200	18,01 €
117D16L0260	16	260	200	18,33 €

BROCA MARTILLO COMPATIBLE SDS-PLUS ESPECIAL ALUMINISTAS PARA MARCOS Y VENTANAS

REF. 102

DIAGER INNOVATION



Características

- › Plaquita de carburo monobloc con punta autocentradora.
- › Ángulo de la plaquita de 135°.
- › 3 filos de corte simultáneos.
- › Hélice cuadrada.
- › Zona de refuerzo.
- › Compatible SDS-plus.



Ventajas

- › Plaquita monobloc con 3 filos de corte: solución para la perforación de todo tipo de hormigón.
- › Punta autocentradora para mayor precisión.
- › Diseño de la plaquita: garantía agujeros concéntricos perfectamente redondos y calibrados.
- › Hélice cuadrada: aceleración de la evacuación del polvo y aumento de la vida útil de la broca.
- › Zona de refuerzo: la broca soporta una ligera flexión sin romperse.

Aplicaciones

Especial para marcos y ventanas para aluministas.



Ladrillo macizo



Hormigón armado



Hormigón



Piedra



Bloques de hormigón

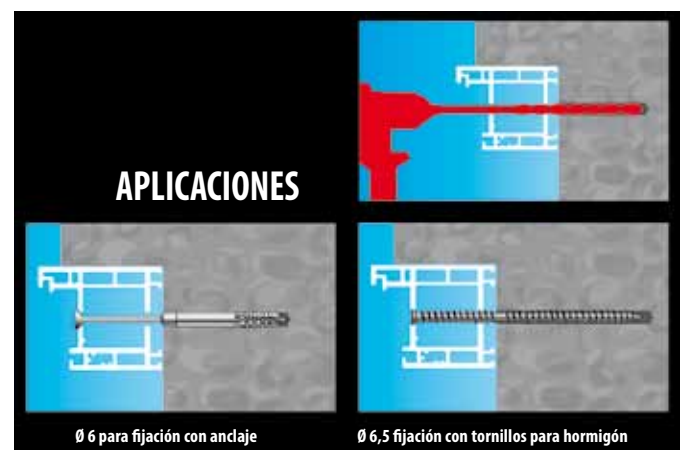

APLICACIONES

Ø 6 para fijación con anclaje

Ø 6,5 fijación con tornillos para hormigón

REF.	Ø MM	LONG. TOTAL MM	LONG. UTIL MM	€/UNIDAD
102D06L0210	6	210	150	12,75 €
102D06L0260	6	260	200	12,96 €
102D06,5L0210	6,5	210	150	12,74 €
102D06,5L0260	6,5	260	200	13,41 €

BROCA MARTILLO COMPATIBLE SDS-MAX

REF. 166

ULTIMAX



Características

- > 3 plaquitas de carburo, punta autocentradora.
- > 6 filos de corte.
- > Hélice progresiva.
- > Compatible SDS-max.

Ventajas

- > Garantía de un agujero concéntrico y calibrado.
- > Larga vida útil.
- > Limita los riesgos de bloqueo.
- > Evacuación óptima y rápida del polvo.



Ladrillo macizo



Piedra



Granito



Hormigón armado



Hormigón

REF.	Ø MM	LONG. TOTAL MM	LONG. UTIL MM	€/UNIDAD
166D12L0340	12	340	200	48,07 €
166D12L0540	12	540	400	55,78 €
166D14L0340	14	340	200	57,64 €
166D14L0540	14	540	400	66,03 €
166D15L0340	15	340	200	64,36 €
166D15L0540	15	540	400	66,88 €
166D16L0340	16	340	200	71,50 €
166D16L0540	16	540	400	78,23 €
166D16L0690	16	690	550	95,21 €
166D16L0920	16	920	780	111,31 €
166D18L0340	18	340	200	72,25 €
166D18L0540	18	540	400	80,27 €
166D18L0690	18	690	550	95,21 €
166D18L0920	18	920	780	112,46 €
166D19L0340	19	340	200	73,55 €
166D19L0540	19	540	400	84,58 €
166D19L0690	19	690	550	111,10 €
166D19L0920	19	920	780	108,67 €
166D20L0340	20	340	200	73,55 €
166D20L0540	20	540	400	84,58 €
166D20L0690	20	690	550	106,63 €
166D20L0920	20	920	780	115,35 €
166D20L1300	20	1300	1160	183,62 €
166D20L1500	20	1500	1360	203,59 €
166D22L0340	22	340	200	75,61 €
166D22L0540	22	540	400	88,32 €
166D22L0690	22	690	550	109,96 €
166D22L0920	22	920	780	123,13 €
166D22L1300	22	1300	1160	229,54 €
166D24L0340	24	340	200	77,30 €
166D24L0540	24	540	400	96,75 €
166D24L0690	24	690	550	119,83 €
166D24L0920	24	920	780	140,97 €
166D24L1500	24	1500	1360	232,53 €
166D25L0340	25	340	200	79,92 €
166D25L0540	25	540	400	98,57 €
166D25L0690	25	690	550	122,11 €

REF.	Ø MM	LONG. TOTAL MM	LONG. UTIL MM	€/UNIDAD
166D25L0920	25	920	780	140,97 €
166D25L1300	25	1300	1160	259,47 €
166D25L1500	25	1500	1360	276,05 €
166D26L0340	26	340	200	85,14 €
166D26L0540	26	540	400	105,31 €
166D26L0690	26	690	550	132,39 €
166D26L0920	26	920	780	174,20 €
166D28L0340	28	340	200	94,27 €
166D28L0540	28	540	400	106,35 €
166D28L0690	28	690	550	130,46 €
166D28L0920	28	920	780	179,68 €
166D28L1300	28	1300	1160	279,43 €
166D28L1500	28	1500	1360	324,94 €
166D29L0540	29	540	400	118,42 €
166D29L0690	29	690	550	147,81 €
166D29L0920	29	920	780	175,47 €
166D30L0340	30	340	200	103,71 €
166D30L0540	30	540	400	118,42 €
166D30L0690	30	690	550	147,81 €
166D30L0920	30	920	780	186,00 €
166D32L0340	32	340	200	103,71 €
166D32L0540	32	540	400	127,45 €
166D32L0690	32	690	550	147,81 €
166D32L0920	32	920	780	189,78 €
166D32L1300	32	1300	1160	289,40 €
166D32L1500	32	1500	1360	373,64 €
166D35L0340	35	340	200	103,89 €
166D35L0540	35	540	400	144,04 €
166D35L0690	35	690	550	147,81 €
166D35L0920	35	920	780	243,17 €
166D35L1300	35	1300	1160	289,40 €
166D36L0340	36	340	200	122,56 €
166D36L0540	36	540	400	156,12 €
166D36L0690	36	690	550	164,79 €
166D36L0920	36	920	780	247,67 €
166D36L1300	36	1300	1160	439,12 €
166D36L1500	36	1500	1360	490,00 €

BROCAS HORMIGÓN

REF.	Ø MM	LONG. TOTAL MM	LONG. UTIL MM	€/UNIDAD
166D38L0340	38	340	200	167,21 €
166D38L0540	38	540	400	225,63 €
166D38L0690	38	690	550	267,54 €
166D40L0340	40	340	200	189,52 €
166D40L0540	40	540	400	247,56 €
166D40L0690	40	690	550	300,99 €
166D40L0920	40	920	780	336,65 €
166D40L1500	40	1500	1360	718,54 €
166D42L0340	42	340	200	222,94 €
166D42L0540	42	540	400	282,92 €
166D42L0690	42	690	550	285,42 €
166D42L0920	42	920	780	350,52 €
166D42L1300	42	1300	1160	598,79 €
166D42L1500	42	1500	1360	718,54 €
166D45L0340	45	340	200	230,64 €
166D45L0540	45	540	400	289,84 €
166D45L0690	45	690	550	323,34 €
166D45L0920	45	920	780	408,26 €
166D45L1300	45	1300	1160	658,66 €
166D45L1500	45	1500	1360	758,46 €

INVESTIGACIÓN Y DESARROLLO

► Más materia prima

La flexión que se ejerce especialmente en la parte inferior de la herramienta es el factor más destructivo. El alma progresiva de la hélice aporta más cantidad de materia y rigidez a esta parte sometida a esfuerzos extremos.



► Sistema antibloqueo

Su cabeza de 6 filos de corte con distribución asimétrica permite limitar los riesgos de bloqueo en un cemento muy duro o en hierro. La naturaleza progresiva y la geometría redondeada de su hélice ofrecen una evacuación óptima del polvo y evitan todo riesgo de bloqueo por acumulación.



► Tratamiento térmico

La dureza del hormigón y la potencia de la máquina en acción generan compresión. El tratamiento térmico del cuerpo permite que el esfuerzo de la máquina sea absorbido perfectamente por las plaquitas de carburo de tungsteno (asumiendo la onda de retorno de choque).



BROCAS HORMIGÓN

BROCA MARTILLO COMPATIBLE SDS-MAX



1 **370B**

Adaptador Power-Max con anclaje SDS-Max

2 **371B**

Extensión Power-Max

3 **372B**

Hélice Power-Max

4 **373B**

Cabeza Power-Max

Características

- Sistema modular y evolutivo: permite el taladrado hasta una profundidad mayor de 1 m.
- Posibilidad de montar cabezas con Ø 32 hasta 80 mm o con coronas perforadoras de metal duro de 30 a 125 mm.
- Cabeza con plaquita metal duro y broca autocentradora con 2 filos de corte.

Recomendaciones

- Termine de apretar las piezas de la broca de sujeción con una llave.
- Lubrique periódicamente los tornillos de acoplamiento.
- Muelle (incluido) que se inserta en la pieza hembra (sistema de bloqueo).



ADAPTADOR COMPATIBLE SDS-MAX

1 REF. **370B**



REF.	Ø MM	LONG. TOTAL MM	€/UNIDAD
370BD0250	14	250	79,71 €
370BD0450	14	450	137,28 €
370BD0850	14	850	247,11 €

EXTENSIÓN POWER-MAX PARA ACOPLAMIENTO

2 REF. **371B**



REF.	Ø MM	LONG. TOTAL MM	€/UNIDAD
371BD0280	14	280	99,79 €

HÉLICE POWER-MAX

3 REF. **372B**



REF.	DESCRIPCION	Ø MM	LONG. TOTAL MM	€/UNIDAD
372BD40	Para Ø mm: 44 a 52	40	180	121,96 €
372BD55	Para Ø mm: 60 a 80	55	90	222,28 €

CABEZA POWER-MAX CON BROCA AUTOCENTRADORA

4 REF. **373B**



REF.	Ø MM	LONG. TOTAL MM	€/UNIDAD
373BD32	32	43	148,27 €
373BD44	44	43	162,62 €
373BD52	52	43	183,75 €
373BD60	60	43	215,42 €
373BD66	66	43	248,67 €
373BD80	80	43	294,09 €

BROCA AUTOCENTRADORA PARA CABEZA POWER-MAX

REF. **374B**



REF.	Ø MM	LONG. TOTAL MM	€/UNIDAD
374B	12	90	28,24 €

ACCESORIOS

ACOPLAMIENTO + MUELLE POWER-MAX

REF. **375B**



REF.	Ø MM	LONG. TOTAL MM	€/UNIDAD
375B	14	62	13,73 €

ADAPTADOR POWER-MAX PARA CORONA METAL DURO

REF. **376B**



REF.	Ø MM	LONG. TOTAL MM	€/UNIDAD
376B	26	90	78,40 €

ESTUCHES POWER-MAX



089E



089C

REF.	TIPO ESTUCHE	DESCRIPCION	Nº BROCAS	€/UNIDAD
089C	PLÁSTICO	Cabeza Ø44 mm + Hélice + 2 Extensiones + Muelle de acoplamiento	6	612,37 €
089E	MALETÍN PLÁSTICO	Cabeza Ø52 mm + Hélice + 2 Extensiones + Muelle de acoplamiento	6	634,84 €

PORTABROCAS AUTOMÁTICO ESPECIAL AMOLADORAS



- › Portabrocas automático especial para amoladoras.
- › Capacidad de ajuste de Ø 1,5 a 13 mm.
- › Sistema de bloqueo rápido de carraca.
- › 2 cuerpos metálicos.
- › Rosca M14.

REF.	DESCRIPCION	€/UNIDAD
124K	Portabrocas automático especial amoladoras	57,29 €

ADAPTADOR COMPATIBLE SDS-PLUS



REF.	DESCRIPCION	LONG. TOTAL MM	€/UNIDAD
137B	Compatible SDS-Plus / Mango estriado	250	99,09 €
138B	Compatible SDS-Plus / SDS-max	250	105,34 €

ADAPTADOR PORTABROCAS



REF.	DESCRIPCION	LONG. TOTAL MM	€/UNIDAD
143B	Compatible SDS-Plus / 1/2"	60	28,77 €
172B	Compatible SDS-Plus&SPIT / 1/2"	70	30,03 €
177B	Compatible SDS-max / 1/2"	170	40,89 €
109B	Compatible mango estriado / 1/2"	110	40,89 €

PUNTEROS Y CINCELES

PUNTEROS HELICOIDALES



REF. **322**
323
342
395



Características

- › Plaquita de trabajo helicoidal.
- › 4 filos de corte anti-bloqueo.
- › Acabado: cuerpo negro y plaquita con chorro de arena.
- › Compatible SDS-plus / SDS-max / SDS-top / SDS-plus y SPIT.

Ventajas

- › PERFORACIÓN SIN ESFUERZO: Cíncel puntiagudo con cabeza helicoidal que penetra y revienta fácilmente la mayoría de los materiales.
- › ANTI-BLOQUEO: Revolucionaria cabeza con forma helicoidal que funciona a la mitad de rotación con una presión constante en sus 4 filos de corte. Su guía y la geometría específica evacúan el aire y el polvo: no se bloquea en los materiales.
- › 100% GRAN POTENCIA: Tratamiento de calor térmico en condiciones de atmósfera controladas para una máxima resistencia y potencia generada por el martillo percutor.

COMPATIBLE SDS-PLUS

REF.	Ø MM	LONG. TOTAL MM	€/ UNIDAD
322D12L0250	12	250	14,84 €
322D14L0250	14	250	12,46 €

COMPATIBLE SDS-PLUS & SPIT

REF.	Ø MM	LONG. TOTAL MM	€/ UNIDAD
323D14L0250	14	250	22,73 €

COMPATIBLE SDS-MAX

REF.	Ø MM	LONG. TOTAL MM	€/ UNIDAD
342D18L0280	18	280	16,14 €
342D18L0400	18	400	19,35 €
342D18L0600	18	600	26,43 €

COMPATIBLE SDS-TOP

REF.	Ø MM	LONG. TOTAL MM	€/ UNIDAD
395D14L0270	14	270	13,45 €

PUNTEROS CON ANCLAJE HEXAGONAL

REF. **324**
393



REF.	LONG. TOTAL MM	HEXAGONAL MM	€/ UNIDAD
324H19L0300	300	19	20,02 €
324H19L0400	400	19	21,90 €
393D24L0400	400	26	35,94 €

CINCELES

REF. **318**
319
343
396
320
394



Aplicaciones

Para todo tipo de trabajos generales de demolición, en hormigón y piedra.

COMPATIBLE SDS-PLUS

REF.	LONG. TOTAL MM	ANCHURA MM	€/ UNIDAD
318L20L0250	250	20	12,52 €
318L40L0200	200	40	18,91 €

COMPATIBLE SDS-PLUS & SPLIT

REF.	LONG. TOTAL MM	ANCHURA MM	€/ UNIDAD
319L20L0250	250	20	22,73 €

COMPATIBLE SDS-MAX

REF.	LONG. TOTAL MM	ANCHURA MM	€/ UNIDAD
343L115L0350	350	115	72,44 €
343L24L0280	280	24	16,17 €
343L24L0400	400	24	19,86 €
343L24L0600	600	24	26,07 €
343L50L0360	360	50	37,45 €
343L80L0300	300	80	41,52 €

COMPATIBLE SDS-TOP

REF.	LONG. TOTAL MM	ANCHURA MM	€/ UNIDAD
396L20L0270	270	20	13,45 €
396L40L0250	250	40	21,27 €
396L60L0250	250	60	33,45 €

ANCLAJE HEXAGONAL 19 MM

REF.	LONG. TOTAL MM	ANCHURA MM	€/ UNIDAD
320L24L0300	300	24	19,04 €
320L24L0400	400	24	27,36 €
320L80L0300	300	80	61,45 €

ANCLAJE HEXAGONAL 26 MM

REF.	LONG. TOTAL MM	ANCHURA MM	€/ UNIDAD
394L32L0400	400	32	36,35 €

PUNTEROS Y CINCELES

BUJARDA

REF. **363**



REF.	DESCRIPCION	LONG. TOTAL MM	ANCHURA MM	€/UNIDAD
363D16L0045	Compatible SDS-max	45	45	74,84 €

CINCEL ACODADO

REF. **348**
349
397



Aplicaciones

Para trabajos que precisan mayor evacuación con un cincel en ángulo ergonómico

REF.	DESCRIPCION	LONG. TOTAL MM	ANCHURA MM	€/UNIDAD
348L40L0200	Compatible SDS-plus	200	40	21,68 €
349L50L0300	Compatible SDS-max	300	50	50,26 €
397L40L0250	Compatible SDS-top	250	40	24,36 €

GRADINA CON DIENTES METAL DURO

REF. **361**



Aplicaciones

Para separar sin romper los bloques o piedras de hormigón.

REF.	DESCRIPCION	LONG. TOTAL MM	ANCHURA MM	€/UNIDAD
361L40L0280	Compatible SDS-max	280	38	116,58 €

CINCEL MORTERO

REF. **329**



Aplicaciones

Para quitar el mortero entre los ladrillos, los bloques de hormigón, etc.

REF.	DESCRIPCION	LONG. TOTAL MM	€/UNIDAD
329L10L0300	Compatible SDS-max	300	56,72 €

ROZADOR ACANALADOR

REF. **311**
312



Aplicaciones

Para realizar canales en el hormigón.

REF.	DESCRIPCION	Ø MM	LONG. TOTAL MM	€/UNIDAD
311L22L0250	Compatible SDS-plus	22	250	24,00 €
312L26L0300	Compatible SDS-max	26	300	40,46 €

ROZADOR CON ALETAS

REF. **314**



Ø 32



Ø 35

Aplicaciones

Para trabajos en gres, ladrillo y piedra. Ideal para variar la profundidad del canal gracias a las aletas que hacen de guía y para cavar los emplazamientos de las cajas de distribución y enchufes sin cambiar de herramienta.

REF.	DESCRIPCION	LONG. TOTAL MM	€/UNIDAD
314L32L0300	Compatible SDS-plus- Ø 32 X 23 mm (Ø x profundidad mm)	300	50,26 €
314L35L0380	Compatible SDS-max- Ø 35 X 36 mm (Ø x profundidad mm)	380	88,63 €

ESTUCHE DE PUNTEROS Y CINCELES



314C

REF.	DESCRIPCION	TIPO ESTUCHE	€/UNIDAD
314C	Punteros SDS-max: Ø18x280 - Ø18x400 mm Cinceles SDS-max: L24x280 - L24x400 - L50x360 mm	MALETÍN	108,96 €

BROCA MANGO CILÍNDRICO

BROCA PIEDRA 3 FILOS DE CORTE MONOBLOC



REF. **263S**

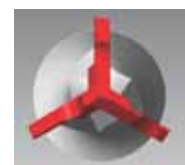

Características

- › Plaquita monobloc con afilado positivo.
- › Punta de centrado a 130°.
- › 3 vías de evacuación.
- › Acabado negro pavonado.
- › Mango cilíndrico.

Ventajas

- › DURABILIDAD: Reducción del desgaste de la broca a través de la innovadora geometría de la plaquita de metal duro repartidas en 3 puntos.
- › CALIBRADO: 3 filos de corte que garantizan un agujero perfectamente calibrado, así como una perforación totalmente limpia.
- › RESISTENCIA: Mejora del rendimiento de los anclajes mecánicos gracias a los agujeros con la calibración perfecta de la Optima 3+.

Salida del agujero en ladrillo hueco



268C

ESTUCHE BROCAS OPTIMA3

REF.	TIPO ESTUCHE	DESCRIPCION	€/UNIDAD
268C	PLÁSTICO	Composición: Ø 4*-5-6-8-10 mm	11,54 €

REF.	Ø MM	LONG. TOTAL MM	LONG. UTIL MM	€/UNIDAD
263SD03	3*	60	20	1,72 €
263SD04	4*	75	35	1,78 €
263SD05	5	85	45	1,83 €
263SD05L0150	5	200	150	4,41 €
263SD06	6	100	60	1,88 €
263SD06L0150	6	200	150	4,62 €
263SD06L0400	6	400	360	8,30 €
263SD06.5	6,5	100	60	1,96 €
263SD08	8	120	80	2,24 €
263SD08L0200	8	200	160	5,26 €
263SD08L0400	8	400	360	8,83 €
263SD10	10	120	80	3,85 €
263SD10L0200	10	200	160	7,00 €
263SD10L0400	10	400	360	10,70 €
263SD12	12	150	110	5,56 €
263SD12L0200	12	200	160	7,58 €
263SD12L0400	12	400	360	12,08 €
263SD13	13	150	110	5,98 €

EXPOSITOR SOBREMESA OPTIMA



Ref: 08EXPDIAGEROPTIMA
Precio P.V.P: 366,39 €

REF.	DESCRIPCION	CANTIDAD
263SD03	OPTIMA 3 X 60 mm	10
263SD04	OPTIMA 4 X 75 mm	10
263SD05	OPTIMA 5 X 85 mm	20
263SD06	OPTIMA 6 X 100 mm	20
263SD08	OPTIMA 8 X 120 mm	10
263SD10	OPTIMA 10 X 120 mm	10
263SD12	OPTIMA 12 X 150 mm	10
263SD05L0150	OPTIMA 5 X 150 mm	5
263SD06L0150	OPTIMA 6 X 150 mm	5
263SD08L0200	OPTIMA 8 X 200 mm	5
268C	ESTUCHE 5 BROCAS OPTIMA (4-5-6-8-10 mm)	6

BROCA PARED

REF. 266S

FLASH



Características

- › Plaquita metal duro con nueva geometría.
- › Acabado en chorro de arena.
- › Mango cilíndrico.

Ventajas

- › La composición del carburo permite una mayor duración.
- › Mayor altura de la plaquita para un mejor guiado.
- › Especial para taladros a batería: 20% mayor autonomía.



REF.	Ø MM	LONG. TOTAL MM	LONG. UTIL MM	€/UNIDAD
266SD03	3	60	20	1,12 €
266SD03.5	3,5	75	35	1,12 €
266SD04	4	75	35	1,12 €
266SD04.5	4,5	85	45	1,12 €
266SD05	5	85	45	1,12 €
266SD05L0150	5	150	110	2,29 €
266SD05.5	5,5	95	55	1,12 €
266SD06	6	100	60	1,12 €
266SD06L0150	6	150	110	1,98 €
266SD06L0200	6	200	160	3,14 €
266SD06L0300	6	300	260	4,54 €
266SD06L0400	6	400	360	6,25 €
266SD06L0600	6	600	560	7,37 €
265D06L1000	6	1000	960	35,99 €
266SD06.5	6,5	100	60	1,27 €
266SD07	7	100	60	1,27 €
266SD07L0150	7	150	110	2,47 €
266SD07L0200	7	200	160	3,23 €
266SD07L0300	7	300	260	4,54 €
266SD07L0400	7	400	360	6,25 €
266SD07.5	7,5	120	80	1,27 €
266SD08	8	120	80	1,39 €
266SD08L0150	8	150	110	2,20 €
266SD08L0200	8	200	160	3,38 €
266SD08L0300	8	300	260	4,54 €
266SD08L0400	8	400	360	6,25 €
266SD08L0600	8	600	560	8,98 €
265D08L1000	8	1000	960	41,18 €
266SD08.5	8,5	120	80	1,39 €
266SD09	9	120	80	1,88 €
266SD09L0150	9	150	110	2,61 €
266SD09L0300	9	300	260	5,39 €
266SD09L0400	9	400	360	6,56 €
266SD09.5	9,5	120	80	1,88 €

REF.	Ø MM	LONG. TOTAL MM	LONG. UTIL MM	€/UNIDAD
266SD10	10	120	80	2,11 €
266SD10L0150	10	150	110	2,61 €
266SD10L0200	10	200	160	4,62 €
266SD10L0300	10	300	260	5,97 €
266SD10L0400	10	400	360	6,56 €
266SD10L0600	10	600	560	9,57 €
265D10L1000	10	1000	960	45,52 €
266SD11	11	150	110	2,43 €
266SD12	12	150	110	2,83 €
266SD12L0200	12	200	160	5,49 €
266SD12L0300	12	300	260	6,25 €
266SD12L0400	12	400	360	7,64 €
266SD12L0600	12	600	560	11,37 €
265D12L1000	12	1000	960	48,36 €
266SD13	13	150	110	3,42 €
266SD14	14	150	110	4,81 €
266SD14L0200	14	200	160	6,51 €
266SD14L0300	14	300	260	7,10 €
266SD14L0400	14	400	360	8,22 €
266SD14L0600	14	600	560	11,64 €
265D14L1000	14	1000	960	51,59 €
266SD15	15	150	110	5,71 €
266SD15L0300	15	300	260	8,49 €
266SD15L0400	15	400	360	9,34 €
266SD16	16	150	110	6,15 €
266SD16L0200	16	200	160	8,14 €
266SD16L0300	16	300	260	9,53 €
266SD16L0400	16	400	360	11,01 €
266SD16L0600	16	600	560	13,43 €
265D16L1000	16	1000	960	66,02 €
266SD17	17	150	110	7,23 €
266SD18	18	160	120	7,59 €
266SD18L0300	18	300	260	12,13 €
266SD18L0400	18	400	360	12,76 €

BROCAS MANGO CILÍNDRICO

REF.	Ø MM	LONG. TOTAL MM	LONG. UTIL MM	€/UNIDAD
266SD18L0600	18	600	560	16,00 €
265D18L1000	18	1000	960	73,23 €
266SD19	19	160	120	7,90 €
266SD19L0300	19	300	260	13,67 €
266SD20	20	160	120	8,54 €
266SD20L0300	20	300	260	14,47 €
266SD20L0400	20	400	360	15,19 €
266SD20L0600	20	600	560	19,36 €
265D20L1000	20	1000	960	94,03 €
266SD22L0400	22	400	360	25,16 €
266SD22L1000	22	1000	960	176,98 €
266SD24L0400	24	400	360	30,69 €
265D24L1000	24	1000	960	95,71 €
266SD25L0400	25	400	360	35,32 €
265D25L1000	25	1000	960	139,46 €
265D30L1000	30	1000	960	211,71 €
265D32L1000	32	1000	960	242,47 €

EXPOSITOR SOBREMESA FLASH



Ref: 08EXPDIAGERFLASH

Total PVP expositor FLASH: 345,42 €

ESTUCHES BROCA FLASH



250C



251C

REF.	TIPO ESTUCHE	DESCRIPCION	Nº BROCAS	€/UNIDAD
250C	PLÁSTICO	Composición: Ø 3-4-5-6-7-8-9-10 mm	8	12,24 €
251C	PLÁSTICO	Composición: Ø 4-5-6-8-10 mm	5	7,89 €

REF.	DESCRIPCIÓN	CANTIDAD
266SD03	FLASH 3 X 60 mm	20
266SD04	FLASH 4 X 75 mm	30
266SD05	FLASH 5 X 85 mm	30
266SD06	FLASH 6 X 100 mm	30
266SD07	FLASH 7 X 100 mm	10
266SD08	FLASH 8 X 120 mm	20
266SD10	FLASH 10 X 120 mm	20
266SD12	FLASH 12 X 150 mm	5
266SD05L0150	FLASH 5 X 150 mm	10
266SD06L0150	FLASH 6 X 150 mm	10
266SD08L0150	FLASH 8 X 150 mm	10
266SD010L0150	FLASH 10 X 150 mm	5
215C	ESTUCHE 5 BROCAS FLASH (4-5-6-8-10 mm)	6

BROCAS PARED USO INTENSIVO

REF. 226

MEGA



Características

- › Plaquita de metal duro, afilado semipositivo.
- › Hélice fresada en U.
- › Acabado pulido.
- › Mango cilíndrico

Ventajas

Acabado pulido con tratamiento antiadherente: permite una rápida evacuación del polvo.



Placa de yeso



Ladrillo macizo



Bloques de hormigón



Hormigón



Piedra

REF.	Ø MM	LONG. TOTAL MM	LONG. UTIL MM	€/UNIDAD
226D03	3	60	20	1,73 €
226D04	4	75	35	1,76 €
226D05	5	85	45	1,96 €
226D05L0150	5	150	110	4,43 €
226D05,5	5,5	85	45	1,96 €
226D05.5L0150	5,5	150	110	4,51 €
226D06	6	100	60	2,01 €
226D06L0150	6	150	110	4,43 €
226D06L0200	6	200	160	4,78 €
226D06L0400	6	400	360	8,37 €
226D06,5	6,5	100	60	2,12 €
226D07	7	100	60	2,16 €
226D08	8	120	80	2,37 €
226D08L0150	8	150	110	4,70 €
226D08L0200	8	200	160	5,27 €
226D08L0400	8	400	360	8,89 €
226D09	9	120	80	2,78 €
226D10	10	120	80	3,31 €
226D10L0150	10	150	160	6,38 €
226D10L0200	10	200	160	6,29 €
226D10L0400	10	400	360	9,64 €
226D11	11	150	110	4,11 €
226D12	12	150	110	4,79 €
226D12L0200	12	200	160	6,83 €
226D12L0400	12	400	360	10,87 €
226D13	13	150	110	5,28 €
226D14	14	150	110	6,53 €
226D14L0200	14	200	160	7,59 €
226D14L0400	14	400	360	12,14 €
226D15	15	150	110	7,36 €
226D16	16	150	110	7,84 €
226D16L0200	16	200	160	8,89 €
226D16L0400	16	400	360	14,61 €
226D18	18	160	120	9,85 €
226D18L0400	18	400	360	18,23 €
226D20	20	160	120	12,49 €
226D20L0400	20	400	360	22,01 €

ESTUCHE BROCAS MEGA



211C

REF.	TIPO ESTUCHE	DESCRIPCION	Nº BROCAS	€/UNIDAD
211C	PLÁSTICO	Composición: Ø4-5-6-8-10 mm	5	11,41 €

BROCA PARA PORCELÁNICO Y VIDRIO

REF. **400**



Características

- › Reafilable.
- › Plaquita de metal duro.
- › Plaquita ovalada.
- › Mango cilíndrico.

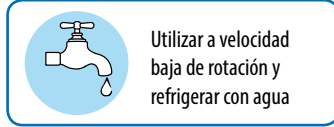

Aplicaciones

Broca especial para vidrio no templado, cerámica, porcelana, azulejos y gres porcelánico hasta grado 7.



Vidrio no templado



Cerámica

REF.	Ø MM	LONG. TOTAL MM	LONG. UTIL MM	€/UNIDAD
400D03	3	65	25	4,70 €
400D04	4	65	25	4,96 €
400D05	5	65	25	5,33 €
400D06	6	65	25	5,77 €
400D07	7	70	30	6,10 €
400D08	8	70	30	6,53 €
400D09	9	70	30	9,70 €
400D10	10	80	40	9,74 €
400D12	12	80	40	13,16 €
400D13	13	80	40	14,42 €

BROCA MULTIMATERIALES

REF. **215S**



Características

- › Plaquita de metal duro con punta de centrado.
- › Ángulo de la plaquita 118°.
- › Afilado 4 caras.
- › Hélice en forma de S con listel fino.
- › Mango cilíndrico

Ventajas

- › Universal.
- › Agujeros perfectos limpios sin astillas.
- › Penetración fácil y rápida.

Aplicaciones

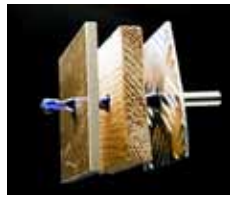

Pizarra



Ladrillo macizo



Aceros aleados



Cerámica



Madera blanda



REF.	Ø MM	LONG. TOTAL MM	LONG. UTIL MM	€/UNIDAD
215SD03	3	60	20	3,66 €
215SD04	4	75	35	3,66 €
215SD05	5	85	45	3,87 €
215SD06	6	100	60	4,47 €
215SD07	7	100	60	4,65 €
215SD08	8	120	80	4,92 €
215SD10	10	120	80	5,54 €
215SD12	12	150	110	6,84 €

ESTUCHE MULTIMATERIALES



215B

REF.	TIPO ESTUCHE	DESCRIPCION	Nº BROCAS	€/UNIDAD
215B	PLÁSTICO	Composición: Ø 4-5-6-8-10 mm	5	16,63 €

BROCA CERÁMICA

REF. **245**



Características

- › Plaquita de metal duro de alta tenacidad.
- › Afilado positivo con aristas desbarbadas y plaquita de centrado.
- › Hélice en forma de L.
- › Acabado azul.
- › Mango cilíndrico.



Cerámica

REF.	Ø MM	LONG. TOTAL MM	LONG. UTIL MM	€/UNIDAD
245D03	3	60	20	3,19 €
245D04	4	75	35	3,21 €
245D05	5	85	45	3,62 €
245D06	6	100	60	3,61 €
245D07	7	100	60	3,93 €
245D08	8	120	80	4,34 €
245D09	9	120	80	4,74 €
245D10	10	120	80	6,07 €
245D12	12	150	110	8,78 €

ESTUCHE BROCA CERÁMICA



214B

REF.	TIPO ESTUCHE	DESCRIPCION	Nº BROCAS	€/UNIDAD
214B	PLÁSTICO	Composición: Ø 4-5-6-8-10 mm	5	20,58 €

BROCAS ESPECIALES

BROCA PARA PIEDRA DURA Y GRANITO

REF. **208S**



Características

- › Cabeza de metal duro de alta tenacidad.
- › Afilado positivo.
- › Hélice en forma de L.
- › Mango cilíndrico.

Ventajas



REF.	Ø MM	LONG. TOTAL MM	LONG. UTIL MM	€/UNIDAD
208SD04	4	75	35	1,92 €
208SD05	5	85	45	2,58 €
208SD06	6	100	60	2,16 €
208SD06.5	6,5	100	60	2,28 €
208SD07	7	100	60	2,48 €
208SD08	8	120	80	2,55 €
208SD09	9	120	80	2,76 €
208SD10	10	120	80	3,57 €
208SD12	12	150	110	5,17 €
208SD14	14	150	110	7,06 €
208SD16	16	150	110	7,99 €

ESTUCHE BROCAS PARA PIEDRA DURA Y GRANITO



221B

REF.	TIPO ESTUCHE	DESCRIPCION	Nº BROCAS	€/UNIDAD
221B	PLÁSTICO	Composición: Ø 4-5-6-8-10 mm	5	21,00 €

BROCA DIAMANTE

REF. **426**



Características

- › Cabeza con 2 segmentos de diamante.
- › Garganta de extracción.
- › Mango hexagonal.



Aplicaciones

con AMOLADORA



con TALADRO



REF.	Ø MM	LONG. TOTAL MM	LONG. UTIL MM	€/UNIDAD
426D06	6	55	22	19,70 €
426D06,5	6,5	55	22	20,40 €
426D07	7	55	22	20,40 €
426D08	8	55	20	21,23 €
426D10	10	65	30	21,93 €
426D12	12	65	28	23,19 €
426D13	13	65	28	25,49 €
426D15	15	70	40	26,18 €
426D20	20	70	40	30,62 €
426D25	25	70	40	33,31 €

BROCAS PARA MADERA

BROCA PARA MADERA HELICOIDAL SUPER PRO-MANGO HEXAGONAL

REF. **913**



Características

- > Punta de broca roscada autocentradora.
- > Afilado de precisión para un corte limpio y perfecto.
- > Listón rectificad y pulido.
- > Tratamiento térmico en toda su longitud.
- > Mango hexagonal.

Ventajas

- > Gran profundidad.
- > Rapidez de taladrado.
- > Corte limpio.
- > Anti-calórica.
- > Fricción reducida.



REF.	Ø MM	LONG. TOTAL MM	LONG. UTIL MM	€/UNIDAD
913D08	8	460	375	19,80 €
913D10	10	460	380	19,96 €
913D12	12	460	380	21,37 €
913D14	14	460	380	21,60 €
913D16	16	460	380	23,90 €
913D17	17	460	380	24,50 €
913D18	18	460	380	25,38 €
913D20	20	460	380	27,69 €
913D22	22	460	380	31,15 €
913D24	24	460	380	33,53 €
913D26	26	460	380	39,25 €
913D28	28	460	380	41,25 €
913D30	30	460	370	46,15 €
913D32	32	460	370	50,71 €

BROCA PARA MADERA HELICOIDAL MANGO HEXAGONAL

REF. **905**



Características

- > Plaquita de broca roscada autocentradora.
- > Afilado de precisión.
- > Listón pulido.
- > Mango hexagonal.

Ventajas

- > Corte limpio y pulido.
- > Gran profundidad de taladrado.

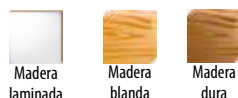

REF.	Ø MM	LONG. TOTAL MM	LONG. UTIL MM	€/UNIDAD
905D08	8	235	160	4,96 €
905D10	10	235	160	5,67 €
905D12	12	235	160	7,07 €
905D13	13	235	160	7,77 €
905D14	14	235	160	8,24 €
905D16	16	235	160	10,29 €

REF.	Ø MM	LONG. TOTAL MM	LONG. UTIL MM	€/UNIDAD
905D18	18	235	160	11,30 €
905D20	20	235	160	12,73 €
905D22	22	235	160	15,05 €
905D24	24	235	160	17,43 €
905D25	25	235	160	18,82 €
905D26	26	235	160	21,15 €
905D32	32	235	160	22,26 €

BROCA PLANA

REF. **904**



Características

- > Doble filo de corte.
- > Mango hexagonal con acoplamiento rápido.



REF.	Ø MM	LONG. TOTAL MM	€/UNIDAD
904D06	6	152	1,87 €
904D08	8	152	2,10 €
904D10	10	152	2,20 €
904D12	12	152	2,38 €
904D14	14	152	2,42 €
904D16	16	152	2,64 €
904D18	18	152	2,74 €
904D19	19	152	2,85 €
904D20	20	152	2,85 €
904D22	22	152	3,12 €
904D24	24	152	3,35 €
904D25	25	152	3,35 €
904D26	26	152	3,48 €
904D28	28	152	3,69 €
904D30	30	152	3,88 €
904D32	32	152	4,31 €
904D35	35	152	4,85 €

ALARGADOR PARA BROCA PLANA

REF. **906**



REF.	DESCRIPCION	LONG. TOTAL MM	€/UNIDAD
906	MANGO HEXAGONAL	270	18,57 €

BROCA PARA MADERA CON CABEZA EXTENSIBLE

REF. **908**



REF.	DESCRIPCION	LONG. TOTAL MM	€/UNIDAD
908	Ø 15 A 45 mm	122	34,64 €

BROCAS PARA MADERA

BROCA 3 PUNTAS PROFESIONAL

REF. **915-918**



Características

- > Punta de centrado.
- > 2 filos de corte.
- > Listón ancho y pulido.
- > Mango cilíndrico.

Ventajas

- > Precisión.
- > Agujeros limpios.
- > Alto rendimiento.

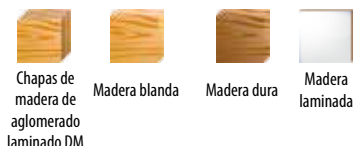

REF.	Ø MM	LONG. TOTAL MM	LONG. UTIL MM	€/UNIDAD
915D03	3	61	21	1,43 €
915D04	4	75	35	1,56 €
915D05	5	86	46	1,68 €
915D06	6	93	53	1,82 €
915D07	7	109	69	1,97 €
915D08	8	117	77	2,05 €
915D09	9	125	85	2,24 €
915D10	10	133	93	2,44 €
915D11	11	142	102	3,28 €
915D12	12	151	111	3,49 €
915D13	13	151	111	3,78 €
918D06	6	240	200	5,09 €
918D08	8	240	200	5,15 €
918D10	10	240	200	5,86 €
918D12	12	240	200	7,32 €
918D14	14	240	200	8,53 €
918D16	16	240	200	10,73 €
918D18	18	450	410	19,04 €
918D20	20	450	410	19,31 €

BROCA DE ENCOFRADO MANGO CILÍNDRICO

REF. **723M**



Características

- > Afilado 118°.
- > Calidad HSS.
- > Mango cilíndrico (Ø10 mm) o compatible SDS-plus opcional.

Ventajas

- > Gran longitud de la broca para múltiples usos.

Aplicaciones

- > Reformas, fontanería, calefacción, decoración, mantenimiento.

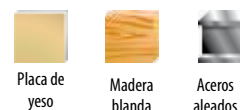

REF.	Ø MM	LONG. TOTAL MM	LONG. UTIL MM	€/UNIDAD
723MD08	8	400	360	12,63 €
723MD10	10	400	360	13,79 €
723MD12	12	400	360	17,40 €
723MD14	14	400	360	21,00 €
723MD16	16	400	360	23,98 €
723MD18	18	400	360	29,49 €
723MD20	20	400	360	35,23 €
723MD24	24	400	360	59,19 €

ESTUCHE BROCAS 3 PUNTAS PROFESIONAL



917B

REF.	TIPO ESTUCHE	DESCRIPCION	Nº BROCAS	€/UNIDAD
917B	PLÁSTICO	Composición: Ø 3-4-5-6-7-8-9-10 mm	8	18,40 €

BROCA HSS-METAL

BROCA HSS COBALTO 5% DIN 338

REF. **731**

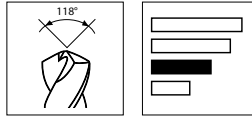

DIN 338



Acero inoxidable



Aceros aleados



Aceros no aleados y de baja aleación



Hierro fundido laminado



Fundición de grafito esferoidal

REF.	Ø MM	LONG. TOTAL MM	LONG. UTIL MM	€/UNIDAD
731D02	2	49	24	1,63 €
731D02.5	2,5	57	30	1,75 €
731D03	3	61	33	1,92 €
731D03.2	3,2	65	36	2,27 €
731D03.5	3,5	70	39	2,27 €
731D04	4	75	43	2,46 €
731D04.2	4,2	75	43	2,62 €
731D04.5	4,5	80	47	2,62 €
731D05	5	86	52	3,09 €
731D05.2	5,2	86	52	3,34 €
731D05.5	5,5	93	57	3,34 €
731D06	6	93	57	3,69 €
731D06.2	6,2	101	63	4,10 €
731D06.5	6,5	101	63	4,10 €
731D07	7	109	69	5,12 €
731D07.5	7,5	109	69	5,63 €
731D08	8	117	75	6,62 €
731D08.5	8,5	117	75	7,27 €
731D09	9	125	81	9,05 €
731D09.5	9,5	125	81	9,15 €
731D10	10	133	87	9,88 €
731D10.5	10,5	133	87	11,36 €
731D11	11	142	94	12,17 €
731D11.5	11,5	142	94	14,10 €
731D12	12	151	101	14,41 €
731D12.5	12,5	151	101	16,62 €
731D13	13	151	101	18,38 €

BROCAS HSS COBALTO 5% EN PACKS DE 5 O 10 UNIDADES DIN 338

REF. **700**



REF.	Ø MM	LONG. TOTAL MM	LONG. UTIL MM	€/UNIDAD	
700D02	2	49	24	10	13,04 €
700D02.5	2,5	57	30	10	13,04 €
700D03	3	61	33	10	15,15 €
700D03.2	3,2	65	36	10	17,38 €
700D03.5	3,5	70	39	10	17,38 €
700D04	4	75	43	10	19,50 €
700D04.2	4,2	75	43	10	20,91 €
700D04.5	4,5	80	47	10	20,91 €
700D05	5	86	52	10	25,61 €
700D05.2	5,2	86	52	10	28,30 €
700D05.5	5,5	93	57	10	28,30 €
700D06	6	93	57	10	31,48 €
700D06.5	6,5	101	63	10	35,81 €
700D07	7	109	69	10	46,03 €
700D08	8	117	75	10	60,84 €
700D08.5	8,5	117	75	10	67,29 €
700D09	9	125	81	10	84,67 €
700D10	10	133	87	10	93,48 €
700D11	11	142	94	5	57,67 €
700D12	12	151	101	5	73,92 €
700D13	13	151	101	5	88,14 €

ESTUCHES BROCAS HSS COBALTO 5%



706C



720C



721C

REF.	TIPO ESTUCHE	DESCRIPCION	Nº BROCAS	€/UNIDAD
706C	PLÁSTICO	Composición: Ø 2-3-4-5-6-8 mm	6	19,03 €
720C	PLÁSTICO	Composición: Ø 1-2-3-4-5-6-7-8-9-10 mm	10	60,69 €
721C	PLÁSTICO	Composición: Ø 1,5-2-2,5-3-3,2-3,5-4-4,2-4,5-5-5,5-6-6,5 mm	13	43,12 €

BROCA HSS-METAL

BROCA HSS TITANIO DIN 338

REF. **732**

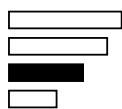

REF.	Ø MM	LONG. TOTAL MM	LONG. UTIL MM	€/UNIDAD
732D01	1	34	12	1,06 €
732D01.5	1,5	40	18	1,08 €
732D02	2	49	24	1,12 €
732D02.5	2,5	57	30	1,21 €
732D03	3	61	33	1,28 €
732D03.2	3,2	65	36	1,42 €
732D03.5	3,5	70	39	1,42 €
732D04	4	75	43	1,56 €
732D04.2	4,2	75	43	1,73 €
732D04.5	4,5	80	47	1,73 €
732D05	5	86	52	1,94 €
732D05.2	5,2	86	52	2,24 €
732D05.5	5,5	93	57	2,24 €
732D06	6	93	57	2,45 €
732D06.5	6,5	101	63	2,88 €
732D07	7	109	69	3,31 €
732D07,5	7,5	109	69	3,68 €
732D08	8	117	75	4,23 €
732D08.5	8,5	117	75	4,64 €
732D09	9	125	81	5,34 €
732D09.5	9,5	125	81	5,84 €
732D10	10	133	87	6,70 €
732D10.5	10,5	133	87	7,40 €
732D11	11	142	94	8,47 €
732D11.5	11,5	142	94	9,14 €
732D12	12	151	101	10,36 €
732D12.5	12,5	151	101	11,14 €
732D13	13	151	101	11,91 €

BROCAS HSS TITANIO EN PACKS DE 5 O 10 UNIDADES

DIN 338

REF. **728**



REF.	Ø MM	LONG. TOTAL MM	LONG. UTIL MM	€/UNIDAD
728D01	1	34	12	7,41 €
728D01.5	1,5	40	18	7,63 €
728D02	2	49	24	7,87 €
728D02.5	2,5	57	30	8,57 €
728D02.8	2,8	61	33	8,57 €
728D03	3	61	33	9,17 €
728D03.2	3,2	65	36	10,58 €
728D03.5	3,5	70	39	10,58 €
728D04	4	75	43	11,99 €
728D04.2	4,2	75	43	13,63 €
728D04.5	4,5	80	47	13,63 €
728D05	5	86	52	15,86 €
728D05.2	5,2	86	52	18,57 €
728D05.5	5,5	93	57	18,57 €
728D06	6	93	57	20,79 €
728D06.2	6,2	101	63	25,48 €
728D06.5	6,5	101	63	25,48 €
728D07	7	109	69	29,71 €
728D07.5	7,5	109	69	33,12 €
728D08	8	117	75	38,64 €
728D08.5	8,5	117	75	42,75 €
728D09	9	125	81	49,68 €
728D10	10	133	87	62,72 €
728D11	11	142	94	38,65 €
728D12	12	151	101	47,98 €
728D13	13	151	101	55,61 €

ESTUCHES BROCAS HSS TITANIO



707C



722C



723C

REF.	TIPO ESTUCHE	DESCRIPCION	Nº BROCAS	€/UNIDAD
707C	PLÁSTICO	Composición: Ø 2-3-4-5-6-8 mm	6	12,33 €
722C	PLÁSTICO	Composición: Ø 1 a 10 / 1 mm	10	51,27 €
723C	PLÁSTICO	Composición: Ø 1-6,5 por 0,5 + Ø 3,2 y 4,2 mm	13	40,25 €

BROCA HSS-METAL

BROCAS INDIVIDUALES HSS PRO-RECTIFICADAS-SERIE CORTA DIN 338

REF. 729



REF.	Ø MM	LONG. TOTAL MM	LONG. UTIL MM	€/UNIDAD
729D01	1	34	12	1,44 €
729D01.5	1,5	40	18	1,46 €
729D02	2	49	24	1,56 €
729D02.5	2,5	57	30	1,68 €
729D03	3	61	33	1,73 €
729D03.2	3,2	65	36	1,94 €
729D03.3	3,3	65	36	1,94 €
729D03.5	3,5	70	39	1,94 €
729D04	4	75	43	2,13 €
729D04.2	4,2	75	43	2,36 €
729D04.3	4,3	80	47	2,36 €
729D04.5	4,5	80	47	2,36 €
729D05	5	86	52	2,69 €
729D05.2	5,2	86	52	1,86 €
729D05.5	5,5	93	57	1,86 €
729D06	6	93	57	2,04 €
729D06.2	6,2	101	63	2,35 €
729D06.5	6,5	101	63	2,35 €
729D07	7	109	69	2,67 €
729D07.5	7,5	109	69	2,89 €
729D08	8	117	75	3,30 €
729D08.5	8,5	117	75	3,59 €
729D09	9	125	81	4,12 €
729D09.5	9,5	125	81	4,45 €
729D10	10	133	87	5,10 €
729D10.5	10,5	133	87	5,64 €
729D11	11	142	94	6,42 €
729D11.5	11,5	142	94	6,88 €
729D12	12	151	101	7,77 €
729D12.5	12,5	151	101	8,33 €
729D13	13	151	101	8,87 €
729D13.5	13,5	160	108	9,60 €
729D14	14	160	108	10,57 €
729D14.5	14,5	169	114	11,33 €
729D15	15	169	114	11,70 €
729D15.5	15,5	178	120	13,07 €
729D16	16	178	120	14,22 €
729D16.5	16,5	184	125	14,90 €
729D17	17	184	125	16,19 €
729D18	18	191	130	17,77 €
729D19	19	198	135	19,76 €
729D20	20	205	140	21,90 €

BROCAS HSS PRO-RECTIFICADAS EN PACKS DE 5 O 10 UNIDADES DIN 338

REF. 726



REF.	Ø MM	LONG. TOTAL MM	LONG. UTIL MM	€/UNIDAD
726D0.8	0,8	30	10	5,99 €
726D01	1	34	12	5,99 €
726D01.1	1,1	36	14	6,46 €
726D01.2	1,2	38	16	6,46 €
726D01.3	1,3	38	16	6,46 €
726D01.4	1,4	40	18	6,46 €
726D01.5	1,5	40	18	6,11 €
726D01.6	1,6	43	20	6,46 €
726D01.7	1,7	43	20	6,46 €
726D01.8	1,8	46	22	6,46 €
726D01.9	1,9	46	22	6,46 €
726D02	2	49	24	6,46 €
726D02.1	2,1	49	24	6,82 €
726D02.2	2,2	53	27	6,82 €
726D02.3	2,3	53	27	6,82 €
726D02.4	2,4	57	30	6,82 €
726D02.5	2,5	57	30	6,82 €
726D02.6	2,6	57	30	7,05 €
726D02.7	2,7	61	33	7,05 €
726D02.8	2,8	61	33	7,05 €
726D02.9	2,9	61	33	7,05 €
726D03	3	61	33	7,05 €
726D03.1	3,1	65	36	8,22 €
726D03.2	3,2	65	36	8,22 €
726D03.3	3,3	65	36	8,22 €
726D03.4	3,4	70	39	8,22 €
726D03.5	3,5	70	39	8,22 €
726D03.6	3,6	70	39	9,04 €
726D03.7	3,7	70	39	9,04 €
726D03.8	3,8	75	43	9,04 €
726D03.9	3,9	75	43	9,04 €
726D04	4	75	43	9,04 €
726D04.1	4,1	75	43	10,33 €
726D04.2	4,2	75	43	10,33 €
726D04.25	4,25	75	43	10,33 €
726D04.3	4,3	80	47	10,33 €
726D04.4	4,4	80	47	10,33 €
726D04.5	4,5	80	47	10,33 €
726D04.6	4,6	80	47	11,74 €
726D04.7	4,7	80	47	11,74 €
726D04.8	4,8	86	52	11,74 €
726D04.9	4,9	86	52	11,74 €
726D05	5	86	52	11,74 €
726D05.1	5,1	86	52	13,63 €
726D05.2	5,2	86	52	13,63 €
726D05.3	5,3	86	52	13,63 €

BROCA HSS-METAL

REF.	Ø MM	LONG. TOTAL MM	LONG. UTIL MM		€/UNIDAD
726D05.4	5,4	93	57	10	13,63 €
726D05.5	5,5	93	57	10	13,63 €
726D05.6	5,6	93	57	10	15,27 €
726D05.7	5,7	93	57	10	15,27 €
726D05.8	5,8	93	57	10	15,27 €
726D05.9	5,9	93	57	10	15,27 €
726D06	6	93	57	10	15,27 €
726D06.1	6,1	101	63	10	18,90 €
726D06.2	6,2	101	63	10	18,90 €
726D06.25	6,25	101	63	10	18,90 €
726D06.3	6,3	101	63	10	18,90 €
726D06.4	6,4	101	63	10	18,90 €
726D06.5	6,5	101	63	10	18,90 €
726D06.6	6,6	101	63	10	21,96 €
726D06.7	6,7	101	63	10	21,96 €
726D06.8	6,8	109	69	10	21,96 €
726D06.9	6,9	109	69	10	21,96 €
726D07	7	109	69	10	21,96 €
726D07.1	7,1	109	69	10	24,32 €
726D07.2	7,2	109	69	10	24,32 €
726D07.3	7,3	109	69	10	24,32 €
726D07.4	7,4	109	69	10	24,32 €
726D07.5	7,5	109	69	10	24,32 €
726D07.6	7,6	117	75	10	28,30 €
726D07.7	7,7	117	75	10	28,30 €
726D07.8	7,8	117	75	10	28,30 €
726D07.9	7,9	117	75	10	28,30 €
726D08	8	117	75	10	28,30 €
726D08.1	8,1	117	75	10	31,24 €
726D08.2	8,2	117	75	10	31,24 €
726D08.3	8,3	117	75	10	31,24 €
726D08.4	8,4	117	75	10	31,24 €
726D08.5	8,5	117	75	10	31,24 €
726D08.6	8,6	125	81	10	35,95 €
726D08.7	8,7	125	81	10	35,95 €
726D08.8	8,8	125	81	10	35,95 €
726D08.9	8,9	125	81	10	35,95 €
726D09	9	125	81	10	35,95 €
726D09.1	9,1	125	81	10	40,05 €
726D09.2	9,2	125	81	10	40,05 €
726D09.3	9,3	125	81	10	40,05 €
726D09.4	9,4	125	81	10	40,05 €
726D09.5	9,5	125	81	10	40,05 €
726D09.6	9,6	133	87	10	50,51 €
726D09.7	9,7	133	87	10	50,51 €
726D09.8	9,8	133	87	10	50,51 €
726D09.9	9,9	133	87	10	50,51 €
726D10	10	133	87	10	50,51 €
726D10.5	10,5	133	87	5	25,25 €
726D11	11	142	94	5	28,95 €
726D11.5	11,5	142	94	5	31,18 €
726D12	12	151	101	5	35,52 €
726D12.5	12,5	151	101	5	38,29 €
726D13	13	151	101	5	40,87 €

BROCAS INDIVIDUALES HSS PRO-RECTIFICADAS-SERIE LARGA DIN 340

REF. **735**

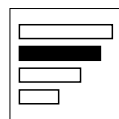

REF.	Ø MM	LONG. TOTAL MM	LONG. UTIL MM	€/UNIDAD
735D02	2	85	56	2,10 €
735D03	3	100	66	2,10 €
735D04	4	119	78	2,48 €
735D05	5	132	87	3,04 €
735D06	6	139	91	3,04 €
735D07	7	159	102	3,57 €
735D08	8	165	109	4,50 €
735D09	9	175	115	5,17 €
735D10	10	184	121	6,78 €
735D11	11	195	128	7,21 €
735D12	12	205	134	10,34 €
735D13	13	205	134	10,34 €

ESTUCHES BROCAS HSS PRO



707C



723C



745D

REF.	TIPO ESTUCHE	DESCRIPCION	Nº BROCAS	€/UNIDAD
718C	PLÁSTICO	Composición: Ø 1 a 10 por 1 mm	10	22,55 €
719C	PLÁSTICO	Composición: Ø 1 a 6,5 por 0,5 + Ø 3,2 y 4,2 mm	13	17,18 €
745D	METÁLICO	Composición: Ø 1 a 10 por 0,5 mm	19	37,48 €

BROCA HSS-METAL

BROCA CÓNICA ESCALONADA TITANIO

REF. **500B-501B-502B**



REF.	Ø MM	LONG. TOTAL MM	LONG. UTIL MM	€/UNIDAD
500B	4 A 12	65	6	54,74 €
501B	4 A 20	75	8	74,58 €
502B	4 A 30	100	10	123,17 €

PLAQUITA DE METAL DURO 2 LABIOS CALIDAD INDUSTRIAL

REF. **D2409**

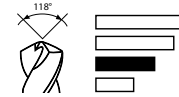

REF.	Ø MM	LONG. TOTAL MM	LONG. UTIL MM	€/UNIDAD
D2409D0150	1,5	40	18	13,95 €
D2409D0200	2	49	24	10,59 €
D2409D0250	2,5	57	30	10,59 €
D2409D0280	2,8	61	33	12,04 €
D2409D0300	3	61	33	10,59 €
D2409D0320	3,2	65	36	12,04 €
D2409D0330	3,3	65	36	12,04 €
D2409D0350	3,5	70	39	10,59 €
D2409D0400	4	75	43	10,59 €
D2409D0420	4,2	75	43	12,41 €
D2409D0450	4,5	80	47	10,85 €
D2409D0480	4,8	86	52	12,41 €
D2409D0500	5	86	52	10,85 €
D2409D0520	5,2	86	52	12,99 €
D2409D0550	5,5	93	57	11,45 €
D2409D0600	6	93	57	12,00 €
D2409D0650	6,5	101	63	14,26 €
D2409D0700	7	109	69	14,26 €
D2409D0750	7,5	109	69	15,07 €
D2409D0800	8	117	75	15,07 €
D2409D0900	9	125	81	16,68 €
D2409D0950	9,5	125	81	18,12 €
D2409D1000	10	133	87	18,55 €
D2409D1050	10,5	133	87	23,96 €
D2409D1100	11	142	94	24,74 €
D2409D1150	11,5	142	94	27,06 €
D2409D1200	12	151	101	27,63 €
D2409D1250	12,5	151	101	31,45 €
D2409D1300	13	151	101	31,84 €
D2409D1350	13,5	160	108	39,05 €
D2409D1400	14	160	108	39,05 €
D2409D1500	15	169	114	44,53 €
D2409D1550	15,5	178	120	51,26 €
D2409D1650	16,5	184	125	56,10 €
D2409D1700	17	184	128	56,10 €
D2409D1750	17,5	191	130	60,39 €
D2409D1800	18	191	130	60,39 €
D2409D1850	18,5	198	135	75,03 €
D2409D1900	19	198	135	75,03 €
D2409D1950	19,5	205	140	85,39 €
D2409D2000	20	205	140	85,39 €

FIJACIONES QUÍMICAS

CARTUCHO RESINA POLIÉSTER SIN ESTIRENO 300 ML

REF. **F35P**



Características

- › Anclaje químico para materiales huecos y macizos.
- › No inflamable ni explosivo.
- › Tapón patentado: no es necesario cortar la punta antes de utilizar.
- › Suministrado con 2 puntas mezcladoras.
- › Resina de bajo olor libre de estireno: sin productos nocivos ni irritantes.

Aplicaciones

- › Antenas parabólicas, puertas, bisagras e instalaciones eléctricas.

REF.	DESCRIPCION	€/UNIDAD
F35PB300000V0D1	Volumen: 300 ml	12,15 €

FIJACIONES QUÍMICAS

BARRIL DE TACOS RÁPIDOS DE NYLON®
800 UDES M6 X 44 MM

REF. **F06NY**



Características

- › Fijación en materiales macizos.
- › La expansión del taco tiene lugar al golpear el clavo.

Aplicaciones

- › Abrazaderas, escuadras, rastreles, etc.

REF.	DESCRIPCION	€/UNIDAD
F06006040001NY	Nº de tacos: 800 UDES	55,31 €

FIJACIONES GENERALES

BARRIL DE TACOS NYLON® MULTIMATERIALES 600
UDES Ø 8 X 50 MM

REF. **F51NY**



Características

- › Fijación en materiales huecos y macizos.
- › Anclaje universal: diseño adaptable a casi todos los materiales.
- › Espolones anti-giro para un atornillado fácil.
- › Para tornillos Ø 4 y 5 mm.

Aplicaciones

- › Detectores de movimiento, interruptores, zócalos, repisas, accesorios muebles baño, rieles de cortinas y cajas de distribución eléctrica.

REF.	DESCRIPCION	€/UNIDAD
F51008050001NY	Nº de tacos: 600 UDES	53,30 €

FIJACIONES LARGAS

BARRIL ANCLAJE METÁLICOS DE EXPANSIÓN 500
UDES M4 X 32 MM

REF. **F11**



Características

- › Fijación en materiales huecos.
- › Bloqueo anti-giro gracias a sus tres alas.

Aplicaciones

- › Zócalos, interruptores eléctricos, estanterías, barras de cortinas, elementos de cocina y balo, marcos, etc.

REF.	DESCRIPCION	€/UNIDAD
F110M4032001TR	Nº de anclajes: 500 UDES	67,63 €

Notas

A series of horizontal dotted lines for writing notes.

BONDHUS[®]



Las mejores llaves hexagonales del mundo.

Juegos y llaves sueltas en L (métrico)	272
Juegos y llaves sueltas Torx	274
Juegos y llaves sueltas en L (pulgadas)	276
Navajas	277
Llaves en T	278
Destornilladores	279
Puntas Prohold	280
Juegos combinados y expositores	282



¿Por qué los profesionales eligen

Por su calidad profesional comprobada de principio a fin

BONDHUS® es la marca líder mundial en llaves hexagonales de calidad profesional en el mercado:

- **Acero Protanium™ de alta resistencia a la torsión:** Bondhus ha conseguido las llaves más fuertes, duras y durables gracias a su exclusivo Acero Protanium™ sometido a 12 inspecciones de calidad antes de certificarse para su uso.
- **Tecnología Acabado Seco Proguard™:** El acabado seco resistente a la corrosión Proguard™ evita que el agua y los agentes contaminantes penetren la superficie de la llave, protege el medio ambiente, ofrece un agarre firme y seguro, resiste disolventes y es 5 veces más resistente a la corrosión.

Por ofrecer la gama más amplia del mercado

BONDHUS® ofrece la gama más amplia en llaves hexagonales y tipo torx del mercado con 13 tipos diferentes de puntas y una variedad de 7 opciones de mangos:

- Punta-Bola
- Punta-Bola ProHold®
- Punta Plana
- Punta Ballstar – Torx Punta-Bola
- Punta Torx
- Punta Torx ProHold®
- Punta Torx Inviolable



Acabado seco Proguard™ = Calidad



Acabado exclusivo Proguard™

5 veces más resistente a la corrosión

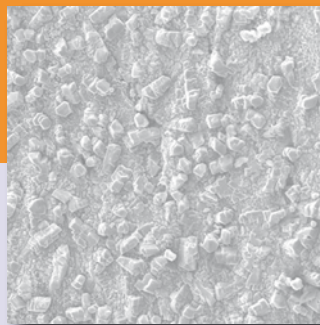

El acabado seco PROGUARD™ evita que el agua penetre la superficie de la llave.

Otros acabados permiten que el agua penetre la superficie de la llave.

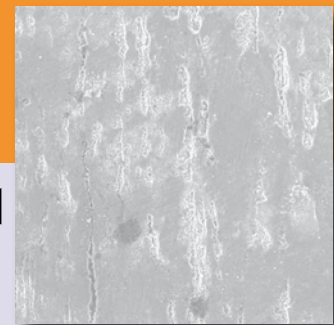

Las Llaves Hexagonales Punta-Bola BONDHUS® están hechas de acero PROTANIUM™ de alta resistencia a la torsión, proporcionando la máxima resistencia en los trabajos más duros.

Acero Protanium™ de alta resistencia a la torsión



NEWTON / METRO

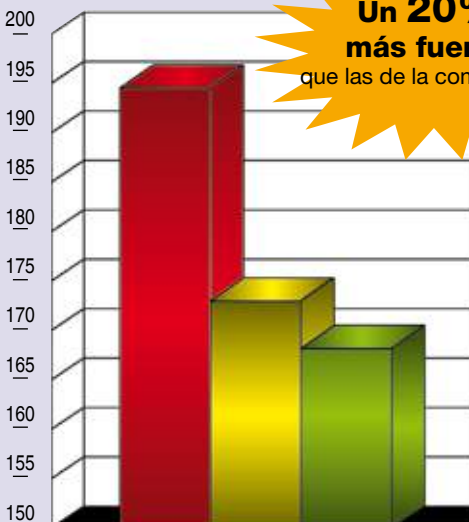

Un 20% más fuertes que las de la competencia

- Protanium™ Acero de alta resistencia a la torsión
- 8650 o Cromio Vanadio
- Acero al Carbono

20% más fuerza torsión
20% más dureza

BONDHUS® ?

Porque ahorra tiempo

La Punta-Bola ahorra tiempo:

- Angulo de ataque a 25°: trabaja en áreas de difícil acceso y rápido atornillado y desatornillado.
- Diseño ergonómico: permite la rotación natural de la mano y muñeca, gira 360° y reduce la fatiga al operar.
- Entrada como en embudo: la herramienta se desliza al entrar, elimina pérdidas de tiempo aún en áreas escondidas, asentamiento total en el tornillo y reduce problemas de desbastado.

Navajas Gorillagrip®

- La característica de giro y cambio evita la reintroducción de la llave en el tornillo.

Por su liderazgo mundial en innovación

- BONDHUS® es el inventor de la Punta-Bola líder mundial, n° 1 en ventas. En la actualidad, Bondhus continúa fabricando productos que son incomparables en calidad, mecanizado y durabilidad, incluso en el tamaño más pequeño de punta de bola.
- **Punta adherente PROHOLD™**: es la novedad más reciente en la oferta de llaves Bondhus. ¡Por fin, las cabezas de los tornillos se pueden poner o quitar, sin que se caigan de la herramienta! La punta no magnética y anticorrosiva ProHold™ no debilita la llave, permite una sujeción ajustada de los tornillos a la llave, no interfiere con el giro de la misma y no se suelta cuando se ejerce presión. Disponible en Punta-Bola y Punta Torx.

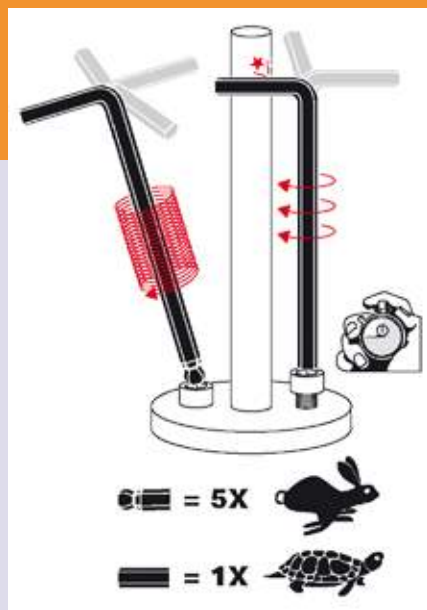

Navajas GorillaGrip®

Característica de giro y cambio

Ahorra tiempo gracias al giro completo de 360° de la llave, lo que evita la reintroducción de la llave en el tornillo.



Balldriver®

Herramientas hexagonales
Punta-Bola

El tornillo gira mucho más rápidamente.
No es necesario sacar y reintroducir la llave, incluso en lugares de difícil acceso.

Puntas ProHold®



**“¡Balldriver®:
LAS LLAVES PUNTA-BOLA
AHORRAN REALMENTE
TIEMPO!”**

JUEGO LLAVES EN L (MÉTRICA)

JUEGOS DE LLAVES LARGAS EN L PUNTA-BOLA METRICO



Ref. 10995



Ref. 10999



Ref. 10946



Ref. 69499



Ref. 17099



Ref. 38099

REF.	DESCRIPCION	ACABADO LLAVE		€/ UNIDAD
10995	15 LLAVES: 1,27-1,5-2-2,5-3-3,5-4-4,5-5-5,5-6-7-8-9-10 mm	Proguard	1	39,29 €
10999	9 LLAVES: 1,5-2-2,5-3-4-5-6-8-10 mm	Proguard	1	23,06 €
10946	6 LLAVES: 1,5-2-2,5-3-4-5 mm	Proguard	1	9,16 €
69499	9 LLAVES COLORES: 1,5-2-2,5-3-4-5-6-8-10 mm	Colorguard	1	33,15 €
17099	9 LLAVES PLATA: 1,5-2-2,5-3-4-5-6-8-10 mm	Briteguard	1	32,83 €
38099	9 LLAVES ORO: 1,5-2-2,5-3-4-5-6-8-10 mm	Goldguard	1	31,21 €

JUEGOS DE LLAVES "STUBBY" BRAZO CORTO RECORTADO PUNTA-BOLA METRICO



Ref. 16599



Ref. 16799

REF.	DESCRIPCION	ACABADO LLAVE		€/ UNIDAD
16599	9 LLAVES: 1,5-2-2,5-3-4-5-6-8-10 mm	Proguard	1	31,83 €
16799	9 LLAVES CROMADAS: 1,5-2-2,5-3-4-5-6-8-10 mm	Briteguard	1	43,10 €

JUEGOS DE LLAVES CORTAS EN L PLANAS





Ref. 12299



Ref. 74999



REF.	DESCRIPCION	ACABADO LLAVE		€/ UNIDAD
12299	9 LLAVES: 1,5-2-2,5-3-4-5-6-8-10 mm	Proguard	1	11,18 €

REF.	DESCRIPCION	ACABADO LLAVE		€/ UNIDAD
74999	9 LLAVES PROHOLD: 1,5-2-2,5-3-4-5-6-8-10 mm	Proguard	1	36,46 €
74992	7 LLAVES PROHOLD: 1,5-2-2,5-3-4-5-6 mm	Proguard	1	22,23 €

LLAVES EN L SUeltas (MÉTRICA)

LLAVES LARGAS EN L PUNTA-BOLA MÉTRICA CON CÓDIGO DE BARRAS



REF.				€/UNIDAD
15749	1,27 mm	72	10	1,46 €
15750	1,5 mm	77	10	1,46 €
15752	2 mm	82	10	1,46 €
15754	2,5 mm	88	10	1,56 €
15756	3 mm	98	10	1,62 €
15758	3,5 mm	100	1	2,17 €
15760	4 mm	109	10	1,93 €
15762	4,5 mm	114	1	3,72 €
15764	5 mm	119	5	2,38 €
15766	5,5 mm	124	1	3,58 €
15768	6 mm	139	5	3,17 €
15770	7 mm	139	1	5,57 €
15772	8 mm	152	5	5,06 €
15774	9 mm	159	1	9,27 €
15776	10 mm	171	5	7,40 €
15778	11 mm	200	1	16,18 €
15780	12 mm	220	1	18,33 €
15784	14 mm	259	1	26,18 €
15786	17 mm	280	1	35,25 €
15788	19 mm	295	1	50,77 €

LLAVES LARGAS EN L PUNTA-BOLA MÉTRICA



REF.				€/UNIDAD
12949	1,27 mm	72	100	0,95 €
12950	1,50 mm	77	100	1,03 €
12952	2 mm	82	100	1,13 €
12954	2,5 mm	88	100	1,17 €
12956	3 mm	98	100	1,28 €
12960	4 mm	109	100	1,49 €
12964	5 mm	119	100	1,87 €
12968	6 mm	139	50	2,79 €
12972	8 mm	152	50	4,44 €
12976	10 mm	171	50	6,76 €

LLAVES CORTAS EN L PUNTA PLANA MÉTRICA CON CÓDIGO DE BARRAS



REF.				€/UNIDAD
15847	0,71 mm	31	10	0,50 €
15848	0,89 mm	31	10	0,50 €
15849	1,27 mm	42	10	0,39 €
15850	1,5 mm	44	10	0,39 €
15852	2 mm	49	10	0,42 €
15854	2,5 mm	54	10	0,42 €
15856	3 mm	61	10	0,45 €
15858	3,5 mm	65	1	0,47 €
15860	4 mm	68	10	0,47 €
15862	4,5 mm	73	1	0,62 €
15864	5 mm	78	5	0,62 €
15866	5,5 mm	83	1	0,94 €
15868	6 mm	88	5	0,94 €
15870	7 mm	93	1	1,49 €
15872	8 mm	98	5	1,49 €
15874	9 mm	102	1	2,43 €
15876	10 mm	109	5	2,43 €
15878	11 mm	115	1	6,18 €
15880	12 mm	122	1	6,18 €
15884	14 mm	136	1	8,51 €
15886	17 mm	156	1	9,22 €
15888	19 mm	175	1	15,69 €

LLAVES CORTAS EN L PUNTA PLANA MÉTRICA



REF.				€/UNIDAD
13847	0,71 mm	31	100	0,30 €
13848	0,89 mm	31	100	0,30 €
13849	1,27 mm	42	100	0,19 €
13850	1,5 mm	44	100	0,19 €
13852	2 mm	49	100	0,24 €
13854	2,5 mm	54	100	0,24 €
13856	3 mm	61	100	0,25 €
13858	3,5 mm	65	100	0,28 €
13860	4 mm	68	100	0,28 €
13862	4,5 mm	73	100	0,44 €
13864	5 mm	78	100	0,44 €
13866	5,5 mm	83	50	0,69 €
13868	6 mm	88	50	0,69 €
13870	7 mm	93	50	1,14 €
13872	8 mm	98	50	1,14 €
13874	9 mm	102	50	2,02 €
13876	10 mm	109	50	2,02 €

LLAVES CORTAS EN L PUNTA PLANA MÉTRICA ACABADO EN PLATA



REF.				€/UNIDAD
26247	0,71 mm	31	50	0,60 €
26248	0,89 mm	31	50	0,60 €
26249	1,27 mm	42	50	0,40 €
26250	1,5 mm	44	50	0,40 €
26252	2 mm	49	50	0,45 €
26254	2,5 mm	54	50	0,45 €
26256	3 mm	61	50	0,55 €
26258	3,5 mm	65	50	0,60 €
26260	4 mm	68	50	0,60 €
26262	4,5 mm	73	50	0,90 €
26264	5 mm	78	50	0,90 €
26266	5,5 mm	83	25	1,41 €
26268	6 mm	88	25	1,41 €
26270	7 mm	93	25	2,27 €
26272	8 mm	98	25	2,27 €
26274	9 mm	102	25	3,97 €
26276	10 mm	109	10	3,97 €
26278	11 mm	115	10	8,51 €
26280	12 mm	122	10	8,51 €

JUEGOS EN L (TORX)

JUEGOS DE LLAVES EN L PARA TORNILLOS TIPO TORX®



Ref. 11332



Ref. 71834



Ref. 31732

REF.	DESCRIPCION	TIPO DE PUNTA		€/UNIDAD
11332	8 LLAVES LARGAS EN L BALLSTAR™: T9-T10-T15-T20-T25-T27-T30-T40	BOLA	1	57,97 €
11346	6 LLAVES LARGAS EN L BALLSTAR™: T6-T7-T8-T9-T10-T15	BOLA	1	37,20 €
31834	8 LLAVES LARGAS EN L TORX®: T9-T10-T15-T20-T25-T27-T30-T40	TORX	1	19,57 €
31832	8 LLAVES LARGAS EN L TORX®: T6-T7-T8-T9-T10-T15-T20-T25	TORX	1	22,68 €
71834	8 LLAVES LARGAS EN L TORX® PROHOLD®: T9-T10-T15-T20-T25-T27-T30-T40	PROHOLD	1	29,47 €
31734	8 LLAVES CORTAS EN L TORX® : T9-T10-T15-T20-T25-T27-T30-T40	TORX	1	17,06 €
31732	8 LLAVES CORTAS EN L TORX®: T6-T7-T8-T9-T10-T15-T20-T25	TORX	1	19,70 €

JUEGOS DE LLAVES EN L PARA TORNILLOS TIPO TORX® INVOLABLES



Ref. 32432

REF.	DESCRIPCION		€/UNIDAD
32432	8 LLAVES LARGAS EN L TORX® INVOLABLES: TR6-TR7-TR8-TR9-TR10-TR15-TR20-TR25	1	34,68 €
32434	8 LLAVES LARGAS EN L TORX® INVOLABLES: TR9-TR10-TR15-TR20-TR25-TR27-TR30-TR40	1	29,63 €

LLAVES EN L (TORX)/MARIPOSA Y BANDERA

LLAVES EN L PUNTA-BOLA
BALLSTAR™ TIPO TORX® CON
CÓDIGO DE BARRAS



LLAVES CORTAS EN L TORX® CON
CÓDIGO DE BARRAS



LLAVES LARGAS EN L TORX®
INVIOLABLES CON CÓDIGO DE
BARRAS



REF.				€/UNIDAD
11706	T6	55	5	5,99 €
11707	T7	61	5	5,99 €
11708	T8	67	5	5,99 €
11709	T9	74	5	5,99 €
11710	T10	80	5	6,49 €
11715	T15	84	5	6,72 €
11720	T20	91	5	6,96 €
11725	T25	98	5	7,44 €
11727	T27	106	5	7,67 €
11730	T30	116	5	7,91 €
11740	T40	125	5	8,86 €
11745	T45	138	1	10,55 €
11750	T50	156	1	11,75 €
11755	T55	171	1	15,82 €

REF.				€/UNIDAD
31705	T5	23	5	3,48 €
31706	T6	29	5	3,48 €
31707	T7	35	5	3,13 €
31708	T8	42	5	3,13 €
31709	T9	48	5	3,13 €
31710	T10	55	5	1,73 €
31715	T15	59	5	1,79 €
31720	T20	66	5	1,96 €
31725	T25	72	5	2,02 €
31727	T27	81	5	2,08 €
31730	T30	90	5	2,22 €
31740	T40	99	5	2,49 €
31745	T45	98	2	3,06 €
31750	T50	97	2	3,48 €
31755	T55	95	2	5,89 €
31760	T60	93	2	8,33 €

REF.				€/UNIDAD
32406	TORX® INV. TR6	55	2	6,04 €
32407	TORX® INV. TR7	61	2	5,55 €
32408	TORX® INV. TR8	67	2	5,55 €
32409	TORX® INV. TR9	74	2	5,55 €
32410	TORX® INV. TR10	80	2	3,06 €
32415	TORX® INV. TR15	84	2	3,19 €
32420	TORX® INV. TR20	91	2	3,32 €
32425	TORX® INV. TR25	98	2	3,48 €
32427	TORX® INV. TR27	106	2	3,61 €
32430	TORX® INV. TR30	116	2	3,97 €
32440	TORX® INV. TR40	125	2	4,10 €

JUEGOS DE LLAVES MARIPOSA Y BANDERA



Ref. 33945



Ref. 35045

REF.	DESCRIPCION		€/UNIDAD
33945	7 LLAVES MARIPOSA: T6-T7-T8-T9-T10-T15-T20	1	37,52 €
35045	7 LLAVES BANDERA: T6-T7-T8-T9-T10-T15-T20	1	36,16 €

LLAVES Y JUEGOS EN L (PULGADAS)

LLAVES LARGAS EN L PUNTA-BOLA PULGADAS CON CÓDIGO DE BARRAS



REF.				€/UNIDAD
15702	0,050"	72	10	1,46 €
15703	1/16"	76	10	1,46 €
15704	5/64"	81	10	1,46 €
15705	3/32"	86	10	1,53 €
15706	7/64"	90	10	1,70 €
15707	1/8"	95	10	1,70 €
15708	9/64"	101	10	1,77 €
15709	5/32"	107	10	1,83 €
15710	3/16"	114	10	2,15 €
15711	7/32"	124	5	2,60 €
15712	1/4"	141	5	2,98 €
15713	5/16"	152	5	4,74 €
15714	3/8"	171	5	6,65 €
15715	7/16"	191	1	15,21 €
15716	1/2"	210	1	18,99 €
15717	9/16"	229	1	26,32 €
15718	5/8"	248	1	34,46 €
15719	3/4"	287	1	49,80 €

LLAVES CORTAS EN L PUNTA PLANA PULGADAS CON CÓDIGO DE BARRAS



REF.				€/UNIDAD
15800	0,028"	31	10	0,50 €
15801	0,035"	31	10	0,50 €
15802	0,050"	42	10	0,39 €
15803	1/16"	45	10	0,39 €
15804	5/64"	48	10	0,42 €
15805	3/32"	51	10	0,42 €
15806	7/64"	54	10	0,45 €
15807	1/8"	58	10	0,45 €
15808	9/64"	61	10	0,47 €
15809	5/32"	64	10	0,47 €
15810	3/16"	70	10	0,62 €
15811	7/32"	77	5	0,79 €
15812	1/4"	83	5	0,94 €
15813	5/16"	96	5	1,46 €
15814	3/8"	108	5	2,09 €
15815	7/16"	121	1	4,90 €
15816	1/2"	133	1	5,79 €
15817	9/16"	146	1	7,94 €
15818	5/8"	159	1	10,32 €
15819	3/4"	184	1	16,43 €

JUEGOS DE LLAVES LARGAS EN L PUNTA-BOLA PULGADAS



Ref. 10937



Ref. 10945



Ref. 16937

JUEGO DE LLAVES CORTAS EN L PLANAS



Ref. 12237



Ref. 16237

REF.	DESCRIPCION	ACABADO LLAVE		€/UNIDAD
10937	13 LLAVES: 0,05"-1/16-5/64-3/32-7/64-1/8-9/64-5/32-3/16-7/32-1/4-5/16-3/8"	Proguard	1	26,05 €
10936	12 LLAVES: 0,05"-1/16-5/64-3/32-7/64-1/8-9/64-5/32-3/16-7/32-1/4-5/16"	Proguard	1	20,30 €
10945	7 LLAVES: 5/64"-3/32-7/64-1/8-9/64-5/32-3/16"	Proguard	1	10,37 €
16937	13 LLAVES PLATA PULGADAS: 0,05"-1/16-5/64-3/32-7/64-1/8-9/64-5/32-3/16-7/32-1/4-5/16-3/8"	Briteguard	1	40,46 €

REF.	DESCRIPCION	ACABADO LLAVE		€/UNIDAD
12237	13 LLAVES PULGADAS: 0,05"-1/16-5/64-3/32-7/64-1/8-9/64-5/32-3/16-7/32-1/4-5/16-3/8"	Proguard	1	10,26 €
16237	13 LLAVES PLATA PULGADAS: 0,05"-1/16-5/64-3/32-7/64-1/8-9/64-5/32-3/16-7/32-1/4-5/16-3/8"	Briteguard	1	18,29 €

NAVAJAS

JUEGOS DE LLAVES NAVAJA GORILLAGRIP® METRICO



Ref. 12595

REF.	DESCRIPCION		€/ UNIDAD
12587	7 LLAVES: 2-2,5-3-4-5-6-8 mm	1	10,22 €
12592	7 LLAVES: 1,5-2-2,5-3-4-5-6 mm	1	7,64 €
12595	6 LLAVES: 3-4-5-6-8-10 mm	1	13,75 €

JUEGOS DE LLAVES NAVAJA GORILLAGRIP® PULGADAS Y COMBINADAS MÉTRICO / PULGADA



Ref. 12591

REF.	DESCRIPCION		€/ UNIDAD
12591	9 LLAVES: 0,050-1/16-5/64-3/32-7/64-1/8-9/64-5/32-3/16"	1	7,77 €
12589	9 LLAVES: 5/64-3/32-7/64-1/8-9/64-5/32-3/16-7/32-1/4"	1	9,45 €
12585	5 LLAVES: 3/16-7/32-1/4-5/16-3/8"	1	13,38 €
12550	12 LLAVES METRICO / PULGADAS: 5/64-3/32-7/64-1/8-9/64-5/32" + 1,5-2-2,5-3-4-5 mm	1	11,42 €

JUEGOS DE LLAVES NAVAJA GORILLAGRIP® TORX®



Ref. 12632

REF.	DESCRIPCION		€/ UNIDAD
12632	8 LLAVES TORX®: T6-T7-T8-T9-T10-T15-T20-T25	1	19,02 €
12634	8 LLAVES TORX®: T9-T10-T15-T20-T25-T27-T30-T40	1	20,85 €

JUEGOS DE LLAVES NAVAJA GORILLAGRIP® TORX® INVIOABLES



Ref. 12638

REF.	DESCRIPCION		€/ UNIDAD
12636	7 LLAVES TORX® INVIOABLES: TR7-TR8-TR9-TR10-TR15-TR20-TR25	1	19,02 €
12638	8 LLAVES TORX® INVIOABLES: TR9-TR10-TR15-TR20-TR25-TR27-TR30-TR40	1	22,89 €

LLAVES EN T

LLAVES HEXAGONALES EN T PUNTA-BOLA MÉTRICA



JUEGOS DE LLAVES EN T MÉTRICA



Ref. 13389

REF.				€/UNIDAD
13252	2 mm*	150	2	5,88 €
13254	2,5 mm*	172	2	5,88 €
13256	3 mm*	196	2	6,07 €
13160	4 mm	220	2	6,80 €
13164	5 mm	246	2	7,81 €
13168	6 mm	266	2	9,56 €
13172	8 mm	285	2	14,34 €
13176	10 mm	307	2	15,72 €

REF.	DESCRIPCION		€/UNIDAD
13189	8 LLAVES T PUNTA-BOLA CON BASE, 2 A 10 mm	1	72,59 €
13389	8 LLAVES EN T PLANAS CON BASE, 2 A 10 mm	1	62,99 €

* punta plana

LLAVES HEXAGONALES EN T PUNTA PLANA MÉTRICA



LLAVES HEXAGONALES EN T PUNTA-BOLA PULGADAS



LLAVES HEXAGONALES EN T TORX®



REF.				€/UNIDAD
13352	2 mm	100	2	5,86 €
13354	2,5 mm	110	2	5,86 €
13356	3 mm	120	2	6,17 €
13360	4 mm	136	2	6,72 €
13364	5 mm	150	2	7,56 €
13368	6 mm	173	2	8,43 €
13372	8 mm	202	2	11,88 €
13376	10 mm	232	2	13,58 €

REF.				€/UNIDAD
13205	3/32"	154	2	5,72 €
13206	7/64"	173	2	5,78 €
13207	1/8"	192	2	5,88 €
13208	9/64"	211	2	6,07 €
13109	5/32"	231	2	6,65 €
13110	3/16"	250	2	7,06 €
13111	7/32"	262	2	8,98 €
13112	1/4"	275	2	9,25 €
13113	5/16"	289	2	14,11 €
13114	3/8"	300	2	15,59 €

REF.				€/UNIDAD
33009	T9	155	2	5,97 €
33010	T10	161	2	6,25 €
33015	T15	168	2	6,67 €
33020	T20	174	2	6,94 €
33025	T25	180	2	7,20 €
33027	T27	187	2	7,63 €
33030	T30	193	2	8,04 €
33040	T40	199	2	9,03 €
33045	T45	206	2	10,05 €
33050	T50	213	2	11,78 €
33055	T55	218	2	15,26 €

* punta plana

DESTORNILLADORES

DESTORNILLADORES PUNTA-BOLA METRICO



REF.				€/UNIDAD
10649	1,27 mm	60	2	2,88 €
10650	1,5 mm	66	2	3,20 €
10652	2 mm	72	2	3,56 €
10654	2,5 mm	69	2	3,57 €
10656	3 mm	83	2	3,65 €
10658	3,5 mm	88	1	4,95 €
10660	4 mm	95	2	4,43 €
10662	4,5 mm	109	1	6,06 €
10664	5 mm	109	2	5,78 €
10666	5,5 mm	126	1	8,42 €
10668	6 mm	137	2	6,60 €
10670	7 mm	145	1	10,34 €
10672	8 mm	162	2	10,08 €
10674	9 mm	175	1	13,54 €
10676	10 mm	184	2	11,65 €

DESTORNILLADORES PUNTA-BOLA PULGADAS



REF.				€/UNIDAD
10602	0,05"	60	2	2,88 €
10603	1/16"	64	2	3,12 €
10604	5/64"	67	2	3,37 €
10605	3/32"	71	2	3,53 €
10606	7/64"	74	2	3,56 €
10607	1/8"	80	2	3,64 €
10608	9/64"	83	2	3,96 €
10609	5/32"	91	2	4,19 €
10610	3/16"	94	2	5,61 €
10611	7/32"	107	2	6,02 €
10612	1/4"	126	2	7,62 €
10613	5/16"	142	2	9,03 €
10614	3/8"	164	2	10,84 €
10615	7/16"	194	1	22,53 €
10616	1/2"	217	1	26,42 €

DESTORNILLADORES PUNTA-BOLA METRICO SERIE LARGA



REF.				€/UNIDAD
10752	2 mm	102	2	4,02 €
10754	2,5 mm	110	2	4,31 €
10756	3 mm	158	2	5,09 €
10760	4 mm	179	2	5,51 €
10764	5 mm	198	2	7,51 €
10768	6 mm	218	2	8,08 €
10772	8 mm	237	2	11,15 €
10776	10 mm	259	2	13,73 €

JUEGOS DE DESTORNILLADORES HEXAGONALES PUNTA-BOLA METRICO



Ref. 74686

Ref. 10686

REF.	DESCRIPCION		€/UNIDAD
74686	6 DESTORNILLADORES PUNTA-BOLA PROHOLD: 1,5-2-2,5-3-4-5 mm	1	35,46 €
10686	6 DESTORNILLADORES: 1,5-2-2,5-3-4-5 mm	1	25,27 €

DESTORNILLADORES TORX® PUNTA-BOLA



REF.				€/UNIDAD
12709	T9	65	2	6,48 €
12710	T10	70	2	6,84 €
12715	T15	73	2	6,84 €
12720	T20	81	2	7,05 €
12725	T25	87	2	7,19 €
12727	T27	97	2	7,56 €
12730	T30	106	2	8,12 €
12740	T40	117	2	8,64 €
12745	T45	132	1	10,28 €
12750	T50	153	1	12,26 €
12755	T55	172	1	14,72 €

PUNTAS (JUEGOS)

ESTUCHES PROHOLD® PARA VASOS - PUNTAS SUELTAS



REF.	DESCRIPCION		€/UNIDAD
23246	6 PUNTAS HEXAGONALES DE 50 mm: 4, 5, 6, 7, 8, 10 mm	1	61,29 €
23298	9 PUNTAS HEXAGONALES DE 50 mm: 4, 5, 6, 7, 8, 10, 12, 14, 17 mm	1	92,41 €
23445	7 PUNTAS PUNTA-BOLA DE 50 mm: 1/8, 5/32, 3/16, 7/32, 1/4, 5/16, 3/8"	1	75,32 €
22489	9 PUNTAS TORX® DE 50 mm: T15, T20, T25, T30, T40, T45, T50, T55, T60	1	104,58 €

ESTUCHES PROHOLD® PARA VASOS - PUNTAS CON VASOS



REF.	DESCRIPCION		€/UNIDAD
30487	8 PUNTAS PUNTA-BOLA DE 50 mm + 8 VASOS 3, 4, 5, 6, 7, 8, 9, 10 mm	1	162,63 €
30298	9 PUNTAS HEXAGONALES DE 50 mm + 9 VASOS 4, 5, 6, 8, 10, 12, 14, 17 mm	1	167,48 €
30299	9 PUNTAS HEXAGONALES DE 50 mm + 9 VASOS 5/32, 3/16, 7/32, 1/4, 5/16, 3/8, 1/2, 9/16, 5/8"	1	173,68 €
30445	7 PUNTAS PUNTA-BOLA DE 50 mm + 7 VASOS 1/8, 5/32, 3/16, 7/32, 1/4, 5/16, 3/8"	1	143,37 €
31038	10 PUNTAS TORX® DE 50 mm + 10 VASOS T10, T15, T20, T25, T27, T30, T40, T45, T50, T55	1	165,95 €

PUNTAS (SUELTAS)

PUNTA HEXAGONAL MÉTRICA



REF.	DIMENSIONES VASOS		UNIDAD	€/ UNIDAD
23256	3 mm	3/8"	25	7,43 €
23260	4 mm	3/8"	25	7,43 €
23264	5 mm	3/8"	25	7,57 €
23268	6 mm	3/8"	10	7,88 €
23270	7 mm	3/8"	10	8,03 €
23272	8 mm	3/8"	10	8,18 €
23274	9 mm	3/8"	10	8,42 €
23276	10 mm	3/8"	10	8,87 €
23280	12 mm	1/2"	10	10,38 €
23284	14 mm	1/2"	5	10,75 €
23286	17 mm	1/2"	5	13,18 €
23288	19 mm	1/2"	5	14,47 €
23656	3 mm	3/8"	25	7,50 €
23660	4 mm	3/8"	25	7,50 €
23664	5 mm	3/8"	25	7,96 €
23668	6 mm	3/8"	10	8,56 €
23670	7 mm	3/8"	10	9,62 €
23672	8 mm	3/8"	10	10,38 €
23674	9 mm	3/8"	10	11,53 €
23676	10 mm	3/8"	10	11,53 €
23680	12 mm	1/2"	5	14,71 €
23684	14 mm	1/2"	5	15,84 €
23686	17 mm	1/2"	5	20,91 €
23688	19 mm	1/2"	5	26,00 €
33291	22 mm		1	27,82 €
33293	24 mm		1	29,77 €
33295	27 mm		1	36,24 €
33297	32 mm		1	50,47 €
33200	36 mm		1	58,23 €

PUNTA DE BOLA MÉTRICA



REF.	DIMENSIONES VASOS		UNIDAD	€/ UNIDAD
23456	3 mm	3/8"	10	8,11 €
23460	4 mm	3/8"	10	8,11 €
23464	5 mm	3/8"	10	8,34 €
23468	6 mm	3/8"	10	8,63 €
23470	7 mm	3/8"	10	8,87 €
23472	8 mm	3/8"	10	9,02 €
23474	9 mm	3/8"	10	9,32 €
23476	10 mm	3/8"	10	9,77 €
23480	12 mm	1/2"	5	11,14 €
23484	14 mm	1/2"	5	11,67 €
23486	17 mm	1/2"	5	13,94 €
23488	19 mm	1/2"	5	15,60 €
23856	3 mm	3/8"	10	8,11 €
23860	4 mm	3/8"	10	8,34 €
23864	5 mm	3/8"	10	8,87 €
23868	6 mm	3/8"	10	9,48 €
23870	7 mm	3/8"	10	10,61 €
23872	8 mm	3/8"	10	11,44 €
23874	9 mm	3/8"	10	11,53 €
23876	10 mm	3/8"	10	12,59 €
23880	12 mm	1/2"	5	15,91 €
23884	14 mm	1/2"	5	17,12 €
23886	17 mm	1/2"	5	22,51 €
23888	19 mm	1/2"	5	27,73 €

PUNTA TORX®



REF.	DIMENSIONES VASOS		UNIDAD	€/ UNIDAD
22007	T7	1/4"	25	11,60 €
22008	T8	1/4"	25	11,60 €
22009	T9	1/4"	25	11,60 €
22010	T10	1/4"	25	11,60 €
22015	T15	1/4"	25	10,38 €
22020	T20	1/4"	25	10,23 €
22025	T25	1/4"	25	10,23 €
22027	T27	1/4"	25	10,38 €
22030	T30	1/4"	25	10,38 €
22040	T40	3/8"	25	11,53 €
22045	T45	3/8"	10	11,67 €
22047	T47	3/8"	10	11,74 €
22050	T50	3/8"	10	11,90 €
22055	T55	1/2"	5	12,50 €
22060	T60	1/2"	5	13,70 €
24008	T8	1/4"	25	11,67 €
24009	T9	1/4"	25	11,67 €
24010	T10	1/4"	25	11,67 €
24015	T15	1/4"	25	10,61 €
24020	T20	1/4"	25	10,61 €
24025	T25	1/4"	25	10,68 €
24027	T27	1/4"	25	10,75 €
24030	T30	1/4"	25	10,92 €
24040	T40	3/8"	25	12,28 €
32070	T70		1	25,88 €
32080	T80		1	26,52 €
32090	T90		1	38,82 €
32000	T100		1	45,29 €

CROSS MARKETING



Ref. EXPBOND08



Ref. EXPBOND09

REF.	DESCRIPCION	€/ UNIDAD
EXPBOND08	10 udes. 10999	230,60 €
EXPBOND09	10 udes. 12592	76,40 €
EXPBOND10	10 udes. 12587	102,20 €
EXPBOND11	10 udes. 12540	106,80 €
EXPBOND12	10 udes. 12632	190,20 €
EXPBOND13	10 udes. 12634	208,50 €

EXPOSITOR LLAVES LARGAS EN L PUNTA BOLA MÉTRICO



Ref: EXPBOND02

Descripción: 1,27-1,5-2-,2,5-3-3,5-4-4, 5 mm (10 udes) + 5-6-7-8-10 mm (5 udes)

Precio P.V.P: 271,70 €

REF.	UNIDADES
15749	1,27 mm 10
15750	1,5 mm 10
15752	2 mm 10
15754	2,5 mm 10
15756	3 mm 10
15758	3,5 mm 10
15760	4 mm 10
15762	4,5 mm 10
15764	5 mm 5
15768	6 mm 5
15770	7 mm 5
15772	8 mm 5
15776	10 mm 5

EXPOSITOR NAVAJAS GORILLAGRIP®



Ref: EXPBOND04

Descripción: 12592 (12 udes) + 12587 (8 udes) + 12632 (4 udes)

Precio P.V.P: 249,52 €

REF.	UNIDADES
12592	12
12587	8
12632	4

EXPOSITOR 10 JUEGOS PUNTA BOLA ORO



Ref: 28099

Descripción: EXPOSITOR DE 10 JUEGOS ORO 38099

Precio P.V.P: 312,20 €

JUEGOS COMBINADOS



Ref. 14187

REF.	DESCRIPCION	€ / UNIDAD
14187	BONUS PACK 10999 (9 LLAVES) + 12587 (7 LLAVES)	1 33,26 €
14126	BONUS TORX® 10999 (9 LLAVES) + 12632 (8 LLAVES)	1 42,10 €
14128	BONUS TORX® 10999 (9 LLAVES) + 12634 (8 LLAVES)	1 43,90 €
20399	PACK DE 2 JUEGOS: 9 LLAVES ORO METRICO + 13 LLAVES PLATA PULGADAS	1 63,25 €

EXPOSITOR LLAVES CORTAS EN L PUNTA PLANA MÉTRICO



REF.	UNIDADES
15849	1,27 mm 10
15850	1,5 mm 10
15852	2 mm 10
15854	2,5 mm 10
15856	3 mm 10
15858	3,5 mm 10
15860	4 mm 10
15862	4,5 mm 10
15864	5 mm 5
15868	6 mm 5
15870	7 mm 5
15872	8 mm 5
15876	10 mm 5

Ref: EXPBOND03

Descripción: 1,27-1,5-2-,2,5-3-3,5-4-4,5 mm (10 udes) + 5-6-7-8-10 mm (5 udes)

Precio P.V.P: 71,15 €

EXPOSITOR CUBETA 100 JUEGOS BONUS PACK REF. 14187



Ref: EXPBOND05

Descripción: 100 JUEGOS BONUS PACK METRICO

REF. 14187 (10999 + 12587)

Precio P.V.P: 3326 €

EXPOSITOR CON RUEDAS BONDHUS



Ref: EXPBOND14

Descripción: 67 largo x 66 ancho x 152 cm alto

Precio P.V.P: 2488,13 €

EXPOSITOR SOBREMESA 15 JUEGOS BONUS PACK

REF. 14187

Ref: EXPBOND06

Descripción: 15 JUEGOS BONUS PACK METRICO
REF. 14187 (10999 + 12587)

Precio P.V.P: 498,90 €



REF.	DESCRIPCIÓN	UNIDADES
JUEGOS LLAVES HEXAGONALES		
10999	9 LLAVES LARGAS PUNTA-BOLA 1,5 A 10 mm	10
10937	13 LLAVES LARGAS PUNTA-BOLA 0,050" A 3/8"	3
10995	15 LLAVES LARGAS PUNTA-BOLA 1,27 A 10 mm	4
31832	8 LLAVES LARGAS TORX T6-T25	4
31834	8 LLAVES LARGAS TORX T9-T40	4
74999	9 LLAVES PUNTA-BOLA PROHOLD 1,5 A 10 mm	5
12299	9 LLAVES CORTAS PLANAS 1,5 A 10 mm	5
16599	9 LLAVES PUNTA-BOLA 1,5 A 10 mm STUBBY	5
38099	9 LLAVES LARGAS PUNTA-BOLA ORO 14 KILATES	5
14187	JUEGO BONUS PACK (10999 + 12587)	5
14128	JUEGO BONUS PACK (10999 + 12634)	5
LLAVES EN T HEXAGONALES PUNTA-BOLA		
13252	2 mm	2
13254	2,5 mm	2
13256	3 mm	2
13160	4 mm	2
13164	5 mm	2
13168	6 mm	2
13172	8 mm	2
13176	10 mm	2
LLAVES LARGAS PUNTA-BOLA INDIVIDUALES		
15749	1,27 mm CON CÓDIGO DE BARRAS	10
15750	1,5 mm CON CÓDIGO DE BARRAS	10
15752	2 mm CON CÓDIGO DE BARRAS	10
15754	2,5 mm CON CÓDIGO DE BARRAS	10
15756	3 mm CON CÓDIGO DE BARRAS	10
15758	3,5 mm CON CÓDIGO DE BARRAS	10
15760	4 mm CON CÓDIGO DE BARRAS	10
15762	4,5 mm CON CÓDIGO DE BARRAS	10
15764	5 mm CON CÓDIGO DE BARRAS	5
15768	6 mm CON CÓDIGO DE BARRAS	5
15770	7 mm CON CÓDIGO DE BARRAS	5
15772	8 mm CON CÓDIGO DE BARRAS	5
15776	10 mm CON CÓDIGO DE BARRAS	5
JUEGOS NAVAJA GORILLAGRIP®		
12592	7 LLAVES MÉTRICAS 1,5 A 6 mm	5
12587	7 LLAVES MÉTRICAS 2 A 8 mm	5
12632	8 LLAVES TORX T6 A T25	5
12634	8 LLAVES TORX T9 A T40	5
12636	7 LLAVES TORX INVIOABLES T7 A T25	5
12638	8 LLAVES TORX INVIOABLES T9 A T40	5

EXPOSITOR 12 JUEGOS 10999 + 4 JUEGOS 10946

Ref: EXPBOND01

Descripción: 12 JUEGOS 10999 + 4 JUEGOS 10946

Precio P.V.P: 313,36 €



Unbrako®



Más de 80 años liderando el mercado mundial de tornillos de alta resistencia.

Programa de fabricación	288
Tornillos de cabeza cilíndrica con hexágono interior	290
Espárragos	302
Tapones	311
Tornillos de cabeza plana avellanada con hexágono interior	312
Tornillos de cabeza de gota de sebo con hexágono interior.....	316
Tornillos de cabeza redonda con arandela incorporada	318
Tornillos pasadores con hexágono interior	319
Pasadores cilíndricos "Dowel"	322
Tornillos Durlok®	326
Tuercas Durlok®	326
Arandelas Durlok®	327
Llaves hexagonales	328

Tornillería de Alta Resistencia U130 con DNI

Los productos Unbrako® exceden las normas ISO. Para Unbrako® la calidad es de importancia vital. Los tornillos no identificados pueden parecer inicialmente que cuestan menos, pero ¿cuál es su costo real si fallan en pleno trabajo? Las consecuencias pueden ser catastróficas.

En términos de calidad o resistencia, Unbrako® es líder en el sector. Ningún otro tornillo alcanza la fiabilidad o prestaciones de los de Unbrako®. Ningún otro fabricante en el mundo tiene una gama tan extensa como la de Unbrako®.

Todos los productos Unbrako® se fabrican con un sistema de trazabilidad total y en conformidad con los patrones de calidad más estrictos. La cuidada fabricación del producto, el estricto control del proceso de fabricación y su trazabilidad total, efectuado de acuerdo a todos los patrones internacionales más exigentes, otorgan al usuario la confianza plena en el uso del material correcto.



Veanos en:
Canal Fegemu **YouTube**

¿Por qué escoger tornillos Unbrako® y no otra marca?

Cabeza forjadas con precisión con un flujo granular continuo y máxima resistencia.

Moleteado preciso para un mejor agarre.

Identificación: grado 12.9
Norma U 130: 130 N/mm² de carga a la ruptura.

Filetes con tolerancias de 4 g / 6 g en vez de 6 g tolerancia estándar, combinando un mejor agarre y un máximo reparto de los esfuerzos.

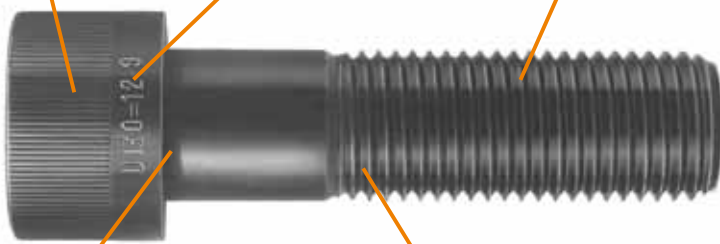

Perfil elíptico de la cabeza al cuerpo del tornillo para aumentar la vida contra la fatiga.

Roscas totalmente laminadas y con radios que mantienen un flujo granular continuo aumentando la resistencia a la tracción y fatiga.

E-CODE™

Hexágonos interiores profundos y exactos que permiten un apriete uniforme y los pares máximos de apriete.



E-CODE™: Código alfanumérico marcado en la cabeza (>M5) que permite una trazabilidad completa.

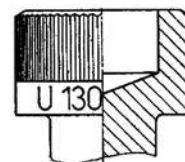



Diseño

En beneficio de nuestras investigaciones realizadas en el diseño de tornillos para la industria aeroespacial, los tornillos de cabeza cilíndrica con hexágono interior Unbrako® tienen características específicas de importancia vital. La profundidad del hexágono interior es cuidadosamente controlada para permitir el apriete máximo sin holguras ni grietas: asimismo, la base elíptica de la cabeza, el cuerpo del tornillo, el inicio de la rosca y su perfil redondeado alargan su vida contra la fatiga.

Propiedades

Cada colada de nuestro acero es preensayada y su tratamiento está específicamente concebido para obtener un producto consistente por medio de la obtención de una atmósfera que contenga la cantidad exacta de carbono necesaria. Esta técnica garantiza unos niveles de resistencia elevados y constantes.

Control de la fabricación

El control riguroso en línea en todas las etapas de fabricación, proporciona una fiabilidad total. Unbrako® forja las cabezas de los tornillos de cabeza cilíndrica con hexágono interior para aumentar aún más su resistencia. La superficie de carga de la cabeza es estrictamente perpendicular al cuerpo del tornillo con el fin de obtener un asentamiento satisfactorio. La laminación de la rosca le da resistencia extra al producto y también controla la exactitud de su geometría.

Resistencia a la tracción y a la fatiga

Los tornillos de cabeza cilíndrica con hexágono interior de Unbrako® alcanzan los niveles de resistencia a la tracción y a la fatiga más altos, excediendo todas las normas oficiales e industriales. Unbrako fabrica a niveles de resistencia de 130 kg/mm² hasta el diámetro M16 y 125 kg/mm² sobre M16, sin sacrificar ni la ductilidad ni la resistencia a la fatiga.

Para las aplicaciones más exigentes, utilice **Unbrako®**.

Cualquiera que sea su aplicación, Unbrako® tiene la solución.

Gracias a su amplio conocimiento en productos de ingeniería y en todo tipo de fijación, Unbrako® fabrica tornillos con numerosas aplicaciones: para el petróleo y el gas, energía eléctrica, automoción, marina, construcción, industria ferroviaria, servicios de tratamiento de agua, agricultura, electrónica y telecomunicaciones.



DURLOK®: la tornillería autoblocante para aplicaciones con FUERTES VIBRACIONES







DURLOK® es un medio de fijación fileteado con un sistema de bloqueo que soluciona los problemas de vibración en los ensamblajes. La huella de los dientes en las partes ensambladas evita el aflojamiento y el efecto muesca, incluso con fuertes vibraciones. Consulte nuestra gama DURLOK® anti-vibración, recomendada para los sectores de la aeronáutica, automoción, equipos de construcción, fabricantes de maquinaria, estructuras de parques de atracciones...









PROGRAMA DE FABRICACIÓN

TIPO Y SÍMBOLO	DENOMINACIÓN	GRADO	NORMA (COMPARABLE A)	MATERIAL	SISTEMA DIMENSIONAL
 CHC	Tornillos de cabeza cilíndrica con hexágono interior	U130 - 12,9	NFE 25125 - ISO 4762 DIN 912 - BS 4168 - BS 2470	Acero tratado	ISO métrico UNC - UNF BSW
 CHC-EF	Roscados hasta la cabeza	U130 - 12,9	ISO 4762 - DIN 912	Acero tratado	ISO métrico
 HC	Espárragos	45 H 45 HRC	NFE 27162 - ISO 4026 4028-4029 - DIN 913 DIN 914-915-916VZR BS 2470 - BS4168	Acero tratado	ISO métrico UNC-UNF BSW
 UFK	Tornillos de cabeza cilíndrica con hexágono interior cabeza cilíndrica rebajada	10,9	DIN 7984	Acero tratado	ISO métrico
 FHC	Tornillo de cabeza plana avellanada con hexágono interior	12,9	ISO 6761 - DIN 7991 BS 2470	Acero tratado	ISO métrico UNC-UNF BSW
 ULS	Tornillos de cabeza gota de sebo con hexágono interior	12,9	ISO 7380 - BS 4168 BS 2470	Acero tratado	ISO métrico UNC-UNF BSW
 ULF	Tornillos de cabeza redonda con arandela incorporada	12,9	DIN 267	Acero tratado	ISO métrico
 UPS	Tornillos pasadores con hexágono interior	12,9	BS 4168 - BS 2470	Acero tratado	ISO métrico BSW
	Tapones	35-40 HRC - 5,8	BSPT - NPTF - DIN 902,22	Acero tratado	Gas Briggs Métrico
	Pasadores cilíndricos "Dowell"	43-49 HRC	NFE 27475 - DIN 6325	Acero tratado	ISO métrico Pulgadas
 DURLOK®	Tornillos Durlok®	12,9		Acero tratado	ISO métrico
	Tuercas Durlok®			Acero tratado	ISO métrico
 DURLOK®	Arandelas Durlok®			Acero tratado	ISO métrico
	Llaves Hexagonales		BS 4168 - BS 2470 - DIN 911	Acero tratado	ISO métrico Pulgadas

LLAVES HEXAGONALES SERIE CORTA, SERIE LARGA

DIMENSIONES MÉTRICAS LLAVES - (MM)			CARACTERÍSTICAS MECÁNICAS		TABLA DE CORRESPONDENCIA LLAVE-TORNILLO DE HEXÁGONO INTERIOR UNBRAKO						
UFK/DIN 913-916 COTA NOMINAL	A NOM.		B NOM.	COTA DE APRIETE		S EN MM 	DIN912 	DIN7991-ULS 	UFK 		
	W MM	LONGITUD LLAVES CORTAS		LONGITUD LLAVES LARGAS	N. M						
0.7	34	62	5.5	0.14	1.2	0.7				M1.4 M1.6	
0.8	34	62	9	0.28	2.4	0.9				M2	
1.2	44	84	13.5	0.81	2.4	0.9				M2.5	
1.5	45	90	14	1.17	10.5	1.5	M1.6.M2			M3	
2.0	50	100	16	3.00	26.5	2	M2.5			M4	
2.5	56	112	18	6.2	55	2.5	M3	M3		M5	
3.0	63	126	20	10.5	93	3	M4	M5	M4	M6	M 5x 6 h 8
4.0	70	142	25	24.9	220	4	M5	M6	M5	M8	M 6x 8 h 8
5.0	80	160	28	48.8	430	5	M6	M8	M6	M10	M 8x 10 h 8
6.0	90	180	32	83.5	740	6	M8	M10	M8	M12	M10x 12 h 8
8.0	100	200	36	199	1.760	8	M10	M12	M10	M16	M12x 16 h 8
10.0	112	224	40	386	3.420	10	M12	M14.M16	M12	M20	M16x 20 h 8
12.0	125	250	45	634	3.610	12	M14	M18.M20	M16	M24	M20x 24 h 8
14.0	140	280	55	995	8.800	14	M16.M18		M20		
17.0	160	220	60	1710	15.100	17	M20.M22				
19.0	180	360	70	2380	21.000	19	M24.M27				
22.0	200	*400	80			22	M30				
24.0	224	*448	90								
27.0	250	*500	100								
32.0	315	*630	125								
36.0	355	*710	140								

NOTA: Para facilitar su identificación, las llaves están marcadas a partir de 2 mm y de 5/64".
Las llaves UNBRAKO superan las recomendaciones de las normas IS.BS.DIN

DIMENSIONES PULGADAS LLAVES - (MM)			CARACTERÍSTICAS MECÁNICAS		TABLA DE CORRESPONDENCIA LLAVE-TORNILLO DE HEXÁGONO INTERIOR UNBRAKO						
ULS COTA NOMINAL	UFK A NOM.		B NOM.	PAR DE APRIETE							
	W	LONGITUD LLAVES CORTAS									
.028	1.219	2.549	.219	1.2	-	-	-	Nº.0	Nº.0	-	-
.035	1.219	2.672	.344	2.4	-	-	Nº.0	Nº.1. Nº.2	Nº.1. Nº.2	-	-
.050	1.656	2.844	.531	7.0	Nº.0. Nº.1	Nº.0	Nº.1. Nº.2	Nº.3. Nº.4	Nº.3. Nº.4	-	-
1/16	1.750	3.000	.562	12	Nº.2	Nº.1	Nº.3. Nº.4	Nº.5. Nº.6	Nº.5. Nº.6	-	-
5/64	1.875	3.188	.609	26	Nº.3. Nº.4	Nº.2. Nº.3	Nº.5. Nº.6	Nº.8	Nº.8	-	-
3/32	2.000	3.375	.656	46	Nº.5. Nº.6	Nº.4. Nº.5	Nº.8	Nº.10	Nº.10	-	-
7/64	2.215	3.562	.703	73	-	Nº.6	-	-	-	-	-
1/8	2.250	3.750	.750	108	Nº.8	-	Nº.10	1/4	1/4	1/4	-
9/64	2.375	3.960	.796	154	-	Nº.8	-	-	-	-	-
5/32	2.500	4.125	.844	210	Nº.10	Nº.10	1/4	5/16	5/16	5/16	1/16
3/16	3.750	4.500	.938	364	1/4	1/4	5/16	3/8	3/8	3/8	1/8
7/32	3.000	4.875	1.031	580	5/16	-	3/8	7/16	7/16	-	-
1/4	3.250	5.250	1.125	860	-	5/16	7/16	1/2	1/2	1/2	1/4
5/16	3.750	6.000	1.250	1.680	3/8. 7/16	3/8	1/2. 9/16	5/8	5/8	5/8	3/8
3/8	4.250	6.750	1.375	2.900	1/2. 9/16	7/16/ 1/2	5/8	3/4	3/4	3/4	1/2
7/16	4.750	7.500	1.500	4.400	-	9/16	-	-	-	-	-
1/2	5.250	8.250	1.625	6.600	5/8	5/8	3/4	7/8	7/8	7/8.1	5/8
9/16	5.750	9.000	1.750	9.200	3/4. 7/8	-	7/8	1-1-1/8	1-1-1/8	-	3/4
5/8	3.250	9.750	1.875	12.600	1	3/4	1	1-1/4.1/3/8	1-1/4.1/3/8	1-1/4	1
3/4	7.250	11.250	2.125	20.800	1-1/8. 1-1/4. 1-3/8	7/8.1	-	1-1/2	1-1/2	-	1-1/4
7/8	8.250	12.750	2.375	29.200	-	1-1/8. 1-1/4	-	-	-	1-1/2	-
1	9.250	14.250	2.625	43.700	1-1/2	1-3/8. 1-1/2	-	-	-	1-3/4	1-1/2.2
1.1/4	11.250	-	3.000	71.900	-	1-3/4	-	-	-	2	-
1.1/2	13.250	-	3.500	124.000	-	2	-	-	-	-	-
1.3/4	15.250	-	4.000	198.000	-	2-1/4. 2-1/2	-	-	-	-	-
2	17.250	-	4.500	276.000	-	2-3/4	-	-	-	-	-

MATERIAL: Acero aleado tratado.

RESPONDEN A LOS SIGUIENTES ESTÁNDARES DE CALIDAD:

MÉTRICO: ISO 2936 - BS 4168 - DIN 911 - AINSI B18.3.2

PULGADAS: BS 2470 - AINSI B 18.3 - GGG-K275



DIN 912



TORNILLOS DE CABEZA CILÍNDRICA CON HEXÁGONO INTERIOR

ISO MÉTRICO

PRECIO POR 100 UNIDADES

Grado
Especificaciones12,9
ISO 4762
BS 4168
DIN 912

Diámetro	M1,6 Medida Llave 1,5 mm A/F			M2 Medida Llave 1,5 mm A/F			M2,5 Medida Llave 2 mm A/F		
	Euros	Caja	Peso kg por caja	Euros	Caja	Peso kg por caja	Euros	Caja	Peso kg por caja
3				82,38	200	0,03			
4	180,82	200	0,02	84,57	200	0,04			
5				86,76	200	0,04	91,87	200	0,08
6	180,82	200	0,02	91,87	200	0,04	97,71	200	0,08
8				139,26	200	0,05	101,34	200	0,09
10				97,71	200	0,06	104,25	200	0,11
12				139,26	200	0,07	139,26	200	0,12

Diámetro	M3 Medida Llave 2,5 mm A/F			M4 Medida Llave 3 mm A/F			M5 Medida Llave 4 mm A/F			M6 Medida Llave 5 mm A/F		
	Euros	Caja	Peso kg por caja	Euros	Caja	Peso kg por caja	Euros	Caja	Peso kg por caja	Euros	Caja	Peso kg por caja
5	31,34	200	0,15	20,41	200	0,28						
6	16,76	200	0,15	16,76	200	0,30	26,24	200	0,46			
8	15,31	200	0,17	13,12	200	0,32	16,76	200	0,52	16,76	200	0,82
10	11,67	200	0,19	11,67	200	0,36	13,12	200	0,58	14,57	200	0,88
12	11,67	200	0,21	11,67	200	0,40	13,12	200	0,62	14,57	200	0,94
14	16,76	200	0,23	16,76	200	0,42	16,76	200	0,65	21,87	200	1,00
15	16,76	200	0,25	16,76	200	0,44	18,96	200	0,66	21,87	200	1,04
16	11,67	200	0,26	14,57	200	0,46	14,57	200	0,70	15,31	200	1,08
18				16,76	200	0,50	14,57	200	0,76	16,76	200	1,15
20	15,31	200	0,32	14,57	200	0,54	15,31	200	0,82	15,31	200	1,22
22				15,31	200	0,59	24,05	200	0,88	24,05	200	1,29
25	16,76	200	0,40	15,31	200	0,64	16,76	200	0,96	16,76	200	1,40
30	16,76	200	0,48	15,31	200	0,74	16,76	200	1,10	18,96	200	1,62
35	21,87	200	0,54	16,76	200	0,84	16,76	200	1,26	20,41	200	1,82
40				21,87	200	0,94	20,41	200	1,40	20,41	200	2,06
45				22,60	200	1,04	25,52	200	1,54	22,60	200	2,26
50				37,18	200	1,14	27,70	200	1,68	22,60	200	2,48
55							29,89	200	1,82	29,89	200	2,70
60							33,55	200	1,98	35,00	200	2,90
65							49,58	200	2,20	56,88	200	3,12
70							51,76	200	2,37	44,48	200	3,32
75										60,51	200	3,54
80										56,88	200	3,99
90										59,06	200	4,45
100										79,47	200	4,90
110										174,25	200	5,34
120										179,35	200	5,82

Para tornillos zincados, consultar precio y plazo.

Los tornillos por encima del trazo oscuro son roscados hasta la cabeza.
El peso por caja es aproximado.

DIN 912



TORNILLOS DE CABEZA CILÍNDRICA CON HEXÁGONO INTERIOR

ISO MÉTRICO

PRECIO POR 100 UNIDADES

Grado 12,9
Especificaciones ISO 4762
BS 4168
DIN 912

Diámetro	M8 Medida Llave 6 mm A/F			M10 Medida Llave 8 mm A/F			M12 Medida Llave 10 mm A/F			M14 Medida Llave 12 mm A/F		
	Euros	Caja	Peso kg por caja	Euros	Caja	Peso kg por caja	Euros	Caja	Peso kg por caja	Euros	Caja	Peso kg por caja
6												
8												
10	33,55	200	1,90									
12	33,55	200	2,02	68,55	200	3,46	166,95	100	2,18			
14	59,06	200	2,14									
15	29,89	200	2,20	44,48	200	3,76						
16	22,60	200	2,28	37,18	200	3,86	101,34	100	2,27			
18	24,05	200	2,48	107,91	200	4,50						
20	24,05	200	2,69	43,02	200	4,24	75,09	100	3,17			
22	27,70	200	2,78	70,00	200	4,49						
25	27,70	200	2,88	42,30	200	4,74	59,06	100	3,51	170,60	50	2,24
30	27,70	200	3,26	44,48	200	5,32	59,06	100	3,87	130,50	50	2,56
35	31,19	200	3,64	48,12	200	5,92	60,51	100	4,33	145,09	50	2,86
40	31,34	200	4,00	48,12	100	3,24	64,16	50	2,40	137,81	50	3,16
45	35,00	200	4,40	48,12	100	3,54	64,16	50	2,65	152,38	50	3,44
50	38,64	100	2,40	51,76	100	3,87	73,65	50	2,85	141,45	50	3,76
55	38,64	100	2,58	60,51	100	4,17	80,93	50	3,15	166,22	50	4,06
60	42,30	100	2,77	62,72	100	4,47	82,38	50	3,31	170,60	50	4,34
65	53,95	100	2,96	73,65	100	4,75	107,91	50	3,55	190,29	50	4,66
70	48,12	100	3,26	73,65	100	5,10	101,34	50	3,77	186,66	50	4,96
75	64,16	100	3,46	89,68	100	5,40	118,84	50	4,00	237,67	50	5,26
80	72,18	100	3,63	88,21	100	5,89	118,84	50	4,22	237,67	50	5,56
90	75,83	100	4,08	93,32	50	3,25	134,16	50	4,56	237,67	50	6,16
100	93,32	100	4,54	107,91	50	3,57	152,38	50	4,99	243,51	50	6,76
110	115,93	100	4,85	142,90	50	3,87	180,82	50	5,45	285,08	50	7,36
120	128,33	100	5,26	153,84	50	4,18	192,48	50	5,90	298,19	50	7,96
130	175,71	100	5,53	166,95	50	4,49	203,41	50	6,35			
140	185,19	100	5,94	190,29	50	4,80	244,98	50	6,80			
150	188,84	100	6,30	247,15	50	5,08	282,17	50	7,25			
160	682,43	50	3,36	272,68	50	5,35	510,35	50	7,71			
180	738,55	50	3,76	544,64	50	5,99	460,77	50	8,16			
200	773,54	50	4,17	577,43	50	6,58	674,39	50	8,62			
220				989,37	25	3,59						
240												
260							1.221,22	25	5,05			
300												

Para tornillos zincados, consultar precio y plazo.

Los tornillos por encima del trazo oscuro son roscados hasta la cabeza.
El peso por caja es aproximado.

DIN 912



CHC

TORNILLOS DE CABEZA CILÍNDRICA CON HEXÁGONO INTERIOR

ISO MÉTRICO
PRECIO POR 100 UNIDADES

Grado 12,9
Especificaciones ISO 4762
BS 4168
DIN 912

Diámetro	M16 Medida Llave 14 mm A/F			M18 Medida Llave 14 mm A/F			M20 Medida Llave 17 mm A/F			M22 Medida Llave 17 mm A/F		
	Euros	Caja	Peso kg por caja	Euros	Caja	Peso kg por caja	Euros	Caja	Peso kg por caja	Euros	Caja	Peso kg por caja
22												
25	158,93	25	1,96									
30	130,50	25	2,14				413,40	25	3,20			
35	145,09	25	2,30	486,30	25	3,00	401,00	25	3,48			
40	145,09	25	2,50	276,32	25	3,23	272,68	25	4,25			
45	152,38	25	2,67	287,26	25	3,43	287,26	25	4,50			
50	159,67	25	2,82	244,98	25	3,68	287,26	25	4,75			
55	166,22	25	3,07				310,58	25	5,05			
60	175,71	25	3,28	310,58	25	4,18	307,67	25	5,35			
65	196,12	25	3,45	608,80	25	4,43	360,90	25	5,68			
70	190,29	25	3,66	317,87	25	4,68	317,87	25	5,82			
75	212,90	25	3,86				366,00	25	5,98			
80	214,35	25	4,05	296,73	25	5,18	340,48	25	6,25	1.303,59	10	3,13
90	226,73	25	4,46	389,33	25	5,68	385,68	25	6,55	1.315,99	10	3,38
100	243,51	25	4,84	427,97	25	6,19	427,97	25	7,75	1.329,12	10	4,00
110	320,06	25	5,25				510,35	25	8,33	1.632,41	10	4,25
120	331,73	25	5,64	578,16	25	7,18	535,86	25	9,00			
130	382,76	25	6,03				605,13	10	3,80			
140	420,68	25	6,44				647,43	10	4,04	1.670,31	10	5,17
150	464,42	25	6,85				659,83	10	4,27			
160	506,71	25	7,26				904,80	10	4,44			
180	543,16	25	8,10				910,61	10	4,94			
200	634,30	25	8,98				1.052,80	5	2,71			
220							2.169,75	5	3,02			
240							2.571,48	5	3,28			
260							2.717,28	5	3,54			
280							2.896,63	5	3,76			
300	1.560,98	5	4,59				3.054,11	5	4,00			

Para tornillos zincados, consultar precio y plazo.

Los tornillos por encima del trazo oscuro son roscados hasta la cabeza.
El peso por caja es aproximado.

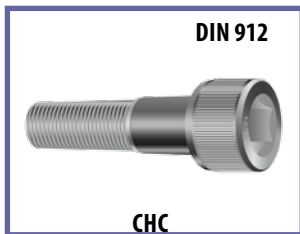

TORNILLOS DE CABEZA CILÍNDRICA CON HEXÁGONO INTERIOR

ISO MÉTRICO
PRECIO POR 100 UNIDADES

Grado
Especificaciones

12,9
ISO 4762
BS 4168
DIN 912

Diámetro	M24 Medida Llave 19 mm A/F			M30 Medida Llave 22 mm A/F			M36 Medida Llave 27 mm A/F		
	Euros	Caja	Peso kg por caja	Euros	Caja	Peso kg por caja	Euros	Caja	Peso kg por caja
40	709,39	10	2,70						
45	744,38	10	2,85						
50	756,78	10	3,05						
55	767,73	10	3,20						
60	782,31	10	3,36						
65	813,65	10	3,52						
70	822,39	10	3,70						
75	837,71	10	3,87						
80	848,65	10	4,05	2.811,33	1	0,69	4.702,57	1	1,07
90	852,29	10	4,40	2.948,39	1	0,75			
100	777,22	10	4,75	3.038,80	1	0,80	4.346,03	1	1,25
110	833,36	10	5,10	3.097,86	1	0,86			
120	862,50	10	5,43	3.369,82	1	0,91	4.744,12	1	1,39
130	919,39	10	5,80	3.209,43	1	0,97	4.822,87	1	1,47
140	960,20	10	6,13	3.614,77	1	1,02	5.091,18	1	1,55
150	1.025,81	10	6,50	3.614,77	1	1,08	5.398,83	1	1,63
160	1.051,33	10	6,87	3.750,39	1	1,13	7.342,55	1	1,75
180	1.290,47	10	7,59	4.117,84	1	1,24	6.481,52	1	1,87
200	1.367,04	5	4,10	4.467,80	1	1,35	7.077,91	1	2,03
220	3.174,43	5	4,52	5.337,59	1	1,46	7.603,58	1	2,15
240	3.463,13	5	4,88	5.626,30	1	1,57	8.352,65	1	2,25
260	3.598,74	5	5,24	6.057,92	1	1,68	8.258,28	1	2,41
280	3.309,29	1	1,12	6.098,03	1	1,79			
300	3.353,78	1	1,25	6.743,25	1	1,90	10.902,65	1	2,73
320				6.138,22	1	1,90	10.818,08	1	3,00

Los tornillos por encima del trazo oscuro son roscados hasta la cabeza.
El peso por caja es aproximado.

DIN 912
CHC-EF



ENTERAMENTE FILETEADOS

TORNILLOS DE CABEZA CILÍNDRICA CON HEXÁGONO INTERIOR ROSCADOS HASTA LA CABEZA

Especificaciones DIN 912
ISO 4762

ISO MÉTRICO

PRECIO POR 100 UNIDADES

Diámetro	M5 Medida Llave 4 mm A/F			M6 Medida Llave 5 mm A/F			M8 Medida Llave 6 mm A/F			
	Longitud	Euros	Caja	Peso kg por caja	Euros	Caja	Peso kg por caja	Euros	Caja	Peso kg por caja
30	80,93	200	1,10							
35	75,83	200	1,26	89,68	200	1,82				
40	75,83	200	1,40	91,87	200	2,06	119,57	200	4,00	
50	104,25	200	1,68	101,34	200	2,48	137,81	100	2,40	
60				134,16	200	2,90	153,84	100	2,77	
70							190,29	100	2,96	
80							221,65	100	3,26	

Diámetro	M10 Medida Llave 8 mm A/F			
	Longitud	Euros	Caja	Peso kg por caja
50	216,54	100	3,88	
60	237,67	100	4,48	
70	288,71	100	5,10	
80	323,71	100	5,90	

El peso por caja es aproximado.

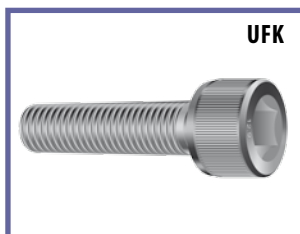

UFK

TORNILLOS DE CABEZA CILÍNDRICA REBAJADA CON HEXÁGONO INTERIOR

ISO MÉTRICO

PRECIO POR 100 UNIDADES

Grado 10,9
Especificaciones DIN 7984

Diámetro	M4 Medida Llave 3 mm A/F			M5 Medida Llave 4 mm A/F			M6 Medida Llave 5 mm A/F			M8 Medida Llave 6 mm A/F		
	Euros	Caja	Peso kg por caja	Euros	Caja	Peso kg por caja	Euros	Caja	Peso kg por caja	Euros	Caja	Peso kg por caja
8	26,24	200	0,27	27,70	200	0,45	33,55	200	0,63			
10	26,24	200	0,27	16,76	200	0,45	22,60	200	0,63			
12	26,24	200	0,36	26,24	200	0,54	27,70	200	0,72	43,02	200	1,45
15				46,68	200	0,60	29,89	200	0,79	47,04	200	1,52
16	27,70	200	0,45	27,70	200	0,63	25,52	200	0,82	40,83	200	1,54
20	27,70	200	0,45	24,05	200	0,72	26,24	200	1,09	33,55	200	1,82
25	33,55	200	0,63	29,15	200	0,95	22,60	200	1,28	35,00	200	2,18
30	72,18	200	0,72	48,12	200	1,09	29,89	200	1,45	38,64	200	2,54
35							40,83	200	1,72	45,94	200	3,00
40							43,02	200	1,90	60,51	200	3,36
45							64,16	200	2,24			

Diámetro	M10 Medida Llave 8 mm A/F			M12 Medida Llave 10 mm A/F			M16 Medida Llave 12 mm A/F			M20 Medida Llave 14 mm A/F		
	Euros	Caja	Peso kg por caja	Euros	Caja	Peso kg por caja	Euros	Caja	Peso kg por caja	Euros	Caja	Peso kg por caja
16	48,12	200	2,72									
20	46,66	200	3,27	64,16	100	2,59						
25	49,58	200	3,72	68,55	100	2,96						
30	55,42	200	4,17	104,25	100	3,34	227,48	25	1,54			
35	61,24	200	4,90	78,74	100	3,72	236,22	25	1,68			
40	62,72	100	2,72	82,38	50	2,00	185,19	25	1,86	441,09	25	3,22
45	148,74	100	3,04				239,87	25	2,27			
50	129,79	100	3,26	105,00	50	2,52	288,71	25	2,47	672,94	25	3,76
55	192,48	100	3,58									
60				150,19	50	3,76	290,90	25	2,63	700,64	25	4,40
90							845,01	25	3,81			
100							912,09	25	4,22	1.821,83	25	6,85

Los tornillos por encima del trazo oscuro son roscados hasta la cabeza.
El peso por caja es aproximado.

CHC



TORNILLOS DE CABEZA CILÍNDRICA CON HEXÁGONO INTERIOR SERIE 1936

PRECIO POR 100 UNIDADES

Especificaciones BS 2470

Diámetro	N° 4 UNC Medida Llave 5/64" mm A/F			N° 6 UNC Medida Llave 3/32" mm A/F			N° 8 UNC Medida Llave 1/8" mm A/F		
	Euros	Caja	Peso kg por caja	Euros	Caja	Peso kg por caja	Euros	Caja	Peso kg por caja
3/16"	49,58	100	0,05						
1/4"	42,30	100	0,06	39,37	100	0,10			
5/16"	42,30	100	0,06	49,58	100	0,10			
3/8"	44,48	100	0,07	48,12	100	0,11	38,64	100	0,18
1/2"	46,66	100	0,08	38,64	100	0,13	38,64	100	0,20
5/8"	33,55	100	0,09	42,30	100	0,15	42,30	100	0,23
3/4"	51,76	100	0,10	46,66	100	0,16	24,05	100	0,26
1"							48,12	100	0,32
1 1/4"							33,55	100	0,38
1 1/2"							37,18	100	0,44

Diámetro	N° 10 UNC UNF(SAE) Medida Llave 5/32" A/F			N° 2 BA Medida Llave 5/32" A/F			3/16" BSW Medida Llave 5/32" A/F				
	Euros	Caja	Peso kg por caja	Euros	Caja	Peso kg por caja	Euros	Caja	Peso kg por caja		
1/4"			67,80	100	0,22						
3/8"	36,46	100	35,00	100	0,25			27,70	200	0,51	
1/2"	38,64	100	38,64	100	0,28			25,52	200	0,57	
5/8"	35,00	100	42,30	100	0,32			29,15	200	0,64	
3/4"	42,30	100	46,66	100	0,35			31,34	200	0,70	
7/8"			56,88	100	0,38						
1"	49,58	100	49,58	100	0,42			35,00	200	0,83	
1 1/4"	55,42	100	55,42	100	0,51						
1 1/2"	62,72	100	62,72	100	0,59	55,70	200	1,22	44,48	200	1,22
1 3/4"	90,41	100	59,06	100	0,68						
2"	45,94	100	51,76	100	0,77			55,42	200	1,58	

Los tornillos por encima del trazo oscuro son roscados hasta la cabeza.
El peso por caja es aproximado.

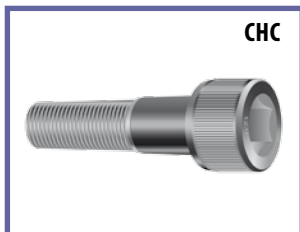

TORNILLOS DE CABEZA CILÍNDRICA CON HEXÁGONO INTERIOR SERIE 1936

PRECIO POR 100 UNIDADES

Especificaciones BS 2470

Diámetro	1/4"								
	BSW			UNC Medida Llave 3/16" A/F			UNF(SAE)		
Longitud	Euros	Caja	Peso kg por caja	Euros	Caja	Euros	Caja	Peso kg por caja	
3/8"				37,18	100	37,18	100	0,47	
1/2"	26,24	200	1,08	20,41	100	33,55	100	0,53	
5/8"	29,89	200	1,20	22,60	100	24,05	100	0,59	
3/4"	29,89	200	1,38	21,87	100	36,46	100	0,65	
7/8"	33,55	200	1,44	45,94	100	31,34	100	0,71	
1"	33,55	200	1,58	45,94	100	39,37	100	0,76	
1 1/4"	39,37	200	1,88	45,94	100	45,94	100	0,88	
1 1/2"	45,94	200	2,18	51,76	100	51,76	100	1,04	
1 3/4"	49,58	200	2,48	37,18	100	61,24	100	1,19	
2"	55,42	200	2,82	42,30	100	64,16	100	1,34	
2 1/4"	75,09	200	3,12	86,03	100	142,03	100	1,45	
2 1/2"	99,15	200	3,38	53,95	100	179,34	100	1,50	
2 3/4"	117,38	200	3,72						
3"	105,00	200	4,06						

Diámetro	5/16"								
	BSW			UNC Medida Llave 7/32" A/F			UNF(SAE)		
Longitud	Euros	Caja	Peso kg por caja	Euros	Caja	Euros	Caja	Peso kg por caja	
1/2"				39,37	100			0,91	
5/8"	35,00	200	2,00	38,64	100	86,03	100	0,97	
3/4"	35,00	200	2,20	31,34	100	42,30	100	1,06	
7/8"						40,83	100	1,16	
1"	37,18	200	2,56	51,76	100	42,30	100	1,26	
1 1/4"	45,94	200	3,00	38,64	100	48,12	100	1,45	
1 1/2"	49,58	200	3,46	45,94	100	53,95	100	1,64	
1 3/4"	55,42	200	3,90	51,76	100	70,00	100	1,88	
2"	59,06	200	4,36	59,06	100	75,09	100	2,12	
2 1/4"				67,80	100	106,45	100	2,36	
2 1/2"	83,21	100	2,63	70,00	100	119,57	100	2,60	
2 3/4"				111,55	100			2,84	
3"	97,71	100	3,08	83,12	100			3,08	
4"	219,45	100	3,98						

Los tornillos por encima del trazo oscuro son roscados hasta la cabeza.
El peso por caja es aproximado.

CHC



TORNILLOS DE CABEZA CILÍNDRICA CON HEXÁGONO INTERIOR SERIE 1936

PRECIO POR 100 UNIDADES

Especificaciones BS 2470

Diámetro	3/8"			UNC			UNF(SAE)		
	BSW			Medida Llave 5/16" A/F					
Longitud	Euros	Caja	Peso kg por caja	Euros	Caja	Euros	Caja	Peso kg por caja	
1/2"	51,76	200	3,12	75,09	100	121,04	100	1,51	
5/8"				75,09	100	88,21	100	1,65	
3/4"	45,94	200	3,68	51,76	100	70,00	100	1,79	
1"	46,66	200	4,24	56,88	100	59,06	100	2,07	
1 1/4"	51,76	200	4,82	61,24	100	64,16	100	2,35	
1 1/2"	56,88	200	5,48	53,23	100	73,65	100	2,63	
1 3/4"	67,80	100	3,01	75,09	50	93,32	50	1,49	
2"	68,55	100	3,41	67,80	50	104,25	50	1,66	
2 1/4"	102,79	100	3,75	90,41	50	117,38	50	1,84	
2 1/2"	86,76	100	4,07	91,87	50	124,68	50	2,01	
2 3/4"				112,29	50			2,19	
3"	105,00	100	4,77	107,91	50	142,90	50	2,36	
3 1/4"				140,72	50	194,94	50	2,53	
3 1/2"	146,54	50	2,73	174,25	50			2,73	
4"				159,67	50			3,04	
4 1/2"				283,61	50			3,40	
5"				448,39	50			3,72	
6"	465,89	50	4,40						

Diámetro	7/16"		UNF(SAE)		Peso kg por caja
	UNC		Medida Llave 5/16" A/F		
Longitud	Euros	Caja	Euros	Caja	
1"					
1 1/4"			150,19	50	1,72
1 1/2"			134,16	50	1,92
2"	151,65	50	156,02	50	2,36
2 1/2"	152,38	50			2,85

Los tornillos por encima del trazo oscuro son roscados hasta la cabeza.
El peso por caja es aproximado.

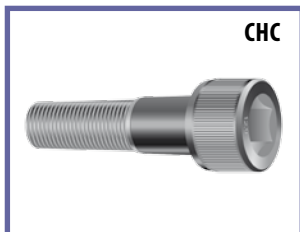

TORNILLOS DE CABEZA CILÍNDRICA CON HEXÁGONO INTERIOR SERIE 1936

PRECIO POR 100 UNIDADES

Especificaciones BS 2470

Diámetro	BSW			1/2" UNC			UNF(SAE)		
	Euros	Caja	Peso kg por caja	Euros	Caja	Euros	Caja	Peso kg por caja	
	Medida Llave 3/8" A/F								
3/4"	75,09	100	4,28	133,43	50				
1"	96,95	100	5,36	117,38	50	148,74	50	1,90	
1 1/4"	99,15	100	3,00	113,75	50	156,02	50	2,07	
1 1/2"	104,25	100	3,29	118,84	50	153,84	50	2,20	
1 3/4"	117,38	50	3,61	137,81	50	188,84	50	2,45	
2"	121,04	50	3,91	151,65	50	205,60	50	2,70	
2 1/4"				267,57	50	215,81	50	2,96	
2 1/2"	141,45	50	4,52	221,65	50	230,38	50	3,21	
2 3/4"				304,04	25	258,44	25	1,76	
3"	168,41	50	5,13	215,81	25	274,86	25	1,92	
3 1/4"				220,19	25			2,07	
3 1/2"	270,50	50	5,75	249,35	25	350,10	25	2,23	
4"	304,04	50	7,00	347,77	25	395,16	25	2,54	
5"	427,97	50	8,25	537,35	25			3,47	
5 1/2"	511,81	50	8,61	588,37	25			3,78	
6"	543,16	50	9,07	678,03	25			4,09	
6 1/2"				2.160,26	10			1,76	

Diámetro	BSW			5/8" UNC			UNF(SAE)		
	Euros	Caja	Euros	Caja	Euros	Caja	Euros	Peso kg por caja	
	Medida Llave 1/2" A/F								
1"	215,81	25						1,78	
1 1/4"			285,80	25				1,99	
1 3/4"	230,38	25			299,65	25		2,41	
2"	239,87	25			307,67	25		2,59	
2 1/4"			296,73	25				2,83	
2 1/2"	276,32	25	270,50	25	457,12	25		3,03	
2 3/4"			208,52	25				3,30	
3"	311,31	25	457,12	25				3,50	
3 1/2"	380,57	25	225,28	25				3,98	
4"	455,67	25						4,38	
4 1/2"	619,73	25						4,90	
5"	874,17	25	755,33	25				5,33	

Los tornillos por encima del trazo oscuro son roscados hasta la cabeza.
El peso por caja es aproximado.

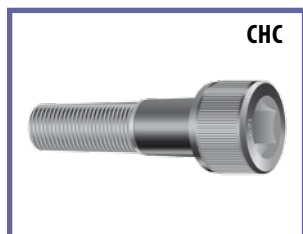

TORNILLOS DE CABEZA CILÍNDRICA CON HEXÁGONO INTERIOR SERIE 1936

PRECIO POR 100 UNIDADES

Especificaciones BS 2470

Diámetro	BSW		3/4" UNC		Peso kg por caja
	Euros	Caja	Euros	Caja	
	Medida Llave 9/16" A/F				
1 1/2"	374,74	25	411,93	25	3,35
2"	411,21	25	452,03	25	4,05
2 1/2"	455,67	25	515,47	25	4,73
3"	493,61	25			5,40
3 1/2"	563,59	25			6,08
4"	691,16	25			6,78
4 1/2"	810,01	25	966,75	25	7,48
5"	1.046,23	25			8,15

Diámetro	7/8" UNC		
	Euros	Caja	Peso kg por caja
	Medida Llave 9/16" A/F		
3"	1.893,42	10	3,08

Diámetro	BSW		1" UNC		Peso kg por caja
	Euros	Caja	Euros	Caja	
	Medida Llave 5/8" A/F				
2"	3.808,72	10	2.014,45	10	3,32
2 1/2"	1.447,94	10			3,82
3"	1.560,98	10	2.275,47	10	4,32
3 1/2"			2.385,55	10	4,81
4"	1.619,28	10	3.808,72	10	5,31

Los tornillos por encima del trazo oscuro son roscados hasta la cabeza.
El peso por caja es aproximado.

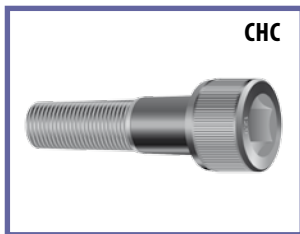

CHC

TORNILLOS DE CABEZA CILÍNDRICA CON HEXÁGONO INTERIOR 1960

PRECIO POR 100 UNIDADES

Especificaciones ANSI B. 18,3

Diámetro	Nº2 UNC Medida Llave 5/64" A/F			Nº4 UNC Medida Llave 3/32" A/F			Nº6 UNC Medida Llave 7/64" A/F			Nº 8 UNC Medida Llave 9/64" A/F		
	Euros	Caja	Peso kg por caja	Euros	Caja	Peso kg por caja	Euros	Caja	kg/Boite	Euros	Caja	Peso kg por caja
1/4"	59,06	100	0,05									
5/16"							50,80	100	0,09			
3/8"	59,06	100	0,05	44,48	100	0,09	39,55	100	0,11	29,89	100	0,18
1/2"	59,06	100	0,09	55,70	100	0,14	33,55	100	0,13	33,55	100	0,21
5/8"										42,17	100	0,22
3/4"										52,35	100	0,25
7/8"							43,66	100	0,23			
1"										58,47	100	0,30

Diámetro	5/16" UNC Medida Llave 1/4" A/F				7/16" UNC Medida Llave 3/8" A/F				5/8" UNC Medida Llave 1/2" A/F			3/4" UNC Medida Llave 5/8" A/F		
	Euros	Euros	Caja	Peso kg por caja	Euros	Euros	Caja	Peso kg por caja	Euros	Caja	Peso kg por caja	Euros	Caja	Peso kg por caja
1/2"		51,24	100	0,94										
5/8"	48,12	52,92	100	1,04										
3/4"	51,76		100	1,15										
7/8"	64,06		100	1,23										
1"	59,06	81,32	100	1,35	129,79	215,56	100	3,13	330,29	25	1,95			
1 1/4"	62,72	93,58	100	1,55	144,35	243,96	50	1,72	296,01	25	2,16			
1 1/2"	62,72		100	1,75	222,79		50	1,86	318,60	25	2,39	400,28	25	3,45
1 3/4"	75,09	123,93	100	2,01	172,06		50	2,09	340,48	25	2,54			
2"	73,65		100	2,23	286,29	290,74	50	2,39	363,82	25	2,72	610,98	25	4,35
2 1/4"		152,89	100	2,54	308,57		50	2,66	382,03	25	3,08	693,35	25	4,67
2 1/2"		164,86	100	2,71	342,55	348,67	50	2,87	402,45	25	3,31	667,10	25	4,94
2 3/4"	301,84		100	3,03					453,49	25	3,51	784,49	25	5,26
3"	86,76	196,05	100	3,20	399,35		25	1,56	473,90	25	3,78	835,53	25	5,72
3 1/4"												885,11	25	5,99
3 1/2"	189,93		50	1,76	455,60		25	1,88	509,55	25	4,32	986,74	25	6,26
4"					512,41		25	200	519,10	25	4,56	994,48	25	7,12
4 1/2"									875,56	25	5,40			
5"												1.188,40	25	8,53
6"									904,80	10	2,49	2.418,37	10	3,81

Diámetro	7/8" UNC Medida Llave 3/4" A/F			1" UNC Medida Llave 3/4" A/F			1 1/4" UNC			1 1/2" UNC		
	Euros	Caja	Peso kg por caja	Euros	Caja	Peso kg por caja	Euros	Caja	Peso kg por caja	Euros	Caja	Peso kg por caja
2"	1.018,53	10	2,54	1.193,51	10	3,67						
2 1/2"	1.626,36	10	2,63	1.356,81	10	4,08						
3"	1.359,73	10	3,22	1.507,74	10	4,49						
3 1/2"	2.481,87	10	3,45	1.210,27	10	5,03				7.742,83	1	1,36
4"	1.712,61	10	4,04	1.994,04	10	5,49						
4 1/2"				2.327,94	10	6,03	6.055,74	1	1,04			
5"				3.126,47	10	6,20						
6"				2.987,78	10	7,48				9.842,58	1	1,91



ESPÁRRAGOS

ISO MÉTRICO

PRECIO POR 100 UNIDADES

Especificaciones
Grado
Punta hueca moleteada

BS 4168
45H
ISO 4029
DIN 916

Diámetro	M3			M4			M5		
	Medida Llave 1,5 mm A/F			Medida Llave 2 mm A/F			Medida Llave 2,5 mm A/F		
Longitud	Euros	Caja	Peso kg por caja	Euros	Caja	Peso kg por caja	Euros	Caja	Peso kg por caja
3	10,94	200	0,03						
4	10,94	200	0,03	10,94	200	0,04			
5	10,94	200	0,03	10,94	200	0,06	11,67	200	0,08
6	11,67	200	0,04	10,94	200	0,07	11,67	200	0,10
8	11,67	200	0,06	10,94	200	0,10	11,67	200	0,15
10	11,67	200	0,08	11,67	200	0,13	11,67	200	0,21
12	13,12	200	0,09	11,67	200	0,17	11,67	200	0,24
15				30,61	200	0,21	29,15	200	0,32
16	20,41	200	0,09	11,67	200	0,22	13,12	200	0,34
20				13,12	200	0,28	14,57	200	0,44
25							22,60	200	0,58
30							26,24	200	0,77

Diámetro	M6			M8			M10		
	Medida Llave 3 mm A/F			Medida Llave 4 mm A/F			Medida Llave 5 mm A/F		
Longitud	Euros	Caja	Peso kg por caja	Euros	Caja	Peso kg por caja	Euros	Caja	Peso kg por caja
6	11,67	200	0,15						
8	11,67	200	0,22	13,12	200	0,34			
10	11,67	200	0,28	13,12	200	0,46	20,41	200	0,66
12	11,67	200	0,36	13,12	200	0,58	21,87	200	0,84
15	16,76	200	0,47	16,45	200	0,77	20,23	200	1,14
16	13,12	200	0,50	13,12	200	0,84	20,41	200	1,24
20	20,41	200	0,64	16,76	200	1,08	25,52	200	1,64
25	16,76	200	0,82	27,70	200	1,40	29,89	200	2,14
30	22,60	200	1,00	29,15	200	1,70	35,00	200	2,64
35	33,55	200	1,18	40,83	200	2,00	49,58	200	3,14
40	33,55	200	1,36	40,83	200	2,52	49,58	200	3,64
45	66,35	200	1,83				73,65	100	2,07
50	48,12	200	2,04	55,42	200	3,12	70,00	100	2,33

El peso por caja es aproximado.



ESPÁRRAGOS

ISO MÉTRICO

PRECIO POR 100 UNIDADES

Especificaciones
Grado
Punta hueca moleteada

BS 4168
45H
ISO 4029
DIN 916

Diámetro	M12			M16		
	Medida Llave 6 mm A/F			Medida Llave 8 mm A/F		
Longitud	Euros	Caja	Peso kg por caja	Euros	Caja	Peso kg por caja
12	39,37	100	0,59			
16	36,46	100	0,87	64,16	50	0,72
20	46,66	100	1,16	67,80	50	0,98
25	44,48	100	1,52	73,65	50	1,32
30	60,51	100	1,89	80,93	50	1,64
35	64,16	100	2,24	88,21	50	1,91
40	70,00	50	1,30	95,50	50	2,30
45	140,72	50	1,48			
50	88,21	50	1,66	117,38	50	3,00
55				122,49	25	1,66
60	97,71	50	2,26	162,59	25	1,83



ESPÁRRAGOS

ISO MÉTRICO

PRECIO POR 100 UNIDADES

Especificaciones
Grado
Punta Plana

BS 4168
45H
ISO 4029
DIN 913

Diámetro	M3			M4			M5		
	Medida Llave 1,5 mm A/F			Medida Llave 2 mm A/F			Medida Llave 2,5 mm A/F		
Longitud	Euros	Caja	Peso kg por caja	Euros	Caja	Peso kg por caja	Euros	Caja	Peso kg por caja
3	10,94	200	0,03						
4	10,94	200	0,03	10,94	200	0,04			
5	10,94	200	0,03	10,94	200	0,06	11,67	200	0,08
6	11,67	200	0,04	10,94	200	0,07	11,67	200	0,10
8	11,67	200	0,06	10,94	200	0,10	11,67	200	0,15
10	11,67	200	0,08	11,67	200	0,13	11,67	200	0,21
12	13,12	200	0,09	11,67	200	0,17	11,67	200	0,24
16	15,31	200	0,09	11,67	200	0,22	13,12	200	0,34
20				13,12	200	0,28	14,57	200	0,44
25							24,05	200	0,58

El peso por caja es aproximado.

DIN 913
HC

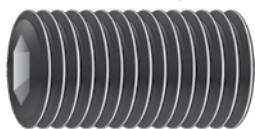

PUNTA PLANA

ESPÁRRAGOS

ISO MÉTRICO

PRECIO POR 100 UNIDADES

Especificaciones
Grado
Punta Plana

BS 4168
45H
ISO 4029
DIN 913

Diámetro	M6 Medida Llave 3 mm A/F			M8 Medida Llave 4 mm A/F			M10 Medida Llave 5 mm A/F		
	Euros	Caja	Peso kg por caja	Euros	Caja	Peso kg por caja	Euros	Caja	Peso kg por caja
6	11,67	200	0,15						
8	11,67	200	0,22	13,12	200	0,34			
10	11,67	200	0,28	13,12	200	0,46	20,41	200	0,66
12	11,67	200	0,36	13,12	200	0,58	21,87	200	0,84
15	29,15	200	0,47						
16	13,12	200	0,50	15,31	200	0,84	20,41	200	1,24
20	15,31	200	0,64	16,76	200	1,08	27,70	200	1,64
25	16,76	200	0,82	25,52	200	1,40	33,55	200	2,14
30	21,87	200	1,00	29,15	200	1,70	35,00	200	2,64
35				40,83	200	2,00			
40	33,55	200	1,36	44,48	200	2,52	49,58	200	3,64
50				55,42	200	3,12	70,00	100	2,33

Diámetro	M12 Medida Llave 6 mm A/F		
	Euros	Caja	Peso kg por caja
12	39,37	100	0,59
16	39,37	100	0,87
20	42,30	100	1,16
25	44,48	100	1,52
40	56,88	50	1,30
50	88,21	50	1,66
60	97,71	50	2,26

El peso por caja es aproximado.

DIN 915
HC



PUNTA CILÍNDRICA

ESPÁRRAGOS

ISO MÉTRICO

PRECIO POR 100 UNIDADES

Especificaciones
Grado
Punta Cilíndrica

BS 4168
45H
ISO 4028
DIN 915

Diámetro	M3 Medida Llave 1,5 mm A/F			M4 Medida Llave 2 mm A/F			M5 Medida Llave 2,5 mm A/F		
	Euros	Caja	Peso kg por caja	Euros	Caja	Peso kg por caja	Euros	Caja	Peso kg por caja
5	10,94	200	0,03	10,94	200	0,06			
6	11,67	200	0,04	10,94	200	0,07	11,67	200	0,10
8	13,12	200	0,06	10,94	200	0,10	11,67	200	0,15
10	11,67	200	0,08	11,67	200	0,13	11,67	200	0,21
12				11,67	200	0,17	11,67	200	0,24
16							13,12	200	0,34
20				13,12	200	0,24			

Diámetro	M6 Medida Llave 3 mm A/F			M8 Medida Llave 4 mm A/F			M10 Medida Llave 5 mm A/F		
	Euros	Caja	Peso kg por caja	Euros	Caja	Peso kg por caja	Euros	Caja	Peso kg por caja
8	11,67	200	0,22	13,12	200	0,34			
10	11,67	200	0,28	13,12	200	0,46	20,41	200	0,66
12	11,67	200	0,36	13,12	200	0,58			
16	13,12	200	0,50	13,12	200	0,84	20,41	200	1,24
20	15,31	200	0,64	16,76	200	1,08	26,24	200	1,64
25	16,76	200	0,82	22,60	200	1,40	29,89	200	2,14
30	21,87	200	1,00	29,15	200	1,70	40,83	200	2,64
40				40,83	200	2,52			
45							73,65	100	2,07
50							70,00	100	2,33

Diámetro	M12 Medida Llave 6 mm A/F			M16 Medida Llave 8 mm A/F			M20 Medida Llave 10 mm A/F		
	Euros	Caja	Peso kg por caja	Euros	Caja	Peso kg por caja	Euros	Caja	Peso kg por caja
12	38,64	100	0,59						
20	46,66	100	1,16						
25	53,95	100	1,52						
30				80,93	50	1,64			
40	68,55	50	1,30	247,15	50	2,30			
50	88,21	50	1,66	117,38	50	3,00	532,22	25	2,20
60				131,96	25	1,83	618,26	25	2,71

Los tornillos por encima del trazo oscuro tienen la punta cilíndrica rebajada como Standard.
El peso por caja es aproximado.

DIN 914
HC



PUNTA CÓNICA

ESPÁRRAGOS

ISO MÉTRICO

PRECIO POR 100 UNIDADES

Especificaciones
Grado
Punta Cónica

BS 4168
45H
ISO 4027

Diámetro	M3 Medida Llave 1,5 mm A/F			M4 Medida Llave 2 mm A/F			M5 Medida Llave 2,5 mm A/F			M6 Medida Llave 3 mm A/F		
	Euros	Caja	Peso kg por caja	Euros	Caja	Peso kg por caja	Euros	Caja	Peso kg por caja	Euros	Caja	Peso kg por caja
5	10,94	200	0,03	10,94	200	0,06						
6	11,67	200	0,04	10,94	200	0,07	11,67	200	0,10	11,67	200	0,15
8	11,67	200	0,06	10,94	200	0,10	11,67	200	0,15	11,67	200	0,22
10				11,67	200	0,13	11,67	200	0,21	11,67	200	0,28
12				13,12	200	0,17	11,67	200	0,24	13,12	200	0,36
16							13,12	200	0,34	13,12	200	0,50
20										15,31	200	0,64
25										16,76	200	0,82
30										24,05	200	1,00

Diámetro	M8 Medida Llave 4 mm A/F			M10 Medida Llave 5 mm A/F			M12 Medida Llave 6 mm A/F		
	Euros	Caja	Peso kg por caja	Euros	Caja	Peso kg por caja	Euros	Caja	Peso kg por caja
8	13,12	200	0,34						
10	13,12	200	0,46						
12	13,12	200	0,58	21,87	200	0,84			
16	16,76	200	0,84	22,60	200	1,24	35,00	100	0,87
20	20,41	200	1,08	24,05	200	1,64	40,83	100	1,16
25	27,70	200	1,40	29,89	200	2,14			
40				49,58	200	4,18			

El peso por caja es aproximado.

DIN 916
HC

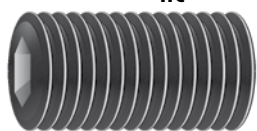

PUNTA HUECA

ESPÁRRAGOS

ISO MÉTRICO

PRECIO POR 100 UNIDADES

Especificaciones BS 4168
Grado 45H
Punta Hueca ISO 4029
DIN 916

Diámetro	M2,5			M3		
	Medida Llave 1,27 mm A/F			Medida Llave 1,5 mm A/F		
Longitud	Euros	Caja	Peso kg por caja	Euros	Caja	Peso kg por caja
3	36,46	200	0,02	14,57	200	0,03
4				10,94	200	0,03
5				10,94	200	0,03
6	38,64	200	0,04	11,67	200	0,04
8	40,83	200	0,05			
10	42,30	200	0,05			

Diámetro	M4			M5			M6		
	Medida Llave 2 mm A/F			Medida Llave 2,5 mm A/F			Medida Llave 3 mm A/F		
Longitud	Euros	Caja	Peso kg por caja	Euros	Caja	Peso kg por caja	Euros	Caja	Peso kg por caja
4	13,12	200	0,4						
5	13,12	200	0,6	13,12	200	0,08			
6	11,67	200	0,7	12,12	200	0,10	11,67	200	0,15
8	14,57	200	0,10				15,31	200	0,22
10				15,31	200	0,21	13,12	200	0,28
12				18,96	200	0,24	11,67	200	0,36
16							23,00	200	0,50
25							38,64	200	0,82

Diámetro	M8			M10			M12		
	Medida Llave 4 mm A/F			Medida Llave 5 mm A/F			Medida Llave 6 mm A/F		
Longitud	Euros	Caja	Peso kg por caja	Euros	Caja	Peso kg por caja	Euros	Caja	Peso kg por caja
8	13,12	200	0,34						
10	15,31	200	0,46						
12	13,12	200	0,58				55,42	100	0,59
16				36,46	200	1,24			
20				48,12	200	1,64	82,38	100	1,32
25				75,83	200	2,14			

El peso por caja es aproximado.

DIN 916
HC

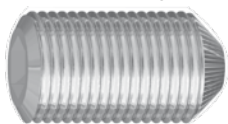

PUNTA HUECA MOLETEADA

ESPÁRRAGOS

Especificaciones BS 2470
ANSI B 18,3

PRECIO POR 100 UNIDADES

Diámetro	N° 4 UNC Medida Llave 0,050" A/F			N° 6 UNC Medida Llave 1/16" A/F			N° 8 UNC Medida Llave 5/64" A/F		
	Euros	Caja	Peso kg por caja	Euros	Caja	Peso kg por caja	Euros	Caja	Peso kg por caja
3/16"	24,76	100	0,01	14,57	100	0,02	16,76	100	0,03
1/4"	18,96	100	0,02	16,76	100	0,03	16,76	100	0,04
3/8"							24,05	100	0,06

Diámetro	N° 10 UNC Medida Llave 3/32" A/F			1/8" BSW Medida Llave 1/16" A/F			3/16" BSW Medida Llave 3/32" A/F		
	Euros	Caja	Peso kg por caja	Euros	Caja	Peso kg por caja	Euros	Caja	Peso kg por caja
3/16"			0,04	24,05	200	0,04	38,64	200	0,08
1/4"	21,87	100	0,05	48,12	200	0,05	37,18	200	0,12
5/16"			0,07				21,87	200	0,15
3/8"	22,60	100	0,08				48,12	200	0,18
1/2"			0,18	31,34	200	0,12	48,12	200	0,25
3/4"							51,76	200	0,39
1"	66,35	100	0,22				55,42	200	0,54

Diámetro	BSW			1/4" UNC Medida Llave 1/8" A/F			UNF(SAE)		
	Euros	Caja	Peso kg por caja	Euros	Caja	Peso kg por caja	Euros	Caja	Peso kg por caja
1/4"	39,37	200	0,11	46,66	100	0,07	46,66	100	0,07
5/16"				46,66	100	0,12	46,66	100	0,12
3/8"	40,83	200	0,28	46,66	100	0,15	46,66	100	0,15
1/2"	44,48	200	0,42	56,88	100	0,18	56,88	100	0,18
5/8"	51,76	200	0,54						
3/4"	53,95	200	0,65	82,38	100	0,28	82,38	100	0,28
1"	66,35	200	0,91	112,29	100	0,45			
1 1/2"	62,72	200	1,41						

El peso por caja es aproximado.

DIN 916
HC



PUNTA HUECA MOLETEADA

ESPÁRRAGOS

Especificaciones BS 2470
ANSI B 18,3

PRECIO POR 100 UNIDADES

Diámetro	BSW			5/16" UNC			UNF(SAE)		
	Euros	Caja	Peso kg por caja	Euros	Caja	Euros	Caja	Peso kg por caja	
	Medida Llave 5/32" A/F								
1/4"	42,30	200	0,28	37,18	100	37,18	100	0,12	
5/16"	42,30	200	0,38	39,37	100			0,16	
3/8"	48,12	200	0,48	39,37	100	39,37	100	0,21	
1/2"	48,12	200	0,69	42,30	100			0,33	
5/8"				55,42	100	37,18	100	0,37	
3/4"	70,00	200	1,10	60,51	100	60,51	100	0,46	
1"	117,38	200	1,51			86,03	100	0,62	
1 1/4"	62,72	200	1,91						
1 1/2"	71,45	200	2,32						
2"	223,10	200	3,12						

Diámetro	BSW			3/8" UNC			UNF(SAE)		
	Euros	Caja	Peso kg por caja	Euros	Caja	Euros	Caja	Peso kg por caja	
	Medida Llave 3/16" A/F								
3/8"	27,70	200	0,64	20,41	100			0,29	
1/2"				31,34	100	38,64	100	0,48	
5/8"	44,48	200	1,22	44,48	100			0,54	
3/4"	37,18	200	1,52	38,64	100			0,66	
1"				48,12	100			0,90	
1 1/4"	59,06	200	2,70	70,00	100	68,55	100	1,15	
2"	141,45	200	2,23	139,26	100			2,29	

Diámetro	7/16" BSW		
	Euros	Caja	Peso kg por caja
	Medida Llave 7/32" A/F		
3/4"	75,09	100	1,10

El peso por caja es aproximado.

DIN 916
HC



PUNTA HUECA MOLETEADA

ESPÁRRAGOS

Especificaciones BS 2470
ANSI B 18,3

PRECIO POR 100 UNIDADES

Diámetro	BSW			1/2" UNC		UNF(SAE)		
	Euros	Caja	Peso kg por caja	Euros	Caja	Euros	Caja	Peso kg por caja
1/2"	49,58	100	0,79	66,35	100	118,84	100	0,79
5/8"	80,93	50	0,55	73,65	100			1,05
3/4"	64,16	50	0,66	82,38	100	137,81	100	1,31
1"	75,09	50	0,92			128,33	100	1,84
1 1/2"	107,91	100	2,91					
2"	156,02	50	1,99					
2 1/2"	356,51	50	2,52					

Diámetro	5/8" BSW		
	Euros	Caja	Peso kg por caja
3/4"	169,88	50	0,96
1 1/4"	168,41	50	1,83
1 1/2"	223,10	50	2,24
2 1/2"	274,86	25	2,13

El peso por caja es aproximado.



TAPONES

PRECIO POR 100 UNIDADES

Diámetro	BSPT (GAS) 3/4"				NPTF (BRIGGS) 3/4"						
	Medida Llave	Euros	Caja	Peso kg por caja	Medida Llave	Euros	Caja	Peso kg por caja	Euros	Caja	Peso kg por caja
1/16"					5/32" A/F	46,66	100	0,19	49,58	100	0,14
1/8"	3/16" A/F	27,70	200	0,40	3/16" A/F	27,70	100	0,46	27,70	100	0,27
1/4"	1/4" A/F	40,83	200	0,96	1/4" A/F	45,94	100	0,86	42,30	100	0,74
3/8"	5/16" A/F	49,58	100	1,81	5/16" A/F	64,16	100	1,60	73,65	100	1,32
1/2"	3/8" A/F	100,62	100	1,81	3/8" A/F	197,58	50	1,91	174,25	50	1,22
5/8"	1/2" A/F	272,68	50	2,70							
3/4"	9/16" A/F	282,17	50	3,20	9/16" A/F	263,93	50	2,31			
1"	5/8" A/F	535,86	25	3,79	5/8" A/F	472,46	25	2,30			
1 1/4"	3/4" A/F	1.119,14	25	6,80	3/4" A/F	1.114,78	25	4,10			
1 1/2"	3/4" A/F	1.671,85	25	8,55							

Diámetro	NPTF-ACERO INOXIDABLE-A2 (18/8) 3/4"		
Longitud	Euros	Caja	Peso kg por caja
1/16"	136,76	100	0,18
1/8"	136,65	100	0,46
1/4"	180,46	100	0,86
3/8"	309,42	100	2,72
1/2"	759,41	50	1,91

TAPONES MÉTRICO

DIN 906,22 (Grado 5,8) Roscas DIN 158

M 8 x 1,0			M 10 x 1,0			M 12 x 1,5		
Euros	Caja	Peso kg por caja	Euros	Caja	Peso kg por caja	Euros	Caja	Peso kg por caja
53,95	100	0,08	56,88	100	0,34	71,45	100	0,64
M 16 x 1,5			M 18 x 1,5					
Euros	Caja	Peso kg por caja	Euros	Caja	Peso kg por caja			
104,25	100	1,25	105,00	100	1,40			
M 20 x 1,5			M 22 x 1,5					
Euros	Caja	Peso kg por caja	Euros	Caja	Peso kg por caja			
134,16	100	1,76	166,95	100	1,10			

El peso por caja es aproximado.

DIN 7991
FHC

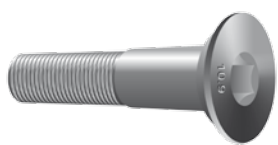

TORNILLOS DE CABEZA PLANA AVELLANADA CON HEXÁGONO INTERIOR

ISO MÉTRICO

PRECIO POR 100 UNIDADES

Especificaciones Grado DIN 7991
ISO 12.9

Diámetro	M3			M4			M5			M6		
	Medida Llave 2 mm A/F			Medida Llave 2,5 mm A/F			Medida Llave 3 mm A/F			Medida Llave 4 mm A/F		
Longitud	Euros	Caja	Peso kg por caja	Euros	Caja	Peso kg por caja	Euros	Caja	Peso kg por caja	Euros	Caja	Peso kg por caja
6	16,76	200	0,08									
8	20,41	200	0,09	16,76	200	0,18	16,76	200	0,27	26,24	200	0,45
10	20,41	200	0,09	15,31	200	0,18	14,57	200	0,36	20,41	200	0,54
12	22,60	200	0,09	20,41	200	0,27	18,96	200	0,36	20,41	200	0,64
14							33,85	200	0,38	26,24	200	0,70
15	43,02	200	0,09	24,05	200	0,27	25,52	200	0,44	22,60	200	0,73
16	39,37	200	0,09	16,76	200	0,27	15,31	200	0,45	20,41	200	0,73
18				25,52	200	0,30	25,52	200	0,55	27,70	200	0,82
20	43,02	200	0,18	20,41	200	0,36	15,31	200	0,64	21,87	200	0,91
25	64,16	200	0,27	27,70	200	0,45	16,76	200	0,73	24,05	200	1,00
30	79,47	200	0,36	27,70	200	0,54	20,41	200	0,82	29,15	200	1,18
35				38,64	200	0,64	24,05	200	1,18	33,55	200	1,36
40				67,80	200	0,82	29,89	200	1,27	35,00	200	1,54
45							59,06	200	1,45	38,64	200	1,91
50							60,51	200	1,63	44,48	200	2,27

Diámetro	M8			M10			M12		
	Medida Llave 5 mm A/F			Medida Llave 6 mm A/F			Medida Llave 8 mm A/F		
Longitud	Euros	Caja	Peso kg por caja	Euros	Caja	Peso kg por caja	Euros	Caja	Peso kg por caja
10	31,34	200	1,09						
12	29,15	200	1,18	62,72	200	2,00			
15	48,12	200	1,38						
16	26,24	200	1,45	48,12	200	2,36			
18	33,55	200	1,53						
20	27,70	200	1,72	43,02	200	2,81	75,09	100	2,09
25	31,34	200	2,00	35,00	200	3,27	62,72	100	2,45
30	33,55	200	2,27	42,30	200	3,72	67,80	100	2,81
35	48,12	200	2,63	48,12	200	4,17	72,18	100	3,18
40	44,48	200	2,90	50,31	100	2,36	75,83	100	3,54
45	50,31	200	3,54	66,35	100	2,40	78,74	100	4,26
50	53,23	200	3,99	66,35	100	3,18	97,71	50	2,13
55	56,88	100	2,18	80,93	100	3,45	153,84	50	2,27
60	62,72	100	2,49	75,09	100	3,63	117,38	50	2,72
70	82,38	100	2,99	90,41	50	2,09	135,61	50	3,22
80				121,04	50	2,31	170,60	50	3,72
90				151,65	50	2,59	182,99	50	4,26
100				115,93	50	2,86	204,88	50	4,76

Los tornillos por encima del trazo oscuro son roscados hasta la cabeza.
El peso por caja es aproximado.

DIN 7991
FHC

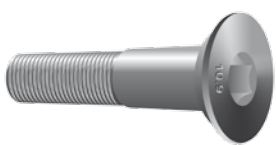

TORNILLOS DE CABEZA PLANA AVELLANADA CON HEXÁGONO INTERIOR

ISO MÉTRICO

PRECIO POR 100 UNIDADES

Especificaciones DIN 7991
Grado ISO 12.9

Diámetro	M16			M20		
	Medida Llave 10 mm A/F			Medida Llave 12 mm A/F		
Longitud	Euros	Caja	Peso kg por caja	Euros	Caja	Peso kg por caja
30	172,06	50	2,54			
35	119,57	50	2,90	287,26	25	2,49
40	123,21	50	3,18	296,73	25	2,77
45	174,25	50	3,81	309,13	25	3,04
50	180,82	50	3,90	382,76	25	3,36
55	209,24	25	2,27			
60	163,32	25	2,59	345,59	25	3,93
70	241,32	25	2,86	367,45	25	4,25
80	309,13	25	3,27	391,50	25	5,00
100				488,50	25	6,33
120				984,99	10	2,98
140				995,92	10	3,46
160				1.638,24	10	3,90

FHC

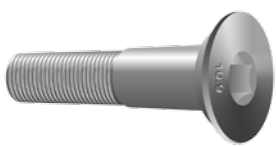

TORNILLOS DE CABEZA PLANA AVELLANADA CON HEXÁGONO INTERIOR

PRECIO POR 100 UNIDADES

Especificaciones BS2470
DIN 7991
(Unificado)
Grado ISO 12.9

Diámetro	Nº 4 UNC			Nº 6 UNC		
	Medida Llave 1/16" A/F			Medida Llave 5/64" A/F		
Longitud	Euros	Caja	Peso kg por caja	Euros	Caja	Peso kg por caja
1/4"	53,95	100	0,04	66,35	100	0,06
3/8"	56,88	100	0,05	73,65	100	0,08
1/2"	61,24	100	0,06	73,65	100	0,10
3/4"				95,50	100	0,13

Diámetro	Nº 8 UNC			Nº 10				
	Medida Llave 3/32" A/F			UNC		UNF(SAE)		
Longitud	Euros	Caja	Peso kg por caja	Euros	Caja	Euros	Caja	Peso kg por caja
3/8"	46,66	100	0,12	80,93	100	80,93	100	0,36
1/2"	49,58	100	0,15	46,66	100	47,12	100	0,45
5/8"				71,60	100	64,16	100	0,45
3/4"				66,35	100	73,65	100	0,73
1"	111,55	100	0,25			102,79	100	0,73
1 1/4"						172,47	100	0,82

Los tornillos por encima del trazo oscuro son roscados hasta la cabeza.
El peso por caja es aproximado.

FHC

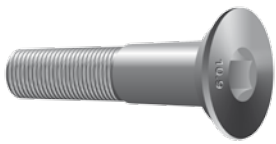

TORNILLOS DE CABEZA PLANA AVELLANADA CON HEXÁGONO INTERIOR

Especificaciones DIN 2470
(Unificado)
Grado ISO 12.9

PRECIO POR 100 UNIDADES

Diámetro	1/4"		UNF(SAE)		Peso kg por caja
	UNC				
	Medida Llave 5/32" A/F				
Longitud	Euros	Caja	Euros	Caja	
1/2"	49,58	100	49,58	100	0,38
5/8"	54,14	100	53,95	100	0,44
3/4"	67,80	100	67,80	100	0,50
1"	67,80	100	67,80	100	0,63
1 1/4"			100,62	100	0,76
1 1/2"	100,62	100	100,62	100	0,88

Diámetro	5/16"		UNF(SAE)		Peso kg por caja
	UNC				
	Medida Llave 3/16" A/F				
Longitud	Euros	Caja	Euros	Caja	
1/2"	75,83	100			0,65
5/8"	93,32	100			0,75
3/4"	96,95	100	99,15	100	0,85
1"	75,09	100	75,09	100	1,04
1 1/4"	117,38	100	117,38	100	1,24
1 1/2"	140,72	100	140,72	100	1,44

Diámetro	3/8"		UNF(SAE)		Peso kg por caja
	UNC				
	Medida Llave 7/32" A/F				
Longitud	Euros	Caja	Euros	Caja	
3/4"	73,65	100			1,31
7/8"	60,51	100			1,46
1"	99,15	100			1,61
1 1/4"	99,15	100	99,15	100	1,90
1 1/2"	117,38	100			2,20

Los tornillos por encima del trazo oscuro son roscados hasta la cabeza.
El peso por caja es aproximado.

FHC

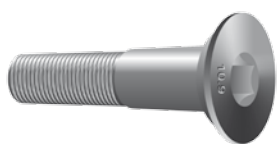

TORNILLOS DE CABEZA PLANA AVELLANADA CON HEXÁGONO INTERIOR

Especificaciones DIN 2470
(Unificado)
Grado ISO 12.9

PRECIO POR 100 UNIDADES

Diámetro	1/2" UNC Medida Llave 5/16" A/F		
Longitud	Euros	Caja	Peso kg por caja
3/4"	265,39	100	2,18
1"	135,61	100	2,68
1 1/4"	155,29	50	1,65
1 1/2"	174,25	50	1,92
1 3/4"	192,48	50	2,19
2"	293,11	50	2,46
2 1/2"	435,27	50	2,62
3"	506,71	25	1,89

Diámetro	5/8" UNC Medida Llave 3/8" A/F			3/4" UNC Medida Llave WHIT-BSF 3/8" A/F			Medida Llave UNC 1/2" A/F
	Euros	Caja	Peso kg por caja	Euros	Caja	Peso kg por caja	Peso kg por caja
1 1/2"	645,99	25	1,61	842,82	25		2,49
2"	769,91	25	2,04	974,77	25		3,13
2 1/2"				1.230,69	25		3,90
3"	936,14	25	2,95				

Los tornillos por encima del trazo oscuro son roscados hasta la cabeza.
El peso por caja es aproximado.

ULS

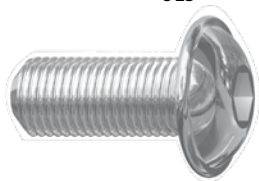

TORNILLOS DE CABEZA GOTA DE SEBO CON HEXÁGONO INTERIOR

ISO MÉTRICO

PRECIO POR 100 UNIDADES

Especificaciones BS 4168
Grado ISO 12.9
ISO 7380

Diámetro	M3			M4			M5			M6		
	Medida Llave 2 mm A/F			Medida Llave 2,5 mm A/F			Medida Llave 3 mm A/F			Medida Llave 4 mm A/F		
Longitud	Euros	Caja	Peso kg por caja	Euros	Caja	Peso kg por caja	Euros	Caja	Peso kg por caja	Euros	Caja	Peso kg por caja
5	33,55	200	0,09									
6	48,12	200	0,09	25,52	200	0,27	27,70	200	0,45			
8	29,15	200	0,09	29,15	200	0,27	27,70	200	0,45	29,15	200	0,64
10	29,15	200	0,09	29,15	200	0,27	35,00	200	0,45	35,00	200	0,64
12	29,89	200	0,18	29,89	200	0,27	29,89	200	0,45	35,00	200	0,64
15				38,64	200	0,34	38,64	200	0,52	38,64	200	0,78
16	33,55	200	0,18	38,64	200	0,36	38,64	200	0,54	38,64	200	0,82
18							49,58	200	0,60	40,83	200	0,91
20							35,00	200	0,73	36,46	200	1,00
22							36,46	200	0,80			
25							36,46	200	0,82	38,64	200	1,09
30							59,06	200	0,91	38,64	200	1,27

Diámetro	M8			M10			M12		
	Medida Llave 5 mm A/F			Medida Llave 6 mm A/F			Medida Llave 8 mm A/F		
Longitud	Euros	Caja	Peso kg por caja	Euros	Caja	Peso kg por caja	Euros	Caja	Peso kg por caja
10	42,30	200	1,00						
12	42,30	200	1,09						
15	45,94	200	1,29						
16	45,94	200	1,36	72,18	200	2,90	91,87	100	2,30
20	40,83	200	1,72	75,09	200	3,36	95,50	100	2,38
25	48,12	200	2,09	75,83	200	3,85	102,79	100	2,80
30	49,58	200	2,54	77,29	200	4,35	110,09	100	3,16
35	53,23	200	2,90	82,38	200	4,81	115,93	100	3,54
40	60,51	200	3,37	88,21	100	2,68	119,57	50	1,90
50							137,81	50	2,30

Para tornillos zincados, consultar precio y plazo.

El peso por caja es aproximado.

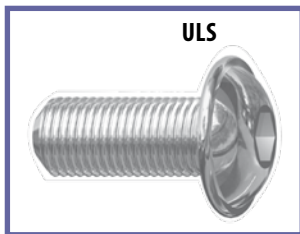

TORNILLOS DE CABEZA GOTA DE SEBO CON HEXÁGONO INTERIOR

Especificaciones BS 4168
BS 2470
(Unificado)

PRECIO POR 100 UNIDADES

Diámetro	N° 4 UNC Medida Llave 1/16" A/F			N° 6 UNC Medida Llave 5/64" A/F			N° 8 UNC Medida Llave 3/32" A/F		
	Euros	Caja	Peso kg por caja	Euros	Caja	Peso kg por caja	Euros	Caja	Peso kg por caja
1/4"				29,89	100	0,07	33,55	100	0,11
3/8"	31,34	100	0,05	29,89	100	0,09	33,55	100	0,14
1/2"				31,34	100	0,11	35,00	100	0,16

Diámetro	N° 10 Medida Llave 1/8" A/F				
	UNC		UNF(SAE)		Peso kg por caja
Longitud	Euros	Caja	Euros	Caja	
1/4"	36,46	100	31,34	100	0,15
3/8"	26,24	100	29,89	100	0,18
1/2"	27,70	100	27,70	100	0,22
5/8"	44,48	100	35,00	100	0,25
3/4"	49,58	100	36,46	100	0,28
1"	50,31	100	35,00	100	0,35

Diámetro	1/4" Medida Llave 5/32" A/F				
	UNC		UNF(SAE)		Peso kg por caja
Longitud	Euros	Caja	Euros	Caja	
3/8"	25,52	100			0,32
1/2"	25,52	100	37,18	100	0,38
5/8"	26,24	100	60,51	100	0,44
3/4"	27,70	100	49,58	100	0,50
1"	35,00	100			0,62

Diámetro	5/16" Medida Llave 3/16" A/F					3/8" Medida Llave 7/32" A/F				
	UNC		UNF(SAE)		Peso kg por caja	UNC		UNF(SAE)		Peso kg por caja
Longitud	Euros	Caja	Euros	Caja		Euros	Caja	Euros	Caja	
1/2"	44,48	100			0,67					
5/8"	50,31	100			0,76					
3/4"	50,31	100	47,82	100	0,86	51,76	100	60,51	100	1,34
1"	56,88	100	56,88	100	1,05	68,55	100			1,62

Diámetro	1/2" UNC Medida Llave 5/16" A/F		
	Euros	Caja	Peso kg por caja
1"	236,22	50	1,45

El peso por caja es aproximado.

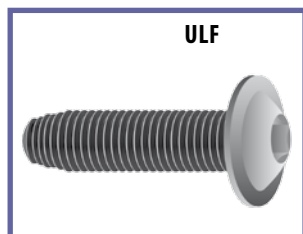

TORNILLOS DE CABEZA REDONDA CON ARANDELA INCORPORADA CON HEXÁGONO INTERIOR MÉTRICO

PRECIO POR 100 UNIDADES

Especificaciones DIN 267
Grado ISO 12.9

Diámetro	M3 Medida Llave 2 mm A/F			M4 Medida Llave 2,5 mm A/F			M5 Medida Llave 3 mm A/F		
	Euros	Caja	Peso kg por caja	Euros	Caja	Peso kg por caja	Euros	Caja	Peso kg por caja
6	29,89	200	0,08						
8				29,15	200	0,30			
10				25,52	200	0,30	27,70	200	0,50
12				26,24	200	0,32	27,70	200	0,50
16				29,15	200	0,40	33,55	200	0,60
20							48,12	200	0,80
25							37,18	200	0,90

Diámetro	M6 Medida Llave 4 mm A/F			M8 Medida Llave 5 mm A/F			M10 Medida Llave 6 mm A/F		
	Euros	Caja	Peso kg por caja	Euros	Caja	Peso kg por caja	Euros	Caja	Peso kg por caja
10	33,55	200	0,70	46,66	200	1,00			
12	33,55	200	0,72	36,46	200	1,20			
16	37,18	200	0,90	45,94	200	1,48	105,00	200	3,18
20	43,02	200	1,10	49,58	200	1,88	117,38	200	3,68
25	40,83	200	1,20	46,66	200	2,30	102,79	200	4,20
30	66,35	200	1,28	73,65	200	2,80	84,57	200	4,78
40				80,93	200	3,60			

El peso por caja es aproximado.

UPS



TORNILLOS PASADORES CON HEXÁGONO INTERIOR MÉTRICO (LA MEDIDA INDICA EL DIÁMETRO DEL CUERPO)

PRECIO POR 100 UNIDADES

Especificaciones BS 4168

Diámetro	6 mm (M5) Medida Llave 3 mm A/F			8 mm (M6) Medida Llave 4 mm A/F			10 mm (M8) Medida Llave 5 mm A/F			12 mm (M10) Medida Llave 6 mm A/F			
	Longitud	Euros	Caja	Peso kg por caja	Euros	Caja	Peso kg por caja	Euros	Caja	Peso kg por caja	Euros	Caja	Peso kg por caja
10	212,90	50	0,32										
12	227,48	50	0,32	260,28	50	0,64							
15	212,28	50	0,35	264,70	50	0,70	360,18	50	1,20	475,37	25	0,90	
16	236,22	50	0,36	270,50	50	0,73	335,38	50	1,27	486,30	25	0,94	
20	253,00	50	0,41	274,86	50	0,77	335,38	50	1,36	503,07	25	1,04	
25	293,11	50	0,50	283,61	50	0,86	340,48	50	1,54	505,26	25	1,13	
30	296,01	50	0,59	294,55	50	1,00	351,43	50	1,68	517,66	25	1,27	
40	305,48	50	0,64	316,42	50	1,18	362,35	50	2,00	526,40	25	1,50	
50				341,94	50	1,63	376,93	50	2,31	554,11	25	1,72	
60							398,81	50	2,59	579,62	25	1,91	
70							426,51	50	2,90	634,30	25	2,13	
80							453,49	50	3,18	678,03	25	2,36	
90										709,39	25	2,59	
100										839,17	25	2,81	

Diámetro	16 mm (M12) Medida Llave 8 mm A/F			20 mm (M16) Medida Llave 10 mm A/F			24 mm (M20) Medida Llave 12 mm A/F			
	Longitud	Euros	Caja	Peso kg por caja	Euros	Caja	Peso kg por caja	Euros	Caja	Peso kg por caja
30	788,15	25	2,36							
40	819,48	25	2,77	1.548,57	10	2,04				
50	855,22	25	3,13	1.570,44	10	2,27	2.505,86	5	1,75	
60	881,45	25	3,54	1.620,76	10	2,54	2.820,08	5	1,93	
70	917,91	25	3,95	1.672,51	10	2,77	3.130,67	5	2,13	
80	944,88	25	4,35	1.727,20	10	3,04	3.444,91	5	2,33	
90	1.025,08	25	4,63	1.881,03	10	3,27	3.699,36	5	2,53	
100	1.119,14	25	5,03	1.955,38	10	3,45	3.455,85	5	2,73	
120	1.416,62	25	5,85	2.219,32	10	3,99	4.457,59	5	3,12	

Modo de especificar:

El diámetro nominal de un tornillo pasador es el diámetro del pasador y no el diámetro de la rosca.
No obstante, se recomienda usar ambos, por ejemplo: 16 mm (M12) x 70 mm largo según BS 4168.
Los tornillos pasadores Unbrako están rectificadas a una tolerancia H8 en el pasador.

El peso por caja es aproximado.

UPS



TORNILLOS PASADORES CON HEXÁGONO INTERIOR

PRECIO POR 100 UNIDADES

Especificaciones BS 2470

Diámetro	5/16" UNC Medida Llave 5/32" A/F Medida Rosca 1/4"			3/8" UNC Medida Llave 3/16" A/F Medida Rosca 5/16"		
	Euros	Caja	Peso kg por caja	Euros	Caja	Peso kg por caja
3/8"	200,26	25	0,23	288,58	25	0,45
1/2"	181,80	25	0,27	268,08	25	0,50
5/8"	533,67	25	0,30	374,74	25	0,51
3/4"	151,11	25	0,33	258,44	25	0,53
1"	180,58	25	0,41	287,29	25	0,62
1 1/4"	209,93	25	0,50	294,36	25	0,71
1 1/2"	239,39	25	0,54	302,67	25	0,80
1 3/4"	280,72	25	0,59			
2"	311,52	25	0,68	311,13	25	0,99
2 1/4"				326,67	25	1,08
2 1/2"				354,24	25	1,17
2 3/4"				381,76	25	1,26
3"				409,32	25	1,40
3 1/4"				436,78	25	1,44
3 1/2"				464,29	25	1,58
3 3/4"				491,88	25	1,62
4"				519,39	25	1,77

Modo de especificar:

El diámetro nominal de un tornillo pasador es el diámetro del pasador y no el diámetro de la rosca.

No obstante, se recomienda usar ambos, por ejemplo: 1/2" (3/8" BSW) x 1" largo según BS 2470.

El peso por caja es aproximado.

UPS



TORNILLOS PASADORES CON HEXÁGONO INTERIOR

PRECIO POR 100 UNIDADES

Especificaciones BS 2470

Diámetro	1/2" UNC Medida Llave 1/4" A/F Medida Rosca 3/8"			5/8" UNC Medida Llave 5/16" A/F Medida Rosca 1/2"			3/4" UNC Medida Llave 3/8" A/F Medida Rosca 5/8"		
	Euros	Caja	Peso kg por caja	Euros	Caja	Peso kg por caja	Euros	Caja	Peso kg por caja
1/2"	312,57	25	0,95						
5/8"	341,54	25	1,04						
3/4"	370,50	25	1,08				972,63	25	2,97
1"	427,54	25	1,27	716,26	25	1,93			
1 1/4"	437,74	25	1,45	820,37	25	2,36	1.223,52	25	3,65
1 1/2"	445,48	25	1,59	914,33	25	2,63	1.348,83	10	1,63
1 3/4"	457,72	25	1,77	1.008,30	25	2,86	1.474,20	10	1,80
2"	462,07	25	1,91	1.080,86	25	3,08	1.599,58	10	1,95
2 1/4"	502,61	25	2,09	1.172,05	25	3,33	1.724,95	10	2,07
2 1/2"	543,22	25	2,22	1.263,17	25	3,63	1.850,37	10	2,22
2 3/4"	583,71	25	2,40	1.354,30	25	3,87	1.975,76	10	2,40
3"	624,31	25	2,54	1.445,52	25	4,13	2.031,06	10	2,52
3 1/4"	664,87	25	2,72	1.536,64	25	4,32	2.096,63	10	2,66
3 1/2"	705,35	25	2,86	1.627,76	25	4,63	2.273,46	10	2,81
3 3/4"	745,96	25	3,02	1.719	10	1,94	2.477,19	10	2,93
4"	786,51	25	3,18	1.810,12	10	5,10	2.494,24	10	3,08
4 1/4"	827,11	25	3,33				2.728,05	10	3,20
4 1/2"	867,60	10	1,40	1.992,36	10	2,25	2.758,31	10	3,33
4 3/4"				2.083,59	10	2,34	2.978,75	10	3,51
5"				2.174,71	10	2,43	3.000,64	10	3,65
5 1/2"				2.357,06	10	2,66	3.354,94	10	3,96
6"				2.539,31	10	2,84	3.485,49	10	4,23
6 1/2"				2.721,65	10	2,97	3.856,43	10	4,41
7"				2.903,95	10	3,20	3.901,76	10	4,68

Modo de especificar:

El diámetro nominal de un tornillo pasador es el diámetro del pasador y no el diámetro de la rosca.

No obstante, se recomienda usar ambos, por ejemplo: 1/2" (3/8" BSW) x 1" largo según BS 2470.

El peso por caja es aproximado.

DIN 6325



PASADORES CILÍNDRICOS "DOWEL" MÉTRICO

PRECIO POR 100 UNIDADES

Especificaciones BS 6325

Diámetro	M2			M3		
	Euros	Caja	Peso kg por caja	Euros	Caja	Peso kg por caja
8	16,76	40	0,02			
10	16,76	40	0,02	21,87	40	0,02
12	16,76	40	0,02	21,87	40	0,03
16	18,96	40	0,03	24,05	40	0,04
18	31,42	40	0,03	24,05	40	0,04
20	18,96	40	0,04	24,05	40	0,05
28				24,05	40	0,06
30				25,52	40	0,06
32				25,52	40	0,06
36				26,24	40	0,08
40				29,84	40	0,10

Diámetro	M4			M5		
	Euros	Caja	Peso kg por caja	Euros	Caja	Peso kg por caja
10	24,05	40	0,04	25,52	40	0,07
12	24,05	40	0,05	26,24	40	0,07
14				27,70	40	0,08
16	25,52	40	0,06	29,89	40	0,10
20	25,52	40	0,08	31,34	40	0,13
24	27,70	40	0,10	29,89	40	0,15
28	29,89	40	0,11	31,34	40	0,16
30	29,89	40	0,12	35,00	40	0,18
32		40	0,13	35,00	40	0,20
36		40	0,14	36,46	40	0,22
40		40	0,16	37,18	40	0,24
50	38,64	40	0,20	40,83	40	0,29

Los pasadores cilíndricos Unbrako "Dowel" están templados y rectificadas con una precisión de 0,0002" sobre su medida nominal y un acabado de superficie de 0,15 micras máximo, en métrico y pulgadas.

ATENCIÓN: Se aconseja utilizar la herramienta correcta en cada aplicación.

Utilice gafas protectoras para su seguridad y protección.

El peso por caja es aproximado.

DIN 6325



PASADORES CILÍNDRICOS "DOWEL" MÉTRICO

PRECIO POR 100 UNIDADES

Especificaciones DIN 6325

Diámetro	M6			M8			M10		
	Euros	Caja	Peso kg por caja	Euros	Caja	Peso kg por caja	Euros	Caja	Peso kg por caja
12	31,34	40	0,12						
16	33,55	40	0,15						
18	36,46	40	0,16						
20	35,00	40	0,18	53,95	40	0,32	66,35	40	0,49
24	37,18	40	0,22	56,88	40	0,39	72,18	40	0,62
28	40,89	40	0,26	62,72	40	0,43			
30	38,64	40	0,27	60,51	40	0,47	82,38	40	0,74
32	42,30	40	0,29	64,16	40	0,50			
36	42,30	40	0,31	67,80	40	0,55	121,79	40	0,86
40	42,30	40	0,35	68,55	40	0,63	94,05	40	1,00
45				71,45	40	0,71	102,79	40	1,09
50	48,12	40	0,44	75,09	40	0,79	106,45	40	1,27
55				86,03	40	0,85			
60	55,42	40	0,54	89,68	40	0,91	119,57	40	1,45
70							130,50	40	1,72
90							155,29	40	2,27
100							166,22	40	2,82

Diámetro	M12			M16		
	Euros	Caja	Peso kg por caja	Euros	Caja	Peso kg por caja
24	89,68	40	0,90			
30	104,25	40	1,09			
32				286,58	20	1,00
36	149,04	40	1,27			
40	121,04	40	1,45	286,58	20	1,26
45	139,26	40	1,63			
50	151,65	40	1,81			
60	185,19	40	2,18			
70	214,35	40	2,45	423,15	20	2,20
80	243,51	40	2,81	481,97	20	2,52
90				368,19	20	2,84
100	300,38	40	3,54			

Los pasadores cilíndricos Unbrako "Dowel" están templados y rectificadas con una precisión de 0,0002" sobre su medida nominal y un acabado de superficie de 0,15 micras máximo, en métrico y pulgadas.

El peso por caja es aproximado.



PASADORES CILÍNDRICOS "DOWEL" EN PULGADAS

PRECIO POR 100 UNIDADES

Diámetro	1/8"			3/16"			1/4"		
	Euros	Caja	Peso kg por caja	Euros	Caja	Peso kg por caja	Euros	Caja	Peso kg por caja
3/8"	44,88	40	0,05						
1/2"	44,48	40	0,05	46,66	40	0,09	66,84	40	0,14
5/8"				48,12	40	0,09	51,76	40	0,18
3/4"	45,94	40	0,05	50,31	40	0,14	55,42	40	0,23
7/8"	57,07	40	0,09						
1"	52,94	40	0,09	55,42	40	0,18	61,24	40	0,27
1 1/4"	70,17	40	0,09	61,24	40	0,18	67,80	40	0,32
1 1/2"	77,98	40	0,09	67,80	40	0,23	75,09	40	0,41
1 3/4"							82,38	40	0,45
2"	75,09	40	0,23	82,38	40	0,32	93,32	40	0,54
2 1/2"							115,93	40	0,68

Diámetro	5/16"			3/8"			7/16"		
	Euros	Caja	Peso kg por caja	Euros	Caja	Peso kg por caja	Euros	Caja	Peso kg por caja
1/2"	60,51	40	0,23	72,18	40	0,36			
3/4"	62,72	40	0,32	78,74	40	0,50			
7/8"	97,70	40	0,41	116,14	40	0,59			
1"	70,00	40	0,45	84,57	40	0,64	303,96	20	0,45
1 1/4"	79,47	40	0,54	93,32	40	0,82	340,64	20	0,54
1 1/2"	88,21	40	0,64	107,91	40	0,95			
1 3/4"	106,45	40	0,77	119,57	40	1,09			
2"	110,09	40	0,86	131,96	40	1,22			
2 1/2"	219,67	40	1,09	168,41	40	1,54	508,82	20	1,04
3"	164,78	40	1,27	203,41	40	1,81			

Los pasadores cilíndricos Unbrako "Dowel" están templados y rectificadas con una precisión de 0,0002" sobre su medida nominal y un acabado de superficie de 0,15 micras máximo, en métrico y pulgadas.

El peso por caja es aproximado.



PASADORES CILÍNDRICOS "DOWEL" EN PULGADAS

PRECIO POR 100 UNIDADES

Diámetro	1/2"			5/8"		
	Euros	Caja	Peso kg por caja	Euros	Caja	Peso kg por caja
3/4"	164,78	20	0,45			
1"	177,18	20	0,59			
1 1/4"	191,02	20	0,73	437,34	10	0,50
1 1/2"	204,88	20	0,82	300,38	10	0,64
2"	243,51	20	1,09	378,39	10	0,86
2 1/4"				745,97	10	0,95
2 1/2"	296,01	20	1,36	448,39	10	1,04
3"	360,90	20	1,59	528,59	10	1,22
3 1/2"	665,40	20	1,86			
4"	497,23	20	2,13			
4 1/2"				1.319,77	10	1,86

Diámetro	3/4"			1"		
	Euros	Caja	Peso kg por caja	Euros	Caja	Peso kg por caja
2"	603,68	10	1,22			
3 1/2"				3.263,86	10	3,72
5"	1.590,12	10	2,95			

Los pasadores cilíndricos Unbrako "Dowel" están templados y rectificadas con una precisión de 0,0002" sobre su medida nominal y un acabado de superficie de 0,15 micras máximo, en métrico y pulgadas.

El peso por caja es aproximado.

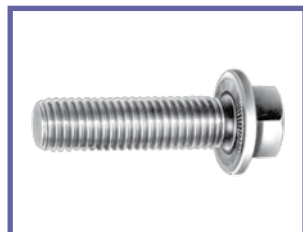

TORNILLOS DURLOK®

PRECIO POR 100 UNIDADES

Diámetro	M6			M8			M10			M12			
	Longitud	Euros	Caja	Peso kg por caja	Euros	Caja	Peso kg por caja	Euros	Caja	Peso kg por caja	Euros	Caja	Peso kg por caja
	12	64,06	200	1,28	65,72	200	2,60						
	16	49,02	200	1,42	57,93	200	2,86	76,60	200	4,80			
	20	54,03	200	1,56	62,67	200	3,12	59,88	200	5,20	110,28	100	4,34
	25	60,15	200	1,74	69,06	200	3,44	65,17	200	5,74	113,07	100	4,53
	30	66,28	200	1,92	75,20	200	3,76	71,03	200	6,26	114,19	100	4,72
	35				81,89	200	3,95	88,56	200	6,76	116,97	100	5,10
	40				88,00	200	4,20	95,24	100	3,64	125,88	50	2,73
	45				103,04	200	4,45	101,93	100	3,89	134,24	50	2,91
	50				110,28	100	2,75	108,61	100	4,14	142,58	50	3,09
	55										150,95	50	3,25
	60				123,93	100	3,20				167,65	50	3,51
	70										185,47	50	3,85
	80										202,73	50	4,20

Diámetro	M14			M16			M20			
	Longitud	Euros	Caja	Peso kg por caja	Euros	Caja	Peso kg por caja	Euros	Caja	Peso kg por caja
	25	218,90	25	1,60						
	30	228,36	25	1,78	489,02	25	2,49			
	35	242,29	25	1,81	489,02	25	2,61			
	40	245,07	25	1,94	489,02	25	2,89	807,61	25	5,10
	45	252,31	25	2,06	383,76	25	2,95	710,14	25	5,40
	50	267,35	25	2,18	394,34	25	3,09			
	55				414,95	25	3,25			
	60	287,40	25	2,43	443,91	25	3,42	796,47	25	6,00
	70				485,68	25	3,75	835,46	25	6,60
	80				506,84	25	4,08	907,86	25	7,25
	90				547,51	25	4,46	981,33	25	7,71
	100				587,62	25	4,74			



TUERCAS DURLOK®

PRECIO POR 100 UNIDADES

Diámetro	Euros	Caja	Peso kg por caja
M6	18,16	200	0,50
M8	27,30	200	1,26
M10	41,22	200	2,14
M12	139,26	100	1,80
M14	115,85	50	1,58
M16	138,69	50	2,10
M20	174,34	50	4,00

El peso por caja es aproximado.

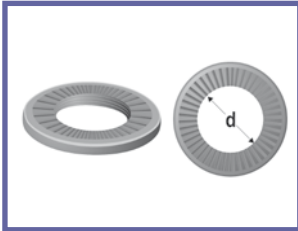

ARANDELAS DURLOK®

PRECIO POR 100 UNIDADES

Diámetro	Euros	Caja	Peso kg por caja	Diámetro	Euros	Caja	Peso kg por caja
M3	45,12	200	0,08	M16L	204,52	100	1,29
M3.5	45,12	200	0,06	M18	204,52	100	0,85
M3.5L	45,12	200	0,12	M18L	360,92	100	1,58
M4	45,12	200	0,08	M20	204,52	100	0,95
M4L	45,12	200	0,12	M20L	360,92	100	2,03
M5	45,12	200	0,10	M22	282,71	100	1,29
M5L	48,12	200	0,22	M22L	535,36	100	1,66
M6	48,12	200	0,14	M24	360,92	100	1,68
M6L	51,14	200	0,40	M24L	649,65	50	2,26
M8	51,14	200	0,30	M27	520,33	50	1,65
M8L	60,15	200	0,58	M27L	649,65	25	1,35
M10	60,15	200	0,46	M30	559,42	50	2,10
M10L	90,23	200	0,88	M30L	824,09	25	2,24
M12	96,24	200	0,58	M33	631,61	25	0,99
M12L	141,37	100	0,91	M33L	824,09	25	2,08
M14	141,37	100	0,63	M36	791,02	25	1,40
M14L	204,52	100	1,46	M39	824,09	25	1,57
M16	132,33	100	0,69	M42	878,23	25	1,87

El peso por caja es aproximado.



LLAVES HEXAGONALES

Medidas métricas
Especificaciones BS 4168
DIN 911

PRECIO POR 100 UNIDADES

Medida entre planos	MÉTRICO							
	BRAZO CORTO				BRAZO LARGO			
Longitud	Nº Catálogo	Euros	Caja	Peso kg por caja	Nº Catálogo	Euros	Caja	Peso kg por caja
0,71	48WS028	42,30	100	0,05				
0,89	48WS035	29,89	100	0,05	48WL.035	50,31	100	0,09
1,27	48WSM1.27	22,60	100	0,09				
1,5	48WSM1.5	26,24	100	0,09	48WLM1.5	70,00	100	0,18
2,0	48WSM2	26,24	100	0,23	48WLM2	75,83	100	0,27
2,5	48WSM2.5	29,15	100	0,36	48WLM2.5	75,83	100	0,54
3,0	48WSM3	33,55	100	0,50	48WLM3	86,03	100	0,86
4,0	48WSM4	38,64	100	1,09	48WLM4	99,15	100	1,81
5,0	48WSM5	49,58	100	1,91	48WLM5	130,50	100	3,27
6,0	48WSM6	73,65	50	1,50	48WLM6	185,19	50	2,63
8,0	48WSM8	130,50	50	3,00	48WLM8	325,90	50	5,81
10,0	48WSM10	221,65	25	2,63	48WLM10	497,23	10	1,81
12,0	48WSM12	325,90	25	4,22	48WLM12	515,47	10	2,23
14,0	48WSM14	503,07	25	9,12	48WLM14	722,51	10	4,53
17,0	48WSM17	693,35	10	4,45	48WLM17	1.328,36	1	0,78
19,0	48WSM19	1.040,39	10	6,17	48WLM19	1.714,80	1	1,10
22,0	48WSM22	1.579,19	1	0,95				
24,0	48WSM24	4.082,84	1	1,48				
27,0	48WSM27	4.461,24	1	1,59				
32,0	48WSM32	6.020,01	1	1,86				

ATENCIÓN: Se aconseja utilizar la herramienta correcta en cada aplicación.
Utilice gafas protectoras para su seguridad y protección.

El peso por caja es aproximado.

Las siguientes medidas inglesas son idénticas a las medidas métricas:

0,028" = 0,71 mm.

0,035" = 0,89 mm.

0,050" = 1,27 mm.

Por favor, cursen sus pedidos indicando la medida y descripción o/y nº de catálogo.



LLAVES HEXAGONALES

PRECIO POR 100 UNIDADES

Medidas en pulgadas
Especificaciones BS 2470

Medida entre planos	PULGADAS							
	BRAZO CORTO				BRAZO LARGO			
Longitud	Nº Catálogo	Euros	Caja	Peso kg por caja	Nº Catálogo	Euros	Caja	Peso kg por caja
1/16"	48WS 116	21,87	100	0,09	48WL 116	55,42	100	0,18
5/64"	48WS 564	21,87	100	0,18	48WL 564	55,42	100	0,27
3/32"	48WS 332	22,60	100	0,27	48WL 332	56,88	100	0,41
7/64"	48WS 764	33,55	100	0,41	48WL 764	99,15	100	0,64
1/8"	48WS 18	38,64	100	0,54	48WL 18	104,25	100	0,86
9/64"	48WS 964	42,30	100	0,73	48WL 964	115,93	100	1,13
5/32"	48WS 532	42,30	100	0,95	48WL 532	115,93	100	1,45
3/16"	48WS 316	42,30	100	1,50	48WL 316	115,93	100	2,18
7/32"	48WS 732	56,88	50	1,13	48WL 732	153,84	50	1,68
1/4"	48WS 14	71,45	50	1,54	48WL 14	193,95	50	2,31
5/16"	48WS 516	121,04	50	2,86	48WL 516	329,55	50	4,13
3/8"	48WS 38	169,88	25	2,31	48WL 38	504,54	10	1,32
7/16"	48WS 716	391,50	25	3,42	48WL 716	1.133	10	1,50
1/2"	48WS 12	391,50	25	4,86	48WL 12	1.133	10	3,08
9/16"	48WS 916	524,93	25	6,72	48WL 916	1.314,52	10	4,17
5/8"	48WS 58	687,51	10	3,76	48WL 58	1.821,97	1	0,56
3/4"	48WS 34	841,37	10	5,99	48WL 34	2.520,43	1	0,95
7/8"	48WS 78	4.071,92	1	0,91	48WL 78	10.998,91	1	1,44
1"	48WS 1	6.304,35	1	1,36	48WL 1	18.642,57	1	2,22

ATENCIÓN: Se aconseja utilizar la herramienta correcta en cada aplicación.
Utilice gafas protectoras para su seguridad y protección.

El peso por caja es aproximado.

Las siguientes medidas inglesas son idénticas a las medidas métricas:

0,028" = 0,71 mm.

0,035" = 0,89 mm.

0,050" = 1,27 mm.

Por favor, cursen sus pedidos indicando la medida y descripción o/y nº de catálogo.



JUEGOS LLAVES HEXAGONALES EN CARTERA

PRECIO POR UNIDAD

BRAZO CORTO MÉTRICO – (mm)

NÚMERO CATÁLOGO	48W5	
PRECIO JUEGO EUROS	13,61	
PESO kg POR JUEGO	0,23	
MEDIDA ENTRE PLANOS	1,27	•
	1,5	•
	2,0	•
	2,5	•
	3,0	•
	4,0	•
	5,0	•
	6,0	•
	8,0	•
	10,0	•

BRAZO CORTO PULGADAS

NÚMERO CATÁLOGO	48W2	
PRECIO JUEGO EUROS	12,38	
PESO kg POR JUEGO	0,29	
MEDIDA ENTRE PLANOS	0,028	
	0,035	
	0,050	
	1/16	•
	5/64	•
	3/32	•
	7/64	
	1/8	•
	9/64	
	5/32	•
	3/16	•
	7/32	•
	1/4	•
	5/16	•
3/8	•	

BRAZO LARGO MÉTRICO (mm)

NÚMERO CATÁLOGO	48W26	
PRECIO JUEGO EUROS	25,04	
PESO kg POR JUEGO	0,18	
MEDIDA ENTRE PLANOS	1,5	•
	2,0	•
	2,5	•
	3,0	•
	4,0	•
	5,0	•
	6,0	•
	8,0	•
	10,0	•

BRAZO LARGO PULGADAS

NÚMERO CATÁLOGO	48W3	
PRECIO JUEGO EUROS	31,51	
PESO kg POR JUEGO	0,29	
MEDIDA ENTRE PLANOS	0,050	•
	1/16	•
	5/64	•
	3/32	•
	7/64	•
	1/8	•
	9/64	•
	5/32	•
	3/16	•
	7/32	•
	1/4	•
	5/16	•
	3/8	•

El peso por caja es aproximado.



LLAVES LARGAS EN "L" PUNTA BOLA

PRECIO POR 100 UNIDADES

JUEGOS LLAVES LARGAS EN "L" PUNTA BOLA MÉTRICO (mm)				JUEGOS LLAVES LARGAS EN "L" PUNTA BOLA PULGADAS			
Ref.	Euros	Contenido	Peso kg/ Juego	Ref.	Euros	Contenido	Peso kg/ Juego
48W36M	4.364,11	1,5 – 2,0 – 2,5 – 3,0 – 4,0 – 5,0 – 6,0 – 8,0 – 10,0	0,26	48W32	7.821,82	.050 – 1/6 – 5/64 – 3/32 -7/64 – 1/8 -9/64 – 5/32 -3/16 – 7/32 – 1/4 – 5/16	0,48
48W37M	1.531,61	1,5 – 2,0 – 2,5 – 3,0 – 4,0 – 5,0	0,18	48W33	4.215,79	5/64 – 3/32 -7/64 – 1/8 -9/64 – 5/32- 3/16	0,30

JUEGOS LLAVES LARGAS EN "L" PUNTA BOLA (a granel)							
MÉTRICO (mm)				PULGADAS			
Medida Entre planos	Euros	Caja	Peso kg/ Juego	Medida Entre planos	Euros	Caja	Peso kg/ Juego
1,27	145,09	6	0,02	,050	568,69	6	0,01
1,5	145,09	6	0,02	1/16	422,88	6	0,01
2,0	161,12	6	0,03	5/64	422,88	6	0,03
2,5	170,60	6	0,04	3/32	422,88	6	0,03
3,0	216,54	6	0,08	7/64	422,88	6	0,07
4,0	276,32	6	0,10	1/8	422,88	6	0,08
5,0	335,38	6	0,20	9/64	422,88	6	0,09
6,0	488,50	6	0,30	5/32	422,88	6	0,10
8,0	758,98	6	0,60	3/16	519,10	6	0,19
10,0	1.467,64	6	0,94	7/32	595,66	6	0,23
				1/4	687,51	6	0,32
				5/16	871,98	6	0,60
				3/8	1.326,92	6	0,90

El peso por caja es aproximado.



JUEGOS LLAVES HEXAGONALES "NAVAJA" SERIE 2000

PRECIO POR UNIDAD

SERIE 2000 – LLAVES HEXAGONALES "NAVAJA" – MÉTRICO – COLOR AZUL

Nº Juego	Nº Catálogo	Precio Euros	Contenido	Peso kg/ Juego
70	48W70	17,33	1,5 – 2 – 2,5 – 3 – 4 – 5 – 6	0,16
72	48W72	25,30	2,5 – 3 – 4 – 5 – 6 – 8 – 10	0,40

SERIE 2000 – LLAVES HEXAGONALES "NAVAJA" – PULGADAS – COLOR ROJO

Nº Juego	Nº Catálogo	Precio Euros	Contenido	Peso kg/ Juego
80	48W80	17,39	1/16" – 5/64" – 3/32" – 1/8" – 5/32" – 3/16" – 7/32"	0,16
82	48W82	25,37	3/32" – 1/8" – 5/32" – 3/16" – 1/4" – 5/16" – 3/8"	0,40

SERIE 2000 – LLAVE PUNTA BOLA "NAVAJA" – MÉTRICO – COLOR VERDE

Nº Juego	Nº Catálogo	Precio Euros	Contenido	Peso kg/ Juego
92	48W92	40,16	2,5 – 3 – 4 – 5 – 6 – 8 – 10	0,40

SERIE 2000 – LLAVE PUNTA BOLA "NAVAJA" – PULGADAS – COLOR AMARILLO

Nº Juego	Nº Catálogo	Precio Euros	Contenido	Peso kg/ Juego
97	48W97	40,16	3/32" – 1/8" – 5/32" – 3/16" – 1/4" – 5/16" – 3/8"	0,40

SERIE 2000 es una gama de juegos de llaves "Navaja" de elegante diseño, presentados en colores distintivos. Se suministran en caja transparente para su fácil identificación. Por favor, haga su pedido utilizando el número de juego apropiado.

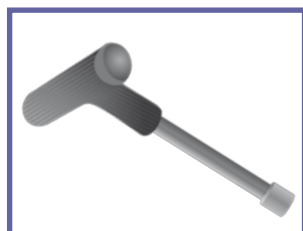

LLAVES HEXAGONALES MANGO MOLDEADO EN FORMA DE T (BRAZO LARGO)

PRECIO POR 100 UNIDADES

MÉTRICO

Medida Entre planos	Número Catálogo	Euros	Caja	Peso kg / Caja
1,5	48PTHML1.5M	285,80	10	0,18
2	48PTHML2	294,55	10	0,18
2,5	48PTHML2.5	305,48	10	0,23
3	48PTHML3	320,06	10	0,27
4	48PTHML4	341,94	10	0,32
5	48PTHML5	367,45	10	0,50
6	48PTHML6	419,22	10	0,65
8	48PTHML8	600,03	10	0,84
10	48PTHML10	842,82	10	0,95

PULGADAS

Medida Entre planos	Número Catálogo	Euros	Caja	Peso kg/ Caja
3/32"	48PTHL332	316,42	10	0,23
7/64"	48PTHL764	331,01	10	0,23
1/8"	48PTHL18	331,01	10	0,27
9/64"	48PTHL964	346,31	10	0,27
5/32"	48PTHL532	346,31	10	0,32
3/16"	48PTHL316	367,45	10	0,41
1/4"	48PTHL14	492,13	10	0,65
5/16"	48PTHL516	672,94	10	0,84
3/8"	48PTHL38	895,31	10	0,93

El peso por caja es aproximado.

NOTA: Todos los juegos "Navaja" están empaquetados individualmente.



DESTORNILLADORES HEXAGONALES

PRECIO POR UNIDAD

MÉTRICO

Medida Entre planos	Número Catálogo	Euros Unidad	Cantidad por caja	Peso kg / Caja
1,5	48HDM1.5	1,88	10	0,16
2	48HDM2	2,04	10	0,22
2,5	48HDM2.5	2,18	10	0,28
3	48HDM3	2,36	10	0,34
4	48HDM4	2,51	10	0,40
5	48HDM5	2,61	10	0,48

El peso por caja es aproximado.
NOTA: Todos los juegos "Navaja" están empaquetados individualmente.



**Fabricamos productos para que el profesional trabaje
de forma ordenada.**

Carros para taller	338
Bancos de trabajo	339
Encimeras	343
Paneles perforados	344
Cajas portaherramientas y maletas	345
Taquillas y armarios	345
Escaleras telescópicas	346
Ti-Car: el orden en movimiento	347



Gracias a la especialización y versatilidad de sus productos, **Tecnolam** se encuentra a la cabeza a nivel europeo en el sector de sistemas de almacenamiento y ordenación para herramientas. Hoy en día, cuenta con más de 3.000 clientes satisfechos con sus productos en toda Europa.

La empresa italiana, nacida en 1981, dispone de una amplia gama de accesorios para taller y oficina que facilitarán su trabajo, al permitirle encontrar rápidamente lo que usted necesite. Carros, bancos de trabajo y equipamiento estándar para furgonetas son algunos de los productos que **Tecnolam** pone a su servicio.

Tecnolam dedica gran parte de sus esfuerzos al desarrollo de nuevos sistemas de ordenación para vehículos comerciales. Así, ha desarrollado su gama **Ti-Car**, adaptable a una gran variedad de modelos de automóvil, furgonetas y otros vehículos comerciales; una solución competitiva que le permitirá disponer de un completo y ordenado “taller” móvil.

Ti-Car by Tecnolam



Equipe su furgoneta usted mismo rápido y fácilmente.

Si busca un equipamiento que tenga todo lo que pueda necesitar en un espacio limitado,

Ti-concept es la solución.

- Estudiado para pequeños vehículos comerciales de pequeño y mediano tamaño.
- Rapidez de montaje
- No necesita taladrar la chapa

Calidad Premium Made In Europe



Tecnolam controla en un 100% sus procesos, ya que la propia marca fabrica todos sus componentes (incluidos los ganchos porta herramientas).

Además, sus productos cuentan con detalles tecnológicos y de diseño que los hacen únicos, como las ruedas salientes, para mayor estabilidad del carro, o las ruedas especiales antiruido y antirayado.

Logística y servicio



Miles de clientes satisfechos atestiguan la óptima calidad de embalaje para el transporte de **Tecnolam**. Asimismo, en **Fegemu** disponemos de un amplio stock a disposición de nuestros clientes.



Robustez y estabilidad

El espesor de la chapa garantiza una correcta relación robustez/peso. Las paredes en contrachapado fenólico y con fijaciones están diseñadas para garantizar la estabilidad del **Ti-Car**.

Rapidez de montaje

Montará el equipo de almacenaje de su furgoneta de forma rápida y sencilla, gracias al sistema de monobloques ya ensamblados suministrado con las tuercas para fijación.



BAVARIA 507 i

- › Carro de acero inoxidable
- › Encimera bimaterial ABS con borde de caucho
- › Doble guía telescópica
- › Exclusivas ruedas anti-ruido
- › Peso: 70 Kg
- › Capacidad total carga: 350 Kg (40 Kg por cajón)
- › Dimensiones:
- › 520 x 950 x 940 h mm



REF.	MODELO	DESCRIPCION	€/UNIDAD
010020710	Bavaria 507i	Carro acero con 7 cajones	1067,27 €

TARLO 106

- › Encimera bimaterial ABS con borde de caucho
- › Asa con bloqueo automático en cada cajón
- › Cierre centralizado con llave
- › Peso: 42 Kg
- › Capacidad total carga: 150 Kg (20 Kg por cajón)
- › Dimensiones:
- › 400 x 680 x 810 h mm



REF.	MODELO	DESCRIPCION	€/UNIDAD
010020366	Tarlo 106	Carro acero con 6 cajones	542,12 €

BAVARIA 36

- › Encimera bimaterial ABS con borde de caucho
- › Doble guía telescópica
- › Equipado con seis divisiones para cajones
- › Asa con bloqueo automático en cada cajón
- › Cierre centralizado con llave
- › Peso: 60 Kg
- › Capacidad total carga: 200 Kg (20 Kg por cajón)
- › Dimensiones:
- › 400 x 730 x 900 h mm



REF.	MODELO	DESCRIPCION	€/UNIDAD
010020360	Bavaria 36	Carro acero con 6 cajones	680,04 €

CARLIN S2

- › Carro desmontable con tres bandejas de color rojo (RAL 3000)
- › Equipado con asa ergonómica en ABS, alfombrilla sobre la bandeja superior, dos ruedas fijas y dos ruedas giratorias
- › Dimensión útil de las bandejas: 450 x 750 mm con borde altura 40 mm
- › Peso: 17 Kg
- › Dimensiones: 450 x 885 x 840 h mm



REF.	MODELO	DESCRIPCION	€/UNIDAD
010020404	Carlin S2	Carro acero de 3 bandejas	196,27 €

KIT CUBETAS



REF.	DESCRIPCION	€/UNIDAD
010020045	Kit cubetas para carros Bavaria 36 y Tarlo 106	54,11 €

FARIN 150/Z 65 KG.

- › Encimera de hierro galvanizado de 3 mm
- › Estructura de acero pintado y lacado
- › Cajón y guías con rodamientos a bolas de dimensiones 500x500x130H mm
- › Se suministra desmontado



REF.	MODELO	DESCRIPCION	€/UNIDAD
010021038	FARIN 150/Z	Banco de trabajo 1500 mm con 1 cajón	517,72 €

FARIN 200/Z 100 KG.

- › Encimera de hierro galvanizado de 3 mm
- › Estructura de acero pintado y lacado
- › Cajón y guías con rodamientos a bolas de dimensiones 500x500x130H mm
- › Se suministra desmontado



REF.	MODELO	DESCRIPCION	€/UNIDAD
010021039	FARIN 200/Z	Banco de trabajo 2000 mm con 2 cajones	755,36 €

SERIE WERKMEISTER

Múltiples posibilidades de configurar su propio banco de trabajo eligiendo encimera, dimensiones, panel perforado, cajones y accesorios.



Selección a su medida:

- › 1. Estructura base Werkmeister disponible en 1000 (SM 1000), 1500 (SM 1500) y 2000 (SM 2000) mm.
- › 2. Panel perforado o armario con persiana disponible en tres medidas.
- › 3. Encimera de trabajo disponible en diversos materiales y dimensiones.
- › 4. Configure su banco de trabajo totalmente a su gusto: cajoneras, cajones, accesorios porta herramientas, etc.

BANCOS DE TRABAJO

SERIE WERKMEISTER 1000



kg 21

REF.	MODELO	DESCRIPCION	€/UNIDAD
010021003	SM 1000	Estructura base Werkmeister 1000 mm compuesta de 2 patas y 4 traviesas metálicas de 1000 mm	254,62 €



kg 7

010021006	WORK 1	Cajón metálico 600 x 510 x 145 H mm con guías deslizantes y cerradura	175,05 €
-----------	--------	---	----------



kg 37

010021073	WORK 3	Cajonera metálica de 4 cajones 420 x 615 x 565 H mm totalmente extraíbles con divisiones metálicas y cerradura centralizada	426,48 €
-----------	--------	---	----------



kg 55

010021081	WORK 4	Cajonera metálica de 4 cajones 720 x 615 x 565 H mm totalmente extraíbles con divisiones metálicas y cerradura centralizada	558,03 €
-----------	--------	---	----------



kg 27,5

010021082	WORK 4 FREE	Estructura metálica de puerta abatible 720 x 615 x 565 H mm con bandeja intermedia de 350 mm de profundidad y cierre con llave	340,55 €
-----------	-------------	--	----------



kg 4

REF.	MODELO	DESCRIPCION	€/UNIDAD
010021025	1000-1500/S	Kit carretilla con ruedas de nailon, 2 bases graduables en altura y asas	178,23 €



kg 2,4

010021022	1000-1500/K	Kit 4 bases graduables en altura	49,86 €
-----------	-------------	----------------------------------	---------



kg 29

010021041	PRATICO 1000	Armario de chapa con persiana 1000 x 200 x 1000 H mm con persiana y cerradura, panel perforado para herramientas y kit accesorios portaherramientas	791,43 €
-----------	--------------	---	----------

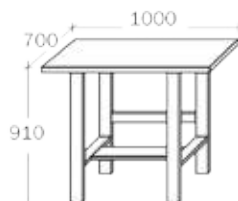

kg 11

010001058	1000/2SP + Kit acc 1000	Panel perforado PROFI 1000 x 850 mm con 2 patas y estante de 1000 mm + Kit accesorios (40 ganchos y soportes variados, 1 vaso B08 y 1 porta-puntas B12)	195,21 €
-----------	-------------------------	---	----------

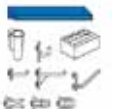





010021198	1000-1500/G	Kit 4 bases goma antivibración para SM1000/SM1500	71,08 €
-----------	-------------	---	---------



BANCOS DE TRABAJO

SERIE WERKMEISTER 1500



REF.	MODELO	DESCRIPCION	€/UNIDAD	
 kg 23	010021004	SM 1500	Estructura base Werkmeister 1500 mm compuesta de 2 patas y 4 traviesas metálicas de 1500 mm	280,08 €
 kg 7	010021006	WORK 1	Cajón metálico 600 x 510 x 145H mm con guías deslizantes y cerradura	175,05 €
 kg 37	010021073	WORK 3	Cajonera metálica de 4 cajones 420 x 615 x 565H mm totalmente extraíbles con divisiones metálicas y cerradura centralizada	426,48 €
 kg 55	010021081	WORK 4	Cajonera metálica de 4 cajones 720 x 615 x 565H mm totalmente extraíbles con divisiones metálicas y cerradura centralizada	558,03 €
 kg 27,5	010021082	WORK 4 FREE	Estructura metálica de puerta abatible 720 x 615 x 565 H mm con bandeja intermedia de 350 mm de profundidad y cierre con llave	340,55 €



REF.	MODELO	DESCRIPCION	€/UNIDAD	
 kg 4	010021025	1000-1500/S	Kit carretilla con ruedas de nailon, 2 bases graduables en altura y asas	178,23 €
 kg 2,4	010021022	1000-1500/K	Kit 4 bases graduables en altura	49,86 €
 kg 13	010021043	PRATICO 1500	Armario de chapa con persiana 1500 x 200 x 1000 H mm con persiana y cerradura, panel perforado para herramientas y kit accesorios portaherramientas	949,51 €
 kg 13	010001059	1500/2SP + Kit acc 1500	Panel perforado PROFI 1500 x 850 mm con 2 patas y estante de 1500 mm + Kit accesorios (60 ganchos y soportes variados, 1 vaso B08 y 1 porta-puntas B12)	240,82 €
	010021198	1000-1500/G	Kit 4 bases goma antivibración para SM1000/SM1500	71,08 €

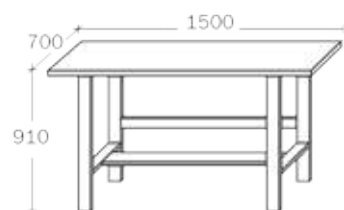

BANCOS DE TRABAJO

SERIE WERKMEISTER 2000



REF.	MODELO	DESCRIPCION	€/UNIDAD
010021005	SM 2000	Estructura base Werkmeister 2000 mm compuesta de 3 patas y 8 traviesas metálicas de 1000 mm	403,14 €
010021006	WORK 1	Cajón metálico 600 x 510 x 145H mm con guías deslizantes y cerradura	175,05 €
010021073	WORK 3	Cajonera metálica de 4 cajones 420 x 615 x 565H mm totalmente extraíbles con divisiones metálicas y cerradura centralizada	426,48 €
010021081	WORK 4	Cajonera metálica de 4 cajones 720 x 615 x 565H mm totalmente extraíbles con divisiones metálicas y cerradura centralizada	558,03 €
010021082	WORK 4 FREE	Estructura metálica de puerta abatible 720 x 615 x 565 H mm con bandeja intermedia de 350 mm de profundidad y cierre con llave	340,55 €



REF.	MODELO	DESCRIPCION	€/UNIDAD
010021023	2000/K	Kit de 6 bases graduables en altura	77,45 €
010021045	PRATICO 2000	Armario de chapa con persiana 2000 x 200 x 1000 H mm con persiana y cerradura, panel perforado para herramientas y kit accesorios portaherramientas	1265,65 €
010001060	2000/3SP + 2 Kit acc 1000	Panel perforado PROFIL 2000 x 850 mm con 3 patas y estante de 2000 mm + Kit accesorios (80 ganchos y soportes variados, 1 vaso B08 y 1 porta-puntas B12)	340,55 €
010021199	2000/G	Kit 6 bases goma antivibración para SM2000	108,21 €

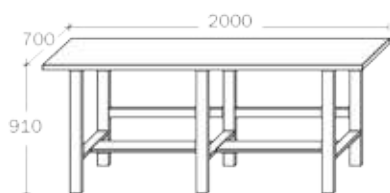

ENCIMERAS HAYA



REF.	MODELO	DESCRIPCION	€/ UNIDAD
010021050	LFE 1000	Encimera haya 1000 x 700 x 40 H mm	245,07 €
010021051	LFE 1500	Encimera haya 1500 x 700 x 40 H mm	356,46 €
010021052	LFE 2000	Encimera haya 2000 x 700 x 40 H mm	461,49 €

ENCIMERAS CONTRACHAPADO



REF.	MODELO	DESCRIPCION	€/ UNIDAD
010021008	LE 1000	Encimera contrachapado 1000 x 700 x 30 H mm	154,89 €
010021009	LE 1500	Encimera contrachapado 1500 x 700 x 30 H mm	213,24 €
010021010	LE 2000	Encimera contrachapado 2000 x 700 x 30 H mm	290,69 €

ENCIMERAS GALVANIZADO



REF.	MODELO	DESCRIPCION	€/ UNIDAD
010021014	FZ 1000	Encimera hierro galvanizado 1000 x 700 x 40 H mm	266,29 €
010021015	FZ 1500	Encimera hierro galvanizado 1500 x 700 x 40 H mm	373,44 €
010021016	FZ 2000	Encimera hierro galvanizado 2000 x 700 x 40 H mm	434,97 €

ENCIMERAS CHAPA



REF.	MODELO	DESCRIPCION	€/ UNIDAD
010021031	FV1000	Encimera chapa 1000 x 700 x 40 H mm	110,33 €
010021032	FV1500	Encimera chapa 1500 x 700 x 40 H mm	133,67 €
010021033	FV2000	Encimera chapa 2000 x 700 x 40 H mm	166,56 €

MASTER PROFI 3

- Panel perforado azul de chapa 10/10 de 1000 x 500 mm.
- Suministrado junto con una serie de ganchos y soportes de plástico: 10 udes B01, 6 udes B02, 6 udes B03, 4 udes B04, 4 udes B05, 6 udes B06, 4 udes B10. Total: 40 accesorios y 4 tacos de sujeción para anclaje al panel.
- Embalaje en film termo-retractilado y con hoja publicitaria.



REF.	MODELO	DESCRIPCION	€ / UNIDAD
1001002	MASTER PROFI 3	Panel perforado azul 1000 x 500 mm con accesorios	25 37,13 €

PROFI

- Panel perforado para herramientas en chapa de acero lacada con pintura epoxi.
- Amplia gama de accesorios y soportes de plástico (Nailon y ABS)



REF.	MODELO	DESCRIPCIÓN	€ / UNIDAD
010001014	PROFI 10/10	Panel horizontal 1000 x 500 mm chapa 10/10 naranja	6 27,06 €
010001001	PROFI 10/10	Panel horizontal 1000 x 500 mm chapa 10/10 azul	6 23,88 €
10001013	PROFI 10/10	Panel horizontal 1000 x 500 mm chapa 10/10 marfil	6 26,52 €
010001064	PROFI 12/10	Panel horizontal 1000 x 850 mm chapa 12/10 azul	1 80,63 €
010001065	PROFI 12/10	Panel horizontal 1500 x 850 mm chapa 12/10 azul	1 113,52 €
010001066	PROFI 12/10	Panel horizontal 2000 x 850 mm chapa 12/10 azul	1 151,71 €
010001002	PROFI 10/10	Panel vertical 500 x 1000 mm chapa 10/10 marfil	6 29,71 €

ACCESORIOS EN BLÍSTER PARA PANELES PERFORADOS



REF.	MODELO	DESCRIPCION	€ / UNIDAD
010011001	B01 blister	Ganchos nailon negro – 12 udes	6 6,79 €
010011002	B02 blister	Ganchos nailon negro – 8 udes	6 6,79 €
010011003	B03 blister	Ganchos nailon negro – 8 udes	6 6,79 €
010011004	B04 blister	Ganchos nailon negro – 8 udes	6 6,79 €
010011005	B05 blister	Ganchos nailon negro – 8 udes	6 6,79 €
010011006	B06 blister	Ganchos nailon negro – 8 udes	6 6,79 €
010011007	B10 blister	Ganchos nailon negro – 8 udes	6 6,79 €
010011008	B02/10 blister	Ganchos 100 mm – 3 udes	6 9,07 €
010011009	B02/15 blister	Ganchos 150 mm – 2 udes	6 6,79 €
010011010	B02/20 blister	Ganchos 200 mm – 2 udes	6 6,79 €
010011011	TRIS	Kit soportes: 1 B07, 1 B07/G, 1 B08	6 15,91 €
010011013	KONSOLLE	Estante de chapa y 2 soportes	6 22,28 €
010011012	B12 blister	Portapuntas	6 8,76 €

ACCESORIOS A GRANEL PARA PANELES PERFORADOS

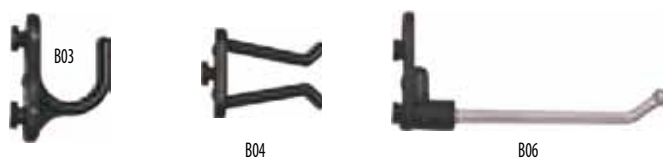

REF.	MODELO	DESCRIPCION	€ / UNIDAD
010002001	B01	Gancho nailon negro a granel	200 0,31 €
010002002	B02	Gancho nailon negro a granel	100 0,44 €
010002003	B03	Gancho nailon negro a granel	100 0,37 €
010002004	B04	Gancho nailon negro a granel	100 0,37 €
010002005	B05	Gancho nailon negro a granel	100 0,44 €
010002006	B06	Gancho nailon negro a granel	100 0,44 €
010002007	B10	Gancho nailon negro a granel	100 0,44 €
010002012	B07	Cubeta transparente a granel	40 3,87 €
010002013	B07/G	Cubeta transparente a granel	20 5,09 €
010002014	B08	Vaso en ABS negro a granel	30 2,97 €
010002018	B12	Portapuntas a granel	40 3,87 €
010002009	B02/10	Gancho 100 mm a granel	100 2,22 €
010002010	B02/15	Gancho 150 mm a granel	50 2,39 €
010002011	B02/20	Gancho 200 mm a granel	50 2,60 €

- › Fabricadas en chapa de acero de 0,6 mm lacada con pintura epoxi
- › Disponen de dos asas
- › Accesorios opcionales



REF.	MODELO	DESCRIPCION	€/ UNIDAD
010060016	RON 47/5	Caja porta herramientas 470 x 200 x 235 H mm	67,90 €
010060019	RON 55/5	Caja porta herramientas 550 x 200 x 235 H mm	75,32 €
010060111		Kit 6 cubetas	11,67 €
010060113		Kit 5 alfombrillas	10,61 €

MALETÍN CAJA

- › Posibilidad de distintas combinaciones de las cubetas interiores.
- › Chapa de 10/10 lacada con pintura epoxi.
- › Tapa superior recubierta con espuma
- › Dotada de ganchos de cierre, asa de acero y cerradura de seguridad.



REF.	MODELO	DESCRIPCION	€/ UNIDAD
010043007	GARDA 06623	Maletín con cubetas H 66 mm	81,69 €
010043001	GARDA 06600	Maletín vacío H 66 mm	59,41 €
010040011	V631	Cubeta plástico 54 x 54 x 63 H mm	1,38 €
010040012	V632	Cubeta plástico 108 x 54 x 63 H mm	1,91 €
010040013	V633	Cubeta Plástico 108 x 108 x 63 H mm	3,40 €
010040014	V634	Cubeta plástico 162 x 108 x 63 H mm	4,19 €
010040017	V637	Cubeta plástico 216 x 108 x 63 H mm	5,36 €

SERIE SPOI 290

- › Toallero de metal
- › Vaso recolector de agua
- › Cerradura estándar



SPOI 290/2
33,5 kg



SPOI 290/1
20,8 kg

REF.	MODELO	DESCRIPCION	€/ UNIDAD
010090007	SPOI 290/1	Armario taquilla 300 x 500 x 1800 H mm 20,8 kg	252,49 €
010090008	SPOI 290/2	Armario taquilla 600 x 500 x 1800 H mm 33,5 kg	374,50 €

SERIE SPOI 370

Mismas características que Serie 290 pero con separador vertical para ropa sucia/limpia.



SPOI 370/2
44 kg



SPOI 370/1
25 kg

REF.	MODELO	DESCRIPCION	€/ UNIDAD
010090004	SPOI 370/1	Armario taquilla 420 x 500 x 1800 H mm 25 kg	311,90 €
010090005	SPOI 370/2	Armario taquilla 810 x 500 x 1800 H mm 44 kg	495,44 €

ARMARIO FANO

- › Armario con 7 cajones y mecanismo antivuelco
- › Cierre centralizado mediante cerradura y llave
- › Armazón fabricado en chapa de espesor 10/10 y refuerzo de espesor 20/10
- › Cajones fabricados en chapa de espesor 10/10 y 15/10 extraíbles hasta el 90% de su profundidad y desmontables de la estructura
- › Peso: 90 Kg
- › Capacidad total de carga: 500 Kg (100 Kg por cada cajón)



REF.	MODELO	DESCRIPCION	€/UNIDAD
251022120	FANO	Armario 7 cajones 1000 x 750 mm	1273,08 €
200400000		Kit 4 composiciones	360,71 €

ESCALERAS TELESCÓPICAS

- › Escaleras telescópicas de 1 ó 2 tramos.
- › Gran robustez.



REF.	MODELO	DESCRIPCION	€/UNIDAD
010024180	30270 A	Escalera telescópica de 1 tramo 2,63 m long. total Longitud cerrada: 0,82 m Dimensiones: 84 x 49 x 9 cm Peso: 7 Kg	305,54 €
010024181	30380 A	Escalera telescópica 1 tramo 3,81 m long. total Longitud cerrada: 0,95 m Dimensiones: 97 x 50 x 10 cm Peso: 12 Kg	411,63 €
010024183	50385	Escalera telescópica 2 tramos 0,90-3,85 m Longitud cerrada: 0,90 m Dimensiones: 93 x 50 x 18 cm Peso: 14,5 Kg	540,00 €

TI-CAR: EL ORDEN EN MOVIMIENTO

- › Equipamiento estándar para furgonetas.
- › Estudiado para todas las marcas y todo tipo de furgonetas
- › Anclaje especial
- › Robusto y cómodo
- › Disponible en varias configuraciones



SOPORTE ABATIBLE

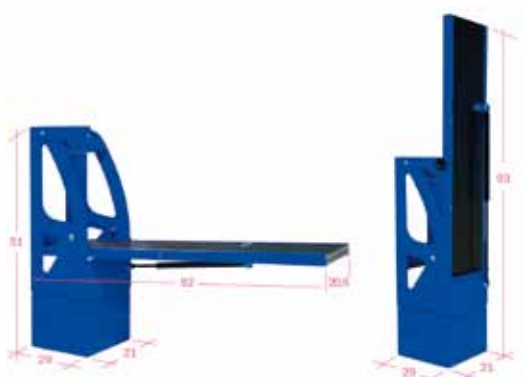

REF.	DESCRIPCION	€/ UNIDAD
010024250	Encimera de trabajo abatible para Ti Car. Se puede posicionar tanto a la derecha como a la izquierda	423,30 €

TI-CAR 203



REF.	MODELO	DESCRIPCION	€/ UNIDAD
010024203	TI-CAR 203	Ti Car 1000 x 360 x 1136 H mm con persiana y 12 divisiones Persiana de aluminio 12 divisiones de aluminio Juego de accesorios para fijación al vehículo	920,86 €

TI-CAR 201



REF.	MODELO	DESCRIPCION	€/ UNIDAD
010024201	TI-CAR 201	Ti Car 1000 x 360 x 986 H mm con persiana, 3 cajones y 3 maletas 2 cajones H 100 mm + 1 H 200 mm 1 maleta H 66 mm con 23 cubetas de plástico 1 maleta H 100mm vacía 1 maleta H 130mm vacía Juego de accesorios para fijación al vehículo Persiana de aluminio	1984,94 €

TI-CAR 207



REF.	MODELO	DESCRIPCION	€/ UNIDAD
010024207	TI-CAR 207	Ti Car 1500 x 360 x 986 H mm con persiana, 8 cajones y 4 maletas 6 cajones H 100 mm + 1 H 130mm 2 maletas H 66 mm con 23 cubetas de plástico 2 maletas H 66 mm vacía Juego de accesorios para fijación al vehículo Persiana de aluminio	3169,97 €

TI-CAR 209



38 kg

REF.	MODELO	DESCRIPCION	€/UNIDAD
010024209	TI-CAR 209	Ti Car 1268 x 360 x 1136 H mm con persiana y 15 divisiones Persiana de aluminio 15 divisiones de aluminio Juego de accesorios para fijación al vehículo	1092,73 €

TI-CAR 213



41 kg

REF.	MODELO	DESCRIPCION	€/UNIDAD
010024213	TI-CAR 213	Ti Car 1500 x 360 x 1136 H mm con persiana y 18 divisiones Persiana de aluminio 18 divisiones de aluminio Juego de accesorios para fijación al vehículo	1245,50 €

TI-CAR 210

- › Equipamiento estándar para furgonetas.
- › Estudiado para todas las marcas y todo tipo de furgonetas
- › Anclaje especial
- › Robusto y cómodo
- › Disponible en varias configuraciones

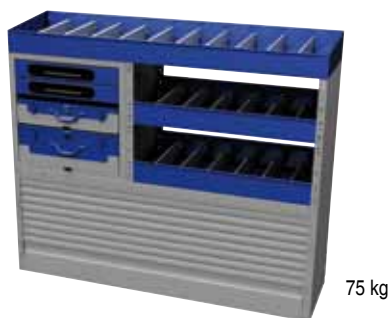

75 kg

REF.	MODELO	DESCRIPCION	€/UNIDAD
010024210	TI-CAR 210	Ti Car 1268 x 360 x 1136 H mm con persiana, 11 divisiones, 2 cajones y 2 maletas Persiana de aluminio 11 divisiones de aluminio Juego de accesorios para fijación al vehículo 2 cajones H 66 mm + 1 maleta vacía H 130 mm + 1 maleta H 66 mm con 23 cubetas de plástico	1841,72 €

Notas

A series of horizontal dotted lines for writing notes.



CONDICIONES GENERALES DE VENTA

En general:

1. Las presentes Condiciones Generales vienen a sustituir y dejar sin efecto todas las Condiciones Generales anteriormente aplicadas, entendiéndose que todas las ventas y entregas efectuadas por FEGEMU S.A. (en adelante "FEGEMU") desde la entrada en vigor de la presente tarifa de ventas estarán sometidas a las presentes Condiciones Generales, salvo pacto expreso por escrito firmado por las partes contratantes, en cuyo caso, dichos pactos particulares prevalecerán.
2. Nuestros productos se identifican, exclusivamente, por sus referencias. Por ello, los pedidos deben mencionar claramente en cada caso la referencia y el número de unidades de la misma que se desea adquirir. Todos los pedidos están sujetos a la aceptación del pedido por parte de FEGEMU. Una vez aceptado el pedido, la obligación de FEGEMU queda limitada al suministro de dichas unidades de la referencia solicitada. Las dimensiones y características técnicas de los productos que se incluyen en nuestro catálogo comercial, son meramente ilustrativas y están sujetas a modificaciones, por lo que FEGEMU recomienda a sus clientes que antes de formular un pedido, comprueben que la referencia solicitada se ajusta en cuanto a dimensiones y demás características a sus necesidades.
3. Todos los precios de esta tarifa son precios PVP RECOMENDADO, IVA no incluido.
4. Los pedidos inferiores a 250 euros se enviarán a portes pagados, cargando en factura el coste de este servicio.
5. La elección del medio de transporte será por cuenta de FEGEMU.
6. Los clientes tienen la obligación de examinar los productos servidos a su recepción, a fin de comprobar su conformidad con el pedido en cuanto a las referencias servidas y el número de unidades entregadas. Si existiera alguna disconformidad, el cliente deberá ponerlo de manifiesto, bien rechazando la mercancía si su disconformidad es total, bien recibéndola parcialmente y haciendo constar en el albarán de entrega su queja en cuanto al producto rechazado en caso de disconformidad parcial. La firma del albarán de entrega, sin salvedad alguna, supondrá la aceptación de la mercancía y la conformidad del cliente en cuanto a la cantidad y referencia servida, todo ello sin perjuicio de la garantía de producto aquí prevista.
7. La transmisión de la propiedad de la mercancía a favor del cliente no tendrá lugar hasta el momento de la efectividad del completo pago de su precio, con independencia de que la misma haya sido entregada y puesta a disposición del cliente. En este caso, y hasta la efectiva transmisión de la propiedad mediante el pago, el cliente se abstendrá de realizar cualquier acto de disposición sobre la mercancía o de almacenarla y/o utilizarla de forma tal que pueda sufrir ningún menoscabo, siendo responsable frente a FEGEMU del estado de la misma en este tiempo. En el supuesto de que llegado el vencimiento del pago éste no se haga efectivo por el cliente, FEGEMU tendrá la facultad alternativa de exigir el pago del precio, con sus intereses, o la devolución de la mercancía, sin perjuicio en cualquiera de ambos casos de las indemnizaciones de daños y perjuicios a las que por Ley tenga derecho. Asimismo, en caso de impago por el cliente a la fecha de vencimiento pactada de cualquiera de los pedidos realizados, FEGEMU podrá suspender o cancelar cualquier otro envío o pedido pendiente con el cliente, sin incurrir en responsabilidad alguna.
8. La mercancía será servida en función de las circunstancias del pedido (número de unidades y tipo de referencia solicitada) y de las disponibilidades de producto de FEGEMU en el momento. Si el cliente precisa que la entrega se realice en un plazo determinado, deberá ponerlo de manifiesto en su escrito de pedido, no habiendo lugar a ninguna reclamación por retraso en la entrega, salvo que expresamente se pacte otra cosa.
9. La forma de pago será a 60 días fecha factura. Los clientes que tengan día de vencimiento fijo se les girará al más próximo a los 60 días fecha factura, excluyéndose los llamados días de pago que no se adapten a la normativa de la ley 15/2010.
10. Los pedidos, una vez aceptados por FEGEMU serán irrevocables y no podrán ser anulados o modificados de ninguna manera por el cliente, salvo que medie

expreso acuerdo en dicho sentido con FEGEMU. Si un pedido, por la especial naturaleza de su objeto u otras circunstancias, requiere alguna clase de cambio en los procesos de fabricación y/o envasado, se considerará como definitivo e irrevocable en todos sus conceptos desde el mismo momento de su emisión por el cliente, estando éste obligado a la recepción de la mercancía en todo caso. En caso contrario, si el cliente rehúsa la mercancía, FEGEMU podrá exigirle el precio del pedido, más un 50% del mismo, en concepto de penalización.

Garantía:

1. Todos los productos del catálogo están amparados por la garantía contra cualquier defecto de fabricación o de material, de forma que los clientes tendrán derecho a la reparación o reposición de la pieza defectuosa siempre que el defecto tenga su origen directo en la fabricación de la misma.
2. La garantía se limita a la reparación o sustitución de la pieza defectuosa por otra nueva, a criterio de FEGEMU; y no comprenderá abono de ninguna clase.
3. La garantía no ampara los defectos provenientes del desgaste o de la mala conservación, instalación y/o utilización de los productos por el cliente.
4. El plazo de la garantía es de un año a partir de la fecha de compra. Las reparaciones o sustituciones de piezas o productos no prorrogarán el plazo de la garantía original.
5. Para el correcto ejercicio de este derecho, el cliente deberá comunicar por escrito a FEGEMU el defecto y las piezas afectadas, indicando los datos relativos a la compra (fecha y número de factura). En el plazo de 30 días a contar desde la recepción de dicha comunicación, FEGEMU enviará a su representante a las instalaciones del cliente, a fin de suscribir conjuntamente la documentación relativa a las piezas defectuosas. Inmediatamente después, las mismas o una muestra escogida por el representante, serán remitidas a FEGEMU a fin de que su Departamento de Calidad certifique el defecto. En el supuesto de que el Informe del Departamento de Calidad confirme el defecto, FEGEMU lo comunicará al cliente, anunciando la reposición de las piezas defectuosas.
6. La reposición se llevará a cabo en el menor plazo de tiempo posible y como norma se producirá junto con el más próximo envío de mercancía al cliente.
7. A la recepción de las piezas repuestas, el cliente deberá suscribir un documento manifestando su conformidad con la reposición efectuada y su renuncia a cualquier reclamación ulterior a FEGEMU por dicho motivo.

Ley aplicable:

1. El presente contrato se regirá por las leyes españolas.
2. Salvo pacto expreso en contrario, las partes se someten a los Tribunales de San Sebastián, para la resolución de cualquier litigio o pleito que pudiera derivarse de la interpretación, aplicación, cumplimiento, etc. del presente contrato.
3. La eventual nulidad, total o parcial, de alguna de las condiciones generales establecidas, no incidirá en la validez del contrato en sí, siendo de plena aplicación el resto de condiciones generales.

Protección de datos de carácter personal:

1. Con la aceptación de estas condiciones generales el cliente autoriza a FEGEMU a incluir sus datos personales en los respectivos ficheros, así como para su utilización y tratamiento automatizado o no, para la gestión y registro de las relaciones existentes entre las partes.

Si desea acceder, rectificar o cancelar sus datos en todo lo referente a la Ley Orgánica 15/1999, de 13 de diciembre, de Protección de Datos de Carácter Personal, diríjase por carta, o e-mail a: FEGEMU, S.A. Camino de Portuetxe nº 27, 20018 San Sebastián, o al e-mail: info@fegemu.com.



FEGEMU S.A.
 Camino de Portuexxe, 27
 Apartado 1346
 Teléfonos:
 943 316 990-902 363 336
 Fax: 943 317 878
 20018 San Sebastián
 E-mail: info.fegemu@fegemu.es
 www.fegemu.com

Distribuidor exclusivo
 para España, Francia
 y Portugal



facebook.com/fegemutools



twitter.com/fegemu



youtube.com/fegemugroup