

2021

adVANture

... auf Tuchfühlung mit dem Augenblick



 **Frankana Freiko**
Camping ist bunt

Alles für Ihren **VAN** und **Kastenwagen**

adVanture

alles für Ihr persönliches Abenteuer!

Früher stellte man sich vor Urlaubsantritt oft die Frage – an das Meer oder in die Berge? Heute geht der Trend zum Kurztrip, zum vielseitigen Urlaub, in dem man viel erleben will. Hier ist man mit einem VAN bzw. Kastenwagen vor der Haustüre maximal flexibel.

Seit der VW Bulli vor rund 70 Jahren die Erfolgsgeschichte der Campingbusse eingeleitet hat, ist vieles passiert in der mobilen Freizeit. Mittlerweile ist der Kastenwagen – wie übrigens der Bulli von Beginn an auch genannt wurde – mehr als nur ein Modell eines Herstellers. Eine ganze Klasse von kompakten Freizeitmobilen wird heute so bezeichnet. Fast alle großen Hersteller bieten eigene Modelle und eine Vielzahl von Ausbauvarianten

an, was dem enormen Zuspruch der Camper/innen und ihrem Wunsch nach Individualität geschuldet ist. Auf den ganz persönlichen Bedarf zugeschnittene Ausbaulösungen sind gefragter denn je. Denn kein Freizeitmobil ist kompakter und alltagstauglicher als der Kastenwagen oder VAN. Und so wird das im Alltag als Außendienstfahrzeug oder Transportwagen genutzte Fahrzeug am Wochenende oder im Urlaub schnell zum Freizeitmobil.

Und jetzt kommt unser neuer Kastenwagen & VAN Katalog ins Spiel. Genauso wie Sie Ihre speziellen Anforderungen an Ihr Fahrzeug haben, so hat Ihr Fahrzeug gewisse Anforderungen an das Zubehör. Es muss zusammenpassen! Es muss kompakt, leicht und abgestimmt sein.

Diese Eigenschaften haben wir bei der Auswahl der Produkte in den Fokus gerückt. Alle Artikel sind speziell für die Nutzung am oder im Kastenwagen ausgewählt. So können wir Ihnen für jeden Bereich im Fahrzeug das richtige Zubehör anbieten.

Lassen Sie sich von der Produktauswahl inspirieren und von unseren Fachhandelspartnern passend beraten. So werden Sie jeden Urlaubstag mit Ihrem Kastenwagen noch mehr genießen.

Wir wünschen Ihnen viel Freude und eine gute Zeit in Ihrem Kastenwagen!

Ihr  Frankana Freiko®-Team



Frankana Freiko – überall für Sie da!



Sie möchten Frankana Freiko-Produkte kaufen und wissen nicht wo? Diese erhalten Sie vor Ort bei unseren Fachhandelspartnern oder unter www.camping-ist-bunt.de bzw. www.frankanafreiko.de.



Der Frankana Freiko-Newsletter erscheint monatlich und informiert Sie aktuell über neue Produkte, Branchentermine, Tipps und Tricks und vieles mehr. Melden Sie sich online an!



Sie finden uns auch auf Social Media – auf den Plattformen gibt es stets aktuell die neuesten Trends zu VAN und Camping.



 Frankana Freiko®



Alarmanlagen	64	Magnethalter	7, 14
Auffahrkeile	60 – 61	Markisen	11 – 17, 18 – 20, 22
		Markisenadapter	
Batterien	82, 86 – 87		11 – 13, 15 – 18, 20 – 22, 43
Bettssysteme	56	Markisensets	14, 16, 19 – 20
Blocker	21, 25 – 27	Markisenzelte	
			12 – 13, 21, 23 – 24, 27 – 28
Dachhauben	45 – 47	Markisenzubehör	
Dachrelings	41 – 43		11 – 12, 14, 21, 23, 25, 27, 29
Drehkonsolen	59	Matratzen	57
Duschen	70	Möbel	93 – 95
Fahrerhausbetten	56	Navigationssysteme	115 – 119
Fahrradträger	30 – 40		
Faltboxen	91	Radios	110
Felgen	60	Reinigungsmittel	27, 70 – 71
Fernseher	108 – 109, 111 – 113	Rückfahrkameras	115 – 118
Gasflaschen	76 – 78	Safes	59, 67
Gasinhaltsmesser	73, 75 – 76	Satellitenanlagen	100 – 107
Gasversorgung	72 – 76	Schlafkomfort	56 – 57
Gaswarner	65 – 67	Schonbezüge	58
Gepäckboxen	36, 40	Schutzhüllen	37, 54 – 55
Geschirr	90	Sicherheit	37, 59, 64 – 68
Grills	78 – 79	Solaranlagen	80 – 82
Heizgeräte	77	Sonnensegel	6
Hundezubehör	88 – 89	Spiegel	62
		Staubsauger	92
Insektenschutz	48 – 50	Stühle	93 – 95
Kabeltrommeln	87, 92	Thermomatten	51, 53, 55
Kajakhalter	41	Tische	93 – 95
Kinderbetten	56	Toiletten und Zubehör	71
Klimaanlagen	98 – 99	Töpfe	90
Kocher	77	Trittstufen	62 – 63
Kühlboxen	96 – 97	Türverriegelungen	68
Ladegeräte	83, 85 – 86, 119	Verdunkelungen	52
Lastenträger	38 – 40	Vorzelte	3 – 5
Lautsprecher	110, 112 – 113, 120	Wandhalter	109, 111 – 113
Leitern	44	Warntafeln	30
LTE/WiFi-Antennen	106 – 107	Wechselrichter	83 – 85

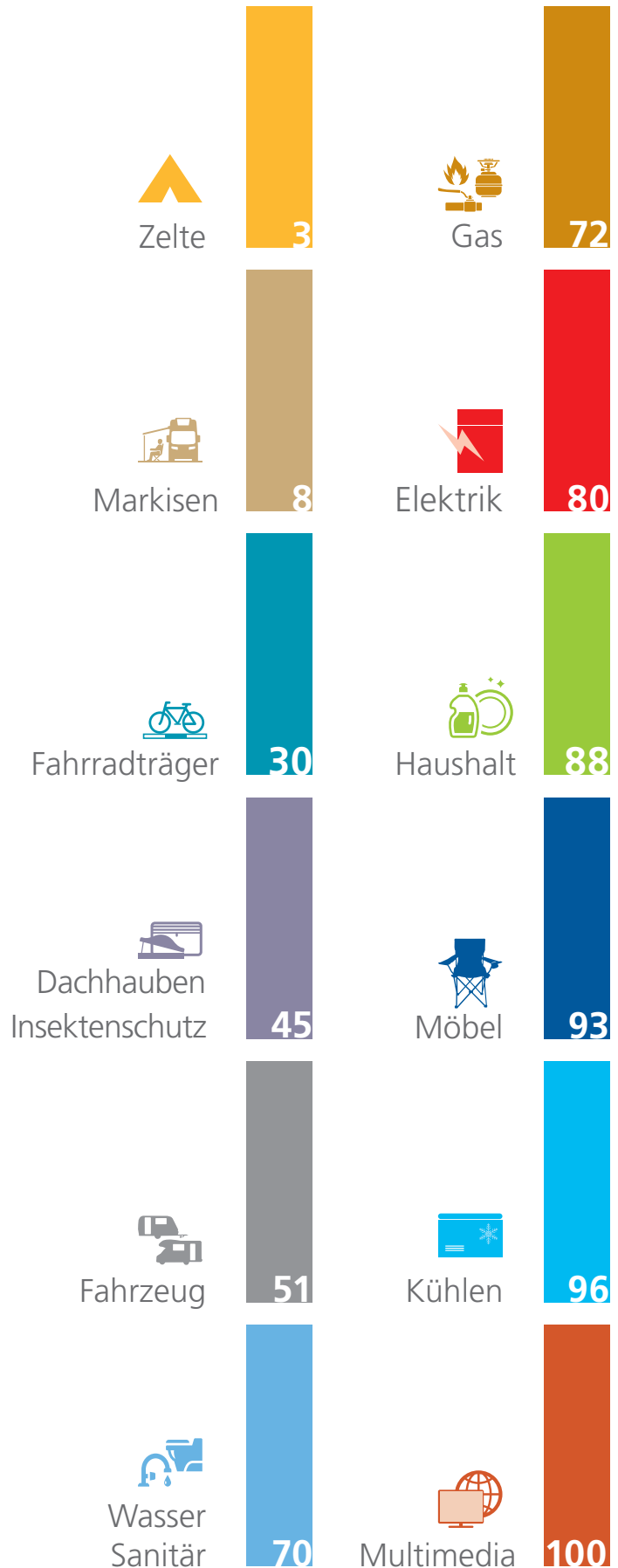

adVANture Tipps



Auf Tuchfühlung mit dem Augenblick sein – wer sehnt sich nicht danach? Einmal alle Aufgaben und Pflichten hinter sich lassen und aufbrechen zu neuen Zielen ... aufbrechen zu sich selbst! Das ideale Vehikel dorthin kann ein VAN oder Kastenwagen sein. Denn Dank seiner kompakten Bauform trägt Sie der VAN an Ziele, die Sie mit einem großen Wohnmobil nicht erreichen würden. Und Dank der immer vielseitiger werdenden Ausstattungsmöglichkeiten, die wir Ihnen in diesem Katalog präsentieren wollen, können Sie ihn nach Ihren persönlichen Wünschen ausrüsten und auch so Ihre Vorstellung vom Erleben im Augenblick verwirklichen.

Anders als mit dem Wohnmobil haben Sie als VAN-Fahrerinnen und Fahrer zwar weniger Platz zur Verfügung, aber dafür in der Regel eine höhere Zuladung. Um dennoch Ihre Ausrüstung komplett unterzubringen, bieten sich **Dachträgersysteme mit Reling** oder **Dachkofferboxen** (ab S. 40) an.

Unterwegs ist die kompakte Bauform des VANs ein Riesenvorteil, aber am Ziel Ihrer Träume angekommen, wollen Sie vielleicht einen größeren Innenraum genießen. Hierfür bieten sich **Busvorzelte** (ab Seite 3) oder **Markisen** mit dazu passenden **Vorder- und Seitenwänden** (ab S. 8) an.

Wenn Sie gerne eine individuelle Lösung von Wetterschutz und Abspannungen verwenden möchten, sind **Magnetsets** mit Ösen oder Haken (S. 7) zur Befestigung ideal: Im Unterschied zum Reisemobil oder Wohnwagen hat der VAN eine Metallkarosserie, an der sich starke Magnete ganz einfach anbringen lassen. Mit Fahrrädern oder Motorroller an Bord sind Sie noch flexibler. Das ist nicht nur sehr praktisch, um schnell einmal Besorgungen

zu machen, sondern es macht einfach Freude, damit die Gegend zu erkunden. Die zu Ihrem Mobil passenden **Träger** finden Sie in großer Auswahl auf den Seiten 30 bis 39.

Ein mit Gas betriebenes Kochfeld ist in den meisten ausgebauten VANs vorhanden. Um den **Gasbetrieb** in und um das Fahrzeug noch individueller zu konzipieren, finden Sie auf den Seiten 72 bis 76 das notwendige Zubehör. Ein Backofen findet sich in VANs aus Platzgründen eher selten. Damit Ihre kulinarischen Wünsche nicht zu kurz kommen, bietet sich beispielsweise ein kompakter COBB-Grill (Seite 79) an, in dem mit Umluft hervorragend gegart werden kann!

Auch auf Sitzkomfort muss man beim Reisen mit dem VAN nicht verzichten. Mit zum jeweiligen Fahrzeugtyp passenden **Drehkonsolen** (S. 59), lassen sich die Fahrer- und Beifahrersitze elegant zum Drehsessel umfunktionieren. Und vor dem VAN sorgen platzsparend zusammenklappbare **Campingstühle**, wie die neuen HighQ-Modelle aus der Frankana Freiko Kollektion (S. 93) bei Jung und Alt

für ein bequemes Sitzserlebnis.

In jeder Hinsicht flexibel ist man mit einer **tragbaren Toilette** (S. 71), sowohl während der Fahrt, als auch am Zielort auf dem Campingplatz. Die Porta Potti beispielsweise macht Sie in diesem Falle wirklich autark.

Mit dem VAN unterwegs zu sein, gibt vielen ein Gefühl von Freiheit und Unabhängigkeit. Eine sehr vielseitig einsetzbare **faltbare Solaranlage** (S. 80), erlaubt es Ihnen, unabhängig vom Stromnetz zu sein.

Sollte auf dem Dach Ihres VANs mal nicht mehr genug Platz für eine vormontierte Sat-Schüssel sein, heißt das nicht, dass Sie auf TV verzichten müssen. Eine **portable Sat-Anlage** wie die CAP 500M+ von Kathrein (S. 105), mit der Sie TV-Programme sogar auf Smartphone oder Tablet streamen können, macht es möglich!

Viel Spaß bei Ihrem adVANture wünscht Ihr  **Frankana Freiko®**-Team



Luftzelte nicht nur ein Trend, sondern Zelte mit vielen Vorteilen

Busvorzelte mit Luftgestänge sind so beliebt wie nie. Neben den Gewichtsvorteil lässt sich ein Luftzelt von einer Person aufbauen und ist auch standhaft im Wind. Bei starken Winden kann ein normales Gestänge verbogen oder sogar zerstört werden. Das Luftgestänge hingegen gibt dem Wind nach und stellt sich wieder auf.

INFORMATION

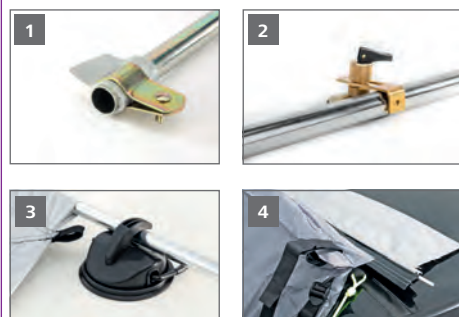

So klappt die Anbringung des Vorzeltes an Ihrem Kastenwagen.

1 Standardbefestigung (mit Regenrinne):
Schleusenstab in Hohlraum des Distanzstreifens einschieben. In Regenrinne einlegen und mit Klemmschelle fixieren.

2 Befestigung ohne Regenrinne:
Schleusenstab in Klappsauger klemmen. Schleusenstab auf dem Fahrzeugdach befestigen.

3 Befestigungssaugnapfe:
Schleusenstab einfach in Befestigungssaugnapf einklemmen. Lackschonende Anbringung.

4 Befestigung mit Keder:
Mithilfe des Keder-Magnetadaptersets. Wird mit Keder und Profilen mit Zelt verbunden und haftet auf ebenen Fahrzeugdächern.

Airtube

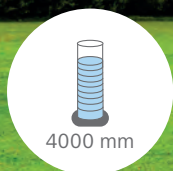

StarCamp

499,-

In 2 Anbauhöhen erhältlich.

Busvorzelt Quick'n Easy Air

Kleines Packmaß und einfachstes Handling zeichnen sich hier neben dem unschlagbaren Preis- / Leistungsverhältnis aus. Freistehend bieten wir hier ein Busvorzelt an, welches mit eingnähtem Tunnel passend für fast alle Vans und Busse ist. Durch sein geringes Gewicht und viele Lüftungsmöglichkeiten ist das Teilzelt der perfekte Begleiter für Ihren nächsten Urlaub.

Vorderwand aufrollbar mit Fenster sowie verschließbarem Gazefenster-Einsatz für eine gute Entlüftung.

Seitenwände je ein Fenster mit Fensterklappe.

Rückwand ausgestattet mit einer Tür.

Tunnel ist die angenähte Verbindung zwischen Teilzelt und Bus. Doppelkeder 4 mm / 6 mm. Verbindung am Reisemobil mit abnehmbarem Keder, sowie Reißverschluss, kann über das Reise-

Maße (B x H x T): 265x210x350 cm;
Packmaß: 80 x 34 x 33 cm; Gewicht: 13 kg

mobil mit 2 Spanngurten abgespannt werden. Mit aufrollbarer Tür.

Material: Weathertex Polyestergerewebe, PU-beschichtet.

Gestänge: Airtube.

Lieferumfang: Zelt, Airtube, Luftpumpe, Abspannmaterial, Packsack.

Anbauhöhe	Art-Nr.		
180 – 210 cm	075/183	499,-	
240 – 270 cm	075/403	499,-	

ZUBEHÖR

22,-

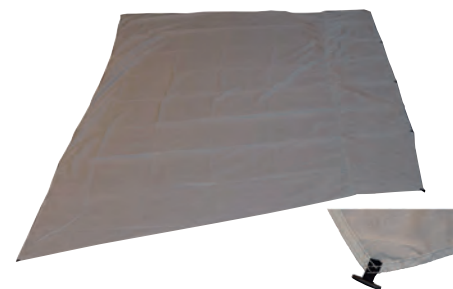

Innenhimmel Quick'n Easy

Der Innenhimmel für Ihr Teilzelt Quick'n Easy Air schafft ein angenehmes Wohnklima und reduziert die Kondenswasserbildung.

075/190 22,-

Airtube



449,-

Westfield
 Top Quality Concept

ZUBEHÖR



AAS Airtube für Aquarius Pro 300

Zusätzliche Luftstangen zur Verstärkung der Gesamtkonstruktion bei Sturm.

Material: HydraDore® SL 075/482 39,95

Mehr Infos?
 Das Bördbuch **i**
Kompakt und freistehend

Busvorzelt Aquarius Pro 300

Das Vorzelt Aquarius Pro 300 ist perfekt für Kastenwagen oder mittelgroße Reisemobile. Die funktionale Schleuse verbindet das freistehende Aquarius Luftvorzelt mit Ihrem Fahrzeug. Die Befestigung der Schleuse erfolgt am Fahrzeug über einen Keder. Der Haupteingang des Busvorzeltes ist mittels Wetterschutzdach vor Regen geschützt. Supereinfach und schnell aufzubauen.

Vorderwand mit Eingangstür und Wetterschutzdach. Panoramafenster mit Abdeckungen. **Seitenwand** mit Schleusen-Seiteneingang mit Mesh-Türe, 2 Seitenfenstern mit Abdeckung und Dauerventilation.

Material: besonders schnelltrocknendes HydraDore® SL (100 % Polyester). Boden: 100 % Polyethylen.

Gestänge: AAS-System. Dreilagiges Airtube System mit sehr hoher Standfestigkeit.

Maße (B x H x T): 300x210x310 cm;

Gewicht: 17,9 kg 075/480 449,-



4000 mm

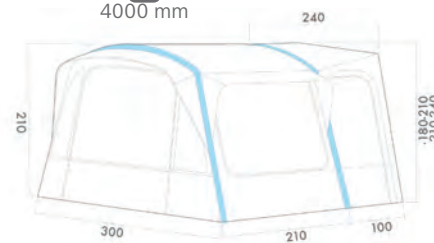

Airtube



399,-

Westfield
 Top Quality Concept

ZUBEHÖR

Schlafkabine Hydra 300

Das Innenzelt eignet sich hervorragend als separate Schlafkabine zur Ergänzung des Reisemobilzeltales Hydra 300. Maße (B x T): 140x205 cm

070/307 49,95

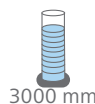
Aufrollbares Panoramafenster

3000 mm

Busvorzelt Hydra 300

Die Air Erect System® (AES) Technologie garantiert extrem einfache Handhabung. Dank des Airtube-Systems sind die Luftkammern in kürzester Zeit aufgepumpt. Das Vorzelt verfügt über einen fest eingenahten Boden, Dauerventilation und einen Doppelkeder, passend für Wohnwagen Standard-Kederschiene oder Markise.

Vorderwand Panoramafenster mit Abdeckung. Kann aufgerollt oder als Sonnendach verwendet werden.

Seitenwände mit einem Schleusen-Seiteneingang mit Mesh-Türe, zwei Seitenfenster.

Material: besonders leichtes, schnelltrocknendes HydraDore SL 3000 Außenmaterial mit UV Ausrüstung. Bodenplane: 100 % Polyethylen.

Gestänge: Air Erect System® (AES), dreilagige Airtubes für hohe Standfestigkeit.

Lieferumfang: Zelt, Airtube, Pumpe mit Überdruckventil, Bodenplane, Triple Point Tunnel-Anschluss-System, Hohlraum für Schleusenstab, Abspannmaterial, Packsack.

Maße (B x H x T): 300x205x370 cm;

Packmaß: : 103 x 31 x 31 cm; Gewicht: 15,5 kg;

Anbauhöhe: 190 – 220 cm

070/982 399,-



Westfield
Top Quality Concept

ZUBEHÖR Große Klarsichtfenster

Mehr Infos?
Das Bördbuch **i**

Schleuse Orion

Die funktionale, in zwei Anschlusshöhen erhältliche Schleuse verbindet das freistehende Orion Busvorzelt mit Ihrem Fahrzeug. Die Befestigung der Schleuse erfolgt am Zelt über einen Reißverschluss und am Wohnmobil über einen Keder.

Anbauhöhe: 180 – 210 cm

Anbauhöhe: 210 – 240 cm

Anbauhöhe: 240 – 270 cm **NEU**

075/419 169,-

075/420 179,-

075/423 199,-

Busvorzelt Orion 300

Das Luftvorzelt Orion ist perfekt für mittelgroße Reisemobile. Die funktionale, in zwei Größen erhältliche Schleuse verbindet das freistehende Orion Luftvorzelt mit Ihrem Wohnmobil. Die Befestigung der Schleuse erfolgt am Zelt über einen Reißverschluss und am Wohnmobil über einen Keder. Der Haupteingang ist mittels Wetterschutzdach vor Regen geschützt. Super einfach und schnell aufzubauen. Das Busvorzelt kann von der Schleuse mit einem Reißverschluss abgetrennt werden und frei stehen. Ausgestattet mit Doppelkeder für Wohnwagen und Markisen.

Vorder-/Seitenwände: mit großen Panoramafenstern und zwei Seitenwänden, inklusive Moskitonetz und Seitentüre ausgestattet.

Material: HydroTech® CottonTouch 100 % Polyester

Gestänge: AAS System, dreilagige Airtubes für hohe Standfestigkeit. Kann von einem Punkt aufgepumpt werden.

Lieferumfang: Zelt, Airtube, Pumpe mit Überdruckventil, Bodenplane, Triple Point Tunnel-Anschluss-System, Hohlraum für Schleusenstab, Abspannmaterial, Packsack.

Maße (B x H x T): 300x210x310 cm;

Packmaß: 98 x 34 x 34 cm; Gewicht: 19,6 kg

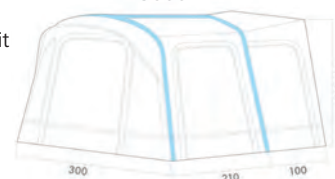
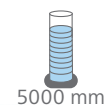

075/418 799,-



ohne Gestänge

BRUNER
OUTDOOR IN WOLFFEN

107,90

Einfache Montage
an der Heckklappe

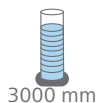
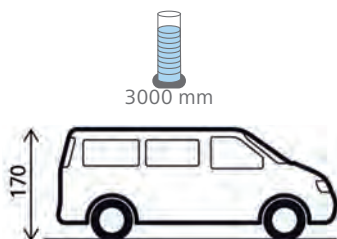

Heckzelt Pilote

Speziell entwickeltes, rahmenloses Heckklappenzelt zum Befestigen an der Heckklappe des VW Caddy. Ideal, um zusätzlichen Raum im Heckbereich des Fahrzeugs zu schaffen und im Innenbereich etwas mehr Bewegungsfreiheit zu erlangen. Schnelle und einfache Montage. 1 große Eingangstür ermöglicht eine gute Belüftung und ein angenehmes Raumklima. Mit Befestigungsmaterial und Tragetasche.

Material: 150 D Oxford Polyester

Lieferumfang: Zelt, Abspannmaterial, Aufstellstangen, Tragetasche.

Maße (B x H x T): 135x200x135 cm;

Packmaß: 50 x 12 x 12 cm; Gewicht: 2,1 kg

075/381 107,90



Stahl

Freistehendes Heckzelt
für mehr Platz!

BRUNER
OUTDOOR IN WOLFFEN

167,50

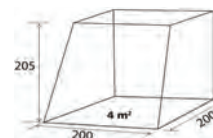
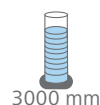

Heckzelt Comet

Einfache Montage, rahmenlose Konstruktion und eine sehr kompakte Stauraumgröße machen das Comet Heckklappenzelt zur perfekten Wahl für alle VW T5/T6 Besitzer. Es schafft zusätzlichen Platz im Heck, damit Sie Ihre Fahrräder aufbewahren, kochen oder schlafen können. Eine perfekte Möglichkeit, Ihrem Fahrzeug etwas mehr Bewegungsfreiheit zu verleihen.

Platzieren Sie das Comet über die Heckklappe Ihres VWs. Es wird kein Rahmen benötigt. 2 große Eingangstüren ermöglichen eine gute Belüftung und ein angenehmes Raumklima.

Material: 150 D Oxford Polyester PU-beschichtet

Gestänge: 2 Aufstellstangen ø 16 mm Stahl, 180 cm.

Lieferumfang: Zelt, Abspannmaterial, 2 Aufstellstangen, Tragetasche.

Maße (B x H x T): 200x205x200 cm;

Packmaß: 63 x 18 x 18 cm; Gewicht: 4,8 kg

075/195 167,50



Seitenwandoption

Sonnendach Fjord

Optisch ansprechendes Sonnendach mit Seitenwandoption in zwei verschiedenen Größen.

Bei diesem Sonnendach haben Sie zwei verschiedene Befestigungsmöglichkeiten. Sie können es mittels Keder in eine Kederschiene einziehen wie z. B. die Multirailschiene oder andere handelsübliche Kederschienen. Die zweite Möglichkeit ist die Anbringung mit einem Schleusenstab (ist im Lieferumfang enthalten). Dieser wird in den vorhandenen Hohlsaum des Sonnendachs geschoben und dann in die Regenrinne des Fahrzeugs gelegt (siehe Skizze). Mit den mitgelieferten Klemmen fixieren Sie diesen.

Material: All Weather Tex 1.7., hergestellt aus 100 % Polyester, PU-beschichtet, daher extrem leicht, verrottungs- und reißfest und wasserdicht, Nähte abgetaped, Ösen verstärkt

Lieferumfang: Sonnendach, Aufstellstangen (Größe 260 cm 2 Stangen, Größe 300 cm 3 Stangen), Abspannmateriale, Erdnägel, Schleusenstab, Befestigungsklemmschellen

UV 50+



Sonnendach Fjord 260

Maße (B x H x T): 260x210x240 cm;
Packmaß: 95 x 20 x 16 cm; Gewicht: 6,35 kg
070/130 137,50

Sonnendach Fjord 300

Maße (B x H x T): 300x210x240 cm;
Packmaß: 95 x 20 x 16 cm; Gewicht: 8,5 kg
070/131 147,50

Mit Klettband zum Anschluss des Erweiterungssets



Erweiterungsset Fjord PR

Mit diesem Erweiterungsset kann man aus dem Sonnensegel Fjord ein Vorzelt zaubern. Einfach die Seiten- und Vorderwand mit dem Klettband an der Innenseite des Sonnendachs montieren. Die Seitenwände und Vorderwand werden mit einem Reißverschluss verbunden. Somit entsteht ein komplett geschlossenes Vorzelt und Sie sind vor Wind und Regen geschützt. Die Seitenwände haben Klarsichtfenster, die Vorderwand zusätzlich noch eine Eingangstür. Inklusive Stangenset. Material: All Weather Tex.

Fjord PR 260 070/132 281,10
Fjord PR 300 070/133 303,-

TOP-RAIL® VW

TOP-RAIL® war das erste System für Fahrzeuge ohne Serienregenrinne auf dem Weltmarkt. Der komplexe Nutzen und die Vorteile der TOP-RAIL® werden bis heute von keinem anderen Produkt übertroffen. Die elegante, perfekte und bewährte Regenrinne, Vorzelt- und Sonnensegelbefestigung gibt es auch für den VW T5/T6. Der Regenwasserablauf ist perfekt, erfolgt praxisgerecht, seitlich über die Windschutzscheibe und bleibt selbst bei einem angebrachten Vorzelt weiterhin hervorragend.

Die üblichen, innen hörbaren Fahrtwindgeräusche bei höherer Geschwindigkeit werden durch beidseitig montierte TOP-RAIL® reduziert. Dachlastenträger dürfen beim VW T5/T6 noch nicht verwendet werden. Die weiteren Vorzüge der TOP-RAIL® T4 sind jedoch auch bei der TOP-RAIL® T5/T6 alle vorhanden.

Das TOP-RAIL® T5/T6 Aluminiumprofil ist auf die Karosserieform des VW T5/T6 vorgebogen und passt nur an diese Fahrzeuge. Die Montage an den T5 California wäre zwar möglich, seitens

der Volkswagen AG ist aber derzeit die Entfernung der Serienleisten nicht freigegeben. **Für die TÜV-Freigabe ist ein passender Spoilersatz zwingend notwendig!**

	Maße (B x H x T)	Gewicht	Art-Nr.	
TOP-RAIL® VW T4 kurzer Radstand	260x3,5x3 cm	2400 g	610/700	145,-
TOP-RAIL® VW T4 langer Radstand	340x3,5x3 cm	3150 g	610/701	145,-
TOP-RAIL® VW T5/T6 kurzer Radstand links	266x3,5x3 cm	2450 g	610/702	190,-
TOP-RAIL® VW T5/T6 kurzer Radstand rechts	266x3,5x3 cm	2450 g	610/703	190,-
TOP-RAIL® Spoilersatz für VW T4 rechts	32x4x25 cm	100 g	610/704	55,90
TOP-RAIL® Spoilersatz für VW T5/T6 rechts	32x4x25 cm	100 g	610/705	55,90
TOP-RAIL® Spoilersatz für VW T4 links	32x4x25 cm	100 g	610/706	55,90
TOP-RAIL® Spoilersatz für VW T5 links	32x4x25 cm	100 g	610/707	55,90

Auch bei Regen bestens gerüstet

made in germany



ab 145,-



TOP-RAIL® VW



FlexiMags Sets

Die smarten, kompakten Magnetboxen sind ideal für Kastenwagenfahrer. Mit FlexiMags können Sie schnell und flexibel Gegenstände befestigen – starker Halt garantiert. Zum Schutz der Karosserie empfehlen wir Magnetsysteme mit weißem Gummimantel. Magnete und Zubehör für Innen und Außen. Egal ob Leuchte, Steckdose, Außendusche oder Wäscheleine – alles schnell und sicher befestigt mit FlexiMags.



34 Teile

77,-



FlexiMags Starter Set

- 5 beidseitig haftende Magnete ø 25 mm, im Kunststoffgehäuse, Haltekraft je 0,4 kg
- 2 Magnetsysteme rechteckig 55 x 27 mm, im Kunststoffgehäuse, Haken, Haltekraft je 18 kg
- 2 Magnetsysteme rechteckig 55 x 27 mm, im Kunststoffgehäuse, Haken, Haltekraft je 40 kg
- 4 Magnetsysteme ø 22 mm, Gewinde M4, Haltekraft je 3,8 kg
- 2 Magnetsysteme ø 43 mm, Gewinde M4, Haltekraft je 10 kg
- 2 Magnetsysteme ø 66 mm, Bohrung für M5 Schraube, Haltekraft je 25 kg
- umfangreiches Zubehör (z. B. selbstklebendes Metallband und Metallscheiben) sowie Anwendungsbeispiele auf USB-Stick enthalten

610/236 77,-

77 Teile

95,⁹⁰



FlexiMags Set Basic

- 8 Magnetsysteme ø 18 mm, Gewinde M4, Haltekraft je 2,5 kg
- 8 Magnetsysteme ø 22 mm Gewinde M4, Haltekraft je 3,8 kg
- 4 Magnetsysteme ø 43 mm, Gewinde M4, Haltekraft je 10 kg
- 2 Magnetsysteme ø 66 mm, Gewinde M6, Haltekraft je 25 kg
- umfangreiches Zubehör (z. B. Kabelhalter und Kabelbinder) sowie Anwendungsbeispiele auf USB-Stick enthalten

610/237 95,90

102 Teile

178,⁵⁰



FlexiMags Set Classic

- 4 Magnetsysteme ø 18 mm, Gewinde M4, Haltekraft je 2,5 kg
- 4 Magnetsysteme ø 22 mm, Gewinde M4, Haltekraft je 3,8 kg
- 4 Magnetsysteme ø 43 mm, Gewinde M4, Haltekraft je 10 kg
- 2 Magnetsysteme ø 66 mm, Gewinde M6, Haltekraft je 25 kg
- 2 Magnetsysteme ø 88 mm, Gewinde M6, Haltekraft je 55 kg
- 1 Magnetsystem ø 125 mm, Gewinde M6, Haltekraft je 55 kg
- 1 Magnetsystem L115 mm, mit Scharnier, Haltekraft je 35 kg
- umfangreiches Zubehör (z. B. Metallklammern und Griffe) sowie Anwendungsbeispiele auf USB-Stick enthalten

610/238 178,50



Markisenmagnethalterset

Der Markisenfußhalter ermöglicht eine Befestigung der Markisenfüße direkt an der Fahrzeugwand von Vans und Kastenwagen. Ideal für kurze Stopps oder auf Untergründen, die ein Einschlagen des Herings unmöglich machen. Passend für Wand- und Dachmarkisen.

Lieferumfang: 2 x Magnet A-System gummiert 125 mm mit Gewindezapfen M6 X 28 mm und Rändelmutter M6.

Maße (B x H x T): 12,5 x 14,5 x 2,7 cm;
Gewicht: 0,22 kg

071/999 89,90



44,⁹⁵

Outwell
analyse the outdoors



Magnetadapter

Der 3-teilige Magnetadapter bietet eine schnelle Möglichkeit, Ihr Touring-Vorzelt am Fahrzeug zu befestigen. Er haftet auf Blechdächern und wird mit Keder und Profilen mit dem Zelt verbunden.

Maße (B x H x T): 260 x 1 x 17 cm

610/335 44,95



29,⁹⁵

made in germany



Klappsauger

Zur Befestigung des Schleusenstabes auch ohne Regenrinne oder Kederschiene: Schleusenstab einfach in den Klappsauger klemmen und diesen auf dem trockenen, sauberen Fahrzeugdach befestigen. Inhalt: 1 Stück; Maße (H x ø): 75 x 55 mm

610/665 29,95



➤ **Kriterien zur Markisen-Auswahl:**

- Länge der Markise – abhängig von Fahrzeuglänge und Montagemöglichkeit
- Übergangsform der Seitenwände zum Dach
 - runde Wandabschlüsse: Dachmontage
 - eckige Wandabschlüsse: Wandmontage (Tür und Fenster beachten)

- Platzverhältnisse über Tür und Fenster
- Verfügbarkeit spezieller Adapter für das entsprechende Fahrzeug prüfen

➤ **Einsatzmöglichkeiten/-varianten:**

- Wohnraumvergrößerung
- Schutz vor Sonne

➤ **Erweiterungsmöglichkeiten:**

- Wohnraumerweiterung
- Sichtschutz – in Verbindung mit Markisenvorzelt oder Blocker (Sun-, Rain- und View-Blocker erhältlich)



FIAMMA F80 S

Fahrzeug:
alle gängigen Kastenwagen
Montage:
Dachmontage
Antrieb:
Kurbelantrieb

Seite 22

FIAMMA F40 Van

Fahrzeug:
Ford Custom, MB V-Klasse, Renault Trafic, VW T5/T6
Montage:
Dachmontage, abnehmbar
Antrieb:
Kurbelantrieb

Seite 13



THULE Omnistor 6300

Fahrzeug:
Fiat Ducato, MB Sprinter
Montage:
Dachmontage, spezielle Adapter erhältlich
Antrieb:
Kurbelantrieb, Motor (nachrüstbar)

Seite 18 / 19

THULE Omnistor 5102

Fahrzeug:
VW T5/T6
Montage:
Wandmontage, inklusive speziellem Adapter für VW
Antrieb:
Kurbelantrieb

Seite 11

FIAMMA F45 S

Fahrzeug:
alle gängigen Kastenwagen und Vans
Montage:
Wandmontage
Antrieb:
Kurbelantrieb

Seite 14 / 15

FIAMMA F35 Pro

Fahrzeug:
alle gängigen Vans
Montage:
Wand- und Dachmontage
Antrieb:
manuell ausziehbar

Seite 12

THULE Omnistor 5200

Fahrzeug:
Kastenwagen und Vans
Montage:
Wandmontage, spezielle Adapter erhältlich
Antrieb:
Kurbelantrieb, Motor (nachrüstbar)

Seite 17

THULE Omnistor 4900

Fahrzeug:
Ford Custom, PSA Minivans, VW T5, T6
Montage:
Wandmontage
Antrieb:
Kurbelantrieb

Seite 16



➤ **DOMETIC PW 1100**

Fahrzeug:
Kastenwagen und Vans
Montage:
Wandmontage
Antrieb:
Kurbelantrieb

Seite 20

➤ **DOMETIC PR 2000**

Fahrzeug:
Kastenwagen und Vans
Montage:
Dachmontage, spezielle Adapter für Fiat Ducato erhältlich
Antrieb:
Kurbelantrieb

Seite 20

THULE Omnistor 3200

Fahrzeug:
Minivans und SUV / CUV
Montage:
Wandmontage
Antrieb:
manuell ausziehbar

Seite 16



Die Markise

ist eine elegante Art und Weise sich den Wohnraum des Fahrzeugs zu vergrößern. Drei der führenden Hersteller von Markisen für Reisefahrzeuge sind die Firmen Dometic, Fiamma und Thule, die eine große Auswahl an Markisen und Markisenzubehör für Campingbusse und Kastenwagen anbieten. Im Laufe der vergangenen Jahre sind die Erfahrungen der drei Firmen immer wieder in die Entwicklung von neuen Produkten mit eingeflossen. Das Ergebnis sind Markisen von höchster Qualität.



Nicht nur das Angebot unterschiedlichster Markisen ist groß, es gibt für nahezu jede Markise passende Vorzelte, die den unterschiedlichsten Anforderungen gerecht werden.

Wir haben für Sie die wichtigsten Informationen der erhältlichen Markisenzelte der drei Hersteller Dometic, Fiamma und Thule zusammengefasst.



FIAMMA Privacy Room 260 VW T5 VAN

Fahrzeug:
VW T5/T6
Markise:
Fiamma F45 S
Montage:
Fast-Clip System
Hauptkatalog Seite 146



FIAMMA Privacy Ultra light Fahrzeug:

Alle Kastenwagen und Vans
Markise:
Fiamma F45 S / F65 S / F80 S
Montage:
Einteilig, Kederschiene Frontblende, Spannstangen
Seite 24



FIAMMA Fiamma Privacy Room F80

Fahrzeug:
Fiat Ducato, Mercedes Sprinter
Markise:
Fiamma F80 S
Montage:
Fast-Clip System
Seite 23



FIAMMA Fiamma Privacy Room CS light VAN

Fahrzeug:
Vans
Markise:
Fiamma F35
Montage:
Fast-Clip System
Seite 12



THULE Residence G3 T5/T6

Fahrzeug:
VW T5/T6
Markise:
Thule Omnistor 5102 und Original-Markise T5 California
Montage:
Klemmprofile, Andruckwulst, Gurte
Seite 27



THULE Quick Fit

Fahrzeug:
Spezielle Ausführung für Fiat Ducato
Markise:
Alle Thule Omnistor Modelle
Montage:
Einteilig, Kederschiene Frontblende, Montageschiene
Seite 27 / 28



THULE Panorama Ducato

Fahrzeug:
Fiat Ducato
Markise:
Thule Omnistor 6300
Montage:
Klemmprofile, Andruckwulst, Gurte
Seite 27

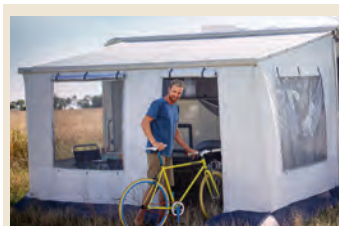

DOMETIC Camp Room

Fahrzeug:
Fiat Ducato
Markise:
Dometic PR 2000
Montage:
Klemmprofile, Andruckstangen
Seite 21



Zubehör im Überblick



↔ DOMETIC

FIAMMA

THULE

LED-Markisenbeleuchtung

- erhältlich als flexible LED-Streifen (Dometic und Thule) oder als feste Lichtleiste (Fiamma)
- zur Anbringung unter dem Markisengehäuse
- verbreiten angenehmes Licht
- für den Außenbereich geeignet
- Stromversorgung über das Bordnetz
- LED-Streifen sind zuschneidbar, selbstklebend, mit Dimmfunktion



FIAMMA

THULE

Regenabdichtung

- Abdichtung gegen eindringendes Wasser
- wird installiert ohne die Markise abzubauen
- zur Montage zwischen Fahrzeugwand und Markise oder als selbstklebende Regenrinne zur Montage unter den Markisen
- hergestellt aus Gummi oder EPDM-Schaum.



↔ DOMETIC

FIAMMA

THULE

Sturmverspannung

Verhindert ein Aufwehen der Markise und dient der zusätzlichen Fixierung von Markisenzelten.

lange Ausführung:

- wird über die Gelenkarme gelegt
- Abspannung seitlich
- passt universell für alle Markisen

kurze Ausführung:

- wird an den Stützfüßen oder an der Frontblende befestigt
- Abspannung nach vorne seitlich
- geeignet für ausgewählte Markisentypen

FIAMMA THULE

Spannstange

- hält das Markisentuch in Spannung
- lässt das Wasser leichter ablaufen
- wird zwischen Gehäuse und Front geklemmt
- hergestellt aus Aluminium
- teleskopierbar



↔ DOMETIC FIAMMA THULE

Must-have

Blocker

Mit dem Blocker-Programm wird nicht nur zusätzliche Privatsphäre unter der Markise geschaffen. Je nach Ausführung schützen die Blocker vor Sonne, Regen, Wind und Blicken. Sie sind leicht anzubringen und werden mittels Spannbändern oder Erdnägeln am Boden befestigt. Alle Seitenteile sind universell passend für links und rechts. Sie werden mit Hilfe von Spannstäben zwischen Markisengehäuse und -front montiert, die Vorderseite werden in die Markisenfront eingezogen. Fiamma und Thule bieten mit dem Fiamma Side W Pro Shade und den Thule View Blockern Versionen der Rain Blocker an, die als Sichtschutz vollständig verdunkelt werden können bzw. ohne Fenster gefertigt sind.



Rain Blocker

- schützen vor Sonne, Wind und Regen
- gefertigt aus wasserabweisenden, winddichten Materialien
- senkrechte Montage mit Spannstange
- verfügen über große Fenster und Faulstreifen
- decken den Bereich bis zum Boden hin ab
- als Seiten- und Vorderwand erhältlich
- universell für rechts und links passend



Sun Blocker

- sorgen für angenehmes Raumklima
- bestehen aus transparentem, lichtdurchlässigem, wärmeabweisendem Gittergewebe
- können senkrecht nach unten abgespannt oder schräg ausgestellt werden
- als Seiten- und Vorderwand erhältlich
- Seitenteil universell passend rechts und links
- Abspannmateriale im Lieferumfang enthalten



VW-Bus T5/T6

THULE[®] SWEDEN Omnistor

Thule Omnistor 5102

Speziell für den Volkswagen T5/T6 Multivan und Transporter entwickelte Markise mit einem Auszug von 2 m, Tuchfarbe Mystic-Grau. Das Gehäuse (Kassettengröße 13 x 10,7 cm) hat eine Länge von 2,6 m und ist in 2 Farben erhältlich. Montiert wird sie mittels speziellen, im Lieferumfang enthaltenen Adaptern in die am Fahrzeug vorhandene C-Schiene. Gewicht 19,8 kg, Auszug 2 m.

Gehäusefarbe	Länge	Art-Nr.	
hellgrau	2,6 m	90 640	789,-
anthrazit	2,6 m	90 641	789,-



Markisenreiniger Thule PVC-Cleaner

Spezieller Reiniger für Markisen-Tücher, Inhalt 0,5 Liter. Preis / l 18,- **89 899**

9,-



Wand-Adapter

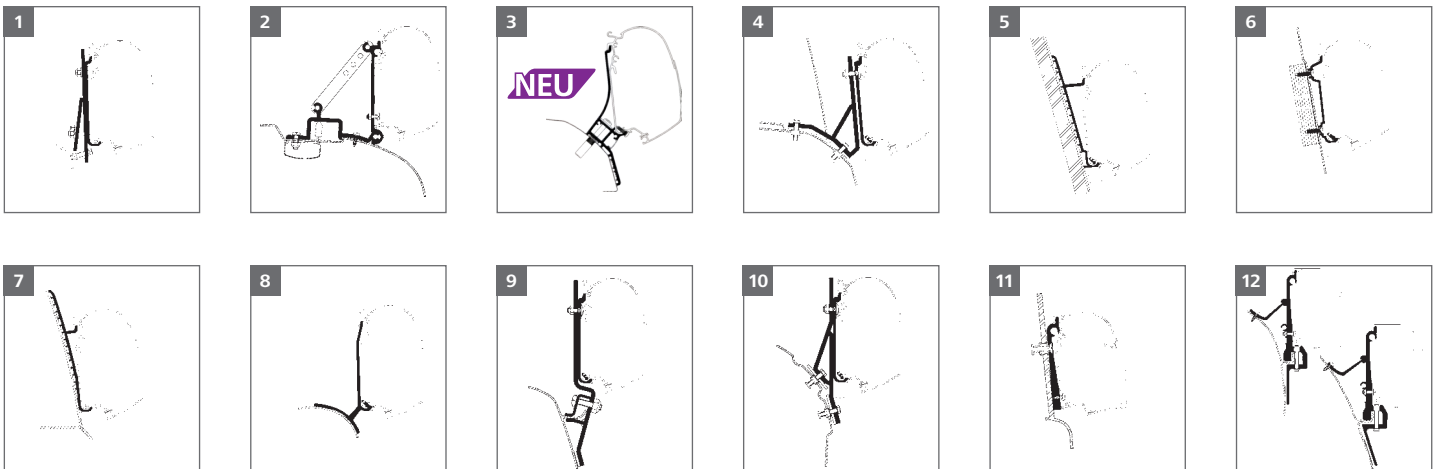

Wandadapter für Kastenwagen	Baujahr	Länge	Passend für	Adapterplatten	Art-Nr.	
1 Adapter Brandrup		Set	Wandmarkisen Serie 2, 5	2	89 864	87,-
2 Adapter Fiat Ducato	1994 – 2006/06	Set	Wandmarkisen Serie 5	3	89 863	75,-
3 Adapter H2 Fiat Ducato	2006/07 –	3,15 m	Wandmarkisen Serie 5200	1	90 751	210,-
Adapter H2 Fiat Ducato	2006/07 –	3,75 m	Wandmarkisen Serie 5200	1	90 752	229,-
Adapter H2 Fiat Ducato	2006/07 –	4 m	Wandmarkisen Serie 5200	1	90 753	229,-
4 Adapter H2 Lift Roof Fiat Ducato / Iveco		Set	Wandmarkisen Serie 5	3	89 869	132,-
5 Adapter H3 High Roof Fiat Ducato		Set	Wandmarkisen Serie 5	3	89 851	99,90
6 Adapter Ford Transit High Roof		Set	Wandmarkisen Serie 5, 8	3	90 672	65,-
7 Adapter Renault Master High Roof		Set	Wandmarkisen Serie 5, 8	2	90 673	99,90
8 Adapter Renault Trafic / Opel Vivaro		Set	Wandmarkisen Serie 5	2	89 876	93,-
9 Adapter VW T2 und T3		Set	Wandmarkisen Serie 5	3	89 873	115,-
10 Adapter VW T4		Set	Wandmarkisen Serie 5	2	89 874	87,-
11 Adapter VW Westfalia		Set	Wandmarkisen Serie 5	3	89 872	72,-
12 Van-Adapter		Set	Wandmarkisen Serie 2, 5	3	89 871	72,-



Fiamma F35 Pro

Die Fiamma F35 Pro ist die praktische, manuell zu betätigende Markise mit integrierten Stützfüßen in der Walze und kann dank der verschiedenen Halterungen an die Fahrzeugwand, Dachträger oder Schiene jeglicher Minivans angebracht werden kann. Durch die Doppelkederschiene ist es möglich, zwei Frontteile oder Zubehör gleichzeitig einzuziehen. Gehäuse aus leichtem, stabilem Aluminium. Tuch aus wasserdichtem Vinyl, lichtdurchlässig. Max. Höhe vom Boden: 225 cm. Tuchfarbe: Royal Grey, Auszug: 225 cm

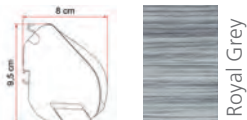

Gehäusefarbe schwarz



	Markisenlänge	Gewicht	Art-Nr.	
F35 Pro 250	253 cm	11,5 kg	071/954	455,-
F35 Pro 270	273 cm	13 kg	071/955	466,-

Gehäusefarbe titanium



	Markisenlänge	Gewicht	Art-Nr.	
F35 Pro 220 NEU	223 cm	10,5 kg	071/987	429,-
F35 Pro 270	273 cm	13 kg	071/952	452,-
F35 Pro 300	303 cm	14 kg	071/953	476,-



ab 429,-

Safety Strip

Optionales Zubehör für die F35 Pro Markise, bestehend aus einem 39 cm langen Gurt mit entsprechendem Schieber zur zusätzlichen Schließung des Gehäusekastens. Für mehr Sicherheit bei unebenen Strecken. **071/809**



8,-

Kit Renault Trafic ab 2015

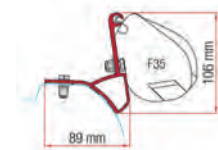

Renault Trafic
Baujahr: 2015 –

2 x 12 cm
071/124 **73,-**

Kit VW Caddy Maxi Lift Roof



VW Caddy
Baujahr: 2016 –

2 x 12 cm
071/127 **109,-**

Adapter Kit PSA

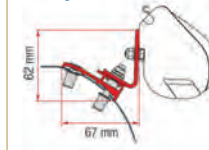

Citroën Spacetourer,
Peugeot Traveller,
Toyota ProAce Verso
2 x 20 cm

071/231 **117,-**

Kit Mercedes Viano, Marco Polo



Mercedes V-Klasse
Baureihe 639
Baujahr: 2004 –
Auch für Ausstelldach
bis 2014

2 x 13 cm
071/810 **75,-**

Kit Renault Trafic, Opel Vivaro



Opel Vivaro, Nissan
Primastar, Renault
Trafic
Baujahr: 2001/07 –
2014/08

2 x 12 cm
071/811 **68,90**

Kit VW T5/T6 Multivan/Transporter



VW T5/T6 Multivan
(Aluschiene)

2 x 12 cm
071/812 **76,90**

Kit VW T5/T6 Multivan/Transporter



VW T5/T6 Multivan

2 x 21,5 cm
071/130 **86,90**

Kit VW T5/T6 California

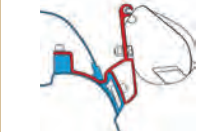

VW T5/T6 California

2 x 12 cm
071/813 **78,-**

Kit Brandrup VW T5/T6



Brandrup, VW T5/T6
Multivan

2 x 8 cm
071/817 **72,90**

Kit Ford Custom



Ford Custom
Baujahr: 2016 –

2 x 11 cm
071/125 **93,50**

Kit Mercedes Vito Jules Verne

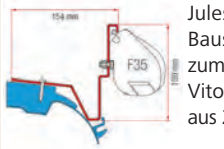

Jules Verne
Bausatz für die Markise F35
zum Anbau an den Mercedes
Vito Jules Verne. Bestehend
aus 2 Adapterplatten je 12 cm.

071/808 **93,50**

Kit Ford Custom Capland/Capfun

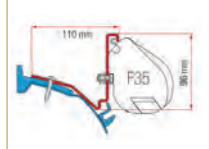

Custom Capland/Capfun
Bausatz für Markise F35 an
Ford Custom Capland/Capfun
Für L2. Bestehend aus
2 Adapterplatten je 12 cm.

071/819 **93,50**

Markisenzelt Privacy Room CS Light

Die kompakte und leichte Privacy Lösung für die F35 Pro Markise. Einfache und schnelle Anbringung. Die Seitenfenster, welche geöffnet werden können, sind mit Moskitonetzen versehen. Das Vorderteil mit aufrollbarem Fenster und Moskitonetz wird einfach in die Kederschiene der Rolle eingezogen und mittels Reißverschlüssen ganz einfach mit den Seitenteilen verbunden.

Die Ausführung Van ist speziell für Campingbusse.

Lieferumfang: 1 Frontteil mit aufrollbarem Fenster, Moskitonetz und Tür, 2 Seitenwände mit Fenster und Moskitonetz, 1 Fast Clip Light für ein schnelles und sicheres Anbringen an der Markise, Erdnägeln und elastische Spannbänder, 1 Transporttasche.

	Markisenlänge	Anbauhöhe	Gewicht	Art-Nr.	
250 Van	250 cm	180 – 220 cm	8,7 kg	071/550	692,-
270 Van	270 cm	180 – 220 cm	9,1 kg	071/551	695,-

Frontwandlerweiterung

Für die F35 Pro 300 benötigen Sie 071/550 und 071/554. Für Markisenlänge 360 cm, Breite 50 cm, Gewicht 0,6 kg. **071/554** **39,-**

P.R. CS Light Adapter

Das Adapter Kit für F35 Pro ermöglicht die Montage des Privacy Room CS Light auf die Markise F35 Pro 270 und 300. **071/816** **14,30**



Noch mehr Auswahl finden Sie im Hauptkatalog:
Adapter ab Seite 154
Zubehör ab Seite 157

714,-

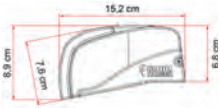

Markise Fiamma F40van 270

Optisch ideal integriert, dank tiefer sitzenden Halterungen. Die verstärkten Gelenkarme mit reduziertem Querschnitt, die gerade herausfahren, beeinträchtigen somit nicht das Öffnen und Schließen der Seitentür bei geöffneter Markise.

Montage: Anbringung an Minivans ohne Aufstelldach.

Getriebe: links; Gehäusefarbe: schwarz; Tuchfarbe: Royal Grey; Markisenlänge: 270 cm; Auszug: 225 cm; Gewicht: 19 kg **071/109 714,-**



694,-

Vorzelt Fiamma Room Van Premium 270

Das funktionelle und komfortable Privacy für die Markise F40van. Ausgestattet mit einer Tür und aufrollbaren Seitenfenstern mit Moskitonetz. Das ideale Vorzelt in Verbindung mit der F40van Markise für kurze Aufenthalte.

- leicht, ohne Gestänge
 - schneller Aufbau durch direktes Anhängen an Gelenkarme und Frontblende der Markise
 - Dach, Front- u. Seitenteile aus einem Stück
 - Frontwand mit Fenster und aufrollbarer Verdunkelung
 - kompaktes Packmaß inkl. Tasche
- Markise nicht im Lieferumfang!**



F40van, Anbauhöhe: 180 – 210 cm;
Auszug: 225 cm, Gewicht: 5,4 kg

071/061 694,-

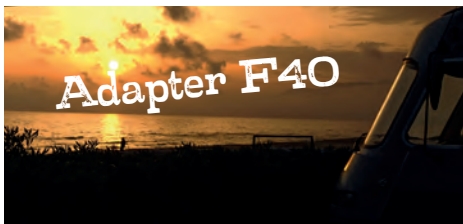

Kit F40van VW T5/T6

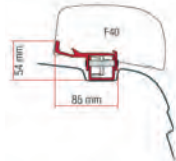

VW T5/T6
Baujahr: 2003 – 2014

1 x 20 cm | 1 x 25 cm
071/126 87,50

Kit Ford Custom L2



Ford Custom L2
Baujahr: 2012 –

1 x 22,5 cm | 1 x 20 cm
071/275 189,-

Kit Mercedes V-Klasse



Mercedes V-Klasse
Baureihe 447
Baujahr: 2014 –

1 x 39 cm | 1 x 22 cm
071/234 238,-

Kit Renault Trafic

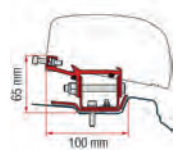

Renault Trafic L1
Baujahr: 2014/09 – 2019; 2 x 26 cm

071/279 167,-
Renault Trafic L2
Baujahr: 2014/09 – 2019; 2 x 26 cm | 1 x 76 cm
071/281 221,-

Adapter PSA

NEU

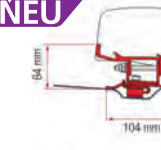

Opel Zafira Life,
Citroën Spacetourer,
Peugeot Traveller,
Toyota ProAce Verso
Baujahr: 2014 –
Länge: 260 cm
071/138 265,-



Fiammastore F45 S VW T5/T6

Die F45 S 260/300 VW T5/T6 werden serienmäßig mit Montagekit geliefert. Montage ohne Bohren. Beim T5/T6 California werden die Adapter auf die Originalpunkte geschraubt, beim T5/T6 Multivan ist die Original-Aluschiene von VW erforderlich. Privacy® Room VW T5/T6 nachrüstbar.

Tuchfarbe: Royal Grey

Lieferumfang: Adapter Multivan bzw. California

Auszug: 200 cm

F45 S 300

Fahrzeugmodell: VW T5/T6 Multivan

Markisenlänge: 308 cm

Gewicht: 22 kg

Gehäusefarbe	Art-Nr.	
titanium	071/958	739,-
schwarz NEU	071/986	739,-

F45 S 260

Markisenlänge: 263 cm

Gewicht: 19,5 kg

Fahrzeugmodell: VW T5/T6 California

Gehäusefarbe	Art-Nr.	
weiß	071/971	699,-
titanium	071/957	715,-
schwarz	071/968	715,-

Fahrzeugmodell: VW T5/T6 Multivan

Gehäusefarbe	Art-Nr.	
titanium	071/956	715,-
schwarz	071/959	715,-

ab 699,-

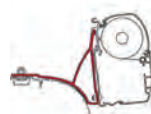

Kit VW T5/T6 – Multivan

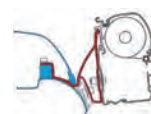

Kit VW T5/T6 – California

Fiammastore F45 S PSA

Die klassische, kompakte Wandmarkise

Markise F45 S komplett mit Montagehalterungen speziell für Minivans von PSA. Auch für Fahrzeuge mit Aufstelldach geeignet. Die perfekt ins Fahrzeug integrierte Markise lässt sich ohne Zusatzschienen oder Arbeiten im Fahrzeuginnenen installieren.

Lieferumfang: Markise, Montagehalterung, Handkurbel

Fahrzeugmodell: Opel Zafira Life, Citroën Space-tourer, Peugeot Traveller, Toyota ProAce Verso Dachform: H1 – Normaldach
Tuchfarbe: Royal Grey; Markisenlänge: 263 cm, Auszug: 200 cm; Gewicht: 19,5 kg

Gehäusefarbe	Art-Nr.	
polarweiß	071/649	723,-
schwarz	071/651	730,-



ab 723,-



89,90



made in germany



Markisenmagnethalterset

Der Markisenfußhalter ermöglicht eine Befestigung der Markisenfüße direkt an der Fahrzeugwand von Vans und Kastenwagen. Ideal für kurze Stopps oder auf Untergründen, die ein Einschlagen des Heringes unmöglich machen. Passend für Wand- und Dachmarkisen.

Lieferumfang: 2 x Magnet A-System gummiert 125 mm mit Gewindestapfen M6 X 28 mm und Rändelmutter M6.

Maße (B x H x T): 12,5 x 14,5 x 2,7 cm;

Gewicht: 0,22 kg

071/999 89,90

99,-



multiAnker 2.0

Der multiAnker 2.0 besteht aus 2 Saugnapfen (Zugkraft je 70 kg), mit denen die Markisenstützfüße am Wohnmobil, Kastenwagen oder Wohnwagen fixiert werden können. Bei ungünstigen Böden, wie z. B. bei asphaltierten Stellplätzen, kommt er zum Einsatz! Die Montage erfolgt ohne Veränderungen am Fahrzeug und ist durch den stabilen Hebelmechanismus sicher und einfach zu bewältigen. multiAnker 2.0 ist kompatibel zu den Markisen von Thule Omnistor, Fiamma und Dometic.

90 070 99,-

Zubehör-Adapter, 2 Stück

Dank des mittleren M6 Gewindes ist es möglich selbst gefertigte Anbauteile einfach und schnell zu befestigen.

90 078 15,-





Fiammastore® F45 S Polar White



	Markisenlänge	Tuchbreite	Auszug	Gewicht	Royal Grey	
F45 S 230	231 cm	214 cm	150 cm	16,5 kg	071/870	624,-
F45 S 260	263 cm	247 cm	200 cm	19,5 kg	071/871	647,-
F45 S 300	308 cm	292 cm	250 cm	23 kg	071/872	689,-
F45 S 350	348 cm	331 cm	250 cm	25 kg	071/873	765,-
F45 S 375	375 cm	357 cm	250 cm	26 kg	071/929	830,-
F45 S 400*	398 cm	381 cm	250 cm	27 kg	071/874	837,-
F45 S 425*	423 cm	405 cm	250 cm	28,2 kg	071/989	979,-

Fiammastore® F45 S Deep Black

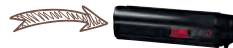

	Markisenlänge	Tuchbreite	Auszug	Gewicht	Royal Grey	
F45 S 230	231 cm	214 cm	150 cm	16,5 kg	071/856	665,-
F45 S 260	263 cm	247 cm	200 cm	19,5 kg	071/881	673,-
F45 S 300	308 cm	292 cm	250 cm	23 kg	071/882	716,-
F45 S 350	348 cm	331 cm	250 cm	25 kg	071/883	795,-
F45 S 375	375 cm	357 cm	250 cm	26 kg	071/857	850,-
F45 S 400*	398 cm	381 cm	250 cm	27 kg	071/884	870,-
F45 S 425*	423 cm	405 cm	250 cm	28,2 kg	071/858	1.009,-

* Größe F45 S 400 und F45 S 425 inklusive 1 Rafter Spannstange aus eloxiertem Aluminium!

Fiammastore F45 S

Die Vorteile der Fiammastore F45 S

- leichtes Aluminiumgehäuse
- Regenrinne in der Frontblende
- Kabelvorrichtung in den Armen
- Tuch dank Rollenunterstützung immer perfekt
- verstärkte Halterung
- sanftes und ruhiges Ausfahren
- elegantes Design, robust, leicht, sicher bedienbar
- leicht zu reinigen
- leise beim Bedienen und bei der Fahrt
- Getriebeöse leicht einzuhaken
- maximale Schattenfläche
- Regulierungssystem zur Schließung der Frontblende
- selbstblockierender Auto-Lock Sicherheitsmechanismus
- Stifte, die das korrekte Schließen der Frontblende anzeigen



Markisentyp: Verpackt im eleganten Gehäuse aus Aluminium Polar White, Titanium oder Deep Black. Wandmontage.

Tuch: Das einzige Tuch mit diffuser Lichtverteilung. Exklusiv, UV-beständig. Mit dem Schweißverfahren erreicht man ein hohes Maß an Wasserdichte. Beidseitig bedruckt. Aus Vinyl, Farbe Royal Grey.

Technische Eigenschaften: Presto Fix®, starke und platzsparende Gelenkarme mit doppelter Seilspannung. Extra Strong Arms serienmäßig, Dual Shock-Absorber, Auto-Lock, Dual Security, klappbare Markisenkurbel, Short für F45 S 250 cm, Standardhalterungen AS (im Lieferumfang), Erdnägel für Bodenbefestigung, 1 Spannstange aus eloxiertem Aluminium inklusive bei F45 S 400 und 425.

Zubehör (optional): Privacy® Room, Blocker, Rafter Pro, Motor Kit, Befestigungsbügel, Handkurbel und Rain-Guard Regenschutzdichtung, Sturmband, LED.

Kit Ford Custom Nugget

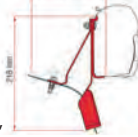

Ford Custom Nugget, Ford Custom Nugget mit Aufstelldach; Baujahr: 2019 – 2 x 8 cm
071/157 187,-

Kit Ford Custom Nugget Hochdach



Ford Custom Nugget 2 x 12 cm
071/123 102,-

Kit Ford Custom



Ford Custom (2016 –) 2 x 12 cm
071/122 102,-

Kit Sprinter H3



Mercedes Sprinter H3, VW Crafter 3 x 8 cm
071/679 76,50

Kit Brandrup VW T5



VW T5 Multivan 2 x 12 cm
071/165 71,-

Kit VW T5 Transporter Multivan



VW T5/T6 Multivan, 2 x 21,5 cm
071/132 79,60

Kit Ford Transit (High Roof)

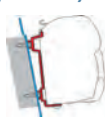

Ford Transit (2006 – 2013), Mercedes Sprinter (2006 – 2013), VW Caddy (2K) 2 x 40 cm
071/652 73,-

Kit V-Klasse Marco Polo ab 2014

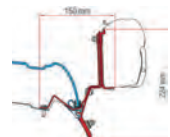

Mercedes Viano Marco Polo (2014 –) 1 x 12 cm | 1 x 13 cm
071/121 195,-

Kit Ducato 2006 (High Roof)

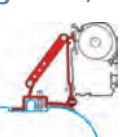

Citroën Jumper, Fiat Ducato, Peugeot Boxer (2006 –) 2 x 8 cm
071/658 73,-

Kit Fiat Ducato H2 (Aufstelldach)



Pössl, Hymer Car 3 x 12 cm
071/804 156,-

Kit Renault Master H2 (ohne Bohren)



Nissan Interstar H2, Opel Movano H2, Renault Master H2 3 x 8 cm
071/160 116,-

Kit Renault Trafic ab 2015



Renault Trafic (2015 –) 2 x 16 cm
071/120 76,50



Speziell für Minivans

ab 449,-

Thule 3200

Speziell für die Montage an Minivans und SUV / CUV konzipierte leichte manuelle Kastenmarkise.

- manuelle Markise zum Aufrollen
- Länge bis zu 3 m
- Auszug 2,5 m, auch bei kurzen Längen
- Gehäuse wahlweise in anthrazit oder eloxiert mit anthrazitfarbenem Boden und Endkappen
- exklusives Tuchspann-System mit Ratschen-Technik für eine perfekte Tuchspannung
- integrierte Spannarme und robuste Eckverbindungen sorgen für hohe Stabilität
- PVC-Tuch in Uni Grau
- Stützfüße mit „Quick-Lock-System“
- Montage per optionalem Adapterset direkt am Fahrzeug oder am Dachträger



Gehäusefarbe	Markisenlänge	Auszug	Gewicht	Art-Nr.	
eloxiert	2,5 m	2,5 m	14,7 kg	89 963	479,-
eloxiert	2,7 m	2,5 m	15,6 kg	89 964	499,-
eloxiert	3 m	2,5 m	16,9 kg	89 965	519,-
anthrazit	1,9 m	2,5 m	12 kg	89 971	449,-
anthrazit	2,3 m	2,5 m	13,8 kg	89 972	479,-
anthrazit	2,5 m	2,5 m	14,7 kg	89 973	489,-
anthrazit	2,7 m	2,5 m	15,6 kg	89 974	509,-
anthrazit	3 m	2,5 m	16,9 kg	89 975	529,-

Adapter für Thule 3200

Die Thule 3200 kann sowohl mit optional erhältlichen fahrzeugspezifischen Adaptern an Minivans befestigt werden, sie ist aber auch ideal zur Montage an PKW-Dachträgern geeignet.

	Art-Nr.	
1 Adapter Flat Wall	89 980	39,95
2 Adapter Roof Rack	89 981	75,-
3 Adapter PSA Minivan	89 982	129,90
4 Adapter Ford Transit / Tourneo Custom Minivan	89 983	129,90
5 Adapter Renault Trafic / Opel Vivaro / Fiat Talento / Nissan NV300 Minivan	89 984	93,-

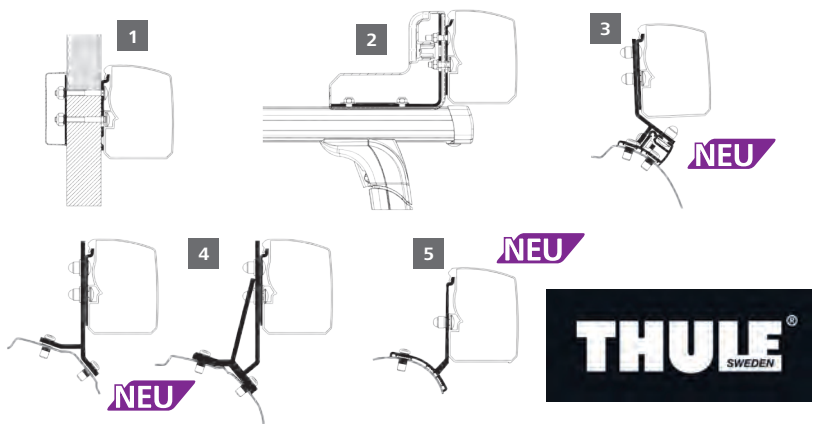

THULE Omnistor



ab 709,-

Thule Omnistor 4900 Markisen-Set

Speziell konfektionierte Sets, die eine Markise und einen fahrzeugspezifischen Adapter beinhalten. Die Markisen haben die Tuchfarbe Mystic-Grau, einen Auszug von 2 m (2,5 m bei Länge 3 m) und sind in einem anthrazitfarbenem Gehäuse untergebracht. Die Sets sind für die Montage am Ford Custom bzw. den PSA Minivans Citroën Spacetourer, Peugeot Traveller und Toyota Proace sowie am VW T5/T6 mit Hubdach geeignet.

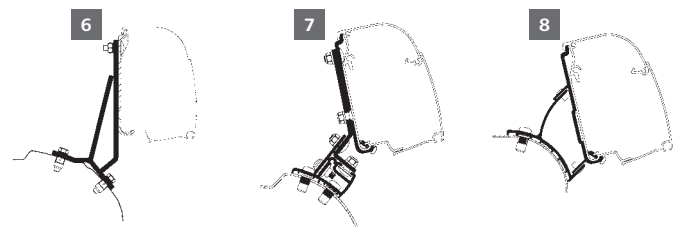

Fahrzeugmodell	Markisenlänge	Gewicht	Art-Nr.	
6 Ford Tourneo Custom, Ford Transit Custom	2,6 m	19,7 kg	90 810	709,-
7 PSA Minivan	2,6 m	21,8 kg	90 812	739,-
8 VW T5/T6	2,6 m	19 kg	90 808	709,-
	3 m	21,1 kg	90 809	769,-



TIPPS & TRICKS

Vor dem Urlaub ausprobieren!

Um später keine bösen Überraschungen zu erleben, sollte man vor Reiseantritt die Markise einmal komplett ausfahren und auf Verunreinigungen (die später zu Löchern führen könnten) prüfen. Auch der Aufbau der Seiten- und Vorderwände sollte am besten schon mal zuhause "geübt" werden.

THULE SWEDEN Omnistor

Die Markise für Kastenwagen mit Schlafdach

Thule Omnistor 5200

- Gehäuse wahlweise in eloxiert oder anthrazit
- Länge von 3,15 bis 4 m
- Auszug 2,5 m
- individuell einstellbare Auszugsneigung
- optimale Stabilität und Tuchspannung durch integrierte Spannarme (Markisenlänge 4 m)
- einfache Tuchrollen-Einstellung für ein perfektes Schließen der Markise
- Tuchrolle mit eingebauter Endbegrenzung
- PVC-Tuch in 2 Designs
- robuste Gelenkarme mit doppelten Stahlseilen
- Stützfüße mit „Quick-Lock-System“
- mit Aufnahme für optionalen 3. Stützfuß
- Frontprofil mit Auffangrinne für Schmutz und Wasser
- Montage per mitgeliefertem Flachadapterset oder durch Einhängen in die Vorzeltschiene

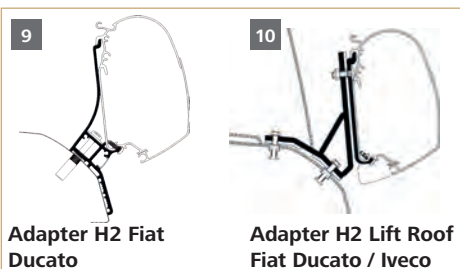
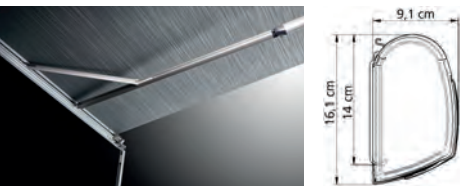

Gehäusefarbe	Markisenlänge	Auszug	Gewicht	Mystic Grau	Saphir Blau	
eloxiert	3,5 m	2,5 m	25,4 kg	90 441	90 447	844,-
eloxiert	4 m	2,5 m	28 kg	90 451	90 457	904,-

Gehäusefarbe	Markisenlänge	Auszug	Gewicht	Mystic Grau	Saphir Blau	
anthrazit	3,15 m	2,5 m	23,7 kg	90 981 NEU	—	844,-
anthrazit	3,5 m	2,5 m	25,4 kg	90 941	—	844,-
anthrazit	3,75 m	2,5 m	26,7 kg	90 991 NEU	—	874,-
anthrazit	4 m	2,5 m	28 kg	90 951	—	904,-

Wandadapter für Kastenwagen	Baujahr	Länge	Passend für	Adapterplatten	Art-Nr.	
9 Adapter H2 Fiat Ducato	2006/07 –	3,15 m	Wandmarkisen Serie 5200	1	90 751 NEU	210,-
Adapter H2 Fiat Ducato	2006/07 –	3,75 m	Wandmarkisen Serie 5200	1	90 752 NEU	229,-
Adapter H2 Fiat Ducato	2006/07 –	4 m	Wandmarkisen Serie 5200	1	90 753 NEU	229,-
10 Adapter H2 Lift Roof Fiat Ducato / Iveco		Set	Wandmarkisen Serie 5	3	89 869	132,-

TIPPS & TRICKS

Richtig aufstellen

Immer wieder falsch gehandhabt wird das Aufstellen der Markise. Damit unnötige Belastungen der Markisenhalterung an der Fahrzeugwand vermieden werden, die Markise nur soweit herauskurbeln, bis die Stützfüße ausgeklappt und hingestellt werden können. Jetzt erst kann die Markise voll ausgefahren werden.

Bei Regen kann eine bei den meisten Herstellern als Zubehör erhältliche Spannstange eingesetzt werden, die allerdings nicht ständig montiert bleiben darf, da sich sonst bei starker Hitze das Markisentuch dauerhaft verformt. Alternativ kann die Markise bei Regen auf einer Seite tiefer gestellt werden, damit das Wasser abläuft und sich kein Wassersack bildet. Die Markise niemals nass für längere Zeit geschlossen lassen! Bei Wind die Markise immer mit einem Spanngurt sichern. Aber auch bei schönem Wetter gilt: Beim Verlassen des Fahrzeuges Spanngurt verwenden und Stützfuß auf einer Seite runter!



Markisen



THULE SWEDEN Omnistor

Die Dachmarkise



ab 744,-



Thule Omnistor 6300

- kompakte Gelenkarm-Markise zur Dachmontage
- Montage auf dem Dach mittels spezifischen Adaptern
- Gehäuse wahlweise in weiß, eloxiert oder anthrazit
- Auszug 2,5 m (ab Markisenlänge 3 m)
- individuell einstellbare Auszugsneigung
- optimale Stabilität und Tuchspannung durch integrierte Spannarme (ab Markisenlänge 3,75 m)
- reduzierte Faltenbildung dank patentierter Tuchrollenunterstützung
- robuste Gelenkarme mit doppelten Stahlseilen
- integrierte Spannarme für erhöhte Tuchspannung
- Stützfüße mit „Quick-Lock-System“
- mit Aufnahme für optionalen 3. Stützfuß (ab Markisenlänge 3,75 m)
- Frontprofil mit Entwässerungssystem für Regen
- auch mit 12-Volt-Motor lieferbar (siehe Hauptkatalog Seite 123)
- Motor kann problemlos nachgerüstet werden

Gehäusefarbe	Markisenlänge	Auszug	Gewicht	Mystic Grau	Saphir Blau	
weiß	3,25 m	2,5 m	24,6 kg	91 921	91 927	899,-
weiß	3,5 m	2,5 m	26,3 kg	91 931	91 937	899,-
weiß	3,75 m	2,5 m	27,9 kg	91 941	91 947	939,-
weiß	4 m	2,5 m	29,9 kg	91 951	91 957	969,-
eloxiert	3,25 m	2,5 m	24,6 kg	92 721	92 727	924,-
eloxiert	3,5 m	2,5 m	26,3 kg	92 731	92 737	924,-
eloxiert	3,75 m	2,5 m	27,9 kg	92 741	92 747	964,-
eloxiert	4 m	2,5 m	29,9 kg	92 751	92 757	994,-
anthrazit	2,6 m	2 m	20,2 kg	92 801	—	744,-
anthrazit	3 m	2,5 m	23,6 kg	92 811	—	804,-
anthrazit	3,25 m	2,5 m	24,6 kg	92 821	—	924,-
anthrazit	3,5 m	2,5 m	26,3 kg	92 831	—	924,-
anthrazit	3,75 m	2,5 m	27,9 kg	92 841	—	964,-
anthrazit	4 m	2,5 m	29,9 kg	92 851	—	994,-

Fiat Ducato

Citroën Jumper, Fiat Ducato, Peugeot Boxer

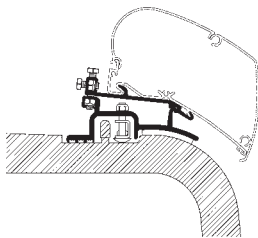

Baujahr 1994 – 2006/06
90 635 115,-

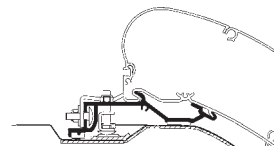

H2-Dach
Baujahr ab 2006/07
für Länge 3,25 m
2 x 27 cm + 1 x 10 cm
90 628 144,-

H2-Dach
Baujahr ab 2006/07
für Länge 3,75 – 4 m
2 x 27 cm + 2 x 10 cm
90 629 155,-

Mercedes Sprinter

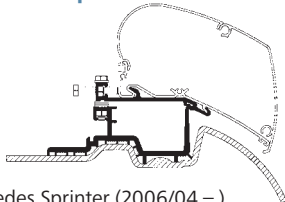

Mercedes Sprinter (2006/04 –),
VW Crafter (2006/04 – 2016)

90 604 115,-

Zusatz-Adapter

erforderlich für die Montage von Markisen ab einer Länge von 3,75 m. 90 606 67,90

Mercedes Sprinter

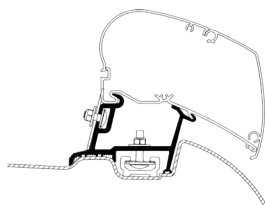

Mercedes Sprinter (2006/04 –)
mit vorhandener Dachträgerschiene
90 607 115,-

VW Crafter

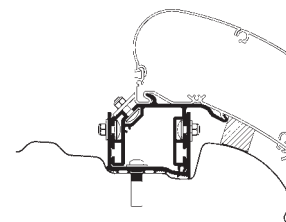

VW Crafter (2017 –)
3 x 40 cm 90 617 254,-



ab 1.024,-

Das bewährte Set für Fiat Ducato!

THULE[®] Omnistor

Thule Omnistor 6300 Ducato Set

Speziell für den Fiat Ducato ab Baujahr 2006/07 mit H2-Dach wurde ein Paket erstellt, das sich aus der Dachmarkise 6300 in der Tuchfarbe Mystic-Grau, einem speziellen Adapterset und einem Abdichtband aus EPDM-Schaum (2 x 2 m) zusammensetzt. Die Markisen stehen in den Längen 3,25, 3,75 und 4 m zur Verfügung, der Auszug beträgt 2,5 m.

- kompakte Gelenkarm-Markise zur Dachmontage
- Gehäuse wahlweise in weiß, eloxiert oder anthrazit
- Endkappen in Gehäusefarbe oder wahlweise bei eloxiertem Gehäuse in anthrazit
- Auszug 2,5 m
- individuell einstellbare Auszugsneigung
- optimale Stabilität und Tuchspannung durch integrierte Spannarme (ab Markisenlänge 3,75 m)
- reduzierte Faltenbildung dank patentierter Tuchrollenunterstützung
- robuste Gelenkarme mit doppelten Stahlseilen
- Stützfüße mit „Quick-Lock-System“
- mit Aufnahme für optionalen 3. Stützfuß (ab Markisenlänge 3,75 m)
- Frontprofil mit Entwässerungssystem für Regen
- Motor kann problemlos nachgerüstet werden

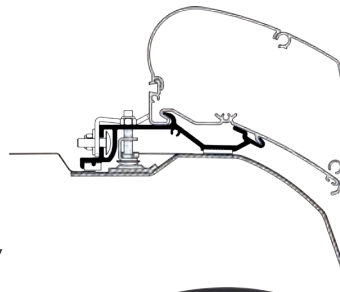

Abdichtband aus schwarzem EPDM-Schaum



Gehäusefarbe weiß					
Endkappen	Markisenlänge	Auszug	Gewicht	Art-Nr.	
weiß	3,25 m	2,5 m	24 kg	90 837	1.024,-
weiß	3,75 m	2,5 m	27 kg	90 838	1.064,-
weiß	4 m	2,5 m	29 kg	90 839	1.094,-

Gehäusefarbe eloxiert					
Endkappen	Markisenlänge	Auszug	Gewicht	Art-Nr.	
grau	3,25 m	2,5 m	24 kg	90 804	1.049,-
grau	3,75 m	2,5 m	27 kg	90 805	1.089,-
grau	4 m	2,5 m	29 kg	90 806	1.119,-
anthrazit	3,25 m	2,5 m	24 kg	90 817	1.049,-
anthrazit	3,75 m	2,5 m	27 kg	90 818	1.089,-
anthrazit	4 m	2,5 m	29 kg	90 819	1.119,-

Gehäusefarbe anthrazit					
Endkappen	Markisenlänge	Auszug	Gewicht	Art-Nr.	
anthrazit	3,25 m	2,5 m	24 kg	90 821	1.049,-
anthrazit	3,75 m	2,5 m	27 kg	90 822	1.089,-
anthrazit	4 m	2,5 m	29 kg	90 823	1.119,-





ab 655,-

Markisenlänge	Auszug	Gewicht	Gehäusefarbe weiß		Gehäusefarbe anthrazit	
			Art-Nr.	Preis	Art-Nr.	Preis
2,6 m	2 m	19,5 kg	95 031	655,-	95 131 NEU	675,-
3 m	2,5 m	22 kg	95 041	715,-	95 141 NEU	749,-
3,5 m	2,5 m	25 kg	95 051	795,-	95 151 NEU	810,-
4 m	2,5 m	29 kg	95 061	855,-	95 161 NEU	875,-
4,5 m	2,5 m	32 kg	95 071	955,-	95 171 NEU	975,-



Schaumstoffband - Länge 4 m, für Dachmarkisen des Typs PR 2000. Dichtet den Raum zwischen dem Fahrzeug und der Markise ab.

Gehäusefarbe	Markisenlänge	Auszug	Gewicht	Art-Nr.	Preis
anthrazit	3,25 m	2,5 m	23 kg	96 017	919,-
anthrazit	3,75 m	2,5 m	26 kg	96 019	949,-
anthrazit	4 m	2,5 m	28 kg	96 020	1.049,-



Dometic PW 1100

Robuste und preiswerte Wandmarkise in neu entwickeltem Gehäuse

- kompaktes Markisengehäuse ohne sichtbare Schrauben
- robustes Markisentuch aus einem Stück – ohne Schweißnaht, Farbe grau
- Stützfüße mit patentiertem Slide-Out-System für komfortable Handhabung und Easy Lock Flipper – verhindert unabsichtliches Herunterfallen
- patentierte Spannstange, ab Markisenlänge 4 m im Lieferumfang enthalten, lässt sich platzsparend in der Frontleiste verstauen
- Längen von 2,6 – 4,5 m, Auszug 2,5 m (ab Länge 3 m)
- teleskopierbare Kurbel
- Montage per mitgeliefertem Flachadapterset



ab 919,-

Dometic PR 2000 Ducato Set

Das Komplettpaket von Dometic berücksichtigt alle baulichen Besonderheiten des beliebten Kastenwagens Fiat Ducato ab Baujahr 2006/07. Herzstück ist die kompakte Dachmarkise PerfectRoof PR 2000 mit grauem Tuch und anthrazitfarbenem Gehäuse, erhältlich in den Längen 3,25 m, 3,75 m und 4 m. Dazu ist ein fahrzeugspezifischer, dreiteiliger Adapter für die Dachmontage sowie eine ausziehbare Kurbel zum manuellen Ein- und Ausfahren der Markise (auch bei geöffneter Schiebetür möglich) enthalten. Das mitgelieferte Schaumstoffband verhindert, dass über die Schiebetürkonstruktion Wasser ins Fahrzeug eindringt.

- geringes Gewicht und kompakte Abmessungen
- Kunststoff-Endkappen
- Markisentuch aus einem Stück – ohne Schweißnaht
- Stützfüße mit patentiertem Easy Lock Flipper



DOMETIC

Adapter für die Montage an



Fiat Ducato H2



Mit Faltdach, ab Baujahr 2006/07
94 790 159,-

Fiat Ducato H3

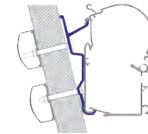

Ab Baujahr 2006/07
94 791 105,-

PSA Minivan



Z. B. Citroën Spacetourer, Peugeot Traveller
94 799 154,-

Universaladapter



Für alle planen Dächer.
94 742 129,-

Fiat Ducato



Ab Baujahr 2006/07

Für Länge 3,25 m
94 707 209,-

Für Länge 3,75 m
94 708 225,-

Für Länge 4 m
94 709 225,-

Mercedes Sprinter



Ab Baujahr 2006/04
94 716 129,-

Renault Master



Ab Baujahr 2010/04
94 719 199,-

VW Crafter

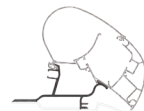

Ab Baujahr 2017
94 717 207,-



Seitenteile
ab 829,-

Frontteil
ab 399,-

Dometic CampRoom

- geeignet für Dometic-Markisen PW 1100 und PR 2000 mit einer Länge von 3 – 4,5 m und einem Auszug von 2,5 m
- extrem schnelle und einfache Montage – nur eine Person nötig
- geringes Gewicht
- serienmäßig mit Moskitonetz und hochrollbaren PVC-Fenstern

CampRoom Frontteil	Art-Nr.	
3 m	94 601	399,-
3,25 m	94 602	419,-
3,5 m	94 603	419,-
3,75 m	94 604	455,-
4 m	94 605	455,-
4,5 m	94 606	485,-

- Seitenteil-Paare erhältlich in 2 Größen: medium (2,3 – 2,59 m) und large (2,6 – 2,89 m) – gemessen von der Unterkante der Markisen-Kassette zum Boden
- spezielle Seitenteile für Fiat Ducato ab Baujahr 2006/07 (Art.-Nr. 94 622)
- Vorderteile passend für beide Höhen

CampRoom Seitenteile			
	Höhe	Art-Nr.	
PW 1100	medium	94 612	829,-
PW 1100	large	94 613	865,-
PR 2000	medium	94 617	865,-
PR 2000	large	94 618	899,-
Ducato		94 622	909,-



Seitenteile
ab 149,-

Frontteil
ab 99,-

Dometic SunProtect

- geeignet für Dometic-Markisen PW 1100 und PR 2000 mit einer Länge von 3 – 4,5 m und einem Auszug von 2,5 m
- transparentes Gittergewebe, lichtdurchlässig und wärmeabweisend
- Höhe Vorderteil 1,4 m
- Abspannmaterial im Lieferumfang enthalten
- Seitenteil universell passend rechts und links

SunProtect Front		
	Art-Nr.	
3 m	94 631	99,-
3,5 m	94 633	115,-
3,75 m	94 634	129,-
4 m	94 635	129,-
4,5 m	94 636	139,-

SunProtect			
Seite	Anbauhöhe	Art-Nr.	
M	2,3 – 2,59 m	94 642	149,-
L	2,6 – 2,89 m	94 643	159,-

125,-

Für lange Nächte im Freien



Spektrum A++ bis E

Dometic LED-Streifen

LED-Lichtband mit modularem Aluminiumprofil, geeignet für alle Dometic Wandmarkisen. Einfach die Aluminiumprofilstücke zusammenstecken und den LED-Streifen über die gesamte Länge an der Unterseite der Markise anbringen. Die Leuchtstärke kann über eine optionale Fernbedienung (Art-Nr. 94 659) reguliert werden. Anschlussspannung 12 Volt DC.

Markisenlänge	Anzahl Profile		Art-Nr.	
	1 m	1,5 m		
2,6 m	1	1	94 651	125,-
3 m	–	2	94 652	143,-
3,5 m	2	1	94 653	160,-
4 m	1	2	94 654	179,-

Funkfernbedienung

Zur Regulierung der Leuchtstärke des Dometic LED-Streifens.
94 659 32,-

19,90

Dometic Tiedown Kit

Spannsystem zur sicheren Bodenverankerung von Dometic Markisen. Verstellbare Spanngurte mit Kunststoffschlingen bieten sicheren Halt, integrierte Spiralfedern entlasten die Markise bei Wind. Nicht geeignet für stützenlose Markisen.
94 682 19,90





ab 772,-

Fiammastore® F80 S Polar White



Royal Grey

	Markisenlänge	Tuchbreite	Auszug	Gewicht	Royal Grey	
F80 S 290	290 cm	278 cm	250 cm	27 kg	071/020	772,-
F80 S 320	320 cm	308 cm	250 cm	29 kg	071/021	802,-
F80 S 340	340 cm	328 cm	250 cm	30 kg	071/022	828,-
F80 S 370	370 cm	358 cm	250 cm	32 kg	071/023	870,-
F80 S 400*	400 cm	388 cm	250 cm	34 kg	071/024	925,-
F80 S 425*	425 cm	412 cm	250 cm	35 kg	071/025	975,-

Fiammastore® F80 S Titanium



	Markisenlänge	Tuchbreite	Auszug	Gewicht	Royal Grey	
F80 S 290	290 cm	278 cm	250 cm	27 kg	071/070	792,-
F80 S 320	320 cm	308 cm	250 cm	29 kg	071/071	836,-
F80 S 340	340 cm	328 cm	250 cm	30 kg	071/072	862,-
F80 S 370	370 cm	358 cm	250 cm	32 kg	071/073	902,-
F80 S 400*	400 cm	388 cm	250 cm	34 kg	071/074	965,-
F80 S 425*	425 cm	412 cm	250 cm	35 kg	071/075	1.019,-

Fiammastore® F80 S Deep Black



	Markisenlänge	Tuchbreite	Auszug	Gewicht	Royal Grey	
F80 S 290	290 cm	278 cm	250 cm	27 kg	071/090	792,-
F80 S 320	320 cm	308 cm	250 cm	29 kg	071/091	836,-
F80 S 370	370 cm	358 cm	250 cm	32 kg	071/093	902,-
F80 S 400*	400 cm	388 cm	250 cm	34 kg	071/094	965,-
F80 S 425*	425 cm	412 cm	250 cm	35 kg	071/098	1.019,-

Kit Fiat Ducato H3

Fiat Ducato Typ 250, Citroën Jumper, Peugeot Boxer
Baujahr: 2006/06 –
1 x 20 cm | 1 x 25 cm |
1 x 35 cm



071/476 107,-

Kit VW Crafter ab 2017

VW Crafter
Baujahr: 2017 –



1 x 20 cm | 1 x 30 cm |
1 x 40 cm | Roof Rail
071/653 223,-

Kit Fiat Ducato H2

Fiat Ducato Typ 250, Citroën Jumper, Peugeot Boxer
Baujahr: 2006/06 –; 1 x 20 cm |
1 x 15 cm | 1 x 12 cm |
Kit Rain Guard F65/F80
Farbe: silber
Farbe: schwarz



071/212 116,-

071/213 162,-

Kit VW Crafter/MAN L3 H3 ohne Roof Rail

VW Crafter, MAN
Baujahr: 2017 –



2 x 20 cm | 1 x 32 cm
071/829 272,-

Kit Fiat Ducato High Roof Super Long

Fiat Ducato Typ 250, Citroën Jumper, Peugeot Boxer
Baujahr: 2006/06 –
2 x 26 cm | 1 x 12 cm



071/190 145,-

Kit VW Crafter

VW Crafter, Mercedes Sprinter
Baujahr: 2006 –
1 x 12 cm | 1 x 53 cm |
1 x 60 cm



071/657 119,-

Kit Renault Master H2

Nissan Interstar H2,
Opel Movano H2,
Renault Master H2



2 x 29 cm | 1 x 12 cm
071/479 104,-

Kit Mercedes Sprinter

Mercedes Sprinter
2006 –



2 x 40 cm | 1 x 12 cm |
Roof Rail
071/659 103,-

Kit Renault Master H2

Opel Movano, Renault Master, Nissan NV400
H2
Baujahr: 2010 –
1 x 12 cm | 1 x 44 cm |
1 x 64 cm

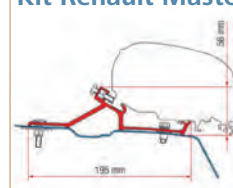

071/472 115,-

Adapter Ford Transit

Ford Transit
Baujahr: 2014 –



Länge: 400 cm
071/148 298,-

Fiammastore® F80 S

Die Markise für jede Art von Dachmontage.

- kompakter Querschnitt für eine optimale Anpassung an Ihre Fahrzeugform
- Vorrichtung zum Einbau einer LED-Lichtleiste in der Frontblende und am Gehäuse
- dreifache Kaderschiene in der Frontblende
- Endkappen aus Aluminium
- Öffnung und Schließung mit Kurbel, Motor als Zubehör erhältlich
- ideal für Kastenwagen, Reisemobile und Wohnwagen

Montageart:

Dachmontage.

Farben, Materialien:

Gehäuse aus extrastarkem Aluminium: Polar White, Titanium oder Deep Black. Mehrschichtiges Tuch, wasserdicht und UV-beständig, beidseitig bedruckt. Aus Vinyl.

Zubehör (nicht im Lieferumfang enthalten):

Privacy Room, Vorder- und Seitenwände Blocker und Side zur Komplettierung.

*) Ab Größe F80 S 400 inklusive 1 Rafter Spannstange aus eloxiertem Aluminium!





ZUBEHÖR

Band Kit Strip Awning

LEDs für die Frontblende und das Gehäuse, für eine maximale Beleuchtung. Das Kit besteht aus einem 5 m langen, selbstklebenden LED-Band. Für Typ: F80 S, F65 L; Nennspannung: 12 V; Nennleistung: 2,4 W; Lichtstrom: 420 lm

071/079 90,90

413,-



Motor Kit Compact F80 S

Der Motor Kit 12 V DC für den nachträglichen Einbau an Ihrer Markise. Der Motor erlaubt auch das Ausfahren von Hand. Wird in die Tuchrolle integriert und verändert die Länge der Markise nicht. Nennspannung: 12 V; Gewicht: 2,3 kg

polarweiß 071/087 413,-
titanium 071/088 413,-
schwarz 071/089 413,-



Markisenzelt Privacy Room F80 S/F65

Mit dem Privacy Room F80 S/F65 verwandeln Sie Ihre Fiammastore in einen gemütlichen Wohnraum. Die Markise und die Seitenwände lassen sich rasch durch das patentierte Fast Clip verbinden. Das Markisentuch wird zwischen das untere und obere Profil geklemmt und durch Klemmverschlüsse im Inneren des Privacy Rooms geschlossen. Ein spezielles Polster befindet sich senkrecht im hinteren Teil der Seitenwände und wird durch eine Teleskopstange aus Aluminium angedrückt. Die Frontseite des Privacy Rooms wird in die Schiene der Frontblende eingezogen und durch Reißverschlüsse mit den Seitenwänden des Privacy Rooms verbunden. Die zwei Seitenfenster und das Frontfenster können geöffnet werden, alle Elemente sind mit einem Moskitonetz und großen Klettverschlussstreifen für ein komplettes Schließen des Fensters ausgestattet. Das Privacy Room F80 S ist in den Ausführungen Privacy Room Ducato (und Baugleiche), Privacy Room H3 (z. B. MB Sprinter und andere) und Privacy Room 245 – 280 erhältlich.

Frontteil: Ist Ihre Markise 320 cm lang oder länger, benötigen Sie das Privacy Room 300. Außerdem zusätzlich noch eine Frontwandaufweitung, deren Größe sich nach der Länge Ihrer Markise richtet.

F80 S ... auf dem Fiat Ducato Kastenwagen und Baugleiche

Empfohlenes Modell für:

INFORMATION

Vor 2006/06

Fahrzeughöhe	Fahrzeuglänge	Markise	empfohlener Adapter
H2 (2524 mm)	L2 (5099 mm)	F80 S 290	071/474
H2 (2524 mm)	L3 (5599 mm)	F80 S 340	071/474

Ab 2006/06

Fahrzeughöhe	Fahrzeuglänge	Markise	empfohlener Adapter
H2 (2524 mm)	L2 (5416 mm)	F80 S 320	071/212
H2 (2524 mm)	L3 (5998 mm)	F80 S 370	071/212
H2 (2524 mm)	L4 (6363 mm)	F80 S 400	071/190
H3 (2764 mm)	L2 (5416 mm)	F80 S 320	071/476
H3 (2764 mm)	L3 (5998 mm)	F80 S 370	071/476
H3 (2764 mm)	L4 (6363 mm)	F80 S 400	071/476



ab 1.105,-

NEU

Lieferumfang:

Frontseite mit aufrollbarem Fenster, Moskitonetz und Tür, die sowohl rechts als auch links angebracht werden kann. 2 Seitenwände mit aufrollbaren Fenstern und Moskitonetz. Vorhänge für alle Fenster, Befestigungssystem Fast Clip, Mega Bag.

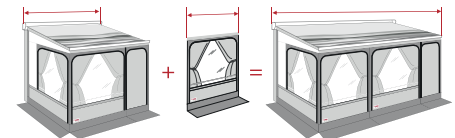

Erweitern Sie Ihren Privacy Room mit der jeweiligen Frontwandaufweitung auf die passende Markisenlänge.

	Markisenlänge	Für Typ	Gewicht	Art-Nr.	
300 Ducato	300 cm	F80 S, F65	23,2 kg	071/514	1.105,-
300 H3	300 cm	F80 S, F65	24 kg	071/515	1.275,-
300 H	300 cm	F80 S, F65	23,2 kg	071/516	1.260,-

Frontwandaufweitung

Durch die Frontwandaufweitung lässt sich der Privacy Room ganz einfach an die richtige Markisenlänge anpassen. Zuerst wählen Sie ein Grundmodell entsprechend Ihrer Markise aus. Anschließend erweitern Sie diese mit einer Frontwandaufweitung auf die gewünschte Länge.

Breite	Für Markisenlänge	Gewicht	Art-Nr.	
20 cm	320 cm	0,3 kg	071/518	42,50
40 cm	340 cm	0,7 kg	071/519	47,50
70 cm	370 cm	1 kg	071/521	59,50
100 cm	400 cm	1,3 kg	071/523	96,90
125 cm	425 cm	1,5 kg	071/524	119,-
150 cm	450 cm	1,7 kg	071/528	136,-



Das leichte und luftige Privacy Vorzelt lässt sich rasch aufbauen.

ab 986,-

Markisenzelt Privacy Ultra Light

Durch den schnellen Aufbau und den einfachen und praktischen Gebrauch ist das Privacy Ultra Light insbesondere für kurze Aufenthalte, Wochenenden und für jene interessant, die ständig von Ort zu Ort reisen. Dank der Dachlüftung besonders für die warme Jahreszeit geeignet.

- Universalausführung, die sich an jede Markisenhöhe anpasst (Medium, Large und Ducato)
- geeignet für die Markisen F45 S, F45 L, F65 S, F65 L und F80
- Montagevielseitigkeit, egal ob gerade oder profilierte Fahrzeugwand
- doppeltes Dach mit integrierter Selbstbelüftung
- Material Ripstop, leicht im Gewicht, riss- und kratzfest
- Seitenwände können komplett geöffnet werden.
- Durch das Ausweiten der Seitenwände mit dem optionalen Aluminiumstangenkit und durch hinzufügen eines Blockers oder Sun Views an der Frontwand wird die Schattenfläche zum Schutz von z. B. Fahrrädern oder Hundebox vergrößert.



Panoramasischt

Die aufrollbaren Seitenwände mit Fenstern sind mit einer Verdunkelung ausgestattet; abnehmbare Frontwand mit Klarsicht-Fensterfolie und Tür.

Lieferumfang: komplettes Vorzelt bestehend aus Dach, Front- und Seitenwänden aus einem durchgehenden Teil, Vorhänge für das Fenster des Frontteils, Montagekit für Fiammamarkisen, Kit Querrafter zur Unterstützung, Kit Spanngurte und Erdnägel, Transporttasche.

	Markisenlänge	Für Typ	Gewicht	Art-Nr.	
Van 260	260 cm	F45 260	12,3 kg	071/542	986,-
300	300 cm	F45 300, F65 320, F80 320	14,2 kg	071/543	1.025,-
350	350 cm	F45 350, F65 370, F80 370	15,4 kg	071/544	1.057,-
400	400 cm	F45 400, F65 400, F80 400	16,6 kg	071/545	1.146,-
450	450 cm	F45 450, F65 450, F80 450	17,8 kg	071/546	1.183,-

FIAMMA
home is everywhere



Schneller Aufbau



Dachlüftung



ab 168,-

Seitenwand Side W Pro

Praktische Seitenwand mit großem Fenster und Bodenverlängerung. Aus wasserabweisendem, UV-beständigem und waschbarem Vinyl. Einfache Montage durch die mitgelieferte teleskopische Spannstange und Erdnägel. Rechts und links verwendbar.

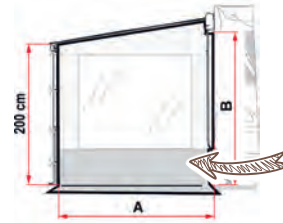

FIAMMA
home is everywhere
**Für rechts
und links**

	Länge A	Anbauhöhe B	F40	F45	F65	CS	F35	F80	Gewicht	Art-Nr.	
Side W Pro F45	230 cm	225 – 280 cm	-	x	Kit	-	-	Kit	4,2 kg	071/048	199,-
Side W Pro XXL F45	230 cm	280 – 330 cm	-	x	Kit	-	-	Kit	4,5 kg	071/049	221,-
Side W Pro Van F45	190 cm	180 – 200 cm	-	x	-	-	-	-	3,4 kg	071/051	199,-
Side W Pro F65, F80 Ducato	230 cm	225 – 280 cm	-	-	x	-	-	x	4,2 kg	071/053	199,-
Side W Pro CS, F35	210 cm	240 – 260 cm	-	-	-	x	x	x	4,5 kg	071/054	168,-
Side W Pro F35 Van	210 cm	180 – 220 cm	-	-	-	-	x	x	4,2 kg	071/057	192,-
Side W Pro F40 van	210 cm	180 – 210 cm	x	-	-	-	-	-	3 kg	071/062	187,-

Das Frontteil

Blocker Pro

Praktische Vorderwand mit einem großen Fenster und Bodenverlängerung. Aus wasserabweisendem, UV-beständigem und waschbarem Vinyl. Einfache Montage durch Einziehen in die Kederschiene, Erdnägel serienmäßig mitgeliefert.

	Länge A	Länge B	Anbauhöhe	F45	F65	CS	F35	F80	Gewicht	Art-Nr.	
Blocker Pro 100	100 cm	190 – 550 cm	225 – 280 cm	x	x	x	x	x	0,9 kg	071/050	93,50
Blocker Pro 250	235 cm	250 – 260 cm	225 – 280 cm	x	-	x	x	-	2,7 kg	071/014	144,-
Blocker Pro 280	255 cm	270 – 290 cm	225 – 280 cm	-	x	x	x	x	3 kg	071/016	147,-
Blocker Pro 300	285 cm	300 – 320 cm	225 – 280 cm	x	x	x	x	x	3,2 kg	071/017	163,-
Blocker Pro 350	335 cm	340 – 360 cm	225 – 280 cm	x	x	x	-	x	3,8 kg	071/018	171,-
Blocker Pro 375	360 cm	370 – 375 cm	225 – 280 cm	x	x	-	-	x	4,1 kg	071/019	182,-
Blocker Pro 400	385 cm	400 – 410 cm	225 – 280 cm	x	x	x	-	x	4,5 kg	071/027	185,-
Blocker Pro 425	410 cm	425 cm	225 – 280 cm	x	x	-	-	x	4,7 kg	071/028	192,-
Blocker Pro 260 Van	250 cm	260 – 270 cm	180 – 220 cm	x	-	-	x	-	2,7 kg	071/015	161,-



ab 144,-

TIPPS & TRICKS

Mit einer Vorder- und Seitenwand können Sie sich vor Wind und leichtem Regen schützen und haben somit auch einen zusätzlichen Raum vor Ihrem Fahrzeug gewonnen.

Um Beschädigungen durch Wind an der Markise vorzubeugen, empfehlen wir Ihnen eine Sturmsicherung zu verwenden. Egal, ob Sie sich für das Tie Down Abspannband oder für das Tie Down S Zurrsystem, welches an der Frontblende oder an der Seitenwand des Privacy Rooms befestigt wird, entscheiden, Ihre Markise ist in jedem Fall vor Windschäden gesichert.

Info Mehr Informationen und Zubehörteile für Fiamma Markisen finden Sie im Hauptkatalog ab Seite 153!

Abspannband Tie Down

Tie Down Black

Zurrsystem, um Markisen (bis 600 cm) am Boden zu befestigen. Unentbehrlich bei Wind und Wetter. Lieferumfang: 1 Spannband (11 m) schwarz; 2 Erdnägel; 1 Spannfeder.



Tie Down Black



Tie Down Yellow

Tie Down S Black

Innovatives Zurrsystem für eine sichere Anbringung an der Frontblende der Markisen F45, F65, F35, Caravanstore und an den Seitenteilen des Privacy. Lieferumfang: 2 Spannbander (je 3 m) schwarz, 2 Erdnägel, 2 Spannfedern, 2 Frontblendenhaken (für F45, F65 mit doppelter Kederschiene in der Frontblende oder Caravanstore/F35).

Tie Down S CS (Caravanstore)

Wird an den Stützfüßen der Markise Caravanstore/F35 Pro eingehängt.

	Art-Nr.	
Tie Down Black	071/191	17,70
Tie Down S Black	071/196	23,60
Tie Down S CS Black	071/189	23,-
Tie Down Yellow	071/064	17,70
Tie Down S Yellow	071/063	23,60

ab 17,70

FIAMMA
home is everywhere



Tie Down S Black

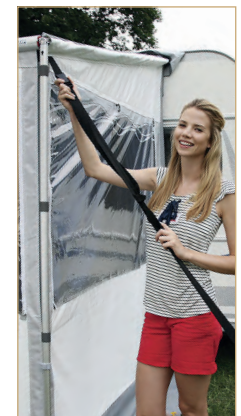

Tie Down S CS Black



ab 94,-

Thule Sun Blocker G2

Thule Blocker

Smart Blocker schaffen Privatsphäre und schützen vor Sonne, Regen, Wind und Blicken. Sie sind leicht anzubringen und frei miteinander kombinierbar. Alle Seitenteile sind universell passend für links und rechts. Sie werden an Spannstangen mit integrierter Kederleiste montiert, die Vorderteile werden in die Markisenfront eingezogen. Beide werden mit Schlaufen an den Stützfüßen befestigt.

Thule Sun Blocker G2

Hergestellt aus licht- und luftdurchlässigem Gittergewebe. Thule Sun Blocker können senkrecht nach unten abgespannt aber auch für einen offeneren Bereich schräg ausgestellt werden. Der Bereich der Spanngummis bleibt offen. Höhe Front 1,7 m. Geeignet für alle Markisen der Serie 5, 6, 8 und 9. Lieferung inkl. Spannstanze und Abspanngummis.

Thule Rain Blocker G2

Aus wasser- und winddichtem PVC gefertigt. Sie verfügen über großflächige Fenster, werden senkrecht montiert und decken den entsprechenden Bereich bis zum Boden ab. Verschiedene Längen können zu einer kompakten Front verbunden werden. Für alle Markisen der Serien 5, 6, 8 und 9. Lieferung inkl. Spannstanze und Abspanngummis.

Thule View Blocker

Gefertigt aus wind- und blickdichtem PVC. Die Seiten werden senkrecht montiert, die Fronten können senkrecht abgespannt oder schräg ausgestellt werden. Der Bereich der Spanngummis bleibt offen. Für Markisen der Serien 5 und 6 mit einem Auszug von 2,5 m; Höhe Front 1,4 m.

Rain-Blocker G2

Spezielle Ausführung zur Montage an Markisen der Serien Thule 3200 und TO 6300 mit Auszug 2,5 m.

Thule Rain Blocker Side für VW T4

Spezielle Ausführung für eine an einem VW T4 montierte Thule Omnistor 2000. **90 099 179,-**



ab 109,-

Thule Rain Blocker G2

Verwendung

Die Thule Blocker können auf vielfältige Weise bis zum kompletten leichten Markisenzelt kombiniert werden. Die einzelnen Arten können sogar miteinander verwendet werden und so einen perfekt auf die individuellen Bedürfnisse angepassten Privatbereich schaffen. Alle Einzelteile sind auch in Kombination mit dem Markisenzelt Thule QuickFit verwendbar.

Schützt vor Sonne

Frontteil		
Länge	Art-Nr.	
1 m	90 021	94,-
2,4 m	90 022	114,-
2,8 m	90 023	124,-
3,3 m	90 024	134,-
3,8 m	90 025	144,-



ab 104,-

Thule View Blocker

Gemessen von der Unterkante der Markisen-Kassette bis zum Boden.

Anbauhöhe

Höhe S	2,05 – 2,24 m
Höhe M	2,25 – 2,44 m
Höhe L	2,45 – 2,64 m
Höhe XL	2,65 – 2,84 m
Höhe XXL	2,85 – 3,04 m

Seitenwand			
Höhe	Auszug 2 m	Auszug 2,5 m	
S	1,9 – 2,24 m	90 008	—
M	2,25 – 2,44 m	—	90 010
L	2,45 – 2,64 m	—	90 011
		184,-	184,-

Schützt vor Regen

Frontteil	Höhe S	Höhe M/L	
Länge	2,1 m	2,3 m	
1 m	—	90 053	109,-
1,25 m	90 060	—	119,-
1,5 m	90 061	90 054	124,-
1,75 m	90 062	90 055	139,-
2 m	90 063	90 056	154,-

Seitenwand			
Höhe	Auszug 2 m	Auszug 2,5 m	
XS	1,8 – 1,99 m	90 038	—
S	2,05 – 2,24 m	90 039	90 040
M	2,25 – 2,44 m	—	90 041
L	2,45 – 2,64 m	—	90 042
		199,-	199,-

Sichtschutz

Frontteil		
Länge	Art-Nr.	
2,4 m	89 995	104,-
2,8 m	90 006	109,-
3,3 m	89 996	114,-
3,8 m	89 997	119,-

Seitenwand		
Höhe	Auszug	Art-Nr.
S	2 m	90 029 NEU 199,-
S	2,5 m	90 030 NEU 199,-
M	2,5 m	90 031 199,-
L	2,5 m	90 032 199,-

Spezielle Ausführungen

Frontteil Thule 3200		
Länge	Höhe	Art-Nr.
2,5 m	1,85 m	90 092 219,-
2,7 m	1,85 m	90 093 224,-

Seitenwand		
Typ	Höhe	Art-Nr.
TO 6300	2,35 – 2,54 m	90 058 199,-
Thule 3200	1,8 – 1,99 m	90 090 199,-

Thule Rain Blocker G2 Side Ducato

Leichte Seitenwand speziell für den Fiat Ducato. Die Montage erfolgt mittels Spannstanze und Verspannung am Boden. Geeignet für eine Montagehöhe von 2,3 – 2,5 m. **91 799 199,-**

Kombinationsbeispiele





Minivans

559,-

Rain-Blocker Set für Minivans

Komplettes Set Rain Blocker für einen Minivan, das sich aus 2 Seitenwänden und 2 Vorderwänden mit einer Länge von jeweils 1,27 m zusammensetzt. Es ist geeignet für auf Minivans montierten Markisen Thule Omnistor 5102 und Thule Omnistor 4900 mit Länge 2,6 m. Die Panele bieten Schutz vor Regen und Wind und die großen Fenster sorgen für einen lichtdurchfluteten Raum unter der Markise. Die Smart Blocker, Spannstangen und das Befestigungsmaterial finden Platz in einer luxuriösen Tragetasche.

90 648 559,-



1.365,-

VW T5/T6

Thule Residence G3 T5/T6

Markisenzelt der dritten Generation, das speziell für die Nutzung in Verbindung mit der Thule Omnistor 5102 und der T5 California Original-Markise konzipiert wurde. Es besteht aus Seitenteilen und einem Vorderteil in der Farbe RAL 9002. Die in den Seitenteilen eingearbeiteten Fensterfolien sind mit Moskitonetzen versehen und können vollständig geöffnet werden. Das Vorderteil hat eine Eingangstüre auf der rechten Seite.

90 644 1.365,-



729,-

Thule QuickFit Ducato

Einteiliges, sehr schnell aufzubauendes Schutzzelt mit großen Fenstern, geeignet für Markisen ab einer Länge von 3,25 m. Wird direkt unterhalb der Markise mittels einer optional erhältlichen Montageschiene befestigt. Das Zelt hat eine Länge von 3 m (Auszug 2,25 m) bei einer Montagehöhe von 2,3 – 2,5 m. Gefertigt aus robustem Ripstop Polyester. Inklusive Vorhängen, Bodenschürze, Spannmaterial und Tragetasche.

91 860 729,-

Rundumblick

35,-

Montageset für Thule Omnistor 6200/6300

Besteht aus 3 Profilen, Länge jeweils 1,3 m. Zur Befestigung des Markisenzeltes Thule QuickFit an Dachmarkisen.

91 868 35,-



Schneller gehts nicht!

Thule Panorama Ducato

Vollständiges Schutzzelt, alle Teile sind vollständig abnehmbar. Die Vorderwand wird einfach in die Frontleiste



ab 2.080,-

der Dachmarkise eingeschoben und fest mit den Seitenwänden und dem Markisentuch verbunden. Lieferbar für eine Montagehöhe von 2,3 – 2,5 m. Lieferung erfolgt inklusive Wagenschürze und 2 Packtaschen.

Markisenlänge	Art-Nr.	
3,25 m	91 781	2.080,-
3,75 m	91 782	2.160,-
4 m	91 783	2.160,-

Thule Tuchklammer

Diese Klemmen sorgen für eine sicherere Befestigung des Markisentuchs an der Markisen- oder der Blocker-Spannstange, um das unangenehme Geräusch eines durch Wind flatternden Markisentuchs zu vermeiden. Die Klemmen passen universell auf alle Thule Spannstangen aus Aluminium, einfach einrasten lassen, das Tuch dazwischen legen und mit dem Griff festziehen. Inhalt 2 Stück.



29,90

89 759 29,90



19,90

Zelt-Pflege-Reiniger

Milde Reinigungs- und Pflegekombination für Kunststoff- und Textilzelbstoffe. Geeignet für Zelte, Markisen, usw. Inhalt: 1 l

450/332 19,90





THULE
SWEDEN

Doppeltes Dach Sonnenschutz-Baldachin



ab 699,-

Thule QuickFit

Leichtes Schutzzelt, das durch seine patentierte Konstruktion besonders einfach und schnell direkt unterhalb der Markise aufzubauen ist. Das komplette Zelt ist in einem Stück gefertigt und benötigt kein zusätzliches Gestänge. Bei der Dachmontage wird entweder eine vorhandene Zeltschiene oder ein optional erhältliches Montage-Set verwendet, für die Wandmontage wird ein ebenfalls optional erhältliches Montage-Set benötigt. Die Befestigung des vorderen Teils erfolgt in der Kederschiene der Markise. Das in elegant zeitlosem Design gehaltene Thule QuickFit harmonisiert mit allen Markisenfarben und ist mit integrierten Vorhängen an allen Fenstern ausgestattet. Der mittels schnell einzusetzender Fiberglasstangen gespannte Rundbogen-Baldachin bietet zusätzlich Schatten über den

großen Panoramafenstern der Front, die vollständig geöffnet werden können. Die seitlichen Fenster sind mit Fliegengaze ausgestattet. Der Zugang ist sowohl über die linke als auch die rechte Seite der Front möglich. Die durch das doppelte Dach zwischen Markise und Zelt entstehende Luftschicht

sorgt für eine gute Isolierung um das Zelt kühl zu halten. Hergestellt aus robustem Ripstop Polyester, einem leichten, wasserdichten Gewebe aus reißfestem Material, das in der Luftfahrttechnik Verwendung findet. Lieferung erfolgt komplett mit Bodenschürze, Spannmateriale und Tragetasche.

Größe	für Markisenlänge ab	Anbauhöhe	Gewicht	Art-Nr.	
2,6 x 2,25 m	3 m	M 2,25 – 2,44 m	15,7 kg	91 850	699,-
2,6 x 2,25 m	3 m	L 2,45 – 2,64 m	16,1 kg	91 851	719,-
3,1 x 2,25 m	3,5 m	M 2,25 – 2,44 m	16,7 kg	91 852	729,-
3,1 x 2,25 m	3,5 m	L 2,45 – 2,64 m	17,1 kg	91 853	749,-
3,1 x 2,25 m	3,5 m	XL 2,65 – 2,84 m	17,4 kg	91 857	769,-
3,6 x 2,25 m	4 m	M 2,25 – 2,44 m	17,7 kg	91 854	759,-
3,6 x 2,25 m	4 m	L 2,45 – 2,64 m	18,1 kg	91 855	779,-
3,6 x 2,25 m	4 m	XL 2,65 – 2,84 m	18,4 kg	91 858	799,-

Standard-Montage-set

Für alle Markisen ohne integrierte Kederschiene. Besteht aus 1 Profil, Länge 4 m.



35,-

Farbe	Art-Nr.	
weiß	91 871	35,-
anthrazit	91 872	35,-

Montageschienen zur Anbringung des Thule QuickFit an der Thule Omnistor 5200 siehe Seite 29!

35,-

Montageset 6200 / 6300

Besteht aus 3 Profilen, Länge jeweils 1,3 m.
91 868 35,-



Hält
Plagegeister fern

ab 134,-



22,-

Adapter-Kit

8-er Set, zur Montage des Thule QuickFit an Markisen mit nach vorne oder unten gerichteter Kederschiene (z. B. ältere Omnistor-Modelle und Fiamma).
91 867 22,-



37,-

Side Tensioning Kit

2er Set, Fiberglasstangen zum zusätzlichen Verspannen der Seitenwände.
91 866 37,-

Moskitogitter

Können anstelle der herausnehmbaren Fenster in den Seitenteilen oder Fronten eingesetzt werden und halten so Schmutz und Insekten ab.

	Art-Nr.	
Seite	91 883	134,-
Front, Länge 2,6 m	91 886	159,-
Front, Länge 3,1 m	91 887	169,-
Front, Länge 3,6 m	91 888	179,-

 ab 29,⁹⁰

Gummi-Abdichtungsband

Für alle Markisen der Serien 5 (außer 5102) und 8, zur Montage zwischen Fahrzeugwand und

Gummi-Abdichtungsband small			
Länge	Art-Nr.	Preis / m	
2,6 m	89 711	11,50	29,90
3 m	89 712	11,50	34,50
3,5 m	89 713	11,50	40,25
4 m	89 714	11,50	46,-



Markise. Lieferbar in den Ausführungen small (Breite 5 cm) und large (Breite 8 cm).

Gummi-Abdichtungsband large			
Länge	Art-Nr.	Preis / m	
2,6 m	89 691	11,50	29,90
3 m	89 692	11,50	34,50
3,5 m	89 693	11,50	40,25
4 m	89 694	11,50	46,-

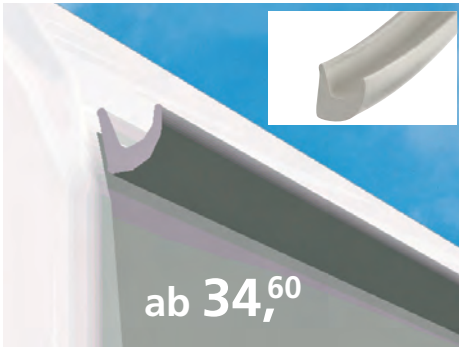
 ab 34,⁶⁰

Regenrinne Omni-Gutter

Multifunktionale selbstklebende Regenrinne zur Montage unter den Markisen.

Länge	Art-Nr.	Preis / m	
2,6 m	89 701	13,31	34,60
3 m	89 702	13,30	39,90
3,5 m	89 703	13,29	46,50
4 m	89 704	13,25	53,-

Für das richtige Ambiente



189,-



Thule Windscreen

Der sich selbst aufrollende Windschutz aus pflegeleichtem PVC-Gewebe ist 1,38 m hoch und bis 3 m ausziehbar. Die fahrzeugseitige Befestigung erfolgt an dem Stützfußhalter der Markise, durch die angenähten Klettbänder kann er an einem Markisen-Stützfuß befestigt, aber auch mittels beiliegenden Abspannleinen und Heringen frei abgespannt werden. Ein Adapter zur fahrzeugseitigen Befestigung in der Kederschiene ist im Lieferumfang enthalten. Lieferung inklusive Tragetasche und Montagematerial. Abmessungen aufgerollt B 10 x H 155 x T 12 cm, Gewicht 4,5 kg.

90 103 189,-

 ab 79,⁹⁰

 A+
Spektrum A++ bis E

Thule Omnistor LED-Lichtstreifen

Der auf der Rückseite mit einem 3M-Klebestreifen versehene, flexible LED-Streifen verbreitert angenehmes weißes Licht unter der Markise. Er ist mit 60 LEDs je Meter bestückt und kann alle 5 cm problemlos gekürzt werden, wodurch er für jede Markisenlänge geeignet ist. Durch seine wasserdichte, für den Außenbereich geeignete Ausführung kann er einfach unter das Markisengehäuse geklebt und mit dem Bordnetz verbunden werden. Mit einem geeigneten Dimmer (Art.-Nr. 321/277, Hauptkatalog Seite 514) lässt sich die Leuchtkraft regulieren; Länge Anschlusskabel 1 m.

Technische Daten:

Stromversorgung 12 Volt, Stromaufnahme max. 380 mA je Meter, Lichtstärke bis 300 Lumen.

Länge	Ausrichtung	Art-Nr.	
4 m	unten	89 798	79,90
4 m	seitlich	89 801	99,90

Abdichtband

Zer Set, Länge je 2 m. Dichtet den Raum zwischen den Markisen der Serien 6 und 9200 und dem Fahrzeug ab. Besteht aus schwarzem EPDM-Schaum mit geschlossener Zellstruktur.

89 710 41,-



41,-



ab 86,-

Zelt- und LED-Schiene für Thule Omnistor 5200

Zur Anbringung eines Thule QuickFit Vorzeltes an einer Thule Omnistor Markise 5200. Die Schiene wird ohne zu bohren an der Unterkante des Markisengehäuses eingeklemmt. Neben der Kederaufnahme für das Zelt bietet die Schiene die Möglichkeit einen LED-Lichtstreifen anzubringen.

Länge	weiß	anthrazit	
3 m	89 811	89 821	86,-
3,5 m	89 812	89 822	86,-
4 m	89 813	89 823	93,-



TIPPS & TRICKS

In Italien und Spanien ist es Pflicht die überstehende Last gut zu kennzeichnen. Die Warntafel ist immer dann anzubringen, wenn die Ladung nach hinten über die im Fahrzeugschein eingetragenen Abmessungen hinausragt.

8,³⁰
~~Italien~~
~~Spanien~~



Warntafel

Auch in der leichten Kunststoff-Version komplett mit 4 runden Rückstrahlern, aber nicht reflektierend.

Nicht in Italien und Spanien zugelassen!

Material: Kunststoff; Maße(BxH): 50x50 cm; Gewicht: 195 g **137/246** **8,30**

29,⁹⁵
✓
Italien



Alu-Warntafel für Italien

Für überstehende Lasten. Nach der italienischen Straßenverkehrsordnung müssen seit 1.1.1995 ausschließlich Alu-Warntafeln verwendet werden. Diese sind mit einer Spezial-Reflektionsfolie versehen. Material: Aluminium; Maße(BxH): 50x50 cm; Gewicht: 765 g **137/247** **29,95**

42,⁵⁰
✓
Spanien



Sonderlasten-Warntafel Spanien

Jede überstehende Ladung muss mit einer rot-weiß schraffierten Warntafel gekennzeichnet werden. Im Unterschied zur Warntafel für Italien hat die Tafel für Spanien zusätzlich einen schwarzen Rand. ; Maße(BxH): 50x50 cm; Gewicht: 1050 g **137/248** **42,50**



Mehr Flexibilität am Urlaubsort.

Nehmen Sie doch einfach Ihre Fahrräder mit in den Urlaub. Dadurch sind Sie unabhängiger und flexibler. Mit den auf Kastenwagen und Campingbusse abgestimmten Fahrrad- und Lastenträgern können Sie Ihre Fahrräder, E-Bikes und sogar Roller überall mit hinnehmen.

Für die meisten im Campingbereich genutzten Kastenwagen sowie Klein- und Kleinstcamper bieten wir von namhaften Herstellern passende Fahrradträger an. Hier im Katalog finden Sie Träger für folgende Fahrzeuge:

Campingbusse

- VW T5/T6, VW Caddy
- Citroën Spacetourer, Peugeot Traveller, Toyota ProAce Verso
- Ford Custom
- Mercedes Viano, Vito
- Renault Trafic, Opel Vivaro

Kastenwagen

- Fiat Ducato, Citroën Jumper, Peugeot Boxer
- Mercedes Sprinter, VW Crafter
- Renault Master, Opel Movano
- Ford Transit

Kleinstcamper

- VW Caddy

Fahrradträger für ältere Fahrzeuge finden Sie im Hauptkatalog



max. 4

403,-

FIAMMA
home is everywhere

NEU

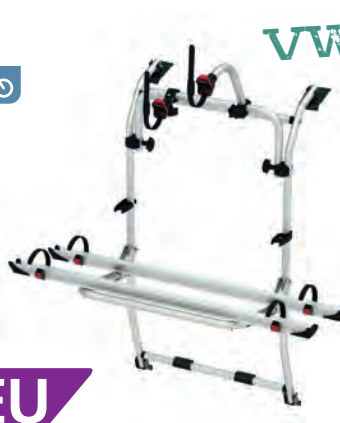

VW Caddy

Carry-Bike VW Caddy (2016 –)

Für die Heckklappe des VW Caddy ab Bj. 2016 zum Transport von bis zu 4 Fahrrädern.

Zubehör: für das 3. Rad bestellen Sie: 1 x 136/510-5 und 1 x 136/524-5; für das 4. Rad bestellen Sie: 1 x 136/510-5 und 1 x 136/529-5.

Lieferumfang: 1 Bike-Block Pro 1 schwarz, 1 Bike-Block Pro 3 schwarz, 1 Security Strip, 2 Rack Holder, 2 Rail Quick Pro, Montagehalterung **Caddy 2016 –**

Farbe: silber, schwarz; 4; 60 kg; Maße(BxHxT): 128x130x55 cm; Gewicht: 10 kg

136/498 **403,-**

THULE

max. 4

509,-



Thule WanderWay

Heckträger für den VW T6 Minivan, der dank seiner speziellen Anpassung an die Heckklappe des VW T6 schnell und einfach zu montieren ist. Mit dem Thule WanderWay können 2, durch Nutzung der optional erhältlichen Erweiterungssets bis zu 4 normale Fahrräder transportiert werden, alternativ kann die robuste Konstruktion auch zwei E-Bikes tragen. Die maximale Tragfähigkeit liegt bei 60 kg. Bei der Entwicklung des Thule WanderWay stand die Benutzerfreundlichkeit im Fokus. So kann der Kofferraum ohne montierte Fahrräder mühelos geöffnet werden. Einmal montiert, kann der Thule WanderWay problem-



abschließbare Thule AcuTight-Fahrradhalter



seitlich verschiebbare Schienen

max. 4

337,-

FIAMMA
home is everywhere

Carry-Bike VW T5

Passend für VW T5 (ab 07/2003) mit Heckklappe. Auch für Fahrzeuge mit Hochdach geeignet. Kann auch an VW California und VW Multivan angebracht werden.

Zubehör: für das 3. Rad bestellen Sie: 1 x 136/510-5 und 1 x 136/524-5; für das 4. Rad bestellen Sie: 1 x 136/510-5 und 1 x 136/529-5.

Lieferumfang: 1 Bike-Block Pro S D2 schwarz, 1 Bike-Block Pro 1 schwarz, 1 Security Strip, 2 Rack Holder, 2 Rail Quick Pro, Montagehalterung **VW T5 Multivan**

Farbe: silber, schwarz; max. Räder: 4; Tragfähigkeit: 60 kg; Maße (B x H x T): 128 x 142 x 56 cm; Gewicht: 8,3 kg **136/565 337,-**



Auch für Hochdach

 Für VW
Campingbusse
T5/T6

NEU

los auch über einen langen Zeitraum auf dem Auto bleiben, durch die erhöhte Position des Trägers bleiben Rücklichter und Kennzeichen frei. Stehen die Fahrräder auf den einfach einstellbaren, seitlich verschiebbaren Schienen, werden sie durch die Radhalter mit Ratschenfunktion und den abschließbaren Thule AcuTight-Fahrradhaltern schnell und sicher befestigt. Um diese Sicherheit zu gewährleisten, wurde der Träger extremen Belastungstests unterzogen; Gewicht 12,4 kg.

90 650 509,-

Erweiterungs-Set für 3. Fahrrad

Eine zusätzliche Schiene und ein weiterer Haltearm. **90 652 104,-**

Erweiterungs-Set für 4. Fahrrad

Eine zusätzliche, geteilte Schiene und ein weiterer Haltearm. **90 653 104,-**

max. 4

354,-

FIAMMA
home is everywhere

Carry-Bike VW T6

Für VW T6 Modelle ab 2015 mit Heckklappe. Auch für Fahrzeuge mit Hochdach geeignet.

Zubehör: für das 3. Rad bestellen Sie: 1 x 136/510-5 und 1 x 136/528-3; für das 4. Rad bestellen Sie: 1 x 136/510-5 und 1 x 136/528-1.

Lieferumfang: 1 Bike-Block Pro 1 schwarz, 1 Bike-Block Pro D2 schwarz, 1 Security Strip, 2 Rack Holder, 2 Rail Quick Pro, Montagehalterung **VW T6 2015 -**

Farbe: silber, schwarz; max. Räder: 4; Tragfähigkeit: 60 kg; Maße (B x H x T): 128 x 142 x 56 cm; Gewicht: 8,3 kg **136/563 354,-**



max. 2

384,-

FIAMMA
home is everywhere

Carry-Bike VW T5/6 D

Für VW T5 und T6 D mit doppelter Hecktür. Einfache Montage mit Halteplatten, ohne Bohrung.

Lieferumfang: 1 Bike-Block Pro S 2 schwarz, 1 Bike-Block Pro S 1 schwarz, 1 Rack Holder, 1 Security Strip, 2 Rail Premium, Montagehalterung **VW T5/T6**

Farbe: silber, schwarz; max. Räder: 2; Tragfähigkeit: 35 kg; Maße (B x H x T): 128 x 144 x 46,5 cm; Gewicht: 7,7 kg **136/566 384,-**

max. 4

607,-

FIAMMA
home is everywhere

Carry-Bike VW T6 Pro Deep Black

Modern, einfache und schnelle Montage, solide Einhängung an den Verstärkungspunkten der Heckklappe. Passend für T6 ab 2015.

Zubehör: für das 3. Rad bestellen Sie: 1 x 136/596 und 1 x 136/528-4; für das 4. Rad bestellen Sie: 1 x 136/596 und 1 x 136/598.

Lieferumfang: 1 Bike-Block Pro D 1 schwarz, 1 Security Strip, 2 Rack Holder, 2 Rail Premium, Montagehalterung **VW T6**

Farbe: schwarz, rot; max. Räder: 4; Tragfähigkeit: 60 kg; Maße (B x H x T): 167 x 88 x 63 cm; Gewicht: 14 kg **136/562 607,-**





Für Mercedes

max. 3

527,-



Carry-Bike Mercedes Viano

Passend für Mercedes Viano mit Heckklappe und für Mercedes Vito 2004 – 2014.

Zubehör: für das 3. Rad bestellen Sie: 1 x 136/510-5 und 1 x 136/524-8.

Lieferumfang: 1 Bike-Block Pro S 3 schwarz, 1 Bike-Block Pro S 1 schwarz, 1 Rack Holder, 1 Security Strip, 2 Rail Quick Pro, Montagehalterung, Nummernschildhalter

Mercedes Viano, Mercedes Vito

Farbe: silber, schwarz; max. Räder: 3; Tragfähigkeit: 50 kg; Maße(BxHxT): 128x110,5x59 cm; Gewicht: 10 kg

136/580 527,-

max. 4

592,-



Carry-Bike V-Klasse Premium

Ab Modelljahr 2015 serienmäßig mit zwei Schienen ausgestattet. Der Auflagebügel lässt sich auf 2 Höhen positionieren. In der Tiefladeposition ist die Nummernschildleuchte 136/532 erforderlich.

Zubehör: für das 3. Rad bestellen Sie: 1 x 136/590 und 1 x 136/524-8, für das 4. Rad bestellen Sie: 1 x 136/590 und 1 x 136/529-8.

Lieferumfang: 1 Bike-Block Pro S 3 schwarz, 1 Bike-Block Pro S 1 schwarz, 1 Fixing-Bar, 1 Security Strip, 2 Rack Holder, 2 Rail Premium, Montagehalterung

Mercedes V-Klasse Baureihe 447 2014 –

Farbe: silber, schwarz; max. Räder: 4; Tragfähigkeit: 60 kg; Maße(BxHxT): 128x95x70 cm; Gewicht: 12,5 kg

136/573 592,-

995,-



Carry-Bike V-Klasse Lift E-Bike

Ab Modelljahr 2015. Ermöglicht den Transport von 2 E-Bikes. Der Auflagebügel lässt sich 77 cm absenken und ermöglicht so ein einfaches Be- und Entladen.

Lieferumfang: 1 Bike-Block Pro S D1 schwarz, 1 Bike-Block Pro S 1 schwarz, 1 Security Strip, 2 Rack Holder, 2 Rail Premium, Montagehalterung, Nummernschildleuchte

V-Klasse 2014 –

Farbe: silber, schwarz; 2; 60 kg; Maße(BxHxT): 139x86x123 cm; Gewicht: 20,5 kg

136/554 995,-

max. 4

ab 442,-

NEU



Fahrradträger Carry-Bike PSA

Der Träger wird ohne zu bohren an den Verstärkungspunkten der Heckklappe eingehängt.

Zubehör: für das 3. Rad bestellen Sie: **silber** 1 x 136/510-5, 1 x 136/528-7; **schwarz** 1 x 136/505, 1 x 136/528-4, für das 4. Rad bestellen Sie: **silber** 1 x 136/510-5, 1 x 136/528-8; **schwarz** 1 x 136/505, 1 x 136/528-5.

Lieferumfang: 1 Bike-Block Pro S D2 schwarz, 1 Bike-Block Pro S D1 schwarz, 1 Security Strip, 2 Rail Quick Pro, Montagehalterung



ab 435,-



Auch für Campster!

Opel Zafira Life, Citroën Spacetourer, Peugeot Traveller, Toyota ProAce Verso

max. Räder: 4; Tragfähigkeit: 60 kg; Maße (BxHxT): 145,8x119x62,5 cm Gewicht: 14 kg
silber, schwarz 136/530 442,-
schwarz 136/531 483,-

EuroCarry Fahrradträger

Formschöner, stabiler und vormontierter Aluminium Fahrradträger. Montage erfolgt ohne zu Bohren, Träger wird über Spannkralle an der Heckklappe eingehängt und über seitliche Spann-elemente fixiert und gesichert. Zusätzliche Sicherung durch Abspanngurte. Einfache Montage.

Lieferumfang: 2 Befestigungskralle, 2 Fahrradschienen, 4 Radschalen, 4 Zurriemen, Montagehalterung

Opel Zafira Life, Citroën Spacetourer, Peugeot Traveller, Toyota ProAce Verso

Farbe: schwarz; max. Räder: 2; Tragfähigkeit: 40 kg; Maße (BxHxT): 147x93x65 cm; Gewicht: 7 kg
schwarz 136/748 517,-
silber 136/773 435,-



max. 3

402,-



Carry-Bike Ford Custom

Speziell für die Modelle Ford Transit Custom und Ford Tourneo Custom. Der Fahrradträger ist der Fahrzeugform angepasst und haftet dank der geglätteten Halterung am oberen Bereich der Heckklappe.

Zubehör: für das 3. Rad bestellen Sie: 1 x 136/510-5 und 1 x 136/524-8.

Lieferumfang: 1 Bike-Block Pro S 3 schwarz, 1 Bike-Block Pro S 1 schwarz, 1 Security Strip, 2 Rack Holder, 2 Rail Quick Pro, Montagehalterung
Ford Transit/Tourneo Custom 2012/04 – 2016
Farbe: silber, schwarz; max. Räder: 3; Tragfähigkeit: 50 kg; Maße (B x H x T): 154 x 87 x 45 cm; Gewicht: 8,5 kg **136/577 402,-**



max. 2

390,-



Carry-Bike Renault Traffic D

Passend für Renault Traffic D und Opel Vivaro mit doppelter Hecktüre. Erforderlich für den Gebrauch ist die Nummernschildleuchte 136/532 (nicht im Lieferumfang enthalten).

Lieferumfang: 1 Bike-Block Pro 1 schwarz, 1 Bike-Block Pro 2 schwarz, 1 Security Strip, 2 Rail Premium, Montagehalterung
Opel Vivaro, Renault Traffic 2015 –
Farbe: silber, schwarz; max. Räder: 2; Tragfähigkeit: 35 kg; Maße (B x H x T): 128 x 144 x 51 cm; Gewicht: 8,2 kg **136/583 390,-**

max. 4

377,-



Carry-Bike Opel Vivaro, Renault Traffic

Passend für Opel Vivaro und Renault Traffic mit Heckklappe. Erforderlich für den Gebrauch ist die Nummernschildleuchte 136/532 (nicht im Lieferumfang enthalten).

Zubehör: für das 3. Rad bestellen Sie: 1 x 136/510-5 und 1 x 136/524-8, für das 4. Rad bestellen Sie: 1 x 136/510-5 und 1 x 136/529-8.
Lieferumfang: 1 Bike-Block Pro S 3 schwarz, 1 Bike-Block Pro S 1 schwarz, 1 Security Strip, 2 Rack Holder, 2 Rail Quick Pro, Montagehalterung
Opel Vivaro, Renault Traffic L2
Farbe: silber, schwarz; max. Räder: 4; Tragfähigkeit: 60 kg; Maße (B x H x T): 128 x 143 x 53 cm; Gewicht: 8,7 kg **136/581 377,-**

299,-



Fahrradträger Nuevo

Vielseitig einsetzbarer Fahrradträger, dank individueller Höhenverstellung von 80 – 155 cm. Passend für Reisemobile und in Verbindung mit dem Montageschiensatz auch für den Kastenwagen Renault Master und Opel Movano Modell 2000 – 2010.

Einsatz am Kastenwagen

Für den Transport von 2 Fahrrädern, mit extra breiten Auflegewinkeln zur optimalen Lastenverteilung. Zusätzlich wird ein Montageschiensatz benötigt. Max. Räder: 2; Tragfähigkeit: 40 kg
Montageschiensatz bitte separat bestellen!
Lieferumfang: 2 Befestigungskralen, 2 Fahrrad-schienen, 4 Radschalen mit 4 Ratschenbändern
Opel Movano, Reisemobil, Renault Master 2000 – 2010

Farbe: silber; Maße (B x H x T): 125 x 125 x 73 cm; Gewicht: 7 kg **136/404 299,-**

o. Abb.: Montageschiensatz

136/406-5 86,-

EuroCarry Ducato/Jumper/Boxer

Der elektrische Fahrradträger von EuroCarry ist für den Fiat Ducato, Citroen Jumper und Peugeot Boxer ab dem Modelljahr 2006 konzipiert worden. Dieser Fahrradträger ermöglicht den Transport von 2 E-Bikes mit einem Gesamtgewicht von max. 50 kg. Durch den bis zu 110 cm elektrisch absenkbaren Fahrradträger gehört ein mühsames Beladen nun endlich der Vergangenheit an. Der Fahrradträger kommt teilweise vormontiert. Ein 12 V Stromanschluss ist erforderlich. Die Montage erfolgt ohne Kleben an den Befestigungsschrauben der Türscharniere. Zum Öffnen der Hecktüren kann der Fahrradträger seitlich nach rechts weggeschwenkt werden. Bitte beachten Sie beim Verladen von E-Bikes die Tragfähigkeit.

Lieferumfang: 2 Befestigungskralen, 2 Fahrrad-schienen, 4 Radschalen mit 4 Ratschenbändern
Fiat Ducato Typ 250, Citroen Jumper, Peugeot Boxer 2006 –

Farbe: silber, schwarz; max. Räder: 2; Tragfähigkeit: 50 kg; Maße (B x H x T): 177 x 152 x 88 cm; Gewicht: 31 kg **136/739 2.435,-**

max. 2 E-Bike

2.435,-

Einfaches Beladen dank elektrischer Absenkung!





Alle Produkte dieser Seite sind Made in Germany!



max. 2

E-Bike

max. 4

E-Bike



ab 805,-



Kann mit Beleuchtungsleiste als Tieflader eingesetzt werden.

EuroCarry Fahrradträger

Komplett vormontiert! Montage ohne Bohren an den bereits vorhandenen Bohrungen bzw. Aufnahme Punkten der Türscharniere. Kurze Montagezeit. Zum Öffnen der Hecktüren kann der Fahrradträger seitlich nach rechts weggeschwenkt werden. Die Fahrradträger können als Hochlader und in Verbindung mit einer Beleuchtungsleiste als Tieflader verwendet werden.

Bitte beachten Sie beim Verladen von E-Bikes die Tragfähigkeit.



Lieferumfang: 2 Befestigungskralen, 2 Fahrrad-schienen, 4 Radschalen mit 4 Ratschenbändern
Farbe: schwarz; max. Räder: 2; Tragfähigkeit: 60 kg; Maße(BxHxT): 177x116x60 cm

VW Crafter 2006 – 2016, Mercedes Sprinter ab 2006

Gewicht: 13,5 kg **136/741** **805,-**

VW Crafter 2017 –

Gewicht: 14 kg **136/743** **1.025,-**

Fiat Ducato Typ 250/290, Citroën Jumper, Peugeot Boxer ab 2006

Gewicht: 14 kg **136/745** **1.025,-**

Lieferumfang: 4 Befestigungskralen, 4 Fahrrad-schienen, 8 Radschalen mit 8 Ratschenbändern
Farbe: schwarz; max. Räder: 4; Tragfähigkeit: 60 kg; Maße(BxHxT): 177x116x90 cm

VW Crafter 2006 – 2016, Mercedes Sprinter ab 2006

Gewicht: 17,5 kg **136/740** **995,-**

VW Crafter 2017 –

Gewicht: 18 kg **136/742** **1.210,-**

Fiat Ducato Typ 250/290, Citroën Jumper, Peugeot Boxer ab 2006

Gewicht: 18 kg **136/744** **1.210,-**

EuroCarry Fahrradträger

Der Grundträger kann als Hochlader mit einer Ladehöhe von 1,50 Meter oder mit Beleuchtungsleiste als Tieflader, mit einer Ladehöhe von 1 Meter, eingesetzt werden.



max. 2



Fiat Ducato Typ 250/290, Citroën Jumper, Peugeot Boxer 2006 –

Maße(BxHxT): 139x134x57 cm

silber, schwarz **136/746** **425,-**
schwarz **136/747** **506,-**

Lieferumfang: 2 Befestigungskralen, 2 Fahrrad-schienen, 2 Spannschienen, 4 Radschalen, 4 Zurrriemen

NEU

max. 2

ab 425,-



VW Crafter bis 12/2016, Mercedes Sprinter ab 04/2006

Maße(BxHxT): 125x119x25 cm

silber, schwarz **136/756** **425,-**
schwarz **136/757** **506,-**

NEU

max. 2



VW Crafter 2017 –

Maße(BxHxT): 125x119x25 cm

silber, schwarz **136/758** **425,-**
schwarz **136/759** **506,-**



Thule Elite Van XT

Für 2 Fahrräder, Tragfähigkeit 35 kg, maximale Belastung je Schiene 19 kg. Wird ohne Bohren mittels neuer geklebter Befestigungsklemmschiene auf die rechte Hecktüre montiert. Die Tür kann geöffnet werden ohne dass die Räder abgenommen werden müssen. Der erhöhte Abstand von 20 cm zwischen den Schienen ermöglicht eine einfachere und schnellere Befestigung der Fahrräder, zudem lässt sich die Fahrradplattform für zusätzlichen Komfort in 3 Höhenpositionen anbauen. Die Felgenhaltebänder mit Ratschenfunktion sichern die Fahrräder während des Transportes. Dank intelligenter Verbindungen kann der Van XT bei Nichtgebrauch leicht abgenommen werden. Geeignet für Fiat Ducato ab Baujahr 07/2006 und baugleiche Fahrzeuge.

Für	Farbe	Art-Nr.	
Fiat Ducato	silber	90 656	479,-
Fiat Ducato	schwarz	90 659	509,-
VW Crafter 2006/04 – 2016	schwarz	90 660	509,-
VW Crafter 2017 –	schwarz	90 661	509,-



max. 2

ab 509,-

CARRY-BIKE

Fahrradträger für Kastenwagen mit doppelter Hecktür, bei welchen bis auf die Sicherheitsschrauben nicht gebohrt werden muss. Die Hecktür kann geöffnet werden ohne die Fahrräder abzunehmen.

max. 2

ab 442,-



Carry-Bike 200 DJ Ducato

Ermöglicht das Anbringen des Auflagebügels in zwei Positionen. Mit Standardpositionierung und einer tiefergesetzten Positionierung, die das Beladen der Räder vereinfacht. In der tiefergesetzten Ausführung ist der Gebrauch der Nummernschildleuchte 136/532 erforderlich. Gelenkartige Halterungen für ein leichtes Abnehmen des Fahrradträgers.

Lieferumfang: 1 Security Strip, 2 Bike-Block Pro S D1, 2 Rack Holder, 2 Rail Quick Pro, Montagehalterung

Fiat Ducato Typ 250, Citroën Jumper, Peugeot Boxer 2006/06 –

max. Räder: 2; Tragfähigkeit: 35 kg; Maße (BxHxT): 128x115,5x55 cm; Gewicht: 9 kg
silber 136/464 442,-
schwarz 136/465 498,-

max. 2

485,-



Carry-Bike 200 DJ Sprinter/Crafter

Befestigung mit Klemmschienen unterhalb des Fensters der rechten Flügeltür.

Lieferumfang: 1 Bike-Block Pro S 2 schwarz, 1 Bike-Block Pro S 1 schwarz, 1 Fixing-Bar, 1 Rack Holder, 1 Security Strip, 2 Rail Quick Pro, Montagehalterung

VW Crafter, Mercedes Sprinter

Farbe: silber, schwarz; max. Räder: 2; Tragfähigkeit: 35 kg; Maße (BxHxT): 128x120x44 cm; Gewicht: 9 kg
136/588 485,-

max. 2

E-Bike

986,-

NEU



Carry-Bike Ducato Frame E-Bike

Ermöglicht ein Anbringen des Auflagebügels in drei Positionen. Bei den 2 unteren Positionen ist die Nummernschildleuchte 136/532 notwendig.

Nicht geeignet für Fahrzeuge mit 270° Scharnieren.

Bitte beachten Sie beim Verladen von E-Bikes die Tragfähigkeit.

Lieferumfang: 1 Security Strip, 2 Bike-Block Pro S D1, 2 Rail Quick Premium, Montagehalterung
Fiat Ducato Typ 250, Citroën Jumper, Peugeot Boxer 2006/06 –

Farbe: silber, schwarz; max. Räder: 2; Tragfähigkeit: 50 kg; Maße (BxHxT): 128x139x67 cm; Gewicht: 21 kg
136/515 986,-

max. 2

E-Bike

740,-



NEU

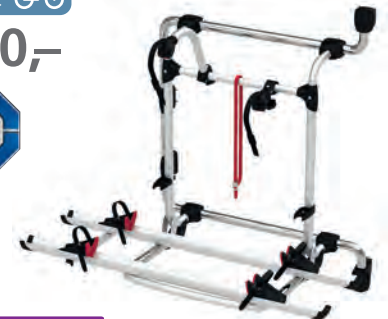

Carry-Bike Frame VW Crafter/MAN

Passend an den VW Crafter und MAN Modelle ab 2017. Der solide Alurahmen lässt sich ganz ohne Bohren an den serienmäßig vorhandenen Verschraubungspunkten befestigen.

Lieferumfang: 1 Bike-Block Pro 3 schwarz, 1 Security Strip, 2 Rack Holder, 2 Rail Premium, Montagehalterung

VW Crafter, MAN 2017 –

Farbe: silber, schwarz; max. Räder: 2; Tragfähigkeit: 50 kg; Maße (BxHxT): 137x116x65 cm; Gewicht: 15 kg
136/548 740,-

Fahrradträger



579,-

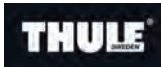

Ideale Ergänzung

Thule BackSpace XT

Die leichte und widerstandsfähige Gepäckbox für das Fahrzeugheck ist die ideale Ergänzung zu VeloSpace XT Fahrradträgern. Sie hat ein Volumen von 300 Litern, die Beladung (Zuladung 50 kg) der Box ist dank der niedrigen Ladehöhe des Trägers sehr komfortabel. Die zusammenklappbare Box ist leicht und ohne zusätzliches Werkzeug zu montieren, integrierte Tragegriffe erlauben es, die Box komfortabel zu tragen. Sie erfüllt die Anforderungen der City Crash-Norm. Maße B 140 x H 68 x T 42 cm, Gewicht 8,6 kg.

89 146 579,-



max. 3

E-Bike

629,-



max. 4

E-Bike



729,-



Thule VeloSpace XT

Durch seine großzügige und stabile Bauweise – seine Ladekapazität beträgt 60 kg bei 30 kg je Schiene, seine Radschienen haben Überlänge – kann der VeloSpace XT Fahrräder unterschiedlichen Typs wie Kinderräder, Fatbikes oder auch E-Bikes aufnehmen. Die abnehmbaren Haltearme erlauben ein bequemes Aufladen der Fahrräder. Die Montage und Einstellung des Trägers lässt sich dank der stabilen Verbindung zur Anhängerkupplung leicht bewerkstelligen. Aber auch in montiertem und sogar beladenem Zustand hat man durch den praktischen Abklappmechanismus mit Fußpedal jederzeit einfachen Zugang zum Kofferraum. Der VeloSpace XT 3 hat einen extra großen Abklappwinkel von 70°, was ihn besonders attraktiv für Fahrzeuge wie moderne Vans mit großer Heckklappe macht. Sowohl der Träger selbst, als auch die Haltearme sind abschließbar. Der VeloSpace XT erfüllt die Anforderungen der City Crash-Norm.

	Räder	Tragfähigkeit	Gewicht	Art-Nr.	
VeloSpace XT 2	2	60 kg	18,7 kg	89 143	629,-
VeloSpace XT 3	3	60 kg	20,6 kg	89 144	729,-

Ohne Abbildung: Erweiterungs-Set

Erweitert den VeloSpace XT auf 3 bzw. 4 Fahrräder. Maximale Zuladung 15 kg. **89 145 172,95**

TIPPS & TRICKS

City-Crash Test nach DIN 75302

Die Sicherheit der Fahrradträger für die Anhängerkupplung wird regelmäßig in Testzentren untersucht. Die Fahrradträger werden einem sogenannten City-Crash unterzogen. Diese müssen einen Aufprall mit 30 km/h überstehen. Überprüft wird dieser Test mit Aufnahmen von bis zu tausend Bildern pro Sekunde. Anschließend werden die Daten von unabhängigen Prüfern ausgewertet und an die Hersteller weitergeleitet. Großes Augenmerk wird hierbei auf Vorher-Nachher-Bilder gelegt, um feststellen zu können, in wie weit unbeschadet ein Fahrradträger für die Anhängerkupplung den Bremstest bestehen kann. Nur bei Bestehen des Tests bekommt der Fahrradträger das Siegel des Crash Tests nach DIN 75302.



max. 2

E-Bike

519,95



max. 4

E-Bike



639,95



Thule VeloCompact

Sehr kompakter und leichter Anhängerkupplungs-Fahrradträger, erhältlich in Ausführungen für 2 oder für 3 Fahrräder. Die Variante für 3 Fahrräder (Modell 926) kann mittels Erweiterungs-Set um ein zusätzliches Fahrrad erweitert werden. Die Tragkraft je Schiene beträgt bei beiden Ausführungen 25 kg, was auch den Transport von leichten E-Bikes erlaubt. Das Handling des Trägers ist sehr komfortabel – eine einstellbare Einhandkupplung ermöglicht eine einfache Montage des Trägers, dank abnehmbarer Haltearme lassen sich die Fahrräder leicht fixieren. Der Abklappmechanismus erlaubt den bequemen Zugang zum Fahrzeugkofferraum. Träger und Haltearme sind abschließbar. Er erfüllt die Anforderungen der City Crash-Norm.

	Räder	Tragfähigkeit	Gewicht	Art-Nr.	
VeloCompact 924	2	46 kg	14,2 kg	89 121	519,95
VeloCompact 926	3	60 kg	19 kg	89 122	639,95

Ohne Abbildung: Erweiterungs-Set

Um den Velo Compact 926 auf 4 Fahrräder zu erweitern. **89 123 162,95**



Thule EasyFold XT

Der kompakte und komfortable Anhängerkuppelungs-Fahrradträger, erhältlich für 2 oder 3 Fahrräder, ist komplett zusammenklappbar. Dennoch besitzt er eine hohe Ladekapazität von 60 kg bei 30 kg je Fahrradschiene, was bedeutet, dass beide Ausführungen 2 normale E-Bikes aufnehmen können. Der weite Abstand zwischen den Trägerschienen macht das Beladen mit breiten und schweren Rädern einfach. Im demontierten Zustand machen 2 integrierte Tragegriffe und ein integriertes Hilfsrad beim XT 3 den Transport komfortabel, die Montage selbst erfolgt sehr leicht durch eine einstellbare Einhandkupplung auf dem Kupplungskopf. Die Räder sind leicht durch abnehmbare Haltearme mit Thule AcuTight Drehmomentbegrenzer-Knöpfen, die „klicken“, wenn das optimale Drehmoment erreicht ist, fixierbar. Mit einem Fußpedal wird der Abklappmechanismus bedient. Dieser erlaubt den Zugang zum Kofferraum, auch wenn Fahrräder montiert sind. Träger und Haltearme sind abschließbar. Er erfüllt die Anforderungen der City Crash-Norm.



max. 2

E-Bike

max. 3

E-Bike



739,-

5 years warranty
Jahre Garantie
años de garantía
CITY CRASH
...Complies with DIN/ISO norms



835,-

Aufbewahrung

ab 37,⁹⁵



Tragetasche Thule EasyFold XT

Schützt vor Schmutz, wenn der Thule EasyFold XT Fahrradträger transportiert und gelagert wird.

	Räder	Tragfähigkeit	Gewicht	Art-Nr.	
EasyFold XT 2	2	60 kg	17,9 kg	89 167	739,-
EasyFold XT 3	3	60 kg	23,1 kg	89 168	835,-

für	Art-Nr.	
EasyFold XT 2	89 169	37,95
EasyFold XT 3	89 170	44,95

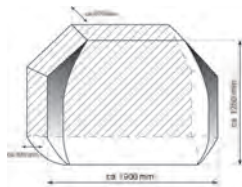

HINDERMANN
SCHÜTZEN - UM WERTE ZU ERHALTEN

made in germany

47,⁵⁰



Fahrradschutzhülle City

Die Schutzhülle für 3 Fahrräder wird von hinten aufgezogen und deckt auch die Unterseite des Trägers ab. Rückseitig sind bereits 2 Gummispanner eingearbeitet. Die aufgenähte Glasklartasche für eine Warntafel dient auch der Befestigung von optional bestellbaren Spanngurten. Material Polyester 210D, hinten mit hochwertiger PU-Beschichtung. **89 553 47,50**

Nützliches Zubehör

32,-



Abschließbare Drehgriffe

2er-Set, Nachrüstsatz für nicht abschließbare Thule-Abstandshalter. Diese werden einfach gegen die vorhandenen Drehgriffe ausgetauscht. **89 464 32,-**



16,-



Felgenschutz

Die Adapter aus Gummi werden zwischen Gurt und Felge platziert und sorgen somit für Schutz und Sicherheit; 2 Stück. **89 535 16,-**



41,-

Kabelschloss

Starkes Kabel mit Kunststoffmantel, passend für die Halterung an den Abstandshaltern bis Version 2012; Länge 180 cm. **89 545 41,-**



16,-

Halteband

Satz zu 6 Stück. **89 537 16,-**

Gurtschloss Strap Lock

Der 3 m lange Gurt verfügt über eine strapazierfähige Stahleinlage, die ein Durchschneiden verhindert. Seine abschließbare Gurtschnalle aus leichtem Aluminium ist mit einer Gummischutzhülle ummantelt, um Kratzer und Schrammen zu vermeiden. Der Gurt kann sowohl im geöffneten als auch im geschlossenen Zustand gespannt werden. **89 546 42,-**





Fahrradträger GiroVan

Der schwenkbare GiroVan, der speziell für den Fiat Ducato Kastenwagen ab Baujahr 2006/07 entwickelt wurde, besticht in erster Linie durch sein elegantes Design und die Flexibilität, die er bietet.

- Transport von 2 Fahrrädern
- schwenkbar: Öffnen der Hecktüren im beladenen Zustand möglich
- kombinierbar mit Linnepe Anhängerkupplung (siehe Info)
- Schnellverschluss für werkzeuglose Demontage
- ohne Werkzeug im unbeladenen Zustand hochklappbar (ca. 25 cm kürzer)
- Maße ca. B 175 x T 63/38 cm
- Nutzlast bis zu 80 kg
- Gewicht ca. 47 kg

Lieferumfang:

2 Haltearme, Fahrradschienen mit Schnellverschluss.



Schwenkbar – optimaler Zugang zu den Hecktüren



Klappbarer Träger

INFORMATION

Fahrradträger nur an Fahrzeugen ohne oder mit abnehmbarer Anhängerkupplung montierbar. Der Elektrokabelsatz ist separat zu bestellen. Diese finden Sie auf Seite 203 in unserem Hauptkatalog!

o. Abb.:

Linnepe Elektrokabelsatz 13-polig

Wird sowohl für die Anhängerkupplungen als auch für die Lastenträger von Linnepe benötigt und ist separat zu bestellen.

Für	Art-Nr.	
Fiat Ducato – Kastenwagen, 2006/07 – 2011/01	87 642	219,-
Fiat Ducato – Kastenwagen, 2011/02 –	87 643	219,-

Fahrradträger Slide Move DS-250

Für Fiat Ducato Kastenwagen ab Baujahr 07/2006 und baugleiche Fahrzeuge erhältliches Trägersystem, das sich besonders dadurch auszeichnet, dass es beidseitig verschiebbar ist. Ohne die Ladung abzunehmen kann dieser Träger seitlich nach links und nach rechts geschoben werden, um dahinter liegende Türen oder Klappen zu öffnen. Da nur die fahrzeugspezifischen Stahlaufnahmen fest am Fahrzeug-Chassis montiert werden, kann der Träger selbst problemlos und schnell abgenommen bzw. angebracht werden. Sehr gut für den Transport von schwereren E-Bikes geeignet.

- Nutzlast 70 kg (die Hinterachslast des Fahrzeugs ist zu beachten)
- Maße B 185 x T (ab Stoßstange) ca. 70 cm
- Gewicht ohne Rüstsatz ca. 29 kg

Lieferumfang:

Vormontierter Träger inkl. Beleuchtung mit 13-poligem Anschlussstecker, fahrzeugspezifische Aufnahmen (13 bzw. 18 kg), Befestigungsbügel, Befestigungsmaterial für 2 Fahrräder, ECE-Gutachten.



Beidseitig ca. 115 cm verschiebbar



Für	Art-Nr.	
Fahrzeuge mit Hecküberhang 1000 mm	87 903	1.495,-
Fahrzeuge mit Hecküberhang 1380 mm	87 904	1.545,-

E-Bike

max. 2



ab 1.499,-

Für	Art-Nr.	
Fahrzeuge mit Hecküberhang 1000 mm	87 712	1.499,-
Fahrzeuge mit Hecküberhang 1380 mm	87 714	1.599,-

max. 2

E-Bike



ab 1.495,-

o. Abb.: Elektrokabelsatz 13-polig

Wird für den Fahrradträger Slide Move DS-250 benötigt und ist separat zu bestellen.

Für	Art-Nr.	
Fiat Ducato – Kastenwagen 2006/07 – 2011/01	87 757	199,-
Fiat Ducato – Kastenwagen 2011/02 –	87 758	199,-

Für Fiat Ducato, Peugeot Boxer, Citroen Jumper ab 2006/07



ab 2.449,-



 made in germany



Fernbedienung

max. 3 
E-Bike 

E-Bike-Träger Futuro E-Lift

Der Futuro E-Lift ist die konsequente Weiterentwicklung des Futuro in Sachen Nutzerfreundlichkeit – die Plattform für Kastenwagen lässt sich per Fernbedienung elektrisch absenken. Der Träger ist mit einer Nutzlast von 60 kg auch für schwere E-Bikes geeignet. Stabil montiert an den Hecktürscharnieren und während der Fahrt an 2 weiteren Punkten fest mit der Karosserie verbunden ist ein sicherer und klapperfreier Transport am Fahrzeugheck gewährleistet. Durch die hohe Transportposition werden die Türen nicht belastet und die Anhängerkupplung bleibt frei zugänglich – eine Kombination mit Boots- oder Motorradanhänger ist möglich. Zum Beladen lässt sich die Plattform bis zur Ladekante des Fahrzeuges absenken, so können schwere E-Bikes leicht verladen und gesichert werden. Der Träger passt zu den Hochdachtypen H2 und H3 und Flügeltüren bis max. 90° Öffnungswinkel.

Merkmale:

- für max. 2 E-Bikes oder 3 Fahrräder
- schwenkbarer Hauptbügel – auch im beladenen Zustand
- Transportplattform elektrisch per Fernbedienung um 110 cm absenkbar
- klapp- und arretierbare Transportplattform
- Schwenkbügel abschließbar
- keine Beleuchtungswiederholung erforderlich
- Montage an den Hecktürscharnieren
- freier Zugang zur Anhängerkupplung
- Nutzlast bis zu 60 kg
- Eigengewicht ohne Rüstsatz ca. 60 kg

Geeignet für Fiat Ducato und baugleiche Fahrzeuge, ab Baujahr 2006/07



Klappbare Plattform



Freier Zugang zu den Hecktüren



Elektrisch absenkbar

Dachform	Anzahl Schienen	Art-Nr.	
H2 – Hochdach	2	87 750	2.449,-
H3 – Superhochdach	2	87 751	2.449,-
H2 – Hochdach	3	87 752	2.555,-
H3 – Superhochdach	3	87 753	2.555,-

INFORMATION

Eine im Bremslicht integrierte Rückfahrkamera muss entfallen und gegebenenfalls durch eine externe ersetzt werden.

Hochdachtyp H1

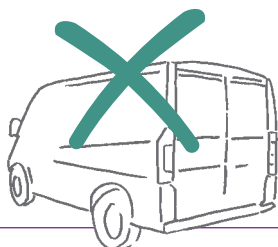

Hochdachtyp H2

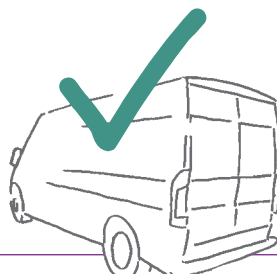

Hochdachtyp H3

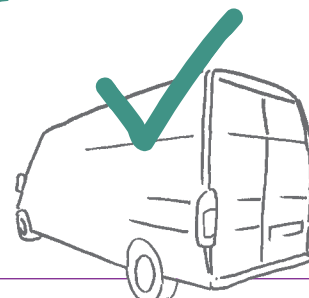

INFORMATION

Der Lastenträger Futuro E-Lift kann nur an einem Fiat Ducato, Peugeot Boxer und Citroen Jumper mit dem Hochdachtyp H2 (Fahrzeughöhe 254,2 cm) und Hochdachtyp H3 (Fahrzeughöhe 276,4 cm) montiert werden. Bei Hochdachtyp H1 ist eine Montage nicht möglich.

An Türscharnieren mit einem Öffnungswinkel bis 180° ist eine Anbringung möglich. Bei Öffnungswinkel von 270° kann der Futuro E-Lift nicht montiert werden.



max. 2

E-Bike

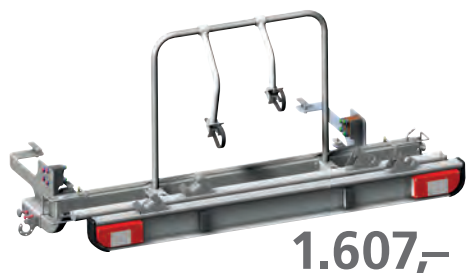

1.607,-

EuroCarry E-Bike Träger

Der speziell für den Transport von E-Bikes entwickelte Träger kann auch im beladenen Zustand vom Fahrzeug weggeklappt werden und erlaubt so den freien Zugang zu beiden Hecktüren. Bei Nichtbenutzung kann der Ausleger des Trägers platzsparend nach oben geklappt werden. Der Träger wird mittels Adapter direkt mit dem Fahrzeugchassis verschraubt. Montage sollte stets durch einen autorisierten Fachhändler durchgeführt werden (Achtung: nicht mit Fahrzeuglängen 6,2 und



6,4 m kompatibel!). Bitte beachten Sie beim Verladen von E-Bikes die Tragfähigkeit.

Lieferumfang: 2 Befestigungskralen, 2 Fahrrad-schienen, 4 Radschalen mit 4 Zurrriemen

Fiat Ducato Typ 250, Citroën Jumper, Peugeot Boxer 2006 –

Farbe:silber; max. Räder: 2; Tragfähigkeit: 80 kg; Maße(LxBxH): 70x178x95 cm; Gewicht: 45 kg
136/775 1.607,-

Thule Roof-Box Force XT

Vielseitige, für den täglichen Einsatz konzipierte Dachbox, deren Aeroskin-Deckelmaterial für ein einzigartiges Aussehen und hohe Kratzfestigkeit sorgt. Die aerodynamische Form sorgt für verminderte Geräuscentwicklung während der Fahrt. Dank des PowerClick-Systems sind die Boxen einfach und schnell montiert. Die integrierte Drehmomentanzeige meldet per Klickgeräusch, wenn die Box ordnungsgemäß montiert ist und sorgt so für eine schnelle und sichere Befestigung. Das DualSide-Öffnungssystem erlaubt ein beidseitiges Be- und Entladen und vereinfacht zudem die Montage. Die eingebaute SecureLock-Technologie sorgt dafür, dass der Deckel an allen Kanten vollständig geschlossen und sicher verriegelt ist. Der extra große Verriegelungsknopf ist auch mit Handschuhen einfach zu greifen und schützt den Thule Comfort Key vor Beschädigungen; Tragkraft 75 kg.



425,-



520,-



570,-

Modell	Volumen	Maße (L x B x H)	Gewicht	Art-Nr.	
Force XT S	300 l	139 x 89,5 x 39 cm	14,3 kg	89 405	425,-
Force XT M	400 l	175 x 82 x 45,5 cm	16,4 kg	89 406	520,-
Force XT L	450 l	190 x 84 x 46 cm	18,7 kg	89 407	570,-



Ultra Box Top

Die geräumigen Dachboxen für Wohnmobile. Mit Aluminiumrahmen und wasserfesten Dichtungen verstärkt. Die klassischen Boxen für Reisemobile sind heute noch besser. Aus ABS-Plus allererster Qualität, stoß- und wetterfest. Mit dickschichtigem UV-Schutz und somit alterungsbeständig. Befestigungsstangen und Scharniere sind aus rostfreiem Edelstahl. Komplett mit Befestigungs-kit.

Material: ABS Acrylnitril-Butadien-Styrol

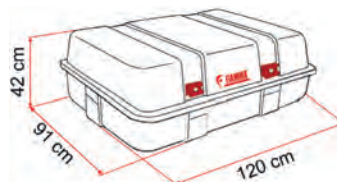

Ultra Box 2 Top

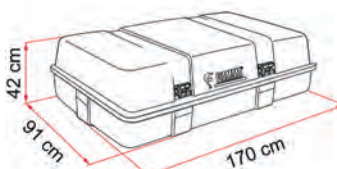

Ultra Box 3 Top



ab 502,⁵⁰



Modell	Volumen	Maße (B x H x T)	Gewicht	Art-Nr.	
Ultra Box 2 Top	400 l	120x42x91 cm	13 kg	136/546	502,50
Ultra Box 3 Top	520 l	170x42x91 cm	17 kg	136/547	650,-



Querträger

Längsschiene



ab 324,-

Thule Roof Rack Längsschienen, Standard

Set besteht aus 2 Schienen, wird benötigt wenn zeitgleich keine Markise montiert werden soll; kann im Nachhinein mittels Markisen-Nachrüstset (Art.-Nr. 89 215 bzw. 216) erweitert werden.

Typ	Länge	Art.-Nr.	
L2H2	2,85 m	89 203	324,-
L3H2	3,46 m	89 204	389,-
L4H2	3,8 m	89 205	394,-

ab 289,-

Thule Roof Rack Längsschienen, mit Markisenpaket

Statt den Smart Clamps auf der Beifahrerseite enthält dieses Set ein Montagekit zur gleichzeitigen Montage einer Dachmarkise Thule Omnistor 6200 / 6300 mit Ducato Paket.

Typ	Länge	Markisenlänge	Art.-Nr.	
L2H2	2,85 m	3,25 m	89 207	289,-
L3H2	3,46 m	3,75 m	89 208	329,-
L4H2	3,8 m	4 m	89 209	334,-

ab 289,-

Thule Roof Rack Querträger

Zur Montage auf den Roof Rack Längsschienen. Set besteht aus 2 Schienen mit einer Länge von je 1,5 m. Um eventuell vorhandene Dachhauben und Dachaufbauten zu überbrücken sind 2 verschiedene Höhen erhältlich.

Höhe	Tragfähigkeit	Art.-Nr.	
15 cm	75 kg	89 221	289,-
19 cm	75 kg	89 222	299,-

Thule Roof Rack Umbausatz

Zur Nachrüstung des Roof Rack Systems mit Markisenpaket bei bereits vorhandener Dachmarkise Thule Omnistor 6200 / 6300 (Baujahr des Adapters vor 2017).



89 212 49,-

ohne Abbildung: Thule Roof Rack Markisen Nachrüstset

Zur Nachrüstung einer Dachmarkise Thule Omnistor 6200 / 6300 an einem bereits vorhandenen Roof Rack System Standard (z. B. Adria Van Supreme). Der Satz

beinhaltet ein spezielles Adapterset, Verbindungsstücke und ein Abdichtband aus EPDM (2 x 2 m).

Typ	Markisenlänge	Art.-Nr.	
L2H2	3,25 m	89 215	109,-
L3H2 / L4H2	3,75 m / 4 m	89 216	119,-



779,-



Kajak

Kanu

Thule Hullavator Pro

Kajakhalter zur Montage auf dem Thule Roof Rack System (erfordert Längs- und hohe Querträger), hergestellt aus Aluminium und doppelt beschichtetem Stahl. Dank seiner Liftassistentz ermöglicht er die bequeme Handhabung eines Kajaks auch durch eine einzelne Person. Doppelt ausklappbare, mit Schaumstoff ummantelte Arme senken die Ladehöhe um bis zu 1 m ab, so dass das Kajak auf einer bequemen Höhe auf- bzw. abgeladen werden kann. Dabei reduzieren Gasdruckfedern das Gewicht des Kajaks beim Anheben und Absenken um bis zu 18 kg. Bietet Platz für 1 Kajak mit einer max. Breite von 80 cm und einem max. Gewicht von 35 kg. Pro Fahrzeug ist die Montage von 2 Hullavator Pro möglich.

89 231 779,-

Thule Produkte stehen seit vielen Jahren für:

- Innovation
- höchste Qualität
- Garantie gegen Material- und Verarbeitungsmängel

131,50



Thule Portage

Leicht zu beladender Kanuhalter, der sowohl für das Thule Roof Rack System als auch für die meisten Standard-Dachträger geeignet ist. Die robusten Halter mit abgerundeten Seiten und wetterfester Polsterung schützen das Kanu während der Fahrt. Die starken Spanngurte verfügen über einen Schnallenschutz um Kratzer an Kanu und Fahrzeug zu verhindern; geeignet für 1 Kanu maximale Zuladung 45 kg.

89 235 131,50

**TIPPS & TRICKS**

Eine Dachreling bietet eine zusätzliche Unterbringungsmöglichkeit für die Camping- und Freizeitausrüstung an Ihrem Kastenwagen. Sie ist ideal als Basis für Dachboxen, Surfbretter oder Solarplatten.

Thule SnowPack

Abschließbarer Dachträger aus anodisiertem Aluminium für den Transport aller Arten von Skiern und Snowboards. Geeignet für die Montage auf dem Thule Roof Rack System und für die meisten Standard-Dachträger. Die Auflageflächen (Breite 25 bzw. 50 cm) des Trägers sind mit extrem weichen Gummiauflagen versehen, die besten Grip bieten, ohne die Oberflächen zu verkratzen. Durch das vertikale Federsystem können auch dickere Boards transportiert werden. Im Lieferumfang sind 2 Sets Trägerfüße enthalten um auch Skier mit großen Bindungen problemlos unterzubringen. Durch die übergroße Taste lässt sich der Halter auch mit Handschuhen leicht öffnen und schließen.

Ideal für Ihre Ausrüstungab 157,⁹⁵

Weitere Relings, Dachboxen und Leitern finden Sie im Hauptkatalog auf den Seiten 184 – 188!

**Thule Canyon XT**383,[–]

Mit seiner robusten und doch eleganten, leichten Stahlrohrkonstruktion und seinem niedrigen Profil eignet sich dieser Dachkorb für den Transport von Ausrüstung beliebiger Form und Größe. Die abgeschrägten Seitenwände erleichtern das Auf- und Abladen des Gepäcks und die windabweisende Verkleidung verbessert dessen Aerodynamik. Er ist geeignet für das Thule Roof Rack System und mit dem Thule One-Key System abschließbar. Tragfähigkeit 68 kg, Ladefläche L 104 x B 99 x H 13 cm, Abmessungen L 127 x B 104 x H 15 cm, Gewicht 13 kg.

89 253 383,–

Modell	Zuladung	Belastbarkeit	Gewicht	Art-Nr.	
7322	2 Paar Skier oder 1 Snowboard	14 kg	2,8 kg	89 246	157,95
7324	4 Paar Skier oder 2 Snowboards	28 kg	3,8 kg	89 247	172,95

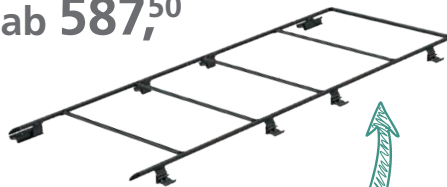
Die passende Dachreling für Ihren Fiat Ducato, Citroën Jumper oder Peugeot Boxer.ab 587,⁵⁰**NEU** Jetzt auch in schwarz!**Dachreling Roof Rail Ducato**

Dachträgersystem für den Fiat Ducato ab 2006. Sowohl für den langen als auch für den kurzen Radstand (kürzbar). Für Fahrzeuglängen bis 6 m. Maße (B x H x T): 355 x 16,5 x 141 cm; Gewicht: 12 kg

schwarz **NEU** 052/130 715,–
silber 052/135 587,50

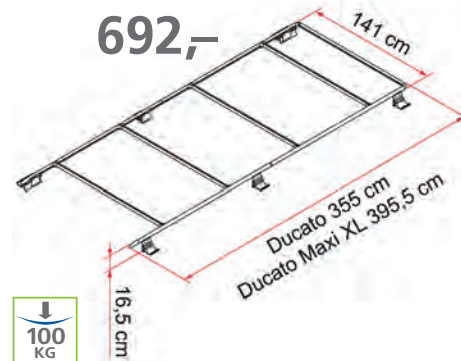
**Dachreling Roof Rail Ducato Maxi XL**

Version ab Bj. 06/2006. Für Fahrzeuglängen bis 6,36 m. Maße (B x H x T): 395,5 x 16,5 x 141 cm; Gewicht: 13,5 kg

052/136 692,–

725,–

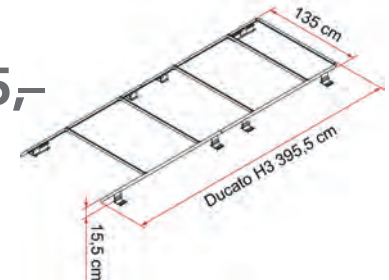
**Dachreling Roof Rail Ducato H3**

Für den Ducato H3 (in Verbindung mit der Leiter Deluxe DJ Ducato H3) verfügbar. Für Fahrzeuglängen bis 6,36 m (L3 und L4). Montage auf den Originalpunkten. Serienmäßig mit 4 Fixing Bar Rails. Mit den mitgelieferten Adaptern wird die Markise auf der rechten Seite, in Fahrtrichtung gesehen, montiert. Zur Traglast-Unterstützung sind die Halterungen **Kit Roof Rail Ducato Extra** erhältlich. Maße (B x H x T):

395,5 x 17,5 x 135 cm; Gewicht: 14,2 kg 052/131 725,–



home is everywhere

131,–

**Ladehilfe Roller Roof Rail**

Rolle zum einfachen Beladen. Vereinfacht das Laden von Kanu, Kajak oder anderen Gegenständen von hinten auf das Fahrzeug. Einfach zu kombinieren mit Roof Rail Ducato, Roof Rail Ducato Maxi XL und allen im Handel erhältlichen Dachgepäckträgern, ausgenommen die mit runden Profilen. Nicht für Fahrzeuge mit Rückfahrkamera.

052/140 131,–

105,–

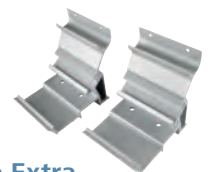
**Kit Roof Rail Ducato Extra**

Zur Traglast-Unterstützung sind die Halterungen **Kit Roof Rail Ducato Extra** erhältlich. Maße (B x H x T): 24,5 x 16,5 x 11 cm; Gewicht: 1 kg

052/138 105,–

Reling STYLE

Verleihen Sie Ihrem Fahrzeug ein sportliches Aussehen durch die aerodynamische Formgebung der Dachreling Style.

- einfache Montage
- aerodynamische Formgebung
- keine Bohrarbeiten am Dach

Die Reling wird an den serienmäßig vorhandenen Aufnahmepunkten des Fahrzeugdaches angebracht. Die Endstücke werden mit Sikaflex (nicht im Lieferumfang!) am Dach verklebt. An die Reling können EuroCarry Querträger in beliebiger Anzahl verbaut werden. Es besteht die Möglichkeit zur Anbringung an die Omnistor Markise der Serie 5 (Steilwandmarkise) und Fiamma F45.

Verteilte Zuladung: 200 kg auf 4 Querträger verteilt.

Fahrzeuglänge 5416 mm

Maße (B x H x T): 145 x 12 x 334,5 cm;

Gewicht: 17 kg **052/153 1.050,-**

ab 1.050,-

bewährte
Qualität
★★★★★

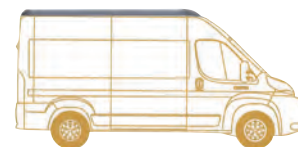

Montagemöglichkeit einer Omnistor Markise der Serie 5 mittels Adapter

Fahrzeugmodell: Fiat Ducato Typ 250, Citroën Jumper, Peugeot Boxer 2007 –;
Material: Aluminium; Tragfähigkeit: 200 kg

Fahrzeuglänge 5998 mm

Maße (B x H x T): 145 x 12 x 393 cm;

Gewicht: 20 kg **052/152 1.050,-**

Fahrzeuglänge 6363 mm

Maße (B x H x T): 145 x 12 x 429,5 cm;

Gewicht: 22 kg **052/154 1.115,-**

ZUBEHÖR



Querträger für Reling STYLE

Inhalt: 2 Stück; Material: Aluminium; Länge: 145,8 cm; Gewicht: 2,8 kg **052/155 150,-**

Markisen-Adapter

Adapter-Set zur Anbringung einer Markise Serie 5 (Steilwandmarkise)

Inhalt: 4 Stück;

Material: Aluminium;

Maße (B x H x T):

9,6 x 7,2 x 5,7 cm; Gewicht: 0,7 kg

052/156 91,-



Erhöhung für Reling STYLE

verzinkte Stahlbauteile, Erhöhung um ca. 60 mm.

Inhalt: 2 Stück; Material: Stahl; Maße (B x H x T): 7,5 x 7 x 11 cm; Gewicht: 2,5 kg

052/157 51,-

EuroCarry Reling 67011 ab Modelljahr 2006 nur für Hochdach H2

Einfache Montage. Keine Bohrarbeiten am Dach. Die Reling wird an die serienmäßig vorhandenen Aufnahmepunkte des Fahrzeugdaches angebracht. Die Stützfüße der Dachreling in Fahrtrichtung rechts sind zugleich Aufnahmepunkte für eine Omnistor Markise Serie 6.

Ausstattung: Aluminiumreling, eloxiert, 2 x 3 Stützfüße, 3 Abdeckkappen schwarz und 4 Querträger

Montagemöglichkeit für Omnistor Markisen Serie 6. Für Markisenmontage sind keine weiteren Adapter nötig!

Nicht mit Fiamma-Markisen kompatibel!

Fahrzeugmodell: Citroen Jumper II (250), Peugeot Boxer (250), Fiat Ducato Typ 250 2006/06 –;

Material: Aluminium; Tragfähigkeit: 100 kg;

Maße (B x H x T): 143,5 x 12 x 370 cm;

Gewicht: 16 kg **052/151 782,-**



782,-

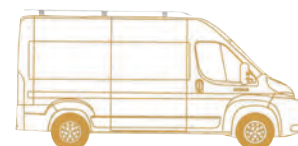

Einfache Montage – ohne Bohrarbeiten.

ZUBEHÖR

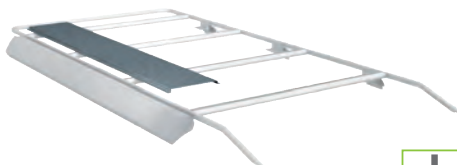

212,-



Begehplanke aus Aluminium

Die stabile Begehplanke wird auf die EuroCarry Reling (Querträger) montiert.

Ausstattung: rutschhemmendes Alu-Riffelblech, 8 Nutensteine M6, 8 Schrauben M6 x 10

Material: Aluminium; Tragfähigkeit: 100 kg;

Maße (B x H x T): 25 x 1,8 x 250 cm;

Gewicht: 2,7 kg **052/149 212,-**



34,-

Verlängerung für Reling 67011

Die Verlängerung für die EuroCarry Reling ermöglicht die Montage der Reling 67011 an Fiat Ducato, Citroen Jumper und Peugeot Boxer ab Bj. 06/2006 mit einer Fahrzeuglänge von 636 cm. Material: Aluminium; Maße (B x H x T): 2,2 x 4 x 37 cm; Gewicht: 610 g

052/147 34,-



Für Fiat Ducato, Citroen Jumper und Peugeot Boxer ab Modelljahr 2006

EC Heckleiter 67003

7-sprossige Leiter, komplett vormontiert, vorgeformte Kennzeichenausparung, zur Anbringung an der linken Hecktüre. Die lichte Weite der Sprossen beträgt 22 cm.

Ausführung: Aluminiumleiter, eloxiert, 7 Sprossen, 2 Spannschienen

- rutschsichere Sprossen
- Kennzeichenausparung
- kombinierbar
- 2 Jahre Garantie
- Made in Germany

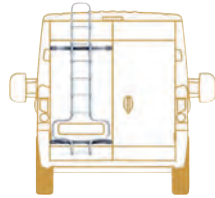

402,-



Typ: 7-sprossig; belastbar bis: 100 kg;
Maße (B x H x T): 83 x 210 x 20 cm; Gewicht: 7 kg
136/406-3 402,-

Mit Magnetbefestigung!



294,-

Thule Van Leiter

Die 9-stufige Teleskopleiter bietet einfachen und sicheren Zugang zum Fahrzeugdach, Trägersystemen und Aufbauten. Dank des mitgelieferten Magnetbefestigungssets kann die Leiter an allen Seiten des Fahrzeugs genutzt und gesichert werden und steht stabil auf jedem Untergrund. Sie ist von 75 cm bis zu 264 cm ausziehbar. Sie ist mit einem Luftdrucksystem zum sicheren Einschleiben sowie als Einklemmschutz ausgestattet. Im Lieferumfang ist eine praktische Transporttasche enthalten. Belastbar bis 150 kg, Maße B 49 x H 75/264 x T 7 cm, Gewicht 8,1 kg.

89 394 294,-



333,-

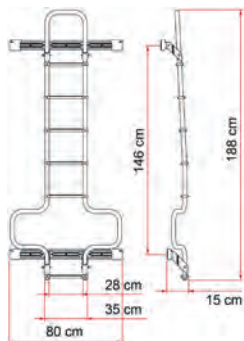

342,-

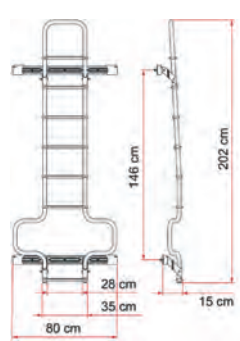

364,-

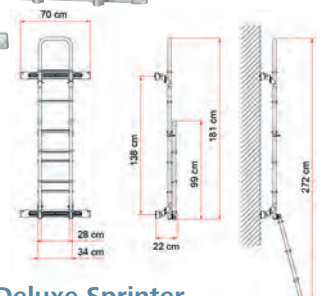

Heckleiter Deluxe DJ Ducato

Leiter aus eloxiertem Aluminium komplett mit Fixing-Bar Profil für eine sichere Befestigung an der linken Seite der Hecktüre. Kombinierbar mit Carry-Bike 200 DJ.

Stufen: 6; Maße (B x H): 80x188 cm; Gewicht: 6,5 kg
052/120 333,-

Heckleiter Deluxe DJ Ducato H3

Deluxe DJ H3 für den Ducato H3 ab 06/2006 (in Verbindung mit der Dachreling Roof Rail Ducato H3) verfügbar.

Stufen: 7; Maße (B x H): 80x202 cm; Gewicht: 6,9 kg
052/121 342,-

Heckleiter Deluxe Sprinter

Die stabile und leicht nach unten klappbare Aluminiumleiter wird an die linke Flügeltür montiert. Die Trägerrohre haben einen Durchmesser von 30 mm und eine Stärke von 2 mm.

Stufen: 8; Maße (B x H): 70x272 cm; Gewicht: 7 kg
052/122 364,-

400 x 400 mm

105,90

NEU



Dachhaube VisionStar M pro 2

Ansprechende Rauchglas-Dachhaube mit Doppelverglasung und ansprechendem Innenrahmen mit Doppelpolissee.

- stufenlos aufstellbar bis 50°
- sehr flache Haube
- stark reduzierte Fahr- und Zugluftgeräusche
- doppelwandiger Rahmen für bessere Isolation
- hoher UV-Schutz durch getöntes Haubenmaterial

Ausschnitt Nennmaß: 400 x 400 mm

Dachstärke: 25 – 60 mm

Höhe über Dach: 80 mm

Haubengröße: 490 x 470 mm

Gewicht: 3,76 kg

VisionStar M Pro 2 206/168 105,90 **NEU**

Technische Daten LED-Leuchtmittel:

- hohe Leuchtkraft
- warme Lichtfarbe (3000K)
- Nennlebensdauer 10.000 h
- Anzahl Schaltzyklen 50.000
- dimmbare LEDs



Spektrum A++ bis A

VisionStar M pro 2 LED 206/169 177,95 **NEU**

ZUBEHÖR

ab 19,95



Adapterrahmen Fiat Ducato

Adapterrahmen aus PP passend für Fiat Ducato.

Für MPK-Modelle VisionStar/VisionVent. In 2

Ausschnittmaßen

280 x 280 mm 206/215 19,95

400 x 400 mm 206/216 25,-



mit Plisseerahmen



ab 81,90

VisionVent S pro

- große Rauchglashaube
- vierseitig aufstellbar
- Plisseerahmen weiß
- ausziehbarer Fliegenschutz
- mit Zwangsbelüftung

Ausschnitt Nennmaß: 280 x 280 mm

Dachstärke: 24 – 46 mm

Höhe über Dach: 80 mm

Haubengröße: 380 x 395 mm

Gewicht: 1,8 kg

mit Rollo 206/217 86,50

ohne Rollo 206/223 81,90

ab 22,50



Kunstleder-Dachlukenabdeckung

Aus anschiessamem Softkunstleder hergestellte, seidengraue Hülle für Dachhauben. Sie schützt das empfindliche Kunststoffglas vor Verkratzen, Schmutz und Baumharz. Alle Hüllen verfügen ringsum über ein Gummizugband, welches unter die Kante geführt wird und für einen sicheren Halt sorgt. Für aerodynamisch geformte Glaskuppeln ist die Hülle 3-dimensional ausgearbeitet.

Mini Heki Style 85 309 39,50

REMItop Vario 85 306 22,50

40 x 40 cm 85 306 22,50

280 x 280 mm

ab 68,70



Dachhaube Vent 28 F

Die Vent 28 F eignet sich perfekt für beengte Raumverhältnisse. Durch ihr unauffälliges und elegantes Rahmendesign eignet sie sich perfekt für jedes Ambiente. Darüber hinaus bietet sie Ihnen

- durch ihre **aerodynamische** Formgebung die Möglichkeit einer Montage ohne zusätzlichen Spoiler.
- serienmäßig ein **Moskitonetz** aus Aluminium.
- eine Befestigung ohne zusätzliche Bohrlöcher (**Sandwich Montage**).
- die Option, Ihre Dachhaube mit dem Kit Turbo Vent 28 F zu einem motorisierten Ventilator umzubauen.
- mit Zwangsbelüftung
- Ausschnitt Nennmaß: 280 x 280 mm
- Dachstärke: 28 – 60 mm
- Höhe über Dach: 90 mm
- Haubengröße: 320 x 340 mm
- Gewicht: 1,8 kg

weiß 206/297 68,70

crystal 206/298 82,-

ZUBEHÖR

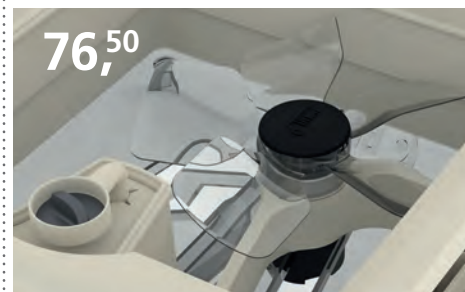

76,50

Kit Turbo-Vent 28 F

Das Turbo-Vent Kit ermöglicht es, Ihre Dachhaube Vent 28 F in einen motorisierten Ventilator umzurüsten. Max. Luftförderung: 9 m³/min. 180; Packmaß: 36 x 32 x 11 cm; 0,5 kg

206/299 76,50



129,-

Dach-Doppellüfter Titan TTC-SC21/V3



Dieser leise laufende 12 Volt Doppellüfter lässt sich dank mitgeliefertem Montagematerial und den ausziehenden Befestigungsschienen hervorragend in vorhandene Dachfenster von 38 bis 55 cm, wie zum Beispiel Dometic Mini Heki oder MPK, integrieren. Vorteil: Das Dachfenster kann geöffnet und geschlossen werden, ohne den Lüfter zu entfernen. Die beiden Lüfter (ø 14 cm) sorgen mit ihrem starken umkehrbaren Luftstrom (Be- und Entlüftung) für schnelle Wärmeableitung und regulierte Luftstrom. Der Luftstrom lässt sich via Fernbedienung in 6 Geschwindigkeitsstufen regulieren. Maße L 32 x B 15,6 x H 3,4 cm, Gewicht 1,2 kg.

89 317 129,-

Damit ich auch im Fahrzeug die Sterne sehen kann.

Dometic Mini und Micro Heki!

Ausschnitt 400 x 400 mm und 280 x 280 mm

↔ DOMETIC



145,-



Unser Tipp!
Spoiler als Zubehör zur Geräuschminimierung

Mini Heki Style

- für Reisemobile und Wohnwagen
- Innenrahmen mit Verdunklung und Insektenschutz (unabhängig voneinander stufenlos verstellbar)
- bequeme Einstellung der Glaskuppel mit praktischem Bügelsystem
- doppelte Acrylverglasung
- Spoiler zur Geräuschminimierung als Zubehör

ab 95,-

Micro Heki

Für Reisemobile und Wohnwagen. Dieses superkompakte Dachfenster wurde speziell für den Badbereich entwickelt. Es passt in Dachausschnitte von 280 x 280 mm und lässt sich manuell mit einem Hebelsystem öffnen und schließen.

- Innenrahmen mit optionaler Verdunklung und Insektenschutz (unabhängig voneinander verstellbar)
- mit oder ohne Zwangsbelüftung
- maximaler Öffnungswinkel: 50°
- doppelte Acrylverglasung, außen getönt
- arretierbare Belüftungsposition
- für Dachstärken von 23 bis 42 mm
- mit Insektenschutz
- für den Einbau wird das Installationskit benötigt



Produkt	Mini Heki Style		Micro Heki	
Wohnmobil	●		●	
Wohnwagen	●		●	
Bedienung	Bügel		Bügel	
Verglasung Kuppel PMMA	doppelt verglast		doppelt verglast	
Raststellungen	3		2	
Max. Öffnungswinkel	50°		50°	
Gewicht (kg)	3,3		1,7	
Verdunklung	einfach plissiert		einfach plissiert	
Insektenschutz	einfach plissiert		einfach plissiert	
Dachstärke (mm)	25-42	43-60	23-42	23-42
Rahmenmaterial	ASA		ASA	
Rahmenfarbe	RAL 9001		RAL 9001	
Ausschnitt (mm)	400 x 400		280 x 280	
mit Zwangsbelüftung	206/111	206/112	206/260	206/261
Preis	145,-	145,-	95,-	105,-
ohne Zwangsbelüftung	206/113	206/114	206/262	206/263
Preis	149,-	149,-	99,-	109,-

Zubehör

Damit keine Lücken bleiben!

made in germany

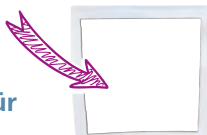

Adapterrahmen für Fiat Ducato

Für den problemlosen Einbau von Klimaanlage oder Dachhaube mit einem Ausschnittmaß von 400 x 400 mm auf einem Trapezblechdach. Für Typ 250 und Typ 290, ab Baujahr 2006.

- Fahrzeugmodell: Fiat Ducato (2006 – 2014), Fiat Ducato (2015 –)
 - Ausschnitt Nennmaß: 400 x 400 mm
 - Gewicht: 1 kg
- 206/027 85,-

made in germany



Spoiler für Heki

Verhindert die unangenehmen Windgeräusche während der Fahrt. Wird an der Vorderkante (Längs- oder Querseite) des Hebekipdaches angebracht. Einschließlich Montagematerial.

- Spoiler für Mini Heki 209/265 55,-
- Spoiler kurz 800 mm 206/013 65,-
- Spoiler lang 1100 mm 206/014 75,-

Aerodynamisch

o. Abb.: Dometic Installationskit für Micro Heki

Weitere Dachstärken auf Anfrage erhältlich.

Dachstärke	Art-Nr.	Preis
24 – 25 mm	206/264	9,-
26 – 27 mm	206/265	9,-
28 – 29 mm	206/266	9,-
30 – 31 mm	206/267	9,-
32 – 33 mm	206/268	9,-
34 – 35 mm	206/269	9,-

Dachhauben

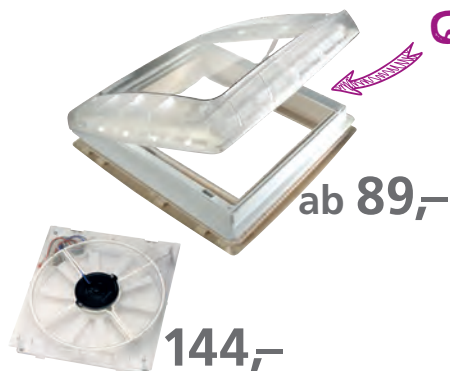

Qualität

Dachhaube Thule Vent

Dachhaube Thule Vent Manuell

- Montage ohne Bohren mit Spezialklemmen
- Einbaumaß: 400 x 400 mm
- Außenmaße: 459 x 472 mm
- Dicke des Dachs: 25 – 60 mm
- Aerodynamische Form
- Alle Materialien aus schlag- und wasserfestem Kunststoff
- Das Modell Thule Vent besitzt ein abnehmbares Mosquito-Gitter an der Außenseite, das Schmutz und Insekten abhält.

weiß	89 331	89,-
klar	89 332	99,-
transparent	89 333	89,-



ab 219,-

Dachhaube mit Ventilator, 12 Volt

Wie Dachhaube Thule Vent Manuell

- Einstellbare Ventilatorzahl
- Zusätzlich 6 Lüftungsstufen
- Energiesparfunktion
- Boostfunktion
- Sicherheitsmechanismus zum Schutz vor Überspannung, falschem Anschluss und Blockierung
- Touch-Bedienfeld mit LED-Anzeige

weiß	89 337	219,-
klar	89 338	229,-
transparent	89 339	219,-

Ventilator-Kit für Thule Dachhauben

Stromversorgung 12 Volt, kann problemlos an einer vorhandenen Thule Dachhaube nachgerüstet werden, passt für alle Baujahre.

89 343 144,-

Weitere Dachhauben und Zubehör finden Sie im Hauptkatalog ab Seite 208.



ab 299,-



Fan Tastic Vent 7350

Von den technischen Daten identisch mit Modell 3350, Vorteil liegt im Bedienkomfort: inkl. Funkfernbedienung. 87 178 469,-

Eine ideale Alternative zur Klimaanlage!

Dachventilator Fan Tastic Vent

Mit 3-stufigem Hochleistungsmotor und abnehmbarem Schutzgitter gegen Insekten. Die durchsichtigen Rotorblätter gewährleisten optimalen Lichteinfall. Außenmaß 47,1 x 47,1 cm, passt für Dachausschnitte von 40 x 40 cm und Dachstärken von 27 – 65 mm. Aufbauhöhe 12,5 cm, Gewicht 5 kg. Material: Korpus aus ABS, Haube aus Polycarbonat / Makrolon.

Leistung:

- Bei 1. Stufe 13,5 m³/min, Verbrauch 23 Watt
- Bei 2. Stufe 18,5 m³/min, Verbrauch 28 Watt
- Bei 3. Stufe 26,5 m³/min, Verbrauch 36 Watt

Fan Tastic Vent 2250

Mit Thermostat-Regelung; Ventilator schaltet bei Erreichen der eingestellten Temperatur automatisch ein oder aus. 87 171 299,-

Fan Tastic Vent 3350

Zusätzlich mit Regensensor, schließt automatisch bei Regen. 87 175 409,-



419,-



Dachventilator MaxxFan Deluxe

Kann entweder für die Be- und die Entlüftung bei geöffneter Außenhaube oder als Dachventilator mit geschlossener Außenhaube genutzt werden. Bei einem Energieverbrauch von 0,2 – 2,3 Ampère schafft der 10-stufige Ventilator bis zu 26 m³ Luftaustausch pro Minute. Die patentierte stoßfeste und UV-beständige Außenhaube schützt vor Regen wenn die Haube offen ist – auch während der Fahrt. Der eingebaute elektronische Thermostat erlaubt es, die im Wohnmobil gewünschte Temperatur einzustellen. Der MaxxFan Deluxe ist ausgestattet mit 2 Öffnungshebeln, einem Moskitonetz, einer Fernbedienung, einem elektrischen Bedienfeld am Gerät und einer manuellen Bedienung der Außenhaube im Falle eines Stromausfalls.

Technische Daten:

Einbaumaß 40 x 40 cm, Innenrahmen 46 x 46 cm, Außenmaß L 58,5 x B 41,7 x H 12,7 / 23,7 (geöffnet) cm, Gewicht 6 kg; geeignet für Dachstärken ab 29 mm.

Haube klar	89 323	419,-
Haube weiß	89 324	419,-
Haube rauchgrau	89 325	419,-

Dachventilator MaxxFan

Kann entweder für die Be- und die Entlüftung bei geöffneter Außenhaube oder als Dachventilator mit geschlossener Außenhaube genutzt werden. Der 10-stufige Ventilator schafft bis zu 26 m³ Luftaustausch pro Minute, dabei kann die im Wohnmobil gewünschte Temperatur durch den eingebauten elektronischen Thermostat eingestellt werden. Das abnehm- und waschbare innere Moskitonetz schützt vor Insekten. Beide Modelle können auch während der Fahrt eingesetzt werden.

MaxxFan Plus

Mit manuell zu bedienender Haube, Farbe weiß.

Technische Daten:

Einbaumaß 40 x 40 cm, Außenmaß L 37,5 x B 38,3 x H 9,9 / 31,2 cm (geöffnet), Gewicht 4,6 kg; geeignet für Dachstärken von 40 – 80 mm. 89 318 269,90



269,90





Plissee Fliegenschutztür

Plissee Fliegenschutztür

Die einfache Lösung für Schiebetüren:

- einfache Installation mit vorkonfektioniertem Kit und Clips
- alle Aluminium Anbauteile sind leicht und langlebig
- der gefalzte Rand des oberen Rahmenprofils bietet Schutz vor Kopfverletzungen



ab 369,⁹⁵



Schiebetür VW T5/T6



Fliegenschutz für Heckklappe

	Fahrzeugmodell		Maße (B x H)	Gewicht	Art-Nr.	
Schiebetür	Fiat Ducato, Citroën Jumper, Peugeot Boxer	H1	118,5 x 144,6 cm	2,6 kg	052/170	369,95
Schiebetür	Fiat Ducato, Citroën Jumper, Peugeot Boxer	H2, H3	118,5 x 173,1 cm	3 kg	052/171	379,95
Schiebetür	Mercedes Sprinter, VW Crafter	ab 2007	123,4 x 195,9 cm	3 kg	052/172	389,95
Schiebetür	VW T5 / T6	VW	98,8 x 134,3 cm	2,8 kg	052/173	509,-
Heckklappe	Fiat Ducato, Citroën Jumper, Peugeot Boxer	H2	150 x 176,6 cm	3 kg	052/175	399,-
Schiebetür	MercedesSprinter	2018 – 2019	123,4 x 195,9	3 kg	052/174	409,-

Insektenschutzvorhang Hindermann

Die Hindermann-Insektenschutzvorhänge sind für jeden Fahrzeugtyp passgenau auf die Karosserieausschnitte abgestimmt und decken in jedem Fall die komplette Öffnung ab. Entlang der Unterkannte ist jeweils ein Magnetband als Abschluss angebracht.

Alle Varianten verfügen über Mehrwege-Reißverschlüsse, sind von innen und außen zu bedienen und ermöglichen den problemlosen Zugang. So sind z.B. am Vorhang für die Hecktür die Reißverschlüsse so positioniert, dass von innen die Heckfenster bequem geöffnet werden können oder von außen der Zugang zum Gasflaschenschrank, bzw. dem Stauraum, möglich ist, ohne die Gesamtfläche öffnen zu müssen.

Material: Engmaschiges, flammhemmendes Polyestergerewebe mit sehr guter Sicht nach außen und guter Luftzirkulation in der Farbe grau. Es schirmt bis zu 65 % der Sonnenstrahlen ab und reduziert somit die Hitzeentwicklung im Fahrzeug deutlich.



Ringsum perfekt dichter Abschluss mit Magnetbefestigung



Heckklappe



Schiebetür

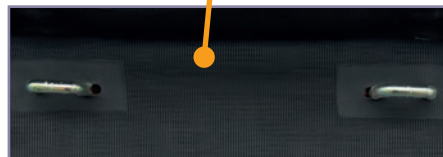

	Fahrzeugmodell		Art-Nr.	
Schiebetür	Fiat Ducato ab 06/2006		500/575	230,-
	Für Schiebetür hoher und langer Türausschnitt: Universalgröße mit Reißverschluss in Rundbogentür, nur für Rechtsaussteiger.			
Schiebetür	Fiat Ducato ab 06/2006		500/579	255,-
	Für Schiebetür mit Standard-Türausschnitt (kurz), Universalgröße mit Reißverschluss in Rundbogentür, Durchgang rechts.			
Heckklappe	Fiat Ducato ab 06/2006		500/576	229,-
	Hecktür mit hohem Türausschnitt; aufrollbar mit 2 Reißverschlüssen.			
Heckklappe	VW T5/T6 California, VW T5/T6 Multivan		500/577	229,-
	Für Heckklappe, mit 2 Reißverschlüssen.			
Heckklappe	Fiat Ducato ab 06/2006		500/578	229,-
	Für Hecktür mit Standard-Türausschnitt, aufrollbar, mit 2 Reißverschlüssen.			

Dachhauben



Flugverbot für Insekten

LED-Regenrinne RainTec RT 100

Das Phänomen der „automatischen Dusche“ kennt jeder, der mal bei Regen die Schiebetür geöffnet hat. Das macht auf Dauer wenig Spaß. Deshalb gibt es von Dometic eine stabile Nachrüst-Regenrinne für Kastenwagen. Sie leitet das Regenwasser seitlich ab und ist zudem mit einer LED-Lichtleiste ausgestattet. Damit löst sie sehr elegant das Problem einer fehlenden nächtlichen Außenbeleuchtung! Für Fiat Ducato und baugleiche Fahrzeuge.

Zubehör (nicht im Lieferumfang): Fernbedienung mit Dimmfunktion.



- Leuchtmittel: SMD-LED Dioden
- Lichtfarbe: 3150 K (warmweiß)
- Lichtstrom: 435 Lumen
- Lebensdauer: 50.000 Std.
- Energieeffizienzklasse: A+
- Eingangsspannung: 8 – 16 V
- Leistung: 4,8 W
- Material: Aluminium
- Maße (B x H x T): 150 x 1,6 x 3,2 cm
- Gewicht: 480 g

	Art-Nr.	
LED-Regenrinne RainTec RT 100 Fiat weiß	052/160	175,-
LED-Regenrinne RainTec RT 100 schwarz	052/162	175,-
Fernbedienung für LED Leuchte	052/163	32,-

Insektenschutz FlyTec FT 200

Einfach plissierter hochwertiger Insektenschutz für Schiebetüren des Fiat Ducato H2 X250 / X290 und baugleicher Fahrzeuge. Füllt den Türausschnitt komplett aus.

- hält Insekten aller Art zuverlässig draußen
- einfach zu installieren
- komfortable Einhandbedienung
- für Schiebetüren des Fiat Ducato H2 X250 / X290
- einfach zu bedienen

Maße (B x H): 129,8 x 176 cm; Gewicht: 5,5 kg
052/165 329,-

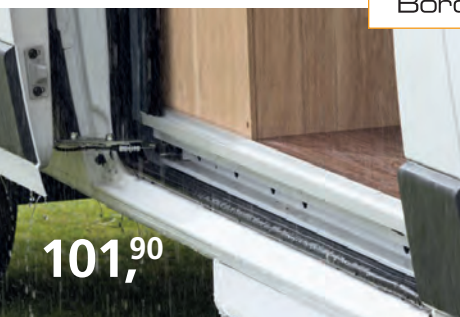

Regenabweiser REMICare VAN

Für einen trockenen Eingangsbereich sorgt beim Fiat Ducato der Regenabweiser. So kommt selbst bei leichtem Wind kein Regenwasser ins Fahrzeug und mindert gleichzeitig die Rutschgefahr. Maße (B x H x T) 127,2 x 2 x 16,8 cm

052/180 101,90

Insektenschutztür REMICare VAN Fiat Ducato

Mit der Insektenschutztür REMICare VAN für den Fiat Ducato können Sie viel frische Luft und Licht genießen und sind gleichzeitig vor Insekten geschützt. So können Sie angenehme, durchlüftete Campingreisen genießen, ohne Mücken- oder Schnakenbesuch. Für einen trockenen Eingangsbereich sorgt nun beim Fiat Ducato ein Regenabweiser. So kommt selbst bei leichterem Wind kein Regenwasser ins Fahrzeug und mindert somit die Rutschgefahr.

Passend für alle Größen (Fiat Code: MH2, LH2, LH3, XLH2, XLH3FI nur Linkslenker)
Maße (B x H x T) 1250 x 1710 x 96 mm

052/178 349,-



119,95



A++
Spektrum A+++ bis D

LED-Regenrinne für Kastenwagen

Das Problem einer fehlende Außenbeleuchtung an Kastenwagen können Sie elegant mit dem LED Aluprofil von Dimatec beheben. Einfacher Aufbau am oberen Rahmen der Schiebetür. Das LED Aluprofil mit 270 LEDs bietet ein sehr schönes, angenehmes Licht.

Fahrzeugmodell: Fiat Ducato, Citroën Jumper, Peugeot Boxer
Brenndauer: 25.000 h; Leistung: 8 W/12 V;
Stromaufnahme: 670 mA; Material: Aluminium;
Länge: 150 cm

320/428 119,95

Insektenschutztür REMICare VAN mit Tischschiene

Maße (B x H x T) 1250 x 96 x 1710;
Gewicht: 3,5 kg

052/177 375,-



Flyout Moskitonetze VW

Flyout Moskitonetze sind der wirkungsvolle, umweltfreundlichste Insekten- und Stechmückenschutz für Tag und Nacht. Ideale Durchsicht nach außen dank der Netzfarbe schwarz: Die Moskitonetze sind fast unsichtbar. Alle Flyout Moskitonetze werden rundum dicht mit Klettverschluss befestigt: Hierfür hat Brandrup einen hochbeständigen Selbstkleber entwickelt.

Flyout Schiebetür-Öffnung California lässt sich in voller Breite oder zum Teil auf die Seite rollen. Das Moskitonetz hat einen Rundbogen-Reißverschluss, der sich in jeder Bankposition einfach bedienen lässt.

Flyout für die Heckklappen-Öffnung California lässt sich zur Seite gerafft offen halten: praktisch beim Beladen und im Alltag! Selbstverständlich ist auch dieses Flyout rundum dicht. Mit Reißverschluss.

Flyout für die Heckklappen-Öffnung VW T5 Multivan: Befestigung auf der Kunststoffverkleidung mittels Klettverschluss. Falls das Fahrzeug teilweise eine Textilverkleidung hat, ist die Anbringung nicht möglich (meistens vor Modelljahr 2010).



ab 149,-



Heckklappe

Schiebetür

Air-Safe® – Der Heckraum lässt sich nicht durch Fenster belüften: ein Luft-/Hitzestau ist die Folge. Mit dem Air-Safe lässt sich die Heckklappe schnell und einfach ca. 10 cm offen halten und trotzdem absperren. Wird einfach in den unteren Schließbügel eingehängt, so dass er den Originalverschluss „verlängert“.



Heckklappenaussteller AirSafe T5 Heck offen

Für Fiat Ducato ab 07/2006



27,-

EuroCarry Türstopper

Ermöglicht das Feststellen der Schiebetüre in halboffener Position. Die Türe stoppt an der Stelle, wo der Türstopper installiert ist. Einfache Montage, komplett mit allen Schrauben.

052/150-1 27,-



ab 81,90

Fahrerhaus-Lüftungsgitter

Das Lüftungsgitter bietet eine sichere Be- und Entlüftung.

- leicht von außen ins geöffnete Fenster einzusetzen
- Fenster wird von innen arretiert
- nur von innen zu öffnen
- zusätzlicher Diebstahlschutz
- Lieferung im Set für Fahrer- und Beifahrerür

Fahrzeugmodell	Art-Nr.	
Fiat Ducato (2006/07 – 2014/04)	86 425	81,90
Fiat Ducato (2014/05 –)	86 429	81,90
Ford Transit (2000/04 – 2014/04)	86 417	81,90
Ford Transit (2014/05 –)	86 426	81,90
Ford Transit Tourneo / Custom	86 427	81,90
VW T5 / T6 / T6.1	86 418	107,-
MB Sprinter (2018/03 –)	86 432	81,90
VW Caddy (2004/02 –)	86 424	107,-



ab 249,-



ab 114,-

Schutz vor Blicken, Hitze und Kälte

Frontscheibenrollo für Fiat Ducato

Das Frontscheibenrollo kann problemlos am Armaturenbrett montiert werden, ohne die Lüftungsschlitze zu blockieren. Die Aluminiumbeschichtung auf der Außenseite des Stoffes reduziert am Tag die Hitze und dient nachts als Kälteisolierung. Es bietet Sichtschutz im Kabinenbereich und dient so als Diebstahlschutz. Schwarze, pulverbeschichtete Kassette mit grauem oder sandfarbenem Rollo.

Baujahr	Farbe	Art-Nr.	
1994 – 2006/06	grau	500/863	249,-
1994 – 2006/06	sand	500/863-1	249,-
2006/07 –	grau	500/864	289,-

Lüftungsgitter Airvent

Mit dem Airvent haben Sie eine sichere Be- und Entlüftung.

- schwarze Aluminiumausführung
- Regenschutz
- leicht von außen ins geöffnete Fenster einzusetzen
- nur von innen zu öffnen
- zusätzlicher Diebstahlschutz

Fahrzeugmodell	Art-Nr.	
Fiat Ducato (2006/07 –)		
Beifahrerseite	86 406	114,-
Fahrerseite	86 407	114,-
VW T5 / T6		
Beifahrerseite	86 404	125,-
Fahrerseite	86 405	125,-
VW T6.1 (2004/02 –)		
Beifahrerseite	86 398	125,-
Fahrerseite	86 399	125,-



Fußraumisolierung

Als wirkungsvolle Ergänzung zu Thermomatten und -vorhängen isolieren diese Matten sowohl den Fußraum unterhalb des Armaturenbrettes als auch den Fahrerhausboden zwischen den Sitzen gegen Kälteeinstrahlung und Wärmeverlust.

INFORMATION

Darf nicht während der Fahrt eingesetzt werden!



ab 99,⁵⁰

made in germany

Fahrzeugmodell	Baujahr	Form	Farbe	Art-Nr.	
Fiat Ducato	2006/07 –				
	2014/04	Standard, ohne Getränkehalter	hellgrau	87 251	99,50
Fiat Ducato	2014/05 –	Standard, mit Getränkehalter	anthrazit	87 254	99,50
Fiat Ducato	2014/05 –	Wannenform, mit Getränkehalter	hellgrau	87 252	124,50
Fiat Ducato	2014/05 –	Wannenform, mit Getränkehalter	beige	87 253	124,50
Fiat Ducato	2014/05 –	Wannenform, mit Getränkehalter	anthrazit	87 255	124,50
Ford Transit	2014/05 –	Wannenform, ohne Getränkehalter	hellgrau	87 257	124,50
Mercedes Sprinter	2006/04 –	Wannenform, ohne Getränkehalter	hellgrau	87 259	124,50



Thermovorhang

Trennt das nicht isolierte Fahrerhaus des Fiat Ducato ab Baujahr 2006/07 in ganzer Höhe vom Wohnbereich ab und schützt mit seiner ca. 8 mm starken PU-Schaum-Isolierung (Oberware 100 % Polyester, Unterware 100 % Polyurethan) vor eindringender Kälte und Wärmeverlust im Wohnbereich. Zum Wohnraum hin ist der Thermovorhang mit einem wohlich freundlichen Polyestervelours beschichtet, nach außen zeigt eine reflektierende, alubedampfte Polyesterfolie. Er wird auf Höhe der Sonnenblenden eingehängt und an den seitlichen Enden mittels anschraubbaren Druckknöpfen befestigt. Die Oberteile der Druckknöpfe sind bereits eingearbeitet. Eine integrierte, verschließbare Klappe ermöglicht bequemen Zugang zum Radio.



249,-

passgenau

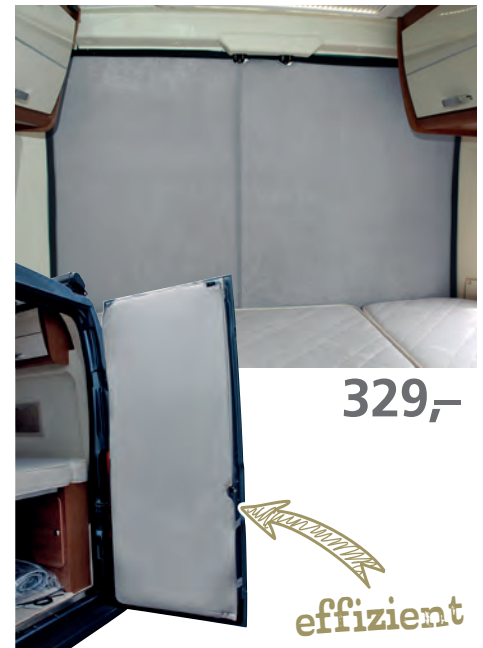

329,-

effizient

Thermovorhang Hecktür

Passgenau für den hohen Hecktür-Ausschnitt des Fiat Ducato ab Baujahr 2006/07. Der Vorhang lässt sich mit 2 Reißverschlüssen öffnen, so dass der Stauraum unterhalb des Bettes oder auch der Gasflaschenschrank bequem von außen erreichbar bleiben.

Hecktürisolierung

Für den hohen Hecktür-Ausschnitt des Fiat Ducato ab Baujahr 2006/07. Zweiteilige Isolierung. Bei geschlossenen Türen überlappen sich die beiden Teile in der Mitte und bilden so eine effiziente Wärmeisolierung im Schlafbereich.

Farbe	Art-Nr.	
beige	87 114	245,-
hellgrau	87 117	245,-

Farbe	Art-Nr.	
beige	87 120	249,-
hellgrau	87 121	249,-

Farbe	Art-Nr.	
beige	87 148	329,-
hellgrau	87 147	329,-



REMIS Verdunkelungssystem REMIfront

Schützt vor ungewollten Einblicken und erweitert die zu nutzende Wohnfläche. Verringert die Aufheizung oder Abkühlung des Fahrzeugs. Das geteilte Frontrollo wird an den vom Hersteller vorgegebenen Befestigungspunkten auf den A-Säulen (1) des Fahrzeugs fixiert. Über ein Rohrsystem wird es in die Mitte der Windschutzscheibe geführt, wobei der Innenspiegel nicht abgenommen werden muss (2). Die Seitenteile werden im Türrahmen verschraubt. Ein Abdeckungsprofil, dem Innendesign des Fahrzeugs angepasst, macht das hochwertige und langlebige Plissee in geschlossenem Zustand nahezu unsichtbar. Verfügt über Sicherheitsverriegelungen (3), die ein Aufspringen verhindern. Zeichnet sich durch Robustheit, hohe Materialqualität und Lichtdichte im Plissee aus. REMIfront kann (falls nicht anders angegeben) nicht eingesetzt werden bei Fahrzeugen, die mit einem Regensensor, einem Lichtsensor, einem Ablagefach unter dem Dachhimmel oder Airbags in den A- und B-Säulen bzw. oberhalb der Seitentüren ausgestattet sind!



made in germany



INFORMATION



Fiat Ducato
Sensorpaket mit Gehäuseform 1

Fiat Ducato
Sensorpaket mit Gehäuseform 2



Mercedes Sprinter
Frontteil für Fahrzeuge mit kleinem Sensorgehäuse



Mercedes Sprinter
Frontteil für Fahrzeuge mit großem Sensorgehäuse



REMIfront IV für Fiat Ducato

Passend in Design und Ausführung für Fiat Ducato, Peugeot Boxer und Citroen Jumper ab Baujahr 2006/07 mit grauem oder beige Interieur. Ab Baujahr 2019 wird der Fiat Ducato mit einer neuen Gehäuseform für das Sensorpaket am Rückspiegel ausgeliefert. Hierfür wurde ein spezielles Frontteil mit angepasstem Ausschnitt für das Sensorpaket mit Gehäuseform 2 entwickelt (Art.-Nr. 87 234).

REMIfront IV für Ford Transit

Passend in Design und Ausführung für Ford Transit der 7. und 8. Generation sowie für die Custom Variante.

REMIfront IV für Mercedes Sprinter

Passend in Design und Ausführung für Mercedes Sprinter ab Baujahr 2018/03 mit großem bzw. kleinem Sensorgehäuse am Rückspiegel. Die Seitenteile sind in 2 Varianten erhältlich für Fahrzeuge mit bzw. ohne Einstiegsgriff auf der A-Säule.

REMIfront IV für Renault Master

Passend in Design und Ausführung für Renault Master, Opel Movano und Nissan Interstar.

Fahrzeugmodell	Variante	Farbe	Art-Nr.	
Fiat Ducato Typ 290 2014/05 –	Frontteil ohne Regensensor	beige	87 230	289,-
Fiat Ducato Typ 290 2014/05 –	Frontteil für Sensorpaket mit Gehäuseform 1	beige	87 231	345,-
Fiat Ducato Typ 290 2019 –	Frontteil für Sensorpaket mit Gehäuseform 2	beige	87 234	345,-
Fiat Ducato Typ 250, Fiat Ducato Typ 290 2006/07 –	Seitenteile	beige	87 227	355,-
Ford Transit 7. Generation 2014/05 – 2019/06	Frontteil	hellgrau	87 236	387,-
Ford Transit 8. Generation 2019/07 –	Frontteil ohne Sichtpaket	hellgrau	87 243	387,-
Ford Transit 7. Generation 2014/05 – 2019/06	Seitenteile	hellgrau	87 237	355,-
Ford Transit 8. Generation 2019/07 –	Seitenteile	hellgrau	87 244	355,-
Ford Transit Custom 2018 –	Frontteil für Fahrzeuge ohne Sensorgehäuse	hellgrau	87 273	NEU 445,-
Ford Transit Custom 2018 –	Frontteil für Fahrzeuge mit Sensorgehäuse	hellgrau	87 274	NEU 445,-
Ford Transit Custom 2018 –	Seitenteile	hellgrau	87 275	NEU 355,-
Mercedes Sprinter 2018/03 –	Frontteil für Fahrzeuge mit kleinem Sensorgehäuse	hellgrau	87 235	NEU 357,-
Mercedes Sprinter 2018/03 –	Frontteil für Fahrzeuge mit großem Sensorgehäuse	hellgrau	87 240	NEU 357,-
Mercedes Sprinter 2018/03 –	Seitenteile für Fahrzeuge ohne Einstiegsgriff auf der A-Säule	hellgrau	87 248	NEU 366,-
Mercedes Sprinter 2018/03 –	Seitenteile für Fahrzeuge mit Einstiegsgriff auf der A-Säule	hellgrau	87 249	NEU 366,-
Renault Master III 2010/04 –	Frontteil ohne Regensensor	hellgrau	87 228	319,-
Renault Master III 2010/04 –	Frontteil für Regensensor	hellgrau	87 242	322,-
Renault Master III 2010/04 –	Seitenteile	hellgrau	87 229	409,-

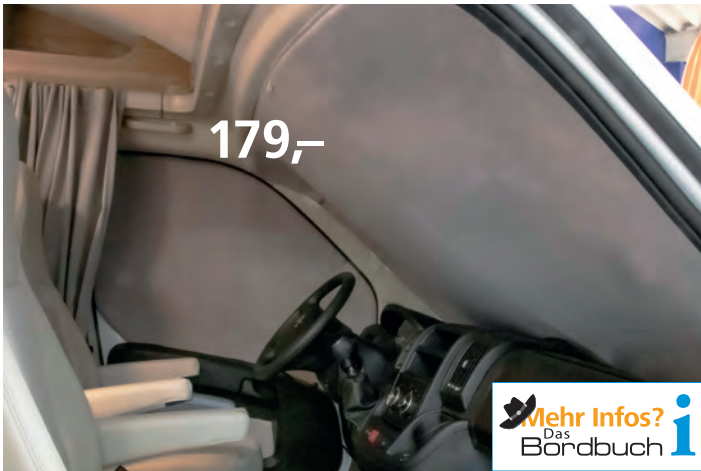

Mehr Infos?
Das Bördbuch



Innenisolermatte Premio

Das 3-teilige Set für Fiat Ducato ab Baujahr 2006/07 bietet wirkungsvollen Schutz vor Kälte und Lärm in wohllichem Design. Die 8 mm starke Schaumisolierung ist zum Wohnbereich hin mit einem Polyester Velour versehen, der eine angenehme Raumatmosphäre vermittelt. Die Außenfläche ist mit einer aluminisierten Polyesterfolie beschichtet, die Sonnenstrahlen reflektiert und so wirkungsvoll isoliert. Das Luftpolster zwischen Scheibe und Isoliermatte sorgt für zusätzliche Wärmedämmung. Die unkomplizierte Befestigung erfolgt mittels Magneten. Für die seitliche Befestigung des Frontteils werden beigelegte Winkel hinter den A-Säulen eingeschoben und mit den rückseitig an der Matte angehängten Magneten verbunden. Die an der Oberkante der Matte angebrachte Lasche wird über die Sonnenblenden gehängt und festgeklemmt. Die etwas größer dimensionierten Seitenteile werden ebenfalls mittels eingeschweißter Magnete befestigt, die Außenkanten werden beim Schließen der Türen in den Türgummis eingeklemmt. Die Seitenteile für Fahrzeuge mit eingebauter Innenverdunkelung (MV) werden zwischen der Rahmenkonstruktion der Verdunkelung und der Scheibe eingesteckt. Sie schließen ringsum ab. Ein Tragebeutel gehört zum Lieferumfang.

OV = passt nur bei nicht eingebauter Innenverdunkelung
MV = passt bei eingebauter Innenverdunkelung



Die Winkel werden zwischen Windschutzscheibe und A-Säulen eingeschoben.



Die Lasche an der Oberkante der Matte wird über die Sonnenblenden gehängt.

mit innovativer Frontbefestigung

Farbe	Modell	Passend für	Art-Nr.	
hellgrau	OV	für Fahrzeuge ohne Innenverdunkelung	87 135	179,-
beige	OV	für Fahrzeuge ohne Innenverdunkelung	87 140	179,-
hellgrau	MV	für Fahrzeuge mit Innenverdunkelung	87 141	179,-
beige	MV	für Fahrzeuge mit Innenverdunkelung	87 142	179,-

Thermomatten

Die Aufgabe der Thermomatte liegt grundsätzlich in ihrer Schutzfunktion. Hierzu zählen im Sommer der Schutz

vor Sonneneinstrahlung und Hitze. Im Winter bietet sie einen hervorragenden Schutz vor eindringender Kälte. Ther-

momatten haben ein geringes Gewicht, sie sind einfach und ohne großen Aufwand verstaubar.



bewährte Qualität

ab 59,⁹⁵ 39,⁹⁵/m

Auch wirksam als Blickschutz

Thermomatten-Set

Für Reisemobile, 9-lagiges Material aus Polyester und Polyethylen zur Isolation, Verdunkelung und zum Lärmschutz. Reduzierte Kondenswasserbildung, schnelle Befestigung durch Saugnapfe an der Scheibeninnenseite, daher Schutz vor Nässe, Verschmutzung, Diebstahl; Innenseite wahlweise grau oder creme (je nach Fahrzeug).



Neunlagiges Isoliermaterial, Meterware

Rollenhöhe 1,55 m.

	Art-Nr.	Preis / m ²	
grau, lfm.	87 049	25,77	39,95
creme, lfm.	87 050	25,77	39,95

o. Abb.: Saugnapf mit Ring

87 045 1,90

Fahrzeugmodell	grau	creme	
Fiat Ducato			
1994 – 2006/06	87 027	87 028	71,90
2006/07 –	87 065	87 066	71,90
VW T2 und T3	87 005	87 006	59,95
VW T4	87 007	87 008	71,90
VW T5			
Front	87 051	—	71,90
mit Heckklappe, hinterer Bereich	87 054	—	158,-

Fahrzeugmodell	grau	creme	
VW T6	87 062	—	71,90
Mercedes Sprinter			
– 2006/03	87 043	—	71,90
2006/04 – 2018/02	87 068	87 069	71,90
2018/03 –	87 018	87 019	71,90
Ford Transit			
2000 – 2014/04	87 055	87 056	71,90
2014/05 –	87 058	—	71,90
Custom	87 075	—	71,90

Fahrzeugmodell	grau	creme	
Renault Trafic			
2001/07 – 2014/08	87 059	—	71,90
2014/09 –	87 060	—	71,90
Renault Master			
1998 – 2010/03	87 061	—	71,90
2010/04 –	87 063	—	71,90
Iveco Daily			
1989 – 1999	87 033	—	71,90
2000 –	87 053	—	71,90



Schutz vor Sonne, Wind und Wetter ...



100 % PE Polyethylen

Außenisoliermatte Four Seasons

Gefertigt aus wetterfester Thermofolie mit beidseitig bedampfter UV-stabilisierter Polyesterfolie.

- Winter-Isolierung
- Sommer-Sonnenschutz
- Abspannung ohne zu schrauben und bohren
- Front kann geöffnet werden

Fahrzeugmodell	Art-Nr.		
Fiat Ducato			
1994 – 2006/06	87 086	109,-	
2006/07 –	87 087	109,-	
Ford Transit			
2006/05 – 2014/04	87 090	109,-	
2014/05 –	87 091	109,-	
Mercedes Sprinter			
2006/04 –	87 089	109,-	
2018/03 –	87 088	109,-	
Renault Master			
2001 – 2010/03	87 093	109,-	
2010/04 –	87 094	109,-	
VW Crafter			
2017 –	87 097	109,-	
VW T5 / T6	87 096	109,-	



44 % PE Polyester, 56 % PVC Polyvinylchlorid

Sonnenschutzmatte Screen

Innovative Außenmatte mit dunkler Außenseite.

- optimaler Sonnenschutz
- keine unerwünschten Einblicke
- ungehinderter Ausblick
- einhängen und abspannen
- inkl. Gummispanner

Fahrzeugmodell	Art-Nr.		
Fiat Ducato			
2006/07 –	87 261	115,-	
Ford Transit			
2006/05 – 2014/04	87 263	115,-	
2014/05 –	87 264	115,-	
Mercedes Sprinter			
2006/04 – 2018/02	87 266	115,-	
2018/03 –	87 267	115,-	
VW Crafter			
2017 –	87 269	115,-	
VW T5 / T6	87 270	115,-	



42 % PE Polyethylen, 58 % PP Polypropylen



Reisemobil-Frontschutzplane Supra

Atmungsaktive Hülle zum Schutz vor Vereisung, Schnee, Sonneneinstrahlung und Erwärmung.

- kein Einblick
- waschbar bis 30 °C
- einhängen und abspannen
- inkl. Gummispanner

Fahrzeugmodell	Art-Nr.		
Fiat Ducato			
1994 – 2006/06	85 662	139,-	
2006/07 –	85 663	139,-	
Ford Transit			
2006/05 – 2014/04	85 667	139,-	
2014/05 –	85 668	139,-	
Mercedes Sprinter			
2006/04 –	85 671	139,-	
2018/03 –	85 672	139,-	
Renault Master			
2010/04 –	85 676	139,-	
VW Crafter			
2017 –	85 678	139,-	
VW T5 / T6	85 679	139,-	



Kastenwagen Schutzhülle

Atmungsaktive Schutzhülle, universell passend für Kastenwagen mit Längen von 600 – 640 cm (Breite max. 215 cm, Höhe max. 230 cm). Das SFS-3 Planenmaterial ist wasserabweisend und beugt so Kondenswasser- und Schimmelbildung vor; Gewicht 10,5 kg. **85 758 293,-**



100 % PES Polyester



19 % Polyethylen, 81 % Polypropylen



Kastenwagen-Schutzhülle Wintertime

Ganzflächig atmende Hülle, die das Fahrzeug vor negativen Einflüssen wie z. B. Regen, Schmutz, Eis, Hitze oder Verunreinigung durch Vögel und Bäume schützt. Feuchtigkeit kann über alle Flächen

verdunsten. Die Hülle zeichnet sich durch hohe Reißfestigkeit und geringes Gewicht aus und ist speziell auf die Proportionen des Fiat Ducato ab Baujahr 2006/07 und baugleicher Modelle zugeschnitten. Sie verfügt über 4 Reißverschlüsse, die die Handhabung erleichtern und einen Zugang zur Eingangstür ermöglichen. Die Hülle wurde an allen Seiten etwas größer dimensioniert, so dass auch eventuell vorhandene Fahrradträger und sonstige Überstände problemlos am Fahrzeug montiert bleiben und dennoch abgedeckt werden können.

Ösenleisten, Spanngurte sowie spezielle Unterboden-Spanngurte gewährleisten perfekten Sitz. Im Lieferumfang sind ein Reparaturset und ein Transport- und Aufbewahrungssack enthalten.

Fahrzeuginnenlänge	Maße (L x B x H)	Anzahl Gurte	Art-Nr.	
541 cm	550x210x227 cm	6	85 841	329,-
599 cm	610x210x227 cm	6	85 842	339,-
636 cm	655x210x227 cm	6	85 843	349,-



Heck-Isoliermatte

Passgenau für den Fiat Ducato Kastenwagen ab 2006/07 gefertigt. Für den Wiedereinsatz geeignete, 2-teilige Isoliermatte, die durch ihr spezielles Innengewebe (Tentsulation®™) eine sehr gute Isolation bietet und so effektiv gegen Wind und Kälte, aber auch gegen Wärme schützt. Gerade im Winter entsteht so im Kastenwagen ein angenehmes Klima, da viel Wärme durch die Türen verloren geht und es schnell zieht. Die Oberfläche der Thermomatte ist aus einer sehr strapazierfähigen Planenware gefertigt, die enorm reißfest und sehr pflegeleicht ist. Beide Teile verfügen über einen herausnehmbaren Fenstereinsatz.

Montage

An beiden oberen Ecken der Türteile sind auf der Matteninnenseite Taschen aufgenäht, die über die Türkanten gehängt werden. An den unteren Ecken sind Gummibänder befestigt, die ebenso über die Türkanten gehängt werden und so für korrekten Sitz sorgen. Mittig überlappen die beiden Teile und werden über Klett und Flauschbänder fixiert. Zusätzlich sind jeweils an den Unterkanten beider Mattenteile links und rechts Ösen angebracht, durch die die Matte mittels Abspannhaken unter dem Fahrzeug fixiert werden kann.



WI GO
Zelte

NEU

ab 294,-

Lieferbar in 2 Ausführungen:

Ohne Ausschnitt für Heckträger

Für Fahrzeuge, an denen kein Heckträger montiert ist.

86 806 294,-

Mit Ausschnitt für Heckträger

Speziell für Fahrzeuge konzipiert, an denen ein Heckträger der Typen Thule Elite Van XT oder Fiamma Carry-Bike 200 montiert sind.

86 807 308,-



HINDERMANN
SCHÜTZEN – UM WERTE ZU ERHALTEN

Quergurte sorgen für straffen Halt

Dachschutzplane Kastenwagen

Aus Tyvek hergestellte, atmungsaktive Dachschutzplanen, deren Zuschnittsgrößen speziell auf die verschiedenen Fahrzeuglängen des Fiat Ducato ab Baujahr 2006/07 mit H2-Dach abgestimmt sind. Für perfekten Sitz am Fahrzeug verfügen die Planen ringsum über eine Ösenleiste, so dass sie genau nach den Erfordernissen des Fahrzeugs mittels des serienmäßigen Gurtsystems abgespannt werden können. Die eingesetzten Ösen verfügen über eine integrierte Verstärkung sowie einen untergelegten Schutzstreifen, damit sie nicht mit dem Fahrzeug in Berührung kommen.



made in germany

ab 319,-



42 % PE Polyethylen,
58 % PP Polypropylen

DuPont™
Tyvek

Maße (LxB)	Länge	Fahrzeug Art-Nr.	
450 x 300 cm	541 cm	85 817	319,-
510 x 300 cm	599 cm	85 818	349,-
550 x 300 cm	636 cm	85 819	379,-

24,⁵⁰

Abstandshalter

4 Stück, hergestellt aus Hartschaum.

85 811 24,50



Die Dachschutzplane lässt sich auch perfekt mit der Reisemobil-Frontschutzplane Supra aus dem gleichen Tyvek

Material kombinieren. So wird neben dem Dach auch die Fahrzeugfront optimal vor Vereisung, Schnee und Sonneneinstrahlung geschützt. Lieferbar in 2 Ausführungen (Art.-Nrn. 85 662 und 85 663, siehe Hauptkatalog Seite 310).

TIPPS & TRICKS



418,-



Toller Schlafplatz für Kids!

EuroCarry Kinderbett

Das bequeme EuroCarry Kinderbett ist innerhalb von wenigen Minuten zusammengebaut und wird einfach in die Fahrerkabine gehängt. Um das Bett im Fahrerhaus zu befestigen, werden die Innenraum-Haltegriffe abmontiert und durch Schraubösen ersetzt. In diese Schraubösen wird das Kinderbett mit Sicherheitsschnellverschlüssen eingehängt.

Maße (B x H x T) 60 x 55 x 150 cm

250/652 418,-



SCHLAFEN IM CAMPER

1 zusätzlicher Schlafplatz an Bord

Fahrerhaus-Matratze CampSleep

Komfortables Zusatzbett (geeignet bis zu einem Körpergewicht von ca. 95 kg), das den Konturen des Fahrerhauses angepasst ist. Dank patentierter Auflage und einfachem Klappmechanismus ist es schnell auf den Vordersitzen (Fahrer- und Einzelbeifahrersitz) platziert und bietet so auf einfache Weise eine weitere Schlafmöglichkeit auf den Sitzen im Fahrerhaus. Die 10 cm starke Matratze wird durch 2 leichte Sperrholzplatten gestützt, so dass die Sitzform ausgeglichen und ein angenehmer, waagerechter Schlaf ermöglicht wird. Für zusätzliche Stabilität sorgt ein Gurtband mit Klettverschluss, das am Beifahrer-Handgriff befestigt wird und so den breiteren Teil vor dem Handschuhfach in Waage hält. Der strapazierfähige, mit einem Reißverschluss versehene Bezug kann problemlos abgenommen und gewaschen werden. Die Ausführung Standard ist für Fiat Ducato und baugleiche Fahrzeuge geeignet, die Ausführung Small für Fahrzeuge der VW-Bus Klasse.

	Maße (L x B x H)	Art-Nr.	
Standard	160x73x10 cm	86 242	389,-
Small	148x64x10 cm	86 243	299,-



Bezug: 100 % PES Polyester



ab 299,-

o. Abb.: Schutztasche

Transporttasche aus festem, strapazierfähigem Stoff zur sicheren Aufbewahrung der Fahrerhaus-Matratze CampSleep. Ausgestattet mit 2 Trageschlaufen und Klettverschluss.

86 246 38,90

Froli Bettsysteme

Vorkonfektionierte Komfort-Nachrüstsysteme, bestehen aus Federelementen, die als modulares System für alle Bettmaße passen, auch für Schrägen. Durch Aneinanderclipsen entsteht eine orthopädische punktfedernde Unterlage mit Unterstützung des Körpers in Quer- und Längsausrichtung. Die luftdurchlässigen Kammern fördern ein gesundes Schlafklima ohne Kondenswasserbildung. Als Auflage wird eine ca. 10 cm Kaltschaum- oder Latexmatratze empfohlen.

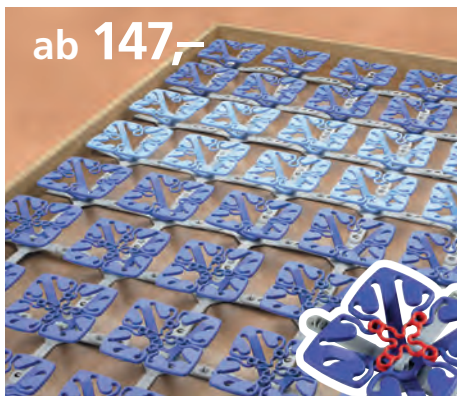

ab 147,-



ab 147,-

Komfort-Nachrüstsystem

Auflagegitter für Froli Bett-systeme

Für fest eingebaute Lattenroste, ermöglicht die Auflage der Froli Bett-Systeme Star und Travel, bietet sehr gute Luftdurchlässigkeit.



Abmessungen L 2 x B 1 m, Gewicht ca. 60 g. 86 194 43,50

Froli Star

Aufbauhöhe 43 mm, Gewicht 2,2 kg/m².

	Art-Nr.	
200x70 cm	86 175	147,-
200x90 cm	86 176	178,-
200x100 cm	86 177	215,-

Froli Travel

Durch Verdrehen oder Einsatz halber Elemente (Art.-Nr. 86 187) können Ecken und Schrägen optimal ausgefüllt werden. Aufbauhöhe 33 mm, Gewicht 2,6 kg/m².

	Art-Nr.	
200x70 cm	86 184	147,-
200x90 cm	86 185	185,-
200x100 cm	86 186	227,-

Fahrzeug



Froli Tour und Mobil Comfort

Hochwertige Kaltschaum-Matratzen, antiallergen und frei von Schadstoffen, ausgestattet mit einem atmungsaktiven, bei 60 °C waschbaren Tencel® Bezugsstoff mit 3-seitigem Reißverschluss. Härtegrad 2 ist empfohlen für Körpergewicht bis 90 kg, Härtegrad 3 darüber.

**Körpergewicht
bis 90 kg ab 90 kg**



Froli Tour

Hergestellt unter Beimischung von Soja-Öl, sie passt sich perfekt an den Körper an, sorgt für eine gleichmäßige Druckverteilung und behält ihre Form und Elastizität. Die Matratze hat eine Gesamthöhe von ca. 17 cm (Kaltschaum-Kern ca. 15 cm) und bietet gesunden Schlafkomfort und komfortable Unterstützung, außerdem verfügt sie über 4 Wendeschlaufen.



Maße (L x B x H)	Härtegrad 2	Härtegrad 3	
190x70x17 cm	86 101	86 102	345,-
200x70x17 cm	86 103	86 104	365,-
190x80x17 cm	86 105	86 106	395,-
200x80x17 cm	86 107	86 108	415,-
190x90x17 cm	86 109	86 110	445,-
200x90x17 cm	86 111	86 112	467,-
190x100x17 cm	86 113	86 114	495,-
200x100x17 cm	86 115	86 116	519,-
190x140x17 cm	86 117	86 118	695,-
200x140x17 cm	86 119	86 120	729,-



ab 345,-

Antiallergen!
Tencel®-Bezug waschbar bei 60 °C

Bezug: 40 % Tencel,
60 % PES Polyester
Material: 100 % PES
Polyester

Froli Mobil Comfort

Das Einzigartige an der Mobil Comfort Matratze sind die innenliegenden, flexiblen Komfortlamellen. Sie sorgen für deutliche Entlastung der Rückenwirbel und Muskulatur, optimale Belüftung und ein gesundes Schlafklima. Sie hat eine Gesamthöhe von ca. 14 cm (Kaltschaum-Kern ca. 12 cm).



Maße (L x B x H)	Härtegrad 2	Härtegrad 3	
190x70x14 cm	86 121	86 122	387,-
200x70x14 cm	86 123	86 124	409,-
190x80x14 cm	86 125	86 126	445,-
200x80x14 cm	86 127	86 128	467,-
190x90x14 cm	86 129	86 130	498,-
200x90x14 cm	86 131	86 132	525,-
190x100x14 cm	86 133	86 134	555,-
200x100x14 cm	86 135	86 136	579,-
190x140x14 cm	86 137	86 138	775,-
200x140x14 cm	86 139	86 140	815,-



ab 387,-

→ **Jedes Sondermaß möglich**



Einfach sicher!

ab 103,50

Maße (B x H)	Gewicht	Art-Nr.	
150x58	1,3 kg	500/859	103,50
150x58	1,5 kg	500/858	106,90

Starres Sicherheitsnetz

Kinder lieben es, auf dem Bett herumzutollen. Mit diesem Sicherheitsnetz können Sie sicher sein, dass sie gut geschützt sind. Es wird mit vier Schrauben am Lattenrost und über zwei Gurte an der Decke befestigt und kann in Sekunden aufgebaut werden.

- entspricht den Normen der Automobilindustrie
- für Höhen bis 900 mm



Gut ausgerüstet in den Urlaub

Manche Zubehörteile machen einfach Sinn. Dazu gehören unter anderem Auf-fahrkeile, welche eine ebene Schlaf-fläche im Fahrzeug schaffen. Auszieh-leitern, weil Sie auch im Urlaub hoch hinauf wollen, um die Dachbox zu errei-chen. Trittstufen, für einen bequemen Einstieg in das Fahrzeug. Fahrerhauska-binen-Teppiche, da Sie auch unterwegs eine wohnliche Atmosphäre verdienen.

Frottee-Sitzbezug FF

Universell für Fiat Ducato, VW-Busse und teilwei-se auch für vollintegrierte Fahrzeuge passender Frottee-Sitzbezug für Fahrer- und Beifahrersitz. Der optimale Sitz wird durch ein auf der Rücksei-te angebrachtes elastisches Band gewährleistet, das den Bezug jeder Sitzform anpasst. Herge-stellt aus 100 % Baumwollmischgewebe (wasch-bar bei 30 °C), Maße L 165 x B 80/60 cm, Ge-wicht 500 g; Lieferung erfolgt inklusive Armleh-nenbezügen. **86 229 36,50**



99,50



INFORMATION

Nicht einsetzbar bei Sitzen mit integriertem Airbag!

Schonbezug für Originalsitze

Passt für Fiat Ducato ab Baujahr 2006/07 mit ISRI-Sitzen, auch bei montierten Armlehnen. Der 2-teilige Bezug schützt die Originalpolster vor Verschmutzung und Abnutzung, sein Obermaterial besteht aus schmutz- und fleckenabweisen-dem Alcatraz Velours-Lederimitat (100 % PES mit FC-Ausrüstung), das bis 30 °C waschbar ist. Die Armlehnen-Schonbezüge sind separat zu be-stellen!



36,50

Schonbezug für Armlehnen

1 Paar, passend für die ungepolsterten Armleh-nen der Original ISRI-Sitze; waschbar bis 30 °C.

Farbe	Art-Nr.	
anthrazit	86 235	36,50
beige	86 237	36,50



Fahrerhauskabinen-Teppich Deluxe und Deluxe Security

Hochwertiger Fahrerhauskabinen-Teppich aus Kunststofffasern mit Rippenmuster. Langlebige Ausführung mit Fersenverstärkung. Modellspezi-fisch zugeschnitten. An der Lenksäule extra umkandelt.

Material: 100 % PES Polyester



45,50

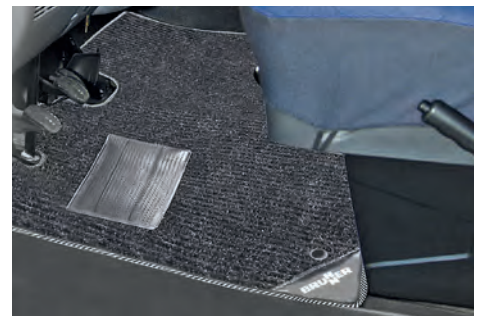

Für noch mehr Sicherheit

Teppich Deluxe

Ohne Klemmmechanismus

Fahrzeugmodell	Art-Nr.	
Fiat Ducato Typ 230/244		
1994 – 2006	430/037	45,50
Fiat Ducato Typ 230/244		
2002 – 2006	430/046	45,50
Ford Transit 2006 – 2014	430/034	45,50
Ford Transit, Ford Transit Custom 2014 –	430/126	45,50
Iveco Daily 2014 –	430/123	45,50
Mercedes Sprinter 2000 – 2006	430/052	45,50

Fahrzeugmodell	Art-Nr.	
Mercedes Sprinter 2006 – 2014	430/042	45,50
Mercedes Sprinter 2014 – 2018	430/124	45,50
Renault Master 2010 – 2014	430/041	45,50
VW Crafter 2012 – 2017	430/086	45,50
VW T5 2003 – 2014	430/085	45,50
VW T6 2015/07 –	430/045	45,50

Teppich Deluxe Security

Mit Klemmmechanismus

51,90

Fahrzeugmodell	Art-Nr.	
Fiat Ducato Typ 250 2006 – 2014	430/090	51,90
Fiat Ducato Typ 250 2015 – 2019/08	430/089	51,90
Fiat Ducato Typ 250 2019/09 –	NEU 430/088	51,90

SPORTSCRAFT
NEU

Für VW T5 / T6

ab 205,-

Drehkonsolen für Sportscraft-Pilotensitze

Fahrzeugmodell	Passend für	Art-Nr.	
Fiat Ducato Typ 250, Typ 290, 2006/07 –	Fahrer-, Beifahrerseite	88 110	375,-

125,-

146,-
155,-

Drehkonsolen für Sportscraft-Piloten- und Originalsitze

Fahrzeugmodell	Passend für	Art-Nr.	
Iveco Daily, 2000 –	Fahrer-, Beifahrerseite	88 140	205,-
Spurweite Gleitschienen 26 cm			
Für Sportscraft-Pilotensitze wird zusätzlich Adapter Art.-Nr. 88 141 benötigt.			
Mercedes Sprinter, – 2006/03	Fahrerseite	88 154	269,-
Für Sportscraft-Pilotensitze wird zusätzlich Adapter Art.-Nr. 88 128 benötigt.			
Mercedes Sprinter, – 2006/03	Beifahrerseite	88 155	269,-
Für Sportscraft-Pilotensitze wird zusätzlich Adapter Art.-Nr. 88 128 benötigt.			

Drehkonsolen für Originalsitze

Fahrzeugmodell	Passend für	Art-Nr.	
Fiat Ducato Typ 250, Typ 290, 2006/07 –	Fahrer-, Beifahrerseite	88 163	249,-
Fiat Ducato Typ 250, Typ 290 2006/07 –	Fahrerseite, versetzt drehend	88 147	249,-
Fiat Ducato Typ 250, Typ 290, 2006/07 –	Beifahrerseite, versetzt drehend	88 148	249,-
VW T5 / T6, mit ABE	NEU	88 175	267,-
Für Fahrerseite wird zusätzlich der Adapter Art.-Nr. 88 133 benötigt.			

o. Abb.: Safebox für VW T5 / T6 **NEU** 88 176 209,90
Für Fahrerseite wird zusätzlich der Adapter Art.-Nr. 88 177 benötigt.

o. Abb.: Handbremsen-Adapter Fahrerseite für VW T5 / T6 ohne Safebox 88 133 23,50
mit Safebox **NEU** 88 177 22,50

Adapterprofile

Fahrzeugmodell	Passend für	Art-Nr.	
1 Fiat Ducato Typ 250, Fiat Ducato Typ 290, 2006/07 –	Fahrer-, Beifahrerseite	88 124	125,-
2 Iveco Daily, 2000 –	Fahrer-, Beifahrerseite	88 141	146,-
3 Mercedes Sprinter, – 2006/03	Fahrer-, Beifahrerseite	88 128	155,-

Mobil-Safe Sitzsockelsafe

Der optimale Tresor für Kastenwagen

Die Tür ist nach dem Entriegeln herausnehmbar. Zur Befestigung werden immer die Original-Verschraubungen der Sitzkonsolen verwendet. Es müssen keine Bohrungen am Fahrzeug vorgenommen werden. Die Maße der Safes sind so gewählt, dass der Platz unter dem Sitz optimal ausgenutzt ist.

ZUBEHÖR

21,90

Sicherungsschraube

Wird einfach gegen eine der Original-Schrauben ausgetauscht. Kann nur mit der mitgelieferten Codenuss angezogen oder gelöst werden. Passend für Easy-Fix X 250 (Art-Nr. 250/729) und Easy-Fix X Laptop (Art-Nr. 250/720).

Maße (B x H x T): 2,5 x 5 x 3 cm; Gewicht: 80 g
250/730 **21,90**

ab 185,-

Safe VW Crafter TH



Easy Fix X Laptop 17"

	Fahrzeugmodell	Maße (B x H x T)	Gewicht	Art-Nr.	
Safe VW T4/T5/T6	VW T4, VW T5, VW T6	25 x 13 x 33 cm	12,7 kg	250/722	185,-
Easy Fix 244	Fiat Ducato Typ 230/244, Citroën Jumper, Peugeot Boxer (2001/05 – 2006)	29 x 18 x 26 cm	9 kg	250/728	185,-
Easy Fix X 250	Fiat Ducato Typ 250, Citroën Jumper, Peugeot Boxer (2006 –)	28 x 18 x 35 cm	11 kg	250/729	215,-
Easy Fix X Laptop 17"	Fiat Ducato Typ 250, Citroën Jumper, Peugeot Boxer (2006 –)	28 x 18 x 45 cm	11,5 kg	250/720	315,-
Safe VW Crafter Tür vorne	VW Crafter, MAN (2018 –)	36 x 12,5 x 32 cm	9,3 kg	250/733	235,-
Safe VW Crafter TH	VW Crafter, MAN (2018 –)	36 x 12,5 x 32 cm	9,3 kg	250/734	235,-
Safe Iveco Daily	Iveco Daily	50 x 22 x 36 cm	7,8 kg	250/735	215,-



winterfest

Aluminiumfelgen für Fiat Ducato

Im Vergleich zu PKW-Aluminiumfelgen weisen Goldschmitt-Felgen, ausgelegt für Fiat Ducato Baujahr ab 2006/07, eine viel höhere Tragfähigkeit auf. Sie bestechen aber auch mit ihrem markanten Design und werten das äußere Erscheinungsbild Ihres Wohnmobils deutlich auf – sie sind in 4 verschiedenen Designs erhältlich. Eine Auflastung ist mit diesen Felgen je nach Modell möglich, sie sind auch für den Winterbetrieb geeignet. Bitte Pflegehinweise beachten!



GSM4 Dark Chrome



GSM4 Anthracite Polished Matt



GSM6 Anthracite Polished Glossy



GSM6 Silver Black Glossy



GSM8 Anthracite Polished Glossy

	für	Farbe	Größe	Lochkreis	Lochzahl	Einpresstiefe	Tragfähigkeit	Art-Nr.	
GSM4	Heavy-Chassis	Dark Chrome	6,5 x 16"	130 mm	5	68 mm	1350 kg	87 804	219,-
GSM4	Heavy-Chassis	Anthracite Polished Matt	6,5 x 16"	130 mm	5	68 mm	1350 kg	87 805	219,-
GSM6	Heavy-Chassis	Anthracite Polished Glossy	6,5 x 16"	130 mm	5	52 mm	1450 kg	87 809	219,-
GSM6	Heavy-Chassis	Silver Black Glossy	6,5 x 16"	130 mm	5	52 mm	1450 kg	87 810	219,-
GSM8	Heavy-Chassis	Anthracite Polished Glossy	6 x 16"	130 mm	5	68 mm	1350 kg	87 817	219,-

TIPPS & TRICKS

Wussten Sie, dass Sie in einem gut ausgerichteten Fahrzeug besser schlafen? Durch die gerade Lage erhöht sich Ihr Schlafkomfort. Dadurch können Sie gut erholt in den nächsten Urlaubstag starten.



QR-Code scannen zum Froli Rundkeil Video.



30,⁹⁵



Tragfähigkeit: 3,7 t

made in germany

froli

95 % biobasierter Kunststoff

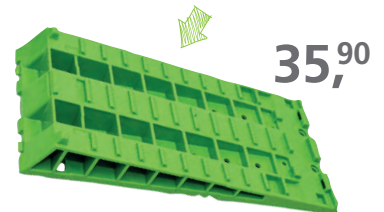

35,⁹⁰

Tragfähigkeit: 3,7 t



Inklusive Transporttasche

Kompaktkeilset

Stapelbarer Kompaktkeil für einfaches, stufenloses Auffahren und einen perfekten Höhenausgleich. Hohe Stapelfähigkeit, da bis zu 3 Kompaktkeile dank sicherer Einrastung übereinander gestapelt befahren werden können.

Lieferumfang: 2 Kompaktkeile, 1 Transporttasche. Inhalt: 2 Stück; Maße (BxHxT): 43x5x20 cm; Gewicht: 1,7 kg

136/141 30,95

Kompaktkeilset Green Edition

Keile aus 95 % biobasiertem Kunststoff (PE, aus nachwachsenden Rohstoffen wie z. B. Zuckerrohr), es wird also größtenteils auf endliche, erdölbasierte Rohstoffe verzichtet.

Lieferumfang: 2 Kompaktkeile, 1 Transporttasche. Inhalt: 2 Stück; Maße (BxHxT): 43x5x20 cm; Gewicht: 1,7 kg

136/140 35,90



Inklusive
Transporttasche



Der
Runde



Tragfähig-
keit: 1,25 t



33,-



Der Starke



Tragfähig-
keit: 5 t

MILENCO

Preis
tipp 25,-

Der Kleine



Tragfähigkeit: 5 t

Auffahrkeil MGI Mini Level T1

Für Wohnwagen und Reisemobile. 2-stufig.
Inhalt: 2 Stück; Maße (B x H x T): 44 x 11 x 21,5 cm;
Gewicht: 1,9 kg **136/145 25,-**

Rundkeil

Innovativer Rundkeil, der mehr kann als alle anderen: Stufenloser Höhenausgleich und reifen-schonender Stand! In seiner Form ist der Froli Rundkeil perfekt abgestimmt auf die Rundung des Fahrzeugreifens. Homogenes Auffahren. Sicherer Stand. Tragfähigkeit 1,25 Tonnen.

Lieferumfang: 2 Rundkeile, 1 Transporttasche.

- einfaches, stufenloses Auffahren
- perfekte Lastverteilung – kein Wegrutschen
- keine Auffahrhilfe nötig
- Reifendurchmesser max. 70 cm

Achtung: Schürzenhöhe bei Rundkeil Pro min. 28 cm, bei Rundkeil Mini min. 21 cm!

Pro

Maße (B x H x T): 47,4 x 10 x 23 cm
Gewicht: 1,7 kg **136/112 35,90**

Mini

Maße (B x H x T): 38,5 x 8 x 20 cm
Gewicht: 1,1 kg **136/111 32,50**

Inklusive
Transporttasche

Auffahrkeile

Hergestellt aus UV-beständigem HDPE-Material, ausgestattet mit 3 Höhenstufen für eine einfache Nivellierung des Fahrzeugs. Lieferung erfolgt inklusive einer robusten Trage- und Aufbewahrungstasche. Inhalt: 2 Stück; Maße (B x H x T): 56 x 15 x 20 cm; Gewicht: 3,7 kg

136/130 33,-

MILENCO

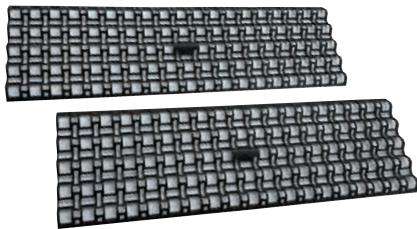

29,90

Griffig im Gelände

Gripmatte

Die extra großen Gripmatten mit Gitterprofil ermöglichen ein Anfahren auf unbefestigtem, weichem und sogar schlammigem Gelände. Die Matten sind ineinandergreifend und können so miteinander in der Länge und Breite verbunden werden. Inhalt: 2 Stück

Maße (B x T): 32 x 105 cm; Gewicht: 1,56 kg
136/147 29,90

Ausgleichskissen Air-Lift

Der EMUK Air-Lift ist ein hochbelastbares Druckluft-Hebekissen, das speziell für Campingfahrzeuge entwickelt wurde. Alle Höhenunterschiede können stufenlos von 1,5 cm bis 20 cm ausgeglichen werden. Die Tragkraft des EMUK Air-Lift beträgt 11 Tonnen. Die Handhabung ist sehr einfach. Das Kissen wird einfach unter dem jeweiligen anzuhebenden Rad platziert und mithilfe einer Hand-/Fußpumpe oder einem 12 V Minikompressor ausnivelliert. Eine besonders dicke Gummihaut verleiht dem Druckluftkissen ausreichenden Schutz gegen äußere Einwirkung durch Steine, Geröll oder Scherben. Das Riffelprofil bietet den anzuhebenden Rädern rutschfesten Halt. Auf Anfrage auch für Zwillingbereifung erhältlich.

Technische Daten:

- Tragkraft 11 t bei 6 bar
- Höhe aufgepumpt 1,5 – 20 cm
- Befüllen & Entlüften 1 Autoventil
- Temperatureinsatz -20 °C bis +60 °C



Tragfähigkeit: 11 t



ab 269,-

Höhe stufenlos
einstellbar



VPE	Art-Nr.	
1 Stück	136/148	269,-
2 Stück	136/149	499,-



MILENCO



147,⁵⁰

Ersatzspiegel für den Originalspiegel

Elektrischer Ersatzspiegel Fiat Ducato

Elektrisch verstellbarer Ersatzspiegel für den Fiat Ducato/Peugeot Boxer (alle Modelle ab 2006). Ohne Sensor ausgestattet. Mit E-Prüfzeichen. Spiegel (BxH): 375x225 mm; Armlänge: 250 mm; Inhalt: 1 Stück; Gewicht: 3,8 kg

links	136/720	147,50
rechts	136/721	147,50



Perfekter Schutz für meine Spiegel



89,⁹⁰

Spiegelschutz

Der Spiegelschutz passt perfekt über das Gehäuse Ihres Wohnmobilspiegels und schützt vor unabsichtlichen Schäden. Eine Schraube an der Klammer/Schelle garantiert einen sicheren und festen Sitz. Entspricht allen Sicherheitsstandards für Fahrzeuge. Für Fiat Ducato ab 2007, Peugeot Boxer und Citroen Relay mit Weitarm-Spiegeln.

Inhalt: 2 Stück		
schwarz	136/767	89,90
weiß	136/766	89,90



ab 13,⁹⁵

Weitwinkellinse Fresnel

Die Weitwinkellinse ermöglicht Ihnen Einblick in den sonst nicht einsehbaren „toten Winkel“ am Fahrzeugheck. So können Sie Hindernisse direkt hinter Ihrem Auto leichter erkennen. Der günstige Blickwinkel nach unten unmittelbar hinter dem Fahrzeug erleichtert das Rückwärtsfahren wesentlich. Einfache Montage.

Spiegel (B x H)	Art-Nr.	
200 x 150 mm bis 4 m	136/880	14,95
250 x 200 mm bis 5,5 m	136/881	13,95
350 x 270 mm darüber	136/882	19,50



415,⁹⁵

Freistufe für Fiat Ducato und baugleiche Modelle

Die Trittstufen für das Original-Fahrerhaus des Fiat Ducatos ab Baujahr 2006 und baugleiche Modelle. Aluminiumprofil mit verschraubter Sicherheits-Kunststoffabdeckung an den Enden und rutschhemmender Profilierung. Der Freistufensatz wird durch fahrzeugspezifische und mitgelieferte Halterungen am und unter dem Fahrzeugholm fest verschraubt.

Das Problem: Beim Fiat Ducato befindet sich die erste Trittstufe, im Inneren der Fahrkabine auf einer Höhe von ca. 46 cm vom Boden. Um diese Höhendifferenz zu überwinden, missbraucht der Fahrer meistens das Lenkrad als Einstiegshilfe. Für den Beifahrer ist gar keine Einstiegshilfe vorhanden. Aufgrund des Höhenunterschieds ist das Einsteigen unbequem und anstrengend.

Die Lösung: Mit den Freistufen wird die Höhendifferenz auf ca. 23 cm halbiert. Die Stufen selbst sind an die jeweilige Fahrzeugkonstruktion in vertikaler Richtung einstell- und anpassbar. So kann der Freistufensatz den unterschiedlichen Fahrgaugaufbauten individuell angepasst werden.

Bestehend aus: 2 Stück Aluminium Freistufen (Fahrer- und Beifahrerseite); 2 Sätze KTL-beschichtete Halter (KTL = kathodische Tauchlackierung); Befestigungsmaterial; farbig beliderte Anbauanleitung; TÜV-Gutachten; Traglast pro Stufe: 140 kg.

136/010	415,95
---------	--------



97,⁵⁰

Solarleuchte

150 KG

Niveauausgleich

Trittstufe Boxstep

Trittstufe mit innenliegendem Stauraum für Schuhe, Zubehör, Werkzeug u. v. m. Der wasserdicht abschließbare Deckel ist mit einer rutschfesten Trittlfläche ausgestattet und verfügt zudem über eine integrierte Sicherheits-Solarleuchte. Hochwertige, sehr stabile Kunststoffkonstruktion mit Drehfüßen zum Niveaueausgleich. Material: Kunststoff
Maße (B x H x T): 58 x 24,5 x 38 cm
Gewicht: 3,95 kg

400/764	97,50
---------	-------

Frankana Freiko®

Da steh ich drauf!

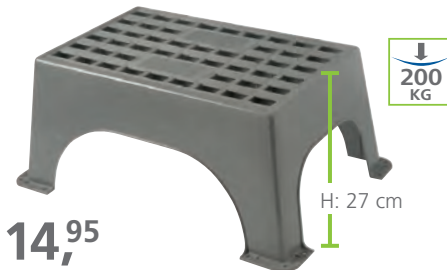

14,⁹⁵

H: 27 cm

Trittstufe Caravanning

Trittstufe für Wohnwagen und Reisemobile aus hochwertigem Kunststoff. Die besonders große Trittlfläche ermöglicht eine sichere Benutzung. TÜV-geprüft nach DIN EN 1645-1 und 1646-1. Material: Kunststoff; Belastbar bis: 200 kg
Maße (B x H x T): 45 x 27 x 24 cm; Gewicht: 1,4 kg

400/768	14,95
---------	-------



ab 299,-

	Breite	Gewicht	Art-Nr.	
1 Slide-Out Step V18 12V 400 *	407 mm	6,2 kg	89 370	299,-
Slide-Out Step V18 12V 550 *	552 mm	7,2 kg	89 374	344,-
Slide-Out Step V18 12V 700 *	707 mm	8,8 kg	89 378	389,-
2 Slide-Out Step V19 12V 400 **	452 mm	6,9 kg	89 364	304,-
Slide-Out Step V19 12V 550 **	597 mm	7,2 kg	89 365	349,-
Slide-Out Step V19 12V 700 **	752 mm	8,8 kg	89 366	399,-

* Für den Einbau sind fahrzeugspezifische Montage-Sets erhältlich

** Spezielle Ausführung für den Fiat Ducato, für den Einbau wird zwingend das Montage-Set Art.-Nr. 89 367 benötigt.

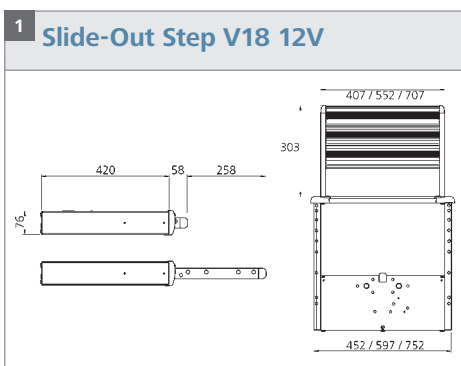

Slide-Out Step V18 12V

bewährte
Qualität
★★★★★

Zubehör:

LED-Stufenbeleuchtung

Flexibler LED-Streifen, wird zur optimalen Beleuchtung der Trittfläche in die Stufe integriert. Nachrüstbar an einer Thule Slide-Out Step V12 12V (ab Modelljahr 2013) und V18 sowie an einer Thule Slide-Out Step V16 12V. Geschützt vor eindringendem Schmutz- und Spritzwasser nach Dichtigkeitsklasse IP65. Länge 67 cm, kann problemlos gekürzt werden.

Lieferumfang:

LED-Streifen, Standard Frontprofil, satinierte Kunststofflinse, Schmutzabstreifbürste, Endkappen.

Modell	Art-Nr.	
Standard	89 380	39,-
Ducato	89 385	41,-

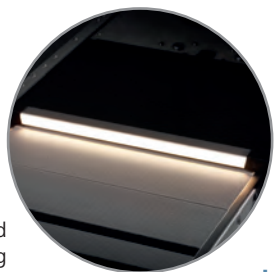

A+
Spektrum A++ bis E

ab 39,-

ohne Abbildung: Montage-Set Slide-Out Step V18

Zur Montage der Thule Slide-Out Step V18 12V am Ford Transit, Mercedes Sprinter, Renault Master.

Fahrzeugmodell	Art-Nr.	
Ford Transit 2006/05 – 2014/04	89 379	72,-
Ford Transit 2014/05 –	89 386	74,-
Mercedes Sprinter 2006/04 –	89 389	74,-
Renault Master III 2010/04 –	89 392	72,-

Thule Trittstufen

Ausgestattet mit einem Befestigungsrahmen aus korrosionsgeschütztem

Stahl (Single Steps) bzw. Aluminium (Double Steps), die Trittfläche und Seitenplatten des Trittbrettes sind aus eloxiertem Aluminium gefertigt, die Ecken und Kanten sind abgerundet. Die Endkappen sind aus schwarzem Kunststoff hergestellt. Die Trittstufen haben Anti-Rutsch-Trittbretter, diese können bei älteren Modellen problemlos ausgetauscht werden. Bei der elektrischen Ausführung sind der Motor und die Zahnräder in einer Box aus schlagfestem Kunststoff untergebracht.

Thule Step electric 12 V

Trittstufe wird mit einem Schalter bedient, das Ein- und Ausfahren erfolgt durch einen 12-Volt-Motor.

Weitere Thule-Trittstufen finden Sie auf Seite 254 - 255 im Hauptkatalog.

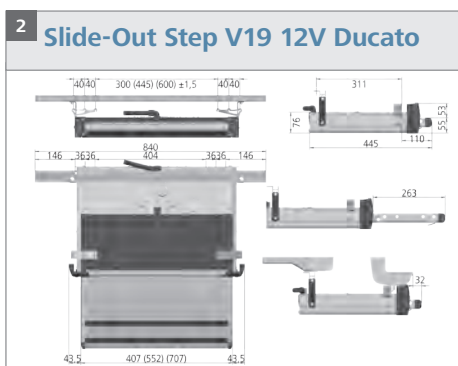

74,-

Montage-Set Slide-Out Step V19 für Fiat Ducato

Zur Montage der Thule Slide-Out Step V19 12V am Fiat Ducato Baujahr ab 2006/07, auch geeignet für aktuelle Modelle mit Euro 6d-Temp Motor. **89 367 74,-**

ohne Abbildung:

Relais für Thule Steps 12V

Beim Starten des Fahrzeugmotors fährt die Stufe automatisch ein. **89 390 14,-**

Control-Box für Thule Steps 12V

Durch einen Türkontaktschalter fährt die Stufe beim Öffnen oder Schließen der Tür automatisch aus bzw. ein sowie beim Starten des Fahrzeugmotors automatisch ein. **89 387 209,-**



Funkalarmanlage WiPro III CAN-Bus kompatible Funkalarmanlage für Wohnmobile

Die Alarmanlage für Reisemobile kommt ohne störende Bewegungsmelder aus und sichert mit den Sabotage geschützten Funk-Magnetkontakten effektiv die Fahrzeughülle. Über die CAN-Bus Schnittstelle wertet WiPro III die Informationen von originalen Funk-Fernbedienungen und Türkontakten Ihres Wohnmobils ab Baujahr 2006 aus. Ältere Fahrzeuge überwacht WiPro III über analoge Eingänge.

349,⁹⁵

Technische Daten:

Stromaufnahme ca. 11 mA, Spannungsversorgung 12/24 Volt, Alarmton ca. 102 dB, Gewicht Zentrale: ca. 90 g, Maße Zentrale (B x H x T): 80 x 80 x 29 mm

Lieferumfang:

WiPro III Zentrale, Funk-Handsender 868, Funk-Magnetkontakt schwarz 868, Kabelbaum, Montagematerial, Handbücher



Besonderheiten:

- einfache, intuitive Handhabung
- Funk-Magnetkontakte ohne Verkabelung!
- keine störanfälligen Bewegungsmelder
- Aufenthalt im Fahrzeug möglich ohne Sensoren zu deaktivieren
- Steuerung der Zentrale über Fahrzeugfunkschlüssel und Funk-Handsender
- Easy add 2.0: Nachträgliches Koppeln von Funkzubehör per Funk-Handsender oder Kabinentüren
- Panikalarmfunktion
- auch für Fahrzeuge ohne CAN-Bus
- ca. 2 Jahre Batterie Lebensdauer des Funk-Zubehörs
- einfacher Batterietausch
- bis zu 100 Funkmodule koppelbar
- bis 75 Meter Funk-Reichweite
- kopiersicher durch über 4 Mrd. Codes
- Störsendererkennung „anti jamming“
- Fernalarmierung und Ortung mit Pro-finder (Option)

**Fiat Ducato Typ 250, Citroën Jumper, Iveco Daily, Peugeot Boxer
Ford Transit 6. Generation
VW Crafter, Mercedes V-Klasse Baureihe 447, Mercedes Sprinter
Renault Master, VW T5/T6**

214/250 349,95
214/251 349,95
214/252 349,95
214/253 349,95

Für Fiat Ducato, Citroen Jumper, Peugeot Boxer, Iveco Daily ab 2006/06"



389,⁹⁵

WiPro III "safe.lock"



Bietet neben dem Schutz der herkömmlichen WiPro III zusätzlich Sicherheit gegen die immer häufiger vorkommenden Replay Attacken. Diese „Replay Attacke“ kann durch die Verwendung eines sich ständig ändernden Codes wirksam verhindert werden. WiPro III safe.lock schließt diese Lücke, ersetzt den fahrzeugseitigen Empfänger und steuert die Zentralverriegelung. Bei Verwendung der safe.lock Umrüstplatine (Option) für die Fahrzeugfernbedienung kann diese wieder sicher benutzt werden.

Besonderheiten:

- Schutz vor Replay Attacken
- Ansteuerung der Zentralverriegelung
- kopiersicher durch über 4 Mrd. Codes
- Störsendererkennung „anti jamming“
- einfache, intuitive Handhabung
- keine störanfälligen Bewegungsmelder
- Aufenthalt im Fahrzeug möglich ohne Sensoren zu deaktivieren
- Steuerung der Zentrale über Funk-Handsender oder umgerüsteten Fahrzeugfunkschlüssel (optional)

Jetzt Thitronik App laden!



- Panikalarmfunktion
- bis zu 100 Funkmodule koppelbar
- bis 75 Meter Funk-Reichweite

Lieferumfang:

WiPro III safe.lock Zentrale, Funk-Handsender 868, Funk-Magnetkontakt schwarz 868, Kabelbaum, Montagematerial, Handbücher

Technische Daten:

Stromaufnahme ca. 11 mA, Spannungsversorgung 12/24 Volt, Alarmton ca. 102 dB. Gewicht Zentrale: ca. 90 g, Maße Zentrale (B x H x T): 80 x 80 x 29 mm 214/192 389,95

Vernetzungsmodul

Zusammenführen, was zusammen gehört. THITRONIK bietet Ihnen einen raffinierten Baustein zum Optimieren des THITRONIK-Sicherheitsystems an: Das Vernetzungsmodul. Dieses Modul koppelt via App und Bluetooth im Nahbereich des Reisemobils das Smartphone und zukünftig auch viele gängige Smartwatches mit der WiPro III-Alarmanlage. Von nun an können berechnete Nutzer jederzeit bequem scharf oder unscharf schalten. Besitzern einer WiPro III safe.lock, die auch auf die vorhandene Zentralverriegelung zugreift, ist das Öffnen und Schließen des Fahrzeuges ohne Fahrzeugschlüssel und Handsender möglich. Eingebunden werden kann das Vernetzungsmodul auch bei bereits verbautem Ortungssystem Pro-Finder.

Besonderheiten:

- Steuerung der WiPro III per Bluetooth
- Zentralverriegelung per Smartwatch und Smartphone steuern (nur in Verbindung mit der WiPro III safe.lock) 214/188 94,95



94,⁹⁵

Steuerung per Smartwatch ...



...oder App



Technische Daten:

Nennspannung: 12/24 V; Maße (B x H x T): 52 x 25 x 56 mm; Gewicht: 150 g

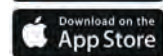



Das richtige Zubehör für WiPro III safe.lock & WiPro III **THITRONIK**

Mehr Infos?
Das Bördbuch **i**

made in
germany

safe.lock Umrüstplatine

Schließt in Verbindung mit der WiPro III safe.lock die fahrzeugeitige Sicherheitslücke, die durch uncodierte Fahrzeugschlüssel verursacht wird. Die unsichere Originalelektronik des Fahrzeugschlüssels wird gegen diese Platine ausgetauscht und das Fahrzeug kann, geschützt durch über 4 Mrd. sich ändernde Codes, sicher ver- und entriegelt werden. Für die Nutzung des umgerüsteten Schlüssels muss zusätzlich der Transponder für die Wegfahrsperrung kopiert werden. Dies führen geeignete safe.lock Premiumpartner durch. Spannungsversorgung 3 V (CR2032), Frequenz 868,35 MHz, Reichweite ca. 75 m, Maße Zentrale (B x H x T): 55 x 19 x 1 mm.

214/194 79,95



ab 77,95

Funk-Kabelschleife 868

Um auch Ihre mobilen Güter außerhalb des Fahrzeuges zu sichern, wie z.B. Fahrräder, mobile Satellitenantennen, Campingmöbel, etc.. Alarmiert beim Durchtrennen oder Sabotage. Spannungsversorgung 3 V (CR2032), Frequenz 868,35 MHz, Reichweite ca. 75 m.

Kabellänge: 2,5 m

weiß 214/257 77,95
schwarz 214/263 77,95

Kabellänge: 5 m

weiß 214/260 82,95
schwarz 214/264 82,95



79,95



97,95

59,95

Funk-Gaswarner 868

Zum Anschluss an 12/24 V. Meldet Narkosegasangriffe und Gaslecks (Propan/Butan) per Funk. Prozessor gesteuerte Temperaturkompensation und Sensorelbsttest sorgen für zuverlässige Funktion. 214/256 97,95

Handsender WiPro III

Ermöglicht die Bedienung der Alarmanlage und Zentralverriegelung. Damit kann das Fahrzeug, geschützt von 4 Mrd. sich ändernden Codes, sicher ver-/entriegelt werden. 214/195 59,95

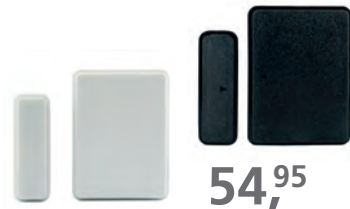

54,95

Funk-Magnetkontakt 868

Selbstklebender Funk-Magnetkontakt mit Sabotageschutz zur Absicherung von Fenstern, Türen, Stauklappen, Dachboxen, Dachluken, etc..

weiß 214/255 54,95
schwarz 214/254 54,95



14,95

Montageadapter (2 Paar)

Zur optimalen Montage der Funkmagnetkontakte auf Türdichtungen der Stauklappen (Set bestehend aus 2 Paar). Empfohlen bei Verwendung der Funk-Magnetkontakte an Heckklappen.

weiß 214/197 14,95
schwarz 214/081 14,95



ab 29,95

Externe Sirene

Externe Sirene zum Anschluss an WiPro III. Geeignet für die Montage im Motorraum oder im Fahrzeuginnenraum. Auch als akkugepufferte Back up Sirene erhältlich (310/872).

Externe Sirene 214/259 29,95
Externe Back up Sirene 310/872 34,95

G.A.S.-pro III

Die G.A.S.-pro III gibt es in zwei Basis-Setups: Mit integriertem Flüssiggas- oder Betäubungsgassensor und mit integriertem CO-Sensor. Beide Varianten können mit einem weiteren Gas- oder CO-Sensor kombiniert werden. Ein integrierter Feuchtigkeitssensor optimiert die ohnehin schon präzise Messung bei hoher Feuchtigkeit im Fahrzeug oder bei Atemluft in direkter Nähe zum Sensor. Zudem eliminiert ein Alkoholfilter Fehllarme durch Alkohol in der Luft. Die integrierte Funkeinheit verbindet die G.A.S.-pro III ohne zusätzliche Verkabelung mit dem Alarmsystem WiPro III.

Technische Daten

Stromaufnahme: 9 mA (CO)/26 mA (Flüssig-/KO-Gas); Sensoreingänge: 1 intern, 1 extern; Empfindlichkeit: 50 ppm (CO) 700/1400 ppm (Butan); Schalldruck: 94 dB (interne Sirene); Temperaturbereich: -20 °C – +60 °C; Maße (B x H x T): 61 x 97 x 35 mm; Gewicht: 74 g

G.A.S.-pro III auf einen Blick

- CI-Bus fähig
- Detektiert Propan und Butan, Narkosegase oder Kohlenmonoxid (je nach Ausstattung)
- permanente Kompensation von Temperatur und Luftfeuchtigkeit
- regelmäßiger Selbsttest zur Feststellung der Funkfunktionalität
- Alarmausgang/Sirenenausgang
- Auto Sense Eingang
- Alkoholfilter
- LED-Anzeige für beide Sensoren
- interne Sirene 94 dB

G.A.S.-pro III 310/850 249,-

KO Gase und Flüssiggase

G.A.S.-pro III – CO 310/849 249,-

Kohlenmonoxid



249,-

ZUBEHÖR

CO-Sensor	310/862-1	77,95
Zusatzsensor	310/848	55,95
Externe Sirene	214/259	29,95

G.A.S.-plug „all in one“ für den Zigarettenanzünder

- detektiert KO-/Narkosegase, Propan und Butan
- integrierter Sensor und Summer
- Betrieb im Zigarettenanzünder
- automatischer Sensorselbsttest
- Temperaturkompensation
- E1 Typengenehmigung

86,95



Lieferumfang G.A.S. plug:

G.A.S.-plug „all in one“, Handbuch, Alarmaufkleber

Technische Daten:

Stromaufnahme ca. 70 mA, Empfindlichkeit ab 50 ppm, Alarmton ca. 85 dB (int. Sirene), Temperaturbereich -10 °C bis +80 °C, Gewicht: 79 g

310/873	86,95
---------	-------

Gaswarner GBA-I für die Wandmontage

- detektiert KO-/Narkosegas, Propan und Butan
- integrierter Sensor und Summer
- einfache Installation
- Wandmontage
- Betrieb auch an 230 V (optional)
- automatischer Sensorselbsttest
- Temperaturkompensation
- E1 Typengenehmigung

92,95



Netzteil 230 V



Universalanschlusskabel 12 V

Lieferumfang GBA-I:

GBA-I, Anschlusskabel für 12 V, Befestigungsmaterial, Handbuch, Alarmaufkleber

	Art-Nr.	
Gaswarner GBA-I	310/870	92,95
Netzteil	310/871	20,95
Universalanschlusskabel	310/871-1	19,95



QR-Code scannen und Wissenswertes über Gaswarner erfahren!

Pro-finder

Ortungslösung für WiPro III / WiPro III safe.

lock und als „stand alone“ Ortungssystem

Behalten Sie mit Pro-finder und WiPro jederzeit den Überblick. Zum Betrieb genügt eine freigeschaltete SIM-Karte eines beliebigen Mobilfunkanbieters. Es wird mit jeder Alarmmeldung die aktuelle Fahrzeugposition übermittelt. Der Status der Alarmanlage und die Position des Fahrzeuges können jederzeit abgefragt werden. Pro-finder kann auch als Stand-Alone-Gerät ohne Alarmanlage genutzt werden.

- Alarmanlage per SMS oder Anruf fernsteuern
- Geofencing (Alarm, wenn das Fahrzeug seine Position verlässt)
- Ortung in festen Intervallen (Stunden oder Tageweise)
- funktioniert weltweit (Quad Band)
- nur vom Benutzer berechnigte Telefone haben Zugriff
- bis zu 10 Benutzer/Zielrufnummern
- Steckverbindung zu WiPro
- integrierter GPS-Empfänger

Lieferumfang:

Pro-finder, Handbuch, Anschlusskabel, Montage-material

Jetzt Thitronik App laden!



379,95



103,95



53,95

Technische Daten:

Spannungsversorgung; 12/24 VDC, Stromaufnahme Senden: ca. 40 mA, Stromaufnahme stand-by: ca. 25 mA, Sendefrequenz: Quad Band, Anzahl Zielrufnummern: bis zu 10, Schnittstelle: RJ10 (Eingang für WiPro), Ausgänge: 2 x open collector (max. 0,5 A). Lieferumfang: Pro-finder, Handbuch, Anschlusskabel, Montagematerial

GPS-pro als zusätzliche (externe) GPS-Antenne. Kommt zum Einsatz, wenn der interne GPS-Empfänger des Pro-finders z. B. durch Metallteile verdeckt ist und dadurch keinen Empfang hat.

Externe GSM-Antenne

In empfangsschwachen Gebieten sorgt diese Antenne für eine sichere Mobilfunkverbindung.

Technische Daten: Gewinn: 2,1 dBi.

	Art-Nr.	
1 Pro-finder	214/190	379,95
2 GPS-pro (externes GPS)	214/191-1	103,95
3 GSM-Antenne	214/190-1	53,95

Gaswarner Caratec CEA100G

Erkennt alle üblichen Betäubungsgase wie zum Beispiel Propan/Butan (LPG), Kohlenmonoxid oder KO-Gase und warnt mit einem extra lauten Alarmton, bevor die betäubende Wirkung der Gase einsetzen kann. Dazu reagiert der CE-A100G bereits auf geringste Gaskonzentrationen in der Raumluft und schützt so vor Schädigung. Stellt der Sensor eine Gaskonzentration in der Umgebungsluft fest, generiert er einen Voralarm mit einer Dauer von 40 Sekunden. Bleibt die Gaskonzentration während des Voralarms konstant oder erhöht sich sogar, gibt der Gassensor einen kontinuierlichen Alarmton ab und die rote LED leuchtet dauerhaft. Sollte nach der Alarmierung keine Gaskonzentration mehr feststellbar



89,-



39,-

sein, kehrt der Gassensor in den Standby-Modus zurück. Es können bis zu zwei Zusatzsensoren angeschlossen werden.

Technische Daten:

Betriebsspannung 12 – 24 Volt, Leistungsaufnahme Stand-By 100 mA, Leistungsaufnahme Alarm 180 mA, Lautstärke Alarm 80 dB. Abmessungen B 5,3 x H 5,3 x T 2,4 cm, Länge Anschlusskabel 94 cm.

87 196 89,-



Zusatzsensor

Aufgrund der unterschiedlichen Dichte der verschiedenen Gase empfiehlt es sich mehrere Messpunkte im Fahrzeug zu verteilen. Dazu können bis zu zwei zusätzliche Sensoren mit der Haupteinheit verbunden werden. Der Zusatzsensor detektiert die gleichen Gase wie der Gassensor und kann beispielsweise auch eingesetzt werden, um einen abgetrennten Raum abzusichern. Abmessungen B 2,5 x H 2,8 x T 2,5 cm, Länge Anschlusskabel 267,5 cm.

87 197 39,-



Gas-Warngerät TriGasAlarm

Warnt vor dem Ausströmen von Propan, Butan und KO- Gasen.

Der hochempfindliche Sensor meldet schon geringste Gaskonzentrationen, seine Funktionstüchtigkeit wird bei jedem Einschalten überprüft und die automatische Kalibrierung überprüft im Abstand von ca. 40 Sekunden ob die Einstellung noch korrekt ist und passt sie gegebenenfalls an. Durch optische (Farbwechsel grün – rot) und akustische Signale werden die Systemprüfung, der Bereitschaftszustand sowie der Alarm angezeigt. Durch einmaliges, kurzes Tippen der Ein/Aus-Taste kann die Helligkeit von TriGas im Bereitschaftszustand angenehm gemindert werden.

Technische Daten:

Betriebsspannung 9 – 16 Volt, Stromverbrauch im Bereitschaftszustand / Alarmzustand 95 / 160 mA, Empfindlichkeit 95 ppm, Lautstärke des Alarms ca. 80 dB, Abmessungen B 9 x H 4 x T 9 cm, Gewicht ca. 120 g.

87 191 89,-



49,-

INFORMATION

Die einwandfreie Funktion des Gerätes ist nur beim Betrieb an einer Bordbatterie gewährleistet. Der Betrieb an einem Netzteil oder Ladegerät kann zu Funktionsstörungen führen.

Zusatzsensor für TriGasAlarm

Optional kann sehr einfach ein zweiter Sensor am TriGasAlarm angeschlossen werden. Der Zusatz-Sensor hat dieselbe Sensorik wie der eingebaute und eignet sich als Ergänzung z. B. in großen Wohnmobilen. In Zusammenarbeit der beiden Sensoren ist außerdem die sichere Erkennung von steigenden und fallenden Gasen gewährleistet; Kabellänge 2,5 m.

87 192 49,-



16,95

Rauchwarnmelder RM218

Rauchmelder sind unbedingt notwendig, um im Brandfall rechtzeitig reagieren zu können. Der Rauchwarnmelder verwendet einen hochwertigen, versiegelten Lithium-Akku mit 10-jähriger Lebensdauer. Außerdem ist er mit einem fotoelektrischen Sensor sowie einer großflächigen Testtaste und einer LED-Anzeige ausgestattet. Mit deutschem Q-Gütesiegel. Funktionen: Batterieanzeige, Pausenfunktion, Störmeldefunktion, Schlafmodus, Testschalter. Maße(HxØ): 3x10,5 cm; Gewicht: 180 g

310/859 16,95

NEU

4,95

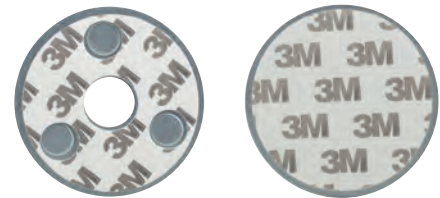

3M Science. Applied to Life.™

Magnetbefestigungsset für Rauchmelder

Mit dem Universal-Montagekit können Sie Geräte wie Rauchmelder oder Hitzemelder innerhalb von nur 15 Sekunden montieren und das ganz ohne Bohren. Tests haben nachgewiesen, dass der Rauchmelder durch das Montagekit nicht beeinträchtigt wird. Befestigungsart: 3M Klebeband, Befestigungsdurchmesser: 6 cm.

310/858 4,95



309,-

Tür-Safe Fiat Ducato

Kann sowohl an der Fahrer- als auch an der Beifahrertür der Original-Fiat-Fahrerhaustüren ab Bj. 06/2006 (Typ X250 und X290) verbaut werden. Hierzu werden die Original-Befestigungspunkte der Kartentasche verwendet. Verschlössen wird der Safe mit den bewährten Qualitätsschlössern aus deutscher Herstellung. Inkl. Matte zum Abdecken der Tür.

Baujahr: 2006/06 – 2019/06

Maße (B x H x T): 55 x 33 x 14 cm; Gewicht: 7 kg
250/731 309,-

Baujahr: 2019/07 –

Maße (B x H x T): 54 x 33 x 13 cm; Gewicht: 7 kg
250/737 309,-



Ersetzt die Kartentasche an der Fahrer- oder Beifahrertür



Mit Sicherheit ein schöner Urlaub

Urlaub mit dem Kastenwagen hat etwas Unbeschwertes. Das ist einer der Gründe, weshalb gerade diese Urlaubsform immer mehr Anhänger findet. Diverse Produkte aus dem Zubehör sorgen dafür, dass jede Reise in positiver Erinnerung bleibt und der Urlaub zur Erholung wird. Einbrüche und Diebstähle sind auch bei Reisefahrzeugen leider schon lange keine Einzelfälle mehr. Speziell konzipierte Alarmsysteme lassen sich mit wenig Aufwand nachrüsten und sorgen für mehr Sicherheit unterwegs. Genauso schützen Tresore wertvolle Gegenstände gegen einen schnellen Zugriff.

HEOSolution
corovan security tech & accessory

279,-



weiß



silber, grau



schwarz



+ 2 x

Typ 12656

HEOSafe Van Security Paket Fiat Ducato 250/290

Bestehend aus 1 x HEOSafe Türsicherung für Fahrerhaustüren Fiat Ducato ab 2006 abschließbar (Typ 12656) und 2 x HEOSafe Van Security (Typ 1760) zur Sicherung von Schiebe- und Hecktüren/Flügel Türen.

weiß	214/089	279,-
silber, grau	214/068	279,-
schwarz	214/069	279,-

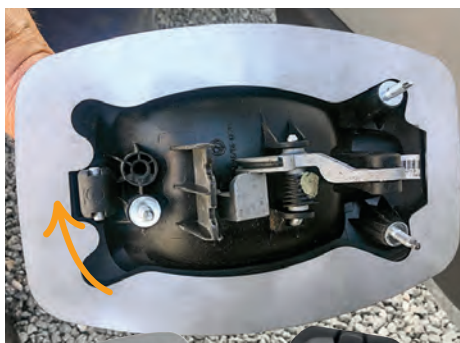

25,95

made in germany

Mobil-Safe
PRODUZERT IN BRUNNEN

Stechschutzplatte Griffschale Eurochassis

Schraubendreher können nicht mehr zwischen Griffschale und Blech getrieben werden, um an das darunterliegende Gestänge der Schlossmechanik zu kommen. Passend für Fiat Ducato und baugleiche Fahrzeuge ab 06/2006. Für Fahrer- und Beifahrertür, Seitentür und Heckklappe. Material: Edelstahl; Maße (B x H x T): 160 x 2 x 240 mm; Gewicht: 210 g **250/736** 25,95



55,60

Sicherheitsstange Duo Safe Pro

Robuste Sicherheitsstange, um die Vordertüren des Reisemobils von Innen zu blockieren. Universal passend für Fiat Ducato, Citroën Jumper, Peugeot Boxer und Renault Master bis Bj. 06/2006, Mercedes Sprinter, Iveco Daily sowie Fiat Ducato, Renault Master und Ford Transit ab Bj. 06/2006. Ausziehbar: 119 – 190 cm; Gewicht: 1 kg

250/526 55,60



ab 76,-



Türverriegelung Van Lock

Sichert die Schiebe- und Hecktüren Ihres Kastenwagens.

- passend für alle Fahrzeuge
- aus Premium-Aluminium mit Pulverbeschichtung
- Schösser gleichschließend
- Maße (B x H x T): 15 x 4 x 5,5 cm

Inhalt	Gewicht	Art-Nr.	
1 Stück	525 g	214/321	76,-
2 Stück	1131 g	214/320	142,-



ab 78,-

Inhalt	Farbe	Art-Nr.	
1 Stück	weiß	214/322	78,-
2 Stück	weiß	214/323	146,-
3 Stück	weiß	214/324	219,-
1 Stück	schwarz	214/325	78,-
2 Stück	schwarz	214/326	146,-

Thule Universal Lock

- große Überlappung an der Tür für mehr Sicherheit
- bis zu 3 gleichschließende Schlösser erhältlich
- für rechts und links angeschlagene Türen und Serviceklappen

3 verschiedene Montageoptionen

- **Oberflächenmontage** für Schiebetür, Fahrer- und Beifahrertür oder die Heckflügel Türen eines Vans.
- **Wandmontage** oder **Türrahmenmontage** für Eingangstür, Garage oder die Serviceklappen eines Reisemobils oder Wohnwagens.
- Maße (B x H x T): 21,1 x 7 x 3,6 cm;
- Gewicht: 760 g

✓ Reisecheckliste



Im Bereich Führerhaus:

- Papiere (Ausweis, Führerschein, Impfpass, Fahrzeugschein...)
- Ersatzschlüssel für das Fahrzeug
- Kartenmaterial, Straßenatlas
- Navigationsgerät, **Seite 115 – 119**
- Reiseführer, Campingführer, Sprachführer, Bücher, Zeitschriften
- Frankana Freiko Zubehörkatalog 2021
- Reservebrille, Sonnenbrille
- Bedienungsanleitungen (für Fahrzeug und Geräte)
- Taschenlampe, **Seite 92**
- Warndreieck, Verbandskasten, Warnwesten
- Bordwerkzeug
- Ersatzbirnen für Beleuchtung
- Ladekabel für alle E-Geräte (Laptop, Handy...)
- 1 Satz Sicherungen

Im Bereich Küche:

- Essgeschirr bruchsicher, **Seite 90**
- Besteck, **Seite 91**
- Kochgeschirr, **Seite 90**
- Lebensmittelvorräte, Gewürzstreuer (mindestens Notproviant)
- Dosen- und Flaschenöffner
- Streichhölzer, Gasanzünder
- Taschenmesser

- Spülmittel, Geschirrtücher, Papierrollen
- Abfalltüten
- Spül- und Allzweckemmer, **Seite 92**

Im Bereich Reinigung und Hygiene:

- Handtücher
- Wasch- und Hygieneartikel
- Mobile Toilette, **Seite 71**
- Sanitärzusatz und Toilettenpapier, **Seite 71**
- Kehrbesen, Kleinstaubsauger, **Seite 92**
- Wasserentkeimungsmittel, **Seite 70**
- Sonnenschutz
- Arzneimittel
- FFP2 Masken
- Desinfektionsmittel
- Selbsttest I

Im Bereich Schlafstätte:

- Bettdecken
- Kopfkissen
- Decken
- Bettwäsche
- Mückenschutz

Im Bereich Kleiderschrank:

- Kleidung (warm, leicht, usw.)
- Badebekleidung
- Regenbekleidung

- Wäsche und Strümpfe
- Schuhe, Clogs, Sandalen
- Gummistiefel
- Schuhputzzeug
- Kleiderbürste

Im Bereich Stauraum (nur innen):

- Bücher, Zeitschriften
- Unterhaltungsspiele
- Radio, MP3-Player, Kopfhörer
- Kamera

Im Bereich Stauraum (außen):

- Wasserkanister, **Seite 70**
- Kabeltrommel, **Seite 87, 92**
- Adapterkabel und -stecker, **Seite 87**
- Wasserschlauch, **Seite 70**
- Campingstühle und Campingtisch, **Seite 93 – 95**
- Vordach, Vorzelt, Gestänge, Markise, **Seite 3 – 29**
- Klappspaten, Gummihammer
- Sportgeräte, Federballspiel, Ball
- Fahrräder, Luftpumpe für Fahrräder
- Arbeitskleidung (z. B. für Reifenwechsel)
- Abschleppseil (passend zum Gewicht des Wagens)
- Auffahrkeile, **Seite 60 – 61**



made in germany

75,-

Mit Strom

KFZ-Mobildusche

Sie haben alles an Bord:

- 1 Kanister mit 20 Liter Inhalt
- Tauchpumpe 12 V mit Wendeleitung 4 m und Stecker für Zigarettenanzünder
- 1 Brausekopf zum Abstellen, mit 2 m Schlauch
- Einfachste Handhabung **300/662 75,-**

21,50



NEU



9,50

Komplett schwarz



Solar-Dusche

Kostenlos warmes Wasser durch umweltfreundliche Sonnenenergie. Selbst bei bewölktem Himmel erwärmt sich das Wasser im 20 Liter fassenden Sack auf bis zu 40 °C. Der Beutel ist auf der Rückseite unbedruckt schwarz, um eine maximal schnelle Aufheizung zu gewährleisten. Im Gegensatz zu den üblicherweise transparenten Ausführungen findet keine Algenbildung mehr statt, da kein Licht in den Sack eindringen kann. Kann liegend und hängend betrieben werden. Zwei Absperrventile, eines direkt am Sack für sicheren Transport, das andere am Duschkopf für bequeme Handhabung. Selbstverständlich phthalatfrei.

300/654 9,50



Ohne Strom

45,50



Outdoor-Druckdusche Splash

Clevere Outdoor-Dusche mit großem Druckbehälter aus wasserdichtem Nylon-Gewebe.

- vielseitig verwendbar
- warmes Wasser durch Sonnenstrahlung
- robuste, selbststehende Konstruktion
- kompakt
- leicht transportierbar
- Packtasche
- Schlauchlänge: 1,95 m
- regulierbarer Duschkopf

Nicht zum Aufhängen geeignet!

Maße (ø x H): 20 x 43 cm; Gewicht: 0,83 kg
300/676 45,50

Schlauchtrommel Aquafil

Die Schlauchtrommel Aquafil ist kompakt, leicht und einfach zu transportieren. Ideal für Camping, Garten, Freizeit und vieles mehr. Der Wasserstrahl lässt sich an der Spritzdüse verstellen. Lieferumfang: 10 m lebensmittelechter 3/8" PVC-Schlauch, 2 Schnellkupplungen, stabiles Kunststoffgestell, Spritzdüse. Maße(B x H x T): 155 x 275 x 135 mm; ; Gewicht: 0,94 kg

300/731 21,50



made in germany

11,95



Tauchpumpe Typ 04

Frischwasserpumpe für den mobilen Bereich mit Trockenlaufschutz. Nicht für den Dauerbetrieb.

Drehrichtungsunabhängig. ; Maße(H x ø): 80 x 38 mm; Gewicht: 145 g

300/097 11,95

26,95

Unser Praxistipp!



Einfüllkanne 10 Liter

Die beiden Griffe erleichtern das Anheben und Einfüllen in den Frischwassertank. Die Ausgießstülle ist gerade und mit einem Entlüftungskanal versehen. Am Ende der Ausgießstülle ist ein Verschluss 3/4" zum fest Aufschauben. Große Einfüllöffnung DIN 96.

Fassungsvermögen: 10 l; Material: PE Polyethylen; Maße (B x H x T): 190 x 340 x 470 mm; Gewicht: 704 g
300/584 26,95



Gefahr!; H318

made in germany

14,95



Frischwassertankreiniger H11 Plus

Kaltwasseranwendung – reinigt Frischwassertank, -leitungen, Abfluss- und Grauwassertank mühelos in kurzer Zeit. Besonders geeignet für Wassertanks von Wohnwagen, Wohnmobilen und Booten. ; Maße(H x ø): 8,5 x 11 cm; Gewicht: 0,5 kg
2,99 / 100 g **300/901 14,95**

ab 24,90



Achtung!, Biozid, H400, H410



Silbernetz

Zur automatischen Wasserkonservierung

- automatische Dosierung von Silberionen – bei jeder neuen Tankfüllung
- effektiver Schutz vor Verkeimung des Frischwassers
- hält Wasser im Tank bis zu 6 Monate frisch
- Produktwechsel 1 x jährlich empfohlen
- konserviert bis zu 40.000 Liter Frischwasser
- reine Silberionen – ohne Zusätze wie z. B. Chlor, Mineralien etc.
- für Kunststoff- und Edelstahltanks

Tankinhalt 60 l, Maße (B x H x T): 5 x 10 x 2 cm
300/904 24,90

Tankinhalt 160 l, Maße (B x H x T): 10 x 10 x 2 cm
300/902 49,90

ab 15,⁹⁵

NEU

 Mehr Infos?
Das Bordbuch

 Gefahr!;
H302;
H318;
H410

Aqua Kem Blue Konzentrat

Aqua Kem Blue Konzentrat und Aqua Kem Green Konzentrat ist eine leistungsstarke, sehr wirksame, zweieinhalbmal konzentrierte Sanitärflüssigkeit für den Fäkalientank von Cassetten- und tragbaren Toiletten.

- mehr Leistung pro Tropfen
- leichter und platzsparender
- leicht zu handhabende Flasche im Vergleich zum Original Aqua Kem Blue

Ausführung	Inhalt	Art-Nr.	
	Preis / l		
Blue	0,78 l 21,15	301/601	16,50
Lavender	0,78 l 21,15	301/602	16,50
Green	0,75 l 21,27	301/603	15,95
Eucalyptus	0,78 l 21,92	301/650	17,10

THETFORD Porta Potti®
65,⁹⁵
 Gefahr!;
H302;
H315;
H332;
H410;
EUH208
17,⁹⁵
 Gefahr!;
H318

Aqua Kem Blue Sachets

15 praktische Beutel für einen frischen und leicht zu entleerenden Fäkalientank. Unangenehme Gerüche gehören der Vergangenheit an!

- immer die richtige Dosis
- hervorragende Geruchsbekämpfung
- verflüssigt Feststoffe für eine einfachere Entleerung
- reduziert die Gasbildung
- verlängert die Lebensdauer des Fäkalientanks
- sorgt dafür, dass bewegliche Toilettenteile geschmiert werden und somit reibungslos arbeiten
- wirkt 4 – 5 Tage

15 Stück 1,20/1 Stück 301/972 17,95

4,⁰⁵

Toilettenpapier Aqua Soft

Das extrem schnell auflösende Toilettenpapier von Thetford wurde speziell für tragbare Toiletten und Cassettentoiletten entwickelt.

- verhindert das Verstopfen beim Entleeren
- leichtere Entleerung des Fäkalientanks
- beugt mechanischen Problemen oder Defekten vor
- angenehm weich
- 4 Rollen (250 Blatt), 2-lagig

301/970 4,05

Thetford Porta Potti tragbare Toiletten

Vorteile

- vom Erfinder der tragbaren Toilette entwickelt
- exzellente Qualität durch 40 Jahre Erfahrung mit mobilen Sanitärösungen
- 3 Jahre Garantie
- leichter, hochwertiger Kunststoff
- praktische Entlüftungstaste für spritzfreie Entleerung
- modernes, erfrischendes Design
- verbessertes Ventilgriffsystem
- verbesserter Tragegriff für den Fäkalientank
- verbesserter Sitzkomfort

 Gefahr!;
H302;
H318
18,⁷⁰

Aqua Kem Green Sachets

Die in Wasser auflösbaren Dosierbeutel bieten maximalen Anwendungskomfort und haben immer die richtige Dosierung. Kraftvoll, einfach und grün!

- kraftvolle und umweltverträgliche Beutel für den Fäkalientank
- alle Vorteile in einem Beutel!
- immer die richtige Dosis
- hervorragende Geruchsbekämpfung mit biologischer Wirkung
- fördert das Zersetzen der Fäkalien und erleichtert so die Entleerung
- reduziert Gasbildung
- für Klär tanks geeignet (Test ISO 11734)
- wirkt bis zu 4 Tage

15 Stück 1,25/1 Stück 301/227 18,70

10,²⁰

Magnetknopf für Serviceklappe 3

Knopf mit Magnet, um die Klappe offen zu halten, während Sie den Fäkalientank entnehmen. Ideal für Fahrzeuge mit Seitenwänden aus Stahlblech (z. B. Kastenwagen). Außerdem ist der Knopf mit einer Weichgummischicht versehen, um Kratzer zu vermeiden. Nur für Serviceklappe Modell 3.

301/229 10,20



Typ	Maße (B x H x T)	Sitzhöhe	Spülsystem	Füllstandsanzeige für Fäkalientank	Kapazität des Fäkalientanks	Kapazität des Spülwassertanks	Gewicht	Art-Nr.	
PP 145	383 x 330 x 427 mm	324 mm	Balgenpumpe	nein	12 l	15 l	3,8 kg	301/515	65,95
PP 335	342 x 382 x 313 mm	308 mm	Kolbenpumpe	ja	10 l	10 l	3,3 kg	301/517	146,95

Eine Erläuterung der Piktogramme sowie der Gefahren- und Sicherheitshinweise finden Sie auf Katalogseite 120 und unter www.frankanafreiko.de



Kastenwagen – Heizen während der Fahrt

Caramatic Sicherheits-Gasdruck-Regelanlage

Die Gasdruck-Regelanlagen Caramatic DriveOne und Caramatic DriveTwo ermöglichen ein Heizen während der Fahrt durch integrierten mechanischen Crash-Sensor, der bei einem Unfall mit einer direkt auf das Auslöseelement einwirkenden Verzögerung von $3,5 \text{ g} \pm 0,5 \text{ g}$ den Gasdurchgang absperrt. Dies entspricht bei einem mittleren Fahrzeuggewicht einer Aufprallgeschwindigkeit von ca. 15 bis 20 km/h auf ein festes Hindernis.

- europaweite Verwendung durch den Einsatz von länderspezifischen Hochdruck-Schlauchleitungen – Caramatic ConnectDrive (nicht im Lieferumfang enthalten)
- Prüfeinrichtung zur Dichtheitsprüfung der Flüssiggasanlage ohne Abbau der Druckregelanlage
- Ausführung mit Ausgangsanschluss RVS 10/8 ist serienmäßig mit einem Übergangsstück zum Anschluss an 8 mm Rohrleitungen ausgerüstet.
- Nenndurchfluss: 1,5 kg/h.

Caramatic DriveOne

Sicherheits-Gasdruck-Regelanlage zum Betrieb von Einflaschenanlagen in Freizeitfahrzeugen während der Fahrt.

Bestehend aus: Niederdruckregler mit Überdruck-Sicherheitseinrichtung S2SR (ÜDS), mechanischem Crash-Sensor, Prüfeinrichtung und Wandhalterung.

Caramatic DriveOne

Anschluss AG M20 x 1,5 x RVS 10/8

		Art-Nr.	
horizontal	30 mbar	311/128	109,-
vertikal	30 mbar	311/134	109,-

Anschluss AG M20 x 1,5 x RVS 8

		Art-Nr.	
horizontal	50 mbar	311/136	109,-
vertikal	50 mbar	311/137	109,-

30 mbar

50 mbar

ab 109,-

Caramatic DriveTwo

Sicherheits-Gasdruck-Regelanlage mit automatischem Umschaltventil zum Betrieb von Zweiflaschenanlagen in Freizeitfahrzeugen während der Fahrt.

Die Anlage schaltet automatisch auf die Gasflasche der Reserveseite, sobald die Gasflasche der Betriebsseite leer ist. Durch die Anzeige am Gasregler kann man erkennen, aus welcher Gasflasche entnommen wird. Ein Flaschenwechsel ist ohne Betriebsunterbrechung möglich.

Bestehend aus: automatischem Umschaltventil, Niederdruckregler mit Sicherheitsabblaseventil PRV, mechanischem Crash-Sensor, Bedienknopf, Betriebs- und Reserveanzeige, Gasrücktrittsicherung, Prüfeinrichtung und Wandhalterung.

Caramatic DriveTwo

Anschluss 2 x AG M20 x 1,5 x RVS 10/8

		Art-Nr.	
horizontal	30 mbar	311/129	162,90
vertikal	30 mbar	311/135	162,90

Anschluss 2 x AG M20 x 1,5 x RVS 8

		Art-Nr.	
horizontal	50 mbar	311/132	162,90
vertikal	50 mbar	311/133	162,90

Hochdruck-Schlauchleitung Caramatic ConnectDrive

max. Druck: PS 30 bar			Art-Nr.	
G.12 (KLF)	DE/AT/PL	450 mm	311/100	42,95
G.1 (Ital.A)	IT/GR/CY	450 mm	311/101	42,95
G.10 (POL-WS)	SE	450 mm	311/105	42,95
X.3 (Komb.Shell-H)	NL/RU	450 mm	311/106	42,95
X.7 (Shell)	SI/CZ/HR/SK/RS	450 mm	311/107	42,95

max. Druck: PS 20 bar			Art-Nr.	
G.2 (Shell-F)	FR/CH/BE	450 mm	311/104	42,95

Caramatic ConnectClean Gasfilter

Der Gasfilter verhindert Verschmutzungen in der Gasinstallation. Schützt den Druckregler bzw. das automatische Umschaltventil vor Verschmutzungen durch ölige Aerosole und Abdampfdruckstände.

Vorteile und Ausstattung:

- für alle wandmontierten Druckregler und automatischen Umschaltventile
- hoher Abscheidegrad von 99 %
- einfaches Auswechseln der Filterpatrone

INFO: Zum Schutz der Flüssiggasanlage im Fahrzeug vor öligen Aerosolen und Abdampfdruckständen wird der Einsatz eines Caramatic ConnectClean empfohlen!

1 Stück 311/123 46,95 2 Stück 311/124 76,95



ab 46,95

Schützen Sie Gasanlage und -geräte mit dem GOK Gasfilter

GOK

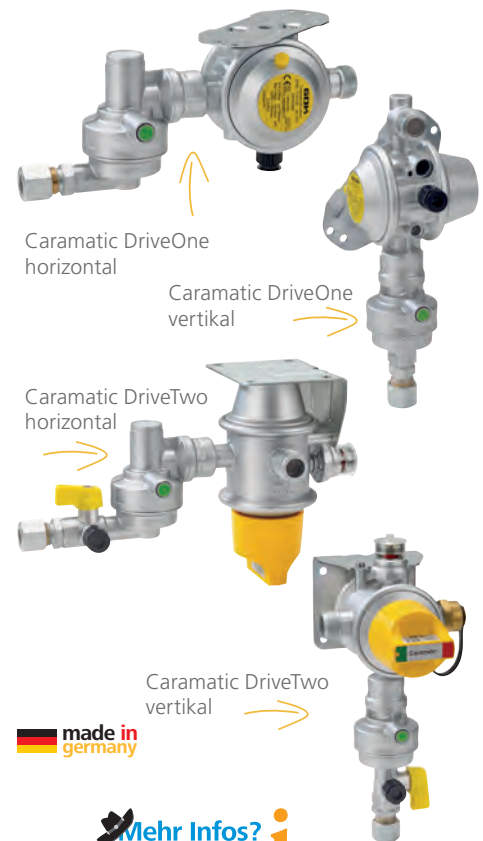

Caramatic DriveOne horizontal

Caramatic DriveOne vertikal

Caramatic DriveTwo horizontal

Caramatic DriveTwo vertikal



Mehr Infos? Das Bordbuch i



ab 42,95

Hochdruck-Schlauchleitung mit Schlauchbruchsicherung zum Anschluss an eine Sicherheits-Gasdruck-Regelanlage, z. B. Caramatic DriveOne oder Caramatic DriveTwo, für das Heizen während der Fahrt an das Gasflaschenventil.



GOK ZUBEHÖR

Caramatic Two-Control



Fernanzeige und Reglerheizung

Caramatic TwoControl mit Geber für Fernanzeige und Reglerheizung Eis-Ex.

311/150 145,-

Reglerheizung

Caramatic TwoControl mit Reglerheizung Eis-Ex.

311/151 109,-

Reglerheizung Eis-Ex

311/153 43,50

Geber Fernanzeige

311/152 39,50

Mitteldruck-Schlauchleitung



Die Verbindung für den VW-Bus. Zur Verbindung von Armaturen, Verbrauchsgeräten und Rohrleitungen. DVGW-geprüft. G 1/4 Linksgewinde-Überwurfmutter x Rohrstützen. Schlauchleitung Gummi mit Textileinlage. Schlauchabmessung 6,3 x 3,5 mm. **Kältebeständig bis -30 °C.**

Länge: 300 mm 310/717 9,25



-30 °C



Zur Verbindung von Armaturen, Verbrauchsgeräten und Rohrleitungen. DVGW-geprüft. Schlauchleitung: Gummi mit Textileinlage. **Kältebeständig bis -30 °C.** Schlauchabmessung 6,3 x 3,5 mm. G 1/4 LH-ÜM x RVS 8

Länge	Art-Nr.	
400 mm	310/763	8,50
450 mm	310/756	9,50
750 mm	310/757	10,25
1000 mm	310/751	10,25
1500 mm	310/752	11,95
2000 mm	310/753	14,50



Niederdruckregler für VW Bus und Kastenwagen

Zum direkten Anschluss an die Flüssiggasflasche. Bestehend aus: Niederdruckregler (30 mbar) mit integrierter Sicherheitseinrichtung gegen Überdruck.

- TYP: EN61, Leistungsstufe 1, KLF x G 1/4 Linksgewinde-Innenkonus.
 - TYP: EN71, Leistungsstufe 2, KLF x G 1/4 Linksgewinde-Innenkonus.
 - TYP: EN61-DS, Leistungsstufe 3, KLF x G 1/4 Linksgewinde-Innenkonus.
- DS = Doppel Safety

Anschluss an der Flasche

	Typ	Variante	Art-Nr.	
7	Regler 0,8 kg/h	EN61	ohne Manometer	310/711 22,95
	Regler 1,2 kg/h	EN71	ohne Manometer	310/712 26,50
8	Regler 1,5 kg/h	EN61-DS	mit Manometer	310/713 67,50
	Regler 1,5 kg/h	EN61-DS	ohne Manometer	310/714 43,90

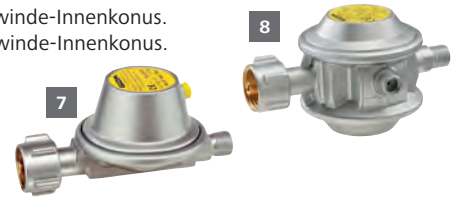

Gasdruckregler

Die beiden Regler sind ideal für Gaskästen und kleine Campingfahrzeuge, bei denen wenig Platz zur Verfügung steht. Bei den VW Bussen von Westfalia wurde bis Baujahr 2005 der Regler mit der L-Form verbaut. Bei Fahrzeugen ab Baujahr 2006 ist der Regler mit der U-Form zu finden. Typ: EN61 0,8 kg/h, 30 mbar, PS 16 bar, Kleinflaschenanschluss x G 1/4 Linksgewinde-Innenkonus.



9 | **Regler U-Form:** Durch die U-Form befindet sich der Übergang zum Schlauch in der Grundfläche der Gasflasche und steht somit nicht über die Gasflasche hinaus. 310/709 42,50



10 | **Regler L-Form mit verlängertem Eingangsstutzen:** Durch die L-Form (90° Winkel) wird der Schlauch nach unten geführt und benötigt somit weniger Platz als bei einem herkömmlichen Regler. 310/710 40,50

Füllstandsanzeiger für Gasflaschen

Mit Bluetooth-Fernübertragung der Mess- und Meldedaten an ein Smartphone oder Tablet.

Senso4s PLUS

Senso4s PLUS – digitaler Füllstandsanzeiger zum Einsatz in Freizeitfahrzeugen oder am Gasgrill

- darf aufgrund ATEX-Zertifizierung auch z.B. im Gasflaschenkasten des Freizeitfahrzeugs eingesetzt werden
- ist speziell für den Betrieb in Freizeitfahrzeugen ausgelegt – u.a. dank Bewegungssensor, der die Messung während der Fahrt unterbricht und somit falschen Messergebnissen vorbeugt

311/160 109,-



NEU



Senso4s PLUS



Sichere Gasversorgung auch während der Fahrt!

Gasdruckregler mit Crashsensor

Die Gasdruckregler von Truma zeichnen sich durch eine besonders kompakte und leichte Bauweise aus. Der Crashsensor (CS) wurde optimiert: Hat der Regler ausgelöst, ist dies am gelben Knopf ersichtlich. Die Truma Gasdruckregler CS sind sowohl im Stand als auch während der Fahrt einsetzbar.

Zuverlässig: Gasgeräte auch während der Fahrt sicher betreiben – dank integriertem Crashsensor.

Komfortabel: Ausgelösten Crashsensor einfach erkennen und resettet.

Praktisch: Zeigt an, welche Flasche in Betrieb und damit voll oder leer ist (DuoControl CS).

Leicht: geringes Gewicht.

ab 135,-



DuoControl CS vertikal



DuoControl CS horizontal

DuoControl CS vertikal

Gasdruckregler mit Crashsensor und Umschaltanlage für zwei Gasflaschen, Wandmontage.
Maße (B x H x T): 95 x 184 x 103 mm

309/605 199,-

DuoControl CS horizontal

Gasdruckregler mit Crashsensor und Umschaltanlage für zwei Gasflaschen, Deckenmontage.
Maße (B x H x T): 158 x 104 x 116 mm

309/606 199,-

MonoControl CS

Gasdruckregler mit Crashsensor für eine Gasflasche, Wand- oder Deckenmontage
Maße (B x H x T): 101 x 106 x 102 mm

309/607 135,-



INFORMATION

Truma gewährt bei defekten Gasdruckreglern, die ohne Truma Gasfilter und Truma Hochdruckschläuche verwendet wurden, keine Garantie!

Hochdruckschläuche

Für maximale Sicherheit unterwegs und im Stand bietet Truma Hochdruckschläuche an, die mit einer Schlauchbruchsicherung (SBS) ausgestattet sind.

Sie erfüllen alle gesetzlichen Anforderungen, um die Gasanlage während der Fahrt zu betreiben, eignen sich aber auch für den stationären Betrieb. Wird der Schlauch beschädigt, löst die Sicherung aus und stoppt den Gasfluss.

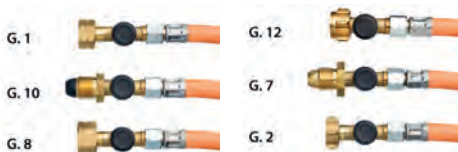

ab 47,95

Länge: 450 mm	Art-Nr.	
G.12 (DE, AT, FI, PL)	309/609	47,95
G.7 (GB, IE)	309/611	47,95
G.2 (FR, CH)	309/612	47,95
G.1 (IT, MT, CY, GR, TR)	309/614	47,95
G.10 (SE, NO, IS, PT)	309/615	47,95
G.8 (GB, IE, ES, BE, NL, DK, NO, HR, CZ, SI, SK, HU)	309/616	47,95

Länge: 750 mm	Art-Nr.	
G.12 (DE, AT, FI, PL)	309/610	49,95
G.2 (FR, CH)	309/613	49,95
G.8 (GB, IE, ES, BE, NL, DK, NO, HR, CZ, SI, SK, HU)	309/617	49,95

Tauschen Sie bei jedem Flaschenwechsel das Filterpad aus.



Für alle, die auf Truma setzen – nur bei der ausschließlichen Verwendung unserer Regler, Filter und Schläuche. Jetzt registrieren auf www.truma.com/reglergarantie



ZUBEHÖR

Gasfilter Truma

Der Truma Gasfilter schützt Ihre Gasanlage wirksam vor Verschmutzung: Ölige Rückstände werden zuverlässig aus dem Gasstrom herausgefiltert und sammeln sich in einem Filterpad.



ab 49,95

Tauschen Sie es einfach bei jedem Flaschenwechsel gegen ein neues aus. Der Gasfilter passt auf alle wand- und deckenmontierten Truma Gasdruckregler.

- Filtert bis zu 99,9 % der Aerosole und schützt die Gasanlage sowie alle Gasgeräte.
- Filter zusammen mit den Pads länger nutzen und dadurch sparen.
- Lässt sich schnell und ohne Werkzeug öffnen, um das Pad zu kontrollieren / zu tauschen.
- Öffnen nur bei geschlossener Gasflasche möglich.
- Passt in nahezu jeden Gasflaschenkasten.
- Schnell nachzurüsten.

Eingang: Außengewinde M20 x 1,5 (G.13)
Ausgang: Überwurfmutter M20 x 1,5 (H.20)
Maße (B x H x T): 81 x 67 x 54 mm; Gewicht: 370 g

1 Stück	309/618	49,95
2 Stück	309/619	79,95

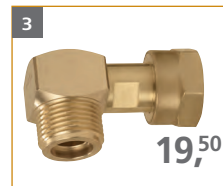

1 | Filterpads

Die Filterpads für den Gasfilter.
Inhalt: 10 Stück 309/621 14,95

2 | Haltwinkel für Gasfilter

Haltwinkel für Gasfilter. 309/620 6,50

3 | Winkelstück 90°

Zur Montage bei eingeschränkten Platzverhältnissen. AG M 20 x 1,5 x M 20 x 1,5 ÜM 310/796 19,50

4 | Ergänzungssatz DuoC

Für die Verwendung mit DuoControl (CS) oder DuoComfort bei einem Gasflaschenabstand von mehr als 100 cm. 310/797 29,95



Störungsfrei
durch den
Winter

48,⁹⁵

EisEx

Bei einer Temperatur um 0 °C kann es durch die im Flüssiggas vorkommenden Spuren von Wasser zur Bildung von winzigen Eispfropfen bzw. Propanhydrat im Regler kommen. Die Gaszufuhr wird dadurch reduziert oder ganz gestoppt. Die Reglerbeheizung Truma EisEx verhindert durch elektrische Aufheizung die Bildung eines Eispfropfens. Mit dem EisEx wird auch bei winterlichen Verhältnissen eine störungsfreie Gasversorgung sichergestellt.

Kabellänge: 150 cm **310/794** **48,95**



149,-

bequem
abschalten



Gasferschalter

Hauptabsperrentil für die Gasversorgung, vom Innenraum aus zu bedienen. 12 Volt komplett mit 1,5 m Anschlusskabel und Bedienteil. Zum bequemen Abschalten der Gaszufuhr vom Fahrzeug-Innenraum. GS 8 (Gasrohr ø 8 mm), GS 10 (Gasrohr ø 10 mm).

GS 8 **310/058** **149,-**
GS 10 **310/099** **149,-**

149,-



Fernanzeige DuoC mit EisEx

DuoC, die Fernanzeige für das DuoControl CS ab 2019, zeigt im Inneren des Fahrzeugs an, welche Gasflasche in Betrieb ist. Das EisEx verhindert, dass die Regelanlage bei tiefen Temperaturen einfriert.

Kabellänge: Bedienteil 6 m, Geber 1,5 m, EisEx 1,5 m **309/608** **149,-**

159,-



reddot award 2018
winner

Gasinhaltsmessgerät LevelControl

Der Truma LevelControl ermittelt schnell und präzise den Gasfüllstand. Mit der neuen LevelControl App geht das jetzt noch einfacher: Sie können Ihren Gasvorrat direkt via Bluetooth auf Ihrem Smartphone abfragen. Wenn sie nur im Nahbereich messen möchten und kein iNet System nutzen, geht das jetzt auch ohne iNet Box! Das funktioniert bequem und zuverlässig im Fahrzeug und in der näheren Umgebung. Die Truma App LevelControl eignet sich damit perfekt, wenn Sie kein iNet System im Reisemobil oder Wohnwagen haben.

Truma App: wenn Sie ein iNet System im Fahrzeug haben.

Vorteile:

- **Exakt:** Misst präzise den Füllstand der Flasche in Prozent und kg.
- **Komfortabel:** Leicht in Betrieb zu nehmen und bequem mit der Truma App zu bedienen.
- **Praktisch:** Einfach mit den integrierten Magneten unter der Flasche anbringen und beim Flaschenwechsel ablösen.
- **Universell:** Funktioniert mit allen gängigen europäischen Stahl- und Aluminium-Gasflaschen (Logo EIA 2019).

Lieferumfang: LevelControl, Magnetfolie, Batterie, Standfüße

Technische Daten: Stromaufnahme: 70 mA; für Propan und Butan; Bluetooth Klasse 2

Maße (B x H x T): 185 x 16 x 73 mm
Gewicht: 120 g **320/393** **159,-**

319,-



Verwenden Sie eine der beiden kostenlosen Apps, um Ihren Gasfüllstand präzise und bequem abzufragen: Füllstand in %, Gasmenge in kg, Batteriezustand des Truma LevelControl, Restlaufzeit in Tagen (nur über die Truma App), SMS-Alarm, wenn sich nur noch wenig Gas in der Flasche befindet (nur über die Truma App). Sind zwei Gasflaschen im Fahrzeug, können sie zwei Truma LevelControl parallel verwenden. Die Truma App zeigt dann den Füllstand von Flasche 1 und 2 an. Über die Truma LevelControl App können sogar bis zu vier Truma LevelControl angezeigt werden.



Gasvorrat exakt
& komfortabel
per App
ermitteln.

2!Set LevelControl und iNet Box

Lieferumfang: LevelControl, Magnetfolie, Batterie, Standfüße und zentrale Steuereinheit

309/602 **319,-**

ZUBEHÖR

Spannblech

Spannblech zum Befestigen der LevelControl an den Aluminiumflaschen, da diese nicht magnetisch sind. Maße (B x H x T): 22,9 x 6,3 x 2,6 cm; Gewicht: 150 g **320/395** **19,95**



Gasflaschen-Inhaltsanzeiger LevelCheck

LevelCheck erkennt den Füllstand Ihrer Gasflasche.

Der praktische LevelCheck zeigt schnell und zuverlässig mittels LED-Anzeige, ob sich im Messbereich flüssiges Gas befindet. Dazu wird das Messgerät einfach waagrecht an die Gasflasche angesetzt. Die Messung erfolgt durch Ultraschall.

75,⁹⁵

Immer wissen, ob ausreichend Gas
in der F'lasche ist!

- LED-Anzeige der Füllhöhe: Grün/Gas, Rot/kein Gas
 - zuverlässige Messung mittels Ultraschall
 - mit integrierter LED-Taschenlampe
 - für alle Stahl- und Alu-Gasflaschen von 200 – 350 mm Durchmesser
 - Nicht für befüllbare Tank-Gasflaschen!
- Maße (L x B x H): 135 x 35 x 30 mm;
Gewicht: 100 g **320/373** **75,95**



reddot award



118,90



Überarbeitete W8 App

NEU



Gasfüllstandkontrolle W8 Gascontrol 2.0

Das elektronische Gerät W8 Gascontrol 2.0 misst den Füllstand von Gasflaschen und überträgt ihn per Bluetooth an Smartphones oder Tablets mit Android oder iOS-Technologie. Aufgrund seiner sehr geringen Aufbauhöhe, kann das Gascontrol W8 im Gasflaschenkasten der meisten Freizeitfahrzeuge verwendet werden.

Eigenschaften:

- geeignet für alle Gasflaschen (Stahl, Aluminium, Kunststoff, Fiberglas) mit einem Maximaldurchmesser von 30 cm
- schnelle Messung des Füllstands
- Anzeige der restlichen Betriebsdauer
- Bluetooth-Technologie
- Software kompatibel mit Android und iOS-Systemen
- mit der App können 2 Waagen betrieben werden

Einsatzgebiete:

- Freizeitfahrzeuge
- Camping und Picknick
- BBQ Grill

Achtung: das Lesegerät (Smartphone, Tablet, etc.) wird nicht mitgeliefert!

Maße (B x H x T): 292 x 31 x 292 mm; Gewicht: 0,8 kg **320/384 118,90**



32,50

Gasflaschenhalter

Halter zur sicheren Fixierung der Gasflasche am Boden bzw. auf einer Bodenplatte. Eine zusätzliche Befestigung an der Seite ist nicht nötig. Das Gasgebinde wird auf die Fixierung für 5 oder 11 kg Flaschen gestellt und mit einem Befestigungsriemen am Flaschenhals befestigt.

Maße (L x B): 30 x 30 cm **320/389 32,50**



5 kg

11 kg

ab 46,95

Propan-Gasflasche

Gasflasche mit Ventil und Schutzkappe, amtl. geprüft, leer; mit Schutzmantel, für Propan/Butan-Füllung.

5 kg **320/350 46,95**
11 kg **320/351 56,95**

Die Leichten



ab 147,95

Alu-Gasflasche

Überladene Deichselkästen und rostige Flaschen gehören der Vergangenheit an. Sie sparen bis zu 5 kg Gewicht im Vergleich zur herkömmlichen Gasflasche. Alugas Flaschen rosten nicht, Ihre Gasleitungen können nicht durch Rostpartikel verstopft werden. TÜV-geprüft und international zugelassen. Komplett mit Sicherheitsventil und Ventilschutzkappe.

- leichteres Gewicht als herkömmliche Gasflaschen
- TÜV-Zulassung streng nach EG-Norm
- kein Rost, keine verstopften Rohre
- hochwertige Legierung, zeitlose Form, edle Oberfläche
- langlebig, energiesparend, recyclingfähig
- Flaschen ohne Füllung

6 kg **320/366 147,95**
11 kg **320/352 162,50**

Butangasflasche befüllt

Die Kaufflasche mit Butangas ist speziell konzipiert für den intensiven Einsatz über einen längeren Zeitraum bei der Verwendung von Campinggaz®-Geräten der Linie R.

Alle Campinggaz® Gasflaschen haben ein Sicherheitsventil und können jederzeit vom Gerät abgenommen werden. Bringen Sie Ihre leere Gasflasche zu einem Tauschhändler irgendwo in Europa. Sie bekommen eine volle, sorgfältig geprüfte und ordnungsgemäß gefüllte Flasche gleicher Größe zum Preis einer Füllung.

Gefahr! H220

ab 77,50



	Preis / 100 g	Inhalt	Art-Nr.	
R 904	4,19	1,85 kg	320/354	77,50
R 907	3,12	2,8 kg	320/355	87,50

Anschluss gefunden!



25,50



Gasflaschenventil

Zum Anschluss an Butan-Flaschen bis 5 kg Füllgewicht. Mit Betätigungsventil (auf - zu). Sicherheitsabblaseventil - Ansprechdruck 14 bar.

Anschluss: GAZ x AG KLF **310/827 25,50**

Eine Erläuterung der Piktogramme sowie der Gefahren- und Sicherheitshinweise finden Sie auf Katalogseite 120 und unter www.frankanafreiko.de



Heizstrahler Buddy Heater

Dieser patentierte 1,2 – 2,4 kW Gasheizstrahler wird direkt mit handelsüblichen Propan- und Butangaskartuschen verbunden und ist die perfekte Lösung für den mobilen Einsatz im Outdoor-Bereich und in geschlossenen Räumen bis zu 21 m². Der „Buddy Heater“ lässt sich mit dem optional erhältlichen Umrüstgasschlauch mit handelsüblichen Propangasflaschen betreiben. Für den Transport gibt es eine praktische Tasche (nicht im Lieferumfang), in der neben dem Heizgerät auch Gaskartuschen oder Gasschlauch Platz finden.

- geeignet für den Betrieb mit Propangas und Butangas
- Niedrig-Sauerstoff-Sicherheitsabschaltung (ODS)
- Kipp-Sicherheitsabschaltung
- mit Piezozündung
- Drehschalter für die Temperaturregelung
- eingebauter, herunterklappbarer Griff
- für Räume bis max. 21 m²
- heizt bis zu 6 Stunden bei einer 450 g Gaskartusche
- integrierter Gasdruckregler 50 mbar

310/029 189,-

189,-



Zubehör: Umrüstgasschlauch Buddy Heater

Für Gasflaschen- anstatt Gaskartuschenbetrieb. Für 5 bzw. 11 kg Gasflasche.

310/028 49,95

Für Wärme im Vorzelt



Transporttasche Buddy Heater

310/027 39,50

Mehr Grills, Kocher und Gaszubehör finden Sie in unserem Hauptkatalog ab Seite 433.

NEU



54,95

Campingkocher Camp Bistro DLX Stopgaz

Verfügt über einen verbesserten Topfträger. Der Edelstahlkocher ist leicht zu reinigen und mit Piezozündung sowie Kartuschen-Safety-Lock-System ausgestattet. Fein regulierbare Leistung/Flammengröße. Lieferung im Kunststoffkoffer. Mit **Stopgaz-Technologie**: Der Gasfluss wird automatisch unterbrochen, wenn die Flamme ausgeblasen wird. **Nicht für den Einsatz in geschlossenen Räumen geeignet!** ; Maße(BxHxT): 37x12x28 cm; Gewicht: 1,9 kg

310/003 54,95

ab 69,95



2-Cook Pro Stove

Dieser Kocher ist ideal zum Campen oder Caravaning. Beide Brenner können separat voneinander gezündet werden, verfügen jedoch über keine Piezozündung. Die Topfständer können einen Topf von ø 25 cm tragen und bieten somit eine einfache Möglichkeit, um Wasser zum Kochen zu bringen oder eine Suppe aufzuwärmen. Lieferung ohne Schlauch und Regler. Nennleistung 4kW, Gasverbrauch 291 g/h, Maße (BxHxT): 57x10x31 cm, Gewicht: 2,3 kg.

	Art-Nr.	
30 mbar	310/449	69,95
50 mbar	310/445	69,95

CAMPINGGAZ

Ideal für kleine Campingfahrzeuge

6,80

Ventilkartusche mit Clic-Verschluss

Die Ventilkartuschen verfügen über selbstdichtende Ventile, die sehr sicher sind. Außerdem sind sie wiederverschließbar, wodurch sie an das Gerät angeschlossen und von diesem getrennt werden können, selbst wenn sie noch nicht leer sind. Sie sind daher ideal für eine regelmäßige, moderne Nutzung. Ventilkartusche mit Isobutangas. Für die Verwendung in Campinggaz®-Geräten der Linie Bistro® und Festivo®.

220 g 2,72 / 100 g 310/594 6,80



Gefahr! H220



24,90



Grillaufsatz

Mit antihafbeschichteter Grillfläche und integrierter Wasserschale/Fettauffangrinne für gesundes, rauchloses Grillen. Maße (ø): 33 cm

310/697 24,90

Eine Erläuterung der Piktogramme sowie der Gefahren- und Sicherheitshinweise finden Sie auf Katalogseite 120 und unter www.frankanafreiko.de



LIVE THE BRAAI LIFE

199,-



Citi Chef 40

Der robuste, kompakte und tragbare Grill kann auf dem Tisch genutzt werden. Er ist ausgestattet mit dem neuen GreenGrill-Keramikbeschichteten Grillrost aus Aluminium mit integriertem Deflektor, um die Wärme ideal zu verteilen. Die Fettpfanne passt in die äußere Brennerpfanne und lässt sich leicht entnehmen und reinigen. Ein Topfständer ist inklusive! So können Sie Töpfe, die CADAC Paella Pfanne oder den Pizzastein nutzen.

Lieferumfang: Grillrost, Topfständer, Deckel und Tragetasche.



Inklusive Topfständer, Grillrost, Deckel und Tragetasche!



Farbe	Betrieb mit	Art-Nr.	
schwarz	30 mbar*	350/608	199,-
olivgrün	30 mbar*	350/615	199,-
himmelblau	30 mbar*	350/614	199,-

* 30 mbar nur für den Export zugelassen!

Farbe	Betrieb mit	Art-Nr.	
schwarz	50 mbar	350/607	199,-
olivgrün	50 mbar	350/609	199,-
himmelblau	50 mbar	350/610	199,-



H220, H221, H319, H336, EUH066

6,20



CADAC Schraubkartusche

Butan/Propan-Gasgemisch-Kartusche mit standardisiertem EN417-Gewinde und selbstdichtendem Sicherheitsventil. **310/007 6,20**



ab 8,75



Mitteldruck-Schlauchleitung

Zur Verbindung von Armaturen, Verbrauchsgeräten und Rohrleitungen. DVGW-geprüft. Schlauchleitung Kunststoff mit Textileinlage nicht kaltebeständig. Schlauchabmessung 6,3 x 3,5 mm. Typ: G 1/4 LH-ÜM x G 1/4 LH-ÜM.

800 mm	310/770	8,75
1500 mm	310/771	9,95
3000 mm	310/772	11,95



15,50



Niederdruckregler 1,5 kg/h

Zum Anschluss an Gasflaschen, speziell für den Betrieb von Gasgrills. Konformität: EG-Baumusterprüfung nach DGR. **310/724 15,50**

Paella Pfanne 30

Die leichte Aluminiumpfanne mit GreenGrill-Keramikbeschichtung ist einfach zu benutzen und leicht zu reinigen. Hochwertige Edelstahlgriffe vereinfachen die Handhabung. Die Pfanne hat einen Edelstahldeckel und ist für den Einsatz auf dem Safari Chef 30, 2-Cook und auf anderen Grills geeignet (mit praktischer Aufbewahrungstasche). **350/612 45,50**

45,50



Deckel/Topf 30
Ø 28 cm



Grillplatte 30
Ø 26 cm



Grillrost 30
Ø 28 cm



Fettpfanne



Topfständer



Piezo-Zündung



klappbare Beine



129,95

Safari Chef 30

Dieser tragbare und vielseitige Gasgrill mit einem Gewicht unter 4 kg beinhaltet vier austauschbare Koch- und Grilloberflächen: Topfständer, GreenGrill keramikbeschichteter Grillrost und Grillplatte sowie Deckel, der auch als Topf genutzt werden kann. Der komplette Grill wird in einer praktischen Transporttasche verstaub (im Lieferumfang enthalten). Der Safari Chef 30 ist erhältlich als Hoch- oder Niederdruckvariante. Der Safari Chef HP (Hochdruck) arbeitet mit einer 500 g Gewindekartusche (nicht im Lieferumfang enthalten), welche direkt ins Gerät geschraubt wird, während der Safari Chef LP (Niederdruck) an einer gewöhnlichen Gasflasche angeschlossen werden kann (Schlauch und Druckminderer nicht im Lieferumfang enthalten). Der Safari Chef 30 eignet sich hervorragend zum Campen, Klettern oder Angeln. Ohne Zündsicherung. Zündsystem: Piezozünder, Nennleistung: 1,8 kW; Maße (B x H x T): 38,8 x 22 x 22 cm; Packmaß: 32,6 x 32,6 x 22,5 cm; Gewicht: 3,6 kg

Safari Chef 30 HP

Gasverbrauch: 132 g/h
Kartusche (LPG) **350/287 129,95**

Safari Chef 30 LP

Gasverbrauch: 130 g/h
50 mbar **350/286 129,95**

**omnia****Camping Backofen Omnia****Einfache und robuste Konstruktion**

Die Anwendung von Omnia ist einfach und erfordert keine Installationen. Der Ofen ist erprobt und funktioniert auf fast jedem Herd (nicht für den Induktionsherd geeignet). Die Gebrauchsanweisung finden Sie unter der Artikelnummer auf www.frankanafreiko.de.

Material: Stahlblech/Aluminium. Rauminhalt: ca. 2 Liter.

ZUBEHÖR**11,95****Omnia Aufbackgitter**

Für Aufbackware, damit sie rundum knusprig und braun werden kann. ; Material: Edelstahl; (ø): 22,5 cm; Gewicht: 140 g

310/687 11,95**36,50****Drei Teile**

Omnia besteht aus drei Teilen. Einer Form aus Aluminium, in der alle Zutaten oder der Teig liegen. Die Form sieht aus wie eine runde Gugelhupf-Form mit einem Loch in der Mitte. Unter ihr liegt ein Spezial-Unterteil aus Edelstahl, ebenfalls mit Loch in der Mitte. Der Deckel aus Aluminium mit kleinen Luftlöchern verfügt über eine ausreichende Höhe, damit das Brot oder der Kuchen richtig aufgehen kann.

Maße (B x H): 250 x 140 mm.

Gewicht: 500 g **310/685 44,95**

19,20**Omnia Silikonform S2.0**

Die Omnia Silikonform 2.0 als Einsatz für die Aluminiumbackform – für noch einfacheres Kochen und Backen. ; Material: Silikon; Maße(Hxø): 6x22,5 cm; Gewicht: 180 g

310/997 19,20**19,60****Omnia Silikon Duo-Pack 2.0**

In zwei Farben, für eine leichtere Unterscheidung bei der Zubereitung von herzhaften und süßen Speisen. Verstärktes Formmaterial mit einem stabilisierenden Rand. Lässt sich besonders einfach reinigen. Lebensmittelrecht, geschmacksneutral und fruchtsäurebeständig. Leicht zu reinigen.

rot, weiß **311/130 36,50**

Omnia Muffin-Tab

Mit dem neuen flexiblen Silikon Muffin-Tab lassen sich bis zu 6 Muffins gleichzeitig backen. Nach Gebrauch die Form einfach und vollständig zusammenfallen, somit ist sie besonders platzsparend. ; Material: Silikon; Maße(Hxø): 5x22,5 cm; Gewicht: 150 g

311/131 19,60**NEU**

inkl. Innenschale,
Brennkammer, Griddle
und Bratenrost

199,-**Grill Cobb Premier +**

Der neue Deckel verbessert die Luftzufuhr und Zirkulation. Mit Innenschale mit herausnehmbarer Brennkammer, Griddle und Bratenrost. Passt in die praktische Cobb Tasche. Maße(BxHxT): 33x37x30 cm; Packmaß: 37x33x30 cm; Gewicht: 4,2 kg **350/700 199,-**

ZUBEHÖR**Grillanzünder Cobble Stone**

Aus gepresster Kokosschale mit einem leichten Anzünder. Entsprechen der REACH-Verordnung. Die Steine sind in wenigen Minuten grillbereit und halten ihre Hitze etwa 2 Stunden. Inhalt: 6 Stück; Material: Kokos; Maße(Hxø): 3,1x13 cm; Packmaß: 23,7x14x14 cm; Gewicht: 0,41 kg **350/305 16,-**

**Backform**

Runde Backform mit Antihaftbeschichtung. Kann auch in herkömmlichen Backöfen verwendet werden. Material: Stahl; Maße(Hxø): 8x22 cm; Packmaß: 22x22x8 cm; Gewicht: 0,4 kg **350/714 16,-**

**Deckelerhöhung**

Schützt vor Wind und hat einen Brathähnaufsatz. Auch für große Fleischstücke geeignet. Material: Edelstahl; Maße(Hxø): 9x32 cm; Packmaß: 32x32x9 cm; Gewicht: 0,5 kg **350/715 29,95**

**Schneidebrett Premier**

Schneidebrett aus hygienischem und umweltfreundlichem Bambusmaterial. Der Grilldeckel des Cobb Grills passt in die Rinne, um das Gargut warm zu halten. Material: Bambus; Maße(Hxø): 3x34 cm; Packmaß: 34x34x3 cm; Gewicht: 1,25 kg **350/718 24,-**

**COBB**

INFORMATION**MT Flat Light Solarmodul**

Das Solarmodul von Büttner Elektronik ist speziell entwickelt für Aufstell- oder Hochdach für Camper-Vans, Kastenwagen und Campingbus. Das Modul vereint hohe Verarbeitungsqualität und maximale Solarleistung. Durch die quadratische Bauform ist es auch bei eingeschränkten Platzverhältnissen und Batteriekapazität möglich, Verbraucher wie Kompressorkühlschrank, und/oder Wechselrichter autark zu betreiben. Beim Aufkleben auf Hochdächer ist es möglich, das Anschlusskabel innerhalb des Solarmoduls mittig nach unten zu führen. Es liegt aber auch eine ultraflache Dachdurchführung bei. Für dieses 42-zellige Hochleistungsmodul ist ein MPP-Solarregler obligatorisch.

BÜTTNER
ELEKTRONIK
MOBILE MPP TECHNOLOGY

made in
germany

ab 1.219,-

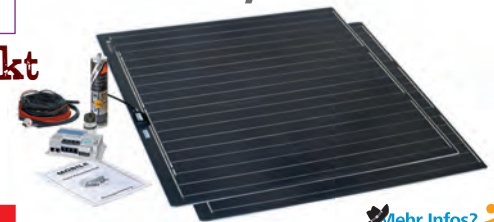

Mehr Infos?
Das Bördbuch **i**



Gefahr!, H225, H319, H336, H412, EUH066

Solar-Kompletanlage MT Flat Light

Solar-Kompletanlage mit dem bewährten MT Flat Light-Einbaubehör: ultraflache/s Solarmodul/e mit kristalliner Zelltechnologie; So-

Quadratisch - Kompakt

larregler MT MPP mit Temperaturfühler; Dachdurchführung; Klebeset; Kabelsatz mit EBL; Montagematerial; Montageanleitung.

	Nennleistung	Tagesleistung	Modulanzahl	Maße (LxB)	Gewicht	Art-Nr.	
MT 150 FLQ	150 Wp	600 Wh	1	980x980 mm	4,9 kg	322/700	1.219,-
MT 300 FLQ	300 Wp	1200 Wh	2	980x980 mm	9,8 kg	322/701	2.249,-

Solarmodul MT Travel Line**Travel Line Solarmodule – die mobile Lösung!**

Die mobile Modul-Lösung speziell für Reisefahrzeuge in absolut hochwertiger Ausführung – made in Germany. Leicht, klappbar und ausgelegt für widrigste Bedingungen. Leistungsstarke Solarzellen sind optimal geschützt durch hochstabiles, leichtes Rückenmaterial und sind zusammen mit speziellen Haltemagneten eingnäht in das beste Persenning-Gewebe, das der Marinebereich aktuell zu bieten hat. Zur weiteren Befestigung sind Ösen vorgesehen. Das Verbindungskabel ist 10 m lang und mit

Mehr Infos?
Das Bördbuch **i**

einem Solarregler (Batterietyp einstellbar) ausgestattet. Die Anlage wird steckfertig geliefert und ist sofort einsatzbereit.

Ausstattung: Faltmodul mit kristalliner Zelltechnologie, 10 m Anschlusskabel mit Universal-Stecker, eingearbeiteten Ösen und Industriemagneten + Solarregler Travel Line.



made in
germany

AGM + Gel
GEEIGNET



TECHNIK-TIPP
REISE MOBIL
9/2019
INTERNATIONAL

ab 789,-



	Nennleistung	Tagesleistung	Maße (LxB)	Gewicht	Art-Nr.	
MT SM 50 TL	50 Wp	200 Wh	1256x432 mm	3,2 kg	322/250	789,-
MT SM 110 TL	110 Wp	440 Wh	1106x850 mm	8 kg	322/852	1.189,-

Solarmodul MT Basic Travel Line

Der kleine Bruder der Travel Line mit gutem Preis-Leistungs-Verhältnis. Bei dieser Basic-Ausführung wurde auch viel Wert auf die Standardansprüche von Büttner Elektronik Produkten gelegt. Die Verarbeitung ist erwartungsgemäß gut und auch der verwendete Solarregler ist im Anschlusskabel (8 m) integriert. Er ist auf den Batterietyp einstellbar und speist seinen Ladestrom über eine vorhandene Steckdose ins Bord-

Mehr Infos?
Das Bördbuch **i**

698,-

netz. Die drei Solarfelder sind in ein stabiles Gewebe eingnäht und können zur Tasche eingeklappt platzsparend verstaubt werden. Maße gefaltet: L 430 x B 560 mm; Maße: offen: L 1510 x B 560 mm. Kabellänge 8 Meter.



AGM + Gel
GEEIGNET

Zur Tasche
einklappbar

	Nennleistung	Tagesleistung	Maße (LxB)	Gewicht	Art-Nr.	
BT SM 120	120 Wp	480 Wh	1510x560 mm	3 kg	322/842	698,-

Solarmodul Light & Flat

Das Modul ist extrem flach, leicht und kompakt und kann direkt auf das Fahrzeugdach aufgeklebt werden. Geschützt sind die Hochleistungszellen durch eine witterungsbeständige Kunststoffolie. Das Anschlusskabel (5 m) ist fest am Modul vergossen, damit keine Feuchtigkeit eindringen kann. Inkl. einer flachen, druckwasserdichten und aufklebbaren Dachdurchführung.

Extrem flach, leicht
und kompakt!

399,-



Light & Flat SOLAR

	Nennleistung	Tagesleistung	Maße (LxB)	Gewicht	Art-Nr.	
SM LFS 120	120 Wp	480 Wh	1090x670 mm	4,5 kg	322/696	399,-

NEU



20
Jahre
Leistungs-
garantie

Solarmodul FF

- speziell entwickelt für den mobilen Freizeiteinsatz im Reisemobil, Caravan sowie in Haus- und Hüttenversorgung
- mit monokristallinen Hochleistungszellen ausgerüstet
- montagefreundliche Komplettanlagen optimal aufeinander abgestimmt mit hochwertigen Komponenten

Frankana Freiko bietet Solarmodule und Komplettanlagen mit optimalem Preis-Leistungs-Verhältnis an. Besonders geeignet für die Batterieladung im Freizeiteinsatz bei Reisemobil, Caravan und zur Haus- und Hüttenversorgung.

Die **FF-Solarmodule** sind mit mo-

nokristallinen Hochleistungszellen ausgerüstet, die gegen Witterungseinflüsse mit einem Spezialglas geschützt sind. FF-Solarmodule sind für mobile Anwendungen ausgelegt, aber auch optimal für den stationären Einsatz unter widrigsten Bedingungen geeignet. Am umlau-



ab 279,-

fenden Alurahmen ergeben sich vielfältige Montagemöglichkeiten (Montageprofile, Dachgepäckträger usw.). Rückseitig ist eine stabile Anschlussdose vorhanden. Leistungsgarantie 20 Jahre.



Elektrik

	Nennleistung	Tagesleistung	Maße (L x B x H)	Gewicht	Art-Nr.	
FF 110	110 Wp	440 Wh	1190x540x40 mm	7,9 kg	322/051	279,-
FF 160	160 Wp	640 Wh	1495x675x40 mm	9,5 kg	322/695	359,-



Gefahr!
H225,
H319,
H336,
H412,
EUH066

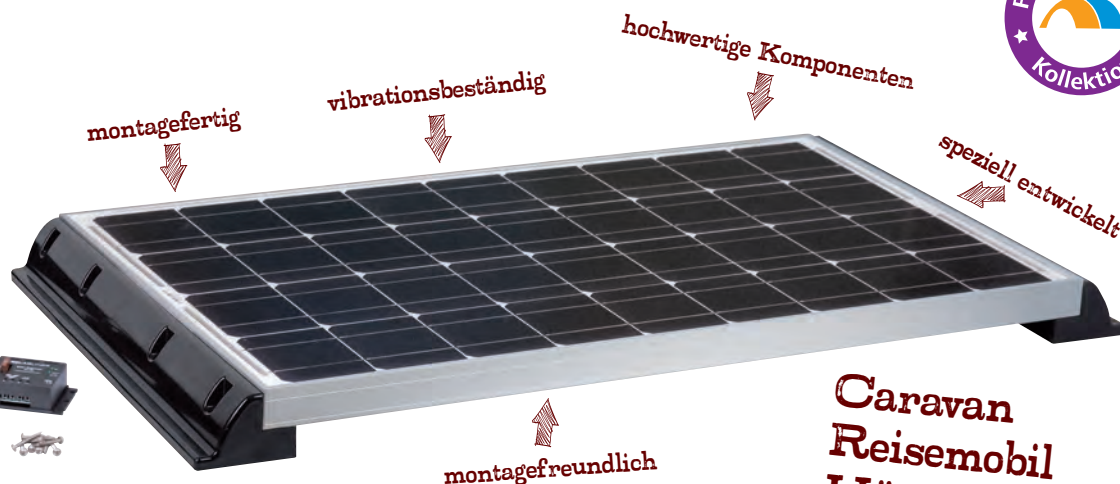

Solar-Komplettanlage FF Power Set Plus ab 439,-

FF-Solarmodule bieten wir in zwei Leistungsstufen an und decken damit die komplette Bandbreite für den mobilen Einsatz ab. Um den Einbau in Reisefahrzeuge einfach und schnell zu bewerkstelligen, haben wir Komplettanlagen zusammengestellt. Diese sind montagefreundlich, optimal aufeinander abgestimmt und beinhalten hochwertige Komponenten.

Mit den **FF SK-Power Set Plus** Komplettanlagen bietet Frankana Freiko montagefertige Solarsets inklusive Solarmodul, Dachhalterung, Klebeset, Solarregler und Anschlusskabel für die schnelle und einfache Montage direkt an die Bordbatterie.

FF SK-Power Set Plus Lieferumfang: Solarmodul mit 110 bzw. 160 Wp Nennleistung, Dachhalterung, Dachdurchführung, Klebeset und Zubehör, Solarregler SR 120 (SK 110) bzw. SR 230 (SK 160) mit LED Anzeige zur Ladeüberwachung, Anschlusskabelsatz.

optimales Preis-
Leistungs-Verhältnis

Caravan
Reisemobil
Hüttenversorgung

	Nennleistung	Tagesleistung	Modulanzahl	Maße (L x B x H)	Gewicht	Art-Nr.	
FF SK 110	110 Wp	440 Wh	1	1310x540x40 mm	10,5 kg	322/687	439,-
FF SK 160	160 Wp	640 Wh	1	1615x675x40 mm	13 kg	322/695-1	579,-

Solar-Kompletanlage MT Black Line

Einbauset, das alles beinhaltet, was benötigt wird, um eine Solaranlage für ein Reisefahrzeug aufzubauen. Alle Kompletanlagen werden mit den passenden Spoilerprofilen und der stabilen Dachdurchführung ausgeliefert. Diese aus hochwertigem PUR-Kunststoff hergestellten Bauteile sind vor schädlicher UV-Strahlung sicher und auch extrem witterungsbeständig. Die Solarmodule werden auf den Spoilerprofilen verschraubt und somit besteht die Möglichkeit, bei Fahrzeugwechsel jederzeit die Anlage abzubauen. Die Halterung selbst wird mit einem speziellen Klebeset auf dem Dach verklebt. Das Verkleben hat den Vorteil, dass keine Befestigungsbohrungen in die Dachhaut gebohrt werden müssen. Die Solarregler der Anlagen verfügen über neueste Kennlinien und sind von Gel, LiFePO4, AGM auf Säurebatterien umschaltbar. Zudem

besitzen sie einen zweiten Ladeausgang (Startbatterie) und einen Anschluss für die Solar-Fernanzeige (Option). Die Solarregler der Anlagen MT 75 MC-S, MT 80 MC, MT 110 MC und MT 170 MC sind so ausgelegt, dass bei Bedarf um ein Modul gleicher Leistung erweitert werden kann. Für Fahrzeuge mit EBL-Basisstation (Fahrzeuge der Hymer-Gruppe) liegt außerdem ein passender Anschlusskabelsatz bei.

Ausstattung der Komplet-Solaranlagen:

MT-Black Line-Solarmodul/e · Solarregler-PowerPlus mit Temperaturfühler · Dach-Spoilerset inkl. Zubehör · Dachdurchführung · Klebeset für Spoilerset und Dachdurchführung · Kabelsatz innen/außen · Kabelsatz für Fahrzeuge mit EBL-Basisstation (Hymer-Gruppe) · Kleinteile · Montageanleitung



Verklebung und Halterung
TÜV-geprüft + freigegeben



made in germany



Gefahr!, H225,
H319, H336,
H412, EUH066



ab 549,-

ZUBEHÖR

Solar-Fernanzeigen

Mit diesen zusätzlich erhältlichen Anzeigen können Sie jede der angebotenen Kompletanlagen überwachen. Einfachster Einbau durch Stecksystem. (Hauptkatalog Seite 544)



	Nennleistung	Tagesleistung	Modulanzahl	Maße (L x B x H)	Gewicht	Art-Nr.	
MT 75 MC-S	75 Wp	300 Wh	1	1470 x 335 x 66 mm	14 kg	322/836-1	549,-
MT 80 MC	80 Wp	320 Wh	1	1170 x 450 x 66 mm	12 kg	322/837-1	559,-
MT 110 MC	110 Wp	440 Wh	1	1335 x 530 x 66 mm	15 kg	322/838-1	699,-
MT 150-2 MC-S	150 Wp	600 Wh	2	1470 x 335 x 66 mm	22 kg	322/836-2	889,-
MT 160-2 MC	160 Wp	640 Wh	2	1170 x 450 x 66 mm	18 kg	322/837-2	929,-
MT 170 MC	170 Wp	680 Wh	1	1600 x 660 x 66 mm	14 kg	322/692-1	899,-
MT 220-2 MC	220 Wp	880 Wh	2	1335 x 530 x 66 mm	26 kg	322/838-2	1.299,-
MT 340-2 MC	340 Wp	1360 Wh	2	1600 x 660 x 66 mm	19 kg	322/692-2	1.699,-

TIPPS & TRICKS

Durch die beim Fiat Ducato Kastenwagen in Längsrichtung profilierte Dachfläche ist ein Aufkleben der Solar-Halterprofile und der Flat Light-Solarmodule nicht ohne weiteres zu realisieren. Im vorderen Bereich steht nicht genug Klebefläche zur Verfügung und zudem besteht hier die Gefahr das Windgeräusche auftreten. Hierfür gibt es spezielle „Sickenfüller“. Diese werden in die Vertiefungen mit Sikaflex (liegt jeder Kompletanlage bei) eingeklebt und auf der dann durchgehenden Fläche wird die Halterung bzw. das Flat Light Solarmodul aufgeklebt. Im hinteren Bereich ist dies nicht nötig und auch nicht ratsam damit Wasser problemlos abfließen kann.



Verklebung in Fahrtrichtung

15,90

Sickenfüllerset

Bestehend aus 2 speziell vorbehandelten Aluplatten. Abhängig von der Modulbreite und Positionierung werden unterschiedlich viele Platten benötigt.

322/561

15,90

389,-



Bordbatterie

made in germany

MT AGM-Batterie 120

Wartungsfreie Longlife-Ausführung, 12 V, 120 AH C 100

Geeignet für:

- hohe zyklische Belastung im Reisefahrzeug- und Marineeinsatz
 - Solaranlagen + Wechselrichterbetrieb
 - Winter-Camping
- Kapazität: 120 Ah
Maße (B x H x T): 353 x 190 x 175 mm
Gewicht: 27 kg

322/304

389,-



Bordbatterie

1.649,-

Lithium-Power Bord-Batterie MT Li 105

Wartungsfreie LiFePO4-Batterie mit integrierter BMS-Schutzelektronik. 12 V, 95 AH C 1

Geeignet für:

- maximale Stromentnahme
- hohe zyklische Belastung im Reisefahrzeug- und Marineeinsatz
- Solaranlagen + Wechselrichterbetrieb

Kapazität: 105 Ah

Maße (B x H x T): 353 x 190 x 175 mm

Gewicht: 12 kg

323/111 1.649,-

Einbau-Tipp: Beide Ausführungen passen unter die serienmäßige Sitzkonsole des Fiat Ducato.

Eine Erläuterung der Piktogramme sowie der Gefahren- und Sicherheitshinweise finden Sie im Hauptkatalog auf Seite 858 und unter www.frankanafreiko.de!



Wechselrichter 230 V aus der Bordbatterie

MT-Wechselrichter sind „Made in Germany“ und stellen immer und überall eine optimale 230 Volt Versorgung aus der Bordbatterie zur Verfügung. **ab 699,-**

Alle MT-Geräte arbeiten als reine Sinuswechselrichter. Somit garantieren die MT-SI-Wechselrichter den uneingeschränkten Betrieb auch empfindlicher Verbraucher (z. B. Kaffeemaschine von Saeco, Jura, Senseo, Nespresso etc.) an Bord. Alle Geräte sind überlastfähig und verfügen über Flüsterlüfter sowie Überwachungs- und Abschaltfunktionen. Das Bedienteil mit Anzeige-funktionen kann abgenommen und als Fernbedie-nung im Fahrzeug montiert werden. Eine integrierte Lasterkennung schaltet bei Nichtge-brauch die Geräte in einen Stromsparmodus und

bei Bedarf auch vollautomatisch komplett aus. Liegt Landstrom an, bleibt der Wechselrichter ausgeschaltet und auf den Innenraumsteckdosen steht der Landstrom zur Verfügung. Ist kein Landstrom mehr vorhanden, kann der Wechselrichter gestartet werden und die gleichen Steckdosen werden jetzt mit Wechselrichterstrom versorgt. Alle MT-Wechselrichter werden anschlussfertig mit Steckdose und Batteriekabel (1,2 m) ausgelie-fert.

Eingangsspannung: 12 V; Ausgangsspannung: 230 V AC, 50 Hz; Ruhestromverbrauch: 0,2 A

	Dauer-/Spitzenleist.	Maße (B x H x T)	Gewicht	Art-Nr.	
MT 600 SI-N	600/1200 W	335x70x270 mm	3800 g	322/124	699,-
MT 1200 SI-N	1200/2000 W	400x70x299 mm	6000 g	322/145	1.059,-
MT 1700 SI-N	1700/3000 W	480x70x299 mm	7100 g	322/149	1.199,-



Die optimale Ladung für Reisefahrzeuge

Reisefahrzeuge sind in den seltensten Fällen für die Batterieladung optimal ausgerüstet. Hier besteht Nachrüstbedarf, um bei 230 V aber auch im Fahrbetrieb, die volle Kapazität und eine lange Batterie-Lebensdauer zu garantieren. Auch

bei Fahrzeugen mit Euro 5/Euro 6 mit Lichtmaschinen-Abregelung. Das optimale Kombigerät für alle Serien-Fahrzeuge ist der BCB 25/20. Hohe Ladeleistungen im Fahrbetrieb garantiert aber auch der Ladebooster mit 25 A bzw. 45 A.



Batterie-Control-Booster MT BCB 25/20 IUoU

Der Batterie-Control-Booster MT BCB 25/20 von Büttner Elektronik ist die ultimative 3-in-1-Lösung zur optimalen Ladung ihrer

Bordbatterie(n). Er kann parallel zur bereits vorhandenen Ladetechnik im Reisefahrzeug integriert werden.

322/496 679,-

679,-

429,-

IUoU-Lade-Booster

Endlich ist es möglich, die optimale und schnelle Ladung auch während der Fahrt zu garantieren. Der IUoU-Lade-Booster wird einfach in die Ladeleitung zur Bordbatterie geschaltet. In mehreren Leistungsstufen erhältlich, sorgen die Geräte durch ihre IUoU-Ladekennlinien dafür, den Ladestrom von der Lichtmaschine bei Bedarf nicht nur zu erhöhen, sondern zusätzlich auch die Ladespannung auf den Wert anzuheben, der für den jeweiligen Batterietyp für eine Vollladung notwendig und von den Batterieherstellern gefordert wird.



	Ladestrom	Maße (B x H x T)	Gewicht	Art-Nr.	
MT LB 30	30 A	270x70x223 mm	2,59 kg	322/497	429,-
MT LB 50	50 A	270x70x223 mm	2,93 kg	322/498	498,-



Batterie-Computer MT iQ BASIC PRO

Genauere Anzeige der verfügbaren Batteriekapazität. Informiert über Kapazität (Ah und %), Spannung (V) und fließenden Strom (A). Einfacher Einbau durch Induktionssensor an der Bordbatterie.

Im Lieferumfang enthalten:

Anzeigegerät (90 x 95 x 20 mm), Batteriesensor, 5 m Verbindungskabel, Aufbaugehäuse.

322/833 219,-

ohne Abbildung: Anschlusskabelsatz für Ladebooster LB 50

Vereinfacht den Einbau, da alle erforderlichen Kabel und Sicherungen beiliegen.

322/848 79,-

TIPPS & TRICKS

FIAT DUCATO Einbauvorschlag

Ein optimaler Einbauort für zusätzliche Bordelektronik befindet sich hinter der Original-Sitzkonsole des FIAT DUCATO unter der dortigen Kunststoffblende. Diese abnehmen und entweder die Universalhalterung oder die Kompletthalterung befestigen. Auf die Universalhalterung passen BCB 25/20 und die Ladebooster LB 30 und LB 50. Für die Montage der Halterungen werden Originalbohrungen verwendet.



Original-Abdeckblende Platz für BCB + LB 25/45

32,-

Universalhalterung Fiat Ducato

Lieferumfang: 2 Haltewinkel, Befestigungsmaterial, Moosgummi.

322/560

32,-

49,-



Kompletthalterung Fiat Ducato

Wenn der Sitzkasten nicht komplett zugebaut ist ergibt sich auf der Innenseite eine zusätzliche Montagemöglichkeit. Solarregler, Sicherungs- oder Relaishalter finden hier Platz. Die Kompletthalterung umfasst die Universalhalterung sowie ein einbaufertiges und vorgebohrtes Montagebrett.

322/562

49,-

DOMETIC



ab 145,-

Sinus-Wechselrichter SinePower DSP

Die Sinus Wechselrichter der SinePower DSP Serie liefern eine reine Sinusspannung, die selbst empfindliche 230-Volt-Geräte optimal versorgt. Aufgrund des großen Eingangsspannungsbereichs funktionieren sie auch in modernen EURO 6 Fahrzeugen einwandfrei. Bei Überlast, Überhitzung, Über- oder Unterspannung schalten sich die cleveren Wechselrichter vorsorglich ab – und automatisch wieder

Ab 600 W inklusive Fernbedienung

ein, wenn alles wieder im grünen Bereich ist. Der integrierte Lüfter passt sich flexibel an die Last- und Temperaturbedingungen an und läuft daher angenehm leise. Bei den Modellen ab 600 Watt ist eine Fernbedienung im Lieferumfang enthalten, außerdem verfügen sie über einen energiesparenden Standby-Modus.



Die Fernbedienung mit EIN/AUS/STANDBY ist bei allen DSP-Modellen ab 600 Watt Dauerleistung im Lieferumfang enthalten.

	Nennspannung	Dauerleistung	Spitzenleistung	Maße (B x H x T)	Gewicht	Art-Nr.		
1	DSP 212	12 V	150 W	300 W	126x50x188 mm	1,1 kg	323/300	145,-
2	DSP 412	12 V	350 W	700 W	126x50x188 mm	1,2 kg	323/302	155,-
3	DSP 612	12 V	600 W	1200 W	230x80x220 mm	2,8 kg	323/304	349,-
	DSP 1012	12 V	1000 W	2000 W	230x80x240 mm	3,1 kg	323/306	499,-
	DSP 1512	12 V	1500 W	3000 W	272x97x340 mm	4,9 kg	323/308	699,-
	DSP 2012	12 V	2000 W	4000 W	272x97x360 mm	5,2 kg	323/310	889,-

Sinus-Wechselrichter SinePower DSP-T

Dieser Komfort-Sinus-Wechselrichter ist dafür ausgelegt, 12-V-Batteriestrom in reinen 230-V-Wechselstrom umzuwandeln. So gewährleistet er den zuverlässigen Betrieb von Elektrogeräten bis 1200 W mit Strom aus der Fahrzeugbatterie. Die intelligente Netzvorrrangschaltung gewährleistet ein reibungsloses Umschalten von Batteriestrom zu Netzstrom, wenn das Fahrzeug mit dem Stromnetz verbunden ist. Liegt keine Last an, wechselt der Wechselrichter in den energiesparenden Smart-Standby-Modus. Er schaltet automatisch wieder ein, sobald der voreingestellte „Wake-Up“-Bereich erreicht wird. Mit dem eleganten Bedienpanel (bitte separat bestellen) lassen sich alle Einstellungen bequem und flexibel durchführen.



ab 899,-

Highlights:

- batterieschonende Netzvorrrangschaltung
- energiesparender Smart-Standby-Modus
- die reine sinusförmige Ausgangsspannung von 230 V AC eignet sich für empfindliche Elektrogeräte
- der Smart-Standby-Modus spart Energie, wenn das Gerät gerade nicht gebraucht wird
- Benutzerschnittstelle zur einwandfreien Bedienung und Steuerung

Ideal für Euro 6 Fahrzeuge mit intelligenter Lichtmaschine

- CI-Bus-kompatibel – lässt sich einfach in das Fahrzeugnetz einbinden
- integrierte Netzvorrrangschaltung mit Spannungssynchronisierung
- großer Gleichstrom-Eingangsspannungsbereich – ideal für EURO-6-konforme Fahrzeuge
- last- und temperaturgesteuerter und geräuscharmer Lüfter



Premiuminverter



79,-



146,-

Fernbedienung Sinepower

Diese komfortable Fernbedienung ist für die einfache Bedienung aller Sinus-Wechselrichter der Dometic DSP-T-Serie ausgelegt und bringt die wichtigsten Standardfunktionen gleich mit: EIN, AUS und Smart Standby. Als optionales Zubehör erhältlich.

- praktische Fernbedienung für die wichtigsten Funktionen: EIN, AUS und Standby
 - einfache Bedienung per Knopfdruck
- Maße(B x H x T): 80 x 55 x 28 mm; Gewicht: 100 g
323/322 79,-

Komfort-Fernbedienung Sinepower

Diese vielseitig einsetzbare Komfort-Fernbedienung für die DSP-T Wechselrichter bietet höchsten Komfort. Sie steuert alle Basisfunktionen (Ein, Aus, Smart-Standby-Modus *), zeigt wichtige Leistungsparameter an und lässt sich ganz nach Bedarf konfigurieren und er-

weitern. Mit dem Anschluss eines Batteriesensors (Art.-Nr. 323/336) wird sie zu einem intelligenten Energie-Monitor, der jederzeit die Kontrolle über den Ladezustand der Batterien ermöglicht. Auch ein MCA Ladegerät lässt sich über die Komfort-Fernbedienung programmieren und auf Knopfdruck in den lautlosen Nachtmodus umschalten.

323/323 146,-

	Nennspannung	Dauerleistung	Spitzenleistung	Maße (B x H x T)	Gewicht	Art-Nr.		
DSP 1312T	12 V	1300 W	2400 W	28,4x11,8x40,5 cm	4,8 kg	323/312	899,-	
DSP 1812T	12 V	1800 W	3600 W	28,4x11,8x40,5 cm	6,1 kg	323/314	1.129,-	
DSP 2312T	12 V	2300 W	4000 W	28,4x11,8x48,1 cm	6,6 kg	323/316	1.769,-	
DSP 3512T	12 V	3500 W	6000 W	32,4x12,2x49 cm	10,9 kg	323/318	2.299,-	

ab 47,-



Kabelset für Sinus-Wechselrichter

Das Dometic SinePower MSI-CCBL dient zum Verbinden von Dometic SinePower Sinus-Wechselrichtern mit der Fahrzeugbatterie.

600 W	323/324	47,-	1500 1800 W	323/326	83,-
1000 1300 W	323/325	68,-	2000 2300 W	323/327	93,-



Wechselrichter SinePower DSP-C

Premium-Wechselrichter mit kombiniertem, intelligentem Batterieladegerät.

Die beiden Dometic SinePower DSP-C sind eine clevere Kombination aus Sinuswechselrichter und Batterielader. Sie bieten maximale Unabhängigkeit von der Stromversorgung, überwachen den Netzstromeingang und reagieren auf jede Situation: entweder als Ergänzung zur externen Stromversorgung oder – bei Bedarf – zum Aufladen der Fahrzeugbatterie. Wenn die externe Stromversorgung komplett ausfällt, schaltet sich der Wechselrichter sofort ein und versorgt verbundene Geräte mit einer reinen, sinusförmigen 230-Volt-Wechselspannung. Eine Dauerleistung von bis zu 2000 Watt gewährleistet ein reibungsloses Funktionieren von Kaffeemaschinen, Mikrowellenherden und vielem mehr. Ein intelligenter Standby-Modus spart Energie, wenn keine Stromversorgung erforderlich ist, während die vollständige Flexibilität und Konfigurationsfähigkeit erhalten bleiben.

Lieferumfang: Wechselrichter und SinePower DSP-EM

- Kombination aus Sinuswechselrichter und Automatiklader
- Saubere 230 Volt Ausgangsspannung – für empfindliche Geräte geeignet
- Smart-Standby-Modus – spart Energie, wenn das Gerät nicht benötigt wird



ab 1.499,-



**Inklusive
Bediendisplay
DSP-EM**

DOMETIC

Intelligentes und effizientes Energiemanagement

Betriebstemperatur: -20 – +60 °C
Nennspannung: 12 V

SinePower DSP-C 1212C

Dauerleistung: 1200 W
Spitzenleistung: 2400 W
Maße (B x H x T): 28,4 x 11,8 x 40,5 cm
Gewicht: 5,6 kg **323/320 1.499,-**

SinePower DSP-C 2012C

Dauerleistung: 2000 W
Spitzenleistung: 4000 W
Maße (B x H x T): 28,4 x 11,8 x 48,1 cm
Gewicht: 7,2 kg **323/321 1.849,-**

Ladegerät PerfectCharge IU 812

IUoU Batterieladegerät für 12 V Nass-, Gel- und Vliesbatterien.

Dieses praxisbewährte Batterieladegerät gehört seit vielen Jahren fest zu unserer Produktpalette. Er ist zum Laden von Versorgungsbatterien bis zu 100 Ah konzipiert – beispielsweise für die Batterie der Rangierhilfe Ihres Wohnwagens. Moderne Switch-Mode-Technik sorgt für einen hohen Wirkungsgrad.



125,-

Ladestrom: 8 A

Bewährte IUoU-Ladetechnik zum Einstiegspreis.

Ladegerät und Netzstromversorgung

PerfectCharge IU 812 ist ein universelles Zubehör, das Ihnen zwei nützliche Funktionen zu einem hervorragenden Preis bietet. Das kompakte Gerät lädt Freizeitbatterien mit bis zu 100 Ah und dient bei Bedarf außerdem als Netzgerät.

- für Batterien mit bis zu 100 Ah, z. B. in Wohnwagen-Einparkhilfe
- schnelles und schonendes Laden trotz Schwankungen der Netzspannung
- kann auch als Netzgerät verwendet werden
- verhindert das Überladen der Batterie
- geeignet für eine Vielzahl von Batterietypen – Nass-, Gel- und Vliesbatterien

Maße (B x H x T): 120 x 70 x 200 mm; Gewicht: 800 g
323/345 125,-



IU 812



DCC Ladewandler PerfectPower

Dieser Gleichspannungs-Ladewandler sorgt während der Fahrt zu jeder Zeit für einen optimalen Ladezustand der Versorgungsbatterie. Sie werden also niemals mit einer leeren Batterie am Reiseziel ankommen. Sehr zu empfehlen für moderne Fahrzeuge der EURO-6-Klasse mit intelligenter Lichtmaschine. Auch empfehlenswert für Fahrzeuge, in denen der Kabelquerschnitt nicht zur Versorgung der angeschlossenen Geräte ausreicht.

- die Versorgungsbatterie wird während der Fahrt optimal aufgeladen
- zuverlässige Lösung für EURO-6-konforme Fahrzeuge
- stabile Ausgangsspannung – geeignet als dauerhafte Stromversorgung für empfindliche Geräte
- fortschrittliche IUoU-Ladetechnologie – passt sich an alle Batterietypen an. Auch Lithium Batterien mit BMS (Batteriemangement System).



Optimale Batterie-ladung während der Fahrt.



ab 175,-

Benötigte Ladespannung lässt sich über DIP Schalter einstellen und lädt somit diese Lithium Batterien optimal.

- einfache Konfiguration dank außenseitiger DIP-Schalter – sie brauchen das Gehäuse nicht zu öffnen
- temperaturkompensiertes Laden mit optionalem Temperaturfühler
- elegantes Gehäuse – exklusives Dometic Design

	Ladestrom	Maße (B x H x T)	Gewicht	Art-Nr.	
DCC 1212-10	10 A	153 x 73 x 180 mm	1,25 kg	323/337	175,-
DCC 1212-20	20 A	153 x 73 x 220 mm	1,55 kg	323/338	259,-
DCC 1212-40	40 A	153 x 73 x 260 mm	1,85 kg	323/339	359,-

Ausgangsspannung: 12 V

INFORMATION Batterieladegeräte

Grundsätzlich haben alle Geräte folgende Eigenschaften:

- analysiert den Batteriezustand und belebt sulfatierte Batterien
- sind funkenfrei, haben sichere Verbindungen und sind für den Gebrauch im Freien konstruiert.
- geeignet für alle 12 Volt Blei-Säure-Batterien (offene, wartungsfreie, Vlies (AGM) und Gel)
- Eingangsspannung: 220 – 240 V AC, 50 – 60 Hz
- Umgebungstemperatur: -20° C bis +50° C, bei höheren Temperaturen wird die Ausgangsleistung automatisch reduziert
- 8-stufig, vollautomatisch primär geschaltet mit Pulserhaltung
- vollautomatisch für optimales Laden
- Diodenanzeige – Batterie voll geladen
- Langzeitladung

Batterieladegerät MXS 10

Leistungsfähige Ladung für größere Batterien
Das MXS 10 ist das perfekte 12 V-Universal-Ladegerät. Es eignet sich ideal für das Laden größerer Batterien für Wohnwagen, Wohnmobile, Boote und Fahrzeuge. Diese Fahrzeugarten erfordern oft Ladefunktionen, die eine Vielzahl an Batterieproblemen lösen können.



196,90

Maße (B x H x T): 24 x 5,5 x 9 cm
Gewicht: 812 g **322/199** **196,90**

TIPPS & TRICKS

Immer erst den +Pol anklemmen!

CTEK
MAXIMIZING BATTERY PERFORMANCE

Funktionen:

- **COLD/AGM:** Laden bei kaltem Wetter und Laden von AGM-Batterien
- **RECOND:** Instandsetzungsladen tief entladener Batterien
- **SUPPLY:** Verwendung des Ladegerätes als Stromversorgung
- **AUTO:** vollautomatisch für optimales Laden
- **vollständig** geladene Batterie/Wartungsladung
- **12 V:** für alle Blei-Säure-Batterien



145,-

Ladegerät Xenteq LBC 512-10S

Mikroprozessorgesteuertes Universal-HF-Ladegerät im kompakten Gehäuse – für LiFePO4/LiFeYPO4 Li-Ion Akkus u. AGM-, Gel-, Nass-Batterien. **Sicheres, schnelles und dabei doch schonendes Laden mit automatischer Soft-start-Funktion.** Bei Verbleib des Akkus am Ladegerät gewährleistet die Restart-Funktion, die bei Absinken der Akkuspannung, automatisch einen Nachladevorgang startet, immer einen vollen Akku. Mittels dem Auto-Wake-up werden Akkus mit sich im "Sleep Mode" befindlichen Batteriemanagementsystem problemlos reaktiviert. Die 6 LEDs ermöglichen das leichte AbleSEN von Lade- und Betriebszuständen sowie Fehlermeldungen. Mit Anschluss für Temperaturfühler.

- **Umschaltbar für:** LiFePO4, Nass, Gel, AGM, AGM² - 13,5 V
- **LiFePO4 Modus:** 14,4 V, automatischer Neustart bei U < 13,3 V
- **Auto-wake up:** Automatisches Aufwecken von tiefentladenen Akkus.
- **Ladephasen:** Vorlade-, Sanft Start- und Konstant Strom-Phase
- **Ladestromüberwachung/Sicherheits-Timer:** zum Beenden der CV-Phase.
- **Auto-Restart:** nach Spannungsabfall
- **passiv gekühlt, lautlos**
- **Stromversorgungs-Modus:** 13,5 V

Lieferumfang: Ladegerät, Bedienungsanleitung, Klemmen, M8 Kabelschuhe.
Maße (B x H x T): 20,4 x 5,9 x 13,3 cm
Gewicht: 1 kg **322/101** **145,-**

Temperatursensor

Temperaturfühler (Kabel ca. 1,5 m lang) für Ladegerät LBC 512-10s. **322/101-1** **22,50**



76,-

Ladesimulant PerfectBattery

Geeignet für 12-Volt-Blei-Akku-Batterien (10 – 150 Ah), simuliert durch automatisches Laden und Entladen den alltäglichen Fahrbetrieb und pflegt so die Batterie. Der Battery-Conditioner kann kurzzeitig als Backup-Netzteil eine Batterie ersetzen und bei einem Batterietausch die Verbraucher versorgen, so dass gespeicherte Daten erhalten bleiben. Maße B 7 x H 6 x T 10 cm, Gewicht 450 g.
323/343 **76,-**

DOMETIC



76,-

Batterieerhaltung PerfectBattery

Wird fest an die Batterie angeschlossen und entnimmt dieser Energie, die er als Stromstoß sofort zurück gibt. Die Kristalle von Sulfatablagerungen zerfallen – Ladespannung, Kälteprüfstrom und Kapazität steigen wieder an. Geeignet für Blei-Säure- und Gel-Batterien bis zu 300 Ah. Maße B 10 x H 2,5 x T 6,7 cm, Gewicht 120 g.
323/344 **76,-**



Bordbatterie

ab 179,-

Batterie Elecs AGM

Elecs AGM ist eine VRLA (Valve Regulated Lead Acid) Batterie, die mit AGM-Technologie (absorbierende Glasmatten) nach dem Standard EN 60254-1 produziert wird.

Kapazität: 70 Ah

Maße (B x H x T): 278 x 190 x 175 mm
Gewicht: 20,4 kg **322/335** **179,-**

Kapazität: 95 Ah

Maße (B x H x T): 353 x 190 x 175 mm
Gewicht: 26,4 kg **322/336** **209,-**

wartungsfrei

Vorteile:

- 30 % höhere Energiedichte im Vergleich zu Nassbatterien
- sehr niedrige Selbstentladungsrate
- sehr gute Stromaufnahme und Stromabgabe
- ohne korrosive Abgase (somit geeignet für Nahverkehrsmittel- und Pharmaindustrie)
- robustes Design, vibrationsbeständig
- geringer Ladefaktor (1,08) senkt den Energieverbrauch beim Laden
- Elektrolyt im AGM immobilisiert (dadurch wird das Auslaufen im Falle einer Beschädigung des Gehäuses verhindert)
- wartungsfrei – einfach installieren und vergessen
- Ladespannung 14,4 – 14,8 V
- Erhaltungsladung 13,5 – 13,8 V
- Max. Ladestrom 30 % der C20 (z. B. 30 A bei 100 Ah C20)
- 400 Zyklen nach IEC/EN 60254-1



Bordbatterie für Hobby und Freizeit



Energy Bull Batterie

Die Energy Bull von Banner ist DIE Spezialbatterie für Hobby und Freizeit. Die Anforderungen an eine moderne Langzeitladebatterie steigen laufend. Die Antwort von Banner: die Energy Bull.

- hohe Zyklenfestigkeit
- Wartungskomfort
- leichte Ladbarkeit
- auslaufsicher
- hohe Betriebssicherheit

Spannung: 12 V; Kapazität: 100 Ah; Maße (L x B x H): 354 x 175 x 190 mm; Gewicht: 24 kg

322/300 199,-



199,-

jäger DIREKT

made in germany



ab 19,50

230 V | 16 A | IP44

Adapterkabel SCHUKO -> CEE

Adapterkabel besonders geeignet zur Stromversorgung von Caravans, Booten, Bauwagen, Jachten, Wohnmobilen usw. Mit SCHUKO-Stecker auf CEE-Kupplung. Kabel H07RN-F 3G2,5mm².

Länge	Art-Nr.	
150 cm	321/049	19,50
300 cm	321/060	31,90



ab 33,50

230 V | 16 A | IP44

CEE-Verlängerung

Schwere Gummischlauchleitung für die Verwendung im Innen-/Außenbereich. Anschlüsse: CEE-Kupplung, CEE-Stecker. Für die Verbindung von Kabeltrommel zu Caravan. Kabel H07RN-F 3G2,5mm².

Länge	Art-Nr.	
1,5 m	321/063	33,50
10 m	321/059	57,50
25 m	321/062	85,-

Für bis zu 40 Meter!

12,95

Kabeltrommel Crusader

Zum Aufrollen des Verlängerungskabels. Bei 3 x 2,5 m² kann man bis zu 40 Meter aufbewahren.

321/061 12,95



USB-Ladegerät Nachtlicht

109,95



Kabeltrommel USB/Licht

Die leicht abzurollende Sicherheitskabeltrommel versorgt nicht nur Ihr Freizeitfahrzeug mit Strom, sondern lädt gleichzeitig Ihre Multimediageräte und sorgt für Licht. Mit Verpolungsschutz durch Warnleuchte. Sicher und einfach zu tragen. Kabel 3 x 1,5 m², CE-Zulassung.

Anschlüsse: 1 x CEE-Stecker, 3 x SCHUKO-Steckdosen mit Schutzschalter, USB-Ports 5 V, 2100 mA, LED-Lampe (74 LEDs) umschaltbar auf Nachtlicht.

Maße (B x T x H): 30 x 20 x 32 cm
321/098 109,95



165,-

Kabeltrommel CEE 25 m

Kunststoffkabeltrommel mit 1 CEE-Steckdose 3-polig und 2 Schuko-Steckdosen mit Klappdeckel. Stabiles Stahlrohrgestell mit isoliertem Handgriff für erhöhte Sicherheit. Eingebauter Thermo-Schalter mit Wiederanlaufschutz. Kabelbezeichnung H07RN-F 3G2,5mm².

321/054 165,-



27,80

ohne Kabeltrommel

HINDERMANN
SCHÜTZEN - UM WERTE ZU ERHALTEN

Kabeltrommeltasche

Eine praktische Aufbewahrungstasche, die die Kabeltrommel vor Feuchtigkeit, Schmutz, Sand und Beschädigungen schützt. Die Kabeltrommel wird einfach in die Tasche gestellt. Durch den 4-Wege-Reißverschluss besteht Zugang zum Tragegriff und die Kabel können zugeführt werden. Eine zusätzliche seitliche Öffnung mit Abdeckklappe ermöglicht den Netzanschluss. So bleibt die Kabeltrommel auch bei der Anwendung im Freien geschützt und griffbereit. Material: Leichtplatte in der Farbkombination hellgrau-dunkelgrau, außen und innen abwaschbar. Für 25 m Kabeltrommel.

Maße (B x H x T): 33 x 40 x 22 cm
Gewicht: 400 g 611/930 27,80

EuroTrail



11,95

Packtasche Kabel

Ideale Tasche zur Aufbewahrung Ihres Verlängerungskabels. Nie wieder verwickelt oder verloren. Geräumige Reißverschlussöffnung und Trageschlaufen. Die runde Form der Tasche erleichtert das Verstauen der aufgerollten Kabel. Maße (H x ø): 10 x 45 cm

Gewicht: 230 g 611/903 11,95



Alles für den Hund!

Camping ist die beste Urlaubsform für Hundebesitzer! Im Reisefahrzeug ist der Familienhund immer Willkommen und fühlt sich zuhause. Damit Sie und Ihr Tier bestens ausgerüstet sind, finden Sie hier von unseren Mitarbeitern mit Hund getestete Produkte für Ihren Vierbeiner.



ab 19,95

Hundenapf TILTYBowl

Sei es im Auto, im Zug oder im Reisemobil, das Wasser bleibt im Trinknapf und steht Ihrem Liebling permanent zu Verfügung. Mit rutschfestem Boden.

M Inhalt: 0,6 l **551/213** **19,95**
XL Inhalt: 1,6 l **551/214** **29,95**

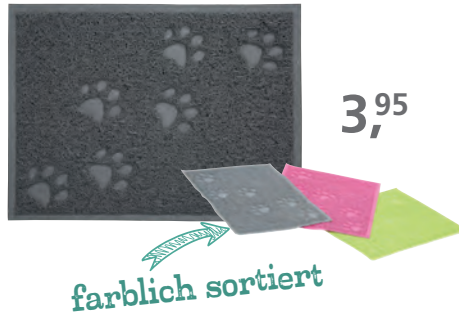

3,95

Napfunterlage für Haustiere

Die Napfunterlage für Haustiere ist mit einer Anti-Rutsch-Oberfläche ausgestattet, sodass die Schüsseln in ihrer Position bleiben. Die Unterlage hält den Boden um die Schüssel sauber.

Farbe: farblich sortiert; Material: 100 % PES Polyester; Maße(BxT): 40x30 cm; Gewicht: 280 g
551/206 **3,95**



10,50

9,90

Trink- und Futterflasche für Hunde

Praktische Begleiter für unterwegs. Das Silikonblatt lässt sich als Ausgabe des Wassers bzw. Futters verwenden. Die Flasche passt perfekt in Ihre Tasche oder Ihren Becherhalter im Auto. Inhalt: 0,6 l, Gewicht: 150 g.

	Farbe	Art-Nr.	
Trinkflasche	hellblau	551/207	10,50
Futterflasche	hellgrün	551/208	9,90

Haushalt



9,90

Hundeschüssel Hungry

Hundeschüssel aus hochwertigem Melamin mit Edelstahlensatz und praktischem Antislip-Ring. Perfekt für den Camper-Hund. Innendurchmesser: 14,5 cm. Maße (H x Ø): 6x17,5 cm

551/200 **9,90**



20,50

Tiernapfset faltbar

2 Näpfe aus Silikon mit Tasche, ideal für unterwegs. Die Näpfe sind mit Klettverschluss befestigt und leicht von der Tasche zu lösen.

Maße (B x H x T): 33,5x7,5x16,5 cm
Packmaß: 16,5 x 16,5 x 4,5 cm
Gewicht: 350 g
551/201 **20,50**



Preis /1 l
18,33

13,75

Biodor Pet Animal-Spray

Reinigt und entfernt Gerüche von Hinterlassenschaften Ihres Tieres nachhaltig. Entfernt Nährböden für Krankheitskeime. Die enthaltenen Mikroorganismen dringen tief in Fugen und Ritzen ein und wirken sogar im offenporigen Untergrund auf Polstern und Textilien bis in die Fasern. Rückstände und Gerüche werden abgebaut, die Ursache wird völlig beseitigt. Sehr gut verträglich für Mensch, Tier und Umwelt. Inhalt: 0,75 l



450/457 **13,75**



9,95



Perfekte Pflege für Ihren Vierbeiner



14,95



Pet Shampoo

Das Pet Shampoo von awiwa ist ein mikrobiologisches Shampoo für die Fellpflege von Hunden, Katzen und Kleintieren. Ohne Silikone, Parabene und Farbstoffe. Das Shampoo eignet sich für alle Felltypen und neutralisiert unangenehme Gerüche. Dabei stellt es die natürliche Balance zwischen Fell und Haut wieder her. Aufgrund seiner milden Rezeptur mit natürlichen Mikroorganismen reinigt das Shampoo besonders sanft.

Inhalt: 250 ml **39,80 / 1 l** **551/217** **9,95**

Hundehandtuch Pet Towel

Egal ob nach der Badewanne oder nach einem Spaziergang im Regen oder Matsch, mit dem awiwa® Hundehandtuch wird Ihr Hund rasch wieder trocken. Das Tuch besteht aus kuschelweicher und sehr saugfähiger Mikrofaser, die bis zu 4 x schneller trocknet als ein normales Frotteehandtuch. Das Tuch ist sehr robust, weich und reißfest. Die sanften Ränder aus Seide und ein abnehmbares Waschetikett verhindern nerviges Kratzen beim Abtrocknen. Maße(BxT): 90x60 cm; Gewicht: 285 g
551/218 **14,95**



Die Schmutzmatte!



16,95

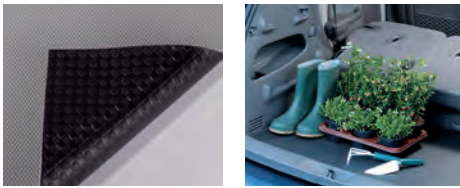

Kofferraum- und Schmutzfangmatte Premium

made in germany

Die schmutz- und feuchtigkeitsundurchlässige Matte ist vielseitig verwendbar, auch in Haushalt, Werkstatt, Wohnwagen und Boot. Beidseitig einsetzbar, rutschhemmend, leicht zu reinigen und **individuell zuzuschneiden**. Gut geeignet zum Schutz für empfindliche Gegenstände. 100 % Polyester-Gewebe, Vinylbeschichtung.
Farbe: anthrazit; Maße (B x T): 100 x 120 cm; Gewicht: 540 g

551/212

16,95



21,95

Hundesitter Elefant

Einfach ohne Bohren und Montage einsatzbereit, Sie fahren nur kurz mit dem Fahrzeug auf den Hundesitter. Vom Camper für den Camper. Kein Bohren – Edelstahlausführung - sofort einsatzbereit. Gewicht: 0,68 kg.

214/318

21,95



17,90



Hygieneset für Hunde

Jeder Hundehalter weiß, wie wichtig es ist, die Hinterlassenschaften seines geliebten Vierbeiners zu beseitigen. Hier bietet Ihnen das Hygieneset für Hunde eine angenehme Alternative zum Beutel. Der Kot-Sammler mit integrierter Beutelrolle greift die Hinterlassenschaften sicher auf.

Farbe: blau; Maße (B x H x T): 15 x 7 x 20 cm; Gewicht: 210 g

551/202

17,90

o. Abb.: Ersatzbeutel für Hygieneset

6 Rollen á 15 Beutel. Füllmenge: 3 Liter.

551/203

9,95



10,75



Hunde-Auto-Sicherheitsgurt

Der Hundegurt schützt den Hund davor sich zu einem gefährlichen Wurfgeschoss zu verwandeln – bei einem Unfall oder plötzlichem Bremsen. Durch den verstellbaren Gurt bietet man dem Hund zudem die passende Bewegungsfreiheit. Somit lenkt Sie der Hund während der Fahrt nicht mehr ab. Der Auto-Sicherheitsgurt ist in den vorhandenen Gurtschlössern verwendbar. Maße (L x H): 78 x 2,5 cm

551/210

10,75

ideale Luftzirkulation



39,-

Hundeliege

Komfortable Unterlage für Haustiere. Das PetBed ist ganzjährig eine perfekte Alternative zu Decke oder Kissen, denn es besteht aus einem klappbaren Gestell, welches mit einem Meshgewebe bespannt ist. **Vorteil:** Luft kann durch die Unterlage zirkulieren. Maße (B x H x T): 76 x 18 x 51 cm; Packmaß: 51 x 34 x 12 cm; Gewicht: 8,3 kg

551/215

39,-



78,-

Hundebox Carry Dog

Klappbare Hundehütte aus robustem, wasserdichtem Polyester-Resinat. Große Seitenfenster mit Moskitonetzen ermöglichen eine maximale Durchlüftung. Kann im Wohnmobil, in der Garage oder im Vorzelt Privacy Room eingesetzt werden. Mit praktischer Tragetasche, Teppich und Befestigungsösen. Material: 100 % PES Polyester; Maße (B x H x T): 75 x 55 x 49 cm; Packmaß: 78 x 55 x 4 cm Gewicht: 2,8 kg

136/478

78,-

Mit Stoßfänger

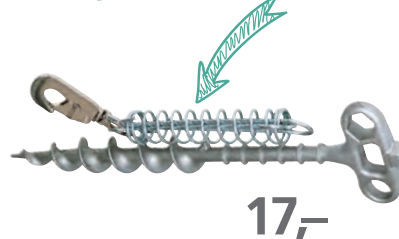

17,-

Hundehering PetPeg

PetPeg ist ein Erdbodenanker mit Stoßfänger zum Anleinen von Hunden, Katzen etc., der in sehr vielen Böden eingesetzt werden kann. Geeignet für Tiere bis max. 45 kg. Der Stoßfänger verhindert, dass sich das angeleinte Tier durch die eigene Kraft verletzt. Länge: 33 cm; Gewicht: 294 g

610/219

17,-

Haushalt



Melamin



38,⁶⁵



Geschirrset Napoli

Das 8-tlg. Geschirrset mit Besteckset für 2 Personen ist ideal für den Einsatz im Wohnmobil oder Zelt. **Nicht geeignet für die Mikrowelle.**

Das Set besteht aus:

- 2 Essteller ø 25,8 cm
- 2 Dessertteller ø 22,8 cm
- 2 Müslischalen ø 14,8 cm
- 2 Henkelbecher ø 8,9 cm
- 2 Bestecksets

551/056 38,65



Set ab 81,⁹⁰



Geschirrserie Cascade

Klassisch elegantes und dennoch modernes Design. Mit Anti-Slip.

Das 16-teilige Set besteht aus: 4 Ess-, Suppen- und Desserttellern sowie 4 Henkelbechern aus Resylin.

Das 36-teilige Set besteht aus: 4 Ess-, Suppen- und Desserttellern, 4 Henkelbechern aus Resylin, 4 Trinkgläsern und dem 16-teiligen Besteckset.

	Art-Nr.	
Geschirrset 16-tlg.	550/403	81,90
Geschirrset 36-tlg.	550/402	132,90
Eierbecher 13 x 13 cm	550/604	3,20
Henkelbecher Resylin		
300 ml	550/601	5,50
Müslischale ø 15 cm	550/602	7,-
Schüssel 25 x 25 cm	550/603	11,90

19,⁵⁰



Trinkglasset Diamond

Elegantes Trinkglasset im Vintage-Look. Stapelbare Form. Material: Lebensmittelrechtes Polycarbonat. Farbe: farbig sortiert; Inhalt: 300 ml; VPE: 4 Stück 550/242 19,50



14,⁹⁵

dunkelblau

grün

edelstahl poliert

Flötenkessel Trend Color

Leichter Kessel mit Edelstahl-Korpus, wärmeisoliertem Klappgriff und großer Einfüllöffnung. Inhalt 2 l Maße (H x ø): 20,5x18 cm Gewicht: 352 g

	Art-Nr.	
dunkelblau	310/563	14,95
grün	310/564	14,95
edelstahl poliert	310/898	14,95

Alles in einer Tasche!

Edelstahl



97,⁵⁰

Omnibox 18+2

Küchenset mit Basisausstattung für die mobile Küche.

Das Set enthält folgende Teile:

- Edelstahltopf mit Silikongriff ø 23 cm – 1,5 l mit Silikongriff
- Deckel ø 22 cm aus Glas mit Silikongriff
- Edelstahl-Kasserole ø 17 cm – 1,3 l mit Silikongriff
- Deckel ø 17 cm aus Glas mit Silikongriff
- 3 Kunststoffbehälter mit Deckel (ø 11 cm, 13 cm, 16 cm)
- Edelstahlpfanne ø 22 cm – 3,5 l
- Löffel
- Schaber
- Kelle
- Lochlöffel
- Schäler
- Reibe
- Schere
- Messer
- Waschbürste für Geschirr
- Trockentuch
- Aufbewahrungstasche, Tragetasche

Material: Edelstahl; Packmaß: 43 x 30 x 19 cm Gewicht: 3,5 kg 310/582 97,50

Alu

Induktion

Vacublock-System

97,⁵⁰



Topfset Pirate NG

Alle Teile lassen sich ineinander verstauen. Mit Vacublock-System.

Besteht aus:

- 1 Topf mit Griffen ø 22 cm (5 Liter)
- 1 Topf ø 18 cm (1,4 Liter)
- 1 Pfanne ø 20 cm (1,5 Liter)
- 1 Pfanne mit Griffen ø 22 cm (1,5 Liter)
- 1 Deckel Covery ø 22 cm
- 1 Deckel Covery Trio ø 22/20/18 cm
- 1 Griff
- 1 Zurring
- 1 Topf- und Pfannenschutz

Material: Aluminium; Packmaß: 31 x 26 x 23 cm; Gewicht: 2,9 kg 310/560 97,50

INFORMATION

Töpfe sicher verstaut!



Vacublock-System

Das Vacublock-System sichert Ihre Töpfe und Pfannen während der Fahrt. Die ideale Lösung für Freizeitfahrzeuge und Boote.

- einfache und intuitive Bedienung
- blockiert Töpfe und Pfannen, während sich das Fahrzeug bewegt
- reduziert die Möglichkeit von Kratzern auf der Antihftbeschichtung
- beseitigt lästige Geräusche beim Fahren



43,⁵⁰

Pfannenset Pirate

Aus Aluminium mit Antihft-Beschichtung und Griffzange, welche das Verstauen erleichtert. Das Set besteht aus 2 Pfannen mit ø28 cm und ø22 cm.

Packmaß: 30 x 30 x 6,5 cm; Gewicht: 1 kg 310/489 43,50

6,⁹⁵Keine
Rutschpartie!**Antirutschmatte**

Verhindert das Rutschen von Gegenständen während der Fahrt. Das Material ist leicht zuzuschneiden, resistent gegen Bakterien, Milben und Schimmel. Waschbar bis 30 °C. Maße (L x B): 366 x 30,5 cm

	Art-Nr.	
rot	550/206-1	6,95
grau	550/206-2	6,95
dunkelgrün	550/206-3	6,95
cremeweiß	550/206-4	6,95

18,⁹⁵**froli****Universal-Glas-/Tassenhalter**

Universal-Glas-/Tassenhalter aus weichem Gummikunststoff. Ideal zum Transportieren und Lagern ohne Klappern sowie Schutz vor Bruchgefahr während der Fahrt. Die Haltervertiefungen mit unterschiedlichen Durchmessern passen für Gläser und Tassen in den gängigen Standardgrößen. Zusätzliche Aussparungen für Tassenhenkel in den einzelnen Halterungen sorgen für passgenauen Sitz. Leicht zu reinigen, von hoher Qualität, rutschfest und formstabil.

Maße (B x H x T): 33 x 6 x 24,5 cm

550/014

18,95

29,⁹⁰**Besteckset**

16-tlg. Besteckset aus Edelstahl mit Messer, Gabel, Löffel und Teelöffel.

550/173

29,90

MC Utensilo

2 m lange, schwarze Gummirundschnur, inkl. 1 Patentverbinder und 6 Halterungen (silber) mit Schraubenabdeckungen. Die Halterungen können individuell platziert werden.

14,⁹⁵

250/656

14,95

meoriab 24,⁹⁵

Weitere Boxen finden Sie im Hauptkatalog ab Seite 632

100 % Polyester

Faltbox Meori Classic

Aufräumen, verstauen, transportieren: die Faltbox von Meori® schafft dort Platz, wo man ihn braucht! Eine hohe Stabilität dank hervorragender Verarbeitung und besonders robustem Material, ansprechende Designs und 3 Größen machen die Box zu einem vielseitigen Transportmittel (Tragfähigkeit 30 kg).

material, ansprechende Designs und 3 Größen machen die Box zu einem vielseitigen Transportmittel (Tragfähigkeit 30 kg).

	Maße (B x H x T)	Granite Grey	Azur Blau	Marine Blau	
Größe S	32 x 27,5 x 26 cm	71 706	71 709	71 730	24,95
Größe M	32 x 27,5 x 37 cm	71 707	71 711	71 731	29,95
Größe L	32 x 27,5 x 50 cm	71 708	71 710	71 732	34,95

Faltbare Einkaufstasche

Mit verstärktem Boden und zwei Schulterhenkeln sowie einer Reißverschlusstasche innen für Schlüssel und andere Kleinigkeiten. Durch ihr stabiles Material bleibt die meori Einkaufstasche immer in Form und lässt sich trotzdem einfach und platzsparend verstauen. Maße B 46 x H 50 x T 17 cm, Fassungsvermögen 30 Liter.

	Art-Nr.	
Marine Blau/Streifen	71 550	24,95
Granite Grey	71 553	24,95
Dust Olive/Cactus Print	71 556	24,95



100 % Polyester

24,⁹⁵ab 9,⁹⁵**Faltbox Meori Classic FF**

Die bewährten Faltboxen von Meori sind in allen 4 Größen auch Mitglied der Frankana Freiko Kollektion. In neutralem Schwarz gehalten passen sie in jedes Ambiente ohne aufdringlich zu wirken.

Größe	Art-Nr.	
Mini	71 680	9,95
S	71 684	19,95
M	71 685	26,95
L	71 686	29,95



Resty Mülltrenner

Mülltrennung leichtgemacht – der Resty überzeugt durch variablen Einsatz auf kleinem Raum. Mit drei Befestigungsoptionen ist er für In- und Outdoor bestens geeignet. Schnell auf- und abgebaut. Geeignet für 10 Liter Müllbeutel.

Lieferumfang: Resty Mülltrenner inkl. 30 Müllbeutel à 10 Liter.

Material: Kunststoff; Fassungsvermögen: 3 x 10 l; Maße (B x H x T): 15 x 8,1 x 20,3 cm; Gewicht: 196 g

430/010 18,95



Mülltrennung
im Kleinen!

ZUBEHÖR

Aufstellstab Resty	430/006	6,95
Bodenhülse	610/119	7,10

3 x 10 l

Dual Panel Lantern

Die LED Dual Panel Lantern überzeugt mit Flexibilität. Mit dem Magneten auf der Rückseite, können Sie das Licht auf jeder metallischen Oberfläche befestigen.

- abnehmbare Paneele, an der Basis aufladbar
- USB Anschluss zum Laden z. B. eines Mobiltelefons
- bruchsicher
- Lichtleistung Laterne: 400/40, Panel: 100/25, Taschenlampe: 100
- Leuchtweite Laterne: 13/6, Panel: 13/6, Taschenlampe: 40
- Brenndauer Laterne: 20/200, Panel: 3/14, Taschenlampe: 3

Maße (B x H x T): 120 x 190 x 120 mm

Gewicht: 620 g 320/827 59,95



59,95

Batterie 4 D nicht enthalten



26,50

Haushalts-Kabeltrommel 10 m

Schlagfestes Gehäuse aus Spezial-Kunststoff. Gute Standfestigkeit durch stabilen Doppelfuß. 4 Schuko-Steckdosen mit Überhitzungsschutz und Kinderschutz. Kabelbezeichnung H05VV-F 3 G 1,5 m².

Achtung: Nur zur Verwendung in trockenen Räumen geeignet. Nicht für den Außenbereich! Nennstrom: 16 A Nennspannung: 230 V; Kabellänge 10 m; Maße (B x H x T): 22,5 x 27 x 8 cm Gewicht: 1,46 kg 321/053 26,50

TRISTAR

Handstaubsauger Wet & Dry

Nass- und Trocken-Krümelsauger mit ergonomischem Handgriff. Der Handstaubsauger verfügt über eine Bürste und eine Düse zum Aufnehmen von Flüssigkeiten und ist mit einer Wandhalterung ausgestattet. Der Filter lässt sich leicht reinigen.

- Nass-/Trockensauger
- Möglichkeit der Wandbefestigung
- Geräuschpegel: 60 dB
- waschbare Filter
- schnurlose Anwendung 15 Minuten
- transparenter Staubbehälter

324/006 38,95



38,95

Nass- und Trocken-Krümelsauger

Mit 36 Wäscheklammern

12,95



Wäschespinne Maxi

Wäschespinne mit 18 Armen (je 2 Wäscheklammern). Material: bunter Kunststoff. Zusammenklappbar auf 46 x 8 cm.

Maße (H x ø): 37 x 76 cm 430/021 12,95



9,95



Falteimer

Praktischer Falteimer. Der Eimer hat gefaltet eine Höhe von 5,5 cm.

Inhalt: 10 l; Maße (H x ø): 24,5 x 32 cm; farbig sortiert; Gewicht: 550 g

550/360 9,95



9,95



Faltbarer Aufbewahrungskorb

Zusammenlegbarer Korb mit Tragegriffen. Maße (B x H x T): 37,5 x 15 x 28 cm; farbig sortiert; Gewicht: 470 g 550/361 9,95



Nicht vergessen!

9,90



Scoopy

Kunststoff-Kehrset mit breiter Schaufel. Ein sehr nützliches Utensil für alle, die mit dem Wohnwagen oder Reisemobil unterwegs sind.

Maße (B x H x T): 23,5 x 10 x 34 cm Gewicht: 175 g 610/929 9,90

44,⁹⁵Klappsicherung
für einen besse-
ren Stand!

NEU

Blueline



39,-

NEU

Greenline

99,⁹⁵

Greenline

Klappstuhl HighQ

Die Klappstühle der HighQ-Serie sind leicht und kompakt, aber trotzdem belastbar. Sie können klein zusammengeklappt werden und finden so auch bei geringem Stauraum noch einen Platz.

Material: DuraDore® 2D Soft Touch

Bezug: 100 % PES Polyester; Gestell: Alu-Rundrohr; Belastbar bis: 120 kg; Sitzhöhe: 42 cm; Maße (B x H x T): 48,5 x 95 x 45 cm; Packmaß: 71 x 58 x 8 cm; Gewicht: 2,88 kg

Blueline 601/424 44,95
Greenline 601/425 44,95

Kinderstuhl HighQ

Die Kinderstühle der Frankana Freiko HighQ-Serie sind wie die Stühle und Sessel für Erwachsene sehr robust: So sorgen ein stabiler Klappmechanismus und das 22 mm Gestänge für ausdauernde Funktionalität. Auch beim 2D Meshgewebe für die Sitzflächen wurde auf Haltbarkeit geachtet.

Material: DuraDore® 2D Soft Touch

Bezug: 100 % PES Polyester; Gestell: Alu-Rundrohr; Belastbar bis: 60 kg; Sitzhöhe: 36 cm; Maße (B x H x T): 37 x 67 x 35 cm; Packmaß: 55 x 54 x 8 cm; Gewicht: 2,1 kg

Blueline 67 013 39,-
Greenline 67 012 39,-

Campingstuhl HighQ Basic

Ergonomischer Sitzkomfort und Bequemlichkeit. Aus hochwertigem Material und verstärktem Aluminium gefertigt, erfüllt dieser Stuhl höchste Ansprüche an Qualität und Behaglichkeit. Dank der durchgezogenen Sitzfläche wird die Belastung optimal verteilt. Eine 7-fach verstellbare Rückenlehne mit integriertem Kopfpolster, gepaart mit ergonomisch geformten Polstern und Armlehnen, erlaubt langes bequemes Sitzen sowohl am Esstisch als auch beim Relaxen.

Bezug: 100 % PES Polyester (Greyline: Bezug: 100 % PP Polypropylen); Gestell: Alu-Ovalrohr; Belastbar bis: 140 kg; Sitzhöhe: 47 cm; Maße (B x H x T): 63,5 x 123,5 x 75,5 cm; Packmaß: 105,5 x 63,5 x 14 cm; Gewicht: 5,2 kg

Blackline 601/411 NEU 99,95
Greenline 601/418 NEU 99,95
Blueline 601/120 99,95
Greyline 601/127 99,95



Mit Frankana Freiko relaxen!

33,⁵⁰

Alu

Fußauflage HighQ

Verwandelt die Stuhlserie HighQ in einen bequemen Liegestuhl. Gefertigt aus hochwertigem Material und verstärktem Aluminium. Einfach die Abdeckhüllen an der Sitzflächenverstrebung des Stuhls entfernen, die beiden beiliegenden Verbindungsmodule anschrauben und die Fußauflage in diese einhängen.

Bezug: 100 % PES Polyester; Gestell: Alu-Rundrohr; Belastbar bis: 25 kg; Maße (B x H x T): 72 x 45 x 48 cm; Packmaß: 78 x 49 x 6 cm; Gewicht: 1,1 kg

Blackline 601/416 NEU 33,50
Greenline 601/422 NEU 33,50
Blueline 601/122 33,50

24,⁹⁵

Alu

Hocker HighQ

Gefertigt aus hochwertigem Material und verstärktem Aluminium.

Bezug: 100 % PES Polyester; Gestell: Alu-Rundrohr; Belastbar bis: 100 kg; Sitzhöhe: 46 cm; Maße (B x H x T): 47 x 48 x 41 cm; Packmaß: 66 x 41 x 6 cm; Gewicht: 1,3 kg

Blackline 601/414 NEU 24,95
Greenline 601/420 NEU 24,95
Blueline 601/123 24,95

Die perfekte Ergänzung

o. Abb.: Hockerauflage HighQ

Verwandelt den Hocker in einen Beistelltisch. Maße (B x H x T): 41 x 3 x 48 cm; Packmaß: 43 x 35 x 5 cm; Gewicht: 1,1 kg 601/108 14,95

Wetterfest und
hitzebeständiginkl.
Trage-
tasche73,⁵⁰

Alu

Campingtisch HighQ Blackline

Mit seinem Gestell aus Aluminium besticht der Tisch als Leichtgewicht mit hoher Stabilität. Große, kugelgelagerte Fußsteller ermöglichen einen sehr guten Stand auch in ungleichmäßigem Gelände. Alle vier Tischbeine sind höhenverstellbar. Die Tischplatte ist wetterfest und hitzebeständig. Farbe: grau; Gestell: Alu-Rundrohr; Belastbar bis: 30 kg; Höhenverstellbar: 55 - 72 cm

Maße (B x H x T)	Packmaß	Gewicht	Art-Nr.	
80x72x60 cm	80x60x9 cm	6,9 kg	601/116	73,50
115x72x70 cm	115x70x9 cm	10 kg	601/117	109,95





2 Stühle, 1 Tisch in einer Tasche



Alu

120 KG

30 KG

Stuhl-/Tischset Compact

Das Compact Stuhl-/Tischset ist speziell für Camper ausgelegt, die nicht so viel Platz in ihrem Freizeitfahrzeug haben. Die zwei Klappstühle und der Campingtisch sind praktisch in einer Tasche verpackt. Schließlich will man ja nicht auf wichtiges Equipment verzichten. Hier isst man nicht nur, sondern sitzt auch gemütlich zusammen.

Packmaß: 106x64x22 cm; Gewicht: 11 kg
601/354 129,95

Preis
tipp
129,95



Stuhl- und Tischset Valencia

Das Crespo Stuhl- und Tischset Valencia gibt es in zwei Ausführungen. Das Set wurde speziell für Kastenwagen und Vans konzipiert.



Tragetasche für das komplette Set



50 KG

439,95

Speziell für Vans!



Lieferumfang ungepolstert:

2 Campingstühle AL 213 (Art-Nr.: 611/965) mit stufenlos verstellbarem Kopfteil und der 7-fach verstellbaren Rückenlehne. 1 Campingtisch AL/246-09G (Art-Nr.: 601/023) mit verstärkter Tischplatte in der Größe 101 x 65 cm. 1 Ablagegnetz R/248 (Art-Nr.: 611/694). 1 Tragetasche für das komplette Set. 611/966 364,95

Lieferumfang gepolstert:

2 Campingstühle AL 213-AEC (Art-Nr.: 601/138) mit stufenlos verstellbarem Kopfteil und der 7-fach verstellbaren Rückenlehne. 1 Campingtisch AL/246-09G (Art-Nr.: 601/023) mit verstärkter Tischplatte in der Größe 101 x 65 cm. 1 Ablagegnetz R/248 (Art-Nr.: 611/694). 1 Tragetasche für das komplette Set. 601/139 439,95



Stilvolles Design



80 KG

154,95

Bambustisch Kamloops

Stilvoller Tisch in modernem Design. Gefertigt aus langlebigen Materialien, ausgestattet mit strapazierfähiger Bambustischplatte und Aluminiumrahmen. Sekundenschneller Auf- und Abbau. Praktische Griffe ermöglichen bequemen Transport. Kleines Packmaß. Verstellbare Füße. Gestell: Alu-Vierkantrohr; Belastbar bis: 80 kg
Maße (B x H x T): 100 x 70 x 72 cm; Packmaß: 100 x 37 x 8 cm; Gewicht: 8,5 kg 611/761 154,95



Kinderstuhl Isabella

Dieser zusammenklappbare Kindersitz lässt sich auf alle Stühle von Isabella montieren, die Montage erfolgt einfach mit Riemen und Klickverschluss. Dank des abnehmbaren Polstereinsatzes ist der Sitz für Kinder ab ca. 8 Monaten (bzw. wenn das Kind allein sitzen kann) bis zu 5 Jahren geeignet. Er lässt sich einfach zusammenklappen und damit platzsparend aufbewahren. Belastbar bis 50 kg, Maße B 47 x H 28 x T 23 cm, Sitzhöhe ca. 16 cm, Gewicht 1,8 kg. 67 039 42,-

Geeignet für Kinder ab 8 Monaten!

42,-



Heizbare Sitzauflage Seat Cover

Seat Cover ist eine universell einsetzbare, beheizbare Stuhlaufflage. Aufgrund ihres intelligenten und verstellbaren Klettsystems, passt sich die wärmende Auflage allen gängigen Campingstühlen an. Ein leistungsstarker Lithium-Polymer-Akku mit 3 Heizstufen liefert für 4 – 6 Stunden Energie. Der Akku hat eine Lebensdauer von mindestens 400 Ladezyklen.

In der Sitzauflage sind für Rücken und Gesäß zwei Wärmepads eingearbeitet, die auf innovativer Infrarot-Technologie basieren. So hat die wohltuende Wärmefunktion zusätzlich einen gesundheitsfördernden Effekt.

Farbe: schwarz
Bezug: 100 % PA Polyamid
Maße (L x B x H): 120 x 42 x 5 cm
Packmaß: 47,5 x 20,5 x 8 cm
Gewicht: 700 g 601/400 119,90

Für wohltuende Wärme an Rücken und Gesäß

119,90

universell einsetzbar



BRUNER
 OUTDOOR IN MOTION

47,90

 ↓
 120
 KG

Taschensitz Sit2Go 2.0

Der ideale Begleiter auf Reisen. Der Taschensitz besticht durch sein kompaktes Packmaß und seine ausgeklügelte Konstruktion aus einem Aluminium-Teleskoprohr und einem klappbaren Sitzkissen. In Sekundenschnelle einsatzbereit.

Sitzgewebe aus beschichtetem Polyester. Mit dem Sit2Go können Sie sich jederzeit und überall hinsetzen. Das kompakte Packmaß und das geringe Gewicht machen ihn zu einem treuen Begleiter. Mit einem praktischen Stoffsack.

Verbesserungen in Version 2.0:

- Ein-Knopf-Bedienung
- Sitzträgerrahmen ist fest montiert
- verstärkte 3-Wege-Verbindung
- größerer Sitz
- mit Kameragewinde

Farbe: grau, schwarz
 Bezug: 100 % PES Polyester
 Gestell: Alu-Rundrohr
 Belastbar bis: 120 kg
 Maße (B x H x T): 35 x 75 x 35 cm
 Packmaß: 23,5 x 7 x 7 cm
 Gewicht: 380 g

601/601
47,90

Campfire Hocker

Ein zusammenfaltbarer Campinghocker mit einem Alugestell und isolierter Sitzfläche aus Polycotton. Der Hocker nimmt im Rucksack nur wenig Platz ein und lässt sich im Handumdrehen aufstellen. Ein Gurt erleichtert das Zusammenklappen. Eingeklappt wird der Hocker von einer Schnalle zusammengehalten, die auch als Flaschenöffner eingesetzt werden kann.

Farbe: schwarz

Bezug: 65 % PES Polyester, 35 % Baumwolle

Gestell: Alu-Rundrohr

Belastbar bis: 120 kg

Sitzhöhe: 35 cm

Maße (B x H x T): 31 x 35 x 35 cm

Packmaß: 40 x 16 x 7 cm

Gewicht: 0,63 kg

601/274
49,95

 ↓
 120
 KG

49,95

 ↓
 30
 KG

PRIMUS
119,95

Campfire Tisch

Der Campfire Table mit einem Alugestell und verstärktem Polycotton bietet optimale Fläche für die Zubereitung von Mahlzeiten. Dank der cleveren Faltkonstruktion lässt sich der Tisch klein zusammenpacken und einfach aufstellen. Der Polycotton Überzug kann in der Waschmaschine gewaschen werden.

Farbe: schwarz

Bezug: 65 % PES Polyester, 35 % Baumwolle

Gestell: Alu-Rundrohr

Belastbar bis: 30 kg

Maße (B x H x T): 58 x 75 x 58 cm

Packmaß: 80 x 22 x 7 cm

Gewicht: 1,7 kg

601/275
119,95

Hochwertiger Stoff

 ↓
 110
 KG

Inklusive Tragetasche

89,90

 2
 Stühle
 im Set

Robustes Stahlgestänge

 ↓
 120
 KG

NEU

57,90
Stahl

Faltstuhl Raptor NG 2.0

Sehr komfortabler Faltstuhl mit im Sitzbezug integrierten 3D-Polstereinlagen. Platzsparend verstaubar. Inklusive Packsack.

- verbesserte Armlehnen mit elegant-komfortablen Kunststoff-Endstücken
- seitliche Bereiche des Sitzbezuges sind mit 3D-Stoff ausgestattet

Farbe: schwarz; Bezug: 100 % PES Polyester;

Gestell: Stahl-Rundrohr; Belastbar bis: 120 kg;

Maße (B x H x T): 51 x 90 x 44 cm; Packmaß:

94 x 16 x 16 cm; Gewicht: 4,8 kg

601/479
57,90

 ↓
 30
 KG

BRUNER
 OUTDOOR IN MOTION

105,90
Höhenverstellbar
Inklusive Transporttasche
Alu

Campingtisch Titanium Axia 2

Patentierter Aluminiumtisch mit Rollplatte und einem speziellen, einfach zu montierenden Klapprahmen.

- Rolltischplatte mit silber eloxierten Lamellen (Gapless-System)
- mit integrierter Wasserwaage
- sehr stabiler Rahmen aus Aluminium-Vierkantrohren und zentraler Stabilisierungsstange
- höhenverstellbares Tischbein
- mit praktischer Netzablage und Transporttasche mit 2 separaten Fächern

Farbe: grau; Gestell: Alu-Vierkantrohr;

Belastbar bis: 30 kg

Maße (B x H x T): 104 x 72 x 62 cm;

Packmaß: 105 x 19 x 18 cm; Gewicht: 5,5 kg

601/356
105,90

Faltstuhlset Frankana Freiko

Der Frankana Freiko Faltstuhl wird mit einem hochwertigen Demtex Stoffbezug in modernem Design geliefert. Der äußerst praktische Faltstuhl bietet ein robustes, pulverbeschichtetes Stahlgestell und ist trotzdem angenehm leicht. Durch sein geringes Packmaß ist er der ideale Begleiter für viele Gelegenheiten, sei es beim Camping, beim Zeltten oder auch beim Tagesausflug mit dem PKW. Geliefert wird der Stuhl als 2er Set in einer praktischen Tragetasche.

Farbe: grau

Bezug: 100 % PES Polyester

Gestell: Stahl-Rundrohr

Belastbar bis: 110 kg

Sitzhöhe: 48 cm

Maße (B x H x T): 63 x 90 x 58 cm

Packmaß: 98 x 35 x 23 cm;

Gewicht: 4,6 kg

601/264
89,90



C36

935,-



C30

A
+
G F

849,-



Cooler



Truma Cooler, 12 / 24 / 100 – 240 Volt

Die Kompressorkühlboxen Truma Cooler kühlen zuverlässig bis -22 °C selbst bei hohen Außentemperaturen. Sie wurden auf Basis jahrzehntelanger Erfahrung entwickelt und im australischen Outback unter extremen Bedingungen getestet. Der kleine und leichte Blue Kompressor sorgt für einen besonders geräuscharmen Betrieb. Durch die hochwertige Isolierung und dem niedrigen Stromverbrauch kühlen Sie effizient und energiesparend – im Inneren der Boxen sorgt ein großflächiger Verdampfer für eine homogene Temperaturverteilung. Der 3-stufige Batterieentladeschutz schont Ihre Fahrzeugbatterie. Bei Überhitzungsgefahr reduzieren die Boxen automatisch die Leistung, anstatt direkt abzuschalten. Besonders komfortabel ist die Möglichkeit, die Kühlboxen mit der Truma Cooler App per Smartphone über Bluetooth zu steuern. Flexible herausnehmbare Korbeinsätze, eine LED-Innenbeleuchtung und ein USB-Ladeanschluss runden das positive Gesamtbild ab.

Technische Daten:	C30	C36
Nutzzinhalt	30 l	36 l
Nennspannung	12/24/100-240 V	12/24/100-240 V
Energieverbrauch	93 kWh/annum	96 kWh/annum
Maße (B x H x T)	61 x 42,2 x 34 cm	65,2 x 42,8 x 41,2 cm
Gewicht	17,5 kg	21,8 kg
Art-Nr.	33 201	33 202
	849,-	935,-



35L

28L

649,⁹⁵A
+
G E599,⁹⁵

Deep Cool Tiefkühlboxen, 12 / 24 / 230 Volt

Die Deep Cool Kompressor-Kühlboxen von Outwell überzeugen durch viele nützliche Features, sie sind sehr leise und kühlen zuverlässig. Das Befüllen der Box wird nicht nur durch den herausnehmbaren Korb, sondern auch durch den speziellen Deckel vereinfacht. Dieser lässt sich von beiden Seiten öffnen oder komplett abnehmen. Temperaturen von +10 °C bis zu -18 °C lassen sich mit dem digitalen LED-Display ganz leicht einstellen. Der Innenraum ist in einen Kühl- und Gefrierbereich geteilt. Durch das schalldämmte Gehäuse sind diese Kühlboxen sehr leise und kaum zu hören. Egal wo Sie gerade sind, Deep Cool ist dank der Anschlussmöglichkeiten überall dabei, ob im Auto, beim Campen oder im Garten. Mit 12, 24 und 230-Volt-Anschluss findet sich fast immer eine Möglichkeit. Der eingebaute Batterie-wächter schützt die Fahrzeugbatterie.

Technische Daten:	Deep Cool 28L	Deep Cool 35L
Nutzzinhalt	26 l	33 l
Nennspannung	12/24/230 V	12/24/230 V
Energieverbrauch	149 kWh/annum	150 kWh/annum
Stehhöhe	1 l Flaschen	1,5 l Flaschen
Maße (B x H x T)	59,4 x 37,3 x 38,1 cm	59,4 x 41,2 x 38,1 cm
Gewicht	13,3 kg	14,4 kg
Art-Nr.	33 691	33 692
	599,95	649,95

Klimagerät EvaLIGHT plus

Das bewährte Klimagerät wurde überarbeitet und mit einem hochwertigen Drehdisplay, einem größeren Wassertank von 1 Liter Inhalt sowie einem auslaufsicheren Wassersystem ausgestattet. Das EvaLIGHT plus bildet den natürlichen Kühlungseffekt, der durch Verdunstung entsteht nach und verteilt die angefeuchtete Luft individuell durch den verstellbaren Luftauslass gleichmäßig und leise in einem Kühlbereich von 3 bis 4 m³.

Vorteile neben dem Kühleffekt: zu trockene Raumluft wird befeuchtet und die Luftumwälzung durch das Gerät filtert Staubpartikel aus der Luft. Die Verdunstungskartusche aus Mineralfaser verhindert Ablagerungen im Inneren des Geräts. Eine Tankfüllung von 1 Liter kühlt 6 bis 8 Stunden. Das EvaLIGHT plus kann bei 100 – 240 Volt bzw. über 5 Volt per USB betrieben werden; Maße B 18 x H 18,2 x T 18 cm.

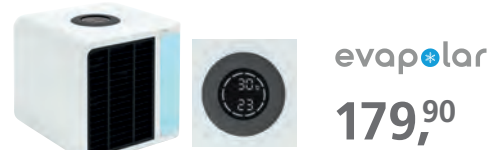

Farbe	Art-Nr.	
weiß	72 913	179,90
schwarz	72 914	179,90
Ersatz-Kartusche	72 916	36,90

Dometic FreshJet 2000

Speziell für Campervans entwickelte Variante der bewährten FreshJet-Familie. Neu ist die Luftverteilerbox, bei der die Luft über breite Kanäle in alle 4 Richtungen ausgeblasen wird – es entsteht ein sanfter, angenehmer Luftvorhang. Die rundum laufende dimmbare LED-Lichtleiste kann über die Fernbedienung oder das Bedienpanel gesteuert werden. Außerdem verfügt sie zusätzlich über eine Heizfunktion. Die FreshJet 2000 ist ausgelegt für Fahrzeuge bis 6,5 m.

Merkmale:

- kompakte Bauform, geringes Gewicht
- angenehm kühle, entfeuchtete Luft
- mit Softstart – sorgt dafür, dass sie auch auf schwach abgesicherten Campingplätzen problemlos läuft
- über optionales 12-Volt-Anschlusspaket DSP-T 12 (Art.-Nr. 72 813) auch während der Fahrt zu betreiben

Technische Daten:

- Kühlleistung 2000 Watt / 6825 Btuh
- Wärmeleistung 1200 Watt *
- Verbrauch im Kühlbetrieb 950 Watt
- Verbrauch im Heizbetrieb 1200 Watt
- Stromaufnahme im Kühlbetrieb 4,1 Ampère
- Stromaufnahme im Heizbetrieb 5,2 Ampère
- Ausschnitt Nennmaß 40 x 40 cm
- Dachstärke 25 – 60 mm
- Maße L 78,7 x B 56,2 x H 22,5 cm
- Maße Luftverteiler L 53,3 x B 48 x H 4,7 cm
- Gewicht 32 kg



72 812 2.185,-

Sonderzubehör:

Adapterrahmen Standard

Sorgt für Ausgleich, wenn die Öffnung das Standardmaß von 40 x 40 cm übersteigt, Ausschnitte bis 43 x 43 cm können hiermit ausgeglichen werden.

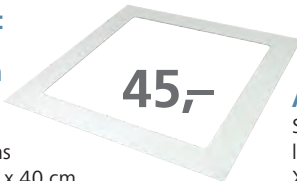

72 851 45,-

Adapterrahmen Ducato

Speziell entwickelt für den Einbau von Klimaanlagen auf dem Profildach des Fiat Ducato Typ X250 und X290. Der Rahmen gleicht die Dachsicke aus, so dass eine optimale, ebene Fläche zur besseren Abdichtung der Klimaanlage geschaffen wird.

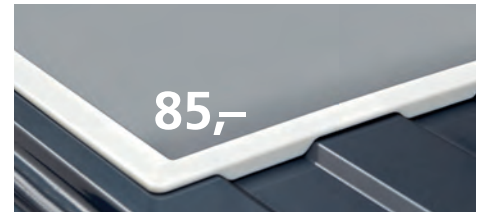

72 855 85,-



1.479,-

Saphir compact

Die Saphir compact ist die kleinste und leichteste Klimaanlage innerhalb der Produktfamilie. Mit einer Kühlleistung von 1800 Watt ist sie für kleine und mittlere Caravans oder Reisemobile ausgelegt. Mit ihrer geringen Stromaufnahme von 2,8 Ampère ist sie auch auf niedrig abgesicherten Campingplätzen problemlos nutzbar. Für besonderen Komfort während der Nacht sorgt der integrierte Sleep-Modus, bei dem die Drehzahlen der Gebläse (Verflüssiger- und Verdampfergebläse) derart reduziert werden, so dass ein besonders ruhiger Betrieb der Klimaanlage erreicht wird. Abmessungen L 56 x B 40 x H 29 cm, Gewicht 20 kg. Ab Seriennummer 23091001 kann sie über das Bedienteil CP plus (Art.-Nr. 309/496, Hauptkatalog Seite 475) gesteuert werden.

72 860 1.479,-

Montagezubehör finden Sie im Hauptkatalog auf Seite 769.





ab 2.099,-
inkl. Luftverteiler

Luftverteiler bitte
separat bestellen!



Luftverteiler small

Der besonders kompakte Luftverteiler verfügt über je 2 einzeln verstellbare Luftauslässe vorne und hinten. Abmessungen L 55,6 x B 49,6 x H 4,6 cm.

	Art-Nr.	
grau	72 840	204,-
creme	72 841	204,-

Truma Aventa compact

Erfrischt souverän – leicht, leise, leistungsstark

Die Dachklimaanlagen Truma Aventa compact und Aventa compact plus sind so dimensioniert, dass sie auf jedes Fahrzeugdach passen. Zugleich sind sie die leichtesten und leisesten Dachklimaanlagen auf dem Markt. Mit der exzellenten Kühlleistung und dem individuell einstellbaren Luftverteiler sind sie die erste Wahl für alle Freizeitmobilien. Temperatur und Gebläsestufe werden an der Fernbedienung eingestellt – oder optional am Truma CP plus oder in der Truma App (in Kombination mit der Truma iNet Box). Die Truma Combi mit dem Bedienteil Truma CP plus ist in den meisten Fahrzeugen schon vorhanden und dadurch kann die Aventa compact einfach in das bestehende System integriert werden. Die Klimaautomatik wird über das Truma CP plus

oder die Truma App gesteuert.

Merkmale:

- Kompakt: leichteste Dachklimaanlage ihrer Leistungsklasse auf dem Markt
- Universell: passt auf alle Freizeitfahrzeuge
- Komfortabel: läuft extrem leise
- Leistungsstark: kühlt schneller als jede andere Dachklimaanlage ihrer Leistungsklasse
- Smart: Klimaanlage und Klimaautomatik bequem per App steuerbar



– Der Luftverteiler ist separat zu bestellen! –

Technische Daten:	Aventa compact	Aventa compact plus
empfohlene Fahrzeuglänge	bis 6 m	bis 7 m
Spannung	230 V	230 V
Kühlleistung	1700 W	2200 W
Stromaufnahme im Kühlbetrieb	2,8 A	4,4 A
Ausschnitt Nennmaß	40 x 40 cm	40 x 40 cm
Maße (L x B x H)	78,5 x 56 x 26,5 cm	78,5 x 56 x 26,5 cm
Gewicht	27,5 kg	29,5 kg
Art-Nr.	72 833	72 836
	1.895,-	2.075,-



ZUBEHÖR

1 | Dichtrahmen für Aventa

Wird empfohlen zur optimalen Abdichtung beim Einbau in einen Dachausschnitt von 40 x 40 cm, beispielsweise bei einem vorhandenen Dachlückenausschnitt. **72 844 42,95**

2 | Ausgleichsrahmenset

Zur Ergänzung des Dichtrahmens (Art-Nr. 72 844) für den Einbau in einem Kastenwagen. **72 849 38,95**

3 | Luftfiltersatz

2-teilig **72 843 19,95**

o. Abb.: Adapter 12 Volt

Zum Anschluss der LED-Ambiente-Beleuchtung des Luftverteilers an das 12 Volt Bordnetz. **72 847 19,95**

Truma Bedienteil CP plus iNet ready



Über die komfortable Truma App und das Truma iNet System erfolgt die Steuerung Ihrer Geräte im Wohnwagen oder Reisemobil ganz einfach von überall und jederzeit. Zentrale Steuereinheit und Schnittstelle zu den vernetzten Truma Geräten ist die **Truma iNet Box**.



Die intelligente Fernsteuerung und Kontrolle der Truma Heiz- und Klimasysteme per App.

- Truma Geräte komfortabel von unterwegs per App steuern
- volle Kontrolle durch bequeme Status- und Alarmmeldungen
- automatische Umstellung von SMS auf Bluetooth im Nahbereich
- einfache Installation und Erweiterung
- zukunftssicher durch Updatefunktion

Bedienteil CP Plus	309/496	279,-
iNet Box	309/453	349,-

ZUBEHÖR

Zum Anschluss von zwei iNet ready Geräten.

TIN Verteiler	309/455	11,95
Bedienteilkabel 3 m	309/139	9,95

Weitere Kabellängen finden Sie im Hauptkatalog auf Seite 475

Tipp
iNet Set Truma
Besteht aus iNet Box und Bedienteil CP plus.
309/585 415,-



Vollautomatische Sat-Anlagen HDP GPS

Die Sat-Anlagen HDP 650 und 750 GPS können in Kombination mit einem alphasatronics-Flachfernseher betrieben werden. Das Steuermodul, der CAP-Konverter, ist dabei nicht notwendig. Die TV-Geräte sind dabei separat zu bestellen. Alle Modelle beziehen eventuelle Software-Updates über Satellit: Wenn die Anlage ausgefahren ist wird nachts geprüft ob ein Software-Update vorliegt. Ist dies der Fall wird es automatisch installiert. Mit dem optional erhältlichen WLAN-USB-Adapter UFZ 132 (Art-Nr. 71 459) ist das Streamen von Fernsehübertragungen kinderleicht möglich.

3 Jahre
Garantie



Software-
Updates über
Satellit



1.699,-



HDP 750 GPS 71 423 1.699,-

NEU

ab 699,-

Außeneinheit HDP in Kombination mit alphasatronics-TV in den Größen 22" - 27"



&

One-Cable-Solution
alphasatronics

One-Cable-Solution mit alphasatronics-TV

Die TV-Geräte der SL-Linie, Typ CTS von alphasatronics bilden die Voraussetzung zum Betrieb der HDP Außenheiten von Kathrein. Die gesamte Steuerung erfolgt direkt über das TV-Gerät. Dadurch sind nur noch Dreheinheit und TV-Gerät für den Empfang nötig. Über ein und dasselbe Koaxial-

kabel wird sowohl die Antenne gesteuert als auch das Sat-Signal an das TV-Gerät weitergegeben.

Informationen zu den
TVs der SL-Linie
DSBAI+ auf S. 822
im Hauptkatalog!

1.799,-



HDP 650 GPS 71 422 1.799,-

Typ	Bildschirmgröße	Energieeffizienz-Klasse	Art-Nr.	
CTS SL-22 DSBAI+ K	22" (55 cm)	F (Spektrum A → G)	71 434	699,-
CTS SL-24 DSBAI+ K	24" (60 cm)	F (Spektrum A → G)	71 435	769,-
CTS SL-27 DSBAI+ K	27" (68,5 cm)	F (Spektrum A → G)	71 436	849,-

Empfangsbereiche

● Astra ● Hotbird



HDP 750 GPS



HDP 650 GPS

ZUBEHÖR

WLAN USB-Adapter UFZ 132

Erzeugt einen WLAN-Hotspot mit dem TV- und Radio-Sendungen auch ohne einen zusätzlichen Internet-Router auf mobile Endgeräte (Smartphones, Tablets etc.) gestreamt werden können. Die frei verfügbare Kathrein App „CAPcontrol“ muss installiert sein.

71 459 39,95



39,95



Dachdurchführung HDZ 100

Dieses Schutzgehäuse ist optimiert für CAP-Systeme. Es können 2 Koaxial- und 1 Stromkabel ins Fahrzeug durch- oder auf dem Dach weitergeführt werden.

71 467 29,-

29,-





Das Herzstück der Cytrac[®]DX besteht aus 1.016 gekoppelten Einzelantennen, die wabenförmig angeordnet sind. Die Signalakkumulation erfolgt unter Anwendung modernster mathematischer Rechenmethoden und sorgt damit für eine gigantische Empfangsreichweite.

Key-Features:

- Ein-Kabel-Technik
- APP Bedienung
- Automatische Updates via APP
- Patentierte Empfangstechnologie für gigantische Reichweite
- Platzsparende Montage auf nahezu jedem Fahrzeugdach
- Extrem niedrige Aufbauhöhe
- Vollautomatische Ausrichtung und Satellitenfindung
- Verarbeitung von hochwertigen und robusten Materialien
- Solide, sichere und witterungsstabile Konstruktion
- LEM-Technik: Antenne sucht im zuletzt eingestellten Neigungswinkel (Suchzeitverkürzung)
- Automatischer Satellitenwechsel bei Programmwechsel
- Selbstständiges Einfahren bei Fahrzeugstart (Klemme 15 muss angeschlossen sein)
- 3 Jahre Hersteller-Garantie und zuverlässiger Service
- Typgenehmigungszeichen (E1) 10R - 058566

Lieferumfang:

- Motorgesteuerte 12 / 24-Volt-Außeneinheit, komplett mit Antennenspiegel und rauscharmen LNB
- Montagematerial, Anleitung und Anschlusskabel

Technische Änderungen vorbehalten!

Twin-LNB:

Eine komfortable Mehrteilnehmer-Ausstattung für 2 TV-Geräte.

3 Jahre Garantie

**Cytrac[®]DX Base**

LNB	Art-Nr.	
Single	71 324	1.990,-
Twin	71 325	2.160,-

&

Basic TV	Art-Nr.	
Oyster 19,5"	70 066	459,-
Oyster 21,5"	70 067	499,-
Oyster 24"	70 068	549,-

Smart TV	Art-Nr.	
Oyster 19,5"	70 021	539,-
Oyster 21,5"	70 022	589,-
Oyster 24"	70 023	639,-

Informationen zum Oyster-TV auf Seite 826 – 827 im Hauptkatalog!

ab 2.449,-
inkl. TV-Gerät**NEU**POWERED BY **Avtex****Oyster TV**

Basic TV	Energieeffizienz-Klasse	Verbrauch
Oyster 19,5"	F (Spektrum A → G)	16 kWh / 1000h
Oyster 21,5"	F (Spektrum A → G)	17 kWh / 1000h
Oyster 24"	E (Spektrum A → G)	18 kWh / 1000h

Smart TV	Energieeffizienz-Klasse	Verbrauch
Oyster 19,5"	F (Spektrum A → G)	16 kWh / 1000h
Oyster 21,5"	F (Spektrum A → G)	18 kWh / 1000h
Oyster 24"	E (Spektrum A → G)	17 kWh / 1000h

Empfangsreichweite Cytrac[®]DX

- Astra 1
- Hotbird

Einige Programme haben eine geringere Reichweite. Für die tatsächlichen Reichweiten sind ausschließlich die jeweiligen Satellitenbetreiber verantwortlich.

**App Bedienung Inklusive**

Bedienen lässt sich die Cytrac[®]DX jetzt auch bequem via tenHaaft[®] App, womit sich auch Updates kinderleicht aufspielen lassen und Ihre Anlage somit jederzeit auf dem neuesten Softwarestand ist!

Geeignet für Android und IOS.



Sat-Anlage Caratec CASAT

Die Caratec-Antennen empfangen Signale von Astra 1 und Hotbird auf Knopfdruck (Dual-Sat). Mit dem optionalen Bedienteil CASAT-102M ist sogar der Empfang von 12 Satelliten möglich. Alle Modelle sind auch als Smart-Variante erhältlich: In Verbindung mit einem neuen Caratec TV-Gerät ist das Ansteuern des gewünschten Satelliten sehr einfach. Die Anlagen eignen sich für Fahrzeuge mit wenig Platz auf dem Dach, wie z. B. Kastenwagen, und sind schnell und einfach einzubauen – es muss nur eine Leitung in den Innenraum gelegt werden.

Lieferumfang:

- Außeneinheit mit Anschlussleitung (3,5 m) und Dachdurchführung
- Spiegel aus Aluminium (bereits montiert)
- Steuergerät mit Bedientasten

Technische Daten:

- nachrüstbar für den Twin-Betrieb
- solide konstruiert mit Schneckengetriebe, kugelgelagerten Achsen und Messingzahnradern
- geringe Aufbauhöhe 16 cm
- CASAT 500
 - Spiegelgröße 50 cm, Maße L 68 x B 50 x H 16 cm, Gewicht 7,7 kg
- CASAT 600
 - Spiegelgröße 60 cm, Maße L 80 x B 63 x H 16 cm, Gewicht 8,1 kg
- Sicherheitsschaltung und automatisches Einfahren bei Starten des Motors
- Updates per microSD-Karte
- Elevation / Neigungswinkel 15° – 75°
- Rotationswinkel 400°
- Frequenzbereich 10,7 – 12,75 GHz
- für DVB-S SD und HD geeignet
- Betriebstemperatur -20 °C – +50 °C
- Stromversorgung 10 – 15 Volt



Bedienteil CASAT102M

Ermöglicht die Wahl von 12 Satelliten per Knopfdruck.

71 108 149,-



ab 1.099,-



Empfangsbereiche Astra 1

- CASAT 500
- CASAT 600

Einige Programme haben eine geringere Reichweite.

	Art-Nr.	
CASAT 500D	71 103	1.099,-
CASAT 600D	71 104	1.199,-
CASAT 500S (Smart-D)	71 117	1.199,-
CASAT 600S (Smart-D)	71 118	1.299,-

Sat-Anlagen mit Smart-D:

In Verbindung mit einem kompatiblen Caratec TV-Gerät (siehe Katalogseiten 828, 829 im Hauptkatalog) ist das Ansteuern des gewünschten Satelliten sehr einfach. Ein Tastendruck auf der TV-Fernbedienung genügt und die automatische Ausrichtung der Antenne erfolgt. Auch das Umschalten zwischen bis zu 12 Satelliten geschieht vollautomatisch.



ab 1.389,-



EasySat für Kastenwagen

Mit der EasySat beginnt das Fernsehvergnügen buchstäblich mit einem Knopfdruck. Dabei muss die Anlage über das Ein-Knopf-Bedienteil lediglich eingeschaltet werden, schon richtet sie sich vollautomatisch, schnell und zuverlässig auf den ab Werk vorprogrammierten Satelliten aus. Da die EasySat receiverunabhängig arbeitet, kann jeder beliebige Digital- oder HDTV-Receiver angeschlossen werden. Der 45 cm Offset-Spiegel bietet hervorragenden Empfang nahezu in ganz Europa.

Bei der Montage auf dem Dach des Kastenwagens stößt man auf ein Problem, für das sich Crystop eine einfache und funktionale Lösung überlegt hat: Es wurde ein Fußadapter konzipiert, durch den sich die Anlage stabil und passgenau auf die auf Kastenwagendächern vorhandenen Sicken montieren lässt.

Leistungsmerkmale:

Mikroprozessorgesteuertes Suchverfahren, vollautomatische Ausrichtung ohne Justierung und Positionsangaben, selbständiges Einfahren der Antenne beim Starten des Motors, robuste Außeneinheit aus nichtrostenden Materialien (Aluminium, V2A), 2-facher elektronischer Überlastschutz, 12-Volt-Betrieb, kein Stromverbrauch im ausgeschalteten Zustand, problemlose Montage, Universal-LNB mit 0,3 dB Rauschmaß, 2 Jahre Funktionsgarantie, Aufbauhöhe 15,5 cm, Gewicht 6,5 kg.

weiß
schwarz

72 477 1.389,-
72 479 1.399,-

Empfangsbereich EasySat

- Astra 1 digital

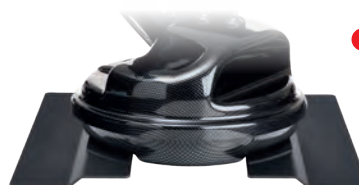



Megasat Caravanman Kompakt 3

Der Caravanman Kompakt 3 ist die ideale vollautomatische Anlage für Caravans, Kastenwagen oder Reisemobile mit geringer Montagefläche. Mit ihrem kleinen Spiegel und kleinem Schwenkbereich von nur 77 cm findet die Antenne auf jedem Fahrzeug Platz. Neu ist das Bluetooth-fähige Steuergerät, über das man sich mit Smartphone oder Tablet verbinden kann. Mit der kostenlosen Megasat-App – erhältlich für iOS und Android – kann die Anlage bequem via Bluetooth gesteuert werden. Auch zukünftige Firmware-Updates sind auf diesem Weg möglich. Der Caravanman Kompakt 3 ist vorprogrammiert auf folgende Satelliten: Astra 1, Astra 2, Astra 3, Astra 4, Hotbird, Thor, Hispasat, Türksat, Eutelsat 5 W, Eutelsat 9 B. Mit seiner geringen Höhe von nur 17 cm ist er eine der niedrigsten Komponenten auf dem Dach. Er kann dank neuer Grundplatte auch auf das weiterentwickelte Mobil-Kit (Art.-Nr. 72 249) montiert werden und ist so vor Ort flexibel einsetzbar. Erhältlich als Single- oder Twin-Variante.

Technische Daten:

Spiegelgröße B 46 x H 32 cm, Universal-LNB, Frequenzbereich 10,7 – 12,75 GHz, Suchwinkel 360°, Ausrichtung in ca. 1 – 2 Min, Maße L 46 x B 46 x H 17 cm, Gewicht ca. 5,1 kg.

Lieferumfang:

Außeneinheit mit Anschlusskabel, Steuergerät (Maße B 19,5 x H 3 x T 15 cm)



Empfangsbereiche
Caravanman
Kompakt 3
● Astra 1 ● Hotbird



ab 1.199,-

LNB	Art-Nr.	
Single	72 208	1.199,-
Twin	72 209	1.299,-

Megasat Traveller-Man 3

Die sehr flache Sat-Anlage mit 14,5 cm Höhe beeinträchtigt die Gesamthöhe des Freizeitfahrzeuges kaum. Neu ist das Steuergerät mit integriertem Bluetooth-Modul, das zur Verbindung mit Smartphone oder Tablet dient. Über die kostenlose App – erhältlich für iOS und Android – kann die Anlage bequem via Bluetooth gesteuert werden. Firmware-Updates sind über das Smartphone möglich. Optimiert wurde auch die geänderte Grundplatte mittels derer die Anlage auf das neue Mobil-Kit (Art.-Nr. 72 249) montiert werden kann. Dadurch und dank der kompakten Bauweise kann die Antenne auch mobil genutzt werden. Sie hat einen erstaunlich großen Empfangsbereich und richtet sich vollautomatisch auf den gewünschten Satelliten aus. Die Auto Skew Funktion ermöglicht bestmöglichen Empfang an allen Standorten in Europa, auch in den Randgebieten der Ausleuchtzone. Das Steuergerät ist für 10 Satelliten (Astra 1, Astra 2, Astra 3, Astra 4, Hotbird, Thor, Hispasat, Türksat, Eutelsat 5 West, Eutelsat 9 B) vorprogrammiert. Der Traveller-Man 3 ist mit 2 Anschlüssen als Twin-Anlage ausgestattet.

Technische Daten:

Suchwinkel 365°, Elevation 0° – 90°, Auto-Skew, Spannungsversorgung 12 Volt, Betriebstemperatur -25 – +70 °C, Maße L 52,5 x B 48 x H 14,5 cm, Gewicht 8 kg.

Lieferumfang:

Außeneinheit mit Anschlusskabel, Steuergerät (Maße B 19,5 x H 3 x T 15 cm), 2 Koax-Kabel (Länge 1 und 10 m), Dachdurchführung.



1.199,-



Empfangsbereiche
Traveller-Man 3
● Astra 1 ● Hotbird

ohne Abbildung: Netzteil 230 Volt

Für den Einsatz der Anlage im Wohnwagen, Gartenhaus oder überall wo keine 12-Volt-Spannung zur Verfügung steht.

72 247 1.199,-

72 498 49,90



99,90

Mobil-Kit 3

Besteht aus einer an der Unterseite gummibeschichteten Grundplatte mit 4 Aluminiumfüßen, die festen Halt auf glatten Flächen gewährleisten. Auf der Montageplatte können der Caravanman Kompakt 3 oder der Traveller-Man 3 passgenau verschraubt werden.

72 249 99,90



Bluetooth





KATHREIN

Digital Systems GmbH



559,-



Antennen-Set HDS 166 plus

Mit diesem Antennen-Set wurde ein preisgünstiges und platzsparendes Set als Alternative zur vollautomatischen Sat-Anlage geschaffen. Perfekt, wenn man direkt am Fahrzeug keinen Sat-Empfang hat, z. B. bei Abschattung durch Bäume und man die Anlage in einiger Entfernung zum Fahrzeug aufstellen möchte. Das Zusammenspiel der mitgelieferten Komponenten mit der überarbeiteten App „CAPcontrol“ (Android und iOS) ist bestmöglich aufeinander abgestimmt. Sobald alle Komponenten aufgestellt und angeschlossen sind, ist die Antenne in 60 Sekunden ausgerichtet.

Funktionsweise

Das Herzstück des Antennen-Sets bildet der CAP-Konverter, der zwischen der Flachantenne und dem TV-Gerät angeschlossen wird. Zusammen mit dem USB-WLAN-Adapter UFZ 132 werden über diese beiden Komponenten bisher noch nie dagewesene Funktionen aktiviert.

- Sprachassistent bei der Einstellung
- Streaming von TV- und Radioprogrammen auf mobile Endgeräte
- 11 Satelliten voreingestellt
- nach Installation der CAPcontrol-App auf Ihrem Smartphone/Tablet kann die einfache Ausrichtung beginnen

Lieferumfang:

Flachantenne BAS 66 (mit Twin-LNB), Stativ, Adaptergelenk, CAP-Konverter (Maße B 22 x H 3,5 x T 17 cm), USB-WLAN-Adapter UFZ 132, 15 m Koaxialkabel, Neigungsmesser HDZ 66 Skew sowie Tragetaschen für Stativ und Antenne.

71 161 559,-



359,-



JETZT BEI Google Play

Laden im App Store

INFORMATION

Die App „CAPcontrol“ (erhältlich für Android und iOS) gibt im Zusammenspiel mit CAP-Konverter und USB-WLAN-Adapter UFZ 132 akustische und visuelle Anweisungen, wie die Sat-Antenne ausgerichtet werden muss: Zunächst wird der richtige Neigungswinkel („Elevation“, Schritte 1 – 3) und dann der Drehwinkel („Azimut“, Schritte 4 – 5) eingestellt.



Umschalter Master/Slave HDS 42

Es kann sein, dass z. B. Bäume den direkten Signalweg der Sat-Anlage auf dem Fahrzeugdach verschatten. In dem Fall ist es sinnvoll, eine zusätzliche manuelle Anlage mit Stativ zu nutzen, die dann optimal positioniert wird. In Kombination mit dem CAP-Konverter verbindet der HDS 42 beide Anlagen und erkennt automatisch, welches System gerade ein Signal empfängt. Ein manuelles Umstecken der Kabel entfällt komplett.

ZUBEHÖR

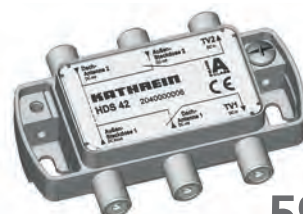

59,-

71 163 59,-

Antennen-Set HDS 166

Das Antennenset für den manuellen Sat-Empfang besteht aus Flachantenne, Sat-Stativ, Adaptergelenk, 15 m Koaxialkabel und Tragetasche. Die Einstellung und Satellitensuche erfolgt mit Hilfe einer Kompass- und Wasserwaagen-App (abhängig vom Smartphone und Betriebssystem sind entsprechende Apps bereits installiert). Maße Flachantenne B 50 x H 12,5 x T 50 cm, Gewicht 6,5 kg.

71 160 359,-



MAXVIEW

HOME ENTERTAINMENT ON THE MOVE

Maxview Precision-I.D Sat-Kit

Basierend auf der speziell für einfache Handhabung entwickelten Precision wurde das Finden des Satelliten mit der Precision-ID noch weiter vereinfacht. Das neue Satelliten-Identifikationsmodul wird einfach zwischen Receiver und Sat-Antenne angeschlossen und zusätzlich mit dem Audioausgang des Receivers oder des Fernsehers verbunden. Der eingestellte Satellit wird sofort erkannt und durch eine bereits in der Sat-Antenne neben dem Sat-Finder integrierten Identifikations-LED quitiert. Die Maxview-Precision-ID funktioniert mit jedem Receiver, der über einen Audioausgang verfügt.

Lieferumfang:

Sat-Antenne mit Sat-Stativ, Universal-LNB, Transporttaschen für Stativ und Antenne, 10 m Koax-Anschlusskabel, zusätzlich mit Sat-ID-Modul zum Anschluss zwischen Receiver und Antenne.

Abmessungen und Gewicht:

- Precision 55: B 100 x H 156 cm / 6,1 kg
- Precision 65: B 100 x H 164 cm / 6,6 kg
- Precision 75: B 100 x H 172 cm / 7 kg

Spiegelgröße	LNB	Art-Nr.	
55 cm	Single	72 230	345,-
55 cm	Twin	72 231	375,-
65 cm	Single	72 232	369,-
65 cm	Twin	72 233	399,-
75 cm	Single	72 234	410,-
75 cm	Twin	72 235	439,-

**Besonders
leichte
Handhabung**



ab 345,-

PRECISION I.D



Sobald die blaue Diode leuchtet ist der gewählte Satellit gefunden.

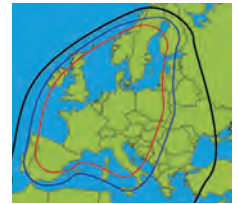

Empfangsbereiche

Astra

- Precision 55
- Precision 65
- Precision 75

INFORMATION

Für die Nutzung in der Schweiz und den Niederlanden benötigt die Anlage einen Duo-LNB (als Sonderartikel bestellbar).

KATHREIN

Digital Systems GmbH

NEU

Sat-Set CAP 500M+

Mit dem Komplettpaket CAP 500M+ wird Camping-Fernsehen einfach, portabel und somit mobil und flexibel. Kern des Antennen-Sets ist der CAP-Konverter, der zwischen der Außeneinheit und dem TV-Gerät angeschlossen wird. Zusammen mit dem USB-WLAN-Adapter UFZ 131 ist das Live-Streaming von TV- und Radioprogrammen auf mobile Endgeräte wie Tablets oder Smartphones kinderleicht möglich: Nach der Installation der kostenlosen CAPcontrol-App auf dem mobilen Endgerät kann die einfache Ausrichtung beginnen und einem anschließendem Fernsehempfang steht nichts mehr im Wege. Dank ihrer kompakten und leichten Bauweise kann sie bei Nichtverwendung leicht verstaut werden.

Technische Daten:

- Satellitensuchzeit typ. 90 s
- max. Leistungsaufnahme 5,4 W (während des Suchlaufs)
- Maße ø 45 x H 44 cm
- Gewicht 4,5 kg

Lieferumfang:

- Außeneinheit CAP 500M
- CAP-Konverter V2
- WLAN USB-Adapter UFZ 131
- Antennenkabel, Länge 10 m
- Diebstahlsicherung

71 154

1.149,-



1.149,-

JETZT BEI
Google PlayLaden im
App Store

Empfangsbereich

- Astra 19,2 Ost



INFORMATION

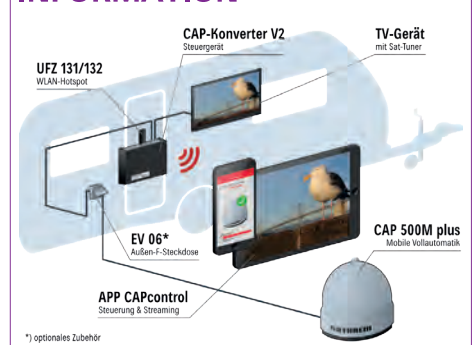



Innovative Mobile Technology

Oyster® Connect System

Mobiles Internet wie Zuhause – auch während der Fahrt!

Mit dem Oyster® Connect hat ten Haaft ein spezielles Antennensystem für gehobene Ansprüche entwickelt: der mobile Hotspot sorgt für ein stabiles Signal – sogar während der Fahrt. Sie können im Wohnmobil, Campingbus oder Caravan ganz entspannt surfen – und zudem sämtliche Vorzüge eines „mobilen Heimnetzwerkes“ nutzen. Die Verbindung bleibt standortunabhängig erhalten, ganz gleich, aus welchem Netz das externe Signal kommt – die registrierten Endgeräte verbinden sich ganz automatisch mit dem eigenen Hotspot.



3 Jahre Garantie

SIM-Karte/ Multi SIM-Karte

Wir empfehlen die Verwendung einer MultiSim-Karte, die im Kartenleser in der Outdoor-Unit Platz findet. Das ist der beste Montageplatz, weil es keine Dämpfung des Signals durch Karosserie und Wärmeschutzverglasung gibt.

NEU

899,-



Oyster® Connect - Outdoor Unit



Oyster® Connect Indoor-Unit

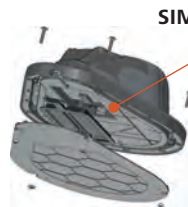

SIM- / Multi SIM-Karte

Die Vorteile im Überblick

- Montage der Sende- und Empfangseinheit auf dem Fahrzeugdach verhindert Dämpfungsverlust
- leistungsfähige WiFi-Antennen (2x2 MIMO) und LTE-Diversity-Antennen
- einmalige und einfache Einrichtung des „Mobilen Heimnetzwerkes“
- freie Wählbarkeit 2,4 GHz / 5 GHz im WiFi-Netz sowohl bei der Indoor-Unit als auch der Outdoor-Unit
- Europa-Modell: unterstützt die europäischen LTE-Bänder B1/3/7/8/20/28/38/40/41
- privates LAN-Netz ermöglicht WiFi-Netzentlastung, nicht jeder Smart TV ist WiFi-fähig
- aerodynamischer Aufbau
- einfache Montage und platzsparende Bauweise
- witterungsbeständig
- komfortable Bedienung
- 3 Jahre Garantie
- nur ein Datenkabel in den Fahrzeuginnenraum

Lieferumfang:

- Oyster® Connect Outdoor Unit
- Oyster® Connect Indoor Unit
- Dachdurchführung mit Datenkabel 4 m
- Stromanschlusskabel Oyster® Connect Indoor Unit
- Montageplatte

Technische Änderungen vorbehalten!

70 782 899,-

MAXVIEW

HOME ENTERTAINMENT ON THE MOVE

LTE/WiFi-Antenne Maxview Roam

Eine komfortable Internetverbindung überall, wo auch Handy-Empfang besteht. Die Kombination aus neu entwickelter LTE-Mobilfunkantenne und WiFi-LTE-Router macht es möglich und bietet dabei eine leistungsstarke mobile WiFi-Lösung, speziell für den Einsatz in Campingfahrzeugen. Sobald eine aktive SIM-Karte im Slot des Routers steckt, kann auch an abgelegenen Orten ein maximales 3G/4G Signal empfangen werden, selbst da wo das Smartphone so gut wie keinen Empfang mehr hat. Die Verbindung von -Router und Antenne schafft einen sicheren und zuverlässigen Hotspot im Fahrzeug. Der Router ist vorbereitet für jede SIM-Karte und somit kann immer der Provider gewählt werden, der im Urlaubsland am besten funktioniert. Steht am Camping- oder Stellplatz ein ausreichend starkes WiFi-Signal zur Verfügung kann auf WiFi-Empfang umgeschaltet werden um Datenvolumen zu sparen.

Lieferumfang:

- 360° Rundumantenne (ø 19,6 x H 6,5 cm, Gewicht 516 g)
- LTE/WiFi-Router mit interner WiFi-Antenne (B 7,4 x H 8,3 x T 2,5 cm, Gewicht 125 g)
- 12 Volt Anschlusskabel
- 230-Volt-Netzadapter
- Wandbefestigung für Router
- 2 x 0,8 m Koaxialkabel mit Steckern
- Ethernet-Kabel
- Befestigungshohlschraube

71 201 469,-



ROAM



469,-



Es stehen 2 verschiedene Montageoptionen zur Verfügung:

Direkt auf dem Dach

Die Kabel werden direkt unterhalb der Antenne durch die verbindende Hohlschraube ins Fahrzeuginnere geführt. Eine kraftvolle selbstklebende Dichtung verhindert das Eindringen von Feuchtigkeit und sorgt für zusätzlichen Halt auf dem Dach. Hierfür sind alle benötigten Komponenten im Lieferumfang enthalten.

Mit optionaler Dachhalterung

Diese Aluminium-Halterung bietet vielfältige Montagemöglichkeiten. Im Lieferumfang enthalten sind Dachdurchführung, 2 x 3 m Verlängerungskabel, Kabelbefestigungsklemmen, Schrauben.

71 204 59,90



59,90

Koaxial-Verlängerungskabel

	Art-Nr.	
2 x 1 m	71 206	14,95
2 x 2 m	71 207	18,95
2 x 3 m	71 208	21,95
2 x 5 m	71 209	25,95



alphatronics

alphatronics Mobile Connection – LTE/WiFi Antenne und Router

Das neue alphatronics Mobile Connection Paket ist eine leistungsstarke Kombination aus einer Multifunktionsantenne, einem WLAN-Router und der alphatronics Web-App zur kinderleichten Einrichtung, Bedienung und Verwaltung Ihrer persönlichen Netzwerke: Diese Kombination erlaubt nach außen hin die Verbindung zum mobilen Internet, sprich zum LTE-Netz und zu freien WLAN-Netzen. Nach innen stellt sie ein kraftvolles WiFi-Netzwerk zur Verfügung. Die Antenne verfügt über 2 isolierte Hochleistungsantennen (MIMO) für den LTE-Empfang und einer weiteren für den WiFi-Empfang. Der für den Einsatz im Reisemobil entwickelte Router ist mit 2 SIM-Karten-Slots ausgestattet. So kann man z. B. im Ausland eine zusätzliche Prepaidkarte nutzen. Die optimal abgestimmte Verbindung von Außenantenne und Router ermöglicht einen störungsfreien Internetempfang im Fahrzeug. Als weiteres Highlight verfügt die Dachantenne über eine aktive DAB+ Antenne sowie eine aktive GPS-Antenne.



NEU



699,-

Außenantenne

LTE / WIFI Router



Merkmale Multifunktions-Außenantenne:

- LTE (MIMO-Diversity) / WiFi
- DAB+
- GPS, GLONASS
- aerodynamisches Design, witterungsbeständig
- Maße L 16,5 x B 8 x H 8 cm
- Gewicht 270 g

Merkmale LTE / WIFI Router:

- Automotive zertifiziert
- 2 SIM-Karten-Slots
- 3 LAN-Anschlüsse
- unterstützt bis zu 30 Geräte im Netzwerk
- Maße B 10 x H 3 x T 8,5 cm
- Gewicht 240 g

Lieferumfang:

- Dachantenne
- Router mit 2 x LTE- und 2x WiFi-Antenne
- 12 Volt Anschlusskabel
- Befestigungsmaterial für Dachantenne
- Plug and Play alphatronics Web-App (mehrsprachig)

70 754 699,-

3 Jahre Garantie

LTE/WiFi-Routerset Caratec Electronics CET300R

Das neue Routerset von Caratec ist perfekt für den Empfang von zuverlässigem Internet im Wohnmobil geeignet. Das Set besteht aus einem leistungsstarkem 4G LTE-WLAN-Router, einer kompakten Dachantenne und einer klar strukturierten Web-Anwendung zur einfachen Bedienung und Verwaltung der verschiedenen Funktionen. Diese Kombination garantiert eine zuverlässige Internetverbindung mit hohem Datendurchsatz. Mit Hilfe des WiFi-Moduls und der Antenne kann man externe Signale empfangen, z. B. WiFi vom Stellplatz, aber auch Endgeräte innerhalb des Wohnmobils anbinden. Die Auswahl zwischen externem WiFi oder dem LTE-Empfang erfolgt über die Webanwendung. Außerdem lässt sich darüber ein zusätzlicher Gastzugang einrichten und konfigurieren. Das Telefonmodul verfügt über 2 Sim-Karten-Slots für beispielsweise eine Hauptkarte und eine lokale Karte des Urlaubslandes. Gewicht Außenantenne, Dachhalterung und Router ca. 1,3 kg.

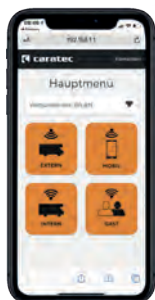

Merkmale Multifunktions-Außenantenne:

- LTE-Empfang (MIMO) / WiFi-Empfang
- witterungsbeständig
- Maße ø 9,6 x H 9 cm

Merkmale LTE / WIFI Router:

- 2 SIM-Karten-Slots
- 3 LAN-Anschlüsse
- WiFi-Gastzugang
- einfache Bedienung und Anzeige der Signalqualität über Web-Anwendung
- Maße B 10 x H 11 x T 5 cm

Lieferumfang:

- Außenantenne mit Halterung
- Dachdurchführung
- WiFi Innenantenne
- 12 Volt Anschlussleitung
- Router

70 741 549,-

NEU



Außenantenne

LTE / WIFI Router

549,-





alphatronics

WLAN

Bluetooth 5.0

100 % Pixelfehlerfrei

alphatronics SL-Linie+

In den Bildschirmgrößen 19", 22" und 24" erhältlich, Farbe Anthrazit gebürstet. Highlight ist die SMART-TV Funktionalität auf Android 9.0 Betriebssystem, so ist es jetzt möglich, Apps auszuwählen, über den integrierten Browser im Internet zu surfen oder einen Streamingdienst aufzurufen. Zudem kann der Bildschirminhalt vom Smartphone/Tablet an den TV übertragen werden. Das integrierte Bluetooth 5.0-Modul ermöglicht den kabellosen Anschluss von Lautsprechersystemen (siehe Seite 110). Die DVB-T-Antenne AN 5 ist im Lieferumfang enthalten.



3 JAHRE GARANTIE
alphatronics

alphatronics smartTV

netrange



ab 459,-

Merkmale:

Stromversorgung 12 / 230 Volt, neuer alphatronics Triple-Tuner (DVB-S/S2, DVB-T/T2, DVB-C mit CI+) für hochauflösendes Fernsehen (HDTV), DVD-Player mit Einzug rechts, Bluetooth 5.0-Modul, OTA-Update.

Ein-/Ausgänge:

TV Tuner, 2 x HDMI-Anschluss / ARC, AV in, AV out, Kopfhörer, YPbPR-Anschluss, Digital Coax out, RJ45, 2 x USB-Anschluss, Common Interface (CI+).



WLAN

Bluetooth 5.0

100 % Pixelfehlerfrei

Hard Disk Recording

ab 569,-

netrange



alphatronics SLA-Linie+

Die SLA-Linie+ in der weiterentwickelten Variante DSBAI+H mit einzigartiger Klangqualität ist jetzt mit Android 9.0, Netrange SMART TV-Portal ausgestattet, wodurch Streaming-Dienste wie Netflix, Amazon Prime oder Disney+ problemlos zur Verfügung stehen. Zudem verfügen alle Modelle jetzt über einen 64 GB Festpeicher zum Aufnehmen von ausgewählten Fernsehsendungen. Durch die integrierten, nach vorne abstrahlenden Lautsprecher, mit einer für die Situation im Reisemobil optimierten Klangqualität,

bringen die Geräte eine authentische, volle und satte Klangwiedergabe ins Fahrzeug. Über das alphatronics Bluetooth 5.0 Modul kann das Fernsehgerät nicht nur das Tonsignal per Bluetooth senden sondern auch die Musik vom Mobiltelefon über den TV wiedergeben. Bei allen Modellen ist die DVB-T Antenne AN 5 im Lieferumfang enthalten.

Merkmale:

Stromversorgung 12 / 230 Volt, neuer Triple-Tuner (DVB-S/S2, DVB-T/T2, DVB-C mit CI+) für

hochauflösendes Fernsehen (HDTV), DVD-Player Einzug rechts, Weitwinkel-LED-Display, Bluetooth 5.0 Modul.

Ein-/Ausgänge:

TV Tuner, 2 x HDMI-Anschluss / ARC, AV in, AV out, Kopfhörer, YPbPR-Anschluss, Digital Coax out, RJ45, 2 x USB-Anschluss, Common Interface (CI+), OTA-Update.

Technische Daten:	SL-19 DSBAI+	SL-22 DSBAI+	SL-24 DSBAI+	SLA-22 DSBAI+H	SLA-24 DSBAI+H
Energieeffizienz-Klasse	F (Spektrum A → G)	F (Spektrum A → G)	F (Spektrum A → G)	F (Spektrum A → G)	F (Spektrum A → G)
Energieverbrauch	16 kWh / 1000h	19 kWh / 1000h	22 kWh / 1000h	20 kWh / 1000h	22 kWh / 1000h
Bildschirmgröße	19" (47 cm)	22" (55 cm)	24" (60 cm)	22" (55 cm)	24" (60 cm)
Auflösung	1366 x 768 Pixel	1920 x 1080 Pixel	1920 x 1080 Pixel	1920 x 1080 Pixel	1920 x 1080 Pixel
Helligkeitswert	300 cd/m ²	350 cd/m ²	300 cd/m ²	350 cd/m ²	300 cd/m ²
Kontrastwert	3000:1	1000:1	1000:1	1000:1	1000:1
Betrachtungswinkel	H 178° V 178°	H 178° V 178°	H 178° V 178°	H 178° V 178°	H 178° V 178°
Musikleistung	2 x 5 W	2 x 5 W	2 x 5 W	2 x 5 W	2 x 5 W
Maße ohne Fuß (B x H x T)	43,8 x 27,5 x 5,2 cm	50,3 x 31,2 x 5,3 cm	55,2 x 34,0 x 5,4 cm	50,3 x 32,6 x 5 cm	55,2 x 35,5 x 5 cm
Gewicht	2,6 kg	3,4 kg	3,9 kg	3,5 kg	4 kg
Art-Nr.	70 280	70 281	70 282	70 263	70 264
	459,-	499,-	569,-	569,-	639,-

Multimedia



alphatronics T-Linie SBI+

Höchste Perfektion im schlanken Design. Durch die hochwertige Oberfläche in der Farbe „Silber gebürstet“ integriert sich diese Linie harmonisch in ihre Umgebung. Vor allem der dünne Rahmen ermöglicht extrem geringe Abmessungen bei beiden Bildschirmgrößen. Inklusive integriertem alphatronicsSound Bluetooth-Modul und alphatronicsView Weitwinkel LED-Display für perfekte Sicht aus allen Betrachtungswinkeln. Beide Modelle haben einen integrierten Triple-Tuner (DVB-T2 H.265, DVB-S2 und DVB-C) mit CI+ Slot für Pay-TV. Zudem sind die Geräte mit Basic Smart Funktion (Betriebssystem Linux) ausgestattet. Das Surfen im Internet wird über einen integrierten Browser ermöglicht, eine Auswahl an Apps steht zur Verfügung. Daten oder Bildschirmhalte vom Smartphone/Tablet können an den TV übertragen werden. Die DVB-T Stabantenne AN5 (Art.-Nr. 72 391, siehe Hauptkatalog Seite 817) für optimalen DVB-T Empfang ist im Lieferumfang enthalten.

Merkmale:

Stromversorgung 12 / 230 Volt, Full HD (22"), PAL/SECAM, Videotext, Wiedergabe von DivX, MP3, JPEG (über USB), Ein / Ausschalter, PVR-Funktion über Softwareupdate nachrüstbar.

Ein-/Ausgänge:

Antenne, 2 x HDMI, USB, Kopfhörer, YPbPr-Anschluss, AV in, AV out, Digital Coax out, Common Interface (CI+).

Bluetooth

WLAN 

100 % Pixelfehlerfrei



ab 389,-

Technische Daten:	T-19 SBI+	T-22 SBI+
Energieeffizienz-Klasse	F (Spektrum A → G)	F (Spektrum A → G)
Energieverbrauch	17 kWh / 1000h	20 kWh / 1000h
Bildschirmgröße	19" (47 cm)	22" (55 cm)
Auflösung	1366 x 768 Pixel	1920 x 1080 Pixel
Helligkeitswert	300 cd/m ²	300 cd/m ²
Kontrastwert	3000:1	1000:1
Betrachtungswinkel	H 178° V 178°	H 178° V 178°
Musikleistung	2 x 5 W	2 x 5 W
Maße ohne Fuß (B x H x T)	43,8 x 27,5 x 4,3 cm	50,3 x 31,4 x 4,3 cm
Gewicht	2,4 kg	3 kg
Art-Nr.	70 276	70 277
	389,-	429,-

Wandhalterung Sky Basic

Neigbare Halterung aus robustem Stahl mit Arretierungshebel, der sowohl unten als auch oben montiert werden kann; Tragkraft 7 kg.

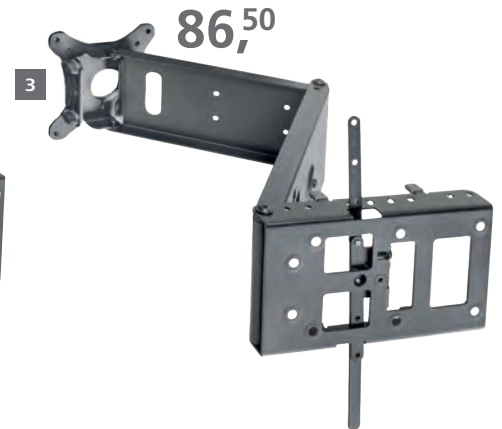
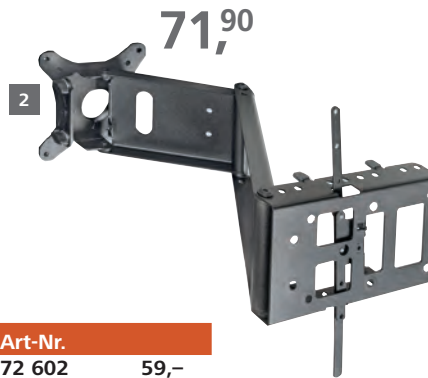

	Drehpunkte	Armlänge	Art-Nr.	
1 Sky Basic 1	2	12,2 cm	72 602	59,-
2 Sky Basic 2	3	33,2 cm	72 603	71,90
3 Sky Basic XL	3	46 cm	72 604	86,50

4 | Wandhalter alphatronics Base

Stabiler TV-Wandhalter mit 1 feststellbarem Drehpunkt, 2 Arretierpunkten, Wasserwaage und inklusive alphatronics Extender für größere TVs. Mit Befestigungspunkten nach VESA Norm 75 und 100. Wandabstand (ausgeklappt) ca. 8,6 cm.

72 697 49,-

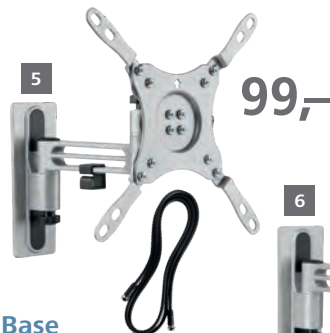

alphatronics

Wandhalter alphatronics Pro Flex

Extrem leicht und stabil entwickelte TV-Halter mit schwenk- und neigbarem Kreuzgelenk und feststellbaren Drehpunkten. Durch das Secure-Lock System kann das TV-Gerät während der Fahrt montiert bleiben und wird nicht beschädigt. Das Cable-Management System hält das Kabel dort wo es sein soll. Inkl. alphatronics Extender und Wasserwaage, im Lieferumfang ist zudem ein schwarzes flexibles SAT-Kabel mit F-Steckern (Länge 1,5 m) enthalten.

	Drehpunkte	Wandabstand	Arretierpunkte	Art-Nr.	
5 Pro 1 Flex	2	23,6 cm	3	72 698	99,-
6 Pro 2 Flex	3	38,6 cm	4	72 699	129,-



alphantronics Tastatur T1

Wireless Touch Pad Tastatur mit USB 2.0-Interface zur Verbindung, Plug & Play. Sie verfügt über ein großflächiges Touchpad zur komfortablen Bedienung Ihres SMART-TV's.

70 147 38,90



38,90

Bluetooth

alphantronicsSound 5 – Bluetooth-Kopfhörer

Der Over-Ear Kopfhörer mit neuester Bluetooth 5.0 Technologie ist wahlweise mit oder ohne ANC (Active Noise Cancellation) erhältlich und bietet bis zu 15 Stunden Spielzeit. Mit einer Empfangsdistanz von bis zu 10 m überzeugt er durch eine detailgenaue Klangwiedergabe und einem angenehmen Tragegefühl. Aufladung über USB-Anschluss, Lautstärkeregelung am Kopfhörer. Eine Aufbewahrungstasche ist im Lieferumfang enthalten.



ab 119,-

NEU

Bluetooth 5.0

	Art-Nr.	
ohne ANC	70 108	119,-
mit ANC	70 109	149,-

alphantronicsSound 1.4.0 – Bluetooth-Soundbar

Die Soundbar kann an die alphantronics Fernsehgeräte der SL- und T-Linie angeschlossen werden – via Bluetooth-Funkverbindung. Wenn gewünscht, ist auch der Anschluss über eine Kabelverbindung möglich.

Die nur 48 cm breite HighEnd Soundbar wurde speziell für Reisemobil und Caravan optimiert. Das abgestimmte Full-Range-Stereo-System ermöglicht ein optimales Bassvolumen trotz extrem flacher Bauweise. Der Einsatz von hochwertigen Lautsprechermembranen mit einer Ausgangsleistung von 2 x 20 Watt (RMS) garantiert bestes Hörvergnügen. Eine Halterung zur einfachen Anbringung unter oder über dem TV an der bestehenden VESA-Halterung ist im Lieferumfang enthalten. Maße B 48 x H 6 x T 6 cm, Gewicht 1,1 kg.

Merkmale:

Bluetooth 4.0-Stereo, 2 x 20 W RMS mit passiven Bass, Auto On/Off, USB-Anschluss (MP3 Abspiel-funktion) mit Ladefunktion für Smartphone, TF-Kartenleser, Audio Line in Anschluss, Coax Audio In, Frequenzgang 50 – 18.000 Hz, Stromversorgung 10 – 15 Volt.

70 102 99,-



99,-



alphantronics

alphantronicsSound S-40 Mobile – Bluetooth-Soundbar

Entwickelt für den universellen Einsatz: Ange-schlossen an dem TV erleben Sie einen überzeu-genden Home-Cinema Sound im Reisemobil durch den Einsatz von 4 x 10 Watt Full-Range Stereo Lautsprechern und einer abgestimmten Audio-Software. Dank des durchdachten Halterungs-systems ist die S-40 Mobile im Handumdrehen vom TV abgenommen und kann dann mobil z. B. im Vorzelt genutzt werden. Der integrierte Akku ermöglicht bis zu 12 Stunden Laufzeit. Durch Bluetooth 5.0 (AptX Low Latency) wird Musik-Streaming kinderleicht. Eine Halterung für TV und die Fernbedienung ist im Lieferumfang enthalten.

Merkmale:

Bluetooth 5.0 AptX, 4 x 10 Watt (RMS) mit Bass-Reflex, HDMI ARC Anschluss TV, AUX-Eingang (3,5 mm Klinke), USB-C Ladeanschluss, integrier-ter Akku (bis zu 12 h Spielzeit), Ein-/Ausschalter, Lautstärkeregelung, Stromversorgung über USB.

	Art-Nr.	
ohne DAB+ Tuner	70 104	249,-
mit DAB+ Tuner	70 105	299,-

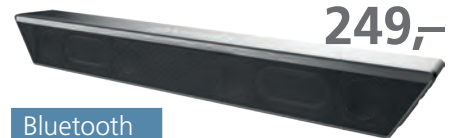

249,-

Bluetooth 5.0

NEU



299,-

DAB+ / FM

Digitalradio DAB+ 1 mini

Kleines klangstarkes FM-DAB+-Radio mit integri-ertem Bluetooth für drahtloses Audio-Stream-ing. Ein integrierter Lithium-Akku erlaubt rund 20 Stunden unabhängige Spieldauer. Umrahmt wird das Radio von einem akustisch abgestim-mten Holzgehäuse und verfügt über einen AUX-Eingang für die Wiedergabe eigener Musik. Ex-terne Wurfantenne und Micro-USB-Ladekabel sind im Lieferumfang enthalten.

Merkmale:

Maße B 11,6 x H 7,3 x T 6,5 cm, Gewicht 390 g.



Farbe	Art-Nr.	
hellbraun	70 156	125,-
dunkelbraun	70 157	125,-
weiß	70 158	125,-
silber	70 159	125,-

Digital Systems GmbH

125,-

Bluetooth

NEU

Digitalradio DAB+ 10 Tower

Tragbares Internetradio mit eingebauten DAB+/UKW-Tuner und ausziehbarer Teleskopantenne. Das Radio kann per App (UNDOK) vom Handy aus gesteuert werden und verfügt über eine Bluetooth Streamingfunktion. Ein Sleep-Timer und eine Weckfunktion sind integriert. Eingebaut ist ein 12 Volt-Netzteil mit schaltbarer La-deeinheit für Akkus oder alternativ für AA-Bat-terien (Art.-Nr. 322/741, Seite 557).

Merkmale:

Maße B 13,4 x H 21,6 x T 13,6 cm, Gewicht 2,05 kg.

Ein- und Ausgänge: 70 162 249,-
WLAN, AUX-In, Kopfhöreranschluss.

249,- NEU



Digitalradio DAB+ 100 highline

Dieses Stereo All-in-One System bietet technisch al-les, was der moderne Au-dioliebhaber wünscht: In-ternet-/DAB+/FM-Radio, Bluetooth, CD-Laufwerk, Streamingdienste (Spotify, Napster, Deezer, weitere), Aufnah-mefunktion auf SD und USB, ein hinter-grundbeleuchtetes 3,2"-Farbdisplay, UNDOK APP Android / iOS, sowie NFC Funktion. Maße B 36,5 x H 12,2 x T 25,2 cm, Gewicht 4,1 kg.



70 166 499,-

499,-



ab 299,-

TFT-LED-DVD-Kombi- nation Royal Line II

MEGASAT
Brillantes Fernsehen

Speziell für den Einsatz im Fahrzeug gebaute Geräte: Eine besondere Innenkonstruktion schützt die Komponenten vor Erschütterungen während der Fahrt. Der Triple-Tuner mit zukunftsicherem DVB-T2 Tuner (H.264 und H.265) sichert digitalen TV-Empfang auch im europäischen Ausland. Zum Abspielen eigener Filme ist ein DVD-Laufwerk (Einschub und Bedienung von rechts) integriert. Im Lieferumfang enthalten sind eine Fernbedienung, Batterien, YUV Adapter, AV Adapter, 12 / 24 Volt-KFZ-Adapter und 230-Volt-Netzteil.

Technische Daten:	RL II 19	RL II 22	RL II 24
Energieeffizienz-Klasse	F (Spektrum A - G)	F (Spektrum A - G)	F (Spektrum A - G)
Energieverbrauch	17 kWh / 1000h	21 kWh / 1000h	24 kWh / 1000h
Bildschirmgröße	18,5" (47 cm)	21,5" (54,6 cm)	23,6" (59,9 cm)
Auflösung	1366 x 768 Pixel	1920 x 1080 Pixel	1920 x 1080 Pixel
Helligkeitswert	200 cd/m ²	200 cd/m ²	200 cd/m ²
Kontrastwert	1000:1	1000:1	1000:1
Betrachtungswinkel	H 178° V 178°	H 178° V 178°	H 178° V 178°
Musikleistung	2 x 3 W	2 x 3 W	2 x 3 W
Maße ohne Fuß (B x H x T)	44,3 x 27,6 x 4,6 cm	51,7 x 32 x 4,9 cm	55,8 x 33,6 x 4,7 cm
Gewicht	3 kg	3,3 kg	4,2 kg
Art-Nr.	70 029	70 030	70 031
	299,-	349,-	379,-

Merkmale:

Stromversorgung 12 / 24 / 230 Volt; Abspielformate MPEG 1-4 / VOB / AVI / XVID / JPEG / MP3 / AC3 / MP2 / PCM / LPCM / OGG / DVD-R/-RW/+R/+RW (DVD-Laufwerk nur bei RL II) , VCD / CD / CD-R/-RW; Ein- / Ausschalter.

Ein-/Ausgänge:

Antenne, PC, HDMI In, Audio Out 3,5 mm Klinke (Kopfhörer), Audio In 3,5 mm Klinke, Audio Out digital koaxial, USB 2.0, Scart, CI+ Slot (HD+ ready).

MEGASAT

Brillantes Fernsehen

Soundbar I

2 Breitband-Lautsprecher mit zusammen 12 Watt Musikleistung, integriert in ein optisch ansprechendes Gehäuse, verbessern den Sound Ihres Camping-Fernsehers erheblich. Stromversorgung und Audioübertragung erfolgen über USB bzw. den Kopfhöreranschluss am TV. Die Lautstärke wird über einen Drehknopf (inkl. Ein-/Ausschalter) an der Soundbar geregelt. Optional kann die Soundbar direkt unter dem Fernseher montiert werden – eine entsprechende Halterung ist im Lieferumfang enthalten. Maße B 40 x H 6 x T 5,5 cm, Gewicht 450 g. **70 056** **49,90**

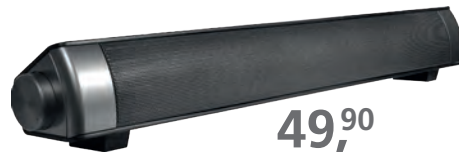

49,90



79,90

Bluetooth

Soundbar Klangwunder V

2 Breitband-Lautsprecher mit insgesamt 30 Watt Musikleistung wandeln die via Bluetooth empfangenen Audiosignale in einen satten Stereosound. Die Soundbar kann mit der mitgelieferten Halterung leicht an den Megasat TVs montiert werden. Alle gängigen Funktionen können über die Fernbedienung gesteuert werden.

Merkmale:

Stromversorgung 12 / 230 Volt, Bluetooth 4.0, USB-Anschluss, Audio-Eingang 3,5 mm Klinke, MP3-Betrieb, Maße B 41 x H 6 x T 6 cm, Gewicht ca. 800 g. **70 058** **79,90**



82,50

Wandhalterung Sky 1

Mit im Kopf integriertem Kugelgelenk, durch das der TFT-Bildschirm frei gedreht werden kann. Im Lieferumfang enthalten ist eine Halteplatte für Vesa 75 und Vesa 100, die einfach auf die Halterung aufgesetzt und durch eine Flügelmutter arretiert wird.

Drehpunkte: 1

max. Wandabstand: 11,5 cm

Tragfähigkeit: 8 kg **72 641** **82,50**

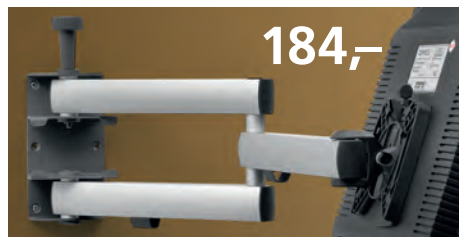

184,-

Wandhalterung Sky 10N

Doppelgelenkhalter mit Arretierung und Quick-Release Grundplatte, geeignet für alle TFT-Geräte mit VESA-Norm 75 & 100.

Länge:

58 cm

Tragfähigkeit: 10 kg **72 639** **184,-**



225,-

Wandhalterung Sky 20W

Konsolenauszug mit stufenlos verstellbarer Schwenkmechanik (bis 180°) und um ±10° einstellbarem Neigungswinkel. Die Halterung kann sowohl links als auch rechts angeschlagen eingebaut werden. Geeignet für alle TFT-Geräte mit VESA-Norm 75 & 100. Maximaler Auszug 73,8 cm, Tragkraft max. 6,5 kg, Maße L 39/73,8 x H 24,4 x T 5,7 cm. **72 658** **225,-**



100 % Pixelfehlerfrei

TFT-LED-Flachfernseh-DVD-Kombination Caratec Vision Exclusive Serie

Fast rahmenlos präsentieren sich die 22" und 24" Geräte der Exclusive Serie. Das Bild des Weitwinkel-Panels geht fast bis zum Rand, damit sind die Geräte extrem kompakt für ihre Bildschirmgröße und besonders elegant. Natürlich sind sie mit DVB-T2 HD und DVB-S2 Empfängern, CD/DVD-Player (Einschub und Bedienung von rechts), Smart-D Ansteuerung (Hauptkatalog Seite 801), Festpegel-Ausgang zum Anschluss an Radios und Über- und Unterspannungsschutz bestens ausgestattet. Zusätzlich ist noch ein Bluetooth Sender integriert um externe Bluetooth-Lautsprecher zu verbinden. Die Geräte sind mit nach EN ISO 9241-307 pixelfehlerfreien Panels ausgestattet.

Merkmale:

Stromversorgung 12 Volt, 16,7 Mio. Anzeigefarben, Color-Videosystem PAL/NTSC/SECAM, Videotext, VESA-Standard 100, Netzschalter Ein / Aus.

Ein-/Ausgänge:

Antenne (DVB-S2, DVB-T2), 2 x HDMI, Scart, YPbPr (Adapter), AV (Adapter), Audio, digital Audio, Kopfhörer, USB, CI+ (Common Interface).

ab 489,-



Technische Daten:	CAV220X-DB	CAV240X-DB
Energieeffizienz-Klasse	E (Spektrum A → G)	E (Spektrum A → G)
Energieverbrauch	14 kWh / 1000h	15 kWh / 1000h
Bildschirmgröße	21,5" (55 cm)	23,6" (60 cm)
Auflösung	1920 x 1080 Pixel	1920 x 1080 Pixel
Helligkeitswert	250 cd/m ²	250 cd/m ²
Kontrastwert	3000:1	3000:1
Betrachtungswinkel	H 178° V 178°	H 178° V 178°
Musikleistung	2 x 3 W	2 x 3 W
Maße ohne Fuß (B x H x T)	48,9 x 28,9 x 4,8 cm	54,2 x 31,8 x 4,8 cm
Gewicht	2,8 kg	3,3 kg
Art-Nr.	70 084	70 085
	489,-	529,-

Standfuß

70 093

24,90



24,90

Vision Exclusive Smart TV Bundle

Bundle mit Exclusive Weitwinkel TV und Android Smart TV Stick. Damit stehen praktisch alle Quellen zur Verfügung, ganz egal, ob klassisches TV

per Sat oder Antenne, DVD, Streaming vom Smartphone oder Internet-TV.

CAV220X-DB.SB	70 086	529,-
CAV240X-DB.SB	70 087	569,-

Seitlicher Auszug Flex CFA102L

Zur seitlichen Montage in und an Schränken geeigneter Auszug, der mittels Push Lock und einer Federstahllasche einfach zu ver- und entriegeln ist. Seine Halteplatte kann um 190° gedreht werden, so dass er leicht in die gewünschte Position gebracht werden kann. Der Auszug kann um

max. 55 cm herausgezogen werden, Schienlänge ausgezogen ca. 83,5 cm. Hergestellt aus Aluminium, Tragkraft 6,5 kg. Maße ca. B 41 x H 15,5 x T 4,4 cm, Gewicht 2,2 kg.

72 659

189,-



189,-



69,-

Caratec Audio Soundbar CAS100

2 Breitband-Lautsprecher sorgen trotz kompakter Abmessungen für klare und kraftvolle Klangwiedergabe. Die Soundbar wird einfach an den Kopfhörer-Anschluss und für die Stromversorgung an den USB-Anschluss des TV Gerätes angeschlossen. Die Lautstärke wird direkt mit der Fernbedienung des Bildschirms geregelt. Im Lieferumfang ist ein Halter zur Montage an der Standfuß-Befestigung enthalten. Die Soundbar passt an die Fernseher Vision Basic und Vision Pro von Caratec in den Größen 19 – 24" sowie an viele weitere TV-Geräte. Maße B 40,9 x H 6,1 x T 5,7 cm, Gewicht 530 g. **70 099** **69,-**



Bluetooth

119,-

Soundsystem Caratec CAS101BT

Die ideale Lösung, um ganz einfach und praktisch unsichtbar besseren Klang für das TV-Gerät und das Smartphone in Wohnmobile und Caravans zu bringen. Der kompakte 4-Kanal-Verstärker wird mit der Kopfhörerbuchse des TV-Gerätes verbunden. Als weitere Quelle dient der integrierte Bluetooth-Empfänger. Damit lässt sich ganz einfach Musik vom Smartphone wiedergeben. Als Schallwandler dienen 2 Caratec Exciter CAE70, sie werden unsichtbar in den Möbeln montiert und sorgen für einen angenehmen Klang. Das Set lässt sich optional um 2 weitere CAE70 erweitern. **70 096** **119,-**

Exciter Caratec CAE70

1 Stück, zur Erweiterung des CAS101BT auf maximal 4 Exciter. **70 097** **19,90**



TV-Auszug für Oberschrank Flex CFA103H

Besonders auch für Kastenwagen geeigneter, idealer Halter für die TV-Montage an Oberschränken, mit dem das TV-Gerät sicher montiert und perfekt im Blick ist. Dank Pushlock ist er schnell verriegelt und das TV-Gerät während der Fahrt sicher unter den Oberschränken fixiert. Durch die universelle TV-Halteplatte ist der CFA103H für die meisten TV-Geräte bis 24" mit VESA-Befestigung 75 oder 100 verwendbar. Hergestellt aus Aluminium.

NEU



Technische Daten:

Gesamtlänge eingeschoben 32,5 cm, Gesamtlänge ausgezogen maximal 63,5 cm (TV heruntergeklappt) bzw. 44,2 cm (TV hochgeklappt), Drehpunkte 1, Neigungswinkel einstellbar 0 – 85°, Maße L 27 x B 20 x H 4,7 cm, Gewicht 1,5 kg.

72 661 189,-

caratec®



189,-

TFT-LED-Flachfernsehgerät Caratec Vision Basic.2

Geräte der Basic.2 Serie sind in 19" und 22" lieferbar. Sie haben bereits Tuner für DVB-T2 und DVB-S2 eingebaut, verfügen über das Weitwinkel-Display für beste Sicht aus allen Positionen und haben einen Schutz gegen Über- und Unterspannung. Die Ansteuerung für Caratec Smart-D Sat-Antennen (Hauptkatalog Seite 801) ist ebenfalls bereits integriert. Alle Modelle sind mit nach EN ISO 9241-307 pixelfehlerfreien Panels ausgestattet.

Merkmale:

Stromversorgung 12 Volt, 16,7 Mio. Anzeigefarben, Color-Video-System PAL/NTSC/SECAM, Videotext, VESA-Standard 100, Netzschalter Ein / Aus.

caratec®

ab 279,-

100 % Pixelfehlerfrei



Ein-/Ausgänge:

Antenne (DVB-S2, DVB-T2), HDMI, Scart, PC, YPbPr (Adapter), AV (Adapter), Audio, digital Audio, Kopfhörer, USB, CI+ (Common Interface).

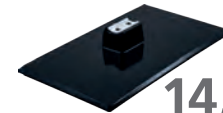

14,90 Standfuß

70 088

14,90

caratec®

ab 379,-



Standfuß Vision Pro bis 24"

70 092 19,90

100 % Pixelfehlerfrei

TFT-LED-Flachfernseh-DVD-Kombination Caratec Vision Pro Serie

Die Pro Serie verfügt über Empfänger für DVB-T2 HD und DVB-S2 und einen CD/DVD Player (Einschub und Bedienung von rechts). Die Geräte haben ein Weitwinkel-Display und sind mit Über- und Unterspannungsschutz ausgestattet. Die Ansteuerung für Caratec Smart-D Sat-Antennen (Hauptkatalog Seite 801) vereinfacht die Bedienung erheblich. Zusätzlich ist ein Festpegel-Anschluss für die Tonübertragung an Radiogeräte und Navigationssysteme integriert. Die Geräte sind mit nach EN ISO 9241-307 pixelfehlerfreien Panels ausgestattet.

Merkmale:

Stromversorgung 12 Volt, 16,7 Mio. Anzeigefarben, Color-Video-System PAL/NTSC/SECAM, Videotext, VESA-Standard 100, Netzschalter Ein / Aus.

Ein-/Ausgänge:

Antenne (DVB-S2, DVB-T2), 2 x HDMI, Scart, YPbPr (Adapter), AV (Adapter), Audio, digital Audio, Kopfhörer, USB, CI+ (Common Interface).

Technische Daten:	CAV190B.2	CAV220B.2	CAV190P-D	CAV220P-D.2	CAV240P-D
Energieeffizienz-Klasse	E (Spektrum A → G)	E (Spektrum A → G)	E (Spektrum A → G)	E (Spektrum A → G)	E (Spektrum A → G)
Energieverbrauch	12 kWh / 1000h	14 kWh / 1000h	12 kWh / 1000h	14 kWh / 1000h	15 kWh / 1000h
Bildschirmgröße	18,5" (47 cm)	21,5" (55 cm)	18,5" (47 cm)	21,5" (55 cm)	23,6" (60 cm)
Auflösung	1366 x 768 Pixel	1920 x 1080 Pixel	1366 x 768 Pixel	1920 x 1080 Pixel	1920 x 1080 Pixel
Helligkeitswert	250 cd/m ²	250 cd/m ²	250 cd/m ²	250 cd/m ²	250 cd/m ²
Kontrastwert	3000:1	3000:1	3000:1	3000:1	3000:1
Betrachtungswinkel	H 178° V 178°	H 178° V 178°	H 178° V 178°	H 178° V 178°	H 178° V 178°
Musikleistung	2 x 5 W	2 x 5 W	2 x 3 W	2 x 5 W	2 x 3 W
Maße ohne Fuß (B x H x T)	44,5 x 27,7 x 5,5 cm	51,3 x 32 x 6 cm	44,5 x 27 x 4,6 cm	50,8 x 30,9 x 5,1 cm	56 x 33,7 x 4,6 cm
Gewicht	2 kg	2,5 kg	2,7 kg	2,7 kg	3,4 kg
Art-Nr.	70 074	70 075	70 080	70 081	70 082
	279,-	329,-	379,-	429,-	479,-

Geplant unterwegs sein

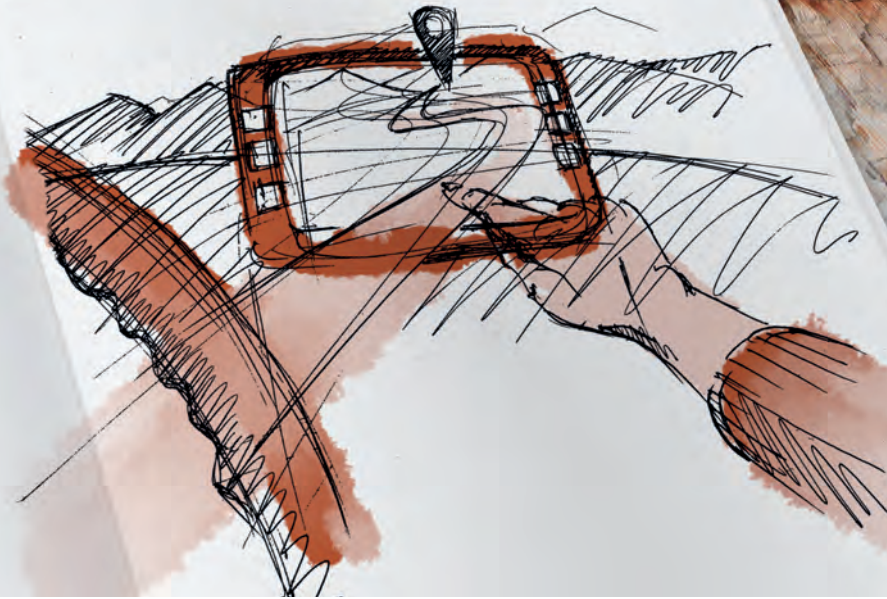

Der Weg ist das Ziel – unterwegs etwas zu erleben, ist ganz im Sinne einer Urlaubsreise, aber sinnloses Umherirren in fremder Umgebung gehört ganz bestimmt nicht dazu! Moderne Navigationssysteme übernehmen in unbekanntem Gegenden zuverlässig die Streckenführung und bieten nebenbei gleich noch jede Menge nützlicher Informationen – zum Beispiel über Campingplätze, Einkaufsmöglichkeiten oder Sehenswürdigkeiten. Mit einem speziell auf Freizeitfahrzeuge zugeschnittenem System lässt es sich ganz entspannt reisen.

Mit der richtigen Vorausschau ...

Die Kombination aus übersichtlicher, für Vans (Kastenwagen) speziell angepasster Navigation und einer hochwertigen Rückfahrkamera bringt Sie stressfrei und sicher an den gewünschten Zielort. Umständliches Kartenlesen und hektisches Schildersuchen gehören der Vergangenheit an. Der Spurassistent, die Eingabe relevanter Fahrzeugdaten und die oftmals mit den Systemen angebotenen Stellplatz- und Campingplatzdaten machen das Navigieren durch fremde Gefilde recht einfach. Und vor Ort können noch hunderte von interessanten Nahzielen (POIs) abgerufen werden. So lassen sich entlang der

Route Museen, Restaurants und sonstige Sehenswürdigkeiten abrufen. Navigationsgeräte sind also schon lange kein „Gimmick“ mehr für Technikfreaks, sondern echte Helfer unterwegs. Einbaugeräte, die einen großen Bildschirm bieten und in den Standard-Doppel-DIN-Schacht des Basisfahrzeugs passen, werden immer beliebter.

... und der richtigen Rücksicht

Perfekt wird ein gutes Kastenwagen-Navigationssystem in Verbindung mit einer hochwertigen Rückfahrkamera. In der Regel verfügen Navigationsgeräte über einen Videoeingang, an dem sich solch eine Kamera problemlos anschließen lässt. Auch hier können Doppel-DIN-Navigationsgeräte mit ihrem großen Bildschirm punkten, da die Darstellung im Cockpit groß genug ist, damit auch schmale Gegenstände, wie etwa Pfosten, gut erkannt werden können. Das Herzstück eines Rückfahrvideosystems ist die kleine Kamera hoch oben am

Heck des Fahrzeugs. Wer hier spart, spart an der falschen Stelle – denn nur, was die Kameraoptik richtig erfasst, kann auch entsprechend auf dem Bildschirm im Cockpit wiedergegeben werden. Rückfahrkameras gibt es schon recht günstig, aber es hat einen Grund, dass eine hochwertige Farbkamera ihren Preis hat. So sollte die Kamera auf jeden Fall einen extrem lichtempfindlichen CCD-Sensor haben, damit sie auch bei wenig Licht noch gute Bilder liefert. Daneben gibt es noch eine ganze Reihe sinnvoller Extras – wie zum Beispiel eine Kameraheizung, die das Beschlagen der Linse verhindert, LED-Lampen, die nachts das Blickfeld ausleuchten, oder eine Sonnenblende, die verhindert, dass die tief stehende Sonne ins Objektiv strahlt. Extras, die natürlich Geld kosten, aber letztendlich auch entscheidend sind, ob man beim Einlegen des Rückwärtsgangs auch tatsächlich ein aussagekräftiges Bild auf den Bildschirm im Cockpit bekommt.



Weitere interessante Berichte finden Sie im Bordbuch 2021!



Navigationssystem Garmin Camper 780 MT-D EU

Mit dem Camper 780 einen Campingplatz nach dem Anderen entdecken! Die fahrzeugspezifische Routenführung auf dem großen Display und die Hinweise zu Gefällen, Steigungen, scharfen Kurven und mehr führen sicher ans Ziel.

- 6,95" (17,7 cm) rahmenloses Multitouch-Glasdisplay
- 3D-Navigationskarten für Europa (46 Länder), inkl. Updates
- fahrzeugspezifische Routenführung und Fahrerassistenz
- Garmin Verkehrsinfos in Echtzeit via Drive App oder DAB+
- inklusive POIs von ACSITM, CampercontactTM und Trailer's ParkTM
- Parkplatzsuche, Wetterdaten und weitere Echtzeitdienste via Smartphone
- Höhenprofilansicht informiert vor starker Geländeänderung
- Sprachsteuerung, Freisprechfunktion und Smart Notifications
- Roadtrip Ready mit Garmin, TripAdvisor® und Foursquare® POIs
- Real DirectionsTM Abbiegehinweise mit Orientierungspunkten
- integriertes WLAN, schneller Dual-Core Prozessor und Galileo-Empfang
- kompatibel mit bis zu 4 Rückfahrkameras BC 30
- Maße B 17,3 x H 9,9 x T 1,9 cm
- Gewicht 240 g

82 643 399,-



Lifetime Updates

Rückfahrkamera Garmin BC 30

- kompakte Rückfahrkamera
- Transmitter überträgt Videobilder drahtlos mit einer Reichweite von bis zu 10 m
- inklusive Ladekabel mit integriertem Signalempfänger für Navigationssystem Garmin Camper 780
- multiple Kameraunterstützung – gleichzeitige Nutzung von bis zu 4 Kameras
- Stromversorgung der Kamera über die Rückleuchte (Aktivierung bei Einlegen des Rück-

GARMIN
399,-

169,-



wärtsganges) oder alternativ mit konstanter Stromquelle (Aktivierung per Knopfdruck)

- Länge Anschlusskabel Kamera-Transmitter 1 m, Verlängerungskabel 3,57 m
- für lange Gespanne ist ein Verlängerungskabel (Länge 15 m) als Sonderbestellung erhältlich
- Maße Kamera B 8,1 x H 1,5 x T 5,5 cm, Transmitter B 6,5 x H 1,9 x T 4,5 cm

82 639 169,-



Rückfahrkamera Safety mit dritter Bremsleuchte

Kompakte Kameras, die speziell für Reisemobile mit ab Werk verbauter dritter Bremsleuchte der Marken Hella oder AL konstruiert wurden.

219,-



Rückfahrkamera Safety CSA111BLA

Einzelkamera für optimale Sicht beim Rangieren.

82 651 219,-

Twinkamera Safety CS112TBLA

Zur Beobachtung des folgenden Verkehrs während der Fahrt sowie des Bereichs hinter dem Fahrzeug beim Rangieren. Sie ist für den Anschluss an Navigationssystemen und Monicovern mit mehreren Kameraeingängen geeignet.

319,-



82 652 319,-

Technische Daten:	CS111BLA	CS112TBLA
Gehäusefarbe	silber	silber
Mikrofon integriert	—	—
Bildsensor	1/3" Farb-CMOS	1/3" Farb-CMOS
Sichtwinkel (D/V/H)	120° 70° 95°	120°/90° 70°/56° 95°/72°
Lichtempfindlichkeit	0,1 Lux	0,1 Lux
LED	—	—
Auflösung	308.610 Pixel	310.000 Pixel
Nennspannung	12 V	12 V
Temperaturbereich	-30 – +70 °C	-30 – +70 °C
IP-Schutzklasse	IP69	IP68
Kabellänge	15 m	15 m
Maße (B x H x T)	29x5,2x4,6 cm	29x5,2x5,6 cm
Art-Nr.	82 651	82 652
	219,-	319,-

429,-



DOMETIC

Mehr Infos?
Das Bördbuch

zur Montage am
Fahrradträger

Fahrradträgerkamera PerfectView CAM 200

Zur Montage am Fahrradträger konzipierte Kamera, die ungehinderte Sicht nach hinten gewährt, selbst wenn die Fahrräder mitgeführt werden. Die 2 Kameramodule sind separat einstellbar und werden je nach Position des Trägers automatisch aktiviert. Routiniertes und sicheres Rückwärtsfahren ist so sichergestellt. Dank des abnehmbaren Systemkabels kann der Fahrradträger leicht demontiert werden. Die Kamera ist gemäß Schutzklasse IP69K staub- und wasserdicht.

82 661 429,-

Technische Daten:	CAM 200
Gehäusefarbe	schwarz
Mikrofon integriert	—
Bildsensor	1/4" Farb-CMOS
Sichtwinkel (D/V/H)	160°/120° 100°/75° 150°/100°
Lichtempfindlichkeit	0,1 Lux
LED	—
Auflösung	307.000 Pixel
Nennspannung	12 V
Temperaturbereich	-30 – +70 °C
IP-Schutzklasse	IP69K
Kabellänge	5 m
Maße (B x H x T)	16,5x3,6x4,2 cm
Art-Nr.	82 661
	429,-



Pioneer Head-Up-Display SDA-HU100-DUC

Nachrüstset für Fiat Ducato ab Baujahr 07/2006, auch speziell geeignet zur Verbindung mit dem Navigationssystem AVIC-EVO1-DT2-C-HR/GR. Auf dem Display können, wenn werkseitig vorhanden, die Fahrassistenzsysteme Verkehrszeichenerkennung und Fahrspurassistent sowie die Geschwindigkeit angezeigt werden. Besteht eine Verbindung mit dem Navigationssystem Pioneer AVIC-EVO1-DT2-C-HR/GR ist auch die Anzeige von Navigationshinweisen möglich. Helligkeit und Blickwinkel des einklappbaren Displays sind einstellbar.

Lieferumfang:

Headup-Display, Instrumentenabdeckung Tacho-Top, Kabelsatz mit Stecker für CAN-Bus und AVIC-EVO, Quick Start Guide. **82 555 699,-**

Für mehr Sicherheit

Technische Daten:

Stromversorgung 9 – 16 Volt, max. Stromverbrauch durchschnittlich 0,18 Ampère an 12 Volt bei höchstmöglicher Helligkeit, Betriebstemperatur -10 – +85 °C, Schutzschaltungen können ggf. die Helligkeit reduzieren oder die Bildausgabe komplett deaktivieren, Maße ohne Tacho-Top B 16,7 x H 13,1 x T 13,1 cm, Gewicht ohne Tacho-Top 350 g, Paneldiagonale 1,24" (3,15 cm), Auflösung 336 x 168 Pixel, Optik LCD, Lichtquelle LED, Sichtentfernung 2,3 m, Größe des virtuellen Bildes 10,5" (26,67 cm), Kontrast 500:1

699,-



NEU

INFORMATION

Nicht verwendbar in Fahrzeugen mit Dometic Frontscheiben-Verdunkelung FP 200 und FP 300.

Navigationssystem Pioneer AVIC-EVO1-DT2-C-HR

All-in-one Navigations- und Unterhaltungssystem mit umfassender Smartphone-Integration für den Fiat Ducato ab Baujahr 2014/05. Dank DAB/DAB+ Digitalradiotuner ist man unterwegs immer auf dem Laufenden. Eine optionale Rückfahrkamera mit eingeblendeten Hilfslinien erleichtert das Rangieren. POI-Datenbanken von z. B. Bordatlas und ViaMichelin sind vorinstalliert und die Routen werden unter Berücksichtigung von Fahrzeugparametern berechnet. Dank zertifizierter Schnittstellen lassen sich iPhones und Android-Smartphones per Apple CarPlay bzw. AndroidAuto einfach und komfortabel samt Sprachsteuerung einbinden.

Technische Daten:

Bauforn 2-DIN, fahrzeugspezifisch; Bildschirmgröße 7" (17,8 cm); Media-Anschlüsse: 1 Kameraeingang, 2x USB, 3-Kanal Vorverstärker, A/V Ausgang hinten, A/V Eingang hinten; Auflösung 800 x 480 Pixel; Bluetooth; DAB-Tuner; Kompatibilität Android Auto, Apple CarPlay, Android, iOS; Software-Typ Reisemobil / Caravan; Kartenmaterial iGo; Ausstattungsmerkmale Navigation Camper POIs, Fahrzeugparameter, TMC, Zieleingabe über Koordinaten, eigene POIs importierbar; Navigationsupdates 3 Jahre; Camper POIs BordAtlas, Michelin.



1.199,-

3 Jahre Karten-Updates

Ausstattungsmerkmale:

Diebstahlschutz, Dual-Zone-Funktion, Equalizer, Freisprecheinrichtung, Hilfslinien für Rückfahrkamera, Kombi-Regler, Mikrofon extern, Sprachsteuerung, Telefonbuch-Synchronisation

82 556 1.199,-

ohne Abbildung: DAB+ Scheibenantenne

Aktive Scheibenantenne zur Innenmontage.

82 604 38,90



1.049,-

WLAN

Navigationssystem Pioneer AVIC-Z730DAB-C-M3

WiFi-fähiges Mediacenter mit Navigation fmit umfassender Kartendatenbank von HERE® für Europa, Bordatlas und den Sonderzielen von Michelin. Die integrierte WiFi®-Technologie bietet bei der Smartphone-Anbindung ganz neue Möglichkeiten. Ausgestattet mit DAB+ Digitalradio, Bluetooth, TMC-Verkehrsinformationen, Dual-USB, 2 Kameraeingänge.

Ausstattungsmerkmale:

DVD-Player, Diebstahlschutz, Dual-Zone-Funktion, Equalizer, Freisprecheinrichtung, USB Ladefunktion, Mikrofon extern, Multicolor-Beleuchtung, Telefonbuch-Synchronisation, abnehmbare Front

82 552 1.049,-



CS100DLA



219,-

CS110BLA CS150BLA

ab 219,-



Dachkamera Safety CS100DLA

Elegante Farbkamera zur Montage auf dem Dach eines Kastenwagens. Die Ausrichtung der Kamera ist einstellbar. **82 646 219,-**

Rückfahrkamera inkl. Bremslichtkonsole

Zur Montage an Fiat Ducato Kastenwagen ab Baujahr 2006/07 entwickelte-Kameras, die optimal auf die Einbauposition abgestimmt sind. Lieferung erfolgt inklusive einer Konsole für die dritte Bremsleuchte. Sie wird einfach zwischen Karosserie und Bremsleuchte montiert. Die vorhandene Bremsleuchte wird weiter verwendet. Erhältlich als Weitwinkelkamera (CS110BLA) und als Doppelkamera (CS150BLA) mit 2 Blickwinkeln für die Sicht nach unten und nach hinten.

CS110BLA 82 647 219,-
CS150BLA 82 648 279,-

Technische Daten:	CS100DLA	CS110BLA	CS150BLA
Gehäusefarbe	schwarz	schwarz	schwarz
Mikrofon integriert	—	—	—
Bildsensor	1/4" Farb-CCD	1/4" Farb-CMOS	1/4" Farb-CMOS
Sichtwinkel (D/V/H)	110° 66° —	150° 90° —	175° — 130°
Lichtempfindlichkeit	0 Lux	0,1 Lux	0,1 Lux
LED	✓	—	—
Auflösung	291.000 Pixel	307.200 Pixel	308.610 Pixel
Nennspannung	12 V	12 V	12 V
Temperaturbereich	-30 – +65 °C	-20 – +70 °C	-30 – +70 °C
IP-Schutzklasse	IP68	IP68	IP69
Kabellänge	15 m	15 m	15 m
Maße (B x H x T)	13,5 x 5 x 21 cm	34,5 x 7,4 x 4,4 cm	34,5 x 7,4 x 4,4 cm
Art-Nr.	82 646	82 647	82 648
	219,-	219,-	279,-

Multimedia

BLAUPUNKT

 2 Jahre
Karten-Updates

799,-

Navigationssystem Blaupunkt Camper 690 DAB

Camper-Navigation und Entertainmentssystem für den Fiat Ducato ab Baujahr 2006/07 mit 6,8" TFT-Touch-Displays, TMC-Verkehrsdaten und umfangreicher Funktions- und Verbindungsvielfalt. Der Blaupunkt High-End Tuner und der DAB+ Tuner bieten sauberen Radioempfang. An den Kameraeingang kann eine Rückfahrkamera angeschlossen werden, so dass man beim Rangieren immer den Überblick behält. Vorbereitet für Lenkradfernbedienung, Lieferung erfolgt inklusive TMC-Modul, IR-Fernbedienung, externem Mikrofon und DAB+-Antenne.

Ausstattungsmerkmale:

DVD-Player, Equalizer, Fernbedienung, Freisprecheinrichtung, Klangprofile, Kombi-Regler, vorbereitet für Lenkradfernbedienung, Mikrofon extern, Mikrofon integriert, Multicolor-Beleuchtung, Telefonbuch-Synchronisation **82 561 799,-**

1.299,-

 2 Jahre
Karten-Updates

WLAN

Navigationssystem Blaupunkt Camper 990 DAB

Der Naviceiver mit kapazitivem 10,1" Display vereint SafeDrive Design für den Fiat Ducato ab Baujahr 2006/07, ein attraktives, Android-basiertes Bedienkonzept sowie eine atemberaubende Funktionsvielfalt inklusive der POI-Datenbank von promobil. Er besticht durch erstklassigen RDS Radioempfang, einen DAB+ Doppel-Tuner, ein immenses Entertainment-Angebot und viele Anschlussmöglichkeiten zu allen Arten mobiler Medien inklusive Smartphones. Für optimale Sicht beim Rangieren und Parken verfügt das System über 2 Kameraeingänge (Audio/Video und Video). So können problemlos 2 Kameras oder eine Twinkamera mit 2 Objektiven angeschlossen werden.

Ausstattungsmerkmale:

DVD-Player, Equalizer, Fernbedienung, Freisprecheinrichtung, Klangprofile, vorbereitet für Lenkradfernbedienung, Mikrofon extern, Mikrofon integriert, Multicolor-Beleuchtung, Telefonbuch-Synchronisation **82 557 1.299,-**

Technische Daten:	Blaupunkt Camper 690 DAB	Blaupunkt Camper 990 DAB
Bauform	2-DIN, fahrzeugspezifisch	2-DIN, fahrzeugspezifisch
Bildschirmgröße	6,8" (17,2 cm)	10,1" (25,7 cm)
Media-Anschlüsse	2x USB, 2 Kameraeingänge, 2 microSD-Kartenleser, A/V Ausgang hinten, A/V Ausgang vorn, 2x A/V Eingang, Vorverstärkerausgang	2x USB, 2 Kameraeingänge, 4-Kanal Vorverstärker, 2x A/V Eingang hinten, HDMI, SD-Kartenleser
Auflösung	800 x 480 Pixel	1024 x 600 Pixel
Betriebssystem	Windows CE	Android® 6.0
Bluetooth	ja	ja
DAB-Tuner	ja	ja
Kompatibilität	Android, iOS	Screen Mirroring, Android, iOS
WiFi	—	✓
Navigation integriert	✓	✓
Kartenmaterial	iGo	iGo
Ausstattungsmerkmale	TMC, Zieleingabe über Koordinaten, eigene POIs importierbar	Camper POIs
Navigation		
Navigationsupdates	2 Jahre	2 Jahre
Camper POIs	Promobil	Promobil
Gewicht	2,9 kg	2,9 kg
Art-Nr.	82 561	82 557
	799,-	1.299,-

Montage in der Bremslichtkonsole

CAM 35 NAV
CAM 35FS

ab 247,-
125,-

PerfectView CAM 35 NAV

Speziell für den Fiat Ducato Kastenwagen ab Baujahr 2006/07 (X250 und X290) entwickelte innovative Kameralösung. Sie integriert die kleine Zylinderkamera (CAM 35) mit Weitwinkelobjektiv für einen besonders großen Blickwinkel beim Rangieren in eine Aufbau-Bremslichtkonsole. Die originale Bremsleuchte wird weiter verwendet. Die Konsole bietet zudem die Möglichkeit zur Montage einer zweiten optionalen Kamera (CAM 35FS) mit 60° Teleobjektiv für die Fernsicht nach hinten während der Fahrt. Das fahrzeugspezifische Design der Konsole sorgt für eine perfekte Passform und eine einfache Montage – ohne zusätzliche Bohrungen in die Karosserie. Das Kameragehäuse ist mit einer Silikondichtung wasserdicht verschlossen, so dass zusätzliches Abdichten unnötig ist. Für die perfekte Optik kann es in Fahrzeugfarbe lackiert werden.

PerfectView CAM 35 NAV Twin

Auch lieferbar als Twinversion, die beide Kameras in der Bremslichtkonsole integriert. Verbaut sind die kleine Zylinderkamera (CAM 35) mit Weitwinkelobjektiv für einen besonders großen Blickwinkel beim Rangieren sowie die Fernsichtkamera (CAM 35FS) mit 60° Teleobjektiv für die Sicht nach hinten während der Fahrt.

Technische Daten:

Gehäusefarbe schwarz, Bildsensor 1/4" Farb-CMOS, Sichtwinkel (D/V/H) 150° | 90° | 115° (CAM 35 NAV) / 110° | 65° | 85° (CAM 35FS), Lichtempfindlichkeit < 1,5 Lux, Auflösung 345.000 Pixel (CAM 35 NAV) / 307.000 Pixel (CAM 35FS), Nennspannung 12 V, Temperaturbereich -30 – +70 °C, IP-Schutzklasse IP69K, Kabellänge 15 m, Maße (B x H x T) 37,5 x 8,2 x 4,4 cm

	Art-Nr.	
CAM 35 NAV	82 667	247,-
CAM 35 FS	82 668	125,-
CAM 35 NAV Twin	82 660	349,-

o. Abb.: Umschalter CAM 35

Zur gleichzeitigen Anbindung der beiden Kameras PerfectView CAM 35 NAV und CAM 35FS bzw. der CAM 35 NAV Twin an einem Monitor mit nur einem Kameraeingang. Durch den Schalter wird bei Einlegen des Rückwärtsgangs automatisch die Nahsichtkamera aktiviert und das Kamerabil gewechselt. Während der Fahrt bleibt die Fernsichtkamera aktiviert. Es wird keine separate Spannungsversorgung benötigt. Länge 30 cm. **82 670 47,-**



3 Jahre Karten-Updates



INKL. 3 JAHRE KARTENUPDATES

Neue Gerätegeneration mit Android™ OS und Media Connect

Navigationssysteme ESX

Die ESX Naviceiver bieten perfektes Infotainment für den Fiat Ducato ab Baujahr 2006/07. Die Geräte beinhalten die iGO Primo Nextgen Camper Navisoftware für 46 Länder mit editierbaren Fahrzeugparametern und erlauben mehrfache Kartenupdates innerhalb von 3 Jahren. Der hochauflösende Touchscreen ist matt entspiegelt und sorgt für optimale Sichtverhältnisse. Alle Modelle sind mit Anschlüssen für Front- und Rückfahrkamera, FM/DAB+ Radio, Audio/Video Player, Dateimanager, Bluetooth® Freisprecheinrichtung inkl. Audio Streaming, Media Connect zum Anbinden von Android und iOS Smartphones, WLAN/Hotspot-Funktion umfangreich ausgestattet. Sie verfügen über einen Octa-Core Prozessor, 4GB Arbeitsspeicher und eine schnelle 64GB



Flashfestplatte für eine flüssige und schnelle Bedienperformance. Dank vorinstalliertem Android Betriebssystem und 4G/LTE-Dongle (erfordert optionale SIM-Karte mit Datenvolumen) haben Sie jederzeit mobiles Internet und Zugriff auf Google Play und alle kompatiblen Apps für unterwegs. So können Sie beispielsweise am Urlaubsort über die ARD oder ZDF Mediathek aktuelle Nachrichten oder Spielfilme schauen.

899,-



ESX Vision VNC740 DBJ 4G

- passgenau für Fiat Ducato ab Baujahr 2006/07
- 7" (17,8 cm) Touchscreen-Bildschirm
- entspiegeltes Display, CD/DVD Laufwerk
- unterstützt Lenkradfernbedienung
- Android OS inkl. Google Play
- Kamera Direkt-Taste
- USB/SD-Karten Ports, Media Connect

82 489 899,-

ab 999,-



ESX Vision VNC94x DBJ 4G

- Einbauset für Fiat Ducato ab Baujahr 07/2006
- große Einbaukonsole für Fiat Ducato ab Baujahr 2006/07 (nur VNC945 DBJ 4G)
- 9" (22,8 cm) Touchscreen-Bildschirm
- entspiegeltes Display, große Drehregler
- unterstützt Lenkradfernbedienung
- Android OS inkl. Google Play
- Kamera Direkt-Taste
- USB Ports, Media Connect

VNC940 DBJ 4G 82 498 999,-
VNC945 DBJ 4G 82 496 1.199,-

1.299,-



ESX Vision VNC1045 DBJ 4G

- große Einbaukonsole für Fiat Ducato ab Baujahr 2006/07
- 10.1" (25,6 cm) Touchscreen-Bildschirm
- entspiegeltes Display
- unterstützt Lenkradfernbedienung
- Android OS inkl. Google Play
- Kamera Direkt-Taste
- USB/SD-Karten Ports, Media Connect

82 491 1.299,-



149,-

Rückfahrkamera FF-BAS100

Robuste, kompakte Rückfahrkamera.

82 608 149,-



169,-

Rückfahrkamera FF-DUC100

Für die 3. Bremsleuchte des Fiat Ducato Kastenwagen ab Baujahr 2006/07 (X250 und X290), die originale Konsole wird weiter verwendet.

82 616 169,-



229,-

Rückfahrkamera FF-DUC200

Doppelkamera für Nah- und Fernsicht für den Fiat Ducato ab Baujahr 2006/07 (X250 und X290), wird auf die Bremsleuchte aufgesteckt.

82 692 229,-



329,-



Rückfahrkamera ESX VNA-RCAM-DBJ220-15

Für den Fiat Ducato ab Baujahr 2006/07 entwickelte Kameras mit Bremskonsole. Die Weitwinkelkamera bietet einen großen Blickwinkel beim Rangieren, die Fernsichtlinse liefert einen optimalen Blick auf den nachfolgenden Verkehr.

82 694 329,-

Technische Daten:	FF-BAS100	FF-DUC100	FF-DUC200	RCAM-DBJ220-15	RCAM-DBJ225
Gehäusefarbe	weiß	schwarz	schwarz	schwarz	schwarz
Bildsensor	1/3" CMOS	1/3" CMOS	1/3" CMOS	1/3" CMOS	1/3" CMOS
Sichtwinkel (D/V/H)	120° 92° ---	120° 92° ---	95° 178° ---	178°/90° 137°/70° 104°/51°	178°/90° 137°/70° 104°/51°
Lichtempfindlichkeit	0 Lux	0 Lux	1 Lux	0,1 Lux	0,1 Lux
LED	✓	✓	—	✓	✓
Auflösung	381.000 Pixel	291.000 Pixel	472.384 Pixel	472.384 Pixel	472.384 Pixel
IP-Schutzklasse	IP69K	IP69K	IP69K	IP69K	IP69K
Kabellänge	15 m	15 m	15 m	15 m	—
Art-Nr.	82 608	82 616	82 692	82 694	82 695
	149,-	169,-	229,-	329,-	329,-

Rückfahrkamera ESX VNA-RCAM-DBJ225

Identisch zu Modell DBJ220-15, anstelle der 15 m langen Anschlussleitung ist dem Set ein für Pössl-Fahrzeuge passendes Adapterset auf MINI-DIN 6-polig beigelegt.

82 695 329,-



Navigationssystem Carguard IntelliRoute Caravan CA8020 DVR

Navigationssystem mit kapazitivem 7" Touchscreen, eingebauter DVR-Dashcam für Full-HD-Videos und Camper Navigationssoftware inklusive erfassbarer Fahrzeugparameter, Here Global™ EU-Kartenmaterial sowie einer umfangreichen Datensammlung für Camping- und Stellplätze. Das Gerät ist als ein Android basiertes Tablet nutzbar.

82 465 399,-

Technische Daten:

Bauform mobil, Bildschirmgröße 7" (17,9 cm), Media-Anschlüsse 1 Kameraeingang, Auflösung 1024 x 600 Pixel, Betriebssystem Android, Bluetooth®, WiFi, Software-Typ Reisemobil / Caravan / PKW, Kartenmaterial Here Global™, Navigationsupdates lebenslang, Nennspannung 12/24 V, Maße (BxHxT) 18,8x10,2x0,95 cm, Gewicht 237 g

Hauptausstattungsmerkmale:

- reisemobilspezifische Software
- erfassbare Fahrzeugprofile
- Zielführung via GPS-Koordinaten
- Camping- und Stellplatzdatenbanken
- Kartenmaterial für 48 europäische Länder
- Fahrspurassistent für Nah- und Fernbereich
- Mehrfach-Routenberechnung (Multi-Routing)
- als Android-Tablet nutzbar
- Google™-Sprachsuche
- WiFi-fähig (für Updates kein PC erforderlich)
- integrierte Full-HD-Dashcam
- Anschluss für Rückfahrkamera

399,-



CA8020 DVR



Lifetime Updates

CA9100 DAB+

IntelliRoute



Navigationssystem Carguard IntelliRoute Caravan CA9100 DAB+

Android basiertes 2-DIN-Entertainmentssystem mit 6" Touchscreen und passender Blende für den Fiat Ducato ab Baujahr 2006/07. Die Navigationssoftware für Reisemobile beinhaltet Here Global™ EU-Kartenmaterial, umfangreichen Camping- und Stellplatz-Datenbanken und erfassbare Fahrzeugprofile für die Routenberechnung. Zudem ausgestattet mit DAB+ Tuner, WiFi und Bluetooth®.

82 671 849,-

Technische Daten:

Bauform 2 DIN, Bildschirmgröße 6" (15,25 cm), Media-Anschlüsse 2x USB, 2 Kameraeingänge, A/V-Ausgang, A/V-Eingang, SD-Kartenleser; Auflösung 800 x 480 Pixel, Ausgangsleistung max. 4 x 50 Watt, Betriebssystem Android 9.0, Octa-Core Prozessor 64 bit PX5 Cortex-A53 1,5 GHz, Bluetooth® 4.0, Audiostreaming via Bluetooth®, Live-Stauwarner, WiFi, 4 GB Arbeitsspeicher, 32 GB interner Speicher, Mirror Link, Kombi-Regler, DAB+, RDS-Radio, Equalizer.

Hauptausstattungsmerkmale:

- reisemobilspezifische Software
- erfassbare Fahrzeugprofile
- Zielführung via GPS-Koordinaten
- Camping- und Stellplatzdatenbanken
- Kartenmaterial für 48 europäische Länder
- Fahrspurassistent für Nah- und Fernbereich
- Mehrfach-Routenberechnung (Multi-Routing)
- WiFi-fähig
- Anschluss für 2 Rückfahrkameras

849,-



Dock Garmin VIEO RV52

Teilmobiles Infotainment-System, kombiniert camperspezifische Garmin Navigation inkl. Datenbanken mit Camping-POIs mit Fusion Premium-Entertainment. Es besteht aus dem RV 52 Stereo Dock Einbauelement und einem separaten 10" Bedienteil (7", 8" siehe Hauptkatalog Seite 845), das vom Radio abgenommen und als Fernbedienung verwendet werden kann. Für Sicherheit sorgen fahrzeugspezifische Routenführung, integrierte Freisprechfunktion, Sprachsteuerung, Fahrerassistenz mit Gefahrenhinweisen, Verkehrsinformationen und Smart Notifications via App. An das System können 4 Kameras (für Rück- und Vorderansicht sowie durch Blinker-aktivierte Seitenkameras) angeschlossen werden.

82 750 699,-

699,-



Lifetime Updates

799,-



10" Bedienteil Garmin VIEO RV1052

Portables Display zur Bedienung des Entertainmentsystems Garmin VIEO RV52. Sie werden im Querformat in das Basisgerät eingesetzt, können als Fernbedienung aber sowohl im Quer- als auch im Hochformat genutzt werden.

82 753 799,-

ohne Abbildung: Montagekit Garmin VIEO

Enthält externes Freisprech-Mikrofon, Abdeckung, Halter, Kabelbaum und einen Adapter für die Lenkradfernbedienung (nur für Fiat Ducato).

Fiat Ducato
ab Bj. 2006/07 82 754 119,90
MB Sprinter
ab Bj. 2018/07 82 755 119,90

Ladeschale CARica

Mit der innovativen Ladestation CARICA lassen sich Handys bequem kabellos aufladen. Die Ladeablage wird passgenau ins Armaturenbrett des Fiat Ducato integriert und speist jedes Handy, das für induktives Laden nach dem Qi Standard geeignet ist. Das Smartphone muss lediglich auf die Ladestation gelegt werden. Der Ladevorgang lässt sich mit einer Ein- und Ausschalttaste steuern, um die Lebensdauer des Akkus zu verlängern. Die verschließbare Abdeckung verhindert ein Herausfallen oder Verrutschen des Mobiltelefons während der Fahrt. CARica wird per Plug &

Play ans Bordnetz angeschlossen, entsprechende fahrzeugspezifische Kabel sind bereits im Lieferumfang enthalten und ist in 3 Varianten lieferbar, die nicht nur induktives Laden unterstützen. Sie verfügen zusätzlich über Verlängerungsleitungen mit 2 USB, USB- und HDMI bzw. USB- und Klinke-Anschlüssen.

	Art-Nr.	
USB/USB	81 063	149,-
USB/AUX	81 064	149,-
USB/HDMI	81 065	149,-



149,-

NEU



Caratec Audiosystem CAS

Speziell für Fiat Ducato und Mercedes Sprinter ab Baujahr 2018/03 konfigurierte, aktive Plug & Play Soundsysteme mit Verstärker und Subwoofer. Der Verstärker mit integriertem DSP Klangprozessor optimiert den Klang der im Fahrzeug vorhandenen Lautsprecher und treibt den leistungsstarken Subwoofer an. Die einbaubedingten Schwächen in der Hochtonwiedergabe werden durch den Klangprozessor (DSP) optimiert und der Subwoofer sorgt für eine nach unten erweiterte Tieftonwiedergabe. Dadurch entsteht ein völlig neues und überzeugendes Klangerlebnis. Der Plug & Play Leitungssatz ermöglicht schnelle und einfache Montage, separate Anschlüsse am Fahrzeug sind nicht erforderlich.

Soundsysteme für Mercedes Sprinter

Soundsysteme mit 6-Kanal-Verstärker, eventuell vorhandene Lautsprecher im Wohnbereich werden für dynamischeren Klang vom Verstärker über einen Hochpass mit optimiertem Frequenzgang angesteuert. Das Modell CAS211S ist geeignet

für Fahrzeuge mit Radiovorbereitung. Für Fahrzeuge mit MBUX 7" mit Navigation und 10" ohne DSP Box Vorrüstung wurde Modell CAS212S konfiguriert. Für Fahrzeuge mit MBUX Systemen mit DSP Box Vorrüstung steht das Modell CAS213S zur Verfügung.

Soundsysteme für Fiat Ducato

Die Basisversionen für das Fahrerhaus (CAS200D / CAS201D / CAS207D) beinhalten einen 4-Kanal-Verstärker, die erweiterten Versionen für Fahrerhaus und Wohnraum (CAS204D / CAS208D) beinhalten einen 6-Kanal-Verstärker, sowie 2 kompakte Lautsprecher mit 3 mitgelieferten Gehäusevarianten für Einbau-, Aufbau und Eckmon-



tage. Die Ausführungen CAS207D und CAS208D sind speziell für die Verwendung mit vorne verbauten Caratec Audio CAK1650.DU Lautsprechern (Art-Nr. 72 749) konzipiert. Bei den Basisversionen werden eventuell vorhandene Lautsprecher im Aufbau weiterhin vom Radio angesteuert.

	Baujahr	Passend für	Anschluss	Art-Nr.	
CAS200D	2006/07 –	Radiovorbereitung	Iso-Stecker	72 736	349,-
CAS201D	2014/05 –	Fiat-Radio	Fiat-Stecker	72 737	389,-
CAS204D	2006/07 –	Radiovorbereitung	Iso-Stecker	72 739	499,-
CAS207D	2006/07 –	CAK1650.DU	Iso-Stecker	72 740	349,-
CAS208D	2006/07 –	CAK1650.DU	Iso-Stecker	72 741	499,-

	Passend für	Anschluss	Verstärker	Art-Nr.	
CAS211S	Radiovorbereitung	Iso-Stecker	6-Kanal	72 730	499,-
CAS212S	MBUX ohne DSP Box	MBUX-Stecker	6-Kanal	72 732	549,-
CAS213S	MBUX mit DSP Box	Iso-Stecker	6-Kanal	72 731	499,-



ab 349,-

159,-



Lautsprechersatz Caratec Audio CAK1650.DU

Das auf den Fiat Ducato ab Baujahr 2006/07 abgestimmte Lautsprechersystem mit 2 Lautsprechern (16,5 cm) und 2 Hochtönern (1,9 cm) sorgt für mehr Dynamik, klare Stimmenwiedergabe und kraftvolle Bässe.

Lieferumfang:

2 Tieftöner, 2 Hochtöner, Montagematerial
72 749 159,-

149,-



Lautsprechersystem ESX DCS165

Für den Fiat Ducato ab Baujahr 2006/07 konfiguriertes 2-Wege-System mit 2 Hochtönern (ø 2,5 cm) und 2 Basslautsprechern (ø 16,6 cm).

Technische Daten:

Nennleistung 90 W, Impulsbelastbarkeit 180 W, Frequenzbereich 56 – 22.000 Hz, Impedanz 3 Ω, Einbaulochdurchmesser 14,3 cm, Einbautiefe 6 cm.
72 751 149,-

199,-



Aktiv-Subwoofer ESX quantum Q168A

Mit 15 x 20 cm Spezialsubwoofer und echtem Class A/B Verstärker, Kühlkörper aus Aluguss. Speziell zur Montage bei kleinem Platzangebot geeignet.

Technische Daten:

1 x 100/200 Watt RMS/max., LPF 50-150 Hz, Bass Boost 0-12dB @ 45 Hz, Phase-Schalter 0/180°, Subsonicfilter 30 Hz fix, Maße B 26 x H 7,4 x T 19,5 cm.
72 757 199,-

Das Global Harmonisierte System (GHS) in der EU die Einstufung und Kennzeichnung nach Verordnung (EG) Nr. 1272/2008 (CLP-VO)

Gefahren- und Sicherheitshinweise

Gefahrenhinweise, ergänzende Gefahrenmerkmale und Kennzeichnungselemente, Kodierung und Wortlaut

Eine Erläuterung der Piktogramme sowie der Gefahren- und Sicherheitshinweise finden Sie im Hauptkatalog auf Seite 858 und unter www.frankanafreiko.de

Piktogramme

GHS02		Entzündbar
GHS04		Gas unter Druck
GHS05		Ätzend
GHS07		Gesundheitsgefahr
GHS09		Umweltschädlich

H200-Reihe: Physikalische Gefahren

H220 Extrem entzündbares Gas
H221 Entzündbares Gas
H225 Flüssigkeit und Dampf leicht entzündbar

H300-Reihe: Gesundheitsgefahren

H302 Gesundheitsschädlich bei Verschlucken
H315 Verursacht Hautreizungen
H318 Verursacht schwere Augenschäden
H319 Verursacht schwere Augenreizung
H332 Gesundheitsschädlich bei Einatmen
H336 Kann Schläfrigkeit und Benommenheit verursachen

INFORMATION

Wichtig! Bitte beachten Sie bei Produkten, die mit den Gefahrstoffkennzeichnungen versehen sind, die Anwendungshinweise und Sicherheitsdatenblätter.

H400-Reihe: Umweltgefahren

H400 Sehr giftig für Wasserorganismen
H410 Sehr giftig für Wasserorganismen mit langfristiger Wirkung
H412 Schädlich für Wasserorganismen, mit langfristiger Wirkung

EUH066 Wiederholter Kontakt kann zu spröder oder rissiger Haut führen.
EUH208 Kann allergische Reaktionen hervorrufen.

INFORMATION

Reinigungsmittel und Chemikalien dürfen nicht in die Hände von Kindern gelangen!

CampRing – Gutscheine für Camping und Reise

Der CampRing ist das erste Gutscheinebuch von Campern für Camper. Nutzen Sie die Vorteile, die Ihnen 50 kleinere und große Gutscheine bieten. Der höchste Gutschein hat einen Wert von € 89,00. Eine Anschaffung die sich lohnt und Spaß bringt.

Die Auflage ist limitiert. Die Gutscheinpartner sind über ganz Deutschland verteilt. Alle Gutscheine sind bis Ende 2022 gültig, sodass ausreichend Zeit zum Einlösen bleibt.



Art.-Nr.: 800/984



Stellplätze für anspruchsvolle Reisende

Der smarte Ratgeber „StellplatzRing“ für Wohnmobilisten und Caravaner feiert sein siebtes Erscheinungsjahr. In enger Zusammenarbeit mit den Kooperations- und Werbepartnern erscheint die Broschüre jährlich in einer Auflage von sagenhaften 150.000 Exemplaren. Auf den teilnehmenden Plätzen sind nicht nur Reisemobilisten willkommen. Viele Platzbetreiber freuen sich auch auf den Besuch von Caravan-Gespannen.

In den „StellplatzRing“ werden tolle Stellplätze – alle mit V/E, Strom, WC und einer guten Zufahrt – unabhängig ihrer Größe aufgenommen und erwähnt. Alle Informationen und eine POI-Datenbank zum kostenlosen Herunterladen findet man online unter www.stellplatzring.de. Die Webseite und facebook #StellplatzRing bieten zudem weitere Informationen zu den Plätzen. Die Broschüren sind gratis auf den teilnehmenden Plätzen erhältlich.

Die Macher von Camping Solutions freuen sich auch über Stellplatzeempfehlungen von Campern. Diese tragen erheblich zum Erfolg dieses Projekts bei. Dank der Unterstützung der Kooperations- und Werbepartners sind sowohl die Broschüren als auch das Online-Angebot für Reisemobilisten kostenlos und die Platzbetreiber zahlen für den Eintrag ebenfalls nichts.



Mit der Aktion „Verschenke ein Lächeln“ wird der beliebteste Stellplatz des Jahres gewählt. **Voten Sie unter www.stellplatzring.de**

