



Schlaue Lösungen am POS

2020

Sehr geehrte Leserin,
sehr geehrter Leser,

Herzlich Willkommen zu einer Reise durch unser Lieferprogramm.

Sie finden in unserem Katalog zahlreiche Antworten auf die Frage, wie Sie kostengünstig und nachhaltig am Point-of-Sale Aufmerksamkeit erzielen können. Denn nach wie vor werden am POS die meisten Kaufentscheidungen getroffen.

Wir helfen Ihnen, Ihren Kunden hier noch einen letzten Impuls in die richtige Richtung zu geben, indem wir dafür sorgen, dass Ihr Produkt optimal in Szene gesetzt und wahrgenommen wird.

Wir wünschen Ihnen viel Inspiration beim Durchblättern der folgenden Seiten und freuen uns darauf, von Ihnen zu hören.

FUCHS-DISPLAY GmbH

Fuchs-Display GmbH
Moislinger Berg 25
23560 Lübeck
Deutschland

Telefon: +49-451-80 56 56
Telefax: +49-451-80 45 15

E-Mail: info@fuchs-display.de

www.fuchs-display.de

Inhalt

Starke Partner in der ganzen Welt – Intercreator	4-5
1 Werbewirksame Befestigungslösungen am POS	6
Regalstopper (Wipper, Wobbler, Abstandshalter ...)	7-9
Schildhalter / Preisauszeichnungen	10-13
Klemmprofile und Posterschienen	14
Decken- und Wandhalter	15-16
Haken mit Nylonfäden	17
Drahhaken	17
Spiralfedern	17
Mobilé-Zubehör	18-19
Haftsauger	20-21
S-Haken / C-Haken	22-23
Fahnen, Banner und mehr (Dekoliftsystem)	24-26
Sicherungs- und Elastikbänder, Ringhaken	27
Klebe- und Klettpunkte	28-29
Gumminbänder mit Doppelsplint / Textilummantelt	30-31
2 Alles für den Displaybau	32
Druckösen	33
Verbinder und Displayfüße	34
Schrauben	35
Displayhaken	37-43
Datastrip	44
C-Profile	45
3 Wirksam Präsentieren	46
TAYMAR Sortiment	47-53
Einzel- und Mehrfachprospektständer für Theke und Wand	47-49
Einzelblatt-Aufsteller	50
Outdoor-Präsentation	51
Visitenkartenhalter	52
Zubehör	53
Weitere Prospekthalter	54
4 Individualisierung, Druckservice, Sonderausführungen	55
5 Magik Frame™	56-57
6 So können Sie bestellen	58
7 Informationen zu Bezahlung, Lieferung, Musterlieferung ...	59



Starke Partner in der ganzen Welt

Neue Ideen, Liefertreue und gute Konditionen

Einer unserer Garantien für immer neue Ideen und kundenorientierte Lösungen ist die INTERCREATOR-Group. Diese Gruppe internationaler Unternehmer:innen, die sich auf POS-Werbung spezialisiert haben, wurde 1974 durch Günther Thieß, dem Gründer der FUCHS-DISPLAY GmbH, ins Leben gerufen und entwickelt sich seither ständig weiter.

Unternehmer:innen aus USA und Canada zählen heute ebenso dazu, wie Mitglieder aus Spanien, Finnland und Dänemark, sowie Vertreter:innen aus Polen und Lettland. Die Mitglieder können innerhalb der Gruppe auf das weltweit wohl breiteste Sortiment an Präsentations- und Befestigungslösungen für das POS-Marketing zugreifen.

Eigene Produktionsstätten garantieren faire Preise und eine gute Lieferfähigkeit, die wir gern an unsere Kunden weitergeben.

Das Credo der Gruppe ist die gegenseitige Inspiration und Kooperation.

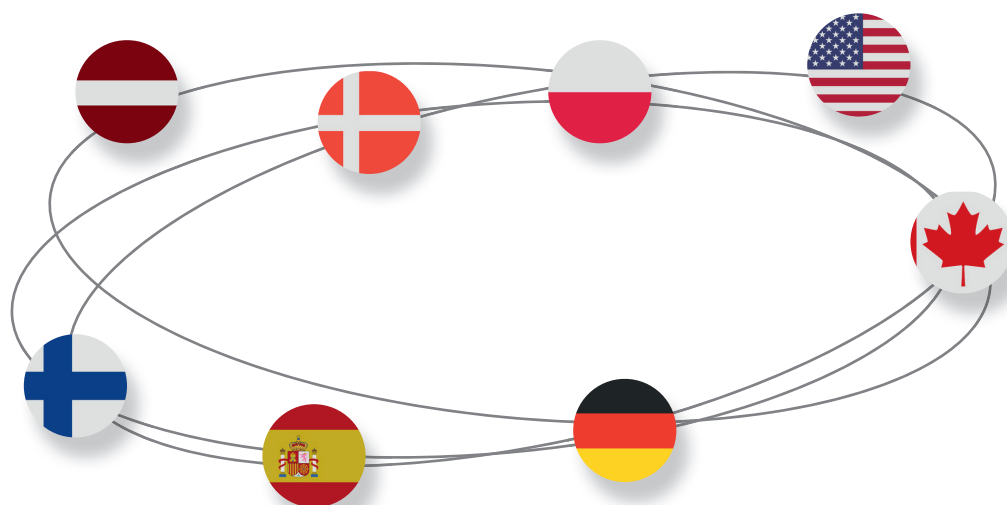

Tipp vom Fuchs

Wenn Sie ein Projekt am POS realisieren möchten, dann greifen Sie gerne auf unsere Erfahrungswerte zurück. Durch unsere langjährige Arbeit mit den Produkten zur wirksamen Präsentation am POS können wir bei fast allen Problemen Ideen zur Lösung beitragen.

Sprechen Sie uns gerne an, wenn wir bei der Realisierung Ihrer Projekte hilfreich sein können.

1



WERBEWIRKSAME BEFESTIGUNGSLÖSUNGEN

Regalstopper (Wipper, Wobbler, Abstandshalter ...)	7
Schildhalter / Preisauszeichnungen	10
Klemmprofile und Posterschielen	14
Decken- und Wandhalter	15
Haken mit Nylonfäden	17
Drahthaken	17
Spiralfedern	17
Mobilé-Zubehör	18
Haftsauger	20
S-Haken / C-Haken	22
Fahnen, Banner und mehr (Dekoliftsystem)	24
Sicherungsbänder und Elastikfäden	27
Klebe- und Klettunkte	28
Gummibänder mit Doppelsplint / Textilummantel	30



Tipp vom Fuchs

Je nachdem, wie und was Sie befestigen wollen, sind die Anforderungen an Klebkraft sehr unterschiedlich. Fast alle Artikel lassen sich individuell mit dem jeweils optimalen Kleber konfigurieren. Gern besprechen wir Ihre spezifischen Anforderungen mit Ihnen – Sprechen Sie uns an!

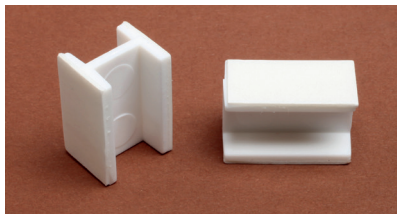

Abstandhalter, rechteckig
Beidseitig mit Klebefläche versehen.

Art.-Nr.	VE	L	B	H
1811-U	5000	25 mm	14 mm	16 mm
1812-U	3500	25 mm	14 mm	26 mm

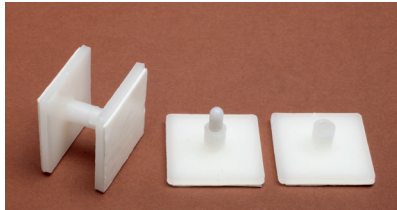

Abstandhalter, rechteckig – 2-tlg.
2-teiliger stabiler Abstandhalter. Ober-/Unterseite aus weißem Kunststoff mit Klebefläche.

Art.-Nr.	VE	L	B	H
9625	100	27 mm	27 mm	16 mm



Abstandhalter, rund
Beidseitige Klebefläche.

Art.-Nr.	VE	H	Ø
1820	100	20 mm	20 mm

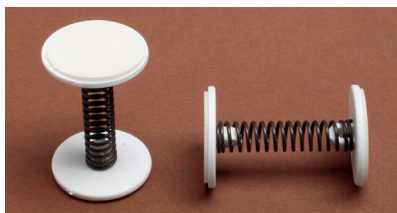

Deko-Spring / Maxi-Spring
Dynamischer Abstandhalter mit stabiler Feder zwischen den Klebeflächen. Lässt den Werbeträger nach allen Seiten wippen.

Art.-Nr.	VE	H	Ø
1822	100	30 mm	20 mm
1822M	100	80 mm	20 mm



Maxi-Spring mit Winkel
Der Winkel eignet sich zur Befestigung größerer Werbeträger.

Art.-Nr.	VE	H	Ø
1822MW	50	80 mm	20 mm



Deko-Spring mit Grip
Deko-Spring mit Schildhalter. Die stabile Feder zwischen den Klebeflächen lässt den Werbeträger nach allen Seiten wippen.

Art.-Nr.	VE	H	Ø
1822/7230	100	30 mm	20 mm

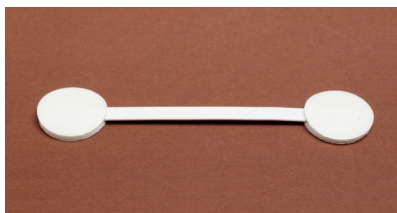

Dekotab – das Original!
Beliebig biegsamer Metallsteg mit doppelseitigen Klebepunkten an beiden Enden.

Art.-Nr.	VE	H	Ø
3324	1.000	95 mm	18 mm
5324	50	95 mm	18 mm
3329	500	195 mm	18 mm

WERBEWIRKSAME BEFESTIGUNGSLÖSUNGEN AM POS

Regalstopper (Wipper, Wobbler, Abstandshalter ...)

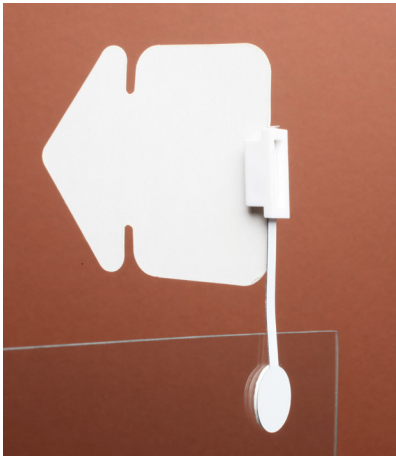

Combi-Tab

Biegsamer Metallsteg zur sicheren Befestigung von Werbeschildern im rechten Winkel zum Regal. Zum sicheren Halt sollte eine Heftklammer mit ca. 2mm Abstand vom Rand in das Schild eingeschlagen werden. Die Heftklammer wird durch die obere, breitere Öffnung der Halterung eingeschoben und das Schild kann dann weder nach unten durchrutschen noch nach vorne herausgezogen werden. Sie können den Combi-Tab auch zusammen mit unseren Mobilé-Verbindern (s. S. 22) verwenden um Ihre Botschaft damit frei hängend zu platzieren.

Art.-Nr.	VE	L	Ø
3650	50	80 mm	18 mm

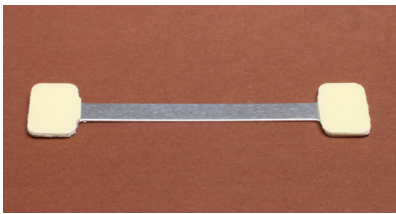

Twinstick

Aluminiumsteg mit 2 rechteckigen Klebeflächen an den Enden. Abstandshalter aus Aluminium kann in alle Richtungen gebogen werden.

Art.-Nr.	VE	L	Klebefläche
5302	100	75 mm	15 x 15 mm
5302X	100	75 mm	15 x 30 mm

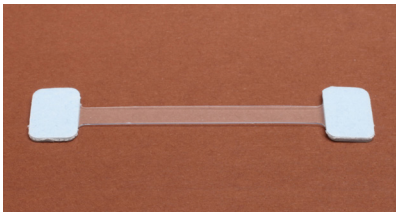

Deko-Wipper „Mini“

Kurzer Regalwipper aus PVC mit 2 rechteckigen Klebeflächen.

Art.-Nr.	VE	L	Klebefläche
3803	100	75 mm	15 x 10 mm

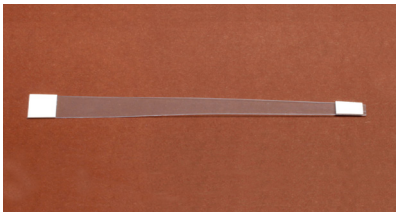

Deko-Wipper

Regalwipper aus PVC oder PET mit 2 rechteckigen Klebeflächen.

Art.-Nr.	VE	L
3804	100	150 mm
3805	100	200 mm
3805-PET	100	200 mm

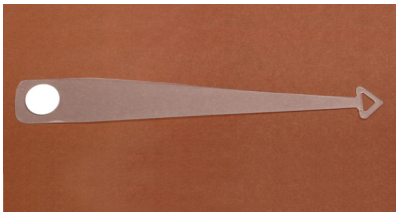

Deko-Wipper mit Einhänge-Öse

Regalwipper aus PET mit 1 Klebepunkt für 2-seitig bedruckte Schilder, zur Befestigung am Regal und 1 Dreiecksöse zum Einhängen eines 2-seitig bedruckten Schildes.

Art.-Nr.	VE	L
3815	50	210 mm

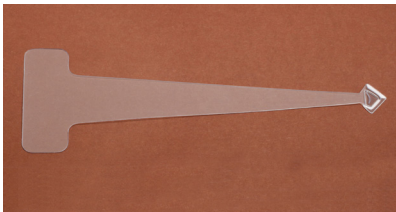

Deko-Wipper mit Einhänge-Öse für Scanner-schiene

Regalwipper aus PET mit Einstecklasche, ca. 65 x 25 mm. KEIN Kleben.

Art.-Nr.	VE	L
3815/SCAN	50	195 mm



Deko-Wipper
Regalwipper aus PET mit 2 Klebepunkten.

Art.-Nr.	VE	L	Klebefläche
3816	50	210 mm	ø ca.18 mm

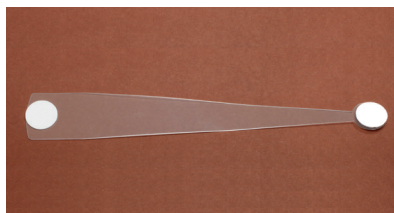

Deko-Wipper für Scannerschiene
Regalwipper aus PET mit Einschublasche, 1 Klebepunkt zur Schildbefestigung.

Art.-Nr.	VE	L	Klebefläche
3816S/SCAN	50	215 mm	ø ca. 13 mm

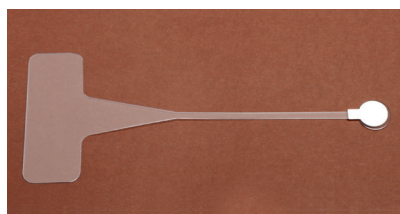

Deko-Wipper für Scannerschiene
Regalwipper mit Einschublasche, 1 Klebepunkt zur Schildbefestigung.

Art.-Nr.	VE	L	Klebefläche
3816XS/SCAN	50	165 mm	ø ca. 13 mm

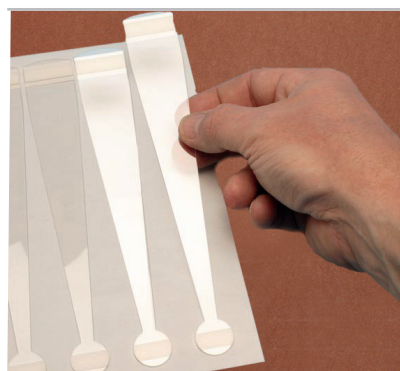

Wipper auf Bogen
Regalwipper aus PET mit 2 rückstandsfrei lösbaren Klebeflächen.

Art.-Nr.	VE	L
3816XS-ER		165 mm



Tipp vom Fuchs

Mit unseren Wipper auf Bogen bereitgestellt sparen Sie eine Menge Zeit beim Aufbau Ihres Point of Sale. Einfach Wipper vom Bogen abziehen, Drucksache anbringen und nur noch gewinnbringend platzieren!

1

WERBEWIRKSAME BEFESTIGUNGSLÖSUNGEN AM POS

Schildhalter / Preisauszeichnungen

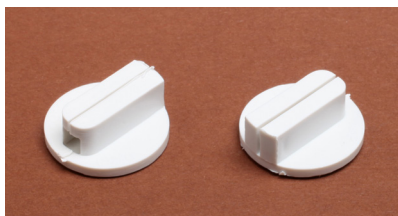

Deko-Clip – Schildhalter

Kleiner runder Schildhalter mit Klebefläche/ Spezial-Befestigung. Für Schilder bis zu einer Stärke von ca. 400 g/m². Schild-Einstecktiefe ca. 6 mm. Weißer Kunststoff. Klebt auf fast jeder glatten Oberfläche.

Art.-Nr.	VE	Ø
3790	100	20 mm



Deko-Grip

Runder selbstklebender Schildhalter für Schilder bis zu einer Stärke von ca. 400 g/m². Kleine Streben in der Öffnung halten den Druckartikel fest. Schild-Einstecktiefe ca. 9 mm. Weißer Kunststoff. Der flexible kleine Schildhalter.

Art.-Nr.	VE	Ø
7230	100	20 mm



Mini-Halter

In Kombination mit unserem transparenten Klemmprofil, Art.-Nr. 71xx, entsteht ein vielseitiger Schildhalter, der auf fast allen glatten Oberflächen sicher klebt. Als „Solist“ eignet sich der Mini-Halter gut zur Befestigung kleiner Schilder an Draht / dünneren Rohren (z.B. Einkaufswagen).

Art.-Nr.	VE	L	B
7220	100	20 mm	20 mm

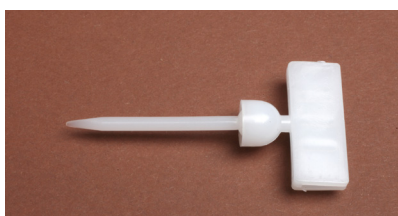

Preisnadel mit drehbarem Schildhalter – zum Einstecken

Milchig-weißer Kunststoff. Der Schildhalter ist über ein Kugelgelenk auf dem Einstechdorn drehbar. Dornlänge ca. 39 mm, Schild-Einstecktiefe ca. 12 mm.

Art.-Nr.	VE	B	H
LV-PIN	100	30 mm	60 mm



Deko 6000 Klebeplättchen zum Anhängen

Vielseitiges Klebeplättchen aus Kunststoff mit kleiner Öse zum Anhängen. Sehr gut kombinierbar mit Art.-Nr. 6010 – Deko-Ziehschlaufe zur Befestigung von Preisschildern, etc.

Art.-Nr.	VE	Ø
6000	100	20 mm



Preisnadel

Speziell gehärteter rostfreier Stahl. Der gedrehte Kopf dient als Schildhalter.

Art.-Nr.	VE	L	Ø
4107	50	70 mm	13 mm

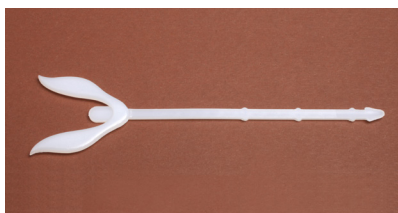

Preisschild-Spieß aus Kunststoff

Preisschildhalter aus milchig-weißem Kunststoff zum Einstecken – z.B. für Blumenerde, Moosi, Wellpappe.

Art.-Nr.	VE	L	B
9617	100	140 mm	35 mm
9618	100	230 mm	35 mm



Datagrip für Scannerschienen

Einfach in die Scannerschiene einstecken. Ihre Werbebotschaft wird im rechten Winkel zum Regal präsentiert.

Art.-Nr.	VE	L	B
7950	100	40 mm	25 mm
7951	4.000	30 mm	25 mm



**3-Wege Schildklemme – für Scanner-
schienen**

Die Werbebotschaft kann im rechten Winkel oder stehend/hängend von oben und unten in die Befestigungsschlitze eingesteckt werden. Flexible, dreidimensionaler Schildhalter aus transparentem Kunststoff zum Aufstecken auf Scannerschienen.

Art.-Nr.	VE	L	B	H
7955	250	32 mm	25 mm	16 mm

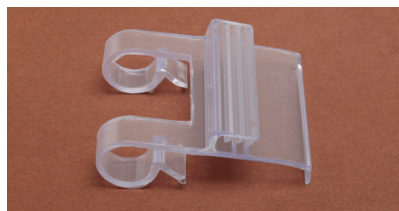

Schildhalter „Drahtgripper“

zur Befestigung einseitiger Schilder am Draht / Rohr (bis ca. 10 mm Stärke). Flexibler Schildhalter für hängende oder stehende Werbung. Aus transparentem Kunststoff.

Art.-Nr.	VE	L	B
F285D	100	43 mm	35 mm

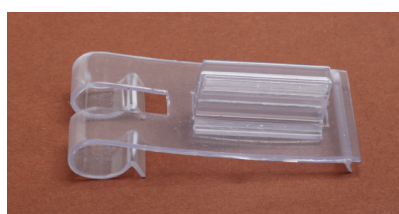

Schildhalter „Drahtgripper 90 Grad“

mit rechtwinkliger Klemme und Doppelhaken zur Befestigung am Draht / Rohr (bis ca. 10 mm Stärke). Aus transparentem Kunststoff.

Art.-Nr.	VE	L	B
F285H	100	55 mm	25 mm



Draht-Grip

Kleiner transparenter Schildhalter aus transparentem Kunststoff, der über ein dünnes Rohr / einen starken Draht mit ca. 9 mm geclipst wird. Schild-Einstecktiefe ca. 15 mm.

Art.-Nr.	VE	B	H
F276	100	15 mm	25 mm

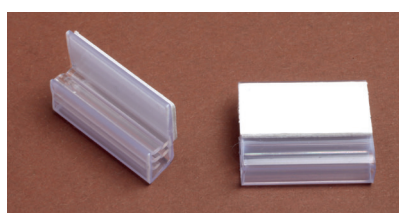

Schild-Grip

Transparenter Schildhalter mit selbstklebender Standfläche. Schildausrichtung 180° zur Klebefläche. Schild-Einstecktiefe ca. 8 mm.

Art.-Nr.	VE	L	B	H
F274	100	25 mm	8 mm	20 mm
F274L	100	75 mm	8 mm	20 mm

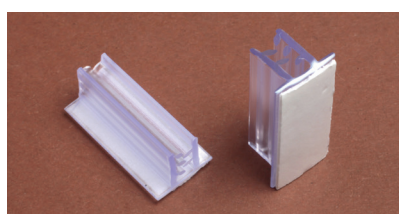

Card-Grip

Transparenter Schildhalter mit selbstklebender Standfläche. Schildausrichtung 90° zur Klebefläche. Schild-Einstecktiefe ca. 8 mm.

Art.-Nr.	VE	L	B	H
F275	100	25 mm	13 mm	20 mm
F277	1.400	75 mm	12 mm	14 mm
F278K	100	25 mm	26 mm	14 mm
F278	800	75 mm	26 mm	14 mm



Card-Grip

Kartenhalter zum Kleben, der durch weiche Lamellen im Einsteck-Schlitz besonders griffig und flexibel ist. Aus transparentem Kunststoff, geeignet für Materialstärken von ca. 3 mm bis ca. 5 mm. Selbstklebende Standfläche. Schildausrichtung 90° zur Klebefläche. Schild-Einstecktiefe ca. 18 mm.

Art.-Nr.	VE	L	B	H
F284P	100	77 mm	25 mm	23 mm

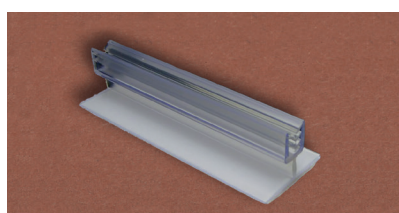

Card-Grip flexibel

Beweglicher Schildhalter zum Kleben. Ein ca. 5 mm hoher Weich-PVC Steg zwischen Einsteck-Schlitz und Standfläche bewirkt den Pendeleffekt. Geeignet für Materialstärken bis ca. 3 mm. Schildausrichtung 90° zur Klebefläche. Schild-Einstecktiefe ca. 9 mm

Art.-Nr.	VE	L	B	H
F286	1.100	75 mm	28 mm	19 mm
F286K	2.000	25 mm	28 mm	19 mm

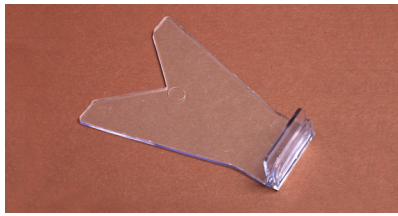

Schildhalter zum Aufstellen

Aus transparentem PVC. Große Standfläche zum freien Aufstellen von Schildern und Karten. Geeignet für Materialstärken bis ca. 1 mm. Schildhalterbreite ca. 30 mm. Gesamtmaß ca. 83 x 62 mm. Schild-Einstecktiefe ca. 15 mm.

Art.-Nr.	VE	L	B
9680	50	83 mm	62 mm



Schildhalter mit Stellfuß

Aus transparentem PVC. Leicht erhöhte, angeschrägte Präsentation des Schildes. Geeignet für Materialstärken von ca. 1 mm.

Art.-Nr.	VE	L	B	H
9681	50	52 mm	25 mm	26 mm

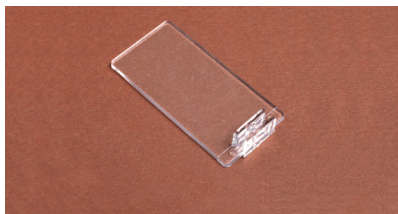

Schildhalter zum Aufstellen

Dezenter, kleiner Standfuß aus transparentem PVC. Geeignet für Materialstärken von ca. 1 mm. Schildhalter-Breite ca. 13 mm, Schild-Einstecktiefe ca. 5 mm.

Art.-Nr.	VE	L	B
9682	50	50 mm	25 mm

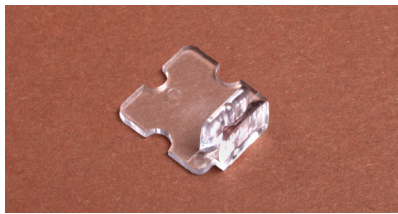

Mini Schildhalter zum Aufstellen

Schildhalterfuß aus transparentem PVC zum Einstecken in den Blitzschuh verschiedener Kameramodelle geeignet. Schild-Einstecktiefe ca. 8 mm.

Art.-Nr.	VE	L	B
9683	100	18 mm	18 mm



Tube-Grip

Schildhalter aus transparentem PVC zum Aufstecken auf Rohre/Drähte. Geeignet für Stärken von ca. 1 mm. Schildausrichtung 180° zum Tube. Schildeinstecktiefe für TG-19 und TG-25 ca. 15 mm. Schildeinstecktiefe für den Artikel TG-39 ca. 21 mm.

Art.-Nr.	VE	L	Ø
TG-19	100	39 mm	19 mm
TG-25	100	39 mm	25 mm
TG-39	100	39 mm	39 mm

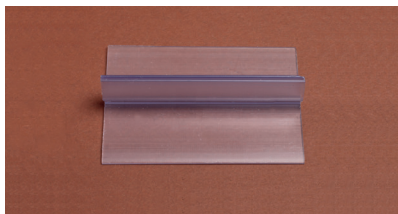

Sign-Feet

Dezenter Schildhalter aus transparentem PVC mit stabiler Standfläche ca. 13 mm. Gut geeignet für Materialstärken bis ca. 4-5 mm. In unterschiedlichen Längen verfügbar. Schildeinstecktiefe ca. 13 mm.

Art.-Nr.	VE	L	B	H	Klebestreifen
72/50	lose	50 mm	52 mm	13 mm	
72/50K		50 mm	52 mm	13 mm	x
72/75	lose	75 mm	52 mm	13 mm	
72/100	lose	100 mm	52 mm	13 mm	
72/100K		100 mm	52 mm	13 mm	x
72/150		150 mm	52 mm	13 mm	
72/150K	lose	150 mm	52 mm	13 mm	x



Display-Haken mit Klemmlasche

Vielseitiger Haken aus weißem Kunststoff zur Befestigung von Kleinpackungen:

Anwendungsbeispiel 1: Beutel zwischen Lasche und Druckknopf einklemmen – am Haken aufhängen.

Anwendungsbeispiel 2: Haken mit Lasche/Druckknopf-System an dünnen, flexiblen Träger (z.B. Textil oder Folie) festklemmen – kleine Beutel oder Schilder in den Haken einhängen.

Art.-Nr.	VE	L	B
2050	10.000	49 mm	16/25 mm



Mini-Clip

Mini-Schildhalter zum Anklebmen. Weißer Kunststoff. Geeignet für Materialstärken – Träger + Schild – bis ca. 3 mm. Aufstecktiefe des Bügels ca. 15 mm.

Art.-Nr.	VE	L	B
2914	100	20 mm	10 mm

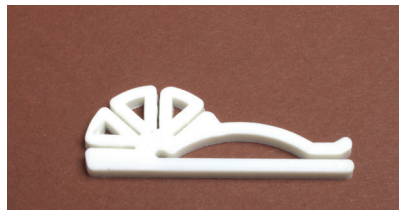

Universal-Ticket-Clip

Pfiffiger Schildhalter aus weißem Kunststoff zum Anklebmen bietet die Möglichkeit bis zu 4 Schilder einzustecken. Haltebügel ca. 37 mm. Schild-Einstecktiefe je Schild ca. 9 mm. Geeignet für Schilder bis zu einer Stärke von ca. 400 g/m².

Art.-Nr.	VE	L
2911	1.000	50 mm

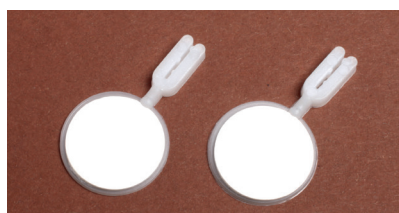

STick'N Twist

Mini-Schildhalter zum Ankleben „Kleben und Einstecken“. Flacher Rundbutton mit ca. 18 mm Klebepunkt und einem ca. 6 x 3 mm kleinen Mini-Schildhalter. Weißlicher Kunststoff (PP). Schildrichtung 90° flexibel zur Klebefläche. Einstecktiefe ca. 9 mm. Geeignet für Schilder bis zu einer Stärke von ca. 400g/m².

Art.-Nr.	VE
2912	100



Twist-Grip

Kleiner Schildhalter zum Aufstecken aus weißem Kunststoff, geeignet für Schilder mit Materialstärken von ca. 1mm. Aufsteckbar auf Materialien bis ca. 2mm Stärke. Aufstecktiefe ca. 16mm. Einstecktiefe ca. 8mm. Geeignet für Schilder bis zu einer Stärke von ca. 400 g/m².

Art.-Nr.	VE	L
2910	1.000	39 mm



Schildhalter auf Rohrklemme

Weißer Kunststoff zum Aufstecken auf Rohre, etc. Schildhalter-Ausrichtung: 90° zur Rohrklemme. Schildhalter-Breite ca. 11 mm, Schild-Einstecktiefe ca. 8 mm.

Art.-Nr.	VE	Ø
9610	100	12 mm
9611	100	25 mm

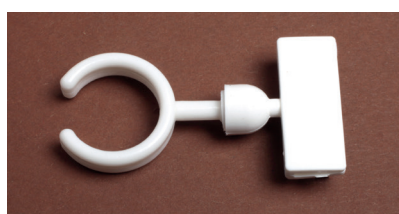

Rohrklemme mit drehbarem Schildhalter

Schildhalter auf Kugelgelenk – ermöglicht 360°-Drehung und Neigung des Schildes. Schildhalter-Breite ca. 30 mm, Schild-Einstecktiefe ca. 12 mm.

Art.-Nr.	Ø
LV-RK20	20 mm
LV-RK35	35 mm
LV-RK45	45 mm
LV-RK55	55 mm
LV-RK95	95 mm



Flaschenring

Promotion an der Flasche leicht gemacht. Flaschenring mit Widerhaken zum Einhängen eines Werbeschildes. Milchig-weißer Kunststoff.

Art.-Nr.	VE	Ø
2535	20.000	35 mm
2540	15.000	40 mm
2545	10.000	45 mm

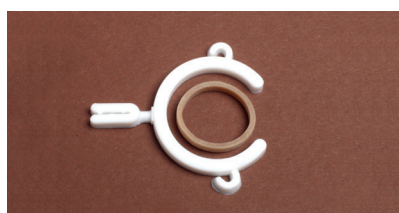

Rohr-Clip

Kleiner Schildhalter für Rohre zum Aufklebmen auf Rohre. Schildausrichtung entspricht Rohr-Richtung. Geeignet für Schilder mit Materialstärke bis ca. 350 g/m². Schild-Einstecktiefe ca. 9 mm.

Art.-Nr.	VE	Ø
2913	100	25 mm

1



Klarsichtiges Klemmprofil

Klarsichtiges Klemmprofil aus Hart-PVC. Geeignet für Materialstärken bis ca. 2 mm bzw. 500g/m². Breite: Rückseite ca. 18 mm / vordere Leiste ca. 15 mm. Gut kombinierbar mit Art.-Nr. 6100 – Clip-Hänger zum Aufhängen von Plakaten. VE nach Auftrag.

Art.-Nr.	L
73/50 bis 73/2000	50 bis 2.000 mm

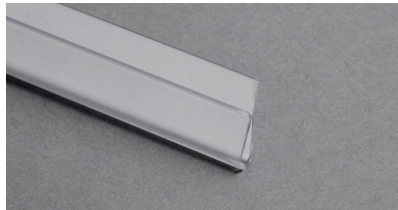

Klarsichtiges Klemmprofil mit selbstklebender Rückseite

Klarsichtiges Klemmprofil aus Hart-PVC. Geeignet für Materialstärken bis ca. 2mm bzw. 500 g/m². Breite: Rückseite ca. 18 mm / vordere Leiste ca. 15mm. Lieferbar in allen Längen zwischen 50mm und 2.000 mm.

Art.-Nr.	VE	L
74/50 bis 74/2000	50	50 bis 2.000 mm

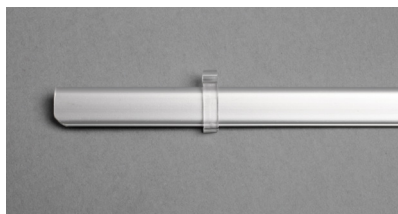

Posterprofil mit und ohne Aufhängeösen

Posterprofil aus PVC mit einer Fülltiefe von ca. 15 mm. Auf Wunsch mit ein oder zwei festen Ösen als Aufhängung. In verschiedenen Längen lieferbar. Gut kombinierbar mit Art.-Nr. 7600, Clip-Hänger. VE nach Auftrag.

Art.-Nr.	Farbe
76/xx	transparent
76W/xx	weiß
76S/xx	schwarz

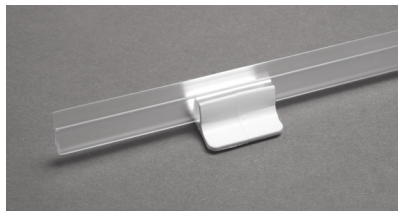

Mini-Halter zum Aufstellen von Klemmprofilen

So wird das Klemmprofil zum stehenden Schildhalter: Einfach Klemmprofil 73/xx in den Halter einschieben. Material: weißer Kunststoff. Selbstklebend.

Art.-Nr.	VE	L	B
7220	100	20 mm	20 mm



Clip-Hänger

Transparente Kunststoff-Öse mit Clip zum Einhängen von Poster- / Klemmschiene.

Art.-Nr.	VE	L	B
6100	100	20 mm	25 mm



Clip-Hänger für Posterprofile

Transparenter Clip aus PVC zum Aufhängen von Posterprofilen. Schenkellänge ca. 16 mm.

Art.-Nr.	VE
7600	1.000



Clip-Hänger MV

Transparente Kunststoff-Öse mit Clip zum Einhängen von Poster- / Klemmschiene. Die Clip-Hänger MV lassen sich mit den verschiedenen Verbindungselementen der Mobilés kombinieren.

Art.-Nr.	VE	L	B
6105	100	25 mm	20 mm



Clip-Hänger

Clip-Hänger aus PE, natur, zum Aufhängen von Plakatschiene und Einhängen in die rückseitige Klemmleiste.

Art.-Nr.	VE	B
L-3034	100	20 mm



Quadratischer Deckenmagnet

Deckenmagnet mit weißer Kunststoffummantelung und offenem Metallhaken.

Art.-Nr.	VE	Tragkraft'	L	B
1514		ca. 4 kg	29 mm	33 mm



Runder Deckenmagnet

Deckenmagnet mit weißer Kunststoffummantelung und offenem Metallhaken.

Art.-Nr.	VE	Tragkraft'	Ø
1512		ca. 4 kg	43 mm
1513		ca. 8 kg	52 mm



Runder Deckenmagnet

Extra starker Deckenmagnet mit weißer Kunststoffummantelung und weiß lackiertem Metallhaken (offen). Geeignet für Gewichte bis 10 kg

Art.-Nr.	VE	Tragkraft'	Ø
1516-21		ca. 10 kg	21 mm

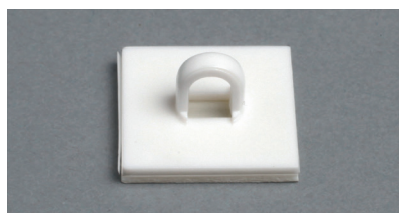

Quadratische Klebe-Öse

Quadratischer weißer Kunststoff-Halter mit geschlossener Öse. Geeignet für Gewichte bis ca. 250 g.

Art.-Nr.	VE	Tragkraft'	L	B
L-2279	100	ca. 250 g	20 mm	20 mm

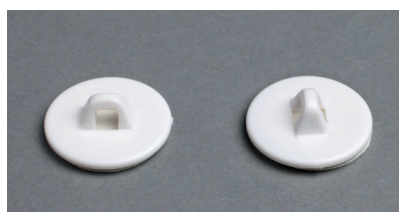

Jet-fix Rundbutton

Geschlossene weiße Kunststoff-Öse mit Spezialkleber für sicheren Halt. Geeignet für Gewichte bis ca. 350 g.

Art.-Nr.	VE	Tragkraft'	Ø
1520	100	ca. 350 g	20 mm



Decken-Klebehaken

Selbstklebender, quadratischer Decken-Klebehaken aus weißem Kunststoff. Geeignet für Gewichte bis ca. 500 g.

Art.-Nr.	VE	Tragkraft'	L	B
L-2280	100	ca. 500 g	25 mm	25 mm

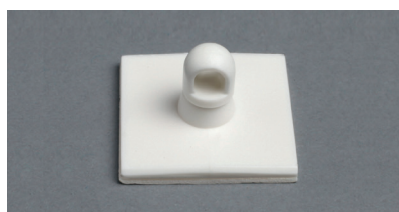

Drehbutton

Quadratischer Klebehaken aus weißem Kunststoff mit drehbarer Öse. Geeignet für Gewichte bis ca. 500 g.

Art.-Nr.	VE	Tragkraft'	L	B
L-2527	100	ca. 500 g	30 mm	30 mm



Jet-fix Doppelbutton

Ovale Klebehaken mit geschlossener Öse. Durch doppelte Klebefläche mit Spezialkleber höhere Tragkraft. Geeignet für Gewichte bis ca. 700 g.

Art.-Nr.	VE	Tragkraft'	L	B
1640	25	ca. 700 g	40 mm	20 mm

1



Hang-Hook

Kleiner selbstklebender, offener Kunststoffhaken.

Art.-Nr.	VE	Tragkraft*	L	B
9640H	100	ca. 1 kg	25 mm	25 mm

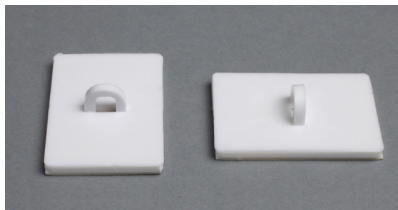

Hangman

Rechteckiger, selbstklebender Kunststoffhalter mit geschlossener Öse. Mit Spezialkleber für hohe Tragkraft. Geeignet für Gewichte bis ca. 2 kg.

Art.-Nr.	VE	Tragkraft*	L	B
9640	100	ca. 2 kg	38 mm	25 mm

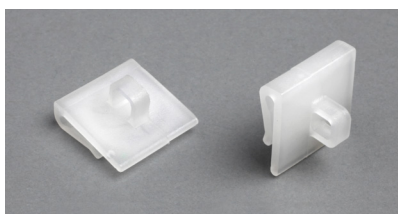

Decken-Cliphaken

Dezenter Trägerhaken aus weißlich-transparentem Kunststoff mit geschlossener Öse. Zum Einhängen in Rasterdecken. Geeignet für Gewichte bis ca. 250 g

Art.-Nr.	VE	Tragkraft*	L	B
L-2277	100	250 g	20 mm	20 mm

1



Tipp vom Fuchs

*Achtung: Die Tragkraft ist auch von der Beschaffenheit der Decke und dem konkreten Einsatzzweck abhängig.



Metallhaken mit Nylonfaden und Splint

Metallhaken mit selbst-arretierendem Nylonfaden. Nylonfaden auf die gewünschte Länge abwickeln – er arretiert sich durch das entstehende Zuggewicht.

Tragfähigkeit bis ca. 500 g.

Art.-Nr.	VE	Haken		Faden
		L	W	L
1720	10	97 mm	10 mm	1500 mm
1720P1	1	97 mm	10 mm	1500 mm
1720P2	2	97 mm	10 mm	1500 mm
1723	10	97 mm	10 mm	3000 mm

Einzel-pack
Zweier-pack

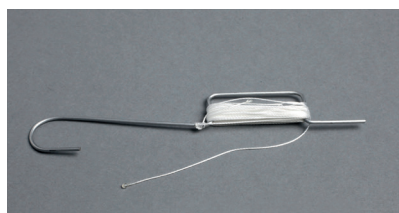

Metallhaken mit Nylonfaden und Perle

Metallhaken mit selbst-arretierendem Nylonfaden. Nylonfaden auf die gewünschte Länge abwickeln – er arretiert sich durch das entstehende Zuggewicht. Harzperle am Ende des Fadens für besonders dezente Befestigung. Gut geeignet für Mobilé. Tragfähigkeit bis ca. 500 g.

*Einzeln im 10er-Strang Abrißbeutel verpackt.

Art.-Nr.	VE	Haken		Faden
		L	W	L
1726	10*	97 mm	10 mm	1500 mm
1727	10*	97 mm	10 mm	3000 mm



Großer Metallhaken mit Nylonfaden und Splint

Metallhaken mit selbst-arretierendem Nylonfaden. Nylonfaden auf die gewünschte Länge abwickeln – er arretiert sich durch das entstehende Zuggewicht. Tragfähigkeit bis ca. 500 g.

Art.-Nr.	VE	Haken		Faden
		L	W	L
1728	50	125 mm	37 mm	1500 mm



Nylonfaden

Stabiler 0,5 mm Nylonfaden Fast unsichtbar und doch stabil, vielseitig einsetzbar. 50 m auf neutraler Karte gewickelt.

Art.-Nr.	L
1750	50.000 mm

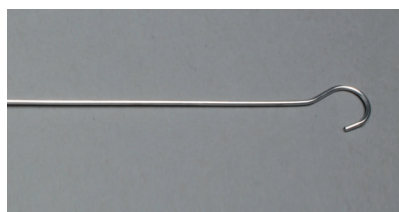

Lange Drahhaken

Drahhaken mit runden Aufhängungen an beiden Enden. Materialstärke ca. 2 mm.

Art.-Nr.	VE	L	W
2110R		100 mm	16 mm
2120R		200 mm	16 mm
2130R		300 mm	16 mm
2140R		400 mm	16 mm
2150R	50	500 mm	16 mm
2175R	50	750 mm	16v

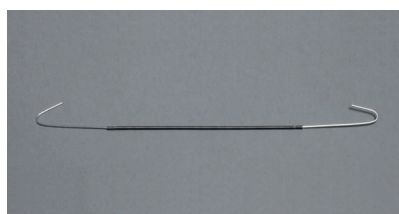

Jet-Snabb

Ausziehbare Spiralfeder, die in der gewählten Länge verharret. Wippeffekt.

*Die angegebene Tragkraft bezieht sich auf das max. Gewicht, bei der die Spirale ihre ausgezogene Länge hält!

Art.-Nr.	VE	Tragkraft*	L
1020	100	400 g	165 bis 1.400 mm
1140	25	400 g	210 bis 1.500 mm
1140-50	50	400 g	210 bis 1.500 mm
1141	25	1.000 g	330 bis 3.000 mm



Jet-Stick

Der praktische Teleskopstab für Deckenhänger ist auf eine Länge von 106 cm Länge ausziehbar und erspart die Leiter, wenn Sie Ihre Werbung unter die Decke bringen möchten. Metall mit Kunststoffhaken.

Art.-Nr.	VE
1310	1



1

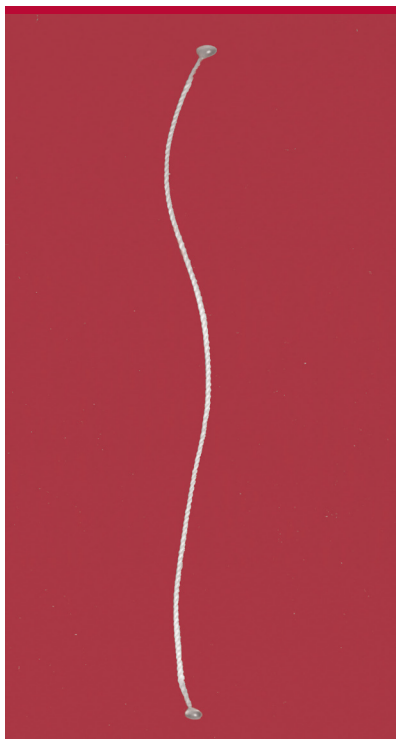
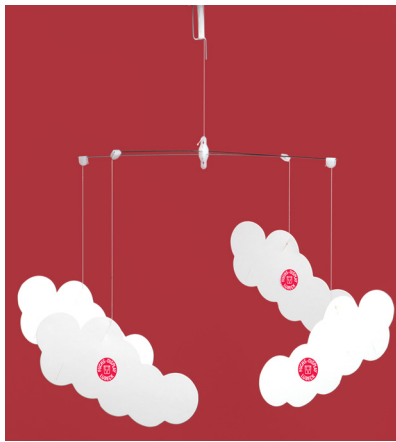

Mobilé

Das Mobilé ohne Knoten! Starke Leichtigkeit für Ihre Werbung
Für Mobilés aus Karton, Pappe und Kunststoff.

Mobilé-Verbinder – Basis für die Konstruktion von Mobilés

Mobilé-Verbinder sind feine, hochfeste Polyesterfäden (ca. 0,14mm ø, Bruchlast ca. 2kg) mit Harzperlen (ca. 1,0 - 1,5mm ø) an beiden Enden. Sie sind in verschiedenen Längen (4 - 200cm) lieferbar. Sie sind auf Wunsch auch mit größeren Perlen (ca. 1,6 - 2,0mm) oder farbig (gelb, grün, rot, blau schwarz) lieferbar. Die Harzperlen passen in jeden Kartonschlitz bis ca. 5 mm Materialstärke sowie alle unsere Verbindungselemente. Ihr Mobilé kann ohne Knoten einfach montiert und sofort einsatzfähig vorkonfektioniert versendet werden. Lieferung nur in ganzen Verpackungseinheiten.

Art-Nr.	VE	L	Art-Nr.	VE	L
1704	1000	40 mm	17-32	500	320 mm
1705	1000	50 mm	17-34	500	340 mm
1706	1000	60 mm	17-36	500	360 mm
1707	1000	70 mm	17-38	500	380 mm
1708	1000	80 mm	17-40	500	400 mm
1709	1000	90 mm	17-44	500	440 mm
1710	1000	100 mm	17-48	500	480 mm
1711	1000	110 mm	17-52	500	520 mm
1712	1000	120 mm	17-56	500	560 mm
1713	1000	130 mm	17-60	500	600 mm
1714	1000	140 mm	17-70	500	700
1715	1000	150 mm	17-80	500	800 mm
1716	1000	160 mm	17-90	500	900
1717	1000	170 mm	17-100	500	1000 mm
1718	1000	180 mm	17-120	500	1200 mm
17-20	500	200 mm	17-130	500	1300 mm
17-22	500	220 mm	17-140	500	1400 mm
17-24	500	240 mm	17-160	500	1600 mm
17-26	500	260 mm	17-180	500	1800 mm
17-28	500	280 mm	17-200	500	2000 mm
17-30	500	300 mm			

Mobilé-Draht

Stabiler Eisendraht in verschiedenen Längen und Stärken zum Bau der Mobilé-Arme. Die Drähte lassen sich mit verschiedenen Verbindungselementen der Mobilés kombinieren.

Art-Nr.	L	Ø	Art-Nr.	L	Ø
4412/06	120 mm	0,60 mm	4432/06	320 mm	0,60 mm
4412/08	120 mm	0,80 mm	4432/08	320 mm	0,80 mm
4412/10	120 mm	1,00 mm	4432/10	320 mm	1,00 mm
4412/12	120 mm	1,20 mm	4432/12	320 mm	1,20 mm
4412/20	120 mm	2,00 mm	4432/20	320 mm	2,00 mm
4416/06	160 mm	0,60 mm	4436/06	360 mm	0,60 mm
4416/08	160 mm	0,80 mm	4436/08	360 mm	0,80 mm
4416/10	160 mm	1,00 mm	4436/10	360 mm	1,00 mm
4416/12	160 mm	1,20 mm	4436/12	360 mm	1,20 mm
4416/20	160 mm	2,00 mm	4436/20	360 mm	2,00 mm
4420/06	200 mm	0,60 mm	4440/06	400 mm	0,60 mm
4420/08	200 mm	0,80 mm	4440/08	400 mm	0,80 mm
4420/10	200 mm	1,00 mm	4440/10	400 mm	1,00 mm
4420/12	200 mm	1,20 mm	4440/12	400 mm	1,20 mm
4420/20	200 mm	2,00 mm	4440/20	400 mm	2,00 mm
4424/06	240 mm	0,60 mm	4444/06	440 mm	0,60 mm
4424/08	240 mm	0,80 mm	4444/08	440 mm	0,80 mm
4424/10	240 mm	1,00 mm	4444/10	440 mm	1,00 mm
4424/12	240 mm	1,20 mm	4444/12	440 mm	1,20 mm
4424/20	240 mm	2,00 mm	4444/20	440 mm	2,00 mm
4428/06	280 mm	0,60 mm	4448/06	480 mm	0,60 mm
4428/08	280 mm	0,80 mm	4448/08	480 mm	0,80 mm
4428/10	280 mm	1,00 mm	4448/10	480 mm	1,00 mm
4428/12	280 mm	1,20 mm	4448/12	480 mm	1,20 mm
4428/20	280 mm	2,00 mm	4448/20	480 mm	2,00 mm



Tipp vom Fuchs

Auf Anfrage bekommen Sie von uns die genauen Konstruktionsbeschreibungen für unser Mobilé-System.

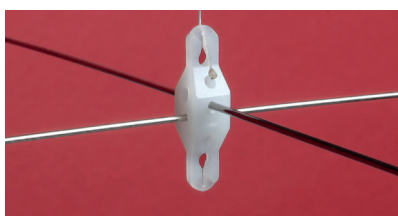

Mobilé-Clip Drahtverbinder

Verbindet 2 Drähte zu einem klassischen Mobilé-Kreuz. Mit allen Mobilé-Drahtstärken kombinierbar. Weißer Kunststoff.

Art.-Nr. VE

4400K lose

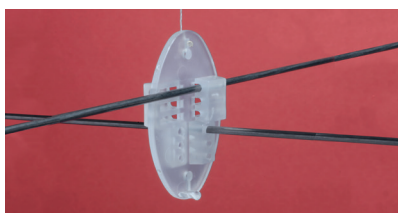

Mobilé-Turtle

Die vielseitige Verbindung im Mobilé-Bau. Mit unserer „Mobilé-Schildkröte“ bleibt kaum ein Kombinationswunsch im Mobilé-Bau offen. Für Drahtstärken von 2,0 mm geeignet. Weißer Kunststoff.

Art.-Nr. VE

4855 lose

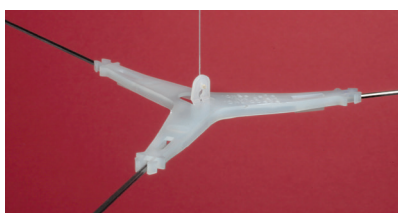

Mobilé-Dreieck

Stabile Basis für ein dreiarmliges Mobilé. Mit allen Mobilé-Drahtstärken kombinierbar. Ca. 100 x 110 mm. Weißer Kunststoff.

Art.-Nr. VE

4856 lose



Mobilé-Clip

Der Clip zur Befestigung des Mobilé-Verbinders am Mobilé-Draht wird auf das Drahtende gesteckt und der Mobiléfaden (Verbinder) einfach in den Clip eingehängt. Mit allen Mobilé-Drahtstärken kombinierbar. Weißer Kunststoff.

Art.-Nr. VE

4400C lose

Dreieck Stanzung

Für Material-Stärken bis 0,6mm

Die Größe der Dreieck Stanzung muss der Material-Stärke angepasst sein. Je dicker das Material, desto größer muss das Dreieck sein. Beim Aufbiegen des Dreiecks darf das Material nicht brechen oder knicken. Das aufgebogene Dreieck wird in seine Planlage zurückgebogen.

Montage: Das Mobile wird in beide Hände genommen oder man baut sich einen Anlagewinkel, der unter dem Dreieck eine entsprechende Vertiefung hat. Mit einem Finger der rechten Hand wird der Mobile-Verbinder in das sich öffnende Dreieck geschoben. Bei nachlassendem Druck des Fingers schließt sich das Dreieck wieder und der Mobile-Verbinder wird in die dafür vorgesehene Ecke gezogen bis die Perle an der Rückseite anliegt.

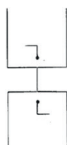

Langschlitz-Stanzung

für Material-Stärken bis 2mm

Die Länge der Stanzlinie muss der Materialstärke angepasst sein. Es muss möglich sein, den gestanzten Schlitz um ca. 2mm zu öffnen, ohne dass das Material weiter einreißt oder knickt.

Montage:

Ein Finger der linken Hand drückt das Material neben dem Schlitz nach oben - ein Finger der rechten Hand nach unten, so dass ein Spalt entsteht, durch den der Mobilé-Verbinder gesteckt wird. Der Spalt wird nun geschlossen und der Mobilé-Verbinder in die untere Ecke gezogen, bis die Perle an der Rückseite anliegt.



Loch/Schlitz Stanzung

für Material-Stärken bis 5mm

Lochpfeifen, 3 - 4mm Durchmesser beigestellte Stanzlinien, ca. 3 - 4mm lang.

Die Stanzlinie muss in Zugrichtung des Mobilé-Verbinders beigestellt werden und ganz dicht an die Lochpfeife anschließen, damit zwischen Loch und Schlitz kein Steg stehenbleibt, der das Einziehen des Mobilé-Verbinders erschweren könnte.

Montage: Der Mobilé-Verbinder wird ca. 1cm durch das Loch gesteckt. Das durchgesteckte Ende wird mit dem Finger der linken Hand an der Perle in Richtung Schlitz festgehalten. Die rechte Hand zieht dann den Mobilé-Verbinder in den Schlitz, bis die Perle anliegt.



Offene Winkel Stanzung

für Material-Stärken bis 5mm

Bei dieser Stanzung kann der Mobilé-Verbinder von außen eingezogen werden. Das Material muss nicht gebogen werden und der Mobilé-Verbinder lässt sich von außen bis an den Endpunkt führen.

Montage: Der Daumen der linken Hand hält den Mobilé-Verbinder oben fest und die rechte Hand zieht den Mobilé-Verbinder von außen zum Endpunkt. Die Perle muss am Material anliegen.



1



Mini Haftsauger

Transparenter Haftsauger mit Pfeilspitze aus transparentem Weich-PVC zur Aufhängung vorgestanzter Werbeträger – Loch \varnothing ca. 4 - 5 mm.

Art.-Nr.	VE	\varnothing
8014	5.000	14 mm



Haftsauger (2-teilig)

Haftsauger aus transparentem Weich-PVC zur Aufhängung vorgestanzter Werbeträger mit Dorn.

Art.-Nr.	VE	\varnothing
8025	500	22 mm



Haftsauger

Haftsauger aus phthalatfreiem transparentem Weich-PVC. Temperaturbeständig in einem Bereich von ca. -10°C bis ca. $+80^{\circ}\text{C}$.

Art.-Nr.	VE	\varnothing
8028	2.500	28 mm



Haftsauger mit Haken

Haftsauger aus transparentem Weich-PVC. Mit weichem Kunststoff-Haken.

Art.-Nr.	VE	\varnothing
8036	250	36 mm



Haftsauger

Haftsauger aus transparentem Weich-PVC. Kopf \varnothing ca. 11 mm.

Art.-Nr.	VE	\varnothing
8047	2.500	42 mm



Haftsauger mit Metallhaken

Haftsauger aus transparentem Weich-PVC mit stabilem Metallhaken, ca. 2 mm Materialstärke.

Art.-Nr.	VE	\varnothing
8047H	100	42 mm



Haftsauger mit Dorn

Großer Haftsauger aus transparentem Weich-PVC zur Aufhängung vorgestanzter Werbeträger. Kopf (Dorn-Aufnahme): ca. 11 mm \varnothing / Dorn: ca. 4 mm \varnothing

Art.-Nr.	VE	\varnothing
8047D	2.500	47 mm



Haftsauger mit Fähnchenfuß

Großer Haftsauger aus transparentem Weich-PVC. Aufnahme für kleine Rohre (Fähnchenfuß) ca. 7 mm \varnothing , passend für Dekolift-Rohre.

Art.-Nr.	VE	\varnothing
8047F	2.500	47 mm



Haftsauger mit Schraube

Großer Haftsauger aus transparentem Weich-PVC mit Nylon-Schraube, \varnothing ca. 5 mm Gewindedurchmesser. Die Schaftlänge der Schraube beträgt 6 mm.

Art.-Nr.	VE	\varnothing
8047S	100	47 mm



Deko-Spring Haftsauger

Kombination aus Haftsauger und Feder-Wipper. Haftsauger aus transparentem Weich-PVC mit „Deko-Spring“ Feder-Wipper mit ca. 30 mm langer Feder und Klebefläche zur Anbringung eines Schildes.

Art.-Nr.	VE	\varnothing
1822WW	100	47 mm



XXL Haftsauger

Extra großer Haftsauger aus transparentem Weich-PVC. Querloch \varnothing ca. 7 mm, passend für Dekolift-Rohre. Geeignet als Föhnchenhalter oder für Girlanden.

Art.-Nr.	VE	\varnothing
8055	100	55 mm

1



Tipp vom Fuchs

Die Haftsauger halten auf allen glatten Oberflächen.



S-Haken

Kleiner, kompakter S-Haken aus weißem Kunststoff mit fast geschlossenen Bögen. Ideal auch als Kettenglied.

Art.-Nr.	VE	L	B	Öffnung
2080	100	27 mm	15 mm	2 mm

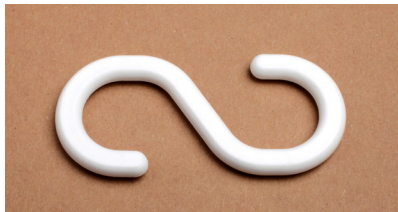

S-Haken

Weißer S-Haken aus weißem Kunststoff. Ideal auch als Kettenglied.

Art.-Nr.	VE	L	B	Öffnung
L-7080-W	100	55 mm	25 mm	10 mm



Flacher S-Haken

Flacher S-Haken aus weißem Kunststoff. Ideal auch als Kettenglied.

Art.-Nr.	VE	L	B	Öffnung
9636	100	100 mm	38 mm	19 mm



S-Haken

Starker kleiner S-Haken aus Metall. Materialstärke ca. 2 mm. Ideal auch als Kettenglied.

Art.-Nr.	VE	L	B	Öffnung
2072	100	27	11	19



S-Haken

Leichter kleiner S-Haken aus Metall. Materialstärke ca. 1 mm. Ideal auch als Kettenglied.

Art.-Nr.	VE	L	B	Öffnung
2070	100	28 mm	9 mm	6 mm



S-Haken

Starker S-Haken aus Metall. Materialstärke ca. 2 mm. Geeignet für größere Objekte. Ideal auch als Kettenglied.

Art.-Nr.	VE	L	B	Öffnung
2076	100	66 mm	27 mm	24 mm



Asymmetrischer S-Haken

Asymmetrischer S-Haken aus Metall. Materialstärke ca. 2 mm. Ideal auch als Kettenglied.

Art.-Nr.	VE	L	B	Öffnung
2077	50	95 mm	28/53	25/50 mm

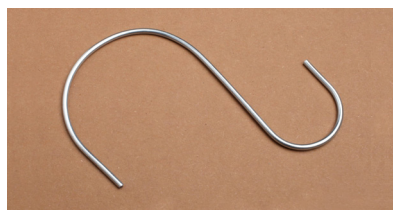

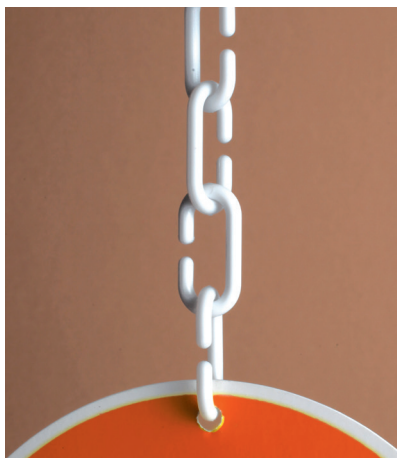

C-Haken

C-Haken aus weißem Kunststoff mit fast geschlossenem Bogen. Geeignet als Aufhängung und Kettenglied.

Art.-Nr.	VE	L	B	Öffnung
2090	100	30 mm	15 mm	3 mm



C-Haken

Starker C-Haken aus Metall. Materialstärke ca. 2 mm. Geeignet als Aufhängung und Kettenglied.

Art.-Nr.	VE	L	B	Öffnung
2075	100	39 mm	14 mm	14 mm



C-Haken

Starker C-Haken aus Metall. Materialstärke ca. 2 mm. Geeignet als Aufhängung und Kettenglied.

Art.-Nr.	VE	L	B	Öffnung
2074	50	60 mm	23 mm	29 mm



C-Haken

C-Haken aus Metall mit weiter Öffnung. Materialstärke ca. 2 mm. Geeignet als Aufhängung und Kettenglied.

Art.-Nr.	VE	L	B	Öffnung
2075W	100	39 mm	18 mm	15 mm

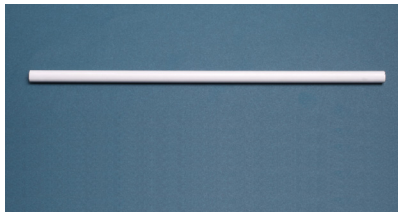

Dekolift-Rohr ungeschlitzt

Das Fähnchenrohr aus Hart-PVC ist in Längen von 50 mm bis 1.500 mm erhältlich. Es hat einen Außendurchmesser von ca. 7mm, einen Innendurchmesser von ca. 5mm und stellt die Basis für das Dekolift-System dar. Das Dekolift-Rohr wird nach Kundenauftrag abgelängt.

Art.-Nr.	L	Ø
45/50 bis 45/1500	50 bis 1.500 mm	5/7 mm



Anwendungsbeispiel - Schildhalter:

Das ungeschlitzte Dekolift-Rohr auf einen unserer Dekolift-Füße aufstecken, dann in das obere Ende des Rohres den Dekolift-Tab (Art.-Nr. 4224) mit dem Metallsteg in das Rohr stecken und das Warenschild an der Klebefläche des Dekolift-Tabs aufkleben. Nun können Sie das Schild – dank des biegsamen Metallstegs – so ausrichten, dass es die optimale Sichtposition erhält.

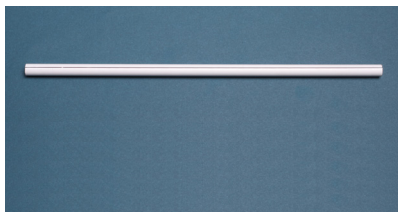

Dekolift-Rohr geschlitzt

Das Dekolift-Rohr aus Hart-PVC ist in Längen von 50 mm bis 1.500 mm erhältlich. Es hat einen Außendurchmesser von ca. 7 mm, einen Innendurchmesser von ca. 5 mm und stellt die Basis für das Dekolift-System dar. Das Dekolift-Rohr wird nach Kundenauftrag abgelängt.

Art.-Nr.	L	Ø
47/50 bis 47/1500	50 bis 1.500 mm	5/7 mm



Anwendungsbeispiel „Banner“:

So wird aus einem Blatt Papier / Pappe im Handumdrehen ein Werbebanner: Ca. 2 mm vom Blattrand entfernt eine oder mehrere Heftklammern parallel zum Rand anbringen (je nach Seitenbreite) und das Blatt in den Rohrschlitz einschieben. Die Heftklammern halten es sicher im Rohr, da sie stärker sind als der Schlitz. Die Rohrenden werden durch unsere Abschlusskappen oder DL-Füße sauber verschlossen.

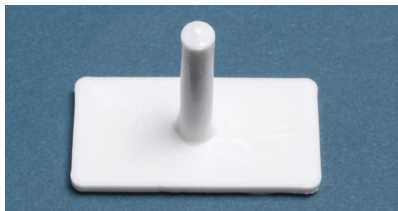

Dekolift-Fuß gerade

Fähnchen-Fuß (90°) aus weißem Kunststoff mit zwei Klebepunkten (je ca. 18 mm Ø), passend für alle Dekolift-Rohre.

Art.-Nr.	VE	L	B
4042	50	40 mm	20 mm

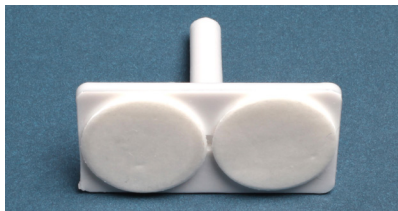

Dekolift-Standfuß

Der schräge Standfuß aus weißem Kunststoff (62°) mit zwei Klebepunkten (je ca. 18 mm Ø) passt für alle Dekolift-Rohre. Durch seinen schrägen Dorn kann er auch solo zum Aufhängen von Kleinpackungen genutzt werden.

Art.-Nr.	VE	L	B
4062	50	40 mm	20 mm

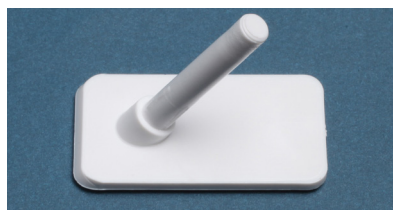



Dekobase

Der große selbstklebende Dekolift-Fuß aus weißem Kunststoff mit Klebefläche auf der Rückseite ist besonders standfest und daher auch für die etwas größere und gewichtigere Werbung gut geeignet.

Art.-Nr.	VE	Ø
4860	lose	70 mm

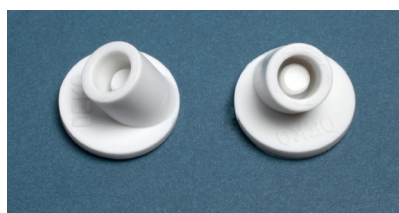

Dekolift-Fähnchenfuß

Runder Fähnchenfuß aus weißem Kunststoff mit Klebefläche (ca. 18 mm Ø), passend für geschlitzte Dekolift-Rohre bis ca. 300 mm Länge.

Art.-Nr.	VE	Ø
4120	50	20 mm



Spring-Feder für Dekolift-Fähnchenfuß.

Für besonders dynamische Fähnchen. Kombinieren Sie den Dekolift-Fähnchenfuß (Art.-Nr. 4120) mit der Springfeder aus Eisendraht und erhalten Sie so ein dynamisches Fähnchen.

Art.-Nr.	VE
4122	50



Dekolift-Kappe

Abschlusskappe für Dekolift-Rohre aus weißem Kunststoff für sauberen Abschluss Ihres Fähnchenhalters. Wenn Sie mit unserem Dekolift-System ein horizontales Banner bauen, können Sie die Dekolift-Kappe auch auf beide Enden als Abschlusskappe aufstecken.

Art.-Nr.	VE
4470	50



Dekolift-Stöpsel

Der Dekolift-Stöpsel aus weißem Kunststoff ist ein sauberer Abschluss für das Dekolift-Rohr, wenn Sie es beispielsweise als Fahnenhalter nutzen.

Art.-Nr.	VE
4350	50

WERBEWIRKSAME BEFESTIGUNGSLÖSUNGEN AM POS

Fahnen, Banner und mehr (Dekoliftsystem)



Dekolift-Tab, gebogen

Den biegsamen Dekolift-Tab aus weißem Metall mit Klebepunkt (ca. 18 mm \varnothing) in das Rohrende des Dekolift-Rohrs einstecken und in die sichtgünstigste Position biegen.

Art.-Nr.	VE	L	\varnothing
4224	50	58	20 mm

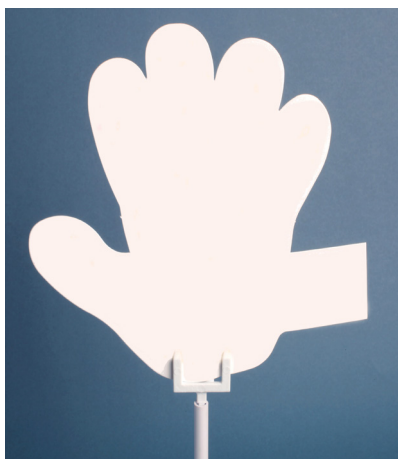
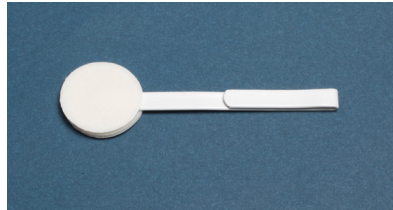

Dekolift-Karton-Nadel

Kunststoff-Nadel aus weißem Kunststoff mit vier Zinken zum Befestigen von Schildern. Passt auf alle Dekolift-Rohre und in Wellkarton.

Art.-Nr.	VE	B	H
4100	2.500	28 mm	53 mm

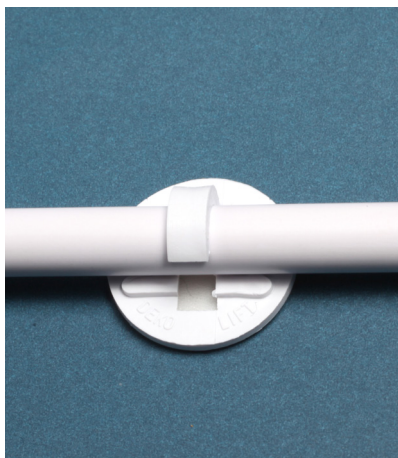
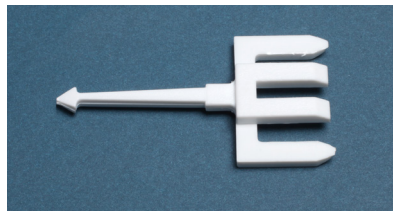

Dekolift-Cliphaken

Clip-Haken aus weißem Kunststoff mit Klebepunkt (ca. 18 mm \varnothing) auf der Rückseite zur Befestigung des Dekolift-Rohrs (Art.-Nr. 45xx/47xx) und als Solo-Anwendung z.B. als selbstklebender Stifthalter.

Art.-Nr.	VE	\varnothing
4820	100	20 mm

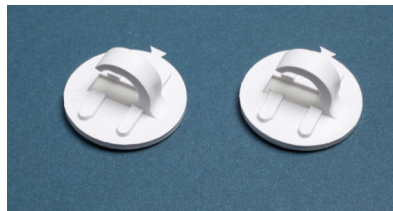

Haftsauger „Fähnchenfuß“

Haftsauger aus transparentem PVC mit Aufnahme für kleine Rohre von ca. 7 mm \varnothing . Passend für Dekolift-Rohr, Art.-Nr. 45xx/47xx.

Art.-Nr.	VE	\varnothing
8047F	2.500	47 mm



Haftsauger mit Querloch

Querloch mit Innendurchmesser 7 mm, passend für Dekolift-Rohr (Art.-Nr. 45xx/47xx). Auch geeignet zum Aufhängen von Girlanden. Weich-PVC, transparent.

Art.-Nr.	VE	\varnothing
8055	100	55 mm



Nylon-Sicherungsband, geknotet

Reißfestes Nylonband, dessen Schlaufenlänge sich von Knoten zu Knoten einstellen lässt. Zur sicheren Befestigung von Etiketten und mehr am POS.

Art.-Nr.	VE	L
2330	1.000	125 mm



Nylon-Sicherungsfaden, glatt

Reißfester, glatter Nylonsicherungsfaden zur Befestigung von Etiketten und Preisschildern.

Art.-Nr.	VE	L
2331	500	125 mm
2331-2	500	225 mm

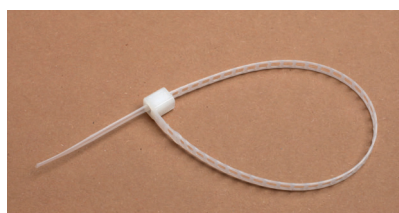

Sprossenband aus reißfestem Nylon

Dank feiner Sprossen sehr variabel in der Schlaufengröße. Das Sprossenband besteht aus reißfestem Nylon und ist vielseitig einsetzbar.

Art.-Nr.	VE	L
2332	1.000	175 mm
2333	1.000	280 mm

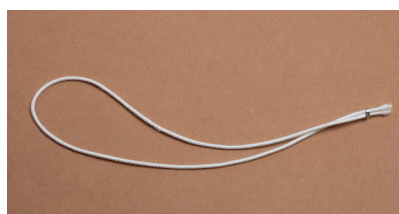

Deko-Ziehschleife

Weiß ummanteltes, reißfestes Gummiband – als Schleife geschlossen. Zur Befestigung von Etiketten, etc. – ideal kombinierbar mit Artikel-Nr. 6000 „Deko 6000“.

Art.-Nr.	VE	L
6010	1.000	220 mm



Elastik-Sicherungsspirale

Elastikspirale aus Kunststoff mit Metallring an beiden Enden. Zur Sicherung von Artikel und Ausstellungsstücken, die in die Hand genommen, aber nicht entwendet werden dürfen. Dehnbare Länge.

Art.-Nr.	VE	L
6011	100	140 - 850 mm



Ovalring mit Klick-Verschluss

Mit seinem Klick-Verschluss lässt sich der Ovalring aus weißem Kunststoff einfach öffnen und schließen. Öffnungsweite bis ca. 14 mm / Innendurchmesser ca. 10 mm.

Art.-Nr.	L x B
L-2310-20	20 x 16 mm
L-2310-50	50 x 16 mm



Deko-Ring mit Klick-Verschluss

Mit seinem Klick-Verschluss lässt sich der Ovalring aus weißem Kunststoff einfach öffnen und schließen. Materialstärke ca. 15 mm.

Art.-Nr.	VE	Ø
4923	100	23
5923	5000	23
5926	1000	26



Snap-Clip

Mini-Karabinerhaken aus weißem Kunststoff. Öse ca. 5 mm.

Art.-Nr.	VE	L
5930	1000	30 mm



Dekopunkt N

Doppelseitiger Klebepunkt mit Standard-Kleber.

Art.-Nr.	VE	Ø	Ausführung
5110	20.000 / Rolle	10 mm	Schaumpunkt / 2-seitig, permanent
5110/A	15 Blatt à 70 Pkte	10 mm	Schaumpunkt / 2-seitig, permanent
5113	25.000 / Rolle	13 mm	Schaumpunkt / 2-seitig, permanent
5113/A	20 Blatt à 50 Pkte	13 mm	Schaumpunkt / 2-seitig, permanent
5120	5.000 / Rolle	18 mm	Schaumpunkt / 2-seitig, permanent
5120M	20.000 / Rolle	18 mm	Schaumpunkt / 2-seitig, permanent
5120/A	17 Blatt à 30 Pkte	18 mm	Schaumpunkt / 2-seitig, permanent
3120	4 Blatt à 30 Pkte	18 mm	Schaumpunkt / 2-seitig, permanent
5120/30	5.000 / Rolle	30 mm	Schaumpunkt / 2-seitig, permanent
5120/30/A	24 Blatt à 21 Pkte	30 mm	Schaumpunkt / 2-seitig, permanent



Dekopunkt A

Beschreibung: Doppelseitiger Klebepunkt, eine Seite mit Standard-Kleber und eine Seite mit leicht ablösbarem Kleber.

Art.-Nr.	VE	Ø	Ausführung
5121	5.000 / Rolle	18 mm	Schaumpunkt / 2-seitig, 1 x rückstandsfrei ablösbar
5121/A	17 Blatt à 30 Pkte	18 mm	Schaumpunkt / 2-seitig, 1 x rückstandsfrei ablösbar



Dekopunkt S

Doppelseitiger Klebepunkt mit stark haftendem Kleber auf beiden Seiten. Haftet auch auf leicht unebenen Flächen sehr gut. Artikel wird mit grüner Abdeckfolie auf den Klebepunkten geliefert.

Art.-Nr.	VE	Ø	Ausführung
5090	10.000 / Rolle	18 mm	Schaumpunkt / 2-seitig, extra starker Kleber, permanent
5090/A	10 Blatt à 30 Pkte	18 mm	Schaumpunkt / 2-seitig, extra starker Kleber, permanent



Acrylklebepunkt

Doppelseitiger, transparenter Klebepunkt aus Acryl. Rückstandsfrei ablösbar. Ca. 1 mm stark.

Art.-Nr.	VE	Ø	Ausführung
JF5112A	500 / Rolle	12 mm	Acryl, transparent / 2-seitig, rückstandsfrei ablösbar
JF5115A	500 / Rolle	15 mm	Acryl, transparent / 2-seitig, rückstandsfrei ablösbar
JF5119A	500 / Rolle	19 mm	Acryl, transparent / 2-seitig, rückstandsfrei ablösbar

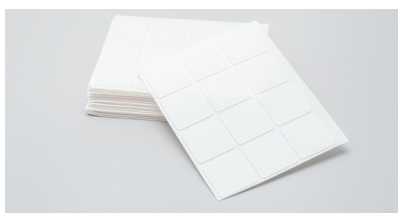

Acrylklebepad

Quadratisches, doppelseitiges und transparentes Klebepad aus Acryl. Rückstandsfrei ablösbar. Ca. 1 mm stark.

Art.-Nr.	VE	L x B	Ausführung
JF5125A	20 Blatt à 12 Pads	25 x 25 mm	Acryl, transparent / 2-seitig, rückstandsfrei ablösbar



Selbstklebendes Klettband „Flausch“ und „Haken“

Sie erhalten Klettband getrennt nach Haken- und Flauschseite. Mit ATA stark haftendem Acryl Tape, für sicheren Halt. Breite: 20mm. Weitere Farben und Größen auf Anfrage.

Art.-Nr.	VE	B	Ausführung	Farbe
Klett20H	25 m / Rolle	20 mm	Klett Hakenseite / ATA - stark haftend	weiß
Klett20F	25 m / Rolle	20 mm	Klett Flauschseite / ATA - stark haftend	weiß
Klett20H/S	25 m / Rolle	20 mm	Klett Hakenseite / ATA - stark haftend	schwarz
Klett20F/S	25 m / Rolle	20 mm	Klett Flauschseite / ATA - stark haftend	schwarz



Selbstklebende Klettpunkte „Flausch“ und „Haken“

Sie erhalten Klettpunkte bei uns getrennt nach Haken- und Flauschseite.
Ausgerüstet mit ATA – stark haftendes Acryl Tape – für einen sicheren Halt. Weitere Farben und Größen auf Anfrage.

Art.-Nr.	VE	Ø	Ausführung	Farbe
5313F	4.700 / Rolle	13 mm	Klett Flauschseite / ATA - stark haftend	weiß
5313H	4.700 / Rolle	13 mm	Klett Hakenseite / ATA - stark haftend	weiß
5313F/S	4.700 / Rolle	13 mm	Klett Flauschseite / ATA - stark haftend	schwarz
5313H/S	4.700 / Rolle	13 mm	Klett Hakenseite / ATA - stark haftend	schwarz
5319F	1.120 / Rolle	19 mm	Klett Flauschseite / ATA - stark haftend	weiß
5319H	1.120 / Rolle	19 mm	Klett Hakenseite / ATA - stark haftend	weiß
5319F/S	1.120 / Rolle	19 mm	Klett Flauschseite / ATA - stark haftend	schwarz
5319H/S	1.120 / Rolle	19 mm	Klett Hakenseite / ATA - stark haftend	schwarz
5333F	700 / Rolle	33 mm	Klett Flauschseite / ATA - stark haftend	weiß
5333H	700 / Rolle	33 mm	Klett Hakenseite / ATA - stark haftend	weiß
5333F/S	700 / Rolle	33 mm	Klett Flauschseite / ATA - stark haftend	schwarz
5333H/S	700 / Rolle	33 mm	Klett Hakenseite / ATA - stark haftend	schwarz
5346F	500 / Rolle	46 mm	Klett Flauschseite / ATA - stark haftend	weiß
5346H	500 / Rolle	46 mm	Klett Hakenseite / ATA - stark haftend	weiß
5346F/S	500 / Rolle	46 mm	Klett Flauschseite / ATA - stark haftend	schwarz
5346H/S	500 / Rolle	46 mm	Klett Hakenseite / ATA - stark haftend	schwarz

Gummibänder mit Doppelsplint oder als Ring

1

Textilummantelte Rund- und Flachgummischnüre mit abgerundetem, kratzfesten Metallsplint an jedem Ende.

Gemessen wird immer die offene Länge des verwendeten Fadens ohne Splint. In vielen verschiedenen Farben und Varianten lieferbar.

Sie können unsere textilummantelte Bänder auch als geschlossenen Ring bestellen. Die offene Mindestlänge für Ringe beträgt 14 cm.

Außerdem können wir auf Anfrage auch flache Elastikfäden und Kordeln in verschiedenen Varianten liefern.

Bestellen Sie auch unser Musterbuch.

Schreiben Sie uns gerne an

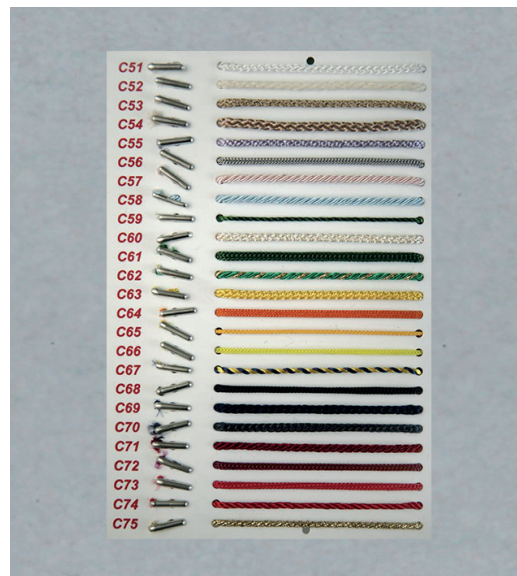
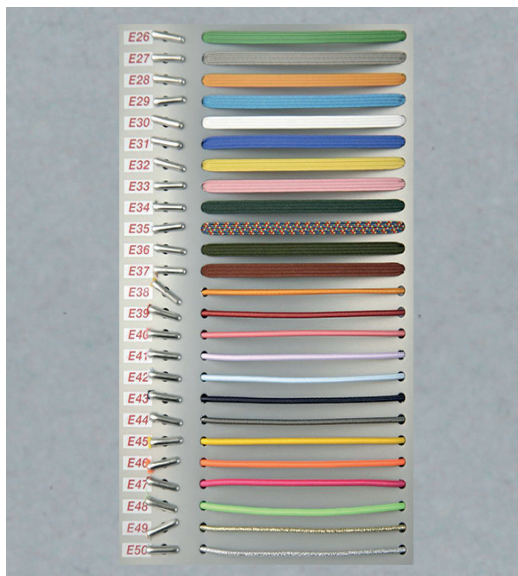
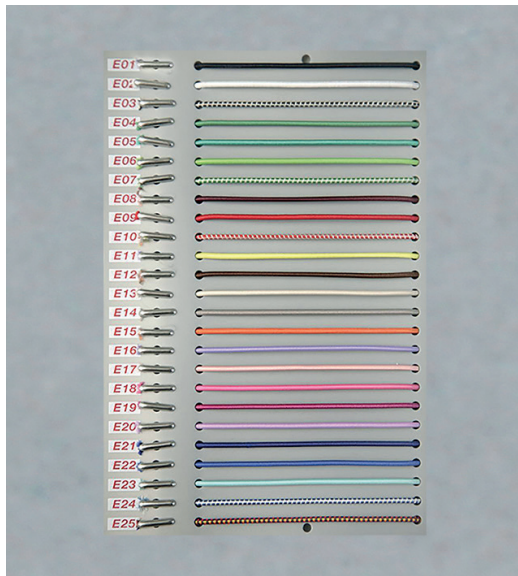

1



Tipp vom Fuchs

Wir bieten ebenfalls geschlossene Ringe aus Elastikfäden an. Die offene Mindestlänge für Ringe beträgt 14 cm.



ALLES FÜR DEN DISPLAYBAU

Druckösen	33
Verbinder und Displayfüße	34
Schrauben	35
Displayhaken	36
Data-Strip und C-Profile	44



Tipp vom Fuchs

Sie haben eine ganz spezifische Anforderung? Sprechen Sie uns an – wir prüfen gern, was außerhalb unseres Standardprogramms möglich ist.

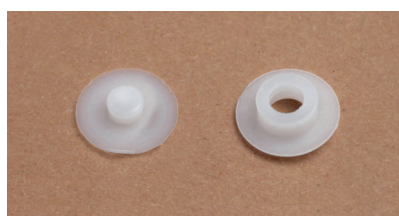

Drucköse

Drucköse aus weißlich-transparentem Kunststoff. Zum Binden und Verbinden von Drucksachen und Display-Elementen. Lochdurchmesser ca. 6 mm.

Art.-Nr.	VE	Ø Kopf	Bindestärke
2060	5000	10 mm	2 mm

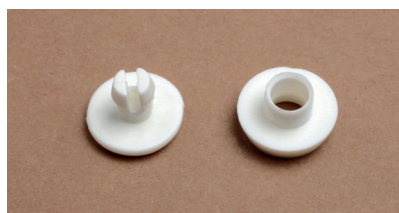

Drucköse

Drucköse aus weißem Kunststoff. Zum Binden und Verbinden von Drucksachen und Display-Elementen. Lochdurchmesser ca. 6 mm.

Art.-Nr.	VE	Ø Kopf	Bindestärke
2061	1000	10 mm	3 mm

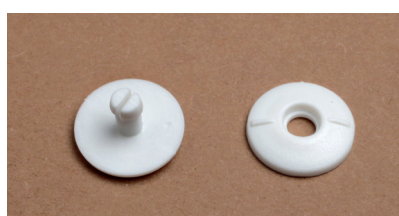

Druck-Ösen

Variablen Drucköse aus weißem K-Resin. Zum Binden und Verbinden von Drucksachen und Display-Elementen. K-Resin ist ein besonderes Polymer, das sich durch die einzigartige Kombination aus besonderer Klarheit, Stoßfestigkeit, Steifigkeit und Hochglanz auszeichnet.

Art.-Nr.	VE	Ø Kopf	Bindestärke
2062	1000	10 mm	bis 3 mm
2063	1000	10 mm	bis 5 mm

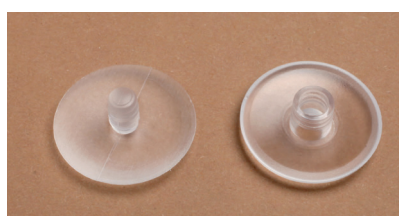

Druck-Ösen

Variable Drucköse aus transparentem K-Resin. Zum Binden und Verbinden von Drucksachen und Display-Elementen. Lochdurchmesser ca. 6 mm. K-Resin ist ein besonderes Polymer, das sich durch die einzigartige Kombination aus besonderer Klarheit, Stoßfestigkeit, Steifigkeit und Hochglanz auszeichnet.

Art.-Nr.	VE	Ø Kopf	Bindestärke
2064-11T	250	28 mm	6 - 11 mm
2046-15T	250	28 mm	6 - 15 mm
2064-21T	250	28 mm	6 - 21 mm



Druckösen der Serie 2064/xx sind in weiteren Ausführungen und auch als Spreizösen lieferbar. Bitte fragen Sie direkt an.



Quick-Snabb

Pfeil-Niete aus Polypropylen (natur) zur schnellen und sicheren Verbindung verschiedener Materialien. Die Pfeilspitze wirkt als Widerhaken, die sicher hält.

Art.-Nr.	VE	L	Ø Kopf
2066-L4	100	4 mm	12 mm
2066-L7	100	7 mm	12 mm
2066-L10	100	10 mm	12 mm



Nylon-Clip

Wiederverschließbares Nylonband aus transparentem PVC mit Clip-Verschluss. Lässt sich zur Schlaufe zusammenstecken und bei Bedarf wieder öffnen.

Art.-Nr.	VE	L
2335	100	30 mm
2334-50	100	50 mm
2334	100	100 mm



Anti-Rutsch-Fuß

Runder Displayfuß aus transparentem PU-Schaum mit selbstklebender Rückseite. Ideal für einen rutschfesten, minimal erhöhten Stand.

Art.-Nr.	VE	H	Ø
JF904T	200	3,5 mm	12,7 mm
JF903T	84	1,9 mm	19,1 mm

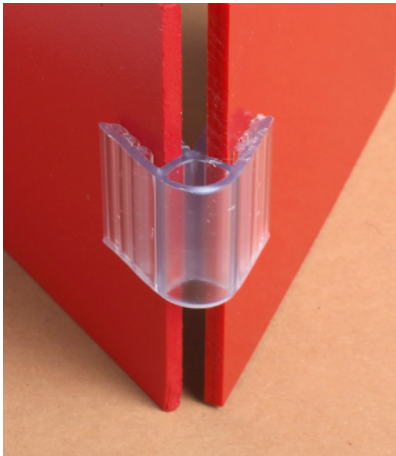

Super-Grip 60 Grad

2-Elemente-Verbinder im 60° - Winkel und dezente Steckverbindung aus transparentem PVC für 2 Display-Elemente, die im 60-Grad-Winkel zueinander stehen sollen. Geeignet für Materialien bis zu ca. 3 mm Stärke. Einstecktiefe je ca. 10 mm. Schenkellänge ca. 20 mm.

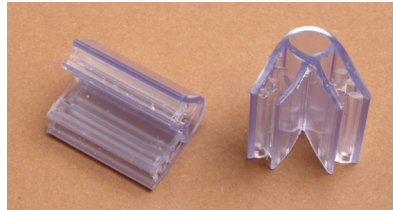

Art.-Nr.	VE
F282	100

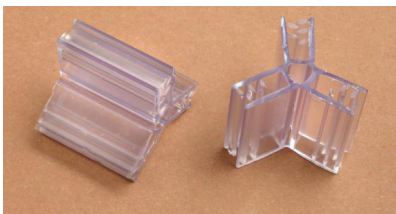

Super-Grip Y

3-Elemente-Stern-Verbinder und dezente Steckverbindung aus transparentem PVC., die bis zu 3 Display-Elemente sternförmig verbindet. Einsteckhöhe ca. 26 mm. Geeignet für Materialstärken bis ca. 3 mm.

Art.-Nr.	VE	L	B
F280	100	26 mm	26 mm

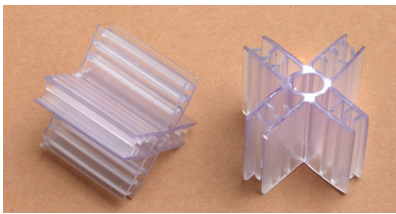

Super-Grip X

Dezente Steckverbindung aus transparentem PVC. 4-Elemente-Stern-Verbinder, die bis zu 4 Display-Elemente sternförmig verbinden. Einsteckhöhe ca. 26 mm. Geeignet für Materialstärken bis ca. 3 mm.

Art.-Nr.	VE	L	B
F279	50	26 mm	26 mm



Doppelgrip

2-Elemente-Reihen-Verbinder und dezente Steckverbindung aus transparentem PVC für 2 Display-Elemente mit gleichen Materialstärken nebeneinander. Geeignet für Materialien bis zu ca. 3 mm Stärke. Einstecktiefe je ca. 10 mm.

Art.-Nr.	VE	L	B
F281	100	25 mm	21 mm

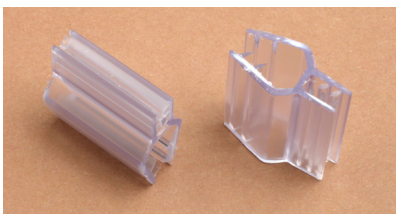

Doppelgrip

2-Elemente-Reihen-Verbinder und dezente Steckverbindung aus transparentem PVC für 2 Display-Elemente mit unterschiedlichen Materialstärken nebeneinander. Geeignet für Materialien bis zu ca. 3 mm / 9 mm Stärke. Einstecktiefe ca. 10 mm / ca. 15 mm.

Art.-Nr.	VE	B	H
F281S	100	25 mm	26 mm
F281SL	100	38 mm	26 mm



Super-Grip 90 Grad

2-Elemente-Verbinder im 90° - Winkel und dezente Steckverbindung aus transparentem PVC für 2 Display-Elemente, die im 90-Grad-Winkel zueinander stehen sollen. Geeignet für Materialien bis zu ca. 3 mm Stärke. Einstecktiefe je ca. 9 mm. Schenkellänge ca. 17 mm.

Art.-Nr.	VE
F283	100



Display-Fuß

Display Fuß aus transparentem Kunststoff zum Aufstecken auf Display- / Karton-Kanten und Ecken. Einstecktiefe ca. 6 mm.

Art.-Nr.	VE	H	B	H
2700K	1000	10 mm	98 mm	48 mm

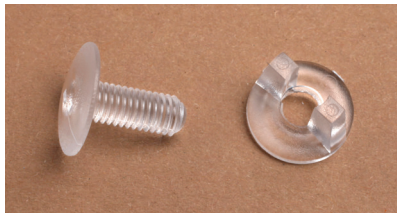

Displayschraube

Die Displayschraube aus transparentem Kunststoff zur dezenten und sicheren Verbindung verschiedener Materialien. Lochdurchmesser ca. 0,5 mm.

Art.-Nr.	VE	L	Ø Kopf
L-2301-12	100	12 mm	14 mm
L-2301-25	100	25 mm	14 mm



Druckschraube, kleiner Kopf

Druckschraube, Kunststoff, mit kleinem Kopf zur dezenten und sicheren Verbindung verschiedener Materialien. Liefbar in den Farben weiß und schwarz und in transparent

Art.-Nr.	VE	Länge	Farbe
DS-187W	100	4,75 mm	weiß
DS-187S	100	4,75 mm	schwarz
DS-187T	100	4,75 mm	transparent
DS-125W	100	3,18 mm	weiß
DS-125S	100	3,18 mm	schwarz
DS-125T	100	3,18 mm	transparent
DS-375W	100	9,53 mm	weiß
DS-375S	100	9,53 mm	schwarz
DS-375T	100	9,53 mm	transparent
DS-500W	100	12,7 mm	weiß
DS-500S	100	12,7 mm	schwarz
DS-500T	100	12,7 mm	transparent
DS-750W	100	19 mm	weiß
DS-750S	100	19 mm	schwarz
DS-750T	100	19 mm	transparent
DS-1000W	100	25,4 mm	weiß
DS-1000S	100	25,4 mm	schwarz
DS-1000T	100	25,4 mm	transparent



Druckschraube, großer Kopf

Druckschraube, Kunststoff, mit großem Kopf zur dezenten und sicheren Verbindung verschiedener Materialien. Liefbar in den Farben weiß und schwarz und in transparent

Art.-Nr.	VE	Länge	Farbe
DSX-187W	100	4,75 mm	weiß
DSX-187S	100	4,75 mm	schwarz
DSX-187T	100	4,75 mm	transparent
DSX-125W	100	3,18 mm	weiß
DSX-125S	100	3,18 mm	schwarz
DSX-125T	100	3,18 mm	transparent
DSX-375W	100	9,53 mm	weiß
DSX-375S	100	9,53 mm	schwarz
DSX-375T	100	9,53 mm	transparent
DSX-500W	100	12,7 mm	weiß
DSX-500S	100	12,7 mm	schwarz
DSX-500T	100	12,7 mm	transparent
DSX-750W	100	19 mm	weiß
DSX-750S	100	19 mm	schwarz
DSX-750T	100	19 mm	transparent
DSX-1000W	100	25,4 mm	weiß
DSX-1000S	100	25,4 mm	schwarz
DSX-1000T	100	25,4 mm	transparent



Kunststoffschraube mit Aufhängeöse

Kunststoffschraube, weiß mit Aufhängeöse, verschieden Längen verfügbar.

Art.-Nr.	VE	L	Farbe
LS-125W	100	31,8cm	weiß
LS-187W	100	47,5cm	weiß
LS-375W	100	9,53mm	weiß
LS-500W	100	12,7mm	weiß
LS-750W	100	19,0mm	weiß
LS-1000W	100	25,4mm	weiß

HAKEN ZUM KLEMMEN

Das spezielle Design unserer Haken zum Klemmen sowie die Fertigung aus hochwertigem Kunststoff garantieren einfache Konfektionierung und sicheren Halt.

Zum Anbringen der Haken am Display entsprechende Schlitze (20mm x 10mm oder größer) vorstanzen, beim Aufbau Haken dort einklemmen, und fertig ist das perfekte Blisterdisplay.

Die Standardfarbe der Haken ist weiß, bei Bedarf sind diese aber auch in schwarz, transparent oder Ihrer Wunschfarbe lieferbar.

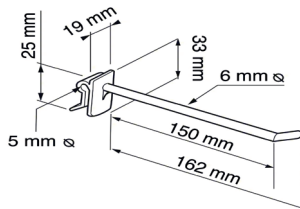

90P

Displayhaken mit runder Zunge – ca. 5 mm Durchmesser – zum Klemmen. Befestigungslasche auf das Display klemmen oder in vorgestanzten Schlitz einstecken. Geeignet für Euro-Loch-Aufhänger. Polyamid, glasfaserverstärkt, weiß. Für Materialstärken von 2-4mm.

Art.-Nr.	VE	L	B
90P-50	lose	50 mm	19 mm
90P-100	lose	100 mm	19 mm
90P-150	lose	150 mm	19 mm

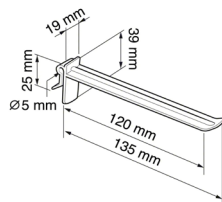

90E

Displayhaken mit Euro-Zunge zum Klemmen. Befestigungslasche auf das Display klemmen oder in vorgestanzten Schlitz einstecken. Geeignet für Euro-Loch-Aufhänger. Polyamid, glasfaserverstärkt, weiß. Für Materialstärken von 2-4mm.

Art.-Nr.	VE	L	B
90 E-10	lose	10 mm	19 mm
90 E-20	lose	20 mm	19 mm
90 E-50	lose	50 mm	19 mm
90 E-70	lose	70 mm	19 mm
90 E-100	lose	100 mm	19 mm
90 E-120	lose	120 mm	19 mm
90 E-150	lose	150 mm	19 mm
90 E-170	lose	170 mm	19 mm
90 E-190	lose	190 mm	19 mm
90 E-210	lose	210 mm	19 mm
90 E-250	lose	250 mm	19 mm

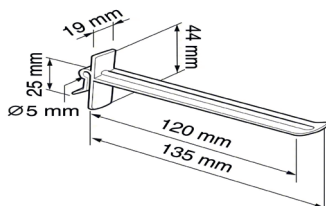

90EH

Displayhaken zum Klemmen mit Euro-Zunge, geeignet für Materialstärken von 2-4mm. auf das Display klemmen oder in vorgestanzten Schlitz einstecken. Der hohe Rücken verdeckt einen kleinen Einsteckschlitz. Geeignet für Euro-Loch-Aufhänger. Polyamid, glasfaserverstärkt, weiß. Für Materialstärken von 2-4mm.

Art.-Nr.	VE	L	B
90EH-100	lose	100 mm	19 mm
90EH-120	lose	120 mm	19 mm

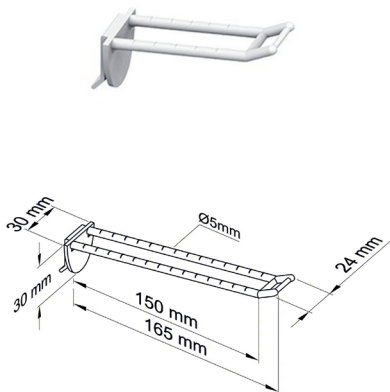

90SHLK

Schlaufenhaken zum Klemmen und kurzem Preisschildhalter, geeignet für Materialstärken von 2-4mm. Dieser Displayhaken ist für leichtere Ware geeignet, bei der keine Euro-, sondern nur eine einfache Lochung zum Aufhängen der Verpackung vorhanden ist. Der Quersteg im vorderen Bereich ermöglicht das Einhängen eines Preisschildhalters – passende Halter sind als Zubehör lieferbar.

Art.-Nr.	VE	L	B
90SHLK-50	lose	50 mm	30 mm
90SHLK-100	lose	100 mm	30 mm
90SHLK-150	lose	150 mm	30 mm
90SHLK-200	lose	200 mm	30 mm
90SHLK-250	lose	250 mm	30 mm

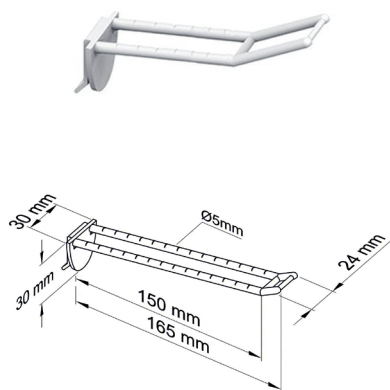

90SHLX

Displayhaken zum Klemmen und langem Preisschildhalter, geeignet für Materialstärken von 2-4mm. Dieser Displayhaken ist für leichtere Ware geeignet, bei der keine Euro-, sondern nur eine einfache Lochung zum Aufhängen der Verpackung vorhanden ist. Der Quersteg im vorderen Bereich ermöglicht das Einhängen eines Preisschildhalters – passende Halter sind als Zubehör lieferbar.

Art.-Nr.	VE	L	B
90SHLX-50	lose	50 mm	30 mm
90SHLX-100	lose	100 mm	30 mm
90SHLX-150	lose	150 mm	30 mm
90SHLX-200	lose	200 mm	30 mm
90SHLX-250	lose	250 mm	30 mm

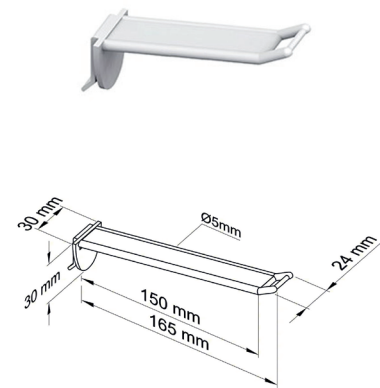

90EHLK

Displayhaken zum Klemmen mit geschlossener Zunge, und kurzem Preisschildhalter, geeignet für Materialstärken von 2-4mm. Dieser Haken ist aufgrund seiner gefüllten Zunge besonders gut für das Tragen größerer Gewichte geeignet. Der Quersteg im vorderen Bereich ermöglicht das Einhängen eines Preisschildhalters – passende Halter sind als Zubehör lieferbar.

Art.-Nr.	VE	L	B
90ELK-50	lose	50 mm	19 mm
90ELK-100	lose	100 mm	19 mm
90ELK-150	lose	150 mm	19 mm
90ELK-200	lose	200 mm	19 mm
90ELK-250	lose	250 mm	19 mm

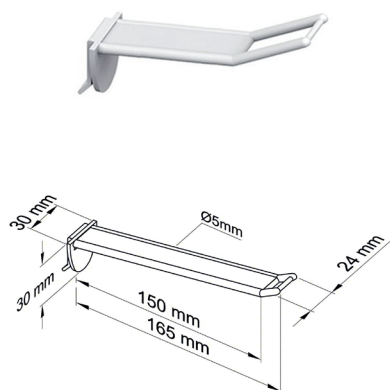

90ELX

Displayhaken zum Klemmen mit geschlossener Zunge, und langem Preisschildhalter, geeignet für Materialstärken von 2-4mm. Dieser Haken ist aufgrund seiner gefüllten Zunge besonders gut für das Tragen größerer Gewichte geeignet. Der Quersteg im vorderen Bereich ermöglicht das Einhängen eines Preisschildhalters – passende Halter sind als Zubehör lieferbar.

Art.-Nr.	VE	L	B
90ELX-50	lose	50 mm	19 mm
90ELX-100	lose	100 mm	19 mm
90ELX-150	lose	150 mm	19 mm
90ELX-200	lose	200 mm	19 mm
90ELX-250	lose	250 mm	19 mm



90EPT

Displayhaken zum Klemmen mit Euro-Zunge, geeignet für Materialstärken von 2-4mm. Der über dem Haken angebrachte T-Halter ermöglicht das Einhängen eines beweglichen Preisschildhalters – passende Halter sind als Zubehör lieferbar..

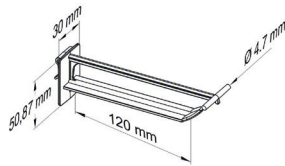

Art.-Nr.	VE	L	B
90 EPT-50	lose	50 mm	30 mm
90 EPT-70	lose	70 mm	30 mm
90 EPT-100	lose	100 mm	30 mm
90 EPT-120	lose	120 mm	30 mm
90 EPT-150	lose	150 mm	30 mm
90 EPT-170	lose	170 mm	30 mm
90 EPT-190	lose	190 mm	30 mm
90 EPT-210	lose	210 mm	30 mm

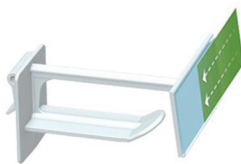

90EPS

Displayhaken zum Klemmen mit Euro-Zunge, geeignet für Materialstärken von 2-4mm. Der über dem Haken fest angebrachte Preisschildhalter ermöglicht die Anbringung einer selbstklebenden flachen Scannerschiene – passende Schienen sind als Zubehör lieferbar.

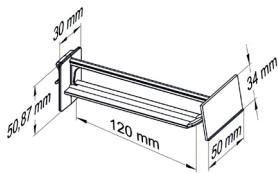

Art.-Nr.	VE	L	B
90 EPS-50	lose	50 mm	30 mm
90 EPS-70	lose	70 mm	30 mm
90 EPS-100	lose	100 mm	30 mm
90 EPS-120	lose	120 mm	30 mm
90 EPS-150	lose	150 mm	30 mm
90 EPS-170	lose	170 mm	30 mm
90 EPS-190	lose	190 mm	30 mm
90 EPS-210	lose	210 mm	30 mm



90DE

Displayhaken zum Aufkleben mit beidseitiger Euro-Zunge. Die einfache, zeit-, platz- und kostensparende Möglichkeit beidseitig an Ihrem Display Waren anzubringen. Dieser Haken ist besonders für Bereiche wie z.B. die Kassenzone geeignet, wo auf engem Raum viel Ware präsentiert und zu Impulskäufen ange-regt werden soll.

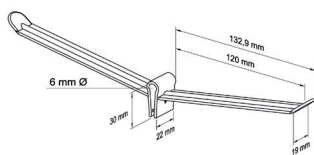

Art.-Nr.	VE	L	B
90DP-20	lose	20 mm	19 mm
90DP-50	lose	50 mm	19 mm
90DP-70	lose	70 mm	19 mm
90DP-100	lose	100 mm	19 mm
90DP-120	lose	120 mm	19 mm
90DP-150	lose	150 mm	19 mm

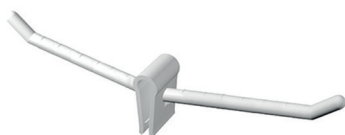

90DP

Displayhaken zum Aufkleben mit beidseitigem Steg. Die einfache, zeit-, platz- und kostensparende Möglichkeit beidseitig an Ihrem Display Waren anzubringen. Dieser Haken ist besonders für Bereiche wie z.B. die Kassenzone geeignet, wo auf engem Raum viel Ware präsentiert und zu Impulskäufen ange-regt werden soll.

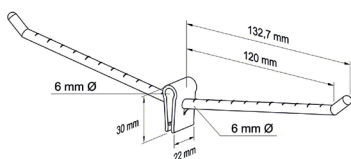

Art.-Nr.	VE	L	B
90DP-20	lose	20 mm	22 mm
90DP-50	lose	50 mm	22 mm
90DP-70	lose	70 mm	22 mm
90DP-100	lose	100 mm	22 mm
90DP-120	lose	120 mm	22 mm
90DP-150	lose	150 mm	22 mm



4830

Dieser Klemmhaken eignet sich zum Aufstecken auf Materialien von ca. 6 mm bis 10 mm Stärke. Hakenweite ca. 20 mm. wABS, weiß.

Art.-Nr.	VE	L	B	Variante	Kleber
4830	lose	30 mm	17 mm	Aufstecken	ohne

HAKEN MIT DORN

Haken mit Dorn können an Displays aus Wellkarton ohne Vorstanzen von Löchern oder Schlitzten direkt angebracht werden.

Auch die Verwendung an festem Material ist möglich, wenn entsprechende Einstecklöcher vorhanden sind. Die Haken sind aus hochwertigem, stark belastbarem Kunststoff gefertigt.

Die Standardfarbe der Haken ist weiß, bei Bedarf sind diese aber auch in schwarz, transparent oder Ihrer Wunschfarbe lieferbar.



91PD

Stabiler Displayhaken mit runder Zunge – ca. 5 mm Durchmesser. Befestigung mit 3 Dornen im Display oder Wellkarton. Polyamid, glasfaserverstärkt., weiß.

Art.-Nr.	VE	L	Ø
91PD-40	lose	40 mm	5 mm
91PD-60	lose	60 mm	5 mm
91PD-90	lose	90 mm	5 mm
91PD-120	lose	120 mm	5 mm
91PD-150	lose	150 mm	5 mm



91PDC

Displayhaken mit Dorn und Rundsteg (4mm dm). Dieser Displayhaken ist für Ware geeignet, bei der keine Euro-, sondern nur eine einfache Lochung zum Aufhängen der Verpackung vorhanden ist.

Art.-Nr.	VE	L	B
91PDC-50	lose	50 mm	30 mm
91PDC-100	lose	100 mm	30 mm
91PDC-150	lose	150 mm	30 mm
91PDC-200	lose	200 mm	30 mm
91PDC-250	lose	250 mm	30 mm

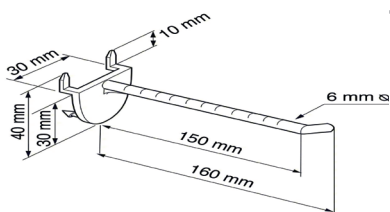

91SH

Schlaufenhaken mit Dorn, offener runder Zunge, geeignet für Materialstärken von 2-4mm. Dieser Displayhaken ist für leichtere Ware geeignet, bei der keine Euro-, sondern nur eine einfache Lochung zum Aufhängen der Verpackung vorhanden ist.

Art.-Nr.	VE	L	B
91SH-50	lose	50 mm	30 mm
91SH-100	lose	100 mm	30 mm
91SH-150	lose	150 mm	30 mm
91SH-200	lose	200 mm	30 mm
91SH-250	lose	250 mm	30 mm
91SH-300	lose	300 mm	30 mm

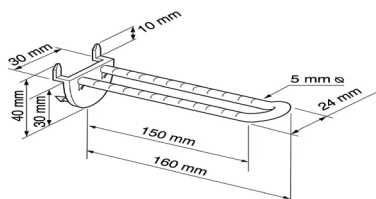

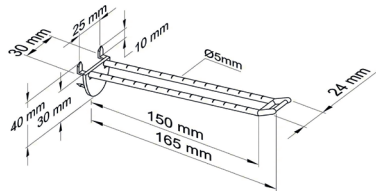

91SHLK

Displayhaken mit Dorn mit geschlossener Zunge, und kurzem Preisschildhalter, geeignet für Materialstärken von 2-4mm. Dieser Displayhaken ist für leichtere Ware geeignet, bei der keine Euro-, sondern nur eine einfache Lochung zum Aufhängen der Verpackung vorhanden ist. Der Quersteg im vorderen Bereich ermöglicht das Einhängen eines Preisschildhalters – passende Halter sind als Zubehör lieferbar.

Art.-Nr.	VE	L	B
91SHLK-50	lose	50 mm	30 mm
91SHLK-100	lose	100 mm	30 mm
91SHLK-150	lose	150 mm	30 mm
91SHLK-200	lose	200 mm	30 mm
91SHLK-250	lose	250 mm	30 mm

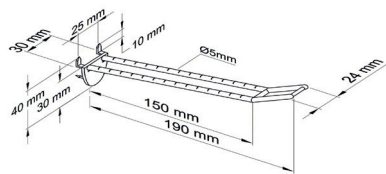

91SHLX

Displayhaken mit Dorn mit geschlossener Zunge, und langem Preisschildhalter, geeignet für Materialstärken von 2-4mm. Dieser Displayhaken ist für leichtere Ware geeignet, bei der keine Euro-, sondern nur eine einfache Lochung zum Aufhängen der Verpackung vorhanden ist. Der Quersteg im vorderen Bereich ermöglicht das Einhängen eines Preisschildhalters – passende Halter sind als Zubehör lieferbar.

Art.-Nr.	VE	L	B
91SHLX-50	lose	50 mm	30 mm
91SHLX-100	lose	100 mm	30 mm
91SHLX-150	lose	150 mm	30 mm
91SHLX-200	lose	200 mm	30 mm
91SHLX-250	lose	250 mm	30 mm

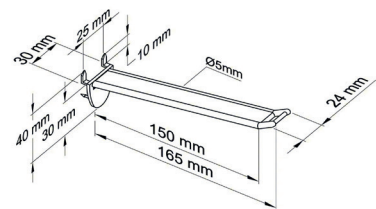

91ELK

Displayhaken mit Dorn mit geschlossener Zunge, und kurzem Preisschildhalter. Dieser Haken ist aufgrund seiner gefüllten Zunge besonders gut für das Tragen größerer Gewichte geeignet. Der Quersteg im vorderen Bereich ermöglicht das Einhängen eines Preisschildhalters – passende Halter sind als Zubehör lieferbar.

Art.-Nr.	VE	L	B
91ELK-50	lose	50 mm	30 mm
91ELK-100	lose	100 mm	30 mm
91ELK-150	lose	150 mm	30 mm
91ELK-200	lose	200 mm	30 mm
91ELK-250	lose	250 mm	30 mm

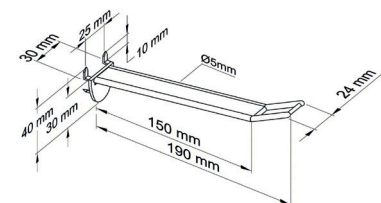

91ELX

Displayhaken mit Dorn mit geschlossener Zunge, und langem Preisschildhalter. Dieser Haken ist aufgrund seiner gefüllten Zunge besonders gut für das Tragen größerer Gewichte geeignet. Der Quersteg im vorderen Bereich ermöglicht das Einhängen eines Preisschildhalters – passende Halter sind als Zubehör lieferbar.

Art.-Nr.	VE	L	B
91ELX-50	lose	50 mm	30 mm
91ELX-100	lose	100 mm	30 mm
91ELX-150	lose	150 mm	30 mm
91ELX-200	lose	200 mm	30 mm
91ELX-250	lose	250 mm	30 mm

HAKEN FÜR LOCH- UND LAMELLENWAND

Haken Für Lochwände können in den entsprechenden Wandteilen oder Regalen eingehängt werden. Haken für die Lamellenwände werden in die entsprechenden Wandteile oder Regale eingeschoben werden.

Die Standardfarbe der Haken ist weiß, bei Bedarf sind diese aber auch in schwarz, transparent oder Ihrer Wunschfarbe lieferbar.

2



93P

Displayhaken für Lochwand und Rundsteg (4mm dm). Dieser Displayhaken ist für Ware geeignet, bei der keine Euro-, sondern nur eine einfache Lochung zum Aufhängen der Verpackung vorhanden ist.

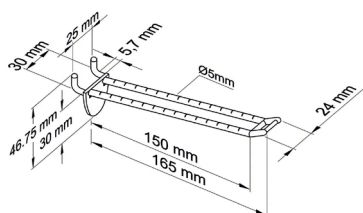

Art.-Nr.	VE	L	B
93P-50	lose	50 mm	30 mm
93P-100	lose	100 mm	30 mm
93P-150	lose	150 mm	30 mm
93P-200	lose	200 mm	30 mm
93P-250	lose	250 mm	30 mm



93SH

Schlaufenhaken für Lochwand, offener runder Zunge, geeignet für Materialstärken von 2-4mm. Dieser Displayhaken ist für leichtere Ware geeignet, bei der keine Euro-, sondern nur eine einfache Lochung zum Aufhängen der Verpackung vorhanden ist.

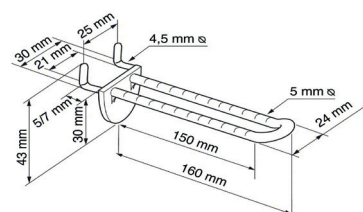

Art.-Nr.	VE	L	B
93SH-50	lose	50 mm	30 mm
93SH-100	lose	100 mm	30 mm
93SH-150	lose	150 mm	30 mm
93SH-200	lose	200 mm	30 mm
93SH-250	lose	250 mm	30 mm
93SH-300	lose	300 mm	30 mm



93SHLK

Displayhaken für Lochwand mit geschlossener Zunge, und kurzem Preisschildhalter, geeignet für Materialstärken von 2-4mm. Dieser Displayhaken ist für leichtere Ware geeignet, bei der keine Euro-, sondern nur eine einfache Lochung zum Aufhängen der Verpackung vorhanden ist. Der Quersteg im vorderen Bereich ermöglicht das Einhängen eines Preisschildhalters – passende Halter sind als

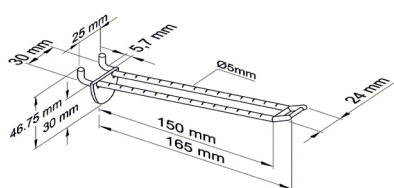

Art.-Nr.	VE	L	B
93SHLK-50	lose	50 mm	30 mm
93SHLK-100	lose	100 mm	30 mm
93SHLK-150	lose	150 mm	30 mm
93SHLK-200	lose	200 mm	30 mm
93SHLK-250	lose	250 mm	30 mm

ALLES FÜR DEN DISPLAYBAU

Displayhaken

2

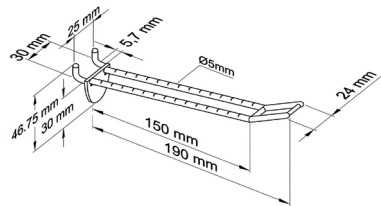

93SHLX

Displayhaken für Lochwand mit geschlossener Zunge, und langem Preisschildhalter, geeignet für Materialstärken von 2-4mm. Dieser Displayhaken ist für leichtere Ware geeignet, bei der keine Euro-, sondern nur eine einfache Lochung zum Aufhängen der Verpackung vorhanden ist. Der Quersteg im vorderen Bereich ermöglicht das Einhängen eines Preisschildhalters – passende Halter sind als sind als Zubehör lieferbar.

Art.-Nr.	VE	L	B
93SHLX-50	lose	50 mm	30 mm
93SHLX-100	lose	100 mm	30 mm
93SHLX-150	lose	150 mm	30 mm
93SHLX-200	lose	200 mm	30 mm
93SHLX-250	lose	250 mm	30 mm

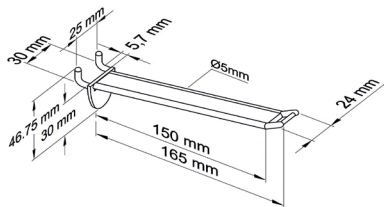

93ELK

Displayhaken für Lochwand mit geschlossener Zunge, und kurzem Preisschildhalter. Dieser Haken ist aufgrund seiner gefüllten Zunge besonders gut für das Tragen größerer Gewichte geeignet. Der Quersteg im vorderen Bereich ermöglicht das Einhängen eines Preisschildhalters – passende Halter sind als Zubehör lieferbar.

Art.-Nr.	VE	L	B
93ELK-50	lose	50 mm	30 mm
93ELK-100	lose	100 mm	30 mm
93ELK-150	lose	150 mm	30 mm
93ELK-200	lose	200 mm	30 mm
93ELK-250	lose	250 mm	30 mm

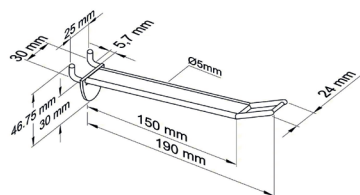

93ELX

Displayhaken für Lochwand mit geschlossener Zunge, und langem Preisschildhalter. Dieser Haken ist aufgrund seiner gefüllten Zunge besonders gut für das Tragen größerer Gewichte geeignet. Der Quersteg im vorderen Bereich ermöglicht das Einhängen eines Preisschildhalters – passende Halter sind als Zubehör lieferbar.

Art.-Nr.	VE	L	B
93ELX-50	lose	50 mm	30 mm
93ELX-100	lose	100 mm	30 mm
93ELX-150	lose	150 mm	30 mm
93ELX-200	lose	200 mm	30 mm
93ELX-250	lose	250 mm	30 mm

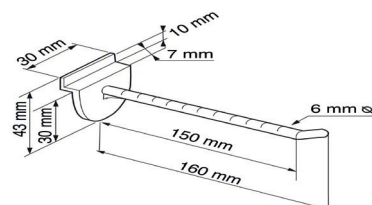

94P

Displayhaken für Lamellenwand mit runder Zunge – ca. 5 mm Durchmesser – . Geeignet für Euro-Loch-Aufhänger. Polyamid, glasfaserverstärkt, weiß. Für Materialstärken von 2-4mm.

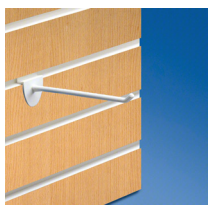

Art.-Nr.	VE	L	B
94P-50	lose	50 mm	30 mm
94P-100	lose	100 mm	30 mm
94P-150	lose	150 mm	30 mm
94P-200	lose	200 mm	30 mm
94P-250	lose	250 mm	30 mm

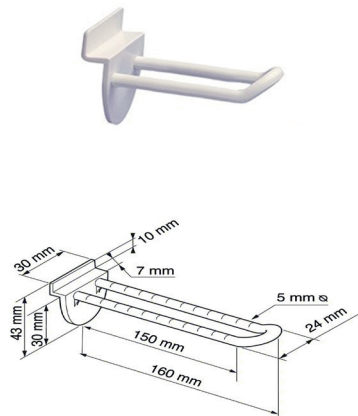

94SH

Schlaufenhaken für Lamellenwand, offener runder Zunge, geeignet für Materialstärken von 2-4mm. Dieser Displayhaken ist für leichtere Ware geeignet, bei der keine Euro-, sondern nur eine einfache Lochung zum Aufhängen der Verpackung vorhanden ist.



Art.-Nr.	VE	L	B
94SH-50	lose	50 mm	30 mm
94SH-100	lose	100 mm	30 mm
94SH-150	lose	150 mm	30 mm
94SH-200	lose	200 mm	30 mm
94SH-250	lose	250 mm	30 mm
94SH-300	lose	300 mm	30 mm

HAKEN ZUM KLEBEN

Haken zu Kleben halten auf allen glatten Oberflächen. Einfach Papier vom Klebepunkt ziehen und der Haken an gewünschtem Ort platzieren

Die Standardfarbe der Haken ist weiß, bei Bedarf sind diese aber auch in schwarz, transparent oder Ihrer Wunschfarbe lieferbar.



91PK

Stabiler Displayhaken mit runder Zunge – ca. 5 mm Durchmesser. Selbstklebende Rückseite. Material: Polyamid, glasfaserverstärkt., weiß.

Art.-Nr.	VE	L	Ø
91PK-40	lose	40 mm	5 mm
91PK-60	lose	60 mm	5 mm



4831/4832

Dieser gebogene Haken ist in verschiedenen Ausführungen mit normalem oder starkem Kleber lieferbar. Hakenweite ca. 20 mm. Auch als kleiner Coupon-Clip nutzbar. ABS, weiß.

Art.-Nr.	VE	L	B	Variante	Kleber
4831	lose	30 mm	17 mm	Aufstecken/ Kleben	normal
4832	lose	30 mm	17 mm	Aufstecken / Kleben	stark

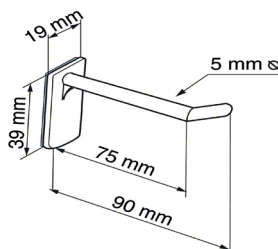

91PKD

Art.-Nr.	VE	L	B
91PKD-25	lose	50 mm	30 mm
91PKD-50	lose	100 mm	30 mm
91PKD-75	lose	150 mm	30 mm

2



DBR Data-Strip

Profil Etikettenhalter mit transparentem Band, selbstklebend, Schaumkleber oder magnetisch, Bis zu einer Länge von 3000 mm, Bedruckung möglich, sprechen Sie uns gerne an.

Art.-Nr.	VE	Höhe
DSDBR-18	lose	18 mm
DSDBR-26	lose	26 mm
DSDBR-30	lose	30 mm
DSDBR-35	lose	35 mm
DSDBR-39	lose	39 mm
DSDBR-39c	lose	39 mm
DSDBR-52	lose	52 mm
DSDBR-55	lose	55 mm
DSDBR-60	lose	60 mm
DSDBR-73	lose	73 mm
DSDBR-80	lose	80 mm



Data-Strip PET U

Profil Etikettenhalter mit transparentem Band, selbstklebend, Schaumkleber oder magnetisch, 0,4 PET
Bis zu einer Länge von 1000 mm, Mit Bedruckung lieferbar.

Art.-Nr.	VE	Höhe
DSPETU	lose	Auf Anfrage

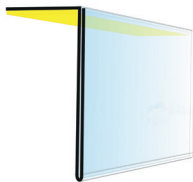

Data-Strip PET L

Profil Etikettenhalter mit transparentem Band, selbstklebend, Schaumkleber oder magnetisch, 0,4 PET
Bis zu einer Länge von 1000 mm, Mit Bedruckung lieferbar.

Art.-Nr.	VE	Höhe
DSPETL	lose	Auf Anfrage



Data-Strip ROLR1

Profil Etikettenhalter mit transparentem Band, selbstklebend, Schaumkleber oder magnetisch, 0,4 PET/PVC
Bis zu einer Länge von 1000 mm, Mit Bedruckung lieferbar.

Art.-Nr.	VE	Höhe
DSROLR1	lose	Auf Anfrage

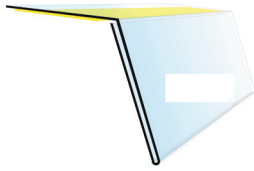

Data-Strip ROLR4

Profil Etikettenhalter mit transparentem Band, selbstklebend, Schaumkleber oder magnetisch, 0,4 PET/PVC
 Bis zu einer Länge von 1000 mm,
 Mit Bedruckung lieferbar.

Art.-Nr.	VE	Höhe
DSROLR4	lose	Auf Anfrage

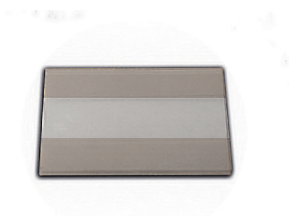

C-Profil Etikettenhalter

Profil Etikettenhalter, selbstklebend, 0,4 PET/PVC, Bis zu einer Länge von 1000 mm, ideal zum Befestigen von Gutscheinblöcken an der Scannerschiene.

Standardmaß 80mm breit x 50mm hoch.
 Andere Größen auf Anfrage (ArtNr: Cbreite/ Höhe)

Abdeckpapier größer als Klebefläche
 => besonders schnell und einfach zu konfektionieren

Art.-Nr.	VE	Höhe
C80/50FL	lose	50mm



3

WIRKSAM PRÄSENTIEREN

TAYMAR-Sortiment	47
Einzel- und Mehrfachprospektständer für Theke und Wand	47
Einzelblatt-Aufsteller	50
Outdoor-Präsentation	51
Visitenkartenhalter	52
Zubehör	53
Weitere Prospekthalter	54



Tipp vom Fuchs

Veredeln Sie Ihre Prospekt- und Visitenkartenhalter mit einem individuellen 4c-Druck!
Bitte sprechen Sie uns an.

TAYMAR

Prospekt- und Visitenkartenhalter aus klarsichtigem Polystyrol (PS) zum Aufstellen und Aufhängen in den gängigen DIN-Formaten. Auch aus UV-hemmendem Kunststoff mit Deckel für die Außenpräsentation.

TAYMAR Prospekthalter DIN Lang (1/3 A4) und A6



TAYMAR

Art.-Nr.	VE	Format	Fächer	C110	W110
C110	80	1/3 A4 (DL)	hoch 1	DL, 1 Fach, hoch Theke	DL, 1 Fach, hoch Theke, Wand mit Aufstellfuß
W110	100	1/3 A4 (DL)	hoch 1		
WL230	84	1/3 A4 (DL)	quer 1		
CL230	48	1/3 A4 (DL)	quer 1		
WPA6	80	A6	hoch 1		
WLA6	56	A6	quer 1		
2C110	32	1/3 A4 (DL)	hoch 2		
2CA6	48	A6	hoch 2		
2WA6	84	A6	hoch 2		
3C104	20	1/3 A4 (DL)	hoch 3		
3C110H	24	1/3 A4 (DL)	hoch 3		
3W110H	20	1/3 A4 (DL)	hoch 3		
4C110	20	1/3 A4 (DL)	hoch 4		
4W104	24	1/3 A4 (DL)	hoch 4		

WL230
DL, 1 Fach, quer
Wand

CL230
DL, 1 Fach, quer
Theke

WPA6
A6, 1 Fach, hoch
Theke/Wand

WLA6
A6, 1 Fach, quer
Theke/Wand
mit Aufstellfuß

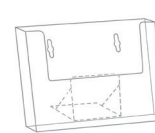
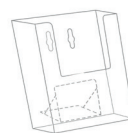
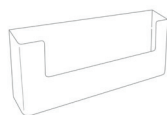

2C110
DL, 2 Fächer, hoch,
nebeneinander,
Theke

2CA6
A6, 2 Fächer, hoch,
nebeneinander,
Theke/Wand

2WA6
A6, 2 Fächer, hoch,
nebeneinander,
Wand

3C104
DL, 3 Fächer, hoch,
hintereinander,
Theke/Wand

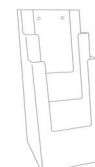
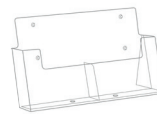
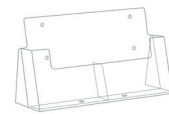

3C110H
DL, 3 Fächer, hoch,
nebeneinander,
Theke/Wand

3W110H
DL, 3 Fächer, hoch,
nebeneinander,
Wand

4C110
DL, 4 Fächer, hoch,
hintereinander,
Theke

4W104
DL, 4 Fächer, hoch,
nebeneinander,
Theke/Wand
mit Aufstellfuß

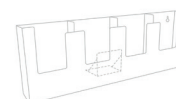
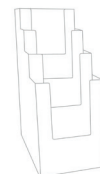
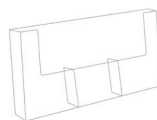
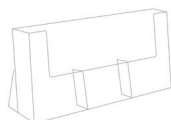

3

PRÄSENTIEREN VON PROSPEKTEN, PREISLISTEN & MEHR

Einzel- und Mehrfachprospektständer für Theke und Wand – TAYMAR

TAYMAR Prospekthalter A5

3

TAYMAR



Art.-Nr.	VE	Format		Fächer
C160	80	A5	hoch	1
W160	88	A5	hoch	1
CLA5	48	A5	quer	1
WLA5	84	A5	quer	1
2C155H	24	A5	hoch	2
2C160	24	A5	hoch	2
2W155H	36	A5	hoch	2
4C160	18	A5	hoch	4

C160
A5, 1 Fach, hoch
Theke

W160
A5, 1 Fach, hoch
Theke/Wand

CLA5
A5, 1 Fach, quer
Theke/Wand

WLA5
A5, 1 Fach, quer
Wand

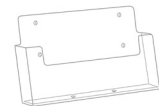
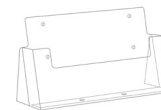
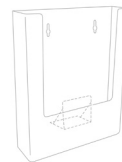
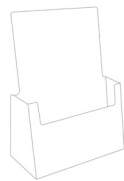

2C155H
A5, 2 Fächer, hoch,
nebeneinander,
Theke/Wand

2C160
A5, 2 Fächer, hoch,
hintereinander,
Theke/Wand

2W155H
A5, 2 Fächer, hoch,
nebeneinander,
Wand

4C160
A5, 4 Fächer, hoch,
hintereinander,
Theke/Wand

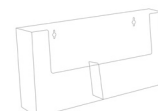
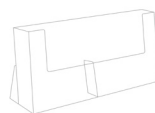

TAYMAR



TAYMAR Prospekthalter A4

Art.-Nr.	VE	Format	Fächer
C230	36	A4	hoch 1
W230	44	A4	hoch 1
C330	24	A4	quer 1
W330	36	A4	quer 1
2C230	16	A4	hoch 2
3C230	12	A4	hoch 3
3W230	12	A4	hoch 3
4C230	8	A4	hoch 4
4C330	8	A4	quer 4

C230
A4, 1 Fach, hoch
Theke/Wand

W230
A4, 1 Fach, hoch
Theke/Wand

C330
A4, 1 Fach, quer
Theke/Wand

W330
A4, 1 Fach, quer
Wand

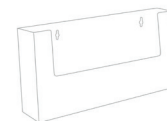
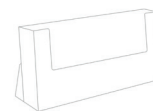
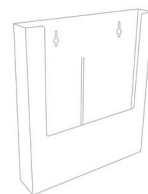
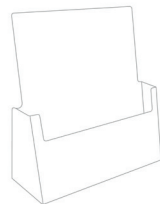

2C230
A4, 2 Fächer, hoch,
hintereinander,
Theke/Wand,
2 Fachteiler CD

3C230
A4, 3 Fächer, hoch,
hintereinander,
Theke

3W230
A4, 3 Fächer, hoch,
hintereinander,
Wand

4C230
A4, 4 Fächer, hoch,
hintereinander,
Theke/Wand,
4 Fachteiler CD

4C330
A4, 4 Fächer, quer,
hintereinander,
Theke/Wand,
8 Fachteiler CD

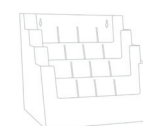
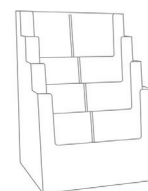
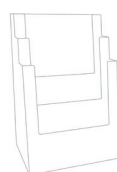
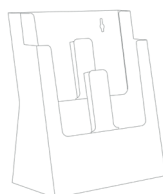

TAYMAR



TAYMAR Prospekthalter „Die Schrägen“

Für Hochformate „Die Schrägen“ sind eine besondere Serie der hochwertigen TAYMAR Prospekthalter aus klarsichtigem Kunststoff für die Theke. Sie sind an der rechten Seite offen und leicht geneigt, so dass Ihre Broschüren mit besonderem Pfiff präsentiert werden. Das Modell TS110 ist sowohl für das Hochformat 1/3 A4 (DL) als auch für A6 im Hochformat geeignet.

Art.-Nr.	VE	Format	Fächer
TS110	40	1/3 A4 (DL)	hoch 1
TS160	40	A5	hoch 1
TS230	32	A4	hoch 1

TAYMAR



TAYMAR Einzelblatt-Aufsteller in L-Standfuß

Kartenhalter für vielfältige, doppelseitige Nutzung: Zum Aufstellen einer Menü- oder Getränkekarte in der Gastronomie ebenso gut geeignet wie zur Präsentation von Produktinformationen und Preisen auf dem Verkaufstresen.

Art.-Nr.	VE	Format
L100	200	1/3 A4 (DL) hoch
L150	80	A4 hoch
L210	40	A4 hoch



3

TAYMAR



TAYMAR Einzelblatt-Aufsteller in V-Standfuß

Kartenhalter für vielfältige, doppelseitige Nutzung: Zum Aufstellen einer Menü- oder Getränkekarte in der Gastronomie ebenso gut geeignet wie zur Präsentation von Produktinformationen und Preisen auf dem Verkaufstresen.

Art.-Nr.	VE	Format
V100	200	1/3 A4 (DL) hoch
V150	80	A5 hoch
V210	40	A4 hoch



TAYMAR



TAYMAR Einzelblatt-Aufsteller in L-Form, einseitig.

TAYMAR Plakathalter aus transparentem Polystyrol mit integriertem L-Standfuß. Einseitige Nutzung.

Art.-Nr.	VE	Format
AP150	60	A5 hoch
AP210	60	A4 hoch

TAYMAR



TAYMAR Plakathalter A4

Rahmenloser Plakathalter zur Befestigung mit Klebepunkten an Wand, Glasscheiben oder anderen glatten Flächen.

NH210
A4, hoch



Art.-Nr.	VE	Format	
NH210	30	A4	hoch

3

TAYMAR



TAYMAR Prospekthalter

Hochwertiger TAYMAR Wand-Prospekthalter aus klarsichtigem, UV-beständigem Kunststoff, wassergeschützt durch Klappdeckel. Mit den Clip-Lock Befestigungsclips für Autoscheiben (Art.-Nr. CL-HC) können Sie alle Dispenser der OD-Reihe hervorragend für die Präsentation von Flyern am Auto nutzen.

Art.-Nr.	VE	Format	
OD110	20	1/3 A4 (DL)	hoch
OD160	20	A5	hoch
OD230	20	A4	hoch

TAYMAR



TAYMAR Visitenkartenhalter

In den TAYMAR Visitenkartenhalter aus klarsichtigem Kunststoff kommen Ihre Visitenkarten optimal zur Geltung.

Art.-Nr.	VE	Format	Fächer
BC93	250	93 x 18 quer	1
VBC56	280	59 x 19 hoch	1
WBC93	250	93 x 18 quer	1
CWBC93	250	93 x 18 quer	1
4BC93	72	93 x 18 quer	4
8BC93	36	93 x 18 quer	8

3

BC93
93 x 18 mm, quer,
1 Fach, Theke

VBC56
59 x 19 mm, hoch,
1 Fach, Theke

WBC93
93 x 18 mm, quer,
1 Fach, Wand

CWBC93
93 x 18 mm, quer,
1 Fach, zum Anclip-
sen an TAYMAR
Prospekthalter



4BC93
93 x 18 mm, quer,
4 Fächer, hinterein-
ander, Theke

8BC93
93 x 18 mm, quer,
8 Fächer, in 2 Rei-
hen hintereinander,
Theke



TAYMAR



TAYMAR Visitenkartenhalter im Querformat

TAYMAR Visitenkartenhalter aus klarsichtigem, UV-beständigem Kunststoff, wassergeschützt durch Klappdeckel. Mit den Clip-Lock Befestigungsclips für Autoscheiben (Art.-Nr. CL-HC) hervorragend für die Präsentation von Visitenkarten am Auto zu nutzen.

Art.-Nr.	VE	Format
OD95	40	83 x 18 quer

TAYMAR



TAYMAR Multiclip für Wandhalter

Geeignet für die Modelle W110, W160, W230, 4W104. Zur Befestigung an Drähten/Drahtkörben.

Art.-Nr.

HB1



TAYMAR ClipLock für Outdoor-Dispenser

Robuster Clip aus klarem Kunststoff zur Befestigung der OD-Modelle am Seitenfenster eines Autos.

Art.-Nr.

CL-HC



TAYMAR Schlitzwand-Clip für Wandhalter

Clip zur einfachen Befestigung von TAYMAR-Wandhaltern an Slat-Wall-Systemen (Lamellen- oder Paneelwand). Geeignet für die Modelle W110, W160, W230, 4W104, WLA6 und WPA6.

Art.-Nr.

SWB1



TAYMAR Stand-Fuß-Clip

Stand-Fuß-Clip zur Befestigung am Taymar-Halter. Geeignet für die Modelle W110, W160, W230 mit dem Artikel AL95. Sie können damit auch die Modelle W110, W160 und W230 verbinden und kombinieren.

Art.-Nr.

CLW



TAYMAR Clip für Wandhalter

Clip zur Befestigung am Taymar-Halter zur anschließenden Befestigung an der Wand. Geeignet für die Modelle W110, W160, W230, 4W104, WLA6 und WPA6.

Art.-Nr.

ABI



TAYMAR Trennwand für A4-Fächer

Hilfreiches Trenn-Element für TAYMAR-Dispenser. Sie können die A4-Fächer so unterteilen, dass mehrere Prospekte, Flyer, Postkarten, etc. in kleineren Formaten in die Fächer passen. Geeignet für die Modelle 4C230, 4C330, 3C230, 3W230, 2C230, 6CA230 und W230.

Art.-Nr.

CD

3



Acryl Einzelblatt-Aufsteller, L-Form

Einzelblatt-Aufsteller in freistehender L-Form aus hochwertigem Acrylglas (PMMA).

Art.-Nr.	VE	Format	
LA7-202	100	A7	hoch
LA6-202	75	A6	hoch
LA5-202	50	A5	hoch
LA4-202	30	A4	hoch



Acryl Einzelblatt-Aufsteller, T-Form

Einzelblatt-Aufsteller in freistehender T-Form aus hochwertigem Acrylglas (PMMA).

Art.-Nr.	VE	Format	
TA6-202	75	A6	hoch
TA5-202	50	A5	hoch
TA4-202	10	A4	hoch



Tipp vom Fuchs

Wenn Sie besondere Anforderungen an Ihre Prospekthalter haben, fertigen wir nach Ihrem Wunsch. Bitte sprechen Sie uns an.

INDIVIDUALISIERUNG DRUCKSERVICE SONDERAUSFÜHRUNGEN



4

Sie finden in unserem Katalog Artikel unseres Standardsortiments von Befestigungs- und Präsentationslösungen für das POS-Marketing.

Zu unserem Service gehört, dass wir fast jeden Artikel für Sie individualisieren.

- Sonderverpackungen
- Logos
- Aufdrucken
- Prägungen
- spezielle farbliche Ausführungen
- individuellen Anfertigungen und Produktvarianten.

Wenn Sie spezielle Ausführungswünsche haben, sprechen sie uns bitte an.

Magik Frame™

5

Der revolutionäre **Magik Frame™** hält Ihre Werbebotschaften auf glatten Oberflächen und dient gleichzeitig als Schutz für Ihren Werbeträger.

Magik Frame™ kann vielfach neu positioniert und wiederverwendet werden und hinterlässt keine Rückstände oder Schäden an der Oberfläche.

Setzen Sie Ihre Botschaft hinter kratzfestem PVC.

Halten Sie Ihre Werbeträger geschützt und Oberflächen sauber mit **Magik Frame™**

Magik Frame™ ist im Standard in den DIN-Größen A8 bis A0 und der Postergröße 70cm x 50cm lieferbar.

- Blend- und kratzfreie Vorderseite
- In verschiedenen Größen lieferbar
- Mit weißen oder schwarzen Haftstreifen oben und unten
- Bedruckung möglich
- Einsetzbar an Wänden, Fenstern, Kühltruhen, Regalen, Möbelstücken, Glas...
- Für Temperaturbereiche zwischen -20° und 80° geeignet
- UV-Schutz (keine Verfärbung bei direkter Sonneneinstrahlung)
- Kann mehrmals wiederverwendet werden

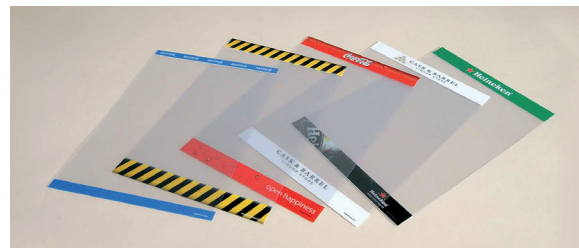
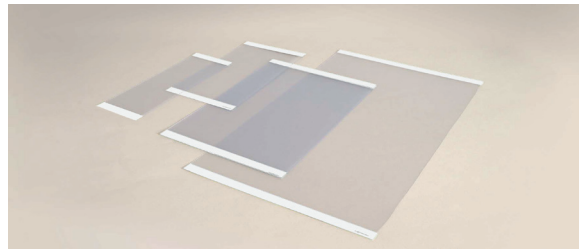
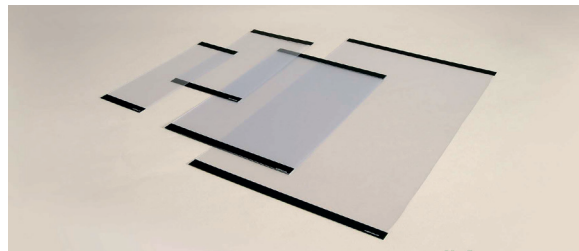

Hochformat

Querformat

Art-Nr.	DinA	Farbe	Art-Nr.	DinA	Farbe
MFA0S	DinA0	Schwarz	MFA0LS	DinA0	Schwarz
MFA1S	DinA1	Schwarz	MFA1LS	DinA1	Schwarz
MFA2S	DinA2	Schwarz	MFA2LS	DinA2	Schwarz
MFA3S	DinA3	Schwarz	MFA3LS	DinA3	Schwarz
MFA4S	DinA4	Schwarz	MFA4LS	DinA4	Schwarz
MFA5S	DinA5	Schwarz	MFA5LS	DinA5	Schwarz
MFA6S	DinA6	Schwarz	MFA6LS	DinA6	Schwarz
MFA7S	DinA7	Schwarz	MFA7LS	DinA7	Schwarz
MFA8S	DinA8	Schwarz	MFA8LS	DinA8	Schwarz
MFA0W	DinA0	Weiß	MFA0LW	DinA0	Weiß
MFA1W	DinA1	Weiß	MFA1LW	DinA1	Weiß
MFA2W	DinA2	Weiß	MFA2LW	DinA2	Weiß
MFA3W	DinA3	Weiß	MFA3LW	DinA3	Weiß
MFA4W	DinA4	Weiß	MFA4LW	DinA4	Weiß
MFA5W	DinA5	Weiß	MFA5LW	DinA5	Weiß
MFA6W	DinA6	Weiß	MFA6LW	DinA6	Weiß
MFA7W	DinA7	Weiß	MFA7LW	DinA7	Weiß
MFA8W	DinA8	Weiß	MFA8LW	DinA8	Weiß

Wie können Sie bei der FUCHS-DISPLAY GmbH bestellen?

6

Wenn Sie eine Bestellung aufgeben möchten, können Sie das

- im Internet über unseren Shop: www.fuchs-display.de
- per Telefon unter +49-451-80 56 56
- per Fax unter +49-451-80 45 15
- oder per E-Mail unter info@fuchs-display.de

Telefonisch sind wir für Sie
Montag bis Freitag
von 9 bis 17 Uhr erreichbar.

Fuchs-Display GmbH
Moislinger Berg 25
23560 Lübeck
Deutschland



Telefon: +49-451-80 56 56
Telefax: +49-451-80 45 15

E-Mail: info@fuchs-display.de

www.fuchs-display.de

Informationen

Lieferzeiten

Die meisten Artikel unseres Standard-Sortiments sind auf Lager und werden am gleichen Tag, an dem wir Ihre Bestellung erhalten, mit UPS im Standardversand zu Ihnen auf den Weg gebracht. Wenn Sie Waren nicht sofort sondern zu einem späteren Wunschtermin geliefert haben möchten, dann geben Sie diesen Termin bitte im Bestellvorgang / Warenkorb auf. Wenn irgend möglich, werden wir Ihre Wünsche gern erfüllen. Den verbindlichen Liefertermin erfahren Sie mit unserer Auftragsbestätigung, die Sie nach Bearbeitung Ihrer Bestellung per Mail von uns erhalten. Des Weiteren gelten unsere Allgemeinen Geschäftsbedingungen, die Sie unter www.fuchs-display.de einsehen können.

Versandkosten

Innerhalb Deutschlands liefern wir ab einem Netto-Bestellwert von 100,00 Euro versandkostenfrei mit unserem Standard-Versand. Bei Bestellungen deren Warenwert unter 100,00 Euro beträgt, berechnen wir Ihnen innerhalb Deutschlands eine Versandkostenpauschale in Höhe von 7,50 Euro. Wir bitten um Ihr Verständnis dafür, dass wir pro Bestellung nur an eine Adresse liefern. Individuelle Versandwünsche prüfen wir gerne. Entstehende Mehrkosten werden entsprechend berechnet. Lieferungen ins Ausland werden nach Aufwand berechnet.

Unsere Versandpartner und Auslieferzeiten

Damit Sie Ihre Befestigungs- und Präsentationslösungen termingerecht und in einwandfreiem Zustand erhalten, arbeiten wir seit vielen Jahren mit zuverlässigen Versandpartnern zusammen. In der Regel werden wir Ihre Bestellung mit UPS ausliefern. Die Laufzeit von UPS-Standardsendungen beträgt gewöhnlich 2 bis 3 Werktagen innerhalb Deutschlands. Umfangreichere Sendungen übergeben wir unserem Spediteur. Das geplante Auslieferdatum erfahren Sie mit unserer verbindlichen Auftragsbestätigung, die Sie im Normalfall innerhalb eines Werktages nach Erhalt Ihrer Bestellung von uns zugesandt bekommen. Individuelle Versandwünsche, wie beispielsweise Expresslieferungen, prüfen wir gern.

Bei Fragen zum Versand sprechen Sie uns gern an. Sie erreichen uns Montags bis Freitags telefonisch unter +49(0)451- 80 56 56 oder per E-Mail unter info@fuchs-display.de.

Bezahlung

Kauf auf Rechnung (vorbehaltlich positiver Bonitätsprüfung) Zur Prüfung einer Rechnungs-Kaufabwicklung behalten wir uns vor, eine Bonitätsauskunft bei der Creditreform Lübeck von der Decken KG einzuholen. Hierbei werden ausschließlich Daten über den Unternehmensgegenstand sowie den allgemeinen Geschäftsverkehr auf Aktualität und Bonität im Rahmen des gesetzlichen Datenschutzes der Bundesrepublik Deutschland geprüft.

Vorkasse

Sie überweisen vor Lieferung auf das Bankkonto der FUCHS-DISPLAY GmbH. Die Kontodaten erhalten Sie mit Ihrer Auftragsbestätigung.

SEPA-Einzugsverfahren

Sie genehmigen uns den Zahlungseinzug von Ihrem Bankkonto und wir ziehen nach Rechnungsstellung den ausstehenden Betrag unter Berücksichtigung eines gegebenenfalls vereinbarten Skontoabzuges ein. Die von Ihnen zu unterschreibende SEPA-Einzugsgenehmigung erhalten Sie von uns im Rahmen des Bestellvorgangs zugeschickt.

Musterlieferungen

Es ist unser Ziel, Sie bei der Realisierung Ihrer speziellen Befestigungs- und Präsentationsideen aktiv zu unterstützen. Daher können Sie bei uns zu fast allen Produkten unserer Befestigungs- und Präsentationslösungen kostenfreie Muster erhalten. Bitte haben Sie jedoch dafür Verständnis, dass wir Muster nicht in größeren Mengen versenden. Wir behalten uns daher ausdrücklich das Recht vor, Musteranfragen ganz oder teilweise abzulehnen beziehungsweise Mengenkürzungen vorzunehmen. Wenn Sie speziellen Bedarf haben, dann sprechen Sie uns bitte direkt an.

Sie erreichen uns telefonisch:

Montags bis Freitags, von 9 Uhr bis 17 Uhr unter:

+49(0)451 80 56 56 oder per E-Mail unter:

info@fuchs-display.de.

Rücksendungen

Wir sind zufrieden, wenn unsere Kunden zufrieden sind! Sollte die gelieferte Ware einmal doch nicht Ihren Vorstellungen entsprechen, sprechen Sie uns bitte an, damit wir gegebenenfalls eine Rücksendung aus Kulanz vereinbaren können. Wir weisen ausdrücklich darauf hin, dass wir nicht abgestimmte Rücksendungen leider nicht akzeptieren können. Rücksendungen erfolgen grundsätzlich frei Haus.



Fuchs-Display GmbH
Moislinger Berg 25
23560 Lübeck
Deutschland

Telefon: +49-451-80 56 56

Telefax: +49-451-80 45 15

E-Mail: info@fuchs-display.de

www.fuchs-display.de