

Enders®



2017

GRILLGERÄTE

TERRASSENHEIZER

CAMPINGARTIKEL

ALUMINIUMBOXEN

INNOVATION

DESIGN

FUNKTION

QUALITÄT



Seit Generationen begeistern unsere Produkte Campingfreunde und Outdoorfans. Traditionell steht dabei der Name Enders für nachhaltige Zuverlässigkeit, einfache Bedienung und besondere Funktionalität mit einem hohen Alltagsnutzen und das alles zu einem hervorragenden Preis-Leistungs-Verhältnis.

OLAF BAUMEISTER

Jeder Grill braucht einen, der das Feuer entfacht. Bei Enders ist das gleich in doppelter Hinsicht Olaf Baumeister. Denn der bekannte TV-Koch ist nicht nur unser kulinarischer Ideengeber und Botschafter der Marke, sondern auch Berater bei der Entwicklung unserer Grillgeräte. Mit dem Ziel, dass auf einem Enders Grill jedem, der ein paar kleine Tipps bei der Zubereitung befolgt, ganz großartige Leckerbissen gelingen.



Die Wünsche unserer Kunden nach hohem Freizeitkomfort bei maximaler Umweltverträglichkeit sind für uns der Antrieb zur stetigen Verbesserung unserer Produkte und zur sinnvollen Ergänzung unseres Produktspektrums. Lange Garantieverprechen, Kulanz im Service, Lieferfähigkeit und der direkte Dialog machen Enders zu dem starken, zuverlässigen Partner für den Handel.



Dafür hält Olaf sprichwörtlich seine Hand ins Feuer. Ganz egal, ob es sich dabei zu Anfang um den optimalen Anschluss der Gasflasche dreht oder zum Abschluss um die bequeme Reinigung der gesamten Grillbox – in jedem Enders ist Ihr Grill-erfolg praktisch mit eingebaut.

Wie beispielsweise das „perfekte Steak“ gelingt, erfahren Sie auf den nächsten Seiten.



GRILLGERÄTE GAS S. 14 - 61
GRILLGERÄTE HOLZKOHLE S. 84 - 93

Vom Einsteigermodell bis zur Premiumklasse – die Enders Grillwelt bietet für jede Anforderung das richtige Modell. Grillgeräte mit ausgereifter Technik in einem anspruchsvollen Design erwarten Sie. Lassen Sie sich begeistern.



TERRASSENHEIZER S. 62 - 83

Draußen leben – dieses Enders Motto gilt nicht nur im Sommer! Unsere Terrassenheizer sorgen auch bei kühleren Temperaturen für wohlige Wärme. Dabei sorgt unsere ECO-Technik für maximale Umweltverträglichkeit und geringen Energieverbrauch.



CAMPINGARTIKEL S. 94 - 113

In diesem Kapitel finden Sie ein umfangreiches Sortiment an Koch- und Campingartikeln und passendem Zubehör. Entdecken Sie interessante neue Produkte, wie beispielsweise den Campinggrill Explorer, mit dem Sie grillen, kochen und backen können.



ALUMINIUMBOXEN S. 114 - 120

Das sind echte Alleskönner: Aluminiumboxen von Enders sind stabil, robust und dabei leicht zu transportieren. Sie sind der ideale Begleiter bei Camping, Abenteuer und Expeditionen.

UNSER SORTIMENT

GRILLGERÄTE GAS SERIEN



SAN DIEGO S. 14

OAKLAND S. 18

MONROE S. 22

KANSAS S. 28

GRILLGERÄTE GAS EINZELMODELLE



URBAN S. 36

URBAN VARIO S. 38

BROOKLYN S. 40



BALTIMORE S. 42



MANHATTAN S. 44



CHICAGO 3 S. 46



BOSTON 3 K S. 48



FLORIDA PLANCHA S. 50



GRILLZUBEHÖR S. 56
GRILL MAGS S. 57

GASTROBRÄTER



GASTRO 2 GR S. 60

GASTRO 3 EM S. 60

PFANNE/GRILLSET S. 61

ABLAGEN/GESTELL S. 61

TERRASSENHEIZER GAS UND ELEKTRO



ELEGANCE S. 64

TRENDSTYLE S. 66

EVENT S. 67

POLO 2.0 S. 68



ECOLINE PURE S. 70



SOLID S. 72



COMMERCIAL S. 74



VULANO S. 76



RONDO S. 78



FLORENZ S. 81



MADEIRA/MADRID S. 81/82



BARCELONA S. 82

UNSER SORTIMENT

GRILLGERÄTE HOLZKOHLE QUICKFIRE



UTAH QF S. 86



KENTUCKY QF S. 86



LOS ANGELES QF S. 87



LAS VEGAS QF S. 87

GRILLGERÄTE HOLZKOHLE



UTAH S. 88



KENTUCKY S. 88



LOS ANGELES S. 89



LAS VEGAS S. 89



ONTARIO S. 90



ATLANTA S. 90



DALLAS 2.0 S. 91



MICHIGAN S. 92



DAYTON S. 92



DENVER S. 93

CAMPINGARTIKEL



EXPLORER S. 96



CANBERRA S. 98



DALGETY S. 99



BRISBANE S. 100



OLYMP S. 102



ZUBEHÖR GAS S. 103



LEUCHTEN S. 104



WASSERKANISTER S. 107



CULINA S. 108



DINNER SET S. 109



MOBIL-WCs S. 110



HYGIENE FÜR MOBIL-WCs S. 112

ALUMINIUMBOXEN



VANCOUVER S. 116



TORONTO S. 118



OTTAWA S. 120

INNOVATIVE IDEEN FÜR HÖCHSTEN OUTDOOR-KOMFORT.

MIT EINEM DREH ZUM PERFEKTEN STEAK!

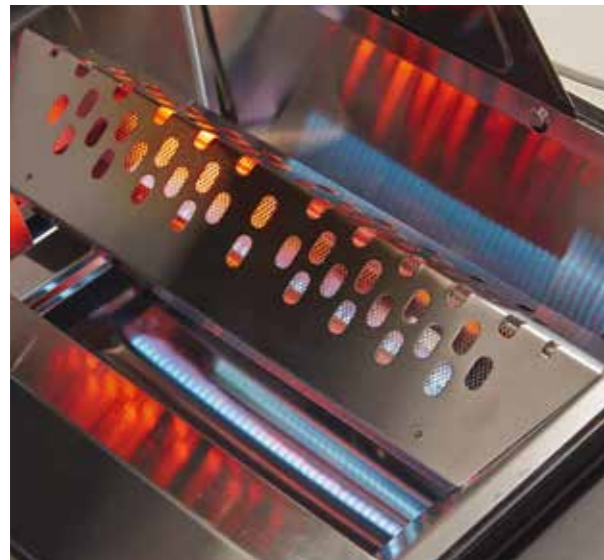

Endlich ein Gasgrill, auf dem auch saftige Steaks exzellent gelingen – dank der **TURBO ZONE**. Denn ein gutes Steak benötigt für kurze Zeit Höchsttemperatur, damit sich intensive Röststoffe und Grillaromen am Fleisch bilden. Die **TURBO ZONE** ist leicht bedienbar – einfach aufdrehen und das scharfe Angrillen des Steaks kann beginnen.

- **frei regulierbar** – blitzschnell von Niedrigst- auf Höchsttemperatur. Einfach den roten Knopf aufdrehen und die TURBO ZONE reagiert sofort
- die **Höchsttemperatur** erzeugt Röststoffe am Fleisch, es bleibt wesentlich saftiger und wird geschmackvoller
- **sparsam**: Die TURBO ZONE verbraucht nicht mehr Gas als herkömmliche Grillzonen
- das Grillen in **unterschiedlichen Hitzezonen** ermöglicht ein perfektes Ergebnis für jeden Fleischtyp
- klar erkennbar durch sichtbar **rot abstrahlende Flammabdeckung**

ANZÜNDEN QUICK & EASY OHNE LANGE WARTEZEIT



Mit dem Enders **QUICK-FIRE-SYSTEM** wird das Anzünden Ihrer Holzkohle zum Kinderspiel. Ein wenig Zeitungspapier und ein Streichholz genügen, um die Holzkohle in weniger als 15 Minuten zum Glühen zu bringen – ohne ungesunden und gefährlichen Grillanzünder!

1. Zeitungspapier in die Öffnung legen
2. Kohle auf die Abdeckung geben
3. Streichholz in die Anzündhilfe führen
4. Die Kohle glüht in 15 Minuten

- **schnell**: in weniger als 15 Min. glüht die Holzkohle (= Kamineffekt)
- **sauber**: keine ungesunden und gefährlichen Grillanzünder nötig
- **einfach**: ein wenig Zeitungspapier und ein Streichholz genügen



REINIGUNG IM HANDUMDREHEN



SIMPLE CLEAN ist die innovative Lösung von Enders für eine unkomplizierte und schnelle Reinigung des Gasgrills – ein paar Handgriffe genügen.

- die komplette **Feuerbox und Fettschubladen** besitzen glatte Oberflächen – ohne Ecken und Kanten – und sind **werkzeuglos entnehmbar**

- alle Einzelteile sind aus Edelstahl und für die **Spülmaschine** geeignet
- das SIMPLE CLEAN Reinigungssystem von Enders (zum Patent angemeldet) **vereinfacht somit die lästige Reinigung**
- neben der **Kansas Serie** sind nun auch Modelle der **Monroe Serie** mit SIMPLE CLEAN ausgestattet



Vier Edelstahlinsätze sind einzeln herausnehmbar und somit leicht zu reinigen



Zwei Fettschubladen können ebenfalls ohne Aufwand entnommen werden



Alle Einzelteile lassen sich bequem in der Spülmaschine reinigen

SCHONT DIE NATUR UND DEN GELDBEUTEL



Mit dem 6 kW Enders **ECO GREEN BRENNER** erhalten Sie die gleiche Wärmestrahlung wie mit einem herkömmlichen 12 kW Terrassenheizstrahler-Brenner. Mit dem Einsatz des umweltfreundlichen

6 kW-Brenners werden gleichzeitig der Gasverbrauch und damit die Betriebskosten um bis zu 50 Prozent drastisch gesenkt. Das heißt: Weniger Kosten und weniger Schadstoffemissionen.



- **innovativ und leistungsstark** trotz verringertem Gasverbrauch und somit geringen Kosten gleiche Wärmeentwicklung*
- **umweltfreundlich** deutlich reduzierter CO₂-Ausstoß. Bei Nutzung des 6 kW-Brenners verringert sich die CO₂-Emission um bis zu 50%*
- **sparsam** bis zu 50% weniger Energiekosten* Mit dem umweltfreundlichen 6 kW-Brenner werden der Gasverbrauch und damit die Betriebskosten um bis zu 50% gesenkt

* = im Vergleich zu einem herkömmlichen 12 kW-Brenner

NIEDRIGTEMPERATURGAREN DIE GRAD-WANDERUNG.

SAFT- UND KRAFTVOLLES GRILLFLEISCH MIT DER NIEDRIGTEMPERATUR-METHODE.

Kaum ein anderes Thema wird am Grill so heiß diskutiert wie die richtigen Garzeiten und Temperaturen. Doch während man früher auf das scharfe Anbraten setzte, gehen Grillgourmets heute den umgekehrten Weg: erst sanftes Garen und dann scharfes Anbraten.

Durch die sanfte Temperaturbehandlung zu Beginn des Grillprozesses verliert das Fleisch deutlich weniger Saft und bleibt länger zart. Schließlich ist das Temperaturgefälle gerade zu Beginn zwischen dem kalten Fleisch und der heißen Grillzone erheblich.

GESCHMACK BRAUCHT GEDULD.

Temperieren Sie Ihren Grill zunächst einmal auf sommerliche 80 bis 100 °C. Und zwar unter dem geschlossenen Deckel. Der sorgt nämlich für das konstant feucht-warme Klima, bei dem das Fleisch nicht austrocknet, sondern im eigenen Saft schwitzt. Vertrauen Sie dabei aber lieber der Temperaturanzeige als Ihren Augen. Durch das allzu häufige Öffnen des Deckels fällt die Temperatur nur allzu leicht unter die kritischen 80 °C.



DIE KNACKIGE BRÄUNE KOMMT ZUM SCHLUSS.

Was Sie jetzt tun müssen, ist für jeden Grill-Fan eine Herausforderung: nichts! Decken Sie einfach den Tisch ein, bereiten Sie die Beilagen vor und haben Sie die Temperatur im Blick. Am besten gelingt das mit einem Fleischthermometer. Aber lassen Sie dem Fleisch seine Ruhe. Ist die Garzeit verstrichen, laufen Sie mit der **TURBO ZONE** wieder zu Höchsttemperatur auf. Hier geben Sie dem Fleisch mit wenig Zeit und viel Augenmaß nicht nur die knackige Bräune, sondern auch die richtige Würze. Danach geht es direkt zu Tisch. Ein niedrigtemperaturgegartes Braten benötigt keine Standzeit und kann direkt tranchiert werden.



ALS FAZIT EIN BLICK ÜBER DEN TELLERRAND.

Das Niedrigtemperaturgaren ist eine Methode, mit der auch ungeübte Grillfreunde saftig-deftige Ergebnisse zaubern können.

Sie eignet sich für

- empfindliche Fleischsorten wie Filet oder Roastbeef
- bindegewebsreiche Stücke wie Kalbshaxe
- Geflügel und Fisch

Denn bei allem gilt: Es tritt kaum Saft aus. Die Methode ist zudem gesund, weil durch den schonenden Garprozess weniger Vitamine verloren gehen. Und lecker ist sie sowieso.



Ganz oben auf Olafs Liste der besten Tipps und Kniffe steht sicherlich das Niedrigtemperaturgaren. Hier wird das Fleisch zuerst langsam auf niedriger Temperatur gegart und erhält erst zum Schluss mit der **TURBO ZONE** seine grill-typischen Aromen in einem speziellen Hochtemperatur-Finish. Wer es einmal probiert hat, wird es immer mögen.

Drei Dinge führen dabei zum saftigen Erfolg:

- ERSTENS das **Thermometer** und das **Sichtfenster** in der Garhaube, mit dem Sie sowohl die Temperatur als auch das Fleisch immer perfekt im Blick haben.
- ZWEITENS die **TURBO ZONE**, mit der Sie dem zart gegarten und saftigen Fleisch genau das Finish geben, wofür Grillfans in aller Welt unsere Geräte schätzen und lieben.
- Und DRITTENS sind es: Sie! Denn bei aller Qualität und Technik



ist ein Enders-Grill kein Automat, sondern ist und bleibt ein echter Grill, auf dessen Rost Sie der Kreativität freien Lauf lassen und auf dem Sie Ihren Gästen tolle Ideen mit Biss zubereiten.

Am besten übrigens – auch das ein Tipp von Olaf – mit regionalen Qualitätsprodukten für ein richtig nachhaltiges Grillvergnügen.

Da Olaf als gefragter Koch oftmals unterwegs ist, sind die beiden kompakten, mobilen Grillgeräte Explorer oder Urban wie gemacht für ihn. Beide können einfach im Auto verstaut und mit auf Reisen genommen werden.

Wie selbst mit diesen kleinen Grills anspruchsvolle Gerichte gelingen ist in unserer Rezepte-Rubrik zu sehen:

www.enders-germany.com/de/mein-bbq

PRÄSENTATION AM POINT OF SALE (POS)



Verpackung wirkt

Die richtige Mischung aus Produkt- und Vorteilsbeschreibung informiert Ihre Kunden ausführlich über den Inhalt und beschreibt auf verständliche Weise den Nutzen der Enders Produkte.



Enders POS-Ellipsen

Mit wenigen Handgriffen aufzustellen: POS-Ellipsen, 60 cm breit und 190 cm hoch, kommunizieren die Enders Produktvielfalt. Grillgeräte Art.-Nr. 5035, Terrassenheizer Art.-Nr. 5034

Enders Paravent BBQ



Enders Paravent Terrassenheizer



Enders Paravent

Mit wenigen Handgriffen aufzustellen: Paravent mit stimmungsvoller Vorder- und Rückseite, erhältlich mit Grill- oder Terrassenheizer-Motiven, 180 x 140 cm.



Urban X-Banner

Dieser 60 cm breite und 150 cm hohe X-Banner unterstützt die Präsentation des Urban.



Urban Würfel

Auf diesem stabilen und hochwertigen Würfel kommt der Urban ideal zur Geltung. Der Würfel hat eine Kantenlänge von 60 cm und hat zur Stabilisation innen eine Verstärkung.



Palettschürze

Optischer Blickfang für die Palette. Maße 120 x 80 x 15 cm, Doppelwelle 3,2 mm

Beachflag

Optimal für eine gute Fernwirkung. Beachflag mit Enders Logoaufdruck in den Maßen 60 x 260 cm



Hinweisschild TURBO ZONE

Machen Sie Ihre Kunden auf die Turbo Zone aufmerksam. Mit dem Grillaufleger im Format 210 x 295 mm und dem Hinweisschild für die Anbringung außen, 160 x 60 mm.



Aufsteller SIMPLE CLEAN

Aufsteller im Format DIN A5 mit Informationen und Fotos zur SIMPLE CLEAN Technologie.

DIE SAN DIEGO SERIE VIEL KOMFORT IN DER EINSTIEGSKLASSE

Großzügige Grill- und Ablageflächen bei minimaler Stellfläche, das ist unsere Einstiegsklasse **San Diego**. Neben einer großen Ablage im stabilen Gestell bieten zwei Seitenteile zusätzliche Stellfläche. Die San Diego Serie verfügt zudem über einen mitschwingenden, verchromten Warmhalterost für das Grillgut. Der emaillierte Grillrost sorgt für perfekte Grillergebnisse und macht die Reinigung kinderleicht.

Das matt schwarze Design macht den 2- und 3-Flamm Gasgrill zum zeitlosen Begleiter auf dem Balkon und der Terrasse.





SAN DIEGO 2

B 93,5 x T 52 x H 97

37,5 x 33

- **stabile, lackierte Grillhaube** mit integriertem Thermometer
- **emailierter Grillrost** (zweigeteilt) für eine gleichmäßige Hitzeverteilung und eine einfache Reinigung
- **mitschwingender, verchromter Warmhalterost** bietet eine weitere Ablagefläche für das Grillgut (32 x 14,5 cm)
- **2 stufenlos regulierbare Gussbrenner** für kraftvolles direktes und indirektes Grillen
- **Flammabdeckungen aus FAL** schützen die Brenner und optimieren die Hitzeverteilung
- **batterielose Piezozündung im Bedienknopf** ermöglicht sicheres, zuverlässiges Zünden
- **2 stabile Seitenteile** bieten noch mehr Platz
- **Ablagefläche unterhalb** (48 x 36,5 cm) mit Fronttuch
- **2 Outdoor Räder** für bequemen Standortwechsel

neu
2017



SAN DIEGO 3

B 102 x T 52 x H 97

50,5 x 33

- Folgende Eigenschaften sind unterschiedlich zum **SAN DIEGO 2**:
- **+ 3 stufenlos regulierbare Gussbrenner** für kraftvolles direktes und indirektes Grillen
 - **+ Ablagefläche unterhalb** (53,5 x 35 cm) bieten noch mehr Platz
 - **+ stabiler Griff aus Edelstahl**



UNSER TIPP PRAKTISCHES ZUBEHÖR

Das **Schaschlikspieß-Set** wird mit sechs Flachspießen und einem zweiteiligen Gestell geliefert. Das praktische Gestell aus Edelstahl verhindert ein direktes Aufliegen der Spieße auf dem Grillrost, dadurch bleibt das Grillgut sehr saftig und trocknet nicht aus.

Besonders für Gemüse-Spieße ist diese Zubereitung geeignet, da diese sehr schnell verbrennen und ungenießbare Bitterstoffe bilden. Außerdem praktisch, die beiden Gestellteile sind individuell aufstellbar und platzsparend verstaubar.

- Art.-Nr. 8802



FEATURES

AM BEISPIEL DES SAN DIEGO 3



Entnehmbare Fettschublade für eine einfache Reinigung

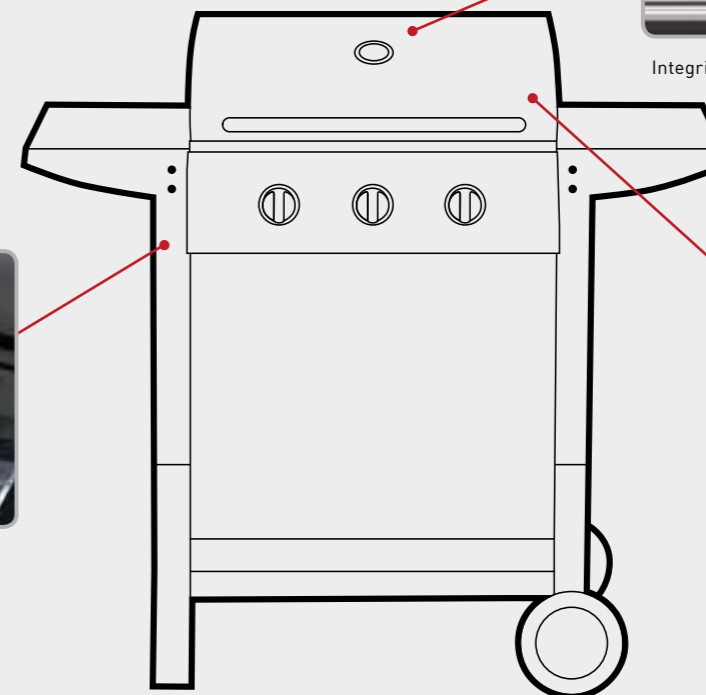

Integriertes Thermometer



Mitschwingender Warmhalterost bietet weitere Ablagefläche

San Diego	2	3
Artikelnummer	81146	81166
Lagerware	●	●
Gesamtleistung kW	5,6	8,4
Gussbrenner x kW	2x2,8	3x2,8
Zündung	Piezo	Piezo
Thermometer	●	●
Grillfläche cm/cm²	37,5 x 33 / 1.237,5	50,5 x 33 / 1.666,5
Grillrostteile/Oberfläche/Art	2/Emaille/Rost	2/Emaille/Rost
Schlauch u. Gasdruckregler	●	●
Seitenablagen/abklappbar	2/0	2/0
Warmhalterost cm/cm²/Oberfläche	32 x 14,5 / 464 / Chrom	45 x 14,5 / 652,5 / Chrom
Arbeitshöhe cm	81	81
Outdoor-Räder	2	2
Aufbaumaß cm	B 93,5 x T 52 x H 97	B 102 x T 52 x H 97

Optionales Zubehör

Gasflaschenhülle 5 kg Art.-Nr.	5078	5078
Gasflaschenhülle 11 kg Art.-Nr.	5079	5079

ZUBEHÖR

GASFLASCHENHÜLLE



■ Art.-Nr. 5078

■ Art.-Nr. 5079

Einen Produktvergleich der **Einzelmodelle** finden Sie auf der Seite 52.

* Eine ausführliche Erklärung der Piktogramme und Begriffe finden Sie auf dem Aufklapper am Umschlag.



DIE OAKLAND SERIE KOMPAKTE AUSSENKÜCHE MIT EINFACHEM HANDLING

Diese stabile, kompakte und formschöne Gasgrill Serie mit ihrer robusten Haube aus Edelstahl sorgt für beste Grillergebnisse. Die Serie wird wahlweise mit Sichtfenster angeboten oder ist als 2-Flamm Grill erhältlich. Vier Räder ermöglichen einen einfachen und schnellen Standortwechsel auf Terrasse und Balkon. Die **Oakland Serie** bietet den Komfort einer Außenküche und zeichnet sich durch große Arbeitsflächen und platzsparende, abklappbare Seitenablagen aus.





OAKLAND 2

B 115 x T 59 x H 112
44 x 39

- **stabile, doppelwandige Edelstahlhaube** mit integriertem **Thermometer**
- **emaillierter Grillrost** (zweigeteilt) für eine gleichmäßige Hitzeverteilung und eine einfache Reinigung
- **emaillierter Warmhalterost** bietet eine weitere Ablagefläche für das Grillgut
- **2 stufenlos regulierbare Edelstahlbrenner** für kraftvolles direktes und indirektes Grillen
- **Flammabdeckungen aus Edelstahl** schützen die Brenner und optimieren die Hitzeverteilung
- **batterielose Piezozündung im Bedienknopf** ermöglicht sicheres, zuverlässiges Zünden
- **5 kg Gasflasche** kann sicher und einfach im Container verstaubt werden
- **2 stabile abklappbare Seitenteile** ermöglichen platzsparendes Verstauen
- **herausnehmbare Fettschublade** für eine einfache und schnelle Reinigung
- **5 Besteckhaken** geben dem Grillbesteck ausreichend Platz
- **2 Outdoor Räder** und **2 Lenkrollen** für bequemen Standortwechsel



OAKLAND 3 S

B 128 x T 59 x H 112
54 x 39

- Folgende Eigenschaften sind unterschiedlich zum **OAKLAND 2**:
- + **stabile Edelstahlhaube mit Thermometer** und **Sichtfenster (S)** für uneingeschränkte Sicht auf das Grillgut
 - + **emaillierter Grillrost** (dreigeteilt) für eine gleichmäßige Hitzeverteilung und eine einfache Reinigung
 - + **3 stufenlos regulierbare Edelstahlbrenner** für kraftvolles direktes und indirektes Grillen

ZUBEHÖR TIPP

GUSS WENDEPLATTE

Zaubern Sie mit der Gussplatte ganze Menüs auf den Teller und profitieren Sie von den besonderen Eigenschaften des Gusseisens. Eine optimale Hitzeverteilung sorgt für optimale Ergebnisse und macht den Oakland Gasgrill zur perfekten Außenküche.

Spiegeleier, Gemüsescheiben oder Fischfilets und Garnelen – auf der Gussplatte von Enders bereiten Sie BBQ-Gerichte auf den Punkt zu. Nutzen Sie die glatte Seite für Fisch oder Geflügel. Mit der geriffelten, halben Seite verpassen Sie dem Fleisch ein erstklassiges Branding.

- Art.-Nr. 8207



FEATURES

AM BEISPIEL DES OAKLAND 3 S



Entnehmbare Fettschublade für eine einfache Reinigung



5 kg Gasflasche im Unterschrank verstaubar

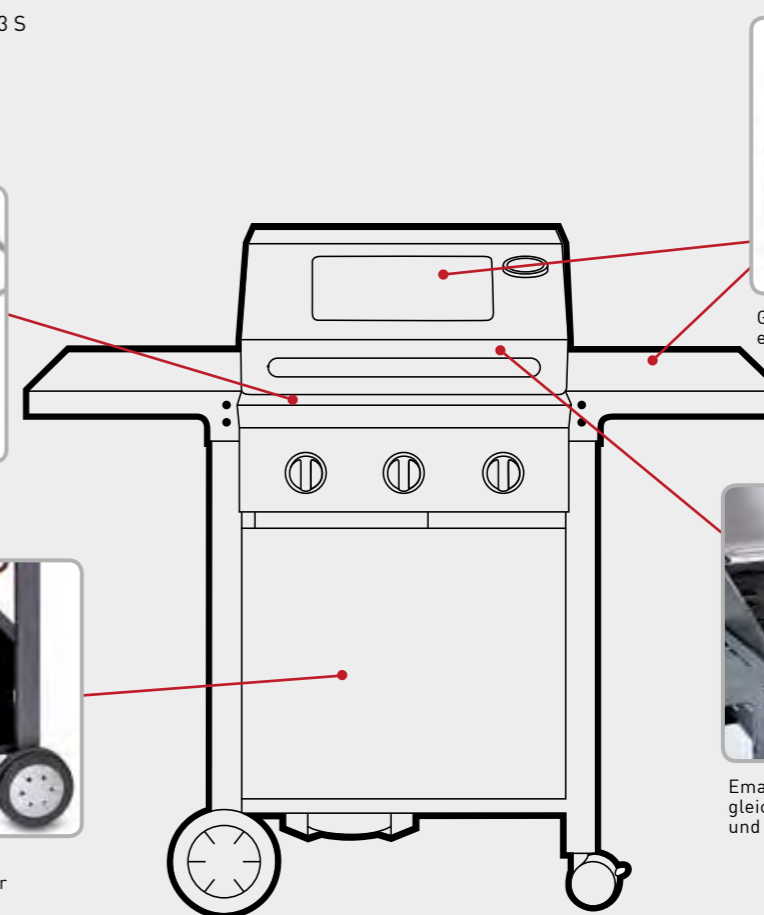

Großes Sichtfenster und zwei einklappbare Seitenablagen



Emaillierte Grillroste für gleichmäßige Hitzeverteilung und einfache Reinigung

Oakland	2	3 S*
Artikelnummer	89406	89206
Lagerware	-	●
Gesamtleistung kW	6,3	9,45
Endtube Brenner x kW	2x3,15	3x3,15
Zündung	Piezo	Piezo
Sichtfenster	-	●
Thermometer	●	●
Gasflasche im Unterschrank verstaubar (max.)	5 kg	5 kg
Grillfläche cm/cm²	44x39/1.716	54x39/2.106
Grillrostteile/Oberfläche/Art	2/Emaille/Rost	3/Emaille/Rost
Schlauch u. Gasdruckregler	●	●
Seitenablagen/abklappbar	2/2	2/2
Warmhalterost cm/cm²/Oberfläche	39x11/429/Emaille	49x11/539/Emaille
Arbeitshöhe cm	89	89
Outdoor-Räder/Räder	2/2	2/2
Aufbaumaß cm	B 115xT 59xH 112	B 128xT 59xH 112
Maße cm bei abgeklappten Seitenteilen	B 64xT 59xH 112	B 74xT 59xH 112

Optionales Zubehör

Wetterschutzhülle Art.-Nr.	5081	5061
Guss Wendeplatte 1/3 Art.-Nr.	-	8207
Edelstahl Grillspieß Art.-Nr.	-	7902

ZUBEHÖR

WETTERSCHUTZHÜLLEN



■ Art.-Nr. 5081



■ Art.-Nr. 5061

GUSS WENDEPLATTE 1/3



■ Art.-Nr. 8207

EDELSTAHL GRILLSPIESS



■ Art.-Nr. 7902



Einen Produktvergleich der Einzelmodelle finden Sie auf der Seite 52.

* Eine ausführliche Erklärung der Piktogramme und Begriffe finden Sie auf dem Aufklapper am Umschlag.

DIE MONROE SERIE FÜR ANSPRUCHSVOLLE VIEL-GRILLER

Erleben Sie die Oberklasse der Grillgeräte im modernen Design und mit vielen praktischen Eigenschaften. Mit viel Liebe zum Detail verarbeiteten, hochwertigen Materialien und beeindruckenden Leistungsmerkmalen ist der **Monroe** das Gerät für ambitionierte Griller.

Die Serie überzeugt mit der unverwechselbaren Enders TURBO ZONE, einer großen Ausstattungsvielfalt und seit neuestem mit der Enders SIMPLE CLEAN-Ausstattung. Der Kocher kann ebenfalls am Hauptbedienelement gesteuert werden – das sorgt für noch mehr Grillkomfort.





MONROE 2 S TURBO

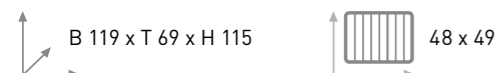

- **neu** ausgestattet mit **SIMPLE CLEAN**
- **TURBO ZONE:** enorme Hitze für das perfekte Anbraten eines Steaks
- **großvolumige Edelstahlhaube** mit **integriertem Thermometer**
- **Sichtfenster (S)** für uneingeschränkte Sicht auf das Grillgut
- **emailierter Grillrost** (zweigeteilt) für eine gleichmäßige Hitzeverteilung und eine einfache Reinigung
- **Warmhalterost aus Edelstahl** bietet eine weitere Ablagefläche für das Grillgut
- **2 stufenlos regulierbare Edelstahlbrenner** für kraftvolles direktes und indirektes Grillen
- **Flammabdeckungen aus Edelstahl** schützen die Brenner und optimieren die Hitzeverteilung
- **batterielose Piezozündung im Bedienknopf** ermöglicht sicheres, zuverlässiges Zünden
- **herausnehmbare Fettschublade** für eine einfache Reinigung
- **5 kg Gasflasche** kann im Container verstaut werden
- **2 stabile abklappbare Seitenteile**
- **1 doppelwandige Tür** aus hochwertigem Edelstahl
- **5 praktische Besteckhaken**
- **2 Outdoor Räder** und **2 Lenkrollen** für bequemen Standortwechsel



MONROE 3 SIK TURBO



Folgende Eigenschaften sind unterschiedlich zum **MONROE 2 S:**

- + leistungsstarker **Infrarotbrenner (I)**
- + **Kocher (K)** in Seitenablage integriert
- + **emailierter Grillrost** (dreigeteilt) für eine gleichmäßige Hitzeverteilung und eine einfache Reinigung
- + **3 stufenlos regulierbare Edelstahlbrenner** für kraftvolles direktes und indirektes Grillen
- + **2 doppelwandige Türen** aus hochwertigem Edelstahl
- + **1 stabiles, abklappbares Seitenteil** ermöglicht platzsparendes Verstauen

DAS CLEVERE REINIGUNGSSYSTEM



- sowohl die komplette Feuerbox als auch die Fettschublade sind werkzeuglos entnehmbar
- die Einzelteile sind aus Edelstahl und für die Spülmaschine geeignet

Weitere Informationen zu SIMPLE CLEAN auf Seite 8.

Von der SIMPLE CLEAN Funktion ist der Monroe 5 KP Turbo ausgenommen



MONROE 4 IK TURBO



Folgende Eigenschaften sind unterschiedlich zum **MONROE 2 S:**

- + leistungsstarker **Infrarotbrenner (I)**
- + **Kocher (K)** in Seitenablage integriert
- + **großvolumige, doppelwandige Edelstahlhaube** mit **integriertem Thermometer**
- + **emailierter Grillrost** (dreigeteilt) für eine gleichmäßige Hitzeverteilung und eine einfache Reinigung
- + **4 stufenlos regulierbare Edelstahlbrenner** für kraftvolles direktes und indirektes Grillen auf 4 verschiedenen Grillzonen
- + **2 doppelwandige Türen** aus hochwertigem Edelstahl
- + **1 stabiles, abklappbares Seitenteil** ermöglicht platzsparendes Verstauen

MIT EINEM DREH ZUM PERFEKTEN STEAK!



- einfach Gas geben und mit Höchsttemperatur Steaks scharf angrillen
- frei regulierbare Grillzone mit starker, direkter Hitze für perfekte Steaks
- sparsam im Verbrauch

Weitere Informationen zur TURBO ZONE auf Seite 8.



MONROE 5 KP TURBO



- ausgestattet mit **2 Turbo Zonen**
- **großvolumige, doppelwandige Edelstahlhaube** mit **integriertem Thermometer**
- **riesige Gussplatte (P)** und **hochwertiger Edelstahlrost** für ein außergewöhnliches und vielfältiges Grillerlebnis
- **Kocher (K)** in Seitenablage integriert
- **Warmhalterost aus Edelstahl** bietet eine weitere Ablagefläche für das Grillgut
- **5 stufenlos regulierbare Edelstahlbrenner** für kraftvolles direktes und indirektes Grillen auf 5 verschiedenen Grillzonen
- **Flammabdeckungen aus Edelstahl** schützen die Brenner und optimieren die Hitzeverteilung
- **batterielose Piezozündung im Bedienknopf** ermöglicht sicheres, zuverlässiges Zünden
- **herausnehmbare Fettschublade** für eine einfache Reinigung
- **5 kg Gasflasche** kann im Container verstaut werden
- **1 stabiles, abklappbares Seitenteil** ermöglicht platzsparendes Verstauen
- **2 doppelwandige Türen** aus hochwertigem Edelstahl
- **5 praktische Besteckhaken**
- **2 Outdoor Räder** und **2 Lenkrollen** für bequemen Standortwechsel



Einen Produktvergleich der Einzelmodelle finden Sie auf der Seite 52.

* Eine ausführliche Erklärung der Piktogramme und Begriffe finden Sie auf dem Aufklapper am Umschlag.

FEATURES

AM BEISPIEL DES MONROE 3 SIK TURBO

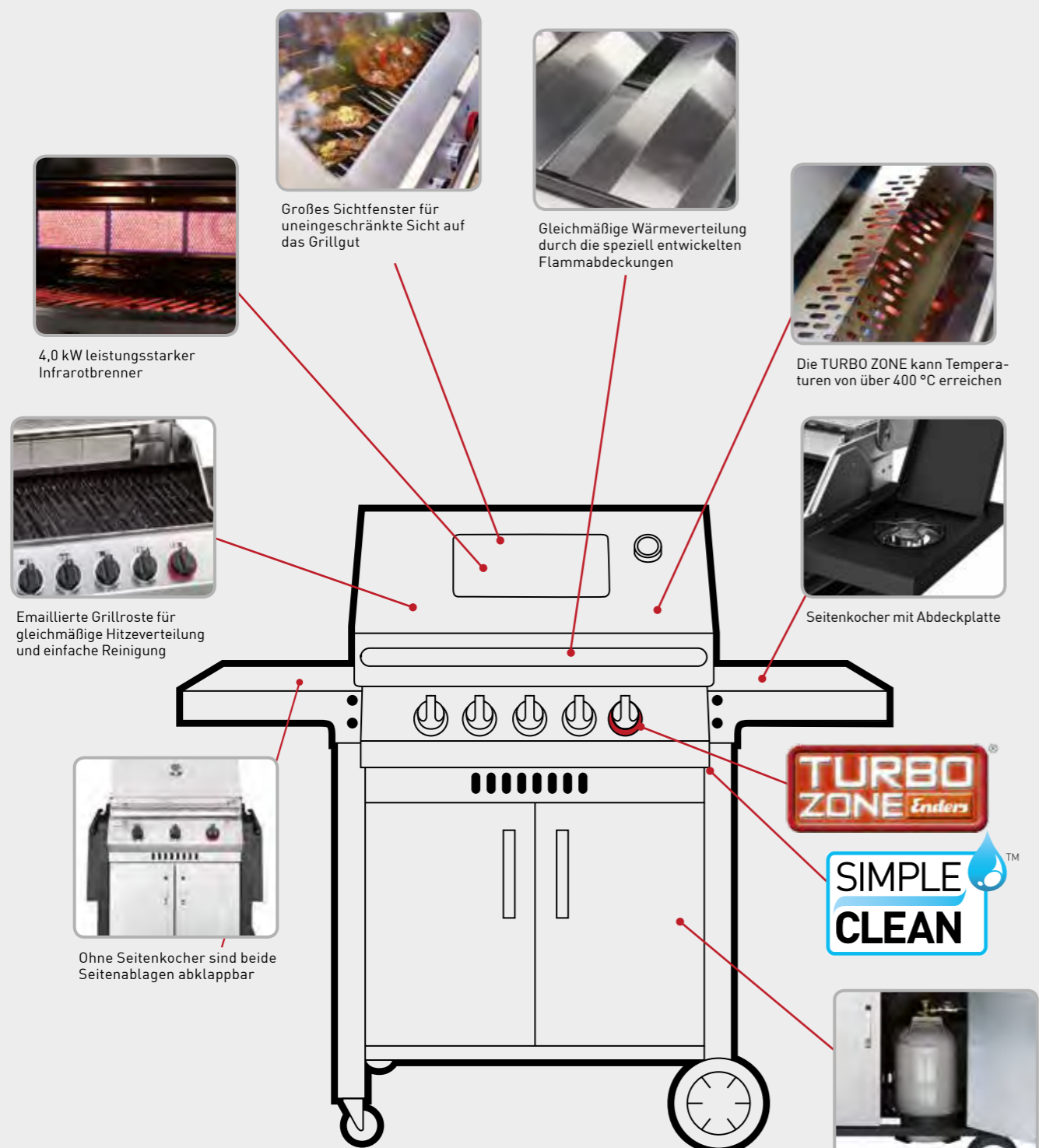

ZUBEHÖR & PRODUKTINFORMATIONEN

WETTERSCHUTZHÜLLEN



Art.-Nr. 5061 Art.-Nr. 50618

EDELSTAHL GRILLSPIESS



Art.-Nr. 7901



Art.-Nr. 7902

EDELSTAHL GRILLPFANNE FÜR SEITENKOCHER



Art.-Nr. 7895

GUSS WENDEPLATTE 1/3



Art.-Nr. 7890

GUSS WENDEPLATTE 1/2



Art.-Nr. 8203

GUSSROST 1/3



Art.-Nr. 7891

Monroe Turbo	2 S*	3 S*	3 SIK*	4 IK*	5 KP*
Artikelnummer	83736	83636	83836	83846	8179
Lagerware	●	●	●	-	●
Gesamtleistung kW	8,4	12,6	19,5	19,5	18,65
Endotube Brenner x kW	2x4,2	3x4,2	3x4,2	4 x 3,15	5 x 3,15
Seitenkocher kW	-	-	2,9	2,9	2,9
Infrarot Brenner kW	-	-	4,0	4,0	-
Turbo Zone	●	●	●	●	●
Simple Clean	●	●	●	●	-
Zündung	Piezo	Piezo	Piezo	Piezo	Piezo
Sichtfenster	●	●	●	-	-
Thermometer	●	●	●	●	●
Gasflasche im Unterschrank verstaubar (maximal)	5 kg	5 kg	5 kg	5 kg	5 kg
Grillfläche cm/cm²	48x49/2.352	65x49/3.185	65x49/3.185	65x49/3.185	80x49/3.920
Grillrostteile/Oberfläche/Art	2/Emaillier/Rost	3/Emaillier/Rost	3/Emaillier/Rost	3/Emaillier/Rost	2/ES+Guss/Rost+Platte
Schlauch u. Gasdruckregler	●	●	●	●	●
Seitenablagen/abklappbar	2/2	2/2	2/1	2/1	2/1
Warmhalterost cm/cm²/Oberfläche	45x12/540/ES	61x12/732/ES	61x12/732/ES	61x12/732/ES	78x12/936/ES
Arbeitshöhe cm	85	85	85	85	85
Outdoor-Räder/Räder	2/2	2/2	2/2	2/2	2/2
Aufbaumaß cm	B 119 x T 69 x H 115	B 136 x T 69 x H 115	B 136 x T 69 x H 115	B 136 x T 69 x H 115	B 152 x T 69 x H 115
Maße cm bei abgeklappten Seitenteilen	B 69 x T 69 x H 115	B 85 x T 69 x H 115	B 110 x T 69 x H 115	B 110 x T 69 x H 115	B 126 x T 69 x H 115

Optionales Zubehör

Wetterschutzhülle Art.-Nr.	5061	5061	50618	50618	5058
Edelstahl Grillspieß Art.-Nr.	7902	7901	7901	7901	-
Gussrost 1/3 Art.-Nr.	-	7891	7891	7891	-
Guss Wendeplatte 1/3 Art.-Nr.	-	7890	7890	7890	-
Guss Wendeplatte 1/2 Art.-Nr.	-	8203	8203	8203	-
Edelstahl Grillpfanne für Seitenkocher Art.-Nr.	-	-	7895	7895	7895

Einen Produktvergleich der Einzelmodelle finden Sie auf der Seite 52.

* Eine ausführliche Erklärung der Piktogramme und Begriffe finden Sie auf dem Aufklapper am Umschlag.

DIE KANSAS SERIE FÜR GRENZENLOSEN GRILLGENUSS

Willkommen in der Premiumklasse: Die **Kansas Serie** beeindruckt neben ihrer robusten Anmutung und hochwertigen Verarbeitung mit einer hervorragenden Ausstattung. Lassen Sie sich von den besonderen Features überzeugen: Nach dem Grillen auf der Enders TURBO ZONE können Sie ganz einfach und unkompliziert mit dem von Enders entwickelten SIMPLE CLEAN Reinigungssystem Ihren Grill in kurzer Zeit reinigen. Außerdem punktet die Premiumserie mit einem dreigeteilten Gussrost für ein noch besseres Grillergebnis.

Neu in diesem Jahr: der kompakte Kansas Black 2 K Turbo im eleganten Schwarz mit leistungsstarkem Seitenkocher.





neu
2017

KANSAS BLACK 2 K TURBO



- mit **TURBO ZONE** und **SIMPLE CLEAN** ausgestattet
- **Kocher (K)** in Seitenablage integriert
- **emailierte, doppelwandige Garhaube** mit integriertem **Thermometer**
- **hochwertiger emailierter Gussrost** (zweigeteilt) für eine gleichmäßige Hitzeverteilung
- **emailierter Warmhalterost** bietet eine weitere Ablagefläche für das Grillgut
- **2 stufenlos regulierbare Edelstahlbrenner** für kraftvolles direktes und indirektes Grillen
- **Flammabdeckungen aus Edelstahl** schützen die Brenner und optimieren die Hitzeverteilung
- **11 kg Gasflasche** kann sicher und einfach im Container verstaut werden
- **batterielose Piezozündung im Bedienknopf** ermöglicht sicheres, zuverlässiges Zünden
- **1 doppelwandige Tür** aus pulverbeschichtetem Lack
- **4 stabile Räder** für bequemen Standortwechsel
- **robuste Wetterschutzhülle** ist inklusive



KANSAS BLACK 3 K TURBO

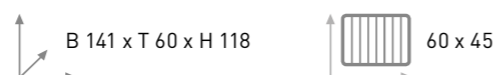

Folgende Eigenschaften sind unterschiedlich zum **KANSAS BLACK 2 K TURBO**:

- + **hochwertiger emailierter Gussrost** (dreigeteilt) für eine gleichmäßige Hitzeverteilung
- + **3 stufenlos regulierbare Edelstahlbrenner** für kraftvolles direktes und indirektes Grillen
- + **2 doppelwandige Türen** aus pulverbeschichtetem Lack



ZUBEHÖR-TIPP EDELSTAHL GRILLPFANNE

Die Enders Edelstahl Grillpfanne ist eine wunderbare Möglichkeit den Verwendungszweck des Seitenkochers zu erweitern. Hierbei können Sie Gemüse, Fisch, Meeresfrüchte und Fleisch oder sogar ein Frühstück vom Grill zubereiten: Rührei und Spiegelei sind in Zukunft mit der Grillplatte im Nu zubereitet.

■ Art.-Nr. 7885



KANSAS 3 SIK TURBO



Folgende Eigenschaften sind unterschiedlich zum **KANSAS BLACK 3 K TURBO**:

- + **großes Sichtfenster (S)** für uneingeschränkte Sicht auf das Grillgut
- + **leistungsstarker Infrarotbrenner (I)**
- + **stabile, doppelwandige Edelstahlhaube** mit integriertem **Thermometer**
- + **Unterschrank, Seitenablagen & Türen** aus hochwertigem **Edelstahl**



KANSAS 4 SIK PROFI TURBO

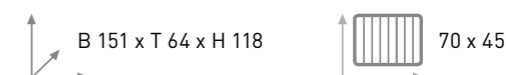

Folgende Eigenschaften sind unterschiedlich zum **KANSAS 3 SIK TURBO**:

- + **4 stufenlos regulierbare Edelstahlbrenner** für kraftvolles direktes und indirektes Grillen
- + **mit praktischem Spülbecken** ausgestattet (Modell SIK Profi Turbo)
- + **3 Unterschränke & 4 Türen aus Edelstahl** (Modell SIK Profi Turbo)
- + **8 stabile Lenkrollen** für einfachen Standortwechsel



DAS CLEVERE REINIGUNGSSYSTEM

- sowohl die komplette Feuerbox als auch die Fettschubladen sind werkzeuglos entnehmbar
- alle sechs Einzelteile sind aus Edelstahl und für die Spülmaschine geeignet

Weitere Informationen zu SIMPLE CLEAN auf Seite 8.



MIT EINEM DREH ZUM PERFEKTEN STEAK!

- einfach Gas geben und mit Höchsttemperatur Steaks scharf angrillen
- frei regulierbare Grillzone mit starker, direkter Hitze für perfekte Steaks
- sparsam im Verbrauch

Weitere Informationen zur TURBO ZONE auf Seite 8.

Einen Produktvergleich der Einzelmodelle finden Sie auf der Seite 52.

* Eine ausführliche Erklärung der Piktogramme und Begriffe finden Sie auf dem Aufklapper am Umschlag.

FEATURES

AM BEISPIEL DES KANSAS 3 SIK TURBO

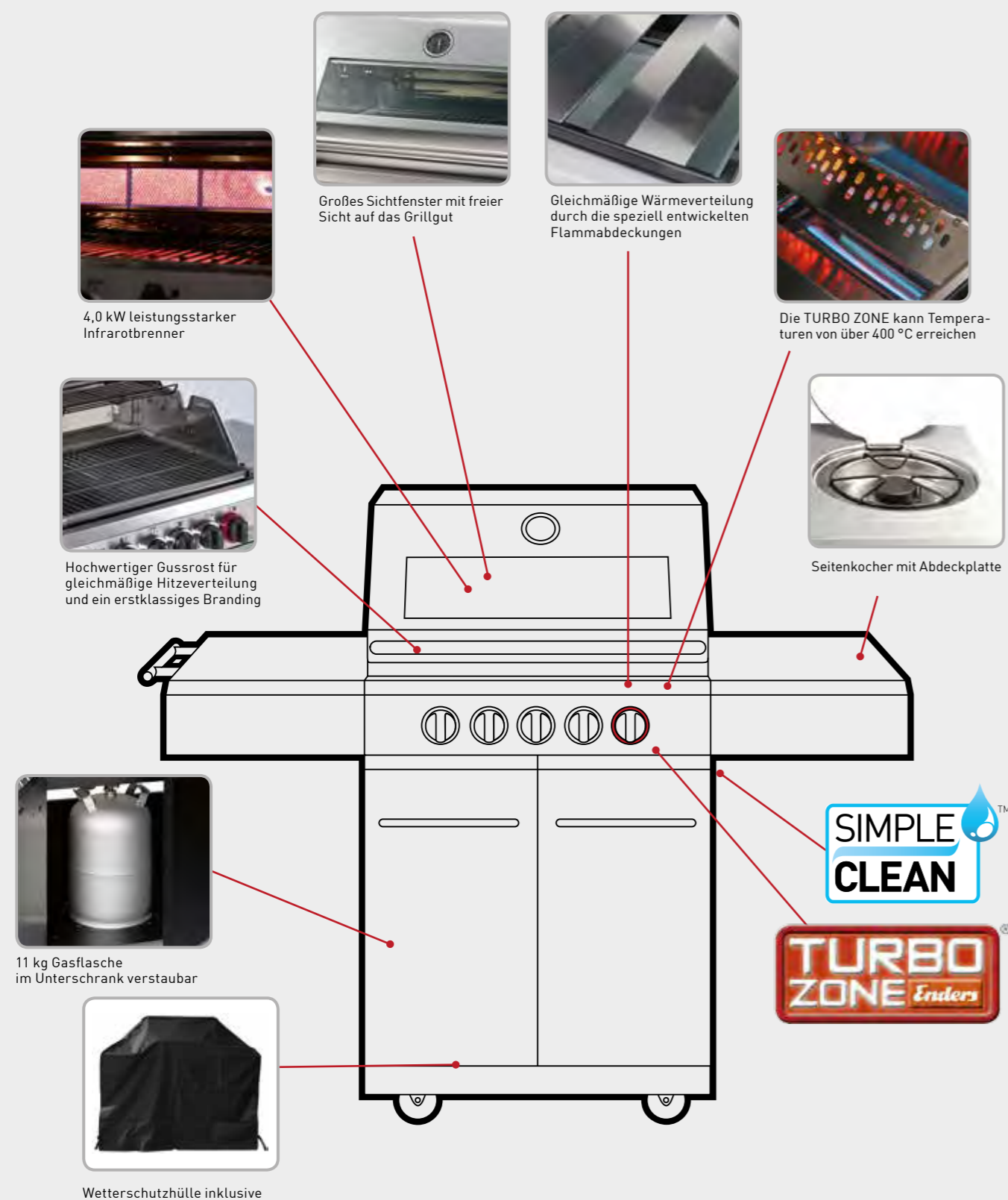

ZUBEHÖR & PRODUKTINFORMATIONEN

EDELSTAHL GRILLSPIESS



■ Art.-Nr. 7976

EDELSTAHL GRILLSPIESS



■ Art.-Nr. 7901

EDELSTAHL GRILLSPIESS



■ Art.-Nr. 7902

EDELSTAHL GRILLPFANNE FÜR SEITENKOCHER



■ Art.-Nr. 7885

GUSS WENDEPLATTE 1/2



■ Art.-Nr. 8208

GUSS WENDEPLATTE 1/3

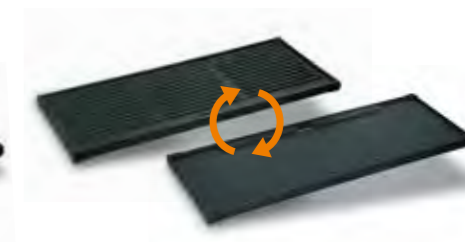

■ Art.-Nr. 7880

Kansas Turbo	Black 2 K*	Black 3 K*	3 SIK*	4 SIK Profi*
Artikelnummer	8745	8735	8712	8725
Lagerware	●	●	●	●
Gesamtleistung kW	10,9	14,6	18,6	22,3
Endtube Brenner x kW	2 x 3,7	3 x 3,7	3 x 3,7	4 x 3,7
Seitenkocher kW	3,5	3,5	3,5	3,5
Infrarot Brenner kW	-	-	4,0	4,0
Turbo Zone	●	●	●	●
Simple Clean	●	●	●	●
Zündung	Piezo	Piezo	Piezo	Piezo
Sichtfenster	-	-	●	●
Thermometer	●	●	●	●
Gasflasche im Unterschrank verstaubar (max.)	11 kg	11 kg	11 kg	11 kg
Grillfläche cm/cm²	46 x 45 / 2.070	60 x 45 / 2.700	60 x 45 / 2.700	70 x 45 / 3.150
Grillrostteile/Oberfläche/Art	2 / Guss em. / Rost	3 / Guss em. / Rost	3 / Guss em. / Rost	4 / Guss em. / Rost
Schlauch u. Gasdruckregler	●	●	●	●
Seitenablagen/abklappbar	2/0	2/0	2/0	2/0
Warmhalterost cm/cm²	43 x 15 / 645	57 x 15 / 855	57 x 15 / 855	67 x 15 / 1.005
Arbeitshöhe cm	89	89	89	89
Räder	4	4	4	8
Wetterschutzhülle inklusive	●	●	●	●
Aufbaumaß cm	B 126,5 x T 60 x H 118	B 141 x T 60 x H 118	B 141 x T 64 x H 118	B 151 x T 64 x H 118

Optionales Zubehör

Guss Wendeplatte 1/3 Art.-Nr.	-	7880	7880	-
Guss Wendeplatte 1/2 Art.-Nr.	-	-	-	8208
Edelstahl Grillspieß Art.-Nr.	7902	7901	7901	7976
Edelstahl Grillpfanne für Seitenkocher Art.-Nr.	7885	7885	7885	7885

Einen Produktvergleich der Einzelmodelle finden Sie auf der Seite 52.

* Eine ausführliche Erklärung der Piktogramme und Begriffe finden Sie auf dem Aufklapper am Umschlag.

VOM KOMPAKTEN KRAFTPAKET BIS ZUR OUTDOOR- GRILLKÜCHE

Ob Sie einen Gasgrill aus Edelstahl, mit hochwertigen Holzapplikationen oder als Plancha wünschen, ob mit oder ohne Grillhaube – bei Enders findet wirklich jeder seinen ganz individuellen Grill. Zum Beispiel mit dem Enders Urban für zu Hause und unterwegs. Mit kompakten Maßen und ansprechendem Design bietet Enders Ihnen nicht nur passende Modelle für den Balkon oder die Terrasse, sondern auch für das spontane Grill-Picknick.



URBAN MOBILER GASGRILL

Der Grill, der sein Revier beim Namen nennt: Dieses Modell ist wie gemacht für das urbane Umfeld. Denn der Kompakt-Grill verbindet nicht nur die Funktionen Grillen, Kochen und Backen in einem Gerät, sondern auch ansprechendes Design mit intelligenter Technik – wie zum Beispiel den Betrieb mit Gasflasche oder Schraubkartusche. So befeuern Sie mit dem Tischgerät jede Grillparty. Ganz egal, ob sie auf dem Balkon, der Terrasse oder im Park stattfindet.



Kunststoffgestell mit Tragegriffen und abnehmbaren Seitenablagen



Wetterschutzhülle dient auch als Transportschutz Art.-Nr. 5085

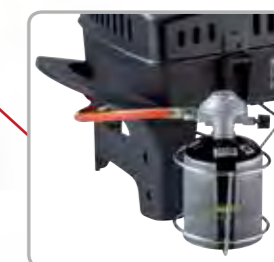

Optional für den mobilen Einsatz: Kartuschenhalter-Set (Art.-Nr. 2092) und Schraubkartusche (Art.-Nr. 6322)



B 94 x T 42 x H 34

48 x 32

- **Thermometer in der Garhaube** ermöglicht präzises Grillen
- **2 getrennt regelbare Edelstahlbrenner** (2 x 2,2 kW) für direktes/indirektes Grillen und Backen
- **massiver, emaillierter Gussrost** (2/2) mit integrierten Flammabdeckungen
- **stabile, verchromte sowie abnehmbare Topfrost**e für sicheres Kochen und einfache Reinigung
- **robustes Gehäuse** aus langlebigem und leichtem **Aluguss**
- **batterielose Piezozündung** ermöglicht sicheres, zuverlässiges Zünden
- **2 herausnehmbare Fettauffangschalen** für eine einfache und schnelle Reinigung
- **stabile Seitentische** ermöglichen das Abstellen von Grillgut und Utensilien – **einfache Montage** durch Steckprinzip
- **robustes Kunststoffgestell** mit Tragegriffen für hohe Standsicherheit und eine moderne Optik
- Betrieb mit **Gasflasche oder Schraubkartusche** (Schlauch und Regler für Gasflaschenbetrieb sind inklusive)

Urban

Artikelnummer	2095
Lagerware	●
Gesamtleistung kW	4,4
Edelstahlbrenner x kW	2 x 2,2
Zündung	Piezo
Grillfläche cm / cm ²	48 x 32 / 1.536
Grillrostteile / Oberfläche / Art	2 / Guss / Rost
Schlauch u. Gasdruckregler	●
Seitenablagen / abnehmbar	2 / 2
Arbeitshöhe cm	23
Aufbaumaß cm	B 94 x T 42 x H 34
Maße cm ohne Seitenablagen	B 70 x T 42 x H 34

Optionales Zubehör

Wetterschutzhülle Art.-Nr.	5085
Kartuschenhalter-Set Art.-Nr.	2092
Schraubkartusche Art.-Nr.	6322
Gasflaschenhülle 5 kg / 11 kg Art.-Nr.	5078 / 5079
Unterbau zum Urban Vario Art.-Nr.	2093
Pizzastein Art.-Nr.	8791



Einen Produktvergleich der Einzelmodelle finden Sie auf der Seite 52.

* Eine ausführliche Erklärung der Piktogramme und Begriffe finden Sie auf dem Aufklapper am Umschlag.

URBAN VARIO GASGRILL

Der **Urban Vario** sorgt als umrüstbare Standvariante nicht nur auf, sondern dank seiner bequem montierbaren langen Beine auch neben dem Tisch für einen soliden Auftritt. Und spätestens durch seine praktischen Seitenablagen sind alle Platzprobleme vom Esstisch. Als kompaktes Gasgrill-Set besteht der Urban Vario aus dem mobilen Tischgrill Urban und einem zusätzlichen Unterbau.



Wetterschutzhülle dient auch als Transportschutz
Art.-Nr. 5085

Unterbau zum Urban Vario auch als optionales Zubehör erhältlich
Art.-Nr. 2093

Der Urban und **Urban Vario** weisen die gleichen Ausstattungsmerkmale auf. Der Urban Vario hat folgende Zusatzausstattung:

B 94 x T 42 x H 90

48 x 32

- + **stabiler Unterbau (4 lange Beine)** für eine komfortable Arbeitshöhe von 80 cm
- + **seitliche praktische Streben** für Besteck oder andere Utensilien
- + Gasflasche kann platzsparend hinter dem **Fronttuch** verstaut werden

Urban Vario

Artikelnummer	2097
Lagerware	●
Arbeitshöhe cm	80
Aufbaumaß cm	B 94 x T 42 x H 90
Maße cm ohne Seitenablagen	B 70 x T 42 x H 90

Optionales Zubehör

Wetterschutzhülle Art.-Nr.	5085
Kartuschenhalter-Set Art.-Nr.	2092
Schraubkartusche Art.-Nr.	6322
Gasflaschenhülle 5 kg/11 kg Art.-Nr.	5078/5079
Pizzastein Art.-Nr.	8791



Einen Produktvergleich der **Einzelmodelle** finden Sie auf der Seite 52.

* Eine ausführliche Erklärung der Piktogramme und Begriffe finden Sie auf dem Aufklapper am Umschlag.



Der Gasgrill **Brooklyn** überzeugt durch sein kompaktes und formschönes Design. Abgerundete Formen, ein großzügiges Platzangebot an Grill- und Abstellflächen sowie ein in die Haube integriertes Thermometer sind weitere Produktmerkmale, die dieses Enders Grillgerät auszeichnen. Aufgrund seiner geringen Produktmaße eignet sich der Brooklyn auch für den Einsatz auf kleinen Balkon- oder Terrassenflächen.



BROOKLYN GASGRILL



Überzeugende Grillfläche mit emailiertem Warmhalterost



Abklappbare Seitenteile mit praktischem Transportgriff

Gasflasche und Hülle nicht im Lieferumfang enthalten



B 111 x T 56 x H 106,5

45 x 34

- **formschönes und exklusives Design** nur von Enders
- **extrem stabile Grillhaube** mit **integriertem Thermometer**
- **emailierter Grillrost** (zweigeteilt) für eine gleichmäßige Hitzeverteilung und eine einfache Reinigung
- **emailierter Warmhalterost** bietet eine weitere Ablagefläche für das Grillgut (45 x 13 cm)
- **2 stufenlos regulierbare Gussbrenner** für kraftvolles direktes und indirektes Grillen
- **Flammabdeckungen aus Edelstahl** schützen die Brenner und optimieren die Hitzeverteilung
- **batterielose Piezozündung im Bedienknopf** ermöglicht sicheres, zuverlässiges Zünden
- **2 stabile abklappbare Seitenteile** ermöglichen platzsparendes Verstauen sowie der **integrierte Transportgriff** ein einfaches Umsetzen des Grills
- **5 kg Gasflasche** kann sicher und platzsparend verstaut werden
- **herausnehmbare Fettschublade** für eine einfache und schnelle Reinigung
- **2 Outdoor Räder** für bequemen Standortwechsel

Brooklyn

Artikelnummer	86706
Lagerware	●
Gesamtleistung kW	6,4
Gussbrenner x kW	2 x 3,2
Zündung	Piezo
Thermometer	●
Gasflasche im Unterschrank verstaubar (max.)	5 kg
Grillfläche cm/cm ²	45 x 34 / 1.530
Grillrostteile/Oberfläche / Art	2 / Emaille / Rost
Schlauch u. Gasdruckregler	●
Seitenablagen/abklappbar	2/2
Warmhalterost cm/cm ² /Oberfläche	45 x 13 / 585 / Emaille
Arbeitshöhe cm	81
Outdoor-Räder	2
Aufbaumaß cm	B 111 x T 56 x H 106,5
Maße cm bei abgeklappten Seitenteilen	B 65 x T 56 x H 106,5

Optionales Zubehör

Guss Wendeplatte 1/1 Art.-Nr.	7848
Gussrost 1/2 Art.-Nr.	7840
Wetterschutzhülle Art.-Nr.	5081
Gasflaschenhülle 5 kg Art.-Nr.	5078

UNSER ZUBEHÖR-TIPP

GUSS WENDEPLATTE

Die massive Gussplatte für den Brooklyn ist beidseitig verwendbar. Nutzen Sie die glatte Seite für Fisch, Geflügel oder Gemüse. Mit der geriffelten Seite verpassen Sie dem Fleisch ein erstklassiges Branding.

■ Art.-Nr. 7848



Einen Produktvergleich der **Einzelmodelle** finden Sie auf der Seite 52.

* Eine ausführliche Erklärung der Piktogramme und Begriffe finden Sie auf dem Aufklapper am Umslag.

BALTIMORE GASGRILL



Seitenablagen aus Stahl sind in edlem Holz eingefasst



Integriertes Thermometer



Der **Baltimore** zeichnet sich durch sein ansprechendes Design aus. Die Seitenablagen aus Stahl sind hier in edlem Holz eingefasst und das stabile und massive Gestell aus pulverbeschichtetem Stahl enthält eine große Holzablage. Der Gasgrill Baltimore verfügt über eine Grillhaube mit Thermometer. Dieser formschöne Gasgrill ist mit seinen großzügigen Seitenablagen und integrierten Haken für viel Grillbesteck ausgestattet.



B 114 x T 57 x H 106

45 x 41

- **stabile Haube mit integriertem Thermometer**
- **emailierter Grillrost** (zweigeteilt) für eine gleichmäßige Hitzeverteilung und eine einfache Reinigung
- **emailierter Warmhalterost** bietet eine weitere Ablagefläche für das Grillgut (45 x 13 cm)
- **2 stufenlos regulierbare Gussbrenner** für kraftvolles direktes und indirektes Grillen
- **Flammabdeckungen aus Edelstahl** schützen die Brenner und optimieren die Hitzeverteilung
- **batterielose Piezozündung im Bedienknopf** ermöglicht sicheres, zuverlässiges Zünden
- **2 Outdoor Räder** für bequemen Standortwechsel

Baltimore

Artikelnummer	81496
Lagerware	●
Gesamtleistung kW	7
Gussbrenner x kW	2x3,5
Zündung	Piezo
Thermometer	●
Grillfläche cm/cm ²	45x41/1845
Grillrostteile/Oberfläche / Art	2/Emaille/Rost
Schlauch u. Gasdruckregler	●
Seitenablagen/abklappbar	2/0
Warmhalterost cm/cm ² /Oberfläche	45x13/585/Emaille
Arbeitshöhe cm	81
Outdoor-Räder	2
Aufbaumaß cm	B 114 x T 57 x H 106

Optionales Zubehör

Wetterschutzhülle Art.-Nr.	50618
Gasflaschenhülle 5 kg Art.-Nr.	5078
Gasflaschenhülle 11 kg Art.-Nr.	5079
Gussrost 1/2 Art.-Nr.	7856
Gussplatte 1/2 Art.-Nr.	7855

Einen Produktvergleich der Einzelmodelle finden Sie auf der Seite 52.

* Eine ausführliche Erklärung der Piktogramme und Begriffe finden Sie auf dem Aufklapper am Umschlag.



MANHATTAN GASGRILL



reddot design award
honourable mention 2010



Garhaube mit integriertem
Thermometer als Zubehör
erhältlich, Art.-Nr. 8043



Großer Unterschrank für
11 kg Gasflasche und weitere
Utensilien

Wer auch beim Grillen auf eine besondere Optik Wert legt, findet mit dem **Manhattan** den perfekten Partner für seine Barbecue-Partys im Kreis von Freunden und Familie. Für sein formschönes Design und die durchdachten Funktionen wurde er mit dem „red dot design award“ ausgezeichnet. Er verfügt über eine klare, kubische Form, ist aus hochwertigen Materialien gefertigt und technisch auf dem neuesten Stand. Dieser formschöne Gasgrill wird zum Zentrum des Geschehens bei jeder Barbecue-Party.

B 92 x T 63 x H 90

46 x 36



- **2 stufenlos regulierbare Brenner** für kraftvolles direktes Grillen
- **massiver, emaillierter Grillrost** (zweigeteilt) für eine gleichmäßige Hitzeverteilung und eine einfache Reinigung
- **Flammabdeckungen aus Emaille** schützen die Brenner und optimieren die Hitzeverteilung
- **batterielose Piezozündung im Bedienknopf** ermöglicht sicheres, zuverlässiges Zünden
- **2 herausnehmbare Fettauffangschalen** für eine einfache und schnelle Reinigung
- **isolierte und doppelwandige Garhaube** mit **integriertem Thermometer für indirektes Grillen** als Zubehör erhältlich
- **mit „red dot design award“** ausgezeichnet
- **11 kg Gasflasche** kann sicher und platzsparend verstaut werden
- **Edelstahltür** mit starkem Magnetverschluss
- **entnehmbares, massives Brett** als komfortable Arbeitsfläche, darunter ist ein großer Stauraum

Manhattan

Artikelnummer	8048
Lagerware	●
Gesamtleistung kW	7
Endertec Brenner x kW	2x3,5
Zündung	Piezo
Gasflasche im Unterschrank verstaubar (maximal)	11 kg
Grillfläche cm/cm ²	46x36/1.656
Grillrostteile / Oberfläche / Art	2 / Emaille / Rost
Schlauch u. Gasdruckregler	●
Seitenablagen / abklappbar	0/0
Arbeitshöhe cm	90
Räder	2
Aufbaumaß cm	B 92 x T 63 x H 90

Optionales Zubehör

Wetterschutzhülle Art.-Nr.	5063
Haube, Thermometer, Wind- und Spritzschutz Art.-Nr.	8043

Einen Produktvergleich der **Einzelmodelle** finden Sie auf der Seite 52.

* Eine ausführliche Erklärung der Piktogramme und Begriffe finden Sie auf dem Aufklapper am Umschlag.



Mit dem neuen Gasgrill **Chicago 3** machen Sie immer einen Schritt in die richtige Richtung: nach draußen. Drei leistungsstarke Edelstahlbrenner für direktes und indirektes Grillen liefern punktgenau das von Ihren Gästen brennend erwartete Grillgut. Die stabilen, abklappbaren Seitenablagen erleichtern das Handling am Grill, während Sie mit der herausnehmbaren Fettschublade bequem Ihr Fett wegbekommen. Mit der diskret im Unterschrank verstaute Gasflasche ist der Chicago 3 auch optisch ein Leckerbissen.



CHICAGO 3 GASGRILL

neu
2017



5 kg Gasflasche im Unterschrank verstaubar

Beide Seitenablagen sind abklappbar



B 124 x T 51 x H 108

60 x 42

- **stabile, doppelwandige Edelstahlhaube mit integriertem Thermometer**
- **emailierter Grillrost (dreigeteilt)** für eine gleichmäßige Hitzeverteilung und eine einfache Reinigung
- **Warmhalterost aus Edelstahl** bietet eine weitere Ablagefläche für das Grillgut
- **3 stufenlos regulierbare Edelstahlbrenner** für kraftvolles direktes und indirektes Grillen
- **Flammabdeckungen aus Emaille** schützen die Brenner und optimieren die Hitzeverteilung
- **batterielose Piezozündung** im Bedienknopf ermöglicht sicheres, zuverlässiges Zünden
- **herausnehmbare Fettschublade** für eine einfache Reinigung
- **5 kg Gasflasche** kann im Container verstaut werden
- **2 stabile abklappbare Seitenteile** ermöglichen platzsparendes Verstauen
- **2 Türen aus pulverbeschichtetem Lack**
- **4 Räder** für bequemen Standortwechsel

Chicago 3

Artikelnummer	89506
Lagerware	●
Gesamtleistung kW	9,6
Edelstahlbrenner x kW	3 x 3,2
Zündung	Piezo
Thermometer	●
Gasflasche im Unterschrank verstaubar (max.)	5 kg
Grillfläche cm/cm ²	60 x 42/2.520
Grillrostteile/Oberfläche / Art	3/ Emaille/Rost
Schlauch u. Gasdruckregler	●
Seitenablagen/abklappbar	2/2
Warmhalterost cm/cm ² /Oberfläche	45 x 11/539/Edelstahl
Arbeitshöhe cm	85
Räder	4
Aufbaumaß cm	B 124 x T 51 x H 108
Maße cm bei abgeklappten Seitenteilen	B 92 x T 51 x H 108

Optionales Zubehör

Wetterschutzhülle Art.-Nr.	5095
----------------------------	------

Einen Produktvergleich der **Einzelmodelle** finden Sie auf der Seite 52.

* Eine ausführliche Erklärung der Piktogramme und Begriffe finden Sie auf dem Aufklapper am Umschlag.

BOSTON 3 K GASGRILL

neu
2017



B 134 x T 55 x H 116,5
62 x 43

- **großvolumige, doppelwandige Edelstahlhaube** mit integriertem Thermometer
- **Kocher (K)** in Seitenablage integriert
- **emaillierter Grillrost (dreigeteilt)** für eine gleichmäßige Hitzeverteilung und eine einfache Reinigung
- **mitschwingender Warmhalterost** bietet eine weitere Ablagefläche für das Grillgut
- **3 stufenlos regulierbare Edelstahlbrenner** für kraftvolles direktes und indirektes Grillen
- **Flammabdeckungen aus Emaille** schützen die Brenner und optimieren die Hitzeverteilung
- **batterielose Piezozündung** im Bedienknopf ermöglicht sicheres, zuverlässiges Zünden
- **herausnehmbare Fettschublade** für eine einfache Reinigung
- **5 kg Gasflasche** kann im Container verstaut werden
- **1 stabiles, abklappbares Seitenteil** ermöglicht platzsparendes Verstauen
- **2 Türen aus pulverbeschichtetem Lack**
- **4 Räder** für bequemen Standortwechsel

Boston 3 K

Artikelnummer	86916
Lagerware	●
Gesamtleistung kW	13,65
Endtube Brenner x kW	3x3,5
Seitenkocher kW	3,15
Zündung	Piezo
Thermometer	●
Gasflasche im Unterschrank verstaubar (maximal)	5 kg
Grillfläche cm/cm ²	62 x 43 / 2.666
Grillrostteile/Oberfläche/Art	3/Emaille/Rost
Schlauch u. Gasdruckregler	●
Seitenablagen/abklappbar	2/1
Warmhalterost cm/cm ²	56 x 19,5 / 1.092
Arbeitshöhe cm	90
Räder	4
Aufbaumaß cm	B 134 x T 55 x H 116,5
Maße cm bei abgeklappten Seitenteilen	B 110 x T 55 x H 116,5

Optionales Zubehör

Wetterschutzhülle Art.-Nr.	5096
Gussrost 1/3 Art.-Nr.	7883
Gussplatte 1/3 Art.-Nr.	7882

Einen Produktvergleich der Einzelmodelle finden Sie auf der Seite 52.

* Eine ausführliche Erklärung der Piktogramme und Begriffe finden Sie auf dem Aufklapper am Umschlag.



Raus aus der Kochnische und hinein ins Grüne: Der Gasgrill **Boston 3 K** ist die solide Außenküche mit Kochfunktion. Unter der großvolumigen Haube aus Edelstahl befeuern drei Edelstahlbrenner Ihre Grillleidenschaft. Der optional erhältliche Gussrost oder die Gussplatte liefern schließlich viele zündende Ideen für alle Grillfreunde, die auch mal über den Tellerrand hinaus grillen. Denn Grillen mit Gas ist ansteckend.

Der **Florida Plancha** verfügt über eine massive Plancha aus hochwertigem Edelstahl. Auf dieser lassen sich alle frischen Produkte bei sehr hohen Temperaturen (300 – 350°C) im direkten Kontakt garen. Die einzigartige Heizleistung brät alles scharf an, sodass Fleisch und Gemüse schneller gar werden und dabei saftig und knackig bleiben. Fisch, Fleisch, Gemüse und sogar Früchte können Sie für Ihre Gäste zubereiten.

FLORIDA PLANCHA PLANCHA GASGRILL



Plancha ermöglicht das Zubereiten von sehr vielen unterschiedlichen Gerichten



Große Ablagefläche



Florida Plancha

Artikelnummer	8641
Lagerware	●
Gesamtleistung kW	7
Endtube Brenner x kW	2x3,5
Zündung	Piezo
Grillfläche cm/cm²	45x42/1.890
Grillrostteile/Oberfläche / Art	1/Edelstahl/Plancha
Schlauch u. Gasdruckregler	●
Arbeitshöhe cm	81
Outdoor-Räder	2
Aufbaumaß cm	B 75 x T 53 x H 84

Optionales Zubehör

Wetterschutzhülle Art.-Nr.	5082
Gasflaschenhülle 5 kg Art.-Nr.	5078
Gasflaschenhülle 11 kg Art.-Nr.	5079

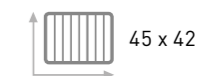
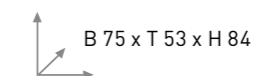

- **massive, hochwertige Edelstahl Planchaplatte** mit extra großer Edelstahl Grillfläche
- **emailierte, leicht herausnehmbare Fettauffangschale** für eine einfache und schnelle Reinigung
- **2 stufenlos regulierbare Edelstahlbrenner** für kraftvolles direktes Grillen
- **batterielose Piezozündung** im Bedienknopf ermöglicht sicheres, zuverlässiges Zünden
- **schöner Oberflächen-Mix** aus pulverbeschichtetem **Stahl und Aluminium**
- **rückenschonende Arbeitshöhe** von 81 cm
- **2 Outdoor Räder** für bequemen Standortwechsel

UNSER TIPP FÜR DAS PLANCHA GRILLEN

Aufgrund der geschlossenen Oberfläche der hochwertigen Edelstahlplatte eröffnen sich andere Zubereitungsmöglichkeiten als beim herkömmlichen Rostgrill, da auf dem Plancha viel mit Saucen, Marinaden und dem Ablöschen des Gargutes gearbeitet werden kann.

Die Reinigung ist das große Plus der Plancha. Nachdem man genüsslich gegrillt/geplancht hat, können die Reste einfach mit dem Plancha-Spachtel von der Oberfläche in den vorderen Auffangbehälter geschoben werden. Der Behälter ist mit einem Handgriff entnehmbar. Wenn die Platte abgekühlt ist, kann mit einem feuchten Tuch kurz darüber gewischt werden.

Einen Produktvergleich der **Einzelmodelle** finden Sie auf der Seite 52.





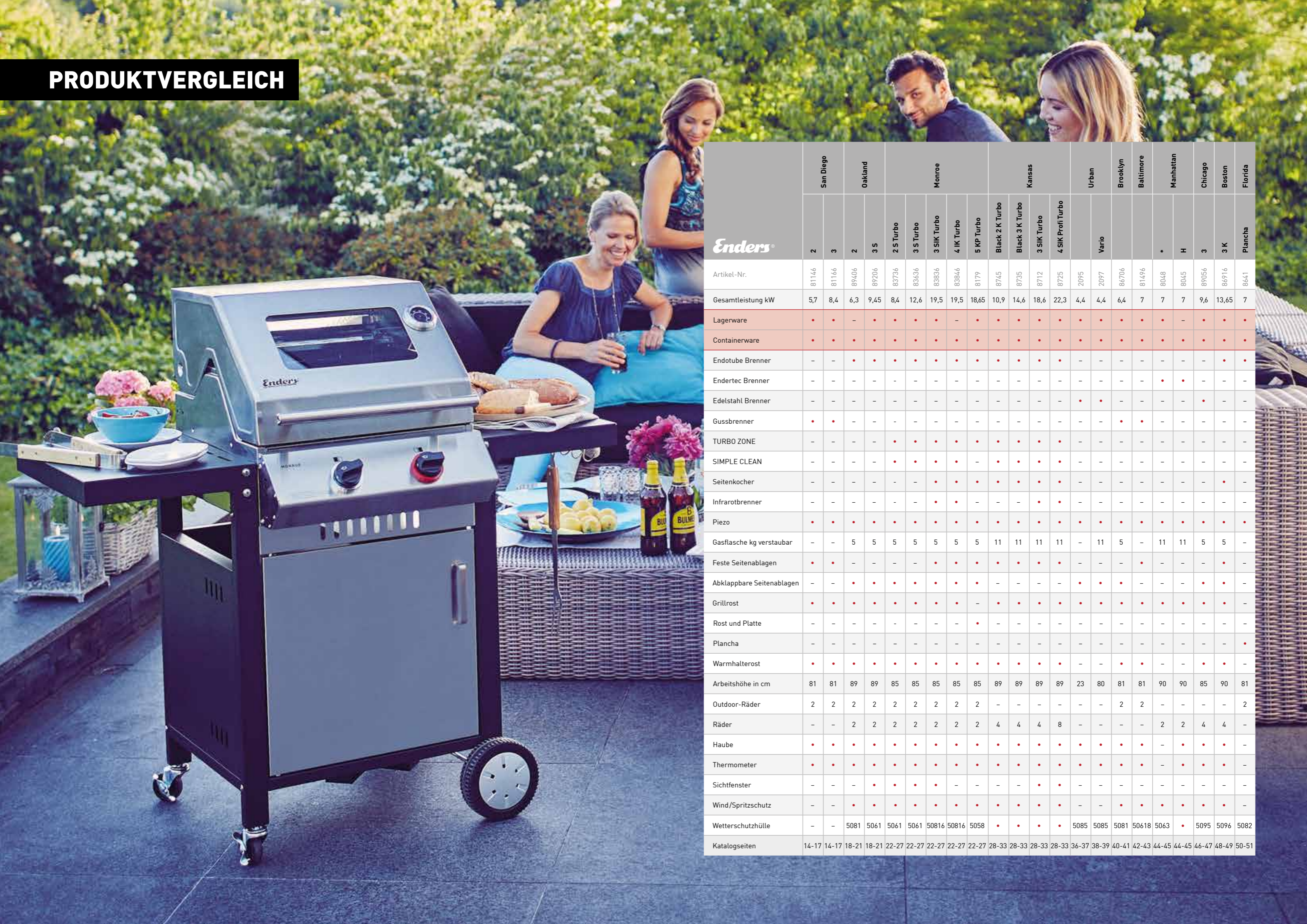





* Eine ausführliche Erklärung der Piktogramme und Begriffe finden Sie auf dem Aufklapper am Umschlag.

PRODUKTVERGLEICH



Enders®	San Diego		Oakland		Monroe					Kansas				Urban		Brooklyn	Baltimore	Manhattan	Chicago	Boston	Florida	
	2	3	2	3 5	2 5 Turbo	3 5 Turbo	3 SIK Turbo	4 IK Turbo	5 KP Turbo	Black 2 K Turbo	Black 3 K Turbo	3 SIK Turbo	4 SIK Profi Turbo		Vario		*	H	3	3 K	Plancha	
Artikel-Nr.	81146	81166	89406	89206	83736	83636	83836	83846	8179	8745	8735	8712	8725	2095	2097	86706	81496	8048	8045	89056	86916	8641
Gesamtleistung kW	5,7	8,4	6,3	9,45	8,4	12,6	19,5	19,5	18,65	10,9	14,6	18,6	22,3	4,4	4,4	6,4	7	7	7	9,6	13,65	7
Lagerware	•	•	-	•	•	•	•	-	•	•	•	•	•	•	•	•	•	•	-	•	•	•
Containerware	•	•	•	•	•	•	•	•	•	•	•	•	•	•	•	•	•	•	•	•	•	•
Endotube Brenner	-	-	•	•	•	•	•	•	•	•	•	•	•	-	-	-	-	-	-	-	•	•
Endertec Brenner	-	-	-	-	-	-	-	-	-	-	-	-	-	-	-	-	-	•	•	-	-	-
Edelstahl Brenner	-	-	-	-	-	-	-	-	-	-	-	-	-	•	•	-	-	-	-	•	-	-
Gussbrenner	•	•	-	-	-	-	-	-	-	-	-	-	-	-	-	•	•	-	-	-	-	-
TURBO ZONE	-	-	-	-	•	•	•	•	•	•	•	•	•	-	-	-	-	-	-	-	-	-
SIMPLE CLEAN	-	-	-	-	•	•	•	•	-	-	-	•	•	-	-	-	-	-	-	-	-	-
Seitenkocher	-	-	-	-	-	-	•	•	•	•	•	•	•	-	-	-	-	-	-	-	•	-
Infrarotbrenner	-	-	-	-	-	-	•	•	-	-	-	•	•	-	-	-	-	-	-	-	-	-
Piezo	•	•	•	•	•	•	•	•	•	•	•	•	•	•	•	•	•	•	•	•	•	•
Gasflasche kg verstaubar	-	-	5	5	5	5	5	5	5	11	11	11	11	-	11	5	-	11	11	5	5	-
Feste Seitenablagen	•	•	-	-	-	-	•	•	•	•	•	•	•	-	-	-	•	-	-	-	•	-
Abklappbare Seitenablagen	-	-	•	•	•	•	•	•	•	-	-	-	-	•	•	•	-	-	-	•	•	-
Grillrost	•	•	•	•	•	•	•	•	-	•	•	•	•	•	•	•	•	•	•	•	•	-
Rost und Platte	-	-	-	-	-	-	-	-	•	-	-	-	-	-	-	-	-	-	-	-	-	-
Plancha	-	-	-	-	-	-	-	-	-	-	-	-	-	-	-	-	-	-	-	-	-	•
Warmhalterost	•	•	•	•	•	•	•	•	•	•	•	•	•	-	-	•	•	-	-	•	•	-
Arbeitshöhe in cm	81	81	89	89	85	85	85	85	85	89	89	89	89	23	80	81	81	90	90	85	90	81
Outdoor-Räder	2	2	2	2	2	2	2	2	2	-	-	-	-	-	-	2	2	-	-	-	-	2
Räder	-	-	2	2	2	2	2	2	2	4	4	4	8	-	-	-	-	2	2	4	4	-
Haube	•	•	•	•	•	•	•	•	•	•	•	•	•	•	•	•	•	-	•	•	•	-
Thermometer	•	•	•	•	•	•	•	•	•	•	•	•	•	•	•	•	•	-	•	•	•	-
Sichtfenster	-	-	-	•	•	•	•	-	-	-	-	•	•	-	-	-	-	-	-	-	-	-
Wind/Spritzschutz	-	-	•	•	•	•	•	•	•	•	•	•	•	-	-	•	•	•	•	•	•	-
Wetterschutzhülle	-	-	5081	5061	5061	5061	50816	50816	5058	•	•	•	•	5085	5085	5081	50618	5063	•	5095	5096	5082
Katalogseiten	14-17	14-17	18-21	18-21	22-27	22-27	22-27	22-27	22-27	28-33	28-33	28-33	28-33	36-37	38-39	40-41	42-43	44-45	44-45	46-47	48-49	50-51













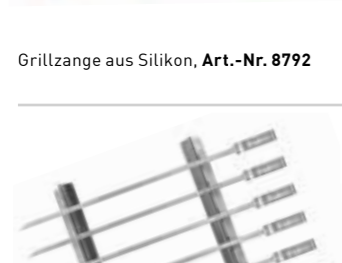

ZUBEHÖR AUF EINEN BLICK

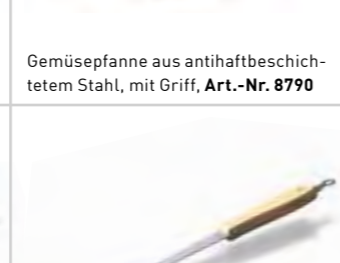

GRILLZUBEHÖR

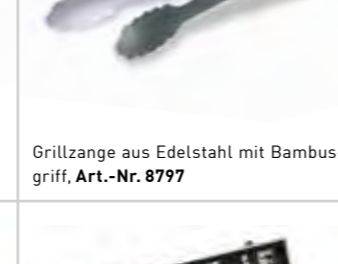
Mit dem richtigen Grillzubehör kann bei Ihrem Grillevent nichts mehr schief gehen. Die passenden Helferlein machen Laune und reichen von der Grillzange bis hin zum Schaschlikspieß-Set. So können Sie Ihrer Kreativität freien Lauf lassen und vielfältige Grillgerichte zubereiten. Ihre Gäste werden begeistert sein.

			
Grillzange aus Silikon, Art.-Nr. 8792	Silikonhandschuh, schützt vor Hitze und Fettspritzern, Art.-Nr. 8794	Gemüsepfanne aus antihaftbeschichtetem Stahl, mit Griff, Art.-Nr. 8790	Pizzastein aus Keramik, Ø 32 cm, Art.-Nr. 8791
			
Schaschlikspieß-Set, 6 Spieße und zweiteiliges Gestell, Art.-Nr. 8802	Wender aus Edelstahl mit Bambusgriff, Art.-Nr. 8799	Grillgabel aus Edelstahl mit Bambusgriff, Art.-Nr. 8798	Grillzange aus Edelstahl mit Bambusgriff, Art.-Nr. 8797
			
Grillwender mit kurzem Griff, Art.-Nr. 8795	Gabel, Wender und Zange aus Edelstahl mit Holzgriffen, Art.-Nr. 8753	3-tlg. Grillbesteck mit Holzgriff, Art.-Nr. 8759	Grillbesteck aus hochwertigem Edelstahl im Alukoffer, Art.-Nr. 8408
			
Abdeckhülle für 5 kg Gasflasche, Art.-Nr. 5078	Abdeckhülle für 11 kg Gasflasche, Art.-Nr. 5079	Feste, langstielige Grillbürste, Art.-Nr. 8796	Grillschale emailliert, Art.-Nr. 8780

GRILL MAGS



MAGNETISCHER HALTER FÜR GRILL-ACCESSOIRES

Neu und exklusiv von Enders: Die innovative Lösung, um alles an Ihrem Grill gut sortiert und in greifbarer Nähe zu haben. Das Zubehör können Sie individuell und sicher mittels Magneten ganz einfach an Ihrem Grill anbringen.

- universelle Anbringungsmöglichkeiten durch starke Magnete mit Soft-Ummantelung
- praktische Halterungen verschaffen eine **problemlose Ordnung**
- modernes Design und hochwertige Materialien



- Halterung für **Papierrollen**
- **zwei starke Magnete** sorgen für sicheren Halt
- **robustes Gestell** (Stahl) mit moderner **Black Chrome Beschichtung**

Für Papierrolle

Artikelnummer	7811
Lagerware	●
Abmessungen cm	B 31xT 7



- Halterung für **Grillbesteck**
- **zwei starke Magnete** sorgen für sicheren Halt
- **robustes Gestell** (Stahl) mit moderner **Black Chrome Beschichtung**

Für Grillbesteck

Artikelnummer	7812
Lagerware	●
Abmessungen cm	B30xT7,5



- Halterung für **Roste, Platten und Pizzastein**
- **vier starke Magnete** sorgen für sicheren Halt (bis 7 kg)
- **robustes Gestell** (Stahl) mit **unempfindlicher Gummibeschichtung**

Für Roste & Platten

Artikelnummer	7810
Lagerware	●
Abmessungen cm	H39,5xB27xT10



- Halterung für **Abfall** (Fassungsvermögen 2,8 l)
- **zwei starke Magnete** sorgen für sicheren Halt
- **robustes Gestell** (Stahl) mit moderner **Black Chrome Beschichtung** und **Kunststoffeimer**

Für Abfalleimer

Artikelnummer	7813
Lagerware	●
Abmessungen cm	H19xB21,5xT10,5



FÜR RUDELGRILLEN MIT HÖCHSTEM KOMFORT

Design trifft auf Funktionalität. Der Gastrobräter verfügt über besonders starke Profibrenner, die vor allem auf das Mengengrillen ausgelegt sind. 50 Würstchen gleichzeitig sind für ihn gar kein Problem, ob im Einsatz in der Gastronomie oder für die Vereinsfeier.

Enders Gastrobräter sind aus hochwertigem Edelstahl und bieten eine hohe Betriebssicherheit auf Jahre hinaus. Die Bratpfanne aus Stahlblech ist besonders stabil und eignet sich hervorragend für Reibplätzchen, Bratkartoffeln oder Schaschlik.

GASTRO 2 GR

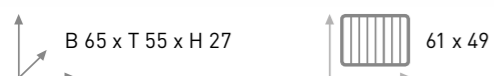

- **2 stufenlos regulierbare Edelstahlbrenner** für kraftvolles direktes und indirektes Grillen
- **riesige, herausnehmbare Fettschublade** für eine einfache und schnelle Reinigung sowie extralange Einsatzzeiten
- **Flammabdeckungen aus Edelstahl** schützen die Brenner und optimieren die Hitzeverteilung
- **batterielose Piezozündung im Bedienknopf** ermöglicht sicheres zuverlässiges Zünden
- **thermoelektrische Zündsicherheit** zur optimalen Sicherheit



GASTRO 3 EM

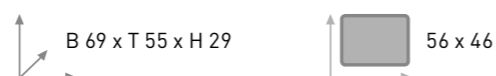

- **3 stufenlos regulierbare Edelstahlbrenner** für kraftvolles direktes und indirektes Grillen
- **emailierte Bratpfanne** erleichtert die spätere Reinigung
- **batterielose Piezozündung im Bedienknopf** ermöglicht sicheres zuverlässiges Zünden
- **thermoelektrische Zündsicherheit** zur optimalen Sicherheit



UNSER TIPP

PRAKTISCHES ZUBEHÖR

Nutzen Sie unser praktisches Grillbesteck zum Wenden des Grillguts. Das Grillbesteck besteht aus einem hochwertigen Materialmix aus Edelstahl und Bambus und liegt ausgesprochen gut in der Hand.



Mehr Zubehör finden Sie auf Seite 56.

ZUBEHÖR & PRODUKTINFORMATIONEN

INNEN EMAILIERTER BRATPFANNE



■ Art.-Nr. 300249

GRILLSET



■ Art.-Nr. 300247

SEITENABLAGE-SET AUS EDELSTAHL



■ Art.-Nr. 280257

UNTERGESTELL AUS EDELSTAHL



■ Art.-Nr. 280247

Gastro	2 EM*	2 GR*	3 EM*	3 GR*
Artikelnummer	284215	284295	284315	284335
Lagerware	-	●	●	●
Gesamtleistung kW	10	10	12	12
Endertec Brenner x kW	2x5	2x5	3 x 4	3 x 4
Emaille Pfanne	●	-	●	-
Grillrost	-	●	-	●
Zündung	Piezo	Piezo	Piezo	Piezo
Grillfläche cm/cm²	56x46x5/2.576	61x49/2.989	56x46x5/2576	61x49/2.989
Schlauch u. Gasdruckregler	●	●	●	●
Aufbaumaß cm	B 69 x T 55 x H 27	B 65 x T 55 x H 27	B 69 x T 55 x H 27	B 65 x T 55 x H 27

Optionales Zubehör

Seitenablagen-Set Art.-Nr. 29,5 cm x 49,5 cm	0280257	0280257	0280257	0280257
Emailierte Pfanne Art.-Nr. 5 cm hoch	0300249	0300249	0300249	0300249
Untergestell Edelstahl Art.-Nr. Arbeitshöhe 80 cm	0280247	0280247	0280247	0280247
Grillset Art.-Nr. - verchromter Grillrost - Fettauffangschublade - Edelstahl Flammabdeckung	0300247	0300247	0300247	0300247

* Eine ausführliche Erklärung der Piktogramme und Begriffe finden Sie auf dem Aufklapper am Umschlag.

EINFACH DEN TAG VERLÄNGERN

Entspannt draußen sitzen nur im Sommer? Ein Terrassenheizer von Enders zieht die Vorteile eines Sommerabends bereits in den Frühling vor und verlängert die Outdoor-Zeit bis in den Winter hinein. Ob mit Gas oder Elektro – die Enders Freiluftheizungen lassen Sie die schönen, nicht ganz so warmen Frühlings- und Herbsttage in vollen Zügen genießen. Die Sommernächte entfalten sich unter der wohligen Wärme Ihres Terrassenheizers zu ihrer vollen Länge.

Ausgereifte Terrassenheizer-Technik macht zukünftig Ihren Garten oder Ihr Café zu einem Wohlfühlort. Eine tolle Besonderheit sind die Produkte der Eco Edition. Toll für die Umwelt und den Geldbeutel. Durch konsequente Weiterentwicklung der Gasstrahler-Technik werden wertvolle Ressourcen geschont. Denn durch innovative Enders-Eco-Ultra-Technologie (EEU) wird die Wärme ganz zielgerichtet abgegeben und durch effektive Terrassenheizer-Brenner der Verbrauch bei hoher Wärmeentwicklung gesenkt.

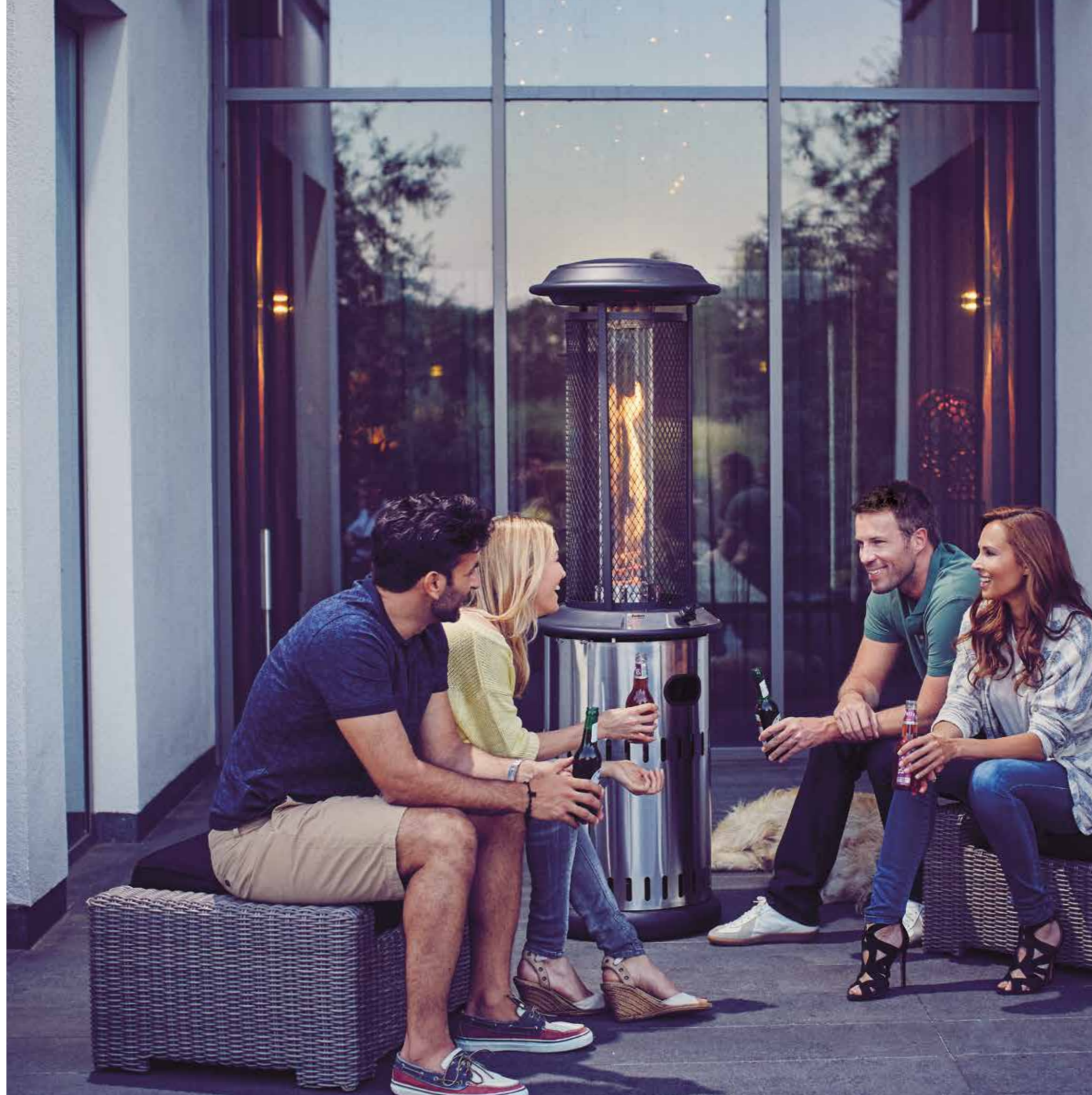

Schlichte Eleganz, perfekte Technik und leichtes Handling: Der Terrassenstrahler **Elegance** besticht durch seine einzigartige, schlanke Optik aus glänzendem, poliertem Edelstahl, macht aber auch aus seiner Leistungsstärke keinen Hehl. Seine 8 kW Enders ECO PLUS Brenner-Technologie (EEP) erzeugt die gleiche Wärmestrahlung wie ein herkömmlicher 12 kW Terrassenheizer. Damit verbraucht er 30 Prozent weniger Gas und emittiert 30 Prozent weniger CO₂. Die hochwertige Verarbeitung, die ausgefeilte EEP-Technologie und die leichte Handhabung sind Eigenschaften, die seine vornehme Eleganz noch verstärken.



ELEGANCE TERRASSENHEIZER GAS

ABMESSUNGEN: H 218, Ø 76

- **EEP-Technologie** für sparsamen Verbrauch bei optimierter Wärmestrahlung
- **30 % weniger CO₂-Ausstoß** als bei herkömmlichen 12 kW-Standard-Brennern
- **30 % längere Brenndauer** als bei herkömmlichen Brennern (19 - 50 Stunden Betriebsdauer bei einer 11 kg Flasche)
- **Gas-Heizstrahl-Brenner** aus legiertem **Edelstahl** für langlebige Qualität
- **3,5 - 8 kW** stufenlose Leistungsregulierung
- **76 cm großer Enders Standard-Reflektor** mit ausgereiftem Reflektions-System
- **thermoelektrische Zündsicherung** und **Umkippsicherung** zur optimalen Sicherheit
- **11 kg Gasflasche** kann sicher und platzsparend verstaut werden
- **schlankes Stülpe-Gehäuse** ist besonders standfest
- **ummantelte Bedienluke und Griffe** gewährleisten leichte Handhabung
- **stabiles Outdoor Räder-set** für bequemen Standortwechsel



11 kg Gasflasche verstaubar



Glastisch als Zubehör erhältlich



Elegance

Artikelnummer	9376
Lagerware	●
Betriebsart: Gas/Elektro	●/-
Gesamtleistung kW	8
Brenndauer bei Volllast in Std. (11 kg Gasflasche)	19
ECO PLUS Brenner-Technologie EEP	●
Ø Reflektor in cm	76
Zündung	Piezo
Integrierte Kippsicherung	●
Zündsicherung	●
Schlauch u. Gasdruckregler enthalten	●
Rollenset enthalten	●
Material Korpus	Edelstahl
Material Fußronde	lackiert
Aufbaumaß cm	H 218, Ø 76

Optionales Zubehör

Wetterschutzhülle Art.-Nr.	5662
Höhenverstellbarer Tisch Ø 37 cm, 5 mm Sicherheitsglas Art.-Nr.	5062

8 kW

ÖKO-BRENNER



Ihre 8 kW Heizleistung macht die Terrassenheizer zu richtigen Power-Gasstrahlern. In kürzester Zeit sorgen sie in ihrer Umgebung für wohlige Wärme und vertreiben jeden Gedanken an kühlere Tage. Absolut interessant sind die Öko-Eigenschaften, denn die 8 kW Öko-Brenner erzielen die gleiche Wärmestrahlung wie ein herkömmlicher 12 kW Terrassenheizstrahler-Brenner. Das heißt: Weniger Kosten und weniger Schadstoffemissionen.

* Eine ausführliche Erklärung der Piktogramme und Begriffe finden Sie auf dem Aufklapper am Umschlag.

TRENDSTYLE TERRASSENHEIZER GAS



Trendstyle heißt der Heizstrahler, der mit seinem unaufdringlichen Understatement doch allen Grund zu einem ausgeprägten Selbstbewusstsein haben kann. Allein schon sein hochwertiges Material aus edlem Tuch, das die Gasflasche geschickt verbirgt, unterstreicht den schnörkellosen, geradlinigen Auftritt. Seine Beine aus hochwertig lackiertem Stahl sichern die Standfestigkeit und sind außerdem mit Rollen ausgestattet, auf denen er sich problemlos bewegen lässt.

ABMESSUNGEN: H 220, Ø 76

- **EEP-Technologie** für sparsamen Verbrauch bei optimierter Wärmestrahlung
- **30 % weniger CO₂-Ausstoß** als bei herkömmlichen 12 kW-Standard-Brennern
- **30 % längere Brenndauer** als bei herkömmlichen Brennern
- **Gas-Heizstrahl-Brenner** aus legiertem **Edelstahl**
- **3,5 – 8 kW** stufenlose Leistungsregulierung
- **designorientiertes Gehäuse** aus **edlen** und **langlebigen Materialien**
- **76 cm großer Enders Standard-Reflektor** mit ausgereiftem Reflektions-System
- **thermoelektrische Zündsicherung** und **Umkippsicherung** zur optimalen Sicherheit
- **11 kg Gasflasche** kann sicher und platzsparend verstaut werden
- **stabiles Outdoor Räder-set** für bequemen Standortwechsel

Trendstyle

Artikelnummer	5450
Lagerware	●
Betriebsart: Gas/Elektro	●/–
Gesamtleistung kW	8
Brenndauer bei Volllast in Std. (11 kg Gasflasche)	19
ECO PLUS Brenner-Technologie EEP	●
Ø Reflektor in cm	76
Zündung	Piezo
Säule versenkbar	●
Integrierte Kippsicherung	●
Zündsicherung	●
Schlauch u. Gasdruckregler enthalten	●
Rollenset enthalten	●
Material Korpus	Stahl pulverbeschichtet, Kunststoffgewebe
Material Fußbronde	4 Füße, 2 mit Rollen, 2 mit verstellbaren Tellern
Aufbaumaß cm	H 220, Ø 76

Optionales Zubehör

Wetterschutzhülle Art.-Nr.	5664
Höhenverstellbarer Tisch Ø 37 cm, 5 mm Sicherheitsglas	Ablagetisch über den Fußteilen integriert
ISO Reflektor Ø 76 cm / Ø 88 cm Art.-Nr.	5327 / 5364



EVENT TERRASSENHEIZER GAS

Sein zeitlos schönes Design macht den Terrassenstrahler **Event** zum Hingucker auf jeder Außenfläche. Seine starke Leistung bei niedrigem Verbrauch zeichnet ihn aus. Für jedes Event ein unschlagbarer Vorteil: Bei herausgenommener Gasflasche lässt sich die Standsäule mit wenigen Handgriffen einfach und schnell lösen und in den Behältermantel absenken. Dadurch wird der Gas-Heizstrahler ein Platzsparer und ist hervorragend transportfähig.

ABMESSUNGEN: H 220, Ø 76

- **Enders ECO GREEN-Technologie** für noch sparsameren Verbrauch bei optimierter Wärmestrahlung (zum Gebrauchsmuster angemeldet)
- **50 % weniger CO₂-Ausstoß** als bei herkömmlichen 12 kW-Standard-Brennern
- **50 % längere Brenndauer** als bei herkömmlichen Brennern (25 - 40 Stunden Betriebsdauer bei einer 11 kg Flasche)
- **Gas-Heizstrahl-Brenner** aus legiertem **Edelstahl**
- **4 – 6 kW** stufenlose Leistungsregulierung
- **spezieller Versenkmechanismus** für ein einfaches und schnelles Herabsetzen der Standsäule
- **76 cm großer Enders Standard-Reflektor** mit ausgereiftem Reflektions-System
- **thermoelektrische Zündsicherung** und **Umkippsicherung** zur optimalen Sicherheit
- **ummantelte Transporteingriffe** für leichte Handhabung
- **11 kg Gasflasche** kann sicher und platzsparend verstaut werden
- **zeitloses Gehäuse** aus langlebigen Materialien
- **stabiles Outdoor Räder-set** für bequemen Standortwechsel



Event

Artikelnummer	5770
Lagerware	●
Betriebsart: Gas/Elektro	●/–
Gesamtleistung kW	6
Brenndauer bei Volllast in Std. (11 kg Gasflasche)	25
ECO GREEN Technologie EEG	●
Ø Reflektor in cm	76
Zündung	Piezo
Säule versenkbar	●
Integrierte Kippsicherung	●
Zündsicherung	●
Schlauch u. Gasdruckregler enthalten	●
Rollenset enthalten	●
Material Korpus	Edelstahl
Material Fußbronde	lackiert
Aufbaumaß cm	H 220, Ø 76

Optionales Zubehör

Wetterschutzhülle Art.-Nr.	5662
----------------------------	------

**6 KW
ECO GREEN**



Mit dem 6 kW Enders ECO GREEN BRENNER erhalten Sie die gleiche Wärmestrahlung wie mit einem herkömmlichen 12 kW Terrassenheizstrahler-Brenner. Absolut interessant sind die Öko-Eigenschaften, denn bei der Nutzung des 6 kW-Brenners verringert sich die CO₂-Emission um bis zu 50%. Mit dem Einsatz des umweltfreundlichen 6 kW-Brenners werden gleichzeitig der Gasverbrauch und damit die Betriebskosten um bis zu 50%* drastisch gesenkt. Das heißt: Weniger Kosten und weniger Schadstoffemissionen.

* = im Vergleich zu einem herkömmlichen 12 kW-Brenner

* Eine ausführliche Erklärung der Piktogramme und Begriffe finden Sie auf dem Aufklapper am Umschlag.

POLO 2.0

TERRASSENHEIZER GAS



Integrierter Transportgriff



Stabiler Spannbügelverschluss



Reflektor frei einstellbar

Der schlanke und standfeste Enders **Polo 2.0** Gasheizer gibt eine angenehme Strahlungswärme ab. Im Gegensatz zu herkömmlichen Heizern in Pilzform wärmt der kleine Kompakte gezielt und ohne Streuverluste genau auf Sitzhöhe. Diese Leistungsstärke verdankt er einem intelligenten ENDUR Reflektionssystem, das die infraroten Wärmestrahlen weiträumig und hocheffizient abstrahlt und das aufgrund seiner Innovation geschützt wurde.

Wetterschutzhülle
Art.-Nr. 5660

ABMESSUNGEN: H 115, Ø 42

- **Gas-Heizstrahl-Brenner** aus legiertem **Edelstahl** für langlebige Qualität und Enders ENDUR Reflektionssystem
- **nach außen hin isolierender Reflektor** wirkt als Strahlenverstärker nach innen
- **3 – 6 kW** stufenlose Leistungsregulierung
- **25 – 50 Stunden** Betriebsdauer bei einer 11 kg Flasche
- **schlankes, standfestes Gehäuse** aus gebürstetem **Edelstahl**
- **thermoelektrische Züandsicherung** und **Umkippsicherung** zur optimalen Sicherheit
- **optimal geschützte Bedienelemente** innerhalb des Gehäuses
- **höhenverstellbarer, integrierter Reflektor** für eine optimale Ausrichtung und individuell einstellbaren Hitzeschutz auf der Rückseite
- **11 kg Gasflasche** kann sicher und platzsparend verstaut werden
- **Standfuß** aus beschichtetem Stahl sowie **extra Transportgriff** ermöglichen einfache Handhabung und Transport
- **stabiler Spannbügel-Verschluss** gewährleistet einfaches Verschließen und Öffnen
- **stabile, fest verbundene Outdoor Räder** für bequemen Standortwechsel



* Eine ausführliche Erklärung der Piktogramme und Begriffe finden Sie auf dem Aufklapper am Umschlag.

Polo 2.0

Artikelnummer	5460
Lagerware	●
Betriebsart: Gas/Elektro	●/–
Gesamtleistung kW	6
Brenndauer bei Volllast in Std. (11 kg Gasflasche)	25
Reflektor	ENDUR
Zündung	Piezo
Integrierte Kippsicherung	●
Züandsicherung	●
Schlauch u. Gasdruckregler enthalten	●
Rollenset enthalten	●
Material Korpus	Edelstahl
Material Fußronde	lackiert
Aufbaumaß cm	H 115, Ø 42

Optionales Zubehör

Wetterschutzhülle Art.-Nr.	5660
----------------------------	------

ECOLINE PURE TERRASSENHEIZER GAS



So geht der Abend in die Verlängerung. Denn der neue **Ecoline Pure** glänzt nicht nur mit edlen Materialien, sondern auch mit starken Leistungen. Die beiden unabhängig arbeitenden Brenner sorgen in Verbindung mit der 11 kg Gasflasche für 36–76 Stunden zielgerichtete Wärme im Außenbereich, während sein hochwertiges Design optisch für Strahlkraft sorgt. Das lädt zum Verweilen ein, bevor sich die Stimmung abkühlt.



Gasflasche im Unterschrank verstaubar



Wetterschutzhülle
Art.-Nr. 5667

ABMESSUNGEN: H 213 x B 42 x T 45

- **neues, modernes Design** durch Materialmix aus eloxiertem Aluminium und beschichtetem Stahl
- **zielgerichtete Wärmestrahlung im 90 Grad-Winkel** ist einzigartig und hocheffizient
- **38 – 76 Stunden** Betriebsdauer bei einer 11 kg Flasche
- **2 unabhängig arbeitende Gas-Heizstrahl-Brenner** (2 x 2 kW) aus legiertem **Edelstahl** für langlebige Qualität
- **Brennersysteme** im Winkel frei justierbar für individuelle Einstellungen
- **thermoelektrische Zündsicherung** und **Umkippsicherung** zur optimalen Sicherheit
- **2 batterie lose Einhand-Piezozündungen** ermöglichen sicheres zuverlässiges Zünden
- **schlankes sowie designorientiertes Gehäuse** passt auf jede Terrasse
- **stabile und kippsichere Konstruktion** für sicheren Stand
- **11 kg Gasflasche** kann sicher und platzsparend verstaut werden
- **stabiles Outdoor Räder set** für bequemen Standortwechsel



* Eine ausführliche Erklärung der Piktogramme und Begriffe finden Sie auf dem Aufklapper am Umschlag.

Ecoline Pure

Artikelnummer	5640
Lagerware	●
Betriebsart: Gas/Elektro	●/-
Gesamtleistung kW	4
Brenndauer bei Volllast in Std. (11 kg Gasflasche)	38
ECO ULTRA Brennertechnologie EEU	●
Zündung	Piezo
Kippsicherung	●
Zündsicherung	●
Schlauch u. Gasdruckregler enthalten	●
Rollenset enthalten	●
Material Korpus	Stahl, pulverbeschichtet/ Aluminium, eloxiert
Aufbaumaß cm	H 213 x B 42 x T 45
Optionales Zubehör	
Wetterschutzhülle Art.-Nr.	5667

SOLID

TERRASSENHEIZER GAS



Aufbau in 30 Minuten
durch werksseitige Teilmontage



Tür kann mit Kette zusätzlich gesichert werden



Versenkbare Säule für platzsparendes Verstauen



Mit integrierten Transportrollen



Wetterschutzhülle
Art.-Nr. 5661



ABMESSUNGEN: H 230, Ø 88

- **ultrastabil** durch spezielle Konstruktion und Materialien: zusätzliches Mittelteil und Fußronde aus robustem Aluguss
- **elegantes Design** – passend für jede Terrasse oder Restaurant
- ausgestattet mit einem **Turbo-Brenner** aus **Edelstahl** und einer modernen **Multisparkzündung**
- **88 cm Ø Reflektor** aus FAL
- **einfacher & schneller Aufbau** durch werksseitige Teilmontage
- **4 – 14 kW** stufenlose Leistungsregulierung
- **11 – 30 Stunden** Betriebsdauer bei einer 11 kg Flasche
- **thermoelektrische Zündsicherung** und **Umkippsicherung** zur optimalen Sicherheit
- **integrierter, praktischer Ablagetisch** ist besonders für gewerbliche Anwendungen von großem Vorteil
- **ummantelte Transportgriffe** ermöglichen angenehmen Transport
- **abschließbare Tür** zur Sicherung
- **stabiles Outdoor Rädereset** für bequemen Standortwechsel
- **11 kg Gasflasche** kann sicher und platzsparend verstaut werden

Solid	Edelstahl	Stahl
Artikelnummer	5800	5801
Lagerware	●	-
Betriebsart: Gas/Elektro	●/-	●/-
Gesamtleistung kW	14	14
Brenndauer bei Volllast in Std. (11 kg Gasflasche)	11	11
Ø Reflektor in cm	88	88
Zündung	Batterie	Batterie
Säule versenkbar	●	●
Integrierte Kippsicherung	●	●
Zündsicherung	●	●
Schlauch u. Gasdruckregler enthalten	●	●
Rollenset enthalten	●	●
Material Korpus	Edelstahl	Stahl, pulverbeschichtet
Material Fußronde	Aluguss lackiert	Aluguss lackiert
Aufbaumaß cm	H 230, Ø 88	H 230, Ø 88

Optionales Zubehör

Wetterschutzhülle Art.-Nr.	5661	5661
ISO Reflektor Ø88 cm	5364	5364



Mit dem Terrassenheizer **Solid** spannen Sie einen wärmenden Schutzschirm gegen die Kälte über Balkon, Garten und Terrasse. Seine spezielle Konstruktion und Materialien sorgen für einen sicheren Stand. Im Korpus aus gebürstetem Edelstahl oder Stahl kann eine 11 kg Gasflasche verstaut werden. Besonders praktisch für die Aufstellung in der Gastronomie ist übrigens seine große Ablagefläche für Gläser und Aschenbecher. Für das platzsparende Verstauen lässt sich zudem auch das Standrohr versenken.

* Eine ausführliche Erklärung der Piktogramme und Begriffe finden Sie auf dem Aufklapper am Umschlag.

COMMERCIAL

TERRASSENHEIZER GAS



Tür kann mit Kette zusätzlich gesichert werden

Gasflasche im Unterschrank verstaubar und herausziehbar

Abschließbarer Türverschluss

Innenliegender Versenkmechanismus

Er ist der Profi unter den Spezialisten und als Gas-Terrassenstrahler optimal geeignet für gewerbliche Anwendungen oder anspruchsvolle Privatnutzer. Der Gas-Heizstrahler **Commercial** aus hochwertigem, gebürstetem Edelstahl ist unverwundlich und unempfindlich gegen Wetter und Gebrauchsspuren.

Der Tisch am Terrassenheizer eignet sich als „stummer Diener“ für alles, was man beim gemütlichen Umtrunk auch mal aus der Hand legen möchte. Seine 14 kW Leistungstärke überzeugt mit angenehmer Wärme, selbst an richtig kalten Tagen. Die herausziehbare Gasflaschenablage ermöglicht ein bequemes und rückschonendes Austauschen der Gasflasche. Durch seine versenkbare Säule kann der Commercial platzsparend verstaut werden. Ein besonders wichtiges Argument für die gewerbliche Nutzung ist die integrierte Diebstahlsicherung. Der Commercial kann mit einer Kette gesichert werden und bleibt immer da, wo er bleiben soll.

ABMESSUNGEN: H 230, Ø 88

- ausgestattet mit einem **Turbo-Brenner** aus **Edelstahl** und einer modernen **Multisparkzündung**
- **4 – 14 kW** stufenlose Leistungsregulierung
- **11 – 38 Stunden** Betriebsdauer bei einer 11 kg Flasche
- **88 cm Ø Reflektor** aus FAL
- **thermoelektrische Zündsicherung** und **Umkippsicherung** zur optimalen Sicherheit
- **herausziehbare Gasflaschenablage** für 11 kg Gasflasche ist einfach in der Handhabung und ermöglicht bequemes Wechseln der Gasflasche

- **versenkbares** Terrassenstrahler-Standrohr für platzsparendes Verstauen
- **integrierter, praktischer Ablagetisch** ist besonders für gewerbliche Anwendungen von großem Vorteil
- **großer Fuß aus Edelstahl** für extra Standsicherheit
- **ummantelte Transportgriffe** ermöglichen angenehmen Transport
- **abschließbare Tür** zur Sicherung
- **stabiles Outdoor Rädereset** für bequemen Standortwechsel



161 cm



Wetterschutzhülle Art.-Nr. 5661

ZUBEHÖR

ISOREFLEKTOR Ø 88 cm



Durch die Verwendung des Isoreflektors (anwendbar für Solid, Trendstyle und Commercial) reduzieren Sie die abgehende Wärme vom Heizstrahler nach oben. So erhöhen Sie den Wirkungsgrad Ihres Terrassenheizers.

- Art.-Nr. 5364

Commercial

Artikelnummer	55006
Lagerware	●
Betriebsart: Gas/Elektro	●/-
Gesamtleistung kW	14
Brenndauer bei Volllast in Std. (11 kg Gasflasche)	11
Ø Reflektor in cm	88
Zündung	Batterie
Säule versenkbar	●
Integrierte Kippsicherung	●
Zündsicherung	●
Schlauch u. Gasdruckregler enthalten	●
Rollenset enthalten	●
Material Korpus	Edelstahl
Material Fußbronde	Edelstahl
Aufbaumaß cm	H 230, Ø 88

Optionales Zubehör

Wetterschutzhülle Art.-Nr.	5661
ISO Reflektor Ø 88 cm Art.-Nr.	5364

* Eine ausführliche Erklärung der Piktogramme und Begriffe finden Sie auf dem Aufklapper am Umschlag.

VULANO TERRASSENFEUER



Versenkbar für den Transport
und die Aufbewahrung



11 kg Gasflasche ist verstaubar



Wetterschutzhülle
Art.-Nr. 5663



sofort einsatzbereit
100% vormontiert

ABMESSUNGEN: H 182 x Ø 53

- **beeindruckende Feuerlanze** ist hell leuchtend und weit sichtbar
- **angenehme Strahlungswärme** durch diathermisches, feuerfestes Spezialglas
- **versenkbar** für den Transport und der platzsparenden Aufbewahrung
- **elegantes Gehäuse** aus gebürstetem Edelstahl
- **robuster Standfuß** aus beschichtetem Stahl
- **Scharnier** mit **stabilem Spannbügel-Verschluss**
- **Flammenröhre** aus **feuerfestem Spezialglas**
- Brenndauer bei Volllast ca. **14 Stunden** (bei einer 11 kg Propan-Flasche)
- **thermoelektrische Züandsicherung** und **Umkippsicherung** zur optimalen Sicherheit
- **stabiles, integriertes Rollenset** für einen einfachen Transport
- **11 kg Gasflasche** kann **sicher und platzsparend** verstaut werden



* Eine ausführliche Erklärung der Piktogramme und Begriffe finden Sie auf dem Aufklapper am Umschlag.

Vulano

Artikelnummer	5589
Lagerware	●
Betriebsart: Gas/Elektro	●/-
Gesamtleistung kW	11
Brenndauer bei Volllast in Std. (11 kg Propan)	ca. 14
Zündung	Batterie
Integrierte Kippsicherung	●
Züandsicherung	●
Schlauch u. Gasdruckregler enthalten	●
Rollenset enthalten	●
Material Korpus	Edelstahl
Material Fußronde	Stahl pulverbeschichtet
Aufbaumaß cm	H 182, Ø 53

Optionales Zubehör

Wetterschutzhülle Art.Nr.	5663
---------------------------	------

RONDO

TERRASSENFEUER



Regulierknopf im Gehäuse geschützt untergebracht



In der Höhe verstellbare Feuersäule



Wetterschutzhülle Art.-Nr. 5663

ABMESSUNGEN: H 193,5 x B 61 x T 42

- **beeindruckende Feuerlanze** ist hell leuchtend und weit sichtbar
- **pulverbeschichtetes Stahl- oder Edelstahlgehäuse** gibt dem Terrassenheizer eine schlanke und elegante Anmutung
- **robuste Eckrohre** geben dem Terrassenheizer noch mehr Stabilität
- **Sicherheits-Schutzgitter** dient als Schutz vor Verbrennungen
- **thermoelektrische Zündsicherung** und **Umkippsicherung** zur optimalen Sicherheit
- **arretierbare Bedienklappe** zur Be- und Entladung der Gasflasche
- **11 kg Gasflasche** kann sicher und platzsparend verstaut werden
- **Spezialglas Flammenröhre** ist feuerfest
- **Flammenhöhe** ist stufenlos regulierbar
- **stabiles Räder-set** für bequemen Standortwechsel

Rondo	Edelstahl	Black
Artikelnummer	5597	5592
Lagerware	●	●
Betriebsart: Gas/ Elektro	●/–	●/–
Gesamtleistung kW	4,9	4,9
Brenndauer bei Volllast in Std. (11 kg Gasflasche)	33	33
Zündung	Piezo	Piezo
Integrierte Kippsicherung	●	●
Zündsicherung	●	●
Schlauch u. Gasdruckregler enthalten	●	●
Rollenset enthalten	●	●
Material Korpus	Edelstahl	Stahl pulverbeschichtet
Material Fußronde	Edelstahl	lackiert
Aufbaumaß cm	H 193,5 x B 61 x T 42	H 193,5 x B 61 x T 42
Optionales Zubehör		
Wetterschutzhülle Art.Nr.	5663	5663



* Eine ausführliche Erklärung der Piktogramme und Begriffe finden Sie auf dem Aufklapper am Umschlag.



Mit der hoch lodernden Flamme in ihrem Inneren bietet das Terrassenfeuer ein tolles Schauspiel. Das faszinierende Spiel der Flammen sorgt für eine besonders gemütliche Atmosphäre auf der Terrasse oder in Ihrem Garten. Dieses hochwertige Terrassenfeuer ist besonders langlebig und robust. Der Brenner ist stufenlos regulierbar. Die Gasflasche ist platzsparend im Container verstaubar.



CHILL OUT TONIGHT

Enders Infrarotheizstrahler zeichnen sich durch ein auffällig modernes Design sowie eine stabile Bauweise aus und fügen sich elegant in jedes Ambiente ein. Die Infrarotröhre erzeugt eine angenehm beleuchtete Atmosphäre und sorgt bereits mit dem Anschalten für sofortige wohlige Wärme. Die intensiven Wärmewellen durchdringen dabei die Luft und sorgen so energiesparend und zielgenau dort für Wärme, wo sie gebraucht wird – bei den angestrahlten Personen und Objekten. Die einfache und schnelle Bedienung der Heizstrahler ist ein weiterer Vorteil.

Für alle Elektro-Heizstrahler gilt:

- **Schutzklasse: I**
- **220 / 240 Volt** Wechselstrom
- **sofortige Erwärmung** ist effektiv und zielgenau
- **energiesparend** ohne Vorheizen
- auch **für gut belüftete Innenbereiche** geeignet
- **geräusch- und geruchlos**
- **hochwertiges, edles Design**
- **GS-geprüft**

TERRASSENHEIZER

ELEKTRO

FLORENZ STANDSTRAHLER

neu
2017



Zuschaltbare Oszillationsfunktion (ca. 60°)



Horizontale und vertikale Ausrichtung möglich

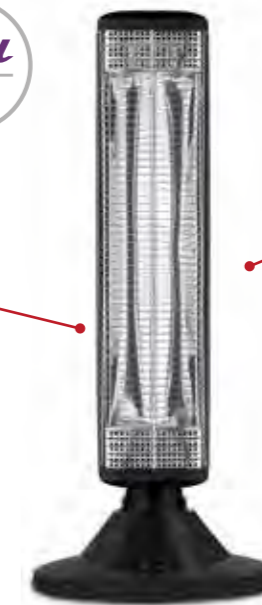

Immer dann, wenn es kühl wird, schalten Sie den E-Strahler Florenz ein. Ganz egal, ob es sich dabei draußen um Terrasse, Balkon oder Garten handelt oder im Innenbereich um Wintergarten oder Bad – mit seiner angenehmen Tiefenwärme sorgt das Gerät aus dem Stand für zusätzliche Wärme. Übrigens auch bei einer richtigen Brise, denn seine elektrische Strahlungswärme wird nicht so leicht vom Winde verweht.

ABMESSUNGEN: H 77,5 x B 32 x T 32

- **2 Leistungseinstellungen** möglich: 450 W und 900 W
- mit **Transportgriff**
- mit **Kippsicherung**

Florenz

Artikelnummer	4923
Lagerware	●
Betriebsart: Gas/Elektro	-/●
Gesamtleistung kW	0,9
Kunststoff	●
Schutzart	IP 23
Fernbedienung	-
Aufbaumaß cm (vertikal)	H 77,5 x B 32 x T 32
Aufbaumaß cm (horizontal)	H 59 x B 63,5 x T 32

MADEIRA WANDHEIZSTRAHLER

neu
2017

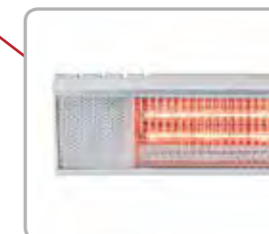

3 Leistungseinstellungen möglich

Für alle, die sich auch bei kühlen Temperaturen auf Balkon oder Terrasse begeben, bietet der Madeira besonders viel Ausstrahlung. Seine drei Leistungsstufen mit bis zu 2000 Watt lassen sich nicht nur schnell, sondern auch besonders leicht zuschalten. Denn mit der Fernbedienung erreichen Sie den Strahler bequem von überall. Und der Strahler Sie auch. Sein justierbares Gehäuse ist Ihnen schnell zugeneigt und sorgt immer für den optimalen Einstrahlwinkel.

ABMESSUNGEN: H 10,5 x B 63 x T 8

- mit **Fernbedienung & Wandhalterung**
- **3 Leistungseinstellungen:**
750 W, 1.500 W und 2.000 W
- **einstellbarer Neigungswinkel**



Madeira

Artikelnummer	4922
Lagerware	●
Betriebsart: Gas/Elektro	-/●
Gesamtleistung kW	2,0
Aluminium	●
Schutzart	IP 65
Fernbedienung	●
Aufbaumaß cm	H 10,5 x B 63 x T 8

* Eine ausführliche Erklärung der Piktogramme und Begriffe finden Sie auf dem Aufklapper am Umschlag.

MADRID

SONNENSCHIRM-HEIZSTRAHLER

ABMESSUNGEN: H 8 x B 100 x T 100

- 3 Leistungseinstellungen möglich: 650 W, 1.300 W und 2.000 W
- für Rohrdurchmesser von 2 – 6 cm
- klappt bei eingefaltetem Sonnenschirm zusammen



Der Elektroheizstrahler **Madrid** kann an einem Sonnenschirm oder einem vergleichbaren Rohr befestigt werden, sodass Sie die Wärme immer am richtigen Ort haben. Da sich die Heizarme zusammenklappen, wenn Sie Ihren Sonnenschirm zusammenfalten, brauchen Sie den Heizstrahler nicht jedesmal von Hand zu entfernen.



Madrid

Artikelnummer	4905
Lagerware	●
Betriebsart: Gas/Elektro	-/●
Gesamtleistung kW	2
Edelstahl	-
Schutzart	IP 34
Fernbedienung	-
Aufbaumaß cm	H 8 x B 100 x T 100

BARCELONA

STANDHEIZER

Genießen Sie kühle Sommerabende mit dem Elektro-Heizstrahler **Barcelona**, der durch sein elegantes, hochwertiges Design besticht. Er bietet effektive, zielgenaue und sofortige Wärme auf Ihrer Terrasse.

Der Standheizer kann durch eine Feststell-Muffe exakt in der Höhe justiert werden. Das Gerät ist geräusch- und geruchslos. Zudem ist der Elektrostrahler energiesparend, da nicht vorgeheizt werden muss.

ABMESSUNGEN: H 210, Ø 60

- teleskopierbar
- 3 Leistungseinstellungen möglich: 900 W, 1.200 W und 2.100 W

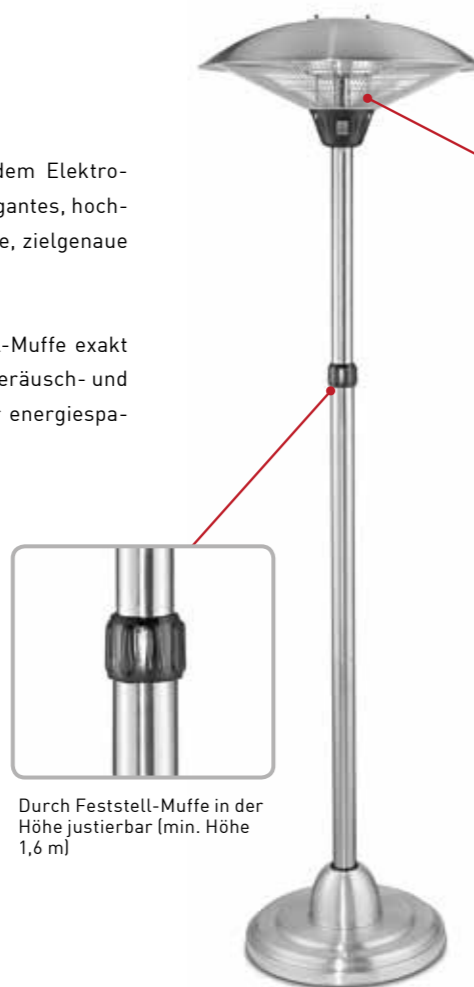

Durch Feststell-Muffe in der Höhe justierbar (min. Höhe 1,6 m)



Sichere und angenehme Infrarot-Strahlungswärme

Barcelona

Artikelnummer	4906
Lagerware	●
Betriebsart: Gas/Elektro	-/●
Gesamtleistung kW	2,1
Edelstahl	●
Schutzart	IP 44
Fernbedienung	-
Aufbaumaß cm	H 210, Ø 60



* Eine ausführliche Erklärung der Piktogramme und Begriffe finden Sie auf dem Aufklapper am Umschlag.

PRODUKTVERGLEICH

Enders®	Solid				Rondo				Elektro Edition						
	Elegance	Trendstyle	Event	Polo 2.0	Ecoline Pure	Edelstahl	Stahl	Commercial	Vulano	Edelstahl	Black	Florenz	Madeira	Madrid	Barcelona
Artikel-Nr.	9376	5450	5770	5460	5640	5800	5801	55006	5589	5597	5592	4923	4922	4905	4906
Gesamtleistung kW	8	8	6	6	4	14	14	14	11	4,9	4,9	0,9	2	2	2,1
Lagerware	●	●	●	●	●	●	-	●	●	●	●	●	●	●	●
Containerware	●	●	●	●	●	●	●	●	●	●	●	●	●	●	●
EEP ECO PLUS Brenner	●	●	-	-	-	-	-	-	-	-	-	-	-	-	-
EEU ECO ULTRA Brenner	-	-	-	-	●	-	-	-	-	-	-	-	-	-	-
EEG ECO GREEN Technologie	-	-	●	-	-	-	-	-	-	-	-	-	-	-	-
Betriebsart Gas	●	●	●	●	●	●	●	●	●	●	●	-	-	-	-
Betriebsart Elektro	-	-	-	-	-	-	-	-	-	-	-	●	●	●	●
Piezo	●	●	●	●	●	-	-	-	-	●	●	-	-	-	-
Batteriebetriebene Zündung	-	-	-	-	-	●	●	●	●	-	-	-	-	-	-
Versenkbar	-	●	●	-	-	●	●	●	●	-	-	-	-	-	●
Kippsicherung	●	●	●	●	●	●	●	●	●	●	●	●	-	-	-
Züandsicherung	●	●	●	●	●	●	●	●	●	●	●	-	-	-	-
Gasschlauch	●	●	●	●	●	●	●	●	●	●	●	-	-	-	-
Gasdruckregler	●	●	●	●	●	●	●	●	●	●	●	-	-	-	-
Rollenset	●	●	●	●	●	●	●	●	●	●	●	-	-	-	-
Wetterschutzhülle	5662	5664	5662	5660	5667	5661	5661	5661	5663	5663	5663	-	-	-	-
Fernbedienung	-	-	-	-	-	-	-	-	-	-	-	-	●	-	-
Katalogseite/n	64-65	66	67	68-69	70-71	72-73	72-73	74-75	76-77	78-79	78-79	81	81	82	82



DIE URFORM DES GRILLENS

Holzkohlegrills gibt es in verschiedenen Varianten, angefangen beim preiswerten Einstiegsgrill über den Schwenkgrill, den kleinen Rundgrill bis hin zum Kugelgrill. Alle haben eines gemeinsam: den Rauch und das daraus resultierende, typische Aroma des Grillguts. Grillen mit Holzkohle ist immer noch die beliebteste Art.

Bei Enders ist für jeden etwas dabei. Schnelles und direktes Grillen über der glutroten Kohle oder das anspruchsvolle, indirekte Grillvergnügen in einem der natürlich auf Sicherheit und Standfestigkeit geprüften und zertifizierten Geräte.





Mit Ascheschublade und Lüftungsregler, Standfuß enorm stabil



UTAH SÄULENGRILL MIT QUICK FIRE SYSTEM

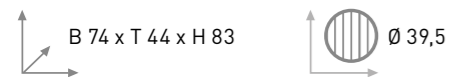

- 72 - 83 cm Arbeitshöhe
- Holzkohle-Säulengrill aus hochwertigem Edelstahl
- QUICK FIRE SYSTEM: die Anzündhilfe von Enders für den schnellen Grillstart
- massive, schwarz gepulverte Stahlplatte gibt dem Grill einzigartige Stabilität
- Griffe am höhenverstellbaren Grillrost sind optimal platziert für ein sicheres Handling
- formschöner Lüftungsschieber und Ascheschublade mit Griff in der Standsäule
- Windschutz aus Edelstahl
- TÜV/GS-geprüft

KENTUCKY SÄULENGRILL MIT QUICK FIRE SYSTEM

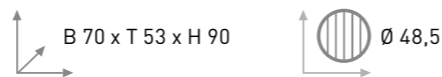

Folgende Eigenschaften sind unterschiedlich zum Utah QF:

- + 83 - 92 cm Arbeitshöhe
- + Edelstahl-Feuerschale Ø 52 cm

LOS ANGELES TRICHTERGRILL MIT QUICK FIRE SYSTEM

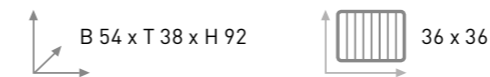

- 84 - 92 cm Arbeitshöhe
- Holzkohle-Trichtergrill aus hochwertigem Edelstahl
- QUICK FIRE SYSTEM: die Anzündhilfe von Enders für den schnellen Grillstart
- Windschutz aus Edelstahl
- Griffe am höhenverstellbaren, verchromten Rost sind optimal platziert für ein sicheres Handling
- formschöner Lüftungsschieber und Ascheschublade mit Griff in der Standsäule
- TÜV/GS-geprüft

LAS VEGAS TRICHTERGRILL MIT QUICK FIRE SYSTEM

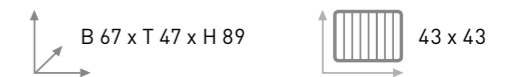

Folgende Eigenschaften sind unterschiedlich zum Los Angeles QF:

- + 83 - 89 cm Arbeitshöhe
- + Edelstahl-Feuerschale 47 x 47 cm

ANZÜNDEN QUICK & EASY OHNE LANGE WARTEZEIT



- schnell in weniger als 15 Min. glüht die Holzkohle (= Kamineffekt)
- sauber keine ungesunden und gefährlichen Grillanzünder nötig
- einfach ein wenig Zeitungspapier und ein Streichholz genügen



	Utah	Kentucky	Los Angeles	Las Vegas
Artikelnummer	8650	8653	8651	8652
Lagerware	-	•	•	-
QUICK FIRE System	•	•	•	•
Grillfläche cm / cm ²	Ø 39,5 / 1.225,5	Ø 48,5 / 1.847,5	36 x 36 / 1.296	43 x 43 / 1.849
Grillrost verchromter Stahl	•	•	•	•
Grillrost höhenverstellbar	•	•	•	•
Feuerschale cm	Ø 43	Ø 52	38 x 38	47 x 47
Aufbaumaß cm	B 74 x T 44 x H 83	B 70 x H 53 x H 90	B 54 x T 38 x H 92	B 67 x T 47 x H 89

UTAH SÄULENGRILL

B 74 x T 44 x H 83  Ø 39,5

- 72 - 83 cm Arbeitshöhe
- Holzkohle-Säulengrill aus hochwertigem Edelstahl
- Holz-Griffe am höhenverstellbaren, Grillrost sind optimal platziert für ein sicheres Handling
- Windschutz aus Edelstahl
- Lüftungsschieber und Ascheschublade mit Griff in der Standsäule
- TÜV/GS-geprüft



Grillrost ist in 4 Stufen höhenverstellbar

Utah

Artikelnummer	8502
Lagerware	•
Grillfläche cm / cm ²	Ø 39,5 / 1.225,5
Grillrost verchromter Stahl	•
Grillrost höhenverstellbar	•
Feuerschale cm	Ø 43
Aufbaumaß cm	B 74 x T 44 x H 83



LOS ANGELES TRICHTERGRILL

B 54 x T 38 x H 92  36 x 36

- 84 - 92 cm Arbeitshöhe
- Holzkohle-Trichtergrill aus hochwertigem Edelstahl
- Griffe am höhenverstellbaren, verchromten Grillrost sind optimal platziert für ein sicheres Handling
- Windschutz aus Edelstahl
- Lüftungsschieber und Ascheschublade mit Griff in der Standsäule
- TÜV/GS-geprüft



Höhenverstellbarer Grillrost mit Griffen aus Kunststoff

Los Angeles

Artikelnummer	8506
Lagerware	-
Grillfläche cm / cm ²	36 x 36 / 1.296
Grillrost verchromter Stahl	•
Grillrost höhenverstellbar	•
Feuerschale cm	38 x 38
Aufbaumaß cm	B 54 x T 38 x H 92



KENTUCKY SÄULENGRILL

B 70 x T 53 x H 90  Ø 48,5

Folgende Eigenschaften sind unterschiedlich zum **Utah**:

- 83 - 92 cm Arbeitshöhe
- Ø 48,5 cm Grillfläche
- Griffe am höhenverstellbaren, verchromten Grillrost sind optimal platziert für ein sicheres Handling
- Edelstahl-Feuerschale



Grillrost ist in 4 Stufen höhenverstellbar

Kentucky

Artikelnummer	8504
Lagerware	-
Grillfläche cm / cm ²	Ø 48,5 / 1.847,5
Grillrost verchromter Stahl	•
Grillrost höhenverstellbar	•
Feuerschale cm	Ø 52
Aufbaumaß cm	B 70 x T 53 x H 90



LAS VEGAS TRICHTERGRILL

B 67 x T 47 x H 89  43 x 43

Folgende Eigenschaften sind unterschiedlich zum **Los Angeles**:

- 83 - 89 cm Arbeitshöhe
- Edelstahl-Feuerschale 47 x 47 cm



Höhenverstellbarer Grillrost mit Griffen aus Kunststoff

Las Vegas

Artikelnummer	8505
Lagerware	-
Grillfläche cm / cm ²	43 x 43 / 1.849
Grillrost verchromter Stahl	•
Grillrost höhenverstellbar	•
Feuerschale cm	47 x 47
Aufbaumaß cm	B 67 x T 47 x H 89



ONTARIO RECHTECKGRILL

B 90 x T 64 x H 89
72 x 36

- Grillwagen aus pulverbeschichtetem Stahl
- Glutwanne aus hochwertigem Edelstahl
- Griffe am höhenverstellbaren, 2-geteilten Grillrost sind optimal platziert für ein sicheres Handling
- verchromter Grill- und Warmhalterost
- große, praktische Frontablage für Grillgut und Zubehör
- 2 Outdoor Räder für bequemen Standortwechsel
- TÜV/GS-geprüft



Glutwanne aus Edelstahl

Ontario

Artikelnummer	8160
Lagerware	●
Grillfläche cm/cm ²	72x36/2.592
Grillrost verchromter Stahl	●
Grillrost höhenverstellbar	●
Feuerschale cm	74x40
Räder	2
Aufbaumaß cm	B 90 x T 64 x H 89



ATLANTA KUGELGRILL

B 46 x T 62 x H 86
Ø 43,5

- Holzkohle-Kugelgrill aus pulverbeschichtetem Stahl
- verchromter Grillrost
- Ascheauffang unterhalb der Feuerschale
- Lüftungsschieber in Haube und Feuerschale
- 2 Outdoor Räder für bequemen Standortwechsel
- TÜV/GS-geprüft



Lüftungsschieber in Haube und Feuerschale

Atlanta

Artikelnummer	8270
Lagerware	-
Grillfläche cm / cm ²	Ø 43,5/1.486
Grillrost verchromter Stahl	●
Feuerschale cm	Ø 44
Räder	2
Aufbaumaß cm	B 46 x T 62 x H 86



DALLAS 2.0 PICKNICKGRILL

B 42 x T 57 x H 18
35 x 22 (x2)

- modernes Design durch Edelstahlgehäuse und schwarze Elemente
- 2 Kohlebleche aus Edelstahl und 2 verchromte Grillroste
- direktes und indirektes Grillen möglich
- 18 cm Arbeitshöhe
- seitliche Luftzufuhr
- durch Spanverschluss verschließbar und somit einfach zu transportieren
- praktischer Tragegriff, dient aufgeklappt als Standfuß
- TÜV/GS-geprüft



Aufgeklappt sind beide Flächen zum Grillen nutzbar



Der Deckel dient als praktischer Windschutz oder zum indirekten Grillen

Dallas 2.0

Artikelnummer	1391
Lagerware	●
Grillfläche Stück/cm/cm ²	2/35x22/1.540
Grillrost verchromter Stahl	●
Feuerschale cm	42x52
Aufbaumaß cm geöffnet	B 42 x T 57 x H 18
Aufbaumaß cm geschlossen	B 42 x T 28 x H 37



MICHIGAN RUNDGRILL

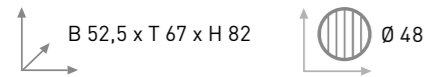

- **Holzkohle-Rundgrill** mit emaillierter Feuerschale
- **verchromter, höhenverstellbarer Grillrost** mit Metallgriffen
- **praktischer Frontgriff** für einfaches Umsetzen des Grills
- **2 Outdoor Räder** für bequemen Standortwechsel
- **TÜV/GS-geprüft**



Michigan

Artikelnummer	8085
Lagerware	-
Grillfläche cm / cm ²	Ø 48 / 1.809,5
Grillrost verchromter Stahl	●
Grillrost höhenverstellbar	●
Feuerschale cm	Ø 50
Räder	2
Aufbaumaß cm	B 52,5 x T 67 x H 82

DENVER SCHWENKGRILL

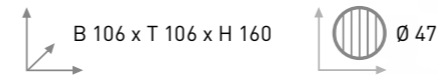

- **Dreibein-Schwenkgrill** mit stabilem pulverbeschichtetem Gestänge aus **Stahl**
- **emaillierte** Feuerschale
- **verzinkte Kette** ermöglicht das Schwenken des Grillrostes
- **TÜV/GS-geprüft**



Denver

Artikelnummer	8110
Lagerware	-
Grillfläche cm / cm ²	Ø 47 / 1.735
Grillrost verchromter Stahl	●
Grillrost höhenverstellbar	29 - 61 cm
Feuerschale cm	Ø 50
Aufbaumaß cm	B 106 x T 106 x H 160

DAYTON RUNDGRILL

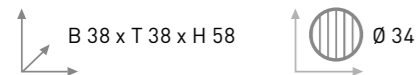

- **dreibeiniger Holzkohle-Rundgrill**
- **verchromter Grillrost aus Stahl**
- **50 - 58 cm** Arbeitshöhe
- **TÜV/GS-geprüft**



Dayton

Artikelnummer	8275
Lagerware	-
Grillfläche cm / cm ²	Ø 34 / 908
Grillrost verchromter Stahl	●
Grillrost höhenverstellbar	●
Feuerschale cm	Ø 38
Aufbaumaß cm	B 38 x T 38 x H 58

UNSER TIPP

PRAKTISCHES ZUBEHÖR

Der Kohlestarter mit optimaler Luftzufuhr für schnelle Ergebnisse. So glüht Ihre Grillkohle in kürzester Zeit.

- Größe: 280 x 165 cm
- Art.-Nr. 8750



Mit dem Grill-Handgebläse mit seitlicher Kurbel zur Luftstromerzeugung, feuern Sie Ihre Grillkohle ideal an.

- Art.-Nr. 8751



Mehr Zubehör auf Seite 56.

DIE FREIHEIT SPÜREN

Enders bietet seit mehr als 50 Jahren ein umfangreiches Angebot an ausgereiften und funktionalen Produkten rund um das Thema Camping – draußen leben. Die innovative, qualitative und hochwertige Auswahl an Koch- und Campingartikeln sowie das passende Zubehör wurden entwickelt und entworfen, um den wachsenden Bedarf für den anspruchsvollen Kunden zu decken.

Auch hier finden sich in 2017 interessante neue Produkte, wie beispielsweise die nützliche Tasche für den Explorer. Äußerst praktisch ist das Örtchen für unterwegs: Unsere Chemietoiletten sind kompakt und leicht zu bedienen. Dazu gibt es für die hygienische Bedienung ein umfassendes Zubehörsortiment. Ausgezeichnet mit dem begehrten „caravanning design award“ setzt die Campingtoilette Deluxe neue Maßstäbe in Funktion, Haptik und Optik.



EXPLORER CAMPINGGRILL



neu robuste Transporttasche mit Henkel und Schulterriemen, Art.-Nr. 2101



Emaillierter Grillrost mit integrierten Flammabdeckungen



Optional für den mobilen Einsatz: Kartuschenhalter-Set (Art.-Nr. 2092) und Schraubkartusche (Art.-Nr. 6322)



Multifunktional wie ein Schweizer Taschenmesser ist der **Explorer** der ideale Gasgrill für unterwegs: morgens Brötchen backen, mittags eine Suppe kochen und abends perfekte Steaks grillen – mit modernster Grilltechnologie verbindet er die Vielseitigkeit eines Gasgrills mit der Mobilität eines Kompaktgrills. Damit sind Sie nicht nur für das Gelände, sondern auch für den spontanen Ausflug in den Stadtpark bestens gerüstet. Dabei lässt sich der Explorer wahlweise mit Gasflaschen oder handlichen Kartuschen betreiben.

ABMESSUNGEN STANDGRILL: B 48 x T 42 x H 76

ABMESSUNGEN TISCHGRILL: B 48 x T 42 x H 34

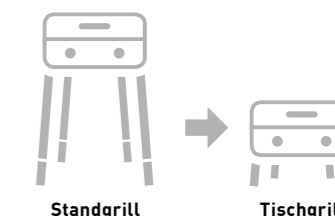

Standgrill

Tischgrill

- **Thermometer** in der Garhaube ermöglicht präzises Grillen
- **48 x 32 cm** bieten eine überzeugende Grillfläche
- **2 getrennt regelbare Edelstahlbrenner** (2 x 2,2 kW) für direktes/indirektes Grillen und Backen
- **emailierter Grillrost (2/2) mit integrierten Flammabdeckungen** schützen die Brenner vor Fett und garantieren homogene Hitzeverteilung
- **robustes Gehäuse** aus **langlebigem und leichtem Aluguss**
- **batterielose Piezozündung** ermöglicht sicheres, zuverlässiges Zünden
- **2 herausnehmbare Fettauffangschalen** für eine einfache und schnelle Reinigung
- ideale **Arbeitshöhe von ca. 66 cm** (als Standgerät) – sowohl stehend als auch sitzend bequem benutzbar
- als **Tisch- und Standgerät** (kurze und lange Beine im Lieferumfang enthalten) verwendbar – einfaches Steckprinzip
- **hohe Standsicherheit** durch spezielle Bein konstruktion
- **Transportbeutel** für abnehmbare Beine inklusive
- Betrieb mit **Gasflasche oder Schraubkartusche** (Schlauch und Regler für Gasflaschenbetrieb sind inklusive)

Explorer

Artikelnummer	2090
Lagerware	●
Gesamtleistung kW	4,4
Edelstahlbrenner x kW	2 x 2,2
Zündung	Piezo
Grillfläche cm/cm ²	48 x 32 / 1.536
Grillrostteile/Oberfläche / Art	2/Emaille/Rost
Schlauch u. Gasdruckregler	●
Arbeitshöhe cm Standgrill	66
Aufbaumaß cm Standgrill	B 48 x T 42 x H 76

Optionales Zubehör

Wetterschutzhülle Art.-Nr.	5085
Kartuschenhalter Set Art.-Nr.	2092
Gasflaschenhülle 5 kg/11 kg Art.-Nr.	5078/5079
Pizzastein Art.-Nr.	8791
neu Explorer Tasche	2101



* Eine ausführliche Erklärung der Piktogramme und Begriffe finden Sie auf dem Aufklapper am Umschlag.



DALGETY

2- / 3-FLAMMIGER CAMPINGKOCHER

2-FLAMM ABMESSUNGEN: B 49 x T 32 x H 9

3-FLAMM ABMESSUNGEN: B 59 x T 32 x H 9

- 2 / 3 stufenlos regulierbare Starkbrenner (2,3 kW)
- robuster, verchromter und abnehmbarer Topfrost für sicheres Kochen und einfache Handhabung
- glatte Oberflächen zur einfachen und schnellen Reinigung
- spezielle Scharniertechnik für einfache Deckelabnahme
- praktische Gumminoppen für mehr Standsicherheit



Stabiler, verchromter Topfrost

CANBERRA

2- FLAMMIGER CAMPINGKOCHER

ABMESSUNGEN: B 43 x T 26 x H 10

- 2 x 2,3 kW leistungsstarke, stufenlos regulierbare Brenner ermöglichen ein überzeugendes Kochergebnis
- durch **handliche Maße** und **geringes Gewicht** platzsparend und leicht zu transportieren
- **robuster, verchromter** sowie **abnehmbarer Topfrost** für sicheres Kochen und einfache Handhabung
- **glatte Oberflächen** zur einfachen und schnellen Reinigung
- **Kunststoffecken am Deckel** schützen die Oberflächen
- **praktische Gumminoppen** für mehr Standsicherheit



Praktische Gumminoppen

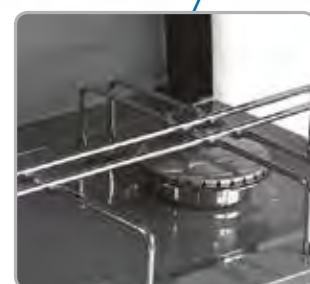

Stabiler, verchromter Topfrost

Canberra

Modell	1790
Deckel	●
Pulverbeschichteter Stahl	●
Brennerleistung kW	4,6



Die Kocherlinie **Dalgety** bietet neben mehreren Ausführungsvarianten und Ausstattungsmerkmalen sowohl hochwertige Qualität als auch ansprechendes Design. Die Kocherlinie Dalgety gibt es mit und ohne Zündsicherung.



Dalgety	2	2 Z*	3
Modell	1850	1851	1852
Deckel	●	●	●
Pulverbeschichteter Stahl	●	●	●
Zündsicherung	-	●	-
Brennerleistung kW	4,6	4,6	6,9

Optionales Zubehör

Grillsystem Art.-Nr.	1788	1788	-
----------------------	------	------	---

* mit Zündsicherung

* Eine ausführliche Erklärung der Piktogramme und Begriffe finden Sie auf dem Aufklapper am Umschlag.

BRISBANE

2- / 3-FLAMMIGER CAMPINGKOCHER

Die Enders Premium Kocherlinie **Brisbane** bietet sowohl einen 2- als auch einen 3-Flamm-Kocher in höchster Verarbeitungsqualität, solider Funktionalität und ansprechendem Design.



Einzigartiger, robuster Starkbrenner



Niveauregelung in den Standfüßen



2-FLAMM ABMESSUNGEN: B 49 x T 32 x H 9
3-FLAMM ABMESSUNGEN: B 59 x T 32 x H 9

- **2 / 3 stufenlos regulierbare Starkbrenner** (2,3 kW) für höchste Leistungsansprüche
- **Brennerdeckel und Gehäuse** aus **hochwertigem Edelstahl** für robuste und langlebige Qualität
- **integrierte Zündsicherung** für weitere Sicherheit
- **Niveauregulierung** in den Standfüßen ermöglicht präzise Ausrichtung auf unebenem Untergrund



Brisbane	2 ZE*	3 ZE*
Modell	1860	1861
Deckel	●	●
Gebürsteter Edelstahl	●	●
Zündsicherung	●	●
Brennerleistung kW	4,6	6,9

Optionales Zubehör

Grillsystem Art.-Nr.	1788	-
----------------------	------	---

* mit Zündsicherung aus Edelstahl



GRILLSYSTEM DALGETY + BRISBANE

FÜR 2-FLAMMIGE CAMPINGKOCHER



- **49 x 26 cm** bieten eine überzeugende Grillfläche
- **stabiler, verchromter Grillrost**
- gleichmäßige Hitzeverteilung durch **emailierte Flammabdeckungen**
- **kompakte Abmessungen** und **einfache Montage**

Die 2-Flamm Campingkocher-Serien Dalgety und Brisbane können auch als Grill eingesetzt werden. Zusätzlich zur Kochfunktion bietet die Grillfunktion jederzeit die Möglichkeit, auf dem Kocher spontan zu Grillen. Das **Grillsystem** für die Dalgety & Brisbane 2-Flamm Modelle ist als Zubehör erhältlich, bestehend aus Grillrost und 2 Wasserschalen.

Grillsystem Dalgety + Brisbane

Modell	1788
--------	------

* Eine ausführliche Erklärung der Piktogramme und Begriffe finden Sie auf dem Aufklapper am Umschlag.

OLYMP KARTUSCHEN-GASKOCHER

ABMESSUNGEN: H 21,5 x Ø 13,4

- Gehäuse aus stoßfestem Kunststoff, zweifarbig
- für 190 g Gaskartusche – Art.-Nr. 6320
- bis zu 112 Minuten Betriebsdauer pro Kartusche
- 1400 Watt starke Leistung
- 340 g Leichtgewicht
- gut verstaubar durch handliche Maße
- wird ohne Gaskartusche geliefert



Olymp

Modell	6510
--------	------

KARTUSCHEN- SCHRAUBKARTUSCHEN

- Schraubkartusche 425 g
(entspricht der Norm EN 417:2012)
- ideal geeignet zur Verwendung für den mobilen Gebrauch des Urban und Explorer
- Butan-/Propangemisch im Verhältnis 70/30



Schraubkartusche 425 g

Modell	6322
--------	------

TREKKING-SET LED LEUCHE, GASKOCHER, GASKARTUSCHEN



Trekking-Set

Modell	6431
Shine LED	●
Olymp	●
Gaskartusche 190 g	●

Mit dem dreiteiligen Enders Trekking-Set ist man unterwegs immer gut versorgt. Der einflämmige Gaskocher **Olymp** mit bis zu 1400 Watt Leistung ist stufenlos regulierbar. Das Set enthält außerdem eine 190 Gramm Enders **Gaskartusche** sowie die Campingleuchte **Shine LED** (inklusive einem langlebigen LED-Leuchtmittel), welche durch 24 weiße LEDs eine sehr hohe Leuchtkraft besitzt.

KARTUSCHEN- STECHKARTUSCHEN

- Stechkartusche 190 g mit **Top Safe System**
(entspricht der Norm EN 417:2012)
- **Top Safe System:** sollten Kartusche und Gerät ungewollt getrennt werden, hält dieses System das Gas weitgehend in der Kartusche zurück



Verpackungseinheit 36 Stück

Stechkartusche 190 g

Modell	6320
--------	------

ZUBEHÖR



Gasschlauch mit 250 cm Länge und beidseitigem Anschluss, links mit G 1/4, **Art.-Nr. 1560**



Sicherheitsdruckregler 50 mbar, 1,5 kg/h, **Art.-Nr. 1139**



Gasdruckregler mit Manometer, 1,5 kg/h, **Art.-Nr. 1106**



Gasschlauchverbinder, **Art.-Nr. 1540**



Profi Gas Kit 50 mbar, **Art.-Nr. 1145**



Gasdruckregler regelbar 30 - 50 mbar, 1 kg/h, **Art.-Nr. 1116**



Gasdruckregler 50 mbar, 1,5 kg/h, **Art.-Nr. 1102**



Schlauchbruchsicherung, **Art.-Nr. 1515**

* Eine ausführliche Erklärung der Begriffe finden Sie auf dem Aufklapper am Umschlag.

OUTDOOR AUF NICHTS VERZICHTEN

Gestalten Sie Ihren Campingausflug mit den praktischen Campingartikeln von Enders so komfortabel wie möglich. Für den kleinen Hunger am Abend ist das Kochtopf-Set Culina die perfekte Wahl. Bereiten Sie damit kleine Gerichte schnell und einfach zu. Auch die ansprechenden Campingleuchten werden sich mehr als nur nützlich erweisen. Sie erleuchten die Dunkelheit und sind so ein sicherer Begleiter durch die Nacht.

FLASH LED LEUCHE



Aufladung über Handkurbel



Aufladung über Solarfeld



Stabiler Tragegriff für den mobilen Einsatz



Die Enders **Flash** LED Leuchte ist ideal geeignet fürs Camping, Angeln oder sonstige Outdoor-Aktivitäten. Der Akku wird tagsüber über das integrierte Solarpanel aufgeladen – wahlweise auch mit Handkurbel oder Netzteil. Für die richtige Beleuchtung sorgen drei verschiedene Lichtmodi. Ebenfalls punktet die Flash mit einem nützlichen Tragegriff, der auch zum Aufhängen der Leuchte genutzt werden kann.

ABMESSUNGEN: H 26 x Ø 11,5

- 3 verschiedene, praktische und umweltfreundliche Lichtmodi: 7/13/20 LED
- 3 verschiedene Lademöglichkeiten – das Licht geht nie aus
- mit praktischem Tragegriff ausgestattet
- robustes Kunststoffgehäuse

Akkuladezeiten:

- per Solar: ca. 9 Std. für vollen Akku
- per Netzteil: 2 Std. für vollen Akku
- per Kurbeln: 1 Min Kurbeln – ca. 5 Min Leuchten

Leuchtdauer:

- bei 7 LEDs Leuchtdauer* von ca. 5 Std.
 - bei 13 LEDs Leuchtdauer* von ca. 4 Std.
 - bei 20 LEDs Leuchtdauer* von ca. 2,5 Std.
- *bei vollständig geladenem Akku

Flash

Modell	6485
--------	------

* Eine ausführliche Erklärung der Begriffe finden Sie auf dem Aufklapper am Umschlag.

SHINE LED CAMPINGLEUCHE

ABMESSUNGEN: H 20,2 x Ø 9,6

- Gehäuse aus robustem und stoßfestem Kunststoff für lange Lebensdauer
- 24 weiße LEDs geben der Shine LED eine hohe Leuchtkraft
- einklappbarer Bügel als Tragegriff nutzbar
- inklusive Haken zum einfachen Aufhängen



LUMI LED FALTLEUCHE

ABMESSUNGEN: H 4,6 x Ø 8,6

- kompakte LED Leuchte ideal für Camping & Freizeitaktivitäten geeignet
- kann als Taschenlampe (Fokussierung / hohe Strahlpower) und Steh- bzw. Hängeleuchte genutzt werden
- Leuchtdauer: 36 Stunden auf „Highposition“ und 60 Stunden auf „Lowposition“
- Gehäuse aus robustem und stoßfestem Kunststoff für langlebige Qualität
- praktische Faltlampe passt in jede Tasche
- praktischer Haken zum Aufhängen
- nur 135 g Gewicht



WASSERKANISTER FALTBAR

- stabiler Tragegriff
- bis 15 l Volumen
- mit verschließbarem Auslaufhahn



Sie haben keinen fest eingebauten Wassertank oder benötigen einen mobilen Wasserkanister, wenn einmal keine Chance für ein Nachtanken gegeben ist? Der faltbare Wasserkanister aus durchsichtigem Kunststoff nimmt keinen Platz weg und ist bei Bedarf sofort einsetzbar. Natürlich aus lebensmittelechtem Material und mit stabilem Tragegriff für den einfachen Transport. Zum bequemen Ausgießen von 15 Litern Wasser ist er zusätzlich mit einem verschließbaren Auslaufhahn ausgestattet.

Wasserkanister

Modell	7599
Fassungsvermögen in Liter	15

WASSERKANISTER

- Wasserkanister mit Ablasshahn und Auslaufrohr aus lebensmittelechtem Material
- integrierte Entlüftung im Ablasshahn und Auslaufrohr
- Auslaufrohr wird im Kanister aufbewahrt und somit vor Verschmutzung und Verlust gesichert
- durch massiven Handgriff einfach zu tragen
- robust und unempfindlich gegen Schlägeinwirkung
- Verschlusskappe mit Fixierband gegen Verlust gesichert
- große Standfläche erzeugt hohe Standfestigkeit
- platzsparend stapelbar



Wasserkanister	10 l	20 l
Modell	7452	7453

CULINA CAMPING-TOPFSET

Das Kochtopf-Set **Culina** aus robustem und langlebigem Edelstahl eignet sich für den Outdoor-Ausflug für 1 bis 3 Personen. Das Kochtopf-Set kann platzsparend in einer Tragetasche verstaut werden.

Das Set besteht aus:

- 1 großer Topf Ø 16,5 cm (ca. 1,5 Liter) & Deckel
- 1 mittlerer Topf Ø 15 cm & Deckel
- 1 Pfanne Ø 17 cm
- inklusive Nylon Tragetasche



PICKNICKDECKE

- farbig kariertes Muster
- isolierte Unterseite gegen Feuchtigkeit und Kälte
- mit Tragegriff und Klettverschluss ausgestattet
- 170 x 130 cm praktische Maße
- Obermaterial: Acryl, Untermaterial: PEVA



SOLARDUSCHE

Die umweltfreundliche, tragbare Solardusche für den Campingplatz oder Garten! Die Sonneneinstrahlung erwärmt das Wasser in kurzer Zeit, sodass einer warmen Dusche nichts mehr im Wege steht. Mit integriertem Tragegriff und Leine (2 Meter) zum Aufhängen. Der Durchfluss ist zudem regelbar. Nach Gebrauch kann die Solardusche wieder platzsparend zusammengeklappt und transportiert werden.



- stabiles Gewebe für lange Lebensdauer
 - bis 20 l Volumen
 - 2 m Leine zum Befestigen
 - mit Schlauch, Absperrhahn, Brausekopf
- | | |
|--------------------|------|
| Solardusche | |
| Modell | 7497 |

ALL IN 1 DINNER SET

Mit dem robusten **All in 1-Dinner Set** sind Sie bei jedem Ausflug bestens ausgestattet – ob beim Camping, Picknick oder anderen Outdoor-Aktivitäten. Das 25-teilige Outdoor-Geschirr-Set inklusive Besteck ist für vier Personen ausgerichtet und platzsparend stapelbar. Ein weiterer praktischer Vorteil: Die große Transportbox kann als Spülbehälter genutzt werden.



ABMESSUNGEN: L 23 x B 19,5 x H 13 cm

- 25-teiliges Outdoor-Geschirr-Set, inkl. Besteck
- ideal geeignet für Picknickausflüge, Camping und andere Outdoor-Aktivitäten
- passend für 4 Personen (4 Teller, 4 Schalen, 4 Becher, je 4 Gabeln/Messer/Löffel, 1 große Transport-/Aufbewahrungsbox)
- aus Teller und tiefem Teller kann spielend einfach eine Aufbewahrungsdose gemacht werden
- die große Transport-/Aufbewahrungsbox kann zur Reinigung der Einzelteile verwendet werden
- Material: Polypropylen

LIEFERUMFANG

- 4 x Teller, L 20,8 x B 17,6 x H 2,6 cm
- 4 x tiefe Teller, L 20,8 x B 17,6 x H 3,5 cm
- 4 x Becher
- 4 x Löffel, Gabel & Messer
- 1 x Transportbox, L 23 x B 19,5 x H 13 cm

Dinner Set

Modell	6831
--------	------

COMFORT MOBIL-WC



Hoher Druck durch Kolbenpumpe entfernt Rückstände beim Spülgang



Zum Befüllen müssen Frisch- und Abwassertank nicht voneinander getrennt werden



Bequemes und einfaches Befüllen des Abwassertanks



Der Füllstand ist am transparentem Schraubverschluss abzulesen

Einzigartig ist die leichte Handhabung der Enders Campingtoiletten **Mobil-WC Comfort** und **Deluxe**. Anfertigt im hochwertigen Spritzgussverfahren wurde bei der Entwicklung dieser Chemietoiletten auf den Komfort höchsten Wert gelegt. Hieraus entstanden Produktmerkmale, welche die Enders Mobil-WCs von anderen marktgängigen Chemietoiletten abheben. Für so viel formschöne Innovation wurde **Deluxe** mit dem „caravanning design award 2010“ ausgezeichnet. Dank der extrem glatten Oberfläche aus hygienischem Kunststoff sind die Mobil-WCs sehr pflegeleicht. Aufgrund der besonders stabilen Bauweise können sie bis zu 130 kg Tragkraft aufnehmen und sind somit auch für schwerere Personen geeignet.

ABMESSUNGEN: B 38,5 x T 45,5 x H 34,5

- **Füllstandsanzeige** über transparenten Schraubverschluss
- **besonders glatte** und **hygienische** Oberfläche
- **Frischwassertank:** 15 Liter Volumen
- **Abwassertank:** 14 Liter Volumen
- **Tragkraft:** 130 kg

Comfort

Modell	4942
Maße B/T/H	38,5 x 45,5 x 34,5
Gewicht kg	3,4
Frischwassertank l	15
Abwassertank l	14

DELUXE MOBIL-WC

ABMESSUNGEN: B 39 x T 45 x H 38

- **Transportrolle** für leichten Transport bei gefülltem Behälter
- **schwenkbare Entleerungsrohr** für einfaches und sauberes Entsorgen
- mit **Belüftungstaste**
- **Füllstandsanzeige** gut sichtbar
- **besonders glatte** und **hygienische** Oberfläche
- **Frischwassertank:** 15 Liter Volumen
- **Abwassertank:** 17 Liter Volumen



Hygienesches Befüllen und Entleeren des Abwassertanks durch Entlüftungsventil und schwenkbare Rohr



Farbliche Einteilung der Füllstandsanzeige



Deluxe

Modell	4950
Maße B/T/H	39 x 45 x 38
Gewicht kg	3,8
Frischwassertank l	15
Abwassertank l	17

Deluxe Starterset

Modell	4940
Deluxe Mobil-WC	●
Ensan Rinse 250 ml	●
Ensan Blue 250 ml	●
1 Rolle Soft-WC-Papier	●

ENSAN GREEN 1 L SANITÄRFLÜSSIGKEIT (ABWSSERTANK)

- **optimierte, kräftige und konzentrierte Toilettenflüssigkeit** für den **Abwassertank**
- **umweltfreundliche** Sanitärflüssigkeit mit biologisch abbaubaren Inhaltsstoffen
- **pflegt** Schieber und Dichtung
- **fördert den Abbau von Fäkalien** und die Zersetzung von WC-Papier
- **verhindert** die Bildung von unangenehmen Gerüchen
- **mit Waldfrische-Duft**
- **für ca. 130 Liter Abwasser** bei einem Liter Sanitärflüssigkeit



Ensan Green 1 l

Modell	4980
--------	------

ENSAN RINSE 1 L SANITÄRFLÜSSIGKEIT (FRISCHWSSERTANK)

- **optimierte, hochwertige und konzentrierte Sanitärflüssigkeit** für den **Frischwassertank**
- **reinigt bei jedem Spülgang** Becken und Schieber, wird dem Spülwasser beigefügt
- **entfernt Wasserstein, beugt Kalkansatz vor** und sorgt für ein reibungsloses Funktionieren des Absperrschiebers
- **schont alle Gummidichtungen**, vertreibt unangenehme Gerüche und reduziert die Gasbildung
- **angenehme und langanhaltende Citrusfrische** wird verbreitet
- **für ca. 150 Liter Frischwasser** bei einem Liter Sanitärflüssigkeit



Ensan Rinse 1 l

Modell	4984
--------	------

ENSAN TABS BLUE TABS (ABWSSERTANK)

- **Sanitärkonzentrat** in Tablettenform für eine einfache und exakte Anwendung
- **einfache, sichere sowie exakte Dosierung** möglich
- **säubert** den Tank
- **hochwertige ätherische Öle** sorgen für einen angenehmen Duft (Fichte)
- **verhindert** die Bildung von unangenehmen Gerüchen
- **15 Stück** in einer Dose



Ensan Tabs 15 Stück

Modell	5013
--------	------

ENSAN BLUE 2,5 L ODER 5 L SANITÄRFLÜSSIGKEIT (ABWSSERTANK)

- **optimiertes, effektives und umweltfreundliches Sanitärkonzentrat** für den **Abwassertank**
- **fördert den Abbau von Fäkalien** und die Zersetzung von WC-Papier
- **verhindert unangenehme Gerüche** und reduziert die Gasbildung
- **für ca. 250 Liter Abwasser** bei 2,5 Liter Sanitärflüssigkeit
- **für ca. 500 Liter Abwasser** bei 5 Liter Sanitärflüssigkeit



	Ensan Blue 2,5 l	Ensan Blue 5 l
Modell	5017	5018

SOFT-WC-PAPIER

- **leicht lösliches** Spezial-WC-Papier
- **4 Rollen** pro Beutel, 2-lagig
- **extrem weich und stark**
- **300 Blatt** pro Rolle
- **9,8 x 12,5 cm** Blattgröße



Soft-WC-Papier

Modell	5005
--------	------

ALLESKÖNNER IM DAUEREINSATZ

Echte Alleskönner mit unschlagbaren Vorteilen. Die Alubox und die Alukiste finden immer mehr Anhänger sowohl im privaten als auch im kommerziellen Bereich. Die Gründe dafür liegen nicht zuletzt in den ausgezeichneten Materialeigenschaften des Aluminiums. Das Metall ist leicht und stabil und auch extreme Temperaturen können einer Alukiste oder einer Alubox nichts anhaben. Aluminium rostet nicht – eine Alubox eignet sich deshalb perfekt für Expeditionen oder Abenteuerreisen, als Campingbegleiter oder zur Aufbewahrung von wertvollem Werkzeug. Darüber hinaus gibt es kaum ein hygienischeres Reisetransportmittel als eine Box aus Aluminium.

A close-up photograph of a silver aluminum box. The box is open, and a black and green tool is visible inside. The box has a silver latch on the right side and the 'Enders' logo embossed on the front. The background is slightly blurred, showing the interior of the box and some structural elements.

Enders®

VANCOUVER INDUSTRIE PRO BOXEN

Mit den Ausführungen in 123, 170 und 236 Liter Volumen präsentiert sich die Enders Industrie Pro Box **Vancouver**. Die Universalbox für Transport und Lagerung zeichnet sich sowohl durch robuste Verarbeitung für eine lange Lebensdauer sowie höchste Stapel- und Traglasten aus. Sowohl robuste, stabile Stapelecken als auch die

aus Vollprofilen gefertigten Rand-, Boden- und Deckelprofile geben der Box eine einzigartige Stabilität. Der Boden ist mit zwei Sicken versehen, die diesem extra Stabilität und Standsicherheit verleihen.

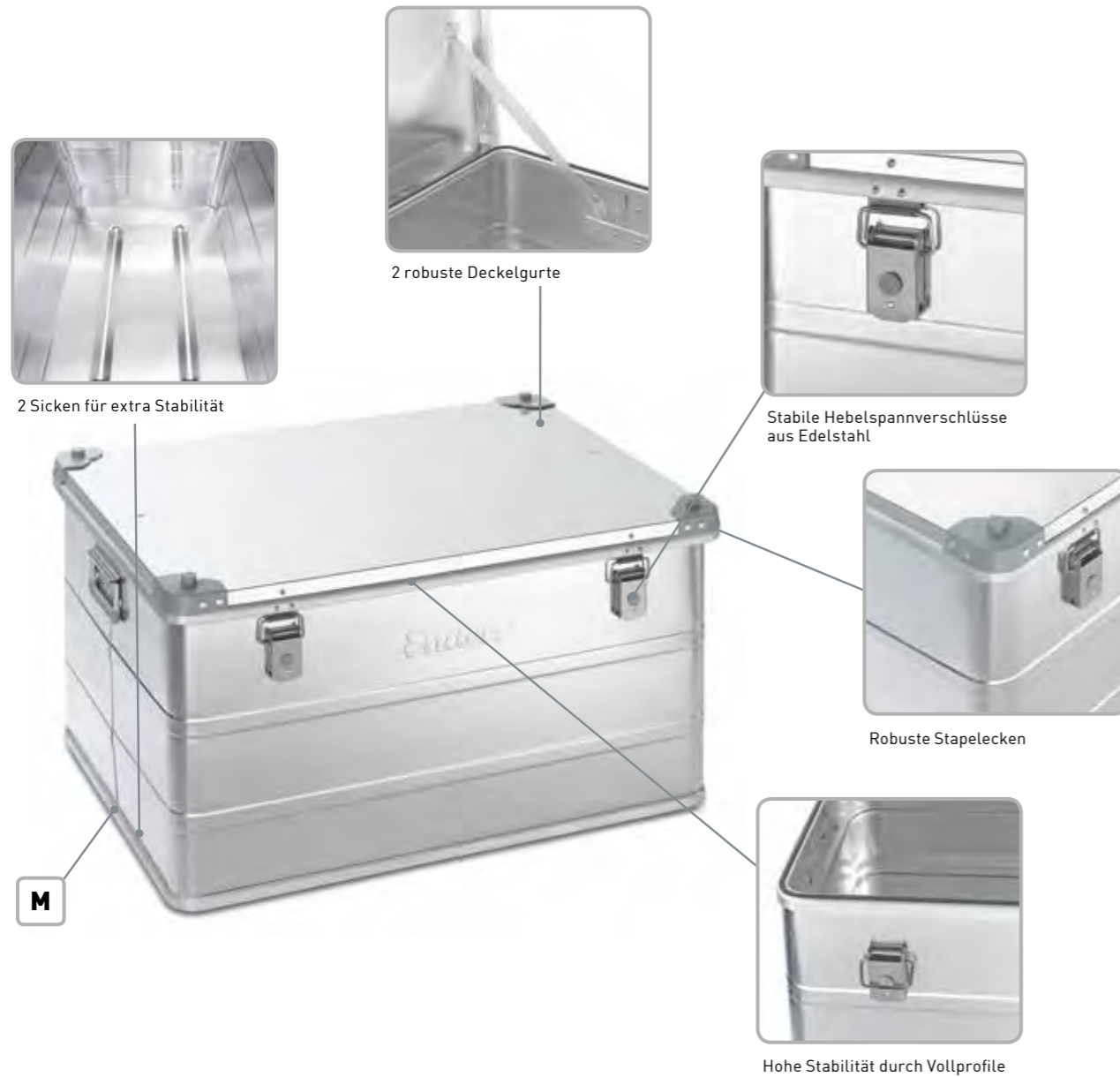

- **robuste, stabile Industrie Pro Box** aus 1 mm starkem Aluminium
- **Deckel-, Rand- und Bodenprofil aus Vollprofilen** geben hohe Stabilität
- **umlaufendes Gummiprofil** gewährleistet Staub- und Spritzwasserschutz
- **robuste Stapelecken** aus grauem Kunststoff sind hoch belastbar

- **zwei Sicken im Boden** verleihen der Box extra Stabilität und Standsicherheit
- **Edelstahlscharniere und kunststoffummantelte Federfallgriffe** für komfortables Transportieren
- **zwei stabile Deckelgurtbänder** halten den Deckel geöffnet
- **stabile Hebelspanverschlüsse** aus Edelstahl für lange Lebensdauer



Vancouver	S	M	L
Modell	1352	1351	1350
Volumen l	123	170	236
Gewicht kg	6,5	8,1	9,2
Materialstärke mm	1,0	1,0	1,0
Außenmaß B/T/H cm	65,8 x 44,5 x 51,0	78,8 x 58,5 x 43,9	78,8 x 58,5 x 60,0
Innenmaß B/T/H cm	62,8 x 40,9 x 47,8	75,8 x 54,9 x 40,7	75,8 x 54,9 x 56,8

TORONTO CLASSIC-BOX

Jede einzelne Alubox aus dem Enders Sortiment, unabhängig von ihrer Größe oder dem Einsatzzweck, steht für hohe Qualität. Damit ist nicht nur die Formstabilität oder die genaue und gute Verarbeitung der Transportcontainer gemeint, sondern auch deren praktische Einsatzmöglichkeiten. Es gibt kaum einen Inhalt, für den eine Alubox nicht der ideale Transportbehälter wäre. Die einzigartige

Qualität zeigt sich auch in den drei praktischen Tragegriffen aus bruchsicherem Kunststoff. Bei leichter Befüllung lässt sich die Alubox am Koffergriff sehr bequem transportieren. Die gute Stapelbarkeit und das schicke Design der Kisten tragen zur Überlegenheit der Aluboxen bei den gängigen Transportbehältern bei. Zubehör wie Rollen und Schlösser runden das Programm ab.



Zubehör: Einsetzbares Steckschloss



Zubehör: Einsetzbare Rollen für den noch leichteren Transport

- **extra stabile Rahmenkonstruktion** für besonders hohe Formstabilität
- **Moosgummidichtung** im Deckel schützt vor Staub und Spritzwasser
- **2 seitliche Sicherheitstragegriffe** für eine ergonomische Handhabung und hohe Belastbarkeit

- **stapelbar** durch Begrenzungen im Deckelrahmen
- **1 Frontgriff** aus Kunststoff zusätzlich als Koffergriff nutzbar
- **Deckel** ist selbsthaltend
- **Hebelspanverschlüsse** sind plombierbar
- **Steckschloss** einsetzbar

Toronto	S	M	L	XL	XXL
Modell	3888	3890	3893	3900	3910
Volumen l	29	47	63	80	130
Gewicht kg	2,95	3,6	4,2	5,0	6,6
Materialstärke mm	0,8	1,0	1,0	1,0	1,0
Außenmaß B/T/H cm	45,7 x 31,7 x 26,2	58,5 x 38,5 x 26,5	56,8 x 37,7 x 36,0	69,0 x 45,5 x 32,0	80,0 x 54,0 x 36,5
Innenmaß B/T/H cm	42,7 x 29,5 x 23,0	55,7 x 35,8 x 23,0	54,2 x 35,3 x 32,5	66,8 x 42,8 x 28,5	77,5 x 51,0 x 33,0

TORONTO CLASSIC-BOX-SET



Aufeinander und ineinander stapelbar



Viel Platz für diverse Gegenstände

OPTIONALES ZUBEHÖR

- **Transportrollen-Set:** 4 Lenkrollen mit Feststeller, **Art.-Nr. 3585**
- **Steckschloss-Set:** 2 Einbauschlösser (paarweise gleichschließend) mit 2 Schlüsseln, **Art.-Nr. 3750**
- **Schloss-Set:** 2 Einbauschlösser (gleichschließend) mit 2 Schlüsseln, **Art.-Nr. 3751**

Toronto	SET 1	SET 2	SET 3
Modell	3903	3902	3915
S – 29 l	●	-	-
M – 47 l	-	●	●
L – 63 l	●	-	-
XL – 80 l	-	●	●
XXL – 130 l	-	-	●

OTTAWA EASY-BOX



Ineinander stapelbar



Viel Platz für diverse Gegenstände

Die Alukiste hat im Laufe der Jahre immer mehr Liebhaber gewonnen, da Aluminium leicht, stabil, temperaturbeständig, robust, rostfrei und hygienisch sowie lebensmittelgeeignet ist. Für eine Kiste, egal für welchen Zweck, ob als Transportkiste oder als Stapelkiste für die persönliche Aufbewahrung, gibt es keine bessere Alternative als die Alukiste – von **Ottawa S** mit 30 Litern Inhalt bis zu **Ottawa XXL** mit 120 Litern Inhalt.

- **extra stabile Rahmenkonstruktion** für besonders hohe Formstabilität
- **verschiedene Größen** lassen sich **platzsparend** ineinander setzen
- **2 seitliche Trage-Eingriffe** ummantelt für komfortable Handhabung
- **Boden zur Standfläche** zurückgesetzt

Ottawa	S	M	XL	XXL
Modell	3630	3634	3640	3645
Volumen l	30	50	80	120
Materialstärke mm	0,8	0,8	1,0	1,0
Außenmaß B/T/H cm	46 x 32 x 24	54 x 38 x 28	62 x 44 x 33	70 x 50 x 37,5
Innenmaß B/T/H cm	43 x 29 x 21,5	51,5 x 35 x 26	69 x 41,5 x 30,5	67,5 x 47 x 35,5

Ottawa	SET 1
Modell	3625
S	●
M	●
XL	●
XXL	●



Enders Colsman AG

Brauck 1

58791 Werdohl

info@enders-germany.com

www.enders-germany.com

facebook.com/endersgermany

Auftragsbearbeitung/

Bestellungen

Tel.: +49 2392/97 82 - 31

Fax: +49 2392/97 82 - 70

bestellungen@enders-germany.com