



 **GRILLGERÄTE**

 **CAMPINGARTIKEL**

 **TERRASSENHEIZER**

 **ALUMINIUMBOXEN**

2018

INNOVATION
DESIGN
FUNKTION
QUALITÄT
NACHHALTIGKEIT



Seit Generationen begeistern unsere Produkte Campingfreunde und Outdoorfans. Traditionell steht dabei der Name Enders für nachhaltige Zuverlässigkeit, einfache Bedienung und besondere Funktionalität mit einem hohen Alltagsnutzen und das alles zu einem hervorragenden Preis-Leistungs-Verhältnis.



NACHHALTIGKEIT

Ob auf der Terrasse, im Garten oder beim Camping in der wilden Natur – draußen ist man mit Enders immer in seinem Element. Damit das so bleibt, haben wir uns bei Enders zwei wichtige Prinzipien auf die Fahne geschrieben.

**Heute nicht auf Kosten von Morgen.
 Hier nicht auf Kosten von Anderswo.**

So sorgen wir dafür, dass unsere Produkte im Betrieb einen möglichst geringen Effekt auf die Natur haben. Wir konnten beispielsweise mit unseren ECO GREEN Brennern die CO₂-Emissionen bei Terrassenheizern um satte 50 % senken.

Als aktives Mitglied der Business Social Compliance Initiative (BSCI) haben wir uns mit der Unterzeichnung des BSCI Kodexes verpflichtet, eine ethische Lieferkette aufzubauen und durch geeignete Maßnahmen umzusetzen. Dabei stehen nachhaltige Arbeitsbedingungen, faire Löhne und die Einhaltung von Arbeits- und Umweltschutz sowie Sicherheitsstandards in unseren zertifizierten Produktionsstätten an oberster Stelle.

Der Kodex umfasst darüber hinaus die Einhaltung und ständige Verbesserung des Sozialstandards innerhalb der gesamten Wertschöpfungskette.



Die Wünsche unserer Kunden nach hohem Freizeitkomfort bei maximaler Umweltverträglichkeit sind für uns der Antrieb zur stetigen Verbesserung unserer Produkte und zur sinnvollen Ergänzung unseres Produktprogramms. Lange Garantieverprechen, Kulanz im Service, Lieferfähigkeit und der direkte Dialog machen Enders zu dem starken, zuverlässigen Partner für den Handel.



GRILLGERÄTE S. 14-69

Vom Einsteigermodell bis zur Premiumklasse – die Enders Grillwelt bietet für jede Anforderung das richtige Modell. Grillgeräte mit ausgereifter Technik in einem anspruchsvollen Design erwarten Sie. Lassen Sie sich begeistern.



TERRASSENHEIZER S. 70-91

Verbringen Sie nicht nur im Sommer schöne Abende in Ihrem Garten! Unsere Terrassenheizer sorgen auch bei kühleren Temperaturen für wohlige Wärme. Dabei sorgen unsere ECO-Brenner für maximale Umweltverträglichkeit und geringen Energieverbrauch.



CAMPINGARTIKEL S. 92-111

Camping mit Enders – wir bieten Ihnen ein umfangreiches Sortiment an Kochern, Campingartikeln und Zubehör. Entdecken Sie unter anderem den Campinggrill Explorer, mit dem Sie grillen, kochen und backen können.



ALUMINIUMBOXEN S. 112-118

Das sind echte Alleskönner: Aluminiumboxen von Enders sind stabil, robust und dabei leicht zu transportieren. Sie sind der ideale Begleiter bei Camping, Abenteuer und Expeditionen.

UNSER SORTIMENT

GRILLGERÄTE GAS



SAN DIEGO SERIE S. 14 **BOSTON BLACK** SERIE S. 18 **MONROE** SERIE S. 22 **KANSAS PRO** SERIE S. 30



URBAN SERIE S. 40 **BROOKLYN** S. 44 **BALTIMORE** S. 46



CHICAGO 3 S. 48

GRILLZUBEHÖR

neu
2018



GRILL MAGS S. 54

SWITCH GRID S. 57

**GASFLASCHEN-
HÜLLEN** S. 58

**UNIVERSAL-
ZUBEHÖR** S. 59

GRILLGERÄTE HOLZKOHLE



AURORA S. 62



AURORA MIRROR S. 62



VENTURA Serie S. 66



UTAH S. 68



LOS ANGELES QF S. 68



DALLAS 2.0 S. 69

UNSER SORTIMENT

TERRASSENHEIZER GAS



ELEGANCE S. 72



TRENDSTYLE S. 74



EVENT S. 75



POLO 2.0 S. 76



ECOLINE PURE S. 78



SOLID S. 80



COMMERCIAL S. 82



VULANO S. 84



RONDO BLACK S. 86

TERRASSENHEIZER ELEKTRO



FLORENZ S. 89



MADEIRA S. 89



MADRID S. 90



BARCELONA S. 90

CAMPINGARTIKEL



EXPLORER S. 94



CANBERRA S. 96



DALGETY S. 97



BRISBANE S. 98



OLYMP S. 100



ZUBEHÖR GAS S. 101



LEUCHTEN S. 103



WASSERKANISTER S. 105



CULINA S. 106



DINNER-SET S. 107



MOBIL-WCs S. 108



WC-HYGIENE S. 110

ALUMINIUMBOXEN



VANCOUVER S. 114



TORONTO S. 116



OTTAWA S. 118

INNOVATIVE IDEEN FÜR HÖCHSTEN OUTDOOR-KOMFORT

MIT EINEM DREH ZUM PERFEKTEN STEAK

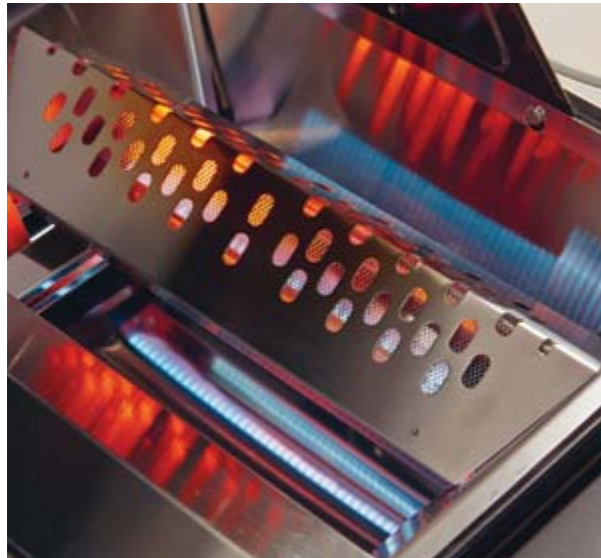

Endlich ein Gasgrill, auf dem auch saftige Steaks exzellent gelingen – dank der **TURBO ZONE**. Denn ein gutes Steak benötigt für kurze Zeit Höchsttemperatur, damit sich intensive Röststoffe und Grillaromen am Fleisch bilden. Die **TURBO ZONE** ist leicht bedienbar – einfach aufdrehen und das scharfe Angrillen des Steaks kann beginnen.

- **frei regulierbar** – blitzschnell von Niedrigst- auf Höchsttemperatur. Einfach den roten Knopf aufdrehen und die **TURBO ZONE** reagiert sofort
- die **Höchsttemperatur** erzeugt Röststoffe am Fleisch, es bleibt wesentlich saftiger und wird geschmackvoller
- **sparsam**: Die **TURBO ZONE** verbraucht nicht mehr Gas als herkömmliche Grillzonen
- das Grillen in **unterschiedlichen Hitzezonen** ermöglicht ein perfektes Ergebnis für jeden Fleischtyp
- klar erkennbar durch sichtbar **rot abstrahlende Flammenabdeckung**

REINIGUNG IM HANDUMDREHEN



SIMPLE CLEAN ist die innovative Lösung von Enders für eine unkomplizierte und schnelle Reinigung des Gasgrills – ein paar Handgriffe genügen.

- die komplette **Brennkammer** und die **Fettschubladen** besitzen glatte Oberflächen – ohne Ecken und Kanten – und sind **werkzeuglos entnehmbar**

- Einzelteile sind aus Edelstahl und für die **Spülmaschine** geeignet
- das **SIMPLE CLEAN** Reinigungssystem von Enders (zum Patent angemeldet) **vereinfacht die lästige Reinigung**
- die Modellreihen Kansas Pro und Monroe sind mit **SIMPLE CLEAN** ausgestattet



Vier Edelstahlteile sind einzeln herausnehmbar und somit leicht zu reinigen



Zwei Fettschubladen können ebenfalls ohne Aufwand entnommen werden



Einzelteile sind für die Spülmaschine geeignet

DIE NEUE BRENNER- ARCHITEKTUR

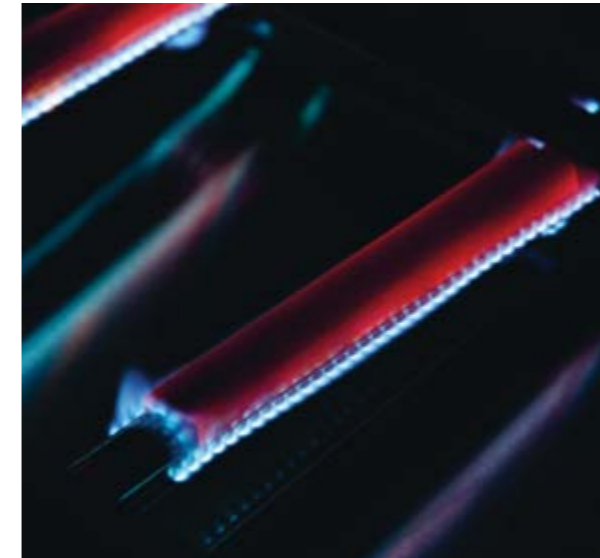

Das neue Enders Brennersystem **HEAT RANGE** der Kansas Pro Serie bietet durch eine Veränderung der Brennerarchitektur und durch die geschützte U-Technologie eine optimale Hitzeverteilung auf dem Grillrost bis in die Randzonen. Das neue Brennersystem besteht aus optimierten Edelstahlbrennern und Flammenabdeckungen.

- **HEAT RANGE** bietet konstante Temperaturen von 80 °C bis zu 300 °C im Garraum. Direkt am Rost werden Temperaturen von bis zu 400 °C erreicht
- die **Aufheizzeit verkürzt** sich bis zur maximalen Grilltemperatur deutlich
- ermöglicht **Niedriggaren** bei einer Temperatur von **beständigen 80 °C**
- **gleichmäßige Hitzeverteilung** über die gesamte Grillfläche **bis in den vorderen Bereich**
- aufgrund der **neuen Flammenabdeckungen** werden **Flare-Ups** minimiert

SCHONT DIE NATUR UND DEN GELDBEUTEL



Mit dem 6 kW-Enders **ECO GREEN BRENNER** erhalten Sie die gleiche Wärmestrahlung wie mit einem herkömmlichen 12 kW-Terrassenheizstrahler-Brenner. Mit dem Einsatz des umweltfreundlichen

6 kW-Brenners werden gleichzeitig der Gasverbrauch und damit die Betriebskosten um bis zu 50 Prozent drastisch gesenkt. Das heißt: Weniger Kosten und weniger Schadstoffemissionen.



- **innovativ und leistungsstark** bei verringertem Gasverbrauch und somit geringeren Kosten gleiche Wärmeentwicklung*
- **umweltfreundlich** deutlich reduzierter CO₂-Ausstoß. Bei Nutzung des 6 kW-Brenners verringert sich die CO₂-Emission um bis zu 50%*
- **sparsam** bis zu 50% weniger Energiekosten* Mit dem umweltfreundlichen 6 kW-Brenner werden der Gasverbrauch und damit die Betriebskosten um bis zu 50% gesenkt

* im Vergleich zu einem herkömmlichen 12 kW-Brenner

GARMETHODEN VON NIEDRIGTEMPERATUR BIS HÖCHSTTEMPERATUR

SAFT- UND KRAFTVOLLES GRILLFLEISCH MIT DER NIEDRIGTEMPERATUR-METHODE

Kaum ein anderes Thema wird am Grill so heiß diskutiert wie die richtigen Garzeiten und Temperaturen. Doch während man früher auf das scharfe Anbraten setzte, gehen Grillgourmets heute den umgekehrten Weg: erst sanftes Garen und dann scharfes Anbraten.

Durch die sanfte Temperaturbehandlung zu Beginn des Grillprozesses verliert das Fleisch deutlich weniger Saft und bleibt länger zart. Schließlich ist das Temperaturgefälle gerade zu Beginn zwischen dem kalten Fleisch und der heißen Grillzone erheblich.

GESCHMACK BRAUCHT GEDULD.

Temperieren Sie Ihren Grill zunächst einmal auf 80 bis 100 °C unter dem geschlossenen Deckel. Der sorgt nämlich für das konstant feucht-warme Klima, bei dem das Fleisch nicht austrocknet, sondern im eigenen Saft schwitzt. Vertrauen Sie dabei aber lieber der Temperaturanzeige als Ihren Augen. Durch das allzu häufige Öffnen des Deckels fällt die Temperatur nur allzu leicht unter die kritischen 80 °C.



DIE KNACKIGE BRÄUNE KOMMT ZUM SCHLUSS.

Was Sie jetzt tun müssen, ist für jeden Grill-Fan eine Herausforderung: nichts! Decken Sie einfach den Tisch ein, bereiten Sie die Beilagen vor und haben Sie die Temperatur im Blick. Am besten gelingt das mit einem Fleischthermometer. Aber lassen Sie dem Fleisch seine Ruhe. Ist die Garzeit verstrichen, laufen Sie mit der **TURBO ZONE** wieder zu Höchsttemperatur auf. Hier geben Sie dem Fleisch mit wenig Zeit und viel Augenmaß nicht nur die knackige Bräune, sondern auch die richtige Würze. Danach geht es direkt zu Tisch. Ein niedrigtemperaturgegartes Braten benötigt keine Standzeit und kann direkt tranchiert werden.



ALS FAZIT EIN BLICK ÜBER DEN TELLERRAND.

Das Niedrigtemperaturgaren ist eine Methode, mit der auch ungeübte Grillfreunde saftig-deftige Ergebnisse zaubern können.

Sie eignet sich für

- empfindliche Fleischsorten wie Filet oder Roastbeef
- bindegewebsreiche Stücke wie Kalbshaxe
- Geflügel und Fisch

Denn bei allem gilt: Es tritt kaum Saft aus. Die Methode ist zudem gesund, weil durch den schonenden Garprozess weniger Vitamine verloren gehen. Und lecker ist sie sowieso.

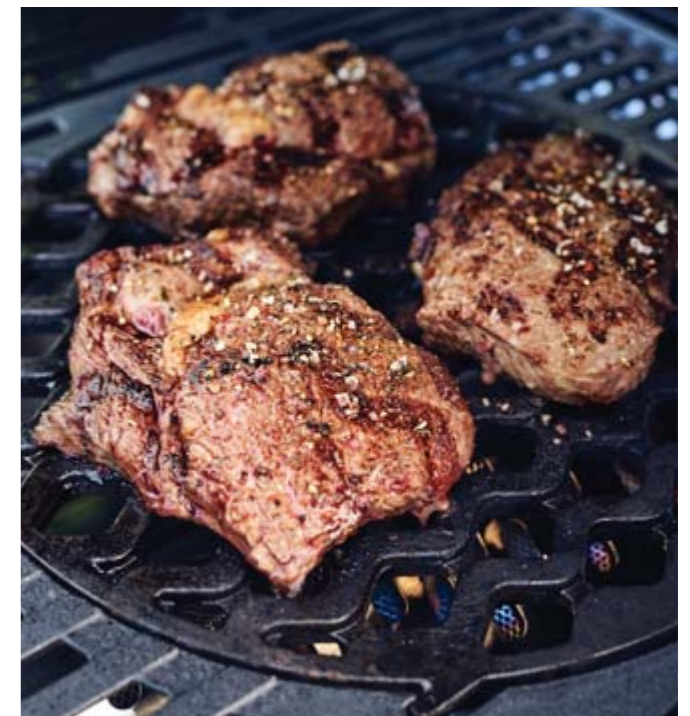

Ganz oben auf der Liste der besten Tipps und Kniffe rund um das Grillen steht sicherlich das Niedrigtemperaturgaren. Hier wird das Fleisch zuerst langsam auf niedriger Temperatur gegart und erhält erst zum Schluss mit der **TURBO ZONE** seine grilltypischen Aromen in einem speziellen Hochtemperatur-Finish. Wer es einmal probiert hat, wird es immer mögen.

Drei Dinge führen dabei zum saftigen Erfolg:

- **ERSTENS** das Thermometer und das Sichtfenster in der Garhaube, mit dem Sie sowohl die Temperatur als auch das Fleisch immer perfekt im Blick haben.
- **ZWEITENS** die **TURBO ZONE**, mit der Sie dem zart gegarten und saftigen Fleisch genau das Finish geben, wofür Grillfans in aller Welt unsere Geräte schätzen und lieben.
- Und **DRITTENS** sind es: Sie! Denn bei aller Qualität und Technik

ist ein Enders Grill kein Automat, sondern ist und bleibt ein echter Grill, auf dessen Rost Sie der Kreativität freien Lauf lassen und auf dem Sie Ihren Gästen tolle Ideen mit Biss zubereiten.



Am besten übrigens – ein weiterer Tipp von Enders – mit regionalen Qualitätsprodukten für ein richtig nachhaltiges Grillvergnügen.

Wer gern unterwegs ist, für den sind die beiden kompakten, mobilen Grillgeräte Explorer oder Urban gemacht. Beide können einfach im Auto verstaut und mit auf Reisen genommen werden.

Wie selbst mit diesen kleinen Grills anspruchsvolle Gerichte gelingen ist in unserer Rezepte-Rubrik zu sehen: www.enders-germany.com/de/mein-bbq

PRÄSENTATION AM POINT OF SALE (POS)



Verpackung wirkt

Die richtige Mischung aus Produkt- und Vorteilsbeschreibung informiert Ihre Kunden ausführlich über den Inhalt und beschreibt auf verständliche Weise den Nutzen der Enders Produkte.



Enders POS-Ellipsen

Mit wenigen Handgriffen aufzustellen: POS-Ellipsen, 60 cm breit und 190 cm hoch, kommunizieren die Enders Produktvielfalt. Terrassenheizer Art.-Nr. 5034



Grill Mags POS-Display

Grill Mags sind die praktischen, magnetischen Halter rund ums Grillen. Damit das auch jeder sieht, sorgen unsere Displays für die nötige Aufmerksamkeit. Art.-Nr. 4930



Urban Würfel

Auf diesem stabilen und hochwertigen Würfel kommt der Urban ideal zur Geltung. Der Würfel hat eine Kantenlänge von 60 cm und hat zur Stabilisation innen eine Verstärkung. Art.-Nr. 5091



Palettschürze

Optischer Blickfang für die Palette. Maße 120 x 80 x 15 cm, Doppelwelle 3,2 mm Art.-Nr. 5036



Beachflag

Optimal für eine gute Fernwirkung. Beachflag mit Enders Logoaufdruck in den Maßen 60 x 260 cm Art.-Nr. 5039

Enders Paravent

Mit wenigen Handgriffen aufzustellen: Paravent mit stimmungsvoller Vorder- und Rückseite, erhältlich mit Grill- oder Terrassenheizer-Motiven, 180 x 140 cm.

Enders Paravent BBQ Art.-Nr. 5038



Enders Paravent Terrassenheizer Art.-Nr. 5037



Hinweisschild TURBO ZONE

Machen Sie Ihre Kunden auf die TURBO ZONE aufmerksam. Mit dem Grillaufleger im Format 210 x 295 mm und dem Hinweisschild für die Anbringung außen, 160 x 60 mm.



Aufsteller SIMPLE CLEAN

Aufsteller im Format DIN A5 mit Informationen und Fotos zur SIMPLE CLEAN Technologie.

DIE SAN DIEGO SERIE VIEL KOMFORT IN DER EINSTIEGSKLASSE

Großzügige Grill- und Ablageflächen bei minimaler Stellfläche, das ist unsere Einstiegsklasse **San Diego**. Neben einer großen Ablage im stabilen Gestell bieten zwei Seitenablagen zusätzliche Fläche. Die **San Diego Serie** verfügt zudem über einen mitschwingenden, verchromten Warmhalterost für das Grillgut. Der emaillierte Grillrost sorgt für perfekte Grillergebnisse und macht die Reinigung kinderleicht.

Durch das matt schwarze Design wird der 2- und 3-Brenner Gasgrill zum zeitlosen Begleiter auf dem Balkon oder der Terrasse.





SAN DIEGO 2

B 93,5 x T 52 x H 97

37,5 x 33

- **stabile, lackierte Garhaube mit integriertem Thermometer**
- **emailierter Grillrost** (zweigeteilt) für eine gleichmäßige Hitzeverteilung und eine einfache Reinigung
- **mitschwingender, verchromter Warmhalterost** bietet eine weitere Ablagefläche für das Grillgut (32 x 14,5 cm)
- **2 stufenlos regulierbare Gussbrenner** für kraftvolles direktes und indirektes Grillen
- **Flammenabdeckungen aus FAL** schützen die Brenner und optimieren die Hitzeverteilung
- **batteriefreie Piezozündung im Bedienknopf** ermöglicht sicheres, zuverlässiges Zünden
- **2 stabile Seitenablagen** bieten noch mehr Platz
- **Ablagefläche** unterhalb der Brennkammer (48 x 36,5 cm) mit Fronttuch
- **2 Outdoorräder** für bequemen Standortwechsel



SAN DIEGO 3

B 102 x T 52 x H 97

50,5 x 33

- Folgende Eigenschaften sind unterschiedlich zum **SAN DIEGO 2**:
- + **3 stufenlos regulierbare Edelstahlbrenner** für kraftvolles direktes und indirektes Grillen
 - + **mitschwingender, verchromter Warmhalterost** bietet eine weitere Ablagefläche für das Grillgut (45 x 14,5 cm)
 - + **Ablagefläche** unterhalb der Brennkammer (53,5 x 35 cm) bietet noch mehr Platz
 - + **stabiler Griff aus Edelstahl**



UNSER TIPP PRAKTISCHES ZUBEHÖR

Das **Schaschlikspieß-Set** wird mit sechs Flachspießen und einem zweiteiligen Gestell geliefert. Das praktische Gestell aus Edelstahl verhindert ein direktes Aufliegen der Spieße auf dem Grillrost, dadurch bleibt das Grillgut sehr saftig und trocknet nicht aus.

Besonders für Gemüsespieße ist diese Zubereitung geeignet, da diese sehr schnell verbrennen und ungenießbare Bitterstoffe bilden. Außerdem praktisch, die beiden Gestellteile sind individuell aufstellbar und platzsparend verstaubar.

Art.-Nr. 8802

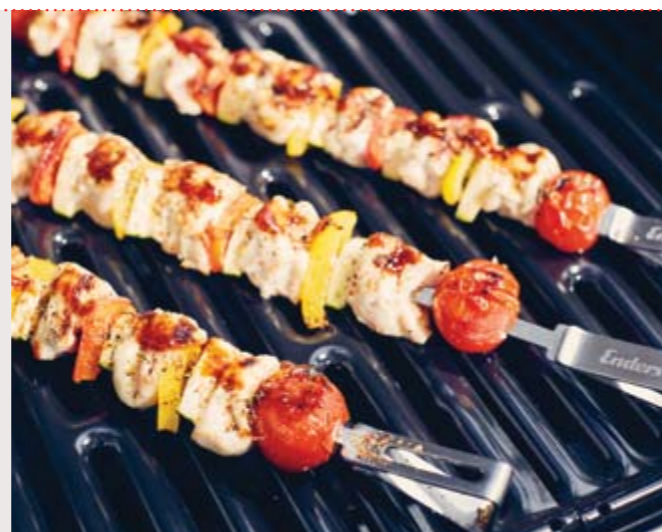

FEATURES

AM BEISPIEL DES SAN DIEGO 3

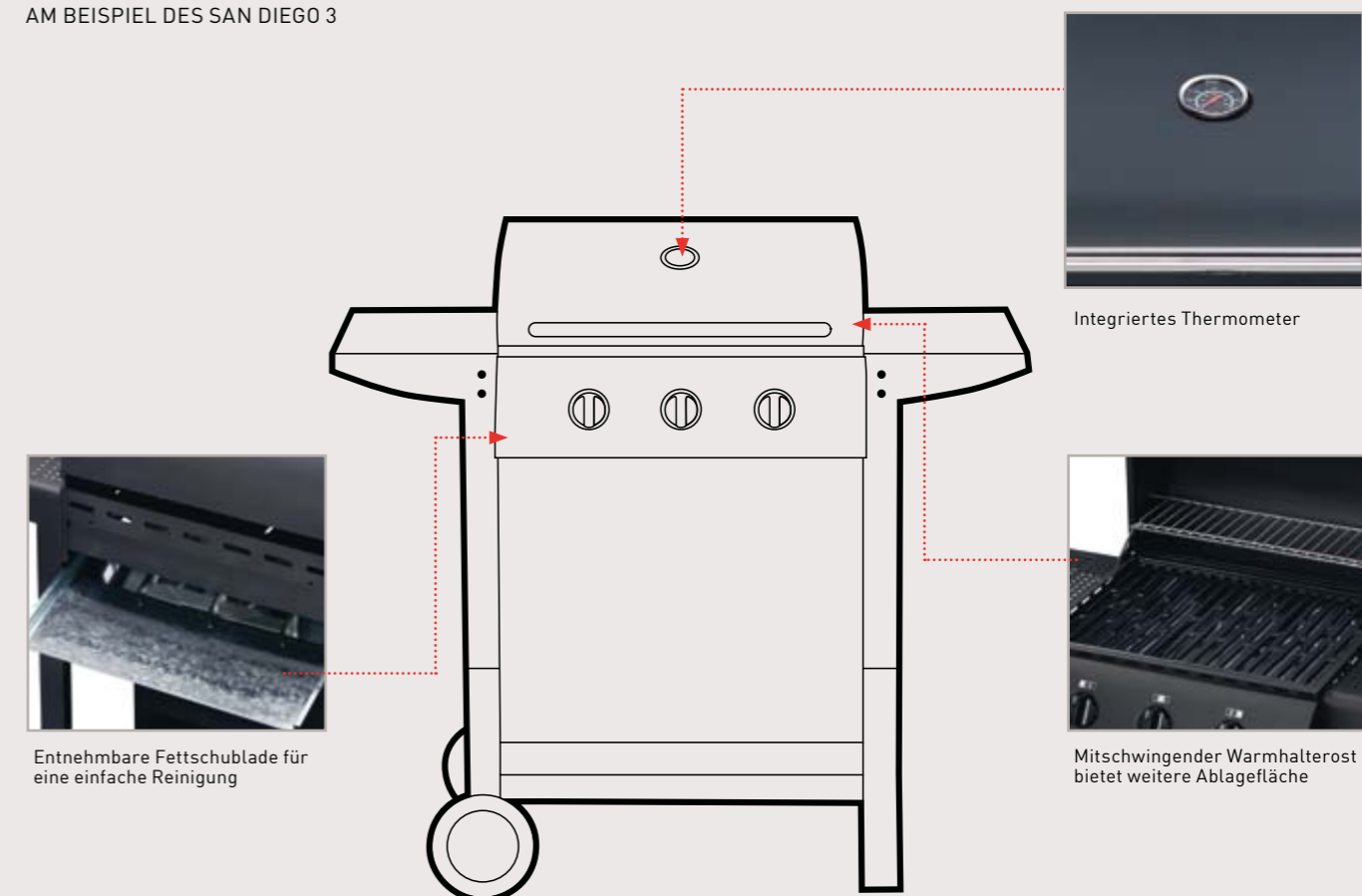

San Diego	2	3
Artikelnummer	81146	81166
Lagerware	●	●
Gesamtleistung kW	5,6	7,05
Gussbrenner x kW	2x2,8	-
Edelstahlbrenner x kW	-	3x2,35
Zündung	Piezo	Piezo
Thermometer	●	●
Grillfläche cm/cm²	37,5x33/1.237,5	50,5x33/1.666,5
Grillrostteile/Oberfläche/Art	2/Emaille/Rost	2/Emaille/Rost
Schlauch u. Gasdruckregler	●	●
Seitenablagen/abklappbar	2/0	2/0
Warmhalterost cm/cm²/Oberfläche	32x14,5/464/Chrom	45x14,5/652,5/Chrom
Arbeitshöhe cm	81	81
Outdoorräder	2	2
Aufbaumaß cm	B 93,5xT 52x H 97	B 102xT 52xH 97
Optionales Zubehör		
Gasflaschenhülle 5 kg red/black	5114/5115	5114/5115
Gasflaschenhülle 11 kg red/black	5116/5117	5116/5117
Wetterschutzhülle	-	5095

ZUBEHÖR

GASFLASCHENHÜLLE STYLE



- Art.-Nr. 5114 – 5 kg
- Art.-Nr. 5115 – 5 kg
- Art.-Nr. 5116 – 11 kg
- Art.-Nr. 5117 – 11 kg

WETTERSCHUTZHÜLLE



■ Art.-Nr. 5095

* Eine ausführliche Erklärung der Piktogramme und Begriffe finden Sie auf dem Aufklapper am Umschlag.



DIE BOSTON BLACK SERIE ZÜNDENDE IDEEN FÜR IHR GRILLFEST

Nur die Smarten kommen in den Garten: Die Außenküchen der neuen **Boston Black Serie** befeuern mit vielfältiger Ausstattung Ihre Leidenschaft fürs Grillen und die Freude auf Ihr Fest. Unter der großvolumigen, emaillierten Garhaube bleibt die direkte und indirekte Hitze der stufenlos regulierbaren Edelstahlbrenner mitten im Grillgeflecht, während von dem Seitenkocher und Infrarotbrenner viele zündende Ideen ausgehen.





neu
2018



neu
2018

BOSTON BLACK 3 K

B 134 x T 59 x H 115
62 x 43

- großvolumige, doppelwandige Garhaube mit Emaillebeschichtung und integriertem Thermometer
- Kocher (K) in Seitenablage integriert
- emaillierter Grillrost (dreigeteilt) für eine gleichmäßige Hitzeverteilung und eine einfache Reinigung
- großer, mitschwingender Warmhalterost bietet eine weitere Ablagefläche für das Grillgut
- 3 stufenlos regulierbare Edelstahlbrenner für kraftvolles direktes und indirektes Grillen
- emaillierte Flammenabdeckungen schützen die Brenner und optimieren die Hitzeverteilung
- batterielose Piezozündung im Bedienknopf ermöglicht sicheres, zuverlässiges Zünden
- herausnehmbare Fettschublade für eine einfache Reinigung
- 5 kg Gasflasche kann im Unterschrank verstaut werden
- 1 stabile, abklappbare Seitenablage ermöglicht platzsparendes Verstauen
- 1 Tür aus pulverbeschichtetem Stahl
- 2 Outdoorräder + 2 Lenkrollen für bequemen Standortwechsel

BOSTON BLACK 4 IK

B 144 x T 61 x H 115
74 x 43

Folgende Eigenschaften sind unterschiedlich zum BOSTON BLACK 3 K:

- + leistungsstarker Infrarotbrenner (I)
- + emaillierter Grillrost (viergeteilt) für eine gleichmäßige Hitzeverteilung und eine einfache Reinigung
- + 4 stufenlos regulierbare Edelstahlbrenner für kraftvolles direktes und indirektes Grillen
- + emaillierte Brennkammer für eine einfache Reinigung
- + 2 Türen aus pulverbeschichtetem Stahl

Boston Black	3 K	4 IK
Artikelnummer	86866	86876
Lagerware	●	●
Gesamtleistung kW	13,65	21,15
Edelstahlbrenner x kW	3x3,5	4x3,5
Seitenkocher kW	3,15	3,15
Infrarotbrenner kW	-	4,0
Zündung	Piezo	Piezo
Thermometer	●	●
Grillfläche cm/cm ²	62 x 43/2.666	74 x 43/3.182
Grillrostteile/Oberfläche/Art	3/Emaille/Rost	4/Emaille/Rost
Schlauch u. Gasdruckregler	●	●
Seitenablagen/abklappbar	2/1	2/1
Warmhalterost cm/cm ² /Oberfläche	56 x 19,5/1.092/ES	66 x 19,5/1.287/ES
Arbeitshöhe cm	90	90
Outdoorräder/Lenkrollen	2/2	2/2
Aufbaumaß cm	B 134 x T 59 x H 115	B 144 x T 61 x H 115
Maße cm bei abgeklappten Seitenablagen	B 109 x T 59 x H 115	B 119 x T 61 x H 115
Optionales Zubehör		
Wetterschutzhülle	5096	5077
Edelstahl-Grillspieß	7903	7903
Guss-Wendeplatte 1/3	7882	-
Gussrost 1/3	7883	-

FEATURES

AM BEISPIEL DES BOSTON BLACK 4 IK

4,0 kW leistungsstarker Infrarotbrenner

Seitenkocher in der Seitenablage integriert

Seitenablage abklappbar

Emaillierte Grillroste (viergeteilt) und großer, mitschwingender Warmhalterost

Entnehmbare Fettschublade für eine einfache Reinigung

5 kg Gasflasche kann im Unterschrank verstaut werden

ZUBEHÖR

WETTERSCHUTZHÜLLEN



■ Art.-Nr. 5096

neu
2018



■ Art.-Nr. 5077

GUSSPLATTE 1/3



■ Art.-Nr. 7882

GUSSROST 1/3



■ Art.-Nr. 7883

EDELSTAHL-GRILLSPIESS



■ Art.-Nr. 7903

neu
2018



* Eine ausführliche Erklärung der Piktogramme und Begriffe finden Sie auf dem Aufklapper am Umschlag.



DIE MONROE SERIE FÜR ANSPRUCHSVOLLE VIELGRILLER

Erleben Sie die Oberklasse der Grillgeräte im modernen Design und mit vielen praktischen Eigenschaften. Mit viel Liebe zum Detail verarbeiteten, hochwertigen Materialien und beeindruckenden Leistungsmerkmalen ist der **Monroe** das Gerät für ambitionierte Griller. Die Serie überzeugt mit der unverwechselbaren Enders TURBO ZONE, einer großen Ausstattungsvielfalt und der Enders SIMPLE CLEAN-Ausstattung. Das neue SWITCH GRID ist jetzt Bestandteil im Zubehörprogramm für den **Monroe 2** und **3**. Das herausnehmbare Rundelement im neu gestalteten, emaillierten Gussrost bietet vielfältige Grillmöglichkeiten durch passende Einsätze von Enders.



MONROE 2 S TURBO



- ausgestattet mit **SIMPLE CLEAN**
- **TURBO ZONE**: enorme Hitze für das perfekte Anbraten eines Steaks
- **großvolumige Edelstahlhaube** mit **integriertem Thermometer**
- **Sichtfenster (S)** für uneingeschränkte Sicht auf das Grillgut
- **emaillierter Grillrost** (zweigeteilt) für eine gleichmäßige Hitzeverteilung und eine einfache Reinigung
- **Warmhalterost aus Edelstahl** bietet eine weitere Ablagefläche für das Grillgut
- **2 stufenlos regulierbare Edelstahlbrenner** für kraftvolles direktes und indirektes Grillen
- **Flammenabdeckungen aus Edelstahl** schützen die Brenner und optimieren die Hitzeverteilung
- **batterielose Piezozündung im Bedienknopf** ermöglicht sicheres, zuverlässiges Zünden
- **herausnehmbare Fettschublade** für eine einfache Reinigung
- **5 kg Gasflasche** kann im Unterschrank verstaut werden
- **2 stabile abklappbare Seitenablagen**
- **1 doppelwandige Tür** aus hochwertigem Edelstahl
- **5 praktische Besteckhaken**
- **2 Outdoorräder** und **2 Lenkrollen** für bequemen Standortwechsel



* Eine ausführliche Erklärung der Piktogramme und Begriffe finden Sie auf dem Aufklapper am Umschlag.



MONROE 3 S TURBO



Folgende Eigenschaften sind unterschiedlich zum **MONROE 2 S TURBO**:

- + **emaillierter Grillrost** (dreigeteilt) für eine gleichmäßige Hitzeverteilung und eine einfache Reinigung
- + **3 stufenlos regulierbare Edelstahlbrenner** für kraftvolles direktes und indirektes Grillen
- + **2 doppelwandige Türen** aus hochwertigem Edelstahl

MIT EINEM DREH ZUM PERFEKTEN STEAK!



- einfach Gas geben und mit Höchsttemperatur Steaks scharf angrillen
- frei regulierbare Grillzone mit starker, direkter Hitze für perfekte Steaks
- sparsam im Verbrauch

Weitere Informationen zur TURBO ZONE auf Seite 8.



MONROE 3 SIK TURBO



Folgende Eigenschaften sind unterschiedlich zum **MONROE 2 S TURBO**:

- + leistungsstarker **Infrarotbrenner (I)**
- + **Kocher (K)** in Seitenablage integriert
- + **emaillierter Grillrost** (dreigeteilt) für eine gleichmäßige Hitzeverteilung und eine einfache Reinigung
- + **3 stufenlos regulierbare Edelstahlbrenner** für kraftvolles direktes und indirektes Grillen
- + **1 stabile, abklappbare Seitenablage** ermöglicht platzsparendes Verstauen
- + **2 doppelwandige Türen** aus hochwertigem Edelstahl

DAS CLEVERE REINIGUNGSSYSTEM



- sowohl die komplette Brennkammer als auch die Fettschublade sind werkzeuglos entnehmbar
- Einzelteile der Brennkammer sind aus Edelstahl und für die Spülmaschine geeignet

Weitere Informationen zu SIMPLE CLEAN auf Seite 8.



2FACH STARK
DOPPELTE TURBO ZONE

MONROE 5 KP TURBO

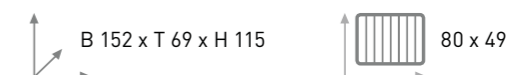

- ausgestattet mit **2 TURBO ZONEN**
- **großvolumige, doppelwandige Edelstahlhaube** mit **integriertem Thermometer**
- **riesige Gussplatte (P)** und **hochwertiger Edelstahlrost** für ein außergewöhnliches und vielfältiges Grillerlebnis
- **Kocher (K)** in Seitenablage integriert
- **Warmhalterost aus Edelstahl** bietet eine weitere Ablagefläche für das Grillgut
- **5 stufenlos regulierbare Edelstahlbrenner** für kraftvolles direktes und indirektes Grillen auf 5 verschiedenen Grillzonen
- **Flammenabdeckungen aus Edelstahl** schützen die Brenner und optimieren die Hitzeverteilung
- **batterielose Piezozündung im Bedienknopf** ermöglicht sicheres, zuverlässiges Zünden
- **herausnehmbare Fettschublade** für eine einfache Reinigung
- **5 kg Gasflasche** kann im Unterschrank verstaut werden
- **1 stabile, abklappbare Seitenablage** ermöglicht platzsparendes Verstauen
- **2 doppelwandige Türen** aus hochwertigem Edelstahl
- **5 praktische Besteckhaken**
- **2 Outdoorräder** und **2 Lenkrollen** für bequemen Standortwechsel

Von der SIMPLE CLEAN Funktion ist der Monroe 5 KP Turbo ausgenommen

FEATURES

AM BEISPIEL DES MONROE 3 SIK TURBO



Großes Sichtfenster für uneingeschränkte Sicht auf das Grillgut



4,0 kW leistungsstarker Infrarotbrenner

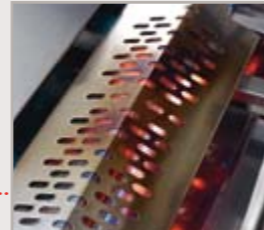

Die TURBO ZONE kann Temperaturen von über 400 °C erreichen



Emaillierte Grillroste für gleichmäßige Hitzeverteilung und einfache Reinigung



Seitenkocher mit Abdeckplatte

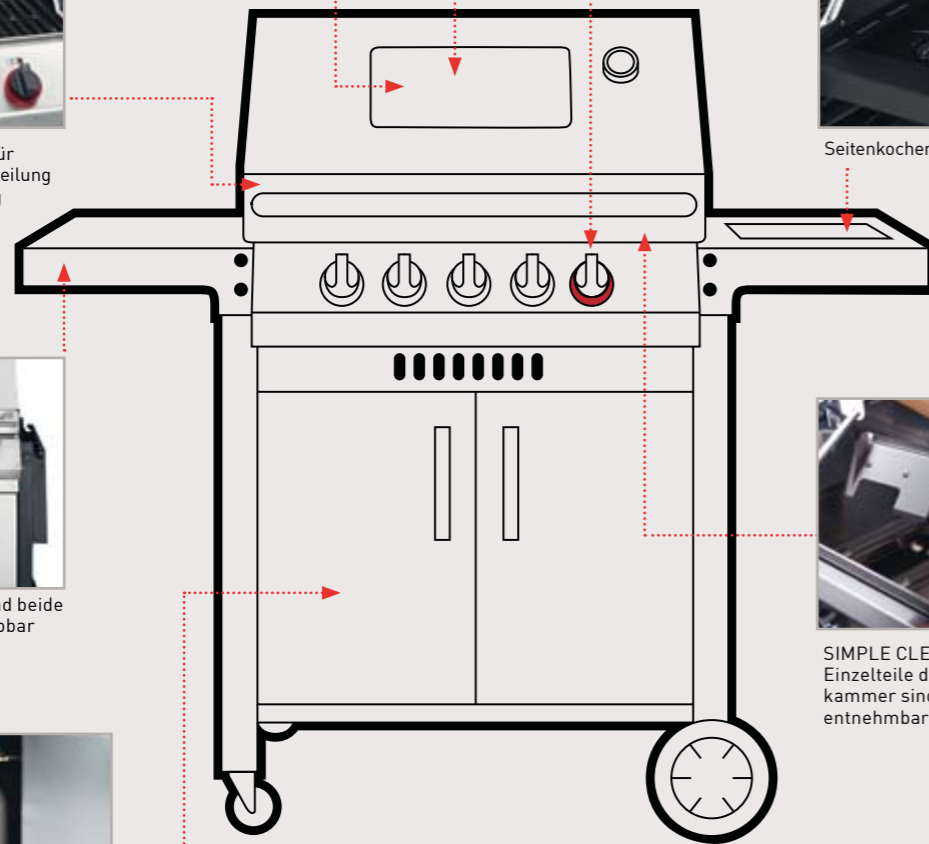

Ohne Seitenkocher sind beide Seitenablagen abklappbar



SIMPLE CLEAN: Einzelteile der Brennkammer sind werkzeuglos entnehmbar



5 kg Gasflasche kann im Unterschrank verstaut werden

PRODUKTINFORMATIONEN

Monroe Turbo	2 S*	3 S*	3 SIK*	5 KP*
Artikelnummer	83736	83636	83836	8179
Lagerware	●	●	●	●
Gesamtleistung kW	8,4	12,6	19,5	18,65
Edelstahlbrenner x kW	2x4,2	3x4,2	3x4,2	5x3,15
Seitenkocher kW	-	-	2,9	2,9
Infrarotbrenner kW	-	-	4,0	-
TURBO ZONE	●	●	●	●
SIMPLE CLEAN	●	●	●	-
Zündung	Piezo	Piezo	Piezo	Piezo
Sichtfenster	●	●	●	-
Thermometer	●	●	●	●
Gasflasche im Unterschrank verstaubar (maximal)	5 kg	5 kg	5 kg	5 kg
Grillfläche cm/cm²	48x49/2.352	65x49/3.185	65x49/3.185	80x49/3.920
Grillrostteile / Oberfläche / Art	2/Emaille/Rost	3/Emaille/Rost	3/Emaille/Rost	2/ES+Guss/Rost+Platte
Schlauch u. Gasdruckregler	●	●	●	●
Seitenablagen/abklappbar	2/2	2/2	2/1	2/1
Warmhalterost cm/cm²/Oberfläche	45x12/540/ES	61x12/732/ES	61x12/732/ES	78x12/936/ES
Arbeitshöhe cm	85	85	85	85
Outdoorräder / Lenkrollen	2/2	2/2	2/2	2/2
Aufbaumaß cm	B 119 x T 69 x H 115	B 136 x T 69 x H 115	B 136 x T 69 x H 115	B 152 x T 69 x H 115
Maße cm bei abgeklappten Seitenablagen	B 69 x T 69 x H 115	B 85 x T 69 x H 115	B 110 x T 69 x H 115	B 126 x T 69 x H 115
Optionales Zubehör				
Wetterschutzhülle	5061	5061	50618	5058
Edelstahl-Grillspieß	7902	7901	7901	-
Guss-Wendeplatte 1/3	-	7890	7890	-
Edelstahl-Grillpfanne für Seitenkocher	-	-	7895	7895
SWITCH GRID Monroe 2 Serie	7805	-	-	-
SWITCH GRID Monroe 3 Serie	-	7806	7806	-
SWITCH GRID Sear Grate	7791	7791	7791	-
SWITCH GRID Pizzastein	7790	7790	7790	-
SWITCH GRID Pfanne	7792	7792	7792	-
SWITCH GRID Geflügelbräter	7793	7793	7793	-

* Eine ausführliche Erklärung der Piktogramme und Begriffe finden Sie auf dem Aufklapper am Umschlag.

**SWITCH GRID****neu**
2018

- für **schnelles** und **scharfes Anbraten**
- zaubert ein **einzigartiges Branding** auf das Grillgut



- für bequemes Zubereiten einer **knusprigen Pizza** oder **süßem Gebäck**
- Pizzastein **aus Keramik**



- für das Zubereiten von **Bratkartoffeln** oder Braten von **Gemüse**
- **extra hoher Rand** (4 cm) für **bequemes Wenden** des Grillguts in der Pfanne
- **massives, emailliertes Gusseisen**

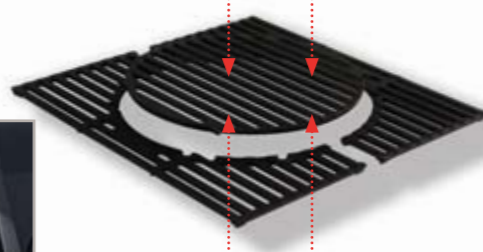

- für das **gleichzeitige Zubereiten** von **Geflügel** und **Gemüse**
- **Edelstahl-Korpus** mit robusten Griffen aus **emailliertem Gusseisen**
- **auf- und abschraubbarer** Geflügelhalter zur **einfachen Reinigung**

**SWITCH IT!**
ALLES EINE FRAGE
DES EINSATZES

Der neu gestaltete, emaillierte Gussrost mit einfach herausnehmbarem Rundelement bietet vielfältige Grillmöglichkeiten durch passende Einsätze von Enders.

- **massiver, emaillierter Gussrost** mit herausnehmbarem Rundelement
- verwendbar als **klassischer Grillrost** oder in **Kombination mit verschiedenen Einsätzen**
- verfügbare Einsätze: **Sear Grate, Pizzastein, Pfanne** und **Geflügelbräter**

**SWITCH**
GRID**ZUBEHÖR****WETTERSCHUTZHÜLLEN**

- Art.-Nr. 5061
- Art.-Nr. 50618

EDELSTAHL-GRILLSPIESS

- Art.-Nr. 7901

- Art.-Nr. 7902

EDELSTAHL-GRILLPFANNE FÜR SEITENKOCHER

- Art.-Nr. 7895

GUSS-WENDEPLATTE 1/3

- Art.-Nr. 7890

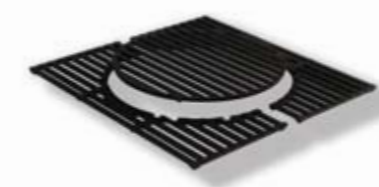
SWITCH GRID MONROE 2 SERIE

- Art.-Nr. 7805

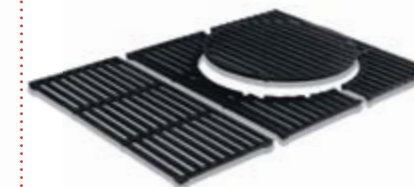
SWITCH GRID MONROE 3 SERIE

- Art.-Nr. 7806

SWITCH GRID SEAR GRATE

- Art.-Nr. 7791

SWITCH GRID PIZZASTEIN

- Art.-Nr. 7790

SWITCH GRID PFANNE

- Art.-Nr. 7792

SWITCH GRID GEFLÜGELBRÄTER

- Art.-Nr. 7793



DIE KANSAS PRO SERIE FÜR GRENZENLOSEN GRILLGENUSS

Willkommen in der Premiumklasse: Mit der neuen **Kansas Pro Serie** geben Sie so richtig Gas. Die neue Brennerarchitektur **HEAT RANGE** sorgt für eine optimale Hitzeverteilung bis in die Randzonen und begeistert durch Niedrigtemperaturgaren bei beständigen 80 °C und durch hohe Temperaturen bis zu 300 °C in dem Garraum. Weitere Top-Features finden sich in der neuen Gasgrill-Serie **Kansas Pro**: Der neue Roststandard **SWITCH GRID** bietet unter der robusten Haube den perfekten Spielraum für Ihre Grillkreationen. Nach dem Grillen auf der Enders **TURBO ZONE** können Sie Ihren Grill ganz einfach und unkompliziert mit dem von Enders entwickelten **SIMPLE CLEAN** Reinigungssystem in kurzer Zeit reinigen.



**neu**
2018

KANSAS BLACK PRO 2 K TURBO

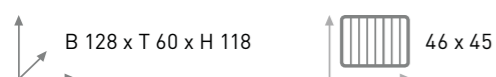

- **HEAT RANGE:** konstante Temperaturen für **Niedriggaren** und **scharfes Anbraten** durch innovatives **Brennersystem**
- mit **TURBO ZONE** und **SIMPLE CLEAN** ausgestattet
- **Kocher (K)** in Seitenablage integriert
- **emaillierte, doppelwandige Garhaube** mit integriertem **Thermometer**
- **SWITCH GRID:** massiver, emaillierter **Gussrost** (zweigeteilt) mit herausnehmbarem Rundelement
- **emaillierter Warmhalterost** bietet eine weitere Ablagefläche für das Grillgut
- **2 stufenlos regulierbare Edelstahlbrenner** für kraftvolles direktes und indirektes Grillen
- **Flammenabdeckungen aus Edelstahl** schützen die Brenner und optimieren die Hitzeverteilung
- **11 kg Gasflasche** kann im Unterschrank verstaut werden
- **batterielose Piezozündung im Bedienknopf** ermöglicht sicheres, zuverlässiges Zünden
- **1 doppelwandige Tür** aus pulverbeschichtetem Stahl
- **4 stabile Lenkrollen** für bequemen Standortwechsel

**neu**
2018

KANSAS BLACK PRO 3 K TURBO



Folgende Eigenschaften sind unterschiedlich zum **KANSAS BLACK PRO 2 K TURBO**:

- + **SWITCH GRID:** massiver, emaillierter **Gussrost** (dreigeteilt) mit herausnehmbarem Rundelement
- + **3 stufenlos regulierbare Edelstahlbrenner** für kraftvolles direktes und indirektes Grillen
- + **2 doppelwandige Türen** aus pulverbeschichtetem Stahl

DIE NEUE BRENNERARCHITEKTUR

HEAT RANGE
BRENNERSYSTEM

- **HEAT RANGE** bietet konstante Temperaturen von 80 °C bis zu 300 °C im Garraum. Direkt am Rost werden Temperaturen von bis zu 400 °C erreicht
- **die Aufheizzeit verkürzt** sich bis zur maximalen Grilltemperatur deutlich
- **gleichmäßige Hitzeverteilung** über die gesamte Grillfläche **bis in den vorderen Bereich**
- aufgrund der **neuen Flammenabdeckungen** werden **Flare-Ups minimiert**

Weitere Informationen zur HEAT RANGE auf Seite 8.

**neu**
2018

KANSAS PRO 3 SIK TURBO



- **HEAT RANGE:** konstante Temperaturen für **Niedriggaren** und **scharfes Anbraten** durch innovatives **Brennersystem**
- mit **TURBO ZONE** und **SIMPLE CLEAN** ausgestattet
- **Kocher (K)** in Seitenablage integriert
- **leistungsstarker Infrarotbrenner (I)**
- **stabile, doppelwandige Edelstahlhaube** mit integriertem **Thermometer**
- **großes Sichtfenster (S)** für uneingeschränkte Sicht auf das Grillgut
- **SWITCH GRID:** massiver, emaillierter **Gussrost** (dreigeteilt) mit herausnehmbarem Rundelement
- **emaillierter Warmhalterost** bietet eine weitere Ablagefläche für das Grillgut
- **3 stufenlos regulierbare Edelstahlbrenner** für kraftvolles direktes und indirektes Grillen
- **Flammenabdeckungen aus Edelstahl** schützen die Brenner und optimieren die Hitzeverteilung
- **11 kg Gasflasche** kann im Unterschrank verstaut werden
- **batterielose Piezozündung im Bedienknopf** ermöglicht sicheres, zuverlässiges Zünden
- **Unterschrank, Seitenablagen & zwei doppelwandige Türen** aus hochwertigem **Edelstahl**
- **4 stabile Lenkrollen** für bequemen Standortwechsel

**neu**
2018

KANSAS PRO 4 SIK PROFI TURBO

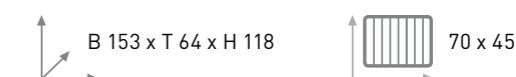

Folgende Eigenschaften sind unterschiedlich zum **KANSAS PRO 3 SIK TURBO**:

- + **4 stufenlos regulierbare Edelstahlbrenner** für kraftvolles direktes und indirektes Grillen
- + mit **praktischem Spülbecken** ausgestattet
- + **3 Unterschränke & 4 doppelwandige Türen** aus **Edelstahl**
- + **8 stabile Lenkrollen** für einfachen Standortwechsel

MIT EINEM DREH ZUM PERFEKTEN STEAK!

TURBO ZONE
Infrarot

- einfach Gas geben und mit Höchsttemperatur Steaks scharf angrillen
- frei regulierbare Grillzone mit starker, direkter Hitze für perfekte Steaks
- sparsam im Verbrauch

Weitere Informationen zur TURBO ZONE auf Seite 8.

DAS CLEVERE REINIGUNGSSYSTEM

SIMPLE CLEAN

- sowohl die komplette Brennkammer als auch die Fettschublade sind werkzeuglos entnehmbar
- Einzelteile sind aus **Edelstahl** und für die Spülmaschine geeignet

Weitere Informationen zu SIMPLE CLEAN auf Seite 8.



* Eine ausführliche Erklärung der Piktogramme und Begriffe finden Sie auf dem Aufklapper am Umschlag.

FEATURES

AM BEISPIEL DES KANSAS PRO 3 SIK TURBO



4,0 kW leistungsstarker Infrarotbrenner



Großes Sichtfenster mit freier Sicht auf das Grillgut

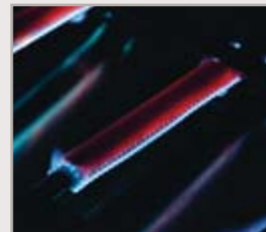

HEAT RANGE Brennersystem für Niedrig- und Hochtemperaturgaren



Die TURBO ZONE kann Temperaturen von über 400 °C erreichen



SWITCH GRID: massiver, emailierter Gussrost (dreigeteilt) mit herausnehmbarem Rundelement



Seitenkocher mit Abdeckplatte



11 kg Gasflasche kann im Unterschrank verstaut werden



SIMPLE CLEAN: Einzelteile der Brennkammer sind für die Spülmaschine geeignet

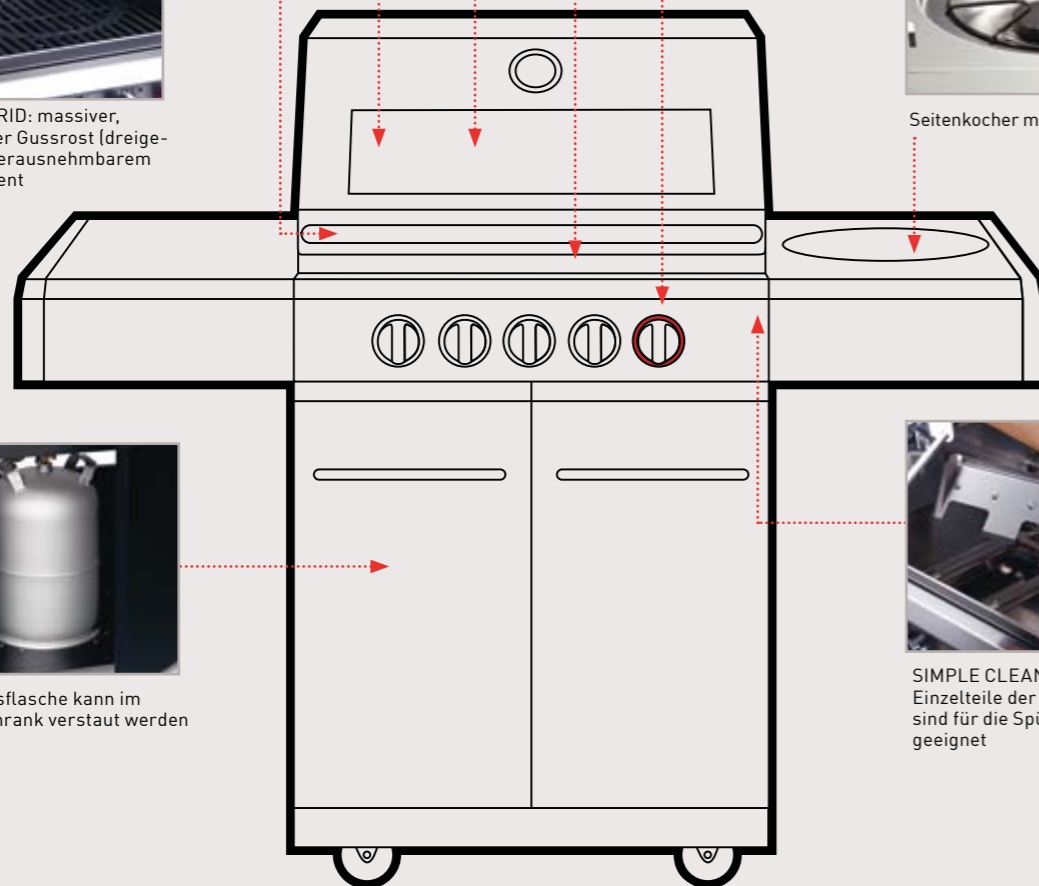

PRODUKTINFORMATIONEN

Kansas Pro Turbo	Black 2 K*	Black 3 K*	3 SIK*	4 SIK Profi*
Artikelnummer	87056	8706	8707	8708
Lagerware	●	●	●	●
Gesamtleistung kW	10,9	14,6	18,6	22,3
Edelstahlbrenner x kW	2x3,7	3x3,7	3x3,7	4x3,7
Seitenkocher kW	3,5	3,5	3,5	3,5
Infrarotbrenner kW	-	-	4,0	4,0
TURBO ZONE	●	●	●	●
SIMPLE CLEAN	●	●	●	●
SWITCH GRID	●	●	●	●
Zündung	Piezo	Piezo	Piezo	Piezo
Sichtfenster	-	-	●	●
Thermometer	●	●	●	●
Gasflasche im Unterschrank verstaubar (max.)	11 kg	11 kg	11 kg	11 kg
Grillfläche cm/cm²	46 x 45/2.070	60x45/2.700	60x45/2.700	70x45/3.150
Grillrostteile/Oberfläche/Art	2/Guss em./Rost	3/Guss em./Rost	3/Guss em./Rost	4/Guss em./Rost
Schlauch u. Gasdruckregler	●	●	●	●
Seitenablagen/abklappbar	2/0	2/0	2/0	2/0
Warmhalterost cm/cm²/Oberfläche	43 x 13/559/Emaille	57x13/741/Emaille	57x13/741/Emaille	67x13/871/Emaille
Arbeitshöhe cm	89	89	89	89
Lenkrollen	4	4	4	8
Aufbaumaß cm	B 128 x T 60 x H 118	B 142xT60xH118	B 142xT64xH118	B 153xT64xH118
Optionales Zubehör				
Guss-Wendeplatte 1/3	-	7880	7880	-
Edelstahl-Grillspieß	7902	7901	7901	7976
Edelstahl-Grillpfanne für Seitenkocher	7885	7885	7885	7885
Wetterschutzhülle	5058	5058	5058	5077
SWITCH GRID Kansas 2 Turbo Serie	7786	-	-	-
SWITCH GRID Kansas 3 Turbo Serie	-	7787	7787	-
SWITCH GRID Kansas 4 Turbo Serie	-	-	-	7788
SWITCH GRID Guss-Wendeplatte 1/2	-	-	-	7789
SWITCH GRID Sear Grate	7791	7791	7791	7791
SWITCH GRID Pizzastein	7790	7790	7790	7790
SWITCH GRID Pfanne	7792	7792	7792	7792
SWITCH GRID Geflügelbräter	7793	7793	7793	7793

* Eine ausführliche Erklärung der Piktogramme und Begriffe finden Sie auf dem Aufklapper am Umschlag.

**SWITCH GRID****neu**
2018

- für **schnelles** und **scharfes Anbraten**
- zaubert ein **einzigartiges Branding** auf das Grillgut



- für bequemes Zubereiten einer **knusprigen Pizza** oder **süßem Gebäck**
- Pizzastein **aus Keramik**



- für das Zubereiten von **Bratkartoffeln** oder Braten von **Gemüse**
- **extra hoher Rand** (4 cm) für **bequemes Wenden** des Grillguts in der Pfanne
- **massives, emailliertes Gusseisen**

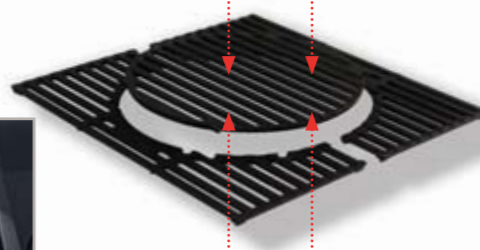

- für das **gleichzeitige Zubereiten** von **Geflügel** und **Gemüse**
- **Edelstahl-Korpus** mit robusten Griffen aus **emailliertem Gusseisen**
- **auf- und abschraubbarer** Geflügelhalter zur **einfachen Reinigung**

**SWITCH IT!
UND JETZT: DEIN EINSATZ**

Der neu gestaltete, emaillierte Gussrost mit einfach herausnehmbarem Rundelement bietet vielfältige Grillmöglichkeiten durch passende Einsätze von Enders.

- **massiver, emaillierter Gussrost** mit herausnehmbarem Rundelement
- verwendbar als **klassischer Grillrost** oder in **Kombination mit verschiedenen Einsätzen**
- verfügbare Einsätze: **Sear Grate, Pizzastein, Pfanne** und **Geflügelbräter**

**ZUBEHÖR****WETTERSCHUTZHÜLLE**

- Art.-Nr. 5077
- Art.-Nr. 5058

GUSS-WENDEPLATTE 1/3

- Art.-Nr. 7880

EDELSTAHL-GRILLPFANNE FÜR SEITENKOCHE

- Art.-Nr. 7885

EDELSTAHL-GRILLSPIESS

- Art.-Nr. 7976

EDELSTAHL-GRILLSPIESS

- Art.-Nr. 7901

EDELSTAHL-GRILLSPIESS

- Art.-Nr. 7902

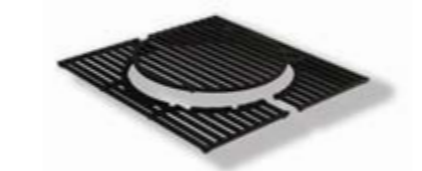
SWITCH GRID KANSAS 2 TURBO SERIE

- Art.-Nr. 7786

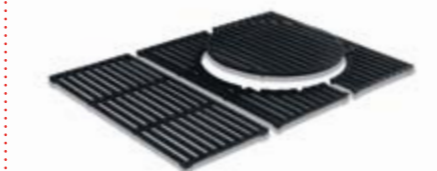
SWITCH GRID KANSAS 3 TURBO SERIE

- Art.-Nr. 7787

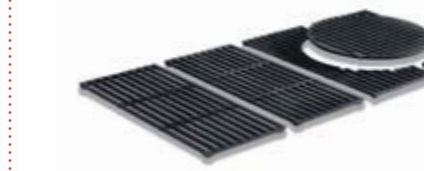
SWITCH GRID KANSAS 4 TURBO SERIE

- Art.-Nr. 7788

SWITCH GRID GUSS-WENDEPLATTE KANSAS 4 TURBO SERIE

- Art.-Nr. 7789

SWITCH GRID SEAR GRATE

- Art.-Nr. 7791

SWITCH GRID PIZZASTEIN

- Art.-Nr. 7790

SWITCH GRID PFANNE

- Art.-Nr. 7792

SWITCH GRID GEFLÜGELBRÄTER

- Art.-Nr. 7793



VOM KOMPAKTEN KRAFTPAKET BIS ZUR OUTDOOR- GRILLKÜCHE

Ob Sie einen Gasgrill aus Edelstahl, mit hochwertigen Holzapplikationen oder ein mobiles Modell wünschen – bei Enders findet wirklich jeder seinen Wunschgrill. Zum Beispiel den neuen Enders **Urban Pro** für zu Hause und unterwegs. Mit kompakten Maßen und ansprechendem Design bietet Enders Ihnen nicht nur passende Modelle für den Balkon oder die Terrasse, sondern auch für das spontane Grill-Picknick.





DIE URBAN SERIE GRILLEN, KOCHEN, BACKEN

Diese Modelle sind gemacht für das urbane Umfeld. Denn die Kompakt-Grills verbinden nicht nur die Funktionen Grillen, Kochen und Backen in einem Gerät, sondern auch ansprechendes Design mit intelligenter Technik – wie den Betrieb mit Gasflasche oder Schraubkartusche. So befeuern Sie mit dem Tischgerät jede Grillparty. Ganz egal, ob sie auf dem Balkon, der Terrasse oder im Park stattfindet. Die Pro Version wartet zusätzlich mit einer formstabilen, langlebigen und leichten Alugusshaube auf.



URBAN MOBILER GASGRILL

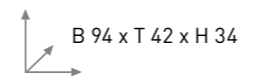

- **Thermometer in der Garhaube** ermöglicht präzises Grillen
- **2 getrennt regelbare Edelstahlbrenner** (2 x 2,2 kW) für direktes/indirektes Grillen und Backen
- **massiver, emaillierter Gussrost** (zweigeteilt) mit integrierten Flammenabdeckungen
- **stabile, verchromte sowie abnehmbare Topfroste** für sicheres Kochen und einfache Reinigung
- **robustes Gehäuse** aus langlebigem und leichtem Aluguss
- **batteriefreie Piezozündung** ermöglicht sicheres, zuverlässiges Zünden
- **2 herausnehmbare Fettaufschalen** für eine einfache und schnelle Reinigung
- **stabile Seitentische** ermöglichen das Abstellen von Grillgut und Utensilien – **einfache Montage** durch Steckprinzip
- **robustes Kunststoffgestell** mit Tragegriffen für hohe Standsicherheit und eine moderne Optik
- Betrieb mit **Gasflasche oder Schraubkartusche** (Schlauch und Regler für Gasflaschenbetrieb sind inklusive)



URBAN PRO MOBILER GASGRILL

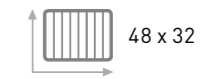
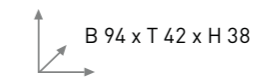

Folgende Eigenschaften sind unterschiedlich zum **URBAN**:

- + **robuste, großvolumige Garhaube** aus formstabilem und langlebigem Aluguss
- + optimiert für **Niedrigtemperaturgaren**



	Urban	Urban Pro
Artikelnummer	2095	2060
Lagerware	●	●
Gesamtleistung kW	4,4	4,4
Edelstahlbrenner x kW	2 x 2,2	2 x 2,2
Zündung	Piezo	Piezo
Garhaube	Stahl lackiert	Aluguss lackiert
Grillfläche cm/cm ²	48x32/1.536	48x32/1.536
Grillrostteile/Oberfläche / Art	2/Guss/Rost	2/Guss/Rost
Schlauch u. Gasdruckregler	●	●
Seitenablagen/abnehmbar	2/2	2/2
Arbeitshöhe cm	23	23
Aufbaumaß cm	B 94 x T 42 x H 34	B 94 x T 42 x H 38
Maße cm ohne Seitenablagen	B 70 x T 42 x H 34	B 70 x T 42 x H 38
Optionales Zubehör		
Wetterschutzhülle	5085	5085
Kartuschenhalter-Set	2092	2092
Schraubkartusche	6322	6322
Gasflaschenhülle 5 kg red/black	5114/5115	5114/5116
Gasflaschenhülle 11 kg red/black	5116/5117	5115/5117
Unterbau für Standvariante	2093	2093
Pizzastein	8791	8791
Guss-Wendeplatte 1/2	2075	2075
Edelstahl-Grillpfanne	2076	2076



ZUBEHÖR neu 2018

GUSS-WENDEPLATTE 1/2 EDELSTAHL-GRILLPFANNE



■ Art.-Nr. 2075

■ Art.-Nr. 2076

* Eine ausführliche Erklärung der Piktogramme und Begriffe finden Sie auf dem Aufklapper am Umschlag.



URBAN VARIO

URBAN VARIO PRO

B 94 x T 51 x H 90

48 x 32

B 94 x T 51 x H 94

48 x 32

Die Geräte der Urban Serie weisen die gleichen Ausstattungsmerkmale auf. Der **Urban Vario (Pro)** hat folgende Zusatzausstattung:



- + **stabiler Unterbau (4 lange Beine)** für eine komfortable Arbeitshöhe von 80 cm
- + **seitliche Streben** für Besteck oder andere Utensilien
- + Gasflasche kann platzsparend hinter dem **Fronttuch** verstaut werden

	Urban Vario	Urban Vario Pro
Artikelnummer	2097	2061
Lagerware	●	●
Gesamtleistung kW	4,4	4,4
Edelstahlbrenner x kW	2x2,2	2x2,2
Zündung	Piezo	Piezo
Garhaube	Stahl lackiert	Aluguss lackiert
Grillfläche cm/cm ²	48x32/1.536	48x32/1.536
Grillrostteile/Oberfläche / Art	2/Guss/Rost	2/Guss/Rost
Schlauch u. Gasdruckregler	●	●
Seitenablagen/abnehmbar	2/2	2/2
Arbeitshöhe cm	80	80
Aufbaumaß cm	B 94 x T 51 x H 90	B 94 x T 51 x H 94
Maße cm ohne Seitenablagen	B 70 x T 51 x H 90	B 70 x T 51 x H 94
Optionales Zubehör		
Wetterschutzhülle	5085	5085
Kartuschenhalter-Set	2092	2092
Schraubkartusche	6322	6322
Gasflaschenhülle 5 kg red/black	5114/5115	5114/5115
Gasflaschenhülle 11 kg red/black	5116/5117	5116/5117
Pizzastein	8791	8791
Guss-Wendeplatte 1/2	2075	2075
Edelstahl-Grillpfanne	2076	2076

UNSER ZUBEHÖR-TIPP GUSS-WENDEPLATTE 1/2



* Eine ausführliche Erklärung der Piktogramme und Begriffe finden Sie auf dem Aufklapper am Umschlag.

Der **Urban Vario** sorgt als umrüstbare Standvariante nicht nur auf, sondern dank seiner bequem montierbaren langen Beine auch neben dem Tisch für einen soliden Auftritt. Und spätestens durch seine praktischen Seitenablagen sind alle Platzprobleme vom Esstisch.

Als kompaktes Gasgrill-Set besteht der Urban Vario aus dem mobilen Tischgrill Urban und einem zusätzlichen Unterbau. Die Pro Version wartet zusätzlich mit einer formstabilen, langlebigen und leichten Alugusshaube auf.





Der Gasgrill **Brooklyn** überzeugt durch sein kompaktes und formschönes Design. Abgerundete Formen, ein großzügiges Angebot an Grill- und Ablageflächen sowie ein in die Haube integriertes Thermometer sind weitere Produktmerkmale, die dieses Enders Grillgerät auszeichnen. Aufgrund seiner geringen Produktmaße eignet sich der Brooklyn auch für den Einsatz auf kleinen Balkon- oder Terrassenflächen.

BROOKLYN



Überzeugende Grillfläche mit emailiertem Warmhalterost



Abklappbare Seitenablagen mit praktischem Transportgriff



B 111 x T 56 x H 106,5

45 x 34

- **formschönes und exklusives Design**
- **extrem stabile Grillhaube mit integriertem Thermometer**
- **emailierter Grillrost** (zweigeteilt) für eine gleichmäßige Hitzeverteilung und eine einfache Reinigung
- **emailierter Warmhalterost** bietet eine weitere Ablagefläche für das Grillgut (45 x 13 cm)
- **2 stufenlos regulierbare Gussbrenner** für kraftvolles direktes und indirektes Grillen
- **Flammenabdeckungen aus Edelstahl** schützen die Brenner und optimieren die Hitzeverteilung
- **batterielose Piezozündung im Bedienknopf** ermöglicht sicheres, zuverlässiges Zünden
- **2 stabile abklappbare Seitenablagen** ermöglichen platzsparendes Verstauen sowie der **integrierte Transportgriff** ein einfaches Umsetzen des Grills
- **5 kg Gasflasche** kann sicher und platzsparend verstaut werden
- **herausnehmbare Fettschublade** für eine einfache und schnelle Reinigung
- **2 Outdoorräder** für bequemen Standortwechsel

Gasflasche und Hülle
nicht im Lieferumfang enthalten

Brooklyn

Artikelnummer	86706
Lagerware	●
Gesamtleistung kW	6,4
Gussbrenner x kW	2 x 3,2
Zündung	Piezo
Thermometer	●
Gasflasche im Unterschrank verstaubar (max.)	5 kg
Grillfläche cm/cm ²	45x34/1.530
Grillrostteile/Oberfläche / Art	2/ Emaille/Rost
Schlauch u. Gasdruckregler	●
Seitenablagen/abklappbar	2/2
Warmhalterost cm/cm ² /Oberfläche	45x13/585/Emaille
Arbeitshöhe cm	81
Outdoorräder	2
Aufbaumaß cm	B 111 x T 56 x H 106,5
Maße cm bei abgeklappten Seitenablagen	B 65 x T 56 x H 106,5

Optionales Zubehör

Guss-Wendeplatte 1/1	7848
Gussrost 1/2	7840
Wetterschutzhülle	5081
Gasflaschenhülle 5 kg red/black	5114/5115

UNSER ZUBEHÖR-TIPP GUSS-WENDEPLATTE

Die massive Gussplatte für den Brooklyn ist beidseitig verwendbar. Nutzen Sie die glatte Seite für Fisch, Geflügel oder Gemüse. Mit der geriffelten Seite verpassen Sie dem Fleisch ein erstklassiges Branding.

Art.-Nr. 7848



* Eine ausführliche Erklärung der Piktogramme und Begriffe finden Sie auf dem Aufklapper am Umslag.

BALTIMORE



Seitenablagen aus Stahl sind in edlem Holz eingefasst



Integriertes Thermometer



Der **Baltimore** zeichnet sich durch sein ansprechendes Design aus. Die Seitenablagen aus Stahl sind hier in edlem Holz eingefasst und das stabile und massive Gestell aus pulverbeschichtetem Stahl enthält eine große Holzablage. Der Gasgrill Baltimore verfügt über eine Grillhaube mit Thermometer. Dieser formschöne Gasgrill ist mit seinen großzügigen Seitenablagen und integrierten Haken für viel Grillbesteck ausgestattet.



B 114 x T 57 x H 106

45 x 41

- **stabile Garhaube mit integriertem Thermometer**
- **emailierter Grillrost** (zweigeteilt) für eine gleichmäßige Hitzeverteilung und eine einfache Reinigung
- **emailierter Warmhalterost** bietet eine weitere Ablagefläche für das Grillgut (45 x 13 cm)
- **2 stufenlos regulierbare Gussbrenner** für kraftvolles direktes und indirektes Grillen
- **Flammenabdeckungen aus Edelstahl** schützen die Brenner und optimieren die Hitzeverteilung
- **batterielose Piezozündung im Bedienknopf** ermöglicht sicheres, zuverlässiges Zünden
- **2 Outdoorräder** für bequemen Standortwechsel

Baltimore	
Artikelnummer	81496
Lagerware	●
Gesamtleistung kW	7
Gussbrenner x kW	2x3,5
Zündung	Piezo
Thermometer	●
Grillfläche cm/cm ²	45 x 41 / 1845
Grillrostteile / Oberfläche / Art	2 / Emaille / Rost
Schlauch u. Gasdruckregler	●
Seitenablagen / abklappbar	2 / 0
Warmhalterost cm/cm ² / Oberfläche	45 x 13 / 585 / Emaille
Arbeitshöhe cm	81
Outdoorräder	2
Aufbaumaß cm	B 114 x T 57 x H 106
Optionales Zubehör	
Wetterschutzhülle	50618
Gasflaschenhülle 5 kg red/black	5114 / 5115
Gasflaschenhülle 11 kg red/black	5116 / 5117
Gussrost 1/2	7856
Gussplatte 1/2	7855

* Eine ausführliche Erklärung der Piktogramme und Begriffe finden Sie auf dem Aufklapper am Umschlag.





Mit dem Gasgrill **Chicago 3** machen Sie immer einen Schritt in die richtige Richtung: nach draußen. Drei leistungsstarke Edelstahlbrenner für direktes und indirektes Grillen liefern punktgenau das von Ihren Gästen brennend erwartete Grillgut. Die stabilen, abklappbaren Seitenablagen erleichtern die Handhabung am Grill, während Sie mit der herausnehmbaren Fettschublade bequem Ihr Fett wegbekommen. Mit der diskret im Unterschrank verstauten Gasflasche ist der **Chicago 3** auch optisch ein Leckerbissen.



CHICAGO 3



5 kg Gasflasche kann im Unterschrank verstaut werden



Beide Seitenablagen sind abklappbar

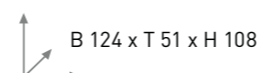

- **stabile, doppelwandige Edelstahlhaube** mit integriertem **Thermometer**
- **emaillierter Grillrost** (dreigeteilt) für eine gleichmäßige Hitzeverteilung und eine einfache Reinigung
- **Warmhalterost aus Edelstahl** bietet eine weitere Ablagefläche für das Grillgut
- **3 stufenlos regulierbare Edelstahlbrenner** für kraftvolles direktes und indirektes Grillen
- **Flammenabdeckungen aus Emaille** schützen die Brenner und optimieren die Hitzeverteilung
- **batterielose Piezozündung** im Bedientopf ermöglicht sicheres, zuverlässiges Zünden
- **herausnehmbare Fettschublade** für eine einfache Reinigung
- **5 kg Gasflasche** kann im Unterschrank verstaut werden
- **2 stabile abklappbare Seitenablagen** ermöglichen platzsparendes Verstauen
- **2 Türen** aus pulverbeschichtetem Stahl
- **4 Lenkrollen** für bequemen Standortwechsel

ZUBEHÖR

neu
2018

GUSSROST 1/3



■ Art.-Nr. 7877

EDELSTAHL-GRILLSPIESS



■ Art.-Nr. 7904

Chicago 3

Artikelnummer	89506
Lagerware	●
Gesamtleistung kW	9,6
Edelstahlbrenner x kW	3 x 3,2
Zündung	Piezo
Thermometer	●
Gasflasche im Unterschrank verstaubar (max.)	5 kg
Grillfläche cm/cm ²	60x42/2.520
Grillrostteile/Oberfläche / Art	3/ Emaille/Rost
Schlauch u. Gasdruckregler	●
Seitenablagen/abklappbar	2/2
Warmhalterost cm/cm ² /Oberfläche	45x11/539/Edelstahl
Arbeitshöhe cm	85
Lenkrollen	4
Aufbaumaß cm	B 124 x T 51 x H 108
Maße cm bei abgeklappten Seitenablagen	B 92 x T 51 x H 108
Optionales Zubehör	
Wetterschutzhülle	5095
Gussrost 1/3	7877
Edelstahl-Grillspieß	7904

* Eine ausführliche Erklärung der Piktogramme und Begriffe finden Sie auf dem Aufklapper am Umschlag.

PRODUKTVERGLEICH



Enders®	San Diego		Boston Black		Monroe				Kansas Pro				Urban		Urban Vario		Brooklyn	Baltimore	Chicago
	2	3	3 K	4 IK	2 S Turbo	3 S Turbo	3 SIK Turbo	5 KP Turbo	Black 2 K Turbo	Black 3 K Turbo	3 SIK Turbo	4 SIK Profi Turbo	Pro	Pro	Pro	Pro			
Artikel-Nr.	81146	81166	86866	86876	83736	83636	83836	8179	87056	8706	8707	8708	2095	2060	2077	2061	86706	81496	89056
Gesamtleistung kW	5,6	7,05	13,65	21,15	8,4	12,6	19,5	18,65	10,9	14,6	18,6	22,3	4,4	4,4	4,4	4,4	6,4	7	9,6
Lagerware	•	•	•	•	•	•	•	•	•	•	•	•	•	•	•	•	•	•	•
Containerware	•	•	•	•	•	•	•	•	•	•	•	•	•	•	•	•	•	•	•
Edelstahlbrenner	-	•	•	•	•	•	•	•	•	•	•	•	•	•	•	•	-	-	•
Gussbrenner	•	-	-	-	-	-	-	-	-	-	-	-	-	-	-	-	•	•	-
TURBO ZONE	-	-	-	-	•	•	•	•	•	•	•	•	-	-	-	-	-	-	-
SIMPLE CLEAN	-	-	-	-	•	•	•	-	•	•	•	•	-	-	-	-	-	-	-
SWITCH GRID	-	-	-	-	-	-	-	-	•	•	•	•	-	-	-	-	-	-	-
Seitenkocher	-	-	•	•	-	-	•	•	•	•	•	•	-	-	-	-	-	-	-
Infrarotbrenner	-	-	-	•	-	-	•	-	-	-	•	•	-	-	-	-	-	-	-
Piezozündung	•	•	•	•	•	•	•	•	•	•	•	•	•	•	•	•	•	•	•
Gasflasche kg verstaubar	-	-	5	5	5	5	5	5	11	11	11	11	-	-	11	11	5	-	5
Feste Seitenablagen	•	•	•	•	-	-	•	•	•	•	•	•	-	-	-	-	-	•	-
Abklappbare Seitenablagen	-	-	•	•	•	•	•	•	-	-	-	-	•	•	-	-	•	-	•
Grillrost	•	•	•	•	•	•	•	•	•	•	•	•	•	•	•	•	•	•	•
Grillplatte	-	-	-	-	-	-	-	•	-	-	-	-	-	-	-	-	-	-	-
Warmhalterost	•	•	•	•	•	•	•	•	•	•	•	•	-	-	-	-	•	•	•
Arbeitshöhe in cm	81	81	89	89	85	85	85	85	89	89	89	89	23	23	80	80	81	81	85
Outdoorräder	2	2	2	2	2	2	2	2	-	-	-	-	-	-	-	-	2	2	-
Lenkrollen	-	-	2	2	2	2	2	2	4	4	4	8	-	-	-	-	-	-	4
Thermometer	•	•	•	•	•	•	•	•	•	•	•	•	•	•	•	•	•	•	•
Sichtfenster	-	-	-	-	•	•	•	-	-	-	•	•	-	-	-	-	-	-	-
Wind- /Spritzschutz	-	-	•	•	•	•	•	•	•	•	•	•	-	-	-	-	•	•	•
Wetterschutzhülle	-	5095	5096	5077	5061	5061	50816	5058	5058	5058	5058	5077	5085	5085	5085	5085	5081	50618	5095
Katalogseiten	14-17	14-17	18-21	18-21	22-29	22-29	22-29	22-29	30-37	30-37	30-37	30-37	40-41	40-41	42-43	42-43	44-45	46-47	48-49



JEDE LECKERE ZUBEREITUNG BEGINNT MIT GUTER VORBEREITUNG

Jeder richtige Grillmeister schwört auf seine Werkzeuge. Denn mit dem richtigen Zubehör wird auch die Arbeit am heißen Rost zum coolen Vergnügen. Mit dem passenden Zubehör macht alles noch mehr Spaß und Sie bleiben in jeder Lage entspannt: Von der Vorbereitung, über die Hitze des Gefechts am Grill, bis zum Genießen am Tisch mit den Freunden.



GRILL MAGS®

MAGNETISCHE HALTER FÜR GRILL-ACCESSOIRES

Exklusiv von Enders: Die einfache Lösung, um alles an Ihrem Grill gut sortiert in greifbarer Nähe zu haben. Die GRILL MAGS® können Sie ganz einfach individuell und sicher an Ihrem Grill anbringen.

- **universelle Anbringungsmöglichkeiten** durch **starke Magnete** mit materialschonender Silikonummantelung
- **praktische Halter** schaffen **problemlos Ordnung**
- **modernes Design** und **hochwertige Materialien**
- neu in 2018: der **Flaschenhalter**, der **Abfallbehälter XL** (8 Liter) sowie der **Grillbesteckbehälter** ergänzen die Grill Mags Serie



FLASCHENHALTER

- für Flaschen bis zu \varnothing 9,5 cm
- integrierter Flaschenöffner
- zwei starke Magnete sorgen für sicheren Halt
- robustes Gestell aus Stahl mit schwarzer Lackierung

neu
2018

Artikelnummer	7814
Lagerware	●
Abmessungen cm	B 11xH 17xT 10,5



HALTER FÜR KÜCHENROLLE

- zwei starke Magnete sorgen für sicheren Halt
- robustes Gestell aus Stahl mit schwarzer Lackierung

Artikelnummer	7811
Lagerware	●
Abmessungen cm	B 31xT 7xH 3



HALTER FÜR GRILLBESTECK

- zwei starke Magnete sorgen für sicheren Halt
- robustes Gestell aus Stahl mit schwarzer Lackierung

Artikelnummer	7812
Lagerware	●
Abmessungen cm	B 30xT 7,5xH 3



HALTER FÜR ROSTE & PLATTEN

- vier starke Magnete sorgen für sicheren Halt (bis 7 kg)
- robustes Gestell aus Stahl mit rutschfester Gummibeschichtung

neu
2018

Artikelnummer	7816
Lagerware	●
Abmessungen cm	2x/H39,5xB3xT10



ABFALLBEHÄLTER XL

- Fassungsvermögen: 8 Liter
- zwei starke Magnete sorgen für sicheren Halt
- robustes Gestell aus Stahl mit schwarzer Lackierung

neu
2018

Artikelnummer	7815
Lagerware	●
Abmessungen cm	B 29 x T 14,5 x H 26



GRILLBESTECK-BEHÄLTER

- Fassungsvermögen: 2,8 Liter
- zwei starke Magnete sorgen für sicheren Halt
- robustes Gestell aus Stahl mit schwarzer Lackierung

neu
2018

Artikelnummer	7817
Lagerware	●
Abmessungen cm	B 21,5 x T 10,5 x H 19



ZUBEHÖR FÜR GASGRILLS



Wetterschutzhülle für Madison 2, Oakland 2, Brooklyn, **Art.-Nr. 5081**



Wetterschutzhülle für Madison 3+4, Monroe 2+3+4, Oakland 3 S, **Art.-Nr. 5061**



Wetterschutzhülle für Monroe 3+4 mit Kocher, Baltimore, **Art.-Nr. 50618**



Wetterschutzhülle für Madison 4 K, Monroe 5 KP, Kansas 2+3 Serie, **Art.-Nr. 5058**



Wetterschutzhülle für Kansas 4 Serie, Boston Black 4 IK **Art.-Nr. 5077**



Wetterschutzhülle Urban Serie, Explorer, **Art.-Nr. 5085**



Wetterschutzhülle für Boston 3 K Serie, **Art.-Nr. 5096**



Wetterschutzhülle für Chicago 3, **Art.-Nr. 5095**



Guss-Wendeplatte 1/3 für Monroe Serie 3+4, **Art.-Nr. 7890**



Guss-Wendeplatte 1/3 für Kansas Serie 3, **Art.-Nr. 7880**



Guss-Wendeplatte 1/1 für Brooklyn, **Art.-Nr. 7848**



Guss-Wendeplatte 1/3 für Boston 3 Serie, **Art.-Nr. 7882**



Gussrost 1/2 für Brooklyn, **Art.-Nr. 7840**



Gussrost 1/3 für Boston 3 Serie, **Art.-Nr. 7883**

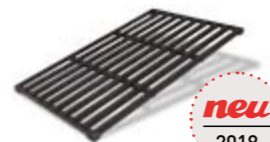

Gussrost 1/3 für Chicago 3 Serie, **Art.-Nr. 7877**



Edelstahl-Grillpfanne für Monroe Serie 3+4+5 mit Kocher, **Art.-Nr. 7895**



Edelstahl-Grillpfanne für Kansas Serie 2+3+4 mit Kocher, **Art.-Nr. 7885**



Edelstahl-Grillspieß Kansas 4, **Art.-Nr. 7976**



Edelstahl-Grillspieß Monroe Serie 3+4, Kansas 3, **Art.-Nr. 7901**



Edelstahl-Grillspieß Oakland 3, Monroe 2, Kansas 2, **Art.-Nr. 7902**



Edelstahl-Grillspieß Boston Serie 3+4, **Art.-Nr. 7903**



Edelstahl-Grillspieß Chicago 3, **Art.-Nr. 7904**

SWITCH GRID

neu
2018



SWITCH GRID Sear Grate **Art.-Nr. 7791**



SWITCH GRID Pizzastein **Art.-Nr. 7790**



SWITCH GRID Pfanne **Art.-Nr. 7792**



SWITCH GRID Geflügelbräter **Art.-Nr. 7793**

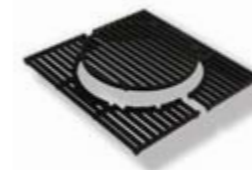

SWITCH GRID Kansas 2 Turbo, **Art.-Nr. 7786**

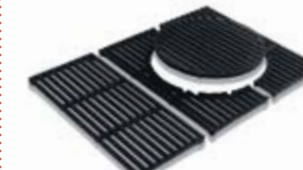

SWITCH GRID Kansas 3 Turbo, **Art.-Nr. 7787**



SWITCH GRID Kansas 4 Turbo, **Art.-Nr. 7788**



SWITCH GRID Guss-Wendeplatte Kansas 4 Turbo, **Art.-Nr. 7789**

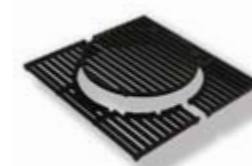

SWITCH GRID Monroe 2 Turbo, **Art.-Nr. 7805**

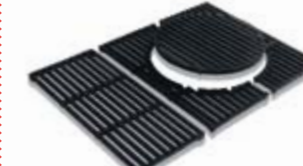

SWITCH GRID Monroe 3 Turbo, **Art.-Nr. 7806**



DER EINSATZ FÜR JEDEN EINSATZ

Mit dem SWITCH GRID machen Sie Ihren Grill bereit für jeden Einsatz: Ob das Sear Grate für das scharfe Anbraten und ein gelungenes Branding, der Pizzastein für das Backvergnügen, der Geflügelbräter für knusprigen Fleischgenuss oder die Pfanne für köstliche Beilagen – was immer Sie vorhaben mit Ihrem Grill, ist jetzt nur noch eine Frage des Einsatzes. Und das Auswechseln ist zudem besonders einfach und schnell.



DIE NEUE ENDERS GASFLASCHENHÜLLE STYLE

Die neue, hochwertige Enders Gasflaschenhülle **Style** kombiniert Design und Funktionalität in einem und wird somit zum Blickfang Ihrer Terrasse. Die dekorative Hülle für Gasflaschen ist in zwei verschiedenen Farbausführungen, sowohl für 5 kg als auch 11 kg Gasflaschen erhältlich.

- das **exklusive Design** von Enders umhüllt unschöne, zerbeulte Gasflaschen
- **zusätzliche schwarze Silikonfüße (inklusive)** können flexibel am Rand der Gasflasche angebracht werden und **verhindern ungeliebte Rostränder** auf Ihrer Terrasse
- die Hülle umschließt die Gasflasche komplett und kann durch das **weiche Top-Material spielend einfach über ein Zugband zugezogen** werden
- die **hochwertigen und langlebigen Materialien** sind wasserabweisend, feuerfest und mit einem UV-Schutz ausgestattet.



drei Silikonfüße werden flexibel am Rand der Gasflasche angebracht

Gasflaschenhülle Style	5 kg		11 kg	
Artikelnummer	5114	5115	5116	5117
Lagerware	●	●	●	●
Farbe	red	black	red	black
Abmessungen cm	H 49, Ø 24	H 49, Ø 24	H 63, Ø 32	H 63, Ø 32

UNIVERSALZUBEHÖR

Mit dem richtigen Grillzubehör kann bei Ihrem Grillevent nichts mehr schief gehen. Die passenden Helferlein machen Laune und reichen vom Handschuh bis hin zum Schaschlikspieß-Set. So können Sie Ihrer Kreativität freien Lauf lassen und vielfältige Grillgerichte zubereiten. Ihre Gäste werden begeistert sein. Und mit unseren neuen Reinigungsprodukten wird auch das Säubern danach spielend einfach.



Handschuhe aus feuerfestem Aramid, 1 Paar, **Art.-Nr. 8785**



langstielige Grillbürste mit Messingdraht, **Art.-Nr. 8796**



Grill-Reiniger, **Art.-Nr. 4975**



Grillrost-Reiniger, **Art.-Nr. 4974**



Silikonhandschuh, **Art.-Nr. 8794**



Grillwender aus Edelstahl mit Bambusgriff, **Art.-Nr. 8799**



Grillgabel aus Edelstahl mit Bambusgriff, **Art.-Nr. 8798**



Grillzange aus Edelstahl mit Bambusgriff, **Art.-Nr. 8797**



Grillwender mit kurzem Holzgriff, **Art.-Nr. 8795**



Gabel, Wender und Zange aus Edelstahl mit Holzgriffen, **Art.-Nr. 8753**



Grillzange aus Silikon, **Art.-Nr. 8792**



Grillbesteck aus hochwertigem Edelstahl im Alukoffer, **Art.-Nr. 8408**



Gemüsepfanne aus antihafbeschichtetem Stahl, mit Griff, **Art.-Nr. 8790**



Pizzastein aus Keramik, Ø 32 cm, **Art.-Nr. 8791**



Grillschale emailliert, **Art.-Nr. 8780**



Schaschlikspieß-Set, 6 Spieße und zweiteiliges Gestell, **Art.-Nr. 8802**

DIE MAGIE DES URSPRUNGS

Grillen mit Holzkohle ist immer noch die beliebteste Art, verspricht es doch die ursprünglichen, typisch rauchigen Aromen am Grillgut zu bilden.

Die Varianten des Holzkohlegrills reichen dabei vom praktischen Tischgrill, über den Rechteckgrill, bis zu Säulen- und Trichtergrills. Enders bietet für jeden das Richtige.



AURORA® RAUCHARMER TISCHGRILL

neu
2018



- ausgezeichnetes Design prämiert mit dem **Red Dot Award: Product Design 2017**
- **E-FAN BBQ-Lüftertechnologie** – extrem leise, stufenlos regelbar und macht den Grill schnell betriebsbereit
- **extrem flache Bauweise** (13,5 cm hoch) für angenehmes Grillen auf dem Tisch
- **gleichmäßige Hitzeverteilung** auf dem Grillrost **bis in die Randzonen**
- **große, emaillierte Grillfläche** (925 cm²) geeignet für viel Grillgut
- **einfach befüllbares Kohledepot** für ein langes Grillvergnügen
- **Betrieb durch Batterie** (nicht im Lieferumfang) sowie **Anschlussmöglichkeit einer Powerbank** (Anschlusskabel wird mitgeliefert)
- **einfache Reinigung** durch herausnehmbare Einzelteile aus Edelstahl
- **komfortables Tragen** durch Kunststoff-Tragemulden

B 47 x T 26 x H 13,5
37 x 25

Aurora				
Artikelnummer	1360	1362	1363	1364
Lagerware	●	●	●	●
Farbe	mint	coral	taupe	grey

AURORA® MIRROR RAUCHARMER TISCHGRILL

neu
2018



Folgende Eigenschaften sind unterschiedlich zum **AURORA**:

- + **massiver, emaillierter Gussrost** für das besondere Grillvergnügen und ein **einzigartiges Branding**
- + **hochwertige Mirror Oberfläche** verleiht dem Grill einen außergewöhnlichen, **leuchtenden Glanz** und wird somit zum stilvollen Schmuckstück auf Ihrem Tisch
- + **einzigartiges LED-Ambientelicht** unter dem Grill

B 47 x T 26 x H 13,5
37 x 25

Aurora Mirror			
Artikelnummer	1365	1368	1369
Lagerware	●	●	●
Farbe	black	copper	gold

EIN TISCH, EIN TALK, EIN GRILL

Mit Holzkohle einfach, schnell und raucharm grillen! Dank innovativer E-FAN BBQ-Lüftertechnologie kein Problem für den neuen **Aurora**, dem cleveren Tischgrill, der immer im Mittelpunkt, aber keiner Unterhaltung im Wege steht. Der mit dem Red Dot Award: Product Design 2017 prämierte Tischgrill **Aurora** beeindruckt durch seine kompakte, ergonomische Gestaltung, einfach zu handhabende Technologie und macht das Grillen mit Kohle zum entspannten Vergnügen.

reddot award 2017
winner



FEATURES

AM BEISPIEL DES AURORA® MIRROR



reddot award 2017
winner

KOHLEDEPOT

- lange Brenndauer
- einfach zu befüllen

GUSSROST

- einzigartiges Branding
- 925 cm² Grillfläche
- emailliert

GLEICHMÄSSIGE HITZEVERTEILUNG

- bis in die Randzonen



EXTREM FLACH

- ideal für den Tisch

13,5 cm

HYBRID-KONZEPT

- Batteriefach
- Powerbank-Anschluss

E-FAN BBQ-LÜFTERTECHNOLOGIE

- extrem leise
- stufenlos regelbar
- > schnell betriebsbereit & raucharm

AMBIENTELICHT

- stimmungsvolle LED Beleuchtung

TRAGEMULDEN

- einfacher Transport



Aurora Mirror

ZUBEHÖR neu 2018

ANZÜNDPASTE 200 ML

BUCHENHOLZKOHLE 1 KG



■ Art.-Nr. 1386



■ Art.-Nr. 1383

	Aurora	Aurora Mirror
Grillfläche	37 x 25	37 x 25
Grillrostteile/Oberfläche/Art	1/Stahl/Rost	1/Guss/Rost
Bauhöhe	13,5 cm	13,5 cm
E-FAN BBQ-Lüftertechnologie	●	●
Anschlusskabel für Powerbank	●	●
Tragemulden	2	2
Reflektorwanne	Edelstahl	Edelstahl
Kohlekorb	Edelstahl	Edelstahl
Anzündschale	Edelstahl	Edelstahl
Außenwand	Stahl/lackiert	Edelstahl/Mirror
Optionales Zubehör		
Tasche	1389	1389
Anzündpaste 200 ml	1386	1386
Buchenholzkohle 1 kg	1383	1383
Gussrost	1388	-

UNSER ZUBEHÖR-TIPP AURORA® TASCHE

Mit der neuen Tasche für den neuen **Aurora** im „Turnbeutel“-Look transportieren Sie Ihren Grill ganz bequem von A nach B. Die mitgelieferte Transporthülle hält Grillverschmutzungen vom Inneren der Tasche fern.

- Tasche aus robustem und leicht zu reinigendem Nylon
- individuell einstellbare Riemen ermöglichen einen hohen Tragekomfort

Art.-Nr. 1389





VENTURA S neu 2018

RECHTECKGRILL

B 57 x T 34 x H 90
40 x 29,5

- **stabiler, verchromter Grillrost** mit **hochwertigen Kunststoffgriffen** für einfache und sichere Handhabung
- **extra stabiler Windschutz**
- individuelle Hitzeregulierung durch **Höhenverstellung des Grillrostes**
- **Kohlewanne** aus **hochwertigem Edelstahl**



VENTURA M neu 2018

RECHTECKGRILL

B 65,5 x T 44 x H 90
48 x 29,5

- **stabiler, verchromter Grillrost** mit **hochwertigen Kunststoffgriffen** für einfache und sichere Handhabung
- **extra stabiler Windschutz**
- individuelle Hitzeregulierung durch **Höhenverstellung des Grillrostes**
- **Kohlewanne** aus **hochwertigem Edelstahl**
- **2 Outdoorräder** für bequemen Standortwechsel



VENTURA L neu 2018

RECHTECKGRILL

B 77,5 x T 44 x H 90
60 x 29,5

- **stabiler, verchromter Grillrost** mit **hochwertigen Kunststoffgriffen** für einfache und sichere Handhabung
- **extra stabiler Windschutz**
- individuelle Hitzeregulierung durch **Höhenverstellung des Grillrostes**
- **Kohlewanne** aus **hochwertigem Edelstahl**
- **2 Outdoorräder** für bequemen Standortwechsel



VENTURA XL neu 2018

RECHTECKGRILL

B 92 x T 65 x H 90
72 x 36

- **stabiler, verchromter Grillrost** (zweigeteilt) mit **hochwertigen Kunststoffgriffen** für einfache und sichere Handhabung
- **extra stabiler Windschutz**
- **große, praktische Frontablage** für das Abstellen von Tellern und weiteren Utensilien
- individuelle Hitzeregulierung durch **Höhenverstellung der Grillroste**
- **große Kohlewanne** aus **hochwertigem Edelstahl**
- **2 Outdoorräder** für bequemen Standortwechsel



zweigeltiger Grillrost für individuelle Einstellungen



Transportgriff für den bequemen Standortwechsel



große Kohlewanne aus Edelstahl für langes Grillvergnügen

UNSER ZUBEHÖR-TIPP neu 2018

HANDSCHUHE

- Außenseite aus feuerfestem Aramid für optimalen Hitzeschutz und mit beidseitigen, hitzebeständigen Silikonstreifen für einen guten Griff
 - Innenseite aus Baumwolle
 - extra langer Bund für zusätzlichen Hitzeschutz des Unterarms
- Art.-Nr. 8785



Ventura	S	M	L	XL
Artikelnummer	7823	7822	7821	7820
Lagerware	-	-	●	●
Grillfläche cm/cm ²	40x29,5/1.180	48x29,5/1.416	60x29,5/1.770	72x36/2.592
Grillrost verchromter Stahl	●	●	●	●
Grillrost höhenverstellbar	●	●	●	●
Kohlewanne cm	42x32	50x32	62x32	74x39,5
Outdoorräder	-	2	2	2
Aufbaumaß cm	B 57 x T 34 x H 90	B 65,5 x T 44 x H 90	B 77,5 x T 44 x H 90	B 92 x T 65 x H 90



UTAH SÄULENGRILL



Grillrost ist in 4 Stufen höhenverstellbar

B 74 x T 44 x H 83
Ø 39,5

- 72 - 83 cm Arbeitshöhe
- Holzkohle-Säulengrill aus hochwertigem Edelstahl
- höhenverstellbarer Grillrost für einfache und sichere Handhabung
- Windschutz aus Edelstahl
- Lüftungsschieber und Ascheschublade mit Griff in der Standsäule
- TÜV/GS-geprüft



	Utah
Artikelnummer	8502
Lagerware	-
Grillfläche cm / cm ²	Ø 39,5 / 1.225,5
Grillrost verchromter Stahl	●
Grillrost höhenverstellbar	●
Feuerschale cm	Ø 43
Aufbaumaß cm	B 74 x T 44 x H 83



LOS ANGELES QF TRICHTERGRILL



B 54 x T 38 x H 92
36 x 36

- 84 - 92 cm Arbeitshöhe
- Holzkohle-Trichtergrill aus hochwertigem Edelstahl
- QUICK FIRE SYSTEM: die Anzündhilfe von Enders für den schnellen Grillstart
- höhenverstellbarer Grillrost für einfache und sichere Handhabung
- Windschutz aus Edelstahl
- Lüftungsschieber und Ascheschublade mit Griff in der Standsäule
- TÜV/GS-geprüft



	Los Angeles QF
Artikelnummer	8651
Lagerware	●
QUICK FIRE System	●
Grillfläche cm / cm ²	36 x 36 / 1.296
Grillrost verchromter Stahl	●
Grillrost höhenverstellbar	●
Feuerschale cm	38 x 38
Aufbaumaß cm	B 54 x T 38 x H 92

ANZÜNDEN QUICK & EASY OHNE LANGE WARTEZEIT

- **schnell**, in weniger als 15 Min. glüht die Holzkohle (= Kamineffekt)
- **sauber**, keine ungesunden und gefährlichen Grillanzünder nötig
- **einfach**, ein wenig Zeitungspapier und ein Streichholz genügen



DALLAS 2.0 PICKNICKGRILL

B 42 x T 57 x H 18
35 x 22 (x2)

- modernes Design durch Edelstahlgehäuse und schwarze Elemente
- 2 Kohlebleche aus Edelstahl
- 2 verchromte Grillroste
- direktes und indirektes Grillen möglich
- seitliche Luftzufuhr
- durch Spannverschluss verschließbar und somit einfach zu transportieren
- praktischer Tragegriff, dient aufgeklappt als Standfuß
- TÜV/GS-geprüft



Aufgeklappt sind beide Flächen zum Grillen nutzbar



Der Deckel dient als praktischer Windschutz oder zum indirekten Grillen

Dallas 2.0	
Artikelnummer	1391
Lagerware	●
Grillflächen / cm / cm ²	2 / 35 x 22 / 1.540
Grillrost verchromter Stahl	●
Feuerschale cm	42 x 52
Aufbaumaß cm geöffnet	B 42 x T 57 x H 18
Aufbaumaß cm geschlossen	B 42 x T 28 x H 37



EINFACH DEN TAG VERLÄNGERN

Entspannt draußen sitzen nur im Sommer? Ein Terrassenheizer von Enders zieht die Vorteile eines Sommerabends bereits in den Frühling vor und verlängert die Outdoor-Zeit bis in den Winter hinein. Ob mit Gas oder Elektro – die Enders Freiluftheizungen lassen Sie die schönen, nicht ganz so warmen Frühlings- und Herbsttage in vollen Zügen genießen. Die Sommernächte entfalten sich unter der wohligen Wärme Ihres Terrassenheizers zu ihrer vollen Länge.

Ausgereifte Terrassenheizer-Technik macht Ihren Garten oder Ihr Café zu einem Wohlfühlort. Die Produkte der ECO Edition sind dabei ausgezeichnet für die Umwelt und Ihren Geldbeutel. Durch konsequente Weiterentwicklung der Gasstrahler-Technik werden wertvolle Ressourcen geschont. Denn durch innovative Enders-ECO-ULTRA-Technologie (EEU) wird die Wärme ganz zielgerichtet abgegeben. Der Verbrauch wird durch effektive Terrassenheizer-Brenner bei hoher Wärmeentwicklung gesenkt.





Schlichte Eleganz, perfekte Technik und leichte Handhabung: Der Terrassenstrahler **Elegance** besticht durch seine einzigartige, schlanke Optik aus glänzendem, poliertem Edelstahl, macht aber auch aus seiner Leistungsstärke keinen Hehl. Seine 8 kW-Enders ECO PLUS Brennertechnologie (EEP) erzeugt die gleiche Wärmestrahlung wie ein herkömmlicher 12 kW-Terrassenheizer. Damit verbraucht er 30 Prozent weniger Gas und emittiert 30 Prozent weniger CO₂. Die hochwertige Verarbeitung, die ausgefeilte EEP-Technologie und die leichte Handhabung sind Eigenschaften, die seine vornehme Eleganz noch ergänzen.



ELEGANCE

ABMESSUNGEN: H 218, Ø 76

- **EEP-Technologie** für sparsamen Verbrauch bei optimierter Wärmestrahlung
- **30 % weniger CO₂-Ausstoß** als bei herkömmlichen 12 kW-Standard-Brennern
- **30 % längere Brenndauer** als bei herkömmlichen Brennern (19 - 50 Stunden Betriebsdauer bei einer 11 kg Flasche)
- **Gas-Heizstrahl-Brenner** aus legiertem **Edelstahl** für langlebige Qualität
- **3,5 – 8 kW** stufenlose Leistungsregulierung
- **76 cm großer Reflektor**
- **thermoelektrische Zündsicherung** und **Umkippsicherung** zur optimalen Sicherheit
- **11 kg Gasflasche** kann sicher und platzsparend verstaut werden
- **schlankes Stülpgehäuse** ist besonders standfest
- **ummantelte Bedienluke und Griffe** gewährleisten leichte Handhabung
- **stabiles Rollen-Set** für bequemen Standortwechsel



Wetterschutzhülle
Art.-Nr. 5670

8 kW ÖKO-BRENNER



Ihre 8 kW-Heizleistung macht die Terrassenheizer zu richtigen Power-Gasstrahlern. In kürzester Zeit sorgen sie in ihrer Umgebung für wohlige Wärme und vertreiben jeden Gedanken an kühlere Tage. Interessant sind die Öko-Eigenschaften, denn die 8 kW-Öko-Brenner erzielen die gleiche Wärmestrahlung wie ein herkömmlicher 12 kW-Terrassenheizstrahler-Brenner. Das heißt: Weniger Kosten und weniger Schadstoffemissionen.



Elegance	
Artikelnummer	9376
Lagerware	●
Betriebsart: Gas / Elektro	● / -
Gesamtleistung kW	8
Brenndauer bei Volllast in Std. (11 kg Gasflasche)	19
ECO PLUS Brennertechnologie (EEP)	●
Ø Reflektor in cm	76
Zündung	Piezo
Integrierte Kippsicherung	●
Zündsicherung	●
Schlauch u. Gasdruckregler	●
Rollen-Set	●
Korpus	Edelstahl
Fußronde	lackiert
Aufbaumaß cm	H 218, Ø 76
Optionales Zubehör	
Wetterschutzhülle	5670
höhenverstellbarer Tisch Ø 37 cm, 5 mm Sicherheitsglas	5062

* Eine ausführliche Erklärung der Piktogramme und Begriffe finden Sie auf dem Aufklapper am Umschlag.



TRENDSTYLE

Trendstyle heißt der Heizstrahler, der mit seinem unaufdringlichen Understatement doch allen Grund zu einem ausgeprägten Selbstbewusstsein haben kann. Allein schon sein hochwertiges Material aus edlem Tuch, das die Gasflasche geschickt verbirgt, unterstreicht den schnörkellosen, geradlinigen Auftritt. Seine Beine aus hochwertig lackiertem Stahl sichern die Standfestigkeit und sind außerdem mit Rollen ausgestattet, auf denen er sich problemlos bewegen lässt.



Einfaches Teleskopieren der Standsäule möglich



Wetterschutzhülle Art.-Nr. 5671

ABMESSUNGEN: H 220, Ø 76

- **EEP-Technologie** für sparsamen Verbrauch bei optimierter Wärmestrahlung
- **30 % weniger CO₂-Ausstoß** als bei herkömmlichen 12 kW-Standard-Brennern
- **30 % längere Brenndauer** als bei herkömmlichen Brennern
- **Gas-Heizstrahl-Brenner** aus legiertem **Edelstahl**
- **3,5 – 8 kW** stufenlose Leistungsregulierung
- **76 cm großer Reflektor**
- **thermoelektrische Zündsicherung** und **Umkippsicherung** zur optimalen Sicherheit
- **11 kg Gasflasche** kann sicher und platzsparend verstaut werden
- **stabiles Rollen-Set** für bequemen Standortwechsel

Trendstyle	
Artikelnummer	5450
Lagerware	●
Betriebsart: Gas/Elektro	●/-
Gesamtleistung kW	8
Brenndauer bei Volllast in Std. (11 kg Gasflasche)	19
ECO PLUS Brenntechnologie EEP	●
Ø Reflektor in cm	76
Zündung	Piezo
Säule versenkbar	●
Integrierte Kippsicherung	●
Zündsicherung	●
Schlauch u. Gasdruckregler	●
Rollen-Set	●
Korpus	Stahl pulverbeschichtet, Kunststoffgewebe
Fußronde	4 Füße, 2 mit Rollen, 2 mit verstellbaren Tellern
Aufbaumaß cm	H 220, Ø 76
Optionales Zubehör	
Wetterschutzhülle	5671
höhenverstellbarer Tisch Ø37 cm, 5 mm Sicherheitsglas	Ablagetisch über den Fußteilen integriert
ISO Reflektor Ø76 cm / Ø88 cm	5327 / 5364



* Eine ausführliche Erklärung der Piktogramme und Begriffe finden Sie auf dem Aufklapper am Umschlag.

EVENT

Sein zeitlos schönes Design macht den Terrassenstrahler Event zum Hingucker auf jeder Außenfläche. Seine starke Leistung bei niedrigem Verbrauch zeichnet ihn aus. Für jedes Event ein unschlagbarer Vorteil: Bei herausgenommener Gasflasche lässt sich die Standsäule mit wenigen Handgriffen einfach und schnell lösen und in den Behältermantel absenken. Dadurch wird der Gas-Heizstrahler ein Platzsparer und ist hervorragend transportfähig.

ABMESSUNGEN: H 220, Ø 76

- **Enders ECO GREEN-Technologie** für noch sparsameren Verbrauch bei optimierter Wärmestrahlung (zum Gebrauchsmuster angemeldet)
- **50 % weniger CO₂-Ausstoß** als bei herkömmlichen 12 kW-Standard-Brennern
- **50 % längere Brenndauer** als bei herkömmlichen Brennern (25 - 40 Stunden Betriebsdauer bei einer 11 kg Flasche)
- **Gas-Heizstrahl-Brenner** aus legiertem **Edelstahl**
- **4 – 6 kW** stufenlose Leistungsregulierung
- **spezieller Versenkmechanismus** für ein einfaches und schnelles Herabsetzen der Standsäule
- **76 cm großer Reflektor**
- **thermoelektrische Zündsicherung** und **Umkippsicherung** zur optimalen Sicherheit
- **ummantelte Transporteingriffe** für leichte Handhabung
- **11 kg Gasflasche** kann sicher und platzsparend verstaut werden
- **zeitloses Gehäuse** aus langlebigen Materialien
- **stabiles Rollen-Set** für bequemen Standortwechsel



Einfaches und schnelles Teleskopieren auf 155 cm



11 kg Gasflasche kann im Unterbau verstaut werden



Wetterschutzhülle Art.-Nr. 5670



Event	
Artikelnummer	5770
Lagerware	●
Betriebsart: Gas/Elektro	●/-
Gesamtleistung kW	6
Brenndauer bei Volllast in Std. (11 kg Gasflasche)	25
ECO GREEN Technologie (EEG)	●
Ø Reflektor in cm	76
Zündung	Piezo
Säule versenkbar	●
Integrierte Kippsicherung	●
Zündsicherung	●
Schlauch u. Gasdruckregler	●
Rollen-Set	●
Korpus	Edelstahl
Fußronde	lackiert
Aufbaumaß cm	H 220, Ø 76
Optionales Zubehör	
Wetterschutzhülle	5670

6 kW ECO GREEN



Mit dem 6 kW-Enders ECO GREEN BRENNER erhalten Sie die gleiche Wärmestrahlung wie mit einem herkömmlichen 12 kW-Terrassenheizstrahler-Brenner. Interessant sind die Öko-Eigenschaften, denn bei der Nutzung des 6 kW-Brenners verringert sich die CO₂-Emission um bis zu 50%*. Mit dem Einsatz des umweltfreundlichen 6 kW-Brenners werden gleichzeitig der Gasverbrauch und damit die Betriebskosten um bis zu 50%* drastisch gesenkt. Das heißt: weniger Kosten und weniger Schadstoffemissionen.

* = im Vergleich zu einem herkömmlichen 12 kW-Brenner

POLO 2.0



Integrierter Transportgriff



Stabiler Spannbügelverschluss



Reflektor frei einstellbar

Der schlanke und standfeste Enders **Polo 2.0** Gasheizer gibt eine angenehme Strahlungswärme ab. Im Gegensatz zu herkömmlichen Heizern in Pilzform wärmt der kleine Kompakte gezielt und ohne Streuverluste genau auf Sitzhöhe. Diese Leistungsstärke verdankt er einem intelligenten ENDUR Reflektionssystem, das die infraroten Wärmestrahlen weiträumig und hocheffizient abstrahlt und das aufgrund seiner Innovation geschützt wurde.



Wetterschutzhülle
Art.-Nr. 5672

ABMESSUNGEN: H 115, Ø 42

- **Gas-Heizstrahl-Brenner** aus legiertem **Edelstahl** für langlebige Qualität und Enders ENDUR Reflektionssystem
- **höhenverstellbarer, integrierter Reflektor** für eine optimale Ausrichtung und individuell einstellbaren Hitzeschutz auf der Rückseite
- **3 – 6 kW** stufenlose Leistungsregulierung
- **25 – 50 Stunden** Betriebsdauer bei einer 11 kg Flasche
- **schlankes, standfestes Gehäuse** aus gebürstetem **Edelstahl**
- **thermoelektrische Zündsicherung** und **Umkippsicherung** zur optimalen Sicherheit
- **optimal geschützte Bedienelemente** innerhalb des Gehäuses
- **11 kg Gasflasche** kann sicher und platzsparend verstaut werden
- **Standfuß** aus beschichtetem Stahl sowie **extra Transportgriff** ermöglichen einfache Handhabung und Transport
- **stabiler Spannbügel-Verschluss** gewährleistet einfaches Verschießen und Öffnen
- **stabiles, fest verbundenes Rollen-Set** für bequemen Standortwechsel

Polo 2.0	
Artikelnummer	5460
Lagerware	●
Betriebsart: Gas/Elektro	●/-
Gesamtleistung kW	6
Brenndauer bei Volllast in Std.	25
Reflektor	ENDUR
Zündung	Piezo
Integrierte Kippsicherung	●
Zündsicherung	●
Schlauch u. Gasdruckregler	●
Rollen-Set	●
Korpus	Edelstahl
Fußronde	lackiert
Aufbaumaß cm	H 115, Ø 42
Optionales Zubehör	
Wetterschutzhülle	5660



* Eine ausführliche Erklärung der Piktogramme und Begriffe finden Sie auf dem Aufklapper am Umschlag.





ECOLINE PURE

So geht der Abend in die Verlängerung. Denn der **Ecoline Pure** glänzt nicht nur mit edlen Materialien, sondern auch mit starker Leistung. Die beiden unabhängig arbeitenden Brenner sorgen in Verbindung mit der 11 kg Gasflasche für 36-76 Stunden zielgerichtete Wärme im Außenbereich, während sein hochwertiges Design optisch für Strahlkraft sorgt. Das lädt zum Verweilen ein, bevor sich die Stimmung abkühlt.



11 kg Gasflasche kann im Unterbau verstaut werden

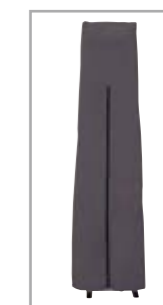

Wetterschutzhülle
Art.-Nr. 5667

ABMESSUNGEN: H 213 x B 42 x T 45

- **modernes Design** durch Materialmix aus eloxiertem Aluminium und beschichtetem Stahl
- **zielgerichtete Wärmestrahlung im 90 Grad-Winkel** ist einzigartig und hocheffizient
- **38 – 76 Stunden** Betriebsdauer bei einer 11 kg Flasche
- **2 unabhängig arbeitende Gas-Heizstrahl-Brenner** (2 x 2 kW) aus legiertem **Edelstahl** für langlebige Qualität
- **Brennersysteme** im Winkel frei justierbar für individuelle Einstellungen
- **thermoelektrische Zündsicherung** und **Umkippsicherung** zur optimalen Sicherheit
- **2 batteriefreie Einhand-Piezozündungen** ermöglichen sicheres zuverlässiges Zünden
- **schlankes sowie designorientiertes Gehäuse** passt auf jede Terrasse
- **stabile und kippsichere Konstruktion** für sicheren Stand
- **11 kg Gasflasche** kann sicher und platzsparend verstaut werden
- **stabiles Rollen-Set** für bequemen Standortwechsel



* Eine ausführliche Erklärung der Piktogramme und Begriffe finden Sie auf dem Aufklapper am Umschlag.

Ecoline Pure	
Artikelnummer	5640
Lagerware	●
Betriebsart: Gas/Elektro	●/-
Gesamtleistung kW	4
Brenndauer bei Volllast in Std. (11 kg Gasflasche)	38
ECO ULTRA Brennertechnologie (EEU)	●
Zündung	Piezo
Kippsicherung	●
Zündsicherung	●
Schlauch u. Gasdruckregler	●
Rollen-Set	●
Korpus	Stahl, pulverbeschichtet/ Aluminium, eloxiert
Aufbaumaß cm	H 213 x B 42 x T 45
Optionales Zubehör	
Wetterschutzhülle	5667

SOLID

TERRASSENHEIZER GAS



Aufbau in 30 Minuten
durch werksseitige Teilmontage



Tür kann mit Kette zusätzlich gesichert werden

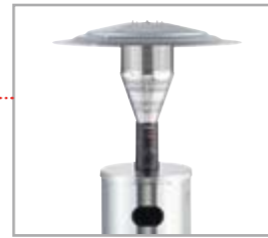

Versenkbare Säule für platzsparendes Verstauen



Mit integrierten Transportrollen



Wetterschutzhülle
Art.-Nr. 5673

ABMESSUNGEN: H 230, Ø 88

- **ultrastabil** durch spezielle Konstruktion und Materialien: zusätzliches Mittelteil und Fußronde aus robustem Aluguss
- **elegantes Design** – passend für jede Terrasse oder Gastronomie
- ausgestattet mit einem **Turbo-Brenner** aus **Edelstahl** und einer modernen **Multisparkzündung**
- **88 cm Ø Reflektor** aus FAL
- **einfacher & schneller Aufbau** durch werksseitige Teilmontage
- **4 – 14 kW** stufenlose Leistungsregulierung
- **11 – 30 Stunden** Betriebsdauer bei einer 11 kg Flasche
- **thermoelektrische Zündsicherung** und **Umkippsicherung** zur optimalen Sicherheit
- **integrierter, praktischer Ablagetisch** ist besonders für gewerbliche Anwendungen von großem Vorteil
- **ummantelte Transporteingriffe** ermöglichen angenehmen Transport
- **abschließbare Tür** zur Sicherung der Gasflasche
- **11 kg Gasflasche** kann sicher und platzsparend verstaut werden
- **stabiles Rollen-Set** für bequemen Standortwechsel

Solid	
Artikelnummer	5800
Lagerware	●
Betriebsart: Gas/Elektro	●/–
Gesamtleistung kW	14
Brenndauer bei Volllast in Std. (11 kg Gasflasche)	11
Ø Reflektor in cm	88
Zündung	Batterie
Säule versenkbar	●
Integrierte Kippsicherung	●
Zündsicherung	●
Schlauch u. Gasdruckregler	●
Rollen-Set	●
Korpus	Edelstahl
Fußronde	Aluguss lackiert
Aufbaumaß cm	H 230, Ø 88
Optionales Zubehör	
Wetterschutzhülle	5673
ISO Reflektor Ø88 cm	5364



* Eine ausführliche Erklärung der Piktogramme und Begriffe finden Sie auf dem Aufklapper am Umschlag.



Mit dem Terrassenheizer **Solid** spannen Sie einen wärmenden Schutzschirm gegen die Kälte über Balkon, Garten und Terrasse. Seine spezielle Konstruktion und Materialien sorgen für einen sicheren Stand. Im Korpus aus gebürstetem Edelstahl kann eine 11 kg Gasflasche verstaut werden. Besonders praktisch für die Aufstellung in der Gastronomie ist übrigens seine große Ablagefläche für Gläser und Aschenbecher. Für das platzsparende Verstauen lässt sich zudem auch das Standrohr versenken.





COMMERCIAL



Er ist der Profi unter den Spezialisten und als Gasheizstrahler optimal geeignet für gewerbliche Anwendungen oder anspruchsvolle Privatnutzer. Der Gas-Heizstrahler **Commercial** aus hochwertigem, gebürstetem Edelstahl ist unverwundlich und unempfindlich gegen Wetter.



Tür kann mit Kette zusätzlich gesichert werden



Abschließbarer Türverschluss



Gasflasche kann im Unterbau verstaut und herausgezogen werden



Innenliegender Versenkmechanismus. Kann bis zu einer Höhe von 161 cm eingefahren werden.

ABMESSUNGEN: H 230, Ø 88

- ausgestattet mit einem **Turbo-Brenner** aus **Edelstahl** und einer modernen **Multisparkzündung**
- **4 – 14 kW** stufenlose Leistungsregulierung
- **11 – 38 Stunden** Betriebsdauer bei einer 11 kg Flasche
- **88 cm Ø Reflektor** aus FAL
- **thermoelektrische Zündsicherung** und **Umkippsicherung** zur optimalen Sicherheit
- **herausziehbare Gasflaschenablage** für 11 kg Gasflasche ist einfach in der Handhabung und ermöglicht bequemes Wechseln der Gasflasche
- **versenkbares** Standrohr für platzsparendes Verstauen
- **integrierter, praktischer Ablagetisch** ist besonders für gewerbliche Anwendungen von Vorteil
- **großer Fuß aus Edelstahl** für extra Standsicherheit
- **ummantelte Transportgriffe** ermöglichen einfachen Transport
- **abschließbare Tür** zur Sicherung der Gasflasche
- **stabiles Rollen-Set** für bequemen Standortwechsel

Commercial

Artikelnummer	55006
Lagerware	●
Betriebsart: Gas/Elektro	●/-
Gesamtleistung kW	14
Brenndauer bei Volllast in Std. (11 kg Gasflasche)	11
Ø Reflektor in cm	88
Zündung	Batterie
Säule versenkbar	●
Integrierte Kippsicherung	●
Zündsicherung	●
Schlauch u. Gasdruckregler	●
Rollen-Set	●
Korpus	Edelstahl
Fußbronde	Edelstahl
Aufbaumaß cm	H 230, Ø 88
Optionales Zubehör	
Wetterschutzhülle	5673
ISO Reflektor Ø88 cm	5364



* Eine ausführliche Erklärung der Piktogramme und Begriffe finden Sie auf dem Aufklapper am Umschlag.



VULANO

Das Terrassenfeuer begeistert durch seine beeindruckende, leuchtende Feuerlanze und wohltuende Strahlungswärme. Die Flammenröhre lässt sich in den Korpus aus gebürstetem, rostfreien Edelstahl versenken. Die Flammenhöhe ist stufenlos regulierbar. Dabei sorgt das feuerfeste Spezialglas für die nötige Sicherheit. Damit Ihre Gäste das Spiel mit dem Feuer in jeder Hinsicht genießen können.



Versenkbar für den Transport und die Aufbewahrung



11 kg Gasflasche kann im Unterbau verstaut werden



Wetterschutzhülle Art.-Nr. 5674



sofort einsatzbereit
100% vormontiert

ABMESSUNGEN: H 182 x Ø 53

- **beeindruckende Feuerlanze** ist hell leuchtend und weit sichtbar
- **angenehme Strahlungswärme** durch diathermisches, feuerfestes Spezialglas
- **versenkbar** für den Transport und die platzsparende Aufbewahrung
- **elegantes Gehäuse** aus gebürstetem Edelstahl
- **robuster Standfuß** aus beschichtetem Stahl
- **Scharnier** mit **stabilem Spannbügel-Verschluss**
- **Flammenröhre** aus **feuerfestem Spezialglas**
- Brenndauer bei Volllast ca. **14 Stunden** (bei einer 11 kg Propan-Flasche)
- **thermoelektrische Züandsicherung** und **Umkippsicherung** zur optimalen Sicherheit
- **11 kg Gasflasche** kann **sicher und platzsparend** verstaut werden
- **stabiles, integriertes Rollen-Set** für einen einfachen Transport



* Eine ausführliche Erklärung der Piktogramme und Begriffe finden Sie auf dem Aufklapper am Umschlag.

Vulano	
Artikelnummer	5589
Lagerware	●
Betriebsart: Gas/ Elektro	●/–
Gesamtleistung kW	11
Brenndauer bei Volllast in Std. (11 kg Propan)	ca. 14
Zündung	Batterie
Integrierte Kippsicherung	●
Züandsicherung	●
Schlauch u. Gasdruckregler	●
Rollen-Set	●
Korpus	Edelstahl
Fußronde	Stahl pulverbeschichtet
Aufbaumaß cm	H 182, Ø 53
Optionales Zubehör	
Wetterschutzhülle Art.Nr.	5674

RONDO BLACK

TERRASSENFEUER



ABMESSUNGEN: H 193,5 x B 61 x T 42

- **beeindruckende Feuerlanze** ist hell leuchtend und weit sichtbar
- **pulverbeschichtetes Stahlgehäuse** gibt dem Terrassenheizer eine schlanke und elegante Anmutung
- **robuste Eckrohre** geben dem Terrassenheizer noch mehr Stabilität
- **Sicherheits-Schutzgitter**
- **thermoelektrische Züandsicherung** und **Umkippsicherung** zur optimalen Sicherheit
- **arretierbare Bedienklappe** zur Be- und Entladung der Gasflasche
- **11 kg Gasflasche** kann sicher und platzsparend verstaut werden
- **Spezialglas-Flammenröhre** ist feuerfest
- **Flammenhöhe** ist stufenlos regulierbar
- **stabiles Rollen-Set** für bequemen Standortwechsel

Rondo Black	
Artikelnummer	5592
Lagerware	●
Betriebsart: Gas / Elektro	● / -
Gesamtleistung kW	4,9
Brenndauer bei Volllast in Std. (11 kg Gasflasche)	33
Zündung	Piezo
Integrierte Kippsicherung	●
Züandsicherung	●
Schlauch u. Gasdruckregler	●
Rollen-Set enthalten	●
Korpus	Stahl, pulverbeschichtet
Fußronde	lackiert
Aufbaumaß cm	H 193,5 x B 61 x T 42
Optionales Zubehör	
Wetterschutzhülle Art.Nr.	5674



* Eine ausführliche Erklärung der Piktogramme und Begriffe finden Sie auf dem Aufklapper am Umschlag.



Mit der hoch lodernden Flamme in ihrem Inneren bietet das Terrassenfeuer **Rondo Black** ein tolles Schauspiel. Das faszinierende Spiel der Flammen sorgt für eine besonders gemütliche Atmosphäre auf der Terrasse oder in Ihrem Garten. Dieses hochwertige Terrassenfeuer ist besonders langlebig und robust. Der Brenner ist stufenlos regulierbar. Die Gasflasche ist platzsparend im Unterbau verstaut.



CHILL OUT TONIGHT

Enders Infrarotheizstrahler zeichnen sich durch ein auffällig modernes Design sowie eine stabile Bauweise aus und fügen sich elegant in jedes Ambiente ein. Die Infrarotröhre erzeugt eine angenehm beleuchtete Atmosphäre und sorgt bereits mit dem Anschalten für sofortige, wohlige Wärme. Die intensiven Wärmewellen durchdringen dabei die Luft und sorgen so energiesparend und zielgenau dort für Wärme, wo sie gebraucht wird. Die einfache und schnelle Bedienung der Heizstrahler ist ein weiterer Vorteil.

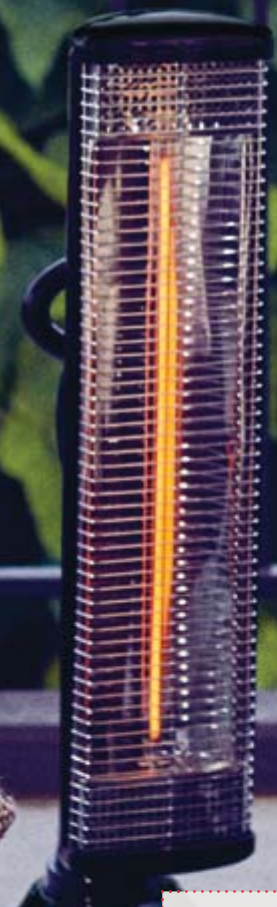

FÜR ALLE ELEKTRO-HEIZSTRAHLER GILT:

- **Schutzklasse: I**
- **220 / 240 Volt** Wechselstrom
- **sofortige Erwärmung** ist effektiv und zielgenau
- **energiesparend** ohne Vorheizen
- auch für **gut belüftete Innenbereiche** geeignet
- **geräusch- und geruchlos**
- **hochwertiges, edles Design**
- **GS-geprüft**



FLORENZ STANDSTRAHLER



Zuschaltbare Oszillationsfunktion (ca. 60 °C)



Horizontale und vertikale Ausrichtung möglich



Immer dann, wenn es kühl wird, schalten Sie den E-Strahler Florenz ein. Ganz egal, ob es sich dabei draußen um Terrasse, Balkon oder Garten handelt oder im Innenbereich um Wintergarten oder Bad – mit seiner angenehmen Tiefenwärme sorgt das Gerät aus dem Stand für zusätzliche Wärme. Übrigens auch bei einer richtigen Brise, denn seine elektrische Strahlungswärme wird nicht so leicht vom Winde verweht.

ABMESSUNGEN: H 77,5 x B 32 x T 32

- **2 Leistungseinstellungen** möglich: 450 W und 900 W
- mit **Transportgriff**
- mit **Kippsicherung**

Florenz	
Artikelnummer	4923
Lagerware	●
Betriebsart: Gas/Elektro	-/●
Gesamtleistung kW	0,9
Kunststoff	●
Schutzart	IP 24
Fernbedienung	-
Aufbaumaß cm (vertikal)	H 77,5 x B 32 x T 32
Aufbaumaß cm (horizontal)	H 59 x B 63,5 x T 32

MADEIRA WANDHEIZSTRAHLER

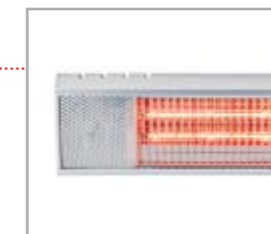

3 Leistungseinstellungen möglich

Für alle, die sich auch bei kühlen Temperaturen auf Balkon oder Terrasse begeben, bietet der Madeira besonders viel Ausstrahlung. Seine drei Leistungsstufen mit bis zu 2000 Watt lassen sich nicht nur schnell, sondern auch besonders leicht zuschalten. Denn mit der Fernbedienung erreichen Sie den Strahler bequem von überall. Und der Strahler Sie auch. Sein justierbares Gehäuse ist Ihnen schnell zugeneigt und sorgt immer für den optimalen Einstrahlwinkel.

ABMESSUNGEN: H 10,5 x B 63 x T 8

- mit **Fernbedienung & Wandhalterung**
- **3 Leistungseinstellungen:**
750 W, 1.500 W und 2.000 W
- **einstellbarer Neigungswinkel**



Madeira	
Artikelnummer	4922
Lagerware	●
Betriebsart: Gas/Elektro	-/●
Gesamtleistung kW	2,0
Aluminium	●
Schutzart	IP 65
Fernbedienung	●
Aufbaumaß cm	H 10,5 x B 63 x T 8

* Eine ausführliche Erklärung der Piktogramme und Begriffe finden Sie auf dem Aufklapper am Umschlag.

MADRID

SONNENSCHIRM-HEIZSTRAHLER

ABMESSUNGEN: H 8 x B 100 x T 100

- 3 Leistungseinstellungen möglich:
650 W, 1.300 W und 2.000 W
- für Rohrdurchmesser von 2 – 6 cm
- klappt bei eingefaltetem Sonnenschirm zusammen



Der Elektroheizstrahler **Madrid** kann an einem Sonnenschirm oder einem vergleichbaren Rohr befestigt werden, sodass Sie die Wärme immer am richtigen Ort haben. Da sich die Heizarme zusammenklappen, wenn Sie Ihren Sonnenschirm zusammenfalten, brauchen Sie den Heizstrahler nicht jedes Mal von Hand zu entfernen.



Madrid	
Artikelnummer	4905
Lagerware	●
Betriebsart: Gas/Elektro	-/●
Gesamtleistung kW	2,0
Edelstahl	-
Schutzart	IP 34
Fernbedienung	-
Aufbaumaß cm	H8xB100xT100

BARCELONA

STANDHEIZER

Genießen Sie kühle Sommerabende mit dem Elektro-Heizstrahler **Barcelona**, der durch sein elegantes, hochwertiges Design besticht. Er bietet effektive, zielgenaue und sofortige Wärme auf Ihrer Terrasse.

Der Standheizer kann durch eine Feststell-Muffe exakt in der Höhe justiert werden. Zudem ist der Elektrostrahler energiesparend, da nicht vorgeheizt werden muss.

ABMESSUNGEN: H 210, Ø 60

- teleskopierbar
- 3 Leistungseinstellungen möglich:
900 W, 1.200 W und 2.100 W



Durch Feststell-Muffe in der Höhe justierbar (min. Höhe 1,6 m)



Sichere und angenehme Infrarot-Strahlungswärme



Barcelona	
Artikelnummer	4906
Lagerware	●
Betriebsart: Gas/Elektro	-/●
Gesamtleistung kW	2,1
Edelstahl	●
Schutzart	IP 44
Fernbedienung	-
Aufbaumaß cm	H210, Ø 60

* Eine ausführliche Erklärung der Piktogramme und Begriffe finden Sie auf dem Aufklapper am Umschlag.

PRODUKTVERGLEICH

Ender's®	Elektro Edition												
	Elegance	Trendstyle	Event	Polo 2.0	Ecoline Pure	Solid	Commercial	Vulano	Rondo Black	Florenz	Madeira	Madrid	Barcelona
Artikel-Nr.	9376	5450	5770	5460	5640	5800	55006	5589	5592	4923	4922	4905	4906
Gesamtleistung kW	8	8	6	6	4	14	14	11	4,9	0,9	2	2	2,1
Lagerware	●	●	●	●	●	●	●	●	●	●	●	●	●
Containerware	●	●	●	●	●	●	●	●	●	●	●	●	●
ECO PLUS Brenner	●	●	-	-	-	-	-	-	-	-	-	-	-
ECO ULTRA Brenner	-	-	-	-	●	-	-	-	-	-	-	-	-
ECO GREEN Technologie	-	-	●	-	-	-	-	-	-	-	-	-	-
Betriebsart Gas	●	●	●	●	●	●	●	●	●	-	-	-	-
Betriebsart Elektro	-	-	-	-	-	-	-	-	-	●	●	●	●
Piezozündung	●	●	●	●	●	-	-	-	●	-	-	-	-
Batteriebetriebene Zündung	-	-	-	-	-	●	●	●	-	-	-	-	-
Versenkbar	-	●	●	-	-	●	●	●	-	-	-	-	●
Kippsicherung	●	●	●	●	●	●	●	●	●	●	-	-	-
Zündsicherung	●	●	●	●	●	●	●	●	●	-	-	-	-
Gasschlauch	●	●	●	●	●	●	●	●	●	-	-	-	-
Gasdruckregler	●	●	●	●	●	●	●	●	●	-	-	-	-
Rollen-Set	●	●	●	●	●	●	●	●	●	-	-	-	-
Wetterschutzhülle	5670	5671	5670	5672	5667	5673	5673	5674	5674	-	-	-	-
Fernbedienung	-	-	-	-	-	-	-	-	-	-	●	-	-
Katalogseite/n	72-73	74	75	76-77	78-79	80-81	82-83	84-85	86-87	89	89	90	90





DIE FREIHEIT SPÜREN

Enders bietet seit mehr als 50 Jahren ein umfangreiches Angebot an ausgereiften und funktionalen Produkten rund um das Thema Camping. Die innovative und qualitativ hochwertige Auswahl an Kochern und Campingartikeln sowie das passende Zubehör wurden entwickelt und entworfen, um den wachsenden Bedarf des anspruchsvollen Kunden zu decken.

Auch hier finden sich in 2018 interessante neue Produkte, wie beispielsweise die nützliche Guss-Wendeplatte für den Explorer. Äußerst praktisch ist das Örtchen für unterwegs: Unsere Chemietoiletten sind kompakt und leicht zu bedienen. Dazu gibt es für die hygienische Bedienung ein umfassendes Zubehörsortiment. Ausgezeichnet mit dem begehrten „caravanning design award“ setzt die Campingtoilette Deluxe neue Maßstäbe in Funktion, Haptik und Optik.



EXPLORER



Robuste Transporttasche mit Henkel und Schulterriemen, Art.-Nr. 2101



Emaillierter Grillrost mit integrierten Flammenabdeckungen



Optional für den mobilen Einsatz: Kartuschenhalter-Set (Art.-Nr. 2092) und Schraubkartusche (Art.-Nr. 6322)

Multifunktional wie ein Schweizer Taschenmesser ist der **Explorer** der ideale Gasgrill für unterwegs: morgens Brötchen backen, mittags eine Suppe kochen und abends perfekte Steaks grillen – mit modernster Grilltechnologie verbindet er die Vielseitigkeit eines Gasgrills mit der Mobilität eines Kompaktgrills. Damit sind Sie nicht nur für das Gelände, sondern auch für den spontanen Ausflug in den Stadtpark bestens gerüstet. Dabei lässt sich der Explorer wahlweise mit Gasflaschen oder handlichen Kartuschen betreiben.

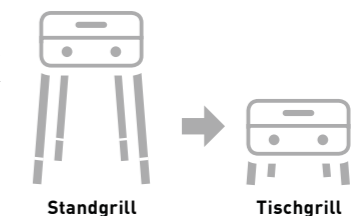

Standgrill

Tischgrill



ABMESSUNGEN STANDGRILL: B 59 x T 47 x H 76

ABMESSUNGEN TISCHGRILL: B 48 x T 42 x H 34

- **Thermometer** in der Garhaube ermöglicht präzises Grillen
- **48 x 32 cm** bieten eine große Grillfläche
- **2 getrennt regelbare Edelstahlbrenner** (2 x 2,2 kW) für direktes/indirektes Grillen und Backen
- **emailierter Grillrost (2/2) mit integrierten Flammenabdeckungen** schützen die Brenner vor Fett und garantieren homogene Hitzeverteilung
- **robustes Gehäuse** aus **langlebigem und leichtem Aluguss**
- **batteriefreie Piezozündung** ermöglicht sicheres, zuverlässiges Zünden
- **2 herausnehmbare Fettauffangschalen** für eine einfache und schnelle Reinigung
- ideale **Arbeitshöhe von ca. 66 cm** (als Standgerät) – sowohl stehend als auch sitzend bequem benutzbar
- als **Tisch- und Standgerät** (kurze und lange Beine im Lieferumfang enthalten) verwendbar – einfaches Steckprinzip
- **hohe Standsicherheit** durch spezielle Bein konstruktion
- **Transportbeutel** für abnehmbare Beine inklusive
- Betrieb mit **Gasflasche oder Schraubkartusche** (Schlauch und Regler für Gasflaschenbetrieb sind inklusive)

Explorer	
Artikelnummer	2090
Lagerware	●
Gesamtleistung kW	4,4
Edelstahlbrenner x kW	2x2,2
Zündung	Piezo
Grillfläche cm/cm ²	48x32/1.536
Grillrostteile/Oberfläche / Art	2/Emaille/Rost
Schlauch u. Gasdruckregler	●
Arbeitshöhe cm Standgrill	66
Aufbaumaß cm Standgrill	B 59 x T 47 x H 76
Optionales Zubehör	
Wetterschutzhülle	5085
Kartuschenhalter-Set	2092
Gasflaschenhülle 5 kg red/black	5114/5115
Gasflaschenhülle 11 kg red/black	5116/5117
Pizzastein	8791
Explorer Tasche	2101
Guss-Wendeplatte 1/2	2075
Edelstahl-Grillpfanne	2076

* Eine ausführliche Erklärung der Piktogramme und Begriffe finden Sie auf dem Aufklapper am Umschlag.





DALGETY

2- / 3-FLAMMIGER CAMPINGKOCHER

Die Kocherlinie **Dalgety** bietet neben mehreren Ausführungsvarianten und Ausstattungsmerkmalen sowohl hochwertige Qualität als auch ansprechendes Design. Die Kocherlinie Dalgety gibt es mit und ohne Zündsicherung.

2-FLAMMEN ABMESSUNGEN: B 49 x T 32 x H 9
3-FLAMMEN ABMESSUNGEN: B 59 x T 32 x H 9

- 2 / 3 stufenlos regulierbare Starkbrenner (2,3 kW)
- robuster, verchromter und abnehmbarer Topfrost für sicheres Kochen und einfache Handhabung
- glatte Oberflächen zur einfachen und schnellen Reinigung
- spezielle Scharniertechnik für einfache Deckelabnahme
- praktische Gumminoppen für mehr Standsicherheit



Stabiler, verchromter Topfrost



Praktische Gumminoppen

CANBERRA

2-FLAMMIGER CAMPINGKOCHER

ABMESSUNGEN: B 43 x T 26 x H 10

- 2 x 2,3 kW leistungsstarke, stufenlos regulierbare Brenner für ein überzeugendes Kochergebnis
- durch **handliche Maße** und **geringes Gewicht** platzsparend und leicht zu transportieren
- **robuster, verchromter** sowie **abnehmbarer Topfrost** für sicheres Kochen und einfache Handhabung
- **glatte Oberflächen** zur einfachen und schnellen Reinigung
- **Kunststoffecken am Deckel** schützen die Oberflächen
- **praktische Gumminoppen** für mehr Standsicherheit



Stabiler, verchromter Topfrost

Canberra	
Modell	1790
Deckel	●
Pulverbeschichteter Stahl	●
Brennerleistung kW	4,6



* Eine ausführliche Erklärung der Piktogramme und Begriffe finden Sie auf dem Aufklapper am Umschlag.



Dalgety	2	2 Z*	3
Modell	1850	1851	1852
Deckel	●	●	●
Pulverbeschichteter Stahl	●	●	●
Zündsicherung	-	●	-
Brennerleistung kW	4,6	4,6	6,9
Optionales Zubehör			
Grillsystem	1788	1788	-

* mit Zündsicherung

BRISBANE

CAMPINGKOCHER

Die Enders Premium-Kocherlinie **Brisbane** bietet sowohl einen 2- als auch einen 3-flammigen-Kocher in höchster Verarbeitungsqualität, solider Funktionalität und ansprechendem Design.



robuster Starkbrenner



Niveauregulierung in den Standfüßen



2-FLAMMEN ABMESSUNGEN: B 49 x T 32 x H 9
3-FLAMMEN ABMESSUNGEN: B 59 x T 32 x H 9

- **2 / 3 stufenlos regulierbare Starkbrenner** (2,3 kW) für höchste Leistungsansprüche
- **Brennerdeckel und Gehäuse** aus hochwertigem **Edelstahl** für robuste und langlebige Qualität
- **integrierte Zündsicherung** für weitere Sicherheit
- **Niveauregulierung** in den Standfüßen ermöglicht präzise Ausrichtung auf unebenem Untergrund



Brisbane	2 ZE*	3 ZE*
Modell	1860	1861
Deckel	•	•
Gebürsteter Edelstahl	•	•
Zündsicherung	•	•
Brennerleistung kW	4,6	6,9
Optionales Zubehör		
Grillsystem	1788	-

* Eine ausführliche Erklärung der Piktogramme und Begriffe finden Sie auf dem Aufklapper am Umschlag.

* mit Zündsicherung aus Edelstahl



GRILLSYSTEM DALGETY + BRISBANE

Die 2-flammigen Campingkocher-Serien Dalgety und Brisbane können auch als Grill eingesetzt werden. Zusätzlich zur Kochfunktion bietet die Grillfunktion jederzeit die Möglichkeit, auf dem Kocher spontan zu grillen. Das **Grillsystem** für die Dalgety & Brisbane 2-Flammen Modelle ist als Zubehör erhältlich, bestehend aus Grillrost und 2 Wasserschalen.

- **49 x 26 cm** bieten eine große Grillfläche
- **stabiler, verchromter Grillrost**
- gleichmäßige Hitzeverteilung durch **emailierte Flammenabdeckungen**
- **kompakte Abmessungen** und **einfache Montage**
- **für 2-flammige Campingkocher**



Grillsystem Dalgety + Brisbane	
Modell	1788



OLYMP KARTUSCHEN-GASKOCHER

ABMESSUNGEN: H 21,5 x Ø 13,4

- Gehäuse aus stoßfestem Kunststoff, zweifarbig
- für 190 g Gaskartusche – Art.-Nr. 6320
- bis zu 112 Minuten Betriebsdauer pro Kartusche
- 1400 Watt starke Leistung
- 340 g Leichtgewicht
- gut verstaubar durch handliche Maße
- wird ohne Gaskartusche geliefert



Olymp	
Modell	6510

KARTUSCHE SCHRAUBKARTUSCHE

- Schraubkartusche 425 g
(entspricht der Norm EN 417:2012)
- ideal geeignet zur Verwendung für den mobilen Gebrauch des Urban und Explorer
- Butan-/Propangemisch im Verhältnis 70/30



Schraubkartusche 425 g	
Modell	6322

TREKKING-SET LED LEUCHE, GASKOCHER, GASKARTUSCHE



Trekking-Set	
Modell	6431
Shine LED	●
Olymp	●
Gaskartusche 190 g	●

Mit dem dreiteiligen Enders Trekking-Set ist man unterwegs immer gut versorgt. Der einflammige Gaskocher **Olymp** mit bis zu 1400 Watt Leistung ist stufenlos regulierbar. Das Set enthält außerdem eine 190 Gramm Enders **Gaskartusche** sowie die Campingleuchte **Shine LED** (inklusive einem langlebigen LED-Leuchtmittel), welche durch 24 weiße LEDs eine sehr hohe Leuchtkraft besitzt.

KARTUSCHE STECHKARTUSCHE

- Stechkartusche 190 g mit Top Safe System
(entspricht der Norm EN 417:2012)
- **Top Safe System:** sollten Kartusche und Gerät ungewollt getrennt werden, hält dieses System das Gas überwiegend in der Kartusche zurück



Stechkartusche 190 g	
Modell	6320

ZUBEHÖR



Gasschlauch mit 250 cm Länge und beidseitigem Anschluss, links mit G 1/4, **Art.-Nr. 1560**



Sicherheitsdruckregler 50 mbar, 1,5 kg/h, **Art.-Nr. 1139**



Gasdruckregler mit Manometer, 1,5 kg/h, **Art.-Nr. 1106**



Gasschlauchverbinder, **Art.-Nr. 1540**



Profi Gas Kit 50 mbar, **Art.-Nr. 1145**



Gasdruckregler regelbar 30 - 50 mbar, 1 kg/h, **Art.-Nr. 1116**



Gasdruckregler 50 mbar, 1,5 kg/h, **Art.-Nr. 1102**



Schlauchbruchsicherung, **Art.-Nr. 1515**

* Eine ausführliche Erklärung der Piktogramme und Begriffe finden Sie auf dem Aufklapper am Umschlag.

DRAUSSEN AUF NICHTS VERZICHTEN

Mit den praktischen Campingartikeln von Enders wird der Campingausflug zu einem wunderbaren Erlebnis. Vom Kochtopf-Set **Culina**, mit dem sich alle Mahlzeiten schnell und einfach zubereiten lassen, bis zu unseren Campingleuchten, die Ihnen nachts den Weg weisen, hält Enders die passende Ausrüstung für Sie bereit.



FLASH LED LEUCHE



Aufladung über Handkurbel



Aufladung über Solarfeld



Stabiler Tragegriff für den mobilen Einsatz



Die Enders **Flash** LED Leuchte ist ideal geeignet fürs Camping, Angeln oder sonstige Outdoor-Aktivitäten. Der Akku wird tagsüber über das integrierte Solarpanel aufgeladen – wahlweise auch mit Handkurbel oder Netzteil. Für die richtige Beleuchtung sorgen drei verschiedene Lichtmodi. Ebenfalls punktet die Flash mit einem nützlichen Tragegriff, der auch zum Aufhängen der Leuchte genutzt werden kann.



ABMESSUNGEN: H 26 x Ø 11,5

- 3 verschiedene, praktische und umweltfreundliche Lichtmodi: 7/13/20 LEDs
- 3 verschiedene Lademöglichkeiten – das Licht geht nie aus
- mit praktischem Tragegriff ausgestattet
- robustes Kunststoffgehäuse

Akkuladezeiten:

- per Solar: ca. 9 Std. für vollen Akku
- per Netzteil: 2 Std. für vollen Akku
- per Kurbeln: 1 Min Kurbeln – ca. 5 Min Leuchten

Leuchtdauer:

- bei 7 LEDs Leuchtdauer* von ca. 5 Std.
 - bei 13 LEDs Leuchtdauer* von ca. 4 Std.
 - bei 20 LEDs Leuchtdauer* von ca. 2,5 Std.
- *bei vollständig geladenem Akku

Flash	
Modell	6485

* Eine ausführliche Erklärung der Piktogramme und Begriffe finden Sie auf dem Aufklapper am Umschlag.



SHINE LED CAMPINGLEUCHTE

ABMESSUNGEN: H 20,2 x Ø 9,6

- Gehäuse aus robustem und stoßfestem Kunststoff für lange Lebensdauer
- 24 weiße LEDs geben der Shine LED eine hohe Leuchtkraft
- einklappbarer Bügel als Tragegriff nutzbar
- inklusive Haken zum einfachen Aufhängen



24 weiße LEDs

Shine LED	
Modell	6487

LUMI LED FALTLEUCHTE

ABMESSUNGEN: H 4,6 x Ø 8,6

- kompakte LED Leuchte ideal für Camping & Freizeitaktivitäten geeignet
- kann als Taschenlampe (Fokussierung / hohe Strahlpower) und Steh- bzw. Hängeleuchte genutzt werden
- Leuchtdauer: 36 Stunden auf „Highposition“ und 60 Stunden auf „Lowposition“
- Gehäuse aus robustem und stoßfestem Kunststoff für langlebige Qualität
- praktische Faltlampe passt in jede Tasche
- praktischer Haken zum Aufhängen
- nur 135 g Gewicht



1 Watt Power LED



Henkel zur Aufhängung an der Unterseite

Lumi	
Modell	6830

WASSERKANISTER FALTBAR

- stabiler Tragegriff
- bis 15 l Volumen
- mit verschließbarem Auslaufhahn



Der faltbare Wasserkanister aus durchsichtigem Kunststoff nimmt keinen Platz weg und ist bei Bedarf sofort einsetzbar. Er ist aus lebensmittelechtem Material und mit stabilem Tragegriff für den einfachen Transport. Zum bequemen Ausgießen von bis zu 15 Litern Wasser ist er zusätzlich mit einem verschließbaren Auslaufhahn ausgestattet.

Wasserkanister	
Modell	7599
Fassungsvermögen in Liter	15

WASSERKANISTER

- Wasserkanister mit Ablasshahn und Auslaufrohr aus lebensmittelechtem Material
- integrierte Entlüftung im Ablasshahn und Auslaufrohr
- Auslaufrohr wird im Kanister aufbewahrt und somit vor Verschmutzung und Verlust gesichert
- durch massiven Handgriff einfach zu tragen
- robust und unempfindlich gegen Schlageinwirkung
- Verschlusskappe mit Fixierband gegen Verlust gesichert
- große Standfläche erzeugt hohe Standfestigkeit
- platzsparend stapelbar



Auslaufrohr

Wasserkanister	10 l	20 l
Modell	7452	7453



CULINA CAMPING TOPF-SET

Das Kochtopf-Set **Culina** aus robustem und langlebigem Edelstahl eignet sich für den Outdoor-Ausflug für 1 bis 3 Personen. Das Kochtopf-Set kann platzsparend in einer Tragetasche verstaut werden.



Praktische Tasche zum Transport und zur Aufbewahrung



Platzsparend ineinander stapelbar

Das Set besteht aus:

- 1 großer Topf Ø 16,5 cm (ca. 1,5 Liter) & Deckel
- 1 mittlerer Topf Ø 15 cm & Deckel
- 1 Pfanne Ø 17 cm
- inklusive Nylon Tragetasche



Culina	
Modell	6832

PICKNICKDECKE

- **farbig kariertes** Muster
- **isolierte Unterseite** gegen Feuchtigkeit und Kälte
- **mit Tragegriff** und **Klettverschluss** ausgestattet
- **170 x 130 cm** praktische Maße
- **Obermaterial:** Acryl, **Untermaterial:** PEVA



Picknickdecke	
Modell	7675

SOLARDUSCHE

Die umweltfreundliche, tragbare Solardusche für den Campingplatz oder Garten! Die Sonneneinstrahlung erwärmt das Wasser in kurzer Zeit, sodass einer warmen Dusche nichts mehr im Wege steht. Mit integriertem Tragegriff und Leine (2 Meter) zum Aufhängen. Der Durchfluss ist zudem regelbar. Nach Gebrauch kann die Solardusche wieder platzsparend zusammengeklappt und transportiert werden.



- **stabiles Gewebe** für lange Lebensdauer
- **bis 20 l Volumen**
- **2 m Leine** zum Befestigen
- mit Schlauch, Absperrhahn, Brausekopf

Solardusche	
Modell	7497

ALL IN 1 DINNER-SET

Mit dem robusten **All in 1-Dinner Set** sind Sie bei jedem Ausflug bestens ausgestattet – ob beim Camping, Picknick oder anderen Outdoor-Aktivitäten. Das 25-teilige Outdoor-Geschirr-Set inklusive Besteck ist für vier Personen ausgerichtet und platzsparend stapelbar. Ein weiterer praktischer Vorteil: Die große Transportbox kann als Spülbehälter genutzt werden.



Praktische Aufbewahrungsbox als Spülbehälter nutzbar



Aus Teller und tiefem Teller entsteht eine Aufbewahrungsdose

ABMESSUNGEN: L 23 x B 19,5 x H 13 cm

- **25-teiliges Outdoor-Geschirr-Set**, inkl. Besteck
- **ideal geeignet für Picknickausflüge, Camping und andere Outdoor-Aktivitäten**
- **passend für 4 Personen** (4 Teller, 4 Schalen, 4 Becher, je 4 Gabeln/Messer/Löffel, 1 große Transport-/Aufbewahrungsbox)
- aus Teller und tiefem Teller kann spielend einfach eine **Aufbewahrungsdose** gemacht werden
- die große Transport-/Aufbewahrungsbox kann zur **Reinigung der Einzelteile** verwendet werden
- Material: Polypropylen

LIEFERUMFANG

- **4 x Teller**, L 20,8 x B 17,6 x H 2,6 cm
- **4 x tiefe Teller**, L 20,8 x B 17,6 x H 3,5 cm
- **4 x Becher**
- **4 x Löffel, Gabel & Messer**
- **1 x Transportbox**, L 23 x B 19,5 x H 13 cm

Dinner Set	
Modell	6831



COMFORT MOBIL-WC



Hoher Druck durch Kolbenpumpe entfernt Rückstände beim Spülgang



Zum Befüllen müssen Frisch- und Abwassertank nicht voneinander getrennt werden



Bequemes und einfaches Befüllen des Abwassertanks



Der Füllstand ist am transparenten Schraubverschluss abzulesen

Einzigartig ist die leichte Handhabung der Enders Campingtoiletten **Mobil-WC Comfort** und **Deluxe**. Anfertigt im hochwertigen Spritzgussverfahren wurde bei der Entwicklung dieser Chemietoiletten auf den Komfort höchsten Wert gelegt. Hieraus entstanden Produktmerkmale, welche die Enders Mobil-WCs von anderen marktgängigen Chemietoiletten abheben. Für so viel formschöne Innovation wurde **Deluxe** mit dem „caravanning design award 2010“ ausgezeichnet. Dank der extrem glatten Oberfläche aus hygienischem Kunststoff sind die Mobil-WCs sehr pflegeleicht. Aufgrund der besonders stabilen Bauweise können sie bis zu 130 kg Tragkraft aufnehmen und sind somit auch für schwerere Personen geeignet.

ABMESSUNGEN: B 38,5 x T 45,5 x H 34,5

- **Füllstandsanzeige** am transparenten Schraubverschluss
- **besonders glatte** und **hygienische** Oberfläche
- **Frischwassertank:** 15 Liter Volumen
- **Abwassertank:** 14 Liter Volumen
- **Tragkraft:** 130 kg

Comfort	
Modell	4942
Maße B/T/H	38,5 x 45,5 x 34,5
Gewicht kg	3,4
Frischwassertank l	15
Abwassertank l	14

DELUXE MOBIL-WC

ABMESSUNGEN: B 39 x T 45 x H 38

- **Transportrolle** für leichten Transport bei gefülltem Behälter
- **schwenkbares Entleerungsrohr** für einfaches und sauberes Entsorgen
- mit **Belüftungstaste**
- **Füllstandsanzeige** gut sichtbar
- **besonders glatte** und **hygienische** Oberfläche
- **Frischwassertank:** 15 Liter Volumen
- **Abwassertank:** 17 Liter Volumen



Hygienisches Befüllen und Entleeren des Abwassertanks durch Entlüftungsventil und schwenkbares Rohr



Farbliche Einteilung der Füllstandsanzeige



Deluxe	
Modell	4950
Maße B/T/H	39 x 45 x 38
Gewicht kg	3,8
Frischwassertank l	15
Abwassertank l	17

Deluxe Starter-Set	
Modell	4940
Deluxe Mobil-WC	●
Ensan Rinse 250 ml	●
Ensan Blue 250 ml	●
1 Rolle Soft-WC-Papier	●



ENSAN GREEN

1 L SANITÄRFLÜSSIGKEIT (ABWASSERTANK)

- **optimierte, kräftige und konzentrierte Toilettenflüssigkeit** für den **Abwassertank**
- **pflegt** Schieber und Dichtung
- **fördert den Abbau von Fäkalien** und die Zersetzung von WC-Papier
- **verhindert** die Bildung von unangenehmen Gerüchen
- **mit Waldfrische-Duft**
- **für ca. 130 Liter Abwasser** bei einem Liter Sanitärflüssigkeit



Ensan Green 1 l	
Modell	4980

ENSAN RINSE

1 L SANITÄRFLÜSSIGKEIT (FRISCHWASSERTANK)

- **optimierte, hochwertige und konzentrierte Sanitärflüssigkeit** für den **Frischwassertank**
- **reinigt bei jedem Spülgang** Becken und Schieber, wird dem Spülwasser beigefügt
- **entfernt Wasserstein, beugt Kalkansatz vor** und sorgt für ein reibungsloses Funktionieren des Absperrschiebers
- **schont alle Gummidichtungen**, vertreibt unangenehme Gerüche und reduziert die Gasbildung
- **angenehme und langanhaltende Citrusfrische** wird verbreitet
- **für ca. 150 Liter Frischwasser** bei einem Liter Sanitärflüssigkeit



Ensan Rinse 1 l	
Modell	4984

ENSAN RINSE

1 L SANITÄRFLÜSSIGKEIT (FRISCHWASSERTANK)

- **Sanitärkonzentrat** in Tablettenform für eine einfache und exakte Anwendung
- **einfache, sichere sowie exakte Dosierung**
- **säubert** den Tank
- **hochwertige ätherische Öle** sorgen für einen angenehmen Duft (Fichte)
- **verhindert** die Bildung von unangenehmen Gerüchen
- **15 Stück** in einer Dose



Ensan Tabs 15 Stück	
Modell	5013

ENSAN BLUE

2,5 L ODER 5 L SANITÄRFLÜSSIGKEIT (ABWASSERTANK)

- **Sanitärkonzentrat** für den **Abwassertank**
- **optimiertes und effektives**
- **fördert den Abbau von Fäkalien** und die Zersetzung von WC-Papier
- **verhindert unangenehme Gerüche** und reduziert die Gasbildung
- **für ca. 250 Liter Abwasser** bei 2,5 Liter Sanitärflüssigkeit
- **für ca. 500 Liter Abwasser** bei 5 Liter Sanitärflüssigkeit



	Ensan Blue 2,5 l	Ensan Blue 5 l
Modell	5017	5018

SOFT-WC-PAPIER

- **leicht lösliches** Spezial-WC-Papier
- **4 Rollen** pro Beutel, 2-lagig
- **extrem weich und stark**
- **300 Blatt** pro Rolle
- **9,8 x 12,5 cm** Blattgröße



Soft-WC-Papier	
Modell	5005



ALLESKÖNNER IM DAUEREINSATZ

Echte Alleskönner mit unschlagbaren Vorteilen. Die Alubox und die Alukiste finden immer mehr Anhänger, sowohl im privaten als auch im kommerziellen Bereich. Die Gründe dafür liegen nicht zuletzt in den ausgezeichneten Materialeigenschaften des Aluminiums. Das Metall ist leicht und stabil und auch extreme Temperaturen können einer Alukiste oder einer Alubox nichts anhaben. Aluminium rostet nicht – eine Alubox eignet sich deshalb perfekt für Expeditionen oder Abenteuerreisen, als Campingbegleiter oder zur Aufbewahrung von wertvollem Werkzeug.

Enders®



VANCOUVER

Mit den Ausführungen in 123, 170 und 236 Liter Volumen präsentiert sich die Enders Industrie Pro Box **Vancouver**. Die Universalbox für Transport und Lagerung zeichnet sich sowohl durch robuste Verarbeitung für eine lange Lebensdauer sowie höchste Stapel- und Traglasten aus. Sowohl robuste, stabile Stapelecken als auch die

aus Vollprofilen gefertigten Rand-, Boden- und Deckelprofile geben der Box eine einzigartige Stabilität. Der Boden ist mit zwei Sicken versehen, die diesem extra Stabilität und Standsicherheit verleihen.



- **robuste, stabile Industrie Pro Box** aus 1 mm starkem Aluminium
- **Deckel-, Rand- und Bodenprofil aus Vollprofilen** geben hohe Stabilität
- **umlaufendes Gummiprofil** gewährleistet Staub- und Spritzwasserschutz
- **robuste Stapelecken** aus grauem Kunststoff sind hoch belastbar

- **zwei Sicken im Boden** verleihen der Box extra Stabilität und Standsicherheit
- **Edelstahlscharniere und kunststoffummantelte Federfallgriffe** für komfortables Transportieren
- **zwei stabile Deckelgurtbänder** halten den Deckel geöffnet
- **stabile Hebelspanverschlüsse** aus Edelstahl für lange Lebensdauer



Vancouver	S	M	L
Modell	1352	1351	1350
Volumen l	123	170	236
Gewicht kg	6,5	8,1	9,2
Materialstärke mm	1,0	1,0	1,0
Außenmaß B/T/H cm	65,8 x 44,5 x 51,0	78,8 x 58,5 x 43,9	78,8 x 58,5 x 60,0
Innenmaß B/T/H cm	62,8 x 40,9 x 47,8	75,8 x 54,9 x 40,7	75,8 x 54,9 x 56,8



TORONTO

Jede einzelne Alubox aus dem Enders Sortiment, unabhängig von ihrer Größe oder dem Einsatzzweck, steht für hohe Qualität. Damit ist nicht nur die Formstabilität oder die genaue und gute Verarbeitung der Transportcontainer gemeint, sondern auch deren praktische Einsatzmöglichkeiten. Es gibt kaum einen Inhalt, für den eine Alubox nicht der ideale Transportbehälter wäre. Die einzigartige

Qualität zeigt sich auch in den drei praktischen Tragegriffen aus bruchsicherem Kunststoff. Bei leichter Befüllung lässt sich die Alubox am Koffergriff sehr bequem transportieren. Die gute Stapelbarkeit und das schicke Design der Kisten tragen zur Überlegenheit der Aluboxen bei den gängigen Transportbehältern bei. Zubehör wie Rollen und Schlösser runden das Programm ab.



Zubehör: Einsetzbares Steckschloss



Zubehör: Einsetzbare Rollen für den noch leichteren Transport

- **extra stabile Rahmenkonstruktion** für besonders hohe Formstabilität
- **Moosgummidichtung** im Deckel schützt vor Staub und Spritzwasser
- **2 seitliche Sicherheitstragegriffe** für eine ergonomische Handhabung und hohe Belastbarkeit

- **stapelbar** durch Begrenzungen im Deckelrahmen
- **1 Frontgriff** aus Kunststoff zusätzlich als Koffergriff nutzbar
- **Deckel** ist selbsthaltend
- **Hebelspanverschlüsse** sind plombierbar
- **Steckschloss** einsetzbar

Toronto	S	M	L	XL	XXL
Modell	3888	3890	3893	3900	3910
Volumen l	29	47	63	80	130
Gewicht kg	2,95	3,6	4,2	5,0	6,6
Materialstärke mm	0,8	1,0	1,0	1,0	1,0
Außenmaß B/T/H cm	45,7 x 31,7 x 26,2	58,5 x 38,5 x 26,5	56,8 x 37,7 x 36,0	69,0 x 45,5 x 32,0	80,0 x 54,0 x 36,5
Innenmaß B/T/H cm	42,7 x 29,5 x 23,0	55,7 x 35,8 x 23,0	54,2 x 35,3 x 32,5	66,8 x 42,8 x 28,5	77,5 x 51,0 x 33,0

TORONTO SET



Aufeinander und ineinander stapelbar



Viel Platz für diverse Gegenstände

- Optionales Zubehör**
- **Transportrollen-Set:** 4 Lenkrollen mit Feststeller, **Art.-Nr. 3585**
 - **Steckschloss-Set:** 2 Einbauschlösser (paarweise gleichschließend) mit 2 Schlüsseln, **Art.-Nr. 3750**
 - **Schloss-Set:** 2 Einbauschlösser (gleichschließend) mit 2 Schlüsseln, **Art.-Nr. 3751**

Toronto	SET 1	SET 2	SET 3
Modell	3903	3902	3915
S – 29 l	●	-	-
M – 47 l	-	●	●
L – 63 l	●	-	-
XL – 80 l	-	●	●
XXL – 130 l	-	-	●



OTTAWA



Ineinander stapelbar



Viel Platz für diverse Gegenstände

Die Alukiste hat im Laufe der Jahre immer mehr Liebhaber gewonnen, da Aluminium leicht, stabil, temperaturbeständig, robust, rostfrei und hygienisch sowie lebensmittelgeeignet ist. Für eine Kiste, egal für welchen Zweck, ob als Transportkiste oder als Stapelkiste für die persönliche Aufbewahrung, gibt es keine bessere Alternative als die Alukiste – von **Ottawa S** mit 30 Litern Inhalt bis zu Ottawa XXL mit 120 Litern Inhalt.

- **extra stabile Rahmenkonstruktion** für besonders hohe Formstabilität
- **verschiedene Größen** lassen sich **platzsparend** ineinander setzen
- **2 seitliche Trage-Eingriffe** ummantelt für komfortable Handhabung
- **Boden zur Standfläche** zurückgesetzt

Ottawa	S	M	XL	XXL
Modell	3630	3634	3640	3645
Volumen l	30	50	80	120
Materialstärke mm	0,8	0,8	1,0	1,0
Außenmaß B/T/H cm	46 x 32 x 24	54 x 38 x 28	62 x 44 x 33	70 x 50 x 37,5
Innenmaß B/T/H cm	43 x 29 x 21,5	51,5 x 35 x 26	69 x 41,5 x 30,5	67,5 x 47 x 35,5

Ottawa	SET 1
Modell	3625
S	●
M	●
XL	●
XXL	●

The logo for Enders, featuring the word 'Enders' in a bold, italicized, sans-serif font with a registered trademark symbol (®) to the upper right.

Enders Colsman AG

Brauck 1

58791 Werdohl

info@enders-germany.com

www.enders-germany.com

facebook.com/endersgermany

**Auftragsbearbeitung/
Bestellungen**

Tel.: +49 2392/97 82 - 31

Fax: +49 2392/97 82 - 70

bestellungen@enders-germany.com