

AMOS

Stempelkatalog 2019

HAMBURG



STUTTGART



BIELEFELD



SCHWERIN



Ihr Stempelspezialist

Dokumentenmanagement –

geht auch einfach!

trodat® Datumstempel

- » Viele verschiedene Stempelgrößen verfügbar
- » Als reine Datumsversion, mit Standardtexten oder individueller Textplatte
- » Höchste Zuverlässigkeit

Mit trodat organisieren

3 1. Dez. 2029

immer tagesaktuell!



Weitere beeindruckende Details



Leichte Datumsverstellung aufgrund schmaler Gehäusebauart



Einfach zu wechselndes trodatkissen® bei allen Printy™ und Professional™



Datum mit/ohne individuelle Textplatte oder als Typomatic zum Selbersetzen.



Der Klassiker: Der Bänderstempel trodat Classic – auch mit Textplatte erhältlich

Stempel online bestellen

Der Stempelkreislauf erklärt, wie es funktioniert ...



Vorteile online nutzen

Stempel online kaufen ist clever! Im einfach zu bedienenden Stempelkonfigurator gestalten Sie Ihren Stempel nach Wunsch. Sie profitieren von unseren günstigen Preisen und der schnellen Lieferung.



COLOP Colop Expert Line

Die Colop Expert Line, auch Heavy Duty genannt, hat einen Metallanteil von mindestens 80% reinem Stahl und steht daher für extreme Stabilität und Qualität. Das Indexfenster zeigt den Abdruck.

Best.-Nr.	Beschreibung	Preis €
3100	Expert 3100, 41 x 24 mm, inkl. 6 Zeilen	49,45 €
E/2100	Ersatzkissen einfarbig ■ ■ ■ ■ ■ ■	3,00 €
3300	Expert 3300, 45 x 30 mm, inkl. 7 Zeilen	51,15 €
E/2300	Ersatzkissen einfarbig ■ ■ ■ ■ ■ ■ ■	3,05 €
3400	Expert 3400, 58 x 27 mm, inkl. 6 Zeilen	50,70 €
E/3400	Ersatzkissen einfarbig ■ ■ ■ ■ ■ ■	3,45 €
3600	Expert 3600, 58 x 37 mm, inkl. 8 Zeilen	54,95 €
E/2600	Ersatzkissen einfarbig ■ ■ ■ ■ ■ ■ ■ ■	4,10 €
3700	Expert 3700, 79 x 34 mm, inkl. 7 Zeilen	65,15 €
E/3700	Ersatzkissen einfarbig ■ ■ ■ ■ ■ ■ ■	4,30 €
3800	Expert 3800, 68 x 49 mm, inkl. 10 Zeilen	75,05 €
E/2800	Ersatzkissen einfarbig ■ ■ ■ ■ ■ ■ ■ ■ ■ ■	5,10 €
3900	Expert 3900, 106 x 55 mm, inkl. 12 Zeilen	103,35 €
E/3900	Ersatzkissen einfarbig ■ ■ ■ ■ ■ ■ ■ ■ ■ ■ ■ ■	6,25 €

Weitere Modelle (Größen) auf Anfrage oder im Internet erhältlich.



COLOP Colop Expert Line mit Datum

Schrifthöhe Datum 4 mm. Die Datumsbänder haben eine Abdeckung für eine saubere Handhabung.

Best.-Nr.	Beschreibung	Preis €
3160	Expert 3160, 41 x 24 mm, inkl. 2 Zeilen	51,80 €
E/2100	Ersatzkissen einfarbig ■ ■ ■ ■ ■ ■	3,00 €
E/2100/2	Ersatzkissen zweifarbig rot/blau	4,50 €
3360	Expert 3360, 45 x 30 mm, inkl. 4 Zeilen	67,35 €
E/2300	Ersatzkissen einfarbig ■ ■ ■ ■ ■ ■ ■	3,05 €
E/2300/2	Ersatzkissen zweifarbig rot/blau	4,55 €
3660	Expert 3660, 58 x 37 mm, inkl. 6 Zeilen	77,55 €
E/2600	Ersatzkissen einfarbig ■ ■ ■ ■ ■ ■ ■ ■	4,10 €
E/2600/2	Ersatzkissen zweifarbig rot/blau	6,00 €
3860	Expert 3860, 68 x 49 mm, inkl. 8 Zeilen	97,70 €
E/2800	Ersatzkissen einfarbig ■ ■ ■ ■ ■ ■ ■ ■ ■ ■	5,10 €
E/2800/2	Ersatzkissen zweifarbig rot/blau	6,45 €

Weitere Modelle (Größen) auf Anfrage oder im Internet erhältlich.



Trodat Professional Line

Der Trodat Professional ist der ideale Stempel für den professionellen Einsatz im Büro. Er garantiert saubere und präzise Abdrucke. Ökologisch, nachhaltig gefertigt. Einfacher und sauberer trodatkissen-Wechsel.

Best.-Nr.	Beschreibung	Preis €
5200 6/50D	Trodat 5200, 4.0, 41 x 24 mm, inkl. 6 Zeilen Austauschkissen, Duopack ■■■■	45,80 € 8,60 €
5203 6/53D	Trodat 5203, 4.0, 49 x 28 mm, inkl. 7 Zeilen Austauschkissen, Duopack ■■■■	48,65 € 8,60 €
5204 6/56D	Trodat 5204, 4.0, 56 x 26 mm, inkl. 6 Zeilen Austauschkissen, Duopack ■■■■	53,70 € 8,70 €
5205 6/55D	Trodat 5205, 3.0, 68 x 24 mm, inkl. 6 Zeilen Austauschkissen, Duopack ■■■■	56,10 € 8,70 €
5206 6/56D	Trodat 5206, 4.0, 56 x 33 mm, inkl. 8 Zeilen Austauschkissen, Duopack ■■■■	57,50 € 8,70 €
 5274 6/58D	Trodat 5274, 4.0, 60 x 40 mm, inkl. 10 Zeilen Austauschkissen, Duopack ■■■■	62,50 € 13,10 €
5208 6/58D	Trodat 5208, 4.0, 68 x 47 mm, inkl. 12 Zeilen Austauschkissen, Duopack ■■■■	79,00 € 13,10 €

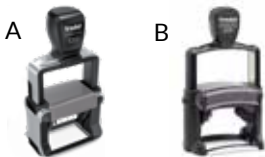

Hinweis:
Trodat Professional 4.0 Modell 5200, 5203, 5204, 5206, 5274, 5208 sowie 5430, 5440, 5460, 5474, 5480 werden Design A geliefert. Das Modelle 5205 3.0 wird im Design B geliefert.



Trodat Professional Line mit Datum

Schrifthöhe Datum 4 mm. Die Datumsbänder haben eine Abdeckung für eine saubere Handhabung.

Best.-Nr.	Beschreibung	Preis €
5430 6/50D	Trodat 5430, 4.0, 41 x 24 mm, inkl. 2 Zeilen Austauschkissen, Duopack ■■■■	48,90 € 8,60 €
6/50/2D	Austauschkissen, Duopack, zweifarbig rot/blau	11,40 €
5440 6/53D	Trodat 5440, 4.0, 49 x 28 mm, inkl. 4 Zeilen Austauschkissen, Duopack ■■■■	62,30 € 8,60 €
6/53/2D	Austauschkissen, Duopack, zweifarbig rot/blau	11,40 €
5460 6/56D	Trodat 5460, 4.0, 56 x 33 mm, inkl. 6 Zeilen Austauschkissen, Duopack ■■■■	72,95 € 8,70 €
6/56/2D	Austauschkissen, Duopack, zweifarbig rot/blau	13,40 €
 5474 6/58D	Trodat 5474, 4.0, 60 x 40 mm, inkl. 8 Zeilen Austauschkissen, Duopack ■■■■	77,85 € 13,10 €
6/58/2D	Austauschkissen, Duopack, zweifarbig rot/blau	24,70 €
5480 6/58D	Trodat 5480, 4.0, 68 x 47 mm, inkl. 10 Zeilen Austauschkissen, Duopack ■■■■	95,30 € 13,10 €
6/58/2D	Austauschkissen, Duopack, zweifarbig rot/blau	24,70 €



Weitere Modelle (Größen) auf Anfrage oder im Internet erhältlich.

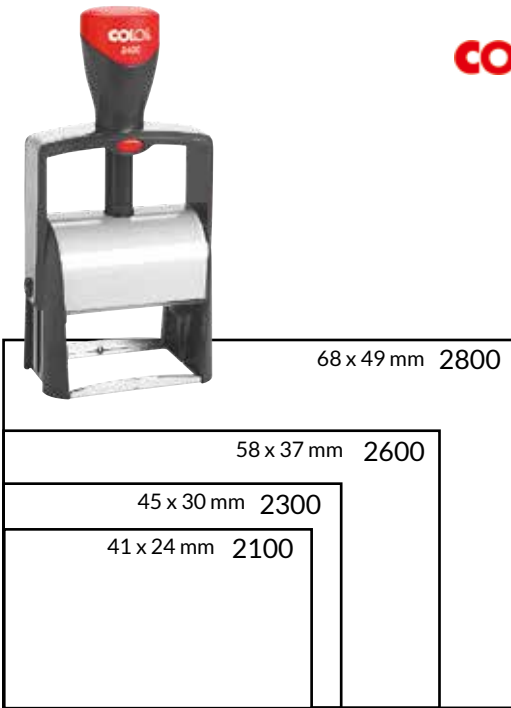

COLOP Colop Classic Line

Die Stempel der Classic Line sind sehr robuste Stempel aus hartem Kunststoff mit zusätzlicher Metallverstärkung. Die Reihe ist die Standard Ausführung von Colop neben der Expert Line und der Green Line und in vielen verschiedenen Größen verfügbar.

Best.-Nr.	Beschreibung	Preis €
2100	Colop 2100, 41 x 24 mm, inkl. 6 Zeilen	40,65 €
E/2100	Ersatzkissen einfarbig ■■■■■■	3,00 €
2300	Colop 2300, 45 x 30 mm, inkl. 7 Zeilen	43,70 €
E/2300	Ersatzkissen einfarbig ■■■■■■	3,05 €
2400	Colop 2400, 58 x 27 mm, inkl. 6 Zeilen	49,95 €
E/2600	Ersatzkissen einfarbig ■■■■■■	4,10 €
2600	Colop 2600, 58 x 37 mm, inkl. 8 Zeilen	53,45 €
E/2600	Ersatzkissen einfarbig ■■■■■■	4,10 €
2800	Colop 2800, 68 x 49 mm, inkl. 10 Zeilen	76,35 €
E/2800	Ersatzkissen einfarbig ■■■■■■	5,10 €

Weitere Modelle (Größen) auf Anfrage oder im Internet erhältlich.



COLOP Colop Classic Line mit Datum

Schrifthöhe Datum 4 mm. Die Datumsbänder haben eine Abdeckung für eine saubere Handhabung.

Best.-Nr.	Beschreibung	Preis €
2160	Colop 2160, 41 x 24 mm, inkl. 2 Zeilen	45,60 €
E/2100	Ersatzkissen einfarbig ■■■■■■	3,00 €
E/2100/2	Ersatzkissen zweifarbig rot/blau	4,50 €
2360	Colop 2360, 45 x 30 mm, inkl. 4 Zeilen	57,95 €
E/2300	Ersatzkissen einfarbig ■■■■■■	3,05 €
E/2300/2	Ersatzkissen zweifarbig rot/blau	4,55 €
2460	Colop 2460, 58 x 27 mm, inkl. 4 Zeilen	65,95 €
E/2600	Ersatzkissen einfarbig ■■■■■■	4,10 €
E/2600/2	Ersatzkissen zweifarbig rot/blau	6,00 €
2660	Colop 2660, 58 x 37 mm, inkl. 6 Zeilen	68,00 €
E/2600	Ersatzkissen einfarbig ■■■■■■	4,10 €
E/2600/2	Ersatzkissen zweifarbig rot/blau	6,00 €
2860	Colop 2860, 68 x 49 mm, inkl. 8 Zeilen	91,55 €
E/2800	Ersatzkissen einfarbig ■■■■■■	5,10 €
E/2800/2	Ersatzkissen zweifarbig rot/blau	6,45 €

Weitere Modelle (Größen) auf Anfrage oder im Internet erhältlich.



Colop Green Line

Die Green Line Serie ist überwiegend aus Recyclingmaterial gefertigt. Ein Kunststoff-Recycling-Anteil von modelabhängig 65% bzw. 80% wird verwendet, um den ersten Öko-Stempel der Welt in Serie zu produzieren. Die Stativ-Selbstfärber-Modelle sind mit geölten Holzgriffen (FSC zertifiziert - Forest Stewardship Council) ausgestattet. Die Verpackung ist aus 100% Recycling Karton. Die Datumsbänder haben eine Schrifthöhe von 4 mm.

Best.-Nr.	Beschreibung	Preis €
P20GL E/20	Printer Green Line 20, 38 x 14 mm, inkl. 4 Zeilen Ersatzkissen einfarbig ■■■■■■	20,15 € 2,35 €
P30GL E/30	Printer Green Line 30, 47 x 18 mm, inkl. 5 Zeilen Ersatzkissen einfarbig ■■■■■■	24,75 € 2,85 €
P40GL E/40	Printer Green Line 40, 59 x 23 mm, inkl. 6 Zeilen Ersatzkissen einfarbig ■■■■■■	29,05 € 3,10 €
P50GL E/50/1	Printer Green Line 50, 69 x 30 mm, inkl. 7 Zeilen Ersatzkissen einfarbig ■■■■■■	36,50 € 4,10 €

Best.-Nr.	Beschreibung	Preis €
2300GL E/2300	Colop Green Line, 45 x 30 mm, inkl. 7 Zeilen Ersatzkissen einfarbig ■■■■■■	45,25 € 3,05 €
2600GL E/2600	Colop Green Line, 58 x 37 mm, inkl. 8 Zeilen Ersatzkissen einfarbig ■■■■■■	59,50 € 4,10 €
2360GL E/2300 E/2300/2	Colop Green Line 2360 mit Datum 30 x 45 mm, inkl. 4 Zeilen und Datum 4 mm Ersatzkissen einfarbig ■■■■■■ Ersatzkissen zweifarbig rot/blau	64,55 € 3,05 € 4,55 €
2660GL E/2600 E/2600/2	Colop Green Line 2660 mit Datum 58 x 37 mm, inkl. 6 Zeilen und Datum 4 mm Ersatzkissen einfarbig ■■■■■■ Ersatzkissen zweifarbig rot/balu	75,55 € 4,10 € 6,00 €

Colop Green Line Lagerstempel

Datum- und Wortbandstempel mit häufig verwendeten Standardformulierungen.

Best.-Nr.	Beschreibung	Preis €
S220/WGL E/200	Wortbandstempel, Schrifthöhe 4 mm, Texte: ABLAGE EILT SEHR! EINSCHREIBEN GEPRÜFT INFO- RIEF INFOPOST KOPIE NACHNAHME ORIGI- NAL PÄCKCHEN PERSÖNLICH VERTRAULICH Ersatzkissen, einfarbig ■■■■■■	14,90 € 3,00 €
S260GL/L1	Datumstempel, selbstfärbend + Text: EINGEGANG ...	23,90 €
S260GL/L2	Datumstempel, selbstfärbend + Text: BEZAHLT ...	23,90 €
S260GL/L3	Datumstempel, selbstfärbend + Text: GEBUCHT ...	23,90 €
E/200/2	Ersatzkissen, zweifarbig rot/blau	4,55 €

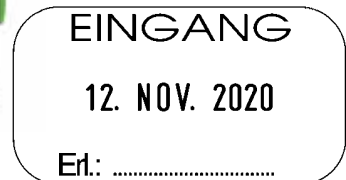
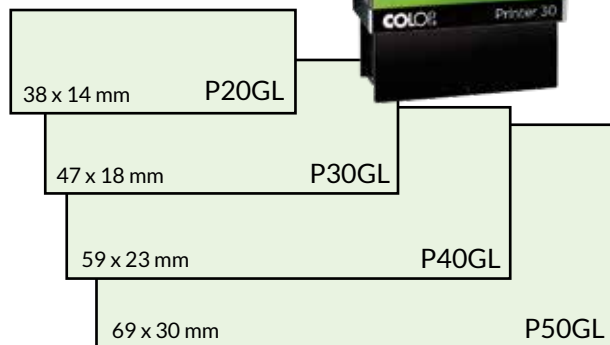

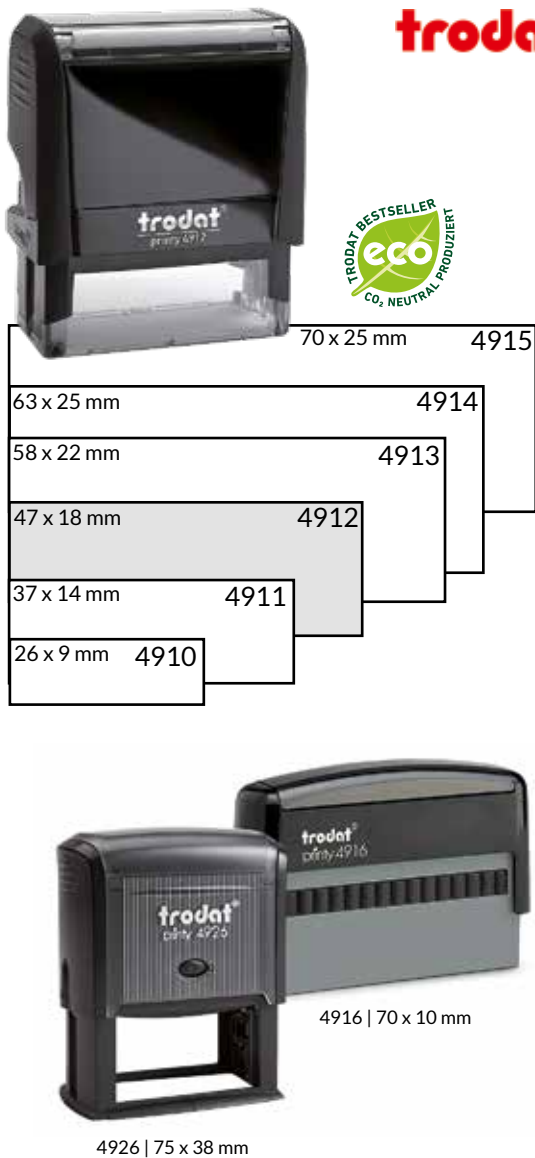

trodat Trodat Printy Line

Der Original Trodat Printy 4.0 ist unglaublich kompakt und leicht. Der Printy überzeugt durch optimale Funktionalität, einfachen und sauberen Kissenwechsel und hervorragende Abdruckqualität. Optimal für unterwegs und zuhause.

Best.-Nr.	Beschreibung	Preis €
4910 6/4910D	Printy 4910, 26 x 9 mm, inkl. 3 Zeilen Ersatzkissen, Duopack ■■■■■■	17,70 € 5,40 €
4911 6/4911D	Printy 4911, 37 x 14 mm, inkl. 4 Zeilen Ersatzkissen, Duopack ■■■■■■	21,50 € 5,40 €
4912 6/4912D	Printy 4912, 47 x 18 mm, inkl. 5 Zeilen Ersatzkissen, Duopack ■■■■■■	27,15 € 5,80 €
4913 6/4913D	Printy 4913, 58 x 22 mm, inkl. 6 Zeilen Ersatzkissen, Duopack ■■■■■■	31,75 € 6,60 €
4914 6/4914D	Printy 4914, 63 x 25 mm, inkl. 7 Zeilen Ersatzkissen, Duopack ■■■■■■	35,10 € 8,70 €
4915 6/4915D	Printy 4915, 70 x 25 mm, inkl. 7 Zeilen Ersatzkissen, Duopack ■■■■■■	36,85 € 9,00 €
4916 6/4916D	Printy 4916, 70 x 10 mm, inkl. 2 Zeilen Ersatzkissen, Duopack ■■■■■■	20,70 € 7,30 €
4926 6/4926D	Printy 4926, 75 x 38 mm, inkl. 8 Zeilen Ersatzkissen, Duopack ■■■■■■	46,25 € 10,90 €
4927 6/4927D	Printy 4927, 60 x 40 mm, inkl. 9 Zeilen Ersatzkissen, Duopack ■■■■■■	43,75 € 9,70 €
4928 6/4928D	Printy 4928, 60 x 33 mm, inkl. 8 Zeilen Ersatzkissen, Duopack ■■■■■■	42,30 € 9,30 €
4929 6/4929D	Printy 4929, 50 x 30 mm, inkl. 7 Zeilen Ersatzkissen, Duopack ■■■■■■	40,40 € 8,80 €
4931 6/4931D	Printy 4931, 70 x 30 mm, inkl. 7 Zeilen Ersatzkissen, Duopack ■■■■■■	41,20 € 10,40 €

Weitere Modelle (Größen) auf Anfrage oder im Internet erhältlich.

Folgende Gehäusefarben sind bei den Modellen 4910-4915 verfügbar:



Kissenwechsel

1. Stempel niederdrücken
2. Kissen austauschen

Die Trodat Printy Ersatzkissen passen auch in ältere Modelle.

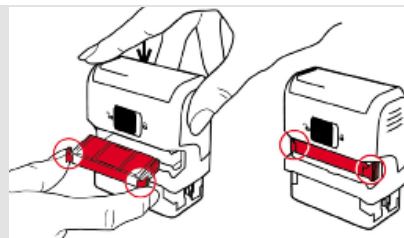



Trodat Printy Line mit Datum

Die Trodat Printy Modelle in der Datumsvariante kennzeichnen Ihre Dokumente mit individuellem Text und Datum – für sauber sortierte Unterlagen. Im Normalfall Schrifthöhe Datum 4 mm.

Best.-Nr.	Beschreibung	Preis €
4813	Printy 4813, 26 x 9 mm, inkl. 2 Zeilen	18,90 €
6/4817D	Ersatzkissen, Duopack ■■■■■	7,30 €
4850	Printy 4850, 25 x 5 mm, inkl. 1 Zeile	18,90 €
6/4850D	Ersatzkissen, Duopack ■■■■■	5,40 €
6/4850/2D	Ersatzkissen, Duopack, rot/blau	8,20 €
4750	Printy 4750 4.0, 41 x 24 mm, inkl. 2 Zeilen	34,50 €
6/4750D	Ersatzkissen, Duopack ■■■■■	6,10 €
6/4750/2D	Ersatzkissen, Duopack, rot/blau	10,40 €
4729	Printy 4729, 50 x 30 mm, inkl. 4 Zeilen	46,15 €
6/4929D	Ersatzkissen, Duopack ■■■■■	8,80 €
6/4929/2D	Ersatzkissen, Duopack, rot/blau	14,60 €
4727	Printy 4727, 60 x 40 mm, inkl. 8 Zeilen	53,15 €
6/4927D	Ersatzkissen, Duopack ■■■■■	9,70 €
6/4927/2D	Ersatzkissen, Duopack, rot/blau	16,30 €
46119	Printy 46119, Ø 19 mm, Datumshöhe 2,8 mm	30,75 €
6/46019D	Ersatzkissen, Duopack ■■■■■	6,00 €
46125	Printy 46125, Ø 25 mm, Datumshöhe 2,8 mm	33,25 €
6/46025D	Ersatzkissen, Duopack ■■■■■	6,90 €
46130	Printy 46130, Ø 30 mm, Datumshöhe 3,0 mm	39,30 €
6/46030D	Ersatzkissen, Duopack ■■■■■	9,90 €
6/46030/2D	Ersatzkissen, zweifarbig rot/blau	11,30 €

Weitere Modelle (Größen) auf Anfrage oder im Internet erhältlich.

Quadratische und runde Stempel

Die Trodat Printy Stempel eignen sich auch hervorragend als kleine und kompakte Kontrollstempel in rund oder quadratisch.

Best.-Nr.	Beschreibung	Preis €
4921	Printy 4921, 12 x 12 mm, inkl. 3 Zeilen	18,30 €
6/4921D	Ersatzkissen, Duopack ■■■■■	5,40 €
4922	Printy 4922, 20 x 20 mm, inkl. 4 Zeilen	20,10 €
6/4922D	Ersatzkissen, Duopack ■■■■■	5,90 €
4933	Printy 4933, 25 x 25 mm, inkl. 5 Zeilen	26,00 €
6/4933D	Ersatzkissen, Duopack ■■■■■	7,30 €
4923	Printy 4923, 30 x 30 mm, inkl. 6 Zeilen	30,35 €
6/4923D	Ersatzkissen, Duopack ■■■■■	9,30 €
4924	Printy 4924, 40 x 40 mm, inkl. 8 Zeilen	37,50 €
6/4924D	Ersatzkissen, Duopack ■■■■■	11,10 €
46019	Printy 46019, Ø 19 mm,	24,85 €
6/46019D	Ersatzkissen, Duopack ■■■■■	6,00 €
46025	Printy 46025, Ø 25 mm	33,55 €
6/46025D	Ersatzkissen, Duopack ■■■■■	6,90 €
4630	Printy 4630, Ø 30 mm	34,75 €
6/4630D	Ersatzkissen, Duopack ■■■■■	9,90 €
4642	Printy 4642, Ø 42 mm	40,65 €
6/4642D	Ersatzkissen, Duopack ■■■■■	12,00 €

Weitere Modelle (Größen) auf Anfrage oder im Internet erhältlich.

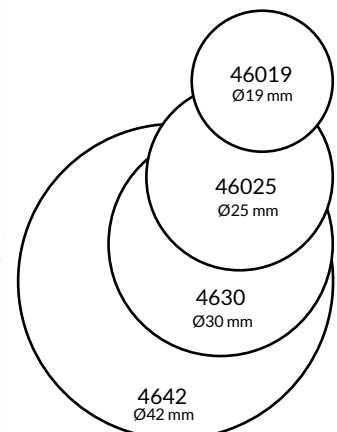
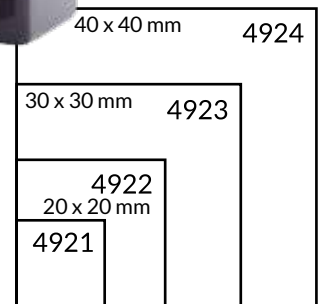
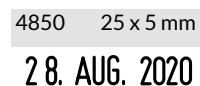
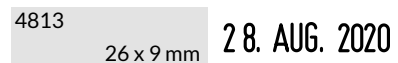
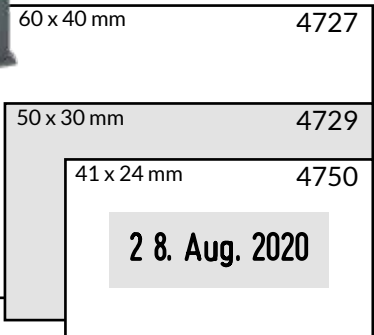



COLOP Colop Pocket Stamps

Der Colop Pocket Stamp ist durch seine kompakte Größe und das eingebaute Stempelkissen ideal zum Mitnehmen. Er ist auch als Geschenk und Werbeträger geeignet.



Best.-Nr.	Beschreibung	Preis €
POPLUS20	Pocket Stamp Plus 20 Farben: schwarz, rot, blau, grün, weiß, gelb, pink, 38 x 14 mm, inkl. 4 Zeilen	19,15 €
E/PPlus20	Ersatzkissen einfarbig ■■■■	2,25 €
POPLUS30	Pocket Stamp Plus30 in den Farben schwarz, rot, blau, weiß, gelb, pink, 47 x 18 mm, inkl. 5 Zeilen	21,50 €
E/PPlus30	Ersatzkissen einfarbig ■■■■	2,75 €

Weitere Modelle (Größen) auf Anfrage oder im Internet erhältlich.

trodat Trodat Mobile Printy

Der persönliche Stempel für unterwegs. Der Mobile Printy mit der einzigartigen Einhand-Bedienung ist der einfachste, stabilste und sauberste Taschenstempel den es je gab. Sein modernes Design unterstreicht die innovative Funktionalität und macht ihn zu einem praktischen und attraktiven Accessoire. Das Gehäuse ist in verschiedenen Farben erhältlich.

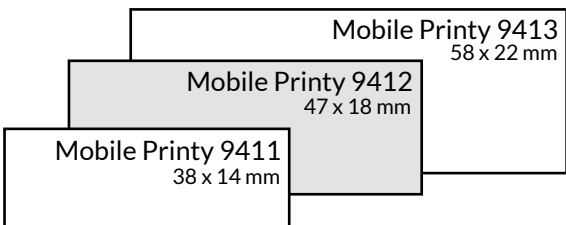

Best.-Nr.	Beschreibung	Preis €
9411	Trodat 9411, 38 x 14 mm, inkl. 4 Zeilen	19,80 €
6/9411D	Ersatzkissen Duopack einfarbig ■■■■	5,10 €
9412	Trodat 9412, 47 x 18 mm, inkl. 5 Zeilen	22,00 €
6/9412D	Ersatzkissen Duopack einfarbig ■■■■	5,80 €
9413	Trodat 9413, 58 x 22 mm, inkl. 6 Zeilen	26,20 €
6/9413D	Ersatzkissen Duopack einfarbig ■■■■	6,40 €
9425	Trodat 9425, 25 x 25 mm, inkl. 6 Zeilen	23,15 €
6/9425D	Ersatzkissen Duopack einfarbig ■■■■	7,00 €
9430	Trodat 9430, 30 x 30 mm, inkl. 7 Zeilen	27,25 €
6/9430D	Ersatzkissen Duopack einfarbig ■■■■	8,30 €
9440	Trodat 9440, 40 x 40 mm, inkl. 8 Zeilen	31,95 €
6/9440D	Ersatzkissen Duopack einfarbig ■■■■	10,80 €



COLOP Printer

Heute kann man viele Artikel nach seinen eigenen Wünschen und Vorstellungen gestalten. Vom Mobiltelefon über den Laptop bis hin zum Auto. Warum nicht auch seinen Stempel?

Der neue Printer von Colop bringt frischen Wind auf den Schreibtisch. Er ist einzigartig – wie sein Besitzer.

Die Printer Modelle 10 bis 60 sind in den Rahmenfarben weiß und schwarz lieferbar. Der Printer 05 und Q20 sind in der Gehäusefarbe schwarz und die restlichen Modelle in den Gehäusefarben schwarz/rot/blau erhältlich.

Best.-Nr.	Beschreibung	Preis €
P10 E/10	Printer 10, 27 x 10 mm, inkl. 3 Zeilen Ersatzkissen einfarbig ■■■■■■	16,05 € 2,35 €
P20 E/20	Printer 20, 38 x 14 mm, inkl. 4 Zeilen Ersatzkissen einfarbig ■■■■■■	20,15 € 2,35 €
P30 E/30	Printer 30, 47 x 18 mm, inkl. 5 Zeilen Ersatzkissen einfarbig ■■■■■■	24,75 € 2,85 €
P40 E/40	Printer 40, 59 x 23 mm, inkl. 6 Zeilen Ersatzkissen einfarbig ■■■■■■	29,05 € 3,05 €
P50 E/50/1	Printer 50, 69 x 30 mm, inkl. 7 Zeilen Ersatzkissen einfarbig ■■■■■■	36,50 € 4,10 €
P60 E/60	Printer 60, 76 x 37 mm, inkl. 8 Zeilen Ersatzkissen einfarbig ■■■■■■	42,20 € 4,20 €
P05 E/05	Printer 05, 15 x 6 mm, inkl. 2 Zeilen Ersatzkissen einfarbig ■■■■■■	14,45 € 2,35 €
Q12 E/Q12	Printer Q12, 12 x 12 mm, inkl. 3 Zeilen Ersatzkissen einfarbig ■■■■■■	18,20 € 2,35 €
Q17 E/Q17	Printer Q17, 17 x 17 mm, inkl. 4 Zeilen Ersatzkissen einfarbig ■■■■■■	20,45 € 2,35 €
Q20 E/Q20	Printer Q20, 20 x 20 mm, inkl. 5 Zeilen Ersatzkissen einfarbig ■■■■■■	21,40 € 2,60 €
R12 E/R12	Printer R12, Ø 12 mm, inkl. 2 Zeilen Ersatzkissen einfarbig ■■■■■■	17,50 € 2,35 €
R17 E/R17	Printer R17, Ø 17 mm, inkl. 3 Zeilen Ersatzkissen einfarbig ■■■■■■	22,15 € 2,35 €
R24 E/R24	Printer R24, Ø 24 mm, inkl. 4 Zeilen Ersatzkissen einfarbig ■■■■■■	27,35 € 2,95 €

Weitere Modelle (Größen) auf Anfrage oder im Internet erhältlich.



COLOP

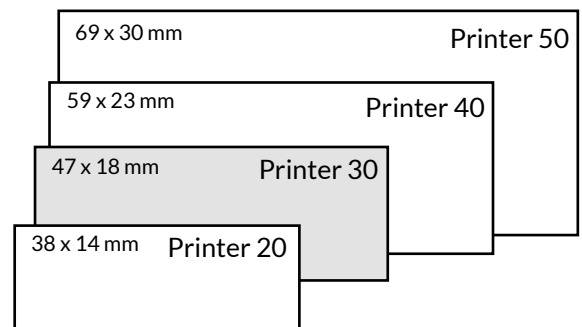

Technische Besonderheiten



Innovatives Rahmenkonzept (PATENT PENDING)

- hochqualitative Ausführung
- reibungslose Bewegung
- angenehmer Klang

Transparentes Gehäuse für perfekte Abdruckpositionierung



Leicht abnehmbares Imagefenster

- direkter Kisseinschub
- Fangfunktion

Sperrmechanismus





**EOS
Line**

Moderne,
ergonomische
Flash Stempel

COLOP Colop EOS Line

Die EOS-Reihe sind moderne Flash Stempel die auch feinste Stempelabdrucke ermöglichen. Alle EOS-Stempel haben eine Abdeckung gegen Verschmutzung. Bis zu XXL-Größen (max. 121 x 89 mm) verfügbar.

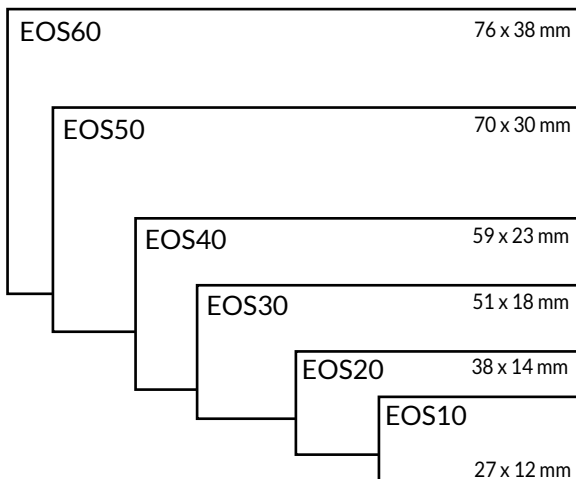

Best.-Nr.	Beschreibung	Preis €
EOS10	EOS 10, 27 x 12 mm, inkl. 3 Zeilen, einfarbig getränkt ■■■	17,60 €
EOS20	EOS 20, 38 x 14 mm, inkl. 4 Zeilen, einfarbig getränkt ■■■	17,75 €
EOS30	EOS 30, 51 x 18 mm, inkl. 5 Zeilen, einfarbig getränkt ■■■	20,30 €
EOS40	EOS 40, 59 x 23 mm, inkl. 6 Zeilen, einfarbig getränkt ■■■	23,20 €
EOS50	EOS 50, 70 x 30 mm, inkl. 7 Zeilen, einfarbig getränkt ■■■	29,60 €
EOS60	EOS 60, 76 x 38 mm, inkl. 8 Zeilen, einfarbig getränkt ■■■	36,50 €
EOS55	EOS 55, 63 x 40 mm, inkl. 9 Zeilen, einfarbig getränkt ■■■	33,65 €
EOS12	EOS 12, 64 x 8 mm, inkl. 2 Zeilen, einfarbig getränkt ■■■	18,85 €
EOSQ30	EOS Q30, 30 x 30 mm, inkl. 7 Zeilen, einfarbig getränkt ■■■	27,55 €
EOSR40	EOS R40, Ø 42 mm, inkl. 7 Zeilen, einfarbig getränkt ■■■	32,00 €
EOS110	EOS 110, 98 x 47 mm, inkl. 10 Zeilen, einfarbig getränkt ■■■	57,35 €
EOS115	EOS 115, 80 x 60 mm, inkl. 12 Zeilen, einfarbig getränkt ■■■	59,95 €
EOS120	EOS 120, 95 x 70 mm, inkl. 15 Zeilen, einfarbig getränkt ■■■	72,25 €
EOS130	EOS 130, 114 x 89 mm, inkl. 18 Zeilen, einfarbig getränkt ■■■	87,00 €
EOS140	EOS 140, 121 x 89 mm, inkl. 18 Zeilen, einfarbig getränkt ■■■	91,45 €
EOSF	Nachtränkefarbe für EOS Stempel, 10 ml	7,25 €

Weitere Modelle (Größen) auf Anfrage oder im Internet erhältlich.

Lagerstempel Holz / Imprint

Lagerstempel, Abdruck 35 x 5 mm mit verschiedenen Texten:

901: Ablage | 906: Bezahlt | 908: Duplikat | 909: Durch Boten
 910: Eilt sehr! | 911: Einschreiben | 912: Entwurf
 913: Erledigt | 914: Für Ihre Akten | 915: Gebucht
 916: Gutschrift | 917: In diesem Betrag sind 19 % MwSt.
 enthalten | 920: Kopie | 921: Lieferschein | 922: Mahnung
 925: Nachnahme | 926: Nur zur Verrechnung | 927: Original
 929: Persönlich | 930: Rechnung | 931: rechnerisch richtig
 932: sachlich richtig | 933: Sachlich und rechnerisch richtig
 934: Ungültig | 935: Vertraulich | 936: Warensendung
 937: Zahlbar sofort ohne jeden Abzug | 953: Gescannt
 954: In SAP erfasst | 955: Storniert | 957: Achtung neue Anschrift
 958: Achtung neue Bankverbindung
 Bitte geben Sie bei Bestellung Ihren Textwunsch an.

Best.-Nr.	Beschreibung	Preis €
LST...	Lagerstempel aus Holz	3,00 €
LP...	Lagerstempel Imprint	6,95 €
6/4911D	Austauschkissen, Duopack	5,40 €



Gutschrift

LST916



LP915

Trodat Office Printy

Der unglaublich kleine leichte Trodat Office Printy mit Motiv und Text organisiert Ihre Unterlagen und Dokumente im Handumdrehen. Bitte geben Sie bei Bestellung Ihren Textwunsch an.

Best.-Nr.	Beschreibung	Preis €
LEP...	Lagerstempel Wunschtext bitte auswählen! Trodat Printy, Abdruck zweifarbig	14,25 €
6/4912/2D	Austauschkissen, Duopack, zweifarbig rot/blau	9,20 €

trodat



Original Abdrucke



Trodat TYPOMATIC

Für sich häufig schnell ändernde Texte (z.B. Adressen und Telefonnummern) bietet der Trodat Printy Typo zum Selbersetzen ein hohes Maß an Flexibilität.

Best.-Nr.	Beschreibung	Preis €
4911TYPO	Trodat Typomatic 4911, 38 x 14 mm max. 3 Zeilen Text, 1 Set Gummitypen 3 mm	19,10 €
6/4911D	Austauschkissen, Duopack	5,40 €
4912TYPO	Trodat Typomatic 4912, 47 x 18 mm max. 4 Zeilen Text, 2 Sets Gummitypen 3/4 mm	31,60 €
6/4912D	Austauschkissen, Duopack	5,80 €
4913TYPO	Trodat Typomatic 4913, 58 x 22 mm max. 5 Zeilen Text, 2 Sets Gummitypen 3/4 mm	39,20 €
6/4913D	Austauschkissen, Duopack	6,60 €
6003	Gummitypen mit 336 Zeichen, 3 mm	8,95 €
6004	Gummitypen mit 288 Zeichen, 4 mm	8,95 €



trodat Trodat Lagerstempel mit Datum

Selbstfärbende Datumstempel mit häufig verwendeten Standardformulierungen.



INGEGANGEN
30. Nov. 2020

Erl.
5430/L

INGEGANGEN
28. AUG. 2020
4850/L1



Best.-Nr.	Beschreibung	Preis €
5430/L	Trodat 5430/L 4.0, mit 8 fertigen und auswechselbaren Texten: INGEANGEN Erl. BEZAHLT durch GEBUCHT Journal am	37,95 €
6/50/2D	Ersatzkissen, Duopack, zweifarbig rot/blau	11,45 €
4850/L1	Printy 4850/L1 Datumstempel, Schriftgröße 3,8 mm Text: INGEANGEN	15,65 €
4850/L2	Printy 4850/L2 Datumstempel, Schriftgröße 3,8 mm Text: BEZAHLT	15,65 €
4850/L7	Printy 4850/L7 Datumstempel, Schriftgröße 3,8 mm Text: GEBUCHT	15,65 €
4850/L9	Printy 4850/L9 Datumstempel, Schriftgröße 3,8 mm Text: GEFAXT	15,65 €
6/4850/2D	Ersatzkissen, Duopack, zweifarbig rot/blau	8,20 €



17. NOV. 2020
4800 - Schriftgröße: 3 mm

28. AUG. 2020
4810 - Schriftgröße: 3,8 mm

28. Aug. 2026
4820 - Schriftgröße: 4 mm

Trodat Printy Datumstempel

Selbstfärbende Datumstempel in verschiedenen Ausführungen.

Best.-Nr.	Beschreibung	Preis €
4800	Printy 4800, Datumstempel, Schriftgröße 3 mm	14,15 €
6/4911D	Ersatzkissen, Duopack, einfarbig ■■■■	5,40 €
4810	Printy 4810, Datumstempel, Schriftgröße 3,8 mm	5,80 €
6/4910D	Ersatzkissen, Duopack, einfarbig ■■■■	5,40 €
4820	Printy 4820, Datumstempel, Schriftgröße 4 mm	14,40 €
6/4911D	Ersatzkissen, Duopack, einfarbig ■■■■	5,40 €

Trodat Printy Ziffern- und Wortbanddrehstempel

Selbstfärbende Lagerstempel in verschiedenen Ausführungen.



1 2 3 4 5 6 7 8 9 0 1 2 3
48313 - Schriftgröße: 3,8 mm

1 2 3 4 5 6
4836 - Schriftgröße: 3,8 mm

1 2 3 4 5 6
4846 - Schriftgröße: 4 mm

BEZAHLT
4822 - Schriftgröße: 4 mm



FAKTURIERT AM 28. AUG. 2020
4817 - Schriftgröße: 3,8 mm

DONNERSTAG 28. AUG. 2020
4812 - Schriftgröße: 3,8 mm

Best.-Nr.	Beschreibung	Preis €
4836	Ziffernstempel 6-stellig, Schriftgröße 3,8 mm	11,00 €
6/4910D	Ersatzkissen, Duopack, einfarbig ■■■■	5,40 €
4846	Ziffernstempel 6-stellig, Schriftgröße 4 mm	14,15 €
6/4911D	Ersatzkissen, Duopack, einfarbig ■■■■	5,40 €
48313	Ziffernstempel 13-stellig, Schriftgröße 3,8 mm	23,90 €
6/4817D	Ersatzkissen, Duopack, einfarbig ■■■■	7,30 €
4817/B	Datumstempel mit Wochentagen, Schriftgröße 3,8 mm	17,65 €
6/4817D	Ersatzkissen, Duopack, einfarbig ■■■■	7,30 €
4817	Datumstempel mit 12 Texten vor dem Datum, Schriftgröße 3,8 mm: GEFAXT AM PER @-MAIL AM TELEFONIERT AM INGEANGEN AM BESTELLT AM ERLEDIGT AM GEBUCHT AM BEZAHLT AM BETRAG ERH. AM KONTROLLIERT AM VERSENDET AM FAKTURIERT AM	17,65 €
6/4817D	Ersatzkissen, Duopack, einfarbig ■■■■	7,30 €
4822	Wortbanddrehstempel mit 12 Texten, Schriftgröße 4 mm: EINSCHREIBEN PÄCKCHEN ERLEDIGT UNGÜLTIG BEANTWORTET INFOPOST BEZAHLT ZUR VERRECHNUNG KOPIE GEBUCHT DRINGEND BETRAG ERHALTEN	14,15 €
6/4911D	Ersatzkissen, Duopack, einfarbig ■■■■	5,40 €

Trodat Classic Datumstempel

Einfach und traditionell. Sie erhalten die Datumstempel in verschiedenen Schrifthöhen. Es wird ein separates Stempelkissen benötigt.

Best.-Nr.	Beschreibung	Preis €
1000	Datumstempel 1000 (10 NOV.2016) Schrifthöhe 3 mm	4,75 €
1004	Datumstempel 1004 (10.11.16) Schrifthöhe 3 mm	5,35 €
1010	Datumstempel 1010 (10.NOV.2016) Schrifthöhe 4 mm	4,75 €
1014	Datumstempel 1014 (10.11.16) Schrifthöhe 4 mm	5,70 €
1020	Datumstempel 1020 (10 NOV.2016) Schrifthöhe 5 mm	5,40 €
1030	Datumstempel 1030 (10 NOV.2016) Schrifthöhe 9 mm	23,45 €
1117	Datumstempel 1117, Schrifthöhe 4 mm, mit Wortband mit 12 einstellbare Texte vor dem Datum: EINGEGANGEN BEANTWORTET ERLEDIGT BESTELT GEMAHNT BEZAHLT ÜBERWIESEN BETRAG erh. FAKTURIERT KONTROLLIERT GEBUCHT TERMIN	11,25 €



Trodat Classic Datumstempel mit Steg

Die Classic Datumstempel mit Steg von Trodat verfügen über einen Steg für eine individuelle Textplatte links vor dem Datum. Alle Datumstempel mit Steg benötigen ein Stempelkissen.

Best.-Nr.	Beschreibung	Preis €
1004/35	Datumstempel mit Steg, Steglänge 18 mm Schrifthöhe 3 mm, (10.11.16)	17,65 €
1010/45	Datumstempel mit Steg, Steglänge 15 mm Schrifthöhe 4 mm, (10.Nov.2016)	18,45 €
1010/56	Datumstempel mit Steg, Steglänge 26 mm Schrifthöhe 4 mm, (10.Nov.2016)	19,45 €
1014/35	Datumstempel mit Steg, Steglänge 13 mm Schrifthöhe 4 mm (10.11.16)	19,40 €
1014/40	Datumstempel mit Steg, Steglänge 18 mm Schrifthöhe 4 mm (10.11.16)	19,40 €
1113 N	Datumstempel mit Steg, Steglänge 40 mm Schrifthöhe 4 mm, (10.Nov.2016)	26,75 €



1113 N 28. Aug. 2020

1010/56 28. Aug. 2020

1004/35 19.10.19

Trodat Ziffernbänderstempel

Die Trodat Ziffernbänderstempel sind in unterschiedlichen Ausführungen erhältlich. Man unterscheidet in Schrifthöhe und in der Anzahl der Bänder. Die Ziffernbänder sind aus hochwertigem Gummi hergestellt.

Best.-Nr.	Beschreibung	Preis €
1534	Ziffernbänderstempel, Schrifthöhe 3 mm, 4-stellig	6,55 €
1536	Ziffernbänderstempel, Schrifthöhe 3 mm, 6-stellig	7,10 €
1538	Ziffernbänderstempel, Schrifthöhe 3 mm, 8-stellig	9,50 €
1544	Ziffernbänderstempel, Schrifthöhe 4 mm, 4-stellig	6,55 €
1546	Ziffernbänderstempel, Schrifthöhe 4 mm, 6-stellig	7,15 €
1548	Ziffernbänderstempel, Schrifthöhe 4 mm, 8-stellig	9,50 €
1554	Ziffernbänderstempel, Schrifthöhe 5 mm, 4-stellig	7,15 €
1556	Ziffernbänderstempel, Schrifthöhe 5 mm, 6-stellig	8,05 €
1558	Ziffernbänderstempel, Schrifthöhe 5 mm, 8-stellig	10,55 €
1576	Ziffernbänderstempel, Schrifthöhe 7 mm, 6-stellig	17,15 €
1578	Ziffernbänderstempel, Schrifthöhe 7 mm, 8-stellig	25,40 €



1 2 3 1

1 2 3 1 2 3

1 2 3 1 2 3 1 2

1 2 3 1 2 3 1 2 3 1

Weitere Modelle (Größen) auf Anfrage oder im Internet erhältlich.

Empfohlene Hersteller VK Preise zzgl. MwSt.

COLOP Colop Lagerstempel mit Datum

Selbstfärbende Datumstempel mit häufig verwendeten Standardformulierungen.



BEZAHLT 12. NOV. 2020
2000/WD



S260/L1

EINGANG
12. NOV. 2020
Et:

Best.-Nr.	Beschreibung	Preis €
2000/WD	Colop Classic, Datumssstempel mit 12 verschiedenen Texten vor dem Datum, Schrifthöhe 4 mm: EINGEGANGEN BEANTWORTET ERLEDIGT BESTELLT GEMAHNT BEZAHLT ÜBERWIESEN BETRAG erh. FAKTURIERT KONTROLLIERT GEBUCHT TERMIN	38,90 €
E/2600	Ersatzkissen, einfarbig ■■■■■■	4,10 €
S260L1	Printer S260/L1 Datumstempel, Schrifthöhe Datum 4 mm, Text: EINGANG ...	23,90 €
S260L2	Printer S260/L2 Datumstempel, Schrifthöhe Datum 4 mm, Text: BEZAHLT...	23,90 €
S260L3	Printer S260/L Datumstempel, Schrifthöhe Datum 4 mm, Text: GEBUCHT ...	23,90 €
E/200/2	Ersatzkissen für S260L, zweifarbig blau/rot	4,55 €



12. NOV. 2020 - 21. NOV. 2020
S120DD - Schrifthöhe: 4 mm



12. 11. 20
S120SD - Schrifthöhe: 4 mm

12. NOV. 2025
S120 - Schrifthöhe: 4 mm

Colop Mini-Dater

Selbstfärbende Datumstempel in verschiedenen Ausführungen.

Best.-Nr.	Beschreibung	Preis €
S120SD	Datumstempel, Schrifthöhe 4 mm, Monat in Ziffern, Jahr 2-stellig	5,80 €
S120	Datumstempel, Schrifthöhe 4 mm, Monat gekürzt, Jahr 4-stellig	5,80 €
E/10	Ersatzkissen, einfarbig ■■■■■■	2,35 €
S120DD	Datumstempel mit Doppeldatum, Schrifthöhe 4 mm	18,45 €
E/12	Ersatzkissen, einfarbig ■■■■■■	3,10 €



1 2 3 4 5 6
1 2 3 4 5 6 7 8
1 2 3 4 5 6 7 8 9 0

12. NOV. 2020
2100/3 - Schrifthöhe: 3 mm

12. NOV. 2020
2100/4 - Schrifthöhe: 4 mm

12. NOV. 2020
2000/5 - Schrifthöhe: 5 mm

Colop Classic-Line Ziffern- und Datumstempel

Selbstfärbende Lagerstempel in verschiedenen Ausführungen.

Best.-Nr.	Beschreibung	Preis €
2106	Colop 2106, Ziffernstempel 6-stellig, Schrifthöhe 4 mm	29,35 €
E/2100	Ersatzkissen, einfarbig ■■■■■■	3,00 €
2008	Colop 2008, Ziffernstempel 8-stellig, Schrifthöhe 5 mm	38,65 €
2010	Colop 2010, Ziffernstempel 10-stellig, Schrifthöhe 5 mm	39,95 €
E/2600	Ersatzkissen, einfarbig ■■■■■■	4,10 €
2100/3	Colop 2100/3, Datumstempel, Schrifthöhe 3 mm	24,70 €
2100/4	Colp 2100/4, Datumstempel, Schrifthöhe 4 mm	24,70 €
E/2100	Ersatzkissen, einfarbig ■■■■■■	3,00 €
2000/5	Colp 2000/5, Datumstempel, Schrifthöhe 5 mm	33,20 €
E/2300	Ersatzkissen, einfarbig ■■■■■■	3,05 €

Stempelkissen

Die Stempelkissen sind in verschiedenen Farben sowie ungetränkt erhältlich. Sie erhalten bei uns auch Spezialstempelkissen, welche beispielsweise für schnelltrocknende Stempelfarbe verwendet werden sollten.

Best.-Nr.	Beschreibung	Preis €
9051	Trodats Büro Stempelkissen 90 x 50 mm ■ ■ ■ ■ ■ ■ ■ ■	3,25 €
9052	Trodats Büro Stempelkissen 110 x 70 mm ■ ■ ■ ■ ■ ■ ■ ■	3,70 €
9053	Trodats Büro Stempelkissen 160 x 90 mm ■ ■ ■ ■ ■ ■ ■ ■	12,15 €
C2	Noris Stempelkissen mit Metalldeckel, 65 x 110 mm ■ ■ ■	3,85 €
C3	Noris Stempelkissen mit Metalldeckel, 56 x 90 mm ■ ■ ■	3,50 €
Mark IIU	Spezial-Stempelkissen ungetränkt, 60 x 100 mm, beidseitig benutzbar, verwendbar z. Bsp. mit R9, 8080P oder weiteren Spezial-Stempelfarben	36,90 €
Mark II	wie oben, jedoch getränkt mit schnelltrocknender Stempelfarbe R9 ■ ■ ■ ■ ■ ■ ■ ■ ■ ■ ■ ■ ■ ■ ■ ■	41,90 €
MULTIPADU	Spezial-Stempelkissen ungetränkt, 80 x 120 mm, Filzkissen mit Baumwollüberzug, verwendbar mit NORIS Stempelfarbe 191	18,20 €
MULTIPAD	wie oben, jedoch getränkt mit schnelltrocknender Stempelfarbe 191 ■ ■ ■ ■ ■ ■ ■ ■	23,25 €



Bürostempelkissen 9051, 9052 und 9053



Spezialstempelkissen MARK II

Stempelfarben

Die Stempelfarben sind in vielen Farben erhältlich. Bei besonderen Farbtönen, Anwendungsgebieten oder Mengen helfen wir Ihnen gerne weiter.

Best.-Nr.	Beschreibung	Preis €
110	Bürostempelfarbe, 25 ml	3,70 €
110UV	Unsichtbare Stempelfarbe (ultraviolett), 25 ml	6,25 €
191	Schnelltrocknende Stempelfarbe für fast alle nicht porösen Oberflächen geeignet, 25 ml	5,30 €
230	Paginstempelfarbe mit Öl für Metallstempel, 25 ml	5,30 €
120	Urkundentempelfarbe, lichtecht, 50 ml	12,55 €
130	Metallstempelfarbe, lasierend, 50 ml	11,90 €
196	Stempelfarbe für Polyethylen und Polypropylen, 50 ml	11,95 €
320	Wäschestempelfarbe (waschecht, kochecht), 50 ml	13,00 €
170	Eierstempelfarbe, 250 ml	32,20 €
111	Fleischbeschauerfarbe, 50 ml	14,30 €
R9	Spezial Stempelfarbe für helle nicht saugende Ober- flächen, schnelltrocknend, 50 ml	9,50 €



Farbauswahl Büro Stempelfarbe 110:



* gegen geringen Aufpreis

Stempelträger

Die Stempelträger sorgen für Ordnung im Büro.

Best.-Nr.	Beschreibung	Preis €
3008	Stempelträger aus Kunststoff rund für 8 Stempel	7,10 €
3010/M	Stempelträger aus Metall rund für 10 Stempel	11,55 €
3016/M	Stempelträger aus Metall rund für 16 Stempel 2-stufig (Ebenen)	13,55 €

Elektrostempel von REINER



Wareneingang
15. 02. 2020 20:30
Annahme unter
Vorbehalt

REINER Elektrostempel 920/922/925

Der ChronoDater 920 von REINER unterstützt Sie ideal bei der Dokumentation im Wareneingang und in den verschiedensten Bereichen der Verwaltung. Datum und Uhrzeit werden voll automatisch aktualisiert.

Best.-Nr.	Beschreibung	Preis €
920	Reiner ChronoDater, stempelt Datum	1.413,00 €
922	Reiner ChronoDater, stempelt nur Text	1.363,00 €
925	Reiner ChronoDater, stempelt Datum und Uhrzeit	1.547,00 €
738080	Farbbandkassette 2er Pack ■■■	55,30 €

Preise zzgl. Gravur der Textplatte



CARGO CENTRE GATE 9
ENTRY 27FEB18 15:50

AUSGANG 123465 10. SEP 2021

REINER speed-i-Jet / jetStamp

Mit den Modellen speed-i-Jet / jetStamp von REINER lassen sich mobil und einfach individuelle Texte, fortlaufende Nummern, Datum und Uhrzeit auf verschiedene Oberflächen und Produkte drucken. Man kann diese Einstellungen selber vornehmen. Die mobilen Elektrostempel liegen leicht in der Hand und sind einfach zu bedienen.

Best.-Nr.	Beschreibung	Preis €
798	Reiner speed-i-Jet 798 Mobiler Elektrostempel, 1-zeilig	238,00 €
801307	Inkjet Druckpatrone ■	34,90 €
790	Reiner jetStamp 790 Mobiler Elektrostempel, 2-zeilig	1.034,00 €
801307	Inkjet Druckpatrone ■	34,90 €
940	Reiner speed-i-Marker 940 Kennzeichnungsspezialist	1.346,00 €
947100	Inkjet Druckpatrone ■	75,60 €



Wir beglaubigen die vorstehende/n Unterschrift/en.
Der abgegebenen Erklärung kann aller Glaube be-
gemessen werden.



Neil Weatthorn
Unterschrift

Industrie- und Handelskammer zu Koblenz

261370 30.NOV 2019 07:40

REINER Elektrostempel 880

Der Elektrostempel 880 von REINER verbindet modernes Design mit hoher Funktionalität. Die leichte Bedienung, der schnelle Druck und die Anpassungsfähigkeit an jede Stempelanforderung optimieren Ihre Arbeitsabläufe. Druckt automatisch fortlaufend Nummern, Datum, Uhrzeit und wählbaren Vortext.

Best.-Nr.	Beschreibung	Preis €
880	Reiner Elektrostempel, das Multitalent	ab 2.190,00 €
887100	Farbbandkassette ■■■	49,50 €

Preise zzgl. Gravur der Textplatte



Handstempel von REINER

REINER Numeroteure

Modell B6 / B6K

Standardausführung:

- 6 Räder aus Spezial-Druckguss
- Schaltkombination 0 mal, 1-6 mal, 12 mal, 20 mal
- automatische Räderschaltung der 5 rechten Räder
- Schrifthöhe 4,5 und 5,5 mm
- Schriftart: Antiqua und Block

Best.-Nr.	Beschreibung	Preis €
B6	robustes Metallgehäuse	58,00 €
B6K	robustes Kunststoffgehäuse	50,50 €
Colorbox 2	Ersatztank Farbkissen ■ ■ ■ ■ ■	5,95 €
ND6K	Paginierstempel mit Datum 4,5 mm	120,00 €
201021	Farbkissen mit Fassung ■ ■ ■ ■ ■	6,85 €

REINER

1 2 3 4 5 6

1 2 3 4 5 6

Schrift: Antiqua

1 2 3 4 5 6

1 2 3 4 5 6

Schrift: Block



1 2 3 4 5 6 23. DEC 18

Abdruck: ND6K

Numeroteure mit Textplatte

Best.-Nr.	Beschreibung	Preis €
D28bN	6-stellig, Schaltung 0x, 1x, 4 mm Schrifthöhe Textplatte: 35 x 20 mm, inkl. Gravur	215,00 €
222037	Farbkissen mit Fassung ■ ■ ■ ■ ■	4,10 €
N41a	6-stellig, Schaltung 0x, 1x, 2x, 4 mm Schrifthöhe Textplatte: 45 x 25 mm, inkl. Gravur	325,00 €
250041	Farbkissen mit Fassung ■ ■ ■ ■ ■	7,15 €
N53a	6-stellig, Schaltung 0x, 1-4x, 4 mm Schrifthöhe Textplatte: 50 x 30 mm, inkl. Gravur	325,00 €
Colorbox 4	Farbkissen mit Fassung ■ ■ ■ ■ ■	9,25 €



Ersatztank Colorbox



Datum Numeroteure mit Textplatte

Best.-Nr.	Beschreibung	Preis €
DN41a	5-stellig, Schaltung 0x, 1x, 4 mm Schrifthöhe Textplatte: 45 x 25 mm, inkl. Gravur	375,00 €
250041	Farbkissen mit Fassung ■ ■ ■ ■ ■	7,15 €
DN53a	6-stellig, Schaltung 0x, 1x, 2x 4 mm Schrifthöhe Textplatte: 50 x 30 mm, inkl. Gravur	395,00 €
Colorbox 4	Farbkissen mit Fassung ■ ■ ■ ■ ■	9,25 €
DN65a	6-stellig, Schaltung 0x, 1-4x, 4 mm Schrifthöhe Textplatte: 65 x 30 mm, inkl. Gravur	465,00 €
231091	Farbkissen mit Fassung ■ ■ ■ ■ ■	11,95 €



Wir liefern das gesamte Reiner Programm. Preise und Informationen finden Sie bei uns im Internet.

Auch als Datumstempel ohne Nummern erhältlich.

Empfohlene Hersteller VK Preise zzgl. MwSt.



Prägegeräte

Mit einer Prägung verleihen Sie ihrem Briefpapier, Dokumenten, Büchern und Drucksachen eine einzigartige persönliche Note. Die Prägezange ist für alle 80 Gramm Papierstärken geeignet.

Best.-Nr.	Beschreibung	Preis €
EM	Prägezange EM chrom oder schwarz	
EM-5	inkl. Plattenträger und Gravur, Ø 41 mm	46,50 €
EM-7	inkl. Plattenträger und Gravur, Ø 50 mm	48,50 €
EM-6	inkl. Plattenträger und Gravur, 25 x 50 mm	46,50 €

LS	Trodal Ideal Prägezange LS chrom oder schwarz	
LS-5	inkl. Plattenträger und Gravur, Ø 41 mm	66,65 €
LS-7	inkl. Plattenträger und Gravur, Ø 50 mm	79,95 €
LS-6	inkl. Plattenträger und Gravur, 25 x 50 mm	66,65 €

Kugelschreiber mit Stempel

Die Kugelschreiber von Heri vereinen verschiedene hilfreiche Eigenschaften in einem einzigartigen Kugelschreiber: Schreiben, Stempeln, Smartphone- und Tablet-Bedienung. Die Stempeltextplatte bietet Platz für 3 oder 4 Zeilen individuellen Text. Alle Stempelkugelschreiber werden mit Gutschein für eine Microschaum-Textplatte geliefert. Gutschein einlösbar unter: www.stempelservice.com.

Serie Diagonal



Serie Classic



Serie Stamp&Smart Pen

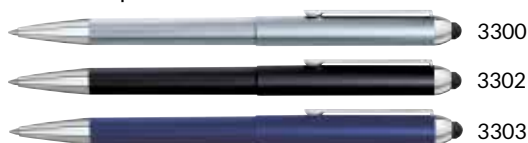

Mini Stamp&Smart Pen



Best.-Nr.	Beschreibung	Preis €
3000	Diagonal Stempelkugelschreiber, silber matt	40,75 €
3021	Diagonal Stempelkugelschreiber, schwarz-silber	42,95 €
3003	Diagonal Stempelkugelschreiber, gold	54,35 €
3020	Diagonal Stempelkugelschreiber, schwarz-gold	45,30 €
3100	Classic Stempelkugelschreiber, silber matt	34,05 €
3102	Classic Stempelkugelschreiber, schwarz	34,05 €
3103	Classic Stempelkugelschreiber, blau	34,05 €
3300	STAMP&SMART PEN, silber matt	36,75 €
3302	STAMP&SMART PEN, schwarz	36,75 €
3303	STAMP&SMART PEN, blau	36,75 €
4321	Mini STAMP&SMART PEN 3-1, schwarz	41,50 €
4374	Mini STAMP&SMART PEN 3-1, rot	41,50 €

Weitere Modelle auf Anfrage oder im Internet erhältlich.

Motivstempel

Wählen Sie ein Stempelmuster aus unserer Auswahl aus.

AM1



AM2



AM3



AM4



AM5



AM6



AM7



AM8



AM9



AM10



AM11



AM12



AM13



AM14



AM15



AM16



AM17



Stempelmuster

Wählen Sie ein Stempelmuster aus unserer Auswahl aus.

AM1

Michael Mustermann
Musterstraße 99
12345 Musterstadt
Tel. 01234 546465

AM2

Michael Mustermann
Musterstraße 99
12345 Musterstadt
Tel. 01234/546465

AM3

Michael Mustermann
Musterstraße 99
12345 Musterstadt
Tel. 01234/546465

AM4

Michael Mustermann
Musterstraße 99
12345 Musterstadt
Tel. 01234/546465

AM5

Michael Mustermann
Musterstraße 99
12345 Musterstadt
Tel. 01234/546465

AM6

Michael Mustermann
Musterstraße 99
12345 Musterstadt
Tel. 01234/546465

AM7

Michael Mustermann
Musterstraße 99
12345 Musterstadt
Tel. 01234 546465

AM8

Michael Mustermann
Musterstraße 99
12345 Musterstadt
Tel. 01234/546465

AM9

Michael Mustermann
Musterstraße 99
12345 Musterstadt
Tel. 01234/546465

Informationen und Bestelltipp

Der Satz und die Gestaltung des Stempels erfolgen durch uns im Normalfall mittig unter Beachtung Ihres gewünschten Gestaltungsmusters. Andere Wünsche wie linksbündig bzw. rechtsbündig oder Blocksatz sind konkret anzugeben.

Die Schriftarten Helvetica bzw. Arial gelten als Standardsatzschriften, wenn von Ihnen keine Schriftwünsche angegeben werden. Die Arial unterscheidet sich nur minimal von der Helvetica.

Der Text wird von uns im Normalfall in Groß- und Kleinschreibung gesetzt. Wenn Sie in Ihrer Bestellung alles in Großbuchstaben (Versalien) schreiben, so gestalten wir den Stempel dann in Versalien. Allerdings ist die ausschließliche Schreibweise in Versalien bei den so genannten gebrochenen Schriften (z.B. Frakturschriften) und bei Schreibschriften aus Gründen der Lesbarkeit nicht möglich.

Der Name oder die Firmierung erscheinen in großer, die Ortsangabe in mittlerer, alle übrigen Angaben in kleiner Schriftgröße.

Möchten Sie ein Logo, Firmenzeichen oder Symbol in Ihrem Stempel, so benötigen wir dazu eine saubere reprofähige Datei mit randscharfen Konturen.

Die Übernahme Ihrer Daten per CD, DVD, USB-Stick oder E-Mail (als angehängte DTP-Satzdatei) ist möglich. Verwendbar sind: druckfähige PDF, TIFF, BMP, EPS, JPG, AI, CDR. Word-Dateien sind nicht zu verwenden (hier könnten nicht vorhandene Schriften zu Reklamationen führen, da Word keine Warnung erteilt, sollte die verwendete Schrift fehlen).

Reparbeiten bzw. Nacharbeiten der Vorlagen und komplizierter Satz werden erst nach Absprache mit Ihnen ausgeführt und dann gesondert nach Aufwand berechnet.

Für den Stempelsatz müssen **Linien** eine Strichstärke von mindestens 0,4 mm haben. Wir empfehlen die **Schriftgröße** von 7 Punkt (1,75 mm) nicht zu unterschreiten.

STEMPEL-AUFTRAG

AMOS

Mein Kunde:

Bestelldatum	Bestellnummer meines Kunden	Mein Kunde:	<input type="checkbox"/> Holt ab/Laden	<input type="checkbox"/> Anzahlung	<input type="checkbox"/> Bezahlt
			<input type="checkbox"/> Per Boten		
			<input type="checkbox"/> Paket-/Postversand	EUR	

Angaben zum Auftrag:

KUNDEN-NUMMER	Eigene Auftragsnummer
---------------	------------------------

Absender/Firmenstempel

Lieferanschrift (wenn abweichend von Absender)
<input type="checkbox"/> Direktversand

Gewünschte Versandart:
<input type="checkbox"/> Paketservice (1-2Tag)
<input type="checkbox"/> Terminzustellung bis 12.00 Uhr
<input type="checkbox"/> Warensendung (3-4 Tage)

Angaben zum Stempel

Stückzahl Stempel	Muster-Nr.	Breite in cm	Satzart: <input type="checkbox"/> Mittelachse <input type="checkbox"/> Blocksatz <input type="checkbox"/> Linksbündig <input type="checkbox"/> Rechtsbündig	<input type="checkbox"/> Rand: <input type="checkbox"/> Logo siehe Datei <input type="checkbox"/> Korrekturabzug
----------------------	------------	--------------	---	--

Text bitte deutlich und gut lesbar!

(Groß- und Kleinschreibung bitte beachten!)

Gestaltung nach beigefügtem Musterabdruck

Ausführung

Textselbstfärber **NUR Platte**

Nr.: _____

Kissenfarbe: _____

Datumselfärber **NUR Platte**

Nr.: _____

Kissenfarbe: _____

Printy/Printer **NUR Platte**

Nr.: _____

Gehäusefarbe: _____

Kissenfarbe: _____

EOS

Farbe schwarz rot blau

Holzgriff **NUR Platte**

— **Sonstiges**

Text/Ausführung
genehmigt und geprüft:



AMOS GMBH & CO. KG

Eckdrift 6-8

19061 Schwerin

Telefon: +49 385 67672-0

E-Mail: schwerin@amos-stempel.de

NIEDERLASSUNG HAMBURG:

Borselstr. 32

22765 Hamburg

Telefon: +49 40 236201-0

E-Mail: hamburg@amos-stempel.de

NIEDERLASSUNG BIELEFELD:

ehemals Lerp & Co.

Niederwall 36

33602 Bielefeld

Telefon: +49 521 9663660

E-Mail: bielefeld@amos-stempel.de

NIEDERLASSUNG STUTTGART:

ehemals Stempel-Gmähle-Schilder

Zettachring 2

70567 Stuttgart

Telefon: +49 711 16688-0

E-Mail: stuttgart@amos-stempel.de

WEB: www.amos-stempel.de

E-MAIL: info@amos-stempel.de

SHOP: www.amos-stempel.de/shop

FACEBOOK: www.facebook.com/stempelwelt

