



| Die Marke der Profis

## HAUPT- KATALOG

LÖSUNGEN FÜR DAS  
MALER-, STUCK-, PUTZ-  
UND TROCKENBAU-  
HANDWERK





| Die Marke der Profis

### **DAS KÖNNEN SIE VON UNS ERWARTEN:**

- ▶ GIMA Fachberater
- ▶ Technischer Support
- ▶ Hohe Waren-  
verfügbarkeit
- ▶ Eigene Logistik
- ▶ 24/7 Online-  
Bestellmöglichkeit
- ▶ Innovationsführer



Liebe Kundinnen und Kunden,

uns ist es wichtig, Ihnen eine komplette, auf die aktuellen Marktbedürfnisse angepasste Produktpalette, mit unserem neuen Katalog anbieten zu können.

Darunter unsere eigenentwickelten Profile, die den höchsten Klassifizierungen entsprechen oder aber auch unser überarbeitetes Sortiment an Farben, Grundierungen und Putzen. Bei den Klebebändern finden Sie neben bewährtem auch Neues. Nützliches Werkzeug und Zubehör für den Baustellenalltag dürfen natürlich ebenfalls nicht fehlen.

Sie sehen: Auch zukünftig wollen wir weiterhin ein starker und zuverlässiger Partner für Sie und Ihre Projekte sein.

Mit den besten Grüßen

Roman Zahner, Geschäftsführer



**PUTZARMIERUNGEN  
GEWEBE**

**1.1 - 1.22**



**ABDECKTECHNIK  
KLEBEBÄNDER  
FOLIEN**

**2.1 - 2.32**



Die Farbe für Profis

**GRUNDIERUNGEN · FARBEN · PUTZE  
KALK-O-LITH® KALKSYSTEM  
MULTIKALK-PUTZSYSTEME**

**3.1 - 3.68**



**BAUCHEMIE  
DICHTUNGSMITTEL  
CEP GERÜSTANKERLOCH-VERSCHLUSSSYSTEM**

**4.1 - 4.16**



**PUTZPROFILE · ANSCHLUSSPROFILE**

**5.1 - 5.52**



**TROCKENBAU UND ZUBEHÖR**

**6.1 - 6.36**



**WERKZEUGE  
ARBEITSKLEIDUNG  
LICHT · STROM**

**7.1 - 7.98**



**MASCHINENTECHNIK UND ZUBEHÖR**

**8.1 - 8.55**



**STICHWORTVERZEICHNIS · AGB**

**9.1 - 9.04**



## ABKÜRZUNGEN UND SYMBOLE AUS DEM KATALOG



Für den Innenbereich geeignet



Für den Außenbereich geeignet



Für den Innen- und Außenbereich geeignet



Verarbeitungstemperatur,  
Minimal- und Maximalwert



Materialverbrauch pro Quadratmeter



Produkt ist maschinell verarbeitbar



Produkt auf Wasserbasis



Produkt auf Lösemittelbasis



Rückstandslose Entfernung des Produkts

St./Kart.	Stück pro Karton
Ro./Kart.	Rollen pro Karton
Ro./Pal.	Rollen pro Palette
Ifm/Rolle	Laufmeter pro Rolle
Matten/Bd.	Matten pro Bund
St./VE	Stück pro Verpackungseinheit
Schachtel/Kart.	Schachtel pro Karton
Kanister/Pal.	Kanister pro Palette
Eimer/Pal.	Eimer pro Palette
Dosen/Kart.	Dosen pro Karton

Sack/Pal.	Sack pro Palette
Gebinde/Pal.	Gebinde pro Palette
VE	Verpackungseinheit
Platten/Kart.	Paletten pro Karton
Platten/Pal.	Paletten pro Palette
St./Pack.	Stück pro Packung
Paar/Pack.	Paar pro Packung
Paar/VE	Paar pro Verpackungseinheit
St./Beutel	Stück pro Beutel

# PUTZARMIERUNGEN GEWEBE

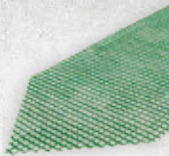

GIMA  
Armierungspfeile

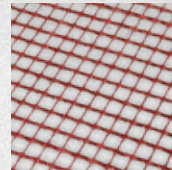

GIMATEX®  
Armierungsgewebe

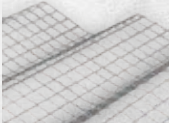

Armierungsgitter,  
Putzträger und  
Zubehör

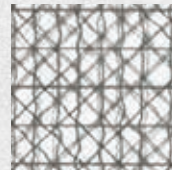

Xcross®

# DIAGONAL- UND ECKARMIERUNGEN, RISSBRÜCKEN

## GIMA GLASFASER- ARMIERUNGSPFEIL® GRÜN

Gegen Diagonalrisse an Flächen-  
einschnitten, Türen und Fenstern.  
Aus einer ISO 9001 zertifizierten  
Produktion

weitere  
Informationen:



- ▶ Alkalibeständig imprägniert
- ▶ Leichte Verarbeitung beim Einlegen in die Putzschicht
- ▶ Große Maschenweite daher besonders für Kalkzementputze geeignet
- ▶ Gewicht: ca. 230 g/m<sup>2</sup>
- ▶ Reißfestigkeit: 3.000 N/5 cm Kette  
4.000 N/5 cm Schuss

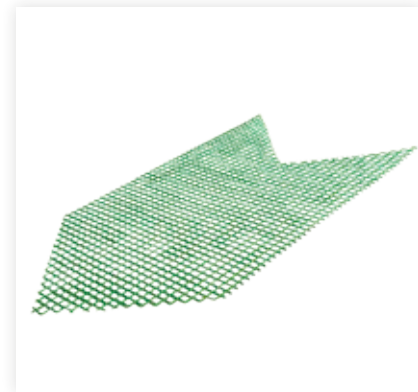

Art.-Nr.	Maschenweite	Farbe	Breite	Länge	St./Kart.
<b>4510335</b>	ca. 8 x 10 mm	grün	33 cm	50 cm	60

## GIMA GLASFASER- ARMIERUNGSPFEIL® WEISS

Gegen Diagonalrisse an Flächen-  
einschnitten, Türen und Fenstern.  
Aus einer ISO 9001 zertifizierten  
Produktion

weitere  
Informationen:



- ▶ Speziell bei WDVS und Fassadenspachtelungen
- ▶ Leichte Verarbeitung beim Einlegen in die Putzschicht
- ▶ Das Original mit auslaufender Pfeilspitze
- ▶ Gewicht: ca. 175 g/m<sup>2</sup>
- ▶ Reißfestigkeit: 2.100 N/5 cm Kette  
2.400 N/5 cm Schuss



Art.-Nr.	Maschenweite	Farbe	Breite	Länge	St./Kart.
<b>4511335</b>	ca. 7 x 7 mm	weiß	33 cm	50 cm	60

Alle Angaben in diesem Katalog beruhen auf dem aktuellen, technischen Wissensstand. Diese Angaben stellen keine zugesicherten Eigenschaften dar. Änderungen aus Gründen des technischen Fortschritts behalten wir uns vor. Da die Anwendung unserer Produkte außerhalb unseres Einflussbereiches liegt, können wir eine Garantie für die Güte unserer Erzeugnisse im Rahmen der allgemeinen Verkaufs- und Lieferbedingungen, jedoch nicht für die erfolgreiche Verarbeitung übernehmen. Bitte beachten Sie auch unsere technischen Merkblätter und Verarbeitungsanleitungen im Internet unter [www.gima-profi.de](http://www.gima-profi.de). Gerne senden wir Ihnen diese auch zu.

## GIMA GLASFASER-ARMIERUNGSPFEIL® WEISS (LIGHT)

Gegen Diagonalrisse an Flächeneinschnitten, Türen und Fenstern. Aus einer ISO 9001 zertifizierten Produktion

weitere Informationen:



- ▶ Alkalibeständig imprägniert
- ▶ Extrem reißfest
- ▶ Leichte Verarbeitung beim Einlegen in die Putzschicht
- ▶ Gewicht: ca. 160 g/m<sup>2</sup>
- ▶ Reißfestigkeit: 2.100 N/5 cm Kette  
2.000 N/5 cm Schuss

Art.-Nr.	Maschenweite	Farbe	Breite	Länge	St./Kart.
<b>441933540</b>	ca. 4 x 4 mm	weiß	33 cm	50 cm	40



## GIMA ARMIERUNGSECKE

Extrem reißfeste Gewebe-Ecke zur gleichzeitigen Inneneck- und Diagonalarmierung von Fenster- und Türöffnungen. Aus einer ISO 9001 zertifizierten Produktion

weitere Informationen:



- ▶ Leichte Verarbeitung beim Einlegen in die Putzschicht
- ▶ Optimale Zugspannungsverteilung bis in Sturz und Laibung
- ▶ Zur schnellen, sicheren Armierung von Innen- und Außeneckzonen
- ▶ Gewicht: ca. 175 g/m<sup>2</sup>
- ▶ Reißfestigkeit: 2.100 N/5 cm Kette  
2.400 N/5 cm Schuss

Art.-Nr.	Maschenweite	Max. Laibungstiefe	Breite	Länge	St./Kart.
<b>4514335</b>	ca. 7 x 7 mm	11 cm	33 cm	50 cm	40

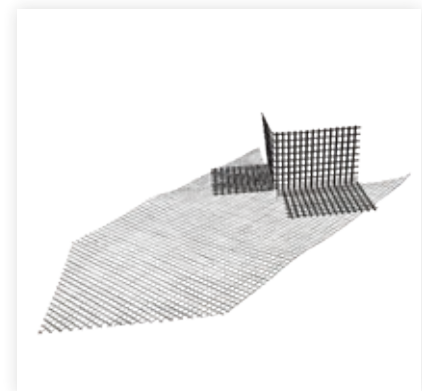

Alle Angaben in diesem Katalog beruhen auf dem aktuellen, technischen Wissensstand. Diese Angaben stellen keine zugesicherten Eigenschaften dar. Änderungen aus Gründen des technischen Fortschritts behalten wir uns vor. Da die Anwendung unserer Produkte außerhalb unseres Einflussbereiches liegt, können wir eine Garantie für die Güte unserer Erzeugnisse im Rahmen der allgemeinen Verkaufs- und Lieferbedingungen, jedoch nicht für die erfolgreiche Verarbeitung übernehmen. Bitte beachten Sie auch unsere technischen Merkblätter und Verarbeitungsanleitungen im Internet unter [www.gima-profi.de](http://www.gima-profi.de). Gerne senden wir Ihnen diese auch zu.

## GIMA DRAHTFIX

Das verzinkte Drahtgitter mit silikonisiertem Papier unterlegt. Für alle Stoßfugen und Überdeckungen im Innen- und Außenbereich. Aus einer ISO 9001 zertifizierten Produktion



weitere  
Informationen:

- ▶ Armierung und Putzträger in einem
- ▶ Verhindert Schwund- und Dehnungsrisse
- ▶ Zur Überbrückung von Holzbalken und Betonträgern
- ▶ Korrosionsschutz durch silikonisiertes Papier

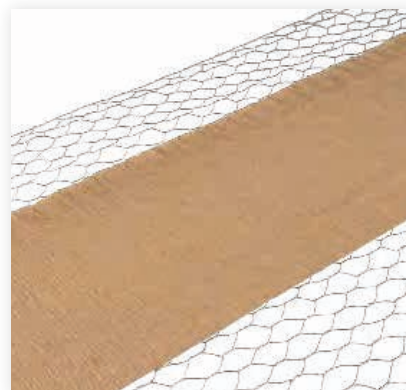

Art.-Nr.	Rollenlänge	Drahtbreite	Drahtstärke	Papierbreite	St./Kart.
<b>419025</b>	25 m	25 cm	ca. 0,7 mm	16 cm	1
<b>419040</b>	25 m	40 cm	ca. 0,7 mm	20 cm	1

## GIMA FIX

Glasfaser-Armierungsgitter mit silikonisiertem Papier unterlegt. Zur Überdeckung und Armierung im Innen- und Außenbereich. Aus einer ISO 9001 zertifizierten Produktion



weitere  
Informationen:

- ▶ Als Rissbrücke und Armierung bei Mauerschlitzen und Holzbalken
- ▶ Zur Überdeckung aller Stoßfugen z.B. Rollladenkästen und Fensterstürzen
- ▶ Nässeschutz von Holzbalken und Stahlträger
- ▶ Temporärer Feuchteschutz beim verputzen



Art.-Nr.	Maschenweite	Rollenlänge	Gewebebreite	Papierbreite	St./Kart.
<b>418020</b>	9 x 10 mm	50 m	20 cm	12 cm	1
<b>418025</b>	9 x 10 mm	50 m	25 cm	16 cm	1
<b>418029</b>	9 x 10 mm	50 m	20 cm	9 cm	1
<b>418033</b>	9 x 10 mm	50 m	33 cm	25 cm	1
<b>418039</b>	9 x 10 mm	50 m	33 cm	16 cm	1

Alle Angaben in diesem Katalog beruhen auf dem aktuellen, technischen Wissensstand. Diese Angaben stellen keine zugesicherten Eigenschaften dar. Änderungen aus Gründen des technischen Fortschritts behalten wir uns vor. Da die Anwendung unserer Produkte außerhalb unseres Einflussbereiches liegt, können wir eine Garantie für die Güte unserer Erzeugnisse im Rahmen der allgemeinen Verkaufs- und Lieferbedingungen, jedoch nicht für die erfolgreiche Verarbeitung übernehmen. Bitte beachten Sie auch unsere technischen Merkblätter und Verarbeitungsanleitungen im Internet unter [www.gima-profi.de](http://www.gima-profi.de). Gerne senden wir Ihnen diese auch zu.



## ARMIERUNGSGEWEBE FÜR AUSSENPUTZE

NEU

### GIMA XCROSS QUADRAXIALES ARMIERUNGSGEWEBE



#### RISSVERMINDERUNG IM PUTZ SCHNELL & DAUERHAFT

Unser XCross nimmt Kräfte nicht nur horizontal und vertikal auf, sondern vielmehr rundherum. Somit bietet XCross Sicherheit in allen Richtungen und der ideale Problemlöser bei:

- ▶ Immer feiner werdenden Oberflächen im Innenbereich
- ▶ Für die Überarbeitung alter oder zerissener Wände und Fassaden
- ▶ Bei dunklen Fassaden, die bei Hitze hohen Spannungen ausgesetzt sind
- ▶ Gleiche Zugkräfte in allen Belastungsrichtungen
- ▶ Schiebefest
- ▶ Geringe Bruchdehnung und sehr hohe Reißfestigkeit
- ▶ Für innen und außen

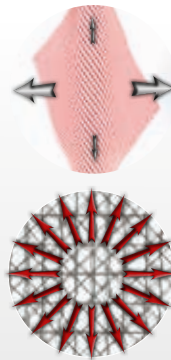

**GIMA XCROSS  
ARMIERUNGSGEWEBE GRAU**  
Rissverminderung durch optimale Kraftaufnahme in 4 Richtungen. Aus einer ISO 9001 zertifizierten Produktion

- ▶ Quadraxial
- ▶ Alkalibeständig

Art.-Nr.	Farbe	Breite	m <sup>2</sup> / Rolle	Ro./Pal.
<b>4525125</b>	grau	125 cm	31,25	60



weitere Informationen:



Alle Angaben in diesem Katalog beruhen auf dem aktuellen, technischen Wissensstand. Diese Angaben stellen keine zugesicherten Eigenschaften dar. Änderungen aus Gründen des technischen Fortschritts behalten wir uns vor. Da die Anwendung unserer Produkte außerhalb unseres Einflussbereiches liegt, können wir eine Garantie für die Güte unserer Erzeugnisse im Rahmen der allgemeinen Verkaufs- und Lieferbedingungen, jedoch nicht für die erfolgreiche Verarbeitung übernehmen. Bitte beachten Sie auch unsere technischen Merkblätter und Verarbeitungsanleitungen im Internet unter [www.gima-profi.de](http://www.gima-profi.de). Gerne senden wir Ihnen diese auch zu.

**GIMA** AUSSENPUTZ-  
**ARMIERUNGSGEWEBE GRÜN**  
 Geprüft nach DIN 53854 und  
 53857. Werte gemäß neuem  
 QS-System, aus einer ISO 9001  
 zertifizierten Produktion

- ▶ Gewicht: ca. 230 g/m<sup>2</sup>
- ▶ Reißfestigkeit: ca. 2.800 N/5 cm Kette  
 ca. 3.800 N/5 cm Schuss

Art.-Nr.	Maschenweite	Farbe	Rollenbreite	Ro./Pal.
<b>4510102</b>	ca. 10 x 8 mm	grün	1 m / per Rolle 50 m <sup>2</sup>	15



weitere  
 Informationen:

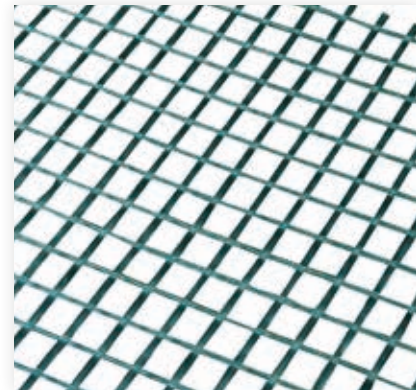

**GIMA** AUSSENPUTZ-  
**ARMIERUNGSGEWEBE WEISS**  
 Zertifiziert nach der ETAG 004,  
 aus einer ISO 9001 zertifizierten  
 Produktion

- ▶ Gewicht: ca. 220 g/m<sup>2</sup>
- ▶ Reißfestigkeit: ca. 3.000 N/5 cm Kette  
 ca. 2.900 N/5 cm Schuss

Art.-Nr.	Maschenweite	Farbe	Rollenbreite	Ro./Pal.
<b>5520110</b>	ca. 7 x 7,5 mm	weiß	1,1 m / per Rolle 55m <sup>2</sup>	20



weitere  
 Informationen:

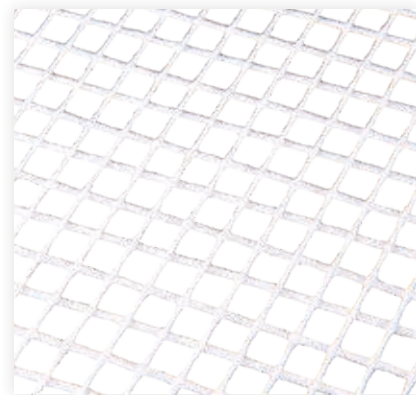

Alle Angaben in diesem Katalog beruhen auf dem aktuellen, technischen Wissensstand. Diese Angaben stellen keine zugesicherten Eigenschaften dar. Änderungen aus Gründen des technischen Fortschritts behalten wir uns vor. Da die Anwendung unserer Produkte außerhalb unseres Einflussbereiches liegt, können wir eine Garantie für die Güte unserer Erzeugnisse im Rahmen der allgemeinen Verkaufs- und Lieferbedingungen, jedoch nicht für die erfolgreiche Verarbeitung übernehmen. Bitte beachten Sie auch unsere technischen Merkblätter und Verarbeitungsanleitungen im Internet unter [www.gima-profi.de](http://www.gima-profi.de). Gerne senden wir Ihnen diese auch zu.

**GIMTEX AUSSENPUTZ-  
ARMIERUNGSGEWEBE BLAU**  
Geprüft nach DIN 53854 und  
53857, Werte gemäß neuem QS-  
System, aus einer ISO 9001 zerti-  
fizierten Produktion

- ▶ Gewicht: ca. 175 g/m<sup>2</sup>
- ▶ Reißfestigkeit: ca. 2.400 N/5 cm Kette  
ca. 2.000 N/5 cm Schuss

Art.-Nr.	Maschenweite	Farbe	Rollenbreite	Ro./Pal.
<b>6510101</b>	ca. 7 x 7 mm	blau	1 m / per Rolle 100 m <sup>2</sup>	12

weitere  
Informationen:

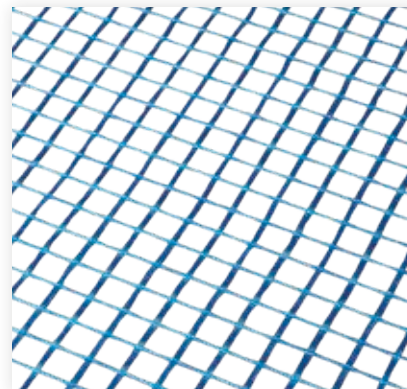

**GIMTEX MULTITEX  
UNIVERSALGEWEBE**  
Für den Außen- und Inneneinsatz,  
besonders geeignet für GIMA  
Multihaft, unsere Kalkzementput-  
ze sowie für unsere EPS-, MIWO-,  
PU- & WDV-Systeme. Aus einer ISO  
9001 zertifizierten Produktion

- ▶ Gewicht: ca. 160 g/m<sup>2</sup>
- ▶ Reißfestigkeit: ca. 2.000 N/5 cm Kette  
ca. 2.200 N/5 cm Schuss

Art.-Nr.	Maschenweite	Farbe	Papierbreite	Appretur	Ro./Pal.
<b>3412101</b>	ca. 6 x 6 mm	blau	1,1 m / per Rolle 50m <sup>2</sup>	griffig	12
<b>3412104</b>	ca. 6 x 6 mm	röt	1,1 m / per Rolle 100 m <sup>2</sup>	weich	24
<b>3412110</b>	ca. 6 x 6 mm	weiß	1,1 m / per Rolle 50 m <sup>2</sup>	weich	30
<b>3412102</b>	ca. 6 x 6 mm	grün	1,1 m / per Rolle 110 m <sup>2</sup>	griffig	30

weitere  
Informationen:

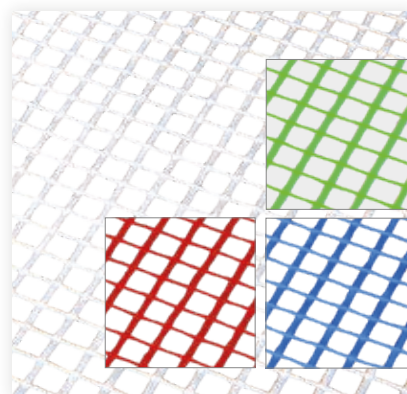

Alle Angaben in diesem Katalog beruhen auf dem aktuellen, technischen Wissensstand. Diese Angaben stellen keine zugesicherten Eigenschaften dar. Änderungen aus Gründen des technischen Fortschritts behalten wir uns vor. Da die Anwendung unserer Produkte außerhalb unseres Einflussbereiches liegt, können wir eine Garantie für die Güte unserer Erzeugnisse im Rahmen der allgemeinen Verkaufs- und Lieferbedingungen, jedoch nicht für die erfolgreiche Verarbeitung übernehmen. Bitte beachten Sie auch unsere technischen Merkblätter und Verarbeitungsanleitungen im Internet unter [www.gima-profi.de](http://www.gima-profi.de). Gerne senden wir Ihnen diese auch zu.

**GIMA** AUSSENPUTZ-  
**ARMIERUNGSGEWEBE BLAU**  
 Reißfestigkeit in Mittelwerten  
 nach DIN 53854 und DIN EN ISO  
 13934, hergestellt in einer ISO  
 9001 zertifizierten Produktion

- ▶ Gewicht: ca. 160 g/m<sup>2</sup>
- ▶ Reißfestigkeit: ca. 2.600 N/5 cm Kette  
 ca. 2.500 N/5 cm Schuss

Art.-Nr.	Maschenweite	Farbe	Rollenbreite	Ro./Pal.
<b>6410101</b>	ca. 9 x 10 mm	blau	1 m / per Rolle 100 m <sup>2</sup>	12

weitere  
 Informationen:

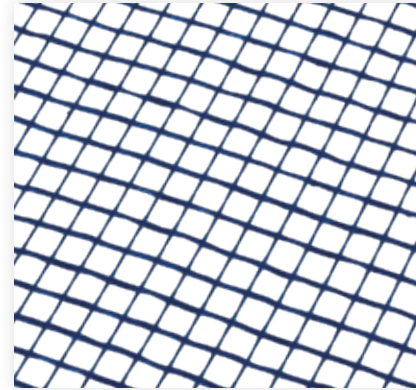

**GIMA** AUSSENPUTZ-  
**ARMIERUNGSGEWEBE BLAU**  
 Geprüft nach DIN 53854 und  
 53857, Werte gemäß neuem QS-  
 System, aus einer ISO 9001 zerti-  
 fizierten Produktion

- ▶ Gewicht: ca. 135 g/m<sup>2</sup>
- ▶ Reißfestigkeit: ca. 1.700 N/5 cm Kette  
 ca. 1.700 N/5 cm Schuss

Art.-Nr.	Maschenweite	Farbe	Rollenbreite	Ro./Pal.
<b>6210101</b>	ca. 8 x 9 mm	blau	1 m / per Rolle 100 m <sup>2</sup>	12

weitere  
 Informationen:

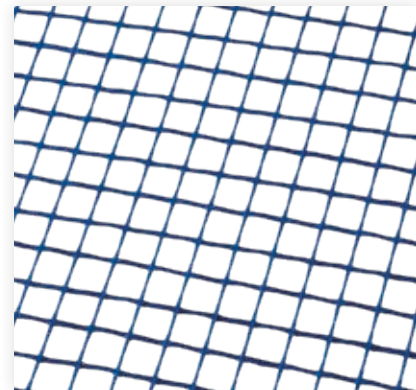

Alle Angaben in diesem Katalog beruhen auf dem aktuellen, technischen Wissensstand. Diese Angaben stellen keine zugesicherten Eigenschaften dar. Änderungen aus Gründen des technischen Fortschritts behalten wir uns vor. Da die Anwendung unserer Produkte außerhalb unseres Einflussbereiches liegt, können wir eine Garantie für die Güte unserer Erzeugnisse im Rahmen der allgemeinen Verkaufs- und Lieferbedingungen, jedoch nicht für die erfolgreiche Verarbeitung übernehmen. Bitte beachten Sie auch unsere technischen Merkblätter und Verarbeitungsanleitungen im Internet unter [www.gima-profi.de](http://www.gima-profi.de). Gerne senden wir Ihnen diese auch zu.

**GIMA UNIVERSAL-  
ARMIERUNGSGEWEBE**

Geprüft nach DIN 53854 und 53857, Werte gemäß neuem QS-System, aus einer ISO 9001 zertifizierten Produktion

- ▶ Gewicht: ca. 120 g/m<sup>2</sup>
- ▶ Reißfestigkeit: ca. 1.500 N/5 cm Kette  
ca. 1.300 N/5 cm Schuss

Art.-Nr.	Maschenweite	Farbe	Rollenbreite	Ro./Pal.
<b>9540100</b>	ca. 8 x 8 mm	weiß	1 m / per Rolle 50 m <sup>2</sup>	30
<b>9540107</b>	ca. 8 x 8 mm	violett	1 m / per Rolle 50 m <sup>2</sup>	30

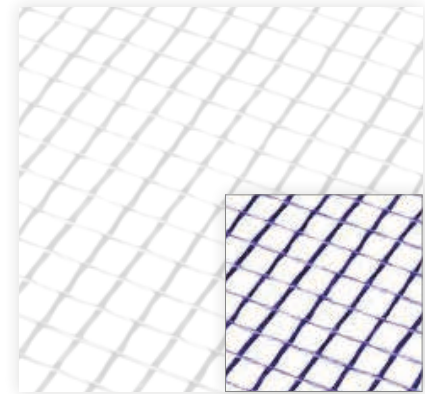

weitere  
Informationen:



# PRO KALLE

Kalk-Lehm-Hanfputz



- ▶ Wohngesunder Innenputz; raumfeuchteregulierend
- ▶ Hohe Ergiebigkeit durch mineralische Leichtzuschläge
- ▶ Für alle mineralischen Untergründe geeignet
- ▶ Spannungsarmer konstruktiver Erhärtungsverlauf
- ▶ Hand- und maschinenverarbeitbar

Alle Angaben in diesem Katalog beruhen auf dem aktuellen, technischen Wissensstand. Diese Angaben stellen keine zugesicherten Eigenschaften dar. Änderungen aus Gründen des technischen Fortschritts behalten wir uns vor. Da die Anwendung unserer Produkte außerhalb unseres Einflussbereiches liegt, können wir eine Garantie für die Güte unserer Erzeugnisse im Rahmen der allgemeinen Verkaufs- und Lieferbedingungen, jedoch nicht für die erfolgreiche Verarbeitung übernehmen. Bitte beachten Sie auch unsere technischen Merkblätter und Verarbeitungsanleitungen im Internet unter [www.gima-profi.de](http://www.gima-profi.de). Gerne senden wir Ihnen diese auch zu.

## GEWEBE FÜR WDV'S & SPACHTELSYSTEME

### **GIMA** WDV'S-

#### **ARMIERUNGSGEWEBE**

Für unsere WDV-Systeme mit EPS-, PU- und MIWO-Dämmstoff. Aus einer ISO 9001 zertifizierten Produktion

- ▶ Gewicht: ca. 160 g/m<sup>2</sup>
- ▶ Reißfestigkeit: ca. 2.000 N/5 cm Kette  
ca. 2.000 N/5 cm Schuss

Art.-Nr.	Maschenweite	Farbe	Rollenbreite	Ro./Pal.
<b>4423110</b>	ca. 4 x 4 mm	weiß	1,1 m / per Rolle 55 m <sup>2</sup>	33
<b>4423113</b>	ca. 4 x 4 mm	rot	1,1 m / per Rolle 55 m <sup>2</sup>	33



weitere  
Informationen:

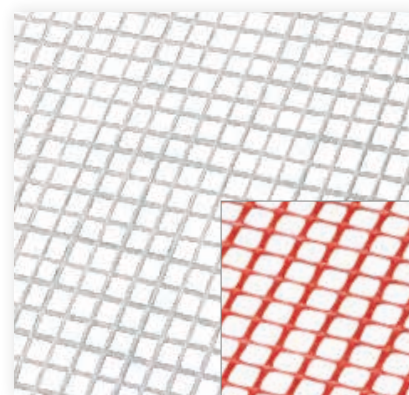

### **WDV'S-UNIVERSAL- ARMIERUNGSGEWEBE**

Geprüft gemäß der vom DIBt angewandten „Leitlinie für Europäische technische Zulassung“, ETAG 004 und nach DIN 53854 und 53857, aus einer ISO 9001 zertifizierten Produktion

- ▶ Gewicht ca. 205 g/m<sup>2</sup>
- ▶ Reißfestigkeit: ca. 2.400 N/5 cm Kette  
ca. 3.000 N/5 cm Schuss

Art.-Nr.	Maschenweite	Farbe	Rollenbreite	Ro./Pal.
<b>5510110</b>	ca. 7 x 7 mm	weiß	1,1 m / per Rolle 55 m <sup>2</sup>	20
<b>5510104</b>	ca. 7 x 7 mm	bordeaux	1 m / per Rolle 50 m <sup>2</sup>	20



weitere  
Informationen:

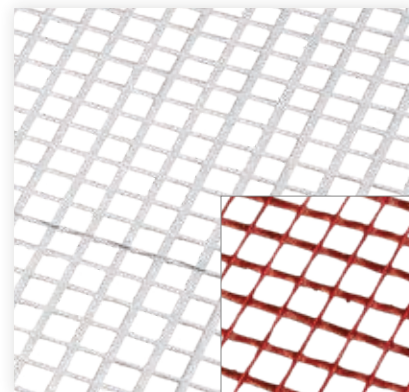

Alle Angaben in diesem Katalog beruhen auf dem aktuellen, technischen Wissensstand. Diese Angaben stellen keine zugesicherten Eigenschaften dar. Änderungen aus Gründen des technischen Fortschritts behalten wir uns vor. Da die Anwendung unserer Produkte außerhalb unseres Einflussbereiches liegt, können wir eine Garantie für die Güte unserer Erzeugnisse im Rahmen der allgemeinen Verkaufs- und Lieferbedingungen, jedoch nicht für die erfolgreiche Verarbeitung übernehmen. Bitte beachten Sie auch unsere technischen Merkblätter und Verarbeitungsanleitungen im Internet unter [www.gima-profi.de](http://www.gima-profi.de). Gerne senden wir Ihnen diese auch zu.

**GIMTEX PANZERGEWEBE WEIß**

Für erhöhte Festigkeit in stoß-  
gefährdeten Bereichen, aus einer  
ISO 9001 zertifizierten Produktion

- ▶ Gewicht: ca. 325 g/m<sup>2</sup>
- ▶ Reißfestigkeit: ca. 4.000 N/5 cm Kette  
ca. 5.500 N/5 cm Schuss

Art.-Nr.	Maschenweite	Farbe	Rollenbreite	Ro./Pal.
<b>4512100</b>	ca. 7 x 6 mm	weiß	1 m / per Rolle 25 m <sup>2</sup>	30

weitere  
Informationen:

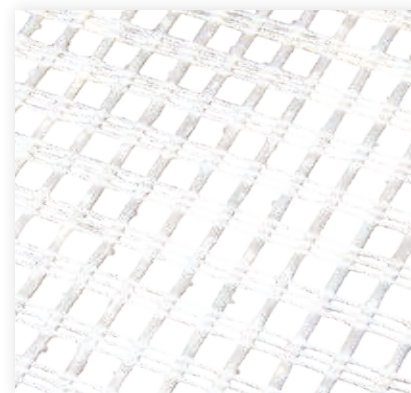
**GIMTEX FASSADEN-  
GEWEBE WEISS**

Armierungsgewebe aus einer ISO  
9001 zertifizierten Produktion

- ▶ Gewicht: ca. 160 g/m<sup>2</sup>
- ▶ Reißfestigkeit: 2.200 N Kette  
2.400 N/5 cm Schuss

Art.-Nr.	Maschenweite	Farbe	Rollenbreite	Ro./Pal.
<b>244100</b>	ca. 4 x 4 mm	weiß	1 m / per Rolle 50 m <sup>2</sup>	30

weitere  
Informationen:

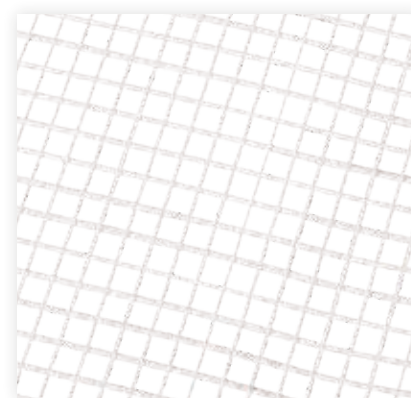
**GIMTEX SPACHELGEWEBE WEISS**

Armierungsgewebe für  
Fassadenspachtelungen, aus einer  
ISO 9001 zertifizierten Produktion

- ▶ Gewicht: ca. 150 g/m<sup>2</sup>
- ▶ Reißfestigkeit: ca. 2.100 N/5 cm Kette  
ca. 2.100 N/5 cm Schuss

Art.-Nr.	Maschenweite	Farbe	Rollenbreite	Ro./Pal.
<b>4417110</b>	ca. 4 x 4 mm	weiß	1 m / per Rolle 110 m <sup>2</sup>	30

weitere  
Informationen:

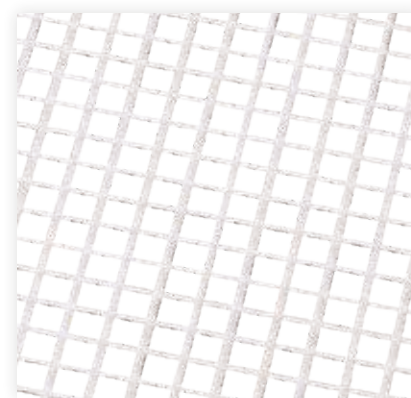

Alle Angaben in diesem Katalog beruhen auf dem aktuellen, technischen Wissensstand. Diese Angaben stellen keine zugesicherten Eigenschaften dar. Änderungen aus Gründen des technischen Fortschritts behalten wir uns vor. Da die Anwendung unserer Produkte außerhalb unseres Einflussbereiches liegt, können wir eine Garantie für die Güte unserer Erzeugnisse im Rahmen der allgemeinen Verkaufs- und Lieferbedingungen, jedoch nicht für die erfolgreiche Verarbeitung übernehmen. Bitte beachten Sie auch unsere technischen Merkblätter und Verarbeitungsanleitungen im Internet unter [www.gima-profi.de](http://www.gima-profi.de). Gerne senden wir Ihnen diese auch zu.

## ARMIERUNGSGEWEBE FÜR INNENPUTZE

### **GIMA** INNENPUTZ-

#### **ARMIERUNGSGEWEBE WEISS**

Geprüft gemäß der vom DIBt angewandten „Leitlinie für Europäische technische Zulassung“, nach DIN 53854 und 53857. Aus einer ISO 9001 zertifizierten Produktion

- ▶ Gewicht: ca. 110 g/m<sup>2</sup>
- ▶ Reißfestigkeit: 1.400 N/5 cm Kette  
1.500 N/5 cm Schuss

Art.-Nr.	Maschenweite	Farbe	Rollenbreite	Ro./Pal.
<b>5415100</b>	ca. 5 x 5,5 mm	weiß	1 m / per Rolle 100 m <sup>2</sup>	15

weitere  
Informationen:

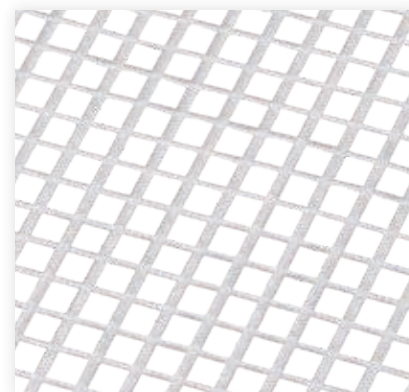

### **GIMA** INNENPUTZ-

#### **ARMIERUNGSGEWEBE WEISS**

Geprüft gemäß der vom DIBt angewandten „Leitlinie für Europäische technische Zulassung“, ETAG 004 und nach DIN 53854 und 53857. Aus einer ISO 9001 zertifizierten Produktion

- ▶ Gewicht: ca. 105 g/m<sup>2</sup>
- ▶ Reißfestigkeit: 1.400 N/5 cm Kette  
1.500 N/5 cm Schuss

Art.-Nr.	Maschenweite	Farbe	Rollenbreite	Ro./Pal.
<b>5416100</b>	ca. 6 x 6 mm	weiß	1 m / per Rolle 100 m <sup>2</sup>	15

weitere  
Informationen:

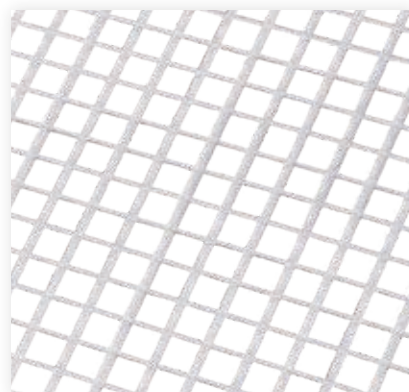

Alle Angaben in diesem Katalog beruhen auf dem aktuellen, technischen Wissensstand. Diese Angaben stellen keine zugesicherten Eigenschaften dar. Änderungen aus Gründen des technischen Fortschritts behalten wir uns vor. Da die Anwendung unserer Produkte außerhalb unseres Einflussbereiches liegt, können wir eine Garantie für die Güte unserer Erzeugnisse im Rahmen der allgemeinen Verkaufs- und Lieferbedingungen, jedoch nicht für die erfolgreiche Verarbeitung übernehmen. Bitte beachten Sie auch unsere technischen Merkblätter und Verarbeitungsanleitungen im Internet unter [www.gima-profi.de](http://www.gima-profi.de). Gerne senden wir Ihnen diese auch zu.



**GIMA-TEX INNENPUTZ-****ARMIERUNGSGEWEBE HELLBLAU**

Geprüft gemäß der vom DIBt angewandten „Leitlinie für Europäische technische Zulassung“, ETAG 004 und nach DIN 53854 und 53857.

Aus einer ISO 9001 zertifizierten Produktion

- ▶ Gewicht: ca. 95 g/m<sup>2</sup>
- ▶ Reißfestigkeit: 1.600 N/5 cm Kette  
1050 N/5 cm Schuss

Art.-Nr.	Maschenweite	Farbe	Rollenbreite	Ro./Pal.
<b>5410101</b>	ca. 5 x 8 mm	hellblau	1 m / per Rolle 100 m <sup>2</sup>	20

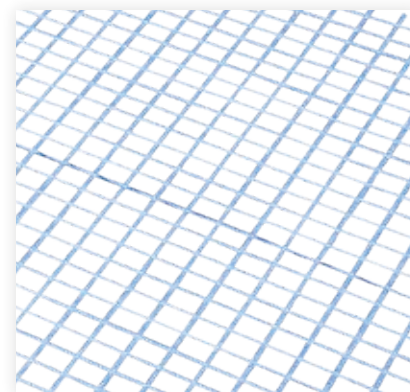

weitere  
Informationen:

**GIMA-TEX INNENPUTZ-****ARMIERUNGSGEWEBE WEISS**

Geprüft gemäß der vom DIBt angewandten „Leitlinie für Europäische technische Zulassung“, ETAG 004 und nach DIN 53854 und 53857. Aus einer ISO 9001 zertifizierten Produktion

- ▶ Gewicht: ca. 90 g/m<sup>2</sup>
- ▶ Reißfestigkeit: 1200 N/5 cm Kette  
800 N/5 cm Schuss

Art.-Nr.	Maschenweite	Farbe	Rollenbreite	Ro./Pal.
<b>5410000</b>	ca. 5 x 5 mm	weiß	1 m / per Rolle 50 m <sup>2</sup>	35

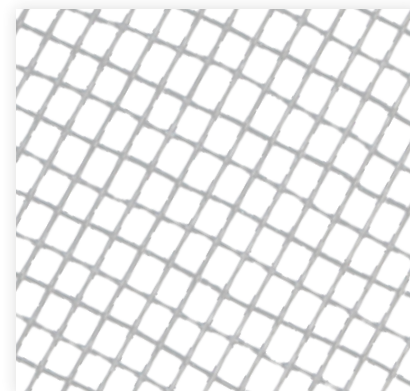

weitere  
Informationen:



Alle Angaben in diesem Katalog beruhen auf dem aktuellen, technischen Wissensstand. Diese Angaben stellen keine zugesicherten Eigenschaften dar. Änderungen aus Gründen des technischen Fortschritts behalten wir uns vor. Da die Anwendung unserer Produkte außerhalb unseres Einflussbereiches liegt, können wir eine Garantie für die Güte unserer Erzeugnisse im Rahmen der allgemeinen Verkaufs- und Lieferbedingungen, jedoch nicht für die erfolgreiche Verarbeitung übernehmen. Bitte beachten Sie auch unsere technischen Merkblätter und Verarbeitungsanleitungen im Internet unter [www.gima-profi.de](http://www.gima-profi.de). Gerne senden wir Ihnen diese auch zu.

## **GIMA** INNENPUTZ- UND

### **LEICHTSPACHTELGEWEBE**

Geprüft gemäß der vom DIBt angewandten „Leitlinie für Europäische technische Zulassung“, ETAG 004 und nach DIN 53854 und 53857.

Aus einer ISO 9001 zertifizierten Produktion

- ▶ Gewicht: ca. 105 g/m<sup>2</sup>
- ▶ Reißfestigkeit: 800 N/5 cm Kette  
ca. 1.500 N/5 cm Schuss

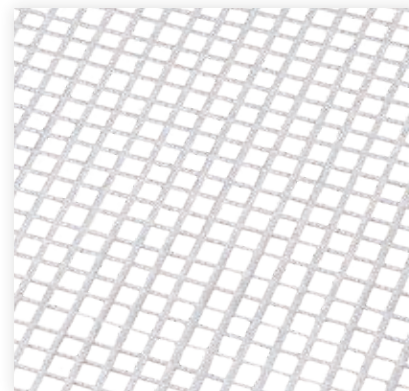

Art.-Nr.	Maschenweite	Farbe	Rollenbreite	Ro./Pal.
<b>5215100</b>	ca. 5,5 x 6 mm	weiß	1 m / per Rolle 100 m <sup>2</sup>	24

weitere  
Informationen:



## **GIMA** JUTE TEX

### **ARMIERUNGSGEWEBE**

Das ökologische Armierungsge-  
webe für z.B. Kalle Pro und/oder  
LEMIX Lehmbauplatten, aus einer  
ISO 9001 zertifizierten Produktion

- ▶ Gewicht: ca. 100 g/m<sup>2</sup>
- ▶ Reißfestigkeit: 220 N/5 cm Kette  
170 N/5 cm Schuss

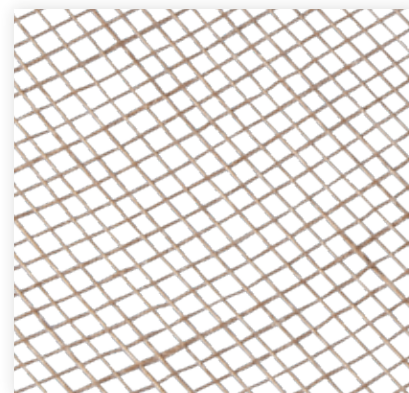

Art.-Nr.	Maschenweite	Rollenbreite	Ro./Pal.
<b>5410120</b>	ca. 6 x 7 mm	1,25 m / per Rolle 50 m <sup>2</sup>	12

weitere  
Informationen:



Alle Angaben in diesem Katalog beruhen auf dem aktuellen, technischen Wissensstand. Diese Angaben stellen keine zugesicherten Eigenschaften dar. Änderungen aus Gründen des technischen Fortschritts behalten wir uns vor. Da die Anwendung unserer Produkte außerhalb unseres Einflussbereiches liegt, können wir eine Garantie für die Güte unserer Erzeugnisse im Rahmen der allgemeinen Verkaufs- und Lieferbedingungen, jedoch nicht für die erfolgreiche Verarbeitung übernehmen. Bitte beachten Sie auch unsere technischen Merkblätter und Verarbeitungsanleitungen im Internet unter [www.gima-profi.de](http://www.gima-profi.de). Gerne senden wir Ihnen diese auch zu.

## GIMA GLASFASER- PUTZRISSGEWEBE

Bestens geeignet bei Putzrissen  
aller Art

- ▶ Gewicht: ca. 60 g/m<sup>2</sup>
- ▶ Reißfestigkeit: ca. 700 N/5 cm Kette  
ca. 450 N/5 cm Schuss

Art.-Nr.	Maschenweite	Rollenbreite	Rollenlänge	Ro./Kart.
<b>1169100</b>	ca. 1 x 1 mm	10 cm	25 cm	12
<b>11691000</b>	ca. 1 x 1 mm	100 cm	25 cm	1

weitere  
Informationen:



## MALERVLIES VP 130

Malervlies zur Armierung von  
Anstrichsystemen

- ▶ Einseitig weiß pigmentiert
- ▶ Hochwertige Oberflächen durch  
regelmäßige Glasfaserstrukturen

Art.-Nr.	Gewicht	Breite	Farbe	Material	lfm/Rolle
<b>1990130</b>	130 g/m <sup>2</sup>	100 cm	weiß	Glasfaservlies	50

weitere  
Informationen:



Alle Angaben in diesem Katalog beruhen auf dem aktuellen, technischen Wissensstand. Diese Angaben stellen keine zugesicherten Eigenschaften dar. Änderungen aus Gründen des technischen Fortschritts behalten wir uns vor. Da die Anwendung unserer Produkte außerhalb unseres Einflussbereiches liegt, können wir eine Garantie für die Güte unserer Erzeugnisse im Rahmen der allgemeinen Verkaufs- und Lieferbedingungen, jedoch nicht für die erfolgreiche Verarbeitung übernehmen. Bitte beachten Sie auch unsere technischen Merkblätter und Verarbeitungsanleitungen im Internet unter [www.gima-profi.de](http://www.gima-profi.de). Gerne senden wir Ihnen diese auch zu.

## MICROLITH® SPACHTELVLIES

Glasfaservlies zur Armierung von Anstrichsystemen

- ▶ Zum Glätten rauer Untergründe wie Glasgewebetapeten
- ▶ Ideal zur Verarbeitung von unserer MLS Leichtspachtel

Art.-Nr.	Gewicht	Breite	Farbe	Material	Ifm/Rolle
<b>199045</b>	45 g/m <sup>2</sup>	100 cm	weiß	Glasfaservlies	50

weitere  
Informationen:



## ARMIERA® ANSTRICHVLIES

Glasfaservlies zur Armierung

- ▶ Zur Armierung von Anstrichsystemen
- ▶ Für hochwertige Oberflächen im Trocken- und Innenausbau

Art.-Nr.	Gewicht	Breite	Farbe	Material	Ifm/Rolle
<b>199035</b>	35 g/m <sup>2</sup>	100 cm	weiß	Glasfaservlies	50

weitere  
Informationen:

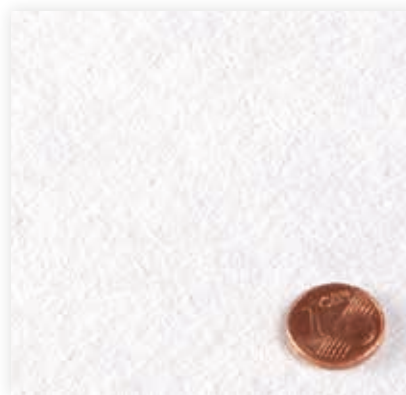

## ZELLULOSE GLATTVLIES 130 WEISS

Papiervlies zur Untergrund-  
vorbehandlung

- ▶ Als Untergrund hochwertiger Deckanstriche
- ▶ Zur Rissüberbrückung

Art.-Nr.	Gewicht	Breite	Farbe	Material	Ifm/Rolle
<b>1991130</b>	130 g/m <sup>2</sup>	75 cm	weiß	Zellulosevlies	25

weitere  
Informationen:

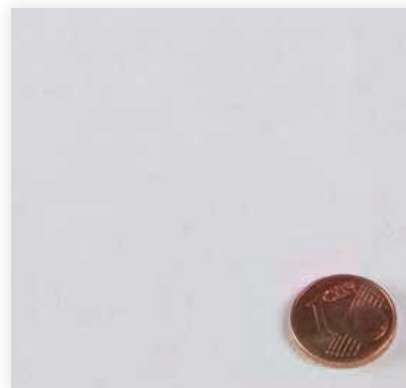

Alle Angaben in diesem Katalog beruhen auf dem aktuellen, technischen Wissensstand. Diese Angaben stellen keine zugesicherten Eigenschaften dar. Änderungen aus Gründen des technischen Fortschritts behalten wir uns vor. Da die Anwendung unserer Produkte außerhalb unseres Einflussbereiches liegt, können wir eine Garantie für die Güte unserer Erzeugnisse im Rahmen der allgemeinen Verkaufs- und Lieferbedingungen, jedoch nicht für die erfolgreiche Verarbeitung übernehmen. Bitte beachten Sie auch unsere technischen Merkblätter und Verarbeitungsanleitungen im Internet unter [www.gima-profi.de](http://www.gima-profi.de). Gerne senden wir Ihnen diese auch zu.

## GIMA GEWEBEKLEBER FÜR GLASVLIES UND GLASDEKO- GEWEBE

Gebrauchsfertiger Spezialkleber zur Verklebung von Glasfasergeweben, Glasfasertextiltapeten und sonstigen Vliesbelägen auf Innenwänden

- ▶ Wasserdampfdiffusionsfähig
- ▶ Emissionsarm und löungsmittelfrei
- ▶ Umweltschonend und geruchsarm
- ▶ Hohe Anfangshaftung

Art.-Nr.	kg/Eimer	Eimer/Pal.
<b>910015</b>	15	24



weitere  
Informationen:



## DISTANET PUTZTRÄGER Punktgeschweißtes, verzinktes Putzträgergitter für den Innen- und Außenbereich bei beliebigem Untergrund

- ▶ Verteilte Kröpfungen sorgen für Distanz zum Untergrund
- ▶ Für Nassputztechniken bei allen Untergründen

Art.-Nr.	Maschenweite	Drahtstärke	Mattengröße	Matten/Bd.
<b>1118100</b>	19 x 19 mm	1,0 mm	1 x 2 m = 2 m <sup>2</sup>	20

weitere  
Informationen:

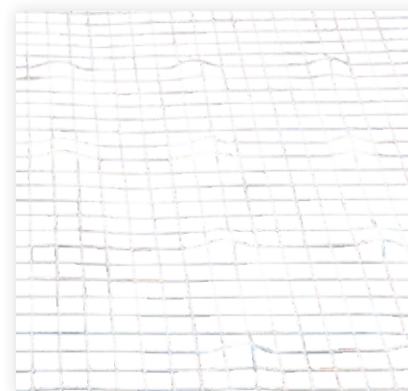

Alle Angaben in diesem Katalog beruhen auf dem aktuellen, technischen Wissensstand. Diese Angaben stellen keine zugesicherten Eigenschaften dar. Änderungen aus Gründen des technischen Fortschritts behalten wir uns vor. Da die Anwendung unserer Produkte außerhalb unseres Einflussbereiches liegt, können wir eine Garantie für die Güte unserer Erzeugnisse im Rahmen der allgemeinen Verkaufs- und Lieferbedingungen, jedoch nicht für die erfolgreiche Verarbeitung übernehmen. Bitte beachten Sie auch unsere technischen Merkblätter und Verarbeitungsanleitungen im Internet unter [www.gima-profi.de](http://www.gima-profi.de). Gerne senden wir Ihnen diese auch zu.

## ARMANET ARMIERUNGSGITTER

### Punktgeschweißtes Drahtgitter am Stück

Dickverzinkt nach DIN 1548,  
Drahtstärke: 0,8 mm

- ▶ Als Armierung, Bewehrung und als Putzträger anwendbar
- ▶ Dickverzinkt, für Innen- und Außenputze



Art.-Nr.	Maschenweite	Breite x Länge	Ro./Pal.
<b>1116100</b>	ca. 12,7 x 12,7 mm	100 cm x 25 m	25

weitere  
Informationen:



## VARIO-PLUS

### Der optimale Putzabstandshalter für Armierungsgitter

Optimal dazu der WDVS Universalbohrer Ø 6 mm - 920077

- ▶ Einstellbarer Putzabstand durch Putzabstandsscheiben



Art.-Nr.	Putzabstand	Dübellänge	St./Kart.
<b>7009106</b>	6 mm	100 mm	250
<b>7009113</b>	13 mm	100 mm	250
<b>7009606</b>	6 mm	60 mm	250

weitere  
Informationen:



Alle Angaben in diesem Katalog beruhen auf dem aktuellen, technischen Wissensstand. Diese Angaben stellen keine zugesicherten Eigenschaften dar. Änderungen aus Gründen des technischen Fortschritts behalten wir uns vor. Da die Anwendung unserer Produkte außerhalb unseres Einflussbereiches liegt, können wir eine Garantie für die Güte unserer Erzeugnisse im Rahmen der allgemeinen Verkaufs- und Lieferbedingungen, jedoch nicht für die erfolgreiche Verarbeitung übernehmen. Bitte beachten Sie auch unsere technischen Merkblätter und Verarbeitungsanleitungen im Internet unter [www.gima-profi.de](http://www.gima-profi.de). Gerne senden wir Ihnen diese auch zu.

## HALTESCHEIBEN FÜR VARIO-PLUS

In 3 Materialvarianten erhältlich

Art.-Nr.	Material	Stärke	St./Kart.
<b>7009710</b>	verzinkt	6 mm	250
<b>7009720</b>	Edelstahl	6 mm	250
<b>7009730</b>	PVC-Abstandsscheibe	6 mm	250

weitere  
Informationen:



## GIMA WELNET® DÄMMPUTZTRÄGER

Welnet® ist ein geschweißtes, schlussverzinktes, gewelltes Drahtnetz, das durch die Eigenart seiner Konstruktion den Dämmputz in seiner Gesamtstärke trägt und armiert

- ▶ Befestigung auf den vorhandenen Putzgrund, keine Vorbehandlung mehr nötig
- ▶ Keine Haftbrücken, kein Ausbessern von Altputzen, keine Hohlraumbildung

Art.-Nr.	Maschenweite	Drahtstärke	Höhe	Mattengröße	Matten/Bd.
<b>1121100</b>	19 x 19 mm	1 mm	30 mm	2,34 x 1 m = 2,34 m <sup>2</sup>	20

weitere  
Informationen:

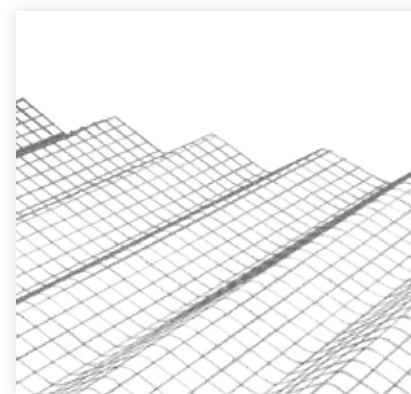

Alle Angaben in diesem Katalog beruhen auf dem aktuellen, technischen Wissensstand. Diese Angaben stellen keine zugesicherten Eigenschaften dar. Änderungen aus Gründen des technischen Fortschritts behalten wir uns vor. Da die Anwendung unserer Produkte außerhalb unseres Einflussbereiches liegt, können wir eine Garantie für die Güte unserer Erzeugnisse im Rahmen der allgemeinen Verkaufs- und Lieferbedingungen, jedoch nicht für die erfolgreiche Verarbeitung übernehmen. Bitte beachten Sie auch unsere technischen Merkblätter und Verarbeitungsanleitungen im Internet unter [www.gima-profi.de](http://www.gima-profi.de). Gerne senden wir Ihnen diese auch zu.

## GIMA WELNET®-KRALLENLEISTE

Befestigung Typ WB für Welnet®-Dämmputzträger

Art.-Nr.	Bezeichnung	Länge	St./Kart.
<b>1125060</b>	Typ WB 60	60 mm	250
<b>1125080</b>	Typ WB 80	80 mm	250

weitere  
Informationen:



## ZIEGELDRAHT

Nicht brennbar nach DIN 4102,  
Klasse A1

▶ Edelstahlausführung auf Anfrage

Art.-Nr.	Rollenbreite	Ro./Pal.
<b>1130105</b>	1 m / per Rolle 5m <sup>2</sup>	40

weitere  
Informationen:



**STARK FÜR  
AUSSEN & INNEN**

SYSTEMLÖSUNGEN RUND  
UM FENSTER UND TÜREN

**primusDPS**  
DAS MASS ALLES DINGE!

**FÜR DEN BRÜSTUNGSBEREICH**  
PfB-geprüftes System zur  
Ausbildung der 2. Dichtebene  
unterhalb der Fensterbank



**primusLPS**  
DIE ORIGINAL LAIBUNGSPLATTE

**FÜR DEN AUSSENBEREICH**  
Bauaufsichtlich zugelassen  
vom DiBt



**primusLPS**  
DIE ORIGINAL LAIBUNGSPLATTE

**FÜR DEN INNENBEREICH**  
Optisch perfekt und  
schimmelresistent



**MEHR UNTER:  
WWW.GIMA-PROFI.DE/PRODUKTE/  
LAIBUNGSPLETTENSYSTEME/**

Alle Angaben in diesem Katalog beruhen auf dem aktuellen, technischen Wissensstand. Diese Angaben stellen keine zugesicherten Eigenschaften dar. Änderungen aus Gründen des technischen Fortschritts behalten wir uns vor. Da die Anwendung unserer Produkte außerhalb unseres Einflussbereiches liegt, können wir eine Garantie für die Güte unserer Erzeugnisse im Rahmen der allgemeinen Verkaufs- und Lieferbedingungen, jedoch nicht für die erfolgreiche Verarbeitung übernehmen. Bitte beachten Sie auch unsere technischen Merkblätter und Verarbeitungsanleitungen im Internet unter [www.gima-profi.de](http://www.gima-profi.de). Gerne senden wir Ihnen diese auch zu.



**PUTZTRÄGERSTREIFEN**

Ein Drahtgitter aus verzinkten Drähten, punktgeschweißt mit eingezogener doppelter Absorptionspappe und drei starken, stabilisierenden Längsdrähten

Längsdrähte Ø: 2,0 x 1,5 mm

Querdrähte Ø: 1,5 mm

Zinkauflagen: 50 - 70 g/m<sup>2</sup>

Tafelabmessung: 262,2 x 70 cm = 1,84 m<sup>2</sup>

- ▶ Leicht und stabil
- ▶ Schnell zu verarbeiten
- ▶ Einfach zu befestigen auf Unterkonstruktionen aus Holz, Stahl, Beton oder Mauerwerk
- ▶ Vielseitige gestalterische Möglichkeiten

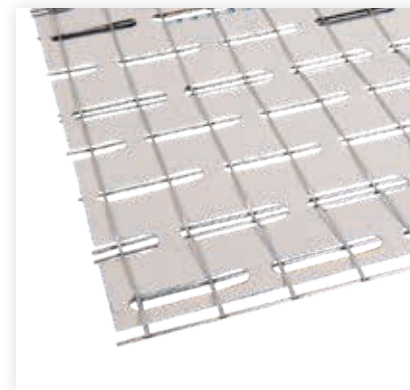

Art.-Nr.	Maschenweite	Größenumrechnung	Umrechnung Palette
<b>1119070</b>	38 x 50 mm	1 Bund = 15 Tafeln = 27,6 m <sup>2</sup>	1 Palette = 25 Bund = 690 m <sup>2</sup>

weitere  
Informationen:



Jetzt noch leichtere Montage durch 2 Befestigungsdrähte. Wir haben die optimale Baulänge von 2,60 Meter!

**STUCANET MIT  
TEERPAPIEREINLAGE  
Galvanisch verzinkt**

Typ: SH mit Teerpapiereinlage

Randmasche: 38 x 27 mm

Zinkauflage: 60 g/m<sup>2</sup>

Tafelabmessung: 240 x 70 cm = 1,68 m<sup>2</sup>

Gewicht / Tafel: 1,78 kg

- ▶ Für Innen und Außen

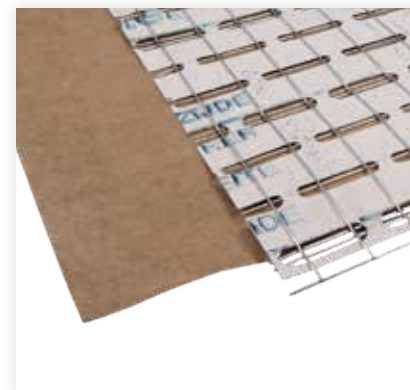

Art.-Nr.	Maschenweite	Größenumrechnung	Umrechnung Palette
<b>1108066</b>	38 x 50 mm	1 Bund = 10 Tafeln = 16,8 m <sup>2</sup>	1 Palette = 20 Bund = 336 m <sup>2</sup>

weitere  
Informationen:



Alle Angaben in diesem Katalog beruhen auf dem aktuellen, technischen Wissensstand. Diese Angaben stellen keine zugesicherten Eigenschaften dar. Änderungen aus Gründen des technischen Fortschritts behalten wir uns vor. Da die Anwendung unserer Produkte außerhalb unseres Einflussbereiches liegt, können wir eine Garantie für die Güte unserer Erzeugnisse im Rahmen der allgemeinen Verkaufs- und Lieferbedingungen, jedoch nicht für die erfolgreiche Verarbeitung übernehmen. Bitte beachten Sie auch unsere technischen Merkblätter und Verarbeitungsanleitungen im Internet unter [www.gima-profi.de](http://www.gima-profi.de). Gerne senden wir Ihnen diese auch zu.

### STUCANET TYP S 33

Stucanet Typ S 33 ist ein Putzträger in Tafelform mit eingelegerter Absorptionssappe für die einfache Verkleidung von Versorgungsschächten, Leitungsschlitzten sowie aller im Rohbau vorkommenden Hohlräumen

- ▶ Zur Überspannung bei freistehenden Holzbalken
- ▶ Für Übergangsfugen zu Mischmauerwerk

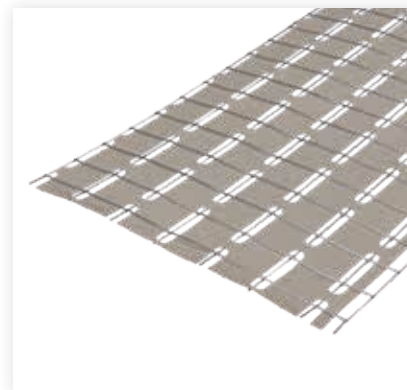

Tafelabmessung: 258 x 33 cm = 0,85 m<sup>2</sup>

Art.-Nr.	Maschenweite	Größenumrechnung	Umrechnung Palette
<b>1108033</b>	38 x 50 mm	1 Bund = 15 Tafeln = 12,75 m <sup>2</sup>	1 Palette = 50 Bund = 637,7 m <sup>2</sup>

weitere  
Informationen:



### GIMA FLACHRIPP

Galvanisch verzinkt

Tafelabmessung:  
260 x 60 cm = 1,56 m<sup>2</sup>

- ▶ Hinweis: Mindestüberdeckung 150 mm
- ▶ Bei geringen Mörtelstärken und kurzen Spannweiten



Art.-Nr.	Größenumrechnung	Umrechnung Palette
<b>1109001</b>	1 Bund = 20 Tafeln = 31,20 m <sup>2</sup>	1 Palette = 30 Bund = 936 m <sup>2</sup>

weitere  
Informationen:



Jetzt noch leichtere Montage durch 2 Befestigungsdrähte. Wir haben die optimale Baulänge von 2,60 Meter!

Alle Angaben in diesem Katalog beruhen auf dem aktuellen, technischen Wissensstand. Diese Angaben stellen keine zugesicherten Eigenschaften dar. Änderungen aus Gründen des technischen Fortschritts behalten wir uns vor. Da die Anwendung unserer Produkte außerhalb unseres Einflussbereiches liegt, können wir eine Garantie für die Güte unserer Erzeugnisse im Rahmen der allgemeinen Verkaufs- und Lieferbedingungen, jedoch nicht für die erfolgreiche Verarbeitung übernehmen. Bitte beachten Sie auch unsere technischen Merkblätter und Verarbeitungsanleitungen im Internet unter [www.gima-profi.de](http://www.gima-profi.de). Gerne senden wir Ihnen diese auch zu.

# ABDECKTECHNIK KLEBEBÄNDER · FOLIEN



GIPSO®  
Klebebänder



Baufolien



GIPSO®  
Mask

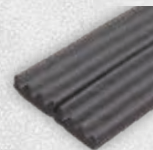

Dichtungsbänder



Bayerisches  
Verputzerband®



RICO®  
Dampfbremssystem

## VERPUTZERBAND



### IHR PROFESSIONELLER, UNIVERSAL-HELPER FÜR UNTERSCHIEDLICHSTE ANSPRÜCHE



**Formstabil**  
stable in shape



**Hervorragende Untergrundanpassung**  
perfect alignment to the base coat



**Universell einsetzbar**  
universally applicable



**Schont die Umwelt**  
eco-friendly



**Schonend zum Untergrund**  
gentle to the surface



**Leicht von Hand abreißbar**  
easy tear off by hand

### BAYERISCHES VERPUTZERBAND®

Durch einen speziell modifizierten Kleber vereint es alle positiven Eigenschaften von PVC- und Gewebeklebebander in einem Produkt

- ▶ Sehr hohe Anfangshaftung
- ▶ Schonend zum Untergrund
- ▶ UV-stabilisiert
- ▶ Universell einsetzbar



Art.-Nr.	Farbe	Breite	Länge	Ro./Kart.
119030	weiß	30 mm	33 m	60
119038	weiß	38 mm	33 m	48
119050	weiß	50 mm	33 m	36
119075	weiß	75 mm	33 m	24

weitere Informationen:



**IFO** Institut für Oberflächentechnik GmbH  
BAYERISCHES VERPUTZERBAND, GIMA GmbH & Co. KG  
Untersuchung der Tauglichkeit von Klebebandern hinsichtlich Kleberückständen oder sonstigen Oberflächeneinflussungen auf veredelten Holzoberflächen im Fassadenbereich  
Prüfbericht: 11268 vom 26.11.2015

Um rückstandsfreies Abziehen sicherzustellen, empfiehlt sich eine 24-stündige Probeverklebung an unauffälliger Stelle

Alle Angaben in diesem Katalog beruhen auf dem aktuellen, technischen Wissensstand. Diese Angaben stellen keine zugesicherten Eigenschaften dar. Änderungen aus Gründen des technischen Fortschritts behalten wir uns vor. Da die Anwendung unserer Produkte außerhalb unseres Einflussbereiches liegt, können wir eine Garantie für die Güte unserer Erzeugnisse im Rahmen der allgemeinen Verkaufs- und Lieferbedingungen, jedoch nicht für die erfolgreiche Verarbeitung übernehmen. Bitte beachten Sie auch unsere technischen Merkblätter und Verarbeitungsanleitungen im Internet unter [www.gima-profi.de](http://www.gima-profi.de). Gerne senden wir Ihnen diese auch zu.

## ABDECKBÄNDER

### **GIPSO** TAPE-PVC ABDECKBAND

Folienband mit vernetztem Hochleistungskautschukkleber auf anschmiegsame PVC-Folien-träger. Universell in der Anwendung durch eine sehr hohe Klebkraft und gleichzeitiger leichter Handhabung

- ▶ Abdeckung für Fenster-, Tür- und Torrahmen bei allen Putzarbeiten
- ▶ Schutz von Metall-, Kunststoff-, Glas-, Stein- und Holzflächen
- ▶ Begrenzung für das Lackieren und Streichen von sauberen Linien
- ▶ Hohe Klebkraft

Art.-Nr.	Farbe	Breite	Länge	Ro./Kart.
<b>2969030</b>	weiß	30 mm	33 m	60
<b>2969038</b>	weiß	38 mm	33 m	48
<b>2969050</b>	weiß	50 mm	33 m	36
<b>2969075</b>	weiß	75 mm	33 m	24
<b>2969100</b>	weiß	100 mm	33 m	18
<b>2967050</b>	silber	50 mm	33 m	36

weitere  
Informationen:



### **GIPSO** RIP PVC- ABDECKBAND QUERGERILLT

Universell einsetzbares Folien-schutzband mit vernetztem Kautschukkleber für Innen- und Außen-abdeckung. Durch die Querrillung lässt es sich spielend leicht einreißen und leicht verarbeiten

- ▶ Leichter Abriss
- ▶ Universeller Einsatz
- ▶ Leicht abrollbar

Art.-Nr.	Farbe	Breite	Länge	Ro./Kart.
<b>566038</b>	weiß	38 mm	33 m	48
<b>566050</b>	weiß	50 mm	33 m	36
<b>567050</b>	gelb	50 mm	33 m	36

weitere  
Informationen:

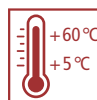

Alle Angaben in diesem Katalog beruhen auf dem aktuellen, technischen Wissensstand. Diese Angaben stellen keine zugesicherten Eigenschaften dar. Änderungen aus Gründen des technischen Fortschritts behalten wir uns vor. Da die Anwendung unserer Produkte außerhalb unseres Einflussbereiches liegt, können wir eine Garantie für die Güte unserer Erzeugnisse im Rahmen der allgemeinen Verkaufs- und Lieferbedingungen, jedoch nicht für die erfolgreiche Verarbeitung übernehmen. Bitte beachten Sie auch unsere technischen Merkblätter und Verarbeitungsanleitungen im Internet unter [www.gima-profi.de](http://www.gima-profi.de). Gerne senden wir Ihnen diese auch zu.

**GIPSO** PE-

### BAUTENSCHUTZBAND

Allround-Klebeband mit Acrylatkleber. Besonders geeignet zum Schutz von Kunststoff, Holzuntergründen, Aluminium und Glas

- ▶ UV-beständig
- ▶ Hohe Klebkraft
- ▶ Leichter Abriss
- ▶ Frei von Weichmachern

Art.-Nr.	Farbe	Breite	Länge	Ro./Kart.
<b>6102038</b>	weiß	38 mm	33 m	48
<b>6102050</b>	weiß	50 mm	33 m	36

weitere  
Informationen:

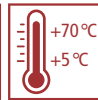

**GIPSO** DUO

### DOPPELSEITIGES KLEBE BAND

Beidseitig mit aufgebrachtem Acrylatkleber und einseitig nicht klebendem Rand. Die weiße Seite ist grundsätzlich auf dem Untergrund anzubringen, die grüne Seite dient zum Anbringen einer Abdeckfolie

- ▶ Hohe Klebkraft
- ▶ Leicht abrollbar
- ▶ Frei von Weichmachern

Art.-Nr.	Farbe	Breite	Länge	Ro./Kart.
<b>310025</b>	grün/weiß	25 mm	25 m	72
<b>310030</b>	grün/weiß	30 mm	25 m	60

weitere  
Informationen:

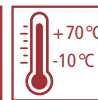

Um rückstandsfreies Abziehen sicherzustellen, empfiehlt sich eine 24-stündige Probeverklebung an unauffälliger Stelle

Alle Angaben in diesem Katalog beruhen auf dem aktuellen, technischen Wissensstand. Diese Angaben stellen keine zugesicherten Eigenschaften dar. Änderungen aus Gründen des technischen Fortschritts behalten wir uns vor. Da die Anwendung unserer Produkte außerhalb unseres Einflussbereiches liegt, können wir eine Garantie für die Güte unserer Erzeugnisse im Rahmen der allgemeinen Verkaufs- und Lieferbedingungen, jedoch nicht für die erfolgreiche Verarbeitung übernehmen. Bitte beachten Sie auch unsere technischen Merkblätter und Verarbeitungsanleitungen im Internet unter [www.gima-profi.de](http://www.gima-profi.de). Gerne senden wir Ihnen diese auch zu.

## BARNIER PVC ABDECKBÄNDER

### PVC UNIVERSAL ABDECKBAND

#### SILBER/WEISS

Mit vernetztem Kautschukkleber  
und hoher Klebekraft

- ▶ Bei glatten Oberflächen
- ▶ Für alle Putz- und Malerarbeiten

Art.-Nr.	Farbe	Breite	Länge	Ro./Kart.
<b>6096050</b>	silber	50 mm	33 m	36
<b>6097030</b>	weiß	30 mm	33 m	60
<b>6097038</b>	weiß	38 mm	33 m	48
<b>6097050</b>	weiß	50 mm	33 m	36
<b>6097100</b>	weiß	100 mm	33 m	18

weitere  
Informationen:



### PVC ABDECKBAND ORANGE

Glattes, leicht abrollbares Winter-  
band, mit vernetztem Kautschuk-  
kleber

- ▶ Temperaturbeständig bis -10 °C
- ▶ Hohe Sofortklebkraft

Art.-Nr.	Farbe	Breite	Länge	Ro./Kart.
<b>6095038</b>	orange	38 mm	33 m	48
<b>6095050</b>	orange	50 mm	33 m	36

weitere  
Informationen:

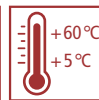

Alle Angaben in diesem Katalog beruhen auf dem aktuellen, technischen Wissensstand. Diese Angaben stellen keine zugesicherten Eigenschaften dar. Änderungen aus Gründen des technischen Fortschritts behalten wir uns vor. Da die Anwendung unserer Produkte außerhalb unseres Einflussbereiches liegt, können wir eine Garantie für die Güte unserer Erzeugnisse im Rahmen der allgemeinen Verkaufs- und Lieferbedingungen, jedoch nicht für die erfolgreiche Verarbeitung übernehmen. Bitte beachten Sie auch unsere technischen Merkblätter und Verarbeitungsanleitungen im Internet unter [www.gima-profi.de](http://www.gima-profi.de). Gerne senden wir Ihnen diese auch zu.

## PVC ABDECKBAND BLAU

Mit vernetztem Kautschukkleber,  
zum Schutz von grundiertem  
und lackiertem Holz

- ▶ Für lackiertes Holz
- ▶ Leicht abreibar
- ▶ Leichte Klebkraft

Art.-Nr.	Farbe	Breite	Lnge	Ro./Kart.
<b>6098050</b>	blau	50 mm	33 m	36

weitere  
Informationen:



## PE ABDECKBAND GRN

Kunststoffband fr die Innen-  
und Auenanwendung, mit  
Acrylatkleber

- ▶ Auch fr stark verschmutzte Flchen
- ▶ Zum Schutz von Kunststoff-  
oberflchen
- ▶ Weichmacherfrei
- ▶ Fr Pulverbeschichtete Untergrnde

Art.-Nr.	Farbe	Breite	Lnge	Ro./Kart.
<b>6094050</b>	grn	50 mm	33 m	36

weitere  
Informationen:



Um rckstandsfreies Abziehen sicherzustellen, empfiehlt sich eine 24-stndige Probeverklebung an unaufflliger Stelle

Alle Angaben in diesem Katalog beruhen auf dem aktuellen, technischen Wissensstand. Diese Angaben stellen keine zugesicherten Eigenschaften dar. nderungen aus Grnden des technischen Fortschritts behalten wir uns vor. Da die Anwendung unserer Produkte auerhalb unseres Einflussbereiches liegt, knnen wir eine Garantie fr die Gte unserer Erzeugnisse im Rahmen der allgemeinen Verkaufs- und Lieferbedingungen, jedoch nicht fr die erfolgreiche Verarbeitung bernehmen. Bitte beachten Sie auch unsere technischen Merkbltter und Verarbeitungsanleitungen im Internet unter [www.gima-profi.de](http://www.gima-profi.de). Gerne senden wir Ihnen diese auch zu.



## GEWEBE-/STEINKLEBEBÄNDER

### **GIPSO** TEX UNIVERSAL

#### KLEBEBAND ORANGE

Polyethylen Klebeband mit extra starker Klebkraft. Passt sich aufgrund seiner Elastizität hervorragend sehr rauen Oberflächen an

- ▶ Höchste Klebkraft
- ▶ Wasserfest
- ▶ Ideal bei rauen Untergründen
- ▶ Universeller Einsatz

Art.-Nr.	Farbe	Breite	Länge	Ro./Kart.
<b>118038</b>	orange	38 mm	33 m	48
<b>118050</b>	orange	50 mm	33 m	36

weitere  
Informationen:

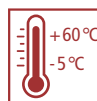

### **GIPSO** TEX ALLZWECK-

#### KLEBEBAND SILBER

Mit Spezial-Folienkleber aus synthetischem Kautschuk, hoher Klebkraft und geschmeidiger Ausführung für ein ideales anpassen an den Untergrund

- ▶ Wasserfeste Beschichtung
- ▶ Starke Klebkraft
- ▶ Passt sich ideal dem Untergrund an
- ▶ Für Stein, Putz und Beton

Art.-Nr.	Farbe	Breite	Länge	Ro./Kart.
<b>120030</b>	silber	30 mm	33 m	40
<b>120050</b>	silber	50 mm	33 m	24

weitere  
Informationen:

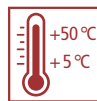

Alle Angaben in diesem Katalog beruhen auf dem aktuellen, technischen Wissensstand. Diese Angaben stellen keine zugesicherten Eigenschaften dar. Änderungen aus Gründen des technischen Fortschritts behalten wir uns vor. Da die Anwendung unserer Produkte außerhalb unseres Einflussbereiches liegt, können wir eine Garantie für die Güte unserer Erzeugnisse im Rahmen der allgemeinen Verkaufs- und Lieferbedingungen, jedoch nicht für die erfolgreiche Verarbeitung übernehmen. Bitte beachten Sie auch unsere technischen Merkblätter und Verarbeitungsanleitungen im Internet unter [www.gima-profi.de](http://www.gima-profi.de). Gerne senden wir Ihnen diese auch zu.

## MASKER

### GIPSO MASK

Wasserfestes Gewebeklebeband mit Spezialfolie zum Auseinanderziehen. Mit 18 mm breitem UV-beständigem Gewebeklebeband aus Naturkautschuk für eine sehr gute Verklebung

- ▶ Starke 19 µm Folie
- ▶ Hohe Klebkraft
- ▶ Genaue Abgrenzung der zu schützenden Flächen
- ▶ Leicht abrollbar

Art.-Nr.	Breite	Länge	Ro./Kart.
<b>2031300</b>	300 mm	20 m	60
<b>2031650</b>	650 mm	20 m	60
<b>2031110</b>	1100 mm	20 m	60
<b>2031160</b>	1600 mm	20 m	30
<b>2031230</b>	2300 mm	20 m	30

weitere  
Informationen:



### GIPSO MASK EXTRA

Wasserfestes Gewebeklebeband mit Spezialfolie zum Auseinanderziehen. Mit 35 mm breitem UV-beständigem Gewebeklebeband aus Naturkautschuk für eine sehr gute Verklebung

- ▶ Starke 20 µm Folie
- ▶ Extrabreites Gewebeklebeband für besseren Schutz bei Putzarbeiten
- ▶ Höchste Klebkraft
- ▶ Schmiegt sich dem Untergrund an

Art.-Nr.	Breite	Länge	Ro./Kart.
<b>2032650</b>	650 mm	18 m	60
<b>2032110</b>	1100 mm	18 m	60
<b>2032160</b>	1600 mm	18 m	30
<b>2032230</b>	2300 mm	18 m	30
<b>2032260</b>	2600 mm	16 m	20

weitere  
Informationen:



Alle Angaben in diesem Katalog beruhen auf dem aktuellen, technischen Wissensstand. Diese Angaben stellen keine zugesicherten Eigenschaften dar. Änderungen aus Gründen des technischen Fortschritts behalten wir uns vor. Da die Anwendung unserer Produkte außerhalb unseres Einflussbereiches liegt, können wir eine Garantie für die Güte unserer Erzeugnisse im Rahmen der allgemeinen Verkaufs- und Lieferbedingungen, jedoch nicht für die erfolgreiche Verarbeitung übernehmen. Bitte beachten Sie auch unsere technischen Merkblätter und Verarbeitungsanleitungen im Internet unter [www.gima-profi.de](http://www.gima-profi.de). Gerne senden wir Ihnen diese auch zu.

## **GIPSO MASK SELECT CLASSIC**

Wasserfestes Gewebeklebeband mit Spezialfolie zum Auseinanderziehen. 16 mm breites, UV-beständiges Gewebeklebeband aus Naturkautschuk für eine sehr gute Verklebung

- ▶ Starke 9 µm Folie
- ▶ Hohe Klebekraft
- ▶ Leicht abrollbar
- ▶ Universeller Einsatz

Art.-Nr.	Breite	Länge	Ro./Kart.
<b>2030650</b>	650 mm	20 m	60
<b>2030110</b>	1100 mm	20 m	60
<b>2030160</b>	1600 mm	20 m	30
<b>2030230</b>	2300 mm	20 m	30
<b>2030260</b>	2600 mm	17 m	30

weitere  
Informationen:



## **GIPSO GOLD-MASKER**

Abdeckmasker in Profiqualität. Die beste Kombination aus Acrylat-Abdeckband und hochwertiger HDPE-Folie

- ▶ Starke ca. 9 µm Folie
- ▶ Elektrostatisch behandelte Folie
- ▶ Für randscharfes Abkleben
- ▶ UV-beständig
- ▶ Extrem leicht abrollbar

Art.-Nr.	Breite	Länge	Ro./Kart.
<b>2036550</b>	550 mm	33 m	60
<b>2036110</b>	1100 mm	33 m	40
<b>2036230</b>	2300 mm	20 m	30
<b>2036270</b>	2700 mm	20 m	35

weitere  
Informationen:



Um rückstandsfreies Abziehen sicherzustellen, empfiehlt sich eine 24-stündige Probeverklebung an unauffälliger Stelle

Alle Angaben in diesem Katalog beruhen auf dem aktuellen, technischen Wissensstand. Diese Angaben stellen keine zugesicherten Eigenschaften dar. Änderungen aus Gründen des technischen Fortschritts behalten wir uns vor. Da die Anwendung unserer Produkte außerhalb unseres Einflussbereiches liegt, können wir eine Garantie für die Güte unserer Erzeugnisse im Rahmen der allgemeinen Verkaufs- und Lieferbedingungen, jedoch nicht für die erfolgreiche Verarbeitung übernehmen. Bitte beachten Sie auch unsere technischen Merkblätter und Verarbeitungsanleitungen im Internet unter [www.gima-profi.de](http://www.gima-profi.de). Gerne senden wir Ihnen diese auch zu.



## GIPSO GOLD-TAPE

Original Washi-Tape in Profiqualität für extrem scharfe Kanten. Aus speziellem mit Acrylatkleber beschichtetem japanischen Reispapier. GIPSO® Gold-Tape ist das perfekte Abdeckband für Abdeckarbeiten aller Art. Extrem reißfest, sehr flexibel und UV-beständig

- ▶ UV-beständig
- ▶ Hohe Klebkraft
- ▶ Extrem reißfest
- ▶ Kältefest

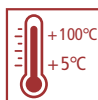

Art.-Nr.	Breite	Länge	Ro./Kart.
45483019	19 mm	50 m	48
45485025	25 mm	50 m	36
45486030	30 mm	50 m	32
45487038	38 mm	50 m	24
45489050	50 mm	50 m	24

weitere Informationen:



Alle Angaben in diesem Katalog beruhen auf dem aktuellen, technischen Wissensstand. Diese Angaben stellen keine zugesicherten Eigenschaften dar. Änderungen aus Gründen des technischen Fortschritts behalten wir uns vor. Da die Anwendung unserer Produkte außerhalb unseres Einflussbereiches liegt, können wir eine Garantie für die Güte unserer Erzeugnisse im Rahmen der allgemeinen Verkaufs- und Lieferbedingungen, jedoch nicht für die erfolgreiche Verarbeitung übernehmen. Bitte beachten Sie auch unsere technischen Merkblätter und Verarbeitungsanleitungen im Internet unter [www.gima-profi.de](http://www.gima-profi.de). Gerne senden wir Ihnen diese auch zu.

**NEU**

**GIPSO SENSI TAPE LILA**  
Klebeband mit sanfter Klebekraft,  
aus einem mit Acrylatkleber  
versehene japanischen Papier

- ▶ Für das schonende Abkleben auf empfindlichen Untergründen
- ▶ Für frisch lackierte und lasierte Untergründe
- ▶ Für Tapeten

Art.-Nr.	Breite	Länge	Ro./Kart.
<b>126130</b>	30 mm	50 m	32
<b>126138</b>	38 mm	50 m	24
<b>126150</b>	50 mm	50 m	24

weitere  
Informationen:



Abdecktechnik  
Klebebänder · Folien

**NEU**

**GIPSO GREEN TAPE**  
Faserverstärktes Klebeband,  
aus Original Washi-Tape mit  
Acrylatkleber

- ▶ Kein Einreißen beim Abziehen
- ▶ Für flachste Farbkanten ohne Unterlaufen von Farbe
- ▶ Rückstandsfreies Entfernen
- ▶ Sehr langfristiges Abkleben

Art.-Nr.	Breite	Länge	Ro./Kart.
<b>46486030</b>	30 mm	50 m	32
<b>46487038</b>	38 mm	50 m	24
<b>46489050</b>	50 mm	50 m	24

weitere  
Informationen:



Um rückstandsfreies Abziehen sicherzustellen, empfiehlt sich eine 24-stündige Probeverklebung an unauffälliger Stelle

Alle Angaben in diesem Katalog beruhen auf dem aktuellen, technischen Wissensstand. Diese Angaben stellen keine zugesicherten Eigenschaften dar. Änderungen aus Gründen des technischen Fortschritts behalten wir uns vor. Da die Anwendung unserer Produkte außerhalb unseres Einflussbereiches liegt, können wir eine Garantie für die Güte unserer Erzeugnisse im Rahmen der allgemeinen Verkaufs- und Lieferbedingungen, jedoch nicht für die erfolgreiche Verarbeitung übernehmen. Bitte beachten Sie auch unsere technischen Merkblätter und Verarbeitungsanleitungen im Internet unter [www.gima-profi.de](http://www.gima-profi.de). Gerne senden wir Ihnen diese auch zu.

**GIPSO KREPP**

### UNIVERSAL-FLACHKREPP

Malerqualität mit vernetztem Kautschukkleber. Nassfest und für hohe Ansprüche

- ▶ Nassfest
- ▶ Höchste Klebkraft
- ▶ Kältefest

Art.-Nr.	Breite	Länge	Ro./Kart.
<b>123019</b>	19 mm	50 m	48
<b>123025</b>	25 mm	50 m	36
<b>123030</b>	30 mm	50 m	32
<b>123038</b>	38 mm	50 m	24
<b>123050</b>	50 mm	50 m	24



weitere Informationen:



**GIPSO GLAS-SCHUTZFOLIE**

Zum Abkleben und Abdecken. Mit hoher Transparenz für helle Räume, auch bei abgeklebten Fenstern

- ▶ Starke 45 µm Folie
- ▶ Für Glas- und Steinoberflächen
- ▶ UV-beständig
- ▶ Rückstandsfrei abziehbar
- ▶ Leichte Anwendung

Art.-Nr.	Farbe	Breite	Länge	Ro./Kart.
<b>4600500</b>	transparent	500 mm	100 m	2
<b>4500250</b>	hellgelb	250 mm	100 m	4
<b>4500500</b>	hellgelb	500 mm	100 m	2
<b>45001000</b>	hellgelb	1000 mm	100 m	1



weitere Informationen:



Um rückstandsfreies Abziehen sicherzustellen, empfiehlt sich eine 24-stündige Probeverklebung an unauffälliger Stelle

Alle Angaben in diesem Katalog beruhen auf dem aktuellen, technischen Wissensstand. Diese Angaben stellen keine zugesicherten Eigenschaften dar. Änderungen aus Gründen des technischen Fortschritts behalten wir uns vor. Da die Anwendung unserer Produkte außerhalb unseres Einflussbereiches liegt, können wir eine Garantie für die Güte unserer Erzeugnisse im Rahmen der allgemeinen Verkaufs- und Lieferbedingungen, jedoch nicht für die erfolgreiche Verarbeitung übernehmen. Bitte beachten Sie auch unsere technischen Merkblätter und Verarbeitungsanleitungen im Internet unter [www.gima-profi.de](http://www.gima-profi.de). Gerne senden wir Ihnen diese auch zu.

## PACKBAND

PP-Packband braun, mit  
Acrylatkleber

- ▶ Leicht abrollbar
- ▶ Hohe Reißfestigkeit

Art.-Nr.	Farbe	Breite	Länge	Ro./Kart.
2030050	braun	50 mm	66 m	36

weitere  
Informationen:



## ANWENDUNG VON KLEBEBÄNDERN

### DIE KLEBENDAUSWAHL IST IMMER ABHÄNGIG:

- ✓ Vom Untergrund (Glas, Holz, Kunststoff, Putz, glatt, rau, porös, etc.), dabei muss dieser sauber und tragfähig sein
- ✓ Von der Einsatzdauer
- ✓ Von den Umgebungsbedingungen (Innen- oder Außenanwendung, Witterung, Temperatur, chemische Einflüsse, etc.)
- ✓ Von den Anforderungen (Maler-, Verputzarbeiten)

### BEI DER APPLIKATION SOLLTE WEITER FOLGENDES STETS BEACHTET WERDEN:

- ✓ Verträglichkeit mit dem Untergrund
- ✓ Durchführung einer Untergrundbeurteilung (z. B. Augenschein/ Wischprobe/ Kratzprobe/ zwingende Probeverklebung)
- ✓ Klebebänder gut andrücken und beim Entfernen langsam und gleichmäßig abziehen
- ✓ Lagerung stets trocken, UV-geschützt, frostgeschützt, bei Raumtemperatur, liegend und möglichst im Originalkarton

Alle Angaben in diesem Katalog beruhen auf dem aktuellen, technischen Wissensstand. Diese Angaben stellen keine zugesicherten Eigenschaften dar. Änderungen aus Gründen des technischen Fortschritts behalten wir uns vor. Da die Anwendung unserer Produkte außerhalb unseres Einflussbereiches liegt, können wir eine Garantie für die Güte unserer Erzeugnisse im Rahmen der allgemeinen Verkaufs- und Lieferbedingungen, jedoch nicht für die erfolgreiche Verarbeitung übernehmen. Bitte beachten Sie auch unsere technischen Merkblätter und Verarbeitungsanleitungen im Internet unter [www.gima-profi.de](http://www.gima-profi.de). Gerne senden wir Ihnen diese auch zu.

## KLEBÄNDER PRODUKTEIGENSCHAFTEN

PRODUKT-EIGENSCHAFTEN	BAYERISCHES VERPUTZERBAND®	GIPSO® TAPE-PVC ABDECKBAND	GIPSO® RIP PVC-ABDECKBAND QUERGERILLT	GIPSO® PE-BAUTENSCHUTZBAND	GIPSO® DUO DOPPELSEITIGES KLEBEBAND	BARNIER PVC ABDECKBAND WEISS / PVC SILBER	BARNIER PVC ABDECKBAND ORANGE	BARNIER PVC ABDECKBAND BLAU	BARNIER PE ABDECKBAND GRÜN	GIPSO® TEX UNIVERSALKLEBEBAND ORANGE	GIPSO® TEX ALLZWECK-KLEBEBAND	GIPSO® MASK	GIPSO® MASK EXTRA	GIPSO® MASK SELECT CLASSIC	GIPSO® GOLD-MASKER	GIPSO® GOLD-TAPE	GIPSO® SENSI TAPE	GIPSO® GREEN TAPE	GIPSO® KREPP UNIVERSAL-FLACHKREPP	GIPSO® GLAS-SCHUTZFOLIE
Innenbereich	✓	✓	✓	✓	✓	✓	✓	✓	✓	✓	✓	✓	✓	✓	✓	✓	✓	✓	✓	✓
Außenbereich	✓	✓	✓	✓	✓	✓	✓	✓	✓	✓	✓	✓	✓	✓	✓	✓		✓		✓
UV-stabilisiert	✓	✓	✓	✓	✓	✓	✓		✓	✓	✓	✓	✓	✓	✓	✓		✓		✓
Höchste Klebekraft																				
Hohe Klebekraft	✓	✓	✓	✓	✓	✓	✓		✓	✓	✓		✓	✓				✓		✓
Scharfe Farbkanten	✓														✓	✓	✓	✓	✓	
Sehr leicht abrollbar		✓			✓	✓	✓		✓			✓		✓	✓	✓	✓	✓	✓	
Leicht abrollbar	✓		✓	✓				✓		✓	✓		✓							✓
Leichter Abriss	✓		✓					✓		✓	✓				✓	✓	✓	✓	✓	
Kältefest	✓	✓	✓			✓	✓		✓	✓	✓	✓	✓	✓					✓	✓
Universeller Einsatz	✓																			
Großflächiges Abdecken												✓	✓	✓	✓					✓

Hinweis: Bei der Verarbeitung von GIMA Klebändern sind die „Verarbeitungshinweise GIMA Klebänder“ zu beachten.

Alle Angaben in diesem Katalog beruhen auf dem aktuellen, technischen Wissensstand. Diese Angaben stellen keine zugesicherten Eigenschaften dar. Änderungen aus Gründen des technischen Fortschritts behalten wir uns vor. Da die Anwendung unserer Produkte außerhalb unseres Einflussbereiches liegt, können wir eine Garantie für die Güte unserer Erzeugnisse im Rahmen der allgemeinen Verkaufs- und Lieferbedingungen, jedoch nicht für die erfolgreiche Verarbeitung übernehmen. Bitte beachten Sie auch unsere technischen Merkblätter und Verarbeitungsanleitungen im Internet unter [www.gima-profi.de](http://www.gima-profi.de). Gerne senden wir Ihnen diese auch zu.



## KALK-O-LITH® OPTIKEN FÜR BESONDERE OBERFLÄCHEN

### KUNSTVOLLES WOHNDESIGN BEI GESUNDEM WOHNKOMFORT UND BESTEM RAUMKLIMA

Für unsere individuellen Oberflächen kommen nur natürliche Rohstoffe zum Einsatz, die an der Wand natürliche Anmutung, aber auch die Geschichten von neuem oder edel gealtertem Industrie-Design widerspiegeln.



- ▶ Einzigartige Oberflächenstrukturen
- ▶ Kreative Gestaltungsmöglichkeiten
- ▶ Authentische Optik
- ▶ Naturgetreues Erscheinungsbild
- ▶ Feuchtigkeitsregulierend
- ▶ Hoch atmungsaktiv
- ▶ Nicht kreidend
- ▶ Ohne Konservierungsmittel

## GIMA KALKPRODUKTE FÜR INDIVIDUELLE WANDGESTALTUNGEN

Alle Angaben in diesem Katalog beruhen auf dem aktuellen, technischen Wissensstand. Diese Angaben stellen keine zugesicherten Eigenschaften dar. Änderungen aus Gründen des technischen Fortschritts behalten wir uns vor. Da die Anwendung unserer Produkte außerhalb unseres Einflussbereiches liegt, können wir eine Garantie für die Güte unserer Erzeugnisse im Rahmen der allgemeinen Verkaufs- und Lieferbedingungen, jedoch nicht für die erfolgreiche Verarbeitung übernehmen. Bitte beachten Sie auch unsere technischen Merkblätter und Verarbeitungsanleitungen im Internet unter [www.gima-profi.de](http://www.gima-profi.de). Gerne senden wir Ihnen diese auch zu.

# DICHTUNGSBÄNDER

## GIMA KRONENPROFIL

Selbstklebendes, stauchbares  
Rillenband aus Zellgummi.  
Der Schutzpuffer für Putz-  
anschlüsse. Doppelrolle á 70 m,  
in der Mitte leicht trennbar

- ▶ Hinweis: Nur für konventionelle Außenputze, nicht geeignet für WDVS Fassaden
- ▶ Zur Vermeidung von kapillar aufsteigender Feuchtigkeit
- ▶ Ideal für Steinfensterbänke

Art.-Nr.	Stärke	Länge	Ro./Kart.
<b>1373314</b>	3 x 9 mm	140 m	6

Optimierte Länge im praktischen Abrollkarton. Doppelrolle á 7,5 m, in der Mitte leicht trennbar

Art.-Nr.	Stärke	Länge	Ro./Kart.
<b>1373315</b>	3 x 9 mm	15 m	1

weitere  
Informationen:



## GIMA DEHNFUGENBAND WEISS

Selbstklebendes, geschlossenzelliges Dehnfugen- und Dichtungsband, wasserabweisend

- ▶ Wasserabweisend
- ▶ Selbstklebend

Hinweis: Um einen schlagregendichten Anschluss im Außenbereich herzustellen, wird der Einsatz der GIMA Kompribänder empfohlen. Nicht für WDVS

Art.-Nr.	Breite	Stärke	Länge	Ro./Kart.
<b>7004015</b>	15 mm	4 mm	10 m	40
<b>7004025</b>	25 mm	4 mm	10 m	25

weitere  
Informationen:



Alle Angaben in diesem Katalog beruhen auf dem aktuellen, technischen Wissensstand. Diese Angaben stellen keine zugesicherten Eigenschaften dar. Änderungen aus Gründen des technischen Fortschritts behalten wir uns vor. Da die Anwendung unserer Produkte außerhalb unseres Einflussbereiches liegt, können wir eine Garantie für die Güte unserer Erzeugnisse im Rahmen der allgemeinen Verkaufs- und Lieferbedingungen, jedoch nicht für die erfolgreiche Verarbeitung übernehmen. Bitte beachten Sie auch unsere technischen Merkblätter und Verarbeitungsanleitungen im Internet unter [www.gima-profi.de](http://www.gima-profi.de). Gerne senden wir Ihnen diese auch zu.

## DEHNFUGEN- UND ABDECKBAND

Das Dehnfugen- und Abdeckband ist ein „Kellenschnittband“ aus geschlossenzelligem Polyethylen-schaum mit ein- oder beidseitigem 10 mm breitem Klebestreifen

- ▶ Zur kontrollierten Trennung von Bauteilen
- ▶ Für Trockenbau und bei Nassputzen
- ▶ Für Innen

Art.-Nr.	Breite	Länge	Ro./Kart.
<b>250030</b>	30 mm	25 m	30
<b>250050</b>	50 mm	25 m	18

### Mit beidseitiger 10 mm breiten Klebefläche

Art.-Nr.	Breite	Länge	Ro./Kart.
<b>251035</b>	35 mm	25 m	26
<b>251050</b>	50 mm	25 m	18



weitere Informationen:

## GIMA SOFT-MASKER

Dehnfugenband mit Abdeckmasker und hochwertigem Schaumband (40 mm breit, 3 mm stark)

- ▶ Dehnfugenband und Abdeckmasker in einem
- ▶ Erspart zusätzliche Abdekarbeiten

Art.-Nr.	Breite	Länge	Ro./Kart.
<b>391055</b>	550 mm	10 m	40
<b>391110</b>	1100 mm	10 m	40



weitere Informationen:



Um rückstandsfreies Abziehen sicherzustellen, empfiehlt sich eine 24-stündige Probeverklebung an unauffälliger Stelle

Alle Angaben in diesem Katalog beruhen auf dem aktuellen, technischen Wissensstand. Diese Angaben stellen keine zugesicherten Eigenschaften dar. Änderungen aus Gründen des technischen Fortschritts behalten wir uns vor. Da die Anwendung unserer Produkte außerhalb unseres Einflussbereiches liegt, können wir eine Garantie für die Güte unserer Erzeugnisse im Rahmen der allgemeinen Verkaufs- und Lieferbedingungen, jedoch nicht für die erfolgreiche Verarbeitung übernehmen. Bitte beachten Sie auch unsere technischen Merkblätter und Verarbeitungsanleitungen im Internet unter [www.gima-profi.de](http://www.gima-profi.de). Gerne senden wir Ihnen diese auch zu.

## KOMPRIBAND 2D

Vorkomprimiertes Fugendichtband zur Herstellung schlagregendichter Anschlüsse nach DIN Norm

- ▶ Dauerhaft schlagregendicht: > 600 Pa.
- ▶ Schwer entflammbar nach DIN 4102 B1
- ▶ Geprüfte Qualität durch externe Institute

Art.-Nr.	Bandbreite	Fugenbreite	Bandlänge/Ro.	Ro./Kart.
<b>5713015</b>	15 mm	2 - 6 mm	18 m	20
<b>5715015</b>	15 mm	3 - 9 mm	12 m	20
<b>5716015</b>	15 mm	5 - 12 mm	9 m	20
<b>5717020</b>	20 mm	6 - 18 mm	5,6 m	15



weitere  
Informationen:



BAUAUFSICHTLICH  
ZUGELASSEN

## GIMA KOMPRIBANDHALTER

Verhindert das ungewollte Aufquellen des Kompribandes

Art.-Nr.	Ausführung	St./VE
<b>57400</b>	bis 33 m Rollenbreite	1



weitere  
Informationen:



Um rückstandsfreies Abziehen sicherzustellen, empfiehlt sich eine 24-stündige Probeverklebung an unauffälliger Stelle

Alle Angaben in diesem Katalog beruhen auf dem aktuellen, technischen Wissensstand. Diese Angaben stellen keine zugesicherten Eigenschaften dar. Änderungen aus Gründen des technischen Fortschritts behalten wir uns vor. Da die Anwendung unserer Produkte außerhalb unseres Einflussbereiches liegt, können wir eine Garantie für die Güte unserer Erzeugnisse im Rahmen der allgemeinen Verkaufs- und Lieferbedingungen, jedoch nicht für die erfolgreiche Verarbeitung übernehmen. Bitte beachten Sie auch unsere technischen Merkblätter und Verarbeitungsanleitungen im Internet unter [www.gima-profi.de](http://www.gima-profi.de). Gerne senden wir Ihnen diese auch zu.

## GIMA PHX BAUFOLIE

Durch ein spezielles patentiertes Verfahren werden zwei Niederdruckfolien verschweißt, sodass eine Reiß- und Stoßfestigkeit erreicht wird, die fast so groß ist wie bei doppelt so starken Folien.



### Kostensparnisse durch:

- ✓ Geringere Gefahr für Reklamationen durch Verschmutzung
- ✓ Einsparung von Arbeitszeit
- ✓ Geringe Entsorgungskosten

### Die Folie hat dadurch folgende Vorteile:

- ✓ Fällt wesentlich besser als dickere Folien mit gleicher Reißfestigkeit
- ✓ Weit bessere Lichtdurchlässigkeit als Folien mit höherer  $\mu$ -Zahl - nützlich dann, wenn Fenster in Häusern abgeklebt sind, die gleichzeitig noch bewohnt sind
- ✓ Hohe Reiß- und Durchstoßfestigkeit trotz geringer Stärke und hoher Lichtdurchlässigkeit - daher stark verminderter Aufwand für Nachverklebungen an aufgerissener Folie und / oder nachträglichen Reinigungsarbeiten an verschmutztem Untergrund
- ✓ Leichteres Arbeiten und weniger Klebeband zum Befestigen der Folie notwendig
- ✓ Weit geringere Entsorgungskosten als bei Folien mit höherer  $\mu$ -Zahl, im Vergleich zu dickeren Folien mit gleicher Reißfestigkeit geht die doppelte bis dreifache Menge in einen Entsorgungscontainer

## GIMA PHX BAUFOLIE

Universell einsetzbar mit hervorragender Reißfestigkeit im Vergleich zu einer 60  $\mu\text{m}$  Folie. Zum Schützen und Abdecken

- ▶ Leichte Verarbeitung
- ▶ Geringeres Gewicht als Folien mit höherer  $\mu\text{m}$ -Zahl
- ▶ Fällt wesentlich besser als dickere Folien mit gleicher Reißfestigkeit

Art.-Nr.	Breite	Länge	Folienstärke	Ro./Kart.
<b>8930150</b>	150 cm	100 m	30 $\mu\text{m}$	100
<b>8930200</b>	200 cm	100 m	30 $\mu\text{m}$	100
<b>8930400</b>	400 cm	100 m	30 $\mu\text{m}$	50
<b>8920200</b>	200 cm	100 m	18 $\mu\text{m}$	100



weitere Informationen:

Alle Angaben in diesem Katalog beruhen auf dem aktuellen, technischen Wissensstand. Diese Angaben stellen keine zugesicherten Eigenschaften dar. Änderungen aus Gründen des technischen Fortschritts behalten wir uns vor. Da die Anwendung unserer Produkte außerhalb unseres Einflussbereiches liegt, können wir eine Garantie für die Güte unserer Erzeugnisse im Rahmen der allgemeinen Verkaufs- und Lieferbedingungen, jedoch nicht für die erfolgreiche Verarbeitung übernehmen. Bitte beachten Sie auch unsere technischen Merkblätter und Verarbeitungsanleitungen im Internet unter [www.gima-profi.de](http://www.gima-profi.de). Gerne senden wir Ihnen diese auch zu.

## GIMA PE BAUFOLIE TRANSPARENT

Universell einsetzbar, zum  
Schützen und Abdecken

- ▶ Zum Abhängen von Fenstern und Dachuntersichten

Art.-Nr.	Breite	Länge	Folienstärke	Ro./Pal.
<b>8220200</b>	200 cm	100 m	25 µm	161
<b>8315150</b>	150 cm	100 m	50 µm	105
<b>8320200</b>	200 cm	100 m	50 µm	105
<b>18320200</b>	200 cm	50 m	50 µm	105
<b>8330300</b>	300 cm	50 m	50 µm	75
<b>8340400</b>	400 cm	50 m	50 µm	75
<b>8420200</b>	200 cm	50 m	90 µm	85
<b>8440400</b>	400 cm	50 m	90 µm	52



weitere  
Informationen:



Dieses Siegel ist Garantie für geprüfte Qualität

## GIMA PE BAUFOLIE TRANSLUZENT

Teilweise lichtdurchlässige PE  
Baufolie. Ideal zum Abhängen von  
Dachuntersichten, für den Einsatz  
unter dem Estrich, aber auch zum  
Abdecken von Baumaterialien  
usw.

- ▶ Ideal zum Abhängen von Dachuntersichten
- ▶ Für den Einsatz unter dem Estrich

Art.-Nr.	Breite	Länge	Folienstärke	Ro./Pal.
<b>8520200</b>	200 cm	50 m	120 µm	60
<b>8540400</b>	400 cm	50 m	120 µm	33
<b>8620200</b>	200 cm	50 m	200 µm	33
<b>8640400</b>	400 cm	25 m	200 µm	33
<b>7640400</b>	400 cm	25 m	180 µm OPAK	33



weitere  
Informationen:



Dieses Siegel ist Garantie für geprüfte Qualität

Alle Angaben in diesem Katalog beruhen auf dem aktuellen, technischen Wissensstand. Diese Angaben stellen keine zugesicherten Eigenschaften dar. Änderungen aus Gründen des technischen Fortschritts behalten wir uns vor. Da die Anwendung unserer Produkte außerhalb unseres Einflussbereiches liegt, können wir eine Garantie für die Güte unserer Erzeugnisse im Rahmen der allgemeinen Verkaufs- und Lieferbedingungen, jedoch nicht für die erfolgreiche Verarbeitung übernehmen. Bitte beachten Sie auch unsere technischen Merkblätter und Verarbeitungsanleitungen im Internet unter [www.gima-profi.de](http://www.gima-profi.de). Gerne senden wir Ihnen diese auch zu.

## UNTERLAGSFOLIE

### Unterlagsfolie für Bodenplatten

- ▶ Einfach zu verarbeiten
- ▶ Reißfeste und homogene Struktur

Art.-Nr.	Breite	Länge	Folienstärke	Ro./Pal.
<b>7740400</b>	400 cm	25 m	200 µm	52

weitere  
Informationen:



## GIMA GERÜST-/ UNTERLAGSFOLIE

**Geeignet zum Auslegen und  
Schützen von Treppen, Fußböden,  
Flächen unter Gerüsten, usw.**

- ▶ Beugt zeit- und kostenintensive  
Reinigungsarbeiten vor
- ▶ Sehr widerstandsfähig

Art.-Nr.	Breite	Länge	Folienstärke	Ro./Pal.
<b>80125</b>	125 cm	50 m	ca. 250 µm	75

weitere  
Informationen:



Um rückstandsfreies Abziehen sicherzustellen, empfiehlt sich eine 24-stündige Probeverklebung an unauffälliger Stelle

Alle Angaben in diesem Katalog beruhen auf dem aktuellen, technischen Wissensstand. Diese Angaben stellen keine zugesicherten Eigenschaften dar. Änderungen aus Gründen des technischen Fortschritts behalten wir uns vor. Da die Anwendung unserer Produkte außerhalb unseres Einflussbereiches liegt, können wir eine Garantie für die Güte unserer Erzeugnisse im Rahmen der allgemeinen Verkaufs- und Lieferbedingungen, jedoch nicht für die erfolgreiche Verarbeitung übernehmen. Bitte beachten Sie auch unsere technischen Merkblätter und Verarbeitungsanleitungen im Internet unter [www.gima-profi.de](http://www.gima-profi.de). Gerne senden wir Ihnen diese auch zu.

**GIMA ANTI-RUTSCHFOLIE**  
Rutschfeste Abdeckfolie für  
innen und außen

- ▶ Optimaler Schutz für alle Böden
- ▶ Polyethylen Regenerat
- ▶ Anwendung: schwarze Seite nach unten

Art.-Nr.	Breite	Länge	Ro./Pal.
<b>2715150</b>	150 cm	150 m	30

weitere  
Informationen:



**GIMA MALERABDECK-KLEBEVLIES**  
Bodenabdeckung für Bau-, Maler-  
u. Tapezierarbeiten sowie Böden  
aller Art wie Teppiche, Fliesen,  
oder Abdeckungen von Möbel  
etc.

- ▶ Wasserundurchlässig und selbsthaftend
- ▶ Für alle Abdekarbeiten im Innen- und Außenbereich
- ▶ Schützt vor mechanischen Beschädigungen

Art.-Nr.	Breite	Länge	Gewicht	Ro./Pal.
<b>20160100</b>	100 cm	50 m	140 g/m <sup>2</sup>	21 Rolle

weitere  
Informationen:



Um rückstandsfreies Abziehen sicherzustellen, empfiehlt sich eine 24-stündige Probeverklebung an unauffälliger Stelle

Alle Angaben in diesem Katalog beruhen auf dem aktuellen, technischen Wissensstand. Diese Angaben stellen keine zugesicherten Eigenschaften dar. Änderungen aus Gründen des technischen Fortschritts behalten wir uns vor. Da die Anwendung unserer Produkte außerhalb unseres Einflussbereiches liegt, können wir eine Garantie für die Güte unserer Erzeugnisse im Rahmen der allgemeinen Verkaufs- und Lieferbedingungen, jedoch nicht für die erfolgreiche Verarbeitung übernehmen. Bitte beachten Sie auch unsere technischen Merkblätter und Verarbeitungsanleitungen im Internet unter [www.gima-profi.de](http://www.gima-profi.de). Gerne senden wir Ihnen diese auch zu.



**GIMA ZARGENVLIES**  
**SELBSTKLEBEND**  
 Selbsthaftendes, 1 mm starkes  
 Schutzvlies für Türzargen

- ▶ Ideal bei Renovierungsarbeiten
- ▶ Zum Schutz vor Beschädigungen
- ▶ Selbsthaftend

Art.-Nr.	Breite	Länge	Farbe	Gewicht	VE./Kart.
<b>2016025</b>	25 cm	50 m	weiß	140 g/m <sup>2</sup>	1 Rolle

weitere  
 Informationen:



**ABDECKVLIES**  
**PREMIUM QUALITÄT**  
 Extra schweres Baumwoll-Vlies

- ▶ Mehrfach wiederverwendbar
- ▶ Gute Saugfähigkeit

Art.-Nr.	Breite	Länge	Gewicht	Ro./Pal.
<b>20150100</b>	100 cm	50 m	220 g/m <sup>2</sup>	15
<b>20150200</b>	200 cm	50 m	220 g/m <sup>2</sup>	12
<b>20160180</b>	100 cm	50 m	180 g/m <sup>2</sup>	20

weitere  
 Informationen:



**ABDECKVLIES**  
**MEISTERQUALITÄT**  
 Einseitig rutschhemmend

- ▶ Mehrfach wiederverwendbar
- ▶ Einseitig rutschhemmend

Art.-Nr.	Breite	Länge	Gewicht	Ro./Pal.
<b>20165180</b>	100 cm	50 m	180 g/m <sup>2</sup>	24

weitere  
 Informationen:



Alle Angaben in diesem Katalog beruhen auf dem aktuellen, technischen Wissensstand. Diese Angaben stellen keine zugesicherten Eigenschaften dar. Änderungen aus Gründen des technischen Fortschritts behalten wir uns vor. Da die Anwendung unserer Produkte außerhalb unseres Einflussbereiches liegt, können wir eine Garantie für die Güte unserer Erzeugnisse im Rahmen der allgemeinen Verkaufs- und Lieferbedingungen, jedoch nicht für die erfolgreiche Verarbeitung übernehmen. Bitte beachten Sie auch unsere technischen Merkblätter und Verarbeitungsanleitungen im Internet unter [www.gima-profi.de](http://www.gima-profi.de). Gerne senden wir Ihnen diese auch zu.

## TREPPENABDECKVLIES

Mit rutschhemmender Unterseite und zwei zusätzlichen Klebestreifen

- ▶ Zur sicheren, kurzfristigen Fixierung
- ▶ Für Treppen, Heizkörper und vieles mehr
- ▶ Für schnelles und einfaches Abdecken

Art.-Nr.	Breite	Länge	Ro./Kart.
<b>2015025</b>	33 cm	25 m	2



weitere  
Informationen:



## PE-PAPIERKARTON „MILCHTÜTENPAPIER“

Rollenware zum Auslegen und Schützen von Treppen und Fußböden

Fläche/Rolle: ca. 62,5 m<sup>2</sup>

- ▶ Zur Verlegung unterhalb von Gerüsten
- ▶ Besonders strapazier- und widerstandsfähig
- ▶ Spezialbeschichtet, daher mehrfach verwendbar

Art.-Nr.	Breite	Länge	Ro./Pal.
<b>80130</b>	ca. 125 cm	ca. 50 m	25
<b>801301 ALU-kaschiert</b>	ca. 125 cm	ca. 50 m	25



weitere  
Informationen:



Um rückstandsfreies Abziehen sicherzustellen, empfiehlt sich eine 24-stündige Probeverklebung an unauffälliger Stelle

Alle Angaben in diesem Katalog beruhen auf dem aktuellen, technischen Wissensstand. Diese Angaben stellen keine zugesicherten Eigenschaften dar. Änderungen aus Gründen des technischen Fortschritts behalten wir uns vor. Da die Anwendung unserer Produkte außerhalb unseres Einflussbereiches liegt, können wir eine Garantie für die Güte unserer Erzeugnisse im Rahmen der allgemeinen Verkaufs- und Lieferbedingungen, jedoch nicht für die erfolgreiche Verarbeitung übernehmen. Bitte beachten Sie auch unsere technischen Merkblätter und Verarbeitungsanleitungen im Internet unter [www.gima-profi.de](http://www.gima-profi.de). Gerne senden wir Ihnen diese auch zu.

## GIMA SCHLAUCHFOLIE

Verhindert ein Verschmutzen der Fassade durch Regenwasser

- ▶ Leicht montierbar
- ▶ Zur gezielten Ableitung von Regenwasser bei noch nicht vorhandene Fallrohren

Art.-Nr.	Breite	Länge	Ro./Palette
<b>2520200</b>	15 cm	150 m	72

weitere Informationen:



## ABDECKFOLIEN TRANSPARENT

In Beuteln verpackt

Folienstärke: ca. 18 µm

- ▶ Folienstärke 18 µm

Art.-Nr.	Breite	Länge	St./Kart.
<b>4140045</b>	400 cm	5 m	20
<b>4112412</b>	400 cm	12,5 m	10

weitere Informationen:



Alle Angaben in diesem Katalog beruhen auf dem aktuellen, technischen Wissensstand. Diese Angaben stellen keine zugesicherten Eigenschaften dar. Änderungen aus Gründen des technischen Fortschritts behalten wir uns vor. Da die Anwendung unserer Produkte außerhalb unseres Einflussbereiches liegt, können wir eine Garantie für die Güte unserer Erzeugnisse im Rahmen der allgemeinen Verkaufs- und Lieferbedingungen, jedoch nicht für die erfolgreiche Verarbeitung übernehmen. Bitte beachten Sie auch unsere technischen Merkblätter und Verarbeitungsanleitungen im Internet unter [www.gima-profi.de](http://www.gima-profi.de). Gerne senden wir Ihnen diese auch zu.

## INDUSTRIE-MÜLLSÄCKE

Industrie-Müllsäcke in extrem reißfester Ausführung

Art.-Nr.	Volumen	Stärke	Breite	Länge	St./Rolle	Ro./Kart.
<b>2114150</b>	300 l	90 µm	100 cm	150 cm	100 St./Kart.	
<b>46116</b>	120 l	50 µm	70 cm	110 cm	10	20
<b>46117</b>	240 l	60 µm	100 cm	125 cm	10	10

weitere  
Informationen:



## REISSNÄGEL

Mit kunststoffüberzogenem Kopf zum Anheften von Baufolien,  
besonders bei ausladenden Dachuntersichten

Art.-Nr.	St./Schachtel
<b>130002100</b>	100

weitere  
Informationen:



Alle Angaben in diesem Katalog beruhen auf dem aktuellen, technischen Wissensstand. Diese Angaben stellen keine zugesicherten Eigenschaften dar. Änderungen aus Gründen des technischen Fortschritts behalten wir uns vor. Da die Anwendung unserer Produkte außerhalb unseres Einflussbereiches liegt, können wir eine Garantie für die Güte unserer Erzeugnisse im Rahmen der allgemeinen Verkaufs- und Lieferbedingungen, jedoch nicht für die erfolgreiche Verarbeitung übernehmen. Bitte beachten Sie auch unsere technischen Merkblätter und Verarbeitungsanleitungen im Internet unter [www.gima-profi.de](http://www.gima-profi.de). Gerne senden wir Ihnen diese auch zu.

## BESUCHEN SIE UNS AUF UNSERER WEBSITE

### Innovatives Design und neue Technik

Überzeugen Sie sich von unserer neuen Webseite und erhalten wichtige Informationen zu neuen Produkten, Veranstaltungen, Stellenangebote und vieles mehr.

- ▶ Einfacher und schneller Download von Dokumenten
- ▶ Komplette Produktübersicht
- ▶ Keine Veranstaltung von uns verpassen

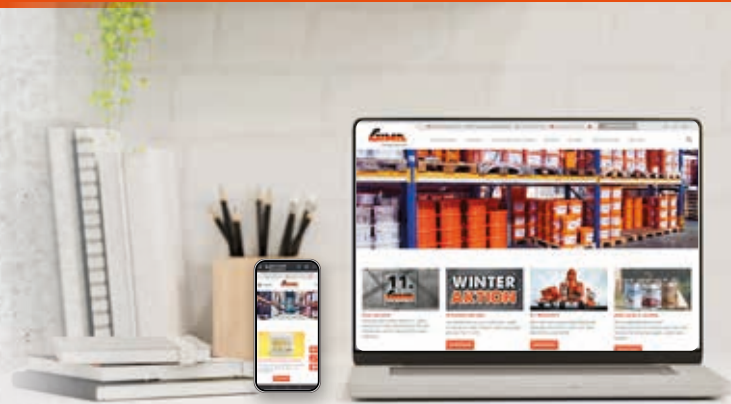

**PRODUKTE,  
DIE SIE  
BEGEISTERN!**

**ABONNIEREN SIE  
UNSEREN NEWSLETTER**



**WWW.GIMA-PROFI.DE**

Alle Angaben in diesem Katalog beruhen auf dem aktuellen, technischen Wissensstand. Diese Angaben stellen keine zugesicherten Eigenschaften dar. Änderungen aus Gründen des technischen Fortschritts behalten wir uns vor. Da die Anwendung unserer Produkte außerhalb unseres Einflussbereiches liegt, können wir eine Garantie für die Güte unserer Erzeugnisse im Rahmen der allgemeinen Verkaufs- und Lieferbedingungen, jedoch nicht für die erfolgreiche Verarbeitung übernehmen. Bitte beachten Sie auch unsere technischen Merkblätter und Verarbeitungsanleitungen im Internet unter [www.gima-profi.de](http://www.gima-profi.de). Gerne senden wir Ihnen diese auch zu.

## DAS RICO-SYSTEM - DACHAUSBAU MIT SYSTEM

Das RICO®-Dampfbremssystem ist eine Kombination von Produkten zur kompletten Abdichtung für den winddichten Anschluss gemäß DIN 4108-7 für Dampfbremsen auf der Basis von Folien, Vliesen und Papieren auf Mauerwerk wie Beton, Stein, Putz, Holz und Metall.

Die Klebebänder sind frei von Harzzusätzen und gewährleisten durch den hohen Klebestoffauftrag auf allen rauen Untergründen hervorragende Klebeeigenschaften. Alle Produkte der RICO®-Systemfamilie lassen sich bis zu einer Verarbeitungstemperatur Untergrenze von +5 °C einsetzen und bieten eine sehr gute UV- und Alterungsbeständigkeit.

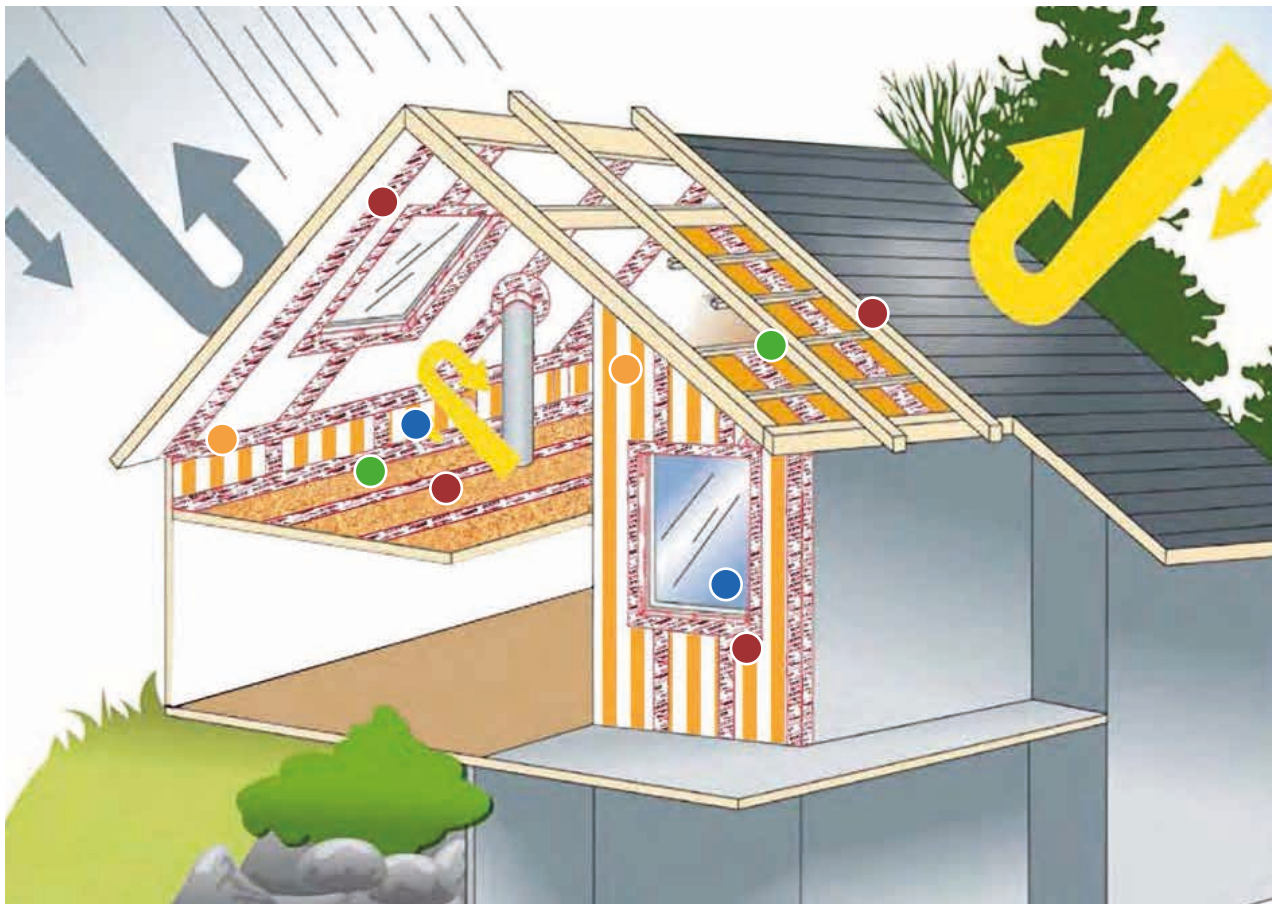

Alle Angaben in diesem Katalog beruhen auf dem aktuellen, technischen Wissensstand. Diese Angaben stellen keine zugesicherten Eigenschaften dar. Änderungen aus Gründen des technischen Fortschritts behalten wir uns vor. Da die Anwendung unserer Produkte außerhalb unseres Einflussbereiches liegt, können wir eine Garantie für die Güte unserer Erzeugnisse im Rahmen der allgemeinen Verkaufs- und Lieferbedingungen, jedoch nicht für die erfolgreiche Verarbeitung übernehmen. Bitte beachten Sie auch unsere technischen Merkblätter und Verarbeitungsanleitungen im Internet unter [www.gima-profi.de](http://www.gima-profi.de). Gerne senden wir Ihnen diese auch zu.

## RICO®- ALL IN ONE



Universell einsetzbares  
Dampfdiffusionsklebeband

## RICO-FOL CLIMA- MEMBRANE SD2



Dampfbremse für alle  
unbelüfteten und diffu-  
sionsoffenen Dach- und  
Wandkonstruktionen

## RICO® FIX DICHTKLEBER



Folienkleber zum wind-  
und luftdichten Anschluss  
für Dampfbremsen auf  
Basis von Folien

## SPRÜHKLEBER

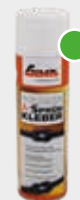

Zum Vorprimern von  
Holzweichfaserdämm-  
stoffen

**10 JAHRE GARANTIE  
BEI FACHGERECHTER VERARBEITUNG!\***

Für die Produkte aus dem RICO®-System:

- **RICO® All in one**
- **Primer**
- **RICO® Fix**

gewähren wir für die Montage von Dampfbremsfolien gemäß DIN 4108-7 bis zu 10 Jahre ab Auslieferung.

Gewährleistet wird für diesen Zeitraum die Mängelfreiheit der Produkte sowie die dauerhafte Klebung bei Einhaltung der separat beschriebenen RICO®-Verarbeitungsrichtlinien\*.

\* Weitere Informationen entnehmen Sie bitte aus den technischen Merkblättern.

Alle Angaben in diesem Katalog beruhen auf dem aktuellen, technischen Wissensstand. Diese Angaben stellen keine zugesicherten Eigenschaften dar. Änderungen aus Gründen des technischen Fortschritts behalten wir uns vor. Da die Anwendung unserer Produkte außerhalb unseres Einflussbereiches liegt, können wir eine Garantie für die Güte unserer Erzeugnisse im Rahmen der allgemeinen Verkaufs- und Lieferbedingungen, jedoch nicht für die erfolgreiche Verarbeitung übernehmen. Bitte beachten Sie auch unsere technischen Merkblätter und Verarbeitungsanleitungen im Internet unter [www.gima-profi.de](http://www.gima-profi.de). Gerne senden wir Ihnen diese auch zu.

# RICO® DAMPFBREMSSYSTEM

## RICO® ALL IN ONE

Universell einsetzbares Dampfdiffusionsklebeband für Folien und Durchdringungen

- ▶ Für Verklebungen nach DIN 4108-7
- ▶ Verkleben von Span- und OSB-Platten in Dachaus- und Trockenbau
- ▶ Erhöhte Sicherheit sowie effektivere Dämm- und Diffusionswirkung

Art.-Nr.	Breite	Länge	Ro./Kart.
<b>21206025</b>	60 mm	25 m	10



weitere  
Informationen:



## RICO-FOL CLIMA-MEMBRANE SD2

Dampfbremse für alle unbelüfteten und diffusionsoffenen Dach- und Wandkonstruktionen

- ▶ Für Neubau und Sanierung
- ▶ Universal-Dampfbremse SD2
- ▶ Leichte und sichere Verarbeitung
- ▶ Alkalibeständig

Art.-Nr.	Breite	Länge	Flächengewicht	Ro./Pal.
<b>2550150</b>	150 cm	50 m	ca. 90 g/m <sup>2</sup>	40



weitere  
Informationen:



Um rückstandsfreies Abziehen sicherzustellen, empfiehlt sich eine 24-stündige Probeverklebung an unauffälliger Stelle

Alle Angaben in diesem Katalog beruhen auf dem aktuellen, technischen Wissensstand. Diese Angaben stellen keine zugesicherten Eigenschaften dar. Änderungen aus Gründen des technischen Fortschritts behalten wir uns vor. Da die Anwendung unserer Produkte außerhalb unseres Einflussbereiches liegt, können wir eine Garantie für die Güte unserer Erzeugnisse im Rahmen der allgemeinen Verkaufs- und Lieferbedingungen, jedoch nicht für die erfolgreiche Verarbeitung übernehmen. Bitte beachten Sie auch unsere technischen Merkblätter und Verarbeitungsanleitungen im Internet unter [www.gima-profi.de](http://www.gima-profi.de). Gerne senden wir Ihnen diese auch zu.



## DAMPFBREMSFOLIE FB2

Zur DIN-gerechten wind- und luftdichten Ausbildung von Dampfbremsen bei belüfteten oder vollgedämmten Steildächern

- ▶ Verbesserte Verarbeitung durch optimierte Breite von 300 cm
- ▶ Sehr gute Verklebbarkeit
- ▶ Geprüfte Sicherheit
- ▶ Folienstärke 160 µm
- ▶ Sd-Wert > 100 m

Art.-Nr.	Breite	Länge	Farbe	Flächengewicht	Ro./Pal.
<b>2240325</b>	300 cm	25 m	orange/weiß	ca. 130 - 140 g/m <sup>2</sup>	56

weitere  
Informationen:



## DAMPFBREMSFOLIE B2 BLAU/WEISS

Zur DIN gerechten wind- und luftdichten Ausbildung von Dampfbremsen bei belüfteten oder vollgedämmten Steildächern

- ▶ 200 µm PE Folie
- ▶ Klassifiziert gemäß EN 13984
- ▶ Wasserdichtheit nach EN 1928
- ▶ Wasserdampfdurchlässigkeit nach EN 1931 (sd >145)

Art.-Nr.	Breite	Länge	Farbe	Flächengewicht	Ro./Pal.
<b>2240400</b>	400 cm	25 m	blau/weiß	ca. 188 g/m <sup>2</sup>	52

weitere  
Informationen:



## RICO® FIX DICHTKLEBER

Folienkleber zum luftdichten Anschluss gemäß DIN 4108-7 für Dampfbremsen auf Basis von Folien, Vliesen und Papier auf Mauerwerk (Beton, Stein, Putz, Holz, usw.)

- ▶ Dauerelastische, selbstklebende Klebefuge
- ▶ Luftdichte Verbindung
- ▶ Schnelle Funktionsfestigkeit
- ▶ Ausgezeichnete Klebkraft

Art.-Nr.	Inhalt	St./Kart.
<b>5960300</b>	310 ml	20



weitere  
Informationen:



## GIMA PRIMER & SPRÜHKLEBER

Zur Haftverbesserung bei nachfolgenden Klebeverbindungen sowie als schnell trocknender Sprühkleber verwendbar

- ▶ Primer zur Haftverbesserung
- ▶ Kontaktkleber für viele Werkstoffe
- ▶ Schnelle Trockenzeit
- ▶ Sehr hohe Klebkraft

Art.-Nr.	Inhalt	St./Kart.
<b>6831500</b>	500 ml	12



weitere  
Informationen:



Um rückstandsfreies Abziehen sicherzustellen, empfiehlt sich eine 24-stündige Probeverklebung an unauffälliger Stelle

Alle Angaben in diesem Katalog beruhen auf dem aktuellen, technischen Wissensstand. Diese Angaben stellen keine zugesicherten Eigenschaften dar. Änderungen aus Gründen des technischen Fortschritts behalten wir uns vor. Da die Anwendung unserer Produkte außerhalb unseres Einflussbereiches liegt, können wir eine Garantie für die Güte unserer Erzeugnisse im Rahmen der allgemeinen Verkaufs- und Lieferbedingungen, jedoch nicht für die erfolgreiche Verarbeitung übernehmen. Bitte beachten Sie auch unsere technischen Merkblätter und Verarbeitungsanleitungen im Internet unter [www.gima-profi.de](http://www.gima-profi.de). Gerne senden wir Ihnen diese auch zu.

# GRUNDIERUNGEN · FARBEN · PUTZE

## KALK-O-LITH® KALKSYSTEM



Grundierungen



Kalk-o-lith®  
Kalksystem



Innenfarben und  
Fassadenfarben



Hydrophile Spezial-  
putze für Innen



Sockelabdichtungen



Unter- und  
Spezialputze

### GIMA TIEFGRUND LF FIX

Verarbeitungsfertige, farblose, lösungsmittelfreie Spezialgrundierung auf Dispersionsbasis für innen und außen

- ▶ Unverseifbar
- ▶ Zur Egalisierung unterschiedlicher Untergründe
- ▶ Als Schutzüberzug auf bereits gestrichenen Flächen
- ▶ Wasserdampfdiffusionsfähig

Art.-Nr.	Liter/Kanister	Kanister/Pal.
<b>18111010</b>	10	40
<b>18111020</b>	20	24

weitere Informationen:



### GIMA SILIKATGRUND

Farblose mineralische, lösungsmittelfreie Spezialgrundierung auf Silikatbasis für innen und außen

- ▶ Zur Egalisierung unterschiedlicher Untergründe
- ▶ Für alle mineralischen Untergründe
- ▶ Wasserverdünnbar
- ▶ Hoch diffusionsfähig

Art.-Nr.	Liter/Kanister	Kanister/Pal.
<b>8112010</b>	10	40
<b>8112020</b>	20	24

weitere Informationen:



Alle Angaben in diesem Katalog beruhen auf dem aktuellen, technischen Wissensstand. Diese Angaben stellen keine zugesicherten Eigenschaften dar. Änderungen aus Gründen des technischen Fortschritts behalten wir uns vor. Da die Anwendung unserer Produkte außerhalb unseres Einflussbereiches liegt, können wir eine Garantie für die Güte unserer Erzeugnisse im Rahmen der allgemeinen Verkaufs- und Lieferbedingungen, jedoch nicht für die erfolgreiche Verarbeitung übernehmen. Bitte beachten Sie auch unsere technischen Merkblätter und Verarbeitungsanleitungen im Internet unter [www.gima-profi.de](http://www.gima-profi.de). Gerne senden wir Ihnen diese auch zu.

## GIMA HYDROGRUND LF

Lösungsmittelfreie, tiefenwirksame  
Spezialgrundierung auf Acrylat-  
Hydrosol-Basis für innen und außen

- ▶ Wasserdampfdiffusionsoffen
- ▶ Extrem tiefenwirksam
- ▶ Sehr gute Verfestigung

Art.-Nr.	Liter/Kanister	Kanister/Pal.
<b>6714010</b>	10	40
<b>6714020</b>	20	24



weitere  
Informationen:

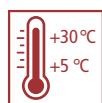

## GIMA GRUNDIERFARBE BASIC WEISS

Weiß pigmentierter, verarbeitungsfertiger Grundanstrich für Farben im Innen- und Außenbereich

- ▶ Weiß pigmentiert
- ▶ Gute Deckkraft / diffusionsfähig
- ▶ Für glatte Grundanstriche
- ▶ Haftvermittelnd

Art.-Nr.	Liter/Eimer	Eimer/Pal.
<b>6915015</b>	15	24



weitere  
Informationen:



Alle Angaben in diesem Katalog beruhen auf dem aktuellen, technischen Wissensstand. Diese Angaben stellen keine zugesicherten Eigenschaften dar. Änderungen aus Gründen des technischen Fortschritts behalten wir uns vor. Da die Anwendung unserer Produkte außerhalb unseres Einflussbereiches liegt, können wir eine Garantie für die Güte unserer Erzeugnisse im Rahmen der allgemeinen Verkaufs- und Lieferbedingungen, jedoch nicht für die erfolgreiche Verarbeitung übernehmen. Bitte beachten Sie auch unsere technischen Merkblätter und Verarbeitungsanleitungen im Internet unter [www.gima-profi.de](http://www.gima-profi.de). Gerne senden wir Ihnen diese auch zu.

## GIMA GK-SPERRGRUND BASIC

Verarbeitungsfertige, hochdeckende Isoliergrundierung bei Untergründen mit durchschlagenden Stoffen, Altputzen sowie Gipskartonplatten

- ▶ Sehr gute Isolierwirkung
- ▶ Hohes Deckvermögen
- ▶ Ohne Körnung
- ▶ Diffusionsfähig

Art.-Nr.	Liter/Eimer	Eimer/Pal.
<b>6716015</b>	15	24



weitere  
Informationen:



## GIMA GK-SPERRGRUND PLUS

Verarbeitungsfertige, hochdeckende, quarzhaltige Isoliergrundierung bei Untergründen mit durchschlagenden Stoffen, Altputzen sowie Gipskartonplatten

- ▶ Sehr gute Isolierwirkung
- ▶ Hohes Deckvermögen
- ▶ Feinkörnige Quarzbrücke
- ▶ Hohes Haftvermögen

Art.-Nr.	kg/Eimer	Eimer/Pal.
<b>6615010</b>	10	30
<b>6615020</b>	20	24



weitere  
Informationen:



Alle Angaben in diesem Katalog beruhen auf dem aktuellen, technischen Wissensstand. Diese Angaben stellen keine zugesicherten Eigenschaften dar. Änderungen aus Gründen des technischen Fortschritts behalten wir uns vor. Da die Anwendung unserer Produkte außerhalb unseres Einflussbereiches liegt, können wir eine Garantie für die Güte unserer Erzeugnisse im Rahmen der allgemeinen Verkaufs- und Lieferbedingungen, jedoch nicht für die erfolgreiche Verarbeitung übernehmen. Bitte beachten Sie auch unsere technischen Merkblätter und Verarbeitungsanleitungen im Internet unter [www.gima-profi.de](http://www.gima-profi.de). Gerne senden wir Ihnen diese auch zu.

## GIMA QUARZGRUND FIX

Haftmittelnder, hoch pigmentierter Voranstrich für innen, Anwendungsfertig mit leichter Verarbeitbarkeit, spritzreduziert

- ▶ Feinkörnig
- ▶ Haftvermittelnd
- ▶ Lösungsmittelfrei
- ▶ Wasserdampfdurchlässig

Art.-Nr.	kg/Eimer	Eimer/Pal.
<b>6815010</b>	10	30
<b>6815020</b>	20	24



weitere Informationen:



## GIMA HAFTGRUND RAPID

Gebrauchsfertige Spezialgrundierung zur Vorbereitung von Wand- und Bodenflächen im Innen- und Außenbereich

- ▶ Leicht gekörnt, zur Überarbeitung von gefliesten Wand- und Bodenflächen
- ▶ Sehr schnell trocknend
- ▶ Lösungsmittelfrei
- ▶ Für Anhydritestriche geeignet

Art.-Nr.	kg/Eimer	Eimer/Pal.
<b>16094</b>	5	85



weitere Informationen:

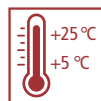

Alle Angaben in diesem Katalog beruhen auf dem aktuellen, technischen Wissensstand. Diese Angaben stellen keine zugesicherten Eigenschaften dar. Änderungen aus Gründen des technischen Fortschritts behalten wir uns vor. Da die Anwendung unserer Produkte außerhalb unseres Einflussbereiches liegt, können wir eine Garantie für die Güte unserer Erzeugnisse im Rahmen der allgemeinen Verkaufs- und Lieferbedingungen, jedoch nicht für die erfolgreiche Verarbeitung übernehmen. Bitte beachten Sie auch unsere technischen Merkblätter und Verarbeitungsanleitungen im Internet unter [www.gima-profi.de](http://www.gima-profi.de). Gerne senden wir Ihnen diese auch zu.

**GIMA AUFBRENNSPERRE-KONZENTRAT**  
**Flüssiges Putzuntergrund-  
 Vorbehandlungsmittel als  
 Konzentrat für innen und außen**

pH-Wert: ca. 8 - 10

Auf Wunsch blau eingefärbt lieferbar.

- ▶ Transparent auf Trocknend
- ▶ Umweltfreundlich
- ▶ Verdünnbar
- ▶ Diffusionsoffen



Art.-Nr.	Liter/Kanister	Kanister/Pal.
<b>7133025</b>	25	24
<b>7133960</b>	960	1

weitere  
 Informationen:



**GIMA BETONKONTAKT-FIX**  
**Hochwertiger, fertig verarbeitbarer  
 Betonkontakt für innen, spritz-  
 reduziert und sehr ergiebig**

- ▶ Pigmentiert zur Auftragskontrolle
- ▶ Hervorragende Haftungswerte
- ▶ Leicht verrollbar mit optimaler Kornverteilung auf dem Untergrund
- ▶ Diffusionsoffen

**PREMIUMPRODUKT**



Art.-Nr.	kg/Eimer	Farbe	Eimer/Pal.
<b>6221022</b>	22	oxidrot	24

**PASSEND DAZU:**

Art.-Nr.	Bezeichnung
<b>56252</b>	Grundierwalze 330 Polyamid
<b>47654</b>	Bügel für Farbrolle

weitere  
 Informationen:

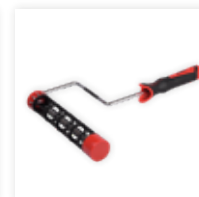

Alle Angaben in diesem Katalog beruhen auf dem aktuellen, technischen Wissensstand. Diese Angaben stellen keine zugesicherten Eigenschaften dar. Änderungen aus Gründen des technischen Fortschritts behalten wir uns vor. Da die Anwendung unserer Produkte außerhalb unseres Einflussbereiches liegt, können wir eine Garantie für die Güte unserer Erzeugnisse im Rahmen der allgemeinen Verkaufs- und Lieferbedingungen, jedoch nicht für die erfolgreiche Verarbeitung übernehmen. Bitte beachten Sie auch unsere technischen Merkblätter und Verarbeitungsanleitungen im Internet unter [www.gima-profi.de](http://www.gima-profi.de). Gerne senden wir Ihnen diese auch zu.



**GIMA BETONKONTAKT SELECT**  
Lösungsmittelfreier, verarbeitungsfertiger Haftgrund für glatte Betonflächen im Innenbereich

- ▶ Verarbeitungsfertig
- ▶ Lösungsmittel- und weichmacherfrei
- ▶ Pigmentiert für eine erhöhte Verarbeitungssicherheit
- ▶ Diffusionsoffen



Art.-Nr.	kg/Eimer	Farbe	Eimer/Pal.
<b>6223022</b>	22	rötlich	24

weitere Informationen:



**GIMA BETONKONTAKT RÜHR & ROLL**  
Lösungsmittelfreie, verarbeitungsfertige Spezialgrundierung zur Haftverbesserung von Gips- und Kalkgipsputz

- ▶ Pigmentiert für Auftragskontrolle
- ▶ Weichmacherfrei
- ▶ Verarbeitungsfertig
- ▶ Lösungsmittelfrei



Art.-Nr.	kg/Eimer	Farbe	Eimer/Pal.
<b>6220020</b>	20	oxidrot	24

weitere Informationen:



\* Je nach Untergrund pro Anstrich. Bei den Verbrauchsangaben handelt es sich um Richtwerte.

Alle Angaben in diesem Katalog beruhen auf dem aktuellen, technischen Wissensstand. Diese Angaben stellen keine zugesicherten Eigenschaften dar. Änderungen aus Gründen des technischen Fortschritts behalten wir uns vor. Da die Anwendung unserer Produkte außerhalb unseres Einflussbereiches liegt, können wir eine Garantie für die Güte unserer Erzeugnisse im Rahmen der allgemeinen Verkaufs- und Lieferbedingungen, jedoch nicht für die erfolgreiche Verarbeitung übernehmen. Bitte beachten Sie auch unsere technischen Merkblätter und Verarbeitungsanleitungen im Internet unter [www.gima-profi.de](http://www.gima-profi.de). Gerne senden wir Ihnen diese auch zu.

## GIMA PUTZGRUND

Quarzhaltige Universalgrundierung  
für innen und außen

- ▶ Weiß oder farbig pigmentiert
- ▶ Haftungsvermittelnd / quarzhaltig
- ▶ ELF Qualität
- ▶ Egalisierend

Art.-Nr.	Liter/Eimer	Farbe	Eimer/Pal.
<b>6715015</b>	15	weiß	24
<b>76715015</b>	15	getönt	24

weitere  
Informationen:



PREMIUMPRODUKT



## GIMA PUTZGRUND SELECT

Basisgrundierung, leicht  
pigmentiert, quarzhaltig  
für innen und außen

- ▶ Leicht pigmentiert
- ▶ Fein rauer Haftgrund
- ▶ Universell einsetzbar
- ▶ Leicht gekörnt

Art.-Nr.	Liter/Eimer	Eimer/Pal.
<b>6717015</b>	15	24

weitere  
Informationen:



Alle Angaben in diesem Katalog beruhen auf dem aktuellen, technischen Wissensstand. Diese Angaben stellen keine zugesicherten Eigenschaften dar. Änderungen aus Gründen des technischen Fortschritts behalten wir uns vor. Da die Anwendung unserer Produkte außerhalb unseres Einflussbereiches liegt, können wir eine Garantie für die Güte unserer Erzeugnisse im Rahmen der allgemeinen Verkaufs- und Lieferbedingungen, jedoch nicht für die erfolgreiche Verarbeitung übernehmen. Bitte beachten Sie auch unsere technischen Merkblätter und Verarbeitungsanleitungen im Internet unter [www.gima-profi.de](http://www.gima-profi.de). Gerne senden wir Ihnen diese auch zu.

## GIMA UNITOP PUTZGRUND

Der ideale spritz- und streichfähige, quarzhaltige Voranstrich

- ▶ Egalisiert das Saugverhalten des Untergrundes
- ▶ Verarbeitungsfertig
- ▶ Weiß pigmentiert

Art.-Nr.	kg/Eimer	Farbe	Eimer/Pal.
<b>6717020</b>	20	weiß	24

weitere  
Informationen:



## GIMA RISSFÜLLER WEISS

Faserarmierte, pigmentierte Spezialgrundierung zur Verschlämmung von Putzrissen im Außenbereich

- ▶ Rissarmierend Klasse A.1 nach DIN EN 1062-7
- ▶ Rissverschlämmend gemäß BFS-Merkblatt 19

Art.-Nr.	kg/Eimer	Eimer/Pal.
<b>6720005</b>	5	56

weitere  
Informationen:

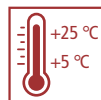

Alle Angaben in diesem Katalog beruhen auf dem aktuellen, technischen Wissensstand. Diese Angaben stellen keine zugesicherten Eigenschaften dar. Änderungen aus Gründen des technischen Fortschritts behalten wir uns vor. Da die Anwendung unserer Produkte außerhalb unseres Einflussbereiches liegt, können wir eine Garantie für die Güte unserer Erzeugnisse im Rahmen der allgemeinen Verkaufs- und Lieferbedingungen, jedoch nicht für die erfolgreiche Verarbeitung übernehmen. Bitte beachten Sie auch unsere technischen Merkblätter und Verarbeitungsanleitungen im Internet unter [www.gima-profi.de](http://www.gima-profi.de). Gerne senden wir Ihnen diese auch zu.

## GIMA ISOLIERSPRAY WEISS

Zum Absperrn von Flecken auf Wänden und Decken sowie Bindemittelanreicherungen bei MIWO

Art.-Nr.	ml/Dose	Farbe	Dosen/Kart.
<b>014502000</b>	400	weiß	12

weitere  
Informationen:



## ÜBERSICHT: EIGENSCHAFTEN DER GRUNDIERUNGEN

	Verfestigende Wirkung	Tiefenwirkung	Saugfähigkeitsregulierung	Haftvermittlung	Pigmentierung	Absperrende Wirkung
<b>Transparent</b>						
GIMA Tiefgrund LF Fix	++	++	++++	+	-	-
GIMA Silikatgrund	+++	+++	++	+	-	-
GIMA Hydrogrund LF	++++	++++	+	+	-	-
GIMA Aufbrennsperre-Konzentrat	+	+	++++	+	-	-
<b>Pigmentiert</b>						
GIMA Grundierfarbe Basic Weiss	+	+	++	+	+++	-
GIMA GK-Sperrgrund Basic	+	+	+++	++	+++	++++
GIMA Isolierspray Weiss	+	+	+++	++++	+++	++++
SANA BASE Grundierfarbe	+	+	+++	+	+++	-
<b>Pigmentiert / quarzhaltig</b>						
GIMA GK-Sperrgrund Plus	+	+	+++	++++	+++	++++
GIMA Haftgrund Rapid	+	+	++++	++++	+++	-
GIMA Putzgrund	+	+	+++	++++	+++	++
GIMA Putzgrund Select	+	+	++	+++	++	-
GIMA Unitop Putzgrund	+	+	++	++	++	-
GIMA Rissfüller weiss	+	+	++	++	+++	-
GIMA Quarzgrund Fix	+	+	++	+++	+++	-
GIMA Betonkontakt Fix	+	+	+++	++++	+++	-
GIMA Betonkontakt Select	+	+	+++	+++	+++	-
GIMA Betonkontakt Rühr & Roll	+	+	++	++	++	-
<b>Pigmentiert / mineralisiert Klima-Pro</b>						
Klima-Pro Grund Basic	+	+	++	++	+++	-
Klima-Pro Grund Plus	+	+	++	++++	+++	-
Klima-Pro Mineral-Aktiv-Grund	+	+	+++	+	+	-
Aufbrennsperre 1:10	+	+	+++	+	+	-

Eignung: +++++ hervorragend | +++ sehr gut | ++ gut | + gering | - sehr gering / nicht vorhanden

Alle Angaben in diesem Katalog beruhen auf dem aktuellen, technischen Wissensstand. Diese Angaben stellen keine zugesicherten Eigenschaften dar. Änderungen aus Gründen des technischen Fortschritts behalten wir uns vor. Da die Anwendung unserer Produkte außerhalb unseres Einflussbereiches liegt, können wir eine Garantie für die Güte unserer Erzeugnisse im Rahmen der allgemeinen Verkaufs- und Lieferbedingungen, jedoch nicht für die erfolgreiche Verarbeitung übernehmen. Bitte beachten Sie auch unsere technischen Merkblätter und Verarbeitungsanleitungen im Internet unter [www.gima-profi.de](http://www.gima-profi.de). Gerne senden wir Ihnen diese auch zu.

## INNENFARBEN

### GIMA HYBRIDWEISS ULTRAMATT

Stumpfmatte, streiflichtunempfindliche Innenfarbe mit integrierter Grundierwirkung und perfekter Oberflächenoptik, hergestellt mit einem Bindemittel aus 100% nachwachsenden Rohstoffen

Technische Daten nach DIN EN 13300

Nassabriebbeständigkeit: Klasse 1

Deckvermögen: Klasse 1 bei 8 m<sup>2</sup>/l

Glanzgrad: Stumpfmatt

- ▶ Extrem ergiebig
- ▶ Ansatzloses Ausbessern
- ▶ Leichtes, elegantes Aufrollen
- ▶ Keine Grundierung bei neuwertigen GK-Platten nötig



Art.-Nr.	Liter/Eimer	Farbe	Eimer/Pal.
<b>8913005</b>	5	weiß	56
<b>8913125</b>	12,5		24
<b>78913005</b>	5	getönt	56
<b>78913125</b>	12,5		24



Hergestellt mit einem Bindemittel aus 100% nachwachsenden Rohstoffen.



weitere Informationen:



- Für Flächen mit Streiflichteinfall
- Mit integrierter Grundierwirkung
- Keine Streifenbildung
- Kein Absetzen



## NOCH BESSER

### GIMA HYBRIDWEISS ULTRAMATT

Für höchste Ansprüche mit integrierter Grundierwirkung! Die ideale Wahl für eine stumpfmatt, streiflichtunempfindliche und perfekte Oberflächenoptik.

**Für unsere Umwelt:**  
Durch ausgewählte Rohstoffe besonders nachhaltig!

Alle Angaben in diesem Katalog beruhen auf dem aktuellen, technischen Wissensstand. Diese Angaben stellen keine zugesicherten Eigenschaften dar. Änderungen aus Gründen des technischen Fortschritts behalten wir uns vor. Da die Anwendung unserer Produkte außerhalb unseres Einflussbereiches liegt, können wir eine Garantie für die Güte unserer Erzeugnisse im Rahmen der allgemeinen Verkaufs- und Lieferbedingungen, jedoch nicht für die erfolgreiche Verarbeitung übernehmen. Bitte beachten Sie auch unsere technischen Merkblätter und Verarbeitungsanleitungen im Internet unter [www.gima-profi.de](http://www.gima-profi.de). Gerne senden wir Ihnen diese auch zu.

## GIMA RAPID SUPERMATT

Stumpfmatte, hochdeckende,  
emissionsarme Innenfarbe

- ▶ Elegantes Aufrollen
- ▶ Stark belastbar
- ▶ Spritzreduziert
- ▶ Geruchsfrei

Technische Daten nach DIN EN 13300

Nassabriebbeständigkeit: Klasse 2  
Deckvermögen: Klasse 1 bei 7 m<sup>2</sup>/l  
Glanzgrad: Stumpfmatt

Art.-Nr.	Liter/Eimer	Farbe	Eimer/Pal.
<b>8927005</b>	5	weiß	56
<b>8927125</b>	12,5		24
<b>78927005</b>	5	getönt	56
<b>78927125</b>	12,5		24

weitere  
Informationen:



## GIMA SUPERWANDFARBE

Lösungsmittelfreie und emissions-  
arme, matte Innenfarbe, hergestellt  
mit einem Bindemittel aus 100%  
nachwachsenden Rohstoffen.

- ▶ Tuchmatt mit hoher Deckkraft
- ▶ Wasserdampfdiffusionsoffen
- ▶ Spannungsarm
- ▶ Hohe Nassdeckkraft

Technische Daten nach DIN EN 13300

Nassabriebbeständigkeit: Klasse 2  
Deckvermögen: Klasse 1 bei 7 m<sup>2</sup>/l  
Glanzgrad: Tuchmatt

Art.-Nr.	Liter/Eimer	Farbe	Eimer/Pal.
<b>8931005</b>	5	weiß	56
<b>8931125</b>	12,5		24
<b>78931005</b>	5	getönt	56
<b>78931125</b>	12,5		24

weitere  
Informationen:



Hergestellt mit einem Bindemittel aus  
100% nachwachsenden Rohstoffen.



Alle Angaben in diesem Katalog beruhen auf dem aktuellen, technischen Wissensstand. Diese Angaben stellen keine zugesicherten Eigenschaften dar. Änderungen aus Gründen des technischen Fortschritts behalten wir uns vor. Da die Anwendung unserer Produkte außerhalb unseres Einflussbereiches liegt, können wir eine Garantie für die Güte unserer Erzeugnisse im Rahmen der allgemeinen Verkaufs- und Lieferbedingungen, jedoch nicht für die erfolgreiche Verarbeitung übernehmen. Bitte beachten Sie auch unsere technischen Merkblätter und Verarbeitungsanleitungen im Internet unter [www.gima-profi.de](http://www.gima-profi.de). Gerne senden wir Ihnen diese auch zu.

**NEU**

## GIMA WD7 - WAND UND DECKE

### Stumpfmatte Innendispersionsfarbe für Wand- und Deckenflächen

- ▶ Speziell für Raufasertapeten geeignet
- ▶ Lösungsmittel- und weichmacherfrei
- ▶ Sehr gut füllend

#### Technische Daten nach DIN EN 13300

Nassabriebbeständigkeit: Klasse 3  
 Deckvermögen: Klasse 2 bei 6,7 m<sup>2</sup>/l  
 Glanzgrad: Matt

Art.-Nr.	Liter/Eimer	Farbe	Eimer/Pal.
<b>8949125</b>	12,5	weiß	32
<b>78949125</b>	12,5	getönt	32

weitere  
Informationen:

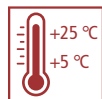

Grundierungen · Putze  
 Farben · Kalk-oxi®  
 Multikalk-Purzsysteine

## GIMA MALER PLUS

### Lösungsmittel- und weichmacherfreie, geruchsneutrale Innendispersionsfarbe

- ▶ Wasserdampfdiffusionsoffen
- ▶ Schnelle Trocknung
- ▶ Gute Trockendeckkraft
- ▶ Leicht verarbeitbar

#### Technische Daten nach DIN EN 13300

Nassabriebbeständigkeit: Klasse 3  
 Deckvermögen: Klasse 2 bei 7 m<sup>2</sup>/l  
 Glanzgrad: Matt

Art.-Nr.	Liter/Eimer	Farbe	Eimer/Pal.
<b>8928015</b>	15	weiß	24
<b>78928015</b>	15	getönt	24

weitere  
Informationen:



Alle Angaben in diesem Katalog beruhen auf dem aktuellen, technischen Wissensstand. Diese Angaben stellen keine zugesicherten Eigenschaften dar. Änderungen aus Gründen des technischen Fortschritts behalten wir uns vor. Da die Anwendung unserer Produkte außerhalb unseres Einflussbereiches liegt, können wir eine Garantie für die Güte unserer Erzeugnisse im Rahmen der allgemeinen Verkaufs- und Lieferbedingungen, jedoch nicht für die erfolgreiche Verarbeitung übernehmen. Bitte beachten Sie auch unsere technischen Merkblätter und Verarbeitungsanleitungen im Internet unter [www.gima-profi.de](http://www.gima-profi.de). Gerne senden wir Ihnen diese auch zu.

## GIMA AIRLESSFARBE

Stumpfmatte Innendispersion für die Airless-Verarbeitung

- ▶ Spritznebel reduziert
- ▶ Hervorragende Spritzbarkeit
- ▶ Gebrauchsfertig eingestellt
- ▶ Streifenloses Ergebnis

Technische Daten nach DIN EN 13300

Nassabriebbeständigkeit: Klasse 3

Deckvermögen: Klasse 2 bei 7 m<sup>2</sup>/l

Glanzgrad: Stumpfmatt

Art.-Nr.	Inhalt/Eimer	Eimer/Pal.
<b>8965015</b>	15 ltr.	24
<b>8965040</b>	40 kg	12

weitere  
Informationen:



## GIMA JURAWEISS

Lösungsmittel- und weichmacherfreie, emissionsarme Innendispersionsfarbe

- ▶ Gut deckend
- ▶ Naturweiß / matt
- ▶ Lösemittel- und weichmacherfrei
- ▶ Emissionsarm

Technische Daten nach DIN EN 13300

Nassabriebbeständigkeit: Klasse 3

Deckvermögen: Klasse 2 bei 7 m<sup>2</sup>/l

Glanzgrad: Matt

Art.-Nr.	Liter/Eimer	Farbe	Eimer/Pal.
<b>8934125</b>	12,5	weiß	32

weitere  
Informationen:



Alle Angaben in diesem Katalog beruhen auf dem aktuellen, technischen Wissensstand. Diese Angaben stellen keine zugesicherten Eigenschaften dar. Änderungen aus Gründen des technischen Fortschritts behalten wir uns vor. Da die Anwendung unserer Produkte außerhalb unseres Einflussbereiches liegt, können wir eine Garantie für die Güte unserer Erzeugnisse im Rahmen der allgemeinen Verkaufs- und Lieferbedingungen, jedoch nicht für die erfolgreiche Verarbeitung übernehmen. Bitte beachten Sie auch unsere technischen Merkblätter und Verarbeitungsanleitungen im Internet unter [www.gima-profi.de](http://www.gima-profi.de). Gerne senden wir Ihnen diese auch zu.



## GIMA DEKO PLUS

### Lösungsmittelfreie Dispersions- Strukturfarbe

sd-Wert: < 0,1 m

Technische Daten nach DIN EN 13300

Nassabriebbeständigkeit: Klasse 2

Glanzgrad: Stumpfmatt

- ▶ Strukturkorn aus Marmor
- ▶ Wasserdampfdiffusionsoffen
- ▶ Geruchsneutral
- ▶ Lösungsmittelfrei



Art.-Nr.	kg/Eimer	Farbe	Eimer/Pal.
<b>8934020</b>	20	weiß	24
<b>78934020</b>	20	getönt	24

weitere  
Informationen:



## GIMA BIO-INNENSILIKATFARBE

### Für diffusionsoffene Innenanstriche auf mineralischen Untergründen

Mineralisch nach DIN 18363

Technische Daten nach DIN EN 13300

Nassabriebbeständigkeit: Klasse 2

Deckvermögen: Klasse 2 bei 6 m<sup>2</sup>/l

- ▶ Für allergiesensible Bereiche
- ▶ Schimmelpilzhemmend
- ▶ Konservierungsmittelfrei
- ▶ Hoch diffusionsoffen



weitere  
Informationen:



Alle Angaben in diesem Katalog beruhen auf dem aktuellen, technischen Wissensstand. Diese Angaben stellen keine zugesicherten Eigenschaften dar. Änderungen aus Gründen des technischen Fortschritts behalten wir uns vor. Da die Anwendung unserer Produkte außerhalb unseres Einflussbereiches liegt, können wir eine Garantie für die Güte unserer Erzeugnisse im Rahmen der allgemeinen Verkaufs- und Lieferbedingungen, jedoch nicht für die erfolgreiche Verarbeitung übernehmen. Bitte beachten Sie auch unsere technischen Merkblätter und Verarbeitungsanleitungen im Internet unter [www.gima-profi.de](http://www.gima-profi.de). Gerne senden wir Ihnen diese auch zu.

# SANA

Völlig schadstofffreie Farben

*Der natürliche Mehrwert  
für Ihre Wohngesundheits*

KEINE LÖSEMittel  
KEINE SCHADSTOFFE  
KEINE FUNGIZIDE  
KEINE ALGIZIDE

### Dauerhaft hoher pH-Wert

Schützt Ihr Haus nachhaltig vor Schimmel und Veralgung. Garantiert ohne Schadstoffe - schont die Umwelt und Natur.

DAUERHAFT  
HOHER pH-WERT  
0% ZUSATZ-  
STOFFE

### SANA BASE GRUNDIERFARBE WEISS

Umweltfreundliche, schadstofffreie, weiß pigmentierte Grundierung für nahezu alle Untergründe im Innen- und Außenbereich

Technische Daten nach DIN EN 13300

Nassabriebbeständigkeit: Klasse 2

Deckvermögen: Klasse 2 bei 7 m<sup>2</sup>/l

Glanzgrad: Seidenmatt

- ▶ 0 % Zusatzstoffe
- ▶ Keine Algizide und Fungizide
- ▶ Geruchsneutral, frei von Löse- und Konservierungsmitteln



Art.-Nr.	Liter/Eimer	Farbe	Eimer/Pal.
6718125	12,5	weiß	24

weitere  
Informationen:



Alle Angaben in diesem Katalog beruhen auf dem aktuellen, technischen Wissensstand. Diese Angaben stellen keine zugesicherten Eigenschaften dar. Änderungen aus Gründen des technischen Fortschritts behalten wir uns vor. Da die Anwendung unserer Produkte außerhalb unseres Einflussbereiches liegt, können wir eine Garantie für die Güte unserer Erzeugnisse im Rahmen der allgemeinen Verkaufs- und Lieferbedingungen, jedoch nicht für die erfolgreiche Verarbeitung übernehmen. Bitte beachten Sie auch unsere technischen Merkblätter und Verarbeitungsanleitungen im Internet unter [www.gima-profi.de](http://www.gima-profi.de). Gerne senden wir Ihnen diese auch zu.

## SANA COLOR RAUMWAND FARBE

Die hochdeckende, schadstofffreie  
Innenfarbe auf mineralischer Basis  
mit integriertem Schimmelschutz  
pH-Wert: ca. 10,5 - 11,4

- ▶ Ideal für Kindergärten,  
Schulen und Kinderzimmer
- ▶ Konstant hoher pH-Wert
- ▶ Lebensmittelrecht
- ▶ Schadstofffreie,  
geruchsneutrale Innenfarbe

Technische Daten nach DIN EN 13300

Nassabriebbeständigkeit: Klasse 1  
Deckvermögen: Klasse 1 bei 7 m<sup>2</sup>/l  
Glanzgrad: Matt

Art.-Nr.	Liter/Eimer	Farbe	Eimer/Pal.
<b>8940125</b>	12,5	weiß	24
<b>78940125</b>	12,5	getönt*	24

\*Ausgenommen intensive dunklere Farbtöne

weitere  
Informationen:



## SANA PROTECT DIE FASSADENFARBE

Für einen natürlichen und lang-  
anhaltenden Fassadenschutz

- ▶ Frei von Algiziden und Fungiziden
- ▶ Schmutzabweisend und  
wetterbeständig
- ▶ Hervorragende Deckkraft

Technische Daten nach DIN EN 1062-1

Glanzgrad: Matt

Art.-Nr.	Liter/Eimer	Farbe	Eimer/Pal.
<b>89430125</b>	12,5	weiß	24
<b>789430125</b>	12,5	getönt	24

weitere  
Informationen:



Alle Angaben in diesem Katalog beruhen auf dem aktuellen, technischen Wissensstand. Diese Angaben stellen keine zugesicherten Eigenschaften dar. Änderungen aus Gründen des technischen Fortschritts behalten wir uns vor. Da die Anwendung unserer Produkte außerhalb unseres Einflussbereiches liegt, können wir eine Garantie für die Güte unserer Erzeugnisse im Rahmen der allgemeinen Verkaufs- und Lieferbedingungen, jedoch nicht für die erfolgreiche Verarbeitung übernehmen. Bitte beachten Sie auch unsere technischen Merkblätter und Verarbeitungsanleitungen im Internet unter [www.gima-profi.de](http://www.gima-profi.de). Gerne senden wir Ihnen diese auch zu.

## ÜBERSICHT: EIGENSCHAFTEN UNSERER INNENFARBEN

	Charakter	Glanzgrad	Diffusionsfähigkeit	Deckvermögen	Farbtonauswahl	Farbbrillanz / Weißgrad	Schimmelpilzhemmung	Airless spritzbar	Nassabriebbeständigkeit
<b>INNENFARBEN DISPERSIV</b>									
GIMA Hybridweiß	Dispersion geruchsarm	stumpfmatt	+++	Klasse 1 bei 8 m <sup>2</sup> /l	+++	++++	-	✓	1
GIMA Rapid Supermatt	Dispersion geruchsarm	stumpfmatt	+++	Klasse 1 bei 7 m <sup>2</sup> /l	+++	++++	-	✓	2
GIMA Superwandfarbe	Dispersion geruchsarm	tuchmatt	+++	Klasse 1 bei 7 m <sup>2</sup> /l	++++	+++	-	✓	2
GIMA WD7 - Wand und Decke	Dispersion geruchsarm	matt	++	Klasse 2 bei 6,7 m <sup>2</sup> /l	++	++	-	✓	3
GIMA Maler Plus	Dispersion geruchsarm	matt	+++	Klasse 2 bei 7 m <sup>2</sup> /l	+++	++	-	✓	3
GIMA Airlessfarbe	Dispersion geruchsarm	stumpfmatt	+++	Klasse 2 bei 7 m <sup>2</sup> /l	-	+++	-	✓	3
GIMA Juraweiß	Dispersion geruchsarm	matt	+++	Klasse 2 bei 7 m <sup>2</sup> /l	-	++	-	✓	3
GIMA Deko Plus	Dispersion mit Korn	stumpfmatt	++	ca. 5 m <sup>2</sup> /kg	+++	+++	-	✓	2
<b>INNENFARBEN MINERALISCH GEBUNDEN</b>									
Klima-Pro Innenwandfarbe	mineralisch biologisch	stumpfmatt	++++	Klasse 2 bei 9,5 m <sup>2</sup> /l	++	+++	++++	-	2
Klima-Pro Strukturfarbe	mineralisch biologisch	stumpfmatt	++++	Klasse 2 bei 7 m <sup>2</sup> /l	++	+++	+++	-	3
GIMA Bio-Innensilikatfarbe	mineralisch biologisch	stumpfmatt	++++	Klasse 2 bei 6 m <sup>2</sup> /l	++	+++	+++	-	2
Sana Color	mineralisch biologisch	matt	++++	Klasse 1 bei 7 m <sup>2</sup> /l	+++	+++	+++	✓	1

Eignung: ✓ Ja | - Nein

Eigenschaften: +++++ premium | ++++ exzellent | ++ sehr gut | + gut

Alle Angaben in diesem Katalog beruhen auf dem aktuellen, technischen Wissensstand. Diese Angaben stellen keine zugesicherten Eigenschaften dar. Änderungen aus Gründen des technischen Fortschritts behalten wir uns vor. Da die Anwendung unserer Produkte außerhalb unseres Einflussbereiches liegt, können wir eine Garantie für die Güte unserer Erzeugnisse im Rahmen der allgemeinen Verkaufs- und Lieferbedingungen, jedoch nicht für die erfolgreiche Verarbeitung übernehmen. Bitte beachten Sie auch unsere technischen Merkblätter und Verarbeitungsanleitungen im Internet unter [www.gima-profi.de](http://www.gima-profi.de). Gerne senden wir Ihnen diese auch zu.

# GÖNNEN SIE IHRER FASSADE NUR DAS BESTE GIMA Lotuperl mit natürlichem Reinigungseffekt



Hoch wetterbeständige und schmutzresistente Beschichtung mit hohem Abperleffekt für dauerhaft saubere Fassaden



**Herkömmliche Fassadenfarben**  
An der wenig hydrophoben Oberfläche lagern sich Schmutzpartikel ab und werden festgehalten.



**GIMA Lotuperl**  
Durch die hydrophobe Oberflächenbeschaffenheit bleibt Schmutz nur schwer haften und wird durch Regen von der Fassade entfernt.

## GIMA LOTUPERL

Silikonharzfarbe mit hohem Abperleffekt für saubere Fassaden

sd-Wert:  $V_1$  · W-Wert:  $W_3$

- ▶ Schmutzunempfindlich
- ▶ Hoch wasserabweisend
- ▶ Wasserdampfdurchlässig
- ▶ Sehr gute Deckkraft

Art.-Nr.	Liter/Eimer	Farbe	Eimer/Pal.
8901005	5	weiß	56
8901125	12,5		24
78901005	5	getönt	56
78901125	12,5		24



weitere Informationen:



## WDVS Extraausrüstung\*

Art.-Nr.	Zuschlag/Liter
8900100	1

\* Hochwirksame Zusatzausrüstung für Algen- und Pilzprävention. Die Widerstandfähigkeit der Fassadenfläche gegen Algen- und Pilzbefall wird nochmals erhöht.

Alle Angaben in diesem Katalog beruhen auf dem aktuellen, technischen Wissensstand. Diese Angaben stellen keine zugesicherten Eigenschaften dar. Änderungen aus Gründen des technischen Fortschritts behalten wir uns vor. Da die Anwendung unserer Produkte außerhalb unseres Einflussbereiches liegt, können wir eine Garantie für die Güte unserer Erzeugnisse im Rahmen der allgemeinen Verkaufs- und Lieferbedingungen, jedoch nicht für die erfolgreiche Verarbeitung übernehmen. Bitte beachten Sie auch unsere technischen Merkblätter und Verarbeitungsanleitungen im Internet unter [www.gima-profi.de](http://www.gima-profi.de). Gerne senden wir Ihnen diese auch zu.

## GIMA SILIKONHARZ-FASSADENFARBE

Hoch diffusionsoffene, Silikonharz-Fassadenfarbe mit sehr geringer Verschmutzungsneigung

sd-Wert:  $V_1$  · W-Wert:  $W_3$

- ▶ Hoch wasserabweisend
- ▶ Gute CO<sub>2</sub>-Durchlässigkeit
- ▶ Für den Sockelbereich geeignet
- ▶ Leichte Verarbeitung

Art.-Nr.	Liter/Eimer	Farbe	Eimer/Pal.
<b>8924005</b>	5	weiß	56
<b>8924015</b>	15		24
<b>78924005</b>	5	getönt	56
<b>78924015</b>	15		24

weitere Informationen:



### WDVS Extraausrüstung\*

Art.-Nr.	Zuschlag/Liter
<b>8900100</b>	1

### Faser und Glimmer Extraausrüstung

Art.-Nr.	Zuschlag/Liter
<b>8900400</b>	1

## GIMA SIL-COLOR FASSADENFARBE

Hoch wasserdampfdurchlässige Fassadenfarbe mit mineralischem Charakter

sd-Wert:  $V_1$  · W-Wert:  $W_3$

- ▶ Wetterbeständig
- ▶ Vereinigt die positiven Eigenschaften von Silikat- und Dispersionsfarben
- ▶ Für den Sockelbereich geeignet
- ▶ Gute CO<sub>2</sub>-Durchlässigkeit

Art.-Nr.	Liter/Eimer	Farbe	Eimer/Pal.
<b>8929005</b>	5	weiß	56
<b>8929015</b>	15		24
<b>78929005</b>	5	getönt	56
<b>78929015</b>	15		24

weitere Informationen:



### WDVS Extraausrüstung\*

Art.-Nr.	Zuschlag/Liter
<b>8900100</b>	1

\* Hochwirksame Zusatzausrüstung für Algen- und Pilzprävention. Die Widerstandsfähigkeit der Fassadenfläche gegen Algen- und Pilzbefall wird nochmals erhöht.

Alle Angaben in diesem Katalog beruhen auf dem aktuellen, technischen Wissensstand. Diese Angaben stellen keine zugesicherten Eigenschaften dar. Änderungen aus Gründen des technischen Fortschritts behalten wir uns vor. Da die Anwendung unserer Produkte außerhalb unseres Einflussbereiches liegt, können wir eine Garantie für die Güte unserer Erzeugnisse im Rahmen der allgemeinen Verkaufs- und Lieferbedingungen, jedoch nicht für die erfolgreiche Verarbeitung übernehmen. Bitte beachten Sie auch unsere technischen Merkblätter und Verarbeitungsanleitungen im Internet unter [www.gima-profi.de](http://www.gima-profi.de). Gerne senden wir Ihnen diese auch zu.

## GIMA MULTI COLOR

Reinacrylat-Universalfarbe für alle mineralischen Untergründe sowie auf Holz, Hart-PVC und verzinkten Flächen im Innen- und Außenbereich

sd-Wert:  $V_1$  · W-Wert:  $W_3$

- ▶ Wetterbeständig
- ▶ Leichte Verarbeitung
- ▶ Für intensive Farbtöne
- ▶ Wasserdampfdiffusionsoffen

Art.-Nr.	Liter/Eimer	Farbe	Eimer/Pal.
<b>89510025</b>	2,5	weiß	56
<b>8951005</b>	5		56
<b>8951125</b>	12,5		24
<b>789510025</b>	2,5	getönt	56
<b>78951005</b>	5		56
<b>78951125</b>	12,5		24

weitere Informationen:

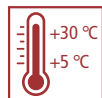

### WDVS Extraausrüstung\*

Art.-Nr.	Zuschlag/Liter
<b>8900100</b>	1

Grundierungen · Putze  
 Farben · Kalk-oxi®  
 Multikalk-Purzsysteime

## GIMA RENOSAN FASSADENFARBE

Streichfertige, faserarmierte Silikonharz-Struktur-Füllfarbe für den Fassadenbereich

sd-Wert:  $V_1$  · W-Wert:  $W_3$

- ▶ Wasserabweisend
- ▶ Optimale Deckkraft
- ▶ Haarrissüberbrückend
- ▶ Leichte Verarbeitung

Art.-Nr.	kg/Eimer	Farbe	Eimer/Pal.
<b>8935020</b>	20	weiß	24
<b>78935020</b>	20	getönt	24

weitere Informationen:

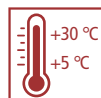

### WDVS Extraausrüstung\*

Art.-Nr.	Zuschlag/kg
<b>8900100</b>	1

\* Hochwirksame Zusatzausrüstung für Algen- und Pilzprävention. Die Widerstandfähigkeit der Fassadenfläche gegen Algen- und Pilzbefall wird nochmals erhöht.

Alle Angaben in diesem Katalog beruhen auf dem aktuellen, technischen Wissensstand. Diese Angaben stellen keine zugesicherten Eigenschaften dar. Änderungen aus Gründen des technischen Fortschritts behalten wir uns vor. Da die Anwendung unserer Produkte außerhalb unseres Einflussbereiches liegt, können wir eine Garantie für die Güte unserer Erzeugnisse im Rahmen der allgemeinen Verkaufs- und Lieferbedingungen, jedoch nicht für die erfolgreiche Verarbeitung übernehmen. Bitte beachten Sie auch unsere technischen Merkblätter und Verarbeitungsanleitungen im Internet unter [www.gima-profi.de](http://www.gima-profi.de). Gerne senden wir Ihnen diese auch zu.

## GIMA SILIKAT-FASSADENFARBE

Mineralische Fassadenfarbe nach  
DIN 18363 Abs. 2.4

Für pilz- und algenwidrige Anstriche  
aufgrund perfektem Feuchtehaushalt  
sd-Wert:  $V_1 \cdot W$ -Wert:  $W_3$

- ▶ Biozid- und konservierungsmittelfrei
- ▶ Hoch CO<sub>2</sub>- und wasserdampfdurchlässig
- ▶ Sehr geringe Verschmutzungsneigung
- ▶ Wetterbeständig und lichtecht

Art.-Nr.	Liter/Eimer	Farbe	Eimer/Pal.
<b>8925015</b>	15	weiß	24
<b>78925015</b>	15	getönt	24



### WDVS Extraausrüstung\*

Art.-Nr.	Zuschlag/Liter
<b>8900100</b>	1

weitere  
Informationen:



\* Hochwirksame Zusatzausrüstung für Algen- und Pilzprävention. Die Widerstandsfähigkeit der Fassadenfläche gegen Algen- und Pilzbefall wird nochmals erhöht.



## GIMA SILIKAT FASSADENFARBE

### MINERALISCHE FASSADENFARBE

- ▶ Sehr geringe Verschmutzungsneigung
- ▶ Lichtechte, natürliche Farbstruktur
- ▶ Hoch wasserdampfdurchlässig
- ▶ Wetterbeständig

Alle Angaben in diesem Katalog beruhen auf dem aktuellen, technischen Wissensstand. Diese Angaben stellen keine zugesicherten Eigenschaften dar. Änderungen aus Gründen des technischen Fortschritts behalten wir uns vor. Da die Anwendung unserer Produkte außerhalb unseres Einflussbereiches liegt, können wir eine Garantie für die Güte unserer Erzeugnisse im Rahmen der allgemeinen Verkaufs- und Lieferbedingungen, jedoch nicht für die erfolgreiche Verarbeitung übernehmen. Bitte beachten Sie auch unsere technischen Merkblätter und Verarbeitungsanleitungen im Internet unter [www.gima-profi.de](http://www.gima-profi.de). Gerne senden wir Ihnen diese auch zu.



# GIMA TSR-FARBEN

## WDVS mit Wunschfarbton



### WÄHLEN SIE IHREN WUNSCHFARBTON, TROTZ WDV-SYSTEM LASSEN SICH DUNKLE FASSADEN REALISIEREN!



Als Total Solar Reflectance (TSR) wird die Fähigkeit eines Materials, das Sonnenlicht über das gesamte Sonnenspektrum reflektiert, bezeichnet.

Der TSR-Wert wird insbesondere von den verwendeten Pigmentkombinationen und ihrem Reflexionsverhalten bestimmt. Je besser die Reflexionseigenschaft, d. h. je mehr Sonnenlichteinstrahlung die Fassadenoberfläche reflektieren, also zurückwerfen kann, desto höher der TSR-Wert und desto geringer ist die Aufheizung der Fassade. Wie beim HBW variieren die TSR-Werte von 0 bis 100.

Wenn der Hellbezugswert weniger als 20% beträgt, muss zusätzlich der TSR-Wert hinzugezogen werden.

Besitzt eine Fassadenbeschichtung einen TSR-Wert größer gleich 25, ist diese als thermisch sicher einzustufen.

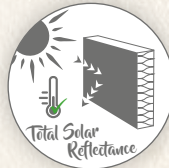

**MIT UNSEREN AUSGEWÄHLTEN  
TSR-FARBTÖNEN SIND IHRER  
KREATIVITÄT KEINE GRENZEN  
GESETZT.**

**TOLLE GESTALTUNGSMÖGLICH-  
KEITEN FÜR IHRE FASSADE!**

Jeder Maler kennt die Regel, auf einer wärmedämmten Fassade dürfen nur Farbtöne eingesetzt werden, deren Hellbezugswert (HBW) den Wert 20 nicht unterschreitet.

Der Hellbezugswert berücksichtigt aber nur das für das menschliche Auge sichtbare Spektrum von knapp 40% des Energieeintrages des Sonnenlichtes. Die extrem gute Dämmwirkung von WDVS sorgt für einen hervorragenden winterlichen und sommerlichen Wärmeschutz. Durch die gute Isolierwirkung kann es bei dunklen Farbtönen in den Sommermonaten an der Oberfläche zu einem "Wärmestau" mit Temperaturen von größer 70 °C kommen.

Infolge dieser thermischen Aufheizung können Schäden, wie Rissbildung an der Außenfassade entstehen. Um in der farblichen Gestaltung ihrer Fassade keine Einschränkung zu haben, wurden spezielle Farbtöne mit IR reflektierenden Eigenschaften, sogenannte TSR-Farbtöne, entwickelt. Dies bringt eine deutliche Senkung der Temperaturspitzen an dunklen Fassaden und somit eine Risikominimierung von Schäden an Putz und Dämmstoff mit sich.



Alle Angaben in diesem Katalog beruhen auf dem aktuellen, technischen Wissensstand. Diese Angaben stellen keine zugesicherten Eigenschaften dar. Änderungen aus Gründen des technischen Fortschritts behalten wir uns vor. Da die Anwendung unserer Produkte außerhalb unseres Einflussbereiches liegt, können wir eine Garantie für die Güte unserer Erzeugnisse im Rahmen der allgemeinen Verkaufs- und Lieferbedingungen, jedoch nicht für die erfolgreiche Verarbeitung übernehmen. Bitte beachten Sie auch unsere technischen Merkblätter und Verarbeitungsanleitungen im Internet unter [www.gima-profi.de](http://www.gima-profi.de). Gerne senden wir Ihnen diese auch zu.

## ÜBERSICHT: EIGENSCHAFTEN UNSERER FASSADENFARBEN

	Charakter	Wasser- dampfdurch- lässigkeit	CO <sub>2</sub> - Durch- lässigkeit	Wasser- abweis- ung	Elasti- zität	Farbton- auswahl	Deck- vermö- gen	Weiß- grad	Verschmut- zungsresis- tenz	Airless spritz- bar
<b>FASSADENFARBEN DISPERSIV</b>										
Lotuperl	Hochwertige Silikonharzfassa- denfarbe mit Abperleffekt	++++	++++	++++	+	+	+++	++++	++++	✓
Silikonharz-Fassadenfarbe	Hochwertige Silikonharz- Fassadenfarbe	++++	+++	++++	++	+++	++++	+++	+++	✓
Sil-Color Fassadenfarbe	Silikat- und Dispersionsfarbe	+++	+++	+++	+	+++	+++	+++	++	✓
Multi-Color	Hochwertige Reinacrylatfarbe	++	hemmend	++++	++++	++++	+++	+++	+++	✓
Renosan	Faserarmierte Silikonharz- Strukturfüllfarbe	++++	+++	+++	+++	+++	+++	++	++	-
Sana Protect Fassadenfarbe	Algizid- und fungizidfreie Fassadenfarbe	++++	+++	+++	++	++	+++	++++	++++	✓
<b>FASSADENFARBEN MINERALISCH GEBUNDEN</b>										
Silikat Fassadenfarbe	Mineralische Silikatfarbe	++++	++++	++++	+	+	+++	+	++++	-

Eignung: ✓ Ja | - Nein

Eigenschaften: +++++ premium | +++ exzellent | ++ sehr gut | + gut

Alle Angaben in diesem Katalog beruhen auf dem aktuellen, technischen Wissensstand. Diese Angaben stellen keine zugesicherten Eigenschaften dar. Änderungen aus Gründen des technischen Fortschritts behalten wir uns vor. Da die Anwendung unserer Produkte außerhalb unseres Einflussbereiches liegt, können wir eine Garantie für die Güte unserer Erzeugnisse im Rahmen der allgemeinen Verkaufs- und Lieferbedingungen, jedoch nicht für die erfolgreiche Verarbeitung übernehmen. Bitte beachten Sie auch unsere technischen Merkblätter und Verarbeitungsanleitungen im Internet unter [www.gima-profi.de](http://www.gima-profi.de). Gerne senden wir Ihnen diese auch zu.

# SANIERSYSTEM FÜR DIE SCHIMMELPILZ- UND SPORENTFERNUNG IM INNENBEREICH



## GIMA FLOTTO | PROTEKT-PRODUKTSORTIMENT SCHRITT FÜR SCHRITT IN EIN SCHIMMELFREIES ZUHAUSE

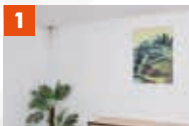

**1** Schimmelbefallene Wände und Ecken in Wohnungen sind nicht nur ein optischer Mangel, sondern auch gesundheitsschädlich. Sporen der Schimmelpilze binden sich an Staubteilchen und gelangen durch die Luft über die Atemwege in den menschlichen Organismus.



**2** Schimmel kann sich auch hinter Einrichtungsstücken verbergen. Gehen Sie sicher, dass Sie sämtliche Einrichtungsstücke, hinter denen er sich verstecken kann, aus dem Zimmer räumen. Somit erhalten Sie einen guten Überblick über die Ausbreitung des Schimmelbefalls.



**3** Rollen Sie FLOTTOFOL | PROTEKT mit einer Schaumwalze in mind. 3 Lagen auf die schimmelbefallenen Flächen. Geben Sie beim Auftragen der ersten Schicht deutlich mehr Druck. Lassen Sie die bestrichenen Flächen trocknen bis eine gelbliche Verfärbung zu erkennen ist.



**4** GIMA FLOTTOFOL | PROTEKT lässt sich nach Trocknung ohne Kraftaufwand entfernen. Die gelbliche Latexschicht kann rückstandslos abgezogen werden und hinterlässt keine Verfärbungen.



**5** Nicht sichtbare Schimmelpilzmyzelien und -sporen werden im Anschluss mit Schimmelpilz- und Sporenvernichter SuS abgetötet.



**6** Die verbleibenden sichtbaren Rückstände stellen keine mikrobielle oder allergene Belastung mehr dar, sollten aber aus hygienischen und optischen Gründen entfernt werden.

### GIMA FLOTTOFOL | PROTEKT Latex-Flüssigfolie zur Schimmelpilz- und Sporentfernung

- ▶ Verhindert Sporenflug
- ▶ Gute Anhaftung, auch für raue Oberflächen geeignet
- ▶ Nur kurze Trocknungszeit
- ▶ Hinterlässt keine Flecken

Art.-Nr.	Inhalt	St./VE
<b>6105006</b>	600 ml	1
<b>6105025</b>	2,5 Liter	1

Biozidprodukte vorsichtig verwenden. Vor Gebrauch stets Etikett und Produktinformationen lesen.

weitere  
Informationen:



Alle Angaben in diesem Katalog beruhen auf dem aktuellen, technischen Wissensstand. Diese Angaben stellen keine zugesicherten Eigenschaften dar. Änderungen aus Gründen des technischen Fortschritts behalten wir uns vor. Da die Anwendung unserer Produkte außerhalb unseres Einflussbereiches liegt, können wir eine Garantie für die Güte unserer Erzeugnisse im Rahmen der allgemeinen Verkaufs- und Lieferbedingungen, jedoch nicht für die erfolgreiche Verarbeitung übernehmen. Bitte beachten Sie auch unsere technischen Merkblätter und Verarbeitungsanleitungen im Internet unter [www.gima-profi.de](http://www.gima-profi.de). Gerne senden wir Ihnen diese auch zu.

**SCHIMMELPILZ- UND  
SPORENVERNICHTER SUS**  
Hochwirksames Mittel gegen  
Schimmelpilzmyzelien und  
Schimmelsporen für den  
professionellen Einsatz  
im Innenbereich

- ▶ Myzel und Sporen vernichtend
- ▶ Deaktivierung von Mykotoxinen und Allergenen
- ▶ Hautverträglich
- ▶ Hinterlässt keine Flecken

Art.-Nr.	Inhalt	St./VE
<b>6106005</b>	500 ml	1

Biozidprodukte vorsichtig verwenden. Vor Gebrauch stets Etikett und Produktinformationen lesen.

weitere  
Informationen:



## GIMA SANIERSYSTEM BEI ALGEN- UND PILZBEFALL AUF BESTANDSFASSADEN

**GIMA SANIERGRUND**  
Microbiozidlösung zur Vorbehand-  
lung und Sanierung von Fassaden-  
flächen mit Algen-, Moos- und  
Pilzbefall

- ▶ Anwendungsfertig
- ▶ Für den Außenbereich
- ▶ Biologisch abbaubar
- ▶ Gegen Algen und Pilze

Art.-Nr.	Liter/Kanister	Kanister/Pal.
<b>6127005</b>	5	40

weitere  
Informationen:

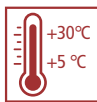

Alle Angaben in diesem Katalog beruhen auf dem aktuellen, technischen Wissensstand. Diese Angaben stellen keine zugesicherten Eigenschaften dar. Änderungen aus Gründen des technischen Fortschritts behalten wir uns vor. Da die Anwendung unserer Produkte außerhalb unseres Einflussbereiches liegt, können wir eine Garantie für die Güte unserer Erzeugnisse im Rahmen der allgemeinen Verkaufs- und Lieferbedingungen, jedoch nicht für die erfolgreiche Verarbeitung übernehmen. Bitte beachten Sie auch unsere technischen Merkblätter und Verarbeitungsanleitungen im Internet unter [www.gima-profi.de](http://www.gima-profi.de). Gerne senden wir Ihnen diese auch zu.



## DAS GIMA SANIERSYSTEM ZUR WIRKUNGSVOLLEN BEHANDLUNG VON ALGEN- UND PILZBEFALL AUF FASSADENFLÄCHEN

### SO WIRD ES GEMACHT:

1. Zustandsanalyse der betroffenen Fassadenflächen und ggf. Behebung bauphysikalischer Mängel.
2. Vorreinigen der Fassade mittels Hochdruckreiniger.
3. Vollständige Trocknung der vorgereinigten Fassade.
4. Reinigen der Fassade durch 1- bis 2-maliges Einbürsten mit GIMA Saniergrund. Mikroorganismen werden somit abgetötet.
5. GIMA Saniergrund verbleibt auf der Fassade. NICHT ab-, nachwaschen!
6. Fassade mindestens 24 Stunden trocknen lassen.
7. Grundieren des Untergrundes mittels geeigneter Grundierung.
8. 2-maliger Deckanstrich mit GIMA Silikonharzfassadenfarbe mit Sanierausrüstung (Art.Nr. 8900200).



### REINIGUNGSLÖSUNG



GIMA Saniergrund  
Art.-Nr. 6127

Biozidprodukte vorsichtig verwenden.  
Vor Gebrauch stets Etikett und  
Produktinformationen lesen.

### GRUNDIERUNG



GIMA Tiefgrund LF-Fix  
Art.-Nr. 18111

oder  
GIMA Hydrogrund LF  
Art.-Nr. 6714

### FASSADENANSTRICH



GIMA Silikonharz-Fassadenfarbe  
Art.-Nr. 8924015

**Sanierausrüstung**  
Langzeitschutz gegen Algen und Pilze  
Art.-Nr.: 8900200

Alle Angaben in diesem Katalog beruhen auf dem aktuellen, technischen Wissensstand. Diese Angaben stellen keine zugesicherten Eigenschaften dar. Änderungen aus Gründen des technischen Fortschritts behalten wir uns vor. Da die Anwendung unserer Produkte außerhalb unseres Einflussbereiches liegt, können wir eine Garantie für die Güte unserer Erzeugnisse im Rahmen der allgemeinen Verkaufs- und Lieferbedingungen, jedoch nicht für die erfolgreiche Verarbeitung übernehmen. Bitte beachten Sie auch unsere technischen Merkblätter und Verarbeitungsanleitungen im Internet unter [www.gima-profi.de](http://www.gima-profi.de). Gerne senden wir Ihnen diese auch zu.

## AUSSENPUTZE PASTÖS

### GIMASIL

Hochwertiger, wetterbeständiger Edelputz im Außenbereich für Eleganz in höchster Form gebrauchsfertiger Silikonharz-Fassadenputz, faserarmiert

sd-Wert:  $V_1$  · W-Wert:  $W_3$

- ▶ Spritzfähig
- ▶ Faserarmiert
- ▶ Ständige Qualitätskontrolle
- ▶ Diffusionsoffen
- ▶ Mit Aktivformel für Langzeitschutz



### WDVS Extraausrüstung für organische Oberputze

Art.-Nr.	Zuschlag/kg
8900000	1

Art.-Nr.	Farbe	Putzstruktur	Korngröße	Verbrauch*	kg/Eimer	Eimer/Pal.
8912115	weiß	Kratzputz	1,5 mm	ca. 2,5 kg/m <sup>2</sup>	25	24
8912120			2,0 mm	ca. 3,2 kg/m <sup>2</sup>	25	24
8912130			3,0 mm	ca. 4,3 kg/m <sup>2</sup>	25	24
78912115	getönt		1,5 mm	ca. 2,5 kg/m <sup>2</sup>	25	24
78912120			2,0 mm	ca. 3,2 kg/m <sup>2</sup>	25	24
78912130			3,0 mm	ca. 4,3 kg/m <sup>2</sup>	25	24

weitere Informationen:

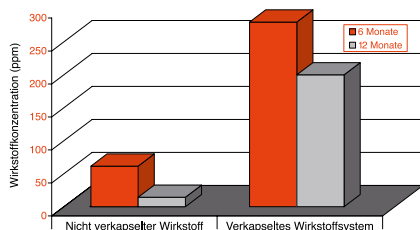

### Der Retard-Effekt im GIMASIL

Die verkapselten Wirkstoffe der Aktivformel unseres Oberflächenschutzsystems gegen Algen- und Pilzbefall sorgen dafür, dass aufgrund der Depot-Eigenschaften die Inhaltsstoffe bedarfsgerecht abgegeben werden. So tritt eine Verzögerung, der sogenannte Retard-Effekt, ein. Ihre Fassade bleibt länger und nachhaltiger geschützt. Durch die Verkapselung der Wirkstoffe werden witterungsbedingte Auswaschungen ebenfalls stark reduziert.



\* Je nach Untergrund pro Anstrich. Bei den Verbrauchsangaben handelt es sich um Richtwerte.

Alle Angaben in diesem Katalog beruhen auf dem aktuellen, technischen Wissensstand. Diese Angaben stellen keine zugesicherten Eigenschaften dar. Änderungen aus Gründen des technischen Fortschritts behalten wir uns vor. Da die Anwendung unserer Produkte außerhalb unseres Einflussbereiches liegt, können wir eine Garantie für die Güte unserer Erzeugnisse im Rahmen der allgemeinen Verkaufs- und Lieferbedingungen, jedoch nicht für die erfolgreiche Verarbeitung übernehmen. Bitte beachten Sie auch unsere technischen Merkblätter und Verarbeitungsanleitungen im Internet unter [www.gima-profi.de](http://www.gima-profi.de). Gerne senden wir Ihnen diese auch zu.

## GIMASIL SV

Hochwertige, wetterbeständige  
Silikonharzbeschichtung im Außen-  
bereich mit Kratzputzstruktur auf  
allen mineralischen Untergründen

sd-Wert:  $V_1$  · W-Wert:  $W_3$

- ▶ Wasserabweisend
- ▶ Kratzputzcharakter
- ▶ Faserarmiert

Art.-Nr.	Farbe	Putzstruktur	Korngröße	Verbrauch*	kg/Eimer	Eimer/Pal.
<b>8913220</b>	weiß	Kratzputz	2,0 mm	ca. 2,8-3,2 kg/m <sup>2</sup>	25	24
<b>78913220</b>	getönt		2,0 mm	ca. 2,8-3,2 kg/m <sup>2</sup>	25	24

weitere  
Informationen:



## WDVS Extraausrüstung\*\*

Art.-Nr.	Zuschlag/Liter
<b>8900100</b>	1

Grundierungen · Putze  
 Farben · Kalk-oxilit®  
 Multikalk-Purzsysteime

## GIMA SILIKATPUTZ

Gebrauchsfertiger mineralischer  
Silikatfassadenputz nach DIN 18363

sd-Wert:  $V_1$  · W-Wert:  $W_3$

- ▶ Maschinenverarbeitbar
- ▶ Faserarmiert
- ▶ Geringe Verschmutzungsneigung
- ▶ Wasserdampfdurchlässig

Art.-Nr.	Farbe	Putzstruktur	Korngröße	kg/Eimer	Eimer/Pal.
<b>8911120</b>	weiß	Kratzputz	2,0 mm	25	24
<b>8911130</b>			3,0 mm	25	24
<b>78911120</b>	getönt		2,0 mm	25	24
<b>78911130</b>			3,0 mm	25	24

weitere  
Informationen:



\*\* Hochwirksame Zusatzausrüstung zur Algen- und Pilzprävention. Die Widerstandsfähigkeit der Fassadenfläche gegen Algen und Pilzbefall wird nochmals erhöht.

\* Je nach Untergrund pro Anstrich. Bei den Verbrauchsangaben handelt es sich um Richtwerte.

Alle Angaben in diesem Katalog beruhen auf dem aktuellen, technischen Wissensstand. Diese Angaben stellen keine zugesicherten Eigenschaften dar. Änderungen aus Gründen des technischen Fortschritts behalten wir uns vor. Da die Anwendung unserer Produkte außerhalb unseres Einflussbereiches liegt, können wir eine Garantie für die Güte unserer Erzeugnisse im Rahmen der allgemeinen Verkaufs- und Lieferbedingungen, jedoch nicht für die erfolgreiche Verarbeitung übernehmen. Bitte beachten Sie auch unsere technischen Merkblätter und Verarbeitungsanleitungen im Internet unter [www.gima-profi.de](http://www.gima-profi.de). Gerne senden wir Ihnen diese auch zu.



## FASSADENPUTZE UND FASSADENFARBEN MIT BASISAUSRÜSTUNG GEGEN ALGEN UND PILZE

Algen- und Pilzbefall tritt nicht nur auf feuchtigkeitsbelasteten Fassadenwetterseiten auf, sondern auch an Gebäudeteilen, die sich z. B. in der Nähe von Bäumen oder landwirtschaftlichen Nutzflächen befinden. Die Verbreitung der Sporen erfolgt durch den Wind und kann in Verbindung mit hoher Luftfeuchtigkeit zu Algen- und Pilzbefall führen. Algen und Pilze sind nicht nur ein Schönheitsfehler, sondern es ist notwendig, ihr Wachstum und ihre Verbreitung zu verhindern, da sie Verfärbungen und Schädigungen an der Gebäudeoberfläche verursachen können. Dieses in den letzten Jahren unterschätzte Problem kommt immer mehr zum Tragen. Inzwischen ist bei ca. 50 % der 5 bis 10-jährigen WDVS-Fassaden ein Algen- und Pilzbefall sichtbar. Unsere Fassadenfarben und pastösen Fassadenputze sind mit einem dem aktuellen Stand der Technik entsprechenden Oberflächenschutzsystem ausgestattet. Die Möglichkeit eines Algen- und

Pilzbefalles an der Fassade wird dadurch wirksam herabgesetzt. Die von uns eingesetzte Technologie basiert auf verkapselten Wirkstoffen. Diese besitzen eine sogenannte Depotwirkung und schonen somit nachhaltig unsere Umwelt.

Für besonders exponierte Lagen und Objekte empfehlen wir eine zusätzliche Extraausrüstung. Die Widerstandsfähigkeit gegen Algen und Pilze wird somit nochmals erhöht. Unsere Extraausrüstung kann als Zuschlag bei ausgewiesenen Produkten mitbestellt werden. Sprechen Sie mit Ihrem GIMA Fachberater.

### GIMA BUNTSTEINPUTZ

Gebrauchsfertiger, dekorativer Dekorputz für Außen- und Innenwandflächen

- ▶ Zeitgemäßes Design
- ▶ Wetterbeständig und schlagregenfest
- ▶ Naturstein-Körnung
- ▶ Reinigungsfest mit Wasser

Art.-Nr.	Textur	Korngröße	kg/Eimer	Eimer/Pal.
890602006	Nr. 06	1,0 - 2,5 mm	20	24
890602008	Nr. 08	1,0 - 2,5 mm	20	24
890602012	Nr. 12	1,0 - 2,5 mm	20	24
890602016	Nr. 16	1,0 - 2,5 mm	20	24
890602017	Nr. 17	1,0 - 2,5 mm	20	24
890602018	Nr. 18	1,0 - 2,5 mm	20	24
890602031	Nr. 31	1,0 - 2,5 mm	20	24

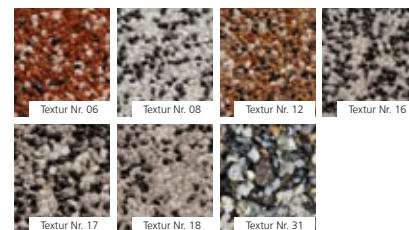

weitere Informationen:



Alle Angaben in diesem Katalog beruhen auf dem aktuellen, technischen Wissensstand. Diese Angaben stellen keine zugesicherten Eigenschaften dar. Änderungen aus Gründen des technischen Fortschritts behalten wir uns vor. Da die Anwendung unserer Produkte außerhalb unseres Einflussbereiches liegt, können wir eine Garantie für die Güte unserer Erzeugnisse im Rahmen der allgemeinen Verkaufs- und Lieferbedingungen, jedoch nicht für die erfolgreiche Verarbeitung übernehmen. Bitte beachten Sie auch unsere technischen Merkblätter und Verarbeitungsanleitungen im Internet unter [www.gima-profi.de](http://www.gima-profi.de). Gerne senden wir Ihnen diese auch zu.



## ÜBERSICHT: EIGENSCHAFTEN UNSERER PASTÖSEN AUSSENPUTZE

	Charakter	Händische Verarbeitung	Maschinelle Verarbeitung	Dampfdiffusion	CO <sub>2</sub> Durchlässigkeit	Wasserabweisung	Widerstand gegen Algen / Pilze	Farbtonauswahl
Gimasil	Silikonharz	✓	✓	++++	++++	++++	++++	++++
Gimasil SV	Silikonharz	✓	✓	++++	+++	+++	+++	++
Silikatputz	mineralisch Wasserglas	✓	✓	++++	++++	++++	++++	++
Buntsteinputz	organisch Dispersion	✓		+	+	+	+++	+

Eignung: ✓ Ja | - Nein

Eigenschaften: +++++ premium | +++ exzellent | ++ sehr gut | + gut

Grundierungen · Putze  
Farben · Kalk-o-lith®  
Multikalk-Purzsysteime

## INNENPUTZE PASTÖS

### GIMALITH KH INNENPUTZ

**Gebrauchsfertiger, dekorativer Dispersionsinnenputz, emissionsarm und lösungsmittelfrei**

sd-Wert: V<sub>1</sub>

- ▶ Faserarmiert
- ▶ Geruchsarm
- ▶ Diffusionsoffen
- ▶ Frei von foggingaktiven Substanzen

Art.-Nr.	Farbe	Putzstruktur	Korngröße	kg/Eimer	Eimer/Pal.
<b>8422110</b>	weiß	Kratzputz	1,0 mm	25	24
<b>8422115</b>			1,5 mm	25	24
<b>8422120</b>			2,0 mm	25	24
<b>78422110</b>	getönt		1,0 mm	25	24
<b>78422115</b>			1,5 mm	25	24
<b>78422120</b>			2,0 mm	25	24



weitere  
Informationen:



Alle Angaben in diesem Katalog beruhen auf dem aktuellen, technischen Wissensstand. Diese Angaben stellen keine zugesicherten Eigenschaften dar. Änderungen aus Gründen des technischen Fortschritts behalten wir uns vor. Da die Anwendung unserer Produkte außerhalb unseres Einflussbereiches liegt, können wir eine Garantie für die Güte unserer Erzeugnisse im Rahmen der allgemeinen Verkaufs- und Lieferbedingungen, jedoch nicht für die erfolgreiche Verarbeitung übernehmen. Bitte beachten Sie auch unsere technischen Merkblätter und Verarbeitungsanleitungen im Internet unter [www.gima-profi.de](http://www.gima-profi.de). Gerne senden wir Ihnen diese auch zu.

## GIMA DEKO SSP SPRITZ- & SPACHELPUTZ

Gebrauchsfertiger, dekorativer  
Spritz- & Spachtelputz mit minerali-  
schem Charakter, emissionsarm und  
lösungsmittelfrei

sd-Wert:  $V_1$

- ▶ Höchste Gestaltungsvielfalt
- ▶ Optimierte Schallabsorption
- ▶ Faserarmiert
- ▶ Diffusionsoffen

Art.-Nr.	Korngröße	kg/Eimer	Eimer/Pal.
<b>8417020</b>	0,7 mm	20	24

weitere  
Informationen:



## GIMA AIRLESS SPRITZSPACHEL

Gebrauchsfertige Spachtelmasse mit  
mineralischen Füllstoffen für das  
perfekt glatte Oberflächen-Finish im  
Innenbereich.

Im Foliensack oder als Eimergebilde  
erhältlich

- ▶ Airless spritzbar
- ▶ Leicht schleifbar
- ▶ Weißes Auftrocknen
- ▶ Sehr gutes Füllvermögen

Art.-Nr.	Gebinde	kg/Eimer	Eimer/Pal.
<b>524025</b>	Eimer	25	33

Art.-Nr.	Gebinde	kg/Sack	Sack/Pal.
<b>525025</b>	Foliensack	25	40

weitere  
Informationen:



Alle Angaben in diesem Katalog beruhen auf dem aktuellen, technischen Wissensstand. Diese Angaben stellen keine zugesicherten Eigenschaften dar. Änderungen aus Gründen des technischen Fortschritts behalten wir uns vor. Da die Anwendung unserer Produkte außerhalb unseres Einflussbereiches liegt, können wir eine Garantie für die Güte unserer Erzeugnisse im Rahmen der allgemeinen Verkaufs- und Lieferbedingungen, jedoch nicht für die erfolgreiche Verarbeitung übernehmen. Bitte beachten Sie auch unsere technischen Merkblätter und Verarbeitungsanleitungen im Internet unter [www.gima-profi.de](http://www.gima-profi.de). Gerne senden wir Ihnen diese auch zu.

## ÜBERSICHT: EIGENSCHAFTEN UNSERER PASTÖSEN INNENPUTZE

	Charakter	Händische Verarbeitung	Maschinelle Verarbeitung	Dampfdiffusion	Feuchteregulierung	Farbbrillanz / Weißgrad	Farbtonauswahl
<b>INNENPUTZE DISPERSIV</b>							
Gimalith KH Innenputz	organisch Dispersion	✓	✓	++	++	++	++
Deko SSP Spritz- & Spachtelputz	organisch Dispersion	✓	✓	++	++	+++	++
GIMA Airless Spritzspachtel	Dispersion und mineralische Füllstoffe	✓	✓	+++	++	+++	-
<b>INNENPUTZE MINERALISCH</b>							
Kalk-o-Lith® Art-Déco Premiumkalkfeinputz	mineralisch Kalk	✓	-	++++	++++	++++	+++
Kalk-o-Lith® Noblesse Filzputz fein	mineralisch Kalk	✓	✓	++++	++++	++++	+ (keine dunklen Töne)
Kalk-o-Lith® Betonoptik/Rostoptik/Schieferoptik	mineralisch Kalk	✓	✓	++++	+++	-	+ (vorgegebene Töne)
Klima-Pro Strukturputz	mineralisch Kalk	✓	✓	++++	++++	++++	+
Klima-Pro KSP Kalkspritzputz fein	mineralisch Kalk	✓	✓	++++	++++	++++	+

Eignung: ✓ Ja | - Nein      Eigenschaften: +++++ premium | +++ exzellent | ++ sehr gut | + gut

Alle Angaben in diesem Katalog beruhen auf dem aktuellen, technischen Wissensstand. Diese Angaben stellen keine zugesicherten Eigenschaften dar. Änderungen aus Gründen des technischen Fortschritts behalten wir uns vor. Da die Anwendung unserer Produkte außerhalb unseres Einflussbereiches liegt, können wir eine Garantie für die Güte unserer Erzeugnisse im Rahmen der allgemeinen Verkaufs- und Lieferbedingungen, jedoch nicht für die erfolgreiche Verarbeitung übernehmen. Bitte beachten Sie auch unsere technischen Merkblätter und Verarbeitungsanleitungen im Internet unter [www.gima-profi.de](http://www.gima-profi.de). Gerne senden wir Ihnen diese auch zu.

# NACHHALTIG VERPACKT

## MIT GIMA HEUTE SCHON AN MORGEN DENKEN!

- ✓ Gebinde aller unserer Farben und Putze aus 85 % recyceltem Kunststoff
- ✓ RAL zertifiziert
- ✓ Pro Eimer werden 770 g CO<sub>2</sub> eingespart
- ✓ Benutzte Eimer lassen sich erneut recyceln
- ✓ Technisch gleich wie bisher
- ✓ Erkennbar am grauen Rand

Unser Energiebedarf für die Produktion wird ab 2023 durch klimaneutrales Gas und zertifiziertes Ökostrom gedeckt.



### WAS MACHT UNSERE HYBRIDWEISS UND SUPERWANDFARBE ZU EINEM NACHHALTIGEN PRODUKT?

- ▶ Einsatz nachhaltig zertifizierter erneuerbarer Rohstoffe
- ▶ Im Bindemittel werden 100 % nachhaltige Rohstoffe eingesetzt
- ▶ Verzicht auf Weichmacher und Lösemittel
- ▶ Verwendung von Topfkonservierungsmitteln in der Produktion auf ein Mindestmaß reduziert
- ▶ Vollständiger Verzicht von Filmschutzmitteln im Innenbereich

Alle Angaben in diesem Katalog beruhen auf dem aktuellen, technischen Wissensstand. Diese Angaben stellen keine zugesicherten Eigenschaften dar. Änderungen aus Gründen des technischen Fortschritts behalten wir uns vor. Da die Anwendung unserer Produkte außerhalb unseres Einflussbereiches liegt, können wir eine Garantie für die Güte unserer Erzeugnisse im Rahmen der allgemeinen Verkaufs- und Lieferbedingungen, jedoch nicht für die erfolgreiche Verarbeitung übernehmen. Bitte beachten Sie auch unsere technischen Merkblätter und Verarbeitungsanleitungen im Internet unter [www.gima-profi.de](http://www.gima-profi.de). Gerne senden wir Ihnen diese auch zu.

# Individuelle Wand- und Deckengestaltungen

**KALK-O-LITH**  
DEKO-LINE



- ▶ Frei von Lösungsmitteln, Weichmachern und Konservierungsstoffen
- ▶ Hoch atmungsaktiv
- ▶ Schimmelpilzhemmend
- ▶ Feuchtigkeitsregulierend
- ▶ Nicht kreidend
- ▶ Natürlich antibakteriell

*für ein nachhaltig  
gesundes  
Wohnraum-Klima*

Kalk-o-lith® Produkte schaffen individuelle Lösungen:  
Durch Putzstrukturen, Körnungen, Farben und Veredelungs-  
techniken entstehen immer wieder neue, einzigartige  
Erscheinungsbilder und Unikate. Modernes Ambiente oder  
klassisches Design – entscheiden Sie selbst, welche Atmosphäre  
zu Ihnen passt.



*Sie werden  
es fühlen...*

Alle Angaben in diesem Katalog beruhen auf dem aktuellen, technischen Wissensstand. Diese Angaben stellen keine zugesicherten Eigenschaften dar. Änderungen aus Gründen des technischen Fortschritts behalten wir uns vor. Da die Anwendung unserer Produkte außerhalb unseres Einflussbereiches liegt, können wir eine Garantie für die Güte unserer Erzeugnisse im Rahmen der allgemeinen Verkaufs- und Lieferbedingungen, jedoch nicht für die erfolgreiche Verarbeitung übernehmen. Bitte beachten Sie auch unsere technischen Merkblätter und Verarbeitungsanleitungen im Internet unter [www.gima-profi.de](http://www.gima-profi.de). Gerne senden wir Ihnen diese auch zu.

## KALKPRODUKTE FÜR INNEN

### KALK-O-LITH® ART DÉCO PREMIUMKALKFEINPUTZ

Natürlicher, mineralischer Premiumkalkfeinputz für kreative Putz- und Lasurtechniken

sd-Wert:  $V_1$

- ▶ Diffusionsoffen
- ▶ Geruchsneutralisierend
- ▶ Schimmelpilzhemmend
- ▶ Feuchtigkeitsregulierend

Art.-Nr.	Farbe	Korngröße	kg/Eimer	Eimer/Pal.
<b>8946020</b>	Weiß	0,5 mm	20	24
<b>8946927</b>	Ceramic	0,5 mm	20	24
<b>8946924</b>	Champagner	0,5 mm	20	24
<b>8946922</b>	Bianco Crema	0,5 mm	20	24

weitere  
Informationen:



### KALK-O-LITH® NOBLESSE FILZPUTZ FEIN

Eleganter Wand-Filzputz in feinsten Struktur auf Kalkhydratbasis zur Maschinen- oder händischen Verarbeitung

sd-Wert:  $V_1$

- ▶ Diffusionsoffen
- ▶ Geruchsneutralisierend
- ▶ Schimmelpilzhemmend
- ▶ Feuchtigkeitsregulierend

Art.-Nr.	Farbe	Putzstruktur	Korngröße	kg/Eimer	Eimer/Pal.
<b>8946600</b>	Alaskaweiß	Filzputz	0,7 mm	20	24

#### PASSEND DAZU:

Art.-Nr.	Bezeichnung
<b>13863</b>	GIMA Schwammscheibe weiß

weitere  
Informationen:



Alle Angaben in diesem Katalog beruhen auf dem aktuellen, technischen Wissensstand. Diese Angaben stellen keine zugesicherten Eigenschaften dar. Änderungen aus Gründen des technischen Fortschritts behalten wir uns vor. Da die Anwendung unserer Produkte außerhalb unseres Einflussbereiches liegt, können wir eine Garantie für die Güte unserer Erzeugnisse im Rahmen der allgemeinen Verkaufs- und Lieferbedingungen, jedoch nicht für die erfolgreiche Verarbeitung übernehmen. Bitte beachten Sie auch unsere technischen Merkblätter und Verarbeitungsanleitungen im Internet unter [www.gima-profi.de](http://www.gima-profi.de). Gerne senden wir Ihnen diese auch zu.

## KALK-O-LITH® BETONOPTIK

Zur Erstellung von hochwertigen Innenwandoberflächen im Beton-design

Die so gestalteten Oberflächen vermitteln einen authentischen, kühl-modernen Loft Charakter

KALK-O-LITH®  
**BETON  
OPTIK**



Art.-Nr.	Bezeichnung	kg/Eimer	Eimer/Pal.
<b>8951020</b>	BetoGrund	20	24
<b>8952020</b>	BetoFinish	20	24

weitere  
Informationen:



## KALK-O-LITH® ROSTOPTIK

Ermöglicht die Gestaltung faszinierender Oberflächen von schön gealtertem Eisen durch einfache und schnelle Verarbeitung

KALK-O-LITH®  
**ROST  
OPTIK**



Art.-Nr.	Bezeichnung	kg/Eimer	Eimer/Pal.
<b>8953020</b>	RostGrund	20	24
<b>8954020</b>	RostFinish	20	24

weitere  
Informationen:

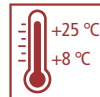

Alle Angaben in diesem Katalog beruhen auf dem aktuellen, technischen Wissensstand. Diese Angaben stellen keine zugesicherten Eigenschaften dar. Änderungen aus Gründen des technischen Fortschritts behalten wir uns vor. Da die Anwendung unserer Produkte außerhalb unseres Einflussbereiches liegt, können wir eine Garantie für die Güte unserer Erzeugnisse im Rahmen der allgemeinen Verkaufs- und Lieferbedingungen, jedoch nicht für die erfolgreiche Verarbeitung übernehmen. Bitte beachten Sie auch unsere technischen Merkblätter und Verarbeitungsanleitungen im Internet unter [www.gima-profi.de](http://www.gima-profi.de). Gerne senden wir Ihnen diese auch zu.

**KALK-O-LITH® SCHIEFEROPTIK**  
 Zum Erstellen von schiefertypischen  
 Steineffekten in natürlicher  
 Anmutung und Haptik

KALK-O-LITH®  
**SCHIEFER  
 OPTIK**



Art.-Nr.	Bezeichnung	kg/Eimer	Eimer/Pal.
8955020	Schieferoptik	20	24

weitere  
 Informationen:



## UNSERE KALK-O-LITH® UND KLIMA-PRO PRODUKTE SIND AgBB GEPRÜFT!



Kalk-o-lith® und KLIMA-PRO Produkte sind entsprechend den Kriterien des Ausschusses zur gesundheitlichen Bewertung von Bauprodukten mit dem Prüfsiegel AgBB ausgezeichnet.

Dieses Zertifikat erhalten besonders emissionsarme Produkte, die gesundes Wohnen ermöglichen.

**AgBB steht für:  
 „Ausschuss zur gesundheitlichen Bewertung von Bauprodukten“**

Das Bewertungsschema setzt gesundheitsbezogene Qualitätsmaßstäbe und ist ein Nachweis für besonders emissionsarme Produkte.

Diese Kriterien gelten als eine der strengsten auf dem Gebiet der VOC. Unsere Kalk-Produkte sind emissionsgeprüfte Bauprodukte nach den Grundsätzen

des Umweltbundesamtes. Sie erfüllen die AgBB Norm und liegen weit unterhalb der geforderten Grenzwerte.



Alle Angaben in diesem Katalog beruhen auf dem aktuellen, technischen Wissensstand. Diese Angaben stellen keine zugesicherten Eigenschaften dar. Änderungen aus Gründen des technischen Fortschritts behalten wir uns vor. Da die Anwendung unserer Produkte außerhalb unseres Einflussbereiches liegt, können wir eine Garantie für die Güte unserer Erzeugnisse im Rahmen der allgemeinen Verkaufs- und Lieferbedingungen, jedoch nicht für die erfolgreiche Verarbeitung übernehmen. Bitte beachten Sie auch unsere technischen Merkblätter und Verarbeitungsanleitungen im Internet unter [www.gima-profi.de](http://www.gima-profi.de). Gerne senden wir Ihnen diese auch zu.



# KLIMA-PRO BEDEUTET

Desinfizierend  
und extrem  
wirksam gegen  
Schimmel dank  
hohem pH-Wert



Aufnahme und  
Neutralisation  
von Schadstoffen  
für ein optimales  
Raumklima



Oberflächenhart  
ohne zu kreiden  
und antistatisch,  
zieht daher keine  
Schmutzpartikel an

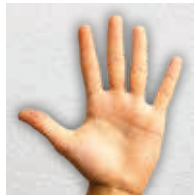

Selbstregulierende  
Luftfeuchte durch  
die Fähigkeit  
große Mengen an  
Feuchtigkeit auf-  
zunehmen



Absorbieren  
von störenden  
Gerüchen  
in der Küche



## DIE KLIMA-PRO-SERIE

Mit Liebe zum Detail – die gesunde Wandbeschichtung



*Natürliche  
Wohlfühl-Atmosphäre*

Durch ihre atmungsaktiven und feuchtigkeitsbindenden Eigenschaften gewinnen unsere Kalkprodukte bei der Verbesserung des Raumklimas immer mehr an Bedeutung.

Frei von Lösungsmitteln, Weichmachern oder Konservierungsstoffen empfehlen sich unsere KLIMA-PRO Produkte besonders für Menschen mit Allergien.

*Gesundheitsfördernde  
Raumgestaltung*



Klassisch oder modern: die natürlichen KLIMA-PRO Produkte schaffen eine unvergleichlich behagliche Wohnatmosphäre. Glatt oder mit feiner Struktur: KLIMA-PRO bietet ein breites Spektrum der baubiologischen Gestaltung von Innenflächen.

Alle Angaben in diesem Katalog beruhen auf dem aktuellen, technischen Wissensstand. Diese Angaben stellen keine zugesicherten Eigenschaften dar. Änderungen aus Gründen des technischen Fortschritts behalten wir uns vor. Da die Anwendung unserer Produkte außerhalb unseres Einflussbereiches liegt, können wir eine Garantie für die Güte unserer Erzeugnisse im Rahmen der allgemeinen Verkaufs- und Lieferbedingungen, jedoch nicht für die erfolgreiche Verarbeitung übernehmen. Bitte beachten Sie auch unsere technischen Merkblätter und Verarbeitungsanleitungen im Internet unter [www.gima-profi.de](http://www.gima-profi.de). Gerne senden wir Ihnen diese auch zu.

## KLIMA-PRO GRUND BASIC

Pigmentierte Spezialgrundierung  
ohne Korn für Kalk-o-lith®  
und Klima-Pro Produkte  
sd-Wert: V<sub>1</sub>

- ▶ Mineralischer Charakter
- ▶ Hohe Deckkraft
- ▶ Diffusionsoffen
- ▶ Haftvermittelnd

Art.-Nr.	Farbe	Liter/Eimer	Eimer/Pal.
<b>8936015</b>	weiß pigmentiert	15	24



weitere  
Informationen:



## KLIMA-PRO GRUND PLUS

Mineralisierte Spezialgrundierung  
mit Körnung zur Untergrund-  
vorbehandlung für nachfolgende  
Schlussbeschichtungen mit  
Kalk-o-lith® und Klima-Pro  
Putzen  
sd-Wert: V<sub>1</sub>

- ▶ Mineralischer Charakter
- ▶ Hohe Deckkraft
- ▶ Diffusionsoffen
- ▶ Haftvermittelnd

Art.-Nr.	Farbe	kg/Eimer	Eimer/Pal.
<b>8936020</b>	weiß pigmentiert	20	24



weitere  
Informationen:



Alle Angaben in diesem Katalog beruhen auf dem aktuellen, technischen Wissensstand. Diese Angaben stellen keine zugesicherten Eigenschaften dar. Änderungen aus Gründen des technischen Fortschritts behalten wir uns vor. Da die Anwendung unserer Produkte außerhalb unseres Einflussbereiches liegt, können wir eine Garantie für die Güte unserer Erzeugnisse im Rahmen der allgemeinen Verkaufs- und Lieferbedingungen, jedoch nicht für die erfolgreiche Verarbeitung übernehmen. Bitte beachten Sie auch unsere technischen Merkblätter und Verarbeitungsanleitungen im Internet unter [www.gima-profi.de](http://www.gima-profi.de). Gerne senden wir Ihnen diese auch zu.

NEU

## KLIMA-PRO MINERAL-AKTIV-GRUND

Spezielle Grundierung für diffusions-offene, mineralische Wandbeschichtungssysteme

- ▶ Diffusionsoffen
- ▶ Airless-spritzbar
- ▶ Dispersionsfrei
- ▶ Umweltfreundlich

Art.-Nr.	Farbe	Liter/Eimer	Eimer/Pal.
<b>8939125</b>	mintgrün	12,5	24

weitere  
Informationen:



Grundierungen - Putze  
Farben - Kalk-o-lyt®  
Multikalk-Purzsyste

## KLIMA-PRO STRUKTURPUTZ

Natürlicher, mineralischer Strukturputz auf Kalkhydratbasis

- ▶ Leicht strukturierbar
- ▶ Geruchsabsorbierend
- ▶ Schimmelpilzhemmend
- ▶ Feuchtigkeitsregulierend

Art.-Nr.	Farbe	Putzstruktur	Korngröße	kg/Eimer	Eimer/Pal.
<b>8944010*</b>	weiß	Strukturputz	1,0 mm	20	24
<b>8944115</b>			1,5 mm	20	24
<b>8944120</b>			2,0 mm	20	24
<b>78944010*</b>	getönt (nur Pasteltöne)		1,0 mm	20	24
<b>78944115</b>			1,5 mm	20	24
<b>78944120</b>			2,0 mm	20	24

\* Nur zum Spritzen geeignet

weitere  
Informationen:



Alle Angaben in diesem Katalog beruhen auf dem aktuellen, technischen Wissensstand. Diese Angaben stellen keine zugesicherten Eigenschaften dar. Änderungen aus Gründen des technischen Fortschritts behalten wir uns vor. Da die Anwendung unserer Produkte außerhalb unseres Einflussbereiches liegt, können wir eine Garantie für die Güte unserer Erzeugnisse im Rahmen der allgemeinen Verkaufs- und Lieferbedingungen, jedoch nicht für die erfolgreiche Verarbeitung übernehmen. Bitte beachten Sie auch unsere technischen Merkblätter und Verarbeitungsanleitungen im Internet unter [www.gima-profi.de](http://www.gima-profi.de). Gerne senden wir Ihnen diese auch zu.

## KLIMA-PRO INNENWANDFARBE

Natürliche, mineralische, emissionsarme und lösungsmittelfreie Innenwandfarbe auf Kalkhydratbasis

- ▶ Geprüfte Wirksamkeit gegen Bakterien und Viren
- ▶ Für lebensmittelverarbeitende Betriebe geeignet

Technische Daten nach DIN EN 13300

Nassabriebbeständigkeit: Klasse 2

Deckvermögen: Klasse 2 bei 9,5 m<sup>2</sup>/l

Art.-Nr.	Farbe	Liter/Eimer	Eimer/Pal.
<b>8938125</b>	weiß	12,5	24
<b>78938125</b>	getönt (nur Pastelltöne)	12,5	24

weitere  
Informationen:



## KLIMA-PRO STRUKTURFARBE

Natürliche, mineralische Strukturfarbe auf Kalkhydratbasis

- ▶ Schimmelpilzhemmend
- ▶ Geruchsabsorbierend
- ▶ Ohne Konservierungsmittel
- ▶ Strukturkorn aus Carrara-Marmor

Technische Daten nach DIN EN 13300

Nassabriebbeständigkeit: Klasse 3

Deckvermögen: Klasse 2 bei 7 m<sup>2</sup>/l

Art.-Nr.	Farbe	kg/Eimer	Eimer/Pal.
<b>8937020</b>	weiß	20	24
<b>78937020</b>	getönt (nur Pastelltöne)	20	24

weitere  
Informationen:



Alle Angaben in diesem Katalog beruhen auf dem aktuellen, technischen Wissensstand. Diese Angaben stellen keine zugesicherten Eigenschaften dar. Änderungen aus Gründen des technischen Fortschritts behalten wir uns vor. Da die Anwendung unserer Produkte außerhalb unseres Einflussbereiches liegt, können wir eine Garantie für die Güte unserer Erzeugnisse im Rahmen der allgemeinen Verkaufs- und Lieferbedingungen, jedoch nicht für die erfolgreiche Verarbeitung übernehmen. Bitte beachten Sie auch unsere technischen Merkblätter und Verarbeitungsanleitungen im Internet unter [www.gima-profi.de](http://www.gima-profi.de). Gerne senden wir Ihnen diese auch zu.

**KLIMA-PRO KSP  
KALKSPRITZPUTZ FEIN**  
Dekorativer Decken-Spritzputz auf  
Kalkhydratbasis zur Maschinenver-  
arbeitung mit sehr feinem Spritzbild

- ▶ Gleichmäßiges, sehr feines Spritzbild
- ▶ Schnell und rationell ausführbar
- ▶ Extrem unempfindlich gegen Streiflicht

Art.-Nr.	Farbe	Putzstruktur	Korngröße	kg/Eimer	Eimer/Pal.
<b>894602008</b>	reinweiß	Spritzputz	0,8 mm	20	24

weitere  
Informationen:

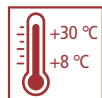

**GIMA STEINPUTZ**  
Eignet sich hervorragend zum Mo-  
dellieren von erhabenen plastischen  
Ornamenten und Gestaltungsele-  
menten und bietet durch die Faser-  
armierung gute Elastizitäts- und  
Haftungseigenschaften

- ▶ Geschmeidige Verarbeitbarkeit
- ▶ Mineralisch, haftvergütet und wasserabweisend
- ▶ Sehr gut modellier- und filzbar

Art.-Nr.	Farbe	kg/Eimer	Eimer/Pal.
<b>8947020</b>	hellbeige	20	24

weitere  
Informationen:



Alle Angaben in diesem Katalog beruhen auf dem aktuellen, technischen Wissensstand. Diese Angaben stellen keine zugesicherten Eigenschaften dar. Änderungen aus Gründen des technischen Fortschritts behalten wir uns vor. Da die Anwendung unserer Produkte außerhalb unseres Einflussbereiches liegt, können wir eine Garantie für die Güte unserer Erzeugnisse im Rahmen der allgemeinen Verkaufs- und Lieferbedingungen, jedoch nicht für die erfolgreiche Verarbeitung übernehmen. Bitte beachten Sie auch unsere technischen Merkblätter und Verarbeitungsanleitungen im Internet unter [www.gima-profi.de](http://www.gima-profi.de). Gerne senden wir Ihnen diese auch zu.

## KALK-O-LITH®

### MULTIKALK HAFTMÖRTEL

Multikalk Haftmörtel ist bestens geeignet zur Ausbildung hochwertiger Wandflächen und die ideale Basis für Endbeschichtungen mit Produkten der Kalk-o-lith® und Klima-Pro Familie

- ▶ Universell einsetzbar
- ▶ Baubiologisch sinnvoll
- ▶ Geschmeidige Verarbeitbarkeit
- ▶ Hydrophil und feuchtigkeitsregulierend

Art.-Nr.	Kornstärke	kg/Sack	Sack/Pal.
<b>8239000</b>	0,8 mm	25	36
<b>8238000</b>	1,0 mm	25	36

weitere  
Informationen:



## MINERALISCHE OBERPUTZE FÜR INNEN UND AUSSEN

### GIMA EDELPUTZ BRILLANT

Mineralischer Edelputz als Oberputz für innen und außen.

Dieses Produkt entspricht der Kategorie CS II nach DIN EN 998-1

- ▶ Höchster Weißgrad
- ▶ Rein mineralisch
- ▶ Wasserabweisend
- ▶ Mit edlem Marmor Korn

Art.-Nr.	Korngröße	kg/Sack	Sack/Pal.
<b>899010</b>	1,0 mm	25	36
<b>899015</b>	1,5 mm	25	36
<b>899020</b>	2,0 mm	25	36
<b>899030</b>	3,0 mm	25	36

weitere  
Informationen:



Alle Angaben in diesem Katalog beruhen auf dem aktuellen, technischen Wissensstand. Diese Angaben stellen keine zugesicherten Eigenschaften dar. Änderungen aus Gründen des technischen Fortschritts behalten wir uns vor. Da die Anwendung unserer Produkte außerhalb unseres Einflussbereiches liegt, können wir eine Garantie für die Güte unserer Erzeugnisse im Rahmen der allgemeinen Verkaufs- und Lieferbedingungen, jedoch nicht für die erfolgreiche Verarbeitung übernehmen. Bitte beachten Sie auch unsere technischen Merkblätter und Verarbeitungsanleitungen im Internet unter [www.gima-profi.de](http://www.gima-profi.de). Gerne senden wir Ihnen diese auch zu.

## GIMA EDELPUTZ COLORLINE LEICHT

Die hochwertige mineralische Edelputzserie für variable Strukturen im Innen- und Außenbereich  
Entspricht der Kategorie CS II nach DIN EN 998-1

- ▶ Für den Innen- und Außenbereich
- ▶ Rein mineralisch
- ▶ Haftvergütet

Art.-Nr.	Farbe	Korngröße	kg/Sack	Sack/Pal.
<b>8998054</b>	weiß	2,0 mm	25	36
<b>8998055</b>		3,0 mm	25	36
<b>78998054</b>	getönt	2,0 mm	25	36
<b>78998055</b>		3,0 mm	25	36

weitere  
Informationen:



**SEHR HOHE  
ERGIEBIGKEIT**



Grundierungen - Putze  
Farben - Kalk-o-lith®  
Multikalk-Putzsysteme

## GIMA EDELPUTZ COLORLINE ELEGANT

Die hochwertige mineralische Edelputzserie für variable Strukturen.  
Werk trockenmörtel der Kategorie CS II nach DIN EN 998-1.

- ▶ Rein mineralisch
- ▶ Raumfeuchteregulierend
- ▶ Wasserabweisend
- ▶ Ergiebig und leicht verarbeitbar

Art.-Nr.	Farbe	Korngröße	kg/Sack	Sack/Pal.
<b>8998052</b>	weiß	2,0 mm	25	36
<b>8998053</b>		3,0 mm	25	36
<b>78998052</b>	getönt	2,0 mm	25	36
<b>78998053</b>		3,0 mm	25	36

weitere  
Informationen:



Alle Angaben in diesem Katalog beruhen auf dem aktuellen, technischen Wissensstand. Diese Angaben stellen keine zugesicherten Eigenschaften dar. Änderungen aus Gründen des technischen Fortschritts behalten wir uns vor. Da die Anwendung unserer Produkte außerhalb unseres Einflussbereiches liegt, können wir eine Garantie für die Güte unserer Erzeugnisse im Rahmen der allgemeinen Verkaufs- und Lieferbedingungen, jedoch nicht für die erfolgreiche Verarbeitung übernehmen. Bitte beachten Sie auch unsere technischen Merkblätter und Verarbeitungsanleitungen im Internet unter [www.gima-profi.de](http://www.gima-profi.de). Gerne senden wir Ihnen diese auch zu.

## LEICHTSPACHTEL

### GIMA MINERAL-LEICHTSPACHTEL MLS

Zementgebundene Spachtelmasse mit einzigartigem mineralischem Zuschlagstoff

- ▶ Universell einsetzbar
- ▶ Leicht schleifbar
- ▶ Geringe Staubbildung
- ▶ Für perfekte Oberflächenqualität von Q1 bis Q4

Art.-Nr.	Farbe	kg/Sack	Sack/Pal.
<b>526015</b>	weiß	15	35

weitere Informationen:

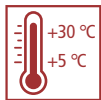

### GIMA GLS SUPERLEICHT

Weiß, hochwertige Spachtelmasse auf Gips-Kunststoff-Basis

- ▶ Für perfekte Oberflächen Q1 bis Q4
- ▶ Fällt nicht bei, gutes Füllvermögen
- ▶ Maschinen- und handverarbeitbar
- ▶ Sehr hohe Ergiebigkeit

Art.-Nr.	Farbe	kg/Sack	Sack/Pal.
<b>538015</b>	weiß	15	48

weitere Informationen:



Alle Angaben in diesem Katalog beruhen auf dem aktuellen, technischen Wissensstand. Diese Angaben stellen keine zugesicherten Eigenschaften dar. Änderungen aus Gründen des technischen Fortschritts behalten wir uns vor. Da die Anwendung unserer Produkte außerhalb unseres Einflussbereiches liegt, können wir eine Garantie für die Güte unserer Erzeugnisse im Rahmen der allgemeinen Verkaufs- und Lieferbedingungen, jedoch nicht für die erfolgreiche Verarbeitung übernehmen. Bitte beachten Sie auch unsere technischen Merkblätter und Verarbeitungsanleitungen im Internet unter [www.gima-profi.de](http://www.gima-profi.de). Gerne senden wir Ihnen diese auch zu.



## GIMA MULTIHAFT SUPER LEICHT

Naturweißer, hoch ergiebiger und mineralischer Klebe- und Armierungsmörtel zum Einsatz in GIMA WDV-Systemen mit EPS- oder MIWO-Fassadendämmplatten

- ▶ Hochergiebig, leicht und geschmeidig, mit mineralischem Leichtstoffzuschlag
- ▶ Zum Kleben und Armieren
- ▶ Als Oberputz verwendbar

Art.-Nr.	Farbe	kg/Sack	Sack/Pal.
<b>8325000</b>	naturweiß	25	36

weitere Informationen:

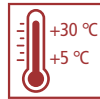

## GIMA MULTIHAFT LEICHT

Naturweißer, hoch ergiebiger und mineralischer Klebe- und Armierungsmörtel für Putzträgerplatten, als Haftbrücke und zur Fassadenarmierung

- ▶ Faserverstärkt, leicht und geschmeidig
- ▶ Zum Kleben und Armieren
- ▶ Hochergiebig mit mineralischem Leichtstoffzuschlag
- ▶ Gut strukturier- und filzbar

Art.-Nr.	Farbe	kg/Sack	Sack/Pal.
<b>8324000</b>	weiß	20	36

weitere Informationen:

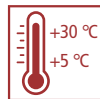

**NEU**



Alle Angaben in diesem Katalog beruhen auf dem aktuellen, technischen Wissensstand. Diese Angaben stellen keine zugesicherten Eigenschaften dar. Änderungen aus Gründen des technischen Fortschritts behalten wir uns vor. Da die Anwendung unserer Produkte außerhalb unseres Einflussbereiches liegt, können wir eine Garantie für die Güte unserer Erzeugnisse im Rahmen der allgemeinen Verkaufs- und Lieferbedingungen, jedoch nicht für die erfolgreiche Verarbeitung übernehmen. Bitte beachten Sie auch unsere technischen Merkblätter und Verarbeitungsanleitungen im Internet unter [www.gima-profi.de](http://www.gima-profi.de). Gerne senden wir Ihnen diese auch zu.

## GIMA MULTIHAFT WEISS

Weißer, faserarmerter, maschinengängiger Werkrockmörtel der Kategorie CS III nach DIN EN 998-1 mit Blähglasgranulat als Zuschlagstoff zum Einsatz in GIMA WDV-Systemen mit Holzfaser Dämmplatten

- ▶ Zur Renovierung
- ▶ Als Oberputz
- ▶ Haftbrücke für EPS und XPS

Art.-Nr.	Farbe	kg/Sack	Sack/Pal.
<b>8225000</b>	weiß	25	36

weitere  
Informationen:



## GIMA HAFTMÖRTEL KLAR LEICHT

Klebe- und Armierungsmörtel. Als Renovierungsputz, Überarbeitungsspachtel sowie als Haft- oder Filzputz für den Außen- und Innenbereich

- ▶ Hohe Ergiebigkeit
- ▶ Sehr gute Filzbarkeit
- ▶ Mineralischer Leichtzuschlag
- ▶ Leichtes und schnelles Anrühren

Art.-Nr.	kg/Sack	Sack/Pal.
<b>8235000</b>	20	48

weitere  
Informationen:



Alle Angaben in diesem Katalog beruhen auf dem aktuellen, technischen Wissensstand. Diese Angaben stellen keine zugesicherten Eigenschaften dar. Änderungen aus Gründen des technischen Fortschritts behalten wir uns vor. Da die Anwendung unserer Produkte außerhalb unseres Einflussbereiches liegt, können wir eine Garantie für die Güte unserer Erzeugnisse im Rahmen der allgemeinen Verkaufs- und Lieferbedingungen, jedoch nicht für die erfolgreiche Verarbeitung übernehmen. Bitte beachten Sie auch unsere technischen Merkblätter und Verarbeitungsanleitungen im Internet unter [www.gima-profi.de](http://www.gima-profi.de). Gerne senden wir Ihnen diese auch zu.

## GIMA HAFTMÖRTEL KLAR

Faserarmierter, maschinengängiger  
Werktrockenmörtel der Kategorie CS  
III nach DIN EN 998-1 mit minerali-  
schem Leichtzuschlag, zum Einsatz in  
GIMA WDV-Systemen mit EPS- oder  
MIWO-Fassadendämmplatten

- ▶ Hohe Elastizität
- ▶ Gute Haftungseigenschaften
- ▶ Faserarmiert
- ▶ Leicht zu verarbeiten

Art.-Nr.	Farbe	kg/Sack	Sack/Pal.
<b>8223000</b>	grau	25	36

weitere  
Informationen:

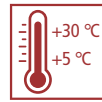

## GIMA MULTIHAFT SOCKEL

Faserarmierter, maschinengängiger  
Werktrockenmörtel der Kategorie  
CS IV nach DIN EN 998-1 mit Bläh-  
glasgranulat als Zuschlagstoff

- ▶ Hohe Sicherheit
- ▶ Sehr ergiebig
- ▶ Leicht zu verarbeiten
- ▶ Zur Sockelsanierung geeignet

Art.-Nr.	Farbe	kg/Sack	Sack/Pal.
<b>8227000</b>	grau	25	36

weitere  
Informationen:

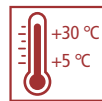

Alle Angaben in diesem Katalog beruhen auf dem aktuellen, technischen Wissensstand. Diese Angaben stellen keine zugesicherten Eigenschaften dar. Änderungen aus Gründen des technischen Fortschritts behalten wir uns vor. Da die Anwendung unserer Produkte außerhalb unseres Einflussbereiches liegt, können wir eine Garantie für die Güte unserer Erzeugnisse im Rahmen der allgemeinen Verkaufs- und Lieferbedingungen, jedoch nicht für die erfolgreiche Verarbeitung übernehmen. Bitte beachten Sie auch unsere technischen Merkblätter und Verarbeitungsanleitungen im Internet unter [www.gima-profi.de](http://www.gima-profi.de). Gerne senden wir Ihnen diese auch zu.

## GIMA MULTIHAFT SOCKEL-SUPER-DICHT

Faserarmierter, hoch wasserabweisender, kapillarbrechender Sockelputz ab 7 mm Schichtdicke

- ▶ Haftvergütet
- ▶ Gut filzbar
- ▶ Zur Dämmplattenverklebung
- ▶ Kapillar nicht leitfähig
- ▶ Sockelputz und -abdichtung in einem

Art.-Nr.	Farbe	kg/Sack	Sack/Pal.
<b>8427000</b>	grau	25	36



weitere  
Informationen:



## HYDROPHILE SPEZIALPUTZE FÜR INNEN

### GIMA KALKGLÄTTE

Zur Herstellung von abgeglätteten Putzoberflächen auf Kalk-, Kalkzement- und Zementputzen im Innenbereich

- ▶ Hoch diffusionsoffen
- ▶ Geeignet für denkmalgeschützte Bereiche
- ▶ Maschinengängig
- ▶ Antimikrobiell

Art.-Nr.	Farbe	kg/Sack	Sack/Pal.
<b>8245000</b>	naturweiß	20	35



weitere  
Informationen:



Alle Angaben in diesem Katalog beruhen auf dem aktuellen, technischen Wissensstand. Diese Angaben stellen keine zugesicherten Eigenschaften dar. Änderungen aus Gründen des technischen Fortschritts behalten wir uns vor. Da die Anwendung unserer Produkte außerhalb unseres Einflussbereiches liegt, können wir eine Garantie für die Güte unserer Erzeugnisse im Rahmen der allgemeinen Verkaufs- und Lieferbedingungen, jedoch nicht für die erfolgreiche Verarbeitung übernehmen. Bitte beachten Sie auch unsere technischen Merkblätter und Verarbeitungsanleitungen im Internet unter [www.gima-profi.de](http://www.gima-profi.de). Gerne senden wir Ihnen diese auch zu.

# Multi INN

## MULTI INN INNENFILZPUTZ MINERALISCHER, HYDROPHILER INNENPUTZ

### MULTI INN INNENFILZPUTZ

Mineralischer, hydrophiler  
Allrounder für den Innenbereich.  
Als Renovierputz, Überarbeitungs-  
spachtel und Haft- oder Filzputz.

- ▶ Feuchtigkeitsregulierend
- ▶ Staubreduziert
- ▶ Perfektes Filzbild
- ▶ Leichte, geschmeidige Verarbeitung



Art.-Nr.	Farbe	kg/Sack	Sack/Pal.
8323000	weiß	20	48

weitere  
Informationen:



# NEU

## NUR FÜR DEN INNENBEREICH

Alle Angaben in diesem Katalog beruhen auf dem aktuellen, technischen Wissensstand. Diese Angaben stellen keine zugesicherten Eigenschaften dar. Änderungen aus Gründen des technischen Fortschritts behalten wir uns vor. Da die Anwendung unserer Produkte außerhalb unseres Einflussbereiches liegt, können wir eine Garantie für die Güte unserer Erzeugnisse im Rahmen der allgemeinen Verkaufs- und Lieferbedingungen, jedoch nicht für die erfolgreiche Verarbeitung übernehmen. Bitte beachten Sie auch unsere technischen Merkblätter und Verarbeitungsanleitungen im Internet unter [www.gima-profi.de](http://www.gima-profi.de). Gerne senden wir Ihnen diese auch zu.

# PRO KALLE

## Kalk-Lehm-Hanfputz

- ➔ Wohngesunder Innenputz; raumfeuchteregulierend
- ➔ Hohe Ergiebigkeit durch mineralische Leichtzuschläge
- ➔ Für alle mineralischen Untergründe geeignet
- ➔ Spannungsarmer konstruktiver Erhärtungsverlauf
- ➔ Hand- und maschinenverarbeitbar



**KALK**

- Atmungsaktiv und feuchtigkeitsregulierend
- Schimmelpilzhemmend
- Nicht kreidend
- Hochfeste Oberfläche



**LEHM**

- Hohe Feuchtigkeitsspeicherung
- Klimaregulierend
- Natürlicher Werkstoff
- Gesund und Nachhaltig



**HANF**

- Pflanze benötigt keine Pestizide – absolut natürlich
- Sehr stabile Fasern
- Armierend
- Für die ideale Verarbeitung

## DIE NATUR IN DEINEM ZUHAUSE

Die eigenen vier Wände sind Lebensmittelpunkt und tragen dadurch maßgeblich zu unserem Wohlbefinden bei. Um ein wohngesundes, behagliches Raumklima zu gewährleisten, haben wir drei natürliche und bestens bewährte Baustoffe kombiniert.

### GIMA KALLE PRO

Kalk-Lehm-Hanfputz ist ein mineralischer, hoch diffusionsoffener Grundputz für den Innenbereich mit hohem Lehmanteil und Hanffaserarmierung. Entspricht der Kategorie CS I nach DIN EN 998-1

- ➔ Wohngesunder Innenputz; raumfeuchteregulierend
- ➔ Hohe Ergiebigkeit durch mineralische Leichtzuschläge



Art.-Nr.	Korngröße	kg/Sack	Sack/Pal.
<b>8243000</b>	1,2 mm	25	36

weitere Informationen:



Alle Angaben in diesem Katalog beruhen auf dem aktuellen, technischen Wissensstand. Diese Angaben stellen keine zugesicherten Eigenschaften dar. Änderungen aus Gründen des technischen Fortschritts behalten wir uns vor. Da die Anwendung unserer Produkte außerhalb unseres Einflussbereiches liegt, können wir eine Garantie für die Güte unserer Erzeugnisse im Rahmen der allgemeinen Verkaufs- und Lieferbedingungen, jedoch nicht für die erfolgreiche Verarbeitung übernehmen. Bitte beachten Sie auch unsere technischen Merkblätter und Verarbeitungsanleitungen im Internet unter [www.gima-profi.de](http://www.gima-profi.de). Gerne senden wir Ihnen diese auch zu.

## GIMA SEP

**SANIER- UND ENTFEUCHTUNGSPUTZ**  
Mineralischer Entfeuchtungsputz auf Sanierputzbasis der Kategorie CS II nach DIN EN 998-1, für den Innenbereich

- ▶ Sehr hohes Porenvolumen
- ▶ Oberfläche filz-, modellier- und strukturierbar
- ▶ Auf feuchtem Mauerwerk anwendbar
- ▶ Ideal für die Altbausanierung

Art.-Nr.	Farbe	kg/Sack	Sack/Pal.
8960025	naturweiß	25	42

weitere  
Informationen:

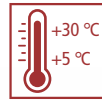

## SEP

MINERALISCHER  
SANIER- UND  
ENTFEUCHTUNGSPUTZ

- >> Zur Sanierung hochwassergeschädigter Innenwandflächen
- >> Unterstützt aktiv die Gebäudetrocknung
- >> Aus Kellerräumen wird Wohnraum!



**SCHNELL UND GÜNSTIG**  
Schnelle und günstige Sanierungsmöglichkeit mit System



**NACHHALTIGE SICHERHEIT**  
Nachhaltige Sicherheit durch hydrophilen und kapillaraktiven Gesamtaufbau



**HOHER PH-WERT**  
Hoher pH-Wert verringert das Schimmelrisiko an Wandflächen

**IDEAL  
ZUR ALTBAU-  
SANIERUNG!**



Alle Angaben in diesem Katalog beruhen auf dem aktuellen, technischen Wissensstand. Diese Angaben stellen keine zugesicherten Eigenschaften dar. Änderungen aus Gründen des technischen Fortschritts behalten wir uns vor. Da die Anwendung unserer Produkte außerhalb unseres Einflussbereiches liegt, können wir eine Garantie für die Güte unserer Erzeugnisse im Rahmen der allgemeinen Verkaufs- und Lieferbedingungen, jedoch nicht für die erfolgreiche Verarbeitung übernehmen. Bitte beachten Sie auch unsere technischen Merkblätter und Verarbeitungsanleitungen im Internet unter [www.gima-profi.de](http://www.gima-profi.de). Gerne senden wir Ihnen diese auch zu.

## GIMA AM-FIX 97

Schnell erhärtender Ansetzmörtel für Putzprofile im Innen- und Außenbereich

- ▶ Hydraulisch erhärtend
- ▶ Gutes Standvermögen
- ▶ Geschmeidig
- ▶ Hohes Haftvermögen

Art.-Nr.	kg/Sack	Sack/Pal.
<b>8381000</b>	20	42

weitere Informationen:



## SPEZIALPUTZE UND SCHÜTTUNGEN

### TIROTERM® DÄMMPUTZ

Mineralischer, gebundener Werk-trockenmörtel mit geschäumtem Polystyrol als Leichtzuschlag, Kalk und Zement als Bindemittel

- ▶ Wirkt energiesparend
- ▶ Dampfdurchlässig
- ▶ Frostbeständig
- ▶ Wärmedämmend

Wärmeleitfähigkeit  $\lambda = 0,07 \text{ W/(mK)}$

Art.-Nr.	Liter/Sack	Sack/Pal.
<b>8789000</b>	50	60

weitere Informationen:



Alle Angaben in diesem Katalog beruhen auf dem aktuellen, technischen Wissensstand. Diese Angaben stellen keine zugesicherten Eigenschaften dar. Änderungen aus Gründen des technischen Fortschritts behalten wir uns vor. Da die Anwendung unserer Produkte außerhalb unseres Einflussbereiches liegt, können wir eine Garantie für die Güte unserer Erzeugnisse im Rahmen der allgemeinen Verkaufs- und Lieferbedingungen, jedoch nicht für die erfolgreiche Verarbeitung übernehmen. Bitte beachten Sie auch unsere technischen Merkblätter und Verarbeitungsanleitungen im Internet unter [www.gima-profi.de](http://www.gima-profi.de). Gerne senden wir Ihnen diese auch zu.



**TIROPLAN®**  
**SCHLITZ- UND VERFÜLLMÖRTEL**  
 Die intelligente Lösung für das  
 Verschließen von Schlitzen und  
 Durchbrüchen, für Vormauerungen  
 in Bad, WC und Küche

- ▶ Mit EPS-Zuschlag
- ▶ Rasche Aushärtung
- ▶ Für innen und außen
- ▶ Schalldämmend
- ▶ Nach 24 Std. überarbeitbar

Art.-Nr.	Liter/Sack	Sack/Pal.
<b>8792050</b>	50	60

weitere  
 Informationen:



**TIROFON® RASANT**  
 Eine mineralisch gebundene, schnell  
 abbindende Ausgleichsschüttung mit  
 EPS als Leichtzuschlag.  
 Einbaudicken 30 - 250 mm

- ▶ Nach 12 Stunden begehbar
- ▶ Bereits nach 24 h überarbeitbar
- ▶ Einfach zu verarbeiten
- ▶ Nicht brennbar

Art.-Nr.	Liter/Sack	Sack/Pal.
<b>8793050</b>	50	36

weitere  
 Informationen:



Alle Angaben in diesem Katalog beruhen auf dem aktuellen, technischen Wissensstand. Diese Angaben stellen keine zugesicherten Eigenschaften dar. Änderungen aus Gründen des technischen Fortschritts behalten wir uns vor. Da die Anwendung unserer Produkte außerhalb unseres Einflussbereiches liegt, können wir eine Garantie für die Güte unserer Erzeugnisse im Rahmen der allgemeinen Verkaufs- und Lieferbedingungen, jedoch nicht für die erfolgreiche Verarbeitung übernehmen. Bitte beachten Sie auch unsere technischen Merkblätter und Verarbeitungsanleitungen im Internet unter [www.gima-profi.de](http://www.gima-profi.de). Gerne senden wir Ihnen diese auch zu.

## NIVELLIERMASSEN FÜR INNEN

### GIMA FASO-FLEX 50

Selbstverlaufende faserarmierte, polymodifizierte und schnellhärtende zementäre Bodenausgleichsmasse für den Innenbereich in Schichtdicken von 2 - 50 mm

- ▶ Hoch belastbar
- ▶ Für Estriche und Fußbodenheizung
- ▶ Schwind- und rissarme Aushärtung
- ▶ Stuhlrollengeeignet

Art.-Nr.	kg/Sack	Sack/Pal.
<b>59525</b>	25	42

weitere  
Informationen:



### GIMA NIVELLIERMASSE OBJEKT PLUS

Pulverförmige, kunstharzvergütete, selbstverlaufende, hydraulisch abbildende Nivelliermasse für den Innenbereich

- ▶ Selbstverlaufend
- ▶ Gut streifbar
- ▶ Hohe Festigkeit
- ▶ Bis zu 15 mm Schichtdicke

Art.-Nr.	kg/Sack	Sack/Pal.
<b>59550</b>	25	48

weitere  
Informationen:

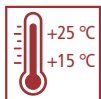

Alle Angaben in diesem Katalog beruhen auf dem aktuellen, technischen Wissensstand. Diese Angaben stellen keine zugesicherten Eigenschaften dar. Änderungen aus Gründen des technischen Fortschritts behalten wir uns vor. Da die Anwendung unserer Produkte außerhalb unseres Einflussbereiches liegt, können wir eine Garantie für die Güte unserer Erzeugnisse im Rahmen der allgemeinen Verkaufs- und Lieferbedingungen, jedoch nicht für die erfolgreiche Verarbeitung übernehmen. Bitte beachten Sie auch unsere technischen Merkblätter und Verarbeitungsanleitungen im Internet unter [www.gima-profi.de](http://www.gima-profi.de). Gerne senden wir Ihnen diese auch zu.

**GIMA NIVELLIERMASSE AUSSEN**  
 Pulverförmige, kunstharzvergütete,  
 selbstverlaufende, pumpfähige,  
 hydraulisch abbindende Nivellier-  
 masse

- ▶ Selbstverlaufend
- ▶ Frostbeständig
- ▶ Hohe Festigkeit
- ▶ Bis zu 30 mm Schichtdicke



Art.-Nr.	kg/Sack	Sack/Pal.
<b>75615</b>	25	48

weitere  
 Informationen:

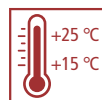

## BAUWERKS- UND SOCKELABDICHTUNGEN

**GIMA BITUMEN-  
 DICKBESCHICHTUNG 2K**  
 Lösemittelfreie, faservergütete,  
 rissüberbrückende 2-komponentige  
 Bitumen-Dickschichtbeschichtung zur  
 Bauwerksabdichtung

- ▶ Für Schutzschichten  
 nach DIN 18533
- ▶ Faservergütet
- ▶ Schnell erhärtend
- ▶ Zum Kleben für Sockel- und  
 Perimeterdämmplatten



Art.-Nr.	kg/Eimer	Eimer/Pal.
<b>1004260</b>	30 (6kg Pulver + 24 kg Flüssigkomponente)	16

weitere  
 Informationen:



Alle Angaben in diesem Katalog beruhen auf dem aktuellen, technischen Wissensstand. Diese Angaben stellen keine zugesicherten Eigenschaften dar. Änderungen aus Gründen des technischen Fortschritts behalten wir uns vor. Da die Anwendung unserer Produkte außerhalb unseres Einflussbereiches liegt, können wir eine Garantie für die Güte unserer Erzeugnisse im Rahmen der allgemeinen Verkaufs- und Lieferbedingungen, jedoch nicht für die erfolgreiche Verarbeitung übernehmen. Bitte beachten Sie auch unsere technischen Merkblätter und Verarbeitungsanleitungen im Internet unter [www.gima-profi.de](http://www.gima-profi.de). Gerne senden wir Ihnen diese auch zu.

**GIMA BITUMEN-  
DICKBESCHICHTUNG 1K**  
Lösemittelfreie, polystyrolgefüllte,  
rissüberbrückende, 1-komponentige  
Bitumen-Dickbeschichtung zur  
Bauwerksabdichtung nach DIN 18533

- ▶ Praktisch geruchlos und löungsmittelfrei
- ▶ Flexibel und gute Standfestigkeit
- ▶ Polystyrolgefüllt und leicht verarbeitbar



Art.-Nr.	Liter/Eimer	Eimer/Pal.
<b>1006421</b>	30	18

weitere  
Informationen:



**GIMA SOCKELPLUS 2K  
ABDICHTUNGSMASSE**  
2-komponentiges, vielseitiges  
Beschichtungssystem auf Zement-  
Polymerbasis für den universellen  
Einsatz rund um den Bau

- ▶ Haarrissüberbrückend
- ▶ Kälteflexibel und UV-beständig
- ▶ Universell einsetzbar
- ▶ Schichtdicke bis 5 mm möglich



Art.-Nr.	kg/Mischgebände	Geb./Pal.
<b>8229000</b>	20 (15 kg Pulver und 5 kg Flüssigkomponente)	40

weitere  
Informationen:

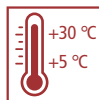

Alle Angaben in diesem Katalog beruhen auf dem aktuellen, technischen Wissensstand. Diese Angaben stellen keine zugesicherten Eigenschaften dar. Änderungen aus Gründen des technischen Fortschritts behalten wir uns vor. Da die Anwendung unserer Produkte außerhalb unseres Einflussbereiches liegt, können wir eine Garantie für die Güte unserer Erzeugnisse im Rahmen der allgemeinen Verkaufs- und Lieferbedingungen, jedoch nicht für die erfolgreiche Verarbeitung übernehmen. Bitte beachten Sie auch unsere technischen Merkblätter und Verarbeitungsanleitungen im Internet unter [www.gima-profi.de](http://www.gima-profi.de). Gerne senden wir Ihnen diese auch zu.

## GIMA-FLEX 1K DICHTSCHLÄMME

Mineralische, flexible, wasser-  
undurchlässige und filzbare  
Dichtschlämme, Ideal für die  
Sockelputzabdichtung.

- ▶ Leicht verarbeitbar
- ▶ Rissüberbrückend
- ▶ Spritz-, streich-, spachtelbar
- ▶ Filzbar

Art.-Nr.	kg/Sack	Geb./Pal.
<b>8231020</b>	20	42



weitere  
Informationen:

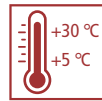

# NEU

## GIMA LACKE & LASUREN

Grundierungen, Lacke und Lasuren für die wichtigsten Einsatzzwecke rund um Holz und Metall – natürlich in bewährter GIMA-Qualität!

Weitere Informationen unter [www.gima-profi.de](http://www.gima-profi.de) oder bei ihrem Vertriebspartner.



### PASSEND DAZU:

#### FIXRÜHRER MINI ORANGE

- ▶ Schnelles unkompliziertes Aufrühren
- ▶ 6-Kant-Schaft: passend für jeden Akkuschauber
- ▶ inkl. Spritzschutz
- ▶ Leicht abwaschbar

Art.-Nr.	St./VE
<b>769075</b>	1

Alle Angaben in diesem Katalog beruhen auf dem aktuellen, technischen Wissensstand. Diese Angaben stellen keine zugesicherten Eigenschaften dar. Änderungen aus Gründen des technischen Fortschritts behalten wir uns vor. Da die Anwendung unserer Produkte außerhalb unseres Einflussbereiches liegt, können wir eine Garantie für die Güte unserer Erzeugnisse im Rahmen der allgemeinen Verkaufs- und Lieferbedingungen, jedoch nicht für die erfolgreiche Verarbeitung übernehmen. Bitte beachten Sie auch unsere technischen Merkblätter und Verarbeitungsanleitungen im Internet unter [www.gima-profi.de](http://www.gima-profi.de). Gerne senden wir Ihnen diese auch zu.

## GRUNDIERUNGEN

### GIMA ACRYL-HAFTGRUND

Pigmentierter, haftvermittelnder Grundanstrich von Holz- und Metalluntergründen für innen und außen, wasserverdünnbar

- ▶ Leichte Verarbeitung
- ▶ Vielfältiges Einsatzspektrum
- ▶ Für den Innen- und Außenbereich

Art.-Nr.	Glanzgrad	Farbe	Gebinde
<b>31340007</b>	matt	weiß	750 ml
<b>31340025</b>	matt	weiß	2,5 l

weitere  
Informationen:



### GIMA ISOGRUND

Spezialgrundierung auf Acrylatbasis, zur Absperrung von Holzuntergründen für innen und außen

- ▶ Isolierende Wirkung
- ▶ Leichte Verarbeitung
- ▶ Pigmentiert und seidenglänzend
- ▶ Für den Innen- und Außenbereich

Art.-Nr.	Glanzgrad	Farbe	Gebinde
<b>31341007</b>	seidenglänzend	weiß	750 ml
<b>31341025</b>	seidenglänzend	weiß	2,5 l

weitere  
Informationen:



Alle Angaben in diesem Katalog beruhen auf dem aktuellen, technischen Wissensstand. Diese Angaben stellen keine zugesicherten Eigenschaften dar. Änderungen aus Gründen des technischen Fortschritts behalten wir uns vor. Da die Anwendung unserer Produkte außerhalb unseres Einflussbereiches liegt, können wir eine Garantie für die Güte unserer Erzeugnisse im Rahmen der allgemeinen Verkaufs- und Lieferbedingungen, jedoch nicht für die erfolgreiche Verarbeitung übernehmen. Bitte beachten Sie auch unsere technischen Merkblätter und Verarbeitungsanleitungen im Internet unter [www.gima-profi.de](http://www.gima-profi.de). Gerne senden wir Ihnen diese auch zu.

## GIMA UNIVERSAL HAFTGRUND

Schnelltrocknender Haftgrund auf Alkydharzbasis für innen und außen, aromatenfrei

- ▶ Hohe Deck- und Füllkraft
- ▶ Schnelltrocknend
- ▶ Gute Haftung
- ▶ Für den Innen- und Außenbereich

Art.-Nr.	Glanzgrad	Farbe	Gebinde
<b>31343007</b>	matt	weiß	750 ml
<b>31343025</b>	matt		2,5 l
<b>731343007</b>	matt	abgetönt	750 ml
<b>731343025</b>	matt		2,5 l



weitere  
Informationen:



## GIMA HOLZGRUND

Farblose Imprägnierung auf Alkydharzbasis für den Holzschutz im Außenbereich

- ▶ Farblos
- ▶ Imprägnierend
- ▶ Hoher Schutz vor Algen und Pilzen
- ▶ Für den Außenbereich

Art.-Nr.	Glanzgrad	Farbe	Gebinde
<b>31342025</b>	matt	farblos	2,5 l



weitere  
Informationen:

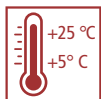

Alle Angaben in diesem Katalog beruhen auf dem aktuellen, technischen Wissensstand. Diese Angaben stellen keine zugesicherten Eigenschaften dar. Änderungen aus Gründen des technischen Fortschritts behalten wir uns vor. Da die Anwendung unserer Produkte außerhalb unseres Einflussbereiches liegt, können wir eine Garantie für die Güte unserer Erzeugnisse im Rahmen der allgemeinen Verkaufs- und Lieferbedingungen, jedoch nicht für die erfolgreiche Verarbeitung übernehmen. Bitte beachten Sie auch unsere technischen Merkblätter und Verarbeitungsanleitungen im Internet unter [www.gima-profi.de](http://www.gima-profi.de). Gerne senden wir Ihnen diese auch zu.



**GIMA ROSTSCHUTZ GRUNDIERUNG**  
Schnelltrocknender Haftgrund auf Alkydharzbasis für innen und außen, aromatenfrei

- ▶ Korrosionsschützend
- ▶ Schnell trocknend
- ▶ Hohe Deckkraft
- ▶ Für Stahlflächen

Art.-Nr.	Glanzgrad	Farbe	Gebinde
<b>31345007</b>	matt	rotbraun	750 ml
<b>31345025</b>	matt		2,5 l
<b>31346007</b>	matt	grüngrau	750 ml
<b>31346025</b>	matt		2,5 l



weitere  
Informationen:



Grundierungen - Putze  
Farben - Kalk-o-lith®  
Multikalk-Purzsysteime

## LACKE

**GIMA PU MATTLACK**  
Matter, füllender Anstrich für innen und außen, wasserbasierend, schnelltrocknend

- ▶ Füllkräftig
- ▶ Wetterbeständig
- ▶ Vorstreichfarbe und Decklack
- ▶ Für den Innen- und Außenbereich

Art.-Nr.	Glanzgrad	Farbe	Gebinde
<b>31323007</b>	matt	weiß	750 ml
<b>31323025</b>	matt		2,5 l
<b>731323007</b>	matt	abgetönt	750 ml
<b>731323025</b>	matt		2,5 l



weitere  
Informationen:



Alle Angaben in diesem Katalog beruhen auf dem aktuellen, technischen Wissensstand. Diese Angaben stellen keine zugesicherten Eigenschaften dar. Änderungen aus Gründen des technischen Fortschritts behalten wir uns vor. Da die Anwendung unserer Produkte außerhalb unseres Einflussbereiches liegt, können wir eine Garantie für die Güte unserer Erzeugnisse im Rahmen der allgemeinen Verkaufs- und Lieferbedingungen, jedoch nicht für die erfolgreiche Verarbeitung übernehmen. Bitte beachten Sie auch unsere technischen Merkblätter und Verarbeitungsanleitungen im Internet unter [www.gima-profi.de](http://www.gima-profi.de). Gerne senden wir Ihnen diese auch zu.

## GIMA PU SEIDENGLANZ

Seidenglänzender Decklack für innen und außen, blockfest und wasserverdünnbar

- ▶ Kratzfest
- ▶ Wetterbeständig
- ▶ Vergilbungsfrei
- ▶ Für den Innen- und Außenbereich

Art.-Nr.	Glanzgrad	Farbe	Gebinde
<b>31321007</b>	seidenglänzend	weiß	750 ml
<b>31321025</b>	seidenglänzend		2,5 l
<b>731321007</b>	seidenglänzend	abgetönt	750 ml
<b>731321025</b>	seidenglänzend		2,5 l



weitere Informationen:



## GIMA WETTERSCHUTZFARBE

Deckende, lichtbeständige, diffusionsfähige und wetterbeständige Farbe mit hoher Haftfestigkeit und beständigem Seidenglanz.

- ▶ Wetterbeständig
- ▶ Diffusionsoffen
- ▶ Lichtbeständig
- ▶ Für den Außenbereich

Art.-Nr.	Glanzgrad	Farbe	Gebinde
<b>31310025</b>	seidenglänzend	weiß	2,5 l
<b>731310025</b>	seidenglänzend	abgetönt	2,5 l



weitere Informationen:



Alle Angaben in diesem Katalog beruhen auf dem aktuellen, technischen Wissensstand. Diese Angaben stellen keine zugesicherten Eigenschaften dar. Änderungen aus Gründen des technischen Fortschritts behalten wir uns vor. Da die Anwendung unserer Produkte außerhalb unseres Einflussbereiches liegt, können wir eine Garantie für die Güte unserer Erzeugnisse im Rahmen der allgemeinen Verkaufs- und Lieferbedingungen, jedoch nicht für die erfolgreiche Verarbeitung übernehmen. Bitte beachten Sie auch unsere technischen Merkblätter und Verarbeitungsanleitungen im Internet unter [www.gima-profi.de](http://www.gima-profi.de). Gerne senden wir Ihnen diese auch zu.

## GIMA VENTILACK

Diffusionsfähiger Grund-, Zwischen- und Deckanstrich, blockfest, aromatenfrei, seidenglänzend

- ▶ Hohe Deckkraft
- ▶ Glanzstabil
- ▶ Als dreifacher Anstrichverbund
- ▶ Für den Innen- und Außenbereich

Art.-Nr.	Glanzgrad	Farbe	Gebinde
<b>31320007</b>	seidenglänzend	weiß	750 ml
<b>31320025</b>	seidenglänzend		2,5 l
<b>731320007</b>	seidenglänzend	abgetönt	750 ml
<b>731320025</b>	seidenglänzend		2,5 l



weitere  
Informationen:



Grundierungen · Putze  
Farben · Kalk-oxi®  
Multikalk-Purzsysteime

## GIMA SEIDENGLANZ

Seidenglänzender Decklack auf Alkydharzbasis, VOC-reduziert

- ▶ High-Solid-Alkydharz
- ▶ Schnelltrocknend
- ▶ Gleichmäßiger Seidenglanz
- ▶ Für den Innen- und Außenbereich

Art.-Nr.	Glanzgrad	Farbe	Gebinde
<b>31322007</b>	seidenglänzend	weiß	750 ml
<b>31322025</b>	seidenglänzend		2,5 l
<b>731322007</b>	seidenglänzend	abgetönt	750 ml
<b>731322025</b>	seidenglänzend		2,5 l



weitere  
Informationen:



Alle Angaben in diesem Katalog beruhen auf dem aktuellen, technischen Wissensstand. Diese Angaben stellen keine zugesicherten Eigenschaften dar. Änderungen aus Gründen des technischen Fortschritts behalten wir uns vor. Da die Anwendung unserer Produkte außerhalb unseres Einflussbereiches liegt, können wir eine Garantie für die Güte unserer Erzeugnisse im Rahmen der allgemeinen Verkaufs- und Lieferbedingungen, jedoch nicht für die erfolgreiche Verarbeitung übernehmen. Bitte beachten Sie auch unsere technischen Merkblätter und Verarbeitungsanleitungen im Internet unter [www.gima-profi.de](http://www.gima-profi.de). Gerne senden wir Ihnen diese auch zu.

## GIMA WEISSLACK

Hochglänzender Weisslack auf Alkydharzbasis, für innen und außen, glanzstabil und aromatenfrei

- ▶ Für hochwertige Lackierungen
- ▶ Hochglänzend
- ▶ Optimaler Verlauf
- ▶ Gute Glanz- und Vergilbungsstabilität

Art.-Nr.	Glanzgrad	Farbe	Gebinde
<b>31325007</b>	hochglänzend	weiß	750 ml
<b>31325025</b>	hochglänzend		2,5 l



weitere  
Informationen:



## GIMA BUNTLACK

Hochglänzender, VOC-reduzierter Decklack auf Alkydharzbasis

- ▶ Aromatenfrei
- ▶ Hochglänzend
- ▶ Guter Verlauf mit hoher Ergiebigkeit

Art.-Nr.	Glanzgrad	Farbe	Gebinde
<b>31324007</b>	hochglänzend	weiß	750 ml
<b>31324025</b>	hochglänzend		2,5 l
<b>731324007</b>	hochglänzend	abgetönt	750 ml
<b>731324025</b>	hochglänzend		2,5 l



weitere  
Informationen:



Alle Angaben in diesem Katalog beruhen auf dem aktuellen, technischen Wissensstand. Diese Angaben stellen keine zugesicherten Eigenschaften dar. Änderungen aus Gründen des technischen Fortschritts behalten wir uns vor. Da die Anwendung unserer Produkte außerhalb unseres Einflussbereiches liegt, können wir eine Garantie für die Güte unserer Erzeugnisse im Rahmen der allgemeinen Verkaufs- und Lieferbedingungen, jedoch nicht für die erfolgreiche Verarbeitung übernehmen. Bitte beachten Sie auch unsere technischen Merkblätter und Verarbeitungsanleitungen im Internet unter [www.gima-profi.de](http://www.gima-profi.de). Gerne senden wir Ihnen diese auch zu.

## LASUREN

### GIMA HOLZLASUR

Dünnschichtige Holzlasur auf Alkydharzbasis für außen, tropfgehemmt und seidenglänzend

- ▶ Hohes Eindringvermögen
- ▶ Feuchtigkeitsregulierend
- ▶ Hohe Ergiebigkeit
- ▶ Für den Außenbereich

Art.-Nr.	Glanzgrad	Farbe	Gebinde
<b>31330007</b>	seidenglänzend	farblos	750 ml
<b>31330025</b>	seidenglänzend		2,5 l
<b>731330007</b>	seidenglänzend	abgetönt	750 ml
<b>731330025</b>	seidenglänzend		2,5 l



weitere  
Informationen:

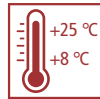

### GIMA COMPACTLASUR

Dickschichtige Holzlasur auf Alkydharzbasis für außen, tropfgehemmt und seidenglänzend

- ▶ Tropfgehemmte Dickschichtlasur
- ▶ Feuchtigkeitsregulierend
- ▶ Hohes Eindringvermögen
- ▶ Für den Außenbereich

Art.-Nr.	Glanzgrad	Farbe	Gebinde
<b>31331025</b>	seidenglänzend	farblos	2,5 l
<b>731331025</b>	seidenglänzend	abgetönt	2,5 l



weitere  
Informationen:



Alle Angaben in diesem Katalog beruhen auf dem aktuellen, technischen Wissensstand. Diese Angaben stellen keine zugesicherten Eigenschaften dar. Änderungen aus Gründen des technischen Fortschritts behalten wir uns vor. Da die Anwendung unserer Produkte außerhalb unseres Einflussbereiches liegt, können wir eine Garantie für die Güte unserer Erzeugnisse im Rahmen der allgemeinen Verkaufs- und Lieferbedingungen, jedoch nicht für die erfolgreiche Verarbeitung übernehmen. Bitte beachten Sie auch unsere technischen Merkblätter und Verarbeitungsanleitungen im Internet unter [www.gima-profi.de](http://www.gima-profi.de). Gerne senden wir Ihnen diese auch zu.

## ÜBERSICHT: LACKE & LASUREN

WASSER-BASIEREND		Art.-Nr	Gebindegröße	Farbtonpalette	Innen	Außen	
	<b>GRUNDIERUNG</b>						
	Acryl-Haftgrund	31340007	750ml	weiß	●	●	
		31340025	2,5 l				
	IsoGrund	31341007	750 ml	weiß	●●	●●	
		31341025	2,5 l				
	<b>LACKE</b>						
	PU-Mattlack	31323007	750 ml	weiß & abgetönt	●●	●	
		31323025	2,5 l				
	PU-Seidenglanz	31321007	750 ml	weiß & abgetönt	●	●●	
31321025		2,5 l					
Wetterschutzfarbe	31310025	2,5 l	weiß & abgetönt		●●		

LÖSEMittel-HALTIG		Art.-Nr	Gebindegröße	Farbtonpalette	Innen	Außen	
	<b>GRUNDIERUNG</b>						
	Universal Haftgrund	31343007	750 ml	weiß & in 6 Farben	●	●●	
		31343025	2,5 l				
	Holzgrund	31342025	2,5 l	farblos		●●	
		31346007	750 ml				
	Rostschutz Grundierung	31346025	2,5 l	grüngrau	●	●●	
		31345007	750 ml				
		31345025	2,5 l	rotbraun	●	●●	
	<b>LASUREN</b>						
	Holzlasur	31330007	750 ml	farblos & abgetönt		●●	
		31330025	2,5 l				
	Compactlasur	31331025	2,5 l	farblos & abgetönt		●●	
	<b>LACKE</b>						
	Ventilack	31320007	750 ml	weiß & abgetönt	●	●●	
		31320025	2,5 l				
	Seidenglanz	31322007	750 ml	weiß & abgetönt	●	●●	
		31322025	2,5 l				
	Weisslack	31325007	750 ml	weiß	●	●●	
		31325025	2,5 l				
Buntlack	31324007	750 ml	weiß & abgetönt	●	●●		
	31324025	2,5 l					

●● = sehr gut geeignet    ● = gut geeignet

Alle Angaben in diesem Katalog beruhen auf dem aktuellen, technischen Wissensstand. Diese Angaben stellen keine zugesicherten Eigenschaften dar. Änderungen aus Gründen des technischen Fortschritts behalten wir uns vor. Da die Anwendung unserer Produkte außerhalb unseres Einflussbereiches liegt, können wir eine Garantie für die Güte unserer Erzeugnisse im Rahmen der allgemeinen Verkaufs- und Lieferbedingungen, jedoch nicht für die erfolgreiche Verarbeitung übernehmen. Bitte beachten Sie auch unsere technischen Merkblätter und Verarbeitungsanleitungen im Internet unter [www.gima-profi.de](http://www.gima-profi.de). Gerne senden wir Ihnen diese auch zu.

# BAUCHEMIE · DICHTUNGSMITTEL REINIGUNGSMITTEL



Bauchemie  
Dichtungsmittel  
Reinigungsmittel



Dichtstoffe



CEP Verschlussystem



Bauschäume



Reinigungsmittel

## GIMA POWER FIX UNIVERSAL-KRAFTKLEBER

Extra starker, elastischer glas-  
klarer Universalkleber für höchste  
Beanspruchung

- ▶ Hohe Anfangshaftung
- ▶ Sehr hohe Endklebkraft
- ▶ Transparent

Art.-Nr.	Farbe	Inhalt	St./Kart.
<b>2790952</b>	transparent	300 g	12



weitere  
Informationen:



## GIMA DENSO FLEX Hochwertiger, dauerelastischer, einkomponentiger Fugendicht- stoff auf MS-Polymer®-Basis

- ▶ Sehr leicht zu verarbeiten,  
anstrichverträglich
- ▶ Farbecht, lösungsmittelfrei und  
UV-beständig
- ▶ Nach Aushärtung dauerelastisch
- ▶ Bis zu 25 % Bewegungsaufnahme

Art.-Nr.	Farbe	Inhalt	St./Kart.
<b>83105022</b>	weiß	290 ml	12



weitere  
Informationen:



Alle Angaben in diesem Katalog beruhen auf dem aktuellen, technischen Wissensstand. Diese Angaben stellen keine zugesicherten Eigenschaften dar. Änderungen aus Gründen des technischen Fortschritts behalten wir uns vor. Da die Anwendung unserer Produkte außerhalb unseres Einflussbereiches liegt, können wir eine Garantie für die Güte unserer Erzeugnisse im Rahmen der allgemeinen Verkaufs- und Lieferbedingungen, jedoch nicht für die erfolgreiche Verarbeitung übernehmen. Bitte beachten Sie auch unsere technischen Merkblätter und Verarbeitungsanleitungen im Internet unter [www.gima-profi.de](http://www.gima-profi.de). Gerne senden wir Ihnen diese auch zu.



## GIMA DENSOFLEX K

Hochwertiger, dauerelastischer, einkomponentiger Fugendichtstoff auf MS-Polymer®-Basis

- ▶ Mit Körnung
- ▶ Ausgezeichnetes Standvermögen
- ▶ Nach Aushärtung dauerelastisch
- ▶ Sehr gute Elastizität und Flexibilität

Art.-Nr.	Farbe	Inhalt	St./Kart.
<b>83115022</b>	weiß	290 ml	12

## DENSOFLEX K IM SCHLAUCHBEUTEL

Art.-Nr.	Farbe	Inhalt	St./Kart.
<b>360407</b>	weiß	600 ml	20 Kart.

weitere  
Informationen:



**GIMA FUGENDICHTMASSE ACRYL**  
Plastoelastischer Einkomponenten-Fugendichtstoff auf Basis von Acryl-Dispersionen

- ▶ Sehr gut verarbeitbar
- ▶ Farbecht, witterungs- und UV-beständig

Art.-Nr.	Farbe	Inhalt	St./Kart.
<b>1243007</b>	weiß	310 ml	15

weitere  
Informationen:



Alle Angaben in diesem Katalog beruhen auf dem aktuellen, technischen Wissensstand. Diese Angaben stellen keine zugesicherten Eigenschaften dar. Änderungen aus Gründen des technischen Fortschritts behalten wir uns vor. Da die Anwendung unserer Produkte außerhalb unseres Einflussbereiches liegt, können wir eine Garantie für die Güte unserer Erzeugnisse im Rahmen der allgemeinen Verkaufs- und Lieferbedingungen, jedoch nicht für die erfolgreiche Verarbeitung übernehmen. Bitte beachten Sie auch unsere technischen Merkblätter und Verarbeitungsanleitungen im Internet unter [www.gima-profi.de](http://www.gima-profi.de). Gerne senden wir Ihnen diese auch zu.

**GIMA ACRYFIX FUGENDICHT-  
MASSE MIT KÖRNUNG**  
Plastoelastische Fugenmasse;  
Acrylatbasis mit grobem Mineral-  
stoff

- ▶ Körniges Aussehen
- ▶ Für Innen und Außen
- ▶ Farbecht, witterungs- und UV-beständig

Art.-Nr.	Farbe	Inhalt	St./Kart.
<b>1240007</b>	weiß	310 ml	15

weitere  
Informationen:



**RICO® FIX DICHTKLEBER**  
Klebedichtmasse zur dauerelasti-  
schen, luftdichten Verklebung von  
Dampfsperren und -bremsen auf  
unterschiedlichen Baustoffen

- ▶ Schnelle Funktionsfestigkeit
- ▶ Dauerelastische, selbstklebende Klebefuge

Art.-Nr.	Farbe	Inhalt	St./Kart.
<b>5960300</b>	hellblau	310 ml	20

weitere  
Informationen:



Alle Angaben in diesem Katalog beruhen auf dem aktuellen, technischen Wissensstand. Diese Angaben stellen keine zugesicherten Eigenschaften dar. Änderungen aus Gründen des technischen Fortschritts behalten wir uns vor. Da die Anwendung unserer Produkte außerhalb unseres Einflussbereiches liegt, können wir eine Garantie für die Güte unserer Erzeugnisse im Rahmen der allgemeinen Verkaufs- und Lieferbedingungen, jedoch nicht für die erfolgreiche Verarbeitung übernehmen. Bitte beachten Sie auch unsere technischen Merkblätter und Verarbeitungsanleitungen im Internet unter [www.gima-profi.de](http://www.gima-profi.de). Gerne senden wir Ihnen diese auch zu.

### GIMA HANDPISTOLE PROFI

Hochwertige geschlossene Profi-handpistole für 290 - 310 ml-Kartuschen

- ▶ Für schnelles arbeiten
- ▶ Hochwertige Ausführung
- ▶ Leichtes pressen der Kartuschen

Art.-Nr.	St./VE
<b>6250000</b>	1

weitere  
Informationen:



**GIMA PROFI-  
KARTUSCHENPRESSE FX7-90**  
Mit gummierten Griff und Abzug,  
für 310 ml Kartuschen

- ▶ Speziell gehärteter Schubklotz für hohe Druckbelastung
- ▶ Sehr gute Dosierbarkeit

Art.-Nr.	St./VE
<b>571164</b>	1

weitere  
Informationen:



**GIMA SKELETPRESSE X7**  
Skelettforn 320 ml

- ▶ Sechskant Schubstange
- ▶ Automatischer Nachlauf- & Endstop

Art.-Nr.	Länge	St./VE
<b>901088</b>	460 mm	1

weitere  
Informationen:



Alle Angaben in diesem Katalog beruhen auf dem aktuellen, technischen Wissensstand. Diese Angaben stellen keine zugesicherten Eigenschaften dar. Änderungen aus Gründen des technischen Fortschritts behalten wir uns vor. Da die Anwendung unserer Produkte außerhalb unseres Einflussbereiches liegt, können wir eine Garantie für die Güte unserer Erzeugnisse im Rahmen der allgemeinen Verkaufs- und Lieferbedingungen, jedoch nicht für die erfolgreiche Verarbeitung übernehmen. Bitte beachten Sie auch unsere technischen Merkblätter und Verarbeitungsanleitungen im Internet unter [www.gima-profi.de](http://www.gima-profi.de). Gerne senden wir Ihnen diese auch zu.

## PROFI-ALUROHRPRESSE

### FX7-60

Für Schlauchbeutel

- ▶ Gummierter Griff und Abzug
- ▶ Gute dosierbarkeit

Art.-Nr.	Inhalt	St./VE
571165	400 ml	1
571166	600 ml	1



weitere  
Informationen:



## GIMA MÖRTELPRESSE X7-1000

Die Mörtelpresse X7-1000 wurde speziell zum optimalen Verarbeiten von Mörtel-Fugenmassen konzipiert.

Exakt befüllte Fugen garantieren maximale Haltbarkeit und Stabilität

- ▶ Stabile Verarbeitung
- ▶ Breiter Schubklotz
- ▶ Metallverschraubtes Griffstück
- ▶ Gummierter Griff und Anzug
- ▶ Metallschaufel zum Befüllen

Art.-Nr.	St./VE
901116	1



weitere  
Informationen:



Alle Angaben in diesem Katalog beruhen auf dem aktuellen, technischen Wissensstand. Diese Angaben stellen keine zugesicherten Eigenschaften dar. Änderungen aus Gründen des technischen Fortschritts behalten wir uns vor. Da die Anwendung unserer Produkte außerhalb unseres Einflussbereiches liegt, können wir eine Garantie für die Güte unserer Erzeugnisse im Rahmen der allgemeinen Verkaufs- und Lieferbedingungen, jedoch nicht für die erfolgreiche Verarbeitung übernehmen. Bitte beachten Sie auch unsere technischen Merkblätter und Verarbeitungsanleitungen im Internet unter [www.gima-profi.de](http://www.gima-profi.de). Gerne senden wir Ihnen diese auch zu.

## GIMA WDV-S-KLEBESCHAUM

Speziell entwickelter 1K-PU-Pistolenschaum zum Verkleben von EPS-Fassadendämmplatten innerhalb des GIMA Polytherm-WDV-Systems

- ▶ Geeignet zur Verschäumung von Fehlstellen und Dämmplattenstößen bis 5 mm in GIMA WDV Systemen
- ▶ Baustoffklasse B1 nach DIN 4102-1 ab P-SACO2-III-1071

Art.-Nr.	Inhalt	St./VE
<b>6835750</b>	750 ml	12

weitere Informationen:



## GIMA PISTOLENSCHAUM B1 EXTRA

Einkomponentiger Pistolenschaum der Baustoffklasse B1

- ▶ Schwerentflammbar
- ▶ Hervorragende Formstabilität
- ▶ Schnelle Durchhärtung
- ▶ Zur Befestigung und Ausfüllen
- ▶ Geeignet zur Verschäumung von Fehlstellen und Dämmplattenstößen bis 5 mm in GIMA WDV Systemen
- ▶ Baustoffklasse B1 nach DIN 4102-1 ab P P-SACO2/III - 107

weitere Informationen:



Art.-Nr.	Inhalt	St./Kart.
<b>6824750</b>	750 ml	12



Alle Angaben in diesem Katalog beruhen auf dem aktuellen, technischen Wissensstand. Diese Angaben stellen keine zugesicherten Eigenschaften dar. Änderungen aus Gründen des technischen Fortschritts behalten wir uns vor. Da die Anwendung unserer Produkte außerhalb unseres Einflussbereiches liegt, können wir eine Garantie für die Güte unserer Erzeugnisse im Rahmen der allgemeinen Verkaufs- und Lieferbedingungen, jedoch nicht für die erfolgreiche Verarbeitung übernehmen. Bitte beachten Sie auch unsere technischen Merkblätter und Verarbeitungsanleitungen im Internet unter [www.gima-profi.de](http://www.gima-profi.de). Gerne senden wir Ihnen diese auch zu.

**GIMA SYSTEMSCHAUM**  
1-K-Pistolschaum zum  
Montieren, Dämmen, Kleben,  
Isolieren und Füllen

- ▶ Speziell zur Montage der primusLPS Laibungsplatten
- ▶ Großes Füllvermögen
- ▶ Schnelle Durchhärtung

Art.-Nr.	Inhalt	St./Kart.
<b>6822750</b>	750 ml	12



weitere  
Informationen:



## IMBERAL® DAB 30P ELASTISCHE UND DAUERHAFTE DETAILABDICHTUNG AM BAU



### IMBERAL® DAB 30P ist ein lösemittelarmer Polyurethan Flüssigkunststoff für die Detailabdichtung am Bau

#### Anwendungsbereich:

- ▶ Bodentiefe Fenster und Türen im Außenbereich
- ▶ Abdichtung unter Fensterbänken
- ▶ Anschlussabdichtung zwischen Metall/Kupfer und Kunststoff
- ▶ Bauteilfugen im Kellerbau bei Betonfertigteilen
- ▶ Randfugenabdichtung auf Balkonen und Terrassen
- ▶ Durchdringungen
- ▶ Lichtschächte



Alle Angaben in diesem Katalog beruhen auf dem aktuellen, technischen Wissensstand. Diese Angaben stellen keine zugesicherten Eigenschaften dar. Änderungen aus Gründen des technischen Fortschritts behalten wir uns vor. Da die Anwendung unserer Produkte außerhalb unseres Einflussbereiches liegt, können wir eine Garantie für die Güte unserer Erzeugnisse im Rahmen der allgemeinen Verkaufs- und Lieferbedingungen, jedoch nicht für die erfolgreiche Verarbeitung übernehmen. Bitte beachten Sie auch unsere technischen Merkblätter und Verarbeitungsanleitungen im Internet unter [www.gima-profi.de](http://www.gima-profi.de). Gerne senden wir Ihnen diese auch zu.

**NEU****FLÜSSIGKUNSTSTOFF IMBERAL DAB 30P**

Flüssigkunststoff, der mit Luftfeuchtigkeit zu einer dauerhaft elastischen Abdichtung reagiert

Art.-Nr.	Inhalt	Eimer/ Pal.
<b>1042085</b>	7,5 kg	72

weitere  
Informationen:

**NEU****HADALAN HV UNI 30DD UNIVERSALGRUNDIERUNG**

Ermöglicht, durch eine schnelle Trocknung, eine zügige Überarbeitung mit PU-Systemen

Art.-Nr.	Inhalt	Fla./ Kart.
<b>1028914</b>	1 l	11

weitere  
Informationen:

**NEU****DAKORIT DV110 VLIES FÜR IMBERAL DAB 30P**

Vlies auf Polyester-Basis mit gutem Penetrationsverhalten bei Einbettungen in Flüssigkunstfolie

Art.-Nr.	Breite	Länge	Ro./ Kart.
<b>1029181</b>	0,2 m	100 m	60

weitere  
Informationen:



Alle Angaben in diesem Katalog beruhen auf dem aktuellen, technischen Wissensstand. Diese Angaben stellen keine zugesicherten Eigenschaften dar. Änderungen aus Gründen des technischen Fortschritts behalten wir uns vor. Da die Anwendung unserer Produkte außerhalb unseres Einflussbereiches liegt, können wir eine Garantie für die Güte unserer Erzeugnisse im Rahmen der allgemeinen Verkaufs- und Lieferbedingungen, jedoch nicht für die erfolgreiche Verarbeitung übernehmen. Bitte beachten Sie auch unsere technischen Merkblätter und Verarbeitungsanleitungen im Internet unter [www.gima-profi.de](http://www.gima-profi.de). Gerne senden wir Ihnen diese auch zu.

## SOUDAFOAM ADAPTERSCHAUM B2

Zum Ausschäumen von Hohlräumen, z.B. Mauerdurchbrüchen, Dachausbauten, Fenster- und Türrahmen, Rollladenkästen

Art.-Nr.	Inhalt	St./Karton
<b>6825750</b>	750 ml	12 Dosen



weitere  
Informationen:



## PISTOLE FÜR PISTOLENSCHAUM

Zur Verarbeitung des GIMA-Systemschaums

Art.-Nr.	Schaumrohrlänge	St./VE
<b>6821000</b>	20 cm	1



weitere  
Informationen:

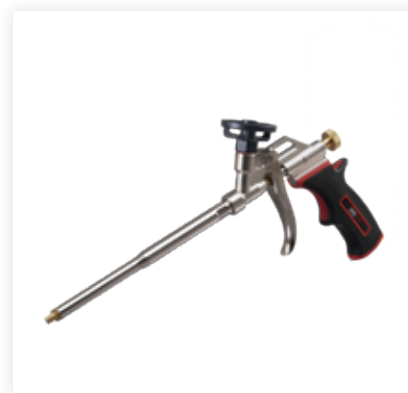

## GIMA PISTOLENREINIGER

Speziell entwickelter Schnell-Reiniger zur Säuberung von Pistolen

Art.-Nr.	Inhalt	St./Kart.
<b>6817500</b>	500 ml	12



weitere  
Informationen:



Alle Angaben in diesem Katalog beruhen auf dem aktuellen, technischen Wissensstand. Diese Angaben stellen keine zugesicherten Eigenschaften dar. Änderungen aus Gründen des technischen Fortschritts behalten wir uns vor. Da die Anwendung unserer Produkte außerhalb unseres Einflussbereiches liegt, können wir eine Garantie für die Güte unserer Erzeugnisse im Rahmen der allgemeinen Verkaufs- und Lieferbedingungen, jedoch nicht für die erfolgreiche Verarbeitung übernehmen. Bitte beachten Sie auch unsere technischen Merkblätter und Verarbeitungsanleitungen im Internet unter [www.gima-profi.de](http://www.gima-profi.de). Gerne senden wir Ihnen diese auch zu.



## NITRO UNIVERSALVERDÜNNUNG

Nitroverdünnung zum Verdünnen von Lacken

Art.-Nr.	Inhalt	St./VE
<b>6015001</b>	1 l	1
<b>6015003</b>	3 l	1

weitere  
Informationen:



## GIMA PRIMER & SPRÜHKLEBER

Zur Haftverbesserung bei nachfolgenden Klebeverbindungen sowie als schnell trocknender Sprühkleber verwendbar

- ▶ Primer zur Haftverbesserung
- ▶ Kontaktkleber für viele Werkstoffe
- ▶ Schnelle Trockenzeit
- ▶ Sehr hohe Klebkraft

Art.-Nr.	Inhalt	St./Kart.
<b>6831500</b>	500 ml	12

weitere  
Informationen:



Alle Angaben in diesem Katalog beruhen auf dem aktuellen, technischen Wissensstand. Diese Angaben stellen keine zugesicherten Eigenschaften dar. Änderungen aus Gründen des technischen Fortschritts behalten wir uns vor. Da die Anwendung unserer Produkte außerhalb unseres Einflussbereiches liegt, können wir eine Garantie für die Güte unserer Erzeugnisse im Rahmen der allgemeinen Verkaufs- und Lieferbedingungen, jedoch nicht für die erfolgreiche Verarbeitung übernehmen. Bitte beachten Sie auch unsere technischen Merkblätter und Verarbeitungsanleitungen im Internet unter [www.gima-profi.de](http://www.gima-profi.de). Gerne senden wir Ihnen diese auch zu.

# CEP GERÜSTANKERLOCH-VERSCHLUSSSYSTEM

## MIT DEM CEP SYSTEM LASSEN SIE UNANSEHNLICHE GERÜSTANKERLÖCHER EINFACH VERSCHWINDEN.



1.

CEP-Fräser in das Gerüstankerloch einführen, fest andrücken und drehen, bis eine gleichmäßige Vertiefung von 3 - 4 mm entstanden ist.



2.

Zur zusätzlichen Sicherheit nun eine leichte Schicht Densoflex K auf die Frässtelle auftragen.



3.

Den am CEP befindlichen, imprägnierten Weichschaumstoff durch Rollen und Drücken mit der Hand auf unter 12 mm komprimieren.



4.

Jetzt den „CEP“ in das Gerüstankerloch einführen bis er bündig mit der Putzoberfläche sitzt. Am Rand austretendes Densoflex K einfach abstreichen und somit einen abschließenden Rand bilden.



5.

Mit entsprechender Fassadenfarbe überstreichen.



6.

**25 JAHRE  
UV-  
BESTÄNDIG**

Fertig.

### VERARBEITUNG BEI MAUERWERKSFASSADEN

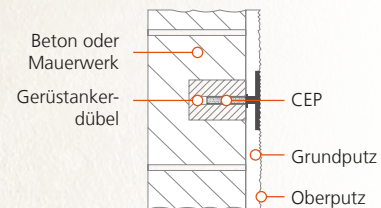

### VERARBEITUNG BEI WDVS FASSADEN

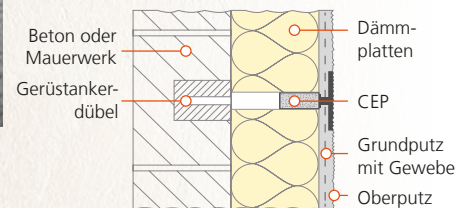

## CEP GERÜSTANKERLOCH-VERSCHLUSSSYSTEM

Das Gerüstankerloch-Dübelsystem für ein schlagregendichtes Ergebnis an der Fassade

- ▶ Perfekte Integration in die Fassade durch spezielle Oberflächenstruktur
- ▶ Spezialkunststoff mit optimierter Oberflächenstruktur

Art.-Nr.	Bezeichnung	St./VE
<b>14007</b>	CEP Gerüstankerloch-Verschlussdübel	25
<b>014010</b>	CEP Fräser für Gerüstankerloch-Verschlussdübel	1

weitere Informationen:



IFO Institut für Oberflächentechnik GmbH

**25 Jahre UV-beständig**  
(bei vollständiger Bedeckung der Fassadenbeschichtung)



Alle Angaben in diesem Katalog beruhen auf dem aktuellen, technischen Wissensstand. Diese Angaben stellen keine zugesicherten Eigenschaften dar. Änderungen aus Gründen des technischen Fortschritts behalten wir uns vor. Da die Anwendung unserer Produkte außerhalb unseres Einflussbereiches liegt, können wir eine Garantie für die Güte unserer Erzeugnisse im Rahmen der allgemeinen Verkaufs- und Lieferbedingungen, jedoch nicht für die erfolgreiche Verarbeitung übernehmen. Bitte beachten Sie auch unsere technischen Merkblätter und Verarbeitungsanleitungen im Internet unter [www.gima-profi.de](http://www.gima-profi.de). Gerne senden wir Ihnen diese auch zu.

## GIMA REIN

Löst Klebstoff, Fassadenfarbe und Kunstharzputz.

Hervorragend geeignet zur Entfernung von Fassadenfarben jeder Art

Art.-Nr.	Inhalt	St./VE
<b>6122001</b>	1 l	1

weitere  
Informationen:



## GIMA MULTICLEAN

Hochwertiges Spezialprodukt  
zum Reinigen, Entfetten, Entfernen  
von Klebstoffresten, Abdeck-  
und Klebebändern, usw.

- ▶ Greift die Oberfläche nicht an
- ▶ Keine Schlierenbildung
- ▶ FCKW-frei und ozonunschädlich
- ▶ Vorbereitung zum Ankleben von Profilen aller Art

Art.-Nr.	Inhalt	St./VE
<b>6703005</b>	500 ml	1

weitere  
Informationen:



Alle Angaben in diesem Katalog beruhen auf dem aktuellen, technischen Wissensstand. Diese Angaben stellen keine zugesicherten Eigenschaften dar. Änderungen aus Gründen des technischen Fortschritts behalten wir uns vor. Da die Anwendung unserer Produkte außerhalb unseres Einflussbereiches liegt, können wir eine Garantie für die Güte unserer Erzeugnisse im Rahmen der allgemeinen Verkaufs- und Lieferbedingungen, jedoch nicht für die erfolgreiche Verarbeitung übernehmen. Bitte beachten Sie auch unsere technischen Merkblätter und Verarbeitungsanleitungen im Internet unter [www.gima-profi.de](http://www.gima-profi.de). Gerne senden wir Ihnen diese auch zu.

## PRIMERSTIFT

Zur Haftverbesserung von Anschlussprofilen

- ▶ Geeignet für Kunststoff-, Alu und Holzoberflächen
- ▶ Einfache Anwendung

Art.-Nr.	St./VE
<b>37102</b>	1



weitere  
Informationen:



## REINIGUNGSTUCH SWIPEX

Extra großes Reinigungstuch für alle Fälle

- ▶ Entfernt frische, noch nicht ausgehärtete Kleb- und Dichtstoffe
- ▶ Enthält ausgesuchte Wirkstoffe und Hautpflegemittel
- ▶ Eine sichere Alternative zu herkömmlichen Reinigern

Art.-Nr.	Inhalt	St./VE
<b>79913551</b>	100 Tücher	1



weitere  
Informationen:



## GIMA STEINREINIGER

Reinigungskonzentrat für Natur- und Klinkerfassaden

- ▶ Entfernt organische und anorganische Ablagerung
- ▶ Für Granit, Sandstein, Natur- und Kunststeine

Art.-Nr.	Inhalt	St./VE
<b>6102012</b>	10 l	1



weitere  
Informationen:



Alle Angaben in diesem Katalog beruhen auf dem aktuellen, technischen Wissensstand. Diese Angaben stellen keine zugesicherten Eigenschaften dar. Änderungen aus Gründen des technischen Fortschritts behalten wir uns vor. Da die Anwendung unserer Produkte außerhalb unseres Einflussbereiches liegt, können wir eine Garantie für die Güte unserer Erzeugnisse im Rahmen der allgemeinen Verkaufs- und Lieferbedingungen, jedoch nicht für die erfolgreiche Verarbeitung übernehmen. Bitte beachten Sie auch unsere technischen Merkblätter und Verarbeitungsanleitungen im Internet unter [www.gima-profi.de](http://www.gima-profi.de). Gerne senden wir Ihnen diese auch zu.

## GIMA AQUASOL FASSADEN- IMPRÄGNIERUNG

Lösungsmittelfreie Spezialimprägnierung für Putz- und Steinfassaden

- ▶ Verhindert Witterungsschäden
- ▶ Schmutz- und wasserabweisend
- ▶ Farblos

Art.-Nr.	Inhalt	St./VE
<b>6704010</b>	10 l	1

weitere  
Informationen:



## GIMA ZEMENT-EX

Reinigungskonzentrat zum  
Entfernen von Zementschleiern

- ▶ Entfernt Kalk und Kalkausblühungen
- ▶ Für Klinker Beton, Waschbeton, Sandstein, Tonplatten und Natur- sowie Kunststein

Art.-Nr.	Inhalt	St./VE
<b>6101001</b>	1 l	1

weitere  
Informationen:



Alle Angaben in diesem Katalog beruhen auf dem aktuellen, technischen Wissensstand. Diese Angaben stellen keine zugesicherten Eigenschaften dar. Änderungen aus Gründen des technischen Fortschritts behalten wir uns vor. Da die Anwendung unserer Produkte außerhalb unseres Einflussbereiches liegt, können wir eine Garantie für die Güte unserer Erzeugnisse im Rahmen der allgemeinen Verkaufs- und Lieferbedingungen, jedoch nicht für die erfolgreiche Verarbeitung übernehmen. Bitte beachten Sie auch unsere technischen Merkblätter und Verarbeitungsanleitungen im Internet unter [www.gima-profi.de](http://www.gima-profi.de). Gerne senden wir Ihnen diese auch zu.

# SCHIMMELSANIERUNG

## WOHNGESUNDES RAUMKLIMA

**PROTEKT | S**  
SCHIMMELSANIERSYSTEM



### BEHAGLICHKEIT FÜR IHRE VIER WÄNDE

#### Protekt | S Schimmelsaniersystem

Die GIMA-Lösung für natürlichen und sicheren Schutz vor Schimmelbefall

- 1 GIMA Kalziumsilikatplatte KSP**  
Mineralische Sanierplatte aus zellstoffverstärktem Kalziumsilikat zur Schimmelsanierung im Innenbereich.
- 2 GIMA Kalziumsilikatplatte Laibung KSPL**  
Mineralische zellstoffverstärkte Kalziumsilikatplatte für Innenlaibungen.
- 3 GIMA Kalziumsilikatplatte KSP und GIMA Kalziumsilikat Dämmkeil KSDK**  
Platte und Dämmkeil aus zellstoffverstärktem Kalziumsilikat als flankierender Abschluss.
- 4 GIMA KSK zum Kleben und Armieren**  
Spezieller, mineralischer Klebe- und Armierungspachtel zum Kleben und Flächenarmieren der Kalziumsilikatplatten des GIMA Protekt-S-Schimmelsaniersystems.
- 5 Zusätzlich für gipshaltige Untergründe:**  
Pufferspachtel zwischen gipshaltigen Untergründen und mineralischem Kleberspachtel, Gegen Alkalien austausch bzw. um Treibererscheinungen zu eliminieren.

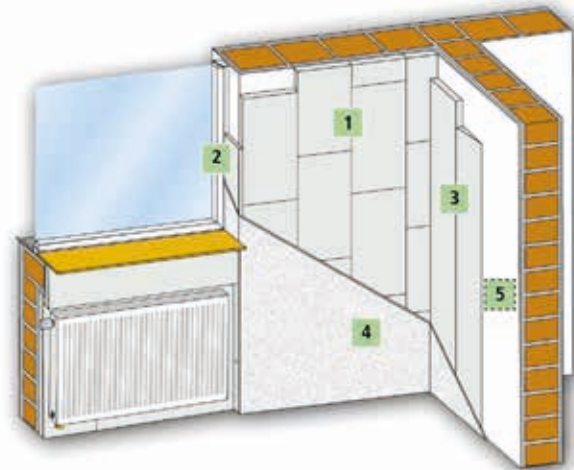

Alle Angaben in diesem Katalog beruhen auf dem aktuellen, technischen Wissensstand. Diese Angaben stellen keine zugesicherten Eigenschaften dar. Änderungen aus Gründen des technischen Fortschritts behalten wir uns vor. Da die Anwendung unserer Produkte außerhalb unseres Einflussbereiches liegt, können wir eine Garantie für die Güte unserer Erzeugnisse im Rahmen der allgemeinen Verkaufs- und Lieferbedingungen, jedoch nicht für die erfolgreiche Verarbeitung übernehmen. Bitte beachten Sie auch unsere technischen Merkblätter und Verarbeitungsanleitungen im Internet unter [www.gima-profi.de](http://www.gima-profi.de). Gerne senden wir Ihnen diese auch zu.

# PUTZPROFILE



WDVS-Profil



Laibungs-  
anschlussprofil



Alu-Profil



Drahtrichtwinkel

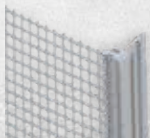

Abschluss- und  
Kantenprofile

## GEWEBEECKWINKEL

### GIMA KOMBIWINKEL DIN

Mit weißem WDVS Gewebe  
Zur DIN-konformen Bewehrung  
von Kanten und Ecken in WDV-  
Systemen

- ▶ Für die Gewebeüberlappung nach DIN 18550 und DIN 55699

Art.-Nr.	Schenkellänge	Länge	Stäbe/Bund
<b>4415125</b>	12,5 x 12,5 cm	250 cm	100

weitere  
Informationen:

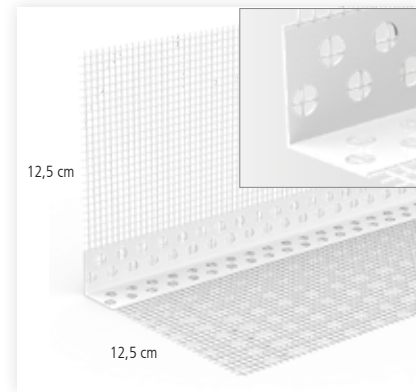

### WDVS-PVC-KOMBIWINKEL

Mit weißem WDVS-Gewebe

- ▶ Zur Bewehrung von Kanten und Ecken

Art.-Nr.	Schenkellänge	Länge	Stäbe/Bund
<b>4415115</b>	10 x 15 cm	250 cm	100

weitere  
Informationen:

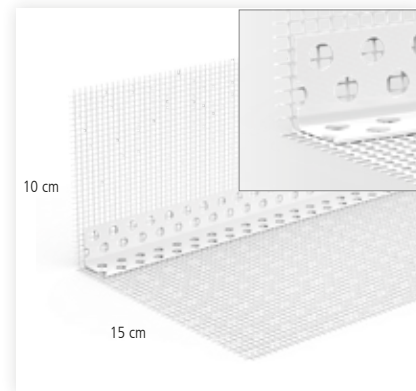

Alle Angaben in diesem Katalog beruhen auf dem aktuellen, technischen Wissensstand. Diese Angaben stellen keine zugesicherten Eigenschaften dar. Änderungen aus Gründen des technischen Fortschritts behalten wir uns vor. Da die Anwendung unserer Produkte außerhalb unseres Einflussbereiches liegt, können wir eine Garantie für die Güte unserer Erzeugnisse im Rahmen der allgemeinen Verkaufs- und Lieferbedingungen, jedoch nicht für die erfolgreiche Verarbeitung übernehmen. Bitte beachten Sie auch unsere technischen Merkblätter und Verarbeitungsanleitungen im Internet unter [www.gima-profi.de](http://www.gima-profi.de). Gerne senden wir Ihnen diese auch zu.



**GEWEBEWINKEL MIT  
ABZUGSKANTE**  
Mit Abzugskante spitz

- ▶ Besonders für unser MDS-  
WDV-System geeignet

Art.-Nr.	Schenkellänge	Länge	Abzugskante	Stäbe/Bund
<b>72063250</b>	10 x 15 cm	250 cm	3 mm	25
<b>72064250</b>	10 x 15 cm	250 cm	6 mm	25

weitere  
Informationen:

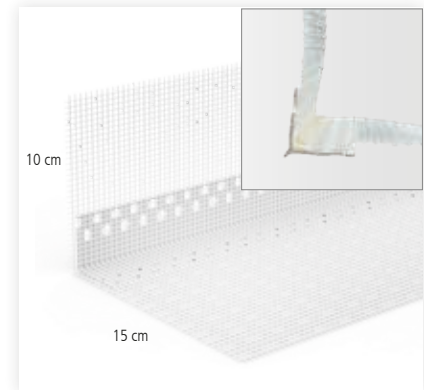

**FLEXIBLER PVC-  
GEWEBE-ECKWINKEL**  
PVC-Winkel mit WDV-System-Gewebe  
zur flexiblen Winkelgestaltung

- ▶ Ideal für alle Ecken außerhalb 90°
- ▶ Winkel bleibt in der Gradeinstellung

Art.-Nr.	Schenkellänge	Länge	Stäbe/Bund
<b>2081250</b>	10 x 15 cm	250 cm	50

weitere  
Informationen:

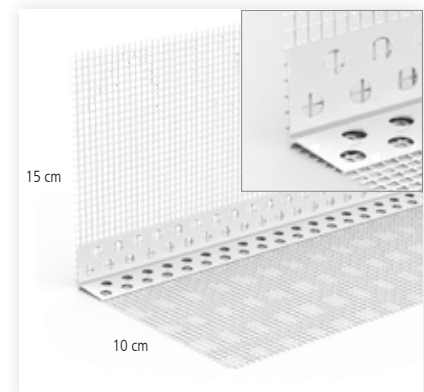

**PVC-RUNDBOGENPROFIL  
MIT WDV-GEWEBE**  
PVC-Gewebewinkel

- ▶ Mit Schnittführung, für alle Rund-  
bögen verwendbar

Art.-Nr.	Schenkellänge	Länge	Stäbe/Bund
<b>2015250</b>	10 x 15 cm	250 cm	20

weitere  
Informationen:

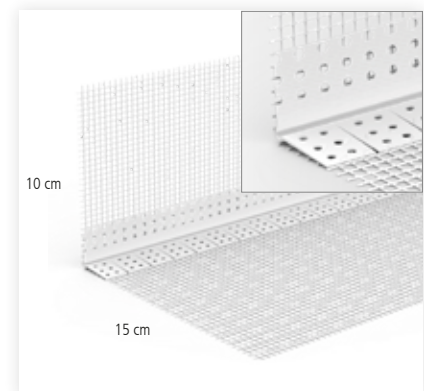

Alle Angaben in diesem Katalog beruhen auf dem aktuellen, technischen Wissensstand. Diese Angaben stellen keine zugesicherten Eigenschaften dar. Änderungen aus Gründen des technischen Fortschritts behalten wir uns vor. Da die Anwendung unserer Produkte außerhalb unseres Einflussbereiches liegt, können wir eine Garantie für die Güte unserer Erzeugnisse im Rahmen der allgemeinen Verkaufs- und Lieferbedingungen, jedoch nicht für die erfolgreiche Verarbeitung übernehmen. Bitte beachten Sie auch unsere technischen Merkblätter und Verarbeitungsanleitungen im Internet unter [www.gima-profi.de](http://www.gima-profi.de). Gerne senden wir Ihnen diese auch zu.

## GIMA ROLLFIX

**Gerollter PVC-Winkel mit WDVS-Gewebe für die flexible Kanten-  
eckausbildung**

weitere  
Informationen:



- ▶ Durch den flexiblen PVC-Winkel können problemlos Eckwinkel zwischen 45° und 150° armiert werden
- ▶ Reduziert die Verschnittmenge
- ▶ Ideal für jede Länge

Art.-Nr.	Schenkellänge	Länge	Ro./Kart.
<b>4690050</b>	9 x 11 cm	50 m	1

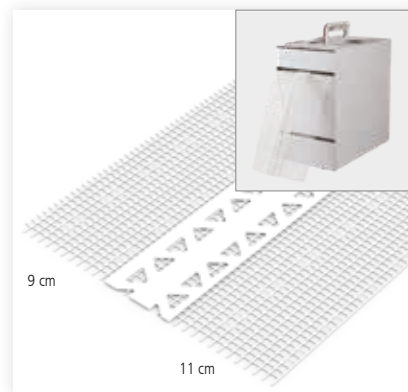

## GIMA WDVS PANZERROLL- WINKEL Glasfaser-Panzergewebe mit Knickkante

weitere  
Informationen:



- ▶ Ideal für zusätzliche Brandschutzmaßnahmen bei Gebäudeinnenecken

Art.-Nr.	Gewicht	Schenkellänge	Länge	St./VE
<b>441113</b>	280 g/m <sup>2</sup>	11 x 13 cm	50 m	1



Alle Angaben in diesem Katalog beruhen auf dem aktuellen, technischen Wissensstand. Diese Angaben stellen keine zugesicherten Eigenschaften dar. Änderungen aus Gründen des technischen Fortschritts behalten wir uns vor. Da die Anwendung unserer Produkte außerhalb unseres Einflussbereiches liegt, können wir eine Garantie für die Güte unserer Erzeugnisse im Rahmen der allgemeinen Verkaufs- und Lieferbedingungen, jedoch nicht für die erfolgreiche Verarbeitung übernehmen. Bitte beachten Sie auch unsere technischen Merkblätter und Verarbeitungsanleitungen im Internet unter [www.gima-profi.de](http://www.gima-profi.de). Gerne senden wir Ihnen diese auch zu.

## ABSCHLUSS- UND TROPFKANTENPROFILE

**GIMA PVC-PUTZABSCHLUSS-  
PROFIL MIT WDV-S-GEWEBE**  
Spachtelprofil aus Hart-PVC mit  
integriertem WDV-S-Gewebe

- ▶ Für WDV-Systeme
- ▶ Zur Fassadenüberarbeitung

Art.-Nr.	Schenkellänge	Putzdicke	Länge	Stäbe/Bund
<b>7035200</b>	11 cm	3 mm	200 cm	25
<b>7036200</b>	11 cm	6 mm	200 cm	25
<b>7037200</b>	11 cm	10 mm	200 cm	25

weitere  
Informationen:

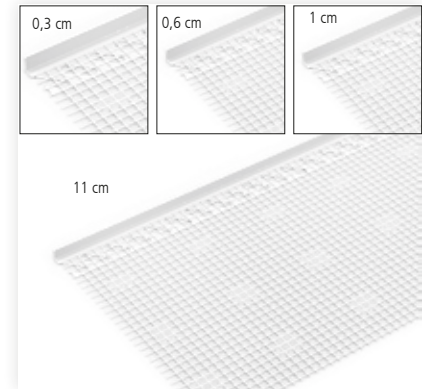

**GIMA ROLLADEN-ABSCHLUSS-  
PROFIL MIT GEWEBE UND  
SCHAUMSTOFFKLEBEBAND AN  
DER OBERSEITE**

- ▶ Klebeband an der Oberseite des  
Profils
- ▶ Mit Tropfkante

Art.-Nr.	Länge	Putzdicke	Stäbe/Bund
<b>7032250</b>	250 cm	6 mm	30

weitere  
Informationen:

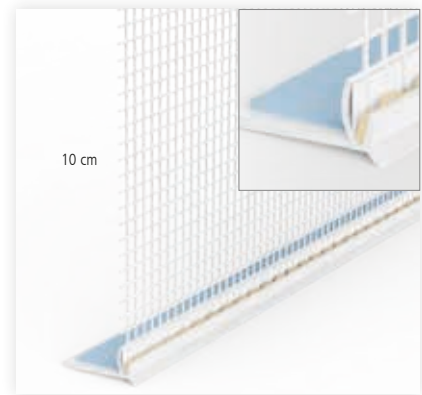

**GIMA ROLLADEN-ABSCHLUSS-  
PROFIL MIT GEWEBE UND  
SCHAUMSTOFFKLEBEBAND AN  
DER UNTERSEITE**

- ▶ Klebeband an der Unterseite des Profils
- ▶ Mit Tropfkante

Art.-Nr.	Putzdicke	Länge	Stäbe/Bund
<b>7033250</b>	ca. 6 mm	250 cm	30

weitere  
Informationen:

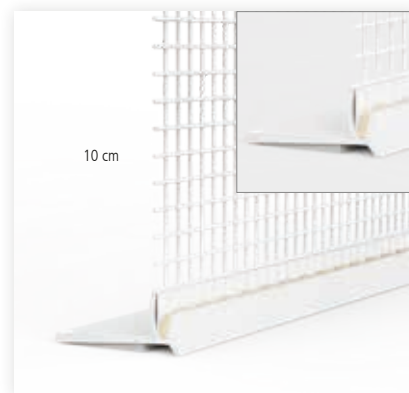

**GIMA ROLLADEN-ABSCHLUSS-  
PROFIL MIT GEWEBE OHNE  
SCHAUMSTOFFKLEBEBAND**

- ▶ Ohne Klebeband
- ▶ Mit Tropfkante
- ▶ Auch zum Einschleiben

Art.-Nr.	Putzdicke	Länge	Stäbe/Bund
<b>7034250</b>	ca. 6 mm	250 cm	30

weitere  
Informationen:

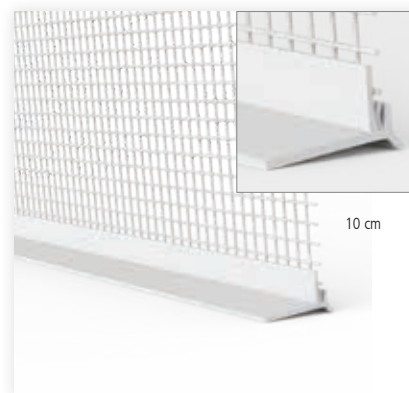

**GIMA SOCKELABSCHLUSSPROFIL  
Einsetzbar in WDV-Systeme sowie  
bei Gewebespachtelungen**

- ▶ Geeignet für WDV-Systeme und Gewebespachtelungen
- ▶ Alkalibeständiges Textilglasgewebe
- ▶ Gelochter Putzschelkel
- ▶ Definierter Wasserablauf durch Tropfkante

Art.-Nr.	Putzdicke	Länge	Stäbe/Bund
<b>7038200</b>	6 mm	200 cm	50

weitere  
Informationen:

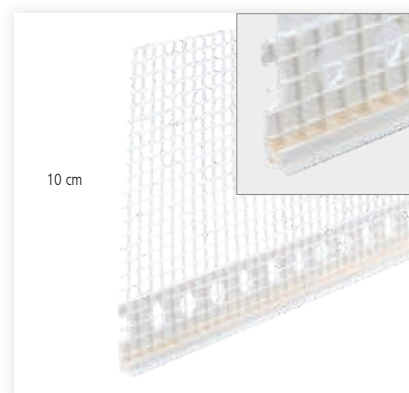

Alle Angaben in diesem Katalog beruhen auf dem aktuellen, technischen Wissensstand. Diese Angaben stellen keine zugesicherten Eigenschaften dar. Änderungen aus Gründen des technischen Fortschritts behalten wir uns vor. Da die Anwendung unserer Produkte außerhalb unseres Einflussbereiches liegt, können wir eine Garantie für die Güte unserer Erzeugnisse im Rahmen der allgemeinen Verkaufs- und Lieferbedingungen, jedoch nicht für die erfolgreiche Verarbeitung übernehmen. Bitte beachten Sie auch unsere technischen Merkblätter und Verarbeitungsanleitungen im Internet unter [www.gima-profi.de](http://www.gima-profi.de). Gerne senden wir Ihnen diese auch zu.

**GIMA SOCKELABSCHLUSSPROFIL  
TK DUO**  
Mit DUO-Abreißlasche, zur  
Herstellung von Putzabschlüssen  
mit Tropfkante

- ▶ Mit zwei Abdeckstreifen für sauberes Abdecken in zwei Arbeitsschritten

Art.-Nr.	Putzdicke	Länge	Stäbe/Bund
<b>7039200</b>	6 mm	200 cm	40

weitere  
Informationen:



**STURZ- UND SPACHTELPROFIL  
MIT GEWEBEFAHNE**  
Ideal für den Einsatz bei Roll-  
läden, Leisten oder als Sockelprofil

- ▶ Mit kleiner, dezenter Kante nach dem Einspachteln

Art.-Nr.	Putzdicke	Länge	Stäbe/Bund
<b>7037250</b>	ca. 8 mm	250 cm	40

weitere  
Informationen:

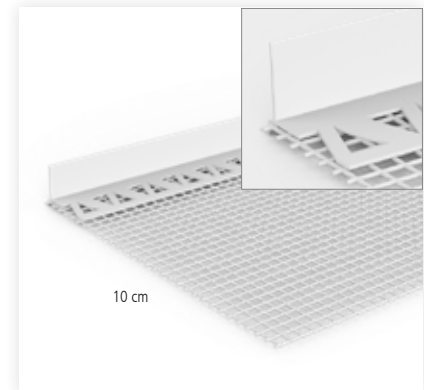

Alle Angaben in diesem Katalog beruhen auf dem aktuellen, technischen Wissensstand. Diese Angaben stellen keine zugesicherten Eigenschaften dar. Änderungen aus Gründen des technischen Fortschritts behalten wir uns vor. Da die Anwendung unserer Produkte außerhalb unseres Einflussbereiches liegt, können wir eine Garantie für die Güte unserer Erzeugnisse im Rahmen der allgemeinen Verkaufs- und Lieferbedingungen, jedoch nicht für die erfolgreiche Verarbeitung übernehmen. Bitte beachten Sie auch unsere technischen Merkblätter und Verarbeitungsanleitungen im Internet unter [www.gima-profi.de](http://www.gima-profi.de). Gerne senden wir Ihnen diese auch zu.

**GIMA TROPFKANTENPROFIL  
PVC MIT WDVS-GEWEBE UND  
VERDECKTER ABZIEHKANTE**  
PVC-Profil mit verdeckter Abziehkante auf der Fassadenseite und integriertem WDVS-Gewebe an beiden Schenkeln zur Herstellung eines sauberen Tropfkantenabschlusses

- ▶ Zur sicheren Wasserführung bei zurückspringenden Gebäudeteilen

Art.-Nr.	Putzdicke	Länge	Stäbe/Bund
<b>2030200</b>	3 - 4 mm	200 cm	25

weitere  
Informationen:

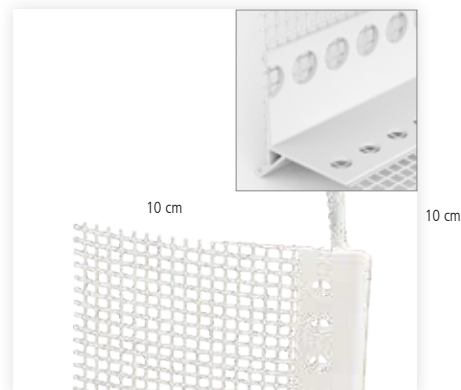

**GIMA PVC-TROPFKANTENPROFIL  
MIT WDVS-GEWEBE**  
Aus PVC mit integriertem WDVS-Gewebe an beiden Schenkeln zur Herstellung eines sauberen Tropfkantenabschlusses

- ▶ Mit zwei Abzugskanten
- ▶ Zur sicheren Wasserführung

Art.-Nr.	Schenkellänge	Putzdicke	Länge	Stäbe/Bund
<b>620200</b>	12,5 x 12,5 cm	6 mm	200 cm	25

weitere  
Informationen:

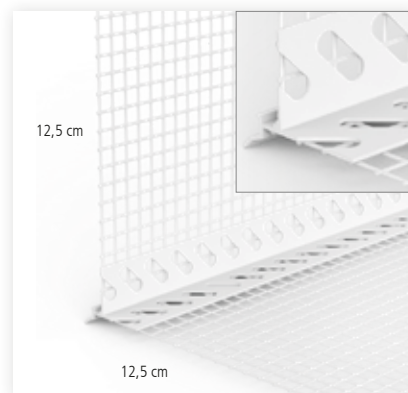

Alle Angaben in diesem Katalog beruhen auf dem aktuellen, technischen Wissensstand. Diese Angaben stellen keine zugesicherten Eigenschaften dar. Änderungen aus Gründen des technischen Fortschritts behalten wir uns vor. Da die Anwendung unserer Produkte außerhalb unseres Einflussbereiches liegt, können wir eine Garantie für die Güte unserer Erzeugnisse im Rahmen der allgemeinen Verkaufs- und Lieferbedingungen, jedoch nicht für die erfolgreiche Verarbeitung übernehmen. Bitte beachten Sie auch unsere technischen Merkblätter und Verarbeitungsanleitungen im Internet unter [www.gima-profi.de](http://www.gima-profi.de). Gerne senden wir Ihnen diese auch zu.

## APU DACHRANDANSCHLUSS- PROFIL ATTIKA

Zur Herstellung dichter Übergänge zwischen WDVS und Dachrandabschlüssen

- ▶ Für dichte Abschlüsse zwischen dem WDV-System und Dachrandabschlüssen

Art.-Nr.	Putzdicke	Länge	Stäbe/Bund
<b>255200</b>	ca. 7 mm	200 cm	25

weitere  
Informationen:

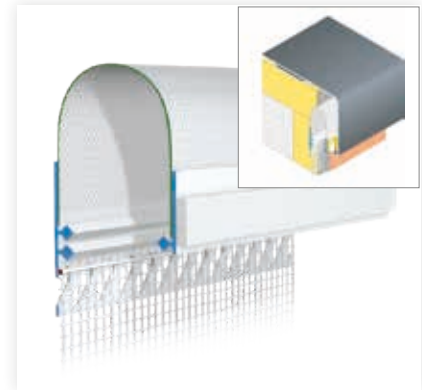

## WDVS-SOCKELKANTENPROFIL PVC MIT TROPFKANTE PVC-Profil mit Tropfkante und Gewebe für einen sauberen Übergang des WDV-Systems zur Sockeldämmung

- ▶ Zum Einschieben zwischen Fassaden- und Sockeldämmplatte
- ▶ Für maximalen Versatz zwischen Sockel- und Fassadendämmplatte von 60 mm - 160 mm

Art.-Nr.	Putzdicke	Länge	Stäbe/Bund
<b>2035200</b>	ca. 5 mm	200 cm	25

weitere  
Informationen:

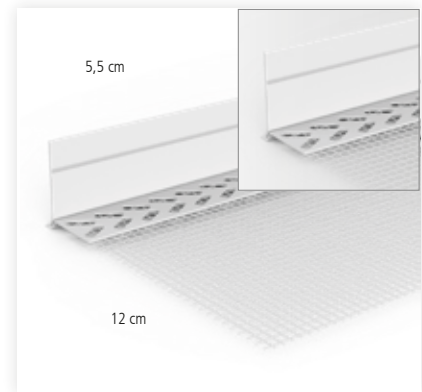

Alle Angaben in diesem Katalog beruhen auf dem aktuellen, technischen Wissensstand. Diese Angaben stellen keine zugesicherten Eigenschaften dar. Änderungen aus Gründen des technischen Fortschritts behalten wir uns vor. Da die Anwendung unserer Produkte außerhalb unseres Einflussbereiches liegt, können wir eine Garantie für die Güte unserer Erzeugnisse im Rahmen der allgemeinen Verkaufs- und Lieferbedingungen, jedoch nicht für die erfolgreiche Verarbeitung übernehmen. Bitte beachten Sie auch unsere technischen Merkblätter und Verarbeitungsanleitungen im Internet unter [www.gima-profi.de](http://www.gima-profi.de). Gerne senden wir Ihnen diese auch zu.

## GIMA WDVS-SOCKEL- ABSCHLUSSPROFIL

WDVS-Sockelprofile aus  
Aluminium



weitere  
Informationen:

- ▶ Optimierung des Lochbildes des Wandschenkels, mehr Befestigungsmöglichkeiten und erhöhte Stabilität
- ▶ Veränderung der Tropfkante führt zu einer erhöhten Stabilität
- ▶ Bessere Putzverkrallung durch Prägung des Anputzschenkels

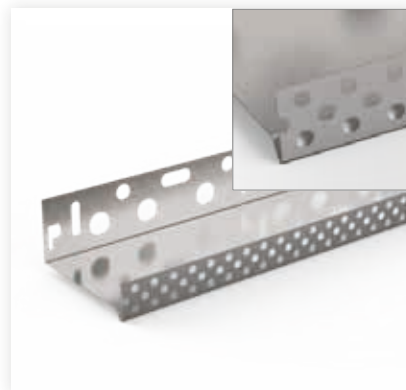

Art.-Nr.	Dämmstoffdicke	Lichte Weite	Länge	Stäbe/Bund
<b>90604250</b>	40 mm	42 mm	250 cm	10
<b>90605250</b>	50 mm	52 mm	250 cm	10
<b>90606250</b>	60 mm	62 mm	250 cm	10
<b>90608250</b>	80 mm	82 mm	250 cm	10
<b>90810250</b>	100 mm	102 mm	250 cm	10
<b>90812250</b>	120 mm	122 mm	250 cm	6
<b>90814250</b>	140 mm	142 mm	250 cm	6
<b>90816250</b>	160 mm	162 mm	250 cm	6
<b>90818250</b>	180 mm	182 mm	250 cm	6
<b>90820250</b>	200 mm	202 mm	250 cm	6

## GIMA PVC-SOCKELPROFIL VARIX FÜR WDVS

Zweiteiliges, variables PVC-  
Sockelprofil mit Tropfkante



weitere  
Informationen:

- ▶ Mehrere Dämmstärken mit einem Profil, Reduktion der Lagerkosten
- ▶ Keine Transportschäden wie bei herkömmlichen Aluminium-Profilen
- ▶ WDVS-Gewebe fest eingebettet in das Profil durch form- und stoffschlüssige Koextrusion

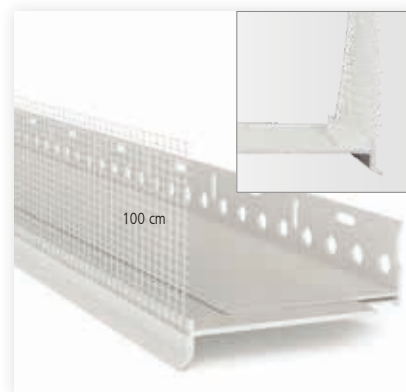

Art.-Nr.	Für Dämmstoff	Putzdicke	Länge	Stäbe/Bund
<b>1508140</b>	100 - 140 mm	6 mm	200 cm	10
<b>1508180</b>	140 - 180 mm	6 mm	200 cm	10
<b>1508220</b>	180 - 220 mm	6 mm	200 cm	10

Alle Angaben in diesem Katalog beruhen auf dem aktuellen, technischen Wissensstand. Diese Angaben stellen keine zugesicherten Eigenschaften dar. Änderungen aus Gründen des technischen Fortschritts behalten wir uns vor. Da die Anwendung unserer Produkte außerhalb unseres Einflussbereiches liegt, können wir eine Garantie für die Güte unserer Erzeugnisse im Rahmen der allgemeinen Verkaufs- und Lieferbedingungen, jedoch nicht für die erfolgreiche Verarbeitung übernehmen. Bitte beachten Sie auch unsere technischen Merkblätter und Verarbeitungsanleitungen im Internet unter [www.gima-profi.de](http://www.gima-profi.de). Gerne senden wir Ihnen diese auch zu.



**SOCKELAUFSTECKPROFIL „CLIP“  
PVC MIT TROPFKANTE**  
Aufsteckprofil für GIMA WDVS  
Sockelprofile aus Aluminium mit  
integriertem Gewebe

- ▶ Geeignet für WDV-Systeme und Gewebespachtelungen
- ▶ Zum Einclippen auf die Aufkantung des Sockelprofils

Art.-Nr.	Putzdicke	Länge	Stäbe/Bund
<b>37300250</b>	6 mm	250 cm	15

weitere  
Informationen:

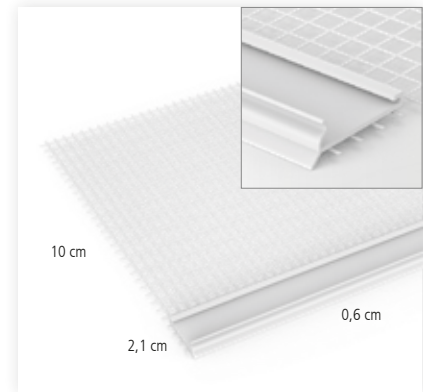

**GIMA SOCKELAUFSTECKPROFIL  
PVC MIT TROPFKANTE**  
Aufsteckprofil für WDVS Sockel-  
profile aus Aluminium für eine  
saubere und technisch perfekte  
Anbindung des Putzsystems

- ▶ Definierte Putzstärke
- ▶ Verdeckte Tropfkante
- ▶ Integrierter Rutsch-Stopp

Art.-Nr.	Putzdicke	Länge	Stäbe/Bund
<b>37400250</b>	6 mm	250 cm	40
<b>37401250</b>	10 mm	250 cm	15

weitere  
Informationen:

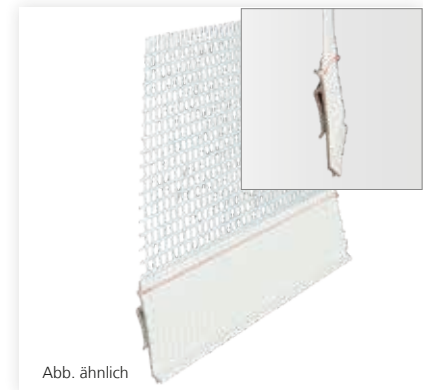

Putzprofile  
Anschlussprofile

Alle Angaben in diesem Katalog beruhen auf dem aktuellen, technischen Wissensstand. Diese Angaben stellen keine zugesicherten Eigenschaften dar. Änderungen aus Gründen des technischen Fortschritts behalten wir uns vor. Da die Anwendung unserer Produkte außerhalb unseres Einflussbereiches liegt, können wir eine Garantie für die Güte unserer Erzeugnisse im Rahmen der allgemeinen Verkaufs- und Lieferbedingungen, jedoch nicht für die erfolgreiche Verarbeitung übernehmen. Bitte beachten Sie auch unsere technischen Merkblätter und Verarbeitungsanleitungen im Internet unter [www.gima-profi.de](http://www.gima-profi.de). Gerne senden wir Ihnen diese auch zu.

## BLECHANSCHLUSSPROFIL

Aufsteckprofil für Blechanschlüsse  
z.B. Dachrandabschluss

- ▶ Nimmt Ausgleichsbewegungen des Bleches auf
- ▶ Auch im Sockelbereich einsetzbar

Art.-Nr.	Putzdicke	Länge	Stäbe/Bund
<b>4749200</b>	11 mm	200 cm	25

weitere  
Informationen:

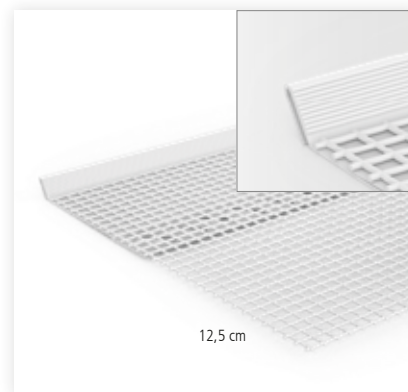

## GIMA PROFILVERBINDER PVC

Zur exakten und stabilen Verbindung von Sockelabschlussprofilen aus  
Alu und PVC

Art.-Nr.	Länge	Stück/Beutel
<b>1860030</b>	30 mm	100

weitere  
Informationen:



Alle Angaben in diesem Katalog beruhen auf dem aktuellen, technischen Wissensstand. Diese Angaben stellen keine zugesicherten Eigenschaften dar. Änderungen aus Gründen des technischen Fortschritts behalten wir uns vor. Da die Anwendung unserer Produkte außerhalb unseres Einflussbereiches liegt, können wir eine Garantie für die Güte unserer Erzeugnisse im Rahmen der allgemeinen Verkaufs- und Lieferbedingungen, jedoch nicht für die erfolgreiche Verarbeitung übernehmen. Bitte beachten Sie auch unsere technischen Merkblätter und Verarbeitungsanleitungen im Internet unter [www.gima-profi.de](http://www.gima-profi.de). Gerne senden wir Ihnen diese auch zu.

## MONTAGEZUBEHÖR

### MONTAGESET „S“ FÜR SOCKELABSCHLUSSPROFILE Montageset für die Montage von Alu- und PVC-Sockelprofilen

- ▶ Bestehend aus: 75 Nageldübeln,  
10 Profilverbindern aus PVC  
sowie 50 Ausgleichsstücken

Art.-Nr.	VE
<b>850030</b>	1 Set mit 135 Einzelteilen

weitere  
Informationen:



### WDVS-LANGSTAHL-NAGEL-DÜBEL Mit Nägeln, vormontiert

- ▶ Schnelle Befestigungen durch  
Stahlnägel

Art.-Nr.	Länge	Bohr-Ø	St./Kart.
<b>429640</b>	40 mm	6 mm	100
<b>429660</b>	60 mm	6 mm	100
<b>429880</b>	80 mm	8 mm	100

weitere  
Informationen:



Putzprofile  
Anschlussprofile

Alle Angaben in diesem Katalog beruhen auf dem aktuellen, technischen Wissensstand. Diese Angaben stellen keine zugesicherten Eigenschaften dar. Änderungen aus Gründen des technischen Fortschritts behalten wir uns vor. Da die Anwendung unserer Produkte außerhalb unseres Einflussbereiches liegt, können wir eine Garantie für die Güte unserer Erzeugnisse im Rahmen der allgemeinen Verkaufs- und Lieferbedingungen, jedoch nicht für die erfolgreiche Verarbeitung übernehmen. Bitte beachten Sie auch unsere technischen Merkblätter und Verarbeitungsanleitungen im Internet unter [www.gima-profi.de](http://www.gima-profi.de). Gerne senden wir Ihnen diese auch zu.

**GIMA WDV5-AUSGLEICHSTÜCKE AS**  
 Geeignet für WDV5 mit Schienenunterkonstruktion

Art.-Nr.	Dicke	St./Kart.
<b>3650005</b>	AS 3 mm	100
<b>3650010</b>	AS 5 mm	100
<b>3650115</b>	AS 8 mm	100

weitere  
 Informationen:



## Bleiben Sie immer aktuell!

**GIMA gibt's jetzt auch auf  
 Facebook und Instagram**

➔ Jetzt folgen und nichts mehr verpassen!



**gima\_gipsermaler**



**gimagmbh**

Alle Angaben in diesem Katalog beruhen auf dem aktuellen, technischen Wissensstand. Diese Angaben stellen keine zugesicherten Eigenschaften dar. Änderungen aus Gründen des technischen Fortschritts behalten wir uns vor. Da die Anwendung unserer Produkte außerhalb unseres Einflussbereiches liegt, können wir eine Garantie für die Güte unserer Erzeugnisse im Rahmen der allgemeinen Verkaufs- und Lieferbedingungen, jedoch nicht für die erfolgreiche Verarbeitung übernehmen. Bitte beachten Sie auch unsere technischen Merkblätter und Verarbeitungsanleitungen im Internet unter [www.gima-profi.de](http://www.gima-profi.de). Gerne senden wir Ihnen diese auch zu.

# LAIBUNGSANSCHLUSSPROFILE MIT GEWEBE

## GIMA PROFIflex G FÜR WDVS

Das WDVS Laibungsanschlussprofil mit dem bahnbrechenden Bewegungselement. Eine 3D Bewegungsaufnahme ist garantiert.

### Überzeugende Vorteile:

#### 1. Bewegungselement

- ▶ Geprüftes, flexibles Bewegungselement für eine dauerhafte Bewegungsaufnahme
- ▶ Dreidimensionale Beweglichkeit

#### 2. Montagefuß mit Schaumstoffklebeband

- ▶ Dauerhaft sicherer Halt des Profils durch Spezial-Power-Kleber
- ▶ Unebenheiten im Untergrund (z.B. Holzfenster) werden durch das Schaumstoffklebeband ausgeglichen

#### 3. Ergonomisch gebogene, flexible Abreiblasche für die Schutzfolienfixierung

- ▶ Ideal auch an engen Stellen und für die rationelle Handhabung bei Montage und Demontage der Schutzfolie

#### 4. Doppelt sicher

- ▶ Weiche, verlängerte Schutzlippe schmiegt sich optisch einwandfrei an Tür und Fensterrahmen an
- ▶ Die 2. Schutzlippe - kürzer aber stabiler - verhindert ein Eindringen des Materials - für dauerhafte Bewegungsfreiheit



#### 5. Gelochter Putzschenkel

- ▶ Kraftschlüssig, für feste Verbindungen

### PROFIFLEX G

Zur Herstellung dauerhaft dichter und flexibler WDVS-(System)-putzanschlüsse im Außenlaibungsbereich

- ▶ Geprüfte Technologie
- ▶ Gelochter Putzschenkel mit Gewebe
- ▶ Selbstklebend
- ▶ Flexible weiße Sichtlippe

Art.-Nr.	Putzdicke	Länge	Stäbe/Bund
38129270	9 mm	270 cm	30

weitere Informationen:



Alle Angaben in diesem Katalog beruhen auf dem aktuellen, technischen Wissensstand. Diese Angaben stellen keine zugesicherten Eigenschaften dar. Änderungen aus Gründen des technischen Fortschritts behalten wir uns vor. Da die Anwendung unserer Produkte außerhalb unseres Einflussbereiches liegt, können wir eine Garantie für die Güte unserer Erzeugnisse im Rahmen der allgemeinen Verkaufs- und Lieferbedingungen, jedoch nicht für die erfolgreiche Verarbeitung übernehmen. Bitte beachten Sie auch unsere technischen Merkblätter und Verarbeitungsanleitungen im Internet unter [www.gima-profi.de](http://www.gima-profi.de). Gerne senden wir Ihnen diese auch zu.

## GIMA A1

Laibungsanschlussprofil mit Bewegungs-Membran und Schattenfuge



weitere Informationen:

- ▶ Geprüfte Schlagregendichtheit
- ▶ Membran für die Aufnahme großer 3D-Bewegungen

Art.-Nr.	Putzdicke	Länge	Stäbe/Bund
<b>37810270</b>	9 mm	270 cm	40



**LAIBUNGSANSCHLUSSPROFIL  
TENTA MIT SCHATTENFUGE**  
Für den sicheren Laibungsanschluss



weitere Informationen:

- ▶ Mit Bewegungselement
- ▶ Schlagregendicht

Art.-Nr.	Putzdicke	Länge	Stäbe/Bund
<b>1038260</b>	9 mm	260 cm	25



**LAIBUNGSANSCHLUSSPROFIL  
AKKORDEON MIT SCHATTENFUGE**  
Für den sicheren Laibungsanschluss



weitere Informationen:

- ▶ Mit Bewegungselement
- ▶ Schlagregendicht

Art.-Nr.	Putzdicke	Länge	Stäbe/Bund
<b>1036270</b>	9 mm	270 cm	40



Alle Angaben in diesem Katalog beruhen auf dem aktuellen, technischen Wissensstand. Diese Angaben stellen keine zugesicherten Eigenschaften dar. Änderungen aus Gründen des technischen Fortschritts behalten wir uns vor. Da die Anwendung unserer Produkte außerhalb unseres Einflussbereiches liegt, können wir eine Garantie für die Güte unserer Erzeugnisse im Rahmen der allgemeinen Verkaufs- und Lieferbedingungen, jedoch nicht für die erfolgreiche Verarbeitung übernehmen. Bitte beachten Sie auch unsere technischen Merkblätter und Verarbeitungsanleitungen im Internet unter [www.gima-profi.de](http://www.gima-profi.de). Gerne senden wir Ihnen diese auch zu.

## LAIBUNGSANSCHLUSSPROFIL AKKORDEON MIT SICHTLIPPE Akkordeon-Element

Art.-Nr.	Putzdicke	Länge	Stäbe/Bund
<b>1037270</b>	9 mm	270 cm	40

weitere  
Informationen:



## ADL-PROFIL MIT BEWEGUNGSMEMBRAN Laibungsanschlussprofil zur Herstellung exakter Putzanschlüsse

- ▶ Zwei Abziehkanten für Armierungs- und Oberputzbeschichtung
- ▶ Integrierte Schichtslippe

Art.-Nr.	Putzdicke	Länge	Stäbe/Bund
<b>37106260</b>	9 mm	260 cm	40

weitere  
Informationen:

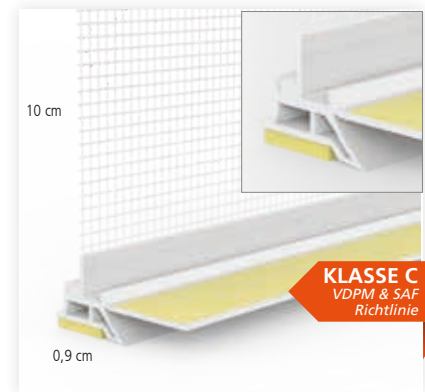

Alle Angaben in diesem Katalog beruhen auf dem aktuellen, technischen Wissensstand. Diese Angaben stellen keine zugesicherten Eigenschaften dar. Änderungen aus Gründen des technischen Fortschritts behalten wir uns vor. Da die Anwendung unserer Produkte außerhalb unseres Einflussbereiches liegt, können wir eine Garantie für die Güte unserer Erzeugnisse im Rahmen der allgemeinen Verkaufs- und Lieferbedingungen, jedoch nicht für die erfolgreiche Verarbeitung übernehmen. Bitte beachten Sie auch unsere technischen Merkblätter und Verarbeitungsanleitungen im Internet unter [www.gima-profi.de](http://www.gima-profi.de). Gerne senden wir Ihnen diese auch zu.

## LAIBUNGSANSCHLUSSPROFIL MIT GEWEBE UND SCHUTZKLIPPE

### Selbstklebendes Laibungsanschlussprofil aus Kunststoff

Art.-Nr.	Putzdicke	Länge	Stäbe/Bund
<b>1066260</b>	6 mm	260 cm	30



weitere  
Informationen:

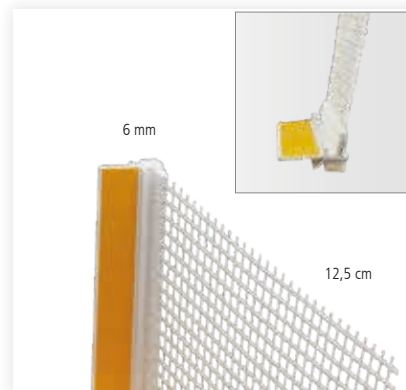

## PVC ANPUTZLEISTE MIT GEWEBE

### Für den optisch und technisch sauberen Putzanschluss

Art.-Nr.	Putzdicke	Länge	Stäbe/Bund
<b>1047260</b>	9 mm	260 cm	30



weitere  
Informationen:

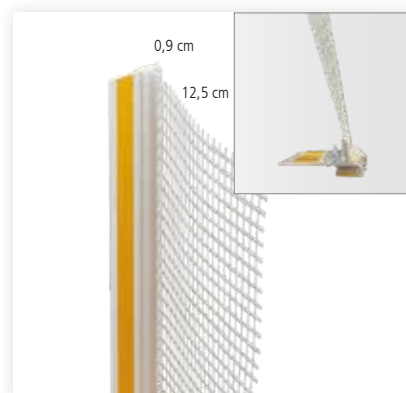

Alle Angaben in diesem Katalog beruhen auf dem aktuellen, technischen Wissensstand. Diese Angaben stellen keine zugesicherten Eigenschaften dar. Änderungen aus Gründen des technischen Fortschritts behalten wir uns vor. Da die Anwendung unserer Produkte außerhalb unseres Einflussbereiches liegt, können wir eine Garantie für die Güte unserer Erzeugnisse im Rahmen der allgemeinen Verkaufs- und Lieferbedingungen, jedoch nicht für die erfolgreiche Verarbeitung übernehmen. Bitte beachten Sie auch unsere technischen Merkblätter und Verarbeitungsanleitungen im Internet unter [www.gima-profi.de](http://www.gima-profi.de). Gerne senden wir Ihnen diese auch zu.

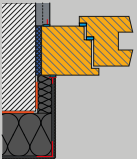
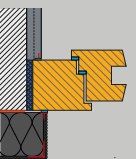
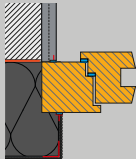

# ÜBERSICHT EINSATZEMPFEHLUNG LAIBUNGSANSCHLUSSPROFIL WDVS

Fensterposition	Fenster zurückgesetzt im Wandbildner			Bündig mit dem Wandbildner			Fenster vor dem Wandbildner (im Dämmstoff) überputzbare Laibung erforderlich		
									
WDVS									
Dämmstoffdicke WDVS (mm)	≤ 300			≤ 300			≤ 300		
max. Fenstergröße (m <sup>2</sup> )	2,6 <sup>2)</sup>	6	10	2,6 <sup>2)</sup>	6	10	2,6 <sup>2)</sup>	6	10
Anforderungs-Klasse <sup>3)</sup>	C	C	B	B	A	A	A	A	A
GIMA PROFIFLEX G 38129270	✓	✓	✓	✓	✓	✓	✓	✓	✓
GIMA A1	✓	✓	✓	✓	✓	✓	✓	✓	✓
GIMA WDVS GEWEBELEISTE FÜR VORBAUROLLLADEN 27024	✓	✓	✓	✓	✓	✓	✓	✓	✓
LAIBUNGSANSCHLUSSPROFIL TENTA MIT SCHATTENFUGE	✓	✓	✓	✓					
LAIBUNGSANSCHLUSSPROFIL AKKORDEON MIT SCHATTENFUGEN	✓	✓							
LAIBUNGSANSCHLUSSPROFIL AKKORDEON MIT SICHTLIPPE	✓	✓							
ADL-PROFIL MIT BEWEGUNGSMEMBRAN	✓	✓							

✓ geeignet

<sup>2)</sup> Gilt bis zu einer Kantenlänge von 2,6 m

<sup>3)</sup> Klassen gemäß Prüfberichten

Anmerkung: Imprägnierte Fugendichtbänder der BG1 entsprechen der Klasse A

Alle Angaben in diesem Katalog beruhen auf dem aktuellen, technischen Wissensstand. Diese Angaben stellen keine zugesicherten Eigenschaften dar. Änderungen aus Gründen des technischen Fortschritts behalten wir uns vor. Da die Anwendung unserer Produkte außerhalb unseres Einflussbereiches liegt, können wir eine Garantie für die Güte unserer Erzeugnisse im Rahmen der allgemeinen Verkaufs- und Lieferbedingungen, jedoch nicht für die erfolgreiche Verarbeitung übernehmen. Bitte beachten Sie auch unsere technischen Merkblätter und Verarbeitungsanleitungen im Internet unter [www.gima-profi.de](http://www.gima-profi.de). Gerne senden wir Ihnen diese auch zu.

# LAIBUNGSANSCHLUSSPROFILE OHNE GEWEBE

## GIMA PROFIflex UP

Das Laibungsanschlussprofil mit dem bahnbrechenden Bewegungselement. Eine 3D Bewegungsaufnahme ist garantiert.

Das PROFIFLEX UP eignet sich hervorragend zur Herstellung dauerhaft dichter und flexibler Putzanschlüsse im Laibungsbereich für Innen- und klassische Außenputze

### 1 Flexibles Bewegungselement

- ▶ Innovatives flexibles Bewegungselement mit egalisiert Bewegungen in der Anschlussfuge
- ▶ Dreidimensionale Beweglichkeit

### 2 Montagefuß mit Schaumstoffklebeband

- ▶ Dauerhaft sicherer Halt des Profils durch Spezial-Power-Kleber

### 3 Ergonomisch gebogene, flexible Abreiβlasche für die Schutzfolienfixierung

- ▶ Ideal auch an engen Stellen und für die rationelle Handhabung bei Montage und Demontage der Schutzfolie

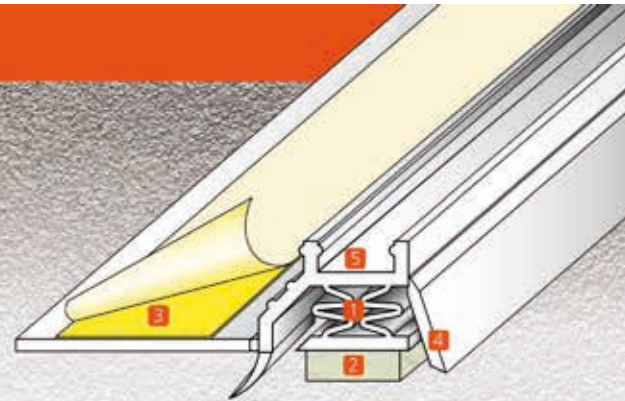

### 4 Vordere Sichtlippe

- ▶ Weiche, verlängerte Sichtlippe schmiegt sich optisch einwandfrei an Tür und Fensterrahmen an

### 5 Doppelt sicher

- ▶ Die Schutzlippe - kürzer aber stabiler verhindert ein Eindringen des Materials - für dauerhafte Bewegungsfreiheit

## GIMA PROFIFLEX UP

Das Laibungsanschlussprofil mit dem bahnbrechenden Bewegungselement für innen und außen

- ▶ Geprüfte Technologie
- ▶ Selbstklebend
- ▶ Flexible weiße Sichtlippe

Art.-Nr.	Putzdicke	Länge	Stäbe/Bund
<b>38105270</b>	9 mm	270 cm	30

weitere  
Informationen:

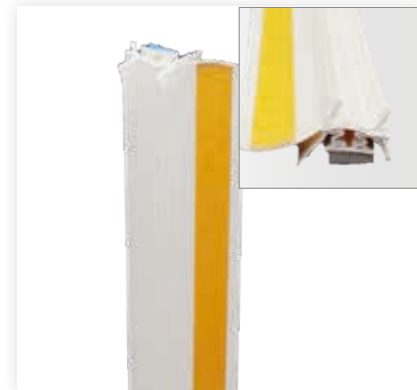

Alle Angaben in diesem Katalog beruhen auf dem aktuellen, technischen Wissensstand. Diese Angaben stellen keine zugesicherten Eigenschaften dar. Änderungen aus Gründen des technischen Fortschritts behalten wir uns vor. Da die Anwendung unserer Produkte außerhalb unseres Einflussbereiches liegt, können wir eine Garantie für die Güte unserer Erzeugnisse im Rahmen der allgemeinen Verkaufs- und Lieferbedingungen, jedoch nicht für die erfolgreiche Verarbeitung übernehmen. Bitte beachten Sie auch unsere technischen Merkblätter und Verarbeitungsanleitungen im Internet unter [www.gima-profi.de](http://www.gima-profi.de). Gerne senden wir Ihnen diese auch zu.

### ADL-PROFIL 37105

Laibungsanschluss- und Dehnfugenprofil aus schlagzähem Hart-PVC, mit gelochtem, hohem Einputzschenkel für garantiert feste Putzeinbindung

- ▶ Zwei Abziehkanten
- ▶ Hohe Bewegungsaufnahme durch Weich-PVC-Membran

Art.-Nr.	Putzdicke	Länge	Stäbe/Bund
<b>37105260</b>	9 mm	260 cm	40

weitere  
Informationen:

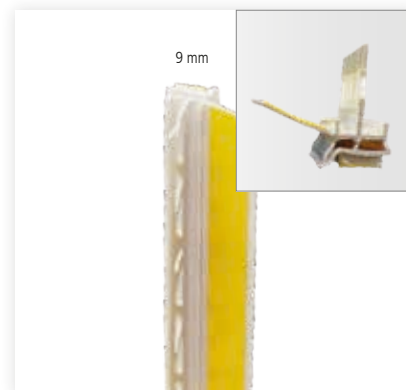

### PVC-ADL-PROFIL

Selbstklebendes, schlagzähes Hart-PVC-Profil zur Herstellung exakter Laibungsanschlüsse mit Schutzlippe

Art.-Nr.	Putzdicke	Länge	Stäbe/Bund
<b>3712230</b>	9 mm	230 cm	60
<b>3712260</b>	9 mm	260 cm	60

weitere  
Informationen:



Alle Angaben in diesem Katalog beruhen auf dem aktuellen, technischen Wissensstand. Diese Angaben stellen keine zugesicherten Eigenschaften dar. Änderungen aus Gründen des technischen Fortschritts behalten wir uns vor. Da die Anwendung unserer Produkte außerhalb unseres Einflussbereiches liegt, können wir eine Garantie für die Güte unserer Erzeugnisse im Rahmen der allgemeinen Verkaufs- und Lieferbedingungen, jedoch nicht für die erfolgreiche Verarbeitung übernehmen. Bitte beachten Sie auch unsere technischen Merkblätter und Verarbeitungsanleitungen im Internet unter [www.gima-profi.de](http://www.gima-profi.de). Gerne senden wir Ihnen diese auch zu.

## LAIBUNGSANSCHLUSSPROFIL FLEX 10 MM

### Selbstklebende Anputzleiste mit flexibler Abreislasche

Art.-Nr.	Putzdicke	Länge	Stäbe/Bund
<b>4712260</b>	10 mm	260 cm	40



weitere  
Informationen:



## PVC LAIBUNGSANSCHLUSSPROFIL

### Selbstklebendes Anschlussprofil mit Sichtlippe, ohne Gewebe und weicher Abreiblasche

- ▶ Profilkörper weiß
- ▶ Sichtlippe weiß

Art.-Nr.	Putzdicke	Länge	Stäbe/Bund
<b>36006260</b>	6 mm	260 cm	25
<b>36009260</b>	9 mm	260 cm	25



weitere  
Informationen:

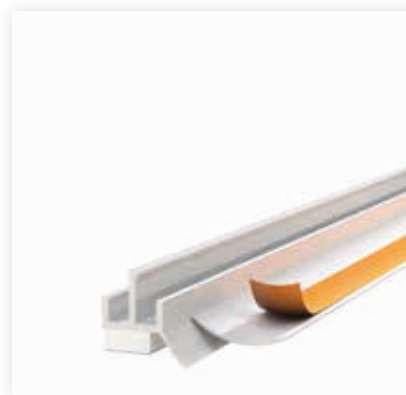

## PVC LAIBUNGSANSCHLUSSPROFIL

### Selbstklebendes Anschlussprofil mit Sichtlippe, ohne Gewebe und weicher Abreiblasche

- ▶ Profilkörper weiß
- ▶ Sichtlippe anthrazit

Art.-Nr.	Putzdicke	Länge	Stäbe/Bund
<b>36016260</b>	6 mm	260 cm	25
<b>36019260</b>	9 mm	260 cm	25



weitere  
Informationen:

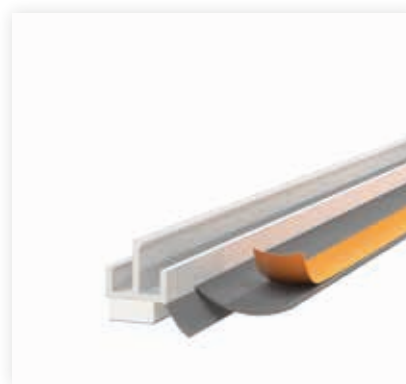

Alle Angaben in diesem Katalog beruhen auf dem aktuellen, technischen Wissensstand. Diese Angaben stellen keine zugesicherten Eigenschaften dar. Änderungen aus Gründen des technischen Fortschritts behalten wir uns vor. Da die Anwendung unserer Produkte außerhalb unseres Einflussbereiches liegt, können wir eine Garantie für die Güte unserer Erzeugnisse im Rahmen der allgemeinen Verkaufs- und Lieferbedingungen, jedoch nicht für die erfolgreiche Verarbeitung übernehmen. Bitte beachten Sie auch unsere technischen Merkblätter und Verarbeitungsanleitungen im Internet unter [www.gima-profi.de](http://www.gima-profi.de). Gerne senden wir Ihnen diese auch zu.

**PVC LAIBUNGSANSCHLUSSPROFIL**  
**Selbstklebendes Anschlussprofil**  
**mit Sichtlippe, Gewebe und harter**  
**Abreiblasche**

- ▶ Profilkörper weiß
- ▶ Sichtlippe weiß

Art.-Nr.	Putzdicke	Länge	Stäbe/Bund
<b>36206260</b>	6 mm	260 cm	30
<b>36209260</b>	9 mm	260 cm	30

weitere  
Informationen:



**PVC LAIBUNGSANSCHLUSSPROFIL**  
**Selbstklebendes Anschlussprofil**  
**mit Sichtlippe, Gewebe und harter**  
**Abreiblasche**

- ▶ Profilkörper weiß
- ▶ Sichtlippe anthrazit

Art.-Nr.	Putzdicke	Länge	Stäbe/Bund
<b>36216260</b>	6 mm	260 cm	30
<b>36219260</b>	9 mm	260 cm	30

weitere  
Informationen:



**PVC LAIBUNGSANSCHLUSSPROFIL**  
**Selbstklebendes Anschlussprofil**  
**mit Sichtlippe, ohne Gewebe und**  
**harter Abreiblasche**

- ▶ Profilkörper weiß
- ▶ Sichtlippe weiß

Art.-Nr.	Putzdicke	Länge	Stäbe/Bund
<b>36106260</b>	6 mm	260 cm	30
<b>36109260</b>	9 mm	260 cm	30

weitere  
Informationen:



Alle Angaben in diesem Katalog beruhen auf dem aktuellen, technischen Wissensstand. Diese Angaben stellen keine zugesicherten Eigenschaften dar. Änderungen aus Gründen des technischen Fortschritts behalten wir uns vor. Da die Anwendung unserer Produkte außerhalb unseres Einflussbereiches liegt, können wir eine Garantie für die Güte unserer Erzeugnisse im Rahmen der allgemeinen Verkaufs- und Lieferbedingungen, jedoch nicht für die erfolgreiche Verarbeitung übernehmen. Bitte beachten Sie auch unsere technischen Merkblätter und Verarbeitungsanleitungen im Internet unter [www.gima-profi.de](http://www.gima-profi.de). Gerne senden wir Ihnen diese auch zu.

**ANPUTZPROFIL MIT  
GELOCHTEM EINPUTZSCHENKEL**  
Selbstklebendes Anschlussprofil  
für außen mit gelochtem Einputz-  
schenkel

▶ Zwei Abzugskanten

Art.-Nr.	Putzdicke	Länge	Stäbe/Bund
<b>3723250</b>	9 mm	250 cm	60



weitere  
Informationen:



**PVC LAIBUNGSPROFIL**  
Selbstklebendes PVC-Profil für  
exakte Laibungsanschlüsse ohne  
Schutzlippe für innen

▶ Einfache Verarbeitung

Art.-Nr.	Putzdicke	Länge	Stäbe/Bund
<b>36103260</b>	6 mm	260 cm	50
<b>36104260</b>	9 mm	260 cm	60



weitere  
Informationen:



Alle Angaben in diesem Katalog beruhen auf dem aktuellen, technischen Wissensstand. Diese Angaben stellen keine zugesicherten Eigenschaften dar. Änderungen aus Gründen des technischen Fortschritts behalten wir uns vor. Da die Anwendung unserer Produkte außerhalb unseres Einflussbereiches liegt, können wir eine Garantie für die Güte unserer Erzeugnisse im Rahmen der allgemeinen Verkaufs- und Lieferbedingungen, jedoch nicht für die erfolgreiche Verarbeitung übernehmen. Bitte beachten Sie auch unsere technischen Merkblätter und Verarbeitungsanleitungen im Internet unter [www.gima-profi.de](http://www.gima-profi.de). Gerne senden wir Ihnen diese auch zu.

**ANPUTZPROFIL MIT FLEXIBLER KLEBELASCHE**  
Selbstklebendes Laibungsanschlussprofil mit rot eingefärbtem Schaumklebeband für innen

- ▶ Mit elastischer Schutzlippe

Art.-Nr.	Putzdicke	Länge	Stäbe/Bund
<b>3765260</b>	9 mm	260 cm	60

weitere Informationen:



**ANPUTZPROFIL MIT FLEXIBLER ABZIEHKLASCHE**  
Selbstklebendes Dichtprofil mit grün eingefärbtem Klebeband für außen

- ▶ Mit elastischer Schutzlippe

Art.-Nr.	Putzdicke	Länge	Stäbe/Bund
<b>3775260</b>	9 mm	260 cm	60

weitere Informationen:



**ANPUTZPROFIL MIT FLEXIBLER ABZIEHKLASCHE UND GELKLEBEBAND**  
Selbstklebendes Laibungsanschlussprofil für außen

- ▶ Mit flexibler Schutzlippe
- ▶ Gelklebeband

Art.-Nr.	Putzdicke	Länge	Stäbe/Bund
<b>37957260</b>	10 mm	260 cm	60

weitere Informationen:



Alle Angaben in diesem Katalog beruhen auf dem aktuellen, technischen Wissensstand. Diese Angaben stellen keine zugesicherten Eigenschaften dar. Änderungen aus Gründen des technischen Fortschritts behalten wir uns vor. Da die Anwendung unserer Produkte außerhalb unseres Einflussbereiches liegt, können wir eine Garantie für die Güte unserer Erzeugnisse im Rahmen der allgemeinen Verkaufs- und Lieferbedingungen, jedoch nicht für die erfolgreiche Verarbeitung übernehmen. Bitte beachten Sie auch unsere technischen Merkblätter und Verarbeitungsanleitungen im Internet unter [www.gima-profi.de](http://www.gima-profi.de). Gerne senden wir Ihnen diese auch zu.

## AUCH WENN'S MAL HEISS WIRD: Die neuen Anputzdichtleisten von PROTEKTOR



Studienerkenntnisse in Zusammenarbeit mit:  
IFT ROSENHEIM &  
HOCHSCHULE ROSENHEIM

### PROTEKTOR PROFILE BIETEN DEUTLICH MEHR FREIHEIT IN IHRER VERARBEITUNG:

- ▶ Nachweislich hochfeste Einbindung und Putzverkrallung bei Profilen mit Putzschenkeln
- ▶ Freigabe für Profile im Farbton 91/Anthrazit (ähnlich RAL 7016, leichte Farbveränderungen sind möglich)
- ▶ Freigabe für die Verwendung in dunklen Fassaden mit einem HBW < 20
- ▶ Freigabe für die Verwendung auf Untergründen mit einem HBW < 20
- ▶ Freigabe für den Einbau von Stablängen bis zu 3m Einzellänge bei richtiger Verarbeitung (insbesondere Hinterfüllung und Einbindung des Putzschenkels)
- ▶ Verlängerung der Einzelstablängen durch Stoßen der Profile bei Anordnung des Profilstoßes im oberen Drittel der Laibung (Details siehe Verarbeitungsrichtlinie für Anputzdichtleisten)

Die neuen Profile von Protektor haben einen stabilen Putzschenkel. Dieser weist eine ausgeprägte Lochung auf, die für eine optimale Putzverkrallung sorgt. Somit kann sich das Profil, ähnlich wie eine Eisenbahnschiene, nicht mehr eigenständig ausdehnen.

Putz und Profil verhalten sich somit wie eine Einheit. Rissbildungen wurden bei den verwendeten Profilen nicht beobachtet. Auch nicht, wenn Materialien in sehr dunklen Farbtönen verwendet wurden. Bei Sonneneinstrahlung erwärmen sich diese Oberflächen bis auf ca. 65 C°. Auch hier zeigte sich, dass beim Einsatz der Protektor Profile mit maximaler Putzverkrallung keine Schäden auftraten.

Diese Erkenntnis hat auch Auswirkung auf die Länge der Profile und deren Verarbeitung. Bislang galt: Maximale Stablänge der Profile 2,60m, Verwendung bei Farbtönen HBW < 20 nicht geeignet.



Alle Angaben in diesem Katalog beruhen auf dem aktuellen, technischen Wissensstand. Diese Angaben stellen keine zugesicherten Eigenschaften dar. Änderungen aus Gründen des technischen Fortschritts behalten wir uns vor. Da die Anwendung unserer Produkte außerhalb unseres Einflussbereiches liegt, können wir eine Garantie für die Güte unserer Erzeugnisse im Rahmen der allgemeinen Verkaufs- und Lieferbedingungen, jedoch nicht für die erfolgreiche Verarbeitung übernehmen. Bitte beachten Sie auch unsere technischen Merkblätter und Verarbeitungsanleitungen im Internet unter [www.gima-profi.de](http://www.gima-profi.de). Gerne senden wir Ihnen diese auch zu.



## ANPUTZDICHTLEISTE MIT GEWEBE

Selbstklebendes Laibungsanschlussprofil aus PVC mit Schutzlippe für innen und außen

▶ Gelochter Putzschekel

Art.-Nr.	Putzdicke	Länge	Stäbe/Bund
<b>37906260</b>	6 mm	260 cm	50

weitere  
Informationen:

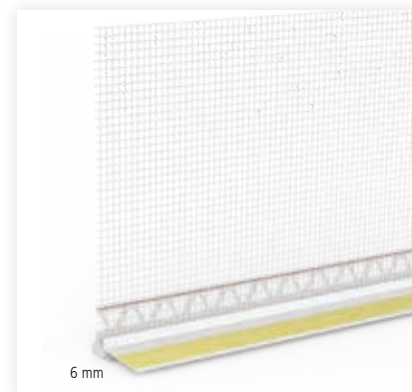

## LAIBUNGSANSCHLUSSPROFIL

### BASIC LINE MIT GEWEBE

Selbstklebendes Laibungsanschlussprofil aus Kunststoff für innen und außen

▶ In weiß oder anthrazit

Art.-Nr.	Putzdicke	Farbe	Länge	Stäbe/Bund
<b>37909260</b>	9 mm	weiß	260 cm	50
<b>37929260</b>	9 mm	anthrazit	260 cm	50

weitere  
Informationen:

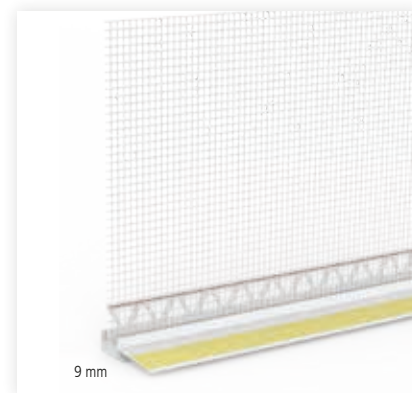

Alle Angaben in diesem Katalog beruhen auf dem aktuellen, technischen Wissensstand. Diese Angaben stellen keine zugesicherten Eigenschaften dar. Änderungen aus Gründen des technischen Fortschritts behalten wir uns vor. Da die Anwendung unserer Produkte außerhalb unseres Einflussbereiches liegt, können wir eine Garantie für die Güte unserer Erzeugnisse im Rahmen der allgemeinen Verkaufs- und Lieferbedingungen, jedoch nicht für die erfolgreiche Verarbeitung übernehmen. Bitte beachten Sie auch unsere technischen Merkblätter und Verarbeitungsanleitungen im Internet unter [www.gima-profi.de](http://www.gima-profi.de). Gerne senden wir Ihnen diese auch zu.

## LAIBUNGSANSCHLUSSPROFIL BASIC LINE

Selbstklebende Anputzdichtleiste aus PVC für innen und außen

Art.-Nr.	Putzdicke	Farbe	Länge	Stäbe/Bund
<b>37706260</b>	6 mm	weiß	260 cm	40

weitere  
Informationen:



6 mm

## LAIBUNGSANSCHLUSSPROFIL

### BASIC LINE

Selbstklebende Anputzdichtleiste aus PVC mit Schutzlippe für innen und außen

- ▶ In weiß oder anthrazit
- ▶ Mit zwei Abzugskanten

Art.-Nr.	Putzdicke	Farbe	Länge	Stäbe/Bund
<b>37709260</b>	9 mm	weiß	260 cm	40
<b>37729260</b>	9 mm	anthrazit	260 cm	40

weitere  
Informationen:



9 mm

Alle Angaben in diesem Katalog beruhen auf dem aktuellen, technischen Wissensstand. Diese Angaben stellen keine zugesicherten Eigenschaften dar. Änderungen aus Gründen des technischen Fortschritts behalten wir uns vor. Da die Anwendung unserer Produkte außerhalb unseres Einflussbereiches liegt, können wir eine Garantie für die Güte unserer Erzeugnisse im Rahmen der allgemeinen Verkaufs- und Lieferbedingungen, jedoch nicht für die erfolgreiche Verarbeitung übernehmen. Bitte beachten Sie auch unsere technischen Merkblätter und Verarbeitungsanleitungen im Internet unter [www.gima-profi.de](http://www.gima-profi.de). Gerne senden wir Ihnen diese auch zu.

**LAIBUNGSANSCHLUSSPROFIL MIT  
WANDSEITIGEM EINPUTZSCHENKEL**  
Anputzdichtleiste für Innen- und  
Außenputze mit höherer Putz-  
dicke

- ▶ In weiß oder anthrazit
- ▶ Hochfeste Putzeinbindung durch wandseitigen Putzschenkel

Art.-Nr.	Putzdicke	Farbe	Länge	Stäbe/Bund
<b>37719260</b>	9 mm	weiß	260 cm	30
<b>37720260</b>	9 mm	anthrazit	260 cm	30

weitere  
Informationen:

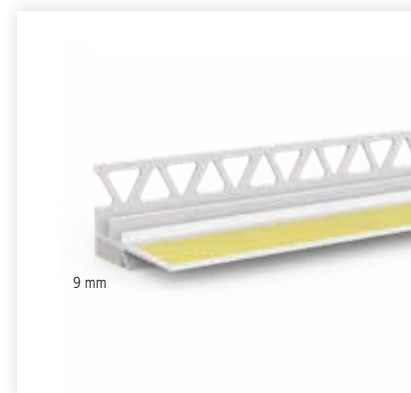

9 mm

**LAIBUNGSANSCHLUSSPROFIL  
BASIC LINE**  
Selbstklebendes Anschlussprofil  
aus PVC mit Schattenfuge

- ▶ Mit Schattenfuge

Art.-Nr.	Putzdicke	Farbe	Länge	Stäbe/Bund
<b>37606260</b>	6 mm	weiß	260 cm	40

weitere  
Informationen:

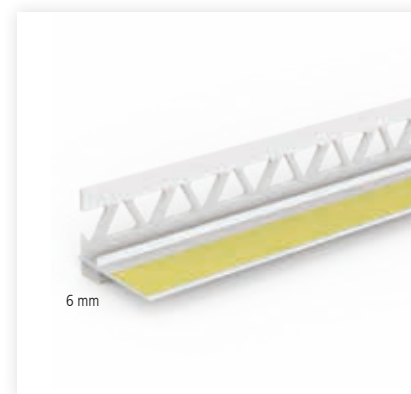

6 mm

Alle Angaben in diesem Katalog beruhen auf dem aktuellen, technischen Wissensstand. Diese Angaben stellen keine zugesicherten Eigenschaften dar. Änderungen aus Gründen des technischen Fortschritts behalten wir uns vor. Da die Anwendung unserer Produkte außerhalb unseres Einflussbereiches liegt, können wir eine Garantie für die Güte unserer Erzeugnisse im Rahmen der allgemeinen Verkaufs- und Lieferbedingungen, jedoch nicht für die erfolgreiche Verarbeitung übernehmen. Bitte beachten Sie auch unsere technischen Merkblätter und Verarbeitungsanleitungen im Internet unter [www.gima-profi.de](http://www.gima-profi.de). Gerne senden wir Ihnen diese auch zu.

## PVC-LAIBUNGSPROFIL FÜR INNEN

Selbstklebendes PVC-Profil für exakte Laibungsanschlüsse

Art.-Nr.	Putzdicke	Länge	Stäbe/Bund
<b>37103260</b>	6 mm	260 cm	50
<b>37104260</b>	9 mm	260 cm	60

weitere  
Informationen:



## PUTZPROFILE FÜR AUSSEN

### ADL-PROFIL MIT DICHTLIPPE

Selbstklebendes PVC-Profil aus schlagzähem Hart-PVC zur Herstellung exakter Laibungsanschlüsse

Art.-Nr.	Putzdicke	Länge	Stäbe/Bund
<b>3726150</b>	9 mm	150 cm	50
<b>3726230</b>	9 mm	230 cm	50
<b>3726260</b>	9 mm	260 cm	50

weitere  
Informationen:



Alle Angaben in diesem Katalog beruhen auf dem aktuellen, technischen Wissensstand. Diese Angaben stellen keine zugesicherten Eigenschaften dar. Änderungen aus Gründen des technischen Fortschritts behalten wir uns vor. Da die Anwendung unserer Produkte außerhalb unseres Einflussbereiches liegt, können wir eine Garantie für die Güte unserer Erzeugnisse im Rahmen der allgemeinen Verkaufs- und Lieferbedingungen, jedoch nicht für die erfolgreiche Verarbeitung übernehmen. Bitte beachten Sie auch unsere technischen Merkblätter und Verarbeitungsanleitungen im Internet unter [www.gima-profi.de](http://www.gima-profi.de). Gerne senden wir Ihnen diese auch zu.

## GIMA & PROTEKTOR - EINE ERFOLGREICHE ALLIANZ!



Wir bieten Europas umfangreichstes Lager-sortiment von Protektor, einem der weltweit größten Bauprofile-Hersteller. Durch die intensive Partnerschaft wurden und werden neue Innovationen rund um den Bau umgesetzt.

Für detaillierte Informationen fordern Sie einfachen PROTEKTOR Hauptkatalog bei uns an!



### WICHTIGER HINWEIS ZUM EINSATZ VON PUTZPROFILEN

Bitte beachten Sie unbedingt das Europrofile Merkblatt.

Diese Druckschrift informiert Planer und Fachunternehmer über metallische Putzprofile und deren fachgerechten Einsatz und Anwendung. Die jeweils aktuelle Version erhalten Sie über die Homepage

[www.europrofiles.com](http://www.europrofiles.com)



Alle Angaben in diesem Katalog beruhen auf dem aktuellen, technischen Wissensstand. Diese Angaben stellen keine zugesicherten Eigenschaften dar. Änderungen aus Gründen des technischen Fortschritts behalten wir uns vor. Da die Anwendung unserer Produkte außerhalb unseres Einflussbereiches liegt, können wir eine Garantie für die Güte unserer Erzeugnisse im Rahmen der allgemeinen Verkaufs- und Lieferbedingungen, jedoch nicht für die erfolgreiche Verarbeitung übernehmen. Bitte beachten Sie auch unsere technischen Merkblätter und Verarbeitungsanleitungen im Internet unter [www.gima-profi.de](http://www.gima-profi.de). Gerne senden wir Ihnen diese auch zu.

### APU-GEWEBELEISTE PUR-EX-PRO MIT PUR-BAND UND GEWEBE

Dieses WDV- Laibungsanschlussprofil erfüllt die höchsten Anforderungen hinsichtlich Bewegungsaufnahme in allen 3 Ebenen und garantiert einen dauerhaft schlagregendichten WDV-Anschluss

Art.-Nr.	Putzdicke	Länge	Stäbe/Bund
<b>230260</b>	9 mm	260 cm	25

weitere  
Informationen:



**APU**<sup>®</sup>

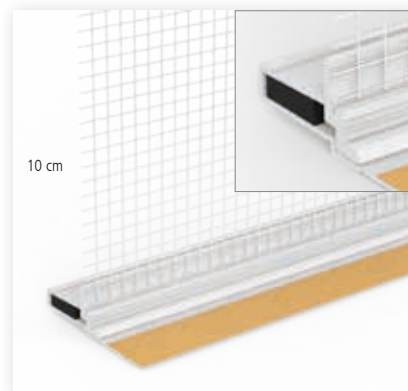

### APU-TELESKOP-GEWEBELEISTE-IDEAL-PLUS MIT FLEXIBLEM STEG UND GEWEBE

WDVS-Laibungsanschluss- und Dehnfugenprofil für Fenster bis max. 10 m<sup>2</sup>

Art.-Nr.	Putzdicke	Länge	Stäbe/Bund
<b>265240</b>	9 mm	240 cm	25

weitere  
Informationen:



**APU**<sup>®</sup>



### WDVS-GEWEBELEISTE FÜR VORBAU-ROLLADEN-ANSCHLÜSSE

Für den seitlichen Anschluss von Vorbau-Rollladensystemen an Fensterlaibungen bei WDV

Art.-Nr.	Putzdicke	Länge	Stäbe/Bund
<b>27024</b>	ca. 8 mm	240 cm	25

weitere  
Informationen:



**APU**<sup>®</sup>



Alle Angaben in diesem Katalog beruhen auf dem aktuellen, technischen Wissensstand. Diese Angaben stellen keine zugesicherten Eigenschaften dar. Änderungen aus Gründen des technischen Fortschritts behalten wir uns vor. Da die Anwendung unserer Produkte außerhalb unseres Einflussbereiches liegt, können wir eine Garantie für die Güte unserer Erzeugnisse im Rahmen der allgemeinen Verkaufs- und Lieferbedingungen, jedoch nicht für die erfolgreiche Verarbeitung übernehmen. Bitte beachten Sie auch unsere technischen Merkblätter und Verarbeitungsanleitungen im Internet unter [www.gima-profi.de](http://www.gima-profi.de). Gerne senden wir Ihnen diese auch zu.

- ▶ Einfach und schnell in der Ausführung, fix und fertig beschichtet
- ▶ Geprüfte, dauerhaft dichte Anschlüsse an Fenster und Türen
- ▶ Keine Wärmebrücken in Laibung und Sturz
- ▶ Hervorragende Dämmeigenschaften
- ▶ Für Wand- und Fassadenanschlüsse geeignet
- ▶ Optisch perfekt und funktional sicher
- ▶ Unproblematische Bauabnahme und schnelle Auftragsabwicklung
- ▶ Höchste Qualität, seit 1996 bewährt

**OPTISCH PERFEKT UND FUNKTIONAL SICHER**



## GIMA ALU-KANTENPROFIL 7051 DAS MULTIPROFIL FÜR DEN PROFI



Das Putzprofil kann überall dort eingesetzt werden, wo der Anschluss unterschiedlicher Putzdicken gefragt ist, z. B. im Laibungsbereich.

### VORTEILE DIE ÜBERZEUGEN

- ▶ Rostet nicht, stabil und widerstandsfähig
- ▶ Sicherer Korrosionsschutz auch bei geringer Putzüberdeckung
- ▶ Ideal für alle mineralischen und pastösen Grund- und Oberputze
- ▶ Unempfindlich gegen Wärme, keine Ausdehnung
- ▶ Günstige Alternative zu Edelstahl
- ▶ Einfache Bearbeitung mit üblicher Handschere

In gewerblichen Küchen und Feuchträumen, Schwimmbädern sowie bei Sanierputzen sind Edelstahlprofile einzubauen

### EINBAUVARIANTEN

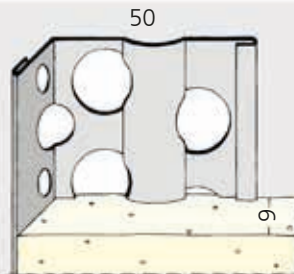
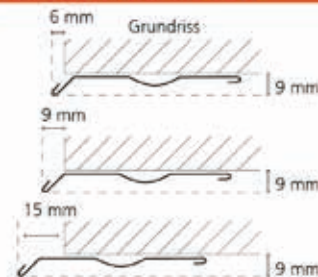

### EINE LÖSUNG FÜR VIELE AUFGABEN

- ▶ Innen und außen einsetzbar
- ▶ Verwendbar für unterschiedliche Laibungsputzstärken
- ▶ Für schmale Laibungen bei weit vorgesetzten Fenstern
- ▶ Einsetzbar zwischen Flächen, von der Laibung in die Fläche und von der Fläche in die Laibung
- ▶ Schafft Flexibilität im Lager und auf der Baustelle

Alle Angaben in diesem Katalog beruhen auf dem aktuellen, technischen Wissensstand. Diese Angaben stellen keine zugesicherten Eigenschaften dar. Änderungen aus Gründen des technischen Fortschritts behalten wir uns vor. Da die Anwendung unserer Produkte außerhalb unseres Einflussbereiches liegt, können wir eine Garantie für die Güte unserer Erzeugnisse im Rahmen der allgemeinen Verkaufs- und Lieferbedingungen, jedoch nicht für die erfolgreiche Verarbeitung übernehmen. Bitte beachten Sie auch unsere technischen Merkblätter und Verarbeitungsanleitungen im Internet unter [www.gima-profi.de](http://www.gima-profi.de). Gerne senden wir Ihnen diese auch zu.



Ein entscheidender Vorteil der neuen Profiserie ist die universelle Einsetzbarkeit im Innen- und Außenbereich. Das hochbeständige Profilmaterial Aluminium, sowie die weiße Beschichtung gewährleisten dabei sicheren Korrosionsschutz

### SOCKELBEREICH (EINBAU GERADE UND SCHRÄG)



### ANSCHLUSS AN TROCKENBAU

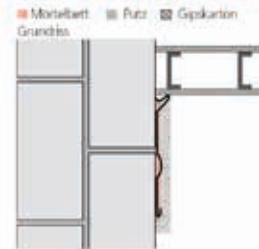

### LAIBUNGSECKEN (EINBAU GERADE UND SCHRÄG)



### FENSTERSTOCK BÜNDIG

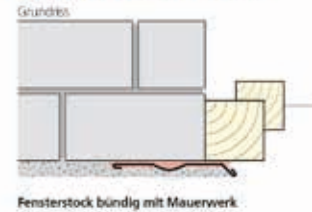

### SCHRÄGE LAIBUNG



### KELLENSCHNITTFUGE



## ALU-KANTENPROFIL 7051

Universelles Kantenprofil für den Einsatz im Innen- und Außenbereich aus Aluminium mit weißer Beschichtung als Korrosionsschutz

Art.-Nr.	Putzdicke	Länge	Stäbe/Bund
7051270	9 mm	270 cm	15

weitere  
Informationen:

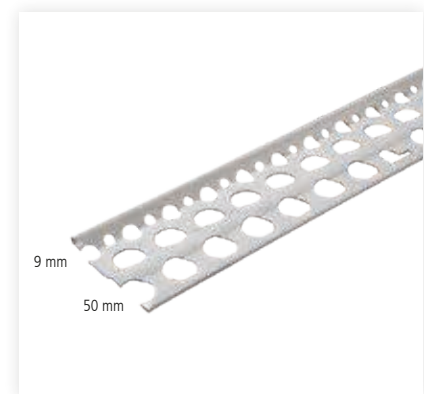

Alle Angaben in diesem Katalog beruhen auf dem aktuellen, technischen Wissensstand. Diese Angaben stellen keine zugesicherten Eigenschaften dar. Änderungen aus Gründen des technischen Fortschritts behalten wir uns vor. Da die Anwendung unserer Produkte außerhalb unseres Einflussbereiches liegt, können wir eine Garantie für die Güte unserer Erzeugnisse im Rahmen der allgemeinen Verkaufs- und Lieferbedingungen, jedoch nicht für die erfolgreiche Verarbeitung übernehmen. Bitte beachten Sie auch unsere technischen Merkblätter und Verarbeitungsanleitungen im Internet unter [www.gima-profi.de](http://www.gima-profi.de). Gerne senden wir Ihnen diese auch zu.

## KORROSIONSGESCHÜTZE PUTZPROFILE IN ALU

GIMA Putzprofile in Alu weiß sind im Innen- & Außenbereich unabhängig von der Kornstärke des Oberputzes einsetzbar.

Sie beweisen Ihre Qualität in vielen Anwendungsbereichen.

- ▶ Neubauten mit kurzen Bauzeiten
- ▶ Feuchtebelastete Sockelbereiche
- ▶ Gebäude ohne bzw. mit geringen Dachüberständen
- ▶ Durchfeuchtetes Mauerwerk
- ▶ Gebäude in exponierter Lage mit Schlagregenbelastung



### KANTENPROFIL ALU 10 MM

Kantenprofil aus Aluminium mit weißer Grundbeschichtung für Innen- und Außenputze

Art.-Nr.	Putzdicke	Länge	Stäbe/Bund
<b>91081260</b>	10 mm	260 cm	20
<b>91081300</b>	10 mm	300 cm	20

weitere  
Informationen:

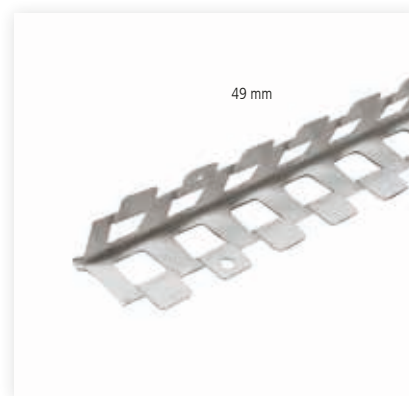

Alle Angaben in diesem Katalog beruhen auf dem aktuellen, technischen Wissensstand. Diese Angaben stellen keine zugesicherten Eigenschaften dar. Änderungen aus Gründen des technischen Fortschritts behalten wir uns vor. Da die Anwendung unserer Produkte außerhalb unseres Einflussbereiches liegt, können wir eine Garantie für die Güte unserer Erzeugnisse im Rahmen der allgemeinen Verkaufs- und Lieferbedingungen, jedoch nicht für die erfolgreiche Verarbeitung übernehmen. Bitte beachten Sie auch unsere technischen Merkblätter und Verarbeitungsanleitungen im Internet unter [www.gima-profi.de](http://www.gima-profi.de). Gerne senden wir Ihnen diese auch zu.

## KANTENPROFIL ALU 12 MM

Kantenprofil aus Aluminium mit weißer Grundbeschichtung für Innen- und Außenputze

Art.-Nr.	Putzdicke	Länge	Stäbe/Bund
<b>19112225</b>	12 mm	225 cm	15
<b>19112260</b>	12 mm	260 cm	15
<b>19112300</b>	12 mm	300 cm	15

weitere  
Informationen:

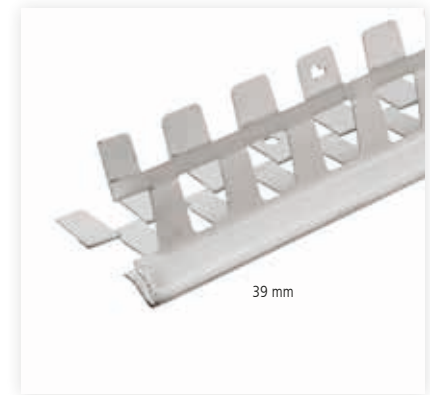

## KANTENPROFIL INNEN- UND AUSSENPUTZ ALU 14 MM

Korrosionsgeschütztes Kantenprofil für Putzarbeiten im Innen- und Außenbereich

Art.-Nr.	Putzdicke	Länge	Stäbe/Bund
<b>9134300</b>	14 mm	300 cm	15

weitere  
Informationen:

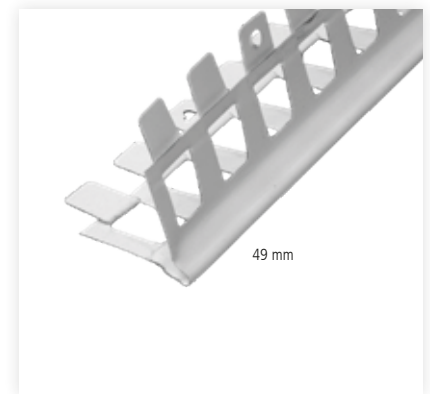

## PUTZABSCHLUSSPROFIL INNEN- UND AUSSENPUTZ ALU 9 MM

Korrosionsgeschütztes Abschlussprofil für Putzarbeiten im Innen- und Außenbereich

Art.-Nr.	Putzdicke	Länge	Stäbe/Bund
<b>9111250</b>	9 mm	250 cm	25

weitere  
Informationen:



Alle Angaben in diesem Katalog beruhen auf dem aktuellen, technischen Wissensstand. Diese Angaben stellen keine zugesicherten Eigenschaften dar. Änderungen aus Gründen des technischen Fortschritts behalten wir uns vor. Da die Anwendung unserer Produkte außerhalb unseres Einflussbereiches liegt, können wir eine Garantie für die Güte unserer Erzeugnisse im Rahmen der allgemeinen Verkaufs- und Lieferbedingungen, jedoch nicht für die erfolgreiche Verarbeitung übernehmen. Bitte beachten Sie auch unsere technischen Merkblätter und Verarbeitungsanleitungen im Internet unter [www.gima-profi.de](http://www.gima-profi.de). Gerne senden wir Ihnen diese auch zu.

**PUTZABSCHLUSSPROFIL INNEN- UND AUSSENPUTZ ALU 14 MM**  
 Korrosionsgeschütztes Abschlussprofil für Putzarbeiten im Innen- und Außenbereich

Art.-Nr.	Putzdicke	Länge	Stäbe/Bund
<b>9110250</b>	14 mm	250 cm	25

weitere  
Informationen:



**SOCKELPROFIL INNEN- UND AUSSENPUTZ ALU 12 MM**  
 Korrosionsgeschütztes Sockelprofil für Putzarbeiten im Innen- und Außenbereich

Art.-Nr.	Putzdicke	Länge	Stäbe/Bund
<b>19125300</b>	12 mm	300 cm	25

weitere  
Informationen:

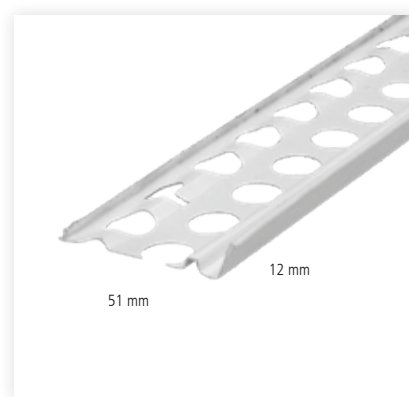

Alle Angaben in diesem Katalog beruhen auf dem aktuellen, technischen Wissensstand. Diese Angaben stellen keine zugesicherten Eigenschaften dar. Änderungen aus Gründen des technischen Fortschritts behalten wir uns vor. Da die Anwendung unserer Produkte außerhalb unseres Einflussbereiches liegt, können wir eine Garantie für die Güte unserer Erzeugnisse im Rahmen der allgemeinen Verkaufs- und Lieferbedingungen, jedoch nicht für die erfolgreiche Verarbeitung übernehmen. Bitte beachten Sie auch unsere technischen Merkblätter und Verarbeitungsanleitungen im Internet unter [www.gima-profi.de](http://www.gima-profi.de). Gerne senden wir Ihnen diese auch zu.

## DRAHTRICHTWINKEL

### GIMA DRAHTRICHTWINKEL

#### EDELSTAHL

In gleichschenkliger oder  
ungleichschenkliger Ausführung

- ▶ Edelstahl
- ▶ Rostfrei

Art.-Nr.	Schenkellänge	Länge	Stäbe/Bund
<b>7011295</b>	62 x 62 mm	295 cm	40
<b>7012295</b>	28 x 62 mm	295 cm	40

weitere  
Informationen:

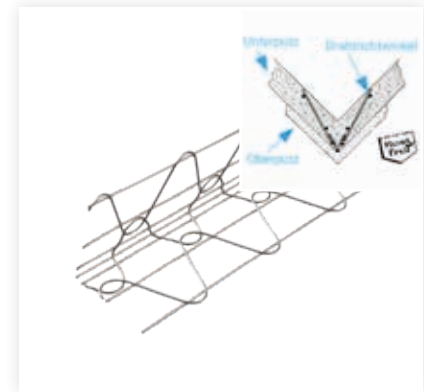

### GIMA DRAHTRICHTWINKEL DBS

Dickverzinkter Drahttrichtwinkel,  
mit zusätzlicher Polyesterbe-  
schichtung

- ▶ Zusätzlicher Korrosionsschutz gegen-  
über reinverzinkten Profilen
- ▶ Wahlweise in gleichschenkliger oder  
ungleichschenkliger Ausführung  
erhältlich

Art.-Nr.	Schenkellänge	Länge	Stäbe/Bund
<b>8013295</b>	62 x 62 mm	295 cm	40
<b>8014295</b>	62 x 28 mm	295 cm	40

weitere  
Informationen:



Alle Angaben in diesem Katalog beruhen auf dem aktuellen, technischen Wissensstand. Diese Angaben stellen keine zugesicherten Eigenschaften dar. Änderungen aus Gründen des technischen Fortschritts behalten wir uns vor. Da die Anwendung unserer Produkte außerhalb unseres Einflussbereiches liegt, können wir eine Garantie für die Güte unserer Erzeugnisse im Rahmen der allgemeinen Verkaufs- und Lieferbedingungen, jedoch nicht für die erfolgreiche Verarbeitung übernehmen. Bitte beachten Sie auch unsere technischen Merkblätter und Verarbeitungsanleitungen im Internet unter [www.gima-profi.de](http://www.gima-profi.de). Gerne senden wir Ihnen diese auch zu.

## GIMA DRAHTRICHTWINKEL AP

### Dickverzinkt, gleichschenkelig

Art.-Nr.	Schenkellänge	Länge	Stäbe/Bund
<b>7013225</b>	62 x 62 mm	225 cm	40
<b>7013260</b>	62 x 62 mm	260 cm	40
<b>7013295</b>	62 x 62 mm	295 cm	40

weitere  
Informationen:

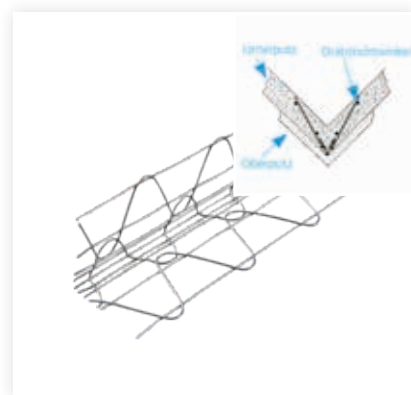

## GIMA DRAHTRICHTWINKEL UNGLEICHSCHENKLIG

### Dickverzinkt, für Laibungen

Art.-Nr.	Schenkellänge	Länge	Stäbe/Bund
<b>7014260</b>	28 x 62 mm	260 cm	40
<b>7014295</b>	28 x 62 mm	295 cm	40

weitere  
Informationen:

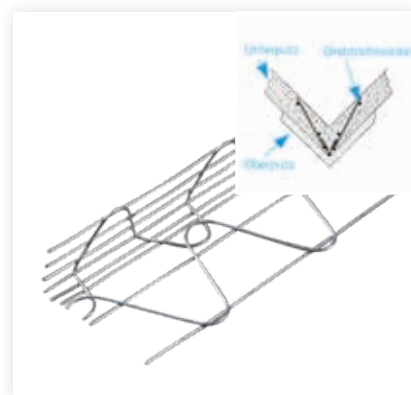

## GIMA DRAHTRICHTWINKEL APS LEICHT

### Leichte Ausführung, gleichschenkelig

Art.-Nr.	Schenkellänge	Länge	Stäbe/Bund
<b>6013295</b>	62 x 62 mm	295 cm	40

weitere  
Informationen:

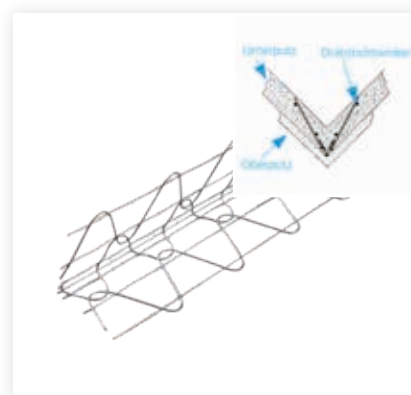

Alle Angaben in diesem Katalog beruhen auf dem aktuellen, technischen Wissensstand. Diese Angaben stellen keine zugesicherten Eigenschaften dar. Änderungen aus Gründen des technischen Fortschritts behalten wir uns vor. Da die Anwendung unserer Produkte außerhalb unseres Einflussbereiches liegt, können wir eine Garantie für die Güte unserer Erzeugnisse im Rahmen der allgemeinen Verkaufs- und Lieferbedingungen, jedoch nicht für die erfolgreiche Verarbeitung übernehmen. Bitte beachten Sie auch unsere technischen Merkblätter und Verarbeitungsanleitungen im Internet unter [www.gima-profi.de](http://www.gima-profi.de). Gerne senden wir Ihnen diese auch zu.

**GIMA DRAHTRICHTWINKEL MIT RUNDEN KANTEN**  
 Dickverzinkt, für abgerundete Kanten

Art.-Nr.	Schenkellänge	Länge	Stäbe/Bund
<b>7016295</b>	57 x 57 mm	295 cm	40

weitere  
 Informationen:

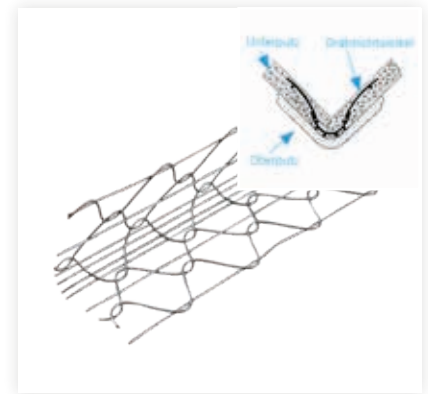

**GIMA RUNDBOGEN-  
 DRAHTRICHTWINKEL**  
 Dickverzinkt, mit PVC-Nase

► Für Rundbögen

Art.-Nr.	Schenkellänge	Länge	Stäbe/Bund
<b>7017295</b>	62 x 62 mm	295 cm	25

weitere  
 Informationen:



**DRAHTRICHTWINKEL APE EDELSTAHL**  
 Gleichschenklig

Art.-Nr.	Schenkellänge	Länge	Stäbe/Bund
<b>11521295</b>	62 x 62 mm	295 cm	40

weitere  
 Informationen:

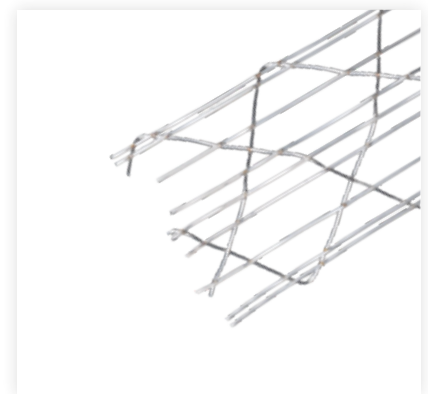

Alle Angaben in diesem Katalog beruhen auf dem aktuellen, technischen Wissensstand. Diese Angaben stellen keine zugesicherten Eigenschaften dar. Änderungen aus Gründen des technischen Fortschritts behalten wir uns vor. Da die Anwendung unserer Produkte außerhalb unseres Einflussbereiches liegt, können wir eine Garantie für die Güte unserer Erzeugnisse im Rahmen der allgemeinen Verkaufs- und Lieferbedingungen, jedoch nicht für die erfolgreiche Verarbeitung übernehmen. Bitte beachten Sie auch unsere technischen Merkblätter und Verarbeitungsanleitungen im Internet unter [www.gima-profi.de](http://www.gima-profi.de). Gerne senden wir Ihnen diese auch zu.

## DRAHTRICHTWINKEL AP Gleichschenkelig

Art.-Nr.	Schenkellänge	Länge	Stäbe/Bund
<b>11511295</b>	62 x 62 mm	295 cm	40



weitere  
Informationen:

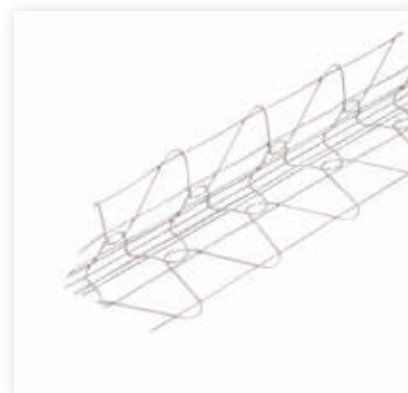

**primusDPS**  
DAS MUSS ALLER DINGE!

**DAS SICHERE FENSTERBANKSYSTEM MIT DER  
INTEGRIERTEN 2. ENTWÄSSERUNGSEBENE**

### **MIT GIMA primusDPS PROFITIEREN SIE GLEICH MEHRFACH:**

- ▶ *Garantiert die richtige Einbaulage für den WDVS-Anschluss*
- ▶ *Maximale Sicherheit - PfB-geprüft*
- ▶ *Perfekte Optik*
- ▶ *Zeit- und Kostenersparnis*
- ▶ *Integrierte 2. Entwässerungsebene*



**PRIMUSDPS - DIE KOMPLETTLÖSUNG DIE BRÜSTUNGAUSBILDUNG  
IM AUSSENBEREICH BEI WDV-SYSTEMEN**

Alle Angaben in diesem Katalog beruhen auf dem aktuellen, technischen Wissensstand. Diese Angaben stellen keine zugesicherten Eigenschaften dar. Änderungen aus Gründen des technischen Fortschritts behalten wir uns vor. Da die Anwendung unserer Produkte außerhalb unseres Einflussbereiches liegt, können wir eine Garantie für die Güte unserer Erzeugnisse im Rahmen der allgemeinen Verkaufs- und Lieferbedingungen, jedoch nicht für die erfolgreiche Verarbeitung übernehmen. Bitte beachten Sie auch unsere technischen Merkblätter und Verarbeitungsanleitungen im Internet unter [www.gima-profi.de](http://www.gima-profi.de). Gerne senden wir Ihnen diese auch zu.



## ABSCHLUSS- UND KANTENPROFILE - METALLFREI

### GIMA PVC RICHTWINKEL

Gleichschenkliger oder ungleichschenkliger Richtwinkel aus PVC für innen und außen

- ▶ Erzeugt bildschöne Eckkanten
- ▶ Sehr gute Haftanbindung durch die speziell aufgeraute Oberfläche
- ▶ Geeignet für alle Innen- und Außenputze sowie Sanierputze

Art.-Nr.	Schenkellänge	Putzdicke	Länge	Stäbe/Bund
<b>7023275</b>	55 x 55 mm	15 mm	275 cm	40
<b>7024275</b>	25 x 55 mm	12 mm	275 cm	40

weitere  
Informationen:



**DIE METALLFREIE  
ALTERNATIVE**

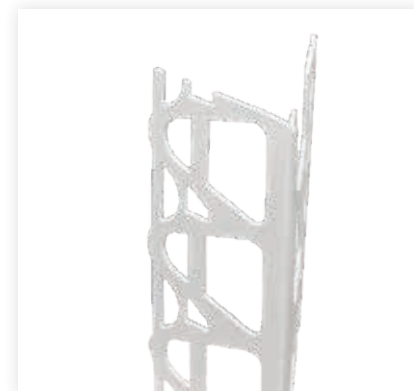

### PVC KANTENPROFIL

Gleichschenkliges Kantenprofil für Innen und außen

- ▶ Mit Abzugskanten zur Ausbildung präziser Gebäudekanten

Art.-Nr.	Schenkellänge	Putzdicke	Länge	Stäbe/Bund
<b>2601260</b>	45 x 45 mm	6 mm	260 cm	25
<b>2606260</b>	45 x 45 mm	10 mm	260 cm	25

weitere  
Informationen:



**DIE METALLFREIE  
ALTERNATIVE**



Alle Angaben in diesem Katalog beruhen auf dem aktuellen, technischen Wissensstand. Diese Angaben stellen keine zugesicherten Eigenschaften dar. Änderungen aus Gründen des technischen Fortschritts behalten wir uns vor. Da die Anwendung unserer Produkte außerhalb unseres Einflussbereiches liegt, können wir eine Garantie für die Güte unserer Erzeugnisse im Rahmen der allgemeinen Verkaufs- und Lieferbedingungen, jedoch nicht für die erfolgreiche Verarbeitung übernehmen. Bitte beachten Sie auch unsere technischen Merkblätter und Verarbeitungsanleitungen im Internet unter [www.gima-profi.de](http://www.gima-profi.de). Gerne senden wir Ihnen diese auch zu.

## PVC ABSCHLUSSPROFIL FÜR INNEN- UND AUSSENPUTZE

Für einen sauberen und exakten Putzabschluss im Innen- und Außenbereich

Art.-Nr.	Putzdicke	Länge	Stäbe/Bund
<b>2640250</b>	10 mm	250 cm	25
<b>2644250</b>	14 mm	250 cm	25

weitere  
Informationen:



**DIE METALLFREIE  
ALTERNATIVE**



## PVC SOCKELKANTENPROFIL FÜR INNEN- UND AUSSENPUTZE Für den exakten Sockelabschluss

▶ Mit Tropfkante

Art.-Nr.	Putzdicke	Länge	Stäbe/Bund
<b>2656250</b>	6 mm	250 cm	25
<b>2660250</b>	10 mm	250 cm	25
<b>2664250</b>	14 mm	250 cm	25

weitere  
Informationen:



**DIE METALLFREIE  
ALTERNATIVE**



Alle Angaben in diesem Katalog beruhen auf dem aktuellen, technischen Wissensstand. Diese Angaben stellen keine zugesicherten Eigenschaften dar. Änderungen aus Gründen des technischen Fortschritts behalten wir uns vor. Da die Anwendung unserer Produkte außerhalb unseres Einflussbereiches liegt, können wir eine Garantie für die Güte unserer Erzeugnisse im Rahmen der allgemeinen Verkaufs- und Lieferbedingungen, jedoch nicht für die erfolgreiche Verarbeitung übernehmen. Bitte beachten Sie auch unsere technischen Merkblätter und Verarbeitungsanleitungen im Internet unter [www.gima-profi.de](http://www.gima-profi.de). Gerne senden wir Ihnen diese auch zu.

## KANTEN - UND ABSCHLUSSPROFILE

### GIMA PROFILE GEBEN INNEN EIN SICHERES GEFÜHL

GIMA Putzprofile in Alu weiß sind perfekt, um **Feuchtigkeitsschäden im Innenbereich zu vermeiden**. Das Sortiment kommt in privat genutzten, häuslichen Bädern, auch unter keramischen Belägen, zum Einsatz.

Aber auch in allen anderen Räumen mit erhöhter Feuchtigkeitsbelastung sorgen GIMA Putzprofile für Sicherheit.



- ▶ Räume mit hoher Luftfeuchtigkeit und eingeschränkter Lüftung
- ▶ Neubauten mit kurzen Bauzeiten
- ▶ Häusliche Feuchträume, Bäder und Waschküchen
- ▶ Durchfeuchtetes Mauerwerk

#### KANTENPROFIL INNENPUTZ ALU WEISS 8 MM

Korrosionsgeschütztes Kantenprofil für Putzarbeiten im Innenbereich

Art.-Nr.	Putzdicke	Länge	Stäbe/Bund
<b>9100260</b>	8 mm	260 cm	25

weitere  
Informationen:

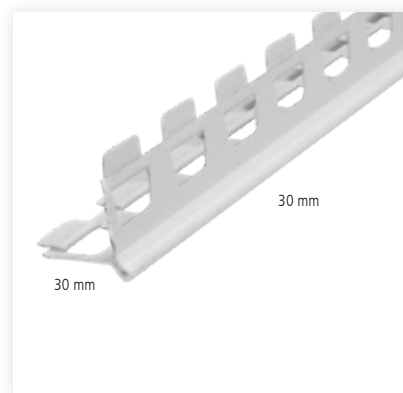

Alle Angaben in diesem Katalog beruhen auf dem aktuellen, technischen Wissensstand. Diese Angaben stellen keine zugesicherten Eigenschaften dar. Änderungen aus Gründen des technischen Fortschritts behalten wir uns vor. Da die Anwendung unserer Produkte außerhalb unseres Einflussbereiches liegt, können wir eine Garantie für die Güte unserer Erzeugnisse im Rahmen der allgemeinen Verkaufs- und Lieferbedingungen, jedoch nicht für die erfolgreiche Verarbeitung übernehmen. Bitte beachten Sie auch unsere technischen Merkblätter und Verarbeitungsanleitungen im Internet unter [www.gima-profi.de](http://www.gima-profi.de). Gerne senden wir Ihnen diese auch zu.

## KANTENPROFIL FÜR INNENPUTZE

Aus sendzimirverzinktem\* Stahlblech mit ausgestanzten Profilschenkeln

\*) Zinkauflage mindestens 274 g/m<sup>2</sup> nach DIN EN 10142

Art.-Nr.	Schenkellänge	Putzdicke	Länge	Stäbe/Bund
<b>71205250</b>	30 x 30 mm	10 mm	250 cm	25



weitere  
Informationen:



## GIMA PUTZECKLEISTE FÜR INNENPUTZE

Aus sendzimirverzinktem\* Stahlblech mit rautenförmigem Stahlblechgewebe

\*) Zinkauflage mindestens 274 g/m<sup>2</sup> nach DIN EN 10142

Art.-Nr.	Putzdicke	Länge	Stäbe/Bund
<b>7111225</b>	10 mm	225 cm	25
<b>7111250</b>	10 mm	250 cm	25
<b>7111260</b>	10 mm	260 cm	25
<b>7111275</b>	10 mm	275 cm	25
<b>7111300</b>	10 mm	300 cm	25



weitere  
Informationen:



Alle Angaben in diesem Katalog beruhen auf dem aktuellen, technischen Wissensstand. Diese Angaben stellen keine zugesicherten Eigenschaften dar. Änderungen aus Gründen des technischen Fortschritts behalten wir uns vor. Da die Anwendung unserer Produkte außerhalb unseres Einflussbereiches liegt, können wir eine Garantie für die Güte unserer Erzeugnisse im Rahmen der allgemeinen Verkaufs- und Lieferbedingungen, jedoch nicht für die erfolgreiche Verarbeitung übernehmen. Bitte beachten Sie auch unsere technischen Merkblätter und Verarbeitungsanleitungen im Internet unter [www.gima-profi.de](http://www.gima-profi.de). Gerne senden wir Ihnen diese auch zu.

## SCHNELLPUTZLEISTEN

### DIE NEUE GENERATION SCHNELLPUTZLEISTEN. SPAREN SIE BIS ZU 20% PUTZAUFTRAG!

#### SO VERPUTZT MAN HEUTE



Die neue Schnellputzleisten-Generation für 10 mm Putzauftrag mit 8 mm Profilhöhe.

Die Schnellputzleiste in stabiler Ausführung für 10 mm Putzdicke, geeignet für Gipsputze, Kalk-, Kalkzement- oder Zementputze

- ▶ Breite Basis gegen Umkippen
- ▶ Höhere Steifigkeit durch neue Faltechnik, dadurch geringe Durchbiegbarkeit beim Abziehen
- ▶ Sicher gegen Verdrehen
- ▶ Gute Materialdurchdringung
- ▶ Materialeinsparung durch weniger Auftragsmenge

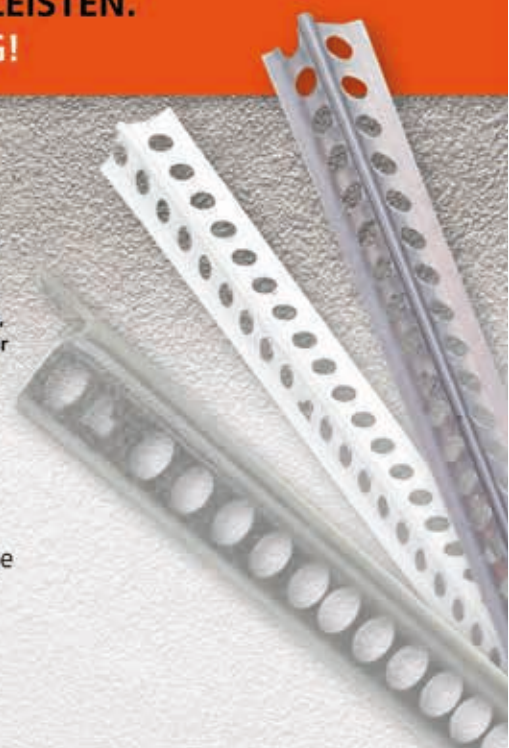

#### SCHNELLPUTZLEISTE V8 ALUMINIUM

Die weiße Schnellputzleiste der neuesten Generation

Art.-Nr.	Breite	Putzdicke	Länge	Stäbe/Bund
7008260	18 mm	8 mm	260 cm	50

weitere Informationen:



8 mm

Alle Angaben in diesem Katalog beruhen auf dem aktuellen, technischen Wissensstand. Diese Angaben stellen keine zugesicherten Eigenschaften dar. Änderungen aus Gründen des technischen Fortschritts behalten wir uns vor. Da die Anwendung unserer Produkte außerhalb unseres Einflussbereiches liegt, können wir eine Garantie für die Güte unserer Erzeugnisse im Rahmen der allgemeinen Verkaufs- und Lieferbedingungen, jedoch nicht für die erfolgreiche Verarbeitung übernehmen. Bitte beachten Sie auch unsere technischen Merkblätter und Verarbeitungsanleitungen im Internet unter [www.gima-profi.de](http://www.gima-profi.de). Gerne senden wir Ihnen diese auch zu.

### SCHNELLPUTZLEISTE V8 VERZINKT

Die Schnellputzleiste in stabiler Ausführung für 10 mm Putzstärke im Innenbereich

- ▶ Geeignet für Gipsputze, Kalk-, Kalkzement- oder Zementputze
- ▶ NICHT für Feuchträume geeignet

Art.-Nr.	Breite	Putzdicke	Länge	Stäbe/Bund
<b>1108260</b>	18 mm	8 mm	260 cm	50



weitere Informationen:



### SCHNELLPUTZLEISTE V8 EDELSTAHL

Ideal geeignet für Feucht- und Nassräume

Art.-Nr.	Breite	Putzdicke	Länge	Stäbe/Bund
<b>2208260</b>	18 mm	8 mm	260 cm	50



weitere Informationen:

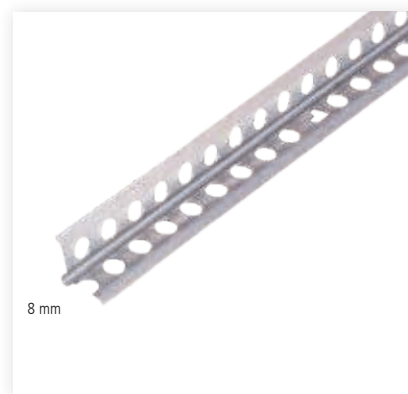

### PUTZABSCHLUSSPROFIL FÜR INNENPUTZE

Aus sendzimir verzinktem Stahlblech mit Lochung und zusätzlicher Falzkante am Einputzschenkel

Art.-Nr.	Breite	Putzdicke	Länge	Stäbe/Bund
<b>71251250</b>	30 mm	6 mm	250 cm	25
<b>71252260</b>	30 mm	9 mm	260 cm	25
<b>71254260</b>	30 mm	14 mm	260 cm	25



weitere Informationen:



Alle Angaben in diesem Katalog beruhen auf dem aktuellen, technischen Wissensstand. Diese Angaben stellen keine zugesicherten Eigenschaften dar. Änderungen aus Gründen des technischen Fortschritts behalten wir uns vor. Da die Anwendung unserer Produkte außerhalb unseres Einflussbereiches liegt, können wir eine Garantie für die Güte unserer Erzeugnisse im Rahmen der allgemeinen Verkaufs- und Lieferbedingungen, jedoch nicht für die erfolgreiche Verarbeitung übernehmen. Bitte beachten Sie auch unsere technischen Merkblätter und Verarbeitungsanleitungen im Internet unter [www.gima-profi.de](http://www.gima-profi.de). Gerne senden wir Ihnen diese auch zu.

# UNSERE PRODUKTE MIT BESONDEREM ÖKOLOGISCHEN FAKTOR:

 **WOHNEN** WIE MITTEN  
IN DER **NATUR**



Alle Angaben in diesem Katalog beruhen auf dem aktuellen, technischen Wissensstand. Diese Angaben stellen keine zugesicherten Eigenschaften dar. Änderungen aus Gründen des technischen Fortschritts behalten wir uns vor. Da die Anwendung unserer Produkte außerhalb unseres Einflussbereiches liegt, können wir eine Garantie für die Güte unserer Erzeugnisse im Rahmen der allgemeinen Verkaufs- und Lieferbedingungen, jedoch nicht für die erfolgreiche Verarbeitung übernehmen. Bitte beachten Sie auch unsere technischen Merkblätter und Verarbeitungsanleitungen im Internet unter [www.gima-profi.de](http://www.gima-profi.de). Gerne senden wir Ihnen diese auch zu.

## DEHNFUGENPROFILE

### WDVS DEHNFUGENPROFIL PVC VARIABLES DEHNFUGENPROFIL FÜR DÜNNLAGIGE WDV-SYSTEME Mit beidseitigem Gewebeschenkel für ebene Wandflächen und Ecken bis 90°

Bewegungsaufnahme:  
Für Fugen 30 mm in der Fläche:  
+4 / -2 mm  
Für Fugen 30 mm in der Ecke:  
+3 / -2 mm

- ▶ Nur ein Profil für ebene Wandflächen und Ecken
- ▶ Minimierte Lagerhaltung - Flexibilität auf der Baustelle
- ▶ Profilstöße im Schubverfahren ausführbar
- ▶ Dauerhafter Fugenschutz - keine Wartung nötig

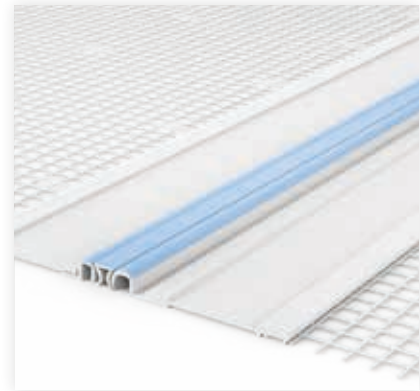

Art.-Nr.	Putzdicke	Länge	Stäbe/Bund
<b>7561300</b>	6 mm	300 cm	10

weitere  
Informationen:



### GIMA PUTZABSCHLUSS- UND DEHNFUGENPROFIL Ideal für den Wandputz und Trockenbau mit Gipskarton

Art.-Nr.	Putzdicke	Länge	Stäbe/Bund
<b>72101250</b>	10 mm	250 cm	25

weitere  
Informationen:



Alle Angaben in diesem Katalog beruhen auf dem aktuellen, technischen Wissensstand. Diese Angaben stellen keine zugesicherten Eigenschaften dar. Änderungen aus Gründen des technischen Fortschritts behalten wir uns vor. Da die Anwendung unserer Produkte außerhalb unseres Einflussbereiches liegt, können wir eine Garantie für die Güte unserer Erzeugnisse im Rahmen der allgemeinen Verkaufs- und Lieferbedingungen, jedoch nicht für die erfolgreiche Verarbeitung übernehmen. Bitte beachten Sie auch unsere technischen Merkblätter und Verarbeitungsanleitungen im Internet unter [www.gima-profi.de](http://www.gima-profi.de). Gerne senden wir Ihnen diese auch zu.



## GIMA PVC DEHNFUGENPROFIL FÜR INNEN ALS ECK- ODER FLACHPROFIL Mit integrierter Putzkante

Art.-Nr.	Putzdicke	Länge	Stäbe/Bund
<b>7562300</b>	10 mm	300 cm	10

weitere  
Informationen:



## GIMA DEHNFUGENPROFIL FÜR AUSSENPUTZE Als Flach- oder Eckprofil einsetzbar

Art.-Nr.	Putzdicke	Länge	Stäbe/Bund
<b>7514300</b>	15 mm	300 cm	5

weitere  
Informationen:



Putzprofile  
Anschlussprofile

## BLECH- UND SOCKELANSCHLUSSPROFIL Anschlussprofil aus verzinktem Stahl für Blecheinfassungen für Putze 20 mm

Art.-Nr.	Putzdicke	Länge	Stäbe/Bund
<b>7765250</b>	20 mm	250 cm	10

weitere  
Informationen:



Alle Angaben in diesem Katalog beruhen auf dem aktuellen, technischen Wissensstand. Diese Angaben stellen keine zugesicherten Eigenschaften dar. Änderungen aus Gründen des technischen Fortschritts behalten wir uns vor. Da die Anwendung unserer Produkte außerhalb unseres Einflussbereiches liegt, können wir eine Garantie für die Güte unserer Erzeugnisse im Rahmen der allgemeinen Verkaufs- und Lieferbedingungen, jedoch nicht für die erfolgreiche Verarbeitung übernehmen. Bitte beachten Sie auch unsere technischen Merkblätter und Verarbeitungsanleitungen im Internet unter [www.gima-profi.de](http://www.gima-profi.de). Gerne senden wir Ihnen diese auch zu.

## PROFILAUSWAHL NACH MÖRTELARTEN

Die untenstehende Tabelle beinhaltet die richtigen Kombinationen von Putzprofilen und Putzmörtel

**Anmerkungen zur Tabelle:** Verzinkte Profile dürfen nicht in Kontakt mit Aluminium- und Edelstahlprofilen sein. Verzinkte Profile mit glatter PVC-Kante dürfen nicht überputzt werden. Nach dem Verputzen muss die PVC-Kante sofort gereinigt werden. Die PVC-Kante muss UV-beständig sein. Verzinkte Profile mit oberflächenrauer PVC-Kante dürfen überputzt werden. Bei Dehnfugen muss der Fugenbereich offen und frei von Mörtel/Putz bleiben. Bei verzinkten Profilen mit Beschichtung ist zu beachten, dass diese nicht beschädigt wird.

Putz / Mörtel	Profilmaterialien Außenbereich						Profilmaterialien Innenbereich (ausgenommen Feuchträume und häusliche Bäder)					
	verzinkt	verzinkt mit Beschichtung	verzinkt mit PVC-Kante	Aluminium	Edelstahl	PVC	verzinkt	verzinkt mit Beschichtung	verzinkt mit PVC-Kante	Aluminium	Edelstahl	PVC
Gipsmörtel u. gipshaltige Mörtel	x	x	x	x	x	✓	✓	✓	✓	✓	✓	✓
Kalkputz	✓	✓	✓	✓	✓	✓	✓	✓	✓	✓	✓	✓
Kalkzementputz	✓	✓	✓	✓	✓	✓	✓	✓	✓	✓	✓	✓
Zementputz	✓	✓	✓	✓	✓	✓	✓	✓	✓	✓	✓	✓
Silikatputz	x	✓	✓	✓	✓	✓	x	✓	✓	✓	✓	✓
Silikonharzputz	x	✓	✓	✓	✓	✓	x	✓	✓	✓	✓	✓
Kunstharzputz	x	✓	✓	✓	✓	✓	x	✓	✓	✓	✓	✓
Einlagenputz / Monocouche	x	✓	✓	✓	✓	✓	✓	✓	✓	✓	✓	✓
Dämmputz	✓	✓	✓	•	✓	✓	✓	✓	✓	✓	✓	✓
Sanierputz	x	x	x	x	✓	✓	✓	✓	✓		✓	✓
Lehmputze	x	x	x	x	x	x	x	x	x	✓	✓	✓
Armierungsputz organisch	x	✓	x	✓	✓	✓	x	✓	x	✓	✓	✓
Armierungsputz mineralisch	✓	✓	✓	✓	✓	✓	✓	✓	✓	✓	✓	✓
Ansetzmörtel	✓	✓	✓	✓	✓	✓	✓	✓	✓	✓	✓	✓

Alle Angaben in diesem Katalog beruhen auf dem aktuellen, technischen Wissensstand. Diese Angaben stellen keine zugesicherten Eigenschaften dar. Änderungen aus Gründen des technischen Fortschritts behalten wir uns vor. Da die Anwendung unserer Produkte außerhalb unseres Einflussbereiches liegt, können wir eine Garantie für die Güte unserer Erzeugnisse im Rahmen der allgemeinen Verkaufs- und Lieferbedingungen, jedoch nicht für die erfolgreiche Verarbeitung übernehmen. Bitte beachten Sie auch unsere technischen Merkblätter und Verarbeitungsanleitungen im Internet unter [www.gima-profi.de](http://www.gima-profi.de). Gerne senden wir Ihnen diese auch zu.

# TROCKENBAU

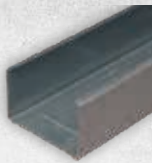

Konstruktionsprofile



Schrauben,  
Befestigungen  
und Zubehör



Grundierungen



Fugenfüller und  
Feinspachtel



Kanten-, Einfass-  
und Abschlussprofile



Türen und Treppen

## KONSTRUKTIONSPROFILE

### UD-PROFIL

Dicke: 0,6 mm

Gewicht/100 m: 40 kg

Art.-Nr.	Schenkellänge	Länge	Stäbe/Bund	Großabnehmer
<b>12030300</b>	28 x 27 mm	300 cm	16	1 Großbund = 28 Bund

weitere  
Informationen:



### CD-PROFIL

Dicke: 0,6 mm

Gewicht/100 m: 58 kg

Art.-Nr.	Schenkellänge	Länge	Stäbe/Bund	Großabnehmer
<b>10026260</b>	60 x 27 mm	260 cm	12	1 Großbund = 15 Bund
<b>10031310</b>	60 x 27 mm	310 cm	12	1 Großbund = 15 Bund
<b>10040400</b>	60 x 27 mm	400 cm	12	1 Großbund = 15 Bund

weitere  
Informationen:



Alle Angaben in diesem Katalog beruhen auf dem aktuellen, technischen Wissensstand. Diese Angaben stellen keine zugesicherten Eigenschaften dar. Änderungen aus Gründen des technischen Fortschritts behalten wir uns vor. Da die Anwendung unserer Produkte außerhalb unseres Einflussbereiches liegt, können wir eine Garantie für die Güte unserer Erzeugnisse im Rahmen der allgemeinen Verkaufs- und Lieferbedingungen, jedoch nicht für die erfolgreiche Verarbeitung übernehmen. Bitte beachten Sie auch unsere technischen Merkblätter und Verarbeitungsanleitungen im Internet unter [www.gima-profi.de](http://www.gima-profi.de). Gerne senden wir Ihnen diese auch zu.

## CD-ABHÄNGER

Mit Spezial-Spannfeder zur seitlichen Drahteinführung  
Abhänger für 60 x 27 mm, CD-Profil, verzinkt

Art.-Nr.	St./Kart.
<b>6038000</b>	100

weitere  
Informationen:



## ÖSENDRAHT

Durchmesser: 4 mm

Art.-Nr.	Länge	St./Kart.
<b>21020250</b>	250 mm	100
<b>21030375</b>	375 mm	100
<b>21050500</b>	500 mm	100
<b>21070750</b>	750 mm	100
<b>211001000</b>	1000 mm	100

weitere  
Informationen:



## KREUZVERBINDER

Verbinder für 60 x 27 mm CD-Profil

Art.-Nr.	St./Kart.
<b>20130</b>	100

weitere  
Informationen:



Alle Angaben in diesem Katalog beruhen auf dem aktuellen, technischen Wissensstand. Diese Angaben stellen keine zugesicherten Eigenschaften dar. Änderungen aus Gründen des technischen Fortschritts behalten wir uns vor. Da die Anwendung unserer Produkte außerhalb unseres Einflussbereiches liegt, können wir eine Garantie für die Güte unserer Erzeugnisse im Rahmen der allgemeinen Verkaufs- und Lieferbedingungen, jedoch nicht für die erfolgreiche Verarbeitung übernehmen. Bitte beachten Sie auch unsere technischen Merkblätter und Verarbeitungsanleitungen im Internet unter [www.gima-profi.de](http://www.gima-profi.de). Gerne senden wir Ihnen diese auch zu.

## VERBINDER

Verbinder für 60 x 27 mm CD-Profil

Art.-Nr.	St./Kart.
<b>20141</b>	100

weitere  
Informationen:



## DIREKTABHÄNGER

Abhänger für 60 x 27 mm CD-Profil

Gerade

Art.-Nr.	St./Kart.
<b>20230</b>	100

weitere  
Informationen:



## HUT-DECKENPROFIL

Verzinkt, für die GK-Direktmontage,  
Prüfungen nach EN 13964 und DIN 18168/2.

Art.-Nr.	Länge	St./Kart.
<b>5114400</b>	400 cm	10

weitere  
Informationen:



Alle Angaben in diesem Katalog beruhen auf dem aktuellen, technischen Wissensstand. Diese Angaben stellen keine zugesicherten Eigenschaften dar. Änderungen aus Gründen des technischen Fortschritts behalten wir uns vor. Da die Anwendung unserer Produkte außerhalb unseres Einflussbereiches liegt, können wir eine Garantie für die Güte unserer Erzeugnisse im Rahmen der allgemeinen Verkaufs- und Lieferbedingungen, jedoch nicht für die erfolgreiche Verarbeitung übernehmen. Bitte beachten Sie auch unsere technischen Merkblätter und Verarbeitungsanleitungen im Internet unter [www.gima-profi.de](http://www.gima-profi.de). Gerne senden wir Ihnen diese auch zu.

## CW-PROFIL

Mit H-Ausstanzungen am Anfang und Ende des Profils



Gewicht/100 m: 70,6 kg

Art.-Nr.	Maße (B x H x L)	Stäbe/Bund	Großabnehmer
<b>11226260</b>	50 x 50 x 2600 mm	8	1 Großbund = 16 Bund
<b>11227275</b>	50 x 50 x 2750 mm	8	1 Großbund = 16 Bund
<b>11230300</b>	50 x 50 x 3000 mm	8	1 Großbund = 16 Bund
<b>11232325</b>	50 x 50 x 3250 mm	8	1 Großbund = 16 Bund
<b>11235350</b>	50 x 50 x 3500 mm	8	1 Großbund = 16 Bund
<b>11240400</b>	50 x 50 x 4000 mm	8	1 Großbund = 16 Bund

Gewicht/100 m: 82,0 kg

Art.-Nr.	Maße (B x H x L)	Stäbe/Bund	Großabnehmer
<b>11426260</b>	75 x 50 x 2600 mm	8	1 Großbund = 12 Bund
<b>11427275</b>	75 x 50 x 2750 mm	8	1 Großbund = 12 Bund
<b>11430300</b>	75 x 50 x 3000 mm	8	1 Großbund = 12 Bund
<b>11432325</b>	75 x 50 x 3250 mm	8	1 Großbund = 12 Bund
<b>11435350</b>	75 x 50 x 3500 mm	8	1 Großbund = 12 Bund
<b>11440400</b>	75 x 50 x 4000 mm	8	1 Großbund = 12 Bund

Gewicht/100 m: 92,2 kg

Art.-Nr.	Maße (B x H x L)	Stäbe/Bund	Großabnehmer
<b>11626260</b>	100 x 50 x 2600 mm	8	1 Großbund = 8 Bund
<b>11627275</b>	100 x 50 x 2750 mm	8	1 Großbund = 8 Bund
<b>11630300</b>	100 x 50 x 3000 mm	8	1 Großbund = 8 Bund
<b>11632325</b>	100 x 50 x 3250 mm	8	1 Großbund = 8 Bund
<b>11635350</b>	100 x 50 x 3500 mm	8	1 Großbund = 8 Bund
<b>11640400</b>	100 x 50 x 4000 mm	8	1 Großbund = 8 Bund

weitere  
Informationen:



50x50 mm



75x50 mm



100x50 mm

Alle Angaben in diesem Katalog beruhen auf dem aktuellen, technischen Wissensstand. Diese Angaben stellen keine zugesicherten Eigenschaften dar. Änderungen aus Gründen des technischen Fortschritts behalten wir uns vor. Da die Anwendung unserer Produkte außerhalb unseres Einflussbereiches liegt, können wir eine Garantie für die Güte unserer Erzeugnisse im Rahmen der allgemeinen Verkaufs- und Lieferbedingungen, jedoch nicht für die erfolgreiche Verarbeitung übernehmen. Bitte beachten Sie auch unsere technischen Merkblätter und Verarbeitungsanleitungen im Internet unter [www.gima-profi.de](http://www.gima-profi.de). Gerne senden wir Ihnen diese auch zu.

## UA-PROFIL

Einreihig geschlitzt, Dicke: 2 mm, Schlitz: 8,5 x 50 mm

Gewicht/100 m: 177,0 kg

Art.-Nr.	Schenkellänge	Länge	Stäbe/Bund	Großabnehmer
<b>80260260</b>	48 x 40 x 2,0 mm	260 cm	6	1 Großbund = 15 Bund
<b>80300300</b>	48 x 40 x 2,0 mm	300 cm	6	1 Großbund = 15 Bund
<b>80350350</b>	48 x 40 x 2,0 mm	350 cm	6	1 Großbund = 15 Bund

Gewicht/100 m: 199,0 kg

Art.-Nr.	Schenkellänge	Länge	Stäbe/Bund	Großabnehmer
<b>81260260</b>	73 x 40 x 2,0 mm	260 cm	4	1 Großbund = 25 Bund
<b>81300300</b>	73 x 40 x 2,0 mm	300 cm	4	1 Großbund = 25 Bund
<b>81350350</b>	73 x 40 x 2,0 mm	350 cm	4	1 Großbund = 25 Bund
<b>81400400</b>	73 x 40 x 2,0 mm	400 cm	4	1 Großbund = 25 Bund

Gewicht/100 m: 248,5 kg

Art.-Nr.	Schenkellänge	Länge	Stäbe/Bund	Großabnehmer
<b>82260260</b>	98 x 40 x 2,0 mm	260 cm	4	1 Großbund = 15 Bund
<b>82300300</b>	98 x 40 x 2,0 mm	300 cm	4	1 Großbund = 15 Bund
<b>82350350</b>	98 x 40 x 2,0 mm	350 cm	4	1 Großbund = 15 Bund
<b>82400400</b>	98 x 40 x 2,0 mm	400 cm	4	1 Großbund = 15 Bund



weitere  
Informationen:



48x40 mm



73x40 mm



98x40 mm

Alle Angaben in diesem Katalog beruhen auf dem aktuellen, technischen Wissensstand. Diese Angaben stellen keine zugesicherten Eigenschaften dar. Änderungen aus Gründen des technischen Fortschritts behalten wir uns vor. Da die Anwendung unserer Produkte außerhalb unseres Einflussbereiches liegt, können wir eine Garantie für die Güte unserer Erzeugnisse im Rahmen der allgemeinen Verkaufs- und Lieferbedingungen, jedoch nicht für die erfolgreiche Verarbeitung übernehmen. Bitte beachten Sie auch unsere technischen Merkblätter und Verarbeitungsanleitungen im Internet unter [www.gima-profi.de](http://www.gima-profi.de). Gerne senden wir Ihnen diese auch zu.



## UW-PROFIL

Dicke: 0,6 mm

Gewicht/100 m: 58,0 kg

Art.-Nr.	Maße (B x H x L)	Stäbe/Bund	Großabnehmer
<b>12240400</b>	50 x 40 x 4000 mm	8	1 Großbund = 20 Bund

Gewicht/100 m: 69,0 kg

Art.-Nr.	Maße (B x H x L)	Stäbe/Bund	Großabnehmer
<b>12440400</b>	75 x 40 x 4000 mm	8	1 Großbund = 15 Bund

Gewicht/100 m: 80,6 kg

Art.-Nr.	Maße (B x H x L)	Stäbe/Bund	Großabnehmer
<b>12640400</b>	100 x 40 x 4000 mm	8	1 Großbund = 10 Bund



weitere  
Informationen:



50x40 mm



75x40 mm



100x40 mm

## ANSCHLUSSWINKEL

für UA-Profil

Art.-Nr.	Geeignet für	St. / Kart.
<b>6182000</b>	98 mm Profil	25
<b>6183000</b>	73 mm Profil	25
<b>6185000</b>	48 mm Profil	100

weitere  
Informationen:



Alle Angaben in diesem Katalog beruhen auf dem aktuellen, technischen Wissensstand. Diese Angaben stellen keine zugesicherten Eigenschaften dar. Änderungen aus Gründen des technischen Fortschritts behalten wir uns vor. Da die Anwendung unserer Produkte außerhalb unseres Einflussbereiches liegt, können wir eine Garantie für die Güte unserer Erzeugnisse im Rahmen der allgemeinen Verkaufs- und Lieferbedingungen, jedoch nicht für die erfolgreiche Verarbeitung übernehmen. Bitte beachten Sie auch unsere technischen Merkblätter und Verarbeitungsanleitungen im Internet unter [www.gima-profi.de](http://www.gima-profi.de). Gerne senden wir Ihnen diese auch zu.

## SCHRAUBEN, BEFESTIGUNGSMITTEL UND ZUBEHÖR

### ZARGENSCHRAUBENSATZ

Zur Befestigung von Metalltürzargen an Metallprofilen  
Flachrundschraube M 8 x 19 mm mit Scheibe M 8 x 25 mm und Mutter M 8  
Material: Stahl, verzinkt

Art.-Nr.	St./Kart.
<b>6246819010</b>	10

weitere  
Informationen:



### Schnellbauschrauben Feingewinde

Mit ausgerollter Spitze  
Gipsplattenschrauben, phosphatiert, geölt, mit Feingewinde

Art.-Nr.	Länge	St./Kart.
<b>5140025</b>	3,9 x 25 mm	1.000
<b>5140035</b>	3,9 x 35 mm	1.000
<b>5140045</b>	3,9 x 45 mm	1.000
<b>6170039155</b>	3,9 x 55 mm	500

weitere  
Informationen:

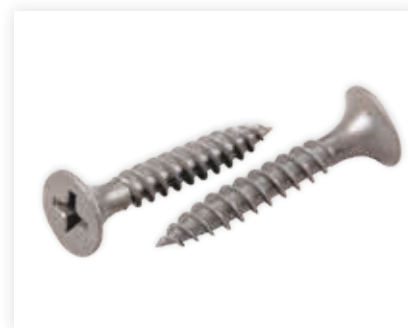

Alle Angaben in diesem Katalog beruhen auf dem aktuellen, technischen Wissensstand. Diese Angaben stellen keine zugesicherten Eigenschaften dar. Änderungen aus Gründen des technischen Fortschritts behalten wir uns vor. Da die Anwendung unserer Produkte außerhalb unseres Einflussbereiches liegt, können wir eine Garantie für die Güte unserer Erzeugnisse im Rahmen der allgemeinen Verkaufs- und Lieferbedingungen, jedoch nicht für die erfolgreiche Verarbeitung übernehmen. Bitte beachten Sie auch unsere technischen Merkblätter und Verarbeitungsanleitungen im Internet unter [www.gima-profi.de](http://www.gima-profi.de). Gerne senden wir Ihnen diese auch zu.

## SCHNELLBAUSCHRAUBEN GROBGEWINDE

Speziell für Holzkonstruktionen, phosphatierte Gipsplattenschrauben, geölt, mit ausgerollter Spitze und Grobgewinde.

Art.-Nr.	Länge	St./Kart.
<b>5138025</b>	3,9 x 25 mm	1.000
<b>5138035</b>	3,9 x 35 mm	1.000
<b>5138045</b>	3,9 x 45 mm	1.000
<b>6174039155</b>	4,0 x 55 mm	500
<b>5138075</b>	4,0 x 75 mm	500



weitere  
Informationen:



## TEKS - SCHNELLBAUSCHRAUBEN

Mit selbstbohrender Spitze geölt und phosphatiert  
Gipsplattenschrauben für Metallprofile bis 2 mm

Art.-Nr.	Maße	St. / Kart.
<b>5142025</b>	3,5 x 25 mm	1000
<b>5142035</b>	3,5 x 35 mm	1000
<b>5142045</b>	3,5 x 45 mm	500

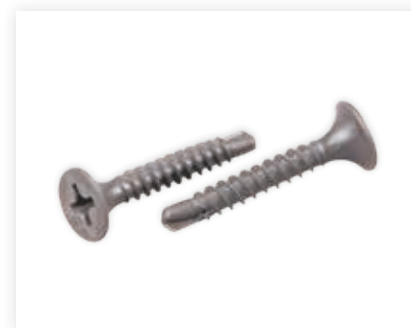

weitere  
Informationen:



Alle Angaben in diesem Katalog beruhen auf dem aktuellen, technischen Wissensstand. Diese Angaben stellen keine zugesicherten Eigenschaften dar. Änderungen aus Gründen des technischen Fortschritts behalten wir uns vor. Da die Anwendung unserer Produkte außerhalb unseres Einflussbereiches liegt, können wir eine Garantie für die Güte unserer Erzeugnisse im Rahmen der allgemeinen Verkaufs- und Lieferbedingungen, jedoch nicht für die erfolgreiche Verarbeitung übernehmen. Bitte beachten Sie auch unsere technischen Merkblätter und Verarbeitungsanleitungen im Internet unter [www.gima-profi.de](http://www.gima-profi.de). Gerne senden wir Ihnen diese auch zu.

## BIT-EINSATZ

Antrieb: T 25 oder PH 2

Art.-Nr.	Bezeichnung	Länge	St. / Kart.
<b>6515301225</b>	Torx Bit Einsatz	20 mm	10
<b>6515301002</b>	Bits 1/4" 301 H2	25 mm	10

weitere  
Informationen:



T 25



PH 2



## ABSTANDSSCHRAUBEN

Verzinkt, Antrieb Torx T25

Ermöglicht eine justierbare Abstandsmontage für Wand- und Deckenverkleidungen, gleicht Niveau-Unterschiede ohne „Unterlegen“ aus

Art.-Nr.	Maße	St. / Kart.
<b>5136080</b>	6,0 x 80 mm	100
<b>5136090</b>	6,0 x 90 mm	100
<b>5136110</b>	6,0 x 110 mm	100
<b>5136130</b>	6,0 x 130 mm	100

weitere  
Informationen:



## PROFIL-VERBINDUNGSSCHRAUBEN MIT ZYLINDERKOPF

Für die Befestigung von Metallprofilen

Material: Stahl, gehärtet, phosphatiert, geölt

Art.-Nr.	Maße	St. / Kart.
<b>6164335013</b>	3,9 x 13 mm	250

weitere  
Informationen:



Alle Angaben in diesem Katalog beruhen auf dem aktuellen, technischen Wissensstand. Diese Angaben stellen keine zugesicherten Eigenschaften dar. Änderungen aus Gründen des technischen Fortschritts behalten wir uns vor. Da die Anwendung unserer Produkte außerhalb unseres Einflussbereiches liegt, können wir eine Garantie für die Güte unserer Erzeugnisse im Rahmen der allgemeinen Verkaufs- und Lieferbedingungen, jedoch nicht für die erfolgreiche Verarbeitung übernehmen. Bitte beachten Sie auch unsere technischen Merkblätter und Verarbeitungsanleitungen im Internet unter [www.gima-profi.de](http://www.gima-profi.de). Gerne senden wir Ihnen diese auch zu.

## LEICHTBAU-PLATTENSTIFTE

Kopfdurchmesser: 20 mm

Metallisiert, ähnlich DIN 1144, Verpackungseinheit: 1 Karton = 2,5 kg

Art.-Nr.	Größe	VE
<b>2311050</b>	3,1 x 50 mm	1 Karton

weitere  
Informationen:



## STAHLNÄGEL MIT SCHEIBE

Kopfdurchmesser: 20 mm

Stahl gehärtet und metallisiert

Art.-Nr.	Größe	St. / Kart.
<b>5143035</b>	3,5 x 35 mm	250
<b>5143040</b>	3,5 x 40 mm	250
<b>5143050</b>	3,5 x 50 mm	250
<b>5143060</b>	3,5 x 60 mm	250

weitere  
Informationen:



## GIMA LANGSTAHL-NAGEL-DÜBEL

mit Nägeln, vormontiert

Art.-Nr.	Bohrdurchmesser	Länge	St. / Kart.
<b>429640</b>	6 mm	40 mm	100
<b>429660</b>	6 mm	60 mm	100
<b>429880</b>	8 mm	80 mm	100

weitere  
Informationen:



Alle Angaben in diesem Katalog beruhen auf dem aktuellen, technischen Wissensstand. Diese Angaben stellen keine zugesicherten Eigenschaften dar. Änderungen aus Gründen des technischen Fortschritts behalten wir uns vor. Da die Anwendung unserer Produkte außerhalb unseres Einflussbereiches liegt, können wir eine Garantie für die Güte unserer Erzeugnisse im Rahmen der allgemeinen Verkaufs- und Lieferbedingungen, jedoch nicht für die erfolgreiche Verarbeitung übernehmen. Bitte beachten Sie auch unsere technischen Merkblätter und Verarbeitungsanleitungen im Internet unter [www.gima-profi.de](http://www.gima-profi.de). Gerne senden wir Ihnen diese auch zu.

## GIMA DECKENNAGEL

Spezialdübel für Abhängungen an Betondecken  
Mit bauaufsichtlicher Zulassung vom DIBt Berlin  
Bohrer-Nenn-Durchmesser: 6 mm  
Bohrlochtiefe: 40 mm  
Mindestsetztiefe: 32 mm

Art.-Nr.	Dübellänge	max. Klemmstärke	St. / Kart.
<b>540105</b>	35 mm	4,5 mm	100
<b>540106</b>	65 mm	3,5 mm	100

weitere  
Informationen:



## PAPIERDECKSTREIFEN KURT

Fugendekstreifen mit mittiger Falzrille aus formstabilem  
hochreißfestem Spezialpapier

Art.-Nr.	Breite	Länge	Ro./Kart.
<b>99381</b>	50 mm	75 m	20
<b>99382</b>	50 mm	75 m	20

weitere  
Informationen:



Alle Angaben in diesem Katalog beruhen auf dem aktuellen, technischen Wissensstand. Diese Angaben stellen keine zugesicherten Eigenschaften dar. Änderungen aus Gründen des technischen Fortschritts behalten wir uns vor. Da die Anwendung unserer Produkte außerhalb unseres Einflussbereiches liegt, können wir eine Garantie für die Güte unserer Erzeugnisse im Rahmen der allgemeinen Verkaufs- und Lieferbedingungen, jedoch nicht für die erfolgreiche Verarbeitung übernehmen. Bitte beachten Sie auch unsere technischen Merkblätter und Verarbeitungsanleitungen im Internet unter [www.gima-profi.de](http://www.gima-profi.de). Gerne senden wir Ihnen diese auch zu.

## FUGENDECKSTREIFEN SELBSTKLEBEND

Glasfasergewebestreifen, selbstklebend  
Für alle Gipskartonplatten.

Art.-Nr.	Breite	Länge	Ro./Kart.
<b>6160050</b>	50 mm	90 m	24

weitere  
Informationen:



## FUGENDECKSTREIFEN

Glasfasergewebestreifen gelocht für alle Gipskartonplatten und Putzrisse  
Zur Armierung im Stoßbereich von Gipskarton-Platten.

Art.-Nr.	Breite	Ro./Kart.	Länge
<b>616050</b>	50 mm	100	25 m

weitere  
Informationen:



## DEHNFUGEN- UND ABDECKBAND

Das Dehnfugen- und Abdeckband ist ein „Kellenschnittband“ aus geschlossenem Polyethylen-schaum mit ein- oder beidseitigem 10 mm breitem Klebestreifen

- ▶ Zur kontrollierten Trennung von Bauteilen
- ▶ Für Trockenbau und bei Nassputzen
- ▶ Für Innen

Art.-Nr.	Breite	Länge	Ro./Kart.
<b>250030</b>	30 mm	25 m	30
<b>250050</b>	50 mm	25 m	18

### Mit beidseitiger 10 mm breiten Klebefläche

Art.-Nr.	Breite	Länge	Ro./Kart.
<b>251035</b>	35 mm	25 m	26
<b>251050</b>	50 mm	25 m	18



weitere  
Informationen:



Alle Angaben in diesem Katalog beruhen auf dem aktuellen, technischen Wissensstand. Diese Angaben stellen keine zugesicherten Eigenschaften dar. Änderungen aus Gründen des technischen Fortschritts behalten wir uns vor. Da die Anwendung unserer Produkte außerhalb unseres Einflussbereiches liegt, können wir eine Garantie für die Güte unserer Erzeugnisse im Rahmen der allgemeinen Verkaufs- und Lieferbedingungen, jedoch nicht für die erfolgreiche Verarbeitung übernehmen. Bitte beachten Sie auch unsere technischen Merkblätter und Verarbeitungsanleitungen im Internet unter [www.gima-profi.de](http://www.gima-profi.de). Gerne senden wir Ihnen diese auch zu.

## GIMA TRENNWANDBAND

Aus Schaumstoff für UW-Profile, einseitig selbstklebend,  
Geeignet für Brandschutz B2, Farbe: anthrazit, Raumgewicht: 29 kg/m<sup>3</sup>

Art.-Nr.	Breite	Stärke	Länge	Ro./Kart.
<b>151030</b>	30 mm	3 mm	30 m	30
<b>151050</b>	50 mm	3 mm	30 m	20
<b>151070</b>	70 mm	3 mm	30 m	12
<b>151095</b>	95 mm	3 mm	30 m	10



weitere  
Informationen:



## GRUNDIERUNGEN, FUGENFÜLLER UND FEINSPACHTEL

### GIMA GK-SPERRGRUND BASIC

Verarbeitungsfertige, hochdeckende  
Isoliergundierung bei kritischen  
Untergründen, Altputzen sowie  
Gipskartonplatten

- ▶ Sehr gute Isolierwirkung
- ▶ Hohes Deckvermögen
- ▶ ELF Qualität
- ▶ Diffusionsfähig

Art.-Nr.	Liter/Eimer	Eimer/Pal.
<b>6716015</b>	15	24



weitere  
Informationen:



Alle Angaben in diesem Katalog beruhen auf dem aktuellen, technischen Wissensstand. Diese Angaben stellen keine zugesicherten Eigenschaften dar. Änderungen aus Gründen des technischen Fortschritts behalten wir uns vor. Da die Anwendung unserer Produkte außerhalb unseres Einflussbereiches liegt, können wir eine Garantie für die Güte unserer Erzeugnisse im Rahmen der allgemeinen Verkaufs- und Lieferbedingungen, jedoch nicht für die erfolgreiche Verarbeitung übernehmen. Bitte beachten Sie auch unsere technischen Merkblätter und Verarbeitungsanleitungen im Internet unter [www.gima-profi.de](http://www.gima-profi.de). Gerne senden wir Ihnen diese auch zu.



## GIMA GK-SPERRGRUND PLUS

Verarbeitungsfertige, hochdeckende, quarzhaltige Isoliergrundierung bei kritischen Untergründen, Altputzen sowie Gipskartonplatten

- ▶ Sehr gute Isolierwirkung
- ▶ Hohes Deckvermögen
- ▶ feinkörnige Quarzbrücke
- ▶ Hohes Haftvermögen

Art.-Nr.	Liter/Eimer	Eimer/Pal.
6615010	10	30
6615020	20	24



weitere  
Informationen:

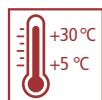

**GIMA FUGENFÜLLER 5 PLUS**  
Heller Fugenspachtel in Profiqualität nach DIN EN 13963 zum Verfugen von Gips- und Gipsfaserplatten auf Basis von hochvergüteten Gipsen, speziellen Zusätzen und Kunststoffvergütungen

- ▶ Sehr geringer Fugeneinfall
- ▶ Ansatzloses Ausspachteln bis auf null
- ▶ Sehr gut schleifbar
- ▶ Hoher Weißgrad

Art.-Nr.	kg/Sack	Sack/Pal.
570010	10	50



weitere  
Informationen:



Alle Angaben in diesem Katalog beruhen auf dem aktuellen, technischen Wissensstand. Diese Angaben stellen keine zugesicherten Eigenschaften dar. Änderungen aus Gründen des technischen Fortschritts behalten wir uns vor. Da die Anwendung unserer Produkte außerhalb unseres Einflussbereiches liegt, können wir eine Garantie für die Güte unserer Erzeugnisse im Rahmen der allgemeinen Verkaufs- und Lieferbedingungen, jedoch nicht für die erfolgreiche Verarbeitung übernehmen. Bitte beachten Sie auch unsere technischen Merkblätter und Verarbeitungsanleitungen im Internet unter [www.gima-profi.de](http://www.gima-profi.de). Gerne senden wir Ihnen diese auch zu.

## GIMA FUGENFÜLLER KOMPAKT

Ideal für den Einsatz im Trockenbau und Nassputz. Einsatzbereiche sind z.B. Dachausbau, Holzbalken, Dachsimis usw.

- ▶ Leichtgängige Verarbeitung
- ▶ Optimale lange Abbindezeit
- ▶ Leicht schleifbar
- ▶ Weißes Aufstocknen

Art.-Nr.	kg/Sack	Sack/Pal.
520005	5	200
520025	25	40



weitere  
Informationen:



## GIMA MINERALLEICHTSPACHTEL MLS

Zementgebundene Spachtelmasse mit einzigartigem mineralischem Zuschlagstoff

- ▶ Universell einsetzbar
- ▶ Leicht schleifbar
- ▶ Geringe Staubentwicklung
- ▶ Für perfekte Oberflächenqualität von Q1 bis Q4

Art.-Nr.	Farbe	kg/Sack	Sack/Pal.
526015	weiß	15	35



weitere  
Informationen:

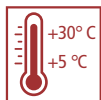

Alle Angaben in diesem Katalog beruhen auf dem aktuellen, technischen Wissensstand. Diese Angaben stellen keine zugesicherten Eigenschaften dar. Änderungen aus Gründen des technischen Fortschritts behalten wir uns vor. Da die Anwendung unserer Produkte außerhalb unseres Einflussbereiches liegt, können wir eine Garantie für die Güte unserer Erzeugnisse im Rahmen der allgemeinen Verkaufs- und Lieferbedingungen, jedoch nicht für die erfolgreiche Verarbeitung übernehmen. Bitte beachten Sie auch unsere technischen Merkblätter und Verarbeitungsanleitungen im Internet unter [www.gima-profi.de](http://www.gima-profi.de). Gerne senden wir Ihnen diese auch zu.

## GIMA GLS SUPERLEICHT

Weiße, hochwertige Spachtelmasse auf Gips-Kunststoff-Basis

- ▶ Für perfekte Oberflächen Q<sub>1</sub> bis Q<sub>4</sub>
- ▶ Fällt nicht bei, gutes Füllvermögen
- ▶ Maschinen- und handverarbeitbar
- ▶ Sehr hohe Ergiebigkeit

Art.-Nr.	Farbe	kg/Sack	Sack/Pal.
538015	weiß	15	48



weitere  
Informationen:

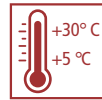

# GLS- SUPERLEICHT



- ▶ Sehr hohe Ergiebigkeit
- ▶ Geschmeidiges, leichtes Aufziehverhalten
- ▶ Fällt nicht bei, gutes Füllvermögen
- ▶ gut nachbearbeitbar & leicht zu schleifen
- ▶ Für den innenbereich



Alle Angaben in diesem Katalog beruhen auf dem aktuellen, technischen Wissensstand. Diese Angaben stellen keine zugesicherten Eigenschaften dar. Änderungen aus Gründen des technischen Fortschritts behalten wir uns vor. Da die Anwendung unserer Produkte außerhalb unseres Einflussbereiches liegt, können wir eine Garantie für die Güte unserer Erzeugnisse im Rahmen der allgemeinen Verkaufs- und Lieferbedingungen, jedoch nicht für die erfolgreiche Verarbeitung übernehmen. Bitte beachten Sie auch unsere technischen Merkblätter und Verarbeitungsanleitungen im Internet unter [www.gima-profi.de](http://www.gima-profi.de). Gerne senden wir Ihnen diese auch zu.

## GIMA AIRLESS SPRITZSPACHTEL

Gebrauchsfertige Spachtelmasse für das perfekt glatte Oberflächen-Finish im Innenbereich.

Im Foliensack oder als Eimergebilde erhältlich

- ▶ Airless spritzbar
- ▶ Leicht schleifbar
- ▶ Weißes Aufdrocknen
- ▶ Sehr gutes Füllvermögen

Art.-Nr.	Gebinde	kg/Sack	Sack/Pal.
<b>525025</b>	Foliensack	25	40

Art.-Nr.	Gebinde	kg/Eimer	Eimer/Pal.
<b>524025</b>	Eimer	25	33

weitere  
Informationen:



## GIMA LEVEL 24

### DER FÜLL- UND GLÄTTSPACHTEL

Gebrauchsfertige pastöse Fugen- und Flächenspachtelmasse.

Zum Verspachteln von Fugen, sowie zum Glätten von Wänden und Decken

- ▶ Profiqualität gemäß DIN EN 13963
- ▶ Maschinen- und handverarbeitbar
- ▶ Leicht schleifbar
- ▶ Optimale Abbindezeit

Art.-Nr.	Farbe	kg/Eimer	Eimer/Pal.
<b>543025</b>	weiß	25	33

weitere  
Informationen:



Alle Angaben in diesem Katalog beruhen auf dem aktuellen, technischen Wissensstand. Diese Angaben stellen keine zugesicherten Eigenschaften dar. Änderungen aus Gründen des technischen Fortschritts behalten wir uns vor. Da die Anwendung unserer Produkte außerhalb unseres Einflussbereiches liegt, können wir eine Garantie für die Güte unserer Erzeugnisse im Rahmen der allgemeinen Verkaufs- und Lieferbedingungen, jedoch nicht für die erfolgreiche Verarbeitung übernehmen. Bitte beachten Sie auch unsere technischen Merkblätter und Verarbeitungsanleitungen im Internet unter [www.gima-profi.de](http://www.gima-profi.de). Gerne senden wir Ihnen diese auch zu.

## KNAUF FILL & FINISH LIGHT

Kunststoffgebundenes pastöses Spachtelmaterial, das eine auf seine Anwendung abgestimmte Kombination feinteiliger Calciumcarbonat-Füllstoffe und Stellmittel enthält

- ▶ Verarbeitungsfertig
- ▶ Geschmeidige Konsistenz
- ▶ Hohe Ergiebigkeit
- ▶ Gutes Haftvermögen

Art.-Nr.	kg/Eimer	Eimer/Pal.
<b>00104690</b>	20	33

weitere  
Informationen:



**KNAUF**

## UNIFLOTT

Uniflott ist ein auf Spezialgipsbasis aufgebautes, kunststoffvergütetes, durch Zusätze auf seine Anwendungsbereiche abgestimmtes, pulverförmiges Spachtelmaterial

- ▶ Geringer Trocknungsschwind
- ▶ Sehr hohe Rissicherheit
- ▶ Schnelle Festigkeitsentwicklung
- ▶ Schnelle Austrocknung

Art.-Nr.	kg/Sack	Sack/Pal.
<b>7140400</b>	5	200
<b>7140200</b>	25	42

weitere  
Informationen:



**KNAUF**

Alle Angaben in diesem Katalog beruhen auf dem aktuellen, technischen Wissensstand. Diese Angaben stellen keine zugesicherten Eigenschaften dar. Änderungen aus Gründen des technischen Fortschritts behalten wir uns vor. Da die Anwendung unserer Produkte außerhalb unseres Einflussbereiches liegt, können wir eine Garantie für die Güte unserer Erzeugnisse im Rahmen der allgemeinen Verkaufs- und Lieferbedingungen, jedoch nicht für die erfolgreiche Verarbeitung übernehmen. Bitte beachten Sie auch unsere technischen Merkblätter und Verarbeitungsanleitungen im Internet unter [www.gima-profi.de](http://www.gima-profi.de). Gerne senden wir Ihnen diese auch zu.

## KANTENABSCHLUSS-, EINFASS-, ABSCHLUSS-, BEWEGUNGS- UND FUGENPROFILE

# KLARE KANTE ZEIGEN

3x schneller mit den neuen Kompositprofilen von PROTEKTOR



- 1** Bis zu 80 % Zeitersparnis durch einfache Montage
- 2** Extrem belastbarer und schlagfester Kantenschutz für alle Kanten & Winkel
- 3** Perfekte Verarbeitung mit allen gängigen Spachtelmassen
- 4** Optimiert für einen geringen Spachtelverbrauch

### KOMPOSITPROFIL WET-STICK 90

Selbstklebendes Kompositprofil mit wasseraktivierbarer Klebeseite zur Herstellung von präzisen Kanten im Trockenbau

- ▶ Aktivierung des Klebers durch Aufsprühen von Wasser
- ▶ Kein Ausgleichen von Schnittkanten oder Versatzfugen erforderlich
- ▶ Schnelle und einfache Montage



Art.-Nr.	Schenkellänge	Länge	Stäbe/Bund
<b>37321</b>	38 x 38 mm	274 cm	50

weitere  
Informationen:



Alle Angaben in diesem Katalog beruhen auf dem aktuellen, technischen Wissensstand. Diese Angaben stellen keine zugesicherten Eigenschaften dar. Änderungen aus Gründen des technischen Fortschritts behalten wir uns vor. Da die Anwendung unserer Produkte außerhalb unseres Einflussbereiches liegt, können wir eine Garantie für die Güte unserer Erzeugnisse im Rahmen der allgemeinen Verkaufs- und Lieferbedingungen, jedoch nicht für die erfolgreiche Verarbeitung übernehmen. Bitte beachten Sie auch unsere technischen Merkblätter und Verarbeitungsanleitungen im Internet unter [www.gima-profi.de](http://www.gima-profi.de). Gerne senden wir Ihnen diese auch zu.

### KOMPOSITPROFIL WET-FLEX 100

Flexibles, selbstklebendes Kompositprofil von der Rolle mit wasseraktiver Klebeseite

- ▶ Rollenware für individuelle Kanten
- ▶ Aktivierung des Klebers durch Aufsprühen von Wasser
- ▶ Kein Ausgleich von Schnittkanten oder Versatzfugen erforderlich

Art.-Nr.	Breite	Schenkellänge	Länge	Ro./Kart.
<b>37320</b>	78 mm	39 x 39 mm	30,5 m	8

weitere  
Informationen:



### KOMPOSITPROFIL MID-FLEX 300

Flexibles, papierkaschiertes Kompositprofil von der Rolle

- ▶ Rollenware für individuelle Kanten
- ▶ Setzen des Profiles wie herkömmliche Profile in Spachtelmasse
- ▶ Kein Ausgleich von Schnittkanten oder Versatzfugen erforderlich

Art.-Nr.	Ro./Kart.	Schenkellänge	Länge
<b>37322</b>	10	38 x 38 mm	30,5 m

weitere  
Informationen:



**WEITERE PROFILE AUF ANFRAGE. FRAGEN SIE IHREN GIMA-FACHBERATER!**

Alle Angaben in diesem Katalog beruhen auf dem aktuellen, technischen Wissensstand. Diese Angaben stellen keine zugesicherten Eigenschaften dar. Änderungen aus Gründen des technischen Fortschritts behalten wir uns vor. Da die Anwendung unserer Produkte außerhalb unseres Einflussbereiches liegt, können wir eine Garantie für die Güte unserer Erzeugnisse im Rahmen der allgemeinen Verkaufs- und Lieferbedingungen, jedoch nicht für die erfolgreiche Verarbeitung übernehmen. Bitte beachten Sie auch unsere technischen Merkblätter und Verarbeitungsanleitungen im Internet unter [www.gima-profi.de](http://www.gima-profi.de). Gerne senden wir Ihnen diese auch zu.

**AUSSENKANTENROLLER**  
**90° OUTSIDE-ROLLING OSR**  
Außenkantenroller Outside  
Rolling-Tool zum Andrücken von  
papierkaschierten Kompositprofilen  
an 90° Außenkanten

- ▶ Geeignet für  
Mid-Flex 300 [Art. Nr. 37322]  
und OS 300 [Art. Nr. 37324]
- ▶ Kombinierbar mit Verlängerungs-  
stab Extension Pole EP [Art. Nr. 1478]
- ▶ Ermöglicht eine ergonomische  
und effiziente Verarbeitung



Art.-Nr.	St./Kart.
<b>1473</b>	1

weitere  
Informationen:



**INNENKANTENROLLER**  
**90° INSIDE ROLLING TOOL ISR**  
Innenkantenroller Inside Rolling-Tool  
ISR zum Andrücken von papier-  
kaschierten Kompositprofilen und  
Kompositprofilen an 90° Innen-  
kanten

- ▶ Geeignet für  
Mid-Flex 300 [Art. Nr. 37322]  
und OS 300 [Art. Nr. 37324]
- ▶ Kombinierbar mit Verlängerungs-  
stab Extension Pole EP [Art. Nr. 1478]
- ▶ Ermöglicht eine ergonomische  
und effiziente Verarbeitung



Art.-Nr.	St./Kart.
<b>1477</b>	1

weitere  
Informationen:



Alle Angaben in diesem Katalog beruhen auf dem aktuellen, technischen Wissensstand. Diese Angaben stellen keine zugesicherten Eigenschaften dar. Änderungen aus Gründen des technischen Fortschritts behalten wir uns vor. Da die Anwendung unserer Produkte außerhalb unseres Einflussbereiches liegt, können wir eine Garantie für die Güte unserer Erzeugnisse im Rahmen der allgemeinen Verkaufs- und Lieferbedingungen, jedoch nicht für die erfolgreiche Verarbeitung übernehmen. Bitte beachten Sie auch unsere technischen Merkblätter und Verarbeitungsanleitungen im Internet unter [www.gima-profi.de](http://www.gima-profi.de). Gerne senden wir Ihnen diese auch zu.



## VERLÄNGERUNGSSTAB

### EXTENSION POLE EP

Der Verlängerungsstab Extension Pole EP ergänzt die Innen- und Außenkantenroller

- ▶ 91 bis 152 cm lang
- ▶ In 5 Intervallen á 15 cm einstellbar
- ▶ Komfort-Griff ermöglicht eine gute Handhabung des Verlängerungsstabes

Art.-Nr.	Länge	St./Kart.
<b>1478</b>	91 - 152 cm	1

weitere  
Informationen:



## KANTENPROFILE ULTRAFLEX LITE

### Für Innenecken in verschiedenen Winkelstellungen

Die Kantenprofile der GIMA ULTRAFLEX Serie von Richter System® bestehen aus einem faserverstärktem, hochfesten Kunststoffkern, einer außenseitigen Kartonkaschierung und einer 9,5 mm Papierkante.

- ▶ Nach dem Einspachteln sofort streich- und putzfähig
- ▶ Keine mehrlagigen Spachtel- und Trockenvorgänge

Art.-Nr.	Breite	Länge	Ro./Kart.
<b>2282305</b>	82 mm	30,5 m	10

weitere  
Informationen:



Alle Angaben in diesem Katalog beruhen auf dem aktuellen, technischen Wissensstand. Diese Angaben stellen keine zugesicherten Eigenschaften dar. Änderungen aus Gründen des technischen Fortschritts behalten wir uns vor. Da die Anwendung unserer Produkte außerhalb unseres Einflussbereiches liegt, können wir eine Garantie für die Güte unserer Erzeugnisse im Rahmen der allgemeinen Verkaufs- und Lieferbedingungen, jedoch nicht für die erfolgreiche Verarbeitung übernehmen. Bitte beachten Sie auch unsere technischen Merkblätter und Verarbeitungsanleitungen im Internet unter [www.gima-profi.de](http://www.gima-profi.de). Gerne senden wir Ihnen diese auch zu.

## ALU-KANTENPROFIL

Zum Einspachteln von Gipskartonplatten.

Zum Schutz von Plattenkanten, Laibungen, Säulen und Luftkanälen.

Art.-Nr.	Schenkellänge	Länge	Stäbe/Bund
<b>1340251</b>	25 x 25 mm	250 cm	200
<b>1340270</b>	25 x 25 mm	270 cm	50
<b>1340300</b>	25 x 25 mm	300 cm	100



weitere  
Informationen:



## ALUMINIUM-ANSCHLUSSPROFIL "GÖPPINGER PROFIL"

Für einseitig angespachtelte Abschlüsse.

Zur Herstellung von gleitenden Decken- oder Wandanschlüssen.

Art.-Nr.	Länge	Stäbe/Bund
<b>9299300</b>	300 cm	50



weitere  
Informationen:

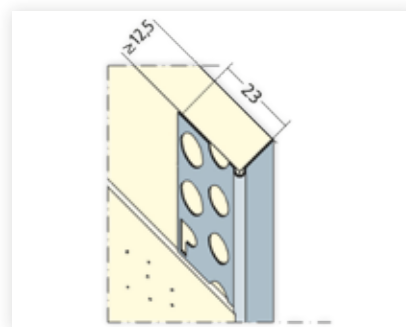

## PVC-KANTENPROFIL

Mit feiner, scharfkantiger Kopfausbildung.

Für den Einsatz bei hochwertigen Spachtelarbeiten.

Art.-Nr.	Schenkellänge	Länge	Stäbe/Bund
<b>3790260</b>	20 x 20 mm	260 cm	60



weitere  
Informationen:

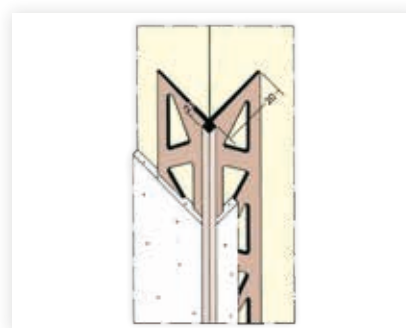

Alle Angaben in diesem Katalog beruhen auf dem aktuellen, technischen Wissensstand. Diese Angaben stellen keine zugesicherten Eigenschaften dar. Änderungen aus Gründen des technischen Fortschritts behalten wir uns vor. Da die Anwendung unserer Produkte außerhalb unseres Einflussbereiches liegt, können wir eine Garantie für die Güte unserer Erzeugnisse im Rahmen der allgemeinen Verkaufs- und Lieferbedingungen, jedoch nicht für die erfolgreiche Verarbeitung übernehmen. Bitte beachten Sie auch unsere technischen Merkblätter und Verarbeitungsanleitungen im Internet unter [www.gima-profi.de](http://www.gima-profi.de). Gerne senden wir Ihnen diese auch zu.

### PVC EINFASS- UND ABSCHLUSSPROFIL

Für einseitig angespachtelte Anschlüsse.  
Einfassprofil und „Göppinger Profil“ in einem.  
Passend für 12,5 mm GK-Platten.

Art.-Nr.	Länge	Stäbe/Bund
<b>3787305</b>	305 cm	50

weitere  
Informationen:

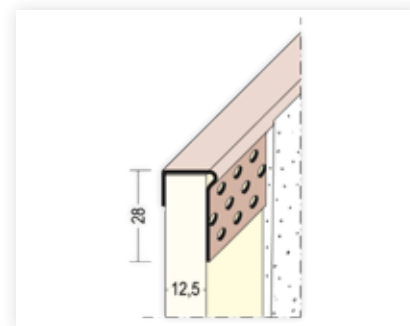

### PVC ABSCHLUSSPROFIL MIT HERAUSZIEHBAREM ABDECKSTREIFEN

Für elastische Anschlüsse an angrenzende Bauteile wie z.B. Decken, Holzbauteile.  
S-förmiges PVC-Abschlussprofil für GK-Platten mit herausziehbarem Abdeckstreifen.

Art.-Nr.	Länge	Stäbe/Bund
<b>3766300</b>	300 cm	35

weitere  
Informationen:

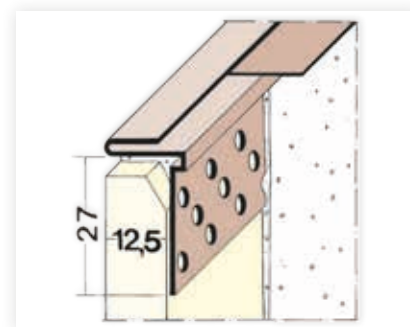

### PVC-EINFASSPROFIL

Kanteneinfassprofil für GK-Platten  
Gleichschenklig, Höhe ca. 10 mm

Art.-Nr.	Schenkellänge	Maulweite	Länge	Stäbe/Bund
<b>437250</b>	10 x 10 mm	12,5 mm	250 cm	40

weitere  
Informationen:



Alle Angaben in diesem Katalog beruhen auf dem aktuellen, technischen Wissensstand. Diese Angaben stellen keine zugesicherten Eigenschaften dar. Änderungen aus Gründen des technischen Fortschritts behalten wir uns vor. Da die Anwendung unserer Produkte außerhalb unseres Einflussbereiches liegt, können wir eine Garantie für die Güte unserer Erzeugnisse im Rahmen der allgemeinen Verkaufs- und Lieferbedingungen, jedoch nicht für die erfolgreiche Verarbeitung übernehmen. Bitte beachten Sie auch unsere technischen Merkblätter und Verarbeitungsanleitungen im Internet unter [www.gima-profi.de](http://www.gima-profi.de). Gerne senden wir Ihnen diese auch zu.

### PVC-EINFASSPROFIL PROFI

Selbstklebendes ungleichschenkliges Einfassprofil mit Schattenfuge und ergonomischer Abreiblasche für GK-Platten

Art.-Nr.	Schenkellänge	Profilstärke	Länge	Stäbe/Bund
<b>4835250</b>	19,5 x 11,5 mm	12,5 mm	250 cm	40

weitere  
Informationen:



### PVC-EINFASSPROFIL LTB

Selbstklebendes ungleichschenkliges Einfassprofil mit Sichtlippe für GK-Platten

Art.-Nr.	Schenkellänge	Profilstärke	Länge	Stäbe/Bund
<b>73741250</b>	22 x 9 mm	12 mm	250 cm	56

weitere  
Informationen:



## TÜREN UND TREPPEN

### GIMA KNIESTOCKTÜREN

Zum Einbau in GK-Wände

Art.-Nr.	Abmessungen	St./VE
<b>5100608</b>	60 x 80 cm	1

weitere  
Informationen:



Alle Angaben in diesem Katalog beruhen auf dem aktuellen, technischen Wissensstand. Diese Angaben stellen keine zugesicherten Eigenschaften dar. Änderungen aus Gründen des technischen Fortschritts behalten wir uns vor. Da die Anwendung unserer Produkte außerhalb unseres Einflussbereiches liegt, können wir eine Garantie für die Güte unserer Erzeugnisse im Rahmen der allgemeinen Verkaufs- und Lieferbedingungen, jedoch nicht für die erfolgreiche Verarbeitung übernehmen. Bitte beachten Sie auch unsere technischen Merkblätter und Verarbeitungsanleitungen im Internet unter [www.gima-profi.de](http://www.gima-profi.de). Gerne senden wir Ihnen diese auch zu.

## GIMA REVISIONSTÜREN

Weißer Revisionstüren zum Einbau in GK-Decken und Wände

Art.-Nr.	Abmessungen	St./VE
<b>7209150</b>	15 x 15 cm	1
<b>7210200</b>	20 x 20 cm	1
<b>7212300</b>	30 x 30 cm	1
<b>7213400</b>	40 x 40 cm	1

weitere  
Informationen:



## GIMA REVISIONSKLAPPEN

Revisionsklappen zum Einbau in GK-Wände

Art.-Nr.	Abmessungen	St./VE
<b>539025</b>	20 x 20 cm	1
<b>539035</b>	30 x 30 cm	1
<b>539045</b>	40 x 40 cm	1
<b>539055</b>	50 x 50 cm	1
<b>539065</b>	60 x 60 cm	1

weitere  
Informationen:



Alle Angaben in diesem Katalog beruhen auf dem aktuellen, technischen Wissensstand. Diese Angaben stellen keine zugesicherten Eigenschaften dar. Änderungen aus Gründen des technischen Fortschritts behalten wir uns vor. Da die Anwendung unserer Produkte außerhalb unseres Einflussbereiches liegt, können wir eine Garantie für die Güte unserer Erzeugnisse im Rahmen der allgemeinen Verkaufs- und Lieferbedingungen, jedoch nicht für die erfolgreiche Verarbeitung übernehmen. Bitte beachten Sie auch unsere technischen Merkblätter und Verarbeitungsanleitungen im Internet unter [www.gima-profi.de](http://www.gima-profi.de). Gerne senden wir Ihnen diese auch zu.

## GIMA DECKENBODENTREPPE

Bodentreppe inkl. Wärmeschutz 3D  
(Dämmung + Dichtung  
+ Deckenanschluss)

- ▶ Wärmeschutz 3D  
oder Wärmeschutz 4D
- ▶ Schutzgeländer
- ▶ Feuerschutz FS 30

Art.-Nr.	Ausführung	Sack/Pal.
<b>5150000</b>	Zuschlag für Maßanfertigung	1
<b>5150002</b>	Zuschlag für Feuerschutz FS30	1
<b>5150003</b>	Zuschlag für Holzhandlauf	1
<b>5150004</b>	Zuschlag für Schutzgeländer	1
<b>5150005</b>	Zuschlag für Wärmeschutz 4 D	1
<b>5160060</b>	Normgröße 60 x 120 cm	1
<b>5160061</b>	Größe 60 x 140 cm	1
<b>5160070</b>	Größe 70 x 120 cm	1
<b>5160071</b>	Größe 70 x 140 cm	1

weitere  
Informationen:



## STAUBSCHUTZTÜR

Mit Reißverschluss,  
Gesamtgröße: 2100 x 1100 mm

- ▶ Schützt den abgetrennten Bereich  
optimal
- ▶ Weißes, staubdichtes  
und atmungsaktives Vlies

Art.-Nr.	Größe	Durchgang	St./VE
<b>027818</b>	110 x 210 cm	70 x 190 cm	1

weitere  
Informationen:



Alle Angaben in diesem Katalog beruhen auf dem aktuellen, technischen Wissensstand. Diese Angaben stellen keine zugesicherten Eigenschaften dar. Änderungen aus Gründen des technischen Fortschritts behalten wir uns vor. Da die Anwendung unserer Produkte außerhalb unseres Einflussbereiches liegt, können wir eine Garantie für die Güte unserer Erzeugnisse im Rahmen der allgemeinen Verkaufs- und Lieferbedingungen, jedoch nicht für die erfolgreiche Verarbeitung übernehmen. Bitte beachten Sie auch unsere technischen Merkblätter und Verarbeitungsanleitungen im Internet unter [www.gima-profi.de](http://www.gima-profi.de). Gerne senden wir Ihnen diese auch zu.

## PROFILE FÜR FUNKTIONSDECKEN

### VENTATEC® Decken-Schienensystem

#### Durchdacht im Detail

Stumpf gestoßene  
Verbindungen.  
Dadurch erhöhte Stabilität  
für das Gesamtsystem.  
Jederzeit demontierbar.

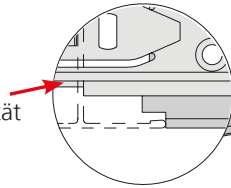

#### Einfach zu montieren

Click

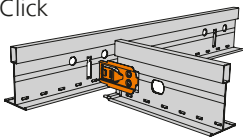

Steck

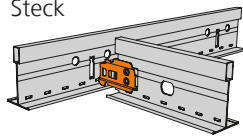

Hohe Stabilität durch stabile Verbindungen und  
ein komplett aufeinander abgestimmtes System.  
Hörbares Einrasten bestätigt die sichere Click- und  
Steck-Verbindung.

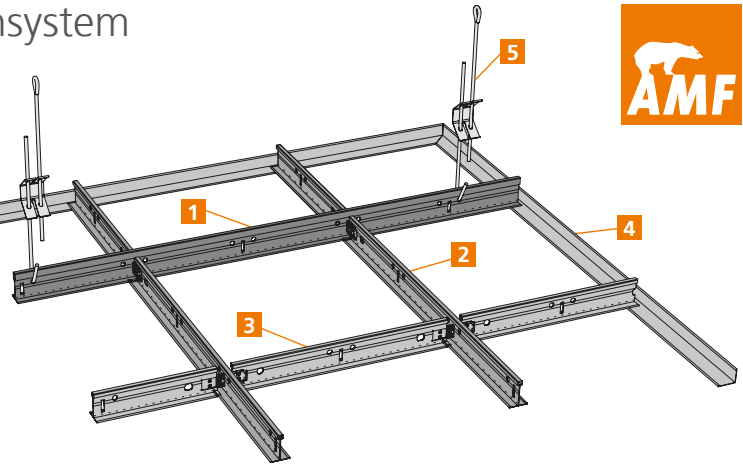

- 1** Hauptschiene
- 2** Querschiene lang
- 3** Querschiene kurz
- 4** Randwinkel
- 5** Randwinkel

#### VENTATEC® T-HAUPTPROFIL

Eine Hauptschiene für alle Systeme

Art.-Nr.	Abmessung	Länge	Stäbe/Kart.
<b>226510</b>	38 x 24 mm	375 cm	20

weitere  
Informationen:



Alle Angaben in diesem Katalog beruhen auf dem aktuellen, technischen Wissensstand. Diese Angaben stellen keine zugesicherten Eigenschaften dar. Änderungen aus Gründen des technischen Fortschritts behalten wir uns vor. Da die Anwendung unserer Produkte außerhalb unseres Einflussbereiches liegt, können wir eine Garantie für die Güte unserer Erzeugnisse im Rahmen der allgemeinen Verkaufs- und Lieferbedingungen, jedoch nicht für die erfolgreiche Verarbeitung übernehmen. Bitte beachten Sie auch unsere technischen Merkblätter und Verarbeitungsanleitungen im Internet unter [www.gima-profi.de](http://www.gima-profi.de). Gerne senden wir Ihnen diese auch zu.

## VENTATEC® T-QUERPROFIL

Sicher und schnell

Art.-Nr.	Abmessung	Länge	Stäbe/Kart.
<b>226515</b>	33 x 24 mm	62,5 cm	60
<b>231228</b>	33 x 24 mm	125 cm	60

weitere  
Informationen:



## VENTATEC® L-RANDPROFIL

Hochqualitatives, verzinktes Stahlblech

Art.-Nr.	Bezeichnung	Länge	Stäbe/Kart.
<b>226512</b>	RW L24/24	300 cm	40

weitere  
Informationen:



## SCHNELLSPANNER HAKEN-ÖSEN

Ideal für T-Tragschienenkonstruktion

Art.-Nr.	Länge	St. / Kart.
<b>7410000</b>	100 - 300 mm	100
<b>7411000</b>	315 - 580 mm	100
<b>7412000</b>	510 - 970 mm	100
<b>7413000</b>	630 - 1210 mm	100

weitere  
Informationen:



Alle Angaben in diesem Katalog beruhen auf dem aktuellen, technischen Wissensstand. Diese Angaben stellen keine zugesicherten Eigenschaften dar. Änderungen aus Gründen des technischen Fortschritts behalten wir uns vor. Da die Anwendung unserer Produkte außerhalb unseres Einflussbereiches liegt, können wir eine Garantie für die Güte unserer Erzeugnisse im Rahmen der allgemeinen Verkaufs- und Lieferbedingungen, jedoch nicht für die erfolgreiche Verarbeitung übernehmen. Bitte beachten Sie auch unsere technischen Merkblätter und Verarbeitungsanleitungen im Internet unter [www.gima-profi.de](http://www.gima-profi.de). Gerne senden wir Ihnen diese auch zu.



## AMF DECKENPLATTEN LAGERWARE

### THERMATEX® STAR BOARD

Mit feiner Lochung für eine bemerkenswerte Akustik

Art.-Nr.	Abmessungen	Platten/Kart.
<b>20150103</b>	625 x 625 x 15 mm	14

weitere  
Informationen:



### THERMATEX® FEINFRESKO

Die zahlreichen unregelmäßigen Vertiefungen sorgen nicht nur für eine ansprechende Optik sondern auch für gute Schallabsorption.

Art.-Nr.	Abmessungen	Platten/Kart.
<b>20150130</b>	625 x 625 x 15 mm	14

weitere  
Informationen:



### THERMATEX® FEINSTRATOS MICRO PERFORIERT VT-24

Mit einer feinsandigen Oberfläche

Art.-Nr.	Abmessungen	Platten/Kart.
<b>20150118</b>	625 x 625 x 15 mm	14

weitere  
Informationen:



Alle Angaben in diesem Katalog beruhen auf dem aktuellen, technischen Wissensstand. Diese Angaben stellen keine zugesicherten Eigenschaften dar. Änderungen aus Gründen des technischen Fortschritts behalten wir uns vor. Da die Anwendung unserer Produkte außerhalb unseres Einflussbereiches liegt, können wir eine Garantie für die Güte unserer Erzeugnisse im Rahmen der allgemeinen Verkaufs- und Lieferbedingungen, jedoch nicht für die erfolgreiche Verarbeitung übernehmen. Bitte beachten Sie auch unsere technischen Merkblätter und Verarbeitungsanleitungen im Internet unter [www.gima-profi.de](http://www.gima-profi.de). Gerne senden wir Ihnen diese auch zu.

## THERMATEX® FEINSTRATOS MICRO PERFORIERT SK

Mit einer feinsandigen Oberfläche

Art.-Nr.	Abmessungen	Platten/Kart.
<b>20150119</b>	625 x 625 x 15 mm	14

weitere  
Informationen:

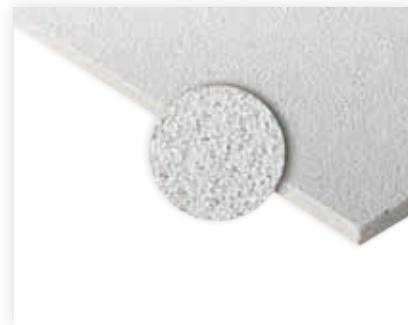

## AMF TOPIQ PRIME SK

**TOPIQ Prime ist ein Hochleistungsabsorber der Schallabsorptionsklasse A und überzeugt durch schalltechnische Effektivität und schlichte Eleganz**

- ▶ Baustoffklasse A1 nach DIN EN 13501-01
- ▶ Schallabsorption: DIN EN ISO 354  $a_w = 0,95$
- ▶ Feuchtebeständigkeit: bis 100 % relativer Luftfeuchte

Art.-Nr.	Farbe	Abmessung	Platten/Kart.
<b>20150127</b>	weiß	625 x 625 x 15 mm	14

weitere  
Informationen:



Alle Angaben in diesem Katalog beruhen auf dem aktuellen, technischen Wissensstand. Diese Angaben stellen keine zugesicherten Eigenschaften dar. Änderungen aus Gründen des technischen Fortschritts behalten wir uns vor. Da die Anwendung unserer Produkte außerhalb unseres Einflussbereiches liegt, können wir eine Garantie für die Güte unserer Erzeugnisse im Rahmen der allgemeinen Verkaufs- und Lieferbedingungen, jedoch nicht für die erfolgreiche Verarbeitung übernehmen. Bitte beachten Sie auch unsere technischen Merkblätter und Verarbeitungsanleitungen im Internet unter [www.gima-profi.de](http://www.gima-profi.de). Gerne senden wir Ihnen diese auch zu.

## ERFAHRUNG UND KOMPETENZ – EINE NASENLÄNGE VORAUSS

- ▶ Über vier Jahrzehnte Erfahrung
- ▶ Produktsicherheit & Qualität
- ▶ Stetige Weiterentwicklung
- ▶ Innovative Ideen
- ▶ Für alle Anforderungen die passende Lösung
- ▶ Aufeinander abgestimmtes System
- ▶ Über 14 Mio. Quadratmeter verarbeitete Flächen
- ▶ Zugelassene Wärmedämmverbundsysteme



### DIE 6 SÄULEN, AUF DIE SIE BAUEN KÖNNEN:

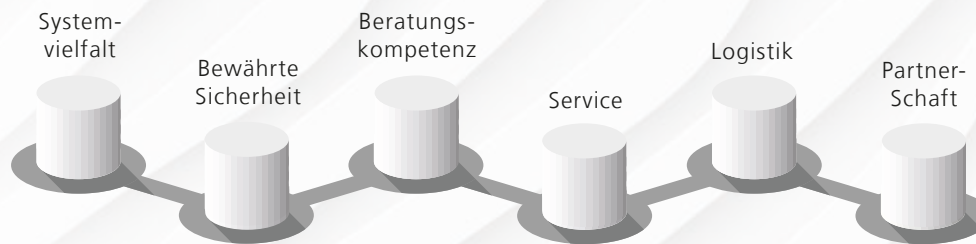

## WIR SIND FÜR SIE DA!

Für alle Belange rund um die Wärmedämmung stehen wir Ihnen mit kompetenter Beratung und individueller Betreuung zur Seite. Unsere zertifizierten GIMA Energiefachberater zeigen Ihnen die Möglichkeiten auf, Gebäude wirtschaftlich und optimal nach dem Gebäudeenergiegesetz GEG zu dämmen.

Erkundigen Sie sich nach den aktuellen Fördermöglichkeiten der KfW-Bank sowie der BAFA zur energetischen Sanierung von Immobilien. Mehr Infos unter:

[www.kfw.de](http://www.kfw.de)

[www.bafa.de](http://www.bafa.de)

Alle Angaben in diesem Katalog beruhen auf dem aktuellen, technischen Wissensstand. Diese Angaben stellen keine zugesicherten Eigenschaften dar. Änderungen aus Gründen des technischen Fortschritts behalten wir uns vor. Da die Anwendung unserer Produkte außerhalb unseres Einflussbereiches liegt, können wir eine Garantie für die Güte unserer Erzeugnisse im Rahmen der allgemeinen Verkaufs- und Lieferbedingungen, jedoch nicht für die erfolgreiche Verarbeitung übernehmen. Bitte beachten Sie auch unsere technischen Merkblätter und Verarbeitungsanleitungen im Internet unter [www.gima-profi.de](http://www.gima-profi.de). Gerne senden wir Ihnen diese auch zu.

## AUFBAU DES LEMIX-VERPUTZSYSTEMS

1. Holz- oder Metallständerunterkonstruktion
  2. Lemixplatte 16 mm oder 22 mm;  
geschraubte oder geklammerte Befestigung
  3. GIMA Silikatgrund
  4. Im GIMA Multikalk das GIMA Jute TEX Armierungsgewebe einbetten und mit GIMA Multikalk überziehen und abfilzen
  5. Klima-Pro Innenwandfarbe auftragen
- Optional: GIMA Kalk-o-lith®/  
Klima-Pro Oberputz auftragen

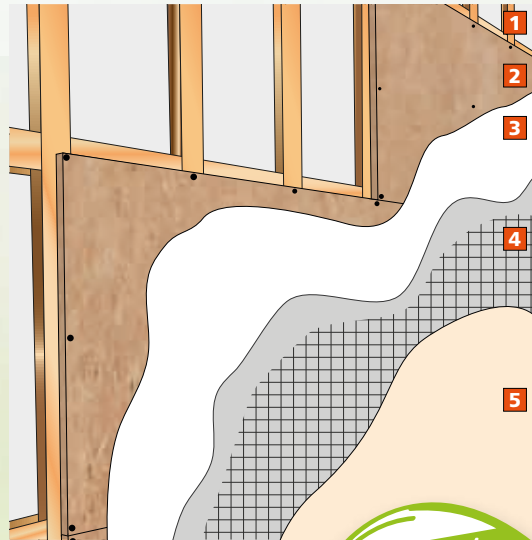

**Befestigung  
mit Klammern**

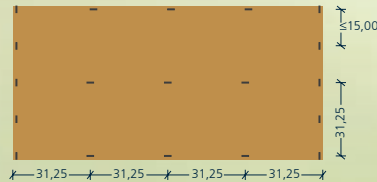

16 mm Lemix® Lehmplatte Wand  
19 Befestigungspunkte |  
Achismaß 31,25 cm

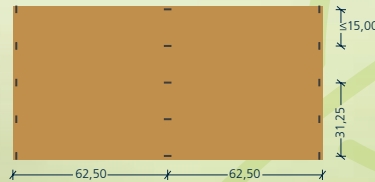

22 mm Lemix® Lehmplatte Wand  
15 Befestigungspunkte |  
Achismaß 62,50 cm

**Befestigung  
mit Schrauben**

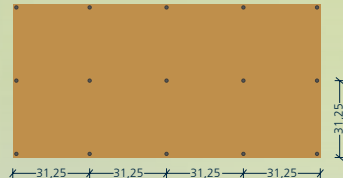

16 mm Lemix® Wand und Decke  
15 Befestigungspunkte |  
Achismaß 31,25 cm

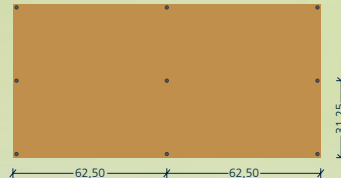

22 mm Lemix® Lehmplatte Wand  
9 Befestigungspunkte |  
Achismaß 62,50 cm

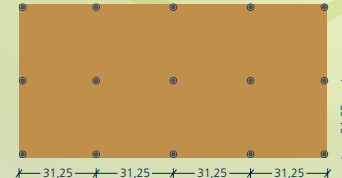

22 mm Lemix® Lehmplatte Decke  
15 Befestigungspunkte | Achismaß  
31,25 cm



# MÖGLICHE SYSTEM-KOMPONENTEN



## Lehmbauplatte LEMIX

Art.-Nr.	Abmessungen
<b>5512016</b>	625 x 1250 x 16 mm
<b>5512022</b>	625 x 1250 x 22 mm



## Schnellbauschrauben

Art.-Nr.	Bezeichnung
<b>5140055</b>	für Metall, 3,9 x 55 mm

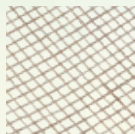

## GIMA Jute Tex

Armierungsgewebe, 50 m

Art.-Nr.	Gewicht
<b>5410120</b>	ca. 100 g/m <sup>2</sup>



## Kalk-o-Lith Multikalk

0,8 Körnung

Art.-Nr.	Inhalt
<b>8239000</b>	25 kg



## Klima-Pro Innenwandfarbe

Art.-Nr.	Inhalt
<b>8938125</b>	12,5 l



## Schnellbauschrauben

Art.-Nr.	Bezeichnung
<b>5138075</b>	für Holz, 4,0 x 75 mm



## Haltescheiben Vario

Art.-Nr.	Material	Stärke
<b>7009720</b>	Edelstahl	6 mm



## GIMA Silikatgrund

Art.-Nr.	Inhalt
<b>8112020</b>	20 l



## Bio-Innensilikatfarbe

Art.-Nr.	Inhalt
<b>8933125</b>	20 l

## Lehmbauplatte LEMIX

Zur ökologischen Bauweise in Verbindung mit z.B. GIMA Jute-Tex oder Kalle Kalk-Lehm-Hanfputz

- ▶ Lässt Wasserdampf durch und eignet sich somit auch für private Feuchträume
- ▶ Schirmt Schall besonders gut ab durch seine hohe Rohdichte
- ▶ Reguliert die Luftfeuchtigkeit und schützt daher vor Schimmel



Art.-Nr.	Farbe	Abmessung	Platten/Pal.
<b>5512016</b>	braun	625 x 1250 x 16 mm	35
<b>5512022</b>	braun	625 x 1250 x 22 mm	35

weitere Informationen:



Alle Angaben in diesem Katalog beruhen auf dem aktuellen, technischen Wissensstand. Diese Angaben stellen keine zugesicherten Eigenschaften dar. Änderungen aus Gründen des technischen Fortschritts behalten wir uns vor. Da die Anwendung unserer Produkte außerhalb unseres Einflussbereiches liegt, können wir eine Garantie für die Güte unserer Erzeugnisse im Rahmen der allgemeinen Verkaufs- und Lieferbedingungen, jedoch nicht für die erfolgreiche Verarbeitung übernehmen. Bitte beachten Sie auch unsere technischen Merkblätter und Verarbeitungsanleitungen im Internet unter [www.gima-profi.de](http://www.gima-profi.de). Gerne senden wir Ihnen diese auch zu.

# bayerisches VERPUTZBAND®

Das starke Klebeband aus Polyethylengewebe



## IHR PROFESSIONELLER, UNIVERSALHELPER FÜR UNTERSCHIEDLICHSTE ANSPRÜCHE



**Formstabil**  
stable in shape



**Hervorragende Untergrundanpassung**  
perfect alignment to the base coat



**Universell einsetzbar**  
universally applicable



**Schont die Umwelt**  
eco-friendly



**Schonend zum Untergrund**  
gentle to the surface



**Leicht von Hand abreißbar**  
easy tear off by hand

Alle Angaben in diesem Katalog beruhen auf dem aktuellen, technischen Wissensstand. Diese Angaben stellen keine zugesicherten Eigenschaften dar. Änderungen aus Gründen des technischen Fortschritts behalten wir uns vor. Da die Anwendung unserer Produkte außerhalb unseres Einflussbereiches liegt, können wir eine Garantie für die Güte unserer Erzeugnisse im Rahmen der allgemeinen Verkaufs- und Lieferbedingungen, jedoch nicht für die erfolgreiche Verarbeitung übernehmen. Bitte beachten Sie auch unsere technischen Merkblätter und Verarbeitungsanleitungen im Internet unter [www.gima-profi.de](http://www.gima-profi.de). Gerne senden wir Ihnen diese auch zu.

# WERKZEUGE · ARBEITSKLEIDUNG LICHT · STROM



Gipser- und  
Stuckateurwerkzeu-  
ge



Trockenbau-  
werkzeuge



Malerwerkzeug



Arbeitskleidung  
und Schutz



Licht und Strom



Sonderwerkzeuge

## KELLEN UND SPACHTELN

### DIE NEUE, ÖKOLOGISCH SINNVOLLE INNOVATION FÜR HANDWERKZEUGE



► Unsere Produkte bieten eine Kombination aus **nachwachsenden Rohstoffen** und neuester **Technologie** unter Einhaltung von ergonomischen Gesichtspunkten in einem

► Durch das absorbierende Material werden Schweißbildung und die daraus resultierende **Blasenbildung an den Händen vermindert**

► Kork ist **abriebfest** und die spezielle Oberfläche mit ihrer einzigartigen Haptik bleibt auch über lange Zeit der Anwendung erhalten

### DER GRIFF FÜR DIE PROFIS



Alle Angaben in diesem Katalog beruhen auf dem aktuellen, technischen Wissensstand. Diese Angaben stellen keine zugesicherten Eigenschaften dar. Änderungen aus Gründen des technischen Fortschritts behalten wir uns vor. Da die Anwendung unserer Produkte außerhalb unseres Einflussbereiches liegt, können wir eine Garantie für die Güte unserer Erzeugnisse im Rahmen der allgemeinen Verkaufs- und Lieferbedingungen, jedoch nicht für die erfolgreiche Verarbeitung übernehmen. Bitte beachten Sie auch unsere technischen Merkblätter und Verarbeitungsanleitungen im Internet unter [www.gima-profi.de](http://www.gima-profi.de). Gerne senden wir Ihnen diese auch zu.



## GIMA KORK-LINE GLÄTTEKELLE

Blatt aus ca. 0,75 mm starkem, rostfreiem Edelstahl, nietlos

Art.-Nr.	Breite	Länge	Stück/VE
<b>910280</b>	280 mm	130 mm	1

weitere  
Informationen:



DER GRIFF FÜR DIE PROFIS



## GIMA KORK-LINE STUCKATEURKELLE

Blatt aus ca. 0,7 mm starkem, rostfreiem Edelstahl, nietlos

Art.-Nr.	Länge	Stück/VE
<b>526180</b>	180 mm	1

weitere  
Informationen:



DER GRIFF FÜR DIE PROFIS



## GIMA KORK-LINE STUCKATEURSPACHTEL

Nietlose Spachtel aus rostfreiem Edelstahl

Art.-Nr.	Breite	Stück/VE
<b>522080</b>	80 mm	1
<b>522100</b>	100 mm	1

weitere  
Informationen:



DER GRIFF FÜR DIE PROFIS



Alle Angaben in diesem Katalog beruhen auf dem aktuellen, technischen Wissensstand. Diese Angaben stellen keine zugesicherten Eigenschaften dar. Änderungen aus Gründen des technischen Fortschritts behalten wir uns vor. Da die Anwendung unserer Produkte außerhalb unseres Einflussbereiches liegt, können wir eine Garantie für die Güte unserer Erzeugnisse im Rahmen der allgemeinen Verkaufs- und Lieferbedingungen, jedoch nicht für die erfolgreiche Verarbeitung übernehmen. Bitte beachten Sie auch unsere technischen Merkblätter und Verarbeitungsanleitungen im Internet unter [www.gima-profi.de](http://www.gima-profi.de). Gerne senden wir Ihnen diese auch zu.

## JUNGHANDY GLÄTTEKELLE

Blatt aus ca. 0,7 mm starkem, rostfreiem bzw. gehärtetem Band-Edelstahl

Art.-Nr.	Breite	Länge	Stück/VE
<b>108280</b>	130 mm	280 mm	1

weitere  
Informationen:



## SOFTLINE GLÄTTEKELLE

Blattstärke: 0,75 mm, Rostfrei, mit handsympathischem Softgriff und langem Alu-Steg

Art.-Nr.	Breite	Länge	Stück/VE
<b>908280</b>	130 mm	280 mm	1

weitere  
Informationen:



## GIPSER GLÄTTEKELLE

Blatt aus ca. 0,7 mm starkem, rostfreiem Bandstahl, nietlos, mit Kunststoffgriff

Art.-Nr.	Breite	Länge	Stück/VE
<b>510280</b>	130 mm	280 mm	1

weitere  
Informationen:

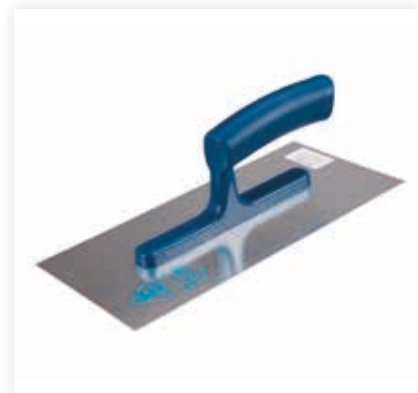

Alle Angaben in diesem Katalog beruhen auf dem aktuellen, technischen Wissensstand. Diese Angaben stellen keine zugesicherten Eigenschaften dar. Änderungen aus Gründen des technischen Fortschritts behalten wir uns vor. Da die Anwendung unserer Produkte außerhalb unseres Einflussbereiches liegt, können wir eine Garantie für die Güte unserer Erzeugnisse im Rahmen der allgemeinen Verkaufs- und Lieferbedingungen, jedoch nicht für die erfolgreiche Verarbeitung übernehmen. Bitte beachten Sie auch unsere technischen Merkblätter und Verarbeitungsanleitungen im Internet unter [www.gima-profi.de](http://www.gima-profi.de). Gerne senden wir Ihnen diese auch zu.

## GLÄTTEKELLE ROSTFREI

Blatt aus ca. 0,7 mm starkem, rostfreiem Bandstahl, nietlos

Art.-Nr.	Breite	Länge	Stück/VE
<b>808280</b>	130 mm	280 mm	1

weitere  
Informationen:



## GLÄTTEKELLE

ca. 0,7 mm starkes Blatt, rostfrei mit 4 Schweißbolzen und Softgriff

Art.-Nr.	Breite	Länge	Stück/VE
<b>620280</b>	130 mm	280 mm	1

weitere  
Informationen:



## GLÄTTEKELLE

ca. 1 mm starkes Blatt, rostfrei

Art.-Nr.	Breite	Länge	Stück/VE
<b>621280</b>	130 mm	280 mm	1

weitere  
Informationen:



Alle Angaben in diesem Katalog beruhen auf dem aktuellen, technischen Wissensstand. Diese Angaben stellen keine zugesicherten Eigenschaften dar. Änderungen aus Gründen des technischen Fortschritts behalten wir uns vor. Da die Anwendung unserer Produkte außerhalb unseres Einflussbereiches liegt, können wir eine Garantie für die Güte unserer Erzeugnisse im Rahmen der allgemeinen Verkaufs- und Lieferbedingungen, jedoch nicht für die erfolgreiche Verarbeitung übernehmen. Bitte beachten Sie auch unsere technischen Merkblätter und Verarbeitungsanleitungen im Internet unter [www.gima-profi.de](http://www.gima-profi.de). Gerne senden wir Ihnen diese auch zu.

## VENEZIANISCHE GLANZ-GLÄTTEKELLE

Kleine Glättkelle aus Edelstahl mit gerundeten Ecken und Spiegelpolitur

Art.-Nr.	Breite	Länge	Blattstärke	Stück/VE
<b>13200</b>	80 mm	200 mm	0,7 mm	1
<b>2050240</b>	110 mm	240 mm	0,9 mm	1

weitere  
Informationen:



## GLÄTTEKELLE VIERECKZAHNUNG

Rostfreie Glättkelle mit 2-Komponenten-Softgriff

Art.-Nr.	Breite	Länge	Blattstärke	Zahnung	Stück/VE
<b>13284</b>	130 mm	280 mm	0,7 mm	4 x 4 mm	1
<b>13286</b>	130 mm	280 mm	0,7 mm	6 x 6 mm	1
<b>13288</b>	130 mm	280 mm	0,7 mm	8 x 8 mm	1
<b>13281</b>	130 mm	280 mm	0,7 mm	10 x 10 mm	1
<b>13282</b>	130 mm	280 mm	0,7 mm	12 x 12 mm	1

weitere  
Informationen:



Alle Angaben in diesem Katalog beruhen auf dem aktuellen, technischen Wissensstand. Diese Angaben stellen keine zugesicherten Eigenschaften dar. Änderungen aus Gründen des technischen Fortschritts behalten wir uns vor. Da die Anwendung unserer Produkte außerhalb unseres Einflussbereiches liegt, können wir eine Garantie für die Güte unserer Erzeugnisse im Rahmen der allgemeinen Verkaufs- und Lieferbedingungen, jedoch nicht für die erfolgreiche Verarbeitung übernehmen. Bitte beachten Sie auch unsere technischen Merkblätter und Verarbeitungsanleitungen im Internet unter [www.gima-profi.de](http://www.gima-profi.de). Gerne senden wir Ihnen diese auch zu.

## SCHWEIZER GLÄTTEKELLE

Mit Viereck-Zahnung, rostfrei mit lackiertem Holzgriff,  
Blattstärke ca. 0,75 mm

Art.-Nr.	Breite	Länge	Zahnung	Stück/VE
<b>855480</b>	130 mm	500 mm	8 x 8 mm	1
<b>856480</b>	130 mm	500 mm	10 x 10 mm	1
<b>12412</b>	130 mm	500 mm	12 x 12 mm	1
<b>12408</b>	130 mm	480 mm	6 x 6 mm	1

weitere  
Informationen:

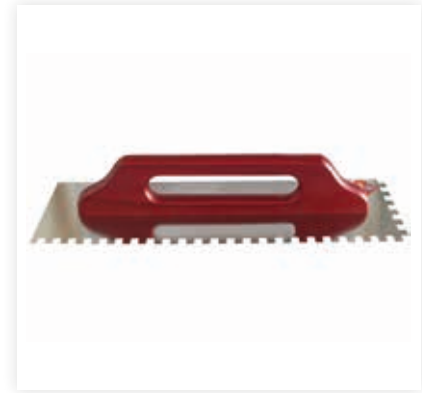

## SCHWEIZER GLÄTTEKELLE

Blatt aus 0,75 mm starkem, rostfreien Bandstahl, mit genietetem  
Griff auf einem stabilisierenden Aluminiumsteg

Art.-Nr.	Breite	Länge	Stück/VE
<b>72170 Kunststoffgriff</b>	120 mm	405 mm	1
<b>851480 Holzgriff</b>	130 mm	480 mm	1

weitere  
Informationen:



Alle Angaben in diesem Katalog beruhen auf dem aktuellen, technischen Wissensstand. Diese Angaben stellen keine zugesicherten Eigenschaften dar. Änderungen aus Gründen des technischen Fortschritts behalten wir uns vor. Da die Anwendung unserer Produkte außerhalb unseres Einflussbereiches liegt, können wir eine Garantie für die Güte unserer Erzeugnisse im Rahmen der allgemeinen Verkaufs- und Lieferbedingungen, jedoch nicht für die erfolgreiche Verarbeitung übernehmen. Bitte beachten Sie auch unsere technischen Merkblätter und Verarbeitungsanleitungen im Internet unter [www.gima-profi.de](http://www.gima-profi.de). Gerne senden wir Ihnen diese auch zu.

## GLÄTTEKELLE NIETENLOS

Blatt aus 0,7 mm starkem, gehärteten Bandstahl, nietlos

Art.-Nr.	Breite	Länge	Stück/VE
<b>807280</b>	130 mm	280 mm	1

weitere  
Informationen:



## GLÄTTEKELLE NIETLOS

Zwei Seiten gezahnt mit rot lackiertem Holzgriff

Art.-Nr.	Breite	Länge	Blattstärke	Zahnung	Stück/VE
<b>13067</b>	130 mm	280 mm	0,7 mm	6 x 6 mm	1
<b>13087</b>	130 mm	280 mm	0,7 mm	8 x 8 mm	1
<b>13017</b>	130 mm	280 mm	0,7 mm	10 x 10 mm	1
<b>13157</b>	130 mm	280 mm	0,7 mm	15 x 15 mm	1

weitere  
Informationen:



## GLÄTTEKELLE

Abgerundete Ecken, rondierte und polierte Kanten für Glanz- und Marmorputze, speziell für Stuckarbeiten, mit 2-Komponenten-Griff, rostfrei

Art.-Nr.	Breite	Länge	Blattstärke	St./VE
<b>13028</b>	130 mm	280 mm	0,7 mm	1

weitere  
Informationen:

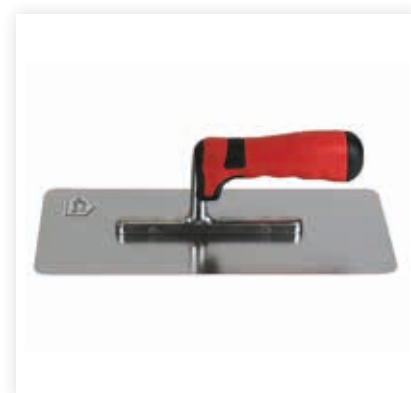

Alle Angaben in diesem Katalog beruhen auf dem aktuellen, technischen Wissensstand. Diese Angaben stellen keine zugesicherten Eigenschaften dar. Änderungen aus Gründen des technischen Fortschritts behalten wir uns vor. Da die Anwendung unserer Produkte außerhalb unseres Einflussbereiches liegt, können wir eine Garantie für die Güte unserer Erzeugnisse im Rahmen der allgemeinen Verkaufs- und Lieferbedingungen, jedoch nicht für die erfolgreiche Verarbeitung übernehmen. Bitte beachten Sie auch unsere technischen Merkblätter und Verarbeitungsanleitungen im Internet unter [www.gima-profi.de](http://www.gima-profi.de). Gerne senden wir Ihnen diese auch zu.

## PVC-GLÄTTEKELLE

„Meisterkelle“ mit ergonomisch geformtem, balligem Softgriff

Art.-Nr.	Breite	Länge	Blattstärke	St./VE
<b>12063</b>	140 mm	280 mm	3 mm	1

weitere  
Informationen:



## GLÄTTEKELLE KUNSTSTOFF

Kantig, mit Kunststoffblatt und Plastikgriff

Art.-Nr.	Breite	Länge	Blattstärke	Stück/VE
<b>650020</b>	140 mm	280 mm	2 mm	1
<b>650030</b>	140 mm	280 mm	3 mm	1

weitere  
Informationen:



## GLÄTTEKELLE RONDO KUNSTSTOFF

Ermöglicht ein schnelleres Arbeiten

Art.-Nr.	Breite	Länge	Blattstärke	Stück/VE
<b>63003</b>	140 mm	280 mm	3 mm	1

weitere  
Informationen:



Alle Angaben in diesem Katalog beruhen auf dem aktuellen, technischen Wissensstand. Diese Angaben stellen keine zugesicherten Eigenschaften dar. Änderungen aus Gründen des technischen Fortschritts behalten wir uns vor. Da die Anwendung unserer Produkte außerhalb unseres Einflussbereiches liegt, können wir eine Garantie für die Güte unserer Erzeugnisse im Rahmen der allgemeinen Verkaufs- und Lieferbedingungen, jedoch nicht für die erfolgreiche Verarbeitung übernehmen. Bitte beachten Sie auch unsere technischen Merkblätter und Verarbeitungsanleitungen im Internet unter [www.gima-profi.de](http://www.gima-profi.de). Gerne senden wir Ihnen diese auch zu.

# SYSTEMLÖSUNGEN FÜR ANSCHLÜSSE AN FENSTER UND TÜREN



**primusLPS**  
DAS SYSTEM FÜR LAIBUNGSPLETTEN  
für den Innenbereich

Das ausgereifte  
Laibungsplattensystem für  
die optisch perfekte  
Laibungsbildung



**primusLPS**  
DAS SYSTEM FÜR LAIBUNGSPLETTEN  
für den Außenbereich

Das ausgereifte  
Laibungsplattensystem für  
die optisch perfekte  
Laibungsbildung



**primusDPS**  
DAS SYSTEM FÜR FENSTERBANKEN  
Das Fensterbanksystem

Die Innovation im  
Fensterbankbereich für  
perfekte Brüstungsan-  
schlüsse im WDVS



**ÜBER 13 MIO. LAUFENDE METER PRIMUSLPS  
LAIBUNGSPLETTEN VERBAUT**

[WWW.LAIBUNGSPLETTEN.DE](http://WWW.LAIBUNGSPLETTEN.DE)

Alle Angaben in diesem Katalog beruhen auf dem aktuellen, technischen Wissensstand. Diese Angaben stellen keine zugesicherten Eigenschaften dar. Änderungen aus Gründen des technischen Fortschritts behalten wir uns vor. Da die Anwendung unserer Produkte außerhalb unseres Einflussbereiches liegt, können wir eine Garantie für die Güte unserer Erzeugnisse im Rahmen der allgemeinen Verkaufs- und Lieferbedingungen, jedoch nicht für die erfolgreiche Verarbeitung übernehmen. Bitte beachten Sie auch unsere technischen Merkblätter und Verarbeitungsanleitungen im Internet unter [www.gima-profi.de](http://www.gima-profi.de). Gerne senden wir Ihnen diese auch zu.



## DECKEN UND WÄNDE ABZIEHEN

### ABZIEH-/GLÄTTWERKZEUG-SET

Zum Glätten von Putz oder Spachtel sowie Sprühbeschichtungen

Art.-Nr.	Inhalt	Stück/VE
<b>80427</b>	1 x Teleskopstange 2 x 1 m, 1 x Halterung für Abziehpachtel, 5 x Abziehpachtel (25, 35, 45, 60 und 80 cm), 1 x Schaber Klinge 60 cm, 1 x stabiler Koffer	1

weitere  
Informationen:



### ABZIEH-/GLÄTTWERKZEUG-SET IM KOFFER

Zum Glätten von Putz oder Spachtel sowie Sprühbeschichtungen

Art.-Nr.	Inhalt	Stück/VE
<b>80374</b>	4 x GIMA Abziehpachtel (25, 35, 45 und 60 cm), 2 x Malerspachtel (10 und 15 cm), 1 x Teleskopstange 2 x 0,5 m	1

weitere  
Informationen:



Alle Angaben in diesem Katalog beruhen auf dem aktuellen, technischen Wissensstand. Diese Angaben stellen keine zugesicherten Eigenschaften dar. Änderungen aus Gründen des technischen Fortschritts behalten wir uns vor. Da die Anwendung unserer Produkte außerhalb unseres Einflussbereiches liegt, können wir eine Garantie für die Güte unserer Erzeugnisse im Rahmen der allgemeinen Verkaufs- und Lieferbedingungen, jedoch nicht für die erfolgreiche Verarbeitung übernehmen. Bitte beachten Sie auch unsere technischen Merkblätter und Verarbeitungsanleitungen im Internet unter [www.gima-profi.de](http://www.gima-profi.de). Gerne senden wir Ihnen diese auch zu.

## GIMA ABZIEHSPACHTEL

Zum Glätten von Putz und Spachtel sowie Sprühbeschichtungen

Art.-Nr.	Breite	Stück/VE
<b>9541045</b>	45 cm	1
<b>9541060</b>	60 cm	1
<b>9541080</b>	80 cm	1
<b>9541100</b>	100 cm	1
<b>9541120</b>	120 cm	1



weitere  
Informationen:



## TELESKOPSTANGE

Mit integrierter Halterung für GIMA-Abziehpachtel

Art.-Nr.	Länge	Stück/VE
<b>3541100</b>	2 x 1 m	1



weitere  
Informationen:



Alle Angaben in diesem Katalog beruhen auf dem aktuellen, technischen Wissensstand. Diese Angaben stellen keine zugesicherten Eigenschaften dar. Änderungen aus Gründen des technischen Fortschritts behalten wir uns vor. Da die Anwendung unserer Produkte außerhalb unseres Einflussbereiches liegt, können wir eine Garantie für die Güte unserer Erzeugnisse im Rahmen der allgemeinen Verkaufs- und Lieferbedingungen, jedoch nicht für die erfolgreiche Verarbeitung übernehmen. Bitte beachten Sie auch unsere technischen Merkblätter und Verarbeitungsanleitungen im Internet unter [www.gima-profi.de](http://www.gima-profi.de). Gerne senden wir Ihnen diese auch zu.

## FLÄCHENSPACHTEL MIT ALURÜCKEN

### Mit Alurücken und Soft-Handgriff

Art.-Nr.	Breite	Stück/VE
<b>931380</b>	400 mm	1
<b>931480</b>	500 mm	1
<b>931570</b>	600 mm	1
<b>935780</b>	800 mm	1

weitere  
Informationen:



## FLÄCHENSPACHTEL

### Rostfrei, mit Alu-Rücken und Soft-Handgriff, mit Löchern für Stielhalter

Art.-Nr.	Breite	Länge	Zahnung	Stück/VE
<b>15482</b>	500 mm	45 cm	Viereck 10 x 10 mm	1
<b>15483</b>	500 mm	45 cm	Trapez 3 x 7 x 3 x 7 mm	1

weitere  
Informationen:



Alle Angaben in diesem Katalog beruhen auf dem aktuellen, technischen Wissensstand. Diese Angaben stellen keine zugesicherten Eigenschaften dar. Änderungen aus Gründen des technischen Fortschritts behalten wir uns vor. Da die Anwendung unserer Produkte außerhalb unseres Einflussbereiches liegt, können wir eine Garantie für die Güte unserer Erzeugnisse im Rahmen der allgemeinen Verkaufs- und Lieferbedingungen, jedoch nicht für die erfolgreiche Verarbeitung übernehmen. Bitte beachten Sie auch unsere technischen Merkblätter und Verarbeitungsanleitungen im Internet unter [www.gima-profi.de](http://www.gima-profi.de). Gerne senden wir Ihnen diese auch zu.

## GIPSERSPACHTEL ROSTFREI

Aus rostfreiem Chromnickelstahl mit 2-Komponenten-Softgriff

Art.-Nr.	Breite	Stück/VE
<b>02060</b>	60 mm	1
<b>02080</b>	80 mm	1
<b>02100</b>	100 mm	1
<b>02120</b>	120 mm	1

weitere  
Informationen:



## MAURERKELLE SCHWANENHALS

Aus rostfreiem Chromnickelstahl mit 2-Komponenten-Softgriff

Art.-Nr.	Breite	Länge	Stück/VE
<b>02160</b>	115 x 85 mm	160 mm	1

weitere  
Informationen:



Alle Angaben in diesem Katalog beruhen auf dem aktuellen, technischen Wissensstand. Diese Angaben stellen keine zugesicherten Eigenschaften dar. Änderungen aus Gründen des technischen Fortschritts behalten wir uns vor. Da die Anwendung unserer Produkte außerhalb unseres Einflussbereiches liegt, können wir eine Garantie für die Güte unserer Erzeugnisse im Rahmen der allgemeinen Verkaufs- und Lieferbedingungen, jedoch nicht für die erfolgreiche Verarbeitung übernehmen. Bitte beachten Sie auch unsere technischen Merkblätter und Verarbeitungsanleitungen im Internet unter [www.gima-profi.de](http://www.gima-profi.de). Gerne senden wir Ihnen diese auch zu.

## LAIBUNGSSPACHTEL

Problemloses und schnelles Aufputzen von Fenster- und Türlaibungen

Art.-Nr.	Breite	Stück/VE
<b>565630</b>	300 mm	1

weitere  
Informationen:



## KATZENZUNGE

Aus rostfreiem Chromnickelstahl

Art.-Nr.	Größe	Stück/VE
<b>86140</b>	140 mm	1

weitere  
Informationen:



## BERNER PUTZKELLE

Biengesames Blatt, gerader Hals

Art.-Nr.	Länge	Breite vorne / hinten	Stück/VE
<b>85140</b>	140 mm	65 mm / 85 mm	1

weitere  
Informationen:



Alle Angaben in diesem Katalog beruhen auf dem aktuellen, technischen Wissensstand. Diese Angaben stellen keine zugesicherten Eigenschaften dar. Änderungen aus Gründen des technischen Fortschritts behalten wir uns vor. Da die Anwendung unserer Produkte außerhalb unseres Einflussbereiches liegt, können wir eine Garantie für die Güte unserer Erzeugnisse im Rahmen der allgemeinen Verkaufs- und Lieferbedingungen, jedoch nicht für die erfolgreiche Verarbeitung übernehmen. Bitte beachten Sie auch unsere technischen Merkblätter und Verarbeitungsanleitungen im Internet unter [www.gima-profi.de](http://www.gima-profi.de). Gerne senden wir Ihnen diese auch zu.

### STUCKATEURKELLE GERADER HALS

Edelstahl, gerader Hals, Naturholzgriff

Art.-Nr.	Länge	Breite vorne / hinten	Stück/VE
<b>524180</b>	180 mm	100 mm / 130 mm	1

weitere  
Informationen:



### STUCKATEURKELLE SCHWANENHALS

Edelstahl, Schwanenhals, Naturholzgriff

Art.-Nr.	Länge	Breite vorne / hinten	Stück/VE
<b>525180</b>	180 mm	100 mm / 130 mm	1

weitere  
Informationen:



### STUCKATEURKELLE BIEGSAM

Biegsames Blatt, gerader Hals, Naturholzgriff, konisch

Art.-Nr.	Länge	Breite vorne / hinten	Stück/VE
<b>624160</b>	160 mm	85 mm / 115 mm	1
<b>624180</b>	180 mm	95 mm / 125 mm	1

weitere  
Informationen:



Alle Angaben in diesem Katalog beruhen auf dem aktuellen, technischen Wissensstand. Diese Angaben stellen keine zugesicherten Eigenschaften dar. Änderungen aus Gründen des technischen Fortschritts behalten wir uns vor. Da die Anwendung unserer Produkte außerhalb unseres Einflussbereiches liegt, können wir eine Garantie für die Güte unserer Erzeugnisse im Rahmen der allgemeinen Verkaufs- und Lieferbedingungen, jedoch nicht für die erfolgreiche Verarbeitung übernehmen. Bitte beachten Sie auch unsere technischen Merkblätter und Verarbeitungsanleitungen im Internet unter [www.gima-profi.de](http://www.gima-profi.de). Gerne senden wir Ihnen diese auch zu.

## SÜDDEUTSCHE GIPSERKELLE

Biegsames Blatt, gerader Hals, Naturholzgriff, eckig

Art.-Nr.	Breite	Länge	Stück/VE
<b>630180</b>	120 mm	180 mm	1

weitere  
Informationen:



## STUCKATEURSPACHEL EDELSTAHL

Rostfreie Stuckateurspachtel, Edelstahl mit Holzgriff

Art.-Nr.	Breite	Stück/VE
<b>520040</b>	40 mm	1
<b>520050</b>	50 mm	1
<b>520060</b>	60 mm	1
<b>520080</b>	80 mm	1
<b>520100</b>	100 mm	1
<b>520120</b>	120 mm	1

weitere  
Informationen:



Alle Angaben in diesem Katalog beruhen auf dem aktuellen, technischen Wissensstand. Diese Angaben stellen keine zugesicherten Eigenschaften dar. Änderungen aus Gründen des technischen Fortschritts behalten wir uns vor. Da die Anwendung unserer Produkte außerhalb unseres Einflussbereiches liegt, können wir eine Garantie für die Güte unserer Erzeugnisse im Rahmen der allgemeinen Verkaufs- und Lieferbedingungen, jedoch nicht für die erfolgreiche Verarbeitung übernehmen. Bitte beachten Sie auch unsere technischen Merkblätter und Verarbeitungsanleitungen im Internet unter [www.gima-profi.de](http://www.gima-profi.de). Gerne senden wir Ihnen diese auch zu.

## STUCKATEURSPACHTEL BIEGSAMES BLATT

Normalstahl mit Holzgriff

Art.-Nr.	Breite	Stück/VE
<b>720040</b>	40 mm	1
<b>720050</b>	50 mm	1
<b>720060</b>	60 mm	1
<b>720080</b>	80 mm	1
<b>720100</b>	100 mm	1
<b>720120</b>	120 mm	1



weitere  
Informationen:



## ECKENSPACHTEL

Aus ca. 2 mm starkem, rostfreiem Bandstahl

Art.-Nr.	Breite	Länge	Stück/VE
<b>893100</b>	70 mm	100 mm	1



weitere  
Informationen:



Alle Angaben in diesem Katalog beruhen auf dem aktuellen, technischen Wissensstand. Diese Angaben stellen keine zugesicherten Eigenschaften dar. Änderungen aus Gründen des technischen Fortschritts behalten wir uns vor. Da die Anwendung unserer Produkte außerhalb unseres Einflussbereiches liegt, können wir eine Garantie für die Güte unserer Erzeugnisse im Rahmen der allgemeinen Verkaufs- und Lieferbedingungen, jedoch nicht für die erfolgreiche Verarbeitng übernehmen. Bitte beachten Sie auch unsere technischen Merkblätter und Verarbeitungsanleitungen im Internet unter [www.gima-profi.de](http://www.gima-profi.de). Gerne senden wir Ihnen diese auch zu.



## INNENECKSPACHTEL

Aus ca. 0,6 mm starkem, rostfreiem Bandstahl

Art.-Nr.	Schenkellänge	Stück/VE
<b>89003</b>	60 x 60 mm	1
<b>89004</b>	100 x 100 mm	1
<b>894125</b>	125 x 125 mm	1

weitere  
Informationen:



## AUSSEN-ECKENKELLE

Mit lackiertem Holzgriff

Art.-Nr.	Breite	Stück/VE
<b>89005</b>	60 x 60 mm	1

weitere  
Informationen:



## STUCK-/PUTZKAMM

Zum Aufrauen des Unterputzes

Art.-Nr.	Breite	Stück/VE
<b>18030</b>	300 mm	1

weitere  
Informationen:



Alle Angaben in diesem Katalog beruhen auf dem aktuellen, technischen Wissensstand. Diese Angaben stellen keine zugesicherten Eigenschaften dar. Änderungen aus Gründen des technischen Fortschritts behalten wir uns vor. Da die Anwendung unserer Produkte außerhalb unseres Einflussbereiches liegt, können wir eine Garantie für die Güte unserer Erzeugnisse im Rahmen der allgemeinen Verkaufs- und Lieferbedingungen, jedoch nicht für die erfolgreiche Verarbeitung übernehmen. Bitte beachten Sie auch unsere technischen Merkblätter und Verarbeitungsanleitungen im Internet unter [www.gima-profi.de](http://www.gima-profi.de). Gerne senden wir Ihnen diese auch zu.

## STUCKATEUREISEN

### Gehärtetes Blatt

Art.-Nr.	Breite	Stück/VE
<b>00815</b>	15 mm	1
<b>00820</b>	20 mm	1
<b>00825</b>	25 mm	1



weitere  
Informationen:



## MALERSPACHTEL

### Ergonomischer 2-Komponentengriff

Art.-Nr.	Breite	Stück/VE
<b>15060</b>	60 mm	1
<b>15080</b>	80 mm	1
<b>15100</b>	100 mm	1
<b>15120</b>	120 mm	1



weitere  
Informationen:



## UNIVERSALSPACHTEL

### Mit ovalem Heft, Holzgriff, Meisterqualität

Art.-Nr.	Breite	Stück/VE
<b>602040</b>	40 mm	1
<b>602050</b>	50 mm	1
<b>602060</b>	60 mm	1
<b>602080</b>	80 mm	1



weitere  
Informationen:



Alle Angaben in diesem Katalog beruhen auf dem aktuellen, technischen Wissensstand. Diese Angaben stellen keine zugesicherten Eigenschaften dar. Änderungen aus Gründen des technischen Fortschritts behalten wir uns vor. Da die Anwendung unserer Produkte außerhalb unseres Einflussbereiches liegt, können wir eine Garantie für die Güte unserer Erzeugnisse im Rahmen der allgemeinen Verkaufs- und Lieferbedingungen, jedoch nicht für die erfolgreiche Verarbeitung übernehmen. Bitte beachten Sie auch unsere technischen Merkblätter und Verarbeitungsanleitungen im Internet unter [www.gima-profi.de](http://www.gima-profi.de). Gerne senden wir Ihnen diese auch zu.

**GIPSER-/MAURERPFANNE**  
Galvanisch verzinkt mit Holzgriff

∅ Oben: 150 mm, ∅ Boden: 85 mm

Art.-Nr.	Stück/VE
<b>21000</b>	1

weitere  
Informationen:



**GIPSBECHER KONISCH**  
Durchmesser 130 mm

Art.-Nr.	Stück/VE
<b>23001</b>	1

weitere  
Informationen:



Alle Angaben in diesem Katalog beruhen auf dem aktuellen, technischen Wissensstand. Diese Angaben stellen keine zugesicherten Eigenschaften dar. Änderungen aus Gründen des technischen Fortschritts behalten wir uns vor. Da die Anwendung unserer Produkte außerhalb unseres Einflussbereiches liegt, können wir eine Garantie für die Güte unserer Erzeugnisse im Rahmen der allgemeinen Verkaufs- und Lieferbedingungen, jedoch nicht für die erfolgreiche Verarbeitung übernehmen. Bitte beachten Sie auch unsere technischen Merkblätter und Verarbeitungsanleitungen im Internet unter [www.gima-profi.de](http://www.gima-profi.de). Gerne senden wir Ihnen diese auch zu.

## REIBEBRETTER

### KUNSTSTOFF REIBEBRETT MIT FILZ

Aus schlagfestem Kunststoff

Art.-Nr.	Breite	Ausführung	Länge	Stück/VE
<b>904280</b>	140 mm	Kunststoff mit Filz	280 mm	1
<b>912280</b>	140 mm	Ersatzfilz	280 mm	1

weitere  
Informationen:



### ALU REIBEBRETT APRICOT MIT SCHAUMSTOFFBELAG

Mit 30 mm Schaumstoffbelag & Ideal für Filzputze

Art.-Nr.	Breite	Ausführung	Länge	Stück/VE
<b>11054</b>	150 mm	Reibebrett mit Belag	240 mm	1
<b>11069</b>	160 mm	Ersatzschaumstoffbelag	260 mm	1
<b>11055</b>	320 mm	Reibebrett mit Belag	220 mm	1
<b>11070</b>	220 mm	Ersatzschaumstoffbelag	320 mm	1

weitere  
Informationen:

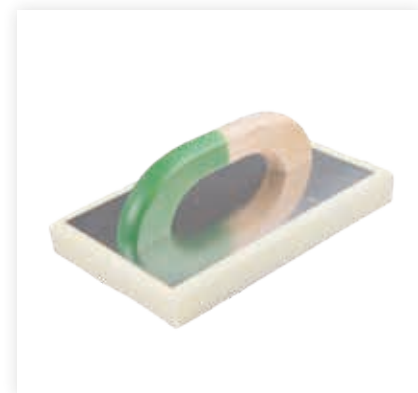

Alle Angaben in diesem Katalog beruhen auf dem aktuellen, technischen Wissensstand. Diese Angaben stellen keine zugesicherten Eigenschaften dar. Änderungen aus Gründen des technischen Fortschritts behalten wir uns vor. Da die Anwendung unserer Produkte außerhalb unseres Einflussbereiches liegt, können wir eine Garantie für die Güte unserer Erzeugnisse im Rahmen der allgemeinen Verkaufs- und Lieferbedingungen, jedoch nicht für die erfolgreiche Verarbeitung übernehmen. Bitte beachten Sie auch unsere technischen Merkblätter und Verarbeitungsanleitungen im Internet unter [www.gima-profi.de](http://www.gima-profi.de). Gerne senden wir Ihnen diese auch zu.

## ALU REIBEBRETT MIT POLYBELAG

Mit 30 mm Polybelag

Art.-Nr.	Breite	Ausführung	Länge	Stück/VE
<b>923230</b>	200 mm	Reibebrett mit Belag	300 mm	1
<b>923231</b>	200 mm	Ersatzpolybelag	300 mm	1

weitere  
Informationen:



## ALU REIBEBRETT MIT MOOSGUMMIBELAG

Besonders geeignet für Putze mit Kratzputzcharakter

Art.-Nr.	Breite	Ausführung	Länge	Stück/VE
<b>906280</b>	140 mm	Reibebrett mit Belag	280 mm	1
<b>906281</b>	140 mm	Ersatzmoosgummibelag	280 mm	1

weitere  
Informationen:



## REIBEBRETT MIT SCHWAMMGUMMI

Kunststoff

Art.-Nr.	Breite	Ausführung	Länge	Stück/VE
<b>915280</b>	140 mm	Reibebrett mit Belag grobporig	280 mm	1
<b>914280</b>	140 mm	Ersatzschwammgummi grob	280 mm	1
<b>905280</b>	140 mm	Reibebrett mit Belag feinporig	280 mm	1
<b>913280</b>	140 mm	Ersatzschwammgummi feinporig	280 mm	1

weitere  
Informationen:



Alle Angaben in diesem Katalog beruhen auf dem aktuellen, technischen Wissensstand. Diese Angaben stellen keine zugesicherten Eigenschaften dar. Änderungen aus Gründen des technischen Fortschritts behalten wir uns vor. Da die Anwendung unserer Produkte außerhalb unseres Einflussbereiches liegt, können wir eine Garantie für die Güte unserer Erzeugnisse im Rahmen der allgemeinen Verkaufs- und Lieferbedingungen, jedoch nicht für die erfolgreiche Verarbeitung übernehmen. Bitte beachten Sie auch unsere technischen Merkblätter und Verarbeitungsanleitungen im Internet unter [www.gima-profi.de](http://www.gima-profi.de). Gerne senden wir Ihnen diese auch zu.

## PROFI ALU REIBEBRETT Mit rotem Schwammgummi

Art.-Nr.	Breite	Ausführung	Länge	Stück/VE
<b>920300</b>	200 mm	Reibebrett mit Belag	300 mm	1
<b>920301</b>	200 mm	Reibebrett ohne Belag	300 mm	1
<b>921300</b>	225 mm	Ersatzschwammbelag	325 mm	1



weitere  
Informationen:



## REIBEBRETT MIT LATEXBELAG Mit Latexbelag weich aufgeklebt

Art.-Nr.	Breite	Ausführung	Länge	Stück/VE
<b>811280</b>	140 mm	Reibebrett mit Belag	280 mm	1
<b>811240</b>	140 mm	Ersatzschwamm	280 mm	1



weitere  
Informationen:



## GLÄTTESCHEIBE HYDROSCWAMM-BELAG Mit 2-Komponenten-Softgriff aus unzerbrechlichem Kusto, mit aufgeklebten Belägen

Art.-Nr.	Breite	Ausführung	Stärke	Länge	Stück/VE
<b>13463</b>	140 mm	Glättescheibe mit Belag	30 mm	280 mm	1



weitere  
Informationen:



Alle Angaben in diesem Katalog beruhen auf dem aktuellen, technischen Wissensstand. Diese Angaben stellen keine zugesicherten Eigenschaften dar. Änderungen aus Gründen des technischen Fortschritts behalten wir uns vor. Da die Anwendung unserer Produkte außerhalb unseres Einflussbereiches liegt, können wir eine Garantie für die Güte unserer Erzeugnisse im Rahmen der allgemeinen Verkaufs- und Lieferbedingungen, jedoch nicht für die erfolgreiche Verarbeitung übernehmen. Bitte beachten Sie auch unsere technischen Merkblätter und Verarbeitungsanleitungen im Internet unter [www.gima-profi.de](http://www.gima-profi.de). Gerne senden wir Ihnen diese auch zu.

## KU-GLÄTTESCHEIBE HYDROSCHWAMM-BELAG

Mit aufgeklebtem, grünem Zellkautschukbelag, unzerbrechliches Kunststoff-Trägerbrett, Stärke 4 mm

Art.-Nr.	Breite	Ausführung	Stärke	Länge	Stück/VE
<b>13863</b>	140 mm	Glättescheibe mit Belag	20 mm	280 mm	1

weitere  
Informationen:



## LAIBUNGS-GLÄTTESCHEIBE

Aus Kusto, mit Formgriff und Schwammgummi-Belag feinporig

Art.-Nr.	Breite	Ausführung	Stärke	Länge	Stück/VE
<b>13837</b>	60 mm	Glättescheibe mit Belag	18 mm	240 mm	1

weitere  
Informationen:



## ALU-GLÄTTESCHEIBE 3-ECK-FORM mit Schwammgummi-Belag feinporig

Art.-Nr.	Breite	Ausführung	Länge	Stück/VE
<b>13635</b>	70 mm	Glättescheibe mit Belag	350 mm	1

weitere  
Informationen:



Alle Angaben in diesem Katalog beruhen auf dem aktuellen, technischen Wissensstand. Diese Angaben stellen keine zugesicherten Eigenschaften dar. Änderungen aus Gründen des technischen Fortschritts behalten wir uns vor. Da die Anwendung unserer Produkte außerhalb unseres Einflussbereiches liegt, können wir eine Garantie für die Güte unserer Erzeugnisse im Rahmen der allgemeinen Verkaufs- und Lieferbedingungen, jedoch nicht für die erfolgreiche Verarbeitung übernehmen. Bitte beachten Sie auch unsere technischen Merkblätter und Verarbeitungsanleitungen im Internet unter [www.gima-profi.de](http://www.gima-profi.de). Gerne senden wir Ihnen diese auch zu.

## FLIESEN-WASCHBRETT MIT HYDROSCHWAMM

Aus PU-Schaum, verzugsfest, mit aufgeklebtem Belag mit Kratzputzcharakter

Art.-Nr.	Breite	Ausführung	Stärke	Länge	Stück/VE
<b>83016</b>	160 mm	Waschbrett mit Belag	40 mm	300 mm	1



weitere  
Informationen:



## FLIESEN-WASCHBRETT

Mit Hydro-Rasterschwamm und ergonomischem Griff

Art.-Nr.	Breite	Ausführung	Stärke	Länge	Stück/VE
<b>40031</b>	140 mm	Waschbrett mit Belag	30 mm	280 mm	1
<b>400312</b>	150 mm	Waschbrett mit Belag	35 mm	290 mm	1



weitere  
Informationen:



## STIELREIBER MIT SCHWAMMGUMMI

Leichtmetall

Art.-Nr.	Breite	Ausführung	Länge	Stück/VE
<b>81701</b>	-	Holzstiel mit Innengewinde	1300 mm	1
<b>817400</b>	200 mm	Reibebrett mit Gewinde und Stiel	400 mm	1
<b>817410</b>	210 mm	Ersatzschwammgummi	410 mm	1



weitere  
Informationen:



Alle Angaben in diesem Katalog beruhen auf dem aktuellen, technischen Wissensstand. Diese Angaben stellen keine zugesicherten Eigenschaften dar. Änderungen aus Gründen des technischen Fortschritts behalten wir uns vor. Da die Anwendung unserer Produkte außerhalb unseres Einflussbereiches liegt, können wir eine Garantie für die Güte unserer Erzeugnisse im Rahmen der allgemeinen Verkaufs- und Lieferbedingungen, jedoch nicht für die erfolgreiche Verarbeitung übernehmen. Bitte beachten Sie auch unsere technischen Merkblätter und Verarbeitungsanleitungen im Internet unter [www.gima-profi.de](http://www.gima-profi.de). Gerne senden wir Ihnen diese auch zu.



## KUNSTSTOFF REIBE Brett

### Aus Polyurethan

Art.-Nr.	Breite	Ausführung	Länge	Stück/VE
<b>909280</b>	140 mm	Reibebrett aus Polyurethan	280 mm	1

weitere  
Informationen:



## KUNSTSTOFF REIBE Brett

### Verzugfest, PU-geschäumt

Art.-Nr.	Breite	Ausführung	Stärke	Länge	Stück/VE
<b>73218</b>	180 mm	Reibebrett PU-geschäumt	17 mm	320 mm	1
<b>74824</b>	240 mm	Reibebrett PU-geschäumt	17 mm	480 mm	1

weitere  
Informationen:



## STYROPOR REIBE Brett

### Zum Abreiben von Edelputzen

Art.-Nr.	Breite	Ausführung	Stärke	Länge	Stück/VE
<b>910330</b>	180 mm	Reibebrett aus Styropor	24 mm	320 mm	1

weitere  
Informationen:



Alle Angaben in diesem Katalog beruhen auf dem aktuellen, technischen Wissensstand. Diese Angaben stellen keine zugesicherten Eigenschaften dar. Änderungen aus Gründen des technischen Fortschritts behalten wir uns vor. Da die Anwendung unserer Produkte außerhalb unseres Einflussbereiches liegt, können wir eine Garantie für die Güte unserer Erzeugnisse im Rahmen der allgemeinen Verkaufs- und Lieferbedingungen, jedoch nicht für die erfolgreiche Verarbeitung übernehmen. Bitte beachten Sie auch unsere technischen Merkblätter und Verarbeitungsanleitungen im Internet unter [www.gima-profi.de](http://www.gima-profi.de). Gerne senden wir Ihnen diese auch zu.

## PUTZSTRUKTURWISCHER

Zur Erstellung von modernen Putzstrukturen

Art.-Nr.	Länge	Stück/VE
<b>778830</b>	300 mm	1



weitere  
Informationen:



## MARKIERSPRAY

Mit patentierter Einhand-Sicherheitskappe

Trockendauer: 24 h, für Holz, Beton, Mauerwerk und Gipskarton

Art.-Nr.	Farbe	Inhalt	Dosen/Kart.
<b>80555</b>	leucht-rot	500 ml	12
<b>80556</b>	leucht-gelb	500 ml	12
<b>80557</b>	leucht-pink	500 ml	12
<b>80558</b>	leucht-orange	500 ml	12



weitere  
Informationen:



Alle Angaben in diesem Katalog beruhen auf dem aktuellen, technischen Wissensstand. Diese Angaben stellen keine zugesicherten Eigenschaften dar. Änderungen aus Gründen des technischen Fortschritts behalten wir uns vor. Da die Anwendung unserer Produkte außerhalb unseres Einflussbereiches liegt, können wir eine Garantie für die Güte unserer Erzeugnisse im Rahmen der allgemeinen Verkaufs- und Lieferbedingungen, jedoch nicht für die erfolgreiche Verarbeitung übernehmen. Bitte beachten Sie auch unsere technischen Merkblätter und Verarbeitungsanleitungen im Internet unter [www.gima-profi.de](http://www.gima-profi.de). Gerne senden wir Ihnen diese auch zu.

## UHU KONTAKT KRAFTKLEBER FLÜSSIG

Universell einsetzbarer Kontaktkleber. Leicht verstreichbar, schnell anziehend, Materialien können nach der Verklebung sofort weiterverarbeitet werden. Stark und sauber für extreme Belastungen

Art.-Nr.	Inhalt	Stück/VE
460957	645 g	1

weitere  
Informationen:



## UHU KONTAKT KRAFTKLEBER FLÜSSIG

Flüssiger, universell einsetzbarer Kontaktkleber, der leicht verstreichbar ist und schnellanziehende Kontaktklebung ermöglicht

Art.-Nr.	Inhalt	Stück/VE
460858	120 g	1

weitere  
Informationen:



## TIEFLOCH-MARKER PICA DRY

Bestückt mit Allschreiber-Graphitmine, grau.  
Zum Markieren und Schreiben auf allen Materialoberflächen

Art.-Nr.	Artikelbeschreibung	Farbe	Stück/VE
40941	Tiefloch Marker	grau	1
40943	Ersatzminen	grau	10
40942	Ersatzminen	bunt	8

weitere  
Informationen:



Alle Angaben in diesem Katalog beruhen auf dem aktuellen, technischen Wissensstand. Diese Angaben stellen keine zugesicherten Eigenschaften dar. Änderungen aus Gründen des technischen Fortschritts behalten wir uns vor. Da die Anwendung unserer Produkte außerhalb unseres Einflussbereiches liegt, können wir eine Garantie für die Güte unserer Erzeugnisse im Rahmen der allgemeinen Verkaufs- und Lieferbedingungen, jedoch nicht für die erfolgreiche Verarbeitung übernehmen. Bitte beachten Sie auch unsere technischen Merkblätter und Verarbeitungsanleitungen im Internet unter [www.gima-profi.de](http://www.gima-profi.de). Gerne senden wir Ihnen diese auch zu.

## RABOTS UND STYROPORSCHLEIFER

### GITERRABOT

Körper und Griff aus Stahl, Griff mit ergonomischem Kunststoffmantel

Art.-Nr.	Breite	Ausführung	Länge	Stück/VE
<b>938280</b>	145 mm	gerade	280 mm	1
<b>1868547</b>	140 mm	gezahnt	290 mm	1

weitere  
Informationen:



### ECKENHOBEL / ALU GIPSERHOBEL

Körper aus Leichtmetall mit Stahlrohrgriff

Gewicht: 950 g

Art.-Nr.	Breite	Länge	Stück/VE
<b>854460</b>	85 mm	450 mm	1

weitere  
Informationen:



Alle Angaben in diesem Katalog beruhen auf dem aktuellen, technischen Wissensstand. Diese Angaben stellen keine zugesicherten Eigenschaften dar. Änderungen aus Gründen des technischen Fortschritts behalten wir uns vor. Da die Anwendung unserer Produkte außerhalb unseres Einflussbereiches liegt, können wir eine Garantie für die Güte unserer Erzeugnisse im Rahmen der allgemeinen Verkaufs- und Lieferbedingungen, jedoch nicht für die erfolgreiche Verarbeitung übernehmen. Bitte beachten Sie auch unsere technischen Merkblätter und Verarbeitungsanleitungen im Internet unter [www.gima-profi.de](http://www.gima-profi.de). Gerne senden wir Ihnen diese auch zu.

## SCHLEIFWUNDER

Das universelle Schleif- und Aufkämmwerkzeug für Dämmstoffe und Kalkzementputze. Aus rostfreiem Edelstahl

Art.-Nr.	Breite	Ausführung	Länge	Stück/VE
<b>987008</b>	150 mm	gerade	290 mm	1
<b>987009</b>	150 mm	abgeschrägt	330 mm	1
<b>987010</b>	150 mm	abgeschrägt	370 mm	1

weitere  
Informationen:



## CROCOMAX

Körper aus hochwertigem V2A-Stahl (rostfrei), zum Schleifen und Aufkämmen von Dämmstoffen und Kalkzementputzen

Art.-Nr.	Breite	Gewicht	Reihen	Länge	Tiefe	Stück/VE
<b>2527800</b>	140 mm	860 g	5 x 10	280 mm	15 mm	1
<b>2527900</b>	140 mm	810 g	5 x 12	330 mm	15 mm	1

weitere  
Informationen:



## EDELPUTZKRATZER SPEZIAL Metallkratzer mit Kunststoffgriff

Art.-Nr.	Breite	Länge	Stück/VE
<b>941250</b>	150 mm	250 mm	1

weitere  
Informationen:



Alle Angaben in diesem Katalog beruhen auf dem aktuellen, technischen Wissensstand. Diese Angaben stellen keine zugesicherten Eigenschaften dar. Änderungen aus Gründen des technischen Fortschritts behalten wir uns vor. Da die Anwendung unserer Produkte außerhalb unseres Einflussbereiches liegt, können wir eine Garantie für die Güte unserer Erzeugnisse im Rahmen der allgemeinen Verkaufs- und Lieferbedingungen, jedoch nicht für die erfolgreiche Verarbeitung übernehmen. Bitte beachten Sie auch unsere technischen Merkblätter und Verarbeitungsanleitungen im Internet unter [www.gima-profi.de](http://www.gima-profi.de). Gerne senden wir Ihnen diese auch zu.

## SCHLEIFBRETT STYROX

Kunststoff-Trägerbrett mit Stahlblech-Raspelbelag

Art.-Nr.	Breite	Länge	Stück/VE
<b>27130</b>	130 mm	270 mm	1



weitere  
Informationen:



## SCHLEIFBRETT STYROX

Groß, Kunststoff-Trägerbrett mit Stahlblech-Raspelbelag und Löchern gegen Verstopfen und für gute Reinigung

Zum Anrauen, Schruppen und Ausgleichen von Styroporplatten

Art.-Nr.	Breite	Länge	Stück/VE
<b>38160</b>	160 mm	380 mm	1



weitere  
Informationen:



## HANDSCHLEIFER

Mit Bogengriff, Kautschukbelag und Klemmleisten

Art.-Nr.	Breite	Ausführung	Länge	Stück/VE
<b>50150</b>	85 mm	mit Klappverschlüssen	240 mm	1
<b>50160</b>	85 mm	mit Flügelschrauben	240 mm	1



weitere  
Informationen:



Alle Angaben in diesem Katalog beruhen auf dem aktuellen, technischen Wissensstand. Diese Angaben stellen keine zugesicherten Eigenschaften dar. Änderungen aus Gründen des technischen Fortschritts behalten wir uns vor. Da die Anwendung unserer Produkte außerhalb unseres Einflussbereiches liegt, können wir eine Garantie für die Güte unserer Erzeugnisse im Rahmen der allgemeinen Verkaufs- und Lieferbedingungen, jedoch nicht für die erfolgreiche Verarbeitung übernehmen. Bitte beachten Sie auch unsere technischen Merkblätter und Verarbeitungsanleitungen im Internet unter [www.gima-profi.de](http://www.gima-profi.de). Gerne senden wir Ihnen diese auch zu.

## SCHLEIFGITTER - FEIN ODER GROB

Extrem hohe Standzeit

Art.-Nr.	Breite	Körnung	Länge	Stück/VE
<b>926280</b>	115 mm	80	280 mm	10
<b>926281</b>	115 mm	180	280 mm	10
<b>926282</b>	93 mm	80	280 mm	10
<b>926283</b>	93 mm	180	280 mm	10

weitere  
Informationen:



## WERKZEUGE FÜR DEN TROCKENBAU

### MINI-STICHSÄGE

Für Gipskartonplatten, Holz, etc.

Mit geschliffenen Zähnen

Art.-Nr.	Ausführung Länge	Stück/VE
<b>16515</b>	Stichsäge 170 mm (Blattlänge)	1

weitere  
Informationen:



Alle Angaben in diesem Katalog beruhen auf dem aktuellen, technischen Wissensstand. Diese Angaben stellen keine zugesicherten Eigenschaften dar. Änderungen aus Gründen des technischen Fortschritts behalten wir uns vor. Da die Anwendung unserer Produkte außerhalb unseres Einflussbereiches liegt, können wir eine Garantie für die Güte unserer Erzeugnisse im Rahmen der allgemeinen Verkaufs- und Lieferbedingungen, jedoch nicht für die erfolgreiche Verarbeitung übernehmen. Bitte beachten Sie auch unsere technischen Merkblätter und Verarbeitungsanleitungen im Internet unter [www.gima-profi.de](http://www.gima-profi.de). Gerne senden wir Ihnen diese auch zu.

## PROFILVERBINDERZANGE

Für feste Verbindungen bei U- und C-Profilen, bei Trennwänden und abgehängten Decken bis 2 x 0,8 mm Materialstärke, Arbeiten mit minimalem Kraftaufwand

Art.-Nr.	Länge	Stück/VE
<b>19800</b>	340 mm	1



weitere  
Informationen:



## SCHRAUBGRIFFPACHTEL ROSTFREI

Mit eingesetztem Bit PH 2, Blatt rostfrei, konisch geschliffen

Art.-Nr.	Breite	St./VE
<b>11150</b>	150 mm	1



weitere  
Informationen:



## SCHRAUBGRIFFPACHTEL

Mit ergonomischem 2-Komponentengriff und eingesetztem Bit PH 2

Art.-Nr.	Blattbreite	Stück/VE
<b>11716</b>	150 mm	1



weitere  
Informationen:



Alle Angaben in diesem Katalog beruhen auf dem aktuellen, technischen Wissensstand. Diese Angaben stellen keine zugesicherten Eigenschaften dar. Änderungen aus Gründen des technischen Fortschritts behalten wir uns vor. Da die Anwendung unserer Produkte außerhalb unseres Einflussbereiches liegt, können wir eine Garantie für die Güte unserer Erzeugnisse im Rahmen der allgemeinen Verkaufs- und Lieferbedingungen, jedoch nicht für die erfolgreiche Verarbeitung übernehmen. Bitte beachten Sie auch unsere technischen Merkblätter und Verarbeitungsanleitungen im Internet unter [www.gima-profi.de](http://www.gima-profi.de). Gerne senden wir Ihnen diese auch zu.



## GIPSERSPACHTEL

Mit eingesetztem Bit PH 2

Art.-Nr.	Blattbreite	Stück/VE
<b>11120</b>	120 mm	1

weitere  
Informationen:



## GIPSHOBEL

Mit Einsatzblatt, zum hobeln der Kanten von Gipsplatten

Art.-Nr.	Artikel	Länge	Stück/VE
<b>978000</b>	Gipshobel	255 mm	1
<b>978100</b>	Ersatzschleifbelag	255 mm	1

weitere  
Informationen:



## STUCKSÄGE

Deckensäge mit Spitzzahnung und abgewinkeltem, lackiertem Holzgriff

Art.-Nr.	Ausführung	Länge	Stück/VE
<b>967055</b>	Stucksäge	320 mm	1
<b>967501</b>	Ersatzblatt	320 mm	1

weitere  
Informationen:



Alle Angaben in diesem Katalog beruhen auf dem aktuellen, technischen Wissensstand. Diese Angaben stellen keine zugesicherten Eigenschaften dar. Änderungen aus Gründen des technischen Fortschritts behalten wir uns vor. Da die Anwendung unserer Produkte außerhalb unseres Einflussbereiches liegt, können wir eine Garantie für die Güte unserer Erzeugnisse im Rahmen der allgemeinen Verkaufs- und Lieferbedingungen, jedoch nicht für die erfolgreiche Verarbeitung übernehmen. Bitte beachten Sie auch unsere technischen Merkblätter und Verarbeitungsanleitungen im Internet unter [www.gima-profi.de](http://www.gima-profi.de). Gerne senden wir Ihnen diese auch zu.

## GK-STREIFENSCHNEIDER

Mit 2-Komponentengriff für ermüdungsfreies Arbeiten

Art.-Nr.	Artikel	Länge	VE
<b>73045</b>	GK-Streifenschneider	320 mm	1

weitere  
Informationen:



## STICHLING

Mit Kunststoffgriff und Aufhängeloch

Art.-Nr.	Größe	Länge	Durchmesser	Stück/VE
<b>00073670</b>	1	19 cm	4 mm	1
<b>20223100</b>	2	26 cm	5 mm	1

weitere  
Informationen:



Alle Angaben in diesem Katalog beruhen auf dem aktuellen, technischen Wissensstand. Diese Angaben stellen keine zugesicherten Eigenschaften dar. Änderungen aus Gründen des technischen Fortschritts behalten wir uns vor. Da die Anwendung unserer Produkte außerhalb unseres Einflussbereiches liegt, können wir eine Garantie für die Güte unserer Erzeugnisse im Rahmen der allgemeinen Verkaufs- und Lieferbedingungen, jedoch nicht für die erfolgreiche Verarbeitung übernehmen. Bitte beachten Sie auch unsere technischen Merkblätter und Verarbeitungsanleitungen im Internet unter [www.gima-profi.de](http://www.gima-profi.de). Gerne senden wir Ihnen diese auch zu.

## SCHEREN, MESSER, SÄGEN

### HEBELBLECHSCHERE KOMBI WISS-METALLAST

Art.-Nr.	Stück/VE
<b>738327</b>	1

weitere  
Informationen:

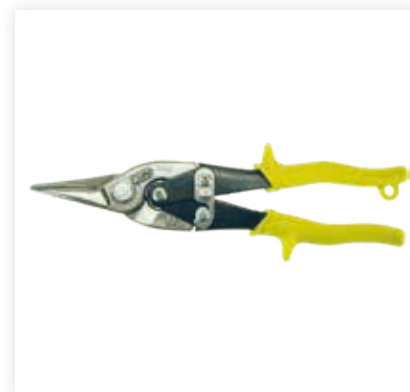

### FIGUR-LOCH-SCHERE

Rechts, Stahl geschmiedet

Art.-Nr.	Länge	Stück/VE
<b>960250</b>	250 mm	1

weitere  
Informationen:



Alle Angaben in diesem Katalog beruhen auf dem aktuellen, technischen Wissensstand. Diese Angaben stellen keine zugesicherten Eigenschaften dar. Änderungen aus Gründen des technischen Fortschritts behalten wir uns vor. Da die Anwendung unserer Produkte außerhalb unseres Einflussbereiches liegt, können wir eine Garantie für die Güte unserer Erzeugnisse im Rahmen der allgemeinen Verkaufs- und Lieferbedingungen, jedoch nicht für die erfolgreiche Verarbeitung übernehmen. Bitte beachten Sie auch unsere technischen Merkblätter und Verarbeitungsanleitungen im Internet unter [www.gima-profi.de](http://www.gima-profi.de). Gerne senden wir Ihnen diese auch zu.

## IDEAL SCHERE

Zum Schneiden von Profilen aller Art

Art.-Nr.	Ausführung	Länge	Stück/VE
<b>961260</b>	für Rechtshänder	260 mm	1



weitere  
Informationen:



## IDEAL SCHERE LINKS

Zum Schneiden von Profilen aller Art, für Linkshänder

Art.-Nr.	Ausführung	Länge	Stück/VE
<b>961265</b>	für Linkshänder	240 mm	1



weitere  
Informationen:

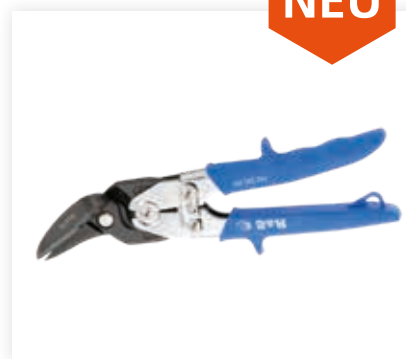

## GIMA MULTISCHERE

Universalschere für Profis

Art.-Nr.	Artikel	Länge	Stück/Kart.
<b>7120000</b>	Ersatzklingen	-	10
<b>7120215</b>	Multischere	215 mm	1



weitere  
Informationen:



Alle Angaben in diesem Katalog beruhen auf dem aktuellen, technischen Wissensstand. Diese Angaben stellen keine zugesicherten Eigenschaften dar. Änderungen aus Gründen des technischen Fortschritts behalten wir uns vor. Da die Anwendung unserer Produkte außerhalb unseres Einflussbereiches liegt, können wir eine Garantie für die Güte unserer Erzeugnisse im Rahmen der allgemeinen Verkaufs- und Lieferbedingungen, jedoch nicht für die erfolgreiche Verarbeitung übernehmen. Bitte beachten Sie auch unsere technischen Merkblätter und Verarbeitungsanleitungen im Internet unter [www.gima-profi.de](http://www.gima-profi.de). Gerne senden wir Ihnen diese auch zu.

## UNIVERSALSCHERE AMBOSS

Amboßschere millionenfach bewährt

Art.-Nr.	Länge	Stück/VE
<b>7220200</b>	200 mm	1



weitere  
Informationen:



## CUTTERMESSER

Körper aus Alu-Druckguss, schweres Modell, handliche Form

Art.-Nr.	Klingenbreite	Ausführung	Länge	Stück/VE
<b>621018</b>	18 mm	Ersatzklingen	-	10
<b>623018</b>	18 mm	Cuttermesser	170 mm	1



weitere  
Informationen:



## CUTTERMESSER

Metallführung mit stoßfestem und handlichem Kunststoffgriff

Art.-Nr.	Klingenbreite	Ausführung	Stück/VE
<b>621018</b>	18 mm	Ersatzklingen	10
<b>622018</b>	18 mm	Cuttermesser	1



weitere  
Informationen:



Alle Angaben in diesem Katalog beruhen auf dem aktuellen, technischen Wissensstand. Diese Angaben stellen keine zugesicherten Eigenschaften dar. Änderungen aus Gründen des technischen Fortschritts behalten wir uns vor. Da die Anwendung unserer Produkte außerhalb unseres Einflussbereiches liegt, können wir eine Garantie für die Güte unserer Erzeugnisse im Rahmen der allgemeinen Verkaufs- und Lieferbedingungen, jedoch nicht für die erfolgreiche Verarbeitung übernehmen. Bitte beachten Sie auch unsere technischen Merkblätter und Verarbeitungsanleitungen im Internet unter [www.gima-profi.de](http://www.gima-profi.de). Gerne senden wir Ihnen diese auch zu.

**ERSATZ-ABBRECHKLINGEN PROFI QUALITÄT**  
 Klingenbreite 18 mm, für Japan „Power-Black-Blades“

Art.-Nr.	Klingenbreite	Länge	Stück/Pack
<b>04012</b>	18 mm	100 mm	10

weitere  
Informationen:



**DÄMMSTOFFMESSER**  
 Das 2-Klingen-Messer, rostfrei

Art.-Nr.	Länge	Klingenlänge	Stück/VE
<b>87902</b>	420 mm	280 mm	1

weitere  
Informationen:



**HANDSÄGE**  
 Speziell für Gipskartonplatten, Holz und EPS

Art.-Nr.	Länge	Stück/VE
<b>82704</b>	400 mm	1
<b>82705</b>	500 mm	1

weitere  
Informationen:



Alle Angaben in diesem Katalog beruhen auf dem aktuellen, technischen Wissensstand. Diese Angaben stellen keine zugesicherten Eigenschaften dar. Änderungen aus Gründen des technischen Fortschritts behalten wir uns vor. Da die Anwendung unserer Produkte außerhalb unseres Einflussbereiches liegt, können wir eine Garantie für die Güte unserer Erzeugnisse im Rahmen der allgemeinen Verkaufs- und Lieferbedingungen, jedoch nicht für die erfolgreiche Verarbeitung übernehmen. Bitte beachten Sie auch unsere technischen Merkblätter und Verarbeitungsanleitungen im Internet unter [www.gima-profi.de](http://www.gima-profi.de). Gerne senden wir Ihnen diese auch zu.

## ISOLIER-SÄGE

Sägeblatt mit wellenförmiger Schnittkante, leichtes Eindringen in das Material vermindert Sägestaubbildung

- ▶ EPS - Geschäumtes Polystyrol, z.B. Schaumkunststoff bis 75 mm
- ▶ XPS - Gepresstes Polystyrol, z.B. Styroschaum bis 75 mm
- ▶ Ergonomisch, gummierter Griff für ermüdungsfreies Arbeiten

Art.-Nr.	Länge	Stück/VE
<b>1411</b>	550 mm	1

weitere Informationen:



## UNIVERSAL HANDSÄGE

Durch die Universal-Hardpoint-Verzahnung ist die Säge für alle gängigen Holzarten und Anwendungen geeignet

Art.-Nr.	Länge	Stück/VE
<b>20090</b>	550 mm	1

weitere Informationen:



Alle Angaben in diesem Katalog beruhen auf dem aktuellen, technischen Wissensstand. Diese Angaben stellen keine zugesicherten Eigenschaften dar. Änderungen aus Gründen des technischen Fortschritts behalten wir uns vor. Da die Anwendung unserer Produkte außerhalb unseres Einflussbereiches liegt, können wir eine Garantie für die Güte unserer Erzeugnisse im Rahmen der allgemeinen Verkaufs- und Lieferbedingungen, jedoch nicht für die erfolgreiche Verarbeitung übernehmen. Bitte beachten Sie auch unsere technischen Merkblätter und Verarbeitungsanleitungen im Internet unter [www.gima-profi.de](http://www.gima-profi.de). Gerne senden wir Ihnen diese auch zu.

## ABZIEHEN UND MESSEN

### TRAPEZ-KARTÄTSCHHE

Alu-Profil 100 x 18 mm, mit Abschlusskappen

Art.-Nr.	Länge	Stück/VE
<b>756100</b>	100 cm	1
<b>756120</b>	120 cm	1
<b>756150</b>	150 cm	1
<b>756180</b>	180 cm	1
<b>756200</b>	200 cm	1
<b>756250</b>	250 cm	1

weitere  
Informationen:



### HA-KARTÄTSCHHE

Profi-Ausführung, Alu-Profil 113 x 26 mm

Art.-Nr.	Länge	Stück/VE
<b>755100</b>	100 cm	1
<b>755120</b>	120 cm	1
<b>755150</b>	150 cm	1
<b>755180</b>	180 cm	1
<b>755200</b>	200 cm	1
<b>755250</b>	250 cm	1

weitere  
Informationen:



Alle Angaben in diesem Katalog beruhen auf dem aktuellen, technischen Wissensstand. Diese Angaben stellen keine zugesicherten Eigenschaften dar. Änderungen aus Gründen des technischen Fortschritts behalten wir uns vor. Da die Anwendung unserer Produkte außerhalb unseres Einflussbereiches liegt, können wir eine Garantie für die Güte unserer Erzeugnisse im Rahmen der allgemeinen Verkaufs- und Lieferbedingungen, jedoch nicht für die erfolgreiche Verarbeitung übernehmen. Bitte beachten Sie auch unsere technischen Merkblätter und Verarbeitungsanleitungen im Internet unter [www.gima-profi.de](http://www.gima-profi.de). Gerne senden wir Ihnen diese auch zu.



## H-KARTÄTSCHGE GEZAHNT

Alu-Profil, Zahnung 10 x 10 mm

Art.-Nr.	Länge	Stück/VE
<b>03194101</b>	100 cm	1
<b>03194201</b>	120 cm	1
<b>03194401</b>	150 cm	1

weitere  
Informationen:



## HA-KARTÄTSCHGE GEZAHNT

Alu-Profil 113 x 26 mm,  
V-Zahnung 6 mm

Art.-Nr.	Länge	Stück/VE
<b>1755120</b>	120 cm	1

weitere  
Informationen:



Alle Angaben in diesem Katalog beruhen auf dem aktuellen, technischen Wissensstand. Diese Angaben stellen keine zugesicherten Eigenschaften dar. Änderungen aus Gründen des technischen Fortschritts behalten wir uns vor. Da die Anwendung unserer Produkte außerhalb unseres Einflussbereiches liegt, können wir eine Garantie für die Güte unserer Erzeugnisse im Rahmen der allgemeinen Verkaufs- und Lieferbedingungen, jedoch nicht für die erfolgreiche Verarbeitung übernehmen. Bitte beachten Sie auch unsere technischen Merkblätter und Verarbeitungsanleitungen im Internet unter [www.gima-profi.de](http://www.gima-profi.de). Gerne senden wir Ihnen diese auch zu.

## AZB ALU-WASSERWAAGE Glattes Profil, natur eloxiert

Garantie: 5 Jahre Haltbarkeit der Libellen

Art.-Nr.	Länge	Stück/VE
<b>750060</b>	60 cm	1
<b>750080</b>	80 cm	1
<b>750100</b>	100 cm	1
<b>750120</b>	120 cm	1
<b>750150</b>	150 cm	1
<b>750180</b>	180 cm	1
<b>750200</b>	200 cm	1
<b>750250</b>	250 cm	1



weitere  
Informationen:



## SLG - ABZIEH-, RICHT- UND MESSLATTE Alu-Setzlatte mit Mittelsteg

Art.-Nr.	Länge	Stück/VE
<b>753200</b>	200 cm	1
<b>753220</b>	220 cm	1
<b>753250</b>	250 cm	1



weitere  
Informationen:



Alle Angaben in diesem Katalog beruhen auf dem aktuellen, technischen Wissensstand. Diese Angaben stellen keine zugesicherten Eigenschaften dar. Änderungen aus Gründen des technischen Fortschritts behalten wir uns vor. Da die Anwendung unserer Produkte außerhalb unseres Einflussbereiches liegt, können wir eine Garantie für die Güte unserer Erzeugnisse im Rahmen der allgemeinen Verkaufs- und Lieferbedingungen, jedoch nicht für die erfolgreiche Verarbeitung übernehmen. Bitte beachten Sie auch unsere technischen Merkblätter und Verarbeitungsanleitungen im Internet unter [www.gima-profi.de](http://www.gima-profi.de). Gerne senden wir Ihnen diese auch zu.

## GIMA GIPS-EX

Speziallösungsmittel für Gipsrückstände.  
Entfernt und löst Gipsrückstände im Tauchverfahren

Art.-Nr.	Inhalt	Stück/VE
<b>6130012</b>	10 Liter	1

weitere  
Informationen:



## TÜRFX-ANSCHLAGBRETTER

Seit über 20 Jahren bewährt!  
Jede Sondergröße auf Anfrage  
lieferbar. Material: Außenkanten  
2 mm starke Aluminium-Vier-  
kantrohre. Verbindungsteil aus  
Furniersperrholz mit abriebfester  
Kunststoffoberflächenbe-  
schichtung

- ▶ Mehrmals verwendbar
- ▶ Maßgenaue Putzstärke
- ▶ Große Zeitersparnis
- ▶ Leichte Montage
- ▶ Stabil und verzugsfrei

Art.-Nr.	Breite	Länge	Paar/VE
<b>980140</b>	14 cm	205 cm	1
<b>980145</b>	14,5 cm	205 cm	1
<b>980200</b>	20 cm	205 cm	1
<b>980205</b>	20,5 cm	205 cm	1
<b>980265</b>	26,5 cm	205 cm	1
<b>980270</b>	27 cm	205 cm	1

weitere  
Informationen:



Alle Angaben in diesem Katalog beruhen auf dem aktuellen, technischen Wissensstand. Diese Angaben stellen keine zugesicherten Eigenschaften dar. Änderungen aus Gründen des technischen Fortschritts behalten wir uns vor. Da die Anwendung unserer Produkte außerhalb unseres Einflussbereiches liegt, können wir eine Garantie für die Güte unserer Erzeugnisse im Rahmen der allgemeinen Verkaufs- und Lieferbedingungen, jedoch nicht für die erfolgreiche Verarbeitung übernehmen. Bitte beachten Sie auch unsere technischen Merkblätter und Verarbeitungsanleitungen im Internet unter [www.gima-profi.de](http://www.gima-profi.de). Gerne senden wir Ihnen diese auch zu.

## PUTZHAKEN FÜR TÜRFIX-ANSCHLAGBRETTER

Hartstahl, Bügel drehbar

Art.-Nr.	Stück/VE
984150	1



weitere  
Informationen:



### **Kalk-o-lith® Produkte schaffen individuelle Lösungen:**

Durch Putzstrukturen, Körnungen, Farben und Veredelungstechniken entstehen immer wieder neue, einzigartige Erscheinungsbilder und Unikate. Modernes Ambiente oder klassisches Design – entscheiden Sie selbst, welche Atmosphäre zu Ihnen passt.



Durch ihre atmungsaktiven und feuchtigkeitsbindenden Eigenschaftengewinnen unsere Kalkprodukte bei der Verbesserung des Raumklimas immer mehr an Bedeutung. Frei von Lösungsmitteln, Weichmachern oder Konservierungsstoffen, empfehlen sich unsere KLIMA-PRO Produkte besonders für Menschen mit Allergien.

Alle Angaben in diesem Katalog beruhen auf dem aktuellen, technischen Wissensstand. Diese Angaben stellen keine zugesicherten Eigenschaften dar. Änderungen aus Gründen des technischen Fortschritts behalten wir uns vor. Da die Anwendung unserer Produkte außerhalb unseres Einflussbereiches liegt, können wir eine Garantie für die Güte unserer Erzeugnisse im Rahmen der allgemeinen Verkaufs- und Lieferbedingungen, jedoch nicht für die erfolgreiche Verarbeitung übernehmen. Bitte beachten Sie auch unsere technischen Merkblätter und Verarbeitungsanleitungen im Internet unter [www.gima-profi.de](http://www.gima-profi.de). Gerne senden wir Ihnen diese auch zu.

## WEITERES ZUBEHÖR

### GIPSERBEIL

Mit gehärtetem und verchromtem Stahlrohrstiel

Art.-Nr.	Gewicht	Stück/VE
<b>948750</b>	910 g	1

weitere  
Informationen:



### LATTHAMMER

Stahlrohrstiel und 2-K-Kunststoffgriff

Art.-Nr.	Gewicht	Stück/VE
<b>75005</b>	873 g	1

weitere  
Informationen:



Alle Angaben in diesem Katalog beruhen auf dem aktuellen, technischen Wissensstand. Diese Angaben stellen keine zugesicherten Eigenschaften dar. Änderungen aus Gründen des technischen Fortschritts behalten wir uns vor. Da die Anwendung unserer Produkte außerhalb unseres Einflussbereiches liegt, können wir eine Garantie für die Güte unserer Erzeugnisse im Rahmen der allgemeinen Verkaufs- und Lieferbedingungen, jedoch nicht für die erfolgreiche Verarbeitung übernehmen. Bitte beachten Sie auch unsere technischen Merkblätter und Verarbeitungsanleitungen im Internet unter [www.gima-profi.de](http://www.gima-profi.de). Gerne senden wir Ihnen diese auch zu.

## FLEXIBLE PUTZ- UND MÖRTELTASCHE

### Der flexible Misch- und Transportbehälter

Art.-Nr.	Volumen	Farbe	Stück/VE
<b>9101045</b>	42 l	schwarz	1

weitere  
Informationen:



## BAUEIMER

### Aus Kunststoff. In verstärkter Ausführung

Art.-Nr.	Farbe	Füllinhalt	Stück/VE
<b>9100010</b>	schwarz	12 l	1
<b>9100020</b>	schwarz	20 l	1

weitere  
Informationen:



## MÖRTELKÜBEL

### Aus Kunststoff, in verstärkter Ausführung und mit vier Tragegriffen

Art.-Nr.	Farbe	Füllinhalt	Stück/VE
<b>9101065</b>	schwarz	65 l	1
<b>9101090</b>	schwarz	90 l	1

weitere  
Informationen:



Alle Angaben in diesem Katalog beruhen auf dem aktuellen, technischen Wissensstand. Diese Angaben stellen keine zugesicherten Eigenschaften dar. Änderungen aus Gründen des technischen Fortschritts behalten wir uns vor. Da die Anwendung unserer Produkte außerhalb unseres Einflussbereiches liegt, können wir eine Garantie für die Güte unserer Erzeugnisse im Rahmen der allgemeinen Verkaufs- und Lieferbedingungen, jedoch nicht für die erfolgreiche Verarbeitung übernehmen. Bitte beachten Sie auch unsere technischen Merkblätter und Verarbeitungsanleitungen im Internet unter [www.gima-profi.de](http://www.gima-profi.de). Gerne senden wir Ihnen diese auch zu.

**PROFI-EINHAND-DECKENSTÜTZE**  
Unentbehrlich bei Montagearbeiten an Decke und Wandschräge

- ▶ Anpresskraft von 1 bis 100 kg
- ▶ Längenverstellung von 155 - 310 cm
- ▶ Schrägstellung bis 50° Dachschräge

Tragfähigkeit bis 70 kg

Art.-Nr.	Ausführung	Stück/VE
<b>27000</b>	Deckenstütze	1

weitere  
Informationen:



**GIMA STOSSPACHTEL**  
Mit sehr starkem Blatt, breiter Fase und Stechbeitelheft

Art.-Nr.	Breite	Stück/VE
<b>930080</b>	80 mm	1

weitere  
Informationen:



**UNIVERSAL-STOSS-SCHARRE**  
Blatt aus ca. 1,5 mm starkem, gehärtetem Bandstahl, ohne Stiel

Art.-Nr.	Breite	Gewicht	Ausführung	Länge	Stück/VE
<b>861300</b>	300 mm	950 g	Universal-Stoß-Scharre	-	1
<b>998120</b>	-	-	Stiel für Stoß-Scharren	1200 mm	1

weitere  
Informationen:



Alle Angaben in diesem Katalog beruhen auf dem aktuellen, technischen Wissensstand. Diese Angaben stellen keine zugesicherten Eigenschaften dar. Änderungen aus Gründen des technischen Fortschritts behalten wir uns vor. Da die Anwendung unserer Produkte außerhalb unseres Einflussbereiches liegt, können wir eine Garantie für die Güte unserer Erzeugnisse im Rahmen der allgemeinen Verkaufs- und Lieferbedingungen, jedoch nicht für die erfolgreiche Verarbeitung übernehmen. Bitte beachten Sie auch unsere technischen Merkblätter und Verarbeitungsanleitungen im Internet unter [www.gima-profi.de](http://www.gima-profi.de). Gerne senden wir Ihnen diese auch zu.

## TRITTE UND LEITERN

### KLAPPBOCK

#### Universell verwendbare Steighilfe

Maße zusammengelegt: 1,10 x 0,11 x 0,83 m; Auftritt: 100 x 25 cm

Art.-Nr.	Breite	Höhe	Gewicht	Stück/VE
<b>4031549</b>	100 cm	70 cm	14,26 kg	1
<b>40315492</b>	60 cm	70 cm	10 kg	1

weitere  
Informationen:



### HOLZ STUFENTRITTLER KLAPPBAR

#### Ideal für Montage- und Wartungsarbeiten

Art.-Nr.	Höhe	Stufen	Stück/VE
<b>113003</b>	0,73 m	3	1
<b>113004</b>	0,85 m	4	1

weitere  
Informationen:



Alle Angaben in diesem Katalog beruhen auf dem aktuellen, technischen Wissensstand. Diese Angaben stellen keine zugesicherten Eigenschaften dar. Änderungen aus Gründen des technischen Fortschritts behalten wir uns vor. Da die Anwendung unserer Produkte außerhalb unseres Einflussbereiches liegt, können wir eine Garantie für die Güte unserer Erzeugnisse im Rahmen der allgemeinen Verkaufs- und Lieferbedingungen, jedoch nicht für die erfolgreiche Verarbeitung übernehmen. Bitte beachten Sie auch unsere technischen Merkblätter und Verarbeitungsanleitungen im Internet unter [www.gima-profi.de](http://www.gima-profi.de). Gerne senden wir Ihnen diese auch zu.



## HOLZ SPROSSENLEITER

Die klassische Handwerkerleiter, beidseitig begehbar mit Werkzeugtasche

Art.-Nr.	Höhe	Sprossen	Stück/VE
<b>21047</b>	125 cm	2 x 4	1
<b>21057</b>	153 cm	2 x 5	1
<b>21067</b>	181 cm	2 x 6	1
<b>21087</b>	237 cm	2 x 8	1

weitere  
Informationen:



## PUTZERBANK ALU

Putzerbank speziell für alle Gipser- und Putzerarbeiten

- ▶ Belastbar bis 300 kg
- ▶ Standhöhe 44 cm
- ▶ Extrem leicht

Art.-Nr.	Breite	Höhe	Gewicht	Stück/VE
<b>4014040</b>	140 cm	44 cm	9,5 kg	1

weitere  
Informationen:



## MONTAGEBANK ALU

Zusammenklappbare Montagebank ideal für freistehende Arbeiten bis zu einer Arbeitshöhe von 2,70 m

- ▶ Platzsparend zu transportieren
- ▶ Leicht zu reinigen & belastbar bis 300 kg

Art.-Nr.	Breite	Höhe	Gewicht	Stück/VE
<b>4018040</b>	180 cm	56 - 75 cm	14,5 kg	1

weitere  
Informationen:



Alle Angaben in diesem Katalog beruhen auf dem aktuellen, technischen Wissensstand. Diese Angaben stellen keine zugesicherten Eigenschaften dar. Änderungen aus Gründen des technischen Fortschritts behalten wir uns vor. Da die Anwendung unserer Produkte außerhalb unseres Einflussbereiches liegt, können wir eine Garantie für die Güte unserer Erzeugnisse im Rahmen der allgemeinen Verkaufs- und Lieferbedingungen, jedoch nicht für die erfolgreiche Verarbeitung übernehmen. Bitte beachten Sie auch unsere technischen Merkblätter und Verarbeitungsanleitungen im Internet unter [www.gima-profi.de](http://www.gima-profi.de). Gerne senden wir Ihnen diese auch zu.

## TACKER UND ZUBEHÖR

### TACKER RAPID 23 SYSTEM 13

Heftet mühelos auf allen Holzarten, Spanplatten, Sperrholz- & Hartfaserplatten

Art.-Nr.	Klammerngröße	Stück/VE
<b>00230</b>	4 - 8 mm	1



weitere  
Informationen:



### HEFTKLAMMERN FÜR SYSTEM 37/13/19

Aus Stahl

Art.-Nr.	Breite	Stück/VE
<b>03706</b>	6 mm	5000
<b>03708</b>	8 mm	5000
<b>03710</b>	10 mm	5000



weitere  
Informationen:



### PROFI-TACKER SYSTEM 53

Spitzenfabrikat, heftet mühelos auf allen Holzarten, Spanplatten, Sperrholz und Hartfaserplatten, arbeitet mit enormer Durchschlagskraft, Einhandbedienung

Art.-Nr.	Klammerngröße	Stück/VE
<b>903000</b>	4 - 14 mm	1



weitere  
Informationen:



Alle Angaben in diesem Katalog beruhen auf dem aktuellen, technischen Wissensstand. Diese Angaben stellen keine zugesicherten Eigenschaften dar. Änderungen aus Gründen des technischen Fortschritts behalten wir uns vor. Da die Anwendung unserer Produkte außerhalb unseres Einflussbereiches liegt, können wir eine Garantie für die Güte unserer Erzeugnisse im Rahmen der allgemeinen Verkaufs- und Lieferbedingungen, jedoch nicht für die erfolgreiche Verarbeitung übernehmen. Bitte beachten Sie auch unsere technischen Merkblätter und Verarbeitungsanleitungen im Internet unter [www.gima-profi.de](http://www.gima-profi.de). Gerne senden wir Ihnen diese auch zu.

## HANDTACKER STANDARD SYSTEM 53

Gute Durchschlagskraft

Art.-Nr.	Ausführung	Länge	Klammergröße	Stück/VE
<b>90100</b>	Handtacker	150 mm	4 - 8 mm	1
<b>950004</b>	Heftklammern	4 mm	-	1000
<b>950006</b>	Heftklammern	6 mm	-	1000
<b>950008</b>	Heftklammern	8 mm	-	1000

weitere  
Informationen:



## HEFTKLAMMERN FÜR SYSTEM 3/53/530

Aus Stahl

Art.-Nr.	Breite	Stück/VE
<b>95004</b>	4 mm	1000
<b>95006</b>	6 mm	1000
<b>95008</b>	8 mm	1000
<b>95010</b>	10 mm	1000
<b>95016</b>	6 mm	5000
<b>95018</b>	8 mm	5000
<b>95020</b>	10 mm	5000

weitere  
Informationen:



Alle Angaben in diesem Katalog beruhen auf dem aktuellen, technischen Wissensstand. Diese Angaben stellen keine zugesicherten Eigenschaften dar. Änderungen aus Gründen des technischen Fortschritts behalten wir uns vor. Da die Anwendung unserer Produkte außerhalb unseres Einflussbereiches liegt, können wir eine Garantie für die Güte unserer Erzeugnisse im Rahmen der allgemeinen Verkaufs- und Lieferbedingungen, jedoch nicht für die erfolgreiche Verarbeitung übernehmen. Bitte beachten Sie auch unsere technischen Merkblätter und Verarbeitungsanleitungen im Internet unter [www.gima-profi.de](http://www.gima-profi.de). Gerne senden wir Ihnen diese auch zu.

## HAMMERTACKER RAPID 11 ERGONOMIC

Der Hammertacker Rapid 11 Ergonomic System 11/140 heftet mühelos auf allen Holzarten, Spanplatten, Sperrholz- und Hartfaserplatten.  
Einhandbedienung

Art.-Nr.	Klammergröße	Stück/VE
<b>00110</b>	6-10 mm	1

weitere  
Informationen:



## HEFTKLAMMERN FÜR SYSTEM 4/11/140

Aus Stahl

Art.-Nr.	Breite	Stück/VE
<b>11106</b>	6 mm	5000
<b>11109</b>	9 mm	5000

weitere  
Informationen:



Alle Angaben in diesem Katalog beruhen auf dem aktuellen, technischen Wissensstand. Diese Angaben stellen keine zugesicherten Eigenschaften dar. Änderungen aus Gründen des technischen Fortschritts behalten wir uns vor. Da die Anwendung unserer Produkte außerhalb unseres Einflussbereiches liegt, können wir eine Garantie für die Güte unserer Erzeugnisse im Rahmen der allgemeinen Verkaufs- und Lieferbedingungen, jedoch nicht für die erfolgreiche Verarbeitung übernehmen. Bitte beachten Sie auch unsere technischen Merkblätter und Verarbeitungsanleitungen im Internet unter [www.gima-profi.de](http://www.gima-profi.de). Gerne senden wir Ihnen diese auch zu.

## REINIGEN UND BESEN

### STAHLWOLLE

Größe 3 zum Mattschleifen lackierter Flächen, Schleifen von Grundierungen, Abbeizen und Entfernen alter Anstriche

Art.-Nr.	Größe	Gewicht	Stück/VE
<b>73103</b>	3	200 g	1

weitere  
Informationen:



### RAKSO GLASPUTZER

Besonders handliches Format

- ▶ Zur Reinigung von Glasflächen, ohne diese zu verkratzen
- ▶ Handlich und schnell
- ▶ Garantiert kratzfrei, bestätigt durch mehrere Prüfinstitute

Art.-Nr.	Stück/VE
<b>73105</b>	2

weitere  
Informationen:



Alle Angaben in diesem Katalog beruhen auf dem aktuellen, technischen Wissensstand. Diese Angaben stellen keine zugesicherten Eigenschaften dar. Änderungen aus Gründen des technischen Fortschritts behalten wir uns vor. Da die Anwendung unserer Produkte außerhalb unseres Einflussbereiches liegt, können wir eine Garantie für die Güte unserer Erzeugnisse im Rahmen der allgemeinen Verkaufs- und Lieferbedingungen, jedoch nicht für die erfolgreiche Verarbeitung übernehmen. Bitte beachten Sie auch unsere technischen Merkblätter und Verarbeitungsanleitungen im Internet unter [www.gima-profi.de](http://www.gima-profi.de). Gerne senden wir Ihnen diese auch zu.

## STAHLDRAHT-HANDBÜRSTE

Handbürste aus massivem Holz mit Stahldrahtborsten

Art.-Nr.	Anzahl der Borstenreihen	Stück/VE
<b>80003</b>	3	1
<b>80004</b>	4	1
<b>80005</b>	5	1

weitere  
Informationen:



## HANDFEGER ROSSHAAR-MISCHUNG

Rosshaar-Mischung, Holzrücken

Art.-Nr.	Länge	Stück/VE
<b>15290</b>	290 mm	1

weitere  
Informationen:



## KEHRSCHAUFEL

Stahlblech, verzinkt

Art.-Nr.	Größe	Stück/VE
<b>20360</b>	220 x 230 mm	1

weitere  
Informationen:



Alle Angaben in diesem Katalog beruhen auf dem aktuellen, technischen Wissensstand. Diese Angaben stellen keine zugesicherten Eigenschaften dar. Änderungen aus Gründen des technischen Fortschritts behalten wir uns vor. Da die Anwendung unserer Produkte außerhalb unseres Einflussbereiches liegt, können wir eine Garantie für die Güte unserer Erzeugnisse im Rahmen der allgemeinen Verkaufs- und Lieferbedingungen, jedoch nicht für die erfolgreiche Verarbeitung übernehmen. Bitte beachten Sie auch unsere technischen Merkblätter und Verarbeitungsanleitungen im Internet unter [www.gima-profi.de](http://www.gima-profi.de). Gerne senden wir Ihnen diese auch zu.

## STRASSENBESEN

Elaston rot, Kastenholz,  
schräges Stielloch

Art.-Nr.	Breite	für Stieldurchmesser	Stück/VE
<b>61442</b>	420 mm	28 mm	1



weitere  
Informationen:



## BAUBESEN PREMIUM-LINE

Kräftige Mischung aus 50 % Arenga, 50 % Elaston mit montiertem  
Stielhalter Ø 28 mm

Art.-Nr.	Breite	für Stieldurchmesser	Stück/VE
<b>32560</b>	600 mm	28 mm	1



weitere  
Informationen:

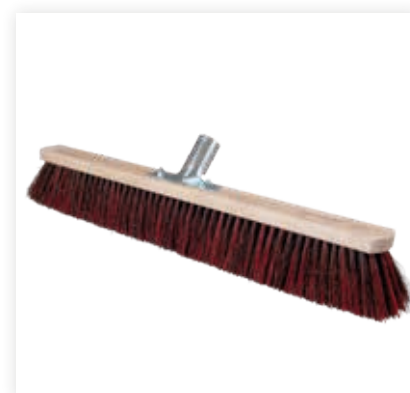

## GERÄTESTIEL

Esche geschliffen

Art.-Nr.	Ausführung	Länge	Stück/VE
<b>93216</b>	mit Konus	160 cm	1



weitere  
Informationen:



Alle Angaben in diesem Katalog beruhen auf dem aktuellen, technischen Wissensstand. Diese Angaben stellen keine zugesicherten Eigenschaften dar. Änderungen aus Gründen des technischen Fortschritts behalten wir uns vor. Da die Anwendung unserer Produkte außerhalb unseres Einflussbereiches liegt, können wir eine Garantie für die Güte unserer Erzeugnisse im Rahmen der allgemeinen Verkaufs- und Lieferbedingungen, jedoch nicht für die erfolgreiche Verarbeitung übernehmen. Bitte beachten Sie auch unsere technischen Merkblätter und Verarbeitungsanleitungen im Internet unter [www.gima-profi.de](http://www.gima-profi.de). Gerne senden wir Ihnen diese auch zu.

## REINIGUNGSBÜRSTE

Transparenter Nylonbesatz, ideale Waschbürste für Schaufeln, Eimer, Wannen, Baumaschinen, usw.

Art.-Nr.	Länge	Stück/VE
<b>35203</b>	480 mm	1

weitere  
Informationen:



## DRUCKSPRÜHGERÄT

Sprühgerät mit Kunststoffpumpe, 5 Liter Füllinhalt und 3 bar Betriebsdruck sowie Kolbenmanometer mit Sicherheitsventil

- ▶ Schlauch: 1,3 m, Anschlussgewinde M 18 x 1,5
- ▶ Düse: Messing, Hohlkegel 1,1 mm
- ▶ Spritzrohr: Kunststoff 50 cm, 360° drehbar, mit Filtersieb

Art.-Nr.	Stück/VE
<b>32350</b>	1

weitere  
Informationen:



Alle Angaben in diesem Katalog beruhen auf dem aktuellen, technischen Wissensstand. Diese Angaben stellen keine zugesicherten Eigenschaften dar. Änderungen aus Gründen des technischen Fortschritts behalten wir uns vor. Da die Anwendung unserer Produkte außerhalb unseres Einflussbereiches liegt, können wir eine Garantie für die Güte unserer Erzeugnisse im Rahmen der allgemeinen Verkaufs- und Lieferbedingungen, jedoch nicht für die erfolgreiche Verarbeitung übernehmen. Bitte beachten Sie auch unsere technischen Merkblätter und Verarbeitungsanleitungen im Internet unter [www.gima-profi.de](http://www.gima-profi.de). Gerne senden wir Ihnen diese auch zu.



## TRENNSCHEIBE

Für Metall, extra dünn für dünne Bleche, Edelstahl usw. für freihändiges Trennen mit Winkelschleifern

Art.-Nr.	Stärke	Ausführung	Durchmesser	Stück/VE
<b>22251</b>	1 mm	gerade	115 mm	1

weitere  
Informationen:



## VIELZWECKSPRAY WD-40

Mit Klappsystem, sprüht wahlweise punktgenau oder flächig

Art.-Nr.	Inhalt	Stück/VE
<b>49430</b>	300 ml	1

weitere  
Informationen:



## SCHREINER-SCHMIEGE

Alu-Schenkel mit Stahlklinge

Art.-Nr.	Länge	VE
<b>95730</b>	300 mm	1

weitere  
Informationen:



Alle Angaben in diesem Katalog beruhen auf dem aktuellen, technischen Wissensstand. Diese Angaben stellen keine zugesicherten Eigenschaften dar. Änderungen aus Gründen des technischen Fortschritts behalten wir uns vor. Da die Anwendung unserer Produkte außerhalb unseres Einflussbereiches liegt, können wir eine Garantie für die Güte unserer Erzeugnisse im Rahmen der allgemeinen Verkaufs- und Lieferbedingungen, jedoch nicht für die erfolgreiche Verarbeitung übernehmen. Bitte beachten Sie auch unsere technischen Merkblätter und Verarbeitungsanleitungen im Internet unter [www.gima-profi.de](http://www.gima-profi.de). Gerne senden wir Ihnen diese auch zu.

## SCHLAGSCHNURGERÄT ALU

Komplett mit Schnur, Guß-Gehäuse, mit Farbpulver blau 35 g

Art.-Nr.	Länge	Stück/VE
91100	30 m	1



weitere  
Informationen:



## FLÄCHENERMITTLUNG IN SEKUNDEN

mit dem innovativen System von digiplan

**digiplan**  
AUF MASS schreib + messen



### DIGITALMODUS

Der Digitalmodus ist die einfachste Möglichkeit, digitale Pläne schnell und punktgenau zu vermessen. Der Plan wird am PC mit der Maus abgetippt und das Ergebnis übermittelt.

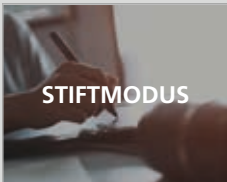

### STIFTMODUS

Der patentierte Stiftmodus ist perfekt für schnelle Berechnungen. Der Maßstab wird neu ermittelt. Durch tippen am ausgedruckten Plan können Flächen einfach berechnet werden.



### FOTOMODUS

Mit dem einzigartigen Fotomodus können Sie im Handumdrehen selbstgemachte Bilder vermessen. Dabei spielt es keine Rolle, ob das Bild verzerrt ist, oder nicht.

- ▶ Schnelle und genaue Berechnung von Wand und Deckenflächen anhand von Papier und PDF Plänen
- ▶ Spezielle nachvollziehbare Dokumentation für Abrechnungen
- ▶ Fotomodus für die Fassaden-Berechnung
- ▶ Exklusiv bei uns: Der Fotomodus für die Laibungsplatten Berechnung



Alle Angaben in diesem Katalog beruhen auf dem aktuellen, technischen Wissensstand. Diese Angaben stellen keine zugesicherten Eigenschaften dar. Änderungen aus Gründen des technischen Fortschritts behalten wir uns vor. Da die Anwendung unserer Produkte außerhalb unseres Einflussbereiches liegt, können wir eine Garantie für die Güte unserer Erzeugnisse im Rahmen der allgemeinen Verkaufs- und Lieferbedingungen, jedoch nicht für die erfolgreiche Verarbeitung übernehmen. Bitte beachten Sie auch unsere technischen Merkblätter und Verarbeitungsanleitungen im Internet unter [www.gima-profi.de](http://www.gima-profi.de). Gerne senden wir Ihnen diese auch zu.

# ARBEITSKLEIDUNG UND -SCHUTZ

## MONTAGEHANDSCHUH MAXIFLEX® ULTIMATE ANTI-TRANSPIRANT

Nahtloser Montagehandschuh mit spezieller Anti-Transpirant Ausrüstung

Art.-Nr.	Farbe	Größe	Material	Paar/Pak.
<b>428749</b>	grau/schwarz	9	Nylon	12
<b>4287410</b>	grau/schwarz	10	Nylon	12
<b>4287411</b>	grau/schwarz	11	Nylon	12

weitere  
Informationen:



## NITRILHANDSCHUH GELB

Strickhandschuhe mit Nitrilbeschichtung und atmungsaktivem Rücken.  
Millionenfach bewährt

Art.-Nr.	Farbe	Größe	Material	Paar/Pak.
<b>912018</b>	gelb	9	Nitril	12
<b>912019</b>	gelb	10	Nitril	12
<b>912020</b>	gelb	11	Nitril	12

weitere  
Informationen:



Alle Angaben in diesem Katalog beruhen auf dem aktuellen, technischen Wissensstand. Diese Angaben stellen keine zugesicherten Eigenschaften dar. Änderungen aus Gründen des technischen Fortschritts behalten wir uns vor. Da die Anwendung unserer Produkte außerhalb unseres Einflussbereiches liegt, können wir eine Garantie für die Güte unserer Erzeugnisse im Rahmen der allgemeinen Verkaufs- und Lieferbedingungen, jedoch nicht für die erfolgreiche Verarbeitung übernehmen. Bitte beachten Sie auch unsere technischen Merkblätter und Verarbeitungsanleitungen im Internet unter [www.gima-profi.de](http://www.gima-profi.de). Gerne senden wir Ihnen diese auch zu.

## HANDSCHUHE NYLOTEX

Schwarz

Art.-Nr.	Farbe	Größe	Material	Paar/Pak.
<b>352008</b>	schwarz	8	Nylotex	12
<b>352009</b>	schwarz	9	Nylotex	12
<b>352010</b>	schwarz	10	Nylotex	12



weitere  
Informationen:



## GIMA STRICKHANDSCHUHE D-35P

Robuste Strickhandschuhe mit schwarzer HPT-Beschichtung

Art.-Nr.	Farbe	Größe	Paar/Pak.
<b>912009</b>	schwarz	9	12
<b>912010</b>	schwarz	10	12



weitere  
Informationen:



## GIMA NYLON STRICKHANDSCHUHE MIT PU-BESCHICHTUNG

Strickhandschuhe aus Nylon mit PU-Innenhandbeschichtung und Strickbund

Art.-Nr.	Farbe	Größe	Material	Paar/Pak.
<b>305008</b>	weiß	8	Nylon	12
<b>305009</b>	weiß	9	Nylon	12
<b>305010</b>	weiß	10	Nylon	12



weitere  
Informationen:



Alle Angaben in diesem Katalog beruhen auf dem aktuellen, technischen Wissensstand. Diese Angaben stellen keine zugesicherten Eigenschaften dar. Änderungen aus Gründen des technischen Fortschritts behalten wir uns vor. Da die Anwendung unserer Produkte außerhalb unseres Einflussbereiches liegt, können wir eine Garantie für die Güte unserer Erzeugnisse im Rahmen der allgemeinen Verkaufs- und Lieferbedingungen, jedoch nicht für die erfolgreiche Verarbeitung übernehmen. Bitte beachten Sie auch unsere technischen Merkblätter und Verarbeitungsanleitungen im Internet unter [www.gima-profi.de](http://www.gima-profi.de). Gerne senden wir Ihnen diese auch zu.

# GIMA ARBEITSKLEIDUNG OPTIMALE AUSSTATTUNG FÜR JEDERMANN!

## TOP ARBEITSKLEIDUNG FÜR OPTIMALE ARBEITSERGEBNISSE!

- ▶ Hohe Reiß- und Scheuerfestigkeit
- ▶ Dreifachnähte
- ▶ Taschen
- ▶ Kontrast- und Reflexelemente
- ▶ Verschiedene bequeme Materialien

Namhafte Marken:

**ELTEN**  
*Take a walk on the safe side*

**WE SAVE  
THE BRAVE** **jori**

**KÜBLER**  
ARBEITSKLEIDUNG



# SICHER DURCH DEN ALLTAG

HOSEN



JACKEN



ZUBEHÖR



SCHUHE



HANDSCHUHE



UND MEHR...



**ÜBERZEUGEN SIE SICH SELBST UND BESTELLEN SIE  
UNSERE PRODUKTE!**

**WWW.GIMA-PROFI.DE**

Alle Angaben in diesem Katalog beruhen auf dem aktuellen, technischen Wissensstand. Diese Angaben stellen keine zugesicherten Eigenschaften dar. Änderungen aus Gründen des technischen Fortschritts behalten wir uns vor. Da die Anwendung unserer Produkte außerhalb unseres Einflussbereiches liegt, können wir eine Garantie für die Güte unserer Erzeugnisse im Rahmen der allgemeinen Verkaufs- und Lieferbedingungen, jedoch nicht für die erfolgreiche Verarbeitung übernehmen. Bitte beachten Sie auch unsere technischen Merkblätter und Verarbeitungsanleitungen im Internet unter [www.gima-profi.de](http://www.gima-profi.de). Gerne senden wir Ihnen diese auch zu.

## ARBEITSSCHUTZ

### SCHUTZBRILLE FUTURE

Weiche 2-Komponentenbrille, außen hart, innen weich

Art.-Nr.	Stück/VE
<b>62060</b>	1

weitere  
Informationen:



### SCHUTZBRILLE VERSTELLBAR

Bügel längs verstellbar, Scheibe antiscratch

Art.-Nr.	Stück/VE
<b>43080</b>	1

weitere  
Informationen:



Alle Angaben in diesem Katalog beruhen auf dem aktuellen, technischen Wissensstand. Diese Angaben stellen keine zugesicherten Eigenschaften dar. Änderungen aus Gründen des technischen Fortschritts behalten wir uns vor. Da die Anwendung unserer Produkte außerhalb unseres Einflussbereiches liegt, können wir eine Garantie für die Güte unserer Erzeugnisse im Rahmen der allgemeinen Verkaufs- und Lieferbedingungen, jedoch nicht für die erfolgreiche Verarbeitung übernehmen. Bitte beachten Sie auch unsere technischen Merkblätter und Verarbeitungsanleitungen im Internet unter [www.gima-profi.de](http://www.gima-profi.de). Gerne senden wir Ihnen diese auch zu.

## VOLLSICHTBRILLE FARBLOSES WEICHPLASTIK

Mit indirekt geschützter Ventilation für beschlagfreie Scheiben.

Aus Weichplastik

Art.-Nr.	Stück/VE
<b>40506</b>	1



weitere  
Informationen:



## SCHUTZMASKE MIT VENTIL FFP1

Nach EN 149, schützt bis zum 4-fachen MAK-Wert

Art.-Nr.	Stück/VE
<b>1578466</b>	3



weitere  
Informationen:



## FEINSTAUB-FILTERMASKE P2 MIT VENTIL

Nach EN 149, schützt bis zum 10-fachen MAK Wert

Art.-Nr.	Stück/VE
<b>4100453</b>	2



weitere  
Informationen:



Alle Angaben in diesem Katalog beruhen auf dem aktuellen, technischen Wissensstand. Diese Angaben stellen keine zugesicherten Eigenschaften dar. Änderungen aus Gründen des technischen Fortschritts behalten wir uns vor. Da die Anwendung unserer Produkte außerhalb unseres Einflussbereiches liegt, können wir eine Garantie für die Güte unserer Erzeugnisse im Rahmen der allgemeinen Verkaufs- und Lieferbedingungen, jedoch nicht für die erfolgreiche Verarbeitung übernehmen. Bitte beachten Sie auch unsere technischen Merkblätter und Verarbeitungsanleitungen im Internet unter [www.gima-profi.de](http://www.gima-profi.de). Gerne senden wir Ihnen diese auch zu.



**ATEMSCHUTZ-FALTMASKE FFP3 MIT VENTIL**  
 Nach EN 149, schützt bis zum 30-Fachen MAK Wert.  
 Bei Arbeiten mit Schimmel & Asbest

Art.-Nr.	Stück/Pack.
<b>4650888</b>	1

weitere  
 Informationen:



**BÜGELGEHÖRSCHUTZ**  
 Dämmwerk entspricht EN 352-2, 1996

Art.-Nr.	Stück/Pack.
<b>55620</b>	1

weitere  
 Informationen:



**SCHUTZ-OVERALL**  
 Atmungsaktiv, kräftige Ausführung, Gummizug in Arm, Bein und Hüfte

Art.-Nr.	Farbe	Größe	Gewicht	Stück/VE
<b>380528</b>	weiß	XL	55 g/m <sup>2</sup>	1
<b>380529</b>	weiß	XXL	55 g/m <sup>2</sup>	1

weitere  
 Informationen:



Alle Angaben in diesem Katalog beruhen auf dem aktuellen, technischen Wissensstand. Diese Angaben stellen keine zugesicherten Eigenschaften dar. Änderungen aus Gründen des technischen Fortschritts behalten wir uns vor. Da die Anwendung unserer Produkte außerhalb unseres Einflussbereiches liegt, können wir eine Garantie für die Güte unserer Erzeugnisse im Rahmen der allgemeinen Verkaufs- und Lieferbedingungen, jedoch nicht für die erfolgreiche Verarbeitung übernehmen. Bitte beachten Sie auch unsere technischen Merkblätter und Verarbeitungsanleitungen im Internet unter [www.gima-profi.de](http://www.gima-profi.de). Gerne senden wir Ihnen diese auch zu.

## STAUBSCHUTZTÜR

Mit Reißverschluss,  
Gesamtgröße: 2100 x 1100 mm



weitere  
Informationen:

- ▶ Schützt den abgetrennten Bereich optimal
- ▶ Weißes, staubdichtes und atmungsaktives Vlies, deshalb auch geeignet für Räume, in denen es auf eine Luftzirkulation ankommt



Art.-Nr.	Größe	Durchgang	Stück/VE
<b>027818</b>	110 x 210 cm	70 x 190 cm	1

## LICHT UND STROM

### MOBILE LED ARBEITSLEUCHE OPTILINE Hochwertige Technologie

Technische Daten: 220-240 V/50 Hz,  
bis 13.500 Lumen, IP 65

- ▶ Farbtemperatur: 4.000 K (neutral weiß)
- ▶ Abstrahlwinkel LED: 100°
- ▶ 3 m Gummischlauchleitung
- ▶ Lebensdauer > 40.000 Std.



Art.-Nr.	Leistung	Stück/VE
<b>46341</b>	50 W	1
<b>46342</b>	100 W	1
<b>46343</b>	150 W	1



weitere  
Informationen:

Alle Angaben in diesem Katalog beruhen auf dem aktuellen, technischen Wissensstand. Diese Angaben stellen keine zugesicherten Eigenschaften dar. Änderungen aus Gründen des technischen Fortschritts behalten wir uns vor. Da die Anwendung unserer Produkte außerhalb unseres Einflussbereiches liegt, können wir eine Garantie für die Güte unserer Erzeugnisse im Rahmen der allgemeinen Verkaufs- und Lieferbedingungen, jedoch nicht für die erfolgreiche Verarbeitung übernehmen. Bitte beachten Sie auch unsere technischen Merkblätter und Verarbeitungsanleitungen im Internet unter [www.gima-profi.de](http://www.gima-profi.de). Gerne senden wir Ihnen diese auch zu.

**MOBILE LED  
STRAHLER OPTILINE**  
Hochwertige Technologie

Technische Daten: 220-240 V/50 Hz,  
bis 9.200 Lumen, IP 54

- ▶ 3 Schaltstufen: 50%, 100%, Aus
- ▶ Farbtemperatur: 4.000 K  
(neutral weiß)
- ▶ Abstrahlwinkel LED: 100°
- ▶ Lebensdauer > 40.000 Std.



Art.-Nr.	Leistung	Stück/VE
<b>46345</b>	45 W	1
<b>46346</b>	80 W	1

weitere  
Informationen:



**STROMVERTEILER STECKY 11**  
**400 V CEE**  
CEE Stromverteiler Stecky 11  
400 V mit Sicherungsautomat

- ▶ Eingang: 16 A
- ▶ Ausgang: 4 x Schutzkontakt-  
steckdosen 230 V  
2 x CEE Steckdosen 400 V, 16 A,  
5-polig



Art.-Nr.	Stück/VE
<b>60960</b>	1

weitere  
Informationen:



Alle Angaben in diesem Katalog beruhen auf dem aktuellen, technischen Wissensstand. Diese Angaben stellen keine zugesicherten Eigenschaften dar. Änderungen aus Gründen des technischen Fortschritts behalten wir uns vor. Da die Anwendung unserer Produkte außerhalb unseres Einflussbereiches liegt, können wir eine Garantie für die Güte unserer Erzeugnisse im Rahmen der allgemeinen Verkaufs- und Lieferbedingungen, jedoch nicht für die erfolgreiche Verarbeitung übernehmen. Bitte beachten Sie auch unsere technischen Merkblätter und Verarbeitungsanleitungen im Internet unter [www.gima-profi.de](http://www.gima-profi.de). Gerne senden wir Ihnen diese auch zu.

## GIMA KABELTROMMEL

Trommelkörper aus hochbruchfestem Spezialkunststoff und Schutzklasse IP 44

- ▶ Fußgestell mit Feststellbremse
- ▶ Thermoschutzschalter und Sicherheitsklappdeckeln

Art.-Nr.	Länge	Stück/VE
<b>11108</b>	40 m	1

weitere  
Informationen:



## MIXO STROMVERTEILER ELBA CEE-STECKER 32A

- ▶ Ausgang 3 x CEE-Steckdose 32A/400V

Art.-Nr.	Stück/VE
<b>60832</b>	1

weitere  
Informationen:



## GUMMI-VERLÄNGERUNGSLAITUNG Mit Schutzkontaktstecker und Schutzkontaktkupplung

Art.-Nr.	Länge	Stück/VE
<b>60271</b>	10 m	1

weitere  
Informationen:



Alle Angaben in diesem Katalog beruhen auf dem aktuellen, technischen Wissensstand. Diese Angaben stellen keine zugesicherten Eigenschaften dar. Änderungen aus Gründen des technischen Fortschritts behalten wir uns vor. Da die Anwendung unserer Produkte außerhalb unseres Einflussbereiches liegt, können wir eine Garantie für die Güte unserer Erzeugnisse im Rahmen der allgemeinen Verkaufs- und Lieferbedingungen, jedoch nicht für die erfolgreiche Verarbeitung übernehmen. Bitte beachten Sie auch unsere technischen Merkblätter und Verarbeitungsanleitungen im Internet unter [www.gima-profi.de](http://www.gima-profi.de). Gerne senden wir Ihnen diese auch zu.

**SCHUTZKONTAKT VOLLGUMMI STECKER**  
**IP 44, 2-fache Erdung, Gummi-**  
**Stecker**

Art.-Nr.	Stück/VE
<b>92001</b>	1

weitere  
 Informationen:



**RCD-S-PERSONEN-SCHUTZ FEHLERSTROM-SCHUTZSCHALTER**  
**Personenschutz-Zwischenschalter mit integrierter**  
**Schutzleiterüberwachung**

Art.-Nr.	Ausführung	Stück/VE
<b>45410</b>	PRCD-Personenschutz Zwischenschalter	1

weitere  
 Informationen:



**STARKSTROMVERLÄNGERUNG**  
**CEE Verlängerung mit Phasenwendestecker**

Art.-Nr.	Länge	Stück/VE
<b>60518</b>	25 m	1
<b>60549</b>	10 m	1

weitere  
 Informationen:



Alle Angaben in diesem Katalog beruhen auf dem aktuellen, technischen Wissensstand. Diese Angaben stellen keine zugesicherten Eigenschaften dar. Änderungen aus Gründen des technischen Fortschritts behalten wir uns vor. Da die Anwendung unserer Produkte außerhalb unseres Einflussbereiches liegt, können wir eine Garantie für die Güte unserer Erzeugnisse im Rahmen der allgemeinen Verkaufs- und Lieferbedingungen, jedoch nicht für die erfolgreiche Verarbeitung übernehmen. Bitte beachten Sie auch unsere technischen Merkblätter und Verarbeitungsanleitungen im Internet unter [www.gima-profi.de](http://www.gima-profi.de). Gerne senden wir Ihnen diese auch zu.

## PINSEL AUS SYNTHETIKBORSTEN VON STAALMEESTER®

### DIE NEUE *Pro***HYBRID** SERIE

- ▶ Für wasserbasierte und lösemittelhaltige Lacksysteme
- ▶ Verschleißfeste, 100% synthetische Faser
- ▶ Sehr glatt und elastisch
- ▶ Gute Farbaufnahme und Abgabekapazität
- ▶ Leicht zu reinigen
- ▶ Edelstahlzwinge
- ▶ Geklebtes Baumwollverband
- ▶ FSC® Buchenholzgriff



#### RUNDPINSEL PROHYBRID

100% Synthetische Faser, mit Edelstahlzwingen und grüner Baumwolle, für wasserbasierte und lösemittelhaltige Farben

- ▶ Sehr glatt und elastisch
- ▶ Gute Farbaufnahme und Abgabekapazität
- ▶ Leicht zu reinigen
- ▶ Geklebtes Baumwollverband
- ▶ FSC® Buchenholzgriff



Art.-Nr.	Durchmesser	Stück/VE
<b>202016</b>	29 mm	1
<b>202018</b>	33 mm	1

weitere  
Informationen:



Alle Angaben in diesem Katalog beruhen auf dem aktuellen, technischen Wissensstand. Diese Angaben stellen keine zugesicherten Eigenschaften dar. Änderungen aus Gründen des technischen Fortschritts behalten wir uns vor. Da die Anwendung unserer Produkte außerhalb unseres Einflussbereiches liegt, können wir eine Garantie für die Güte unserer Erzeugnisse im Rahmen der allgemeinen Verkaufs- und Lieferbedingungen, jedoch nicht für die erfolgreiche Verarbeitung übernehmen. Bitte beachten Sie auch unsere technischen Merkblätter und Verarbeitungsanleitungen im Internet unter [www.gima-profi.de](http://www.gima-profi.de). Gerne senden wir Ihnen diese auch zu.

### SPITZPINSEL PROHYBRID

100% Synthetische Faser, mit Edelstahlzwingen und grüner Baumwolle, für wasserbasierte und lösemittelhaltige Farben

- ▶ Sehr glatt und elastisch
- ▶ Gute Farbaufnahme und Abgabekapazität
- ▶ Leicht zu reinigen
- ▶ Gelebtes Baumwollvorband
- ▶ FSC® Buchenholzgriff

Art.-Nr.	Durchmesser	Stück/VE
202212	23 mm	1
202216	29 mm	1

weitere  
Informationen:



### GEBOGENER PLATTPINSEL PROHYBRID

Synthetische Faser, mit Edelstahlzwingen, für wasserbasierte und lösemittelhaltige Farben

- ▶ Sehr glatt und elastisch
- ▶ Gute Farbaufnahme und Abgabekapazität
- ▶ Leicht zu reinigen
- ▶ Gelebtes Baumwollvorband
- ▶ FSC® Buchenholzgriff-Rund

Art.-Nr.	Breite	Stück/VE
202416	16 mm	1
202424	24 mm	1

weitere  
Informationen:



Alle Angaben in diesem Katalog beruhen auf dem aktuellen, technischen Wissensstand. Diese Angaben stellen keine zugesicherten Eigenschaften dar. Änderungen aus Gründen des technischen Fortschritts behalten wir uns vor. Da die Anwendung unserer Produkte außerhalb unseres Einflussbereiches liegt, können wir eine Garantie für die Güte unserer Erzeugnisse im Rahmen der allgemeinen Verkaufs- und Lieferbedingungen, jedoch nicht für die erfolgreiche Verarbeitung übernehmen. Bitte beachten Sie auch unsere technischen Merkblätter und Verarbeitungsanleitungen im Internet unter [www.gima-profi.de](http://www.gima-profi.de). Gerne senden wir Ihnen diese auch zu.

**NEU****FLACHPINSEL PROHYBRID**

100% Synthetische Faser, mit  
Edelstahlzwingen, für wasser-  
basierte und lösemittelhaltige  
Farben

- ▶ Sehr glatt und elastisch
- ▶ Gute Farbaufnahme und Abgabekapazität
- ▶ Leicht zu reinigen
- ▶ Geklebtes Baumwollvorband
- ▶ FSC® Buchenholzgriff

Art.-Nr.	Breite	Stück/VE
<b>202310</b>	25 mm	1
<b>202315</b>	40 mm	1
<b>202320</b>	50 mm	1
<b>202325</b>	60 mm	1
<b>202330</b>	75 mm	1



weitere  
Informationen:

**NEU****HEIZKÖRPERPINSEL PROHYBRID**

100% Synthetische Faser, mit  
Edelstahlzwingen, für wasser-  
basierte und lösemittelhaltige  
Farben

- ▶ Sehr glatt und elastisch
- ▶ Gute Farbaufnahme und Abgabekapazität
- ▶ Leicht zu reinigen
- ▶ Geklebtes Baumwollvorband
- ▶ FSC® Buchenholzgriff

Art.-Nr.	Breite	Stück/VE
<b>202610</b>	25 mm	1
<b>202615</b>	40 mm	1
<b>202620</b>	50 mm	1
<b>202625</b>	60 mm	1
<b>202630</b>	75 mm	1



weitere  
Informationen:



Alle Angaben in diesem Katalog beruhen auf dem aktuellen, technischen Wissensstand. Diese Angaben stellen keine zugesicherten Eigenschaften dar. Änderungen aus Gründen des technischen Fortschritts behalten wir uns vor. Da die Anwendung unserer Produkte außerhalb unseres Einflussbereiches liegt, können wir eine Garantie für die Güte unserer Erzeugnisse im Rahmen der allgemeinen Verkaufs- und Lieferbedingungen, jedoch nicht für die erfolgreiche Verarbeitung übernehmen. Bitte beachten Sie auch unsere technischen Merkblätter und Verarbeitungsanleitungen im Internet unter [www.gima-profi.de](http://www.gima-profi.de). Gerne senden wir Ihnen diese auch zu.



## FASSADENPINSEL

Mit der charakteristischen synthetischen Borstenmischung

Art.-Nr.	Breite	Pinselfstärke	Stiellänge	Stück/VE
<b>211030</b>	75 mm	18 mm	35 mm	6

weitere  
Informationen:



## FASSADENPINSEL

Ein Fassadenpinsel mit der charakteristischen synthetischen Borstenmischung von Staalmeester®

Art.-Nr.	Breite	Pinselfstärke	Stiellänge	Stück/VE
<b>221030</b>	75 mm	18 mm	20 mm	6

weitere  
Informationen:



Alle Angaben in diesem Katalog beruhen auf dem aktuellen, technischen Wissensstand. Diese Angaben stellen keine zugesicherten Eigenschaften dar. Änderungen aus Gründen des technischen Fortschritts behalten wir uns vor. Da die Anwendung unserer Produkte außerhalb unseres Einflussbereiches liegt, können wir eine Garantie für die Güte unserer Erzeugnisse im Rahmen der allgemeinen Verkaufs- und Lieferbedingungen, jedoch nicht für die erfolgreiche Verarbeitung übernehmen. Bitte beachten Sie auch unsere technischen Merkblätter und Verarbeitungsanleitungen im Internet unter [www.gima-profi.de](http://www.gima-profi.de). Gerne senden wir Ihnen diese auch zu.

## FLÄCHENSTREICHER

Der universelle Flächenstreicher mit der synthetischen Borstenmischung von Staalmeester®

Art.-Nr.	Breite	Pinselstärke	Stück/VE
<b>291007</b>	70 mm	30 mm	6
<b>291012</b>	120 mm	30 mm	6
<b>291014</b>	140 mm	40 mm	6

weitere  
Informationen:

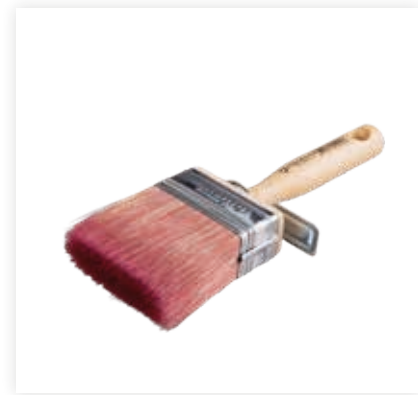

## HEIZKÖRPERPINSEL UND FASSADENSTREICHER

### FASSADENPINSEL DOPPELTSTARK

Mit schwarzer Borstenmischung

Art.-Nr.	Breite	Stärke	Borstenlänge	Stück/Kart.
<b>11020</b>	50 mm	14	56 mm	6
<b>11025</b>	60 mm	15	56 mm	6
<b>11030</b>	75 mm	16	60 mm	6
<b>330199</b>	100 mm	20	60 mm	6

weitere  
Informationen:



Alle Angaben in diesem Katalog beruhen auf dem aktuellen, technischen Wissensstand. Diese Angaben stellen keine zugesicherten Eigenschaften dar. Änderungen aus Gründen des technischen Fortschritts behalten wir uns vor. Da die Anwendung unserer Produkte außerhalb unseres Einflussbereiches liegt, können wir eine Garantie für die Güte unserer Erzeugnisse im Rahmen der allgemeinen Verkaufs- und Lieferbedingungen, jedoch nicht für die erfolgreiche Verarbeitung übernehmen. Bitte beachten Sie auch unsere technischen Merkblätter und Verarbeitungsanleitungen im Internet unter [www.gima-profi.de](http://www.gima-profi.de). Gerne senden wir Ihnen diese auch zu.

## FASSADENSTREICHER

### Doppeltstark, vollsynthetische Wandmischung

Art.-Nr.	Breite	Stärke	Borstenlänge	Stück/Kart.
<b>332675</b>	75 mm	18 mm	60 mm	6

weitere  
Informationen:



## FASSADENPINSEL

### Doppeltstark, schwarze Profimischung

Art.-Nr.	Breite	Stärke	Borstenlänge	Stück/Kart.
<b>11031</b>	75 mm	15 mm	62 mm	6

weitere  
Informationen:



## HEIZKÖRPERPINSEL PROFI

### Mit Polyamid-Kunststofffassung

Art.-Nr.	Breite	Borstenlänge	Stück/Kart.
<b>321635</b>	35 mm	51 mm	12
<b>321650</b>	50 mm	51 mm	12

weitere  
Informationen:



Alle Angaben in diesem Katalog beruhen auf dem aktuellen, technischen Wissensstand. Diese Angaben stellen keine zugesicherten Eigenschaften dar. Änderungen aus Gründen des technischen Fortschritts behalten wir uns vor. Da die Anwendung unserer Produkte außerhalb unseres Einflussbereiches liegt, können wir eine Garantie für die Güte unserer Erzeugnisse im Rahmen der allgemeinen Verkaufs- und Lieferbedingungen, jedoch nicht für die erfolgreiche Verarbeitung übernehmen. Bitte beachten Sie auch unsere technischen Merkblätter und Verarbeitungsanleitungen im Internet unter [www.gima-profi.de](http://www.gima-profi.de). Gerne senden wir Ihnen diese auch zu.

## HEIZKÖRPERPINSEL PROFI

Vollsynthetische Wandmischung,  
schwarzer Borstenmix

Art.-Nr.	Breite	Stärke	Borstenlänge	Stück/Kart.
<b>310125</b>	25 mm	9	43 mm	12
<b>310135</b>	35 mm	9	49 mm	12
<b>310150</b>	50 mm	9	54 mm	12
<b>310160</b>	60 mm	9	54 mm	12
<b>310170</b>	70 mm	9	58 mm	12



weitere  
Informationen:



## HEIZKÖRPERPINSEL

Vollsynthetische Wandmischung

Art.-Nr.	Breite	Borstenlänge	Stück/Kart.
<b>14010</b>	25 mm	43 mm	12
<b>14015</b>	35 mm	43 mm	12
<b>14030</b>	75 mm	54 mm	12
<b>14020</b>	50 mm	43 mm	12



weitere  
Informationen:



Alle Angaben in diesem Katalog beruhen auf dem aktuellen, technischen Wissensstand. Diese Angaben stellen keine zugesicherten Eigenschaften dar. Änderungen aus Gründen des technischen Fortschritts behalten wir uns vor. Da die Anwendung unserer Produkte außerhalb unseres Einflussbereiches liegt, können wir eine Garantie für die Güte unserer Erzeugnisse im Rahmen der allgemeinen Verkaufs- und Lieferbedingungen, jedoch nicht für die erfolgreiche Verarbeitung übernehmen. Bitte beachten Sie auch unsere technischen Merkblätter und Verarbeitungsanleitungen im Internet unter [www.gima-profi.de](http://www.gima-profi.de). Gerne senden wir Ihnen diese auch zu.

## HEIZKÖRPERPINSEL UND FASSADENSTREICHER

### FLÄCHENSTREICHER CREATIV

Für Lasurtechnik, Wischtechnik, usw.

Art.-Nr.	Breite	Stärke	Borstenlänge	Stück/Kart.
<b>470411</b>	135 mm	65 mm	83 mm	12

weitere  
Informationen:



### FLÄCHENSTREICHER

Heller Borstenmix

Art.-Nr.	Breite	Stärke	Borstenlänge	Stück/Kart.
<b>700510</b>	100 mm	30 mm	59 mm	12
<b>700512</b>	120 mm	30 mm	65 mm	12
<b>700514</b>	140 mm	40 mm	70 mm	6
<b>700515</b>	150 mm	50 mm	70 mm	6

weitere  
Informationen:



Alle Angaben in diesem Katalog beruhen auf dem aktuellen, technischen Wissensstand. Diese Angaben stellen keine zugesicherten Eigenschaften dar. Änderungen aus Gründen des technischen Fortschritts behalten wir uns vor. Da die Anwendung unserer Produkte außerhalb unseres Einflussbereiches liegt, können wir eine Garantie für die Güte unserer Erzeugnisse im Rahmen der allgemeinen Verkaufs- und Lieferbedingungen, jedoch nicht für die erfolgreiche Verarbeitung übernehmen. Bitte beachten Sie auch unsere technischen Merkblätter und Verarbeitungsanleitungen im Internet unter [www.gima-profi.de](http://www.gima-profi.de). Gerne senden wir Ihnen diese auch zu.

## FLÄCHENSTREICHER REINE HELLE CHINABORSTEN

Reine, helle Chinaborsten, geschmeidig und doch sehr elastisch

Art.-Nr.	Breite	Stärke	Borstenlänge	Stück/Kart.
<b>3910100</b>	100 mm	30 mm	57 mm	12
<b>3910120</b>	120 mm	30 mm	62 mm	12
<b>3910140</b>	140 mm	40 mm	62 mm	12



weitere  
Informationen:



## FLACHPINSEL M3 AQUA

Vollsynthetische Mischung M 3

Art.-Nr.	Größe	Stärke	Stück/Kart.
<b>483325</b>	25	21	12
<b>483340</b>	40	22	12
<b>483350</b>	50	23	12
<b>483360</b>	60	24	12
<b>483375</b>	75	25	6



weitere  
Informationen:



Alle Angaben in diesem Katalog beruhen auf dem aktuellen, technischen Wissensstand. Diese Angaben stellen keine zugesicherten Eigenschaften dar. Änderungen aus Gründen des technischen Fortschritts behalten wir uns vor. Da die Anwendung unserer Produkte außerhalb unseres Einflussbereiches liegt, können wir eine Garantie für die Güte unserer Erzeugnisse im Rahmen der allgemeinen Verkaufs- und Lieferbedingungen, jedoch nicht für die erfolgreiche Verarbeitung übernehmen. Bitte beachten Sie auch unsere technischen Merkblätter und Verarbeitungsanleitungen im Internet unter [www.gima-profi.de](http://www.gima-profi.de). Gerne senden wir Ihnen diese auch zu.

## FLACHPINSEL 6. STÄRKE

Ideal für Dispersionen und Wandfarben

Art.-Nr.	Breite	Stärke	Stück/Kart.
<b>429520</b>	20 mm	11	12
<b>429530</b>	30 mm	12	12
<b>429540</b>	40 mm	13	12
<b>429550</b>	50 mm	15	12
<b>429560</b>	60 mm	16	12
<b>429570</b>	70 mm	17	12
<b>429580</b>	80 mm	18	12

weitere  
Informationen:



## FLACHPINSEL M1

Helle Borstenmischung

Art.-Nr.	Breite	Stärke	Stück/Kart.
<b>4515030</b>	30 mm	13	12
<b>4515050</b>	50 mm	14	12
<b>4515070</b>	70 mm	15	12

weitere  
Informationen:



Alle Angaben in diesem Katalog beruhen auf dem aktuellen, technischen Wissensstand. Diese Angaben stellen keine zugesicherten Eigenschaften dar. Änderungen aus Gründen des technischen Fortschritts behalten wir uns vor. Da die Anwendung unserer Produkte außerhalb unseres Einflussbereiches liegt, können wir eine Garantie für die Güte unserer Erzeugnisse im Rahmen der allgemeinen Verkaufs- und Lieferbedingungen, jedoch nicht für die erfolgreiche Verarbeitung übernehmen. Bitte beachten Sie auch unsere technischen Merkblätter und Verarbeitungsanleitungen im Internet unter [www.gima-profi.de](http://www.gima-profi.de). Gerne senden wir Ihnen diese auch zu.

## FENSTERPINSEL ABGESCHRÄGT

Schwarze Borstenmischung, für lösemittelhaltige Lacke

Art.-Nr.	Breite	St. / Kart.
462235	35 mm	12
462250	50 mm	12

weitere  
Informationen:



## Der schnellste Weg zur Profi-Qualität

Der GIMA Online-Shop vom Profi für den Profi



[www.gima-direkt.de](http://www.gima-direkt.de)

- ✓ **Immer aktuell**  
Tagesaktuelle Preise und wechselnde Angebote
- ✓ **24 Stunden, 7 Tage verfügbar**  
Sie bestimmen Zeit und Ort Ihrer Bestellung
- ✓ **Nur für den Profi**  
Online-Shop nur für gewerbliche Kunden



Alle Angaben in diesem Katalog beruhen auf dem aktuellen, technischen Wissensstand. Diese Angaben stellen keine zugesicherten Eigenschaften dar. Änderungen aus Gründen des technischen Fortschritts behalten wir uns vor. Da die Anwendung unserer Produkte außerhalb unseres Einflussbereiches liegt, können wir eine Garantie für die Güte unserer Erzeugnisse im Rahmen der allgemeinen Verkaufs- und Lieferbedingungen, jedoch nicht für die erfolgreiche Verarbeitung übernehmen. Bitte beachten Sie auch unsere technischen Merkblätter und Verarbeitungsanleitungen im Internet unter [www.gima-profi.de](http://www.gima-profi.de). Gerne senden wir Ihnen diese auch zu.



## RINGPINSEL

### RINGPINSEL PROFI RUND

Schwarze Borstenmischung, für lösemittelhaltige Lacke

Art.-Nr.	Größe	Borstenlänge	Durchmesser	Stück/Kart.
<b>601002</b>	2	72 mm	20 mm	12
<b>601004</b>	4	80 mm	25 mm	12
<b>601006</b>	6	85 mm	30 mm	12
<b>601008</b>	8	90 mm	35 mm	12
<b>601010</b>	10	90 mm	40 mm	12

weitere  
Informationen:



## PLATTPINSEL

### PLATTPINSEL

Reine schwarze Chinaborsten für Dispersionen/Wandfarben

Art.-Nr.	Größe	Stärke	Borstenlänge	Stück/Kart.
<b>69020</b>	20	9	37 mm	12
<b>69025</b>	25	9	40 mm	12
<b>69030</b>	30	9	44 mm	12

weitere  
Informationen:



Alle Angaben in diesem Katalog beruhen auf dem aktuellen, technischen Wissensstand. Diese Angaben stellen keine zugesicherten Eigenschaften dar. Änderungen aus Gründen des technischen Fortschritts behalten wir uns vor. Da die Anwendung unserer Produkte außerhalb unseres Einflussbereiches liegt, können wir eine Garantie für die Güte unserer Erzeugnisse im Rahmen der allgemeinen Verkaufs- und Lieferbedingungen, jedoch nicht für die erfolgreiche Verarbeitung übernehmen. Bitte beachten Sie auch unsere technischen Merkblätter und Verarbeitungsanleitungen im Internet unter [www.gima-profi.de](http://www.gima-profi.de). Gerne senden wir Ihnen diese auch zu.

### PLATTPINSEL M3 AQUA

Vollsynthetische Mischung, blaue Polyamid Kunststoff-Fassung, vollverklebt, Buchenholzstiel, für wasserbasierte Lacke betrifft M3

Art.-Nr.	Größe	Stärke	Borstenlänge	Stück/Kart.
<b>223325</b>	25	11	42 mm	12
<b>223335</b>	35	11	46 mm	12

weitere  
Informationen:



### PLATTPINSEL M12

Vollsynthetische Mischung, rote Polyamid Kunststoff-Fassung, vollverklebt, Buchenholzstiel, für lösemittelhaltige Lacke

Art.-Nr.	Größe	Stärke	Borstenlänge	Stück/Kart.
<b>225720</b>	20	11	37 mm	12
<b>225730</b>	30	11	43 mm	12

weitere  
Informationen:



Alle Angaben in diesem Katalog beruhen auf dem aktuellen, technischen Wissensstand. Diese Angaben stellen keine zugesicherten Eigenschaften dar. Änderungen aus Gründen des technischen Fortschritts behalten wir uns vor. Da die Anwendung unserer Produkte außerhalb unseres Einflussbereiches liegt, können wir eine Garantie für die Güte unserer Erzeugnisse im Rahmen der allgemeinen Verkaufs- und Lieferbedingungen, jedoch nicht für die erfolgreiche Verarbeitung übernehmen. Bitte beachten Sie auch unsere technischen Merkblätter und Verarbeitungsanleitungen im Internet unter [www.gima-profi.de](http://www.gima-profi.de). Gerne senden wir Ihnen diese auch zu.

## SCHRÄGSTRICHZIEHER

### SCHRÄGSTRICHZIEHER Borstenmischung

Art.-Nr.	Breite	Stärke	Borstenlänge	Stück/Kart.
<b>70050</b>	15 mm	5	17 mm	12
<b>70075</b>	20 mm	6	21 mm	12
<b>70100</b>	25 mm	6	22 mm	12
<b>70125</b>	30 mm	6	28 mm	12

weitere  
Informationen:



## DECKENBÜRSTEN

### STANDARD DECKENBÜRSTE Gestanzt, PVC-Kunstborsten

Art.-Nr.	Breite	Größe	Borstenlänge	Länge	Stück/Kart.
<b>4520020</b>	80 mm	2	85 mm	175 mm	6

weitere  
Informationen:



Alle Angaben in diesem Katalog beruhen auf dem aktuellen, technischen Wissensstand. Diese Angaben stellen keine zugesicherten Eigenschaften dar. Änderungen aus Gründen des technischen Fortschritts behalten wir uns vor. Da die Anwendung unserer Produkte außerhalb unseres Einflussbereiches liegt, können wir eine Garantie für die Güte unserer Erzeugnisse im Rahmen der allgemeinen Verkaufs- und Lieferbedingungen, jedoch nicht für die erfolgreiche Verarbeitung übernehmen. Bitte beachten Sie auch unsere technischen Merkblätter und Verarbeitungsanleitungen im Internet unter [www.gima-profi.de](http://www.gima-profi.de). Gerne senden wir Ihnen diese auch zu.

## TIEFGRUNDBÜRSTE

Silverpren-Kunstborsten für Dispersionen/Wandfarben

Art.-Nr.	Breite	Größe	Borstenlänge	Länge	Stück/Kart.
<b>7110020</b>	80 mm	2	ca. 75 mm	175 mm	6

weitere  
Informationen:



## ABBEIZBÜRSTE

Kokosmaterial für Dispersionen/Wandfarben

Art.-Nr.	Breite	Größe	Borstenlänge	Länge	Stück/Kart.
<b>3020010</b>	70 mm	2	65 mm	170 mm	12

weitere  
Informationen:



## DECKENBÜRSTE

PVC-Kunststoffborsten für Dispersionen/Wandfarben

Art.-Nr.	Breite	Größe	Borstenlänge	Länge	Stück/Kart.
<b>4020010</b>	70 mm	1	ca. 75 mm	170 mm	12
<b>4020020</b>	80 mm	2	ca. 75 mm	180 mm	6

weitere  
Informationen:



Alle Angaben in diesem Katalog beruhen auf dem aktuellen, technischen Wissensstand. Diese Angaben stellen keine zugesicherten Eigenschaften dar. Änderungen aus Gründen des technischen Fortschritts behalten wir uns vor. Da die Anwendung unserer Produkte außerhalb unseres Einflussbereiches liegt, können wir eine Garantie für die Güte unserer Erzeugnisse im Rahmen der allgemeinen Verkaufs- und Lieferbedingungen, jedoch nicht für die erfolgreiche Verarbeitung übernehmen. Bitte beachten Sie auch unsere technischen Merkblätter und Verarbeitungsanleitungen im Internet unter [www.gima-profi.de](http://www.gima-profi.de). Gerne senden wir Ihnen diese auch zu.

## FARBROLLER

### LAMMFELLFARBROLLER

Leicht gepolstert, 20 mm Schurhöhe

Art.-Nr.	Breite	Bezug	Stück/Kart.
<b>4127410</b>	27 cm	Lammfell	10

weitere  
Informationen:



### FASSADENFARBROLLER MALERSTREIF®

Gepolstert, 21 mm Florhöhe

Art.-Nr.	Breite	Bezug	Stück/Kart.
<b>4320500</b>	20 cm	Malerstreif	10
<b>4327500</b>	27 cm	Malerstreif	10

weitere  
Informationen:



**DER MEIST VERKAUFTE**



Alle Angaben in diesem Katalog beruhen auf dem aktuellen, technischen Wissensstand. Diese Angaben stellen keine zugesicherten Eigenschaften dar. Änderungen aus Gründen des technischen Fortschritts behalten wir uns vor. Da die Anwendung unserer Produkte außerhalb unseres Einflussbereiches liegt, können wir eine Garantie für die Güte unserer Erzeugnisse im Rahmen der allgemeinen Verkaufs- und Lieferbedingungen, jedoch nicht für die erfolgreiche Verarbeitung übernehmen. Bitte beachten Sie auch unsere technischen Merkblätter und Verarbeitungsanleitungen im Internet unter [www.gima-profi.de](http://www.gima-profi.de). Gerne senden wir Ihnen diese auch zu.

## FASSADENWALZE XL-MALER-COLOR

### Der qualitativ hochwertige XL-Farbroller

Art.-Nr.	Breite	Stück/Kart.
<b>2021227</b>	27 cm	50



weitere  
Informationen:



## HYBRID FARBWALZE

### Leicht gepolstert, 9 mm Florhöhe

Art.-Nr.	Breite	Stück/VE
<b>2010240</b>	10 cm	10
<b>2012240</b>	12 cm	10
<b>2016240</b>	16 cm	1
<b>2025240</b>	25 cm	1



weitere  
Informationen:



## FARBROLLER MICROSTREIF

### Für leicht füllende, hochdeckende Dispersionen

Art.-Nr.	Breite	Stück/Kart.
<b>3325830</b>	25 cm	12



weitere  
Informationen:



Alle Angaben in diesem Katalog beruhen auf dem aktuellen, technischen Wissensstand. Diese Angaben stellen keine zugesicherten Eigenschaften dar. Änderungen aus Gründen des technischen Fortschritts behalten wir uns vor. Da die Anwendung unserer Produkte außerhalb unseres Einflussbereiches liegt, können wir eine Garantie für die Güte unserer Erzeugnisse im Rahmen der allgemeinen Verkaufs- und Lieferbedingungen, jedoch nicht für die erfolgreiche Verarbeitung übernehmen. Bitte beachten Sie auch unsere technischen Merkblätter und Verarbeitungsanleitungen im Internet unter [www.gima-profi.de](http://www.gima-profi.de). Gerne senden wir Ihnen diese auch zu.

### FARBROLLER PRONYL UNGEPOLSTERT

Florhöhe 18 mm. Strapazierfähiger Bezug aus Polyamidendlosgarn, daher flusenarm

Art.-Nr.	Breite	Stück/Kart.
<b>53325269</b>	25 cm	12

weitere  
Informationen:



### FARBWALZE VESTAN

Ungepolstert, Polyester

Art.-Nr.	Breite	Florhöhe	Stück/Kart.
<b>2725100</b>	25 cm	22 mm	12

weitere  
Informationen:



Alle Angaben in diesem Katalog beruhen auf dem aktuellen, technischen Wissensstand. Diese Angaben stellen keine zugesicherten Eigenschaften dar. Änderungen aus Gründen des technischen Fortschritts behalten wir uns vor. Da die Anwendung unserer Produkte außerhalb unseres Einflussbereiches liegt, können wir eine Garantie für die Güte unserer Erzeugnisse im Rahmen der allgemeinen Verkaufs- und Lieferbedingungen, jedoch nicht für die erfolgreiche Verarbeitung übernehmen. Bitte beachten Sie auch unsere technischen Merkblätter und Verarbeitungsanleitungen im Internet unter [www.gima-profi.de](http://www.gima-profi.de). Gerne senden wir Ihnen diese auch zu.

## HEIZKÖRPERWALZEN

### HEIZKÖRPERWALZE MALERSTREIF®

Kurzflor, für alle Anstricharbeiten

Art.-Nr.	Breite	Ausführung	Florhöhe	Stück/Kart.
<b>6111550</b>	10 cm	-	12 mm	10
<b>6115550</b>	15 cm	-	12 mm	10
<b>6512550</b>	12 cm	doppelt stark	12 mm	10

weitere  
Informationen:



### HEIZKÖRPERWALZE MICROSTREIF

Speziell für Dünnschichtlasuren, 100% Microfaser

Art.-Nr.	Breite	Material	Florhöhe	Stück/Kart.
<b>6111830</b>	10 cm	Microfaser	9 mm	10

weitere  
Informationen:



Alle Angaben in diesem Katalog beruhen auf dem aktuellen, technischen Wissensstand. Diese Angaben stellen keine zugesicherten Eigenschaften dar. Änderungen aus Gründen des technischen Fortschritts behalten wir uns vor. Da die Anwendung unserer Produkte außerhalb unseres Einflussbereiches liegt, können wir eine Garantie für die Güte unserer Erzeugnisse im Rahmen der allgemeinen Verkaufs- und Lieferbedingungen, jedoch nicht für die erfolgreiche Verarbeitung übernehmen. Bitte beachten Sie auch unsere technischen Merkblätter und Verarbeitungsanleitungen im Internet unter [www.gima-profi.de](http://www.gima-profi.de). Gerne senden wir Ihnen diese auch zu.



## HEIZKÖRPERWALZE GOLDFADEN

12 mm Florhöhe, 100% Polyamidgarn, Walzenkern 15 mm

Art.-Nr.	Breite	Florhöhe	Stück/Kart.
<b>6111340</b>	10 cm	12 mm	10
<b>6115340</b>	15 cm	12 mm	10

weitere  
Informationen:



## HEIZKÖRPERWALZE GLATTFIX

Kanekaron-Garn pinselartig aufgesplittet, hochverdichtet.  
Ungepolstert, für glatte oder nur leicht strukturierte Untergründe

Art.-Nr.	Breite	Florhöhe	Stück/Kart.
<b>6111840</b>	10 cm	5 mm	10

weitere  
Informationen:



## HEIZKÖRPERWALZE MALERSTAR

100% Polyacryl

Art.-Nr.	Breite	Bezug	Florhöhe	Stück/Kart.
<b>6111350</b>	10 cm	Polyacryl	12 mm	10

weitere  
Informationen:



Alle Angaben in diesem Katalog beruhen auf dem aktuellen, technischen Wissensstand. Diese Angaben stellen keine zugesicherten Eigenschaften dar. Änderungen aus Gründen des technischen Fortschritts behalten wir uns vor. Da die Anwendung unserer Produkte außerhalb unseres Einflussbereiches liegt, können wir eine Garantie für die Güte unserer Erzeugnisse im Rahmen der allgemeinen Verkaufs- und Lieferbedingungen, jedoch nicht für die erfolgreiche Verarbeitung übernehmen. Bitte beachten Sie auch unsere technischen Merkblätter und Verarbeitungsanleitungen im Internet unter [www.gima-profi.de](http://www.gima-profi.de). Gerne senden wir Ihnen diese auch zu.

## HEIZKÖRPERWALZE LAMMTEX

Der ideale Kleinroller, 100% Polyamid

Art.-Nr.	Breite	Ausführung	Florhöhe	Stück/Kart.
<b>6111320</b>	10 cm	eckenausrollend	13 mm	10



weitere  
Informationen:



## HEIZKÖRPERWALZE MOHAIR

Webware

Art.-Nr.	Breite	Florhöhe	Stück/Kart.
<b>6111600</b>	11 cm	4 mm	10



weitere  
Informationen:



## SCHAUMWALZE BEFLOCKT

Beflockt, beidseitig rund

Art.-Nr.	Breite	Stück/Kart.
<b>6111892</b>	10 cm	10



weitere  
Informationen:



Alle Angaben in diesem Katalog beruhen auf dem aktuellen, technischen Wissensstand. Diese Angaben stellen keine zugesicherten Eigenschaften dar. Änderungen aus Gründen des technischen Fortschritts behalten wir uns vor. Da die Anwendung unserer Produkte außerhalb unseres Einflussbereiches liegt, können wir eine Garantie für die Güte unserer Erzeugnisse im Rahmen der allgemeinen Verkaufs- und Lieferbedingungen, jedoch nicht für die erfolgreiche Verarbeitung übernehmen. Bitte beachten Sie auch unsere technischen Merkblätter und Verarbeitungsanleitungen im Internet unter [www.gima-profi.de](http://www.gima-profi.de). Gerne senden wir Ihnen diese auch zu.

## HEIZKÖRPERWALZE MOLTOPREN

Der ideale Kleinroller

Art.-Nr.	Breite	Ausführung	Stück/Kart.
<b>6111700</b>	10 cm	beidseitig gerade	10
<b>6111750</b>	11 cm	stirnseitig rund	10
<b>6111752</b>	11 cm	beidseitig rund	10
<b>6111753</b>	11 cm	bügelseitig rund	10

weitere  
Informationen:



## ECKENROLLER MALERSTREIF®

Komplettroller, 100 % Polyamidgarn

Art.-Nr.	Florhöhe	Stück/VE
<b>5240500</b>	21 mm	1

weitere  
Informationen:



Alle Angaben in diesem Katalog beruhen auf dem aktuellen, technischen Wissensstand. Diese Angaben stellen keine zugesicherten Eigenschaften dar. Änderungen aus Gründen des technischen Fortschritts behalten wir uns vor. Da die Anwendung unserer Produkte außerhalb unseres Einflussbereiches liegt, können wir eine Garantie für die Güte unserer Erzeugnisse im Rahmen der allgemeinen Verkaufs- und Lieferbedingungen, jedoch nicht für die erfolgreiche Verarbeitung übernehmen. Bitte beachten Sie auch unsere technischen Merkblätter und Verarbeitungsanleitungen im Internet unter [www.gima-profi.de](http://www.gima-profi.de). Gerne senden wir Ihnen diese auch zu.

## FARBROLLERZUBEHÖR

### 2K STECKBÜGEL FÜR GROSSWALZEN

Mit 2K softTouch Komfortgriff für angenehmes und ermüdungsfreies Arbeiten

Art.-Nr.	Breite	Stück/VE
<b>782616</b>	25 cm	1

weitere  
Informationen:



### STECKBÜGEL FÜR GROSSWALZEN

Passend für alle Farbroller mit Steckverschluss

Art.-Nr.	Breite	Stück/VE
<b>7818122</b>	18 cm	1
<b>7825122</b>	25 cm	1

weitere  
Informationen:



Alle Angaben in diesem Katalog beruhen auf dem aktuellen, technischen Wissensstand. Diese Angaben stellen keine zugesicherten Eigenschaften dar. Änderungen aus Gründen des technischen Fortschritts behalten wir uns vor. Da die Anwendung unserer Produkte außerhalb unseres Einflussbereiches liegt, können wir eine Garantie für die Güte unserer Erzeugnisse im Rahmen der allgemeinen Verkaufs- und Lieferbedingungen, jedoch nicht für die erfolgreiche Verarbeitung übernehmen. Bitte beachten Sie auch unsere technischen Merkblätter und Verarbeitungsanleitungen im Internet unter [www.gima-profi.de](http://www.gima-profi.de). Gerne senden wir Ihnen diese auch zu.

## 2K STECKBÜGEL FÜR HEIZKÖRPERROLLER

Mit 2K softTouch Komfortgriff für angenehmes und ermüdungsfreies Arbeiten

Art.-Nr.	Breite	Stück/VE
<b>57408616</b>	28 cm	1
<b>57508616</b>	45 cm	1

weitere  
Informationen:



## STECKBÜGEL FÜR HEIZKÖRPERROLLER

Für verschiedene Einsatzbereiche

Art.-Nr.	Länge	Stück/VE
<b>7409122</b>	28 cm	1
<b>7509122</b>	40 cm	1

weitere  
Informationen:



## VERLÄNGERUNGSTANGE

Alu-Teleskop-Verlängerungsstange

Art.-Nr.	Länge	Stück/VE
<b>71000291</b>	60 - 100 cm	1
<b>71500291</b>	75 - 150 cm	1
<b>72000291</b>	100 - 200 cm	1

weitere  
Informationen:



Alle Angaben in diesem Katalog beruhen auf dem aktuellen, technischen Wissensstand. Diese Angaben stellen keine zugesicherten Eigenschaften dar. Änderungen aus Gründen des technischen Fortschritts behalten wir uns vor. Da die Anwendung unserer Produkte außerhalb unseres Einflussbereiches liegt, können wir eine Garantie für die Güte unserer Erzeugnisse im Rahmen der allgemeinen Verkaufs- und Lieferbedingungen, jedoch nicht für die erfolgreiche Verarbeitung übernehmen. Bitte beachten Sie auch unsere technischen Merkblätter und Verarbeitungsanleitungen im Internet unter [www.gima-profi.de](http://www.gima-profi.de). Gerne senden wir Ihnen diese auch zu.

## FARBWANNEN KUNSTSTOFF

Farbwanne aus Kunststoff

Art.-Nr.	Größe	Stück/VE
<b>71835</b>	18 x 30 cm	1
<b>72335</b>	23 x 30 cm	1



weitere  
Informationen:



## FARBABSTREIFGITTER

Lösungsmittelfest, bruchstabil und stapelbar

Art.-Nr.	Größe	Ausführung	Stück/VE
<b>72715</b>	27 x 29 cm	Kunststoff	1
<b>72515</b>	27 x 31 cm	Kunststoff	1
<b>726020</b>	26 x 30 cm	Metall	1



weitere  
Informationen:

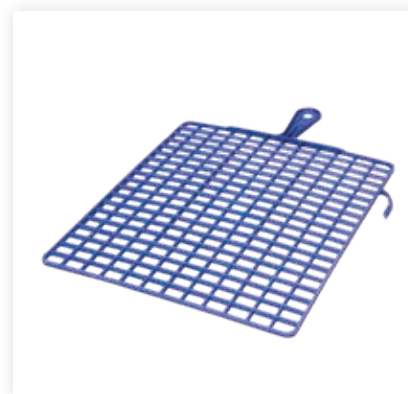

## TAPEZIERWISCHER NYLON

Mit ergonomischem Holzgriff

Art.-Nr.	Breite	Stück/Kart.
<b>774530</b>	300 mm	12



weitere  
Informationen:



Alle Angaben in diesem Katalog beruhen auf dem aktuellen, technischen Wissensstand. Diese Angaben stellen keine zugesicherten Eigenschaften dar. Änderungen aus Gründen des technischen Fortschritts behalten wir uns vor. Da die Anwendung unserer Produkte außerhalb unseres Einflussbereiches liegt, können wir eine Garantie für die Güte unserer Erzeugnisse im Rahmen der allgemeinen Verkaufs- und Lieferbedingungen, jedoch nicht für die erfolgreiche Verarbeitung übernehmen. Bitte beachten Sie auch unsere technischen Merkblätter und Verarbeitungsanleitungen im Internet unter [www.gima-profi.de](http://www.gima-profi.de). Gerne senden wir Ihnen diese auch zu.

## ABSTAUBER 1-reihig, Holzgriff

Art.-Nr.	Breite	Ausführung	Stück/VE
<b>781101</b>	170	helle Borsten	1
<b>782201</b>	170	mit langem Holzstiel	1

weitere  
Informationen:



## ENTLÜFTUNGSROLLER Zum Entlüften von Bodenbeschichtungen, lösungsmittelbeständig, Kusto-Griff mit Stielaufnahme

Art.-Nr.	Länge	Durchmesser	Stück/VE
<b>79750</b>	500 mm	45/68 mm	1

weitere  
Informationen:



Alle Angaben in diesem Katalog beruhen auf dem aktuellen, technischen Wissensstand. Diese Angaben stellen keine zugesicherten Eigenschaften dar. Änderungen aus Gründen des technischen Fortschritts behalten wir uns vor. Da die Anwendung unserer Produkte außerhalb unseres Einflussbereiches liegt, können wir eine Garantie für die Güte unserer Erzeugnisse im Rahmen der allgemeinen Verkaufs- und Lieferbedingungen, jedoch nicht für die erfolgreiche Verarbeitung übernehmen. Bitte beachten Sie auch unsere technischen Merkblätter und Verarbeitungsanleitungen im Internet unter [www.gima-profi.de](http://www.gima-profi.de). Gerne senden wir Ihnen diese auch zu.

# INNENDÄMMUNG MIT SYSTEM

## ZUHAUSE IST ES DOCH AM SCHÖNSTEN

**THERMO**  
**PROTEKT**  
INNENDÄMMSYSTEM



## BEHAGLICHKEIT FÜR IHRE VIER WÄNDE

### Thermo-Protekt-Innendämmsystem

#### Die GIMA-Lösung zur komfortablen und wohngesunden Innendämmung

- 1 GIMA Mineralschaumplatte MSP 042**  
Faserfreie, hydrophile Mineralschaumdämmplatte aus natürlichen Rohstoffen zur Wärmedämmung von Außenwänden im Innenbereich.
- 2 primusLPS Polytherm Laibungsplatte**  
Fertig beschichtete Platte für die Innenlaibung.
- 3 GIMA Kalziumsilikatplatte KSP und GIMA Kalziumsilikat Dämmkeil KSDK**  
Platte und Dämmkeil aus zellstoffverstärktem Kalziumsilikat als flankierender Abschluss von Mineralschaumplatten im Innenbereich.
- 4 GIMA KSM zum Kleben und Armieren**  
Spezieller, mineralischer Klebe- und Armierungspachtel zum Kleben und Flächenarmieren von Mineralschaumplatten (MSP).
- 5 Zusätzlich für gipshaltige Untergründe:**  
Pufferspachtel, Sulfat Protekt zwischen gipshaltigen Untergründen und mineralischem Kleberspachtel. Gegen Alkalienaustausch bzw. um Treibererscheinungen zu eliminieren.

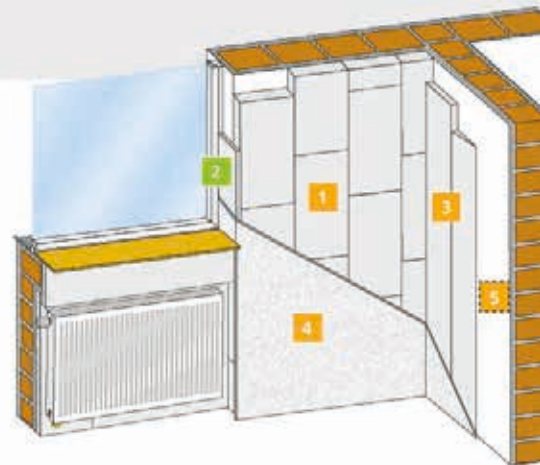

Alle Angaben in diesem Katalog beruhen auf dem aktuellen, technischen Wissensstand. Diese Angaben stellen keine zugesicherten Eigenschaften dar. Änderungen aus Gründen des technischen Fortschritts behalten wir uns vor. Da die Anwendung unserer Produkte außerhalb unseres Einflussbereiches liegt, können wir eine Garantie für die Güte unserer Erzeugnisse im Rahmen der allgemeinen Verkaufs- und Lieferbedingungen, jedoch nicht für die erfolgreiche Verarbeitung übernehmen. Bitte beachten Sie auch unsere technischen Merkblätter und Verarbeitungsanleitungen im Internet unter [www.gima-profi.de](http://www.gima-profi.de). Gerne senden wir Ihnen diese auch zu.



# MASCHINENTECHNIK



Putzmaschinen und  
Zubehör



Schnecken und  
Schneckenmäntel



Rührwerke



Schneidegeräte



Schleifmaschinen  
und Zubehör



Milwaukee

## PUTZMASCHINEN / ZUBEHÖR

### PUTZMASCHINEN-SET FLOH 40

Transportable, in der Drehzahl stufenlos regelbare Förderpumpe zum Verarbeiten von vorgemischten, pumpfähigen (pastösen) Materialien

Nenn Drehzahl: 0- 200 U/min.

Füllmenge: 40 ltr.

- ▶ Speziell entwickelte Putzmaschine in optimaler Bauweise
- ▶ Handlich und leicht zu transportieren
- ▶ Extrem robust und leicht zu reinigen



Art.-Nr.	Ausführung	VE
<b>851500</b>	Putzmaschine FLOH 40 ohne Zubehör	1
<b>851600</b>	Putzmaschinen-Set FLOH 40	1

### KOMPONENTEN GIMA FLOH 40 - KOMPLETTSET



#### Stator/Rotor

Art.-Nr.	Bezeichnung	VE
<b>99211</b>	Stator halbe Leistung	1
<b>99212</b>	Rotor halbe Leistung	1



#### Luftschlauch 9 x 3 mm

Art.-Nr.	Länge	VE
<b>40610916</b>	16,6 m	1



#### Gummimörtelschlauch

NW 20, beidseitig mit GK-Kupplung

Art.-Nr.	Länge	VE
<b>9950112</b>	10 m	1



#### Stromkabel

Art.-Nr.	Länge	VE
<b>60271</b>	15 m	1



#### Kompressor 230 V / 50Hz

Art.-Nr.	VE
<b>9930323</b>	1



#### Steuerkabel 11 m

Art.-Nr.	Länge	VE
<b>8512108</b>	11 m	1



#### Feinspritzgeräte-Set für Oberputze

Art.-Nr.	VE
<b>670887</b>	1

weitere Informationen:



Alle Angaben in diesem Katalog beruhen auf dem aktuellen, technischen Wissensstand. Diese Angaben stellen keine zugesicherten Eigenschaften dar. Änderungen aus Gründen des technischen Fortschritts behalten wir uns vor. Da die Anwendung unserer Produkte außerhalb unseres Einflussbereiches liegt, können wir eine Garantie für die Güte unserer Erzeugnisse im Rahmen der allgemeinen Verkaufs- und Lieferbedingungen, jedoch nicht für die erfolgreiche Verarbeitung übernehmen. Bitte beachten Sie auch unsere technischen Merkblätter und Verarbeitungsanleitungen im Internet unter [www.gima-profi.de](http://www.gima-profi.de). Gerne senden wir Ihnen diese auch zu.

**GIMA DURCHLAUFMISCHER DM13**  
**Universell einsetzbarer Durchlauf-**  
**mischer für das Mischen von pulver-**  
**förmigen Materialien**

- ▶ Bis zu 80 % Zeitersparnis
- ▶ Motor durch einzigartige Schnellkupplung abnehmbar
- ▶ Mischrohrdeckel mit unverlierbarem Schnellverschluss
- ▶ Werkzeugloser Zusammenbau



Art.-Nr.	Ausführung	VE
<b>10039462</b>	GIMA Durchlaufmischer DM13 mit Wasserarmatur, PU-Mischrohr und Mischwelle	1

weitere  
Informationen:



**MIT DEM GIMA DURCHLAUFMISCHER DM13**  
**MISCHEN SIE GANZ OBEN MIT**



**1** Der GIMA Durchlaufmischer passt zerlegt selbst in einen PKW-Kofferraum.



**2** Stellen Sie das Grundgerät auf.



**3** Führen Sie die Förderschnecke ein.



**4** Schließen Sie den Motor an.



**5** Schieben Sie nun den Mischbehälter ein.



**6** Anschließend schieben Sie die Mischwelle ein.



**7** Schließen Sie die interne Wasserzufuhr an.



**8** Strom und Wasser anschließen, der Durchlaufmischer ist nun betriebsbereit.



**9** Hinweis: Reinigen müssen Sie lediglich den Mischbehälter und die Mischwelle.

Alle Angaben in diesem Katalog beruhen auf dem aktuellen, technischen Wissensstand. Diese Angaben stellen keine zugesicherten Eigenschaften dar. Änderungen aus Gründen des technischen Fortschritts behalten wir uns vor. Da die Anwendung unserer Produkte außerhalb unseres Einflussbereiches liegt, können wir eine Garantie für die Güte unserer Erzeugnisse im Rahmen der allgemeinen Verkaufs- und Lieferbedingungen, jedoch nicht für die erfolgreiche Verarbeitung übernehmen. Bitte beachten Sie auch unsere technischen Merkblätter und Verarbeitungsanleitungen im Internet unter [www.gima-profi.de](http://www.gima-profi.de). Gerne senden wir Ihnen diese auch zu.

## MISCHPUMPE

### PFT G4 NEXT GENERATION

Die PFT G4 ist die kontinuierlich arbeitende Mischpumpe für alle maschinengängigen Werk trockenmörtel.

Sie kann sowohl mit Sackware als auch mit Übergabeheube oder SILOMAT-Einblashaube befüllt werden

- ▶ Pumpenmotor 5,5 kW, 400 U/min, 2-stufiges Getriebe mit Neigungsschalter
- ▶ Zellenradmotor 0,75 kW, 28 U/min
- ▶ Schaltschrank mit Phasenfolgerelais
- ▶ Wasserdurchflussmesser 150 - 1500 l/h



Art.-Nr.	Ausführung	Stück/VE
00238474	PFT G4 - Set	1

weitere  
Informationen:



### PFT RITMO L FC-230V PLUS

Die bewährte Ein-Personen-Mischpumpe mit 230 V Wechselstrom und kraftvollem 2,2 kW Antrieb.

Zum Verspritzen und Auftragen von Spritzputzen, Ausgleichsmassen, Dispersionsfarben und vieles mehr bis zu 3 mm Körnung

- ▶ Getriebemotor 2,2 kW, 475 U/min
- ▶ Pumpeneinheit B 4-2
- ▶ Schaltschrank 230 V FU mit Frequenzumformer
- ▶ Stromkabel 3 x 2,5 mm, 25 m kpl. mit Schuko- und CEE-Stecker
- ▶ Außenrüttler M-3 230 V



Art.-Nr.	Ausführung	Stück/VE
00659504	PFT Ritmo L FC-230V Plus	1

weitere  
Informationen:



Alle Angaben in diesem Katalog beruhen auf dem aktuellen, technischen Wissensstand. Diese Angaben stellen keine zugesicherten Eigenschaften dar. Änderungen aus Gründen des technischen Fortschritts behalten wir uns vor. Da die Anwendung unserer Produkte außerhalb unseres Einflussbereiches liegt, können wir eine Garantie für die Güte unserer Erzeugnisse im Rahmen der allgemeinen Verkaufs- und Lieferbedingungen, jedoch nicht für die erfolgreiche Verarbeitung übernehmen. Bitte beachten Sie auch unsere technischen Merkblätter und Verarbeitungsanleitungen im Internet unter [www.gima-profi.de](http://www.gima-profi.de). Gerne senden wir Ihnen diese auch zu.

## ROTOREN/STATOREN

### GIMA SCHNECKENPUMPE N14S 2,0 - 6,0 LITER - VOLLE LEISTUNG

Für die GIMA FLOH 40

Geeignet zur Verarbeitung von pastösen Oberputzen

Art.-Nr.	Ausführung	Stück/VE
<b>99216</b>	Stator N14S volle Leistung	1
<b>99217</b>	Rotor N14S volle Leistung	1

weitere  
Informationen:



### N15S PLUS

Für die GIMA FLOH 40

Geeignet für Grundierungen sowie feine, pastöse Putze und Spachtelmassen

Art.-Nr.	Ausführung	Stück/VE
<b>99211</b>	Stator N15S plus halbe Leistung	1
<b>99212</b>	Rotor N15S plus halbe Leistung	1

weitere  
Informationen:



Alle Angaben in diesem Katalog beruhen auf dem aktuellen, technischen Wissensstand. Diese Angaben stellen keine zugesicherten Eigenschaften dar. Änderungen aus Gründen des technischen Fortschritts behalten wir uns vor. Da die Anwendung unserer Produkte außerhalb unseres Einflussbereiches liegt, können wir eine Garantie für die Güte unserer Erzeugnisse im Rahmen der allgemeinen Verkaufs- und Lieferbedingungen, jedoch nicht für die erfolgreiche Verarbeitung übernehmen. Bitte beachten Sie auch unsere technischen Merkblätter und Verarbeitungsanleitungen im Internet unter [www.gima-profi.de](http://www.gima-profi.de). Gerne senden wir Ihnen diese auch zu.

## PRIMO-STAR 6-3 PIN

Ist in allen gängigen Putzmaschinen einsetzbar

Stator in wartungsfreier Ausführung

Anwendungsgebiete: Gipsputze, Gipskalkputze, Leichtputze, Grundputze

Art.-Nr.	Ausführung	Stück/VE
<b>9040000</b>	Primo-Star 6-3 Stator	1
<b>9041000</b>	Primo-Star 6-3 Rotor	1
<b>9042000</b>	Primo-Star 6-3 komplett (montiert)	1



weitere  
Informationen:



## GIMA D4-1/2 PIN

Einsetzbar in allen gängigen Putzmaschinen

Anwendungsgebiete: Kratz- und Edelputze

Art.-Nr.	Ausführung	Stück/VE
<b>9033000</b>	GIMA D4-1/2 Schneckenmantel	1
<b>9034000</b>	GIMA D4-1/2 Förderschnecke	1
<b>9035000</b>	GIMA D4-1/2 komplett (montiert)	1



weitere  
Informationen:



Alle Angaben in diesem Katalog beruhen auf dem aktuellen, technischen Wissensstand. Diese Angaben stellen keine zugesicherten Eigenschaften dar. Änderungen aus Gründen des technischen Fortschritts behalten wir uns vor. Da die Anwendung unserer Produkte außerhalb unseres Einflussbereiches liegt, können wir eine Garantie für die Güte unserer Erzeugnisse im Rahmen der allgemeinen Verkaufs- und Lieferbedingungen, jedoch nicht für die erfolgreiche Verarbeitung übernehmen. Bitte beachten Sie auch unsere technischen Merkblätter und Verarbeitungsanleitungen im Internet unter [www.gima-profi.de](http://www.gima-profi.de). Gerne senden wir Ihnen diese auch zu.

## PFT TWISTER D4-3 PIN

Stator mit PIN-Verdrehsicherung

In allen gängigen Putzmaschinen einsetzbar

Halbe Leistung

Art.-Nr.	Ausführung	Stück/VE
<b>00010543</b>	Twister D4-3 Stator PIN	1
<b>20114310</b>	Twister D4-3 Rotor	1
<b>9025000</b>	Twister D4-3 PIN komplett (montiert)	1

weitere  
Informationen:



## PFT TWISTER D6-3 PIN

Stator mit PIN-Verdrehsicherung. In allen gängigen

Putzmaschinen einsetzbar

Art.-Nr.	Ausführung	Stück/VE
<b>00007899</b>	Twister D6-3 Stator PIN	1
<b>00072922</b>	Twister D6-3 Rotor	1
<b>9020000</b>	Twister D6-3 PIN komplett (montiert)	1

weitere  
Informationen:



Alle Angaben in diesem Katalog beruhen auf dem aktuellen, technischen Wissensstand. Diese Angaben stellen keine zugesicherten Eigenschaften dar. Änderungen aus Gründen des technischen Fortschritts behalten wir uns vor. Da die Anwendung unserer Produkte außerhalb unseres Einflussbereiches liegt, können wir eine Garantie für die Güte unserer Erzeugnisse im Rahmen der allgemeinen Verkaufs- und Lieferbedingungen, jedoch nicht für die erfolgreiche Verarbeitung übernehmen. Bitte beachten Sie auch unsere technischen Merkblätter und Verarbeitungsanleitungen im Internet unter [www.gima-profi.de](http://www.gima-profi.de). Gerne senden wir Ihnen diese auch zu.

**PFT TWISTER D8-1,5 PIN**  
**Stator mit PIN-Verdrehsicherung**  
**In allen gängigen Putzmaschinen einsetzbar**

Art.-Nr.	Ausführung	Stück/VE
<b>00010905</b>	Twister D8-1,5 PIN, gelb	1
<b>20114700</b>	Rotor D8-1,5 ohne Zapfen	1
<b>20114720</b>	Rotor D8-1,5 mit Zapfen	1



weitere  
 Informationen:



**GIMA STAROFIX**  
**Das Gleitmittel für Exzentrerschneckenpumpen**

Art.-Nr.	Inhalt	Stück/VE
<b>110050</b>	500 ml	1



weitere  
 Informationen:



Alle Angaben in diesem Katalog beruhen auf dem aktuellen, technischen Wissensstand. Diese Angaben stellen keine zugesicherten Eigenschaften dar. Änderungen aus Gründen des technischen Fortschritts behalten wir uns vor. Da die Anwendung unserer Produkte außerhalb unseres Einflussbereiches liegt, können wir eine Garantie für die Güte unserer Erzeugnisse im Rahmen der allgemeinen Verkaufs- und Lieferbedingungen, jedoch nicht für die erfolgreiche Verarbeitung übernehmen. Bitte beachten Sie auch unsere technischen Merkblätter und Verarbeitungsanleitungen im Internet unter [www.gima-profi.de](http://www.gima-profi.de). Gerne senden wir Ihnen diese auch zu.



							
Bezeichnung	GIMA N14S	N155 PLUS	GIMA D4- 1/2 PIN	PRIMO-STAR 6-3 PIN	PFT TWISTER D4-3 PIN	PFT TWISTER D6-3 PIN	PFT TWISTER D8-1,5 PIN
Maschinentyp	FLOH 40	FLOH 40	G4 Swing XL	G4 Swing XL	G4 Ritmo XL Swing XL	G4 Ritmo XL Swing L	G4 Ritmo XL Swing L
Technische Daten							
Betriebsdruck, bar	19	19	30	35	30	30	15
Stator Länge   Ø  , mm	137 / 49	137 / 49	273 / 91	273 / 90	273 / 90	273 / 90	273 / 90
Korngröße max, mm	3	2	3	3	3	3	3
Leistung 400/200 U/min	2,0-6,0	0,67-2,0	15 / 7	22 / 11	14 / 7	20 / 10	35 / 18
Anwendungsbereiche							
Gips-/Gips-Kalkputz				✓		✓	
Leichtputz							✓
Kalk-Zement-Putz < 3 mm							
Dämmputz							✓
Kalk-Zement-Putz > 3 mm							
Kratzputz							✓
Klebemörtel			✓	✓	✓	✓	
Armierungsmörtel							
Zargenverschlussmörtel							
Betokontakt	✓	✓					
Dispersionsfarbe							
Oberputze mineralisch	✓		✓	✓	✓	✓	✓
Oberputze pastös		✓					
Feinspachtel mineralisch							
Feinspachtel pastös							
Lehmputz trocken				✓		✓	
Lehmputz erdfeucht							
Mauermörtel							
Brandschutzmörtel				✓		✓	
Betonsaniermörtel							
Fließestrich 35 l							✓
Fließestrich 60 l							
Fließestrich 85 l							
Fließestrich 120 l							
Dünnestrich							✓
Bodenspachtelmassen							
Baustellenmischung							
Grundierung gekörnt	✓	✓					✓

Alle Angaben in diesem Katalog beruhen auf dem aktuellen, technischen Wissensstand. Diese Angaben stellen keine zugesicherten Eigenschaften dar. Änderungen aus Gründen des technischen Fortschritts behalten wir uns vor. Da die Anwendung unserer Produkte außerhalb unseres Einflussbereiches liegt, können wir eine Garantie für die Güte unserer Erzeugnisse im Rahmen der allgemeinen Verkaufs- und Lieferbedingungen, jedoch nicht für die erfolgreiche Verarbeitung übernehmen. Bitte beachten Sie auch unsere technischen Merkblätter und Verarbeitungsanleitungen im Internet unter [www.gima-profi.de](http://www.gima-profi.de). Gerne senden wir Ihnen diese auch zu.



## MIT DER GIMA KLEBER- UND SPRITZPISTOLE BLEIBEN SIE IM HARTEN WETTBEWERB NICHT KLEBEN!

### GEEIGNET FÜR FOLGENDE MATERIALIEN:

Mit Spritzaufsatz:

- ▶ Armierungsmassen
- ▶ Pastöse und mineralische Oberputze
- ▶ Klebemörtel

Ohne Spritzaufsatz:

- ▶ Klebe- und Armierungsmörtel
- ▶ Dichtmassen
- ▶ Feinmörtel, etc.

**KEIN NACHLAUFEN  
DES MATERIALS**

- ▶ **Effizienz erhöhen**  
Dank mitgeliefertem Spritzaufsatz für Materialien bis 2 mm Korngröße
- ▶ **Sehr gut geeignet zum Spritzen von Oberputzen**
- ▶ **Qualität steigern**  
Gleichmäßiges Auftragen durch ausgefeilte Technik und ergonomische Handhabung
- ▶ **Sofortiger Materialstopp**  
Beim Abschalten der Pistole
- ▶ **Kosten senken**  
Durch schnellen Materialauftrag und damit Arbeitszeiterparnis

- ▶ **Universell einsetzbar**  
Sehr gut zum Spritzen von Oberputzen, auch zum Ausfügen oder zum Verfüllen von Türzargen und Brandschutzklappen geeignet



### GIMA KLEBER- UND SPRITZPISTOLE

Zum rationellen Auftragen von mineralischen und organischen Klebemörteln auf WDVS-Platten, Spritzen von Armierungsmassen und Oberputzen bis Korngröße 2 mm

- ▶ Schneller Materialauftrag
- ▶ Einfache Handhabung
- ▶ Robust und handlich
- ▶ Schnell und einfach zu reinigen



Art.-Nr.	Ausführung / Lieferumfang	Stück/VE
10039465	GIMA Kleber- und Spritzpistole Set mit Drehgelenk, inkl. 2 m Mörtelschlauch, Spritzaufsatz und Tülle für den Kleberauftrag und zum Verfüllen	1

weitere  
Informationen:



Alle Angaben in diesem Katalog beruhen auf dem aktuellen, technischen Wissensstand. Diese Angaben stellen keine zugesicherten Eigenschaften dar. Änderungen aus Gründen des technischen Fortschritts behalten wir uns vor. Da die Anwendung unserer Produkte außerhalb unseres Einflussbereiches liegt, können wir eine Garantie für die Güte unserer Erzeugnisse im Rahmen der allgemeinen Verkaufs- und Lieferbedingungen, jedoch nicht für die erfolgreiche Verarbeitung übernehmen. Bitte beachten Sie auch unsere technischen Merkblätter und Verarbeitungsanleitungen im Internet unter [www.gima-profi.de](http://www.gima-profi.de). Gerne senden wir Ihnen diese auch zu.

## SACKMANGEL FÜR FLOH 40

### Zur einfachen Montage auf die FLOH 40

Art.-Nr.	Ausführung	Stück/VE
<b>8517100</b>	Sackmangel für FLOH 40	1

weitere  
Informationen:



## FEINSPRITZGERÄTESET FÜR OBERPUTZE

### Geeignet für die GIMA FLOH 40

Art.-Nr.	Ausführung	Stück/VE
<b>670887</b>	Feinspritzgeräte-Set komplett	1

weitere  
Informationen:



## ERSATZDÜSEN FEINPUTZGERÄT

### Geeignet zum Spritzen von Klebern und Armierungen. Mit Drehkupplung

Art.-Nr.	Ausführung	Stück/VE
<b>9950176</b>	4,5 mm (für z.B. Farben / Grundierungen)	1
<b>9950177</b>	6,5 mm (für Gimasil - 1 mm)	1
<b>9950178</b>	8,5 mm (für Gimasil - 2 mm)	1

weitere  
Informationen:



Alle Angaben in diesem Katalog beruhen auf dem aktuellen, technischen Wissensstand. Diese Angaben stellen keine zugesicherten Eigenschaften dar. Änderungen aus Gründen des technischen Fortschritts behalten wir uns vor. Da die Anwendung unserer Produkte außerhalb unseres Einflussbereiches liegt, können wir eine Garantie für die Güte unserer Erzeugnisse im Rahmen der allgemeinen Verkaufs- und Lieferbedingungen, jedoch nicht für die erfolgreiche Verarbeitung übernehmen. Bitte beachten Sie auch unsere technischen Merkblätter und Verarbeitungsanleitungen im Internet unter [www.gima-profi.de](http://www.gima-profi.de). Gerne senden wir Ihnen diese auch zu.

## FEINPUTZGERÄTE

Geeignet zum Spritzen von allen Putzen, Klebern und Armierungsmörteln

Art.-Nr.	Ausführung	Stück/VE
<b>00136624</b>	Feinputzgerät 25S14, ø 25 mm, kurze Ausführung	1
<b>00206440</b>	Feinputzgerät 25S14, 30° 600, lange Ausführung	1
<b>00001399</b>	Feinputzgerät PFT Standard, 25 mm, LW 24, Düse 14 mm, mit Kugelhahn	1



weitere  
Informationen:



## FEINPUTZDÜSEN

Mit Metallring zur Verstärkung

Art.-Nr.	Durchmesser	Stück/VE
<b>20190701</b>	8 mm	1
<b>1193010</b>	10 mm	1
<b>1193012</b>	12 mm (für unseren MLS)	1
<b>1193014</b>	14 mm	1



weitere  
Informationen:



Alle Angaben in diesem Katalog beruhen auf dem aktuellen, technischen Wissensstand. Diese Angaben stellen keine zugesicherten Eigenschaften dar. Änderungen aus Gründen des technischen Fortschritts behalten wir uns vor. Da die Anwendung unserer Produkte außerhalb unseres Einflussbereiches liegt, können wir eine Garantie für die Güte unserer Erzeugnisse im Rahmen der allgemeinen Verkaufs- und Lieferbedingungen, jedoch nicht für die erfolgreiche Verarbeitung übernehmen. Bitte beachten Sie auch unsere technischen Merkblätter und Verarbeitungsanleitungen im Internet unter [www.gima-profi.de](http://www.gima-profi.de). Gerne senden wir Ihnen diese auch zu.

## REINIGUNGSSET G4 Für Mischpumpe PFT G4

Art.-Nr.	Ausführung	Stück/VE
<b>00091289</b>	Reinigerwelle, verzinkt	1
<b>20102320</b>	Mischrohrreiniger	1

weitere  
Informationen:



## DICHTUNG FÜR GEKA-KUPPLUNG Gummi

Art.-Nr.	Ausführung	Stück/VE
<b>20201700</b>	Dichtung GEKA-Kupplung	1

weitere  
Informationen:



Alle Angaben in diesem Katalog beruhen auf dem aktuellen, technischen Wissensstand. Diese Angaben stellen keine zugesicherten Eigenschaften dar. Änderungen aus Gründen des technischen Fortschritts behalten wir uns vor. Da die Anwendung unserer Produkte außerhalb unseres Einflussbereiches liegt, können wir eine Garantie für die Güte unserer Erzeugnisse im Rahmen der allgemeinen Verkaufs- und Lieferbedingungen, jedoch nicht für die erfolgreiche Verarbeitung übernehmen. Bitte beachten Sie auch unsere technischen Merkblätter und Verarbeitungsanleitungen im Internet unter [www.gima-profi.de](http://www.gima-profi.de). Gerne senden wir Ihnen diese auch zu.

## KUPPLUNG 25M - TEIL 1"

Drehbar aus Aluminium mit Nockenhebel

Art.-Nr.	Ausführung	Stück/VE
<b>00040729</b>	Kupplung 25M - Teil 1" mit Nockenhebel	1

weitere  
Informationen:



## FERNSTEUERKABEL

Für GIMA FLOH 40

Art.-Nr.	Länge	Stück/VE
<b>8512108</b>	11 m	1

weitere  
Informationen:



## KOMPRESSOR 230 V / 50 HZ

Für GIMA FLOH 40

Art.-Nr.	Ausführung	Stück/VE
<b>9930323</b>	230 V / 50 Hz	1

weitere  
Informationen:



Alle Angaben in diesem Katalog beruhen auf dem aktuellen, technischen Wissensstand. Diese Angaben stellen keine zugesicherten Eigenschaften dar. Änderungen aus Gründen des technischen Fortschritts behalten wir uns vor. Da die Anwendung unserer Produkte außerhalb unseres Einflussbereiches liegt, können wir eine Garantie für die Güte unserer Erzeugnisse im Rahmen der allgemeinen Verkaufs- und Lieferbedingungen, jedoch nicht für die erfolgreiche Verarbeitung übernehmen. Bitte beachten Sie auch unsere technischen Merkblätter und Verarbeitungsanleitungen im Internet unter [www.gima-profi.de](http://www.gima-profi.de). Gerne senden wir Ihnen diese auch zu.

## WASSERDURCHFLUSSMESSER FÜR MISCHPUMPE PFT G4

Messbereich: 150 - 1.500 l/h

Art.-Nr.	Ausführung	Stück/VE
<b>20185004</b>	Wasserdurchflussmesser für Mischpumpe PFT G4	1

weitere  
Informationen:



## REPARATUR SET FÜR WASSERDURCHFLUSSMESSER

Für Mischpumpe PFT G4 und PFT Ritmo

Art.-Nr.	Ausführung	Stück/VE
<b>20185000</b>	Set mit 1x Kunststoffrohr, 2x Verschluss, 2x Dichtring	1

weitere  
Informationen:



Alle Angaben in diesem Katalog beruhen auf dem aktuellen, technischen Wissensstand. Diese Angaben stellen keine zugesicherten Eigenschaften dar. Änderungen aus Gründen des technischen Fortschritts behalten wir uns vor. Da die Anwendung unserer Produkte außerhalb unseres Einflussbereiches liegt, können wir eine Garantie für die Güte unserer Erzeugnisse im Rahmen der allgemeinen Verkaufs- und Lieferbedingungen, jedoch nicht für die erfolgreiche Verarbeitung übernehmen. Bitte beachten Sie auch unsere technischen Merkblätter und Verarbeitungsanleitungen im Internet unter [www.gima-profi.de](http://www.gima-profi.de). Gerne senden wir Ihnen diese auch zu.

## MAGNETVENTIL 1/2" FÜR PFT G4 MISCHPUMPE 42 V, Typ 6212

Art.-Nr.	Ausführung	Stück/VE
<b>20152613</b>	Magnetventil inkl. Stecker	1

weitere  
Informationen:



## SPRITZKOPF FÜR FEINPUTZGERÄT Gekröpfte oder gerade Ausführung

Art.-Nr.	Ausführung	Stück/VE
<b>20190600</b>	Spritzkopf gekröpft	1
<b>20190610</b>	Spritzkopf gerade	1

weitere  
Informationen:



Alle Angaben in diesem Katalog beruhen auf dem aktuellen, technischen Wissensstand. Diese Angaben stellen keine zugesicherten Eigenschaften dar. Änderungen aus Gründen des technischen Fortschritts behalten wir uns vor. Da die Anwendung unserer Produkte außerhalb unseres Einflussbereiches liegt, können wir eine Garantie für die Güte unserer Erzeugnisse im Rahmen der allgemeinen Verkaufs- und Lieferbedingungen, jedoch nicht für die erfolgreiche Verarbeitung übernehmen. Bitte beachten Sie auch unsere technischen Merkblätter und Verarbeitungsanleitungen im Internet unter [www.gima-profi.de](http://www.gima-profi.de). Gerne senden wir Ihnen diese auch zu.



## MANOMETER Für Mischpumpe PFT G4

Art.-Nr.	Ausführung	Stück/VE
<b>20216000</b>	1/4", ø 63 mm, 0 - 16 bar für unten (Wasser)	1
<b>20216010</b>	1/4", ø 63 mm, 0 - 6 bar für hinten (Luft)	1

weitere  
Informationen:



## DRUCKMINDERER D06FN Für Mischpumpe PFT G4, DM 13, HM 2002

Art.-Nr.	Ausführung	Stück/VE
<b>20155200</b>	Druckminderer D06FN	1

weitere  
Informationen:



Alle Angaben in diesem Katalog beruhen auf dem aktuellen, technischen Wissensstand. Diese Angaben stellen keine zugesicherten Eigenschaften dar. Änderungen aus Gründen des technischen Fortschritts behalten wir uns vor. Da die Anwendung unserer Produkte außerhalb unseres Einflussbereiches liegt, können wir eine Garantie für die Güte unserer Erzeugnisse im Rahmen der allgemeinen Verkaufs- und Lieferbedingungen, jedoch nicht für die erfolgreiche Verarbeitung übernehmen. Bitte beachten Sie auch unsere technischen Merkblätter und Verarbeitungsanleitungen im Internet unter [www.gima-profi.de](http://www.gima-profi.de). Gerne senden wir Ihnen diese auch zu.

## PFT MOTORSCHUTZSCHALTER Für Luftkompressor K2, 2,5 A

Art.-Nr.	Ausführung	Stück/VE
<b>20450610</b>	Motorschutzschalter für Luftkompressor K2	1

weitere  
Informationen:



## LUFTABSPERRHAHN MIT TÜLLE 3/8" mit Tülle 10 mm

Art.-Nr.	Ausführung	Stück/VE
<b>20190320</b>	Kugelhahn mit Tülle	1

weitere  
Informationen:



Alle Angaben in diesem Katalog beruhen auf dem aktuellen, technischen Wissensstand. Diese Angaben stellen keine zugesicherten Eigenschaften dar. Änderungen aus Gründen des technischen Fortschritts behalten wir uns vor. Da die Anwendung unserer Produkte außerhalb unseres Einflussbereiches liegt, können wir eine Garantie für die Güte unserer Erzeugnisse im Rahmen der allgemeinen Verkaufs- und Lieferbedingungen, jedoch nicht für die erfolgreiche Verarbeitung übernehmen. Bitte beachten Sie auch unsere technischen Merkblätter und Verarbeitungsanleitungen im Internet unter [www.gima-profi.de](http://www.gima-profi.de). Gerne senden wir Ihnen diese auch zu.

## PFT FILTEREINSATZ

Für Luftkompressor K2, ø 100 mm

Art.-Nr.	Ausführung	Stück/VE
<b>20134000</b>	Filtereinsatz	1

weitere  
Informationen:



## PFT EINBLASHAUBE MONO E1 KOMPLETT

Für Mischpumpe PFT G4

Art.-Nr.	Ausführung	Stück/VE
<b>20423800</b>	Steuerkabel 25 m BE-komplett 16A	1
<b>20600213</b>	PFT Einblashaube Mono E1 komplett	1
<b>20604100</b>	Filterschlauch 100 cm mit Haken	1
<b>20604102</b>	Filterschlauch D 420 x 1100 mm für E1	1
<b>20604300</b>	Filterschlauch für Einblashaube 500 mm	1
<b>20423700</b>	Steuerkabel 50 m	1

weitere  
Informationen:



Alle Angaben in diesem Katalog beruhen auf dem aktuellen, technischen Wissensstand. Diese Angaben stellen keine zugesicherten Eigenschaften dar. Änderungen aus Gründen des technischen Fortschritts behalten wir uns vor. Da die Anwendung unserer Produkte außerhalb unseres Einflussbereiches liegt, können wir eine Garantie für die Güte unserer Erzeugnisse im Rahmen der allgemeinen Verkaufs- und Lieferbedingungen, jedoch nicht für die erfolgreiche Verarbeitung übernehmen. Bitte beachten Sie auch unsere technischen Merkblätter und Verarbeitungsanleitungen im Internet unter [www.gima-profi.de](http://www.gima-profi.de). Gerne senden wir Ihnen diese auch zu.

## SPANNBAND FÜR EINBLASHAUBE

Durchmesser 205 mm / 424 mm

Art.-Nr.	Ausführung	Stück/VE
20604500	Spannband ø 205 mm	1
20707301	Spannband ø 424 mm	1



weitere  
Informationen:



# NEU

## Multi INN

- ▶▶ FEUCHTIGKEITSREGULIEREND
- ▶▶ STAUBREDUZIERT
- ▶▶ PERFEKTES FILZBILD
- ▶▶ LEICHTE, GESCHMEIDIGE VERARBEITUNG
- ▶▶ HAND- UND MASCHINEN VERARBEITBAR

NUR FÜR DEN  
INNENBEREICH



DIE ERSTE  
ALTERNATIVE ZU  
WASSERABWEISENDEN  
HAFT-  
SPACHELUNGEN!

Alle Angaben in diesem Katalog beruhen auf dem aktuellen, technischen Wissensstand. Diese Angaben stellen keine zugesicherten Eigenschaften dar. Änderungen aus Gründen des technischen Fortschritts behalten wir uns vor. Da die Anwendung unserer Produkte außerhalb unseres Einflussbereiches liegt, können wir eine Garantie für die Güte unserer Erzeugnisse im Rahmen der allgemeinen Verkaufs- und Lieferbedingungen, jedoch nicht für die erfolgreiche Verarbeitung übernehmen. Bitte beachten Sie auch unsere technischen Merkblätter und Verarbeitungsanleitungen im Internet unter [www.gima-profi.de](http://www.gima-profi.de). Gerne senden wir Ihnen diese auch zu.

### SUPERLIGHT FLEX DN 25

So leicht - man vergisst fast, dass er da ist.

ULTRALEICHT

3-FACHER PLATZDRUCK

HYDRAULISCH EINGEBUNDEN

MÖRTELKUPPLUNG

EINFACH TAUSCHBAR

PUR-SEELE –  
HOHE ABRIEBFESTIGKEIT



#### GIMA SPRITZSCHLAUCH

#### SUPERLIGHT FLEX DN25

Betriebsdruck: max. 40 bar,

Best-/Platzdruck 125 bar

- ▶ Schlauch-Knickschutz
- ▶ Regelmäßig TÜV-Prüfungen
- ▶ Hoher Durchgang für Mörtel
- ▶ Glatte Dichtfläche

Art.-Nr.	Ausführung	Länge	Ø	Stück/VE
00674824	DN 25	7,5 m	25 mm	1



weitere  
Informationen:



Alle Angaben in diesem Katalog beruhen auf dem aktuellen, technischen Wissensstand. Diese Angaben stellen keine zugesicherten Eigenschaften dar. Änderungen aus Gründen des technischen Fortschritts behalten wir uns vor. Da die Anwendung unserer Produkte außerhalb unseres Einflussbereiches liegt, können wir eine Garantie für die Güte unserer Erzeugnisse im Rahmen der allgemeinen Verkaufs- und Lieferbedingungen, jedoch nicht für die erfolgreiche Verarbeitung übernehmen. Bitte beachten Sie auch unsere technischen Merkblätter und Verarbeitungsanleitungen im Internet unter [www.gima-profi.de](http://www.gima-profi.de). Gerne senden wir Ihnen diese auch zu.

## GIMA MÖRTELSCHLAUCH

Abriebfest und witterungsbeständig  
Komplett mit eingebundenen Kupplungen

Art.-Nr.	Länge	Stück/VE
9950112	10 m	1
40802824	5 m	1



weitere  
Informationen:



## GIMA-RSI-GUMMI-FÖRDERSCHLAUCH NW 45 mm, für Silo- und Containeranlagen

Art.-Nr.	Länge	Stück/VE
40801401	10 m	1
40801400	13,3 m	1
40801402	20 m	1



weitere  
Informationen:



## GIMA MÖRTELSCHLAUCH FÜR MISCHPUMPE G4 UND RITMO Komplettleitungen - 40 bar - mit Banditschellen Leitungen mit Kupplung LW 24 V + M

Art.-Nr.	Länge	Stück/VE
40802550	5 m	1
40802560	10 m	1
40802570	15 m	1



weitere  
Informationen:



Alle Angaben in diesem Katalog beruhen auf dem aktuellen, technischen Wissensstand. Diese Angaben stellen keine zugesicherten Eigenschaften dar. Änderungen aus Gründen des technischen Fortschritts behalten wir uns vor. Da die Anwendung unserer Produkte außerhalb unseres Einflussbereiches liegt, können wir eine Garantie für die Güte unserer Erzeugnisse im Rahmen der allgemeinen Verkaufs- und Lieferbedingungen, jedoch nicht für die erfolgreiche Verarbeitung übernehmen. Bitte beachten Sie auch unsere technischen Merkblätter und Verarbeitungsanleitungen im Internet unter [www.gima-profi.de](http://www.gima-profi.de). Gerne senden wir Ihnen diese auch zu.

**PFT MÖRTELSCHLAUCH RONDO FÜR MISCHPUMPE G4, G5 UND RITMO**  
**Komplettleitungen - 40 bar - mit maschinengepresster Schelle**

Art.-Nr.	Länge	Stück/VE
<b>21100</b>	10 m	1
<b>21101</b>	15 m	1

weitere  
Informationen:



**RSI-MÖRTELSCHLAUCH V35 + M35**  
**NW 35 mm, Komplettleitungen - 40 bar - mit Banditschellen.**

Art.-Nr.	Länge	Stück/VE
<b>40802621</b>	13,3 m	1

weitere  
Informationen:



**WASSER- UND LUFTSCHLAUCH**  
**Beidseitig eingebunden mit GEKA-Kupplungen**

Art.-Nr.	Länge	Stück/VE
<b>48331921</b>	20 m	1

weitere  
Informationen:



Alle Angaben in diesem Katalog beruhen auf dem aktuellen, technischen Wissensstand. Diese Angaben stellen keine zugesicherten Eigenschaften dar. Änderungen aus Gründen des technischen Fortschritts behalten wir uns vor. Da die Anwendung unserer Produkte außerhalb unseres Einflussbereiches liegt, können wir eine Garantie für die Güte unserer Erzeugnisse im Rahmen der allgemeinen Verkaufs- und Lieferbedingungen, jedoch nicht für die erfolgreiche Verarbeitung übernehmen. Bitte beachten Sie auch unsere technischen Merkblätter und Verarbeitungsanleitungen im Internet unter [www.gima-profi.de](http://www.gima-profi.de). Gerne senden wir Ihnen diese auch zu.

## LUFTSCHLAUCH

NW 9 mm, geeignet für GIMA JET 50, GIMA FLOH 40 und PFT Ritmo

Art.-Nr.	Länge	Stück/VE
<b>40610916</b>	16,6 m	1



weitere  
Informationen:



## LUFTSCHLAUCH FÜR LUFTKOMPRESSOR G4 Hochwertiger EPDM-Schlauch für 15 bar Druck

Art.-Nr.	Länge	Stück/VE
<b>40802452</b>	11 m	1
<b>40802453</b>	15 m	1



weitere  
Informationen:



## PFT HAKENBAND Strapazierfähige Ausführung aus Gurtmaterial Haken Stahl verzinkt

Art.-Nr.	Ausführung	Stück/VE
<b>22177100</b>	Hakenband aus Gurtmaterial	1



weitere  
Informationen:



Alle Angaben in diesem Katalog beruhen auf dem aktuellen, technischen Wissensstand. Diese Angaben stellen keine zugesicherten Eigenschaften dar. Änderungen aus Gründen des technischen Fortschritts behalten wir uns vor. Da die Anwendung unserer Produkte außerhalb unseres Einflussbereiches liegt, können wir eine Garantie für die Güte unserer Erzeugnisse im Rahmen der allgemeinen Verkaufs- und Lieferbedingungen, jedoch nicht für die erfolgreiche Verarbeitung übernehmen. Bitte beachten Sie auch unsere technischen Merkblätter und Verarbeitungsanleitungen im Internet unter [www.gima-profi.de](http://www.gima-profi.de). Gerne senden wir Ihnen diese auch zu.



## SCHLAUCHZUBEHÖR

### SCHLAUCHSCHELLE FÜR MÖRTELSCHLAUCH

Einsetzbar für alle Mörtelschläuche NW 25

Art.-Nr.	Ausführung	Stück/VE
<b>20202300</b>	Schlauchschelle für Mörtelschlauch	1

weitere  
Informationen:



### SCHLAUCHARMATUREN SYSTEM GEKA

Schnellkupplungen

Art.-Nr.	Ausführung	Stück/VE
<b>12065130</b>	Schlauchstück 13 mm Tülle (1/2")	1
<b>12065190</b>	Schlauchstück 19 mm Tülle (3/4")	1
<b>12065500</b>	Gewindestück 1/2" IG	1
<b>12065510</b>	Gewindestück 3/4" IG	1
<b>12065520</b>	Gewindestück 1" IG	1
<b>12065600</b>	Gewindestück 1/2" AG	1
<b>12065610</b>	Gewindestück 3/4" AG	1
<b>12065620</b>	Gewindestück 1" AG	1

weitere  
Informationen:

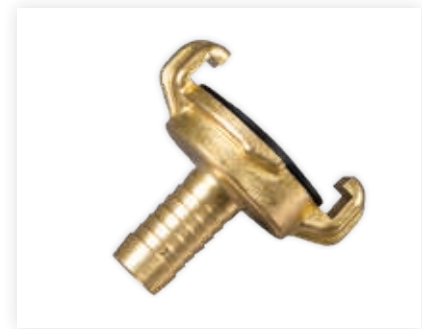

Alle Angaben in diesem Katalog beruhen auf dem aktuellen, technischen Wissensstand. Diese Angaben stellen keine zugesicherten Eigenschaften dar. Änderungen aus Gründen des technischen Fortschritts behalten wir uns vor. Da die Anwendung unserer Produkte außerhalb unseres Einflussbereiches liegt, können wir eine Garantie für die Güte unserer Erzeugnisse im Rahmen der allgemeinen Verkaufs- und Lieferbedingungen, jedoch nicht für die erfolgreiche Verarbeitung übernehmen. Bitte beachten Sie auch unsere technischen Merkblätter und Verarbeitungsanleitungen im Internet unter [www.gima-profi.de](http://www.gima-profi.de). Gerne senden wir Ihnen diese auch zu.

## DREHKUPPLUNG PFT FÜR MÖRTELSCHLAUCH

Einsetzbar für alle Mörtelschläuche NW 25

Art.-Nr.	Ausführung	Stück/VE
<b>20191920</b>	Drehkupplung PFT für Mörtelschlauch	1

weitere  
Informationen:



## GEKA-ERSATZDICHTUNG

Für Wasserschlauch-Armaturen, System GEKA

Art.-Nr.	Ausführung	Stück/VE
<b>12080100</b>	GEKA-Ersatzdichtung	1

weitere  
Informationen:



## SPRITZDÜSEN MIT GEKA-ANSCHLUSS (MS)

Für Wasser

Art.-Nr.	Ausführung	Stück/VE
<b>12011500</b>	Nr. 81K 1/2" GEKA	1
<b>12011600</b>	Nr. 83K 3/4" GEKA	1

weitere  
Informationen:



Alle Angaben in diesem Katalog beruhen auf dem aktuellen, technischen Wissensstand. Diese Angaben stellen keine zugesicherten Eigenschaften dar. Änderungen aus Gründen des technischen Fortschritts behalten wir uns vor. Da die Anwendung unserer Produkte außerhalb unseres Einflussbereiches liegt, können wir eine Garantie für die Güte unserer Erzeugnisse im Rahmen der allgemeinen Verkaufs- und Lieferbedingungen, jedoch nicht für die erfolgreiche Verarbeitung übernehmen. Bitte beachten Sie auch unsere technischen Merkblätter und Verarbeitungsanleitungen im Internet unter [www.gima-profi.de](http://www.gima-profi.de). Gerne senden wir Ihnen diese auch zu.

## SCHNELLKUPPLUNG FÜR MÖRTELSCHLÄUCHE

### Vater- und Mutterteil

Art.-Nr.	Ausführung	Stück/VE
<b>10164301</b>	Vaterteil - V 25 / S 25/LW 24 gerippte Tülle	1
<b>10164501</b>	Mutterteil - M25 / S 25/LW 24 gerippte Tülle	1
<b>20200330</b>	Kupplungsreduzierung 35V-25V-Teil LW24	1

weitere  
Informationen:



## ERSATZ-DICHTRINGE

### Für Schnellkupplungen Mutterteil G4

Art.-Nr.	Ausführung	Stück/VE
<b>20200712</b>	38 x 53 x 6 mm f. NW 35	1
<b>22164000</b>	27 x 42 x 6 mm f. NW 25/LW 24	1

weitere  
Informationen:



## NOCKENHEBEL UND SPANNSTIFT

### Für Kupplungen G4

Art.-Nr.	Ausführung	Stück/VE
<b>10165200</b>	Nockenhebel mit Ring	1
<b>10426000</b>	Spannstift 6 x 30 mm für NW 25 und NW 35	1

weitere  
Informationen:



Alle Angaben in diesem Katalog beruhen auf dem aktuellen, technischen Wissensstand. Diese Angaben stellen keine zugesicherten Eigenschaften dar. Änderungen aus Gründen des technischen Fortschritts behalten wir uns vor. Da die Anwendung unserer Produkte außerhalb unseres Einflussbereiches liegt, können wir eine Garantie für die Güte unserer Erzeugnisse im Rahmen der allgemeinen Verkaufs- und Lieferbedingungen, jedoch nicht für die erfolgreiche Verarbeitung übernehmen. Bitte beachten Sie auch unsere technischen Merkblätter und Verarbeitungsanleitungen im Internet unter [www.gima-profi.de](http://www.gima-profi.de). Gerne senden wir Ihnen diese auch zu.

## VATERTEIL MIT INNENGEWINDE

### Schnellkupplung für Mischpumpe PFT G4

Art.-Nr.	Ausführung	Stück/VE
<b>10164310</b>	V 25 / G 1" IG · LW 24	1

weitere  
Informationen:



## MUTTERTEIL MIT INNENGEWINDE

### Schnellkupplung für Mischpumpe PFT G4

Art.-Nr.	Ausführung	Stück/VE
<b>10164511</b>	M 25 / G 1" IG · LW 24	1

weitere  
Informationen:



## SCHLAUCHREINIGER

### Schwammgummikugel zum Reinigen der Mörtelschläuche

Art.-Nr.	Ausführung	Stück/VE
<b>9009018</b>	Durchmesser 18 mm	1
<b>9009025</b>	Durchmesser 25 mm	1
<b>9009030</b>	Durchmesser 30 mm	1
<b>9009050</b>	Durchmesser 50 mm	1

weitere  
Informationen:



Alle Angaben in diesem Katalog beruhen auf dem aktuellen, technischen Wissensstand. Diese Angaben stellen keine zugesicherten Eigenschaften dar. Änderungen aus Gründen des technischen Fortschritts behalten wir uns vor. Da die Anwendung unserer Produkte außerhalb unseres Einflussbereiches liegt, können wir eine Garantie für die Güte unserer Erzeugnisse im Rahmen der allgemeinen Verkaufs- und Lieferbedingungen, jedoch nicht für die erfolgreiche Verarbeitung übernehmen. Bitte beachten Sie auch unsere technischen Merkblätter und Verarbeitungsanleitungen im Internet unter [www.gima-profi.de](http://www.gima-profi.de). Gerne senden wir Ihnen diese auch zu.

# SANA - VÖLLIG SCHADSTOFFFREIE FARBEN

*Der natürliche Mehrwert  
für Ihre Wohngesundheit*



DAUERHAFT  
HOHER PH-WERT  
0% ZUSATZ-  
STOFFE

KEINE LÖSEMittel  
KEINE SCHADSTOFFE  
KEINE FUNGIZIDE  
KEINE ALGIZIDE

## DAUERHAFT HOHER PH-WERT

Schützt Ihr Haus nachhaltig vor Schimmel und Veralgung.  
Garantiert ohne Schadstoffe schützt die Umwelt und Natur.



Alle Angaben in diesem Katalog beruhen auf dem aktuellen, technischen Wissensstand. Diese Angaben stellen keine zugesicherten Eigenschaften dar. Änderungen aus Gründen des technischen Fortschritts behalten wir uns vor. Da die Anwendung unserer Produkte außerhalb unseres Einflussbereiches liegt, können wir eine Garantie für die Güte unserer Erzeugnisse im Rahmen der allgemeinen Verkaufs- und Lieferbedingungen, jedoch nicht für die erfolgreiche Verarbeitung übernehmen. Bitte beachten Sie auch unsere technischen Merkblätter und Verarbeitungsanleitungen im Internet unter [www.gima-profi.de](http://www.gima-profi.de). Gerne senden wir Ihnen diese auch zu.



**DIE AIRLESS MARKE  
OHNE  
SCHNICKSCHNACK  
FÜR PERFEKTE  
ERGEBNISSE**

**MONSTER 8.6**

- ▶ Große LuckySpray-Unterpumpe mit mitlaufenden Dichtpackungen und XXL-Ansaugventil saugt hochviskose Materialien problemlos an
- ▶ Der bürstenlose Motor ermöglicht eine geringe Absicherung und große Stromkabelverlängerungen

**INKLUSIVE**

- ▶ HD-Schlauch NW13, 15 m
- ▶ Pistole
- ▶ Düse

### MONSTER 8.6

**Das Spritzspachtel-MONSTER. Ideal für Spritzspachtel und Dispersion**

Inklusive Zubehör:

- ▶ Düse
- ▶ Pistole
- ▶ Düsenverlängerung 50 cm
- ▶ HD-Schlauch NW 13, 15 m

- ▶ Longlife-Kolben und XXL Ventile mit Spezialkugeln
- ▶ Extra großes und robustes Entlastungsventil
- ▶ Digital-Display
- ▶ Hochdruck-Filter

Art.-Nr.	Gewicht	Leistung	Stück/VE
<b>826086</b>	67 kg	8,6 l/min	1

weitere  
Informationen:



Alle Angaben in diesem Katalog beruhen auf dem aktuellen, technischen Wissensstand. Diese Angaben stellen keine zugesicherten Eigenschaften dar. Änderungen aus Gründen des technischen Fortschritts behalten wir uns vor. Da die Anwendung unserer Produkte außerhalb unseres Einflussbereiches liegt, können wir eine Garantie für die Güte unserer Erzeugnisse im Rahmen der allgemeinen Verkaufs- und Lieferbedingungen, jedoch nicht für die erfolgreiche Verarbeitung übernehmen. Bitte beachten Sie auch unsere technischen Merkblätter und Verarbeitungsanleitungen im Internet unter [www.gima-profi.de](http://www.gima-profi.de). Gerne senden wir Ihnen diese auch zu.

Die Modelle von MONSTER machen gleich dreifach Spaß.  
Beim Kauf punkten Sie mit Ihrem **attraktiven Preis**,  
im Alltag mit **günstigen Betriebskosten** und im  
Resultat mit **maximalem Profit** für den Handwerker.



#### MONSTER 2.3

- ▶ Praktischer Tragegriff und handliches Ansaugsystem
- ▶ Großes und robustes Entlastungsventil

#### INKLUSIVE

- ▶ HD-Schlauch NW6
- ▶ Pistole
- ▶ Düse

#### MONSTER 2.3

Das Midi-Modell für Lacke,  
Dickschicht und Dispersion

Inklusive Zubehör:

- ▶ HD-Schlauch NW 6, 15 m
- ▶ Pistole inkl. Düse

- ▶ Robuster langlebiger Motor
- ▶ Mit Ansaugsystem
- ▶ Manuelle Druckvorwahl,  
mechanisches Druckmanometer

Art.-Nr.	Gewicht	Leistung	Stück/VE
826023	13 kg	2,3 l/min	1

weitere  
Informationen:



Alle Angaben in diesem Katalog beruhen auf dem aktuellen, technischen Wissensstand. Diese Angaben stellen keine zugesicherten Eigenschaften dar. Änderungen aus Gründen des technischen Fortschritts behalten wir uns vor. Da die Anwendung unserer Produkte außerhalb unseres Einflussbereiches liegt, können wir eine Garantie für die Güte unserer Erzeugnisse im Rahmen der allgemeinen Verkaufs- und Lieferbedingungen, jedoch nicht für die erfolgreiche Verarbeitung übernehmen. Bitte beachten Sie auch unsere technischen Merkblätter und Verarbeitungsanleitungen im Internet unter [www.gima-profi.de](http://www.gima-profi.de). Gerne senden wir Ihnen diese auch zu.

## AIRLESS PISTOLE Für MONSTER 2.3

Art.-Nr.	Ausführung	Stück/VE
<b>82609023</b>	Airless Pistole mit Düsenschutz und Düse	1

weitere  
Informationen:



## AIRLESS PISTOLE Für MONSTER 8.6

Art.-Nr.	Ausführung	Stück/VE
<b>82609060</b>	Airless Pistole mit Düsenschutz	1

weitere  
Informationen:



## PISTOLENFILTER Für MONSTER-Geräte

Art.-Nr.	Ausführung	Stück/VE
<b>82609100</b>	Pistolenfilter weiß - Dispersion	1
<b>82609101</b>	Pistolenfilter gelb - Füller und Wasserlacke	1
<b>82609102</b>	Pistolenfilter rot - Lasuren und Lacke	1

weitere  
Informationen:



Alle Angaben in diesem Katalog beruhen auf dem aktuellen, technischen Wissensstand. Diese Angaben stellen keine zugesicherten Eigenschaften dar. Änderungen aus Gründen des technischen Fortschritts behalten wir uns vor. Da die Anwendung unserer Produkte außerhalb unseres Einflussbereiches liegt, können wir eine Garantie für die Güte unserer Erzeugnisse im Rahmen der allgemeinen Verkaufs- und Lieferbedingungen, jedoch nicht für die erfolgreiche Verarbeitung übernehmen. Bitte beachten Sie auch unsere technischen Merkblätter und Verarbeitungsanleitungen im Internet unter [www.gima-profi.de](http://www.gima-profi.de). Gerne senden wir Ihnen diese auch zu.



## EINLASSVENTILKUGEL Für MONSTER-Geräte

Art.-Nr.	Ausführung	Stück/VE
<b>82606019</b>	Einlassventilkugel 19 mm Keramik - für Dispersion	1
<b>82606020</b>	Einlassventilkugel 20 mm Stahl - für Spritzspachtel	1

weitere  
Informationen:



## DÜSENVERLÄNGERUNG Für MONSTER-Geräte

Art.-Nr.	Ausführung	Stück/VE
<b>82609130</b>	Düsenverlängerung 30 cm	1
<b>82609150</b>	Düsenverlängerung 50 cm	1

weitere  
Informationen:



## HD-SCHLAUCH Für MONSTER-Geräte

Art.-Nr.	Ausführung	Stück/VE
<b>82602315</b>	15 m HD-Schlauch NW 6 1/4" für MONSTER 2.3	1
<b>82606015</b>	15 m HD-Schlauch NW 10 3/8" für MONSTER 8.6	1

weitere  
Informationen:



Alle Angaben in diesem Katalog beruhen auf dem aktuellen, technischen Wissensstand. Diese Angaben stellen keine zugesicherten Eigenschaften dar. Änderungen aus Gründen des technischen Fortschritts behalten wir uns vor. Da die Anwendung unserer Produkte außerhalb unseres Einflussbereiches liegt, können wir eine Garantie für die Güte unserer Erzeugnisse im Rahmen der allgemeinen Verkaufs- und Lieferbedingungen, jedoch nicht für die erfolgreiche Verarbeitung übernehmen. Bitte beachten Sie auch unsere technischen Merkblätter und Verarbeitungsanleitungen im Internet unter [www.gima-profi.de](http://www.gima-profi.de). Gerne senden wir Ihnen diese auch zu.

## HD-FILTEREINSATZ Für MONSTER-Geräte

Art.-Nr.	Ausführung	Stück/VE
<b>82609106</b>	HD-Filtereinsatz 60 µm - Dispersion	1
<b>82609110</b>	HD-Filtereinsatz 100 µm - Lacke	1

weitere  
Informationen:



## UMKEHRDÜSE Für MONSTER-Geräte

Art.-Nr.	Ausführung	Stück/VE
<b>82609519</b>	Umkehrdüse M5 519	1
<b>82609527</b>	Umkehrdüse M5 527	1
<b>82609539</b>	Umkehrdüse M5 539	1

weitere  
Informationen:



## DÜSENSCHUTZ Für MONSTER-Geräte

Art.-Nr.	Ausführung	Stück/VE
<b>82609500</b>	M5 Düsenschutz für GRACO RAV V	1

weitere  
Informationen:



Alle Angaben in diesem Katalog beruhen auf dem aktuellen, technischen Wissensstand. Diese Angaben stellen keine zugesicherten Eigenschaften dar. Änderungen aus Gründen des technischen Fortschritts behalten wir uns vor. Da die Anwendung unserer Produkte außerhalb unseres Einflussbereiches liegt, können wir eine Garantie für die Güte unserer Erzeugnisse im Rahmen der allgemeinen Verkaufs- und Lieferbedingungen, jedoch nicht für die erfolgreiche Verarbeitung übernehmen. Bitte beachten Sie auch unsere technischen Merkblätter und Verarbeitungsanleitungen im Internet unter [www.gima-profi.de](http://www.gima-profi.de). Gerne senden wir Ihnen diese auch zu.

## RÜHRWERKE UND MISCHGERÄTE



Alle Angaben in diesem Katalog beruhen auf dem aktuellen, technischen Wissensstand. Diese Angaben stellen keine zugesicherten Eigenschaften dar. Änderungen aus Gründen des technischen Fortschritts behalten wir uns vor. Da die Anwendung unserer Produkte außerhalb unseres Einflussbereiches liegt, können wir eine Garantie für die Güte unserer Erzeugnisse im Rahmen der allgemeinen Verkaufs- und Lieferbedingungen, jedoch nicht für die erfolgreiche Verarbeitung übernehmen. Bitte beachten Sie auch unsere technischen Merkblätter und Verarbeitungsanleitungen im Internet unter [www.gima-profi.de](http://www.gima-profi.de). Gerne senden wir Ihnen diese auch zu.

**HANDRÜHRWERK  
COLLOMIX XO 1 R**  
Kompaktes 1-Gang Rührwerk für  
Mischarbeiten bis 40 Liter

- ▶ Leistungsstarker und langlebiger Motor
- ▶ Rückenschonende Arbeitshöhe
- ▶ Ergonomisch geformte Handgriffe

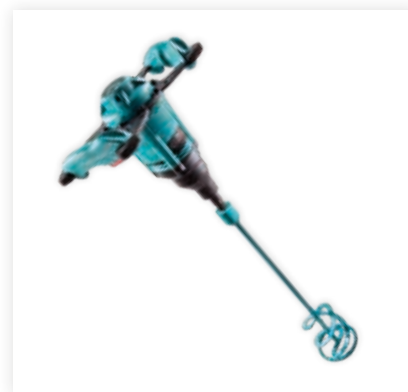

Art.-Nr.	Ausführung	Stück/VE
<b>251001</b>	Collomix XO 1 R	1

weitere  
Informationen:



**HANDRÜHRWERK  
COLLOMIX XO 4 R**  
Kraftvolles 2-Gang Rührwerk für  
vielfältigste Mischaufgaben  
bis 60 Liter

- ▶ Starker und langlebiger Motor
- ▶ Rückenschonende Arbeitshöhe
- ▶ Ergonomisch geformte Handgriffe
- ▶ Praktische Gummipuffer für schonendes Ablegen

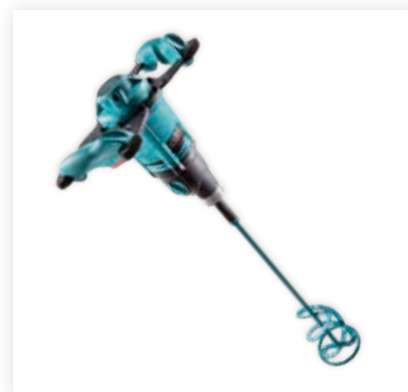

Art.-Nr.	Ausführung	Stück/VE
<b>251004</b>	Collomix XO 4 R	1

weitere  
Informationen:



Alle Angaben in diesem Katalog beruhen auf dem aktuellen, technischen Wissensstand. Diese Angaben stellen keine zugesicherten Eigenschaften dar. Änderungen aus Gründen des technischen Fortschritts behalten wir uns vor. Da die Anwendung unserer Produkte außerhalb unseres Einflussbereiches liegt, können wir eine Garantie für die Güte unserer Erzeugnisse im Rahmen der allgemeinen Verkaufs- und Lieferbedingungen, jedoch nicht für die erfolgreiche Verarbeitung übernehmen. Bitte beachten Sie auch unsere technischen Merkblätter und Verarbeitungsanleitungen im Internet unter [www.gima-profi.de](http://www.gima-profi.de). Gerne senden wir Ihnen diese auch zu.

## HANDRÜHRWERK

### COLLOMIX XO 6 R

Das 2-Gang Kraftpaket für schwere  
Mischaufgaben bis 90 Liter

- ▶ Starker und langlebiger Motor
- ▶ Rückenschonende Arbeitshöhe
- ▶ Ergonomisch geformte Handgriffe
- ▶ Praktische Gummipuffer für schonendes Ablegen

Art.-Nr.	Ausführung	Stück/VE
<b>251006</b>	Collomix XO 6 R	1

weitere  
Informationen:



## WASSERDOSIERGERÄT AQIX

Ideal für den Einsatz bei Spachtel-  
massen, Estrichen, Ausgleichs-  
massen, Designboden, Dünnbett-  
mörtel und vielem mehr

- ▶ Intuitive Bedienung
- ▶ IP-Schutzklasse 64
- ▶ Bruchsicheres Gehäuse
- ▶ Einsatz an allen gängigen Mischern

Art.-Nr.	Lieferumfang	Stück/VE
<b>19042</b>	Wasserdosiergerät AQiX, robuster Hartschalenkoffer, 1/2 Anschlussadapter, 2x AA Batterien	1

weitere  
Informationen:



Alle Angaben in diesem Katalog beruhen auf dem aktuellen, technischen Wissensstand. Diese Angaben stellen keine zugesicherten Eigenschaften dar. Änderungen aus Gründen des technischen Fortschritts behalten wir uns vor. Da die Anwendung unserer Produkte außerhalb unseres Einflussbereiches liegt, können wir eine Garantie für die Güte unserer Erzeugnisse im Rahmen der allgemeinen Verkaufs- und Lieferbedingungen, jedoch nicht für die erfolgreiche Verarbeitung übernehmen. Bitte beachten Sie auch unsere technischen Merkblätter und Verarbeitungsanleitungen im Internet unter [www.gima-profi.de](http://www.gima-profi.de). Gerne senden wir Ihnen diese auch zu.

## MISCHWERKZEUG UNIMIX U 1300

Mit Rührer für Kleber, Mörtel, Putz und Estrich

Leistung: 1300 Watt

Art.-Nr.	Ausführung	Stück/VE
<b>20330</b>	Mischwerkzeug U 1300	1

weitere  
Informationen:



## MISCHWERKZEUG UNIMIX U 900

Mit Rührer für Kleber, Farben, Putz und Spachtelmassen

Leistung: 950 Watt

Art.-Nr.	Ausführung	Stück/VE
<b>20351</b>	Mischwerkzeug U 900	1

weitere  
Informationen:



## HEXAFIX® NACHRÜSTSATZ

Zur Umrüstung von Handrührwerken mit M-14-Gewinden auf das neue HEXAFIX®-System

Art.-Nr.	Ausführung	Stück/VE
<b>45917</b>	HEXAFIX® Nachrüstsatz	1

weitere  
Informationen:



Alle Angaben in diesem Katalog beruhen auf dem aktuellen, technischen Wissensstand. Diese Angaben stellen keine zugesicherten Eigenschaften dar. Änderungen aus Gründen des technischen Fortschritts behalten wir uns vor. Da die Anwendung unserer Produkte außerhalb unseres Einflussbereiches liegt, können wir eine Garantie für die Güte unserer Erzeugnisse im Rahmen der allgemeinen Verkaufs- und Lieferbedingungen, jedoch nicht für die erfolgreiche Verarbeitung übernehmen. Bitte beachten Sie auch unsere technischen Merkblätter und Verarbeitungsanleitungen im Internet unter [www.gima-profi.de](http://www.gima-profi.de). Gerne senden wir Ihnen diese auch zu.

## COLLOMIX KOMBIADAPTER

Zum Umrüsten von M14 Handrührwerken auf das HEXAFIX®-System

Art.-Nr.	Ausführung	Stück/VE
<b>49582000</b>	HEXAFIX® Nachrüstsatz	1

weitere  
Informationen:



## COLLOMIX RÜHRER WK MIT HEFAFIX®-KUPPLUNG

Für zähe und klebrige Materialien z. B. Fliesenkleber, Fertigputz, Spachtelmassen, etc.

Art.-Nr.	Ausführung	Stück/VE
<b>40112</b>	WK 120 HF Ø 120 mm	1
<b>40113</b>	WK 140 HF Ø 135 mm	1

weitere  
Informationen:



## COLLOMIX RÜHRER WK MIT M 14 GEWINDE

Für zähe und klebrige Materialien z. B. Fliesenkleber, Fertigputz, Spachtelmassen, etc.

Art.-Nr.	Ausführung	Stück/VE
<b>41269</b>	WK 120 M 14 Ø 120 mm	1
<b>41319</b>	WK 140 M 14 Ø 135 mm	1

weitere  
Informationen:



Alle Angaben in diesem Katalog beruhen auf dem aktuellen, technischen Wissensstand. Diese Angaben stellen keine zugesicherten Eigenschaften dar. Änderungen aus Gründen des technischen Fortschritts behalten wir uns vor. Da die Anwendung unserer Produkte außerhalb unseres Einflussbereiches liegt, können wir eine Garantie für die Güte unserer Erzeugnisse im Rahmen der allgemeinen Verkaufs- und Lieferbedingungen, jedoch nicht für die erfolgreiche Verarbeitung übernehmen. Bitte beachten Sie auch unsere technischen Merkblätter und Verarbeitungsanleitungen im Internet unter [www.gima-profi.de](http://www.gima-profi.de). Gerne senden wir Ihnen diese auch zu.

## COLLOMIX RÜHRER MK MIT HEXAFIX®-KUPPLUNG

Für alle schweren und hochviskosen Materialien

z.B. Mörtel, Putz, Estrich, etc.

Art.-Nr.	Ausführung	Stück/VE
<b>40114</b>	MK120 HF Ø 120 mm	1
<b>40115</b>	MK 140 HF Ø 135 mm	1
<b>40116</b>	MK 160 HF Ø 160 mm	1



weitere  
Informationen:



## COLLOMIX MK MIT M-14-GEWINDE

Besonders geeignet für Fertigputz und -mörtel, Kalk, Beton, Zement,  
Estrich, Spachtelmassen und Vollwärmeschutz

Art.-Nr.	Ausführung	Stück/VE
<b>41719</b>	MK 120 M 14 Ø 120 mm	1
<b>41749</b>	MK 140 M 14 Ø 135 mm	1
<b>41759</b>	MK 160 M 14 Ø 160 mm	1



weitere  
Informationen:



## COLLOMIX DLX MIT HEXAFIX®-KUPPLUNG

Ideal für alle flüssigen und verlaufenden Materialien

Art.-Nr.	Ausführung	Stück/VE
<b>40109</b>	DLX 120 HF Ø 120 mm	1



weitere  
Informationen:



Alle Angaben in diesem Katalog beruhen auf dem aktuellen, technischen Wissensstand. Diese Angaben stellen keine zugesicherten Eigenschaften dar. Änderungen aus Gründen des technischen Fortschritts behalten wir uns vor. Da die Anwendung unserer Produkte außerhalb unseres Einflussbereiches liegt, können wir eine Garantie für die Güte unserer Erzeugnisse im Rahmen der allgemeinen Verkaufs- und Lieferbedingungen, jedoch nicht für die erfolgreiche Verarbeitung übernehmen. Bitte beachten Sie auch unsere technischen Merkblätter und Verarbeitungsanleitungen im Internet unter [www.gima-profi.de](http://www.gima-profi.de). Gerne senden wir Ihnen diese auch zu.



# SCHNEIDGERÄTE

## GIMA-CUT EPS-SCHNEIDGERÄTE

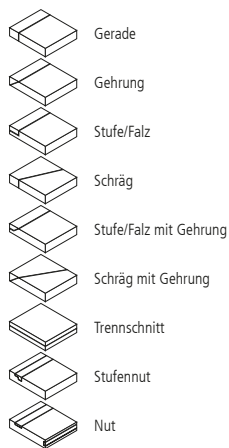

Die GIMA-CUT Schneidegeräte wurden in Zusammenarbeit mit dem Handwerk entwickelt, hierbei wurde besonders darauf geachtet, dass Sie enorme Handlingsvorteile haben. Hochwertige Materialien (Edelstahl- und Aluminiumformteile und Edelstahlschrauben) garantieren die Langlebigkeit der GIMA-CUT Schneidegeräte.

### Die Profi-Schneidegeräte der Extraklasse

#### Die Schwierigkeit

Im Laufe der Jahre hat die Plattendicke von Dämmstoffen aufgrund erhöhter energetischer Anforderungen immer weiter zugenommen. Dadurch wird es immer schwieriger, Dämmstoffe exakt auf das erforderliche Einbaumaß zuzuschneiden. Ein Zurichten mittels konventioneller Sägen oder Messer bietet nicht die geforderte Präzision und unterbindet eine zügige und rationelle Arbeitsweise.

#### Machen Sie es sich leicht

Unsere GIMA-CUT Dämmstoff-Schneidegeräte gewährleisten durch präzise Funktionalität und durchdachte Details ein professionelles und exaktes Schneidergebnis von EPS und XPS Dämmstoffen. Die Schneidarbeit geht Ihnen mit GIMA-CUT leicht und exakt sowie schnell und wirtschaftlich von der Hand.

#### Qualität ist unser Anspruch

GIMA-CUT Dämmstoff-Schneidegeräte bestehen durch höchste Qualität und Zuverlässigkeit, werden in Deutschland entwickelt und hergestellt.

#### Profitieren Sie von:

- ▶ Präzisen und professionellen Plattenschnitten
- ▶ Unkomplizierter und einfacher Handhabung
- ▶ Schneller und wirtschaftlicher Arbeitsweise
- ▶ Fugenlosen Dämmstoffflächen ohne Fugen und Spalten
- ▶ Erstklassiger Technologie und Qualität
- ▶ Hervorragendem Preis-Leistungs-Verhältnis

## GIMA-CUT 112 SL EPS-DÄMMPLATTEN-SCHNEIDGERÄT

Das handliche und leichte Glühdraht-Schneidegerät GIMA-CUT 112 SL ist ein praktisches und präzises Spitzengerät

Art.-Nr.	Ausführung	Stück/VE
85065	GIMA-CUT 112 SL EPS-Dämmplatten-Schneidegerät	1

weitere  
Informationen:



Alle Angaben in diesem Katalog beruhen auf dem aktuellen, technischen Wissensstand. Diese Angaben stellen keine zugesicherten Eigenschaften dar. Änderungen aus Gründen des technischen Fortschritts behalten wir uns vor. Da die Anwendung unserer Produkte außerhalb unseres Einflussbereiches liegt, können wir eine Garantie für die Güte unserer Erzeugnisse im Rahmen der allgemeinen Verkaufs- und Lieferbedingungen, jedoch nicht für die erfolgreiche Verarbeitung übernehmen. Bitte beachten Sie auch unsere technischen Merkblätter und Verarbeitungsanleitungen im Internet unter [www.gima-profi.de](http://www.gima-profi.de). Gerne senden wir Ihnen diese auch zu.

## GIMA GDT 127-34

Das Premium Schneidegerät mit dem einzigartigen Aluminium-Wellengehäuse, inklusive Transportkoffer

- ▶ Kompakt und robust
- ▶ Einfache Justierung des Drahtes durch Rändelschraube
- ▶ Hot-Speed Kabel für noch schnellere Schnitte
- ▶ Stufenlos einstellbarer Plattenanschlag für maßgenaue Zuschnitte



Art.-Nr.	Bezeichnung	Stück/VE
<b>80662</b>	GIMA GT 127-34 inklusive Aluminiumkoffer	1

weitere  
Informationen:



## GIMA STYROCUT EPS-HANDSCHNEIDEGERÄT

Das leistungsstarke, handliche Profigerät

Art.-Nr.	Bezeichnung	Stück/VE
<b>1200187</b>	STYROCUT 140 - Schnitttiefe bis 140 mm	1
<b>5012158</b>	Ersatzschneide für STYROCUT 140	1



weitere  
Informationen:



Alle Angaben in diesem Katalog beruhen auf dem aktuellen, technischen Wissensstand. Diese Angaben stellen keine zugesicherten Eigenschaften dar. Änderungen aus Gründen des technischen Fortschritts behalten wir uns vor. Da die Anwendung unserer Produkte außerhalb unseres Einflussbereiches liegt, können wir eine Garantie für die Güte unserer Erzeugnisse im Rahmen der allgemeinen Verkaufs- und Lieferbedingungen, jedoch nicht für die erfolgreiche Verarbeitung übernehmen. Bitte beachten Sie auch unsere technischen Merkblätter und Verarbeitungsanleitungen im Internet unter [www.gima-profi.de](http://www.gima-profi.de). Gerne senden wir Ihnen diese auch zu.

## GIMA CUT 1900 L-30 MIWO

Schneidegerät für manuelle oder elektrische Zuschnitte von Mineral-faserplatten

- ▶ Rasche Inbetriebnahme, da alle Teile am Gerät montiert sind
- ▶ Drei Dämmdicken-Voreinstellungen mit Rastmechanik
- ▶ Integrierter Doppel-Klappfuß mit extra langem Fußprofil

Art.-Nr.	Bezeichnung	Stück/VE
<b>1000185</b>	GIMA CUT 1900 L 30 MIWO	1

weitere Informationen:



## AKKU SCHNEIDGERÄT FÜR ALLE DÄMMSTOFFE

Ein Schneidegerät für nahezu alle Dämmplatten. Ideal für die Arbeit auf dem Gerüst

- ▶ Schneidet EPS; XPS, Mineralwolle, GK-Platten und viele weitere Materialien
- ▶ Kompatibel mit dem Cordless Alliance System (CAS)
- ▶ Mit Winkelverstellung für Schräg-, Keil- und Gehrungsschnitte
- ▶ Inkl. Absaugvorrichtung

Art.-Nr.	Bezeichnung	Stück/VE
<b>1244000</b>	Akku Schneidegerät	1
<b>1244100</b>	Schneidedraht	1

weitere Informationen:



Alle Angaben in diesem Katalog beruhen auf dem aktuellen, technischen Wissensstand. Diese Angaben stellen keine zugesicherten Eigenschaften dar. Änderungen aus Gründen des technischen Fortschritts behalten wir uns vor. Da die Anwendung unserer Produkte außerhalb unseres Einflussbereiches liegt, können wir eine Garantie für die Güte unserer Erzeugnisse im Rahmen der allgemeinen Verkaufs- und Lieferbedingungen, jedoch nicht für die erfolgreiche Verarbeitung übernehmen. Bitte beachten Sie auch unsere technischen Merkblätter und Verarbeitungsanleitungen im Internet unter [www.gima-profi.de](http://www.gima-profi.de). Gerne senden wir Ihnen diese auch zu.



**ROKAMAT**  
easy working

**GIPSPUTZ, KALK-  
ZEMENTPUTZ, LEHMPUTZ  
UND SCHEIBENPUTZ  
BEARBEITEN**

**FILZEN VON  
SPACHELMASS**

**GLÄTTEN VON  
BETONELEMENTEN**

**FLÜGELGLÄTTEN VON  
WANDPUTZEN  
ALLER ART**

**ROKAMAT PFM5  
SPEZIALFILZMASCHINE**  
Mit 20 m Kabel

- ▶ Perfekt auch für kleine oder enge Räume
- ▶ Schnelles und kostengünstiges Arbeiten
- ▶ Gleichmäßige Struktur durch große Auflagefläche



Art.-Nr.	Ausführung / Lieferumfang	Stück/VE
<b>32000</b>	ROKAMAT PFM5 Spezialfilzmaschine, inkl. Koffer und 1x Schwammscheibe (Art.Nr.: 48300)	1

weitere  
Informationen:



Alle Angaben in diesem Katalog beruhen auf dem aktuellen, technischen Wissensstand. Diese Angaben stellen keine zugesicherten Eigenschaften dar. Änderungen aus Gründen des technischen Fortschritts behalten wir uns vor. Da die Anwendung unserer Produkte außerhalb unseres Einflussbereiches liegt, können wir eine Garantie für die Güte unserer Erzeugnisse im Rahmen der allgemeinen Verkaufs- und Lieferbedingungen, jedoch nicht für die erfolgreiche Verarbeitung übernehmen. Bitte beachten Sie auch unsere technischen Merkblätter und Verarbeitungsanleitungen im Internet unter [www.gima-profi.de](http://www.gima-profi.de). Gerne senden wir Ihnen diese auch zu.

## ROKAMAT SCHWAMMSCHEIBE Grob, auf Trägerteller

Art.-Nr.	Ø	Stück/VE
<b>48300</b>	350 mm	1

weitere  
Informationen:



## ROKAMAT STRUCTURA HYDRO-SCHWAMMRING Auf Trägerteller

Art.-Nr.	Ø	Stück/VE
<b>48800</b>	350 mm	1

weitere  
Informationen:



## ROKAMAT LEMON HYDRO-SCHWAMMRING Auf Trägerteller

Art.-Nr.	Ø	Stück/VE
<b>48810</b>	350 mm	1

weitere  
Informationen:



Alle Angaben in diesem Katalog beruhen auf dem aktuellen, technischen Wissensstand. Diese Angaben stellen keine zugesicherten Eigenschaften dar. Änderungen aus Gründen des technischen Fortschritts behalten wir uns vor. Da die Anwendung unserer Produkte außerhalb unseres Einflussbereiches liegt, können wir eine Garantie für die Güte unserer Erzeugnisse im Rahmen der allgemeinen Verkaufs- und Lieferbedingungen, jedoch nicht für die erfolgreiche Verarbeitung übernehmen. Bitte beachten Sie auch unsere technischen Merkblätter und Verarbeitungsanleitungen im Internet unter [www.gima-profi.de](http://www.gima-profi.de). Gerne senden wir Ihnen diese auch zu.

## ROKAMAT REIBESCHEIBE

Glatt

Art.-Nr.	Ø	Stück/VE
<b>48200</b>	350 mm	1

weitere  
Informationen:



## ROKAMAT RABOTTSCHLEIBE

Art.-Nr.	Ø	Stück/VE
<b>34550</b>	350 mm	1

weitere  
Informationen:

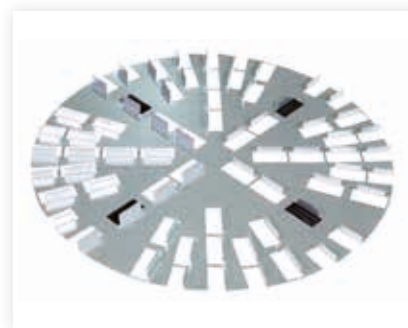

## PUTZI SCHWÄMME MIT KLETTSYSTEM

Zum Filzen von Putzen

Art.-Nr.	Ausführung	Stück/VE
<b>401105</b>	Putzi Schwamm blau (grob)	1
<b>401107</b>	Putzi Schwamm weiß (fein)	1

weitere  
Informationen:



Alle Angaben in diesem Katalog beruhen auf dem aktuellen, technischen Wissensstand. Diese Angaben stellen keine zugesicherten Eigenschaften dar. Änderungen aus Gründen des technischen Fortschritts behalten wir uns vor. Da die Anwendung unserer Produkte außerhalb unseres Einflussbereiches liegt, können wir eine Garantie für die Güte unserer Erzeugnisse im Rahmen der allgemeinen Verkaufs- und Lieferbedingungen, jedoch nicht für die erfolgreiche Verarbeitung übernehmen. Bitte beachten Sie auch unsere technischen Merkblätter und Verarbeitungsanleitungen im Internet unter [www.gima-profi.de](http://www.gima-profi.de). Gerne senden wir Ihnen diese auch zu.

## WAND- UND DECKENSCHLEIFER GE 5 R SET

Leichte Handhabung durch  
optimale Balance zwischen Motor  
und Schleifkopf

- ▶ Drehzahlkonstanthaltung
- ▶ Sanftanlauf
- ▶ Überlastungsschutz
- ▶ Drehzahlvorwahl mit Stellrad

Schleiftellerdurchmesser: 225 mm

Art.-Nr.	Lieferumfang	Stück/VE
521914	Flex Wand- und Deckenschleifer GE 5 R, inkl. Transporttasche und Clip Adapter	1

weitere  
Informationen:



**FLEX**

## MIRKA LEROS-SYSTEM

Dieser einzigartige Wand- und Deckenschleifer überzeugt mit nur 3,5 kg Gewicht und einem bürstenlosen Motor. Das geringe Gewicht ermöglicht dem Anwender ein Schleifen über längere Zeiträume ohne den Körper zu belasten. Ein weiterer Vorteil ist die 180 ° Flexibilität am Schleifkopf.

Schleiftellerdurchmesser: 225 mm

Art.-Nr.	Bezeichnung	Stück/VE
123002	Mirka LEROS-System Small KIT	1
123003	Mirka LEROS-System Medium KIT	1

weitere  
Informationen:



Small KIT



Medium KIT



Alle Angaben in diesem Katalog beruhen auf dem aktuellen, technischen Wissensstand. Diese Angaben stellen keine zugesicherten Eigenschaften dar. Änderungen aus Gründen des technischen Fortschritts behalten wir uns vor. Da die Anwendung unserer Produkte außerhalb unseres Einflussbereiches liegt, können wir eine Garantie für die Güte unserer Erzeugnisse im Rahmen der allgemeinen Verkaufs- und Lieferbedingungen, jedoch nicht für die erfolgreiche Verarbeitung übernehmen. Bitte beachten Sie auch unsere technischen Merkblätter und Verarbeitungsanleitungen im Internet unter [www.gima-profi.de](http://www.gima-profi.de). Gerne senden wir Ihnen diese auch zu.

## ABRANET

Schleifmittel speziell für das Schleifen von Lacken, Kunststoffen, weichem Aluminium, Weichholz etc.

Art.-Nr.	Korn	Ø	Stück/Pack.
<b>223080</b>	80	225 mm	25
<b>223120</b>	120	225 mm	25
<b>223180</b>	180	225 mm	25
<b>223240</b>	240	225 mm	25

weitere  
Informationen:

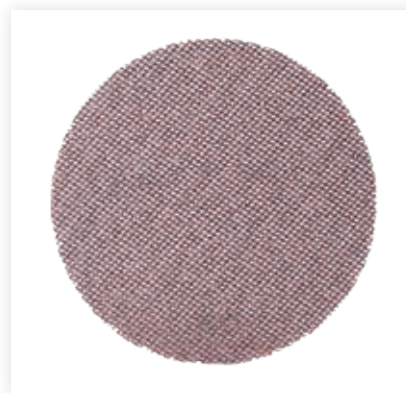

## IRIDIUM

Premium-Papierschleifmittel für universelles Schleifen

Art.-Nr.	Korn	Ø	Stück/Pack.
<b>2500080</b>	80	225 mm	25
<b>2500120</b>	120	225 mm	25
<b>2500180</b>	180	225 mm	25
<b>2500240</b>	240	225 mm	25

weitere  
Informationen:

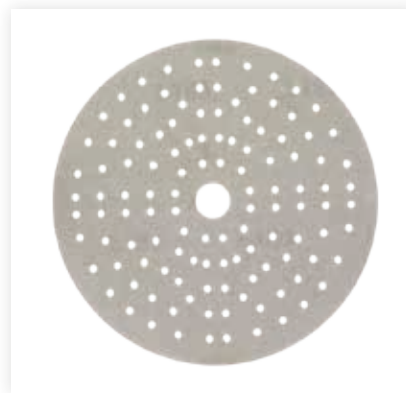

Alle Angaben in diesem Katalog beruhen auf dem aktuellen, technischen Wissensstand. Diese Angaben stellen keine zugesicherten Eigenschaften dar. Änderungen aus Gründen des technischen Fortschritts behalten wir uns vor. Da die Anwendung unserer Produkte außerhalb unseres Einflussbereiches liegt, können wir eine Garantie für die Güte unserer Erzeugnisse im Rahmen der allgemeinen Verkaufs- und Lieferbedingungen, jedoch nicht für die erfolgreiche Verarbeitung übernehmen. Bitte beachten Sie auch unsere technischen Merkblätter und Verarbeitungsanleitungen im Internet unter [www.gima-profi.de](http://www.gima-profi.de). Gerne senden wir Ihnen diese auch zu.



## YELLOW SOFT

Papierscheibe mit 27 Löchern und einem flexiblen Fleece-Träger. Speziell entwickelt für das Wand- und Deckenschleifen

Art.-Nr.	Korn	Ø	Stück/Pack.
<b>80080</b>	80	225 mm	25
<b>80120</b>	120	225 mm	25
<b>80180</b>	180	225 mm	25
<b>80240</b>	240	225 mm	25

weitere  
Informationen:

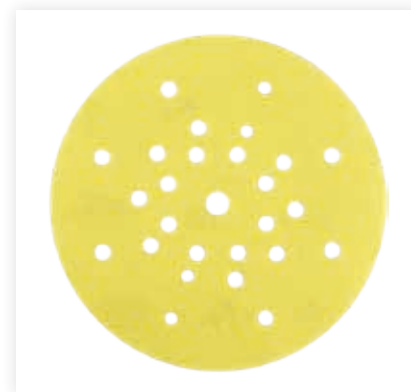

## MIRKA DEROS 5650 CV 125 / 150 MM

Der verbesserte Mirka® Deros ist jetzt mit intelligenten Leistungsmerkmalen wie dem Vibrationssensor und der Bluetooth-Konnektivität erhältlich

Art.-Nr.	Bezeichnung	Stück/VE
<b>123004</b>	Mirka DEROS 5650 CV 125 / 150 mm	1

weitere  
Informationen:



Alle Angaben in diesem Katalog beruhen auf dem aktuellen, technischen Wissensstand. Diese Angaben stellen keine zugesicherten Eigenschaften dar. Änderungen aus Gründen des technischen Fortschritts behalten wir uns vor. Da die Anwendung unserer Produkte außerhalb unseres Einflussbereiches liegt, können wir eine Garantie für die Güte unserer Erzeugnisse im Rahmen der allgemeinen Verkaufs- und Lieferbedingungen, jedoch nicht für die erfolgreiche Verarbeitung übernehmen. Bitte beachten Sie auch unsere technischen Merkblätter und Verarbeitungsanleitungen im Internet unter [www.gima-profi.de](http://www.gima-profi.de). Gerne senden wir Ihnen diese auch zu.

**SCHLEIFPAPIER GELB, PERFORIERT  
FÜR WAND- UND DECKENSCHLEIFER**  
Gelb, perforiert, Ø 225 mm

- ▶ Für Übergänge an verputzten Flächen (Alt- und Neuputz) im Renovierungsbereich (P40-P120)
- ▶ Abschleifen nicht tragfähiger Altputze (P60-P120)



Art.-Nr.	Körnung	Ø	Stück/Kart.
<b>841040</b>	40	ca. 225 mm	25
<b>841060</b>	60	ca. 225 mm	25
<b>841080</b>	80	ca. 225 mm	25
<b>841100</b>	100	ca. 225 mm	25
<b>841120</b>	120	ca. 225 mm	25

weitere  
Informationen:



**MENZER LHS 225 VARIO LANGHALSSCHLEIFER Ø 225 MM**  
Für den vielseitigen Einsatz bei Trockenbau-,  
Maler- und Renovierungsarbeiten

Art.-Nr.	Ausführung	Stück/VE
<b>350225</b>	LHS 225 Vario	1

weitere  
Informationen:



Alle Angaben in diesem Katalog beruhen auf dem aktuellen, technischen Wissensstand. Diese Angaben stellen keine zugesicherten Eigenschaften dar. Änderungen aus Gründen des technischen Fortschritts behalten wir uns vor. Da die Anwendung unserer Produkte außerhalb unseres Einflussbereiches liegt, können wir eine Garantie für die Güte unserer Erzeugnisse im Rahmen der allgemeinen Verkaufs- und Lieferbedingungen, jedoch nicht für die erfolgreiche Verarbeitung übernehmen. Bitte beachten Sie auch unsere technischen Merkblätter und Verarbeitungsanleitungen im Internet unter [www.gima-profi.de](http://www.gima-profi.de). Gerne senden wir Ihnen diese auch zu.

## 7500 SIANET CER SCHLEIFKORN

### Das leistungsstarke Netzschleifmittel mit keramischem Korn

Die spezielle Netz-Struktur von 7500 sianet CER macht staubfreies Arbeiten bei höchster Schleifleistung möglich – Das keramische Schleifkorn sorgt für höchste Abtragsleistung und Standzeit

- ▶ Keine Bindung an Lochsysteme
- ▶ Hohe Abtragsleistung ohne Zusetzen
- ▶ Ganzflächige Staubabsaugung
- ▶ Hohe Einreissfestigkeit, dank stabiler Netzunterlage
- ▶ Hochleistungsprodukt mit keramischem Korn



## SIANET CER KLETT-SCHLEIFSCHLEIBE FÜR SCHLEIFGIRAFFEN

Art.-Nr.	Bezeichnung	Korn	St./Beutel
<b>3603080</b>	Klett-Schleifscheibe, Ø 225 mm	80	25
<b>3603100</b>	Klett-Schleifscheibe, Ø 225 mm	100	25
<b>3603120</b>	Klett-Schleifscheibe, Ø 225 mm	120	25
<b>3603220</b>	Klett-Schleifscheibe, Ø 225 mm	220	25

weitere Informationen:



## SIANET ZWISCHENSCHLEIBE FÜR SCHLEIFGIRAFFEN

Mit 8 Löchern versehene Zwischenscheibe zur Schonung des Schleifkopfes und optimale Staubabsaugung

Art.-Nr.	Bezeichnung	St./Pack.
<b>00114713</b>	Klett-Zwischenscheibe	2



## SIANET CER SCHLEIFROLLE FÜR HANDSCHLEIFGERÄTE

Art.-Nr.	Bezeichnung	Korn	Länge	Breite	Ro./Pack.
<b>2150100</b>	Schleifrolle	100	10 m	11 cm	4
<b>2150120</b>	Schleifrolle	120	10 m	11 cm	4
<b>2150180</b>	Schleifrolle	180	10 m	11 cm	4
<b>2150220</b>	Schleifrolle	220	10 m	11 cm	4



## SIANET KLETT SCHEIFSCHLEIBE FÜR SCHLEIFGIRAFFEN

Perfekt auf unseren MLS Leichtspachtel abgestimmt, Ø 225 mm

Art.-Nr.	Bezeichnung	Korn	St./Kart.
<b>260238</b>	Klett-Schleifscheibe ohne keramisches Korn	400	25



## SIANET SCHLEIFROLLE FÜR HANDSCHLEIFGERÄTE

Perfekt auf unseren MLS Leichtspachtel abgestimmt

Art.-Nr.	Bezeichnung	Korn	Länge	Breite	St./VE
<b>260239</b>	Schleifrolle	400	10 m	11 cm	4



Alle Angaben in diesem Katalog beruhen auf dem aktuellen, technischen Wissensstand. Diese Angaben stellen keine zugesicherten Eigenschaften dar. Änderungen aus Gründen des technischen Fortschritts behalten wir uns vor. Da die Anwendung unserer Produkte außerhalb unseres Einflussbereiches liegt, können wir eine Garantie für die Güte unserer Erzeugnisse im Rahmen der allgemeinen Verkaufs- und Lieferbedingungen, jedoch nicht für die erfolgreiche Verarbeitung übernehmen. Bitte beachten Sie auch unsere technischen Merkblätter und Verarbeitungsanleitungen im Internet unter [www.gima-profi.de](http://www.gima-profi.de). Gerne senden wir Ihnen diese auch zu.

## SICHERHEITSSAUGER

### VCE 33 M AC-SET

Für die Absaugung gesundheitsgefährdender Stäube mit automatischer Filterabreinigung

Maße (L x B x H):

565 x 385 x 565 mm

- ▶ Adapterplatte zur Fixierung von L-BOXXen und Systainern auf dem Kopf des Saugers
- ▶ Konstant hohe Saugleistung durch laufendes automatisches Abreinigen des Filters

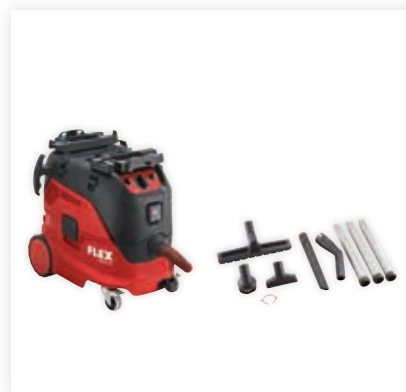

Art.-Nr.	Ausführung	Stück/VE
<b>471194</b>	VCE 33 M AC-Set	1

weitere  
Informationen:



## 12 V GERÄTE

### AKKU-KOMPAKT-BOHRSCHRAUBER M12 BDD-202C

Leichter und kraftvoller 12 Volt  
Akku-Kompakt-Bohrschrauber

Lieferumfang:

2 x 12 V/2.0 Ah Red Li-Ion Akku, 10 mm  
FIXTEC-Metall-Schnellspannbohrfutter,  
Ladegerät C12 C, Bit, Transportkoffer

- ▶ Extrem handlich: nur 185 mm Länge
- ▶ REDLINK™ Elektronik – Überlastschutz für lange Lebensdauer von Akku, Motor und Getriebe
- ▶ Optimierter Handgriff mit Softgrip-Auflage für beste Ergonomie und Griffigkeit



Art.-Nr.	Ausführung	Stück/VE
<b>4933441915</b>	Akku-Kompakt-Bohrschrauber M12	1

weitere  
Informationen:



Alle Angaben in diesem Katalog beruhen auf dem aktuellen, technischen Wissensstand. Diese Angaben stellen keine zugesicherten Eigenschaften dar. Änderungen aus Gründen des technischen Fortschritts behalten wir uns vor. Da die Anwendung unserer Produkte außerhalb unseres Einflussbereiches liegt, können wir eine Garantie für die Güte unserer Erzeugnisse im Rahmen der allgemeinen Verkaufs- und Lieferbedingungen, jedoch nicht für die erfolgreiche Verarbeitung übernehmen. Bitte beachten Sie auch unsere technischen Merkblätter und Verarbeitungsanleitungen im Internet unter [www.gima-profi.de](http://www.gima-profi.de). Gerne senden wir Ihnen diese auch zu.

## FUEL™ AKKU-KOMPAKT-SÄBELSÄGE M12 CHZ/2.0 AH

Leistungsstarke Akku-Kompakt-Säbelsäge: Ideal für Arbeiten an schwer zugänglichen Stellen

Lieferumfang:

2 x 12 V/2.0 Ah Red Li-Ion Akku, 10 mm FIXTEC-Metall-Schnellspannbohrfutter, Ladegerät C12 C, Bit, Transportkoffer

- ▶ LED Beleuchtung
- ▶ FIXTEC-Sägeblattschnellwechselsystem für schnellen und werkzeuglosen Blattwechsel
- ▶ Abgedichtete Hubstange zum Schutz der Maschine vor Wasser und Staub
- ▶ Akku-Ladestandanzeige

Art.-Nr.	Ausführung	Stück/VE
<b>4933447738</b>	Akku-Kompakt-Säbelsäge M12 CHZ/2.0 AH	1

weitere  
Informationen:



## SPEZIALSÄGEBLATT FÜR TROCKENBAUWÄNDE Für präzise Schnitte und leichtes Eintauchen in die GK-Platte

Art.-Nr.	Länge	Stück/VE
<b>48001640</b>	63 mm	1

weitere  
Informationen:



Alle Angaben in diesem Katalog beruhen auf dem aktuellen, technischen Wissensstand. Diese Angaben stellen keine zugesicherten Eigenschaften dar. Änderungen aus Gründen des technischen Fortschritts behalten wir uns vor. Da die Anwendung unserer Produkte außerhalb unseres Einflussbereiches liegt, können wir eine Garantie für die Güte unserer Erzeugnisse im Rahmen der allgemeinen Verkaufs- und Lieferbedingungen, jedoch nicht für die erfolgreiche Verarbeitung übernehmen. Bitte beachten Sie auch unsere technischen Merkblätter und Verarbeitungsanleitungen im Internet unter [www.gima-profi.de](http://www.gima-profi.de). Gerne senden wir Ihnen diese auch zu.

## SPEZIALSÄGEBLATT FÜR ISOLATIONSMATERIAL / DÄMMSTOFF

Zum Schneiden von EPS- und MIWO-Platten

Art.-Nr.	Länge	Stück/VE
<b>48001084</b>	300 mm	1

weitere  
Informationen:



## FUEL™ AKKU-HANDKREISSÄGE

### M12 CCS44/4.0 AH

Kompakte 12 Volt FUEL™ Akku-  
Handkreissäge mit 44 mm max.

#### Schnitttiefe

Lieferumfang:

2 x 12 V/4.0 Ah Red Li-Ion Akku, Lade-  
gerät C12 C, 24-Zahn HM-Sägeblatt,  
Parallelanschlag, Transportkoffer

- ▶ Gehrungsschnitte bis 50°
- ▶ Spindelarretierung für einfachen Sägeblattwechsel
- ▶ Robuste Magnesium Schutzhaube, Pendelhaube und Bodenplatte
- ▶ Tiefenskala
- ▶ Akku-Ladestandanzeige
- ▶ Für LPS-Platten

Art.-Nr.	Ausführung	Stück/VE
<b>4933448235</b>	Akku-Handkreissäge M12 CCS44/4.0 AH	1

weitere  
Informationen:



Alle Angaben in diesem Katalog beruhen auf dem aktuellen, technischen Wissensstand. Diese Angaben stellen keine zugesicherten Eigenschaften dar. Änderungen aus Gründen des technischen Fortschritts behalten wir uns vor. Da die Anwendung unserer Produkte außerhalb unseres Einflussbereiches liegt, können wir eine Garantie für die Güte unserer Erzeugnisse im Rahmen der allgemeinen Verkaufs- und Lieferbedingungen, jedoch nicht für die erfolgreiche Verarbeitung übernehmen. Bitte beachten Sie auch unsere technischen Merkblätter und Verarbeitungsanleitungen im Internet unter [www.gima-profi.de](http://www.gima-profi.de). Gerne senden wir Ihnen diese auch zu.

## DBZ DIAMANTSCHIBE PREMIUM TURBO LASER

Art.-Nr.	Ø	Format	Stück/VE
<b>140043</b>	125 mm	31,5 x 2,4 x 10 mm	1
<b>140044</b>	230 mm	31,5 x 2,6 x 10 mm	1

weitere  
Informationen:



## GIMA WDV5 UNIVERSALBOHRER

Bohrer für poröse Lochsteine oder Porenbeton mit SDS-plus-Aufnahme

Art.-Nr.	Ø	Bohrerlänge	Arbeitslänge	Stück/VE
<b>920077</b>	6 mm	210 mm	150 mm	1
<b>920078</b>	6 mm	260 mm	200 mm	1
<b>920075</b>	8 mm	210 mm	150 mm	1
<b>920069</b>	8 mm	260 mm	200 mm	1
<b>920079</b>	8 mm	310 mm	250 mm	1
<b>920076</b>	8 mm	460 mm	400 mm	1

weitere  
Informationen:



Alle Angaben in diesem Katalog beruhen auf dem aktuellen, technischen Wissensstand. Diese Angaben stellen keine zugesicherten Eigenschaften dar. Änderungen aus Gründen des technischen Fortschritts behalten wir uns vor. Da die Anwendung unserer Produkte außerhalb unseres Einflussbereiches liegt, können wir eine Garantie für die Güte unserer Erzeugnisse im Rahmen der allgemeinen Verkaufs- und Lieferbedingungen, jedoch nicht für die erfolgreiche Verarbeitung übernehmen. Bitte beachten Sie auch unsere technischen Merkblätter und Verarbeitungsanleitungen im Internet unter [www.gima-profi.de](http://www.gima-profi.de). Gerne senden wir Ihnen diese auch zu.

# STICHWORTVERZEICHNIS

<b>0-9</b>					
2K Steckbügel für Grosswalzen.....	7-94	AZB Alu-Wasserwaage .....	7-44	Drahtrichtwinkel DBS.....	5-39
2K Steckbügel		<b>B</b>		Drahtrichtwinkel Edelstahl.....	5-39
für Heizkörperwalzen.....	7-95	Barnier Abdeckbänder .....	2-5; 2,6	Drahtrichtwinkel mit runden Kanten.....	5-41
7500 SIANET CER Schleifkorn.....	8-51	Baubesen Premium-Line .....	7-57	Drahtrichtwinkel ungleichschenkelig.....	5-40
<b>A</b>		Bauemper .....	7-48	Drehkupplung PFT für Mörtelschlauch.....	8-26
Abbeizbürste.....	7-86	Baufolien .....	2-20	Druckminderer D06FN .....	8-17
Abdeckfolie Beutel.....	2-25	Bayerisches Verputzerband .....	2-2	Drucksprüngerät.....	7-58
Abdeckvlies.....	2-23	Berner Putzkelle .....	7-15	Durchlaufmischer DM13.....	8-3
Abra-net.....	8-48	Betonkontakt Rühr & Roll .....	3-7	Düsen-schutz.....	8-34
Abstandsschrauben.....	6-10	Betonkontakt Select.....	3-7	Düsenverlängerung .....	8-33
Abstauber.....	7-97	Betonkontakt-Fix.....	3-6	<b>E</b>	
Abzieh-/Glättwerkzeug-Set.....	7-11	Bio-Innensilikatfarbe .....	3-15	Eckenhobel/Alu Gipserhobel .....	7-30
Abzieh-/Glättwerkzeug-Set im Koffer.....	7-11	Bit-Einsatz .....	6-10	Eckenroller Malerstreif.....	7-93
Abziehs-pachtel.....	7-12	Bitumen-Dickbeschichtung 1K.....	3-58	Eckenspachtel .....	7-18
Acrylfix Fugendichtmasse mit Körnung.....	4-4	Bitumen-Dickbeschichtung 2K.....	3-57	Edelputz Brillant.....	3-44
Acryl-/Haftgrund.....	3-61	Blech- und Sockelanschlussprofil.....	5-51	Edelputz Colorline elegant.....	3-45
ADL-Profil 37105.....	5-21	Blechanschlussprofil .....	5-12	Edelputz Colorline leicht.....	3-45
ADL-Profil mit Bewegungsmembran.....	5-17	Bügelgehörschutz.....	7-67	Edelputzkratzer Spezial.....	7-31
ADL-Profil mit Dichtlippe.....	5-30	Buntlack.....	3-66	Einlassventilkugel.....	8-33
Airless Pistole.....	8-32	Bunsteinputz.....	3-30	Entlüftungsroller.....	7-97
Airless Spritzspachtel.....	3-32; 6-18	<b>C</b>		Ersatz-Abrechklingen Profi Qualität.....	7-40
Airlessfarbe.....	3-14	CD-Abhänger.....	6-3	Ersatz-Dichtinge.....	8-27
Akku Schneidegerät.....	8-43	CD-Profil.....	6-2	Ersatzdüsen Feinputzgerät.....	8-11
Akku-Kompakt-Bohrschrauber.....		CEP Gerüstankerlochverschluss-system.....	4-12	<b>F</b>	
M12 BDD-202C.....	8-52	Collomix DLX mit HEXAFIX-Kupplung.....	8-40	Farbabweisung.....	7-96
Alu Reibebrett Apricot		Collomix Kombiadapter .....	8-39	Farbroller Microstreif.....	7-88
mit Schaumstoffbelag.....	7-22	Collomix MK mit M-14-Gewinde.....	8-40	Farbroller Pronyl ungelopstert.....	7-89
Alu Reibebrett mit Moosgummibelag.....	7-23	Collomix Rührer MK		Farbwalze Vestan.....	7-89
Alu Reibebrett mit Polybelag.....	7-23	mit HEXAFIX-Kupplung.....	8-40	Farbwanne Kunststoff.....	7-96
Alu-Glättscheibe 3-Eck-Form.....	7-25	Collomix Rührer WK		Faso-Flex 50.....	3-56
ALU-Kantenprofil.....	6-24	mit HEFAFIX-Kupplung.....	8-39	Fassadenfarbroller Malerstreif.....	7-87
Alu-Kantenprofil 7051.....	5-35	Collomix Rührer WK mit M 14 Gewinde.....	8-39	Fassadenfarbe weiss.....	1-11
Aluminium-Anschlussprofil		Collomix XO 1 R Handrührwerk.....	8-36	Fassadenpinsel.....	7-75
"Göppinger Profil".....	6-24	Collomix XO 4 R Handrührwerk.....	8-36	Fassadenpinsel.....	7-75
AMF Topiq Prime SK.....	6-32	Collomix XO 6 R Handrührwerk.....	8-37	Fassadenpinsel doppelstark.....	7-76
AM-Fix 97.....	3-54	Compactlaser.....	3-67	Fassadenpinsel doppelstark.....	7-76
Anputzdichtleiste mit Gewebe.....	5-27	Crocmax.....	7-31	Fassadenstreicher.....	7-77
Anputzprofil mit flexibler Abziehlasche.....	5-25	CUT 1900 L-30 MIWO.....	8-43	Fassadenwalze XL-Maler-Color.....	7-88
Anputzprofil mit flexibler Abziehlasche und Geklebeband.....	5-25	Cuttermesser.....	7-39	Feinputzdüsen.....	8-12
Anputzprofil mit flexibler Klebe-lasche.....	5-25	Cuttermesser.....	7-39	Feinputzgeräte.....	8-12
Anputzprofil mit gelochtem Einputzschengel.....	5-24	CW-Profil.....	6-5	Feinspitzgeräteset für Oberputze.....	8-11
Anschlusswinkel.....	6-7	<b>D</b>		Feinstaub-Filtermaske P2 mit Ventil.....	7-66
Anti-Rutschfolie.....	2-22	Dakorit DV110 Vlies für Imberal DAB 30P.....	4-9	Fensterpinself abgescrägt.....	7-82
APU-Dachrandanschlussprofil Attika.....	5-9	Dämmstoffmesser.....	7-40	Fernsteuerkabel.....	8-14
APU-Gewebeleiste PUR-EX-pro mit PUR-Band und Gewebe.....	5-32	Dampfbremsschichten.....	2-31	Figur-Loch-Schere.....	7-37
APU-Gewebeleiste ROMA mit Gewebe.....	5-32	DBZ Diamantscheibe Premium Turbo laser.....	8-55	Flächenspachtel.....	7-13
APU-Teleskop-Gewebeleiste-IDEAL-plus mit flexiblem Steg und Gewebe.....	5-32	Deckenbodentreppe.....	6-28	Flächenspachtel mit Alurücken.....	7-13
Aquasol Fassadenimprägnierung.....	4-15	Deckenbürste.....	7-86	Flächenstreicher.....	7-76
Armanet Armierungsgitter.....	1-18	Deckennagel.....	6-12	Flächenstreicher Creativ.....	7-79
Armiera Anstrichvlies.....	1-16	Dehnfugen- und Abdeckband.....	2-17; 6-13	Flächenstreicher reine helle Chinaborsten.....	7-80
Armierungsecke.....	1-3	Dehnfugenband.....	2-16	Flachpinsel 6. Stärke.....	7-81
Atenschutz-Faltmaske FFP3 mit Ventil.....	7-67	Dehnfugenprofil für Aussenputze.....	5-51	Flachpinsel M1.....	7-81
Aufbrennsperre-konzentrat.....	3-6	Deko SSP Spritz- & Spachtelputz.....	3-32	Flachpinsel M3 Aqua.....	7-80
Aussen-Eckenkelle.....	7-19	Deko-Plus.....	3-15	Flachpinsel M3 Aqua.....	7-80
Aussenkantenroller 90°		Densoflex.....	4-2	Flachpinsel Prohybrid.....	7-74
Outside-Rolling OSR.....	6-22	Densoflex K.....	4-3	Flachripp.....	1-22
Aussenputz-Armierungsgewebe blau.....	1-7; 1-8	Dichtung für GEKA-Kupplung.....	8-13	Flexible Putz- und Mörteltasche.....	7-48
Aussenputz-Armierungsgewebe grün.....	1-6	Direktabhänger.....	6-4	Flexibler PVC-Gewebe-Eckwinkel.....	5-3
Aussenputz-Armierungsgewebe weiss.....	1-6	Distanet Putzträger.....	1-17	Fliesen-Waschbrett.....	7-26
		Drahtfix.....	1-4	Fliesen-Waschbrett mit Hydroschwamm.....	7-26
		Drahtrichtwinkel AP.....	5-40	Floh 40 Putzmaschinen-Set.....	8-2
		Drahtrichtwinkel AP.....	5-42	Flotfofol I Protekt.....	3-25
		Drahtrichtwinkel APE Edelstahl.....	5-41	Flüßigkunststoff Imberal DAB 30P.....	4-9
		Drahtrichtwinkel APS leicht.....	5-40	FUEL Akku-Handkreissäge M 12.....	8-54
				FUEL Akku-Kompakt-Säbelsäge.....	8-53
				Gebogener Plattpinsel Prohybrid.....	7-73
				GEKA-Ersatzdichtung.....	8-26
				Gerätestiel.....	7-57
				Gerüstfolie.....	2-21
				Gewebekleber für Glasvlies und Glasdekgewebe.....	1-17
				Gewebewinkel mit Abzugskante.....	5-3
				GIMA A1.....	5-16
				GIMA D4-1/2.....	8-6
				GIMA Fix.....	1-4
				GIMA Gips-Ex.....	7-45
				GIMA Mörtelschlauch.....	8-22
				GIMA Mörtelschlauch für G4 und RITMO.....	8-22
				GIMA Multiclean.....	4-13
				GIMA Rein.....	4-13
				GIMA-Cut 112 SL.....	
				EPS-Dämmplatten-Schneidegerät.....	8-41
				GIMA-Flex 1K Dichtschlämme.....	3-59
				Gimalith KH Innenputz.....	3-31
				GIMA-RSI-Gummi-Förderschlauch.....	8-22
				Gimasil.....	3-28
				Gimasil SV.....	3-29
				Gipos Tex Allzweck Klebeband Silber.....	2-7
				Gipser Glättkelle.....	7-4
				Gipser/Maurerpfanne.....	7-21
				Gipserbecher konisch.....	7-21
				Gipserbeil.....	7-47
				Gipserspachtel.....	7-35
				Gipserspachtel rostfrei.....	7-14
				Gipshobel.....	7-35
				Gipso Duo Doppelseitiges Klebeband.....	2-4
				Gipso Gold Masker.....	2-9
				Gipso Gold Tape.....	2-10
				Gipso Green Tape.....	2-11
				Gipso Krepp.....	2-12
				Gipso Mask.....	2-8
				Gipso Mask Extra.....	2-8
				Gipso Mask Select Classic.....	2-9
				Gipso PE Bautenschutzband.....	2-4
				Gipso RIP.....	2-3
				Gipso Sensi Tape Lila.....	2-11
				Gipso Tape-PVC Abdeckband.....	2-3
				Gipso Tex Universal Klebeband Orange.....	2-7
				Gitterabot.....	7-30
				GK-Spergrund Basic.....	3-4; 6-14
				GK-Spergrund Plus.....	3-4; 6-15
				GK-Streifenscneider.....	7-36
				Glas Schutzfolie.....	2-12
				Glasfaser-Armierungspfeil grün.....	1-2
				Glasfaser-Armierungspfeil weiss.....	1-2
				Glasfaser-Armierungspfeil weiss (light).....	1-3
				Glasfaser-Putzrissgewebe.....	1-15
				Glättkelle.....	7-5
				Glättkelle.....	7-5
				Glättkelle.....	7-8
				Glättkelle Kunststoff.....	7-9

Alle Angaben in diesem Katalog beruhen auf dem aktuellen, technischen Wissensstand. Diese Angaben stellen keine zugesicherten Eigenschaften dar. Änderungen aus Gründen des technischen Fortschritts behalten wir uns vor. Da die Anwendung unserer Produkte außerhalb unseres Einflussbereiches liegt, können wir eine Garantie für die Güte unserer Erzeugnisse im Rahmen der allgemeinen Verkaufs- und Lieferbedingungen, jedoch nicht für die erfolgreiche Verarbeitung übernehmen. Bitte beachten Sie auch unsere technischen Merkblätter und Verarbeitungsanleitungen im Internet unter [www.gima-profi.de](http://www.gima-profi.de). Gerne senden wir Ihnen diese auch zu.



# STICHWORTVERZEICHNIS

Glättkele nietenlos.....	7-8	Isogrund.....	3-61	Laibungsanschlussprofil mit Gewebe		Nivelliermasse Objekt Plus.....	3-56
Glättkele nietenlos.....	7-8	Isoliersäge.....	7-41	Isoliertippe.....	5-18	Nockenhebel und Spannstift.....	8-27
Glättkele Rondo Kunststoff.....	7-9	Isolierspray weiß.....	3-10	Laibungsanschlussprofil mit wandseitigem Einpuszchenkel.....	5-29	Nylon Strickhandschuhe mit PU-Beschichtung.....	7-63
Glättkele rostfrei.....	7-5	<b>J</b>		Laibungsanschlussprofil Tenta mit Schattenfuge.....	5-16	<b>O</b>	
Glättkele Viereckzahnung.....	7-6	Junghandy Glättkele.....	7-4	Laibungs-Glättescheibe.....	7-25	Ösendraht.....	6-3
Glättescheibe Hydroschwamm-Belag.....	7-24	Juraweiß.....	3-14	Laibungspachtel.....	7-15	<b>P</b>	
GLS Superleicht.....	3-46; 6-17	Jute Tex Armierungsgewebe.....	1-14	Lammfellfarbroller.....	7-87	Packband.....	2-13
Gold Tape.....	2-10	<b>K</b>		Langstahl-Nagel-Dübel.....	6-11	Papierdeckstreifen KURT.....	6-12
Grundierfarbe Basic weiß.....	3-3	Kabeltrommel.....	7-70	Latthammer.....	7-47	Panzergewebe weiss.....	1-11
Gummi-Verlängerungsleitung.....	7-70	Kalkglätte.....	3-50	Leichtbau-Plattenstifte.....	6-11	PE-Papierkarton.....	2-24
<b>H</b>		Kalk-o-lith Art Déco.....	3-36	Level 24 der Füll- und Glättspachtel.....	6-18	PFT Einblashaube Mono E1 Komplett.....	8-19
Hadalan HV UNI 30DD		Kalk-o-lith Betonoptik.....	3-37	Lotuperl.....	3-19	PFT Filtereinsatz.....	8-19
Universalgrundierung.....	4-9	Kalk-o-lith Multikalk Haftmörtel.....	3-44	Luftabspernhahn mit Tülle.....	8-18	PFT G4 Next Generation Mischpumpe.....	8-4
Haftgrund Rapid.....	3-5	Kalk-o-lith Noblesse.....	3-36	Luftschlauch.....	8-24	PFT Hakenband.....	8-24
Haftmörtel klar.....	3-49	Kalk-o-lith Rostoptik.....	3-37	Luftschlauch für Luftkompressor G4.....	8-24	PFT Mörtelschlauch Rondo für G4, G5 und RITMO.....	8-23
Haftmörtel klar leicht.....	3-48	Kalk-o-lith Schieferoptik.....	3-38	<b>M</b>		PFT Motorschutzschalter.....	8-18
HA-Kartätsche.....	7-42	Kalle-Pro.....	3-52	Magnetventil 1/2".....	8-16	PFT Ritmo L FC-230V Plus.....	8-4
HA-Kartätsche gezahnt.....	7-43	Kantenprofil Alu 10 mm.....	5-36	Maier Plus.....	3-13	PFT Twister D4-3 PIN.....	8-7
Haltescheiben für Vario-Plus.....	1-19	Kantenprofil Alu 12 mm.....	5-37	Malerabdeck-Klebevlies.....	2-22	PFT Twister D6-3 PIN.....	8-7
Hammeracker Rapid 11 Ergonomic.....	7-54	Kantenprofil für Innenputze und Aussenputz Alu 14 mm.....	5-46	Malerspachtel.....	7-20	PFT Twister D8-1,5 PIN.....	8-8
Handfeger Rosshaar-Mischung.....	7-56	Kantenprofil Innenputz Alu weiss 8 mm.....	5-45	Malervlies VP 130.....	1-15	PHX Baufoleie.....	2-19
Handpistole Profi.....	4-5	Kantenprofile Ultraflex lite.....	6-23	Manometer.....	8-17	Pistole für Pistolenschäum.....	4-10
Handsäge.....	7-40	Katzenzunge.....	7-15	Markierspray.....	7-28	Pistolenfilter.....	8-32
Handschleifer.....	7-32	Kehrschaufel.....	7-56	Masker Bänder.....	2-8; 2-9	Pistoleneiniger.....	4-10
Handschuhe Nylotex.....	7-62	Klappbock.....	7-50	Mauerkelle Schwannenhals.....	8-50	Pistolenschäum B1 extra.....	4-7
Handtacker Standard System 53.....	7-53	Klima-Pro Grund Basic.....	3-40	Menzer LHS 225 Vario Langhals Schleifer.....	8-50	Plattpinsel.....	7-83
HD-Filtereinsatz.....	8-34	Klima-Pro Grund Plus.....	3-40	Microlith Spachtelvlies.....	1-16	Plattpinsel M12.....	7-84
HD-Schlauch.....	8-33	Klima-Pro Innenwandfarbe.....	3-42	Milchtütenpapier.....	2-24	Plattpinsel M3 Aqua.....	7-84
Hebelblechschere Kombi Wiss-Metalllast.....	7-37	Klima-Pro KSP Kalkspritzputz fein.....	3-43	Mineralleichtspachtel MLS.....	6-16	Power Fix Universal-Kraftkleber.....	4-2
Heftklammern für System 37/13/19.....	7-52	Klima-Pro Mineral-Aktiv-Grund.....	3-41	Mini-Stichsäge.....	7-33	Primer & Sprühkleber.....	4-11
Heftklammern für System 4/11/140.....	7-54	Klima-Pro Strukturfarbe.....	3-42	Mirka Deros 5650 CV 125.....	8-49	Primerstift.....	4-14
Heftklammern für System 3/53/530.....	7-53	Klima-Pro Strukturputz.....	3-41	Mirka Leros-System.....	8-47	Primo-Star 6-3.....	8-6
Heizkörperpinsel.....	7-78	Knauf Fill & Finish light.....	6-19	Mischwerkzeug UNIMIX U 1300.....	8-38	Profi Alu Reibe Brett.....	7-24
Heizkörperpinsel Profi.....	7-77	Kniestocktüren.....	6-26	Mischwerkzeug UNIMIX U 900.....	8-38	Profi-Alurohpresse FX7-60.....	4-6
Heizkörperpinsel Prohybrid.....	7-74	Kombiwinkel DIN.....	5-2	Mixo Stromverteiler Elba.....	7-70	Profi-Einhand-Deckenstütze.....	7-49
Heizkörperwalze Glattfix.....	7-91	Kompositprofil MID-FLEX 300.....	6-21	MLS - Mineral-Leichtspachtel.....	3-46	Profflex G.....	5-15
Heizkörperwalze Goldfaden.....	7-91	Kompositprofil WET-FLEX 100.....	6-21	Mobile LED Arbeitsleuchte Optiline.....	7-68	Profflex UP.....	5-20
Heizkörperwalze Lammtex.....	7-92	Kompositprofil WET-STICK 90.....	6-20	Mobile LED Strahler Optiline.....	7-69	Profi-Kartuschenpresse FX7-90.....	4-5
Heizkörperwalze Malerstar.....	7-91	Kompressor 230 V.....	8-14	Monster 2.3.....	8-31	Profilverbinder PVC.....	5-12
Heizkörperwalze Malerstreif.....	7-90	Komprimband.....	2-18	Monster 8.6.....	8-30	Profilverbinderzange.....	7-34
Heizkörperwalze Microstreif.....	7-90	Komprimbandhalter.....	2-18	Montagebank Alu.....	7-51	Profil-Verbindungsschrauben mit Zylinderkopf.....	6-10
Heizkörperwalze Mohair.....	7-92	Kork-Line Glättkele.....	7-3	Montagehandschuh Maxiflex.....		Profi-Tacker.....	7-52
Heizkörperwalze Moltopren.....	7-93	Kork-Line Stuckateurekelle.....	7-3	Ultimate Anti-Transparent.....	7-61	PU Mattlack.....	3-63
Hexafix Nachrüstast.....	8-38	Kork-Line Stuckateurspachtel.....	7-3	Montageset "S" für Sockelabschlussprofile.....	5-13	PU Seidenglanz.....	3-64
H-Kartätsche gezahnt.....	7-43	Kreuzverbinder.....	6-3	Mörtelkübel.....	7-48	Putzabschluss- und Dehnfugenprofil.....	5-50
Holz Sprossenleiter.....	7-51	Kronenprofil.....	2-16	Mörtelpresse X7-1000.....	4-6	Putzabschlussprofil für Innenputze.....	5-48
Holz Stufentrittleiter Klappbar.....	7-50	KU-Glättescheibe Hydroschwamm-Belag.....	7-25	Multhaft Sockel-Super-Dicht.....	3-50	Putzabschlussprofil Innen- und Aussenputz Alu 14 mm.....	5-38
Holzgrund.....	3-62	Kunststoff Reibe Brett.....	7-27	Multi Color.....	3-21	Putzabschlussprofil Innen- und Aussenputz Alu 9 mm.....	5-37
Holzlasur.....	3-67	Kunststoff Reibe Brett mit Filz.....	7-22	Multi INN Innenfilzputz.....	3-51	Putzackeleiste für Innenputze.....	5-46
Hut-Deckenprofil.....	6-4	Kupplung 25m - Teil 1".....	8-14	Multhaft leicht.....	3-47	Putzerbank Alu.....	7-51
Hybrid Farbwalze.....	7-88	<b>L</b>		Multhaft Sockel.....	3-49	Putzgrund.....	3-8
Hybridweiß ultramatt.....	3-11	Laibungsanschlussprofil Akkordeon mit Schattenfuge.....	5-16	Multhaft super leicht.....	3-47	Putzgrund Select.....	3-8
Hydrogrund LF.....	3-3	Laibungsanschlussprofil.....		Multhaft weiß.....	3-48	Putzhaken für Türfix-Anschlagbretter.....	7-46
<b>I</b>		Akkordeon mit Sichtlippe.....	5-17	Multisichere.....	7-38	Putzi Schwämme mit Klettssystem.....	8-46
Ideal Schere.....	7-38	Laibungsanschlussprofil Basic Line.....	5-28	Multitex Universalgewebe.....	1-7	Putzstrukturwischer.....	7-28
Ideal Schere links.....	7-38	Laibungsanschlussprofil Basic Line.....	5-28	Mutterteil mit Innengewinde.....	8-28	Putzträgerstreifen.....	1-21
Inneneckspachtel.....	7-19	Laibungsanschlussprofil Basic Line.....	5-29	<b>N</b>		PVC Abschlussprofil für Innen- und Aussenputz.....	5-44
Innenkantenroller 90°.....		Laibungsanschlussprofil Basic Line mit Gewebe.....	5-27	Nitrilhandschuh gelb.....	7-61	PVC Abschlussprofil mit	
Inside-Rolling-Tool ISR.....	6-22	Laibungsanschlussprofil Flex 10 mm.....	5-22	Nitro Universalverdünnung.....	4-11		
Innenputz- und Leichtspachtelgewebe.....	1-14			Nivelliermasse außen.....	3-57		
Innenputz-Armierungsgewebe hellblau.....	1-13						
Innenputz-Armierungsgewebe weiss.....	1-12; 1-13						
Iridium.....	8-48						

Alle Angaben in diesem Katalog beruhen auf dem aktuellen, technischen Wissensstand. Diese Angaben stellen keine zugesicherten Eigenschaften dar. Änderungen aus Gründen des technischen Fortschritts behalten wir uns vor. Da die Anwendung unserer Produkte außerhalb unseres Einflussbereiches liegt, können wir eine Garantie für die Güte unserer Erzeugnisse im Rahmen der allgemeinen Verkaufs- und Lieferbedingungen, jedoch nicht für die erfolgreiche Verarbeitung übernehmen. Bitte beachten Sie auch unsere technischen Merkblätter und Verarbeitungsanleitungen im Internet unter [www.gima-profi.de](http://www.gima-profi.de). Gerne senden wir Ihnen diese auch zu.



# ALLGEMEINE GESCHÄFTSBEDINGUNGEN

der GIMA Gips- und Malerbedarf GmbH & Co. Groß- und Einzelhandels KG

## I. Allgemeines/Geltungsbereich

1. Die nachfolgenden Allgemeinen Geschäftsbedingungen der Fa. GIMA Gips- und Malerbedarf GmbH & Co. Groß- und Einzelhandels KG (nachfolgend „GIMA“) sind Bestandteil aller Verträge, Angebote, Lieferungen und sonstigen Leistungen der Fa. GIMA Gips- und Malerbedarf GmbH & Co. Groß- und Einzelhandels KG. Diese Allgemeinen Geschäftsbedingungen gelten auch für die zukünftigen Verträge- und Geschäftsbeziehungen zwischen der Fa. GIMA Gips- und Malerbedarf GmbH & Co. Groß- und Einzelhandels KG und dem Käufer, ohne dass es eines besonderen, erneuten Hinweises bedarf.
2. Abweichende Allgemeine Geschäftsbedingungen des Käufers werden nicht anerkannt. Hinweisen des Käufers auf seine Allgemeinen Geschäftsbedingungen wird ausdrücklich hiermit widersprochen.

## II. Angebote

1. Die Angebote der Fa. GIMA sind freibleibend. Insbesondere sind wir berechtigt, statt des bestellten Materials gleichartiges und gleichwertiges Material zu liefern. Technische Änderungen bleiben uns ausdrücklich vorbehalten.
2. Mündliche Nebenabreden und Zusicherungen bedürfen zu ihrer Wirksamkeit der schriftlichen Bestätigung.

## III. Preise und Zahlungsbedingungen

1. Die Preise der Fa. GIMA gelten zuzüglich der jeweiligen Umsatzsteuer in der jeweiligen gesetzlichen Höhe. Die jeweiligen Rechnungen sind sofort zur Zahlung fällig, soweit nichts anderes mit dem Käufer vereinbart ist.
2. Der Käufer hat nach Erhalt, sämtliche Rechnungen der Fa. GIMA unverzüglich auf Richtigkeit und Vollständigkeit hin zu prüfen. Einwendungen gegen die durch die Fa. GIMA erstellten Rechnungen sind nach Zugang schriftlich gegenüber der Fa. GIMA zu erheben. Das Unterlassen rechtzeitiger Einwendungen gilt als Genehmigung der jeweiligen Rechnung.

## IV. Versand, Abnahme

1. Der Versand erfolgt auf Rechnung und Gefahr des Bestellers. Die zum Versand bereitgehaltene Ware muss – nachdem die Fa. GIMA dem Käufer die Bereitstellung der Ware mitgeteilt hat – unverzüglich abgerufen werden. Der Käufer hat dafür Sorge zu tragen, dass eine ungehinderte Anlieferung und standfeste Aufstellung möglich ist. Andernfalls ist die Fa. GIMA berechtigt, die Ware auf Kosten und Gefahr des Käufers zu lagern und als ab Werk geliefert zu berechnen. Anfallende Mehrkosten gehen in diesem Fall zu Lasten des Käufers. Kommt der Käufer mit der Abnahme um mehr als zwei Wochen in Verzug, ist die Fa. GIMA berechtigt, vom Vertrag zurückzutreten und Schadensersatz wegen Nichterfüllung zu verlangen. Dieser beträgt pauschal 15 % des Bruttoauftragswertes, es sei denn, der Käufer weist nach, dass der Fa. GIMA kein oder nur geringerer Schaden entstanden ist. Auch die Fa. GIMA hat die Möglichkeit bei entsprechendem Nachweis höheren Schaden geltend zu machen.
2. Soweit Ware auf Paletten angeliefert wird, sind Tauschpaletten bereitzuhalten, andernfalls werden diese in Rechnung gestellt. Zur Abholung von Paletten ist die Fa. GIMA nicht verpflichtet.
3. Nimmt die Fa. GIMA ohne Bestehen einer rechtlichen Verpflichtung ausgelieferte Ware zurück, ist die Firma GIMA dazu berechtigt, dem Käufer einen Betrag i.H.v. 15% des Bruttoauftragswertes, maximal einen Betrag in Höhe von 50,00 € als Aufwandsentschädigung in Rechnung zu stellen.
4. Sonderanfertigungen/Sonderbestellungen werden nur bei Bestehen eines rechtlichen Grundes (z.B. Mangelhaftigkeit der Ware) durch die Firma GIMA zurückgenommen. Ansonsten sind Sonderanfertigungen/Sonderbestellungen von der Rücknahme ausgeschlossen.

## V. Lieferfristen

1. Sind Lieferfristen oder Liefertermine von der Fa. GIMA nicht ausdrücklich schriftlich als verbindlich bezeichnet worden, so gelten sie als nur annähernd vereinbart. Die Fa. GIMA kommt bei einer Überschreitung vereinbarter Lieferfristen oder Liefertermine erst durch schriftliche Mahnung des Käufers in Verzug.
2. Zugesagte Lieferfristen verlängern sich um den Zeitraum, den der Käufer mit den Verpflichtungen der Fa. GIMA gegenüber, in Verzug gerät, zuzüglich einer angemessenen Anlaufzeit. Von der Einhaltung von Lieferfristen ist die Fa. GIMA freigestellt, solange aufgrund höherer Gewalt (insbesondere Epidemien, Pandemien, Seuchen, Naturkatastrophen), Streik, Material- bzw. Rohstoffverknappung und Lieferverzug unserer Vorlieferanten eine Lieferung nicht möglich ist.

## VI. Eigentumsvorbehalt

1. Alle von der Fa. GIMA gelieferten Waren bleiben unser Eigentum bis zur Erfüllung sämtlicher Forderungen, gleich aus welchem Rechtsgrund, einschließlich der künftig entstehenden oder bedingten Forderungen, auch aus gleichzeitig oder später abgeschlossenen Verträgen. Dies gilt auch, wenn Zahlungen auf besonders bezeichnete Forderungen geleistet werden. Bei laufender Rechnung gilt das vorbehaltene Eigentum als Sicherung der Saldoforderung der Fa. GIMA.
2. Der Käufer ist berechtigt, im ordentlichen Geschäftsverkehr über die Vorbehaltsware zu verfügen und sie insbesondere weiterzuveräußern, soweit und solange die Rechte der Fa. GIMA aus dem Eigentumsvorbehalt gewahrt bleiben und der Käufer sich nicht in Zahlungsverzug befindet. Zu anderweitigen Verfügungen, insbesondere Abtretung, Verpfändung oder Sicherungsübereignung ist der Käufer nicht berechtigt.
3. Die Forderungen des Käufers bei Weiterveräußerung der Vorbehaltsware werden schon jetzt an die Fa. GIMA abgetreten. Die Fa. GIMA nimmt die Abtretung gleichzeitig an. Der Käufer ist auf Widerruf berechtigt, Forderungen aus der Weiterveräußerung selbst einzuziehen. Er darf aber nicht über solche Forderungen durch Abtretung an Dritte verfügen.
4. Durch Verarbeitung der Vorbehaltsware erwirbt der Käufer nicht das Eigentum an der neuen Sache. Vielmehr wird die Verarbeitung durch den Käufer für die Fa. GIMA vorgenommen, die unter Begründung eines Verhältnisses Eigentümers wird.
5. Bei Verarbeitung, Verbindung und Vermischung der Vorbehaltsware mit anderen, dem Käufer nicht gehörenden

Waren durch den Käufer steht der Fa. GIMA das Miteigentum an der neuen Sache zu, und zwar im Verhältnis des Rechnungswertes der Vorbehaltsware zum Rechnungswert der anderen Waren. Der Käufer verwahrt das Miteigentum für die Fa. GIMA. Die hiernach bestehenden Miteigentumsrechte des Verkäufers gelten sinngemäß als Vorbehaltsware entsprechend diesen Bedingungen. Die Abtretung der Forderung aus der Weiterveräußerung gilt in diesen Fällen nur in Höhe des Rechnungswertes der Vorbehaltsware.

6. Wird die Vorbehaltsware vom Käufer zur Erfüllung eines Werk- oder Werklieferungsvertrages verarbeitet, werden die Ansprüche des Käufers in gleichem Umfang entsprechend den vorgenannten Bestimmungen an die Fa. GIMA im Voraus abgetreten.

## VII. Gewährleistung

1. Der Käufer ist verpflichtet, die gelieferte Ware unmittelbar nach Erhalt auf ihre Vertragsmäßigkeit zu prüfen und offensichtliche Mängel, auch das Fehlen zugesicherter Eigenschaften, innerhalb von 8 Werktagen schriftlich gegenüber der Fa. GIMA anzuzeigen. Die entsprechende schriftliche Mängelanzeige muss die Art des Mangels sowie die hiervon betroffene Lieferung konkret bezeichnen. Bei Putz- und Spezialbaustoffen ist der Käufer verpflichtet, unmittelbar nach Erhalt der Ware eine repräsentative Probe zu nehmen und zu prüfen, ob das gelieferte Material mangelfrei ist und mit seiner Bestellung hinsichtlich Farbe, Farbnummer, Körnung, Gewicht, Menge, Größe und anderer wesentlicher Eigenschaften übereinstimmt. Für die Geeignetheit des Materials für den vorgesehenen Zweck und die Richtigkeit der Abmessung ist die Fa. GIMA nur verantwortlich, wenn sie dies ausdrücklich zusichert. Beanstandete Waren dürfen nur mit schriftlicher Zustimmung der Fa. GIMA weiterverarbeitet werden. Der Käufer ist verpflichtet, mit der schriftlich zu erhebenden Mängelerüge, der Fa. GIMA gleichzeitig eine Materialprobe von unverarbeitetem, unverändertem Material zur Untersuchung einzusenden und/oder der Fa. GIMA die Besichtigung vor Ort zu ermöglichen.
2. Im Falle der Einsendung der beanstandeten Ware ist die Probe unverzüglich zu verschließen und zu kennzeichnen. Die Kennzeichnung muss Tag und Stunde der Probenahme, Ort und Art der Lagerung sowie die entsprechende Chargennummer enthalten. Warenproben, die den vorstehenden Bestimmungen nicht entsprechen, können nicht anerkannt werden.
3. Für den Fall gerechtfertigter Mängelrügen behält sich die Fa. GIMA vor, zunächst Gewähr durch Ersatzlieferung zu leisten und/oder die Kosten von Nachbesserungsarbeiten zu übernehmen, die mit der Fa. GIMA vor ihrer Durchführung abzustimmen sind. Für den Fall der Durchführung von Nachbesserungsarbeiten sind im Rahmen einer Nachbesserung anfallenden Stundensätze der Höhe nach im Vorfeld bezüglich der Ortsüblichkeit und Angemessenheit verbindlich festzulegen. Für den Fall, dass der Einbau der Materialien von der Fa. GIMA selbst vorgenommen wird, hat der Käufer der Fa. GIMA ein Nachbesserungsrecht entsprechend den gesetzlichen Bestimmungen einzuräumen. Die Geltendmachung eines Vorteilsausgleichs behält sich die Fa. GIMA vor.
4. Die Fa. GIMA kann die Beseitigung von Mängeln verweigern, solange der Käufer seine Verpflichtungen der Fa. GIMA gegenüber im gesetzlichen Umfang nicht erfüllt.
5. Soweit nichts anderes zwischen der Fa. GIMA und dem Käufer vereinbart wurde, verjähren sämtliche Mängelansprüche des Käufers gegen die Fa. GIMA innerhalb von zwei Jahren nach Übergabe der Ware.

## VIII. Haftung

Die Fa. GIMA haftet nach den gesetzlichen Bestimmungen, soweit eine Haftung nicht nachfolgend ausgeschlossen ist: Die Fa. GIMA schließt ihre Haftung für leicht fahrlässige Pflichtverletzungen aus, sofern nicht Schäden aus der Verletzung des Lebens, des Körpers oder der Gesundheit oder Garantien oder Ansprüche nach dem Produkthaftungsgesetz betroffen sind. Unberührt bleibt ferner die Haftung für die Verletzung von Pflichten, deren Erfüllung die ordnungsgemäße Durchführung des Vertrages überhaupt erst ermöglicht und auf deren Einhaltung der Käufer regelmäßig vertrauen darf. Soweit die Haftung der Fa. GIMA aufgrund der vorstehenden Regelung ausgeschlossen oder beschränkt ist, gilt dies auch für die persönliche Haftung der Angestellten, Vertreter und Erfüllungsgehilfen der Fa. GIMA.

## IX. Erfüllungsort und Gerichtsstand

1. Erfüllungsort ist der Sitz des Hauptbetriebes der Fa. GIMA Gips- und Malerbedarf GmbH & Co. Groß- und Einzelhandels KG, Windmühlstr. 11, 91567 Herrieden- Neunstätten.
2. Gerichtsstand, auch für Wechsel- und Scheckklagen ist Ansbach.

## X. Geschäftsverkehr mit Verbrauchern

Für den Geschäftsverkehr mit Verbrauchern gelten diese Bestimmungen nur, soweit sie nicht den §§ 305 ff. § 9 Abs. 1 Nr. 1 BGB widersprechen.

## XI. Datenschutz

Die Firma GIMA erhebt, speichert, verändert oder übermittelt personenbezogene Daten unter Beachtung der einschlägigen datenschutzrechtlichen Regeln. Detaillierte Informationen zur Datenverarbeitung der Firma GIMA, insbesondere zu den Betroffenenrechten werden unter [www.gima-profi.de/datenschutz](http://www.gima-profi.de/datenschutz) bereitgehalten.

Herrieden, 01. Januar 2021

Sitz der Gesellschaft: 91567 Herrieden, Windmühlstr. 11,  
Amtsgericht Ansbach HRA 1786  
Komplementär: GIMA Management GmbH, Amtsgericht Ansbach, HRB 5242 Geschäftsführer: Roman Zahner

# NIEDERLASSUNGEN

IMMER IN IHRER NÄHE

## 2 Niederlassung Sachsen

Gewerbeallee 3  
04821 Brandis  
Tel: 034292 / 427-0

## 3 Niederlassung Nürnberg

Frankenstraße 100  
90461 Nürnberg  
Tel: 0911 / 431 757-0

## 4 Niederlassung Passau

Gewerbepark 1  
294116 Hutthurm  
Tel: 08505 / 915 146-0

## 5 Niederlassung München

Ganghoferstraße 21  
82216 Maisach-Gernlinden  
Tel: 08142 / 448 488-0

## 6 Niederlassung Rosenheim

Oberastraße 6b  
83026 Rosenheim  
Tel: 08031 / 230 329-0

## 7 Niederlassung Merenberg

Benzstraße 5  
35799 Merenberg  
Tel: 06471 / 516 948-0

## 8 Niederlassung Dresden

Schwabacher Straße 2  
01665 Klipphausen  
Tel: 035204 / 78 01-0

## 9 Servicelager Erfurt

August-Röbling-Str. 20  
99091 Erfurt  
Tel: 0361 / 601 49 08-0

## 10 Servicelager Ettlingen

Industriestr. 2a  
76275 Ettlingen  
Tel: 07243 / 768 758-0

## 11 Servicelager Fellbach

Bruckstraße 62  
70734 Fellbach  
Tel: 0711 / 5 854 914-0

## HAUPTSITZ

GIMA Gipser- und Malerbedarf GmbH  
& Co. Groß- und Einzelhandels KG

Windmühlstraße 11  
91567 Herrieden-Neunstetten

Tel.: 09825 / 92 91-0

Fax: 09825 / 92 91-90

E-Mail: [info@gima-profi.de](mailto:info@gima-profi.de)

## 12 Servicelager Freiburg

Ziegelhofstraße 27  
79110 Freiburg  
Tel: 0761 / 2 085 375-0

## 13 Servicelager Kaarst

Niersstraße 1  
41564 Kaarst  
Tel: 02131 / 368 368-0

## 14 Servicelager Kaiserslautern

Zschockestraße 24  
67657 Kaiserslautern  
Tel: 0631 / 3 709 234-0

## 15 Servicelager Coburg

Gruber Straße 13  
96271 Grub am Forst  
Tel: 09560 / 982 622-0

## 16 Servicelager Tuttlingen

Take-off Gewerbepark 107  
78579 Neuhausen ob Eck  
Tel: 07461 165374-0

## 17 Servicelager Manching

Weberstraße 1  
85077 Manching  
Tel: 08459 / 32 65 90-0

## 18 Servicelager Erlensee

Dieselstraße 8  
63526 Erlensee  
Tel: 06183 / 800 59-0

## 19 Servicelager Bamberg

Lagerhausstraße 12  
96052 Bamberg  
Tel: 0951 / 29 79 687-0

## 20 Servicelager Kiblegg

Raiffeisenstraße 1  
88353 Kiblegg  
Tel: 07563 / 91 24 76-0

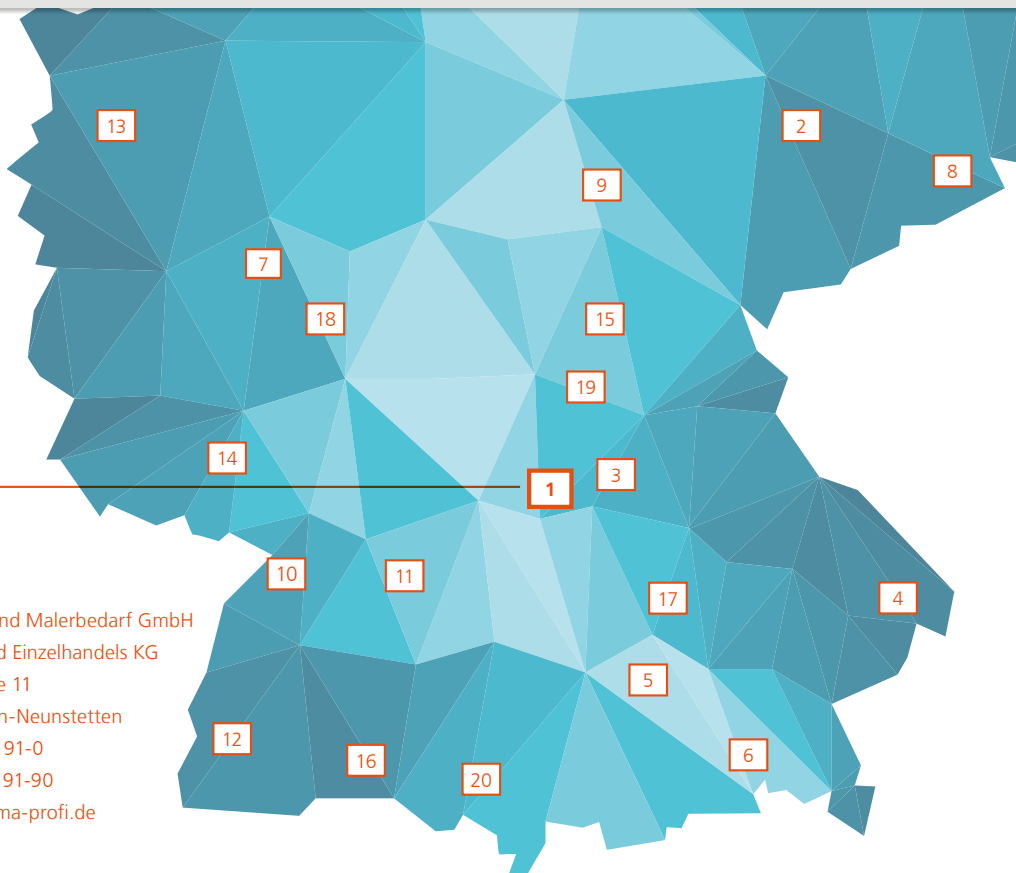

Fragen zu unseren Produkten,  
Serviceleistungen oder Standorten  
beantworten wir Ihnen gerne.

Nehmen Sie mit uns Kontakt auf  
oder besuchen Sie uns online  
unter [www.gima-profi.de](http://www.gima-profi.de)

