

**SIEMENS**



Issued by  
Gigaset Communications GmbH  
Schlavenhorst 66, D-46395 Bocholt  
Gigaset Communications GmbH is a trademark licensee of Siemens AG

© Gigaset Communications GmbH 2008  
All rights reserved.  
Subject to availability. Rights of modifications reserved.

[www.gigaset.com](http://www.gigaset.com)

**Gigaset E45**

**Gigaset**

# Kurzübersicht Mobilteil

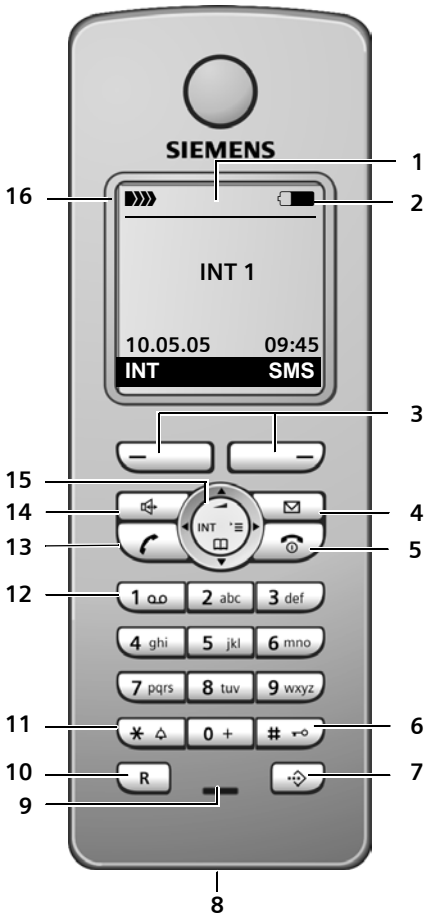

- 1 **Display** (Anzeigefeld) im Ruhezustand
- 2 **Ladezustand des Akkupacks**  
 (leer bis voll)  
 blinkt: Akkupack fast leer  
 blinkt: Akkupack wird geladen
- 3 **Display-Tasten** (S. 9)
- 4 **Nachrichten-Taste**  
 Zugriff auf die Anrufer- und Nachrichtenlisten (basisabhängig)  
 Blinkt: neue Nachricht oder neuer Anruf
- 5 **Auflegen-, Ein-/Aus-Taste**  
 Gespräch beenden, Funktion abbrechen, eine Menüebene zurück (kurz drücken), zurück in Ruhezustand (lang drücken), Mobilteil ein-/ausschalten (im Ruhezustand lang drücken)
- 6 **Raute-Taste**  
 Tastensperre ein/aus (im Ruhezustand lang drücken), Wechsel zwischen Groß-, Klein- und Ziffernschreibung
- 7 **Call-by-Call-Listen-Taste**  
 Call-by-Call-Liste öffnen
- 8 **Anschlussbuchse für Headset**
- 9 **Mikrofon**
- 10 **R-Taste**  
 - Rückfrage (Flash)  
 - Wahlpause eingeben (lang drücken)
- 11 **Stern-Taste**  
 Klingeltöne ein/aus (lang drücken), Tabelle der Sonderzeichen öffnen
- 12 **Taste 1**  
 Anrufbeantworter/Netz-Anrufbeantworter auswählen (lang drücken)
- 13 **Abheben-Taste**  
 Gespräch annehmen, Wahlwiederholungsliste öffnen (kurz drücken), Wählen einleiten (lang drücken)
- 14 **Freisprech-Taste**  
 Umschalten zwischen Hörer- und Freisprechbetrieb  
 Leuchtet: Freisprechen eingeschaltet  
 Blinkt: ankommender Ruf
- 15 **Steuer-Taste** (S. 8)
- 16 **Empfangsstärke**  
 (hoch bis gering)  
 blinkt: kein Empfang

**Hinweis:**  
 Darstellung eines Mobilteils an einer SMS-fähigen Basis.

# Inhaltsverzeichnis

<b>Kurzübersicht Mobilteil</b> .....	<b>1</b>
<b>Sicherheitshinweise</b> .....	<b>3</b>
<b>Gigaset E45 – ein Mobilteil mit vielen Extras</b> .....	<b>4</b>
<b>Erste Schritte</b> .....	<b>4</b>
Verpackungsinhalt .....	4
Mobilteil in Betrieb nehmen .....	4
<b>Telefonieren</b> .....	<b>7</b>
Extern anrufen .....	7
Gespräch beenden .....	7
Anruf annehmen .....	7
Freisprechen .....	7
Stummschalten .....	8
Intern anrufen .....	8
<b>Mobilteil bedienen</b> .....	<b>8</b>
Mobilteil ein-/ausschalten .....	8
Tastensperre ein-/ausschalten .....	8
Steuer-Taste .....	8
Display-Tasten .....	9
Zurück in den Ruhezustand .....	9
Menü-Führung .....	9
Korrektur von Falscheingaben .....	10
<b>Telefonbuch und Listen nutzen</b> .....	<b>10</b>
Telefonbuch und Call-by-Call-Liste ...	10
Wahlwiederholungsliste .....	12
Listen mit Nachrichten-Taste aufrufen	13
<b>Mobilteil für Babyalarm nutzen</b> .....	<b>13</b>
Babyalarm aktivieren und Zielnummer eingeben .....	13
<b>Mobilteil einstellen</b> .....	<b>14</b>
Display-Sprache ändern .....	14
Display einstellen .....	15
Logo einstellen .....	15
Display-Beleuchtung einstellen .....	15
Automatische Rufannahme ein-/ausschalten .....	15
Sprachlautstärke ändern .....	16
Klingeltöne ändern .....	16
Hinweistöne ein-/ausschalten .....	17
Wecker einstellen .....	17

Weckruf ausschalten/nach Pause wiederholen (Schlummermodus) .....	17
Mobilteil in den Lieferzustand zurücksetzen .....	18
<b>Anhang</b> .....	<b>18</b>
Pflege .....	18
Kontakt mit Flüssigkeit .....	18
Fragen und Antworten .....	18
Kundenservice (Customer Care) .....	19
Technische Daten .....	20
Garantie-Urkunde Österreich .....	20
Garantie-Urkunde Schweiz .....	21
Garantie-Urkunde Belgien .....	22
<b>Hinweise zur Bedienungsanleitung</b> .....	<b>23</b>
Verwendete Symbole .....	23
Beispiel Menü-Eingabe .....	23
Beispiel mehrzeilige Eingabe .....	24
Text schreiben und bearbeiten .....	24
<b>Zubehör</b> .....	<b>26</b>
<b>Stichwortverzeichnis</b> .....	<b>27</b>

## Sicherheitshinweise

### Achtung:

Lesen Sie vor Gebrauch die Sicherheitshinweise und die Bedienungsanleitung. Klären Sie Ihre Kinder über deren Inhalt und über mögliche Gefahren bei der Benutzung des Telefons auf.



Verwenden Sie nur das mitgelieferte Steckernetzgerät, wie auf der Unterseite der Ladeschale angegeben.



Legen Sie nur den **empfohlenen, aufladbaren Akkupack** (S. 20) ein! D.h. keinen anderen Akkutyp und keine nicht wieder aufladbare Batterien, da erhebliche Gesundheits- und Personenschäden nicht auszuschließen sind.



Medizinische Geräte können in ihrer Funktion beeinflusst werden. Beachten Sie die technischen Bedingungen des jeweiligen Umfeldes (z.B. Arztpraxis).



Das Mobilteil kann in Hörgeräten einen unangenehmen Brummtönen verursachen.



Stellen Sie die Ladeschale nicht in Bädern oder Duschräumen auf. Die Ladeschale ist nicht spritzwassergeschützt (S. 18).



Nutzen Sie das Telefon nicht in explosionsgefährdeten Umgebungen (z.B. Lackierereien).



Geben Sie Ihr Gigaset nur mit der Bedienungsanleitung an Dritte weiter.



Alle Elektro- und Elektronikgeräte sind getrennt vom allgemeinen Hausmüll über dafür staatlich vorgesehene Stellen zu entsorgen.

Wenn dieses Symbol eines durchgestrichenen Abfalleimers auf einem Produkt angebracht ist, unterliegt dieses Produkt der europäischen Richtlinie 2002/96/EC.

Die sachgemäße Entsorgung und getrennte Sammlung von Altgeräten dienen der Vorbeugung von potenziellen Umwelt- und Gesundheitsschäden. Sie sind eine Voraussetzung für die Wiederverwendung und das Recycling gebrauchter Elektro- und Elektronikgeräte.

Ausführlichere Informationen zur Entsorgung Ihrer Altgeräte erhalten Sie bei Ihrer Kommune, Ihrem Müllentsorgungsdienst oder dem Fachhändler, bei dem Sie das Produkt erworben haben.

### Hinweis:

Nicht alle in dieser Bedienungsanleitung beschriebenen Funktionen sind in allen Ländern verfügbar.

## Gigaset E45 – ein Mobilteil mit vielen Extras

Ihr Gigaset E45 bietet Ihnen nicht nur die Möglichkeit, bis zu 150 Telefonnummern zu speichern (S. 10) – Ihr Gigaset E45 kann mehr:

- ◆ Kennzeichnen Sie wichtige Gesprächspartner als VIP – so erkennen Sie wichtige Anrufe bereits am „Ton“ (S. 11).
- ◆ Speichern Sie Jahrestage (S. 12) in Ihrem Telefon – Ihr Telefon erinnert Sie rechtzeitig.
- ◆ Wählen Sie häufig benutzte Telefonnummern mit **einem** Tastendruck (S. 11).

**Viel Spaß mit Ihrem neuen Gigaset E45!**

## Erste Schritte

### Verpackungsinhalt

- ◆ ein Mobilteil Gigaset E45,
- ◆ eine Ladeschale (inkl. Steckernetzgerät),
- ◆ ein Akkupack,
- ◆ ein Akkudeckel,
- ◆ ein Verschlussring,
- ◆ ein Gürtelclip,
- ◆ eine Abdeckung für die Headsetbuchse,
- ◆ eine Bedienungsanleitung.

## Mobilteil in Betrieb nehmen

Wie Sie die Ladeschale anschließen und ggf. an die Wand montieren, finden Sie am Ende dieser Bedienungsanleitung.

### Akkupack einlegen

#### **Achtung:**

Nur den von Gigaset Communications GmbH \* empfohlenen aufladbaren Akkupack (S. 20) verwenden! D.h. auf keinen Fall einen herkömmlichen (nicht wieder aufladbaren) Batteriepack oder andere Akkutypen, da erhebliche Gesundheits- und Sachschäden nicht auszuschließen sind. Es könnte z.B. der Mantel der Batterie oder des Batteriepacks oder des Akkupacks zerstört werden oder der Akkupack könnte explodieren. Außerdem könnten Funktionsstörungen oder Beschädigungen des Gerätes auftreten.

\* Gigaset Communications GmbH is a trademark licensee of Siemens AG.

- ▶ Den Stecker in die Buchse stecken.
- ▶ Den Akkupack einlegen.
- ▶ Die Kabel in die Kabelführung einlegen.

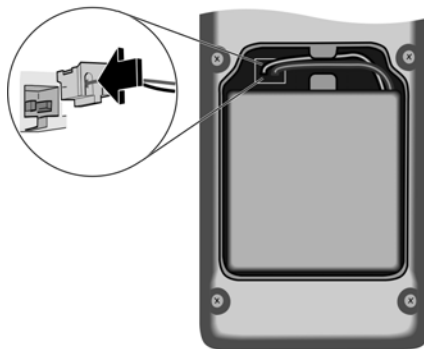

### Akkudeckel schließen

- ▶ Akkudeckel leicht schräg halten und zuerst mit den unteren zwei Nasen ins Gehäuse einführen. Danach Deckel zuklappen, bis er einrastet.

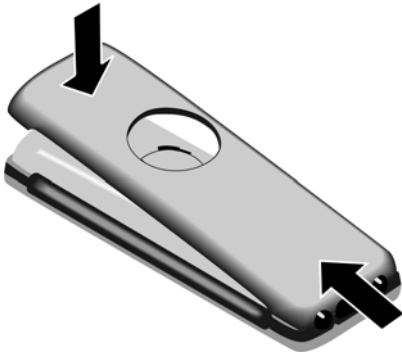

### Akkudeckel verriegeln

Setzen Sie den Verschlussring bzw. den Gürtelclip mit den Rastnasen in die Aussparungen im Gehäuse ein und achten Sie darauf, dass sich die Pfeilmarkierungen auf dem Gehäuse und auf der Unterseite des Rings gegenüberstehen. Drehen Sie Verschlussring bzw. Gürtelclip im Uhrzeigersinn bis zum Anschlag. Der Verschlussring ist geschlossen, wenn beide Löcher waagrecht zur Oberkante des Mobilteils stehen.

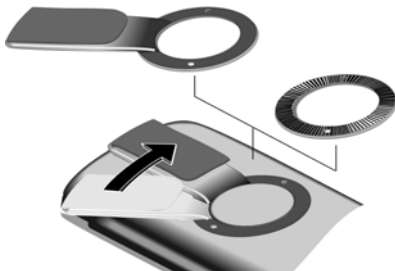

### Akkudeckel öffnen

Beide Daumen auf den Verschlussring legen, gleichzeitig Verschlussring bzw. Gürtelclip entgegen dem Uhrzeigersinn drehen und abnehmen.

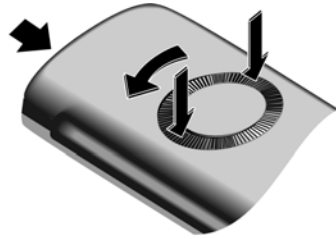

- ▶ Ein Geldstück in die Mulde oben am Akkudeckel stecken und drehen, bis dieser aufklappt.

### Anmeldung

Bevor Sie Ihr Gigaset E45 nutzen können, müssen Sie es an einer Basis anmelden. Es kann an bis zu vier Basen angemeldet werden. Der Anmeldevorgang ist basisabhängig.

#### Automatische Anmeldung Gigaset E45 an Gigaset E450

**Voraussetzung:** Das Mobilteil ist an keiner Basis angemeldet.

Die Anmeldung des Mobilteils an der Basis Gigaset E450 läuft automatisch ab. (An der Basis E455 melden Sie Ihr Mobilteil manuell an, s. S. 6.)

- ▶ Das Mobilteil mit dem **Display nach vorn** in die Basis stellen.

Die Anmeldung dauert etwa eine Minute. Während dieser Zeit steht im Display **Anmeldevorgang** und der Name der Basis blinkt, z. B. **Basis 1**. Nach erfolgreicher Anmeldung wird am Display des Mobilteils die interne Nummer angezeigt, z. B. **INT 2** für die interne Nummer 2. Das Mobilteil erhält die niedrigste freie interne Nummer (1–6). Sind die internen Nummern 1–6 bereits vergeben, wird die Nummer 6 überschrieben, sofern sich das Mobilteil mit der internen Nummer 6 im Ruhezustand befindet.

### Hinweise:

- Die automatische Anmeldung ist nur möglich, wenn von der Basis, an der Sie das Mobilteil anmelden möchten, nicht telefoniert wird.
- Jeder Tastendruck unterbricht die automatische Anmeldung.
- Sollte die automatische Anmeldung nicht funktionieren, müssen Sie das Mobilteil manuell anmelden.

### Manuelle Anmeldung Gigaset E45

Schaltet sich das Mobilteil nach Einlegen des Akkupacks nicht automatisch ein, müssen Sie zunächst den Akkupack laden.

Die manuelle Anmeldung des Mobilteils müssen Sie am Mobilteil und an der Basis einleiten.

Nach erfolgreicher Anmeldung wechselt das Mobilteil in den Ruhezustand. Im Display wird die interne Nummer des Mobilteils angezeigt, z. B. INT 1. Andernfalls wiederholen Sie den Vorgang.

#### 1. Am Mobilteil



→ → Mobilteil → MT anmelden



Basis auswählen, z. B. Basis 1 und **OK** drücken.



System-PIN der Basis (Lieferzustand: 0000) eingeben und **OK** drücken. Im Display blinkt z. B. Basis 1.

#### 2. An der Basis

Innerhalb von 60 Sek. Anmelde-/Paging-Taste an der Basis (S. 1) **lang** (ca. 3 Sek.) drücken.

### Headsetbuchse

Sie können die Headsettypen (mit Klinkenstecker) HAMA Plantronics M40, MX100 und MX150 anschließen.

Falls Sie kein Headset anschließen, setzen Sie bitte die mitgelieferte Abdeckung für die Headsetbuchse ein, um den Spritzwasserschutz zu gewährleisten.

### Akkupack laden

- ▶ Steckernetzgerät der Ladeschale in die Steckdose stecken.
- ▶ Mobilteil mit dem Display nach vorn in die Ladeschale stellen.

Lassen Sie das Mobilteil zum Laden des Akkupacks in der Ladeschale stehen. Ist das Mobilteil eingeschaltet, wird das Aufladen des Akkupacks im Display oben rechts durch Blinken des Akku-Symbols angezeigt. Während des Betriebs zeigt das Akku-Symbol den Ladezustand des Akkupacks an (S. 1).

### Erstes Laden und Entladen des Akkupacks

Eine korrekte Anzeige des Ladezustands ist nur möglich, wenn der Akkupack zunächst vollständig geladen **und** entladen wird.

- ▶ Dazu das Mobilteil **ununterbrochen zehn** Stunden in der Ladeschale stehen lassen. Ihr Mobilteil muss für das Aufladen nicht angeschaltet sein.
- ▶ Danach das Mobilteil aus der Ladeschale nehmen und erst wieder hineinstellen, wenn der Akkupack vollständig entladen ist.

### Hinweise:

- Das Mobilteil darf nur in eine dafür vorgesehene Ladeschale oder Basis gestellt werden.
- Steht das Mobilteil in der Ladeschale, lädt es auch, wenn es ausgeschaltet ist.
- Hat sich das Mobilteil wegen leeren Akkupacks abgeschaltet und wird dann in die Ladeschale gestellt, schaltet es sich automatisch ein.
- Nach dem ersten Laden **und** Entladen können Sie Ihr Mobilteil nach jedem Gespräch in die Ladeschale zurückstellen.

### Bitte beachten Sie:

- ◆ Den Lade- und Entlade-Vorgang immer wiederholen, wenn Sie den Akkupack aus dem Mobilteil entfernen und wieder einlegen.

- ◆ Der Akkupack kann sich während des Aufladens erwärmen. Das ist ungefährlich.
- ◆ Die Ladekapazität des Akkupacks reduziert sich technisch bedingt nach einiger Zeit.

## Datum und Uhrzeit einstellen

Solange Sie Datum und Uhrzeit noch nicht eingestellt haben, drücken Sie die Display-Taste **Zeit**, um das Eingabefeld zu öffnen.

Um die Uhrzeit zu ändern, öffnen Sie das Eingabefeld über:

 →  → **Datum und Uhrzeit**

▶ Mehrzeilige Eingabe ändern:

**Datum:**

Tag, Monat und Jahr 6-stellig eingeben.

**Zeit:**

Stunden und Minuten 4-stellig eingeben, z. B.     für 7:15 Uhr.

**Sichern** Display-Taste drücken.

## Basis wechseln

Ist Ihr Mobilteil an mehreren Basen angemeldet, können Sie es auf eine bestimmte Basis oder auf die Basis mit dem besten Empfang (**Beste Basis**) einstellen.



 →  → **Mobilteil** → **Basisauswahl**

 Eine der angemeldeten Basen oder **Beste Basis** auswählen und **OK** drücken.



## Telefonieren

### Extern anrufen

Externe Anrufe sind Anrufe in das öffentliche Telefonnetz.

  Nummer eingeben und Abheben-Taste drücken.

Oder:

  Abheben-Taste  **lang** drücken und dann die Nummer eingeben.

Mit der Auflegen-Taste  können Sie das Wählen abbrechen.

Während des Gesprächs wird Ihnen die Gesprächsdauer angezeigt.

#### Hinweise:

- Das Wählen mit Telefonbuch, Call-by-Call-Liste (S. 1, S. 10) oder Wahlwiederholungsliste (S. 12) spart wiederholtes Tippen von Nummern und Netzanbieter-Vorwahlen („Call-by-Call-Nummern“).



## Gespräch beenden

 Auflegen-Taste drücken.

## Anruf annehmen

Ein ankommender Anruf wird dreifach am Mobilteil signalisiert: durch Klingeln, eine Anzeige im Display und Blinken der Freisprech-Taste .

Sie haben folgende Möglichkeiten, den Anruf anzunehmen:

- ▶ Auf die Abheben-Taste  drücken.
- ▶ Auf die Freisprech-Taste  drücken.

Steht das Mobilteil in der Ladeschale und ist die Funktion **Aut.Rufannahme** eingeschaltet (S. 15), nimmt das Mobilteil einen Anruf automatisch an, wenn Sie es aus der Ladeschale nehmen.

Stört der Klingelton, drücken Sie die Display-Taste **Ruf aus**. Den Anruf können Sie annehmen, solange er im Display angezeigt wird.

## Freisprechen

Beim Freisprechen halten Sie das Mobilteil nicht ans Ohr, sondern legen es z. B. vor sich auf den Tisch. So können sich auch andere an dem Telefonat beteiligen.



## Mobilteil bedienen

### Freisprechen ein-/ausschalten

---

#### Beim Wählen einschalten



Nummer eingeben und Freisprech-Taste drücken.

- ▶ Wenn Sie jemanden mithören lassen, sollten Sie dies Ihrem Gesprächspartner mitteilen.



#### Zwischen Hörer- und Freisprechbetrieb wechseln



Freisprech-Taste drücken.

Während eines Gesprächs und beim Abhören des Anrufbeantworters (basisabhängig) schalten Sie das Freisprechen ein oder aus.

Wenn Sie das Mobilteil während eines Gesprächs in die Ladeschale stellen wollen:

- ▶ Die Freisprech-Taste  beim Hineinstellen gedrückt halten. Leuchtet die Freisprech-Taste  nicht, Taste erneut drücken.

Wie Sie die Sprachlautstärke ändern, s. S. 16.

### Stummschalten

---

Sie können das Mikrofon Ihres Mobilteils während eines externen Gesprächs ausschalten. Ihr Gesprächspartner hört dann eine Wartemelodie.



Steuer-Taste links drücken, um das Mobilteil stummszuschalten.



Display-Taste drücken, um die Stummschaltung aufzuheben.

### Intern anrufen

---

Interne Gespräche mit anderen, an derselben Basis angemeldeten Mobilteilen sind kostenlos.

#### Ein bestimmtes Mobilteil anrufen



Internen Ruf einleiten.



Nummer des Mobilteils eingeben.

Oder:



Internen Ruf einleiten.



Mobilteil auswählen.



Abheben-Taste drücken.

#### Alle Mobilteile anrufen („Sammelruf“)



Internen Ruf einleiten.



Stern-Taste drücken. Alle Mobilteile werden gerufen.

#### Gespräch beenden



Auflegen-Taste drücken.

## Mobilteil bedienen

---

### Mobilteil ein-/ausschalten

---



Auflegen-Taste **lang** drücken. Sie hören den Bestätigungston.

### Tastensperre ein-/ausschalten

---



Raute-Taste **lang** drücken.

Sie hören den Bestätigungston. Ist die Tastensperre eingeschaltet, sehen Sie im Display das Symbol .

Die Tastensperre schaltet sich automatisch aus, wenn Sie angerufen werden. Nach Gesprächsende schaltet sie sich wieder ein.

### Steuer-Taste

---

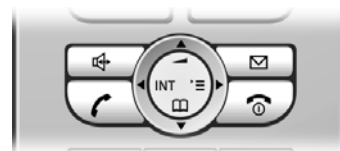





Im Folgenden ist die Seite der Steuer-Taste schwarz markiert (oben, unten, rechts, links), die Sie in der jeweiligen Bediensitu-





ation drücken müssen (z. B.  für „rechts auf die Steuer-Taste drücken“).

Die Steuer-Taste hat verschiedene Funktionen:





### Im Ruhezustand des Mobilteils

-  Telefonbuch öffnen.
-  Hauptmenü öffnen.
-  Liste der Mobilteile öffnen.
-  Klingeltöne des Mobilteils einstellen (S. 16).



### Im Hauptmenü und in Eingabefeldern

Mit der Steuer-Taste bewegen Sie die Schreibmarke nach oben , unten , rechts  oder links .

### In Listen und Untermenüs

-  /  Zeilenweise nach oben/unten blättern.
-  Untermenü öffnen bzw. Auswahl bestätigen.
-  Eine Menü-Ebene zurückspringen bzw. abrechnen.

### Während eines externen Gesprächs

-  Telefonbuch öffnen.
-  Interne Rückfrage einleiten.
-  Sprachlautstärke für Hörer- bzw. Freisprechmodus ändern.

## Display-Tasten



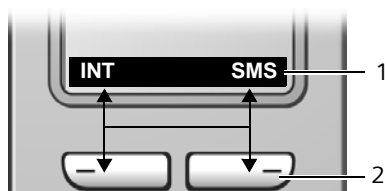



Die Funktionen der Display-Tasten wechseln je nach Bediensituation. Beispiel:



- 1 Aktuelle Funktionen der Display-Tasten werden in der untersten Displayzeile angezeigt.
- 2 Display-Tasten

Die darunter liegende Display-Taste drücken, um die Funktion aufzurufen.

Die wichtigsten Display-Symbole sind:

-  **Menü** Das Hauptmenü öffnen.
-  **Optionen** Ein situationsabhängiges Menü öffnen.
-  **←C** Löschtaste: Zeichenweise von rechts nach links löschen.
-  **↶** Eine Menü-Ebene zurückspringen bzw. Vorgang abrechnen.
-  **→📄** Nummer ins Telefonbuch kopieren.
-  **→☎** An Basen mit integriertem Anrufbeantworter: Externen Anruf an den Anrufbeantworter weiterleiten.
-  **→→** Wahlwiederholungsliste öffnen (basisabhängig).

## Zurück in den Ruhezustand

Von einer beliebigen Stelle im Menü kehren Sie wie folgt in den Ruhezustand zurück:

- ▶ Auflegen-Taste  **lang** drücken.

Oder:

- ▶ Keine Taste drücken: Nach 2 Min. wechselt das Display **automatisch** in den Ruhezustand.

Änderungen, die Sie nicht durch Drücken von **OK**, **Ja**, **Sichern**, **Senden** oder mit **Speichern** **OK** bestätigt bzw. gespeichert haben, werden verworfen.

Ein Beispiel für das Display im Ruhezustand ist auf S. 1 abgebildet.

## Menü-Führung

Die Funktionen Ihres Telefons werden Ihnen über ein Menü angeboten, das aus mehreren Ebenen besteht.

### Hauptmenü (erste Menü-Ebene)

---

- ▶ Drücken Sie  im Ruhezustand des Mobilteils, um das Hauptmenü zu öffnen.

Die Hauptmenü-Funktionen werden im Display als Liste mit Symbol und Namen angezeigt.

Auf eine Funktion zugreifen, d. h. das zugehörige Untermenü (nächste Menü-Ebene) öffnen:

- ▶ Mit der Steuer-Taste  zur Funktion navigieren. Drücken Sie auf die Display-Taste **OK**.

### Untermenüs

---

Die Funktionen der Untermenüs werden in Listenform angezeigt.

Auf eine Funktion zugreifen:

- ▶ Mit der Steuer-Taste  zur Funktion blättern und **OK** drücken.

Oder:

- ▶ Die zugehörige Ziffernkombination eingeben.

Wenn Sie die Auflegen-Taste  einmal **kurz** drücken, springen Sie in die vorherige Menüebene zurück bzw. brechen den Vorgang ab.

### Korrektur von Falscheingaben

---

Falsche Zeichen im Text korrigieren Sie, indem mit der Steuer-Taste zu der Fehleingabe navigieren. Sie können dann:

- ◆ mit **←C** das Zeichen links von der Schreibmarke löschen,
- ◆ Zeichen links von der Schreibmarke einfügen,
- ◆ bei der Eingabe von Uhrzeit und Datum etc. Zeichen (blinkt) überschreiben.
- ◆ **Beispiele zu verwendeten Symbolen, Menü-Eingaben und mehrzeiligen Eingaben finden Sie im Anhang dieser Bedienungsanleitung, S. 23.**

## Telefonbuch und Listen nutzen

---

Im Telefonbuch und Call-by-Call-Liste können Sie insgesamt max. 150 Einträge speichern (Anzahl abhängig vom Umfang der einzelnen Einträge).

Telefonbuch und Call-by-Call-Liste erstellen Sie individuell für Ihr Mobilteil. Sie können die Listen/Einträge jedoch an andere Mobilteile bzw. die Basis senden (S. 12).

### Telefonbuch und Call-by-Call-Liste

---

Im **Telefonbuch** speichern Sie Nummern und zugehörige Namen.

- ▶ Telefonbuch im Ruhezustand mit der Taste  öffnen.

In der **Call-by-Call-Liste** speichern Sie Vorwahlen von Netzanbietern (sog. „Call-by-Call-Nummern“).

- ▶ Call-by-Call-Liste im Ruhezustand mit der Taste  öffnen.

### Länge der Einträge

Nummer: max. 32 Ziffern

Name: max. 16 Zeichen

#### Hinweis:

Für den Schnellzugriff auf eine Nummer aus dem Telefonbuch oder der Call-by-Call-Liste (Kurzwahl) können Sie die Nummer auf eine Taste legen.

### Nummer im Telefonbuch speichern

---

 → **Neuer Eintrag**

- ▶ Mehrzeilige Eingabe ändern:

**Nummer:**

Nummer eingeben.

**Name:**

Namen eingeben.

**Jahrestag:**

Ggf. Jahrestag eingeben (S. 12).

**Kurzwahl:**

- Taste für Kurzwahl auswählen.
- ▶ Änderungen speichern.

**Nummer in der Call-by-Call-Liste speichern**

---

 → Neuer Eintrag

- ▶ Mehrzeilige Eingabe ändern:

**Nummer:**



Nummer eingeben.

**Name:**



Namen eingeben.

**Telefonbuch-/Call-by-Call-Listen-Eintrag auswählen**

---



 /  Telefonbuch oder Call-by-Call-Liste öffnen.

Sie haben folgende Möglichkeiten:

- ◆ Mit  zum Eintrag blättern, bis der gesuchte Name ausgewählt ist.
- ◆ Das erste Zeichen des Namens eingeben, ggf. mit  zum Eintrag blättern.

**Mit Telefonbuch/Call-by-Call-Liste wählen**



---

 /  →  (Eintrag auswählen)

 Abheben-Taste drücken. Nummer wird gewählt.

**Telefonbuch-/Call-by-Call-Listen-Einträge verwalten**

---

 /  →  (Eintrag auswählen)

**Eintrag ansehen**

**Ansehen** Display-Taste drücken. Eintrag wird angezeigt. Zurück mit **OK**.

**Eintrag ändern**

**Ansehen** **Ändern**

Display-Tasten nacheinander drücken.

- ▶ Änderungen ausführen und speichern.

**Weitere Funktionen nutzen**

 /  →  (Eintrag auswählen)  
 → **Optionen** (Menü öffnen)

Folgende Funktionen können Sie mit  auswählen:

**Nr. verwenden**

Eine gespeicherte Nummer ändern oder ergänzen. Dann wählen oder weitere Funktionen durch Drücken von **Optionen** aufrufen.

**Eintrag ändern**

Ausgewählten Eintrag ändern.

**Eintrag löschen**

Ausgewählten Eintrag löschen.

**Eintrag als VIP (nur Telefonbuch)**

Telefonbuch-Eintrag als **VIP** (Very Important Person) markieren und ihm eine bestimmte Klingelmelodie zuweisen. Sie erkennen VIP-Anrufe dann an der Klingelmelodie.

**Voraussetzung:** Rufnummernübermittlung („CLIP“)

**Eintrag senden**

Einzelnen Eintrag an ein Mobilteil senden (S. 12).

**Liste löschen**

**Alle** Einträge in Telefonbuch oder Call-by-Call-Liste löschen.

**Liste senden** (abhängig vom Empfänger)

Komplette Liste an ein Mobilteil senden (S. 12).

**Speicherplatz**

Anzahl der noch freien Einträge in Telefonbuch und Call-by-Call-Liste (S. 10) anzeigen lassen.

**Über Kurzwahl-Tasten wählen**

---



- ▶ Die jeweilige Kurzwahl-Taste **lang** drücken.

## Telefonbuch/Call-by-Call-Liste an ein anderes Mobilteil übertragen

---

### Voraussetzungen:

- ◆ Empfänger- und Sender-Mobilteil sind an derselben Basis angemeldet.
- ◆ Das andere Mobilteil und die Basis können Telefonbuch-Einträge senden und empfangen. Lesen Sie dazu die jeweilige Bedienungsanleitung.

 /  →  (Eintrag auswählen)  
→ **Optionen** (Menü öffnen) → **Eintrag senden / Liste senden**

 Interne Nummer des Empfänger-Mobilteils eingeben. Sie sehen **Eintrag wird gesendet**.

**Ja / Nein** Display-Taste drücken.

Die erfolgreiche Übertragung wird mit einer Meldung und mit dem Bestätigungston am Empfänger-Mobilteil bestätigt.



### Bitte beachten Sie:

- ◆ Einträge mit identischen Nummern werden beim Empfänger nicht überschrieben.
- ◆ Die Übertragung wird abgebrochen, wenn das Telefon klingelt oder der Speicher des Empfänger-Mobilteils voll ist.

## Jahrestag im Telefonbuch speichern

---

Sie können zu jeder Nummer im Telefonbuch einen Jahrestag speichern und eine Zeit angeben, zu der am Jahrestag ein Erinnerungsruf erfolgen soll.

 →  (Eintrag auswählen; S. 11)

**Ansehen** **Ändern**

Display-Tasten nacheinander drücken.

 In die Zeile **Jahrestag**: springen.

**Ändern** Display-Taste drücken.

▶ Mehrzeilige Eingabe ändern:

**Datum:**

Tag/Monat 4-stellig eingeben.

**Zeit:**

Stunde/Minute für den Erinnerungsruf 4-stellig eingeben.

**Signal:**



Art der Signalisierung auswählen und **OK** drücken.

▶ Änderungen speichern (S. 24).

### Hinweis:

Für einen Erinnerungsruf ist die Zeitangabe notwendig. Wenn Sie die optische Signalisierung gewählt haben, ist die Zeitangabe nicht nötig und wird automatisch auf 00:00 gesetzt.

## Jahrestag löschen

 →  (Eintrag auswählen; S. 11)

**Ansehen** **Ändern**

Display-Tasten nacheinander drücken.

 In die Zeile **Jahrestag**: springen.

**Ändern** **Löschen** **Sichern**

Display-Tasten nacheinander drücken.

## Erinnerungsruf an einem Jahrestag

Ein Erinnerungsruf wird mit dem ausgewählten Klingelton am Mobilteil signalisiert.

**Ruf aus**

Display-Taste drücken, um den Erinnerungsruf zu beenden.

## Wahlwiederholungsliste

---

In der Wahlwiederholungsliste stehen die zehn am Mobilteil zuletzt gewählten Nummern (max. 32 Ziffern). Steht eine der Nummern im Telefonbuch, wird der zugehörige Name angezeigt.

## Manuelle Wahlwiederholung

---

 Taste **kurz** drücken.

 Eintrag auswählen.

 Abheben-Taste erneut drücken. Nummer wird gewählt.

Bei Anzeige eines Namens können Sie sich mit der Display-Taste **Ansehen** die dazugehörige Nummer anzeigen lassen.

## Einträge der Wahlwiederholungsliste verwalten



Taste **kurz** drücken.



Eintrag auswählen.

### Optionen

Menü öffnen.

Folgende Funktionen können Sie mit auswählen:

**Nr. verwenden** (wie im Telefonbuch, S. 11)

**Nr. ins Tel.buch**

Eintrag ins Telefonbuch übernehmen (S. 10).

**Eintrag löschen** (wie im Telefonbuch, S. 11)

**Liste löschen** (wie im Telefonbuch, S. 11)

## Listen mit Nachrichten-Taste aufrufen

Sobald ein **neuer Eintrag** in einer Liste eingeht, ertönt ein Hinweiston. Die Taste blinkt (erlischt nach Drücken der Taste). Im Ruhezustand wird für die neue Nachricht ein Symbol im Display angezeigt.

Wenn Sie die Taste drücken, rufen Sie die Listen auf, die neue Nachrichten enthalten.

## Mobilteil für Babyalarm nutzen

Ist der Babyalarm-Modus eingeschaltet, wird die gespeicherte Zielrufnummer angerufen, sobald ein definierter Geräuschpegel erreicht ist. Als Zielrufnummer können Sie eine interne oder externe Nummer in Ihrem Mobilteil speichern.

Der Babyalarm zu einer externen Nummer bricht nach ca. 90 Sek. ab. Der Babyalarm zu einer internen Nummer (Mobilteil) bricht nach ca. 3 Min. ab (basisabhängig). Während eines Babyalarms sind alle Tasten gesperrt bis auf die Auflegen-Taste. Der Lautsprecher des Mobilteils ist stummgeschaltet.

Im Babyalarm-Modus werden ankommende Anrufe an dem Mobilteil **ohne Klingelton** signalisiert und nur am Display angezeigt. Display und Tastatur sind nicht beleuchtet, auch Hinweistöne sind abgeschaltet.

Nehmen Sie einen ankommenden Anruf an, wird der Babyalarm-Modus für die Dauer des Telefonats unterbrochen, die Funktion **bleibt** eingeschaltet.

Wenn Sie das Mobilteil ausschalten, wird der Babyalarm-Modus beendet. Sie müssen die Funktion nach dem Einschalten des Mobilteils erneut aktivieren.

### Achtung!

- Prüfen Sie bei Inbetriebnahme unbedingt die Funktionsfähigkeit. Testen Sie z. B. die Empfindlichkeit. Überprüfen Sie den Verbindungsaufbau, wenn Sie den Babyalarm auf eine externe Nummer umleiten.
- Die eingeschaltete Funktion verringert die Betriebszeit Ihres Mobilteils erheblich. Das Mobilteil ggf. in die Ladeschale stellen. Dadurch wird sichergestellt, dass sich der Akkupack nicht leert.
- Der Abstand zwischen Mobilteil und Baby sollte optimal 1 bis 2 Meter betragen. Das Mikrofon muss zum Baby zeigen.
- Der Anschluss, an den der Babyalarm weitergeleitet wird, darf nicht durch einen eingeschalteten Anrufbeantworter blockiert sein.

## Babyalarm aktivieren und Zielnummer eingeben



**Babyalarm**

► Mehrzeilige Eingabe ändern:

## Mobilteil einstellen

### Aktivierung:

Zum Einschalten **Ein** auswählen.

### Alarm an:

Display-Taste **Ändern** drücken und Zielnummer eingeben.

**Externe Nummer:** Nummer aus dem Telefonbuch auswählen oder direkt eingeben. Nur **die letzten 4 Ziffern** werden angezeigt.

**Interne Nummer:** Eine eventuell gespeicherte externe Nummer löschen. **INT** (Mobilteil auswählen oder **An alle**, wenn alle angemeldeten Mobilteile angerufen werden sollen) **OK**.

Mit **Speichern** **OK** Nummer speichern.

### Empfindl.:

Empfindlichkeit für den Geräuschpegel (**Niedrig** oder **Hoch**) einstellen.

- ▶ Änderungen speichern (S. 24).

Die Funktion ist jetzt eingeschaltet. Mit können Sie direkt in die Einstellungen wechseln.

## Eingestellte externe Zielnummer ändern

→ → **Babyalarm**

In die Zeile **Alarm an:** springen.

**Ändern** Display-Taste drücken.

**◀** Vorhandene Nummer löschen.

- ▶ Nummer eingeben wie unter „Babyalarm aktivieren und Zielnummer eingeben“ (S. 13) beschrieben.
- ▶ Änderungen speichern (S. 24).

## Zuvor eingestellte interne Zielnummer ändern

→ → **Babyalarm**

In die Zeile **Alarm an:** springen.

**Ändern** Display-Taste drücken.

**Ja** Display-Taste drücken, um die Abfrage zu bestätigen.

- ▶ Nummer eingeben wie unter „Babyalarm aktivieren und Zielnummer eingeben“ (S. 13) beschrieben.
- ▶ Änderungen speichern (S. 24).

## Babyalarm von extern deaktivieren

**Voraussetzungen:** Das Telefon muss die Tonwahl unterstützen und der Babyalarm geht an externe Zielrufnummer.

- ▶ Den durch den Babyalarm ausgelösten Anruf annehmen und die Tasten **☎** **#** drücken.

Nach Beenden der Verbindung ist die Funktion deaktiviert. Danach erfolgt kein erneuter Babyalarm mehr. Die übrigen Einstellungen des Babyalarms am Mobilteil (z.B. kein Klingelton) bleiben aber so lange erhalten, bis Sie am Mobilteil die Display-Taste **Aus** drücken.

Wenn Sie den Babyalarm mit derselben Nummer erneut aktivieren wollen:

- ▶ Aktivierung wieder einschalten und mit **Sichern** speichern (S. 13).

## Mobilteil einstellen

### Display-Sprache ändern

Sie können sich die Display-Texte in verschiedenen Sprachen anzeigen lassen.

→ → **Mobilteil** → **Sprache**

Die aktuelle Sprache ist mit  markiert.

Sprache auswählen und **OK** drücken.

**Lang** drücken (Ruhezustand).



Wenn Sie aus Versehen eine für Sie unverständliche Sprache eingestellt haben:

5 jkl 4 ghi 1 aop  
Tasten nacheinander drücken.

Die richtige Sprache auswählen und **OK** drücken.

## Display einstellen

Sie können zwischen vier Farbschemen und mehreren Kontraststufen auswählen.

 →  → **Display**

### Farbschema

Auswählen und **OK** drücken.



Farbschema auswählen und **OK** drücken ( = aktuelle Farbe).



**Kurz** drücken.

### Kontrast

Auswählen und **OK** drücken.



Kontrast auswählen.

### Sichern

Display-Taste drücken.



**Lang** drücken (Ruhezustand).

## Logo einstellen

Sie können sich im Ruhezustand ein Logo (Bild oder Digitaluhr) anzeigen lassen. Es ersetzt die Anzeige im Ruhezustand. Dadurch können Datum, Zeit und Name überdeckt werden.

Das Logo wird in bestimmten Situationen nicht angezeigt, z. B. während eines Gesprächs oder wenn das Mobilteil abgemeldet ist.

Ist ein Logo aktiviert, ist der Menüpunkt **Logo** mit  markiert.

 →  → **Display** → **Logo**

Die aktuelle Einstellung wird angezeigt.

► Mehrzeilige Eingabe ändern:

### Aktivierung:

Ein (Logo wird angezeigt) oder Aus (kein Logo) auswählen.

### Auswahl:

Ggf. Logo ändern (siehe unten).

► Änderungen speichern (S. 24).

Wenn das Logo die Anzeige überdeckt, kurz die Auflegen-Taste drücken, um das Ruhedisplay mit Uhrzeit und Datum anzuzeigen.

## Logo ändern

 →  → **Display** → **Logo**



In die Zeile **Auswahl** springen.

### Ansehen

Display-Taste drücken. Das aktive Logo wird angezeigt.



Bild/Uhr auswählen und **OK** drücken.

► Änderungen speichern.

## Display-Beleuchtung einstellen

Sie können abhängig davon, ob das Mobilteil in der Ladeschale steht oder nicht, die Display-Beleuchtung unterschiedlich einstellen. Ist sie eingeschaltet, leuchtet das Display dauerhaft halbhell.

 →  → **Display** → **Beleuchtung**

Die aktuelle Einstellung wird angezeigt.

► Mehrzeilige Eingabe ändern:

### In Ladeschale

Ein oder Aus auswählen.

### Außerh. Ladeschale

Ein oder Aus auswählen.

### Sichern

Display-Taste drücken.



**Lang** drücken (Ruhezustand).



### Hinweis:

Bei eingeschalteter Display-Beleuchtung reduziert sich die Bereitschaftszeit des Mobilteils auf etwa 30 Stunden.

## Automatische Rufannahme ein-/ausschalten

Wenn Sie diese Funktion eingeschaltet haben, nehmen Sie das Mobilteil bei einem Anruf einfach aus der Ladeschale, ohne die Abheben-Taste  drücken zu müssen.



 →  → **Mobilteil**

### Aut.Rufannahme

Auswählen und **OK** drücken ( = ein).





**Lang** drücken (Ruhezustand).

## Sprachlautstärke ändern

Sie können die Lautstärke für das Freisprechen in fünf und die Hörerlautstärke in drei Stufen einstellen. Die Einstellungen können Sie nur während eines externen Gesprächs vornehmen.

Die Lautstärke für das Freisprechen können Sie nur ändern, wenn die Funktion eingestellt ist.

Sie führen ein externes Gespräch.



Menü öffnen.



Lautstärke auswählen.

**Sichern** Ggf. Display-Taste drücken, um die Einstellung dauerhaft zu speichern.



Wenn  mit einer anderen Funktion belegt ist:

**Optionen** Menü öffnen.

**Lautstärke** Auswählen und **OK** drücken. Einstellung vornehmen (siehe oben).

## Klingeltöne ändern

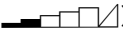
### ◆ Lautstärke:

Sie können zwischen fünf Lautstärken (1–5; z. B. Lautstärke 2 = ) und dem „Crescendo“-Ruf (6; Lautstärke wird mit jedem Klingelton lauter = ) wählen.

### ◆ Klingeltöne:

Sie können 15 verschiedene Melodien auswählen.

Sie können die Klingeltöne für folgende Funktionen unterschiedlich einstellen:

- ◆ **Für ext. Anrufe:** Für externe Anrufe
- ◆ **Für int. Anrufe:** Für interne Anrufe
- ◆ **Für alle gleich:** Für alle Funktionen gleich

## Einstellungen für einzelne Funktionen

Stellen Sie Lautstärke und Melodie abhängig von der Art der Signalisierung ein.



→  → **Töne und Signale** → **Klingeltöne**



Einstellung, z. B. **Für ext. Anrufe**, auswählen und **OK** drücken.

▶ Mehrzeilige Eingabe ändern:



Lautstärke (1–6) einstellen.



In die nächste Zeile springen.



Melodie auswählen.

**Sichern** Display-Taste drücken, um die Einstellung zu speichern.

Im Ruhezustand können Sie das Menü **Klingeltöne** auch öffnen, indem Sie  **kurz** drücken.

## Einstellungen für alle Funktionen gleich



→  → **Töne und Signale** → **Klingeltöne** → **Für alle gleich**

▶ Lautstärke und Klingelton einstellen (siehe „Einstellungen für einzelne Funktionen“).



**Ja** Display-Taste drücken, um die Abfrage zu bestätigen.



**Lang** drücken (Ruhezustand).

## Klingelton aus-/einschalten

Sie können vor der Annahme eines Anrufs oder im Ruhezustand an Ihrem Mobilteil den Klingelton auf Dauer oder für den aktuellen Anruf ausschalten. Das Wiedereinschalten während eines externen Anrufs ist nicht möglich.

### Klingelton auf Dauer ausschalten



Stern-Taste so lange gedrückt halten, bis der Klingelton nicht mehr hörbar ist.

Im Display erscheint das Symbol .

### Klingelton wieder einschalten



Stern-Taste **lang** drücken.

### Klingelton für den aktuellen Anruf ausschalten



Display-Taste drücken.

## Aufmerksamkeitston ein-/ausschalten

Sie können statt des Klingeltons einen Aufmerksamkeitston einschalten. Bei einem Anruf ertönt dann **ein kurzer Ton** („Beep“) anstelle des Klingeltons.



Stern-Taste **lang** drücken und **innerhalb von 3 Sek.:**



Display-Taste drücken. Ein Anruf wird nun durch **einen** kurzen Aufmerksamkeitston signalisiert. Im Display steht .

## Hinweistöne ein-/ausschalten

Ihr Mobilteil weist Sie akustisch auf verschiedene Tätigkeiten und Zustände hin. Folgende Hinweistöne können Sie unabhängig voneinander ein- oder ausschalten:

- ◆ **Tastenklick:** Jeder Tastendruck wird bestätigt.
- ◆ **Quittungstöne:**
  - **Bestätigungston** (aufsteigende Tonfolge): am Ende der Eingabe/Einstellung und beim Eintreffen einer SMS bzw. eines neuen Eintrags in der Anrufbeantworterliste (basisabhängig) oder der Anruferliste
  - **Fehlerton** (absteigende Tonfolge): bei Fehleingaben
  - **Menü-Endeton:** beim Blättern am Ende eines Menüs
- ◆ **Akkuton:** Der Akkupack muss geladen werden.



→ → → **Töne und Signale** →

**Hinweistöne**

▶ Mehrzeilige Eingabe ändern:

**Tastenklick:**

Ein oder **Aus** auswählen.

**Quittung:**

Ein oder **Aus** auswählen.

**Akkuton:**

Ein, **Aus** oder in **Verb.** auswählen. Der Akkuton wird ein- oder ausgeschaltet bzw. ertönt nur im Gesprächszustand.

▶ Änderungen speichern (S. 24).

Den Bestätigungston beim Hineinstellen des Mobilteils in die Ladeschale können Sie nicht ausschalten.

## Wecker einstellen

**Voraussetzung:** Datum und Uhrzeit sind eingestellt (S. 7).

## Wecker ein-/ausschalten und einstellen

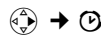

▶ Mehrzeilige Eingabe ändern:

**Aktivierung:**

Ein oder **Aus** auswählen.

**Zeit:**

Weckzeit 4-stellig eingeben.

**Melodie:**

Melodie auswählen.

**Lautstärke:**

Lautstärke (1–6) einstellen.

▶ Änderungen speichern (S. 24).

Das Symbol wird angezeigt.

Ein Weckruf wird mit der ausgewählten Klingelmelodie am Mobilteil signalisiert. Der Weckruf ertönt 60 Sek. lang. Im Display wird **Wecker** angezeigt. Wird keine Taste gedrückt, wird der Weckruf zweimal nach jeweils fünf Minuten wiederholt und dann ausgeschaltet.

Während eines Anrufs wird ein Weckruf nur durch einen kurzen Ton signalisiert.

## Weckruf ausschalten/nach Pause wiederholen (Schlummermodus)

**Voraussetzung:** Es ertönt ein Weckruf.

## Anhang

**Aus** Display-Taste drücken. Der Weckruf wird ausgeschaltet.

bzw.

**Snooze** Display-Taste oder beliebige Taste drücken. Der Weckruf wird ausgeschaltet und nach 5 Minuten wiederholt. Nach der zweiten Wiederholung wird der Weckruf ganz ausgeschaltet.

## Mobilteil in den Lieferzustand zurücksetzen

Sie können individuelle Einstellungen und Änderungen zurücksetzen. Einträge des Telefonbuchs, der Call-by-Call-Liste, der Anruferliste und die Anmeldung des Mobilteils an der Basis bleiben erhalten.

 →  → **Mobilteil** → **Mobilteil-Reset**

**Ja** Display-Taste drücken.

 **Lang** drücken (Ruhezustand).

Mit  oder Display-Taste **Nein** das Zurücksetzen abbrechen.

## Anhang

### Pflege

► Ladeschale und Mobilteil mit einem **feuchten** Tuch (keine Lösungsmittel) oder einem Antistatiktuch abwischen.

**Nie** ein trockenes Tuch verwenden. Es besteht die Gefahr der statischen Aufladung.

### Kontakt mit Flüssigkeit

Ihr Mobilteil ist spritzwassergeschützt.

Beim Kontakt mit Flüssigkeit klopfen Sie das Wasser aus der Mikrofonöffnung und entfernen Sie das Wasser auf dem Mobilteil mit einem saugfähigen Tuch. Ihr Mobilteil ist einsatzbereit.

Sollte Ihr Mobilteil mit einer größeren Menge Flüssigkeit in Kontakt kommen, gehen Sie wie folgt vor:

1. **Auf keinen Fall das Mobilteil einschalten!**
2. Sofort den Akkupack entnehmen.
3. Die Abdeckung der Headsetbuchse entfernen.
4. Das Mobilteil waagrecht mit dem offenen Akkufach nach unten halten.
5. Das Mobilteil senkrecht halten. Dabei das Mobilteil leicht nach vorne und hinten kippen und jeweils leicht schütteln.
6. Alle Teile trockentupfen und das Mobilteil anschließend **mindestens 72 Stunden** mit geöffnetem Akkufach und der Tastatur nach unten an einem trockenen, warmen Ort lagern (nicht: Mikrowelle, Backofen o. Ä.).

Nach vollständigem Austrocknen ist in vielen Fällen die Inbetriebnahme wieder möglich.

## Fragen und Antworten

Treten beim Gebrauch Ihres Telefons Fragen auf, stehen wir Ihnen unter [www.gigaset.com/customercare](http://www.gigaset.com/customercare) rund um die Uhr zur Verfügung. Außerdem sind in der folgenden Tabelle häufig auftretende Probleme und mögliche Lösungen aufgelistet.

### Das Display zeigt nichts an.

1. Mobilteil ist nicht eingeschaltet.
  - Auflegen-Taste  **lang** drücken.
2. Der Akkupack ist leer.
  - Akkupack laden bzw. austauschen (S. 4).

### Das Mobilteil reagiert nicht auf einen Tastendruck.

Tastensperre ist eingeschaltet.

- Raute-Taste  **lang** drücken (S. 8).

<p><b>Im Display blinkt „Basis x“.</b></p> <ol style="list-style-type: none"> <li>Mobilteil ist außerhalb der Reichweite der Basis. <ul style="list-style-type: none"> <li>▶ Abstand Mobilteil/Basis verringern.</li> </ul> </li> <li>Mobilteil wurde abgemeldet. <ul style="list-style-type: none"> <li>▶ Mobilteil anmelden (S. 5).</li> </ul> </li> </ol>
<p><b>Im Display blinkt Basissuche.</b></p> <p>Mobilteil ist auf <b>Beste Basis</b> eingestellt und keine Basis in Reichweite.</p> <ul style="list-style-type: none"> <li>▶ Abstand Mobilteil/Basis verringern.</li> </ul>
<p><b>Das Mobilteil klingelt nicht.</b></p> <p>Klingelton ist ausgeschaltet.</p> <ul style="list-style-type: none"> <li>▶ Klingelton einschalten (S. 16).</li> </ul>
<p><b>Ihr Gesprächspartner hört Sie nicht.</b></p> <p>Sie haben die Taste  (INT) gedrückt. Das Mobilteil ist „stummgeschaltet“.</p> <ul style="list-style-type: none"> <li>▶ Mikrofon wieder einschalten (S. 8).</li> </ul>
<p><b>Sie hören bei der Eingabe einen Fehlertton</b> (absteigende Tonfolge).</p> <p>Aktion ist fehlgeschlagen/Eingabe ist fehlerhaft.</p> <ul style="list-style-type: none"> <li>▶ Vorgang wiederholen. Beachten Sie dabei das Display und lesen Sie ggf. in der Bedienungsanleitung nach.</li> </ul>

## Kundenservice (Customer Care)

Wir bieten Ihnen schnelle und individuelle Beratung!

Unser Online-Support im Internet ist immer und überall erreichbar:

[www.gigaset.com/customercare](http://www.gigaset.com/customercare)

Sie erhalten 24 Stunden Unterstützung rund um unsere Produkte. Sie finden dort eine Zusammenstellung der am häufigsten gestellten Fragen und Antworten sowie Bedienungsanleitungen und aktuelle Software-Updates (wenn für das Produkt verfügbar) zum Download.

Häufig gestellte Fragen und Antworten finden Sie auch im Anhang in dieser Bedienungsanleitung.

Persönliche Beratung zu unserem Angebot erhalten Sie bei der Premium-Hotline:

Österreich 0900 400 651 (1,35 Euro/Min.)

Schweiz 0848 212 000 (0,08 SFr./Min.)

Es erwarten Sie qualifizierte Mitarbeiter, die Ihnen bezüglich Produktinformation und Installation kompetent zur Seite stehen.

Im Falle einer notwendigen Reparatur, evtl. Garantie- oder Gewährleistungsansprüche erhalten Sie schnelle und zuverlässige Hilfe bei unserem Service-Center.

Österreich 05 17 07 50 04 (0,065 Euro/Min.)

Schweiz 0848 212 000 (0,08 SFr./Min.)

Belgien 0 78 15 66 79

Bitte halten Sie Ihren Kaufbeleg bereit.

In Ländern, in denen unser Produkt nicht durch autorisierte Händler verkauft wird, werden keine Austausch- bzw. Reparaturleistungen angeboten.

## Zulassung

Dieses Gerät ist für den Betrieb innerhalb des Europäischen Wirtschaftsraums und der Schweiz vorgesehen, in anderen Ländern jeweils abhängig von nationaler Zulassung.

Länderspezifische Besonderheiten sind berücksichtigt.

Hiermit erklärt die Gigaset Communications GmbH, dass dieses Gerät den grundlegenden Anforderungen und anderen relevanten Bestimmungen der Richtlinie 1999/5/EC entspricht.

Eine Kopie der Konformitätserklärung nach 1999/5/EC finden Sie über folgende Internetadresse:

[www.gigaset.com/docs](http://www.gigaset.com/docs).

 0682

## Technische Daten

---

### Empfohlener Akkupack

---

(Stand bei Drucklegung der Bedienungsanleitung)

Nickel-Metall-Hydrid (NiMH):

V30145-K1310-X382

Das Mobilteil wird mit zugelassenem Akkupack ausgeliefert.

### Betriebszeiten/Ladezeiten des Mobilteils

Kapazität	620 mAh
Bereitschaftszeit	etwa 160 Stunden (6 Tage)
Gesprächszeit	etwa 12 Stunden
Ladezeit	etwa 6 Stunden

Betriebs- und Ladezeiten gelten nur bei Verwendung des empfohlenen Akkupacks.

#### Hinweis:

Bei eingeschalteter Display-Beleuchtung reduziert sich die Bereitschaftszeit des Mobilteils auf etwa 30 Stunden.

### Allgemeine technische Daten

---

Abmessungen Mobilteil	143 x 51 x 25 mm (L x B x H)
Gewicht Mobilteil mit Akkupack	133 g

## Garantie-Urkunde Österreich

---

Dem Verbraucher (Kunden) wird unbeschadet seiner Mängelansprüche gegenüber dem Verkäufer eine Haltbarkeitsgarantie zu den nachstehenden Bedingungen eingeräumt:

- ◆ Neugeräte und deren Komponenten, die aufgrund von Fabrikations- und/oder Materialfehlern innerhalb von 24 Monaten ab Kauf einen Defekt auf-

weisen, werden von Gigaset Communications nach eigener Wahl gegen ein dem Stand der Technik entsprechendes Gerät kostenlos ausgetauscht oder repariert. Für Verschleißteile (z. B. Akkus, Tastaturen, Gehäuse) gilt diese Haltbarkeitsgarantie für sechs Monate ab Kauf.

- ◆ Diese Garantie gilt nicht, soweit der Defekt der Geräte auf unsachgemäßer Behandlung und/oder Nichtbeachtung der Handbücher beruht.
- ◆ Diese Garantie erstreckt sich nicht auf vom Vertragshändler oder vom Kunden selbst erbrachte Leistungen (z. B. Installation, Konfiguration, Softwaredownloads). Handbücher und ggf. auf einem separaten Datenträger mitgelieferte Software sind ebenfalls von der Garantie ausgeschlossen.
- ◆ Als Garantienachweis gilt der Kaufbeleg, mit Kaufdatum. Garantieansprüche sind innerhalb von zwei Monaten nach Kenntnis des Garantiefalles geltend zu machen.
- ◆ Ersetzte Geräte bzw. deren Komponenten, die im Rahmen des Austauschs an Gigaset Communications zurückgeliefert werden, gehen in das Eigentum von Gigaset Communications über.
- ◆ Diese Garantie gilt für in der Europäischen Union erworbene Neugeräte. Garantiegeberin ist die Gigaset Communications Austria GmbH, Erdberger Lände 26, A - 1031 Wien.
- ◆ Weitergehende oder andere Ansprüche aus dieser Herstellergarantie sind ausgeschlossen. Gigaset Communications haftet nicht für Betriebsunterbrechung, entgangenen Gewinn und den Verlust von Daten, zusätzlicher vom Kunden aufgespielter Software oder sonstiger Informationen. Die Sicherung derselben obliegt dem Kunden. Der Haftungsausschluss gilt nicht, soweit zwingend gehaftet wird, z. B. nach dem Produkthaftungsgesetz, in Fällen des Vorsatzes, der groben Fahrlässigkeit,

wegen der Verletzung des Lebens, des Körpers oder der Gesundheit oder wegen der Verletzung wesentlicher Vertragspflichten. Der Schadensersatzanspruch für die Verletzung wesentlicher Vertragspflichten ist jedoch auf den vertragstypischen, vorhersehbaren Schaden begrenzt, soweit nicht Vorsatz oder grobe Fahrlässigkeit vorliegt oder wegen der Verletzung des Lebens, des Körpers oder der Gesundheit oder nach dem Produkthaftungsgesetz gehaftet wird.

- ◆ Durch eine erbrachte Garantieleistung verlängert sich der Garantiezeitraum nicht.
- ◆ Soweit kein Garantiefall vorliegt, behält sich Gigaset Communications vor, dem Kunden den Austausch oder die Reparatur in Rechnung zu stellen. Gigaset Communications wird den Kunden hierüber vorab informieren.
- ◆ Eine Änderung der Beweislastregeln zum Nachteil des Kunden ist mit den vorstehenden Regelungen nicht verbunden.

Zur Einlösung dieser Garantie wenden Sie sich bitte an Gigaset Communications. Die Rufnummer entnehmen Sie bitte der Bedienungsanleitung.

## Garantie-Urkunde Schweiz

Dem Verbraucher (Kunden) wird unbeschadet seiner Mängelansprüche gegenüber dem Verkäufer eine Haltbarkeitsgarantie zu den nachstehenden Bedingungen eingeräumt:

- ◆ Neugeräte und deren Komponenten, die aufgrund von Fabrikations- und/oder Materialfehlern innerhalb von 24 Monaten ab Kauf einen Defekt aufweisen, werden von Gigaset Communications nach eigener Wahl gegen ein dem Stand der Technik entsprechendes Gerät kostenlos ausgetauscht oder repariert. Für Verschleisssteile(z.B.

Akkus, Tastaturen, Gehäuse, Gehäuseteile, Schutzhüllen – soweit im Lieferumfang enthalten) gilt diese Haltbarkeitsgarantie für sechs Monate ab Kauf.

- ◆ Diese Garantie gilt nicht, soweit der Defekt der Geräte auf unsachgemässer Behandlung und/oder Nichtbeachtung der Handbücher beruht.
- ◆ Diese Garantie erstreckt sich nicht auf vom Vertragshändler oder vom Kunden selbst erbrachte Leistungen (z.B. Installation, Konfiguration, Softwaredownloads). Handbücher und ggf. auf einem separaten Datenträger mitgelieferte Software sind ebenfalls von der Garantie ausgeschlossen.
- ◆ Als Garantienachweis gilt der Kaufbeleg mit Kaufdatum. Garantieansprüche sind innerhalb von zwei Monaten nach Kenntnis des Garantiefalles geltend zu machen.
- ◆ Ersetzte Geräte bzw. deren Komponenten, die im Rahmen des Austauschs an Gigaset Communications zurückgeliefert werden, gehen in das Eigentum von Gigaset Communications über.
- ◆ Diese Garantie gilt für in der Schweiz erworbene Neugeräte. Garantiegeberin ist die Gigaset Communications GmbH, Schlavenhorst 66, D-46395 Bocholt, Deutschland.
- ◆ Weiter gehende oder andere Ansprüche aus dieser Herstellergarantie sind ausgeschlossen. Gigaset Communications haftet nicht für Betriebsunterbrechung, entgangenen Gewinn und den Verlust von Daten, zusätzlicher vom Kunden aufgespielter Software oder sonstiger Informationen. Die Sicherung derselben obliegt dem Kunden. Der Haftungsausschluss gilt nicht, soweit zwingend gehaftet wird, z.B. nach dem Produkthaftungsgesetz, in Fällen des Vorsatzes, der groben Fahrlässigkeit, wegen der Verletzung des Lebens, des Körpers oder der Gesundheit.

## Anhang

- ◆ Durch eine erbrachte Garantieleistung verlängert sich der Garantiezeitraum nicht.
- ◆ Soweit kein Garantiefall vorliegt, behält sich Gigaset Communications vor, dem Kunden den Austausch oder die Reparatur in Rechnung zu stellen. Gigaset Communications wird den Kunden hierüber vorab informieren.
- ◆ Gigaset Communications behält sich das Recht vor seine Servicearbeiten durch ein Subunternehmen ausführen zu lassen. Anschrift siehe [www.gigaset.com/ch/service](http://www.gigaset.com/ch/service).
- ◆ Eine Änderung der Beweislastregeln zum Nachteil des Kunden ist mit den vorstehenden Regelungen nicht verbunden.

Zur Einlösung dieser Garantie, wenden sie sich bitte an unsere Hotline Tel. 0848 212 000

## Garantie-Urkunde Belgien

Dem Verbraucher (Kunden) wird unbeschadet seiner Mängelansprüche gegenüber dem Verkäufer eine Haltbarkeitsgarantie zu den nachstehenden Bedingungen eingeräumt:

- ◆ Neugeräte und deren Komponenten, die aufgrund von Fabrikations- und/oder Materialfehlern innerhalb von 24 Monaten ab Kauf einen Defekt aufweisen, werden von Gigaset Communications nach eigener Wahl gegen ein dem Stand der Technik entsprechendes Gerät kostenlos ausgetauscht oder repariert. Für Verschleißteile (z. B. Akkus, Tastaturen, Gehäuse) gilt diese Haltbarkeitsgarantie für 6 Monate ab Kauf.
- ◆ Diese Garantie gilt nicht, soweit der Defekt der Geräte auf unsachgemäßer Behandlung und/oder Nichtbeachtung der Handbücher beruht.
- ◆ Diese Garantie erstreckt sich nicht auf vom Vertragshändler oder vom Kunden selbst erbrachte Leistungen (z. B. Installation, Konfiguration, Software-downloads). Handbücher und ggf. auf einem separaten Datenträger mitgelieferte Software sind ebenfalls von der Garantie ausgeschlossen.
- ◆ Als Garantienachweis gilt der Kaufbeleg mit Kaufdatum. Garantieansprüche sind innerhalb von zwei Monaten nach Kenntnis des Garantiefalles geltend zu machen.
- ◆ Ersetzte Geräte bzw. deren Komponenten, die im Rahmen des Austauschs an Gigaset Communications zurückgeliefert werden, gehen in das Eigentum von Gigaset Communications über.
- ◆ Diese Garantie gilt für in der Europäischen Union erworbene Neugeräte. Garantiegeberin für in Belgien erworbene Geräte ist die Gigaset Communications GmbH, Schlavenhorst 66, D-46395 Bocholt, Deutschland.
- ◆ Weiter gehende oder andere Ansprüche aus dieser Herstellergarantie sind ausgeschlossen. Gigaset Communications haftet nicht für Betriebsunterbrechung, entgangenen Gewinn und den Verlust von Daten, zusätzlicher vom Kunden aufgespielter Software oder sonstiger Informationen. Die Sicherung derselben obliegt dem Kunden. Der Haftungsausschluss gilt nicht, soweit zwingend gehaftet wird, z. B. nach dem Produkthaftungsgesetz, in Fällen des Vorsatzes, der groben Fahrlässigkeit, wegen der Verletzung des Lebens, des Körpers oder der Gesundheit oder wegen der Verletzung wesentlicher Vertragspflichten. Der Schadensersatzanspruch für die Verletzung wesentlicher Vertragspflichten ist jedoch auf den vertragstypischen, vorhersehbaren Schaden begrenzt, soweit nicht Vorsatz oder grobe Fahrlässigkeit vorliegt oder wegen der Verletzung des Lebens, des Körpers oder der Gesundheit oder nach dem Produkthaftungsgesetz gehaftet wird.

- ◆ Durch eine erbrachte Garantieleistung verlängert sich der Garantiezeitraum nicht.
- ◆ Soweit kein Garantiefall vorliegt, behält sich Gigaset Communications vor, dem Kunden den Austausch oder die Reparatur in Rechnung zu stellen. Gigaset Communications wird den Kunden hierüber vorab informieren.
- ◆ Eine Änderung der Beweislastregeln zum Nachteil des Kunden ist mit den vorstehenden Regelungen nicht verbunden.

Zur Einlösung dieser Garantie wenden Sie sich bitte an Gigaset Communications. Die Rufnummer entnehmen Sie bitte der Bedienungsanleitung.

## Hinweise zur Bedienungsanleitung

In dieser Bedienungsanleitung werden bestimmte Symbole und Schreibweisen verwendet, die hier erklärt sind.

### Verwendete Symbole



#### Eintrag senden / Liste senden (Bsp.)

 Eine der beiden angegebenen Menüfunktionen auswählen.  
Ziffern oder Buchstaben eingeben.

**Sichern** Invers werden die aktuellen Funktionen der Display-Tasten dargestellt, die in der untersten Display-Zeile angeboten werden.

 Steuer-Taste oben oder unten drücken: nach oben oder unten blättern.



 Steuer-Taste rechts oder links drücken: z.B. Einstellung auswählen.

 /  /  usw.

Abgebildete Taste am Mobilteil drücken.

## Beispiel Menü-Eingabe

In der Bedienungsanleitung werden die Schritte, die Sie ausführen müssen, in verkürzter Schreibweise dargestellt. Im Folgenden wird am Beispiel „Kontrast“ diese Schreibweise erläutert. In den Kästchen steht jeweils, was Sie tun müssen.

 →  → Display

- ▶ Im Ruhezustand des Mobilteils rechts auf die Steuer-Taste drücken, um das Hauptmenü zu öffnen.
- ▶ Mit der Steuer-Taste das Symbol  auswählen – Steuer-Taste oben oder unten drücken.

In der Kopfzeile des Displays wird **Einstellungen** angezeigt.

- ▶ Auf die Display-Taste **OK** drücken, um die Funktion **Einstellungen** zu bestätigen.

Das Untermenü **Einstellungen** wird angezeigt.

- ▶ So oft unten auf die Steuer-Taste drücken, bis die Menüfunktion **Display** ausgewählt ist.
- ▶ Auf die Display-Taste **OK** drücken, um die Auswahl zu bestätigen.

**Kontrast** Auswählen und **OK** drücken.

- ▶ So oft unten auf die Steuer-Taste drücken, bis die Menüfunktion **Kontrast** ausgewählt ist.
- ▶ Auf die Display-Taste **OK** drücken, um die Auswahl zu bestätigen.



## Hinweise zur Bedienungsanleitung



Kontrast auswählen und **OK** drücken.

- ▶ Rechts oder links auf die Steuer-Taste drücken, um den Kontrast auszuwählen.
- ▶ Auf die Display-Taste **Sichern** drücken, um die Auswahl zu bestätigen.



**Lang** drücken (Ruhezustand).

- ▶ Lang auf die Auflegen-Taste drücken, damit das Mobilteil in den Ruhezustand wechselt.

## Beispiel mehrzeilige Eingabe

In vielen Situationen können Sie in mehreren Zeilen einer Anzeige Einstellungen ändern oder Daten eingeben.

Die mehrzeilige Eingabe wird in dieser Bedienungsanleitung in verkürzter Schreibweise dargestellt. Im Folgenden wird am Beispiel „Datum und Uhrzeit einstellen“ diese Schreibweise erläutert. In den Kästchen steht jeweils, was Sie tun müssen.

Sie sehen die folgende Anzeige (Beispiel):

Datum und Uhrzeit	
Datum:	[10.06.05]
Zeit:	11:11
	<b>Sichern</b>

**Datum:**

Tag, Monat und Jahr 6-stellig eingeben.

Die zweite Zeile ist mit [ ] als aktiv gekennzeichnet.

- ▶ Datum mit den Ziffer-Tasten eingeben.

**Zeit:**

Stunden/Minuten 4-stellig eingeben.

- ▶ Auf die Taste  drücken.

Die vierte Zeile ist mit [ ] als aktiv gekennzeichnet.

- ▶ Uhrzeit mit den Ziffer-Tasten eingeben.



- ▶ Änderungen speichern.

- ▶ Auf die Display-Taste **Sichern** drücken.
- ▶ Anschließend **lang** auf die Taste  drücken.

Das Mobilteil wechselt in den Ruhezustand.

## Text schreiben und bearbeiten

Beim Erstellen eines Textes gelten folgende Regeln:

- ◆ Die Schreibmarke (Cursor) mit   steuern.
- ◆ Zeichen werden links von der Schreibmarke eingefügt.
- ◆ Stern-Taste  drücken, um die Tabelle der Sonderzeichen anzuzeigen.
- ◆ Bei Einträgen ins Telefonbuch wird der erste Buchstabe des Namens automatisch großgeschrieben, es folgen kleine Buchstaben.

## Sonderzeichen eingeben

Die Tabelle der Sonderzeichen können Sie beim Schreiben einer SMS mit der Taste  aufrufen, das gewünschte Zeichen auswählen und mit **Einfügen** einfügen.

## SMS/Namen schreiben (ohne Texteingabehilfe)

**Voraussetzung:**

Ihre Basis unterstützt SMS.

Raute-Taste  **lang** drücken, um vom Modus „Abc“ zu „123“ und von „123“ zu „abc“ und von „abc“ zu „Abc“ (Großschrei-

bung: 1. Buchstabe großgeschrieben, alle weiteren klein) zu wechseln. Raute-Taste  vor der Eingabe des Buchstabens drücken.

Beim Schreiben einer SMS gilt:



- ◆ Es wird angezeigt, ob Groß-, Klein- oder Zifferschreibung eingestellt ist. Rechts oben im Display steht „Abc“, „abc“ bzw. „123“.
- ◆ Wenn Sie eine Taste **lang** drücken, werden die Zeichen der entsprechenden Taste in der **untersten Display-Zeile** angezeigt und nacheinander markiert. Wenn Sie die Taste loslassen, wird das markierte Zeichen im Eingabefeld eingefügt.

## SMS schreiben (mit Texteingabehilfe)

### Voraussetzung:

Ihre Basis unterstützt SMS.

Die Texteingabehilfe EATONI unterstützt Sie beim Schreiben von SMS.

Jeder Taste zwischen  und  sind mehrere Buchstaben und Zeichen zugeordnet. Diese werden in einer Auswahlzeile direkt unter dem Textfeld (über den Display-Tasten) angezeigt, sobald Sie eine Taste drücken. Der nach der Wahrscheinlichkeit am ehesten gesuchte Buchstabe wird invers dargestellt und steht am Anfang der Auswahlzeile. Er wird in das Textfeld übernommen.

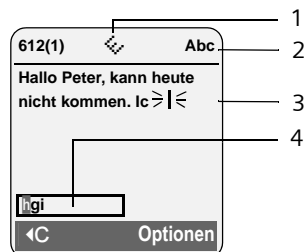

- 1 EATONI ist eingeschaltet
- 2 Groß-, Klein- oder Zifferschreibung
- 3 SMS-Text
- 4 Auswahlzeile

Ist dieser Buchstabe richtig, bestätigen Sie ihn, indem Sie die nächste Taste drücken. Entspricht er nicht dem gesuchten, drücken Sie so oft **kurz** auf die Raute-Taste , bis der gesuchte Buchstabe invers in der Darstellungszeile erscheint und damit in das Textfeld übernommen wird.

Wenn Sie die Raute-Taste  **lang** drücken, wird vom Modus „Abc“ zu „123“ und von „123“ zu „abc“ und von „abc“ zu „Abc“ gewechselt.

### Texteingabehilfe aus-/einschalten

**Voraussetzung:** Sie schreiben eine SMS.

**Optionen** Display-Taste drücken.

#### Texteingabehilfe

Auswählen und **OK** drücken  
 = ein).



Auflegen-Taste **kurz** drücken, um in das Textfeld zurückzukehren. Den Text eingeben.

## Reihenfolge der Telefonbucheinträge

Die Telefonbucheinträge werden generell alphabetisch sortiert. Leerzeichen und Ziffern haben dabei erste Priorität. Die Sortierreihenfolge ist wie folgt:

1. Leerzeichen
2. Ziffern (0–9)
3. Buchstaben (alphabetisch)
4. Restliche Zeichen

Wollen Sie die alphabetische Reihenfolge der Einträge umgehen, fügen Sie vor dem Namen ein Leerzeichen oder eine Ziffer ein. Diese Einträge rücken dann an den Anfang des Telefonbuchs. Namen, denen Sie einen Stern voranstellen, stehen am Ende des Telefonbuchs.

## Zubehör

---

Alle Zubehörteile und Akkus können Sie über den Fachhandel bestellen.



Verwenden Sie nur Originalzubehör. So vermeiden Sie mögliche Gesundheits- und Sachschäden und stellen sicher, dass alle relevanten Bestimmungen eingehalten werden.

# Stichwortverzeichnis

---

## A

Abbrechen (Vorgang) .....	9
Abheben-Taste .....	1, 7
Akkupack	
einlegen .....	4
empfohlener Akkupack .....	20
laden .....	6
Akkusymbol .....	6
Akkuton .....	17
Ändern	
Display-Sprache .....	14
Klingelton .....	16
Sprachlautstärke .....	16
Zielrufnummer .....	14
Anmelden (Mobilteil) .....	5
Anruf annehmen .....	7
Anrufen	
extern .....	7
intern .....	8
Anruferliste .....	12
Anzeigen	
Speicherplatz .....	11
Auflegen-Taste .....	1, 7
Aufmerksamkeitston .....	17
Ausschalten	
Mobilteil .....	8
Tastensperre .....	8
Automatische Rufannahme .....	7, 15

## B

Babyalarm .....	13
aktivieren .....	14
Empfindlichkeit .....	14
Zielnummer eingeben .....	14
Basis	
wechseln .....	7
Beenden, Gespräch .....	7
Beispiel	
Mehrzeilige Eingabe .....	24
Menü-Eingabe .....	23
Bestätigungston .....	17
Beste Basis .....	7
Betriebszeit des Mobilteils .....	20
im Babyalarm-Modus .....	13

## C

Call-by-Call-Liste .....	10
--------------------------	----

Taste .....	1
Call-by-Call-Nummern .....	10
Customer Care .....	19

## D

Datum einstellen .....	7
Digitaluhr .....	15
Display	
Beleuchtung .....	15
Display-Sprache ändern .....	14
Display-Tasten .....	1, 9
einstellen .....	15
im Ruhezustand .....	9
Kontrast .....	15
Logo .....	15
unverständliche Sprache .....	14

## E

EATONI (Texteingabehilfe) .....	25
Ein-/Aus-Taste .....	1
Einschalten	
Babyalarm .....	13
Hinweistöne .....	17
Mobilteil .....	8
Rufannahme .....	15
Tastensperre .....	8
Einstellen	
Datum .....	7
Display-Beleuchtung .....	15
Display-Sprache .....	14
Klingeltonlautstärke .....	16
Lautstärke, Melodie .....	16
Logo .....	15
Sprachlautstärke .....	16
Uhrzeit .....	7
Wecker .....	17
Einstellungen s. Einstellen	
Erinnerungsruf .....	12

## F

Falscheingaben (Korrektur) .....	10
Fehlerbehebung .....	18
Fehlerton .....	17
Flüssigkeit .....	18
Freisprechen .....	7
Taste .....	1

## G

Garantie-Urkunde .....	20
Gespräch	
beenden .....	7

## Stichwortverzeichnis

extern . . . . .	7	Mehrzeilige Eingabe . . . . .	24
intern . . . . .	8	Melodie einstellen . . . . .	16
Gesprächsdauer . . . . .	7	Menü	
<b>H</b>		eine Menüebene zurück . . . . .	9
Headsetbuchse . . . . .	6	Endeton . . . . .	17
Hinweistöne . . . . .	17	öffnen . . . . .	9
Hörerbetrieb . . . . .	8	Taste . . . . .	9
Hörerlautstärke . . . . .	16	Menü-Eingabe . . . . .	23
Hörgeräte . . . . .	3	Mikrofon . . . . .	1
<b>I</b>		Mobilteil	
Internes Gespräch . . . . .	8	an weiterer Basis anmelden . . . . .	7
<b>J</b>		anmelden . . . . .	5
Jahrestag . . . . .	12	Babyalarm nutzen . . . . .	13
im Telefonbuch speichern . . . . .	12	Betriebs- und Ladezeiten . . . . .	20
<b>K</b>		Display-Beleuchtung . . . . .	15
Klingelton		Display-Sprache . . . . .	14
ändern . . . . .	16	ein-/ausschalten . . . . .	8
Lautstärke einstellen . . . . .	16	Hinweistöne . . . . .	17
Melodie einstellen . . . . .	16	in Lieferzustand zurücksetzen . . . . .	18
Korrektur von Falscheingaben . . . . .	10	Kontakt mit Flüssigkeit . . . . .	18
Kundenservice . . . . .	19	Liste . . . . .	9
Kurzwahl . . . . .	11	Logo . . . . .	15
<b>L</b>		Ruhezustand . . . . .	9
Ladezeiten des Mobilteils . . . . .	20	Sprachlautstärke . . . . .	16
Ladezustandsanzeige . . . . .	6	stummschalten . . . . .	8
Lautstärke		Wechsel zu bestem Empfang . . . . .	7
einstellen . . . . .	16	Wechsel zu einer anderen Basis . . . . .	7
Hörer . . . . .	16	<b>N</b>	
Klingelton . . . . .	16	Nachrichten-Taste . . . . .	1
Lautsprecher . . . . .	16	Listen aufrufen . . . . .	13
Sprache Mobilteil . . . . .	16	Netzanbieter (Nummernliste) . . . . .	10
Lieferzustand		Nummer	
Mobilteil . . . . .	18	als Ziel bei Babyalarm . . . . .	14
Liste		im Telefonbuch speichern . . . . .	10
Anruferliste . . . . .	12	Nummernliste (Netzanbieter) . . . . .	10
Call-by-Call-Liste . . . . .	10	<b>O</b>	
Mobilteile . . . . .	9	Öffnen	
Wahlwiederholungsliste . . . . .	12	Menü . . . . .	9
Logo . . . . .	15	Telefonbuch . . . . .	9
Löschen		<b>P</b>	
Zeichen . . . . .	10	Pflege, Telefon . . . . .	18
Lösch-Taste . . . . .	9	<b>Q</b>	
<b>M</b>		Quittungstöne . . . . .	17
Manuelle Wahlwiederholung . . . . .	12	<b>R</b>	
Medizinische Geräte . . . . .	3	Raute-Taste . . . . .	1, 8
		Reihenfolge im Telefonbuch . . . . .	25

Reset	18	Stern-Taste	1, 16
R-Taste	1	Steuer-Taste	1, 8
Rufannahme	15	Telefonbuch-Eintrag zuordnen	11
Ruhezustand (Display)	9	Tastenklick	17
Ruhezustand, zurückkehren in den	9	Tastensperre	8
<b>S</b>		Technische Daten	20
Sammelruf	8	Telefonbuch	10
Schlummermodus	17	Eintrag speichern	10
Schnellwahl		Eintrag/Liste senden an Mobilteil	12
Taste 1 belegen	1	Einträge verwalten	11
Senden		Jahrestag speichern	12
Telefonbucheintrag an Mobilteil	12	öffnen	9
Sicherheitshinweise	3	Reihenfolge der Einträge	25
Signalton s. Hinweistöne		Telefonieren	
Sonderzeichen eingeben	24	Anruf annehmen	7
Sound		extern	7
Klingelton	16	intern	8
Speicherplatz		Text	24
Telefonbuch	11	schreiben, bearbeiten	24
Sperre		Texteingabehilfe	25
Tastensperre ein-/ausschalten	8	<b>U</b>	
Sprache, Display	14	Uhrzeit einstellen	7
Sprachlautstärke	16	<b>V</b>	
Steckernetzgerät	3	Verpackungsinhalt	4
Stern-Taste	1, 16	VIP	11
Steuer-Taste	1, 8	<b>W</b>	
Stummschalten des Mobilteils	8	Wahlpause	
Suchen im Telefonbuch	11	eingeben	1
Symbol		Wahlwiederholung, manuell	12
Klingelton	16	Wahlwiederholungsliste	12
Wecker	17	Warnton s. Hinweistöne	
<b>T</b>		Wartemelodie	8
Taste 1 (Schnellwahl)	1	Wecker	
Tasten		einstellen	17
Abbrechen-Taste	9	<b>Z</b>	
Abheben-Taste	1, 7	Zeichensatz s. Sonderzeichen	24
Auflegen-Taste	1, 7	Zubehör	26
Call-by-Call-Taste	1	Zulassung	19
Display-Tasten	1, 9		
Ein-/Aus-Taste	1		
Freisprechen-Taste	1		
Kurzwahl	11		
Löschen-Taste	9		
Menü-Taste	9		
Nachrichten-Taste	1		
Raute-Taste	1, 8		
R-Taste	1		
Schnellwahl	1		

