

PHILIPS

LED-Leuchten



Keinen Schimmer oder
eine passt immer?















Echte Profis setzen auf Philips LED-Technologie

Alles auf einen Blick **LED-Leuchten**

Für jede Anwendung die passende LED-Lösung.
Stand September 2019

**ECHE
PROFIS
ECHE
QUALITÄT**

Inhalt

Produkt	Seite	Produkt	Seite
Hallenleuchten 	6 GentleSpace GentleSpace GreenWarehouse CoreLine Ledinaire	Stehleuchten 	54 SmartBalance
Feuchtraumleuchten 	12 Pacific LED Pacific Green Parking CoreLine Ledinaire Ledinaire LEDtube	Dekorative Pendelleuchten 	56 CustomCreate BA Serie SC Serie
Lichtbandsysteme 	19 Maxos fusion Maxos LED Industry CoreLine	Downlights und Slim Downlights 	58 GreenSpace CoreLine Ledinaire Ledinaire mit Lichtfarben-Schalte CoreLine Ledinaire
Lichtleisten 	25 CoreLine Ledinaire	Einbaustrahler 	65 GreenSpace Accent CoreLine Ledinaire ClearAccent
Einlege- und Einbauleuchten 	28 PowerBalance PowerBalance mit Lichtfarbveränderung SlimBlend TrueLine CoreLine Panel CoreLine Einlegeleuchte Ledinaire Panel	Stromschienenstrahler 	69 GreenSpace Accent CoreLine
Pendel- und Anbauleuchten 	38 TrueLine TrueLevel SlimBlend SmartBalance FastSet CoreLine Ledinaire	Scheinwerfer 	72 OptiVision ClearFlood CoreLine Tempo Ledinaire Mini Ledinaire Maxi
Wand- und Deckenleuchten 	50 SmartBalance CoreLine Ledinaire	Straßenleuchten 	78 LumiStreet Gen2 ClearWay Gen2

PHILIPS

LED-Leuchten für jede Herausforderung

PHILIPS

Interact Ready

interact
ready.

Intelligente Sanierung - Vernetzte, kabellose Steuerung

- Perfektes Zusammenspiel: Interact Pro App mit Interact Ready Leuchten und Lampen
- Einfache Installation und Einrichtung
- Weiterverwendung der vorhandenen 3 × 1,5 mm² Leitung

PHILIPS

Spezifikation

Die beste Lösung für den Kunden: Individualität für jedes Projekt

- Beste Lichtqualität
- Höchste Lebensdauer
- Maximale Effizienz
- 5 Jahre Garantie + optionale Verlängerung

PHILIPS

CoreLine

Der Standard: Einfach zu installieren und innovativ

- Innovativ
- Einfach zu installieren
- Hochwertig
- 5 Jahre Garantie

PHILIPS

Ledinaire

Der Preisknaller: Ideal als LED-Einstiegssortiment

- Bewährt
- Zuverlässig
- Günstig
- 3 Jahre Garantie

Best

Better

Good

LED-Leuchten Neuheiten zum September 2019



CoreLine Feuchtraumleuchte Gen2

Die neue Generation der meistverkauften Feuchtraumleuchte Europas ist jetzt noch effizienter!

- Robuste und industrietaugliche Feuchtraumleuchte mit integrierter LED-Technik
- Sehr gute Lichttechnik für beste Flächenausleuchtung bei niedriger Blendung
- Opale Abdeckung (bei PSU) für besonders angenehme Lichtverteilung und gute Deckenaufhellung ohne sichtbare LED-Punkte
- Effizienz von bis zu 140 lm/W
- Mittlere Nutzlebensdauer (L75): 50.000 Stunden
- Einfache Montage durch sehr weit verschiebbare Halteclips zur Nutzung vorhandener Bohrlöcher und leichtgängige Edelstahlclips zum Schließen der Leuchte

Spezifikations-Büroleuchten mit exzellenter Farbwiedergabe Noch höhere Lichtqualität im Büro

- Generelle Umstellung des Spezifikations-Büroleuchten-Portfolios auf LEDs mit Farbwiedergabe $R_a \geq 90$ und $R9 \geq 90$
- Im Zuge neuer Büro- und Arbeitskonzepte nimmt das Bewusstsein für eine hohe Lichtqualität zu. Die natürliche Farbwiedergabe gehört dazu.
- Unterstützt Gebäudezertifizierungen: z.B. DGNB und WELL

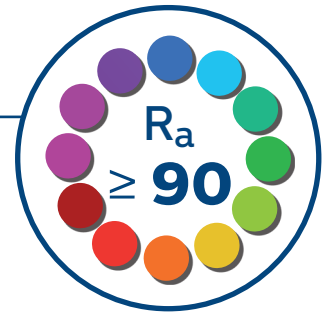

Neu im Sortiment: Dekorative Pendelleuchten Design mit professioneller Lichtqualität

- 3 Leuchtentypen für unterschiedlichen Anwendungen
- Mit zu 8.000 lm auch für hohe Decken geeignet
- Bildschirmarbeitsplatztaugliche dekorative Leuchte
- Zur Deckenanbaumontage
- 5 Jahre Garantie

CoreLine Tempo X-Large Scheinwerfer Kompakt und effizient

- Bis zu 144 Lumen pro Watt
- Mittlere Nutzlebensdauer (L80): 100.000 Stunden
- Systemlichtstrom von 36.600 bis zu 41.300 Lumen
- Symmetrisch oder asymmetrisch strahlende Optiken
- 5 Jahre Garantie

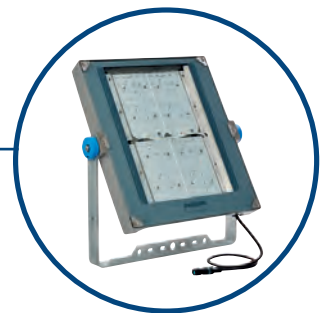

LiSA liebt Licht

Lighting Service Area (LiSA): Ihre Licht- und Projektplanung mit Philips Lighting

LiSA im Projekt:

- LiSA ermöglicht eine optimale Projektkoordination, welche die Planungsprozesse einfach, übersichtlich und effizient gestaltet. Alle Projektbeteiligten haben jederzeit Zugriff auf das Projekt und können dieses gemeinsam bearbeiten.
- Im Downloadbereich des Projektes stehen Ihnen neben den üblichen Produktdaten-Downloads auch individualisierbare Projektoutputs zur Verfügung. Laden Sie sich z.B. unsere Projektpräsentation (PPT) herunter und passen Sie sie an Ihre Bedürfnisse an.
- Alle Projekt- und Produktdaten sind anschaulich in einer Projektmappe als PDF-Datei (mit oder ohne Datenblättern) verarbeitet oder auch als Stückliste in Excel verfügbar.
- Wir bieten Ihnen darüber hinaus eine Reihe von Musterprojekten für Lampen, Leuchten und zu relevanten Themen, die Sie direkt in Ihre Projekte übernehmen und entsprechend Ihren individuellen Anforderungen ändern können.



Projektmappe

Jetzt registrieren unter www.philips.com/lightingservicearea

LiSA kann noch mehr:

- Sie bietet eine vielfältige und flexible Produktsuche mit diversen Filterfunktionen
- LiSA stellt Ihnen sämtliche Produktdaten wie Datenblätter, EEL, Ausschreibungstexte, Produktfotos, Abmessungsskizzen, Montageanleitungen, etc. der in dieser Broschüre abgebildeten Produkte zum Download zur Verfügung.
- Sie zeigt die wichtigsten Produktkataloge und fasst die darin enthaltenen Produkte in einer übersichtlichen Darstellung zusammen



Hier gelangen Sie direkt zum Produktportfolio dieser Broschüre in LiSA:

¹⁾ Ersatz für angegebenes herkömmliches Äquivalent: Hochdruck-Entladungslampen (HID), CDM-Lampen (CDM), Hochdruck-Quecksilberdampf lampen (HPL), Leuchtstofflampen Ø 26 mm (T8), Leuchtstofflampen Ø 16 mm (T5), Kompaktleuchtstofflampen (KLL), Halogenlampen (Halogen),

²⁾ Leuchten-Lichtstrom in Lumen (lm)

³⁾ Leuchten-Leistung in Watt (W)

⁴⁾ Leuchten-Lichtausbeute in Lumen pro Watt (lm/W)

⁵⁾ Mittlere Nutzlebensdauer (Lxx) in Stunden (h) bei Umgebungstemperatur T_a 25 °C

⁶⁾ Ähnlichste Farbtemperatur in Kelvin (K)

⁷⁾ Durchgangsverdrahtung (DV) – bei Decken- und Wandleuchten: Weiterverdrahtung

⁸⁾ Dimmbarkeit: DALI, 1-10 V, Phasen- und Phasenabschnittsdimmer

Garantiebedingungen finden Sie unter www.philips.de/gewahrleistung • www.philips.at/gewahrleistung • www.philips.ch/gewahrleistung



Best



GentleSpace Gen3

Hocheffiziente LED-Hallenleuchte im modernen, flachen Design – ideal für Neubau und Sanierung mit reduzierter Lichtpunktanzahl

- Effizienz von bis zu 155 lm/w
- Mittlere Nutzlebensdauer (L80): 100.000 Stunden
- Diverse Optiken, u.a. eine verstellbare Optik (eng-, mittelbreit- und breitstrahlend)
- Einfache Installation (optional mit Montagebügel)
- DALI-regelbar (PSD)
- Lichtfarben 4.000 und 6.500 Kelvin sowie 3.000 und 5.000 Kelvin auf Anfrage
- Version für hohe Umgebungstemperaturen
- 5 Jahre Garantie

CoreLine Hallenleuchte Gen4

Ultraflache, leichte und robuste LED-Hallenleuchte – ideal als preiswerter 1:1 Ersatz

- Effizienz von bis zu 145 lm/W
- Mittlere Nutzlebensdauer (L80): 50.000 Stunden
- 4.000 und 6.500 Kelvin
- Schaltbar (PSU) und DALI-regelbar (PSD)
- 5 Jahre Garantie

Better



Good



Ledinaire Hallenleuchte

Bestens geeignet als Einstieg in das LED-Segment

- Effizienz von bis zu 105 lm/W
- Mittlere Nutzlebensdauer (L70): 35.000 Stunden
- 4.000 Kelvin
- Schaltbar
- 3 Jahre Garantie

GentleSpace Gen3



Produktbeschreibung

- Moderne, flache und leichte LED-Hallenleuchte
- Hocheffizient mit bis zu 155 Lumen pro Watt
- Mittlere Nutzlebensdauer (L80): 100.000 Stunden
- 5 Jahre Garantie

Vorteile

- 4 Lichtstrompakete von 13.000 bis 35.000 lm und zwei Baugrößen
- Breit- (WB) und mittelbreitstrahlende (MB) Optik sowie drei weitere Optiken auf Anfrage
- Eine verstellbare Optik, bei der man den Ausstrahlungswinkel zwischen eng-, mittelbreit- und breitstrahlend verstellen kann (NBA)
- Ideal geeignet für eine Reduktion der Leuchtenanzahl bzw. für eine möglichst geringe Leuchtenanzahl im Neubau dank hoher Lichtstrompakete von bis zu 35.000 Lumen
- Optional mit Optikabdeckung aus Polycarbonat für den Einsatz in der Lebensmittelindustrie (erfüllt damit die Anforderungen gemäß IFS/HACCP)
- Mit dimmbaren Vorschaltgerät (DALI regelbar)
- Inkl. Triangelseilabhängung oder optional mit Montagebügel.

Anwendungen

- Industrie- und Lagerhallen, auch für Feuchtraum- anwendungen (Schutzart IP65, Schlagfestigkeit IK07)

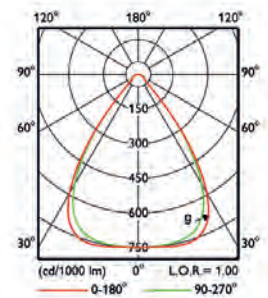

mittelbreitstrahlend

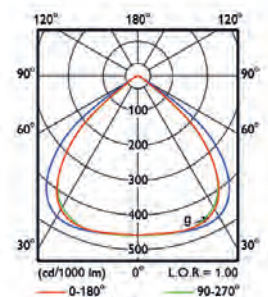

breitstrahlend



Zur einfachen Montage wird der verstellbare Montagebügel vorab an der Decke befestigt und die Leuchte anschließend eingehängt (optional verfügbar).



Montageanleitung mit Abmessungen und Gewichten

Technische Daten

Produktbezeichnung	Ersatz für HID ¹	lm ²	W ³	lm/W ⁴	h ⁵ (L80)	K ⁶	DV ⁷	Dimmbar ⁸	L x B x H mm	Bestell-Nr. EOC
Dimmbar, breitstrahlend										
BY480P LED130S/840 PSD WB GC SI	250 W HPL	13.000	84	155	100.000	4.000	–	DALI	460 x 410 x 80	407 339 00
BY480P LED170S/840 PSD WB GC SI	400 W HPL/250 W HPI	17.000	120	142	100.000	4.000	–	DALI	460 x 410 x 80	407 360 00
BY481P LED250S/840 PSD WB GC SI	400 W HPI/250 W SON	25.000	162	154	100.000	4.000	–	DALI	600 x 490 x 87	407 308 00
BY481P LED350S/840 PSD WB GC SI	400 W SON	35.000	232	151	100.000	4.000	–	DALI	600 x 490 x 87	407 438 00
Dimmbar, mittelbreitstrahlend										
BY480P LED130S/840 PSD MB GC SI	250 W HPL	13.000	84	155	100.000	4.000	–	DALI	460 x 410 x 80	407 384 00
BY480P LED170S/840 PSD MB GC SI	400 W HPL/250 W HPI	17.000	120	142	100.000	4.000	–	DALI	460 x 410 x 80	407 452 00
BY481P LED250S/840 PSD MB GC SI	400 W HPI/250 W SON	25.000	162	154	100.000	4.000	–	DALI	600 x 490 x 87	407 315 00
BY481P LED350S/840 PSD MB GC SI	400 W SON	35.000	232	151	100.000	4.000	–	DALI	600 x 490 x 87	407 322 00
Dimmbar, verstellbare Optik (NB/MB/WB)										
BY480P LED130S/840 PSD NBA GC SI	250 W HPL	13.000	84	155	100.000	4.000	–	DALI	460 x 410 x 80	414 634 00
BY480P LED170S/840 PSD NBA GC SI	400 W HPL/250 W HPI	17.000	120	142	100.000	4.000	–	DALI	460 x 410 x 80	414 641 00
BY481P LED250S/840 PSD NBA GC SI	400 W HPI/250 W SON	25.000	162	154	100.000	4.000	–	DALI	600 x 490 x 87	414 658 00
BY481P LED350S/840 PSD NBA GC SI	400 W SON	35.000	232	151	100.000	4.000	–	DALI	600 x 490 x 87	414 665 00

Optional auf Anfrage:

- Montagebügel als Alternative zur Seilabhängung
- 6.500 K
- Xtreme Version für Umgebungstemperaturen von bis zu +60°C
- 3 weitere Optiken: VNB (sehr engstrahlend), NB (engstrahlend), HRO (Hochregaloptik)
- Version mit Konstantlichtstrom (CLO)
- Für zentrales Notbeleuchtungsnetzwerk (PSED)
- Ausführungen für den Einsatz in Schwimmbädern, Sporthallen (ballwurfsicher) und explosionsgefährdeten Bereichen (ATEX)

GreenWarehouse – Licht nur dann, wenn es gebraucht wird

Wie funktioniert das System?

In den Leuchten sind Bewegungsmelder integriert und die Lichtintensität kann auf einfache Art und Weise eingestellt werden. GreenWarehouse bietet als drahtlos gesteuertes Plug-and-Play-System hochwertiges Licht nur dort, wo es benötigt wird und nur dann, wenn es benötigt wird.

Eine Lagerhalle kann in „Zonen“ unterteilt werden. Anwesenheitssensoren, die jeder Zone zugeordnet sind, aktivieren die volle Ausleuchtung der Zone, wenn eine Bewegung darin erkannt wird oder sich jemand dieser Zone nähert. Dadurch wird gewährleistet, dass sich Personen und Fahrzeuge sicher in der Lagerhalle bewegen können. Wenn ein Raum nicht belegt ist, wird das Licht auf eine energiesparende Hintergrundbeleuchtung gedimmt. Das Konfigurieren der Zonen ist denkbar einfach und kann über eine Fernbedienung erfolgen.

Zusammen mit dem Anwender werden entsprechend der Aufteilung die Zonen definiert, und die Beleuchtungsniveaus für die Anwesenheit von Personen und das Hintergrundniveau für Abwesenheit eingestellt. Möchten Sie die Raumaufteilung ändern? Mit der Fernbedienung können Sie die Zonen jederzeit schnell konfigurieren.



Welche Vorteile bietet GreenWarehouse?

• Maximale Energie- und Kosteneinsparung

- Tageslichtabhängige Steuerung
- Einstellbare maximale Beleuchtungsstärke
- Jede Leuchte individuell einstellbar (25 Netze)
- Präsenzkontrolle > Dimmung bei Nichtnutzung
- Geringer Installationsaufwand durch die drahtlose Verbindung
- Verlängerung der Leuchtenlebensdauer durch Dimmung

• Bedienungsfreundliche, kabellos-vernetzte Steuerung

- Pro Leuchte eine Steuereinheit
- Freie Nutzeranpassung via Fernbedienung durch Nutzer
- Intelligente kabellose Steuerung

• Geringe Installations- und Betriebsführungskosten bei voller Flexibilität

- Einfach zu verstehen, einzubinden und zu bedienen
- Leuchten können in bis zu 25 Gruppen zusammengefasst werden
- Keine Änderung der bestehenden Installation
- Vollflächige Detektion von Personen/Fahrzeugen

GentleSpace Gen3 GreenWarehouse



Produktbeschreibung

- Moderne, flache und leichte LED-Hallenleuchte
- Hocheffizient mit bis zu 155 Lumen pro Watt
- Mittlere Nutzlebensdauer (L80): 100.000 Stunden
- 5 Jahre Garantie

Vorteile

- 4 Lichtstrompakete von 13.000 bis 35.000 lm und zwei Baugrößen
- Breit- (WB) und mittelbreitstrahlende (MB) Optik sowie vier weitere Optiken auf Anfrage
- Gangsensor (ACW-L) oder optional mit Flächensensor (ACW-W) verfügbar
- Ideal geeignet für eine Reduktion der Leuchtenanzahl bzw. für eine möglichst geringe Leuchtenanzahl im Neubau dank hoher Lichtstrompakete von bis zu 35.000 Lumen
- Optional mit Optikabdeckung aus Polycarbonat für den Einsatz in der Lebensmittelindustrie (erfüllt damit die Anforderungen gemäß IFS/HACCP)
- Mit dimmbaren Vorschaltgerät (DALI regelbar)
- Inkl. Montagebügel oder optional mit Seilabhängung

Anwendungen

- Industrie- und Lagerhallen, auch für Feuchtraum- anwendungen (Schutzart IP65, Schlagfestigkeit IK07)

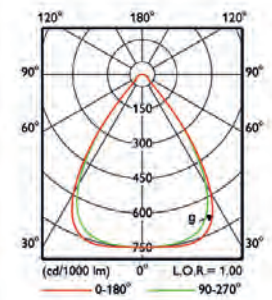

mittelbreitstrahlend

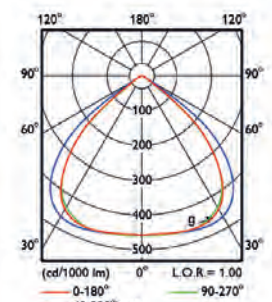

breitstrahlend

Hinweis:
Abbildung ohne Sensor



Zur einfachen Montage wird der verstellbare Montagebügel vorab an der Decke befestigt und die Leuchte anschließend eingehängt.



Schnellstartanleitung
GentleSpace GreenWarehouse



Montageanleitung
mit Abmessungen
und Gewichten

Technische Daten

Produktbezeichnung	Ersatz für HID ¹	lm ²	W ³	lm/W ⁴	h ⁵ (L80)	K ⁶	DV ⁷	Dimmbar ⁸	L x B x H mm	Bestell-Nr. EOC
Breitstrahlend mit Gangsensor										
BY480X LED130S/840 WB GC SI ACW-L BR	250 W	13.000	84	155	100.000	4.000	–	siehe GreenWarehouse System	460 x 410 x 80	407 544 00
BY480X LED170S/840 WB GC SI ACW-L BR	400 W	17.000	120	142	100.000	4.000	–		460 x 410 x 80	407 483 00
BY481X LED250S/840 WB GC SI ACW-L BR	> 400 W	25.000	162	154	100.000	4.000	–		600 x 490 x 87	407 377 00
Tief-/Breitstrahlend mit Gangsensor										
BY480X LED130S/840 MB GC SI ACW-L BR	250 W	13.000	84	155	100.000	4.000	–	siehe GreenWarehouse System	460 x 410 x 80	407 568 00
BY480X LED170S/840 MB GC SI ACW-L BR	400 W	17.000	120	142	100.000	4.000	–		460 x 410 x 80	407 537 00
BY481X LED250S/840 MB GC SI ACW-L BR	> 400 W	25.000	162	154	100.000	4.000	–		600 x 490 x 87	407 353 00
Zubehör										
IRT9090/01	Fernbedienung zur Inbetriebnahme									747 635 00

Optional auf Anfrage:

- Seilabhängung als Alternative zum Montagebügel
- 6.500 K
- Flächensensor (ACW-W) für offene Bereiche
- 3 weitere Optiken: VNB (sehr engstrahlend), NB (engstrahlend), HRO (Hochregaloptik)
- Für zentrales Notbeleuchtungsnetzwerk (PSED)

CoreLine Hallenleuchte Gen4



Produktbeschreibung

- Flache, rotationssymmetrische LED-Hallenleuchte
- Effizienz von bis zu 145 lm/W
- Mittlere Nutzlebensdauer (L80): 50.000 Stunden
- 4.000 und 6.500 K
- 5 Jahre Garantie

Vorteile

- Kompakte, ultraflache und robuste LED-Industrie-Hallenleuchte in drei Baugrößen
- Geringes Gewicht von 4,5-6,0 kg
- Rotationssymmetrisch mit Einpunktaufhängung
- PSD Leuchten mit DALI-Betriebsgerät auch integrierbar in Notlichtanlagen mit Zentralbatterie
- Erfüllt die Anforderungen gemäß IFS/HACCP für die Lebensmittelindustrie

Anwendungen

- Industrie- und Lagerhallen, auch für Feuchtraumanwendungen

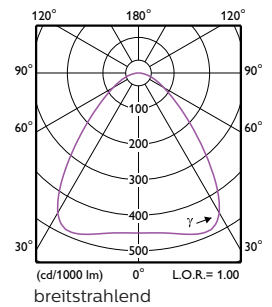
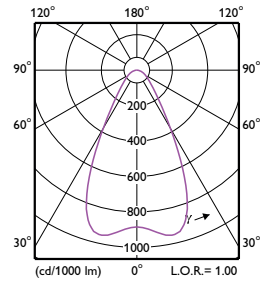

Optimiertes Temperaturmanagement erlaubt eine glatte geschlossene Oberfläche



Montagehaken zur einfachen Einpunkt-Befestigung. Optional steht ein Montagebügel zur Verfügung.



PSD Version mit austauschbarem Betriebsgerät



Montageanleitung (PSU) mit Abmessungen und Gewichten

Technische Daten

Produktbezeichnung	Ersatz für HID ¹	lm ²	W ³	lm/W ⁴	h ⁵ (L80)	K ⁶	DV ⁷	Dimmbar ⁸	L x B x H mm	Bestell-Nr. EOC
Schaltbar										
BY120P G4 LED100S/840 PSU NB	250 W HPL	10.000	69	145	50.000	4.000	–	nein	385 x 385 x 95	335 711 00
BY120P G4 LED100S/840 PSU WB	250 W HPL	10.000	69	145	50.000	4.000	–	nein	385 x 385 x 95	335 704 00
BY121P G4 LED200S/840 PSU NB	250 W HPL	20.000	69	145	50.000	4.000	–	nein	450 x 450 x 95	335 698 00
BY121P G4 LED200S/840 PSU WB	250 W HPL	20.000	69	145	50.000	4.000	–	nein	450 x 450 x 95	335 681 00
BY122P G4 LED250S/840 PSU NB	400 W HPL / 250 W HPI	25.000	138	145	50.000	4.000	–	nein	510 x 510 x 90	336 640 00
BY122P G4 LED250S/840 PSU WB	400 W HPL / 250 W HPI	25.000	138	145	50.000	4.000	–	nein	510 x 510 x 90	336 657 00
BY120P G4 LED100S/865 PSU NB	400 W HPL / 250 W HPI	10.000	138	145	50.000	6.500	–	nein	385 x 385 x 95	335 674 00
BY120P G4 LED100S/865 PSU WB	400 W HPL / 250 W HPI	10.000	138	145	50.000	6.500	–	nein	385 x 385 x 95	335 667 00
BY121P G4 LED200S/865 PSU NB	400 W HPI / 250 W SON	20.000	172	145	50.000	6.500	–	nein	450 x 450 x 95	335 650 00
BY121P G4 LED200S/865 PSU WB	400 W HPI / 250 W SON	20.000	172	145	50.000	6.500	–	nein	450 x 450 x 95	335 643 00
BY122P G4 LED250S/865 PSU NB	400 W HPI / 250 W SON	25.000	172	145	50.000	6.500	–	nein	510 x 510 x 90	336 664 00
BY122P G4 LED250S/865 PSU WB	400 W HPI / 250 W SON	25.000	172	145	50.000	6.500	–	nein	510 x 510 x 90	336 671 00
Dimmbar										
BY120P G4 LED100/840 PSD NB	250 W HPL	10.000	73	137	50.000	4.000	–	DALI	385x385x445	337 029 00
BY120P G4 LED100/840 PSD WB	250 W HPL	10.000	73	137	50.000	4.000	–	DALI	385x385x445	337 036 00
BY121P G4 LED200/840 PSD NB	250 W HPL	20.000	73	137	50.000	4.000	–	DALI	385x385x445	336 985 00
BY121P G4 LED200/840 PSD WB	250 W HPL	20.000	73	137	50.000	4.000	–	DALI	385x385x445	336 992 00
BY122P G4 LED250/840 PSD NB	400 W HPL / 250 W HPI	25.000	146	137	50.000	4.000	–	DALI	450x450x445	338 798 00
BY122P G4 LED250/840 PSD WB	400 W HPL / 250 W HPI	25.000	146	137	50.000	4.000	–	DALI	450x450x445	338 804 00
BY120P G4 LED100/865 PSD NB	400 W HPL / 250 W HPI	10.000	146	137	50.000	6.500	–	DALI	450x450x445	337 043 00
BY120P G4 LED100/865 PSD WB	400 W HPL / 250 W HPI	10.000	146	137	50.000	6.500	–	DALI	450x450x445	337 050 00
BY121P G4 LED200/865 PSD NB	400 W HPI / 250 W SON	20.000	183	137	50.000	6.500	–	DALI	510 x 510 x 464	337 005 00
BY121P G4 LED200/865 PSD WB	400 W HPI / 250 W SON	20.000	183	137	50.000	6.500	–	DALI	510 x 510 x 464	337 012 00
BY122P G4 LED250/865 PSD NB	400 W HPI / 250 W SON	25.000	183	137	50.000	6.500	–	DALI	510 x 510 x 464	338 811 00
BY122P G4 LED250/865 PSD WB	400 W HPI / 250 W SON	25.000	183	137	50.000	6.500	–	DALI	510 x 510 x 464	338 828 00
Zubehör										
BY121Z G4 BR L300	Montagebügel für PSU Versionen									341 866 00
BY121Z G4 BR L400	Montagebügel für PSD Versionen									341 873 00

Ledinaire Hallenleuchte



Produktbeschreibung

- Schlichte, rotationssymmetrische LED-Hallenleuchte
- Effizienz von bis zu 105 lm/W
- Mittlere Nutzlebensdauer (L70): 30.000 Stunden
- 4.000 K
- 3 Jahre Garantie

Vorteile

- LED-Hallenleuchte in ansprechendem Design in zwei Baugrößen
- Gleichmäßiges, diffuses Licht
- Geringes Gewicht von 1,6 und 3,4 kg
- Rotationssymmetrisch mit Einpunktaufhängung

Anwendungen

- Industrie- und Lagerhallen, auch für Feuchtraumanwendungen



Integrierte Kühlrippen für ein modernes Erscheinungsbild



Zubehör: Reflektor, um den Ausstrahlungswinkel auf engstrahlend zu ändern

Technische Daten

Produktbezeichnung	Ersatz für HID ¹	lm ²	W ³	lm/W ⁴	h ⁵ (L70)	K ⁶	DV ⁷	Dimmbar ⁸	L x B x H mm	Bestell-Nr. EOC
<div style="display: flex; justify-content: space-between; align-items: center;"> IP65 IK06 Indoor Max. 40°C Min. 0-20°C CE </div>										
Schaltbar										
BY020P LED100S/840 PSU WB GR	250 W	10.000	97	103	35.000	4.000	–	–	243 x 243 x 50	339 962 99
BY021P LED200S/840 PSU WB GR	400 W	20.000	190	105	35.000	4.000	–	–	344 x 344 x 60	339 986 99
Zubehör										
BY020Z AC	NB Reflektor für BY020P (10.000 lm)								374 x 374 x 216	339 924 99
BY021Z AC	NB Reflektor für BY021P (20.000 lm)								504 x 504 x 292	339 948 99



Best



Pacific LED Hocheffiziente LED-Feuchtraumwannenleuchte

- Bis zu 146 Lumen pro Watt
- Mittlere Nutzlebensdauer (L70): 100.000 Stunden
- Optimale Lichtverteilung und Blendungsabgrenzung
- Modularer Aufbau für einfache Aufrüstung und Wartung
- Schaltbar (PSU) und DALI-regelbar (PSD)
- 5 Jahre Garantie

Better

CoreLine Feuchtraumleuchte Unkomplizierte Installation

- Bis zu 140 Lumen pro Watt
- Mittlere Nutzlebensdauer (L75): 50.000 Stunden
- Schaltbar (PSU) und DALI-regelbar (PSD)
- 5 Jahre Garantie

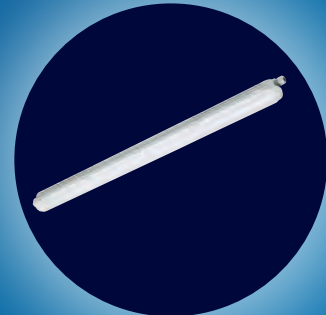

Good



Ledinaire Feuchtraumleuchte Einfach und zuverlässig

- Bis zu 110 Lumen pro Watt
- Mittlere Nutzlebensdauer (L70): 35.000 Stunden
- Schaltbar (PSU)
- 3 Jahre Garantie

Good

Ledinaire Feuchtraumleuchte mit LEDtube Gehäuse mit austauschbaren LEDtubes

- 93 lm/W
- Mittlere Nutzlebensdauer (L70): 35.000 Stunden
- Schaltbar (PSU)
- 3 Jahre Garantie



Pacific LED



Produktbeschreibung

- Hocheffiziente LED-Feuchtraumleuchte, bis zu 146 Lumen pro Watt
- Mittlere Nutzlebensdauer (L70): 100.000 Stunden
- 5 Jahre Garantie

Vorteile

- Modularer Aufbau für einfache Aufrüstung und Wartung
- Optimale Lichtverteilung und Blendungsbegrenzung
- Wartungsarm durch längste Nutzlebensdauer
- Hohe Lichtstrompakete mit bis zu 8.000 Lumen
- Erfüllt die Anforderungen gemäß IFS/HACCP für die Lebensmittelindustrie

Anwendungen

- Werkstätten, Industriehallen und Lagerbereiche, Parkgaragen, Vordachbeleuchtung

Optional auf Anfrage:

- 3.000 K, 5.000 K, 6.500 K
- Engstrahlende Optik
- Opale Abdeckung
- Notbeleuchtungsmodul
- Erhöhte chemische Resistenz
- Für explosionsgefährdete Bereiche (ATEX)

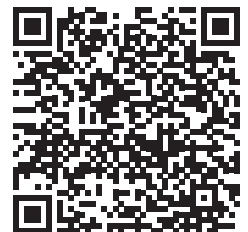
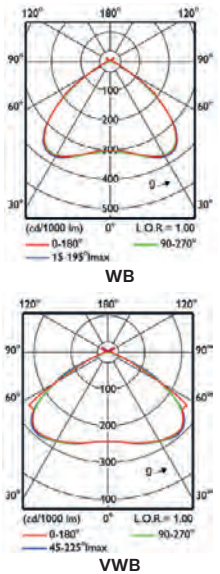

Montageanleitung mit Abmessungen und Gewichten

Technische Daten

Produktbezeichnung	Ersatz für T8 ¹	lm ²	W ³	lm/W ⁴	h ⁵ (L70)	K ⁶	DV ⁷	Dimmbar ⁸	L x B x H mm	Bestell-Nr. EOC
Schaltbar										
WT470C LED23S/840 PSU WB L1300	1 x 36 W	2.300	16	144	100.000	4.000	-	-	1.321 x 96 x 96	379 141 00
WT470C LED23S/840 PSU WB TW1 L1300		2.300	16	144	100.000	4.000	3-pol.	-	1.342 x 96 x 96	379 202 00
WT470C LED23S/840 PSU WB TW3 L1300		2.300	16	144	100.000	4.000	5-pol.	-	1.342 x 96 x 96	379 172 00
WT470C LED23S/840 PSU VWB L1300		2.300	16	144	100.000	4.000	-	-	1.321 x 96 x 96	379 196 00
WT470C LED42S/840 PSU WB L1300	2 x 36 W	4.200	30	140	100.000	4.000	-	-	1.321 x 96 x 96	379 417 00
WT470C LED42S/840 PSU WB TW1 L1300		4.200	30	140	100.000	4.000	3-pol.	-	1.342 x 96 x 96	379 462 00
WT470C LED42S/840 PSU WB TW3 L1300		4.200	30	140	100.000	4.000	5-pol.	-	1.342 x 96 x 96	379 424 00
WT470C LED42S/840 PSU VWB L1300		4.200	30	140	100.000	4.000	-	-	1.321 x 96 x 96	379 431 00
WT470C LED35S/840 PSU WB L1600	1 x 58 W	3.500	24	146	100.000	4.000	-	-	1.621 x 96 x 96	379 288 00
WT470C LED35S/840 PSU WB TW1 L1600		3.500	24	146	100.000	4.000	3-pol.	-	1.642 x 96 x 96	379 349 00
WT470C LED35S/840 PSU WB TW3 L1600		3.500	24	146	100.000	4.000	5-pol.	-	1.642 x 96 x 96	379 295 00
WT470C LED35S/840 PSU VWB L1600		3.500	24	146	100.000	4.000	-	-	1.621 x 96 x 96	379 318 00
WT470C LED35S/840 PSU VWB TW1 L1600	2 x 58 W	3.500	24	146	100.000	4.000	3-pol.	-	1.642 x 96 x 96	379 325 00
WT470C LED35S/840 PSU VWB TW3 L1600		3.500	24	146	100.000	4.000	5-pol.	-	1.642 x 96 x 96	379 332 00
WT470C LED64S/840 PSU WB L1600		6.400	47	136	100.000	4.000	-	-	1.621 x 96 x 96	379 547 00
WT470C LED64S/840 PSU WB TW1 L1600		6.400	47	136	100.000	4.000	3-pol.	-	1.642 x 96 x 96	379 608 00
WT470C LED64S/840 PSU WB TW3 L1600	2 x 58 W	6.400	47	136	100.000	4.000	5-pol.	-	1.642 x 96 x 96	379 561 00
WT470C LED64S/840 PSU VWB L1600		6.400	47	136	100.000	4.000	-	-	1.621 x 96 x 96	379 578 00
WT470C LED64S/840 PSU VWB TW1 L1600		6.400	47	136	100.000	4.000	3-pol.	-	1.642 x 96 x 96	379 639 00
WT470C LED64S/840 PSU VWB TW3 L1600		6.400	47	136	100.000	4.000	5-pol.	-	1.642 x 96 x 96	379 615 00
Dimmbar										
WT470C LED42S/840 PSD WB L1300	2 x 36 W	4.200	30	140	100.000	4.000	-	DALI	1.321 x 96 x 96	379 493 00
WT470C LED35S/840 PSD WB L1600	1 x 58 W	3.500	24	146	100.000	4.000	-	DALI	1.621 x 96 x 96	379 356 00
WT470C LED35S/840 PSD WB TW1 L1600		3.500	24	146	100.000	4.000	3-pol.	DALI	1.642 x 96 x 96	379 363 00
WT470C LED35S/840 PSD VWB TW1 L1600		3.500	24	146	100.000	4.000	3-pol.	DALI	1.642 x 96 x 96	379 370 00
WT470C LED64S/840 PSD WB L1600		2 x 58 W	6.400	47	136	100.000	4.000	-	DALI	1.642 x 96 x 96
WT470C LED64S/840 PSD WB TW1 L1600	6.400		47	136	100.000	4.000	3-pol.	DALI	1.621 x 96 x 96	379 820 00
WT470C LED64S/840 PSD VWB L1600	6.400		47	136	100.000	4.000	-	DALI	1.642 x 96 x 96	379 844 00
WT470C LED64S/840 PSD VWB TW1 L1600	6.400		47	136	100.000	4.000	3-pol.	DALI	1.642 x 96 x 96	379 875 00
WT470C LED80S/840 PSD VWB L1600	2 x 80 W	8.000	58	138	100.000	4.000	-	DALI	1.621 x 96 x 96	379 998 00

GreenParking – Energieeinsparende Beleuchtungslösung

Wie funktioniert das System?

Parkhäuser unterscheiden sich in ihren Nutzungsprofilen und variieren in der zeitlichen und räumlichen Frequentierung. GreenParking bietet als drahtlos gesteuertes Plug-and-Play-System hochwertiges Licht nur dort, wo es benötigt wird und nur dann, wenn es benötigt wird.

Ein Parkhaus kann in einzelne Nutzungszonen aufgeteilt werden. Mit einer durchdachten Platzierung von miteinander vernetzten Anwesenheitsmeldern wird die Beleuchtung sowohl in der Zone erhöht, in der die Bewegung ist, also auch in den angrenzenden Zonen. Dadurch ist die Beleuchtung den Fußgängern und Fahrzeugen immer einen Schritt voraus und schafft optimale Sicherheit.

Beispiel Beleuchtungszonen:

Fußgänger

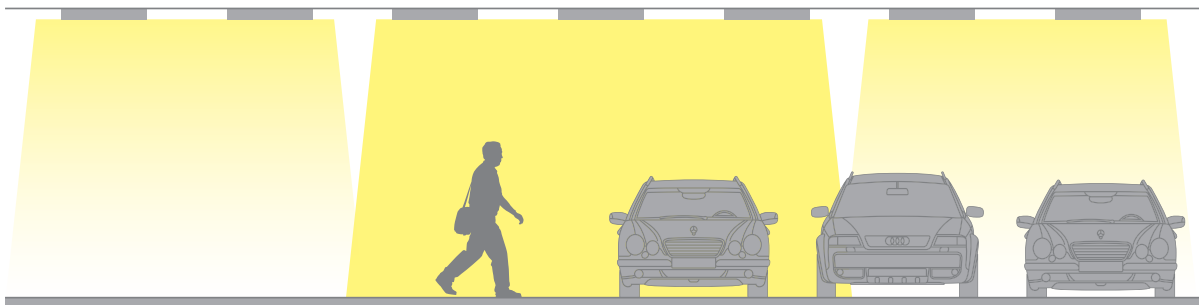

Beispiel Beleuchtungszonen:

Fahrzeug

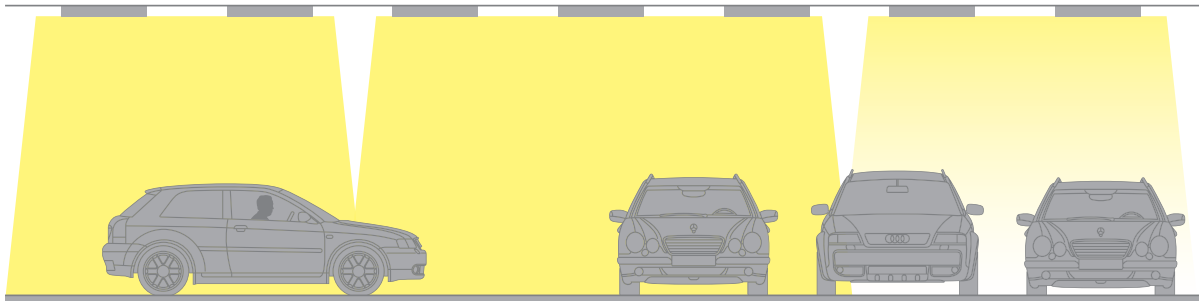

Welche Vorteile bietet GreenParking?

- **Maximale Energie- und Kosteneinsparung**
 - Einstellbare maximale Beleuchtungsstärke
 - Einstellbarer Dimmwert bei Nichtnutzung
 - Geringer Installationsaufwand durch die drahtlose Verbindung
- **Bedienungsfreundliche, kabellos-vernetzte Steuerung.**
 - Freie Nutzeranpassung via Fernbedienung durch Nutzer
 - Intelligente kabellose Steuerung
- **Geringe Installations- und Betriebsführungskosten bei voller Flexibilität**
 - Einfach zu verstehen, einzubinden und zu bedienen

Pacific LED GreenParking



Produktbeschreibung

- LED-Feuchtraumleuchte mit GreenParking Funktion
- Hocheffiziente Feuchtraumleuchte
- Bis zu 146 Lumen pro Watt
- Mittlere Nutzlebensdauer (L70): 100.000 Stunden
- 5 Jahre Garantie

Vorteile

- Maximale Energie- und Kosteneinsparungen
- Bedienungsfreundliche, kabellose Steuerung
- Optimale Lichtverteilung und Blendungsabgrenzung
- Wartungsarm durch längste Nutzlebensdauer
- Erfüllt die Anforderungen gemäß IFS/HACCP für die Lebensmittelindustrie

Anwendungen

- Werkstätten, Industriehallen und Lagerbereiche, Parkgaragen, Vordachbeleuchtung

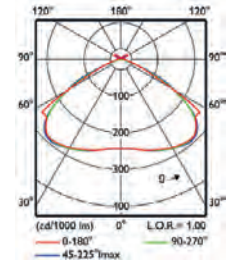

Montageanleitung mit Abmessungen und Gewichten

Technische Daten

Produktbezeichnung	Ersatz für T8 ¹	lm ²	W ³	lm/W ⁴	h ⁵ (L70)	K ⁶	DV ⁷	Dimmbar ⁸	L x B x H mm	Bestell-Nr. EOC	
Mit Bewegungssensor (Master)											
WT470X LED35S/840 VWB ACWH TW1 L1600	1 x 58 W	3.500	24	146	100.000	4.000	3-pol.	Ja, siehe Green-Parking System	1.642 x 96 x 96	380 406 00	
WT470X LED35S/840 VWB ACWH TW3 L1600		3.500	24	146	100.000	4.000	5-pol.		1.642 x 96 x 96	380 413 00	
WT470X LED64S/840 VWB ACWH TW1 L1600	2 x 58 W	6.400	47	136	100.000	4.000	3-pol.		1.642 x 96 x 96	380 451 00	
WT470X LED64S/840 VWB ACWH TW3 L1600		6.400	47	136	100.000	4.000	5-pol.		1.642 x 96 x 96	380 468 00	
Ohne Bewegungssensor (Slave)											
WT470X LED35S/840 VWB ACW TW1 L1600	1 x 58 W	3.500	24	146	100.000	4.000	3-pol.	Ja, siehe Green-Parking System	1.642 x 96 x 96	380 284 00	
WT470X LED35S/840 VWB ACW TW3 L1600		3.500	24	146	100.000	4.000	5-pol.		1.642 x 96 x 96	380 291 00	
WT470X LED64S/840 VWB ACW TW1 L1600	2 x 58 W	6.400	47	136	100.000	4.000	3-pol.		1.642 x 96 x 96	380 369 00	
WT470X LED64S/840 VWB ACW TW3 L1600		6.400	47	136	100.000	4.000	5-pol.		1.642 x 96 x 96	380 338 00	
Zubehör											
IRT9090/01										747 635 00	
WT460Z MDUH-CS IP65 (4PCS)										897 675 00	
WT470Z MDU-CS										897 637 00	
WT470Z MDU-AS										897 644 00	
WT470Z MDU-WS										897 651 00	
WT470Z MDU-PS										897 668 00	
WT470Z MDUH IP65 (4PCS)										897 682 00	

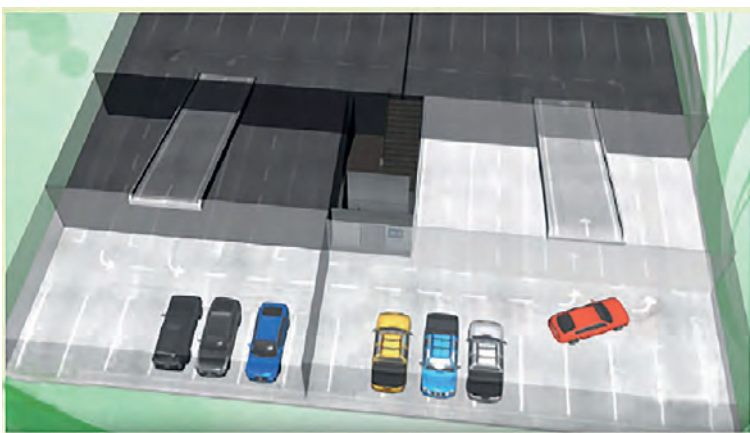

Screenshot "Green Parking Video"

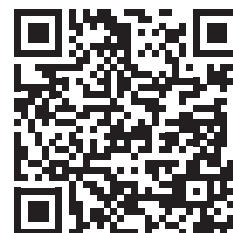

Green Parking Video



Schnellstartanleitung GreenParking



CoreLine Feuchtraumleuchte



Produktbeschreibung

- Robuste und industrietaugliche Feuchtraumleuchte mit integrierter LED-Technik
- Bis zu 140 Lumen pro Watt
- Mittlere Nutzlebensdauer (L75): 50.000 Stunden
- 5 Jahre Garantie

Vorteile

- Sehr gute Lichttechnik für beste Flächenausleuchtung bei niedriger Blendung
- Opale Abdeckung (bei PSU) für besonders angenehme Lichtverteilung und gute Deckenaufhellung ohne sichtbare LED-Punkte
- Transparente prismatische Abdeckung (bei PSD) für noch höhere Effizienz
- Erfüllt die Anforderungen gemäß IFS/HACCP für die Lebensmittelindustrie
- D-Zeichen (Leuchte mit begrenzter Oberflächentemperatur)

Anwendungen

- Werkstätten, Industriehallen und Lagerbereiche, Parkgaragen, Vordachbeleuchtung

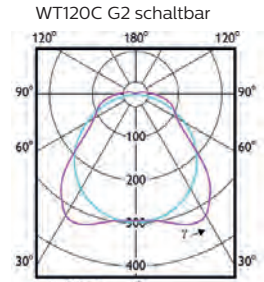
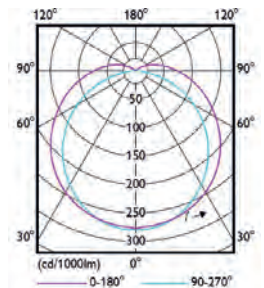

interact ready.

Weitere Infos unter: philips.de/interact-ready



Leicht zu schließende/öffnende Edelstahlclips. Satinierte Abdeckung, glatte Außenseite für einfaches Reinigen.

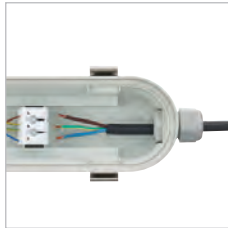

Steckanschlussklemme – geeignet zur Durchgangsverdrahtung.



Besonders weit verschiebbare Halteclips aus Edelstahl, um vorhandene Bohrlöcher nutzen zu können. Anti-Vandalismusbefestigung möglich.



Im Lieferumfang enthalten: Decken-Montagebügel, Triangel-Bügel zur Pendelmontage, Anti-Vandalismus-Schrauben, Kabelverschraubung und Würgenippel.



Montageanleitung mit Abmessungen und Gewichten (PSU)

Technische Daten

Produktbezeichnung	Ersatz für TL-D ¹	lm ²	W ³	lm/W ⁴	h ⁵ (L75)	K ⁶	DV ⁷	Dimmbar ⁸	L x B x H mm	Bestell-Nr. EOC
Schaltbar (opale Abdeckung)										
WT120C G2 LED18S/840 PSU PCO L600	NEU 2 x 18 W	1.800	15,00	121	50.000	4.000	Opt.*	–	665 x 80 x 76	349 763 99
WT120C G2 LED25S/840 PSU PCO L1200	NEU 1 x 36 W	2.500	20,50	122	50.000	4.000	Opt.*	–	1.215 x 80 x 76	349 770 99
WT120C G2 LED31S/840 PSU PCO L1500	NEU 1 x 58 W	3.100	24,30	128	50.000	4.000	Opt.*	–	1.515 x 80 x 76	349 787 99
WT120C G2 LED37S/840 PSU PCO L1200	NEU 2 x 36 W/1 x 58 W	3.700	28,60	130	50.000	4.000	Opt.*	–	1.215 x 80 x 76	349 794 99
WT120C G2 LED57S/840 PSU PCO L1500	NEU 2 x 58 W/2 x 49 W	5.700	42,90	133	50.000	4.000	Opt.*	–	1.515 x 80 x 76	349 800 99
WT120C G2 LED75S/840 PSU PCO L1500	NEU 2 x 80 W	7.500	57,10	131	50.000	4.000	Opt.*	–	1.515 x 80 x 76	349 817 99
Dimmbar (transparent/prismatische Abdeckung)										
WT120C G2 LED19S/840 PSD L600	NEU 2 x 18 W	1.900	15,00	127	50.000	4.000	Opt.*	DALI	665 x 80 x 76	883 068 00
WT120C G2 LED27S/840 PSD L1200	NEU 1 x 36 W	2.700	20,50	132	50.000	4.000	Opt.*	DALI	1.215 x 80 x 76	883 075 00
WT120C G2 LED34S/840 PSD L1500	NEU 1 x 58 W	3.400	24,30	140	50.000	4.000	Opt.*	DALI	1.515 x 80 x 76	883 082 00
WT120C G2 LED40S/840 PSD L1200	NEU 2 x 36 W/1 x 58 W	4.000	28,60	140	50.000	4.000	Opt.*	DALI	1.215 x 80 x 76	883 099 00
WT120C G2 LED60S/840 PSD L1500	NEU 2 x 58 W/2 x 49 W	6.000	42,90	140	50.000	4.000	Opt.*	DALI	1.515 x 80 x 76	883 105 00
WT120C G2 LED80S/840 PSD L1500	NEU 2 x 80 W	8.000	57,10	140	50.000	4.000	Opt.*	DALI	1.515 x 80 x 76	409 296 00
Interact Ready										
WT120C G2 LED40S/840 IA1 L1200	interact ready 2 x 36 W/1 x 58 W	4.000	30,00	133	50.000	4.000	Opt.*	Funk	1215 x 80 x 76	397 135 00
WT120C G2 LED60S/840 IA1 L1500	interact ready 2 x 58 W/2 x 49 W	6.000	45,50	132	50.000	4.000	Opt.*	Funk	1515 x 80 x 76	397 142 00

* Optional bei jedem Produkt möglich (siehe Hinweise Montageanleitung)

Hinweis: Wenn die Kombination von schaltbaren Leuchten mit dimmbaren oder Leuchten für Notbeleuchtung gewünscht ist, sind die schaltbaren Leuchten auf Anfrage auch mit transparent prismatischer Abdeckung erhältlich, um eine einheitliche Beleuchtung sicherzustellen.

Ledinaire Feuchtraumleuchte



Slim Design



Standard Design

Produktbeschreibung

- Markenqualität zum günstigen Preis
- Als Standard oder Slim Design
- Bis zu 110 Lumen pro Watt
- Mittlere Nutzlebensdauer (L70): 35.000 Stunden
- 3 Jahre Garantie

Vorteile

- Einfach zu montieren und zuverlässig
- Diffuses, komfortables Licht mit Deckenaufhellung
- Montagehalterung kann über die gesamte Länge der Leuchte positioniert werden
- Optional mit Durchgangsverdrahtung (TW1)

Anwendungen

- Überdachte Parkplätze, Industriehallen (Deckenhöhe von bis zu 4 m), Kühlräume



TW1: zur Weiterverdrahtung geeignet



Anschlussklemme



Montageanleitung mit Abmessungen und Gewichten (Standard Design – WT060C)



Montageanleitung mit Abmessungen und Gewichten (Slim Design – WT055C)

Technische Daten

Produktbezeichnung	Ersatz für T8 ¹	lm ²	W ³	lm/W ⁴	h ⁵ (L70)	K ⁷	DV ⁸	Dimmbar ⁹	L x B x H mm	Bestell-Nr. EOC
Schaltbar – Slim Design										
WT055C LED18S/840 PSU L600	2 x 18 W	1.800	16,5	110	35.000	4.000	–	–	636 x 46 x 36	792 961 99
WT055C LED18S/840 PSU TW1 L600		1.800	16,5	110	35.000	4.000	2-pol.	–	705 x 50 x 36	792 978 99
WT055C LED36S/840 PSU L1200	2 x 36 W	3.600	33,0	110	35.000	4.000	–	–	1.196 x 46 x 36	792 985 99
WT055C LED36S/840 PSU TW1 L1200		3.600	33,0	110	35.000	4.000	2-pol.	–	1.265 x 50 x 36	792 992 99
WT055C LED56S/840 PSU L1500	2 x 58 W	5.600	51,0	110	35.000	4.000	–	–	1.476 x 46 x 36	793 005 99
WT055C LED56S/840 PSU TW1 L1500		5.600	51,0	110	35.000	4.000	2-pol.	–	1.545 x 50 x 36	793 012 99
Schaltbar – Standard Design										
WT060C LED18S/840 PSU L600	2 x 18 W	1.800	16,5	110	35.000	4.000	–	–	627 x 64 x 44	389 109 99
WT060C LED18S/840 PSU TW1 L600		1.800	16,5	110	35.000	4.000	2-pol.	–	689 x 64 x 52	389 116 99
WT060C LED36S/840 PSU L1200	2 x 36 W	3.600	33,0	110	35.000	4.000	–	–	1.186 x 64 x 44	389 123 99
WT060C LED36S/840 PSU TW1 L1200		3.600	33,0	110	35.000	4.000	2-pol.	–	1.249 x 64 x 52	389 130 99
WT060C LED56S/840 PSU L1500	2 x 58 W	5.600	51,0	110	35.000	4.000	–	–	1.466 x 64 x 44	389 147 99
WT060C LED56S/840 PSU TW1 L1500		5.600	51,0	110	35.000	4.000	2-pol.	–	1.529 x 64 x 52	389 154 99





Ledinaire Feuchtraumleuchte mit LEDtube



Produktbeschreibung

- Bewährte Feuchtraumleuchte mit zwei austauschbaren LEDtubes
- 93 Lumen pro Watt
- Mittlere Nutzlebensdauer (L70): 35.000 Stunden
- 3 Jahre Garantie

Vorteile

- Einfach zu montieren und zuverlässig
- Diffuses, komfortables Licht mit Deckenaufhellung
- LED Tubes können ausgetauscht werden ohne die Leuchte zu deinstallieren

Anwendungen

- Überdachte Parkplätze, Industriehallen (Deckenhöhe von bis zu 4 m), Kühlräume



Verschiebbare Montagclips für einfach Installtion

Technische Daten

Produktbezeichnung	Ersatz für T8 ¹	lm ²	Lampenlichtstrom (lm)	W ³	lm/W ⁴	h ⁵ (L70)	K ⁶	IP65 IK08 Outdoor CE	L x B x H mm	Bestell-Nr. EOC
Mit LEDtube										
WT050C LED43S/840 PSU L1500	1 x 58 W / 2 x 58 W	4.300	2x2.700	46	93	35.000	4.000		1.574 x 136 x 90	339 214 99



Maxos fusion

Das flexibelste LED-Lichtbandsystem

- Zusätzliche Leuchten wie Strahler und Flächenleuchten können flexibel eingebunden werden
- Erhöhte Einsparpotenziale durch optimale Optiken möglich
- Auch als IP54 Version verfügbar
- Auch als 13-polige Version verfügbar
- Bis zu 150 Lumen pro Watt
- Mittlere Nutzlebensdauer (L80): 50.000/100.000 Stunden
- Lichtfarben 4.000 und 6.500 Kelvin sowie 3.000 und 5.000 Kelvin auf Anfrage
- DALI-regelbar (PSD)
- 5 Jahre Garantie

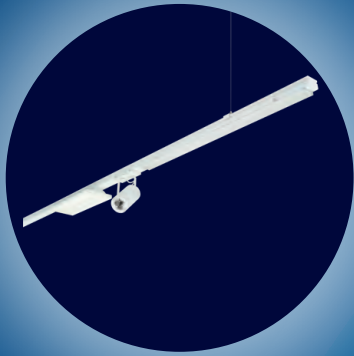

Best

Maxos LED Industry

Hocheffizientes LED-Lichtbandsystem

- Bis zu 161 Lumen pro Watt
- Mittlere Nutzlebensdauer (L80): 50.000 Stunden
- 4.000 Kelvin
- DALI-regelbar (PSD)
- Auch als Sanierungslichtträger für Maxos konventionell
- 5 Jahre Garantie



Best



CoreLine Lichtbandsystem

Der günstige und einfache LED-Lichtbandsystem-Einstieg

- Bis zu 148 Lumen pro Watt
- Mittlere Nutzlebensdauer (L80): 50.000 Stunden
- 4.000 Kelvin
- Schaltbar (PSU) und DALI-regelbar (PSD)
- 5 Jahre Garantie

Better

Maxos fusion



Produktbeschreibung

- Das flexibelste LED-Lichtbandsystem
- Bis zu 150 Lumen pro Watt (Optional als Ausführung mit höherer Effizienz und längerer Lebensdauer (L80): 100.000 Stunden)
- Mittlere Nutzlebensdauer (L80): 50.000/100.000 Stunden
- DALI-regelbar (PSD)
- 5 Jahre Garantie

Vorteile

- Breite Palette an Optiken, um für jede Anforderung die optimale Lichtverteilung zu finden für maximale Ersparnisse bei gleichzeitig optimalem Sehkomfort
- Bei Bedarf spritzwassergeschützt (IP54) und als 13-polige Version zur Steuerung von Notbeleuchtung verfügbar
- Erfüllt die Anforderungen gemäß IFS/HACCP für die Lebensmittelindustrie
- Ausgezeichnete Lichtqualität
- GreenWarehouse fähig

Anwendungen

- Industrie- und Lagerhallen sowie Lebensmitteleinzelhandel



Montageanleitung
inkl. Maße

Empfohlene Optiken für Flächen*

Beleuchtungsstärke (lx)	Lichtpunkthöhe (m)				
	3	6	9	12	15
750	WB	MB	MB	NB	NB
500	WB	MB	MB	NB	NB
300	WB	WB	MB	MB	NB
200	WB PCO	WB	WB	MB	NB

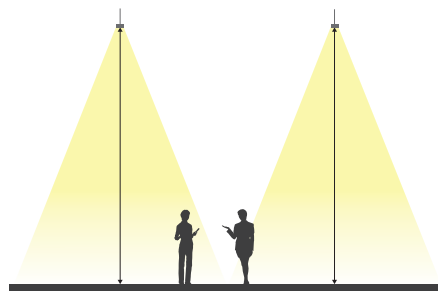

Lichtverteilung

Um für jede Anforderung die optimale Lichtverteilung zu gewährleisten, bietet Maxos fusion Ihnen eine breite Palette an Optiken. Ganz egal, ob Sie Produktionsbereiche oder Lagerflächen beleuchten – Ihre Mitarbeiter profitieren von einem perfekten Sehkomfort.

Empfohlene Optiken für Hochregallager*

Beleuchtungsstärke (lx)	Lichtpunkthöhe (m)			
	3	6	9	12
300	WB	MB	NB	NB
200	WB	MB	NB	NB
150	WB	MB	NB	NB

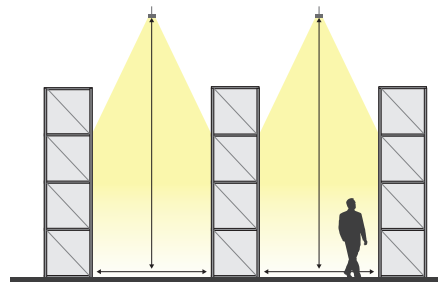

*Abhängig von der Raumgröße.

Definition der Optiken

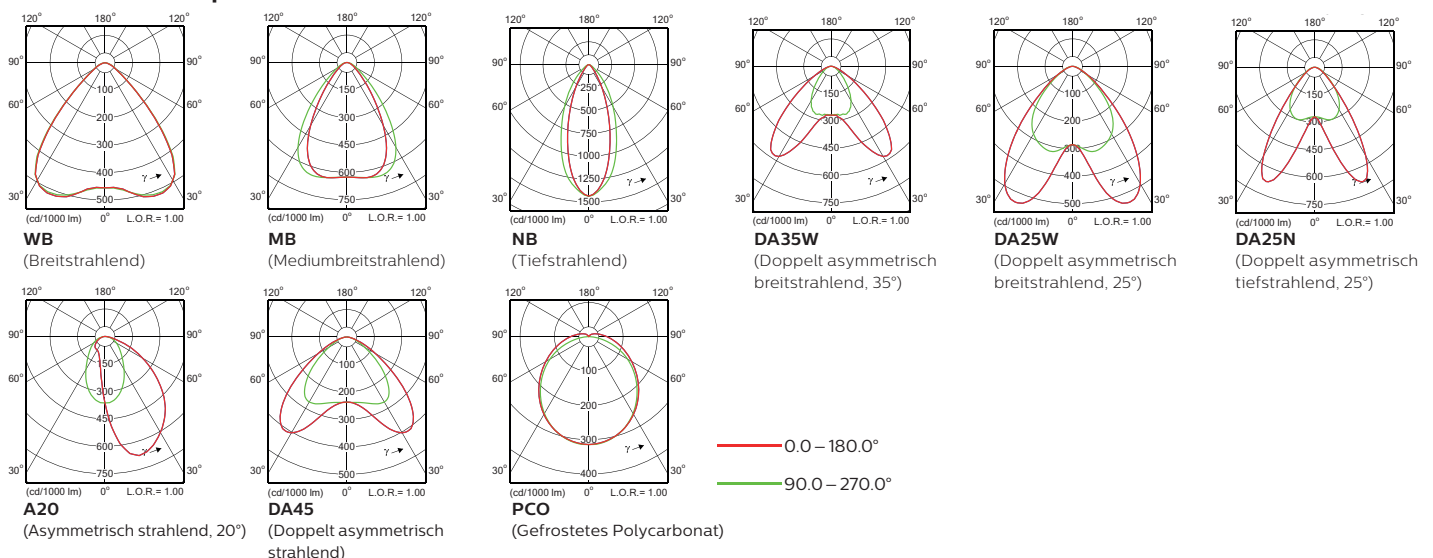

Maxos fusion

Technische Daten

Produktbezeichnung	lm ²	W ³	lm/W ⁴	h ⁵ (L80)	K ⁶	DV ⁷	Dimm- bar ⁸	L x B x H mm	Bestell-Nr. EOC
LED-Lichtband, dimmbar, 2.276 mm Länge (Standardlänge)									
LL523X LED62S/840 PSD MB 7 WH	6.200	41	151	50.000	4.000	7-pol.	DALI	2.276 x 80 x 15	384 329 00
LL523X LED62S/840 PSD WB 7 WH	6.200	41	151	50.000	4.000	7-pol.	DALI	2.276 x 80 x 15	384 237 00
LL523X LED100S/840 PSD MB 7 WH	10.000	71	141	50.000	4.000	7-pol.	DALI	2.276 x 80 x 15	384 336 00
LL523X LED100S/840 PSD WB 7 WH	10.000	71	141	50.000	4.000	7-pol.	DALI	2.276 x 80 x 15	384 244 00
LL523X LED123S/840 PSD NB 7 WH NEU	12.300	89	138	50.000	4.000	7-pol.	DALI	2.276 x 80 x 15	384 404 00
LL523X LED123S/840 PSD MB 7 WH	12.300	89	138	50.000	4.000	7-pol.	DALI	2.276 x 80 x 15	384 343 00
LL523X LED123S/840 PSD WB 7 WH	12.300	89	138	50.000	4.000	7-pol.	DALI	2.276 x 80 x 15	384 251 00
LL523X LED160S/840 PSD NB 7 WH	16.000	127	128	50.000	4.000	7-pol.	DALI	2.276 x 80 x 15	448 059 00
LL523X LED160S/840 PSD MB 7 WH	16.000	127	128	50.000	4.000	7-pol.	DALI	2.276 x 80 x 15	448 042 00
LL523T 7 WH	Tragschiene, IP20, Systemlänge 2.276 mm, inkl. Innenkupplung*, Stromführungssystem, 7 x 2,5 mm ²							2.293 x 63 x 44	397 381 99
LED-Lichtband, dimmbar, 1.138 mm Länge (Ergänzungslänge zum Auffüllen eines Lichtbandes)									
LL512X LED31S/840 PSD MB 7 WH	3.100	21	148	50.000	4.000	7-pol.	DALI	1.138 x 80 x 15	384 220 00
LL512X LED31S/840 PSD WB 7 WH	3.100	21	148	50.000	4.000	7-pol.	DALI	1.138 x 80 x 15	384 213 00
LL512X LED50S/840 PSD MB 7 WH	5.000	36	139	50.000	4.000	7-pol.	DALI	1.138 x 80 x 15	384 206 00
LL512X LED50S/840 PSD WB 7 WH	5.000	36	139	50.000	4.000	7-pol.	DALI	1.138 x 80 x 15	384 312 00
LL512X LED61S/840 PSD NB 7 WH NEU	6.100	45	135	50.000	4.000	7-pol.	DALI	1.138 x 80 x 15	384 305 00
LL512X LED61S/840 PSD MB 7 WH	6.100	45	136	50.000	4.000	7-pol.	DALI	1.138 x 80 x 15	384 299 00
LL512X LED61S/840 PSD WB 7 WH	6.100	45	136	50.000	4.000	7-pol.	DALI	1.138 x 80 x 15	384 374 00
LL512T 7 WH	Tragschiene, IP20, Systemlänge 1.138 mm, inkl. Innenkupplung*, Stromführungssystem, 7 x 2,5 mm ²							1.154 x 63 x 44	397 367 99
Elektrisches Anschlusszubehör									
LL500Z CM L400 WH	Mitteleinspeisung mit 3 Kabeleinführungen, L = 400 mm								383 193 00
LL500Z CM L595 WH	Mitteleinspeisung mit 6 Kabeleinführungen, L = 595 mm								383 261 00
LL500Z 2xEP CU WH	2 x Endkappe für Tragschiene, inkl. elektr. Einspeisung								374 443 99
Abhängungszubehör									
LL500Z CB-CH WH	Abhänger für Kette/Seil, höhenverstellbar								374 603 99
LL500Z CPE WH	Außenkupplung (bei Pendelmontage)								383 292 00
LL500Z MB-SW2 L5000 WH	Schnellabhänger, stufenlos verstellbar, inkl. Seil 5.000 mm								374 573 99
LL500Z MB-SW WH	Schnellabhänger, stufenlos verstellbar, ohne Seil, 2 mm								374 511 99
LL500Z SW2 L1250	Stahlseil 2 mm, L = 1.250 mm, für MB-SW								374 764 99
LL500Z SW2 L3000	Stahlseil 2 mm, L = 3.000 mm, für MB-SW								374 771 99
LL500Z SW2 L5000	Stahlseil 2 mm, L = 5.000 mm, für MB-SW								374 788 99
LL500Z SMB WH	Abhänger für direkte Deckenmontage								374 481 99
LL500Z PB WH	Caddy-Abhänger für direkte Deckenmontage mit sichtbarem Tragprofil								374 542 99
LL500Z BC L2300 WH	Blindabdeckung aus Kunststoff, L = 2.300 mm								383 544 00

Die folgende Abbildung vermittelt Ihnen einen Überblick über das Maxos fusion Lichtbandsystem und seine Komponenten. Die vertikalen Spalten beziehen sich auf Systemkonfigurationen. In den horizontalen Spalten sind die speziellen Komponententypen aufgeführt.

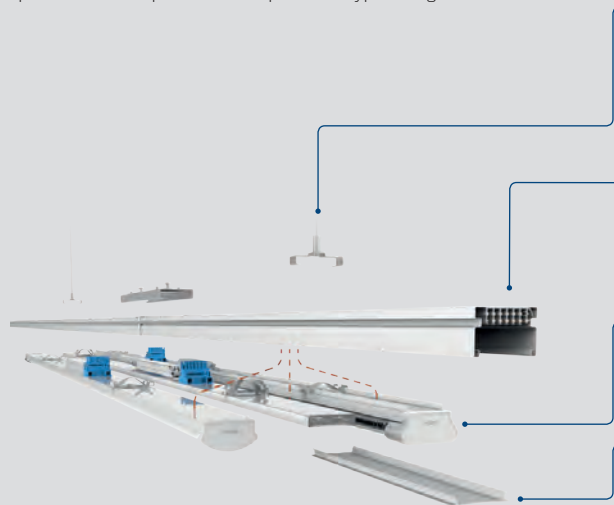

System	Komponenten		
Abhänger In Weiß (WH), Silber (SI) und Schwarz (BK)	CB-CH: Abhänger für Kette	CDS: Befestigung für Leertragschiene	MB-SW: Schnellabhänger
	PB: Caddy-Abhänger	SMB: Abhänger für direkte Deckenmontage	
Tragschienen In Weiß (WH), Silber (SI) und Schwarz (BK)	7-polig 	Optionen 7 x 2,5 mm ² 13 x 2,5 mm ²	13-polig
Lichtträger In Weiß (WH), Silber (SI) und Schwarz (BK)	PCO-Optik	Lichtträger mit Linsenoptiken (WB, MB, NB, DA35W, DA25W, DA25N, A20, DA45 etc.) Lichtträger mit PCO-Abdeckung	Linsenoptik
Zubehör	2xEP CU: Starter-Kit	CPE: Außenkupplung	SPA: Kabelhalter
	CD: Leertragschiene	SW: Stahlseil	
Lichtsteuerung	ACW: ActiLume Wireless Sensor		

Maxos LED Industry



Produktbeschreibung

- Hocheffizientes LED-Lichtbandsystem mit bis zu 161 lm/W
- Mittlere Nutzlebensdauer (L80): 50.000 Stunden
- DALI-regelbar (PSD)
- Auch als Sanierungslichtträger für Maxos konventionell
- Auch mit VLC Betriebsgerät verfügbar (Visible Light Communiation) für eine lichtbasierte Navigation in Gebäuden
- 5 Jahre Garantie

Vorteile

- Exzellente Sanierungslösung für herkömmliche Lichtbänder
- Für nahezu jede Anwendung geeignet dank Baukastensystem aus Tragschiene, Lichtbandeinsatz und umfangreichem Zubehör
- Ideal insb. auch für bestehende, konventionelle Maxos T8 Lichtbänder – Einfaches Aufrüsten mit dem Sanierungslichtträger
- Auch ideal im Neubau dank hocheffizientem System
- Erfüllt die Anforderungen gemäß IFS/HACCP für die Lebensmittelindustrie

Anwendungen

- Industrie- und Lagerhallen sowie Lebensmitteleinzelhandel

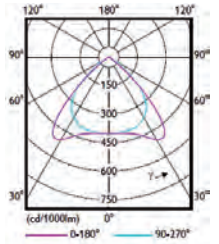

Breitstrahlend (WB)

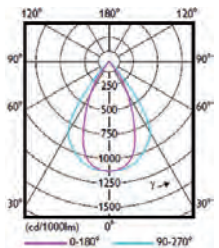

Engstrahlend (NB)



Montageanleitung
Sanierungslichtträger



Montageanleitung Lichtband

Beispielkonfiguration

Lichtband 10-längig durchgängig:

2 x Tragschiene 2-längig

2 x Tragschiene 3-längig

10 x Lichtträger

3 x Kupplung (Außenkupplung bei Pendelmontage/Innenkupplung bei direkter Deckenmontage)

1 x Set aus Stirnwand und Einspeisung

4 x Abhänger (Abhängeabstand 3,75 m)

Maxos LED Industry

Technische Daten



Produktbezeichnung	Ersatz für T5 ¹	lm ²	W ³	lm/W ⁴	h ⁵ (L80)	K ⁶	DV ⁷	Dimmbar ⁸	L x B x H mm	Bestell-Nr. EOC
LED-Lichtträger, dimmbar										
4MX850 491 LED40S/840 PSD NB WH	1 x 49 W	4.000	25	160	50.000	4.000	7-pol.	DALI	1.478 x 83 x 70	661 664 99
4MX850 491 LED40S/840 PSD WB WH		4.000	25	160	50.000	4.000	7-pol.	DALI	1.478 x 83 x 70	661 688 99
4MX850 491 LED66S/840 PSD NB WH	1 x 80 W	6.600	41	161	50.000	4.000	7-pol.	DALI	1.478 x 83 x 70	666 034 99
4MX850 491 LED66S/840 PSD WB WH		6.600	41	161	50.000	4.000	7-pol.	DALI	1.478 x 83 x 70	666 027 99
4MX850 491 LED80S/840 PSD NB WH	2 x 49 W	8.000	53	151	50.000	4.000	7-pol.	DALI	1.478 x 83 x 70	672 813 99
4MX850 491 LED80S/840 PSD WB WH		8.000	53	151	50.000	4.000	7-pol.	DALI	1.478 x 83 x 70	672 820 99
LED-Lichtträger, dimmbar, VLC										
4MX850 491 LED66S/840 PSD-VLC NB WH	1 x 80 W	6.600	41	161	50.000	4.000	7-pol.	DALI	1.478 x 83 x 70	997 434 99
4MX850 491 LED66S/840 PSD-VLC WB WH		6.600	41	161	50.000	4.000	7-pol.	DALI	1.478 x 83 x 70	226 022 99
4MX850 491 LED80S/840 PSD-VLC NB WH	2 x 49 W	8.000	53	151	50.000	4.000	7-pol.	DALI	1.478 x 83 x 70	997 427 99
4MX850 491 LED80S/840 PSD-VLC WB WH		8.000	53	151	50.000	4.000	7-pol.	DALI	1.478 x 83 x 70	997 403 99
Tragschienen										
4MX656 491 7x2.5 WH	Tragschiene, 1-längig, Länge 49 W, 7 x 2,5 mm ² , weiß								1.479	583 645 99
4MX656 492 7x2.5 WH	Tragschiene, 2-längig, Länge 49 W, 7 x 2,5 mm ² , weiß								2.958	583 652 99
4MX656 493 7x2.5 WH	Tragschiene, 3-längig, Länge 49 W, 7 x 2,5 mm ² , weiß								4.473	583 669 99
Zubehör										
9MX056 EA7	Ausspeiser									135 462 00
9MX056 EC7	Einspeiser									131 792 00
9MX056 CBA WH	Abhänger, verstellbar, für Kette									217 540 00
9MX056 CB-WH	Abhänger für Kette									556 786 99
9MX056 PB WH	Abhänger mit Caddy-Clip									674 558 99
9MX056 MB-SW WH	Seilabhänger ohne Seil									662 807 99
9MX056 MB-SW L1250 WH	Seilabhänger L1250mm									259 212 00
9MX056 MB-SW L3000 WH	Seilabhänger L3000mm									258 673 00
9MX056 CP WH	Außenkupplung für Tragschiene, bei Pendelmontage									108 077 00
9MX056 CPI	Innenkupplung für Deckenmontage									108 091 00
9MX056 EP WH SET	2 x Stirnwand für Tragschiene, Anschlussklemme									108 244 00
9MX056 MB WH	Deckenbefestigung									661 886 99
9MX056 BC49 WH	Blindabdeckung 1.478 mm									601 578 99
Produktbezeichnung	Ersatz für T8 ¹	lm ²	W ³	lm/W ⁴	h ⁵ (L80)	K ⁶	DV ⁷	Dimmbar ⁸	L x B x H mm	Bestell-Nr. EOC
Sanierungs-LED-Lichtband zur 1:1 Sanierung von bestehenden Anlagen mit Maxos TL-D 58 W-Lichtträgern (kein weiteres Zubehör benötigt)										
4MX850 581 LED40S/840 PSD NB WH	1 x 58 W	4.000	25	160	50.000	4.000	7-pol.	DALI	1.528 x 83 x 70	661 701 99
4MX850 581 LED55S/840 PSD NB WH		5.500	33	167	50.000	4.000	7-pol.	DALI	1.528 x 83 x 70	661 220 99
4MX850 581 LED66S/840 PSD NB WH	2 x 58 W	6.600	41	161	50.000	4.000	7-pol.	DALI	1.528 x 83 x 70	666 966 99
4MX850 581 LED80S/840 PSD NB WH		8.000	53	151	50.000	4.000	7-pol.	DALI	1.528 x 83 x 70	876 411 99
4MX850 581 LED40S/840 PSD WB WH	1 x 58 W	4.000	25	160	50.000	4.000	7-pol.	DALI	1.528 x 83 x 70	661 718 99
4MX850 581 LED55S/840 PSD WB WH		5.500	33	167	50.000	4.000	7-pol.	DALI	1.528 x 83 x 70	661 244 99
4MX850 581 LED66S/840 PSD WB WH	2 x 58 W	6.600	41	161	50.000	4.000	7-pol.	DALI	1.528 x 83 x 70	666 959 99
4MX850 581 LED80S/840 PSD WB WH		8.000	53	151	50.000	4.000	7-pol.	DALI	1.528 x 83 x 70	876 435 99

Hinweis: Maxos LED-Lichtträger 4MX850 491 können ebenfalls als Sanierungslichtträger zur 1:1 Sanierung von bestehenden Anlagen mit Maxos TL5 35 W/49 W/80W-Lichtträgern eingesetzt werden (kein weiteres Zubehör benötigt).



CoreLine Lichtbandsystem



Produktbeschreibung

- Der günstige und einfache LED-Lichtbandsystem-Einstieg
- Sehr effizient mit bis zu 148 Lumen pro Watt
- Mittlere Nutzlebensdauer (L80): 50.000 Stunden
- 5 Jahre Garantie

Vorteile

- Schnelle und einfache Montage durch vorkonfektionierte Leuchten
- Vormontierte Tragschiene, Kupplung und Lichtträger in einer Verpackung
- Gute Sanierungslösung für bestehende Beleuchtungsanlagen
- Auf Anfrage auch mit tiefbreitstrahlender Optik (bspw. für Hochregallager) erhältlich
- Erfüllt die Anforderungen gemäß IFS/HACCP für die Lebensmittelindustrie

Anwendungen

- Industrie- und Lagerhallen

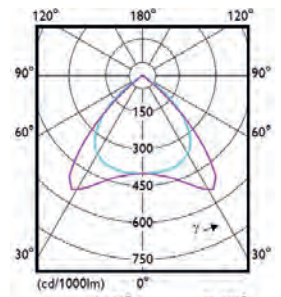

Breitstrahlende Optik (WB)

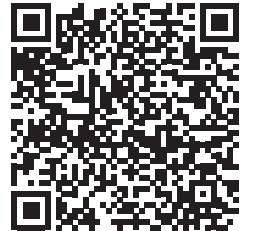

Montageanleitung mit Abmessungen und Gewichten

Technische Daten

Produktbezeichnung	Ersatz für T8 ¹	lm ²	W ³	lm/W ⁴	h ⁵ (L80)	K ⁶	DV ⁷	Dimmbar ⁸	IP20 IK02	CE	L x B x H mm	Bestell-Nr. EOC
3,45 m Länge (Standardlänge)												
LL120X LED90S/840 PSU WB 5 WH	1 x 58 W	4.500+4.500	64	141	50.000	4.000	5-pol.	–			3.450 x 95 x 52	881 780 00
LL120X LED90S/840 PSD WB 7 WH		4.500+4.500	64	141	50.000	4.000	7-pol.	DALI			3.450 x 95 x 52	881 414 00
LL120X LED90S/840 PSU MB 5 WH		4.500+4.500	64	141	50.000	4.000	5-pol.	–			3.450 x 95 x 52	881 728 00
LL120X LED90S/840 PSD MB 7 WH		4.500+4.500	64	141	50.000	4.000	7-pol.	DALI			3.450 x 95 x 52	881 964 00
LL120X LED160S/840 PSU MB 5 WH	2 x 58 W	8.000+8.000	108	148	50.000	4.000	5-pol.	–			3.450 x 95 x 52	380 918 00
LL120X LED160S/840 PSD MB 7 WH		8.000+8.000	108	148	50.000	4.000	7-pol.	DALI			3.450 x 95 x 52	380 987 00
LL120X LED160S/840 PSU WB 5 WH		8.000+8.000	108	148	50.000	4.000	5-pol.	–			3.450 x 95 x 52	380 888 00
LL120X LED160S/840 PSD WB 7 WH		8.000+8.000	108	148	50.000	4.000	7-pol.	DALI			3.450 x 95 x 52	380 871 00
LL122X LED45S/840 PSD WB 7 WH	1 x 58 W	4.500+Blind	35	141	50.000	4.000	7-pol.	DALI			3.450 x 95 x 52	994 320 00
LL122X LED80S/840 PSD WB 7 WH	2 x 58 W	8.000+Blind	54	148	50.000	4.000	7-pol.	DALI			3.450 x 95 x 52	994 337 00
1,73 m Länge (Ergänzungslänge – zum Auffüllen eines Lichtbandes auf die gewünschte Gesamtlänge)												
LL121X LED45S/840 PSU WB 5 WH	1 x 58 W	4.500	32	141	50.000	4.000	5-pol.	–			1.730 x 95 x 52	881 773 00
LL121X LED45S/840 PSD WB 7 WH		4.500	32	141	50.000	4.000	7-pol.	DALI			1.730 x 95 x 52	881 407 00
LL121X LED45S/840 PSU MB 5 WH		4.500	32	141	50.000	4.000	5-pol.	–			1.730 x 95 x 52	881 711 00
LL121X LED45S/840 PSD MB 7 WH		4.500	32	141	50.000	4.000	7-pol.	DALI			1.730 x 95 x 52	881 957 00
LL121X LED80S/840 PSU WB 5 WH	2 x 58 W	8.000	54	148	50.000	4.000	5-pol.	–			1.730 x 95 x 52	380 949 00
LL121X LED80S/840 PSD WB 7 WH		8.000	54	148	50.000	4.000	7-pol.	DALI			1.730 x 95 x 52	380 925 00
LL121X LED80S/840 PSU MB 5 WH		8.000	54	148	50.000	4.000	5-pol.	–			1.730 x 95 x 52	381 038 00
LL121X LED80S/840 PSD MB 7 WH		8.000	54	148	50.000	4.000	7-pol.	DALI			1.730 x 95 x 52	381 243 00
Zubehör (Starterset und Abhängvorrichtungen müssen zusätzlich bestellt werden)												
LL120Z MB-SW 2xEP CU7 WH	Starter/ Anschlussset für PSU/PSD-Lichtband (wird zwingend für jedes Lichtbandsystem 1 x benötigt)											881 469 00
LL120Z SW2-1250	Abhänge-Stahlseil mit Kausche, Ø 2 mm, Länge 1,25 m											881 575 99
LL120Z SW2-3000	Abhänge-Stahlseil mit Kausche, Ø 2 mm, Länge 3,00 m											881 582 99
LL120Z SW2-5000	Abhänge-Stahlseil mit Kausche, Ø 2 mm, Länge 5,00 m											881 599 99
Optionales Zubehör												
LL120Z CB WH (5PCS)	Kettenabhängiger, weiß, 5 Stück											881 612 99
LL120Z SMB WH (5PCS)	Montagebügel für direkte Deckenbefestigung, weiß, 5 Stück											881 568 99
LL120Z MB-SW WH (2PCS)	Montagebügel für ggf. zusätzliche Abhängpunkte für Seilabhängung, 2 Stück											881 551 99
LL120Z EC7-M-F (5PCS)	Ersatz-Einspeiser/ Ausspeiser im Set (Stecker-Buchse), 7-polig, für PSD/PSD Lichtband, 5 Stück											881 605 99
LL121X 7 WH BC	Lichtband-Blindeinheit für PSU/PSD (1,75m Länge); mit 7-poliger Durchgangsverdrahtung											881 445 00
Beispielkonfiguration als Ersatz für 10 Einheiten 2 x 58 W konventionell:												
LL120X LED160S/840 PSU WB 5 WH	Lichtband Standardlänge 3.450 mm											380 888 00
LL120Z MB-SW 2xEP CU7 WH	Starter/ Anschlussset für PSU/PSD-Lichtband (wird zwingend für jedes Lichtbandsystem 1x benötigt)											881 469 00
LL121X LED80S/840 PSU WB 5 WH	Lichtband Ergänzungslänge 1.730 mm											380 949 00

Optional auf Anfrage:

- 3.000 und 6.500 K
- Div. Optiken: Tiefstrahlend (NB), Tiefbreitstrahlend (MB), sehr breitstrahlend (VWB),
- 9-polige Durchgangsverdrahtung
- Notlichteinheit



Better

CoreLine Lichtleiste Einfach und schnell zu installieren

- Mittlere Nutzlebensdauer (L70): 50.000 Stunden
- Bis zu 108 Lumen pro Watt
- 1:1: Ersatz für 600 mm/1.200 mm und 1.500 mm Lichtleisten
- Einfach zu montieren
- Durchgangsverdrahtung möglich
- Abhängen möglich

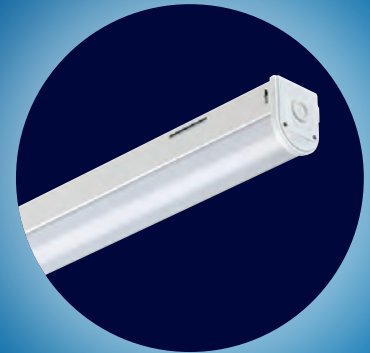

Good



Ledinaire Lichtleiste Preisgünstige Lichtleiste in vielen Längen

- Mittlere Nutzlebensdauer (L70): 35.000 Stunden
- Bis zu 100 Lumen pro Watt
- Einfach zu montieren
- Durchgangsverdrahtung einfach über Steckanschluss möglich



CoreLine Lichtleiste



Produktbeschreibung

- Mittlere Nutzlebensdauer (L70): 50.000 Stunden
- Elektrischer Anschluss mit Steckanschlussklemme
- Leuchtgehäuse aus weiß lackiertem Stahlblech; opale Abdeckung aus Polycarbonat
- Auch mit integrierter Notlichtbatterie verfügbar (ELB3)
- 5 Jahre Garantie

Vorteile

- LED-Lichtleiste für Decken- und Wandanbaumontage sowie zum Abpendeln
- Bis zu 55% Energieersparnisse im Vergleich zu herkömmlichen Leuchtstofflampen
- Keine sichtbaren LEDs
- Durchgangsverdrahtung möglich
- Schnelle und einfache Montage

Anwendungen

- Nebenräume, Flure, Kantinen, Voutenbeleuchtung

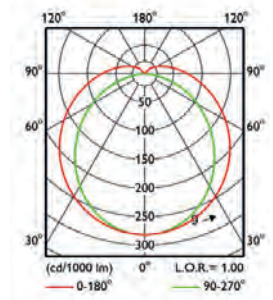

interact ready.

Weitere Infos unter:
philips.de/interact-ready



Lichtleiste BN124C



Die Lieferung erfolgt inkl. Zubehör für Pendelmontage



Schubblende zum elektrischen Anschluss öffnen – Kabeleinführung von drei Seiten möglich



Montageanleitung inkl. Maße

Technische Daten



Produktbezeichnung	Ersatz für T8 ¹	lm ²	W ³	lm/W ⁴	h ⁵ (L70)	K ⁶	DV ⁷	Dimmbar ⁸	L x B x H mm	Bestell-Nr. EOC
Schaltbar										
BN124C LED19S/830 PSU TW1 L600	2 x 18 W	1.900	19	100	50.000	3.000	ja	–	575 x 64 x 82	074 732 99
BN124C LED21S/840 PSU TW1 L600		2.100	19	111	50.000	4.000	ja	–	575 x 64 x 82	074 725 99
BN124C LED38S/830 PSU TW1 L1200	2 x 36 W	3.800	38	100	50.000	3.000	ja	–	1.135 x 64 x 82	380 007 99
BN124C LED41S/840 PSU TW1 L1200		4.100	38	108	50.000	4.000	ja	–	1.135 x 64 x 82	074 749 99
BN124C LED60S/830 PSU TW1 L1500	2 x 58 W	6.000	60	100	50.000	3.000	ja	–	1.410 x 64 x 82	380 021 99
BN124C LED64S/840 PSU TW1 L1500		6.400	60	107	50.000	4.000	ja	–	1.410 x 64 x 82	380 014 99
Mit integrierter Notlichtbatterie										
BN124C LED41S/840 PSU ELB3 TW1 L1200	2 x 36 W	4.100	42	98	50.000	4.000	ja	–	1.135 x 64 x 82	392 567 99
BN124C LED64S/840 PSU ELB3 TW1 L1500	2 x 58 W	6.400	60	108	50.000	4.000	ja	–	1.410 x 64 x 82	392 581 99
Interact Ready										
BN124C LED41S/840 IA1 TW1 L1200	2 x 36 W	4.100	42	98	50.000	4.000	ja	–	1.135 x 64 x 82	392 567 99
BN124C LED53S/840 IA1 TW1 L1500	2 x 58 W	6.400	60	108	50.000	4.000	ja	–	1.410 x 64 x 82	392 581 99

Ledinaire Lichtleiste



Produktbeschreibung

Schmale LED-Lichtleiste

Mittlere Nutzlebensdauer (L70): 35.000 Stunden

Opale Abdeckung aus Polycarbonat

3 Jahre Garantie

Vorteile

In fünf Längen lieferbar: 300, 600, 900, 1.200 und 1.500 mm

Opale Abdeckung aus Polycarbonat für gleichmäßiges Licht

Keine sichtbaren LEDs

Durchgangsverdrahtung einfach über Steckanschluss möglich

Anwendungen

Nebenräume, Flure, Kantinen, Voutenbeleuchtung



Montageanleitung mit
Abmessungen und
Gewichten

Technische Daten

Produktbezeichnung	Ersatz für T8/T5 ¹	lm ²	W ³	lm/W ⁴	h ⁵ (L70)	K ⁶	DV ⁷	Dimm- bar ⁸	L x B x H mm	Bestell-Nr. EOC	
Schaltbar											
BN013C LED5S/840 L300	NEU	500	5,00	100	35.000	4.000	ja	–	300 x 30 x 37	349 527 99	
BN013C LED5S/830 L300	NEU										1 x 8 W
BN013C LED10S/840 L600	NEU										
BN013C LED10S/830 L600	NEU										
BN013C LED15S/840 L900	NEU	1.500	15,00	100	35.000	4.000	ja	–	900 x 30 x 37	349 565 99	
BN013C LED14S/830 L900	NEU										1 x 30 W
BN013C LED20S/840 L1200	NEU	2.000	20,00	100	35.000	4.000	ja	–	1200 x 30 x 37	349 589 99	
BN013C LED19S/830 L1200	NEU										1 x 36 W
BN013C LED25S/840 L1500	NEU	2.500	24,00	100	35.000	4.000	ja	–	1500 x 30 x 37	349 602 99	
BN013C LED24S/830 L1500	NEU										1 x 35 W TL-5



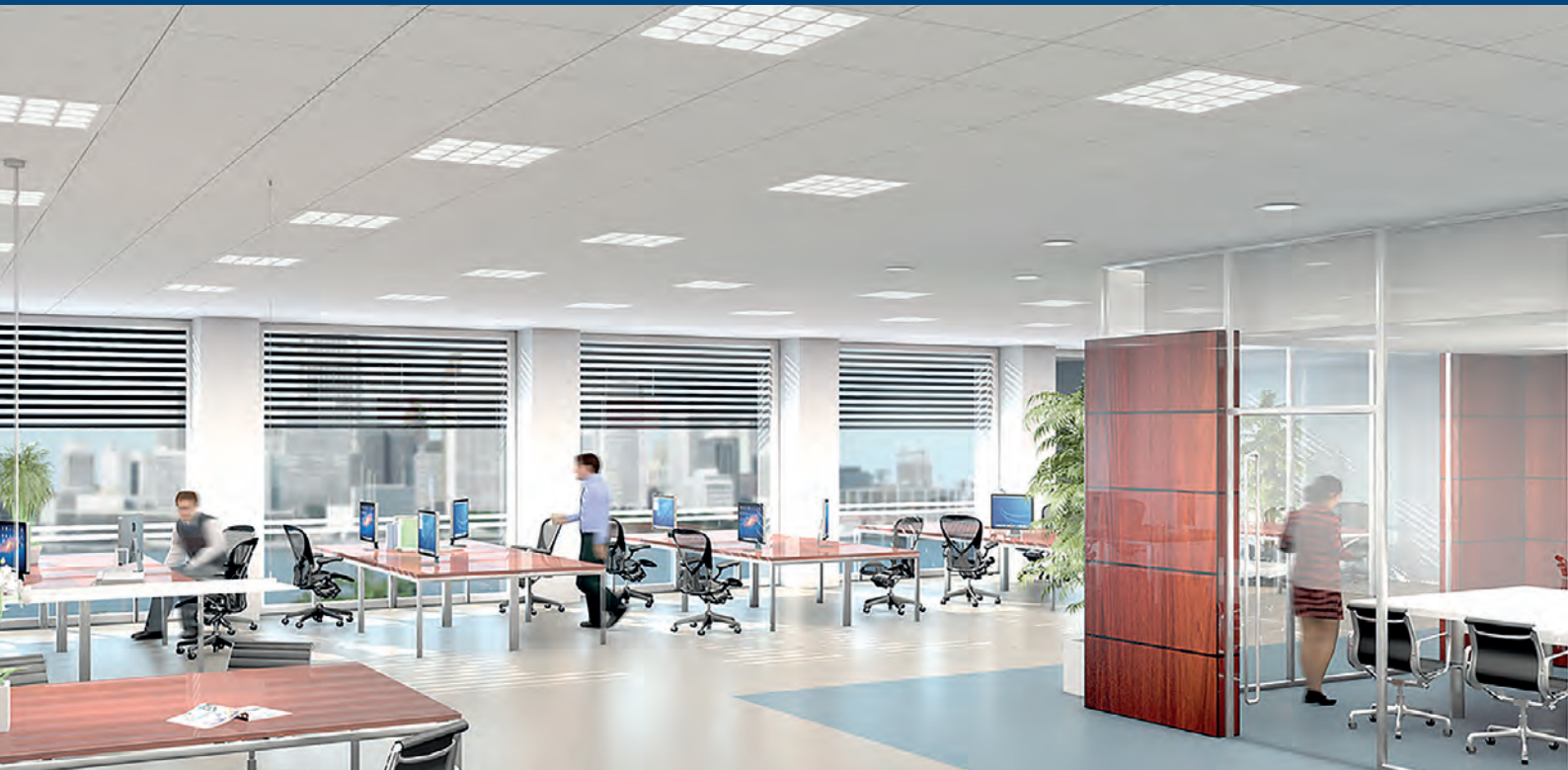

Best



PowerBalance

Höchste Effizienz für viele Anwendungen

- Quadratische und Langfeld-Einlege- und Einbauleuchten für 625 und 600 mm Moduldecken und gesägte Decken
- **Neu:** Mit Farbwiedergabe $R_a \geq 90$ für exzellente Lichtqualität und Komfort
- BAP-taugliche OLC-SmartPyramidoptik für höchste Lichtqualität
- Bis zu 148 lm/W
- Schnelle und einfache Montage
- Optional mit integrierter Lichtregelung ActiLume, SpaceWise und Interact Ready
- Garantie 5 Jahre

Best

PowerBalance mit Lichtfarbveränderung

Das passende Licht zu jeder Stimmung

- Das Licht kann stufenlos zwischen warmweißen 2.700 und tageslichtweißen 6.500 K eingestellt werden
- Quadratische und Langfeld-Einlege- und Einbauleuchten für 625 und 600 mm Moduldecken und gesägte Decken
- BAP-taugliche OLC-SmartPyramidoptik für höchste Lichtqualität
- Bis zu 118 lm/W
- Mit Steuerung zur individuellen Einstellung der Lichtfarbe und Helligkeit
- Garantie 5 Jahre



Best



SlimBlend

Flächiges Licht – brilliant und hocheffizient

- Leuchtenfamilie mit besonders brilliant leuchtender Lichtfläche
- Quadratische und Langfeld-Einlege- und Einbauleuchten für 625 und 600 mm Moduldecken und gesägte Decken
- BAP-taugliche OLC-Microlinsenoptik mit Halo-Effekt, fast randlos ins Gehäuse eingefasst
- Bis zu 120 lm/W
- Optional mit integrierter Lichtregelung ActiLume, SpaceWise und Interact Ready
- Garantie 5 Jahre

Best

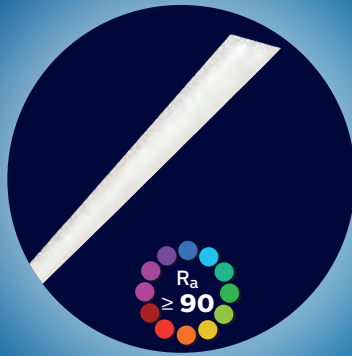

TrueLine Schlank und höchst effizient

- Einbauleuchten (75 mm schlank) – im Lichtband mit optisch durchlaufendem Licht
- **Neu:** Mit Farbwiedergabe $R_a \geq 90$ für exzellente Lichtqualität und Komfort
- BAP-taugliche, opale und asymmetrische Optiken
- Bis zu 153 lm/W
- Einzelleuchten und Lichtbandleuchten
- Optional mit integrierter Lichtregelung ActiLume
- Garantie 5 Jahre

Better

CoreLine Panel Superflach und flächiges Licht – auch für BAP

- Quadratische und Langfeld-Einlegeleuchten für 625 mm und 600 mm Moduldecken (Langfeld nur 300 x 1200 mm)
- BAP-taugliche (OC) und opale (NOC) Optiken
- Bis zu 123 lm/W
- Einfache und schnelle Montage
- Optionales Zubehör für Deckeneinbau, Deckenanbau und mit Abhängeset zur direkt strahlenden Pendelleuchte umrüstbar
- Garantie 5 Jahre

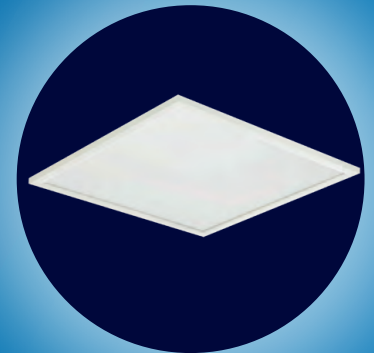

Better



CoreLine Einlegeleuchte BAP-taugliches und funktionales Licht – schnell montiert

- Quadratische Einlegeleuchten für 625 mm Moduldecken
- Zwei Microprismenoptiken für komfortables Licht in Büroräumen (OC-Optik) und in Nebenräumen (NOC-Optik)
- Bis zu 123 lm/W
- Einfache und schnelle Montage
- Optionaler Einbaurahmen zum Einbau in gesägte Decken
- Garantie 5 Jahre

Good

Ledinaire Panel Günstiges, BAP-taugliches Licht

- Quadratische Einlegeleuchte für 625 mm Moduldecken
- Mikroprismatische OC-Optik für BAP-taugliches Licht
- 90 lm/W
- Einfache Montage
- Garantie 3 Jahre

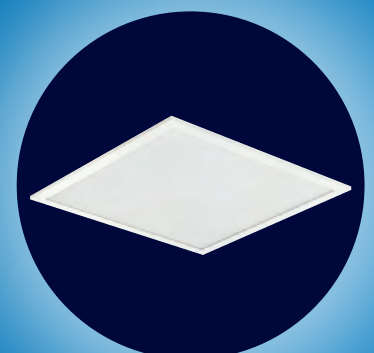

PowerBalance



Produktbeschreibung

- Höchsteffiziente, BAP-taugliche LED-Einlege- und Einbauleuchte (bis zu 148 lm/W)
- **Neu:** Mit Farbwiedergabe $R_a \geq 90$ für exzellente Lichtqualität und Komfort
- Quadratische und Langfeldleuchten (Modul 600 mm und 625 mm)
- SmartPyramid-Optik aus weißem Spezialkunststoff (ähnlich RAL 9016)
- Mit regelbarem DALI-Betriebsgerät (gleichspannungsg geeignet)
- Mit Steckanschlussklemme, zur Weiterverdrahtung geeignet
- Optional mit integrierter automatischer Lichtregelung ActiLume (bewegungsaktivierte und tageslichtabhängige Regelung und Schaltung)

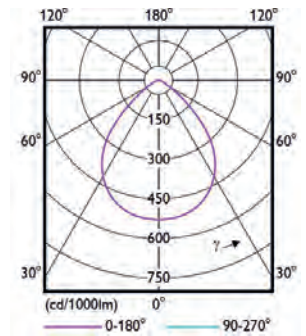

Vorteile

- Bis zu 74 % Energieeinsparung gegenüber herkömmlichen Leuchten
- SmartPyramid-Optik für komfortables, BAP-taugliches Licht, konform EN12464-1
- Einlegeleuchte für Deckensysteme mit sichtbaren Tragprofilen (VPC), Einbauleuchte für Deckensysteme mit verdeckten Tragprofilen und für gesägte Decken (CPC)

Anwendungen

- Büro- und Besprechungsräume, Flure, Verkaufsräume, Unterrichtsräume



Quadratische Einlege- (VPC) und Einbauleuchten (CPC)



Langfeld-Einlege- (VPC) und Einbauleuchten (CPC)



Optional mit integrierter Lichtregelung ActiLume (ACL)



SmartPyramid-Optik für höchste Effizienz und Lichtkomfort



Montageanleitung mit Abmessungen und Gewichten

Technische Daten

Produktbezeichnung	Ersatz für T5/T8 ¹	lm ²	W ³	lm/W ⁴	h ⁵ (L90)	K ⁶	UGR _R	Dimmbar ⁸	L x B x H mm	Bestell-Nr. EOC	
Einlegeleuchte, quadratisch, Modul 625, mit regelbarem DALI-Betriebsgerät (PSD)											
RC463B LED28S/940 PSD W62L62 VPC PIP	NEU	3 x 14/18 W	2.800	19,8	141	50.000	4.000	16	DALI	622 x 622 x 86	966 041 00
RC463B LED28S/930 PSD W62L62 VPC PIP	NEU		2.800	21,0	133	50.000	3.000	16	DALI	622 x 622 x 86	966 768 00
RC463B LED34S/940 PSD W62L62 VPC PIP	NEU	4 x 14/18 W	3.400	23,0	148	50.000	4.000	16	DALI	622 x 622 x 86	966 058 00
RC463B LED34S/930 PSD W62L62 VPC PIP	NEU		3.400	24,5	139	50.000	3.000	16	DALI	622 x 622 x 86	966 065 00
RC463B LED40S/940 PSD W62L62 VPC PIP	NEU		4.000	28,0	143	50.000	4.000	16	DALI	622 x 622 x 86	964 849 00
RC463B LED40S/930 PSD W62L62 VPC PIP	NEU		4.000	29,5	136	50.000	3.000	16	DALI	622 x 622 x 86	966 072 00
Einlegeleuchte, quadratisch, Modul 625, mit regelbarem DALI-Betriebsgerät und Lichtregelung ActiLume; mit Touch&Dim-Anschlussmöglichkeit (PSD-T ACL)											
RC463B LED34S/940 PSD-T W62L62 VPC ACL PIP	NEU	4 x 14/18 W	3.400	23,0	148	50.000	4.000	16	DALI	622 x 622 x 86	966 089 00
RC463B LED40S/940 PSD-T W62L62 VPC ACL PIP	NEU		4.000	28,0	143	50.000	4.000	16	DALI	622 x 622 x 86	966 096 00
Einlegeleuchte, Langfeld, Modul 625, mit regelbarem DALI-Betriebsgerät (PSD)											
RC463B LED34S/940 PSD W31L125 VPC PIP	NEU	2 x 28/36 W	3.400	23,0	148	50.000	4.000	16	DALI	1.247 x 310 x 79	966 812 00
RC463B LED34S/930 PSD W31L125 VPC PIP	NEU		3.400	24,5	139	50.000	3.000	16	DALI	1.247 x 310 x 79	966 102 00
RC463B LED40S/940 PSD W31L125 VPC PIP	NEU		4.000	28,0	143	50.000	4.000	16	DALI	1.247 x 310 x 79	966 119 00
RC463B LED40S/930 PSD W31L125 VPC PIP	NEU		4.000	29,5	136	50.000	3.000	16	DALI	1.247 x 310 x 79	966 126 00
Einbauleuchte, quadratisch, Modul 625, mit regelbarem DALI-Betriebsgerät (PSD)											
RC463B LED34S/940 PSD W62L62 CPC PIP	NEU	4 x 14/18 W	3.400	23,0	148	50.000	4.000	16	DALI	622 x 622 x 86	966 133 00
RC463B LED34S/930 PSD W62L62 CPC PIP	NEU		3.400	24,5	139	50.000	3.000	16	DALI	622 x 622 x 86	966 775 00
RC463B LED40S/940 PSD W62L62 CPC PIP	NEU		4.000	28,0	143	50.000	4.000	16	DALI	622 x 622 x 86	966 140 00
RC463B LED40S/930 PSD W62L62 CPC PIP	NEU		4.000	29,5	136	50.000	3.000	16	DALI	622 x 622 x 86	966 782 00
Einbauleuchte, quadratisch, Modul 625, mit regelbarem DALI-Betriebsgerät und Lichtregelung ActiLume; mit Touch&Dim-Anschlussmöglichkeit (PSD-T ACL)											
RC463B LED34S/940 PSD-T W62L62 CPC ACL PIP	NEU	4 x 14/18 W	3.400	23,0	148	50.000	4.000	16	DALI	622 x 622 x 86	966 799 00
RC463B LED40S/940 PSD-T W62L62 CPC ACL PIP	NEU		4.000	28,0	143	50.000	4.000	16	DALI	622 x 622 x 86	966 805 00
Einbauleuchte, Langfeld, Modul 625, mit regelbarem DALI-Betriebsgerät (PSD)											
RC463B LED34S/940 PSD W31L125 CPC PIP	NEU	2 x 28/36 W	3.400	23,0	148	50.000	4.000	16	DALI	1.247 x 310 x 79	966 157 00
RC463B LED40S/940 PSD W31L125 CPC PIP	NEU		4.000	28,0	143	50.000	4.000	16	DALI	1.247 x 310 x 79	964 429 00

¹ vorläufige Daten. Lieferung mit Staubschutzfolie und Steckanschlussklemme, zur Weiterverdrahtung geeignet. **Optional auf Anfrage:** Mit Wieland-Steckanschluss, Leuchten für das Deckenmodul 600 mm (RC461B).

PowerBalance mit Lichtfarbveränderung TunableWhite



2.700 K

6.300 K

Produktbeschreibung

- Hocheffiziente, BAP-taugliche LED-Einlege- und Einbauleuchte (bis zu 118 lm/W)
- Mit Lichtfarbveränderung TunableWhite zwischen warmweißen 2.700 und tageslichtweißen 6.300 K
- Leuchtgehäuse aus weißem Spezialkunststoff (ähnlich RAL9016)
- Mit Steckanschlussklemme oder Wieland-Steckanschluss, zur Weiterverdrahtung geeignet
- PowerBalance TWH-Leuchten werden in Verbindung mit einer separaten Lichtsteuerelektronik betrieben

Vorteile

- Lichtstimmung (Lichtfarbe und Helligkeit) kann individuell eingestellt werden
- SmartPyramidoptik für komfortables, BAP-taugliches Licht, konform EN12464-1
- Schneller Einbau und elektrischer Anschluss in unterschiedlichen Deckensystemen

Anwendungen

- Büro- und Besprechungsräume, repräsentative Bereiche

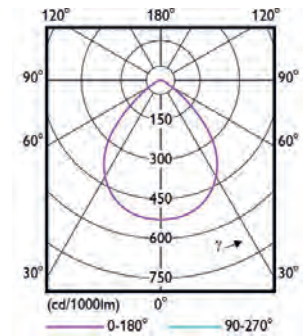

Quadratische Einlege- (VPC) und Einbauleuchten (CPC)



Langfeld-Einlege- (VPC) und Einbauleuchten (CPC)



Lichtsteuerelektronik mit Regler (All-inklusive-Paket für bis zu 16 Leuchten)



SmartPyramid-Optik für höchste Effizienz und Lichtkomfort



Montageanleitung mit Abmessungen und Gewichten

Technische Daten

Produktbezeichnung	Ersatz für T5/T8 ¹	lm ²	W ³	lm/W ⁴	h ⁵ (L90)	K ⁶	UGR _R	Dimmbar ⁸	L x B x H mm	Bestell-Nr. EOC
Einlegeleuchte, quadratisch, Modul 625, mit Lichtfarbveränderung TunableWhite (TWH), regelbarem DALI-Betriebsgerät (PSD) und Steckanschlussklemme (PIP) oder Wieland-Steckanschluss (W)										
RC466B LED80S/TWH PSD W62L62 VPC PIP	4 x 14/18 W	max. 8.000	max. 73	max. 118	50.000	2.700-6.300	19	DALI	622 x 622 x 86	874 684 00
RC466B LED80S/TWH PSD W62L62 VPC W		max. 8.000	max. 73	max. 118	50.000	2.700-6.300	19	DALI	622 x 622 x 86	874 691 00
Einlegeleuchte, Langfeld, Modul 625, mit Lichtfarbveränderung TunableWhite (TWH), regelbarem DALI-Betriebsgerät (PSD) und Steckanschlussklemme (PIP) oder Wieland-Steckanschluss (W)										
RC466B LED80S/TWH PSD W31L125 VPC PIP	2 x 28/36 W	max. 8.000	max. 73	max. 118	50.000	2.700-6.300	19	DALI	1.247 x 310 x 79	874 707 00
RC466B LED80S/TWH PSD W31L125 VPC W		max. 8.000	max. 73	max. 118	50.000	2.700-6.300	19	DALI	1.247 x 310 x 79	874 714 00
Einbauleuchte, quadratisch, Modul 600, mit Lichtfarbveränderung TunableWhite (TWH), regelbarem DALI-Betriebsgerät (PSD) und Steckanschlussklemme (PIP)										
RC464B LED80S/TWH PSD W60L60 PCV PIP	4 x 14/18 W	max. 8.000	max. 73	max. 118	50.000	2.700-6.300	19	DALI	622 x 622 x 86	071 707 00
Einbauleuchte, Langfeld, Modul 600, mit Lichtfarbveränderung TunableWhite (TWH), regelbarem DALI-Betriebsgerät (PSD) und Steckanschlussklemme (PIP)										
RC464B LED80S/TWH PSD W30L120 PCV PIP	2 x 28/36 W	max. 8.000	max. 73	max. 118	50.000	2.700-6.300	19	DALI	1.247 x 310 x 79	071 691 00
Lichtsteuerung für PowerBalance mit Lichtfarbveränderung TunableWhite-Personal Light										
HCL-TW KIT4001/00 CTRL DYNAMIC	Lichtsteuerung zur individuellen, stufenlosen Einstellung von Lichtfarbe und Helligkeit. Für bis zu maximal 16 PowerBalance Leuchten mit Lichtfarbveränderung TunableWhite. Das Paket enthält einen Regler für Wandeinbau und die Steuerelektronik.									874 868 00

Hinweis: Bitte kontaktieren Sie ihren Philips-Ansprechpartner für weitere Informationen zur Lichttechnik, Montage und Inbetriebnahme einer Beleuchtungsanlage mit Lichtfarbveränderung TunableWhite (PowerBalance RC466B oder RC464B und Lichtsteuerung HCL-TW KIT4001/00 CTRL DYNAMIC).



SlimBlend



Produktbeschreibung

- Hocheffiziente, BAP-taugliche LED-Einlege- und Einbauleuchte (bis zu 120 lm/W)
- Quadratische und Langfeldleuchten (Modul 600 mm und 625 mm)
- Mit OLC-Microlinsenoptik und innen aufgedrucktem, umlaufendem DecoPrint mit HaloEffect
- Leuchtgehäuse aus weißem Stahlblech, weiß lackiert (ähnlich RAL9003)
- Mit regelbarem DALI-Betriebsgerät (gleichspannungsgerecht)
- Mit Steckanschlussklemme, zur Weiterverdrahtung geeignet
- Optional mit integrierter automatischer Lichtregelung ActiLume, SpaceWise und Interact Ready (bewegungsaktivierte und tageslichtabhängige Regelung und Schaltung)

Vorteile

- Besonders brillante Lichtfläche mit sanftem Lichtübergang zur Decke
- Bis zu 66 % Energieeinsparung gegenüber herkömmlichen Leuchten
- OLC-Microlinsenoptik für komfortables, BAP-taugliches Licht, konform EN12464-1
- Einlegeleuchte für Deckensysteme mit sichtbaren Tragprofilen (VPC), Einbauleuchte für Deckensysteme mit verdeckten Tragprofilen (CPC) und für gesägte Decken (PCV)

Anwendungen

- Büro- und Besprechungsräume, Flure, Verkaufsräume, Unterrichtsräume

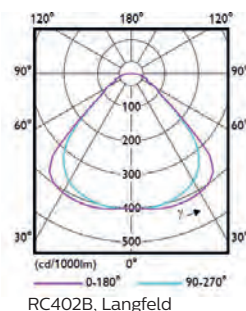
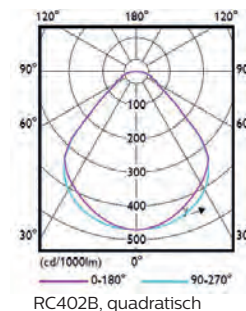

SlimBlend für gesägte Decken (PCV) mit unsichtbarem Einbau-rahmen – man sieht nur die Lichtfläche



SlimBlend als Langfeldleuchte



Optional mit integrierter Lichtregelung ActiLume (ACL)

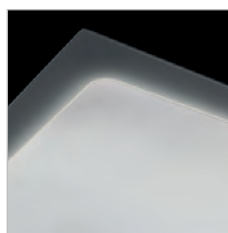

Brilliant OLC-Microlinsenoptik mit innenliegendem, dekorativem Print und Halo-Effekt



Montageanleitung mit Abmessungen und Gewichten

Technische Daten



Produktbezeichnung	Ersatz für T5/T8 ¹	lm ²	W ³	lm/W ⁴	h ⁵ (L80)	K ⁶	UGR _R	Dimmbar ⁸	L x B x H mm	Bestell-Nr. EOC
Einlegeleuchte, quadratisch, Modul 625, BAP-tauglich, mit regelbarem DALI-Betriebsgerät (PSD)										
RC402B LED28S/840 PSD W62L62 VPC PIP	3 x 14/18 W	2.800	23,5	119	50.000	4.000	19	DALI	622 x 622 x 49	177 188 00
RC402B LED36S/840 PSD W62L62 VPC PIP	4 x 14/18 W	3.600	31,0	116	50.000	4.000	19	DALI	622 x 622 x 49	174 651 00
RC402B LED36S/830 PSD W62L62 VPC PIP		3.600	34,5	104	50.000	3.000	19	DALI	622 x 622 x 49	174 644 00
RC402B LED42S/840 PSD W62L62 VPC PIP		4.200	37,0	114	50.000	4.000	19	DALI	622 x 622 x 49	177 232 00
RC402B LED42S/830 PSD W62L62 VPC PIP		4.200	41,5	101	50.000	3.000	19	DALI	622 x 622 x 49	177 225 00
Einlegeleuchte, Langfeld, Modul 625, BAP-tauglich, mit regelbarem DALI-Betriebsgerät (PSD)										
RC402B LED36S/840 PSD W31L125 VPC PIP	2 x 28/36 W	3.600	30,0	120	50.000	4.000	19	DALI	1.247 x 310 x 49	174 736 00
RC402B LED42S/840 PSD W31L125 VPC PIP		4.200	35,5	118	50.000	4.000	19	DALI	1.247 x 310 x 49	177 317 00
Einbauleuchte, quadratisch, Modul 625, BAP-tauglich, mit regelbarem DALI-Betriebsgerät (PSD), für gesägte Decken (PCV)										
RC402B LED28S/840 PSD W62L62 PCV PIP	3 x 14/18 W	2.800	23,5	119	50.000	4.000	19	DALI	622 x 622 x 90	176 808 00
RC402B LED36S/840 PSD W62L62 PCV PIP	4 x 14/18 W	3.600	31,0	116	50.000	4.000	19	DALI	622 x 622 x 90	177 256 00
RC402B LED36S/830 PSD W62L62 PCV PIP		3.600	34,5	104	50.000	3.000	19	DALI	622 x 622 x 90	177 263 00
RC402B LED42S/840 PSD W62L62 PCV PIP		4.200	37,0	114	50.000	4.000	19	DALI	622 x 622 x 90	176 815 00
RC402B LED42S/830 PSD W62L62 PCV PIP		4.200	41,5	101	50.000	3.000	19	DALI	622 x 622 x 90	176 792 00
Einbauleuchte, Langfeld, Modul 625, BAP-tauglich, mit regelbarem DALI-Betriebsgerät (PSD), für gesägte Decken (PCV)										
RC402B LED36S/840 PSD W31L125 PCV PIP	2 x 28/36 W	3.600	30,0	120	50.000	4.000	19	DALI	1.247 x 310 x 90	176 846 00
RC402B LED42S/840 PSD W31L125 PCV PIP		4.200	35,5	118	50.000	4.000	19	DALI	1.247 x 310 x 90	176 853 00

Optional auf Anfrage:

- SlimBlend auch als Einbauleuchte für Deckensysteme mit verdeckten Tragprofilen (CPC)
- Alle SlimBlend auch für das Deckenmodul 600 mm (RC400B)
- Mit integrierter Lichtregelung ActiLume (ACL)

TrueLine



Einzeleuchte



Lichtbandleuchte



Kopfstücke für
Lichtbandleuchten



Montageanleitung mit
Abmessungen und Gewichten

Produktbeschreibung

- Höchsteffiziente LED-Einbauleuchte (bis zu 153 lm/W)
- BAP-taugliche, opale und asymmetrische Optiken
- **Neu:** Mit Farbwiedergabe $R_a \geq 90$ für exzellente Lichtqualität und Komfort
- Leuchtgehäuse aus weißem Stahlblech, weiß lackiert (ähnlich RAL9003)
- Einzel- oder Lichtbandleuchten
- Mit regelbarem DALI-Betriebsgerät (gleichspannungsgeeignet)
- Mit Steckanschlussklemme, zur Weiterverdrahtung geeignet
- Optional mit integrierter automatischer Lichtregelung ActiLume (bewegungsaktivierte und tageslichtabhängige Regelung und Schaltung)

Vorteile

- Schlanke Lichtlinien – mit durchlaufender Optik bei Lichtbändern
- Bis zu 77 % Energieeinsparung gegenüber herkömmlichen Leuchten
- BAP-taugliche, satinierte Optik für komfortables Licht, konform EN12464-1
- Einbauleuchte für gesägte Decken (PCV)

Anwendungen

- Büro- und Besprechungsräume, Flure, Verkaufsräume, Unterrichtsräume

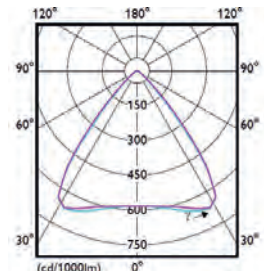

RC530B/RC532B,
BAP-tauglich

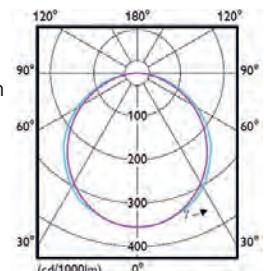

RC531B/RC533B, opal

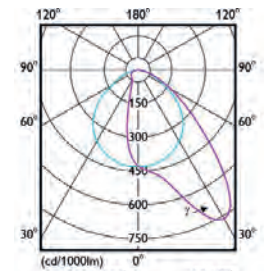

RC534B/RC535B,
asymmetrisch

Technische Daten

Produktbezeichnung	Ersatz für T5/T8 ¹	lm ²	W ³	lm/W ⁴	h ⁵ (L85)	K ⁶	UGR _R	Dimm- bar ⁹	L x B x H mm	Bestell-Nr. EOC	IP20 deckenseitig; IP40 raumseitig IK02 CE 05		
											IP20	IP40	IK02
bildschirmarbeitsplatztauglich, satiniert, mit DALI-regelbarem, elektronischen Betriebsgerät (PSD), mit Steckanschlussklemme (PI5)													
RC530B LED19S/940 PSD W8L141 PCV PI5	NEU	1 x 35 W	1.900	12,4	153	50.000	4.000	19	DALI	1.432 x 75 x 136	964 030 00		
RC530B LED31S/940 PSD W8L141 PCV PI5	NEU	1 x 35/1 x 49 W	3.100	21,5	144	50.000	4.000	19	DALI	1.432 x 75 x 136	963 996 00		
RC530B LED43S/940 PSD W8L141 PCV PI5	NEU	1 x 49/80 W/2 x 35 W	4.300	32,0	134	50.000	4.000	19	DALI	1.432 x 75 x 136	964 191 00		
RC530B LED50S/940 PSD W8L141 PCV PI5	NEU	2 x 49/2 x 35 W	5.000	38,5	130	50.000	4.000	19	DALI	1.432 x 75 x 136	966 829 00		
Lichtbandleuchte, bildschirmarbeitsplatztauglich, satiniert, mit DALI-regelbarem, elektronischen Betriebsgerät (PSD), mit Steckanschlussklemme (PI5)													
RC532B LED31S/940 PSD W8L141 PCV PI5	NEU	1 x 35/1 x 49 W	3.100	21,5	144	50.000	4.000	19	DALI	1.408 x 75 x 136	966 164 00		
RC532B LED43S/940 PSD W8L141 PCV PI5	NEU	1 x 49/80 W/2 x 35 W	4.300	32,0	134	50.000	4.000	19	DALI	1.408 x 75 x 136	966 171 00		
opal, mit DALI-regelbarem, elektronischen Betriebsgerät (PSD), mit Steckanschlussklemme (PI5)													
RC531B LED19S/940 PSD W8L141 PCV PI5	NEU	1 x 35 W	1.900	17,8	107	50.000	4.000	22	DALI	1.432 x 75 x 136	966 836 00		
RC531B LED31S/940 PSD W8L141 PCV PI5	NEU	1 x 49 W	3.100	32,0	98	50.000	4.000	22	DALI	1.432 x 75 x 136	964 238 00		
Lichtbandleuchte, opal, mit DALI-regelbarem, elektronischen Betriebsgerät (PSD), mit Steckanschlussklemme (PI5)													
RC533B LED19S/940 PSD W8L141 PCV PI5	NEU	1 x 35 W	1.900	17,8	107	50.000	4.000	22	DALI	1.408 x 75 x 136	966 843 00		
RC533B LED31S/940 PSD W8L141 PCV PI5	NEU	1 x 49 W	3.100	32,0	97	50.000	4.000	22	DALI	1.408 x 75 x 136	966 560 00		
asymmetrisch strahlend, satiniert, mit DALI-regelbarem, elektronischen Betriebsgerät (PSD), mit Steckanschlussklemme (PI5)													
RC534B LED43S/940 PSD W8L141 PCV PI5	NEU	1 x 35/1 x 49 W	4.300	37,0	116	50.000	4.000	–	DALI	1.432 x 75 x 136	966 850 00		
RC534B LED50S/940 PSD W8L141 PCV PI5	NEU	1 x 49 W	5.000	44,0	114	50.000	4.000	–	DALI	1.432 x 75 x 136	966 188 00		
Lichtbandleuchte, asymmetrisch strahlend, satiniert, mit DALI-regelbarem, elektronischen Betriebsgerät (PSD), mit Steckanschlussklemme (PI5)													
RC535B LED43S/940 PSD W8L141 PCV PI5	NEU	1 x 35/1 x 49 W	4.300	37,0	116	50.000	4.000	–	DALI	1.408 x 75 x 136	966 867 00		
RC535B LED50S/940 PSD W8L141 PCV PI5	NEU	1 x 49 W	5.000	44,0	114	50.000	4.000	–	DALI	1.408 x 75 x 136	966 195 00		
Zubehör													
RC530Z EP WH		Kopfstücke für Lichtbandleuchten (Set mit 2 Stück), Weiß RAL9003; für RC532B, RC533B, RC535B									874 806 00		
ZZS400 OCR OPTICAL COVER REMOVER		Lanyard mit Saugnapf zum Öffnen der Optik									984 695 99		

* vorläufige Daten

Optional auf Anfrage: Alle TrueLine Einbauleuchten auch mit einer Länge von 1.130 mm, Lichtfarbe/830 (3.000 K) und integrierter Lichtregelung ActiLume lieferbar.



CoreLine Panel



Produktbeschreibung

- Sehr flache quadratische (Modul 600 und 625) und Langfeldleuchte (nur Modul 600) für Deckensysteme mit sichtbaren Tragprofilen (schaltbare Version nur 16 mm)
- Mit umlaufendem Aluminiumrahmen, weiß lackiert (ähnlich RAL 9016)
- Hocheffizient: bis zu 123 lm/W
- Zwei Ausführungen: OC – BAP-tauglich konform EN12464-1: L65 3000 cd/m² und UGR_R 19 und NOC – nicht BAP-tauglich; UGR_R 22
- Mit integriertem, schaltbarem (OC und NOC) oder gleichspannungsgereinigtem, DALI-regelbarem Betriebsgerät (OC) – flimmerfrei
- Mit Steckanschlussklemme, alle Leuchten sind zur Weiterverdrahtung geeignet

Vorteile

- Flächiges, angenehmes und komfortables Licht
- Bis zu 63% Energieeinsparung gegenüber herkömmlichen Leuchten
- BAP-taugliches CoreLine Panel OC:
 - Optimierte, breitstrahlende Lichtverteilung für Büros
 - Die opale MicroOptik realisiert einen gleichen Lichteindruck wie bei „normalen“ LED-Panels
- Optionales Zubehör für Deckeneinbau, Deckenanbau und mit Abhängeset zur direkt strahlenden Pendelleuchte umrüstbar

Anwendungen

- Büroräume, Flure und Nebenräume, Empfangs- und Besprechungsbereiche, Verkaufsräume und Showrooms, Hotels, Gesundheitswesen, Altenheime

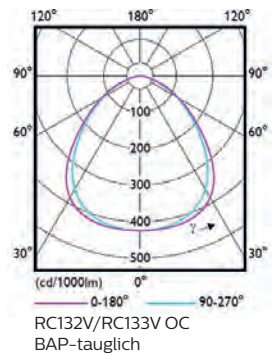
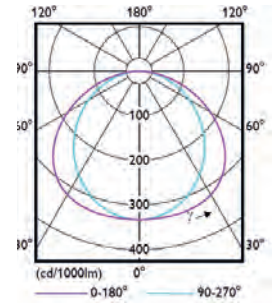

interact ready.

Weitere Infos unter:
philips.de/interact-ready

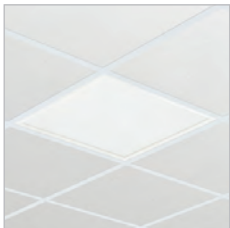

Einfache Einlegemontage in Deckensysteme mit sichtbaren Tragprofilen



PSU: flexibel platzierbare Steckanschlussklemme, zur Weiterverdrahtung geeignet



PSD: Steckanschlussklemme am Betriebsgerät, zur Weiterverdrahtung geeignet



CoreLine Panel OC mit breitstrahlender, BAP-tauglicher Opal-MicroOptik aus PMMA. Konform EN12464-1: L65 < 3.000 cd/m² und UGR_R 19



RC133V/RC132V Montageanleitung mit Abmessungen und Gewichten

Technische Daten

Produktbezeichnung	Ersatz für T5/T8 ¹	lm ²	W ³	lm/W ⁴	h ⁵ (L75)	K ⁶	UGR _R	Dimmbar ⁸	L x B x H mm	Bestell-Nr. EOC	IP20 deckenseitig; IP44 raumseitig IK03 CE 05		
											IP20	IP44	IK03
Einlegeleuchte, quadratisch, Modul 625, mit integriertem, schaltbarem Betriebsgerät (PSU), UGR_R 22 (NOC)													
RC133V LED34S/830 PSU W62L62 NOC		3.400	33	103	50.000	3.000	22	-	622 x 622 x 32	386 160 00			
RC133V LED36S/840 PSU W62L62 NOC	4 x 14/18 W	3.600	33	109	50.000	4.000	22	-	622 x 622 x 32	386 153 00			
Einlegeleuchte, quadratisch, Modul 600, mit integriertem, schaltbarem Betriebsgerät (PSU), UGR_R 22 (NOC)													
RC132V LED34S/830 PSU W60L60 NOC		3.400	33	103	50.000	3.000	22	-	597 x 597 x 32	386 146 00			
RC132V LED36S/840 PSU W60L60 NOC	4 x 14/18 W	3.600	33	109	50.000	4.000	22	-	597 x 597 x 32	380 953 00			
Einlegeleuchte, quadratisch, Modul 625, BAP-tauglich, mit integriertem, schaltbarem (PSU) oder regelbarem DALI-Betriebsgerät (PSD), UGR_R 19 (OC)													
RC133V LED34S/830 PSU W62L62 OC		3.400	33	103	50.000	3.000	19	-	622 x 622 x 32	381 011 00			
RC133V LED36S/840 PSU W62L62 OC		3.600	33	109	50.000	4.000	19	-	622 x 622 x 32	381 004 00			
RC133V LED43S/840 PSU W62L62 OC		4.300	35	123	50.000	4.000	19	-	622 x 622 x 32	334 691 00			
RC133V LED34S/830 PSD W62L62 OC	4 x 14/18 W	3.400	35	97	50.000	3.000	19	DALI	622 x 622 x 42	386 115 00			
RC133V LED36S/840 PSD W62L62 OC		3.600	35	103	50.000	4.000	19	DALI	622 x 622 x 42	386 108 00			
RC133V LED43S/840 PSD W62L62 OC		4.300	37	116	50.000	4.000	19	DALI	622 x 622 x 42	334 714 00			
Einlegeleuchte, quadratisch, Modul 600, BAP-tauglich, mit integriertem, schaltbarem (PSU) oder regelbarem DALI-Betriebsgerät (PSD), UGR_R 19 (OC)													
RC132V LED34S/830 PSU W60L60 OC		3.400	33	103	50.000	3.000	19	-	597 x 597 x 32	380 991 00			
RC132V LED36S/840 PSU W60L60 OC		3.600	33	109	50.000	4.000	19	-	597 x 597 x 32	380 984 00			
RC132V LED43S/840 PSU W60L60 OC		4.300	35	123	50.000	4.000	19	-	597 x 597 x 32	334 684 00			
RC132V LED34S/830 PSD W60L60 OC	4 x 14/18 W	3.400	35	97	50.000	3.000	19	DALI	597 x 597 x 42	386 092 00			
RC132V LED36S/840 PSD W60L60 OC		3.600	35	103	50.000	4.000	19	DALI	597 x 597 x 42	386 085 00			
RC132V LED43S/840 PSD W60L60 OC		4.300	37	116	50.000	4.000	19	DALI	597 x 597 x 42	334 707 00			
Einlegeleuchte, Langfeld, Modul 600, BAP-tauglich, mit integriertem, schaltbarem (PSU) oder regelbarem DALI-Betriebsgerät (PSD), UGR_R 19 (OC)													
RC132V LED34S/830 PSU W30L120 OC		3.400	33	103	50.000	3.000	19	-	1.197 x 297 x 32	381 035 00			
RC132V LED36S/840 PSU W30L120 OC		3.600	33	109	50.000	4.000	19	-	1.197 x 297 x 32	381 028 00			
RC132V LED34S/830 PSD W30L120 OC	1 x 28/36/54 W	3.400	35	97	50.000	3.000	19	DALI	1.197 x 297 x 42	386 139 00			
RC132V LED36S/840 PSD W30L120 OC		3.600	35	103	50.000	4.000	19	DALI	1.197 x 297 x 42	386 122 00			



CoreLine Panel

Technische Daten

Produktbezeichnung	Ersatz für T5/T8 ¹	lm ²	W ³	lm/W ⁴	h ⁵ (L75)	K ⁶	UGR _R	Dimmbar ⁸	L x B x H mm	Bestell-Nr. EOC	IP20 deckenseitig; IP44 raumseitig IK03		
											CE	05	
Einlegeleuchte, quadratisch, Modul 625, Interact Ready; Opal UGR_R 22 (NOC), BAP-tauglich UGR_R 19 (OC)													
RC133V LED36S/840 W62L62 IA1 NOC	4 x 14/18 W	3.600	36	100	50.000	4.000	22	Funk	622 x 622 x 42	385 187 00			
RC133V LED36S/840 W62L62 IA1 OC		3.600	36	100	50.000	4.000	19	Funk	622 x 622 x 42	385 224 00			
Einlegeleuchte, quadratisch, Modul 600, Interact Ready; Opal UGR_R 22 (NOC), BAP-tauglich UGR_R 19 (OC)													
RC132V LED36S/840 W60L60 IA1 NOC	4 x 14/18 W	3.600	36	100	50.000	4.000	22	Funk	597 x 597 x 42	385 163 00			
RC132V LED36S/840 W60L60 IA1 OC		3.600	36	100	50.000	4.000	19	Funk	597 x 597 x 42	385 200 00			
Einlegeleuchte, Langfeld, Modul 600, Interact Ready; Opal UGR_R 2₂ (NOC), BAP-tauglich UGR_R 19 (OC)													
RC132V LED36S/840 W30L120 IA1 NOC	4 x 14/18 W	3.600	36	100	50.000	4.000	22	Funk	1.197 x 297 x 42	385 194 00			
RC132V LED36S/840 W30L120 IA1 OC		1 x 28/36/54 W	3.600	36	100	50.000	4.000	19	Funk	1.197 x 297 x 42	385 231 00		

CoreLine Panel Zubehör



Einbaumontage
Alle CoreLine Panel können mit optionalen Einbausklemmen einfach und schnell in gesägte Decken eingebaut werden.



Einbaumontage
Alle CoreLine Panel können mit einem optionalen Einbaurahmen (einfache Montage und Demontage) in gesägte Decken eingebaut werden.



Anbaumontage
Alle CoreLine Panel können mit einem optionalen Anbaurahmen aus weiß lackiertem Aluminium (ähnlich RAL 9016), der schnell und einfach zusammengesteckt wird, auch an vielen Decken befestigt werden. Die dadurch entstandene Anbauleuchte hat eine Höhe von nur 52 mm.



Pendelmontage
Alle CoreLine Panel können mit einem optionalen Abhängeset auch als direktstrahlende Pendelleuchten eingesetzt werden. Werkzeuglos, stufenlos höhenverstellbar.

RC125Z SMB-PLC

Deckenausschnitt	A (mm)	B (mm)
W62L62	590	590
W60L60	570	570
W30L120	1.100	270

RC135Z CFRM-PLC WH W62L62
RC134Z CFRM-PLC WH W60L60/W30L120

Deckenausschnitt	A (mm)	B (mm)
W62L62	640	640
W60L60	615	615
W30L120	1.215	315

RC126Z SMB W62L62 RC125Z SMB W30L120
RC125Z SMB W60L60

	A (mm)	B (mm)	C (mm)	D (mm)
W62L62	637	637	327	601,5
W60L60	612	612	332	576,5
W30L120	1.212	312	632	276,5

RC132Z SME-3 WH
RC132Z SME-4 WH



CoreLine Panel Einbausklemmen, Anbaurahmen, Abhängeset Montageanleitung mit Abmessungen und Gewichten



CoreLine Einbaurahmen Montageanleitung

Technische Daten

Produktbezeichnung	Beschreibung	Bestell-Nr. EOC
Einbausklemmen für gesägte Decken – VPE 6 Stück, quadratische Leuchten: pro Leuchte werden 4 Klemmen benötigt, Langfeldleuchten: pro Leuchte werden 6 Klemmen benötigt		
RC125Z SMB-PLC	Einbausklemmen	073 339 99
Einbaurahmen für gesägte Decken, aus weiß lackiertem Stahlblech (ähnlich RAL 9016)		
RC135Z CFRM-PLC WH W62L62	Einbaurahmen für alle W62L62 Versionen	987 230 00
RC134Z CFRM-PLC WH W60L60	Einbaurahmen für alle W60L60 Versionen	987 223 00
RC134Z CFRM-PLC WH W30L120	Einbaurahmen für alle W30L120 Versionen	987 247 00
Anbaurahmen aus Aluminium, weiß lackiert (ähnlich RAL 9016)		
RC126Z SMB W62L62	Anbaurahmen für alle W62L62 Versionen	073 315 99
RC125Z SMB W60L60	Anbaurahmen für alle W60L60 Versionen	073 308 99
RC125Z SMB W30L120	Anbaurahmen für alle W30L120 Versionen	073 322 99
Einzel-Seilabhängungen mit Deckenbaldachin inkl. Anschlusskabel, 4 Stahlseilen, 4 leuchtenseitigen Befestigern zur werkzeuglosen, stufenlosen Höhenverstellung und 3 Deckenbefestigungshülsen (die vierte Deckenbefestigung ist im Deckenbaldachin); max. Abhängelänge: 1,50 m		
RC132Z SME-3 WH	Einzel-Seilabhängung für schaltbar (PSU)	386 559 99
RC132Z SME-4 WH	Einzel-Seilabhängung für dimmbar (PSD)	386 573 99



CoreLine Einlegeleuchte



Produktbeschreibung

- Flache quadratische LED-Einlegeleuchte für Deckensysteme mit sichtbarem Tragprofil, Modul 625
- Hocheffizient: bis zu 123 lm/W
- Zwei Ausführungen: OC – BAP-tauglich konform EN12464-1: L65 3000 cd/m² und UGR_R 19 und NOC – nicht BAP-tauglich; UGR_R 22
- Leuchtengehäuse aus weiß lackiertem Stahlblech (ähnlich RAL 9016)
- Mit schaltbarem oder regelbarem DALI-Betriebsgerät, beide sind Gleichspannungsgesamt geeignet und flimmerfrei
- Mit Steckanschlussklemme, zur Weiterverdrahtung geeignet

Vorteile

- Zwei Microprismenoptiken pro Leuchte für komfortables Licht
- Bis zu 68 % Energieeinsparung gegenüber herkömmlichen Leuchten
- Einfache und schnelle Einlegemontage
- Optionaler Einbaurahmen für Deckeneinbau in gesägte Decken

Anwendungen

- Büroräume, Flure und Nebenräume, Verkaufsräume und Wartebereiche

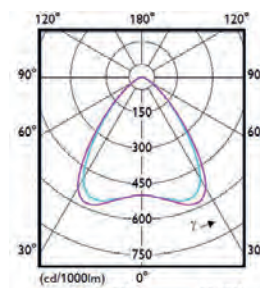

RC135B OC, BAP-tauglich

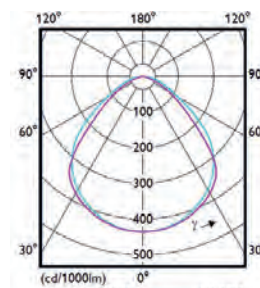

RC135B NOC

interact ready.

Weitere Infos unter:
philips.de/interact-ready



Einfache Einlegemontage in Deckensysteme mit sichtbaren Tragprofilen im Modul 625 mm

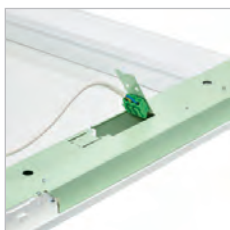

Einfacher elektrischer Anschluss über Steckanschlussklemme; zur Weiterverdrahtung geeignet



Alle CoreLine RC135B können mit einem optionalen Einbaurahmen auch in gesägte Decken eingebaut werden.



Montageanleitung mit Abmessungen und Gewichten



Montageanleitung CoreLine Einbaurahmen

Technische Daten

Produktbezeichnung	Ersatz für T5/T8 ¹	lm ²	W ³	lm/W ⁴	h ⁵ (L75)	K ⁶	UGR _R	Dimmbar ⁸	L x B x H mm	Bestell-Nr. EOC
quadratische Leuchte, Modul 625, BAP-tauglich (OC), mit DALI-regelbarem Betriebsgerät (PSD)										
RC135B LED27S/840 PSD W62L62 OC	3 x 18/14 W	2.700	22,0	123	50.000	4.000	19	DALI	622 x 622 x 41	348 465 00
RC135B LED37S/840 PSD W62L62 OC	4 x 18/14 W	3.700	31,5	117	50.000	4.000	19	DALI	622 x 622 x 41	348 458 00
quadratische Leuchte, Modul 625, BAP-tauglich (OC), mit schaltbarem Betriebsgerät (PSU)										
RC135B LED37S/840 PSU W62L62 OC	4 x 18/14 W	3.700	30,5	121	50.000	4.000	19	–	622 x 622 x 41	348 472 00
quadratische Leuchte, Modul 625, nicht BAP-tauglich (NOC), mit DALI-regelbarem Betriebsgerät (PSD)										
RC135B LED27S/840 PSD W62L62 NOC	3 x 18/14 W	2.700	26,5	102	50.000	4.000	22	DALI	622 x 622 x 41	348 496 00
RC135B LED37S/840 PSD W62L62 NOC	4 x 18/14 W	3.700	35,5	104	50.000	4.000	22	DALI	622 x 622 x 41	348 502 00
quadratische Leuchte, Modul 625, nicht BAP-tauglich (NOC), mit schaltbarem Betriebsgerät (PSU)										
RC135B LED27S/840 PSU W62L62 NOC	3 x 18/14 W	2.700	27,0	100	50.000	4.000	22	–	622 x 622 x 41	348 489 00
RC135B LED37S/840 PSU W62L62 NOC	4 x 18/14 W	3.700	34,0	109	50.000	4.000	22	–	622 x 622 x 41	348 441 00
quadratisch Leuchte, Modul 625, Interact Ready; Opal UGR_R 22 (NOC), BAP-tauglich UGR_R 19 (OC)										
RC135B LED27S/840 PSU W62L62 NOC	4 x 18/14 W	3.700	35,4	105	50.000	4.000	22	Funk	622 x 622 x 41	996 553 00
RC135B LED37S/840 PSU W62L62 NOC	4 x 18/14 W	3.700	35,4	105	50.000	4.000	19	Funk	622 x 622 x 41	996 522 00
Zubehör										
RC135Z CFRM-PLC WH W62L62	Einbaurahmen für gesägte Decken (für RC135B W62L62), weiß lackiertes Stahlblech (ähnlich RAL 9016)									987 230 00

Hinweis: Zum Einlegen in Deckensysteme Modul 600 steht die CoreLine LED-Einlegeleuchte auch als quadratische und Langfeldleuchte RC134B zur Verfügung. Diese RC134B-Leuchten können optional mit einem Einbaurahmen RC134Z CFRM-PLC WH W60L60 oder RC134Z CFRM-PLC WH W30L120 in gesägte Decken eingebaut werden.

Ledinaire Panel



Produktbeschreibung

- Sehr flache, gleichmäßig flächig leuchtende LED-Einlegeleuchte mit umlaufendem Aluminiumrahmen, weiß lackiert (ähnlich RAL 9003)
- Quadratische Ausführung für Deckensysteme mit sichtbaren Tragprofilen im Modul 625
- Sehr effizient: 90 lm/W
- Mit mikroprismatischer Optik OC (Office Compliant = BAP-tauglich)
- Konform EN12464-1: L65 < 3.000 cd/m² und UGR_R 19
- Mit schaltbarem Betriebsgerät
- Mit Steckanschlussklemme am Betriebsgerät

Vorteile

- Professionelle, robuste Produktqualität mit hoher Zuverlässigkeit
- Komfortables, gleichmäßiges Licht – BAP-tauglich für Büroanwendungen
- Bis zu 57 % Energieeinsparung gegenüber herkömmlichen Leuchten

Anwendungen

- Büroräume, Empfangs- und Besprechungsbereiche, Verkaufsräume, Flure, Nebenräume, Hotels, Altenheime



Einfache Einlegemontage in Deckensysteme mit sichtbaren Tragprofilen im Modul 625 mm



Einfacher elektrischer Anschluss. Steckanschlussklemme direkt am elektronischen Betriebsgerät.



Ledinaire Panel OC mit BAP-tauglicher Mikroprismenoptik. Konform EN12464-1: L65 < 3.000 cd/m² und UGR_R 19



Montageanleitung mit Abmessungen und Gewichten

Technische Daten

Produktbezeichnung	Ersatz für T5/T8 ¹	lm ²	W ³	lm/W ⁴	h ⁵ (L80)	K ⁶	UGR _R	Dimmbar ⁸	L x B x H mm	Bestell-Nr. EOC
Einlegeleuchte, BAP-tauglich, quadratisch, Modul 625, mit schaltbarem, elektronischen Betriebsgerät (PSU), UGR _R 19 (OC)										
RC066B LED34S/840 PSU W62L62 OC	4 x 14/18 W	3.400	38	90	35.000	4.000	19	–	622 x 622 x 43	386 498 00

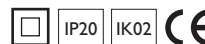



Best

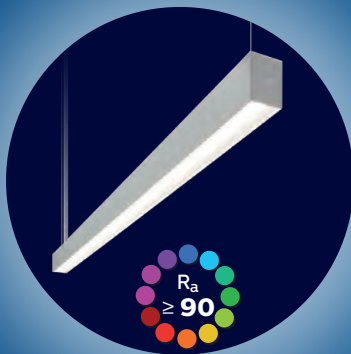

TrueLine Pendel- und Anbauleuchte Elegant, schlank und höchst effizient

- Leuchtenfamilie (55 mm schlank) aus natureloxiertem oder weiß lackiertem Aluminium
- **Neu:** Mit Farbwiedergabe $R_a \geq 90$ für exzellente Lichtqualität und Komfort
- BAP-taugliche, opale und asymmetrische Optiken
- Bis zu 153 lm/W
- Einzelleuchten und Lichtbandleuchten
- Optional mit integrierter Lichtregelung ActiLume, SpaceWise und Interact Ready
- 5 Jahre Garantie

Best

TrueLevel Pendel- und Anbauleuchte Stylish und höchst effizient

- Kompakte, puristische Bauform (125 mm breit x 50 mm flach)
- **Neu:** Mit Farbwiedergabe $R_a \geq 90$ für exzellente Lichtqualität und Komfort
- BAP-taugliche, opale und asymmetrische Optiken
- Bis zu 153 lm/W
- Weiß, schwarz oder silbergrau lackiertes Stahlblech
- Optional mit integrierter Lichtregelung ActiLume
- 5 Jahre Garantie



Best



SlimBlend Pendel- und Anbauleuchte Flächiges Licht – brilliant und hocheffizient

- Leuchtenfamilie mit besonders brilliant leuchtender Lichtfläche
- BAP-taugliche OLC-Microlinsenoptik mit Halo-Effekt, fast randlos ins Gehäuse eingefasst
- Bis zu 118 lm/W
- Optional mit integrierter Lichtregelung ActiLume, SpaceWise und Interact Ready
- 5 Jahre Garantie

Best

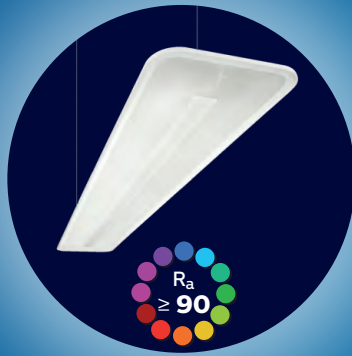

SmartBalance Pendel- und Anbauleuchte Flächiges Licht mit innovativer Formsprache

- Mit brilliant leuchtender Lichtfläche
- **Neu:** Mit Farbwiedergabe $R_a \geq 90$ für exzellente Lichtqualität und Komfort
- BAP-taugliche OLC-Microlinsenoptik, fast randlos ins Gehäuse eingefasst
- Bis zu 121 lm/W
- Optional mit Lichtregelung SpaceWise
- Minimalistisches Leuchtengehäuse aus Spezialkunststoff
- 5 Jahre Garantie

Better

FastSet Anbauleuchte Kompakter IP44-Allrounder – schnell installiert

- Leuchte in drei Längen für vielseitige Montagearten
- Auch für Anwendungen, die eine erhöhte Schutzart erfordern
- Opal-prismatische Abdeckung mit leichtem Indirektanteil
- Bis zu 120 lm/W
- Auch als Lichtbandleuchte (mit integrierter Durchgangsverdrahtung) einsetzbar
- 5 Jahre Garantie



Better



CoreLine Anbauleuchte Funktionales Licht – schnell montiert

- Kompakte Leuchte für viele Anwendungsgebiete
- Microprismenoptik für komfortables Licht in Büroräumen (BAP-tauglich) und in Nebenräumen
- Bis zu 121 lm/W
- Einfache und schnelle Montage
- Mit optionalem Abhängeset zur direkt strahlenden Pendelleuchte umrüstbar
- 5 Jahre Garantie

Good

Ledinaire Anbauleuchte Günstiges, funktionales BAP-taugliches Licht

- BAP-taugliche Optik für Büroanwendungen
- Opale Optik für gleichmäßiges Licht
- Einfache Montage
- 100 lm/W
- 3 Jahre Garantie



TrueLine Pendelleuchte



Optional auch in weiß lackiert (ähnlich RAL 9003) und opaler Optik



Optional mit integrierter Lichtregelung ActiLume (ACL)



Lichtbandleuchten mit optisch durchlaufendem Licht



Montageanleitung mit Abmessungen und Gewichten

Produktbeschreibung

- Sehr schlanke direkt- (indirekt) strahlende LED-Pendelleuchten
- **Neu:** Mit Farbwiedergabe $R_a \geq 90$ für exzellente Lichtqualität und Komfort
- Höchsteffizienz: bis zu 151 lm/W
- Satinierte BAP-taugliche, opale und asymmetrische Optiken
- Leuchtgehäuse aus Aluminium, natureloxiert oder weiß lackiert (ähnlich RAL 9003)
- Zwei Leuchtenlängen: 1.130 und 1.410 mm
- Einzel- oder Lichtbandleuchten
- Mit regelbarem DALI-Betriebsgerät (flimmerfrei und gleichspannungsgesiegt)
- Optional mit integrierter automatischer Lichtregelung ActiLume (bewegungsaktivierte und tageslichtabhängige Lichtregelung und -schaltung)

Vorteile

- Sehr schlanke Lichtlinien – mit durchlaufender Optik bei Lichtbändern
- Bis zu 65% Energieeinsparung gegenüber herkömmlichen Leuchten
- BAP-taugliche, satinierte Optik für komfortables Licht, konform EN12464-1
- Leistungsstarke BAP-taugliche Versionen: bis zu 7.700 lm

Anwendungen

- Büro- und Besprechungsräume, Eingangsbereiche, Flure, Verkaufsräume, Unterrichtsräume

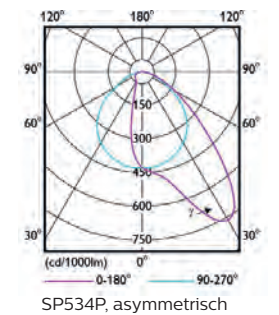
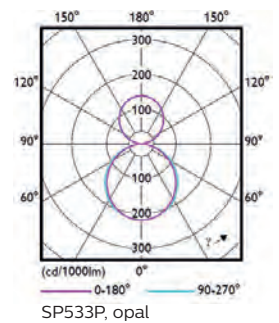
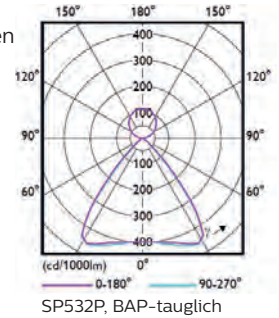

Technische Daten

Produktbezeichnung	Ersatz für T5/T8 ¹	lm ²	W ³	lm/W ⁴	h ⁵ (L85)	K ⁶	UGR _R	Dimmbar ⁸	IP40	IK02	CE	05	L x B x H mm	Bestell-Nr. EOC	
direkt-indirekt strahlend (70%-30%), BAP-taugliche Optik, satiniert, mit regelbarem DALI-Betriebsgerät (PSD), Länge 1,13 m, Gehäuse: Aluminium natureloxiert															
SP532P LED21S/940 PSD PI5 SM2 L1130 ALU	NEU	1 x 28 W	2.160	15,2	142	50.000	4.000	16	DALI				1.130 x 55 x 88	966 317 00	
SP532P LED36S/940 PSD PI5 SM2 L1130 ALU	NEU	2 x 28/1 x 54 W	3.600	25,5	141	50.000	4.000	16	DALI				1.130 x 55 x 88	963 101 00	
SP532P LED49S/940 PSD PI5 SM2 L1130 ALU	NEU	2 x 54 W	4.950	35,5	139	50.000	4.000	16	DALI				1.130 x 55 x 88	963 606 00	
SP532P LED58S/940 PSD PI5 SM2 L1130 ALU	NEU	2 x 54 W	5.850	42,5	138	50.000	4.000	16	DALI				1.130 x 55 x 88	963 309 00	
direkt-indirekt strahlend (65%-35%), BAP-taugliche Optik, satiniert, mit regelbarem DALI-Betriebsgerät (PSD), Länge 1,41 m, Gehäuse: Aluminium natureloxiert															
SP532P LED29S/940 PSD PI5 SM2 L1410 ALU	NEU	1 x 35 W	2.900	19,2	151	50.000	4.000	16	DALI				1.409 x 55 x 88	966 331 00	
SP532P LED47S/940 PSD PI5 SM2 L1410 ALU	NEU	1 x 58/49 W	4.750	34,0	140	50.000	4.000	16	DALI				1.409 x 55 x 88	963 187 00	
SP532P LED66S/940 PSD PI5 SM2 L1410 ALU	NEU	1 x 80 W	6.600	50,0	132	50.000	4.000	16	DALI				1.409 x 55 x 88	966 348 00	
SP532P LED77S/940 PSD PI5 SM2 L1410 ALU	NEU	2 x 58/49 W	7.700	60,0	128	50.000	4.000	16	DALI				1.409 x 55 x 88	963 217 00	
direkt-indirekt strahlend (60%-40%), opal Optik, mit regelbarem DALI-Betriebsgerät (PSD), Länge 1,41 m, Gehäuse: Aluminium natureloxiert															
SP533P LED33S/940 PSD PI5 SM2 L1410 ALU	NEU	1 x 35/1 x 49 W	3.300	29,0	114	50.000	4.000	22	DALI				1.409 x 55 x 88	966 393 00	
SP533P LED54S/940 PSD PI5 SM2 L1410 ALU	NEU	1 x 49-80/2 x 35 W	5.400	51,0	106	50.000	4.000	22	DALI				1.409 x 55 x 88	966 409 00	
direkt strahlend, asymmetrische Optik, satiniert, mit regelbarem DALI-Betriebsgerät (PSD), Länge 1,41 m, Gehäuse: Aluminium natureloxiert															
SP534P LED50S/940 PSD PI5 SM2 L1410 ALU	NEU	1 x 49 W	5.000	44,0	114	50.000	4.000	-	DALI				1.409 x 55 x 88	966 416 00	
direkt-indirekt strahlend (65%-35%), BAP-taugliche Optik, satiniert, mit regelbarem DALI-Betriebsgerät (PSD), Lichtband-Eingangsleuchte (LE1) oder Lichtband-Folgeleuchte (LF1), Gehäuse: Aluminium natureloxiert															
SP532P LED29S/940 PSD LE1 PI5 SM2 L1410 ALU	NEU	1 x 35 W	2.900	19,2	151	50.000	4.000	16	DALI				1.408 x 55 x 88	966 355 00	
SP532P LED47S/940 PSD LE1 PI5 SM2 L1410 ALU	NEU	1 x 58 W/1 x 49 W	4.750	34,0	140	50.000	4.000	16	DALI				1.408 x 55 x 88	966 362 00	
SP532P LED29S/940 PSD LF1 PI5 SM2 L1410 ALU	NEU	1 x 35 W	2.900	19,2	151	50.000	4.000	16	DALI				1.406 x 55 x 88	966 379 00	
SP532P LED47S/940 PSD LF1 PI5 SM2 L1410 ALU	NEU	1 x 58 W/1 x 49 W	4.750	34,0	140	50.000	4.000	16	DALI				1.406 x 55 x 88	966 386 00	
direkt-indirekt strahlend (65%-35%), BAP-taugliche Optik, satiniert, mit regelbarem DALI-Betriebsgerät (PSD), Länge 1,41 m, Gehäuse: Aluminium weiß lackiert															
SP532P LED29S/940 PSD PI5 SM2 L1410 WH	NEU	1 x 35 W	2.900	19,2	151	50.000	4.000	16	DALI				1.409 x 55 x 88	963 477 00	
SP532P LED47S/940 PSD PI5 SM2 L1410 WH	NEU	1 x 58 W/1 x 49 W	4.750	34,0	140	50.000	4.000	16	DALI				1.409 x 55 x 88	966 966 00	
SP532P LED66S/940 PSD PI5 SM2 L1410 WH	NEU	1 x 80 W	6.600	50,0	132	50.000	4.000	16	DALI				1.409 x 55 x 88	966 973 00	

* vorläufige Daten

Hinweis: Lieferung mit Einzel-Seilabhängung (SM2) mit Deckenbaldachin, elektr. Anschlussklemmen und deckenseitig einer Edelstahl-Hülse, inkl. elektr. Anschlusskabel

40 Bitte die Hinweise auf Seite 5 beachten

TrueLine Anbauleuchte

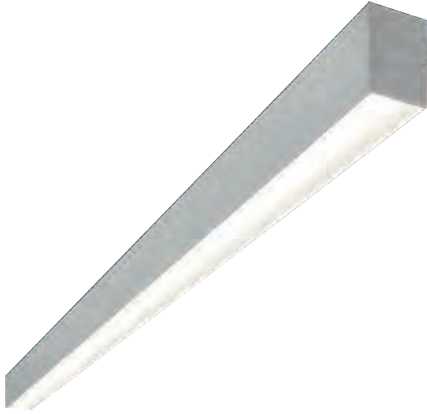

Optional auch in weiß lackiert (ähnlich RAL 9003) und opaler Optik



Optional mit integrierter Lichtregelung ActiLume (ACL)



Lichtbandleuchten mit optisch durchlaufendem Licht



Montageanleitung mit Abmessungen und Gewichten

Produktbeschreibung

- Sehr schlanke LED-Anbauleuchten (55 mm)
- **Neu:** Mit Farbwiedergabe $R_a \geq 90$ für exzellente Lichtqualität und Komfort
- Höchsteffizient: bis zu 153 lm/W
- Satinierte BAP-taugliche, opale und asymmetrische Optiken
- Leuchtgehäuse aus Aluminium, natureloxiert oder weiß lackiert (ähnlich RAL 9003)
- Zwei Leuchtenlängen: 1.130 und 1.410 mm
- Einzel- oder Lichtbandleuchten
- Mit regelbarem DALI-Betriebsgerät (flimmerfrei und gleichspannungsg geeignet)
- Optional mit integrierter automatischer Lichtregelung ActiLume (bewegungsaktivierte und tageslichtabhängige Lichtregelung und -schaltung)

Vorteile

- Sehr schlanke Lichtlinien – mit durchlaufender Optik bei Lichtbändern
- Bis zu 65% Energieeinsparung gegenüber herkömmlichen Leuchten
- BAP-taugliche, satinierte Optik für komfortables Licht, konform EN12464-1
- Leistungsstarke BAP-taugliche Versionen: bis zu 5.000 lm

Anwendungen

- Büro- und Besprechungsräume, Eingangsbereiche, Flure, Verkaufsräume, Unterrichtsräume

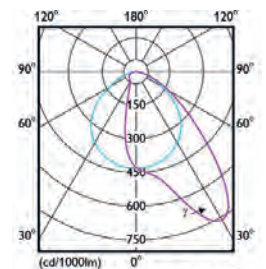
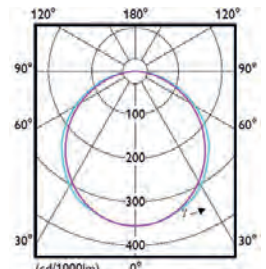
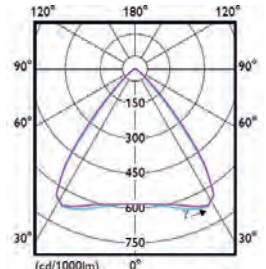

Technische Daten

Produktbezeichnung	Ersatz für T5/T8 ¹	lm ²	W ^{3*}	lm/W ^{4*}	h ⁵ (L85)	K ⁶	UGR _R	Dimmbar ⁸	L x B x H mm	Bestell-Nr. EOC
BAP-taugliche Optik, satiniert, mit regelbarem DALI-Betriebsgerät (PSD), Länge 1,41 m, Gehäuse: Aluminium natureloxiert										
SM530C LED19S/940 PSD PI5 L1410 ALU	NEU 1 x 35 W	1.900	12,4	153	50.000	4.000	19	DALI	1.409 x 55 x 93	963 491 00
SM530C LED31S/940 PSD PI5 L1410 ALU	NEU 1 x 58/49 W	3.100	21,5	144	50.000	4.000	19	DALI	1.409 x 55 x 93	963 781 00
SM530C LED43S/940 PSD PI5 L1410 ALU	NEU 1 x 58/49 W	4.300	32,0	134	50.000	4.000	19	DALI	1.409 x 55 x 93	963 569 00
SM530C LED50S/940 PSD PI5 L1410 ALU	NEU 1/2 x 58/49 W	5.000	38,5	130	50.000	4.000	19	DALI	1.409 x 55 x 93	966 225 00
BAP-taugliche Optik, mit regelbarem DALI-Betriebsgerät (PSD), Länge 1,41 m, Gehäuse: Aluminium weiß lackiert										
SM530C LED19S/940 PSD PI5 L1410 WH	NEU 1 x 35 W	1.900	12,4	153	50.000	4.000	19	DALI	1.409 x 55 x 93	963 330 00
SM530C LED31S/940 PSD PI5 L1410 WH	NEU 1 x 58/49 W	3.100	21,5	144	50.000	4.000	19	DALI	1.409 x 55 x 93	963 910 00
SM530C LED43S/940 PSD PI5 L1410 WH	NEU 1 x 58/49 W	4.300	32,0	134	50.000	4.000	19	DALI	1.409 x 55 x 93	963 972 00
SM530C LED50S/940 PSD PI5 L1410 WH	NEU 1/2 x 58/49 W	5.000	38,5	130	50.000	4.000	19	DALI	1.409 x 55 x 93	963 811 00
Opale Optik, mit regelbarem DALI-Betriebsgerät (PSD), Länge 1,41 m, Gehäuse: Aluminium natureloxiert										
SM531C LED19S/940 PSD PI5 L1410 ALU	NEU 1 x 35 W	1.900	17,8	107	50.000	4.000	25	DALI	1.409 x 55 x 93	963 385 00
SM531C LED19S/930 PSD PI5 L1410 ALU	NEU 1 x 35 W	1.900	18,8	101	50.000	3.000	25	DALI	1.409 x 55 x 93	963 965 00
Opale Optik, mit regelbarem DALI-Betriebsgerät (PSD), Länge 1,41 m, Gehäuse: Aluminium weiß lackiert										
SM531C LED19S/940 PSD PI5 L1410 WH	NEU 1 x 35 W	1.900	17,8	107	50.000	4.000	25	DALI	1.409 x 55 x 93	966 232 00
SM531C LED19S/930 PSD PI5 L1410 WH	NEU 1 x 35 W	1.900	18,8	101	50.000	3.000	25	DALI	1.409 x 55 x 93	966 249 00
Asymmetrische Optik, mit regelbarem DALI-Betriebsgerät (PSD), Länge 1,41 m, Gehäuse: Aluminium natureloxiert										
SM534C LED50S/940 PSD PI5 L1410 ALU	NEU 1/2 x 58/49 W	5.000	44,0	114	50.000	4.000	–	DALI	1.409 x 55 x 93	963 163 00

Zubehör für Pendel- und Anbauleuchten

ZZS400 OCR OPTICAL COVER REMOVER	Lanyard mit Saugnapf zum Öffnen der Optik	984 695 99
----------------------------------	---	------------

* vorläufige Daten

Optional auf Anfrage für Pendel- und Anbauleuchten:

- Leuchtenlänge 1.130 mm (L1130)
- Alle Leuchten auch als Lichtbandausführung (LE1 und LF1)
- Warmweiße Lichtfarbe 3.000 K (/830)

Bitte die Hinweise auf Seite 5 beachten

TrueLevel Pendelleuchte



Produktbeschreibung

- Kompakte direkt-indirekt strahlende LED-Pendelleuchten (125 mm x 50 mm)
- **Neu:** Mit Farbwiedergabe $R_a \geq 90$ für exzellente Lichtqualität und Komfort
- Höchsteffizient: bis zu 151 lm/W
- Satinierte BAP-taugliche, opale und asymmetrische Optiken
- Leuchtengehäuse aus Stahlblech, weiß, schwarz oder silbergrau lackiert
- Eine Leuchtenlänge: 1.477 mm
- Einzelleuchten
- Mit regelbarem DALI-Betriebsgerät (flimmerfrei und gleichspannungsgesiegt)
- Optional mit integrierter automatischer Lichtregelung ActiLume (bewegungsaktivierte und tageslichtabhängige Lichtregelung und -schaltung)

Vorteile

- Kompakte und puristische, miniaturisierte Leuchten
- Bis zu 65 % Energieeinsparung gegenüber herkömmlichen Leuchten
- BAP-taugliche, satinierte Optik für komfortables Licht, konform EN12464-1
- Leistungsstarke BAP-taugliche Versionen: bis zu 7.700 lm

Anwendungen

- Büro- und Besprechungsräume, Eingangsbereiche, Flure, Verkaufsräume, Unterrichtsräume

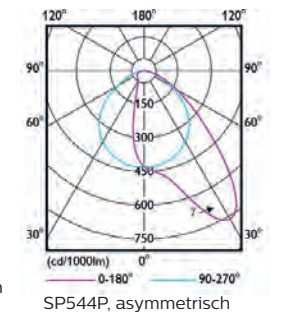
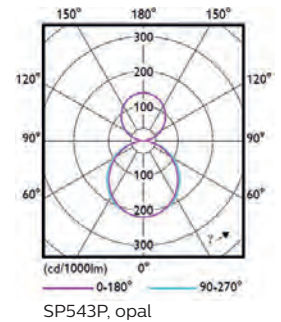
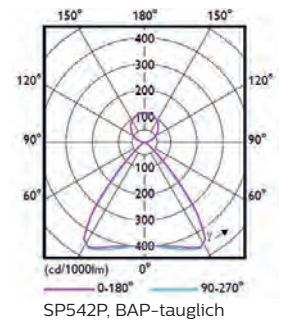

TrueLevel WH, weiß lackiert (ähnlich RAL 9003)



TrueLevel SI, silbergrau lackiert (ähnlich RAL 9006)



TrueLevel BK, schwarz lackiert (ähnlich RAL 9004)



Montageanleitung mit Abmessungen und Gewichten

Technische Daten



Produktbezeichnung	Ersatz für T5/T8 ¹	lm ²	W ³	lm/W ⁴	h ⁵ (L85)	K ⁶	UGR _R	Dimmbar ⁸	L x B x H mm	Bestell-Nr. EOC
direkt-indirekt strahlend (65%-35%), BAP-taugliche Optik, satiniert, mit regelbarem DALI-Betriebsgerät (PSD)										
SP542P LED29S/940 PSD SMT L1480 WH	NEU 1 x 35 W	2.900	19,2	151	50.000	4.000	≤ 19	DALI	1.477 x 125 x 50	966 980 00
SP542P LED47S/940 PSD SMT L1480 WH	NEU 1 x 58/49 W	4.750	34,0	140	50.000	4.000	≤ 19	DALI	1.477 x 125 x 50	963 026 00
SP542P LED66S/940 PSD SMT L1480 WH	NEU 1 x 80 W	6.600	50,0	132	50.000	4.000	≤ 19	DALI	1.477 x 125 x 50	963 040 00
SP542P LED77S/940 PSD SMT L1480 WH	NEU 2 x 58/49 W	7.700	61,0	126	50.000	4.000	≤ 19	DALI	1.477 x 125 x 50	963 033 00
SP542P LED47S/940 PSD SMT L1480 BK	NEU 1 x 58/49 W	4.750	34,0	140	50.000	4.000	≤ 19	DALI	1.477 x 125 x 50	965 655 00
SP542P LED47S/940 PSD SMT L1480 SI	NEU 1 x 58/49 W	4.750	34,0	140	50.000	4.000	≤ 19	DALI	1.477 x 125 x 50	965 648 00
direkt-indirekt strahlend (60%-40%), opale Optik, mit regelbarem DALI-Betriebsgerät (PSD)										
SP543P LED33S/940 PSD SMT L1480 WH	NEU 1 x 35 W	3.300	29,0	114	50.000	4.000	22	DALI	1.477 x 125 x 50	966 997 00
SP543P LED54S/940 PSD SMT L1480 WH	NEU 1 x 58/49 W	5.400	51,0	106	50.000	4.000	22	DALI	1.477 x 125 x 50	967 000 00
SP543P LED54S/940 PSD SMT L1480 BK	NEU 1 x 58/49 W	5.400	51,0	106	50.000	4.000	22	DALI	1.477 x 125 x 50	966 423 00
SP543P LED54S/940 PSD SMT L1480 SI	NEU 1 x 58/49 W	5.400	51,0	106	50.000	4.000	22	DALI	1.477 x 125 x 50	966 430 00
direkt strahlend, asymmetrische Optik, satiniert, mit regelbarem DALI-Betriebsgerät (PSD)										
SP544P LED43S/940 PSD SMT L1480 WH	NEU 1 x 58/49 W	4.300	37,0	116	50.000	4.000	–	DALI	1.477 x 125 x 50	965 617 00
SP544P LED50S/940 PSD SMT L1480 WH	NEU 1 x 58/49 W	5.000	44,0	114	50.000	4.000	–	DALI	1.477 x 125 x 50	965 631 00
direkt-indirekt strahlend (65%-35%), BAP-taugliche Optik, satiniert, mit regelbarem DALI-Betriebsgerät (PSD) und integrierter automatischer Lichtregelung ActiLume (ACL)										
SP542P LED29S/940 PSD ACL SMT L1480 WH	NEU 1 x 35 W	2.900	20,2	144	50.000	4.000	≤ 19	DALI	1.477 x 125 x 50	966 577 00
SP542P LED47S/940 PSD ACL SMT L1480 WH	NEU 1 x 58/49 W	4.750	35,0	134	50.000	4.000	≤ 19	DALI	1.477 x 125 x 50	966 584 00
SP542P LED66S/940 PSD ACL SMT L1480 WH	NEU 1 x 80 W	6.600	51,0	129	50.000	4.000	≤ 19	DALI	1.477 x 125 x 50	966 591 00
SP542P LED77S/940 PSD ACL SMT L1480 WH	NEU 2 x 58/49 W	7.700	62,0	124	50.000	4.000	≤ 19	DALI	1.477 x 125 x 50	966 607 00

¹ vorläufige Daten

Pendelleuchten werden mit Triangel-Seilabhängung (SMT) geliefert - inkl. weißem oder silbernem (für silbergraue und schwarze Leuchten), 5-adrigem elektrischem Anschlusskabel, Stahlseilen, max. Pendellänge: 1,50 m, werkzeuglos höhenverstellbar. Mit weißem oder silbernem Deckenbaldachin mit integrierten Steckanschlussklemmen.

Lieferung mit Staubschutzfolie.

TrueLevel Anbauleuchte



Produktbeschreibung

- Kompakte LED-Anbauleuchten (125 mm x 64 mm)
- **Neu:** Mit Farbwiedergabe $R_a \geq 90$ für exzellente Lichtqualität und Komfort
- Höchsteffizient: bis zu 153 lm/W
- Satinierte BAP-taugliche, opale und asymmetrische Optiken
- Leuchtgehäuse aus Stahlblech, weiß, schwarz oder silbergrau lackiert
- Eine Leuchtenlänge: 1.477 mm
- Einzelleuchten
- Mit regelbarem DALI-Betriebsgerät (flimmerfrei und gleichspannungsg geeignet)
- Optional mit integrierter automatischer Lichtregelung ActiLume (bewegungsaktivierte und tageslichtabhängige Lichtregelung und -schaltung)

Vorteile

- Kompakte und puristische, miniaturisierte Leuchten
- Bis zu 65 % Energieeinsparung gegenüber herkömmlichen Leuchten
- BAP-taugliche, satinierte Optik für komfortables Licht, konform EN12464-1
- Leistungsstarke BAP-taugliche Versionen: bis zu 5.000 lm

Anwendungen

- Büro- und Besprechungsräume, Eingangsbereiche, Flure, Verkaufsräume, Unterrichtsräume

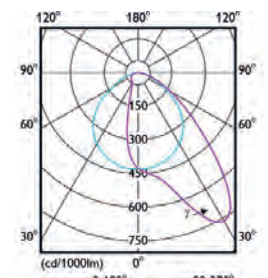
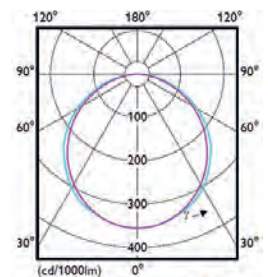
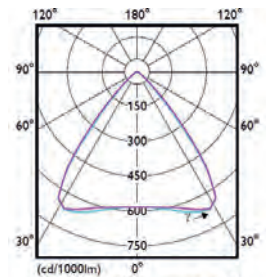

TrueLevel WH, weiß lackiert (ähnlich RAL 9003)



TrueLevel SI, silbergrau lackiert (ähnlich RAL 9006)



TrueLevel BK, schwarz lackiert (ähnlich RAL 9004)



Montageanleitung mit Abmessungen und Gewichten

Technische Daten



Produktbezeichnung	Ersatz für T5/T8 ¹	lm ²	W ³	lm/W ⁴	h ⁵ (L85)	K ⁶	UGR _R	Dimmbar ⁸	L x B x H mm	Bestell-Nr. EOC
BAP-taugliche Optik, satiniert, mit regelbarem DALI-Betriebsgerät (PSD)										
SM540C LED19S/940 PSD PIP L1480 WH	NEU 1 x 35 W	1.900	12,4	153	50.000	4.000	19	DALI	1.477 x 125 x 64	966 881 00
SM540C LED31S/940 PSD PIP L1480 WH	NEU 1 x 58/49 W	3.100	21,5	144	50.000	4.000	19	DALI	1.477 x 125 x 64	963 019 00
SM540C LED43S/940 PSD PIP L1480 WH	NEU 1 x 58/49 W	4.300	31,5	137	50.000	4.000	19	DALI	1.477 x 125 x 64	962 999 00
SM540C LED50S/940 PSD PIP L1480 WH	NEU 1/2 x 58/49 W	5.000	38,5	130	50.000	4.000	19	DALI	1.477 x 125 x 64	963 002 00
SM540C LED31S/940 PSD PIP L1480 BK	NEU 1 x 58/49 W	3.100	21,5	144	50.000	4.000	19	DALI	1.477 x 125 x 64	966 898 00
SM540C LED31S/940 PSD PIP L1480 SI	NEU 1 x 58/49 W	3.100	21,5	144	50.000	4.000	19	DALI	1.477 x 125 x 64	966 904 00
SM541C LED19S/940 PSD PIP L1480 WH										
SM541C LED19S/940 PSD PIP L1480 WH	NEU 1 x 35 W	1.900	17,8	107	50.000	4.000	22	DALI	1.477 x 125 x 64	966 911 00
SM541C LED31S/940 PSD PIP L1480 WH	NEU 1 x 58/49 W	3.100	32,0	97	50.000	4.000	22	DALI	1.477 x 125 x 64	965 600 00
SM541C LED31S/940 PSD PIP L1480 BK	NEU 1 x 58/49 W	3.100	32,0	97	50.000	4.000	22	DALI	1.477 x 125 x 64	966 256 00
SM541C LED31S/940 PSD PIP L1480 SI	NEU 1 x 58/49 W	3.100	32,0	97	50.000	4.000	22	DALI	1.477 x 125 x 64	966 263 00
SM544C LED43S/940 PSD PIP L1480 WH										
SM544C LED43S/940 PSD PIP L1480 WH	NEU 1 x 58/49 W	4.300	37,0	116	50.000	4.000	–	DALI	1.477 x 125 x 64	966 928 00
SM544C LED50S/940 PSD PIP L1480 WH	NEU 1 x 58/49 W	5.000	44,0	114	50.000	4.000	–	DALI	1.477 x 125 x 64	965 624 00
SM540C LED19S/940 PSD ACL PIP L1480 WH										
SM540C LED19S/940 PSD ACL PIP L1480 WH	NEU 1 x 35 W	1.900	13,4	142	50.000	4.000	19	DALI	1.477 x 125 x 64	966 935 00
SM540C LED31S/940 PSD ACL PIP L1480 WH	NEU 1 x 58/49 W	3.100	22,5	138	50.000	4.000	19	DALI	1.477 x 125 x 64	966 270 00
SM540C LED43S/940 PSD ACL PIP L1480 WH	NEU 1 x 80 W	4.300	32,5	132	50.000	4.000	19	DALI	1.477 x 125 x 64	966 287 00
SM540C LED50S/940 PSD ACL PIP L1480 WH	NEU 2 x 58/49 W	5.000	39,5	127	50.000	4.000	19	DALI	1.477 x 125 x 64	966 294 00

* vorläufige Daten
Lieferung mit Staubschutzfolie.

SlimBlend Pendelleuchte



Produktbeschreibung

- Flächige, flache Langfeld- und quadratische LED-Pendelleuchten
- Hocheffizient: bis zu 114 lm/W
- Mit BAP-tauglicher OLC-Microlinsenoptik und innen aufgedrucktem, umlaufendem DecoPrint mit HaloEffect
- Leuchtgehäuse aus Stahlblech, weiß lackiert (ähnlich RAL 9003)
- Mit regelbarem DALI-Betriebsgerät (flimmerfrei und gleichspannungsgerecht)
- Optional mit integrierter automatischer Lichtregelung ActiLume, SpaceWise und Interact Ready (bewegungsaktivierte und tageslichtabhängige Regelung und Schaltung)

Vorteile

- Besonders brillante Lichtfläche mit sanftem Lichtübergang zum Leuchtenrand
- Bis zu 66 % Energieeinsparung gegenüber herkömmlichen Leuchten
- Langfeldleuchte ist direkt-indirekt strahlend
- OLC-Microlinsenoptik für komfortables, BAP-taugliches Licht, konform EN12464-1

Anwendungen

- Büro- und Besprechungsräume, Flure, Verkaufsräume, Unterrichtsräume

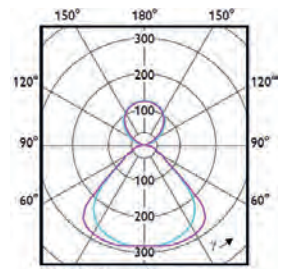

SP402P, direkt-indirekt

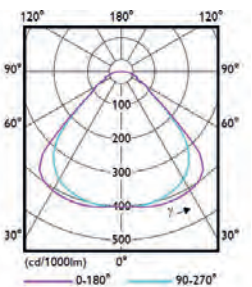

SP402P, direkt, Langfeld

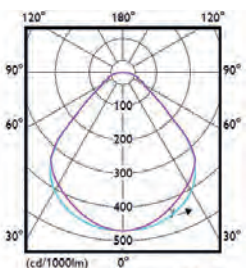

SP402P, direkt, quadratisch



SlimBlend Pendelleuchte, quadratisch, nur direkt strahlend



Optional mit integrierter Lichtregelung ActiLume (ACL)

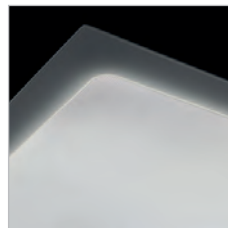

Brilliant OLC-Microlinsenoptik mit innenliegendem, dekorativem Print und Halo-Effekt



Montageanleitung mit Abmessungen und Gewichten

Technische Daten



Produktbezeichnung	Ersatz für T5 ¹	lm ²	W ³	lm/W ⁴	h ⁵ (L80)	K ⁶	UGR _R	Dimmbar ⁸	L x B x H mm	Bestell-Nr. EOC
direkt-indirekt strahlend (70%-30%), BAP-tauglich, OLC-Microlinsenoptik, mit regelbarem DALI-Betriebsgerät (PSD)										
SP402P LED50S/830 PSD W31L125 D/I SMT	2 x 49 W/1 x 80 W	5.000	45	110	50.000	3.000	16	DALI	1.247 x 310 x 51	176 730 00
SP402P LED50S/840 PSD W31L125 D/I SMT		5.000	44	114	50.000	4.000	16	DALI	1.247 x 310 x 51	177 157 00
direkt-indirekt strahlend (70%-30%), BAP-tauglich, OLC-Microlinsenoptik, mit regelbarem DALI-Betriebsgerät (PSD) und integrierter Lichtregelung ActiLume (ACL)										
SP402P LED50S/830 PSD W31L125 D/I ACL SMT	2 x 49 W/1 x 80 W	5.000	45	110	50.000	3.000	16	DALI	1.247 x 310 x 51	176 747 00
SP402P LED50S/840 PSD W31L125 D/I ACL SMT		5.000	44	114	50.000	4.000	16	DALI	1.247 x 310 x 51	177 164 00

Optional auf Anfrage:

- Alle quadratischen und Langfeldleuchten auch als **nur** direkt strahlende Pendelleuchten lieferbar.

SlimBlend Anbauleuchte



Produktbeschreibung

- Flächige, flache Langfeld- und quadratische LED-Anbauleuchten
- Hocheffizient: bis zu 120 lm/W
- Mit BAP-tauglicher OLC-Microlinsenoptik und innen aufgedrucktem, umlaufendem DecoPrint mit HaloEffect
- Leuchtgehäuse aus Stahlblech, weiß lackiert (ähnlich RAL 9003)
- Mit regelbarem DALI-Betriebsgerät (flimmerfrei und gleichspannungsgerecht)
- Optional mit integrierter automatischer Lichtregelung ActiLume, SpaceWise und Interact Ready (bewegungsaktivierte und tageslichtabhängige Regelung und Schaltung)

Vorteile

- Besonders brillante Lichtfläche mit sanftem Lichtübergang zum Leuchtenrand
- Bis zu 66% Energieeinsparung gegenüber herkömmlichen Leuchten
- OLC-Microlinsenoptik für komfortables, BAP-taugliches Licht, konform EN12464-1

Anwendungen

- Büro- und Besprechungsräume, Flure, Verkaufsräume, Unterrichtsräume

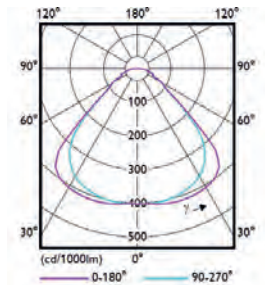

SM402C, Langfeld

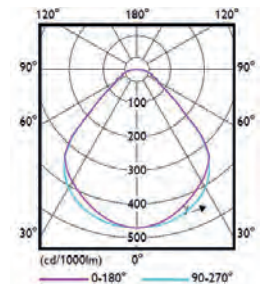

SM402C, quadratisch



SlimBlend, quadratische Anbauleuchte



Optional mit integrierter Lichtregelung ActiLume (ACL)

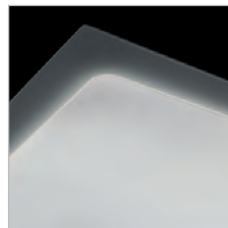

Brilliant OLC-Microlinsenoptik mit innenliegendem, dekorativem Print und Halo-Effekt



Montageanleitung mit Abmessungen und Gewichten

Technische Daten



Produktbezeichnung	Ersatz für T5/T8 ¹	lm ²	W ³	lm/W ⁴	h ⁵ (L80)	K ⁶	UGR _R	Dimmbar ⁸	L x B x H mm	Bestell-Nr. EOC
Langfeldleuchte, BAP-tauglich, mit regelbarem DALI-Betriebsgerät (PSD)										
SM402C LED28S/840 PSD W31L125	1 x 28/36 W	2.800	25	112	50.000	4.000	19	DALI	1.247 x 310 x 68	auf Anfrage
SM402C LED28S/830 PSD W31L125		2.800	26	110	50.000	3.000	19	DALI	1.247 x 310 x 68	auf Anfrage
SM402C LED36S/840 PSD W31L125	2 x 28/36 W	3.600	30	120	50.000	4.000	19	DALI	1.247 x 310 x 68	177 348 00
SM402C LED36S/830 PSD W31L125		3.600	33	111	50.000	3.000	19	DALI	1.247 x 310 x 68	auf Anfrage
SM402C LED42S/840 PSD W31L125		4.200	36	118	50.000	4.000	19	DALI	1.247 x 310 x 68	auf Anfrage
SM402C LED42S/830 PSD W31L125		4.200	39	109	50.000	3.000	19	DALI	1.247 x 310 x 68	auf Anfrage
quadratische Leuchte, BAP-tauglich, mit regelbarem DALI-Betriebsgerät (PSD)										
SM402C LED28S/840 PSD W62L62	3 x 14/18 W	2.800	26,5	106	50.000	4.000	19	DALI	622 x 622 x 68	auf Anfrage
SM402C LED28S/830 PSD W62L62		2.800	28,5	98	50.000	3.000	19	DALI	622 x 622 x 68	auf Anfrage
SM402C LED36S/840 PSD W62L62	4 x 14/18 W	3.600	34,0	106	50.000	4.000	19	DALI	622 x 622 x 68	177 331 00
SM402C LED36S/830 PSD W62L62		3.600	36,5	99	50.000	3.000	19	DALI	622 x 622 x 68	auf Anfrage
SM402C LED42S/840 PSD W62L62		4.200	40,5	104	50.000	4.000	19	DALI	622 x 622 x 68	auf Anfrage
SM402C LED42S/830 PSD W62L62		4.200	44,0	95	50.000	3.000	19	DALI	622 x 622 x 68	auf Anfrage

Optional auf Anfrage:

- Mit integrierter Lichtregelung ActiLume (ACL)

SmartBalance Pendel- und Anbauleuchte



Produktbeschreibung

- Flächige, flache LED-Pendel- und Anbauleuchten
- **Neu:** Mit Farbwiedergabe $R_a \geq 90$ für exzellente Lichtqualität und Komfort
- Hocheffizient: bis zu 122 lm/W
- Mit BAP-tauglicher OLC-Microlinsenoptik aus PMMA
- Leuchtgehäuse aus weißem Polycarbonat (ähnlich RAL9016)
- Mit regelbarem DALI-Betriebsgerät (flimmerfrei und gleichspannungsgesiegt)

Vorteile

- Brillante Lichtfläche mit sanftem Lichtübergang zur Decke
- Bis zu 51% Energieeinsparung gegenüber herkömmlichen Leuchten
- OLC-Microlinsenoptik für komfortables, BAP-taugliches Licht, konform EN12464-1

Anwendungen

- Büro- und Besprechungsräume, Flure, Verkaufsräume, Unterrichtsräume

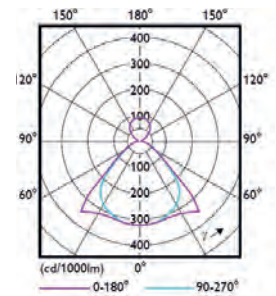

SP482P, direkt-indirekt

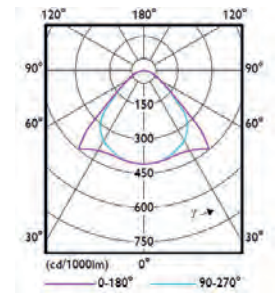

SM480C, Anbau



SmartBalance, Anbauleuchte



Brillante OLC-Microlinsenoptik für hohen Lichtkomfort



Optionales Kupplungsstück für bis zu drei Pendelleuchten.

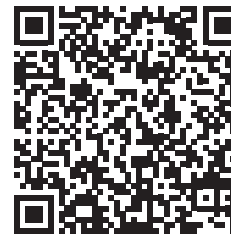

Pendelleuchte
Montageanleitung mit Abmessungen und Gewichten

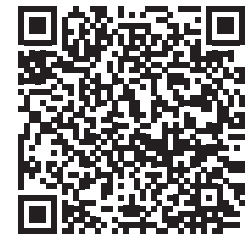

Anbauleuchte
Montageanleitung mit Abmessungen und Gewichten

Technische Daten

Produktbezeichnung	Ersatz für T5/T8 ¹	lm ²	W ^{3*}	lm/W ^{4*}	h ⁵ (L85)	K ⁶	UGR _R	Dimmbar ⁸	L x B x H mm	Bestell-Nr. EOC
Pendelleuchte, direkt-indirekt strahlend (70%-30%), BAP-tauglich, OLC-Microlinsenoptik, mit regelbarem DALI-Betriebsgerät (PSD)										
SP482P LED40S/930 PSD ACC-MLO SM2	1 x 54 W/1 x 49 W	4.100	35,0	117	50.000	3.000	19	DALI	1.340 x 240 x 50	966 300 00
SP482P LED40S/940 PSD ACC-MLO SM2		4.100	33,5	122	50.000	4.000	19	DALI	1.340 x 240 x 50	964 900 00
Zubehör für Pendelleuchte										
SP480Z CP WH	Kupplungsstück zur Verbindung von bis zu 3 Leuchten in weiß (ähnlich RAL 9016)									265 030 00
Anbauleuchte, BAP-tauglich, OLC-Microlinsenoptik, mit regelbarem DALI-Betriebsgerät (PSD)										
SM480C LED35S/930 PSD ACC-MLO	1 x 54 W/1 x 49 W	3.500	32,0	109	50.000	3.000	19	DALI	1.340 x 240 x 50	964 856 00
SM480C LED35S/940 PSD ACC-MLO		3.500	30,0	117	50.000	4.000	19	DALI	1.340 x 240 x 50	966 874 00

* vorläufige Daten

Hinweis: Lieferung der Pendelleuchte mit Einzel-Seilabhängung, elektrischem Anschlusskabel und Deckenbaldachin, max. Pendellänge: 1,50 m, werkzeuglos höhenverstellbar.



FastSet Anbauleuchte



Produktbeschreibung

- Kompakte, flächig leuchtende staub- und feuchtigkeitsgeschützte IP44-LED-Anbauleuchte
- Hocheffizient: bis zu 120 lm/W
- Mit gewölbter, opal-prismatischer Abdeckung aus Polycarbonat
- Drei Leuchtenlängen: 602, 1.160 und 1.440 mm
- Leistungsstark: bis zu 6.000 lm
- Leuchtgehäuse aus Stahlblech, weiß lackiert (ähnlich RAL 9003) und Endkappen aus weißem Polycarbonat
- Mit schaltbarem Betriebsgerät (gleichspannungsg geeignet)
- Mit Steckanschlussklemme, zur Weiterverdrahtung geeignet
- Mit Durchgangsverdrahtung, 3-phasig

Vorteile

- Komfortables, breitstrahlendes, gleichmäßiges Licht – mit Deckenaufhellung
- Bis zu 59% Energieeinsparung gegenüber herkömmlichen Leuchten
- Einfache und schnelle Montage an Decken und Wänden; Wandmontage horizontal oder vertikal
- Zur Anwendung als Einzelleuchte oder als Lichtbandleuchte – Kopf an Kopf

Anwendungen

- Flure, Treppenhäuser, Nebenräume, Archive, kleine Lagerbereiche, Werkstätten

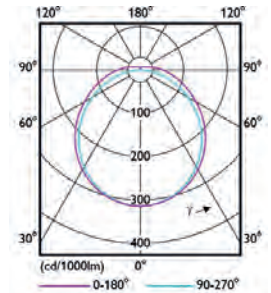

FastSet Anbauleuchte mit gewölbter opal-prismatischer Abdeckung.



FastSet Anbauleuchten sind auch zur Wandmontage geeignet-horizontale oder vertikal.



Montageanleitung mit Abmessungen und Gewichten

Technische Daten



Produktbezeichnung	Ersatz für T5/T8 ¹	lm ²	W ³	lm/W ⁴	h ⁵ (L80)	K ⁶	DV ⁷	Dimmbar ⁸	L x B x H mm	Bestell-Nr. EOC
schaltbar (PSU), mit 3-phasiger Durchgangsverdrahtung (TW3)										
SM150C LED24S/840 PSU TW3 PI5 L602	2 x 18/14 W	2.400	20	120	50.000	4.000	ja	–	602 x 160 x 61	381 233 99
SM150C LED24S/830 PSU TW3 PI5 L602	2 x 18/14 W	2.400	20	120	50.000	3.000	ja	–	602 x 160 x 61	381 240 99
SM150C LED48S/840 PSU TW3 PI5 L1160	2 x 36/28 W	4.800	45	107	50.000	4.000	ja	–	1.160 x 160 x 61	381 257 99
SM150C LED48S/830 PSU TW3 PI5 L1160	2 x 36/28 W	4.800	45	107	50.000	3.000	ja	–	1.160 x 160 x 61	381 264 99
SM150C LED37S/840 PSU TW3 PI5 L1440	1 x 58/49 W	3.700	35	106	50.000	4.000	ja	–	1.440 x 160 x 61	384 937 99
SM150C LED60S/840 PSU TW3 PI5 L1440	2 x 58/49 W	6.000	55	109	50.000	4.000	ja	–	1.440 x 160 x 61	381 271 99
SM150C LED60S/830 PSU TW3 PI5 L1440	2 x 58/49 W	6.000	55	109	50.000	3.000	ja	–	1.440 x 160 x 61	381 288 99



CoreLine Anbauleuchte



Produktbeschreibung

- Flache Langfeld- und quadratische LED-Anbauleuchte
- Hocheffizient: bis zu 123 lm/W
- Zwei Ausführungen:
BAP-tauglich konform EN12464-1: L65 3000 cd/m² und UGR_R 19 (OC) nicht BAP-tauglich; UGR_R 22 (NOC)
- Mit Microprismenoptiken aus PMMA
- Leuchtengehäuse aus weiß lackiertem Stahlblech (ähnlich RAL 9016)
- Mit schaltbarem oder regelbarem DALI-Betriebsgerät, beide sind gleichspannungsgerecht und flimmerfrei
- Mit Steckanschlussklemme, zur Weiterverdrahtung geeignet
- Optionales Abhängeset: Umrüstung zur direkt strahlenden Pendelleuchte

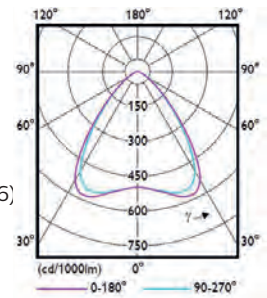

SM134V OC, BAP-tauglich

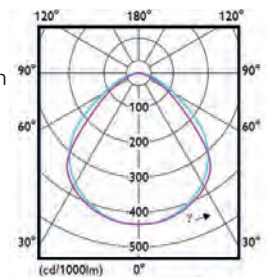

SM134V NOC

interact ready.

Weitere Infos unter:
philips.de/interact-ready



CoreLine Anbauleuchte SM134V als Langfeldleuchte mit einteiliger Microprismenoptik



CoreLine Anbauleuchte SM134V als quadratische Leuchte mit Microprismenoptik



Alle Leuchten SM134V können zu einer direkt strahlenden Pendelleuchte umgebaut werden. Abhängzubehör bitte separat bestellen.



Montageanleitung mit Abmessungen und Gewichten

Vorteile

- Microprismenoptik für komfortables Licht
- Bis zu 68 % Energieeinsparung gegenüber herkömmlichen Leuchten
- Einfache und schnelle Anbaumontage

Anwendungen

- Büroräume, Flure, Treppenhäuser, Nebenräume, Verkaufsräume und Wartebereiche

Technische Daten

Produktbezeichnung	Ersatz für T5/T8 ¹	lm ²	W ³	lm/W ⁴	h ⁵ (L75)	K ⁶	UGR _R	Dimmbar ⁸	L x B x H mm	Bestell-Nr. EOC	
Langfeldleuchte, BAP-tauglich (OC), mit regelbarem DALI- (PSD) oder schaltbarem Betriebsgerät (PSU)											
SM134V LED27S/840 PSD W20L120 OC	1 x 36/28 W	2.700	22,0	123	50.000	4.000	19	DALI	1.170 x 197 x 47	348 649 00	
SM134V LED37S/840 PSD W20L120 OC	1 x 58/49 W	3.700	31,5	117	50.000	4.000	19	DALI	1.170 x 197 x 47	348 632 00	
SM134V LED37S/830 PSD W20L120 OC	1 x 58/49 W	3.700	31,5	117	50.000	3.000	19	DALI	1.170 x 197 x 47	348 670 00	
SM134V LED37S/840 PSU W20L120 OC	1 x 58/49 W	3.700	30,5	121	50.000	4.000	19	-	1.170 x 197 x 47	348 823 00	
SM134V LED37S/830 PSU W20L120 OC	1 x 58/49 W	3.700	34,5	107	50.000	3.000	19	-	1.170 x 197 x 47	348 847 00	
Langfeldleuchte, nicht BAP-tauglich (NOC), mit regelbarem DALI- (PSD) oder schaltbarem Betriebsgerät (PSU)											
SM134V LED27S/840 PSD W20L120 NOC	1 x 36/28 W	2.700	26,5	102	50.000	4.000	22	DALI	1.170 x 197 x 47	348 786 00	
SM134V LED37S/840 PSD W20L120 NOC	1 x 58/49 W	3.700	35,5	104	50.000	4.000	22	DALI	1.170 x 197 x 47	348 564 00	
SM134V LED37S/830 PSD W20L120 NOC	1 x 58/49 W	3.700	35,5	104	50.000	3.000	22	DALI	1.170 x 197 x 47	348 595 00	
SM134V LED27S/840 PSU W20L120 NOC	1 x 36/28 W	2.700	27,0	100	50.000	4.000	22	-	1.170 x 197 x 47	348 762 00	
SM134V LED37S/840 PSU W20L120 NOC	1 x 58/49 W	3.700	34,0	109	50.000	4.000	22	-	1.170 x 197 x 47	348 700 00	
SM134V LED37S/830 PSU W20L120 NOC	1 x 58/49 W	3.700	34,0	109	50.000	3.000	22	-	1.170 x 197 x 47	348 533 00	
quadratische Leuchte, BAP-tauglich (OC), mit regelbarem DALI- (PSD) oder schaltbarem Betriebsgerät (PSU)											
SM134V LED37S/840 PSD W60L60 OC	4 x 18/14 W	3.700	31,5	117	50.000	4.000	19	DALI	600 x 600 x 47	348 618 00	
SM134V LED37S/830 PSD W60L60 OC	4 x 18/14 W	3.700	31,5	117	50.000	3.000	19	DALI	600 x 600 x 47	348 656 00	
SM134V LED37S/840 PSU W60L60 OC	4 x 18/14 W	3.700	30,5	121	50.000	4.000	19	-	600 x 600 x 47	348 816 00	
SM134V LED37S/830 PSU W60L60 OC	4 x 18/14 W	3.700	34,5	107	50.000	3.000	19	-	600 x 600 x 47	348 830 00	
quadratische Leuchte, nicht BAP-tauglich (NOC), mit regelbarem DALI- (PSD) oder schaltbarem Betriebsgerät (PSU)											
SM134V LED37S/840 PSD W60L60 NOC	4 x 18/14 W	3.700	35,5	104	50.000	4.000	22	DALI	600 x 600 x 47	348 557 00	
SM134V LED37S/830 PSD W60L60 NOC	4 x 18/14 W	3.700	35,5	104	50.000	3.000	22	DALI	600 x 600 x 47	348 571 00	
SM134V LED37S/840 PSU W60L60 NOC	4 x 18/14 W	3.700	34,0	109	50.000	4.000	22	-	600 x 600 x 47	348 694 00	
SM134V LED37S/830 PSU W60L60 NOC	4 x 18/14 W	3.700	34,0	109	50.000	3.000	22	-	600 x 600 x 47	348 519 00	
Abhängzubehör*											
SM134Z SME-5	Für PSD-Leuchten (mit 5-adrigem elektrischen Anschlusskabel)									348 953 00	
SM134Z SME-3	Für PSU-Leuchten (mit 3-adrigem elektrischen Anschlusskabel)									348 977 00	

* 4 x Einzel-Seilabhangung; werkzeuglos höhenverstellbar, max. Pendellänge: 1,5 m, mit 3- bzw. 5-adrigem elektrischen Anschlusskabel, Deckenbaldachin und Befestigungszubehör
Optional: CoreLine Anbauleuchten stehen auch standardmäßig mit einem Leuchtenlichtstrom von 2.700 lm zur Verfügung



CoreLine Anbauleuchte

Technische Daten

Produktbezeichnung	Ersatz für T5/T8 ¹	lm ²	W ³	lm/W ⁴	h ⁵ (L75)	K ⁶	UGR _R	Dimmbar ⁸	L x B x H mm	Bestell-Nr. EOC
quadratische Leuchte, Modul 600, Interact Ready; Opal UGR_R 22 (NOC), BAP-tauglich UGR_R 19 (OC)										
SM134V LED37S/840 W60L60 IA1 NOC	4 x 18/14 W	3.700	35,4	105	50.000	3.003	22	Funk	600x600x47	996 652 00
SM134V LED37S/830 W60L60 IA1 NOC	4 x 18/14 W	3.700	35,4	105	50.000	3.006	22	Funk	600x600x47	996 683 00
SM134V LED37S/840 W60L60 IA1 OC	4 x 18/14 W	3.700	35,4	105	50.000	3.005	19	Funk	600x600x47	996 676 00
SM134V LED37S/830 W60L60 IA1 OC	4 x 18/14 W	3.700	35,4	105	50.000	3.007	19	Funk	600x600x47	996 690 00
Langfeldleuchte, Modul 600, Interact Ready; Opal UGR_R 22 (NOC), BAP-tauglich UGR_R 19 (OC)										
SM134V LED37S/840 W20L120 IA1 NOC	1 x 58/49 W	3.700	35,4	105	50.000	3.000	22	Funk	1.170 x 197 x 47	996 621 00
SM134V LED37S/830 W20L120 IA1 NOC	1 x 58/49 W	3.700	35,4	105	50.000	3.002	22	Funk	1.170 x 197 x 47	996 645 00
SM134V LED37S/840 W20L120 IA1 OC	1 x 58/49 W	3.700	35,4	105	50.000	3.001	19	Funk	1.170 x 197 x 47	996 638 00
SM134V LED37S/830 W20L120 IA1 OC	1 x 58/49 W	3.700	35,4	105	50.000	3.004	19	Funk	1.170 x 197 x 47	996 669 00



Ledinaire Anbauleuchte



Produktbeschreibung

- Kompakte, BAP-taugliche LED-Anbauleuchte
- Sehr effizient: 100 lm/W
- Mit satiniertes, BAP-tauglicher Optik konform EN12464-1 (UGR_R 19; L65 < 3.000 cd/m²)
- Leuchtgehäuse Stahlblech, weiß lackiert (ähnlich RAL 9003)
- Mit schaltbarem Betriebsgerät (nicht gleichspannungsgesiegt)
- Mit Steckanschlussklemme

Vorteile

- Professionelle, robuste Produktqualität mit hoher Zuverlässigkeit
- Komfortables, entblendetes gleichmäßiges Licht
- Bis zu 57% Energieeinsparung gegenüber herkömmlichen Leuchten

Anwendungen

- Büroräume, Bildschirmarbeitsplätze
- Flure, Treppenhäuser, Nebenräume, Empfangs- und Besprechungsbereiche, Verkaufsräume, Hotels, Altenheime



Ledinaire Anbauleuchte SM060C mit satiniertes, BAP-tauglicher Optik



Ledinaire Anbauleuchte SM060C wird einfach und schnell montiert und über eine Steckanschlussklemme elektrisch angeschlossen.



Montageanleitung mit Abmessungen und Gewichten

Technische Daten

Produktbezeichnung	Ersatz für T5/T8 ¹	lm ²	W ³	lm/W ⁴	h ⁵ (L80)	K ⁶	Dimmbar ⁸	L x B x H mm	Bestell-Nr. EOC
mit BAP-tauglicher Optik (OC), schaltbar (PSU)									
SM060C LED34S/840 PSU W20L120 OC	1 x 36-58 W	3.400	34	100	35.000	4.000	–	1.200 x 200 x 53	350 394 00



Best



SmartBalance Wandleuchte

Elegante Formsprache und leistungsstarkes, gerichtetes Licht

- Minimalistische Wandleuchte
- Mit satiniertes Hochleistungsoptik für komfortables Licht
- Mit asymmetrischer direkt-indirekter oder indirekter Lichtverteilung
- Leistungsstark: bis zu 5.200 lm
- Bis zu 121 lm/W
- für optimale Ausleuchtung von Fluren und Treppenhäusern, auch für Patientenzimmer geeignet
- Garantie 5 Jahre

CoreLine Wand- und Deckenleuchte

Vandalismussicheres Licht für den Innen- und Außenbereich

- Zwei runde Bauformen mit Durchmesser 350 mm und 480 mm
- Leistungsstarke Lichtpakete bis 3.400 lm für viele Anwendungen
- Opale Abdeckung mit Indirektanteil zur Aufhellung von Wand oder Decke
- Bis zu 100 lm/W
- Einfache und schnelle Montage, mit Weiterverdrahtungsmöglichkeit
- Optional mit unsichtbar integriertem HF-Bewegungsmelder, schaltbar oder dimmbar, erhältlich
- Garantie 5 Jahre



Better



Ledinaire Wand- und Deckenleuchte

Günstiges, flächiges Licht – rundum

- Zwei runde Bauformen mit Durchmesser 285 mm und 345 mm
- Opale Abdeckung, rundum leuchtend für gleichmäßiges Licht
- Einfache Montage, mit Weiterverdrahtungsmöglichkeit
- Bis zu 92 lm/W
- Optional mit unsichtbar integriertem HF-Bewegungsmelder erhältlich
- Garantie 3 Jahre

Good

SmartBalance Wandleuchte



Produktbeschreibung

- Schlanke und elegante LED-Wandleuchte
- Zwei Ausführungen: direkt-indirekt strahlend und nur indirekt strahlend
- Asymmetrische Lichtverteilung in den Raum hinein für optimale Ausleuchtung von Fluren und Treppenhäusern
- Hocheffizient: bis zu 124 lm/W
- Leistungsstark: bis zu 5.200 lm
- Gehäuse aus Stahlblech, weiß oder silbergrau lackiert
- Mit regelbarem DALI-Betriebsgerät (gleichspannungsgesiegt)
- Mit Steckanschlussklemme, zur Weiterverdrahtung geeignet

Vorteile

- Satinierte Optik für den Direkt-Lichtanteil: Hoher Beleuchtungskomfort
- Optimale indirekte, asymmetrische Lichtabstrahlung in den Raum hinein
- Bis zu 67 % Energieeinsparung gegenüber herkömmlichen Leuchten

Anwendungen

- Flure, Treppenhäuser, auch für Patientenzimmer geeignet

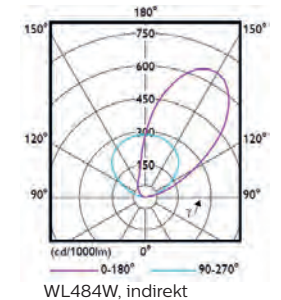
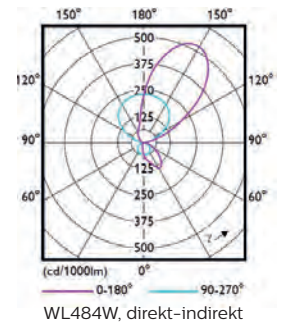

SmartBalance Wandleuchte, direkt-indirekt strahlend, weiß lackiert



SmartBalance Wandleuchte, direkt-indirekt strahlend, silbergrau lackiert



SmartBalance Wandleuchte, direkt strahlend, weiß lackiert



Montageanleitung mit Abmessungen und Gewichten

Technische Daten



Produktbezeichnung	Ersatz für PL ¹	lm ²	W ³	lm/W ⁴	h ⁵ (L80)	K ⁶	DV ⁷	Dimmbar ⁸	L x B x H mm	Bestell-Nr. EOC
direkt-indirekt strahlend (20%-80%), mit regelbarem DALI-Betriebsgerät (PSD), Direkt- und Indirektlicht separat dimm- und schaltbar (SW)										
WL484W LED40S/830 PSD D/I SW WH	bis zu 2 x 36 W	4.000	34,5	116	50.000	3.000	–	DALI	900 x 152 x 52	074 456 00
WL484W LED40S/840 PSD D/I SW WH		4.000	33,0	121	50.000	4.000	–	DALI	900 x 152 x 52	074 418 00
direkt-indirekt strahlend (15%-85%), mit regelbarem DALI-Betriebsgerät (PSD), Direkt- und Indirektlicht separat dimm- und schaltbar (SW)										
WL484W LED52S/830 PSD D/I SW WH	bis zu 2 x 55 W	5.200	45,0	116	50.000	3.000	–	DALI	900 x 152 x 52	840 914 00
WL484W LED52S/830 PSD D/I SW SI		5.200	45,0	116	50.000	3.000	–	DALI	900 x 152 x 52	074 432 00
indirekt strahlend, mit regelbarem DALI-Betriebsgerät (PSD)										
WL484W LED44S/830 PSD IND WH	bis zu 2 x 40 W	4.400	37,0	119	50.000	3.000	–	DALI	900 x 152 x 52	074 463 00
WL484W LED46S/840 PSD IND WH		4.600	37,0	124	50.000	4.000	–	DALI	900 x 152 x 52	074 425 00

CoreLine Wand- und Deckenleuchte



Produktbeschreibung

- Kompakte, runde, vandalismussichere LED-Wand- und Deckenleuchte mit opaler Abdeckung und erhöhter Schutzart IP64/IP65
- Zwei Gehäusedurchmesser mit drei Leuchten-Lichtstrompaketen: Ø 350 mm (1.200 / 2.000 lm) und Ø 480 mm (3.400 lm)
- Hocheffizient: bis zu 100 lm/W
- Gehäuse und Abdeckung aus Polycarbonat
- Mit schaltbarem oder regelbarem DALI-Betriebsgerät (DALI-Betriebsgerät ist gleichspannungsg geeignet)
- Mit Steckanschlussklemme, zur Weiterverdrahtung geeignet
- Optional mit integriertem HF-Bewegungsmelder, schaltbar (PSU MDU) oder dimmbar (PSR MDU) für zusätzliche Energieeinsparung und Komfort

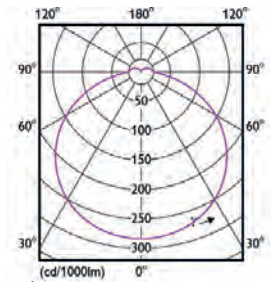

Vorteile

- Komfortables, gleichmäßiges Licht mit Wand- und Deckenaufhellung
- Bis zu 76% Energieeinsparung gegenüber herkömmlichen Leuchten
- Einfache und schnelle Montage an Decken und Wänden
- Einsetzbar in Bereichen mit erhöhter Schutzart, auch Außen

Anwendungen

- Flure, Treppenhäuser, Toiletten, Nebenräume, Durchgänge, Hauseingänge, Vordachbeleuchtung



Leuchten mit Ø = 350 mm. Sehr flache Bauform (WL130V) und flache Bauform (WL131V) mit 1.200 lm und 2.000 lm.



Leuchten mit Ø = 480 mm. Flache Bauform (WL131V) mit 3.400 lm.



WL130V Montageanleitung mit Abmessungen und Gewichten



WL131V Montageanleitung mit Abmessungen und Gewichten

Technische Daten

Produktbezeichnung	Ersatz für KLL ¹	lm ²	W ³	lm/W ⁴	h ⁵ (L70)	K ⁶	DV ⁷	Dimmbar ⁸	Ø x H mm	Bestell-Nr. EOC	IP65 (Wandmontage)		IP64 (Deckenmontage)		IK08	CE	E
rund, Ø = 350 mm, schaltbar (PSU), Gehäusefarbe weiß (WH)																	
WL130V LED12S/840 PSU WH	2 x 18 W	1.200	12	100	50.000	4.000	3-pol.	–	350 x 70	387 792 99							
WL130V LED12S/830 PSU WH		1.200	12	100	50.000	3.000	3-pol.	–	350 x 70	387 785 99							
WL130V LED20S/840 PSU WH	2 x 26 W	2.000	22	90	50.000	4.000	3-pol.	–	350 x 70	387 815 99							
WL130V LED20S/830 PSU WH		2.000	22	90	50.000	3.000	3-pol.	–	350 x 70	387 808 99							
rund, Ø = 350 mm, mit regelbarem DALI-Betriebsgerät, gleichspannungsg geeignet (PSED), Gehäusefarbe weiß (WH)																	
WL131V LED12S/840 PSED WH	2 x 18 W	1.200	13	90	50.000	4.000	5-pol.	DALI	350 x 95	387 938 99							
WL131V LED12S/830 PSED WH		1.200	13	90	50.000	3.000	5-pol.	DALI	350 x 95	387 921 99							
WL131V LED20S/840 PSED WH	2 x 26 W	2.000	23	90	50.000	4.000	5-pol.	DALI	350 x 95	387 952 99							
WL131V LED20S/830 PSED WH		2.000	23	90	50.000	3.000	5-pol.	DALI	350 x 95	387 945 99							
rund, Ø = 350 mm, schaltbar (PSU), mit integriertem HF-Bewegungsmelder (MDU), Gehäusefarbe weiß (WH)																	
WL130V LED20S/840 PSU MDU WH	2 x 26 W	2.000	23	80	50.000	4.000	3-pol.	–	350 x 70	387 839 99							
WL130V LED20S/830 PSU MDU WH		2.000	23	80	50.000	3.000	3-pol.	–	350 x 70	387 822 99							
rund, Ø = 350 mm, 1-10V-regelbar (PSR), mit integriertem HF-Bewegungsmelder (MDU), Gehäusefarbe weiß (WH)																	
WL131V LED12S/840 PSR MDU WH	2 x 18 W	1.200	15	80	50.000	4.000	5-pol.	1-10 V	350 x 95	387 877 99							
WL131V LED12S/830 PSR MDU WH		1.200	15	80	50.000	3.000	5-pol.	1-10 V	350 x 95	387 860 99							
WL131V LED20S/840 PSR MDU WH	2 x 26 W	2.000	25	80	50.000	4.000	5-pol.	1-10 V	350 x 95	387 891 99							
WL131V LED20S/830 PSR MDU WH		2.000	25	80	50.000	3.000	5-pol.	1-10 V	350 x 95	387 884 99							
rund, Ø = 350 mm, mit regelbarem DALI-Betriebsgerät, gleichspannungsg geeignet (PSED), mit Notlicht-Akku (3h), Gehäusefarbe weiß (WH), auch in LF/830																	
WL131V LED12S/840 PSED EL3 WH	2 x 18 W	1.200	12	100	50.000	4.000	5-pol.	DALI	350 x 95	402 693 00							
WL131V LED20S/840 PSED EL3 WH	2 x 26 W	2.000	22	91	50.000	4.000	5-pol.	DALI	350 x 95	402 716 00							
rund, Ø = 480 mm, schaltbar (PSU), Gehäusefarbe weiß (WH)																	
WL131V LED34S/840 PSU WH	2 x 36 W	3.400	36	95	50.000	4.000	3-pol.	–	480 x 95	387 853 99							
WL131V LED34S/830 PSU WH		3.400	36	95	50.000	3.000	3-pol.	–	480 x 95	387 846 99							
rund, Ø = 480 mm, mit regelbarem DALI-Betriebsgerät, gleichspannungsg geeignet (PSED), Gehäusefarbe weiß (WH)																	
WL131V LED34S/840 PSED WH	2 x 36 W	3.400	36	94	50.000	4.000	5-pol.	DALI	480 x 95	402 730 00							
WL131V LED34S/830 PSED WH		3.400	36	94	50.000	3.000	5-pol.	DALI	480 x 95	402 723 00							
rund, Ø = 480 mm, 1-10V-regelbar (PSR), mit integriertem HF-Bewegungsmelder (MDU), Gehäusefarbe weiß (WH)																	
WL131V LED34S/840 PSR MDU WH	2 x 36 W	3.400	38	90	50.000	4.000	5-pol.	1-10 V	480 x 95	387 914 99							
WL131V LED34S/830 PSR MDU WH		3.400	38	90	50.000	3.000	5-pol.	1-10 V	480 x 95	387 907 99							
rund, Ø = 480 mm, mit regelbarem DALI-Betriebsgerät, gleichspannungsg geeignet (PSED), mit Notlicht-Akku (3h), Gehäusefarbe weiß (WH), auch in LF/830																	
WL131V LED34S/840 PSED EL3 WH	2 x 36 W	3.400	36	94	50.000	4.000	5-pol.	DALI	480 x 95	402 754 00							

Ledinaire Wand- und Deckenleuchte



Produktbeschreibung

- Flache, runde LED-Wand- und Deckenleuchte mit opaler, rundum leuchtender Abdeckung und erhöhter Schutzart IP44
- Zwei Baugrößen: Durchmesser 285 und 345 mm
- Sehr effizient: bis zu 92 lm/W
- Gehäuse aus weißem Kunststoff, Abdeckung: PMMA
- Mit schaltbarem Betriebsgerät
- Mit Steckanschlussklemme, zur Weiterverdrahtung geeignet
- Optional mit integriertem HF-Bewegungsmelder, schaltbar (PSU MDU) oder dimmbar (PSR MDU) für zusätzliche Energieeinsparung und Komfort.

Vorteile

- Professionelle, robuste Produktqualität mit hoher Zuverlässigkeit
- Modernes, unaufdringliches Design
- Komfortables, gleichmäßiges Licht mit Wand- und Deckenaufhellung
- Bis zu 76 % Energieeinsparung gegenüber herkömmlichen Leuchten
- Einfache und schnelle Montage

Anwendungen

- Flure, Treppenhäuser und Nebenräume



Leuchten mit Ø = 285 mm.
(1.100 lm)



Leuchten mit Ø = 345 mm.
(1.700 lm)



Montageanleitung
mit Abmessungen und
Gewichten

Technische Daten

Produktbezeichnung	Ersatz für KLL ¹	lm ²	W ³	lm/W ⁴	h ⁵ (L80)	K ⁶	DV ⁷	Dimmbar ⁸	Ø x H mm	Bestell-Nr. EOC
rund, Ø = 285 mm, schaltbar (PSU), Gehäusefarbe weiß (WH)										
WLO60V LED11S/830 PSU II WH	NEU	1.100	12,0	92	35.000	3.000	3-pol.	–	285 x 88	339 092 99
WLO60V LED11S/840 PSU II WH	NEU	1.100	12,0	92	35.000	4.000	3-pol.	–	285 x 88	339 108 99
rund, Ø = 345 mm, schaltbar (PSU), Gehäusefarbe weiß (WH)										
WLO60V LED17S/830 PSU II WH	NEU	1.700	18,5	92	35.000	3.000	3-pol.	–	345 x 97	339 115 99
WLO60V LED17S/840 PSU II WH	NEU	1.700	18,5	92	35.000	4.000	3-pol.	–	345 x 97	339 122 99
rund, Ø = 345 mm, schaltbar (PSU), mit integriertem HF-Bewegungsmelder (MDU), Gehäusefarbe weiß (WH)										
WLO60V LED17S/830 PSU MDU II WH	NEU	1.700	19,5	87	35.000	3.000	3-pol.	–	345 x 97	339 139 99
WLO60V LED17S/840 PSU MDU II WH	NEU	1.700	19,5	87	35.000	4.000	3-pol.	–	345 x 97	339 146 99



Best

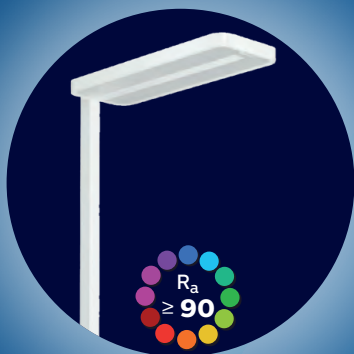

SmartBalance Stehleuchte Design und Effizienz im Einklang

- Integriert sich hervorragend in jedes Büro
- **Neu:** Mit Farbwiedergabe $R_a \geq 90$ für exzellente Lichtqualität und Komfort
- Optimales direkt-indirekt strahlendes Licht zur komfortablen Beleuchtung von Einzel- und Doppelarbeitsplätzen
- Höchsteffizient: Bis zu 139 lm/W
- Einfache Bedienung: manuell oder manuell und integrierte automatische Lichtregelung ActiLume für weitere Energieeinsparungen und erhöhten Komfort
- Garantie 5 Jahre

SmartBalance Stehleuchte



Produktbeschreibung

- LED-Stehleuchte mit direkt-indirekter Lichtverteilung (14%–86%)
- **Neu:** Mit Farbwiedergabe $R_a \geq 90$ für exzellente Lichtqualität und Komfort
- Höchsteffizient: bis zu 139 lm/W
- Mit brillanter BAP-tauglicher OLC-Microlinsenoptik aus PMMA
- Zwei Ausführungen
 - Mit integrierter automatischer Lichtregelung ActiLume und Taster (bewegungsaktivierte und tageslichtabhängige Lichtregelung und -schaltung, manuell bedienbar über Taster im Gestänge)
 - Mit integriertem Doppel-Taster im Gestänge (manuelle Bedienung, separates Dimmen und Schalten des Direkt- und Indirektlichtes)
- Leuchtgehäuse und Gestänge: Aluminium; Leuchtenfuß aus Stahl, alles weiß lackiert (ähnlich RAL 9003)
- Mit regelbarem DALI-Betriebsgerät (flimmerfrei)
- Mit Netzanschlusskabel und Schuko-Stecker oder Schweizer Stecker

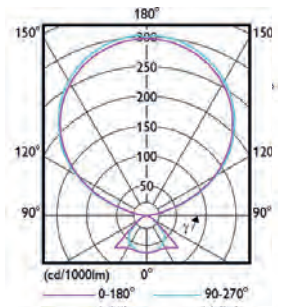

Vorteile

- Eine Leuchte kann sowohl einen Einzel- als auch einen Doppelarbeitsplatz normkonform beleuchten
- Bis zu 63% Energieeinsparung gegenüber herkömmlichen Leuchten
- Hervorragende Lichtqualität – sehr gute Farbwiedergabe und bildschirmtaugliche Entblendung: konform EN12464-1 ($L_{65} < 3000 \text{ cd/m}^2$ und $UGR_R 16$)
- Das elegante Design integriert sich hervorragend in jedes Büro
- Nutzerfreundliche Bedienung: sowohl automatisch als auch manuell

Anwendungen

- Büro- und Besprechungsräume



Ausführung SW - Taster zum separaten Dimmen des Direkt- und Indirektanteils



Ausführung ACL-Taster zum gemeinsamen Dimmen des Direkt- und Indirektanteils



Standardfuß aller SmartBalance Stehleuchten



Optional in silbergrau oder schwarz lackiert, auch mit U-Fuß



Montageanleitung mit Abmessungen und Gewichten

Technische Daten

Produktbezeichnung	Ersatz für KLL ¹	lm ²	W ³	lm/W ⁴	h ⁵ (L85)	K ⁶	UGR _R	Dimmbar ⁸	L x B x H mm	Bestell-Nr. EOC
SmartBalance Stehleuchten mit Schuko-Stecker										
direkt-indirekt strahlend (16%–84%), mit OLC-Microlinsenoptik, mit Taster zum separaten Dimmen und Schalten des Direkt- und Indirektlichtes (SW)										
FS484F LED120S/930 PSD-T SW WH	bis zu 4 x 55 W	12.000	90	133	50.000	3.000	13	DALI	700 x 250 x 2.000	965 945 00
FS484F LED125S/940 PSD-T SW WH		12.500	90	139	50.000	4.000	13	DALI	700 x 250 x 2.000	965 938 00
direkt-indirekt strahlend (16%–84%), mit OLC-Microlinsenoptik, mit integrierter Lichtregelung ActiLume (ACL) und Taster zum manuellen Dimmen und Schalten (Direkt- und Indirektlicht zusammen)										
FS484F LED120S/930 PSD-T ACL WH	bis zu 4 x 55 W	12.000	91	132	50.000	3.000	13	DALI	700 x 250 x 2.000	965 952 00
FS484F LED125S/940 PSD-T ACL WH		12.500	91	137	50.000	4.000	13	DALI	700 x 250 x 2.000	963 057 00

SmartBalance Stehleuchten mit Schweizer Stecker (CCH)

direkt-indirekt strahlend (16%–84%), mit OLC-Microlinsenoptik, mit Taster zum separaten Dimmen und Schalten des Direkt- und Indirektlichtes (SW)										
FS484F LED120S/930 PSD-T SW CCH WH	bis zu 4 x 55 W	12.000	90	133	50.000	3.000	13	DALI	700 x 250 x 2.000	965 976 00
FS484F LED125S/940 PSD-T SW CCH WH		12.500	90	139	50.000	4.000	13	DALI	700 x 250 x 2.000	965 969 00
direkt-indirekt strahlend (16%–84%), mit OLC-Microlinsenoptik, mit integrierter Lichtregelung ActiLume (ACL) und Taster zum manuellen Dimmen und Schalten (Direkt- und Indirektlicht zusammen)										
FS484F LED120S/930 PSD-T ACL CCH WH	bis zu 4 x 55 W	12.000	91	132	50.000	3.000	13	DALI	700 x 250 x 2.000	966 003 00
FS484F LED125S/940 PSD-T ACL CCH WH		12.500	91	137	50.000	4.000	13	DALI	700 x 250 x 2.000	963 064 00
direkt-indirekt strahlend (16%–84%), mit OLC-Microlinsenoptik, mit integrierter Lichtregelung ActiLume (PSR-T ACL), Switchbox und Taste zum manuellen Dimmen und Schalten (Direkt- und Indirektlicht zusammen); nach MINERGIE-STANDARD mit Standby-Verlustleistung von 0,4 W										
FS484F LED120S/930 PSR-T ACL CCH WH	bis zu 4 x 55 W	12.000	96	125	50.000	3.000	13	1-10 V	700 x 250 x 2.000	965 990 00
FS484F LED125S/940 PSR-T ACL CCH WH		12.500	96	130	50.000	4.000	13	1-10 V	700 x 250 x 2.000	965 983 00

Optional auf Anfrage: SmartBalance Stehleuchten in silbergrau (ähnlich RAL7040) oder schwarz lackiert (ähnlich RAL 9004) und mit U-Fuß

Bitte die Hinweise auf Seite 5 beachten

Dekorative Pendelleuchten



Best



CustomCreate Pendelleuchte

Dekoratives Highlight auch bei hohen Decken

- Mit bis zu 8000 lm auch für hohe Decken geeignet
- Mittlere Nutzlebensdauer (L80): 50.000 Stunden
- DALI-regelbar
- 5 Jahre Garantie

Best

Pendelleuchte BA Serie

Die Designleuchte fürs Büro

- Mit einem Leuchtenlichtstrom von 2.700 lm
- Bildschirmarbeitsplatztauglich
- Mit exzellenter Farbwiedergabe $R_a > 90$
- Mittlere Nutzlebensdauer (L80): 50.000 Stunden
- DALI-regelbar
- 5 Jahre Garantie



Better

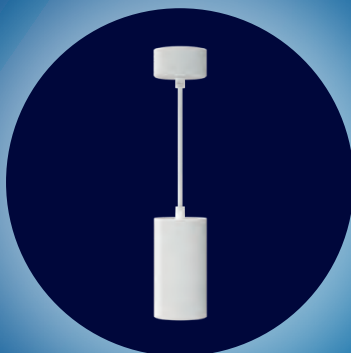

Pendelleuchte SC Serie

Für den kleinen dekorativen Hingucker

- Mit einem Leuchtenlichtstrom von 650 lm
- Mittlere Nutzlebensdauer (L70): 50.000 Stunden
- Regelbar mit Phasen an- und Abschnitt
- 5 Jahre Garantie

Dekorative Pendelleuchten

Pendelleuchten hergestellt im 3D Druckverfahren

- Gehäuse aus Polycarbonat, mit professionellem LED Modul
- Mit Deckenbaldachin
- Garantie: 5 Jahre

Best

Pendelleuchte CustomCreate



Produktbeschreibung

- Leuchtenlichtstrom: 4.900 lm / 8.000 lm
- In Warmweiß (3.000 K)
- Nutzlebensdauer L80: 50.000 h
- DALI-regelbar
- Mit ENEC Zertifizierung

Vorteile

- Dekorative Leuchte auch für hohen Decken
- Optional mit anderen Spezifikationen bestellbar:
- Leuchtenlichtstrom 1.700, 2.700, 3.900 lm
- Große Vielfalt an Standard Lichtfarben, sowie FreshFood und Fashion Lichtfarben

Pendelleuchte BA Serie

Produktbeschreibung

- Leuchtenlichtstrom: 2.700
- Mit innerem weißen Reflektor für UGR 19
- PremiumWhite 930: Warmweiß (3.000 K), $R_a > 90$
- Nutzlebensdauer L80: 50.000 h
- DALI-regelbar
- Mit ENEC Zertifizierung

Vorteile

- Dekorative Leuchte auch für Bildschirmarbeitsplätze (UGR 19)
- Exzellente Lichtqualität mit Farbwiedergabe $R_a > 90$
- Optional mit Leuchtenlichtstrom 1.000, 2.200 lm
- Große Vielfalt an Standard Lichtfarben, sowie FreshFood und Fashion Lichtfarben



Better

Pendelleuchte SC Serie



Produktbeschreibung

- Leuchtenlichtstrom: 650 lm
- Warmweiß (3.000 K), CRI > 80
- Nutzlebensdauer L70: 50.000 h
- Regelbar mit gängigen Phasen- und Abschnittsdimmern

Vorteile

- Auch in neutralweiß (4.000K) und 900 lm erhältlich
- Auch in silber erhältlich

Technische Daten

Produktbezeichnung	lm ²	W ³	lm/W ⁴	h ⁵ (L80)	K ⁶	Ausstrahl- winkel	UGR _R	Dimm- bar ⁸	Gehäuse- farbe	L x B x H mm	Bestell-Nr. EOC
CustomCreate											
PT520C LED49S/830 PSD-VLC VWB BELL CL NEU	4.855	49,5	98	50.000	3.000	sehr breitstrahlend	22	DALI	Transparent	500 x 500 x 455	943 691 00
PT520C LED80S/830 PSD BELL CL NEU	7.997	71,00	113	50.000	3.000	diffus	22	DALI	Transparent	500 x 500 x 455	944 902 00
BA Serie											
TC BA-L S 27S/PW930 PSD-VLC WR BK T102 NEU	2.700	29,0	92	50.000	3.000	breitstrahlend	19	DALI	schwarz	415 x 415 x 390	949 587 00
TC BA-L S 27S/PW930 PSED WR WH401 T102 NEU	2.700	29,0	92	50.000	3.000	breitstrahlend	19	DALI	weiß	415 x 415 x 390	949 822 00
SC Serie											
TC SC-R PS LED6-32-/830 PSR BK600 T102 NEU	650	8,0	81	50.000	3.000	breitstrahlend	21	ja	schwarz	79 x 79 x 150	949 860 99
TC SC-R PS LED6-32-/830 PSR WH401 T102 NEU	650	8,0	81	50.000	3.000	breitstrahlend	21	ja	weiß	79 x 79 x 150	949 853 99

Diese Leuchten können optional auch in diesen Farben hergestellt werden:

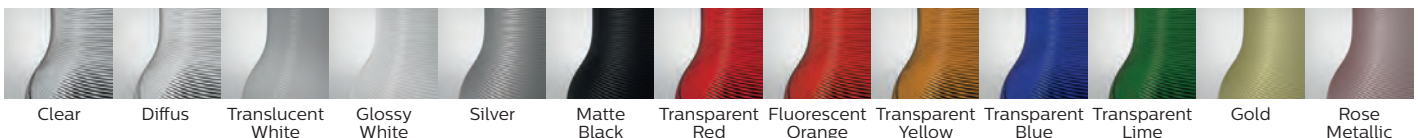

Weitere Optionen auf www.tailoredlightingcreations.com

Bitte die Hinweise auf Seite 5 beachten



Best

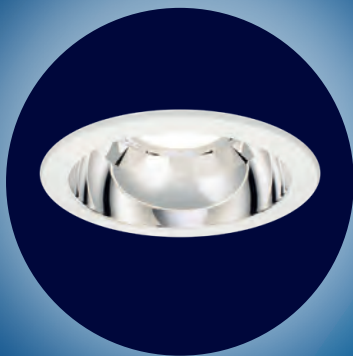

GreenSpace Downlight Hocheffizient und hochwertig

- Bis zu 131 Lumen pro Watt
- Mittlere Nutzlebensdauer (L80): 50.000 Stunden
- Schaltbar oder DALI-regelbar
- Bildschirmarbeitsplatztaugliche Version
- Gleichspannungsgesegnet
- 5 Jahre Garantie plus optionale Garantieverlängerung

CoreLine Downlight Einfach und schnell zu installieren

- Bis zu 115 Lumen pro Watt
- Mittlere Nutzlebensdauer (L70): 50.000 Stunden
- Schaltbar oder DALI-regelbar
- Integriertes Betriebsgerät
- Einfache und schnelle Montage durch Schnellsteckverbindung
- 5 Jahre Garantie

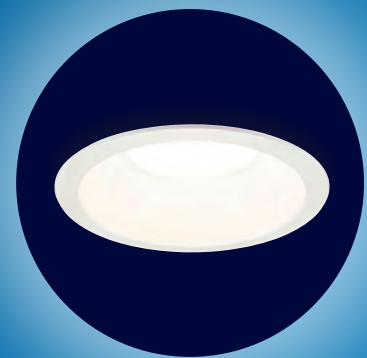

Better

Good



Ledinaire Downlight Der preisgünstige Wechsel auf LED

- Bis zu 100 Lumen pro Watt
- Mittlere Nutzlebensdauer (L80): 35.000 Stunden
- Schaltbar
- Integriertes Betriebsgerät
- 3 Jahre Garantie

Ledinaire Downlight mit Lichtfarben-Schalter 3 Lichtfarben in einer Leuchte

- Warmweiß, Neutralweiß oder Kaltweiß an der Leuchte auszuwählen
- Bis zu 100 Lumen pro Watt
- Mittlere Nutzlebensdauer (L70): 35.000 Stunden
- Integriertes Betriebsgerät
- 3 Jahre Garantie

GreenSpace Downlight



Produktbeschreibung

- Externes Betriebsgerät, schaltbar oder DALI- regelbar
- Mit Hochglanz-Reflektor
- Geeignet für Bildschirmarbeitsplätze mit UGR_R19 (DN461B und DN471B)
- In warmweißer (3.000 K) und neutralweißer (4.000 K) Lichtfarbe
- 5 Jahre Garantie plus optionale Garantieverlängerung

Vorteile

- Bis zu 65% Energieeinsparung gegenüber konventionellen Leuchten
- Passt in vorhandene Installationen mit den Standard-Deckenausschnitten 150 mm und 200 mm
- Geeignet zur Durchgangsverdrahtung
- Bildschirmarbeitsplatztaugliche Version verfügbar
- Gleichspannungsgeeignet
- ENEC zertifiziert

Anwendungen

- Flure und Verkehrsflächen, Treppenhäuser
- Wartezimmer, Empfangsbereiche, Einzelhandel
- Sanitärbereiche
- Büros

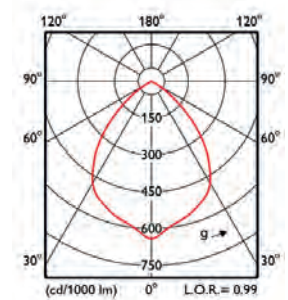

Komfortoptik integriert bei UGR_R 19 Version



DN460B und DN461B mit 150 mm Deckenausschnitt



DN470B und DN4671B mit 200 mm Deckenausschnitt



Montageanleitung mit Abmessungen und Gewichten

Technische Daten

Produktbezeichnung	Ersatz für KLL ¹	lm ²	W ³	lm/W ⁴	h ⁵ (L80)	K ⁶	Dimmbar ⁸	Ø mm	L x B x H mm	Bestell-Nr. EOC	
Schaltbar											
DN460B LED11S/830 PSE-E C WH P	NEU	2 x 18 W	1.100	9,80	112	50.000	3.000	–	150	166 x 166 x 77	793 197 00
DN460B LED11S/840 PSE-E C WH P	NEU		1.125	9,80	115	50.000	4.000	–	150	166 x 166 x 77	793 203 00
DN470B LED20S/830 PSE-E C WH P	NEU	2 x 26 W	2.100	16,80	125	50.000	3.000	–	200	216 x 216 x 94	793 272 00
DN470B LED20S/840 PSE-E C WH P	NEU		2.200	16,80	131	50.000	4.000	–	200	216 x 216 x 94	793 289 00
Schaltbar, UGR_R 19 (OC)											
DN461B LED11S/830 PSE-E C WH P	NEU	2 x 18 W	1.050	9,80	107	50.000	3.000	–	150	166 x 166 x 77	793 234 00
DN461B LED11S/840 PSE-E C WH P	NEU		1.100	9,80	112	50.000	4.000	–	150	166 x 166 x 77	793 241 00
DN471B LED20S/830 PSE-E C WH P	NEU	2 x 26 W	2.025	16,80	121	50.000	3.000	–	200	216 x 216 x 94	793 319 00
DN471B LED20S/840 PSE-E C WH P	NEU		2.100	16,80	125	50.000	4.000	–	200	216 x 216 x 94	793 326 00
Dimmbar											
DN460B LED11S/830 PSED-E C WH P	NEU	2 x 18 W	1.100	9,00	122	50.000	3.000	–	150	166 x 166 x 77	793 210 00
DN460B LED11S/840 PSED-E C WH P	NEU		1.125	9,00	125	50.000	4.000	–	150	166 x 166 x 77	793 227 00
DN470B LED20S/830 PSED-E C WH P	NEU	2 x 26 W	2.100	16,80	125	50.000	3.000	–	200	216 x 216 x 94	793 296 00
DN470B LED20S/840 PSED-E C WH P	NEU		2.200	16,80	131	50.000	4.000	–	200	216 x 216 x 94	793 302 00
Dimmbar, UGR_R 19 (OC)											
DN461B LED11S/830 PSED-E C WH P	NEU	2 x 18 W	1.050	9,00	117	50.000	3.000	DALI	150	166 x 166 x 77	793 258 00
DN461B LED11S/840 PSED-E C WH P	NEU		1.100	9,00	122	50.000	4.000	DALI	150	166 x 166 x 77	793 265 00
DN471B LED20S/830 PSED-E C WH P	NEU	2 x 26 W	2.025	16,80	121	50.000	3.000	DALI	200	216 x 216 x 94	793 333 00
DN471B LED20S/840 PSED-E C WH P	NEU		2.100	16,80	125	50.000	4.000	DALI	200	216 x 216 x 94	793 340 00

Optional auf Anfrage:

- Downlight passend für individuelle Deckenausschnitte von 150–270 mm
- Leuchtenlichtstrom: 3.000 lm
- Reflektor in weiß
- Mit Notlichtbatterie
- Gehäusefarben in grau (RAL 9006)
- Mit Wieland-Steckverbindung
- Schutzart IP54
- Anbaudownlight zur Deckenmontage oder Montage an der 3-Phasen Stromschiene

Bitte die Hinweise auf Seite 5 beachten



CoreLine Downlight



Produktbeschreibung

- Integriertes schaltbares Betriebsgerät oder externes DALI- regelbares Betriebsgerät
- Passt in vorhandene Installationen mit den Standard-Deckenausschnitten 150 mm und 200 mm
- Mit weißem Reflektor
- Satinierte Lichtaustrittsöffnung für komfortables, gleichmäßiges Licht
- In warmweißer (3.000 K) und neutralweißer (4.000 K) Lichtfarbe
- 5 Jahre Garantie

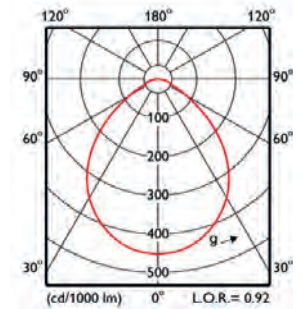

Vorteile

- Bis zu 63% Energieeinsparung gegenüber konventionellen Leuchten
- Einfache und schnelle Montage dank Schnellsteckverbindung und Weiterverdrahtungsmöglichkeit
- Optional mit IP54 Schutz auch für Sanitärbereiche geeignet

Anwendungen

- Flure und Verkehrsflächen, Treppenhäuser
- Wartezimmer, Empfangsbereiche
- Einzelhandel
- Sanitärbereiche



Weitere Infos unter:
philips.de/interact-ready



Downlight DN140B,
Ausführung: Mini



Downlight DN140B,
Compact Ausführung: IP54
mit klarem Schutzglas



Einfache Montage mit
zwei Federklemmen



Einfacher elektrischer Anschluss
über eine integrierte, von aussen
zugängliche Steckanschlussklemme,
zur Weiterverdrahtung geeignet (PI6)



Montageanleitung mit
Abmessungen und
Gewichten

Technische Daten

Produktbezeichnung	Ersatz für KLL ¹	lm ²	W ³	lm/W ⁴	h ⁵ (L70)	K ⁶	DV ⁷	Dimmbar ⁸	Ø mm	L x B x H mm	Bestell-Nr. EOC
Schaltbar											
DN140B LED10S/830 PSU WR PI6	2 x 18 W	1.100	9,5	116	50.000	3.000	ja	–	150	162 x 162 x 97	325 804 00
DN140B LED10S/840 PSU WR PI6		1.100	9,5	116	50.000	4.000	ja	–	150	162 x 162 x 97	325 811 00
DN140B LED10S/830 PSU WR IP54 PI6		1.100	9,5	116	50.000	3.000	ja	–	150	162 x 162 x 100	325 965 00
DN140B LED10S/840 PSU WR IP54 PI6		1.100	9,5	116	50.000	4.000	ja	–	150	162 x 162 x 100	325 972 00
DN140B LED20S/830 PSU WR PI6	2 x 26 W	2.200	19,0	116	50.000	3.000	ja	–	200	216 x 216 x 105	325 842 00
DN140B LED20S/840 PSU WR PI6		2.200	19,0	116	50.000	4.000	ja	–	200	216 x 216 x 105	325 859 00
DN140B LED20S/830 PSU WR IP54 PI6		2.200	19,0	116	50.000	3.000	ja	–	200	216 x 216 x 108	326 009 00
DN140B LED20S/840 PSU WR IP54 PI6		2.200	19,0	116	50.000	4.000	ja	–	200	216 x 216 x 108	326 016 00
DALI-regelbar											
DN140B LED10S/830 PSED-E WR	2 x 18 W	1.100	11,5	96	50.000	3.000	ja	DALI	150	162 x 162 x 97	325 828 99
DN140B LED10S/840 PSED-E WR		1.100	11,5	96	50.000	4.000	ja	DALI	150	162 x 162 x 97	325 835 99
DN140B LED20S/830 PSED-E WR	2 x 26 W	2.200	20,5	107	50.000	3.000	ja	DALI	200	216 x 216 x 105	325 866 99
DN140B LED20S/840 PSED-E WR		2.200	20,5	107	50.000	4.000	ja	DALI	200	216 x 216 x 105	325 873 99
Interact Ready											
DN140B LED20S/830 WR IA1	2 x 26 W	2.200	22,0	100	50.000		ja	Funk	200	216 x 216 x 105	326 122 00
DN140B LED20S/840 WR IA1		2.200	22,0	100	50.000		ja	Funk	200	216 x 216 x 105	326 139 00

Ledinaire Downlight



Produktbeschreibung

- Integriertes schaltbares Betriebsgerät
- Passt in vorhandene Installationen mit den Standard-Deckenausschnitten 150 mm und 200 mm
- Mit weißem Reflektor
- In warmweißer (3.000 K) und neutralweißer (4.000 K) Lichtfarbe
- 3 Jahre Garantie

Vorteile

- Preisgünstigster Wechsel auf LED
- Hohe Energieeinsparung von über 50% gegenüber konventionellen Leuchten
- Einfache Installation dank integriertem Betriebsgerät

Anwendungen

- Flure und Verkehrsflächen, Treppenhäuser
- Wartezimmer, Empfangsbereiche



Einfache Montage mit zwei Federklemmen



In zwei Größen erhältlich, für den Standard-Deckenausschnitt von 150 und 200 mm



Montageanleitung mit Abmessungen und Gewichten

Technische Daten

Produktbezeichnung	Ersatz für KLL ¹	lm ²	W ³	lm/W ⁴	h ⁵ (L70)	K ⁶	Dimmbar ⁸	Ø mm	L x B x H mm	Bestell-Nr. EOC	
Schaltbar											
DN060B LED8S/830 PSU WH	2 x 18 W	800	9,0	89	35.000	3.000	–	150	173 x 173 x 98	306 629 99	
DN060B LED8S/840 PSU WH		800	9,0	89	35.000	4.000	–	150	173 x 173 x 98	306 643 99	
DN060B LED18S/830 PSU WH	2 x 26 W	1.800	18,0	100	35.000	3.000	–	200	233 x 233 x 118	306 612 99	
DN060B LED18S/840 PSU WH		1.800	18,0	100	35.000	4.000	–	200	233 x 233 x 118	306 636 99	

Ledinaire Downlight mit Lichtfarben-Schalter



Produktbeschreibung

- 3 Standardgrößen für einen Deckenausschnitt von 90, 150 oder 200 mm
- Mit opaler Abdeckung für eine homogen leuchtende Oberfläche
- 3 Lichtfarben (warmweiß (3.000 K), Neutralweiß (4.300 K), kaltweiß (6.500 K) in einer Leuchte – einfach auf der Rückseite der Leuchte auszuwählen
- Integriertes Betriebsgerät – dimmbar mit Phasen-/Abschnittsdimmer
- 3 Jahre Garantie

Vorteile

- Geeignet für den Einsatz in gedämmten Hohldecken – keine zusätzlichen Abstandshalter notwendig
- Einfache Installation durch integriertes Betriebsgerät
- Mit raumseitigem IP44 Schutz auch für Sanitärbereiche geeignet

Anwendungen

- Flure und Verkehrsflächen, Treppenhäuser
- Wartezimmer, Empfangsbereiche



In 3 Größen mit Außendurchmesser von 115, 175 und 225 mm für viele Anwendungen geeignet



3 Lichtfarben einfach auf der Rückseite auswählbar

Technische Daten

Produktbezeichnung	Ersatz für KLL ¹	lm ²	W ³	lm/W ⁴	h ⁵ (L70)	K ⁶	Dimmbar ⁸	Ø mm	L x B x H mm	Bestell-Nr. EOC	
Schaltbar											
DN029B LED8/CCT 8W 220-240V D90 EU	NEU 2 x 18 W	900	8,5	106	35.000	3.000/4.300/6.500	ja*	85-95	150 x 150 x 59	660 185 00	
DN029B LED12/CCT 14W 220-240V D150 EU	NEU 2 x 26 W	1.350	14,0	96	35.000	3.000/4.300/6.500	ja*	145-155	175 x 175 x 60	660 208 00	
DN029B LED20/CCT 24W 220-240V D200 EU	NEU 2 x 26 W	2.300	24,0	96	35.000	3.000/4.300/6.500	ja*	195-205	225 x 225 x 60	660 222 00	

* Phasen-/Abschnittsdimmer

Slim Downlights



CoreLine Slim Downlight Superflacher LED-Ersatz für konventionelle Downlights

- Bis zu 100 Lumen pro Watt
- Mittlere Nutzlebensdauer (L70): 50.000 Stunden
- Mit Schutzart IP44
- Superflach mit 28 mm Höhe
- Schaltbar, DALI-regelbar oder Interact Ready
- Einfache Reinigung durch glatte und geschlossene Oberfläche
- 5 Jahre Garantie

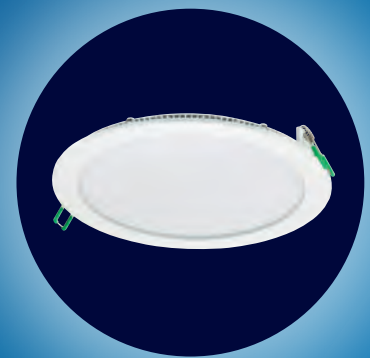

Ledinaire Slim Downlight Preisgünstiger und flacher LED-Ersatz für konventionelle Downlights

- Bis zu 91 Lumen pro Watt
- Mittlere Nutzlebensdauer (L80): 35.000 Stunden
- Integriertes Betriebsgerät
- 3 Jahre Garantie

Better

Good



CoreLine Slim Downlight



interact ready.

Weitere Infos unter:
philips.de/interact-ready

Produktbeschreibung

- Drei Baugrößen mit drei Lichtstrompaketen:
 - Micro mit 650 lm (2 x 10 W-Ersatz),
 - Mini mit 1.100 lm (2 x 18 W-Ersatz) und
 - Compact mit 2.100 lm (2 x 26 W-Ersatz)
- Inklusive Betriebsgerät:
 - Einbauversion: externes, schaltbares, elektronisches Betriebsgerät
 - Anbauversion: integriertes schaltbares, elektronisches Betriebsgerät
- In warmweißer (3.000 K) und neutralweißer (4.000 K) Lichtfarbe
- 5 Jahre Garantie

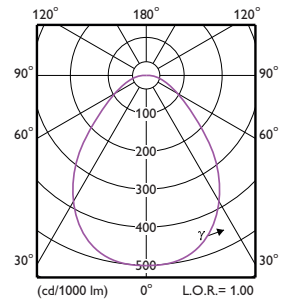

Vorteile

- Bis zu 69% Energieeinsparung gegenüber konventionellen Leuchten
- Durch die ultraflache Bauform (28 mm) besonders für Decken mit wenig Platz in der Deckenkonstruktion geeignet
- Mit zusätzlicher Anschlussbox auch für Durchverdrahtung geeignet
- Passt in Standard-Deckenausschnitte von 68, 150 oder 200 mm
- Einfache Reinigung durch glatte, geschlossene Oberfläche
- Mit raumseitigem IP44 Schutz auch für Sanitärbereiche geeignet

Anwendungen

- Flure und Verkehrsflächen, Treppenhäuser
- Wartezimmer, Empfangsbereiche
- Einzelhandel
- Sanitärbereiche



Einfache Montage dank stabiler Federklemmen. Geringe Einbauhöhe von nur 28 mm



Einbauvariante 1.100 und 2.100 lm: mit Steckanschlussklemme für einfache Montage



Anbauleuchte für Deckenmontage geeignet. Mit opaler PMMA Oberfläche.



Einfache Anbaumontage mittels Montagebügel. Mit Schraubanschlussklemme.



Montageanleitung mit Abmessungen und Gewichten

Technische Daten

Produktbezeichnung	Ersatz für KLL ¹	lm ²	W ³	lm/W ⁴	h ⁵ (L70)	K ⁶	DV ⁷	Dimmbar ⁸	Ø mm	L x B x H mm	Bestell-Nr. EOC	
Einbauvariante, schaltbar												
DN145B LED6S/830 PSU II WH	NEU	50 W Halogen	650	6,5	100	50.000	3.000	-	-	68	85 x 85 x 31	
DN145B LED6S/840 PSU II WH	NEU		650	6,5	100	50.000	4.000	-	-	68	85 x 85 x 31	
Einbauvariante, schaltbar												
DN145B LED10S/830 PSU II WH		2 x 18 W	1.100	11,0	100	50.000	3.000	ja	-	150	166 x 166 x 28	339 474 99
DN145B LED10S/840 PSU II WH			1.100	11,0	100	50.000	4.000	ja	-	150	166 x 166 x 28	339 481 99
DN145B LED20S/830 PSU II WH		2 x 26 W	2.100	21,0	100	50.000	3.000	ja	-	200	217 x 217 x 28	339 498 99
DN145B LED20S/840 PSU II WH			2.100	21,0	100	50.000	4.000	ja	-	200	217 x 217 x 28	339 504 99
Einbauvariante, DALI-regelbar												
DN145B LED10S/830 PSD-E II WH	NEU	2 x 18 W	1.100	13,0	85	50.000	3.000	ja	-	150	166 x 166 x 31	961 022 99
DN145B LED10S/840 PSD-E II WH	NEU		1.100	13,0	85	50.000	4.000	ja	-	150	166 x 166 x 31	961 039 99
DN145B LED20S/830 PSD-E II WH	NEU	2 x 26 W	2.100	22,5	93	50.000	3.000	ja	-	200	217 x 217 x 31	961 008 99
DN145B LED20S/840 PSD-E II WH	NEU		2.100	22,5	93	50.000	4.000	ja	-	200	217 x 217 x 31	961 015 99
Anbauvariante, schaltbar												
DN145C LED10S/830 PSU II WH		2 x 18 W	1.100	11,0	100	50.000	3.000	-	-	Anbau	171 x 171 x 50	339 511 99
DN145C LED10S/840 PSU II WH			1.100	11,0	100	50.000	4.000	-	-	Anbau	171 x 171 x 50	339 528 99
DN145C LED20S/830 PSU II WH		2 x 26 W	2.100	21,0	100	50.000	3.000	-	-	Anbau	222 x 222 x 50	339 535 99
DN145C LED20S/840 PSU II WH			2.100	21,0	100	50.000	4.000	-	-	Anbau	222 x 222 x 50	339 542 99
Interact Ready												
DN135B LED20S/830 IA1 WH	interact ready	2 x 26 W	2.000	27,0	74	50.000	3.000	-	-	200	215 x 215 x 23	389 222 99
DN135B LED20S/840 IA1 WH	interact ready		2.000	27,0	74	50.000	4.000	-	-	200	215 x 215 x 23	389 246 99

Ledinaire Slim Downlight



Produktbeschreibung

- Zwei Baugrößen:
 - Mini mit 1.000 lm – rund oder quadratisch
 - Compact mit 2.000 lm – rund
- Mit integriertem schaltbarem elektronischen Betriebsgerät
- In warmweißer (3.000 K) und neutralweißer (4.000 K) Lichtfarbe
- 3 Jahre Garantie

Vorteile

- Preisgünstiger 1:1 LED-Ersatz für konventionelle Downlights
- Durch die flache Bauform (45 mm) auch für Decken mit wenig Platz in der Deckenkonstruktion geeignet
- Passt in Standard-Deckenausschnitt von 150 oder 200 mm
- Einfache Montage dank integriertem Betriebsgerät

Anwendungen

- Flure und Verkehrsflächen, Treppenhäuser
- Wartezimmer, Empfangsbereiche



Die gleichmäßig leuchtende Fläche sorgt für ein angenehmes Erscheinungsbild



In zwei Größen erhältlich und daher für die gängigen Standardanwendungen einsetzbar.



Auch mit quadratischem Deckenausschnitt



Montageanleitung mit Abmessungen und Gewichten

Technische Daten

Produktbezeichnung	Ersatz für KLL ¹	lm ²	W ³	lm/W ⁴	h ⁵ (L70)	K ⁶	Dimmbar ⁸	Ø mm	L x B x H mm	Bestell-Nr. EOC	□	IP20	IK02	CE
Schaltbar, rund														
DN065B G2 LED10/830 12W 220V D150 RD EU	2 x 18 W	950	11,00	86	35.000	3.000	–	150-155	175 x 175 x 45	679 392 00				
DN065B G2 LED10/840 12W 220V D150 RD EU		1.000	11,00	91	35.000	4.000	–	150-155	175 x 175 x 45	679 415 00				
DN065B G2 LED19/830 23W 220V D200 RD EU	2 x 26 W	1.850	22,00	84	35.000	3.000	–	200-205	225 x 225 x 45	679 439 00				
DN065B G2 LED20/840 23W 220V D200 RD EU		2.000	22,00	91	35.000	4.000	–	200-205	225 x 225 x 45	679 453 00				
Schaltbar, quadratisch														
DN065B G2 LED10/830 11W 220V L150 SQ EU	2 x 18 W	950	11,00	86	35.000	3.000	–	150	175 x 175 x 39	679 477 00				
DN065B G2 LED10/840 11W 220V L150 SQ EU		1.000	11,00	91	35.000	4.000	–	150	175 x 175 x 39	679 491 00				



Best



GreenSpace Accent Einbaustrahler Perfekter LED-Ersatz für konventionelle CDM-Leuchten

- Bis zu 121 Lumen pro Watt
- Mittlere Nutzlebensdauer (L80): 50.000 Stunden
- Herausschwenkbarer oder kardanis schwenkbarer LED-Einbaustrahler für einen Deckenausschnitt von 175 mm
- Hohe Lichtqualität und Effizienz durch Verwendung von PerfectAccent Reflektoren
- 5 Jahre Garantie

Better

CoreLine Einbaustrahler Brilliante und preiswerte LED-Lösung

- Bis zu 109 Lumen pro Watt
- Mittlere Nutzlebensdauer (L70): 50.000 Stunden
- Hohe Schutzart: IP54 in der starren Variante
- Mit integriertem Betriebsgerät für einfache Installation
- Dimmbar mit den gängigen Phasen- und Abschnittsdimmern
- 5 Jahre Garantie

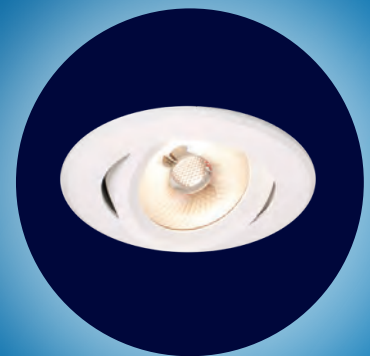

Good

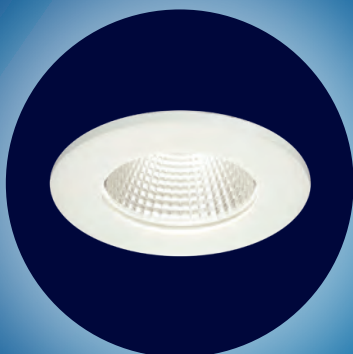

Ledinaire ClearAccent Einbaustrahler Kostengünstiger LED-Einbaustrahler

- Bis zu 83 Lumen pro Watt
- Mittlere Nutzlebensdauer (L70): 35.000 Stunden
- Mit integriertem Betriebsgerät für einfache Installation
- Dimmbar und kompatibel mit den meisten Phasenanschnittsdimmern
- 3 Jahre Garantie

GreenSpace Accent Einbaustrahler



Produktbeschreibung

- Klares und robustes Design mit kompakten Abmessungen und aus hochwertigem Aluminium
- In kardanisch schwenkbar und herauschwenkbar

Kardanische Version:

- 30° schwenkbar in alle Richtungen mit zwei Ringen

Herausschwenkbare Version:

- Bis zu 60° herauschwenkbar
- Erhältlich auch mit unterschiedlichen Lichtstropaketen und Ausstrahlwinkeln
- 5 Jahre Garantie plus optionale Garantieverlängerung

Vorteile

- Kurze Amortisationszeit im Vergleich zu CDM-Systemen dank hoher Systemeffizienz und zusätzlicher Einsparung von Wartungskosten durch bis zu 4 x längere Lebensdauer als Entladungslampen
- Hervorragende Lichtqualität und Effizienz dank Philips PerfectAccent Reflektoren und Schutzscheibe
- Sehr geringe Abmessungen, daher geeignet für Zwischendecken mit nur 10 cm Höhe
- ENEC zertifiziert

Anwendungen

- Akzentbeleuchtung in Büros oder Empfangsbereichen, im Lebensmitteleinzelhandel oder Modegeschäften



RS342B:
Herausschwenkbar bis 60°
– dadurch Akzentuierung
von höher positionierten
Objekten möglich



Mit hochwertiger
Schutzscheibe – schützt
LED und Reflektor vor
Staub und Fingerabdrücken
für stabile Qualität und
Effizienz



RS343B – durch 2 Ringe
sehr flexibel in alle
Richtungen kardanisch
schwenkbar



Montageanleitung mit
Abmessungen und
Gewichten

Technische Daten

Produktbezeichnung	Ersatz für CDM ¹	lm ²	W ³	lm/W ⁴	h ⁵ (L80)	K ⁶	Ausstrahlwinkel	Dimmbar ⁸	Ø mm	L x B x H mm	Bestell-Nr. EOC
Herausschwenkbar, weiß											
RS342B LED17S/830 PSU-E WB WH	20 W	1.700	14,4	118	50.000	3.000	36°	–	175	190 x 190 x 135	255 063 00
RS342B LED27S/830 PSU-E WB WH	35 W	2.700	23,5	115	50.000	3.000	36°	–	175	190 x 190 x 135	255 186 00
RS342B LED27S/840 PSU-E WB WH		2.800	23,5	119	50.000	4.000	36°	–	175	190 x 190 x 135	255 193 00
RS342B LED39S/827 PSU-E WB WH	70 W	3.750	31,5	119	50.000	2.700	36°	–	175	190 x 190 x 135	972 533 00
RS342B LED39S/830 PSU-E WB WH		3.900	31,5	124	50.000	3.000	36°	–	175	190 x 190 x 135	972 540 00
RS342B LED39S/840 PSU-E WB WH		3.800	31,5	121	50.000	4.000	36°	–	175	190 x 190 x 135	972 557 00
Kardanisch schwenkbar, weiß											
RS343B LED17S/830 PSU-E WB WH	20 W	1.700	14,4	118	50.000	3.000	36°	–	175	193 x 193 x 249	167 936 00
RS343B LED17S/840 PSU-E WB WH		1.800	14,4	125	50.000	4.000	36°	–	175	193 x 193 x 249	167 943 00
RS343B LED27S/830 PSU-E WB WH	35 W	2.700	23,5	115	50.000	3.000	36°	–	175	193 x 193 x 249	167 950 00
RS343B LED27S/840 PSU-E WB WH		2.800	23,5	119	50.000	4.000	36°	–	175	193 x 193 x 249	167 967 00
RS343B LED39S/840 PSU-E WB WH		3.800	31,5	121	50.000	4.000	36°	–	175	193 x 193 x 249	168 018 00

Optional auf Anfrage:

- Spezielle Lichtfarben für den Lebensmittel- oder Modebereich
- Mit DALI-Betriebsgerät
- Gehäusefarben auch in silber (RAL 9006) oder schwarz (RAL 9004)
- Wieland-Steckverbindung
- Leuchtenlichtstrom bis 4.900 lm

CoreLine Einbaustrahler



Produktbeschreibung

- Gehäuse aus Aluminiumdruckguss
- Integriertes regelbares Betriebsgerät, dimmbar mit Phasen- und Phasenabschnittsdimmer
- Schwenkbar (20°) oder optional auch starr erhältlich
- Gehäusefarben Weiß, matt (ähnlich RAL 9003) oder gebürstetes Aluminium, hochglänzend lackiert (ähnlich RAL 7048)
- Mit LEDs in warmweiß, glühlampenähnlicher (2.700 K), warmweißer (3.000 K) und neutralweißer (4.000 K) Lichtfarbe und sehr guter Farbwiedergabe (R_a 85)
- Mit zusätzlichem modularem Einbaurahmen auch als Gridlight nutzbar (1-, 2- oder 3-flammig)
- 5 Jahre Garantie

Vorteile

- Bis zu 80% Energieeinsparung gegenüber Einbaustrahlern mit Niedervolt-Halogenlampen 50 W
- Einfache Montage durch integriertes Betriebsgerät und Steckanschlussklemmen
- Zur Weiterverdrahtung geeignet
- Mit hohem raumseitigen IP Schutz: IP44 in der schwenkbaren Version, IP65 in der starren Version – dadurch vielseitig einsetzbar
- Sehr flexibel durch einfachem Austausch der Rahmen

Anwendungen

- Akzent- und Allgemeinbeleuchtung in: Hotels, Restaurants und Cafes, kleinen Modegeschäften, oder repräsentativen Bereichen in Bürogebäuden, Arztpraxen oder Krankenhäusern und Sanitärbereichen



CoreLine LED-Einbaustrahler, schwenkbare Ausführung (RS141B), Gehäusefarbe Weiß, matt



CoreLine LED-Einbaustrahler, schwenkbare Ausführung (RS141B), Gehäusefarbe gebürstetes Aluminium



Einfache Montage durch das integrierte Betriebsgerät – nur 6,5 cm Einbautiefe notwendig



Hochwertige Flexibilität durch zusätzlich erhältliche modulare Rahmen



Montageanleitung mit Abmessungen und Gewichten

Technische Daten

Produktbezeichnung	Ersatz für Halogen ¹	lm ²	W ³	lm/W ⁴	h ⁵ (L70)	K ⁶	Ausstrahlwinkel	Dimmbar ⁸	Ø mm	L x B x H mm	Bestell-Nr. EOC
Schwenkbar, weiß											
RS141B LED6-32-/827 PSR PI6 WH	50 W	650	8	82	50.000	2.700	32°	ja	78	95 x 95 x 63	382 803 99
RS141B LED6-32-/830 PSR PI6 WH		650	8	82	50.000	3.000	32°	ja	78	95 x 95 x 63	382 810 99
RS141B LED6-32-/840 PSR PI6 WH		650	8	82	50.000	4.000	32°	ja	78	95 x 95 x 63	382 827 99
RS141B LED9-32-/830 PSR PI6 WH	> 50 W	900	11	82	50.000	3.000	32°	ja	78	95 x 95 x 63	382 834 99
RS141B LED9-32-/840 PSR PI6 WH		900	11	82	50.000	4.000	32°	ja	78	95 x 95 x 63	382 841 99
Schwenkbar, Aluminium											
RS141B LED6-32-/827 PSR PI6 ALU	50 W	650	8	82	50.000	2.700	32°	ja	78	95 x 95 x 63	382 902 99
RS141B LED6-32-/830 PSR PI6 ALU		650	8	82	50.000	3.000	32°	ja	78	95 x 95 x 63	382 919 99
RS141B LED6-32-/840 PSR PI6 ALU		650	8	82	50.000	4.000	32°	ja	78	95 x 95 x 63	382 926 99
Modularer Einbaurahmen für CoreLine Einbaustrahler											
RS143Z CFRM GRID 1x1 WH	eckig, 1-flammig, weiß									98 x 98	388 324 99
RS143Z CFRM GRID 1x2 WH	eckig, 2-flammig, weiß									98 x 185	388 331 99
RS143Z CFRM GRID 1x3 WH	eckig, 3-flammig, weiß									98 x 275	388 348 99

Optional auf Anfrage:

- Starre Version (IP65) raumseitig
- Leuchtenlichtstrom 1.200 lm
- Vielzahl an Rahmen (Schwarz, eckig, Darklight-Rahmen)

Bitte die Hinweise auf Seite 5 beachten

Ledinaire ClearAccent Einbaustrahler



Produktbeschreibung

- LED-Einbaustrahler für einen Standard-Deckenausschnitt von 68 mm
- In schwenkbarer Ausführung
- In warmweißer oder neutralweißer Lichtfarbe
- Integriertes, regelbares Betriebsgerät, dimmbar an den meisten Phasenanschnittsdimmern
- 3 Jahre Garantie

Vorteile

- Attraktives Erscheinungsbild dank eines Halogen-ähnlichen facettierten Reflektors und eines hochwertigen Aluminium-Ringes
- Die schnelle und günstige Möglichkeit um von 50 W-NV-Halogenleuchten auf LED-Leuchten umzusteigen – mit Standard-Deckenausschnitt von 68 mm
- Geeignet für den Einsatz in gedämmten Hohldecken – keine zusätzlichen Abstandshalter notwendig
- Schnelle Installation mit Schraubklemme am integrierten Betriebsgerät

Anwendungen

- Akzent- und Allgemeinbeleuchtung in: Hotels, Restaurants und Cafes, kleinen Modegeschäften, oder repräsentativen Bereichen in Bürogebäuden, Arztpraxen oder Krankenhäusern



Schwenkbarer LED-Einbaustrahler (RS061B, 500 lm), Schwenkbarkeit 25°

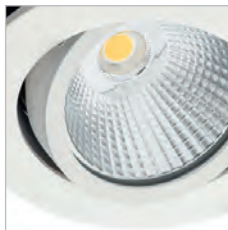

Attraktives Erscheinungsbild, dank Halogen-Reflektoroptik und Aluminium-Ring



Einfache Befestigung in der Decke mit zwei Federklemmen



Montageanleitung mit Abmessungen und Gewichten

Technische Daten

Produktbezeichnung	Ersatz für Halogen ¹	lm ²	W ³	lm/W ⁴	h ⁵ (L70)	K ⁶	Ausstrahlwinkel	Dimmbar ⁸	 Ø mm	L x B x H mm	Bestell-Nr. EOC
Schwenkbar, weiß											
RS061B LED5-36-/830 PSR II WH	50 W	500	6	83	35.000	3.000	36°	ja	68	80 x 80 x 52	072 691 99
RS061B LED5-36-/840 PSR II WH		500	6	83	35.000	4.000	36°	ja	68	80 x 80 x 52	072 707 99



Best



GreenSpace Accent Stromschienenstrahler Beste Lichtqualität und Effizienz

- Bis zu 120 Lumen pro Watt
- Mittlere Nutzlebensdauer (L80): 50.000 Stunden
- Mit hochwertigem Perfect Accent Reflektor für optimale Farbhomogenität
- 5 Jahre Garantie plus optionale Garantieverlängerung

Better

CoreLine Stromschienenstrahler Kompaktes und modernes Design

- Bis zu 90 Lumen pro Watt
- Mittlere Nutzlebensdauer (L70): 50.000 Stunden
- Hohe Lichtqualität durch professionelle Linsenoptik
- 5 Jahre Garantie



GreenSpace Accent Stromschienenstrahler



Produktbeschreibung

- Moderner LED 3-Phasen Stromschienenstrahler mit GA69 Universaladapter
- Lichtfarben: warmweiß 3.000 K, neutralweiß 4.000 K mit sehr guter Farbwiedergabe $R_a > 80$
- Lichtstrom: 2.700 Lumen (Ersatz für bis zu 35 W CDM Elite), bis zu 4.900 lm (70 W CDM Elite)
- Gehäuse aus schwarzem, weißem oder silberfarbenem Aluminium
- Hohe Effizienz von bis zu 129 lm/W
- Mit in die Leuchte integriertem, schaltbarem, elektronischem Xitanium Betriebsgerät
- 5 Jahre Garantie plus optionale Garantieverlängerung

Vorteile

- Schwenkbereich: 120° vertikal und 355° horizontal für hohe Flexibilität im Shop
- Zeitgemäßes und elegantes Design: Integriertes Betriebsgerät ohne Treiberbox
- Kompakte Abmessungen, unterstreicht eine moderne Shop-Architektur
- Optimale Lichtqualität dank hochwertigem Perfect Accent Reflektor

Anwendungen

- Verkaufsräume, repräsentative Bürogebäude, Museen



Gehäusefarbe silber (RAL 9006)



Gehäusefarbe weiß (RAL 9003)



PerfectAccent Reflektoren ermöglichen optimale Farbhomogenität und hohe Effizienz



120° schwenkbar für mehr Flexibilität - auch aufwärts schwenkbar zum Anstrahlen von Objekten und Schriftzügen oberhalb der Stromschiene



Montageanleitung mit Abmessungen und Gewichten

Technische Daten



Produktbezeichnung	Ersatz für CDM Elite ¹	lm ²	W ³	lm/W ⁴	h ⁵ (L80)	K ⁶	Ausstrahlwinkel	Dimmbar ⁸	L x B x H mm	Bestell-Nr. EOC
schaltbar										
ST320T LED27S/830 PSU WB WH MTS	35 W	2.700	23,5	115	50.000	3.000	38°	–	182 x 100	171 841 00
ST320T LED27S/830 PSU WB BK MTS		2.700	23,5	115	50.000	3.000	38°	–	182 x 100	171 858 00
ST320T LED27S/830 PSU WB SI MTS		2.700	23,5	115	50.000	3.000	38°	–	182 x 100	171 865 00
ST320T LED27S/840 PSU WB WH MTS		2.700	23,5	119	50.000	4.000	38°	–	182 x 100	171 902 00
ST320T LED27S/840 PSU WB BK MTS		2.700	23,5	119	50.000	4.000	38°	–	182 x 100	171 919 00
ST320T LED27S/840 PSU WB SI MTS		2.700	23,5	119	50.000	4.000	38°	–	182 x 100	171 926 00
ST320T LED39S/830 PSU WB WH	50 W	3.900	31,5	124	50.000	3.000	38°	–	182 x 100	166 755 00
ST320T LED39S/830 PSU WB BK		3.900	31,5	124	50.000	3.000	38°	–	182 x 100	166 731 00
ST320T LED39S/830 PSU WB SI		3.900	31,5	124	50.000	3.000	38°	–	182 x 100	166 748 00
ST320T LED39S/840 PSU WB WH		3.800	31,5	121	50.000	4.000	38°	–	182 x 100	166 793 00
ST320T LED39S/840 PSU WB BK		3.800	31,5	121	50.000	4.000	38°	–	182 x 100	166 779 00
ST320T LED39S/840 PSU WB SI		3.800	31,5	121	50.000	4.000	38°	–	182 x 100	166 786 00
ST320T LED49S/840 PSU WB BK	70 W	5.150	40,0	129	50.000	4.000	38°	–	182 x 100	403 393 00

Optional auf Anfrage:

- 1.700, 3.900 oder 4.900 lm
- Warmweiß (2.700 K)
- Spezielle LED Module für den Lebensmittelhandel oder den Modebereich
- Auch in engstrahlend, tiefbreitstrahlend und sehr breitstrahlend verfügbar
- Auch in DALI-Dimmbar erhältlich

CoreLine Stromschienenstrahler



Produktbeschreibung

- Kompakter LED 3-Phasen Stromschienenstrahler im modernen Design
- Lichtfarben: warmweiß 3.000 K, neutralweiß 4.000 K mit sehr guter Farbwiedergabe $R_a > 80$
- Lichtstrom: 2.200 Lumen (Ersatz für bis zu 35 W CDM)
- Schwenkbereich: 70° vertikal und 355° horizontal für vielfältige Beleuchtungsmöglichkeiten
- Gehäuse aus schwarzem oder weißem Aluminium
- Ausstrahlungswinkel: 23° oder 36°
- Mit in die Leuchte integriertem, schaltbarem, elektronischem Betriebsgerät
- Passive Kühltechnologie
- Mittlere Nutzlebensdauer (L70): 50.000 Stunden – dadurch wartungsarm
- 5 Jahre Garantie

Vorteile

- Unauffälliges Design: Integriertes Betriebsgerät – keine Treiberbox
- Kompakte Abmessungen für einen modernen Verkaufsraum
- Hohe Lichtqualität durch professionelle Linsenoptik
- Reduzierte Blendung für ein angenehmes Lichterlebnis
- Energieeffizient mit 90 lm/W

Anwendungen

- Verkaufsräume, repräsentative Bürogebäude, Museen



Professionelle Linsenoptik für optimale Farbhomogenität; Reduzierte Blendung (UGR 16 bei 23°; UGR 18 bei 36°) durch schwarzen Blendungsring



Mit passiver Kühlung



In weiß (RAL 9010) und schwarz (RAL 9004) erhältlich

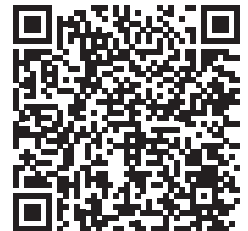

Montageanleitung mit Abmessungen und Gewichten

Technische Daten

Produktbezeichnung	Ersatz für CDM ¹	lm ²	W ³	lm/W ⁴	h ⁵ (L70B50)	Ausstrahlwinkel	K ⁶	Dimmbar ⁸	L x B x H mm	Bestell-Nr. EOC
schaltbar, engstrahlend										
ST150T LED22S-23-/830 PSU BK	35 W	2.200	24	90	50.000	23°	3.000	–	180 x 85	790 677 99
ST150T LED22S-23-/840 PSU BK		2.200	24	90	50.000	23°	4.000	–	180 x 85	790 684 99
ST150T LED22S-23-/830 PSU WH		2.200	24	90	50.000	23°	3.000	–	180 x 85	790 691 99
ST150T LED22S-23-/840 PSU WH		2.200	24	90	50.000	23°	4.000	–	180 x 85	790 707 99
schaltbar, breitstrahlend										
ST150T LED22S-36-/830 PSU BK	35 W	2.200	24	90	50.000	36°	3.000	–	180 x 85	790 714 99
ST150T LED22S-36-/840 PSU BK		2.200	24	90	50.000	36°	4.000	–	180 x 85	790 721 99
ST150T LED22S-36-/830 PSU WH		2.200	24	90	50.000	36°	3.000	–	180 x 85	790 738 99
ST150T LED22S-36-/840 PSU WH		2.200	24	90	50.000	36°	4.000	–	180 x 85	790 745 99





Best



ClearFlood Scheinwerfer

Effiziente LED-Lösung für Flächenbeleuchtung

- Bis zu 160 Lumen pro Watt
- Systemlichtstrom von 12.300 bis zu 70.000 Lumen
- Mittlere Nutzlebensdauer (L80): 100.000 Stunden
- Symmetrisch oder asymmetrisch strahlende Optiken
- 5 Jahre Garantie

Best

OptiVision Scheinwerfer

Modernste Flächen- und Sportplatzbeleuchtung

- Bis zu 119 Lumen pro Watt
- Systemlichtstrom von 79.000 bis zu 175.000 Lumen
- Mittlere Nutzlebensdauer (L80): 50.000 Stunden
- Symmetrisch oder asymmetrisch strahlende Optiken
- 5 Jahre Garantie



Better



CoreLine Tempo Scheinwerfer

Kompakt und effizient

- Bis zu 144 Lumen pro Watt
- Systemlichtstrom von 4.200 bis 41.300 Lumen
- Mittlere Nutzlebensdauer (L80): bis zu 100.000 Stunden
- Symmetrisch oder asymmetrisch strahlende Optik
- Kompaktes, robustes und sehr flaches Leuchtgehäuse
- 5 Jahre Garantie

Good

Ledinaire Scheinwerfer

Effizient, zuverlässig, kompakt

- Bis zu 105 Lumen pro Watt
- Systemlichtstrom von 1.000 bis 21.000 Lumen
- Mittlere Nutzlebensdauer (L70): 50.000 Stunden
- Symmetrisch oder asymmetrisch strahlende Optik
- Ledinaire Mini optional mit Bewegungs- und Tageslichtsensor erhältlich
- 3 Jahre



ClearFlood



Produktbeschreibung

- Optimale Anpassung an die Projektanforderungen durch eine breite Auswahl an Optiken
- Entwickelt für 1:1-Ersatz von konventionellen Scheinwerfern mit Hochdruck-Entladungslampen bis 1000 W
- Einfache Installation und simples Wartungskonzept

Vorteile

- Minimale Wartungskosten durch langlebige LED
- Kurze Amortisationszeit
- Diverse Steuerungsoptionen gewährleisten eine intelligente Beleuchtung mit höherer Effizienz
- Kompatibel mit PerfectPlay-Beleuchtungssystem

Anwendungen

- Flughäfen und Hafenanlagen
- Industrie- und Logistikflächen
- Sportanlagen



Die ClearFlood BVP650 verfügt über einen Zugang zum Geräteraum (Treiber) und LED-Modul



ClearFlood Large BVP651 verfügt über einen getrennten Zugang zum Geräteraum (Treiber) und LED-Modul



Winkelskala für eine einfache Montage



Montageanleitung BVP650 mit Abmessungen und Gewichten



Montageanleitung BVP651 mit Abmessungen und Gewichten

Technische Daten

Produktbezeichnung	Ersatz für Hochdruck-Entladungslampe ¹	lm ²	W ³	lm/W ⁴	h ⁵ (L80)	K ⁶	L x B x H mm	Bestell-Nr. EOC
Symmetrische Optik (S)								
BVP650 LED140-4S/740 S ALU PSU	bis zu 150 W/140 W	12.542	87	144	100.000	4.000	562 x 580 x 95	090 319 00
BVP650 LED240-4S/740 S ALU PSU	bis zu 250 W	21.182	147	144	100.000	4.000	562 x 580 x 95	090 364 00
BVP650 LED340-4S/740 S ALU PSU	bis zu 250 W	29.406	220	133	100.000	4.000	562 x 580 x 95	090 418 00
BVP651 LED450-4S/740 S ALU PSU	bis zu 400 W	39.150	275	142	100.000	4.000	817 x 597 x 80	107 758 00
BVP651 LED500-4S/740 S ALU PSU	bis zu 2 x 400 W	43.000	310	139	100.000	4.000	817 x 597 x 80	107 826 00
BVP651 LED550-4S/740 S ALU PSU	bis zu 400 W	48.160	350	140	100.000	4.000	817 x 597 x 80	107 895 00
BVP651 LED600-4S/740 S ALU PSU	bis zu 1.000 W	51.600	383	136	100.000	4.000	817 x 597 x 80	107 963 00
BVP651 LED650-4S/740 S ALU PSU	bis zu 1.000 W	56.100	418	134	100.000	4.000	817 x 597 x 80	108 038 00
BVP651 LED700-4S/740 S ALU PSU	bis zu 1.000 W	59.500	455	131	100.000	4.000	817 x 597 x 80	108 106 00
BVP651 LED750-4S/740 S ALU PSU	bis zu 1.000 W	63.840	500	129	100.000	4.000	817 x 597 x 80	112 813 00
Asymmetrische Optik (OFA52)								
BVP650 LED140-4S/740 PSU OFA52 ALU	bis zu 150 W/140 W	12.347	87	141	100.000	4.000	562 x 580 x 95	090 463 00
BVP650 LED240-4S/740 PSU OFA52 ALU	bis zu 250 W	20.853	147	142	100.000	4.000	562 x 580 x 95	090 517 00
BVP650 LED340-4S/740 PSU OFA52 ALU	bis zu 250 W	28.950	220	131	100.000	4.000	562 x 580 x 95	090 562 00
BVP651 LED450-4S/740 OFA52 ALU PSU	bis zu 400 W	38.700	275	141	100.000	4.000	817 x 597 x 80	107 765 00
BVP651 LED500-4S/740 OFA52 ALU PSU	bis zu 2 x 400 W	42.500	310	137	100.000	4.000	817 x 597 x 80	107 833 00
BVP651 LED550-4S/740 OFA52 ALU PSU	bis zu 400 W	47.600	350	138	100.000	4.000	817 x 597 x 80	107 901 00
BVP651 LED600-4S/740 OFA52 ALU PSU	bis zu 1.000 W	51.000	383	134	100.000	4.000	817 x 597 x 80	107 970 00
BVP651 LED650-4S/740 OFA52 ALU PSU	bis zu 1.000 W	55.440	418	132	100.000	4.000	817 x 597 x 80	108 045 00
BVP651 LED700-4S/740 OFA52 ALU PSU	bis zu 1.000 W	58.800	455	129	100.000	4.000	817 x 597 x 80	108 113 00
BVP651 LED750-4S/740 OFA52 ALU PSU	bis zu 1.000 W	63.080	500	127	100.000	4.000	817 x 597 x 80	112 820 00

Optional auf Anfrage:

- 3.000 oder 5.700 K
- Diverse Optiken
- Individuelle Lichtstrompakete
- Konstantlichtstrom
- Diverse Steuerungsoptionen (DALI, LineSwitch, ... etc)
- Ballwurfsicherheit
- Farben

OptiVision LED Gen3



Produktbeschreibung

- Erfüllung der geforderten Lichtlevel ohne Unterschiede zu traditionellen HID Scheinwerfern bis 2.000 W
- Hocheffizientes optisches System mit symmetrischen oder asymmetrischen Abstrahlcharakteristiken
- Optionale Dimmung und Steuerung für weitere Energieeinsparungen
- Einfache Montage und Wartung dank externem Betriebsgerät und geringem Gewicht

Vorteile

- Hocheffiziente Optiken und Zubehör ermöglichen ausgezeichnete Streulichtkontrolle und minimalste Lichtverschmutzung
- Fortschrittliche optionale Systemsteuerung ermöglicht zusätzliche Energieeinsparungen
- Minimierung der Wartungskosten und des Energieverbrauchs dank langlebiger LEDs und optimiertem Wärmemanagement des Scheinwerfers sowie des zuverlässigen externen IP66-Betriebsgerätes

Anwendungen

- Flutlichtbeleuchtung für den Sportbereich
- Logistikbereiche
- Industriegebiete
- Parkbereiche



BVP527: Ausführung mit 3 LED-Modulen



BVP517: Ausführung mit 2 LED-Modulen



HGB Ausführung: Externes Betriebsgerät auf Montagebügel vormontiert

Technische Daten

Produktbezeichnung	Ersatz für Hochdruck-Entladungslampe ¹	lm ²	W ³	lm/W ⁴	h ⁵ (L80)	K ⁶	Dimmbar ⁸	IP66 IK08	CE	Bestell-Nr. EOC
Asymmetrische Optik, DALI dimmbar										
BVP527 2120/740 BV A35-WB D9 T20 LO	2.000 W	133.588	1.580	85	50.000	4.000	DALI			737x695x128 872 748 00
BVP527 2120/740 BV A35-NB D9 T20 LO	2.000 W	110.263	1.580	70	50.000	4.000	DALI			737x695x128 872 755 00
BVP517 1410/740 BV A35-WB D9 T20 LO	1.000 W	89.059	1.051	85	50.000	4.000	DALI			538x695x118 872 762 00
BVP527 2120/740 BV A35-WB D9 T25 50K	2.000 W	163.145	1.580	103	50.000	4.000	DALI			737x695x128 867 454 00
BVP527 2120/740 HGB A35-WB D9 T25 50K	2.000 W	163.145	1.580	103	50.000	4.000	DALI			737x695x128 867 461 00
BVP517 1410/740 BV A35-WB D9 T25 50K	1.000 W	108.818	1.051	103	50.000	4.000	DALI			538x695x118 867 492 00
BVP517 1410/740 HGB A35-WB D9 T25 50K	1.000 W	108.818	1.051	103	50.000	4.000	DALI			538x695x118 867 508 00

Ballwurfsicher gemäß VDE 0710-13

BV: Externes Betriebsgerät beigelegt

HGB: Externes Betriebsgerät auf Montagebügel vormontiert

LO: Ausführung für optimale Kontrolle und Begrenzung des Streulichts

Optional auf Anfrage:

- 5.700 K oder 3.000 K
- Diverse Optiken
- Weitere Lichtstrompakete
- Konstantlichtstrom
- Gehäusefarbe Dunkelgrau
- Lebensdauer 100.000 h

Musteranlage 1: 6 Maste (16 m), 75 lux

Eckmaste im Bereich Eckfahne

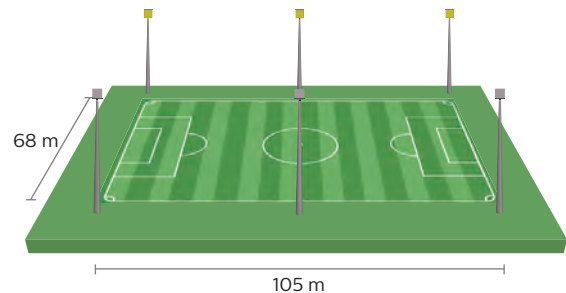

Distanz Wohnbebauung bis Seitenlinie zur Einhaltung der Blendung nach LAI ($k < 64$)

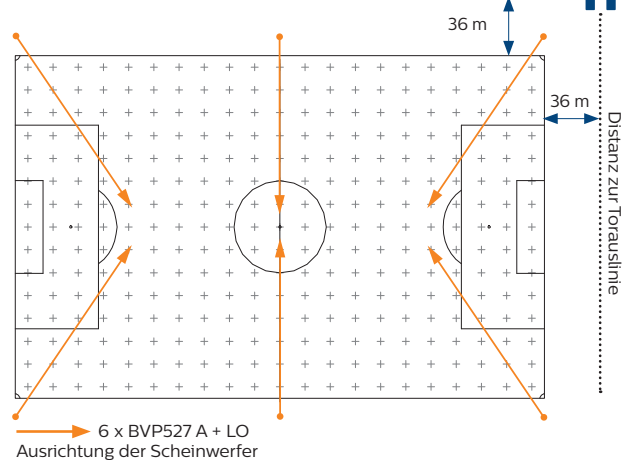

Technische Daten

Masten	6 Stk., Höhe: 16 m
Scheinwerfer	6 x OptiVision LED Gen3, 1.580 W
Produktbezeichnung	6 x BVP527 50K 1xLED2120/740 A + LO*
Anlagensystemleistung	9,5 kW
Eh mittel	> 75 Lux nach EN 12193
Emin/Emittel	> 0,5
Farbwiedergabe R_a	> 70
Blendung GR max	55
Licht oberhalb 90° ULOR	0%
Wartungsfaktor MF	0,9

* Die Lichtberechnung inkl. Optikauswahl und Ausrichtkoordinaten wird bei Auftragserteilung bereitgestellt.

Das Produkt – OptiVision LED Gen3

- Einhaltung der Blendungsbegrenzung nach LAI-Schrift¹⁾ und ÖN O1052 durch exakte Lichtverteilung bei minimalem Streulicht
- Bessere Insektenverträglichkeit dank fehlender UV-Strahlung
- Hervorragende Lichtqualität für Spieler und Zuschauer durch gute Farbwiedergabe
- Minimierung der Betriebskosten und des Ausfallrisikos dank langlebiger LEDs und optimiertem Wärmemanagement
- Sofortiges Licht ohne Aufwärm- und Abkühlzeit dank LED-Technik

¹⁾ Hinweise zur Messung, Beurteilung und Minderung von Lichtimmissionen der Bund/Länder-Arbeitsgemeinschaft für Immissionsschutz (LAI) Beschluss der LAI vom 13.09.2012

Das System – PerfectPlay

- Bedienkomfort durch ortsungebundene Steuerung im Vereinshaus oder direkt auf dem Sportplatz
- Stellen Sie schnell und einfach die passende Beleuchtung für die nächste Spieleinheit durch voreingestellte Dimmszenen ein
- Bis zu 31% Energieeinsparung mit LED-Technik und bis zu 58% Energieeinsparung mit LED-Technik und Lichtsteuerung²⁾ verglichen mit konventioneller Anlage
- Zuverlässige Lichtsteuerung durch eine stabile Kabelverbindung für störunanfällige Signale

²⁾ Ausgehend von einem Fußballplatz mit 500 Brennstunden und 400 Trainingsstunden mit 50% Dimmung mit Halbfeldbeleuchtung



PerfectPlay Panel



PerfectPlay Tablet



PerfectPlay Remote

CoreLine Tempo



Produktbeschreibung

- Entwickelt für 1:1-Ersatz von konventionellen Scheinwerfern mit Hochdruck-Entladungslampen bis 400 W
- Vorinstalliertes Anschlusskabel mit Kabelverbinder für eine einfache Installation
- Kompaktes, robustes und sehr flaches Leuchtengehäuse

Vorteile

- Sehr hohe Energieeinsparungen im Vergleich zu konventionellen Lichtlösungen
- Mittlere Nutzlebensdauer (L80): 75.000/100.000 Stunden – dadurch wartungsarm
- Hocheffizient: Bis zu 144 lm/W Leuchten- Lichtausbeute

Anwendungen

- Freiflächen und Sportanlagen
- Industriefläche und Ladezonen
- Gebäudefassaden
- Werbetafeln

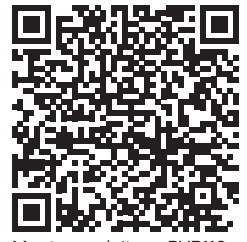

Montageanleitung BVP110 inkl. Maße und Gewichte



Robustes und sehr flaches Gehäuse mit passiver Kühlung für optimales Thermomanagement und lange Lebensdauer.

Einfacher elektrischer Anschluss mit außenliegendem Kabelverbinder (IP68)



Montageanleitung BVP125 inkl. Maße und Gewichte



Montageanleitung BVP130 inkl. Maße und Gewichte



Montageanleitung BVP140 inkl. Maße und Gewichte

Technische Daten

Produktbezeichnung	Ersatz für Hochdruck-Entladungslampe ¹	BVP110:		BVP125/130:		BVP140:		Bestell-Nr. EOC
		lm ²	W ³	lm/W ⁴	h ⁵ (L80)	K ⁶	L x B x H mm	
Symmetrische Optik (S)								
BVP110 LED42/NW S	bis zu 70 W	4.200	38	111	75.000	4.000	285 x 254 x 52	306 360 00
BVP125 LED80-4S/740 S	bis zu 150 W	8.000	63	133	75.000	4.000	389 x 265 x 67	455 903 00
BVP125 LED120-4S/740 S	bis zu 250 W	12.000	95	129	75.000	4.000	389 x 265 x 67	455 897 00
BVP130 LED160-4S/740 S	bis zu 250 W	16.000	120	133	75.000	4.000	486 x 389 x 40	096 441 00
BVP130 LED210-4S/740 S	bis zu 400 W	21.000	162	130	75.000	4.000	486 x 389 x 40	096 434 00
BVP130 LED260-4S/740 S	bis zu 400 W	26.000	217	120	75.000	4.000	486 x 389 x 40	096 427 00
BVP140 LED360-4S 31K3/740 S*	NEU bis zu 400 W	31.300	225	139	100.000	4.000	627 x 560 x 70	872 847 00
BVP140 LED420-4S 36K1/740 S*	NEU bis zu 400 W	36.100	250	144	100.000	4.000	627 x 560 x 70	872 830 00
BVP140 LED480-4S 41K3/740 S*	NEU bis zu 400 W	41.300	295	140	100.000	4.000	627 x 560 x 70	872 823 00
Asymmetrische Optik (A)								
BVP110 LED42/NW A	bis zu 70 W	4.200	38	111	75.000	4.000	285 x 254 x 52	306 353 00
BVP125 LED80-4S/740 A	bis zu 150 W	8.000	63	133	75.000	4.000	389 x 265 x 67	455 880 00
BVP125 LED120-4S/740 A	bis zu 250 W	12.000	95	129	75.000	4.000	389 x 265 x 67	455 873 00
BVP130 LED160-4S/740 A	bis zu 250 W	16.000	120	133	75.000	4.000	486 x 389 x 40	096 410 00
BVP130 LED210-4S/740 A	bis zu 400 W	21.000	162	130	75.000	4.000	486 x 389 x 40	096 403 00
BVP130 LED260-4S/740 A	bis zu 400 W	26.000	217	120	75.000	4.000	486 x 389 x 40	096 397 00
BVP140 LED360-4S 30K6/740 A*	NEU bis zu 400 W	30.600	225	136	100.000	4.000	627 x 560 x 70	872 809 00
BVP140 LED420-4S 35K3/740 A*	NEU bis zu 400 W	35.300	250	141	100.000	4.000	628 x 560 x 70	872 793 00
BVP140 LED480-4S 40K3/740 A*	NEU bis zu 400 W	40.300	295	137	100.000	4.000	629 x 560 x 70	872 786 00

* Type BVP140 abweichend von Abbildung

Optional auf Anfrage:

- 3.000 K
- DALI

Ledinaire Mini



Ledinaire Mini BVP154

Produktbeschreibung

- Kompaktes und robustes Aluminium-Gehäuse mit Echtglasabdeckung
- Lichtstrompakete von 1.000 bis 5.250 Lumen
- Symmetrische Lichtverteilung
- LEDs in neutralweißer (4.000 K) oder warmweißer (3.000 K) Lichtfarbe und guter Farbwiedergabe (R_a 80)
- Ausführung mit Bewegungs- und Tageslichtsensor optional erhältlich (BVP154 MDU) - mittels Fernbedienung einstellbar

Vorteile

- Hohe Energieeinsparung gegenüber herkömmlichen Scheinwerfern
- Mittlere Nutzlebensdauer (L70): 50.000 Stunden – dadurch wartungsarm
- Vorinstalliertes Anschlusskabel (1 m) für eine einfache Installation

Anwendungen

- Einfache Flächenbeleuchtung für kleine Parkplätze und Carports, Sicherheitsbeleuchtung, Landschaftsbeleuchtung und Anstrahlungen



Ledinaire Mini BVP154 Ausführung mit flexibel einstellbarem Bewegungs- und Tageslichtsensor (MDU)



Montageanleitung BVP154 inkl. Maße und Gewichte



Montageanleitung BVP154 MDU inkl. Maße und Gewichte

Technische Daten

Produktbezeichnung	Ersatz für Halogen-Glühlampen ¹	lm ²	W ³	lm/W ⁴	h ⁵ (L70)	K ⁶	L x B x H mm	Bestell-Nr. EOC
Symmetrische Optik								
BVP154 LED10/840 PSU 10W VWB CE	bis zu 100 W	1.050	10	105	50.000	4.000	137 x 88 x 31	329 710 99
BVP154 LED21/840 PSU 20W VWB CE	bis zu 250 W	2.100	20	105	50.000	4.000	161 x 109 x 31	329 734 99
BVP154 LED52/840 PSU 50W VWB CE	bis zu 400 W	5.250	50	105	50.000	4.000	281 x 193 x 39	329 758 99
BVP154 LED10/830 PSU 10W VWB CE	bis zu 100 W	1.000	10	100	50.000	3.000	137 x 88 x 31	329 703 99
BVP154 LED20/830 PSU 20W VWB CE	bis zu 250 W	2.000	20	100	50.000	3.000	161 x 109 x 31	329 727 99
BVP154 LED50/830 PSU 50W VWB CE	bis zu 400 W	5.000	50	100	50.000	3.000	281 x 193 x 39	329 741 99
Symmetrische Optik, flexibel einstellbarer Bewegungs- und Tageslichtsensor (MDU)								
BVP154 LED10/840 PSU 10W VWB MDU CE	bis zu 100 W	1.050	10	105	50.000	4.000	189 x 123 x 35	331 324 99
BVP154 LED21/840 PSU 20W VWB MDU CE	bis zu 250 W	2.100	20	105	50.000	4.000	189 x 123 x 35	331 348 99
BVP154 LED52/840 PSU 50W VWB MDU CE	bis zu 400 W	5.250	50	105	50.000	4.000	309 x 202 x 38	331 362 99
BVP154 LED10/830 PSU 10W VWB MDU CE	bis zu 100 W	1.000	10	100	50.000	3.000	189 x 123 x 35	331 317 99
BVP154 LED20/830 PSU 20W VWB MDU CE	bis zu 250 W	2.000	20	100	50.000	3.000	189 x 123 x 35	331 331 99
BVP154 LED50/830 PSU 50W VWB MDU CE	bis zu 400 W	5.000	50	100	50.000	3.000	309 x 202 x 38	331 355 99



Ledinaire Maxi



Ledinaire Maxi BVP155

Produktbeschreibung

- Kompaktes und robustes Aluminium-Gehäuse mit Echtglasabdeckung
- Lichtstrompakete von 10.000 bis 20.000 Lumen
- LEDs in neutralweißer (4.000 K) Lichtfarbe und guter Farbwiedergabe (R_a 80)
- Symmetrische oder asymmetrische Lichtverteilung

Vorteile

- Hohe Energieeinsparung gegenüber herkömmlichen Scheinwerfern
- Mittlere Nutzlebensdauer (L70): 50.000 Stunden – dadurch wartungsarm
- Vorinstalliertes Anschlusskabel (1 m) für eine einfache Installation

Anwendungen

- Freiflächen, Sportanlagen und Industrieflächen
- Gebäudefassaden und Parkplätze
- Werbetafeln



Ledinaire Maxi BVP155
Ausführung mit
asymmetrischer Optik (AWB)



Montageanleitung
BVP155 symmetrisch
inkl. Maße und Gewichte



Montageanleitung
BVP155 asymmetrisch
inkl. Maße und Gewichte

Technische Daten

Produktbezeichnung	Ersatz für Hochdruck-Entladungslampen ¹	lm ²	W ³	lm/W ⁴	h ⁵ (L70)	K ⁶	L x B x H mm	Bestell-Nr. EOC	
Symmetrische Optik									
BVP155 LED105/840 PSU 100W VWB CE	bis zu 100 W	10.500	100	105	50.000	4.000	364 x 232 x 58	331 256	99
BVP155 LED157/840 PSU 150W VWB CE	bis zu 250 W	15.750	150	105	50.000	4.000	437 x 290 x 60	331 263	99
BVP106 LED200/740 PSU VWB100*	bis zu 400 W	20.000	200	100	50.000	4.000	445 x 330 x 108	384 081	00
Asymmetrische Lichtverteilung									
BVP155 LED100/840 PSU 100W AWB CE	bis zu 100 W	10.000	100	100	50.000	4.000	360 x 236 x 58	331 287	99
BVP155 LED150/840 PSU 150W AWB CE	bis zu 250 W	15.000	150	100	50.000	4.000	430 x 293 x 60	331 294	99
BVP155 LED200/840 PSU 200W AWB CE	bis zu 400 W	20.000	200	100	50.000	4.000	491 x 336 x 60	331 300	99

* Type BVP106 abweichend von Abbildung



Best



LumiStreet Gen2

Die effizienteste und langlebige LED-Straßenleuchte

- Bis zu 150 Lumen pro Watt
- Mittlere Nutzlebensdauer (L90): 100.000 Stunden
- Hohe Schutzart und Schlagfestigkeit
- Universeller Mastadapter: Aufsatz- und Ansatzmontage am Zopfmaß 48-76 mm
- Homogene Lichtverteilung durch Mehrfachüberlagerungsoptik
- 5 Jahre Garantie

Better

ClearWay Gen2

Einfach zu installieren und mit langer Lebensdauer

- Typisch 140 Lumen pro Watt
- Mittlere Nutzlebensdauer (L80): 100.000 Stunden
- Universeller Mastadapter: Aufsatz- und Ansatzmontage am Zopfmaß 48-76mm
- Homogene Lichtverteilung durch Mehrfachüberlagerungsoptik
- Verstellbarer Neigungswinkel
- 5 Jahre Garantie



LumiStreet Gen2



Produktbeschreibung

- Die effizienteste und langlebigste LED-Straßenleuchte
- Bis zu 141 Lumen pro Watt
- Mittlere Nutzlebensdauer (L90): 100.000 Stunden
- Kompaktes und flaches Gehäuse bestehend aus Aluminiumdruckguss und gehärtetem Flachglas
- Geräteraumabdeckung aus Aluminium

Vorteile

- Universeller Mastadapter für einfache Aufsatz- und Ansatzmontage am Zopfmaß 48-76 mm
- Mehrfachüberlagerungsoptik für eine sehr homogene Lichtverteilung
- Hohe Schutzart mit IP66 und Schlagfestigkeit mit IK09 für erhöhte Robustheit

Anwendungen

- Haupt- und Nebenstraßen, Rad und Fußwege, Parkplätze
- Werkstraßen und Industrieanlagen



Technische Daten



Produktbezeichnung	Ersatz für HPL ¹	lm ²	W ³	lm/W ⁴	h ⁵ (L80)	K ⁶	Für Mastzopf-durchmesser	L x B x H mm	Bestell-Nr. EOC
BGP291 LED25-4S/740 II DM11 48/76S POLE	80W	2.200	16,00	136	100.000	4.000	48-76	472 x 234 x 95	125 629 00
BGP291 LED35-4S/740 II DM11 48/76S POLE	125W	3.150	22,00	142	100.000	4.000	48-76	472 x 234 x 95	125 636 00
BGP292 LED70-4S/740 II DM11 48/76S POLE	250W	6.230	43,00	145	100.000	4.000	48-76	573 x 234 x 95	125 643 00
BGP292 LED120-4S/740 II DM11 48/76S POLE	400W	10.440	75,00	139	100.000	4.000	48-76	573 x 234 x 95	125 650 00

ClearWay Gen2



Produktbeschreibung

- Einfach zu installieren und mit langer Nutzlebensdauer
- Bis zu 134 Lumen pro Watt
- Mittlere Nutzlebensdauer (L80): 100.000 Stunden
- Kompaktes und flaches Gehäuse bestehend aus Aluminiumdruckguss und gehärtetem Flachglas

Vorteile

- Universeller Mastadapter für einfache Aufsatz- und Ansatzmontage am Zopfmaß 48-76 mm
- Einfache Neigungsverstellung ohne Öffnen der Abdeckung
- Mehrfachüberlagerungsoptik für eine sehr homogene Lichtverteilung
- Hohe Schutzart mit IP66 und Schlagfestigkeit mit IK08 für erhöhte Robustheit

Anwendungen

- Haupt- und Nebenstraßen, Rad- und Fußwege
- Parkplätze, Werkstraßen und Industrieanlagen

Technische Daten

Produktbezeichnung	Ersatz für HPL ¹	lm ²	W ³	lm/W ⁴	h ⁵ (L80)	K ⁶	Für Mastzopf-durchmesser	L x B x H mm	Bestell-Nr. EOC
BGP307 LED18-4S/740 I DM11 48/76S	80 W	1.584	12	132	100.000	4.000	48-76	526 x 326 x 109	996 294 00
BGP307 LED35-4S/740 I DM11 48/76S	125 W	3.080	22	140	100.000	4.000	48-76	526 x 326 x 109	996 300 00
BGP307 LED69-4S/740 I DM11 48/76S	250 W	6.160	41	150	100.000	4.000	48-76	526 x 326 x 109	996 317 00
BGP307 LED120-4S/740 I DM11 48/76S	400 W	10.200	74	138	100.000	4.000	48-76	526 x 326 x 109	996 324 00
Parkplatzversion									
BGP307 LED69-4S/740 II DX10 D11 48/76S	bis 250W	5.900	41,00	143	100.000	4.000	48-76	526 x 326 x 109	119 970 00

Parkplatzversion:

Für Ein- und Mehrreihige Parkplätze: Masthöhe 6m, Mastabstand 27,5m (alle 11 Parkplätze eine Leuchte)
 Beleuchtungsstärke Ermittelt $\geq 10lx^*$, Gleichmäßigkeit $U_0 \geq 0,25$

Dimmung auf 50% über zusätzlich Steuerphase möglich. Inklusive 6m Anschlussleitung.

* laut DIN EN 12464-2 mit der Ref 5.9.2 mit einer mittleren Beleuchtungsstärke von E_m von 10 lux (U_0 0,25, R_g 50 und R_a 20) für mittleres Verkehrsaufkommen, z.B. Parkplätze von Warenhäusern, Bürogebäuden, Fabriken, Sportanlagen und Mehrzweckhallen

Das neue vernetzte Beleuchtungssystem Interact Pro – perfekt geeignet für kleine und mittelgroße Beleuchtungsanlagen, mit kabelloser Steuerung (ZigBee) via App oder Dashboard.

CoreLine Feuchtraumleuchte



*Bestellnummern auf Seite 16

CoreLine Lichtleiste



*Bestellnummern auf Seite 26

CoreLine Einlegeleuchte



*Bestellnummern auf Seite 36

CoreLine Panel



*Bestellnummern auf Seite 37

CoreLine Downlight



*Bestellnummern auf Seite 60

CoreLine Slim Downlight



*Bestellnummern auf Seite 63

CoreLine Anbauleuchte



*Bestellnummern auf Seite 48

Produktbezeichnung	Produktbeschreibung	Bestell-Nr. EOC
Interact Pro Gateway		
LCN1840/05 Wireless Gateway EU	Interact Pro Wireless Gateway	775 790 00
Schalter und Sensor – Interact Ready		
UID8450/10 ZGP Schalter Dim 2B	Schalter Interact Ready, Funk, Batteriebetrieb	449 318 00
OCC SENSOR IA CM IP42 WH	Präsenzmelder drahtlos, Batteriebetrieb, Interact Ready	777 527 00
OCC-DL SENSOR IA CM IP42 WH	Tageslicht-/Präsenzmelder Funk, Batteriebetrieb, Interact Ready	777 541 00

interact
ready.

Wie sich das vernetzte Beleuchtungssystem zusammensetzt

Philips Interact Ready Beleuchtung

interact
ready.



Intelligente Leuchten



Intelligente Lampen



Intelligente Sensoren



Intelligente Wandschalter

Funktioniert mit

Interact Pro Software

interact Pro



Interact Pro Gateway



Interact Pro App

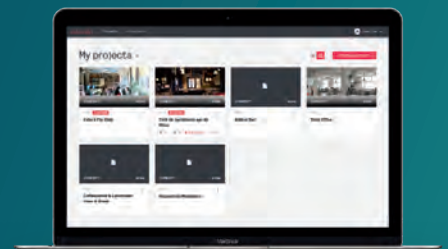

Interact Pro Dashboard



© 2019 Signify GmbH. Alle Rechte vorbehalten. Die hierin enthaltenen Informationen können ohne Ankündigung geändert werden. Signify übernimmt keinerlei Zusicherung oder Gewährleistungen für die Richtigkeit und Vollständigkeit der hierin enthaltenen Informationen und kann nicht für daraus resultierende Handlungen haftbar gemacht werden. Die in diesem Dokument enthaltenen Informationen sind nicht als Angebot zu verstehen und sind kein Teil eines Angebots oder Vertrags, außer wenn anders mit Signify vereinbart. Alle Warenzeichen sind Eigentum von Signify Holding oder ihrer jeweiligen Inhaber.

WM-Nr. 5606
Stand 09/2019

www.signify.com

www.philips.de/lighting
www.philips.at/lighting
www.philips.ch/lighting