

**LED / Halogen - Einbaustrahler**



**Metall  
Einbaustrahler**

IP20, mit Sprengring  
für MR16 bis max.50W

	Ø80 <b>starr (nicht schwenkbar)</b> mit Sprengring			Ø81 <b>schwenkbar 25°</b> mit Sprengring			<b>schwenkb.30°/350°drehbar</b> ohne Sprengring. Material Alu		
	Bohr/AussenØ	Art.Nr.	Euro/St.	Bohr/AussenØ	Art.Nr.	Euro/St.	Bohr/AussenØ	Art.Nr.	Euro/St.
<b>für MR16 Ø 50mm</b>	<b>Tiefe 65mm</b>			<b>Tiefe 65mm</b>			<b>Tiefe 110mm</b>		
<b>weiss</b>	60 80	E5000WS	4,30 €	73 82	50293350	3,90 €	82 92	50256650	13,90 €
<b>Aluminium (geb.)</b>							82 92	50256693	13,90 €
<b>chrom (glanz)</b>	60 80	E5000CH	5,19 €	73 82	50293319	3,90 €			
<b>chrom (matt)</b>	60 80	E5000CM	6,30 €	73 82	50293385	3,90 €			
<b>Nickel (matt)</b>	60 80	E5000MA	5,19 €	73 82	50293389	3,90 €			

**Fassungen**

für Einbaustrahler. GU10 mit Zugentlastung + Abstandshalter

<b>GU10 mit Abstandshalter</b>	00F51ZG	2,60 €	00F51ZG	2,60 €
<b>GU5,3 f. 12V Niedersp.</b>	00F04U	0,75 €	00F04U	0,75 €



**Alu- Einbaustrahler**

**hochwertige Ausführung**

IP20, ohne Sprengring  
für MR16 bis max.50W

	Ø88 <b>schwenkbar 20°</b> ohne Sprengring			<b>schwenkbar 30°/350°drehbar</b> mit Sprengring			<b>Quadratisch schwenkbar</b> 30° schwenkbar, ohne Sprengring		
	Bohr/AussenØ	Art.Nr.	Euro/St.	Bohr/AussenØ	Art.Nr.	Euro/St.	BohrØ/Aussen	Art.Nr.	Euro/St.
<b>für MR16 Ø 50mm</b>	<b>Tiefe 55mm</b>			<b>Tiefe 95mm</b>			<b>Tiefe 110mm</b>		
<b>weiss</b>	68 88	50264750	8,40 €	68 85	50267450	10,90 €	82 92x92	50260150	13,90 €
<b>chrom (glanz)</b>	68 88	50264719	8,60 €						
<b>schwarz</b>				68 85	50267451	10,90 €			
<b>Aluminium (geb.)</b>				68 85	50267493	10,90 €	82 92x92	50260193	13,90 €

**Fassungen**

für Einbaustrahler. GU10 mit Zugentlastung + Abstandshalter

<b>GU10 mit Abstandshalter</b>	00F51ZG	2,60 €	00F51ZG	2,60 €
<b>GU5,3 f. 12V Niedersp.</b>	00F04U	0,75 €	00F04U	0,75 €



**IP67 Boden-  
Einbaustrahler  
GU10 max.50W**

IP67, mit Einbautopf  
für GU10 bis max.50W

	<b>rund (nicht schwenkbar)</b> <b>Tiefe 115mm</b> Aluminium Abdeckung			<b>quadratisch 108X108mm</b> <b>Tiefe 115mm</b> Aluminium Abdeckung		
	Bohr/AussenØ	Art.Nr.	Euro/St.	Bohr/Aussen	Art.Nr.	Euro/St.
<b>Aluminium silber</b>	104 108	i113299	24,90 €	104	i113300	26,90 €

alle Leuchten werden ohne Leuchtmittel geliefert

## Einbaustrahler für LED



### Alu-Druckguss

#### höhere Schutzart

IP64, ohne Sprengring  
für Bad, Aussen etc.

#### Ø81 IP64 (starr für MR16)

ohne Sprengring

Bohr/AussenØ	Art.Nr.	€/Stück
seitliche Klemmfeder.Tiefe 95mm		
68 81	50260893	13,90 €

#### Ø84 Alu IP64 (starr)

ohne Sprengring

Bohr/AussenØ	Art.Nr.	€/Stück
seitliche Klemmfeder.Tiefe 95mm		
68 81	50260750	13,90 €
68 81	50260793	13,90 €

#### f. MR16 GU5,3 bis 50W

#### weiss

#### Alu (matt)



### Einbaustrahler

#### nur für LED max.10W

elegante Ausführung  
IP20, ohne Sprengring

#### Ø84 schwenkbar 20°

ohne Sprengring

Bohr/AussenØ	Art.Nr.	€/Stück
--------------	---------	---------

#### 84X84 quadratisch schwenkb.30°

ohne Sprengring

Bohr/AussenØ	Art.Nr.	€/Stück
--------------	---------	---------

#### für LED Ø50 max.10W

#### weiss

#### chrom (glanz)

#### chrom (matt)

#### schwarz (matt)

#### Nickel (matt)

#### bronze (geb.)

74 84	E5003WS	8,45 €	74 84X84	E4803WS	8,45 €
74 84	E5003CH	9,40 €	74 84X84	E4803CH	9,40 €
74 84	E5003CM	9,40 €	74 84X84	E4803CM	9,40 €
74 84	E5003SW	9,40 €	74 84X84	E4803SW	9,40 €
74 84	E5003MA	9,40 €	74 84X84	E4803MA	9,40 €
74 84	E5003BG	9,40 €	74 84X84	E4803BG	9,40 €

### Fassungen

für Einbaustrahler. GU10 mit Zugentlastung + Abstandshalter

#### GU10 mit Abstandshalter

00F51ZG

00F51ZG

#### GU5,3 f. 12V Niedersp.

00F04U

00F04U



### SYS68 modular

#### IP65 nur für LED Ø50

Abdeckrahmen muß  
separat mitbestellt werden

#### Ø83 rund IP65 starr

ohne Sprengring

Bohr/AussenØ	Art.Nr.	€/Stück
--------------	---------	---------

#### 85X85 quadratisch IP65 starr

ohne Sprengring

Bohr/AussenØ	Art.Nr.	€/Stück
--------------	---------	---------

#### Alu Einbaustrahler

#### Strahler ohne Abd.

#### Tiefe 110mm Aludruckguss

68 83	i113055	6,90 €
-------	---------	--------

#### Tiefe 130/90mm V4A

68 85X85	i113055	6,90 €
----------	---------	--------

#### Abdeckrahmen

#### runde Abdeckung

#### quadratische Abdeckung

#### weiss

#### chrom (glanz)

#### schwarz (matt)

#### Nickel (matt)

#### gold (geb.)

#### Edelstahl

83	i113058	7,90 €	85X85	i113063	8,90 €
83	i113062	7,90 €	85X85	i113067	8,90 €
83	i113059	7,90 €	85X85	i113064	8,90 €
83	i113060	7,90 €	85X85	i113065	8,90 €
83	i113061	7,90 €	85X85	i113066	8,90 €
83	i113350	8,90 €			

Fassung GU10 liegt bei i113055 bei. Abdeckung muss separat bestellt werden.

alle Leuchten ohne Leuchtmittel für LED-Leuchtmittel.

## hochwertige Einbaustrahler AR111



### DREES111

#### Einbaustr. AR111

Alu-Druckguss IP20  
für AR111 max.50W

#### eckig 1-flammig AR111 G53 quadratisch 195X195mm

36° schwenkbar/ 355° drehbar

Bohr Ø	Maße	Art.Nr.	€/Stück
--------	------	---------	---------

#### eckig 1-flammig AR111 G53 Aluminium 180X180mm

30° schwenkbar. Fass.incl.

Bohr Ø	Maße	Art.Nr.	€/Stück
--------	------	---------	---------

#### für AR111 12V G53

#### Tiefe 200mm für 1X max. 50W

#### Tiefe 200mm für 2X max. 75W

	Bohr Ø	Maße	Art.Nr.	€/Stück
<b>Alu silber</b> pulverbesch.	180	195X195	50266193	42,90 €
<b>Weiß</b> pulverbesch.	180	195X195	50266150	42,90 €
<b>schwarz</b> pulverbesch.	180	195X195	50266151	42,90 €



### kardanische

#### Einbaustr. AR111

30° schwenkbar

für AR111 max.50W

#### eckig 1-flammig AR111 G53 quadratisch 195X195mm

30° schwenkbar/ Fass. Incl.

Bohr	Maße	Art.Nr.	€/Stück
------	------	---------	---------

#### eckig 2-flammig AR111 G53 rechteckig 335X195mm

30° schwenkbar. Fass.incl.

Bohr	Maße	Art.Nr.	€/Stück
------	------	---------	---------

#### für AR111 12V G53

#### Tiefe 200mm für 1X max. 75W

#### Tiefe 200mm für 2X max. 75W

	Bohr	Maße	Art.Nr.	€/Stück
<b>Silber</b> pulverbesch.	170X170	195X195	50370791	24,90 €
<b>Weiß</b> pulverbesch.	170X170	195X195	50370750	24,90 €
<b>Schwarz</b> pulverbesch.	170X170	195X195	50370751	29,90 €



### Einbaustrahler

#### für AR111 12V G53

30° schwenkbar

für Halogen oder LED

#### quadratisch 216X216 / 30°

30° schwenkbar/ Fass. Incl.

Bohr/Aussen	Art.Nr.	€/Stück
-------------	---------	---------

#### rund Ø180mm/ Aluminium

30° schwenkbar/ Fass. Incl.

Bohr/AussenØ	Art.Nr.	€/Stück
--------------	---------	---------

#### für AR111 12V G53

#### Tiefe 180mm. Max. 50W

#### Tiefe 105mm. Max. 75W

	Bohr/Aussen	Maße	Art.Nr.	€/Stück
<b>Weiß</b> pulverbesch.	205x205	216x216	50261550	27,90 €
<b>Alu gebürstet</b>				
<b>Schwarz</b> pulverbesch.				

alle Leuchten sind exclusive Leuchtmittel ! Geeignet für Halogen oder LED

# Einbaurahmen AR111

## 112977 | Einbaurahmen AR111, rund, flach, schwenkbar

Umgebungstemp. -20° - 40°



Höhe: 27mm  
Durchm.: 160mm  
Ausschn.: 150mm  
EB-Tiefe: 27mm

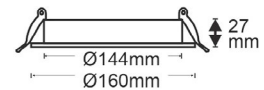

ISOLED

## 112579 | Einbaurahmen AR111, rund, flach, zurückversetzt, schwenkbar

Umgebungstemp. -20° - 40°



Höhe: 47mm  
Durchm.: 170mm  
Ausschn.: 160mm  
EB-Tiefe: 47mm

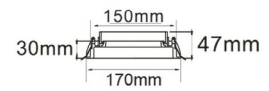

ISOLED

## 112576 | Einbaurahmen AR111, eckig, 1 fach, schwenkbar

Umgebungstemp. -20° - 40°



Länge: 185mm  
Breite: 185mm  
Höhe: 47mm  
Ausschn.: 152x152mm  
EB-Tiefe: 47mm

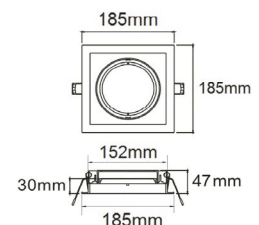

ISOLED

## 112577 | Einbaurahmen AR111, eckig, 2 fach, schwenkbar



Länge: 340mm  
Breite: 185mm  
Höhe: 47mm  
Ausschn.: 152x305mm  
EB-Tiefe: 47mm

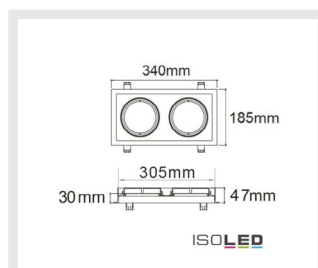

ISOLED

## 112578 | Einbaurahmen AR111, eckig, 3 fach, schwenkbar



Länge: 485mm  
Breite: 185mm  
Höhe: 47mm  
Ausschn.: 475x175mm  
EB-Tiefe: 47mm



ISOLED

# LED SYS-90 Einbaustrahler

COLOR SWITCH | FARBTEMPERATUR WÄHLBAR



**NEW**

**PUSH/DALI DIMMBAR**

12 WATT | IP44 | 1.120 LUMEN  
INKLUSIVE EXTERNEM TRAF0

**WAHLWEISE WECHSELN  
ZWISCHEN 3.000 K UND 4.000 K**

1 Einbaustrahler +  
7 auswählbare Cover



## LED SYS-90 Einbaustrahler

ÜBERSICHT

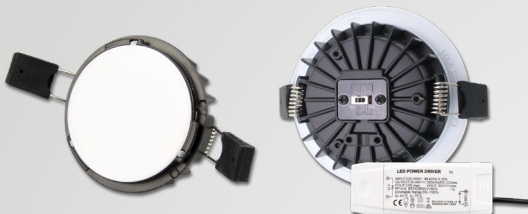

LED Einbaustrahler Sys-90  
12 W | 3000 K + 4000 K Color Switch

**113335**

Push/Dali dimmbar als DT8tc

**114138**

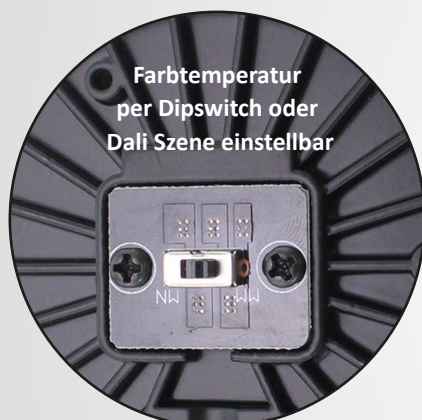

Farbtemperatur  
per Dipswitch oder  
Dali Szene einstellbar

### COVER ALUMINIUM

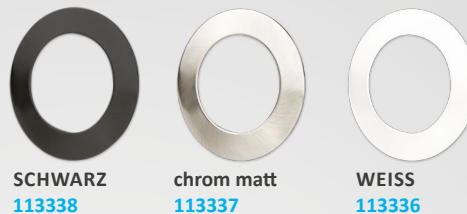

SCHWARZ  
**113338**

chrom matt  
**113337**

WEISS  
**113336**

### COVER ALUMINIUM RÜCKVERSETZT



SCHWARZ  
**113355**

CHROM MATT  
**113431**

WEISS  
**113356**

WEISS  
**113339**

Ultraflach  
Color Switch

FARBTEMPERATUR WÄHLBAR

**114138 | LED Einbaustrahler Sys-90, 12W, 3000K bis 4000K via DALI als DT8tc einstellbar und dimmbar**



**Nennspannung** 180-240V AC    **Schutzart** IP44  
**Wirkleistung** 11,9 W    **Umgebungstemp.** -20° - 40°  
**Lichtstrom** 1120lm    **Nutzlebensdauer** 30000 h  
**Farbtemperatur** 3000+4000K    **inkl. externem Trafo**  
**CRI** 82



114138	100°	1120lm
1 m	499 lx	Ø 2,4 m
2 m	125 lx	Ø 4,8 m
3 m	55 lx	Ø 7,2 m

**ISOLED**  
**NEW**  
**A++**  
**FLICKER FREE**

Höhe: 41mm    Durchmesser: 108mm  
 Ausschn.: 90mm  
 EB-Tiefe: 41mm

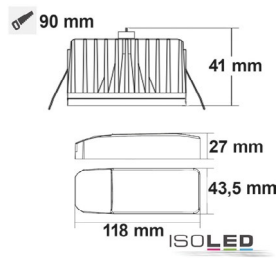

90 mm  
 41 mm  
 27 mm  
 43,5 mm  
 118 mm **ISOLED**

**113335 | LED Einbaustrahler Sys-90, 12W, 3000K+4000K ColorSwitch, dimmbar**



**Nennspannung** 180-240V AC    **Schutzart** IP44  
**Wirkleistung** 11,9 W    **Umgebungstemp.** -20° - 40°  
**Lichtstrom** 1120lm    **Nutzlebensdauer** 30000 h  
**Farbtemperatur** 3000+4000K    **inkl. externem Trafo**  
**CRI** 82



113335	100°	1120lm
1 m	499 lx	Ø 2,4 m
2 m	125 lx	Ø 4,8 m
3 m	55 lx	Ø 7,2 m

**ISOLED**  
**A++**  
**FLICKER FREE**

Höhe: 41mm    Durchmesser: 108mm  
 Ausschn.: 90mm  
 EB-Tiefe: 41mm

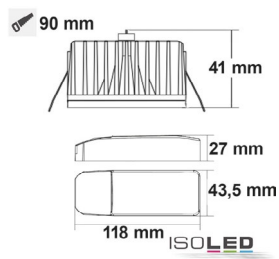

90 mm  
 41 mm  
 27 mm  
 43,5 mm  
 118 mm **ISOLED**



**113337**  
Cover Aluminium rund chrom matt für Einbaustrahler Sys-90



**113431**  
Cover Aluminium rund chrom matt rückversetzt für Einbaustrahler Sys-90



**113338**  
Cover Aluminium rund schwarz für Einbaustrahler Sys-90



**113355**  
Cover Aluminium rund schwarz rückversetzt für Einbaustrahler Sys-90



**113336**  
Cover Aluminium rund weiß für Einbaustrahler Sys-90



**113356**  
Cover Aluminium rund weiß rückversetzt für Einbaustrahler Sys-90



**113339**  
Cover Aluminium quadratisch rückversetzt weiß für Einbaustrahler Sys-90



## LED Einbaurahmen FÜR GU10/MR16

WEISS  
113712

SILBER  
113713



**SCHNELL  
VERSCHLUSS**



**113713** | Einbaurahmen  
rund für GU10/MR16, Alu  
Nickel-Satin

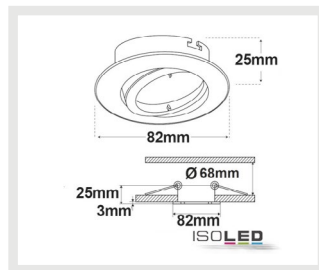

Höhe: 25mm  
Durchm.: 82mm  
Ausschn.: 68mm  
EB-Tiefe: 22mm



**113712** | Einbaurahmen  
rund für GU10/MR16, Alu  
weiß

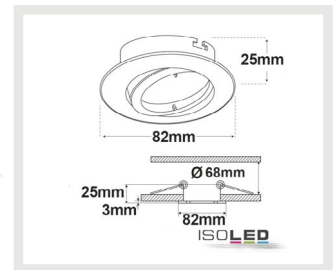

Höhe: 25mm  
Durchm.: 82mm  
Ausschn.: 68mm  
EB-Tiefe: 22mm

**113127** | Einbaurahmen Slim rund für GU10/MR16, Alu weiß

exkl. Leuchtmittel



ISOLED



ISOLED

Höhe: 37mm  
Durchm.: 69mm  
Ausschn.: 60mm

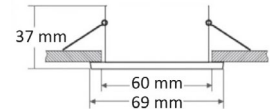

ISOLED

**113125** | Einbaurahmen Slim rund für GU10/MR16, Alu gebürstet

exkl. Leuchtmittel



ISOLED

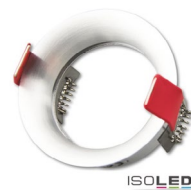

ISOLED

Höhe: 37mm  
Durchm.: 69mm  
Ausschn.: 60mm

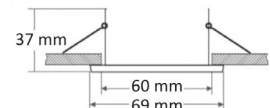

ISOLED

**113126 | Einbaurahmen Slim rund für GU10/MR16, Alu schwarz**

exkl. Leuchtmittel



ISOLED



ISOLED

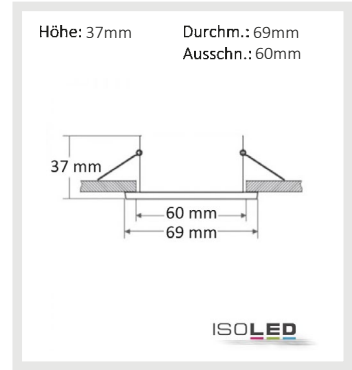

**113129 | Einbaurahmen rund für GU10/MR16, Alu schwarz**



ISOLED

Höhe: 29mm    Durchm.: 84mm  
Ausschn.: 72mm

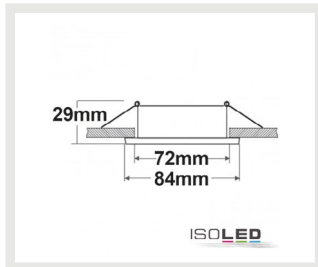

ISOLED



ISOLED

Länge: 79mm    Ausschn.: 60x60mm  
Breite: 79mm    EB-Tiefe: 25mm  
Höhe: 27mm

**113128 | Einbaurahmen eckig für GU10/MR16, Alu schwarz**

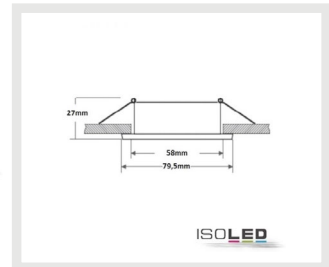

ISOLED

**113281 | Einbaurahmen rückversetzt rund für GU10/MR16 schwarz, mit**



ISOLED

Höhe: 45mm    Durchm.: 85mm  
Ausschn.: 72mm  
EB-Tiefe: 37mm



ISOLED



ISOLED

Länge: 85mm    Ausschn.: 72mm  
Breite: 85mm    EB-Tiefe: 37mm  
Höhe: 45mm

**113283 | Einbaurahmen rückversetzt eckig für GU10/MR16 schwarz, mit**

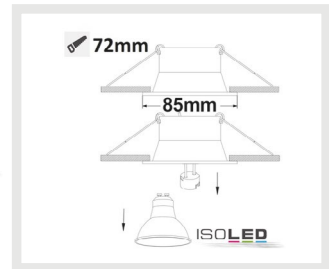

ISOLED

**113280 | Einbaurahmen rückversetzt rund für GU10/MR16 weiß, mit**



ISOLED

Höhe: 45mm    Durchm.: 85mm  
Ausschn.: 72mm  
EB-Tiefe: 37mm

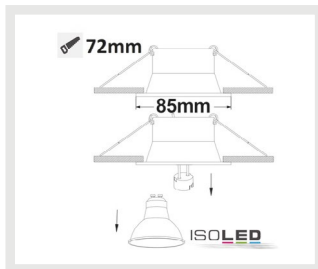

ISOLED



ISOLED

Länge: 85mm    Ausschn.: 72mm  
Breite: 85mm    EB-Tiefe: 37mm  
Höhe: 45mm

**113282 | Einbaurahmen rückversetzt eckig für GU10/MR16 weiß, mit**

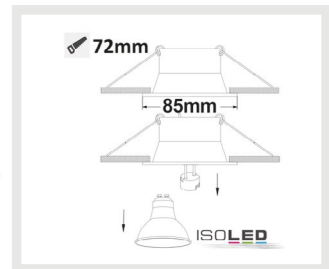

ISOLED





**ISOLED**

Höhe: 25,5mm  
Durchm.: 82mm  
Ausschn.: 68mm  
EB-Tiefe: 25,5mm

**111570 | Einbaurahmen  
BRUSH TWO, rund, Gu5,3,  
Alu, schwenkbar**

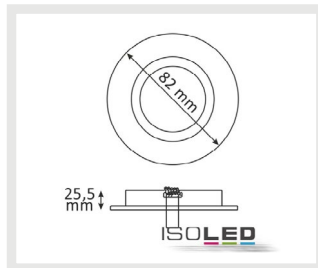

**ISOLED**

Länge: 82mm  
Breite: 82mm  
Höhe: 25,5mm  
Ausschn.:  
68x68mm  
EB-Tiefe: 25,5mm

**111571 | Einbaurahmen  
BRUSH TWO, quadr., Gu5,3,  
Alu, schwenkbar**

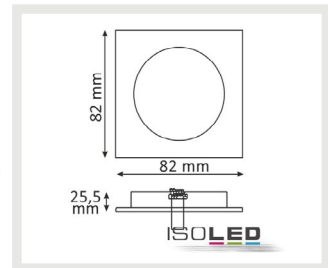

**ISOLED**

Höhe: 25mm  
Durchm.: 90mm  
Ausschn.: 77mm  
EB-Tiefe: 25mm

**111063 | Einbaurahmen  
BRUSH, rund, Gu5,3, Alu  
gebürstet**

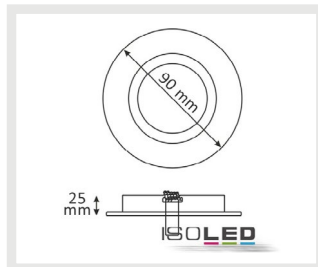

**ISOLED**

Länge: 93mm  
Breite: 93mm  
Höhe: 25mm  
Ausschn.:  
77x77mm  
EB-Tiefe: 25mm

**111062 | Einbaurahmen  
BRUSH, quadr., Gu5,3, Alu**

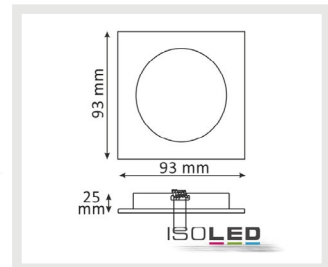

**ISOLED**

Höhe: 22mm  
Durchm.: 84mm  
Ausschn.: 68mm  
EB-Tiefe: 22mm

**111047 | Einbaurahmen Ion,  
rund, Gu5,3, weiß**

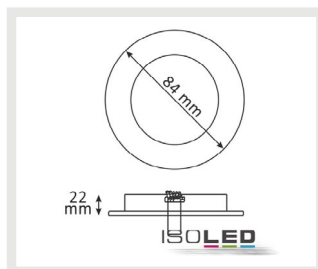

**ISOLED**

Höhe: 27mm  
Durchm.: 81mm  
Ausschn.: 68mm  
EB-Tiefe: 14mm

**111048 | Einbaurahmen Ion,  
rund, Gu5,3, nickel satin**

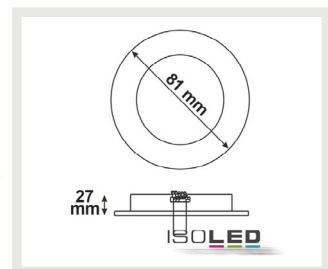

**ISOLED**

Höhe: 22mm  
Durchm.: 84mm  
Ausschn.: 68mm  
EB-Tiefe: 22mm

**111049 | Einbaurahmen Ion,  
rund, Gu5,3, chrom**

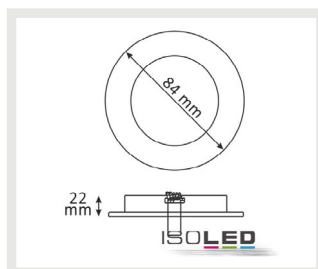

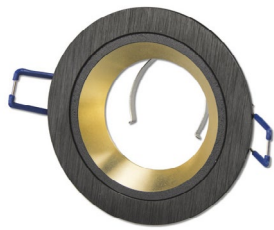

**114005 | Einbaurahmen  
Kombi für GU10/MR16,  
schwarz + schwarz-gold**

ISOLED  
Durchm.: 92mm  
Ausschn.: 80mm  
**NEW**

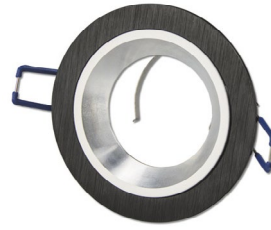
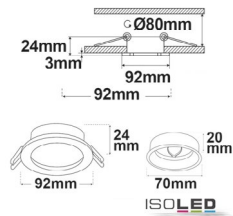

**114006 | Einbaurahmen  
Kombi für GU10/MR16,  
schwarz + weiß-silber**

ISOLED  
Durchm.: 92mm  
Ausschn.: 80mm  
**NEW**

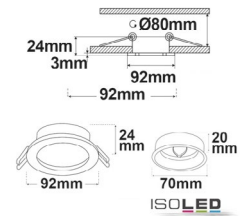

**114007 | Einbaurahmen  
Kombi für GU10/MR16,  
schwarz + schwarz**

ISOLED  
Durchm.: 92mm  
Ausschn.: 80mm  
**NEW**

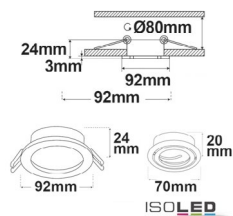

**114008 | Einbaurahmen  
Kombi für GU10/MR16,  
schwarz + Alu weiß**

ISOLED  
Durchm.: 92mm  
Ausschn.: 80mm  
**NEW**

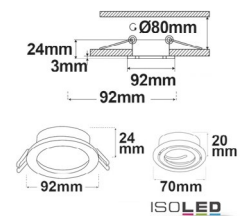

**114009 | Einbaurahmen  
Kombi für GU10/MR16,  
schwarz + Alu gebürstet**

ISOLED  
Durchm.: 92mm  
Ausschn.: 80mm  
**NEW**

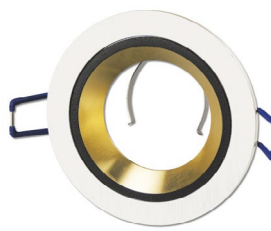
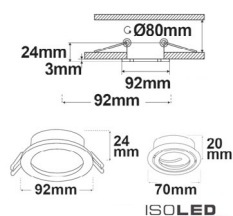

**114010 | Einbaurahmen  
Kombi für GU10/MR16, weiß  
+ schwarz-gold**

ISOLED  
Durchm.: 92mm  
Ausschn.: 80mm  
**NEW**

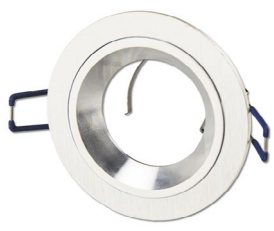
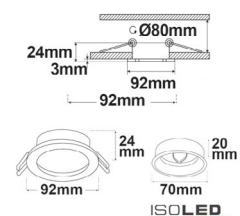

**114011 | Einbaurahmen  
Kombi für GU10/MR16, weiß  
+ weiß-silber**

ISOLED  
Durchm.: 92mm  
Ausschn.: 80mm  
**NEW**

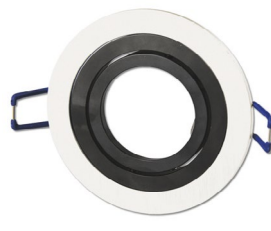
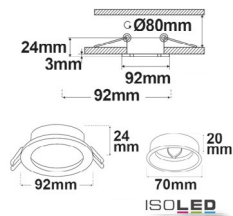

**114012 | Einbaurahmen  
Kombi für GU10/MR16, weiß  
+ schwarz**

ISOLED  
Durchm.: 92mm  
Ausschn.: 80mm  
**NEW**

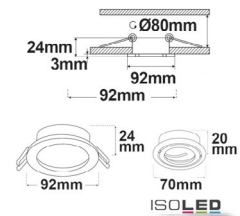

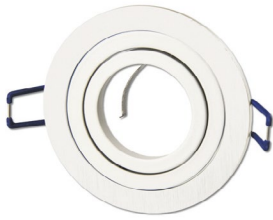

**114013 | Einbaurahmen  
Kombi für GU10/MR16, weiß  
+ Alu weiß**

ISOLED  
Durchm.: 92mm  
Ausschn.: 80mm  
**NEW**

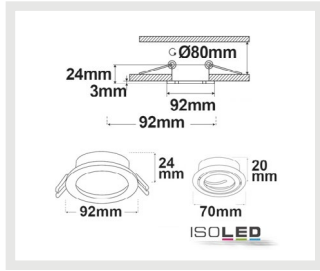

**114014 | Einbaurahmen  
Kombi für GU10/MR16, weiß  
+ Alu gebürstet**

ISOLED  
Durchm.: 92mm  
Ausschn.: 80mm  
**NEW**

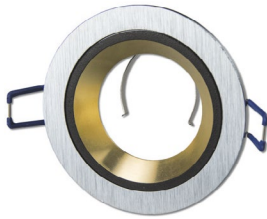
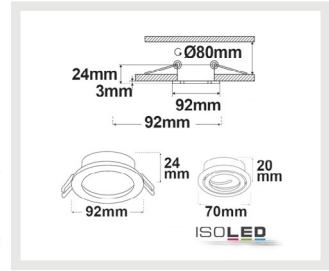

**114015 | Einbaurahmen  
Kombi für GU10/MR16, Alu  
gebürstet + schwarz-gold**

ISOLED  
Durchm.: 92mm  
Ausschn.: 80mm  
**NEW**

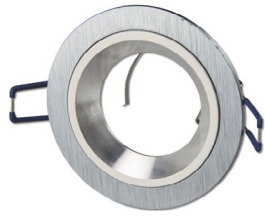
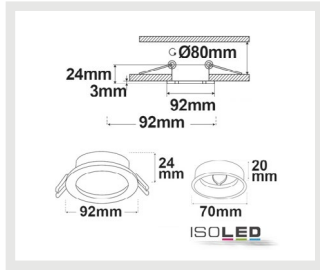

**114016 | Einbaurahmen  
Kombi für GU10/MR16, Alu  
gebürstet + weiß-silber**

ISOLED  
Durchm.: 92mm  
Ausschn.: 80mm  
**NEW**

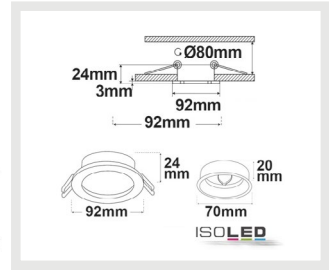

**114017 | Einbaurahmen  
Kombi für GU10/MR16, Alu  
gebürstet + schwarz**

ISOLED  
Durchm.: 92mm  
Ausschn.: 80mm  
**NEW**

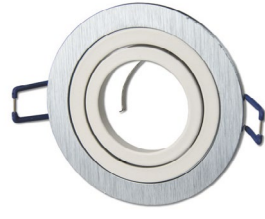
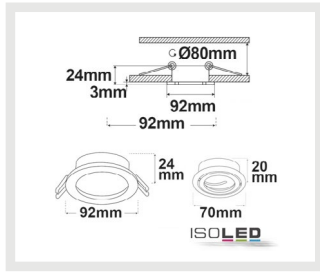

**114018 | Einbaurahmen  
Kombi für GU10/MR16, Alu  
gebürstet + Alu weiß**

ISOLED  
Durchm.: 92mm  
Ausschn.: 80mm  
**NEW**

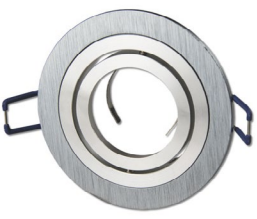
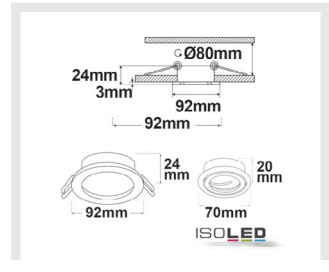

**114019 | Einbaurahmen  
Kombi für GU10/MR16, Alu  
gebürstet + Alu gebürstet**

ISOLED  
Durchm.: 92mm  
Ausschn.: 80mm  
**NEW**

