



**BURG
WÄCHTER**

IMMER AUF DER
SICHEREN SEITE!



BRIEFKÄSTEN

| | |
|--|-----|
| Kunststoff-Briefkästen | 72 |
| Edelstahl-Briefkästen | 76 |
| Guss-Briefkästen | 82 |
| Stahl-Briefkästen | 83 |
| Zaun-Briefkästen | 90 |
| Briefkastenanlagen | 93 |
| Einwurfklappen und Durchwurf-Briefkästen | 94 |
| Zeitungsboxen | 96 |
| Freistehende Briefkästen und Ständer | 99 |
| Farben | 108 |





Briefkästen aus hochwertigem Kunststoff



Bremen 885 GR

Bremen

Das Spitzenmodell aus Kunststoff mit integriertem Zeitungsfach, stilistisch verfeinert. Einwurf Format DIN C4.

| Artikel | Farbe | VK* | EAN | H x B x T mm | Einwurf B x H (mm) |
|---------|-------|--------|---------|-----------------|-----------------------|
| | | € | | | |
| 885 W | Weiß | 129,00 | 12590 8 | 320 x 420 x 155 | 330 x 30 |
| 885 GR | Grün | 129,00 | 12560 1 | 320 x 420 x 155 | 330 x 30 |
| 885 BR | Braun | 129,00 | 12570 0 | 320 x 420 x 155 | 330 x 30 |



Bremen 885 W



Kiel 886 Si

Kiel

Chic und praktisch! Formvollendeter Kunststoff-Briefkasten mit integriertem Zeitungsfach. Großes Fassungsvermögen, bequemer Einwurf. Einwurf Format DIN C4.

| Artikel | Farbe | VK* | EAN | H x B x T mm | Einwurf B x H (mm) |
|---------|---------|--------|---------|-----------------|-----------------------|
| | | € | | | |
| 886 W | Weiß | 129,80 | 12800 8 | 400 x 380 x 178 | 325 x 34 |
| 886 Si | Silber | 129,80 | 07830 3 | 400 x 380 x 178 | 325 x 34 |
| 886 GR | Grün | 129,80 | 12920 3 | 400 x 380 x 178 | 325 x 34 |
| 886 BL | Blau | 129,80 | 12910 4 | 400 x 380 x 178 | 325 x 34 |
| 886 S | Schwarz | 129,80 | 12790 2 | 400 x 380 x 178 | 325 x 34 |



Kiel 886 W





Briefkästen aus hochwertigem Kunststoff



Impression 898 GT Post

Impression

Der Briefkasten im Lifestyle-Format überrascht mit ungewöhnlicher Form und praktischen Details. Der Farbton „Graphit“ harmonisiert hervorragend mit Edelstahl, Aluminium, Holz und hellen Fassaden. Integriertes Zeitungsfach. Einwurf Format DIN C4.



| Artikel | Farbe | VK* | EAN | H x B x T | Einwurf |
|--------------------|---------|--------|-------------|-----------------|------------|
| | | € | 40 03482... | mm | B x H (mm) |
| Post 898 GT | Graphit | 138,00 | 01640 4 | 391 x 420 x 150 | 330 x 32 |

Malmö

Zeitgemäße, softige Formgebung. Aus hochwertigem Kunststoff, mit Zeitungsfach. Einwurf Format DIN C4.

| Artikel | Farbe | VK* | EAN | H x B x T | Einwurf |
|--------------|-------|--------|-------------|-----------------|------------|
| | | € | 40 03482... | mm | B x H (mm) |
| 889 W | Weiß | 129,80 | 18350 2 | 330 x 420 x 170 | 325 x 33 |

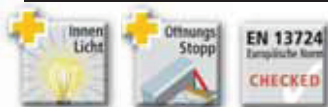

Malmö 889 W



Atlanta 4901 W

Atlanta

Aparter Kunststoff-Briefkasten im Hochformat. Einwurf Format DIN C4.

| Artikel | Farbe | VK* | EAN | H x B x T | Einwurf |
|---------------|---------|-------|-------------|-----------------|------------|
| | | € | 40 03482... | mm | B x H (mm) |
| 4901 W | Weiß | 58,20 | 32300 7 | 461 x 386 x 160 | 260 x 34 |
| 4901 S | Schwarz | 58,20 | 32310 6 | 461 x 386 x 160 | 260 x 34 |



VK* Unverbindliche Preisempfehlung
inkl. 19 % MwSt. in EURO



Briefkästen aus hochwertigem Kunststoff



Swing 4905 W

Swing

Kompakter Vollkunststoff-Briefkasten. Pfiffige ansprechende Form. Simple Funktionalität. Standardfarbe Weiß, auch als Premium-Modell mit zusätzlicher Beschichtung in Farbe Silber lieferbar. Einwurf Format DIN C4.

| Artikel | Farbe | VK* | EAN | H x B x T mm | Einwurf B x H (mm) |
|---------|--------|-------|---------|-----------------|-----------------------|
| | | € | | | |
| 4905 W | Weiß | 31,70 | 05330 0 | 419 x 271 x 129 | 261 x 39 |
| 4906 Si | Silber | 40,90 | 05470 3 | 419 x 271 x 129 | 261 x 39 |



Kombinationsbeispiel
Briefkasten Swing 4906 Si
mit Zeitungsbox 4900 Si



Classico 4932 Si

Classico

Softiges Kunststoff-Briefkastenmodell, welches sich überall gut platzieren lässt. Extrem witterungsgeschützt. Einwurf Format DIN C4.

| Artikel | Farbe | VK* | EAN | H x B x T mm | Einwurf B x H (mm) |
|---------|--------|-------|---------|-----------------|-----------------------|
| | | € | | | |
| 4931 W | Weiß | 44,90 | 24740 2 | 375 x 384 x 145 | 360 x 32 |
| 4932 Si | Silber | 56,90 | 24750 1 | 375 x 384 x 145 | 360 x 32 |



Classico 4932 Si mit passender
Zeitungsbox 4900 Si



Briefkästen aus hochwertigem Kunststoff



Esprit 4912 Si

Esprit

Kunststoff-Briefkästen mit dynamischer Formgebung. Dieses Modell hat einen sehr modernen Auftritt und ist optimal konstruiert. Extrem witterungsgeschützt. Einwurf Format DIN C4.

| Artikel | Farbe | VK* | EAN | H x B x T | Einwurf |
|---------|--------|-------|-------------|-----------------|------------|
| | | € | 40 03482... | mm | B x H (mm) |
| 4911 W | Weiß | 41,90 | 24700 6 | 475 x 290 x 145 | 261 x 34 |
| 4912 Si | Silber | 52,90 | 24710 5 | 475 x 290 x 145 | 261 x 34 |



Vivo

Designer-Kunststoffbriefkästen. Eine neue Dimension in Form und Funktion. Verdeckt liegendes Schließsystem. Technisch perfekte Konstruktion. Extrem witterungsgeschützt. Einwurf Format DIN C4.

| Artikel | Farbe | VK* | EAN | H x B x T | Einwurf |
|---------|--------|-------|-------------|-----------------|------------|
| | | € | 40 03482... | mm | B x H (mm) |
| 4921 W | Weiß | 41,50 | 24720 4 | 430 x 300 x 154 | 251 x 32 |
| 4922 Si | Silber | 52,50 | 24730 3 | 430 x 300 x 154 | 251 x 32 |



Vivo 4922 Si

Zeitungsbox 4900

Die perfekte Ergänzung zu den neuen Kunststoff-Briefkästen.

| Artikel | Farbe | VK* | EAN | B x T x H |
|---------|--------|-------|-------------|-----------------|
| | | € | 40 03482... | mm |
| 4900 W | Weiß | 9,95 | 32690 9 | 360 x 145 x 107 |
| 4900 Si | Silber | 17,30 | 32700 5 | 360 x 145 x 107 |



4900 Si

Die Modelle Classico, Vivo und Esprit haben einen Rastverschluss der Klapptür:
 Nach bzw. beim Öffnen der Tür kann der Schlüssel abgezogen und die Tür dann zum Schließen einfach nur zugedrückt werden.



VK* Unverbindliche Preisempfehlung inkl. 19 % MwSt. in EURO



Edelstahl-Briefkästen



Milano 3843 ES

Milano

Luxusbriefkasten aus naturbelassenem, handgewischtigtem Edelstahl.

Mit Doppelnutzen!

Unter dem aufklappbaren Einwurfdach finden Sie die Zeitungsaufnahme und das geräumige Postfach. Sehr guter Schutz für Post und Zeitungen. Einwurf Format DIN C4.

| Artikel | VK* | EAN | H x B x T | Einwurf |
|----------------|--------|-------------|-----------------|------------|
| | € | 40 03482... | mm | B x H (mm) |
| 3843 ES | 259,00 | 32420 2 | 488 x 352 x 182 | 267 x 30 |



Innenlicht
serienmäßig



Doppelnutzen:
2 Fächer unter einem Dach

Verona

Luxusbriefkasten aus naturbelassenem, handgewischtigtem Edelstahl. Eine ausgesprochen gelungene Formgebung. Mit integriertem Zeitungsfach. Einwurf Format DIN C4.

| Artikel | VK* | EAN | H x B x T | Einwurf |
|----------------|--------|-------------|-----------------|------------|
| | € | 40 03482... | mm | B x H (mm) |
| 3844 ES | 259,00 | 32500 1 | 354 x 404 x 150 | 335 x 30 |



Verona 3844 ES



Hanseatic 3816 Ni

Hanseatic

Briefkasten aus naturbelassenem, handgewischtigtem Edelstahl. Besticht durch seine schlichte Linienführung. Praktisch: mit integriertem Zeitungsfach. Einwurf Format DIN C4.

| Artikel | VK* | EAN | H x B x T | Einwurf |
|----------------|--------|-------------|-----------------|------------|
| | € | 40 03482... | mm | B x H (mm) |
| 3816 Ni | 259,00 | 28860 3 | 350 x 440 x 180 | 330 x 35 |





Premium Edelstahl-Briefkästen



Opera

Rostfreier Edelstahl, naturbelassen, handgewischt. Besonders starke Edelstahl-Front. Verdeckter Zylinder mit Komfort-Klickverschluss – Verschließen ohne Schlüssel. Öffnungsstopp mit sanft öffnendem Komfort-Scharnier. Mit Innenbeleuchtung. Mit separatem Zeitungsfach.

| Artikel | VK* | EAN | H x B x T | Einwurf |
|----------------|---------------|----------------|------------------------|-----------------|
| | € | 40 03482... | mm | B x H (mm) |
| 3755 Ni | 339,00 | 33500 0 | 594 x 370 x 155 | 325 x 34 |

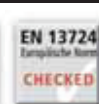

Opera 3755 Ni

Quadra

Rostfreier Edelstahl, naturbelassen, handgewischt. Besonders starke Edelstahl-Front. Verdeckter Zylinder mit Komfort-Klickverschluss – Verschließen ohne Schlüssel. Öffnungsstopp mit sanft öffnendem Komfort-Scharnier. Mit separatem Zeitungsfach.

| Artikel | VK* | EAN | H x B x T | Einwurf |
|----------------|---------------|----------------|------------------------|-----------------|
| | € | 40 03482... | mm | B x H (mm) |
| 3745 Ni | 339,00 | 33510 9 | 497 x 475 x 145 | 325 x 34 |

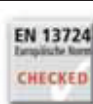

Quadra 3745 Ni



Briefkasten-Ständer PREMIUM:

- drehbarer Ständer für die Premium Edelstahl-Briefkastenmodelle Opera und Quadra
- Maße:
Höhe 185 cm
Breite 60 cm
Tiefe 60 cm





**BURG
WÄCHTER**

Edelstahl-Briefkästen



Comfort 3913 Ni

Comfort 3913 Ni

Briefkasten aus naturbelassenem, handgewischtigtem Edelstahl. Mit Komfort-Plus – mehr Volumen ohne Mehr-Preis! Mit Öffnungsstopp für die leichte und sichere Post-Entnahme. Serienmäßig mit Innenbeleuchtung. Einwurf Format DIN C4.

| Artikel | VK* | EAN | H x B x T | Einwurf |
|----------------|--------|-------------|-----------------|------------|
| | € | 40 03482... | mm | B x H (mm) |
| 3913 Ni | 116,40 | 04190 1 | 340 x 380 x 148 | 332 x 32 |



Amrum

Modern und zeitlos. Geräumiger Edelstahl-Briefkasten mit aufklappbarem Regendach, Versiegelung mit kratzfestem Schutzlack. Einwurf Format DIN C4.

| Artikel | VK* | EAN | H x B x T | Einwurf |
|----------------|--------|-------------|-----------------|------------|
| | € | 40 03482... | mm | B x H (mm) |
| 3867 Ni | 102,90 | 08140 2 | 320 x 377 x 115 | 332 x 31 |



Amrum 3867 Ni

Lucca 3713 Ni

Edelstahl-Briefkasten mit transparenter Tür und verchromtem Präzisionsschloss. Satinierte Tür aus bruchsicherem Kunststoff. Korpus aus rostfreiem Edelstahl, Versiegelung mit kratzfestem Schutzlack. Komfort-Plus: mehr Volumen, Öffnungsstopp. Einwurf Format DIN C4.



Lucca 3713 Ni Dekor

| Artikel | VK* | EAN | H x B x T | Einwurf |
|-----------------------|-------|-------------|-----------------|------------|
| | € | 40 03482... | mm | B x H (mm) |
| 3713 Ni Letter | 98,90 | 14430 5 | 340 x 380 x 148 | 332 x 32 |
| 3713 Ni Dekor | 98,90 | 14440 4 | 340 x 380 x 148 | 332 x 32 |

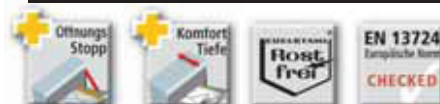



Edelstahl-Briefkästen



Comfort 39130 Ni

Comfort-Set 39130 Ni

Viel Platz für Briefe, Kataloge, Zeitungen. Naturbelassener, handgewischter Edelstahl. Serienmäßig mit Innen-Beleuchtung. Komfort-Tiefe 13 cm. Integriertes Zeitungsfach, beidseitig geöffnet. Einwurf Format DIN C4.

| Artikel | VK* | EAN | H x B x T | Einwurf |
|-----------------|--------|-------------|-----------------|------------|
| | € | 40 03482... | mm | B x H (mm) |
| 39130 Ni | 148,30 | 32680 0 | 440 x 380 x 148 | 332 x 32 |

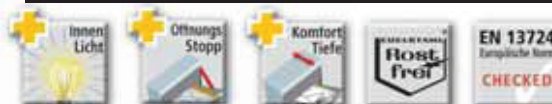

Amrum-Set

Modern und zeitlos. Geräumiger Edelstahl-Briefkasten mit aufklappbarem Regendach, Versiegelung mit kratzfestem Schutzlack. Mit der elegant abgerundeten Zeitungsbox bildet „Amrum“ eine harmonische Einheit. Einwurf Format DIN C4.

| Artikel | VK* | EAN | H x B x T | Einwurf |
|-----------------|--------|-------------|-----------------|------------|
| | € | 40 03482... | mm | B x H (mm) |
| 38670 Ni | 132,90 | 08150 1 | 420 x 377 x 115 | 332 x 31 |



Amrum-Set 38670 Ni



Set Lucca 37130 Ni Letter

Lucca-Set 37130 Ni

Edelstahl-Briefkasten-Set mit Zeitungsbox, transparenter Tür und verchromtem Präzisions Schloss. Satinierte Tür aus bruchsicherem Kunststoff. Korpus aus rostfreiem Edelstahl, Versiegelung mit kratzfestem Schutzlack. Komfort-Plus: mehr Volumen, Öffnungsstopp. Einwurf Format DIN C4.



| Artikel | VK* | EAN | H x B x T | Einwurf |
|------------------------|--------|-------------|-----------------|------------|
| | € | 40 03482... | mm | B x H (mm) |
| 37130 Ni Letter | 118,90 | 18080 8 | 440 x 380 x 148 | 332 x 32 |
| 37130 Ni Dekor | 118,90 | 18090 7 | 440 x 380 x 148 | 332 x 32 |

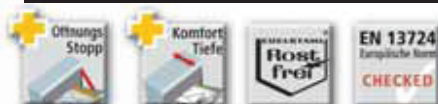



Edelstahl-Briefkästen



Modena 3857 Ni

Modena 3857 Ni

Schlichter eleganter Außenbriefkasten aus naturbelassenem, handgewischtigtem Edelstahl. Serienmäßig mit Öffnungsstopp. Einwurf Format DIN C4.

| Artikel | VK* | EAN | H x B x T | Einwurf |
|----------------|--------------|----------------|------------------------|-----------------|
| | € | 40 03482... | mm | B x H (mm) |
| 3857 Ni | 91,50 | 01740 1 | 335 x 360 x 127 | 325 x 33 |



Hannover

Kompakter Edelstahl-Briefkasten mit Kippdach, Versiegelung mit kratzfestem Schutzlack. Einwurf Format DIN B5.



Hannover 3861 Ni

| Artikel | VK* | EAN | H x B x T | Einwurf |
|----------------|--------------|----------------|-----------------------|-----------------|
| | € | 40 03482... | mm | B x H (mm) |
| 3861 Ni | 56,80 | 09480 8 | 305 x 225 x 75 | 190 x 30 |



3800 Ni



3800 Ni: Runde Zeitungsbox mit Seitendeckel, beidseitig nutzbar.

| Artikel | Farbe | VK* | EAN | B x Ø |
|----------------|-----------|--------------|----------------|------------------|
| | | € | 40 03482... | mm |
| 3800 Ni | Edelstahl | 37,60 | 09540 9 | 400 x 120 |

3808 Ni:

Edelstahl-Zeitungsbox mit Edelstahl-Seitendeckel, beidseitig verwendbar, nutzbare Breite 380 mm

| Artikel | Farbe | VK* | EAN | B x T x H |
|----------------|-----------|--------------|----------------|------------------------|
| | | € | 40 03482... | mm |
| 3808 Ni | Edelstahl | 69,80 | 31010 6 | 425 x 110 x 120 |



3808 Ni



3820 Ni



3820 Ni:

Lässt sich mit den Briefkasten-Modellen Amrum oder Borkum zu einer Einheit kombinieren. Inkl. Befestigungsmaterial (4 Schrauben, Unterlegscheiben und Muttern sowie 2 Klebestreifen)

Montage:

- unter dem Briefkasten (mit Klebestreifen fixieren, dann verschrauben)
- auf dem Briefkasten (mit Klebestreifen)
- nicht für die direkte Wandmontage geeignet

| Artikel | Farbe | VK* | EAN | B x T x H |
|----------------|-----------|--------------|----------------|------------------------|
| | | € | 40 03482... | mm |
| 3820 Ni | Edelstahl | 38,90 | 18820 0 | 362 x 102 x 102 |

Edelstahl-Briefkästen



Borkum 3877 Ni

Borkum 3877 Ni

Schlichter, geräumiger Außenbriefkasten aus rostfreiem Edelstahl, Versiegelung mit kratzfestem Schutzlack.

Neu: Ausführung gelocht für Batteriemontage. Einwurf Format DIN C4.

| Artikel | VK* | EAN | H x B x T | Einwurf |
|------------------------|-------|-------------|-----------------|------------|
| | € | 40 03482... | mm | B x H (mm) |
| 3877 Ni | 89,90 | 20200 5 | 322 x 362 x 100 | 333 x 34 |
| gelocht 3877 Ni | 98,90 | 20390 3 | 322 x 362 x 100 | 333 x 34 |



Kombinationsbeispiel bestehend aus:

2 x Borkum 3877 Ni +
2 x Zeitungsbox 3820 Ni

VK: 257,60 €

Borkum 3878 Ni

Schlichter, geräumiger Zaunbriefkasten aus rostfreiem Edelstahl mit rückwärtiger Einwurfsklappe, Versiegelung mit kratzfestem Schutzlack. Einwurf Format DIN C4.

| Artikel | VK* | EAN | H x B x T | Einwurf |
|----------------|-------|-------------|-----------------|------------|
| | € | 40 03482... | mm | B x H (mm) |
| 3878 Ni | 94,50 | 18730 2 | 322 x 362 x 100 | 333 x 34 |



Borkum 3878 Ni



**BURG
WÄCHTER**

Briefkästen massiv Alu-Guss



Bordeaux 1895 W

Bordeaux

Exklusiver Aluguss-Briefkasten mit Briefhalter, großer Nutzraum, absolut wetterfest. Einwurf Format DIN C4.

| Artikel | Farbe | VK* | EAN | H x B x T | Einwurf |
|----------------|--------|--------|-------------|-----------------|------------|
| | | € | 40 03482... | mm | B x H (mm) |
| 1895 W | Weiß | 285,00 | 18150 8 | 480 x 425 x 180 | 330 x 32 |
| 1895 GR | Grün | 285,00 | 18130 0 | 480 x 425 x 180 | 330 x 32 |
| 1895 BC | Bronze | 285,00 | 18110 2 | 480 x 425 x 180 | 330 x 32 |



Venezia

Südländisches Flair und natürliche Eleganz verbreitet dieser aus massivem Alu-Guss gefertigte Briefkasten. Trotz seiner filigranen Erscheinung bietet er Platz für jede Menge Post. Einwurf Format DIN C4.

| Artikel | Farbe | VK* | EAN | H x B x T | Einwurf |
|----------------|--------|--------|-------------|-----------------|------------|
| | | € | 40 03482... | mm | B x H (mm) |
| 1899 W | Weiß | 285,00 | 31530 9 | 390 x 417 x 170 | 307 x 33 |
| 1899 BC | Bronze | 285,00 | 31510 1 | 390 x 417 x 170 | 307 x 33 |



Venezia 1899 W



1890 BC



1890 BC

Zeitungsbox

die passende Aluguss-Zeitungsbox für alle Gussbriefkästen

| Artikel | Farbe | VK* | EAN | H x B x T |
|----------------|--------|-------|-------------|-----------------|
| | | € | 40 03482... | mm |
| 1890 W | Weiß | 96,90 | 12080 4 | 150 x 420 x 112 |
| 1890 GR | Grün | 96,90 | 12060 6 | 150 x 420 x 112 |
| 1890 BC | Bronze | 96,90 | 12040 8 | 150 x 420 x 112 |



Briefkästen aus verzinktem Stahl



Sylt 1883 W

Sylt

Der Klassiker: geräumiger Schmuckbriefkasten mit gegossenem Posthorn. Einwurf Format DIN C4.

| Artikel | Farbe | VK* | EAN | H x B x T | Einwurf |
|---------------|----------------|--------|-------------|-----------------|------------|
| | | € | 40 03482... | mm | B x H (mm) |
| 1883 W | Weiß | 115,00 | 12810 7 | 345 x 410 x 205 | 330 x 35 |
| 1883 K | Kupfermetallic | 115,00 | 12830 5 | 345 x 410 x 205 | 330 x 35 |
| 1883 E | Alteisen | 115,00 | 12820 6 | 345 x 410 x 205 | 330 x 35 |



Modelle Sylt und Kopenhagen serienmäßig mit Innenlicht

Kopenhagen

Klassisch eleganter Zierbriefkasten für großes Postvolumen. Einwurf Format DIN C4.

| Artikel | Farbe | VK* | EAN | H x B x T | Einwurf |
|---------------|----------|--------|-------------|-----------------|------------|
| | | € | 40 03482... | mm | B x H (mm) |
| 882 W | Weiß | 102,90 | 12730 8 | 345 x 410 x 205 | 330 x 35 |
| 882 GR | Grün | 102,90 | 12710 0 | 345 x 410 x 205 | 330 x 35 |
| 882 E | Alteisen | 102,90 | 12700 1 | 345 x 410 x 205 | 330 x 35 |



Kopenhagen 882 GR



**BURG
WÄCHTER**

Briefkästen aus verzinktem Stahl



Milano 843 W

Milano

Luxusbriefkästen aus verzinktem Stahl - hochwertig beschichtet.

Mit Doppelnutzen! Unter dem aufklappbaren Einwurfdach finden Sie die Zeitungsaufnahme und das geräumige Postfach. Sehr guter Schutz für Post und Zeitungen. Einwurf Format DIN C4.

| Artikel | Farbe | VK* | EAN | H x B x T | Einwurf |
|--------------|-------|--------|-------------|-----------------|------------|
| | | € | 40 03482... | mm | B x H (mm) |
| 843 W | Weiß | 159,00 | 32400 4 | 488 x 352 x 182 | 267 x 30 |



Doppelnutzen:
2 Fächer unter einem Dach

Modena 857

Schlichter eleganter Außenbriefkasten. Serienmäßig mit Öffnungsstopp.
Einwurf Format DIN C4.

| Artikel | Farbe | VK* | EAN | H x B x T | Einwurf |
|----------------|---------------|-------|-------------|-----------------|------------|
| | | € | 40 03482... | mm | B x H (mm) |
| 857 W | Weiß | 69,90 | 01720 3 | 335 x 360 x 127 | 325 x 33 |
| 857 Si | Silber | 69,90 | 01730 2 | 335 x 360 x 127 | 325 x 33 |
| 857 ANT | Anthrazitgrau | 69,90 | 18700 5 | 335 x 360 x 127 | 325 x 33 |



Modena 857 ANT



Briefkästen aus verzinktem Stahl

Roma 1842

Eleganter Briefkasten mit Relieffront. Einwurf Format DIN B5.

| Artikel | Farbe | VK* | EAN | H x B x T | Einwurf |
|---------|--------|-------|-------------|-----------------|------------|
| | | € | 40 03482... | mm | B x H (mm) |
| 1842 K | Kupfer | 99,90 | 07540 1 | 355 x 390 x 135 | 262 x 38 |



Roma 1842 K



Bayreuth 1867 K

Bayreuth

Geräumiger Briefkasten im Querformat, mit künstlerisch gestalteter Relieffür. Einwurf Format DIN C4.

| Artikel | Farbe | VK* | EAN | H x B x T | Einwurf |
|---------|--------|--------|-------------|-----------------|------------|
| | | € | 40 03482... | mm | B x H (mm) |
| 1867 K | Kupfer | 109,90 | 08280 5 | 320 x 377 x 115 | 332 x 31 |



1800: eckige Form, mit Relieffront, nutzbare Breite 380 mm

| Artikel | Farbe | VK* | EAN | B x T x H |
|---------|--------|-------|-------------|-----------------|
| | | € | 40 03482... | mm |
| 1800 K | Kupfer | 56,60 | 08170 9 | 425 x 110 x 120 |



1800 K

Primabella 4842

Beliebter Außenbriefkasten aus verzinktem Stahlblech. Einwurf Format DIN B5.

| Artikel | Farbe | VK* | EAN | H x B x T | Einwurf |
|---------|---------|-------|-------------|-----------------|------------|
| | | € | 40 03482... | mm | B x H (mm) |
| 4842 W | Weiß | 72,90 | 31230 8 | 357 x 390 x 135 | 262 x 38 |
| 4842 S | Schwarz | 72,90 | 31220 9 | 357 x 390 x 135 | 262 x 38 |



Primabella 4842 W



Briefkästen aus verzinktem Stahl



Comfort 913 W

Comfort 913

Der Briefkasten mit dem Komfort-Plus. Mehr Volumen ohne Mehr-Preis!
Mit Öffnungsstopp für die leichte und sichere Post-Entnahme. Serienmäßig mit Innenbeleuchtung. Einwurf Format DIN C4.

| Artikel | Farbe | VK* | EAN | H x B x T | Einwurf |
|---------|---------|-------|-------------|-----------------|------------|
| | | € | 40 03482... | mm | B x H (mm) |
| 913 W | Weiß | 74,70 | 04120 8 | 340 x 380 x 148 | 332 x 32 |
| 913 Si | Silber | 74,70 | 04150 5 | 340 x 380 x 148 | 332 x 32 |
| 913 S | Schwarz | 74,70 | 04140 6 | 340 x 380 x 148 | 332 x 32 |



Olymp

Der Briefkasten mit dem Extra-Volumen. Geräumiger Briefkasten mit besonderer Note. Gehäuse und Tür wetterfest verzinkt und hochwertig beschichtet, großes aufklappbares Regendach aus Kunststoff. Mit Öffnungsstopp für die leichte und sichere Post-Entnahme. Serienmäßig mit Innenbeleuchtung. Einwurf Format DIN C4.



Olymp 916 Si

| Artikel | Farbe | VK* | EAN | H x B x T | Einwurf |
|---------|--------|-------|-------------|-----------------|------------|
| | | € | 40 03482... | mm | B x H (mm) |
| 916 W | Weiß | 89,90 | 00900 0 | 340 x 389 x 193 | 332 x 32 |
| 916 Si | Silber | 89,90 | 00910 9 | 340 x 389 x 193 | 332 x 32 |



Futura 926 W

Futura

Der Briefkasten mit dem großen Volumen und vielen praktischen Details. Gehäuse und Tür wetterfest verzinkt und hochwertig beschichtet, großes aufklappbares Regendach aus Kunststoff. Mit Öffnungsstopp für die leichte und sichere Post-Entnahme. Serienmäßig mit Innenbeleuchtung. Einwurf Format DIN C4.

| Artikel | Farbe | VK* | EAN | H x B x T | Einwurf |
|---------|--------|-------|-------------|-----------------|------------|
| | | € | 40 03482... | mm | B x H (mm) |
| 926 W | Weiß | 89,90 | 00920 8 | 340 x 389 x 188 | 332 x 32 |
| 926 Si | Silber | 89,90 | 00930 7 | 340 x 389 x 188 | 332 x 32 |





Briefkästen aus verzinktem Stahl



Comfort-Set 91300 Si

Comfort-Set 91300

Viel Platz für Briefe, Kataloge, Zeitungen. Serienmäßig mit Innen-Beleuchtung. Komfort-Tiefe 13 cm. Integrierter Öffnungsstopp für praktische Postentnahme. Harmonische Einheit mit beidseitig geöffnetem Zeitungsfach. Einwurf Format DIN C4.

| Artikel | Farbe | VK* | EAN | H x B x T | Einwurf |
|----------|---------|-------|-------------|-----------------|------------|
| | | € | 40 03482... | mm | B x H (mm) |
| 91300 W | Weiß | 98,70 | 32670 1 | 440 x 380 x 148 | 332 x 32 |
| 91300 Si | Silber | 98,70 | 32660 2 | 440 x 380 x 148 | 332 x 32 |
| 91300 S | Schwarz | 98,70 | 32650 3 | 440 x 380 x 148 | 332 x 32 |



Olymp-Set

Postkästen mit Komfort-Plus:

- Serienmäßig mit Innenbeleuchtung
- Komfort-Tiefe 16 cm
- Integrierter Öffnungsstopp

Stahl-Korpus mit Design-Kunststoffdach. Vollflächig verzinkt und hochwertig beschichtet. Harmonische Einheit mit beidseitig geöffnetem Zeitungsfach. Einwurf Format DIN C4.



Olymp-Set 91600 W

| Artikel | Farbe | VK* | EAN | H x B x T | Einwurf |
|----------|--------|--------|-------------|-----------------|------------|
| | | € | 40 03482... | mm | B x H (mm) |
| 91600 W | Weiß | 109,80 | 32620 6 | 445 x 385 x 193 | 332 x 32 |
| 91600 Si | Silber | 109,80 | 32610 7 | 445 x 385 x 193 | 332 x 32 |

Futura-Set

Postkästen mit Komfort-Plus:

- Serienmäßig mit Innenbeleuchtung
- Komfort-Tiefe 16 cm
- Integrierter Öffnungsstopp

Stahl-Korpus mit Design-Kunststoffdach. Vollflächig verzinkt und hochwertig beschichtet. Harmonische Einheit mit beidseitig geöffnetem Zeitungsfach. Einwurf Format DIN C4.



Futura-Set 92600 W

| Artikel | Farbe | VK* | EAN | H x B x T | Einwurf |
|----------|--------|--------|-------------|-----------------|------------|
| | | € | 40 03482... | mm | B x H (mm) |
| 92600 W | Weiß | 109,80 | 32640 4 | 445 x 385 x 193 | 332 x 32 |
| 92600 Si | Silber | 109,80 | 32630 5 | 445 x 385 x 193 | 332 x 32 |



Futura-Set 92600 Si
serienmäßig mit Öffnungsstopp



**BURG
WÄCHTER**

Briefkästen aus verzinktem Stahl



Amsterdam 867 S

Amsterdam

Schlichtes, preiswertes Modell im Querformat. Mit Kippdach und Top-Einwurf.
Einwurf Format DIN C4.

| Artikel | Farbe | VK* | EAN | H x B x T | | Einwurf |
|---------------|---------|-------|---------|-----------------|----------|---------|
| | | € | | 40 03482... | mm | |
| 867 W | Weiß | 74,90 | 20230 2 | 320 x 377 x 115 | 332 x 31 | |
| 867 Si | Silber | 74,90 | 31040 3 | 320 x 377 x 115 | 332 x 31 | |
| 867 BR | Braun | 74,90 | 20250 0 | 320 x 377 x 115 | 332 x 31 | |
| 867 S | Schwarz | 74,90 | 20240 1 | 320 x 377 x 115 | 332 x 31 | |



Amsterdam 867 Si



Amsterdam 867 W

Set Vario

Beliebte Kombination aus dem Briefkasten
Amsterdam und der Zeitungsbox Vario 820.
Fertig montiert als Komplett-Einheit.

| Artikel | Farbe | VK* | EAN | H x B x T | | Einwurf |
|-----------------|---------|-------|---------|-----------------|----------|---------|
| | | € | | 40 03482... | mm | |
| 86720 W | Weiß | 99,80 | 31420 3 | 420 x 377 x 115 | 332 x 31 | |
| 86720 Si | Silber | 99,80 | 31440 1 | 420 x 377 x 115 | 332 x 31 | |
| 86720 S | Schwarz | 99,80 | 31460 9 | 420 x 377 x 115 | 332 x 31 | |



Set Vario 86720 S



Set Vario 86720 Si



Briefkästen aus verzinktem Stahl



Magdeburg 767 W

Magdeburg

Schlichtes, preiswertes Modell im Hochformat. Mit Kippdach und Top-Einwurf. Einwurf Format DIN C4.

| Artikel | Farbe | VK* | EAN | H x B x T | Einwurf |
|--------------|---------|-------|-------------|-----------------|------------|
| | | € | 40 03482... | mm | B x H (mm) |
| 767 W | Weiß | 68,90 | 28960 0 | 396 x 301 x 115 | 250 x 33 |
| 767 S | Schwarz | 68,90 | 28950 1 | 396 x 301 x 115 | 250 x 33 |



Smart 4832

Schlichter Außenbriefkasten, Einwurf unter dem aufklappbaren Regendach. Verzinkt und strukturlackiert: Weiß oder Schwarz. Ausführung Z: feuerverzinkt. Einwurf Format DIN C4.

| Artikel | Farbe | VK* | EAN | H x B x T | Einwurf |
|---------------|---------|-------|-------------|----------------|------------|
| | | € | 40 03482... | mm | B x H (mm) |
| 4832 S | Schwarz | 52,90 | 31200 1 | 370 x 270 x 92 | 230 x 32 |
| 4832 W | Weiß | 52,90 | 31210 0 | 370 x 270 x 92 | 230 x 32 |
| 4832 Z | Zink | 52,90 | 31280 3 | 370 x 270 x 92 | 230 x 32 |



Smart 4832 S



Smart 4832 Z:
aus feuerverzinktem Stahlblech,
bleifrei, umweltfreundlich produziert



Piccobello 4861 W

Piccobello 4861

Aktionsmodell. Kompakter Außenbriefkasten mit Schrägdach. Verzinkt und strukturlackiert: Weiß oder Schwarz. Einwurf Format DIN B5.

| Artikel | Farbe | VK* | EAN | H x B x T | Einwurf |
|---------------|---------|-------|-------------|----------------|------------|
| | | € | 40 03482... | mm | B x H (mm) |
| 4861 S | Schwarz | 40,80 | 31180 6 | 305 x 225 x 75 | 190 x 30 |
| 4861 W | Weiß | 40,80 | 31190 5 | 305 x 225 x 75 | 190 x 30 |



**BURG
WÄCHTER**

Zaunbriefkästen

Info: Alle Zaunbriefkästen eignen sich auch für die Montage an der Tür-Innenseite und sind so als Durchwurfkasten nutzbar. Die Einwurfsklappe an der Rückseite lässt sich problemlos ausbauen.



Potsdam 878 BR

Potsdam 878

Zaunbriefkasten, geräumiges, preiswertes Modell im Querformat, mit rückwärtiger Einwurfsklappe. Einwurf Format DIN C4.

| Artikel | Farbe | VK* | EAN | H x B x T | Einwurf |
|---------------|-------|-------|-------------|-----------------|------------|
| | | € | 40 03482... | mm | B x H (mm) |
| 878 W | Weiß | 72,50 | 20490 0 | 322 x 362 x 100 | 333 x 34 |
| 878 BR | Braun | 72,50 | 20480 1 | 322 x 362 x 100 | 333 x 34 |



Leipzig 778

Zaunbriefkasten, geräumiges, preiswertes Modell im Hochformat, mit rückwärtiger Einwurfsklappe. Einwurf Format DIN C4.

| Artikel | Farbe | VK* | EAN | H x B x T | Einwurf |
|---------------|-------|-------|-------------|-----------------|------------|
| | | € | 40 03482... | mm | B x H (mm) |
| 778 W | Weiß | 71,80 | 28970 9 | 397 x 284 x 104 | 252 x 30 |
| 778 BR | Braun | 71,80 | 28920 4 | 397 x 284 x 104 | 252 x 30 |



Leipzig 778 BR

Borkum 3878 Ni

Schlichter, geräumiger Zaunbriefkasten aus rostfreiem Edelstahl mit rückwärtiger Einwurfsklappe, Versiegelung mit kratzfestem Schutzlack. Einwurf Format DIN C4.

| Artikel | VK* | EAN | H x B x T | Einwurf |
|----------------|-------|-------------|-----------------|------------|
| | € | 40 03482... | mm | B x H (mm) |
| 3878 Ni | 94,50 | 18730 2 | 322 x 362 x 100 | 333 x 34 |

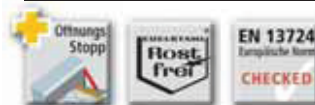

Borkum 3878 Ni





Anlagen-Briefkästen für die Wandmontage



Potsdam 877 W

Potsdam 877

Preiswerter großer Anlagen-Kasten im Querformat, mit Fronteinwurf.
Einwurf Format DIN C4.

| Artikel | Farbe | VK* | EAN | H x B x T | Einwurf |
|---------------|--------|-------|-------------|-----------------|------------|
| | | € | 40 03482... | mm | B x H (mm) |
| 877 W | Weiß | 69,50 | 20260 9 | 322 x 362 x 100 | 333 x 34 |
| 877 Si | Silber | 69,50 | 07750 4 | 322 x 362 x 100 | 333 x 34 |
| 877 BR | Braun | 69,50 | 20270 8 | 322 x 362 x 100 | 333 x 34 |



Potsdam 877 Si

Besonders elegante und zweckmäßige Briefkasten-Anlage – eine Preisleistung von BURG-WÄCHTER.

Kombinationsbeispiel bestehend aus:

- 2 x Potsdam 877 W +
- 2 x Zeitungsbox Vario 820 W

Die Montage der Zeitungsbox **auf** dem Briefkasten erfolgt mithilfe der beiliegenden Klebstreifen.

VK: 198,60 €



Leipzig 777

Preiswerter großer Anlagen-Kasten im Hochformat, mit Fronteinwurf. Viel Platz für Ihre Post! Einwurf Format DIN C4.

| Artikel | Farbe | VK* | EAN | H x B x T | Einwurf |
|---------------|-------|-------|-------------|-----------------|------------|
| | | € | 40 03482... | mm | B x H (mm) |
| 777 W | Weiß | 68,50 | 28930 3 | 397 x 284 x 104 | 252 x 30 |
| 777 BR | Braun | 68,50 | 28910 5 | 397 x 284 x 104 | 252 x 30 |



Leipzig 777 W

VK* Unverbindliche Preisempfehlung
inkl. 19 % MwSt. in EURO



Anlagen-Briefkästen für die Wandmontage



Köln 872 W

Köln

Der Standardbriefkasten mit Einwurfklappe und Sichtfenstern.

871: Einwurf Format DIN B5

872: Einwurf Format DIN A4.

| Artikel | Farbe | VK* | EAN | H x B x T | | Einwurf |
|---------|-------|-------|-------------|----------------|------------|---------|
| | | € | | mm | B x H (mm) | |
| 871 W | Weiß | 45,90 | 40 03482... | 315 x 215 x 75 | 185 x 35 | |
| 871 BR | Braun | 45,90 | 12520 5 | 315 x 215 x 75 | 185 x 35 | |
| 872 W | Weiß | 58,50 | 13770 3 | 340 x 255 x 85 | 225 x 35 | |
| 872 BR | Braun | 58,50 | 12530 4 | 340 x 255 x 85 | 225 x 35 | |

Wismar

Einfaches Standardmodell ohne Einwurfklappe, mit Sichtschlitzen, für den geschützten Eingangsbereich und Hausflure.

771: Einwurf Format DIN B5

772: Einwurf Format DIN A4.

| Artikel | Farbe | VK* | EAN | H x B x T | | Einwurf |
|---------|---------|-------|-------------|----------------|------------|---------|
| | | € | | mm | B x H (mm) | |
| 771 W | Weiß | 28,50 | 40 03482... | 315 x 215 x 75 | 185 x 35 | |
| 771 GRA | Grau | 28,50 | 12610 3 | 315 x 215 x 75 | 185 x 35 | |
| 771 S | Schwarz | 28,50 | 12620 2 | 315 x 215 x 75 | 185 x 35 | |

| Artikel | Farbe | VK* | EAN | H x B x T | | Einwurf |
|---------|-------|-------|-------------|----------------|------------|---------|
| | | € | | mm | B x H (mm) | |
| 772 W | Weiß | 43,90 | 40 03482... | 340 x 255 x 85 | 225 x 35 | |



Wismar 771 GRA

Betrifft Maßangabe

H x B x T: Gesamtmaße Höhe x Breite x Tiefe in mm

Einwurf: lichte Schlitzmaße Breite x Höhe in mm

Irrtum und Änderungen vorbehalten. Geringe Maßdifferenzen sind fertigungsbedingt.

VK* Unverbindliche Preisempfehlung
inkl. 19 % MwSt. in EURO

Briefkastenanlagen für die Wandmontage



Leipzig 777 W



Potsdam 877 W



Borkum 3877 Ni



Briefkastenanlagen

Die Modelle Borkum, Leipzig, Potsdam und Köln in gelochter Ausführung sind vorgerichtet für die Batteriemontage. Einfach als Batterie miteinander zu verbinden durch achtfache Montage-Lochung, Kunststoff-Stopfen für nicht benötigte Montage-Löcher liegen bei.

Putzrahmen nur für Unterputzmontage, Preis pro lfm.

Spezialverpackung für Briefkasten-Anlagen ab 4 Stück erforderlich.

| Artikel | VK* | EAN | H x B x T | Farbe |
|--------------------------|-------|-------------|-----------------|--------|
| | € | 40 03482... | mm | |
| gelocht 777 W | 76,90 | 27380 7 | 397 x 284 x 104 | Weiß |
| gelocht 871 W | 48,90 | 13780 2 | 315 x 215 x 75 | Weiß |
| gelocht 872 W | 61,50 | 13790 1 | 340 x 255 x 85 | Weiß |
| gelocht 877 W | 78,90 | 20280 7 | 322 x 362 x 100 | Weiß |
| gelocht 877 Si | 78,90 | 20800 7 | 322 x 362 x 100 | Silber |
| gelocht 3877 Ni | 98,90 | 20390 3 | 322 x 362 x 100 | |
| Putzrahmen 1 W | 69,80 | 09380 1 | 30 x 20 x 2 | Weiß |
| verbinden | 8,10 | 08370 3 | pro Briefkasten | |
| Spezialverpackung | 8,10 | 00100 4 | pro Briefkasten | |



Berechnungsbeispiel Verkaufspreise

| Stück, Artikel | € | € |
|--|-------|---------------|
| 4 x Briefkasten Köln 872 W gelocht | 61,50 | 246,00 |
| 4 x verbinden | 8,10 | 32,40 |
| 1 x Putzrahmen 2,62 lfm. (Höhe 340 mm x 4 plus Breite 255 mm x 4 plus Verschnitt pro Ecke 60 mm) | 69,80 | 182,88 |
| 4 x Spezialverpackung | 8,10 | 32,40 |
| Gesamtpreis, unverbindliche Preisempfehlung | | 493,68 |



Außen-Einwurfblende Porta, einteilig

Rahmen aus Aluminium, Klappe aus verzinktem Stahlblech, hochwertig pulverbeschichtet, inkl. Befestigungsmaterial

Erforderliche Öffnung:

Höhe: 50 - 67,5 mm, Breite: 257 - 268,5 mm (Mod. 796), Breite: 365 - 376,5 mm (Mod. 797)

universell verwendbar ab 20 mm Tür/Wandstärke



Porta 796 A W



Porta 797 A W

| Artikel | Farbe | VK* | EAN | H x B | Einwurf |
|-----------------|--------|-------|-------------|-----------|------------|
| | | € | 40 03482... | mm | H x B (mm) |
| 796 W | Weiß | 27,70 | 32470 7 | 101 x 304 | 35 x 254 |
| 796 Si | Silber | 27,70 | 32480 6 | 101 x 304 | 35 x 254 |
| 796 BR | Braun | 27,70 | 32490 5 | 101 x 304 | 35 x 254 |
| 797 A W | Weiß | 38,90 | 31560 6 | 101 x 412 | 35 x 360 |
| 797 A Si | Silber | 38,90 | 32380 9 | 101 x 412 | 35 x 360 |
| 797 A BR | Braun | 39,00 | 31570 5 | 101 x 412 | 35 x 360 |

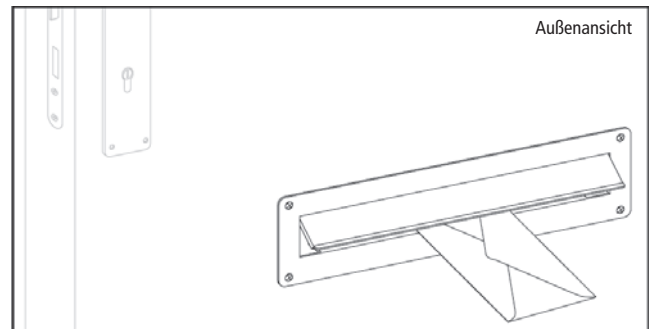



Durchwurf-Briefkästen

Durchwurfbriefkästen für Mauerwerk

Verzinkter Durchwurfkasten 795 mit weiß lackierter Entnahmetür, Tiefe verstellbar bis zu 490 mm Wandstärke



Außenansicht:
1 x Kasten 795 + 1 x Blende 794 W



Außenansicht:
2 x Kasten 795 + 2 x Blende 794 W

| Artikel | Farbe | VK* | EAN | H x B x T |
|------------|-----------|-------|-------------|-------------|
| | | € | 40 03482... | mm |
| Kasten 795 | Verzinkt/ | 78,90 | 32430 1 | 130 x 260 x |
| | Tür weiß | | | 315 - 490 |



Tiefe verstellbar von 315 bis 490 mm

794: passende Einwurf-Blende für Durchwurfkasten 795.
Blende profiliert, es können beliebig viele Briefkästen übereinander montiert werden.

| Artikel | Farbe | VK* | EAN | H x B | Einwurf |
|---------|--------|-------|-------------|-----------|------------|
| | | € | 40 03482... | mm | H x B (mm) |
| 794 W | Weiß | 55,40 | 32440 0 | 135 x 305 | 35 x 230 |
| 794 Si | Silber | 55,40 | 32450 9 | 135 x 305 | 35 x 230 |
| 794 BR | Braun | 55,40 | 32460 8 | 135 x 305 | 35 x 230 |



Innenansicht:
1 x Kasten 795 + 1 x Blende 794 W

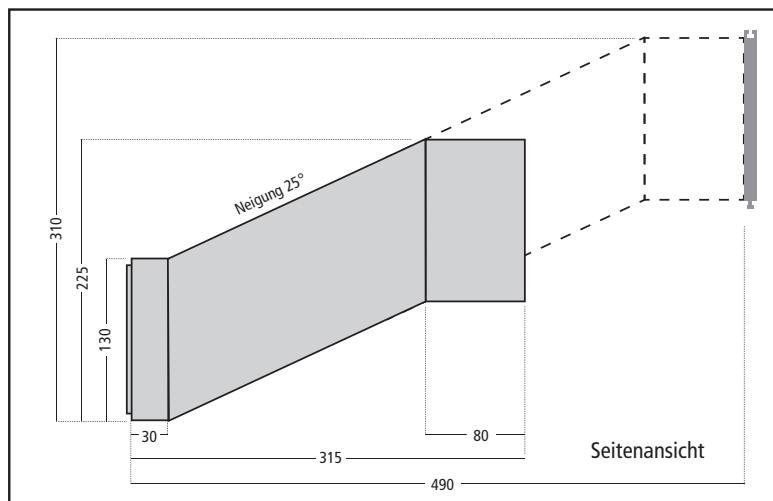



800 W

800 Si

800: runde Form mit seitlicher Kunststoffabdeckung

| Artikel | Farbe | VK* | EAN | B x Ø |
|---------------|---------|-------|-------------|-----------|
| | | € | 40 03482... | mm |
| 800 W | Weiß | 27,80 | 13750 5 | 400 x 120 |
| 800 Si | Silber | 27,80 | 31100 4 | 400 x 120 |
| 800 BR | Braun | 27,80 | 13710 9 | 400 x 120 |
| 800 S | Schwarz | 27,80 | 13700 0 | 400 x 120 |

808: eckige Form mit geprägter Schrift, nutzbare Breite 380 mm

| Artikel | Farbe | VK* | EAN | B x T x H |
|---------------|----------------|-------|-------------|-----------------|
| | | € | 40 03482... | mm |
| 808 W | Weiß | 39,60 | 20070 4 | 425 x 110 x 120 |
| 808 GR | Grün | 39,60 | 12130 6 | 425 x 110 x 120 |
| 808 BR | Braun | 39,60 | 11790 3 | 425 x 110 x 120 |
| 808 S | Schwarz | 39,60 | 11800 9 | 425 x 110 x 120 |
| 808 K | Kupfermetallic | 39,60 | 12150 4 | 425 x 110 x 120 |
| 808 E | Alteisen | 39,60 | 12140 5 | 425 x 110 x 120 |



808 BR



810 S

810: eckige Form mit antikem, geprägtem Schriftzug, nutzbare Breite 380 mm

| Artikel | Farbe | VK* | EAN | B x T x H |
|---------------|---------|-------|-------------|-----------------|
| | | € | 40 03482... | mm |
| 810 W | Weiß | 38,50 | 08240 9 | 425 x 110 x 120 |
| 810 BR | Braun | 38,50 | 08230 0 | 425 x 110 x 120 |
| 810 S | Schwarz | 38,50 | 08210 2 | 425 x 110 x 120 |

Vario 820: lässt sich mit den Briefkästen Amsterdam und Potsdam zu einer Einheit kombinieren. Inkl. Befestigungsmaterial (4 Schrauben, Unterlegscheiben und Muttern sowie 2 Klebestreifen)

Montage:

- unter dem Briefkasten (mit Klebestreifen fixieren, dann verschrauben)
- auf dem Briefkasten (mit Klebestreifen)
- nicht für die direkte Wandmontage geeignet

| Artikel | Farbe | VK* | EAN | B x T x H |
|---------------|--------|-------|-------------|-----------------|
| | | € | 40 03482... | mm |
| 820 W | Weiß | 29,80 | 31350 3 | 362 x 102 x 102 |
| 820 Si | Silber | 29,80 | 31370 1 | 362 x 102 x 102 |



820 W



1800 K

1800: eckige Form, mit Relieffront, nutzbare Breite 380 mm

| Artikel | Farbe | VK* | EAN | B x T x H |
|---------------|--------|-------|-------------|-----------------|
| | | € | 40 03482... | mm |
| 1800 K | Kupfer | 56,60 | 08170 9 | 425 x 110 x 120 |

Zeitungsboxen



3800 Ni



3800 Ni: Runde Zeitungsbox mit Seitendeckel, beidseitig nutzbar.

| Artikel | Farbe | VK* | EAN | B x Ø |
|----------------|-----------|-------|-------------|-----------|
| | | € | 40 03482... | mm |
| 3800 Ni | Edelstahl | 37,60 | 09540 9 | 400 x 120 |

3808 Ni:

Edelstahl-Zeitungsbox mit Edelstahl-Seitendeckel, beidseitig verwendbar, nutzbare Breite 380 mm

| Artikel | Farbe | VK* | EAN | B x T x H |
|----------------|-----------|-------|-------------|-----------------|
| | | € | 40 03482... | mm |
| 3808 Ni | Edelstahl | 69,80 | 31010 6 | 425 x 110 x 120 |

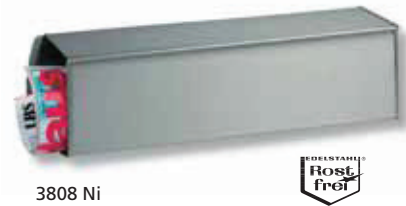

3808 Ni



3820 Ni:

Lässt sich mit den Briefkasten-Modellen Amrum oder Borkum zu einer Einheit kombinieren. Inkl. Befestigungsmaterial (4 Schrauben, Unterlegscheiben und Muttern sowie 2 Klebestreifen)

Montage:

- unter dem Briefkasten (mit Klebestreifen fixieren, dann verschrauben)
- auf dem Briefkasten (mit Klebestreifen)
- nicht für die direkte Wandmontage geeignet

| Artikel | Farbe | VK* | EAN | B x T x H |
|----------------|-----------|-------|-------------|-----------------|
| | | € | 40 03482... | mm |
| 3820 Ni | Edelstahl | 38,90 | 18820 0 | 362 x 102 x 102 |



3820 Ni



1890: aus massivem Alu-Guss

| Artikel | Farbe | VK* | EAN | B x T x H |
|----------------|--------|-------|-------------|-----------------|
| | | € | 40 03482... | mm |
| 1890 W | Weiß | 96,90 | 12080 4 | 420 x 112 x 150 |
| 1890 GR | Grün | 96,90 | 12060 6 | 420 x 112 x 150 |
| 1890 BC | Bronze | 96,90 | 12040 8 | 420 x 112 x 150 |



1890 W

4900:

Die perfekte Ergänzung zu den neuen Kunststoff-Briefkästen (s. Seite 74)

| Artikel | Farbe | VK* | EAN | B x T x H |
|----------------|--------|-------|-------------|-----------------|
| | | € | 40 03482... | mm |
| 4900 W | Weiß | 9,95 | 32690 9 | 360 x 145 x 107 |
| 4900 Si | Silber | 17,30 | 32700 5 | 360 x 145 x 107 |



4900 Si



Briefkästen Europa



Europa 731 E

Europa 731/732

Besonders praktischer Großraum-Briefkasten. Entspricht der Schweizer Postnorm. Oben: Briefteil mit integrierter Einwurfsklappe. Unten: Geräumiges Paket-Ablagefach mit Entnahmetür (Magnet-Verschluss). Einwurf Format DIN B4.



| Artikel | Farbe | VK* | EAN | H x B x T | Einwurf |
|--------------|----------|--------|-------------|-----------------|------------|
| | | € | 40 03482... | mm | B x H (mm) |
| 731 W | Weiß | 219,00 | 20030 8 | 360 x 405 x 292 | 371 x 32 |
| 731 E | Alteisen | 219,00 | 20020 9 | 360 x 405 x 292 | 371 x 32 |



Europa 732 Si

732: wie 731, jedoch mit großem rundum überstehenden Dach. Einwurf Format DIN B4.



| Artikel | Farbe | VK* | EAN | H x B x T | Einwurf |
|---------------|----------|--------|-------------|-----------------|------------|
| | | € | 40 03482... | mm | B x H (mm) |
| 732 W | Weiß | 249,00 | 19850 6 | 411 x 455 x 324 | 371 x 32 |
| 732 E | Alteisen | 249,00 | 19840 7 | 411 x 455 x 324 | 371 x 32 |
| 732 Si | Silber | 249,00 | 19730 1 | 411 x 455 x 324 | 371 x 32 |

Ständer für EUROPA

zum Einbetonieren, aus Aluminium, kann auf gewünschte Länge gekürzt werden.

ABE: Montageset für Wandmontage bei Modellen Europa 712 und 732 mit Dach

| Artikel | Farbe | VK* | EAN | H x B x T |
|-----------------|---------|--------|-------------|----------------|
| | | € | 40 03482... | mm |
| EST 1 W | Weiß | 109,00 | 08270 6 | 1200 x 80 x 80 |
| EST 1 S | Schwarz | 109,00 | 08260 7 | 1200 x 80 x 80 |
| EST 1 Si | Silber | 109,00 | 10910 6 | 1200 x 80 x 80 |
| ABE 1 | | 16,40 | 08290 4 | |



Europa 732 W mit Ständer EST 1 W



Freistehende Briefkästen

Jumbo 942

Stabiler, standfester Großraum-Briefkasten aus verzinktem Stahl. Hochwertig beschichtet.

- für 1 oder 2 Benutzer variabel einsetzbar
- mit oder ohne Dach verwendbar
- H x B x T ohne Dach: 950 x 388 x 268 mm
- Einwurf Format DIN C4.

| Artikel | Farbe | VK* | EAN | H x B x T | | Einwurf |
|---------------------|--------|--------|---------|------------------|----------------|---------|
| | | € | | 40 03482... | mit Dach in mm | |
| Jumbo 942 W | Weiß | 329,00 | 19920 6 | 1070 x 482 x 305 | 327 x 32 | |
| Jumbo 942 Si | Silber | 329,00 | 19940 4 | 1070 x 482 x 305 | 327 x 32 | |
| Jumbo 942 GR | Grün | 329,00 | 19930 5 | 1070 x 482 x 305 | 327 x 32 | |



Jumbo 942 Si mit Spitzdach



Jumbo 942 GR ohne Spitzdach

Für alle die **viel Post** bekommen oder ihren Briefkasten mal ein paar Tage alleine lassen.
Einwurf Format DIN C 4: 327 x 32 mm

2 in 1:
Zwei extragroße Briefkästen in einem. Für 1 oder 2 Benutzer variabel einsetzbar: **herausnehmbarer Zwischenboden**, dadurch ergibt sich ein Riesenfach.

Verzinkt und hochwertig beschichtet. Durchgehendes **Belüftungssystem**. Alle beschriebenen Teile und Montageanleitung sind enthalten.

Mit Bohrungen für **Bodenbefestigung**. Diese Bohrungen werden durch den unteren **Zwischenboden** abgedeckt.



Das **Spitzdach** ist im Lieferumfang enthalten. Guter Schutz und schöne Optik. Einfache Befestigung von innen.

Hier können Sie eine **Verschlussklappe** statt der Einwurfsklappe einsetzen, falls der zweite Einwurf nicht genutzt werden soll.





**BURG
WÄCHTER**

Mailboxen, Ständer für Briefkästen

U.S. Mailbox

Briefkästen mit roter, schwenkbarer Fahne. Großes Fassungsvermögen.

| Artikel | Farbe | VK* | EAN | H x B x T |
|----------------|---------------------|-------|-------------|-----------------|
| | | € | 40 03482... | mm |
| 891 W | Weiß | 37,90 | 18620 6 | 220 x 170 x 480 |
| 891 S | Schwarz | 37,90 | 18610 7 | 220 x 170 x 480 |
| 892 ALU | massiv Aluminium | 49,90 | 18630 5 | 220 x 170 x 480 |



Mailbox 891 S
mit Pfosten 893



Mailbox 892 ALU

Stützpfeiler

| Artikel | Farbe | VK* | EAN | Höhe | Ø |
|--------------|---------|-------|-------------|------|----|
| | | € | 40 03482... | mm | |
| 893 S | Schwarz | 25,60 | 18650 3 | 1500 | 30 |

Rondo

Eine runde Sache. Eleganter Rohrbogen mit fest montierter Anschraubplatte. Komplett mit Befestigungsschrauben. Für die Platzierung im witterungsgeschützten Außenbereich.

Passende Briefkästen: Modelle Malmö, Bremen und Kiel

| Artikel | Farbe | VK* | EAN | Höhe | Ø |
|--------------------|-------|--------|-------------|------|----|
| | | € | 40 03482... | mm | |
| Rondo 145 W | Weiß | 219,00 | 27760 7 | 1740 | 50 |



RONDO 145 W
mit Briefkasten
BREMEN

**Kombinationsbeispiel
bestehend aus:**
1 x Kiel 886 W +
1 x Rondo 145 W
VK: 348,80 €





Ständer für Briefkästen

Universal 150 Ni

BURG-WÄCHTER-Briefkasten-Ständer UNIVERSAL 150 Edelstahl rostfrei

- universell verwendbar für alle Briefkästen aus Edelstahl, Stahl und Kunststoff
- bestehend aus 2 Rohren mit spezieller Lochung
- Briefkästen werden von innen am Ständer befestigt, dadurch erhöhter Diebstahlschutz
- zum Einbetonieren
- die Ständerrohre können bei Bedarf gekürzt werden
- für die Platzierung im witterungsgeschützten Außenbereich

| Artikel | VK* | EAN | Höhe | Ø |
|-------------------------|-------|-------------|------|----|
| | € | 40 03482... | mm | mm |
| Universal 150 Ni | 69,90 | 00300 8 | 1500 | 32 |

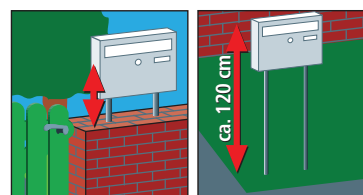

Ständer UNIVERSAL 150, rückwärtige Ansicht



Universal 190 Ni

Rundbogen aus Edelstahl - zum Aufsetzen auf den Ständer Universal 150 Ni

Kann nachträglich bei bereits vorhandenen Ständern ergänzt werden.

Aus naturbelassenem handgewischtem Edelstahl.

Einfache Montage:

- Kunststoff-Kappen entfernen
- Aufsatz auf die beiden Rohre des Ständers Universal 150 Ni aufstecken
- Aufsatz dann mit den Befestigungsschrauben des Ständers bei der Briefkasten-Montage fixieren. Passend für alle Modelle mit Lochabstand 190 mm.

Passend für alle Modelle mit Lochabstand 190 mm:
Verona, Comfort/Comfort-Set, Lucca/Lucca-Set, Amrum/Amrum-Set, Modena, Borkum, Inoxstar, Olymp/Olymp-Set, Futura/Futura-Set, Amsterdam, Potsdam, Set Vario, Bayreuth, Classico

Rundbogen
UNI 190 Ni



| Artikel | VK* | EAN | Ø |
|-------------------|-------|-------------|----|
| | € | 40 03482... | mm |
| Uni 190 Ni | 49,90 | 89060 8 | 32 |





TERZO
Kombinations-
beispiel

Briefkasten - Standelemente

Ständer, Pfosten und Dächer sind aus hochwertig pulverbeschichtetem Aluminium-Profil gefertigt. Zum Einbetonieren. Mit Montageanleitung.

Terzo

Individuell kombinierbar aus Pfosten, Dächern und Montage-Sets. Einfache Montage. Das Programm für den Selbsterbauer.

Terzo V11 - Pfosten: 110 mm Profil, vorgebohrt

Terzo H14 - Dächer: 140 mm Profil, vorgebohrt

Platzierung nur im witterungsgeschützten Außenbereich.

| Artikel | VK* | EAN | Länge | Farbe |
|-------------------------|--------|-------------|-------|--------|
| | € | 40 03482... | mm | |
| Terzo V11-160 W | 176,00 | 27720 1 | 1540 | Weiß |
| Terzo V11-160 Si | 176,00 | 20530 3 | 1540 | Silber |
| Terzo V11-180 W | 183,00 | 27730 0 | 1740 | Weiß |
| Terzo V11-180 Si | 183,00 | 20540 2 | 1740 | Silber |
| Terzo H14-63 W | 127,00 | 27360 9 | 630 | Weiß |
| Terzo H14-79 W | 139,00 | 27700 3 | 790 | Weiß |
| Terzo H14-79 Si | 139,00 | 20600 3 | 790 | Silber |
| Terzo H14-92 W | 183,00 | 27370 8 | 920 | Weiß |
| Terzo H14-115 W | 199,00 | 27680 8 | 1150 | Weiß |
| Terzo H14-115 Si | 199,00 | 20620 1 | 1150 | Silber |

Briefkästen für die Selbstmontage:

Amsterdam 867 bzw. Magdeburg 767 mit Top-Einwurf (als Abschluss nach oben), vorgelocht, inkl. Verschlussstopfen

| Artikel | VK* | EAN | H x B x T | Farbe |
|-----------------------|-------|-------------|-----------------|--------|
| | € | 40 03482... | mm | |
| gelocht 767 W | 78,50 | 28800 9 | 396 x 301 x 115 | Weiß |
| gelocht 777 W | 76,90 | 27380 7 | 397 x 284 x 104 | Weiß |
| gelocht 877 W | 78,90 | 20280 7 | 322 x 362 x 100 | Weiß |
| gelocht 877 Si | 78,90 | 20800 7 | 322 x 362 x 100 | Silber |
| gelocht 867 W | 85,80 | 27770 6 | 320 x 377 x 115 | Weiß |
| gelocht 867 Si | 85,80 | 27710 2 | 320 x 377 x 115 | Silber |



TERZO
Kombinationsbeispiel

Zubehör

Montage-Sets: Distanzstücke, Schrauben und Unterlegscheiben übersichtlich SB-verpackt.

Terzo-Fuß für die Bodenmontage: solider Briefkastenfuß aus hochwertigem Zink-Druckguss – Einbetonieren entfällt, inkl. Befestigungsmaterial und Abdeckkappen

| Artikel | VK* | EAN | Farbe |
|---|-------|-------------|--------|
| | € | 40 03482... | |
| Montage-Set Terzo W | 6,10 | 05951 7 | Weiß |
| Montage-Set Terzo Si | 6,10 | 22081 8 | Silber |
| 1 Set pro Pfosten, 1 Set pro Dach 63 bzw. 92, 2 Sets pro Dach 79 bzw. 115 | | | |
| Montage-Set BK | 6,10 | 06871 7 | |
| 1 Montage-Set BK pro Briefkasten-Verbindung | | | |
| Fuß V 11-F W | 89,50 | 31000 7 | Weiß |
| Fuß V 11-F Si | 89,50 | 17780 8 | Silber |

Tipp: einfach auf stabiler Bodenplatte festschrauben, kein Betonieren

Terzo-Fuß: für die bequeme und standsichere Verschraubung auf dem Boden, ohne Beton- und Aushubarbeiten



TERZO
Fuß V 11-FW



**BURG
WÄCHTER**

Briefkastenanlagen Terzo

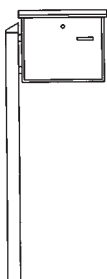

Höhe eingebaut:
1301 mm
Höhe gesamt:
1601 mm
Breite: 440 mm

Set-Nr. 86400 W / 87400 Si
Terzo-Anlage mit 1 Briefkasten
Amsterdam und 1 Pfosten,
bestehend aus:
1 Pfosten Terzo V11-160
1 Amsterdam 867 gelocht
1 Montage-Set Terzo

VK: 267,90 €

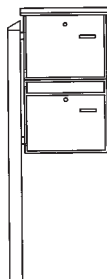

Höhe eingebaut:
1501 mm
Höhe gesamt:
1801 mm
Breite: 440 mm

Set-Nr. 86410 W / 87410 Si
Terzo-Anlage mit 2 Briefkästen
und 1 Pfosten, bestehend aus:
1 Pfosten Terzo V11-180
1 Potsdam 877 gelocht
1 Amsterdam 867 gelocht
1 Montage-Set Terzo
1 Montage-Set BK

VK: 359,90 €

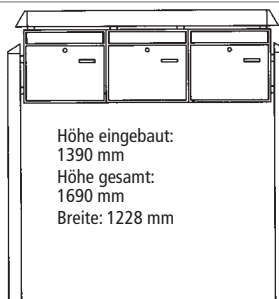

Höhe eingebaut:
1390 mm
Höhe gesamt:
1690 mm
Breite: 1228 mm

Set-Nr. 86420 W / 87420 Si
Terzo-Anlage mit 3 Briefkästen
Potsdam, bestehend aus:
2 Pfosten Terzo V11-160
1 Dach Terzo H14-115
3 Potsdam 877 gelocht
4 Montage-Set Terzo
2 Montage-Set BK

VK: 824,30 €

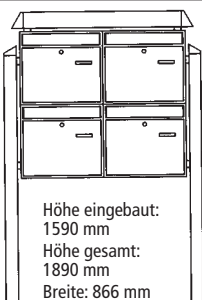

Höhe eingebaut:
1590 mm
Höhe gesamt:
1890 mm
Breite: 866 mm

Set-Nr. 86430 W / 87430 Si
Terzo-Anlage mit 4 Briefkästen
Potsdam, bestehend aus:
2 Pfosten Terzo V11-180
1 Dach Terzo H14-79
4 Potsdam 877 gelocht
4 Montage-Set Terzo
4 Montage-Set BK

VK: 863,30 €

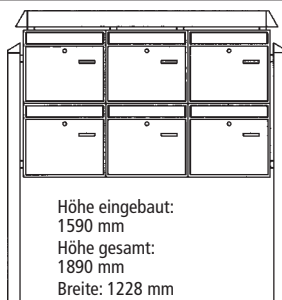

Höhe eingebaut:
1590 mm
Höhe gesamt:
1890 mm
Breite: 1228 mm

Set-Nr. 86440 W / 87440 Si
Terzo-Anlage mit 6 Briefkästen
Potsdam, bestehend aus:
2 Pfosten Terzo V11-180
1 Dach Terzo H14-115
6 Potsdam 877 gelocht
4 Montage-Set Terzo
7 Montage-Set BK

VK: 1105,50 €

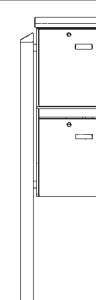

Höhe eingebaut:
1501 mm
Höhe gesamt:
1801 mm
Breite: 363 mm

Set-Nr. 86460
Terzo-Anlage mit 2 Briefkästen
und 1 Pfosten, bestehend aus:
1 Pfosten Terzo V11-180 W
1 Leipzig 777 W gelocht
1 Magdeburg 767 W gelocht
1 Montage-Set Terzo
1 Montage-Set BK

VK: 350,60 €

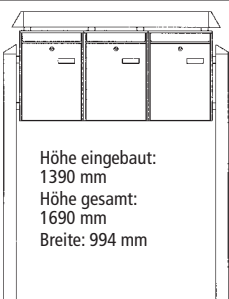

Höhe eingebaut:
1390 mm
Höhe gesamt:
1690 mm
Breite: 994 mm

Set-Nr. 86470
Terzo-Anlage mit 3 Briefkästen
Leipzig, bestehend aus:
2 Pfosten Terzo V11-160 W
1 Dach Terzo H14-92 W
3 Leipzig 777 W gelocht
4 Montage-Set Terzo
2 Montage-Set BK

VK: 802,30 €

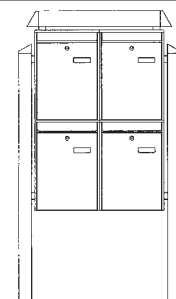

Höhe eingebaut:
1590 mm
Höhe gesamt:
1890 mm
Breite: 710 mm

Set-Nr. 86480
Terzo-Anlage mit 4 Briefkästen
Leipzig, bestehend aus:
2 Pfosten Terzo V11-180 W
1 Dach Terzo H14-63 W
4 Leipzig 777 W gelocht
3 Montage-Set Terzo
4 Montage-Set BK

VK: 843,30 €

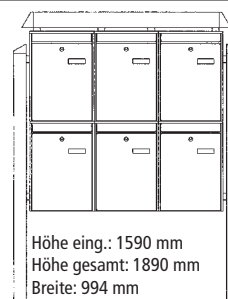

Höhe eing.: 1590 mm
Höhe gesamt: 1890 mm
Breite: 994 mm

Set-Nr. 86490
Terzo-Anlage mit 6 Briefkästen
Leipzig, bestehend aus:
2 Pfosten Terzo V11-180 W
1 Dach Terzo H14-92 W
6 Leipzig 777 W gelocht
4 Montage-Set Terzo
7 Montage-Set BK

VK: 1077,50 €



TERZO
Set-Nr. 86430



TERZO
Set-Nr. 86440



**BURG
WÄCHTER**

Briefkastenanlagen Dual

Briefkasten Dual

Dual ist aus verzinktem Stahlblech gefertigt und in den Farben Weiß oder Silber hochwertig beschichtet. Einwurf Format DIN C4.

Den neuen Anlagen-Briefkasten für 2 Benutzer gibt es in **2 verschiedenen Ausführungen:**



Dual Front 821 W

Dual Front 821:

Entnahme auf der Frontseite, auch für die Wandmontage geeignet

| Artikel | Farbe | VK* | EAN | H x B x T | Einwurf |
|--------------------------|--------|--------|-------------|-----------------|------------|
| | | € | 40 03482... | mm | B x H (mm) |
| Dual Front 821 W | Weiß | 165,00 | 34120 9 | 360 x 407 x 292 | 356 x 32 |
| Dual Front 821 Si | Silber | 165,00 | 34130 8 | 360 x 407 x 292 | 356 x 32 |

Dual Back 822: Entnahme auf der Rückseite

| Artikel | Farbe | VK* | EAN | H x B x T | Einwurf |
|-------------------------|--------|--------|-------------|-----------------|------------|
| | | € | 40 03482... | mm | B x H (mm) |
| Dual Back 822 W | Weiß | 175,00 | 34140 9 | 360 x 407 x 298 | 364 x 33 |
| Dual Back 822 Si | Silber | 175,00 | 34150 6 | 360 x 407 x 298 | 364 x 33 |

Dual Back 822 W Funktionsbeispiel (Seitenansicht)



Dual Back 822 W
Vorderansicht



Dual Back 822 W
Rückansicht



Anlage mit Dual 822 Back (Rückansicht)
Set-Nr. 82204 W



Höhe eingebaut: 1240 mm
Höhe gesamt: 1540 mm
Breite: 550 mm

Version Front:
Set-Nr. 82101 Weiß / 83101 Silber
VK: 529,20 €

Version Back:
Set-Nr. 82201 Weiß / 83201 Silber
VK: 539,20 €

Enthält:
1 Dual Front 821 bzw. Dual Back 822
2 Pfosten Terzo V11-160
2 Montage-Set Terzo



Höhe eingebaut: 1440 mm
Höhe gesamt: 1740 mm
Breite: 550 mm

Version Front:
Set-Nr. 82102 Weiß / 83102 Silber
VK: € 726,50

Version Back:
Set-Nr. 82202 Weiß / 83202 Silber
VK: 746,50 €

Enthält:
2 Dual Front 821 bzw. Dual Back 822
2 Pfosten Terzo V11-180
4 Montage-Set Terzo
1 Montage-Set BK



Höhe eingebaut: 1240 mm
Höhe gesamt: 1540 mm
Breite: 1364 mm

Version Front:
Set-Nr. 82103 Weiß / 83103 Silber
VK: 871,40 €

Version Back:
Set-Nr. 82203 Weiß / 83203 Silber
VK: 901,40 €

Enthält:
3 Dual Front 821 bzw. Dual Back 822
2 Pfosten Terzo V11-160
2 Montage-Set Terzo
2 Montage-Set BK



Briefkastenanlagen Dual

Briefkasten-Anlagen mit Modell Dual

Sie können freistehende Anlagen bis zu 6 Briefkästen – also bis zu 12 Nutzer – erstellen.

Individuell kombinierbar aus Briefkästen Dual, Pfosten Terzo und Montage-Sets. Einfache Montage. Das Programm für den Selbsterbauer.

Die Pfosten Terzo sind aus hochwertig pulverbeschichtetem Aluminium-Profil, 110 mm breit, gefertigt. Die Pfosten sind schon vorgebohrt:

V11-160 für die einreihige Montage

V11-180 für die zweireihige Montage

Zum Einbetonieren. Mit Montageanleitung. Platzierung im witterungsgeschützten Außenbereich empfohlen.



Set-Nr. 82101 W mit Dual Front 821



Kombination Dual Front 821 W mit Ständer EST 1 W

| Artikel | VK* | EAN | Länge | Farbe |
|-------------------------|--------|-------------|-------|--------|
| | € | 40 03482... | | |
| Terzo V11-160 W | 176,00 | 27720 1 | 1540 | Weiß |
| Terzo V11-160 Si | 176,00 | 20530 3 | 1540 | Silber |
| Terzo V11-180 W | 183,00 | 27730 0 | 1740 | Weiß |
| Terzo V11-180 Si | 183,00 | 20540 2 | 1740 | Silber |

Zubehör

Ständer EST: wenn Sie nur einen Briefkasten ganz dezent frei aufstellen möchten.

Montage-Sets:

Distanzstücke, Schrauben und Unterlegscheiben.

Terzo-Fuß

für die Bodenmontage:

solider Briefkastenfuß aus hochwertigem Zink-Druckguss – Einbetonieren entfällt, inkl. Befestigungsmaterial und Abdeckkappen.



TERZO
Fuß V 11-FW

| Artikel | VK* | EAN | H x B x T / Info | Farbe |
|-----------------------------|--------|-------------|----------------------|--------|
| | € | 40 03482... | mm | |
| Ständer EST 1 W | 109,00 | 08270 6 | 1200 x 80 x 80 | Weiß |
| Ständer EST 1 Si | 109,00 | 10910 6 | 1200 x 80 x 80 | Silber |
| Montage-Set Terzo W | 6,10 | 05951 7 | | Weiß |
| Montage-Set Terzo Si | 6,10 | 22081 8 | | Silber |
| Montage-Set BK | 6,10 | 06871 7 | 1 Set pro Verbindung | |
| Fuß V 11-F W | 89,50 | 31000 7 | | Weiß |
| Fuß V 11-F Si | 89,50 | 17780 8 | | Silber |

Tipp: einfach auf stabiler Bodenplatte festschrauben, kein Betonieren

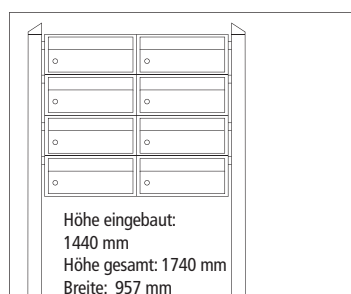

Höhe eingebaut:
1440 mm
Höhe gesamt: 1740 mm
Breite: 957 mm

Version Front:

Set-Nr. 82104 Weiß / 83104 Silber
VK: 1074,80 €

Version Back:

Set-Nr. 82204 Weiß / 83204 Silber
VK: 1114,80 €

Enthält:

4 Dual Front 821 bzw. Dual Back 822
2 Pfosten Terzo V11-180
4 Montage-Set Terzo
4 Montage-Set BK



Höhe eingebaut: 1440 mm
Höhe gesamt: 1740 mm
Breite: 1364 mm

Version Front:

Set-Nr. 82106 Weiß / 83106 Silber
VK: 1423,10 €

Version Back:

Set-Nr. 82206 Weiß / 83206 Silber
VK: 1483,10 €

Enthält:

6 Dual Front 821 bzw. Dual Back 822
2 Pfosten Terzo V11-180
4 Montage-Set Terzo
7 Montage-Set BK



Anlage mit Dual 822 Back (Vorderansicht)
Set-Nr. 82204 W



Zubehör für Briefkästen



PMF 1 SB



PMC 1 SB

Spezial-Pflegemittel für Briefkästen

Ferro-Star PMF 1 SB:

Spezial-Pflegemittel für Edelstahl-Briefkästen und andere naturbelassene Edelstahl-Oberflächen

Color-Star PMC 1 SB:

Spezial-Pflegemittel für lackierte Briefkästen aus Metall oder Kunststoff

Regelmäßige Anwendung erhöht die Lebensdauer Ihres Briefkastens.

| Artikel | Farbe | VK* | EAN | VE |
|---------|-------|------|-------------|----|
| | | € | 40 03482... | |
| PMF 1 | SB | 6,10 | 30121 0 | 5 |
| PMC 1 | SB | 6,10 | 30111 1 | 5 |

- erhält die Oberfläche glänzend
- bietet zusätzlichen Schutz vor Witterungs- und Umwelteinflüssen
- beseitigt oberflächliche Gebrauchsspuren

Ersatz-Zylinder

ZBK: Ersatzzylinder für Briefkästen verschiedener Fabrikate. Auf Wunsch auch gleichschließend lieferbar.

| Artikel | VK* | EAN | VE | für Fabrikat |
|-----------|-------|-------------|----|---------------------|
| | € | 40 03482... | | |
| ZBK 70 | 10,60 | 22360 4 | 5 | JU |
| ZBK 71 | 10,95 | 22370 3 | 5 | Renz, Decayeux u.a. |
| ZBK 72 | 10,60 | 22380 2 | 5 | Rombi, Knobloch |
| ZBK 73 | 10,60 | 22390 1 | 5 | Brabantia (Blech) |
| ZBK 74 | 10,60 | 22680 3 | 5 | Brabantia (Plastik) |
| ZBK 70 SB | 11,95 | 22361 1 | 5 | JU |
| ZBK 71 SB | 12,40 | 22371 0 | 5 | Renz, Decayeux u.a. |
| ZBK 72 SB | 11,95 | 22381 9 | 5 | Rombi, Knobloch |
| ZBK 73 SB | 11,95 | 22391 8 | 5 | Brabantia (Blech) |
| ZBK 74 SB | 11,95 | 22681 0 | 5 | Brabantia (Plastik) |



ZBK 74 SB



ZBK 71 SB



BK 92 M SB

Zubehör

Ersatzteile für alle BURG-WÄCHTER Briefkästen

SB

| Artikel | VK* | EAN | VE | Information |
|-------------------------------|-------|-------------|----|---|
| | € | 40 03482... | | |
| BK 92 M SB | 13,90 | 14111 3 | 5 | Zylinder für alle BURG-WÄCHTER Stahl- und Edelstahl-Briefkästen |
| BK 92 K SB | 13,90 | 14121 2 | 5 | Zylinder für alle BW Kunststoff- und Gussbriefkästen |
| BK 92 Point SB | 7,90 | 30981 0 | 5 | Zylinder für alle Point Stahl-Briefkästen |
| BK 92 F SB | 6,40 | 18661 9 | 5 | 2 Ersatz-Namensfenster auf einer SB-Karte |
| lose Zylinder | 13,80 | | 1 | bitte Briefkasten-Typ angeben |
| Schlüssel für Briefkästen | 9,00 | 04040 9 | 1 | nach 7-stelliger Schließungsnummer |
| N-Fenster N1 | 2,90 | 08110 5 | 5 | Größe: 74 x 22 mm |
| N-Fenster N2 | 5,90 | 28900 6 | 5 | Größe: 111 x 31 mm |
| S-Fenster S1 | 2,30 | 08120 4 | 5 | Größe: 44 x 14 mm |
| Posthorn 1G | 4,00 | 28460 5 | 1 | für Modell Roma |
| Posthorn 2 | 20,50 | 28470 4 | 1 | für Modell Sylt |
| S-Deckel SD1 (Preis pro Paar) | 6,60 | 28871 9 | 5 | Ø 120 mm, paarweise gepackt 1 VE = 10 Paar |

- N1: Standard-Namensfenster
- N2: Namensfenster für Modell Europa
- S1: Sichtfenster für Modell Köln
- P1: Posthorn zum Aufkleben
- P2: Posthorn zum Nieten
- SD1: Seitendeckel für Zeitungsrollen

Original BURG-WÄCHTER-Briefkästen

Qualität Made in Germany - geprüft nach der europäischen Norm EN 13724

Was bedeutet die europäische Norm für Briefkästen „EN 13724“ und welchen Vorteil bietet sie?

Alle Briefkästen in diesem Katalog, die mit dem Symbol „EN 13724“ gekennzeichnet sind entsprechen den hohen Anforderungen der europäischen Norm und werden von der Post empfohlen.

Die Norm EN 13724 definiert die Größe des Briefkastens, d.h. viel Platz für Ihre Post, und die Einwurfmaße.

Darüber hinaus klassifiziert die Europa-Norm den Schutz gegen Einbruch und Korrosion.

In beiden Kategorien entsprechen die BURG-WÄCHTER-Briefkästen den oberen Qualitätsstufen.

Auch die Qualität der Schlösser und der Widerstand gegen das Eindringen von Regenwasser werden geprüft.

Um die Qualität des jeweiligen Briefkastens in den einzelnen Kategorien übersichtlich zu vermitteln hat BURG-WÄCHTER einen Briefkasten-Pass entwickelt, der die Information zu folgenden Kriterien entsprechend den Anforderungen der Norm EN 13724 enthält:

| Kategorie | Qualität / Merkmal | Piktogramm |
|----------------------------|--|--|
| Type | 1. Einsatz im Außenbereich 2. Einsatz im Innenbereich 3. Durchwurf 4. Briefeinwurf |  |
| Format | 1. Querformat 2. Längsformat |  |
| Widerstand gegen Korrosion | 0. kein festgelegter Widerstand gegen Korrosion 3. Standard-Widerstand gegen Korrosion 4. Erweiterter Widerstand gegen Korrosion |  |
| Widerstand gegen Einbruch | 1. Standard-Widerstand gegen Einbruch 2. Erweiterter Widerstand gegen Einbruch |  |

Tipp: Damit Sie mehr Nutzen und Freude an Ihrem Briefkasten haben, entscheiden Sie sich für ein Modell nach EN 13724 - dann treffen Sie die richtige Wahl!

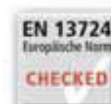

BURG-WÄCHTER Briefkästen mit Innenbeleuchtung. Dann ist die Postentnahme auch in dunklen Stunden hell und freundlich.



BURG-WÄCHTER Briefkästen mit Komfort-Tiefe. Für alle, die viel Post bekommen oder den Briefkasten mal ein langes Wochenende allein lassen.



BURG-WÄCHTER-Öffnungs-Stopp: Dieses Scharnier hält die Tür so weit offen, dass Sie Ihre Post bequem entnehmen können – ohne dass sie herausfällt.



BURG-WÄCHTER Briefkästen aus hochwertigem Edelstahl sind extrem witterungsbeständig und langlebig. Edelstahl ist ein veredeltes Naturprodukt und über Jahrzehnte haltbar.

Damit Sie Ihren Briefkasten in der richtigen Größe kaufen, geben wir ab sofort sowohl das Einwurfschlitz-Maß, als auch das DIN-Format für den Inhalt mit an:

| | | | |
|---------|--------------|---------|--------------|
| DIN A 4 | 210 x 297 mm | DIN A 5 | 148 x 210 mm |
| DIN B 4 | 250 x 353 mm | DIN B 5 | 176 x 250 mm |
| DIN C 4 | 229 x 324 mm | DIN C 5 | 162 x 299 mm |

Betrifft Maßangabe

H x B x T: Gesamtmaße Höhe x Breite x Tiefe in mm

Einwurf: lichte Schlitzmaße Breite x Höhe in mm

Farbübersicht Briefkästen

Metallbriefkästen

| Farbe | Modelle |
|-----------------|---|
| WEISS | alle Modelle – ähnlich RAL 9016 |
| SILBER | Amsterdam, Comfort, Europa, Futura, Modena, Potsdam, Set Vario, Jumbo, ZB 800, ZB 820 |
| GRAU | Wismar – ähnlich RAL 7035 |
| ANTHRAZITGRAU | Modena - ähnlich RAL 7016 |
| GRÜN | Amsterdam, Jumbo, Kopenhagen, ZB 808 – ähnlich RAL 6009 |
| BRAUN | Amsterdam, Köln, Leipzig, Potsdam, ZB 800, ZB 808, ZB 810 – ähnlich RAL 8014 |
| KUPFER-METALLIC | Sylt, ZB 808 |
| BLAU | Amsterdam, Set Vario, ZB 800 – ähnlich RAL 5011 |
| SCHWARZ | Amsterdam, Comfort, Magdeburg, Roma, Set Vario, Wismar, ZB 800, ZB 808, ZB 810 – ähnlich RAL 9005 |
| ALTEISEN | Europa, Kopenhagen, Sylt, ZB 808 |
| KUPFER | Bayreuth, Roma, ZB 1800 |

Gussbriefkästen, strukturierte Oberfläche

| Farbe | Modelle |
|--------|--|
| WEISS | Bordeaux, Venezia, ZB 1890, – ähnlich RAL 9003 |
| GRÜN | Bordeaux, ZB 1890, – ähnlich RAL 6009 |
| BRONZE | Bordeaux, Venezia, ZB 1890, – ähnlich RAL 8025 |

Kunststoffbriefkästen

| Farbe | Modelle |
|---------|--|
| WEISS | alle Modelle – ähnlich RAL 9003 |
| SILBER | Classico, Esprit, Kiel, Swing, Vivo – ähnlich RAL 9006 |
| GRÜN | Bremen, Kiel – ähnlich RAL 6005 |
| BRAUN | Bremen – ähnlich RAL 8019 |
| BLAU | Kiel – ähnlich RAL 5000 |
| SCHWARZ | Atlanta, Kiel – ähnlich RAL 9005 |
| GRAPHIT | Impression |

Nicht jeder Briefkasten ist in jeder Farbe lieferbar. Die möglichen Farbvarianten finden Sie detailliert bei jedem Modell. Drucktechnisch ist es nicht möglich die Originalfarben hundertprozentig darzustellen. Die angegebenen RAL-Bezeichnungen sind nur ein circa Richtwert.

Irrtum und Änderungen sowie Maß- und Farbänderungen vorbehalten.