

Beckmann

Ihr Spezialist für
Gartenartikel und Gewächshäuser

Ihr
Jahres-
katalog

2014

Gültig bis
15. Januar 2015



Bewährte



Qualität



Liebe Gartenfreunde,

seit mehr als 40 Jahren sind wir dafür da, Ihren ganz persönlichen Gartenraum zu erfüllen. Die vielen Kundenzuschriften voll Lob und Dankbarkeit zeigen die Vielzahl derer, die mit unseren Produkten zufrieden sind.

Für diese Zufriedenheit sind täglich über 60 Mitarbeiter auf 13000 m² in den Bereichen Produktion, Kundencenter, Verwaltung und Versand im Einsatz. Alle Schritte von der Idee über die Entwicklung und praxisingerechte Langzeittests bis hin zur Serienproduktion werden von unseren erfahrenen Fachkräften ausgeführt und überwacht, damit wir Ihnen Produkte in hervorragender Qualität bieten können. So ist unsere Produktpalette auf über 100 verschiedene Gewächshaus-Modelle, Wintergärten, Terrassen-Überdachungen, Frühbeete, Pflanzenschutzdächer, Hochbeete, Regenfässer und vieles mehr angewachsen.

Ergänzend zu der Vielzahl von Artikeln aus eigener Fabrikation umfasst unser Sortiment zusätzlich eine Auswahl hochwertiger Gartenartikel von anderen Herstellern.

Welche Artikel auch immer Ihr Interesse wecken, unser individueller Service kümmert sich gern um all Ihre Fragen: von der Beratung über die Bestellung bis hin zur Lieferung. Diese Rundumkompetenz, bestehend aus höchster Qualität und bestem Service, hat uns zum bedeutendsten Hersteller von Kleingewächshäusern deutschlandweit sowie zu einem führenden Versandhaus für Gartenartikel gemacht.

Auch dieses Jahr haben wir wieder einen ganz besonderen Katalog für Sie zusammengestellt. Freuen Sie sich auf viele neue und auf bewährte hochwertige Angebote!

Ihr Thomas Beckmann und Team

Thomas Beckmann



Gern begrüßen wir Sie auch in unserem attraktiven Kundencenter



Qualität – Made in Germany



In unserem Katalog finden Sie eine große Auswahl an hochwertigen Gartenartikeln. Damit es Ihnen besonders leicht fällt, die von Beckmann selbst hergestellten Produkte auf einen Blick zu erkennen, haben wir diese mit dem

Beckmann-Qualitätssiegel gekennzeichnet. Mit diesem Siegel garantieren wir Ihnen, dass die so ausgezeichneten Produkte einzig und allein von uns selbst direkt vor Ort in Wangen im Allgäu gefertigt werden – sie entstehen also

in solider deutscher Wertarbeit! Alle Beckmann-Produkte erfüllen somit im besonderen Maße die hohen Qualitätserwartungen, die Sie – als Kunde – an Erzeugnisse „Made in Germany“ haben dürfen.



Aus dem Inhalt

GEWÄCHSHÄUSER	ab Seite 4
Typ Allgäu (Modelle A bis S), Typ Allplanta®, Typ Plantarium, Typ SDP, Typ Folie	
WINTERGÄRTEN und ANLEHNHÄUSER	ab Seite 32
Typ Plantarium, Typ W, Typ WG, Typ Balkon	
GEWÄCHSHAUS-ZUBEHÖR	ab Seite 52
Isolierung, Tische und Regale, Lüftung und Heizung, automatischer Fensteröffner, Schattierung, Ranknetz, Befestigungsösen, BETA SOLAR Wärmespeicher, Aquaring	
ANZUCHT	ab Seite 62
Anzuchtkästen, Heizplatten, Aussaatschale, Anzuchtglocke	
TOMATENHAUS und REGENSCHUTZ FÜR BLUMEN	Seite 64
SCHUTZDACH FÜR PFLANZEN	Seite 65
HOCHBEETE und HOCHTEICHE	ab Seite 66
Variables Hochbeet, Lärchenholz- und Wellmetall-Hochbeet, Multifunktions-Hochbeet, Balkon- und Terrassen-Hochbeete	
FRÜHBEETE und PFLANZ-TUNNEL	ab Seite 72
Frühbeet-Modelle 1, 2, 3 und 4, Pflanz-Tunnel, Anzuchtstaus, Pferdemit-Naturdünger, Gartensieb, Erdbeer-Reifen, Unkraut-Mulch-Vlies	
SCHÄDLINGSABWEHR	ab Seite 78
Wühlmaus-Scheuche, Schneckenzaun, Hunde- und Katzen-Schreck, Marder-Schreck, Schutzring, Wühlmausfalle, Solar-Vogelscheuche	
KOMPOSTER und FEINKOMPOSTIERER	ab Seite 80
Kompostsilo, Thermokomposter, Metall-Komposter, Feinkompostierer	
REGENWASSER SAMMELN	ab Seite 82
Regenfässer, Regentonnen, Bauernbrunnen, Gartenfass, Wand- und Säulentank, Füllautomaten, Pumpen, Regenmesser, vollautomatische Bewässerung, Gießkannen, Bewässerungskranz	
REINIGUNG	Seite 91
Rotierende Waschbürste, Dachrinnenreiniger, Gartenschuhe	
ROSENBÖGEN und OBELISKEN	ab Seite 92
Metall- und Kunststoff-Rosenbögen, Obelisken, Pflanzturm, Rankhilfe	
PFLANZ- und ERNTEHELFER	ab Seite 94
Hochbeet auf Rädern, Kniestuhl, Ranknetz, Erntetasche, Kräuterbeet, Erntehelfer, Knieschoner, Hängeampel, Erdbeer- und Kräutertopf	
PFLANZKÄSTEN und RABATTENZAUN	ab Seite 96
Pflanztroig in Geflechtoptik, Pflanzkästen mit Spalier, Pflanzkübel, Wandgarten, Ampel-Aufzug, Gartenschnur, Spezial-Rabattenzaun	
SONNENSEGEL und GARTENSCHMUCK	ab Seite 98
Schmelzlicht, Sonnensegel, Pavillon, Regenbogen-Glaskugel, Balkon-Verkleidung, Garten- und Freizeitbox, Seilspann-Markise	
KAMINHOLZ-LAGER und BAUMBANK	ab Seite 100
Kaminholz-Lager aus Alu und Holz, Teakholz-Baumbank, Sägebock	
GARTENZUBEHÖR	ab Seite 102
Räucherofen, Unkrautzieher, Pflanztisch, Leitermatte, Gartensteg	
BEETEINFASSUNGEN und BEETPLATTEN	ab Seite 104
Metall- und Kunststoffbeeteinfassungen, Rasenkanten, Beetpfähle, Terrassen- und Wegplatten, Beetplatten, Beetumrandung	
TIER-BEHAUSUNGEN	ab Seite 106
Schildkröten-Haus, Insekten-Hotel, Hummelburg, Marienkäfer-Haus, Igelheim, Wildbienen-Haus, Schmetterlings-Behausung, Vogeltränke	
SOLAR-LEUCHTEN und SOLAR-GERÄTE	ab Seite 108
Solar-Gartenleuchten, Solar-Strahler, Solar-Laternen, Solar-Brunnen, Solar-Ventilator, Solar-Pumpen, Solar-Leuchtkugeln, Solar-Partyleuchten	
TERRASSEN-ÜBERDACHUNGEN	ab Seite 112
Alu-Terrassen-Überdachungen „Classic“ und „Exklusiv“, Douglasienholz-Terrassendach, Leimholz-Terrassendach	
CARPORTS	ab Seite 122
Alu-Carports mit Flach- und Satteldach	
STEGDOPPELPLATTEN und GERÄTEHÄUSER	ab Seite 124
Stegdoppelplatten, Aluprofile, Mülltonnenbox, Gerätehaus	
GARTENSCHEREN und SCHLEIFSET	Seite 125
Garten-Kraftschere, Alu-Gartenschere, Buchschere, Formschnitt-Tuch, Multi-Schleif-Set, Rasenkantenschere, Garten-Schafschere	

und in unserem großen Ausstellungsgarten



Unser Service für Sie

Alle Artikel aus diesem Katalog können Sie bestellen:

per Telefon: 0 75 22 - 9745 100

per Telefax: 0 75 22 - 9745 150

online: www.beckmann-kg.de



Wir liefern **frei Haus** ab einem Auftragswert von € 150,-.
Bei Bestellungen unter € 150,- Auftragswert beträgt der Versandkostenanteil nur € 5,95.

Haben Sie spezielle Fragen oder Wünsche?
Dann wenden Sie sich bitte direkt an uns.

Technische Fachberatung: Tel. 0 75 22 - 9745 200

Kundenbetreuung: Tel. 0 75 22 - 9745 300

Per E-Mail: service@beckmann-kg.de

Beckmann-Gewächshäuser Eine lohnende Anschaffung



Bewährte Qualität – „Made in Germany“

Im Garten ein eigenes Beckmann-Gewächshaus zu bewirtschaften, ist eine feine Sache: Es bedeutet, zu gärtnern über das ganze Jahr, egal ob Sie gesundes, preiswertes Bio-Gemüse ziehen wollen oder exotische Pflanzen und Blumen.

Angesichts immer neuer Meldungen über mit Pflanzenschutzmitteln belastetes Gemüse entscheiden sich immer mehr Verbraucher für den Kauf eines Beckmann-Gewächshauses: Sie sind sich bewusst, wie wichtig biologisch einwandfreies Gemüse für ihre Ernährung ist!

Und: Selbst gezogenes Gemüse ist nicht nur sehr gesund und nahrhaft, sondern auch viel günstiger als teures Gemüse aus dem Bio-Laden.

„Der Gewächshausgärtner ist der Jahreszeit um Nasenlängen voraus!“

„Wer sein Gewächshaus im Herbst aufstellt, kann schon im zeitigen Frühjahr – wenn draußen der Boden noch gefroren ist und andere nur vom Frühling träumen können – mit dem Anbau beginnen.“ D. Bader, Gärtner der Beckmann KG

Kunden berichten von den Erfahrungen mit ihrem Beckmann-Gewächshaus und unserer Firma

✉ „Ich bin total begeistert von Ihrem Gewächshaus. Es ist kein Vergleich mit meinem früheren Haus (Billigmarke). Als gelernte Gärtnerin weiß ich, wovon ich spreche. Dieses Haus funktioniert wie ein Profi-Gewächshaus. Ich konnte aussäen und pikieren, wie ich es vor 30 Jahren gelernt habe. Nachdem ich meinen Beruf letztes Jahr aufgab, habe ich mir diesen großen Wunsch endlich erfüllt. Herzlichen Dank dafür.“
R. Pfeiffer, Winterrieden

✉ „Auf diesem Weg möchten wir uns recht herzlich für das wunderschöne Gewächshaus bedanken sowie für den tollen und sehr kompetenten Service in Ihrem Haus. Egal mit wem wir telefoniert haben, wie oft und weswegen, wir hatten nie das Gefühl, dass wir irgendwie nerven. Mit dem Gewächshaus sind wir absolut zufrieden.“
H. und J. Littmann, Cuxhaven

✉ „Ich habe sehr große Freude an dem Gewächshaus. Die Erträge sind einzigartig. Bereits seit Ende Mai beschert uns das Gewächshaus Gurken, und auch die ersten Tomaten sind schon reif. Davor haben wir schon reichlich Salat und Kohlrabi geerntet. Da ich viel Wert auf Bio-Gemüse lege, gibt es nichts Schöneres als so ein Gewächshaus. Ich säe alle meine Pflanzen selbst. Es macht so viel Freude, wenn man sieht, wie alles heranwächst. Dank der guten Beschreibung ging der Aufbau mit ein bisschen Geschick reibungslos. Die ganze Familie ist von dieser Anschaffung begeistert.“
R. Baumgartner, Teisendorf

✉ „Da ich von Beruf Gärtner bin und diesen Beruf über 40 Jahre ausgeübt habe, entschloss ich mich, ein kleines Gewächshaus in unserem Garten zu bauen. In vielen Baumärkten prüfte ich mit fachmännischen Blicken die verschiedensten Typen, die angeboten wurden, bevor ich Ihre tollen Gewächshausanlagen in Wangen gesehen habe. Für mich war wichtig: Stabilität, Konstruktion, Stewandhöhe, Dacheindeckung, Dachlüftung, Pferdehalltüren, Inneneinrichtung und Zubehör. Das alles ist bei Ihren Gewächshäusern sehr ausgereift und klasse, auch Qualität und Preise sind in Ordnung. Daher gab es für mich keine andere Entscheidung, ein Gewächshaus zu kaufen, aber Beckmann muss es sein! Ich danke Ihnen, Herr Beckmann, und Ihrem Team.“ R. Krieb, Eichstätt

„Vielen Dank für das Gewächshaus, welches wir bei Ihnen erworben haben. Wir hatten schon immer vor, ein Gewächshaus zu kaufen, und sind froh, dass wir uns für Ihr Gewächshaus entschieden haben. Qualität wird bei Ihnen großgeschrieben. Dies merkt man schon beim Aufbau. Es ist unvergleichbar mit den Gewächshäusern aus den Baumärkten. Nochmals vielen Dank für dieses tolle Gewächshaus. Machen Sie weiter so!“
A. Becker, Bielefeld

„Nach fast 3 Erntejahren in unserem Beckmann-Gewächshaus sind wir immer noch begeistert von der Funktionalität. In Zeiten von Globalisierung, Gewinnmaximierung und Qualitätsverlusten eine deutsche Wertarbeit, die immer wieder Freude macht. Bleiben Sie bei dieser Qualität!“
T. Klötzke, Brandenburg

„Wir wohnen im Schwarzwald auf 900 Höhenmetern. Das Gewächshaus hat den strengen Winter mit viel Schnee und einigen Sturm- bzw. Orkanböen problemlos überstanden. Dies ist nicht selbstverständlich, da wir in den letzten Jahren nicht nur einmal Gewächshaussteile anderer Hersteller im Garten eingesammelt haben. Wir werden die Firma Beckmann gerne weiterempfehlen.“ C. Ketterer, Schonach

„Heuer erfüllte ich mir meinen Wunsch und bestellte ein Gewächshaus. Es war schnell klar, dass es ein Beckmann-Gewächshaus sein sollte, in der Nachbarschaft zerlegte der Sturm regelmäßig die ‚Billig-gewächshäuser‘, so eines wollte ich nicht. Ein guter Bekannter erzählte mir von seinen guten Erfahrungen mit seinem Beckmann-Gewächshaus. Damit stand mein Entschluss fest. Gründlich studierte ich die Aufbauanleitung, so war der Aufbau gut zu bewältigen. Es passte alles perfekt zusammen. Noch in der Woche vor Ostern konnte ich das Gewächshaus bepflanzen und erlebte, wie rasch alles gedieh. Meinen Nachbarn habe ich voller Stolz mein Gewächshaus gezeigt, und keiner fragt jetzt mehr, ob es bei Stürmen, die heuer zahlreich bei uns wüteten, beschädigt wurde. Gerne empfehle ich Ihre Produkte weiter, da ich nicht nur von der Qualität der Ausführung, sondern auch von der kompetenten, freundlichen Beratung per Telefon überzeugt wurde.“
G. Dick, Bruckberg-Attenhausen

„Ich bin von der Passgenauigkeit der diversen Einzelteile beim Zusammenbau begeistert. Stabilität sowie Qualität des Hauses sind hervorragend! Ich bin froh, dass ich mich für ein Gewächshaus von Beckmann entschieden habe.“ M. Stipsits, Güssing, Österreich

„Von Ihrem Gewächshaus sind wir restlos begeistert! Stabilität und Funktionalität sind einmalig. Der Ertrag an Gemüse war und ist bemerkenswert.“
J. Haas, Untergriesbach

„Viel Freude und Erfolg haben wir mit Ihrem Gewächshaus. Wir haben uns vor dem Kauf bei einigen Herstellern umgesehen, aber Ihr Gewächshaus ist mit Abstand in Qualität, Stabilität und Verarbeitung das beste. Ohne Ihre Gewächshaus-Auswahl gesehen zu haben, haben wir uns durch das Fachpersonal und durch den detaillierten Katalog für ein Beckmann-Gewächshaus entschieden. Wir waren beim Aufbau von der Genauigkeit der einzelnen Teile fasziniert und haben unsere Entscheidung nicht bereut. Unsere erste Ernte aus unserem Gewächshaus wird von vielen Begeisterten (Familie, Nachbarn usw.) verfolgt und natürlich auch geschmacklich getestet. Viele liebe Grüße und nochmals vielen Dank für die überzeugende Beratung!!!“
W. und B. Möller, Kuden

„Mit dem Gewächshaus ist ein langgehegtes Traum wahr geworden. Ich bin total begeistert! Freunde, Arbeitskollegen, Nachbarn und Verwandte sind auch begeistert, denn sie alle profitieren von meinem Ernteerfolg. Nach 20 Jahren ständigem Kampf gegen Schnecken, Rehe und sonstiges Getier habe ich hier auf kleinem Raum schon mehr Salat, Rettich, Gurken, Radieschen, Tomaten und Paprika geerntet als in mehreren Jahren in meinem großen Garten.“
T. Mosel, Altenglan

„Bereits im ersten Jahr habe ich in meinem Gewächshaus eine unglaubliche Ernte zu verzeichnen. Neben Paprika und Melonen gedeihen besonders die Gurken in rasender Geschwindigkeit, so dass wir mit dem Essen kaum nachkommen.“
B. Kallemeier, Salzkotten



Wie kommt das Beckmann-Gewächshaus bei Ihnen an?

Die Aluminiumprofile sind exakt gesägt und sorgfältig bearbeitet. Die Verglasung ist passgenau zugeschnitten. Alle Teile werden sicher und stabil verpackt geliefert. Die Lieferung erfolgt immer frei Haus.



Zitat aus der Fernsendung „Das Jahr im Garten“

„Der Vorsprung und die Qualität gegenüber Freilandkulturen sind nicht zu übersehen: Zu Beginn des Jahres, wenn all die zarten und leckeren Sachen noch teuer sind, kann man sich schon selbst versorgen.“

Täglich gesundes Bio-Gemüse ernten im eigenen Beckmann-Gewächshaus

Ein Beckmann-Gewächshaus ist nicht nur ein Vitaminspender rund ums Jahr, sondern garantiert auch hohe Erträge: bis zu 2 ½ Zentner Erntemenge allein von den Hauptkulturen Tomaten, Gurken und Paprika innerhalb von nur 5 Monaten aus einem z. B. 10 m² großen Beckmann-Gewächshaus. Nicht eingerechnet die Vor- und Nachkulturen von Kopfsalat, Radieschen, Kohlrabi, Blumenkohl, Spinat, Sellerie, Lauch, Endivien, Chicorée, Bohnen, Feldsalat, Winterkopfsalat, Möhren, Porree und natürlich sämtliche Küchenkräuter. Auch lassen sich Möhren, Sellerie samt Laub, Porree, schwarzer Winterrettich (alles im Herbst aus dem Freiland hereingeholt), in Erde eingeschlagen, im ungeheizten Gewächshaus überwintern. Wer sein Gewächshaus frostfrei hält, hat einen idealen Ort für die Überwinterung seiner Kübel- und Balkonpflanzen. Kurzum: Ein Kleingewächshaus zu besitzen, ist weder eine Geld- noch eine Platzfrage. Auch die Kultur darin erfordert keine überdurchschnittlichen gärtnerischen Kenntnisse.

Die ideale Gewächshaus-Größe richtet sich natürlich nach den persönlichen Bedürfnissen und dem Platz, der im Garten zur Verfügung steht. Wenn im Gewächshaus das Gemüse für die ganze Familie heranwachsen soll, ist es ratsam, sich für ein nicht zu kleines Modell zu entscheiden.

Ab Seite 12

**Gewächshaus
Typ Allgäu**

Nutzfläche 5–46 m²

ab **589,-**



Ab Seite 22

**Gewächshaus
Typ Allplanta®**

Nutzfläche 8,4–16,4 m²

ab **2595,-**



Ab Seite 28

**Gewächshaus
Typ Plantarium**

Nutzfläche 8,6–26 m²

ab **4499,-**



Finden Sie Ihr

Ab Seite 46

**Gewächshaus
Modell GB**

Nutzfläche 1,9–5,1 m²

ab **399,95**





Ab Seite 32

**Wintergärten
und Anlehnhäuser**

Nutzfläche 1,6–22,5 m²

ab **619,-**



Ab Seite 42

**Stegdoppel-
platten-Gewächshaus (SDP)**

Nutzfläche 5–62 m²

ab **899,-**

Traum-Gewächshaus

Ein Zuhause für Ihre Gartenfreu(n)de:
Bei unserer umfangreichen Auswahl an Gewächshäusern finden Sie garantiert die passenden 4 Wände für Ihren persönlichen Pflanzenanbau. Egal wie viel Platz zur Verfügung steht oder wie groß der Geldbeutel ist: Die Beckmann-Gewächshäuser überzeugen sowohl durch Funktionalität als auch durch Optik. Unsere Gewächshäuser bieten Ihrem Gemüse-, Blumen- oder Kräutersortiment die perfekten Voraussetzungen zum Gedeihen und ganzjährigen Schutz vor allen Wettereinflüssen. Im Anlehnhaus oder Wintergarten verbringen Sie entspannte Stunden und genießen auch in der kühlen Jahreszeit die wohlthuende Atmosphäre von frischem Grün.



Ab Seite 48

**Folien-
Gewächshaus**

Nutzfläche 5–48 m²

ab **299⁹⁵**



Die Gewächshäuser Typ Allgäu wurden bei uns entwickelt auf der Grundlage unserer langen Erfahrung im Gewächshaus-Bau und unter Berücksichtigung der kalten, schneereichen Winter im Allgäu. Sie können wählen zwischen verschiedenen Gewächshaus-Modellen von 5 bis 46 m² Grundfläche.



- Leichter Aufbau
- Sicher gegen Lasten
- Korrosionsbeständigkeit
- Dichtheit
- Stabilität



Dies soll keine Anregung zur speziellen körperlichen Ertüchtigung fürs Gärtnern im Gewächshaus sein: Wir möchten damit nur zeigen, wie stabil das Beckmann-Gewächshaus Typ Allgäu ist. Beachten Sie auch die großzügige Seiten- und Firsthöhe bei allen Gewächshaus-Modellen. Sämtliche A-Modelle der Gewächshäuser Typ Allgäu sind ausgezeichnet mit dem „Bauart geprüft“-Zeichen vom TÜV Süddeutschland.

 „Nach einem verheerenden Unwetter mit tennisballgroßen Hagelkörnern ist mein Garten verwüstet. Nur dürre Stengel ragen noch aus der Erde. An fast jedem Haus des Ortes gab es erhebliche Gebäudeschäden. Die Gewächshäuser wurden fast alle zerstört. Mein Beckmann-Gewächshaus steht wie eine Trutzburg mitten im Chaos. Ein Feuerwehrmann fragte mich beim Anblick des Gewächshauses kopfschüttelnd: ‚Sag mir, wer ist der Hersteller von diesem Gewächshaus?‘ Nur eine Deckenplatte ist eingedrückt und muss neu eingesetzt werden. Hiermit erhalten Sie ein ganz dickes Lob für die tolle Qualität!“ M. Geier, Hawangen



Dachbelastung: Unsere Gewächshäuser wurden mit einer Dachbelastung von 50 kg/m² geprüft. Diese Belastung verursacht kein Durchbiegen der Dachkonstruktion oder Brechen der Glasscheiben. Das Bild vermittelt im Detail die außerordentliche Stabilität des Firstprofils.

Alle **Dacheckverbindungen** bestehen aus kräftigen Zinkdruckgussteilen, die die Montage leicht machen und zur hervorragenden Dichtheit des Gewächshauses beitragen. Qualität bis ins Detail: Sämtliche Schrauben bestehen aus Edelstahl (nichtrostend).

Dachrinne mit großem Querschnitt zum Auffangen von viel Regenwasser. In jede Dachrinne ist ein Ablaufstutzen eingebaut, an den ein 3/4-Zoll-Gartenschlauch angeschlossen werden kann.



Konstruktions- und Qualitätsmerkmale der Gewächshäuser Typ Allgäu



Bild 1

20 Jahre Garantie
auf Alurahmen und Konstruktion

Sämtliche Modelle der Allgäu-Gewächshäuser bestehen aus hochfestem, korrosionsbeständigem Aluminium, das allen Umwelteinflüssen standhält. Auf die Aluminiumprofile gewähren wir **20 Jahre Garantie**.

Alle Modelle sind auch mit grüner (RAL 6005), dunkelbrauner (RAL 8019) oder weißer (RAL 9010) Einbrennlackierung lieferbar. Bei der **Einbrennlackierung** handelt es sich um eine dauerhafte Oberflächenveredelung. Alle Gewächshaus-Modelle und Anlehnhaus-Modelle sind auf Wunsch auch in jeder anderen RAL-Farbe lieferbar. Preis auf Anfrage. (Der Preis ist höher als bei den 3 serienmäßig verfügbaren RAL-Farben.)

Ein überzeugender Vorteil:

Alle Allgäu-Gewächshäuser haben eine **Halbtür** (Bild 2). Sie kann in der oberen Hälfte in verschiedenen Lüftungsstellungen geöffnet werden (diese Funktion kann auch ein automatischer Türöffner ausüben, siehe Seite 57), während der untere Teil geschlossen bleibt. So ist für eine hervorragende Belüftung gesorgt, wobei die Pflanzen vor Zugluft geschützt sind. Außerdem werden auf diese Weise nicht nur Hund und Katze, sondern auch Schnecken ausgesperrt.

Die **Tür** ist so breit, dass mühelos Mist oder Kompost mit der Schubkarre ins Gewächshaus befördert werden können (Bild 1) (lichte Weite 72 cm, Typ C



Bild 2



Bild 3



Bild 4

und D 145 cm). Serienmäßig ist die Tür rechts angeschlagen (Bild 2), ein Linksanschlag ist jedoch möglich. Preis auf Anfrage.

Die Türen aller Gewächshaus-Modelle sind durch ein formschönes **Sicherheitsschloss** von innen und außen abschließbar (Bild 3).

Mehrere serienmäßig zugehörige Dachfenster sowie die Halbtür sorgen für optimale **Belüftung**. Die Fenster können über eine Lüftungstange in verschiedenen Stellungen geöffnet werden. Sie lassen sich auch mit automatischen Fensteröffnern (siehe Seite 57) ausstatten (Bild 4).

Was bedeutet „vom TÜV geprüft“?

Das Gewächshaus wurde nicht nur sicherheitstechnisch kontrolliert, sondern es wurden bei ihm auch die Gebrauchstauglichkeit, die Lebensdauer sowie besonders herausragende Qualitätsmerkmale geprüft. In unserem Falle sind dies:

- der leicht durchzuführende Aufbau
- die große Sicherheit gegen Lasten (z. B. entspricht die geprüfte Windbelastung der Windstärke 11 = Orkan!)
- die Korrosionsbeständigkeit der Aluminiumprofile
- die Dichtheit des Gewächshauses
- die Stabilität des Gewächshauses



Konstruktion:

Die Beckmann-Gewächshäuser und -Anlehnhäuser sind nach den neuesten Erkenntnissen der Technik und des Gartenbaus hergestellt. Sie haben sich bei vielen Tausend Kunden in vielen Jahren bewährt.

Statik:

Die Stabilität ist wesentlich höher als von den deutschen Vorschriften für Lastannahmen DIN 11535 gefordert.

Wie kommt das Gewächshaus bei Ihnen an?

Die Aluminiumprofile sind exakt gesägt und sorgfältig bearbeitet. Die Verglasung ist passgenau zugeschnitten. Alle Teile werden sicher und stabil verpackt geliefert. Die Gläser A, B und C werden aus technischen Gründen separat angeliefert.

Die Lieferung erfolgt immer **frei Haus**.



Die präzise Herstellung und Fertigung sämtlicher Bauteile gewährleisten einen leichten Aufbau und die hohe Stabilität eines Beckmann-Gewächshauses.

Konstruktions- und Qualitätsmerkmale der Gewächshäuser Typ Allgäu



A Gartenblankglas



B Nörpelglas



C Kombinationsverglasung



D Stegdoppelplatte (Polycarbonat)

Verglasung: Die Verglasung erfolgt kittlos mit einteiligen Scheiben, die Befestigung des Glases mit rostfreien Edelstahlklammern. Für zuverlässige Abdichtung sorgt eine zweilippige, fest im Aluminiumprofil verankerte Spezialgummidichtung aus EPDM. Die kittlose Verglasung ermöglicht das problemlose Auswechseln einer Glasscheibe. Wählen Sie zwischen den Glasausführungen:

A: Gartenblankglas, 3 mm stark: bietet den größtmöglichen Lichteinfall und einen ungehinderten Blick in das Gewächshaus.
B: Nörpelglas, 4 mm stark: bricht die Lichtstrahlen und schafft dadurch eine für die Pflanzen günstige diffuse Lichtstreuung.
C: Kombinationsverglasung (senkrechte Flächen A, Dach B): gewährt ungehinderten Einblick und Ausblick durch die senkrechten Flächen (Glas A) sowie Lichtbrechung im Dach (Glas B).

D: Isolierverglasung mit bruch- und hagelfesten 6 mm starken **Stegdoppelplatten** in „Longlife-Plus“-Qualität **mit 10-jähriger Garantie**, spart gegenüber der Einfachverglasung einen erheblichen Teil der Heizkosten und macht eine Schattierung überflüssig. Die von uns gelieferten Stegdoppelplatten Typ „Longlife-Plus“ bieten auf Grund ihrer **beidseitig UV-geschützten Oberfläche** gegenüber herkömmlichen Stegdoppelplatten folgende Vorteile: erhöhte Haltbarkeit – erhöhte Hagelbeständigkeit – auch nach jahrelanger Freibewitterung hohe Lichtdurchlässigkeit.
 Bei allen Gewächshaus- und Anlehnhaus-Modellen Typ Allgäu ist auch eine weitere **Kombinationsverglasung** lieferbar: Dach in Stegdoppelplatten D, senkrechte Flächen in Gartenblankglas A. Preis auf Anfrage.

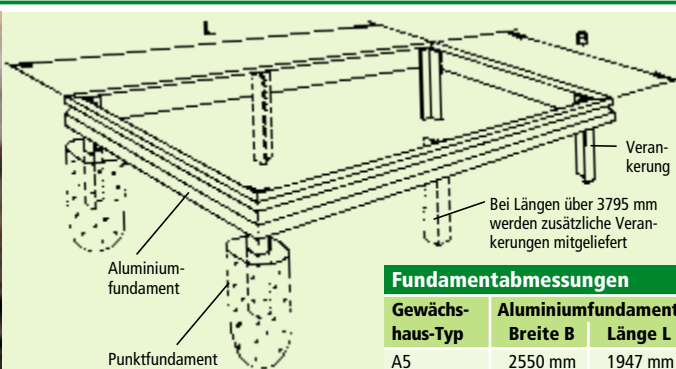
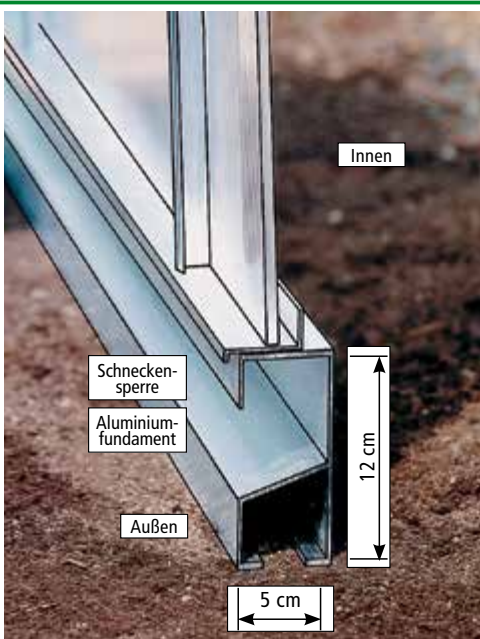

Fundament:

Für jedes Modell gibt es das passende, stark dimensionierte **Aluminiumfundament**. Es ist schnell zu montieren und so ausgebildet, dass es gleichzeitig als Schnecken-sperre wirkt. Das Fundament wird mit allen Verbindungssteilen und Verankerungen geliefert.

Fundamentabmessungen

Gewächshaus-Typ	Aluminiumfundament Breite B	Länge L
A5	2550 mm	1947 mm
A8/S80	2550 mm	3179 mm
A10/S100	2550 mm	3795 mm
A13/S130	2550 mm	5025 mm
A16/S160	2550 mm	6257 mm
B9	2840 mm	3179 mm
B11	2840 mm	3795 mm
B15	2840 mm	5025 mm
B20	2840 mm	6257 mm
C14	3580 mm	3795 mm
C18	3580 mm	5025 mm

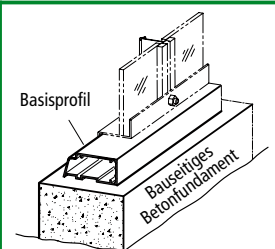

Für alle Gewächshaus- und Anlehnhaus-Modelle gibt es statt des Aluminiumfundaments noch einen weiteren Fundamentrahmen: das **Basisprofil** (ebenfalls aus Aluminium). Das Basisprofil ist erforderlich, falls eine Betonfundamentplatte oder ein Betonstreifenfundament bereits vorhanden bzw. vorgesehen ist sowie wenn die zur Verfügung stehende Höhe beschränkt ist. Die Höhe des Basisprofils beträgt 3 cm.

Konstruktions- und Qualitätsmerkmale der Gewächshäuser Typ Allgäu



Seitenwandfenster



Abdeckprofil



Weiteres nützliches Zubehör – wie z. B. Heizung, Bewässerung, Gewächshaus-Tische und -Regale – finden Sie ab Seite 52.

Individuelle Gestaltungsmöglichkeiten des Gewächshauses

Gewächshaus-Zwischenwand

Alle Allgäu-Gewächshäuser können mit einer Zwischenwand ausgestattet werden (auch nachträglich), die eine Unterteilung des Gewächshauses in 2 Klimazonen (Warm-/ Kalthaus) ermöglicht (siehe Seite 56).

Gewächshaus-Verlängerungen

Alle Gewächshaus-Modelle können um ein oder mehrere Gewächshaus-Felder verlängert werden (auch nachträglich, siehe Seite 56).

Seitenwandfenster – Dachfenster

Jedes Allgäu-Gewächshaus kann zusätzlich zu den serienmäßig mitgelieferten Dachfenstern mit weiteren Dach- und Seitenwandfenstern (Abb. links oben) ausgestattet werden (auch nachträglich, siehe Seite 56).

Gewächshaus-Tür

Alle Gewächshaus-Modelle können zusätzlich mit einer zweiten Tür ausgestattet werden (auch nachträglich, siehe Seite 56).

Isolierung

Alle Gewächshäuser sowie alle Anlehnhäuser können mit Luftpolsterfolie (Abb. links unten) isoliert werden (siehe Seite 52).

Abdeckprofil (beseitigt Kältebrücken)

Der Isolierwert und das gute Aussehen eines Gewächshauses lassen sich noch steigern durch wärmedämmende (und damit zusätzliche Heizkosten sparende) weiße, grüne oder dunkelbraune Abdeckprofile (Abb. links Mitte) für die Aluminiumsprossen und Eckprofile, die sich auch nachträglich problemlos am Gewächshaus anbringen lassen. Das Abdeckprofil ist geeignet für alle Verglasungsarten (siehe Seite 56).



Isolierung

Unkomplizierter Aufbau – Schritt für Schritt

Bei allen Gewächshaus-Modellen handelt es sich um Bausätze. Alle Teile sind nummeriert. Die mitgelieferte ausführliche Aufbauanleitung – mit vielen Illustrationen – ermöglicht es Ihnen, den Aufbau problemlos selbst vorzunehmen. Spezialwerkzeuge sind nicht erforderlich. Wenn Sie das Gewächshaus nicht selbst aufbauen möchten, übernehmen wir – oder eine unserer Partnerfirmen – gern die Montage für Sie. Fragen Sie uns.



Fundament:

Eine ebene Fläche wird hergestellt. Die Anker des Aluminiumfundaments werden in vorbereitete Erdlöcher gesenkt und einbetoniert.



Seitenwände und Giebel:

werden vormontiert und auf dem Fundament verschraubt.



Dachkonstruktion:

Das Firstprofil wird auf die Giebel montiert, und die Dachsprossen werden an den vorgegebenen Stellen verschraubt.



Fenster und Türen:

werden vormontiert und eingesetzt.



Verglasung:

Die Scheiben für Dach und Seitenwände werden auf die Gummidichtung der Aluminiumprofile aufgelegt und befestigt. Fertig!

Beckmann-Gewächshaus Typ Allgäu – Modell A



I. Vogel, Wonnurt,
Modell A8, Glas D



Blühende Aussichten
auf eine *reiche*
Ernte

20 Jahre Garantie
auf Alurahmen und Konstruktion

ab **589,-**

T. Bischofberger, Kißlegg, Modell A10, Glas D

Das Treibhausklima (hohe Luftfeuchtigkeit, verbunden mit Wärme) im Gewächshaus erlaubt eine wesentlich raschere Anbaufolge als im Freiland. Die Temperatur ist selbst bei bedecktem Himmel viel höher als draußen. Auch bei Regenwetter fühlen sich Gärtner und Pflanzen wohl. Während man im Freiland 1- bis 2-mal erntet, kommt man im Beckmann-Gewächshaus auf 5 Ernten im Jahr.



U. Heller, Breitung, Modell A13, Glas D



R. Schreier, Edling, Modell A13, Glas D



Blick ins Modell A13, Glas B

ab **589,-**

Unsere Kunden berichten von den Erfahrungen mit ihrem Beckmann-Gewächshaus

✉ „Nach reiflicher Überlegung haben wir uns dieses Jahr ein grünes Gewächshaus von Ihnen geleistet. Es steht seit April bei uns im Garten. Die Ernte von Tomaten, Paprika und Gurken hat unsere Erwartungen weit übertroffen. Wir sind sehr zufrieden und uns sicher, die richtige Entscheidung getroffen zu haben.“
M. und A. Golling, Afting

✉ „Wir möchten uns für die prompte Lieferung des Gewächshauses A8 bedanken. Mitte Mai 2011 stand es bereits in unserem Garten und die ersten Gurken- und Tomatenpflanzen wurden gesetzt. Während sich die EHEC-Krise bundesweit ausbreitete und die Angst vor dem Verzehr von gekauften Gurken und Tomaten aufkam, konnten wir gelassen und mit Freude dem Wachsen und Reifen der ‚eigenen‘ Früchte zusehen. Bereits seit Juni ernten wir leckere Gurken, Rucola und mittlerweile auch eine Menge gut schmeckender Tomaten. Wir sind froh und stolz auf unser stabiles und schönes Gewächshaus und bereuen diese Investition nicht!“
Familie Krestel, Ulm

✉ „Das Gewächshaus hat eine hervorragende Materialqualität sowie eine geniale Bauweise und Passgenauigkeit der einzelnen Elemente. Es ist der Hingucker auf unserem Grundstück, neidvolle Blicke der Nachbarn eingeschlossen. Diese wurden dafür auch bereits mit Salatgurken entschädigt. Das Gewächshaus steht da, als hätte es dort schon immer seinen Platz gehabt. Es passt sich super in Mutter Natur ein. Wir werden Ihre Firma immer weiterempfehlen.“
Familie Drewes, Neustrelitz

✉ „Nach mehreren Jahren gescheiterten Gemüseanbaus haben wir uns in diesem Frühjahr für ein Gewächshaus aus Ihrem Hause entschieden. Große Entscheidungskriterien waren die robuste Bauweise und Windstabilität, nachdem in unserem Garten in den letzten Jahren mehrfach diverse Tomatenüberdachungen und das darunter angebaute Gemüse Unwettern zum Opfer gefallen waren. Wir freuen uns riesig, dass wir nun in diesem Jahr trotz einiger heftiger Gewitterstürme eine große Menge Tomaten und Gurken dank dem Gewächshaus ernten konnten.“
P. und D. Bauer, Kohlberg

✉ „Jetzt zur Erntezeit freuen wir uns besonders über dieses stabile und praktische Gewächshaus mit seinen automatischen Fenster- und Türöffnern. In meiner jetzigen Schwangerschaft freue ich mich besonders über die ertragreiche Bio-Ernte aus unserem Gewächshaus. Der Aufbau des Hauses war logisch nachvollziehbar und in haargenauen Schritten erklärt. Unser Gewächshaus hat Hagelschauer und Schneelasten ausgehalten. In unseren kühlen Lagen hier im Rothaargebirge ist ein solches Gewächshaus sehr gut.“
D. Schnell, Erndtebrück

✉ „Ich übersende Ihnen heute ein Foto von unserem super, super Gewächshaus – alles gedeiht und wächst, so dass die Nachbarn nur noch den Kopf schütteln können! Wir haben Unmengen Gurken, Tomaten und Paprika geerntet! Einfach genial, das Beckmann-Gewächshaus! Vielen Dank!“
A. Kratzl, Massenhausen



E. Bendel, Bad Wurzach, Modell A10, Glas D

Gleich bestellen: unter www.beckmann-kg.de oder unter **075 22 - 9745 100**

Beckmann-Gewächshaus Typ Allgäu – Modell A

20 Jahre Garantie
auf Alurahmen und Konstruktion



-  – Leichter Aufbau
- Sicher gegen Lasten
- Korrosionsbeständigkeit
- Dichtheit
- Stabilität



ab **589,-**

P. Hippe, Kierspe, Modell A10, Glas D

„Dank der kurzen Lieferfrist konnten wir unser Gewächshaus rechtzeitig zur Jungpflanzenanzucht im Frühjahr in Betrieb nehmen. Den ganzen Sommer über kultivierten wir im Gewächshaus Tomaten, Gurken, Peperoni, Paprika und Physalis. Alles gedieh hervorragend und wir ernten jetzt im September immer noch laufend das leckere Gemüse. Vor allem die Gurken-ernte übertraf unsere höchsten Erwartungen. Wenn demnächst die Erntesaison der Sommergemüse abgeschlossen sein wird, wird uns das Gewächshaus weiter gute Dienste leisten, indem es unsere Zitruspflanzen und Olivenbäumchen aufnimmt. Vielen Dank für die gute Beratung und die hervorragende Qualität Ihres Produkts.“ P. Henninger, Ansbach

„Der Aufbau der Alukonstruktion meines Gewächshauses A8 und auch das spätere Einsetzen der Scheiben klappten dank der guten und ausführlichen Aufbauanleitung problemlos. Auch meine Nachbarn sind nach einer eingehenden Prüfung von der Stabilität begeistert. Eine reiche Ernte von Salat, Tomaten, Paprika, Peperoni, Gurken, Auberginen usw. war fast zwangsläufig die Folge. Nach einem Gartenjahr mit Gewächshaus kann ich sagen, dass sich der Kauf gelohnt hat und ich Ihr Produkt mit gutem Gewissen weiterempfehlen kann.“ F. Cornelius, Braunfels

„Die Ernte im Gewächshaus läuft bestens, ich bin hochzufrieden und erfreue mich täglich an den Pflanzen und dem Gewächshaus, das ein fantastisches Qualitätsprodukt aus Ihrem Hause ist.“ F. Hartl, Buttenwiesen

„Wir hatten letztes Jahr ein Gewächshaus von einem ausländischen Hersteller (was wir allerdings nicht wussten) gekauft. Nachdem wir es ausgepackt und die Qualität der Ware überprüft hatten (angefangen von Kratzern bis hin zu fehlenden Montageteilen sowie dem Fehlen der Aufbauanleitung), haben wir das Gewächshaus wieder verpackt und zurückgeschickt. Deshalb haben wir uns für den



Dr. A. Sievers, Drensteinfurt, Modell A8, Glas C



G. Reiniger, Durach, Modell A5, Glas B





- Leichter Aufbau
- Sicher gegen Lasten
- Korrosionsbeständigkeit
- Dichtheit
- Stabilität

Beckmann-Gewächshaus Typ Allgäu – Modell A

20 Jahre Garantie
auf Alurahmen und Konstruktion



Modell A8, Glas D

ab **589,-**

Kauf eines Gewächshauses ‚Made in Germany‘ entschieden. So sind wir durch das Internet auf Ihre Seite gelangt. Wir haben den Kauf Ihres Gewächshauses nicht bereut. Das Preis-Leistungs-Verhältnis stimmt und der Aufbau war sehr gut beschrieben. Auch mit der Optik sind wir sehr zufrieden.“
Familie J. und H. Kulpa, Vohburg

✉ „Wir sind total begeistert und zufrieden! Es hat sich wirklich gelohnt, ein stabiles und qualitativ hochwertiges Gewächshaus zu kaufen. Unsere Freude ist übergroß, da wir das ganze Jahr über ernten. Nochmals herzlichen Dank auch für die stets freundliche Beratung.“ H. Ausfelder, Kösching



H. und R. Olfen, Weiler-Simmerberg, Modell A5, Glas D

R. Teichmann, Valley, Modell A10, Glas D

Technische Daten und Preise für Beckmann-Gewächshaus Typ Allgäu – Modell A

Modell	Maße						Preise in €												
	Bestell-Nr.	Länge	Breite	Fläche	Seitenhöhe ohne Fundament	Firsthöhe ohne Fundament	Anzahl Fenster serienmäßig	Haus ohne Glas	Haus mit Glas A	Haus mit Glas B	Haus mit Glas C	Haus mit Stegdoppelplatten D	Einbrennlackierung für Gewächshaus	Isolier-Set Luftpolsterfolie	Abdeckprofil-Set	Aluminiumfundament	Einbrennlackierung für Fundament	Basisprofil	Einbrennlackierung für Basisprofil
	cm	cm	m ²	cm	cm														
A5	196	256	5	140	220	1	589,-	996,-	1038,-	1017,-	1049,-	376,-	99,-	139,-	193,-	101,-	110,-	56,-	
A8	319	256	8	140	220	4	819,-	1369,-	1416,-	1392,-	1550,-	471,-	133,-	184,-	230,-	136,-	126,-	74,-	
A10	381	256	10	140	220	4	913,-	1589,-	1633,-	1611,-	1733,-	546,-	154,-	205,-	262,-	156,-	144,-	86,-	
A13	504	256	13	140	220	4	1208,-	2061,-	2114,-	2089,-	2192,-	609,-	185,-	234,-	305,-	188,-	167,-	103,-	
A16	627	256	16	140	220	6	1501,-	2524,-	2590,-	2556,-	2680,-	682,-	215,-	267,-	366,-	219,-	201,-	120,-	

❗ Spezielle Informationen zu Konstruktions- und Qualitätsmerkmalen Seite 8 – 11.

❗ Gewächshaus-Zubehör ab Seite 52.

Gleich bestellen: unter www.beckmann-kg.de oder unter **07522-9745100**

Beckmann-Gewächshaus Typ Allgäu – Modell S



K. Frankenhauser,
Schwäbisch Hall,
Modell S130, Glas D



J. Pfister, Gaggenau,
Modell S100, Glas B

20 Jahre Garantie
auf Alurahmen und Konstruktion

ab **919,-**

Reiche Ernte von günstigem Bio-Gemüse

Modell S hat eine optimale Ausrichtung zur Sonne durch das tief herabgezogene Glasdach und damit eine große Ausbeute an Sonnenlicht und Wärme. Seine besondere Bauart ermöglicht es, mit der höher gezogenen Seitenwand in die Nähe des Hauses zu rücken – ein nicht zu übersehender Vorteil bei einem kleinen Garten – außerdem wächst einem das Gemüse sozusagen in die Küche. Die 1,77 m hohe Seitenwand erlaubt es, z. B. Pflanzen am Spalier zu ziehen oder große Kübelpflanzen aufzustellen.

Modell S hat serienmäßig Seitenwandfenster.

„Ein absoluter Hingucker und eine tolle Bereicherung für unseren Garten ist das Beckmann-Gewächshaus. Nicht nur der wunderschöne Gewächshaus-Schaugarten und die fachkompetente Beratung vor Ort überzeugten, auch die Passgenauigkeit und die ausführliche Bauleitung kamen beim Gewächshaus-Aufbau voll zum Tragen. Wir sind absolut begeistert vom Beckmann-Gewächshaus und erfreuen uns täglich am ‚freschen roten Bijou‘.“ E. Nigg, Mels, Schweiz (siehe Abb. rechts)

„Seit diesem Frühjahr sind wir stolze Besitzer eines Gewächshaus Typ Allgäu S100. Die Ernteerfolge sind überwältigend. Wir nutzen das Gewächshaus für Tomaten, Paprika, Chilis und Auberginen, alles unterpflanzt mit Salaten und Kräutern. Bisher haben wir die Chilis und die Paprika in Töpfen kultiviert, was uns bei jedem Gewitter und bei Kälteeinbrüchen sehr gestresst hat. Nun machen wir ganz entspannt die Fenster und die Tür des Gewächshauses zu und warten auf besseres Wetter.“ R. und R. Bich, Schwabhausen

„Wir haben das Gewächshaus immer im Einsatz und es bereitet uns riesige Freude. Ich möchte anmerken, dass ich mit der Qualität des Hauses sehr zufrieden bin, und auch die Beratung und der Service stimmten immer! Ich kann Sie alle nur auffordern: weiter so!“ O. Hippmann, Schwarzenbruck

„Wir nutzen das Modell S nicht nur als Gewächshaus, sondern auch als Wintergartenersatz bzw. Sitzplatz bei kühlerem Wetter. Von Ihrem bzw. unserem Gewächshaus sind wir vollauf begeistert. Auch der Aufbau verlief reibungslos und wir sind von der Qualität Ihres gelieferten Produkts sehr überzeugt. Sehr häufig wurden wir schon auf unser neues ‚Schmuckstück‘ angesprochen und haben immer sehr gern Ihre Adresse weitergegeben.“ E. und W. Roth, Deisingen





M. und E. Jaeckel, Loxstedt, Modell S100, Glas D

ab **919,-**



E. Nigg, Mels, Schweiz, Modell S130, Glas D

Eine Auswahl aus vielen schönen Fotos unserer Kunden vom Gewächshaus Modell S



W. Sauer, Neufarn, Modell S100, Glas D



F. Hackeneis, Bad Windsheim, Modell S100, Glas D



F. Obereisenbacher, Reischach, Modell S80, Glas D



S. Leipert, Bruchsal, Modell S100, Glas D

Technische Daten und Preise für Beckmann-Gewächshaus Typ Allgäu – Modell S

Modell	Maße								Preise in €												
Bestell-Nr.	Länge	Breite	Fläche	Niedrigere Seitenhöhe ohne Fundament	Höhere Seitenhöhe ohne Fundament	Firsthöhe ohne Fundament	Anzahl Dachfenster serienmäßig	Anzahl Seitenwandfenster serienmäßig	Haus ohne Glas	Haus mit Glas A	Haus mit Glas B	Haus mit Glas C	Haus mit Stegdoppelplatten D	Einbrennlackierung für Gewächshaus	Isolier-Set Luftpolsterfolie	Abdeckprofil-Set	Aluminiumfundament	Einbrennlackierung für Fundament	Basisprofil	Einbrennlackierung für Basisprofil	
	cm	cm	m ²	cm	cm	cm															
S80	319	256	8	128	177	233	2	2	919,-	1562,-	1629,-	1596,-	1631,-	504,-	143,-	195,-	230,-	136,-	126,-	74,-	
S100	381	256	10	128	177	233	2	2	1050,-	1775,-	1850,-	1818,-	1833,-	576,-	154,-	216,-	262,-	156,-	144,-	86,-	
S130	504	256	13	128	177	233	3	3	1386,-	2284,-	2361,-	2324,-	2357,-	640,-	185,-	247,-	305,-	188,-	167,-	103,-	
S160	627	256	16	128	177	233	4	4	1680,-	2795,-	2874,-	2831,-	2896,-	703,-	224,-	277,-	366,-	219,-	201,-	120,-	

❗ Spezielle Informationen zu Konstruktions- und Qualitätsmerkmalen Seite 8 – 11.

❗ Gewächshaus-Zubehör ab Seite 52.

Gleich bestellen: unter www.beckmann-kg.de oder unter **075 22 - 9745 100**

Beckmann-Gewächshaus Typ Allgäu – Modell B



Modell B11 mit grüner Einbrennlackierung, Glas D und Abdeckprofilen



F. Bauhuber, Tiefenbach, Modell B15, Glas D + B

In den **B-Modellen** ist nicht nur Platz für üppige Gemüseernten, sondern hier halten im Herbst – wenn das letzte Gemüse abgeerntet ist – Kübelpflanzen wie Oleander, Agave, Yucca, Hibiskus und Banane Einzug ins Gewächshaus zur Überwinterung. Die Seitenhöhe von 1,70 m und die Firsthöhe von 2,60 m geben auch den Pflanzen Raum, die einem schon über den Kopf gewachsen sind.

20 Jahre Garantie
auf Alurahmen und Konstruktion

ab **969,-**

✉ „Das Gewächshaus ist ein Blickfang für viele Neugierige, nicht zuletzt der tollen Ausführung wegen. Gurken, Tomaten, Paprika und Auberginen, alles im Überfluss. Ich habe noch keine Sekunde den Kauf bereut. An dieser Stelle großen Dank für die gute Beratung durch Ihr Personal.“
D. Payean, Bisingen

✉ „Früher wurden meine Tomaten nach jeder kurzen Schlechtwetterperiode schwarz, unansehnlich und ungenießbar. Lange habe ich gezögert, aber die Investition in ein Beckmann-Gewächshaus hat sich gelohnt, ein Billigprodukt kam für mich nicht in Frage: Die Tomaten sind prall und leuchtend. Sie schmecken einfach fantastisch. Auch Gurken, Auberginen, Paprika und Peperoni gedeihen prächtig. Ich verbringe jede freie Minute bei meinen Pflanzen. Beckmann find ich einfach gut.“
F. Bauhuber, Tiefenbach (siehe Abb. links)

✉ „Meine Frau und ich sind mit der Qualität, die schon beim Aufbau beginnt, sehr zufrieden. Von der Optik sind sowohl wir als auch unsere Nachbarschaft sehr angetan. Das Gewächshaus fügt sich wunderbar in die Gartenlandschaft ein.“
H. und B. Brensing, Bad Kissingen

✉ „Seit unserer Kindheit haben wir uns ein Gewächshaus gewünscht und dieses Jahr haben wir uns endlich unseren Traum erfüllt. Mit Erfolg konnten wir erstmals Zucker- und Wassermelonen aus unserem eigenen Garten ernten. Es wuchsen selbst gezogene italienische Tomaten. Salatgurken und Paprikaschoten wachsen und wachsen. Die Erdbeerernte begann Ende Mai und hält nach wie vor an. Wir sind schon auf die Herbst- und Winterernte gespannt. Für die gute Beratung, die reibungslose Lieferung und die Qualität Ihres Gewächshauses möchten wir uns nochmals herzlich bei Ihnen bedanken.“
Familie Metz, Puchheim





H. Schöller, Eberhardzell, Modell B9, Glas D + A



J. Fütterer, Mittenwald, Modell B15, Glas B

Eine Auswahl aus vielen schönen Fotos unserer Kunden vom Gewächshaus Modell B



Modell B20, Glas D mit grünen Abdeckprofilen



G. Illmann, Nümbrecht, Modell B11, Glas C

„Mit dem eigenen Beckmann-Gewächshaus ging für mich ein langersehnter Wunsch in Erfüllung! Endlich eigenes Bio-Gemüse ziehen. Sogar als unerfahrenem Gewächshaus-Neuling gelangen mir ohne Weiteres wohlschmeckende Tomaten, Paprika, Auberginen & Co in Hülle und Fülle. Die Qualität des Gewächshauses hat mich dabei absolut überzeugt. Besonders freue ich mich über die ausgewählte Glasausführung C: Nörpelglas im Dach und Blankglas an den Seiten. So überstehen auch zarte Pflänzchen die intensiven Sonnenstrahlen bei uns an der Ostsee ohne jede Schattierung. Der ungehinderte Ein- und Ausblick macht das Glashaus noch einmal mehr zum Schmuckstück. Gerade in der Übergangszeit nehme ich mir daher gern einen Gartenstuhl und Lesestoff mit ins Treibhaus. Einer meiner unangefochtenen Lieblingsplätze! Bleibt mir noch, den Kundenservice hervorzuheben. Beim Aufbau fehlten uns zum guten Schluss 2 m Dichtung. Nach einem Anruf bei Ihrer Firma bekamen wir innerhalb kürzester Zeit kostenlos Zusatzmaterial geliefert. Wunderbar!“
B. Gräfe, Trent, Insel Rügen



J. Hack, Griesingen, Modell B11, Glas D

ab **969,-**

Technische Daten und Preise für Beckmann-Gewächshaus Typ Allgäu – Modell B

Modell	Maße						Preise in €												
	Bestell-Nr.	Länge	Breite	Fläche	Seitenhöhe ohne Fundament	Firsthöhe ohne Fundament	Anzahl Fenster serienmäßig	Haus ohne Glas	Haus mit Glas A	Haus mit Glas B	Haus mit Glas C	Haus mit Stegdoppelplatten D	Einbrennlackierung für Gewächshaus	Isolier-Set Luftpolsterfolie	Abdeckprofil-Set	Aluminiumfundament	Einbrennlackierung für Fundament	Basisprofil	Einbrennlackierung für Basisprofil
	cm	cm	m ²	cm	cm														
B9	319	285	9	170	260	4	969,-	1671,-	1728,-	1694,-	1752,-	559,-	153,-	205,-	235,-	138,-	131,-	75,-	
B11	381	285	11	170	260	6	1186,-	2039,-	2106,-	2073,-	2192,-	598,-	165,-	236,-	272,-	166,-	150,-	91,-	
B15	504	285	15	170	260	8	1532,-	2591,-	2668,-	2624,-	2818,-	693,-	205,-	287,-	325,-	199,-	177,-	109,-	
B20	627	285	18	170	260	8	1901,-	3109,-	3211,-	3154,-	3335,-	776,-	246,-	329,-	369,-	231,-	209,-	126,-	

Spezielle Informationen zu Konstruktions- und Qualitätsmerkmalen Seite 8 – 11.

Gewächshaus-Zubehör ab Seite 52.

Gleich bestellen: unter www.beckmann-kg.de oder unter 07522-9745100

Beckmann-Gewächshaus Typ Allgäu – Modell C



Modell C27 mit dunkelgrüner Einbrennlackierung, Glas C und Aluminiumfundament



ab **2089,-**

20 Jahre Garantie
auf Alurahmen und Konstruktion

**Gärtnern
wie ein Profi**

„Perfekte Logistik sowie Qualität, Stabilität und die besondere Ästhetik zeichnen diese Qualitätsprodukte aus. Die Bewunderung ist der beste Beweis. Ebenso die Kompetenz der Kundenbetreuung verdient Dank und Anerkennung. Bei Beckmann ist der Kunde eben noch König.“
H. Fassbender

„Es war eine Freude, Ihr Gewächshaus Typ Allgäu C18 aufzubauen. In Perfektion und Funktionalität ist es kaum zu übertreffen. Dafür ein Dankeschön an Ihre Firma und das gesamte Team.“ W. Uhlig, Zwickau

Großzügige Geräumigkeit zeichnet die C-Modelle aus. Neben Tomaten und Gurken, die bis unters Dach wachsen, haben exotische Pflanzen hier ein helles, warmes Zuhause. Kübelpflanzen können ideal überwintern. Großzügigkeit bietet auch die zweiflügelige Tür (lichte Weite 145 cm), dabei ist ein Flügel als Halbtür ausgeführt. Zusätzlich kann in die hintere Giebelseite eine weitere Doppeltür eingebaut werden (siehe Seite 56). Auch Seitenwandfenster (siehe Seite 56) sind eine sinnvolle Ergänzung der umfangreichen serienmäßigen Ausstattung. Pflegeleicht wird das Gewächshaus, wenn ein Teil der Fenster und die obere Hälfte der Halbtür durch automatische Öffner betätigt werden (siehe Seite 57).



S. und U. Gerhard, Bad Brückenau, Modell C36, Glas D + B



U. Messmer, Lindau, Modell C14, Glas D

Technische Daten und Preise für Beckmann-Gewächshaus Typ Allgäu – Modell C

Modell	Maße						Preise in €												
	Bestell-Nr.	Länge	Breite	Fläche	Seitenhöhe ohne Fundament	Firsthöhe ohne Fundament	Anzahl Fenster serienmäßig	Haus ohne Glas	Haus mit Glas A	Haus mit Glas B	Haus mit Glas C	Haus mit Stegdoppelplatten D	Einbrennlackierung für Gewächshaus	Isolier-Set Luftpolsterfolie	Abdeckprofil-Set	Aluminiumfundament	Einbrennlackierung für Fundament	Basisprofil	Einbrennlackierung für Basisprofil
	cm	cm	m ²	cm	cm														
C14	381	359	14	170	280	6	2089,-	3211,-	3357,-	3291,-	3309,-	850,-	205,-	319,-	303,-	188,-	167,-	103,-	
C18	504	359	18	170	280	8	2494,-	3819,-	3987,-	3892,-	3929,-	945,-	236,-	349,-	356,-	219,-	196,-	120,-	
C27	753	359	27	170	280	12	3213,-	4980,-	5191,-	5078,-	5115,-	1234,-	309,-	432,-	441,-	272,-	242,-	150,-	
C36	1000	359	36	170	280	16	3931,-	6126,-	6348,-	6238,-	6303,-	1617,-	380,-	514,-	536,-	336,-	293,-	185,-	

Spezielle Informationen zu Konstruktions- und Qualitätsmerkmalen Seite 8 – 11.

Gewächshaus-Zubehör ab Seite 52.



Modell D46 mit Kombinationsverglasung, Glas C

Beckmann-Gewächshaus Typ Allgäu – Modell D

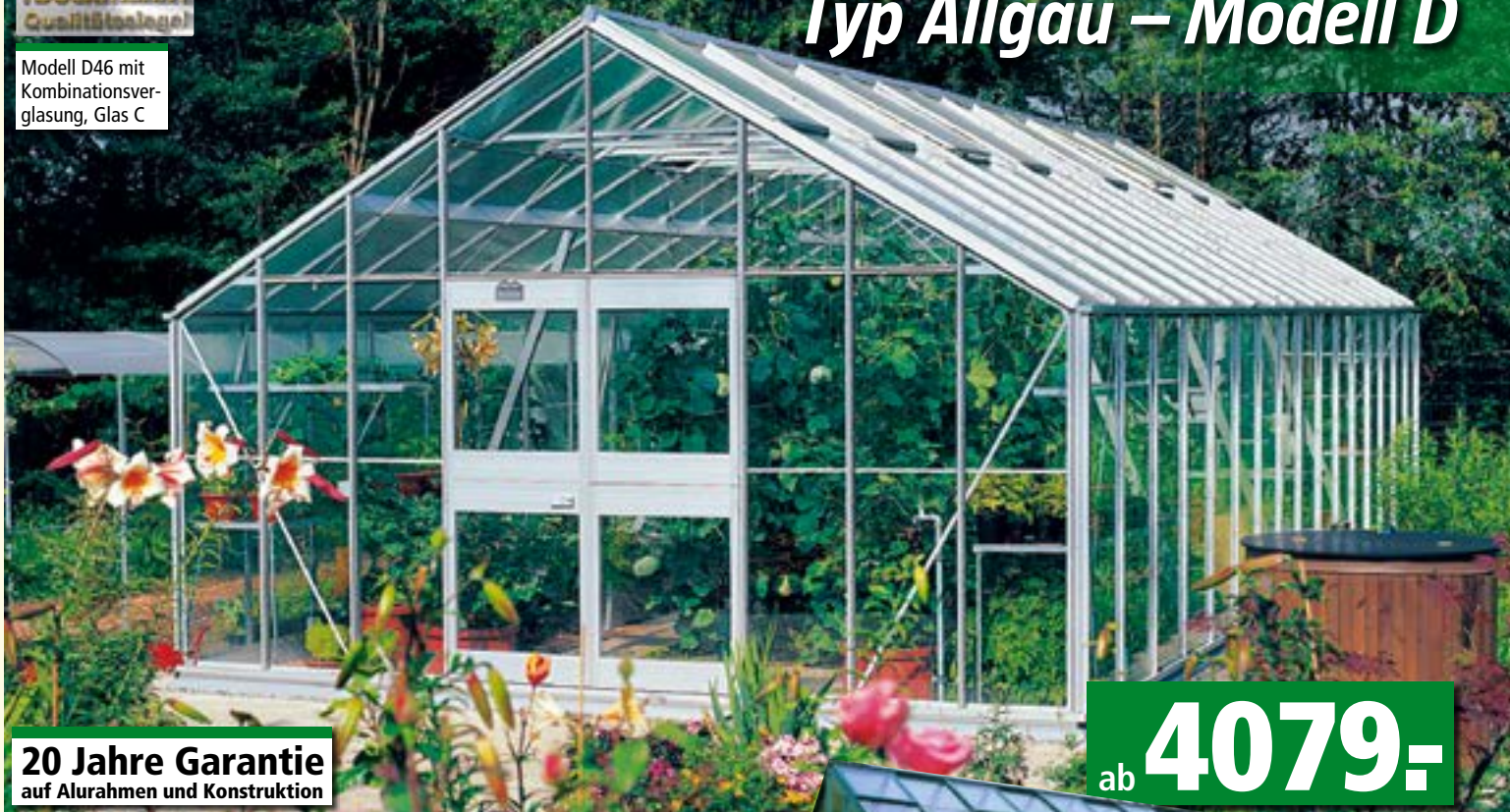

20 Jahre Garantie
auf Alurahmen und Konstruktion

ab **4079,-**

Beinahe unbegrenzte Möglichkeiten bieten die **D-Modelle**. Hier ist Raum für intensives Gärtnern: für Gemüse und Blumen, für Anzucht und große Kübelpflanzen. Unabhängig von den Jahreszeiten, auch wenn es regnet und stürmt, fühlen sich Pflanzen und Gärtner wohl im Schutz des Gewächshauses: Hier kann man sich selbst im Winter seinem liebsten Hobby, dem Gärtnern, widmen. Zwischen Feigenbaum und Bananenstaude ranken üppig Gurken und Melonen.
Zu jedem Modell D gehören serienmäßig das Aluminiumfundament, auf beiden Giebelseiten eine zweiflügelige Tür, von der jeweils ein Flügel als Halbtür ausgeführt ist, und die in der Tabelle aufgeführte Anzahl großer Fenster.



U. Maucher, Schwarzach, Modell D46, Glas C



H. Sulzer, Leutkirch, Modell D46, Glas B



Modell D34, Glas C

Technische Daten und Preise für Beckmann-Gewächshaus Typ Allgäu – Modell D

Modell	Maße						Preise in €								
	Bestell-Nr.	Länge	Breite	Fläche	Seitenhöhe	Firsthöhe	Anzahl Fenster serienmäßig	Haus ohne Glas	Haus mit Glas A	Haus mit Glas B	Haus mit Glas C	Haus mit Stegdoppelplatten D	Einbrennlackierung für Gewächshaus	Isolier-Set Luftpolsterfolie	Abdeckprofil-Set
	cm	cm	m ²	cm	cm										
D23	504	461	23	182	321	8	4079,-	6037,-	6256,-	6147,-	6303,-	1733,-	349,-	380,-	
D34	753	461	34	182	321	12	5240,-	7460,-	7687,-	7574,-	7635,-	2152,-	449,-	514,-	
D46	1000	461	46	182	321	16	6344,-	9043,-	9353,-	9220,-	9279,-	2606,-	535,-	659,-	

Spezielle Informationen zu Konstruktions- und Qualitätsmerkmalen Seite 8 – 11. Gewächshaus-Zubehör ab Seite 52.

Gleich bestellen: unter www.beckmann-kg.de oder unter **0 75 22 - 9745 100**



Beckmann-Gewächshaus Typ Allplanta®



Modell ALP2 mit Aluminiumfundament



Die neue Gewächshaus-Generation von Beckmann

Allplanta® – erfüllt alle Wünsche, die Sie an ein erstklassiges Gewächshaus haben! Es ermöglicht Ihnen hochwertiges Gärtnern in einer neuen Dimension: modern, anspruchsvoll und repräsentativ. Hier stellt sich der gärtnerische Erfolg schon fast von alleine ein.

20 Jahre Garantie
auf Alurahmen und Konstruktion

ab **2595,-**





W. Natterer, Nonnenhorn, Modell ALP2

Das Allplanta® besticht durch seine hochwertigen Eigenschaften in vielerlei Hinsicht: Ob Konstruktion, Fertigungsmaterialien, Funktionalität, Design, Haltbarkeit oder Aufbau – alle Details sind sorgfältig geplant, durchdacht und ausgeführt.

Die großzügige Seiten- und Firsthöhe (160/242 cm) gibt den Pflanzen viel Raum zum prächtigen Gedeihen. Die komfortable Breite von 270 cm bietet Platz für stattliche Beete und einen bequemen Mittelgang. Die großen Glasfeldbreiten von 100 cm lassen viel Licht ins Gewächshaus und prägen das attraktive Design.

Die stabile, große Tür (lichte Abmessung H/B 190/81 cm) ist als Halbtür ausgeführt: Die obere Hälfte kann in verschiedenen Lüftungsstellungen geöffnet werden,

während der untere Teil geschlossen bleibt. So ist für eine hervorragende Belüftung gesorgt, wobei die Pflanzen vor Zugluft geschützt sind. Darüber hinaus werden auf diese Weise nicht nur Schnecken ausgesperrt, sondern auch Hund und Katze bleiben draußen. Die Tür ist mit einem hochwertigen Zylinderschloss ausgerüstet.

Großflächige, weit zu öffnende Dachfenster mit je 0,8 m² Fläche sorgen für optimale Belüftung, sie können über eine praktische Lüftungsstange in verschiedenen Stellungen geöffnet werden.

Die Dachrinnen verfügen über einen großen Querschnitt zum Auffangen von viel Regenwasser. In jede Dachrinne ist ein Ablaufstutzen eingebaut, an den ein 3/4-Zoll-Gartenschlauch angeschlossen werden kann.



Mit 16 mm starken Stegdoppelplatten

ab **2595,-**

Beckmann-Gewächshaus Allplanta®

Modell ALP1 mit grüner Einbrennlackierung und Aluminiumbasisprofil



20 Jahre Garantie
auf Alurahmen und Konstruktion

ab **2595,-**

Mit 16 mm starken Stegdoppelplatten



R. Kehlenbeck, Lechbruck am See, Modell ALP1

Die hochfesten – nach neuesten technischen Erkenntnissen konstruierten – Aluminiumprofile gewährleisten jahrzehntelange Haltbarkeit. Die Stabilität ist wesentlich höher, als nach den deutschen Vorschriften für Lastannahmen nach DIN 11535 gefordert wird.

Der TÜV Süddeutschland hat das Gewächshaus Allplanta® ausführlichen Tests unterzogen und sämtliche Größen mit dem „Bauart geprüft“-Zeichen ausgezeichnet. Zusätzlich sind alle Gewächshaus-Größen auch statisch geprüft.

Auf die Aluminiumprofile gewähren wir 20 Jahre Garantie.

Die Verglasung besteht aus hochwärmedämmenden und bruchfesten 16 mm starken Polycarbonat-Stegdoppelplatten. Die von uns verwendete „Longlife-Plus“-Qualität mit beidseitig UV-geschützter Oberfläche hat auch nach jahrelanger Freibewitterung noch eine besonders hohe Lichtdurchlässigkeit und hält praktisch jedem Hagel stand.

Auf die Stegdoppelplatten gewähren wir 10 Jahre Garantie.

Alle Dichtungen bestehen aus EPDM-Gummi: Garant für höchste Dichtigkeit und lange Lebensdauer. Alle Schrauben sind aus rostfreiem Edelstahl. Die gut verständliche Anleitung ermöglicht einen einfachen und problemlosen Aufbau.



S. Viellechner, Weyarn, Modell ALP4

ab **2595,-**



Seitenwandfenster, zusätzliche Dachfenster sowie ein Ausstellfenster für den Hintergiebel (siehe Abb.) sind als Sonderausstattung erhältlich. Die Öffnungsweite beträgt bei allen Fenstern beachtliche 55 cm.

„Im Frühling 2012 entschieden wir uns, ein Gewächshaus ihrer Firma zu kaufen. Bereits einen Tag nach der telefonischen Bestellung der Sonderanfertigung Allplanta 2 erreichte uns der Fundamentplan per Postweg. Pünktlich nach vier Wochen wurde das Gewächshaus geliefert. Dank der passgenauen Teile sowie der ausführlichen Bauanleitung ging der Aufbau zügig voran. Anfang Mai erfolgte die Bepflanzung! Die Gurken-ernte erfreute uns mit 120 Stück hervorragender Biogurken sowie unendlich vieler Tomaten, Paprika, Auberginen etc. Im Winter wurde im Treibhaus Spinat und Feldsalat angebaut, sodass wir ständig frischen Salat und Gemüse zur Verfügung hatten. Für das Jahr 2013 zogen wir alle Balkonblumen, Gartenblumen und Gemüsepflanzen selber. Diese fanden Platz auf den von Ihnen gelieferten hochwertigen Kulturtischen und Regalen. Das Jahr 2013 übertrifft das Ergebnis des Vorjahres um ein Vielfaches! So bereitet uns das Gärtnern Riesenspaß – und das in einer der rauesten Gegenden Deutschlands, dem Fichtelgebirge.“

Familie Krist, Mehlmeisel

„Ich möchte Ihnen sagen, wie begeistert ich von dem Modell Allplanta bin. Die Aufbauanleitung ist super und der Aufbau somit kinderleicht. Die Qualität und Passgenauigkeit sind einfach spitze. Alles in allem war von der Bestellung bis zur Lieferung alles super durch Ihr Team betreut. Dafür nochmals vielen Dank.“ T. Jungmann, Ederleben

„Seit 6 Monaten besitzen wir ein Allplanta-2-Gewächshaus und sind begeistert! Was wir in dieser kurzen Zeit bereits geerntet haben ... einfach nur genial! Wie schnell alles wächst und gedeiht, ist wirklich erstaunlich! Es lohnt sich auf jeden Fall, etwas mehr Geld auszugeben, denn die Qualität dieses Gewächshauses ist einmalig. Dies können wir bezeugen, da wir in den Jahren vorher schon andere Möglichkeiten aus Baumärkten versucht haben. An dieser Stelle möchten wir uns für die sehr gute Zusammenarbeit, für die prompte, unkomplizierte Lieferung sowie für die guten Beratungen und Hinweise zum Selbstaufbau bedanken. Wir wünschen Ihnen weiterhin viel Erfolg und viele zufriedene Kunden. Beckmann-Gewächshäuser werden wir immer weiterempfehlen!“ W. und P. Lipp, Wolfenbüttel

„Die ausführliche Aufbauanleitung unseres Allplantas machte die Montage zum Vergnügen und ließ beim Richtfest berechtigten Besitzerstolz aufkommen. Anlass für ein herzliches Wort des Dankes an die Firma Beckmann. Meine Frau und ich sind sehr froh darüber, uns nicht auf ein billiges Baumarktprodukt eingelassen zu haben, denn nun ziert ein sichtbar wertvolles Schmuckstück unseren Garten.“ G.-G. Begerow, Schwäbisch Gmünd-Lindach

„Gurken, Paprika und Tomaten gedeihen prächtig ... ein Genuss! Ein super-tolles Gewächshaus, unser Allplanta: Qualität, Design und Funktionalität erfreuen uns jeden Tag!“ K. und A. Adler, Iserlohn-Hennen

Die großzügig dimensionierten Profile garantieren hohe Stabilität



K. und J. Koch-Sappl, Siegsdorf, Modell ALP4

20 Jahre Garantie
auf Alurahmen und Konstruktion



H. Selzer, Merzig, Modell ALP1

ab **2595,-**



G. Graßl, Petershausen, Modell ALP3, Sonderanfertigung

Das Gewächshaus Allplanta® ist lieferbar in den Ausführungen Alu natur oder Grün einbrennlackiert (RAL 6005). Auf Wunsch sind alle RAL-Farben möglich (Preis auf Anfrage). Für jede Gewächshaus-Größe gibt es das passende dickwandige Aluminiumfundament oder -basisprofil (Beschreibung siehe Seite 10). Durch eine zusätzliche Halbtür im Hintergiebel, weitere Dachfenster, Seitenwandfenster sowie ein Giebel-Ausstellfenster (für den Hintergiebel) kann jedes Allplanta® individualisiert werden. Innenliegende Schraubennuten in nahezu allen Aluminiumprofilen machen das Anbringen von Zubehör einfach. Nützliches Gewächshaus-Zubehör und Infos zum Isolier-Set Luftpolsterfolie finden Sie ab Seite 52.



S. Mäder, Neuhausen, Modell ALP2 mit Sonderverglasung Plexiglas „RESIST“



Die breiten Dachrinnen können viel Regenwasser auffangen. Jede Dachrinne ist mit einem Ablaufstutzen ausgestattet, an den ein 3/4-Zoll-Gartenschlauch angeschlossen werden kann.



Beckmann-Gewächshaus Allplanta®

Die großflächigen Dachfenster (0,8 m²) mit besonders großer Öffnungsweite (55 cm) sorgen für optimale Belüftung. Sie können mit einem automatischen Fensteröffner ausgerüstet werden (Bestell-Nr. AFS/AFT, siehe Seite 57).



Firstunterzüge und optisch ansprechende, hochfeste Seitenverstärkungen perfektionieren die Widerstandsfähigkeit gegen Schnee- und Windlasten.



Elegante abgerundete Eckprofile untermalen das eindrucksvolle Design des Gewächshauses Allplanta®.



Die praktische Halbtür ist mit einem hochwertigen Zylinderschloss ausgerüstet.

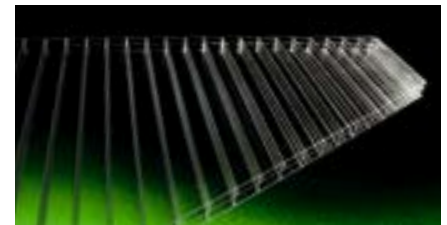

Die Verglasung besteht aus hochwärmedämmenden und bruchfesten 16 mm starken Polycarbonat-Stegdoppelplatten. Die von uns verwendete „Longlife-Plus“-Qualität mit beidseitig UV-geschützter Oberfläche hat auch nach jahrelanger Freibewitterung noch eine besonders hohe Lichtdurchlässigkeit und hält praktisch jedem Hagel stand.

Technische Daten und Preise für Beckmann-Gewächshaus Typ Allplanta®

Modell	Maße						Preise in €						
	Bestell-Nr.	Länge cm	Breite cm	Fläche m ²	Seitenhöhe ohne Fundament cm	Firsthöhe ohne Fundament cm	Anzahl Dach- fenster	Alu natur mit 16-mm- „Longlife-Plus“- Stegdoppelplatten	Mehrpreis Einbrennlackierung grün (RAL 6005)	Isolier-Set Luftpolster- folie	Aluminium- fundament- rahmen	Mehrpreis Einbrennlackierung grün (RAL 6005) Aluminiumfundament	Aluminium- basisprofil
ALP1	310	270	8,4	160	242	1	2595,-	658,-	157,-	241,-	142,-	133,-	79,-
ALP2	409	270	11,0	160	242	2	2995,-	811,-	179,-	289,-	172,-	160,-	95,-
ALP3	508	270	13,7	160	242	3	3495,-	964,-	202,-	336,-	203,-	188,-	111,-
ALP4	606	270	16,4	160	242	4	3995,-	1117,-	227,-	384,-	234,-	215,-	128,-

Zusätzliche Halbtür (H/B 190/81 cm)
Zusätzliches Dachfenster (L/B 80/98 cm)
Seitenwandfenster (L/B 80/98 cm)
Giebel-Ausstellfenster (L/B 80/88 cm)

Bestell-Nr. ALPZT Preis € 319,-
Bestell-Nr. ALPDF Preis € 109,-
Bestell-Nr. ALPSWF Preis € 139,-
Bestell-Nr. ALPGAF Preis € 135,-

Einbrennlackierung grün (RAL 6005) für zusätzliche Halbtür
Einbrennlackierung grün (RAL 6005) für zusätzliches Dachfenster
Einbrennlackierung grün (RAL 6005) für Seitenwandfenster
Einbrennlackierung grün (RAL 6005) für Giebel-Ausstellfenster

Bestell-Nr. ÜALPZT Preis € 99,-
Bestell-Nr. ÜALPDF Preis € 35,-
Bestell-Nr. ÜALPSWF Preis € 44,-
Bestell-Nr. ÜALPGAF Preis € 42,-

Gewächshaus-Zubehör ab Seite 52.

Gleich bestellen: unter www.beckmann-kg.de oder unter **07522-9745100**

Beckmann-Gewächshaus Extraklasse: Typ Plantarium



Modell PLAN6 mit RESIST-
Plexiglas-Stegdoppelplatten



20 Jahre Garantie
auf Alurahmen und Konstruktion

ab **4499,-**

Im Plantarium
von Beckmann findet die Natur zu
ihrer **schönsten Form**



Blick ins Modell PLAN6

Im **Beckmann-Plantarium** lässt sich der Traum vom ewigen Frühling erfüllen. Ob man sich hingebungsvoll der Zucht und Pflege wertvoller Kulturen wie z. B. Sukkulente oder Epiphyten zuwenden möchte oder ob Wünsche nach süßen exotischen Früchten und zarten Gemüsen befriedigt werden wollen: Ein Beckmann-Plantarium bietet den geschützten Freiraum, den nicht nur alle Pflanzen so schätzen, sondern auch der Pflanzenliebhaber, der sich im Plantarium seiner Passion widmen kann, losgelöst von den Jahreszeiten – auch wenn es regnet oder schneit.

Im transparenten Raum des Beckmann-Plantariums ist der Sommer zu Hause: Die 16 mm starken RESIST-Plexiglas-Stegdoppelplatten sind außerordentlich robust und lassen viel Licht herein, so dass sich Pflanzen üppiger entwickeln und Blüten ihre Farbenpracht voll entfalten. Angenehme Feuchte beflügelt das Zellwachstum. Wohlig temperierte Wärme bringt die Pflanzen rasch zum Treiben und Erblühen. Hier genießen sie sicheren Schutz vor Kälte, Zugluft und Wetter.





M. Reinsch, Berlin, Modell PLAN5, Sonderanfertigung



H. D. Weimar, Nehren, Modell PLAN10, Sonderanfertigung

Eine Auswahl aus vielen schönen Fotos unserer Kunden vom Gewächshaus Plantarium



ab **4499,-**

Modell PLAN6 mit grüner Einbrennlackierung und RESIST-Plexiglas-Stegdoppelplatten



U. Lodes, Unterwellenborn, Modell PLAN6



T. Witzke, Bottendorf, Modell PLAN10, Sonderanfertigung



W. Breisig, Loßburg, Modell PLAN8

Gleich bestellen: unter www.beckmann-kg.de oder unter **07522-9745100**

Beckmann-Gewächshaus Typ Plantarium



H.-G. Deubel, Uffenheim, Modell PLAN11, Sonderanfertigung

20 Jahre Garantie
auf Alurahmen und Konstruktion

„Ich bedanke mich nochmals ganz herzlich für die unkomplizierte Abwicklung meines Auftrags und der kompetenten Beratung meiner Sonderanfertigung. Es war auch kein Problem das Gewächshaus dank der hervorragenden Passform und der guten Beschreibung mit insgesamt 3 Personen innerhalb 3 bis 4 Tagen aufzurichten. Zwischenzeitlich genieße ich neben den „üblichen Verdächtigen“ wie Tomaten, Gurken, usw. auch bereits Zuckermelonen und andere Exoten in Hülle und Fülle. Die Pflanzen wollen jetzt im August bereits zu den automatischen Stellfenstern hinauswachsen! Meine anderen Exoten wie Papaya, Granatapfel, Zitrone usw. werden hoffentlich dank der eingebauten Heizung frostfrei den Winter überstehen.“ H.-G. Deubel, Uffenheim



Modell PLAN6

ab **4499,-**

Jedes Beckmann-Plantarium ist eine statisch grundsolide, hochfeste Aluminiumkonstruktion, vom TÜV Süddeutschland nach strengsten Maßstäben geprüft. Beckmann verbürgt sich mit seinem guten Namen für Perfektion bis ins Detail.

Eine 10-Jahres-Garantie auf die gesamte Verglasung sowie 20 Jahre Garantie auf die komplette Aluminiumarchitektur sind selbstverständlich.

Die Verglasung mit 16 mm dicken Plexiglas-Stegdoppelplatten („RESIST-System“) hält nahezu jedem Hagel stand und lässt mehr Licht herein als herkömmliche Stegdoppelplatten, so dass sich Ihre wertvollen Pflanzen selbst in der tristen Jahreszeit aufs Prächigste entfalten können. Und damit herabtropfendes Kondenswasser vermieden wird, ist das eingesetzte Plexiglas auf der Innenseite mit einer speziellen NO-DROP-Beschichtung ausgerüstet.

Wahlweise liefern wir als Verglasung auch hochisolierende, bruchfeste 16 mm starke Polycarbonat-Stegdoppelplatten in „Longlife-Plus“-Qualität mit beidseitig UV-geschützter Oberfläche. Die besonders breiten Glasfelder (101 cm bei beiden Verglasungsarten) bestechen schon von Weitem durch ihre ansprechende Optik.

„Hurra, unser Plantarium steht! Noch rechtzeitig, bevor bei uns im Berggebiet (1250 m ü. M.) der große Schnee gefallen ist. Ich möchte dabei ganz besonders Ihren Mitarbeitern ein großes Dankeschön sagen für die aufmerksame und kompetente Bedienung. Konstruktion und Fertigung des Plantariums sind einmalig. Die Montageanleitung ist derart sicher, dass es mir möglich war, allein mit meiner Frau das Gewächshaus zu montieren. Die einzelnen Teile sind in ihrer Konstruktion sehr gut durchdacht, die Gehrungen der Profile sind auf den Millimeter genau gefertigt, es war eine richtige Freude, so zu arbeiten. Ich könnte kein einziges Detail beanstanden, und bei der Lieferung hat kein Teil oder Zubehör gefehlt. Ich kann Ihnen für diese Leistung nur gratulieren.“ Eugen Auchter, Obersaxen, Schweiz

Perfekte Wärmedämmung durch thermisch getrennte Aluprofile

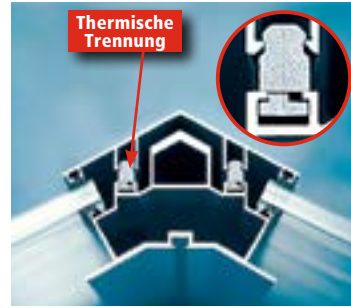

Alle Profile sind thermisch getrennt. Das hält die Heizkosten vorbildlich niedrig: Kälte kann nicht überspringen, Frost bleibt „vor der Tür“. Alle Dichtungen bestehen aus EPDM-Gummi: Garant für höchste Dichtigkeit und lange Lebensdauer. Abgerundete Profile und geschickt platzierte, überwiegend unsichtbare Verschrau-

bungen (aus Edelstahl) tragen zur vollendeten Form des Beckmann-Plantariums bei. Schraubnuten in allen Profilen erleichtern die Befestigung von Zubehör. Alles passt perfekt zusammen, und die Farbe gleicht sich harmonisch der Umgebung an: Profile entweder in Alu natur oder einbrennlackiert in jeder RAL-Farbe!



Serienmäßig: Große Dachfenster mit je 1 m² Fläche sorgen für beste Belüftung (automatischer Fensteröffner wie Abbildung = Zubehör). Schädlingen und Pilzen wird der Nährboden so von vornherein entzogen.



16-mm-Polycarbonat-Stegdoppelplatten „Longlife-Plus“

16-mm-Plexiglas-Stegdoppelplatten „RESIST-System“

Serienmäßig: 2 große Dachrinnen mit Ablaufrohr

Bitte treten Sie ein!

Die extrabreite Tür (lichte Weite = 90 cm) ist so bemessen, dass Sie das Plantarium auch mit einer Schubkarre bequem betreten können. Das mühselige Schleppen schwerer Erdsäcke muss schließlich nicht sein ... Ein hochwertiges Sicherheitsschloss garantiert, dass ein verschlossenes Plantarium verschlossen bleibt und ungebetene Besucher keinen Zutritt finden. Zweckmäßiges Zubehör zur individuellen Ausstattung des Plantariums sind: Kulturtische, automatische Fensteröffner, Heizung, automatische Bewässerungsanlage, Solarenergie-Wärmespeicher. Dieses und vieles mehr siehe unter Gewächshaus-Zubehör ab Seite 52.

Aufbau des Plantariums

Das Beckmann-Plantarium ist so konstruiert, dass Sie es anhand einer klar gegliederten, gut verständlichen Aufbauanleitung selbst errichten können. Auf Wunsch wird Ihr neues Plantarium durch Fachleute von Beckmann natürlich auch fix und fertig montiert. Wichtige Voraussetzung ist ein stabiles Fundament, z. B. ein gemauerter bzw. betonierter waagerechter Untergrund. Oder – noch besser – ein spezieller, extrastark dimensionierter Aluminiumfundamentrahmen (siehe unten links); er ist 12 cm hoch und braucht lediglich Punktfundamente.

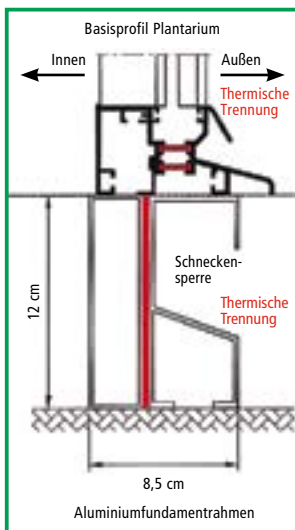
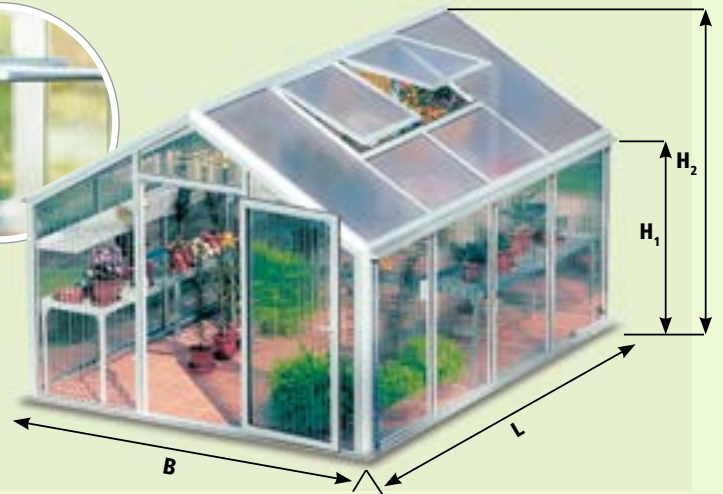

Technische Daten und Preise für Beckmann-Gewächshaus Typ Plantarium

Modell	Maße					Anzahl Dachfenster	Preise in €				
	Bestell-Nr.	Länge L cm	Breite B cm	Fläche m ²	Seitenhöhe ohne Fundament H ₁ cm		Firsthöhe ohne Fundament H ₂ cm	Alu natur mit 16-mm-Stegdoppelplatten „Longlife-Plus“	Alu natur mit 16-mm-Stegdoppelplatten „RESIST-System“	Mehrpreis Einbrennlackierung Plantarium	Aluminiumfundamentrahmen
PLAN1	319	271	8,6	170	248	1	4499,-	5103,-	1070,-	524,-	259,-
PLAN2	419	271	11,4	170	248	2	5559,-	6291,-	1321,-	619,-	291,-
PLAN3	520	271	14,1	170	248	2	6077,-	6875,-	1476,-	713,-	332,-
PLAN4	621	271	16,8	170	248	2	6758,-	7683,-	1695,-	808,-	373,-
PLAN5	319	319	10,2	170	262	2	5405,-	6069,-	1133,-	588,-	269,-
PLAN6	419	319	13,4	170	262	2	6105,-	6873,-	1382,-	682,-	311,-
PLAN7	520	319	16,6	170	262	2	6745,-	7655,-	1529,-	776,-	353,-
PLAN8	621	319	19,8	170	262	4	8108,-	9124,-	1768,-	871,-	395,-
PLAN9	319	419	13,4	170	291	2	6256,-	7092,-	1321,-	682,-	311,-
PLAN10	419	419	17,6	170	291	2	7085,-	8071,-	1580,-	776,-	353,-
PLAN11	520	419	21,8	170	291	2	7873,-	9025,-	1746,-	871,-	395,-
PLAN12	621	419	26,0	170	291	4	9355,-	10698,-	1998,-	965,-	436,-

Zusätzliches Dachfenster: thermisch getrennte Ausführung
 Seitenwandfenster: thermisch getrennte Ausführung
 Zusätzliche Tür: thermisch getrennte Ausführung

Preis € 429,-
 Preis € 469,-
 Preis € 589,-

Einbrennlackierung für zusätzliches Dachfenster
 Einbrennlackierung für Seitenwandfenster
 Einbrennlackierung für zusätzliche Tür

Preis € 62,-
 Preis € 62,-
 Preis € 105,-

ⓘ Jedes Plantarium kann mit jedem Gewächshaus-Zubehör ausgestattet werden (siehe ab Seite 52).

Gleich bestellen: unter www.beckmann-kg.de oder unter 07522-9745100

Beckmann-Wintergarten Extraklasse: Typ Plantarium



Modell APLA6 mit Kombinationsverglasung

20 Jahre Garantie
auf Alurahmen und Konstruktion

ab **4999,-**

Im **Wintergarten Plantarium** können sich Menschen und Pflanzen geborgen fühlen, wenn draußen die Frühjahrs- oder Herbststürme toben und ebenso bei tagelangem Landregen und heftigen Sommergewittern. Und in seiner Wärme und Helligkeit lässt es sich behaglich überwintern.

Jeder **Wintergarten Plantarium** ist eine statisch grundlegende Aluminiumkonstruktion. **Auf die Aluminiumprofile gewähren wir 20 Jahre Garantie.** Alle Profile sind thermisch getrennt: Das hält die Heizkosten niedrig, denn Kälte kann nicht überspringen und bleibt so „vor der Tür“.

Alle Dichtungen bestehen aus EPDM-Gummi: Garant für höchste Dichtigkeit und lange Lebensdauer.

Abgerundete Profile und geschickt platzierte, überwiegend unsichtbare Verschraubungen (aus Edelstahl) tragen zur vollendeten Form des Wintergartens Plantarium bei.



L. Schemschat, Waren, Modell APLA2

ab **4999,-**

Eine Auswahl aus vielen schönen Fotos unserer Kunden vom Wintergarten Plantarium



A. Franke, Nerchau, Modell APLA1



M. Mair, Schaflach, Modell APLA2, Sonderanfertigung

Die hochisolierende Verglasung aus 16 mm starken **Plexiglas-Stegdoppelplatten mit 10 Jahren Garantie** lässt viel Licht herein und hält nahezu jedem Hagel stand („RESIST-System“). Und damit die Scheiben nicht unansehnlich stark verschmutzen, ist das eingesetzte Plexiglas auf der Außenseite mit einer speziellen NO-DROP- sowie Anti-Algen-Beschichtung versehen.

Die breiten Glasfelder (101 cm) sorgen für Transparenz und – falls Sie sich für Wärmeschutz-Isolierverglasung ($k = 1,6 \text{ W/m}^2\text{K}$) in den Seitenwänden entscheiden – für einen uneingeschränkten Blick nach draußen.

Sie wählen die Verglasungsart:

- Kombinationsverglasung:
senkrechte Scheiben aus Wärmeschutz-Isolierglas ($k = 1,6 \text{ W/m}^2\text{K}$),
Dach aus RESIST-Plexiglas-Stegdoppelplatten
- RESIST-Plexiglas-Stegdoppelplatten für den gesamten Wintergarten

Wintergarten Plantarium



G. Reuter, Daisendorf,
Modell APLA2



ab **4999,-**



W. Haug, Waldachtal, Modell APLA4



E.-W. Rühling, Bad Sooden-Allendorf, Modell APLA12



J. Holzhüter, Bliedorf, Modell APLA3



Modell APLA6 mit Kombinationsverglasung

20 Jahre Garantie
auf Alurahmen und Konstruktion

ab **4999,-**



Perfekte Wärmedämmung durch thermisch getrennte Aluprofile



Zubehör: Seitenwandfenster (1 m²) können auf Wunsch in die senkrechten Glasflächen eingebaut werden.



Eine große Dachrinne mit Ablaufrohr schafft die Möglichkeit, Regenwasser zu sammeln.

Die breite Doppelflügeltür (lichte Weite 192 cm) erlaubt den Durchlass auch großer Kübelpflanzen oder Gartenmöbel. (Die Modelle APLA1, 5 und 9 werden auf Grund ihrer Länge von 3 Glasfeldern mit einflügeliger Tür – lichte Weite 91 cm – geliefert.) Ein hochwertiges Sicherheitsschloss sperrt ungebetene Besucher aus. Der Wintergarten kann auf den Giebelseiten und der Längsseite zusätzlich mit einer einflügeligen Tür (lichte Weite 91 cm) ausgestattet werden.

Serienmäßig: Große Dachfenster von je 1 m² Fläche, die über den Teleskop-Spindeltrieb (Handkurbel wird mitgeliefert) stufenlos geöffnet werden können, sorgen für beste Belüftung.

Der Einbau des automatischen Fensteröffners (Bestell-Nr. AFS und AFT) ist möglich (siehe Seite 57).

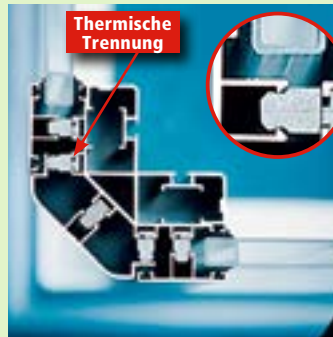

Aufbau:

Der Wintergarten Plantarium ist so konstruiert, dass Sie ihn anhand einer klar gegliederten, gut verständlichen Aufbauanleitung selbst errichten können. Auf Wunsch wird Ihr neuer Wintergarten Plantarium durch Fachleute von Beckmann natürlich auch fix und fertig montiert. Wichtige Voraussetzung ist ein stabiles Fundament, z. B. ein gemauerter bzw. betonierter waagerechter Untergrund. Oder – noch besser – ein spezieller, extra-stark dimensionierter Aluminiumfundamentrahmen (siehe Abb. unten links); er ist 12 cm hoch und braucht lediglich Punktfundamente.

Sie wählen die Farbe Ihres Wintergartens Plantarium: Profile entweder in Alu natur oder einbrennlackiert in jeder RAL-Farbe.

Sonderabmessungen auf Wunsch lieferbar (Preis auf Anfrage).

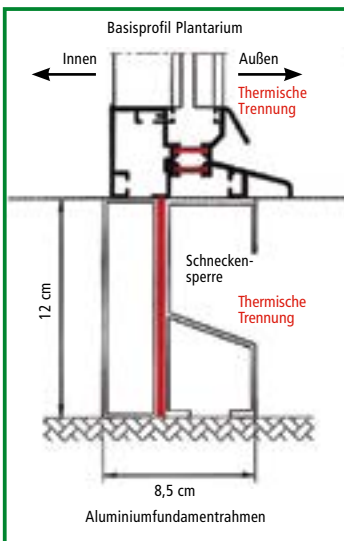

Technische Daten und Preise für Beckmann-Wintergarten Typ Plantarium

Modell	Maße						Preise in €				
	Bestell-Nr.	Länge	Tiefe	Fläche	Vordere Höhe ohne Fundament	Firsthöhe ohne Fundament	Anzahl Dachfenster	Alu natur mit 16-mm-Stegdoppelplatten "RESIST-System"	Alu natur mit 16-mm-Kombinationsverglasung	Mehrpreis Einbrennlackierung Wintergarten	Aluminiumfundamentrahmen
APLA1	319	262	8,4	211	286	1	4999,-	5346,-	1070,-	417,-	197,-
APLA2	419	262	11,0	211	286	2	6495,-	6990,-	1289,-	466,-	218,-
APLA3	520	262	13,6	211	286	2	7200,-	7813,-	1427,-	514,-	239,-
APLA4	621	262	16,3	211	286	2	7919,-	8586,-	1580,-	561,-	260,-
APLA5	319	313	10,0	211	300	1	5664,-	6125,-	1165,-	466,-	218,-
APLA6	419	313	13,1	211	300	2	7264,-	7929,-	1393,-	514,-	239,-
APLA7	520	313	16,3	211	300	2	8110,-	8781,-	1560,-	561,-	260,-
APLA8	621	313	19,4	211	300	2	8990,-	9854,-	1733,-	607,-	281,-
APLA9	319	363	11,6	211	313	1	6321,-	6867,-	1321,-	514,-	239,-
APLA10	419	363	15,2	211	313	2	7995,-	8675,-	1612,-	561,-	260,-
APLA11	520	363	18,8	211	313	2	8960,-	9780,-	1809,-	607,-	281,-
APLA12	621	363	22,5	211	313	3	10370,-	11320,-	2029,-	652,-	302,-

Zusätzliches Dachfenster:
Seitenwandfenster:
Zusätzliche einflügelige Tür:

thermisch getrennte Ausführung
thermisch getrennte Ausführung
thermisch getrennte Ausführung

Preis € 429,-
Preis € 469,-
Preis € 589,-

Einbrennlackierung für zusätzliches Dachfenster
Einbrennlackierung für Seitenwandfenster
Einbrennlackierung für zusätzliche Tür

Preis € 62,-
Preis € 62,-
Preis € 105,-

Beckmann-Anlehnhaus

Typ Allgäu – Modell W



H. Kammermeier,
Tirschenreuth

20 Jahre Garantie
auf Alurahmen und Konstruktion

ab **1499,-**

Anlehnhaus Modell W, eine ideale Verbindung vielfältiger Nutzungsmöglichkeiten: Gewächshaus, grünes Wohnzimmer, Speicher für Sonnenwärme. Aus hochfestem, korrosionsbeständigem Aluminium, das auch mit weißer, dunkelbrauner oder grüner Einbrennlackierung geliefert werden kann. Auf Wunsch sind alle RAL-Farben möglich (Preis auf Anfrage).

Man kann wählen zwischen 4 Standardgrößen, darüber hinaus sind auf Wunsch auch Sonderabmessungen möglich sowie Sicherheitsglas lieferbar (Preis auf Anfrage). Serienmäßig hat Modell W eine einteilige Tür von 72 cm Breite, die in die rechte oder linke Giebelseite eingebaut werden kann. Wahlweise kann anstelle der einflügeligen Tür eine breite Doppeltür (145 cm) eingebaut werden (Aufpreis € 169,-; Weiß, Dunkelbraun oder Grün einbrennlackiert plus € 49,-). Es besteht die Möglichkeit, die zweite Giebelseite mit einer zusätzlichen Tür auszustatten: zusätzliche einfache Tür € 169,- (Weiß, Dunkelbraun oder Grün einbrennlackiert plus € 49,-), zusätzliche Doppeltür € 319,- (Weiß, Dunkelbraun oder Grün einbrennlackiert plus € 99,-). Jedes Modell hat serienmäßig große Lüftungsfenster, die sich bequem von Hand oder mit einem automatischen Fensteröffner öffnen lassen (siehe Seite 57). Details über die Verglasungsarten lesen Sie bitte auf Seite 10.

Wird das Anlehnhaus im Wesentlichen als Gewächshaus genutzt, so kann es mit Gewächshaus-Zubehör ausgestattet werden (siehe ab Seite 52). Das gute Aussehen der W-Modelle lässt sich noch steigern durch weiße, dunkelbraune oder grüne Abdeckprofile für die Aluminiumsprossen und Eckprofile (siehe Seite 56).

Fam. Gräßler, Dresden



H.-H. Giebel, Sölde



P. Greiner, Sonneberg

ab **1499,-**

Eine Auswahl aus vielen schönen Fotos unserer Kunden vom Anlehnhaus Modell W



H. Börsch, Gangelt



H. Scharfenort, Scheggerot



Modell W4, Glas A, Doppeltür und Aluminiumfundament

Unsere Kunden berichten von den Erfahrungen mit ihrem Beckmann-Anlehnhaus

✉ „Von unserem Anlehnhaus Typ Allgäu W3 sind wir sehr begeistert. Wir sehen es als erweitertes Wohnzimmer und nutzen es sehr viel bei jedem Wetter. Besonders bei Wind und Regen, wo man sich sonst ins Haus zurückzieht, genießen wir es ganz besonders. Wir möchten den Konstrukteuren und den Mitarbeitern der Firma Beckmann, die dieses Produkt in super Qualität herstellen, unseren Dank aussprechen. Die 3 automatischen Dachfenster arbeiten sehr präzise und können einen begeistern. Unseren Freunden und Bekannten würden wir Sie jederzeit weiterempfehlen.“ H. und E. Wernicke, Rathenow

✉ „Jetzt haben wir immer Sommer! In unserem ‚Zweiten Wohnzimmer‘, das wir seit letztem Herbst von Ihnen haben, verbringen wir unsere meiste Zeit. Durch das Beheizen mit einem Gasofen war es vor allem im Winter ein ‚wirklicher‘ Wintergarten. Wir haben dort sogar Weihnachten gefeiert. Im Herbst und Frühjahr genießen wir jeden

Sonnenstrahl und unsere Pflanzen freuen sich auch, dass sie endlich ein Plätzchen zum Überwintern gefunden haben. Warum haben wir das nicht schon früher gemacht?“ M. und R. Kolmer, Erbach

✉ „Nachdem wir uns Anfang des Jahres Ihre Ausstellung in Wangen angesehen haben, war klar, wenn wir uns ein Treibhaus zulegen, wird dies ein Beckmann-Haus sein. So kam es, dass wir das Treibhaus vom Typ Allgäu W1 noch am selben Tag bestellten. Die Lieferung erfolgte, wie vereinbart, pünktlich Ende Februar. Ein wenig nervös war ich schon vor dem Aufbau, ob alle Teile vollständig sind, alles passt und ich das auch schaffe. Aber diese Angst war unbegründet. Die meisten Teile waren so gebündelt, dass sie auch bündelweise verarbeitet werden konnten, außerdem waren die Teile alle mit den Nummern aus dem Plan versehen. Man kann hier wirklich sagen, die Anleitung und Verpackung sind ‚idiotensicher‘. Überrascht war ich auch von der Maßhaltigkeit der einzelnen Teile. Alles ist exakt geschnitten, gebohrt, gefräst und auch entgratet. Wir sind mit dem Haus rundum zufrieden.“ E. Walch, Weil

Technische Daten und Preise für Beckmann-Anlehnhaus Typ Allgäu – Modell W

Modell	Maße						Preise in €												
	Bestell-Nr.	Länge	Tiefe	Fläche	Seitenhöhe ohne Fundament	Firsthöhe ohne Fundament	Anzahl Fenster serienmäßig	Haus ohne Glas	Haus mit Glas A	Haus mit Glas B	Haus mit Glas C	Haus mit Stegdoppelplatten D	Einbrennlackierung für Anlehnhaus	Isolier-Set Luftpolsterfolie	Abdeckprofil-Set	Aluminiumfundament	Einbrennlackierung für Fundament	Basisprofil	Einbrennlackierung für Basisprofil
W1	381	268	10,2	180	244	3	1499,-	1949,-	2130,-	2066,-	2195,-	733,-	174,-	164,-	244,-	136,-	132,-	74,-	
W2	504	268	13,5	180	244	4	1899,-	2555,-	2759,-	2682,-	2740,-	861,-	195,-	205,-	295,-	157,-	162,-	87,-	
W3	381	330	12,5	180	260	3	1899,-	2555,-	2759,-	2682,-	2740,-	861,-	195,-	205,-	295,-	157,-	162,-	87,-	
W4	504	330	16,6	180	260	4	2205,-	2998,-	3234,-	3149,-	3223,-	986,-	226,-	236,-	336,-	188,-	185,-	103,-	

📌 Spezielle Informationen zu Konstruktions- und Qualitätsmerkmalen Seite 8 – 11.

Gleich bestellen: unter www.beckmann-kg.de oder unter **07522-9745100**

Beckmann-Anlehnhaus Typ Allgäu – Modell WG



Modell WG8, Glas A mit
weißen Abdeckprofilen
und Aluminiumfundament



20 Jahre Garantie
auf Alurahmen und Konstruktion

ab **1919,-**

Auch **Modell WG** besteht aus hochfestem, korrosionsbeständigem Aluminium, das wahlweise in weißer, dunkelbrauner oder grüner Einbrennlackierung geliefert werden kann. Auf Wunsch sind alle RAL-Farben möglich (Preis auf Anfrage). Man kann wählen zwischen 6 Standardgrößen (siehe Tabelle), darüber hinaus sind auch Sonderabmessungen möglich sowie Sicherheitsglas lieferbar (Preis auf Anfrage). Das Design von Modell WG wird geprägt durch das Pultdach und die serienmäßig dazugehörige Doppelflügeltür (Breite 145 cm) auf der Vorderseite.

Alle Modelle haben serienmäßig eine Regenrinne mit Fallrohr sowie mehrere große Lüftungsfenster, die sich bequem von Hand oder mit einem automatischen Fensteröffner öffnen lassen (siehe Seite 57). Details über die Verglasungsarten lesen Sie bitte auf Seite 10. Wird das Anlehnhaus im Wesentlichen als Gewächshaus genutzt, so kann es mit Gewächshaus-Zubehör ausgestattet werden (siehe ab Seite 52). Das gute Aussehen der WG-Modelle lässt sich noch steigern durch weiße, dunkelbraune oder grüne Abdeckprofile für die Aluminiumsprossen und Eckprofile (siehe Seite 56).



S. Rothermich, Mömlingen



T. Wieser, Halle



G. Winkler, Falkensee

☒ „Unser Wintergarten macht uns sehr viel Freude, wir genießen nicht nur die Frühlingstage dort, sondern auch Regen, Gewitter und Sternenhimmel. Auch mit Ihrem Service waren wir sehr zufrieden. Sie haben sehr nette und kompetente Mitarbeiter, die auch viel Geduld mit einem Laien haben und sich für wiederholende Fragen, Wünsche und Vorstellungen wirklich Zeit nehmen, so dass wir niemals ein negatives Gefühl hatten. Vielen Dank!“ S. Weitz, Schweina

☒ „Wir und alle, die dieses Anlehnhaus von Beckmann gesehen und erlebt haben, sind voll des Lobes. Qualität und Preis stimmen in bester Weise überein.“ W. Masuth, Magdeburg

☒ „Ich möchte die Gelegenheit nutzen, um Ihnen und Ihren Mitarbeitern ein großes Dankeschön für diese hervorragende Arbeit zu sagen. Bei diesem Auftrag waren wir von Anfang bis Ende sehr zufrieden. Ob es das Kostenangebot, die Auftragsbefriedigung oder die Ausführung selbst war, es klappte alles so, wie man es sich als Kunde vorstellt.“ H. Schimming, Fredersdorf

Eine Auswahl aus vielen schönen Fotos unserer Kunden vom Anlehnhaus Modell WG



J. Donauer, Hornbach



G. Wesemüller, Großenkneten

ab **1919,-**



K.-H. Kreiter, Wasserberg

Technische Daten und Preise für Beckmann-Anlehnhaus Typ Allgäu – Modell WG

Modell	Maße						Preise in €												
	Bestell-Nr.	Länge	Tiefe	Fläche	Vordere Höhe ohne Fundament	Firsthöhe ohne Fundament	Anzahl Fenster serienmäßig	Haus ohne Glas	Haus mit Glas A	Haus mit Glas B	Haus mit Glas C	Haus mit Stegdoppelplatten D	Einbrennlackierung für Anlehnhaus	Isolier-Set Luftpolsterfolie	Abdeckprofil-Set	Aluminiumfundament	Einbrennlackierung für Fundament	Basisprofil	Einbrennlackierung für Basisprofil
	cm	cm	m ²	cm	cm														
WG5	381	254	10	195	270	3	1919,-	2698,-	2831,-	2774,-	2700,-	944,-	215,-	215,-	244,-	136,-	132,-	74,-	
WG6	504	254	13	195	270	4	2271,-	3179,-	3354,-	3298,-	3185,-	1080,-	267,-	236,-	295,-	167,-	162,-	91,-	
WG7	381	315	12	195	287	3	2237,-	3131,-	3320,-	3245,-	3142,-	1051,-	236,-	257,-	295,-	167,-	162,-	91,-	
WG8	504	315	16	195	287	4	2688,-	3813,-	4039,-	3957,-	3825,-	1238,-	298,-	298,-	336,-	189,-	185,-	103,-	
WG9	381	377	14	195	303	3	3005,-	4109,-	4313,-	4237,-	4130,-	1186,-	277,-	308,-	336,-	189,-	185,-	103,-	
WG10	504	377	19	195	303	4	3580,-	4810,-	5044,-	4948,-	4842,-	1260,-	329,-	329,-	387,-	219,-	213,-	120,-	

📌 Spezielle Informationen zu Konstruktions- und Qualitätsmerkmalen Seite 8 – 11.

Gleich bestellen: unter www.beckmann-kg.de oder unter **07522-9745100**

Beckmann-Anlehn- und Balkon-Gewächshaus Typ Allgäu



Modell BUT8 + DTD



20 Jahre Garantie
auf Alurahmen und Konstruktion

ab **619,-**



Modell BUT2 + DTE

Das Anlehn- und Balkon-Gewächshaus ist Anzuchtplatz für Blumen, Gemüse und Kräuter, Kinderstube für alle Balkonblumen bis zu den Eisheiligen, Sommerquartier für Zimmerpflanzen und sicherer Hort für wärmeliebendes Gemüse wie z. B. Tomaten, Paprika und Gurken. In Kästen gedeihen Salate, Radieschen, Küchenkräuter oder Erdbeeren.

In der kalten Jahreszeit ist ein Anlehn- und Balkon-Gewächshaus ideal zum Überwintern von Kübelpflanzen. Es ist problemlos aufzustellen an einer Haus- und Garagenwand oder auch an der Gartenhütte.

Das Anlehn- und Balkon-Gewächshaus Typ Allgäu wird hergestellt aus den gleichen stabilen Aluminiumprofilen wie die Beckmann-Gewächshäuser Typ Allgäu und ist verglast mit 6 mm starken,



Modell BUT8 + DTE



Modell BUT8 + DTE

ab **619,-**



Modell BUT6, Weiß einbrennlackiert



10 Jahre Garantie
auf Stegdoppelplatten

Modell BUT7, Dunkelbraun einbrennlackiert

beidseitig UV-geschützten Stegdoppelplatten in „Longlife-Plus“-Qualität (siehe Seite 10). Hoher Isolierwert und große Lichtdurchlässigkeit schaffen ideale Bedingungen für Pflanzen. Tische und Regale (siehe Seite 54) bieten Stellflächen und Arbeitsplatz. Serienmäßig hat jedes Modell eine einflügelige Halbtür von 72 cm Breite, die in der Vorderseite oder Giebelseite eingebaut werden kann.

Die Halbtür kann in der oberen Hälfte in verschiedenen Lüftungsstellungen geöffnet werden, während der untere Teil geschlossen bleibt. Wahlweise kann in der Vorderseite eine Doppeltür (145 cm breit) eingebaut werden. Jede Tür ist durch ein formschönes Schloss abschließbar. Die Lüftungsfenster (Anzahl siehe Tabelle)

können in mehreren Stufen geöffnet werden. Der Einbau eines automatischen Tür- und Fensteröffners (siehe Seite 57) ist möglich.

Das gute Aussehen und der Isolierwert lassen sich bei den Modellen BUT5 bis BUT8 noch steigern durch weiße, dunkelbraune oder grüne Abdeckprofile (siehe Seite 56). Die Anlehn-Gewächshäuser können mit einem Heizlüfter (siehe Seite 58 und 59) beheizt werden. Jedes Anlehn- und Balkon-Gewächshaus wird serienmäßig mit Basisprofil geliefert (siehe Seite 10). Eine Rückwand gehört nicht zum Lieferumfang.

Ausführung auch mit weißer (RAL 9010), dunkelbrauner (RAL 8019) oder grüner (RAL 6005) Einbrennlackierung. Der Aufbau ist anhand einer leicht verständlichen Anleitung einfach.

Spezielle Informationen zu Konstruktions- und Qualitätsmerkmalen Seite 8 – 11.

Gewächshaus-Zubehör ab Seite 52.

Technische Daten und Preise für Beckmann-Anlehn- und Balkon-Gewächshaus Typ Allgäu

Modell	Maße						Preise in €				
	Bestell-Nr.	Länge cm	Tiefe cm	Fläche m²	Vordere Höhe cm	Firsthöhe cm	Anzahl Dachfenster	Alu natur mit 6-mm-Stegdoppelplatten	Einbrennlackierung	Isolier-Set Luftpolsterfolie	Abdeckprofil-Set
BUT1		196	83	1,6	196	223	1	619,-	205,-	51,-	–
BUT2		257	83	2,1	196	223	1	720,-	256,-	62,-	–
BUT3		319	83	2,6	196	223	2	874,-	287,-	73,-	–
BUT4		381	83	3,1	196	223	2	977,-	329,-	84,-	–
BUT5		196	145	2,8	196	240	1	834,-	267,-	71,-	89,-
BUT6		257	145	3,7	196	240	1	967,-	318,-	84,-	105,-
BUT7		319	145	4,6	196	240	2	1132,-	359,-	97,-	115,-
BUT8		381	145	5,5	196	240	2	1286,-	411,-	110,-	129,-

Zusatzausstattung

	Bestell-Nr.	Preis in €
Doppeltür anstelle einflügeliger Tür	DTE	169,-
Einbrennlackierung		49,-
Zusätzliche Doppeltür	DTD	319,-
Einbrennlackierung		99,-
Zusätzliche einflügelige Tür	ETZ	169,-
Einbrennlackierung		49,-
Tisch einschließlich 2 Füßen		
Maße: L/B 76/50 cm	TNAB	51,95
Maße: L/B 100/50 cm	TNA1	57,95
Regal einschließlich 2 Konsolen		
Maße: L/B 76/25 cm	RNAB	42,95
Maße: L/B 100/25 cm	RNA1	49,95

Gleich bestellen: unter www.beckmann-kg.de oder unter **075 22 - 9745 100**

Beckmann-Stegdoppelplatten-Gewächshaus Modell SDP



10 Jahre Garantie
auf Rahmen, Konstruktion
und Stegdoppelplatten

ab **899,-**

U. und P. Lorenz, Leun, Modell SDP56



„Nachdem wir schon 15 Jahre Erfahrung mit Ihrem Folien-Gewächshaus G46 hatten (die Folie hat so lange sehr gut gehalten), entschlossen wir uns zu dem erheblich verbesserten Stegdoppelplatten-Gewächshaus und haben die 1 m breitere Variante gewählt. Von diesem neuen Gewächshaus sind wir total begeistert und haben uns sogar eine kleine Sitzzecke eingebaut für den kleinen Kaffee am Nachmittag oder manchmal auch zum Frühstück. Die Pflanzen fühlen sich auch sehr wohl im neuen Zuhause und danken es uns mit vielen schönen und wohlschmeckenden Früchten. Wir haben zum Spaß mal die bisher (25. August) geernteten Tomaten gewogen und liegen bei unglaublichen 130 kg bei 40 Pflanzen, und es sind noch viele Tomaten zu ernten. Die Rekordtomate wog 690 g. Dazu haben wir noch reichlich Paprika, Gurken, Auberginen und Chilis sowie auch 2 gut tragende Weinstöcke. Was bei diesen Gewächshäusern sehr hilfreich ist, sind die vielen Längsstreben, wo man prima die Pflanzen anbinden und nach oben ziehen kann, und natürlich auch die großen Schiebetüren mit der Möglichkeit, für eine gute Durchlüftung und Temperatur zu sorgen. Auf weitere gute Zusammenarbeit!“
U. und P. Lorenz, Leun (siehe Foto oben)

Das Modell SDP vereint die Vorteile der Stegdoppelplatte mit der unverwüstlichen Stahlrohrkonstruktion des seit Jahrzehnten bewährten Beckmann-Folien-Gewächshauses. Die Breiten sind 2,5 m, 3 m, 4 m und 5 m. Die Länge kann beliebig (im 2-m-Rhythmus) gewählt werden. Jedes Modell hat serienmäßig 2 Türen und kann mit Fenstern und anderem – den eigenen Bedürfnissen entsprechend – Zubehör ausgestattet werden.

Die gotische Spitzbogenform in Verbindung mit der 6 mm starken Stegdoppelplatte sowie die Verankerung im Boden mit Punktfundamenten bewirken die hohe Stabilität des Stegdoppelplatten-Gewächshauses. Schnee und Hagel gleiten ab. Die tragende Unterkonstruktion sowie der Bodenrahmen bestehen aus feuerverzinkten Stahlrohren. Nicht nur die gotische Spitzbogenform macht das Gewächshaus so ansehnlich, sondern vor allem auch die heizkosten-

sparende Isolierverglasung. Die **bruchfesten Stegdoppelplatten in „Longlife-Plus“-Qualität mit 10-jähriger Garantie** machen eine Schattierung überflüssig, da sie das Licht brechen. Sie bieten auf Grund ihrer beidseitig UV-geschützten Oberfläche gegenüber herkömmlichen Stegdoppelplatten folgende Vorteile: längere Haltbarkeit, erhöhte Hagelbeständigkeit, auch nach jahrelanger Freibewitterung hohe Lichtdurchlässigkeit.





10 Jahre Garantie
auf Rahmen, Konstruktion
und Stegdoppelplatten

ab **899,-**

Da die Stegdoppelplatten die Unterkonstruktion komplett überdecken, bestehen keine Kältebrücken: Voraussetzung für niedrigere Heizkosten.

A. Bemmerl, Wörth, Modell SDP56

Alle 2,5 m, 3 m und 4 m breiten Stegdoppelplatten-Gewächshäuser haben serienmäßig 2 Flügeltüren. Das 5 m breite Stegdoppelplatten-Gewächshaus hat serienmäßig auf beiden Giebelseiten eine breite zweiteilige Schiebetür mit einer Türöffnung von 250 cm Breite und 210 cm Höhe sowie oberhalb jeder Tür ein Lüftungsfenster. Dachfenster sind Zubehör und können in jedes Stegdoppelplatten-Gewächshaus (auch nachträglich) eingebaut werden, je Gewächshaus-Feld 1 Fenster.

Alle Gewächshaus-Modelle werden als Bausatz geliefert. Zum Lieferumfang gehören sämtliche erforderlichen Bauteile sowie eine Gemüse- und Blumen-Anbauanleitung. Der Aufbau lässt sich anhand einer klaren Anleitung selbst durchführen.

Technische Merkmale

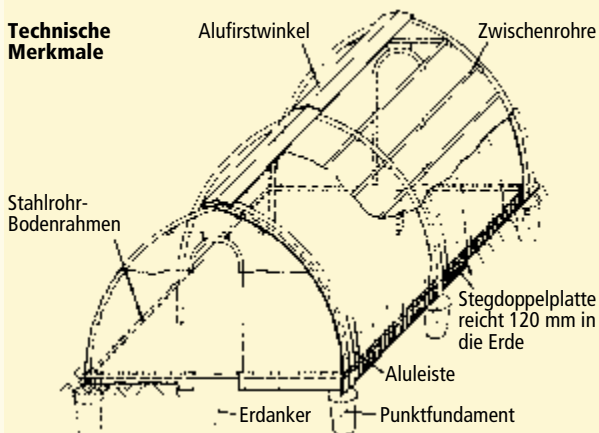

P. Strohbach, Baar-Ebenhausen, Modell SDP38



10 Jahre Garantie
auf Rahmen, Konstruktion
und Stegdoppelplatten

ab **899,-**

Modell SDP44

„Wir waren schon längere Zeit auf der Suche nach einer preisgünstigen Alternative zu einer Poolüberdachung. Ihr Gewächshaus war leicht aufzubauen und ermöglicht uns, auf Grund der guten Isolierverglasung der Stegdoppelplatten, schon im Frühling, aber auch bis spät in den Herbst unseren Pool zu nutzen. Da wir das Gewächshaus absichtlich etwas größer gewählt haben, konnten wir auch eine Sitz- bzw. Liegegelegenheit sowie eine Sandspielcke für unsere Enkelkinder einrichten. Dadurch haben wir einen ganz besonderen Platz in unseren Garten gezaubert, den wir nun bei Wind und Wetter genießen können. Wir möchten

Ihnen auch zu Ihrer hervorragenden ‚Longlife-Plus‘-Qualität gratulieren. Selbst zum Teil große Hagelkörner konnten den ‚Longlife-Stegdoppelplatten‘ nichts anhaben, im Gegensatz zu normalen Stegplatten. Vielen Dank für die nette Beratung und die rasche Lieferung.“
Familie Pretenthaler, Rein, Österreich

„Seit der diesjährigen Badesaison sind wir glückliche Besitzer einer Schwimmbadüberdachung aus dem Hause Beckmann. Es ist fantastisch, dass wir jetzt auch an allen Regen- oder kühlen, windigen Tagen unseren Pool so richtig genießen können. Wir ärgern uns

nur, dass wir uns zu diesem Projekt nicht schon Jahre früher durchringen konnten. Auch aus unserem Verwandten- und Bekanntenkreis haben wir viel Begeisterung erlebt. Alles Gute für das gesamte Team.“
Familie H. Reuter, Chemnitz

„Meine Frau und ich sind von Ihrem Stegdoppelplatten-Gewächshaus hellauf begeistert. Dank Ihrer präzisen Anleitung konnte ich das Gewächshaus ohne Probleme aufbauen und darin sowohl vorigen Sommer als auch in diesem Jahr die schönsten Tomaten heranziehen.“
F. Troglauer, Marktredwitz



F. Fielitz, Lindau, Modell SDP48

Technische Daten und Preise – Modell SDP

Maße				Bestell-Nr.	Preis in €
Länge cm	Breite cm	Fläche m ²	Firsthöhe cm		Einschl. 2 Türen
206	255	5	195	SDP22	899,-
408	255	10	195	SDP24	1295,-
610	255	15	195	SDP26	1690,-
812	255	20	195	SDP28	2080,-
1014	255	26	195	SDP210	2465,-
1216	255	31	195	SDP212	2845,-
409	306	12	205	SDP34	1479,-
612	306	18	205	SDP36	1920,-
815	306	25	205	SDP38	2363,-
1018	306	31	205	SDP310	2799,-
1221	306	37	205	SDP312	3235,-
409	406	16	252	SDP44	1885,-
612	406	25	252	SDP46	2435,-
815	406	33	252	SDP48	2979,-
1018	406	41	252	SDP410	3515,-
1221	406	50	252	SDP412	4049,-
614	510	31	280	SDP56	3565,-
818	510	41	280	SDP58	4255,-
1022	510	51	280	SDP510	4930,-
1226	510	62	280	SDP512	5595,-
Fenster (komplett) für SDP-Gewächshaus				SDPF	97,95

Stegdoppelplatten-Nachrüstatz für bestehende Beckmann-Folien-Gewächshäuser mit 2,5 m, 3 m und 4 m Breite

Interessant für den Beckmann-Folien-Gewächshaus-Besitzer, der nach Jahren der Nutzung die Folie seines Gewächshauses erneuern möchte: die Ausstattung des Gewächshauses mit Stegdoppelplatten, eine nicht nur optisch ansehnliche und elegante Alternative, sondern auch eine sehr praktische und heizkostensparende Isolierverglasung.

Die 6 mm dicken bruchfesten Stegdoppelplatten in „Longlife-Plus“-Qualität mit 10-jähriger Garantie machen zudem eine Schattierung überflüssig. Sie bieten auf Grund ihrer beidseitig UV-geschützten Oberfläche gegenüber herkömmlichen Stegdoppelplatten folgende Vorteile: längere Haltbarkeit, erhöhte Hagelbeständigkeit, auch nach jahrelanger Freibewitterung hohe Lichtdurchlässigkeit. Die bewährten stabilen Stahlrohre des bestehenden Gewächshauses bilden auch weiterhin die tragende Unterkonstruktion. Anstelle des Holzrahmens liefern wir einen Stahlrohrrahmen sowie zusätzliche Zwischenrohre.

Für jedes Stegdoppelplatten-Gewächshaus sind 2 Türen erforderlich, die zum Nachrüstatz extra hinzubestellt werden müssen.

Da viele Folien-Gewächshaus-Besitzer bereits eine Tür in ihrem Gewächshaus haben, muss in dem Fall nur eine zusätzliche Tür bestellt werden und für die bereits vorhandene (die weiterverwendet werden kann) lediglich der zugehörige Nachrüstatz. Das Gewächshaus kann in jedem Gewächshaus-Feld mit einem Fenster ausgestattet werden. Bereits vorhandene Fenster lassen sich mit dem Fenster-Nachrüstatz weiterverwenden. Ansonsten kann sämtliches Zubehör (z. B. automatischer Fensteröffner, Tische und Regale, Heizung) wie beim Folien-Gewächshaus eingesetzt werden.

Die Stegdoppelplatten liefern wir in 2,10 m Breite. Sie überdecken also bei einer Gewächshaus-Feldbreite von 2 m auch noch die Stahlrohre. Das bedeutet hervorragende Isolierung, weil so keine Kältebrücken vorhanden sind. Weitere technische Merkmale **siehe Seite 42 und 43**. Zum Lieferumfang gehören sämtliche erforderlichen Bauteile sowie eine Gemüse- und Blumen-Anbauanleitung. Der Aufbau lässt sich anhand einer klaren Anleitung selbst durchführen.

Durch die hervorragende Isolierung der SDP-Modelle sowie den guten Lichteinfall auch im Frühjahr und Herbst (hohe Wärmeausbeute durch den Treibhauseffekt) sind sie besonders geeignet zur Überdachung von Schwimmbecken (siehe Kundenbilder).

Nachrüstatz für Türen und Fenster		
	Bestell-Nr.	Preis in €
Tür (komplett) für SDP-Gewächshaus	SDPT	106,95
Tür-Nachrüstatz für SDP-Gewächshaus	SDPTN	61,95
Tür-Nachrüstatz Typ 4 (für 2 Türen)	SDPTN4	186,95
Fenster (komplett) für SDP-Gewächshaus	SDPF	97,95
Fenster-Nachrüstatz für SDP-Gewächshaus	SDPFN	51,95

Nachrüstatz ohne Türen

Passend für Folien-Gewächshaus	Bestell-Nr.	Preis in €
2,5 m x 2 m	SDPN22	619,-
2,5 m x 4 m	SDPN24	970,-
2,5 m x 6 m	SDPN26	1319,-
2,5 m x 8 m	SDPN28	1655,-
2,5 m x 10 m	SDPN210	1990,-
2,5 m x 12 m	SDPN212	2310,-
3 m x 4 m	SDPN34	1099,-
3 m x 6 m	SDPN36	1490,-
3 m x 8 m	SDPN38	1875,-
3 m x 10 m	SDPN310	2259,-
3 m x 12 m	SDPN312	2635,-
4 m x 4 m	SDPN44	1579,-
4 m x 6 m	SDPN46	2065,-
4 m x 8 m	SDPN48	2545,-
4 m x 10 m	SDPN410	3015,-
4 m x 12 m	SDPN412	3475,-



L. Drasba, Kamp-Lintfort, Modell SDP34



W. Mattes, Fridingen, Modell SDP26

10 Jahre Garantie auf Rahmen, Konstruktion und Stegdoppelplatten



R. Roiederer, Altötting, Modell SDP24



Modell SDP34



M. Meißner, Lauchhammer, Modell SDP48

ab **619,-**

Beckmann-Gewächshaus Modell GB



Größe 2 mit offenen Türen

„Das Gewächshaus Modell GB macht mir solche Freude, dass ich mich genötigt fühle, es Ihnen mitzuteilen. Insbesondere die Tomaten gedeihen prächtig. Ein Prachtexemplar wog 320 g!“
R. Ullmann,
Hauzenberg

10 Jahre Garantie
auf Aluminiumprofile und Stegdoppelplatten

ab **399.⁹⁵**



Größe 1 mit 2 Aufstellrahmen

Besonders vielseitig



Größe 3

In 3 Größen



Größe 2 mit ausgehängten Türen



Größe 2 mit geschlossenen Türen



Größe 2 mit 1 Aufstellrahmen

Laufsteg siehe Seite 103

Das Gewächshaus für den kleinen Garten mit großen Möglichkeiten

Das **Gewächshaus Modell GB** gibt es in 3 Größen: mit 2 m², 4 m² und 5 m² Grundfläche. Das Besondere ist die im Hinblick auf die Nutzung vielseitige Konstruktion:

- Beide Längsseiten haben Doppeltüren, die das Gewächshaus in ganzer Länge verschließen.
- Die Türen lassen sich leicht aufschieben. So kann das Gewächshaus von beiden Seiten betreten, bewirtschaftet und belüftet werden.
- Die Türen lassen sich ganz aushängen. Eine willkommene Eigenschaft im Sommer, die vor allem Tomaten sehr schätzen, denn Luftbewegung sorgt für Bestäubung und damit für reichen Fruchtansatz. Gleichzeitig bieten Dach und Giebel ein wärmeres Klima sowie Schutz vor Regen und Hagel.
- Die Türen lassen sich nach oben klappen, dadurch wird der Schutzraum für Pflanzen auf jeder Seite um 1,5 m erweitert, so wächst Größe 1 auf 4,30 m Breite, Größe 2 auf 5 m Breite und Größe 3 auf 5,5 m Breite. Hierzu wird lediglich der Aufstellrahmen benötigt (pro Seite 1 Stück).

Die Konstruktion besteht aus hochfestem Aluminium, die Verglasung aus 6 mm starken, beidseitig UV-geschützten Stegdoppelplatten in „Longlife-Plus“-Qualität (siehe Seite 10). Die Modelle GB benötigen kein Fundament. Die Verankerung im Boden erfolgt durch anschraubbare Erdanker (werden mitgeliefert) an den 4 Eckstützen. Auf beiden Giebelseiten lässt sich ein Hängetisch oder ein Hängeregal anbringen (siehe Seite 55 unten). Die Modelle Größe 1 und Größe 2 haben auf einer Seite ein manuell zu öffnendes Rundbogenfenster.

Auch Kübel- und Zimmerpflanzen, die es im Sommer gern luftig haben, aber Landregen nicht vertragen, schätzen den trockenen Platz unterm Dach (siehe Abb. oben).

Technische Daten und Preise Beckmann-Gewächshaus GB

	Maße L/T/H	Bestell-Nr.	Preis in €
Größe 1	150/130/180 cm	GBA	399,95
Größe 2	200/200/195 cm	GBH	599,95
Größe 3	200/255/204 cm	GBM	699,95
Aufstellrahmen für Größe 1		GBB	44,95
Aufstellrahmen für Größe 2 + 3		GBL	49,95

Gleich bestellen: unter www.beckmann-kg.de oder unter **07522-9745100**

ab **299.⁹⁵**

Gesundes Gemüse aus dem eigenen Beckmann-Folien-Gewächshaus

Man muss sich keine Gedanken machen über Spritzrückstände usw., denn hier hat jeder selbst in der Hand, wie viel Chemie er beim Düngen und Pflegen verwendet. Wir und viele unserer Kunden haben die besten Erfahrungen mit biologischem Anbau gemacht: gute Komposterde sowie zusätzliche Ernährung der Pflanzen durch biologische Düngung garantieren gesundes, kräftiges Wachstum, unterstützt durch die günstigen Wachstumsbedingungen im Gewächshaus.

Die Länge des Beckmann-Folien-Gewächshauses kann beliebig (im 2-m-Rhythmus) gewählt werden. Die kleinste Länge ist 2 m. Jedes Folien-Gewächshaus hat 2 Eingänge: auf einer Giebelseite eine Tür, auf der anderen Seite einen Spannbügelverschluss (siehe Abb. links). Hierbei wird die Folie über einen nach außen gewölbten Spannbügel wetterdicht und sturmfest geschlossen. Beim Begehen des Gewächshauses lässt sich dieser Eingang wie ein Türflügel öffnen; dabei wird der Spannbügel seitlich weggeklappt. Dieser Gewächshaus-Eingang ist so breit, dass man bequem mit einer Schubkarre hindurchfahren kann.

Der Aufbau des Beckmann-Folien-Gewächshauses ist einfach, es sind keine besonderen Kenntnisse notwendig. In jedem Gewächshaus-Typ kann (auch nachträglich) anstelle des Spannbügelverschlusses eine Tür eingebaut werden. Zubehör wie Fenster, automatische Öffner, Hängetische und Regale siehe ab Seite 52.

✉ „Wir haben das Folien-Gewächshaus G4T ohne Probleme im Frühjahr aufgebaut. Das Haus fügt sich optisch wunderbar in unseren kleinen Garten ein. Die erste Tomaten- und Gurkenernte hat unsere kühnsten Erwartungen übertroffen. Wir sind rundum zufrieden.“
B. und E. Laibacher, Goldbach

✉ „Wir haben heuer im Frühjahr das Folien-Gewächshaus G4T erworben. Der Aufbau war dank der umfangreichen Anleitung einfach und schnell. Seine erste Bewährungsprobe hatte das Gewächshaus auch schon: 14 Tage nach dem Aufbau hat es ein Unwetter mit haselnussgroßen Hagelkörnern ohne Schaden überstanden. Das Folienhaus bereitet uns viel Freude und reichen Ertrag.“
S. und B. Birkl, Hilgertshausen

✉ „Wir wohnen in Schleswig-Holstein, dem Land zwischen den Meeren. Oft ist es bei uns stürmisch, aber das hat dem Folien-Gewächshaus bisher nichts ausgemacht. Es steht wie ein Fels in der Brandung. Auch ein schlimmes Unwetter mit riesigen Hagelkörnern hat keinen Schaden verursacht. Die Ernte kann sich sehen lassen, in diesem Jahr sind es bereits 54 kg Salatgurken. Wir haben viel Freude mit dem Folienhaus.“
G. Hoffmann, Groß Wittensee



Zum Aufbau des Gewächshauses sind keine besonderen Kenntnisse notwendig.

Technische Merkmale der Beckmann-Folien-Gewächshäuser

Das Beckmann-Folien-Gewächshaus fügt sich auf Grund seiner gotischen Spitzbogenform optisch gut in jeden Garten ein. Diese besondere Gestalt sowie seine Verankerung im Boden (40 cm tief in die Erde gesteckte Stahlrohre + Erdanker) bewirken seine hohe Sturmfestigkeit. Schnee und Hagel gleiten ab. Als tragende **Unterkonstruktion** werden feuerverzinkte Stahlrohre verwendet. Die UV-stabilisierte **Spezial-Gartenbaufolie mit 4-Jahres-Garantie** ist von außerordentlicher Stabilität. Sie besteht aus Polyethylen.

Die Lichtdurchlässigkeit der Folie wird im Laufe der Zeit nicht geringer. Die für jede Gewächshaus-Größe maßgeschneiderte Folienhülle besteht aus einem Stück. Ein Vorteil der Folie: Es muss nicht schattiert werden. Selbst an der Folie anliegende Blätter nehmen keinen Schaden.

Alle Beckmann-Folien-Gewächshäuser haben **2 Eingänge**, die beste Voraussetzung für gut dosierte Belüftung. Darüber hinaus können jederzeit (auch nachträglich) Fenster (siehe Folien-Gewächshaus-Zubehör, Seite 52) eingebaut werden. Alle Gewächshaus-Typen werden als **Bausatz** geliefert. Der Aufbau kann von jedermann ohne besondere Kenntnisse nach der mitgelieferten Aufbauanleitung durchgeführt werden. Ein **Fundament** ist nicht erforderlich. **Der Bausatz enthält** neben den Hauptelementen (Folie, Holzrahmen und Stahlrohre) sämtliche zum Aufbau des Beckmann-Folien-Gewächshauses erforderlichen Bauteile. (Fenster gehören nicht zur serienmäßigen Ausstattung.) Jeder Gewächshaus-Lieferung liegt (kostenlos) eine Gemüse- und Blumenanbau-Anleitung bei. 2 m lange **Zwischenrohre** können auch einzeln geliefert werden; Verwendung z. B. zum Anbinden rankender Pflanzen. Die großen Typen 3 und 4 haben auf den Längsseiten serienmäßig Zwischenrohre. Jede Gewächshaus-Größe kann nachträglich auf eine gewünschte andere Größe verlängert werden. Dazu werden pro 2 m **Verlängerung** je 1 Verlängerungseinheit sowie 1 neue Folie für die Gesamtgröße und die erforderliche Menge Nylonschnur benötigt.

Beckmann-Folien-Gewächshaus, 2,5 m breit: Typ T



ab **299,95**

P. Zacherl, Soyen, Typ G4T



T. Heubach, Gammertingen, Typ G4T



A. Göttlicher, Poing, Typ G6T



A. Zepf, Dürbheim, Typ G6T

Technische Daten und Preise – Typ T

Modell	Maße				Preis in €
Bestell-Nr.	Länge cm	Breite cm	Fläche m ²	Firsthöhe cm	Einschl. 1 Tür und 1 Spann- bügelverschluss
G2T	205	255	5	190	299,95
G4T	407	255	10	190	389,95
G6T	609	255	15	190	484,95
G8T	811	255	20	190	569,95
G10T	1013	255	25	190	659,95
G12T	1215	255	30	190	749,95
VERL2M	2 m Verlängerung für Typ T				105,95
NYL	100 m Nylonschnur				6,95
ZWIR	1 Zwischenrohr, 2 m lang				17,95

📌 Gewächshaus-Zubehör finden Sie ab Seite 52.

Beckmann-Folien-Gewächshaus, 3 m breit: Typ 3



Zitat aus der ARD-Ratgeber-sendung „Heim + Garten“

„... außerdem ist der Gewächshaus-Gärtner immer seiner Zeit eine Nasenlänge voraus: Wenn die anderen noch vom Frühling träumen und ungeduldig darauf warten, dass sie endlich loslegen können, dann bin ich schon längst so weit in meinem Gewächshaus, kann aussäen und habe – wenn es draußen noch stürmt und schneit – blühende Geranien.“

„... wenn Sie so ein Gewächshaus intensiv bewirtschaften, dann haben Sie, liebe Zuschauer, die Anschaffungskosten innerhalb eines Jahres eingespielt.“

ab **479,95**

Typ G34

Ein großzügiges Gewächshaus, das Raum hat für viel Gemüse und ebenso geeignet ist für die Überwinterung von Kübelpflanzen: Typ 3 mit 3 m Breite. Die Länge kann beliebig (im 2-m-Rhythmus) gewählt werden. Die kleinste Länge bei diesem Gewächshaus-Typ ist 4 m. Typ 3 hat 2 Eingänge: Auf einer Giebelseite ist eine Tür, auf der anderen ein Spannbügelverschluss; hierbei wird diese Giebelseite über einen nach außen gewölbten Spannbügel sturmfest geschlossen. Dieser Gewächshaus-Eingang ist so breit, dass man bequem mit einer Schubkarre hindurchfahren kann. Die auf Seite 49 zu findenden technischen Merkmale treffen auch auf Typ 3 zu.



Typ G34

✉ „Wir haben uns für den Typ G34 entschieden. Das Aufbauen war gar kein Problem, und wir sind von Platz und Raumgröße begeistert. Durch die vielfältigen Lüftungsmöglichkeiten konnten wir immer ein optimales Wachstumsklima erreichen. Bereits jetzt im August nach diesem nassen Sommer können wir uns über einen stattlichen Ertrag von über 100 Gurken bei 6 Pflanzen und etlichen Kilogramm Tomaten erfreuen. Schon im Frühjahr hatten wir tolle Erträge bei verschiedenen Salaten und Radies. Eine Windhose, die im Juli durch unseren Ort zog und schwere Verwüstungen anrichtete, überstand das Gewächshaus unbeschadet.“
C. Engelmann, Seiffen/Erzgebirge

✉ „Ich bin mit Leib und Seele Hobbygärtnerin. Umso mehr habe ich mich über die schlechten Tomatenernten der letzten Jahre geärgert. Die vielen Regenfälle in den Reifezeiten der Tomaten haben die Früchte nicht vertragen. Sie bekamen die Braunfäule. Aus diesem Grund habe ich bei Ihnen ein Folien-Gewächshaus G36 gekauft. Ich habe diesen Kauf nicht bereut. Die Tomaten- und Paprikapflanzen brachten einen super Ertrag. Von Braunfäule und anderen Krankheiten keine Spur. Da ich vor ca. 10 Jahren bereits bei Ihnen ein Stegdoppelplatten-Gewächshaus gekauft habe, war ich mir sicher, dass ich mit einer sehr guten Qualität des Folienhauses rechnen konnte. Auch dieses Mal wurde ich nicht enttäuscht. Nun kann mich der Regen nicht mehr ärgern.“
W. Dietze, Hohenmölsen



W. Frölich, Bretzfeld, Typ G34



M. Winkler, Petershagen, Typ G38

Technische Daten und Preise – Typ 3

Modell Bestell-Nr.	Maße				Preis in € Einschl. 1 Tür und 1 Spannbügelverschluss
	Länge cm	Breite cm	Fläche m ²	Firsthöhe cm	
G34	408	306	12	200	479,95
G36	611	306	18	200	589,95
G38	814	306	24	200	699,95
G310	1017	306	30	200	819,95
G312	1220	306	36	200	939,95
VERL3-2M	2 m Verlängerung für Typ 3				128,95
NYL	100 m Nylonschnur				6,95
ZWIR	1 Zwischenrohr, 2 m lang				17,95

! Gewächshaus-Zubehör finden Sie ab Seite 52.

Beckmann-Folien-Gewächshaus, 4 m breit: Typ 4

Eindrucksvolle Geräumigkeit zeichnet die Gewächshäuser vom Typ 4 aus. Hier können Sie gärtnern wie ein Profi und neben dem Gemüse auch großen und exotischen Pflanzen ein helles und warmes Zuhause geben. Die Abmessungen: 4 m Breite, 2,50 m Höhe, Länge ab 4 m (im 2-m-Rhythmus) bis zu der gewünschten Länge. Typ 4 hat serienmäßig 2 Türen von 1 m Breite und 1,90 m Höhe. Auch Typ 4 wird als Bausatz geliefert, der sämtliche für den Aufbau benötigten Bauteile enthält. Die auf Seite 49 zu findenden technischen Merkmale treffen auch auf Typ 4 zu.

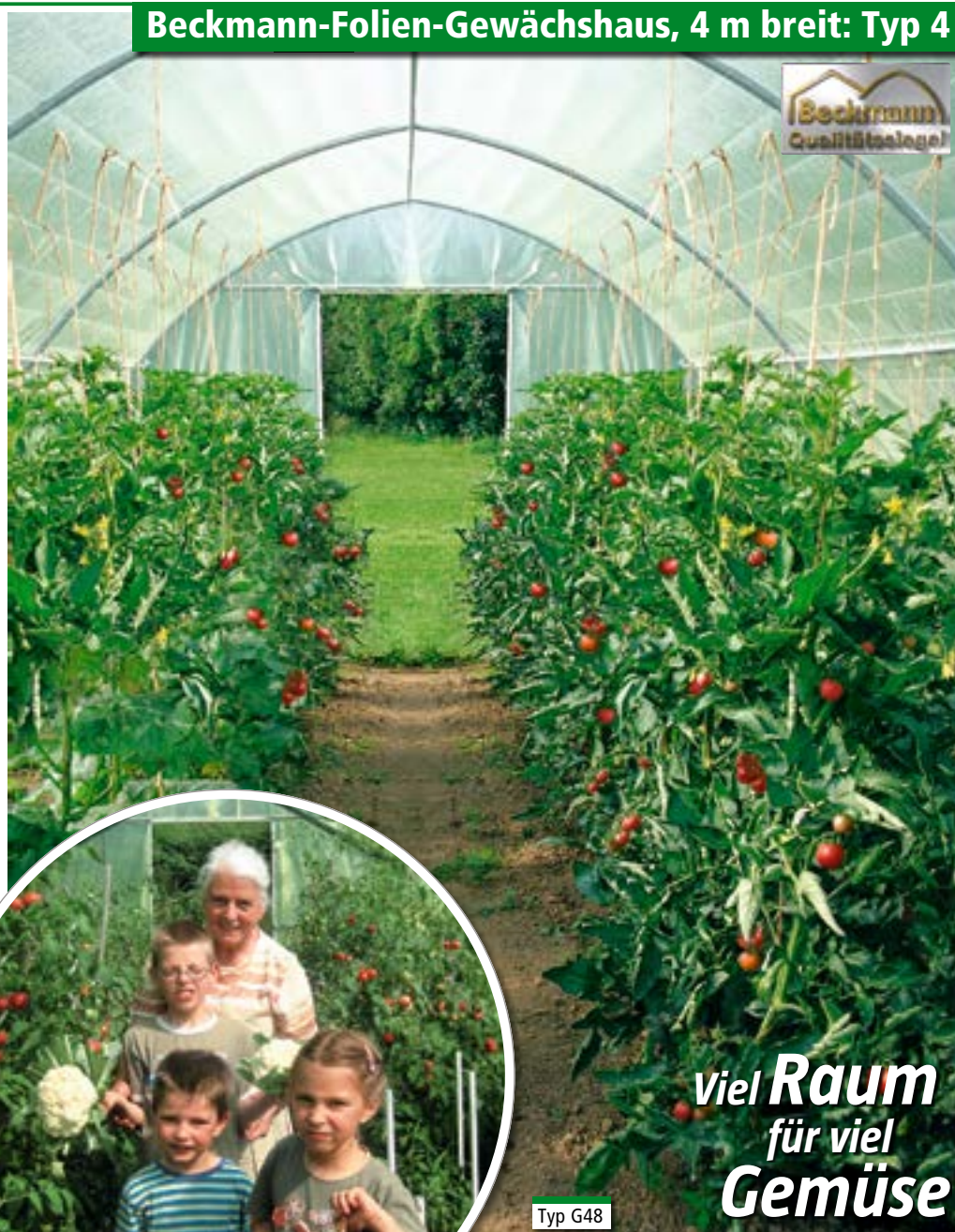

T. Funk, Stelle, Typ G46

„Das Folien-Gewächshaus Typ G48 macht uns viel Freude: Neben Blumenkohl, Salat, Gurken und großen Paprika durften wir eine Unmenge schönster Tomaten ernten. Da unser Garten 7 km von unserer Wohnung entfernt ist, schätzen wir besonders, dass keine Schattierung des Gewächshauses nötig ist. Es gibt selbst bei starker Sonneneinstrahlung keinerlei Schäden an den Pflanzen. Wir können die Art und auch die Größe des Gewächshauses sehr empfehlen!“
U. Müller, Mannheim (siehe Foto)

„Wir haben ein Folien-Gewächshaus Typ G46 und möchten Ihnen mitteilen, dass wir damit sehr zufrieden sind. Der Aufbau des Hauses war dank der detaillierten Aufbauanleitung einfach. Wir pflanzten ab März: Salat, 40 Tomaten-, 30 Paprika- und 10 Peperoni-pflanzen sowie 1 Gurkenpflanze. Das Ergebnis: Wir hatten trotz des schlechten Wetters von Mai bis Juli eine Ernte von ca. 75 kg Tomaten, ca. 15 kg Gurken, 256 Stück Paprika, 141 Peperoni und viele Salate. Das Folienhaus lohnt sich, wir können es nur weiterempfehlen.“
Familie Meßmer, Rülzheim

ab **669.⁹⁵**



Typ G48

**viel Raum
für viel
Gemüse**



F. Fuchs, Vohburg, Typ G48



U. Müller, Mannheim, Typ G48

Technische Daten und Preise – Typ 4

Modell Bestell- Nr.	Maße				Preis in €
	Länge cm	Breite cm	Fläche m ²	First- höhe cm	Einschließlich 2 Türen
G44	408	406	16	250	669,95
G46	611	406	24	250	879,95
G48	814	406	32	250	1089,95
G410	1017	406	40	250	1299,95
G412	1220	406	48	250	1519,95

📍 Gewächshaus-Zubehör finden Sie ab Seite 52.

Zubehör für alle Folien-Gewächshäuser und Stegdoppelplatten-Gewächshäuser

Alle Beckmann-Gewächshäuser sind auch ohne Zubehör voll funktionstüchtig. Nach und nach kann man sein Gewächshaus aber – entsprechend den eigenen Bedürfnissen – mit nützlichem Zubehör ergänzen.



Automatischer Öffner für Gewächshaus-Tür

Die Gewächshaus-Tür kann zusätzlich mit einem automatischen Türöffner ausgerüstet werden. Er arbeitet mit Sonnenenergie und öffnet bzw. schließt selbsttätig stufenlos die Tür entsprechend der Temperatur. Maximale Hebekraft 7 kg.

Bestell-Nr. ÖH Preis € 49,95



Automatischer Fensteröffner

Das Lüftungsfenster kann zusätzlich mit einem automatischen Fensteröffner ausgerüstet werden – wichtig für alle, denen es nicht immer möglich ist, das Gewächshaus von Hand zu öffnen. Der automatische Fensteröffner arbeitet mit Sonnenenergie; er öffnet und schließt selbsttätig stufenlos das Fenster entsprechend der Temperatur. Maximale Hebekraft 7 kg.

Bestell-Nr. ÖF Preis € 44,95



Lüftungsfenster Folien-Gewächshaus

100 x 50 cm, aus verzinktem Stahlrohrrahmen, auch zum nachträglichen Einbau in jedes Beckmann-Folien-Gewächshaus. Das Fenster kann stufenlos geöffnet werden (Abb. links mit automatischem Fensteröffner).

Bestell-Nr. GF Preis € 69,95

Tür für Folien-Gewächshaus

Äußere Abmessung: 178 x 67 cm, aus verzinktem Stahlrohrrahmen, mit allen erforderlichen Beschlag- und Einbauteilen, auch zum nachträglichen Einbau in jedes Beckmann-Folien-Gewächshaus (anstelle des Spannbügelverschlusses). Der Türverschluss hat eine Lüftungsstellung.

Bestell-Nr. TÜ Preis € 89,95

Isolierung für alle Gewächshaus-Typen mit Luftpolsterfolie



Die Wärmedurchgangszahl $K = 2,44$ der Isolierfolie (ein Maß, das den Wärmedämmwert angibt) entspricht etwa der von Doppelglas.

Die Isolierfolie besteht aus 3 Lagen Folie, die Luftpolster von 30 mm Durchmesser und 8 mm Stärke bilden. Mit der Isolierung können Sie bei relativ geringem Heizaufwand bis in den Spätherbst z. B. Tomaten, Gurken oder Paprika kultivieren und ernten. Es ergibt sich auch die Möglichkeit, innerhalb des Gewächshauses einen kleineren Bereich als „Wärmezelle“ mit der Isolierfolie abzutheilen. Während Sie diese Wärmezelle beheizen, kann im übrigen Teil des Gewächshauses Gemüse kultiviert werden, das keine Heizung braucht. Für eine Wärmezelle brauchen Sie neben der gewünschten Länge der Isolierfolie 2 Giebelseiten aus Isolierfolie. Die Isolierfolie wird in der Breite von 2 m geliefert und in einer Mindestlänge von 5 m (bis zu 50 m auf einer Rolle).

Im Gewächshaus Typ Allgäu und Allplanta®

Die Isolierung des Gewächshauses mit Luftpolsterfolie spart einen erheblichen Teil der Heizkosten. Wichtig für Sie: Wir liefern die Folie in 2 m Breite. Das Gewächshaus ist damit nicht nur schnell isoliert, sondern es werden auch alle Aluminiumsprossen und -stege überdeckt. Wir liefern die UV-stabilisierte Isolierfolie für jedes Gewächshaus als Komplett-Set einschließlich Befestigungsclips usw. Preise siehe entsprechende Spalte der jeweiligen Gewächshaus-Preistabelle.

Im Folien-Gewächshaus

Die Giebelseite für unsere Folien-Gewächshäuser liefern wir je nach Gewächshaus-Profil fertig zugeschnitten. Es werden jeweils 2 Giebelseiten benötigt! Zur Abdichtung der Isolierfolienbahnen (damit die warme Luft nicht entweicht) sowie zum Einkleben in Tür und Fenster benötigen Sie außerdem den Spezialklebestreifen.



Gewächshaus	Benötigte Isolierfolienlänge je 2 m Gewächshaus-Länge	Bestell-Nr.	Preis in €	Je Giebelseite aus Isolierfolie	Bestell-Nr.	Preis in €
Typ T	5,0 m	IF	Die Isolierfolie ist 2 m breit. 1 Laufmeter kostet € 6,10. Das entspricht einem Preis von € 3,05 pro m ² .	Für Typ T	IFGI	19,95
Typ 3	5,5 m			Für Typ 3	IFGI3	23,95
Typ 4	7,5 m			Für Typ 4 (2-teilig)	IFGI4	38,95
				Spezialklebestreifen 66 m lang, 10 cm breit	KL	9,95



Leimtafel

Best Seller

nur **4,95**

10er-Packung

Die gelbe Farbe der **Leimtafel** lockt Weiße Fliegen, Minierfliegen, Möhrenfliegen, Thripse u. a. an. Der Kleber fängt die Schädlinge. Die Leimtafel wird zwischen die Pflanzen gehängt.

B/H: 10/25 cm. 10er-Packung.
Bestell-Nr. LTA Preis € 4,95



Gärtnertisch

nur **199,95**

Professionell

Auf dem **Gärtnertisch** hat man alles beieinander, was man zum Ein- und Umpflanzen, zum Säen und Pikieren benötigt: Blumenerde und Töpfe, Samentüten und Setzlinge, Saat- und Pikierschalen. Der hochwertige Gärtnertisch besteht aus rostfreiem Aluminium, die Arbeitsfläche, die Ablage sowie die seitliche und hintere Verblendung aus strapazierfähigem und wasserfestem beschichtetem Sperrholz. Die 25 cm hohe Verblendung lässt sich abnehmen und platzsparend zusammenklappen. Breite 120 cm, Tiefe 80 cm, Gesamthöhe 115 cm. Höhe der Arbeitsfläche 90 cm.

Bestell-Nr. GTT Preis € 199,95



Der praktische **Regaltisch** eignet sich nicht nur fürs Gewächshaus, sondern macht sich auch gut im Wintergarten, im Haus und in der Garage. Die 2 Regalböden können je nach Einsatzzweck mit der Aufkantung nach oben oder unten montiert werden und sind in der Höhe stufenlos einstellbar. Aus stabilem Stahl mit haltbarer, strapazierfähiger und UV-beständiger Kunststoffbeschichtung.

Größe 1: L/T/H: 122/33/84 cm

Dunkelgrün Bestell-Nr. HRK
Weiß Bestell-Nr. HRL
Preis € 69,95

Größe 2: L/T/H: 122/53/84 cm

Dunkelgrün Bestell-Nr. HRP
Weiß Bestell-Nr. HRM
Preis € 79,95

Vielseitig einsetzbar

ab **69,95**

Energiespar-Wachstumsleuchte

Optimale Wachstumsförderung bei geringem Stromverbrauch von nur 15 W, bei gleicher Leuchtstärke wie eine normale 75-W-Glühbirne. Hohe Beleuchtungsintensität durch spezielles Lichtspektrum. Ideal für Gewächshaus, Blumenfenster und Aquariumpflanzen. Besonders lange Lebensdauer von ca. 10000 Stunden. Spritzwassergeschützte Ausführung mit Ein-/Aus-Schalter. Steckerfertig, einschließlich 3 m Anschlusskabel.
Bestell-Nr. PC Preis € 39,95

Energiespar-Wachstumsleuchte



nur **39,95**

Pflanzenleuchte

Für ein gesundes Wachstum und für die Blütenbildung benötigen Pflanzen auch in der dunklen Jahreszeit das richtige Licht. Die Pflanzenleuchte schafft professionelle Lichtbedingungen für Kleingewächshaus und Wintergarten. Die Leuchte reicht aus, um eine Fläche von bis zu 20 m² mit genügend Licht zu versorgen. Die Hochdruck-Natriumdampflampe hat eine Leistung von 400 W und eine Lebensdauer von ca. 14000 Stunden. Die Leuchtstärke beträgt 55000 lm (bei 130 cm Aufhänghöhe). Steckerfertige Ausführung einschließlich höhenverstellbarer Aufhängung. L/B/H: 56/25/13 cm
Bestell-Nr. BFK Preis € 169,95



Pflanzenleuchte

nur **169,95**

Spiralstäbe

aus stabilem und rostfreiem Aluminium ersparen dem Gärtner das Aufbinden der Tomaten. Das unverwüsthliche Aluminium garantiert jahrelangen Gebrauch der Stäbe. Sehr hochwertige Ausführung. Höhe 170 cm, Ø 1,2 cm. 10er-Set

Bestell-Nr. FPB
Preis € 49,95

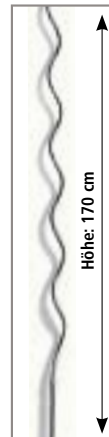

Höhe: 170 cm

Alu-Spiralstäbe



nur **49,95**

10er-Set

Zubehör für Gewächshaus Typ Allgäu, Modell SDP und Folien-Gewächshaus

Gewächshaus-Tische und -Regale (siehe auch Seite 55) erschließen zusätzliche Wachstumsebenen. Sie sind besonders gut geeignet zur Anzucht von Pflanzen, zum Abstellen von Saatkisten, als Sommerplatz für Kakteen und Zimmerpflanzen, als Arbeitsplatz und Ablagefläche. Ein wesentlicher Punkt dabei ist, dass sozusagen in der „oberen Etage“ Blumen herangezogen werden können, während unten das Gemüse wächst. Die Gewächshaus-Tische und -Regale bestehen aus stabilen Aluminiumrahmen und verzinkten Stahlgittern. Das Gitter (Maschenweite 2,5 x 2,5 cm) hat nicht nur eine hohe Lichtdurchlässigkeit (ca. 80 %), sondern ermöglicht auch eine gute Wärmezirkulation.



ab **49,95**

Optimale Raumausnutzung



Für Gewächshaus Typ Allgäu (nicht für Allplanta® und Plantarium). Tisch und Regal gibt es in 2 Längen: 2 m und 1 m. Jeder 1-m-Tisch wird mit 2 Füßen geliefert, jeder 2-m-Tisch mit 3 Füßen, jedes Regal mit 2 Konsolen. Die Befestigung an den Gewächshaus-Profilen erfolgt durch mitgelieferte Haltetaschen. Die maximal je Gewächshaus anzuordnende Anzahl von Tischen und Regalen gibt die Tabelle an.

Zubehör – Tische und Regale

Für Gewächshaus Typ Allgäu einschließlich Füßen bzw. Konsolen	Bestell-Nr.	Preis in €
Tisch 2 m x 0,5 m	TNA2	89,95
Regal 2 m x 0,25 m	RNA2	78,95
Tisch 1 m x 0,5 m	TNA1	57,95
Regal 1 m x 0,25 m	RNA1	49,95

Maximal mögliche Anzahl

Länge von Tisch/Regal	A5	A8/880/89	A10/S100	B11	B15/A13/S130	B20/A16/S160	C14	C18	C27	C36
1 m	2x		2x	2x	1x	3x	4x			
	+		+	+	+		+			
2 m	1x	3x	3x	3x	4x	4x	3x	5x	7x	9x



ab **68,95**

Für Gewächshaus Modell SDP (Seite 42 – 45) und für Folien-Gewächshaus (Seite 48 – 51).

Hier lassen sich pro 2 m Gewächshauslänge auf jeder Seite 1 Hängetisch und 1 Hängeregale anordnen. Für die Befestigung der Hängetische und Hängeregale gibt es eine spezielle Lochband-Aufhängung. Das Lochband wird in 6 m Länge einschließlich der erforderlichen Schrauben geliefert. Damit können bis zu 2 Hängetische oder Hängeregale einzeln aufgehängt werden oder jeweils 3 Stück in einer Reihe. Zur hinteren Befestigung der Hängetische und Hängeregale dienen Befestigungsstäbe. Je Tisch/Regal bzw. Tisch-/Regalreihe sind 2 Stück erforderlich.

Zubehör – Tische und Regale

Für Gewächshaus Modell SDP und für Folien-Gewächshaus	Bestell-Nr.	Preis in €
Hängetisch 2 m x 0,5 m	TNAF	79,95
Hängeregale 2 m x 0,25 m	RNAF	68,95
Aufhängung	A	13,95
Befestigungsstäbe, 2 Stück	STN	4,95

Zubehör für alle Gewächshäuser Typ Allgäu, Allplanta® und Plantarium

Wer erst richtig mit der Gewächshaus-Gärtnerei angefangen hat, kann nie genug Platz haben für all die Anzuchtsschalen mit der Frühjahrssaat, für Pikierkistchen, Blumentöpfe usw. Und schließlich braucht man im Gewächshaus auch eine Arbeits- und Ablagefläche.



Sehr hochwertig

ab **104.95**

Kultur-Tische und -Regale

Diese Tische und Regale aus hochfestem, korrosionsbeständigem Aluminium wurden ursprünglich für die Beckmann-Plantarien entwickelt. Sie lassen sich aber auch hervorragend in den Gewächshäusern Typ Allplanta® und Allgäu aufstellen. Die Kultur-Tische und -Regale haben einen eleganten Aluminiumrahmen von 6 cm Höhe. Ihr stabiles verzinktes Stahlgitter (Maschenweite 2,5 cm x 2,5 cm) hat nicht nur eine hohe Lichtdurchlässigkeit (ca. 80 %), sondern ermöglicht auch eine gute Luftzirkulation. Jeder Tisch hat 4 Aluminiumfüße. Jedes Regal wird mit 2 Konsolen geliefert. Leichter Zusammenbau. Die Tische sind 83 cm hoch.

Zubehör – Kultur-Tische und -Regale		
Für alle Gewächshäuser Typ Allgäu, Allplanta® und Plantarium	Bestell-Nr.	Preis in €
Tisch 2 m x 0,6 m	TSA	174,95
Tisch 1 m x 0,6 m	TSD	129,95
Regal 2 m x 0,4 m	RLA	139,95
Regal 1 m x 0,4 m	RLD	104,95



ab **38.95**



Klappbar

Hängetisch – Hängeregale

Praktische, einfache Ausführung aus Stahlgitter mit strapazierfähiger, UV-beständiger Kunststoffummantelung. Kann bei Bedarf einfach nach unten geklappt werden. Farbe Weiß oder Dunkelgrün. Einschließlich Befestigungsmaterial.



Zubehör – Hängetisch und Hängeregale		
Für alle Gewächshäuser Typ Allgäu, Allplanta® und Plantarium	Bestell-Nr.	Preis in €
Hängetisch Weiß, 38 cm x 121 cm	HRT	43,95
Hängetisch Grün, 38 cm x 121 cm	HRZ	43,95
Hängeregale Weiß, 28 cm x 121 cm	HRR	38,95
Hängeregale Grün, 28 cm x 121 cm	HRS	38,95

Zubehör für alle Gewächshäuser Typ Allgäu

Abdeckprofil (beseitigt Kältebrücken)

Der Isolierwert und das gute Aussehen eines Gewächshauses lassen sich noch steigern durch wärmedämmende (und damit zusätzlich heizkosten sparende) weiße, grüne (ähnlich RAL 6005 Moosgrün) oder dunkelbraune (ähnlich RAL 8019) Abdeckprofile für die Aluminiumsprossen und Eckprofile. Die Abdeckprofile lassen sich auch nachträglich problemlos am Gewächshaus anbringen.

Das Abdeckprofil ist geeignet für alle Verglasungsarten. Preise für das Abdeckprofil-Set (Bestell-Nr. PRO + Farbangabe) siehe entsprechende Spalte in Gewächshaus- bzw. Anlehnhaus-Preistabelle.

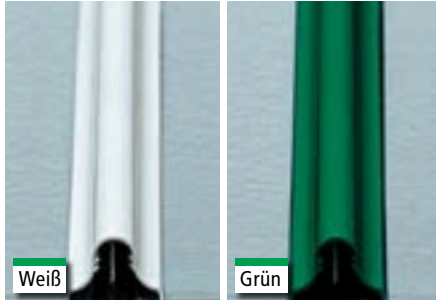

Gewächshaus-Tür (Bild 2)

Alle Gewächshaus-Modelle können – auch nachträglich – zusätzlich mit einer zweiten Tür ausgestattet werden. (Die Preise verstehen sich mit Einbauteilen, ohne Verglasung.)

Halbtür 183 cm x 72 cm für Modell A, B und S	Bestell-Nr. ZT	Preis € 169,-
Einbrennlackierung weiß, dunkelbraun oder grün		Preis € 49,-
Doppeltür (1 Flügel als Halbtür) 183 cm x 145 cm für Modell C	Bestell-Nr. CT	Preis € 319,-
Einbrennlackierung weiß, dunkelbraun oder grün		Preis € 99,-

Seitenwandfenster (Bild 1) – Dachfenster

Jedes Gewächshaus kann zusätzlich zu den serienmäßig mitgelieferten Dachfenstern mit weiteren Dach- und Seitenwandfenstern ausgestattet werden (auch nachträglich). Die maximal mögliche Gesamtzahl der Fenster entnehmen Sie der nebenstehenden Tabelle. (Die Preise verstehen sich ohne Verglasung.)

Modell	A5	B9 A8 S80	A10 S100	A13 S130	A16 S160	B11	B15	B20	C14	C18	C27	C36	D23	D34	D46
Dachfenster	4	6	6	8	10	6	8	10	6	8	12	16	8	12	16
Seitenwandfenster	2	4	6	8	10	6	8	10	6	8	10	14	8	10	14

Dachfenster 60 cm x 60 cm mit Einbauteilen
Seitenwandfenster 60 cm x 60 cm mit Einbauteilen

Bestell-Nr. DF	Preis € 54,95	Einbrennlackierung weiß, dunkelbraun oder grün	Preis € 13,95
Bestell-Nr. SWF	Preis € 64,95	Einbrennlackierung weiß, dunkelbraun oder grün	Preis € 17,95

Gewächshaus-Zwischenwand

Alle Gewächshaus-Modelle können mit einer Zwischenwand ausgestattet werden (auch nachträglich), die eine Unterteilung des Gewächshauses in 2 Klimazonen (Warm-/Kalthaus) ermöglicht. Jede Zwischenwand wird mit Tür geliefert (Modell A, S und B = Halbtür, Modell C und D = Doppeltür, davon 1 Flügel als Halbtür ausgeführt).

Zwischenwand für	Ohne Glas €	Mit Glas A €	Mit Glas B €	Mit Glas D €	Einbrennlackierung €	Fundament für Zwischenwand €
Modell A	299,-	389,-	399,-	419,-	99,-	89,-
Modell S	319,-	409,-	419,-	439,-	109,-	89,-
Modell B	339,-	479,-	489,-	509,-	119,-	99,-
Modell C	589,-	749,-	769,-	789,-	189,-	129,-
Modell D	699,-	929,-	969,-	999,-	259,-	169,-

Gewächshaus-Verlängerungen

Alle Gewächshaus-Modelle können um mehrere Gewächshaus-Felder verlängert werden. Die Länge eines Verlängerungsfeldes beträgt 62 cm. Preis für 1 Verlängerungsfeld siehe nebenstehende Tabelle. **Aluminiumfundament-Verlängerung** für alle Modelle für 1 Verlängerungsfeld (ca. 62 cm) Preis € 39,95 Einbrennlack. weiß, dunkelbraun o. grün Preis € 19,95

Gewächshaus-Verlängerung	Ohne Glas €	Mit Glas A €	Mit Glas B €	Mit Glas C €	Mit Glas D €	Einbrennlackierung €
Modell A	219,-	289,-	299,-	285,-	309,-	89,-
Modell S	239,-	309,-	329,-	319,-	339,-	95,-
Modell B	259,-	349,-	369,-	359,-	379,-	109,-
Modell C	319,-	419,-	439,-	429,-	449,-	129,-
Modell D	389,-	499,-	529,-	519,-	539,-	159,-



Zubehör für alle Gewächshäuser Typ Allgäu, Allplanta® und Plantarium

Die **automatischen Fenster- und Türöffner** arbeiten selbsttätig (ohne Stromanschluss) mit Sonnenenergie. Zuverlässig öffnen und schließen sie stufenlos Gewächshaus-Fenster bzw. -Tür (obere Hälfte der Halbtür) entsprechend der jeweiligen Temperatur und tragen somit zu einem idealen Kleinklima für alle Pflanzen bei.



Automatischer Fensteröffner und Türöffner für Typ Allgäu

Best Seller

ab **44,95**

Automatischer Öffner für Dachfenster:

maximale Hebekraft 7 kg
Ausführung in Alu natur Bestell-Nr. ÖF Preis € 44,95
Ausführung in Grün (RAL 6005) Bestell-Nr. ÖFG Preis € 49,95

Automatischer Öffner für Tür oder Seitenwandfenster (ohne Abb.):

Ausführung in Alu natur Bestell-Nr. ÖH Preis € 49,95
Ausführung in Grün (RAL 6005) Bestell-Nr. ÖHG Preis € 54,95

Utensilien-Regal

Geschickter Aufbewahrungsort für vielerlei Gewächshaus- und Garten-Hilfsmittel. Wird platzsparend an der Giebelseite des Gewächshauses aufgehängt. Die Regalkörbe können in verschiedenen Höhen eingehängt werden. Aus kunststoffummanteltem Stahl.
Inklusive 4 Körben (je 40 x 15 cm). Höhe 84 cm.
Bestell-Nr. HRU
Preis € 26,95



Automatischer Fensteröffner für Typ Allplanta® und Plantarium

Der automatische Fensteröffner für die Gewächshäuser Typ Allplanta® und Plantarium ist besonders stabil und hat eine extrem hohe Hebekraft von 30 kg. Er arbeitet selbsttätig (ohne Stromanschluss) mit Sonnenenergie. Zuverlässig öffnet und schließt er das Dachfenster stufenlos entsprechend der jeweiligen Gewächshaus-Innentemperatur. Die Öffnungstemperatur ist einstellbar.

Weiß (RAL 9010) Bestell-Nr. AFS Preis € 149,95
Grün (RAL 6005) Bestell-Nr. AFT Preis € 149,95

Automatischer Fensteröffner für Typ Allplanta® und Plantarium

Best Seller

nur **149,95**

Regal-Konsole

Im Gewächshaus kann man nie genug Abstellmöglichkeiten haben: Diese stabile Regal-Konsole aus feuerverzinktem Stahl mit einer Auflagebreite von 25 cm ist geeignet für Regale aller Art. Lieferung einschließlich Schmalkopfschrauben.
Bestell-Nr. RK
Preis € 11,95



Regal-Konsole

nur **11,95**



Gitter-Regal



nur **26,95**

Gitter-Regal aus verzinktem Stahl mit 2 Aluminiumkonsolen. Es kann an jeder Seiten- oder Giebelwand mit den Längsstegen nach oben (wie abgebildet) oder nach unten gerichtet montiert werden. B/T: 99/19 cm, Maschenweite 2,5 x 2,5 cm. Nur für Gewächshäuser Typ Allgäu geeignet.
Bestell-Nr. GRT
Preis € 26,95

Glasklammern aus Edelstahl zum Befestigen von Glasscheiben und Stegdoppelplatten bis 6 mm Stärke in Beckmann-Gewächshäusern Typ Allgäu. 25er-Packung.

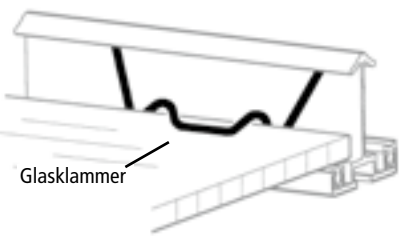

Bestell-Nr. GK25 Preis € 4,95

Befestigungsclips mit Scheiben aus Kunststoff zur problemlosen Befestigung von Luftpolsterfolien im Glasgewächshaus. 20er-Packung.

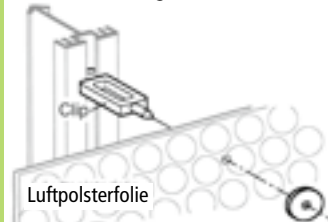

Bestell-Nr. BC Preis € 3,95

Befestigungsschrauben aus Edelstahl Schmalkopfschrauben können nachträglich an allen Innenprofilen Ihres Gewächshauses angebracht werden. An den Schrauben können Sie dann Verschiedenes befestigen. 10er-Packung einschließlich Muttern.

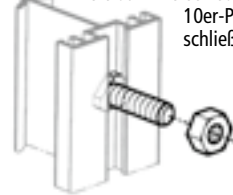

16 mm lang Bestell-Nr. M6 Preis € 4,95
30 mm lang Bestell-Nr. M630 Preis € 5,95

Rostfreie Aufhängeösen mit hoher Tragfähigkeit, einschließlich Schmalkopfschrauben M 6 x 16 und Kontermuttern. Sie können nachträglich an allen Innenprofilen Ihres Gewächshauses angebracht werden. 5er-Packung.



Bestell-Nr. MR Preis € 7,95



Schattierung für Gewächshäuser

Die Schattiermatten dämpfen im Sommer die Sonneneinstrahlung in das Gewächshaus um 55% und verhindern ein Verbrennen der Pflanzen. Ein weiterer Vorteil der Schattierung: Sie schirmt ab gegen Hagel und Überhitzung. Die Schattiermatten bestehen aus wetterfestem grünem Kunststoff.

Die Breitseiten der Matten weisen Ösen auf zur einfachen und schnellen Befestigung. Länge und Breite der Matten sowie die je Gewächshaus erforderliche Stückzahl siehe Tabelle. Die Länge reicht aus, um das Dach und die Sonnenseite komplett und die der Sonne abgewandte Seite teilweise zu schattieren.

Gewächshaus Typ Allgäu	Typ Allgäu												Bestell-Nr.	Preis € je Stück	
	A5	B9 A8 S80	A10 S100	B11	A13 S130 B15	A16 S160 B20	C14	C18	C27	C26	D23	D34			D46
Matte (Stück) 0,6 x 5,5 m	3	5	6	6	8	10	-	-	-	-	-	-	-	SA	26,95
Matte (Stück) 0,6 x 7 m	-	-	-	-	-	-	6	8	12	16	8	12	16	SC	31,95
Allplanta® Plantarium	Typ Allplanta® und Plantarium												Bestell-Nr.	Preis € je Stück	
	ALP1 PLAN1	ALP2 PLAN2	ALP3 PLAN3	ALP4 PLAN4	PLAN5	PLAN6	PLAN7	PLAN8	PLAN9	PLAN10	PLAN11	PLAN12			
Matte (Stück) 0,94 x 6 m	3	4	5	6	3	4	5	6	-	-	-	-	AFL	42,95	
Matte (Stück) 0,94 x 7,4 m	-	-	-	-	-	-	-	-	3	4	5	6	AFM	52,95	

B. Holtmann, Geldern, Modell A10 ab **26,95**

Heizungen und Zubehör für alle Gewächshäuser

Hochleistungs-Heizkanone



Best Seller



Die **Hochleistungs-Heizkanone** bietet auf Grund ihrer beträchtlichen Heiz- und Luftleistung besonders hohen Komfort. Zur optimalen Anpassung an die Witterungsbedingungen können 3 Heizleistungen eingestellt werden: 1000, 1800 und 2800 W.

3 Funktionseinstellungen:

- Heizwendeln und Lüfter schalten thermostatabhängig gleichzeitig an und aus.
 - Heizwendeln werden thermostatisch an- und ausgeschaltet, Lüfter läuft im Dauerlauf.
 - Nur Lüfterstufe für Sommerbetrieb (Dauerlauf, Stromverbrauch nur 53 W/Std.).
- Mit feinfühligem, stufenlos einstellbarem Thermostat mit Regelbereich von 0 °C bis 26 °C. Das leise Gebläse hat die hohe Luftleistung von 460 m³/Std. Hochwertige Ausführung zum Aufstellen oder Aufhängen im Gewächshaus mit Gehäuse aus nichtrostendem Edelstahl. Einschließlich 3 m Zuleitung, Standfüßen und Ketten-Aufhänge-Set. Heizkontrollleuchte, einfache Bedienung. L/B/H: 41/22/32 cm. 3 Jahre Garantie.

Bestell-Nr. BGO Preis € 279,95

nur **279,95**

3 Jahre Garantie

Gasheizung

3 Jahre Garantie



ab **239,95**

Die propangasbetriebene **Gewächshaus-Gasheizung** schafft beste Voraussetzungen zur Pflanzenaufzucht oder -überwinterung im Gewächshaus. Sie arbeitet überaus kostengünstig und effizient, denn bei der Verbrennung werden über 99 % der Energie in Wärme umgewandelt. Sparsam auch durch schaltgenauen, stufenlos regulierbaren Thermostat mit Nullabschaltung. Regelbereich von 0 °C bis 25 °C. Kein Strom- bzw. Schornsteinanschluss notwendig (nicht für Orchideen geeignet). Gehäuse aus rostfreiem Edelstahl. Einschließlich Anschlusschlauch, Druckregler und Sauerstoffmangel-Sicherung. 3 Jahre Garantie.

Größe 1: 2,5 kW Heizleistung, B/T/H: 26/26/38 cm, Verbrauch max. 0,19 kg/Std. Preis € 239,95
Bestell-Nr. GOE

Größe 2: 4,5 kW Heizleistung, B/T/H: 36/26/41 cm, Verbrauch max. 0,35 kg/Std. Preis € 299,95
Bestell-Nr. GOH

Solar-Umluftventilator



nur **99,95**

Bewegte Luft begünstigt Wachstum und Gesundheit der Pflanzen. **Solar-Umluftventilator** mit separatem Solar-Modul, 26 x 21 cm, Kabellänge 3,5 m, Ventilator-Ø 15 cm, Luftfördervolumen 144 m³/Std. Ausführliche Beschreibung siehe Seite 110. Bestell-Nr. SLV Preis € 99,95

Inkl. Solar-Modul



nur **44,95**

Die ideale Beleuchtung für das Gewächshaus. Modernste LED- und Solartechnologie lassen die **12** superhellen weißen Leuchtdioden bis zu 8 Std. je Nacht leuchten. Das leistungsstarke Siemens-Solar-Modul mit 3 eingebauten Hochleistungsakkus wird separat an der gewünschten Stelle platziert. Einschließlich Halterung für die First- und Wandbefestigung. Ø 6,5 cm, H = 13 cm. Modul 13 x 16 cm, 5 m Kabel. Ausführliche Beschreibung siehe Seite 109. Bestell-Nr. SR9 Preis € 44,95

Umluft-Ventilator

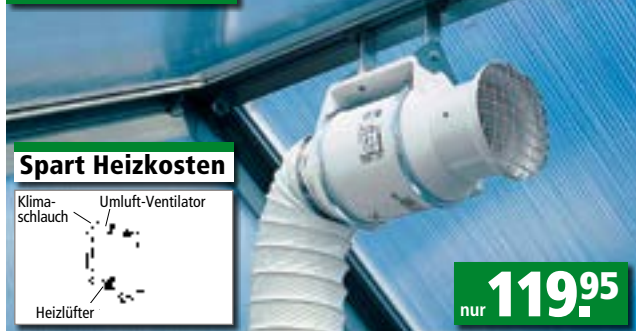

Spart Heizkosten

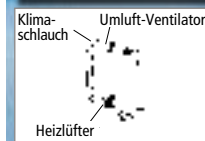

nur **119,95**

Der **Umluft-Ventilator** sorgt für eine bessere Temperaturverteilung im Gewächshaus. Wachstum, Gesundheit sowie die Befruchtung bei selbstbestäubenden Pflanzen wie z. B. Tomaten werden gefördert. In Verbindung mit dem **Klimaschlauch** wird die warme Luft aus dem Dachbereich in den kühleren Erdbereich des Gewächshauses geblasen. Dies sorgt dafür, dass die Pflanzen „warme Füße“ haben. Das bedeutet Heizkostensparnis in kühlen Jahreszeiten.

Umluft-Ventilator mit Befestigungskonsole, 160 m³/Std., 35 W.

Bestell-Nr. UV Preis € 119,95

Klimaschlauch, hochflexibel, 3 m lang, mit Befestigungsmaterial.

Bestell-Nr. CH Preis € 19,95

Thermo-Hygrometer



Das elektronische **Maxima-Minima-Thermo-Hygrometer** zeigt die aktuellen sowie speichert die höchsten und niedrigsten Temperatur- und Luftfeuchtigkeitswerte. Messbereich von -10 °C bis +60 °C und 10% bis 99% relative Luftfeuchtigkeit. Ideal für Gewächshaus, Wohnung und Wintergarten. Zum Stellen und Hängen, einschließlich Batterien. Bestell-Nr. THH Preis € 14,95

nur **14,95**

Heizungen und Zubehör für alle Gewächshäuser

Dual-Digital-Thermostat

Für Winter und Sommer



Der **Dual-Digital-Thermostat** dient mit seinen beiden Funktionen der präzisen, komfortablen und einfachen Temperaturregelung von Heizungen, Heizkabeln, Heizplatten, Lüftern, Ventilatoren usw.

- Funktion 1: für Heizung im Winter.
- Funktion 2: für Lüfter im Sommer.

Großer Einstellbereich von 0 °C bis 40 °C. Robustes digitales Display. Steckerfertige Ausführung mit 1 m Anschluss- und 1,5 m Sensorkabel sowie integrierter Schukosteckdose. Warnleuchte bei Über- oder Unterschreiten der eingestellten Temperatur. Maximale Steuerleistung: 3000 W. B/T/H: 8/4/15 cm. Bestell-Nr. BIZ Preis € 69,95



nur **69,95**

Gewächshaus-Gebläseheizung



nur **99,95**

Die **Gewächshaus-Gebläseheizung** verbindet robuste Technik und hohe Luftleistung (400 m³/Std.) mit kompakten Abmessungen und ansprechendem Design. Hochwertige Ausführung mit Edelstahl-Kunststoff-Gehäuse, stabilem Standfuß und praktischem Tragegriff. 2 kW Heizleistung sowie Lüfterstufe für den Sommerbetrieb. Thermostat stufenlos einstellbar von ca. 5 °C bis 45 °C, Kontrollampe. 2,7 m Zuleitung. B/T/H: 28/20/32 cm. Bestell-Nr. BGD Preis € 99,95

Digitales Maxima-Minima-Thermometer



nur **14,95**

Das **Digitale Maxima-Minima-Thermometer** zeigt sowohl die aktuelle Temperatur als auch die Höchst- und Tiefsttemperatur seit der letzten Rückstellung an. Es ist für innen und außen gleichermaßen gut geeignet. Wetterfeste Ausführung mit Messbereich von -20 °C bis +70 °C. Ideal für Gewächshaus, Wintergarten, Terrasse und Wohnung. Attraktive Ausführung zum Hängen oder Stellen. Lieferung einschließlich Batterie. Einfache Bedienung. B/T/H: 80/29/150 mm. Bestell-Nr. THN Preis € 14,95

Umluft-Ventilator



3 Jahre Garantie nur **159,95**

Der **Hochleistungs-Umluft-Ventilator** sorgt für eine bessere Temperaturverteilung im Gewächshaus. Durch die bewegte Luft wird die Luftfeuchtigkeit zwischen den Kulturen vermindert, und Wachstum, Gesundheit sowie die Befruchtung bei selbstbestäubenden Pflanzen (z. B. Tomaten) werden gefördert. Leises Gebläse (Stromverbrauch nur 31 W/Std.) mit hoher Luftleistung (460 m³/Std.). Gehäuse aus rostfreiem Edelstahl. Einschließlich 1,4 m Zuleitung, Aufhängeketten und Schrauben. L/Ø: 21/22 cm. 3 Jahre Garantie. Bestell-Nr. BGU Preis € 159,95

Schaltuhr



nur **37,95**

Mit der **Thermo-Timer-Schaltuhr** können elektrische Geräte (z. B. Heizlüfter) in Abhängigkeit von Temperatur und Zeit geschaltet werden.

- Thermostatfunktion von 0 °C bis 40 °C in 1-°C-Schritten einstellbar (dadurch Möglichkeit der Energieersparnis, z. B. beim Überwintern von Kübelpflanzen).
- 24-Stunden-Schaltuhrfunktion mit 3 unterschiedlichen Ein-/Ausschaltzeiten.
- Kombination der Thermostat- und Schaltuhrfunktion.

Bestell-Nr. TTS Preis € 37,95

Heizkabel



ab **33,95**

Das **Bodenheizkabel** zum schnelleren Keimen oder zur Beschleunigung des Wachstums. Die Bodentemperatur lässt sich so um 8 °C bis 12 °C anheben. Ideal auch im Frühbeet. Hochwertiges, flexibles Silikonkabel, steckerfertige Ausführung, Ø 5 mm.

- Länge 6 m**, bis 0,8 m² Fläche, 50 W
Bestell-Nr. BIB Preis € 33,95
- Länge 7,5 m**, bis 1,2 m² Fläche, 75 W
Bestell-Nr. BIC Preis € 39,95
- Länge 10 m**, bis 1,6 m² Fläche, 100 W
Bestell-Nr. BID Preis € 46,95
- Länge 25 m**, bis 4,5 m² Fläche, 320 W
Bestell-Nr. BIE Preis € 79,95

Zubehör für alle Gewächshäuser

BETA SOLAR Wärmespeicher



**Geschenkte
Energie**

**Best
Seller**

Solarspeicher



Zitat aus der ARD- Ratgeberausendung „Heim + Garten“

„... getestet: Selbst wenn es draußen noch schneit, kann man jetzt in einem isolierten Gewächshaus, Frühbeet oder auch Pflanz-Tunnel Sonnenwärme einfangen. Dazu braucht man diesen schwarzen Polyethylen Schlauch. Ob Frühling, Sommer oder bedeckter Himmel: Die Tageswärme wird im Wasser der Schläuche gespeichert und nachts an den noch frostgefährdeten Boden abgegeben. Das Wasser wirkt sozusagen wie eine Heizung, d. h., Wassertemperaturen von 34 °C und mehr können somit das Wachstum der Pflanzen beschleunigen, während draußen die Bodentemperatur z. B. noch -2 °C beträgt.“

ab **6.45**

BETA SOLAR Wärmespeicher: Frostschutz- und Vegetationsheizung für Gewächshäuser, Frühbeete und Folientunnel. Jeder, der ein Gewächshaus, ein Frühbeet oder einen Folientunnel bewirtschaftet, weiß, wie schnell sich darin am Tage bei Sonneneinstrahlung (aber auch bei bedecktem Himmel) die Luft erwärmt. Diese kostenlos entstehende Wärme wird von BETA SOLAR gespeichert und in der Nacht wieder abgegeben.

BETA SOLAR Wärmespeicher bestehen aus schwarzen Polyethylenschläuchen von 7 cm Durchmesser. Sie werden mit Wasser gefüllt und liegen in einem Abstand von ca. 20 cm auf den Beeten. Auf diese Weise entsteht der preiswerteste Sonnenkollektor. So können auch bei spärlicher Sonneneinstrahlung, z. B. im zeitigen Frühjahr, beachtenswerte Wärmeanteile im Wasser der Schläuche gespeichert werden (auch diffuses Licht bei Bewölkung heizt beachtlich auf). Isolierte Gewächshäuser sowie Frühbeete und Folientunnel bleiben damit schon ab März (natürlich genauso im Herbst) frostfrei. Ein wesentlicher Vorteil von BETA SOLAR: Hiermit wird die Wärme auch an die Erde abgegeben, so dass der Wurzelbereich der Pflanzen erwärmt wird.

Die in BETA SOLAR gespeicherte Energie entspricht bei einer Erwärmung der Wärmespeicher auf z. B. 40 °C mehr als 1 kWh je m² Beetfläche. Einem Gewächshaus von z. B. 10 m² Beetfläche stehen also für die Erwärmung in der Nacht mehr als 10 kWh Wärmeenergie zur Verfügung. Dies gilt natürlich nicht nur für das Frühjahr und den Herbst: Die aufheizten Wärmespeicher wirken auch in den kühleren Nächten während des Sommers als Vegetationsheizung. Tomaten, Gurken, Melonen, Paprika und anderen wärmehungrigen Pflanzen bleibt so der nächtliche Kälteschock erspart. Ein weiterer Vorteil: Die Taubildung unter den Blättern wird reduziert bzw. verhindert und dem Entstehen einer Pilzkrankung wird so vorgebeugt.

BETA SOLAR Wärmespeicher lassen sich problemlos auch nachträglich zwischen die Pflanzreihen bereits beplanter Beete legen. BETA SOLAR Wärmespeicher-Schläuche werden entsprechend der jeweiligen Beetlänge zugeschnitten. Ermitteln Sie einfach anhand der Beetlänge und -breite die benötigte Menge (Abstand der Schläuche ca. 20 cm voneinander, der übliche Pflanzabstand kann also eingehalten werden).

Länge 1: 6,25 m Wärmespeicher-Schlauch, einschließlich 10 Schlauchverschlässen für maximal 5 Einzelschläuche. Bestell-Nr. BSF Preis € 6,45

Länge 2: 12,5 m Wärmespeicher-Schlauch, einschließlich 20 Schlauchverschlässen für maximal 10 Einzelschläuche. Bestell-Nr. BSK Preis € 11,95

Länge 3: 25 m Wärmespeicher-Schlauch, einschließlich 20 Schlauchverschlässen für maximal 10 Einzelschläuche. Bestell-Nr. BS Preis € 21,95

Variable Beetabdeckung



**Best
Seller**

**Ideal fürs
Gewächshaus**



Beliebig verlängerbar

nur **29.95**

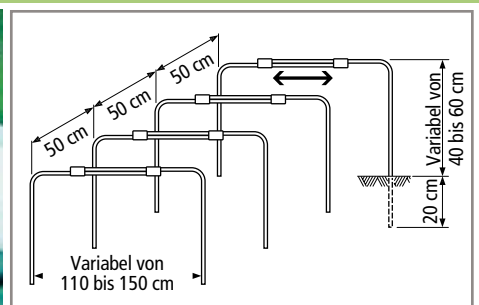

Die **variable Beetabdeckung** ist hervorragend geeignet zum Schutz von frühen, besonders empfindlichen Kulturen im Gewächshaus und von Pflanzen im Freiland. Die Breite ist einstellbar von 110 cm bis 150 cm, die Höhe von 40 cm bis 60 cm. Die Grundgröße besteht aus 4 Bögen aus nichtrostendem Federstahl mit Verbindungen für 150 cm Beetlänge sowie 1,5 x 10 m Gartenvlies (ausreichend für 4 m Beetlänge). Gartenvlies siehe auch Seite 63.

Bestell-Nr. VAB Preis € 29,95

Je weiterer Bogen:

Bestell-Nr. VAW Preis € 6,75

Optimaler Schutz

- Schattiernetz
- Hitzeschutznetz
- Hagelschutznetz
- Erntenetz

Schattier- und Schutznetz

Best Seller

nur **36.95**

Das Netz wird über das zu schützende Objekt (Gewächshaus oder Gartenkulturen) gespannt, so dass die Sonne dieses nicht aufheizen und der Hagel daran abgleiten kann. Als Erntenetz kann es auf dem Boden ausgelegt werden. Es ist 3 x 5 m groß und besteht aus PE-Gewebe. Die Schattierwirkung beträgt 60 %. Einschließlich 10 m Spannschnur sowie 24 Spannhaken. Bestell-Nr. VMF Preis € 36,95

Aquaring



Best Seller

Best Seller

nur **9.95**

5er-Set

Ideal im Gewächshaus

Der **Aquaring** ermöglicht das gezielte Bewässern von Pflanzen, die viel Wasser benötigen, wie Tomaten, Gurken, Paprika etc. und sorgt somit für Wasserersparnis und höhere Erträge. Die Pflanzen müssen seltener bewässert werden, denn das in den Ring gegossene Wasser sorgt dafür, dass ihr Wurzelbereich länger feucht bleibt. Auch das Ausbringen von Dünger kann gezielt, sparsam und ohne Streuverluste erfolgen. Hervorragend geeignet für den Einsatz im Gewächshaus oder in Beeten in Hanglage, bei denen das Gießwasser sonst abläuft. Optimal für 1-jährige Pflanzen. Aus hochwertigem Kunststoff, jahrelang verwendbar. Ø unten 17 cm, Ø oben 20 cm, Höhe 13 cm.

5er-Set

Bestell-Nr. FPY

Preis € 9,95

Ranknetz



Best Seller

nur **9.95**

Das **Ranknetz** eignet sich hervorragend, um Gurken, Melonen, Bohnen, Wicken usw. im Gewächshaus hochranken zu lassen. Aus hochwertigem Polyethylen. Größe 2 x 2,5 m, Maschenweite 50 mm, dunkelgrün. Bestell-Nr. RAN Preis € 9,95

Eckverbindungen



Die **Eckverbindungen** lassen sich – ergänzt durch Dachlatten (24 x 48 mm) plus Vlies oder Folie – schnell als einfaches Frühbeet in benötigter Größe aufstellen, das man bei schlechter Witterung auch nachträglich über empfindliche Frühjahrskulturen stellen kann. Aus stabilem, wetterbeständigem Kunststoff. Farbe Grün. Höhe 40 cm. 1 Set (= 4 Ecken) Bestell-Nr. EUG Preis € 9,95

Best Seller

nur **9.95**

Die **elektrische Heizmatte** ist ideal für Pflanzenaufzucht und Stecklingsvermehrung. Sie gibt die Wärme direkt an die Pflanzenwurzeln ab und schafft damit beste Wachstums-voraussetzungen. Anwendung auf dem Gewächshaus-Tisch oder direkt auf der Erde. Die gewünschte Temperatur wird über die feinfühligsten Thermostate eingestellt. Einstellbereich von 0 °C bis 40 °C. Strapazierfähige, hochwertige und steckerfertige Ausführung. Zuleitung ca. 1,3 m, mit Bodenfühler. 3 Jahre Garantie.

Elektrische Heizmatte



3 Jahre Garantie

ab **99.95**

Größe 1: 75 x 40 cm	65 W	Bestell-Nr. BGG	Preis € 99,95
Größe 2: 120 x 40 cm	85 W	Bestell-Nr. BGH	Preis € 124,95
Größe 3: 200 x 40 cm	157 W	Bestell-Nr. BGM	Preis € 149,95
Größe 5: 120 x 60 cm	140 W	Bestell-Nr. BGS	Preis € 149,95
Größe 6: 200 x 60 cm	263 W	Bestell-Nr. BGT	Preis € 179,95

Pflanzglocke



Sehr robust

Best Seller

nur **14.95**

2er-Set



Die **Pflanzglocke** bietet Gewächsen idealen Schutz, angenehme Wärme und die richtige Feuchtigkeit. Dies gewährleistet sicheres, schnelles Wachstum. In die Oberseite integrierte Mulden mit Abtropflöchern sorgen bei Regen für sanfte Bewässerung, bei Trockenheit wird über die Mulden einfach mit der Gießkanne gegossen. Mit verstellbarem Belüftungsrad und 2 Verankerungslöchern für Bodenanker (siehe Abb. oben). Aus unverwüstlichem dickwandigem Kunststoff, jahrelang haltbar. Ø/H: 35/30 cm.

2er-Set Bestell-Nr. MVM Preis € 14,95

Bodenanker: besonders stabile Kunststoffausführung zur Verankerung der Pflanzglocken. Länge: 13 cm. 10er-Pack Bestell-Nr. MVP Preis € 3,95

Pflanzenhut



10er-Set

nur **6.95**

Der **Pflanzenhut** schützt die Jungpflanze vor plötzlichem Schnee und Frost sowie starkem Wind, Regen und Hagel-schlag. Keine Probleme mehr mit Schnecken und Vogelfraß. 10er-Set Bestell-Nr. FPU Preis € 6,95

Fix-on-Folienhalter



ab **3.75**

Fix-on-Folienhalter – Kunststoffherringe für die windsichere und praktische Befestigung von Vliesen, Pflanzenhüten, Folien und Netzen.

Größe 1: Länge 15 cm, 20er-Pack.

Bestell-Nr. FPH Preis € 3,75

Größe 2: Länge 25 cm, 10er-Pack.

Bestell-Nr. FPL Preis € 4,50

Anzuchtglocke



Best Seller

3er-Set

nur **14.95**

Die **Anzuchtglocke** gewährleistet beste Bedingungen für das Gedeihen von Salaten, Kräutern, Stecklingen, Blumen etc. Das Treibhausklima im Inneren der Glocke sorgt für gesundes und schnelles Wachstum der Pflanze, die Außenhülle schützt sie vor Kälte, Wind, Hagel und Schädlingen. Besonders attraktive Ausführung aus hochtransparentem Kunststoff mit verstellbarem Belüftungs- und Bewässerungsrad. Ø/H: 30/30 cm. **3er-Set** einschließlich verzinkter Erdnägel. Bestell-Nr. MVX Preis € 14,95



nur **89.95**

Die **Wachstums-Station** bietet ideale Startbedingungen für Frühjahrsaussaaten, ist aber auch hervorragend für den ganzjährigen Anbau von Kräutern, Pflücksalaten, Chili etc. geeignet. In die stufenlos höhenverstellbare Haube sind 2 energiesparende 24-Watt-Leuchtstoffröhren mit ca. 10000 Std. Lebensdauer integriert. Ihre Lichtfarbe (6400 Kelvin) entspricht der des Tageslichts und schafft somit optimale Wachstumsbedingungen. Dank wasserdichter Bodenschale ideal für den Einsatz in der Wohnung geeignet. Einschließlich 4 robuster Saatschalen (L/B/H: 37/13/6 cm) sowie 2 m Anschlusskabel mit Lichtschalter. Aus attraktivem und hochwertigem Kunststoff. Farbe Schwarz. L/B/H: 66/40/45 cm. Bestell-Nr. GAD Preis € 89,95

Elektrisch beheizte Anzuchtkästen bieten das optimale Kleinklima, das Samen, Keimlinge und Jungpflanzen benötigen, denn die integrierten energiesparenden Heizungen sorgen für gleichmäßige Wärmeverteilung. Alle 3 Modelle bestehen aus stabilem Kunststoff, haben schlagfeste transparente Abdeckhauben mit fein abstimmbarer Belüftung und werden mit steckerfertigem Anschlusskabel geliefert.

Der **Spezial-Anzuchtkasten** bietet viel Platz und ist auch für höhere Pflanzen hervorragend geeignet. Sein besonders feinfühliges Thermostat ermöglicht die präzise Einstellung der gewünschten Temperatur zwischen 5 °C und 30 °C. Das integrierte Display zeigt sowohl die Ist- als auch die Solltemperatur an. Die Höhe des Kastens kann dem Pflanzenwachstum angepasst werden, da sie in 2 Stufen variabel ist. Sehr robuste Ausführung.



Größe 1: B/T/H: 56/55/39 cm. Heizleistung 50 W, für bis zu 6 Saatschalen
Bestell-Nr. BLM Preis € 179,95

Größe 2: B/T/H: 111/58/39 cm. Heizleistung 100 W, für bis zu 12 Saatschalen
Bestell-Nr. BLO Preis € 249,95



Größe 1



Größe 2

ab **179,95**

Mit 7 Saatschalen



nur **37,95**

Anzuchtkasten, Modell A: mit 7 kleinen Saatschalen, die je 2 kleine Löcher im Boden haben, so dass einfach über die Wanne bewässert werden kann. Ideal auch für die Fensterbank. Dauerheizung mit 13 W. Schalenmaße L/B/H: 16/9,5/12 cm. Gesamtgröße L/B/H: 76/19/15 cm.
Bestell-Nr. GAL Preis € 37,95



nur **84,95**

Anzuchtkasten, Modell D: thermostatgesteuertes Modell mit 3 großen Saatschalen. Die Temperatur wird automatisch auf 18 °C bis 20 °C gehalten. Mit 2 Kontrollleuchten für Heizbetrieb und Stromversorgung. Jede Anzuchtschale hat einige kleine Löcher im Boden, so dass einfach über die Wanne bewässert werden kann. Heizleistung 50 W. Schalenmaße L/B/H: 37/22/18 cm. Gesamtgröße L/B/H: 81/41/21 cm.
Bestell-Nr. GAP Preis € 84,95

Gartenvlies



nur **6,95**

Gartenvlies – dank der Wärmespeicherung frühere Ernte und höhere Erträge. Schützt vor Frost und negativen Klimaeinflüssen sowie vor Vogelfraß und Schnecken. Gute Licht-, Wasser- und Luftdurchlässigkeit, dadurch gutes Mikroklima. Größe 1,5 x 10 m.
Bestell-Nr. FPV Preis € 6,95 (m² = € 0,46)



nur **99,95**

In der **Aufzuchtstation** herrscht das ideale Kleinklima für die Aufzucht von Samen und Keimlingen sowie für Stecklingsvermehrung. Den frühzeitigen Beginn der Aussaat ermöglicht eine 36 x 70 cm große Heizmatte mit 65 W Heizleistung. Der präzise Digitalthermostat mit Erdfühler (0 °C bis 40 °C) gewährleistet die Einhaltung der exakten Temperatur. Sehr gute Belüftung durch 4 per Reißverschluss zu regulierende Öffnungen. Aus stabilem Aluminium und UV-stabiler Folie. Leichter Zusammenbau. Ideal passend für Gewächshaus-Tische. L/B/H: 76/40/46 cm.
Bestell-Nr. BIS Preis € 99,95

Elektrische Heizplatte

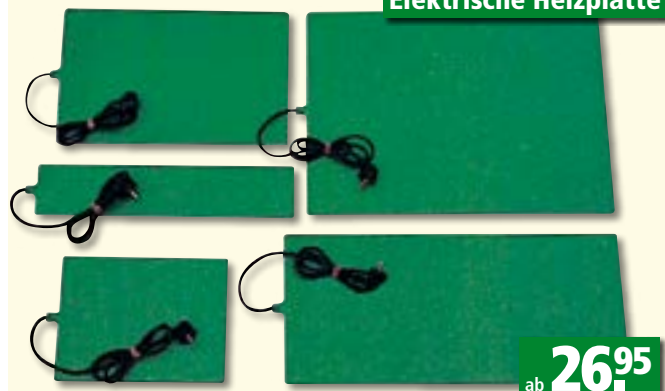

ab **26,95**

Die **elektrische Heizplatte** spendet die milde Wärme für Keimlinge oder Jungpflanzen, die diese für gutes Gedeihen benötigen. Sie wird einfach unter die Aussaatschale gelegt. Durch gleichmäßige Keimtemperatur ausgezeichnete Keimergebnisse. Absolut wasserdicht, geringer Stromverbrauch.

- | | | | |
|-----------------------------------|------|-----------------|---------------|
| Größe 1: L/B: 55 x 11,5 cm | 10 W | Bestell-Nr. PL1 | Preis € 26,95 |
| Größe 2: L/B: 25 x 35 cm | 15 W | Bestell-Nr. PL2 | Preis € 29,95 |
| Größe 3: L/B: 30 x 50 cm | 30 W | Bestell-Nr. PL3 | Preis € 39,95 |
| Größe 4: L/B: 30 x 70 cm | 35 W | Bestell-Nr. PL4 | Preis € 44,95 |
| Größe 5: L/B: 45 x 65 cm | 40 W | Bestell-Nr. PL5 | Preis € 59,95 |

Spezial-Aussaatschale



Best Seller

nur **9,95**



- Klarsichthaube
- Saatschale
- Kapillarmatte
- Haltegestell
- Wasserspeicher

Bei der **Spezial-Aussaatschale** sorgen Klarsichthaube, Kapillarmatte und integrierter Wasserspeicher für zügiges Wachstum und kräftige Wurzeln der Pflanzen. Über die Kapillarmatte erhalten die 24 Aussaatzellen optimal dosierte Bewässerung, der großzügige Wasserspeicher reicht bis zu 7 Tage. Jahrelang verwendbare, hochwertige Ausführung, nicht vergleichbar mit handelsüblichen Saatschalen.
L/B/H: 38/23/16 cm. Bestell-Nr. GAY Preis € 9,95

Regenschutz für Balkonkästen



Blütenpracht bei jedem Wetter

Best
Seller



ab **14.95**

Wer kennt das nicht: Ein paar Regentage und schon hängen die Balkonblumen trostlos und schlapp in den Kästen! In regenreichen Sommern kann einem so beinahe die Freude an den Balkonkästen verdorben werden. Mit dem „Regenschutz für Balkonkästen“ wird auch der ausdauerndste Landregen dem geliebten Blumenschmuck nichts mehr anhaben. Der Regenschutz lässt sich auf allen Arten von Balkonkästen anbringen. Er besteht aus kräftigen, nichtrostenden Metallbügeln, speziellen Halterungen und dem transparenten Dach. Einfache Steckverbindungen ermöglichen es, den Regenschutz im Handumdrehen anzubringen. Bei Nichtgebrauch ist er platzsparend aufzubewahren. Der Regenschutz wird als Bausatz geliefert.

Regenschutz mit Stegdoppelplatte (große Abb.). Hier besteht das Dach aus bruch- und hagelfesten 6 mm starken Stegdoppelplatten in „Longlife-Plus“-Qualität. Elegant überspannt der Regenschutz einzelne Blumenkästen in 52 cm Breite und ca. 40 cm Höhe (über dem Kasten). Es gibt ihn für 80 cm und 100 cm Kastenlänge (die Stegdoppelplatte ist 90 cm bzw. 110 cm lang).

Größe 1: für 80 cm Kastenlänge

Bestell-Nr. REA Preis € 22,95

Größe 2: für 100 cm Kastenlänge

Bestell-Nr. REB Preis € 24,95

Regenschutz mit Folie (kleine Abb.). Hier besteht das Dach aus bewährter UV-stabilisierter Folie. Der Regenschutz kann bis zu 1,20 m Kastenlänge überspannen (also auch 2 Kästen von z. B. jeweils 60 cm). Er überdacht die Blumen in 50 cm Breite und ca. 40 cm Höhe (über dem Kasten).
Bestell-Nr. RE Preis € 14,95

Tomatenhaus



Größe 2

Leider beschert der Sommer allen sonnenhungrigen Pflanzen wie Tomaten, Paprika, Gurken, Melonen und Auberginen nur selten optimale Wachstumsbedingungen. Das von diesen wärmeliebenden Pflanzen geschätzte Klima bietet das **Tomatenhaus**. Der Unterbau des Tomatenhauses besteht aus stabilen verzinkten Stahlrohren (die zur Verankerung 30 cm tief in der Erde stecken), die Abdeckung aus bewährter UV-stabilisierter Gartenbaufolie mit 4-jähriger Garantie.

Das Tomatenhaus kann an kühlen Tagen vorne geschlossen werden. An warmen Tagen bleibt das Tomatenhaus offen. Die Verschlussfolie lässt sich zur Belüftung in jeder gewünschten Stellung stufenlos öffnen. Bausatz.

Größe 1: Breite 150 cm, Tiefe 60 cm, Höhe 150/145 cm
Bestell-Nr. TO Preis € 89,95

Größe 2: Breite 150 cm, Tiefe 110 cm, Höhe 150/135 cm
Bestell-Nr. TOG Preis € 129,95



ab **89.95**

In 2 Größen erhältlich

Größe 1



Frühere Reife und reichere Ernte

Schutzdach für Pflanzen

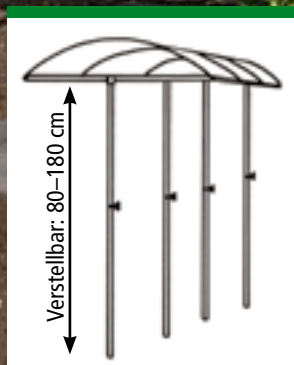

**Höhenverstellbar
von 80 bis 180 cm**

ab **89,95**

Das **Schutzdach für Pflanzen** schützt Tomaten, Paprika, Zucchini, Gurken, aber auch Salat, Bohnen usw. vor Regen und Hagel und lässt die Früchte schneller reifen. Auch Erdbeeren, Himbeeren, Brombeeren, Johannis- und Stachelbeeren, Weinreben, Kiwi usw. finden Schutz unter dem Dach. **Die Höheneinstellung kann problemlos dem Pflan-**

zenwachstum angepasst werden: von 80 bis 180 cm. Das Dach des Schutzdaches ist in bruch- und hagelfesten, beidseitig UV-geschützten, 6 mm starken Stegdoppelplatten in „Longlife-Plus“-Qualität ausgeführt. Die Stand- und Teleskoprohre sowie die Dachträger sind aus hochfestem, rostfreiem Aluminium. Die Breite des Schutzdaches beträgt 112 cm.

Größe 1: Länge 100 cm	Bestell-Nr. PSN1	€ 89,95
Größe 2: Länge 200 cm	Bestell-Nr. PSN2	€ 129,95
Größe 3: Länge 300 cm	Bestell-Nr. PSN3	€ 174,95
Größe 4: Länge 400 cm	Bestell-Nr. PSN4	€ 219,95
Größe 5: Länge 500 cm	Bestell-Nr. PSN5	€ 264,95

Variables Hochbeet

Beliebig erweiterbar und variabel in Länge, Breite und Form

Best Seller

ab **59.95**

Passt auf jedes Gartenbeet

Grundgröße 2 mit 1 Verlängerung

Hochbeet-Pyramide



Abmessungen und mögliche Anordnung der Hochbeet-Ebenen:

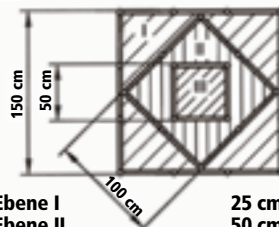
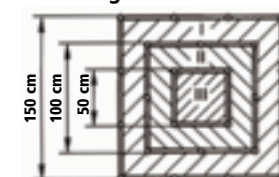

Ebene I 25 cm hoch
Ebene II 50 cm hoch
Ebene III 75 cm hoch

nur **169.95**

Die **Hochbeet-Pyramide** ist ein Blickfang im Garten mit viel Platz für Kräuter, Blumen und Gemüse. Jede Ebene ist bequem erreichbar beim Säen, Pflanzen und Ernten. Die Wandung besteht aus 24 Elementen von je 50 cm Länge und 25 cm Höhe. Verzinkte Stahlrohre verbinden die Elemente und verankern sie im Boden. Die Elemente werden, wie in der Abbildung und den Skizzen gezeigt, angeordnet. Es ergeben sich 3 Ebenen von 25 cm, 50 cm und 75 cm Höhe. Die Hochbeet-Platten weisen noch eine Besonderheit auf: In jeder Wandungsplatte sind 2 Pflanzlöcher vorgesehen, die bei Bedarf geöffnet werden können, um hier Samen zu legen oder etwas zu pflanzen. So können aus der Wandung heraus z. B. auch Kräuter und Blumen wachsen. Die Wandelemente sind aus speziellem langlebigem, robustem und witterungsbeständigem PE-Kunststoff. Recyclebar.

Braun Bestell-Nr. BCZ Preis € 169,95 **Grün** Bestell-Nr. BCY Preis € 169,95



Wellmetall-Hochbeet „Profi“

Best
Seller

In 4 Formvariationen aufstellbar

Das **Wellmetall-Hochbeet „Profi“** überzeugt nicht nur durch seine große, variable Fläche und seine ertragssteigernde sowie rückschonende Höhe, sondern auch durch das attraktive Design und den gefälligen, naturverbundenen, sanften Farbton. Die Möglichkeit, es in 4 verschiedenen ansprechenden und praktischen Formvariationen aufzubauen, garantiert, dass es sich harmonisch in jede Gartensituation einfügt. Die Wandung besteht aus hochwertigem, spezialbeschichtetem und robustem Wellmetall – für lange Haltbarkeit. Die Verbindungselemente sind aus Edelstahl gefertigt. Leichter Aufbau.

Größe 1: H 60 cm, L/B: siehe Skizzen
Bestell-Nr. KRW Preis € 179,95

Größe 2: H 82 cm, L/B: siehe Skizzen
Bestell-Nr. KRX Preis € 299,95

In 2 Größen erhältlich

ab **179,95**

Größe 2

Mögliche Formen und Abmessungen

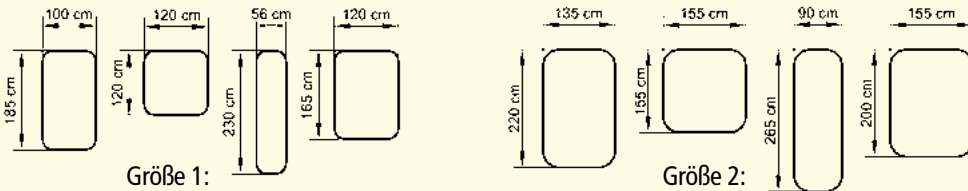

Größe 1:

Größe 2:

Größe 1

Metall-Hochbeet

Beliebig erweiterbar



Metall-Hochbeet mit 1 Erweiterungs-Set

ab **149,95**

Das **Metall-Hochbeet** fördert das Wachstum von Gemüse und Zierpflanzen und ist gleichzeitig dekoratives und modernes Gestaltungselement im Garten. Die stabilen Querprofile werden in Minuteschnelle mit den Eckposten verbunden. Robuste und langlebige Ausführung aus feuerverzinktem Stahl. Das Metall-Hochbeet kann mit einem oder mehreren Erweiterungs-Sets beliebig vergrößert werden.

Metall-Hochbeet: L/B/H: 107/87/74 cm
Bestell-Nr. BTO Preis € 149,95

Erweiterungs-Set: L/B/H: 104/87/74 cm
Bestell-Nr. BTP Preis € 99,95





Lärchenholz-Hochbeet

Best Seller

Hochwertig, attraktiv und beständig

ab **199.95**

Das **Lärchenholz-Hochbeet** verbindet natürlichen Werkstoff mit gefälliger Optik. Es ist nicht nur eine Zierde im Garten, sondern sorgt auch für hohe Erträge und besondere Blütenpracht. Das kräftige, unbehandelte und widerstandsfähige Lärchenholz ist umweltfreundlich und lange haltbar. Die massiven und gehobelten Dielen sind mit Nut und Feder versehen und 3 cm stark. Die Hochbeet-Höhe von 82 cm ermöglicht ergonomisches, aufrechtes Arbeiten. Lieferung einschließlich starker Alu-Eckwinkel. Leichter Aufbau.

Größe 1: L/B: 121/75 cm Bestell-Nr. KRK Preis € 199,95
Größe 2: L/B: 200/91 cm Bestell-Nr. KRL Preis € 299,95

In 2 Größen erhältlich



Besonders vielseitig



Erweiterungsgröße
250 l

Erweiterungsgröße
250 l

Grundgröße
550 l

Das **Multifunktions-Hochbeet** eignet sich nicht nur bestens zum Gemüseanbau, sondern kann auch hervorragend zur Kompostgewinnung, als Sandkasten, Kleintiergehege, Kräutergarten, Lagerbehälter oder Hochteich (Folienauskleidung notwendig) verwendet werden. Die vielseitige Nutzbarkeit wird durch den leichten sowie schnellen Auf- und Abbau unterstützt. Attraktive und robuste 6-Eck-Ausführung aus stabilem, witterungsbeständigem anthrazit-schwarzem Recycling-Kunststoff. Lange Lebensdauer. Die Grundgröße kann um 1 oder 2 Erweiterungsgrößen aufgestockt werden.

Grundgröße 550 l: Ø/H: 130/50 cm Bestell-Nr. KS31 Preis € 69,95
Erweiterungsgröße 250 l: Ø/H: 130/25 cm Bestell-Nr. KS31E Preis € 39,95



Best Seller

Multifunktions-Hochbeet

ab **69.95**

Gleich bestellen: unter www.beckmann-kg.de oder unter **0 75 22 - 9745 100**

Hochbeete und Hochteiche



Von 75 bis 2900 l Inhalt

ab **29,95**

Hochbeet KB2

In 12 attraktiven Größen und Ausführungen



Hochteich KB1TK1

Hochbeete und Hochteiche setzen nicht nur im Garten und Vorgarten lebendige Akzente und lockern strenge Rasenflächen oder auch Gemüsebeete reizvoll auf, sondern sie verschönern auch Terrasse, Balkon, Dachgarten, Hof und Einfahrt. Da keinerlei mühevoll Vorarbeit notwendig ist (keine Ausschachtung), kann der Standort jederzeit neu gewählt werden. Nach dem Prinzip der Beckmann-Regenfässer konstruiert (siehe Seite 82), bestehen sie aus gehobelten, imprägnierten, stabilen Holzleisten, die durch – unsichtbar verlaufende – Drahtseile miteinander verbunden sind. Je nach Größe und Form tragen starke feuerverzinkte Stahlelemente (von außen unsichtbar) zur Stabilität bei.

Beim **Hochbeet** ist der Boden offen, nur die Wände werden auf der Innenseite mit schadstofffreier Polyethylenfolie (wird serienmäßig mitgeliefert) verkleidet.



Hochteich KB2TK2



Hochbeet RIP2

Beim **Hochteich** liefern wir die passende Teichfolie einschließlich Befestigungsmaterial mit. Die Teichfolie ist 0,5 mm stark, aus schadstofffreiem Polyethylen gefertigt, mit 15 Jahren Garantie auf UV-, Verrottungs-, Frost- und Wurzelbeständigkeit. Hochbeet und Hochteich werden als Bausatz geliefert und sind einfach zu montieren.

Übersicht Hochteiche – Hochbeete (Maße in cm)

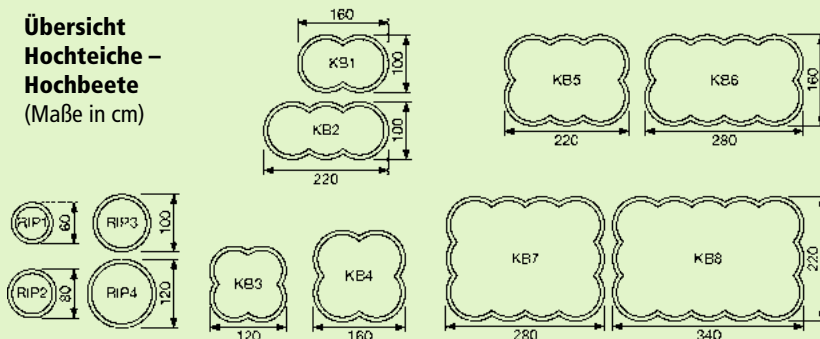

Maße			Hochbeet		Hochteich		
Länge	Breite	Höhe	Inhalt	Bestell-Nr.	Preis in €	Bestell-Nr.	Preis in €
Ø 60 cm	29 cm	29 cm	75 l	RIP1	29,95	RIP1TR1	39,95
Ø 80 cm	29 cm	29 cm	130 l	RIP2	39,95	RIP2TR2	49,95
Ø 100 cm	44 cm	44 cm	320 l	RIP3	59,95	RIP3TR3	79,95
Ø 120 cm	44 cm	44 cm	460 l	RIP4	74,95	RIP4TR4	104,95
160 cm	100 cm	44 cm	560 l	KB1	99,95	KB1TK1	119,95
220 cm	100 cm	44 cm	860 l	KB2	129,95	KB2TK2	159,95
120 cm	120 cm	44 cm	530 l	KB3	119,95	KB3TK3	139,95
160 cm	160 cm	44 cm	960 l	KB4	139,95	KB4TK4	169,95
220 cm	160 cm	44 cm	1360 l	KB5	189,95	KB5TK5	219,95
280 cm	160 cm	44 cm	1740 l	KB6	239,95	KB6TK6	279,95
280 cm	220 cm	44 cm	2400 l	KB7	319,95	KB7TK7	369,95
340 cm	220 cm	44 cm	2900 l	KB8	399,95	KB8TK8	449,95

Balkon- und Terrassen-Hochbeete – frische Designs für Ihr Zuhause

Die Balkon- und Terrassen-Hochbeete verschönern nicht nur Heim und Garten, sondern sind der ideale Aufzuchtplatz für knackige Salate, frische Kräuter, schmackhaftes Gemüse oder auch dekorative Blumen. Ihre attraktiven Ausführungen und Formen sowie die ergonomische Höhe erleichtern das Kultivieren und die Ernte. Schnecken ist es nahezu unmöglich, das Beet zu erklimmen. Ideal auch für den Einsatz im Wintergarten.

Balkon- und Terrassen-Hochbeet „Nostalgie“



nur **129⁹⁵**

In 3 Farben erhältlich



Balkon- und Terrassen-Hochbeet „Nostalgie“ aus hochfestem Stahl in verschiedenen dekorativen Farben. Mit abgerundeten Kanten für hohe Sicherheit und praktischem Ventil im Boden zum Ablassen von überschüssigem Wasser, um Staunässe zu vermeiden. Hervorragender Rostschutz durch Verzinkung. Die blaue und grüne Ausführung sind verzinkt und einbrennlackiert. B/T/H: 100/40/84 cm.

Blau Bestell-Nr. HEB
Preis € 129,95

Grün Bestell-Nr. HEC
Preis € 129,95

Zinkfarben Bestell-Nr. HED
Preis € 129,95

Balkon- und Terrassen-Hochbeet „Trend“



nur **49⁹⁵**

In 2 Farben erhältlich

Balkon- und Terrassen-Hochbeet „Trend“ mit innovativer, attraktiver Vlies-Filztasche und stabilem, schwarz pulverbeschichtetem Stahlrohrgestell. Das Gestell kann im Winter platzsparend zusammengeklappt werden, die praktische Tasche aus speziellem Vlies-Filz hält mehrere Gartensaisons und ist problemlos auswechselbar. B/T/H: 65/40/79 cm. In 2 frischen Farben:

Limonengrün Bestell-Nr. BUG Preis € 49,95
Rot Bestell-Nr. BUH Preis € 49,95

Ersatztasche
Limonengrün Bestell-Nr. BUL Preis € 12,95

Ersatztasche
Rot Bestell-Nr. BUM Preis € 12,95

Wandgärten in passender Farbe siehe Seite 97.



Balkon- und Terrassen-Hochbeet „Classic“



ab **134⁹⁵**

In 2 Größen erhältlich

Größe 1

Balkon- und Terrassen-Hochbeet „Classic“ aus wetterfest imprägniertem, massivem Nadelholz. Einschließlich Vlies, das Pflanzbereich und Holz voneinander trennt. Schneller und leichter Aufbau, da vorgefertigte Elemente. Sehr solide Ausführung.

Größe 1: B/T/H: 100/76/80 cm.
Bestell-Nr. BTX Preis € 134,95

Größe 2: B/T/H: 180/76/80 cm.
Bestell-Nr. BTZ Preis € 199,95



Größe 2

Beckmann-Frühbeete

Typ Allgäu – Modelle 1 und 2



Modell 1 mit Verlängerung

10 Jahre Garantie
auf Aluminiumprofile und Stegdoppelplatten



Modell 2 mit Verlängerung

ab **119,95**



Modell 1

Beliebig verlängerbar



Modell 2

ab **119.95**



Modell 2

Frühbeet Typ Allgäu Modell 1 und 2: In der Qualität der bewährten Allgäu-Gewächshäuser mit stabilen Profilen aus korrosionsbeständigem Aluminium und 6 mm starken, hagel- und bruchfesten, beidseitig UV-geschützten Stegdoppelplatten in „Longlife-Plus“-Qualität (10 Jahre Garantie). Hoher Isolierwert und große Lichtdurchlässigkeit schaffen ideale Bedingungen für Ihre Pflanzen. Separat zu bedienende und in mehreren Stellungen zu öffnende Fenster garantieren bestes Wachstumsklima. Bei Bedarf können die Fenster auch komplett abgenommen werden. Serienmäßige Erdanker sorgen für Standfestigkeit.

Jedes Frühbeet-Fenster kann mit einem **automatischen Fensteröffner** ausgestattet werden: Er öffnet und schließt das Fenster selbsttätig entsprechend der jeweiligen Temperatur durch Solarenergie.

Das Frühbeet Typ Allgäu **Modell 2** bietet – bedingt durch sein Satteldach – einen besonders guten Lichteinfall und durch seine Tiefe von 120 cm reichlich Platz für Pflanzen. Da sich das „Dach“ des Frühbeetes von beiden Seiten öffnen lässt, kann komfortabel gesät und gepflanzt, gejätet und geerntet werden.

Beide Frühbeet-Modelle können beliebig verlängert werden. Einfacher Zusammenbau.

Maße Modell 1: Breite 100 cm, Tiefe 90 cm, vordere Höhe 30 cm, hintere Höhe 40 cm

Maße Modell 2: Breite 100 cm, Tiefe 120 cm, vordere Höhe 40 cm, mittlere Höhe 47 cm

Technische Daten und Preise Beckmann-Frühbeet Modelle 1 + 2

	Maße	Bestell-Nr.	Preis in €
Frühbeet Modell 1	B/T: 100/90 cm	FS1	119,95
Frühbeet-Verlängerung Modell 1	B: 100 cm	FS1V	99,95
Frühbeet Modell 2	B/T: 100/120 cm	FS2	149,95
Frühbeet-Verlängerung Modell 2	B: 100 cm	FS2V	119,95
Automatischer Öffner für Frühbeet oder Verlängerung		ÖG	45,95

Gleich bestellen: unter www.beckmann-kg.de oder unter **0 75 22 - 9745 100**

Beckmann-Frühbeete

Typ Allgäu – Modelle 3 und 4



20 Jahre Garantie
auf Aluminiumprofile

Beliebig verlängerbar

ab **239.⁹⁵**

Modell 3, Größe 2 mit Verlängerung

Extraklasse mit 16-mm-Stegdoppelplatten



Modell 3, Größe 2

In 2 hochwertigen Ausführungen

Besonders stabile, dickwandige und formschöne Aluminiumprofile mit 20-jähriger Garantie sowie die hochwärmedämmende 16 mm starke Verglasung mit 10-jähriger Garantie zeichnen die **Frühbeete Typ Allgäu Modelle 3 und 4** aus. Abgerundete Kunststoffecken und -verbindungsteile sorgen für einfachen Aufbau, Erdanker für Standfestigkeit und das in mehreren Stufen verstellbare Fensterhebeprofil garantiert optimale Belüftung. Durch zusätzliche, integrierte Öffnungsstäbe lässt sich jedes Fenster weit aufstellen: So kann man bequem arbeiten (Öffnungshöhe Modell 3 = 82 cm, Modell 4 = 56 cm). Die besondere Höhe der Frühbeete gestattet nicht nur als Folgekultur nach Frühgemüse den Anbau höherer Pflanzen, sondern schafft auch einen großen Luftraum, der beste Wachstumsbedingungen garantiert. Die Verglasung gibt es wahlweise mit hochisolierenden 16 mm starken, bruch- und hagelfesten Polycarbonat-Stegdoppelplatten in „Longlife-Plus“-Qualität mit beidseitig UV-geschützter Oberfläche oder mit 16 mm starken, hochtransparenten, besonders robusten „RESIST“-Plexiglas-Stegdoppelplatten.

Jedes Frühbeet-Fenster kann mit einem **automatischen Fensteröffner** ausgestattet werden: Er öffnet und schließt das Fenster selbsttätig entsprechend der jeweiligen Temperatur durch Solarenergie.

Das Frühbeet Typ Allgäu **Modell 4** bietet – bedingt durch sein Satteldach – einen besonders guten Lichteinfall und durch seine Tiefe von 136 cm reichlich Platz für Pflanzen. Da sich das „Dach“ des Frühbeetes von beiden Seiten öffnen lässt, kann komfortabel gesät und gepflanzt, gejätet und geerntet werden.

Beide Frühbeet-Modelle können beliebig verlängert werden. Einfacher Zusammenbau.

Beckmann
Qualitätsiegel

Best
Seller



Modell 4, Größe 2



Modell 4, Größe 2 mit Verlängerung

10 Jahre Garantie
auf Stegdoppelplatten



Modell 3, Größe 1 „RESIST“



Modell 4, Größe 1 „RESIST“



Modell 3, Größe 1 „RESIST“



Modell 4, Größe 2

Technische Daten und Preise Beckmann-Frühsbeet Modelle 3 + 4

	Mit 16-mm-Polycarbonat-Stegdoppelplatten „Longlife-Plus“		Mit 16-mm-Plexiglas-Stegdoppelplatten „RESIST System“	
	Bestell-Nr.	Preis in €	Bestell-Nr.	Preis in €
Frühsbeet Modell 3, Größe 1: Breite 101 cm, Tiefe 107 cm, vordere Höhe 50 cm, hintere Höhe 61 cm	FT3G1P	239,95	FT3G1X	279,95
Verlängerung 101 cm	FT3VG1P	199,95	FT3VG1X	229,95
Frühsbeet Modell 4, Größe 2: Breite 123 cm, Tiefe 107 cm, vordere Höhe 50 cm, hintere Höhe 61 cm	FT3	269,95	–	–
Verlängerung 123 cm	FT3V	229,95	–	–
Frühsbeet Modell 4, Größe 1: Breite 101 cm, Tiefe 136 cm, vordere Höhe 50 cm, mittlere Höhe 57 cm	FT4G1P	299,95	FT4G1X	359,95
Verlängerung 101 cm	FT4VG1P	239,95	FT4VG1X	279,95
Frühsbeet Modell 4, Größe 2: Breite 123 cm, Tiefe 136 cm, vordere Höhe 50 cm, mittlere Höhe 57 cm	FT4	349,95	–	–
Verlängerung 123 cm	FT4V	279,95	–	–

Automatischer Öffner für Frühsbeet oder Verlängerung

Bestell-Nr. ÖG

Preis € 45,95

Gleich bestellen: unter www.beckmann-kg.de oder unter **07522-9745100**

Pferdemist-Naturdünger



nur **8.95**

Der **Pferdemist-Naturdünger** ist ein ausgezeichnet, kraftvoller Gartenhelfer für Gemüse, Sträucher, Blumen und Obst aller Arten. Nährstoffreich sowie gehaltvoll an Mineralstoffen und Zellulose, fördert er das Wachstum im Garten. Er besitzt bodenverbessernde Eigenschaften und zeichnet sich durch eine langfristige Nährstoffabgabe aus. Zum Ausstreuen und In-den-Boden-Einarbeiten oder zum Auflösen von einer Handvoll in der Gießkanne, dies ergibt einen wirkungsvollen Flüssigdünger. Aus 100 % pelletiertem Pferdemit ohne chemische Zusätze, frei von Unkrautentrag und geruchsneutral. Hervorragend geeignet auch für die Rosendüngung! **1 Sack (4 kg)** reicht für bis zu 60 m². Bestell-Nr. DNX Preis € 8,95 (kg = € 2,24)

Sämaschine

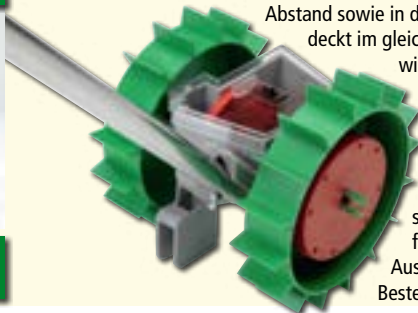

Die **Sämaschine** sät Samen im gewünschten Abstand sowie in der richtigen Tiefe und deckt im gleichen Arbeitsgang die Saat wieder zu. Der 85 cm lange Stiel aus rostfreiem Edelstahl erspart das Bücken. Säabstand einstellbar auf 5, 10 und 20 cm. Einschließlich 6 auswechselbarer Saatgutscheiben für alle Gemüsesamen. Aus robustem Kunststoff.

nur **27.95**

Bestell-Nr. BFL Preis € 27,95

Erdbeer-Reifen



10er-Set

nur **14.95**

Auf dem **Erdbeer-Reifen** liegen die reifenden Früchte trocken, geschützt gegen Fäulnis und Schnecken. Der Erdbeer-Reifen ist alle Jahre wiederverwendbar. Variabler Bodenabstand. Auch für Salatpflanzen geeignet. Ø 31 – 40 cm, 1 Set enthält 10 Erdbeer-Reifen. Bestell-Nr. LGE Preis € 14,95

Gartensieb



nur **11.95**

Das **Gartensieb** „2 in 1“ ist unentbehrlich beim Aussieben von Steinen und Erdklumpen, um feine Erde für die Aussaat und die Anzucht von Jungpflanzen vorzubereiten. Aus hochwertigem, stabilem Kunststoff mit 2 Siebeinsätzen aus robustem verzinktem Stahl. Maschenweiten 6 und 12 mm. L/B/H: 35/35/13 cm. Bestell-Nr. GAS Preis € 11,95

Wachstums-Tunnel



ab **39.95**

Der **Wachstums-Tunnel** schützt empfindliche Frühjahrskulturen und sorgt für ideales Wachstumsklima. 2 verstellbare Belüftungsräder in den Giebelseiten sorgen für optimalen Luftaustausch. Aus verzinkten Stahlprofilen und unzerbrechlicher hochtransparenter Kunststoffglas-Eindeckung. L/B/H: 115/46/26 cm. Beliebig verlängerbar.

1 Stück

Bestell-Nr. SNT

Preis € 39,95

3er-Set – Sie sparen € 20,-

Bestell-Nr. SNU

Preis € 99,85

Unkraut-Mulch-Vlies



ab **16.95**

Das **Unkraut-Mulch-Vlies** macht Schluss mit lästigem Unkraut zwischen den Blumen. Es wird einfach auf das Beet gelegt und mit Rindenmulch oder Kies bedeckt. Die natürliche erdbräune Farbe macht es nahezu unsichtbar. Hochwertige Ausführung, 100 % unkrautdicht und trotzdem 100 % wasserdurchlässig.

Größe 1: 1,5 x 10 m Bestell-Nr. BFE

Preis € 16,95

(m² = € 1,13)

Größe 2: 3 x 10 m Bestell-Nr. BFF

Preis € 29,95

(m² = € 1,-)



**In 2 Größen erhältlich –
beliebig verlängerbar und sehr robust**



Größe 1



Größe 2



Größe 2

ab **23.95**

Der **Pflanz-Tunnel** bietet das richtige Kleinklima für optimales Wachstum und schützt die Pflanzen gleichzeitig vor Frost, Wind, Hagel und Austrocknung. Die in das Dach integrierten Mulden mit Abtropfflächern sorgen bei Regen für sanfte Bewässerung, bei Trockenheit wird über die Mulden einfach mit der Gießkanne oder dem Schlauch gegossen. Es können beliebig viele Tunnelelemente aneinandergereiht werden, wobei zum Verschluss der Giebelseiten immer nur 1 Set Endstücke benötigt wird. Aus unverwüstlichem dickwandigem Kunststoff, jahrelang haltbar. Im Handumdrehen aufgebaut.

Größe 1: Pflanz-Tunnel: L/B/H: 105/39/30 cm
2er-Set – Sie sparen € 4,-
3er-Set – Sie sparen € 7,-
 Set Endstücke für Größe 1

Bestell-Nr. MVA Preis € 23,95
 Bestell-Nr. MVA-2 Preis € 43,90
 Bestell-Nr. MVA-3 Preis € 64,85
 Bestell-Nr. MVB Preis € 14,95

Größe 2: Durch seine größeren Abmessungen und den aufklapp- und abnehmbaren Deckel eignet sich Größe 2 nicht nur für Frühjahrskulturen, sondern auch für höhere, wärmeliebende Pflanzen wie Paprika, Buschtomaten etc.
 Pflanz-Tunnel: L/B/H: 79/59/50 cm Bestell-Nr. MVF Preis € 35,95
2er-Set – Sie sparen € 6,- Bestell-Nr. MVF-2 Preis € 65,90
3er-Set – Sie sparen € 10,- Bestell-Nr. MVF-3 Preis € 97,85
 Set Endstücke für Größe 2 Bestell-Nr. MVH Preis € 14,95

Tunnel-Heringe (ohne Abb.): spezielle, sehr stabile Kunststoffausführung zur Verankerung und Belüftung der Tunnel. Länge 25 cm. 10er-Pack, ausreichend für 1 bis 2 Tunnelelemente. Bestell-Nr. MVL Preis € 6,95

In 3 praktischen Größen



ab **149.95**

10 Jahre Garantie
auf Aluminiumprofile und Stegdoppelplatten

Größe 3



Aussaat- und Anzuchthaus



Größe 1



Größe 2

Aussaat- und Anzuchthaus: ideal zum Aussäen, zur Vermehrung und zur Pflanzenanzucht. Ob am Haus, auf der Terrasse, dem Balkon oder im Gewächshaus. Die hochfesten, korrosionsbeständigen Aluminiumprofile sind verglast mit isolierenden, 6 mm starken, beidseitig UV-geschützten Stegdoppelplatten in „Longlife-Plus“-Qualität mit 10-jähriger Garantie. Die sehr weit zu öffnenden Türen (bis zur Seitenwand) und das stufenlos zu öffnende Dach sorgen für beste Belüftung. Die Ebenen mit den Saatschalen können in verschiedenen Höhen fixiert werden. 1 bzw. 2 Einlegeböden aus transparenter Stegdoppelplatte ermöglichen die variable Anordnung von kleinen Töpfen. Der Einbau eines automatischen Fensteröffners ist möglich. Sehr hochwertige Ausführung. Lieferung einschließlich Saatschalen und Rückwand. Leichte Montage.

	Maße (B x T x H)	Saatschalen	Einlegeböden	Bestell-Nr.	Preis in €
Größe 1	63 x 44 x 106 cm	6	1	AUL	149,95
Größe 2	87 x 44 x 106 cm	9	1	AUM	199,95
Größe 3	87 x 44 x 140 cm	12	2	AUP	249,95

Automatischer Fensteröffner für das Dach Bestell-Nr. ÖF Preis € 44,95

Wühlmaus-Scheuche



Nützlich und dekorativ zugleich

Die **Wühlmaus-Scheuche** ist ein verlässlicher Wühlmausvertreiber und gleichzeitig eine Zierde im Garten. Schon beim kleinsten Windhauch dreht sich der Windkreisel. Ein Klöppel im Standrohr schlägt dabei gegen die Wandung: Die im Boden erzeugten Schallwellen vertreiben zuverlässig die Wühlmäuse. Wartungsfrei, benötigt keinen Strom und arbeitet auch bei hohem Schnee, wenn die Wühlmäuse besonders aktiv sind. Standrohr und Drehachse bestehen aus rostfreiem Aluminium, die 4 gelben Flügel aus witterungsbeständigem Kunststoff.

Größe 1: Wirkungsbereich ca. 800 m², H/Ø 156/46 cm
Bestell-Nr. WKA Preis € 69,95

Größe 2: Wirkungsbereich ca. 1500 m², H/Ø 200/50 cm
Bestell-Nr. WKB Preis € 89,95

ab **69.95**

Best Seller

Solar-Wühlmausschreck



Best Seller



nur **24.95**

Wühlmausschreck mit umweltfreundlichem Solarbetrieb. Wirkt auch gegen Spitzmäuse und Feldmäuse. Das Gerät sendet in Intervallen von 20 Sekunden seismische Schwingungen aus, die für in der Erde lebende Tiere eine akute Gefahr signalisieren und sie zur Flucht bewegen. Die beiden eingebauten Hochleistungsakkus werden bei Sonnenschein und Tageslicht aufgeladen und gewährleisten eine Funktionsdauer von bis zu 100 Stunden ohne Nachladung, so dass das Gerät auch nachts und bei schlechten Wetterverhältnissen in Funktion bleibt. Wirksam auf bis zu 800 m² Fläche. Solide Ausführung, Gesamthöhe 47 cm.
Bestell-Nr. SLW Preis € 24,95

Der **Wühlmaus-Jäger** jagt nicht nur Wühlmäuse, sondern auch Maulwürfe, Wanderratten und Marder, ohne diese zu verletzen (kein Einfluss auf Haustiere). Wirkungsweise: Alle 15 Sekunden vibriert das Gerät 2 Sekunden lang. Die Töne und Vibrationen werden in seismische Wellen umgewandelt. Einsetzbar für bis zu 1200 m². Arbeitet mit aufladbaren oder normalen Batterien (2–4 Monate). Wasserdicht. Einschließlich Führungsrohr für schnelles Einsetzen in die Erde. L/Ø: 36/4 cm.
Bestell-Nr. EXIT Preis € 34,95

Wühlmaus-Jäger



nur **34.95**

Wühlmausfalle



nur **16.95**

Die **Wühlmausfalle** fängt zuverlässig und pestizidfrei Wühl- und Feldmäuse. Sie wird einfach im Mäusegang platziert. Fangerfolg aus beiden Gangrichtungen. Leichte und schnelle Handhabung. Fangerfolg von weitem erkennbar. Ungefährlich für Anwender und Haustiere. Aus robustem Kunststoff. Höhe 22 cm.
Bestell-Nr. SEA Preis € 16,95

Zubehör-Set für Wühlmausfalle, bestehend aus Suchstab zum leichten Finden der Gänge und Lochschneider zum Platzieren der Falle. Aus verchromtem Eisen.
Bestell-Nr. SEB Preis € 8,95



nur **10.95**

Maulwurf-Frei wird einfach in die Erde eingebracht. Der Duft vertreibt Maulwürfe mehrere Monate lang. Inhalt: 100 Kügelchen mit Duftextrakten aus Pflanzen. Ideal für den naturgemäßen Gartenbau.

Bestell-Nr. EXA
Preis € 10,95



nur **13.95**

Schneckenbarriere: schützt Ihr Beet vor lästigen Schnecken und ist gleichzeitig eine attraktive Beeteinfassung. Die vielen Zapfen am oberen Rand der Barriere verhindern, dass die Schnecken diese überwinden. Aus robustem, wetterbeständigem Kunststoff, beliebig verlängerbar. L/H je Element: 50/18 cm. 4er-Packung für Gesamtlänge 200 cm.

Braun Bestell-Nr. GEW Preis € 13,95
Grün Bestell-Nr. GEX Preis € 13,95



ab **7.95**

Der **Rabe** in Lebensgröße vertreibt Tauben von Dach, Fassade, Balkon und Terrasse. Auch als besondere Gartendekoration schön anzusehen. Aus hochwertigem Kunststoff. Mit Befestigungshering zum In-die-Erde-Stecken oder zum Aufhängen, beispielsweise in Bäumen. L/T/H: 40/13/23 cm.

1 Stück Bestell-Nr. GET Preis € 7,95
Zer-Set Bestell-Nr. GEU Preis € 13,95

Marderschreck



nur **19.95**

Der **Marderschreck** sorgt mit seinen speziellen hochfrequenten Tönen dafür, dass sich die unerwünschten Raubtiere nicht wohl fühlen und das Weite suchen. Die integrierte Intervallschaltung verhindert eine Gewöhnung an den ausgesendeten Ton. Stabiles Kunststoffgehäuse mit Leuchtdiode und Befestigungslaschen. Reichweite ca. 40 m².

Lieferung ohne Batterien. B/T/H: 10/4/6 cm.
Bestell-Nr. XTF
Preis € 19,95



nur **8,95**

Die **Spezial-Schneckenfalle** ist die zuverlässige Methode, Schnecken giftfrei loszuwerden. Als Lockmittel genügen feuchte Brotstückchen oder ein Schnapsglas voll Bier. Die spezielle Bauart macht es unmöglich, dass die Schnecken wieder entweichen können. Zum Entleeren wird das Oberteil einfach abgenommen. Aus stabilem, hochwertigem Kunststoff. Umweltfreundlich und vollkommen ungefährlich für andere Tiere. Ø/H: 12/14 cm.

2er-Set Bestell-Nr. WKF Preis € 8,95



2er-Set

„Die Schneckenfallen haben zu 100 % den gewünschten Erfolg gebracht. Ein Schnapsglas voll Bier einfüllen, den Rest erledigen die Schnecken alleine. Habe 2 Schneckenfallen im Beet stehen. Benötige seitdem kein Schneckenkorn mehr. Die Leerung erfolgt je nach Inhalt, d. h., wenn ca. 20-25 Schnecken im Behälter sind.“ G. Steckroth, Denkingen

Hunde- und Katzenschreck

Best Seller



Mit Bewegungsmelder



Geringe Hunde- & Katzenabwehr
Erschreckungsschall
Heimwerker
Preis **1,5**

nur **29,95**

Der **Ultraschall-Hunde-und-Katzen-Schreck** mit Bewegungsmelder hält zuverlässig Hunde und Katzen aus dem Garten fern. Er arbeitet mit wechselnden hohen Frequenzen, die für den Menschen nicht hörbar sind, von den Tieren aber als unangenehm empfunden werden und sie effektiv abschrecken. Das Signal wird nur eingeschaltet, wenn sich Tiere in der Nähe befinden, das schont die Batterien und sorgt für eine lange Lebensdauer. Reichweite ca. 10 m. Zur problemlosen Befestigung an Mauern, Zäunen oder Holzpfählen. Aus robustem Kunststoff. Lieferung ohne Batterien. B/T/H: 14/5/8 cm. Bestell-Nr. XTA Preis € 29,95

„Schleich dich ...“ Gartenkatze



Best Seller

nur **4,95**

... sagt die **Gartenkatze** mit ihren funkelnden Augen allen, die in Ihren Garten eindringen wollen. Das können freche Vögel sein, die sich an der keimenden Saat, an Kirschen und Beeren vergreifen wollen. Aber auch die Haustiere Ihres Nachbarn, die mit ihrem Kot Ihren Garten verschmutzen. Aus schwarz lackiertem Metall mit funkelnden Murmelaugen. L/H: 36/18 cm. Bestell-Nr. TME Preis € 4,95

Solar-Vogelscheuche



nur **39,95**



Der **Schutzring** garantiert absolute Sicherheit für Salat, andere Setzlinge und zarte Pflanzen. Der nach außen gewölbte Rand ist für Schnecken unüberwindbar. Gleichzeitig bietet der Schutzring Schonklima bei rauer Witterung. Aus profiliertem Kunststoff, jahrelang verwendbar. Ø unten 13 cm, Ø oben 18 cm, Höhe 12 cm. **5er-Set** Bestell-Nr. FPT Preis € 5,95



5er-Set



Best Seller

Schutzring

nur **5,95**

Die **Solar-Vogelscheuche** hilft durch Aussendung von hochfrequenten Tönen dabei, bestimmte Bereiche frei von Vögeln zu halten. Die Vögel nehmen die Töne unbewusst wahr und werden sich auf Dauer einen neuen, angenehmeren Aufenthaltsort suchen (Erfolg kann sich erst nach mehreren Tagen einstellen). Die ausgesendeten Ultraschallwellen bewegen sich in einem wechselnden Bereich von 23000 Hz bis 50000 Hz. Der eingebaute Infrarotbewegungsmelder registriert Tiere in einem Winkel von 110° und einer Reichweite von 7 m. Das Gerät kann auf bestimmte Bereiche ausgerichtet werden, da es nicht automatisch in alle Richtungen aussendet. Wahlweise können 2 superhelle, blinkende LEDs zugeschaltet werden, die die Abschreckung unterstützen. Solarbetriebene, witterungsbeständige und wartungsfreie Ausführung. B/T/H: 11/8/13 cm. Bestell-Nr. XTG Preis € 39,95

Schneckenzaun



ab **14,95**

Best Seller

Gegen die Schnecken ist endlich ein Zaun gewachsen!

Schnecken nehmen fast alle Hindernisse: Sogar scharfkantige und spitze Sperren werden von ihnen mühelos überwunden. Wer hat nicht schon fassungslos vor einem – über Nacht abgeweideten – Beet gestanden! Ausführliche Versuche haben gezeigt, dass der Schneckenzaun jedoch für die Schnecken eine unüberwindliche Hürde darstellt. Auf unseren Versuchsbeeten (siehe Abb.) wuchsen Salate und sogar deren Lieblingsspeise Tagetes prächtig, von Schnecken unbehelligt! Der Schneckenzaun besteht aus feinmaschigem feuerverzinktem Drahtgewebe von 25 cm Höhe. Er wird aufgerollt einschließlich Drahtecken geliefert. Mehrere Zäune können miteinander verbunden werden.

Schneckenzaun, Länge 400 cm, einschließlich 4 Drahtecken Bestell-Nr. SZ Preis € 14,95
Schneckenzaun, Länge 800 cm, einschließlich 8 Drahtecken Bestell-Nr. SZ8 Preis € 27,95

Lattenkomposter



Größe 1 mit Erweiterungs-Set

Best Seller
ab **99.95**

Lattenkomposter aus dickwandigem, umweltfreundlichem Recycling-Kunststoff, witterungsbeständig und schlagfest. Dank der Scharnierverbindung einfache Entnahme des Kompostes durch komplettes oder teilweises Öffnen der Seitenwände.

Größe 1: Inhalt 640 l, L/B/H: 80/80/100 cm

Bestell-Nr. KS8

Preis € 99,95

Größe 2: Inhalt 1130 l, L/B/H: 107/107/100 cm

Bestell-Nr. KS15

Preis € 139,95

Erweiterungs-Set:

Frischer und reifer Kompost können so leicht voneinander getrennt werden.

Erweiterungs-Set für Größe 1: 640 l, L/B/H: 80/80/100 cm

Bestell-Nr. KS8E

Preis € 79,95

Erweiterungs-Set für Größe 2: 1130 l, L/B/H: 107/107/100 cm

Bestell-Nr. KS15E

Preis € 109,95

Feinkompostierer



Reststoffklappe

Best Seller
nur **199.95**

Feinkompostierer – zur Gewinnung von erstklassigem Humus oder zum Sieben von verunreinigter Erde. Steine, Aststücke und Strünke werden mechanisch aus dem Kompost herausgesiebt. Der feuchte, oft klumpige Rohkompost wird mittels einer spiralförmigen Drehspindel durch ein Gittersieb gedrückt. Über ein Transportblech fällt der hochwertige feine Kompost in einen beliebigen Behälter. Nicht verwertbare Bestandteile bleiben zurück. Diese können bequem durch die Reststoffklappe aus dem Gerät entfernt werden. Aus robustem beschichtetem Stahl. Bedienung mit stabiler Handkurbel, die wahlweise auf der rechten oder linken Seite montiert werden kann. H/B: 106/50 cm. Bestell-Nr. KSF Preis € 199,95

Metall-Komposter



Größe 1

Unverwüstlich
Best Seller
ab **149.95**

Metall-Komposter – robuste und langlebige Ausführung aus feuerverzinktem Stahl. Zur Kompostentnahme lassen sich die Querprofile einzeln herausnehmen. Der Metall-Komposter kann – auch nachträglich – mit einem oder mehreren Erweiterungs-Sets beliebig vergrößert werden. Frischer und reifer Kompost bleiben so voneinander getrennt. Schneller Aufbau.

Größe 1: Inhalt 700 l, L/B/H: 91/91/85 cm

Bestell-Nr. KS21

Preis € 149,95

Größe 2: Inhalt 1200 l, L/B/H: 109/109/100 cm

Bestell-Nr. KS22

Preis € 249,95

Erweiterungs-Set für Größe 1:

700 l, L/B/H: 91/91/85 cm

Bestell-Nr. KS21E

Preis € 119,95

Erweiterungs-Set für Größe 2:

1200 l, L/B/H: 109/109/100 cm

Bestell-Nr. KS22E

Preis € 179,95



Größe 2 mit Erweiterungs-Set

Bio-Quick-Komposter



ab **84,95**

Grundgröße mit
1 Erweiterungsgröße



Mit dem **Bio-Quick-Komposter** werden Abfälle aus Garten und Küche schnell in erstklassigen Kompost umgewandelt, integrierte Ventilationsöffnungen sorgen hierbei für die richtige Versorgung mit Sauerstoff. Robuste, dickwandige Ausführung aus stabilem und witterungsbeständigem anthrazit-schwarzem Recycling-Kunststoff. Lange Lebensdauer. Die Grundgröße ist mit Deckel sowie seitlicher Entnahmeklappe ausgestattet und kann um 1 oder 2 Erweiterungsgrößen aufgestockt werden.

Grundgröße 420 l: L/B/H: 75/75/80 cm
Bestell-Nr. KS30 Preis € 84,95

Erweiterungsgröße 230 l: L/B/H: 75/75/45 cm
Bestell-Nr. KS30E Preis € 37,95

Thermokomposter

aus recyceltem witterungsbeständigem und schlagfestem Kunststoff (PE). Die isolierenden Wände sorgen – zusammen mit dem wirkungsvollen Belüftungssystem – für eine rasche Kompostierung. Die spezielle Scharnierverbindung der Seitenwände ermöglicht – durch komplettes oder teilweises Öffnen – eine einfache Kompostentnahme an beliebiger Ecke.

KS10 – 450 l

450 l: L/B/H: 79/79/105 cm
Bestell-Nr. KS10 Preis € 94,95

730 l: 6-eckig, Ø/H: 108/107 cm
Bestell-Nr. KS11 Preis € 149,95

1065 l: 6-eckig, Ø/H: 136/107 cm
Bestell-Nr. KS13 Preis € 179,95

2000 l: 8-eckig, Ø/H: 177/103 cm
Bestell-Nr. KS16 Preis € 329,95



Thermokomposter

KS13 – 1065 l

In 4 Größen erhältlich

ab **94,95**

Äußerst hochwertiges **Kompostsilo** mit großem Fassungsvermögen. Pfosten aus stabilen, korrosionsbeständigen Aluminiumprofilen. Die 25 mm starken gehobelten Kiefernholzbohlen sind druckimprägniert für eine lange Lebensdauer. Alle Holzbohlen lassen sich auch bei vollem Silo einzeln herausnehmen.

Größe 1: Inhalt 1200 l, L/B/H: 120/120/102 cm
Bestell-Nr. KS24 Preis € 189,95

Größe 2: Inhalt 2000 l, L/B/H: 154/154/102 cm
Bestell-Nr. KS25 Preis € 229,95

Größe 3: Inhalt 1550 l, L/B/H: 154/120/102 cm
Bestell-Nr. KS26 Preis € 209,95



Kompostsilo

Neudorff-Thermokomposter



nur **99,95**

Der **Neudorff-Thermokomposter** überzeugt durch seine hervorragende Wärmedämmung: Bei der doppelwandigen Konstruktion dient die zwischen den Wänden eingeschlossene Luft als wirkungsvolle Isolierschicht. Komfortables Befüllen durch großen zweigeteilten und ebenfalls wärmegeprägten Deckel. Einfache Entnahme des Kompostes durch die am Boden befindliche Klappe. Stabile, wetterfeste Konstruktion aus hochwertigem Recycling-Kunststoff. Inhalt 530 l, L/B/H: 82/82/115 cm. Bestell-Nr. KS32 Preis € 99,95



Best Seller

Beckmann-
Kompostsilo
In 3 Größen erhältlich

Größe 1

ab **189,95**

Beckmann-
Regenfass in 9 Größen
 von 100 bis 6000 l



Regenfass mit 200 l



Regenfass mit 420 l



Regenfass mit 1000 l

Regenwasser sammeln spart teures Wassergeld und schont die Umwelt

Das formschöne und rustikale **Beckmann-Regenfass** hat sich seit über 30 Jahren bewährt! Die Fasswandung besteht aus gehobelten 4,7 cm breiten und 1,8 cm starken Holzleisten, die durch 2 – unsichtbar verlaufende – Drahtseile miteinander verbunden werden.

Das Holz wird braun imprägniert geliefert. Das Regenfass hat als Innenauskleidung eine hochwertige, starke, schadstofffreie Folie in Trinkwasserqualität. Die Holzwandung dient diesem Wasserbehälter als Stützgerüst. Das Regenfass wird als Baueinsatz (einschließlich Folieneinsatz) im Karton geliefert und ist leicht zu montieren. 3 Jahre Garantie. Passende Deckel siehe Seite 85.

Wichtig: Das Regenfass kann im Winter gefüllt stehen bleiben. Eis und Schnee schaden ihm nicht.

ab **49⁹⁵**





3 Jahre Garantie

Bewährt seit über 30 Jahren

ab **49,95**

Regenfass mit 2000 l



Regenfass 6000 l



*Regenwasser –
wertvoller Roh-
stoff, der nichts
kostet!*

Regenfass mit 600 l

Technische Daten und Preise Beckmann-Regenfass

Regenfassinhalt	Ø/Höhe	Bestell-Nr.	Preis in €
100 l	46 cm/75 cm	FA10	49,95
200 l	62 cm/75 cm	FA20	89,95
420 l	82 cm/88 cm	FA42	99,95
600 l	98 cm/88 cm	FA60	119,95
800 l	112 cm/88 cm	FA80	139,95
1000 l	124 cm/88 cm	FA100	169,95
2000 l	174 cm/88 cm	FA200	229,95
4000 l	244 cm/88 cm	FA400	449,95
6000 l	299 cm/88 cm	FA600	649,95

Gleich bestellen: unter www.beckmann-kg.de oder unter **075 22 - 9745 100**

Regentonne



Regentonne mit täuschend echt aussehender schwarzer Holzstruktur. Dickwandige Ausführung in hochwertigem Polyethylen. Einschließlich kindersicherer Deckels, Zapfhahns (für 1/2-Zoll-Schlauch) und Fassanschlusses. Inhalt 235 l, Ø/H: 66/86 cm. Bestell-Nr. BHF
Preis € 129,95

Passende **Halbetonne** (als Wassergarten oder Pflanzkübel) siehe Seite 97.

nur **129,95**

Bauernbrunnen



Beckmann
Qualitätssteigerung

Der **Bauernbrunnen** ist ein besonders attraktiver Blickfang im Garten! Die formschöne Wandung bildet eine Acht, in deren Einbuchtung beispielsweise eine Handschwengelpumpe Platz findet. Der Aufbau entspricht dem des bewährten Beckmann-Regenfasses: Die gehobelten braun imprägnierten Holzleisten werden durch unsichtbar verlaufende Drahtseile miteinander verbunden. Ein starkes feuerverzinktes, U-förmiges Stahlelement sorgt für die Formstabilität. Die Auskleidungsfolie wird am oberen Rand durch ein Klemmprofil gehalten. Inhalt 1000 l. Bau-satz. L/B/H: 170/100/75 cm (ohne Handschwengelpumpe, siehe Seite 89).
Bestell-Nr. FAX Preis € 199,95

3 Jahre Garantie nur **199,95**

Fassverbindungs-Set



Fassverbindungs-Set, bestehend aus 2 Fassanschlussstutzen (3/4 Zoll) und 30 cm Verbindungsschlauch (3/4 Zoll), siehe Abb. oben.

Bestell-Nr. FAV Preis € 8,95

Fassanschlussstutzen (3/4 Zoll)

Einzel.
Bestell-Nr. FAS Preis € 4,45

Regentonne im Felsdesign



Größe 1 mit Pflanzschale ab **139,95**

Die **Regentonnen im Felsdesign** verbinden tolle Optik mit hohem Nutzwert. Jede Felstone wird einschließlich Deckel geliefert und besitzt mehrere unauffällige, glatte Anschlussstellen (z. B. für Füllautomaten). Aus stabilem, langlebigem PE-Kunststoff gefertigt. 3 Farben: Granitgrau, Granitrot und Sandfarben. Zubehör für Größe 1: dekorative Pflanzschale.

Pflanzschale für Größe 1:

Grau Bestell-Nr. GXD

Rot Bestell-Nr. GXE

Sand Bestell-Nr. GXF

Preis je € 29,95



Größe 1

Felstone, Größe 1:

Inhalt 230 l, Ø/H: 70/100 cm

Grau Bestell-Nr. GXA

Rot Bestell-Nr. GXB

Sand Bestell-Nr. GXC

Preis je € 139,95



Größe 2

Felstone, Größe 2:

Inhalt 500 l, L/B/H: 120/80/85 cm

Grau Bestell-Nr. GXL

Rot Bestell-Nr. GXM

Sand Bestell-Nr. GXP

Preis je € 279,95

In 3 attraktiven Farben

Regentonne „Country“



Best Seller

ab **59,95**

Größe 3 mit Sockel

Die **Regentonne „Country“** in natürlicher, rustikaler Holzoptik besticht durch die originalgetreue Nachbildung eines alten Weinfasses und fügt sich harmonisch in jedes Haus- und Gartenumfeld ein. Das Regenwasser kann über den Zapfhahn (3/4 Zoll) oder direkt über die obere Öffnung mit einer Gießkanne entnommen werden, so ist das Gießen der Beete im Handumdrehen erledigt. Gefertigt aus dickwandigem, langlebigem Polyethylen, in täuschend echt wirkender Holzstruktur. Hochwertige und attraktive Ausführung mit solidem, schönem Deckel.

Attraktiv und hochwertig



In 3 Größen, von 50 l bis 240 l

Größe 1: Inhalt 50 l, Ø/H: 39/49 cm

Bestell-Nr. RBM

Preis € 59,95

Größe 2: Inhalt 120 l, Ø/H: 54/66 cm

Bestell-Nr. RBP

Preis € 89,95

Größe 3: Inhalt 240 l, Ø/H: 68/80 cm

Bestell-Nr. RBS

Preis € 129,95

Wahlweise ist für jede Größe ein stabiler **Sockel** in gleicher Materialausführung erhältlich.

Sockel für Größe 1: Ø/H: 45/29 cm

Bestell-Nr. RBT

Preis € 27,95

Sockel für Größe 2: Ø/H: 58/31 cm

Bestell-Nr. RBU

Preis € 44,95

Sockel für Größe 3: Ø/H: 66/32 cm

Bestell-Nr. RBW

Preis € 59,95

Deckel für das Beckmann-Regenfass

Best Seller

ab 29,95

Zusatzausstattung Deckel		
Bausatz Deckel	Bestell-Nr.	Preis in €
Für Fass 100 l	FADE10	29,95
Für Fass 200 l	FADE20	49,95
Für Fass 420 l	FADE42	62,95
Für Fass 600 l	FADE60	79,95
Für Fass 800 l	FADE80	89,95
Für Fass 1000 l	FADE100	99,95
Für Fass 2000 l	FADE200	189,95
Für Fass 4000 l	FADE400	319,95
Für Fass 6000 l	FADE600	389,95

Regenfass 100 l mit Deckel



Offene Regenwasser-Auffangbehälter sind für viele Gartenbesitzer nicht ganz unproblematisch. Man kennt die Neugier, mit der Kleinkinder alles erforschen, und die Begeisterung, mit der sie im Wasser plantschen! Auch für Insekten, Vögel und Kleintiere kann so ein offener Wasserbehälter zur Falle werden. Für die Beckmann-Regenfässer gibt es deshalb einen praktischen Deckel. Zur Wasserentnahme lässt sich der Fassdeckel einfach aufklappen (beim Regenfass mit 100 l Inhalt ist der Deckel 1-teilig mit einem Griff in der Mitte). Der Deckel kann mühelos – auch nachträglich – an jedem Beckmann-Regenfass angebracht werden. Der stabile Fassdeckel besteht aus wetter- und wasserfestem Sperrholz (dem gleichen Material, aus dem Bordwandplatten für Fahrzeuge hergestellt werden). Ober- und Unterseite sind wasserabweisend beschichtet. Mit dem Fassdeckel bleibt das Regenwasser sauber, weil weder Schmutz noch Laub hineinfällt, lästige Algenbildung verhindert und den Mücken die Brutstätte entzogen wird. Die Beckmann-Regenfässer finden Sie auf Seite 82/83.

Baumstamm-Tonne

nur 229,95

Die **Baumstamm-Tonne** integriert sich hervorragend in jeden Gartenstil, denn bei ihr wurde besonderes Augenmerk auf die natürliche Formgebung und Oberflächenbeschaffenheit gelegt. Darüber hinaus verfügt die Baumstamm-Tonne über „2 Gesichter“: Auf der einen Seite ist eine Astverzweigung angedeutet, auf der anderen ist die Rindenstruktur flächendeckend ausgebildet. Aus starkem, witterungsbeständigem Polyethylen hergestellt und mit kindersicherem Deckel ausgerüstet. Mit Gewindestutzen (IG- $\frac{3}{4}$ Zoll) für Auslaufhahn oder Klarsichtschlauch ($\frac{3}{4}$ Zoll, siehe Seite 87). Inhalt 250 l, Ø unten 77 cm, Ø oben 58 cm, H: 105 cm.
Dunkelbraun Bestell-Nr. DSG Preis € 229,95

Das **exklusive Regenfass** besteht aus beständiger, langsam gewachsener Lärche. Das harzhaltige Holz ist jahrelang haltbar, auch ohne zusätzliche Anwendung von Holzschutzmitteln. Die besondere Profilierung des Holzes gibt dem Fass die edle Note. Der Aufbau entspricht dem des bewährten Beckmann-Regenfasses (siehe Seite 82). Die hochwertigen gehobelten Lärchenholzleisten, aus denen die Wandung besteht, sind 2,7 cm stark und 4,7 cm breit. Das Fass kann im Winter gefüllt stehen bleiben, Eis und Schnee schaden ihm nicht.

Größe 1:
 Inhalt 580 l, Ø/H: 100/83 cm
 Bestell-Nr. FAB58 Preis € 229,95
Passender Deckel
 Bestell-Nr. FADE60 Preis € 79,95

Größe 2:
 Inhalt 760 l, Ø/H: 114/83 cm
 Bestell-Nr. FAB76 Preis € 269,95
Passender Deckel
 Bestell-Nr. FADE80 Preis € 89,95

Größe 3:
 Inhalt 940 l, Ø/H: 126/83 cm
 Bestell-Nr. FAB94 Preis € 299,95
Passender Deckel
 Bestell-Nr. FADE100 Preis € 99,95

Größe 4:
 Inhalt 1900 l, Ø/H: 176/83 cm
 Bestell-Nr. FAB190 Preis € 399,95
Passender Deckel
 Bestell-Nr. FADE200 Preis € 189,95

Best Seller

Hochwertig, attraktiv und beständig!

ab 229,95

Exklusives Regenfass aus Lärche

Größe 3

3 Jahre Garantie

Gartenfass

Best Seller

In 5 Größen von 150 l bis 1000 l Inhalt



Größe 4

Das hochwertige grüne **Gartenfass** ist mit herkömmlichen Billigregentonnen nicht zu vergleichen: Es ist gefertigt aus dickwandigem, witterungsbeständigem, form- und farbstabilem, UV-geschütztem Polyethylen. Komplett ausgestattet mit kindersicher zu verschließendem Deckel und transparentem Zapfschlauch, der zusätzlich den Füllstand anzeigt und als Überlauf dient.

	Inhalt	B/T	Höhe	Bestell-Nr.	Preis €
Größe 1	150 l	Ø 50 cm	96 cm	FAC	79,95
Größe 2	220 l	Ø 58 cm	100 cm	FAL	99,95
Größe 3	500 l	72/88 cm	108 cm	FAM	219,95
Größe 4	750 l	72/88 cm	161 cm	FAO	299,95
Größe 5	1000 l	77/105 cm	175 cm	FAP	349,95

ab **79.95**

Wandtank „Rocky“



5 Jahre Garantie

nur **329.95**

Der **Wandtank „Rocky“** beeindruckt durch seine originalgetreue Steinnachbildung. Die attraktiven Fugen und die natürliche Steinschraffur sorgen für ein interessantes Licht-Schatten-Spiel. Mit seiner rechteckigen Form sieht der Regenspeicher einer Natursteinmauer täuschend ähnlich. Er wird an der Hauswand aufgestellt und hat trotz des hohen Speichervolumens nur einen geringen Platzbedarf. Aus hochwertigem, langlebigem und stabilem PE-Kunststoff. Mit Gewindestutzen (IG-¾ Zoll) für Auslaufhahn oder Klarsichtschlauch (¾ Zoll, siehe Seite 87). Inhalt 400 l, H/B/T: 100/120/40 cm.

Granitfarben-Schwarzgrau	Bestell-Nr. RWK	Preis € 329,95
Granitfarben-Rot	Bestell-Nr. RWL	Preis € 329,95
Sandsteinfarben	Bestell-Nr. RWM	Preis € 329,95

2-in-1-Wasserbehälter

In 3 attraktiven Farben



Moccabraun

Zinkgrau

5 Jahre Garantie

Der **2-in-1-Wasserbehälter** verfügt über 2 Funktionen: Regenwasserspeicher und integrierte Pflanzschale. Die elegante Form macht den 2-in-1-Wasserbehälter zu einer besonderen Gartenzierde. Gefertigt aus langlebigem und stabilem PE-Kunststoff. Mit Gewindestutzen (IG ¾ Zoll) für Auslaufhahn oder Klarsichtschlauch (¾ Zoll, siehe Seite 87). Inhalt 300 l, Ø/H: 62/145 cm.

Taupe	Bestell-Nr. RZG	Preis € 219,95
Zinkgrau	Bestell-Nr. RZL	Preis € 219,95
Moccabraun	Bestell-Nr. RUL	Preis € 219,95

nur **219.95**

Regenspeicher



ab **199⁹⁵**

In 2 Größen erhältlich

Der **Regenspeicher** ist ein bildschönes Wasserfass für Terrasse, Garten und Balkon. Sein besonderes Design fügt sich harmonisch in jede Umgebung ein. Aus starkem, witterungsbeständigem Polyethylen hergestellt und mit Deckel ausgerüstet. Mit Gewindestutzen (IG ¾ Zoll) für Auslaufhahn oder Klarsichtschlauch (¾ Zoll, siehe unten).

2 Ausführungen:

Terrakottafarben – durch spezielles Fertigungsverfahren sind die Oberfläche und der Farbton von echter Terrakotta kaum zu unterscheiden. Die in die Oberseite integrierte Schale kann den Jahreszeiten entsprechend dekorativ bepflanzt werden.

Moccafarnen – damit diese Trendfarbe ihren Glanz nicht verliert, wird jeder Regenspeicher individuell wärmebehandelt.

	Farbe	Inhalt	Ø/Höhe	Bestell-Nr.	Preis €
Größe 1	Terrakotta	230 l	60/112 cm	DSB	199,95
Größe 1	Mocca	240 l	60/112 cm	DSC	199,95
Größe 2	Terrakotta	540 l	80/143 cm	DSD	349,95
Größe 2	Mocca	550 l	80/143 cm	DSE	349,95

Regentank

5 Jahre Garantie



Apple



Granit dunkel

In 8 attraktiven Farben

nur **329⁹⁵**

Der **Regentank „Kunterbunt“** mit seiner modernen Formgebung, der edlen, glänzenden Oberfläche, den trendigen Farben oder der attraktiven Granitoberfläche ist nicht nur Regenspeicher, sondern auch Designobjekt. Die in die Oberseite integrierte Schale kann den Jahreszeiten entsprechend dekorativ bepflanzt werden. Gefertigt aus langlebigem und stabilem Polyethylen. Mit Gewindestutzen (IG ¾ Zoll) für Auslaufhahn oder Klarsichtschlauch (¾ Zoll, siehe unten). Inhalt 350 l, Ø unten 50 cm, Ø oben 62 cm, H: 150 cm.

Farbe	Bestell-Nr.	Preis €	Farbe	Bestell-Nr.	Preis €
Lemon	RUA	329,95	Tomato	RUE	329,95
Apple	RUB	329,95	Coco	RUF	329,95
Lavendel	RUC	329,95	Granit hell	RUG	329,95
Cassis	RUD	329,95	Granit dunkel	RUH	329,95

Säulentank



ab **179⁹⁵**

5 Jahre Garantie



500 l RXC

330 l RXB

1000 l RXE

550 l RXL

Sparen Sie wertvolles Trinkwasser

Der platzsparende, formschöne und stabile **Säulentank** speichert – bei gleicher Stellfläche – erheblich mehr Gießwasser als übliche Regentonnen. Die Wasserentnahme ist denkbar einfach: Durch den statischen Wasserdruck kann direkt – ohne zusätzliche Pumpe – weiches Regenwasser gezapft werden. Im oberen Bereich auf der Rückseite befinden sich 2 Zulauf-Anschlussmöglichkeiten für einen Regenwasser-Füllautomaten. Gefertigt aus dickwandigem und unverwüstem PE-Kunststoff. Einschließlich Gewindestutzen für Auslaufhahn oder Klarsichtschlauch (Zubehör). Alle Säulentanks haben auf der Oberseite eine Öffnung (Ø 180 mm) mit Deckel.

Der **Säulen-Wandtank** – zum praktischen Aufstellen direkt an der Hauswand – hat die Form eines halben Säulentanks, die beiden Zulauf-Anschlussmöglichkeiten befinden sich bei diesem Modell oben seitlich. Lieferung jeweils ohne Auslaufhahn.



Klarsichtschlauch (¾ Zoll)

Zur Wasserentnahme, mit Hahn, Länge 220 cm. Bestell-Nr. RXS Preis € 19,95



Auslaufhahn (¾ Zoll)

Messingausführung Bestell-Nr. RXY Preis € 13,95
Chromierte Ausführung Bestell-Nr. DPG Preis € 13,95

	Farbe	B/T	Höhe	Bestell-Nr.	Preis €
Säulentank 330 l	Sandbeige	Ø 59 cm	161 cm	RXA	179,95
	Steingrau	Ø 59 cm	161 cm	RXB	179,95
Säulentank 500 l	Sandbeige	Ø 73 cm	193 cm	RXC	219,95
	Steingrau	Ø 73 cm	193 cm	RXD	219,95
Säulentank 1000 l	Sandbeige	Ø 91 cm	222 cm	RXE	379,95
	Steingrau	Ø 91 cm	222 cm	RXF	379,95
Säulentank 2000 l (ohne Abb.)	Sandbeige	Ø 128 cm	222 cm	RXT	629,95
Säulen-Wandtank 350 l	Sandbeige	73/48 cm	193 cm	RXU	219,95
	Steingrau	88/52 cm	212 cm	RXH	269,95
Säulen-Wandtank 550 l	Sandbeige	88/52 cm	212 cm	RXL	269,95
	Steingrau	88/52 cm	212 cm	RXL	269,95

Gleich bestellen: unter www.beckmann-kg.de oder unter **0 75 22 - 9745 100**

Füllautomat



Best Seller



Automatischer Schmutzwasserablauf

ab **25,95**

Für alle Fallrohre	Bestell-Nr.	Preis €
mit Ø 70–87 mm	V3	25,95
mit Ø 99–110 mm	V4	28,95

Der **Füllautomat mit automatischem Schmutzwasserablauf** sorgt dafür, dass besonders mit Schmutz angereicherte geringe Niederschlagsmengen (z. B. Nieselregen, Nebel- oder Taunässe) nicht aufgefangen werden. Die von einem Füllautomat aufgefangene Wassermenge beträgt je nach Dachgröße bei einem Landregen 600–900 l in 1 Std. Wenn das Regenfass – entsprechend der Abbildung – neben dem Regenfallrohr angeordnet wird, dann wirkt der Füllautomat als automatischer Überlaufstopp. Wenn das Regenfass entfernt vom Fallrohr z. B. irgendwo im Garten steht, dient das Schwimmerventil (siehe unten) als Überlaufstopp. Lieferung einschließlich ¾-Zoll-Schlauchanschluss, ¾-Zoll-Fassanschluss, Verschlusskappe und 30 cm ¾-Zoll-Verbindungsschlauch zum Regenfass.

Die **Druck-Tauchpumpe** vereint die Vorteile einer Gartenpumpe (hoher Druck) mit denen einer Tauchpumpe. Sie kann dauernd unter Wasser bleiben und ist bei Bedarf direkt einsatzbereit ohne störendes Betriebsgeräusch. Ideal zur Gartenbewässerung, zum Autowaschen etc. direkt aus dem Regenfass. Mit automatischem Schwimmerschalter gegen Trockenlauf. Max. Förderhöhe 34 m, max. Fördermenge 6000 l/Std., 1000 W, 10 m Kabel. Einschließlich Schlauchanschlussstutzen und Außengewinde (¾ Zoll und 1 Zoll). Bestell-Nr. DTS
Preis € 179,95



nur **179,95**



Leistungsstarke und handliche **Regenfasspumpe** zum bequemen Befüllen von Gießkannen oder zur direkten Bewässerung mit einer Brause. Durch flexibles Steigrohr für alle Arten von Wasserbehältern bis zu einer Höhe von 100 cm geeignet. Das Regulier- und Absperrventil passt zu allen Stecksystemen. Wartungsfreier, robuster Elektromotor mit eingebautem Thermoschutz. Leicht zu reinigender Schmutzfilter. Max. Förderleistung 2500 l/Std., max. Förderhöhe 11 m, 350 W, 10 m Kabel. Bestell-Nr. DTT Preis € 59,95



nur **59,95**



Filtersammler



nur **149,95**

Sehr hochwertig

Der **Filtersammler** sammelt das Regenwasser und filtert es gleichzeitig. Durch die feine Maschenweite von 0,3 mm wird das Regenwasser sorgfältig von Verunreinigungen gesäubert, bevor es in das Regenfass gelangt. Das Filtersieb aus Edelstahl ist besonders einfach zu reinigen. Mit Anschluss für HT-Rohre DN 50 sowie ¾-Zoll-Schlauchanschluss, 30 cm ¾-Zoll-Verbindungsschlauch und ¾-Zoll-Fassanschluss. Passend für alle Fallrohre DN 100. In 2 hochwertigen Ausführungen.

Kupfer	Bestell-Nr. V8	Preis € 149,95
Titanzink	Bestell-Nr. V9	Preis € 149,95

Regenmesser



nur **8,95**

Der **Regenmesser** in funktionaler, attraktiver Form liefert dank dem großen Trichterdurchmesser genaueste Messergebnisse. Auch geringe Niederschlagsmengen sind sehr gut ablesbar. Kann an einem Pfahl befestigt oder mit dem Erdspeiß in den Boden gesteckt werden. Aus hochwertigem, wetterfestem Kunststoff. Ø/H: 12/30 cm. Bestell-Nr. THO Preis € 8,95

Filter-Füllautomat

Best Seller

- Regenwasser wird über Leitflächen auf das Filtersieb geleitet.
- Schmutz wird seitlich am Filtersieb vorbei in die Kanalisation gespült.
- Gereinigtes Wasser wird durch den Anschlussstutzen in den Sammelbehälter geleitet.



Filter-Füllautomat

Wird einfach in das Fallrohr eingebaut. Der integrierte, leicht zu reinigende Edelstahlfilter mit einer Maschenweite von 0,7 x 1,7 mm säubert das Wasser, bevor es in das Regenfass gelangt. Mit Dreh- und Dosierungsgriff zur Steuerung der gelieferten Wassermenge und Wechselmöglichkeit zwischen Sommer- und Winterbetrieb. Hochwertige Ausführung aus dickwandigem, stabilem Kunststoff. Anschlussmöglichkeit für HT-Rohre DN 70 und DN 50 sowie 1-Zoll- und ¾-Zoll-Schläuche. Automatischer Überlaufstopp, wenn auf gleicher Höhe wie Oberkante des Sammelbehälters. Lieferung einschließlich ¾-Zoll-Fassanschluss und 30 cm ¾-Zoll-Verbindungsschlauch zum Regenfass. Höhe 28 cm. Einfacher Einbau. Passend für alle Fallrohre von 68 mm bis 110 mm Durchmesser.
Grau Bestell-Nr. V1 Preis € 59,95
Braun Bestell-Nr. V2 Preis € 59,95

nur **59,95**

Filtersammler



nur **149,95**

Sehr hochwertig

Der **Filtersammler** sammelt das Regenwasser und filtert es gleichzeitig. Durch die feine Maschenweite von 0,3 mm wird das Regenwasser sorgfältig von Verunreinigungen gesäubert, bevor es in das Regenfass gelangt. Das Filtersieb aus Edelstahl ist besonders einfach zu reinigen. Mit Anschluss für HT-Rohre DN 50 sowie ¾-Zoll-Schlauchanschluss, 30 cm ¾-Zoll-Verbindungsschlauch und ¾-Zoll-Fassanschluss. Passend für alle Fallrohre DN 100. In 2 hochwertigen Ausführungen.

Kupfer	Bestell-Nr. V8	Preis € 149,95
Titanzink	Bestell-Nr. V9	Preis € 149,95

Regenmesser



nur **8,95**

Der **Regenmesser** in funktionaler, attraktiver Form liefert dank dem großen Trichterdurchmesser genaueste Messergebnisse. Auch geringe Niederschlagsmengen sind sehr gut ablesbar. Kann an einem Pfahl befestigt oder mit dem Erdspeiß in den Boden gesteckt werden. Aus hochwertigem, wetterfestem Kunststoff. Ø/H: 12/30 cm. Bestell-Nr. THO Preis € 8,95

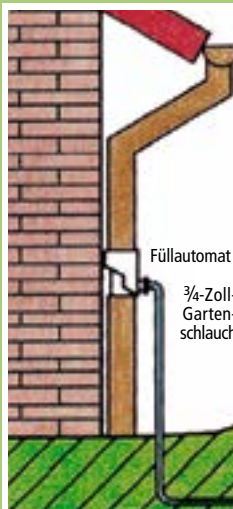

Füllautomat
¾-Zoll-Gartenschlauch



Schwimmerventil

Das **Schwimmerventil** wirkt als Überlaufstopp für Wasserbehälter mit Regenwasserzulauf. Mit seiner Hilfe kann der Standort des Fasses beliebig gewählt werden, also z. B. auch mitten im Garten. Ist das Fass voll, schließt das Schwimmerventil den Zulauf. Bei Verwendung des Schwimmerventils kann der Füllautomat in einer maximalen Höhe von 6 m über dem Fass angeordnet sein. Bausatz. Bestell-Nr. VOS Preis € 19,95

nur **19,95**



Durch den **Bewässerungskranz** für Bäume und Sträucher spart man 80 % Wasser und ca. 30 % Dünger. Gießwasser und Dünger können nicht seitlich ablaufen, sondern werden gezielt zur Wurzel geleitet. Optimal auch in Hanglagen. Bietet gleichzeitig Pflanzenschutz bei Mäharbeiten. Unkrautwuchs wird nachweisbar reduziert. Getestet von der Landwirtschaftskammer Nordrhein-Westfalen. Einfache und schnelle Montage, auch bei vorhandenen Pflanzen. Aus stabilem, recyclebarem Polypropylen, jahrelang verwendbar. Außen-Ø 37 cm, Höhe 11 cm.



3er-Set



In 2 Größen

Größe 1: für Stamm-Ø bis 10 cm.
3er-Set
 Bestell-Nr. DNR Preis € 17,95
Größe 2: für Stamm-Ø bis 18 cm.
3er-Set
 Bestell-Nr. DNS Preis € 17,95



Bewässerungskranz

Best Seller

nur **17.95**



Gießkannen

Modell 2

Modell 1

ab **49.95**

Diese **Gießkannen** in Premium-Qualität haben sich in England seit vielen Jahren bewährt und machen das Bewässern der Pflanzen zum besonderen Vergnügen. Die großen geschwungenen Griffe liegen erstklassig in der Hand, die abnehmbaren Brausen aus Messing lassen das Wasser sanft auf die Pflanzen strömen. Aus robustem feuerverzinktem Stahl mit edler Einbrennlackierung in Englisch-Grün. Jahrelang haltbar und dauerhaft dicht.

Modell 1: Inhalt 5 l, L/B/H: 65/17/32 cm. Bestell-Nr. HAA Preis € 49,95
Modell 2: Inhalt 8 l, L/B/H: 68/17/41 cm. Bestell-Nr. HAB Preis € 59,95

Mit der auf dem Fassdeckel montierten **Handschwengel-Saugpumpe** lässt sich Wasser direkt in eine Gießkanne pumpen. Oder, wenn mit Standfuß versehen, auch aus einem entfernt stehenden Regenfass (siehe Grafik). Aus Grauguss, grün lackiert, Schwengel nach allen Seiten verstellbar. Saughöhe 7 m WS, Fördermenge max. 28 l/Min. Einschließlich ¾-Zoll-Schlauchanschluss (ohne Schlauch).

Handschwengel-Saugpumpe für Deckel der Beckmann-Regenfässer (siehe Seite 85).
 Bestell-Nr. HSP Preis € 59,95
Standfuß zur Saugpumpe (ohne Abb.),
 70 cm hoch. Bestell-Nr. HSF Preis € 39,95

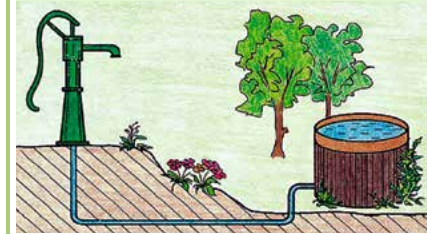

Handschwengel-Saugpumpe für Fassdeckel



nur **59.95**

Automatische oder manuelle Bewässerung mit Makrotropfschlauch

Gewächshaus, pflegeleicht durch automatische Bewässerung

Mit dem Makrotropfschlauch können bewässert werden: Beete im Freien und im Gewächshaus, Hecken, Sträucher usw. Der Makrotropfschlauch weist im Abstand von 20 cm Tropföffnungen auf. Der Schlauch spendet je Meter 5 l Wasser/Std. Die maximale Länge beträgt 100 m. Wie die Abbildungen zeigen, wird der Makrotropfschlauch über einen Zuleitungsschlauch mit 12 mm Ø angeschlossen. Bereiche, die nicht bewässert werden sollen, lassen sich ebenfalls mit einem Zuleitungsschlauch überbrücken.



Doppelwasserhahn

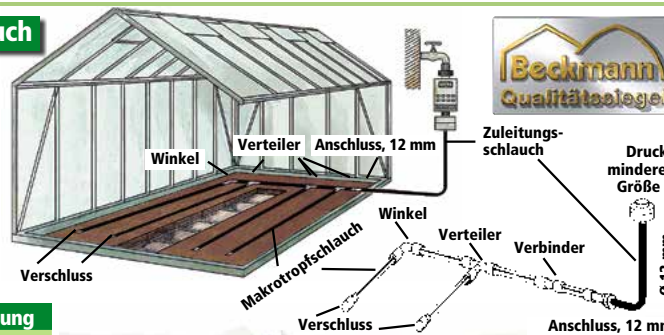

Die Bewässerung kann wahlweise betrieben werden:

- manuell durch Auf- und Zudrehen des Wasserhahns.
- vollautomatisch mit einem batteriebetriebenen Computer. Ideal zur Gewächshaus-Bewässerung. Hiermit lassen sich Bewässerungsdauer und Bewässerungszeitpunkt einstellen.

Erforderlich sind der Druckminderer Größe 1 zum Anschluss an den Wasserhahn sowie Verbindungsteile entsprechend den Zeichnungen, die benötigte Länge Makrotropfschlauch und Zuleitungsschlauch für vollautomatische Bewässerung und außerdem der Bewässerungscomputer.

Bei Schlauchlängen über 30 m ist der Filter 370 erforderlich. Wenn draußen nur 1 Wasserhahn vorhanden ist, der auch für andere Zwecke zur Verfügung stehen soll, so empfehlen wir den Anschluss eines Doppelwasserhahns. Dieser wird einfach an den vorhandenen Wasserhahn angeschraubt.

Automatische/Manuelle Bewässerung

	Bestell-Nr.	Preis €
1 Druckminderer Größe 1	376	15,95
1 Bewässerungscomputer	455	99,95
10 m Zuleitungsschlauch, 12 mm Ø	366	8,35
20 m Makrotropfschlauch	460	19,95
30 m Makrotropfschlauch	461	28,50
100 m Makrotropfschlauch	462	83,95
1 Anschluss, 12 mm	470	2,25
1 Verbinders	471	1,70
1 Verteiler	472	3,75
1 Winkel	473	2,85
1 Verschluss	474	1,70
1 Filter	370	22,95
1 Doppelwasserhahn (zum einfachen Anschrauben an den vorhandenen Wasserhahn)	315	19,95

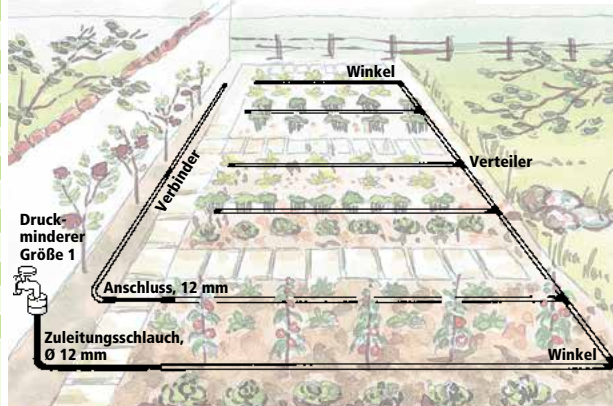

Vollautomatische Bewässerung BETA 8



Für eine vollautomatische Bewässerung, wie sie in dieser Grafik dargestellt ist, wird ein Set BETA 8 maxi benötigt.

BETA 8 versorgt vollautomatisch alle Topf-, Balkon- und Kübelpflanzen in der Wohnung, im Wintergarten, im Gewächshaus und im Freien zuverlässig – zur rechten Zeit – mit der benötigten Wassermenge.
Zusätzlicher Vorteil des Systems BETA 8: Seine zierlichen Abmessungen machen es nicht nur optisch unauffällig, sondern ermöglichen auch eine problemlose Handhabung – auch bei dicht bewurzelt und kleinen Pflanzgefäßen.

Ein großer Vorteil des Systems BETA 8: seine vielseitige Anwendbarkeit. Mit 1 Regler kann nicht nur jeweils 1 Pflanze, sondern auch eine größere Anzahl von Pflanzen bewässert werden (z. B. im Urlaub), auch auf einem Pflanzentisch im Gewächshaus oder im Wintergarten (Abb. 1 + 2).



BETA 8 in der ARD-Ratgeber-Sendung „Heim + Garten“:

Thema: „Pflanzenbewässerung im Urlaub“
 Zitat: „Für 3 Wochen und länger können wir mit gutem Gewissen nur das Beckmann-System empfehlen ...“

So arbeitet BETA 8: Der Regler reagiert auf Feuchtigkeit und Trockenheit. Benötigen die Pflanzen Wasser, so spendet der Regler in dem Maß Wasser, wie es die Pflanzen brauchen. Dabei erhält jede Pflanze (ganz gleich ob groß oder klein) die von ihr speziell benötigte Wassermenge.

Die Wasserversorgung erfolgt entweder aus einem Gefäß heraus oder bei Bewässerung einer größeren Anzahl von Pflanzen während eines längeren Zeitraumes direkt vom Wasserhahn oder aus einem Fass. Wenn Sie den Wasserhahn nicht durch diesen Anschluss blockieren möchten, können wir einen Doppelwasserhahn liefern, der einfach auf den vorhandenen Wasserhahn aufgeschraubt wird.

Da jeder Regler individuell bewässert, eignet sich die vollautomatische Bewässerung BETA 8 besonders für Pflanzen mit unterschiedlichem Wasserbedarf.

Je nach Standort kann man wählen, ob der Regler oben in die Topferde gesteckt (Abb. 3 + 4) oder im Topfunteratz (Abb. 2 + 5) angeordnet wird. Die Wasserzuführung zu jedem Regler erfolgt über einen spaghetti dünnen Schlauch (2 mm Ø). Dieser feine Schlauch kann ohne Verbindungsteile an den Zuleitungsschlauch angeschlossen werden.

Bei einem Anschluss der Wasserversorgung an Regenfass oder Tonne sind erforderlich: 1 Fass- bzw. Tonnenanschluss, 1 Schlauch mit einem Ø von 12 mm, 1 Schlauchhahn, 1 Filter 370, 1 Einstecher sowie die benötigte Menge Tropfschlauch mit 2 mm Ø und Regler. Weitere Verbindungsteile siehe Tabelle.

Bei mehr als 40 benötigten Reglern ist ein Zuleitungsschlauch mit 12 mm Ø erforderlich. In diesem Fall individuell entsprechend der Tabelle bestellen.

BETA 8 gibt es als:

• Set BETA 8

mit 8 Reglern, 8 m Schlauch (6 mm Ø), 8 m Schlauch (2 mm Ø), 2 Schlauchverbindern, 1 Schlauchverteiler, 2 Schlauchverschlässen, 1 Montagehilfe.

• Set BETA 8 maxi

mit 1 Druckminderer, 25 Reglern, 32 m Schlauch (6 mm Ø), 24 m Schlauch (2 mm Ø), 4 Schlauchverbindern, 4 Schlauchverteilern, 4 Schlauchverschlässen, 1 Montagehilfe.

• Individuelles Set mit Einzelteilen
entsprechend der Tabelle.

Der Anschluss der Schläuche mit 2 mm Ø an die Schläuche 6 mm Ø erfolgt durch einfaches Einstecken – ohne Verbindungsteile – mit der Montagehilfe.

Zur Bewässerung vom Wasserhahn aus benötigen Sie Bestell-Nr. 347 oder Bestell-Nr. 348 (Bestell-Nr. 347 ist bereits im Set BETA 8 maxi enthalten).



Abb. 1



Abb. 2



Abb. 3



Abb. 4



Abb. 5

Jede Pflanze wird individuell bewässert

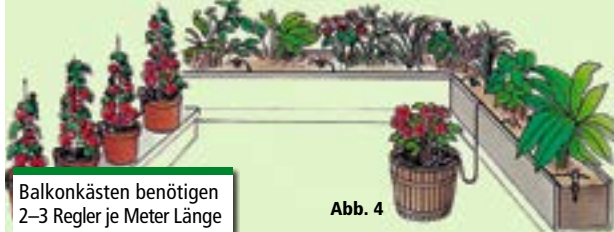

Regler



Doppelwasserhahn

Gartenschlauch

Druckminderer Größe 2

	Bestell-Nr.	Preis €		Bestell-Nr.	Preis €		
1 Set BETA 8 maxi	345	109,95	1 Fassanschluss	Ø 12 mm	368	6,95	
1 Set BETA 8	361	29,95	1 Schlauchhahn	Ø 12 mm	369	5,95	
1 Regler	360	2,75	1 Filter	Ø 12 mm	370	22,95	
1x 8 m Tropfschlauch	Ø 2 mm	363	3,10	1 Schlauchverbinder	Ø 12 mm	371	0,85
1x 50 m Tropfschlauch	Ø 2 mm	313	13,95	1 Schlauchverteiler T	Ø 12 mm	372	1,10
1x 8 m Zuleitungsschlauch	Ø 6 mm	364	3,50	1 Schlauch – 90°-Winkel	Ø 12 mm	383	1,15
1 Schlauchverbinder	Ø 6 mm	308	0,25	1 Schlauchverschluss	Ø 12 mm	373	1,15
1 Schlauchverteiler	Ø 6 mm	309	0,30	1 Reduzierstück	Ø 12 mm/Ø 6 mm	374	3,95
1 Schlauchverschluss	Ø 6 mm	310	0,15	1 Einstecher		375	1,50
1 Montagehilfe	Ø 6 mm	365	1,10	1 Doppelwasserhahn (Messing, ½ Zoll) zum Anschrauben an den vorhandenen Wasserhahn		315	19,95
1 Ersatzquellholz für Regler		378	1,10	1 Druckminderer für Schlauch	Ø 6 mm	347	28,95
1x 10 m Zuleitungsschlauch	Ø 12 mm	366	8,35	1 Druckminderer für Schlauch	Ø 12 mm	348	28,95
1x 20 m Zuleitungsschlauch	Ø 12 mm	367	15,95				

Birkenstock-Gartenschuhe

Best Seller



ab **29,95**

Die optimalen **Gartenschuhe**: die fußgesunden „**Super-Birkis**“ von **Birkenstock**! Fersenbettung, Mittelfußstütze und Zehengreifer sorgen für angenehmes Gehen und Stehen. Die Füße sind nicht nur immer trocken und warm auch in Schmutz und Wasser, sondern sie stehen auch sicher und komfortabel im herausnehmbaren Naturkork-Fußbett. Das strapazierfähige elastische Spezialmaterial macht die Schuhe bequem und rutschfest. Es lässt sich einfach unterm Wasserhahn säubern. Haltbar für viele Gartenjahre.

Größe	36	37	38	39	40
Grün Bestell-Nr.	GNA	GNB	GNC	GND	GNE
Braun Bestell-Nr.	BRA	BRB	BRC	BRD	BRE
Rot Bestell-Nr.	RRA	RRB	RRC	RRD	RRE
Blau Bestell-Nr.	LAA	LAB	LAC	LAD	LAE
Preis in €	29,95				

Größe	41	42	43	44	45
Grün Bestell-Nr.	GNF	GNG	GNH	GNK	GNL
Braun Bestell-Nr.	BRF	BRG	BRH	BRK	BRL
Rot Bestell-Nr.	RRF	RRG	RRH	RRK	RRL
Blau Bestell-Nr.	LAF	LAG	LAH	LAK	LAL
Preis in €	32,95				

Rotierende Waschbürste für die Reinigung von Gewächshaus, Wintergarten, Fenster, Auto usw. Großartig für Schnellreinigung ohne Mühe. Der interne Borstenkörper dreht sich allein durch Wasserkraft. Es entsteht ein starker Wirbel, der von selbst ohne Mühe und Spritzer wäscht und reinigt. Aus stabilem Kunststoff einschließlich 2-teiligen isolierten Verlängerungsrohrs (keine kalten Hände), Absperrventil und Gelenk für die optimale Arbeitshaltung. Anschluss für alle marktüblichen Stecksysteme, L = 160 cm. Bestell-Nr. RW Preis € 34,95

Zusätzliches Verlängerungsrohr für rotierende Waschbürste, L = 56 cm. Bestell-Nr. RWVERL Preis € 7,95 (maximal 2 Verlängerungen möglich).



Best Seller

nur **34,95**

Rotierende Waschbürste



Dachrinnenschaukel



nur **19,95**

Die **Dachrinnenschaukel** ist eine unentbehrliche Hilfe zum sorgfältigen Reinigen aller Regenrinnen. Während handelsübliche Schaufeln auf Grund ihrer Form zur Rinnensäuberung nur mäßig taugen, wurde die Dachrinnenschaukel exakt der Dachrinnenform angepasst und ermöglicht so eine mühelose, schnelle und gründliche Reinigung. Hochwertige Ausführung aus Buchenholz und Edelstahl. Mit verstellbarem Handgriff und großem Fassungsvermögen. L/B: 35/10 cm. Bestell-Nr. DNF Preis € 19,95

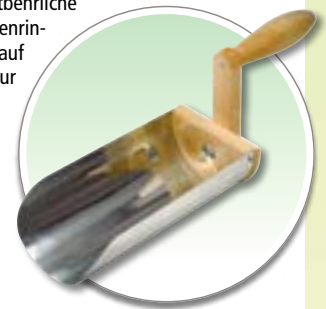

Handschuh



nur **5,95**

Handschuh „Active Grip“: der besonders robuste unter den feinfühligsten Handschuhen. Für den dauerhaften Schmutzeinsatz an feuchten Tagen und für alle Gartenarbeiten, bei denen Stacheln und Dornen im Weg sind. Mit hohem Tragekomfort und sicherem Griffgefühl auch bei härteren Arbeiten. Selbst nach Stunden bleiben die Hände angenehm trocken und sauber. Der atmungsaktive Handrücken verhindert Schweißansammlungen, der breite Bund hält effektiv den Schmutz ab. Aus robustem Polyesterstrick mit kräftiger Latexbeschichtung auf der Handinnenfläche. Ideal für Aufräumarbeiten aller Art.

Größe 8 (M) , orange	Bestell-Nr. PMD	Preis € 5,95
Größe 10 (L) , grün	Bestell-Nr. PME	Preis € 5,95
Größe 11 (XL) , grün	Bestell-Nr. PMG	Preis € 5,95

Dachrinnenreiniger



nur **21,95**

Der **Dachrinnenreiniger mit Teleskopstiel** macht das ständige Nachrücken der Leiter bei der Dachrinnensäuberung überflüssig. Laub und alles, was nicht in die Dachrinne gehört, wird mit diesem praktischen Gerät zusammengeschoben und kann dann z. B. mit der Dachrinnenschaukel mühelos entfernt werden. Der halbkreisförmige Metallschieber mit Gummillippe ist in der Neigung einstellbar, der Teleskopstiel von 85 cm bis 140 cm variierbar. So kann die Dachrinne auf einer Länge von bis zu 4 m ohne Verrücken der Leiter gereinigt werden. Stabile und hochwertige Ausführung. Bestell-Nr. DNG Preis € 21,95

Spezial-Reinigungsbürste für die Reinigung von Terrasse, Gartenweg, Eingangsbereich, Einfahrt, Garage und Balkon. Die Bürstenkörper bewegen sich allein durch den Wasserdruck auf 2-fache Weise: Während sich der innere Bürstenkopf dreht, bewegen sich die beiden äußeren Bürstenkörper hin und her. Dies macht die Bodenreinigung besonders effektiv und einfach, ohne dass das Wasser spritzt. Wassermenge durch Handgriff stufenlos einstell- und fixierbar. Aus hochwertigem, stabilem Kunststoff. Länge ca. 145 cm, Bürstenbreite ca. 25 cm. Mit integriertem Behälter für Flüssigseife und Anschluss für alle marktüblichen Stecksysteme. Bürste um 90° drehbar. Bestell-Nr. GFA Preis € 49,95

Während sich der innere Bürstenkopf dreht, bewegen sich die beiden äußeren Bürstenkörper hin und her.

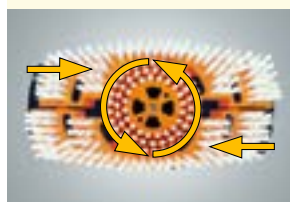

Spezial-Reinigungsbürste



nur **49,95**

Rosenbogen-Plus



Best Seller



nur **99.95**

Ein Hauch
Romantik

Die Himmelpforte zu Ihrem persönlichen Gartenparadies: Treten Sie ein und atmen Sie den Duft der Rosenblüten – es liegt Romantik in der Luft. Der Rosenbogen bildet einen herrlichen Rahmen für den Blick in Ihre zauberhafte Gartenwelt. Und wenn Ihre Lieblingsfarbe Blau ist, begrünen Sie den Bogen doch einfach mit der Blütenpracht eines Blauregens.

Der **Rosenbogen-Plus** besticht schon solo stehend durch seine attraktive Gestaltung und die edle, antik-schwarz-grüne Beschichtung. Ergänzt um das 2-flügelige Tor ist er ein bezaubernder Eingang zu Ihrem Garten. Hochwertige Ausführung aus stabilen verzinkten und anschließend beschichteten Stahl-Vierkantrohren, 20 x 20 mm. B/T/H: 114/52/213 cm. Einschließlich Montagematerial und separater Erdspeife.

Rosenbogen-Plus
Tor für Rosenbogen-Plus

Bestell-Nr. BKC
Bestell-Nr. BKD

Preis € 99,95
Preis € 39,95

Rosenbogen



5 Jahre Garantie ab **44.95**

So könnte die Pforte zum Garten Eden ausgesehen haben.

Den **Rosenbogen** gibt es in 2 Abmessungen. Beide Modelle bestehen aus hochwertigem wind- und wetterbeständigem Kunststoff. Jeweils 5 Jahre Garantie.

Modell A (siehe Abb.): variable Breite von 160 cm bis 220 cm, 220 cm Durchgangshöhe. 14 Sprossen, 50 cm lang, geben den Rosen sicheren Halt. Einschließlich Bodenankern aus Stahlrohren.

Weiß
Bestell-Nr. ROK Preis € 99,95

Modell B: variable Breite von 110 cm bis 160 cm, 220 cm Durchgangshöhe. 8 Sprossen, 50 cm lang.

Weiß
Bestell-Nr. ROL Preis € 44,95

Grün
Bestell-Nr. ROM Preis € 49,95

Rosenbogen



nur **79.95**

Rosenbogen – ein verheißungsvoller Eingang zum Garten, noch dazu, wenn er in der klassischen englischen Form gestaltet ist mit dekorativen Spitzen und seitlichen Abschlüssen in Kugelform. Aus hochstabilen, verzinkten und anschließend schwarz beschichteten Stahlvierkantrohren. Witterungsbeständig, wartungsfrei, hochwertig. B/T/H: 120/68/295 cm. Durchgangshöhe 230–250 cm. Bestell-Nr. BKK Preis € 79,95

Rankhilfe

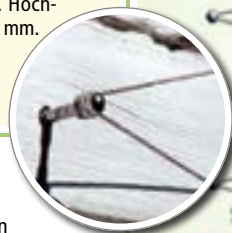

nur **34.95**

Die **Rankhilfe** mit Seilspanntechnik für alle Kletterpflanzen und Rosen passt sich problemlos jeder Fläche und ebenso jeder bereits gewachsenen Pflanze an. Sie ist komplett aus Edelstahl – also langlebig – und bildet keine Rostbahnen auf der Wand. Die Position der speziellen Schrauben kann beliebig gewählt werden, der Abstand des Edelstahlseils zur Wand beträgt 4 cm. Hoch belastbar und nahezu unsichtbar. Problemlos erweiterbar, da auch 2 Seilenden an 1 Schraube festgeklemmt werden können. Kompletts-Set, bestehend aus 6 m geschmeidigem Edelstahlseil, 6 Edelstahl-Doppelschrauben mit Muttern sowie 6 Dübeln. Bestell-Nr. AZP Preis € 34,95

Best Seller

Pflanzurm

Mit integriertem Bewässerungssystem



Der prächtige **Pflanzurm** verleiht jedem Platz, an dem er aufgestellt wird, ein ganz besonderes Flair und ermöglicht gleichzeitig Gärtnern auf kleinstem Raum. Ob mit Blumen, Kräutern, Erdbeeren oder Pflücksalat bepflanzt – der Pflanzurm ist immer dekorativer Blickfang im Garten, auf der Terrasse oder dem Balkon. Dank dem integrierten 3x 8 l großen Erdbewässerungssystem versorgen sich die Pflanzen bis zu mehrere Wochen lang selbst mit der Menge an Wasser, die sie für optimales Wachstum benötigen. Jede der 3 Ebenen verfügt über 8 Pflanztaschen. Aus hochwertigem und stabilem schiefergrauem Kunststoff, frostfest. Einschließlich standfesten Sockels, Ø 60 cm, und Wasserstandsanzeiger. Ø/H: 50/125 cm. Bestell-Nr. FLF Preis € 169,95

Besonders dekorativ

nur **169⁹⁵**

Bestell-Nr. FLF Preis € 169,95

Rosenbogen-Classic



In 2 Größen erhältlich

ab **109⁹⁵**

Der **Rosenbogen-Classic** verschönert jeden Garten. Das klassische Design in Verbindung mit hochwertigen Materialien garantiert jahrelange Freude an diesem Schmuckstück. Die stabilen, hochwertigen Stahlrohre sind innen und außen verzinkt und schwarz beschichtet. Wartungsfreie und witterungsbeständige Ausführung mit 7 Quersprossen. Leichter Aufbau.

	Breite	Tiefe	Höhe	Durchgangshöhe	Bestell-Nr.	Preis in €
Größe 1	120 cm	45 cm	240 cm	210 cm	AGT	109,95
Größe 2	150 cm	45 cm	255 cm	225 cm	AGU	129,95

Obelisk-Classic



ab **89⁹⁵**

Beim **Obelisk-Classic** gewährleistet die dekorative, anmutige Form im Zusammenspiel mit den hochwertigen Fertigungsmaterialien für viele Jahre Freude an diesem Prachtstück. Die stabilen, hochwertigen Stahlrohre sind innen und außen verzinkt und schwarz beschichtet. Wartungsfreie und witterungsbeständige Ausführung. Leichter Aufbau.

	Ø	Höhe	Bestell-Nr.	Preis in €
Größe 1	41 cm	170 cm	AGX	89,95
Größe 2	41 cm	200 cm	AGY	104,95
Größe 3	41 cm	245 cm	AGZ	124,95

Obeliken



Best Seller

ab **59⁹⁵**

Obeliken bringen eine orientalische Note in den Garten. Nicht nur Rosen, sondern auch andere Rankpflanzen kommen hiermit wirkungsvoll zur Geltung. Die Obeliken bestehen aus stabilen verzinkten und anschließend schwarz beschichteten Stahlvierkantrohren. Witterungsbeständig, wartungsfrei.

	Ø	Höhe	Bestell-Nr.	Preis in €
Größe 1	35 cm	174 cm	BKE	59,95
Größe 2	48 cm	230 cm	BKF	69,95
Größe 3	59 cm	268 cm	BKG	79,95

Hochbeet auf Rädern



nur **149,95**



Das **Hochbeet auf Rädern** ermöglicht es, frische, aromatische Kräuter, knackige Salate und wohlriechende Blumen stets da zu haben, wo man sich gerade befindet. Die edle Ausführung aus massivem, attraktiv imprägniertem Nadelholz macht es zum idealen Begleiter bei Mahlzeiten auf der Terrasse und beim Barbecue. Einschließlich starker, maßgeschneiderter Auskleidungsfolie, die Pflanzbereich und Holz voneinander trennt, sowie Drainageschlauch zur Verhinderung von Staunässe. L/B/H: 100/70/90 cm. Bestell-Nr. HER Preis € 149,95

Erntehelfer



nur **49,95**



Der **Erntehelfer** macht das Pflücken von Äpfeln, Birnen usw. zum besonderen Vergnügen, denn seine Bedienung ist kinderleicht und er sorgt dafür, dass das Obst unbeschadet und makellos bleibt. Aber auch zum Einsammeln von Unrat auf dem Gehweg oder im Garten ist er bestens geeignet, sogar das Herausdrehen von Glühbirnen wird mit ihm im Handumdrehen erledigt. Hochwertige Ausführung in Aluminium/Kunststoff mit angenehmen Softgrip-Handgriffen und 3 Greifingern, die mit speziellem Weichgummi überzogenen sind. Länge in 3 Stufen teleskopierbar von 137 cm bis 206 cm. Für Früchte mit Ø 6–13 cm. Bequeme und einfache Handhabung. Bestell-Nr. TMB Preis € 49,95



Kräuterrad



ab **69,95**

Kräuterrad, dekorativ und nützlich, kann es da aufgestellt werden, wo man Nähe und Duft der Kräuter am meisten schätzt. Im Innenraum befindet sich eine Holzabtrennung in Form von Radspeichen, um die 6 Pflanzzonen voneinander abzutrennen. Aus 3,5 cm starken, massiven, wetterfest imprägnierten Kiefernholzbohlen, einschließlich Pflanzfolie. **Größe 1:** Ø/H: 76/27 cm Bestell-Nr. VZR Preis € 69,95 **Größe 2:** Ø/H: 122/27 cm Bestell-Nr. VZS Preis € 114,95

Pflanzgefäße



In 4 Farben erhältlich



ab **24,95**

Hängeampel mit kaum sichtbaren, stabilen, 50 cm langen Edelstahlseilen und 2-l-Erdbewässerungssystem. Wunderbar auch als Tischgefäß geeignet. Ø/H: 27/23 cm.

Weiß Bestell-Nr. FLG
Mokkafarben Bestell-Nr. FLH
Granitfarben Bestell-Nr. FLL
Schwarz Bestell-Nr. FLM
Preis je € 24,95

Quadratkübel mit bequem herausnehmbarem Pflanzeinsatz und 8-l-Erdbewässerungssystem. Optimal auch für Pflanzen mit großem Wurzelvolumen geeignet. L/B/H: 39/39/40 cm.

Weiß Bestell-Nr. FLO
Mokkafarben Bestell-Nr. FLP
Granitfarben Bestell-Nr. FLR
Schwarz Bestell-Nr. FLS
Preis je € 69,95

Kräuterbeet



nur **64,95**

Das **Kräuterbeet** mit seinen 9 voneinander abgetrennten Pflanzzonen erlaubt eine besonders große Anzuchtvielfalt. Hier finden Kräuter und Heilpflanzen ihr ideales Zuhause. Attraktive Ausführung aus massivem, wetterfest imprägniertem Kiefernholz, komplett mit Boden. L/B/H: 87/87/23 cm. Bestell-Nr. VXF Preis € 64,95

Mit der **Erntetasche** bleiben beide Hände zum sicheren und bequemen Ernten frei. Die große Ringöffnung sorgt für müheloses Einfüllen von Obst und Gemüse. Der Tascheninhalt kann direkt durch das Netzgewebe hindurch abgebraust werden. Kann über die Schulter, um die Taille oder in der Hand getragen werden. Leicht und doch sehr stabil, großes Fassungsvermögen. Ø/H: 24/40 cm. Bestell-Nr. PMB Preis € 17,95



Erntetasche

nur **17,95**

Der **Kniestuhl** von **Kettler** wird von allen Gartenliebhabern sehr geschätzt. Gartenarbeiten, die meist im Knien verrichtet werden, wie Säen, Pflanzen, Unkrautjäten und Ernten von Wurzelgemüse, sind mit dem Kniestuhl weniger anstrengend. Umgedreht verwandelt er sich in einen stabilen Sitzhocker. Der Stahlrahmen ist kunststoffbeschichtet, das Knie-/Sitzbrett aus Vollkunststoff.

Bestell-Nr. KN
Preis € 37,95

nur **37,95**



Kettler-Kniestuhl

Best Seller

Die **Komfort-Knieschoner** mit besonders dicker Schaumstofffüllung und regulierbaren Klettverschlüssen erleichtern die Arbeiten rund um Haus und Garten, schränken die Bewegungsfreiheit nicht ein und machen auch langes, bodennahes Arbeiten beschwerde- und schmerzfrei. Aus wasserdichtem, reißfestem und strapazierfähigem Polyester mit optimaler Passform und hohem Tragekomfort. Universalgröße. H/B: 26/24 cm. Bestell-Nr. PMA Preis € 12,95



Komfort-Knieschoner

nur **12,95**

Der **Erdbeer- und Kräutertopf** ermöglicht reiche Ernten auf kleinstem Raum und ist ein Blickfang auf Balkon, Terrasse sowie im Garten. Rundherum verfügt er über 6 Pflanzlöcher, oben hat er eine große Pflanzöffnung. Mehrere Töpfe können problemlos aufeinander gestapelt werden. Nicht nur für leckere Erdbeeren und frische Kräuter, sondern auch für Blumen bestens geeignet. Aus hochwertigem sandsteinfarbenem Kunststoff. Ø/H: 33/25 cm. Bestell-Nr. BHD Preis € 19,95



Erdbeer- und Kräutertopf



nur **19,95**



Birkenstock-Kniekissen

Birkenstock-Kniekissen: sehr hochwertiges, unter orthopädischen Gesichtspunkten entwickeltes Kniekissen mit anatomischer Ausformung. Selbst langes Knien bleibt beschwerde- und schmerzfrei. Aus unverwüstlichem, isolierendem, elastischem PU-Schaum. Bestell-Nr. GMZ Preis € 19,95



nur **19,95**

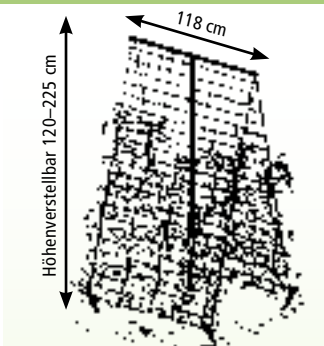

Ranknetz mit Teleskopgestell, z. B. für Stangenbohnen und rankende Blumen. Schön und praktisch für viele Jahre. Im Frühjahr ist es rasch aufgestellt und genauso schnell nach der Ernte im Herbst abgebaut. Material: stabile verzinkte Stahlrohre. Ranknetz aus dunkelgrünem Polyethylen. Maschenweite 5 x 5 cm. Ranknetzgröße 120 x 450 cm. Höhe stufenlos einstellbar zwischen 120 cm und 225 cm. Mit 4 Erdankern. Bestell-Nr. RTKN Preis € 49,95



Ranknetz

Best Seller

nur **49,95**



Pflanztrog



Best Seller



ab **129,95**

Hochwertig und dekorativ

In 2 Größen erhältlich

Mit dem **Pflanztrog in Geflechtoptik** lassen sich Lieblingsplätze draußen und drinnen auf vielerlei Arten dekorativ gestalten. Ob als Sichtschutz, als floraler Raumteiler oder als Spalier für Obst und Gemüse: Seine attraktive und robuste Geflechtstruktur harmoniert stets mit der Umgebung. Die 3 herausnehmbaren, mit versenkten Tragereifen versehenen stabilen Pflanzzeinsätze ermöglichen das einfache Vorkultivieren der Bepflanzung und erleichtern ihr problemloses Überwintern. Dank dem integrierten großen Erdbewässerungssystem versorgen sich die Pflanzen bis zu mehrere Wochen selbst mit der Menge an Wasser, die sie für optimales Wachstum benötigen. Aus hochwertigem, UV-beständigem, strapazierfähigem und besonders stabilem Kunststoff, frostfest. Einschließlich Wasserstandsanzeiger.

Größe 1: mit 3x4-Liter-Erdbewässerungssystem, B/T/H: 100/32/34 cm.

Mokkafarben Bestell-Nr. FLX Preis € 129,95
Granitfarben Bestell-Nr. FLY Preis € 129,95

Größe 2: mit 3x8-Liter-Erdbewässerungssystem, B/T/H: 130/42/44 cm.

Mokkafarben Bestell-Nr. FLT Preis € 199,95
Granitfarben Bestell-Nr. FLU Preis € 199,95

Mit dem zugehörigen **Rankgitter** aus stabilem Metall mit flexibel verstellbaren Kunststoffquerstreben lassen sich wunderschöne Spalierbepflanzungen realisieren.

Rankgitter für Größe 1: mit 3 Querstreben, Höhe 133 cm. Einschließlich 20 Pflanzclips. Bestell-Nr. FLZ Preis € 32,95

Rankgitter für Größe 2: mit 4 Querstreben, Höhe 168 cm. Einschließlich 28 Pflanzclips. Bestell-Nr. FLW Preis € 44,95

Holz-Pflanzkästen



ab **79,95**

Holz-Pflanzkästen mit Spalier – dekorativer und praktischer Sicht- und Windschutz für Garten, Terrasse und Balkon. Die verschiedenen Größen lassen sich individuell kombinieren. Aus starkem, massivem Kiefernholz, wetterfest imprägniert, einschließlich Pflanzfolie. Leichter Aufbau. Die Kastentiefe beträgt immer 40 cm.

Kasten mit Spalier, Breite 80 cm

Höhe 140 cm Bestell-Nr. KMA Preis € 99,95
Höhe 200 cm Bestell-Nr. KMB Preis € 129,95

Kasten mit Spalier, Breite 120 cm

Höhe 140 cm Bestell-Nr. KMC Preis € 149,95
Höhe 200 cm Bestell-Nr. KMD Preis € 189,95

Eckelement mit Spalier, Breite 50 cm

Höhe 140 cm Bestell-Nr. KMF Preis € 79,95
Höhe 200 cm Bestell-Nr. KMG Preis € 99,95

Diese **Pflanzkarre** ist schon unbepflanzt ein Schmuckstück. Mit prächtig blühenden Blumen aber wird sie zur Augenweide. Aus wetterfest imprägniertem Kiefernholz mit funktionsfähigem Speichenrad mit verzinktem Metallreifen. L/B/H: 145/56/52 cm.

Bestell-Nr. KMU Preis € 86,95



nur **86,95**

Pflanzkarre



ab **10,95**

Ampel-Aufzug



Der **Ampel-Aufzug** macht Schluss mit den abenteuerlichen Kletterübungen beim Gießen der hochhängenden Pflanzen. Spielend leicht lässt sich die Pflanzenampel auf die gewünschte Höhe herunterlassen oder anheben. Geeignet für alle Ampeln bis zu 9 kg Gewicht. Wird einfach an einem Haken aufgehängt. B/T/H: 6/2/14 cm.

1 Stück Bestell-Nr. AUS Preis € 10,95

2er-Set Bestell-Nr. AUT Preis € 19,95

Diese edlen **Pflanzkübel aus Robinienholz** sind nicht nur ein Schmuckstück für den Garten, sondern haben auch temperaturregulierende Eigenschaften, die die Pflanzen in der Übergangszeit besser schützen. Handgefertigt aus hochwertigem geöltem, widerstandsfähigem Robinienholz mit kräftiger schwarzer Metallumreifung und stabilen Tragegriffen. Die Pflanzkübel sind von innen ausgefeuert, was sie noch langlebiger macht.

	Inhalt	Ø	Höhe	Bestell-Nr.	Preis in €
Größe 1	10 l	30 cm	30 cm	KAD	49,95
Größe 2	30 l	40 cm	40 cm	KAE	74,95
Größe 3	62 l	50 cm	50 cm	KAV	99,95
Größe 4	117 l	60 cm	60 cm	KAY	159,95
Größe 5	215 l	80 cm	60 cm	KEB	299,95



ab **49,95**

Pflanzkübel

Sehr hochwertig

Halbe-Tonne



ab **17.95**

Die **Halbe-Tonne** ist der ideale Platz zum Anlegen eines kleinen Wassergartens, aber auch hervorragend zum Bepflanzen geeignet. Aus hochwertigem Kunststoff mit täuschend echt aussehender schwarzer Holzstruktur. Sehr attraktiv.

Größe 1: Ø/H: 40/27 cm.

Bestell-Nr. BHG

Preis € 17,95

Größe 2: Ø/H: 61/40 cm.

Bestell-Nr. BHH

Preis € 34,95

Passende Regentonne siehe Seite 84.



Spezial-Rabattenzaun



Best
Seller

ab **34.95**

Spezial-Rabattenzaun – der erste Metallzaun, der problemlos jede Kurve nimmt. Aus den biegsamen Elementen kann in kurzer Zeit ein Zaun aufgestellt werden. Hochwertige Ausführung aus verzinktem und anschließend schwarz beschichtetem Eisen. Jedes Element wird mühelos mittels 4 integrierter Fixierstäbe verankert. Attraktives Design, vielseitig einsetzbar, beliebig verlängerbar. Länge je Element 114 cm.

Höhe 55 cm: 1 Element

Bestell-Nr. BKH

Preis € 34,95

Höhe 80 cm: 1 Element

Bestell-Nr. BKM

Preis € 49,95

In 2 Höhen erhältlich

Wandgarten



Der dekorative **Wandgarten** begrünt und verschönert Wände, Mauern sowie Zäune und bietet viel Platz für Blumen, frische Kräuter, Pflücksalate, Erdbeeren und vieles mehr. Aus speziellem Vlies-Filz, robust und UV-stabilisiert. In 2 Ausführungen und Farben:

Einzeltaschen 3er-Set

einschließlich 6 Haken zum Aneinanderhängen. Gesamtabmessungen B/H: 39/79 cm.

Limonengrün

Bestell-Nr. BUO Preis € 14,95

Rot

Bestell-Nr. BUP Preis € 14,95

Wandgarten mit 6 Pflanztaschen B/H: 55/70 cm.

Limonengrün

Bestell-Nr. BUR Preis € 14,95

Rot

Bestell-Nr. BUS Preis € 14,95

Balkon- und Terrassen-Hochbeete in passender Farbe siehe Seite 71.



nur **14.95**



In 3 Farben erhältlich

Der **Pflanzkasten mit Spalier** ist ein dekorativer und praktischer Sicht- und Windschutz für Garten, Terrasse und Balkon. In den großen Pflanzkästen fühlen sich die Pflanzen besonders wohl. Aus hochfestem, wetter- und UV-beständigem, pflegeleichtem Kunststoff.

Größe 1: B/T/H: 43/43/140 cm

Weiß

Bestell-Nr. PFT

Preis € 44,95

Dunkelgrün

Bestell-Nr. PFV

Preis € 49,95

Anthrazit

Bestell-Nr. PGA

Preis € 49,95

Größe 2: B/T/H: 100/43/140 cm

Weiß

Bestell-Nr. PFY

Preis € 64,95

Dunkelgrün

Bestell-Nr. PFZ

Preis € 69,95

Anthrazit

Bestell-Nr. PGB

Preis € 69,95

Best
Seller

Pflanzkasten mit Spalier



ab **44.95**

Gartenschnur



nur **8.95**

Die **Gartenschnur** in der praktischen Blechdose ist ein allzeit willkommenes Helfer bei der Gartenarbeit. Die robuste Dose hat ein Loch im Deckel, durch das die Schnur geführt wird. Auf diese Weise wird verhindert, dass sie sich versehentlich abrollt oder verwickelt. Reißfeste Ausführung in hochwertiger Jute, unauffälliger Grünton. Seit vielen Jahren bewährt. 150 m Länge, Dose Ø/H: 9/11 cm.

Bestell-Nr. MBA

Preis € 8,95

Nachfüllspule 150 m Länge.

Bestell-Nr. MBB

Preis € 5,95

Das **Schmelzlicht** ist eine attraktive und wetterfeste dauerbrennende Gartenfackel, die alte Kerzenreste wiederverwertet. Sobald das Schmelzlicht brennt, können Kerzenstummel, Wachs und Kerzenreste – die normalerweise entsorgt werden – hinzugegeben werden; diese schmelzen und das entstandene Wachs wird vom Schmelzlicht als Brennstoff benutzt. Das warme und weiche Licht wird auch von starkem Wind nicht ausgeblasen. Sparsam im Verbrauch: 1 kg Wachs ergibt – je nach Wachsart – eine Brenndauer von bis zu 48 Std. Aus hochwertiger, frostfester Spezialkeramik. Lieferung einschließlich Dauerdocht aus Glasfaser und 1 kg Kerzenwachs. Für den Einsatz im Freien. Ø/H: 20/12 cm. Bestell-Nr. DEM Preis € 69,95

Ständer für Schmelzlicht aus 2-fach schwarz beschichtetem Stahl. Ø/H: 30/60 cm. Bestell-Nr. DEO Preis € 59,95

Deckel aus Spezialkeramik – ideal zum Erstickten der Flamme und zum Schutz vor Verschmutzung und Regen. Bestell-Nr. DEP Preis € 19,95

Paraffinpastillen – zum Nachfüllen, wenn keine Kerzenreste vorhanden sind. Stoffbeutel mit 2 kg Inhalt. Bestell-Nr. DES Preis € 19,95

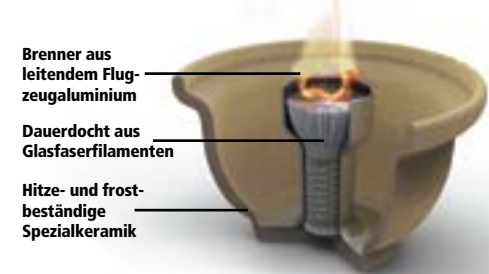

Brenner aus leitendem Flugzeugaluminium
Dauerdocht aus Glasfaserfilamenten
Hitze- und frostbeständige Spezialkeramik



nur **69.95**

Regenbogen-Glaskugel

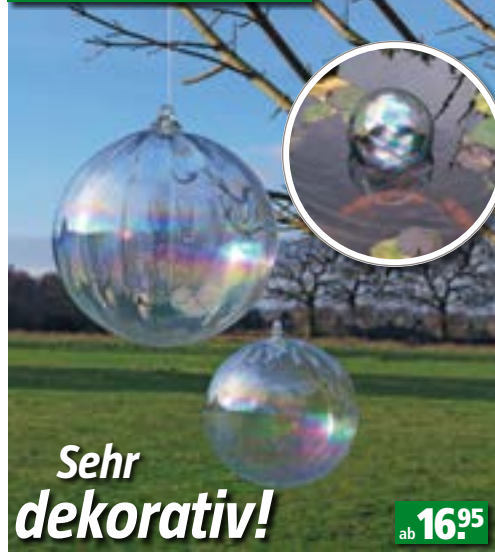

Sehr dekorativ!

ab **16.95**

Die **Regenbogen-Glaskugel** schillert je nach Sonnen- und Lichteinfall in den wunderschönen Farben des Regenbogens und reflektiert die ständig wechselnden Muster von Wolken und Himmel. Sie ist eine fantastische und anspruchsvolle Dekoration, die vielfältig in den Garten integriert werden kann: schwimmend auf dem Gartenteich, hängend in Bäumen und Sträuchern oder liegend in Blumen- und Kräuterbeeten. Handgefertigt aus dickwandigem, umweltfreundlichem Recycling-Glas, frostfeste Ausführung. Einschließlich stabiler Aufhängeöse.

Größe 1: Ø 12 cm Bestell-Nr. HTF Preis € 16,95
Größe 2: Ø 20 cm Bestell-Nr. HTG Preis € 23,95
Größe 3: Ø 25 cm Bestell-Nr. HTH Preis € 29,95

Die attraktive **Wetterfahne** zeigt stets, woher der Wind weht. Aus stabilem Stahlblech gefertigt, gegen Korrosion behandelt und witterungsbeständig beschichtet. Einschließlich Windrose und Stab. **Erdspieß** (ohne Abb.) zur Verwendung der Wetterfahne im Garten. Aus stabilem schwarz beschichtetem Stahl. 2-teilig, Höhe 140 cm. Bestell-Nr. ABH Preis € 29,95

Befestigungsträger (ohne Abb.) zur Anbringung der Wetterfahne auf dem Dachfirst. Aus stabilem schwarz beschichtetem Stahl. Bestell-Nr. ABL Preis € 19,95

Wetterfahne



ab **49.95**

Motiv	Breite	Höhe m. Stab	Bestell-Nr.	Preis €
„Pfeil“ Größe 1	51 cm	71 cm	ABD	49,95
„Pfeil“ Größe 2	77 cm	87 cm	ABE	59,95
„Katze“ Größe 1	46 cm	75 cm	ABF	49,95
„Katze“ Größe 2	62 cm	95 cm	ABG	59,95

Kiefernholz-Baumbank



ab **149.95**

Kiefernholz-Baumbank – Welch stimmungsvoller Platz zum Plaudern, Ausruhen und Träumen! Ausführung aus gehobeltem und wetterfest imprägniertem Kiefernholz. Sehr bequem. Außen-Ø 200 cm, Gesamthöhe 90 cm, Sitzhöhe 47 cm, Sitztiefe 41 cm. Geeignet für Bäume bis 70 cm Ø.

Halber Kreis Bestell-Nr. VZG Preis € 149,95
Ganzer Kreis Bestell-Nr. VZH Preis € 259,95

Seilspann-Markise



ab **69.95**

	Maße Segel	Bestell-Nr.	Preis in €
Größe 1	270 x 140 cm	SBG	69,95
Größe 2	330 x 200 cm	SBV	99,95
Größe 3	420 x 140 cm	SBY	99,95
Zusätzliches Segel	270 x 140 cm	SBL	34,95
Zusätzliches Segel	330 x 200 cm	SBX	64,95
Zusätzliches Segel	420 x 140 cm	SBZ	64,95

Seilspann-Markise für Wintergärten, Terrassen-Überdachungen, Glasdächer, große Fenster, Carports oder Freisitze. Das große Sonnensegel mit Spezialaufhaken ist bei Bedarf auf dem Edelstahlseil leicht auf- und zuschiebbar, dadurch bietet es einen variablen Sonnenschutz. Die Seilspannkonstruktion erlaubt die individuelle Anpassung an die örtlichen Verhältnisse. Sonnensegel aus dauerhaftem, UV-beständigem Polyester, abnehmbar und waschbar, Seil und Schrauben aus Edelstahl, Konstruktionsteile verzinkt. Jeweils einschließlich Spezialaufhaken. Das Edelstahlseil ist problemlos auf die gewünschte Länge kürzbar. Einfache und schnelle Montage an Decke oder Wand. Komplett-Set einschließlich Montagezubehör, 14 m Edelstahlseil (für bis zu 7 m Spannweite) und 1 weißen Sonnensegels.



Sonnensegel

Sonnensegel – in 3-eckiger und 4-eckiger Form – bilden den perfekten Sonnen- und Sichtschutz für Terrasse, Pergola, zwischen Bäumen und beim Campen. Dank der speziell bogenförmig geschnittenen Seiten hängt das Segel stets schön gespannt. Hochwertige Ausführung mit starkem Gurtband und stabilen Edelstahlringen an allen Ecken. Einschließlich Spannurten, Schrauben und Dübeln zur Befestigung.

Ausführung Polyester: kombinierter Sonnen- und Regenschutz, da wasserabweisende Oberfläche. Schattierwert 95 %, UV-beständig, Farbe Hellelfenbein.

Dreiecksegel, 360 x 360 x 360 cm	Bestell-Nr. AZC	Preis € 69,95
Vierecksegel, 250 x 300 cm	Bestell-Nr. AZD	Preis € 99,95
Vierecksegel, 300 x 400 cm	Bestell-Nr. AZE	Preis € 134,95

Ausführung PE-Gewebe: aus offen gewirktem PE-Gewebe. Kein Hitzestau, da luftdurchlässig, keine Wassersäcke, da wasserdurchlässig. Schattierwert 85 %, UV-beständig, Farbe Weizengelb.

Dreiecksegel, 300 x 300 x 300 cm	Bestell-Nr. SBA	Preis € 39,95
Dreiecksegel, 360 x 360 x 360 cm	Bestell-Nr. SBB	Preis € 59,95
Dreiecksegel, 500 x 500 x 500 cm	Bestell-Nr. SBC	Preis € 79,95
Vierecksegel, 250 x 300 cm	Bestell-Nr. SBD	Preis € 49,95
Vierecksegel, 360 x 360 cm	Bestell-Nr. SBE	Preis € 79,95
Vierecksegel, 400 x 500 cm	Bestell-Nr. SBF	Preis € 99,95

Montagegestange für Sonnensegel (ohne Abb.)

Praktisch für die Aufstellung des Sonnensegels im Garten. Oberes Ende mit Kunststoffzapfen zum Einhängen des Segels. 5-teiliges grau beschichtetes Stahlrohr, Höhe max. 250 cm. Mit 4 m Kordel und Hering zum Fixieren.

Bestell-Nr. AZF	Preis € 13,95
-----------------	---------------



Polyestersegel



Best Seller

ab **39,95**

PE-Segel

Pavillon

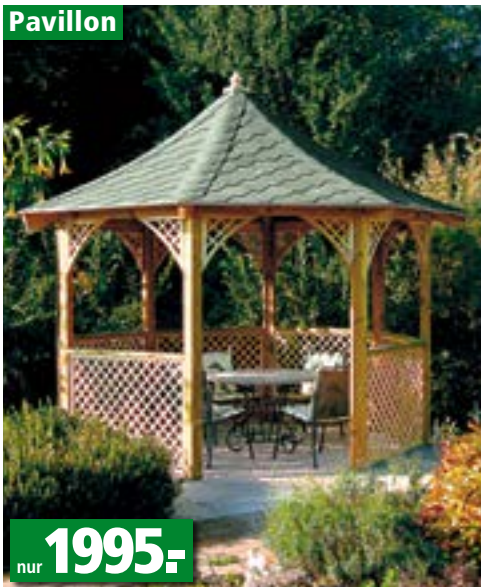

Der **Pavillon** – welch stimmungsvoller Platz zum Palavern und Feiern an warmen Sommerabenden mit Freunden, für gemütliche Kaffeestunden mit der Familie, aber auch ein verborgener Ort der Stille zum Ausrufen und Träumen. Dieser Pavillon ist das absolute Glanzstück im Garten. Trotz seiner stattlichen Größe und Höhe sowie seiner enormen Stabilität wirkt er leicht und heiter durch das lichte und doch abschirmende Gitter ringsum sowie durch das schön geschwungene Holzdach, das durch hochwertige Bitumen-Dachschindeln regendicht ist. Sein Holz ist druckimprägniert und wetterfest. Selbstbausatz inklusive Montagezubehör. Gesamthöhe 315 cm, Traufhöhe 190 cm, Innenfläche Ø 315 cm, Ø mit Dachüberstand 355 cm.

Bestell-Nr. AGO Preis € 1995,-

nur **1995,-**

Balkon-Verkleidung

Die dekorative **Balkon-Verkleidung** verschönert nicht nur den Balkon, sondern ist auch ein hervorragender Sicht- und Windschutz. Der hochwertige Polyesterstoff ist teflonbeschichtet und somit schmutz- und wasserabweisend. Die robuste, 280 g/m² schwere Qualität sorgt für faltenfreien, glatten Sitz. Alle 25 cm in den Randsaum eingelassene, rostfreie Ösen machen die Anbringung einfach. Einschließlich Befestigungskordel. Witterungsbeständig, waschbar.



ab **69,95**



Sisal

Silbergrau

	Farbe	Maße (L x H)	Bestell-Nr.	Preis €
Größe 1	Sisal	300 x 75 cm	AYA	69,95
Größe 2	Sisal	500 x 75 cm	AYC	99,95
Größe 3	Sisal	300 x 90 cm	AYE	74,95
Größe 4	Sisal	500 x 90 cm	AYH	104,95
Größe 1	Silbergrau	300 x 75 cm	AYB	69,95
Größe 2	Silbergrau	500 x 75 cm	AYD	99,95
Größe 3	Silbergrau	300 x 90 cm	AYG	74,95
Größe 4	Silbergrau	500 x 90 cm	AYL	104,95

Garten- und Freizeitbox



Größe 3

Garten- und Freizeitbox – steckt locker all das weg, bei dem man nicht weiß, wohin. Ideal zum Verstauen von Sitzkissen, Sonnenliegen, Klappstühlen, Spielzeug, Sport- und Campingutensilien und vielem mehr. Höchste Qualität, da aus stabilem vollverzinktem und einbrennlackiertem Stahlblech. Komfortable Deckelöffnung mittels Gasdruckfeder. Drehgriff mit Zylinderschloss, unsichtbare integrierte Durchlüftung. Regenwasserdicht. Edelstahlschrauben. Keine scharfen Kanten. Formschön und praktisch. 3 Farben: Weiß (RAL 9010), Grün (RAL 6005), Dunkelgrau-metallic (ähnlich RAL 7016). 20 Jahre Garantie.

	Farbe	Inhalt	Maße (L x B x H)	Bestell-Nr.	Preis €
Größe 1	Dunkelgrau-metallic	200 l	100 x 45 x 60 cm	GTD	279,95
Größe 1	Weiß	200 l	100 x 45 x 60 cm	GRU	279,95
Größe 1	Grün	200 l	100 x 45 x 60 cm	GRL	279,95
Größe 2	Dunkelgrau-metallic	460 l	133 x 61 x 70 cm	GTF	349,95
Größe 2	Weiß	460 l	133 x 61 x 70 cm	GTH	349,95
Größe 2	Grün	460 l	133 x 61 x 70 cm	GTL	349,95
Größe 3	Dunkelgrau-metallic	800 l	180 x 78 x 70 cm	GTN	499,95
Größe 3	Weiß	800 l	180 x 78 x 70 cm	GRY	499,95
Größe 3	Grün	800 l	180 x 78 x 70 cm	GRP	499,95

Best Seller

ab **279,95**



Größe 1



Größe 2

20 Jahre Garantie

Teakholz-Baumbank

Welch stimmungsvoller
Platz ...

Best
Seller



ab **269.95**

... zum Plaudern, Ausruhen und Träumen! Eine schattige Oase an heißen Sommertagen, ein Ruheort am Abend. Mit dem Lieblingsbaum im Rücken lässt sich der Blick in den eigenen Garten erst so richtig genießen. Gönnen Sie sich entspannende Freizeitzunden und gemütliche Pausen! Die von uns angebotenen Baumbänke sind hochwertig verarbeitet, formschön und bieten sehr bequemen Sitzkomfort.

Die **Teakholz-Baumbank** ist nicht nur bildschön, sondern auch von bester Qualität. Das verwendete Teakholz zählt zur Resistenzklasse 1, ist extrem langlebig und benötigt weder eine Imprägnierung noch einen anderen Holzschutz. Bei Wind und Wetter bekommt es nach und nach seine typische silbergraue Patina (wer den Farbton des frisch verarbeiteten Teakholzes erhalten möchte, kann dies mit einem Teakpflegemittel erreichen). Solide und hochwertige Ausführung. Gesamthöhe 92 cm, Sitzhöhe 45 cm, Sitztiefe 42 cm.

Größe 1: Außen-Ø 150 cm, geeignet für Bäume bis Ø 42 cm

Halber Kreis Bestell-Nr. ADC Preis € 269,95

Ganzer Kreis Bestell-Nr. ADE Preis € 499,95

Größe 2: Außen-Ø 180 cm, geeignet für Bäume bis Ø 73 cm

Halber Kreis Bestell-Nr. ADF Preis € 319,95

Ganzer Kreis Bestell-Nr. ADG Preis € 599,95



Kaminholz-Regal



Best
Seller

Das **Kaminholz-Regal** schützt das Kaminholz, gibt ihm festen Halt und ist ein schöner Holzplatz. Stabile Ausführung aus massivem, wetterfest imprägniertem Kiefernholz. Das Dach ist mit Dachpappe gedeckt. Das Kaminholz-Regal lässt sich seitlich beliebig erweitern. Als Zubehör ist ein Regenschutz für die Front lieferbar.

Grundmodul:

H/B/T: 148/119/68 cm

Bestell-Nr. VZC

Preis € 119,95

Erweiterung:

H/B/T: 148/119/68 cm

Bestell-Nr. VZD

Preis € 99,95

Regenschutz

aus grünem PE-Gewebe

Bestell-Nr. VZF

Preis € 24,95

nur **119.95**



Sägebock



nur **34.95**



Sägebock – spezielle Konstruktion ohne Verwendung eines mittleren Verbindungsstückes. So ist ein Nachrücken des Holzes nicht nötig. Die stark ausgeprägten Zähne verhindern ein Mitdrehen und garantieren sicheres Arbeiten. Platzsparend zusammenklappbar. Aus verzinktem Eisen. L/H: 75/80 cm. Bestell-Nr. VAY

Preis € 34,95

Hochwertig, attraktiv und unverwüstlich



Größe 2

Best
Seller

5 Jahre Garantie

ab **174.95**

Das **Kaminholz-Lager** in hochwertiger Alu-ausführung bietet nicht nur ideale Bedingungen zum Einlagern von reichlich Brennholz, sondern ist auch eine wunderbare Verschönerung der Haus-, Garagen- oder Laubenwand. Die hochfesten, eleganten und rostfreien Aluminiumprofile sind wartungsfrei und gewährleisten jahrelange Haltbarkeit. Das Dach ist in transparenter Stegdoppelplatte in „Longlife-Plus“-Qualität ausgeführt. Die stabile und durchdachte Konstruktion garantiert beste Durchlüftung und Schutz vor Regen. Einschließlich Bodenprofilen, damit das Holz auch von unten trocken bleibt. 5 Jahre Garantie.

Größe 1: Dacheindeckung in 6 mm starker Stegdoppelplatte. Gesamtmaße einschließlich Dachvorsprung (6 cm) B/T/H: 128/69/162 cm.

Alu natur	Bestell-Nr. KHL	Preis € 174,95
Braun einbrennlackiert (RAL 8017)	Bestell-Nr. KHLB	Preis € 229,95

Größe 2: extrem geräumig. Mit besonders kräftig dimensionierten Aluminiumprofilen. Dacheindeckung in 16 mm starker Stegdoppelplatte. Gesamtmaße einschließlich Dachvorsprung (20 cm) B/T/H: 201/104/199 cm.

Alu natur	Bestell-Nr. KHM	Preis € 469,95
Braun einbrennlackiert (RAL 8017)	Bestell-Nr. KHMB	Preis € 599,95

In 2 Farben und Größen erhältlich



Größe 1

Unkrautzieher



nur **19,95**

Mit dem **Unkrautzieher** wird auf umweltfreundliche Weise unerwünschtes Kraut im Garten, in der Wiese und im Rasen mit Stumpf und Stiel sowie Wurzeln dauerhaft ausgerottet, und das bei einfachster Handhabung: Aufrecht stehend – ohne die bei dieser Tätigkeit gewohnte rückenstrapazierende gebeugte Haltung – kann man das ganze Unkraut leicht und vollständig entfernen. Stabile Ausführung aus Aluminium und dauerhaftem Kunststoff. H/B: 102/25 cm. Bestell-Nr. UKZ

Preis € 19,95

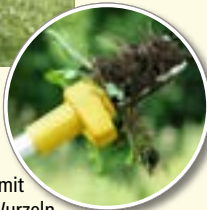

Gartenkralle Gold

5 Jahre Garantie



nur **44,95**

Mit der **Gartenkralle Gold** kann man schon mit einer halben Drehung jede Bodensorte – sogar schweren Lehmboden – auflockern und belüften. Auch kaum erreichbare Stellen um Sträucher und Büsche lassen sich mit ihr problemlos kultivieren. Die zwischen 97 cm und 107 cm einstellbare Höhe und die besondere Griffform ermöglichen rückschonendes Arbeiten ohne Bücken. Speziell geformte Zinken sorgen für optimale Arbeitsergebnisse. Aus hochfestem beschichtetem Stahl. Ideal auch zum bequemen Untermischen von Torf, Kompost und Dünger. Krallen-Ø: 15 cm. 5 Jahre Garantie. Bestell-Nr. MBZ

Preis € 44,95



Leitermatte

Best Seller



3 Jahre Garantie

nur **29,95**

Die **Leitermatte** sorgt für mehr Sicherheit in Haushalt und Garten. Sie verhindert das Wegrutschen sowie das Einsacken der Leiter. Optimal für draußen und drinnen. Schützt gleichzeitig den Bodenbelag vor Kratzern und Beschädigungen durch die Leiterfüße. Die Mischung aus hochwertigen Gummisorten gewährleistet einen überragenden Anti-Rutsch-Koeffizienten. B/T: 100/25 cm. 3 Jahre Garantie. Bestell-Nr. AZS

Preis € 29,95

Frostschutz-Heizkabel



ab **44,95**

Das **Frostschutz-Heizkabel** schützt im Außenbereich liegende Wasser-, Öl- und Dieselleitungen vor dem Einfrieren. Der integrierte Thermostat schaltet das Heizkabel automatisch an, sobald die Temperatur unter 5 °C fällt. Auch als Dachrinnenheizung einsetzbar. Wetterfeste, steckerfertige Ausführung.

	Länge	Heizleistung	Bestell-Nr.	Preis in €
Größe 1	2 m	30 W	BIT	44,95
Größe 2	4 m	60 W	BIU	64,95
Größe 3	8 m	120 W	BIW	79,95
Größe 4	10 m	150 W	BIX	89,95
Größe 5	12 m	180 W	BIY	99,95



Best Seller

ab **23,95**

Der **Laufsteg** ist ein transportabler, ausrollbarer Gehbelag. Ruck, zuck ausgerollt für viele Gartenarbeiten: beim Säen, Pflanzen oder Unkrautjäten. Schnell verlegt als Mittelweg im Gewächshaus. Praktisch zum Überbrücken von nachgiebigem Grund, z. B. bei frisch umgegrabene Gartenbeeten. Aus gehobelten braun imprägnierten Fichtenholzlatzen.

Breite 29 cm, Länge 200 cm Bestell-Nr. LUG Preis € 23,95
Breite 44 cm, Länge 200 cm Bestell-Nr. LUL Preis € 37,95

Laufsteg



Gartensteg



nur **29,95**

Der **Gartensteg** garantiert leichtes und sauberes Überqueren von matschigem und unebenem Untergrund, schützt den Rasen an oft begangenen Stellen, ist ideal im Gewächshaus, auf Beeten und am Pool. Er besteht aus 24 robusten Kunststoffelementen, die durch kräftige Bolzen miteinander verbunden sind. Mehrere Gartenstege können aneinandergesetzt werden. Platzsparend aufzubewahren. L/B/H: 303/39/2 cm. Bestell-Nr. GAV Preis € 29,95

Alu-Einfassung



Mit der dekorativen **Alu-Einfassung** lassen sich schnell und mühelos selbst geschwungene Beetränder sauber von Rasen und Weg trennen, ohne dass gesonderte Kurvenelemente benötigt werden. Die spezielle, biegsame Ausführung ermöglicht dabei einen genau der Beetform angepassten Verlauf. Die einzelnen Elemente können leicht miteinander verbunden werden. Hochwertige, rostfreie und stabile Ausführung aus massivem Aluminium mit verstärkter gerundeter Oberkante und attraktiver Optik. Endlos verlängerbar, unbegrenzte Haltbarkeit. L/H: 118/13 cm. 5 Jahre Garantie.

3er-Set für Gesamtlänge

354 cm, einschließlich Verbind. Bestell-Nr. BKZ Preis € 29,95



nur **29.95**

5 Jahre Garantie

Beetplatten

Best Seller



nur **19.95**

Beetplatten – praktisch, sauber, einfach zu verlegen und unverrottbar. Der ideale Wegbelag für alle Beete im Garten und Gewächshaus. Die robusten dunkelbraunen Kunststoffplatten können per Steckverbindung längs und quer fest miteinander verbunden werden. Die Länge kann einfach auf das gewünschte Maß abgesägt werden. L/B: 50/21 cm. Stärke 2,5 cm. **10er-Packung** (reicht für 500 cm Weglänge) Bestell-Nr. RAC Preis € 19,95

Woodfloor-Bodenfliesen

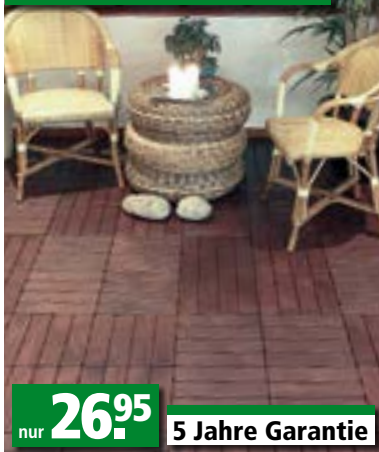

Woodfloor-Bodenfliesen im Mahagoni-Look, für drinnen und draußen. Hohe Belastbarkeit. Speziell für Terrasse, Garten und Nasszonen. Fußwarm durch 12 mm Bodenabstand. Einfaches Stecksystem, leicht zu verlegen. Sehr gute Wasserdrainage, pflegeleicht. UV-beständig. Aus hochwertigem Polypropylen. 5 Jahre Garantie.

Bodenfliesen, 30 x 30 cm, 11 Stück, entspricht 1 m² Bestell-Nr. WER Preis € 26,95

Kantenleiste, 30 cm, 2 Stück Bestell-Nr. WES Preis € 4,95

Kantenleiste mit Endstück (für Ecken), 30 cm, 2 Stück Bestell-Nr. WET Preis € 5,95

Die **Beetumrandung** lässt sich in jede beliebige Form bringen, trennt Beete von Rasen und Weg, mit ihr lassen sich attraktive Kräuterecken bilden und vieles mehr. Die Einzelelemente können sowohl längs als auch quer ineinandergesteckt werden. Aus stabilem Kunststoff mit scharfer Unterkante. Einfach mit dem Gummihammer in die Erde schlagen. L/H: 32/13,5 cm pro Element.



Beetumrandung

ab **22.95**

1 Packung à 20 Elemente, Gesamtlänge 6,4 m. **Braun** Bestell-Nr. CRH Preis € 22,95 **Weiß** Bestell-Nr. CRL Preis € 22,95 **1 Packung à 40 Elemente**, Gesamtlänge 12,8 m. **Braun** Bestell-Nr. CRM Preis € 42,95 **Weiß** Bestell-Nr. CRP Preis € 42,95

Beeteinfassung mit Fahrspur



nur **39.95**

Grün

Braun

Die **Beeteinfassung mit Fahrspur** schafft im Handumdrehen eine dekorative und saubere Trennung zwischen Rasen und Wegen, Beeten und Rabatten. Die einzelnen Elemente werden einfach miteinander verbunden und lassen sich nahtlos in beinahe beliebiger Form verlegen (von Innenwinkel 90° bis Außenwinkel 45°). Aus stabilem, witterungs- und UV-beständigem Kunststoff mit integrierten Erdspießen. L/B: 25/7 cm, sichtbare Höhe 5 cm. **20er-Set für Gesamtlänge 500 cm.**

Grün Bestell-Nr. BTL Preis € 39,95 **Braun** Bestell-Nr. BTM Preis € 39,95

Terrassen- und Wegplatten

Best Seller



nur **6.95**

Die attraktive **Terrassen- und Wegplatte** aus hochfestem und doch leichtem Verbundwerkstoff ist die perfekte Alternative zu schweren, aufwendig zu verlegenden Beton- und Natursteinplatten. Ideal als Terrassen- und Balkonbelag, für Gartenwege, Schwimmbad-ränder, Fußpfade und als Mittelweg im Gewächshaus. Durch das spezielle Stecksystem lassen sich die Platten einfach und zuverlässig miteinander verbinden und können ohne Werkzeug verlegt werden. Rutschfest, wetter- und UV-beständig, frostsicher, hoch belastbar, sehr robust und pflegeleicht. In ansprechendem Cotto-Farbtönen. 100 % recyclebar. L/B/H: 40/40/4,5 cm, Gewicht 2,1 kg, 5 Jahre Garantie. 1 Stück Bestell-Nr. GYZ Preis € 6,95 (m² = € 43,44)



5 Jahre Garantie

Vorher

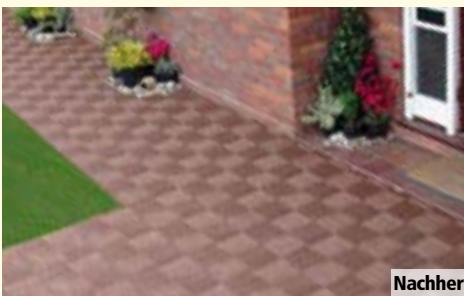

Nachher



Beeteinfassung

ab **19,95**



Ideal als Gras- und Unkrautbarriere und als Stütze für Terrassenlandschaften oder Steingärten. Aus den Einzel- und Zweierelementen lassen sich einfach und schnell individuelle Formen bilden. Aus stabilem, wetter- und UV-beständigem Kunststoff. Die flache Beeteinfassung kann mit dem Rasenmäher problemlos befahren werden.

Klein + flach, 22 Zweierelemente, Ø 7 cm, Breite 11 cm, sichtbare Höhe 1,2 cm, Gesamtlänge 245 cm Bestell-Nr. CRS Preis € 19,95

Klein + hoch, 24 Zweierelemente, Ø 7 cm, Breite 11 cm, sichtbare Höhe 7 cm, Gesamtlänge 265 cm Bestell-Nr. CRT Preis € 29,95

Groß + hoch, 30 Einzelelemente, Ø 9,5 cm, sichtbare Höhe 9 cm, Gesamtlänge 250 cm Bestell-Nr. CRU Preis € 36,95



Best Seller

nur **14,95**

Durch die **Beetkante mit Fahrspur** lassen sich mühelos auch geschwungene Beetränder von Rasen und Weg trennen, ohne dass zusätzliche Kurvenelemente benötigt werden. Die spezielle, flexible Ausführung ermöglicht dabei einen genau der Beetform angepassten Verlauf. Aus ro-

bustem, witterungs- und UV-beständigem Kunststoff, in dezentem Grün. Ideal auch als Abgrenzung rund um Bäume. L/B: 50/5 cm, sichtbare Höhe 3,5 cm, Einstecktiefe 11 cm.

6er-Set für Gesamtlänge 300 cm, einschließlich 14 Anker Nägel und 2 Eckstücken für 90°-Winkel. Bestell-Nr. FMF Preis € 14,95



Beetpfähle

nur **39,95**

Beetpfähle aus robustem, dickwandigem, langlebigem dunkelbraunem Kunststoff. Die perfekte Einfassung für Beete und Rabatten von beliebiger Form und Größe. Die Pfähle werden mit dem offenen Ende in die Erde gesteckt (das obere Ende ist geschlossen) und zu einem festen Verbund ineinandergesteckt. H/B: 30/9 cm.

1 Packung à 32 Pfähle, Gesamtlänge 290 cm Bestell-Nr. RAF Preis € 39,95

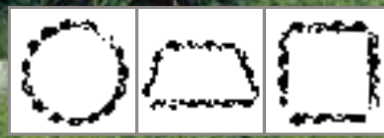

Ansprechende Trennung zwischen Wegen, Blumenbeeten und Rasen. Die praktische Fahrbahn ermöglicht das Mähen bis an die Kante. Aus witterungs- und UV-beständigem Kunststoff. Durch die in den Erdspeichen befindlichen Löcher verwächst die Rasenkante mit dem Boden und wird somit enorm stabil. L/B: 25/14 cm, sichtbare Höhe 6 cm, Einstecktiefe 10 cm.

Terrakottafarben. Gerade Rasenkante:

9er-Set, Gesamtlänge 225 cm Bestell-Nr. GEG Preis € 15,95

Rechte Kurve: 2er-Set Bestell-Nr. GEK Preis € 4,95

Linke Kurve: 2er-Set Bestell-Nr. GEM Preis € 4,95

Steingrau. Gerade Rasenkante:

9er-Set, Gesamtlänge 225 cm Bestell-Nr. GEH Preis € 15,95

Rechte Kurve: 2er-Set Bestell-Nr. GEL Preis € 4,95

Linke Kurve: 2er-Set Bestell-Nr. GEO Preis € 4,95



Rasenkante mit Fahrbahn

Linke Kurve Rechte Kurve

nur **15,95** Terrakottafarben



Metall-Einfassung

nur **21,95**

Mit der praktischen **Metall-Einfassung** begrenzen Sie blitzschnell jede Form von Beeten, Rabatten und Wegen in Ihrem Garten. Die einzelnen Elemente können leicht miteinander verbunden werden (gerade oder winkelig von 0° bis 90°). Aus feuerverzinktem, witterungsbeständigem und biegbarem Metallblech, mit geböckelter oberer Kante. Wird einfach in die Erde gesteckt. L/H: 118/13 cm.

1 Packung à 3 Elemente, Gesamtlänge 345 cm Bestell-Nr. BKO Preis € 21,95

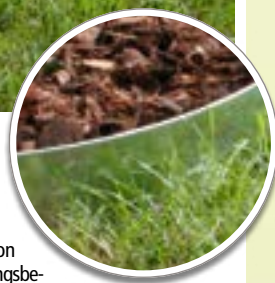

Schildkröten-Haus



10 Jahre Garantie
auf Stegdoppelplatten

ab **314,95**



Beckmann
Qualitätsiegel

Best
Seller

Größe 1 mit Tür

In 4 hochwertigen Ausführungen

20 Jahre Garantie
auf Aluminiumprofile



Größe 1 ohne Tür



Größe 2 mit Tür

Schildkröten lieben Wärme und trockenes Wetter. Da die hiesigen Klimabedingungen nicht dem natürlichen Lebensraum der Schildkröten entsprechen, bietet das **Beckmann-Schildkröten-Haus** mit seinen hochtransparenten, UV-durchlässigen und hochisolierenden „ALLTOP“-Stegdoppelplatten (10 Jahre Garantie) die richtigen Voraussetzungen für eine artgerechte Haltung der Tiere. Die 16 mm dicken Plexiglas-Stegdoppelplatten lassen weit mehr Licht herein als herkömmliche Doppelverglasungen. Die besonders stabilen, formschönen Aluminiumprofile mit 20-jähriger Garantie sowie abgerundete Kunststoffecken und -verbindungsteile sorgen für einfachen Aufbau, die Erdanker für Standfestigkeit. Das in mehreren Stufen verstellbare Fensterhebepprofil garantiert optimale Belüftung. Durch zusätzlich integrierte Öffnungsstäbe lassen sich die Fenster weit auf-

stellen. Auf der Vorderseite ist das Schildkröten-Haus mit einer speziellen verschließbaren Tür ausgestattet. Es kann beliebig verlängert werden, Schildkrötenliebhaber können ihren Tieren so ein optimales Zuhause schaffen. Besonders pflegeleicht wird das Schildkröten-Haus durch den Einbau eines automatischen Fensteröffners.

Größe 1: Breite 101 cm, Tiefe 107 cm, vordere Höhe 50 cm, hintere Höhe 61 cm
Schildkröten-Haus mit Tür Bestell-Nr. FT3G1AS Preis € 349,95
Schildkröten-Haus ohne Tür Bestell-Nr. FT3G1A Preis € 314,95
Verlängerung für Schildkröten-Haus, 101 cm Bestell-Nr. FT3VG1A Preis € 259,95

Größe 2: Breite 101 cm, Tiefe 136 cm, vordere Höhe 50 cm, mittlere Höhe 57 cm
Schildkröten-Haus mit Tür Bestell-Nr. FT4G1AS Preis € 444,95
Schildkröten-Haus ohne Tür Bestell-Nr. FT4G1A Preis € 409,95
Verlängerung für Schildkröten-Haus, 101 cm Bestell-Nr. FT4VG1A Preis € 319,95

Automatischer Fensteröffner für Schildkröten-Haus oder Verlängerung, spezielle Ausführung, Öffnungstemperatur einstellbar zwischen 27 °C und 40 °C.
Bestell-Nr. ÖS Preis € 49,95

Wildbienen-Haus und Wildbienen-Kita



Wildbienen-Kita
nur **49,95**



Wildbienen-Haus
nur **27,95**

In Deutschland gibt es über 500 verschiedene Wildbienenarten, aber viele davon gelten auf Grund fehlender natürlicher Nistmöglichkeiten bereits als bedroht. **Wildbienen-Haus** und **Wildbienen-Kita** eignen sich hervorragend als Wohn- und Nistplatz für diese fleißigen Pollensammler, die einen wesentlichen Teil der Bestäubungsarbeit in Natur und Garten übernehmen.

Wildbienen-Haus – in jeder einzelnen Kammer legen die weiblichen Bienen ihre Nester an, aus denen im kommenden Jahr die Nachkommen schlüpfen. Aus langlebigem Massivholz mit einzelnen Schichtkammern, die zur Besichtigung oder Reinigung geöffnet werden können. H/B/T: 20/17/16 cm.
Bestell-Nr. WWL Preis € 27,95

Wildbienen-Kita – unterschiedlich dicke Röhren und Keramiksteine sowie zerklüftete Steinflächen mit Nischen und Spalten bieten idealen Nist- und Lebensraum. Aus absolut frostfester und witterungsbeständiger Spezialkeramik. Ø/H: 23/6 cm.
Bestell-Nr. DEW Preis € 49,95

Igelhaus



nur **59,95**

Das **Igelhaus** ist ein Spitzenquartier für die komplette Igelfamilie. Die dicke, klimaausgleichende Spezialkeramik in Schneckensform schützt die Igelfamilie sowohl im heißen Sommer als auch im kalten Winter. So werden die Igel dauerhaft an den Garten gebunden und bedanken sich als fleißige Schädlingsbekämpfer. Das Igelhaus ist witterungsbeständig und frostfest. Ø/H: 35/16 cm.
Bestell-Nr. DEG Preis € 59,95



Igelheim

nur **39,95**

Das **Igelheim** ist den stacheligen Gesellen zu jeder Jahreszeit ein willkommenes Zuhause. In den kalten Monaten wird darin überwintert, in den warmen dient es als täglicher Unterschlupf und zur Aufzucht von Jungtieren. Der integrierte Labyrintheingang schützt die Igel vor größeren Eindringlingen. Aus massivem, unbehandeltem Nadelholz. Das abnehmbare Dach ist mit Dachpappe geschützt. Vom Naturschutzbund empfohlen. B/T/H: 48/38/29 cm. Bestell-Nr. WWT Preis € 39,95



nur **27,95**

Die **Schmetterlings-Behausung** mit Futterplatz vereint das Dekorative mit dem Nutzbringenden. Denn wer mag ihn nicht, den Anblick von vielen farbenfrohen und nützlichen Schmetterlingen im heimischen Garten? Besonders an nassen und kalten Tagen bietet die Schmetterlings-Behausung den Tieren einen warmen Unterschlupf. Werden Zweige von z. B. Lavendel, Brennessel oder Schmetterlingsflieger hineingelegt, wirkt deren Duft auf die Schmetterlinge anziehend. Die kleinen Näpfe des abnehmbaren Futterplatzes können zum Anlocken zusätzlich noch mit Zuckerwasser gefüllt werden. Aus solidem, unbehandeltem Naturholz, mit beweglicher Schutzscheibe vor der seitlichen Füllöffnung. H/B/T: 36/17/21 cm. Bestell-Nr. WWB Preis € 27,95

Insekten-Hotel

Best Seller

Das **Insekten-Hotel** bietet einer Vielzahl von nützlichen Insekten eine gern angenommene Nist- und Überwinterungsmöglichkeit. Nicht nur in der freien Natur, auch im Garten helfen viele dieser Nützlinge wie z. B. Wildbienen, Florfliegen und Ohrwürmer durch Bestäubung sowie als biologische Schädlingsbekämpfer dabei, das ökologische Gleichgewicht zu wahren. Das Insekten-Hotel wird im Garten, auf der Terrasse oder dem Balkon an sonniger und regen- geschützter Stelle aufgehängt oder hingestellt, und schon bald werden sich viele nützliche Insekten einfinden und es bevölkern. Jedes Hotel ist ein Unikat, aus natürlichen Materialien in Handarbeit gefertigt. H/B/T: 56/35/10 cm. Bestell-Nr. WWS Preis € 39,95



nur **39,95**

Marienkäfer-Haus



nur **26,95**

Das **Marienkäfer-Haus** bietet im 1. Stock eine ideale Unterkunft für diese beliebte Käferart und verfügt im Erdgeschoss über eine separate Behausung für Florfliegen. Die nützlichen Insekten sind natürlicher Feind von Blattläusen und anderen Lausarten. Ein Marienkäfer verzehrt z. B. bis zu 100 Blattläuse täglich. Gleichzeitig ist das Marienkäfer-Haus ein optimales Überwinterungsquartier. Aus solidem, naturbelassenem Massivholz gefertigt, einschließlich seitlicher Füllöffnung mit beweglicher Plexiglasabdeckung. H/B/T: 31/13/18 cm. Bestell-Nr. WWF Preis € 26,95



nur **19,95**

Die **Eichhörnchen-Futterstation** erfreut diese niedlichen Sammler täglich mit ihrem großzügigen Proviantlager. Einfach die Futterkammer mit verschiedenen Nüssen füllen. Die intelligenten Tiere öffnen selbstständig den Deckel, um an die leckeren Vorräte zu gelangen. Andere Nager oder Vögel kommen nicht an das Futter heran. Der Deckel ist mit einem Messingscharnier befestigt und die Vorderseite der Futterkammer mit einer durchsichtigen Plexiglasscheibe versehen. Hochwertige, handgefertigte Ausführung aus massivem Holz. H/B/T: 23/17/21 cm. Bestell-Nr. WWA Preis € 19,95



Hummelburg

nur **59,95**

Hummelburg und Hummelhaus bieten den fleißigen Gartenhelfern ganzjährig ein sicheres Zuhause. Hummeln leisten einen enormen Anteil am Bestäuben von Pflanzen und Blumen. Im Gegensatz zu Bienen fliegen Hummeln auch an kühlen und feuchten Tagen. Professionelle Bauern machen sich seit langem die Arbeit der Hummeln zu Nutze und erzielen so besonders hohe Erträge.

Hummelburg: gefertigt aus dicker, witterungsbeständiger, frostfester und wärmespeichernder Spezialkeramik. Zweiteilig mit isolierender Bodenplatte. Einschließlich Nistwolle. Von Naturschutzverbänden empfohlen. Ø/H: 27/16 cm. Bestell-Nr. DEH Preis € 59,95

Hummelhaus: gefertigt aus gut isolierendem, langlebigem Massivholz, mit aufklappbarem Deckel. Unter dem Deckel befindet sich eine Acrylglascheibe, die es ermöglicht, die ins Haus eingezogenen Hummeln zu beobachten. Zum Hinhängen und Aufstellen geeignet. Einschließlich Nistwolle. B/T/H: 34/26/15 cm. Bestell-Nr. WWH Preis € 49,95

Hummelhaus

nur **49,95**



Vogeltränke



nur **79,95**

Diese reizvolle **Vogeltränke** lockt jeden Piepmatz an und ist ein Schmuckstück im Garten und auf der Terrasse. Die Vögel können sich sowohl auf den Rand als auch auf die Mittelinsel setzen. Das Material ist so rau, dass jeder Vogel sicheren Halt findet. Durch den Flachbereich in der Mitte wird sie auch gern von Insekten angefliegen. Selbst im Winter, wenn Vögel besonders dringend Wasser benötigen, kann die Vogeltränke eingesetzt werden. Aus absolut frostfester und witterungsbeständiger Spezialkeramik. Ø/H: 38/7 cm. Bestell-Nr. DET Preis € 79,95

Mit dem **Edelstahl-Ständer** hebt sich die Vogeltränke vom Boden ab. Die Vögel sind sicher vor Katzen und man kann sie noch besser beobachten. Ø/H: 34/50 cm. Bestell-Nr. DEU Preis € 69,95

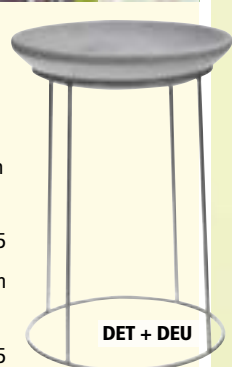

Sonnenenergie zum Nulltarif: solarstrombetriebene Gartenleuchten

Alle diese Leuchten spenden Licht durch Sonnenenergie, ohne Mühe und Kosten für Erdarbeiten und Kabelverlegung und ohne, dass es nötig ist, einen Cent für Strom auszugeben. Mit den vom Stromnetz unabhängigen Solarleuchten gibt es keine dunklen Wege und Ecken mehr im Garten. Und je nach Jahreszeit lassen sich damit immer wieder andere – gerade besonders schöne – Gartenplätze ins rechte Licht rücken, denn mit Solarlicht ist man mobil. So funktionieren die Solarleuchten: Das Sonnenlicht trifft auf das Solarmodul und wird dort in Elektrizität umgewandelt, die in den eingebauten Akkus gespeichert wird.

Superheller Gartenstrahler

16 LEDs



Best Seller

ab 49,95

Der **Solar-Gartenstrahler** setzt Lieblingsblumen, Kübelpflanzen, Sträucher, Wege und vieles mehr ins rechte Licht! Modernste LED- und Solartechnologie lässt die **16** superhellen weißen Leuchtdioden bis zu 10 Stunden je Nacht leuchten. Das leistungsstarke Siemens-Solarmodul mit 3 eingebauten Hochleistungsakkus wird separat an gewünschter Stelle platziert. Der eingebaute Dämmerungssensor schaltet die LEDs zu Beginn der Dämmerung automatisch ein. Zusätzlich manueller Ein-/Aus-Schalter. Aus hochwertigem lackiertem Aluminium. Einschließlich Befestigungsschrauben für Wand- oder Bodenmontage sowie stabilem Erdspieß. L/Ø: 12/7 cm. Solarmodul 13 x 16 cm, mit 5 m Verbindungskabel. Wetterfest. Leichter Standortwechsel. Ideal auch für Wintergarten und Gewächshaus.

1 Stück Bestell-Nr. SR8 Preis € 49,95
2er-Set – Sie sparen € 10,- Bestell-Nr. SR8-2 Preis € 89,90

Solar-Stoneleuchte



Sehr hochwertig

nur 129,95

Die **Solar-Stoneleuchte** ist ein absoluter Blickfang im Garten, auf der Terrasse und dem Balkon. Das elegante Steindesign, die hochwertigen Materialien und die moderne Technik machen sie zu einem außergewöhnlichen Lichtobjekt. Die Farbe der leuchtstarken LEDs kann auf Weiß oder auf 6 nächtlich wechselnde Farben fixiert werden. Das leistungsstarke Solarmodul wird separat platziert und lädt tagsüber den integrierten Hochleistungsakku auf. Zu Beginn der Dämmerung schalten sich die LEDs automatisch ein. Leuchtdauer bis zu 20 Stunden. Solarmodul (19 x 14 cm) mit Halterung und 5 m Zuleitung. Hochwertige und wetterfeste Ausführung, in täuschend echter Steinoptik.

Steinform L/B/H: 63/38/20 cm Bestell-Nr. SPB Preis € 129,95
Kugel Ø: 40 cm Bestell-Nr. SPC Preis € 129,95

Solar-Rattanleuchte



ab 19,95

Dekorative **Solar-Rattanleuchte** mit warmweißer Leuchtfarbe für angenehme Lichtstimmung. Die in den Deckel integrierte Solarzelle lädt am Tag den eingebauten Akku auf, zu Beginn der Dämmerung schaltet sich die Leuchte automatisch ein. Leuchtdauer bis zu 8 Stunden. Einschließlich Erdspieß. L/B/H: 9/9/50 cm.

1 Stück Bestell-Nr. SPG Preis € 19,95
3er-Set – Sie sparen € 7,- Bestell-Nr. SPH Preis € 52,85

Solarleuchte mit Bewegungsmelder



ab 39,95

Solarleuchte mit Bewegungsmelder für Eingangsbereich, Garten und Terrasse. Orientierungslicht als Dauerbetrieb mit normaler weißer LED. Zweite, superhelle LED wird vom Bewegungsmelder für 60 Sekunden eingeschaltet, sobald sich eine Person im Überwachungsbereich befindet. Mit Dämmerungssensor und speicherstarken Akkus. Aus robustem Edelstahl, mit Erdspieß. Ø/H: 18/77.

1 Stück Bestell-Nr. SLA10 Preis € 39,95
2er-Set – Sie sparen € 5,- Bestell-Nr. SLA11 Preis € 74,90

Solar-Hängelaterne



nur 26,95

Die **Solar-Hängelaterne** in klassischem, zeitlosem Design mit geschwungenem Hirtenstab sorgt für wunderbare Lichtakzente in Garten, Beeten, Rank- und Blumenkästen. Die in den Deckel integrierten Solarzellen laden am Tag die eingebauten Akkus auf, zu Beginn der Dämmerung schaltet sich die im Leuchtkörper untergebrachte helle warmweiße LED automatisch ein. Leuchtdauer bis zu 8 Stunden. Attraktives wetterfestes kupferfarbenes Kunststoffgehäuse mit standfestem Metallstab und Erdspieß. Ø/H: 19/70 cm.

Bestell-Nr. SOR Preis € 26,95

Solar-Stableuchte



2er-Set nur 22,95

Die **Solar-Stableuchte** setzt Akzente rund um die Terrasse, im Eingangsbereich, im Blumenbeet und am Gartenteich. Die helle, weiß leuchtende LED erzeugt durch die im Leuchtinglass eingeschlossenen Luftblasen einen besonders dekorativen Lichteffect. Die Leuchte schaltet sich zu Beginn der Dämmerung automatisch ein. Leuchtdauer bis zu 8 Stunden. Elegante Edelstahlausführung mit Erdspieß. Nahezu unsichtbar integriertes Solarmodul. Ø/H: 3,5/50 cm.

2er-Set Bestell-Nr. SHM Preis € 22,95

Solar-Wandstrahler mit Bewegungsmelder



Best Seller



ab **39,95**

Der **Solar-Wandstrahler mit Bewegungsmelder** beleuchtet Eingangsbereich, Einfahrt, Garage oder Garten. Sobald eine Bewegung im Überwachungsbereich erkannt wird, schaltet sich die superhelle LED des Strahlers für ca. 50 Sekunden ein. Das leistungsstarke Solarmodul ist durch ein Kugelgelenk allseitig verstellbar und wird mittels integrierter Halterung separat befestigt. Dank hochspeicherfähiger Akkus ist die Funktion auch im Herbst und Winter gewährleistet. Der Strahler ist dreh- und schwenkbar. Aus hochwertigem wetterbeständigem Kunststoff. Einschließlich 5 m Verbindungskabel sowie kompletten Befestigungsmaterials auch für Pfostenmontage. Solarmodul, L/B: 15/10 cm. Leuchte inklusive Bewegungsmelder, B/T/H: 7/12/25 cm.

Einfachstrahler
Bestell-Nr. SLA13 Preis € 39,95
Doppelstrahler
Bestell-Nr. SLA14 Preis € 49,95

Solar-Glühbirne



Best Seller

12 LEDs

ab **44,95**

Solar-Glühbirne – ideal für Gewächshaus, Geräte- und Gartenhaus, Camping und vieles mehr. Modernste LED- und Solartechnologie lässt die eingesetzten **12** superhellen weißen LEDs bis zu 8 Stunden je Nacht leuchten. Praktisch: Das leistungsstarke Siemens-Solarmodul mit 3 eingebauten Hochleistungsakkus wird separat an gewünschter Stelle platziert. Der eingebaute Dämmerungssensor schaltet die LEDs abends automatisch an. Zusätzlich manueller Ein-/Aus-Schalter. Aus hochwertigem transparentem Acryl, mit Fassung aus stabilem Kunststoff zur First-, Wand- und Deckenbefestigung. Einschließlich 5 m Verbindungskabel. Ø 6,5 cm, Höhe 13 cm. Solarmodul 13 x 16 cm.

1 Stück Bestell-Nr. SR9 Preis € 44,95
2er-Set – Sie sparen € 10,- Bestell-Nr. SR9-2 Preis € 79,90

Solar-Standleuchte



ab **69,95**

Die **Solar-Standleuchte** ist ein echtes Highlight für den Garten, die Terrasse und die Einfahrt. Moderne Technik in Verbindung mit hochwertigen Materialien garantiert eine lange Lebensdauer. 2 unterschiedliche Betriebsarten: Im **Sommermodus** ist der eingebaute Bewegungsmelder abgeschaltet und die große, extrem helle LED schaltet sich zu Beginn der Dämmerung automatisch ein. Im **Wintermodus** leuchtet bei Nacht ein Orientierungslicht und die Sommer-LED schaltet sich nur bei Bewegung im Bereich des Bewegungsmelders für ca. 30 Sekunden zu. Die leistungsstarken Akkus gewährleisten bis zu 8 Stunden Leuchtdauer. Zusätzlich manueller Ein-/Aus-Schalter. Aus stabilem, rostfreiem Edelstahl. Standrohr mit Erdspieß und Sockelbefestigung. Ø/H: 18/71 cm.

1 Stück Bestell-Nr. SGM Preis € 69,95
2er-Set – Sie sparen € 10,-
Bestell-Nr. SGM-2 Preis € 129,90

Solarleuchte „Mega“



Spitzenmodell

nur **89,95**

4-fach variabel

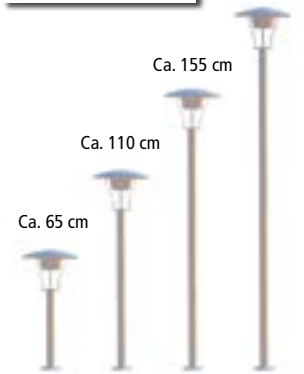

Die **Solarleuchte „Mega“** in eleganter, exklusiver Form verfügt über modernste Solartechnik und ist ein echtes Leuchtwunder. Ihre Höhe ist 4-fach variabel und kann an die jeweilige Aufstellungssituation optimal angepasst werden. Das in die Leuchtenoberseite integrierte Solarmodul lädt die speicherstarken Akkus auf. Die 3 Power-LEDs – mit 2 wählbaren Helligkeitsstufen – schalten sich zu Beginn der Dämmerung automatisch ein. Leuchtdauer bis zu 15 Stunden. Hochwertige Edelstahlausführung mit 4-teiligem Aluminiumstandrohr. Leuchten-Ø: 31 cm, Höhe variabel: 65/110/155/200 cm. Bestell-Nr. SPL Preis € 89,95

Solar-Würfel



nur **99,95**

Der wirkungsvolle **Solar-Würfel** ist modernes Gestaltungselement für die Terrasse, den Garten und den Balkon. Einfach per Knopfdruck kann man auswählen, in welcher der 7 attraktiven Farben der Würfel leuchten soll. Das unsichtbar integrierte Solarmodul lädt bei Sonnenschein die speicherstarken Akkus auf. Der Würfel schaltet sich zu Beginn der Dämmerung automatisch ein. Leuchtdauer bis zu 6 Stunden. Aus hochwertigem, witterungsbeständigem Kunststoff. L/B/H: 30/30/32 cm. Bestell-Nr. SPF Preis € 99,95

Solar-Teichpumpenset

Best Seller



Solar-Teichpumpenset mit verschleißbarem elektrischem Antrieb, dadurch arbeitet die Pumpe besonders effektiv und energiesparend! Einfache Installation: Pumpe im Teich platzieren, Solarmodul nach Süden ausrichten, mit steckerfertigem Kabel verbinden. Sobald die Sonne auf das Solarmodul scheint, beginnt die Pumpe zu arbeiten.

Komplett-Set 1:

2-W-Solarmodul (B/H: 13/19 cm), hochwertige Tauchpumpe, Fontänenhöhe max. 70 cm, Fördermenge max. 175 l/Std., 5 m Verbindungskabel, 4 Steigrohre und 4 verschiedene Düsenaufsätze.

Bestell-Nr. SXZ

Preis € 39,95

Komplett-Set 2:

10-W-Solarmodul (B/H: 24/41 cm), hochwertige Tauchpumpe, Fontänenhöhe max. 130 cm, Fördermenge max. 600 l/Std., 5 m Verbindungskabel, Teleskopsteigrohr und 2 verschiedene Düsenaufsätze.

Bestell-Nr. SXU

Preis € 99,95

Komplett-Set 3:

20-W-Solarmodul (B/H: 36/53 cm), hochwertige Tauchpumpe, Fontänenhöhe max. 170 cm, Fördermenge max. 1300 l/Std., 5 m Verbindungskabel, Teleskopsteigrohr und 2 verschiedene Düsenaufsätze.

Bestell-Nr. SXW

Preis € 149,95

Komplett-Set 4 „Bachlaufpumpensystem“:

25-W-Solarmodul (B/H: 35/62 cm), hochwertige, besonders leistungsstarke Tauchpumpe, Förderhöhe max. 210 cm, Fördermenge max. 2480 l/Std., 5 m Verbindungskabel. Ohne Düsenaufsätze.

Bestell-Nr. SXP

Preis € 239,95

ab **39,95**

Solar-Teichbelüfter



Best Seller

nur **29,95**

Der **Solar-Teichbelüfter** führt bei sonnigem Wetter dem Gartenteich den notwendigen Sauerstoff zu. Das mitgelieferte 13 x 12 cm große Solarmodul wird mittels Erdspieß separat aufgestellt. Einschließlich 2 m Luftschlauch und Sprudelstein sowie 3 m Verbindungskabel. L/B/H: 12/7/4 cm. Für kleine und mittlere Teiche.

Bestell-Nr. SOM

Preis € 29,95

Solar-Designkugel

In 3 attraktiven Größen



ab **119,95**

Einzel oder als Gruppe auf dem Rasen, der Terrasse oder in Gartenecken arrangiert, bezaubert die **Solar-Designkugel** den Betrachter. Die Lichtfarbe der 4 leuchtstarken LEDs wechselt sanft zwischen 7 verschiedenen Farbtönen oder kann auf den gewünschten Farbton fixiert werden. Das leistungsstarke Solarmodul wird separat platziert und lädt tagsüber die in die Kugel integrierten Hochleistungsakkus auf. Schaltet sich zu Beginn der Dämmerung automatisch ein. Leuchtdauer bis zu 10 Stunden. Solarmodul (19 x 14 cm) mit Halterung und 5 m Zuleitung, zusätzlich separates Steckernetzteil für den Innenbereich. Hochwertige und wetterfeste Ausführung für drinnen und draußen.

Größe 1: Ø 30 cm

Bestell-Nr. SOS

Preis € 119,95

Größe 2: Ø 40 cm

Bestell-Nr. SOT

Preis € 139,95

Größe 3: Ø 50 cm

Bestell-Nr. SOU

Preis € 159,95

Magische Solarkugel



nur **29,95**

Die **magische Solarkugel** verändert minütlich die Farbe ihres Lichts. Per Knopfdruck kann aber auch jede der 9 Farben oder auch weißes Licht dauerhaft gewählt werden. Sie ist ein Blickfang im Garten, auf der Terrasse oder dem Balkon und kann sogar schwimmend im Gartenteich eingesetzt werden. Das in der Kugel unsichtbar integrierte Solarmodul lädt bei Sonnenschein die speicherstarken Akkus auf. Die Kugel schaltet sich zu Beginn der Dämmerung automatisch ein. Leuchtdauer bis zu 12 Stunden. Aus hochwertigem, witterungsbeständigem opal-weißem Kunststoff. Ø: 20 cm. Einschließlich Sockel, Erdspieß und Anker für Schwimmbetrieb.

Bestell-Nr. SUW

Preis € 29,95

Solar-Leuchtkugel



ab **21,95**

Bei der dekorativen **Solar-Leuchtkugel** schaltet sich die Leuchtdiode in der Abenddämmerung automatisch ein. Für Gartenteiche wird die Kugel einfach auf die Wasseroberfläche gelegt und schwimmt dann dort. Im Garten wird sie mit dem mitgelieferten Erdspieß beliebig positioniert. Max. Leuchtdauer 20 Stunden. Aus stabilem Kunststoff, wasserdicht, Ø 14 cm, einschließlich leistungsstarker Akkus.

Gelb

1 Stück

Bestell-Nr. SLY

Preis € 21,95

3 Stück

Bestell-Nr. SLY3

Preis € 57,95

Weiß

1 Stück

Bestell-Nr. SOLF

Preis € 21,95

3 Stück

Bestell-Nr. SOLF3

Preis € 57,95

Solar-Ventilator

Best Seller



nur **99,95**

Ein **Solar-Ventilator** bläst genau dann Luft aus dem Gewächshaus, wenn es am notwendigsten ist: an einem heißen, sonnigen Tag. Die bewegte Luft begünstigt Wachstum und Gesundheit sowie die Befruchtung bei selbstbestäubenden Pflanzen (z. B. Tomaten). Der Solar-Ventilator eignet sich für alle Arten von Gewächshäusern. Das separate, leistungsstarke Solarmodul kann auch außerhalb des Gewächshauses angeordnet werden. Der Ventilator aus hochwertigem Kunststoff

hat ein Luftförder-volumen von 144 m³/Std. Das 26 x 21 cm große Modul wird einschließlich Ständer geliefert. Ventilator-Ø 15 cm. Kabel-länge 3,5 m.

Bestell-Nr. SLV

Preis € 99,95

Solar-Partyleuchten



3er-Set

nur **19,95**

Die pfiffigen **Solar-Partyleuchten** sind die ideale stimmungsvolle Dekoration bei jedem Sommerfest. Der Clou: Die Leuchtfarbe der 4 integrierten LEDs entsprechen den Gehäusefarben – Rot, Blau und Grün. Zum Aufhängen an einer Schnur, am Zaun, an Sträuchern und vielem mehr. Schaltet sich zu Beginn der Dämmerung automatisch ein. Leuchtdauer bis zu 6 Stunden. Aus hochwertigem, wetterfestem Kunststoff. Ø/H: 7/11 cm.

3er-Set

Bestell-Nr. SPA

Preis € 19,95



nur **22,95**

2er-Set

Die **Solar-Tiere** sind bei Tag und Nacht eine originelle und erheiternde Dekoration für Garten, Terrasse, Beete und Balkon. Die in die Oberseite integrierte Solarzelle lädt am Tag den eingebauten Akku auf, zu Beginn der Dämmerung schalten sich die lustigen LED-Reflektor-Leuchtaugen automatisch ein. Leuchtdauer bis zu 6 Stunden. Aus witterungsbeständigem Kunststoff.



nur **13,95**

Solar-Hühner, Ø/H: 13/14 cm.

3er-Set Bestell-Nr. SOG Preis € 29,95

Solar-Katzen, L/B/H: 15/12/16 cm.

2er-Set Bestell-Nr. SOH Preis € 22,95

Solar-Frosch, L/B/H: 17/17/17 cm.

Bestell-Nr. SOK Preis € 13,95

Große Solar-Eule mit besonders hellen Augen, die bis zu 8 Stunden leuchten.

L/B/H: 23/24/27 cm. Bestell-Nr. S00 Preis € 34,95



nur **34,95**

Solar-Tiere



3er-Set

nur **29,95**

Unsere Augen
leuchten
im Dunkeln

Solar-Teichpumpensystem

Mit Akkuspeicher



ab **99,95**

Wasser und Licht – mit dem **Solar-Teichpumpensystem** kann man ein bezauberndes Wasserspiel im Gartenteich genießen. Das leistungsstarke Solarmodul erzeugt bei Sonnenschein genügend Energie, um die Pumpe mit Lichttring zu betreiben und gleichzeitig den Akku zu laden. Es besteht auch die Möglichkeit, über einen Schalter am Akkuspeicher die Pumpe mit Lichttring erst am Abend zu aktivieren. Steckerfertiges System einschließlich hochwertiger Pumpe mit elektronischem Antrieb und Trockenlaufschutz.

Pumpensystem 1:

5-W-Solarmodul (B/H: 17/26 cm), Tauchpumpe, Fontänenhöhe max. 70–90 cm, Fördermenge max. 240–330 l/Std., Lichttring mit 3 weißen LEDs (abnehmbar), Akkuspeicher (L/B/H: 14/11/8 cm), max. Laufzeit bei vollem Akku ca. 4 Std., 5 m Verbindungskabel, 4 Steigrohre und 4 verschiedene Düsenaufsätze.

Bestell-Nr. SHR Preis € 99,95

Pumpensystem 2:

10-W-Solarmodul (B/H: 26/44 cm), Tauchpumpe, Fontänenhöhe max. 80–180 cm, Fördermenge max. 470–750 l/Std., Lichttring mit 6 weißen LEDs (abnehmbar), Akkuspeicher (L/B/H: 19/15/12 cm), max. Laufzeit bei vollem Akku ca. 13 Std., 5 m Verbindungskabel, 4 Steigrohre und 2 verschiedene Düsenaufsätze.

Bestell-Nr. SHS Preis € 169,95

Solar-Frosch-Brunnen



nur **59,95**

Der **Solar-Frosch-Brunnen** aus schöner grün glasierter Keramik ist dekorativ auf Balkon, Terrasse und im Garten. Bei Sonneneinstrahlung beginnt die Wasserförderung. Das 15 x 13 cm große Solarmodul mit Halterung wird separat aufgestellt. Integrierte Pumpe mit 3 m Zuleitung. L/T/H: 36/32/16 cm.

Bestell-Nr. SPT Preis € 59,95

Solar-Frosch-Kaskade



nur **99,95**

Die **Solar-Frosch-Kaskade** ist attraktiver Blickfang und dekorative Zierde für Terrasse, Garten und Balkon. Der ganz oben sitzende Frosch lässt bei Sonnenschein das Wasser über die treppenartig angeordneten, seerosenblattförmigen Schalen fließen. Hochwertige, wetterfeste Ausführung, aus schöner, grün glasierter Keramik mit Gestell aus schwarzem Metall. Das 16 x 13 cm große Solarmodul wird separat aufgestellt. 3 m Zuleitungskabel. Unterer Schalendurchmesser 34 cm, Höhe 34 cm. Bestell-Nr. SOZ Preis € 99,95



nur **24,95**

Die **Solar-Laterne** ist ein attraktives Lichtaccessoire für Terrasse, Balkon und Gartentisch. Die integrierte Kunststoffkerze sieht täuschend echt aus und ist mit einer warm leuchtenden gelben LED ausgerüstet. Gleichzeitig wird die Laterne von 2 unter dem Deckel sitzenden weißen LEDs beleuchtet. Zusammen mit den Seitenscheiben in Tropfenoptik ergibt dies eine wunderbar heimelige Lichtstimmung. Schaltet sich zu Beginn der Dämmerung automatisch ein. Leuchtdauer bis zu 6 Stunden. Aus hochwertigem, robustem Kunststoff in Antik-Schwarzbraun. Auch bei Tag sehr dekorativ. B/T/H: 17/17/35 cm. Bestell-Nr. SOD Preis € 24,95



Der prachtvolle Solar-Lichtstrauch

ist eine bezaubernde Dekobeleuchtung für Garten, Terrasse, Balkon und Haus. Mittels Erdspeiß wird er einfach in den Boden gesteckt, Stamm und Äste können nach eigener Fantasie gebogen werden. Die 36 LEDs schalten sich automatisch zu Beginn der Dämmerung ein und können wahlweise als Blink- oder Dauerlicht geschaltet werden. Separates Solarmodul mit integriertem starkem Akku, Erdspeiß und 2 m Verbindungskabel. Leuchtdauer bis zu 10 Stunden. Auch bei Tag sehr dekorativ. Höhe 60 cm.

Mit 36 pinkfarbenen Leuchtblüten

Bestell-Nr. SOA Preis € 29,95

Mit 36 weißen Leuchtbällen

Bestell-Nr. SOB Preis € 29,95

Solar-Lichtstrauch



nur **29,95**

Beckmann-Terrassen-Überdachung Modell „Classic“



20 Jahre Garantie
auf Alurahmen und Konstruktion

ab **419,-**

Grundgröße Tiefe 1 mit 1 Anbausatz

***Draußen sein
und doch geschützt***



Bei der ganzen Familie besonders beliebt: der geschützte Platz am Haus!

Die **Terrassen-Überdachung „Classic“** ist ein schöner und dauerhafter Regen-, Wind-, Sonnen- und Sichtschutz, mit Hilfe dessen die Terrasse vielfältiger und häufiger genutzt werden kann.

Die Grundgröße der Terrassen-Überdachung „Classic“ ist um beliebig viele Anbausätze erweiterbar. Seitenwände – wahlweise an einer oder beiden Seiten – bieten weitere Gestaltungsmöglichkeiten.

Jede Terrassen-Überdachung ist statisch geprüft, mit 20 Jahren Garantie auf die Aluminiumprofile. Die tragfähigen Pfosten haben die Dimensionen 80 x 64 mm. Wir liefern jeweils den kompletten Bausatz, bestehend aus:

- hochfesten Aluminiumprofilen mit **20-jähriger Garantie**, statisch geprüfte Ausführung, einschließlich sämtlicher Schrauben, Dübel usw.
- Stegdoppelplatten aus bruch- und hagelfestem Polycarbonat in „Longlife-Plus“-Qualität, 6 mm stark, mit **10-jähriger Garantie** (siehe auch Seite 10)



Vielfältige Gestaltungsmöglichkeiten



ab **419,-**



Grundgröße Tiefe 2 mit 1 Anbausatz, 2 Seitenwänden und Dachrinne, alles Weiß einbrennlackiert, 2 Schattier- und 2 Vorhang-Sets



Schattierung

ab **99,95**

Schattierung aus dauerhaftem weißem Acrylstoff. Schattierwert 67 %. Ein Schattier-Set besteht aus 3 Stoffbahnen, passend für Grundgröße oder Anbausatz. Jede Stoffbahn lässt sich auf stabilen, einfach anzubringenden Nylondrähten leicht verschieben. Waschbar bei 30 °C. Jeweils Komplett-Set.

Passend für Tiefe 1 Bestell-Nr. TRA Preis € 99,95
Passend für Tiefe 2 Bestell-Nr. TRB Preis € 109,95
Passend für Tiefe 3 Bestell-Nr. TRC Preis € 119,95



Vorhang

nur **94,95**

Vorhang aus dauerhaftem weißem Acrylstoff. Ein Vorhang-Set (2 Stoffbahnen) passt zu jeder Grundgröße und jedem Anbausatz. Der Vorhang lässt sich auf einfach anzubringenden Nylondrähten leicht verschieben. Waschbar bei 30 °C. Komplett-Set einschließlich Zubehör und Kordel zum Festbinden. Bestell-Nr. TRD Preis € 94,95

Beliebig verlängerbar – in 3 Tiefen erhältlich

Die Terrassen-Überdachung ist lieferbar in 250 cm, 300 cm und 350 cm Tiefe. Die Grundgröße ist immer 188 cm lang und wird mit 2 Pfosten geliefert. Der Anbausatz ist immer 185 cm lang und wird mit 1 Pfosten geliefert. Die Traufenhöhe beträgt immer 215 cm. Der Aufbau ist einfach.

Sonderabmessungen und Sonderfarben sind auf Wunsch lieferbar (Preis auf Anfrage).

Lieferbar in 2 Ausführungen: Alu natur oder Weiß einbrennlackiert (RAL 9010). Jede Terrassen-Überdachung kann zusätzlich (auch nachträglich) mit einer Dachrinne ausgerüstet werden. Die Dachrinne für die Grundgröße wird einschließlich Fallrohr geliefert.

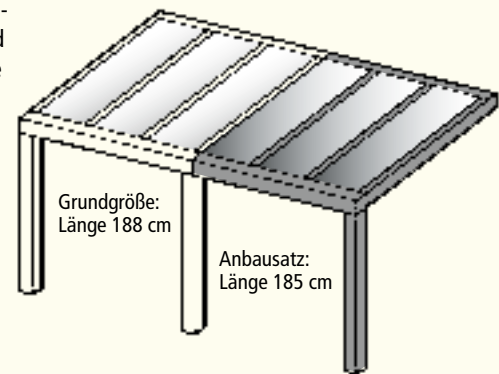

Technische Daten und Preise Terrassen-Überdachung Modell „Classic“

	Farbe	Grundgröße Länge 188 cm		Anbausatz Länge 185 cm		Seitenwand Für rechts oder links geeignet	
		Bestell-Nr.	Preis €	Bestell-Nr.	Preis €	Bestell-Nr.	Preis €
Tiefe 1: 250 cm Firsthöhe 245 cm	Alu natur	TRG	419,-	TRH	389,-	TRR	299,-
	Weiß	TRGW	599,-	TRHW	529,-	TRRW	399,-
Tiefe 2: 300 cm Firsthöhe 250 cm		Bestell-Nr.	Preis €	Bestell-Nr.	Preis €	Bestell-Nr.	Preis €
	Alu natur	TRS	529,-	TRT	499,-	TRZ	359,-
	Weiß	TRSW	749,-	TRTW	679,-	TRZW	459,-
Tiefe 3: 350 cm Firsthöhe 255 cm	Alu natur	TQA	639,-	TQB	609,-	TQE	419,-
	Weiß	TQAW	899,-	TQBW	829,-	TQEW	519,-
Dachrinne für alle Tiefen, Grundgröße einschl. Fallrohr		Bestell-Nr.	Preis €	Bestell-Nr.	Preis €	-	-
	Alu natur	TRM	49,-	TRP	39,-	-	-
	Weiß	TRMW	69,-	TRPW	59,-	-	-

Douglasienholz-Terrassendach

*Hochwertig, dauerhaft,
und formschön*



ab **1499,-**

In 9 Größen erhältlich



Rankkästen sind nicht im Lieferumfang enthalten

Mit dem edlen **Douglasienholz-Terrassendach** erweitern Sie Ihr Haus um einen beliebten und geschützten Raum für Ihre Freizeit. Gefertigt aus dauerhaftem, unbehandeltem, langsam gewachsenem Douglasienholz. Das harzhaltige Holz ist jahrelang haltbar, auch ohne Anwendung von Holzschutzmitteln. Sehr hochwertige Verarbeitung mit geschwungenen Streben, an den Enden abgerundeten Sparren und Pfetten sowie Zierfasen an den Pfosten. Besonders stabile, statisch geprüfte Konstruktion mit 12 x 12 cm starken Pfosten. Dacheindeckung aus UV-geschützten, 10 mm starken Stegdoppelplatten. Komplettlieferrung einschließlich verzinkter Aufschraubstützen. Leichte Selbstmontage. Sonderabmessungen sind auf Wunsch lieferbar (Preis auf Anfrage).

Lieferbar in 3 Tiefen und 3 Längen.

Die Traufenhöhe beträgt immer 240 cm, die Anzahl der Pfosten beträgt immer 3.

Tiefe 250 cm,

Firsthöhe 270 cm.

L = 434 cm Bestell-Nr. ARA Preis € 1499,-

L = 541 cm Bestell-Nr. ARB Preis € 1749,-

L = 648 cm Bestell-Nr. ARC Preis € 1999,-

Tiefe 300 cm,

Firsthöhe 276 cm.

L = 434 cm Bestell-Nr. ARD Preis € 1599,-

L = 541 cm Bestell-Nr. ARE Preis € 1899,-

L = 648 cm Bestell-Nr. ARF Preis € 2099,-

Tiefe 350 cm,

Firsthöhe 282 cm.

L = 434 cm Bestell-Nr. ARG Preis € 1699,-

L = 541 cm Bestell-Nr. ARH Preis € 2099,-

L = 648 cm Bestell-Nr. ARK Preis € 2399,-



Sehr große Festigkeit und Formbeständigkeit

Leimholz-Terrassendach



In 12 Größen erhältlich

ab **1499,-**

Exklusives **Leimholz-Terrassendach** mit abgeschrägten Sparren und Pfetten sowie geraden Streben.

Das hochwertige gehobelte Leimholz besitzt folgende Vorteile: sehr große Festigkeit und Steifigkeit, hohe Formbeständigkeit und Maßhaltigkeit, ist selbst nach Jahren noch weitgehend rissfrei. Besonders stabile, statisch geprüfte Konstruktion mit 12 x 12 cm starken Pfosten. Dacheindeckung aus UV-geschützten 10 mm starken Stegdoppelplatten. Komplettlieferte einschließlich verzinkter Aufschraubstützen. Leichte Selbstmontage. Das Leimholz ist unbehandelt und muss mit Holzschutzfarbe gestrichen werden. Jedes Terrassendach hat 3 Pfosten.



Tiefe 250 cm, Traufenhöhe 224 cm, Firshöhe 255 cm.

L = 434 cm Bestell-Nr. PDA Preis € 1499,-
L = 541 cm Bestell-Nr. PDB Preis € 1799,-
L = 648 cm Bestell-Nr. PDC Preis € 2099,-

Tiefe 300 cm, Traufenhöhe 224 cm, Firshöhe 261 cm.

L = 434 cm Bestell-Nr. PDD Preis € 1599,-
L = 541 cm Bestell-Nr. PDE Preis € 1999,-
L = 648 cm Bestell-Nr. PDF Preis € 2249,-

Tiefe 350 cm, Traufenhöhe 224 cm, Firshöhe 267 cm.

L = 434 cm Bestell-Nr. PDG Preis € 1899,-
L = 541 cm Bestell-Nr. PDH Preis € 2299,-
L = 648 cm Bestell-Nr. PDK Preis € 2649,-

Tiefe 400 cm, Traufenhöhe 228 cm, Firshöhe 277 cm.

L = 434 cm Bestell-Nr. PDL Preis € 2099,-
L = 541 cm Bestell-Nr. PDM Preis € 2599,-
L = 648 cm Bestell-Nr. PDO Preis € 2999,-



Sonderabmessungen sind lieferbar (Preis auf Anfrage)

Gleich bestellen: unter www.beckmann-kg.de oder unter **07522-9745100**

Beckmann-Terrassen-Überdachung Modell „Exklusiv“



Qualität und Stabilität auf höchstem Niveau

Formschöne und großzügig dimensionierte Aluminiumprofile garantieren beste Standfestigkeit und untermauern die Solidität sowie das edle Design.

Die **Exklusive Terrassen-Überdachung** ist eine wertvolle und besonders attraktive Erweiterung Ihres Hauses. In ihrem Schutz sind Sie vom Frühjahr bis zum Herbst unabhängig von den Launen des Wetters und können Ihre kostbare Freizeit erst so richtig genießen! Sie ist ein Glanzpunkt, der Ihnen Lebensqualität schenkt und gleichzeitig Ihr Eigenheim aufwertet!

Die erstklassige und pflegeleichte Aluminiumkonstruktion verbindet überzeugendes Design mit moderner Technik. Die Verwendung hochwertiger Materialien garantiert Qualität und Stabilität auf höchstem Niveau.

Die formschönen und kräftig dimensionierten Aluminiumprofile (z. B. Pfostenstärke 110 x 110 mm) gewährleisten Standfestigkeit, tragfähige Dachsprössen (50 x 130 mm) erlauben eine Glasfeldbreite von 101 cm.

Die Verglasung ist aus stabilen und bruchfesten, 16 mm starken Polycarbonat-Stegdoppelplatten. Die von uns verwendeten Stegdoppelplatten in „Longlife-Plus“-Qualität mit beidseitig UV-geschützter Oberfläche haben auch nach jahrelanger Freibewitterung noch eine besonders hohe Lichtdurchlässigkeit und halten praktisch jedem Hagel stand.



M. Wache, Fredersdorf,
Größe 8, Grün (RAL 6005)

20 Jahre Garantie
auf Alurahmen und Konstruktion



ab **799,-**

Die Abbildung zeigt Größe 1 und Größe 2 verbunden mit Eckmodul Größe 1, linke Seitenwand und 2 Frontelemente, alles weiß einbrennlackiert (RAL 9010)

Für jede Exklusive Terrassen-Überdachung gibt es ein passendes Eckmodul. So können nicht nur klassisch angelegte rechteckige Terrassen überdacht werden, sondern auch jene, die um die Hausecke herumreichen und somit eine besonders ansprechende Situation für das Wohnen im Garten ermöglichen.

Frontelemente, mit Hilfe derer die Vorderseite teilweise oder auch komplett verschlossen werden kann, sowie Seitenwände – wahlweise an einer oder beiden Seiten – schaffen windgeschützte Plätze und gewährleisten die individuell gewünschte Privatsphäre.

Sämtliche Größen der Exklusiven Terrassen-Überdachung sind sowohl ausgezeichnet mit dem „Bauart geprüft“-Zeichen vom TÜV Süddeutschland als auch statisch geprüft.

Die Exklusive Terrassen-Überdachung ist lieferbar in den Ausführungen Alu natur oder einbrennlackiert im RAL-Farbtönen Ihrer Wahl.

Die Traufenhöhe beträgt bei allen Größen 222 cm.

Auf die Aluminiumprofile gewähren wir 20 Jahre Garantie, auf die Stegdoppelplatten 10 Jahre.

Die Lieferung erfolgt einschließlich Regenrinne mit Fallrohr sowie kompletten Montagezubehörs. Die gut verständliche Anleitung gewährleistet einen einfachen und problemlosen Aufbau.

Sonderabmessungen sind auf Wunsch lieferbar (Preis auf Anfrage).



T. Rieger, Auenwald, Größe 6, Anthrazitgrau (RAL 7016)



20 Jahre Garantie
auf Alurahmen und Konstruktion

ab **799,-**

*In jeder
Wunschfarbe
erhältlich*

M. Luxenburger-Theobald, Schellweiler, Größe 11, Rot (RAL 3004)

Frontelement und Seitenwand



Frontelemente und Seitenwand

Jede Exklusive Terrassen-Überdachung kann mit einem oder mehreren Frontelementen, welche die Vorderseite teilweise – oder auch komplett verschließen, sowie mit Seitenwänden – wahlweise an einer oder beiden Seiten – ausgestattet werden. Während die Frontelemente bis auf den Terrassen-Boden reichen, enden die Seitenwände knapp über dem Boden, um auch bei vorhandenem Terrassen-Gefälle eine problemlose Montage sicherzustellen.

Frontelement und Seitenwand werden so wie die Terrassen-Überdachung einschließlich 16 mm starker Polycarbonat-Stegdoppelplatten in „Longlife-Plus“-Qualität geliefert.

Frontelemente: Diese sind der Breite des zugehörigen Dachfeldes angepasst und werden immer an einem Pfosten beginnend montiert. Die maximal mögliche Anzahl an Frontelementen ist identisch mit der Anzahl der Dachfelder (siehe Tabelle). Bei der Bestellung von einem oder mehreren Frontelementen werden diese in Abhängigkeit von der Größe der Terrassen-Überdachung gegebenenfalls von unserer technischen Abteilung um einen zusätzlichen Pfosten ergänzt (ohne Mehrkosten).

Frontelement (1 Stück) Bestell-Nr. TCQ Preis € 299,-
Einbrennlackierung für Frontelement

Bestell-Nr. TCQRAL Preis € 139,-

Bei den Terrassen-Überdachungen Größe 3, Größe 7, Größe 11 und Größe 15 können aus technischen Gründen keine serienmäßigen Frontelemente eingebaut werden, Individuallösungen sind jedoch lieferbar. Bitte setzen Sie sich in diesem Fall mit unserer technischen Fachberatung in Verbindung.

Seitenwand: Bei der Bestellung der Seitenwand ist darauf zu achten, ob diese auf der linken oder rechten Seite gewünscht wird. Zur Bestimmung wird die Terrassen-Überdachung dazu von außen betrachtet. Bestell-Nr. und Preise siehe Tabelle Seite 121.



Terrassen-Überdachung „Exklusiv“



10 Jahre Garantie
auf Stegdoppelplatten

ab **799,-**

D. Möbes, Bottendorf, Größe 1 mit rechter Seitenwand, Weiß (RAL 9010), Sonderverglasung



Eckmodul

TDA + TDB + TCU + TDWA + 2x TCQ, alles weiß einbrennlackiert

Das **Eckmodul** macht es möglich, 2 Exklusive Terrassen-Überdachungen derselben Tiefe um eine 90°-Ecke herum miteinander zu verbinden und auf diese Weise einen äußerst großzügigen überdachten Außenbereich zu schaffen. Jedes Eckmodul wird einschließlich 16 mm starker Polycarbonat-Stegdoppelplatten in „Longlife-Plus“-Qualität sowie Regenrinne und kompletten Montagezubehörs geliefert. Das Eckmodul kann nicht einzeln stehend, sondern nur in Verbindung mit 2 Terrassen-Überdachungen aufgebaut werden. Frontelemente sind als Individuelllösung lieferbar. Bitte setzen Sie sich in diesem Fall mit unserer technischen Fachberatung in Verbindung.

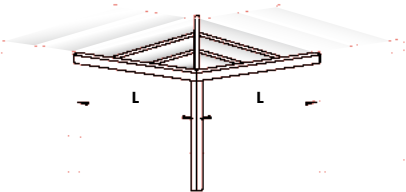

	Länge	Farbe	Bestell-Nr.	Preis €
Eckmodul Größe 1 , passend für Terrassen-Überdachung Größe 1A, Größe 1, Größe 2, Größe 3 und Größe 4	271 cm	Alu natur	TCU	1299,-
Einbrennlackierung für Eckmodul Größe 1			TCURAL	389,-
Eckmodul Größe 2 , passend für Terrassen-Überdachung Größe 5A, Größe 5, Größe 6, Größe 7 und Größe 8	322 cm	Alu natur	TCW	1629,-
Einbrennlackierung für Eckmodul Größe 2			TCWRAL	489,-
Eckmodul Größe 3 , passend für Terrassen-Überdachung Größe 9A, Größe 9, Größe 10, Größe 11 und Größe 12	371 cm	Alu natur	TCX	1999,-
Einbrennlackierung für Eckmodul Größe 3			TCXRAL	589,-
Eckmodul Größe 4 , passend für Terrassen-Überdachung Größe 13A, Größe 13, Größe 14, Größe 15 und Größe 16	422 cm	Alu natur	TCY	2479,-
Einbrennlackierung für Eckmodul Größe 4			TCYRAL	699,-

Terrassen-Überdachung „Exklusiv“



R. Gerbeth, Hüttlingen, Größe 1, Capriblau (RAL 5019)

Kunden berichten von den Erfahrungen mit ihrer Exklusiven Beckmann-Terrassen-Überdachung

„Meine Frau und ich haben die Terrassen-Überdachung ohne jede fremde Hilfe aufgestellt. Das war trotz unserer 82 Jahre nur möglich, weil wir das, was genial vorgefertigt war, nur nach Plan zusammenfügen mussten. Nun hoffen wir, dass wir noch viele Jahre mit dieser Bereicherung unseres Wohnens leben dürfen.“
H. Messerschmidt, Kandern

„Seit nun schon 2 Jahren genießen wir unser häusliches ‚mediterranes Miniparadies‘ mit einer Beckmann-Exklusiv-Überdachung in einem selbst ausgewählten Branton. Die Überdachung hat schon so manchen Sonntagskaffee vor einem plötzlichen Regenschauer oder Wetterumschwung gerettet.“
U. Bohrer, Stolberg

„Die beste Anschaffung im letzten Jahr. Sehr gute Beratung, Sonderabmessungen waren kein Problem. Der Aufbau war in der Montageanleitung sehr gut beschrieben. Wir freuen uns jeden Tag über unsere wunderschöne Terrassen-Überdachung.“
H. Negele, Neu-Ulm

„Mit unserer Terrassen-Überdachung mit Seitenwand haben wir viel Freude! Beim Aufbauen gab es keine Probleme, alles hat super gepasst. Auch bei Regen und Wind ge-

nießen wir es, mit Freunden und Verwandten auf der Terrasse zu sitzen, und alle sind von unserer Überdachung begeistert.“
H. Wahren, Weißenfels

„Wir haben die Exklusive Terrassen-Überdachung an einem etwas ungewöhnlichen Ort aufgestellt, nämlich im 5. Stock auf unserer Dachterrasse, auf der es im Sommer einfach zu heiß wird, weil dort den ganzen Tag die Sonne scheint. Seit wir die wirklich großartige Überdachung inklusive Schattier-Set und Vorhängen haben, sind wir jede freie Minute draußen, es ist einfach ein Traum. Vielen Dank für das tolle Produkt und weiter so, Ihr Service ist wirklich perfekt!“
T. Scheer, Ulm

„Die Terrassen-Überdachung ist genau so geworden, wie wir sie uns gewünscht haben. Die Qualität ist – wie im Katalog beschrieben – hochwertig. Beim Aufbau gab es keine Probleme, alles hat super gepasst. Die Terrassen-Überdachung hat unser Haus verschönert, sie ist wirklich ein Blickfang. Wir genießen es – vor allem bei Wind und Regen – auf unserer Terrasse zu sitzen. Wir empfehlen Sie gern weiter.“
T. und H. Sperling, Elsteraue



C. Wietschorke, Lauingen, Größe 4



Dr. T. Gloger, Berlin, Größe 2 mit linker Seitenwand, Weiß (RAL 9010)



Größe 8 mit rechter Seitenwand, Weiß (RAL 9010)

ab **799,-**

Beckmann
Qualitätssteuergel



Video: „Exklusive Terrassen-Überdachung“

► Zum Betrachten des Films den QR-Code per Smartphone mit einer entsprechenden App scannen.

Vorhang aus dauerhaftem weißem Acrylstoff. Der Vorhang lässt sich auf stabilen, einfach anzubringenden Nylondrähten leicht verschieben. Waschbar bei 30 °C. Jeweils Komplett-Set für die gesamte Front, einschließlich Zubehör und Kordel zum Festbinden.

Vorhang-Set Größe 1A:

passend für Exklusive Terrassen-Überdachung Größe 1A, Größe 5A, Größe 9A und Größe 13A.
Bestell-Nr. TDY1A Preis € 99,95

Vorhang-Set Größe 1:

passend für Exklusive Terrassen-Überdachung Größe 1, Größe 5, Größe 9 und Größe 13.
Bestell-Nr. TDY1 Preis € 149,95

Vorhang-Set Größe 2:

passend für Exklusive Terrassen-Überdachung Größe 2 und Größe 6.
Bestell-Nr. TDY2 Preis € 169,95

Vorhang-Set Größe 3:

passend für Exklusive Terrassen-Überdachung Größe 3, Größe 4, Größe 7, Größe 8, Größe 11, Größe 12, Größe 15 und Größe 16.
Bestell-Nr. TDY3 Preis € 249,95

Vorhang-Set Größe 4:

passend für Exklusive Terrassen-Überdachung Größe 10 und Größe 14.
Bestell-Nr. TDY4 Preis € 159,95

Vorhang

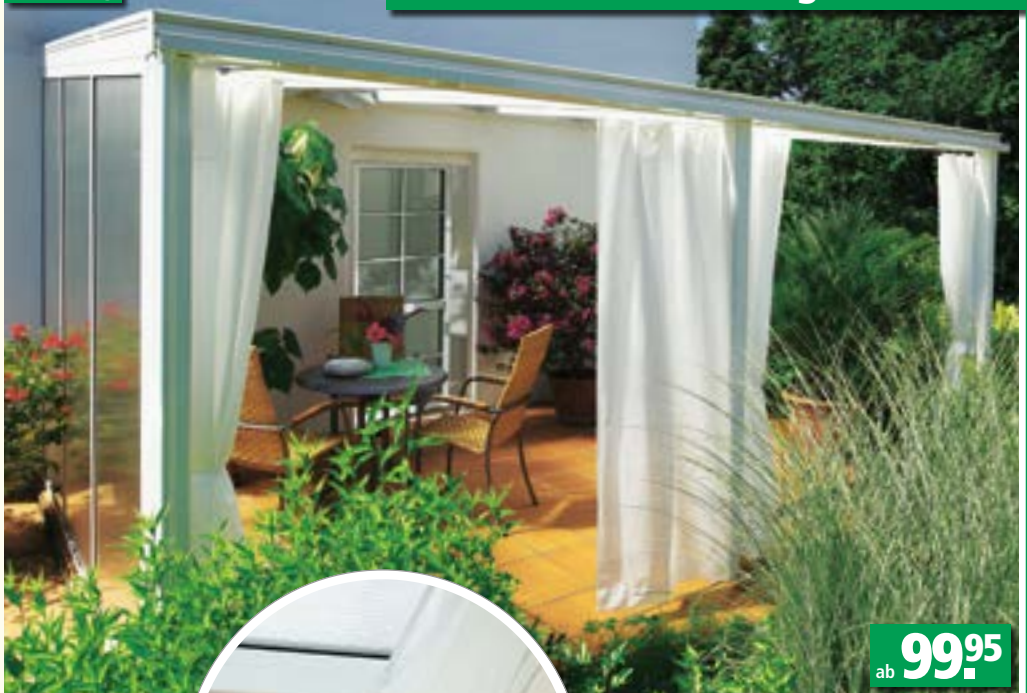

Schattier-Set

aus dauerhaftem weißem Acrylstoff. Jedes Schattier-Set ist abgestimmt auf die entsprechende Größe der Terrassen-Überdachung und beinhaltet die passende Anzahl von Stoffbahnen. Jede Stoffbahn lässt sich auf stabilen, einfach anzubringenden Nylondrähten leicht verschieben. Schattierwert ca. 67 %. Waschbar bei 30 °C. Jeweils Komplett-Set einschließlich Bedienstange und Zubehör.

Schattier-Set



R. Kragl, Wangen, Sonderanfertigung

Verglasung

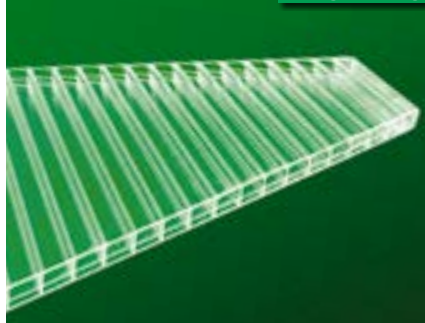

Serienmäßige Verglasung mit besonders hochwertigen, 16 mm starken Polycarbonat-Stegdoppelplatten mit beidseitig UV-geschützter Oberfläche für außerordentlich lange Haltbarkeit.

Technische Daten und Preise Terrassen-Überdachung Modell „Exklusiv“

	Tiefe cm	Länge cm	First- höhe cm	Anzahl Dachfelder	Anzahl Pfosten	Terrassen-Überdachung				Rechte Seitenwand		Linke Seitenwand		Einbrennlackierung für Seitenwand		Schattier-Set	
						Ausführung Alu natur		Mehrpreis Einbrennlackierung		Ausführung Alu natur		Ausführung Alu natur		für Seitenwand			
						Bestell-Nr.	Preis €	Bestell-Nr.	Preis €	Bestell-Nr.	Preis €	Bestell-Nr.	Preis €	Bestell-Nr.	Preis €	Bestell-Nr.	Preis €
Größe 1A	271	206	251	2	2	TDA1	799,-	TDA1RAL	299,-	TDUWA	649,-	TDWA	649,-	TDXA	199,-	TDZ1A	169,-
Größe 1	271	307	251	3	2	TDA	1049,-	TDARAL	379,-	TDUWA	649,-	TDWA	649,-	TDXA	199,-	TDZ1	219,-
Größe 2	271	407	251	4	2	TDB	1699,-	TDBRAL	459,-	TDUWA	649,-	TDWA	649,-	TDXA	199,-	TDZ2	279,-
Größe 3	271	508	251	5	3	TDC	2239,-	TDCRAL	559,-	TDUWA	649,-	TDWA	649,-	TDXA	199,-	TDZ3	339,-
Größe 4	271	609	251	6	3	TDD	2699,-	TDDRAL	649,-	TDUWA	649,-	TDWA	649,-	TDXA	199,-	TDZ4	399,-
Größe 5A	322	206	256	2	2	TDE1	1179,-	TDE1RAL	349,-	TDUB	799,-	TDWB	799,-	TDXB	239,-	TDZ5A	179,-
Größe 5	322	307	256	3	2	TDE	1529,-	TDERAL	439,-	TDUB	799,-	TDWB	799,-	TDXB	239,-	TDZ5	239,-
Größe 6	322	407	256	4	2	TDF	2059,-	TDFRAL	539,-	TDUB	799,-	TDWB	799,-	TDXB	239,-	TDZ6	309,-
Größe 7	322	508	256	5	3	TDG	2619,-	TDGRAL	639,-	TDUB	799,-	TDWB	799,-	TDXB	239,-	TDZ7	379,-
Größe 8	322	609	256	6	3	TDH	3169,-	TDHRAL	739,-	TDUB	799,-	TDWB	799,-	TDXB	239,-	TDZ8	449,-
Größe 9A	371	206	261	2	2	TDK1	1419,-	TDK1RAL	399,-	TDUC	969,-	TDWC	969,-	TDXC	309,-	TDZ9A	189,-
Größe 9	371	307	261	3	2	TDK	1809,-	TDKRAL	499,-	TDUC	969,-	TDWC	969,-	TDXC	309,-	TDZ9	259,-
Größe 10	371	407	261	4	3	TDL	2489,-	TDLRAL	609,-	TDUC	969,-	TDWC	969,-	TDXC	309,-	TDZ10	339,-
Größe 11	371	508	261	5	3	TDM	3169,-	TDMRAL	719,-	TDUC	969,-	TDWC	969,-	TDXC	309,-	TDZ11	419,-
Größe 12	371	609	261	6	3	TDO	3769,-	TDORAL	829,-	TDUC	969,-	TDWC	969,-	TDXC	309,-	TDZ12	499,-
Größe 13A	422	206	267	2	2	TDP1	1689,-	TDP1RAL	459,-	TDUD	1139,-	TDWD	1139,-	TDXD	379,-	TDZ13A	199,-
Größe 13	422	307	267	3	2	TDP	2129,-	TDPRAL	569,-	TDUD	1139,-	TDWD	1139,-	TDXD	379,-	TDZ13	279,-
Größe 14	422	407	267	4	3	TDR	2959,-	TDRRAL	689,-	TDUD	1139,-	TDWD	1139,-	TDXD	379,-	TDZ14	369,-
Größe 15	422	508	267	5	3	TDS	3669,-	TDSRAL	809,-	TDUD	1139,-	TDWD	1139,-	TDXD	379,-	TDZ15	459,-
Größe 16	422	609	267	6	3	TDT	4379,-	TDTRAL	929,-	TDUD	1139,-	TDWD	1139,-	TDXD	379,-	TDZ16	549,-

Gleich bestellen: unter www.beckmann-kg.de oder unter **075 22 - 9745 100**



ab **1799,-**

10 Jahre Garantie
auf Stegdoppelplatten

20 Jahre Garantie
auf Alurahmen und Konstruktion

Beckmann-Aluminium-Carports: stabil, langlebig und wartungsfrei!

Im Beckmann-Aluminium-Carport steht Ihr Auto zu jeder Jahreszeit geschützt. Selbst bei starkem Frost im Winter bleiben die Scheiben eisfrei. Ein weiterer Vorteil: Die Luftzirkulation im Carport lässt ein nasses Auto schnell trocknen – so wird der Rostbildung vorgebeugt! Das attraktive Design der stabilen und statisch geprüften Carports fügt sich harmonisch in jedes Grundstück ein und wertet es auf. Die hochwertigen und korrosionsbeständigen Aluminiumprofile machen die Carports pflegeleicht und langlebig: Lästiges Nachstreichen wie bei Holz-Carports entfällt.

Die Garantiedauer für die Aluminiumprofile beträgt 20 Jahre, die für die Stegdoppelplatten 10 Jahre.



Aluminium-Carport Typ „Classic“ mit stabilen Pfosten (80 x 64 mm) sowie kräftigen Dachsprossen (50 x 50 mm). Die Dacheindeckung erfolgt mit 6 mm starken, bruch- und hagelfesten Stegdoppelplatten in „Longlife-Plus“-Qualität (siehe auch Seite 10). Ausführung mit 2 integrierten Dachrinnen (jeweils mit Regenfallrohr). Einschließlich kompletten Klein- und Montagematerials. Einfacher Aufbau. Länge 560 cm, Gesamtbreite 310 cm, Durchfahrtsbreite 280 cm, Gesamthöhe 268 cm, Durchfahrthöhe 206 cm.

**Carport Typ „Classic“
Alu natur**

Bestell-Nr. ACCL

Preis € 1799,-

**Carport Typ „Classic“
Weiß einbrennlackiert (RAL 9010)**

Bestell-Nr. ACCLW

Preis € 2449,-

**Carport Typ „Classic“
Schwarzbraun einbrennlackiert (RAL 8022)**

Bestell-Nr. ACCLB

Preis € 2449,-

**Carport Typ „Classic“
Anthrazitgrau einbrennlackiert (RAL 7016)**

Bestell-Nr. ACCLG

Preis € 2449,-



Freistehender **Einzel-Carport** aus korrosionsbeständigem Aluminium mit 64 x 80 mm starken Pfosten und hochfesten, besonders tragfähigen Dachsparren. Dacheindeckung mit 6 mm starken bruch- und hagelfesten Stegdoppelplatten in „Longlife-Plus“-Qualität (siehe auch Seite 10) mit 10 Jahren Garantie. Ausführung mit 2 Dachrinnen einschließlich Regenfallrohren. Statisch geprüfte Ausführung, mit 20 Jahren Garantie auf die Aluminiumprofile. L/B/H: 496/311/218 cm.

Alu natur

Bestell-Nr. CPTA Preis € 1199,-

Weiß einbrennlackiert

(RAL 9010)

Bestell-Nr. CPTW Preis € 1649,-

Schwarzbraun einbrennlackiert

(RAL 8022)

Bestell-Nr. CPTB Preis € 1649,-



Aluminium-Carport



ab **1199,-**



J. Smerling, Niedernissa

K. Müller, Donaueschingen



R. Liebhardt, Achstetten

✉ „Wir sind begeistert von dem super Beckmann-Carport. Wirklich edel und auch der Aufbau war in Ordnung. Das Preis-Leistungs-Verhältnis ist sehr gut. Die Beratung und Lieferung waren hervorragend. Wir geben Ihnen 5 Sterne!“ D. und U. Kaiser, Göppingen

✉ „Wir haben letztes Jahr einen Alu-Carport von Ihnen bezogen, mit dem wir sehr zufrieden sind. Schon sehr viele Personen, die an unserem Haus vorbeigekommen sind, haben uns nach dem Fabrikat des Carports gefragt, weil er ihnen so gut gefallen hat.“ K. Müller, Donaueschingen (siehe Abb. oben)



C. Aue, Hötensleben

10 Jahre Garantie
auf Stegdoppelplatten

20 Jahre Garantie
auf Alurahmen und Konstruktion

Für Heimwerker: Stegdoppelplatten und Aluminiumprofile

Beckmann
Qualitätssteige

Best
Seller

ab **2.75**

Vielfältige Gestaltungsmöglichkeiten

Stegdoppelplatten und Aluminiumprofile für Wetter-, Wind- und Sichtschutz im Garten oder am Haus. Dauerhaft und preiswert, für vielfältige Anwendungszwecke. Die hochwertigen, 6 mm starken Stegdoppelplatten aus Polycarbonat in „Longlife-Plus“-Qualität (siehe auch Seite 10) können schnell und unproblematisch auf die gewünschten Maße zugesägt werden und sind leicht zu montieren. Mit dem Eck- und dem Verbindungsprofil werden die Stegdoppelplatten sowohl eingefasst als auch sicher auf den gewünschten Trägern (z. B. Holzbalken) befestigt (für senkrechte Wände und Dach). Mit dem Abschlussprofil werden die Stegdoppelplatten jeweils oben und unten ordentlich verschlossen. Die Längenmaße der Profile sind exakt abgestimmt auf die Abmessung der Stegdoppelplatte.

Stegdoppelplatte

in „Longlife-Plus“-Qualität, 6 mm stark, L/B: 1990/610 mm
Bestell-Nr. PTS Preis € 25,95
(m² = € 21,38)

Aluminium-Verbindungsprofil

60 mm breit, L: 2000 mm
Bestell-Nr. PTV Preis € 11,95

Aluminium-Eckprofil

30 x 30 mm
L: 2000 mm
Bestell-Nr. PTE Preis € 11,95

Aluminium-Abschlussprofil

L: 580 mm
Bestell-Nr. PTR Preis € 2,75

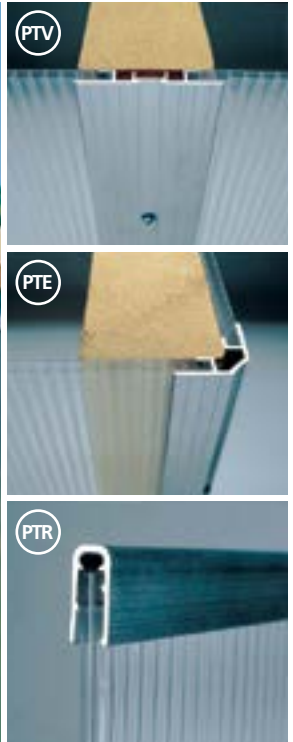

Mülltonnen-Box



Best
Seller



ab **129.95**

Mülltonnen-Box: So formvollendet lassen sich unansehnliche Mülltonnen verstecken – mit Rückwand, so dass die Box auch frei stehen kann. Die praktische Klappe ist mit einer Kette ausgestattet, die mit dem Mülltonnendeckel verbunden wird. So öffnet man mit einer Hand gleichzeitig Box und Tonne. Aus stabilem, massivem Kiefernholz, wetterfest imprägniert. Die Stahlschiene am Boden verleiht der Box zusätzlich Stabilität. Passend für alle Tonnen bis 240 Liter.

Für 1 Tonne, B/T/H: 74/92/123 cm
Bestell-Nr. VZL Preis € 129,95

Für 2 Tonnen, B/T/H: 146/92/123 cm
Bestell-Nr. VZM Preis € 214,95

Die 2er-Box kann mit dem Erweiterungs-Set beliebig verlängert werden.

Erweiterungs-Set
B/T/H: 73/92/123 cm
Bestell-Nr. VZO Preis € 114,95

Runddach-Geräteschrank



ab **349.95**

Runddach-Geräteschrank – besonders attraktiver Aufbewahrungsort für Gartenutensilien und Geräte aller Art. Geräumige, stabile und wetterfeste Ausführung aus imprägniertem, massivem Kiefernholz mit kräftigen verzinkten Beschlägen. Das formschöne Dach ist mit Dachpappe eingedeckt. Einschließlich Regal im Innenraum.

Größe 1, B/T/H: 110/83/180 cm
Bestell-Nr. VXB Preis € 349,95

Größe 2, B/T/H: 195/83/184 cm
Bestell-Nr. VXC Preis € 529,95

Geräteschiene Bestell-Nr. WBD Preis € 24,95



Formschnitt-Tuch

Mit dem **Formschnitt-Tuch** landen keine Zweige und Blätter mehr im Rasen, lästiges Saubermachen nach dem Formschnitt entfällt. Das Tuch wird vor dem Schneiden um die Pflanze gelegt, anschließend mit dem Schnittgut zusammengefasst und dann über dem Kompost ausgeschüttelt. Aus hochwertiger, robuster und lange haltbarer Baumwolle.

L/B: 145/145 cm.
Bestell-Nr. PMC
Preis € 26,95

nur **26⁹⁵**



Alu-Gartenschere

nur **16⁹⁵**

Die **Alu-Gartenschere** zeichnet sich aus durch ihre besondere Handlichkeit, ihre Schärfe und die hohe Schneidleistung. Hochwertige, robuste und elegante Ausführung mit antihafbeschichteter Klinge aus speziellem Carbonstahl. Schneidleistung bis 24 mm Ø. Länge 21 cm.

Bestell-Nr. TLY
Preis € 16,95



Garten-Kraftschere

Sicherheitsverriegelung

Spezialbeschichtete Klinge aus extrahartem Stahl

Geschlossener Bügel verhindert das Abrutschen

Knarrenmechanik – damit lassen sich Äste bis 24 mm Ø mühelos beschneiden

nur **9⁹⁵**

Garten-Kraftschere für müheloses und ermüdungsfreies Abschneiden von Ästen. Durch die Knarrenmechanik schneidet man die Äste nicht in einem anstrengenden Zug durch, sondern verteilt die erforderliche Kraft auf 3 Griffbewegungen, so sind selbst dicke Äste kein Problem. Aus stabilem Aluminium, mit rutschfestem Griff. Sehr solide, nicht vergleichbar mit auf dem Markt befindlichen Billigimitaten. Schneidleistung bis 24 mm Ø. Länge 21 cm.

Bestell-Nr. TLX

Preis € 9,95



Buchs-Feinschnittschere

5 Jahre Garantie

nur **24⁹⁵**

Buchs-Feinschnittschere – spezielle Entwicklung für den perfekten Form- und Feinschnitt (Kugeln, Kegel, Spiralen usw.). Kein Quetschen und Ausfransen der Blätter. Nie mehr gelbe und braune Blätter. Zweischneidige scharfe Klinge. Ergonomische Griffe mit Softgrip-Gummierung. Der integrierte Sicherheitsbügel schützt die Finger. Besonders handlich und leicht. Rostfrei. Praktischer Verschluss. Länge 26 cm. 5 Jahre Garantie.

Bestell-Nr. MAS
Preis € 24,95

Die **Rasenkantenschere** mit ihrer einzigartigen Klingenzahnung garantiert einen perfekten Schnitt: Das Gras wird nicht gequetscht wie bei den meisten handelsüblichen Rasenkantenschere. Das ergonomische Design sorgt für ermüdungsfreies Arbeiten. Die rutschfesten Griffe aus glasfaserverstärktem Kunststoff sind für kleine und große Hände geeignet. Antihafbeschichtete Klinge, Gegenklinge aus rostfreiem Stahl. Der Schneidwinkel ist innerhalb von 360° frei einstellbar. Handliche, leichte und dennoch sehr stabile Ausführung. Länge 31 cm. 5 Jahre Garantie.

Rasenkantenschere

5 Jahre Garantie

nur **24⁹⁵**



Best Seller

Bestell-Nr. MAO
Preis € 24,95



Garten-Schafschere

Traditionelle **Garten-Schafschere** für den Formschnitt von Buchsbaum und Efeu, für das Schneiden von Kräutern sowie für den sauberen Schnitt von Rasenkanten. Hochwertige und attraktive Ausführung aus rostfreiem Edelstahl mit klassischen Holzgriffen. Länge 30 cm.

nur **14⁹⁵**

Bestell-Nr. TMA
Preis € 14,95



Multi-Schleif-Set

Best Seller

nur **19⁹⁵**

Mit dem **Multi-Schleif-Set** schleifen Sie selbst die stumpfsten Werkzeuge wieder so scharf wie neu. Denn mit scharfen Werkzeugen lässt es sich wesentlich leichter arbeiten – und auch bei Pflanzen, Gras und Bäumen fördert ein sauberer Schnitt gesundes Wachstum. Hervorragend geeignet zum Nachschärfen von Garten-, Hecken- und Haushaltsscheren, Spaten, Hacken und Äxten. Sogar Rasenmäher-Messer können in Minutenschnelle – ohne Ausbau – neu geschärft werden. Sehr einfach in der Anwendung.

Bestell-Nr. MAL

Preis € 19,95

Made in Germany



Vertrauen Sie in ausgezeichnete Qualität:

Mit dem Beckmann-Qualitätssiegel garantieren wir Ihnen, dass die so gekennzeichneten Produkte einzig und allein von uns selbst in Wangen im Allgäu gefertigt werden.

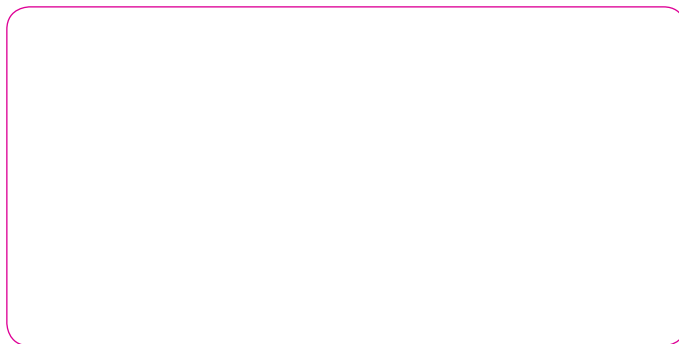

Pflanzenhaus



Das besondere Angebot!

10 Jahre Garantie
auf Aluminiumprofile und Stegdoppelplatten

*Hier gedeiht
es prächtig*

nur **299.⁹⁵**

Pflanzenhaus. Für alle Wetter und alle Plätze, ob im Garten oder Schrebergarten, auf der Terrasse oder dem Balkon: Hier finden Pflanzen von der Anzucht bis zur Ernte ein angenehmes Klima. Dafür sorgen die wärmedämmenden, 6 mm starken, beidseitig UV-geschützten Stegdoppelplatten in „Longlife-Plus“-Qualität mit 10-jähriger Garantie und die hervorragende Belüftung: Das Dach kann manuell in verschiedenen Stellungen geöffnet werden oder entsprechend der jeweiligen

Temperatur über einen automatischen Fensteröffner. Die sehr weit zu öffnenden Türen (bis zur Seitenwand = 270°) können im Sommer auch ausgehängt werden. Im Frühjahr können unten erster Salat und Radieschen wachsen, und auf einem Anzuchtregal (gehört nicht zur Lieferung) finden viele Pflänzchen Platz. Die Konstruktion des Pflanzenhauses besteht aus hochfesten, korrosionsbeständigen Aluminiumprofilen in der Qualität der bewährten Allgäu-Gewächshäuser.

Das Pflanzenhaus ist leicht zu montieren und wird einschließlich Bodenverankerungen geliefert.

Abmessungen: Breite 160 cm, Tiefe 77 cm, Höhe vorn 162 cm, Höhe hinten 154 cm.

Pflanzenhaus

Bestell-Nr. PLH

Preis € 299,95

Automatischer Fensteröffner

(siehe Seite 57) Bestell-Nr. ÖH

Preis € 49,95

Gleich bestellen: unter www.beckmann-kg.de oder unter **0 75 22 - 9745 100**

Ing. G. Beckmann KG • Simoniusstr. 10 • Industriegebiet Atzenberg • 88239 Wangen/Allgäu
Telefon 0 75 22 - 9745 0 • Telefax 0 75 22 - 9745 150 • E-Mail: info@beckmann-kg.de • Internet: www.beckmann-kg.de

In 7 Größen und 3 Farben

Gartengerätehaus



Best Seller

ab 699,-

20 Jahre Garantie auf Korrosion aller Bauteile

Größe 3

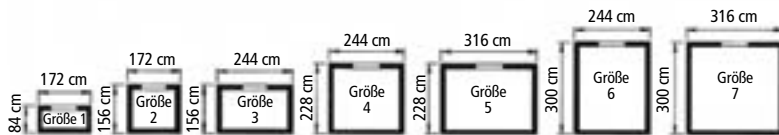

Dickwandige feuerverzinkte Stahlbleche mit hochwertiger Einbrennlackierung sowie solide vollverzinkte Rahmenprofile verleihen den **Gartengerätehäusern** eine unverwüsthliche Stabilität und eine sehr lange Lebensdauer. Alle Verbindungselemente sind in Edelstahl ausgeführt. Eine integrierte, unsichtbare Belüftung verhindert Schwitzwasserbildung. Alle Gartengerätehäuser sind mit einer extrabreiten (135 cm) 2-flügeligen Tür (H 171 cm) ausgestattet, die dank der ausgeklügelten Bauweise auch außermittig und in eine Seitenwand eingebaut werden kann (nicht bei Größe 1). Ein 2-Stangen-Verschluss mit Drehgriff-Zylinderschloss schützt vor unerwünschtem Zugriff. 2 Dachrinnen mit 3/4-Zoll-Schlauchanschluss machen das Sammeln von Regenwasser einfach. Alle Gartengerätehäuser verfügen über reichhaltiges serienmäßiges Zubehör: 1 komplettes Regal-Set mit 2 Regalböden und 4 Konsolen, 2 Regalsteher für schnelle und individuelle Platzierung des Regal-Sets, 4 Gerätehalter, 6 Aufhängehaken sowie ein integriertes Ordnungssystem an den Türflügel-Innenseiten.

Die Gartengerätehäuser sind in 3 Farben erhältlich:

- Dunkelgrün (RAL 6005), Innenseite Grauweiß
- Quarzgrau (RAL 7039), Innenseite Grauweiß
- Silbermetallic (ähnlich RAL 9006), Innenseite Grauweiß

Die Gartengerätehäuser werden als Bausatz komplett mit Montagezubehör und übersichtlicher Aufbauanleitung geliefert. Der Zusammenbau ist einfach.

Als Sonderausstattung für das Gartengerätehaus ist Folgendes erhältlich:

- ein korrosionsfester **Fundamentrahmen** aus stabilen Aluminiumprofilen, der für eine hohe Standfestigkeit auch bei unebenem Boden (z. B. Wiese) sorgt. Die mitgelieferten Bodenanker garantieren hohe Sturmfestigkeit.
- ein belastbarer, funktioneller und hochwertiger **Alu-Riffelblech-Boden** (zur Verlegung ist der Fundamentrahmen erforderlich).
- ein **Seitendach** aus verzinktem, einbrennlackiertem Profilblech kann links, rechts oder beidseitig in Verlängerung der Dachschräge angebaut werden. Es wird komplett mit Stützen geliefert.
- **Regenfallrohre** werden als 2er-Set einschließlich Auslaufbogen geliefert:

Dunkelgrün	Bestell-Nr. GKA	Preis je Set € 59,95
Quarzgrau	Bestell-Nr. GKZ	Preis je Set € 59,95
Silbermetallic	Bestell-Nr. GJP	Preis je Set € 59,95



Größe 4 mit Seitendach



Größe 3

Gartengerätehaus	Außenmaße inklusive Dachvorsprung			Farbe			Alu-Riffelblech-Boden		Für Gartengerätehaus	Fundamentrahmen		Seitendach					
	Breite	Tiefe	Höhe	Grün Bestell-Nr.	Grau Bestell-Nr.	Silber Bestell-Nr.	Preis €	Bestell-Nr.		Preis €	Bestell-Nr.	Preis €	Größe	Grün Bestell-Nr.	Grau Bestell-Nr.	Silber Bestell-Nr.	Preis €
Größe 1	172 cm	84 cm	196 cm	GKA	GHG	GJA	699,-	GJR	139,95	GGH	129,-	-	-	-	-	-	-
Größe 2	172 cm	156 cm	196 cm	GKB	GHH	GJB	899,-	GJS	239,95	GGK	149,-	150 cm x 156 cm	GKK	GHX	GJK	199,-	
Größe 3	244 cm	156 cm	202 cm	GKC	GHK	GJC	999,-	GJT	309,95	GGL	169,-	150 cm x 156 cm	GKK	GHX	GJK	199,-	
Größe 4	244 cm	228 cm	202 cm	GKD	GHL	GJD	1249,-	GJW	459,95	GGM	179,-	150 cm x 228 cm	GKL	GHY	GJL	249,-	
Größe 5	316 cm	228 cm	208 cm	GKE	GHP	GJE	1399,-	GJX	599,95	GGO	189,-	150 cm x 228 cm	GKL	GHY	GJL	249,-	
Größe 6	244 cm	300 cm	202 cm	GKF	GHS	GJF	1449,-	GJX	599,95	GGP	189,-	150 cm x 300 cm	GKM	GHZ	GJM	299,-	
Größe 7	316 cm	300 cm	208 cm	GKG	GHU	GJG	1699,-	GJY	759,95	GGR	209,-	150 cm x 300 cm	GKM	GHZ	GJM	299,-	

Gleich bestellen: unter www.beckmann-kg.de oder unter 075 22 - 9745 100

Erleben Sie die ganze Welt des Gartens!

Ob zur Besichtigung, Beratung, Bestellung oder Abholung: Unser schöner, weitläufiger Ausstellungsgarten mit angegliedertem Kundencenter ist immer einen Besuch wert. Lassen Sie sich inspirieren und bei einer gemütlichen Tasse Kaffee kompetent beraten, unser fachkundiges Personal steht Ihnen gern zur Verfügung. Besuchen Sie uns in Wangen im Allgäu und entdecken Sie unsere florierende Auswahl an hochqualitativen Gartenartikeln. Wir freuen uns auf Sie!



Best
Seller

Das besondere
Angebot!

3er-Set

nur **9.95**



Der **Bewässerungsring** mit Stabhalter versorgt Tomaten, aber auch Paprika, Bohnen, Gurken, Zucchini etc. gezielt und dosiert mit dem benötigten Nass. In die 3 integrierten Stabhalter können zum besseren Halt der Pflanze Bambus- oder Holzstäbe gesteckt werden. Der Bewässerungsring nimmt bis zu 3 l Wasser auf, die er durch kleine Öffnungen langsam an die Pflanzenwurzeln abgibt. Einschließlich Verbinder für die oberen Stabenden. Aus robustem, witterungsbeständigem Kunststoff. Ø/H: 29/13 cm.

3er-Set

Bestell-Nr. GAG Preis € 9,95



BESTELLEN – BEQUEM UND EINFACH!

► PER TELEFON:

0 75 22 - 97 45 100

Nutzen Sie unseren telefonischen Bestellservice mit persönlichen Ansprechpartnern und kompetenter Beratung.

► ONLINE:

www.beckmann-kg.de

In unserem großen Online-Shop finden Sie das komplette Katalogsortiment sowie Neuheiten und Sonderangebote!

► PER TELEFAX:

0 75 22 - 97 45 150



Ihr Spezialist für
Gartenartikel und Gewächshäuser

Qualität – „Made in Germany“



In unserem Katalog finden Sie eine große Auswahl an hochwertigen Gartenartikeln. Damit es Ihnen besonders leicht fällt, die von Beckmann selbst hergestellten Produkte auf einen Blick zu erkennen, haben wir diese mit dem

Beckmann-Qualitätssiegel gekennzeichnet. Mit diesem Siegel garantieren wir Ihnen, dass die so ausgezeichneten Produkte einzig und allein von uns selbst direkt vor Ort in Wangen im Allgäu gefertigt werden – sie entstehen also in solider deutscher Wertarbeit! Alle Beckmann-Produkte erfüllen somit im besonderen Maße die hohen Qualitätserwartungen, die Sie – als Kunde – an Produkte „Made in Germany“ haben dürfen.

Preisliste Ersatzfolien/Ersatzteile

Artikelbezeichnung	Bestell-Nr.	Preis in €	Weißer Schaumstoffstreifen für die Rohre	Preis in €
Ersatzfolie für Beckmann-Folien-Gewächshaus Typ S, 2,5 m breit (2 Spannbügel)				
Für 2 m Gewächshaus-Länge	EF2S	113,95	TE2	5,95
Für 4 m Gewächshaus-Länge	EF4S	140,95	TE4	8,65
Für 6 m Gewächshaus-Länge	EF6S	167,95	TE6	11,35
Ersatzfolie für Beckmann-Folien-Gewächshaus Typ T, 2,5 m breit (1 Tür, 1 Spannbügel)				
Für 2 m Gewächshaus-Länge	EF2T	113,95	TE2	5,95
Für 4 m Gewächshaus-Länge	EF4T	140,95	TE4	8,65
Für 6 m Gewächshaus-Länge	EF6T	167,95	TE6	11,35
Ersatzfolie für Beckmann-Folien-Gewächshaus Typ 3, 3 m breit				
Für 4 m Gewächshaus-Länge	EF34	173,95	TE34	10,25
Für 6 m Gewächshaus-Länge	EF36	206,95	TE36	12,35
Für 8 m Gewächshaus-Länge	EF38	240,95	TE38	15,65
Ersatzfolie für Beckmann-Folien-Gewächshaus Typ 4, 4 m breit				
Für 4 m Gewächshaus-Länge	EF44	209,95	TE44	11,85
Für 6 m Gewächshaus-Länge	EF46	262,95	TE46	15,15
Für 8 m Gewächshaus-Länge	EF48	316,95	TE48	19,45
Für 10 m Gewächshaus-Länge	EF410	371,95	TE410	24,75
Ersatzfolie für Beckmann-Folien-Gewächshaus Typ Junior				
Für 2 m Gewächshaus-Länge	EFJU	101,95	TEJU	5,95
Für 4 m Gewächshaus-Länge	EFJU4M	125,95	TEJU4	11,85
Ersatzfolie für Fenster	EFGF	9,95		
Ersatzfolie für Tür	EFTÜ	10,95		
Einfassung geschlitztes weißes Kunststoffrohr				
Für Tür + Türrahmen	KUSTÜ	17,95		
Für Fenster + Fensterrahmen	KUSGF	14,95		
Für Tür + Türrahmen Typ 4	KUSTÜ4	49,95	(für 2 Türen)	
Nylonschnur, 100 m	NYL	6,95		
Ersatzfolie für Tomatenhaus	EFTO	36,95		
Ersatzfolie für Tomatenhaus, Größe 2	EFTOG	44,95		
Ersatzfolie für Regenschutz	EFRE	2,05		
Ersatzauskleidungen für Beckmann-Regenfässer				
Für 100 l, Ø 46 cm, H 75 cm	EAF10	24,95		
Für 200 l, Ø 62 cm, H 75 cm	EAF20	38,95		
Für 420 l, Ø 82 cm, H 88 cm	EAF42	45,95		
Für 600 l, Ø 98 cm, H 88 cm	EAF60	52,95		
Für 800 l, Ø 112 cm, H 88 cm	EAF80	61,95		
Für 1000 l, Ø 124 cm, H 88 cm	EAF100	81,95		
Für 2000 l, Ø 174 cm, H 88 cm	EAF200	107,95		

Geschenkgutschein

Damit liegen Sie immer richtig!



Es gibt für den Gartenfreund wohl kaum etwas Schöneres als die freie Wahl aus dem Beckmann-Katalog. Ein Beckmann-Gutschein ist die ideale Präsentidee für Familie, Freunde und Bekannte. Wir stellen die Geschenkgutscheine über jeden von Ihnen gewünschten Betrag ab € 30,- aus.

Gern senden wir die Gutscheine auch direkt an die Beschenkten.

Der Versand der Gutscheine ist für Sie kostenlos. Die Gültigkeit der Beckmann-Gutscheine ist unbegrenzt.

Allgemeine Geschäftsbedingungen

- **Keine Verpackungskosten:** Dies gilt für alle unsere Lieferungen.
- **Kein Transportrisiko:** Bei Transportschaden oder Verlust der Ware leisten wir kostenlosen Ersatz. (Bitte informieren Sie uns in einem solchen Fall unverzüglich.)
- **Frei-Haus-Lieferung** bei Bestellungen ab einem Auftragswert von € 150,-. Bei Bestellungen bis € 150,- berechnen wir € 5,95 Versandkostenanteil. Frei-Haus-Lieferung erfolgt nur innerhalb Deutschlands, auf Inseln frei Festland Seehafen.
- **In allen Preisen ist die gesetzliche Mehrwertsteuer enthalten.** Die Preise sind gültig bis zum Erscheinen des nächsten Kataloges.
- **Mindestbestellwert:** € 30,-.
- Sie haben die Möglichkeit, zwischen **4 Zahlungsarten** zu wählen:
 1. Rechnung – Sie bezahlen 10 Tage nach Erhalt der Ware
 2. Vorauskasse (abzüglich 2 % Skonto)
 3. Nachnahme – Sie bezahlen bei Anlieferung der bestellten Ware
 4. Ratenkauf – nähere Informationen siehe übernächste Seite
- Sie erhalten **3 % Skonto** bei Barzahlung, wenn Sie die von Ihnen gewünschten Waren in **Wangen im Allgäu abholen**.
- **Gewährleistung:** Es gelten mindestens die gesetzlichen Gewährleistungsrechte. Bei vielen Produkten gewähren wir jedoch eine weit über die gesetzliche Gewährleistung hinausgehende Garantie (siehe jeweilige Katalogtexte).
- **Rückgaberecht:** Sie können alle Produkte – mit Ausnahme von Sonderanfertigungen – innerhalb von 14 Tagen nach Erhalt der Lieferung kostenlos und ohne Angabe von Gründen an uns zurücksenden. Bei Rücksendung von benutzten oder beschädigten Produkten sind wir berechtigt, Ersatzansprüche geltend zu machen.
- Beanstandungen wegen Beschaffenheit oder Stückzahl der Waren müssen spätestens binnen 8 Tagen nach Empfang der Sendung und vor Verwendung der Ware schriftlich angezeigt werden.
- Falls ein Einzelteil Mängel aufweist oder fehlt, liefern wir dieses schnellstmöglich nach. Die Kosten für evtl. daraus entstehende Aufbauverzögerungen einer Aufbaufirma können wir nicht erstatten.
- Technische Änderungen, Verbesserungen sowie geringfügige Abweichungen in Form und Farbe behalten wir uns vor.
- Die Ware bleibt bis zur endgültigen Bezahlung Eigentum der Firma Beckmann KG.

Bankverbindung: Kreissparkasse Ravensburg,
Kto.-Nr. 101 202 202 (BLZ 650 501 10),
IBAN: DE44 6505 0110 0101 2022 02,
SWIFT - BIC: SOLADES1RWB

Neukunden-Werbung

Im neuen Beckmann-Katalog können Sie nicht nur unsere hochwertigen Gewächshäuser in variablen Formen und Größen bewundern, sondern Sie finden auch viele interessante und nützliche Neuheiten rund um Haus, Garten und Gewächshaus sowie manches Schöne, mit dem Sie Ihren Garten noch ansprechender gestalten können.

Da ist für jeden etwas dabei: auch für Ihre Freunde, Verwandten und Bekannten, die bisher noch nicht Kunde bei uns sind.

Werben Sie für die Firma Beckmann KG! Wir bedanken uns für jeden Neukunden mit einem Geschenk. Wählen Sie zwischen den unten abgebildeten Prämien.

Bitte beachten Sie ein paar einfache Regeln im Hinblick auf die Beckmann-Neukunden-Werbung:

- Die oder der Geworbene darf noch nicht Kunde bei der Firma Beckmann KG sein. Ausschlaggebend hierfür ist die Beckmann-Kundenkartei.

- Im gleichen Haushalt lebende Personen können verständlicherweise nicht geworben werden.
- Eigenwerbung ist nicht möglich.
- Der Mindestbestellwert für den Erstauftrag beträgt € 150,-.
- Verwenden Sie für die Neukunden-Bestellung bitte den Prämien-Bestellschein unten. Vergessen Sie die beiden Adressen nicht und kreuzen Sie Ihren Prämienwunsch an.
- Sie erhalten die Prämie nach Abwicklung und Bezahlung des Auftrages automatisch zugesandt.

Prämie 1



Mit der **Alu-Einfassung** lassen sich schnell und mühelos selbst geschwungene Beetränder sauber von Rasen und Weg trennen, ohne dass gesonderte Kurvenelemente benötigt werden. **3er-Set.**

Ausführliche Informationen zum Artikel finden Sie im Katalog auf Seite 104.

Prämie 2



Das **Marienkäfer-Haus** bietet im 1. Stock ein ideales Domizil für diese beliebte Käferart und verfügt im Erdgeschoss über eine separate Behausung für die nützlichen Florfliegen.

Ausführliche Informationen zum Artikel finden Sie im Katalog auf Seite 107.

Prämie 3



Die **Leitermatte** verhindert das Wegrutschen sowie das Einsacken der Leiter und schützt den Bodenbelag vor Kratzern und Beschädigungen. Optimal für drinnen und draußen.

Ausführliche Informationen zum Artikel finden Sie im Katalog auf Seite 103.

Prämie 4



Die **Rotierende Waschbürste** für die Reinigung von Gewächshaus, Wintergarten, Fenstern, Auto usw. Großartig für Schnellreinigung ohne Mühe. Der interne Borstenkörper dreht sich allein durch Wasserkraft.

Ausführliche Informationen zum Artikel finden Sie im Katalog auf Seite 91.

Prämie 5



Der **Ultraschall-Hunde-und-Katzen-Schreck** mit Bewegungsmelder hält zuverlässig Hunde und Katzen aus dem Garten fern. Er arbeitet mit wechselnden hohen Frequenzen, die für den Menschen nicht hörbar sind.

Ausführliche Informationen zum Artikel finden Sie im Katalog auf Seite 79.

Prämie 6



Die **Solar-Stableuchte** setzt Akzente rund um die Terrasse, im Eingangsbereich, im Blumenbeet und am Gartenteich. Die hell leuchtende LED erzeugt durch die im Leuchten-glas eingeschlossenen Luftblasen einen besonders dekorativen Lichteffekt. **2er-Set.**

Ausführliche Informationen zum Artikel finden Sie im Katalog auf Seite 108.

Prämien-Bestellschein

Ja, ich habe einen neuen Kunden für die Beckmann KG geworben (Bedingungen siehe oben).

Seine erste Bestellung ist auf der Rückseite.

Mein Prämienwunsch (bitte ankreuzen)

- Prämie 1
 Prämie 2
 Prämie 3
 Prämie 4
 Prämie 5
 Prämie 6

Meine Daten

Vorname _____ Nachname _____

Straße/Hausnummer _____

Postleitzahl _____ Wohnort _____

Telefon _____

Kundennummer _____ E-Mail-Adresse _____

