



ovella®-ratkaisut

Ovella Systems Oy



Ulkovilälinevarasto: FK-1-koukut ja Masto tilan keskellä, yhteensä noin 100 pyöräpaikkaa

Ovella Systems valmistaa turvallisia ja tehokkaita säilytysratkaisuja polkupyörille ja muulle irtaimelle tavarelle sekä sisä- että ulkotiloihin. Säilytysratkaisut ovat helppokäyttöisiä ja korkealaatuisia.

Sisätiloihin suunniteltujen ratkaisujen materiaalina on maalattu teräs (värit musta ja harmaa). Ulkotiloihin tarkoitettujen Ovella-tuotteiden materiaalina on sinkitty (Zn) teräs.

Järjestelmän aktiivinen käyttö ja sen luoma tehokkuus lisäävät tilan toimivuutta ja käyttöpinta-alaa. Järjestelmä on helppo suunnitella rakennukseen ja pihalle.

Ovellan kehittämä säilytystapa, jossa pyörä roikkuu koukusta, tehostaa tilankäyttöä, kun itse teline ei vie ylimääräistä tilaa varastossa. Tähän säilytystapaan perustuu myös Ovellan jatkuva kehitystyö.

Telineiden asennuksessa on noudatettava valmistajan mitoitusta ja ohjeita.

Ovella-tuotteet ja -järjestelmät:

- Säilytystelineet kiinteistössä
- Ratkaisut ulkona
- Muut telineet

SÄILYTYSJÄRJESTELMÄT SISÄILOIHIN

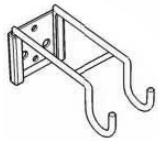

Kiinnitys suoraan
tiili- tai betoniseinään

 8m muoviproppu

 6x50 puuruuvi

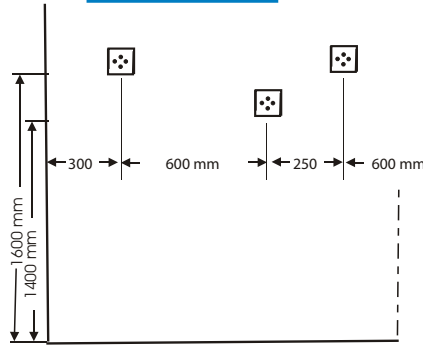
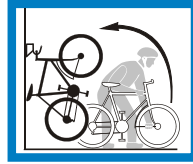

Fillarikoukku FK-1 yhdele polkupyörälle

Polkupyörää säilytetään pystyssä koukussa ohjaustangosta pareittain satula seinää vasten.

- Asennus ylös seinälle eri tasoille
- Pyörävarastoon ja säilytystiloihin yhdelle polkupyörälle
- Koukkuvarien nostoväli 600 mm

Laskentakaava:

$X \text{ m} / 0,4 = \text{pyöräpaikkojen lukumäärä}$

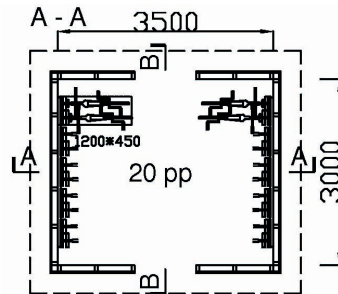
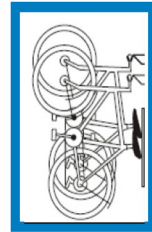
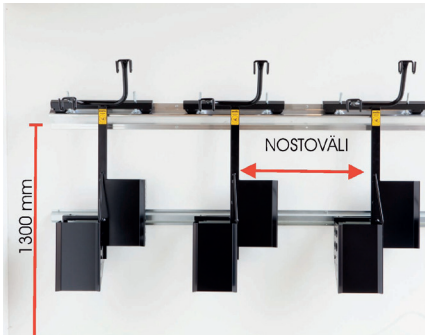

Compact PTL-2 kahdelle polkupyörälle

Pyörän säilytys, kuten fillarikoukussa. Liukukelkassa kaksi pyöräpaikkaa. Asennus koko seinän pituuden mukaisesti.

Esimerkiksi: Kolmelle seinämetrille 10 pyöräpaikkaa ja kaksipuolisena tilan keskellä 20 paikkaa.

- Pyörää säilytetään pystyssä telineessä ohjaustangosta
- Pyörä liukuu kiskoilla olevassa telineessä
- Tehokkaisiin pyörien säilytystiloihin
- Asennus seinälle ylä- ja alakiskon avulla tai erillisiin metallitukiin, kuten Mastoihin
- Nostoväli valittavissa, vähintään 600 mm

Laskentakaava:

$X \text{ m} / 0,3 = \text{pyöräpaikkojen lukumäärä} / 2$
= kelkkojen lukumäärä

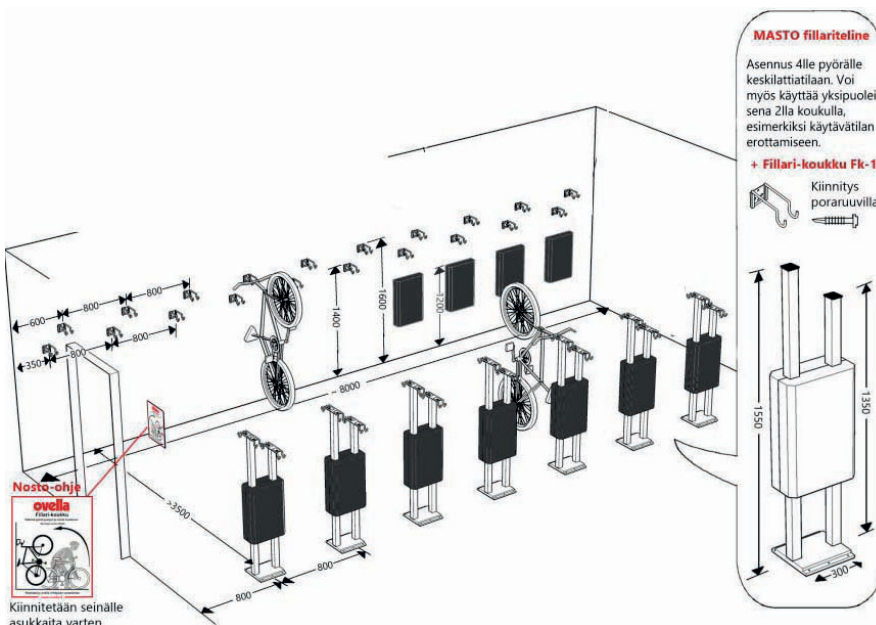

Masto-tilanhallintajärjestelmä 2-4 pyörälle

Lattiaan asennettava tuki ja tilanjakaja, johon 2-4 fillarikoukkuja on asennettavissa.

- Materiaali: maalattu teräs ja solumuovi
- Masto FKT-2 yksipuolinen - kahdelle pyörälle
- Masto FKT-4 kaksipuolinen - neljälle pyörälle
- Pyörän ohjaustangon pidikkeenä Fillarikoukku FK-1
- Pinta-asennus

Laskentakaava:

Masto, kaksipuolinen: $X \text{ m} / 0,2$

Masto, kaksipuolinen + PTL-2: $X \text{ m} / 0,15$

SÄILYTYSJÄRJESTELMÄT SISÄILOIHIN

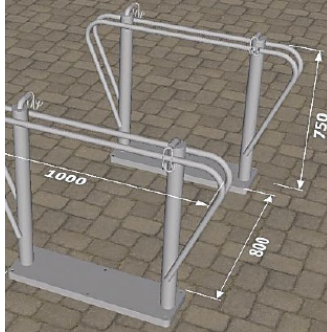
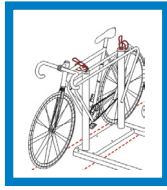

PyöräNoja PN-2 kahdelle pyörälle

Parkkijärjestelmä, jossa pyörät nojaavat telineeseen. Nojat pitävät pyöräristön suorassa ja järjestyksessä.

- Asennus ruuvein ja propuin lattiaan
- Pyörävarastoon ja säilytystiloihin, kahdelle polkupyörälle, säilytys ajo-asennossa
- Lisävarusteena saatavana toinen kerros PyöräNojaan

Laskentakaava:

$X \text{ m} / 0,4 = \text{pyöräpaikkojen lukumäärä}$

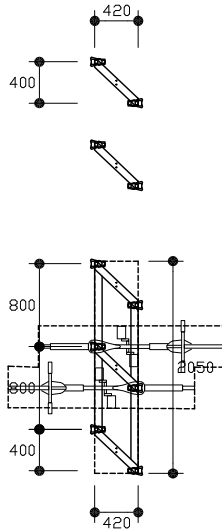

Permanto kahdelle pyörälle

Kahden pyörän lattiateline, jossa pyöriä säilytetään takarenkaasta.

- Mitat: 600 x 400 x 300 mm
- Pyörän renkaan pidikkeenä Junior V-3
- Suunniteltu pyöräkellareihin lattiatelineeksi
- Pinta-asennus esim. riviin

Laskentakaava:

$X \text{ m} / 0,4 = \text{pyöräpaikkojen lukumäärä}$



Junior V-3 -koukut (vaakasäilytys)

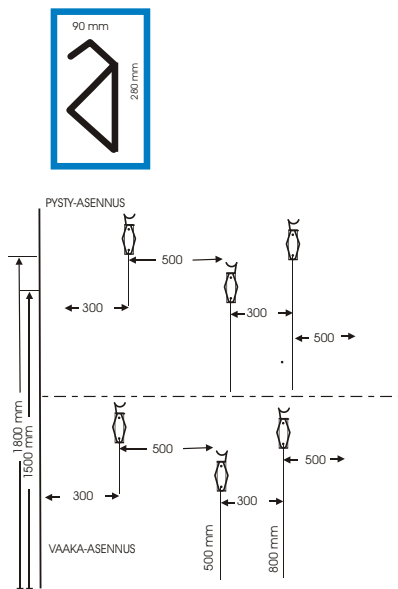

Junior V-3 yhden pyörälle

Yhden pyörän säilytysteline, jossa pyörä on osin lattialla ja seinäkoukussa eri tasoilla.

- Asennus alas (vaakasäilytys) tai ylös seinälle (pystysäilytys)
- Pyörävarastoon ja säilytystiloihin, säilytys renkaasta

Laskentakaava:

$X \text{ m} / 0,5 = \text{pyöräpaikkojen lukumäärä}$
(Huom. Uusi mitoitus)

CITYPARK™-RATKAISUT ULOS

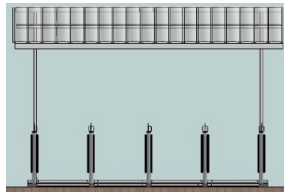
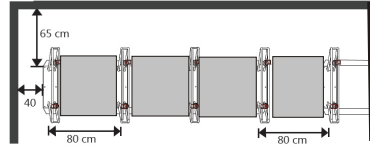
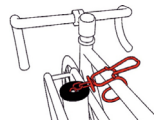
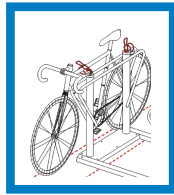

PyöräNoja-parkkijärjestelmä ja -katos

Teline on moduulirakenteinen ja se muodostuu tuplaputkirakenteisesta nojasta ja organisoivasta pidikkeestä sekä kumpareen muotoisesta alarakenteesta.

- Korkeus 800 mm, leveys 1000 mm
- PN-4 neljälle, PN-10 kymmenelle pyörälle jne.
- Telineet jatkettavissa kumpareella tarpeen mukaan
- Materiaali: sinkitty teräsputki, kantattu alumiinilevy, pidike ruostumatonta terästä
- Vapaasti seisova, pinta-asennettava
- Turvallinen järjestelmä pyöräparkkeihin
- Lisävarusteena saatavana sähköpyörien latauspiste ja kumpareen alle sijoitettava lämmitystekniikka lumen sulattamiseen
- Saatavana myös valokatteella (PNK-10)

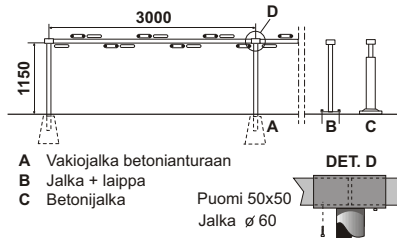
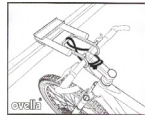
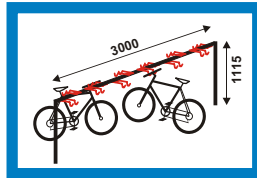

Puomi-telineet ja katos PTK

12 ja 6 pyörälle tarkoitetut telineet, joissa pyörää säilytetään turvakoukuissa ajoasennossa.

- Materiaali: teräs
- Puomi PT-6 yksipuolinen - 6 pyörälle
- Puomi PT-12 kaksipuolinen - 12 pyörälle
- Pyörän ohjaustangon pidikkeenä turvakoukku FK-2
- Myös FatBike-polkupyörille
- Pinta- tai uppoasennus
- Saatavana myös katoksena (PTK-12)

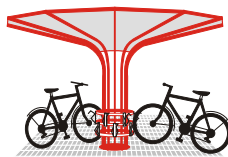
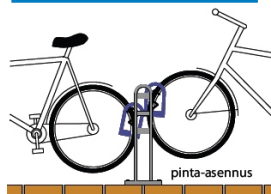
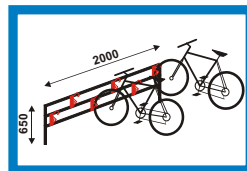

Junior-parkit ja Kantarelli-katos

12 ja 6 pyörälle tarkoitetut telineet, joissa pyörää säilytetään koukuissa ajoasennossa.

- Yksi- tai kaksipuolinen, Junior 6 tai 12
- Materiaali: sinkitty teräs
- Pidikkeenä Junior V-3 -teline.
- Pinta- ja uppoasennettava
- Helppokäyttöinen järjestelmä pyöräparkkeihin
- Kantarelli-katos peltikatteella eri väri- vaihtoehdoin 16 pyörälle.

CITYPARK™-RATKAISUT ULOS

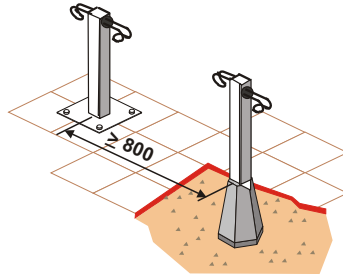

TurvaTolppa-telineet

Kahdelle pyörälle. Telineessä erillinen pyörivä pidike.

- Asennus noin 600-800 mm:n etäisyydelle.
- Korkeus 800 mm, leveys 200 mm
- Materiaali: sinkitty neliöteräsputki.
- Uppoasennus
- Järjestelmä pyöräparkkeihin.

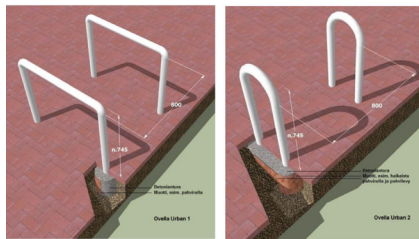

Urban-kaaritelineet

Kapea tai leveä malli kahdelle pyörälle.

- U1: korkeus 1000 mm, leveys 800 mm
- U2: korkeus 1000 mm, leveys 300 mm
- Materiaali: sinkitty ja taivutettu teräsputki
- Uppoasennus
- Järjestelmä julkisiin pyöräparkkeihin.

VELODOOR-KIPPIOVIJÄRJESTELMÄ

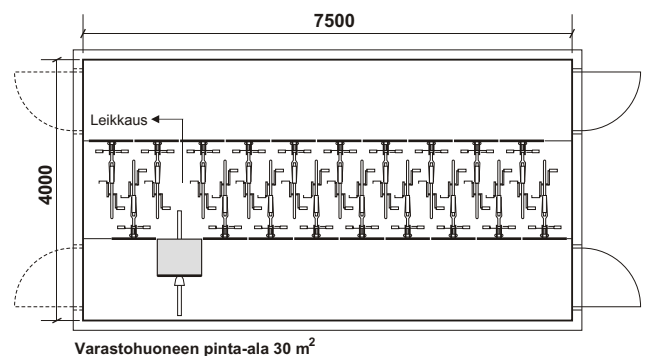
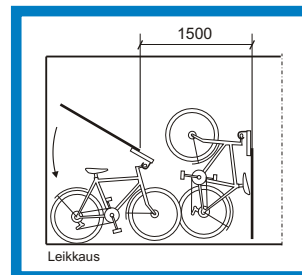

Velodoor-kippioviijärjestelmä

Pyöräkohtainen säilytysyksikkö, jossa pyörä suojataan kippiovellä. Saatavana myös täysin automatisoitu (oven avaaminen - sulkeminen) tai ns. ekologinen malli.

- Moduulirakenteinen
- Materiaali: teräsverkko, puu, muovi tms.
- Verhoilu eri vaihtoehtoin projektikohtaisesti

- Pyörää säilytetään ovessa koukussa
- Turvallinen ja siisti
- Integroitavissa sekä sisälle kiinteistöön että ulkotiloihin

MUUT SÄILYTYSRATKAISUT

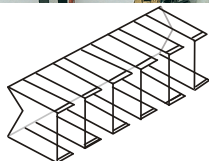
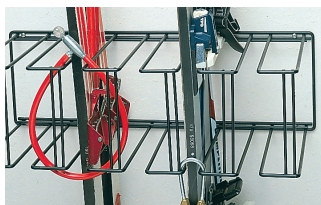

Suksiteline SkiRack STM-5

- Suksia säilytetään rinnakkain telineen välikössä
- Jatkettavissa
- 5 - 10 murtomaasuksiparille
- Mitat: leveys 600 mm
- Asennus vaakaan, pystyyn ja ylös
- Suksille, sauvoille, lumi- ja rullalau-doille ym.

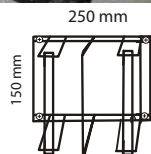

Suksiteline SA INT

- Suksitelineessä 1-2 paria laskette-lusuksia, säilytys pohjat vastakkain
- Mitat: 240 x 250 x 150 mm

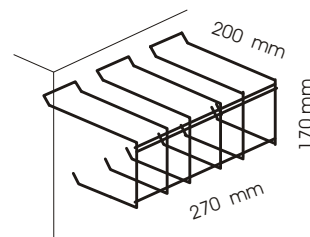

MultiRack MT-6

- Monitoimiteline sauvoille, suksille, luistimille, kypäriille ym.
- Mitat: 270 x 200 x 170 mm
- Talovarastoon, irtainvarastoon, säilytystiloihin



Koukusto N-3

- Tekstiilien ja kevyen tavarän säilyt-tämiseen.
- Mitat: 350 x 100 mm
- Talovarastoon, säilytystiloihin

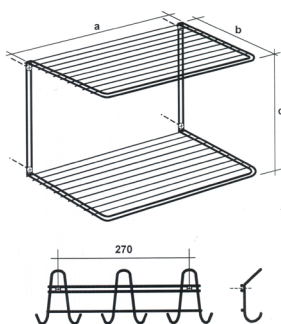

Tuplahylly H-2

- Tekstiilien ja kevyen tavarän säilyt-tämiseen.
- Mitat: 350 x 230 x 230 mm
- Talovarastoon



Rengasteline PST-4

- Konsolin pituus 330 mm
- Materiaali: maalattu ja sähkösin-kitty teräs
- Asennus rinnakkain tai päällekkäin

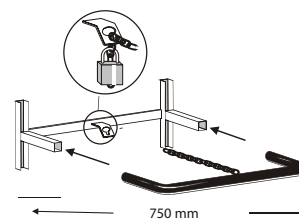

- 2 - 4 rengasta/teline
- Lukitaan omalla lukolla



Megakonsoli PST-2

- Taottu säilytyskonsoli renkaiden, polkupyörien, kanoottien ym. säilyttämiseen.
- Pituus 330 mm
- Materiaali: maalattu teräs, 25 mm
- Asennuskorkeus riippuu säilytet-tävistä tarvikkeista.

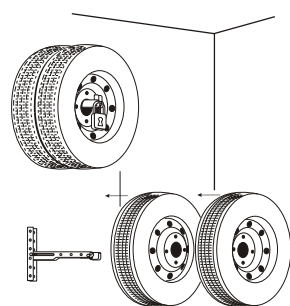

- 1 - 2 rengasta/konsoli
- Polkupyöriille seinäsuuntaiseen säilytykseen



LVV-lukitustanko

- Pyörien, lastenvaunujen ja rollaatoroiden lukitsemiseen seinän suuntaisesti esim. käytävällä.
- Pituus 2000 mm
- Materiaali: maalattu pyöröputki, 25 mm. Väri harmaa

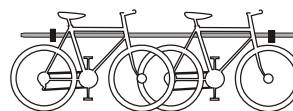

- Asennus kahdella seinäpidikkeellä
- Asennus n. 800 - 1000 mm:n korkeuteen
- Jatkettavissa seinäpidikkeiden avulla
- Lastenvaunuille 2 - 4 paikkaa

VALMISTUS, MYyntI, SUUNNITTELU JA NEUVONTA

Ovella Systems Oy
 Hyttitie 6
 00700 HELSINKI
 Puhelin 09 374 3553, 010 337 2720
 Faksi 09 3877 382
 ovella@ovella.fi
 www.ovella.fi

ovella®