



УКРАИНСКИЙ

ПРОИЗВОДИТЕЛЬ

АВТОЗАПЧАСТЕЙ

WWW.BCGUMA.UA

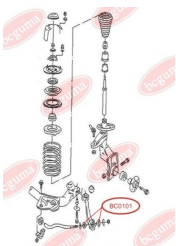
BC0101**САЙЛЕНТБЛОК ПЕРЕДНЕГО РЫЧАГА**www.bcguma.ua/auto/BC0101

Артикул:	BC0101
Номера других производителей (OEM):	4A0407181A
Вес, г:	97
Необходимое количество:	2
Деталей в упаковке:	4
Внешний диаметр, мм:	54.0
Внутренний диаметр, мм:	16.0
Толщина, мм:	24.0
Материал:	Резина / металл
Ось установки:	Передняя
Сторона установки:	Слева / Справа

ПРИМЕНЯЕМОСТЬ:

ALFA ROMEO, AUDI, FIAT, LANCIA, MARCOS, OPEL

ВТУЛКА РУЛЕВОЙ ТЯГИwww.bcguma.ua/auto/BC0102

Артикул:	BC0102
Номера других производителей (OEM):	4A0419802A; 4A0419801A
Вес, г:	52
Необходимое количество:	2
Деталей в упаковке:	10
Внешний диаметр, мм:	29.0
Внутренний диаметр, мм:	12.0
Толщина, мм:	28.0
Материал:	Резина / металл
Ось установки:	Передняя
Сторона установки:	Слева / Справа

ПРИМЕНЯЕМОСТЬ:

AUDI, NISSAN

BC0102

BC0103**ВТУЛКА РУЛЕВОЙ ТЯГИ**www.bcguma.ua/auto/BC0103

Артикул:	BC0103
Номера других производителей (OEM):	811419801C; 893419802; 811419801E
Вес, г:	30
Необходимое количество:	2
Деталей в упаковке:	10
Внешний диаметр, мм:	24.5
Внутренний диаметр, мм:	10.0
Толщина, мм:	26.0
Материал:	Резина / металл
Ось установки:	Передняя
Сторона установки:	Слева / Справа

ПРИМЕНЯЕМОСТЬ:

AUDI, FIAT, FORD, VW

САЙЛЕНТБЛОК ЗАДНИЙ ПЕРЕДНЕГО РЫЧАГА, УСИЛЕННЫЙwww.bcguma.ua/auto/BC0104

Артикул:	BC0104
Номера других производителей (OEM):	1K0199232J; 1K0199231G; 1K0199231J; 6Q0407183A; 1K0407183E; 6Q0407183; 1K0407183
Вес, г:	140
Необходимое количество:	2
Деталей в упаковке:	2
Внешний диаметр, мм:	63.5
Внутренний диаметр, мм:	17.5
Толщина, мм:	50.8
Материал:	Полимерный материал
Ось установки:	Задняя / Передняя
Сторона установки:	Слева / Справа

ПРИМЕНЯЕМОСТЬ:

AUDI, BMW, FIAT, HONDA, LAND ROVER, SEAT, SKODA, VW

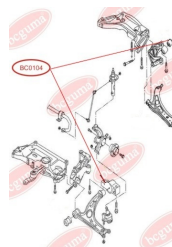
BC0104

BC0105

КОЛЬЦО ПОДШИПНИКА ОПОРЫ СТОЙКИ, НИЖНЕЕ

www.bcguma.ua/auto/BC0105

Артикул:	BC0105
Номера других производителей (OEM):	811512333A
Вес, г:	42
Необходимое количество:	2
Деталей в упаковке:	2
Внешний диаметр, мм:	48.0
Внутренний диаметр, мм:	10.0
Толщина, мм:	32.0
Материал:	Резина
Ось установки:	Задняя
Сторона установки:	Слева / Справа

ПРИМЕНЯЕМОСТЬ:

AUDI

КОЛЬЦО ПОДШИПНИКА ОПОРЫ СТОЙКИ, ВЕРХНЕЕ

www.bcguma.ua/auto/BC0106

Артикул:	BC0106
Номера других производителей (OEM):	811512335A
Вес, г:	33
Необходимое количество:	2
Деталей в упаковке:	2
Внешний диаметр, мм:	48.0
Внутренний диаметр, мм:	10.0
Толщина, мм:	21.0
Материал:	Резина
Ось установки:	Задняя
Сторона установки:	Слева / Справа

ПРИМЕНЯЕМОСТЬ:

AUDI

BC0106

BC0107

ПЫЛЬНИК ШАРОВОЙ ОПОРЫ

www.bcguma.ua/auto/BC0107

Артикул:	BC0107
Номера других производителей (OEM):	4D0407509G; 4D0407509J
Вес, г:	5
Необходимое количество:	2
Деталей в упаковке:	10
Внешний диаметр, мм:	28.0
Внутренний диаметр, мм:	14.0
Толщина, мм:	22.0
Материал:	Резина МБС
Ось установки:	Передняя
Сторона установки:	Слева / Справа

ПРИМЕНЯЕМОСТЬ:

AUDI, FORD, SEAT, SKODA, VW

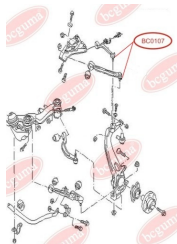

ПЫЛЬНИК ШАРОВОЙ ОПОРЫ

www.bcguma.ua/auto/BC0108

Артикул:	BC0108
Номера других производителей (OEM):	86VB3395A2E; 6154161
Вес, г:	10
Необходимое количество:	2
Деталей в упаковке:	10
Внешний диаметр, мм:	41.0
Внутренний диаметр, мм:	16.0
Толщина, мм:	27.0
Материал:	Резина МБС
Ось установки:	Передняя
Сторона установки:	Слева / Справа

ПРИМЕНЯЕМОСТЬ:

BMW, FORD

BC0108

BC0109

ВТУЛКА ТЯГИ ПЕРЕДНЕГО СТАБИЛИЗАТОРА

www.bcguma.ua/auto/BC0109

Артикул:	BC0109
Номера других производителей (OEM):	1J0411327
Вес, г:	20
Необходимое количество:	2
Деталей в упаковке:	4
Внешний диаметр, мм:	35.0
Внутренний диаметр, мм:	23.0
Толщина, мм:	24.0
Материал:	Резина
Ось установки:	Передняя
Сторона установки:	Слева / Справа

ПРИМЕНЯЕМОСТЬ:

AUDI, SEAT, SKODA, VW

САЙЛЕНТБЛОК ЗАДНЕГО ПРОДОЛЬНОГО РЫЧАГА, ЛЕВЫЙ

www.bcguma.ua/auto/BC0110

Артикул:	BC0110
Номера других производителей (OEM):	1K0501529F; 1K0501529E; 7N0501530; 1K0501530C; 7N0501529
Вес, г:	175
Необходимое количество:	2
Деталей в упаковке:	2
Внешний диаметр, мм:	40.5
Внутренний диаметр, мм:	12.0
Толщина, мм:	60.0
Материал:	Резина / металл
Ось установки:	Задняя
Сторона установки:	Слева / Справа

ПРИМЕНЯЕМОСТЬ:

AUDI, HONDA, RENAULT, SEAT, SKODA, VW

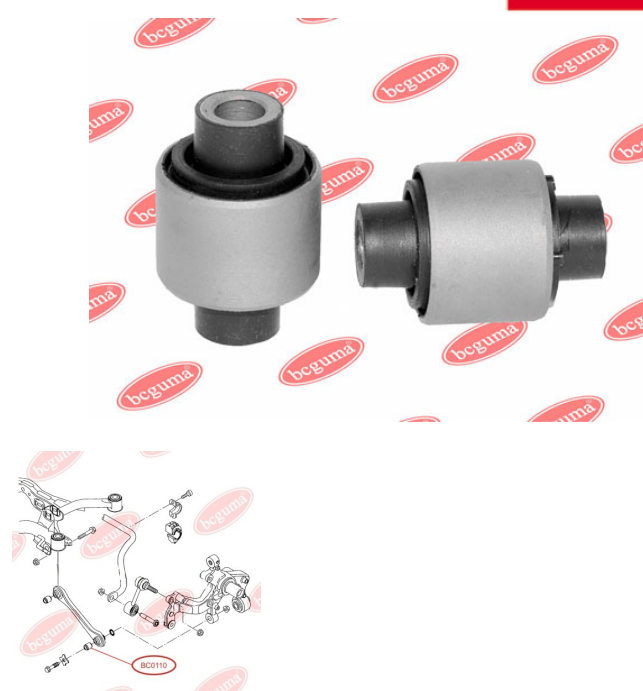
BC0110

BC0111

САЙЛЕНТБЛОК ЗАДНЕГО ПРОДОЛЬНОГО РЫЧАГА, ПРАВЫЙ

www.bcguma.ua/auto/BC0111

Артикул:	BC0111
Номера других производителей (OEM):	1K0501529JSK; 1K0505543A; 1K0501530CSK; 1K0501529J; 1K0501530C; 1K0501529F; 1K0501529FSK
Вес, г:	122
Необходимое количество:	2
Деталей в упаковке:	2
Внешний диаметр, мм:	40.5
Внутренний диаметр, мм:	14.0
Толщина, мм:	45.0
Материал:	Резина / металл
Ось установки:	Задняя
Сторона установки:	Слева / Справа

ПРИМЕНЯЕМОСТЬ:

AUDI, BMW, HONDA, RENAULT, SEAT, SKODA, VW

САЙЛЕНТБЛОК КРОНШТЕЙНА ЗАДНЕЙ БАЛКИ

www.bcguma.ua/auto/BC0112

Артикул:	BC0112
Номера других производителей (OEM):	4B0501521E; 4B0501521D; 4B0501522E; 4B0501522D; 8E0501521L; 8E0501521F; 8E0501521N; 8E0501522L; 8E0501522F; 8E0501522N
Вес, г:	680
Необходимое количество:	2
Деталей в упаковке:	1
Внешний диаметр, мм:	70.6
Внутренний диаметр, мм:	15.0
Толщина, мм:	88.0
Материал:	Полимерный материал
Ось установки:	Задняя
Сторона установки:	Слева / Справа

ПРИМЕНЯЕМОСТЬ:

AUDI, SKODA, VW

BC0112

BC0201**ВТУЛКА ТЯГИ СТАБИЛИЗАТОРА**www.bcguma.ua/auto/BC0201

Артикул:	BC0201
Номера других производителей (OEM):	357411315A; 357411315D
Вес, г:	36
Необходимое количество:	2
Деталей в упаковке:	2
Внешний диаметр, мм:	35.0
Внутренний диаметр, мм:	20.0
Толщина, мм:	23.5
Материал:	Резина
Ось установки:	Передняя
Сторона установки:	Слева / Справа

ПРИМЕНЯЕМОСТЬ:

VW

ВТУЛКА ЗАДНЕГО АМОРТИЗАТОРАwww.bcguma.ua/auto/BC0202

Артикул:	BC0202
Номера других производителей (OEM):	701513031; 701513031A; 701513031Q; 701513031N; 701513031L
Вес, г:	22
Необходимое количество:	2
Деталей в упаковке:	2
Внешний диаметр, мм:	32.0
Внутренний диаметр, мм:	12.0
Толщина, мм:	52.0
Материал:	Резина / металл
Ось установки:	Задняя
Сторона установки:	Слева / Справа

ПРИМЕНЯЕМОСТЬ:

MERCEDES-BENZ, SKODA, VW

BC0202

BC0201**ВТУЛКА ПЕРЕДНЕГО АМОРТИЗАТОРА**www.bcguma.ua/auto/BC0201

Артикул:	BC0201
Номера других производителей (OEM):	701413031E; 701413031C; 701413031B; 7D0413031A; 7D0413031B
Вес, г:	22
Необходимое количество:	2
Деталей в упаковке:	2
Внешний диаметр, мм:	32.0
Внутренний диаметр, мм:	14.0
Толщина, мм:	52.0
Материал:	Резина / металл
Ось установки:	Передняя
Сторона установки:	Слева / Справа

ПРИМЕНЯЕМОСТЬ:

VW

ВТУЛКА ТЯГИ СТАБИЛИЗАТОРАwww.bcguma.ua/auto/BC0203

Артикул:	BC0203
Номера других производителей (OEM):	7D0411045; 701411045
Вес, г:	26
Необходимое количество:	2
Деталей в упаковке:	10
Внешний диаметр, мм:	36.7
Внутренний диаметр, мм:	19.0
Толщина, мм:	30.0
Материал:	Резина
Ось установки:	Передняя
Сторона установки:	Слева / Справа

ПРИМЕНЯЕМОСТЬ:

VW

BC0203

ПЫЛЬНИК ШАРОВОЙ ОПОРЫwww.bcguma.ua/auto/BC0205

Артикул:	BC0205
Номера других производителей (OEM):	4708300; 251407187B; 251407187A; 4708299; 251407187
Вес, г:	8
Необходимое количество:	2
Деталей в упаковке:	10
Внешний диаметр, мм:	36.0
Внутренний диаметр, мм:	21.0
Толщина, мм:	25.0
Материал:	Резина МБС
Ось установки:	Передняя
Сторона установки:	Слева / Справа

ПРИМЕНЯЕМОСТЬ:

MAZDA, OPEL, SKODA, SUZUKI, VAUXHALL, VW

ПЫЛЬНИК ТЯГИ СТАБИЛИЗАТОРАwww.bcguma.ua/auto/BC0206

Артикул:	BC0206
Номера других производителей (OEM):	31356765933; 4709702; 7H5411317B; 7H5411317A; 7H5411317; 7H0411317; 31356765934
Вес, г:	3
Необходимое количество:	4
Деталей в упаковке:	10
Внешний диаметр, мм:	16.0
Внутренний диаметр, мм:	12.0
Толщина, мм:	19.0
Материал:	Резина МБС
Ось установки:	Передняя
Сторона установки:	Слева / Справа

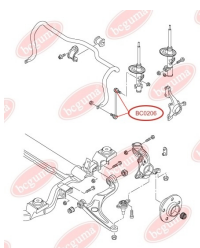
ПРИМЕНЯЕМОСТЬ:BMW, CITROËN, FORD, MAZDA, OPEL, PEUGEOT,
SUZUKI, VAUXHALL, VOLVO, VW

BC0207

ПЫЛЬНИК ШАРОВОЙ ОПОРЫ

www.bcguma.ua/auto/BC0207

Артикул:	BC0207
Номера других производителей (OEM):	4708300; 191407365A; 191407365; 4708299; 191407365B
Вес, г:	5
Необходимое количество:	2
Деталей в упаковке:	10
Внешний диаметр, мм:	18.0
Внутренний диаметр, мм:	12.0
Толщина, мм:	22.0
Материал:	Резина МБС
Ось установки:	Передняя
Сторона установки:	Слева / Справа

ПРИМЕНЯЕМОСТЬ:

OPEL, SEAT, SUZUKI, VAUXHALL, VW

ПЫЛЬНИК ШАРОВОЙ ОПОРЫ

www.bcguma.ua/auto/BC0208

Артикул:	BC0208
Номера других производителей (OEM):	251407187A; 251407187B; 251407187; 4708299; 4708300
Вес, г:	7
Необходимое количество:	2
Деталей в упаковке:	10
Внешний диаметр, мм:	35.0
Внутренний диаметр, мм:	17.0
Толщина, мм:	20.0
Материал:	Резина МБС
Ось установки:	Передняя
Сторона установки:	Слева / Справа

ПРИМЕНЯЕМОСТЬ:

MAZDA, OPEL, SKODA, SUZUKI, VAUXHALL, VW

BC0208

BC0209

САЙЛЕНТБЛОК НИЖНЕГО ПЕРЕДНЕГО РЫЧАГА

www.bcguma.ua/auto/BC0209

Артикул:	BC0209
Номера других производителей (OEM):	7D0407183C; 7D0407183; 7H0407183; 7L8407183; 7L0407183A; 7H0407152F; 7H0407152B; 7H0407151F; 7H0407151B
Вес, г:	239
Необходимое количество:	2
Деталей в упаковке:	2
Внешний диаметр, мм:	40.0
Внутренний диаметр, мм:	14.0
Толщина, мм:	60.0
Материал:	Резина / металл
Ось установки:	Передняя
Сторона установки:	Слева / Справа

ПРИМЕНЯЕМОСТЬ:

AUDI, PORSCHE, VW

САЙЛЕНТБЛОК НИЖНЕГО РЫЧАГА

www.bcguma.ua/auto/BC0210

Артикул:	BC0210
Номера других производителей (OEM):	701407140C; 7D0407140A; 7D0407140
Вес, г:	251
Необходимое количество:	2
Деталей в упаковке:	2
Внешний диаметр, мм:	46.0
Внутренний диаметр, мм:	14.0
Толщина, мм:	60.0
Материал:	Резина / металл
Ось установки:	Задняя Передняя
Сторона установки:	Слева / Справа

ПРИМЕНЯЕМОСТЬ:

VW

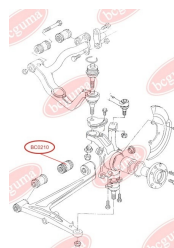
BC0210

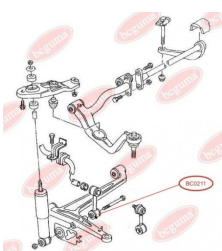
BC0211

САЙЛЕНТБЛОК ТЯГИ СТАБИЛИЗАТОРА

www.bcguma.ua/auto/BC0211

Артикул:	BC0211
Номера других производителей (OEM):	701411329; 7D0411049
Вес, г:	63
Необходимое количество:	2
Деталей в упаковке:	4
Внешний диаметр, мм:	37.0
Внутренний диаметр, мм:	14.0
Толщина, мм:	32.0
Материал:	Резина / металл
Ось установки:	Передняя
Сторона установки:	Слева / Справа

ПРИМЕНЯЕМОСТЬ:

VW

САЙЛЕНТБЛОК ЗАДНИЙ, ПЕРЕДНЕГО ВЕРХНЕГО РЫЧАГА

www.bcguma.ua/auto/BC0212

Артикул:	BC0212
Номера других производителей (OEM):	701407087
Вес, г:	128
Необходимое количество:	2
Деталей в упаковке:	2
Внешний диаметр, мм:	35.3
Внутренний диаметр, мм:	12.0
Толщина, мм:	60.0
Материал:	Резина / металл
Ось установки:	Задняя / Передняя
Сторона установки:	Слева / Справа

ПРИМЕНЯЕМОСТЬ:

VW

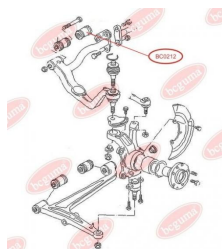
BC0212

BC0213

САЙЛЕНТБЛОК ПЕРЕДНИЙ, ПЕРЕДНЕГО ВЕРХНЕГО РЫЧАГА

www.bcguma.ua/auto/BC0213

Артикул:	BC0213
Номера других производителей (OEM):	701407077; 701407077A
Вес, г:	136
Необходимое количество:	2
Деталей в упаковке:	2
Внешний диаметр, мм:	38.4
Внутренний диаметр, мм:	12.0
Толщина, мм:	60.0
Материал:	Резина / металл
Ось установки:	Передняя
Сторона установки:	Слева / Справа

ПРИМЕНЯЕМОСТЬ:

VW

САЙЛЕНТБЛОК ПЕРЕДНИЙ, ПЕРЕДНЕГО ВЕРХНЕГО РЫЧАГА

www.bcguma.ua/auto/BC0214

Артикул:	BC0214
Номера других производителей (OEM):	701407183
Вес, г:	104
Необходимое количество:	2
Деталей в упаковке:	2
Внешний диаметр, мм:	35.3
Внутренний диаметр, мм:	14.0
Толщина, мм:	60.0
Материал:	Резина / металл
Ось установки:	Передняя
Сторона установки:	Слева / Справа

ПРИМЕНЯЕМОСТЬ:

FORD, SEAT, VW

BC0214

BC0216

ПОДУШКА (ВТУЛКА) ПЕРЕДНЕГО СТАБИЛИЗАТОРА

www.bcguma.ua/auto/BC0216

Артикул:	BC0216
Номера других производителей (OEM):	7D1411041; 701411041
Вес, г:	30
Необходимое количество:	2
Деталей в упаковке:	10
Внешний диаметр, мм:	-
Внутренний диаметр, мм:	22.5
Толщина, мм:	30.0
Материал:	Резина
Ось установки:	Передняя
Сторона установки:	Слева / Справа

ПРИМЕНЯЕМОСТЬ:

VW

ПОДУШКА (ВТУЛКА) ПЕРЕДНЕГО СТАБИЛИЗАТОРА

www.bcguma.ua/auto/BC0217

Артикул:	BC0217
Номера других производителей (OEM):	701411041D
Вес, г:	20
Необходимое количество:	2
Деталей в упаковке:	10
Внешний диаметр, мм:	-
Внутренний диаметр, мм:	27.0
Толщина, мм:	30.0
Материал:	Резина
Ось установки:	Передняя
Сторона установки:	Слева / Справа

ПРИМЕНЯЕМОСТЬ:

VW

BC0217

BC0218

ПОДУШКА (ВТУЛКА) ЗАДНЕГО СТАБИЛИЗАТОРА

www.bcguma.ua/auto/BC0218

Артикул:	BC0218
Номера других производителей (OEM):	2K0511413A; 2K0511413C; 2K0511413D
Вес, г:	54
Необходимое количество:	2
Деталей в упаковке:	2
Внешний диаметр, мм:	-
Внутренний диаметр, мм:	19.0
Толщина, мм:	-
Материал:	Резина
Ось установки:	Задняя
Сторона установки:	Задний мост Слева / Справа

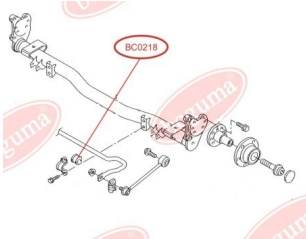

ПРИМЕНЯЕМОСТЬ:

VW

ПОДУШКА (ВТУЛКА) ПЕРЕДНЕГО СТАБИЛИЗАТОРА, АРМИРОВАННАЯ

www.bcguma.ua/auto/BC0219

Артикул:	BC0219
Номера других производителей (OEM):	3T0411303E; 3T0411303F; 2K3411303; 1K0411303AM; 2K3411303C; 1K0411303VK; 1K0411303AQ; 2K3411303B
Вес, г:	64
Необходимое количество:	2
Деталей в упаковке:	4
Внешний диаметр, мм:	45.0
Внутренний диаметр, мм:	22.0
Толщина, мм:	33.0
Материал:	Резина
Ось установки:	Передняя
Сторона установки:	Передний мост

ПРИМЕНЯЕМОСТЬ:

AUDI, SEAT, SKODA, VW

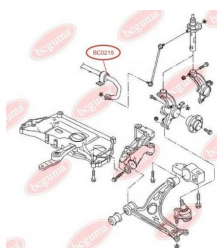
BC0219

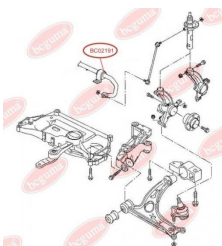
BC02191

ПОДУШКА (ВТУЛКА) ПЕРЕДНЕГО СТАБИЛИЗАТОРА, НЕАРМИРОВАННАЯ

www.bcguma.ua/auto/BC02191

Артикул:	BC02191
Номера других производителей (OEM):	2K3411303B; 3T0411303E; 3T0411303F; 2K3411303; 1K0411303AM; 1K0411303AQ; 1K0411303BK; 2K3411303C
Вес, г:	44
Необходимое количество:	2
Деталей в упаковке:	4
Внешний диаметр, мм:	45.0
Внутренний диаметр, мм:	22.0
Толщина, мм:	33.0
Материал:	Резина
Ось установки:	Передняя
Сторона установки:	Передний мост

ПРИМЕНЯЕМОСТЬ:

AUDI, SEAT, SKODA, VW

САЙЛЕНТБЛОК ПЕРЕДНЕГО РЫЧАГА, ПЕРЕДНИЙ

www.bcguma.ua/auto/BC0220

Артикул:	BC0220
Номера других производителей (OEM):	5Q0407182; 1K0407182; 1K0407182A
Вес, г:	156
Необходимое количество:	2
Деталей в упаковке:	2
Внешний диаметр, мм:	39.5
Внутренний диаметр, мм:	12.2
Толщина, мм:	54.0
Материал:	Резина / металл
Ось установки:	Передняя
Сторона установки:	Слева / Справа

ПРИМЕНЯЕМОСТЬ:

AUDI, FORD USA, HONDA, INFINITI, MERCEDES-BENZ, SEAT, SKODA, VW, VW (SVW)

BC0220

BC0221

ПОДУШКА (ВТУЛКА) ПЕРЕДНЕГО СТАБИЛИЗАТОРА

www.bcguma.ua/auto/BC0221

Артикул:	BC0221
Номера других производителей (OEM):	6Q0411314J; 6Q0411314L; 6Q0411314P
Вес, г:	32
Необходимое количество:	2
Деталей в упаковке:	10
Внешний диаметр, мм:	33.0
Внутренний диаметр, мм:	16.0
Толщина, мм:	36.0
Материал:	Резина
Ось установки:	Передняя
Сторона установки:	Слева / Справа

ПРИМЕНЯЕМОСТЬ:

AUDI, SEAT, SKODA, VW

ПОДУШКА (ВТУЛКА) ПЕРЕДНЕГО СТАБИЛИЗАТОРА

www.bcguma.ua/auto/BC0222

Артикул:	BC0222
Номера других производителей (OEM):	6Q0411314Q; 6Q0411314M
Вес, г:	31
Необходимое количество:	2
Деталей в упаковке:	10
Внешний диаметр, мм:	33.0
Внутренний диаметр, мм:	17.0
Толщина, мм:	36.0
Материал:	Резина
Ось установки:	Передняя
Сторона установки:	Слева / Справа

ПРИМЕНЯЕМОСТЬ:

AUDI, SEAT, SKODA, VW

BC0222

BC0223

ПОДУШКА (ВТУЛКА) ПЕРЕДНЕГО СТАБИЛИЗАТОРА

www.bcguma.ua/auto/BC0223

Артикул:	BC0223
Номера других производителей (OEM):	6Q0411314R; 6Q0411314N; 6Q0411314E
Вес, г:	30
Необходимое количество:	2
Деталей в упаковке:	10
Внешний диаметр, мм:	33.0
Внутренний диаметр, мм:	18.0
Толщина, мм:	36.0
Материал:	Резина
Ось установки:	Передняя
Сторона установки:	Слева / Справа

ПРИМЕНЯЕМОСТЬ:

AUDI, SEAT, SKODA, VW

ПОДУШКА (ВТУЛКА) ПЕРЕДНЕГО СТАБИЛИЗАТОРА

www.bcguma.ua/auto/BC0224

Артикул:	BC0224
Номера других производителей (OEM):	6Q0411314F
Вес, г:	28
Необходимое количество:	2
Деталей в упаковке:	10
Внешний диаметр, мм:	33.0
Внутренний диаметр, мм:	19.8
Толщина, мм:	36.0
Материал:	Резина
Ось установки:	Передняя
Сторона установки:	Слева / Справа

ПРИМЕНЯЕМОСТЬ:

AUDI, SEAT, SKODA, VW

BC0224

BC0225

ПОДУШКА (ВТУЛКА) ПЕРЕДНЕГО СТАБИЛИЗАТОРА

www.bcguma.ua/auto/BC0225

Артикул:	BC0225
Номера других производителей (OEM):	8Z0411314B
Вес, г:	27
Необходимое количество:	2
Деталей в упаковке:	10
Внешний диаметр, мм:	33.0
Внутренний диаметр, мм:	20.8
Толщина, мм:	36.0
Материал:	Резина
Ось установки:	Передняя
Сторона установки:	Слева / Справа

ПРИМЕНЯЕМОСТЬ:

AUDI, FORD, RENAULT, SEAT, SKODA, VW

ПОДУШКА (ВТУЛКА) ПЕРЕДНЕГО СТАБИЛИЗАТОРА

www.bcguma.ua/auto/BC0226

Артикул:	BC0226
Номера других производителей (OEM):	1J0411314AC; 1J0411314B; 1J0411314S
Вес, г:	25
Необходимое количество:	2
Деталей в упаковке:	10
Внешний диаметр, мм:	34.0
Внутренний диаметр, мм:	17.0
Толщина, мм:	25.0
Материал:	Резина
Ось установки:	Передняя
Сторона установки:	Слева / Справа

ПРИМЕНЯЕМОСТЬ:

AUDI, BMW, SEAT, SKODA, VW

BC0226

BC0227

ПОДУШКА (ВТУЛКА) ПЕРЕДНЕГО СТАБИЛИЗАТОРА

www.bcguma.ua/auto/BC0227

Артикул:	BC0227
Номера других производителей (OEM):	1J0411314R; 1J0411314C
Вес, г:	24
Необходимое количество:	2
Деталей в упаковке:	10
Внешний диаметр, мм:	34.0
Внутренний диаметр, мм:	18.0
Толщина, мм:	25.0
Материал:	Резина
Ось установки:	Передняя
Сторона установки:	Слева / Справа

ПРИМЕНЯЕМОСТЬ:

AUDI, BMW, SEAT, SKODA, VW

ПОДУШКА (ВТУЛКА) ПЕРЕДНЕГО СТАБИЛИЗАТОРА

www.bcguma.ua/auto/BC0228

Артикул:	BC0228
Номера других производителей (OEM):	1J0411314P
Вес, г:	23
Необходимое количество:	2
Деталей в упаковке:	10
Внешний диаметр, мм:	34.0
Внутренний диаметр, мм:	20.0
Толщина, мм:	25.0
Материал:	Резина
Ось установки:	Передняя
Сторона установки:	Слева / Справа

ПРИМЕНЯЕМОСТЬ:

AUDI, SEAT, SKODA, VW

BC0228

BC0229

ПОДУШКА (ВТУЛКА) ПЕРЕДНЕГО СТАБИЛИЗАТОРА

www.bcguma.ua/auto/BC0229

Артикул:	BC0229
Номера других производителей (OEM):	1J0411314T
Вес, г:	22
Необходимое количество:	2
Деталей в упаковке:	10
Внешний диаметр, мм:	34.0
Внутренний диаметр, мм:	21.0
Толщина, мм:	25.0
Материал:	Резина
Ось установки:	Передняя
Сторона установки:	Слева / Справа

ПРИМЕНЯЕМОСТЬ:

AUDI, BMW, MERCEDES-BENZ, RENAULT, SEAT, SKODA, VW

САЙЛЕНТБЛОК ПЕРЕДНЕГО НИЖНЕГО РЫЧАГА ЗАДНИЙ

www.bcguma.ua/auto/BC0230

Артикул:	BC0230
Номера других производителей (OEM):	7N0407182; 7N0407182A; 7N0407151F; 7N0407152F
Вес, г:	433
Необходимое количество:	2
Деталей в упаковке:	2
Внешний диаметр, мм:	60.0
Внутренний диаметр, мм:	14.2
Толщина, мм:	64.0
Материал:	Резина / металл
Ось установки:	Задняя / Передняя
Сторона установки:	Слева / Справа

ПРИМЕНЯЕМОСТЬ:

VW

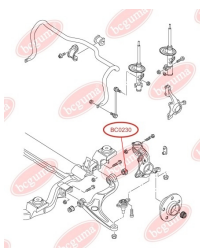
BC0230

BC0231

ПОДУШКА ЗАДНЕЙ ПРУЖИНЫ, НИЖНЯЯ

www.bcguma.ua/auto/BC0231

Артикул:	BC0231
Номера других производителей (OEM):	7H0511150B
Вес, г:	97
Необходимое количество:	2
Деталей в упаковке:	2
Внешний диаметр, мм:	92.0
Внутренний диаметр, мм:	43.0
Толщина, мм:	38.0
Материал:	Резина
Ось установки:	Задняя
Сторона установки:	Слева / Справа

ПРИМЕНЯЕМОСТЬ:

VW

ПОДУШКА ЗАДНЕЙ ПРУЖИНЫ, НИЖНЯЯ

www.bcguma.ua/auto/BC0232

Артикул:	BC0232
Номера других производителей (OEM):	7D0511143
Вес, г:	43
Необходимое количество:	2
Деталей в упаковке:	2
Внешний диаметр, мм:	80.0
Внутренний диаметр, мм:	47.0
Толщина, мм:	30.0
Материал:	Резина
Ось установки:	Задняя
Сторона установки:	Слева / Справа

ПРИМЕНЯЕМОСТЬ:

VW

BC0232

BC0233

ПОДУШКА (ВТУЛКА) ПЕРЕДНЕГО СТАБИЛИЗАТОРА

www.bcguma.ua/auto/BC0233

Артикул:	BC0233
Номера других производителей (OEM):	7H0411313
Вес, г:	54
Необходимое количество:	2
Деталей в упаковке:	2
Внешний диаметр, мм:	35.0
Внутренний диаметр, мм:	21.0
Толщина, мм:	52.0
Материал:	Резина
Ось установки:	Передняя
Сторона установки:	Слева / Справа

ПРИМЕНЯЕМОСТЬ:

VW

ПОДУШКА (ВТУЛКА) ПЕРЕДНЕГО СТАБИЛИЗАТОРА

www.bcguma.ua/auto/BC0234

Артикул:	BC0234
Номера других производителей (OEM):	7H5511413B
Вес, г:	51
Необходимое количество:	2
Деталей в упаковке:	2
Внешний диаметр, мм:	35.5
Внутренний диаметр, мм:	23.0
Толщина, мм:	51.0
Материал:	Резина
Ось установки:	Передняя
Сторона установки:	Слева / Справа

ПРИМЕНЯЕМОСТЬ:

VW

BC0234

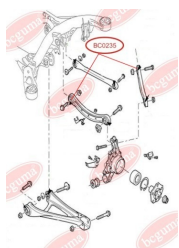
BC0235

САЙЛЕНТБЛОК РЫЧАГА ЗАДНЕЙ ПОДВЕСКИ, ПЕРЕДНИЙ

www.bcguma.ua/auto/BC0235

Артикул:	BC0235
Номера других производителей (OEM):	7L0505397; 7L0505398
Вес, г:	100
Необходимое количество:	2
Деталей в упаковке:	2
Внешний диаметр, мм:	44.3
Внутренний диаметр, мм:	12.3
Толщина, мм:	40.0
Материал:	Резина / металл
Ось установки:	Задняя
Сторона установки:	Слева / Справа

ПРИМЕНЯЕМОСТЬ:

AUDI, PORSCHE, VW

BC0236

САЙЛЕНТБЛОК РЫЧАГА ЗАДНЕЙ ПОДВЕСКИ, ЗАДНИЙ

www.bcguma.ua/auto/BC0236

Артикул:	BC0236
Номера других производителей (OEM):	7L0505398; 7L8501529A; 7L0501529C; 7L0501529D; 7L0505397
Вес, г:	243
Необходимое количество:	2
Деталей в упаковке:	2
Внешний диаметр, мм:	44.3
Внутренний диаметр, мм:	16.0
Толщина, мм:	45.0
Материал:	Резина / металл
Ось установки:	Задняя
Сторона установки:	Слева / Справа

ПРИМЕНЯЕМОСТЬ:

AUDI, PORSCHE, VW

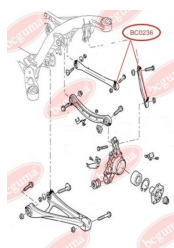

BC0237

САЙЛЕНТБЛОК РЫЧАГА ЗАДНЕЙ ПОДВЕСКИ, ПЕРЕДНИЙ

www.bcguma.ua/auto/BC0237

Артикул:	BC0237
Номера других производителей (OEM):	7L0501529D; 7L8501529A; 7L0501529C
Вес, г:	187
Необходимое количество:	2
Деталей в упаковке:	2
Внешний диаметр, мм:	44.3
Внутренний диаметр, мм:	14.3
Толщина, мм:	40.0
Материал:	Резина / металл
Ось установки:	Задняя
Сторона установки:	Слева / Справа

ПРИМЕНЯЕМОСТЬ:

AUDI, PORSCHE, VW

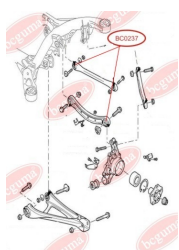

ВТУЛКА ЗАДНЕГО АМОРТИЗАТОРА, НИЖНЯЯ

www.bcguma.ua/auto/BC0238

Артикул:	BC0238
Номера других производителей (OEM):	2K0513029H; 2K0513029B; 2K0513029F; 2K0513029G; 2K0513029M; 2K0513029N; 2K0513029P
Вес, г:	91
Необходимое количество:	2
Деталей в упаковке:	2
Внешний диаметр, мм:	41.7
Внутренний диаметр, мм:	12.0
Толщина, мм:	40.0
Материал:	Полиамид / резина / металл
Ось установки:	Задняя
Сторона установки:	Слева / Справа

ПРИМЕНЯЕМОСТЬ:

VW

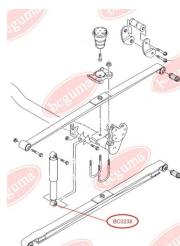
BC0238

BC0239

ВТУЛКА ЗАДНЕГО АМОРТИЗАТОРА, ВЕРХНЯЯ

www.bcguma.ua/auto/BC0239

Артикул:	BC0239
Номера других производителей (OEM):	2K0513029H; 2K0513029B; 2K0513029G; 2K0513029M; 2K0513029N; 2K0513029P; 2K0513029F
Вес, г:	75
Необходимое количество:	2
Деталей в упаковке:	2
Внешний диаметр, мм:	41.7
Внутренний диаметр, мм:	14.0
Толщина, мм:	40.0
Материал:	Полиамид / резина / металл
Ось установки:	Задняя
Сторона установки:	Слева / Справа

ПРИМЕНЯЕМОСТЬ:

VW

САЙЛЕНТБЛОК КРОНШТЕЙНА КРЕПЛЕНИЯ МКПП

www.bcguma.ua/auto/BC0240

Артикул:	BC0240
Номера других производителей (OEM):	701399207B
Вес, г:	306
Необходимое количество:	1
Деталей в упаковке:	1
Внешний диаметр, мм:	64.0
Внутренний диаметр, мм:	16.0
Толщина, мм:	90.0
Материал:	Полиамид / резина / металл
Ось установки:	Задняя Передняя
Сторона установки:	-

ПРИМЕНЯЕМОСТЬ:

CHEVROLET, VW

BC0240

BC0243

САЙЛЕНТБЛОК ПЕРЕДНЕГО РЫЧАГА ЗАДНИЙ, УСИЛЕННЫЙ

www.bcguma.ua/auto/BC0243

Артикул:	BC0243
Номера других производителей (OEM):	191407181A; 191407181B
Вес, г:	207
Необходимое количество:	2
Деталей в упаковке:	2
Внешний диаметр, мм:	60.0
Внутренний диаметр, мм:	17.0
Толщина, мм:	41.0
Материал:	Резина / металл
Ось установки:	Задняя Передняя
Сторона установки:	Слева / Справа

ПРИМЕНЯЕМОСТЬ:

AUDI, SEAT, SKODA, VW

ВТУЛКА АМОРТИЗАТОРА ПЕРЕДНЕГО ВЕРХНЯЯ

www.bcguma.ua/auto/BC0245

Артикул:	BC0245
Номера других производителей (OEM):	411513121
Вес, г:	20
Необходимое количество:	4
Деталей в упаковке:	4
Внешний диаметр, мм:	39.0
Внутренний диаметр, мм:	15.5
Толщина, мм:	17.5
Материал:	Резина
Ось установки:	Передняя
Сторона установки:	Слева / Справа

ПРИМЕНЯЕМОСТЬ:

VW

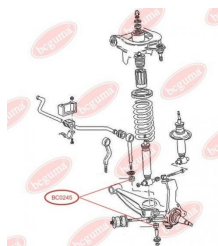
BC0245

BC0247

САЙЛЕНТБЛОК РЫЧАГА ПОДВЕСКИ, УСИЛЕННЫЙ

www.bcguma.ua/auto/BC0247

Артикул:	BC0247
Номера других производителей (OEM):	7H0501131A
Вес, г:	370
Необходимое количество:	2
Деталей в упаковке:	2
Внешний диаметр, мм:	60.0
Внутренний диаметр, мм:	14.0
Толщина, мм:	75.0
Материал:	Резина / металл
Ось установки:	Задняя
Сторона установки:	Слева / Справа

ПРИМЕНЯЕМОСТЬ:

VW

САЙЛЕНТБЛОК БАЛКИ ПОДВЕСКИ

www.bcguma.ua/auto/BC0248

Артикул:	BC0248
Номера других производителей (OEM):	7H0501132A
Вес, г:	409
Необходимое количество:	2
Деталей в упаковке:	2
Внешний диаметр, мм:	60.0
Внутренний диаметр, мм:	14.0
Толщина, мм:	75.0
Материал:	Резина / металл
Ось установки:	Задняя
Сторона установки:	Слева / Справа

ПРИМЕНЯЕМОСТЬ:

VW

BC0248

BC0249

САЙЛЕНТБЛОК ЗАДНЕГО ПОПЕРЕЧНОГО НИЖНЕГО РЫЧАГА ВНУТРЕННИЙ

www.bcguma.ua/auto/BC0249

Артикул:	BC0249
Номера других производителей (OEM):	1K0505311AB; 1K0505311AA; 1K0505171B; 1K0505171C; 1K0505173C; 1K0505371
Вес, г:	95
Необходимое количество:	2
Деталей в упаковке:	2
Внешний диаметр, мм:	42.4
Внутренний диаметр, мм:	12.0
Толщина, мм:	60.0
Материал:	Резина / металл
Ось установки:	Задняя
Сторона установки:	Слева / Справа

ПРИМЕНЯЕМОСТЬ:

AUDI, BMW, HONDA, OPEL, SEAT, SKODA, VW

САЙЛЕНТБЛОК ПОДВЕСКИ ЗАДНЕЙ

www.bcguma.ua/auto/BC0250

Артикул:	BC0250
Номера других производителей (OEM):	5Q0505323C; 1K0505323N; 1K0505323H; 1K0505323G; 1K0505323D; 1K0505203A
Вес, г:	127
Необходимое количество:	2
Деталей в упаковке:	2
Внешний диаметр, мм:	38.5
Внутренний диаметр, мм:	14.0
Толщина, мм:	45.0
Материал:	Резина / металл
Ось установки:	Задняя
Сторона установки:	Слева / Справа

ПРИМЕНЯЕМОСТЬ:

AUDI, BENTLEY, BMW, HONDA, NISSAN, OPEL, RENAULT, SEAT, SKODA, VW

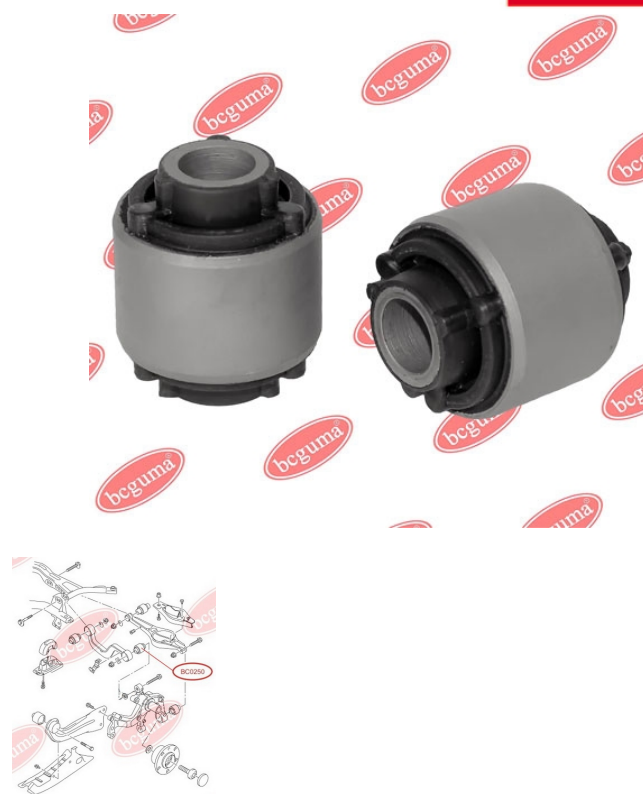
BC0250

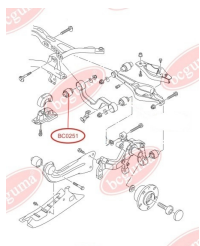
BC0251**САЙЛЕНТБЛОК РЫЧАГА ПОДВЕСКИ**www.bcguma.ua/auto/BC0251

Артикул:	BC0251
Номера других производителей (OEM):	5Q0505323C; 1K0505323N; 1K0505323H; 1K0505323G; 1K0505323D; 1K0505203A
Вес, г:	73
Необходимое количество:	2
Деталей в упаковке:	2
Внешний диаметр, мм:	39.0
Внутренний диаметр, мм:	12.0
Толщина, мм:	45.0
Материал:	Резина / металл
Ось установки:	Задняя Сверху
Сторона установки:	Слева / Справа

ПРИМЕНЯЕМОСТЬ:

AUDI, BENTLEY, BMW, HONDA, NISSAN, OPEL,
RENAULT, SEAT, SKODA, VW

BC0252**САЙЛЕНТБЛОК ЗАДНЕГО НИЖНЕГО РЫЧАГА ВНЕШНИЙ**www.bcguma.ua/auto/BC0252

Артикул:	BC0252
Номера других производителей (OEM):	1K0505553; 1K0505553A; 3C0505553
Вес, г:	109
Необходимое количество:	2
Деталей в упаковке:	2
Внешний диаметр, мм:	38.0
Внутренний диаметр, мм:	12.0
Толщина, мм:	50.0
Материал:	Резина / металл
Ось установки:	Задняя
Сторона установки:	Слева / Справа

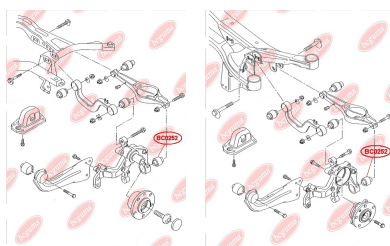
**ПРИМЕНЯЕМОСТЬ:**

AUDI, BMW, HONDA, MERCEDES-BENZ, SEAT,
SKODA, VAUXHALL, VW

BC0256

ПРОСТАВКА ПРУЖИНЫ ЗАДНЕЙ ВЕРХНЯЯ (МЕЛКИЙ ВИТОК)

www.bcguma.ua/auto/BC0256

Артикул:	BC0256
Номера других производителей (OEM):	7D0511147A
Вес, г:	380
Необходимое количество:	2
Деталей в упаковке:	1
Внешний диаметр, мм:	156.0
Внутренний диаметр, мм:	70.0
Толщина, мм:	20.0
Материал:	Резина
Ось установки:	Задняя Сверху
Сторона установки:	Слева / Справа

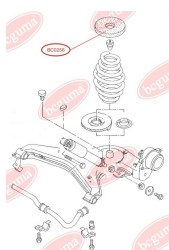

ПРИМЕНЯЕМОСТЬ:

VW

BC0257

ПРОСТАВКА ПРУЖИНЫ ЗАДНЕЙ ВЕРХНЯЯ (УСИЛЕННАЯ ПРУЖИНА)

www.bcguma.ua/auto/BC0257

Артикул:	BC0257
Номера других производителей (OEM):	701511105K; 701511105M
Вес, г:	380
Необходимое количество:	2
Деталей в упаковке:	1
Внешний диаметр, мм:	156.0
Внутренний диаметр, мм:	85.0
Толщина, мм:	20.0
Материал:	Резина
Ось установки:	Задняя Сверху
Сторона установки:	Слева / Справа

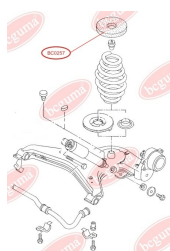

ПРИМЕНЯЕМОСТЬ:

VW

BC0258

ОТБОЙНИК РЕССОРЫ

www.bcguma.ua/auto/BC0258

Артикул:	BC0258
Номера других производителей (OEM):	2K0511155A; 2K5511155
Вес, г:	82
Необходимое количество:	4
Деталей в упаковке:	2
Внешний диаметр, мм:	50.0
Внутренний диаметр, мм:	8.0
Толщина, мм:	30.0
Материал:	Резина / металл
Ось установки:	Задняя
Сторона установки:	Слева / Справа

ПРИМЕНЯЕМОСТЬ:

VW

ОТБОЙНИК АМОРТИЗАТОРА

www.bcguma.ua/auto/BC0259

Артикул:	BC0259
Номера других производителей (OEM):	2K0511153D
Вес, г:	508
Необходимое количество:	2
Деталей в упаковке:	1
Внешний диаметр, мм:	-
Внутренний диаметр, мм:	-
Толщина, мм:	106.0
Материал:	Резина / металл
Ось установки:	Задняя
Сторона установки:	-

ПРИМЕНЯЕМОСТЬ:

VW

BC0259

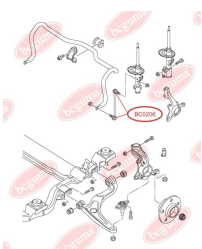
BC0260

САЙЛЕНТБЛОК КРОНШТЕИНА РЕССОРЫ ЗАДНИЙ

www.bcguma.ua/auto/BC0260

Артикул:	BC0260
Номера других производителей (OEM):	2K0511171B
Вес, г:	273
Необходимое количество:	2
Деталей в упаковке:	2
Внешний диаметр, мм:	42.5
Внутренний диаметр, мм:	12.0
Толщина, мм:	107.0
Материал:	Резина / металл
Ось установки:	Задняя
Сторона установки:	Слева / Справа

ПРИМЕНЯЕМОСТЬ:

VW

BC0261

САЙЛЕНТБЛОК РЕССОРЫ ЗАДНИЙ

www.bcguma.ua/auto/BC0261

Артикул:	BC0261
Номера других производителей (OEM):	6K9501541
Вес, г:	225
Необходимое количество:	2
Деталей в упаковке:	2
Внешний диаметр, мм:	45.0
Внутренний диаметр, мм:	12.0
Толщина, мм:	85.0
Материал:	Резина / металл
Ось установки:	Задняя
Сторона установки:	Слева / Справа

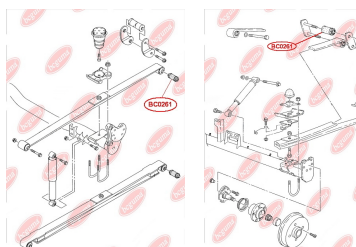

ПРИМЕНЯЕМОСТЬ:

SEAT, VW

BC0301

САЙЛЕНТБЛОК ЗАДНИЙ ПЕРЕДНЕГО РЫЧАГА, УСИЛЕННЫЙ

www.bcguma.ua/auto/BC0301

Артикул:	BC0301
Номера других производителей (OEM):	352320; 352310; 13138151; 24430103; 0352310; 0352320
Вес, г:	201
Необходимое количество:	2
Деталей в упаковке:	2
Внешний диаметр, мм:	60.0
Внутренний диаметр, мм:	12.0
Толщина, мм:	46.0
Материал:	Резина / металл
Ось установки:	Задняя Передняя
Сторона установки:	Слева / Справа

ПРИМЕНЯЕМОСТЬ:

CITROËN, FIAT, ISUZU, MERCEDES-BENZ, NISSAN, OPEL, PEUGEOT, RENAULT, SKODA, TALBOT, VAUXHALL, VW

ПРОКЛАДКА КЛАПАННОЙ КРЫШКИ

www.bcguma.ua/auto/BC0401

Артикул:	BC0401
Номера других производителей (OEM):	11121437395; 11121726537
Вес, г:	2
Необходимое количество:	16
Деталей в упаковке:	12
Внешний диаметр, мм:	22.5
Внутренний диаметр, мм:	9.0
Толщина, мм:	6.0
Материал:	Резина МБС
Ось установки:	-
Сторона установки:	-

ПРИМЕНЯЕМОСТЬ:

BMW, LAND ROVER, WIESMANN

BC0401

BC0402

САЙЛЕНТБЛОК ПЕРЕДНЕГО РЫЧАГА, УСИЛЕННЫЙ

www.bcguma.ua/auto/BC0402

Артикул:	BC0402
Номера других производителей (OEM):	31121130123; 31121130140; 31129058815; 31129058931; 31121127378
Вес, г:	160
Необходимое количество:	2
Деталей в упаковке:	2
Внешний диаметр, мм:	60.0
Внутренний диаметр, мм:	18.0
Толщина, мм:	33.0
Материал:	Резина / металл
Ось установки:	Задняя Передняя
Сторона установки:	Слева / Справа

ПРИМЕНЯЕМОСТЬ:

ALPINA, BMW

САЙЛЕНТБЛОК ЗАДНЕГО РЫЧАГА

www.bcguma.ua/auto/BC0403

Артикул:	BC0403
Номера других производителей (OEM):	33321123462; 33329061946; 33329058823; 33321125563; 33321137459
Вес, г:	270
Необходимое количество:	2
Деталей в упаковке:	2
Внешний диаметр, мм:	44.5
Внутренний диаметр, мм:	12.0
Толщина, мм:	67.0
Материал:	Резина / металл
Ось установки:	Задняя
Сторона установки:	Слева / Справа

ПРИМЕНЯЕМОСТЬ:

BMW

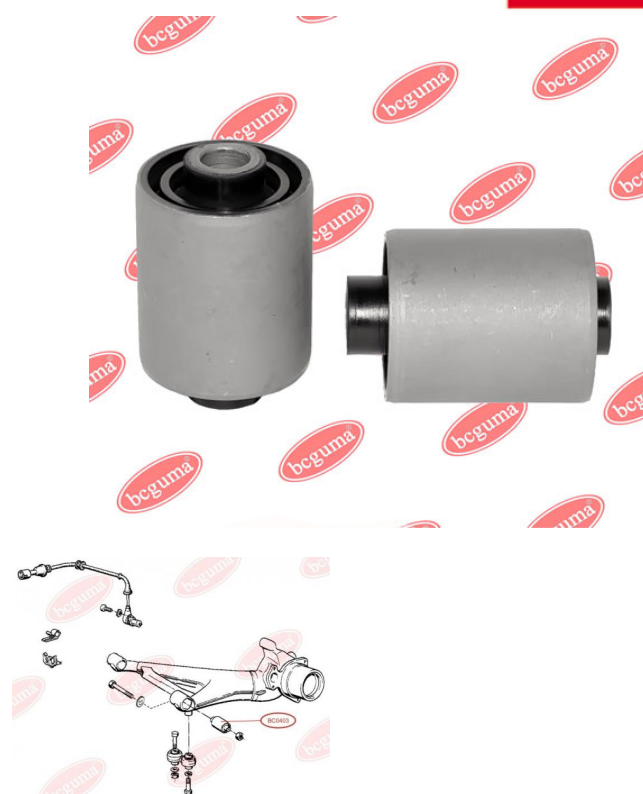
BC0403

BC0404

САЙЛЕНТБЛОК НИЖНЕГО РЫЧАГА ЗАДНЕЙ ПОДВЕСКИ (ПЕРЕДНИЙ)

www.bcguma.ua/auto/BC0404

Артикул:	BC0404
Номера других производителей (OEM):	33321090031
Вес, г:	315
Необходимое количество:	2
Деталей в упаковке:	2
Внешний диаметр, мм:	51.0
Внутренний диаметр, мм:	10.0
Толщина, мм:	70.0
Материал:	Резина / металл
Ось установки:	Задняя
Сторона установки:	Слева / Справа

ПРИМЕНЯЕМОСТЬ:

BMW

САЙЛЕНТБЛОК НИЖНЕГО РЫЧАГА ЗАДНЕЙ ПОДВЕСКИ (ЗАДНИЙ)

www.bcguma.ua/auto/BC0405

Артикул:	BC0405
Номера других производителей (OEM):	33321090031
Вес, г:	374
Необходимое количество:	2
Деталей в упаковке:	2
Внешний диаметр, мм:	51.0
Внутренний диаметр, мм:	12.0
Толщина, мм:	65.0
Материал:	Резина / металл
Ось установки:	Задняя
Сторона установки:	Слева / Справа

ПРИМЕНЯЕМОСТЬ:

BMW

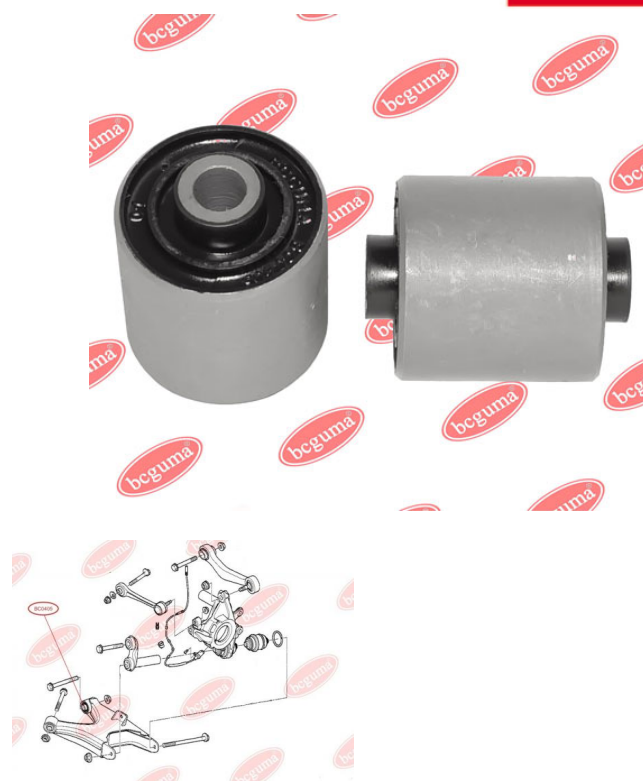
BC0405

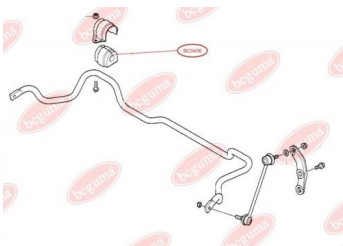
BC0406

ПОДУШКА (ВТУЛКА) ПЕРЕДНЕГО СТАБИЛИЗАТОРА

www.bcguma.ua/auto/BC0406

Артикул:	BC0406
Номера других производителей (OEM):	31351093108
Вес, г:	160
Необходимое количество:	-
Деталей в упаковке:	2
Внешний диаметр, мм:	60.0
Внутренний диаметр, мм:	22.5
Толщина, мм:	61.0
Материал:	Резина
Ось установки:	Передняя
Сторона установки:	Слева / Справа

ПРИМЕНЯЕМОСТЬ:

BMW, FORD

ПОДУШКА (ВТУЛКА) ПЕРЕДНЕГО СТАБИЛИЗАТОРА

www.bcguma.ua/auto/BC0407

Артикул:	BC0407
Номера других производителей (OEM):	31351091555
Вес, г:	122
Необходимое количество:	-
Деталей в упаковке:	2
Внешний диаметр, мм:	58.0
Внутренний диаметр, мм:	20.5
Толщина, мм:	56.0
Материал:	Резина
Ось установки:	Передняя
Сторона установки:	Слева / Справа

ПРИМЕНЯЕМОСТЬ:

BMW

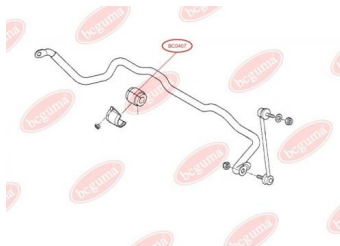
BC0407

BC0408

ПОДУШКА (ВТУЛКА) ПЕРЕДНЕГО СТАБИЛИЗАТОРА

www.bcguma.ua/auto/BC0408

Артикул:	BC0408
Номера других производителей (ОЕМ):	31351097021
Вес, г:	170
Необходимое количество:	-
Деталей в упаковке:	2
Внешний диаметр, мм:	66.0
Внутренний диаметр, мм:	29.0
Толщина, мм:	56.0
Материал:	Резина
Ось установки:	Передняя
Сторона установки:	Слева / Справа

ПРИМЕНЯЕМОСТЬ:

BMW

САЙЛЕНТБЛОК ПЕРЕДНЕГО РЫЧАГА

www.bcguma.ua/auto/BC0409

Артикул:	BC0409
Номера других производителей (ОЕМ):	31126753058; 31121096982; 31124000612; 31126750057; 31126751372; 31126754547; 31129071663; 31129071952; 31126755432
Вес, г:	416
Необходимое количество:	2
Деталей в упаковке:	2
Внешний диаметр, мм:	66.5
Внутренний диаметр, мм:	20.0
Толщина, мм:	61.0
Материал:	Резина / металл
Ось установки:	Передняя
Сторона установки:	Слева / Справа

ПРИМЕНЯЕМОСТЬ:

ALPINA, BMW

BC0409

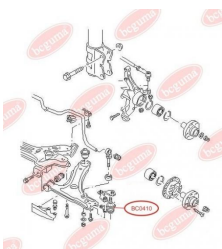
BC0410

ПЫЛЬНИК ШАРОВОЙ ОПОРЫ

www.bcguma.ua/auto/BC0410

Артикул:	BC0410
Номера других производителей (ОЕМ):	357407365A; 357407365; 31121127726; 31121127725; 31121126253; 31126756491; 31126756696
Вес, г:	6
Необходимое количество:	2
Деталей в упаковке:	10
Внешний диаметр, мм:	32.0
Внутренний диаметр, мм:	16.0
Толщина, мм:	22.0
Материал:	Резина МБС
Ось установки:	Передняя
Сторона установки:	Слева / Справа

ПРИМЕНЯЕМОСТЬ:

ALPINA, BMW, FORD, GEO, GLAS, HYUNDAI, MITSUBISHI, RENAULT, SEAT, SUBARU, VAUXHALL, VW

ПРОСТАВКА ПОД ПРУЖИНУ ЗАДНЕГО АМОРТИЗАТОРА

www.bcguma.ua/auto/BC0413

Артикул:	BC0413
Номера других производителей (ОЕМ):	33521091859
Вес, г:	207
Необходимое количество:	2
Деталей в упаковке:	1
Внешний диаметр, мм:	110.0
Внутренний диаметр, мм:	59.0
Толщина, мм:	23.0
Материал:	Резина
Ось установки:	Задняя
Сторона установки:	Слева / Справа

ПРИМЕНЯЕМОСТЬ:

BMW

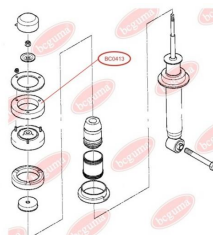
BC0413

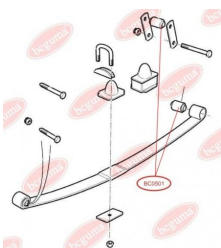
BC0501**ВТУЛКА ПЕРЕДНЕЙ РЕССОРЫ**www.bcguma.ua/auto/BC0501

Артикул:	BC0501
Номера других производителей (OEM):	CER3086; KAM2735
Вес, г:	225
Необходимое количество:	4
Деталей в упаковке:	4
Внешний диаметр, мм:	40.0
Внутренний диаметр, мм:	19.0
Толщина, мм:	68.0
Материал:	Резина / металл
Ось установки:	Передняя
Сторона установки:	Слева / Справа

ПРИМЕНЯЕМОСТЬ:

DAF, LDV

ВТУЛКА ЗАДНЕЙ РЕССОРЫ, МАЛАЯwww.bcguma.ua/auto/BC0502

Артикул:	BC0502
Номера других производителей (OEM):	KAM2736
Вес, г:	298
Необходимое количество:	2
Деталей в упаковке:	4
Внешний диаметр, мм:	40.0
Внутренний диаметр, мм:	19.0
Толщина, мм:	85.0
Материал:	Резина / металл
Ось установки:	Задняя
Сторона установки:	Слева / Справа

ПРИМЕНЯЕМОСТЬ:

DAF, LDV

BC0502

BC0503**ВТУЛКА ЗАДНЕЙ РЕССОРЫ БОЛЬШАЯ**www.bcguma.ua/auto/BC0503

Артикул:	BC0503
Номера других производителей (OEM):	CER3088
Вес, г:	776
Необходимое количество:	2
Деталей в упаковке:	1
Внешний диаметр, мм:	70.0
Внутренний диаметр, мм:	19.0
Толщина, мм:	90.0
Материал:	Резина / металл
Ось установки:	Задняя
Сторона установки:	Слева / Справа

ПРИМЕНЯЕМОСТЬ:

DAF, LDV

ПОДУШКА ПЕРЕДНЕГО СТАБИЛИЗАТОРАwww.bcguma.ua/auto/BC0504

Артикул:	BC0504
Номера других производителей (OEM):	AAR6140; AAR1112
Вес, г:	37
Необходимое количество:	2
Деталей в упаковке:	4
Внешний диаметр, мм:	38.0
Внутренний диаметр, мм:	25.0
Толщина, мм:	36.0
Материал:	Резина
Ось установки:	Передняя
Сторона установки:	Слева / Справа

ПРИМЕНЯЕМОСТЬ:

DAF, LDV

BC0504

BC0505

ПОДУШКА ДВИГАТЕЛЯ

www.bcguma.ua/auto/BC0505

Артикул:	BC0505
Номера других производителей (OEM):	DAR3500
Вес, г:	652
Необходимое количество:	2
Деталей в упаковке:	1
Внешний диаметр, мм:	-
Внутренний диаметр, мм:	-
Толщина, мм:	-
Материал:	Резина / металл
Ось установки:	-
Сторона установки:	Слева / Справа

ПРИМЕНЯЕМОСТЬ:

DAF, LDV

ВТУЛКА ПЕРЕДНЕГО АМОРТИЗАТОРА

www.bcguma.ua/auto/BC0506

Артикул:	BC0506
Номера других производителей (OEM):	CER3048
Вес, г:	16
Необходимое количество:	-
Деталей в упаковке:	10
Внешний диаметр, мм:	26.0
Внутренний диаметр, мм:	12.0
Толщина, мм:	31.0
Материал:	Резина
Ось установки:	Передняя
Сторона установки:	Слева / Справа

ПРИМЕНЯЕМОСТЬ:

DAF, LDV

BC0506

BC0507**ВТУЛКА ЗАДНЕГО АМОРТИЗАТОРА**www.bcguma.ua/auto/BC0507

Артикул:	BC0507
Номера других производителей (OEM):	DAR5152; CER3049
Вес, г:	37
Необходимое количество:	-
Деталей в упаковке:	10
Внешний диаметр, мм:	32.0
Внутренний диаметр, мм:	15.0
Толщина, мм:	38.0
Материал:	Резина
Ось установки:	Задняя
Сторона установки:	Слева / Справа

ПРИМЕНЯЕМОСТЬ:

DAF, LDV

ПОДУШКА (ОТБОЙНИК) ЗАДНЕЙ РЕССОРЫwww.bcguma.ua/auto/BC0508

Артикул:	BC0508
Номера других производителей (OEM):	DAR4438
Вес, г:	236
Необходимое количество:	2
Деталей в упаковке:	2
Внешний диаметр, мм:	66.0
Внутренний диаметр, мм:	17.0
Толщина, мм:	68.0
Материал:	Резина
Ось установки:	Задняя
Сторона установки:	Слева / Справа

ПРИМЕНЯЕМОСТЬ:

DAF, LDV

BC0508

BC0509

ПОДУШКА (ОТБОЙНИК) ПЕРЕДНЕЙ РЕССОРЫ

www.bcguma.ua/auto/BC0509

Артикул:	BC0509
Номера других производителей (OEM):	AAR8503
Вес, г:	331
Необходимое количество:	2
Деталей в упаковке:	2
Внешний диаметр, мм:	-
Внутренний диаметр, мм:	-
Толщина, мм:	-
Материал:	Резина / металл
Ось установки:	Передняя
Сторона установки:	Слева / Справа

ПРИМЕНЯЕМОСТЬ:

DAF, LDV

ПОДУШКА СТАБИЛИЗАТОРА С МЕТАЛЛИЧЕСКИМ КРОНШТЕЙНОМ

www.bcguma.ua/auto/BC0601

Артикул:	BC0601
Номера других производителей (OEM):	6141942; 86VB548BA
Вес, г:	180
Необходимое количество:	2
Деталей в упаковке:	2
Внешний диаметр, мм:	-
Внутренний диаметр, мм:	30.0
Толщина, мм:	50.0
Материал:	Резина
Ось установки:	Передняя
Сторона установки:	Слева / Справа

ПРИМЕНЯЕМОСТЬ:

FORD, HONDA

BC0601

BC0602

САЙЛЕНТБЛОК ПЕРЕДНЕГО РЫЧАГА (ШИРОКИЙ)

www.bcguma.ua/auto/BC0602

Артикул:	BC0602
Номера других производителей (OEM):	6608818; 92VB3432AA
Вес, г:	156
Необходимое количество:	2
Деталей в упаковке:	2
Внешний диаметр, мм:	51.5
Внутренний диаметр, мм:	16.0
Толщина, мм:	52.0
Материал:	Резина / металл
Ось установки:	Передняя
Сторона установки:	Слева / Справа

ПРИМЕНЯЕМОСТЬ:

FORD, OPEL

САЙЛЕНТБЛОК ПЕРЕДНЕГО РЫЧАГА (СРЕДНИЙ)

www.bcguma.ua/auto/BC0603

Артикул:	BC0603
Номера других производителей (OEM):	6154667; 86VB3069AB
Вес, г:	203
Необходимое количество:	2
Деталей в упаковке:	2
Внешний диаметр, мм:	37.0
Внутренний диаметр, мм:	14.0
Толщина, мм:	84.0
Материал:	Резина / металл
Ось установки:	Задняя Передняя
Сторона установки:	Слева / Справа

ПРИМЕНЯЕМОСТЬ:

FORD

BC0603

BC0604

САЙЛЕНТБЛОК ПЕРЕДНЕГО РЫЧАГА (ДЛИННЫЙ)

www.bcguma.ua/auto/BC0604

Артикул:	BC0604
Номера других производителей (OEM):	6517356; 92VB3069AA
Вес, г:	213
Необходимое количество:	2
Деталей в упаковке:	2
Внешний диаметр, мм:	41.0
Внутренний диаметр, мм:	16.0
Толщина, мм:	91.0
Материал:	Резина / металл
Ось установки:	Задняя Передняя
Сторона установки:	Слева / Справа

ПРИМЕНЯЕМОСТЬ:

FORD, MERCEDES-BENZ, OPEL

ВТУЛКА ПЕРЕДНЕЙ РЕССОРЫ ЗАДНЯЯ

www.bcguma.ua/auto/BC0605

Артикул:	BC0605
Номера других производителей (OEM):	1631072; 84VB5719AA
Вес, г:	52
Необходимое количество:	-
Деталей в упаковке:	4
Внешний диаметр, мм:	27.0
Внутренний диаметр, мм:	12.0
Толщина, мм:	40.0
Материал:	Резина / металл
Ось установки:	Передняя
Сторона установки:	Слева / Справа

ПРИМЕНЯЕМОСТЬ:

FORD

BC0605

BC0606**ВТУЛКА ЗАДНЕЙ РЕССОРЫ ЗАДНЯЯ**www.bcguma.ua/auto/BC0606

Артикул:	BC0606
Номера других производителей (OEM):	1575045; 80VB5A546AA
Вес, г:	391
Необходимое количество:	-
Деталей в упаковке:	2
Внешний диаметр, мм:	46.3
Внутренний диаметр, мм:	16.0
Толщина, мм:	67.0
Материал:	Резина / металл
Ось установки:	Задняя
Сторона установки:	Слева / Справа

**ПРИМЕНЯЕМОСТЬ:**

FORD

ОБОЙМА ПОДВЕСНОГО ПОДШИПНИКАwww.bcguma.ua/auto/BC0611

Артикул:	BC0611
Номера других производителей (OEM):	1649554; 83BG4846AA
Вес, г:	120
Необходимое количество:	-
Деталей в упаковке:	1
Внешний диаметр, мм:	72.0
Внутренний диаметр, мм:	58.5
Толщина, мм:	60.0
Материал:	Резина
Ось установки:	-
Сторона установки:	-

ПРИМЕНЯЕМОСТЬ:

FORD

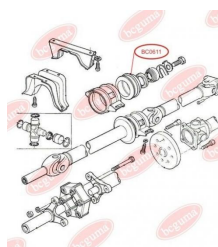
BC0611

BC0612

ВТУЛКА ЗАДНЕЙ РЕССОРЫ ПЕРЕДНЯЯ

www.bcguma.ua/auto/BC0612

Артикул:	BC0612
Номера других производителей (OEM):	95VB5781AA; 7328510
Вес, г:	370
Необходимое количество:	2
Деталей в упаковке:	2
Внешний диаметр, мм:	57.0
Внутренний диаметр, мм:	18.0
Толщина, мм:	72.0
Материал:	Резина / металл
Ось установки:	Задняя
Сторона установки:	Слева / Справа

ПРИМЕНЯЕМОСТЬ:

FORD

ВТУЛКА ЗАДНЕЙ РЕССОРЫ ЗАДНЯЯ

www.bcguma.ua/auto/BC0613

Артикул:	BC0613
Номера других производителей (OEM):	92VB5719AA; 6197146
Вес, г:	342
Необходимое количество:	2
Деталей в упаковке:	2
Внешний диаметр, мм:	50.0
Внутренний диаметр, мм:	16.0
Толщина, мм:	82.0
Материал:	Резина / металл
Ось установки:	Задняя
Сторона установки:	Слева / Справа

ПРИМЕНЯЕМОСТЬ:

FORD

BC0613

BC0614

ВТУЛКА АМОРТИЗАТОРА ЗАДНЕЙ ПОДВЕСКИ

www.bcguma.ua/auto/BC0614

Артикул:	BC0614
Номера других производителей (OEM):	6562752; 92VB18016AB
Вес, г:	140
Необходимое количество:	-
Деталей в упаковке:	2
Внешний диаметр, мм:	44.7
Внутренний диаметр, мм:	12.0
Толщина, мм:	40.0
Материал:	Резина / металл
Ось установки:	Задняя
Сторона установки:	Слева / Справа

ПРИМЕНЯЕМОСТЬ:

FORD, SEAT

ВТУЛКА ПЕРЕДНЕГО СТАБИЛИЗАТОРА КРАЙНЯЯ

www.bcguma.ua/auto/BC0615

Артикул:	BC0615
Номера других производителей (OEM):	1631619; 86VB5K498AA
Вес, г:	16
Необходимое количество:	-
Деталей в упаковке:	10
Внешний диаметр, мм:	28.0
Внутренний диаметр, мм:	10.0
Толщина, мм:	33.0
Материал:	Резина
Ось установки:	Передняя
Сторона установки:	Слева / Справа

ПРИМЕНЯЕМОСТЬ:

FORD

BC0615

BC0616

ВТУЛКА ТЯГИ СТАБИЛИЗАТОРА ПЕРЕДНЕЙ ПОДВЕСКИ

www.bcguma.ua/auto/BC0616

Артикул:	BC0616
Номера других производителей (OEM):	6150970; 86VB3B438AA
Вес, г:	45
Необходимое количество:	2
Деталей в упаковке:	10
Внешний диаметр, мм:	30.5
Внутренний диаметр, мм:	16.0
Толщина, мм:	20.0
Материал:	Резина / металл
Ось установки:	Передняя
Сторона установки:	Слева / Справа

ПРИМЕНЯЕМОСТЬ:

FORD

ПОДУШКА МЕЖРЕССОРНАЯ

www.bcguma.ua/auto/BC0617

Артикул:	BC0617
Номера других производителей (OEM):	YC155586AB
Вес, г:	154
Необходимое количество:	-
Деталей в упаковке:	4
Внешний диаметр, мм:	-
Внутренний диаметр, мм:	-
Толщина, мм:	37.0
Материал:	Резина
Ось установки:	-
Сторона установки:	-

ПРИМЕНЯЕМОСТЬ:

FORD

BC0617

BC0618

САЙЛЕНТБЛОК ПЕРЕДНЕГО РЫЧАГА, ПЕРЕДНИЙ

www.bcguma.ua/auto/BC0618

Артикул:	BC0618
Номера других производителей (OEM):	YC153069AG; YC153069AF; 4131788; 4041450
Вес, г:	131
Необходимое количество:	2
Деталей в упаковке:	2
Внешний диаметр, мм:	37.0
Внутренний диаметр, мм:	14.0
Толщина, мм:	67.0
Материал:	Резина / металл
Ось установки:	Передняя
Сторона установки:	Слева / Справа

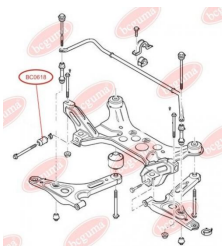

ПРИМЕНЯЕМОСТЬ:

FORD

САЙЛЕНТБЛОК ПЕРЕДНЕГО РЫЧАГА ЗАДНИЙ

www.bcguma.ua/auto/BC0619

Артикул:	BC0619
Номера других производителей (OEM):	4042024; YC153A262AF; YC153A262AE; YC153A262AD; 4372132; 1495717; 4540787
Вес, г:	342
Необходимое количество:	2
Деталей в упаковке:	2
Внешний диаметр, мм:	66.5
Внутренний диаметр, мм:	16.2
Толщина, мм:	72.4
Материал:	Резина / металл
Ось установки:	Задняя Передняя
Сторона установки:	Слева / Справа

ПРИМЕНЯЕМОСТЬ:

FORD, FORD USA

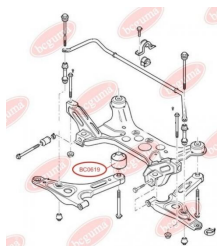
BC0619

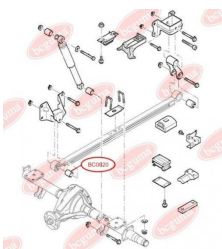
BC0620

ВТУЛКА ЗАДНЕЙ РЕССОРЫ, ПЕРЕДНЯЯ

www.bcguma.ua/auto/BC0620

Артикул:	BC0620
Номера других производителей (OEM):	4041523; YC155781AC; 4055743
Вес, г:	376
Необходимое количество:	2
Деталей в упаковке:	2
Внешний диаметр, мм:	57.0
Внутренний диаметр, мм:	16.0
Толщина, мм:	72.0
Материал:	Резина / металл
Ось установки:	Задняя
Сторона установки:	Слева / Справа

ПРИМЕНЯЕМОСТЬ:

FORD

ВТУЛКА ЗАДНЕЙ РЕССОРЫ ЗАДНЯЯ

www.bcguma.ua/auto/BC0621

Артикул:	BC0621
Номера других производителей (OEM):	4041521; YC155719AA
Вес, г:	315
Необходимое количество:	2
Деталей в упаковке:	2
Внешний диаметр, мм:	50.0
Внутренний диаметр, мм:	14.0
Толщина, мм:	68.0
Материал:	Резина / металл
Ось установки:	Задняя
Сторона установки:	Слева / Справа

ПРИМЕНЯЕМОСТЬ:

FORD

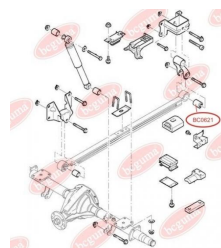
BC0621

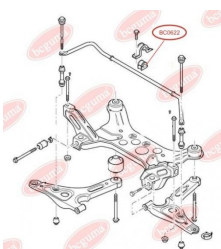
BC0622

ПОДУШКА ПЕРЕДНЕГО СТАБИЛИЗАТОРА

www.bcguma.ua/auto/BC0622

Артикул:	BC0622
Номера других производителей (OEM):	4041489; YC155484AC
Вес, г:	64
Необходимое количество:	-
Деталей в упаковке:	2
Внешний диаметр, мм:	-
Внутренний диаметр, мм:	24.0
Толщина, мм:	37.0
Материал:	Резина
Ось установки:	Передняя
Сторона установки:	Слева / Справа

ПРИМЕНЯЕМОСТЬ:

FORD

BC06221

ПОДУШКА ПЕРЕДНЕГО СТАБИЛИЗАТОРА

www.bcguma.ua/auto/BC06221

Артикул:	BC06221
Номера других производителей (OEM):	3C115484CA; 4671720
Вес, г:	70
Необходимое количество:	-
Деталей в упаковке:	2
Внешний диаметр, мм:	-
Внутренний диаметр, мм:	20.0
Толщина, мм:	37.0
Материал:	Резина
Ось установки:	Передняя
Сторона установки:	Слева / Справа



ПРИМЕНЯЕМОСТЬ:

FORD

BC0623

ВТУЛКА ЗАДНЕГО АМОРТИЗАТОРА НИЖНЯЯ

www.bcguma.ua/auto/BC0623

Артикул:	BC0623
Номера других производителей (OEM):	YC1518016AB; 4098237
Вес, г:	75
Необходимое количество:	2
Деталей в упаковке:	10
Внешний диаметр, мм:	29.5
Внутренний диаметр, мм:	12.0
Толщина, мм:	40.0
Материал:	Резина / металл
Ось установки:	Задняя
Сторона установки:	Слева / Справа

ПРИМЕНЯЕМОСТЬ:

FORD

ВТУЛКА ЗАДНЕГО АМОРТИЗАТОРА ВЕРХНЯЯ

www.bcguma.ua/auto/BC0624

Артикул:	BC0624
Номера других производителей (OEM):	YC1518A034AA; 4056004
Вес, г:	107
Необходимое количество:	2
Деталей в упаковке:	2
Внешний диаметр, мм:	38.0
Внутренний диаметр, мм:	14.0
Толщина, мм:	57.0
Материал:	Резина / металл
Ось установки:	Задняя
Сторона установки:	Слева / Справа

ПРИМЕНЯЕМОСТЬ:

FORD

BC0624

BC0626

ПОДУШКА ПЕРЕДНЕГО СТАБИЛИЗАТОРА, УСИЛЕННАЯ

www.bcguma.ua/auto/BC0626

Артикул:	BC0626
Номера других производителей (OEM):	4385316; 4419559; 4964972; 2T145484BD; 2T145484DD
Вес, г:	58
Необходимое количество:	2
Деталей в упаковке:	2
Внешний диаметр, мм:	-
Внутренний диаметр, мм:	25.0
Толщина, мм:	46.0
Материал:	Резина
Ось установки:	Передняя
Сторона установки:	Слева / Справа

ПРИМЕНЯЕМОСТЬ:

FORD

ПОДУШКА ПЕРЕДНЕГО СТАБИЛИЗАТОРА, УСИЛЕННАЯ

www.bcguma.ua/auto/BC06261

Артикул:	BC06261
Номера других производителей (OEM):	4583286; 4T165484AA
Вес, г:	58
Необходимое количество:	2
Деталей в упаковке:	2
Внешний диаметр, мм:	-
Внутренний диаметр, мм:	22.0
Толщина, мм:	46.0
Материал:	Резина
Ось установки:	Передняя
Сторона установки:	Слева / Справа

ПРИМЕНЯЕМОСТЬ:

FORD

BC06261

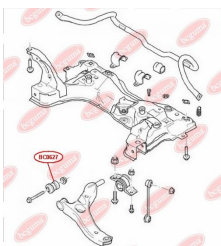
BC0627

САЙЛЕНТБЛОК ПЕРЕДНЕГО РЫЧАГА ПЕРЕДНИЙ

www.bcguma.ua/auto/BC0627

Артикул:	BC0627
Номера других производителей (OEM):	2T143063AA; 4366976
Вес, г:	270
Необходимое количество:	2
Деталей в упаковке:	2
Внешний диаметр, мм:	40.0
Внутренний диаметр, мм:	14.0
Толщина, мм:	65.0
Материал:	Резина / металл
Ось установки:	Передняя
Сторона установки:	Слева / Справа

ПРИМЕНЯЕМОСТЬ:

FORD

САЙЛЕНТБЛОК РЕССОРЫ ЛИСТОВОЙ

www.bcguma.ua/auto/BC0630

Артикул:	BC0630
Номера других производителей (OEM):	1575214
Вес, г:	95
Необходимое количество:	-
Деталей в упаковке:	4
Внешний диаметр, мм:	43.0
Внутренний диаметр, мм:	16.2
Толщина, мм:	41.0
Материал:	Резина / металл
Ось установки:	Задняя Сверху
Сторона установки:	Слева / Справа

ПРИМЕНЯЕМОСТЬ:

FORD

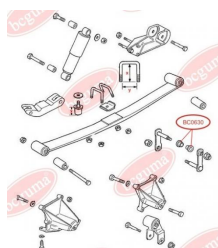
BC0630

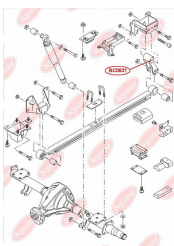
BC0631

САЙЛЕНТБЛОК СЕРЬГИ РЕССОРЫ

www.bcguma.ua/auto/BC0631

Артикул:	BC0631
Номера других производителей (OEM):	4531471; YC155776AC
Вес, г:	165
Необходимое количество:	2
Деталей в упаковке:	2
Внешний диаметр, мм:	37.0
Внутренний диаметр, мм:	14.0
Толщина, мм:	80.0
Материал:	Резина / металл
Ось установки:	Задняя
Сторона установки:	Слева / Справа

ПРИМЕНЯЕМОСТЬ:

FORD

ВТУЛКА ТОРСИОНА ПЕРЕДНЕЙ ПОДВЕСКИ

www.bcguma.ua/auto/BC0801

Артикул:	BC0801
Номера других производителей (OEM):	93807640
Вес, г:	217
Необходимое количество:	-
Деталей в упаковке:	4
Внешний диаметр, мм:	52.0
Внутренний диаметр, мм:	29.0
Толщина, мм:	44.0
Материал:	Резина / металл
Ось установки:	Передняя
Сторона установки:	Слева / Справа

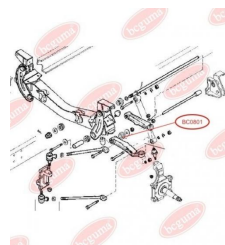
BC0801

ПРИМЕНЯЕМОСТЬ:

IVECO, RENAULT TRUCKS

BC0802

ВТУЛКА ТОРСИОНА ПЕРЕДНЕЙ ПОДВЕСКИ

www.bcguma.ua/auto/BC0802

Артикул:	BC0802
Номера других производителей (ОЕМ):	93807641
Вес, г:	216
Необходимое количество:	-
Деталей в упаковке:	4
Внешний диаметр, мм:	52.0
Внутренний диаметр, мм:	32.0
Толщина, мм:	45.0
Материал:	Резина / металл
Ось установки:	Передняя
Сторона установки:	Слева / Справа

ПРИМЕНЯЕМОСТЬ:

IVECO

ВТУЛКА ТОРСИОНА ПЕРЕДНЕЙ ПОДВЕСКИ

www.bcguma.ua/auto/BC0803

Артикул:	BC0803
Номера других производителей (ОЕМ):	93810239
Вес, г:	236
Необходимое количество:	-
Деталей в упаковке:	4
Внешний диаметр, мм:	57.0
Внутренний диаметр, мм:	37.0
Толщина, мм:	43.0
Материал:	Резина / металл
Ось установки:	Передняя
Сторона установки:	Слева / Справа

ПРИМЕНЯЕМОСТЬ:

IVECO

BC0803

BC0804**ВТУЛКА ЗАДНЕЙ РЕССОРЫ**www.bcguma.ua/auto/BC0804

Артикул:	BC0804
Номера других производителей (OEM):	93808935
Вес, г:	128
Необходимое количество:	-
Деталей в упаковке:	4
Внешний диаметр, мм:	40.0
Внутренний диаметр, мм:	16.5
Толщина, мм:	35.0
Материал:	Резина / металл
Ось установки:	Задняя
Сторона установки:	Слева / Справа

ПРИМЕНЯЕМОСТЬ:

IVECO

ВТУЛКА ЗАДНЕЙ РЕССОРЫwww.bcguma.ua/auto/BC0805

Артикул:	BC0805
Номера других производителей (OEM):	99469085; 504112265; 504054600
Вес, г:	139
Необходимое количество:	4
Деталей в упаковке:	4
Внешний диаметр, мм:	40.0
Внутренний диаметр, мм:	16.5
Толщина, мм:	43.5
Материал:	Резина / металл
Ось установки:	Задняя
Сторона установки:	Слева / Справа

ПРИМЕНЯЕМОСТЬ:

IVECO

BC0805

BC0806**ВТУЛКА ЗАДНЕГО АМОРТИЗАТОРА**www.bcguma.ua/auto/BC0806

Артикул:	BC0806
Номера других производителей (ОЕМ):	4835372
Вес, г:	73
Необходимое количество:	-
Деталей в упаковке:	4
Внешний диаметр, мм:	34.0
Внутренний диаметр, мм:	16.0
Толщина, мм:	38.0
Материал:	Резина / металл
Ось установки:	Задняя
Сторона установки:	Слева / Справа

ПРИМЕНЯЕМОСТЬ:

IVECO

ПОДУШКА ПЕРЕДНЕГО СТАБИЛИЗАТОРАwww.bcguma.ua/auto/BC0807

Артикул:	BC0807
Номера других производителей (ОЕМ):	93802248
Вес, г:	68
Необходимое количество:	-
Деталей в упаковке:	2
Внешний диаметр, мм:	48.0
Внутренний диаметр, мм:	19.5
Толщина, мм:	36.0
Материал:	Резина
Ось установки:	Передняя
Сторона установки:	Слева / Справа

ПРИМЕНЯЕМОСТЬ:

IVECO

BC0807

BC0808

ПЫЛЬНИК НАПРАВЛЯЮЩЕЙ ПЕРЕДНЕГО И ЗАДНЕГО ТОРМОЗНОГО ЦИЛИНДРА

www.bcguma.ua/auto/BC0808

Артикул:	BC0808
Номера других производителей (ОЕМ):	93161848
Вес, г:	2
Необходимое количество:	-
Деталей в упаковке:	20
Внешний диаметр, мм:	19.0
Внутренний диаметр, мм:	12.5
Толщина, мм:	23.5
Материал:	Резина МБС
Ось установки:	-
Сторона установки:	-

ПРИМЕНЯЕМОСТЬ:

IVECO

ПЫЛЬНИК-ЗАГЛУШКА ПЕРЕДНЕГО И ЗАДНЕГО ТОРМОЗНОГО ЦИЛИНДРА

www.bcguma.ua/auto/BC0809

Артикул:	BC0809
Номера других производителей (ОЕМ):	93161848
Вес, г:	4
Необходимое количество:	-
Деталей в упаковке:	50
Внешний диаметр, мм:	-
Внутренний диаметр, мм:	-
Толщина, мм:	-
Материал:	Резина МБС
Ось установки:	-
Сторона установки:	-

ПРИМЕНЯЕМОСТЬ:

IVECO

BC0809

BC0811

РЕМКОМПЛЕКТ ПЕРЕДНЕГО И ЗАДНЕГО ТОРМОЗНОГО ЦИЛИНДРА

www.bcguma.ua/auto/BC0811

Артикул:	BC0811
Номера других производителей (OEM):	93161848
Вес, г:	6
Необходимое количество:	-
Деталей в упаковке:	1
Внешний диаметр, мм:	-
Внутренний диаметр, мм:	-
Толщина, мм:	-
Материал:	Резина МБС
Ось установки:	-
Сторона установки:	-

ПРИМЕНЯЕМОСТЬ:

IVECO

САЙЛЕНТБЛОК ПЕРЕДНЕГО РЫЧАГА ПЛАСТМАСС

www.bcguma.ua/auto/BC0812

Артикул:	BC0812
Номера других производителей (OEM):	504039506; 500339201
Вес, г:	48
Необходимое количество:	4
Деталей в упаковке:	4
Внешний диаметр, мм:	51.0
Внутренний диаметр, мм:	27.0
Толщина, мм:	25.0
Материал:	Полимерный материал
Ось установки:	Передняя
Сторона установки:	-

ПРИМЕНЯЕМОСТЬ:

IVECO

BC0812

BC0813**САЙЛЕНТБЛОК ПЕРЕДНЕГО РЫЧАГА ПЛАСТМАСС, УСИЛЕННЫЙ**www.bcguma.ua/auto/BC0813

Артикул:	BC0813
Номера других производителей (OEM):	504039506; 500339201
Вес, г:	50
Необходимое количество:	4
Деталей в упаковке:	4
Внешний диаметр, мм:	51.0
Внутренний диаметр, мм:	27.0
Толщина, мм:	25.0
Материал:	Полимерный материал
Ось установки:	Передняя
Сторона установки:	-

ПРИМЕНЯЕМОСТЬ:

IVECO

ПОДУШКА ПЕРЕДНЕЙ РЕССОРЫ ПОД МЕТАЛЛ (НИЖНЯЯ)www.bcguma.ua/auto/BC0814

Артикул:	BC0814
Номера других производителей (OEM):	500306407
Вес, г:	177
Необходимое количество:	-
Деталей в упаковке:	4
Внешний диаметр, мм:	-
Внутренний диаметр, мм:	-
Толщина, мм:	-
Материал:	Резина / металл
Ось установки:	Передняя
Сторона установки:	-

ПРИМЕНЯЕМОСТЬ:

IVECO

BC0814

BC0815

ПОДУШКА ПЕРЕДНЕЙ РЕССОРЫ ПОД ПЛАСТИК (ВЕРХНЯЯ)

www.bcguma.ua/auto/BC0815

Артикул:	BC0815
Номера других производителей (OEM):	500316838
Вес, г:	242
Необходимое количество:	-
Деталей в упаковке:	2
Внешний диаметр, мм:	-
Внутренний диаметр, мм:	-
Толщина, мм:	-
Материал:	Резина / металл
Ось установки:	Передняя
Сторона установки:	-

ПРИМЕНЯЕМОСТЬ:

IVECO



ПОДУШКА ПЕРЕДНЕЙ РЕССОРЫ ПОД ПЛАСТИК (НИЖНЯЯ)

www.bcguma.ua/auto/BC0816

Артикул:	BC0816
Номера других производителей (OEM):	500316841
Вес, г:	159
Необходимое количество:	-
Деталей в упаковке:	4
Внешний диаметр, мм:	-
Внутренний диаметр, мм:	-
Толщина, мм:	-
Материал:	Резина / металл
Ось установки:	Передняя
Сторона установки:	-

ПРИМЕНЯЕМОСТЬ:

IVECO

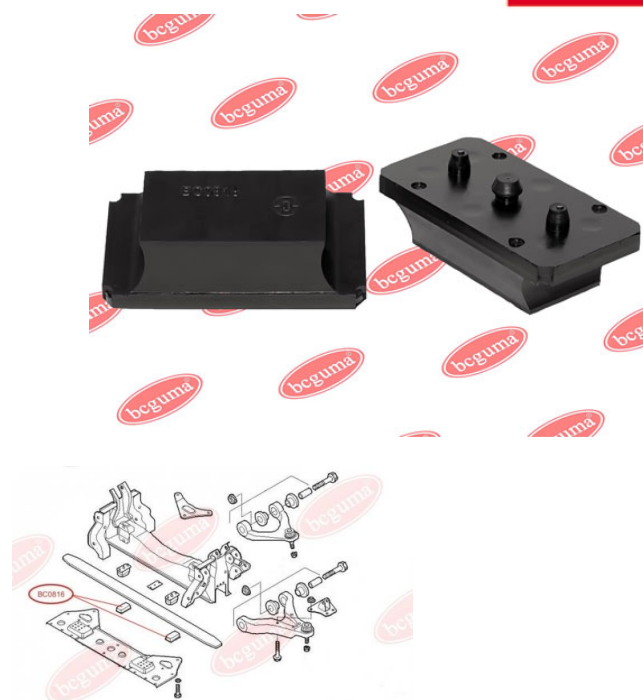
BC0816

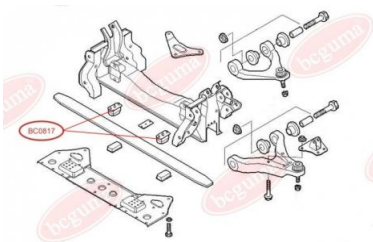
BC0817

ПОДУШКА ПЕРЕДНЕЙ РЕССОРЫ ПОД МЕТАЛЛ (ВЕРХНЯЯ)

www.bcguma.ua/auto/BC0817

Артикул:	BC0817
Номера других производителей (OEM):	500362729
Вес, г:	306
Необходимое количество:	-
Деталей в упаковке:	2
Внешний диаметр, мм:	-
Внутренний диаметр, мм:	-
Толщина, мм:	-
Материал:	Резина / металл
Ось установки:	Передняя
Сторона установки:	-

ПРИМЕНЯЕМОСТЬ:

IVECO

BC0818

ПОДУШКА ЗАДНЕГО СТАБИЛИЗАТОРА ВНУТРЕННЯЯ

www.bcguma.ua/auto/BC0818

Артикул:	BC0818
Номера других производителей (OEM):	93803961
Вес, г:	42
Необходимое количество:	-
Деталей в упаковке:	4
Внешний диаметр, мм:	34.0
Внутренний диаметр, мм:	16.0
Толщина, мм:	40.0
Материал:	Резина
Ось установки:	Задняя
Сторона установки:	Слева / Справа

ПРИМЕНЯЕМОСТЬ:

IVECO

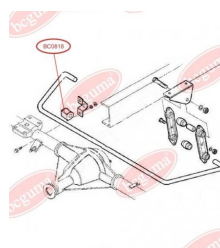

BC0819

ПОДУШКА ЗАДНЕГО СТАБИЛИЗАТОРА ВНУТРЕННЯЯ

www.bcguma.ua/auto/BC0819

Артикул:	BC0819
Номера других производителей (OEM):	8581021
Вес, г:	39
Необходимое количество:	-
Деталей в упаковке:	4
Внешний диаметр, мм:	34.0
Внутренний диаметр, мм:	18.0
Толщина, мм:	40.0
Материал:	Резина
Ось установки:	Задняя
Сторона установки:	Слева / Справа

ПРИМЕНЯЕМОСТЬ:

IVECO

ПОДУШКА ЗАДНЕГО СТАБИЛИЗАТОРА ВНУТРЕННЯЯ

www.bcguma.ua/auto/BC0820

Артикул:	BC0820
Номера других производителей (OEM):	93802629
Вес, г:	36
Необходимое количество:	-
Деталей в упаковке:	4
Внешний диаметр, мм:	34.0
Внутренний диаметр, мм:	20.0
Толщина, мм:	40.0
Материал:	Резина
Ось установки:	Задняя
Сторона установки:	Слева / Справа

ПРИМЕНЯЕМОСТЬ:

IVECO

BC0820

BC0821

ПОДУШКА ЗАДНЕГО СТАБИЛИЗАТОРА ВНУТРЕННЯЯ

www.bcguma.ua/auto/BC0821

Артикул:	BC0821
Номера других производителей (OEM):	93801556
Вес, г:	33
Необходимое количество:	-
Деталей в упаковке:	4
Внешний диаметр, мм:	34.0
Внутренний диаметр, мм:	22.0
Толщина, мм:	40.0
Материал:	Резина
Ось установки:	Задняя
Сторона установки:	Слева / Справа

ПРИМЕНЯЕМОСТЬ:

IVECO

ПОДУШКА ЗАДНЕГО СТАБИЛИЗАТОРА ВНУТРЕННЯЯ

www.bcguma.ua/auto/BC08211

Артикул:	BC08211
Номера других производителей (OEM):	93801557
Вес, г:	29
Необходимое количество:	-
Деталей в упаковке:	4
Внешний диаметр, мм:	34.0
Внутренний диаметр, мм:	24.0
Толщина, мм:	40.0
Материал:	Резина
Ось установки:	Задняя
Сторона установки:	Слева / Справа

ПРИМЕНЯЕМОСТЬ:

IVECO

BC08211

BC0822

ПОДУШКА ЗАДНЕГО СТАБИЛИЗАТОРА НАРУЖНАЯ

www.bcguma.ua/auto/BC0822

Артикул:	BC0822
Номера других производителей (OEM):	93803960
Вес, г:	36
Необходимое количество:	-
Деталей в упаковке:	4
Внешний диаметр, мм:	38.0
Внутренний диаметр, мм:	16.0
Толщина, мм:	40.0
Материал:	Резина
Ось установки:	Задняя
Сторона установки:	Слева / Справа

ПРИМЕНЯЕМОСТЬ:

IVECO

ПОДУШКА ЗАДНЕГО СТАБИЛИЗАТОРА НАРУЖНАЯ

www.bcguma.ua/auto/BC0823

Артикул:	BC0823
Номера других производителей (OEM):	8581022
Вес, г:	33
Необходимое количество:	-
Деталей в упаковке:	4
Внешний диаметр, мм:	38.0
Внутренний диаметр, мм:	18.0
Толщина, мм:	40.0
Материал:	Резина
Ось установки:	Задняя
Сторона установки:	Слева / Справа

ПРИМЕНЯЕМОСТЬ:

IVECO

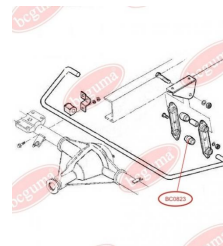
BC0823

BC0824

ПОДУШКА ЗАДНЕГО СТАБИЛИЗАТОРА НАРУЖНАЯ

www.bcguma.ua/auto/BC0824

Артикул:	BC0824
Номера других производителей (ОЕМ):	93802631
Вес, г:	31
Необходимое количество:	-
Деталей в упаковке:	4
Внешний диаметр, мм:	38.0
Внутренний диаметр, мм:	20.0
Толщина, мм:	40.0
Материал:	Резина
Ось установки:	Задняя
Сторона установки:	Слева / Справа

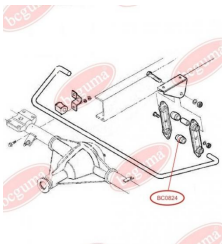

ПРИМЕНЯЕМОСТЬ:

IVECO

ПОДУШКА ЗАДНЕГО СТАБИЛИЗАТОРА НАРУЖНАЯ

www.bcguma.ua/auto/BC0825

Артикул:	BC0825
Номера других производителей (ОЕМ):	93801624
Вес, г:	27
Необходимое количество:	-
Деталей в упаковке:	4
Внешний диаметр, мм:	38.0
Внутренний диаметр, мм:	22.0
Толщина, мм:	40.0
Материал:	Резина
Ось установки:	Задняя
Сторона установки:	Слева / Справа

ПРИМЕНЯЕМОСТЬ:

IVECO, SMART

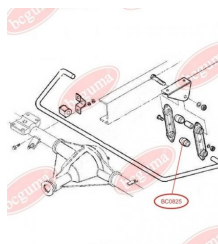
BC0825

BC0826

ПОДУШКА ЗАДНЕГО СТАБИЛИЗАТОРА НАРУЖНАЯ

www.bcguma.ua/auto/BC0826

Артикул:	BC0826
Номера других производителей (OEM):	93801623
Вес, г:	24
Необходимое количество:	-
Деталей в упаковке:	4
Внешний диаметр, мм:	38.0
Внутренний диаметр, мм:	24.0
Толщина, мм:	40.0
Материал:	Резина
Ось установки:	Задняя
Сторона установки:	Слева / Справа

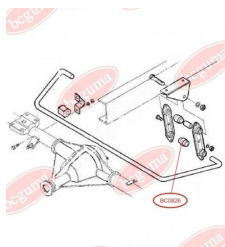

ПРИМЕНЯЕМОСТЬ:

IVECO

САЙЛЕНТБЛОК КРЕПЛЕНИЯ ГЛУШИТЕЛЯ

www.bcguma.ua/auto/BC0827

Артикул:	BC0827
Номера других производителей (OEM):	5010435110; 93809509; 93809799; 5956499; 5956499; 93822262; 93822846
Вес, г:	94
Необходимое количество:	-
Деталей в упаковке:	2
Внешний диаметр, мм:	40.0
Внутренний диаметр, мм:	8.0
Толщина, мм:	31.0
Материал:	Резина / металл
Ось установки:	-
Сторона установки:	-

ПРИМЕНЯЕМОСТЬ:

ALFA ROMEO, CITROËN, FIAT, IVECO, PEUGEOT,
RENAULT TRUCKS**BC0827**

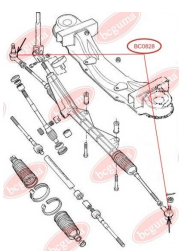
BC0828**ПЫЛЬНИК РУЛЕВОГО НАКОНЕЧНИКА**www.bcguma.ua/auto/BC0828

Артикул:	BC0828
Номера других производителей (ОЕМ):	92VB3289AA; 42534911; 1490759
Вес, г:	6
Необходимое количество:	-
Деталей в упаковке:	10
Внешний диаметр, мм:	36.0
Внутренний диаметр, мм:	16.0
Толщина, мм:	25.0
Материал:	Резина МБС
Ось установки:	Передняя
Сторона установки:	-

ПРИМЕНЯЕМОСТЬ:

FORD, IVECO, PEUGEOT

BC0829**ПЫЛЬНИК ШАРОВОЙ ОПОРЫ**www.bcguma.ua/auto/BC0829

Артикул:	BC0829
Номера других производителей (ОЕМ):	500334716; 500334717
Вес, г:	14
Необходимое количество:	-
Деталей в упаковке:	10
Внешний диаметр, мм:	48.0
Внутренний диаметр, мм:	21.0
Толщина, мм:	-
Материал:	Резина МБС
Ось установки:	Передняя
Сторона установки:	Слева / Справа

**ПРИМЕНЯЕМОСТЬ:**

IVECO, JEEP

BC0830**ОТБойНИК АМОрТИЗАТОРА**www.bcguma.ua/auto/BC0830

Артикул:	BC0830
Номера других производителей (OEM):	93803299
Вес, г:	89
Необходимое количество:	2
Деталей в упаковке:	2
Внешний диаметр, мм:	55.0
Внутренний диаметр, мм:	-
Толщина, мм:	73.0
Материал:	Резина
Ось установки:	Передняя
Сторона установки:	Слева / Справа

ПРИМЕНЯЕМОСТЬ:

IVECO

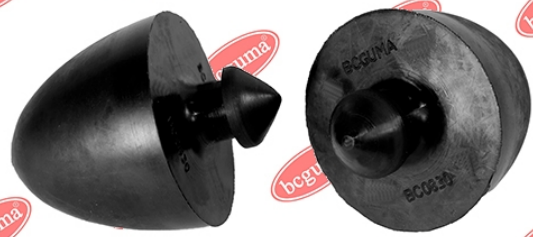
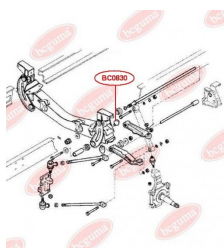
**САЙЛЕНТБЛОК ЗАДНЕЙ РЕССОРЫ, ЗАДНИЙ**www.bcguma.ua/auto/BC0901

Артикул:	BC0901
Номера других производителей (OEM):	513172; 1304640080
Вес, г:	173
Необходимое количество:	-
Деталей в упаковке:	4
Внешний диаметр, мм:	42.0
Внутренний диаметр, мм:	16.0
Толщина, мм:	58.0
Материал:	Резина / металл
Ось установки:	Задняя
Сторона установки:	Слева / Справа

ПРИМЕНЯЕМОСТЬ:

BMW, CITROËN, FIAT, PEUGEOT

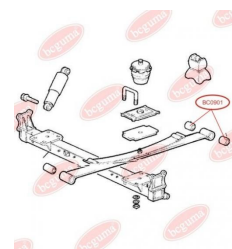
**BC0901**

BC0902**ВТУЛКА РЕССОРЫ (СЕРЬГИ)**www.bcguma.ua/auto/BC0902

Артикул:	BC0902
Номера других производителей (OEM):	4479223; 7763866
Вес, г:	62
Необходимое количество:	4
Деталей в упаковке:	4
Внешний диаметр, мм:	30.0
Внутренний диаметр, мм:	14.5
Толщина, мм:	90.0
Материал:	Резина
Ось установки:	Задняя
Сторона установки:	Слева / Справа

ПРИМЕНЯЕМОСТЬ:

CITROËN, FIAT, PEUGEOT

САЙЛЕНТБЛОК РЕССОРЫwww.bcguma.ua/auto/BC0903

Артикул:	BC0903
Номера других производителей (OEM):	4333710; 513146; 513146
Вес, г:	285
Необходимое количество:	2
Деталей в упаковке:	2
Внешний диаметр, мм:	38.3
Внутренний диаметр, мм:	16.2
Толщина, мм:	72.0
Материал:	Резина / металл
Ось установки:	Задняя Передняя
Сторона установки:	-

ПРИМЕНЯЕМОСТЬ:

CITROËN, FIAT, OPEL, PEUGEOT, VAUXHALL, VOLVO

BC0903

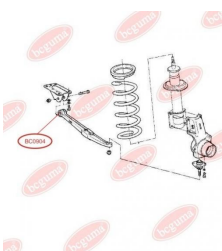
BC0904**САЙЛЕНТБЛОК ПЕРЕДНЕГО РЫЧАГА**www.bcguma.ua/auto/BC0904

Артикул:	BC0904
Номера других производителей (OEM):	7576732; 352076; 7695191; 7695191; 7576732; 352076
Вес, г:	51
Необходимое количество:	2
Деталей в упаковке:	2
Внешний диаметр, мм:	51.0
Внутренний диаметр, мм:	22.0
Толщина, мм:	42.5
Материал:	Резина
Ось установки:	Передняя
Сторона установки:	Слева / Справа

ПРИМЕНЯЕМОСТЬ:

ALFA ROMEO, CITROËN, DAEWOO, FIAT, FORD, LADA, MERCEDES-BENZ, MINI, OPEL, PEUGEOT, RENAULT, SAAB, SKODA, TALBOT, VAUXHALL, VOLVO

BC0905**САЙЛЕНТБЛОК ПЕРЕДНЕГО РЫЧАГА ПЕРЕДНИЙ БЕЗ РАСПОРНОЙ ВТУЛКИ**www.bcguma.ua/auto/BC0905

Артикул:	BC0905
Номера других производителей (OEM):	1300507080; 1320348080; 352393
Вес, г:	85
Необходимое количество:	2
Деталей в упаковке:	2
Внешний диаметр, мм:	46.0
Внутренний диаметр, мм:	26.0
Толщина, мм:	58.0
Материал:	Резина
Ось установки:	Передняя
Сторона установки:	Слева / Справа

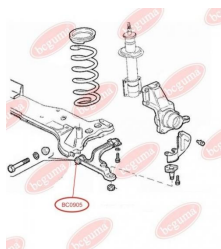
**ПРИМЕНЯЕМОСТЬ:**

CITROËN, FIAT, PEUGEOT

BC0906

ВТУЛКА ЗАДНЕЙ РЕССОРЫ, ПЕРЕДНЯЯ

www.bcguma.ua/auto/BC0906

Артикул:	BC0906
Номера других производителей (OEM):	1304641080; 513173; 1304641080; 513173
Вес, г:	356
Необходимое количество:	2
Деталей в упаковке:	2
Внешний диаметр, мм:	51.0
Внутренний диаметр, мм:	16.0
Толщина, мм:	87.0
Материал:	Резина / металл
Ось установки:	Задняя Передняя
Сторона установки:	Слева / Справа

ПРИМЕНЯЕМОСТЬ:

CITROËN, FIAT, PEUGEOT

ВТУЛКА СТАБИЛИЗАТОРА

www.bcguma.ua/auto/BC0907

Артикул:	BC0907
Номера других производителей (OEM):	4339248; 356108; 4339248; 356108
Вес, г:	35
Необходимое количество:	2
Деталей в упаковке:	2
Внешний диаметр, мм:	48.0
Внутренний диаметр, мм:	22.0
Толщина, мм:	25.0
Материал:	Резина
Ось установки:	Передняя
Сторона установки:	Слева / Справа

ПРИМЕНЯЕМОСТЬ:

CITROËN, FIAT, MITSUBISHI, PEUGEOT, VOLVO

BC0907

BC0908**САЙЛЕНТБЛОК АМОРТИЗАТОРА
ЗАДНЕГО, ВЕРХНИЙ**www.bcguma.ua/auto/BC0908

Артикул:	BC0908
Номера других производителей (OEM):	522061; 1472115080
Вес, г:	89
Необходимое количество:	2
Деталей в упаковке:	4
Внешний диаметр, мм:	34.0
Внутренний диаметр, мм:	12.0
Толщина, мм:	45.0
Материал:	Резина / металл
Ось установки:	Задняя
Сторона установки:	Слева / Справа

ПРИМЕНЯЕМОСТЬ:

CITROËN, FIAT, LANCIA, OPEL, PEUGEOT, SEAT, VAUXHALL, VW

**BC0909****САЙЛЕНТБЛОК АМОРТИЗАТОРА
ЗАДНЕГО, НИЖНИЙ**www.bcguma.ua/auto/BC0909

Артикул:	BC0909
Номера других производителей (OEM):	522062; 1472116080
Вес, г:	93
Необходимое количество:	2
Деталей в упаковке:	4
Внешний диаметр, мм:	35.5
Внутренний диаметр, мм:	12.0
Толщина, мм:	45.0
Материал:	Резина / металл
Ось установки:	Задняя
Сторона установки:	Слева / Справа

ПРИМЕНЯЕМОСТЬ:

CITROËN, FIAT, LANCIA, OPEL, PEUGEOT, SEAT, VAUXHALL, VW



BC0910

ВТУЛКА ЗАДНЕГО АМОРТИЗАТОРА НИЖНЯЯ

www.bcguma.ua/auto/BC0910

Артикул:	BC0910
Номера других производителей (OEM):	51725173; 51713238; 51738251; 51738252; 51735982; 51770807; 51755353; 51906053; 51883458; 51879968; 51815192; 51858711; 51819223; 51810129; 51714758; 46821495; 46799280; 46820858; 46847763; 51714755; 46789873; 51755255
Вес, г:	37
Необходимое количество:	2
Деталей в упаковке:	2
Внешний диаметр, мм:	41.5
Внутренний диаметр, мм:	19.5
Толщина, мм:	38.5
Материал:	Резина
Ось установки:	Задняя
Сторона установки:	Слева / Справа



ПРИМЕНЯЕМОСТЬ:

AUDI, CITROËN, FIAT, OPEL, PEUGEOT, VW

ВТУЛКА ЗАДНЕГО АМОРТИЗАТОРА, ВЕРХНЯЯ (ПЛАСТИК)

www.bcguma.ua/auto/BC0911

Артикул:	BC0911
Номера других производителей (OEM):	46824682; 46825166; 51714754; 46749274
Вес, г:	69
Необходимое количество:	2
Деталей в упаковке:	4
Внешний диаметр, мм:	42.0
Внутренний диаметр, мм:	14.0
Толщина, мм:	32.0
Материал:	Полиамид / резина / металл
Ось установки:	Задняя
Сторона установки:	Слева / Справа

ПРИМЕНЯЕМОСТЬ:

FIAT

BC0911

BC09111**ВТУЛКА ЗАДНЕГО АМОРТИЗАТОРА,
ВЕРХНЯЯ (МЕТАЛЛ)**www.bcguma.ua/auto/BC09111

Артикул:	BC09111
Номера других производителей (OEM):	51714754; 46749274; 46824682; 46825166
Вес, г:	101
Необходимое количество:	2
Деталей в упаковке:	4
Внешний диаметр, мм:	42.0
Внутренний диаметр, мм:	14.0
Толщина, мм:	32.0
Материал:	Резина / металл
Ось установки:	Задняя
Сторона установки:	Слева / Справа

ПРИМЕНЯЕМОСТЬ:

FIAT

**ВТУЛКА ЗАДНЕЙ РЕССОРЫ, ЗАДНЯЯ**www.bcguma.ua/auto/BC0912

Артикул:	BC0912
Номера других производителей (OEM):	46473041
Вес, г:	106
Необходимое количество:	2
Деталей в упаковке:	2
Внешний диаметр, мм:	35.0
Внутренний диаметр, мм:	14.0
Толщина, мм:	77.0
Материал:	Резина / металл
Ось установки:	Задняя
Сторона установки:	Слева / Справа

ПРИМЕНЯЕМОСТЬ:

FIAT

BC0912

BC0913**ВТУЛКА ЗАДНЕЙ РЕССОРЫ,
ПЕРЕДНЯЯ**www.bcguma.ua/auto/BC0913

Артикул:	BC0913
Номера других производителей (ОЕМ):	46767261
Вес, г:	522
Необходимое количество:	2
Деталей в упаковке:	2
Внешний диаметр, мм:	58.4
Внутренний диаметр, мм:	16.2
Толщина, мм:	77.0
Материал:	Резина / металл
Ось установки:	Задняя
Сторона установки:	Слева / Справа

ПРИМЕНЯЕМОСТЬ:

FIAT

**ПОДУШКА ПЕРЕДНЕГО
СТАБИЛИЗАТОРА, АРМИРОВАННАЯ**www.bcguma.ua/auto/BC0914

Артикул:	BC0914
Номера других производителей (ОЕМ):	5081Q3; 1440177280; 1440177280
Вес, г:	58
Необходимое количество:	2
Деталей в упаковке:	2
Внешний диаметр, мм:	40.0
Внутренний диаметр, мм:	24.5
Толщина, мм:	41.0
Материал:	Резина
Ось установки:	Передняя
Сторона установки:	Слева / Справа

ПРИМЕНЯЕМОСТЬ:

CITROËN, FIAT, PEUGEOT

BC0914

BC09141**ПОДУШКА ПЕРЕДНЕГО
СТАБИЛИЗАТОРА, НЕАРМИРОВАННАЯ**www.bcguma.ua/auto/BC09141

Артикул:	BC09141
Номера других производителей (OEM):	1440177280; 1440177280; 5081Q3
Вес, г:	45
Необходимое количество:	2
Деталей в упаковке:	2
Внешний диаметр, мм:	40.0
Внутренний диаметр, мм:	24.0
Толщина, мм:	41.0
Материал:	Резина
Ось установки:	Передняя
Сторона установки:	Слева / Справа

ПРИМЕНЯЕМОСТЬ:

CITROËN, FIAT, PEUGEOT

**САЙЛЕНТБЛОК ПЕРЕДНЕГО РЫЧАГА,
ПЕРЕДНИЙ**www.bcguma.ua/auto/BC0915

Артикул:	BC0915
Номера других производителей (OEM):	1313084080; 3521K4; 1312317080; 1317389080; 1313083080; 1322664080; 1322663080; 1333755080; 1322663080; 1333755080; 1322664080; 1317389080; 3520P6; 1312317080; 3521K4; 1313083080; 1313084080; 3520P6
Вес, г:	219
Необходимое количество:	2
Деталей в упаковке:	2
Внешний диаметр, мм:	45.5
Внутренний диаметр, мм:	22.8
Толщина, мм:	50.0
Материал:	Резина / металл
Ось установки:	Передняя
Сторона установки:	Слева / Справа

ПРИМЕНЯЕМОСТЬ:

CITROËN, FIAT, LANCIA, PEUGEOT, VW

BC0915

BC0916

САЙЛЕНТБЛОК ПЕРЕДНЕГО РЫЧАГА, ЗАДНИЙ

www.bcguma.ua/auto/BC0916

Артикул:	BC0916
Номера других производителей (OEM):	1497407080; 1346385080; 93501488; 1497407080; 93501488; 1346385080; 3521N9
Вес, г:	212
Необходимое количество:	2
Деталей в упаковке:	2
Внешний диаметр, мм:	-
Внутренний диаметр, мм:	22.9
Толщина, мм:	50.0
Материал:	Резина / металл
Ось установки:	Передняя
Сторона установки:	Слева / Справа

ПРИМЕНЯЕМОСТЬ:

CITROËN, FIAT, LANCIA, PEUGEOT, TOYOTA

САЙЛЕНТБЛОК ЗАДНЕЙ БАЛКИ

www.bcguma.ua/auto/BC0917

Артикул:	BC0917
Номера других производителей (OEM):	515261; 1479759080
Вес, г:	238
Необходимое количество:	2
Деталей в упаковке:	4
Внешний диаметр, мм:	46.5
Внутренний диаметр, мм:	12.2
Толщина, мм:	60.0
Материал:	Резина / металл
Ось установки:	Задняя / Передняя
Сторона установки:	Слева / Справа

ПРИМЕНЯЕМОСТЬ:

CITROËN, FIAT, LANCIA, PEUGEOT

BC0917

BC0918

САЙЛЕНТБЛОК ПЕРЕДНЕГО РЫЧАГА, ПЕРЕДНИЙ

www.bcguma.ua/auto/BC0918

Артикул:	BC0918
Номера других производителей (OEM):	46421522
Вес, г:	122
Необходимое количество:	2
Деталей в упаковке:	4
Внешний диаметр, мм:	30.0
Внутренний диаметр, мм:	12.0
Толщина, мм:	55.0
Материал:	Резина / металл
Ось установки:	Передняя
Сторона установки:	Слева / Справа

ПРИМЕНЯЕМОСТЬ:

FIAT

САЙЛЕНТБЛОК ПЕРЕДНЕГО РЫЧАГА, ЗАДНИЙ

www.bcguma.ua/auto/BC0919

Артикул:	BC0919
Номера других производителей (OEM):	3520S0S2; 50705197; 1352228080; 1352227080; 1352226080; 1352225080; 3521P2S2; 3521P1S2; 3521P2; 3520S1S2; 3520S1; 3520S0; 3521P2; 3520S0; 3521P1; 3521P1; 3520S1
Вес, г:	337
Необходимое количество:	2
Деталей в упаковке:	4
Внешний диаметр, мм:	75.0
Внутренний диаметр, мм:	19.0
Толщина, мм:	76.0
Материал:	Резина / металл
Ось установки:	Задняя Передняя
Сторона установки:	Слева / Справа

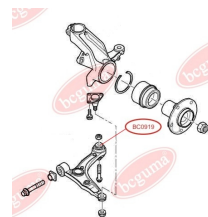
BC0919

ПРИМЕНЯЕМОСТЬ:

CITROËN, FIAT, PEUGEOT, RENAULT

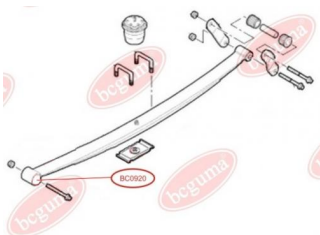
BC0920**ВТУЛКА РЕССОРЫ, ПЕРЕДНЯЯ**www.bcguma.ua/auto/BC0920

Артикул:	BC0920
Номера других производителей (OEM):	13527988
Вес, г:	669
Необходимое количество:	-
Деталей в упаковке:	2
Внешний диаметр, мм:	65.5
Внутренний диаметр, мм:	16.0
Толщина, мм:	87.0
Материал:	Резина / металл
Ось установки:	Задняя Передняя
Сторона установки:	Слева / Справа

ПРИМЕНЯЕМОСТЬ:

FIAT

САЙЛЕНТБЛОК ПЕРЕДНЕГО РЫЧАГА, ПЕРЕДНИЙwww.bcguma.ua/auto/BC0921

Артикул:	BC0921
Номера других производителей (OEM):	1352225080; 3521P2S1; 3521P1S1; 3521P2; 3521P1; 3520S1S1; 3520S0S1; 3520S1; 3520S0; 1352228080; 50705198; 1352226080; 3520S0; 3520S1; 3521P1; 3521P2; 1352227080
Вес, г:	265
Необходимое количество:	2
Деталей в упаковке:	2
Внешний диаметр, мм:	60.0
Внутренний диаметр, мм:	19.0
Толщина, мм:	65.0
Материал:	Резина / металл
Ось установки:	Передняя
Сторона установки:	Слева / Справа

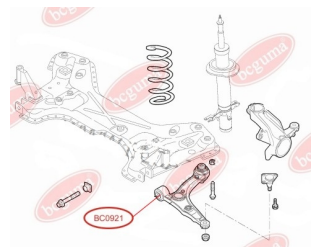
**BC0921****ПРИМЕНЯЕМОСТЬ:**

CITROËN, FIAT, PEUGEOT, RENAULT

BC0923

ПОДУШКА (ВТУЛКА) ПЕРЕДНЕГО СТАБИЛИЗАТРА

www.bcguma.ua/auto/BC0923

Артикул:	BC0923
Номера других производителей (OEM):	46790552; 46738807; 46738808
Вес, г:	41
Необходимое количество:	2
Деталей в упаковке:	2
Внешний диаметр, мм:	-
Внутренний диаметр, мм:	23.0
Толщина, мм:	50.0
Материал:	Резина
Ось установки:	Передняя
Сторона установки:	Слева / Справа

ПРИМЕНЯЕМОСТЬ:

FIAT

САЙЛЕНТБЛОК ЗАДНЕЙ БАЛКИ, УСИЛЕННЫЙ

www.bcguma.ua/auto/BC0924

Артикул:	BC0924
Номера других производителей (OEM):	5131F4; 1400171280
Вес, г:	313
Необходимое количество:	2
Деталей в упаковке:	2
Внешний диаметр, мм:	68.0
Внутренний диаметр, мм:	16.0
Толщина, мм:	70.0
Материал:	Резина / металл
Ось установки:	Задняя
Сторона установки:	Слева / Справа

ПРИМЕНЯЕМОСТЬ:

CITROËN, FIAT, PEUGEOT

BC0924

BC0925

ПОДУШКА ПЕРЕДНЕГО СТАБИЛИЗАТРА

www.bcguma.ua/auto/BC0925

Артикул:	BC0925
Номера других производителей (OEM):	51785488; 51785488; 5094E5
Вес, г:	68
Необходимое количество:	2
Деталей в упаковке:	2
Внешний диаметр, мм:	-
Внутренний диаметр, мм:	20.0
Толщина, мм:	46.0
Материал:	Резина
Ось установки:	Передняя
Сторона установки:	Слева / Справа

ПРИМЕНЯЕМОСТЬ:

CITROËN, FIAT, PEUGEOT

САЙЛЕНТБЛОК РЫЧАГА ЗАДНИЙ

www.bcguma.ua/auto/BC0926

Артикул:	BC0926
Номера других производителей (OEM):	352377; 352392
Вес, г:	226
Необходимое количество:	2
Деталей в упаковке:	2
Внешний диаметр, мм:	55.0
Внутренний диаметр, мм:	14.0
Толщина, мм:	49.0
Материал:	Резина / металл
Ось установки:	Задняя Передняя
Сторона установки:	Слева / Справа

ПРИМЕНЯЕМОСТЬ:

ACURA, CITROËN, HONDA, NISSAN, OPEL, PEUGEOT, VAUXHALL

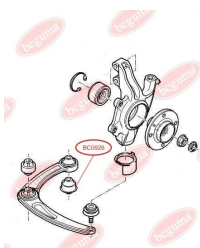
BC0926

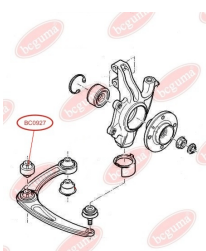
BC0927

САЙЛЕНТБЛОК РЫЧАГА ПЕРЕДНИЙ

www.bcguma.ua/auto/BC0927

Артикул:	BC0927
Номера других производителей (OEM):	3523AJ; 352391
Вес, г:	289
Необходимое количество:	2
Деталей в упаковке:	2
Внешний диаметр, мм:	55.0
Внутренний диаметр, мм:	14.0
Толщина, мм:	56.2
Материал:	Резина / металл
Ось установки:	Передняя
Сторона установки:	Слева / Справа

ПРИМЕНЯЕМОСТЬ:

CITROËN, NISSAN, PEUGEOT

BC0928

САЙЛЕНТБЛОК ЗАДНЕЙ БАЛКИ

www.bcguma.ua/auto/BC0928

Артикул:	BC0928
Номера других производителей (OEM):	5131H1; 9681017080
Вес, г:	327
Необходимое количество:	2
Деталей в упаковке:	2
Внешний диаметр, мм:	82.0
Внутренний диаметр, мм:	14.0
Толщина, мм:	78.0
Материал:	Полимерный материал
Ось установки:	Задняя
Сторона установки:	Слева / Справа

ПРИМЕНЯЕМОСТЬ:

CITROËN, PEUGEOT



BC0929**САЙЛЕНТБЛОК ПЕРЕДНЕГО РЫЧАГА**www.bcguma.ua/auto/BC0929

Артикул:	BC0929
Номера других производителей (ОЕМ):	3520H5; 96110483; 96111043
Вес, г:	93
Необходимое количество:	2
Деталей в упаковке:	10
Внешний диаметр, мм:	33.0
Внутренний диаметр, мм:	12.0
Толщина, мм:	31.0
Материал:	Резина / металл
Ось установки:	Передняя
Сторона установки:	Слева / Справа

ПРИМЕНЯЕМОСТЬ:

CITROËN, PEUGEOT

САЙЛЕНТБЛОК РЫЧАГА ПОДВЕСКИ ПЕРЕДНИЙwww.bcguma.ua/auto/BC0930

Артикул:	BC0930
Номера других производителей (ОЕМ):	55700751; 51839040; 51839039; 51895367SK2; 51895366SK2; 3521V5; 51895367; 3520Y4; 55700751; 51895366
Вес, г:	289
Необходимое количество:	2
Деталей в упаковке:	2
Внешний диаметр, мм:	75.5
Внутренний диаметр, мм:	12.0
Толщина, мм:	66.0
Материал:	Полимерный материал
Ось установки:	Задняя Передняя
Сторона установки:	Слева / Справа

ПРИМЕНЯЕМОСТЬ:

ALFA ROMEO, AUDI, CITROËN, FIAT, OPEL, PEUGEOT, SEAT, SKODA, VAUXHALL, VW

BC0930

BC0932

ПОДУШКА (ВТУЛКА) ПЕРЕДНЕГО СТАБИЛИЗАТОРА ПОДВЕСКИ

www.bcguma.ua/auto/BC0932

Артикул:	BC0932
Номера других производителей (OEM):	5094E3; 509489
Вес, г:	68
Необходимое количество:	2
Деталей в упаковке:	2
Внешний диаметр, мм:	-
Внутренний диаметр, мм:	23.0
Толщина, мм:	50.0
Материал:	Резина / металл
Ось установки:	Передняя
Сторона установки:	Слева / Справа

ПРИМЕНЯЕМОСТЬ:

ALFA ROMEO, CITROËN, DACIA, DAF, FIAT, LANCIA, LAND ROVER, PEUGEOT, RENAULT, SAAB, VAUXHALL, VOLVO, VW

ПОДУШКА (ВТУЛКА) ПЕРЕДНЕГО СТАБИЛИЗАТОРА ПОДВЕСКИ

www.bcguma.ua/auto/BC0933

Артикул:	BC0933
Номера других производителей (OEM):	9685720080; 5094E4
Вес, г:	67
Необходимое количество:	2
Деталей в упаковке:	2
Внешний диаметр, мм:	-
Внутренний диаметр, мм:	24.0
Толщина, мм:	50.0
Материал:	Резина / металл
Ось установки:	Передняя
Сторона установки:	Слева / Справа

ПРИМЕНЯЕМОСТЬ:

CITROËN, PEUGEOT

BC0933

BC0934

ПОДУШКА (ВТУЛКА) ПЕРЕДНЕГО СТАБИЛИЗАТОРА ПОДВЕСКИ

www.bcguma.ua/auto/BC0934

Артикул:	BC0934
Номера других производителей (OEM):	9687266780; 5094E6
Вес, г:	67
Необходимое количество:	2
Деталей в упаковке:	2
Внешний диаметр, мм:	-
Внутренний диаметр, мм:	24.5
Толщина, мм:	50.0
Материал:	Резина / металл
Ось установки:	Передняя
Сторона установки:	Слева / Справа

ПРИМЕНЯЕМОСТЬ:

CITROËN, PEUGEOT

ПОДУШКА (ВТУЛКА) ПЕРЕДНЕГО СТАБИЛИЗАТОРА ПОДВЕСКИ

www.bcguma.ua/auto/BC0935

Артикул:	BC0935
Номера других производителей (OEM):	5094E7; 9685719880; 9687266880
Вес, г:	67
Необходимое количество:	2
Деталей в упаковке:	2
Внешний диаметр, мм:	-
Внутренний диаметр, мм:	25.0
Толщина, мм:	50.0
Материал:	Резина / металл
Ось установки:	Передняя
Сторона установки:	Слева / Справа

ПРИМЕНЯЕМОСТЬ:

CITROËN, PEUGEOT

BC0935

BC0937

САЙЛЕНТБЛОК БАЛКИ МОСТА, УСИЛЕННЫЙ

www.bcguma.ua/auto/BC0937

Артикул:	BC0937
Номера других производителей (OEM):	513147S1; 513147S; 513147
Вес, г:	85
Необходимое количество:	2
Деталей в упаковке:	4
Внешний диаметр, мм:	46.0
Внутренний диаметр, мм:	12.0
Толщина, мм:	30.0
Материал:	Резина / металл
Ось установки:	Задняя / Передняя
Сторона установки:	Слева / Справа

ПРИМЕНЯЕМОСТЬ:

CITROËN, PEUGEOT, VOLVO

САЙЛЕНТБЛОК ПЕРЕДНЕГО РЫЧАГА ПОДВЕСКИ

www.bcguma.ua/auto/BC0938

Артикул:	BC0938
Номера других производителей (OEM):	51810664; 51810665
Вес, г:	227
Необходимое количество:	2
Деталей в упаковке:	2
Внешний диаметр, мм:	42.4
Внутренний диаметр, мм:	12.1
Толщина, мм:	67.3
Материал:	Резина / металл
Ось установки:	Передняя
Сторона установки:	Слева / Справа

ПРИМЕНЯЕМОСТЬ:

ALFA ROMEO, CITROËN, FIAT, OPEL, PEUGEOT,
VAUXHALL**BC0938**

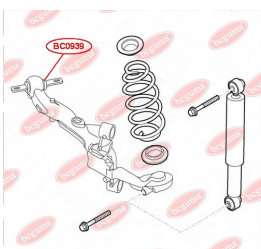
BC0939

САЙЛЕНТБЛОК РЫЧАГА ЗАДНИЙ

www.bcguma.ua/auto/BC0939

Артикул:	BC0939
Номера других производителей (OEM):	51930336
Вес, г:	873
Необходимое количество:	2
Деталей в упаковке:	1
Внешний диаметр, мм:	50.0
Внутренний диаметр, мм:	-
Толщина, мм:	220.0
Материал:	Резина / металл
Ось установки:	Задняя
Сторона установки:	Слева / Справа

ПРИМЕНЯЕМОСТЬ:

FIAT

САЙЛЕНТБЛОК ЗАДНЕЙ БАЛКИ, УСИЛЕННЫЙ

www.bcguma.ua/auto/BC0940

Артикул:	BC0940
Номера других производителей (OEM):	5131A4
Вес, г:	276
Необходимое количество:	2
Деталей в упаковке:	2
Внешний диаметр, мм:	72.0
Внутренний диаметр, мм:	12.5
Толщина, мм:	82.0
Материал:	Полимерный материал
Ось установки:	Задняя
Сторона установки:	Слева / Справа

ПРИМЕНЯЕМОСТЬ:

CITROËN, PEUGEOT

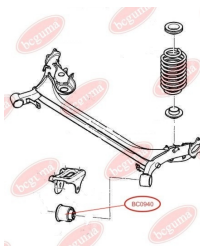
BC0940

BC0941**ОТБОЙНИК АМОРТИЗАТОРА**www.bcguma.ua/auto/BC0941

Артикул:	BC0941
Номера других производителей (OEM):	46751547
Вес, г:	669
Необходимое количество:	-
Деталей в упаковке:	1
Внешний диаметр, мм:	-
Внутренний диаметр, мм:	-
Толщина, мм:	130.0
Материал:	Резина / металл
Ось установки:	Задняя
Сторона установки:	-

ПРИМЕНЯЕМОСТЬ:

FIAT

САЙЛЕНТБЛОК ПЕРЕДНЕГО РЫЧАГАwww.bcguma.ua/auto/BC1001

Артикул:	BC1001
Номера других производителей (OEM):	7700302115; 7700302116; 4500091; 5445000QAA; 09160391; 9160391
Вес, г:	194
Необходимое количество:	2
Деталей в упаковке:	2
Внешний диаметр, мм:	49.0
Внутренний диаметр, мм:	22.0
Толщина, мм:	60.0
Материал:	Резина / металл
Ось установки:	Передняя
Сторона установки:	Слева / Справа

ПРИМЕНЯЕМОСТЬ:

NISSAN, OPEL, RENAULT, VAUXHALL

BC1001

BC1002**ВТУЛКА АМОРТИЗАТОРА, НИЖНЯЯ**www.bcguma.ua/auto/BC1002

Артикул:	BC1002
Номера других производителей (ОЕМ):	8200024946; 7700310737; 4402986; 4500240; 5611100QAA
Вес, г:	124
Необходимое количество:	2
Деталей в упаковке:	4
Внешний диаметр, мм:	35.5
Внутренний диаметр, мм:	14.2
Толщина, мм:	52.0
Материал:	Резина / металл
Ось установки:	Передняя
Сторона установки:	Слева / Справа

ПРИМЕНЯЕМОСТЬ:

FORD, NISSAN, OPEL, RENAULT, VAUXHALL

ВТУЛКА ПЕРЕДНЕГО АМОРТИЗАТОРА, ВЕРХНЯЯwww.bcguma.ua/auto/BC1003

Артикул:	BC1003
Номера других производителей (ОЕМ):	4500240; 4402986; 8200024946; 7700310737; 5611100QAA
Вес, г:	45
Необходимое количество:	2
Деталей в упаковке:	10
Внешний диаметр, мм:	29.0
Внутренний диаметр, мм:	12.0
Толщина, мм:	32.0
Материал:	Резина / металл
Ось установки:	Передняя
Сторона установки:	Слева / Справа

ПРИМЕНЯЕМОСТЬ:

FORD, NISSAN, OPEL, RENAULT, VAUXHALL

BC1003

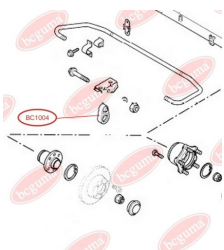
BC1004**ТЯГА ЗАДНЕГО СТАБИЛИЗАТОРА**www.bcguma.ua/auto/BC1004

Артикул:	BC1004
Номера других производителей (OEM):	7700302278
Вес, г:	446
Необходимое количество:	-
Деталей в упаковке:	2
Внешний диаметр, мм:	-
Внутренний диаметр, мм:	-
Толщина, мм:	-
Материал:	Резина / металл
Ось установки:	Задняя
Сторона установки:	Слева / Справа

ПРИМЕНЯЕМОСТЬ:

NISSAN, OPEL, RENAULT, VAUXHALL

ВТУЛКА ЗАДНЕЙ РЕССОРЫwww.bcguma.ua/auto/BC1101

Артикул:	BC1101
Номера других производителей (OEM):	7700745896
Вес, г:	37
Необходимое количество:	-
Деталей в упаковке:	4
Внешний диаметр, мм:	33.0
Внутренний диаметр, мм:	18.0
Толщина, мм:	48.0
Материал:	Резина
Ось установки:	Задняя
Сторона установки:	Слева / Справа

ПРИМЕНЯЕМОСТЬ:

RENAULT

BC1101

BC1102

ПОДУШКА ПЕРЕДНЕГО СТАБИЛИЗАТОРА

www.bcguma.ua/auto/BC1102

Артикул:	BC1102
Номера других производителей (OEM):	4418992; 8200845492; 8200048177; 4418991; 4408905; 8200629180
Вес, г:	70
Необходимое количество:	2
Деталей в упаковке:	2
Внешний диаметр, мм:	41.0
Внутренний диаметр, мм:	21.0
Толщина, мм:	38.0
Материал:	Резина
Ось установки:	Передняя
Сторона установки:	Слева / Справа

ПРИМЕНЯЕМОСТЬ:

NISSAN, OPEL, RENAULT, VAUXHALL

САЙЛЕНТБЛОК ПОДРАМНИКА

www.bcguma.ua/auto/BC1103

Артикул:	BC1103
Номера других производителей (OEM):	8200034395; 8200626965; 8200734588
Вес, г:	502
Необходимое количество:	2
Деталей в упаковке:	2
Внешний диаметр, мм:	52.7
Внутренний диаметр, мм:	17.0
Толщина, мм:	78.5
Материал:	Резина / металл
Ось установки:	Передняя
Сторона установки:	Слева / Справа

ПРИМЕНЯЕМОСТЬ:

NISSAN, OPEL, RENAULT, VAUXHALL

BC1103

BC11031

САЙЛЕНТБЛОК ПОДРАМНИКА (ПЛАСТИК)

www.bcguma.ua/auto/BC11031

Артикул:	BC11031
Номера других производителей (OEM):	8200034395; 8200626965; 8200734588
Вес, г:	394
Необходимое количество:	2
Деталей в упаковке:	2
Внешний диаметр, мм:	54.3
Внутренний диаметр, мм:	17.0
Толщина, мм:	78.5
Материал:	Полиамид / резина / металл
Ось установки:	Передняя
Сторона установки:	Слева / Справа

ПРИМЕНЯЕМОСТЬ:

NISSAN, OPEL, RENAULT, VAUXHALL

САЙЛЕНТБЛОК ЗАДНЕЙ БАЛКИ

www.bcguma.ua/auto/BC1104

Артикул:	BC1104
Номера других производителей (OEM):	8200431675; 5546600QAA; 8200039132; 4412907; 4417121
Вес, г:	446
Необходимое количество:	2
Деталей в упаковке:	2
Внешний диаметр, мм:	71.0
Внутренний диаметр, мм:	13.0
Толщина, мм:	70.0
Материал:	Резина / металл
Ось установки:	Задняя
Сторона установки:	Слева / Справа

ПРИМЕНЯЕМОСТЬ:

NISSAN, OPEL, RENAULT, VAUXHALL

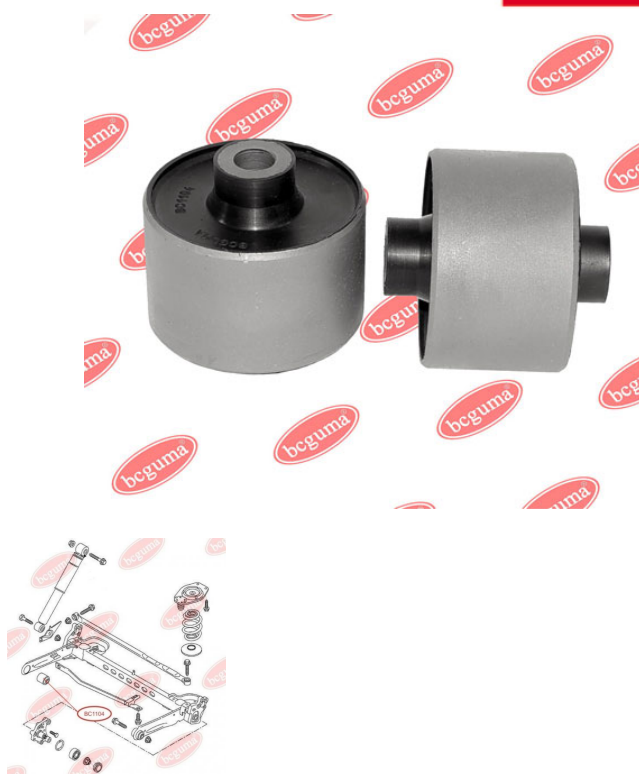
BC1104

BC1105**ВТУЛКА РЕССОРЫ**www.bcguma.ua/auto/BC1105

Артикул:	BC1105
Номера других производителей (OEM):	4500102; 4404592; 8200024454; 5504600QAB
Вес, г:	206
Необходимое количество:	2
Деталей в упаковке:	2
Внешний диаметр, мм:	41.0
Внутренний диаметр, мм:	14.2
Толщина, мм:	77.0
Материал:	Резина / металл
Ось установки:	Задняя
Сторона установки:	Слева / Справа

ПРИМЕНЯЕМОСТЬ:

NISSAN, OPEL, RENAULT, VAUXHALL

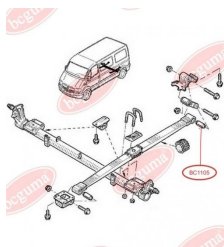
**ВТУЛКА РЕССОРЫ**www.bcguma.ua/auto/BC11051

Артикул:	BC11051
Номера других производителей (OEM):	9112593; 3512900QAB; 7700302151; 4404593; 8200024453
Вес, г:	179
Необходимое количество:	2
Деталей в упаковке:	2
Внешний диаметр, мм:	41.0
Внутренний диаметр, мм:	16.2
Толщина, мм:	77.0
Материал:	Резина / металл
Ось установки:	Задняя
Сторона установки:	Слева / Справа

ПРИМЕНЯЕМОСТЬ:

FORD, NISSAN, OPEL, RENAULT, VAUXHALL

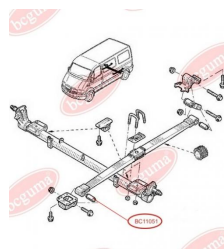
BC11051

BC1106**ВТУЛКА ЗАДНЕГО АМОРТИЗАТОРА,
ВЕРХНЯЯ, УСИЛЕННАЯ**www.bcguma.ua/auto/BC1106

Артикул:	BC1106
Номера других производителей (OEM):	8200587191; 8200600877; 7701066497; 8200600878; 8200726567; 8200726572; 8200587188; 8200587187; 8200529682; 8200220121; 8200046851; 7701066496; 7701066495; 4408274; 8200046851; 8200206026
Вес, г:	147
Необходимое количество:	2
Деталей в упаковке:	2
Внешний диаметр, мм:	46.7
Внутренний диаметр, мм:	14.2
Толщина, мм:	49.9
Материал:	Резина / металл
Ось установки:	Задняя
Сторона установки:	Слева / Справа

ПРИМЕНЯЕМОСТЬ:

NISSAN, OPEL, RENAULT, VAUXHALL

**ВТУЛКА ЗАДНЕГО АМОРТИЗАТОРА,
НИЖНЯЯ**www.bcguma.ua/auto/BC1107

Артикул:	BC1107
Номера других производителей (OEM):	8200726572; 8200600878; 8200587188; 8200220121; 8200046851; 8200587191; 8200726567; 8200587187; 8200529682; 8200046851; 7701066497; 7701066496; 7701066495; 4408274; 8200600877; 8200206026
Вес, г:	107
Необходимое количество:	2
Деталей в упаковке:	4
Внешний диаметр, мм:	36.0
Внутренний диаметр, мм:	14.2
Толщина, мм:	40.0
Материал:	Резина / металл
Ось установки:	Задняя
Сторона установки:	Слева / Справа

ПРИМЕНЯЕМОСТЬ:

NISSAN, OPEL, RENAULT, VAUXHALL

BC1107

BC1108**НАКЛАДКА ПЕДАЛИ, РЕЗИНОВАЯ**www.bcguma.ua/auto/BC1108

Артикул:	BC1108
Номера других производителей (ОЕМ):	8200183752
Вес, г:	25
Необходимое количество:	-
Деталей в упаковке:	2
Внешний диаметр, мм:	-
Внутренний диаметр, мм:	-
Толщина, мм:	-
Материал:	Резина
Ось установки:	-
Сторона установки:	-

ПРИМЕНЯЕМОСТЬ:

RENAULT

САЙЛЕНТБЛОК ПОДРАМНИКАwww.bcguma.ua/auto/BC1109

Артикул:	BC1109
Номера других производителей (ОЕМ):	54400EN01A; 54400EN000; 8200742907; 8200742904; 8200503491; 8200275525; 8200181920; 8200275524
Вес, г:	288
Необходимое количество:	2
Деталей в упаковке:	2
Внешний диаметр, мм:	41.0
Внутренний диаметр, мм:	16.8
Толщина, мм:	79.5
Материал:	Резина / металл
Ось установки:	Передняя
Сторона установки:	Слева / Справа

ПРИМЕНЯЕМОСТЬ:

NISSAN, RENAULT

BC1109

BC1111**ВТУЛКА СТАБИЛИЗАТОРА**www.bcguma.ua/auto/BC1111

Артикул:	BC1111
Номера других производителей (ОЕМ):	5010383545
Вес, г:	264
Необходимое количество:	4
Деталей в упаковке:	4
Внешний диаметр, мм:	52.0
Внутренний диаметр, мм:	20.0
Толщина, мм:	41.0
Материал:	Резина / металл
Ось установки:	-
Сторона установки:	Слева / Справа

ПРИМЕНЯЕМОСТЬ:

RENAULT TRUCKS

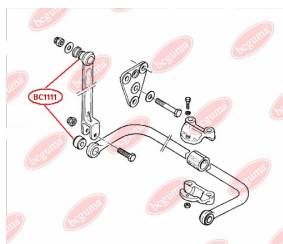
**ВТУЛКА ЗАДНЕГО АМОРТИЗАТОРА, НИЖНЯЯ**www.bcguma.ua/auto/BC1201

Артикул:	BC1201
Номера других производителей (ОЕМ):	8200029307; 8200029308; 8202029306; 5621000QAK; 8200675683; 8200675680; 7700308590; 7700308589; 8200675682; 7700312011
Вес, г:	64
Необходимое количество:	2
Деталей в упаковке:	4
Внешний диаметр, мм:	31.5
Внутренний диаметр, мм:	12.0
Толщина, мм:	34.0
Материал:	Резина / металл
Ось установки:	Задняя
Сторона установки:	Слева / Справа

ПРИМЕНЯЕМОСТЬ:

NISSAN, RENAULT

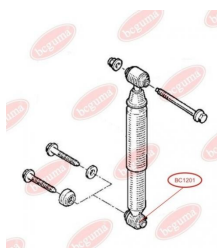
BC1201

BC1202**ВТУЛКА ЗАДНЕГО АМОРТИЗАТОРА,
ВЕРХНЯЯ**www.bcguma.ua/auto/BC1202

Артикул:	BC1202
Номера других производителей (ОЕМ):	8200675680; 5621000QAK; 8202029306; 8200675682; 8200029308; 8200029307; 7700308590; 7700308589; 7700312011; 8200675683
Вес, г:	70
Необходимое количество:	2
Деталей в упаковке:	4
Внешний диаметр, мм:	32.0
Внутренний диаметр, мм:	12.0
Толщина, мм:	40.0
Материал:	Резина / металл
Ось установки:	Задняя
Сторона установки:	Слева / Справа

ПРИМЕНЯЕМОСТЬ:

NISSAN, RENAULT

САЙЛЕНТБЛОК ПЕРЕДНЕГО РЫЧАГАwww.bcguma.ua/auto/BC1208

Артикул:	BC1208
Номера других производителей (ОЕМ):	7700424399; 5456000QAB; 8200942406; 8200942405; 8200942396; 7700424459; 8200942392
Вес, г:	119
Необходимое количество:	2
Деталей в упаковке:	4
Внешний диаметр, мм:	45.5
Внутренний диаметр, мм:	12.0
Толщина, мм:	57.0
Материал:	Резина / металл
Ось установки:	Передняя
Сторона установки:	Слева / Справа

ПРИМЕНЯЕМОСТЬ:

NISSAN, RENAULT

BC1208

BC1209

ПОДУШКА ДВИГАТЕЛЯ, НИЖНЯЯ

www.bcguma.ua/auto/BC1209

Артикул:	BC1209
Номера других производителей (OEM):	1123800QAA; 4408761; 8200003826
Вес, г:	348
Необходимое количество:	-
Деталей в упаковке:	2
Внешний диаметр, мм:	78.0
Внутренний диаметр, мм:	14.0
Толщина, мм:	52.0
Материал:	Резина / металл
Ось установки:	-
Сторона установки:	Снизу спереди

ПРИМЕНЯЕМОСТЬ:

NISSAN, OPEL, RENAULT, VAUXHALL



ПОДУШКА ДВИГАТЕЛЯ, НИЖНЯЯ

www.bcguma.ua/auto/BC1210

Артикул:	BC1210
Номера других производителей (OEM):	4421191; 4411938; 8200049243; 8200725253
Вес, г:	345
Необходимое количество:	-
Деталей в упаковке:	2
Внешний диаметр, мм:	87.2
Внутренний диаметр, мм:	16.0
Толщина, мм:	53.0
Материал:	Резина / металл
Ось установки:	-
Сторона установки:	Сзади снизу

ПРИМЕНЯЕМОСТЬ:

NISSAN, OPEL, RENAULT, VAUXHALL

BC1210

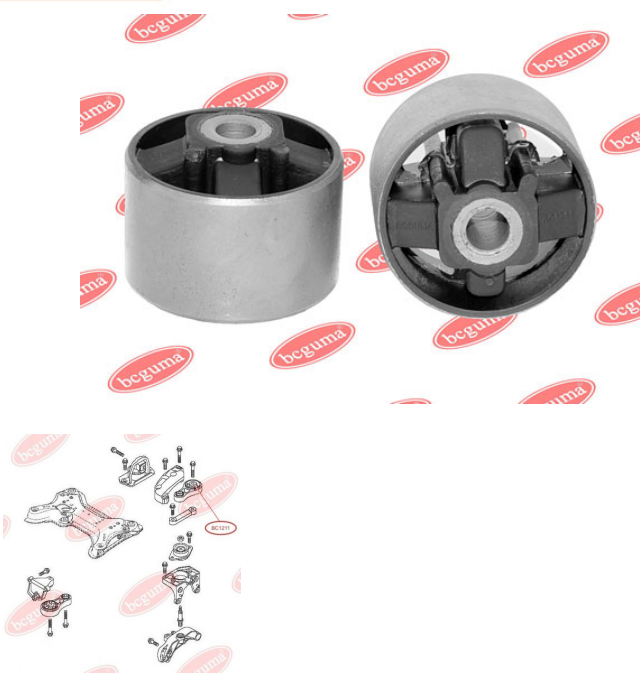
BC1211**ПОДУШКА ДВИГАТЕЛЯ, ВЕРХНЯЯ**www.bcguma.ua/auto/BC1211

Артикул:	BC1211
Номера других производителей (ОЕМ):	4408746; 4411944; 8200003827; 8200049246; 1135600QAB
Вес, г:	308
Необходимое количество:	-
Деталей в упаковке:	2
Внешний диаметр, мм:	65.1
Внутренний диаметр, мм:	12.1
Толщина, мм:	54.0
Материал:	Резина / металл
Ось установки:	-
Сторона установки:	Сверху справа

ПРИМЕНЯЕМОСТЬ:

FIAT, NISSAN, OPEL, RENAULT, VAUXHALL

САЙЛЕНТБЛОК ПЕРЕДНЕГО РЫЧАГА, ЗАДНИЙ, УСИЛЕННЫЙwww.bcguma.ua/auto/BC1212

Артикул:	BC1212
Номера других производителей (ОЕМ):	4412936; 5450300QAB; 5450300QAA; 5450200QAB; 5450200QAA; 8200002869; 8200247900; 8200247898; 8200054003; 4412934; 4408958; 8200054006
Вес, г:	302
Необходимое количество:	2
Деталей в упаковке:	2
Внешний диаметр, мм:	58.0
Внутренний диаметр, мм:	15.1
Толщина, мм:	54.0
Материал:	Резина / металл
Ось установки:	Задняя Передняя
Сторона установки:	Слева / Справа

ПРИМЕНЯЕМОСТЬ:

HYUNDAI, NISSAN, OPEL, RENAULT, SAAB, VAUXHALL

BC1212

BC1213

САЙЛЕНТБЛОК ПЕРЕДНЕГО РЫЧАГА, ПЕРЕДНИЙ, УСИЛЕННЫЙ

www.bcguma.ua/auto/BC1213

Артикул:	BC1213
Номера других производителей (OEM):	8200054006; 8200054003; 5450200QAB; 5450300QAA; 5450200QAA; 8200049624; 8200247900; 5450300QAB; 4412936; 4412934; 4408958; 8200247898
Вес, г:	296
Необходимое количество:	2
Деталей в упаковке:	2
Внешний диаметр, мм:	55.0
Внутренний диаметр, мм:	18.0
Толщина, мм:	50.0
Материал:	Резина / металл
Ось установки:	Задняя Передняя
Сторона установки:	Слева / Справа

ПРИМЕНЯЕМОСТЬ:

HYUNDAI, NISSAN, OPEL, RENAULT, SAAB,
VAUXHALL

САЙЛЕНТБЛОК ПОПЕРЕЧНОЙ ТЯГИ, ЛЕВЫЙ

www.bcguma.ua/auto/BC1214

Артикул:	BC1214
Номера других производителей (OEM):	8200550670; 8200050010; 557290002R; 4418066; 4412523; 8200050010; 8200267972; 8200267972; 4409738
Вес, г:	205
Необходимое количество:	1
Деталей в упаковке:	2
Внешний диаметр, мм:	44.0
Внутренний диаметр, мм:	12.0
Толщина, мм:	44.0
Материал:	Резина / металл
Ось установки:	Задняя
Сторона установки:	Слева

ПРИМЕНЯЕМОСТЬ:

OPEL, VAUXHALL

BC1214

BC1215

САЙЛЕНТБЛОК ПОПЕРЕЧНОЙ ТЯГИ, ПРАВЫЙ

www.bcguma.ua/auto/BC1215

Артикул:	BC1215
Номера других производителей (OEM):	4409738; 8200050010; 8200267972; 8200550670; 4412523; 4418066; 8200267972; 8200050010
Вес, г:	209
Необходимое количество:	1
Деталей в упаковке:	2
Внешний диаметр, мм:	40.0
Внутренний диаметр, мм:	12.0
Толщина, мм:	44.0
Материал:	Резина / металл
Ось установки:	Задняя
Сторона установки:	Справа

ПРИМЕНЯЕМОСТЬ:

OPEL, VAUXHALL

ПОДУШКА КРОНШТЕЙНА КПП

www.bcguma.ua/auto/BC1216

Артикул:	BC1216
Номера других производителей (OEM):	7700424321; 7700800522
Вес, г:	94
Необходимое количество:	-
Деталей в упаковке:	2
Внешний диаметр, мм:	54.7
Внутренний диаметр, мм:	10.2
Толщина, мм:	46.0
Материал:	Резина / металл
Ось установки:	-
Сторона установки:	Сзади

ПРИМЕНЯЕМОСТЬ:

RENAULT

BC1216

BC1217

ПОДУШКА (ВТУЛКА) ПЕРЕДНЕГО СТАБИЛИЗАТОРА

www.bcguma.ua/auto/BC1217

Артикул:	BC1217
Номера других производителей (OEM):	7701069131
Вес, г:	55
Необходимое количество:	2
Деталей в упаковке:	2
Внешний диаметр, мм:	-
Внутренний диаметр, мм:	20.0
Толщина, мм:	47.0
Материал:	Резина
Ось установки:	Передняя
Сторона установки:	Слева / Справа

ПРИМЕНЯЕМОСТЬ:

RENAULT

НАКЛАДКА ПЕДАЛИ

www.bcguma.ua/auto/BC1300

Артикул:	BC1300
Номера других производителей (OEM):	A6382920082; 2D0721173; A1532920082; A3192920082
Вес, г:	35
Необходимое количество:	-
Деталей в упаковке:	2
Внешний диаметр, мм:	-
Внутренний диаметр, мм:	-
Толщина, мм:	-
Материал:	Резина
Ось установки:	-
Сторона установки:	-

ПРИМЕНЯЕМОСТЬ:

MERCEDES-BENZ, VW

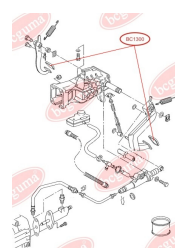
BC1300

BC1301**ВТУЛКА РЕССОРЫ**www.bcguma.ua/auto/BC1301

Артикул:	BC1301
Номера других производителей (OEM):	A0003210150; A0003210350; A0003210050
Вес, г:	148
Необходимое количество:	4
Деталей в упаковке:	4
Внешний диаметр, мм:	38.0
Внутренний диаметр, мм:	12.0
Толщина, мм:	70.0
Материал:	Резина / металл
Ось установки:	Передняя
Сторона установки:	-

ПРИМЕНЯЕМОСТЬ:

MERCEDES-BENZ

ВТУЛКА СТАБИЛИЗАТОРАwww.bcguma.ua/auto/BC1302

Артикул:	BC1302
Номера других производителей (OEM):	5103955AA; 05103955AA; A6013210350; 2D0511413
Вес, г:	39
Необходимое количество:	2
Деталей в упаковке:	10
Внешний диаметр, мм:	26.3
Внутренний диаметр, мм:	12.1
Толщина, мм:	25.7
Материал:	Резина / металл
Ось установки:	Задняя
Сторона установки:	Слева / Справа

ПРИМЕНЯЕМОСТЬ:

AUDI, DAF, MERCEDES-BENZ, VW

BC1302

BC13021**ВТУЛКА СТАБИЛИЗАТОРА**www.bcguma.ua/auto/BC13021

Артикул:	BC13021
Номера других производителей (OEM):	5103955AA; 05103955AA; A6013210350; 2D0511413
Вес, г:	38
Необходимое количество:	2
Деталей в упаковке:	10
Внешний диаметр, мм:	27.8
Внутренний диаметр, мм:	12.1
Толщина, мм:	25.7
Материал:	Резина / металл
Ось установки:	Задняя
Сторона установки:	Слева / Справа

ПРИМЕНЯЕМОСТЬ:

AUDI, DAF, MERCEDES-BENZ, VW

**ВТУЛКА СТАБИЛИЗАТОРА, ВЕРХНЯЯ**www.bcguma.ua/auto/BC1303

Артикул:	BC1303
Номера других производителей (OEM):	A6023210050; A6023210450; A6023210250; A6023210350
Вес, г:	29
Необходимое количество:	2
Деталей в упаковке:	10
Внешний диаметр, мм:	26.0
Внутренний диаметр, мм:	16.0
Толщина, мм:	26.0
Материал:	Резина / металл
Ось установки:	Передняя
Сторона установки:	Слева / Справа

ПРИМЕНЯЕМОСТЬ:

MERCEDES-BENZ

BC1303

BC1304**ВТУЛКА ЗАДНЕГО АМОРТИЗАТОРА,
ВЕРХНЯЯ**www.bcguma.ua/auto/BC1304

Артикул:	BC1304
Номера других производителей (OEM):	A0003230185; A0003231585; A0003232544; A0003236685; A0003237385; A0003237885; A6393262500
Вес, г:	21
Необходимое количество:	2
Деталей в упаковке:	10
Внешний диаметр, мм:	32.0
Внутренний диаметр, мм:	18.0
Толщина, мм:	32.0
Материал:	Резина
Ось установки:	Задняя
Сторона установки:	Слева / Справа

ПРИМЕНЯЕМОСТЬ:

MERCEDES-BENZ

**ВТУЛКА ЗАДНЕГО АМОРТИЗАТОРА,
НИЖНЯЯ**www.bcguma.ua/auto/BC1305

Артикул:	BC1305
Номера других производителей (OEM):	A0003234385; A0003232644
Вес, г:	16
Необходимое количество:	2
Деталей в упаковке:	10
Внешний диаметр, мм:	30.0
Внутренний диаметр, мм:	14.0
Толщина, мм:	24.0
Материал:	Резина
Ось установки:	Задняя
Сторона установки:	Слева / Справа

ПРИМЕНЯЕМОСТЬ:

MERCEDES-BENZ

BC1305

BC1306**ВТУЛКА ПЕРЕДНЕГО АМОРТИЗАТОРА**www.bcguma.ua/auto/BC1306

Артикул:	BC1306
Номера других производителей (OEM):	A0003231544; A0003236985
Вес, г:	16
Необходимое количество:	2
Деталей в упаковке:	10
Внешний диаметр, мм:	30.0
Внутренний диаметр, мм:	12.0
Толщина, мм:	24.0
Материал:	Резина
Ось установки:	Передняя
Сторона установки:	Слева / Справа

ПРИМЕНЯЕМОСТЬ:

MERCEDES-BENZ

УПОРНАЯ ПРОКЛАДКА, ЛИСТОВАЯ РЕССОРАwww.bcguma.ua/auto/BC1307

Артикул:	BC1307
Номера других производителей (OEM):	A6013210062
Вес, г:	42
Необходимое количество:	-
Деталей в упаковке:	10
Внешний диаметр, мм:	-
Внутренний диаметр, мм:	-
Толщина, мм:	15.0
Материал:	Резина
Ось установки:	-
Сторона установки:	-

ПРИМЕНЯЕМОСТЬ:

MERCEDES-BENZ

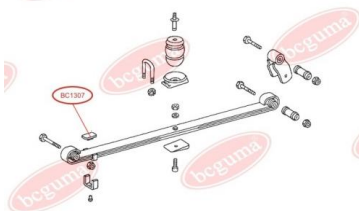
BC1307

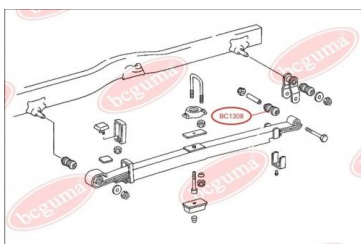
BC1308**ВТУЛКА, ЛИСТОВАЯ РЕССОРА**www.bcguma.ua/auto/BC1308

Артикул:	BC1308
Номера других производителей (OEM):	A6703200344
Вес, г:	374
Необходимое количество:	2
Деталей в упаковке:	2
Внешний диаметр, мм:	58.0
Внутренний диаметр, мм:	36.0
Толщина, мм:	86.5
Материал:	Резина / металл
Ось установки:	Задняя
Сторона установки:	Сзади

ПРИМЕНЯЕМОСТЬ:

DAF, DEUTZ-FAHR, FENDT, INTERNATIONAL HARV., IVECO, KRAMER, MAGIRUS-DEUTZ, MAN, MERCEDES-BENZ

BC1310**ВТУЛКА ПЕРЕДНЕГО СТАБИЛИЗАТОРА**www.bcguma.ua/auto/BC1310

Артикул:	BC1310
Номера других производителей (OEM):	A3093200073; A3143260153; A3143260481
Вес, г:	41
Необходимое количество:	-
Деталей в упаковке:	10
Внешний диаметр, мм:	30.0
Внутренний диаметр, мм:	12.0
Толщина, мм:	30.0
Материал:	Резина / металл
Ось установки:	Задняя Передняя
Сторона установки:	Слева / Справа

ПРИМЕНЯЕМОСТЬ:

MERCEDES-BENZ

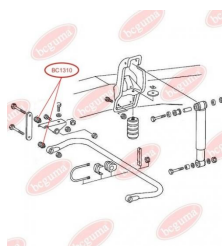

BC1311

ПОДУШКА (ВТУЛКА) ПЕРЕДНЕГО СТАБИЛИЗАТОРА

www.bcguma.ua/auto/BC1311

Артикул:	BC1311
Номера других производителей (OEM):	A6023260282
Вес, г:	79
Необходимое количество:	2
Деталей в упаковке:	2
Внешний диаметр, мм:	52.0
Внутренний диаметр, мм:	32.0
Толщина, мм:	48.0
Материал:	Резина
Ось установки:	Передняя
Сторона установки:	Слева / Справа

ПРИМЕНЯЕМОСТЬ:

MERCEDES-BENZ

ПОДУШКА (ВТУЛКА) ПЕРЕДНЕГО СТАБИЛИЗАТОРА

www.bcguma.ua/auto/BC1312

Артикул:	BC1312
Номера других производителей (OEM):	A6023260882
Вес, г:	84
Необходимое количество:	2
Деталей в упаковке:	2
Внешний диаметр, мм:	48.0
Внутренний диаметр, мм:	30.0
Толщина, мм:	48.5
Материал:	Резина
Ось установки:	Передняя
Сторона установки:	Слева / Справа

ПРИМЕНЯЕМОСТЬ:

MERCEDES-BENZ

BC1312

BC1313

ПОДУШКА (ВТУЛКА) ПЕРЕДНЕГО СТАБИЛИЗАТОРА

www.bcguma.ua/auto/BC1313

Артикул:	BC1313
Номера других производителей (OEM):	A6023260882
Вес, г:	91
Необходимое количество:	2
Деталей в упаковке:	2
Внешний диаметр, мм:	48.0
Внутренний диаметр, мм:	28.0
Толщина, мм:	48.5
Материал:	Резина
Ось установки:	Передняя
Сторона установки:	Слева / Справа

ПРИМЕНЯЕМОСТЬ:

MERCEDES-BENZ

ВТУЛКА РЕССОРЫ

www.bcguma.ua/auto/BC1314

Артикул:	BC1314
Номера других производителей (OEM):	A3183220250; A6673220350; A6673220650
Вес, г:	44
Необходимое количество:	4
Деталей в упаковке:	4
Внешний диаметр, мм:	42.0
Внутренний диаметр, мм:	30.0
Толщина, мм:	50.0
Материал:	Резина
Ось установки:	Задняя Передняя
Сторона установки:	Слева / Справа

ПРИМЕНЯЕМОСТЬ:

MERCEDES-BENZ

BC1314

BC1315**ВТУЛКА СТАБИЛИЗАТОРА**www.bcguma.ua/auto/BC1315

Артикул:	BC1315
Номера других производителей (OEM):	A6673200073
Вес, г:	74
Необходимое количество:	2
Деталей в упаковке:	10
Внешний диаметр, мм:	32.5
Внутренний диаметр, мм:	12.0
Толщина, мм:	36.0
Материал:	Резина / металл
Ось установки:	Задняя
Сторона установки:	Слева / Справа

ПРИМЕНЯЕМОСТЬ:

MERCEDES-BENZ

ВТУЛКА РЕССОРЫwww.bcguma.ua/auto/BC1316

Артикул:	BC1316
Номера других производителей (OEM):	A6733200050
Вес, г:	382
Необходимое количество:	2
Деталей в упаковке:	2
Внешний диаметр, мм:	54.0
Внутренний диаметр, мм:	17.0
Толщина, мм:	96.0
Материал:	Резина / металл
Ось установки:	Задняя Передняя
Сторона установки:	Слева / Справа

ПРИМЕНЯЕМОСТЬ:

MERCEDES-BENZ

BC1316

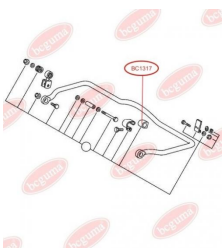
BC1317

ПОДУШКА (ВТУЛКА) ЗАДНЕГО СТАБИЛИЗАТОРА

www.bcguma.ua/auto/BC1317

Артикул:	BC1317
Номера других производителей (OEM):	A6013260482
Вес, г:	29
Необходимое количество:	2
Деталей в упаковке:	10
Внешний диаметр, мм:	34.0
Внутренний диаметр, мм:	24.0
Толщина, мм:	39.0
Материал:	Резина
Ось установки:	Задняя
Сторона установки:	Слева / Справа

ПРИМЕНЯЕМОСТЬ:

MERCEDES-BENZ, VW

УПОРНАЯ ПРОКЛАДКА, ЛИСТОВАЯ РЕССОРА, УСИЛЕННАЯ

www.bcguma.ua/auto/BC1318

Артикул:	BC1318
Номера других производителей (OEM):	A6673250084
Вес, г:	70
Необходимое количество:	-
Деталей в упаковке:	10
Внешний диаметр, мм:	-
Внутренний диаметр, мм:	-
Толщина, мм:	8.0
Материал:	Резина
Ось установки:	-
Сторона установки:	-

ПРИМЕНЯЕМОСТЬ:

MAN, MERCEDES-BENZ, VOLVO

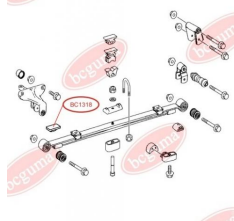
BC1318

BC1319**УПОРНАЯ ПРОКЛАДКА, ЛИСТОВАЯ
РЕССОРА, УСИЛЕННАЯ**www.bcguma.ua/auto/BC1319

Артикул:	BC1319
Номера других производителей (OEM):	A6733250284
Вес, г:	80
Необходимое количество:	-
Деталей в упаковке:	10
Внешний диаметр, мм:	-
Внутренний диаметр, мм:	-
Толщина, мм:	13.0
Материал:	Резина
Ось установки:	-
Сторона установки:	-

ПРИМЕНЯЕМОСТЬ:

MERCEDES-BENZ

ПОДУШКА РЕССОРЫwww.bcguma.ua/auto/BC1320

Артикул:	BC1320
Номера других производителей (OEM):	A6743250344
Вес, г:	229
Необходимое количество:	4
Деталей в упаковке:	4
Внешний диаметр, мм:	-
Внутренний диаметр, мм:	-
Толщина, мм:	14.0
Материал:	Резина
Ось установки:	Задняя
Сторона установки:	Слева / Справа

ПРИМЕНЯЕМОСТЬ:

MERCEDES-BENZ

BC1320

BC1321**ПОДУШКА РЕССОРЫ**www.bcguma.ua/auto/BC1321

Артикул:	BC1321
Номера других производителей (OEM):	A6743250044; A6743250244
Вес, г:	105
Необходимое количество:	4
Деталей в упаковке:	4
Внешний диаметр, мм:	-
Внутренний диаметр, мм:	-
Толщина, мм:	10.0
Материал:	Резина
Ось установки:	Передняя
Сторона установки:	Слева / Справа

ПРИМЕНЯЕМОСТЬ:

MERCEDES-BENZ

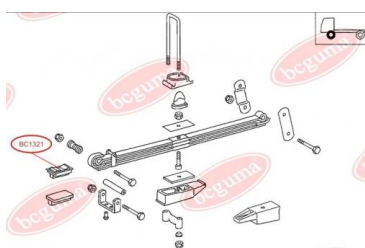
**ПОДУШКА (ВТУЛКА) СТАБИЛИЗАТОРА ПЕРЕДНЕГО**www.bcguma.ua/auto/BC1322

Артикул:	BC1322
Номера других производителей (OEM):	A6733230385
Вес, г:	174
Необходимое количество:	2
Деталей в упаковке:	2
Внешний диаметр, мм:	-
Внутренний диаметр, мм:	28.0
Толщина, мм:	-
Материал:	Резина
Ось установки:	Передняя
Сторона установки:	Слева / Справа

ПРИМЕНЯЕМОСТЬ:

MERCEDES-BENZ

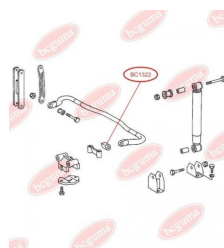
BC1322

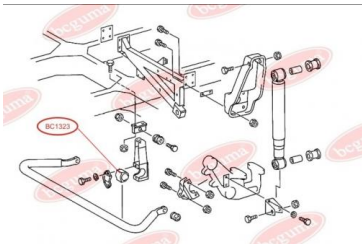
BC1323

ПОДУШКА (ВТУЛКА) ЗАДНЕГО СТАБИЛИЗАТОРА

www.bcguma.ua/auto/BC1323

Артикул:	BC1323
Номера других производителей (OEM):	A6733260381; A6733260781
Вес, г:	67
Необходимое количество:	2
Деталей в упаковке:	2
Внешний диаметр, мм:	58.0
Внутренний диаметр, мм:	45.0
Толщина, мм:	63.0
Материал:	Резина
Ось установки:	Задняя
Сторона установки:	Слева / Справа

ПРИМЕНЯЕМОСТЬ:

MERCEDES-BENZ

BC1324

ПОДУШКА (ВТУЛКА) ЗАДНЕГО СТАБИЛИЗАТОРА

www.bcguma.ua/auto/BC1324

Артикул:	BC1324
Номера других производителей (OEM):	A6733260281; A6733260581
Вес, г:	93
Необходимое количество:	2
Деталей в упаковке:	2
Внешний диаметр, мм:	58.0
Внутренний диаметр, мм:	36.0
Толщина, мм:	63.0
Материал:	Резина
Ось установки:	Задняя
Сторона установки:	Слева / Справа

ПРИМЕНЯЕМОСТЬ:

MERCEDES-BENZ

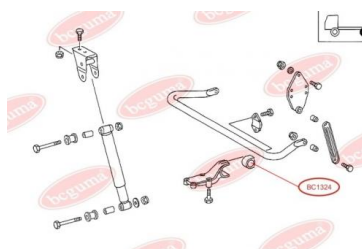

BC1325**ВТУЛКА ЗАДНЕЙ РЕССОРЫ**www.bcguma.ua/auto/BC1325

Артикул:	BC1325
Номера других производителей (OEM):	A6753200150
Вес, г:	238
Необходимое количество:	-
Деталей в упаковке:	2
Внешний диаметр, мм:	75.0
Внутренний диаметр, мм:	36.0
Толщина, мм:	58.0
Материал:	Резина / металл
Ось установки:	Задняя
Сторона установки:	Слева / Справа

ПРИМЕНЯЕМОСТЬ:

MERCEDES-BENZ

**BC1326****ВТУЛКА ЗАДНЕЙ РЕССОРЫ**www.bcguma.ua/auto/BC1326

Артикул:	BC1326
Номера других производителей (OEM):	A6733200250
Вес, г:	213
Необходимое количество:	-
Деталей в упаковке:	2
Внешний диаметр, мм:	48.0
Внутренний диаметр, мм:	36.0
Толщина, мм:	58.0
Материал:	Резина / металл
Ось установки:	Задняя
Сторона установки:	Слева / Справа

ПРИМЕНЯЕМОСТЬ:

MERCEDES-BENZ



BC1327**ВТУЛКА ЗАДНЕЙ РЕССОРЫ**www.bcguma.ua/auto/BC1327

Артикул:	BC1327
Номера других производителей (OEM):	A6733200150
Вес, г:	205
Необходимое количество:	-
Деталей в упаковке:	2
Внешний диаметр, мм:	58.0
Внутренний диаметр, мм:	36.0
Толщина, мм:	58.0
Материал:	Резина / металл
Ось установки:	Задняя
Сторона установки:	Слева / Справа

ПРИМЕНЯЕМОСТЬ:

MAN, MERCEDES-BENZ

**BC1328****ВТУЛКА ПЕРЕДНЕГО СТАБИЛИЗАТОРА, НАРУЖНАЯ**www.bcguma.ua/auto/BC1328

Артикул:	BC1328
Номера других производителей (OEM):	5104066AA; 05104066AA; 2D0411041A; A9013230285
Вес, г:	13
Необходимое количество:	4
Деталей в упаковке:	10
Внешний диаметр, мм:	26.0
Внутренний диаметр, мм:	12.0
Толщина, мм:	24.0
Материал:	Резина
Ось установки:	Передняя
Сторона установки:	Слева / Справа

ПРИМЕНЯЕМОСТЬ:

MERCEDES-BENZ, VW

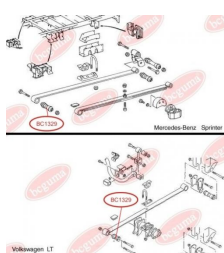

BC1329

ВТУЛКА ЗАДНЕЙ РЕССОРЫ, ПЕРЕДНЯЯ

www.bcguma.ua/auto/BC1329

Артикул:	BC1329
Номера других производителей (OEM):	2D0511171; A9013240150
Вес, г:	159
Необходимое количество:	2
Деталей в упаковке:	2
Внешний диаметр, мм:	32.2
Внутренний диаметр, мм:	12.1
Толщина, мм:	80.0
Материал:	Резина / металл
Ось установки:	Задняя Передняя
Сторона установки:	Слева / Справа

ПРИМЕНЯЕМОСТЬ:

MERCEDES-BENZ, VW

BC1330

ВТУЛКА ЗАДНЕЙ РЕССОРЫ, ЗАДНЯЯ

www.bcguma.ua/auto/BC1330

Артикул:	BC1330
Номера других производителей (OEM):	A9013240250; A9013240350; 2D0511171C; 2D0511171B; 05118732AA; 5118732AA
Вес, г:	336
Необходимое количество:	4
Деталей в упаковке:	2
Внешний диаметр, мм:	50.4
Внутренний диаметр, мм:	12.1
Толщина, мм:	80.0
Материал:	Резина / металл
Ось установки:	Задняя
Сторона установки:	Слева / Справа

ПРИМЕНЯЕМОСТЬ:

MERCEDES-BENZ, VW

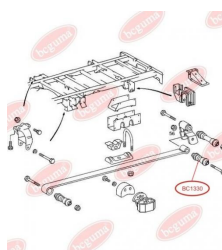

BC1331

ОПОРА СТОЙКИ АМОРТИЗАТОРА, ВЕРХНЯЯ (БЕЗ ПОДШИПНИКА)

www.bcguma.ua/auto/BC1331

Артикул:	BC1331
Номера других производителей (OEM):	5118718AA; A9013230085; 05118718AA; 2D0407183
Вес, г:	170
Необходимое количество:	2
Деталей в упаковке:	4
Внешний диаметр, мм:	32.0
Внутренний диаметр, мм:	16.0
Толщина, мм:	86.0
Материал:	Резина / металл
Ось установки:	Передняя
Сторона установки:	Слева / Справа

ПРИМЕНЯЕМОСТЬ:

MERCEDES-BENZ, VW

ОПОРА СТОЙКИ АМОРТИЗАТОРА, НИЖНЯЯ (БЕЗ ПОДШИПНИКА)

www.bcguma.ua/auto/BC1332

Артикул:	BC1332
Номера других производителей (OEM):	A9013231185; 05118722AA; 2D0407183A; 5118722AA
Вес, г:	194
Необходимое количество:	2
Деталей в упаковке:	4
Внешний диаметр, мм:	32.0
Внутренний диаметр, мм:	16.0
Толщина, мм:	83.0
Материал:	Резина / металл
Ось установки:	Передняя
Сторона установки:	Слева / Справа

ПРИМЕНЯЕМОСТЬ:

MERCEDES-BENZ, VW

BC1332

BC1333**ПОДВЕСНОЙ ПОДШИПНИК В СБОРЕ**www.bcguma.ua/auto/BC1333

Артикул:	BC1333
Номера других производителей (OEM):	A9014110412; A6014102110; A9014110312; 2D0521351; 2D0598351A; 2D0598351
Вес, г:	790
Необходимое количество:	1
Деталей в упаковке:	1
Внешний диаметр, мм:	-
Внутренний диаметр, мм:	-
Толщина, мм:	-
Материал:	Резина / металл
Ось установки:	-
Сторона установки:	-

ПРИМЕНЯЕМОСТЬ:

MERCEDES-BENZ, VW

КАРКАС ПОД ПОДВЕСНОЙ ПОДШИПНИК, РЕМОНТНЫЙwww.bcguma.ua/auto/BC13331

Артикул:	BC13331
Номера других производителей (OEM):	A9014110412; 2D0521351; 2D0598351; 2D0598351A; A6014102110; A9014110312
Вес, г:	790
Необходимое количество:	1
Деталей в упаковке:	1
Внешний диаметр, мм:	-
Внутренний диаметр, мм:	-
Толщина, мм:	-
Материал:	Резина / металл
Ось установки:	-
Сторона установки:	-

ПРИМЕНЯЕМОСТЬ:

MERCEDES-BENZ, VW

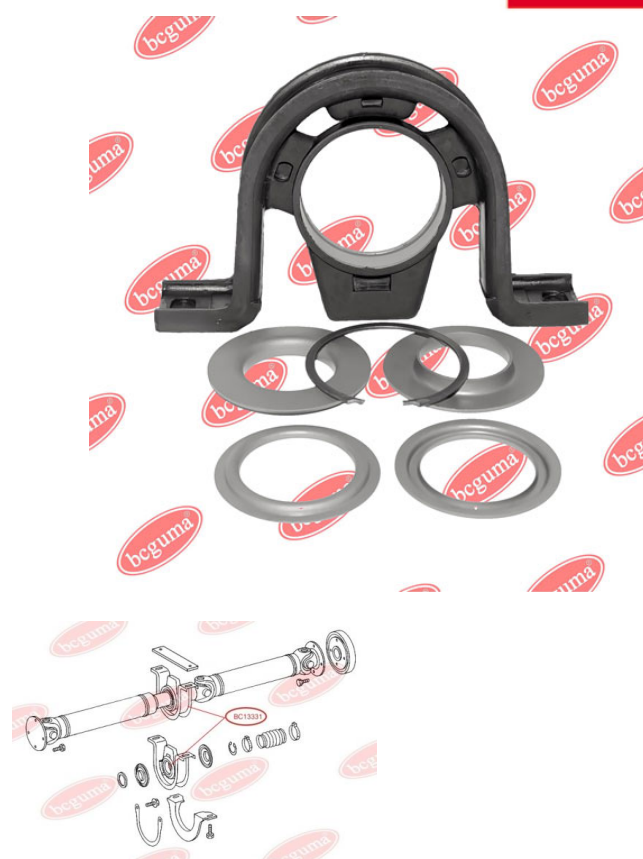
BC13331

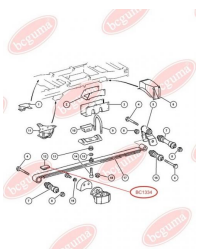
BC1334**ПОДУШКА МЕЖДУ РЕССОР**www.bcguma.ua/auto/BC1334

Артикул:	BC1334
Номера других производителей (OEM):	05104068AA; A9013250744
Вес, г:	154
Необходимое количество:	4
Деталей в упаковке:	4
Внешний диаметр, мм:	-
Внутренний диаметр, мм:	-
Толщина, мм:	37.0
Материал:	Резина
Ось установки:	-
Сторона установки:	-

ПРИМЕНЯЕМОСТЬ:

MERCEDES-BENZ

ВТУЛКА ЗАДНЕЙ РЕССОРЫwww.bcguma.ua/auto/BC1335

Артикул:	BC1335
Номера других производителей (OEM):	5118729AA; 05118729AA; A6113240050; A6113240350; A6113240450
Вес, г:	302
Необходимое количество:	4
Деталей в упаковке:	2
Внешний диаметр, мм:	50.3
Внутренний диаметр, мм:	16.0
Толщина, мм:	80.0
Материал:	Резина / металл
Ось установки:	Задняя
Сторона установки:	Слева / Справа

ПРИМЕНЯЕМОСТЬ:

MERCEDES-BENZ, VW

BC1335

BC1336**ВТУЛКА ЗАДНЕГО АМОРТИЗАТОРА**www.bcguma.ua/auto/BC1336

Артикул:	BC1336
Номера других производителей (ОЕМ):	A0003237085
Вес, г:	25
Необходимое количество:	4
Деталей в упаковке:	10
Внешний диаметр, мм:	28.2
Внутренний диаметр, мм:	14.0
Толщина, мм:	35.7
Материал:	Резина
Ось установки:	Задняя
Сторона установки:	Слева / Справа

ПРИМЕНЯЕМОСТЬ:

MERCEDES-BENZ

ПОДУШКА ЗАДНЕГО СТАБИЛИЗАТОРАwww.bcguma.ua/auto/BC1337

Артикул:	BC1337
Номера других производителей (ОЕМ):	05104073AA; 2D0511413A; A9013260081; 5104073AA
Вес, г:	31
Необходимое количество:	2
Деталей в упаковке:	10
Внешний диаметр, мм:	35.0
Внутренний диаметр, мм:	21.8
Толщина, мм:	37.1
Материал:	Резина
Ось установки:	Задняя
Сторона установки:	Слева / Справа

ПРИМЕНЯЕМОСТЬ:

MERCEDES-BENZ, SCANIA, VW

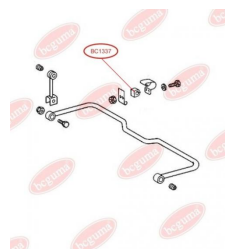
BC1337

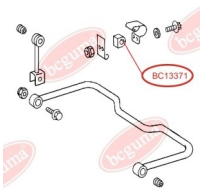
BC13371

ПОДУШКА ЗАДНЕГО СТАБИЛИЗАТОРА

www.bcguma.ua/auto/BC13371

Артикул:	BC13371
Номера других производителей (OEM):	05128604AA; A9013260181
Вес, г:	21
Необходимое количество:	2
Деталей в упаковке:	10
Внешний диаметр, мм:	35.0
Внутренний диаметр, мм:	27.0
Толщина, мм:	38.0
Материал:	Резина
Ось установки:	Задняя
Сторона установки:	Слева / Справа

ПРИМЕНЯЕМОСТЬ:

MERCEDES-BENZ

ВТУЛКА ЗАДНЕЙ РЕССОРЫ

www.bcguma.ua/auto/BC1338

Артикул:	BC1338
Номера других производителей (OEM):	A6023240150; A6013240150; A6023240050; A6013240050
Вес, г:	294
Необходимое количество:	4
Деталей в упаковке:	2
Внешний диаметр, мм:	50.0
Внутренний диаметр, мм:	12.0
Толщина, мм:	70.0
Материал:	Резина / металл
Ось установки:	Задняя
Сторона установки:	Слева / Справа

ПРИМЕНЯЕМОСТЬ:

MERCEDES-BENZ

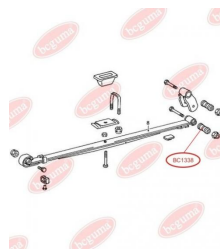
BC1338

BC1339**ПОДУШКА (ВТУЛКА) ЗАДНЕГО
СТАБИЛИЗАТОРА, ВНУТРЕННЯЯ**www.bcguma.ua/auto/BC1339

Артикул:	BC1339
Номера других производителей (OEM):	05118800AA; 2D0511413B; A9043260881; 5118800AA
Вес, г:	78
Необходимое количество:	2
Деталей в упаковке:	2
Внешний диаметр, мм:	46.3
Внутренний диаметр, мм:	27.5
Толщина, мм:	53.2
Материал:	Резина
Ось установки:	Задняя
Сторона установки:	Слева / Справа

ПРИМЕНЯЕМОСТЬ:

AUDI, FIAT, GINAF, MAZ, MERCEDES-BENZ,
NEOPLAN, SETRA, VW

**ПОДУШКА (ВТУЛКА) ЗАДНЕГО
СТАБИЛИЗАТОРА, ВНУТРЕННЯЯ**www.bcguma.ua/auto/BC13391

Артикул:	BC13391
Номера других производителей (OEM):	5118800AA; 05118800AA; 2D0511413B; A9043260881
Вес, г:	78
Необходимое количество:	2
Деталей в упаковке:	2
Внешний диаметр, мм:	46.3
Внутренний диаметр, мм:	30.0
Толщина, мм:	53.2
Материал:	Резина
Ось установки:	Задняя
Сторона установки:	Слева / Справа

ПРИМЕНЯЕМОСТЬ:

AUDI, FIAT, GINAF, MAZ, MERCEDES-BENZ,
NEOPLAN, SETRA, VW

BC13391

BC1340

ПОДУШКА (ВТУЛКА) ЗАДНЕГО СТАБИЛИЗАТОРА, ВНУТРЕННЯЯ

www.bcguma.ua/auto/BC1340

Артикул:	BC1340
Номера других производителей (OEM):	A9043261081; 05118801AA
Вес, г:	66
Необходимое количество:	2
Деталей в упаковке:	2
Внешний диаметр, мм:	46.3
Внутренний диаметр, мм:	33.0
Толщина, мм:	53.2
Материал:	Резина
Ось установки:	Задняя
Сторона установки:	Слева / Справа

ПРИМЕНЯЕМОСТЬ:

MERCEDES-BENZ

ВТУЛКА АМОРТИЗАТОРА, ВЕРХНЯЯ

www.bcguma.ua/auto/BC1341

Артикул:	BC1341
Номера других производителей (OEM):	A0003232444; A0003232885
Вес, г:	45
Необходимое количество:	2
Деталей в упаковке:	4
Внешний диаметр, мм:	40.0
Внутренний диаметр, мм:	20.0
Толщина, мм:	39.0
Материал:	Резина
Ось установки:	Передняя
Сторона установки:	Сверху

ПРИМЕНЯЕМОСТЬ:

IVECO, MAN, MERCEDES-BENZ

BC1341

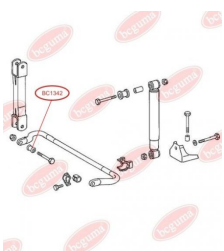
BC1342**ВТУЛКА СТАБИЛИЗАТОРА**www.bcguma.ua/auto/BC1342

Артикул:	BC1342
Номера других производителей (ОЕМ):	A3183200073
Вес, г:	100
Необходимое количество:	4
Деталей в упаковке:	4
Внешний диаметр, мм:	40.0
Внутренний диаметр, мм:	17.0
Толщина, мм:	34.0
Материал:	Резина / металл
Ось установки:	Задняя Передняя
Сторона установки:	Слева / Справа

ПРИМЕНЯЕМОСТЬ:

MERCEDES-BENZ

ПОДУШКА (ВТУЛКА) ПЕРЕДНЕГО СТАБИЛИЗАТОРАwww.bcguma.ua/auto/BC1343

Артикул:	BC1343
Номера других производителей (ОЕМ):	A9013230185
Вес, г:	28
Необходимое количество:	2
Деталей в упаковке:	10
Внешний диаметр, мм:	-
Внутренний диаметр, мм:	21.0
Толщина, мм:	30.0
Материал:	Резина
Ось установки:	Передняя
Сторона установки:	Слева / Справа

ПРИМЕНЯЕМОСТЬ:

MERCEDES-BENZ

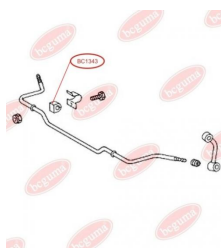
BC1343

BC1344

ПОДУШКА (ВТУЛКА) ПЕРЕДНЕГО СТАБИЛИЗАТОРА

www.bcguma.ua/auto/BC1344

Артикул:	BC1344
Номера других производителей (OEM):	05104577AA; 5104577AA; 05104577AA; 2D0411041B; A9043230085; 5104577AA
Вес, г:	27
Необходимое количество:	2
Деталей в упаковке:	10
Внешний диаметр, мм:	-
Внутренний диаметр, мм:	23.0
Толщина, мм:	30.0
Материал:	Резина
Ось установки:	Передняя
Сторона установки:	Слева / Справа

ПРИМЕНЯЕМОСТЬ:

MERCEDES-BENZ, VW

ПОДУШКА (ВТУЛКА) ЗАДНЕГО СТАБИЛИЗАТОРА

www.bcguma.ua/auto/BC1346

Артикул:	BC1346
Номера других производителей (OEM):	A6113260081
Вес, г:	82
Необходимое количество:	2
Деталей в упаковке:	2
Внешний диаметр, мм:	49.0
Внутренний диаметр, мм:	29.0
Толщина, мм:	48.5
Материал:	Резина
Ось установки:	Задняя
Сторона установки:	Слева / Справа

ПРИМЕНЯЕМОСТЬ:

MERCEDES-BENZ

BC1346

BC1347**ВТУЛКА НАТЯЖИТЕЛЯ РЕМНЯ ГРМ,
ВЕРХНЯЯ**www.bcguma.ua/auto/BC1347

Артикул:	BC1347
Номера других производителей (OEM):	A6042000214
Вес, г:	5
Необходимое количество:	1
Деталей в упаковке:	10
Внешний диаметр, мм:	-
Внутренний диаметр, мм:	8.0
Толщина, мм:	-
Материал:	Резина / металл
Ось установки:	-
Сторона установки:	-

ПРИМЕНЯЕМОСТЬ:

DAEWOO, MERCEDES-BENZ, MULTICAR, PUCH,
SSANGYONG

**ВТУЛКА НАТЯЖИТЕЛЯ РЕМНЯ ГРМ,
НИЖНЯЯ**www.bcguma.ua/auto/BC1348

Артикул:	BC1348
Номера других производителей (OEM):	A6042000214
Вес, г:	5
Необходимое количество:	1
Деталей в упаковке:	10
Внешний диаметр, мм:	-
Внутренний диаметр, мм:	7.0
Толщина, мм:	-
Материал:	Резина / металл
Ось установки:	-
Сторона установки:	-

ПРИМЕНЯЕМОСТЬ:

DAEWOO, MERCEDES-BENZ, MULTICAR, PUCH,
SSANGYONG

BC1348

BC1349

ПОДУШКА ПЕРЕДНЕЙ РЕССОРЫ ПОД ПЛАСТИК, НИЖНЯЯ ЛЕВАЯ

www.bcguma.ua/auto/BC1349

Артикул:	BC1349
Номера других производителей (OEM):	A9013222119
Вес, г:	128
Необходимое количество:	2
Деталей в упаковке:	4
Внешний диаметр, мм:	-
Внутренний диаметр, мм:	-
Толщина, мм:	35.0
Материал:	Резина
Ось установки:	Передняя
Сторона установки:	Слева / Справа

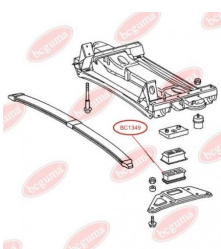

ПРИМЕНЯЕМОСТЬ:

MERCEDES-BENZ

ПОДУШКА ПЕРЕДНЕЙ РЕССОРЫ ПОД ПЛАСТИК, НИЖНЯЯ ПРАВАЯ

www.bcguma.ua/auto/BC1350

Артикул:	BC1350
Номера других производителей (OEM):	A9013222219
Вес, г:	145
Необходимое количество:	2
Деталей в упаковке:	4
Внешний диаметр, мм:	-
Внутренний диаметр, мм:	-
Толщина, мм:	35.0
Материал:	Резина
Ось установки:	Передняя
Сторона установки:	Слева / Справа

ПРИМЕНЯЕМОСТЬ:

MERCEDES-BENZ

BC1350

BC1351

ПОДУШКА ПЕРЕДНЕЙ РЕССОРЫ ПОД ПЛАСТИК, ВЕРХНЯЯ ШИРОКАЯ

www.bcguma.ua/auto/BC1351

Артикул:	BC1351
Номера других производителей (OEM):	A9013222619
Вес, г:	172
Необходимое количество:	2
Деталей в упаковке:	4
Внешний диаметр, мм:	-
Внутренний диаметр, мм:	-
Толщина, мм:	35.0
Материал:	Резина
Ось установки:	Передняя
Сторона установки:	Слева / Справа

ПРИМЕНЯЕМОСТЬ:

MERCEDES-BENZ

ВТУЛКА ЗАДНЕЙ РЕССОРЫ

www.bcguma.ua/auto/BC1352

Артикул:	BC1352
Номера других производителей (OEM):	A6673200044
Вес, г:	291
Необходимое количество:	2
Деталей в упаковке:	2
Внешний диаметр, мм:	52.0
Внутренний диаметр, мм:	30.0
Толщина, мм:	86.5
Материал:	Резина / металл
Ось установки:	Задняя
Сторона установки:	Слева / Справа

ПРИМЕНЯЕМОСТЬ:

MERCEDES-BENZ

BC1352

BC1353

ПОДУШКА РЕССОРЫ

www.bcguma.ua/auto/BC1353

Артикул:	BC1353
Номера других производителей (OEM):	A6733250144
Вес, г:	156
Необходимое количество:	2
Деталей в упаковке:	4
Внешний диаметр, мм:	-
Внутренний диаметр, мм:	-
Толщина, мм:	19.0
Материал:	Резина / металл
Ось установки:	-
Сторона установки:	-

ПРИМЕНЯЕМОСТЬ:

MERCEDES-BENZ

ВТУЛКА ЗАДНЕЙ РЕССОРЫ ЗАДНЯЯ

www.bcguma.ua/auto/BC1354

Артикул:	BC1354
Номера других производителей (OEM):	2D0511171A; 2E0411346; 05118703AA; 5118703AA; A0003210450; A0003210250
Вес, г:	175
Необходимое количество:	2
Деталей в упаковке:	4
Внешний диаметр, мм:	38.0
Внутренний диаметр, мм:	16.0
Толщина, мм:	80.0
Материал:	Резина / металл
Ось установки:	Задняя Передняя
Сторона установки:	Слева / Справа

ПРИМЕНЯЕМОСТЬ:

MERCEDES-BENZ, VW

BC1354

BC1355

ПОДУШКА ПЕРЕДНЕГО СТАБИЛИЗАТОРА

www.bcguma.ua/auto/BC1355

Артикул:	BC1355
Номера других производителей (OEM):	A6383230285
Вес, г:	74
Необходимое количество:	2
Деталей в упаковке:	2
Внешний диаметр, мм:	-
Внутренний диаметр, мм:	24.0
Толщина, мм:	53.0
Материал:	Резина
Ось установки:	Передняя
Сторона установки:	Слева / Справа

ПРИМЕНЯЕМОСТЬ:

MERCEDES-BENZ

ПОДУШКА ПЕРЕДНЕГО СТАБИЛИЗАТОРА

www.bcguma.ua/auto/BC13551

Артикул:	BC13551
Номера других производителей (OEM):	A6393230285
Вес, г:	77
Необходимое количество:	2
Деталей в упаковке:	2
Внешний диаметр, мм:	-
Внутренний диаметр, мм:	22.0
Толщина, мм:	53.0
Материал:	Резина
Ось установки:	Передняя
Сторона установки:	Слева / Справа

ПРИМЕНЯЕМОСТЬ:

MERCEDES-BENZ

BC13551

BC1352

ПОДУШКА (ВТУЛКА) ЗАДНЕГО СТАБИЛИЗАТОРА

www.bcguma.ua/auto/BC13552

Артикул:	BC13552
Номера других производителей (OEM):	A9063260381; A9063260781; 2E0511413G
Вес, г:	85
Необходимое количество:	2
Деталей в упаковке:	2
Внешний диаметр, мм:	-
Внутренний диаметр, мм:	15.0
Толщина, мм:	53.0
Материал:	Резина
Ось установки:	Задняя
Сторона установки:	Слева / Справа

ПРИМЕНЯЕМОСТЬ:

MERCEDES-BENZ, VW

ВТУЛКА ПЕРЕДНЕГО РЫЧАГА

www.bcguma.ua/auto/BC1356

Артикул:	BC1356
Номера других производителей (OEM):	A6383330014; A6393330214; A6393330314
Вес, г:	202
Необходимое количество:	2
Деталей в упаковке:	2
Внешний диаметр, мм:	41.0
Внутренний диаметр, мм:	14.0
Толщина, мм:	75.0
Материал:	Резина / металл
Ось установки:	Передняя
Сторона установки:	Слева / Справа

ПРИМЕНЯЕМОСТЬ:

MERCEDES-BENZ

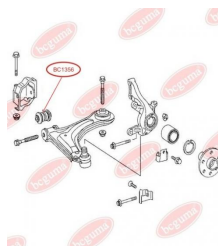
BC1356

BC1357

ПОДУШКА ПЕРЕДНЕГО СТАБИЛИЗАТОРА

www.bcguma.ua/auto/BC1357

Артикул:	BC1357
Номера других производителей (OEM):	A6673230585
Вес, г:	74
Необходимое количество:	2
Деталей в упаковке:	2
Внешний диаметр, мм:	50.0
Внутренний диаметр, мм:	35.0
Толщина, мм:	50.0
Материал:	Резина
Ось установки:	Передняя
Сторона установки:	Слева / Справа

ПРИМЕНЯЕМОСТЬ:

MERCEDES-BENZ

ПОДУШКА ПЕРЕДНЕГО СТАБИЛИЗАТОРА

www.bcguma.ua/auto/BC1358

Артикул:	BC1358
Номера других производителей (OEM):	A6673230485
Вес, г:	91
Необходимое количество:	2
Деталей в упаковке:	2
Внешний диаметр, мм:	50.0
Внутренний диаметр, мм:	30.0
Толщина, мм:	50.0
Материал:	Резина
Ось установки:	Передняя
Сторона установки:	Слева / Справа

ПРИМЕНЯЕМОСТЬ:

MERCEDES-BENZ

BC1358

BC1359

ПОДУШКА ЗАДНЕГО СТАБИЛИЗАТОРА

www.bcguma.ua/auto/BC1359

Артикул:	BC1359
Номера других производителей (OEM):	A6683260181
Вес, г:	143
Необходимое количество:	2
Деталей в упаковке:	2
Внешний диаметр, мм:	58.0
Внутренний диаметр, мм:	41.0
Толщина, мм:	81.0
Материал:	Резина
Ось установки:	Задняя
Сторона установки:	Слева / Справа

ПРИМЕНЯЕМОСТЬ:

MERCEDES-BENZ

ПОДУШКА ЗАДНЕГО СТАБИЛИЗАТОРА

www.bcguma.ua/auto/BC1360

Артикул:	BC1360
Номера других производителей (OEM):	A6673260181
Вес, г:	115
Необходимое количество:	2
Деталей в упаковке:	2
Внешний диаметр, мм:	73.0
Внутренний диаметр, мм:	45.0
Толщина, мм:	80.0
Материал:	Резина
Ось установки:	Задняя
Сторона установки:	Слева / Справа

ПРИМЕНЯЕМОСТЬ:

MERCEDES-BENZ

BC1360

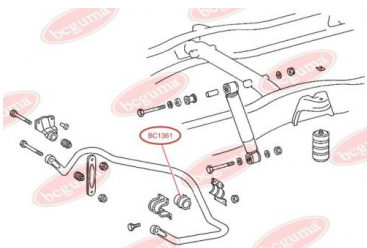
BC1361

ПОДУШКА ЗАДНЕГО СТАБИЛИЗАТОРА

www.bcguma.ua/auto/BC1361

Артикул:	BC1361
Номера других производителей (OEM):	A6673260681
Вес, г:	222
Необходимое количество:	2
Деталей в упаковке:	2
Внешний диаметр, мм:	80.0
Внутренний диаметр, мм:	45.0
Толщина, мм:	80.0
Материал:	Резина
Ось установки:	Задняя
Сторона установки:	Слева / Справа

ПРИМЕНЯЕМОСТЬ:

MERCEDES-BENZ

BC1362

ПОДУШКА ЗАДНЕГО СТАБИЛИЗАТОРА

www.bcguma.ua/auto/BC1362

Артикул:	BC1362
Номера других производителей (OEM):	A6693260081
Вес, г:	190
Необходимое количество:	2
Деталей в упаковке:	2
Внешний диаметр, мм:	68.0
Внутренний диаметр, мм:	50.0
Толщина, мм:	81.0
Материал:	Резина
Ось установки:	Задняя
Сторона установки:	Слева / Справа

ПРИМЕНЯЕМОСТЬ:

MERCEDES-BENZ

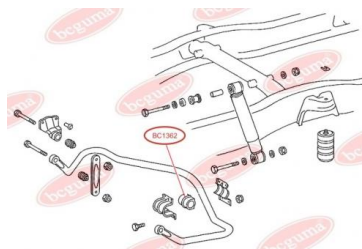

BC1363

ПОДУШКА ЗАДНЕГО СТАБИЛИЗАТОРА

www.bcguma.ua/auto/BC1363

Артикул:	BC1363
Номера других производителей (OEM):	A6673260081
Вес, г:	175
Необходимое количество:	2
Деталей в упаковке:	2
Внешний диаметр, мм:	68.0
Внутренний диаметр, мм:	35.0
Толщина, мм:	80.0
Материал:	Резина
Ось установки:	Задняя
Сторона установки:	Слева / Справа

ПРИМЕНЯЕМОСТЬ:

MERCEDES-BENZ

ПОДУШКА ЗАДНЕГО СТАБИЛИЗАТОРА

www.bcguma.ua/auto/BC1364

Артикул:	BC1364
Номера других производителей (OEM):	A6673260981
Вес, г:	230
Необходимое количество:	2
Деталей в упаковке:	2
Внешний диаметр, мм:	-
Внутренний диаметр, мм:	41.0
Толщина, мм:	60.0
Материал:	Резина
Ось установки:	Задняя
Сторона установки:	Слева / Справа

ПРИМЕНЯЕМОСТЬ:

MERCEDES-BENZ

BC1364

BC1365

ПОДУШКА ЗАДНЕГО СТАБИЛИЗАТОРА

www.bcguma.ua/auto/BC1365

Артикул:	BC1365
Номера других производителей (OEM):	A6673261081
Вес, г:	206
Необходимое количество:	2
Деталей в упаковке:	2
Внешний диаметр, мм:	73.5
Внутренний диаметр, мм:	46.0
Толщина, мм:	60.0
Материал:	Резина
Ось установки:	Задняя
Сторона установки:	Слева / Справа

ПРИМЕНЯЕМОСТЬ:

MERCEDES-BENZ

ПОДУШКА ЗАДНЕГО СТАБИЛИЗАТОРА

www.bcguma.ua/auto/BC1366

Артикул:	BC1366
Номера других производителей (OEM):	A6673261181
Вес, г:	181
Необходимое количество:	2
Деталей в упаковке:	2
Внешний диаметр, мм:	-
Внутренний диаметр, мм:	50.0
Толщина, мм:	-
Материал:	Резина
Ось установки:	Задняя
Сторона установки:	Слева / Справа

ПРИМЕНЯЕМОСТЬ:

MERCEDES-BENZ

BC1366

BC1367

ПОДУШКА ЗАДНЕГО СТАБИЛИЗАТОРА

www.bcguma.ua/auto/BC1367

Артикул:	BC1367
Номера других производителей (OEM):	A6673261381
Вес, г:	200
Необходимое количество:	2
Деталей в упаковке:	2
Внешний диаметр, мм:	74.0
Внутренний диаметр, мм:	41.0
Толщина, мм:	60.0
Материал:	Резина
Ось установки:	Задняя
Сторона установки:	Слева / Справа

ПРИМЕНЯЕМОСТЬ:

MERCEDES-BENZ

ПОДУШКА ЗАДНЕГО СТАБИЛИЗАТОРА

www.bcguma.ua/auto/BC1368

Артикул:	BC1368
Номера других производителей (OEM):	A6673261481
Вес, г:	188
Необходимое количество:	2
Деталей в упаковке:	2
Внешний диаметр, мм:	74.0
Внутренний диаметр, мм:	46.0
Толщина, мм:	60.0
Материал:	Резина
Ось установки:	Задняя
Сторона установки:	Слева / Справа

ПРИМЕНЯЕМОСТЬ:

MERCEDES-BENZ

BC1368

BC1369

ПОДУШКА ЗАДНЕГО СТАБИЛИЗАТОРА

www.bcguma.ua/auto/BC1369

Артикул:	BC1369
Номера других производителей (OEM):	A6673261581
Вес, г:	169
Необходимое количество:	2
Деталей в упаковке:	2
Внешний диаметр, мм:	74.0
Внутренний диаметр, мм:	50.0
Толщина, мм:	60.0
Материал:	Резина
Ось установки:	Задняя
Сторона установки:	Слева / Справа

ПРИМЕНЯЕМОСТЬ:

MERCEDES-BENZ

ПОДУШКА ДВИГАТЕЛЯ

www.bcguma.ua/auto/BC1370

Артикул:	BC1370
Номера других производителей (OEM):	A6312410065
Вес, г:	146
Необходимое количество:	2
Деталей в упаковке:	2
Внешний диаметр, мм:	64.0
Внутренний диаметр, мм:	10.0
Толщина, мм:	49.6
Материал:	Резина
Ось установки:	Передняя
Сторона установки:	-

ПРИМЕНЯЕМОСТЬ:

MERCEDES-BENZ

BC1370

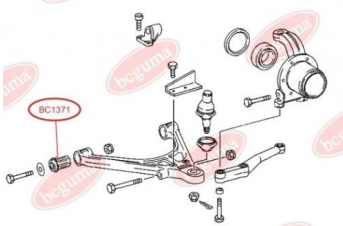
BC1371**ВТУЛКА ПЕРЕДНЕГО РЫЧАГА**www.bcguma.ua/auto/BC1371

Артикул:	BC1371
Номера других производителей (OEM):	A6313300075
Вес, г:	164
Необходимое количество:	4
Деталей в упаковке:	4
Внешний диаметр, мм:	34.0
Внутренний диаметр, мм:	16.0
Толщина, мм:	55.0
Материал:	Резина / металл
Ось установки:	Передняя
Сторона установки:	Слева / Справа

ПРИМЕНЯЕМОСТЬ:

MERCEDES-BENZ

ПЫЛЬНИК НАПРАВЛЯЮЩЕЙ СУППОРТАwww.bcguma.ua/auto/BC1372

Артикул:	BC1372
Номера других производителей (OEM):	A0004211463; A68320057; A6694204601; A6694202401; A6694202601; A6694204701; A6694204401; A6694202801; A6694203001; A6694206101; A6694204901; A6694206001; A6704207301; A6704205501; A6704205401; A6694202501; A6694202701; A6694204501; A6694202901; A669420310
Вес, г:	5
Необходимое количество:	4
Деталей в упаковке:	10
Внешний диаметр, мм:	19.7
Внутренний диаметр, мм:	17.5
Толщина, мм:	31.0
Материал:	Резина МБС
Ось установки:	Передняя
Сторона установки:	Слева / Справа

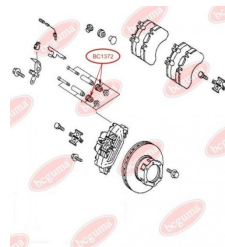
BC1372**ПРИМЕНЯЕМОСТЬ:**

MERCEDES-BENZ

BC1373

ВТУЛКА ПЕРЕДНЕГО АМОРТИЗАТОРА ВЕРХНЯЯ

www.bcguma.ua/auto/BC1373

Артикул:	BC1373
Номера других производителей (OEM):	A6313201330; A6313201630
Вес, г:	30
Необходимое количество:	2
Деталей в упаковке:	10
Внешний диаметр, мм:	34.0
Внутренний диаметр, мм:	15.0
Толщина, мм:	38.0
Материал:	Резина
Ось установки:	Передняя
Сторона установки:	Слева / Справа

ПРИМЕНЯЕМОСТЬ:

MERCEDES-BENZ

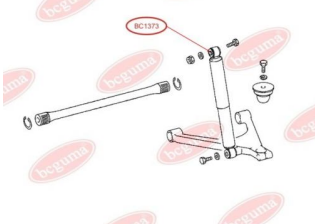
**BC1374**

ВТУЛКА ПЕРЕДНЕГО АМОРТИЗАТОРА НИЖНЯЯ

www.bcguma.ua/auto/BC1374

Артикул:	BC1374
Номера других производителей (OEM):	A6313201330; A6313201630
Вес, г:	21
Необходимое количество:	2
Деталей в упаковке:	10
Внешний диаметр, мм:	32.0
Внутренний диаметр, мм:	15.0
Толщина, мм:	32.0
Материал:	Резина
Ось установки:	Передняя
Сторона установки:	Слева / Справа

ПРИМЕНЯЕМОСТЬ:

MERCEDES-BENZ

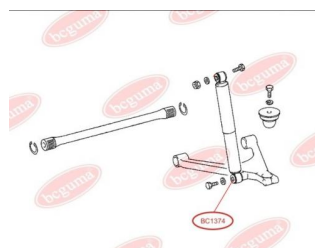

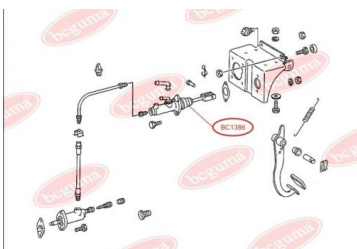
BC1386

РЕМКОМПЛЕКТ ГЛАВНОГО ЦИЛИНДРА СЦЕПЛЕНИЯ

www.bcguma.ua/auto/BC1386

Артикул:	BC1386
Номера других производителей (OEM):	A0012957606; A0012957906; A0012958606; A0012951706; A0012951106
Вес, г:	12
Необходимое количество:	1
Деталей в упаковке:	1
Внешний диаметр, мм:	19.0
Внутренний диаметр, мм:	-
Толщина, мм:	-
Материал:	Резина МБС
Ось установки:	-
Сторона установки:	-

ПРИМЕНЯЕМОСТЬ:

MERCEDES-BENZ

BC1389

РЕМКОМПЛЕКТ ГЛАВНОГО ТОРМОЗНОГО ЦИЛИНДРА

www.bcguma.ua/auto/BC1389

Артикул:	BC1389
Номера других производителей (OEM):	A0025963743; A0044305401
Вес, г:	9
Необходимое количество:	1
Деталей в упаковке:	1
Внешний диаметр, мм:	23.0
Внутренний диаметр, мм:	-
Толщина, мм:	-
Материал:	Резина МБС
Ось установки:	-
Сторона установки:	-

ПРИМЕНЯЕМОСТЬ:

MERCEDES-BENZ



BC1394

ВТУЛКА ПЕРЕДНЕЙ РЕССОРЫ, УНИВЕРСАЛЬНАЯ

www.bcguma.ua/auto/BC1394

Артикул:	BC1394
Номера других производителей (OEM):	A3183220250; A6673220350; A6673220650
Вес, г:	224
Необходимое количество:	2
Деталей в упаковке:	2
Внешний диаметр, мм:	45.0
Внутренний диаметр, мм:	22.5
Толщина, мм:	84.0
Материал:	Резина / металл
Ось установки:	Передняя
Сторона установки:	Слева / Справа

ПРИМЕНЯЕМОСТЬ:

MERCEDES-BENZ

САЙЛЕНТБЛОК ПЕРЕДНЕГО РЫЧАГА

www.bcguma.ua/auto/BC1395

Артикул:	BC1395
Номера других производителей (OEM):	05133818AA; 2D0407140; 5133818AA; A9013330214
Вес, г:	267
Необходимое количество:	2
Деталей в упаковке:	2
Внешний диаметр, мм:	44.0
Внутренний диаметр, мм:	14.0
Толщина, мм:	80.0
Материал:	Резина / металл
Ось установки:	Передняя
Сторона установки:	Слева / Справа

ПРИМЕНЯЕМОСТЬ:

MERCEDES-BENZ, VW

BC1395

BC1396

ПОДУШКА ПЕРЕДНЕГО СТАБИЛИЗАТОРА

www.bcguma.ua/auto/BC1396

Артикул:	BC1396
Номера других производителей (OEM):	A9063231685; A9063233685; A9063233785; 2E0407473E; 2E0411041F
Вес, г:	84
Необходимое количество:	2
Деталей в упаковке:	2
Внешний диаметр, мм:	-
Внутренний диаметр, мм:	23.0
Толщина, мм:	45.0
Материал:	Резина
Ось установки:	Передняя
Сторона установки:	Слева / Справа

ПРИМЕНЯЕМОСТЬ:

MERCEDES-BENZ, VW

ПОДУШКА ПЕРЕДНЕГО СТАБИЛИЗАТОРА

www.bcguma.ua/auto/BC1397

Артикул:	BC1397
Номера других производителей (OEM):	2E0411041C; A9063231485; A9063233585; 2E0411041E
Вес, г:	89
Необходимое количество:	2
Деталей в упаковке:	2
Внешний диаметр, мм:	-
Внутренний диаметр, мм:	20.0
Толщина, мм:	45.0
Материал:	Резина
Ось установки:	Передняя
Сторона установки:	Слева / Справа

ПРИМЕНЯЕМОСТЬ:

MERCEDES-BENZ, VW

BC1397

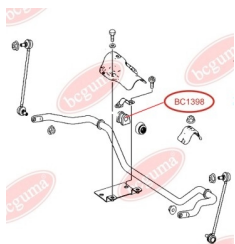
BC1398**ВТУЛКА СТАБИЛИЗАТОРА ПЕРЕДНЯЯ**www.bcguma.ua/auto/BC1398

Артикул:	BC1398
Номера других производителей (OEM):	A6393231285; A6393231985; A6393230585
Вес, г:	81
Необходимое количество:	2
Деталей в упаковке:	2
Внешний диаметр, мм:	43.0
Внутренний диаметр, мм:	24.0
Толщина, мм:	54.0
Материал:	Резина
Ось установки:	Передняя
Сторона установки:	Слева / Справа

ПРИМЕНЯЕМОСТЬ:

MERCEDES-BENZ

ВТУЛКА СТАБИЛИЗАТОРА ПЕРЕДНЯЯ В КОМПЛЕКТЕ С ПЫЛЬНИКАМИ (BC1398 - 1ШТ., BC1403 - 2ШТ.)www.bcguma.ua/auto/BC13981

Артикул:	BC13981
Номера других производителей (OEM):	A6393231985; A6393230585; A6393231285; A6393230292
Вес, г:	93
Необходимое количество:	2
Деталей в упаковке:	2
Внешний диаметр, мм:	43.0
Внутренний диаметр, мм:	24.0
Толщина, мм:	-
Материал:	Резина
Ось установки:	Передняя
Сторона установки:	Слева / Справа

ПРИМЕНЯЕМОСТЬ:

MERCEDES-BENZ

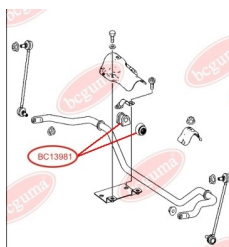
BC13981

BC1399**САЙЛЕНТБЛОК РЫЧАГА ПОДВЕСКИ**www.bcguma.ua/auto/BC1399

Артикул:	BC1399
Номера других производителей (OEM):	A6393520450
Вес, г:	420
Необходимое количество:	4
Деталей в упаковке:	2
Внешний диаметр, мм:	60.0
Внутренний диаметр, мм:	14.0
Толщина, мм:	52.0
Материал:	Резина / металл
Ось установки:	Передняя
Сторона установки:	Слева / Справа

ПРИМЕНЯЕМОСТЬ:

MERCEDES-BENZ

САЙЛЕНТБЛОК ПЕРЕДНЕГО РЫЧАГА ПОДВЕСКИwww.bcguma.ua/auto/BC1400

Артикул:	BC1400
Номера других производителей (OEM):	A6393301401; A6393301501
Вес, г:	467
Необходимое количество:	2
Деталей в упаковке:	2
Внешний диаметр, мм:	70.0
Внутренний диаметр, мм:	25.5
Толщина, мм:	63.0
Материал:	Резина / металл
Ось установки:	Передняя
Сторона установки:	Слева / Справа

ПРИМЕНЯЕМОСТЬ:

MERCEDES-BENZ

BC1400

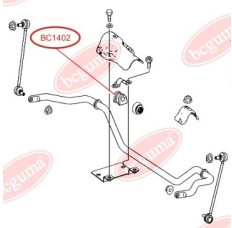
BC1402**ВТУЛКА СТАБИЛИЗАТОРА ПЕРЕДНЯЯ**www.bcguma.ua/auto/BC1402

Артикул:	BC1402
Номера других производителей (OEM):	A6393232085
Вес, г:	81
Необходимое количество:	2
Деталей в упаковке:	2
Внешний диаметр, мм:	43.0
Внутренний диаметр, мм:	26.0
Толщина, мм:	54.0
Материал:	Резина
Ось установки:	Передняя
Сторона установки:	Слева / Справа

ПРИМЕНЯЕМОСТЬ:

MERCEDES-BENZ

**ВТУЛКА СТАБИЛИЗАТОРА ПЕРЕДНЯЯ
В КОМПЛЕКТЕ С ПЫЛЬНИКАМИ
(BC1402 - 1ШТ., BC1403 - 2ШТ.)**www.bcguma.ua/auto/BC14021

Артикул:	BC14021
Номера других производителей (OEM):	A6393230292; A6393232085
Вес, г:	93
Необходимое количество:	2
Деталей в упаковке:	2
Внешний диаметр, мм:	43.0
Внутренний диаметр, мм:	26.0
Толщина, мм:	-
Материал:	Резина
Ось установки:	Передняя
Сторона установки:	Слева / Справа

ПРИМЕНЯЕМОСТЬ:

MERCEDES-BENZ

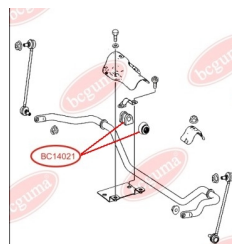
BC14021

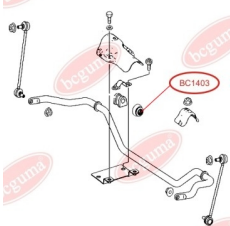
BC1403

ПЫЛЬНИК ВТУЛКИ СТАБИЛИЗАТОРА

www.bcguma.ua/auto/BC1403

Артикул:	BC1403
Номера других производителей (OEM):	A6393230292
Вес, г:	6
Необходимое количество:	4
Деталей в упаковке:	4
Внешний диаметр, мм:	22.0
Внутренний диаметр, мм:	43.0
Толщина, мм:	27.0
Материал:	Резина
Ось установки:	Передняя
Сторона установки:	Слева / Справа

ПРИМЕНЯЕМОСТЬ:

MERCEDES-BENZ

ВТУЛКА ЗАДНЕГО АМОРТИЗАТОРА С МЕТАЛЛИЧЕСКОЙ ВТУЛКОЙ, НИЖНЯЯ

www.bcguma.ua/auto/BC1404

Артикул:	BC1404
Номера других производителей (OEM):	A1243201031; A2013260800; A2013261000; A2013261500; A2013261600; A1243202031; A1243200931; A1243200531; A1243200431; A1243200231; A1243200031; A2013261900
Вес, г:	18
Необходимое количество:	2
Деталей в упаковке:	2
Внешний диаметр, мм:	16.0
Внутренний диаметр, мм:	10.0
Толщина, мм:	40.0
Материал:	Резина / металл
Ось установки:	Задняя
Сторона установки:	Слева / Справа

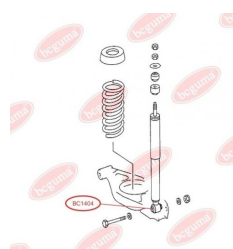
BC1404

ПРИМЕНЯЕМОСТЬ:

MERCEDES-BENZ

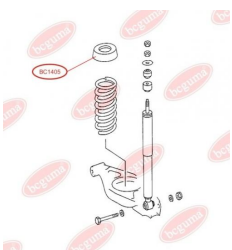
BC1405

ПОДУШКА ПОД ПРУЖИНУ ЗАДНЕГО АМОРТИЗАТОРА

www.bcguma.ua/auto/BC1405

Артикул:	BC1405
Номера других производителей (OEM):	A2013250944
Вес, г:	80
Необходимое количество:	2
Деталей в упаковке:	2
Внешний диаметр, мм:	102.0
Внутренний диаметр, мм:	62.0
Толщина, мм:	108.0
Материал:	Резина
Ось установки:	Задняя
Сторона установки:	Слева / Справа

ПРИМЕНЯЕМОСТЬ:

MERCEDES-BENZ

BC1406

ПОДУШКА ПОД ПРУЖИНУ ЗАДНЕГО АМОРТИЗАТОРА

www.bcguma.ua/auto/BC1406

Артикул:	BC1406
Номера других производителей (OEM):	A2013251044
Вес, г:	112
Необходимое количество:	2
Деталей в упаковке:	2
Внешний диаметр, мм:	102.0
Внутренний диаметр, мм:	62.0
Толщина, мм:	108.0
Материал:	Резина
Ось установки:	Задняя
Сторона установки:	Слева / Справа

ПРИМЕНЯЕМОСТЬ:

MERCEDES-BENZ

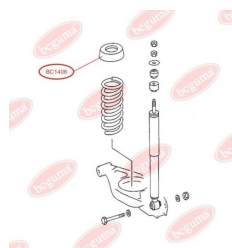

BC1407

ПОДУШКА ПОД ПРУЖИНУ ЗАДНЕГО АМОРТИЗАТОРА

www.bcguma.ua/auto/BC1407

Артикул:	BC1407
Номера других производителей (OEM):	A2013251144
Вес, г:	144
Необходимое количество:	2
Деталей в упаковке:	2
Внешний диаметр, мм:	102.0
Внутренний диаметр, мм:	62.0
Толщина, мм:	108.0
Материал:	Резина
Ось установки:	Задняя
Сторона установки:	Слева / Справа

ПРИМЕНЯЕМОСТЬ:

MERCEDES-BENZ

ПОДУШКА ПОД ПРУЖИНУ ЗАДНЕГО АМОРТИЗАТОРА

www.bcguma.ua/auto/BC1408

Артикул:	BC1408
Номера других производителей (OEM):	A2013251244
Вес, г:	182
Необходимое количество:	2
Деталей в упаковке:	2
Внешний диаметр, мм:	102.0
Внутренний диаметр, мм:	62.0
Толщина, мм:	108.0
Материал:	Резина
Ось установки:	Задняя
Сторона установки:	Слева / Справа

ПРИМЕНЯЕМОСТЬ:

MERCEDES-BENZ

BC1408

BC1410**САЙЛЕНТБЛОК ПЕРЕДНЕГО РЫЧАГА
ЗАДНИЙ, УСИЛЕННЫЙ**www.bcguma.ua/auto/BC1410

Артикул:	BC1410
Номера других производителей (OEM):	A1643301707; A1643331214; A1643303507; A1643303407; A1643303007; A1643302907; A1643302607; A1643302507; A1643301807
Вес, г:	430
Необходимое количество:	2
Деталей в упаковке:	2
Внешний диаметр, мм:	70.0
Внутренний диаметр, мм:	30.0
Толщина, мм:	56.0
Материал:	Резина / металл
Ось установки:	Передняя
Сторона установки:	Слева / Справа

ПРИМЕНЯЕМОСТЬ:

MERCEDES-BENZ

**САЙЛЕНТБЛОК НИЖНЕГО ПЕРЕДНЕГО
РЫЧАГА, УСИЛЕННЫЙ**www.bcguma.ua/auto/BC1411

Артикул:	BC1411
Номера других производителей (OEM):	A1643302507; A1643303407; A1643303507; A1643302607; A1643303007; A1643301707; A1643302907; A1643301807
Вес, г:	491
Необходимое количество:	2
Деталей в упаковке:	2
Внешний диаметр, мм:	57.0
Внутренний диаметр, мм:	14.0
Толщина, мм:	65.0
Материал:	Резина / металл
Ось установки:	Передняя
Сторона установки:	Слева / Справа

ПРИМЕНЯЕМОСТЬ:

MERCEDES-BENZ

BC1411

BC1412**ПОДУШКА НИЖНЯЯ ПРАВАЯ,
ДВУХЛИСТОВОЙ РЕССОРЫ**www.bcguma.ua/auto/BC1412

Артикул:	BC1412
Номера других производителей (OEM):	A9013221119
Вес, г:	172
Необходимое количество:	-
Деталей в упаковке:	4
Внешний диаметр, мм:	-
Внутренний диаметр, мм:	-
Толщина, мм:	34.0
Материал:	Резина
Ось установки:	Передняя
Сторона установки:	Слева / Справа

ПРИМЕНЯЕМОСТЬ:

MERCEDES-BENZ, VW

**ПОДУШКА НИЖНЯЯ ЛЕВАЯ,
ДВУХЛИСТОВОЙ РЕССОРЫ**www.bcguma.ua/auto/BC1413

Артикул:	BC1413
Номера других производителей (OEM):	A9013220419
Вес, г:	156
Необходимое количество:	-
Деталей в упаковке:	4
Внешний диаметр, мм:	-
Внутренний диаметр, мм:	-
Толщина, мм:	30.6
Материал:	Резина
Ось установки:	Передняя
Сторона установки:	Слева / Справа

ПРИМЕНЯЕМОСТЬ:

MERCEDES-BENZ, VW

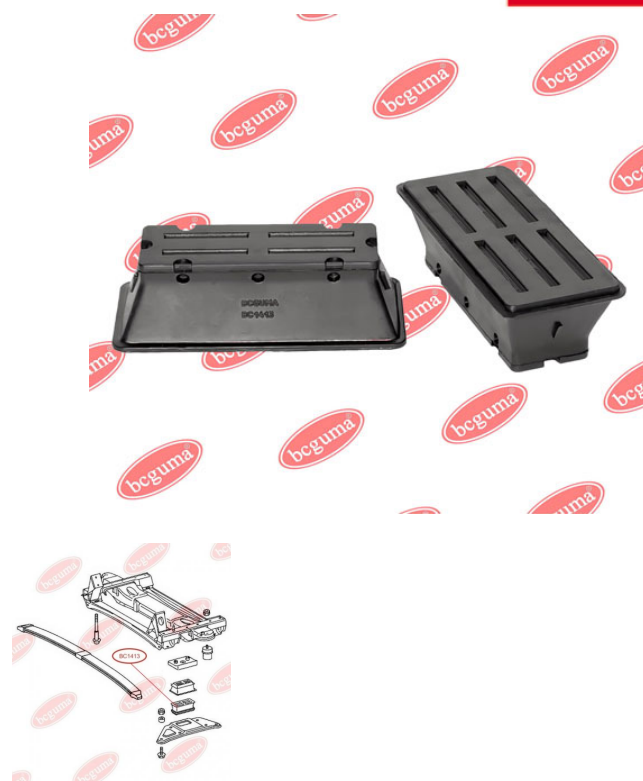
BC1413

BC1414

ПОДУШКА ВЕРХНЯЯ, ДВУХЛИСТОВОЙ РЕССОРЫ

www.bcguma.ua/auto/BC1414

Артикул:	BC1414
Номера других производителей (OEM):	A9013220019
Вес, г:	222
Необходимое количество:	-
Деталей в упаковке:	4
Внешний диаметр, мм:	-
Внутренний диаметр, мм:	-
Толщина, мм:	31.0
Материал:	Резина
Ось установки:	Передняя
Сторона установки:	Слева / Справа

ПРИМЕНЯЕМОСТЬ:

MERCEDES-BENZ, VW

ОПОРНАЯ ПОДУШКА ПЕРЕДНЕЙ ПНЕВМОСТОЙКИ

www.bcguma.ua/auto/BC1415

Артикул:	BC1415
Номера других производителей (OEM):	A2203202438; A2203205113
Вес, г:	129
Необходимое количество:	2
Деталей в упаковке:	2
Внешний диаметр, мм:	-
Внутренний диаметр, мм:	-
Толщина, мм:	-
Материал:	Резина / металл
Ось установки:	Передняя
Сторона установки:	Слева / Справа

ПРИМЕНЯЕМОСТЬ:

MERCEDES-BENZ

BC1415

BC1416**САЙЛЕНТБЛОК ВЕРХНЕГО
ПЕРЕДНЕГО РЫЧАГА, УСИЛЕННЫЙ**www.bcguma.ua/auto/BC1416

Артикул:	BC1416
Номера других производителей (OEM):	A2203306907
Вес, г:	394
Необходимое количество:	4
Деталей в упаковке:	2
Внешний диаметр, мм:	51.3
Внутренний диаметр, мм:	10.0
Толщина, мм:	74.0
Материал:	Резина / металл
Ось установки:	Передняя
Сторона установки:	Слева / Справа

ПРИМЕНЯЕМОСТЬ:

MERCEDES-BENZ

**ОПОРНАЯ ПОДУШКА ПЕРЕДНЕЙ
ПНЕВМОСТОЙКИ**www.bcguma.ua/auto/BC1417

Артикул:	BC1417
Номера других производителей (OEM):	A2213207313; A2213209313; A2213209213; A2213205113; A2213204913; A2213209113; A2213204613; A2213207413; A2213203513
Вес, г:	318
Необходимое количество:	2
Деталей в упаковке:	2
Внешний диаметр, мм:	58.0
Внутренний диаметр, мм:	10.0
Толщина, мм:	40.0
Материал:	Резина / металл
Ось установки:	Передняя
Сторона установки:	Слева / Справа

ПРИМЕНЯЕМОСТЬ:

MERCEDES-BENZ

BC1417

BC1418

САЙЛЕНТБЛОК ВЕРХНЕГО ПЕРЕДНЕГО РЫЧАГА, УСИЛЕННЫЙ

www.bcguma.ua/auto/BC1418

Артикул:	BC1418
Номера других производителей (OEM):	A2203301407; A2203308307; A2203309307; A2203309407
Вес, г:	349
Необходимое количество:	4
Деталей в упаковке:	2
Внешний диаметр, мм:	51.0
Внутренний диаметр, мм:	10.0
Толщина, мм:	74.0
Материал:	Резина / металл
Ось установки:	Передняя
Сторона установки:	Слева / Справа

ПРИМЕНЯЕМОСТЬ:

MERCEDES-BENZ

ОПОРА ПОДРАМНИКА

www.bcguma.ua/auto/BC1419

Артикул:	BC1419
Номера других производителей (OEM):	A0019981540; A9063220444; 2E0411125D
Вес, г:	140
Необходимое количество:	2
Деталей в упаковке:	2
Внешний диаметр, мм:	65.0
Внутренний диаметр, мм:	8.0
Толщина, мм:	48.0
Материал:	Резина / металл
Ось установки:	-
Сторона установки:	-

ПРИМЕНЯЕМОСТЬ:

MERCEDES-BENZ, VW

BC1419

BC1420



САЙЛЕНТБЛОК АМОРТИЗАТОРА ЗАДНЕГО, ВЕРХНИЙ

www.bcguma.ua/auto/BC1420

Артикул:	BC1420
Номера других производителей (OEM):	A6393260300; A6393260800; A6393260900; A6393261000; A6393262100; A6393262400; A6393262500
Вес, г:	211
Необходимое количество:	2
Деталей в упаковке:	2
Внешний диаметр, мм:	43.0
Внутренний диаметр, мм:	14.3
Толщина, мм:	46.0
Материал:	Резина / металл
Ось установки:	Задняя
Сторона установки:	Слева / Справа

ПРИМЕНЯЕМОСТЬ:

MERCEDES-BENZ

ОПОРА КПП

www.bcguma.ua/auto/BC1421

Артикул:	BC1421
Номера других производителей (OEM):	A6392420013; 2E0199379
Вес, г:	495
Необходимое количество:	1
Деталей в упаковке:	1
Внешний диаметр, мм:	-
Внутренний диаметр, мм:	-
Толщина, мм:	130.0
Материал:	Резина / металл
Ось установки:	-
Сторона установки:	Сзади

ПРИМЕНЯЕМОСТЬ:

MERCEDES-BENZ, VW

BC1421

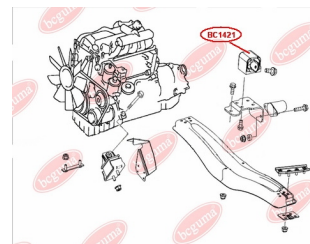
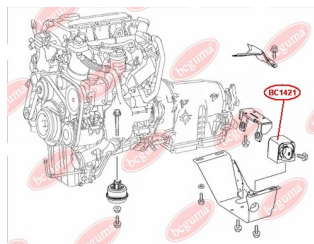

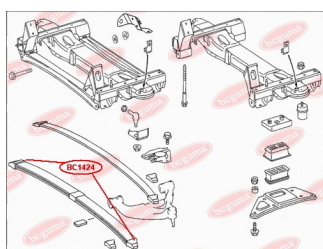
BC1424**НАКОНЕЧНИК РЕССОРЫ (РЕЗИНА)**www.bcguma.ua/auto/BC1424

Артикул:	BC1424
Номера других производителей (OEM):	A9013220619
Вес, г:	272
Необходимое количество:	2
Деталей в упаковке:	1
Внешний диаметр, мм:	-
Внутренний диаметр, мм:	-
Толщина, мм:	134.0
Материал:	Резина
Ось установки:	Передняя
Сторона установки:	Слева / Справа

ПРИМЕНЯЕМОСТЬ:

MERCEDES-BENZ

САЙЛЕНТБЛОК ПОПЕРЕЧНОГО РЫЧАГА ЗАДНЕЙ ПОДВЕСКИwww.bcguma.ua/auto/BC1501

Артикул:	BC1501
Номера других производителей (OEM):	G03028600; G21128600
Вес, г:	68
Необходимое количество:	4
Деталей в упаковке:	4
Внешний диаметр, мм:	35.0
Внутренний диаметр, мм:	14.0
Толщина, мм:	36.0
Материал:	Резина / металл
Ось установки:	Задняя
Сторона установки:	Слева / Справа

ПРИМЕНЯЕМОСТЬ:

MAZDA

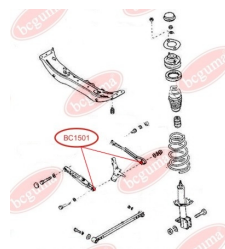
BC1501

BC1502

САЙЛЕНТБЛОК ПОПЕРЕЧНОГО РЫЧАГА ЗАДНЕЙ ПОДВЕСКИ ВНУТРЕННИЙ

www.bcguma.ua/auto/BC1502

Артикул:	BC1502
Номера других производителей (OEM):	B09228550B; B09228500
Вес, г:	78
Необходимое количество:	2
Деталей в упаковке:	2
Внешний диаметр, мм:	33.0
Внутренний диаметр, мм:	14.0
Толщина, мм:	40.0
Материал:	Резина / металл
Ось установки:	Задняя
Сторона установки:	Слева / Справа

ПРИМЕНЯЕМОСТЬ:

MAZDA

САЙЛЕНТБЛОК ПОПЕРЕЧНОГО РЫЧАГА ЗАДНЕЙ ПОДВЕСКИ НАРУЖНЫЙ

www.bcguma.ua/auto/BC1503

Артикул:	BC1503
Номера других производителей (OEM):	B09228500; B09228550B
Вес, г:	87
Необходимое количество:	2
Деталей в упаковке:	2
Внешний диаметр, мм:	33.0
Внутренний диаметр, мм:	14.0
Толщина, мм:	48.0
Материал:	Резина / металл
Ось установки:	Задняя
Сторона установки:	Слева / Справа

ПРИМЕНЯЕМОСТЬ:

MAZDA

BC1503

BC1504

САЙЛЕНТБЛОК ПОПЕРЕЧНОГО РЫЧАГА ЗАДНЕЙ ПОДВЕСКИ НАРУЖНЫЙ

www.bcguma.ua/auto/BC1504

Артикул:	BC1504
Номера других производителей (OEM):	B09228600
Вес, г:	102
Необходимое количество:	2
Деталей в упаковке:	2
Внешний диаметр, мм:	33.0
Внутренний диаметр, мм:	14.0
Толщина, мм:	62.0
Материал:	Резина / металл
Ось установки:	Задняя
Сторона установки:	Слева / Справа

ПРИМЕНЯЕМОСТЬ:

MAZDA

САЙЛЕНТБЛОК ПОПЕРЕЧНОГО РЫЧАГА ЗАДНЕЙ ПОДВЕСКИ ВНУТРЕННИЙ

www.bcguma.ua/auto/BC1505

Артикул:	BC1505
Номера других производителей (OEM):	B09228600; G03028600
Вес, г:	88
Необходимое количество:	2
Деталей в упаковке:	2
Внешний диаметр, мм:	36.0
Внутренний диаметр, мм:	20.0
Толщина, мм:	36.0
Материал:	Резина / металл
Ось установки:	Задняя
Сторона установки:	Слева / Справа

ПРИМЕНЯЕМОСТЬ:

MAZDA

BC1505

BC1506

САЙЛЕНТБЛОК ПОПЕРЕЧНОГО РЫЧАГА ЗАДНИЙ

www.bcguma.ua/auto/BC1506

Артикул:	BC1506
Номера других производителей (OEM):	G03028500; G03028550
Вес, г:	59
Необходимое количество:	2
Деталей в упаковке:	2
Внешний диаметр, мм:	30.0
Внутренний диаметр, мм:	14.0
Толщина, мм:	36.0
Материал:	Резина / металл
Ось установки:	Задняя
Сторона установки:	Слева / Справа

ПРИМЕНЯЕМОСТЬ:

MAZDA

САЙЛЕНТБЛОК ПРОДОЛЬНОГО РЫЧАГА ЗАДНЕЙ ПОДВЕСКИ

www.bcguma.ua/auto/BC1507

Артикул:	BC1507
Номера других производителей (OEM):	G03028200A
Вес, г:	93
Необходимое количество:	2
Деталей в упаковке:	2
Внешний диаметр, мм:	36.0
Внутренний диаметр, мм:	10.0
Толщина, мм:	60.0
Материал:	Резина / металл
Ось установки:	Задняя
Сторона установки:	Слева / Справа

ПРИМЕНЯЕМОСТЬ:

MAZDA

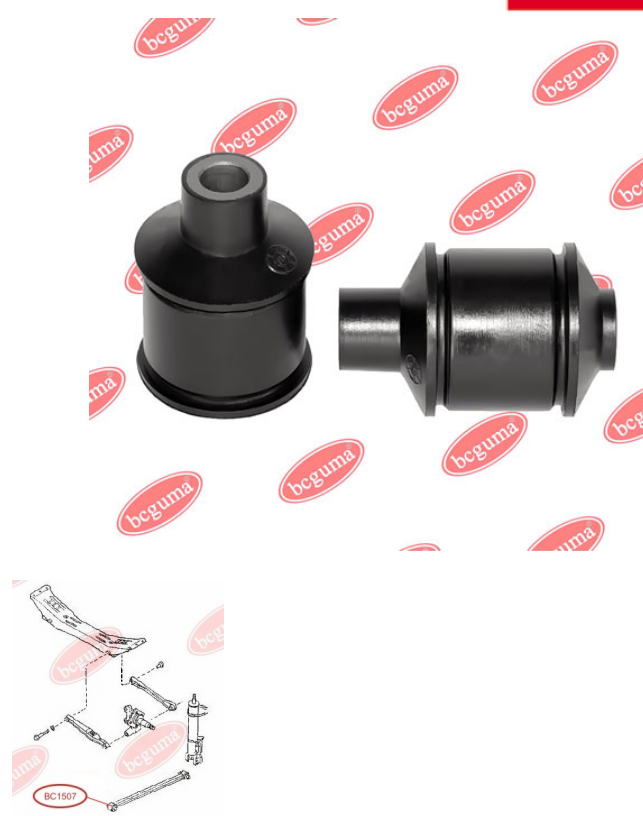
BC1507

BC1508

САЙЛЕНТБЛОК ПРОДОЛЬНОГО РЫЧАГА ЗАДНЕЙ ПОДВЕСКИ

www.bcguma.ua/auto/BC1508

Артикул:	BC1508
Номера других производителей (OEM):	G03028200A
Вес, г:	84
Необходимое количество:	2
Деталей в упаковке:	2
Внешний диаметр, мм:	35.0
Внутренний диаметр, мм:	10.0
Толщина, мм:	50.0
Материал:	Резина / металл
Ось установки:	Задняя
Сторона установки:	Слева / Справа

ПРИМЕНЯЕМОСТЬ:

MAZDA

САЙЛЕНТБЛОК ПОПЕРЕЧНОГО РЫЧАГА

www.bcguma.ua/auto/BC1510

Артикул:	BC1510
Номера других производителей (OEM):	VJ3D28620A; B02A28620; B02A28620A; B30K28620A
Вес, г:	121
Необходимое количество:	2
Деталей в упаковке:	2
Внешний диаметр, мм:	31.8
Внутренний диаметр, мм:	14.0
Толщина, мм:	57.0
Материал:	Резина / металл
Ось установки:	Задняя
Сторона установки:	Слева / Справа

ПРИМЕНЯЕМОСТЬ:

MAZDA

BC1510

BC1511

САЙЛЕНТБЛОК ПОПЕРЕЧНОГО РЫЧАГА

www.bcguma.ua/auto/BC1511

Артикул:	BC1511
Номера других производителей (OEM):	B02A28620; B02A28620A; B30K28620A; VJ3D28620A
Вес, г:	131
Необходимое количество:	2
Деталей в упаковке:	2
Внешний диаметр, мм:	31.8
Внутренний диаметр, мм:	12.0
Толщина, мм:	50.0
Материал:	Резина / металл
Ось установки:	Задняя
Сторона установки:	Слева / Справа

ПРИМЕНЯЕМОСТЬ:

MAZDA

САЙЛЕНТБЛОК ПОПЕРЕЧНОГО РЫЧАГА

www.bcguma.ua/auto/BC1512

Артикул:	BC1512
Номера других производителей (OEM):	BC1D28600A; BC1D28600B; VJ3D28600A
Вес, г:	132
Необходимое количество:	2
Деталей в упаковке:	2
Внешний диаметр, мм:	31.8
Внутренний диаметр, мм:	14.0
Толщина, мм:	66.0
Материал:	Резина / металл
Ось установки:	Задняя
Сторона установки:	Слева / Справа

ПРИМЕНЯЕМОСТЬ:

MAZDA

BC1512

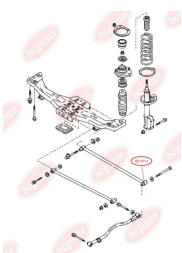
BC1513

САЙЛЕНТБЛОК ПОПЕРЕЧНОГО РЫЧАГА

www.bcguma.ua/auto/BC1513

Артикул:	BC1513
Номера других производителей (OEM):	BC1D28600A; BC1D28600B; VJ3D28600A
Вес, г:	148
Необходимое количество:	2
Деталей в упаковке:	2
Внешний диаметр, мм:	31.8
Внутренний диаметр, мм:	12.0
Толщина, мм:	64.0
Материал:	Резина / металл
Ось установки:	Задняя
Сторона установки:	Слева / Справа

ПРИМЕНЯЕМОСТЬ:

MAZDA

BC1514

САЙЛЕНТБЛОК ПОПЕРЕЧНОЙ ТЯГИ ЗАДНЕЙ ПОДВЕСКИ

www.bcguma.ua/auto/BC1514

Артикул:	BC1514
Номера других производителей (OEM):	1105524; C23628500A; 30683067; 30666072; 1500111; 8V415K743AA; BP4K28500C; YS415K743AB; BP4K28500E; BP4K28500D; VBP328500A; 98AG5K743AF; 1061668
Вес, г:	102
Необходимое количество:	4
Деталей в упаковке:	4
Внешний диаметр, мм:	32.4
Внутренний диаметр, мм:	12.0
Толщина, мм:	35.0
Материал:	Резина / металл
Ось установки:	Задняя
Сторона установки:	Слева / Справа

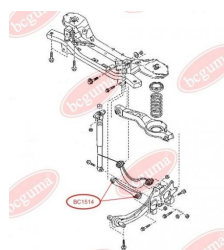

ПРИМЕНЯЕМОСТЬ:

FORD, HYUNDAI, KIA, MAZDA, VOLVO

BC1515

САЙЛЕНТБЛОК ПЕРЕДНЕГО РЫЧАГА ЗАДНИЙ

www.bcguma.ua/auto/BC1515

Артикул:	BC1515
Номера других производителей (OEM):	B4553446XA
Вес, г:	90
Необходимое количество:	2
Деталей в упаковке:	2
Внешний диаметр, мм:	37.0
Внутренний диаметр, мм:	18.0
Толщина, мм:	57.0
Материал:	Резина / металл
Ось установки:	Задняя Передняя
Сторона установки:	Слева / Справа

ПРИМЕНЯЕМОСТЬ:

MAZDA

ВТУЛКА СТОЙКИ СТАБИЛИЗАТОРА

www.bcguma.ua/auto/BC1516

Артикул:	BC1516
Номера других производителей (OEM):	5482622000; 8AB234100B; 8AG134100; 71028775; 9980308190; 999010800; 52316692010; S47P34171; 999420800; B46125156A; B21028776; 8AB234100A; B45934158; 8AB234100; B45934470; B46128156; GJ2134158; GJ2128158A; GJ2134157; G03028157; S08534157; B45534157
Вес, г:	5
Необходимое количество:	-
Деталей в упаковке:	10
Внешний диаметр, мм:	22.0
Внутренний диаметр, мм:	7.2
Толщина, мм:	14.3
Материал:	Резина
Ось установки:	Задняя
Сторона установки:	Слева / Справа

ПРИМЕНЯЕМОСТЬ:

DAIHATSU, HYUNDAI, KIA, MAZDA, MITSUBISHI,
TOYOTA**BC1516**

BC1517

САЙЛЕНТБЛОК ЗАДНЕЙ ПОДВЕСКИ НИЖНЕГО ПОПЕРЕЧНОГО РЫЧАГА ПОД ПРУЖИНУ

www.bcguma.ua/auto/BC1517

Артикул:	BC1517
Номера других производителей (OEM):	1502440; 1150353; 1357317; 98AG5K652AK; 1136073; 1061660; 1448127; BVM228300B; 4M515K652AD; BVP328300A; B37F28300B; B37F28300A; BP4K28300D; BP4K28300E; B39D28300A
Вес, г:	133
Необходимое количество:	4
Деталей в упаковке:	4
Внешний диаметр, мм:	36.0
Внутренний диаметр, мм:	12.0
Толщина, мм:	44.5
Материал:	Резина / металл
Ось установки:	Задняя
Сторона установки:	Слева / Справа

ПРИМЕНЯЕМОСТЬ:

FORD, MAZDA, OPEL, VOLVO

САЙЛЕНТБЛОК ЗАДНЕЙ ПОДВЕСКИ НИЖНЕГО ПОПЕРЕЧНОГО РЫЧАГА ПОД ПРУЖИНУ

www.bcguma.ua/auto/BC1518

Артикул:	BC1518
Номера других производителей (OEM):	B37F28300A; 1061660; 1448127; 1357317; 1150353; 1136073; 98AG5K652AK; 4M515K652AD; BP4K28300D; 1502440; B37F28300B; BVP328300A; B39D28300A; BVM228300B; BP4K28300E
Вес, г:	182
Необходимое количество:	4
Деталей в упаковке:	2
Внешний диаметр, мм:	33.0
Внутренний диаметр, мм:	12.0
Толщина, мм:	55.0
Материал:	Резина / металл
Ось установки:	Задняя
Сторона установки:	Слева / Справа

ПРИМЕНЯЕМОСТЬ:

FORD, MAZDA, OPEL, VOLVO

BC1518

BC1601

САЙЛЕНТБЛОК ПЕРЕДНЕГО РЫЧАГА ПЕРЕДНИЙ

www.bcguma.ua/auto/BC1601

Артикул:	BC1601
Номера других производителей (OEM):	G03034460D
Вес, г:	183
Необходимое количество:	2
Деталей в упаковке:	2
Внешний диаметр, мм:	38.0
Внутренний диаметр, мм:	12.0
Толщина, мм:	60.0
Материал:	Резина / металл
Ось установки:	Передняя
Сторона установки:	Слева / Справа

ПРИМЕНЯЕМОСТЬ:

KIA, MAZDA

САЙЛЕНТБЛОК ПЕРЕДНЕГО РЫЧАГА НИЖНИЙ

www.bcguma.ua/auto/BC1602

Артикул:	BC1602
Номера других производителей (OEM):	G03034470D
Вес, г:	90
Необходимое количество:	2
Деталей в упаковке:	2
Внешний диаметр, мм:	34.0
Внутренний диаметр, мм:	12.0
Толщина, мм:	60.0
Материал:	Резина / металл
Ось установки:	Передняя
Сторона установки:	Слева / Справа

ПРИМЕНЯЕМОСТЬ:

MAZDA

BC1602

BC1603

САЙЛЕНТБЛОК ПЕРЕДНЕГО РЫЧАГА ЗАДНИЙ

www.bcguma.ua/auto/BC1603

Артикул:	BC1603
Номера других производителей (OEM):	GJ2134460B
Вес, г:	273
Необходимое количество:	2
Деталей в упаковке:	2
Внешний диаметр, мм:	45.0
Внутренний диаметр, мм:	12.0
Толщина, мм:	74.0
Материал:	Резина / металл
Ось установки:	Передняя
Сторона установки:	Слева / Справа

ПРИМЕНЯЕМОСТЬ:

MAZDA

САЙЛЕНТБЛОК ПЕРЕДНЕГО РЫЧАГА ЗАДНИЙ

www.bcguma.ua/auto/BC1604

Артикул:	BC1604
Номера других производителей (OEM):	GA2A3446YB; GA2A3446YC; GA2A3446YD; GA2A3446YE; GA2A3446YA
Вес, г:	397
Необходимое количество:	2
Деталей в упаковке:	2
Внешний диаметр, мм:	60.0
Внутренний диаметр, мм:	18.0
Толщина, мм:	71.0
Материал:	Резина / металл
Ось установки:	Передняя
Сторона установки:	Слева / Справа

ПРИМЕНЯЕМОСТЬ:

FORD USA, MAZDA

BC1604

BC1606

САЙЛЕНТБЛОК ПОПЕРЕЧНОГО РЫЧАГА ЗАДНЕЙ ПОДВЕСКИ ЗАДНИЙ

www.bcguma.ua/auto/BC1606

Артикул:	BC1606
Номера других производителей (OEM):	GA2A2862X; GA2A28620; GC2A2862X; GC2A28620
Вес, г:	85
Необходимое количество:	2
Деталей в упаковке:	4
Внешний диаметр, мм:	31.5
Внутренний диаметр, мм:	14.0
Толщина, мм:	41.0
Материал:	Резина / металл
Ось установки:	Задняя
Сторона установки:	Слева / Справа

ПРИМЕНЯЕМОСТЬ:

MAZDA

САЙЛЕНТБЛОК ПОПЕРЕЧНОГО РЫЧАГА ЗАДНЕЙ ПОДВЕСКИ ПЕРЕДНИЙ

www.bcguma.ua/auto/BC1607

Артикул:	BC1607
Номера других производителей (OEM):	GA2A2862X; GC2A28620; GA2A28620; GC2A2862X
Вес, г:	132
Необходимое количество:	2
Деталей в упаковке:	4
Внешний диаметр, мм:	33.2
Внутренний диаметр, мм:	12.0
Толщина, мм:	50.0
Материал:	Резина / металл
Ось установки:	Задняя
Сторона установки:	Слева / Справа

ПРИМЕНЯЕМОСТЬ:

MAZDA

BC1607

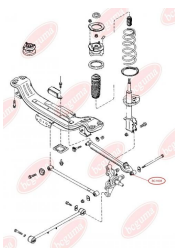
BC1608

САЙЛЕНТБЛОК ПОПЕРЕЧНОГО РЫЧАГА ЗАДНЕЙ ПОДВЕСКИ ПЕРЕДНИЙ

www.bcguma.ua/auto/BC1608

Артикул:	BC1608
Номера других производителей (ОЕМ):	GA2A2860XA; GC5J2860X; GC5J28600
Вес, г:	105
Необходимое количество:	2
Деталей в упаковке:	2
Внешний диаметр, мм:	31.5
Внутренний диаметр, мм:	14.0
Толщина, мм:	53.0
Материал:	Резина / металл
Ось установки:	Задняя
Сторона установки:	Слева / Справа

ПРИМЕНЯЕМОСТЬ:

MAZDA

BC1609

САЙЛЕНТБЛОК ПОПЕРЕЧНОГО РЫЧАГА ЗАДНЕЙ ПОДВЕСКИ ЗАДНИЙ

www.bcguma.ua/auto/BC1609

Артикул:	BC1609
Номера других производителей (ОЕМ):	GC5J2860X; GA2A2860XA; GC5J28600
Вес, г:	164
Необходимое количество:	2
Деталей в упаковке:	2
Внешний диаметр, мм:	35.0
Внутренний диаметр, мм:	12.0
Толщина, мм:	64.0
Материал:	Резина / металл
Ось установки:	Задняя
Сторона установки:	Слева / Справа

ПРИМЕНЯЕМОСТЬ:

MAZDA

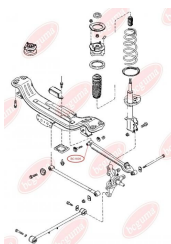

BC1610

САЙЛЕНТБЛОК ПРОДОЛЬНОЙ ТЯГИ ЗАДНЕЙ ПОДВЕСКИ ПЕРЕДНИЙ

www.bcguma.ua/auto/BC1610

Артикул:	BC1610
Номера других производителей (OEM):	GA5R28200; GA2A28200
Вес, г:	139
Необходимое количество:	2
Деталей в упаковке:	2
Внешний диаметр, мм:	45.0
Внутренний диаметр, мм:	12.0
Толщина, мм:	50.0
Материал:	Резина / металл
Ось установки:	Задняя
Сторона установки:	Слева / Справа

ПРИМЕНЯЕМОСТЬ:

MAZDA

САЙЛЕНТБЛОК ПРОДОЛЬНОЙ ТЯГИ ЗАДНЕЙ ПОДВЕСКИ ЗАДНИЙ

www.bcguma.ua/auto/BC1611

Артикул:	BC1611
Номера других производителей (OEM):	GA5R28200; GA2A28200
Вес, г:	142
Необходимое количество:	2
Деталей в упаковке:	2
Внешний диаметр, мм:	45.0
Внутренний диаметр, мм:	20.0
Толщина, мм:	50.0
Материал:	Резина / металл
Ось установки:	Задняя
Сторона установки:	Слева / Справа

ПРИМЕНЯЕМОСТЬ:

MAZDA

BC1611

BC1612

САЙЛЕНТБЛОК ПРОДОЛЬНОЙ ТЯГИ ЗАДНЕЙ ПОДВЕСКИ

www.bcguma.ua/auto/BC1612

Артикул:	BC1612
Номера других производителей (OEM):	KA1028200; KA1028250
Вес, г:	150
Необходимое количество:	2
Деталей в упаковке:	2
Внешний диаметр, мм:	45.0
Внутренний диаметр, мм:	20.0
Толщина, мм:	53.0
Материал:	Резина / металл
Ось установки:	Задняя
Сторона установки:	Слева / Справа

ПРИМЕНЯЕМОСТЬ:

MAZDA

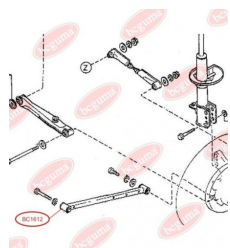

САЙЛЕНТБЛОК ПРОДОЛЬНОЙ ТЯГИ ЗАДНЕЙ ПОДВЕСКИ

www.bcguma.ua/auto/BC1613

Артикул:	BC1613
Номера других производителей (OEM):	KA1028200; KA1028250
Вес, г:	123
Необходимое количество:	2
Деталей в упаковке:	2
Внешний диаметр, мм:	41.5
Внутренний диаметр, мм:	12.0
Толщина, мм:	50.0
Материал:	Резина / металл
Ось установки:	Задняя
Сторона установки:	Слева / Справа

ПРИМЕНЯЕМОСТЬ:

MAZDA

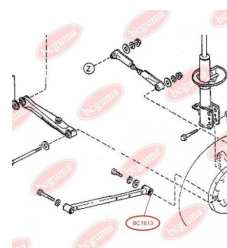
**BC1613**

BC1614

САЙЛЕНТБЛОК ПОПЕРЕЧНОЙ ТЯГИ ЗАДНЕЙ ПОДВЕСКИ

www.bcguma.ua/auto/BC1614

Артикул:	BC1614
Номера других производителей (OEM):	G21128631
Вес, г:	110
Необходимое количество:	2
Деталей в упаковке:	2
Внешний диаметр, мм:	-
Внутренний диаметр, мм:	-
Толщина, мм:	-
Материал:	Резина / металл
Ось установки:	Задняя
Сторона установки:	Слева / Справа



ПРИМЕНЯЕМОСТЬ:

MAZDA

САЙЛЕНТБЛОК ПРОДОЛЬНОЙ ТЯГИ ЗАДНЕЙ ПОДВЕСКИ ПЕРЕДНИЙ

www.bcguma.ua/auto/BC1615

Артикул:	BC1615
Номера других производителей (OEM):	GE6028200; G11628300B
Вес, г:	140
Необходимое количество:	2
Деталей в упаковке:	2
Внешний диаметр, мм:	41.5
Внутренний диаметр, мм:	10.0
Толщина, мм:	50.0
Материал:	Резина / металл
Ось установки:	Задняя
Сторона установки:	Слева / Справа

ПРИМЕНЯЕМОСТЬ:

MAZDA

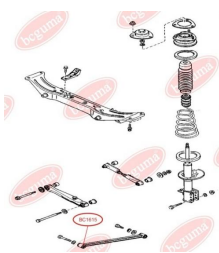
BC1615

BC1616

САЙЛЕНТБЛОК ПРОДОЛЬНОЙ ТЯГИ ЗАДНЕЙ ПОДВЕСКИ ЗАДНИЙ

www.bcguma.ua/auto/BC1616

Артикул:	BC1616
Номера других производителей (OEM):	G11628300B; GE6028200
Вес, г:	107
Необходимое количество:	2
Деталей в упаковке:	2
Внешний диаметр, мм:	41.5
Внутренний диаметр, мм:	16.0
Толщина, мм:	50.0
Материал:	Резина / металл
Ось установки:	Задняя
Сторона установки:	Слева / Справа

ПРИМЕНЯЕМОСТЬ:

MAZDA

САЙЛЕНТБЛОК ПРОДОЛЬНОЙ ТЯГИ ЗАДНЕЙ ПОДВЕСКИ

www.bcguma.ua/auto/BC1617

Артикул:	BC1617
Номера других производителей (OEM):	B45528200A; B45528200B
Вес, г:	87
Необходимое количество:	2
Деталей в упаковке:	2
Внешний диаметр, мм:	41.5
Внутренний диаметр, мм:	20.0
Толщина, мм:	50.0
Материал:	Резина / металл
Ось установки:	Задняя
Сторона установки:	Слева / Справа

ПРИМЕНЯЕМОСТЬ:

MAZDA

BC1617

BC1621

ПОДУШКА ЗАДНЕГО СТАБИЛИЗАТОРА

www.bcguma.ua/auto/BC1621

Артикул:	BC1621
Номера других производителей (OEM):	G03034156
Вес, г:	28
Необходимое количество:	2
Деталей в упаковке:	2
Внешний диаметр, мм:	31.0
Внутренний диаметр, мм:	16.5
Толщина, мм:	38.5
Материал:	Резина
Ось установки:	Задняя
Сторона установки:	Слева / Справа

ПРИМЕНЯЕМОСТЬ:

MAZDA

ПОДУШКА ЗАДНЕГО СТАБИЛИЗАТОРА

www.bcguma.ua/auto/BC1622

Артикул:	BC1622
Номера других производителей (OEM):	G06728156
Вес, г:	20
Необходимое количество:	2
Деталей в упаковке:	2
Внешний диаметр, мм:	31.0
Внутренний диаметр, мм:	15.0
Толщина, мм:	38.5
Материал:	Резина
Ось установки:	Задняя
Сторона установки:	Слева / Справа

ПРИМЕНЯЕМОСТЬ:

MAZDA

BC1622

BC1701

САЙЛЕНТБЛОК НИЖНЕГО РЫЧАГА ПЕРЕДНЕЙ ПОДВЕСКИ, НАРУЖНЫЙ

www.bcguma.ua/auto/BC1701

Артикул:	BC1701
Номера других производителей (OEM):	GJ6A34710A
Вес, г:	209
Необходимое количество:	2
Деталей в упаковке:	2
Внешний диаметр, мм:	44.0
Внутренний диаметр, мм:	12.0
Толщина, мм:	49.0
Материал:	Резина / металл
Ось установки:	Передняя
Сторона установки:	Слева / Справа

ПРИМЕНЯЕМОСТЬ:

MAZDA, VW

BC1702

САЙЛЕНТБЛОК НИЖНЕГО ПЕРЕДНЕГО РЫЧАГА

www.bcguma.ua/auto/BC1702

Артикул:	BC1702
Номера других производителей (OEM):	GJ6A34470A; GJ6A34470B
Вес, г:	201
Необходимое количество:	2
Деталей в упаковке:	4
Внешний диаметр, мм:	40.5
Внутренний диаметр, мм:	12.0
Толщина, мм:	57.0
Материал:	Резина / металл
Ось установки:	Передняя
Сторона установки:	Слева / Справа

ПРИМЕНЯЕМОСТЬ:

MAZDA, VW

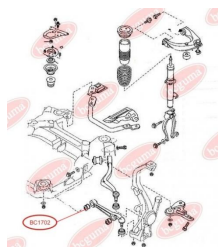

BC1703

САЙЛЕНТБЛОК НИЖНЕГО ПЕРЕДНЕГО РЫЧАГА

www.bcguma.ua/auto/BC1703

Артикул:	BC1703
Номера других производителей (OEM):	GJ6A34460A; GJ6A34460B
Вес, г:	524
Необходимое количество:	2
Деталей в упаковке:	2
Внешний диаметр, мм:	62.5
Внутренний диаметр, мм:	12.0
Толщина, мм:	79.5
Материал:	Резина / металл
Ось установки:	Задняя / Передняя
Сторона установки:	Слева / Справа

ПРИМЕНЯЕМОСТЬ:

MAZDA

САЙЛЕНТБЛОК ВЕРХНЕГО РЫЧАГА ПЕРЕДНЕЙ ПОДВЕСКИ

www.bcguma.ua/auto/BC1704

Артикул:	BC1704
Номера других производителей (OEM):	GP9A34250A; GP9A34250B; GJ6A34250B; GJ6A34200B; GP9A34200B; GP9A34200A; GS1D34250B; GS1D34250A; GS1D34200B; GS1D34200A; GS1D34200C; GS1D34250C
Вес, г:	143
Необходимое количество:	2
Деталей в упаковке:	4
Внешний диаметр, мм:	52.0
Внутренний диаметр, мм:	10.0
Толщина, мм:	45.0
Материал:	Резина / металл
Ось установки:	Передняя
Сторона установки:	Слева / Справа

ПРИМЕНЯЕМОСТЬ:

MAZDA

BC1704

BC1705

САЙЛЕНТБЛОК ЗАДНЕЙ ПОДВЕСКИ ВЕРХНЕГО РЫЧАГА

www.bcguma.ua/auto/BC1705

Артикул:	BC1705
Номера других производителей (OEM):	G26A28500A; G26A28500B; GJ6A28500D
Вес, г:	170
Необходимое количество:	4
Деталей в упаковке:	4
Внешний диаметр, мм:	40.0
Внутренний диаметр, мм:	12.0
Толщина, мм:	51.5
Материал:	Резина / металл
Ось установки:	Задняя
Сторона установки:	Слева / Справа

ПРИМЕНЯЕМОСТЬ:

MAZDA

САЙЛЕНТБЛОК ЗАДНЕЙ ПОДВЕСКИ ВЕРХНЕГО РЫЧАГА

www.bcguma.ua/auto/BC1706

Артикул:	BC1706
Номера других производителей (OEM):	G26A28500A; G26A28500B; GJ6A28500D
Вес, г:	169
Необходимое количество:	4
Деталей в упаковке:	4
Внешний диаметр, мм:	39.3
Внутренний диаметр, мм:	12.0
Толщина, мм:	51.5
Материал:	Резина / металл
Ось установки:	Задняя
Сторона установки:	Слева / Справа

ПРИМЕНЯЕМОСТЬ:

MAZDA

BC1706

BC17061

САЙЛЕНТБЛОК ЗАДНЕЙ ПОДВЕСКИ ВЕРХНЕГО РЫЧАГА

www.bcguma.ua/auto/BC17061

Артикул:	BC17061
Номера других производителей (OEM):	GJ6A28500D; G26A28500A; G26A28500B
Вес, г:	167
Необходимое количество:	4
Деталей в упаковке:	4
Внешний диаметр, мм:	38.3
Внутренний диаметр, мм:	12.0
Толщина, мм:	51.5
Материал:	Резина / металл
Ось установки:	Задняя
Сторона установки:	Слева / Справа

ПРИМЕНЯЕМОСТЬ:

MAZDA

САЙЛЕНТБЛОК ЗАДНЕЙ ПОДВЕСКИ ВЕРХНЕГО ПОПЕРЕЧНОГО РЫЧАГА

www.bcguma.ua/auto/BC1707

Артикул:	BC1707
Номера других производителей (OEM):	GP9A28450; GJ6A28450
Вес, г:	127
Необходимое количество:	4
Деталей в упаковке:	4
Внешний диаметр, мм:	36.5
Внутренний диаметр, мм:	12.0
Толщина, мм:	45.0
Материал:	Резина / металл
Ось установки:	Задняя
Сторона установки:	Слева / Справа

ПРИМЕНЯЕМОСТЬ:

MAZDA

BC1707

BC1708

САЙЛЕНТБЛОК ЗАДНЕЙ ПОДВЕСКИ НИЖНЕГО ПОПЕРЕЧНОГО РЫЧАГА ПОД ПРУЖИНУ

www.bcguma.ua/auto/BC1708

Артикул:	BC1708
Номера других производителей (OEM):	G26A28300A; G26A28350A; GJ6A28300A; G26A28300B; GJ6A28300; GJ6A28350B
Вес, г:	160
Необходимое количество:	4
Деталей в упаковке:	4
Внешний диаметр, мм:	37.2
Внутренний диаметр, мм:	12.0
Толщина, мм:	51.5
Материал:	Резина / металл
Ось установки:	Задняя
Сторона установки:	Слева / Справа

ПРИМЕНЯЕМОСТЬ:

MAZDA

САЙЛЕНТБЛОК ПРОДОЛЬНОГО РЫЧАГА ЗАДНЕЙ ПОДВЕСКИ

www.bcguma.ua/auto/BC1710

Артикул:	BC1710
Номера других производителей (OEM):	G26A28200B; G26A28250B; GJ6A28200K; GJ6A28200K; GJ6A28200G; GJ6A28200J; GJ6A28250G; GJ6A28250J
Вес, г:	631
Необходимое количество:	2
Деталей в упаковке:	1
Внешний диаметр, мм:	60.5
Внутренний диаметр, мм:	-
Толщина, мм:	148.0
Материал:	Резина / металл
Ось установки:	Задняя
Сторона установки:	Слева / Справа

ПРИМЕНЯЕМОСТЬ:

MAZDA

BC1710

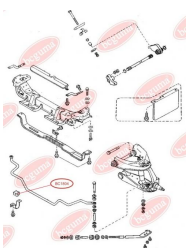
BC1804

ПОДУШКА ПЕРЕДНЕГО СТАБИЛИЗАТОРА

www.bcguma.ua/auto/BC1804

Артикул:	BC1804
Номера других производителей (OEM):	S08334156
Вес, г:	35
Необходимое количество:	2
Деталей в упаковке:	2
Внешний диаметр, мм:	30.0
Внутренний диаметр, мм:	21.0
Толщина, мм:	38.0
Материал:	Резина
Ось установки:	Передняя
Сторона установки:	Слева / Справа

ПРИМЕНЯЕМОСТЬ:

MAZDA

ВТУЛКА РЕССОРЫ (МАЛАЯ)

www.bcguma.ua/auto/BC1805

Артикул:	BC1805
Номера других производителей (OEM):	S08428333
Вес, г:	28
Необходимое количество:	4
Деталей в упаковке:	2
Внешний диаметр, мм:	32.5
Внутренний диаметр, мм:	13.0
Толщина, мм:	38.0
Материал:	Резина
Ось установки:	Задняя
Сторона установки:	Сзади

ПРИМЕНЯЕМОСТЬ:

MAZDA

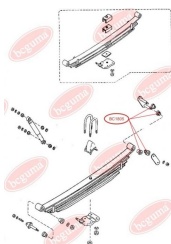
BC1805

BC1806**ВТУЛКА РЕССОРЫ (БОЛЬШАЯ)**www.bcguma.ua/auto/BC1806

Артикул:	BC1806
Номера других производителей (ОЕМ):	S08428333
Вес, г:	48
Необходимое количество:	4
Деталей в упаковке:	2
Внешний диаметр, мм:	40.0
Внутренний диаметр, мм:	20.0
Толщина, мм:	40.0
Материал:	Резина
Ось установки:	Задняя
Сторона установки:	Сзади

ПРИМЕНЯЕМОСТЬ:

MAZDA

САЙЛЕНТБЛОК РЕАКТИВНОЙ ТЯГИ ЗАДНЕЙ ПОДВЕСКИwww.bcguma.ua/auto/BC1901

Артикул:	BC1901
Номера других производителей (ОЕМ):	MR223673; MR102013; MR403485; MN100109; MN184288; MB864964; 4117A007
Вес, г:	123
Необходимое количество:	4
Деталей в упаковке:	2
Внешний диаметр, мм:	36.5
Внутренний диаметр, мм:	12.0
Толщина, мм:	45.0
Материал:	Резина / металл
Ось установки:	Задняя
Сторона установки:	Слева / Справа

ПРИМЕНЯЕМОСТЬ:

CITROËN, MITSUBISHI, PEUGEOT

BC1901

BC1902

САЙЛЕНТБЛОК ПЕРЕДНЕГО РЫЧАГА ЗАДНИЙ

www.bcguma.ua/auto/BC1902

Артикул:	BC1902
Номера других производителей (OEM):	MB518220; MB518221
Вес, г:	140
Необходимое количество:	2
Деталей в упаковке:	2
Внешний диаметр, мм:	49.0
Внутренний диаметр, мм:	18.0
Толщина, мм:	62.0
Материал:	Резина / металл
Ось установки:	Задняя
Сторона установки:	Слева / Справа

ПРИМЕНЯЕМОСТЬ:

MITSUBISHI

САЙЛЕНТБЛОК НИЖНЕГО РЫЧАГА ПЕРЕДНЕЙ ПОДВЕСКИ ПЕРЕДНИЙ

www.bcguma.ua/auto/BC1903

Артикул:	BC1903
Номера других производителей (OEM):	5455136000; 5455536010
Вес, г:	137
Необходимое количество:	2
Деталей в упаковке:	2
Внешний диаметр, мм:	32.0
Внутренний диаметр, мм:	12.0
Толщина, мм:	54.5
Материал:	Резина / металл
Ось установки:	Передняя
Сторона установки:	Слева / Справа

ПРИМЕНЯЕМОСТЬ:

HYUNDAI

BC1903

BC1904

ПОДУШКА ПЕРЕДНЕГО СТАБИЛИЗАТОРА

www.bcguma.ua/auto/BC1904

Артикул:	BC1904
Номера других производителей (OEM):	MR297500; MB573054
Вес, г:	17
Необходимое количество:	2
Деталей в упаковке:	2
Внешний диаметр, мм:	-
Внутренний диаметр, мм:	19.0
Толщина, мм:	46.3
Материал:	Резина
Ось установки:	Передняя
Сторона установки:	Слева / Справа

ПРИМЕНЯЕМОСТЬ:

МITSUBISHI

ПОДУШКА ПЕРЕДНЕГО СТАБИЛИЗАТОРА

www.bcguma.ua/auto/BC1905

Артикул:	BC1905
Номера других производителей (OEM):	MR244116
Вес, г:	36
Необходимое количество:	2
Деталей в упаковке:	2
Внешний диаметр, мм:	-
Внутренний диаметр, мм:	18.0
Толщина, мм:	46.3
Материал:	Резина
Ось установки:	Передняя
Сторона установки:	Слева / Справа

ПРИМЕНЯЕМОСТЬ:

МITSUBISHI, VW

BC1905

BC1906

САЙЛЕНТБЛОК ЗАДНЕГО ПОПЕРЕЧНОГО РЫЧАГА ПОДВЕСКИ ВНУТРЕННИЙ

www.bcguma.ua/auto/BC1906

Артикул:	BC1906
Номера других производителей (OEM):	MB809239; MR102012; MR244851; MR403464
Вес, г:	144
Необходимое количество:	2
Деталей в упаковке:	2
Внешний диаметр, мм:	35.0
Внутренний диаметр, мм:	12.5
Толщина, мм:	50.0
Материал:	Резина / металл
Ось установки:	Задняя Передняя
Сторона установки:	Слева / Справа

ПРИМЕНЯЕМОСТЬ:

MITSUBISHI, PROTON

ПОДУШКА ПЕРЕДНЕГО СТАБИЛИЗАТОРА

www.bcguma.ua/auto/BC1908

Артикул:	BC1908
Номера других производителей (OEM):	MB808005; MR403965; MB518954
Вес, г:	15
Необходимое количество:	2
Деталей в упаковке:	2
Внешний диаметр, мм:	-
Внутренний диаметр, мм:	18.7
Толщина, мм:	36.0
Материал:	Резина
Ось установки:	Передняя
Сторона установки:	Слева / Справа

ПРИМЕНЯЕМОСТЬ:

MITSUBISHI

BC1908

BC1909

САЙЛЕНТБЛОК ЗАДНЕГО ПОПЕРЕЧНОГО РЫЧАГА

www.bcguma.ua/auto/BC1909

Артикул:	BC1909
Номера других производителей (OEM):	MR197915; MR403464; 4113A062
Вес, г:	152
Необходимое количество:	2
Деталей в упаковке:	2
Внешний диаметр, мм:	40.0
Внутренний диаметр, мм:	12.0
Толщина, мм:	50.0
Материал:	Резина / металл
Ось установки:	Задняя
Сторона установки:	Слева / Справа

ПРИМЕНЯЕМОСТЬ:

MITSUBISHI, PROTON

САЙЛЕНТБЛОК ПЕРЕДНЕГО РЫЧАГА, УСИЛЕННЫЙ

www.bcguma.ua/auto/BC1910

Артикул:	BC1910
Номера других производителей (OEM):	MR403441
Вес, г:	246
Необходимое количество:	2
Деталей в упаковке:	2
Внешний диаметр, мм:	60.0
Внутренний диаметр, мм:	14.0
Толщина, мм:	54.0
Материал:	Резина / металл
Ось установки:	Задняя Передняя
Сторона установки:	Слева / Справа

ПРИМЕНЯЕМОСТЬ:

CITROËN, MITSUBISHI, PEUGEOT

BC1910

BC1911

САЙЛЕНТБЛОК ВЕРХНЕЙ ПОПЕРЕЧНОЙ ТЯГИ

www.bcguma.ua/auto/BC1911

Артикул:	BC1911
Номера других производителей (OEM):	MN100109; MR403485
Вес, г:	143
Необходимое количество:	2
Деталей в упаковке:	2
Внешний диаметр, мм:	40.0
Внутренний диаметр, мм:	12.0
Толщина, мм:	44.0
Материал:	Резина / металл
Ось установки:	Задняя
Сторона установки:	Слева / Справа

ПРИМЕНЯЕМОСТЬ:

CITROËN, MITSUBISHI, PEUGEOT

САЙЛЕНТБЛОК ВЕРХНЕГО ПОПЕРЕЧНОГО РЫЧАГА

www.bcguma.ua/auto/BC1912

Артикул:	BC1912
Номера других производителей (OEM):	MN100109
Вес, г:	126
Необходимое количество:	2
Деталей в упаковке:	2
Внешний диаметр, мм:	36.0
Внутренний диаметр, мм:	12.0
Толщина, мм:	45.0
Материал:	Резина / металл
Ось установки:	Задняя
Сторона установки:	Слева / Справа

ПРИМЕНЯЕМОСТЬ:

CITROËN, MITSUBISHI, PEUGEOT

BC1912

BC1913

САЙЛЕНТБЛОК ЗАДНЕГО ДИФФЕРЕНЦИАЛА, УСИЛЕННЫЙ

www.bcguma.ua/auto/BC1913

Артикул:	BC1913
Номера других производителей (OEM):	MR961408; MR961407
Вес, г:	198
Необходимое количество:	2
Деталей в упаковке:	2
Внешний диаметр, мм:	45.0
Внутренний диаметр, мм:	14.0
Толщина, мм:	56.0
Материал:	Резина / металл
Ось установки:	Задняя
Сторона установки:	Слева / Справа

ПРИМЕНЯЕМОСТЬ:

MITSUBISHI

ПОДУШКА ПЕРЕДНЕГО СТАБИЛИЗАТОРА

www.bcguma.ua/auto/BC1914

Артикул:	BC1914
Номера других производителей (OEM):	MN100250
Вес, г:	34
Необходимое количество:	2
Деталей в упаковке:	2
Внешний диаметр, мм:	-
Внутренний диаметр, мм:	26.0
Толщина, мм:	36.0
Материал:	Резина
Ось установки:	Передняя
Сторона установки:	Слева / Справа

ПРИМЕНЯЕМОСТЬ:

MITSUBISHI

BC1914

BC1915

ПОДУШКА ЗАДНЕГО СТАБИЛИЗАТОРА

www.bcguma.ua/auto/BC1915

Артикул:	BC1915
Номера других производителей (OEM):	MR589637
Вес, г:	29
Необходимое количество:	2
Деталей в упаковке:	2
Внешний диаметр, мм:	-
Внутренний диаметр, мм:	12.0
Толщина, мм:	36.0
Материал:	Резина
Ось установки:	Задняя
Сторона установки:	Слева / Справа

ПРИМЕНЯЕМОСТЬ:

MITSUBISHI

ПОДУШКА ЗАДНЕГО СТАБИЛИЗАТОРА

www.bcguma.ua/auto/BC1916

Артикул:	BC1916
Номера других производителей (OEM):	MR403775
Вес, г:	26
Необходимое количество:	2
Деталей в упаковке:	2
Внешний диаметр, мм:	29.0
Внутренний диаметр, мм:	16.0
Толщина, мм:	37.0
Материал:	Резина
Ось установки:	Задняя
Сторона установки:	Слева / Справа

ПРИМЕНЯЕМОСТЬ:

MITSUBISHI

BC1916

BC1917

САЙЛЕНТБЛОК ПЕРЕДНЕГО РЫЧАГА, ЗАДНИЙ

www.bcguma.ua/auto/BC1917

Артикул:	BC1917
Номера других производителей (OEM):	MR594320
Вес, г:	252
Необходимое количество:	2
Деталей в упаковке:	2
Внешний диаметр, мм:	60.0
Внутренний диаметр, мм:	14.0
Толщина, мм:	60.0
Материал:	Резина / металл
Ось установки:	Передняя
Сторона установки:	Слева / Справа

ПРИМЕНЯЕМОСТЬ:

МITSUBISHI

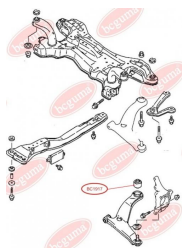

ВТУЛКА ЗАДНЕГО РЫЧАГА ПЕРЕДНЯЯ

www.bcguma.ua/auto/BC2001

Артикул:	BC2001
Номера других производителей (OEM):	MB809388
Вес, г:	58
Необходимое количество:	2
Деталей в упаковке:	2
Внешний диаметр, мм:	60.0
Внутренний диаметр, мм:	24.0
Толщина, мм:	27.0
Материал:	Резина
Ось установки:	Задняя Передняя
Сторона установки:	Слева / Справа

ПРИМЕНЯЕМОСТЬ:

МITSUBISHI

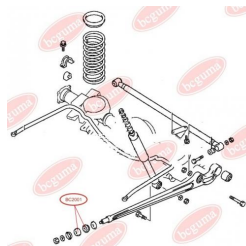
BC2001

BC2002

САЙЛЕНТБЛОК ПЕРЕДНЕГО НИЖНЕГО РЫЧАГА

www.bcguma.ua/auto/BC2002

Артикул:	BC2002
Номера других производителей (ОЕМ):	MR496795; MR496796; 4013A214; 4013A213; 4013A210; 4013A209
Вес, г:	424
Необходимое количество:	2
Деталей в упаковке:	2
Внешний диаметр, мм:	48.0
Внутренний диаметр, мм:	16.3
Толщина, мм:	76.9
Материал:	Резина / металл
Ось установки:	Передняя
Сторона установки:	Слева / Справа

ПРИМЕНЯЕМОСТЬ:

MITSUBISHI, NISSAN

САЙЛЕНТБЛОК ПЕРЕДНЕГО НИЖНЕГО РЫЧАГА

www.bcguma.ua/auto/BC2003

Артикул:	BC2003
Номера других производителей (ОЕМ):	4013A210; 4013A213; 4013A214; MR496795; MR496796; 4019A209
Вес, г:	500
Необходимое количество:	2
Деталей в упаковке:	2
Внешний диаметр, мм:	54.0
Внутренний диаметр, мм:	16.3
Толщина, мм:	76.9
Материал:	Резина / металл
Ось установки:	Передняя
Сторона установки:	Слева / Справа

ПРИМЕНЯЕМОСТЬ:

MITSUBISHI, NISSAN

BC2003

BC2007

САЙЛЕНТБЛОК ЗАДНЕГО ПОПЕРЕЧНОГО РЫЧАГА

www.bcguma.ua/auto/BC2007

Артикул:	BC2007
Номера других производителей (OEM):	MR374672
Вес, г:	320
Необходимое количество:	2
Деталей в упаковке:	2
Внешний диаметр, мм:	42.3
Внутренний диаметр, мм:	16.0
Толщина, мм:	62.0
Материал:	Резина / металл
Ось установки:	Задняя
Сторона установки:	Слева / Справа

ПРИМЕНЯЕМОСТЬ:

MITSUBISHI

САЙЛЕНТБЛОК ЗАДНЕГО АМОРТИЗАТОРА

www.bcguma.ua/auto/BC2202

Артикул:	BC2202
Номера других производителей (OEM):	52622SH3003; 52622SH3004
Вес, г:	128
Необходимое количество:	2
Деталей в упаковке:	2
Внешний диаметр, мм:	37.0
Внутренний диаметр, мм:	10.0
Толщина, мм:	50.2
Материал:	Резина / металл
Ось установки:	Задняя
Сторона установки:	Слева / Справа

ПРИМЕНЯЕМОСТЬ:

HONDA

BC2202

BC2203

САЙЛЕНТБЛОК ПОПЕРЕЧНОГО РЫЧАГА ЗАДНЕЙ ПОДВЕСКИ

www.bcguma.ua/auto/BC2203

Артикул:	BC2203
Номера других производителей (OEM):	52365SK7A02
Вес, г:	160
Необходимое количество:	2
Деталей в упаковке:	4
Внешний диаметр, мм:	35.2
Внутренний диаметр, мм:	10.0
Толщина, мм:	50.0
Материал:	Резина / металл
Ось установки:	Задняя
Сторона установки:	Слева / Справа

ПРИМЕНЯЕМОСТЬ:

HONDA

САЙЛЕНТБЛОК ЗАДНЕГО РЫЧАГА ВЕРХНИЙ

www.bcguma.ua/auto/BC2205

Артикул:	BC2205
Номера других производителей (OEM):	52343SH3004
Вес, г:	80
Необходимое количество:	4
Деталей в упаковке:	4
Внешний диаметр, мм:	30.0
Внутренний диаметр, мм:	10.0
Толщина, мм:	30.0
Материал:	Резина / металл
Ось установки:	Задняя
Сторона установки:	Слева / Справа

ПРИМЕНЯЕМОСТЬ:

HONDA

BC2205

BC2302

САЙЛЕНТБЛОК ЗАДНЕГО АМОРТИЗАТОРА

www.bcguma.ua/auto/BC2302

Артикул:	BC2302
Номера других производителей (OEM):	52622SM4003; 52622SN7003; 52622SM4014
Вес, г:	60
Необходимое количество:	2
Деталей в упаковке:	10
Внешний диаметр, мм:	37.0
Внутренний диаметр, мм:	10.0
Толщина, мм:	40.0
Материал:	Резина / металл
Ось установки:	Задняя
Сторона установки:	Слева / Справа

ПРИМЕНЯЕМОСТЬ:

HONDA, ROVER

САЙЛЕНТБЛОК ПЕРЕДНЕГО РЫЧАГА

www.bcguma.ua/auto/BC2401

Артикул:	BC2401
Номера других производителей (OEM):	51360SEAE01; 51391SDAA03; 51391SEA004; 51350SEAE01
Вес, г:	388
Необходимое количество:	2
Деталей в упаковке:	2
Внешний диаметр, мм:	74.0
Внутренний диаметр, мм:	14.0
Толщина, мм:	60.0
Материал:	Резина / металл
Ось установки:	Передняя
Сторона установки:	Слева / Справа

ПРИМЕНЯЕМОСТЬ:

HONDA

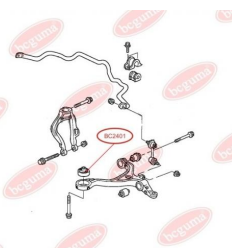
BC2401

BC2501

САЙЛЕНТБЛОК ПЕРЕДНЕГО РЫЧАГА, ЗАДНИЙ

www.bcguma.ua/auto/BC2501

Артикул:	BC2501
Номера других производителей (OEM):	20204XA00B; 20204AG011; 20204AG010
Вес, г:	280
Необходимое количество:	2
Деталей в упаковке:	2
Внешний диаметр, мм:	60.0
Внутренний диаметр, мм:	19.0
Толщина, мм:	57.0
Материал:	Резина / металл
Ось установки:	Задняя Передняя
Сторона установки:	Слева / Справа

ПРИМЕНЯЕМОСТЬ:

PEUGEOT, SUBARU

САЙЛЕНТБЛОК ЗАДНЕГО ВЕРХНЕГО РЫЧАГА ЗАДНИЙ ВНУТРЕННИЙ/НАРУЖНЫЙ

www.bcguma.ua/auto/BC2502

Артикул:	BC2502
Номера других производителей (OEM):	20252XA01A; 20252XA00A; 20252FG010; 20252SC000; 20252SC010; 20252FG000
Вес, г:	115
Необходимое количество:	4
Деталей в упаковке:	4
Внешний диаметр, мм:	34.0
Внутренний диаметр, мм:	12.0
Толщина, мм:	25.0
Материал:	Резина / металл
Ось установки:	Задняя
Сторона установки:	Слева / Справа

ПРИМЕНЯЕМОСТЬ:

SUBARU

BC2502

BC2503**САЙЛЕНТБЛОК ЗАДНЕГО ВЕРХНЕГО
РЫЧАГА ПЕРЕДНИЙ ВНУТРЕННИЙ**www.bcguma.ua/auto/BC2503

Артикул:	BC2503
Номера других производителей (OEM):	20252XA01A; 20252SC010; 20252FG010; 20252SC000; 20252FG000; 20252XA00A
Вес, г:	132
Необходимое количество:	2
Деталей в упаковке:	2
Внешний диаметр, мм:	34.0
Внутренний диаметр, мм:	12.0
Толщина, мм:	50.0
Материал:	Резина / металл
Ось установки:	Задняя
Сторона установки:	Слева / Справа

ПРИМЕНЯЕМОСТЬ:

SUBARU

**САЙЛЕНТБЛОК ПОПЕРЕЧНОГО
РЫЧАГА ЗАДНЕЙ ПОДВЕСКИ**www.bcguma.ua/auto/BC2601

Артикул:	BC2601
Номера других производителей (OEM):	5515750A10; 5515251E00
Вес, г:	107
Необходимое количество:	4
Деталей в упаковке:	4
Внешний диаметр, мм:	34.0
Внутренний диаметр, мм:	14.5
Толщина, мм:	40.0
Материал:	Резина / металл
Ось установки:	Задняя
Сторона установки:	Слева / Справа

ПРИМЕНЯЕМОСТЬ:

NISSAN

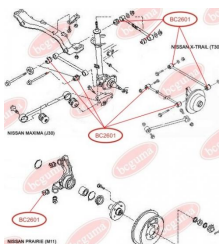
BC2601

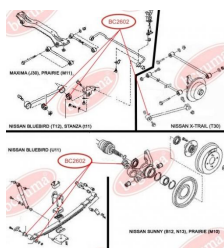
BC2602

САЙЛЕНТБЛОК ПРОДОЛЬНОЙ ТЯГИ ЗАДНЕЙ ПОДВЕСКИ

www.bcguma.ua/auto/BC2602

Артикул:	BC2602
Номера других производителей (OEM):	5511163J10; 5511156J00; 5511090J10; 5511063J10; 55045D0101; 551108H505; 5511056J00; 5511190J10
Вес, г:	120
Необходимое количество:	2
Деталей в упаковке:	2
Внешний диаметр, мм:	50.0
Внутренний диаметр, мм:	12.0
Толщина, мм:	56.0
Материал:	Резина / металл
Ось установки:	Задняя
Сторона установки:	Слева / Справа

ПРИМЕНЯЕМОСТЬ:

INFINITI, NISSAN, RENAULT TRUCKS

САЙЛЕНТБЛОК СТАБИЛИЗАТОРА ЗАДНЕЙ ПОДВЕСКИ

www.bcguma.ua/auto/BC2603

Артикул:	BC2603
Номера других производителей (OEM):	5624301E01
Вес, г:	155
Необходимое количество:	2
Деталей в упаковке:	2
Внешний диаметр, мм:	51.0
Внутренний диаметр, мм:	12.0
Толщина, мм:	60.0
Материал:	Резина / металл
Ось установки:	Задняя
Сторона установки:	Слева / Справа

ПРИМЕНЯЕМОСТЬ:

NISSAN

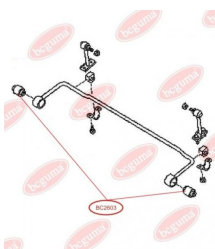
BC2603

BC2604

САЙЛЕНТБЛОК ПЕРЕДНИЙ ПЕРЕДНЕГО РЫЧАГА

www.bcguma.ua/auto/BC2604

Артикул:	BC2604
Номера других производителей (OEM):	5459001E00; 5450186J00; 5450086J00
Вес, г:	156
Необходимое количество:	2
Деталей в упаковке:	2
Внешний диаметр, мм:	38.4
Внутренний диаметр, мм:	18.2
Толщина, мм:	50.0
Материал:	Резина / металл
Ось установки:	Передняя
Сторона установки:	Слева / Справа

ПРИМЕНЯЕМОСТЬ:

INFINITI, MITSUBISHI, NISSAN

САЙЛЕНТБЛОК ПРОДОЛЬНЫХ ТЯГ ЗАДНЕЙ ПОДВЕСКИ

www.bcguma.ua/auto/BC2605

Артикул:	BC2605
Номера других производителей (OEM):	5511156J00; 5511063J10; 5511163J10; 5511190J10; 5511090J10; 5504506J00; 5511056J00
Вес, г:	155
Необходимое количество:	2
Деталей в упаковке:	2
Внешний диаметр, мм:	49.0
Внутренний диаметр, мм:	20.0
Толщина, мм:	42.0
Материал:	Резина / металл
Ось установки:	Задняя
Сторона установки:	Слева / Справа

ПРИМЕНЯЕМОСТЬ:

INFINITI, NISSAN

BC2605

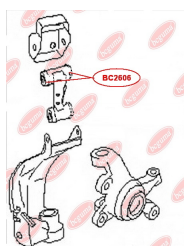
BC2606

САЙЛЕНТБЛОК ПЕРЕДНЕГО РЫЧАГА ВЕРХНИЙ МАЛЫЙ

www.bcguma.ua/auto/BC2606

Артикул:	BC2606
Номера других производителей (OEM):	5454590J00; СВН06028
Вес, г:	160
Необходимое количество:	2
Деталей в упаковке:	2
Внешний диаметр, мм:	34.0
Внутренний диаметр, мм:	12.0
Толщина, мм:	41.0
Материал:	Резина / металл
Ось установки:	Передняя
Сторона установки:	Слева / Справа

ПРИМЕНЯЕМОСТЬ:

NISSAN

BC2608

ПОДУШКА ЗАДНЕГО СТАБИЛИЗАТОРА

www.bcguma.ua/auto/BC2608

Артикул:	BC2608
Номера других производителей (OEM):	5514850A00
Вес, г:	20
Необходимое количество:	2
Деталей в упаковке:	2
Внешний диаметр, мм:	40.0
Внутренний диаметр, мм:	18.0
Толщина, мм:	27.5
Материал:	Резина
Ось установки:	Задняя
Сторона установки:	Слева / Справа

ПРИМЕНЯЕМОСТЬ:

NISSAN

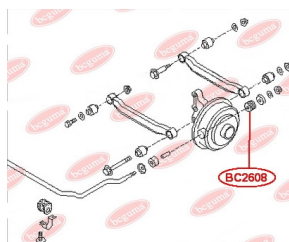

BC2610

ПОДУШКА ПЕРЕДНЕГО СТАБИЛИЗАТОРА

www.bcguma.ua/auto/BC2610

Артикул:	BC2610
Номера других производителей (OEM):	5461358A10
Вес, г:	29
Необходимое количество:	2
Деталей в упаковке:	2
Внешний диаметр, мм:	35.0
Внутренний диаметр, мм:	25.0
Толщина, мм:	28.0
Материал:	Резина
Ось установки:	Передняя
Сторона установки:	Слева / Справа

ПРИМЕНЯЕМОСТЬ:

NISSAN

ПОДУШКА ЗАДНЕГО СТАБИЛИЗАТОРА

www.bcguma.ua/auto/BC2611

Артикул:	BC2611
Номера других производителей (OEM):	5514950A00
Вес, г:	84
Необходимое количество:	2
Деталей в упаковке:	2
Внешний диаметр, мм:	47.0
Внутренний диаметр, мм:	23.0
Толщина, мм:	40.0
Материал:	Резина
Ось установки:	Задняя
Сторона установки:	Слева / Справа

ПРИМЕНЯЕМОСТЬ:

NISSAN

BC2611

BC2613

ПОДУШКА ЗАДНЕГО СТАБИЛИЗАТОРА

www.bcguma.ua/auto/BC2613

Артикул:	BC2613
Номера других производителей (OEM):	5624360Y10
Вес, г:	30
Необходимое количество:	2
Деталей в упаковке:	2
Внешний диаметр, мм:	21.5
Внутренний диаметр, мм:	10.0
Толщина, мм:	31.0
Материал:	Резина
Ось установки:	Задняя
Сторона установки:	Слева / Справа

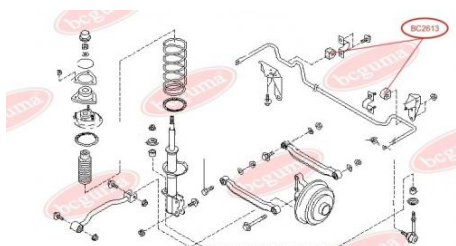

ПРИМЕНЯЕМОСТЬ:

NISSAN

ВТУЛКА ЗАДНЕГО СТАБИЛИЗАТОРА

www.bcguma.ua/auto/BC2614

Артикул:	BC2614
Номера других производителей (OEM):	5624390J10
Вес, г:	40
Необходимое количество:	2
Деталей в упаковке:	2
Внешний диаметр, мм:	31.5
Внутренний диаметр, мм:	15.0
Толщина, мм:	33.0
Материал:	Резина
Ось установки:	Задняя
Сторона установки:	Слева / Справа

ПРИМЕНЯЕМОСТЬ:

NISSAN

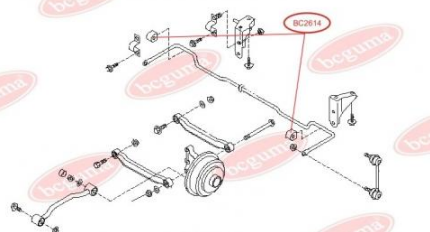
BC2614

BC2615

ПОДУШКА ЗАДНЕГО СТАБИЛИЗАТОРА

www.bcguma.ua/auto/BC2615

Артикул:	BC2615
Номера других производителей (OEM):	5624391J00
Вес, г:	35
Необходимое количество:	2
Деталей в упаковке:	2
Внешний диаметр, мм:	31.5
Внутренний диаметр, мм:	18.0
Толщина, мм:	33.0
Материал:	Резина
Ось установки:	Задняя
Сторона установки:	Слева / Справа

ПРИМЕНЯЕМОСТЬ:

NISSAN

ВТУЛКА ПЕРЕДНЕГО СТАБИЛИЗАТОРА

www.bcguma.ua/auto/BC2616

Артикул:	BC2616
Номера других производителей (OEM):	5624392J00
Вес, г:	40
Необходимое количество:	2
Деталей в упаковке:	2
Внешний диаметр, мм:	31.5
Внутренний диаметр, мм:	20.0
Толщина, мм:	33.0
Материал:	Резина
Ось установки:	Передняя
Сторона установки:	Слева / Справа

ПРИМЕНЯЕМОСТЬ:

NISSAN

BC2616

BC2618

ПОДУШКА ПЕРЕДНЕГО СТАБИЛИЗАТОРА

www.bcguma.ua/auto/BC2618

Артикул:	BC2618
Номера других производителей (OEM):	5461302E01
Вес, г:	42
Необходимое количество:	2
Деталей в упаковке:	2
Внешний диаметр, мм:	40.0
Внутренний диаметр, мм:	30.0
Толщина, мм:	29.0
Материал:	Резина
Ось установки:	Передняя
Сторона установки:	Слева / Справа

ПРИМЕНЯЕМОСТЬ:

NISSAN

ПОДУШКА ПЕРЕДНЕГО СТАБИЛИЗАТОРА

www.bcguma.ua/auto/BC2619

Артикул:	BC2619
Номера других производителей (OEM):	54613D4400
Вес, г:	27
Необходимое количество:	2
Деталей в упаковке:	2
Внешний диаметр, мм:	34.0
Внутренний диаметр, мм:	25.5
Толщина, мм:	25.5
Материал:	Резина
Ось установки:	Передняя
Сторона установки:	Слева / Справа

ПРИМЕНЯЕМОСТЬ:

NISSAN

BC2619

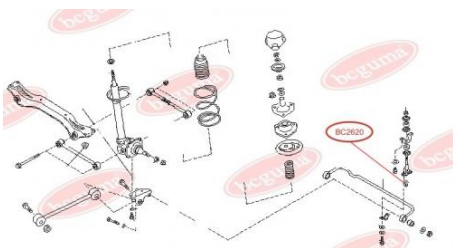
BC2620**ВТУЛКА ЗАДНЕГО СТАБИЛИЗАТОРА**www.bcguma.ua/auto/BC2620

Артикул:	BC2620
Номера других производителей (OEM):	5621402E02
Вес, г:	19
Необходимое количество:	2
Деталей в упаковке:	1
Внешний диаметр, мм:	26.0
Внутренний диаметр, мм:	15.0
Толщина, мм:	25.0
Материал:	Резина
Ось установки:	Задняя
Сторона установки:	Слева / Справа

ПРИМЕНЯЕМОСТЬ:

NISSAN

САЙЛЕНТБЛОК ПЕРЕДНЕГО РЫЧАГА, ЗАДНИЙ, УСИЛЕННЫЙwww.bcguma.ua/auto/BC2701

Артикул:	BC2701
Номера других производителей (OEM):	54501BC41A; 54501AX600; 54500BC41A; 54500BC42A; 8200183570; 54500AX600; 54570AX600; 8200041166; 8200696437; 8200183569; 8200346941; 8200346942; 54501BC42A
Вес, г:	170
Необходимое количество:	2
Деталей в упаковке:	2
Внешний диаметр, мм:	58.2
Внутренний диаметр, мм:	12.2
Толщина, мм:	52.6
Материал:	Резина / металл
Ось установки:	Задняя Передняя
Сторона установки:	Слева / Справа

ПРИМЕНЯЕМОСТЬ:

CHRYSLER, DACIA, MERCEDES BENZ, NISSAN, OPEL, RENAULT

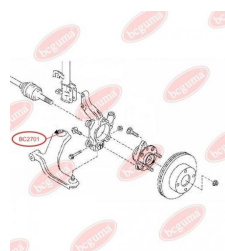
BC2701

BC2702**ВТУЛКА СТОЙКИ СТАБИЛИЗАТОРА**www.bcguma.ua/auto/BC2702

Артикул:	BC2702
Номера других производителей (OEM):	56112V0100; 5611209400; 5611290J00; 5611290J05
Вес, г:	8
Необходимое количество:	2
Деталей в упаковке:	10
Внешний диаметр, мм:	26.0
Внутренний диаметр, мм:	9.0
Толщина, мм:	16.0
Материал:	Резина
Ось установки:	Передняя
Сторона установки:	Слева / Справа

ПРИМЕНЯЕМОСТЬ:

NISSAN

САЙЛЕНТБЛОК ПЕРЕДНЕГО РЫЧАГА, ЗАДНИЙwww.bcguma.ua/auto/BC2703

Артикул:	BC2703
Номера других производителей (OEM):	545011KA0B; 54500BR30A; 545055212R; 545040445R; 54501JY00A; 54501JG000; 54501JD000; 54501BR30A; 54501BB00A; 54500JD000; 54500BB00A; 545001KA0B
Вес, г:	284
Необходимое количество:	2
Деталей в упаковке:	2
Внешний диаметр, мм:	58.0
Внутренний диаметр, мм:	12.0
Толщина, мм:	53.0
Материал:	Резина / металл
Ось установки:	Задняя Передняя
Сторона установки:	Слева / Справа

ПРИМЕНЯЕМОСТЬ:

NISSAN, RENAULT

BC2703

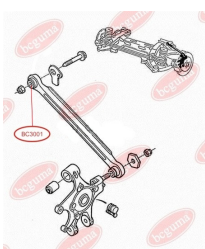
BC3001

САЙЛЕНТБЛОК ЗАДНЕЙ ПОПЕРЕЧНОЙ ТЯГИ СТАБИЛИЗАТОРА

www.bcguma.ua/auto/BC3001

Артикул:	BC3001
Номера других производителей (OEM):	331611; 331612
Вес, г:	52
Необходимое количество:	2
Деталей в упаковке:	4
Внешний диаметр, мм:	32.0
Внутренний диаметр, мм:	17.0
Толщина, мм:	34.0
Материал:	Резина / металл
Ось установки:	Задняя
Сторона установки:	Слева / Справа

ПРИМЕНЯЕМОСТЬ:

MAZDA, MERCEDES-BENZ, NISSAN, OPEL, PEUGEOT, RENAULT, VAUXHALL

ВТУЛКА ЗАДНЕГО АМОРТИЗАТОРА, НИЖНЯЯ

www.bcguma.ua/auto/BC3002

Артикул:	BC3002
Номера других производителей (OEM):	517109; 97501154
Вес, г:	80
Необходимое количество:	2
Деталей в упаковке:	2
Внешний диаметр, мм:	35.0
Внутренний диаметр, мм:	14.0
Толщина, мм:	40.0
Материал:	Резина / металл
Ось установки:	Задняя
Сторона установки:	Слева / Справа

ПРИМЕНЯЕМОСТЬ:

CITROËN, PEUGEOT

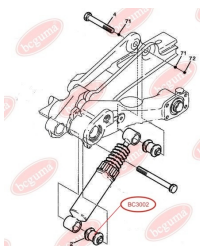
BC3002

BC3003

САЙЛЕНТБЛОК АМОРТИЗАТОРА ЗАДНЕГО НИЖНИЙ

www.bcguma.ua/auto/BC3003

Артикул:	BC3003
Номера других производителей (OEM):	517111
Вес, г:	82
Необходимое количество:	2
Деталей в упаковке:	4
Внешний диаметр, мм:	34.5
Внутренний диаметр, мм:	16.0
Толщина, мм:	45.0
Материал:	Резина / металл
Ось установки:	Задняя
Сторона установки:	Слева / Справа

ПРИМЕНЯЕМОСТЬ:

CITROËN, PEUGEOT

САЙЛЕНТБЛОК АМОРТИЗАТОРА ЗАДНЕГО ВЕРХНИЙ

www.bcguma.ua/auto/BC30031

Артикул:	BC30031
Номера других производителей (OEM):	517112
Вес, г:	80
Необходимое количество:	2
Деталей в упаковке:	4
Внешний диаметр, мм:	33.0
Внутренний диаметр, мм:	16.0
Толщина, мм:	45.0
Материал:	Резина / металл
Ось установки:	Задняя
Сторона установки:	Слева / Справа

ПРИМЕНЯЕМОСТЬ:

CITROËN, PEUGEOT

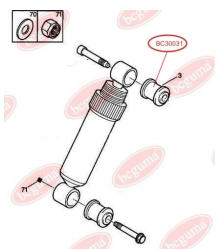
BC30031

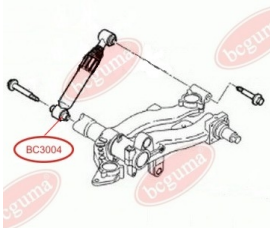
BC3004

ВТУЛКА ЗАДНЕГО АМОРТИЗАТОРА, НИЖНЯЯ

www.bcguma.ua/auto/BC3004

Артикул:	BC3004
Номера других производителей (OEM):	5206Y3; 5206R5; 5206T8; 5206V8; 5206Q5; 5206R6
Вес, г:	95
Необходимое количество:	2
Деталей в упаковке:	2
Внешний диаметр, мм:	33.5
Внутренний диаметр, мм:	14.0
Толщина, мм:	62.0
Материал:	Резина / металл
Ось установки:	Задняя
Сторона установки:	Слева / Справа

ПРИМЕНЯЕМОСТЬ:

BMW, CITROËN, MAZDA, PEUGEOT

САЙЛЕНТБЛОК РЫЧАГА ПЕРЕДНЕЙ ОСИ

www.bcguma.ua/auto/BC3005

Артикул:	BC3005
Номера других производителей (OEM):	3521L2; 3521L2S1; 3521J6S1; 3521J6; 3520Q1S1; 3520W2S1; 3520W2; 3521S5S1; 3521S5; 3520N6S1; 3520Q1; 3521Q0; 3520N6; 3521Q0S1
Вес, г:	158
Необходимое количество:	2
Деталей в упаковке:	2
Внешний диаметр, мм:	40.0
Внутренний диаметр, мм:	12.0
Толщина, мм:	46.0
Материал:	Резина / металл
Ось установки:	Задняя Передняя
Сторона установки:	Слева / Справа

ПРИМЕНЯЕМОСТЬ:

BMW, CITROËN, PEUGEOT

BC3005

BC3006

САЙЛЕНТБЛОК РЫЧАГА В АЛЮМИНИЕВЫЙ КРОНШТЕЙН

www.bcguma.ua/auto/BC3006

Артикул:	BC3006
Номера других производителей (OEM):	3520X6; 3521T7
Вес, г:	178
Необходимое количество:	2
Деталей в упаковке:	2
Внешний диаметр, мм:	50.0
Внутренний диаметр, мм:	19.9
Толщина, мм:	46.5
Материал:	Резина / металл
Ось установки:	Задняя Передняя
Сторона установки:	Слева / Справа



ПРИМЕНЯЕМОСТЬ:

CITROËN, PEUGEOT

ВТУЛКА ЗАДНЕГО АМОРТИЗАТОРА, ВЕРХНЯЯ

www.bcguma.ua/auto/BC3007

Артикул:	BC3007
Номера других производителей (OEM):	5206RF; 5206YK; 5206VP; 51830534
Вес, г:	81
Необходимое количество:	2
Деталей в упаковке:	4
Внешний диаметр, мм:	40.0
Внутренний диаметр, мм:	12.0
Толщина, мм:	38.0
Материал:	Резина / металл
Ось установки:	Задняя
Сторона установки:	Слева / Справа

ПРИМЕНЯЕМОСТЬ:

CITROËN, FIAT, PEUGEOT

BC3007

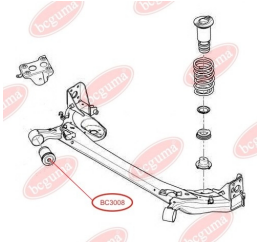
BC3008

САЙЛЕНТБЛОК БАЛКИ

www.bcguma.ua/auto/BC3008

Артикул:	BC3008
Номера других производителей (OEM):	51783623; 5131G8
Вес, г:	550
Необходимое количество:	2
Деталей в упаковке:	1
Внешний диаметр, мм:	68.5
Внутренний диаметр, мм:	12.9
Толщина, мм:	100.0
Материал:	Резина / металл
Ось установки:	Задняя
Сторона установки:	Слева / Справа

ПРИМЕНЯЕМОСТЬ:

CITROËN, FIAT, PEUGEOT

САЙЛЕНТБЛОК ЗАДНИЙ, ПЕРЕДНЕГО РЫЧАГА

www.bcguma.ua/auto/BC3301

Артикул:	BC3301
Номера других производителей (OEM):	4865512060; 4865512010
Вес, г:	155
Необходимое количество:	2
Деталей в упаковке:	2
Внешний диаметр, мм:	43.0
Внутренний диаметр, мм:	18.1
Толщина, мм:	60.0
Материал:	Резина / металл
Ось установки:	Задняя Передняя
Сторона установки:	Слева / Справа

ПРИМЕНЯЕМОСТЬ:

TOYOTA

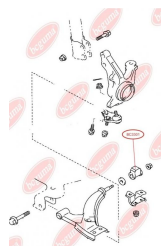
BC3301

BC3302

САЙЛЕНТБЛОК ПЕРЕДНЕГО РЫЧАГА, ПЕРЕДНИЙ

www.bcguma.ua/auto/BC3302

Артикул:	BC3302
Номера других производителей (OEM):	4806920260S1; 4806820260; 4865420150; 4806820260S1; 4806920260
Вес, г:	159
Необходимое количество:	2
Деталей в упаковке:	2
Внешний диаметр, мм:	35.0
Внутренний диаметр, мм:	14.3
Толщина, мм:	59.0
Материал:	Резина / металл
Ось установки:	Передняя
Сторона установки:	Слева / Справа

ПРИМЕНЯЕМОСТЬ:

CHEVROLET, TOYOTA, VW

САЙЛЕНТБЛОК ЗАДНИЙ, ПЕРЕДНЕГО РЫЧАГА

www.bcguma.ua/auto/BC3303

Артикул:	BC3303
Номера других производителей (OEM):	4865520140
Вес, г:	290
Необходимое количество:	2
Деталей в упаковке:	2
Внешний диаметр, мм:	60.0
Внутренний диаметр, мм:	22.0
Толщина, мм:	55.0
Материал:	Резина / металл
Ось установки:	Задняя / Передняя
Сторона установки:	Слева / Справа

ПРИМЕНЯЕМОСТЬ:

TOYOTA

BC3303

BC3304

САЙЛЕНТБЛОК ЗАДНИЙ ПЕРЕДНЕГО РЫЧАГА

www.bcguma.ua/auto/BC3304

Артикул:	BC3304
Номера других производителей (OEM):	4865420170; 4865512050
Вес, г:	134
Необходимое количество:	2
Деталей в упаковке:	2
Внешний диаметр, мм:	35.5
Внутренний диаметр, мм:	14.2
Толщина, мм:	59.5
Материал:	Резина / металл
Ось установки:	Передняя
Сторона установки:	Слева / Справа

ПРИМЕНЯЕМОСТЬ:

TOYOTA

САЙЛЕНТБЛОК РЫЧАГА ЗАДНЯЯ ОСЬ

www.bcguma.ua/auto/BC3305

Артикул:	BC3305
Номера других производителей (OEM):	4230520090; 4230433020; 4230533020; 4230433010; 4230533010; 4230548010; 4230506100; 4230406100; 5275017100; 5511629000; 4230448010; 5511625000; 4872503010; 4230406010; 4230420090; 4872532020
Вес, г:	118
Необходимое количество:	2
Деталей в упаковке:	2
Внешний диаметр, мм:	44.0
Внутренний диаметр, мм:	12.0
Толщина, мм:	55.0
Материал:	Резина / металл
Ось установки:	Задняя
Сторона установки:	Слева / Справа

ПРИМЕНЯЕМОСТЬ:

CHEVROLET, HYUNDAI, KIA, LEXUS, TOYOTA

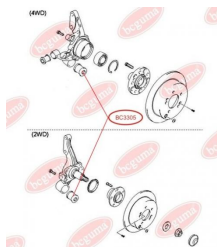
BC3305

BC3306

САЙЛЕНТБЛОК ПЕРЕДНЕГО РЫЧАГА ЗАДНИЙ

www.bcguma.ua/auto/BC3306

Артикул:	BC3306
Номера других производителей (OEM):	4806933020; 4865533040; 4865507020; 4806933010; 4806833020; 4806833010; 4865533010
Вес, г:	167
Необходимое количество:	2
Деталей в упаковке:	2
Внешний диаметр, мм:	60.5
Внутренний диаметр, мм:	14.0
Толщина, мм:	49.0
Материал:	Резина / металл
Ось установки:	Передняя
Сторона установки:	Слева / Справа

ПРИМЕНЯЕМОСТЬ:

LEXUS, TOYOTA

САЙЛЕНТБЛОК ОПОРЫ ДИФФЕРЕНЦИАЛА

www.bcguma.ua/auto/BC3307

Артикул:	BC3307
Номера других производителей (OEM):	5238026080; 5238026081; 5238026082
Вес, г:	325
Необходимое количество:	1
Деталей в упаковке:	2
Внешний диаметр, мм:	65.0
Внутренний диаметр, мм:	14.0
Толщина, мм:	70.0
Материал:	Резина / металл
Ось установки:	Задняя
Сторона установки:	-

ПРИМЕНЯЕМОСТЬ:

TOYOTA

BC3307

BC3308

САЙЛЕНТБЛОК ЗАДНИЙ, РЕМОНТНЫЙ, УСИЛЕННЫЙ

www.bcguma.ua/auto/BC3308

Артикул:	BC3308
Номера других производителей (OEM):	4806833070; 4806833050; 4806828120; 4806806070
Вес, г:	244
Необходимое количество:	2
Деталей в упаковке:	2
Внешний диаметр, мм:	60.5
Внутренний диаметр, мм:	14.0
Толщина, мм:	63.0
Материал:	Резина / металл
Ось установки:	Передняя
Сторона установки:	Слева / Справа

ПРИМЕНЯЕМОСТЬ:

LEXUS, TOYOTA

САЙЛЕНТБЛОК ЗАДНИЙ ПЕРЕДНЕГО НИЖНЕГО РЫЧАГА

www.bcguma.ua/auto/BC3309

Артикул:	BC3309
Номера других производителей (OEM):	4806859035; 4806959035; 1014001607
Вес, г:	280
Необходимое количество:	2
Деталей в упаковке:	2
Внешний диаметр, мм:	55.0
Внутренний диаметр, мм:	12.0
Толщина, мм:	58.0
Материал:	Резина / металл
Ось установки:	Задняя Передняя
Сторона установки:	Слева / Справа

ПРИМЕНЯЕМОСТЬ:

CITROËN, GEELY, PEUGEOT, TOYOTA, VAUXHALL

BC3309

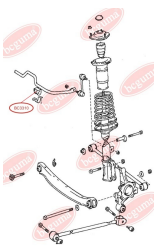
BC3310

ПОДУШКА ЗАДНЕГО СТАБИЛИЗАТОРА

www.bcguma.ua/auto/BC3310

Артикул:	BC3310
Номера других производителей (ОЕМ):	4881820070; 4881802021; 4881812150
Вес, г:	32
Необходимое количество:	2
Деталей в упаковке:	2
Внешний диаметр, мм:	32.0
Внутренний диаметр, мм:	14.0
Толщина, мм:	36.0
Материал:	Резина
Ось установки:	Задняя
Сторона установки:	Слева / Справа

ПРИМЕНЯЕМОСТЬ:

TOYOTA

BC3311

ПОДУШКА ЗАДНЕГО СТАБИЛИЗАТОРА

www.bcguma.ua/auto/BC3311

Артикул:	BC3311
Номера других производителей (ОЕМ):	4881805010; 4881820280; 4881505030
Вес, г:	39
Необходимое количество:	2
Деталей в упаковке:	2
Внешний диаметр, мм:	-
Внутренний диаметр, мм:	13.0
Толщина, мм:	37.0
Материал:	Резина
Ось установки:	Задняя
Сторона установки:	Слева / Справа

ПРИМЕНЯЕМОСТЬ:

TOYOTA

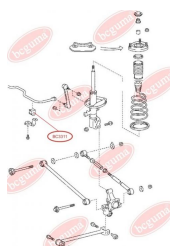

BC3312

ПОДУШКА ПЕРЕДНЕГО СТАБИЛИЗАТОРА

www.bcguma.ua/auto/BC3312

Артикул:	BC3312
Номера других производителей (OEM):	4881520020; 4881530040; 4881530060
Вес, г:	34
Необходимое количество:	2
Деталей в упаковке:	2
Внешний диаметр, мм:	32.0
Внутренний диаметр, мм:	20.0
Толщина, мм:	39.5
Материал:	Резина
Ось установки:	Передняя
Сторона установки:	Слева / Справа

ПРИМЕНЯЕМОСТЬ:

TOYOTA

ПОДУШКА ПЕРЕДНЕГО СТАБИЛИЗАТОРА ВНУТРЕННЯЯ

www.bcguma.ua/auto/BC3313

Артикул:	BC3313
Номера других производителей (OEM):	4881530050; 4881533010; 4881533011
Вес, г:	22
Необходимое количество:	2
Деталей в упаковке:	2
Внешний диаметр, мм:	27.0
Внутренний диаметр, мм:	22.0
Толщина, мм:	40.0
Материал:	Резина
Ось установки:	Передняя
Сторона установки:	Слева / Справа

ПРИМЕНЯЕМОСТЬ:

LEXUS, TOYOTA

BC3313

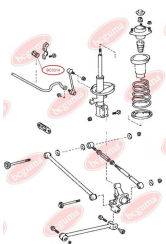
BC3314

ПОДУШКА СТАБИЛИЗАТОРА ЗАДНЕЙ ПОДВЕСКИ

www.bcguma.ua/auto/BC3314

Артикул:	BC3314
Номера других производителей (OEM):	4881833020; 4881833021
Вес, г:	49
Необходимое количество:	2
Деталей в упаковке:	2
Внешний диаметр, мм:	30.0
Внутренний диаметр, мм:	15.0
Толщина, мм:	36.0
Материал:	Резина
Ось установки:	Задняя
Сторона установки:	Слева / Справа

ПРИМЕНЯЕМОСТЬ:

LEXUS, TOYOTA

BC3315

ВТУЛКА ЗАДНЕГО СТАБИЛИЗАТОРА

www.bcguma.ua/auto/BC3315

Артикул:	BC3315
Номера других производителей (OEM):	9038513008
Вес, г:	14
Необходимое количество:	2
Деталей в упаковке:	10
Внешний диаметр, мм:	27.0
Внутренний диаметр, мм:	13.5
Толщина, мм:	23.5
Материал:	Резина
Ось установки:	Задняя
Сторона установки:	Слева / Справа

ПРИМЕНЯЕМОСТЬ:

TOYOTA

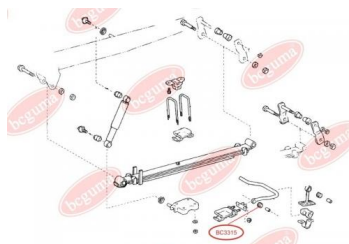

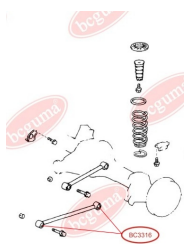
BC3316

САЙЛЕНТБЛОК ЗАДНЕЙ ПРОДОЛЬНОЙ ТЯГИ

www.bcguma.ua/auto/BC3316

Артикул:	BC3316
Номера других производителей (OEM):	4870260100; 4872060040
Вес, г:	348
Необходимое количество:	2
Деталей в упаковке:	2
Внешний диаметр, мм:	55.5
Внутренний диаметр, мм:	14.0
Толщина, мм:	60.0
Материал:	Резина / металл
Ось установки:	Задняя
Сторона установки:	Слева / Справа

ПРИМЕНЯЕМОСТЬ:

LEXUS, TOYOTA

BC3317

САЙЛЕНТБЛОК ЗАДНЕГО ПРОДОЛЬНОГО РЫЧАГА

www.bcguma.ua/auto/BC3317

Артикул:	BC3317
Номера других производителей (OEM):	4870260090; 4871060070
Вес, г:	266
Необходимое количество:	2
Деталей в упаковке:	2
Внешний диаметр, мм:	50.1
Внутренний диаметр, мм:	14.0
Толщина, мм:	60.0
Материал:	Резина / металл
Ось установки:	Задняя
Сторона установки:	Слева / Справа

ПРИМЕНЯЕМОСТЬ:

LEXUS, TOYOTA

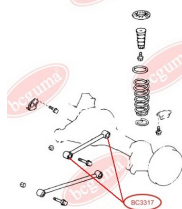

BC3401

ПОДУШКА ПЕРЕДНЕГО СТАБИЛИЗАТОРА

www.bcguma.ua/auto/BC3401

Артикул:	BC3401
Номера других производителей (OEM):	4241278K00; 4241265J02
Вес, г:	56
Необходимое количество:	2
Деталей в упаковке:	2
Внешний диаметр, мм:	36.0
Внутренний диаметр, мм:	26.0
Толщина, мм:	43.0
Материал:	Резина
Ось установки:	Передняя
Сторона установки:	Слева / Справа

ПРИМЕНЯЕМОСТЬ:

SUZUKI

САЙЛЕНТБЛОК ПЕРЕДНЕГО РЫЧАГА

www.bcguma.ua/auto/BC3402

Артикул:	BC3402
Номера других производителей (OEM):	4520165J00; 4520265J00; 4520178K00; 4520278K00
Вес, г:	289
Необходимое количество:	2
Деталей в упаковке:	2
Внешний диаметр, мм:	65.0
Внутренний диаметр, мм:	14.0
Толщина, мм:	60.0
Материал:	Резина / металл
Ось установки:	Задняя Передняя
Сторона установки:	Слева / Справа

ПРИМЕНЯЕМОСТЬ:

SUZUKI

BC3402

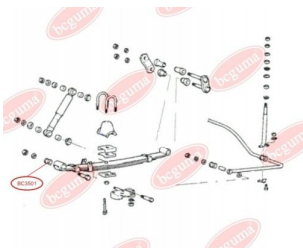
BC3501

САЙЛЕНТБЛОК ЗАДНЕЙ РЕССОРЫ ПЕРЕДНИЙ

www.bcguma.ua/auto/BC3501

Артикул:	BC3501
Номера других производителей (OEM):	5514743002; 5514743160
Вес, г:	393
Необходимое количество:	2
Деталей в упаковке:	2
Внешний диаметр, мм:	55.0
Внутренний диаметр, мм:	14.0
Толщина, мм:	80.0
Материал:	Резина / металл
Ось установки:	Задняя Передняя
Сторона установки:	Слева / Справа

ПРИМЕНЯЕМОСТЬ:

HYUNDAI

САЙЛЕНТБЛОК ЗАДНЕЙ РЕССОРЫ ПЕРЕДНИЙ

www.bcguma.ua/auto/BC3502

Артикул:	BC3502
Номера других производителей (OEM):	551184A501
Вес, г:	403
Необходимое количество:	2
Деталей в упаковке:	2
Внешний диаметр, мм:	55.0
Внутренний диаметр, мм:	19.0
Толщина, мм:	79.0
Материал:	Резина / металл
Ось установки:	Передняя
Сторона установки:	Слева / Справа

ПРИМЕНЯЕМОСТЬ:

HYUNDAI, KIA

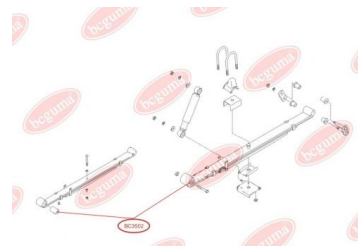
BC3502

BC3600

САЙЛЕНТБЛОК ПЕРЕДНЕГО РЫЧАГА ЗАДНИЙ

www.bcguma.ua/auto/BC3600

Артикул:	BC3600
Номера других производителей (OEM):	96535088; 96653381; 95479763
Вес, г:	193
Необходимое количество:	2
Деталей в упаковке:	2
Внешний диаметр, мм:	60.0
Внутренний диаметр, мм:	12.0
Толщина, мм:	46.0
Материал:	Резина / металл
Ось установки:	Задняя Передняя
Сторона установки:	Слева / Справа

ПРИМЕНЯЕМОСТЬ:

CHEVROLET, DAEWOO

САЙЛЕНТБЛОК ПЕРЕДНЕГО РЫЧАГА ЗАДНИЙ, УСИЛЕННЫЙ

www.bcguma.ua/auto/BC3601

Артикул:	BC3601
Номера других производителей (OEM):	96653381; 96535088; 95479763
Вес, г:	204
Необходимое количество:	2
Деталей в упаковке:	2
Внешний диаметр, мм:	60.0
Внутренний диаметр, мм:	12.0
Толщина, мм:	46.0
Материал:	Резина / металл
Ось установки:	Задняя Передняя
Сторона установки:	Слева / Справа

ПРИМЕНЯЕМОСТЬ:

CHEVROLET, DAEWOO

BC3601

BC3602

САЙЛЕНТБЛОК РЫЧАГА НЕЗАВИСИМОЙ ПОДВЕСКИ КОЛЕСА

www.bcguma.ua/auto/BC3602

Артикул:	BC3602
Номера других производителей (OEM):	96810753; 4817776; 96819161; 4817869; 96809676; 4717777; 96626235; 4802541; 4802543; 4810831; 4806300
Вес, г:	402
Необходимое количество:	2
Деталей в упаковке:	2
Внешний диаметр, мм:	67.0
Внутренний диаметр, мм:	19.0
Толщина, мм:	55.0
Материал:	Резина / металл
Ось установки:	Задняя Передняя
Сторона установки:	Слева / Справа

ПРИМЕНЯЕМОСТЬ:

CHEVROLET, OPEL, VAUXHALL

ПОДУШКА ПЕРЕДНЕГО СТАБИЛИЗАТОРА, УСИЛЕННАЯ

www.bcguma.ua/auto/BC3603

Артикул:	BC3603
Номера других производителей (OEM):	96444469
Вес, г:	64
Необходимое количество:	2
Деталей в упаковке:	2
Внешний диаметр, мм:	39.0
Внутренний диаметр, мм:	24.0
Толщина, мм:	50.0
Материал:	Резина
Ось установки:	Передняя
Сторона установки:	Слева / Справа

ПРИМЕНЯЕМОСТЬ:

DAEWOO, ZAZ

BC3603

BC3604**ВТУЛКА СТОЙКИ ПЕРЕДНЕГО
СТАБИЛИЗАТОРА**www.bcguma.ua/auto/BC3604

Артикул:	BC3604
Номера других производителей (OEM):	2875013; 0350153; 1603148; 1603150
Вес, г:	14
Необходимое количество:	4
Деталей в упаковке:	10
Внешний диаметр, мм:	30.0
Внутренний диаметр, мм:	8.0
Толщина, мм:	20.0
Материал:	Резина
Ось установки:	Передняя
Сторона установки:	Слева / Справа

ПРИМЕНЯЕМОСТЬ:

ALFA ROMEO, BEDFORD, DAEWOO, HONDA,
MERCEDES-BENZ, OPEL, SAAB, VAUXHALL

**САЙЛЕНТБЛОК ПЕРЕДНЕГО РЫЧАГА,
ЗАДНИЙ**www.bcguma.ua/auto/BC3605

Артикул:	BC3605
Номера других производителей (OEM):	0352335; 90235040; 0352335; 90334546
Вес, г:	178
Необходимое количество:	2
Деталей в упаковке:	4
Внешний диаметр, мм:	56.0
Внутренний диаметр, мм:	21.0
Толщина, мм:	54.0
Материал:	Резина
Ось установки:	Задняя Передняя
Сторона установки:	Слева / Справа

ПРИМЕНЯЕМОСТЬ:

DAEWOO, MERCEDES-BENZ, OPEL, PEUGEOT,
VAUXHALL

BC3605

BC3606

ПОДУШКА ПЕРЕДНЕГО СТАБИЛИЗАТОРА, УСИЛЕННАЯ

www.bcguma.ua/auto/BC3606

Артикул:	BC3606
Номера других производителей (OEM):	96653351
Вес, г:	34
Необходимое количество:	2
Деталей в упаковке:	4
Внешний диаметр, мм:	29.0
Внутренний диаметр, мм:	15.5
Толщина, мм:	40.0
Материал:	Резина
Ось установки:	Передняя
Сторона установки:	Слева / Справа

ПРИМЕНЯЕМОСТЬ:

CHEVROLET, DAEWOO

ПОДУШКА ПЕРЕДНЕГО СТАБИЛИЗАТОРА, УСИЛЕННАЯ

www.bcguma.ua/auto/BC3607

Артикул:	BC3607
Номера других производителей (OEM):	96839848; 96434540; 96474040; 96474041; 96434541
Вес, г:	66
Необходимое количество:	2
Деталей в упаковке:	2
Внешний диаметр, мм:	35.5
Внутренний диаметр, мм:	16.0
Толщина, мм:	50.0
Материал:	Резина
Ось установки:	Передняя
Сторона установки:	Слева / Справа

ПРИМЕНЯЕМОСТЬ:

CHEVROLET, DAEWOO

BC3607

BC3608

ПОДУШКА ПЕРЕДНЕГО СТАБИЛИЗАТОРА, УСИЛЕННАЯ

www.bcguma.ua/auto/BC3608

Артикул:	BC3608
Номера других производителей (OEM):	96839849; 96434541; 96474041
Вес, г:	63
Необходимое количество:	2
Деталей в упаковке:	2
Внешний диаметр, мм:	35.0
Внутренний диаметр, мм:	18.0
Толщина, мм:	50.0
Материал:	Резина
Ось установки:	Передняя
Сторона установки:	Слева / Справа

ПРИМЕНЯЕМОСТЬ:

CHEVROLET

САЙЛЕНТБЛОК ЗАДНЕЙ БАЛКИ

www.bcguma.ua/auto/BC3609

Артикул:	BC3609
Номера других производителей (OEM):	96535146; 1J0501541B; 1J0501541C; 6R0501541A
Вес, г:	455
Необходимое количество:	2
Деталей в упаковке:	1
Внешний диаметр, мм:	72.0
Внутренний диаметр, мм:	12.0
Толщина, мм:	89.0
Материал:	Резина / металл
Ось установки:	Задняя
Сторона установки:	Слева / Справа

ПРИМЕНЯЕМОСТЬ:

AUDI, CHEVROLET, DAEWOO, FIAT, SEAT, SKODA, TOYOTA, VW

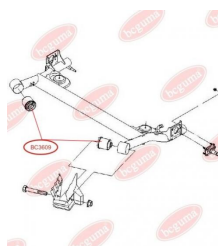
BC3609

BC3610

САЙЛЕНТБЛОК ПЕРЕДНЕГО РЫЧАГА ЗАДНИЙ, УСИЛЕННЫЙ

www.bcguma.ua/auto/BC3610

Артикул:	BC3610
Номера других производителей (OEM):	96391856
Вес, г:	310
Необходимое количество:	2
Деталей в упаковке:	2
Внешний диаметр, мм:	60.0
Внутренний диаметр, мм:	15.0
Толщина, мм:	54.0
Материал:	Резина / металл
Ось установки:	Задняя Передняя
Сторона установки:	Слева / Справа

ПРИМЕНЯЕМОСТЬ:

CHEVROLET, DAEWOO

ПОДУШКА (ВТУЛКА) ПЕРЕДНЕГО СТАБИЛИЗАТОРА

www.bcguma.ua/auto/BC3700

Артикул:	BC3700
Номера других производителей (OEM):	4471209000; 4471209010
Вес, г:	85
Необходимое количество:	2
Деталей в упаковке:	2
Внешний диаметр, мм:	42.0
Внутренний диаметр, мм:	31.0
Толщина, мм:	60.0
Материал:	Резина
Ось установки:	Передняя
Сторона установки:	Слева / Справа

ПРИМЕНЯЕМОСТЬ:

SSANGYONG

BC3700

BC3800**САЙЛЕНТБЛОК ПЕРЕДНЕГО РЫЧАГА**www.bcguma.ua/auto/BC3800

Артикул:	BC3800
Номера других производителей (ОЕМ):	4863059095; 4863059145; 4863059135; 4863059105; 4863059085; 4863059125
Вес, г:	185
Необходимое количество:	2
Деталей в упаковке:	2
Внешний диаметр, мм:	45.5
Внутренний диаметр, мм:	10.0
Толщина, мм:	50.0
Материал:	Резина / металл
Ось установки:	Передняя
Сторона установки:	Слева / Справа

ПРИМЕНЯЕМОСТЬ:

LEXUS

САЙЛЕНТБЛОК НАРУЖНЫЙ ПРЯМОГО НИЖНЕГО РЫЧАГА ПЕРЕДНЕЙ ПОДВЕСКИwww.bcguma.ua/auto/BC3801

Артикул:	BC3801
Номера других производителей (ОЕМ):	4862059015; 4864050080; 4864059015; 4862050080; 4862050070; 4864050070
Вес, г:	169
Необходимое количество:	2
Деталей в упаковке:	2
Внешний диаметр, мм:	40.5
Внутренний диаметр, мм:	14.0
Толщина, мм:	41.0
Материал:	Резина / металл
Ось установки:	Передняя
Сторона установки:	Слева / Справа

ПРИМЕНЯЕМОСТЬ:

LEXUS

BC3801

BC3802**САЙЛЕНТБЛОК ВНУТРЕННИЙ ПРЯМОГО НИЖНЕГО РЫЧАГА ПЕРЕДНЕЙ ПОДВЕСКИ**www.bcguma.ua/auto/BC3802

Артикул:	BC3802
Номера других производителей (OEM):	4862059015; 4862050080; 4864050070; 4864059015; 4864050080; 4862050070
Вес, г:	450
Необходимое количество:	2
Деталей в упаковке:	2
Внешний диаметр, мм:	49.5
Внутренний диаметр, мм:	15.0
Толщина, мм:	92.0
Материал:	Резина / металл
Ось установки:	Передняя
Сторона установки:	Слева / Справа

ПРИМЕНЯЕМОСТЬ:

LEXUS

ПОДУШКА РЕЗИНОВАЯ ПОДХВАТА ПОДЪЕМНИКА АВТОМОБИЛЬНОГО УНИВЕРСАЛЬНАЯ (ВН.Ø100ММ, ВН.Н-8ММ)www.bcguma.ua/auto/BC9000

Артикул:	BC9000
Номера других производителей (OEM):	
Вес, г:	270
Необходимое количество:	4
Деталей в упаковке:	1
Внешний диаметр, мм:	120.0
Внутренний диаметр, мм:	100.0
Толщина, мм:	36.0
Материал:	Резина
Ось установки:	-
Сторона установки:	Слева / Справа

BC9000

BC9001

ПОДУШКА РЕЗИНОВАЯ ПОДХВАТА ПОДЪЕМНИКА АВТОМОБИЛЬНОГО УНИВЕРСАЛЬНАЯ (ВН.Ø120ММ, ВН.Н-8ММ)

www.bcguma.ua/auto/BC9001

Артикул:	BC9001
Номера других производителей (ОЕМ):	
Вес, г:	362
Необходимое количество:	4
Деталей в упаковке:	1
Внешний диаметр, мм:	135.0
Внутренний диаметр, мм:	120.0
Толщина, мм:	36.0
Материал:	Резина
Ось установки:	-
Сторона установки:	Слева / Справа

РАСПОРНАЯ ТРУБКА РЕССОРЫ, К РЕССОРНОМУ КРОНШТЕЙНУ СЗАДИ

www.bcguma.ua/auto/BCZ001

Артикул:	BCZ001
Номера других производителей (ОЕМ):	A6673250053
Вес, г:	8
Необходимое количество:	2
Деталей в упаковке:	4
Внешний диаметр, мм:	21.0
Внутренний диаметр, мм:	12.0
Толщина, мм:	81.0
Материал:	Полимерный материал
Ось установки:	Задняя
Сторона установки:	Слева / Справа

ПРИМЕНЯЕМОСТЬ:

MERCEDES-BENZ

BCZ001