



**IDV** GmbH  
Ihr Partner für Licht

**LED  
LEUCHTEN  
& LAMPEN  
2021**

**MEGATRON®**

**LIGHTME®**

**MEGAMAN®**

# IDV GmbH

Ihr Partner für Licht

## Seit 30 Jahren liefert die IDV professionelle, energiesparende Lichtlösungen

Die IDV GmbH ist Spezialist für LED-Leuchten und LED-Lampen. Von Langenselbold bei Frankfurt/Main aus beliefern wir den Elektrogroßhandel sowie Handelskunden in Deutschland, Österreich und der Schweiz (D-A-CH). 1990 gegründet, vertreiben wir drei Marken mit langlebigen und ressourcenschonenden LED-Produkten in großer Sortimentsbreite. Jede Marke repräsentiert ein spezielles Produktportfolio.

Als „Erfinder“ der erfolgreichen Lichtmarke MEGAMAN (1994) gehört die IDV zu den Wegbereitern der energiesparenden Beleuchtung in Europa. Zur weiteren Internationalisierung der Marke wurde MEGAMAN an den langjährigen Partner NEONLITE abgegeben.\*

In Kombination mit unseren Exklusiv-Marken MEGATRON für professionelle Beleuchtung und LIGHTME für Consumer-Lichtprodukte deckt die IDV GmbH nahezu alle Anwendungsbereiche ab.\*\*



International  
Lighting

**MEGAMAN®**

- Technische LED-Leuchten
- LED-Objektbeleuchtung
- Profi-LED-Leuchtmittel

[www.megaman.de](http://www.megaman.de)

\*MEGAMAN ist eine Marke von NEONLITE DISTRIBUTION LIMITED, Hong Kong

\*\*MEGATRON und LIGHTME sind Marken der IDV GmbH, Langenselbold



# WIR SIND IHR PARTNER FÜR LICHT

**Gutes Licht für jeden Bedarf mit eingebauten oder wechselbaren LED**

LED-Produkte von IDV sind langlebig, stromsparend und ressourcenschonend. Unsere langjährige Erfahrung mit energiesparenden Lampen motiviert uns dazu, auch bei LED-Leuchten auf wechselbaren Lichtquellen zu setzen, wo immer dies technisch möglich und sinnvoll ist. Wechselbare Lichtquellen sind die nachhaltige Alternative zu integrierten Systemen. Sie erhöhen die Nutzungsdauer von Leuchten und erlauben funktionale Variationen sowie technische Updates.



**Professional  
Lighting**

**MEGATRON®**

- Objektlicht für innen und außen
- Leuchten mit wechselbaren LED
- LED-Sanierungsleuchten
- LED-Akkuleuchten
- LED-Spezialleuchtmittel

[www.megatron-licht.eu](http://www.megatron-licht.eu)

**Consumer  
Lighting**



- LED-Leuchtmittel
- LED-Wohnraumleuchten
- LED-Badleuchten
- LED-Akkuleuchten
- LED-Pflanzenlampen

[www.lightme.eu](http://www.lightme.eu)



MEGATRON®

LIGHTME®

# GEMEINSAM NACHHALTIG HANDELN



In unserer Beschaffungspolitik legen wir hohen Wert auf die Einhaltung von Produkt- und Qualitätsstandards, die über die gesetzlichen Mindestanforderungen hinausgehen. Als erster Anbieter von LED-Lampen und LED-Leuchten zeichnen wir ausgewählte Produkte unserer MEGATRON- und LIGHTME-Sortimente mit dem eingetragenen Warenzeichen „Fair-Trade-LED“ aus. Die Vernetzung der Wirtschaft bindet Produkte aus aller Welt unverzichtbar in die Lieferketten der Lichtindustrie ein. Faire Produktionsbedingungen bei Herstellern und Zulieferern sind wichtig. Auch Produkte „Made in Germany“ werden häufig unter Verwendung von vorproduzierten Komponenten hergestellt, beispielsweise aus China ([www.fair-trade-led.de](http://www.fair-trade-led.de)).



## Produktion

### Fair-Trade LED

Als erster Anbieter und Importeur von LED-Lampen und -Leuchten zeichnet die IDV qualifizierte Produkte von LIGHTME und MEGATRON mit dem eingetragenen Warenzeichen "Fair-Trade LED" für sozialgerechte Produktion aus. Faire Arbeits- und Sozialstandards sind ein wichtiger Aspekt der Produktqualität. Gemeinsam mit unseren Kunden, Endnutzern und Handelspartnern können wir die Durchsetzung von Arbeits-, Sozial- und Umweltstandards bei Lichtprodukten aus Fernost positiv beeinflussen ([www.fair-trade-led.de](http://www.fair-trade-led.de)).



## Lichtquellen

### Besser wechselbar

Leuchten mit wechselbaren LED-Lichtquellen sind wartungsfähig und daher eine besonders nachhaltige Lösung. Die neuen LIGHTME HOME Wohnraumleuchten und LIGHTME HOME AQUA Badleuchten sind mit innovativen LED-Designlampen ausgestattet, die vom Verbraucher selbst ersetzt werden können. Langlebige und ressourcenschonende LED-Lampen vertreiben wir in großer Sortimentsbreite.



## Verpackungen

### Karton statt Plastik

Bereits rund 80 Prozent der Verpackungen von LIGHTME und MEGATRON kommen ohne Kunststoffe aus. Als erster Anbieter von LED-Lampen und -Leuchten stellt die IDV seit 2019 systematisch die Verkaufsverpackungen auf kunststofffreie Varianten um. Die umweltgerechten Verpackungen tragen unser Zeichen „No Plastic“.



## Engagement

### Verantwortung wahrnehmen

Die IDV ist Gesellschafter der Non-Profit-Organisation LIGHTCYCLE für die Rücknahme und die umweltgerechte Entsorgung von verbrauchten Lampen und Leuchten ([www.lightcycle.de](http://www.lightcycle.de)).



Als aktives Mitglied im ZVEI (Zentralverband Elektrotechnik- und Elektronikindustrie e. V.) begleiten wir die technischen und politischen Entwicklungen in der Lichtbranche ([www.zvei.org](http://www.zvei.org)).



# LEUCHTEN

**LED-WAND- UND DECKENLEUCHTEN**

Objektleuchten Indoor und Outdoor

14-17

**LED-SANIERUNGSLEUCHTEN**

Universell einsetzbare Ein- und Aufbauleuchten

18-19

**LED-EINBAULEUCHTEN**

Panels, Downlights und Einbauringe

20-31

**LED-GX53-EINBAU- UND AUFBAULEUCHTEN**

Universell einsetzbar

32-35

**LED-SCHIENENSTRAHLER**

Integrierte oder wechselbare Lichtquellen

36-39

**LED-UNTERBAULEUCHTEN**

Für direkte und indirekte Beleuchtung

41-43

**LED-AKKU-LEUCHTEN**

Für Schränke und Schubladen

44-45

**LED-FEUCHTRAUMLEUCHTEN IP65/IP66**

Für Gewerbe, Industrie und Landwirtschaft

47-51

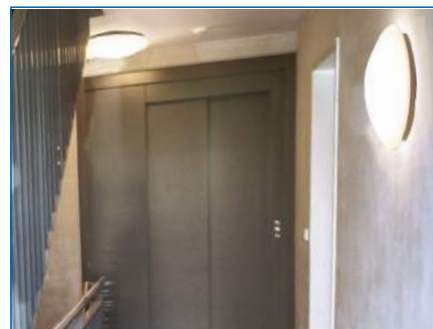

**MEGAMAN  
RENZO S. 14-15**



**MEGATRON  
SANIERUNGSLEUCHTEN S. 18-19**



**MEGAMAN  
MARCO DBT S. 36-37**



**MEGAMAN  
DINO FEUCHTRAUMLEUCHTEN S. 48-49**

# LEUCHTEN

**LED-HALLENSTRAHLER**

Für geschlossene und offene Hallen

52-53

**LED-ARBEITSLEUCHTEN UND LED-AKKU-STRAHLER**

Mobiles Licht für Handwerk und Baugewerbe

54-57

**LED-FLÄCHENSTRAHLER**

Lichtstark mit und ohne PIR-Sensor

58-61

**LED-GARTENWELT**

Akku-Tischleuchten, RGBW-Soundball, Außenleuchten

62-69

**LED-AUSSEN- UND HAUSLEUCHTEN**

Dekorative Wand-, Decken- und Hausnummerleuchten

70-82

**LED-SOLARLEUCHTEN**

Licht zum Strom-Nulltarif

83

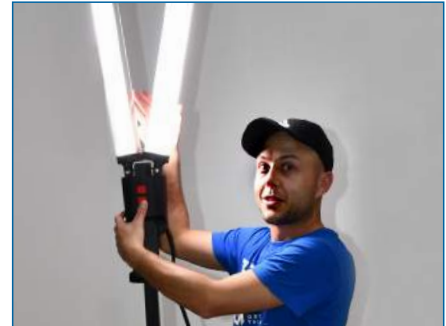

**MEGATRON  
BAUSTRAHLER HELFA DUO S. 56**



**MEGAMAN  
FLÄCHENSTRAHLER TOTT S. 58-59**



**MEGATRON  
AKKU-TISCHLEUCHE TAVOLA S. 63**



**MEGATRON  
AUSSENLEUCHE COSTA S. 73**

# BAD-LEUCHTEN

## LED-SPIEGELKLEMMLEUCHTEN

Aufsteckbare Spiegelleuchten

86-88

## LED-WANDLEUCHTEN

Verchromt und zeitlos modern

89

## LED-WAND- UND SPIEGELLEUCHTEN

In Chrom- oder Blattsilber-Dekor

90-91

## LED-EIN- UND AUFBAULEUCHTEN

LED-Mini-Panel in Chrom oder Blattsilber-Dekor

92-94

## DESIGN-LEDS FÜR DIE AQUA-SERIE

Ersatzlampen mit Sockel GX53 und GU10

95



**LIGHTME AQUA  
ON-TOP SPIEGELLEUCHE S. 88**



**LIGHTME AQUA  
LED-LAMPEN S. 95**



**LIGHTME AQUA  
HOLLYWOOD S. 91**



# HOME-LEUCHTEN

**LED-DECKEN-, PENDEL-, UND WANDLEUCHTEN** 98-101  
 Serien GOLDINO und NIKKI mit Kopfspiegellampen GU10  
 .....

**LED-DECKENLEUCHTEN** 102-103  
 Serien NIKKI und CHROMIA mit LED-Mini-Panels GU10  
 .....

**LED-TISCHLEUCHTEN UND STEHLEUCHTEN** 104-105  
 Schwanenhals-Leuchtenkopf mit LED-Mini-Panels GU10  
 .....

**DESIGN-LEDS FÜR DIE LIGHTME HOME-SERIE** 106  
 Ersatzlampen mit Sockel GU10  
 .....

**LED-TISCHLEUCHTEN CAMILLO & DON ELEKTRO** 107-108  
 Ersatzlampen mit Sockel GU10  
 .....

**LED-VENTILATOR-LEUCHE** 109  
 Schreibtischleuchte mit Ventilator  
 .....



**LIGHTME HOME  
 DECKENLEUCHE SEITE NIKKI 102**



**LIGHTME HOME  
 TISCHLEUCHE CAMILLO SEITE 107**



**LIGHTME HOME  
 PENDELLEUCHE GOLDINO S. 98-99**

# LAMPEN

<b>LED-RGB+WEISS</b> Lampen mit Farbeffekten .....	<b>110-111</b>
<b>LED-PFLANZENLICHT-LAMPEN UND LEUCHTEN</b> Spezialbeleuchtung .....	<b>112-115</b>
<b>LED-CLUSTERLITE</b> Lichtstarker Ersatz für Metaldampflampen .....	<b>116-117</b>
<b>LED-CLASSIC</b> Glühlampenersatz in SMD und Filament-Technik .....	<b>120-123</b>
<b>LED-CLASSIC "SPEZIAL"</b> DC12V, Sensorlampen, 3-Step-Dimming .....	<b>124-125</b>
<b>LED-TROPFEN/T-KOLBEN/ KERZEN/GLOBE</b> Glühlampenersatz in SMD und Filament-Technik .....	<b>126-132</b>
<b>LED-DEKORATIV</b> LED-Kopfspiegellampen, LED-Vintage, LED-Color .....	<b>133-135</b>
<b>LED-GX53</b> Flache LED-Diffusoren und Mini-Panels .....	<b>136-137</b>
<b>LED-G9/B15d</b> Halogenersatz .....	<b>138-139</b>
<b>LED-G4/GY6.35/R7S</b> Halogenersatz .....	<b>140-141</b>



**LIGHTME**  
**WEISS+RGB SORTIMENT S.110-111**

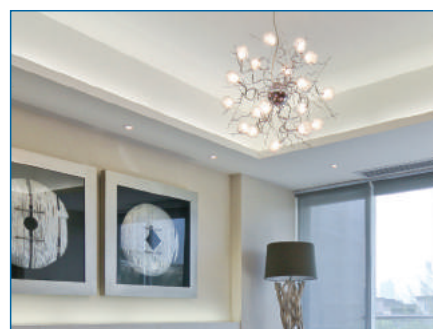

**LIGHTME**  
**G9 S. 139**



**MEGAMAN**  
**CLUSTERLITE S. 116-117**



**MEGAMAN**  
**GX53 S. 136**

# LAMPEN

<b>LED-REFLEKTOREN PAR16</b> Für geschlossene und offene Leuchten .....	<b>142-144</b>
<b>LED-MODULE PUCK</b> Professioneller PAR16/MR16-Ersatz .....	<b>145</b>
<b>LED-MINI-PANELS GU10</b> Mit ColorSelect oder 3-Step-Dimming .....	<b>146</b>
<b>LED-DESIGN-KOPFSPIEGELLAMPEN GU10</b> Mit ColorSelect oder 3-Step-Dimming .....	<b>147</b>
<b>LED-REFLEKTOREN MR16/MR11</b> GU5.3 und GU4-Sockel .....	<b>148-149</b>
<b>LED-REFLEKTOREN AR111</b> G53 und GU10-Sockel .....	<b>150-151</b>
<b>LED-REFLEKTOREN</b> R39, R50, R63, R80, PAR20, PAR30S, PAR38 .....	<b>152-153</b>
<b>LED-RÖHREN</b> T8 Glasröhren/Linienlampen .....	<b>154-155</b>
<b>LED-NACHTLICHTER</b> Steckdosen- Orientierungsleuchten .....	<b>156-157</b>
<b>ENERGIESPARLAMPEN</b> Röhrenform und Spiralformen .....	<b>158-159</b>
<b>ELEKTRONISCHE TREIBER</b> Dimmbar und nicht dimmbar .....	<b>160</b>



**LIGHTME  
GU10 GLAS-REFLEKTOREN S.144**



**MEGAMAN  
T8 RÖHREN S. 154**

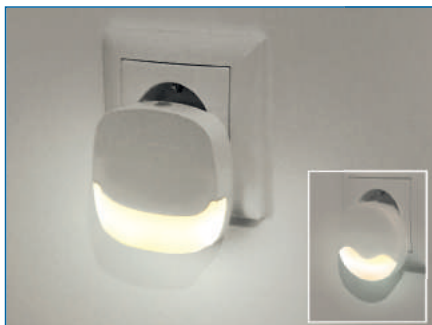

**LIGHTME  
NACHTLICHTER S. 157**



## DUAL BEAM Technologie

Ein Reflektor - zwei Abstrahlwinkel

**Ausleuchtung durch  
Druck aufs  
Frontglas  
umschalten!**



**MEGAMAN  
AR111 GU10 DUAL BEAM S. 150**





## Objektlicht für außen und innen

Variabilität und Alltagstauglichkeit sind Trumpf: Mit typischen Merkmalen wie einfacher Installation, modularem Aufbau, Vandalismus-Schutz oder universellen Sanierungsleuchten decken wir die alle wesentlichen Standardanwendungen ab, die Elektrofachbetriebe für die Ausstattung der Außen- und Innenbereiche von Industrie-, Gewerbe- und Wohngebäuden benötigen.



# SIE WÄHLEN, WAS IHRE LEUCHTEN KÖNNEN

## Objektleuchten RENZO PLUS+ und FONDA PLUS+ mit Modulen zur Funktionserweiterung

- Individuell anpassbarer Funktionsumfang durch modulare Technik.
- HF-Bewegungssensor ab Werk oder nachrüstbar.
- Notstrom-Modul nachrüstbar.
- Konfiguration nach Kundenwunsch vor Ort.
- Ausgereiftes Produktdesign für schnelle und sichere Installation.
- Professionelle, 1000-fach bewährte Qualität.
- Gleichmäßige Ausleuchtung in hoher Lichtqualität.
- Flimmerfrei <3%.

**5 Jahre Garantie 50.000h.**

# LED-WAND-/ DECKENLEUCHTEN

MEGAMAN®

LED integriert – RENZO PLUS+

5 Jahre Garantie

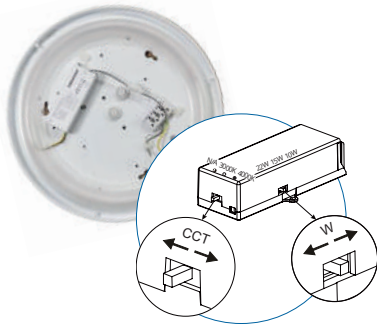

**ColorSelect**  
3000K / ColorSelect / 4000K  
Farbtemperatur wählbar

**MultiLumen**  
2000lm / 1400lm / 1000lm  
oder  
1400lm / 1000lm  
einstellbare Helligkeit  
(modellabhängig)



**HF-Bewegungssensor**  
auch zur Nachrüstung  
Erfassungsbereich siehe Schema:

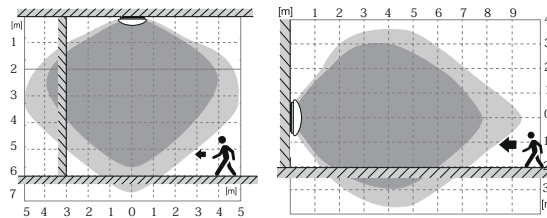

**Notstrom-Modul**  
zur Nachrüstung  
Leuchtdauer mind. 3 Std.



- ColorSelect: Jedes Modell mit einstellbarer Farbtemperatur (3000K oder 4000K).
- MultiLumen: zwei- (1400/1000lm) und dreistufig (2000/1400/1000lm) einstellbare Helligkeit.
- Für Gleichspannung DC 180-260V geeignet.
- 2 mittige Kabeleinführungen für Durchgangsverdrahtung.
- Nachträgliche Änderungen der Funktionalität sind möglich.
- Sensor-Modul: HF-Bewegungssensor (ab Werk oder nachrüstbar).
- Notstrom-Modul: mit Funktionsprüftaste und Kontrollanzeige zur Nachrüstung.
- Hochwertige, UV-resistente PMMA-Abdeckung.
- Arbeitstemperaturbereich: -30°C bis +40°C.

Art.-Nr.	Farbe	W	lm	(lm/W)	⌚ Stunden	A	Lichtfarbe K	Ø / H (mm)	📷
<b>PROFESSIONAL – RUND</b>									
MM77120	Weiß	11	1000/930	85/91	50.000 L80/B10	110°	3000/4000 (Ra80)	Ø280 x 100	1
MM77121	Weiß	15/10	1400/1000	87/93	50.000 L80/B10	110°	3000/4000 (Ra80)	Ø330 x 110	1
MM77122	Weiß	22/15/10	1850/1300/930 2000/1400/100	91/93/100	50.000 L80/B10	110°	3000/4000 (Ra80)	Ø390 x 115	1
MM77124	Weiß	16/11	1400/1000	87/93	50.000 L80/B10	110°	3000/4000 (Ra80)	Ø330 x 110	1
MM77125	Weiß	23/16/11	1850/1300/930 2000/1400/1000	91/93/100	50.000 L80/B10	110°	3000/4000 (Ra80)	Ø390 x 115	1
MM77128	Weiß	HF-Sensor-Modul mit Steckverbindern, Arbeitstemperaturbereich: -20°C bis +40°C.							
MM77129	Weiß	RENZO Notstrom-Modul mit Steckverbindern, 300lm, Leuchtdauer mind. 3 Stunden, Arbeitstemperaturbereich: 0°C bis +35°C.							

Art.-Nr.		Leistung/ Lichtstrom (lm)	ColorSelect 3000K/4000K	MultiLumen	HF-Sensor- Modul	Notstrom- Modul
MM77120	RENZO PLUS+	11W/1000lm	●		○*	○*
MM77121		15W/1400 – 10W/1000lm	●	●	○	○
MM77122		22W/2000 – 15W/1400lm – 10W/1000lm	●	●	○	○
MM77124		16W/1400lm – 11W/1000	●	●**	●	○
MM77125		23W/2000lm – 16W/1400lm – 11W/1000lm	●	●	●	○

● serienmäßig    ○ nachrüstbar    ○\* entweder HF-Sensor oder Notstrom-Modul nachrüstbar    ●\*\* ab 2. Quartal 2021 lieferbar



## LED integriert – RENZO



1



IP44

HPF  
>0.9



- Flache Bauform durch integrierte LED und Treiber.
- Gleichmäßige Ausleuchtung.
- Anschlussfertig an 230V, sehr montagefreundlich.
- Für Bewegungsmelder geeignet (1 Mio. AN/AUS).
- Doppelte Kabeleinführung für Durchgangsverdrahtung.
- AC/DC 180-260V~ 50/60Hz.

Art.-Nr.	Farbe	W	lm	(lm/W)	⌚ Stunden	A	Lichtfarbe K	Ø / H (mm)	📷
<b>PROFESSIONAL – RUND</b>									
MM77100	Weiß	10,5	800	76	50.000	110°	3000 (Ra80)	Ø280 x 100	1
MM77103	Weiß	10,5	800	76	50.000	110°	4000 (Ra80)	Ø280 x 100	1
MM77101	Weiß	14,5	1100	76	50.000	110°	3000 (Ra80)	Ø340 x 105	1
MM77104	Weiß	14,5	1100	76	50.000	110°	4000 (Ra80)	Ø340 x 105	1
MM77105	Weiß	18,5	1400	76	50.000	110°	4000 (Ra80)	Ø390 x 110	1
MM77106	Weiß	22	2000	91	50.000	110°	3000 (Ra80)	Ø390 x 110	1
MM77108	Weiß	22	2000	91	50.000	110°	4000 (Ra80)	Ø390 x 110	1
MM77107	Weiß	31,5	2700	86	50.000	110°	3000 (Ra80)	Ø496 x 137	1
MM77109	Weiß	31,5	2700	86	50.000	110°	4000 (Ra80)	Ø496 x 137	1
MM87130	RENZO Ersatz-Abdeckung für MM77100 und MM77103								
MM87131	RENZO Ersatz-Abdeckung für MM77101 und MM77104								
MM87132	RENZO Ersatz-Abdeckung für MM77102, MM77105, MM77106 und MM77108								
MM87133	RENZO Ersatz-Abdeckung für MM77107 und MM77109								



LED integriert – FONDA PLUS+

**5 Jahre Garantie**

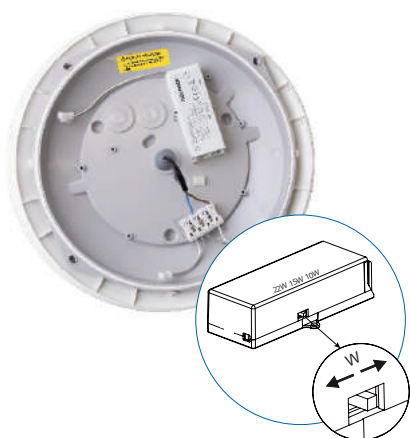

**MultiLumen**  
2000lm / 1500lm / 1000lm  
dreistufig einstellbare Helligkeit  
(modellabhängig)



**HF-Bewegungssensor**  
zur Nachrüstung  
Erfassungsbereich ähnlich wie  
RENZO PLUS+



**Notstrom-Modul**  
zur Nachrüstung  
Leuchtdauer mind. 3 Std.

- MultiLumen: dreistufig einstellbare Helligkeit (2000/1500/1000lm).
- Für Gleichspannung DC 180-260V geeignet.
- Wand- oder Deckenmontage.
- 2 mittige Kabeleinführungen für Durchgangsverdrahtung.
- 3 seitliche Kabeleinführungen für Aufputz-Montage.
- Korrosionsfreies Kunststoffgehäuse, UV-beständig.
- Vandalismusschutz (IK10).
- Sensor-Modul: HF-Bewegungssensor (nachrüstbar).
- Notstrom-Modul: zur Nachrüstung nur für 10W Einstellung.
- Arbeitstemperaturbereich: -30°C bis +50°C.

Art.-Nr.	Farbe	W	lm	(lm/W)	Stunden	A	Lichtfarbe K	Ø / H (mm)	
<b>FONDA PLUS+ PROFESSIONAL MULTILUMEN – RUND</b>									
MM77113	Silber	22/15/10	2000/1500/1000	100	50.000 L70/B50	110°	4000 (Ra80)	Ø300 x 85	1
MM77114	Weiß	22/15/10	2000/1500/1000	100	50.000 L70/B50	110°	4000 (Ra80)	Ø300 x 85	2
<b>Module zum Nachrüsten</b>									
MM77128	HF-Sensor-Modul mit Steckverbindern, Arbeitstemperaturbereich: -20°C bis +50°C								
MM77127	FONDA Notstrom-Modul mit Steckverbindern, 300lm, Leuchtdauer mind. 3 Stunden, Arbeitstemperaturbereich: 0°C bis +40°C								

## Praxis-Tipp

### Robust und vielseitig für außen und innen

Die LED-Feuchtraum- und Außenleuchten FONDA PLUS+ sind aus extrem robustem Kunststoff gefertigt (Schlagfestigkeitsklasse IK10). Dadurch widerstehen sie versehentlichen Beschädigungen oder bewussten Vandalismus-Attacken. Typische Anwendungsgebiete sind Außenanlagen, Flure und Treppenhäuser, Sanitärräume sowie Gemeinschaftsunterkünfte. Die Helligkeit kann auf 2.000 lm, 1.500 lm oder 1.000 lm eingestellt werden. Das schlagfeste Gehäuse ist weiß oder silber und hat optimierte seitliche Kabelzuführungen für die Aufputzinstallation. Der HF-Bewegungssensor und das Notstrom-Modul können nachgerüstet werden.

# LED-WAND-/ DECKENLEUCHTEN

MEGAMAN®

LED integriert – FONDA und FONDA PLUS+



1

FONDA PLUS+



2

FONDA PLUS+



3

FONDA

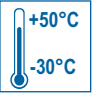

- Vandalismus geschützt (IK10).
- Wand- oder Deckenmontage.
- Auch für Gleichspannung DC180-260V geeignet.
- UV-beständig.

Art.-Nr.	Farbe	W	lm	(lm/W)	⌚ Stunden	A	Lichtfarbe K	Ø / H (mm)	📷
<b>FONDA PROFESSIONAL OVAL</b>									
MM77111	Silber	10,5	800	76	25.000	110°	4000 (Ra80)	235 x 328 x 91	3



# LED-SANIERUNGSLAUCHTEN

MEGATRON®

LED integriert – PANO

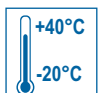

- Universell einsetzbar für runde oder eckige Ausschnitte von 55mm bis 265mm.
- Für die Einbau- und Aufbaumontage.
- AC 220-240V.

Art.-Nr.	Farbe	W	lm	Stunden	Dimmbar	A	Lichtfarbe K	Gewicht (g)	Deckenaus- schnitt rund	Deckenaus- schnitt eckig	L x B x H (mm)	📷
<b>PROFESSIONAL RUND</b>												
MT76110	Weiß	6	500	30.000	100-10%	110°	3000K 4000K 6500K (Ra80)	127	55 - 100	55 - 85	Ø140 x 15	1
MT76111	Weiß	12	1000	30.000	100-10%	110°		220	55 - 125	55 - 106	Ø165 x 15	-
MT76112	Weiß	18	1700	30.000	100-10%	110°		370	55 - 175	55 - 148	Ø217 x 15	-
MT76113	Weiß	24	2100	30.000	100-10%	110°		630	180 - 265	180 - 265	Ø292 x 15	-
<b>PROFESSIONAL ECKIG</b>												
MT76114	Weiß	6	500	30.000	100-10%	110°	3000K 4000K 6500K (Ra80)	246	55 - 100	55 - 100	140 x 140 x 15	2
MT76115	Weiß	12	1000	30.000	100-10%	110°		318	55 - 125	55 - 125	165 x 165 x 15	-
MT76116	Weiß	18	1700	30.000	100-10%	110°		530	55 - 175	55 - 175	217 x 217 x 15	-
MT76117	Weiß	24	2100	30.000	100-10%	110°		865	180 - 265	180 - 265	292 x 292 x 15	-
<b>PROFESSIONAL DEKORING RUND – STAHL GEBÜRSTET</b>												
MT76000											Ø141 x 16	3
MT76001											Ø166 x 16	-
MT76002											Ø219 x 16	-
MT76003											Ø294 x 16	-
<b>PROFESSIONAL DEKORING ECKIG – STAHL GEBÜRSTET</b>												
MT76004											141 x 141 x 16	4
MT76005											166 x 166 x 16	-
MT76006											219 x 219 x 16	-
MT76007											294 x 294 x 16	-





## Die Universallösung für den Ersatz alter Leuchten

Durch die verschiebbaren Halteklammern, kann die Einbauleuchte in große oder kleine Ausschnitte montiert werden.



### Vario-Montagebügel

Verschiebbare Klammern (weit)



### Vario-Montagebügel

Verschiebbare Klammern (eng)

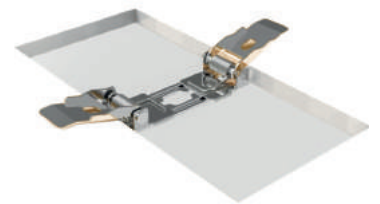

### Vario-Montagebügel

Schraubmontage

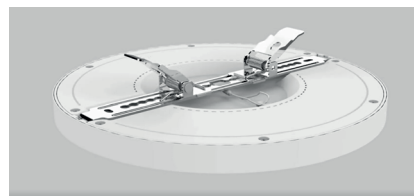
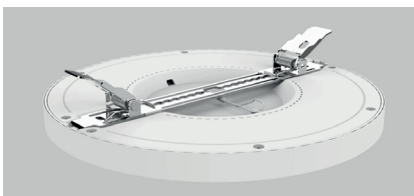

- Super flaches Design mit integrierten LEDs.
- Für die Aufbaumontage (Aufbauhöhe 15mm).
- Für die Einbaumontage (verschiebbare Klammern).
- Lichtströme von 500lm bis 2100lm.
- Farbtemperatur auf 3000K, 4000K, 6500K einstellbar.
- Sehr gute Dimmbarkeit (100-10%).
- Direktanschluss an AC220-240V durch integriertes Vorschaltgerät.
- Gehäuse weiß, Material: Kunststoff/Aluminium.
- Optionale Dekoringe Stahl-gebürstet mit Magnethalter erhältlich.

### Praxis-Tipp

## Dimmbare LED-Technik schnell montiert

Mit PANO Sanierungsleuchten ersetzen Sie alte Deckenleuchten schnell und unkompliziert gegen modernste LED-Technik. Das variable Montagesystem passt sich runden oder eckigen Deckenausschnitten von 55mm bis 265mm an. Öffnungen, Farbänderungen oder Helligkeitsunterschiede bei Decken werden überdeckt. Lästige Maler- und Spachtelarbeiten entfallen. Ideal auch zur Erstausrüstung im Neubau.



**LED-Leuchten für Büro,  
Gewerbe und Wohnungen**



## LED integriert – ESTELA



1

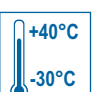

- Lineares Anti-Blendsystem mit tief eingebauten LEDs, Diffusoren und Reflektoren.
- UGR<19 – für Bildschirmarbeitsplatz geeignet.
- MM76264 anschlussfertig mit integriertem Treiber.
- AC 220-240V.

Art.-Nr.	W	Farbe	lm	Lichtausbeute (lm/W)	A	Stunden	Lichtfarbe K	Gewicht (g)	L x B x H (mm)	
<b>PROFESSIONAL</b>										
MM76264	30	Weiß	3500	117	90°	50.000	4000 (Ra80)		622 x 622 x 37	1



### Praxistipp:

## Arbeitsbereiche gezielt beleuchten

Auf dem Bild sind beide Leuchten eingeschaltet: Die Leuchte ESTELA (links) hat ein LED-Matrixlichtsystem, das die Arbeitsfläche gezielt und hell ausleuchtet. Die Lichtquellen und die Reflektoren sind in der Leuchte eingebettet. Das vermeidet Streulicht und unangenehme Blendung. Im Vergleich dazu erzeugt das LED-Panel (rechts) ein unkontrolliertes Licht ohne arbeitsplatzbezogene Ausleuchtung. LED-Panels eignen sich für die großflächige Ausleuchtung bzw. die Grundbeleuchtung von Räumen oder Korridoren.

## LED integriert - SIDELIT-PANEL



1

**5 Jahre Garantie**

- Harmonische Lichtwirkung.
- Bis zu 103lm/W System-Effizienz.
- Blendungsarm UGR<19 – BAP-geeignet.
- Hohe Effizienz von 100lm/W.
- 3500lm bis 3700lm.
- Lichtleiterplatte (LGP) aus hochwertigem, vergilbungsresistentem PMMA.
- Farbkonsistenz SDCM < 3.
- Flackerfreier LED-Konstantstrom-Treiber – Powerfactor >0,9.
- 50.000h Betriebsstunden (L70/B50).



Art.-Nr.	Wattage Panel (W)	Systemleistung inkl. Treiber (W)	lm	cd	⌚ Stunden	Lichtfarbe K	Stromstärke	Systemspannung (V)	Panel Eingangsspannung (V)	L x B x H (mm)	📷
MT76223	32,4	36	3500	1300	50.000	3000K (>Ra83)	900mA	AC 220-240V~	DC 36V	620 x 620 x 9	1
MT76224	32,4	36	3600	1300	50.000	4000K (>Ra83)	900mA	AC 220-240V~	DC 36V	620 x 620 x 9	1
MT76225	32,4	36	3700	1300	50.000	5000K (>Ra83)	900mA	AC 220-240V~	DC 36V	620 x 620 x 9	1
MT76220	Abhängung-Set (Y-Form) für LED-Panel										
MT76221	Aufbaurahmen für LED-Panel										

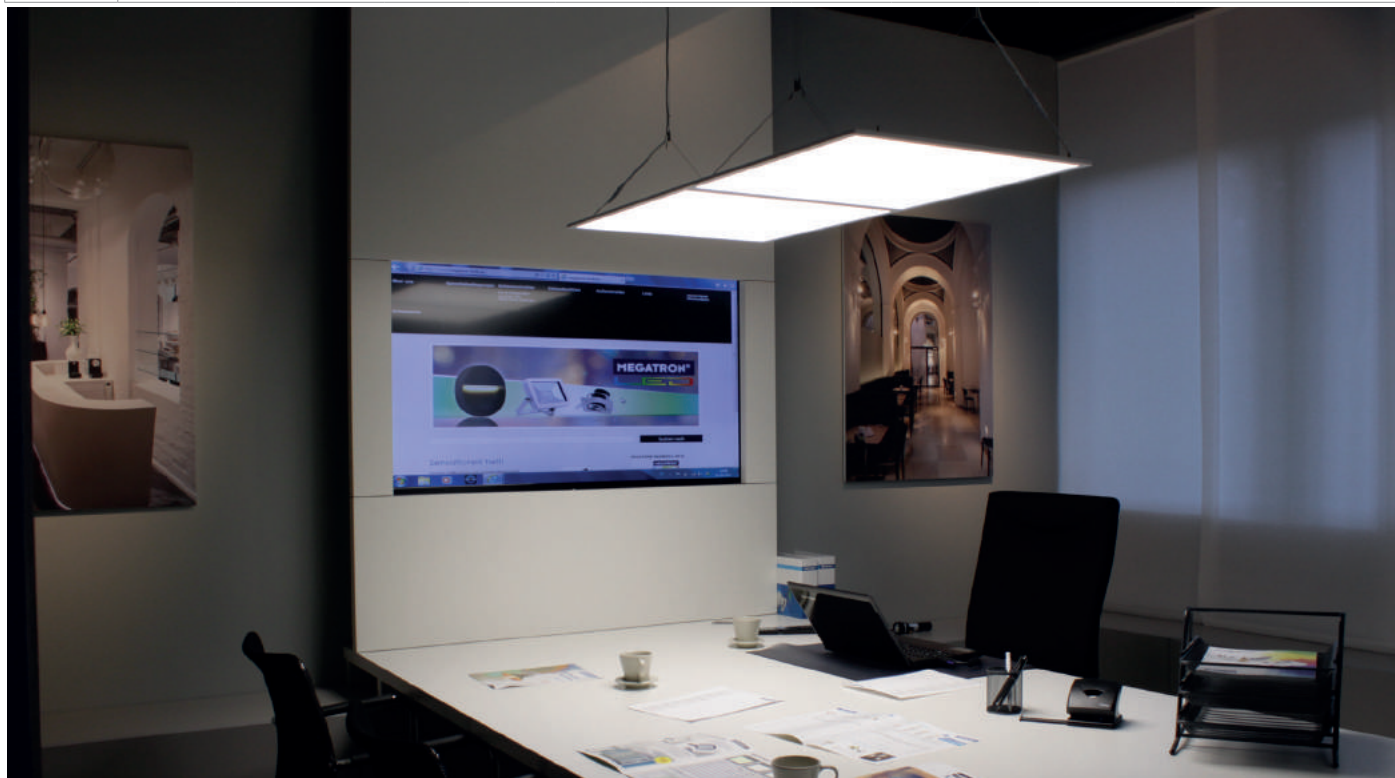



Zum Einbauen, Aufbauen und Abpendeln



Das blendarme Licht ist für anspruchsvolle Sehaufgaben (UGR <19 – BAP) geeignet. MEGATRON LED-PANELS eignen sich besonders gut für PC-Arbeitsplätze, Büros, Seminarräume, Arztpraxen, Werkstätten usw. Die Leuchten geben ein gleichmäßiges und flickerfreies Licht ab. Der niedrige UGR-Wert < 19 bedeutet, dass praktisch keine Störungen durch Blendung oder Reflexionen auftreten. Die Nutzer fühlen sich wohl und können konzentriert ihrer Tätigkeit nachkommen.

MEGATRON LED-Panels haben eine microprismatische Oberfläche ohne störende Reflexionen oder optische Störer. Die Panels können in Systemdecken (625 x 625 mm) eingelegt, mit einem Montagerahmen aufgebaut oder mit Stahlseilen (Y-Seile) abgependelt werden.

Die MEGATRON LED-Panels werden mit einem nicht dimmbaren Konstantstrom-Treiber (900 mA Konstantstrom) der Schutzklasse II geliefert. Für die Dimmbarkeit über DALI, Push-DIM, etc. wird ein dimmbarer Treiber benötigt (auf Anfrage).

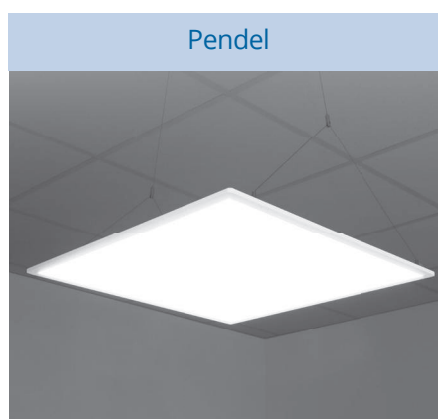

## Aufbaumontage

- Hochwertiger Montagerahmen aus Stahlblech.
- Einfaches Stecksystem ohne sichtbare Schrauben.
- Schnelle Installation.
- Mattweiß pulverbeschichtet (RAL9016).
- Art.-Nr. MT76221

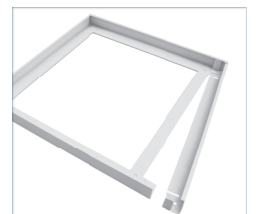

# LED-EINBAULEUCHTEN

MEGAMAN®

## LED integriert – SIENA FR mit Reflektor



1

- Inkl. Anschlussbox mit Zugentlastung.
- High CRI Ra92.
- Lebensdauer 50.000 Stunden.
- 5 Jahre Garantie.
- 220-240V.



Art.-Nr.	Farbe	W	lm	cd	Stunden	A	Lichtfarbe K	Gewicht (g)	Ø / H (mm)	Ø / H (mm)	📷
<b>PROFESSIONAL</b>											
MM76736	Weiß	9,5	855	450	50.000	90°	2800 (Ra92)	226	125	145/84	1
MM76738	Weiß	15,5	1400	762	50.000	90°	2800 (Ra92)	315	150	172/94	1
MM76740	Weiß	19	1800	900	50.000	90°	4000 (Ra92)	525	200	225/100	1

## LED integriert – RICO SLIM mit DIFFUSOR



1

- Extrem flach, Einbautiefe nur 38mm.
- Für separaten 700mA Konstantstrom-Treiber.
- Für Badezimmer geeignet (IP44).
- Lebensdauer 25.000 Stunden.
- DC 34-40V.
- MM56015 Elektronischer Treiber für MM76717.

2



Art.-Nr.	Farbe	W	lm	Stunden	Dimmbar	A	Lichtfarbe K	Gewicht (g)	Ø / H (mm)	Ø / H (mm)	📷
MM76717	Weiß	25	2000	25.000	DALI, DSI, 1-10V	110°	2800 (Ra80)	340	200	225/38	1

## Elektronischer Treiber

Art.-Nr.	W	Eingangsspannung (V)	Ausgangsspannung (V)	Ausgangsstromstärke (mA)	Power factor	Länge (mm)	Breite (mm)	Höhe (mm)	Stunden	📷
MM56015	Bis 31W Gesamtleistung	AC 220-240	DC 30-43V	700	>0.9	123	79	35	50.000	2

## LED integriert – SIENA



- Lichtstarker Einbaurefektor.
- Dimmbare integrierte LED.
- Blindleistungsoptimiert (HPF >0,9).
- Material: Aluminium/Kunststoff.
- Lebensdauer 25.000 Stunden.
- Anschlussfertig an AC 230V .

Art.-Nr.	Farbe	W	lm	cd	Stunden	Dimmbar	A	Lichtfarbe K	Gewicht (g)	Ø / H (mm)	Ø / H (mm)	📷
MT76710	Silber	13	900	670	25.000	100-10% R, L, LED	60°	2800 (Ra80)	150	85	110/78	1





**Einbaustrahler für Raumlicht  
oder Lichtakzente**



# LED-EINBAULEUCHTEN

MEGAMAN®

LED integriert – RICO HR



- CRI Ra95**
- CRI Ra97**
- 
- 
- 
- 
- 
- 

- Profi-Einbauleuchte mit externem Treiber.
- Hybrid-Optik mit LED-COB-System.
- Flaches Gehäuse, nur 30mm Einbautiefe.
- Deckenausschnitt 68mm.
- Exzellente Farbwiedergabe Ra95 oder Dim to WARM Ra97.
- Benötigt 350mA/500mA-Konstantstrom-Treiber DC 16-21V.
- U-DIM in Verbindung mit U-DIM-Treiber (MM56017, MM56018, MM56019).

Art.-Nr.	Farbe	Ersatz	W	lm	cd	Stunden	Dimmbar	A	Lichtfarbe K	(mm)	Ø / H (mm)	
<b>U-DIM und RICH COLOR</b>												
MM76730	Weiß	70	6,5	500	1100	25.000	treiberabhängig	36°	2800 (Ra95)	68	80/30	1
MM76731	Stahl gebürstet	70	6,5	500	1100	25.000	treiberabhängig	36°	2800 (Ra95)	68	80/30	2
MM76732	Weiß	96	9	700	1650	25.000	treiberabhängig	36°	2800 (Ra95)	68	80/30	1
MM76733	Stahl gebürstet	96	9	700	1650	25.000	treiberabhängig	36°	2800 (Ra95)	68	80/30	2
<b>U-DIM und DIM to WARM</b>												
MM76734	Weiß	70	6	500	1100	50.000	Dim to WARM	36°	1800-3000 (Ra97)	68	80/30	1
MM76735	Stahl gebürstet	70	6	500	1100	50.000	Dim to WARM	36°	1800-3000 (Ra97)	68	80/30	2

## Elektronische Treiber



Art.-Nr.	W	Eingangsspannung (V)	Ausgangsspannung (V)	Ausgangsstromstärke (mA)	Power factor	Länge (mm)	Breite (mm)	Höhe (mm)	Stunden	Dimmbar	
<b>LED-KONSTANTSTROMTREIBER 350mA U-DIM</b>											
MM56017	Bis zu 9W	AC 220-240	DC 16-24V	350	>0,9	62	46	20	50.000	Ja	1
<b>LED-KONSTANTSTROMTREIBER 500mA für PUCK &amp; RICO HR 6,5W U-DIM</b>											
MM56018	Bis zu 12W	AC 220-240	DC 16-24V	500	>0,9	62	46	20	50.000	Ja	2
<b>LED-KONSTANTSTROMTREIBER 350mA für RICO HR 9W U-DIM</b>											
MM56019*	Bis zu 21W	AC 220-240	DC 30-60V	350	>0,9	166	55	25	50.000	Ja	3

\*MM56019 geeignet für mindestens 2 bis max. 3 PUCK-Modulen und RICO HR in Reihenschaltung, Mindestlast 11W

## LED integriert - SIENA



- Profi-Einbauleuchte mit integrierten LED und Treiber.
- Kardanisch aufgehängter LED-Leuchtenkopf.
- Dimmbar.
- Deckenausschnitt 68mm.
- Anschlussfertig an 230V Wechselstrom.

Art.-Nr.	Farbe	Ersatz	W	lm	cd	Stunden	Dimmbar	Lichtfarbe K	(mm)	Länge x Breite x Höhe (mm)	
MT76727	Weiß	70	8	500	1800	25.000	100-10% R, L, LED	2800 (Ra80)	68	80 x 80 x 55	1
MT76728	Stahl gebürstet	70	8	500	1800	25.000	100-10% R, L, LED	2800 (Ra80)	68	80 x 80 x 55	2



## LED integriert – SLIMO

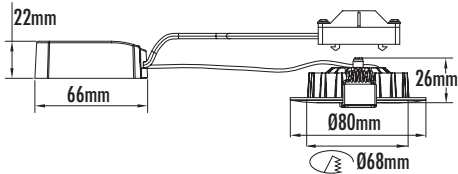

- Super flach: nur 26mm Einbautiefe.
- Schwenkbares optisches LED-SMD-System.
- Inklusive separatem Treiber und Anschlussbox.
- AC 220-240V.

Art.-Nr.	Farbe	W Ersatz	W	lm	cd	Stunden	Dimmbar	A	Lichtfarbe K	Ø / H (mm)	Ø / H (mm)	📷
MT76760	Weiß	64	6	450	-	25.000	-	38°	3000 (Ra80)	68	80/26	1
MT76761	Chrom	64	6	450	-	25.000	-	38°	3000 (Ra80)	68	80/26	2
MT76762	Stahl gebürstet	64	6	450	-	25.000	-	38°	3000 (Ra80)	68	80/26	3
Inklusive Treiber: Eingangsspannung: 220-240V, Ausgangsspannung: DC 32-40V, Ausgangsstrom: 128mA												4

## LED integriert – CHICO SCHWENKBAR



- Diffusor für gleichmäßige Ausleuchtung.
- Schwenkbares optisches LED-SMD-System.
- Anschlussfertiger AC 230V-Einbaustrahler.

Art.-Nr.	Farbe	W Ersatz	W	lm	cd	Stunden	Dimmbar	Lichtfarbe K	Ø / H (mm)	Ø / H (mm)	📷
MT76724	Stahl gebürstet	38	4	250	-	15.000	-	2800 (Ra80)	68	80 x 40	1

LED wechselbar – DECOCLIC – schwenkbar



IP20

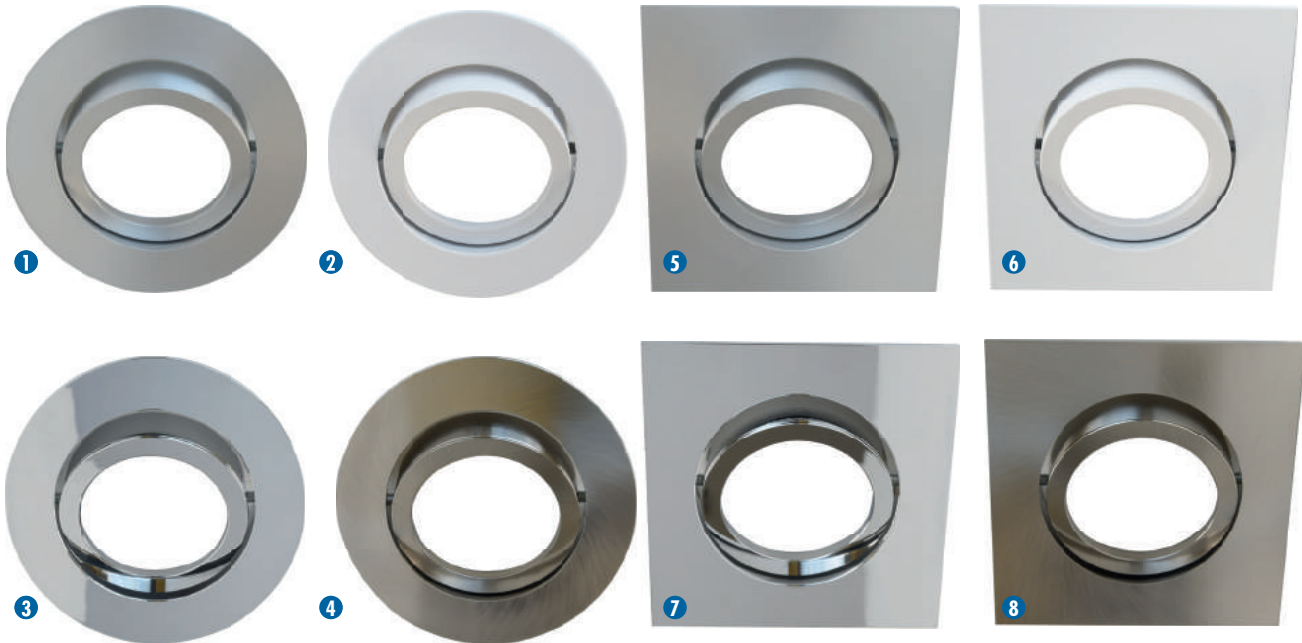

- Einfache, werkzeuglose Snap-in-Montage ohne Sprengring.
- Leuchtmittel wird durch Aufstecken der Frontblende fixiert und wird durch Federflügel im Deckenausschnitt gehalten.
- Für 68mm Deckenausschnitt.
- Inkl. GU10 und GU5.3-Fassung.
- Für AC220-240V/DC12V.



Art.-Nr.	Farbe	Material	Wir empfehlen folgende Leuchtmittel:	Ø (mm)	Gewicht	Länge x Breite x Höhe (mm)	
<b>SCHWENKBAR ohne Leuchtmittel – RUND</b>							
MT75200	Weiß	Aluminium	Ohne Leuchtmittel -	68	87	Ø 85 x 26	1
MT75201	Eisen gebürstet	Aluminium	Wir empfehlen:	68	87	Ø 85 x 26	2
MT75202	Aluminium silber	Aluminium	MEGAMAN PAR16 & MR16	68	87	Ø 85 x 26	3
MT75203	Chrom glänzend	Aluminium	LIGHTME PAR16 & MR16	68	87	Ø 85 x 26	4
<b>SCHWENKBAR ohne Leuchtmittel – ECKIG</b>							
MT75210	Weiß	Aluminium	Ohne Leuchtmittel -	68	87	85 x 85 x 26	5
MT75211	Eisen gebürstet	Aluminium	Wir empfehlen:	68	87	85 x 85 x 26	6
MT75212	Aluminium silber	Aluminium	MEGAMAN PAR16 & MR16	68	87	85 x 85 x 26	7
MT75213	Chrom glänzend	Aluminium	LIGHTME PAR16 & MR16	68	87	85 x 85 x 26	8
MT75209	Zugentlastung - Steckklemme für MT-Einbauringe DECOCLIC						9

Alle eckigen und runde Modelle in 4 verschiedenen Farben erhältlich:

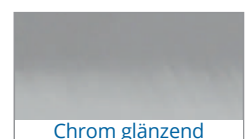
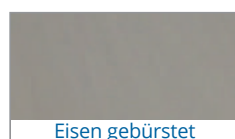
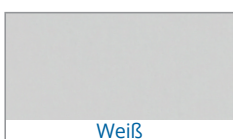

Fassungen:





## LED wechselbar – DECOCLIC Komplett-LED-Sets – schwenkbar



IP20



- Einbauringe und LED-Lampen in einem Paket.
- Inklusive hochwertigen LED-Reflektorlampen.
- Einfache, werkzeuglose Snap-in-Montage.
- Leuchtmittel wird durch Aufstecken der Frontblende fixiert und wird durch Federflügel im Deckenausschnitt gehalten.
- Für 68mm Deckenausschnitt.
- Inkl. GU10 und GU5.3-Fassung.

Art.-Nr.	Eigenschaften	Farbe	Material	Leuchtmittel PAR16	(mm)	Gewicht	Ø / H (mm)	
MT75400	-	Weiß	Aluminium	MM26622	68	142	85 x 26	1
MT75403		Eisen gebürstet		4,5W/400lm/700cd/35°/2800K (Ra80)				2
MT75401	100-20% dimmbar	Weiß	Aluminium	MM26642 100-20% dimmbar	68	142	85 x 26	1
MT75404		Eisen gebürstet		5,5W/380lm/700cd/35°/2800K (Ra80)				2
MT75402	High CRI Ra97	Weiß	Aluminium	MM26322	68	133	85 x 26	1
MT75405		Eisen gebürstet		6W/400lm/800cd/40°/3000K (Ra97)				2
MT75409	100-5% dimmbar DUAL BEAM 24°/35°	Weiß	Aluminium	MM26712 U-DIM100-5%	68	147	85 x 26	1
MT75410		Aluminium silber		5,2W/420lm/2500cd/1600cd/ 24°/ 35°/2800K (Ra80)				3
MT75411		Eisen gebürstet						2
MT75412	-	Weiß	Aluminium	MM26552	68	114	85 x 26	1
MT75413		Eisen gebürstet		4,5W/360lm/560cd/35°/2800K (Ra82)				2
MT75414	100-10% dimmbar	Weiß	Aluminium	MM26572 100-10% dimmbar	68	120	85 x 26	1
MT75415		Eisen gebürstet		5W/410lm/680cd/36°/2800K (Ra80)				2
MT75406	Dim to WARM inkl. dimb. Treiber MM56017	Weiß	Aluminium	MM76742 Dim to WARM	68	147	85 x 26	1
MT75407		Aluminium silber		6W/500lm/1200cd/36°/1800-2800 (Ra97)				3
MT75408		Eisen gebürstet						2
MT75416	inkl. dimmbarer Treiber MM56017	Weiß	Aluminium	MM76741 U-DIM100-5%	68	147	85 x 26	1
MT75417		Eisen gebürstet		6W/520lm/1200cd/36°/2800 (Ra95)				2

## LED wechselbar – PLANEX GX53 – schwenkbar



4 Mit Anschlussbox für Durchgangsverdrahtung.



IP20



- Einbau-Downlight für auswechselbare LED GX53-Leuchtmittel.
- Schlankes Design mit einer Einbautiefe von nur 35mm .
- Leuchtmittel 20° schwenkbar.
- GX53 LED-Lampe nach Wunsch (separat bestellen).
- Direkt an AC 220-240 Volt anschließbar.

Art.-Nr.	Farbe	Material	Wir empfehlen folgende Leuchtmittel:	Ø (mm)	Einbautiefe (mm)	Ø / H (mm)	IC
MT76500	Weiß	Kunststoffring	MM27982 5W/300lm/2800K LM85297 7W/600lm/2700K	96	28	110/35	1
MT76540	Silber	Kunststoffring		96	28	110/35	2
MT76550	Stahl gebürstet	Kunststoffring		96	28	110/35	3





## LED wechselbar – PLANEX GX53



IP20



- Einbau-Downlight für auswechselbare LED GX53-Leuchtmittel.
- LED-Leuchtmittel separat nach Wunsch (siehe S. 136/137).
- Geringe Einbautiefe 25mm-34mm.
- Material: Aluminium, Kunststoff.
- Direkt an AC 220-240 Volt anschließbar.

Art.-Nr.	Farbe	Material	Wir empfehlen folgende Leuchtmittel:	 (mm)	Einbautiefe	Ø / H (mm)	
<b>SCHWENKBAR ohne Leuchtmittel</b>							
MT76300	Weiß	Kunststoffring	MM27982 5W/300lm/2800K LM85297 7W/600lm/2700K	90	34	104/39	1
MT76340	Silber	Kunststoffring		90	34	104/39	2
MT76350	Stahl gebürstet	Kunststoffring		90	34	104/39	3
MT76400	Weiß	Kunststoffring		78	25	86/26	4
MT76440	Silber	Kunststoffring		78	25	86/26	5
<b>KOMPLETT-SET inklusive Leuchtmittel</b>							
MT76352	Stahl gebürstet	Kunststoffring	MM27982/5W/300lm/2800K	90	34	104/39	6

### Praxis-Tipp

## Flach, lichtstark, sofort hell und auswechselbar: LED-GX53

GX53 LED-Lampen sind flache, runde und sehr kompakte Leuchtmittel, die vor allem in Einbauleuchten, aber auch für Aufbauleuchten oder Außenleuchten verwendet werden. Die Lampen können durch ihren Bajonettsockel ganz einfach ausgewechselt werden. In vielen Situationen lassen sich Leuchten mit fest verbauten LEDs durch solche mit GX53-Lampen ersetzen. Durch die einfache Wechselbarkeit sind sie servicefreundlich und nachhaltig. Neben den hier gezeigten Diffusoren bieten wir auch dekorative LIGHTME LED-Designleuchten mit dem GX53-Sockel an (siehe auf den Seite 94).





## LED wechselbar – DANI



IP44



1



- Aufbauleuchte für LED GX53.
- IP44 für Badezimmer geeignet.
- LED-Leuchtmittel separat nach Wunsch (siehe S. 136).
- Material: Kunststoff (satiniertes Glasdekor, Sockel Edelstahldekor).
- AC 220-240V.

Art.-Nr.	Farbe	Für GX53 Leuchtmittel	Gewicht (g)	Ø / H (mm)	
<b>Aufbau,- Wandleuchte für GX53 Leuchtmittel</b>					
MM72050	Nickel	Max. 7W z. B. MM27982/5W/2800K/300lm	175	110 x 55	1

### Praxistipp

## DANI für innen und außen

Durch das wechselbare GX53-Leuchtmittel legen Sie bei der Aufbauleuchte DANI die Farbtemperatur (warmweiß/neutralweiß) nach Kundenwunsch fest. DANI hat die Schutzart IP44 und kann problemlos im Bad sowie in geschützten Außenbereichen verwendet werden, beispielsweise als Wand- oder Deckenleuchte im Balkon oder in einer Loggia. Im Innenbereich ist DANI in Kombination mit dimmbaren GX53 eine tolle, zeitlos moderne Wohn- und Schlafraumleuchte. Passende Leuchtmittel siehe Seite 136. Weitere Badleuchten ab Seite 84.



## LED wechselbar – PALMLITE GX53



1

- Aufbauleuchten für LED GX53.
- LED-Leuchtmittel separat nach Wunsch (siehe S. 136).
- Material: Kunststoff.
- AC 220-240V.



IP20



Art.-Nr.	Farbe	Für GX53 Leuchtmittel	Gewicht (g)	Ø / H (mm)	
MT72041	Silber	GX53 z. B. max. 6W / MM27692/6W/2800K/520lm	90	83 x ohne Leuchtmittel 18mm	1

### Praxistipp

### Licht in der Küche

In der Küche werden LED-Lichtquellen stärker belastet als in anderen Bereichen des Haus. Besonders in der unmittelbaren Umgebung der Kochstelle sind die LEDs höheren Temperaturen, Wasserdampf sowie feinsten Schmutz- und Fettpartikeln ausgesetzt. GX53-LED-Leuchtmittel lassen sich einfach entnehmen, mit einem feuchten Lappen gut reinigen und wieder einsetzen. Alternative LED-Leuchtmittel für die Dunstabzugshaube finden Sie auf den Seiten 126 (T40/E14, PAR16).

## LED wechselbar – STABLEUCHTE S14s im Komplett-Set



1



2

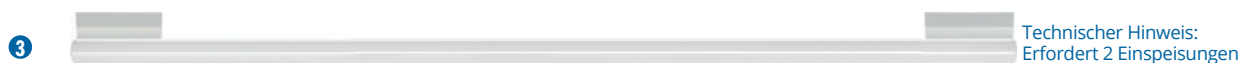

3

Technischer Hinweis:  
Erfordert 2 Einspeisungen

- LED-Nachfolger der linienförmigen Glühlampe S14s.
- Mitgeliefertes LIGHTME LED-Leuchtmittel wechselbar.
- Technische Daten der Lampen siehe S. 155.
- Bewährt in Bad, WC, Küche und Wohnzimmer.
- Ideal als Spiegelbeleuchtung, Regalleuchte, indirekte Leuchte usw.
- Mit EIN-AUS-Druckschalter (MT70121/MT70122).
- Material: Kunststoff.
- AC 220-240V.

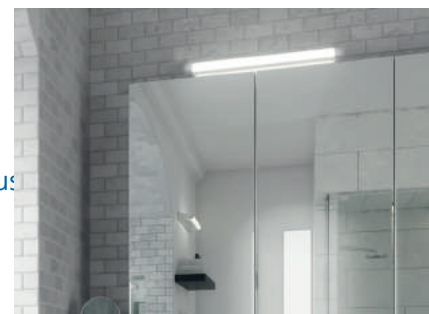

IP20



Art.-Nr.	Farbe	Inklusive S14s Leuchtmittel	Gewicht (g)	Länge x Breite x Höhe (mm)	
MT70121	Weiß	S14s LM85121/5W/2700K/300lm	165	300 x 36 x 58,5	1
MT70122	Weiß	S14s LM85122/8W/2700K/500lm	238	500 x 36 x 58,5	2
MT70129	Weiß	S14s LM85129/16W/2700K/1000lm	230	1000 x 36 x 58,5	3

**5 Jahre Garantie**



**DUAL BEAM Technologie**

Ein Reflektor - zwei Abstrahlwinkel



Ausleuchtung durch Druck aufs Frontglas umschalten!

# LED-STRAHLER FÜR 3-PHASEN STROMSCHIENE

**MEGAMAN®**

LED integriert - MARCO



IP20

HPF >0.9



90°

330°

+40°C  
-30°C

- DBT: zwei verschiedenen Abstrahlwinkel 25° oder 45° in einer Leuchte (siehe S. 119).
- Effiziente Systemlumen mit Wirkungsgraden bis 95lm/W.
- Hohe Farbconsistenz SDCM≤3.
- Schwarzer Frontring für seitliche Entblendung.
- MARCO hat eine Lebensdauer von bis zu 50.000 Stunden (L70/B50 bei Ta25°C).
- Universal-Adapter für die 3-Phasen Stromschiene.
- Material: Aluminium-Druckguss.
- AC 220-240V.

Art.-Nr.	Farbe	W	lm	cd	⌚ Stunden	A	Lichtfarbe K	Gewicht (g)	Ø / H (mm)	📷
<b>PROFESSIONAL DUAL BEAM</b>										
MM78942	Weiß	37	3300	18000/7000	50.000	25°/45°	3000 (Ra80)	1245	Ø 110 x 248	1
MM78945	Weiß	37	3500	18000/7000	50.000	25°/45°	4000 (Ra80)	1245	Ø 110 x 248	1
MM78944	Silber	37	3300	18000/7000	50.000	25°/45°	3000 (Ra80)	1245	Ø 110 x 248	2
MM78947	Silber	37	3500	18000/7000	50.000	25°/45°	4000 (Ra80)	1245	Ø 110 x 248	2
MM78943	Schwarz	37	3300	18000/7000	50.000	25°/45°	3000 (Ra80)	1245	Ø 110 x 248	3
MM78946	Schwarz	37	3500	18000/7000	50.000	25°/45°	4000 (Ra80)	1245	Ø 110 x 248	3



# LED-STRAHLER FÜR 3-PHASEN STROMSCHIENE

MEGAMAN®

LED integriert – MARCO MINI



IP20

HPF  
>0.9



## 3 Jahre Garantie

- MARCO MINI mit bis zu 1000lm und zwei verschiedenen Abstrahlwinkel 24° oder 36° (Beschreibung siehe Seite 119).
- Effizient mit Wirkungsgraden bis 83lm/W.
- Hohe Farbkonsistenz SDCM≤3.
- Schwarzer Frontring für seitliche Entblendung.
- MARCO MINI hat eine Lebensdauer von 25.000 Stunden (L70/B50 bei Ta25°C).
- Universal-Adapter für die 3-Phasen Stromschiene.
- Material: Aluminium-Druckguss.
- AC 220-240V.

Art.-Nr.	Farbe	W	lm	cd	⌚ Stunden	A	Lichtfarbe K	Gewicht (g)	Ø / H (mm)	📷
<b>PROFESSIONAL DUAL BEAM</b>										
MM78932	Weiß	12	950	5500/2650	25.000	24°/36°	2800 (Ra80)	180	Ø 50 x 160	1
MM78935	Weiß	12	1000	5500/2650	25.000	24°/36°	4000 (Ra80)	180	Ø 50 x 160	1
MM78934	Silber	12	950	5500/2650	25.000	24°/36°	2800 (Ra80)	180	Ø 50 x 160	2
MM78937	Silber	12	1000	5500/2650	25.000	24°/36°	4000 (Ra80)	180	Ø 50 x 160	2
MM78933	Schwarz	12	950	5500/2650	25.000	24°/36°	2800 (Ra80)	180	Ø 50 x 160	3
MM78936	Schwarz	12	1000	5500/2650	25.000	24°/36°	4000 (Ra80)	180	Ø 50 x 160	3

## Praxistipp

### Jederzeit der optimale Abstrahlwinkel

Bei MARCO-Strahlern mit integrierter DUAL BEAM Technologie (DBT) passt man den Abstrahlwinkel flexibel ohne technische Umrüstung oder Lampenwechsel an. Einfach aufs Frontglas drücken und die Lampen wechselt zwischen normaler und fokussierter Ausleuchtung. Ein Mehrwert für jeden Kunden. Superpraktisch für den Installateur: immer die passende Leuchte zur Hand. Wechselbare DBT-Leuchtmittel gibt es auch, siehe Seite 142.

# LED-STRAHLER FÜR 3-PHASEN STROMSCHIENE

MEGAMAN®

LED wechselbar GU10/PAR16 – MORA



Nachhaltig  
wechselbar

IP20



90°

330°

+40°C  
-30°C

- Kompatibel zu den meisten LED PAR16 GU10-Lampen.
- Verstellbar und drehbar: 330° horizontal und 90° vertikal.
- Universal-Adapter für die 3-Phasen Stromschiene.
- Leuchtmittel siehe Seite 142-144.
- Material: Kunststoff.
- AC 220-240V.

Art.-Nr.	Farbe	Leuchtmittel GU10	Gewicht (g)	Ø / H (mm)	
<b>Strahler für GU10 Leuchtmittel</b>					
MM78800	Weiß	Wir empfehlen MEGAMAN PAR16 DBT z. B. MM26712 5,2W/2800K/24° / 35°/420lm (bis max. 8W)	130	Ø60 x 180	1
MM78840	Schwarz		130	Ø60 x 180	2
MM78850	Silber		130	Ø60 x 180	3



# LED-STRAHLER FÜR 3-PHASEN STROMSCHIENE

MEGATRON®

LED wechselbar GU10/AR111 – TOBY / LOFT





IP20



+40°C  
-30°C

- Vielseitig einsetzbare Allround-Leuchten für AR111/GU10 LED.
- LOFT-Strahler AR111 für DBT-Reflektoren geeignet.
- Verstellbar und drehbar: siehe oben.
- AR111 LED-Leuchtmittel separat auswählen (siehe S. 150).
- Universal-Adapter für die 3-Phasen Stromschiene.
- Material TOBY: Metall.
- Material LOFT: Kunststoff.
- AC 220-240V.

Art.-Nr.	Farbe	Leuchtmittel GU10	Gewicht (g)	Ø / H (mm)					
<b>TOBY Strahler für AR111/GU10 Leuchtmittel</b>									
MT78740	Schwarz	Wir empfehlen MEGAMAN AR111 DBT z. B. MM41902 11W/2800K/24°/45°/900lm		250	Ø117 x 210	1			
MT78700	Weiß						250	Ø117 x 210	2
MT78750	Silber						250	Ø117 x 210	3
<b>LOFT Strahler für AR111/GU10 Leuchtmittel</b>									
MT78440	Schwarz	Wir empfehlen MEGAMAN AR111 DBT z. B. MM41902 11W/2800K/24°/45°/900lm		169	Ø138 x 240	4			
MT78400	Weiß						169	Ø138 x 240	5
MT78450	Silber						169	Ø138 x 240	6

## Praxistipp

### Konfigurieren Sie Ihre ideale LED-Leuchte selbst!

Schienenstrahler eröffnen alle Möglichkeiten der kreativen Lichtgestaltung mit wechselbaren Lichtquellen – und das zu einem top Preis-Leistungsverhältnis. Sie werden mit LED-Leuchtmitteln vom Typ PAR16/GU10 oder AR111/GU10 bestückt. Aus unserem Leuchtmittelsortiment wählen Sie Reflektoren oder Diffusoren aus, bestimmen die Abstrahlwinkel, die Farbtemperatur und entscheiden sich für oder gegen Dimmbarkeit. Verbrauchte Leuchtmittel wechseln Sie im Handumdrehen aus. Ideal für Läden, Hotels, Restaurants und private Wohnungen.





**Unterbauleuchten und Lichtbänder  
für indirekte Lichteffekte, Möbel  
und Oberschränke.**

## LED integriert – PINOLIGHT



- Lichtstarke Unterbauleuchten mit integrierten LED.
- Color Select, zwei Lichtfarben 3000K und 4000K.
- Bis zu 20 Meter Länge kombinierbar.
- Keine Abschattung durch transparente Übergänge.
- Inklusive EIN-/AUS-Schalter.
- Anschlussfertig an 230V inkl. Anschlusskabel, Stecker und Montagematerial.



Neues Modell mit Color Select

Art.-Nr.	Farbe	W	lm	⌚ Stunden	A	Lichtfarbe K	Länge x Breite x Höhe (mm)	📷	
<b>PINOLIGHT</b>									
MT77222	Weiß	4	400	25.000	120°	3000/4000 (Ra80)	313 x 22 x 30	1	
MT77223	Weiß	8	700	25.000	120°	3000/4000 (Ra80)	573 x 22 x 30	1	
MT77224	Weiß	10	1100	25.000	120°	3000/4000 (Ra80)	873 x 22 x 30	1	
MT77225	Weiß	14	1400	25.000	120°	3000/4000 (Ra80)	1173 x 22 x 30	1	
MT77229	150mm Verbindungskabel für PINOLIGHT separat erhältlich								2

### Praxistipp

## Indirekte Beleuchtung mit dem PINOLIGHT LED-System

Die PINOLIGHT Unterbauleuchten eignen sich sehr gut für die indirekte Beleuchtung sowie für enge und schlecht zugängliche Einbausituationen, beispielsweise für Nischen an Dachschrägen. Durch das schmale Profil (Breite 2,2 cm x Höhe 3 cm) und die praktischen Montageclips können die Leuchten fast überall installiert werden. Die Leuchten haben Längen von 31,3 cm bis 117,3 cm und werden mit einer integrierten Steckverbindung zusammengesetzt (bis zu 20 Meter Gesamtlänge). Durch den transparenten Kunststoff treten an den Übergänge nahezu keine Abschattungen auf. Für Ecken oder zur Überleitung an Sparren verwendet man das 15 cm lange Verbindungskabel (Zubehör). Jede Leuchte kann mittels Kippschalter einzeln zu- oder abgeschaltet werden.

## LED integriert, Unterbauleuchte - UNTA

1

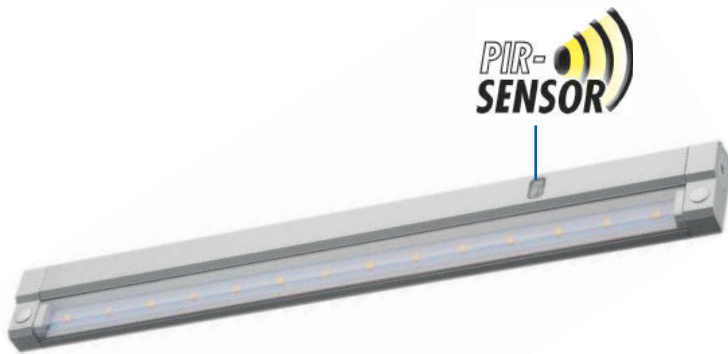

- Möbel-Unterbauleuchte mit integrierten LEDs.
- PIR-Sensor für berührungsloses Schalten (Aktivierung EIN nur über Gestensteuerung).
- Extra Hauptschalter an der Rückseite.
- Bis zu 10 Leuchten kombinierbar.
- Inkl. 180cm Anschlusskabel und 30cm Verbindungskabel.
- AC 220-240V.

Art.-Nr.	Farbe	W	lm	⌚ Stunden	A	Lichtfarbe K	Gewicht (g)	Länge x Breite x Höhe (mm)	📷
MT70130	Weiß	5	380	15.000	110°	3000 (Ra80)	217	385 x 45 x 17	1
MT70131	Silber	5	380	15.000	110°	3000 (Ra80)	217	385 x 45 x 17	o.Abb.

Inklusive 180cm Anschlusskabel/ Inklusive ca. 30cm Verbindungskabel





## LED integriert, Unterbauleuchte – UNTA SLIM



1

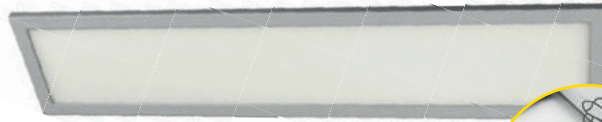

2



Berührungsloses  
Schalten & Dimmen  
mit Memory-Funktion



- Möbel-Unterbauleuchte mit integrierten LEDs.
- Superflach nur 7mm Aufbauhöhe.
- Separater PIR-Sensor, mit 20cm Kabel, für berührungsloses Schalten und Dimmen (Aktivierung EIN nur über Gestensteuerung).
- Inkl. 180cm Anschlusskabel und 220-240V Netzteil DC-24V.

Art.-Nr.	Farbe	W	lm	⌚ Stunden	A	Lichtfarbe K	Gewicht (g)	Länge x Breite x Höhe (mm)	📷
MT70140	Weiß	5	270	15.000	-	3000 (Ra80)	241	230 x 100 x 7	1
MT70142	Weiß	5	270	15.000	-	4000 (Ra80)	247	230 x 100 x 7	1
MT70144	Silber	5	270	15.000	-	4000 (Ra80)	239	230 x 100 x 7	o. Abb
MT70146	Silber	5	270	15.000	-	3000 (Ra80)	155	230 x 100 x 7	o. Abb
MT70145	Silber	8	500	15.000	-	4000 (Ra80)	313	457 x 100 x 7	2
MT70143	Weiß	8	500	15.000	-	4000 (Ra80)	313	457 x 100 x 7	o. Abb
MT70141	Weiß	8	500	15.000	-	3000 (Ra80)	313	457 x 100 x 7	o. Abb

Inklusive 180cm Anschlusskabel

## LED integriert, Unterbauleuchte – UNTA ACRYL



Sehr lichtstark  
1000 Lumen

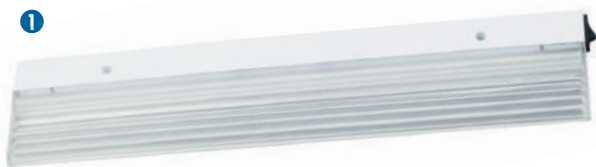

1



- Möbel-Unterbauleuchte aus transparentem Kunststoff mit integrierten warmweißen LEDs.
- Sehr gute asymmetrische Ausleuchtung von Arbeitsflächen.
- Hauptschalter an der Seite.
- Nur als Einzelleuchte einsetzbar.
- Material: ABS/Polycarbonat.
- Inkl. 180cm Anschlusskabel mit Eurostecker AC 230V und Montagematerial.

Art.-Nr.	Farbe	W	lm	⌚ Stunden	Lichtfarbe K	Gewicht (g)	Länge x Breite x Höhe (mm)	📷
MT70150	Acryl	10	1000	25.000	3000 (Ra80)	200	350 x 70 x 13	1

# AKKU-LED-UNTERBAULEUCHTEN

MEGATRON®









LED integriert, Unterbauleuchte – CASA



Halterung:

Flexible Anbringung per Klebestreifen oder mittels Magneten.



-  Super flach
-  Integrierte LED
-  USB DC 5V
-  III
-  Touch-Schalter
-  3.7V 600mAh  
2h Akku-laufzeit
-  +40°C  
-20°C
-  FAIR+TRADE  
LED
-  AUGENFREUNDLICH  
FlimmerFREI  
FlickerFree

- Flache und platzsparende Akku-Leuchte mit nur 15 mm Aufbauhöhe.
- Zwei Lichtfarben (warmweiß oder neutralweiß) per Schiebeschalter wählbar.
- Angenehm blendfreies Licht (110lm) mit guter Farbwiedergabe Ra80.
- Berührungsempfindlicher Touchschalter zum AN/AUS-Schalten.
- Integrierter Li-Ion Akku, Leuchtdauer ca. 2 Stunden, Laden per USB-Kabel.
- Material: Kunststoff.
- Lieferumfang: USB-Ladekabel (100cm), 2 Metallplatten mit Klebepad für integrierten Magnethalter, 2 Schrauben.
- 220-240V.

Art.-Nr.	Farbe	W	lm	⌚ Stunden	Lichtfarbe K	Gewicht (g)	Länge x Breite x Höhe (mm)	
MT70124	Weiß	1,5	110	25.000*	3000 (Ra80) / 4000 (Ra80)	140	300 x 60 x 15	1

\*Lebensdauer LED-Modul



Als Regalleuchte



Als Ersatzlicht



Als Schrankleuchte

Tischdisplay  
18 Stück



# AKKU-SCHRANKLEUCHTEN

MEGATRON®

LED integriert, Leuchtstab – MAGIC



- Vielseitig verwendbare LED-Akkuleuchte
- Sehr helles Licht (neutralweiß), 100-1% dimmbar, Leuchtdauer 4 bis 10 Stunden.
- Berührungsempfindlicher Tastschalter zum AN/AUS-Schalten und Dimmen.
- Ausleuchtungsbereich 360° stufenlos einstellbar durch Magnethalter.
- Montage des Magnethalters auf vielen Untergründen möglich.
- Material: Stahl/Kunststoff.
- Lieferumfang: USB-Ladekabel (100cm), Halterung für drei Montagearten (inkl. 2 Schrauben, doppelseitiges Klebeband, integrierter Magnet).

Art.-Nr.	Farbe	W	lm	Stunden	Lichtfarbe K	Gewicht (g)	Ø / H (mm)	📷
MT70123	Weiß	2,5	200	25.000*	4000 (Ra80)	135	22 x 306	1

\*Lebensdauer LED-Modul



Mobiles Licht



360° drehbar



Immer griffbereit

Tischdisplay  
24 Stück







Fahrzeughalle

**LED-Leuchten für Industrie, Gewerbe und Kommunen.**

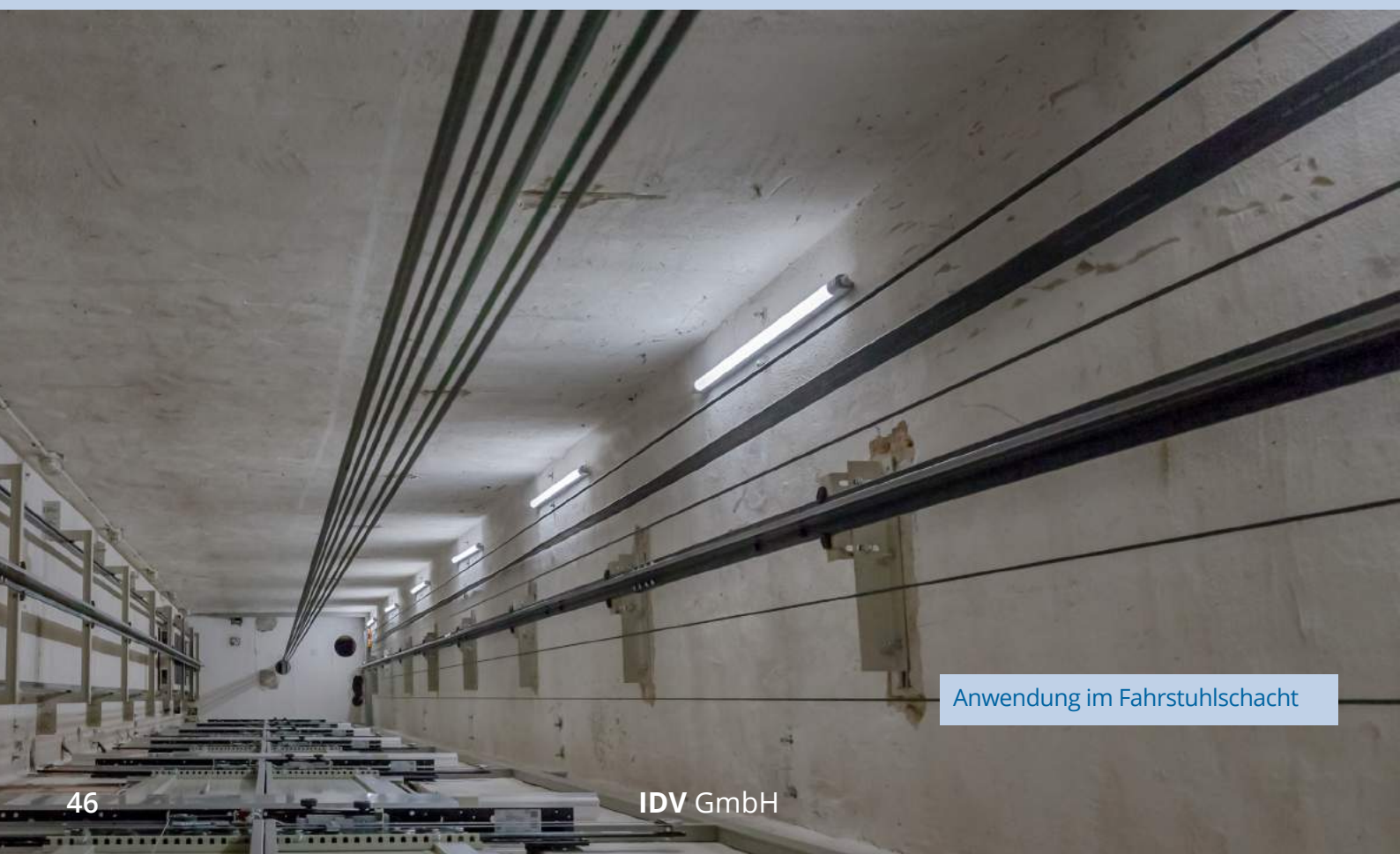

Anwendung im Fahrstuhlschacht

# LED-FEUCHTRAUMLEUCHE

MEGAMAN®

LED integriert – MEZO

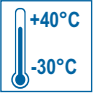

Installation  
Easy-Connect-System



- Linienförmige UV-beständige Feuchtraumleuchte (IP66) mit integrierten LEDs.
- Besonders schlank und leicht durch Ultra-Slim-Design.
- Gleichmäßige, blendungsarme Lichtverteilung durch Opal-Diffusor.
- Hohe Lichtausbeute bis zu 106lm/W.
- Bis zu 69% Energieeinsparung im Vergleich zu T8-Leuchten.
- Schutzart IP66 gegen Wasser und Staub, sowie schlagfest und robust (IK08) gegen Vandalismus.
- Verschiebbare Edelstahlclips für schnelle Montage unter Nutzung vorhandener Montagepunkte.
- Werkzeuglose Installation mit Kabelklemmen und Durchgangsverdrahtung für einfache Verbindungen (L/N).
- Verlängerbar bis zu 25 x MM77320 oder 10 x MM77321 oder 8 x MM77322.
- 35.000 Stunden Lebensdauer, für Bewegungsmelder geeignet.
- 3 Jahre Garantie.
- Material: Polycarbonat.
- AC 220-240V.

Art.-Nr.	Farbe	W	lm	Stunden	Lichtfarbe K	Gewicht (g)	Länge x Breite x Höhe (mm)	
<b>PROFESSIONAL</b>								
MM77320	Silbergrau	16	1600	35.000 (L70/B50 Ta25°)	4000 (Ra80)	270	570 x 37 x 45	1
MM77321	Silbergrau	38	4000	35.000 (L70/B50 Ta25°)	4000 (Ra80)	472	1170 x 37 x 45	1
MM77322	Silbergrau	47	5000	35.000 (L70/B50 Ta25°)	4000 (Ra80)	570	1470 x 37 x 45	1



## Praxistipp

### Schmal und hell

Dank Easy-Connect-System ist MEZO überall einfach zu installieren. Besonders gut geeignet ist die Leuchte für enge Einbausituationen. MEZO ist nur so breit wie ein 25er Leerrohr mit Klemmschellen und kaum höher.

Für Parkhäuser, Garagen, Keller, Vordächer, Werkstätten und Lager. Ideal für Räume mit niedrigen Deckenhöhen.



# LED-FEUCHTRAUMLEUCHE

MEGAMAN®

LED integriert – DINO 2



1

**5 Jahre Garantie**



Verschiebbare Montageklammern, für die Nutzung vorhandener Bohrlöcher



- Easy Connect Schnellmontage ohne Werkzeug.
- 330° Ausleuchtungsbereich mit rückwirkendem Lichtanteil zur Deckenaufhellung.
- Prismatische Leuchtenabdeckung, für gute Lichtverteilung, UV-beständig.
- Bis 50°C Umgebungstemperatur geeignet.
- Möglichkeit der Stoß- an Stoßmontage mit Abdeckkappen.
- Serienmäßige 2-polige Durchgangsverdrahtung bis 1245 Watt Systemleistung.
- AC 220-240V.

MM77314:

- 4-polige Durchgangsverdrahtung für die Notstrom- und Nachtlichtbeleuchtung.
- Durchgehender Schutzleiter.
- Eine Ader zur besonderen Verwendung, z. B. Notleuchte.
- Blendarme diffuse Leuchtenabdeckung (Abb. wie Seite 49 DINO2 Farm).

Art.-Nr.	Farbe	W	lm	Stunden	Lichtfarbe K	Gewicht (g)	Länge x Breite x Höhe (mm)	
<b>PROFESSIONAL SPEZIALLEUCHE 4-POLIG</b>								
MM77314	Silber matt	53	6500	50.000 L80B10	4000 (Ra80)	1627	1623 x 60 x 54	siehe S. 49
<b>PROFESSIONAL SPEZIALLEUCHE BESTSELLER</b>								
MM77300	Silber matt	19,5	1800	50.000 L80B10	4000 (Ra80)	712	672 x 62 x 56	1
MM77301	Silber matt	22,5	2350	50.000 L80B10	4000 (Ra80)	1222	1272 x 62 x 56	1
MM77302	Silber matt	41,5	4300	50.000 L80B10	4000 (Ra80)	1200	1272 x 62 x 56	1
MM77303	Silber matt	35	3600	50.000 L80B10	4000 (Ra80)	1517	1572 x 62 x 56	1
<b>Zubehör für DINO 2 und DINO 2 FARM</b>								
MM77305	Sicherheitsbügel, Diebstahlschutzklammer.							2
MM77306	Blindverschluss (auf Anfrage) für Drehverschluß mit Silikonabdichtung.							3
MM77307	Pendelhaken.							4
MM77308	Abdeckkappen zur Abdeckung der Kabelkupplungen zwischen zwei Leuchten oder deren Enden. Nur für MM77300/MM77301/MM77302/MM77303.							5
MM77309	PIR-Sensor Modul (mit Einstellregler), Passiv-Infrarot-Bewegungsmelder mit 360° Erfassungsbereich.							6



Produktnews Download

## Praxistipp

## Unsere besten LED-Feuchtraum- und Außenleuchten

Mit Schutzart IP66 und Schlagfestigkeit IK08 sind DINO-2-Leuchten äußerst robust für innen und außen. Homogen wirkende und gut zu reinigende Lichtbänder installieren Sie mit den optional erhältlichen Abdeckkappen (MM77308). Diese überbrücken den Zwischenraum zwischen zwei Leuchten oder decken das Endstück einer Leuchte ab.



# LED-FEUCHTRAUMLEUCHE

MEGAMAN®

LED integriert – DINO 2 FARM



1

- Spezial-Leuchte für den Einsatz in Viehställen.
- Hohe Lichtqualität, flickerfreies Licht ( $\leq 3\%$ ).
- Ammoniak-beständige Leuchte, widersteht den Einwirkungen von aggressiver Stallluft.
- Minimaler Reinigungsabstand 5cm, sehr gut für die Reinigung mit Hochdruckstrahler geeignet.
- Easy Connect Schnellmontage.
- Blendarme, diffuse Leuchtenabdeckung.
- Bis 50°C Umgebungstemperatur geeignet.
- Material: Diffusor PMMA, Seitenteile Polyamid.
- 4-polige Durchgangsverdrahtung für die Notstrom- und Nachtlichtbeleuchtung.
- AC 220-240V.

**5 Jahre Garantie**

Verschiebbare Montageklammern, für die Nutzung vorhandener Bohrlocher



IP66



HPF >0.9



+50°C  
-30°C



AUGENFREUNDLICH  
FlimmerFREI  
Flickerfree

Art.-Nr.	Farbe	W	lm	Stunden	A	Lichtfarbe K	Gewicht (g)	Länge x Breite x Höhe (mm)	📷
<b>PROFESSIONAL SPEZIALLEUCHE</b>									
MM77318	Silber matt	36	4300	50.000 L80/B10	160°	4000 (Ra80)	895	1323 x 60 x 54	1
MM77319	Silber matt	53	6500	50.000 L80/B10	160°	4000 (Ra80)	1065	1623 x 60 x 54	1



# LED-FEUCHTRAUMLEUCHTE T8

MEGATRON®

LED wechselbar G13 – LUTO

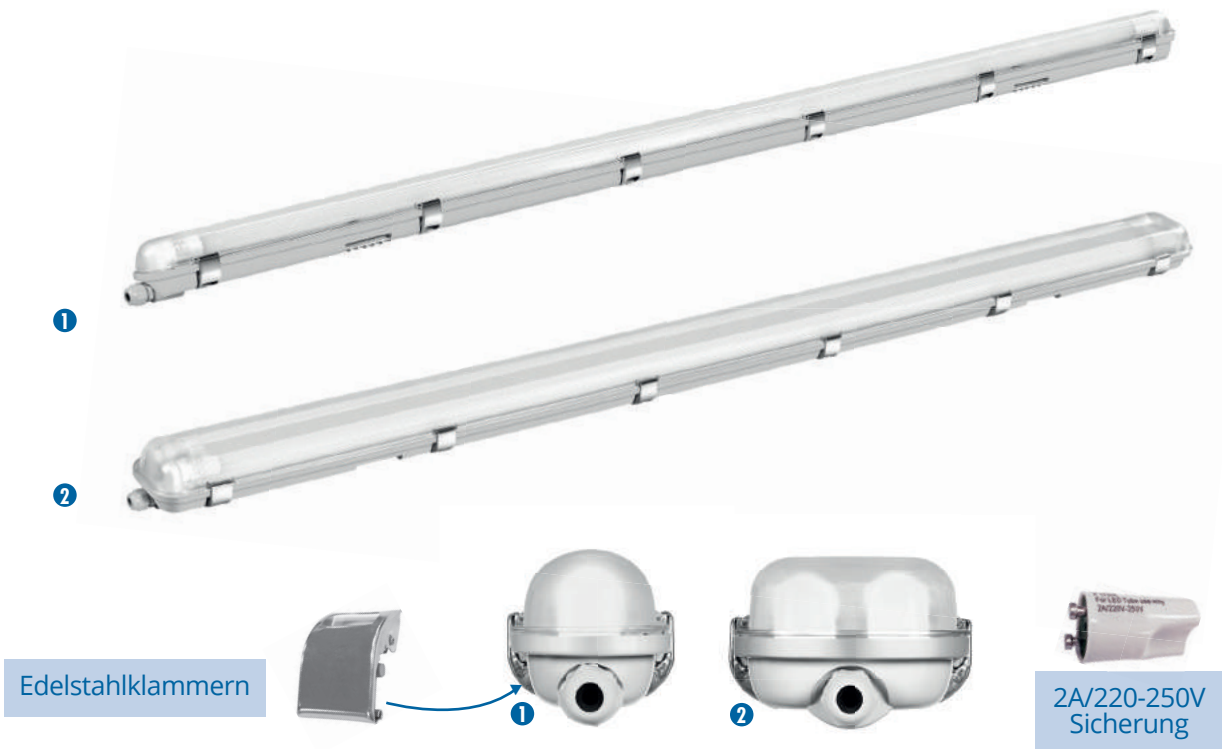

## Robuste Profiqualität mit wechselbaren LED-T8-Röhren

- Professionelle, 1,5 m lange IP65-Feuchtraumleuchten für Standardanwendungen in Handel und Gewerbe sowie auf Baustellen.
- Inklusive wechselbare T8-LED-Glasröhre mit HPF >0,9 MT54404 (Effizienzklasse A+) und 2A-Sicherung.
- 3-polige Durchgangsverdrahtung mit durchgehendem Schutzleiter.
- Verschraubung: M20 für Kabel bis zu NYM 5 x 2,5mm<sup>2</sup>.
- Stabiler Metallreflektor für höheren Leuchtenwirkungsfaktor.
- Gehäuse und Abdeckung aus robustem Polycarbonat, Klammern aus rostbetändigem Edelstahl.
- Variable Haltebügel aus Edelstahl.
- AC 220-240V.

Art.-Nr.	Farbe	W Ersatz	W	Leuchtmittel-Lumen (lm)	⌚ Stunden	Lichtfarbe K	Gewicht (g)	Länge x Breite x Höhe (mm)	📷
MT77338	Grau	1 x 58	24	2400	25.000	4000 (Ra80)	1750	1560 x 70 x 68	1
MT77339	Grau	2 x 58	2 x 24	2 x 2400	25.000	4000 (Ra80)	2666	1560 x 100 x 69	2

**Zubehör**  
4 x Dübel, 4 x Schrauben, 2 x Metallbügel, 12 x Edelstahlklammern, inkl. LED-T8 Röhre.



Anpassbarer Haltebügel







# LED-HALLENSTRAHLER

MEGAMAN®

LED integriert – LEO



1

- Flickerfrei < 3%.
- 50° UGR19 / 110° UGR22.
- Bis +60°C Umgebungstemperatur.
- Mit Profi-Anschlussbox Easy-Connect-System.
- AC 220-240V.

**5 Jahre Garantie**



**Profi-Anschlussbox**

- ✓ Easy-Connect-System
- ✓ Schnelle Installation
- ✓ Drehverschluss
- ✓ Steckklemmen



IP65



HPF >0.9



UGR ≤19



Art.-Nr.	W	W Ersatz	lm	Farbe	Energieeffizienz (lm/W)	Stunden	Abstrahlwinkel (°)	Lichtfarbe K	Gewicht (g)	Ø / H (mm)	📷
<b>PROFESSIONAL</b>											
MM87030	90	250 HQI	11000	Silbergrau	122	50.000 L80B10	50°	4000 (Ra80)	3320	348/175	1
MM87032	180	400 HQI	22000	Silbergrau	122	50.000 L80B10	50°	4000 (Ra80)	4710	470/175	1
MM87113	Zubehör optional: Karabiner Aufhängung										
MM87114	Zubehör optional: Haltebügel klein für Ø 348mm										
MM87115	Zubehör optional: Haltebügel groß für Ø 470mm										



MM87030 50°

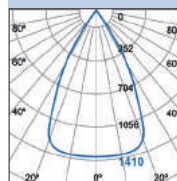

m	Lux	Ø cm
0.5	5640	47
1	1410	93
1.5	627	140
2	363	187

Beam angle = 50°

MM87032 50°

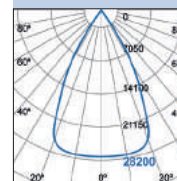

m	Lux	Ø cm
0.5	11280	47
1	2820	93
1.5	1253	140
2	706	187

Beam angle = 50°

# LED-HALLENSTRAHLER

MEGAMAN®

## LED Baukastensystem – LUSTER



IP65

HPF >0.9



- Hallenstrahler mit LED-Leuchtenköpfen und integrierten Treibern.
- Zwei Leuchtenköpfe mit 65W/110W mit Aluminiumreflektoren 60°/90° variabel kombinierbar.
- AC 100-240V.

Art.-Nr.	Farbe	W	W Ersatz	lm	Stunden	Lichtfarbe K	Gewicht (g)	Ø / H (mm)	📷
<b>PROFESSIONAL LED-Leuchtenkopf</b>									
MM87020	Schwarz	65	150 HQI	7200	50.000 L80B10	4000 (Ra80)	3200	220/185	1
MM87021	Schwarz	110	250 HQI	12000	50.000 L80B10	4000 (Ra80)	4180	220/208	1

Art.-Nr.	Model	Ø / H (mm)	📷
<b>PROFESSIONAL Reflektor/Refraktor</b>			
MM87110	Aluminium-Reflektor 60°	240/120	2
MM87111	Aluminium-Reflektor 90°	240/120	2
<b>PROFESSIONAL Schutzscheibe</b>			
MM87120	Schutzscheibe für LED LUSTER m. Alu-Reflektor	Ø240/2	3

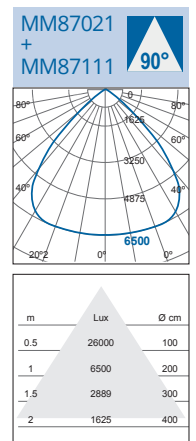
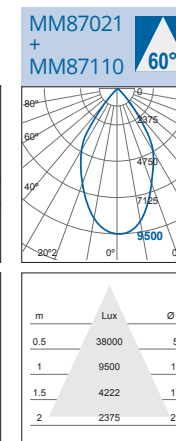
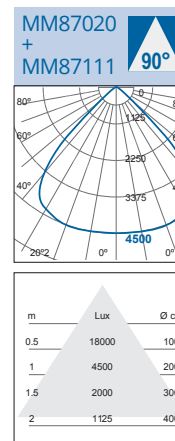
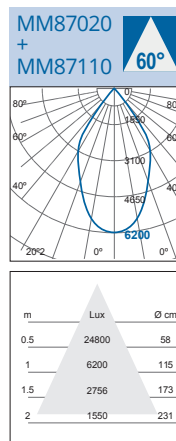



# LED-ARBEITSLEUCHTEN

MEGATRON®

LED integriert – MEGATRON ispot®

**Super hell: 4.000 Lumen**



IP65

IP54



- Leuchten für Praktiker.
- Mit bis zu 4000 Lumen Lichtstärke sind die MEGATRON ispot® Baustrahler zuverlässige Begleiter auf Baustellen und bei Renovierungsarbeiten.
- Gleichmäßiges neutralweißes Licht.
- Robustes Aluminium-Gehäuse und Sicherheitsglas.
- AC 220-240V.

Art.-Nr.	Farbe	W	lm	Stunden	A	Lichtfarbe K	Anschluss	Gewicht (g)	Länge x Breite x Höhe (mm)	📷
<b>MEGATRON ISPOT® M MIT S-GESTELL IP65</b>										
MT69032	Schwarz	20	1600	25.000	110°	4000K (Ra80)	1,5m Kabel+Stecker	935	305 x 190 x 155	1
<b>MEGATRON ISPOT® M mit H-GESTELL UND 2 STECKDOSEN IP54</b>										
MT69038	Schwarz	50	4000	25.000	100°	4000K (Ra80)	3m Kabel+Stecker	2380	345 x 265 x 205	2
<b>MEGATRON ISPOT® M MIT STATIV IP65</b>										
MT68035	Schwarz	18	2600	25.000	110°	4000K (Ra80)	2,5m Kabel+Stecker	2507	Ø690 x 1380	3





LED integriert – HELFA XL

**3.000 Lumen**

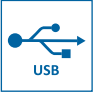

1

- Mobil, hell, praktisch, aufladbar und in Stufen dimmbar.
- Die robuste HELFA XL Akku-Arbeitsleuchte ist mit 3000 Lumen eine vollwertige Alternative zu kabelgebundenen Strahlern. Auch Klasse beim Camping!
- Akku-Arbeitszeit ca. 3 Stunden bei 100%.
- Powerbank-Funktion mit Ausgang über Standard-USB-Buchse (DC 5V/2A).
- Abnehmbare Taschenlampe mit rotem Blinklicht.
- Inklusive austauschbaren 8x Li-Ion-Akkus 18650 3,7V 2.200mAh.
- Inklusive AC 100-240V Ladegerät DC 8,4V 1,5A mit ca. 1,5m Kabel und Eurostecker.

Art.-Nr.	Farbe	W	lm	cd	Stunden	A	Lichtfarbe K	Gewicht (g)	Länge x Breite x Höhe (mm)	
MT69051	Schwarz/rot	30	3000	1000	25.000*	110°	4000K (Ra80)	2120	269 x 88 x 211	1

\*Lebensdauer LED-Modul

## Multifunktionslicht mit 5 Funktionen

### Strahler



**1x AN:**  
100% Licht  
3000lm



**2x AN:**  
50% Licht  
1500lm



**3x AN:**  
25% Licht  
750lm

### Taschenlampe



**1x AN:**  
Blinklicht rot



**2x AN:**  
Tageslichtweißes  
Licht (6000K)



MT69051  
IP54



1. USB-Ausgang (DC5V/2A) mit Powerbank-Funktion.
2. Anschlußbuchse zum Laden per Ladegerät DC 8,4V 1,5A.



Mit integrierter, abnehmbarer Akku-Taschenlampe an der Gehäuserückseite. Blinkt rot oder leuchtet weiß.







Integrierte Akku-Ladeanzeige.

## LED integrierter Baustrahler - HELFA DUO



HELFA DUO -  
Flexibel schwenkbar  
und drehbar

HELFA 360° -  
Robust und handlich.  
Siehe S. 57

- CRI Ra97** 
- IP54**
- HPF >0.9**
-  
-  

**9.000 Lumen**

**AUGENFREUNDLICH**  
**FlimmerFREI**  
FlickerFree

**FAIR TRADE**  
**LED**

In der Höhe variabel (150-200cm),  
schlank und platzsparend



## Exzellente Farbwiedergabe Ra97 - ideal für Malerarbeiten

- Faltbarer Baustrahler zum optimalen Ausleuchten von Räumen oder Arbeitsbereichen.
- Superhelles, neutralweißes und gleichmäßig abstrahlendes Licht (2x4500 Lumen).
- Sekundenschnell aufgestellt und betriebsfertig.
- DUO-Leuchtenkopf mit zwei einzeln einstellbaren und einschaltbaren LED-Einheiten.
- 230V-Steckdose für weitere Leuchten oder für Elektrogeräte (max. Last 3.580W).
- Standfestes, höhenverstellbares Stativ (150-200cm) aus Metall.
- 5 Meter lange Gummischlauchleitung mit Schutzkontaktstecker.
- Die integrierte Kabelaufwicklung dient zugleich als Handgriff.
- Inklusive praktischer Schutztasche für einfachen Transport.
- Material: Kunststoff (PC), Aluminium.
- AC 220-240V.

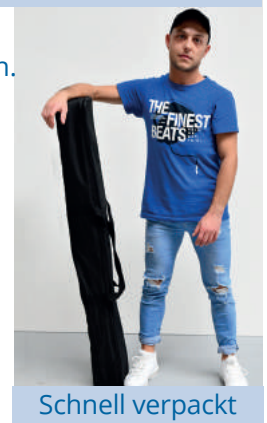

Schnell verpackt

Art.-Nr.	Farbe	W	System Lumen	Chip Lumen	⌚ Stunden	A	Lichtfarbe K	Anschluss	Gewicht (g)	Länge x Breite x Höhe (mm)
MT69054	Rot/Schwarz	2 x 40	2 x 4500	2 x 5600	30.000	150°	5000K (Ra97)	5m Kabel+Stecker	5700	950 x 930 x 1900

## LED integrierter Baustrahler – HELFA 360°



230V-Steckdose für weitere Leuchten oder für Elektrogeräte (max. Last 3.580W).



**4.000 Lumen**



- Arbeits- und Handleuchte mit breiter Rundum-Ausleuchtung.
- Robust (IK08), geschützt gegen Staub und Spritzwasser (IP54).
- Die integrierte Kabelaufwicklung dient zugleich als Handgriff.
- Ausklappbare Haken an der Unterseite der Leuchte zum Aufhängen.
- Ein/Aus Schalter, 5 Meter lange Gummischlauchleitung H07RN-F3 mit Schutzkontaktstecker.
- Material: Kunststoff (PC), Metall.
- AC 220-240V.

Art.-Nr.	Farbe	W	System Lumen	Chip Lumen	⌚ Stunden	∠	Lichtfarbe K	Anschluss	Gewicht (g)	Länge x Breite x Höhe (mm)
MT69053	Rot/Schwarz	40	4000	4500	30.000	360°	5000K (Ra85)	5m Kabel+Stecker	2870	330 x 212 x 215







**Praxistipp**

**50 Prozent weniger Gewicht**

MEGAMAN TOTT LED-Strahler sind rund 50 Prozent leichter als vergleichbare Strahler mit Aluminiumgehäuse. Die TOTT-Gehäuse sind aus robustem Polycarbonat und UV-, Salzwasser- und korrosionsbeständig. TOTT-Strahler können Sie an Unterkonstruktionen montieren, die wenig Gewicht vertragen, z.B. Vorsatz- und Klinkerfassaden, abgehängte Decken, Lattenwände usw. Mit den optionalen Edelstahlbügeln sind sie ideal für Küstenregionen mit aggressiver, salzhaltiger Witterung.

**LED-FLÄCHENSTRAHLER**

LED integriert – TOTT XL



**5 Jahre Garantie**

**Serienmäßige Anschlussbox**

- Profi-Anschlussbox für die 9,5W bis 45W Modelle auf der Rückseite.
- Profi-Steckklemme.
- Kein Öffnen des Gehäuses nötig.
- Easy connect.



- Membran zur Gehäuse-Entlüftung.
- Profianschluss Easy connect (85W).

- Erdspieß-Set
- 3m Anschlusskabel mit Stecker
- Für alle LED-TOTT geeignet



Art.-Nr.	Farbe	W	lm	cd	⌚ Stunden	A	Lichtfarbe K	Gewicht (g)	Länge x Breite x Höhe (mm)	📷	
<b>PROFESSIONAL TOTT XL</b>											
MM69574	Schwarz	85	10 000	4100	50.000 L70/B50	100°	4000K (Ra80)	1595	206 x 305 x 285	1	
MM69991	Erdspieß mit 3m Kabel und Stecker.										2

# LED-FLÄCHENSTRAHLER

MEGAMAN®

## LED integriert - TOTT



- Flaches Gehäuse aus schlagfestem, korrosionsbeständigem Polycarbonat (PC).
- UV- und salzwasserbeständig für Küste und Binnenland.
- Breite Lichtverteilung (100°) und blendreduziertes Licht.
- Pulverbeschichteter Haltebügel, 160° schwenkbar.
- Schrauben und Muttern aus 4VA-Edelstahl.
- Schutzart IP65 (staubdicht, Schutz gegen Strahlwasser aus beliebigem Winkel).
- Dauerhaft eingebaute, neutralweiß leuchtende SMD-Chips, integrierter Treiber.
- Geeignet für Bewegungsmelder (1 Mio. Schaltspiele).
- TOTT S, M und L haben 3 Jahre Garantie.
- AC 220-240V.

Art.-Nr.	Farbe	W	lm	cd	Stunden	A	Lichtfarbe K	Gewicht (g)	Länge x Breite x Höhe (mm)	📷
<b>PROFESSIONAL TOTT S</b>										
MM69274	Schwarz	9,5	900	550	35.000	100°	4000 (Ra80)	209	113 x 86 x 115	1
<b>PROFESSIONAL TOTT M</b>										
MM69374	Schwarz	24	2300	1065	35.000	100°	4000 (Ra80)	461	179 x 179 x 138	2
<b>PROFESSIONAL TOTT L</b>										
MM69474	Schwarz	45	4200	2000	35.000	100°	4000 (Ra80)	687	216 x 216 x 151	3
MM69990	PIR-Sensor / Zubehör für TOTT M (MM69374) und TOTT L (MM69474), wird auf der Anschlussbox montiert.									4
MM69992	Edelstahlbügel V4A / Zubehör für TOTT S.									-
MM69993	Edelstahlbügel V4A / Zubehör für TOTT M.									-
MM69994	Edelstahlbügel V4A / Zubehör für TOTT L.									-

## LED integriert - ENSIO MATRIXLEUCHTE



**Asymmetrische Ausleuchtung**  
Zur gleichmäßigen Lichtverteilung auf Flächen und Fassaden.



- LED-Matrix-Optik für reduziertes Streulicht, weniger Blendung und gleichmäßige Ausleuchtung.
- Aluminium-Konvektor-Gehäuse .
- Membranventil zum Druckausgleich.
- AC 220-240V.

Art.-Nr.	Farbe	W	lm	Stunden	A	Lichtfarbe K	Gewicht (g)	Länge x Breite x Höhe (mm)	📷
<b>PROFESSIONAL ENSIO ASYMETRISCHE ABSTRAHLUNG</b>									
MM69914	Schwarz	90	11000	50.000	70°	4000 (Ra80)	4.324	335 x 296 x 72	1





## Starke LED-Strahler für Haus, Hof und Betrieb

Mit MEGATRON ispot® LED-Flächenstrahlern leuchten Sie Wege, Parkplätze, Höfe und Betriebsgelände hell und stromsparend aus. Die Modelle mit einstellbarem PIR-Sensor schalten sich bei Annäherung von Personen oder Fahrzeugen ein und leuchten bis zu 10 Minuten lang.

### LED integriert – MEGATRON ispot®



- Breites Sortiment von 800 Lumen bis 16.000 Lumen Lichtstrom.
- Integrierte, neutralweiß leuchtende SMD-Chips und integrierte Treiber.
- Anschlussbox auf der Rückseite für schnelle, professionelle Verkabelung.
- Robustes Gehäuse aus Aluminium-Druckguss und Sicherheitsglas.
- AC 220-240V.

Art.-Nr.	Farbe	W	lm	Stunden	A	Lichtfarbe K	Anschluss	Gewicht (g)	Länge x Breite x Höhe (mm)	
<b>MEGATRON ispot® XXL und 3XL OHNE SENSOR IP65</b>										
MT69024	Schwarz	100	8000	25.000	110°	4000K (Ra80)	0,3m Kabel+Schnellverbinder	2825	350 x 252 x 75	1
MT69026	Grau	200	16000	25.000	110°	4000K (Ra80)	integr. Anschlussbox	3270	367 x 315 x 72	2



# LED-FLÄCHENSTRAHLER

MEGATRON®

LED integriert – MEGATRON ispot®

Bis zu 144 lm/W

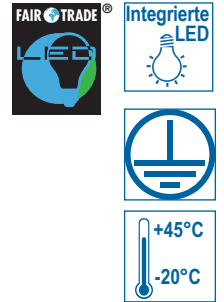

- Breites Sortiment von 750 Lumen bis 16.000 Lumen Lichtstrom.
- Integrierte, neutralweiß leuchtende SMD-Chips und integrierte Treiber.
- Schnellverbinder oder Anschlussbox auf der Rückseite für schnelle, professionelle Verkabelung.
- Robustes Gehäuse aus Aluminium-Druckguss und Sicherheitsglas.
- AC 220-240V.

Art.-Nr.	Farbe	W	lm	⌚ Stunden	∠ A	Lichtfarbe K	Anschluss	Gewicht (g)	Länge x Breite x Höhe (mm)	📷
<b>MEGATRON ispot® MINI IP65</b>										
MT69060	Schwarz	10	750	25.000	110°	4000K (Ra80)	15cm Anschlusskabel	144	100 x 96,5 x 26,4	2
<b>MEGATRON ispot® MINI mit PIR-SENSOR IP44</b>										
MT69061	Schwarz	10	750	25.000	110°	4000K (Ra80)	15cm Anschlusskabel	233	100 x 143 x 75,5	1
<b>MEGATRON ispot® S IP65</b>										
MT68020	Schwarz	9,5	1250	25.000	110°	4000K (Ra80)	integr. Schnellverbinder	160	78 x 90 x 40	3
<b>MEGATRON ispot® M IP65</b>										
MT68021	Schwarz	18	2600	25.000	110°	4000K (Ra80)	integr. Schnellverbinder	236	90 x 120 x 40	3
<b>MEGATRON ispot® L IP65</b>										
MT68022	Schwarz	27	3800	25.000	110°	4000K (Ra80)	integr. Schnellverbinder	374	125 x 160 x 40	3
<b>MEGATRON ispot® XL IP65</b>										
MT68023	Schwarz	47	6600	25.000	110°	4000K (Ra80)	integr. Schnellverbinder	620	15 x 195 x 40	3
<b>MEGATRON ispot® M mit PIR-SENSOR IP54</b>										
MT68030	Schwarz	9,5	1250	25.000	110°	4000K (Ra80)	integr. Schnellverbinder	200	120 x 95 x 70	
MT68031	Schwarz	18	2600	25.000	110°	4000K (Ra80)	integr. Schnellverbinder	273	140 x 122 x 70	4
<b>MEGATRON ispot® L mit PIR-SENSOR IP54</b>										
MT68032	Schwarz	27	3800	25.000	110°	4000K (Ra80)	integr. Schnellverbinder	414	175 x 624 x 70	4
<b>MEGATRON ispot® XL mit PIR-SENSOR IP54</b>										
MT68033	Schwarz	47	6600	25.000	110°	4000K (Ra80)	integr. Schnellverbinder	680	220 x 195 x 75	4

## PIR-Sensor

- Erfassungsbereich: max. 8m im 120° Winkel.
- Variable Schaltzeit von ca. 10 Sekunden bis ca. 10 Minuten.
- Einstellbarer Dämmerungs-Empfindlichkeit: 3 Lux bis ca. 2000 Lux.
- Sensor-Erfassungsmethode: passiv Infrarot (PIR).



DEKO80S1 (MT69060)  
VE 30 Stück, Tischdisplay



DEKO80S2 (MT69061)  
VE 15 Stück, Tischdisplay



### **Auf schönen Tafeln leuchtet TAVOLA.**

Diese Akku-Tischleuchten für außen und innen begeistern in ihrem Design, mit schönen Farben und in der Lichtqualität. Die integrierten LEDs sind 350 Lumen hell und spenden warmweißes Licht (2700K). Sie werden mit einem Sensorschalter an der Oberseite des Leuchtschirms ein- und ausgeschaltet sowie gedimmt. Das hochwertige Metallgehäuse sorgt für Standsicherheit (Aluminiumdruckguss, Gewicht 1040 Gramm).

# GARTENWELT – AKKU-TISCHLEUCHE

MEGATRON®

LED integriert – TAVOLA



- 
- 
- 
- 
- 
- 
- 
- 
- 
- 
- 

- Integrierte LEDs mit 20.000 Stunden Lebensdauer.
- 100-5% dimmbar, mit eingebautem Touchdimmer.
- Leuchtdauer je nach Dimmzustand 6 bis 12 Stunden.
- Warmweißes Licht (2700K).
- Extra starke Li-Ion-Akkus (2x2200mAh).
- Schweres pulverbeschichtetes Metallgehäuse für erhöhte Stabilität (Aluminium-Druckguss).
- Geschützte Micro-USB Ladebuchse.
- Inkl. 1,5m Micro-USB Ladekabel und 100-240V-USB-Ladegerät.

Art.-Nr.	Farbe	W	Chip-Lumen (lm)	System-Lumen (lm)	⌚ Stunden	🔄 Dimmbar	Ladezeit	Leuchtdauer	Lichtfarbe K	Gewicht (g)	Ø / H (mm)	📷
<b>AKKU-TISCHLEUCHE</b>												
MT68050	Nachtschwarz	2	350	200	20.000*	Ja 5-100%	5-6h	bis zu 12h	2700K (Ra80)	1040	110 x 380	1
MT68051	Antikweiß	2	350	200	20.000*	Ja 5-100%	5-6h	bis zu 12h	2700K (Ra80)	1040	110 x 380	2
MT68052	Salbeigrün	2	350	200	20.000*	Ja 5-100%	5-6h	bis zu 12h	2700K (Ra80)	1040	110 x 380	3
MT68053	Petrol	2	350	200	20.000*	Ja 5-100%	5-6h	bis zu 12h	2700K (Ra80)	1040	110 x 380	4
MT68054	Pastellrosé	2	350	200	20.000*	Ja 5-100%	5-6h	bis zu 12h	2700K (Ra80)	1040	110 x 380	5
MT68055	Sonnengelb	2	350	200	20.000*	Ja 5-100%	5-6h	bis zu 12h	2700K (Ra80)	1040	110 x 380	6

\*Lebensdauer LED-Modul

1 x Touch AN und AUS

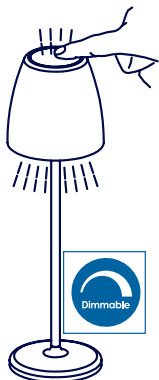

2 x Touch Dimmen (gedrückt halten) 100% – 5%



**Exklusiv-Design**  
nur bei IDV erhältlich







Mit Li-Ion-Akku    Schwimmfähig    Lichtsteuerung per Fernbedienung    Mit Bügel zum Aufhängen

## Akku-Lightball – LITTA M, LITTA L

- Warmweißes Licht + 7 RGB-Farben, Farbwechselfunktionen.
- Kerzenschein/Ambientelicht.
- Steuerung der Leuchte mit IR-Fernbedienung.
- Wasserfest (IP66), schwimmfähig.
- Leuchtdauer 7 bis 8 Stunden (bei voller Aufladung).
- Ladezeit bis zu 6 bis 8 Stunden.
- Integrierte LEDs mit 20.000 Stunden Lebensdauer.
- Aufladbarer Li-Ion-Akku 18650 3,7V 2.000mAh.
- UV-beständiger Kunststoff.
- Inkl. Ladegerät mit Induktionsteller (IP20) und 1,8m Kabel mit EU-Stecker AC 100-240V.

Art.-Nr.	Farbe	W	Stunden	Dimmbar	Ladezeit	Leuchtdauer	Lichtfarbe K	Gewicht (g)	Ø / H (mm)	📷
<b>AKKU-LEUCHTE W+RGB LITTA M Ø350</b>										
MT69081	Weiß/ Kunststoff (PE)	2,4	20.000*	Ja, mit Fernbedienung	6-8h (nach vollständiger Entladung)	bis zu 8h	Warmweiß+ 7 RGB-Farben	1381	Ø350	1
<b>AKKU-LEUCHTE W+RGB LITTA L Ø500</b>										
MT69082	Weiß/ Kunststoff (PE)	3,6	20.000*	Ja, mit Fernbedienung	6-8h (nach vollständiger Entladung)	bis zu 8h	Warmweiß+ 7 RGB-Farben	2374	Ø500	2

\*Lebensdauer LED-Modul

## Kabellose Deko-Leuchten in zwei Größen

Die farbig leuchtenden LED-Lightballs LITTA sind tolle Eyecatcher für jeden Garten und sogar im Swimming Pool. Dank Lithium-Ionen Akkus platzieren Sie die Leuchten unabhängig von Stromkabeln. Die Lightballs aus robustem PE sind wasserfest (IP66) und schwimmfähig. Mit der IR-Fernbedienung stellen Sie die LED-Farblichte effekte ein, z.B. sanfte, gleitende Farbübergänge oder warmweißes Mondscheinlicht.



Mit Li-Ion-Akku    Schwimmfähig    Mit Bügel zum Aufhängen    Lichtsteuerung per Fernbedienung

## Akku-Soundball – LITTA SP

- Musiksteuerung übers Handy oder BT-Musikplayer.
- Warmweißes Licht + 6 RGB-Farben, Farbwechselfunktionen.
- Steuerung der Leuchte mit IR-Fernbedienung z. B. Timerfunktion.
- Wasserfest (IP66), schwimmfähig.
- Mit Metallhaken – zum Aufhängen in Bäumen und Sonnenschirmen oder fixierbar im Boden durch Zelthering (nicht im Lieferumfang enthalten).
- Leuchtdauer 4 bis 6 Stunden.
- Leuchtdauer für Leuchte + Lautsprecher 2 - 3h.
- Ladezeit 6 bis 8 Stunden.
- Aufladbarer Li-Ion-Akku 18650 DC3,7V 2.000mAh.
- UV-beständiger Kunststoff.
- Inkl. Ladegerät mit Induktionsteller (IP20) und 1,8m Kabel mit EU-Stecker AC 100-240V.

Art.-Nr.	Farbe	W	Stunden	Dimmbar	Ladezeit	Leuchtdauer	Lichtfarbe K	Gewicht (g)	Ø / H (mm)
<b>AKKU-LEUCHTE W+RGB mit Lautsprecher LITTA SP</b>									
MT69080	Weiß/ Kunststoff (PE)	9	20.000*	Ja, mit Fernbedienung	6-8h (nach vollständiger Entladung)	bis zu 6h	Warmweiß+ 6 RGB-Farben	965	Ø250

\*Lebensdauer LED-Modul

## Kräftiger Klang und farbige Lichteffekte

LITTA SP ist ein Akku-Soundball mit integriertem 5W Lautsprecher und ein cooles „Must-Have“ für Haus oder Garten. LITTA SP spielt Musik vom Smartphone oder einer anderen mobilen Musikquelle mittels BT-Funkverbindung ab. Der Soundball ist wasserfest (Schutzart IP66) und steigt bei der Poolparty gerne mit ins Becken.





Mit Li-Ion-Akku

Lichtsteuerung per Fernbedienung

Spielt Ihre Musik vom Smartphone

## Soundlight mit Lautsprecher – SPIKA

- Kräftiger Klang durch großen Lautsprecher (10W).
- Warmweißes Licht + 6 RGB-Farben, Farbwechselfunktionen.
- Musiksteuerung übers Handy oder BT-Musikplayer.
- Steuerung der Leuchte mit IR-Fernbedienung z. B. Timerfunktion.
- Leuchtdauer 4 bis 6 Stunden (bei voller Aufladung und niedrigster Dimmstufe).
- Leuchtdauer für Leuchte+Lautsprecher 2 bis 3 Std.
- Ladezeit 4 bis 5 Stunden.
- Aufladbarer Li-Ion-Akku 18650 DC3,7V 2.000mAh.
- Zulässige Umgebungstemperatur -15°C – +35°C.
- UV-beständiger Kunststoff, spritzwassergeschützt (IP44).
- Inkl. USB-Ladekabel (1,8m) für DC 5V, Ladestrom bis 1A (nur innen verwendbar).

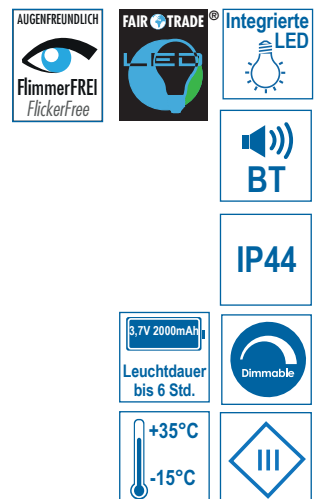

Art.-Nr.	Farbe	W	Stunden	Dimmbar	Ladezeit	Leuchtdauer	Lichtfarbe K	Gewicht (g)	Ø / H (mm)
<b>AKKU-LEUCHTE W+RGB &amp; Funk-Lautsprecher SPIKA</b>									
MT69083	Weiß/ Kunststoff (PE)	4 W Leuchte 10W Lautsprecher	20.000*	Ja, mit Fernbedienung	4-5h	4-6h	Warmweiß+ 6 RGB-Farben	1205	220 x 350

## Musik und Licht an jedem Ort

Die LED-Soundlights SPIKA sind tragbare Akku-Lautsprecher-Leuchten, die Sie unabhängig von der nächsten Steckdose überallhin mitnehmen und aufstellen können: Mit SPIKA erleben Sie Musik- und Lichtgenuss im Haus, auf dem Balkon, im Garten, im Park oder wo immer Sie mögen.





1 MT69090 ECKIG



2 MT69091 RUND

## Stehleuchte – DANNA

- AN/AUS Schalter geschützt unter dem Leuchtenkopf.
- Inkl. LIGHTME Weiß + RGB-Lampe LM85194. (810 Lumen, 9W, EEK: A+) mit IR-Fernbedienung.
- Leuchtenoberteil aus UV-beständigem PE.
- Leuchtenunterteil rundes schwarzes Standrohr.
- Anschluss an 230V über 3m lange Gummischlauchleitung mit Stecker.



IP44



Art.-Nr.	Gewicht (g)	Ø / H (mm)	
<b>Eckiger weißer Lampenschirm, rundes schwarzes Standrohr</b>			
MT69090	5600	320 x 1500	1
<b>Runder weißer Lampenschirm, rundes schwarzes Standrohr</b>			
MT69091	5300	345 x 1500	2



## Inklusive E27-LED-Lampe (Weiß + RGB)

Art.-Nr.	Ersatz	<b>W</b>	<b>lm</b>	Stunden	Dimmbar	Socket	Lichtfarbe <b>K</b>	Ø / H (mm)	A+	
LM85194	60	9	810	25.000	Ja mit Fernbedienung	E27	330° 2700K Ra80 (W+RGB)	60/114	A+	3

## Die Leuchte fürs „Grüne Wohnzimmer“

Zeitlos schön und modern: Die LED-Outdoor-Stehleuchten DANNA sorgen für stimmungsvolles Licht in Haus, Garten und Hof. Die dimmbare, farbig oder weiß leuchtende LED-Lampe wird mit einer IR-Fernbedienung gesteuert und ist auswechselbar.

# GARTENWELT – RGBW-STRAHLER

MEGATRON®

LED integriert - COLOR STRAHLER MEGATRON ispot®



1

Lichtsteuerung per Fernbedienung



2



- Weißes und farbiges Licht (Weiß + RGB).
- Inkl. IR-Fernbedienung.
- Ohne Memory-Effekt, startet weiß.
- MT69070: 30cm Kabel mit Schnellverbinder.
- MT69071: 3m Kabel mit Stecker.
- 220-240V.

Art.-Nr.	Farbe	W	lm	Stunden	A	Lichtfarbe K	Anschluss	Gewicht (g)	Länge x Breite x Höhe (mm)	
<b>MEGATRON ISPOT® WEISS+RGB FÜR DIE WANDMONTAGE</b>										
MT69070	Schwarz	10	1000	25.000	100°	3000K (Ra80) + RGB	30cm Kabel u. Schnellverbinder	568	120 x 182 x 28	1
<b>MEGATRON ISPOT® WEISS+RGB MIT ERDSPIESS</b>										
MT69071	Schwarz	10	900	25.000	100°	3000K (Ra80) + RGB	3m Kabel mit Stecker	630	110 x 138 x 25	2

## Setzen Sie farbige Lichtakzente

Leuchtet warmweiß, rot, grün, blau oder in 12 Mischfarben.

- Sehr robust.
- Pulverbeschichtet/Aluminium-Druckguss.
- Sicherheitsglas.

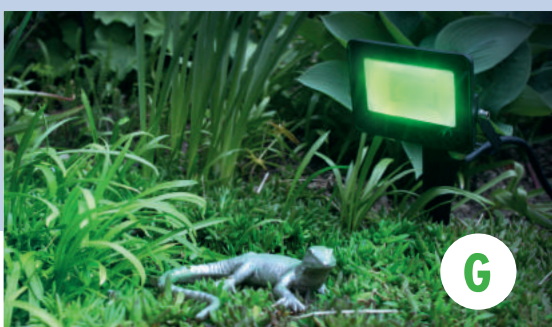
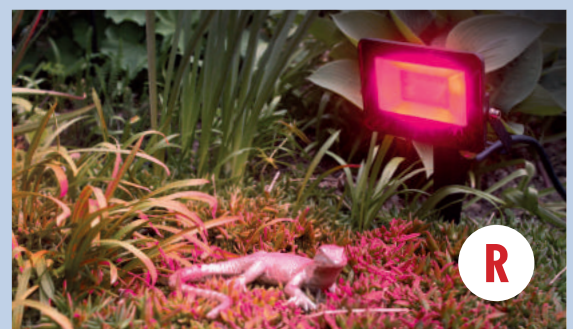



## LED integriert – GARTIA



- Fokussierte Ausleuchtung (24°/38°).
- Helles, warmweißes Licht.
- Integrierte LED-Reflektoren.
- Leuchtenkopf 90° neigbar und 360° drehbar.
- Aluminiumdruckguss, Pulverbeschichtung anthrazit.
- Anschlussfertiges Gummikabel mit Schutzkontaktstecker. (MT70800/MT70801: 1,5m – MT70802: 2,5m).
- AC 220-240V.

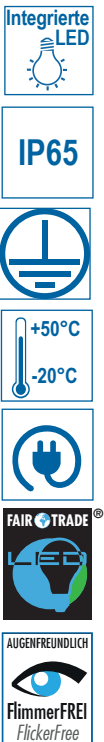

Art.-Nr.	Farbe	W	lm	Stunden	A	Lichtfarbe K	Drehbar	Schwenkbar	Gewicht (g)	Länge x Breite x Höhe (mm)	
<b>GARTIA S / M / L IP65</b>											
MT70800	Anthrazit	3,8	380	25.000	38°	3000K (Ra80)	360°	90°	660	239 x 100 x 66	1
MT70801	Anthrazit	7,5	650	25.000	38°	3000K (Ra80)	360°	90°	920	289 x 110 x 75	2
MT70802	Anthrazit	20	2200	25.000	24°	3000K (Ra80)	360°	90°	1740	405 x 108 x 130	3

## LED wechselbar – CAPPI

Lieferung ohne Leuchtmittel

- Flächige Ausleuchtung (Leuchtmittel-abhängig).
- Mit Sockel E27 für LED-Reflektoren PAR38.
- Leuchtenkopf 180° neigbar und 360° drehbar.
- Robuster schwarzer Kunststoff.
- Anschlussfertiges Gummikabel mit Stecker (3m).
- AC 220-240V.



Art.-Nr.	Farbe	Für PAR38 Leuchtmittel	Drehbar	Schwenkbar	Gewicht (g)	Länge x Breite x Höhe (mm)	
<b>CAPPI für E27 Leuchtmittel IP44</b>							
MT70813	Schwarz	Passende PAR38-Leuchtmittel siehe S. 148-149 LM85123 (warmweiß), LM85128 (neutralweiß), LM85390 (farbig: Weiß+RGB)	360°	180°	673	75 x 450	1
MT70814	Schwarz		360°	180°	726	150 x 450	2





# LED-WANDLEUCHTEN

**MEGATRON®**

LED integriert – DESSINI



1

- Anschlussfertige, leicht installierbare LED-Komplettleuchte.
- Integrierte LEDs und LED-Treiber mit 30.000 Stunden Lebensdauer.
- Pulverbeschichtetes Metallgehäuse (Aluminium-Druckguss).
- AC 220-240V.

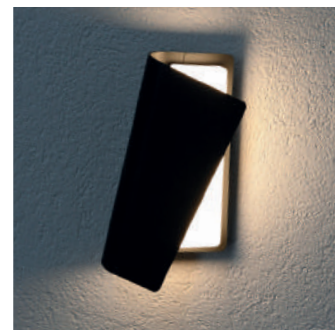

Art.-Nr.	Farbe	W	Chip-Lumen (lm)	System-Lumen (lm)	⌚ Stunden	🌓 Dimmbar	Lichtfarbe K	Gewicht (g)	Länge x Breite x Höhe (mm)	📷
<b>PRO</b>										
MT69044	Anthrazit	13	1200	360	30.000	-	3000 (Ra80)	450	265 x 90 x 139	1

## LED integriert – NUMERO UP & DOWN



1

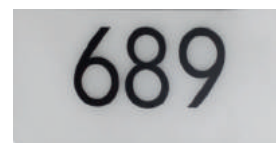

2



- NUMERO eignet sich als Wand-, Decken- und Hausnummerleuchte. Für NUMERO ist eine spezielle Acrylglasplatte mit Klebeziffern und Buchstaben erhältlich.
- Anschlussfertige, leicht installierbare LED-Komplettleuchte.
- Integrierte LEDs und LED-Treiber mit 30.000 Stunden Lebensdauer.
- Pulverbeschichtetes Metallgehäuse (Aluminium-Druckguss) mit schmutzabweisender Nano-Technologie.
- LEDs (warmweiß) und Treiber fest eingebaut.
- NUMERO-Zubehör: transparente Acrylglasplatte mit Montagelöchern und schwarzen selbstklebenden Ziffern (000 bis 999) und Buchstaben (Aa-Gg).
- AC 220-240V.

Art.-Nr.	Farbe	W	Chip-Lumen (lm)	System-Lumen (lm)	⌚ Stunden	☾ Dimmbar	A	Lichtfarbe K	Gewicht (g)	Länge x Breite x Höhe (mm)	📷
<b>PRO</b>											
MT69002	Anthrazit	10	850	520	30.000	-	-	3000 (Ra80)	852	207 x 110 x 60	1
MT69003	Acrylglasplatte für Hausnr. inklusive schwarzen selbstklebenden Ziffern (000 bis 999) und Buchstaben (Aa - Gg)										2
MT69002S	Auch als Set erhältlich. Bestehend aus MT69002 und MT69003										

### Praxistipp

### Hausnummerleuchten

Für NUMERO ist eine spezielle Acrylglasplatte mit Klebeziffern erhältlich.

Auch die Leuchten auf der Seite 75 eignen sich als Hausnummerleuchten. Sie können mit handelsüblichen selbstklebenden Ziffern versehen werden.





# LED-WANDLEUCHTEN

MEGATRON®

LED integriert – WING UP & DOWN

Separat einstellbare Lamellen

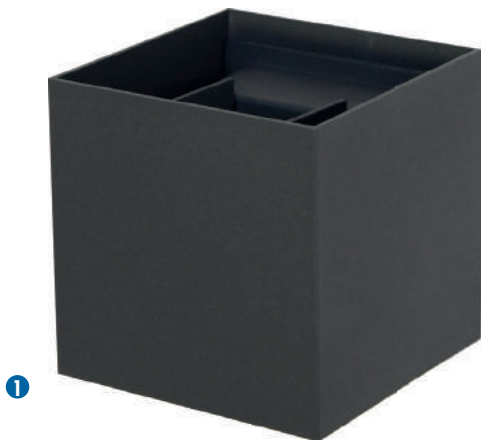

- Kubisch – modern - zeitlos.
- Schöne Leuchten für moderne Bauten.
- Anschlussfertig und leicht installierbar.
- Pulverbeschichtetes Aluminium-Druckguss-Gehäuse.
- AC 220-240V.

Art.-Nr.	Farbe	W	Chip-Lumen (lm)	System-Lumen (lm)	⌚ Stunden	A	Lichtfarbe K	Gewicht (g)	Länge x Breite x Höhe (mm)	📷
<b>PRO UP &amp; DOWN</b>										
MT68000	Anthrazit	6	500	250	20.000	Einstellbar	3000 (Ra80)	534	100 x 100 x 100	1
MT68001	Weiß	6	500	250	20.000	Einstellbar	3000 (Ra80)	534	100 x 100 x 100	2

## Variabler Abstrahlwinkel

Die LED-Wandleuchte WING hat verstellbare Metall-Lamellen, die den Lichtaustritt begrenzen oder erweitern. Leuchtet nach oben und unten.

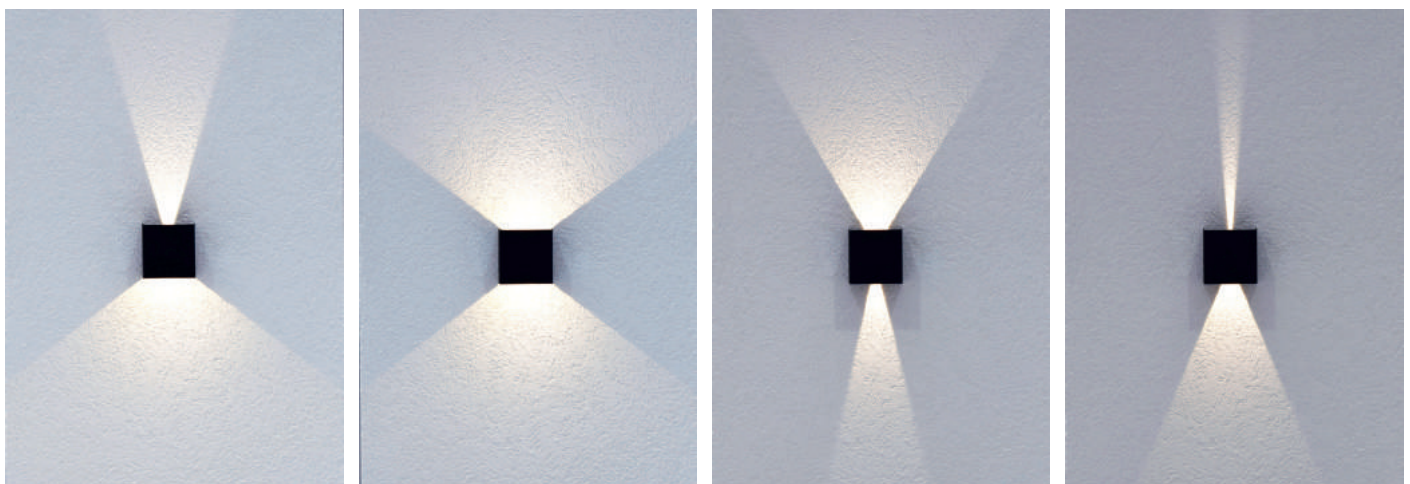



# LED-WANDLEUCHTEN

MEGATRON®

LED wechselbar – COSTA UP & DOWN



IP54



- COSTA wird mit einem warmweiß leuchtenden G9 LED-Leuchtmittel mit 350lm geliefert.
- Die Nutzer können die Lampe problemlos selbst ersetzen.
- AC 220-240V.

Art.-Nr.	Farbe	W	lm	Stunden	Leuchtmittel GU9	Länge x Breite x Höhe (mm)	📷
<b>PRO UP &amp; DOWN</b>							
MT69017	Anthrazit	3,5	350	15.000	LM85224 350lm/3000K (Ra80)	88 x 90 x 100	1
MT69018	Weiß	3,5	350	15.000		88 x 90 x 100	2



## Leuchtmittel wechselbar

Wir liefern die COSTA mit einem LED G9-Leuchtmittel LM85224, das gewechselt werden kann.



Alternative Leuchtmittel (heller/dunkler, wärmere Lichtfarbe) finden Sie auf den Seiten 138/139.

LED integriert – PLATO UP & DOWN

## Design Klassiker



1



2



- Anschlussfertige, leicht installierbare LED-Komplettleuchte.
- Helles, warmweißes Licht.
- Integrierte LEDs mit 30.000 Stunden Lebensdauer.
- Pulverbeschichtetes Metallgehäuse (Aluminium-Druckguss) mit schmutzabweisender Nano-Technologie.
- AC 220-240V.

Art.-Nr.	Farbe	W	Chip-Lumen (lm)	System-Lumen (lm)	Stunden	A	Lichtfarbe K	Gewicht (g)	Länge x Breite x Höhe (mm)	📷
<b>PLATO S UP &amp; DOWN</b>										
MT69015	Anthrazit	12	800	480	30.000	-	3000 (Ra80)	508	92 x 80 x 105	1
<b>PLATO L UP &amp; DOWN</b>										
MT69016	Anthrazit	14	1200	700	30.000	-	3000 (Ra80)	785	48 x 120 x 200	2



## Außenleuchten mit sanften Lichtübergängen

PLATO S und L sind kubische LED-Leuchten, die ihr Licht nach oben und nach unten abgeben. Das opale Leuchtenglas bewirkt einen diffusen Lichtaustritt mit weichen Hell-Dunkel-Lichtübergängen.

LED integriert – QUADRO S, QUADRO L, ELLO



AUGENFREUNDLICH  
FlimmerFREI  
FlickerFree

- Anschlussfertige, leicht installierbare LED-Komplettleuchten.
- Geeignet als Hausnummerleuchten (mit handelsüblichen Klebeziffern ergänzen).
- Integrierte LEDs und LED-Treiber mit 30.000 Stunden Lebensdauer.
- Warmweißes Licht (3000K).
- Pulverbeschichtetes Metallgehäuse (Aluminium-Druckguss) mit schmutzabweisender Nano-Technologie.
- AC 220-240V.

Art.-Nr.	Farbe	W	Chip-Lumen (lm)	System-Lumen (lm)	⌚ Stunden	A	Lichtfarbe K	Gewicht (g)	Länge x Breite x Höhe (mm)	📷
<b>ELLO S</b>										
MT69012	Anthrazit	8,5	650	400	30.000	-	3000 (Ra80)	619	155 x 155 x 60	1
<b>QUADRO S</b>										
MT69013	Anthrazit	8,5	650	480	30.000	-	3000 (Ra80)	490	155 x 155 x 50	2
<b>QUADRO L</b>										
MT69014	Anthrazit	25	2900	2000	30.000	-	3000 (Ra80)	1755	270 x 270 x 55	3





# LED-WANDLEUCHTEN

MEGATRON®

LED wechselbar – RUNO UP & DOWN



1



2

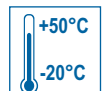

- Runde oder eckige Bauform.
- Lampen wechselbar, wartungsfreundlich und umweltgerecht.
- Für PAR16/GU10 LED-Lampen.
- Anschlussfertig und leicht installierbar.
- Pulverbeschichtetes Metallgehäuse (Aluminium-Druckguss) mit schmutzabweisender Nano-Technologie.
- AC 220-240V.

Lieferung ohne Leuchtmittel

Art.-Nr.	Farbe	Form	Leuchtmittel GU10	Gewicht (g)	Länge x Breite x Höhe (mm)	
<b>UP &amp; DOWN</b>						
MT69045	Anthrazit	Rund	Ohne Leuchtmittel. max. 2 x 35W	298	100 x 85 x 145	1
MT69046	Anthrazit	Eckig		298	88 x 85 x 155	2



4W Leuchtmittel



5W Leuchtmittel

## Die Lichtfarbe wählt der Nutzer

Die RUNO- Wandleuchten werden ohne Leuchtmittel ausgeliefert. Erforderlich sind zwei LED-Reflektoren PAR16/GU10. Der Nutzer kann sich für eine warmweiße oder eine neutralweiße Lichtfarbe entscheiden. Passende Lampen finden Sie auf den Seiten 142-144 Leuchtmittel-Empfehlung für geschlossene Leuchten: MM26552.

MM26552/4,2W/36°



# LED-WANDLEUCHTEN

MEGATRON®

LED integriert – CANGO UP & DOWN, CANGO DOWN



IP54



- CANGO UP & DOWN leuchtet in zwei Richtungen (2 x 375 Lumen).
- CANGO DOWN leuchtet in eine Richtung (350 Lumen).
- Anschlussfertige, leicht installierbare LED-Komplettleuchten.
- COB LED-Module (warmweiß) und Treiber fest eingebaut.
- Lebensdauer ca. 30.000 Stunden.
- Pulverbeschichtetes Metallgehäuse (Aluminium-Druckguss) mit schmutzabweisender Nano-Technologie.
- AC 220-240V.

Art.-Nr.	Farbe	W	Chip-Lumen (lm)	System-Lumen (lm)	⏰ Stunden	∠ A	Lichtfarbe K	Gewicht (g)	Länge x Breite x Höhe (mm)	📷
<b>CANGO UP &amp; DOWN</b>										
MT69005	Anthrazit	12	1100	750	30.000	50°	3000 (Ra80)	582	138 x 80 x 106	1
<b>CANGO DOWN</b>										
MT69006	Anthrazit	6	550	350	30.000	50°	3000 (Ra80)	462	95 x 80 x 106	2

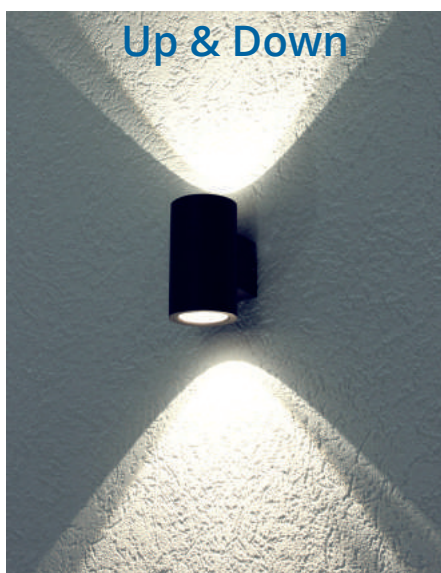

## Helle Leuchten für markante Lichtakzente

Die beiden CANGO Außenleuchten sind mit LED-Modulen bestückt, die lichtstarke und markante Signaturen an Gebäudewände zeichnen.

LED integriert – SIBU, SATURNO



1

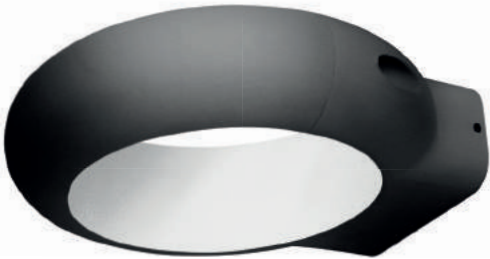

2



- Anschlussfertige, leicht installierbare LED-Komplettleuchten.
- Integrierte LEDs und LED-Treiber mit 30.000 Stunden Lebensdauer.
- Warmweißes Licht (3000K).
- Pulverbeschichtetes Metallgehäuse (Aluminium-Druckguss).
- AC 220-240V.

Art.-Nr.	Farbe	W	Chip-Lumen (lm)	System-Lumen (lm)	⌚ Stunden	A	Lichtfarbe K	Gewicht (g)	Länge x Breite x Höhe (mm)	📷
<b>SIBU</b>										
MT69007	Anthrazit	10	850	750	30.000	15°	3000 (Ra80)	740	185 x 80	1
<b>SATURNO</b>										
MT69004	Anthrazit	5	500	300	30.000	-	3000 (Ra80)	630	200 x 212 x 56	2



SIBU



SATURNO

## Außenleuchten, die auch innen gut aussehen

Diese Außenleuchten machen auch in großen Foyers oder in Treppenhäusern eine gute Figur.

SIBU und SATURNO sind durch die weiße Innenlackierung und das nicht alltägliche Design besonders schön anzusehen. Mit dem indirektem Lichteffect ist SATURNO ein richtiger „Eyecatcher“.



LED integriert – GARDA, TAUPO, LOKA

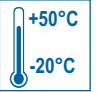
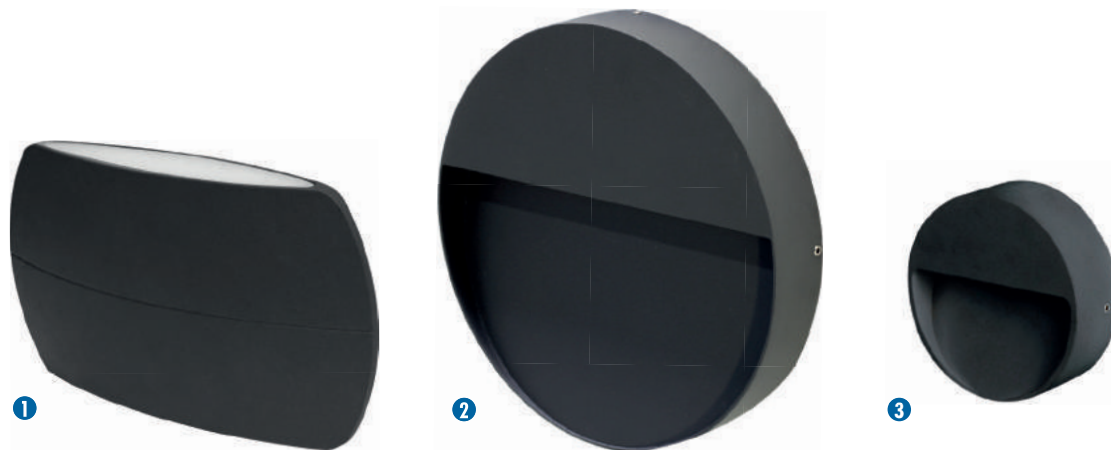

- Anschlussfertige, leicht installierbare LED-Komplettleuchten.
- Integrierte LEDs und LED-Treiber mit 30.000 Stunden Lebensdauer.
- Warmweißes Licht (3000K).
- Pulverbeschichtetes Metallgehäuse (Aluminium-Druckguss).
- AC 220-240V.

Art.-Nr.	Farbe	W	Chip-Lumen (lm)	System-Lumen (lm)	⌚ Stunden	Lichtfarbe K	Gewicht (g)	Länge x Breite x Höhe (mm)	📷
<b>GARDA UP &amp; DOWN</b>									
MT69001	Anthrazit	14	950	720	30.000	3000K (Ra80)	674	52 x 200 x 110	1
<b>TAUPO</b>									
MT69008	Anthrazit	9	850	680	30.000	3000K (Ra80)	611	Ø215 x H:36	2
<b>LOKA RUND</b>									
MT69009	Anthrazit	4,5	300	250	30.000	3000K (Ra80)	220	Ø100 x H:30	3

## Für Wand, Treppe und Wegebeleuchtung

Die runden Leuchten TAUPO und LOKA geben dezentes und blendfreies Licht. Am besten wirken Sie im Team: TAUPO als Wandleuchte, LOKA als Treppen und Sockelleuchte.

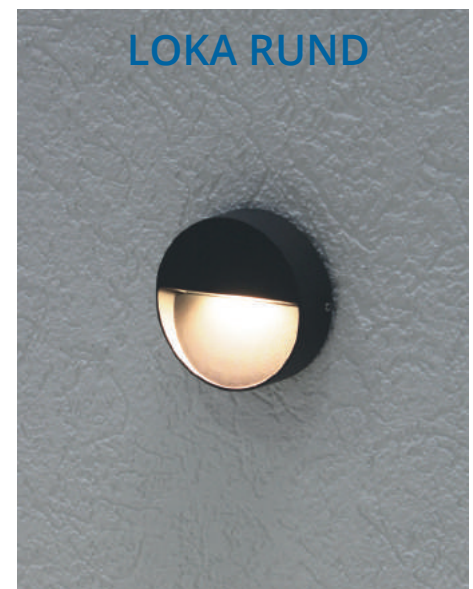
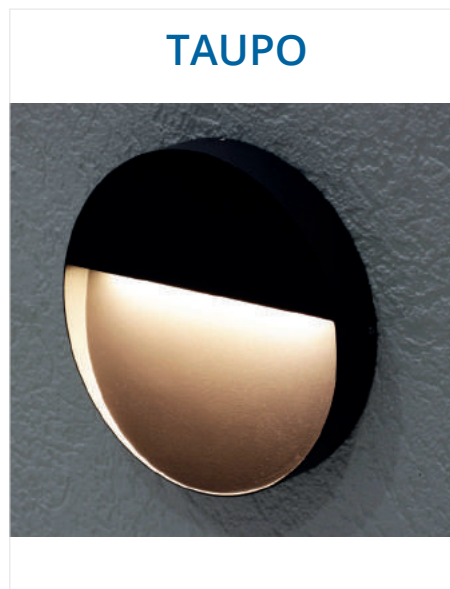

LED wechselbar – CILLO

Lieferung ohne Leuchtmittel



1



2



IP54



+50°C  
-20°C



## Für klassische LED-Lampen (E27)

CILLO und POLLA Leuchten werden ohne Leuchtmittel ausgeliefert. Entscheiden Sie, welche LED-Lampen in Glühbirnen-Form Ihnen am besten gefallen! Passende LED-Lampen E27 finden Sie ab S.120.

- Lampen wechselbar, wartungsfreundlich und umweltgerecht.
- Für LED-Lampen mit E27-Sockel.
- Anschlussfertig und leicht installierbar.
- Zylinder aus schlagfestem, UV-beständigem Acrylglas.
- Pulverbeschichtetes Aluminium-Druckguss-Gehäuse, Kunststoff.
- AC 220-240V.

Art.-Nr.	Farbe	Leuchtmittel E27	Gewicht (g)	Länge x Breite x Höhe (mm)	
<b>Rundumabstrahlende Pollerleuchte CILLO</b>					
MT69048	Anthrazit/Glas	Ohne Leuchtmittel, wir empfehlen Leuchtmittel ab Seite 120	1527	Ø160 x 500	1
MT69049	Anthrazit/Glas	Ohne Leuchtmittel, wir empfehlen Leuchtmittel ab Seite 120	1317	160 x 215 x 276	2

LED wechselbar – POLLA

Lieferung ohne Leuchtmittel



Inkl. Anschlussbox für 2 x 5 x 2,5mm<sup>2</sup> NYY-J Kabel



1

**Praxistipp**

**POLLA**

Dank des opalen Leuchtenglases erzeugt das Licht der POLLA-Außenleuchte deutlich weniger Blendung als Klarglasleuchten. Das ist besonders wichtig, wenn POLLA in Autoauffahrten verwendet wird, z.B. beim Rückwärtsfahren und Rangieren über die Außenspiegel oder die Kfz-Kamera.

Außenleuchten können sich bei sommerlicher Sonneneinstrahlung stark aufheizen. Das belastet die Elektronik der LED-Lampen, auch wenn diese nicht eingeschaltet sind. Unsere Leuchtmittelempfehlung berücksichtigt dies durch den breiten Temperaturbereich von -30°C bis +60°C der professionellen LED-Lampen MM21160 (warmweiß) und MM21161 (neutralweiß).

- Lampen wechselbar, wartungsfreundlich und umweltgerecht.
- Für LED-Lampen mit E27-Sockel max. 18W.
- Anschlussfertig und leicht installierbar.
- Zylinder aus schlagfestem, UV-beständigem Acrylglas.
- Pulverbeschichtetes Aluminium-Druckguss-Gehäuse, Kunststoff.
- AC 220-240V.

Art.-Nr.	Farbe	Leuchtmittel E27	Gewicht (g)	Länge x Breite x Höhe (mm)	
<b>Rundumabstrahlende Pollerleuchte POLLA</b>					
MT69043	Anthrazit/Glas	Ohne Leuchtmittel, wir empfehlen Leuchtmittel ab Seite 120	3949	Ø147 x 900	1



## LED und Sensor integriert – BULKA



1



2

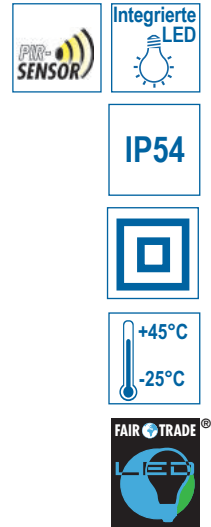

- Mit PIR-Bewegungsmelder (Sensor) ausgestattet.
- Schaltzeit von ca. 45 Sekunden bis ca. 5 Minuten einstellbar.
- Einstellbare Dämmerungs-Empfindlichkeit: 10 Lux bis ca. 2000 Lux.
- Farbtemperatur neutralweiß (4000K).
- Gleichmäßige Ausleuchtung.
- Gehäuse und Abdeckung aus robustem Polycarbonat (PC).
- AC 220-240V.

Art.-Nr.	Farbe	W	System-Lumen (lm)	⌚ Stunden	A	Lichtfarbe K	Gewicht (g)	Länge x Breite x Höhe (mm)	📷
<b>BULKA RUND</b>									
MT69040	Schwarz	10	700	25.000	120°	4000 (Ra80)	397	Ø215 x 80	1
<b>BULKA OVAL</b>									
MT69041	Schwarz	10	700	25.000	120°	4000 (Ra80)	298	212 x 61 x 119	2

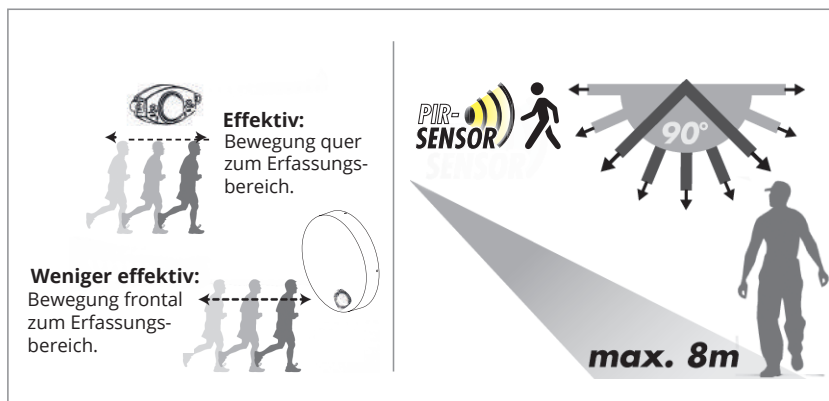

### Sensor und Funktionen:

- Mit PIR-Bewegungsmelder ausgestattet (90° Erfassungsbereich).
- Bei Dämmerung von 10lx bis ca. 2000lx Erfassung im 90° Winkel.
- Variable Schaltzeiten von ca. 45 Sekunden bis ca. 5 Minuten.

# AKKU-LED-SOLARLEUCHTEN

MEGATRON®

LED integriert – SOLAR WAVE



- Integrierte Solarzellen für den autonomen, kostenneutralen Betrieb.
- LED-Frontstrahler zur hellen Ausleuchtung, Effektbeleuchtung als Orientierungs- und Ambiente-Licht.
- Zwei bzw. drei automatische Betriebsarten.
- PIR-Bewegungssensor, Dämmerungssensor.
- PIR-Erfassungsbereich: 120° bis zu 6 Meter Entfernung und 4 Meter Höhe.
- Austauschbare Li-Ion-Akkus (ausgenommen Modell S).
- Inkl. Montagematerial (Schrauben, Dübel, Bohrschablone).
- Gehäusematerial: Kunststoff.

Art.-Nr.	Farbe	W	lm	⌚ Stunden	Lichtfarbe K	Gewicht (g)	Länge x Breite x Höhe (mm)	📷
<b>SOLAR WAVE S</b>								
MT70000	Weiß	1,5	220	35.000*	4000K (Ra80)	162	145 x 96 x 79	1
MT70001	Schwarz	1,5	220	35.000*	4000K (Ra80)	162	145 x 96 x 79	-
MT70005	Silber	1,5	220	35.000*	4000K (Ra80)	162	145 x 96 x 79	
<b>SOLAR WAVE M</b>								
MT70003	Weiß	3,2	400	35.000*	4000K (Ra80)	424	212 x 140 x 109	-
MT70002	Schwarz	3,2	400	35.000*	4000K (Ra80)	424	212 x 140 x 109	-
MT70006	Silber	3,2	400	35.000*	4000K (Ra80)	424	212 x 140 x 109	2
<b>SOLAR WAVE L</b>								
MT70004	Schwarz	6,8	800	35.000	4000K (Ra80)	696	270 x 221 x 109	3

\*Lebensdauer LED-Modul



SOLAR WAVE S

## Überall helles Licht zum Strom-Nulltarif

SOLAR WAVE Leuchten machen Sie unabhängig vom Stromnetz! Montieren Sie die Solarleuchten am Hauseingang, am Carport, am Gartenhaus usw. SOLAR WAVES sind mit lichtstarken, effizienten LEDs bestückt, die den Vergleich mit 230 Volt-Leuchten nicht scheuen müssen.







# AQUA-PROGRAMM



## Das Badezimmer ist kein Wohnraum wie jeder andere.

Die klimatischen Bedingungen durch hohe Luftfeuchtigkeit und Wärme bedingen besonders resistente Leuchten und Materialien. Die typischen Beleuchtungsaufgaben, die zwischen relaxter Wohlfühlatmosphäre und heller Ausleuchtung angesiedelt sind, erfordern variable, lichtstarke und zugleich blendarme Lichtquellen. Mit auswechselbaren LED-Diffusoren und Schutzart IP44 ist die LIGHTME Leuchtenserie AQUA bestens für die Anforderungen in Badezimmern ausgelegt.





## Flache und filigrane Spiegelleuchten

Leuchten mit runden oder quadratischen GX53 LED-Diffusoren. Die Farbtemperatur der blendfreien Lichtquellen kann über den Lichtschalter warmweiß oder neutralweiß (optimales Licht fürs Make-up) eingestellt werden. Die Leuchtmittel sind wechselbar. Hochwertige Oberflächen in Chrom oder Blattsilberdekor verfügbar.

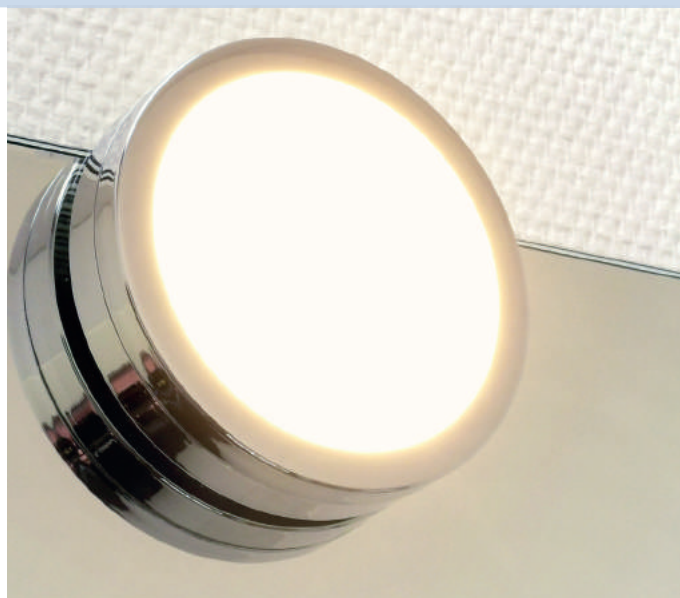

# LED-SPIEGELKLEMMLEUCHTEN



LED wechselbar – DONNA



- Aufsteckbare Spiegelleuchten für Spiegel bis 8mm Dicke.
- Seitlich oder von oben zu montieren.
- Blendungsarmes Licht durch LED-Mini-Panels und Diffusoren aus PMMA.
- Make-up-Licht-Funktion (Lichtfarbe umschaltbar).
- Ausführungen in Chrom oder Blattsilber-Dekor.
- Fixierung durch Kunststoff-Schlitzschrauben.
- Wechselbares LED-Leuchtmittel mit Sockel GX53.
- Zuleitung inklusive Anschlussbox.
- AC 220-240V (Direktanschluss ohne separaten Treiber).



Art.-Nr.	Farbe	W	lm	Stunden	Dimmbar	Lichtfarbe K	Inkl. austauschbarer Lichtquelle GX53	Gewicht (g)	Länge x Breite x Höhe (mm)	
<b>DONNA RUND AQUA SPIEGELKLEMMLEUCHE inkl. LED GX53 (EEK: A+)</b>										
LM85630	Chrom	6	500	25.000	-	2700+4000 (Ra80)	LM85480	330	Ø112 x 35	1
LM85631	Blattsilberdekor	6	500	25.000	-	2700+4000 (Ra80)	LM85481	330	Ø112 x 35	2
<b>DONNA ECKIG AQUA SPIEGELKLEMMLEUCHE inkl. LED GX53 (EEK: A+)</b>										
LM85646	Chrom	6	500	25.000	-	2700+4000 (Ra80)	LM85482	370	112 x 112 x 35	3
LM85647	Blattsilberdekor	6	500	25.000	-	2700+4000 (Ra80)	LM85483	370	112 x 112 x 35	4



# LED-SPIEGELKLEMMLEUCHTEN



LED wechselbar - ON TOP



- Von oben aufsteckbare Spiegelleuchten für Spiegel bis 8mm Dicke.
- Blendungsarmes Licht durch LED-Mini-Panels und Diffusoren aus PMMA.
- Make-up-Licht-Funktion (Lichtfarbe umschaltbar).
- Ausführungen in Chrom oder Blattsilber-Dekor.
- Fixierung durch Kunststoff-Schlitzschrauben.
- Wechselbares LED-Leuchtmittel mit Sockel GX53.
- Zuleitung inklusive Anschlussbox.
- AC 220-240V (Direktanschluss ohne separaten Treiber).



Art.-Nr.	Farbe	W	lm	Stunden	Dimmbar	Lichtfarbe K	Inkl. austauschbarer Lichtquelle GX53	Gewicht (g)	Länge x Breite x Höhe (mm)	
<b>ON TOP AQUA SPIEGELKLEMMLEUCHTE inkl. LED GX53 (EEK: A+)</b>										
LM85632	Chrom	6	500	25.000	-	2700+4000 (Ra80)	LM85480	340	151 x 112 x 52	1
LM85633	Blattsilberdekor	6	500	25.000	-	2700+4000 (Ra80)	LM85481	340	151 x 112 x 52	2

LED wechselbar – ONNA



WARMWEISS  
Make-up-Licht  
umschaltbar  
NEUTRALWEISS

- Wandleuchten zur Raum- oder Spiegelbeleuchtung.
- Blendungsarmes Licht durch LED-Mini-Panels und Diffusoren aus PMMA.
- Make-up-Licht-Funktion (Lichtfarbe umschaltbar).
- Ausführungen in Chrom .
- Wechselbares LED-Leuchtmittel mit Sockel GX53
- Anschlussklemme im Gehäuse mit Kabeleinführung.
- AC 220-240V (Direktanschluss ohne separaten Treiber).



Art.-Nr.	Farbe	W	lm	Stunden	Dimmbar	Lichtfarbe K	Inkl. austauschbarer Lichtquelle GX53	Gewicht (g)	Länge x Breite x Höhe (mm)	
<b>ONNA AQUA SPIEGELWANDLEUCHE 1-ER DOWN inkl. LED GX53 (EEK: A+)</b>										
LM85636	Chrom	6	500	25.000	-	2700+4000 (Ra80)	LM85480	540	112 x 112 x 160	1
<b>ONNA AQUA SPIEGELWANDLEUCHE 2-ER UP&amp;DOWN inkl. LED GX53 (EEK: A+)</b>										
LM85637	Chrom	2 x 6	1000	25.000	-	2700+4000 (Ra80)	LM85480	990	310 x 112 x 161	2
<b>ONNA AQUA SPIEGELWANDLEUCHE 3-ER DOWN inkl. LED GX53 (EEK: A+)</b>										
LM85638	Chrom	3 x 6	1500	25.000	-	2700+4000 (Ra80)	LM85480	1510	112 x 500 x 161	3

LED wechselbar – TORCCIA KURZ & TORCCIA LANG



- Wandleuchten zur Raum- oder Spiegelbeleuchtung.
- Ausführungen in Chrom oder Blattsilber-Dekor.
- Blendungsarmes, indirektes Licht durch LED-Kopfspiegellampe.
- Tolle Lichteffekte an der Wand.
- Make-up-Licht-Funktion (Lichtfarbe umschaltbar).
- Wechselbares LED-Leuchtmittel mit Sockel GU10.
- Anschlussklemme im Gehäuse.
- AC 220-240V.



Art.-Nr.	Farbe	W	lm	Stunden	Dimmbar	Lichtfarbe K	Inkl. austauschbarer Lichtquelle GU10	Gewicht (g)	Länge x Breite x Höhe (mm)	
<b>TORCCIA KURZ AQUA SPIEGEL- UND WANDLEUCHEITE inkl. LED GU10 (EEK: A+)</b>										
LM85640	Chrom	5	400	25.000	-	2700+4000 (Ra80)	LM85488	220	Ø70 x 94	1
LM85641	Blattsilberdekor	5	400	25.000	-	2700+4000 (Ra80)	LM85489	220	Ø70 x 94	o.Abb.
<b>TORCCIA LANG AQUA SPIEGEL- UND WANDLEUCHEITE inkl. LED GU10 (EEK: A+)</b>										
LM85642	Chrom	5	400	25.000	-	2700+4000 (Ra80)	LM85488	210	142 x 70 x 120	2
LM85643	Blattsilberdekor	5	400	25.000	-	2700+4000 (Ra80)	LM85489	210	142 x 70 x 120	o.Abb.



LED wechselbar - HOLLYWOOD



WARMWEISS  
Make-up-Licht  
umschaltbar  
NEUTRALWEISS

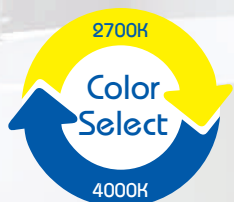

- Wandleuchten zur Spiegel- und Raumbelichtung.
- Blendungsarmes, indirektes Licht durch LED-Kopfspiegellampe.
- Make-up-Licht-Funktion (Lichtfarbe umschaltbar).
- Tolle Lichteffekte an der Wand.
- Ausführungen in Chrom, 4- oder 5-flammig.
- Wechselbares LED-Leuchtmittel mit Sockel GU10.
- Anschlussklemme im Gehäuse.
- AC 220-240V.



Art.-Nr.	Farbe	W	lm	Stunden	Dimmbar	Lichtfarbe K	Inkl. austauschbarer Lichtquelle GU10	Gewicht (g)	Länge x Breite x Höhe (mm)	
<b>HOLLYWOOD AQUA SPIEGEL- UND WANDLEUCHEITE inkl. LED GU10 (EEK: A+)</b>										
LM85644	Chrom	4 x 5	1600	25.000	-	2700+4000 (Ra80)	LM85488	1010	553 x 73 x 70	1
LM85645	Chrom	5 x 5	2000	25.000	-	2700+4000 (Ra80)	LM85488	1290	708 x 73 x 70	2

LED wechselbar – DISK



- Decken- und Wandleuchten zur Raumbeleuchtung.
- Blendungsarmes Licht durch LED-Mini-Panels und Diffusoren aus PMMA.
- Make-up-Licht-Funktion (Lichtfarbe umschaltbar).
- Ausführungen in Chrom/Weiß oder Blattsilber-Dekor/Weiß.
- Wechselbares LED-Leuchtmittel mit Sockel GX53.
- Anschlussklemme im Gehäuse mit Kabeleinführung.
- AC 220-240V.



Art.-Nr.	Farbe	W	lm	Stunden	Dimmbar	Lichtfarbe K	Inkl. austauschbarer Lichtquelle GX53	Gewicht (g)	Ø x Höhe (mm)	
<b>DISK AQUA DECKENAUFBAULEUCHTE 1-FLAMMIG inkl. LED GX53 (EEK: A+)</b>										
LM85650	Chrom	8	650	25.000	-	2700+4000 (Ra80)	LM85484	370	Ø147 x 47	1
LM85651	Blattsilberdekor	8	650	25.000	-	2700+4000 (Ra80)	LM85485	370	Ø147 x 47	2
LM85652	Chrom	24	2000	25.000	-	2700+4000 (Ra80)	LM85486	1090	Ø302 x 61	o. Abb.
LM85653	Blattsilberdekor	24	2000	25.000	-	2700+4000 (Ra80)	LM85487	1090	Ø302 x 61	o. Abb.

# LED-BAD-AUFBAULEUCHTEN



LED wechselbar - DISK 2/DISK 4



- Decken- und Wandleuchten zur Raumbeleuchtung.
- Überlappende LED-Diffusoren, 2- oder 4-flammig.
- Blendungsarmes Licht durch LED-Mini-Panels und Diffusoren aus PMMA.
- Make-up-Licht-Funktion (Lichtfarbe umschaltbar).
- Ausführung in Chrom/Weiß.
- Wechselbares LED-Leuchtmittel mit Sockel GU10.
- Anschlussklemme im Gehäuse mit Kabeldurchführung.
- AC 220-240V.



Art.-Nr.	Farbe	W	lm	Stunden	Dimmbar	Lichtfarbe K	Inkl. austauschbarer Lichtquelle GU10	Gewicht (g)	Länge x Breite x Höhe (mm)	
<b>DISK AQUA DECKENAUFBAULEUCHTE 2-FLAMMIG inkl. LED GU10 (EEK: A+)</b>										
LM85654	Chrom	1 x 6 / 1 x 8	1150	25.000	-	2700+4000 (Ra80)	LM85405/ LM85407	600	230 x 145 x 77	1
<b>DISK AQUA DECKENAUFBAULEUCHTE 4-FLAMMIG inkl. LED GU10 (EEK: A+)</b>										
LM85655	Chrom	2 x 6 / 2 x 8	2300	25.000	-	2700+4000 (Ra80)	LM85405/ LM85407	1315	440 x 145 x 77	2



LED wechselbar – PLANO



1



2



WARMWEISS  
Make-up-Licht  
umschaltbar  
NEUTRALWEISS

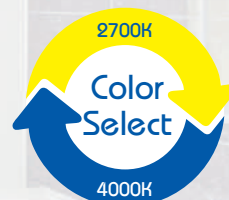

- Flache Deckeneinbauleuchten mit 10mm Aufbauhöhe bei 30mm Einbautiefe.
- Ausführung in Chrom oder Blattsilber-Dekor.
- Blendungsarmes Licht durch LED-Mini-Panels und Diffusoren aus PMMA.
- Make-up-Licht-Funktion (Lichtfarbe umschaltbar).
- Snap-in-Montage für 90mm Bohrlochdurchmesser.
- Wechselbares LED-Leuchtmittel mit Sockel GX53.
- Zuleitung inklusive Anschlussbox.
- AC 220-240V.



Art.-Nr.	Farbe	W	lm	Stunden	Dimmbar	Lichtfarbe K	Inkl. austauschbarer Lichtquelle GX53	Gewicht (g)	Ø x Höhe (mm)	
<b>PLANO AQUA DECKENEINBAULEUCHTE inkl. LED GX53 (EEK: A+)</b>										
LM85664	Chrom	6	500	25.000	-	2700+4000 (Ra80)	LM85480	200	Ø112 x 40	1
LM85665	Blattsilberdekor	6	500	25.000	-	2700+4000 (Ra80)	LM85481	200	Ø112 x 40	2
<b>PLANO AQUA DECKENEINBAULEUCHTE inkl. LED GX53 (EEK: A+)</b>										
LM85666	Chrom	8	650	25.000	-	2700+4000 (Ra80)	LM85484	270	Ø147 x 40	o.A.
LM85667	Blattsilberdekor	8	650	25.000	-	2700+4000 (Ra80)	LM85485	270	Ø147 x 40	o.A.
<b>PLANO AQUA DECKENEINBAULEUCHTE inkl. LED GX53 (EEK: A+) - 3er Set</b>										
LM85660	Chrom	3 x 6	3 x 500	25.000	-	2700+4000 (Ra80)	LM85480	3 x 200	Ø112 x 40	1
LM85661	Blattsilberdekor	3 x 6	3 x 500	25.000	-	2700+4000 (Ra80)	LM85481	3 x 200	Ø112 x 40	2

# LED-MINI-PANELS/LED-KOPFSPIEGELLAMPEN



## GX53 LED-Lampen | ColorSelect



- Leuchtmittel für LIGHTME AQUA Badleuchten mit GX53-Sockel.
- Make-up-Licht-Funktion (Lichtfarbe per Lichtschalter einstellbar).
- Blendungsarmes Licht durch LED-Mini-Panels und Diffusoren aus PMMA.
- Dekor Chrom oder Blattsilber.
- AC 220-240V.



Art.-Nr.	Farbe	W	lm gesamt	lm in 120°	⌚ Stunden	🌓 Dimmbar	Socket	Abstrahl- winkel (°)	Lichtfarbe K	Ø x Höhe (mm)	📄	📷
<b>Mini-Panel ColorSelect RUND Ø 112mm</b>												
LM85480	Chrom	6	500	400	25.000	-	GX53	110°	2700+4000 (Ra80)	Ø112 x 20	A+	1
LM85481	Blattsilberdekor	6	500	400	25.000	-	GX53	110°	2700+4000 (Ra80)	Ø112 x 20	A+	2
<b>Mini-Panel ColorSelect ECKIG 112 x 112mm</b>												
LM85482	Chrom	6	500	400	25.000	-	GX53	110°	2700+4000 (Ra80)	112x112x20	A+	3
LM85483	Blattsilberdekor	6	500	400	25.000	-	GX53	110°	2700+4000 (Ra80)	112x112x20	A+	o. A.
<b>Mini-Panel ColorSelect RUND Ø 147mm</b>												
LM85484	Chrom	8	650	540	25.000	-	GX53	110°	2700+4000 (Ra80)	Ø147 x 20	A+	4
LM85485	Blattsilberdekor	8	650	540	25.000	-	GX53	110°	2700+4000 (Ra80)	Ø147 x 20	A+	5
<b>Mini-Panel ColorSelect RUND Ø 302mm</b>												
LM85486	Chrom	24	2000	1800	25.000	-	GX53	110°	2700+4000 (Ra80)	Ø302 x 36	A+	6
LM85487	Blattsilberdekor	24	2000	1800	25.000	-	GX53	110°	2700+4000 (Ra80)	Ø302 x 36	A+	7

## GU10 LED-Lampen | ColorSelect



- Leuchtmittel für LIGHTME AQUA Badleuchten mit GU10-Sockel.
- Make-up-Licht-Funktion (Lichtfarbe per Lichtschalter einstellbar).
- Bauform Abb. 1 und 2: LED-Diffusor/Mini-Panel.
- Bauform Abb. 3 und 4: LED-Kopfspiegelreflektor mit 10mm kurzem Hals.
- Dekor Chrom oder Blattsilber.
- AC 220-240V.



Art.-Nr.	Farbe	W	lm gesamt	lm in 120°	⌚ Stunden	🌓 Dimmbar	Socket	Abstrahl- winkel (°)	Lichtfarbe K	Ø x Höhe (mm)	📄	📷
<b>Mini-Panel ColorSelect RUND Ø 110/145mm</b>												
LM85405	Chrom	6	500	400	25.000	-	GU10	110°	2700+4000 (Ra80)	110/53	A+	1
LM85407	Chrom	8	650	540	25.000	-	GU10	110°	2700+4000 (Ra80)	145/53	A+	2
<b>Kopfspiegellampe ColorSelect Ø 70mm</b>												
LM85488	Chrom	5	400	-	25.000	-	GU10	indirekt	2700+4000 (Ra80)	70/61	A+	3
LM85489	Blattsilberdekor	5	400	-	25.000	-	GU10	indirekt	2700+4000 (Ra80)	70/61	A+	4



## Schöne Wohnraumleuchten mit wechselbaren LED-Designlampen

LIGHTME home Leuchten sind mit dekorativen und wechselbaren LED-Lampen ausgerüstet. Hochwertige Details wie beispielsweise mit der Hand aufgetragene Blattgold- und Silberdekors finden sich sowohl auf den Leuchten als auch an den Leuchtmitteln. Die innovative Formgebung der LIGHTME home Lampen und Leuchten ist perfekt aufeinander abgestimmt. Alle Lampen sind flimmerfrei, geben augenfreundliches Licht und können mit jedem Lichtschalter 3-stufig gedimmt werden.

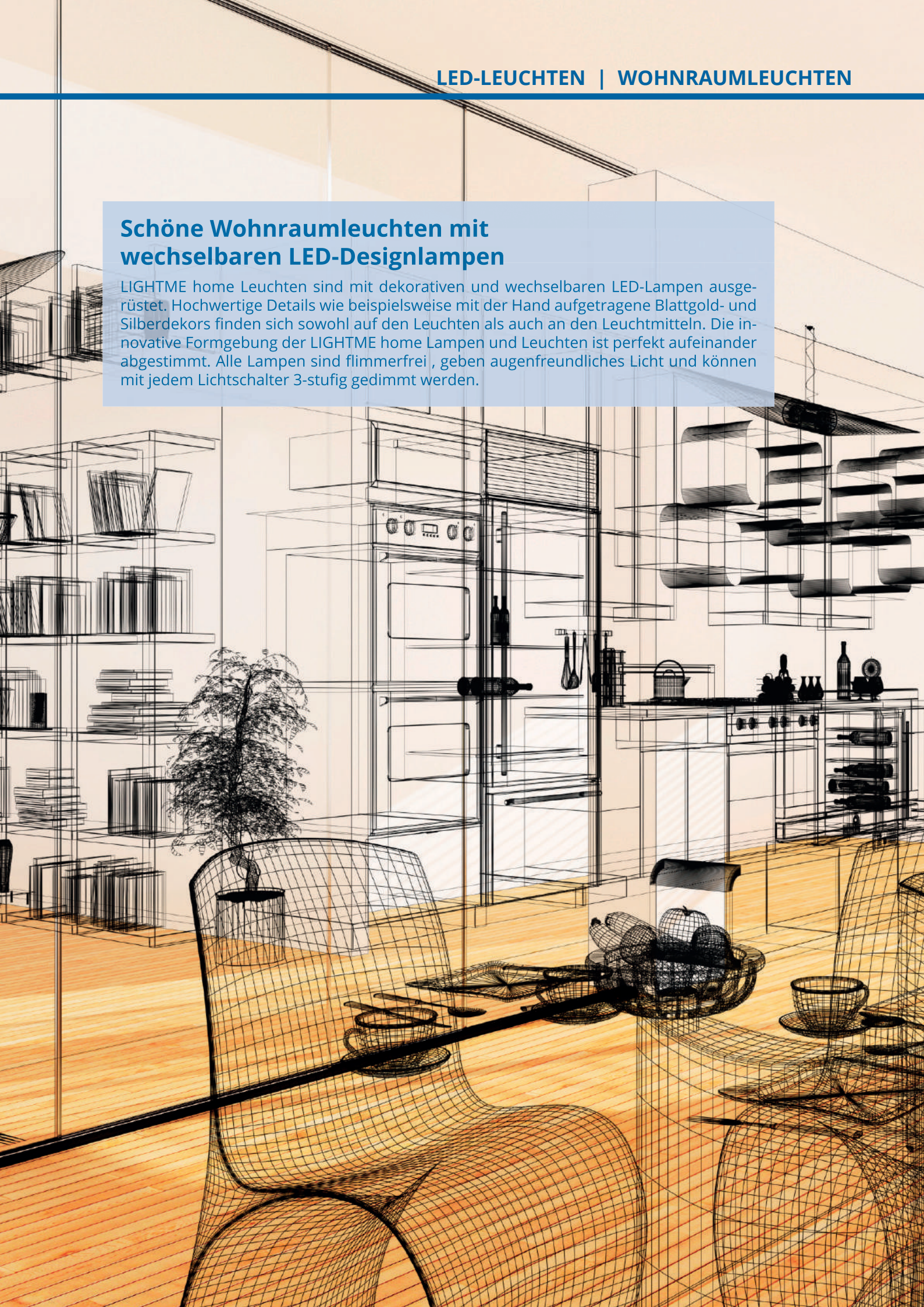





# HOME-PROGRAMM





# LED-DECKEN-, PENDEL-, WANDLEUCHTEN



LED wechselbar – GOLDINO



- Klassische Leuchten zur Montage an Wand und Decke.
- Jede Leuchte ein Unikat: hochwertige Ausführung mit handaufgelegtem Blattgold-Dekor.
- Blendungsarmes, warmweißes Licht durch LED-Kopfspiegellampen.
- 3-stufig dimmbar mit dem Lichtschalter.
- Inkl. wechselbare LED-Leuchtmittel mit Sockel GU10.
- Anschlussklemme im Gehäuse mit Kabeleinführung.
- AC 220-240V.



Art.-Nr.	Farbe	W	lm	Stunden	Dimmbar	Lichtfarbe K	Gewicht (g)	Länge x Breite x Höhe (mm)	
<b>GOLDINO WAND-DECKENLEUCHTE 1-flammig inkl. LED GU10</b>									
LM85610	Blattgold/Schwarz	1 x 5	350	25.000	100/50/20%	2700 (Ra80)	360	Ø200 x 72	1
<b>GOLDINO WAND-DECKENLEUCHTE 2-flammig inkl. LED GU10</b>									
LM85611	Blattgold/Schwarz	2 x 5	700	25.000	100/50/20%	2700 (Ra80)	760	375 x 200 x 100	2
<b>GOLDINO WAND-DECKENLEUCHTE 3-flammig inkl. LED GU10</b>									
LM85612	Blattgold/Schwarz	3 x 5	1050	25.000	100/50/20%	2700 (Ra80)	1160	550 x 200 x 100	3
<b>GOLDINO WAND-DECKENLEUCHTE 3-flammig RUND inkl. LED GU10</b>									
LM85613	Blattgold/Schwarz	3 x 5	1050	25.000	100/50/20%	2700 (Ra80)	1210	373 x 350 x 125	4
<b>GOLDINO WAND-DECKENLEUCHTE 5-flammig inkl. LED GU10</b>									
LM85614	Blattgold/Schwarz	5 x 5	1750	25.000	100/50/20%	2700 (Ra80)	1890	900 x 200 x 100	5
<b>GOLDINO PENDELLEUCHTE 5-flammig inkl. LED GU10</b>									
LM85615	Blattgold/Schwarz	5 x 5	1750	25.000	100/50/20%	2700 (Ra80)	2550	900 x 200 x 1200	6

# LED-DECKEN-, PENDEL-, WANDLEUCHTEN

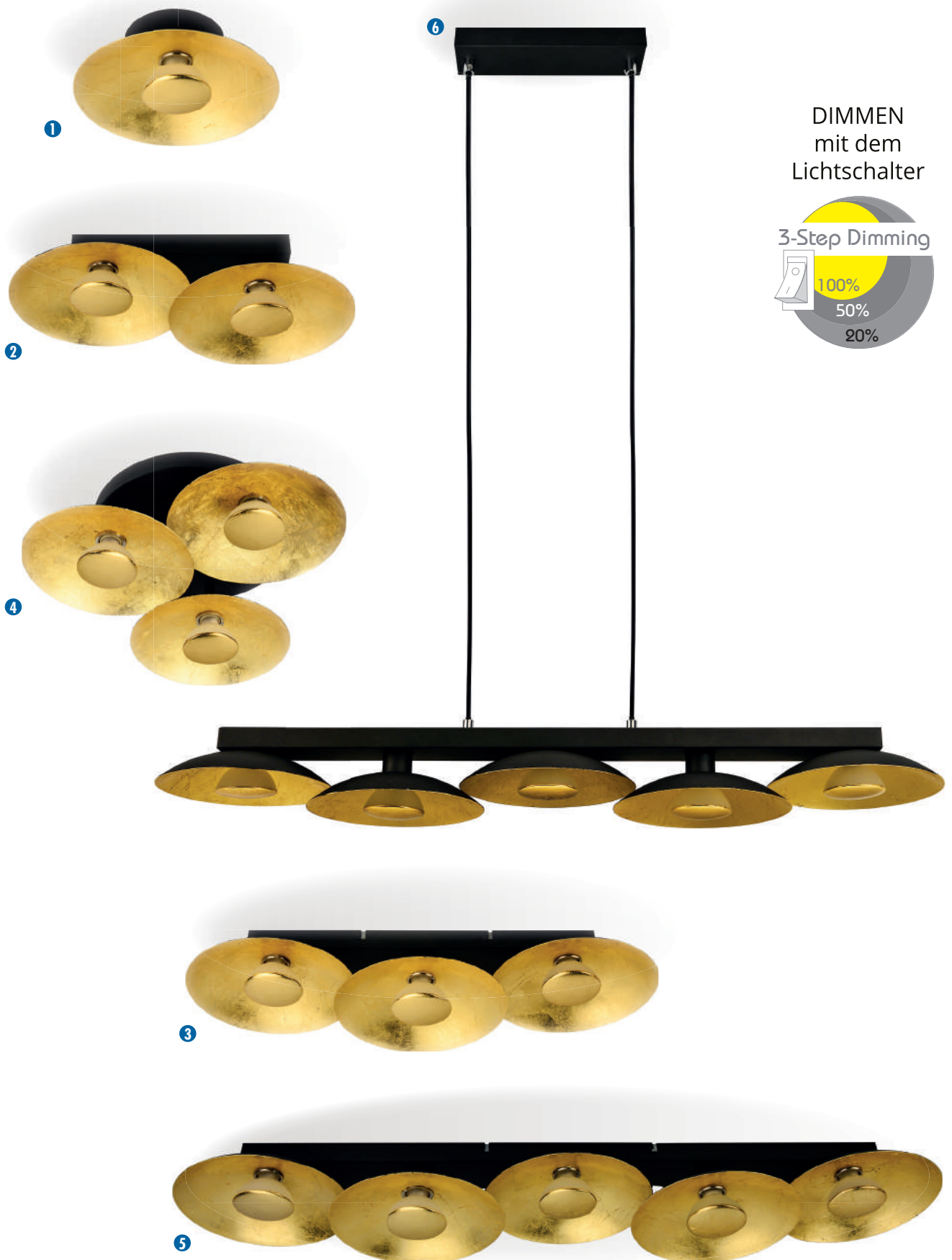



# LED-DECKEN-, PENDEL-, WANDLEUCHTEN



LED wechselbar - NIKKI



- Klassische Leuchten zur Montage an Wand und Decke.
- Modernes Design mit mattglänzendem Nickel-Dekor.
- Blendungsarmes, warmweißes Licht durch LED-Kopfspiegellampen.
- 3-stufig dimmbar mit dem Lichtschalter.
- Inkl. wechselbare LED-Leuchtmittel mit Sockel GU10.
- Anschlussklemme im Gehäuse mit Kabeleinführung.
- AC 220-240V.



Art.-Nr.	Farbe	W	lm	Stunden	Dimmbar	Lichtfarbe K	Gewicht (g)	Länge x Breite x Höhe (mm)	
<b>NIKKI WAND-DECKENLEUCHTE 1-flammig inkl. LED GU10</b>									
LM85600	Nickel/Weiß	1 x 5	350	25.000	100/50/20%	2700 (Ra80)	350	Ø200 x 72	1
<b>NIKKI WAND-DECKENLEUCHTE 2-flammig inkl. LED GU10</b>									
LM85601	Nickel/Weiß	2 x 5	700	25.000	100/50/20%	2700 (Ra80)	740	375 x 200 x 100	2
<b>NIKKI WAND-DECKENLEUCHTE 3-flammig inkl. LED GU10</b>									
LM85602	Nickel/Weiß	3 x 5	1050	25.000	100/50/20%	2700 (Ra80)	1120	550 x 200 x 100	3
<b>NIKKI WAND-DECKENLEUCHTE 3-flammig RUND inkl. LED GU10</b>									
LM85603	Nickel/Weiß	3 x 5	1050	25.000	100/50/20%	2700 (Ra80)	1190	373 x 350 x 125	4
<b>NIKKI WAND-DECKENLEUCHTE 5-flammig inkl. LED GU10</b>									
LM85604	Nickel/Weiß	5 x 5	1750	25.000	100/50/20%	2700 (Ra80)	1890	900 x 200 x 100	5
<b>NIKKI PENDELLEUCHTE 5-flammig inkl. LED GU10</b>									
LM85605	Nickel/Weiß	5 x 5	1750	25.000	100/50/20%	2700 (Ra80)	2530	900 x 200 x 1200	6

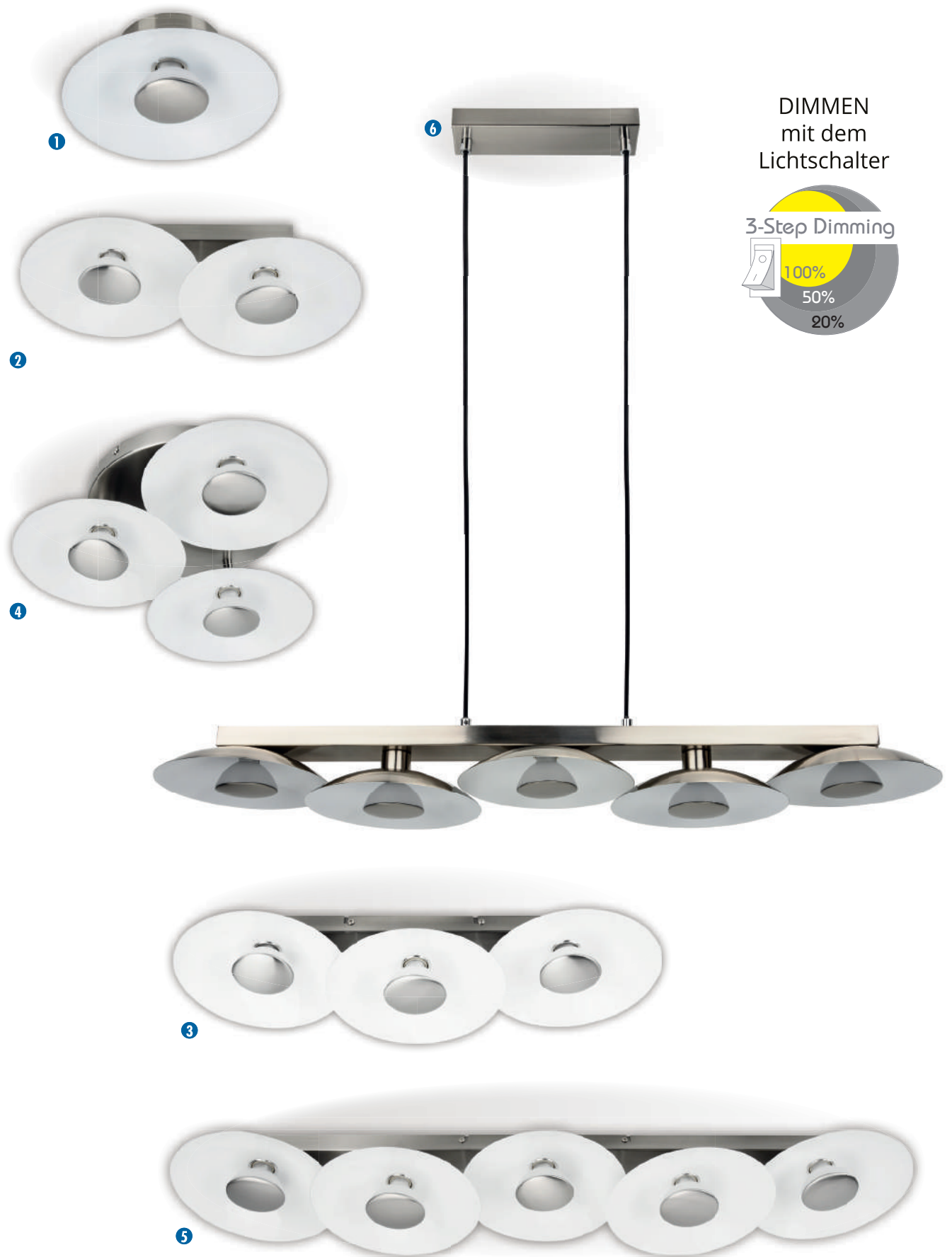

## LED wechselbar – NIKKI DIFFUSOR



DIMMEN  
mit dem  
Lichtschalter

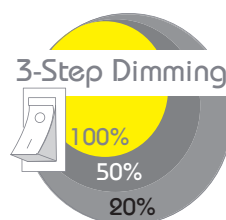

- Deckenleuchte mit 7 Brennstellen und wechselbaren Leuchtmitteln.
- Modernes Design mit mattglänzendem Nickel-Dekor.
- Blendungsarmes Licht durch LED-Mini-Panels und Diffusoren aus PMMA.
- LED-Mini-Panels mit 90mm und 145mm Durchmesser.
- 3-stufig dimmbar mit dem Lichtschalter.
- Wechselbare LED-Leuchtmittel mit Sockel GU10.
- Anschlussklemme im Gehäuse mit Kabeleinführung.
- AC 220-240V.



Art.-Nr.	Farbe	W	lm	⌚ Stunden	⤴ Dimmbar	Lichtfarbe K	Gewicht (g)	Länge x Breite x Höhe (mm)	📷
<b>NIKKI DIFFUSOR WAND-DECKENLEUCHTE 7-flammig inkl. LED GU10</b>									
LM85609	Nickel	4 x 4,5W / 3 x 8W	2790	25.000	100/50/20%	2700 (Ra80)	2590	Ø400/79	1



# LED-DECKENLEUCHTEN



LED wechselbar - CHROMIA

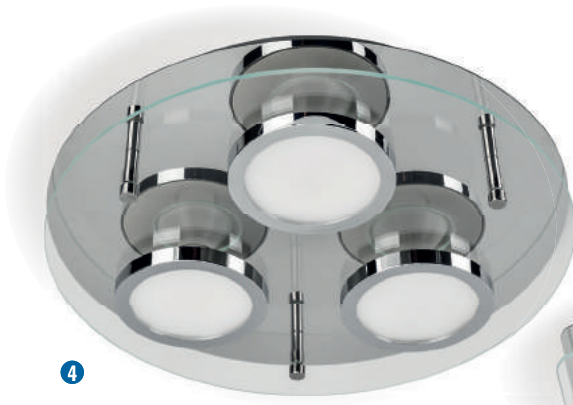
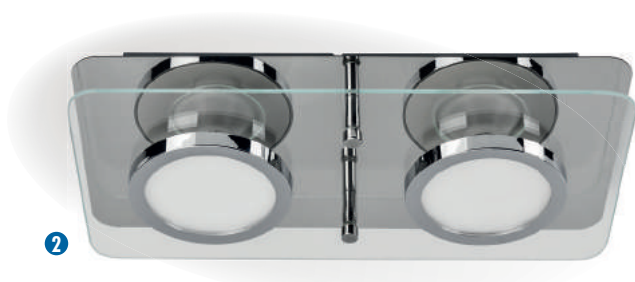
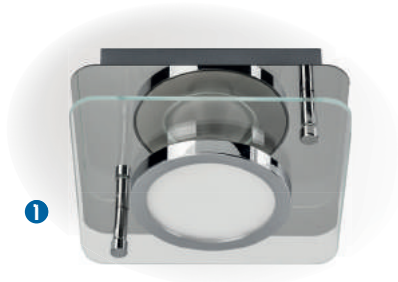

DIMMEN  
mit dem  
Lichtschalter



- Urbaner Leuchtenstyle mit verchromtem Metall und Glas.
- Blendungsarmes Licht durch LED-Mini-Panels und Diffusoren aus PMMA.
- LED-Mini-Panels mit 90mm Durchmesser.
- 3-stufig dimmbar mit dem Lichtschalter.
- Wechselbare LED-Leuchtmittel mit Sockel GU10.
- Anschlussklemme im Gehäuse mit Kabeleinführung.
- AC 220-240V.



Art.-Nr.	Farbe	W	lm	Stunden	Dimmbar	Lichtfarbe K	Gewicht (g)	Länge x Breite x Höhe (mm)	
<b>CHROMIA WAND-DECKENLEUCHTE 1-flammig inkl. LED GU10</b>									
LM85620	Chrom/Glas	1 x 5	350	25.000	100/50/20%	2700 (Ra80)	530	150 x 150 x 61	1
<b>CHROMIA WAND-DECKENLEUCHTE 2-flammig inkl. LED GU10</b>									
LM85621	Chrom/Glas	2 x 5	700	25.000	100/50/20%	2700 (Ra80)	950	300 x 150 x 61	2
<b>CHROMIA WAND-DECKENLEUCHTE 3-flammig inkl. LED GU10</b>									
LM85622	Chrom/Glas	3 x 5	1050	25.000	100/50/20%	2700 (Ra80)	1550	450 x 150 x 61	3
<b>CHROMIA WAND-DECKENLEUCHTE 3-flammig RUND inkl. LED GU10</b>									
LM85623	Chrom/Glas	3 x 5	1050	25.000	100/50/20%	2700 (Ra80)	1450	Ø300 x 61	4
<b>CHROMIA WAND-DECKENLEUCHTE 4-flammig inkl. LED GU10</b>									
LM85624	Chrom/Glas	4 x 5	1400	25.000	100/50/20%	2700 (Ra80)	1900	300 x 300 x 61	5

# LED-TISCHLEUCHTEN



LED wechselbar – SIMPLESSA TISCHLEUCHTE



DIMMEN  
mit dem  
Lichtschalter



- Tischleuchten mit beweglichem Oberteil (Schwanenhals).
- Blendungsarmes Licht durch LED-Mini-Panels und Diffusoren aus PMMA.
- Wechselbare GU10-LED-Diffusoren mit 110mm Durchmesser.
- 500 Lumen, 3-stufig dimmbar mit dem Ein/Ausschalter.
- Anschlusskabel mit Zwischenschalter und Eurostecker.
- Abb. 1-3 farbig lackiert und gummiert.
- Abb. 4 mattglänzendes Nickel-Dekor.
- Material: Metall.
- AC 220-240V.



Art.-Nr.	Farbe	W	lm	Stunden	Dimmbar	Lichtfarbe K	Gewicht (g)	Ø x Höhe (mm)	
<b>SIMPLESSA TISCHLEUCHTE inkl. LED GU10 LM85400/LM85401</b>									
LM85680	Rot/Chrom	1 x 5W	350	25.000	100/50/20%	2700 (Ra80)	877	Ø150 x 473	1
LM85681	Weiß/ Chrom	1 x 5W	350	25.000	100/50/20%	2700 (Ra80)	877	Ø150 x 473	2
LM85682	Schwarz/ Chrom	1 x 5W	350	25.000	100/50/20%	2700 (Ra80)	877	Ø150 x 473	3
LM85683	Nickel/Nickel	1 x 4,5W	300	25.000	100/50/20%	2700 (Ra80)	877	Ø150 x 473	4

## LED wechselbar – SIMPLESSA STEHLEUCHTE



- Stehleuchten mit beweglichem Oberteil (Schwanenhals).
- Blendungsarmes Licht durch LED-Mini-Panels und Diffusoren aus PMMA.
- Wechselbare GU10-LED-Diffusoren mit 145mm Durchmesser.
- 650 Lumen, 3-stufig dimmbar mit dem Ein/Ausschalter.
- Anschlusskabel mit Fußschalter und Eurostecker.
- Abb. 1-2 Nickel bzw. Chrom-Dekor.
- Abb. 3-4 weiß bzw. schwarz lackiert und gummiert.
- Material: Metall.
- AC 220-240V.

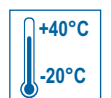

Art.-Nr.	Farbe	W	lm	Stunden	Dimmbar	Lichtfarbe K	Gewicht (g)	Ø x Höhe (mm)	
<b>SIMPLESSA STEHLEUCHTE inkl. LED GU10 LM85402/LM85409</b>									
LM85685	Nickel/Nickel	1 x 8W	650	25.000	100/50/20%	2700 (Ra80)	1751	Ø220 x 1475	1
LM85686	Chrom/Chrom	1 x 8W	650	25.000	100/50/20%	2700 (Ra80)	1751	Ø220 x 1475	2
LM85687	Weiß/Chrom	1 x 8W	650	25.000	100/50/20%	2700 (Ra80)	1751	Ø220 x 1475	3
LM85688	Schwarz/Chrom	1 x 8W	650	25.000	100/50/20%	2700 (Ra80)	1751	Ø220 x 1475	4



## GU10 LED-Kopfspiegellampe | 3-Step-Dimming



- LED-Kopfspiegelreflektor mit 10mm kurzem Hals und GU10-Sockel.
- Blendungsarmes, indirektes Licht durch LED-Kopfspiegellampe.
- Hochwertige Ausführung mit Nickel-Dekor oder handaufgelegtem Blattgold-Dekor.
- 100%/50%/20% dimmbar.
- Warmweißes Licht.
- AC 220-240V.

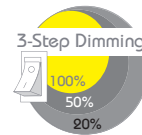

Art.-Nr.	Farbe	W	lm	Stunden	Dimmbar	Socket	Abstrahlwinkel (°)	Lichtfarbe K	Ø / H (mm)		
<b>Kopfspiegellampe 3-Step dimmbar</b>											
LM85403	Nickel	5	350	25.000	100/50/20%	GU10	indirekt	2700 (Ra80)	70/61	A+	1
LM85404	Gold	5	350	25.000	100/50/20%	GU10	indirekt	2700 (Ra80)	70/61	A+	2

## GU10 LED-Mini Panel | 3-Step-Dimming



- Blendungsarmes Licht durch LED-Mini-Panels und Diffusoren aus PMMA.
- 3-stufig dimmbar (100%/50%/20%).
- Dekorrand in Chrom oder Nickel.
- Warmweißes Licht.
- AC 220-240V.

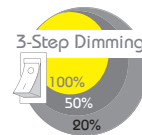

Art.-Nr.	Farbe	W	lm	Stunden	Dimmbar	Socket	Abstrahlwinkel (°)	Lichtfarbe K	Ø / H (mm)		
<b>Mini-Panel GU10 3-Step dimmbar</b>											
LM85400	Chrom	5	350	25.000	100/50/20%	GU10	Diffusor	2700 (Ra80)	90/53	A+	1
LM85401	Nickel	4,5	300	25.000	100/50/20%	GU10	Diffusor	2700 (Ra80)	90/53	A+	2
LM85402	Nickel	8	530	25.000	100/50/20%	GU10	Diffusor	2700 (Ra80)	145/53	A+	3

## LED wechselbar – CAMILLO



### CAMILLO - heller Kopf mit Hut!

Überall einsetzbar, ein tolles und lustiges Geschenk: CAMILLO hat ein helles Köpfchen, dessen Lichtschein vom aufgesetzten Hut mal mehr, mal weniger abgeschirmt werden kann.

- Hochwertige Ausführung inklusive wechselbarer LED-Lampe.
- Solider Leuchtenkörper aus Metall.
- Seidenmatte Lackierung.
- Hut verstell- und abnehmbar, innen weiß lackiert als Leuchtschirm.
- 1,50 m Anschlusskabel mit Eurostecker und Schnur-Zwischenschalter.
- AC 220-240V.



Art.-Nr.	Farbe	Material	Inklusive Filament- Leuchtmittel	Gewicht (g)	Ø / H (mm)	
LM85700	Nachtschwarz	Metall/Kunststoff	LM85135/4,5W/470lm/2700K/ 15.000h Lebensdauer	369 (inkl. Lampe)	120 x 165 (inkl. Lampe)	1
LM85701	Antikweiß	Metall/Kunststoff		369 (inkl. Lampe)	120 x 165 (inkl. Lampe)	2
LM85702	Petrol	Metall/Kunststoff		369 (inkl. Lampe)	120 x 165 (inkl. Lampe)	3
LM85703	Rubinrot	Metall/Kunststoff		369 (inkl. Lampe)	120 x 165 (inkl. Lampe)	4



## Helles Köpfchen

Wenn einer ein helles Köpfchen unter der Kappe hat, dann ist es Don Elektro! Die wahrscheinlich erste Tischleuchte der Welt im traditionellen blauen Elektroprofi-Design ist vielseitig talentiert und kann viele Jobs übernehmen:

- als origineller Werbeträger Ihrer Firma,
- als Geschenk an Ihre Mitarbeitenden
- oder Sie reservieren Don Elektro einen Platz auf Ihrem eigenen Tisch.

## Hochwertige Ausführung inklusive LED-Lampe

- Solider Leuchtenkörper aus Metall.
- Seidenmatte Lackierung in Elektrikerblau.
- Kappe verstell- und abnehmbar, innen weiß lackiert als Leuchtschirm.
- Für 220-240V, 1,50 m Anschlusskabel mit Eurostecker und Schnurzwischenschalter.



Art.-Nr.	Farbe	Material	Inklusive Filament- Leuchtmittel	Gewicht (g)	Ø (mm)
LM85709	Elektrikerblau	Metall/ Kunststoff	LM85135 / A++ / 4,5W / 470lm / 2700K / 15.000h Lebensdauer	356 (inkl. Lampe)	70,5 x 165 (inkl. Lampe)



# LED-VENTILATOR TISCHLEUCHE



LED integriert – LED-FAN



Berührungs-Sensor mit Dimm-Funktion



## Licht und Luft

Mit dieser Leuchte bleiben Kopf und Augen wach und frisch: Die Design-Ventilatorleuchte mit beweglichem Leuchtenkopf unterstützt konzentriertes Arbeiten an heißen Schreibtischtage. Der dreistufig einstellbare, indirekt wirkende Ventilator arbeitet nahezu geräuschlos und sorgt für einen konstanten, angenehmen Luftstrom. Dimmbare 600 Lumen in flimmerfreiem Tageslichtweiß leuchten hell und augenschonend. Die freie Winkeleinstellung des Leuchtenkopfes macht die LED-Tischleuchte flexibel in der Ausleuchtung bestimmter Schreibtischbereiche. Bedient wird die Ventilatorleuchte mittels Touch-Sensortasten.

- Tageslichtweißes Arbeitslicht.
- Dreistufig dimmbar.
- Ventilator im Gehäuse integriert, dreistufig regelbar.
- Inklusive Stecker-Netzteil 12V mit ca. 1,5m Kabel.

Art.-Nr.	W	Farbe	lm in 120°	lm gesamt	cd	A	Stunden	Lichtfarbe K	Gewicht (g)	L x B x H (mm)	📷
LM85309	8	Weiß-Grau	500	600	950	-	15.000	5000 (Ra80)	941	360 x 121 x 400	1



**Dimmbares Wohnraumlicht**  
 LIGHTME VARILUX Weiß+RGB LED-Lampen sind die perfekten Alleskönner für jeden Haushalt. Hochwertige warmweiße (2700/3000 Kelvin) LEDs spenden gemütliches Wohnraumlicht für jeden Tag.

**Tolle Farblichteffekte**  
 Auf Wunsch erzeugen zusätzlich eingebaute RGB-LEDs effektvolles farbiges Licht für gemütliche Abende, gesellige Partys oder besondere Lichtstimmungen. Wählen Sie unter 15 Farben Ihre Lieblingslichtfarbe aus oder aktivieren Sie einen automatischen Farbwechseleffekt.

**Komfortable IR-Fernbedienung**  
 Die Infrarot-Fernbedienung verwenden Sie zum Dimmen und Schalten der Lampen. Schalten per Lichtschalter setzt die Lampe zurück, kein Memoryeffekt.

## LED - VARILUX® WEISS+RGB

Classic, Tropfenform, Kerzen, PAR16, Globe, PAR38

### Anschließen, fertig, los!

Alle VARILUX Weiß+RGB-Leuchtmittel werden als Komplett-Set mit IR-Fernbedienung geliefert.



### Funktionen:

**Warmweiße Lichtfarbe**  
 bis 1000 Lumen

**Dimmen**  
 stufenweise

**15 Farben wählen**  
 schneller Farbwechsel

**Verschiedene Szenarien**  
 blinkender, gleitender oder manueller Farbwechsel



## VARILUX LED-Lampen



- Warmweiß + RGB und IR-Fernbedienung.
- Ideal als Standardleuchtmittel, Dimmbarkeit und Farblichte effekte werden über die Fernsteuerung gesteuert.
- Schaltfestigkeit 40.000x.
- AC 220-240V.

Art.-Nr.	Ersatz	W	lm		Stunden	Dimmbar	Socket		Lichtfarbe K	Ø / H (mm)		
<b>PAR16</b>												
LM85190	25	4,5	250	-	25.000	Ja mit Fernbedienung	GU10	100°	3000K Ra80 (W+RGB)	50/57	A+	1
<b>CLASSIC</b>												
LM85193	40	6	470	-	25.000	Ja mit Fernbedienung	E27	300°	2700K Ra80 (W+RGB)	60/112	A+	2
LM85194	60	9	810	-	25.000	Ja mit Fernbedienung	E27	300°	2700K Ra80 (W+RGB)	60/112	A+	3
<b>GLOBE</b>												
LM85195	60	10	810	-	25.000	Ja mit Fernbedienung	E27	340°	2700K Ra80 (W+RGB)	120/156	A+	4
<b>PAR38</b>												
LM85390	116	14	1200	1000	25.000	Ja mit Fernbedienung	E27	90°	3000K Ra80 (W+RGB)	121/135	A+	5
<b>KERZE</b>												
LM85391	40	5,5	470	-	25.000	Ja mit Fernbedienung	E14	300°	2700K Ra80 (W+RGB)	37/107	A+	6
<b>TROPFEN</b>												
LM85392	40	5,5	470	-	25.000	Ja mit Fernbedienung	E14	300°	2700K Ra80 (W+RGB)	47/91	A+	7

## VARILUX LED-Leuchten



- Komplett-Leuchten mit integrierten LEDs Weiß+RGB und IR-Fernbedienung.
- Abb. 1: Kugelförmige Tischleuchte aus weißsatiniertem Glas, 1,5m Anschlusskabel mit Schalter und Eurostecker.
- Abb. 2: Einbaustrahler mit weißem Rand für die einfache Snap-In-Montage mit 80mm Bohrl Lochdurchmesser.
- Abb. 3: Deckenleuchte mit opaler, weißer Kunststoffabdeckung.
- AC 220-240V.

Art.-Nr.	Leuchtmittel	W	lm	Stunden	Dimmbar		Lichtfarbe K	Ø / H (mm)	
<b>TISCHLEUCHE IP20</b>									
LM85198	integriert	8	630	25.000	Ja mit Fernbedienung	310°	2700K Ra80 (W+RGB)	176/158	1
<b>EINBAULEUCHE IP20</b>									
LM85196	integriert	7	470	25.000	Ja mit Fernbedienung	90°	3000K Ra80 (W+RGB)	89/50	2
<b>DECKENLEUCHE IP20</b>									
LM85197	integriert	15	1000	25.000	Ja mit Fernbedienung	120°	3000K Ra80 (W+RGB)	335/100	3





# LED-FEUCHTRAUM-PFLANZENLEUCHE





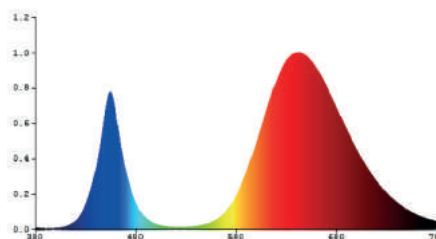
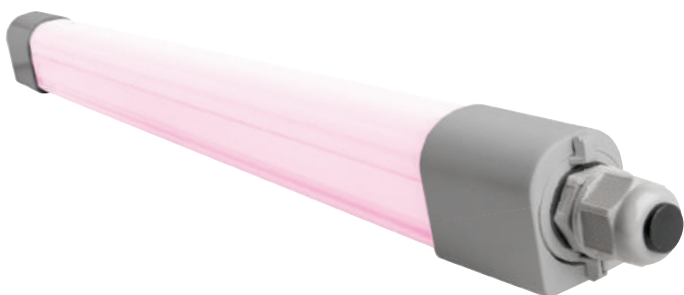

LED integriert – MEZO

1



Spezielles Lichtspektrum mit hohem Blau- und Rotanteil zur optimalen Unterstützung des Pflanzenwachstums.

-  Integrierte LED
- 
- HPF >0.9**
- IP66**
-  IK08
- 
-  +40°C  
-30°C

- Für Gewächshäuser, Gärtnereien, Blumengeschäfte und Pflanzenanbau.
- Basiert in Technik, Montage und Handhabung auf der LED-Feuchtraumleuchten-Serie MEZO (siehe Seite 47).
- Besonders schmal und leicht durch Ultra-Slim-Design.
- Schutzart IP66 gegen Wasser und Staub, sowie schlagfest und robust (IK08).
- Verschiebbare Edelstahlclips für die schnelle Montage, auch unter Nutzung vorhandener Montagepunkte.
- Werkzeuglose Installation mit Kabelklemmen und Durchgangsverdrahtung für einfache Verbindungen (L/N).
- Spezielles Lichtspektrum mit hohem Blau- und Rotanteil zur optimalen Unterstützung der Photosynthese.
- Das violette Licht verstärkt die natürliche Farbe der Pflanzen, ist jedoch nicht zur Raumbeleuchtung geeignet.
- AC 220-240V.

Art.-Nr.	Farbe	W	Photonen-Flux*	⌚ Stunden	A	Lichtfarbe K	Länge x Breite x Höhe (mm)	
<b>FEUCHTRAUM-PFLANZENLEUCHE IP66</b>								
MM77327	Silbergrau	8,5	21 μmol/s	35.000 (L70/B50 Ta25°)	120°	Spezial	570 x 37 x 45	1

## LED integriert – PINOLITE PLANT

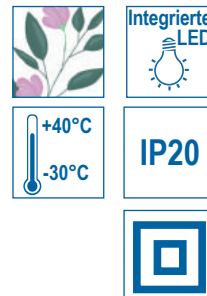

1



- Für Blumengeschäfte, Wintergärten, Blumenfenster, Anzuchtstationen uvm.
- LED-Lichtband, das auf der LED-Serie PINOLITE basiert (siehe Seite 41).
- Einzelne Leuchten werden durch integrierte Steckverbinder zusammengefügt.
- Einzeln schaltbar durch integrierten Kippschalter.
- Spezielles Lichtspektrum mit hohem Blau- und Rotanteil zur optimalen Unterstützung der Photosynthese.
- Das violette Licht verstärkt die natürliche Farbe der Pflanzen, ist jedoch nicht zur Raumbeleuchtung geeignet.
- AC 220-240V.

Art.-Nr.	Farbe	W	Photonen-Flux*	Stunden	A	Lichtfarbe K	Länge x Breite x Höhe (mm)	📷
<b>PINOLITE PLANT</b>								
MM77218	Weiß	4	8 µmol/s	25.000	120°	Spezial	280 x 23 x 39	1
MM77219	Weiß	8,5	17 µmol/s	25.000	120°	Spezial	580 x 23 x 39	1

\*Photobiologische wirksame Energieabgabe.

Nicht zur Raumbeleuchtung im Haushalt oder als UV-Strahler für Terrarien und Aquarien geeignet.



## LED-Spezialleuchtmittel

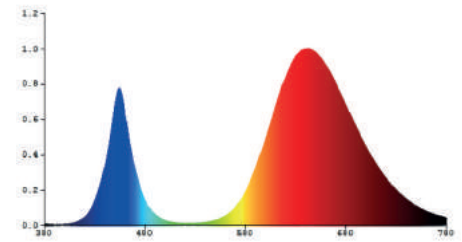

Spezielles Lichtspektrum mit hohem Blau- und Rotanteil zur optimalen Unterstützung des Pflanzenwachstums.

- Speziallampen mit photobiologisch wirkendem Licht.
- Fördert das Pflanzenwachstum und das Blühen.
- Ideal zum Home-Growing, für Blumengeschäfte oder Gärtnereien.
- Speziallampen, nicht zur Raumbeleuchtung im Haushalt sowie als UV-Strahler für Terrarien und Aquarien geeignet.
- AC 220-240V.

\*Wassergeschützt bei Verwendung in Leuchten der Schutzart IP55 oder höher.

Art.-Nr.	W	Photonen Flux	Stunden	Dimmbar	Sockel		Lichtfarbe K	Ø / H (mm)	
<b>LED-CLASSIC</b>									
MM153	8,5	17,5µmol/s	25.000	-	E27	330°	Spezial	60/112	1
<b>LED-PAR38</b>									
MM154	12	24µmol/s	25.000	-	E27	35°	Spezial	121/132	2
<b>ESL-SPIRALE</b>									
MM152	14	15µmol/s	10.000	-	E27	330°	Spezial	46/108	3
<b>SET MIT ESL</b>									
MM151	14	15µmol/s	10.000	-	E27**	-	Spezial	174/220	4

\*\*Nicht geeignet für LED-PAR38 Pflanzenleuchtmittel

### Praxistipp

## Bei Pflanzenlampen kommt es auf den Photonenfluss an

Bei Pflanzenlampen müssen die Lichtintensität, der Ausleuchtungsbereich und der Abstand zu den Pflanzen aufeinander abgestimmt sein: Je höher die Bestrahlungsstärke in  $\mu\text{mol/s}$  und je fokussierter die Beleuchtung, umso weiter entfernt kann die Pflanzenlampe positioniert werden. Die Ergebnisse sind von weiteren Umweltfaktoren abhängig, z.B. der Qualität des natürlichen Tageslichts und der Beleuchtungsdauer. Experimentieren Sie!

Die Helligkeit einer normalen Lichtquelle wird durch ihren Lichtstrom in Lumen ausgedrückt. Die Eignung für eine bestimmte Beleuchtungsaufgabe kann durch die Lichtstärke in Lux ausgedrückt werden. 1 Lux ist ein Lichtstrom von 1 Lumen, der er sich gleichmäßig über eine Fläche von 1 Quadratmeter verteilt. Bei hellem Sonnenschein misst man etwa 80.000 Lux. Im dichten Laubwald noch etwa 1.500 Lux.

Bei Pflanzenlampen ist das anders. Hier ist nicht die Helligkeit der Lichtquelle das Maß der Dinge, sondern deren Bestrahlungsstärke. Die Bestrahlungsstärke ist der Photonenfluss (Quantenfluss) des Lichts einer bestimmten, biologisch wirksamen Wellenlänge. Der Photonen- bzw. Quantenfluss ist die Anzahl an Photonen in  $\mu\text{mol}$ , die pro Sekunde und Flächeneinheit auf eine Oberfläche auftritt.



# LED-PFLANZENLAMPEN



## LED-Spezialleuchtmittel

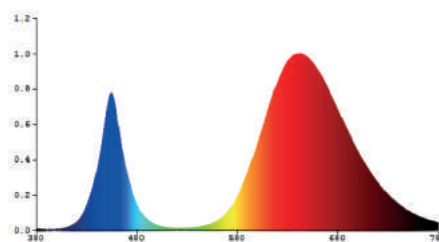

Spezielles Lichtspektrum mit hohem Blau- und Rotanteil zur optimalen Unterstützung des Pflanzenwachstums.

- Speziallampen mit photobiologisch wirkendem Licht.
- Fördert das Pflanzenwachstum und das Blühen.
- Ideal zum Home-Growing, für Blumengeschäfte oder Gärtnereien.
- Speziallampen, nicht zur Raumbelichtung im Haushalt bestimmt.
- AC 220-240V.

\*Wassergeschützt bei Verwendung in Leuchten der Schutzart IP55 oder höher.

Art.-Nr.	W	Photonen Flux	⌚ Stunden	🌓 Dimmbar	Socket	📐 320°	Lichtfarbe K	Ø / H (mm)	📷
<b>LED-CLASSIC</b>									
LM85320	4	8µmol/s	15.000	-	E27	320°	Spezial	60/104	1
<b>LED-R63</b>									
LM85321	4	8µmol/s	15.000	-	E27	60°	Spezial	63/104	2
<b>LED-PAR38</b>									
LM85322	12	25µmol/s	25.000	-	E27	50°	Spezial	122/138	3



NAV-Ersatz  
2000K

HQL/HQI-Ersatz  
2800K  
4000K  
5000K

E27 Sockel  
E40 Sockel



#### Praxistipp

### Insektenschonende Außenbeleuchtung

Insekten werden von warmweiß leuchtenden Lichtquellen weniger stark angezogen als von neutralweißen Lampen. Das gilt besonders für die CLUSTERLITE MM60830 mit extrawarmweißer Lichtfarbe in 2000 Kelvin.

Darüberhinaus wirkt das Licht gemütlich und ist daher ideal geeignet für die Straßenlaternen in Altstädten oder zur Grundbeleuchtung in Außenbereichen der Gastronomie. Im Gegensatz zu Natriumdampf-Lampen hat die CLUSTERLITE MELLOTONE eine gute Farbwiedergabe von Ra80, so dass die Aufenthaltsqualität für den Menschen nicht beeinträchtigt wird.

- LED-Retrofit-Lampen zum Ersatz von Metaldampf-Lampen (HQL/HQI/NAV).
- Erhältliche Lichtfarben:  
2000K (extrawarmweiß, insektenfreundlich, NAV-Ersatz), 2800K (warmweiß), 4000K/5000K (neutralweiß).
- Gute Farbwiedergabe (>Ra80).
- Zulässiger Temperaturbereich in der Leuchte -30°C - +60°C (außer MM60855 -30°C - +40°C).
- Die aktive Kühlung ermöglicht brennlagenunabhängigen Betrieb in geschlossenen Leuchten.
- Mit passiver Kühlung besonders gut für stille Räume geeignet (z. B. Kirchen, Krankenhäuser).
- Mit integrierter Vorschaltung, HPF>0,9.
- 4kV-Überspannungsschutz bei MM60844, MM60845 und MM60855.
- Sockel E27/E40 zum direkten Betrieb an AC 220-240V (bei Ersatz von Metaldampflampen ist das Entfernen des Vorschaltgerätes in der Leuchte erforderlich).



# LED-CLUSTERLITE

MEGAMAN®

HPF  
>0,9

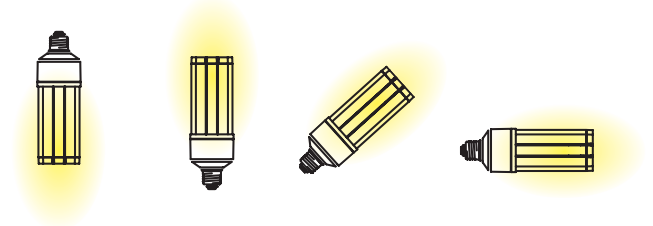

Für alle Brennlagern geeignet

## LED-ERSATZ FÜR METALLDAMPFLAMPEN

Art.-Nr.	HQL Ersatz	W	lm	⌚ Stunden	Socket	Lichtfarbe K	Ø / H (mm)		
<b>PROFESSIONAL - Aktiv gekühlt</b>									
MM60822	80	32	4000	35.000	E27	2800 (Ra80)	63/195	A+	1
MM60824	80	32	4160	35.000	E27	4000 (Ra80)	63/195	A++	1
MM60830 Extrawarmweiß	82	33	3300	35.000	E27	2000 (Ra80)	63/188	A+	1
MM60834	82	33	5000	25.000	E27	4000 (Ra80)	63/188	A++	1
MM60844	200	46	7000	35.000	E27	4000 (Ra80)	63/225	A++	1
MM60845	200	46	6700	35.000	E40	5000 (Ra80)	63/238	A++	2
MM60855	250	80	11000	50.000	E40	5000 (Ra80)	80/265	A++	2
<b>PROFESSIONAL - Passiv gekühlt</b>									
MM60722	50	27	2800	45.000	E27	2800 (Ra80)	63/195	A+	3
MM60724	50	27	2800	45.000	E27	4000 (Ra80)	63/195	A+	3
MM60804	80	32	4200	30.000	E27	4000 (Ra80)	63/196	A++	3



Neutralweiß



Extrawarmweiß

NAV-Ersatz  
2000K  
>Ra80





### **LED-Leuchtmittel für dekorative und technische Leuchten**

Die Schönheit einer Leuchte und ihren funktionellen Eigenschaften werden wesentlich durch die Art der Lichtquelle bestimmt. Bei IDV erhalten Sie eine breite Auswahl an dekorativen Lampen in LED-Filament-Technologie, die sich vor allem für die dekorative Beleuchtung eignen. Im professionellen Sektor führen wir bewährte LED-Reflektor- und Speziallampen für die Objekt- und Außenbeleuchtung.



# EIN REFLEKTOR – ZWEI ABSTRAHLWINKEL

## LED-Reflektoren für jede Lichtsituation

MEGAMAN LED-Reflektoren mit Dual Beam Technologie (DBT) kombinieren zwei Abstrahlwinkel in einem optischen System. Wo man bisher zwei Leuchtmittel bereithalten musste, deckt ein DBT-Reflektor die meisten Anforderungen ab. DBT-Reflektoren beleuchten Objekte oder Flächen auf Wunsch akzentuierter oder flächiger, ohne dass an der Leuchte etwas ausgetauscht oder ergänzt werden muss. Ein leichter Fingerdruck auf das Frontglas genügt, um den Abstrahlwinkel je nach Modell zwischen 24° bis 45° zu verstellen. Mit DBT lieferbar sind Reflektoren der Typen PAR16 (Seite 142) und AR111 (Seite 150) sowie MARCO Leuchten mit integrierten Lichtquellen (Seite 36/37).

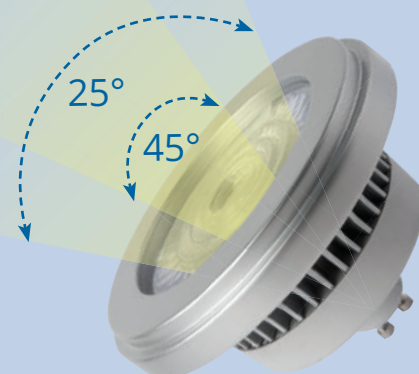

## Beste Dimm-Eigenschaften dank U-DIM

Das MEGAMAN U-DIM-Logo kennzeichnet LED-Produkte mit hervorragender Dimmer-Kompatibilität. LED-Lampen mit U-DIM-Technologie lassen sich stufenlos und flackerfrei mit Phasenanschnitt- und Phasenabschnittdimmern betreiben.



## LED in Glühlampenform E27



1



2



3

- In 2800K (warmweiß) und 4000K (neutralweiß) erhältlich.
- Schaltfestigkeit: 100.000x.
- Bewegungsmelder geeignet.
- AC 220-240V.

Art.-Nr.	W Ersatz	W	lm	Stunden	Dimmbar	Socket	330°	Lichtfarbe K	Ø / H (mm)		
MM21043	40	5,5	470	15.000	-	E27	330°	2800 (Ra80)	60/109	A+	1
MM21085	40	5,5	470	15.000	-	E27	330°	4000 (Ra80)	60/109	A+	1
MM21058	47	7	600	15.000	-	E27	330°	2800 (Ra80)	60/112	A+	1
MM21045	60	9,5	810	15.000	-	E27	330°	2800 (Ra80)	60/109	A+	1
MM21086	60	9,5	810	15.000	-	E27	330°	4000 (Ra80)	60/109	A+	1
MM21046	75	10	1055	15.000	-	E27	330°	2800 (Ra80)	60/109	A+	1
MM21138	100	14	1521	15.000	-	E27	330°	2800 (Ra80)	60/114	A+	1
MM21139	100	14	1521	15.000	-	E27	330°	4000 (Ra80)	60/114	A+	1

## LED in Glühlampenform E27 – Aktionsartikel

Art.-Nr.	Ersatz	W	lm	Stunden	Socket	330°	Lichtfarbe K	Ø / H (mm)			
MM21063	1er Pack	60	9,5	810	12.000	E27	330°	2800 (Ra80)	60/109	A+	1
MM21945	2er-Pack	60	9,5	810	15.000	E27	330°	2800 (Ra80)	60/109	A+	2
MM21963	5er-Pack	60	9,5	810	15.000	E27	330°	2800 (Ra80)	60/109	A+	3

## LED-Filament Classic E27



1



2



3



4

- Brilliant leuchtende LED-Filament-Lampen mit Klarglaskolben.
- MM21109 dimmbar und exzellenter Farbwiedergabe Ra90.
- Schaltfestigkeit: 100.000x.
- AC 220-240V.



Art.-Nr.	W Ersatz	W	lm	Stunden	Dimmbar	Socket	320°	Lichtfarbe K	Ø / H (mm)		
MM21077	40	4,8	470	15.000	-	E27	320°	2700 (Ra80)	60/104	A++	1
MM21108	60	8	810	15.000	-	E27	320°	2700 (Ra80)	60/104	A+	2
MM21109	60	8,4	810	15.000	100-20%	E27	320°	2700 (Ra90)	60/104	A+	3
MM21148	75	8,5	1055	15.000	-	E27	320°	2700 (Ra80)	60/104	A++	4



## LED in Glühlampenform E27

Unsere Besten



- In 2700K/2800K (warmweiß) und 4000K (neutralweiß) erhältlich.
- Gute Farbwiedergabe bis Ra92.
- Modellabhängig dimmbar.
- Zum Teil Bewegungsmelder geeignet.
- Schaltfestigkeit: 100.000x.
- AC 220-240V.

Art.-Nr.	W Ersatz	lm	Stunden	Dimmbar	Socket		Lichtfarbe K	Ø / H (mm)			
<b>Premium LEDs</b>											
MM21126	40	6	470	25.000	100-20%	E27	330°	2800 (Ra90)	60/109	A+	2
MM21114	40	7	470	25.000	100-10%	E27	330°	2800 (Ra92)	60/112	A+	3
MM21127	60	9,5	810	25.000	100-20%	E27	330°	2800 (Ra90)	60/109	A+	2
MM21098	60	9,5	810	25.000	3-Stufen Dimmen	E27	330°	2800 (Ra80)	60/115	A+	1
MM21115	60	10,5	810	25.000	100-10%	E27	330°	2800 (Ra92)	60/117	A+	3
MM47901	60	11	810	25.000	100-1% Bluetooth	E27	330°	2800 (Ra80)	65/125	A+	4
MM21128	75	11	1055	15.000	100-20%	E27	330°	2800 (Ra80)	60/117	A+	2
MM21116	75	13	1055	25.000	100-10%	E27	330°	2800 (Ra92)	65/125	A+	3
MM21129	90	14	1350	25.000	100-20%	E27	330°	2800 (Ra90)	60/114	A+	2

### Unsere Besten (+60° AC/DC 200-250V DC)

Profi-LED-Retrofits, für hohe Umgebungstemperatur und Gleichstrom geeignet, dadurch ideal für geschlossene Leuchten wie z.B. Schiffsarmaturen und für 230V-DC-Notstromanlagen.

Art.-Nr.	W Ersatz	lm	Stunden	Dimmbar	Socket		Lichtfarbe K	Ø / H (mm)			
MM21160	60	6,7	810	25.000	-	E27	330°	2700 (Ra80)	60/109	A++	5
MM21161	60	6,7	810	25.000	-	E27	330°	4000 (Ra80)	60/109	A++	5



#### 3-stufig Dimmen mit jedem Lichtschalter

Dies ist der schnellste und einfachste Weg, um eine Leuchte dimmbar zu machen: Normales Leuchtmittel raus, MEGAMAN 3-Step-Dimming-LED rein. Fertig. Die Helligkeit wird durch mehrmaliges Ein- und Ausschalten auf das gewünschte Niveau gebracht (100%-60%-20%).



#### Stufenloses Dimmen für Standardanwendungen

Klassischer Dimmkomfort zum günstigen Preis. Dies MEGAMAN Lampen funktionieren an LED-Dimmern und den meisten Universaldimmern. Die Helligkeit kann von 100% auf 20% gedimmt werden. Sehr gute Farbwiedergabe Ra90 für alle Innenraumanwendungen.\*



#### Logos Stufenlos dimmbar 100-10% und CRI 92

Komfort-Dimmen für höchste Ansprüche  
Mit exzellenter Farbwiedergabe Ra92 und bis auf 10% dimmbarer Helligkeit erfüllen diese Lampen die höchsten Ansprüche in Lichtqualität und Komfort. Dies MEGAMAN Lampen funktionieren an LED-Dimmern sowie den meisten Universaldimmern und Dimmschaltern.\*



#### Schalten und Dimmen mit Bluetooth

Mit Bluetooth 4.0 und kostenloser MEGAMAN Ingenium-Blu-App fernbedienbare LED-Lampe: Ein/Aus, Dimmen 100% bis 1%, Lampengruppen, Lichtszenen, Zeitsteuerung. Für mobile Endgeräte mit iOS- Betriebssystem: <https://apps.apple.com/de/app/ingeniumblu-smart-lighting/id1465701139>.

# LED-CLASSIC



## LED in Glühlampenform E27



- In 2700K (warmweiß), 4000K (neutralweiß).
- 810 Lumen auch in 6500K (Tageslichtweiß) erhältlich.
- Schaltfestigkeit: 40.000x.
- AC 220-240V.

Art.-Nr.	Ersatz	<b>W</b>	<b>lm</b>	Stunden	Dimmbar	Socket		Lichtfarbe <b>K</b>	Ø / H (mm)		
<b>OPAL</b>											
LM85109	<b>60</b>	8	810	15.000	-	E27	300°	6500K (>Ra80)	60/107	A+	1
LM85158	<b>100</b>	13	1521	15.000	-	E27	320°	2700K (>Ra80)	60/115	A+	2
LM85168	<b>100</b>	13	1521	15.000	-	E27	320°	4000K (>Ra80)	60/115	A+	2
LM85159	<b>120</b>	15	1900	15.000	-	E27	320°	2700K (>Ra80)	65/118	A++	3
LM85169	<b>150</b>	18,5	2452	15.000	-	E27	320°	2700K (>Ra80)	70/134	A++	4



## LED-FILAMENT CLASSIC E27



- LED-Filament-Lampen mit Klar- oder Mattglas.
- Teilweise dimmbar.
- Schaltfestigkeit: 40.000x.
- Brillantes, warmweißes oder neutralweißes Licht.
- AC 220-240V.

Art.-Nr.	Ersatz	W	lm	Stunden	Dimmbar	Sockel	320°	Lichtfarbe K	Ø / H (mm)		
<b>KLAR</b>											
LM85134	25	7,5	250	15.000	-	E27	320°	2700 (Ra80)	60/104	A++	1
LM85135	40	4,5	470	15.000	-	E27	320°	2700 (Ra80)	60/104	A++	2
LM85136	60	7	810	15.000	-	E27	320°	2700 (Ra80)	60/104	A++	2
LM85343	60	7	810	15.000	-	E27	320°	4000 (Ra80)	40/104	A++	3
LM85139	60	7	810	15.000	100-10%	E27	320°	2700 (Ra80)	60/104	A++	3
LM85137	75	8	1055	15.000	-	E27	320°	2700 (Ra80)	60/104	A++	3
LM85344	75	8	1055	15.000	-	E27	320°	4000 (Ra80)	40/104	A++	3
LM85278	75	8,5	1055	15.000	100-10%	E27	320°	2700 (Ra80)	60/104	A++	3
LM85349	100	11	1521	15.000	-	E27	320°	2700 (Ra80)	60/105	A++	4
<b>MATT</b>											
LM85174	25	2,5	250	15.000	-	E27	320°	2700 (Ra80)	60/104	A++	5
LM85175	40	4,5	470	15.000	-	E27	320°	2700 (Ra80)	60/104	A++	5
LM85176	60	7	810	15.000	-	E27	320°	2700 (Ra80)	60/104	A++	5
LM85277	60	7,4	810	15.000	100-10%	E27	320°	2700 (Ra80)	60/104	A++	6
LM85177	75	8	1055	15.000	-	E27	320°	2700 (Ra80)	60/104	A++	5
LM85279	75	8,5	1055	15.000	100-10%	E27	320°	2700 (Ra80)	60/104	A++	6
LM85339	100	11	1521	15.000	-	E27	320°	2700 (Ra80)	60/105	A++	5

### Praxistipp

## Auswahl des richtigen LED-Leuchtmittels

LED-Filament-Lampen entsprechen in Form, Lichtwirkung und Lichtverteilung nahezu 100prozentig der guten alten Glühlampe. Wie die Glühlampe gibt es die LED-Filaments mit klaren, mattierten oder opalisierten (innen lackierten) Glaskolben und in dimmbaren Ausführungen.

Doch die Filamenttechnik hat auch Nachteile. Filamentlampen geben besonders viel Licht nach den Seiten ab. Zur Ausleuchtung von Arbeitsflächen sind sie weniger gut geeignet. Die Filament-Klarglaslampen haben konstruktionsbedingt keine perfekt homogene Lichtabgabe. Je nach Art des Leuchtschirms sind Abschattungen oder Schlagschatten auf Flächen und Wänden erkennbar. In engen oder schlecht belüfteten Leuchten leiden LED-Filamentlampen relativ stark unter der erhöhten Umgebungstemperatur und sie verschleißen schneller.

Die Alternative sind die bewährten konventionellen LED-Lampen mit SMD-LEDs unter der mattierten Abdeckung. Sie haben ein besseres Thermomanagement, leuchten sehr homogen und können hohe Lichtströme liefern (z.B. 150-Watt-Ersatz). In vielen Situationen, in denen das Leuchtmittel ohnehin nicht direkt sichtbar ist, sind sie die bessere Wahl.



# LED-DC12 VOLT

MEGAMAN®

## 12V Gleichspannungslampe E27



1

- Für 12V-Gleichstrom. **Kein 230V-Betrieb!**
- Zum Anschluss an Batterien/Akkus oder an LED-Trafos.
- Sockel E27/470 Lumen/Äquivalent 40W-Glühlampe.
- Warmweiße Lichtfarbe (2800K Ra80).
- Rundumausleuchtung bis zu 330°.
- Nicht dimmbar.

### Praxistipp

### Einsatz von 12V DC-Lampen

Diese Lampen bieten Ihnen die volle MEGAMAN Lichtqualität beim Einsatz ohne 230V-Stromanschluss, beispielsweise in Jagdhütten oder auf Segelbooten und Wohnmobilen. Zur Stromversorgung reicht eine 12V-Autobatterie.



Art.-Nr.	Ersatz	<b>W</b>	<b>lm</b>	Stunden	Dimmbar	Sockel	330°	Lichtfarbe <b>K</b>	Ø / H (mm)	A+	1
<b>LED-Retrofit-Leuchtmittel für DC 12V-Batteriestrom</b> • Auch zum Betrieb mit separatem Trafo geeignet • <b>ACHTUNG: kein 230V Betrieb!</b>											
MM21096	40	5	470	15.000	-	E27	330°	2800 (Ra80)	60/109	A+	1

# LED-SENSORLAMPEN

## SENSORLAMPE E27



1

- LED-Sensorlampe mit zwei Fotodioden.
- Reagiert nur auf Tageslicht mit ca. 3 Min. Zeitverzögerung.
- Optimale Funktionalität durch ideale Ausrichtung eines Sensors aufs Tageslicht.
- 810 Lumen, entsprechend 60-Watt-Glühlampe.
- AC 220-240V.



Art.-Nr.	Ersatz	<b>W</b>	<b>lm</b>	Stunden	Dimmbar	Sockel	330°	Lichtfarbe <b>K</b>	Ø / H (mm)	A+	1
MM48532 SENSOR	60	8	810	15.000	-	E27	330°	2800 (Ra80)	60/109	A+	1

### Praxistipp

### Einsatz von LED-Sensorlampen

Die LED-Sensorlampen sind zum Einsatz in Außenleuchten bestimmt. Sie schalten sich bei Einsetzen der Dunkelheit automatisch ein und nach Sonnenaufgang wieder aus.

Die Lampen sind mit ein bzw. zwei Fotodioden bestückt, die den Schaltbefehl aufgrund der Intensität der UV-Strahlung auslösen. Die Fotodioden müssen das Tageslicht möglichst störungs- und beschattungsfrei aufnehmen können. In Leuchten mit einem stark abschirmenden Gehäuse, mit opalisiertem oder eingefärbtem Glas, an diesigen, nebeligen Tagen sowie infolge anderer Umwelteinflüsse schalten die Sensoren entsprechend der Abschwächung der UV-Strahlung früher ein und später wieder aus. Ideal sind Leuchten mit klarem Glas.

# LED-3-STEP DIMMING



## LED-VARILUX 3-STEP DIMMING - DIMMEN MIT JEDEM LICHTSCHALTER



- Die VARILUX 3-Step Dimming LED-Lampe sorgt für Dimmkomfort in jeder Leuchte.
- Der eingebaute Dimmer wird über den normalen Lichtschalter durch Ein- und Ausschalten betätigt: 1 x Ein: 100% / 2 x Aus/Ein: 50% / 3 x Aus/Ein: 10%.
- Kein Memory-Effekt: Lampe startet automatisch auf 100%, wenn sie länger als 5 Sek. ausgeschaltet war.
- AC 220-240V.

Art.-Nr.	Ersatz	W	lm	Stunden	Dimmbar	Socket		Lichtfarbe K	Ø / H (mm)		
LM85146	50	5	345	25.000	100% / 50% / 10%	GU10	38°	3000K (>Ra80)	50/58	A+	1
LM85147	40	5	470	15.000	100% / 50% / 10%	E14	250°	2700K (>Ra80)	37/108	A+	2
LM85148	40	5	470	15.000	100% / 50% / 10%	E14	300°	2700K (>Ra80)	45/83	A+	3
LM85149	60	8	810	15.000	100% / 50% / 10%	E27	250°	2700K (>Ra80)	60/107	A+	4

# LED-SENSORLAMPEN

## SENSORLAMPEN E27 und GU10



- LED-Sensorlampen mit einer Fotodiode.
- Reagiert nur auf Tageslicht mit ca. 3 Min. Zeitverzögerung.
- Abb. 1 - 470 Lumen, entsprechend 40-Watt-Glühlampe.
- Abb. 2 - 300 Lumen, entsprechend 35-Watt-Halogenreflektor.
- AC 220-240V.

Art.-Nr.	Ersatz	W	lm	Stunden	Dimmbar	Socket		Lichtfarbe K	Ø / H (mm)		
<b>LED-SENSOR E27</b>											
LM85165	40	5,5	470	25.000	-	E27	330°	2700 (Ra80)	60/115	A+	1
<b>LED-SENSOR PAR16/GU10</b>											
LM85369	28	5	300	15.000	-	GU10	330°	3000 (Ra80)	50/57	A+	2

## LED in Tropfen- und Kolbenform E14/E27



- Kompakte LED-Lampen.
- In 2800K (warmweiß) und 4000K (neutralweiß) erhältlich.
- Teilweise dimmbar.
- Gute Lichtverteilung 330°.
- Schaltfestigkeit: 100.000x
- AC 220-240V.

Art.-Nr.	W Ersatz	W	lm	Stunden	Dimmbar	Socket	330°	Lichtfarbe K	Ø / H (mm)		
<b>KÜHLSCHRANKLAMPE T26</b>											
MM21039	11	2	100	25.000	100-20%	E14	330°	2800 (Ra80)	26/57	A+	1
<b>TROPFENLAMPEN ECONOMY E14/E27</b>											
MM21040	25	3,5	250	15.000	-	E27	330°	2800 (Ra80)	45/84	A+	2
MM21041	25	3,5	250	15.000	-	E14	330°	2800 (Ra80)	45/84	A+	3
MM21083	40	5,5	470	15.000	-	E27	330°	2800 (Ra80)	45/84	A+	2
MM21084	40	5,5	470	15.000	-	E14	330°	2800 (Ra80)	45/84	A+	3
MM21088	40	5,5	470	15.000	-	E14	330°	4000 (Ra80)	45/84	A+	3
<b>TROPFENLAMPEN PREMIUM E14/E27</b>											
MM21011	25	3,8	250	25.000	100-20%	E27	330°	2800 (Ra90)	45/84	A+	4
MM21012	25	3,8	250	25.000	100-20%	E14	330°	2800 (Ra90)	45/87	A+	5
MM21123	40	5,5	470	25.000	100-20%	E27	330°	2800 (Ra90)	45/84	A+	4
MM21124	40	5,5	470	25.000	100-20%	E14	330°	2800 (Ra90)	45/87	A+	5
<b>KOLBENFORM E14/E27</b>											
MM21093	47	7	600	15.000	-	E14	330°	2800 (Ra80)	40/101	A+	6
MM21094	47	7	600	15.000	-	E27	330°	2800 (Ra80)	41/101	A+	7
MM21134	60	6,5	810	15.000	-	E14	330°	2800 (Ra80)	40/101	A++	6
MM21135	60	6,5	810	15.000	-	E27	330°	2800 (Ra80)	41/101	A++	7
MM21136	75	8,5	1055	15.000	-	E14	330°	2800 (Ra80)	41/109	A++	6
MM21137	75	8,5	1055	15.000	-	E27	330°	2800 (Ra80)	41/109	A++	7

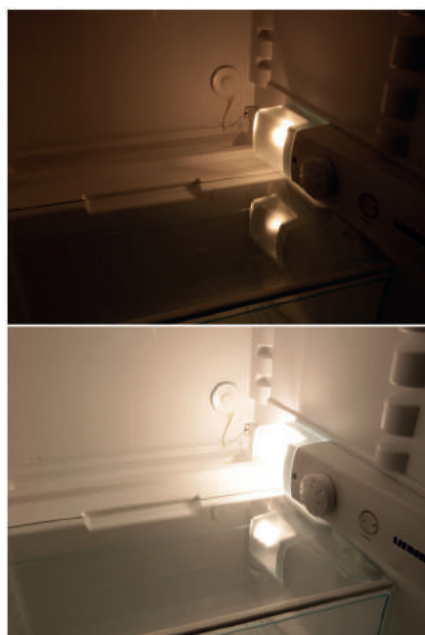

Die Tropfen- und Kolbenformen sind ideal bei wenig Platz.





## LED in Tropfen- und Kolbenform E14



- LED-Filament-Lampen mit Klarglas.
- Brillantes, warmweißes oder neutralweißes Licht.
- Die kompakte Alternative zu Lampen in Kerzenform mit E14 Sockel.
- T-Lampe bis 470lm.
- Schaltfestigkeit: 100.000x
- AC 220-240V.

Art.-Nr.	Ersatz	W	lm	Stunden	Dimmbar	Sockel	320°	Lichtfarbe K	Ø / H (mm)		
<b>FILAMENT KLAR E14</b>											
MM21106	25	3	250	15.000	-	E14	320°	2700 (Ra80)	45/78	A++	1
MM21131	25	2,5	250	15.000	-	E14	320°	2700 (Ra80)	25/85	A++	2
MM21132	40	4	470	15.000	-	E14	320°	2700 (Ra80)	25/85	A++	2

# LED-T-KOLBEN



## LED in Kolbenform E14



- Sehr kompakte und schmale LED-Lampen von 150lm bis zu 810lm.
- In 2700K (warmweiß) erhältlich.
- Classic-Mini T8-Lampen mit Keramik-Sockel für optimale Wärmebeständigkeit.
- Teilweise dimmbar.
- Gute Lichtverteilung bis 320°.
- Schaltfestigkeit: 40.000x
- AC 220-240V.

Art.-Nr.	W Ersatz	W	lm	Stunden	Dimmbar	Socket	Beleuchtungswinkel	Lichtfarbe K	Ø / H (mm)	Effizienz	Photometry
<b>KÜHLSCHRANKLAMPE T25</b>											
LM85201	16	1,8	150	15.000	-	E14	300°	2700K (>Ra80)	25/59	A++	1
LM85213	21	2,5	200	25.000	-	E14	300°	2700K (>Ra80)	25/60	A++	2
LM85330	25	2,5	250	15.000	-	E14	270°	2700K (>Ra80)	25/59	A++	2
<b>CLASSIC MINI T18</b>											
LM85355	46	5,5	575	15.000	-	E14	320°	2700K (>Ra80)	18/57	A++	3
LM85357	75	8	1055	15.000	100-10%	E14	320°	2700K (>Ra80)	18/100	A++	4

## LED in Kolbenform E14/E27/GU10



- Kompakte LED-Lampen T30 und T40.
- In 3000K (warmweiß) und 4000K (neutralweiß) erhältlich.
- Schaltfestigkeit: 40.000x
- AC 220-240V.

Art.-Nr.	W Ersatz	W	lm	Stunden	Dimmbar	Socket	Beleuchtungswinkel	Lichtfarbe K	Ø / H (mm)	Effizienz	Photometry
<b>KOLBEN T30</b>											
LM85100	35	4	400	15.000	-	E14	320°	3000K (Ra80)	30/89	A++	1
LM85350	37	4	420	15.000	-	E14	320°	4000K (Ra80)	30/89	A++	1
LM85101	35	4	400	15.000	-	E27	320°	3000K (Ra80)	30/86	A++	2
LM85351	37	4	420	15.000	-	E27	320°	4000K (Ra80)	30/86	A++	2
LM85102	35	4	400	15.000	-	GU10	320°	3000K (Ra80)	30/80	A++	3
LM85352	37	4	420	15.000	-	GU10	320°	4000K (Ra80)	30/80	A++	3
<b>KOLBEN T40</b>											
LM85160	60	8	810	20.000	-	E14	320°	3000K (Ra80)	40/117,5	A+	4
LM85360	60	8	810	20.000	-	E14	320°	4000K (Ra80)	40/117,5	A+	4
LM85161	60	8	810	20.000	-	E27	320°	3000K (Ra80)	40/112	A+	5
LM85361	60	8	810	20.000	-	E27	320°	4000K (Ra80)	40/112	A+	5

## LED-Filament Tropfenform



- LED-Filament-Lampen mit Klar- oder Mattglas.
- Brillantes, warmweißes oder neutralweißes Licht.
- Teilweise dimmbar.
- Schaltfestigkeit: 40.000x
- AC 220-240V.

Art.-Nr.	Ersatz	W	lm	Stunden	Dimmbar	Sockel	320°	Lichtfarbe K	Ø / H (mm)		
<b>FILAMENT KLAR E14/E27</b>											
LM85133	40	4,5	470	15.000	-	E14	320°	2700 (Ra80)	45/80	A++	1
LM85341	40	4,5	470	15.000	-	E14	320°	4000 (Ra80)	45/80	A++	1
LM85265	40	4,5	470	15.000	100-20%	E14	320°	2700 (Ra80)	45/78	A++	2
LM85342	40	4,5	470	15.000	-	E27	320°	4000 (Ra80)	45/80	A++	1
LM85337	60	7	810	15.000	-	E14	320°	2700 (Ra80)	45/78	A++	3
LM85338	60	7	810	15.000	-	E27	320°	2700 (Ra80)	45/77	A++	4
<b>FILAMENT MATT E14/E27</b>											
LM85172	25	2,5	250	15.000	-	E14	320°	2700 (Ra80)	45/80	A++	5
LM85274	25	2,5	250	15.000	-	E27	320°	2700 (Ra80)	45/80	A++	7
LM85173	40	4,5	470	15.000	-	E14	320°	2700 (Ra80)	45/80	A++	5
LM85267	40	4,5	470	15.000	100-20%	E14	320°	2700 (Ra80)	45/78	A++	6
LM85276	40	4,5	470	15.000	-	E27	320°	2700 (Ra80)	45/80	A++	7

### Praxistipp

## LED-Lampen für offene Leuchten

LED-Filament-Lampen sind optimal geeignet für offene, gut belüftete Leuchten. Denn in geschlossenen, eng gebauten oder schlecht belüfteten Leuchten leiden sie relativ stark unter der erhöhten Umgebungstemperatur und verschleiben schneller.

LEDs liefern viel Licht bei geringer Leistungsaufnahme. Sie geben erheblich weniger Wärme ab als Glüh- oder Halogenlampen. Aber sie produzieren noch immer genug Wärme, um sich selbst bzw. die elektronische Vorschaltung auf Dauer zu schädigen. Deshalb ist jede LED-Lampe (und Leuchte) mit einem Wärmemanagement ausgerüstet, das die Wärme ableitet.

Im Gehäuse konventioneller LED-Lampen mit SMD-LEDs unter der matten Abdeckung ist ausreichend Platz, um effiziente metallische Wärmeableiter einzubauen bzw. ins Gehäuse zu integrieren.

In LED-Filamentlampen ist für aufwändige Wärmeableiter kein Platz. Die stäbchenförmigen LED-Träger, das Innenvolumen des Glaskolbens (bisweilen mit einem Edelgas gefüllt) und eine äußerst geringe Leistungsaufnahme müssen fürs Wärmemanagement ausreichen. In den meisten Fällen klappt das gut und die LED-Filamentlampen erreichen die angegebene durchschnittliche Lebensdauer. Für geschlossene Leuchten sind sie weniger gut geeignet. Jedenfalls wenn nicht das Lampendesign, sondern die Lebensdauer im Vordergrund steht.



## LED-Kerzen



- LED-Opal-Kerzen-Lampen.
- Blendarmes, warmweißes Licht mit sehr guter Farbwiedergabe bis Ra90.
- Teilweise dimmbar.
- Schaltfestigkeit: 100.000x
- AC 220-240V.

Art.-Nr.	Ersatz	W	lm	Stunden	Dimmbar	Socket	330°	Lichtfarbe K	Ø / H (mm)		
<b>KERZENLAMPEN ECONOMY</b>											
MM21042	25	3,5	250	15.000	-	E14	330°	2800 (Ra80)	35/107	A+	1
MM21072	40	5,5	470	15.000	-	E14	330°	2800 (Ra80)	35/107	A+	1
<b>KERZENLAMPEN PREMIUM</b>											
MM21122	25	3,8	250	25.000	100-20%	E14	330°	2800 (Ra90)	35/107	A+	2
MM21125	40	5,5	470	25.000	100-20%	E14	330°	2800 (Ra90)	35/107	A+	2

## LED-Filament Kerzen



- LED-Filament-Kerzenlampen mit Klarglas.
- Warmweißes Licht mit sehr guter Farbwiedergabe bis Ra90.
- Teilweise dimmbar.
- Schaltfestigkeit: 100.000x
- AC 220-240V.

Art.-Nr.	Ersatz	W	lm	Stunden	Dimmbar	Socket	320°	Lichtfarbe K	Ø / H (mm)		
<b>KERZENLAMPEN FILAMENT E14</b>											
MM21075	25	3	250	15.000	-	E14	320°	2700 (Ra80)	35/97	A++	1
MM21146	40	4	470	15.000	-	E14	320°	2700 (Ra80)	35/97	A++	2
MM21147	40	5,3	470	15.000	100-20%	E14	320°	2700 (Ra90)	35/97	A++	3
<b>KERZENLAMPEN FILAMENT WINDSTOSS E14</b>											
MM21104	25	3	250	15.000	-	E14	320°	2700 (Ra80)	35/118	A++	4
MM21105	35	4	400	15.000	-	E14	320°	2700 (Ra80)	35/118	A++	4

# LED-KERZEN/KERZEN FILAMENT



## LED-Filament Kerzen



- LED-Filament-Kerzen-Lampen mit Klar- oder Mattglas.
- Brillantes, warmweißes oder neutralweißes Licht.
- Teilweise dimmbar.
- Schaltfestigkeit: 40.000x
- AC 220-240V.

Art.-Nr.	Ersatz	W	lm	Stunden	Dimmbar	Socket	320°	Lichtfarbe K	Ø / H (mm)	A++	
<b>FILAMENT KLAR E14</b>											
LM85130	25	2,5	250	15.000	-	E14	320°	2700K (Ra80)	35/97	A++	1
LM85263	25	3	250	15.000	100-20%	E14	320°	2700K (Ra80)	35/97	A++	2
LM85131	40	4,5	470	15.000	-	E14	320°	2700K (Ra80)	35/97	A++	1
LM85340	40	4,5	470	15.000	-	E14	320°	4000K (Ra80)	35/97	A++	1
LM85264	40	4,5	470	15.000	100-20%	E14	320°	2700K (Ra80)	35/97	A++	2
LM85336	60	7	810	15.000	-	E14	320°	4000K (Ra80)	35/97	A++	3
<b>FILAMENT MATT E14</b>											
LM85170	25	2,5	250	15.000	-	E14	320°	2700K (Ra80)	35/97	A++	4
LM85171	40	4,5	470	15.000	-	E14	320°	2700K (Ra80)	35/97	A++	4
LM85266	40	4,5	470	15.000	100-20%	E14	320°	2700K (Ra80)	35/97	A++	5



## LED-GLOBE G95mm

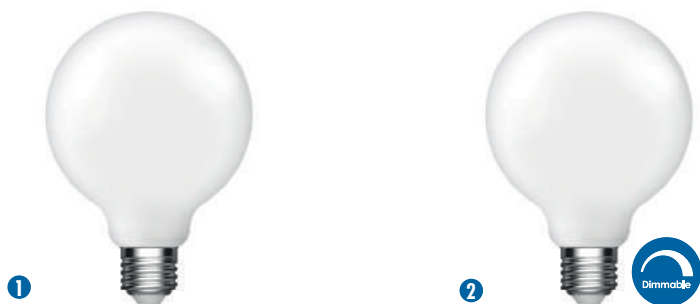

- LED-Globe 95mm Glaskolben im Original-Design.
- Warmweißes Licht.
- Teilweise dimmbar.
- Schaltfestigkeit: 100.000x
- AC 220-240V.

Art.-Nr.	Ersatz	W	lm	Stunden	Dimmbar	Socket	360°	Lichtfarbe K	Ø / H (mm)		
<b>ECONOMY</b>											
MM21140	<b>60</b>	7,8	810	15.000	-	E27	360°	2700 (Ra80)	95/137	A+	1
MM21141	<b>75</b>	8,2	1055	15.000	-	E27	360°	2700 (Ra80)	95/137	A++	1
MM21143	<b>75</b>	8,6	1055	15.000	100-20%	E27	360°	2700 (Ra80)	95/137	A++	2
MM21142	<b>100</b>	11	1521	15.000	-	E27	360°	2700 (Ra80)	95/137	A++	1
MM21144	<b>100</b>	12	1521	15.000	100-20%	E27	360°	2700 (Ra80)	95/137	A++	2







## LED-Kopfspiegel-Lampen in dekorativer Glühlampenform E27



- Dekorative LED-Lampen.
- Brillantes, warmweißes Licht
- Dimmbar.
- Schaltfestigkeit: 100.000x
- Empfohlen für offene Leuchten.
- AC 220-240V.

Art.-Nr.	Ersatz	<b>W</b>	<b>lm</b>	Stunden	Dimmbar	Socket		Lichtfarbe <b>K</b>	Ø / H (mm)		
MM21057	<b>20</b>	5	200	25.000	100-10%	E27	-	2800 (Ra80)	60/107	A	1
MM21130	<b>34</b>	5,4	380	15.000	100-20%	E27	-	2700 (Ra80)	60/104	A+	2



- Dekorative LED-Lampen.
- Brillantes, warmweißes und extrawarmweißes Licht.
- Teilweise dimmbar.
- Schaltfestigkeit: 40.000x
- Empfohlen für offene Leuchten.
- AC 220-240V.

### Praxistipp

## Weniger Blaulicht

Die LIGHTME LED-Vintage-Lampen haben ein goldfarbenes Glas und geben deutlich weniger Blaulicht ab als Standard-LEDs. Die LIGHTME LED-Vintage-Lampen sind besonders augenfreundlich.

## LED-Kopfspiegel-Lampen E14/E27

Art.-Nr.	W Ersatz	W	lm	Stunden	Dimmbar	Socket	Lichtfarbe K	Ø / H (mm)		
LM85144	37	4,5	430	15.000	-	E27	2700 (Ra80)	60/104	A++	1
LM85145	37	4,5	430	15.000	-	E27	2700 (Ra80)	60/104	A++	2
LM85143	35	4	400	15.000	-	E14	2700 (Ra80)	45/80	A++	3
LM85268	35	4,5	400	15.000	100-20%	E14	2700 (Ra80)	45/78	A+	3

## LED-Vintage-Lampen E14/E27

Art.-Nr.	W Ersatz	W	lm	Stunden	Dimmbar	Socket	Lichtfarbe K	Ø / H (mm)			
LM85162	14	2,5	125	15.000	-	E14	320°	1800 (Ra80)	35/97	A+	4
LM85163	14	2,5	125	15.000	-	E27	320°	1800 (Ra80)	60/104	A+	5
LM85164	25	5	250	15.000	-	E27	320°	1800 (Ra80)	95/140	A	6
LM85138	39	4,5	450	15.000	-	E27	320°	2500 (Ra80)	64/140	A++	7

## Farbige LED-Filament in Tropfenform E14/E27



- Dekorative LED-Filament-Lampen.
- Rot, Blau, Grün oder Pink.
- Die Leuchtmittel sind für Leuchten oder Lichterketten im Außenbereich geeignet. Bitte Schutzart und Dichtungssystem der Leuchte beachten (mind. IP44).
- Schaltfestigkeit: 40.000x
- AC 220-240V.

Art.-Nr.	Ersatz	W	lm	Stunden	Dimmbar	Socket		Lichtfarbe K	Ø / H (mm)		
<b>FILAMENT E14</b>											
LM85310	-	4	Spezial	15.000	-	E14	320°	ROT	45/78	B	1
LM85311	-	4	Spezial	15.000	-	E14	320°	BLAU	45/78	B	2
LM85312	-	4	Spezial	15.000	-	E14	320°	LIMETTENGRÜN	45/78	A++	3
LM85313	-	4	Spezial	15.000	-	E14	320°	PINK	45/78	A	4
<b>FILAMENT E27</b>											
LM85314	-	4	Spezial	15.000	-	E27	320°	ROT	45/77	B	5
LM85315	-	4	Spezial	15.000	-	E27	320°	BLAU	45/77	B	6
LM85316	-	4	Spezial	15.000	-	E27	320°	LIMETTENGRÜN	45/77	A++	7
LM85317	-	4	Spezial	15.000	-	E27	320°	PINK	45/77	A	8

## Farbige Deko-LED in Tropfenform E27



- Dekorative LED-Lampen.
- 5 verschiedene Farben und warmweiß.
- Die Leuchtmittel sind für Leuchten oder Lichterketten im Außenbereich geeignet. Bitte Schutzart und Dichtungssystem der Leuchte beachten (mind. IP44).
- Schaltfestigkeit: 40.000x
- AC 220-240V.

Art.-Nr.	Ersatz	W	lm	Stunden	Dimmbar	Socket		Lichtfarbe K	Ø / H (mm)		
LM85249	-	1	70	15.000	-	E27	-	2700K	45/69	A++	1
LM85251	-	1	-	15.000	-	E27	-	BLAU	45/69	-	2
LM85252	-	1	-	15.000	-	E27	-	GRÜN	45/69	A++	3
LM85253	-	1	-	15.000	-	E27	-	GELB	45/69	A++	4
LM85255	-	1	-	15.000	-	E27	-	ORANGE	45/69	A++	5
LM85254	-	1	-	15.000	-	E27	-	ROT	45/69	A+	6





## LED-GX53



- Flache Diffusoren für blendarmes Licht bis zu 700lm bei 24mm Original- Einbauhöhe.
- Warmweißes oder neutralweißes Licht.
- Teilweise dimmbar.
- Schaltfestigkeit: 100.000x
- AC 220-240V.

### Praxistipp

## Leuchten für LED-GX53

Mit den passenden Leuchten aus unserem Sortiment können Sie GX53-LED-Lampen vielseitig einsetzen.

- PLANEX schwenkbar/feststehend: S. 32/33
- DANI Aufbau- und Badleuchte: S. 34
- PALMLITE Aufbauleuchten: S. 35

Art.-Nr.	Ersatz	W	lm	Stunden	Dimmbar	Socket		Lichtfarbe K	Ø / H (mm)		
<b>LED GX53</b>											
MM27782	-	3,5	220	15.000	-	GX53	Diffusor	2800 (Ra80)	75/24	A+	1
MM27784	-	3,5	220	15.000	-	GX53	Diffusor	4000 (Ra80)	75/24	A+	1
MM27982	-	5	300	15.000	-	GX53	Diffusor	2800 (Ra80)	75/24	A+	1
MM27984	-	5	300	15.000	-	GX53	Diffusor	4000 (Ra80)	75/24	A+	1
MM27882	-	5	300	25.000	100-20%	GX53	Diffusor	2800 (Ra80)	75/24	A+	2
MM27692	-	6	520	15.000	-	GX53	Diffusor	2800 (Ra80)	75/24	A+	1
MM27694	-	6	520	15.000	-	GX53	Diffusor	4000 (Ra80)	75/24	A+	1
MM27592	-	6	480	25.000	100-20%	GX53	Diffusor	2800 (Ra80)	75/24	A+	2
MM27992	-	6,5	700	25.000	-	GX53	Diffusor	2800 (Ra80)	75/24	A++	1
MM27994	-	6,5	700	25.000	-	GX53	Diffusor	4000 (Ra80)	75/24	A++	1

# LED-GX53 MINI-PANELS/GX53



## GX53 LED-Lampen | ColorSelect



- Leuchtmittel für LIGHTME AQUA Badleuchten mit GX53-Sockel.
- Make-up-Licht-Funktion (Lichtfarbe per Lichtschalter einstellbar).
- Blendungsarmes Licht durch LED-Mini-Panels und Diffusoren aus PMMA.
- Dekor Chrom oder Blattsilber.
- AC 220-240V.



Art.-Nr.	Farbe	W	lm gesamt	lm in 120°	⌚ Stunden	⤴ Dimmbar	Socket	Abstrahl- winkel (°)	Lichtfarbe K	Ø x Höhe (mm)		
<b>MINI-PANEL COLORSELECT RUND Ø 112MM</b>												
LM85480	Chrom	6	500	400	25.000	-	GX53	110°	2700+4000 (Ra80)	Ø112 x 20	A+	1
LM85481	Blattsilberdekor	6	500	400	25.000	-	GX53	110°	2700+4000 (Ra80)	Ø112 x 20	A+	2
<b>MINI-PANEL COLORSELECT ECKIG 112 X 112MM</b>												
LM85482	Chrom	6	500	400	25.000	-	GX53	110°	2700+4000 (Ra80)	112x112x20	A+	3
LM85483	Blattsilberdekor	6	500	400	25.000	-	GX53	110°	2700+4000 (Ra80)	112x112x20	A+	4
<b>MINI-PANEL COLORSELECT RUND Ø 147MM</b>												
LM85484	Chrom	8	650	540	25.000	-	GX53	110°	2700+4000 (Ra80)	Ø147 x 20	A+	5
LM85485	Blattsilberdekor	8	650	540	25.000	-	GX53	110°	2700+4000 (Ra80)	Ø147 x 20	A+	6
<b>MINI-PANEL COLORSELECT RUND Ø 302MM</b>												
LM85486	Chrom	24	2000	1800	25.000	-	GX53	110°	2700+4000 (Ra80)	Ø302 x 36	A+	7
LM85487	Blattsilberdekor	24	2000	1800	25.000	-	GX53	110°	2700+4000 (Ra80)	Ø302 x 36	A+	8

## LED-GX53



1

- Flacher Diffusor für blendarmes Licht.
- Warmweißes Licht.
- Schaltfestigkeit: 40.000x.
- AC 220-240V.



Art.-Nr.	Ersatz	W	lm	⌚ Stunden	⤴ Dimmbar	Socket		Lichtfarbe K	Ø / H (mm)		
<b>KERAMIK</b>											
LM85297	48	7	600	15.000	-	GX53	110°	2700 (Ra80)	75/25	A+	1

## LED-Halogenersatz G9



- Halogenersatz bis 42W-Äquivalent.
- Kompatibel mit handelsüblichen G9-Fassungen.
- Warmweißes Licht.
- Kompakt, gute Lichtverteilung.
- Teilweise dimmbar.
- Schaltfestigkeit: 100.000x
- AC 220-240V.

Art.-Nr.	W Ersatz	W	lm	Stunden	Dimmbar	Socket	330°	Lichtfarbe K	Ø / H (mm)		
<b>ECONOMY</b>											
MM49192	30	3,5	330	15.000	-	GU9	330°	2800 (Ra80)	18/55	A++	1
MM49202	28	3,5	300	25.000	100-20%	GU9	330°	2800 (Ra80)	18/55	A+	2
MM49222	42	4,5	510	25.000	100-20%	GU9	330°	2800 (Ra80)	24/64	A++	3

## Lampenfassungen - GU9 | GU10 | GX53



### LFMMGU10A

- Inklusive Doppelklemme für Durchgangsverdrahtung.
- Zugentlastung für zwei Kabel.
- Werkzeuglose Montage.
- Passt durch 68mm Bohrlochdurchmesser.

### LFM00886

- Inklusive Anschlussbox.
- Sehr kompakt, wenig Platzbedarf in Zwischendecken.
- Seitliche Kabeleinführung in die Fassung.

Art.-Nr.		
LF1GU9	Keramik-Lampenfassung - G9 - T180 ohne Kabel.	1
LFM00886	Keramik-Lampenfassung - GU10 - 15 cm Kabel.	2
LFMMGU10A	Keramik-Lampenfassung - GU10 - Box-Maße: 83mm x 40mm x 25mm plus Haltebügel 30mm -15 cm Kabel.	3
LF94121	Kunststoff-Lampenfassung - GX53 - T180 f.max 13W/SEMKO ohne Anschlusskabel.	4



# LED-G9 / B15d



## LED-Halogenersatz G9

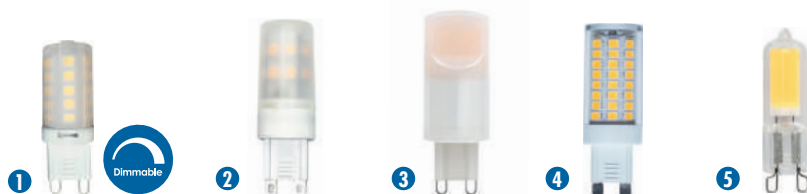

- Halogenersatz bis 48W-Äquivalent.
- Brilliantes, warmweißes Licht.
- Kompakt, gute Lichtverteilung.
- Teilweise dimmbar.
- Schaltfestigkeit: 40.000x
- AC 220-240V.

Art.-Nr.	W Ersatz	W	lm	Stunden	Dimmbar	Socket	Beam	Lichtfarbe K	Ø / H (mm)	Energy	Camera
<b>MATT</b>											
LM85226	25	3,5	250	15.000	100-10%	G9	310°	3000K (Ra80)	16/50	A+	1
LM85224	32	3,5	350	15.000	-	G9	320°	3000K (Ra80)	16/50	A++	2
LM85333	40	3,8	470	15.000	-	G9	320°	3000K (Ra80)	20/58	A++	3
LM85334	48	4,8	600	15.000	-	G9	320°	3000K (Ra80)	19/56	A++	4
<b>GLAS</b>											
LM85368	40	3,5	470	15.000	-	G9	340°	3000K (Ra80)	13/60	A++	5

## LED-SMD-Kolbenlampen T18-B15d



- Für die Halogenlampenfassung B15d.
- Brilliantes, warmweißes Licht.
- Ideal für Kronleuchter und Wandleuchten mit knappen Einbaumaßen.
- Teilweise dimmbar.
- Schaltfestigkeit: 40.000x
- AC 220-240V.

Art.-Nr.	W Ersatz	W	lm	Stunden	Dimmbar	Socket	Beam	Lichtfarbe K	Ø / H (mm)	Energy	Camera
LM85356	48	5,5	600	15.000	-	B15d	320°	3000 (Ra80)	18/57	A++	1
LM85358	60	8	810	15.000	100-10%	B15d	320°	3000 (Ra80)	18/100	A++	2

## LED-Halogenersatz G4

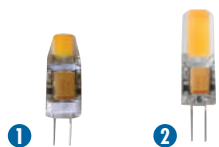

- Kompakt, gute Lichtverteilung.
- Brilliantes, warmweißes Licht.
- Schaltfestigkeit: 100.000x
- AC 12V.



Art.-Nr.	Ersatz	<b>W</b>	<b>lm</b>	Stunden	Dimmbar	Socket	330°	Lichtfarbe <b>K</b>	Ø / H (mm)		
<b>G4</b>											
MM49162	<b>11</b>	1,2	100	15.000	-	G4	330°	2800 (Ra80)	9/30	A++	1
MM49182	<b>18</b>	1,8	180	15.000	-	G4	330°	2800 (Ra80)	10/37	A++	2

## LED-LED-Halogenersatz R7s

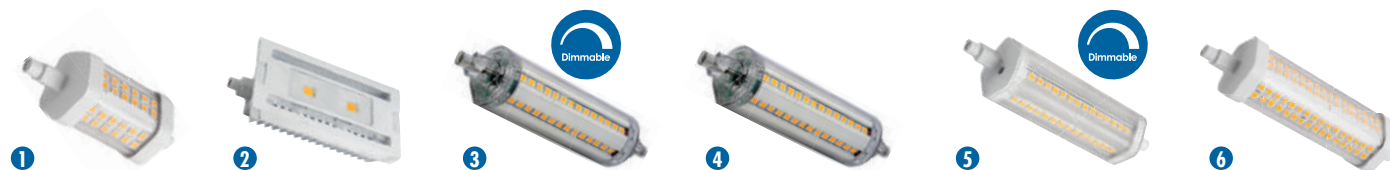

- Zwei Bauformen passend zum Leuchtendesign:
  - LED-Stab mit 330° Rundum-Licht.
  - LED-Frontstrahler für 180° gerichtetes Licht.
- Warmweißes oder neutralweißes Licht.
- Kompakt, gute Lichtverteilung.
- Teilweise dimmbar.
- Schaltfestigkeit: 100.000x
- AC 220-240V.

Art.-Nr.	Ersatz	<b>W</b>	<b>lm</b>	Stunden	Dimmbar	Socket		Lichtfarbe <b>K</b>	Ø / H (mm)		
<b>R7s 78mm</b>											
MM49052	<b>75</b>	8	1055	25.000	-	R7s	330°	2800 (Ra80)	31 x 78	A++	1
<b>R7s 118mm</b>											
MM49012	<b>47</b>	9	600	25.000	-	R7s	180°	2800 (Ra80)	56 x 29 x 118	A	2
MM49032	<b>60</b>	9	810	25.000	100-20%	R7s	330°	2800 (Ra80)	26 x 118	A+	3
MM49034	<b>60</b>	9	810	25.000	100-20%	R7s	330°	4000 (Ra80)	26 x 118	A+	3
MM49022	<b>71</b>	8	1000	25.000	-	R7s	330°	2800 (Ra80)	26 x 118	A++	4
MM49042	<b>100</b>	13	1521	25.000	100-20%	R7s	330°	2800 (Ra80)	31 x 118	A+	5
MM49062	<b>121</b>	15	1921	25.000	-	R7s	330°	2800 (Ra80)	31 x 118	A++	6
MM49064	<b>130</b>	15	2080	25.000	-	R7s	330°	4000 (Ra80)	31 x 118	A++	6

# LED-G4 / GY6.35 / R7s



- Kompakt, gute Lichtverteilung:
- Schaltfestigkeit: 40.000x
- Angenehmes, warmweißes Licht.
- AC /DC12V.

## LED-Halogenersatz G4

Art.-Nr.	W Ersatz	W	lm	Stunden	Dimmbar	Socket	Beleuchtungswinkel	Lichtfarbe K	Ø / H (mm)	Effizienz	Photometry
<b>ECONOMY</b>											
LM85331	27	2,4	275	15.000	-	G4	320°	3000 (Ra80)	13/44	A++	1
LM85374	28	2,5	300	15.000	-	G4	310°	3000 (Ra80)	16/41	A++	2
LM85375	39	4	450	15.000	-	G4	320°	3000 (Ra80)	16/47	A++	3

## LED-Halogenersatz GY6.35

Art.-Nr.	W Ersatz	W	lm	Stunden	Dimmbar	Socket	Beleuchtungswinkel	Lichtfarbe K	Ø / H (mm)	Effizienz	Photometry
LM85376	28	2,5	300	15.000	-	GY6.35	310°	3000 (Ra80)	16/41	A++	4

## LED-Halogenersatz R7s



- Zwei Bauformen passend zum Leuchtdesign:
  - LED-Frontstrahler für 180° gerichtetes Licht.
  - LED-Stab mit 330° Rundum-Licht.
- Warmweißes oder neutralweißes Licht.
- Kompakt, gute Lichtverteilung.
- Schaltfestigkeit: 40.000x
- AC 220-240V.

### Praxistipp

### Für maximale Lichtausbeute

Die R7s LED-Frontstrahler LM85155 und LM85156 mit flächiger LED-Anordnung ermöglichen maximale Lichtausnutzung in eine Richtung und sind besonders geeignet für Strahlerleuchten.

Art.-Nr.	W Ersatz	W	lm	Stunden	Dimmbar	Socket	Beleuchtungswinkel	Lichtfarbe K	Ø / H (mm)	Effizienz	Photometry
<b>DIRECTIONAL</b>											
LM85156	-	5	400	25.000	-	R7s	240°	3000 (Ra80)	25x42x 78	A+	1
LM85155	-	10	810	25.000	-	R7s	240°	3000 (Ra80)	25x42x118	A+	2
<b>360°</b>											
LM85152	-	5,5	575	15.000	-	R7s	360°	3000 (Ra80)	15/78	A++	3
LM85153	-	9	900	15.000	-	R7s	360°	3000 (Ra80)	15/118	A+	4





# LED-REFLEKTOREN PAR16 PROFESSIONAL MEGAMAN®

## LED-PAR16 GU10



- Professionelle Reflektoren für den Deckeneinbau und geschlossene Leuchten.
- Abb 1: sehr enger Abstrahlwinkel (8°) für die akzentuierte Beleuchtung mit 8500cd.
- Warmweißes oder neutralweißes Licht.
- Teilweise dimmbar.
- Schaltfestigkeit: 100.000x
- Bewegungsmelder geeignet.
- Teilweise DBT-zwei Abstrahlwinkel 24°/35°.
- AC 220-240V.

**DBT DUAL BEAM Technologie**  
Ein Reflektor - zwei Abstrahlwinkel

**Ausleuchtung durch Druck aufs Frontglas umschalten!**

Art.-Nr.	Ersatz	W	cd	Im gesamt	Im in 90°	Stunden	Dimmbar	Sockel	Abstrahlwinkel (°)	Lichtfarbe K	Ø / H (mm)		
<b>PROFESSIONAL U-DIM</b>													
MM26022	>50	6,5	8500	450	400	25.000	100-5%	GU10	8°	2800 (Ra80)	50/56	A+	1
<b>PROFESSIONAL DUAL BEAM</b>													
MM26702	>50	5	2550/1650	430	400	50.000	-	GU10	24°/35°	2800 (Ra80)	50/56	A++	2
<b>PROFESSIONAL DUAL BEAM UND U-DIM</b>													
MM26712	>50	5,2	2500/1600	420	390	50.000	100-5%	GU10	24°/35°	2800 (Ra80)	50/56	A+	3
MM26714	>50	5,2	2500/1600	420	390	50.000	100-5%	GU10	24°/35°	4000 (Ra80)	50/56	A+	3
MM26722	>50	5,3	3000/1800	550	500	50.000	100-5%	GU10	24°/35°	2800 (Ra80)	50/56	A++	3

# LED-REFLEKTOREN PAR16

## LED-PAR16 GU10



- Glasreflektoren für dekorative, offene Leuchten.
- Premium Reflektoren für den Deckeneinbau und geschlossene Leuchten.
- Schaltfestigkeit: 100.000x
- Bewegungsmelder geeignet.
- Verschiedene Abstrahlwinkel 35°/36°/40° und 100° (Weitwinkel).
- AC 220-240V.

Art.-Nr.	Ersatz	W	cd	lm gesamt	lm in 90°	Stunden	Dimmbar	Sockel	Abstrahl- winkel (°)	Lichtfarbe K	Ø / H (mm)		
<b>GLAS</b>													
MM26612	35	4	500	280	230	15.000	-	GU10	35°	2800 (Ra80)	50/55	A+	1
MM26622	50	4,5	650	390	345	15.000	-	GU10	36°	2800 (Ra80)	50/55	A+	1
MM26642	50	5,5	650	390	345	15.000	100-20%	GU10	36°	2800 (Ra80)	50/55	A+	2
<b>ECONOMY</b>													
MM27434	39	5	560	360	265	15.000	-	GU10	35°	4000 (Ra80)	50/57	A+	3
MM26322	50	6	800	400	345	15.000	-	GU10	40°	3000 (Ra97)	50/53	A+	4
<b>PREMIUM FÜR GESCHLOSSENE LEUCHTEN</b>													
MM26514	50	4	1000	350	315	25.000	-	GU10	35°	4000 (Ra85)	50/55	A++	5
MM26552	50	4,2	680	410	345	15.000	-	GU10	36°	2800 (Ra80)	50/55	A++	6
MM26572	50	5	680	410	345	25.000	100-20%	GU10	36°	2800 (Ra80)	50/55	A+	7
MM26582	>50	5,5	900	500	430	25.000	100-20%	GU10	36°	2800 (Ra80)	50/55	A+	7
MM26562	>50	7,2	300	660	550*	25.000	-	GU10	100°	2800 (Ra80)	50/55	A+	5
<b>PREMIUM U-DIM</b>													
MM26442	>50	5,5	540	500	345	25.000	100-5%	GU10	35°	2800 (Ra82)	50/57	A+	8
<b>PREMIUM Ingenium Blu DIMMBAR</b>													
MM47900	>50	8	750	540	410	25.000	100-1%, dimmbar nur per App	GU10	35°	2800 (Ra82)	50/65	A	9

\*Lumen in 120°

	<p><b>U-DIM Premium-Dimming</b> LED-Lampen mit U-DIM-Technologie lassen sich stufenlos und flackerfrei mit LED-Dimmern sowie mit Phasenanschnitt- und Phasenabschnittdimmern betreiben (100%-5%).</p>
 	<p><b>Stufenlos dimmbar 100-20% und CRI 80</b> Mit guter Farbwiedergabe Ra80 und bis auf 20% dimmbarer Helligkeit sind diese Lampen für Standardanwendungen in Gewerbe und Haushalt geeignet. Sie funktionieren an LED-Dimmern sowie den meisten Universaldimmern und Dimmschaltern.</p>
	<p><b>Schalten und Dimmen mit Bluetooth</b> Mit Bluetooth 4.0 und kostenloser MEGAMAN Ingenium-Blu-App fernbedienbare LED-Lampe: Ein/Aus, Dimmen 100% bis 1%, Lampengruppen, Lichtszenen, Zeitsteuerung. Für mobile Endgeräte mit iOS- Betriebssystem oder Android.</p>

# LED-REFLEKTOREN PAR16



## LED-PAR16 GU10



- LIGHTME LED-Reflektoren in Glas-Design für dekorative Wohnraumleuchten.
- Warmweißes oder tageslichtweißes Licht.
- Teilweise dimmbar.
- Schaltfestigkeit: 40.000x
- Bewegungsmelder geeignet.
- AC 220-240V.

Art.-Nr.	Ersatz	W	cd	lm in 90°	Stunden	Dimmbar	Socket	Abstrahl- winkel (°)	Lichtfarbe K	Ø / H (mm)		
<b>GLAS</b>												
LM85115	35	3	600	230	15.000	-	GU10	38°	3000 (>Ra80)	50/54	A++	1
LM85114	51	4,5	700	350	15.000	-	GU10	38°	3000 (>Ra80)	50/54	A++	1
LM85110	52	4,5	700	360	15.000	-	GU10	38°	6500 (>Ra80)	50/54	A++	1
LM85117	51	4,2	700	350	15.000	100-10%	GU10	38°	3000 (>Ra80)	50/54	A++	2
LM85381	75	6,5	1000	540	15.000	-	GU10	38°	3000 (>Ra80)	50/54	A+	1
LM85382	75	7	1000	540	15.000	100-10%	GU10	38°	3000 (>Ra80)	50/54	A+	2
<b>ECONOMY</b>												
LM85116	50	5	800	345	15.000	-	GU10	38°	3000 (>Ra80)	50/54	A+	3



### Praxistipp

## LED-Glasreflektoren

Diese LIGHTME LED-Strahler sehen aus wie PAR16/MR16-Halogenlampen, verteilen ihr Licht gleichmäßig, verbrauchen wenig Strom, werden nicht heiß und haben eine lange Lebensdauer.

LED-Glasreflektoren sind eine wirtschaftliche Lösung und ideal für dekorative, offene Wohnraumleuchten.

In geschlossenen Leuchten (z.B. Deckeneinbau) muss mit schnellerem Verschleiß gerechnet werden. Für thermisch anspruchsvolle Einbausituationen empfehlen wir die PAR16-Reflektoren auf Seite 142 und 143 sowie den LED-PUCK auf der folgenden Seite 145.



## LED-Reflektor PUCK Hybrid



- 350mA-Konstantstrom-Modul als Ersatz für PAR16/MR16 Lampen.
- Warmweißes oder neutralweißes Licht bis zu Ra97.
- Extrem flach (30mm) und langlebig (50.000 Std.)
- Dimmbar (treiberabhängig, DALI-Treiber geeignet).
- Treiber Lebensdauer: 50.000 Std.
- Schaltfestigkeit: 100.000x
- DC 16-21V, Dim to WARM DC 15-19V.

**5 Jahre  
Garantie**

Art.-Nr.	Ersatz	W	cd	Im gesamt	Im in 90°	Stunden	Dimmbar	Socket	Abstrahl- winkel (°)	Lichtfarbe K	Ø / H (mm)		
<b>PROFESSIONAL U-DIM-TREIBERABHÄNGIG</b>													
MM76743	~50W	6	2000	520	400	50.000	100-5%	-	24°	2800 (Ra95)	50 x 30	A+	1
MM76744	~50W	6	2000	520	400	50.000	100-5%	-	24°	4000 (Ra92)	50 x 30	A+	1
MM76741	~50W	6	1200	520	400	50.000	100-5%	-	36°	2800 (Ra95)	50 x 30	A+	1
MM76745	~50W	6	1200	520	400	50.000	100-5%	-	36°	4000 (Ra92)	50 x 30	A+	1
<b>PROFESSIONAL DIM to WARM</b>													
MM76742	~50W	6	1200	500	350	50.000	Dim to WARM	-	36°	1800-3000 (Ra97)	50 x 30	A	2

Art.-Nr.	Beschreibung	W	Eingangs- spannung (V)	Ausgangs- spannung (V)	Ausgangs- stromstärke (mA)	Power Factor	Länge (mm)	Breite (mm)	Höhe (mm)	
MM56017	Elektr. LED-Treiber für PUCK & RICO HR 6,5W <b>U-DIM</b>	bis zu 9W	AC 220-240	DC 16-24V	350	>0,9	62	46	20	3
MM56019	Elektr. LED-Treiber für PUCK & RICO HR 21W <b>U-DIM</b>	bis zu 21W	AC 220-240	DC 30-60V	350	>0,9	116	55	25	4

MM56019 ist geeignet für mindestens 2 bis max. 3 PUCK-Module in Reihenschaltung, Mindestlast 11W

### Praxistipp

## PUCK Universal-Retrofit für MR16/PAR16 Reflektoren

Der MEGAMAN LED-PUCK ist ein dimmbares LED-Modul mit geringer Einbautiefe (30mm) und separatem, platzsparendem Treiber. PUCK kann anstelle von PAR16 oder MR16 Halogenreflektoren in allen gängigen dekorativen 68mm Deckeneinbauringen verwendet werden.

PUCK ist in zwei Versionen lieferbar: mit hohem CRI 95 für beste naturnahe Farbwiedergabe oder mit Dim-to-Warm-Technologie für die variable Farbtemperatur beim Dimmen von 3000 bis 1800 Kelvin und CRI97. In Kombination mit der Dim-to-Warm-Technologie ist der LED-PUCK ideal für die Ambiente-Beleuchtung in der Gastronomie.

Durch die thermische Entkoppelung von Leuchtmittel und Treiber hat der LED-PUCK eine besonders lange Lebensdauer von 50.000 Stunden. Wir empfehlen die U-DIM-Treiber MM56017 für einen PUCK und MM56019 für mindestens 2 und maximal drei PUCKs. Andere 350mA-Treiber sind verwendbar, z.B. für DALI-Installationen.

# LED-MINI-PANELS GU10



## GU10 LED-Lampen | ColorSelect

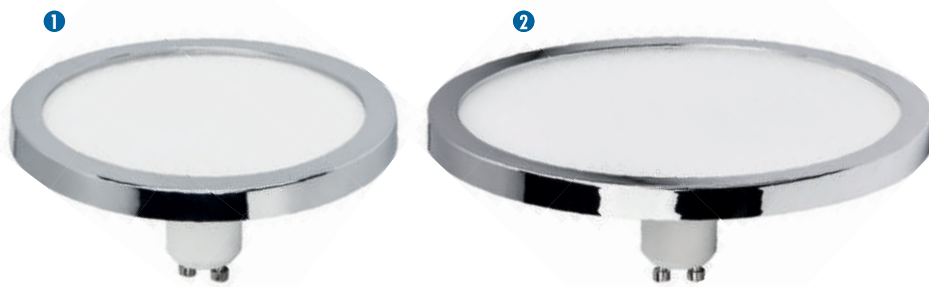

- Leuchtmittel für LIGHTME AQUA Badleuchten mit GU10-Sockel.
- Make-up-Licht-Funktion (Lichtfarbe per Lichtschalter einstellbar).
- Bauform Abb. 1 und 2: LED-Diffusor/Mini-Panel.
- Dekor Chrom oder Blattsilber.
- AC 220-240V.

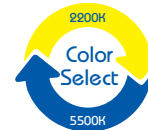

Art.-Nr.	Farbe	W	lm gesamt	lm in 120°	⌚ Stunden	⤴ Dimmbar	Socket	Abstrahl- winkel (°)	Lichtfarbe K	Ø x Höhe (mm)	📦	📷
<b>Mini-Panel ColorSelect RUND Ø 110/145mm</b>												
LM85405	Chrom	6	500	400	25.000	-	GU10	110°	2700+4000 (Ra80)	110/53	A+	1
LM85407	Chrom	8	650	540	25.000	-	GU10	110°	2700+4000 (Ra80)	145/53	A+	2

## GU10 LED-Mini Panel | 3-Step-Dimming



- Blendungsarmes Licht durch LED-Mini-Panels und Diffusoren aus PMMA.
- 3-stufig dimmbar (100%/50%/20%) per Lichtschalter.
- Dekorrand in Chrom oder Nickel.
- Warmweißes Licht.
- AC 220-240V.



Art.-Nr.	Farbe	W	lm gesamt	⌚ Stunden	⤴ Dimmbar	Socket	Abstrahl- winkel (°)	Lichtfarbe K	Ø / H (mm)	📦	📷
<b>Mini-Panel GU10 3-Step dimmbar</b>											
LM85400	Chrom	5	350	25.000	100/50/20%	GU10	Diffusor	2700 (Ra80)	90/53	A+	1
LM85401	Nickel	4,5	300	25.000	100/50/20%	GU10	Diffusor	2700 (Ra80)	90/53	A+	2
LM85409	Chrom	8	650	25.000	100/50/20%	GU10	Diffusor	2700 (Ra80)	145/53	A+	3
LM85402	Nickel	8	530	25.000	100/50/20%	GU10	Diffusor	2700 (Ra80)	145/53	A+	4

# LED-DESIGN-KOPFSPIEGELLAMPEN GU10



## GU10 LED-Kopfspiegellampe | 3-Step-Dimming & ColorSelect



- Leuchtmittel für LIGHTME AQUA Badleuchten mit GU10-Sockel.
- Make-up-Licht-Funktion (Lichtfarbe per Lichtschalter einstellbar).
- Color Select / Warmweiße oder neutralweiße Lichtfarbe.
- LED-Kopfspiegelreflektor mit 10mm kurzem Hals.
- Dekor Chrom oder Blattsilber.
- AC 220-240V.



Art.-Nr.	Farbe	W	lm gesamt	⌚ Stunden	🌓 Dimmbar	Socket	Abstrahl- winkel (°)	Lichtfarbe K	Ø x Höhe (mm)	📷	📷
<b>Kopfspiegellampe ColorSelect Ø 70mm</b>											
LM85488	Chrom	5	400	25.000	-	GU10	indirekt	2700+4000 (Ra80)	70/61	A+	1
LM85489	Blattsilberdekor	5	400	25.000	-	GU10	indirekt	2700+4000 (Ra80)	70/61	A+	2

## GU10 LED-Kopfspiegellampe | 3-Step-Dimming



- LED-Kopfspiegelreflektor mit 10mm kurzem Hals und GU10-Sockel.
- Blendungsarmes, indirektes Licht durch LED-Kopfspiegellampe.
- Hochwertige Ausführung mit Nickel-Dekor oder handaufgelegtem Blattgold-Dekor.
- 100%/50%/20% dimmbar per Lichtschalter.
- Warmweißes Licht.
- AC 220-240V.



Art.-Nr.	Farbe	W	lm	⌚ Stunden	🌓 Dimmbar	Socket	Abstrahl- winkel (°)	Lichtfarbe K	Ø / H (mm)	📷	📷
<b>KOPFSPIEGELLAMPE 3-STEP DIMMBAR</b>											
LM85403	Nickel	5	350	25.000	100/50/20%	GU10	indirekt	2700 (Ra80)	70/61	A+	1
LM85404	Gold	5	350	25.000	100/50/20%	GU10	indirekt	2700 (Ra80)	70/61	A+	2



# LED-REFLEKTOREN MR16 GU5.3

MEGAMAN®

## LED-Reflektor MR16



- Glasgehäuse-Reflektoren für den Original-Halogenlook.
- Warmweißes oder neutralweißes Licht bis zu Ra97.
- Schaltfestigkeit: 100.000x
- 12V AC/DC geeignet für die meisten handelsüblichen Halogen-Transformatoren.

Art.-Nr.	Ersatz	W	cd	lm gesamt	lm in 90°	Stunden	Dimmbar	Socket	Abstrahl- winkel (°)	Lichtfarbe K	Ø / H (mm)		
<b>GLAS</b>													
MM26244	22	3	450	260	230	15.000	-	GU5.3	36°	4000 (Ra80)	50/45	A++	1
MM26262	23	3,7	600	270	230	15.000	-	GU5.3	36°	2800 (Ra80)	50/46	A+	1
MM26252	35	5,5	700	390	345	15.000	-	GU5.3	36°	2800 (Ra80)	50/46	A+	1
<b>ECONOMY</b>													
MM26222	35	7	800	400	345	15.000	-	GU5.3	40°	3000 (Ra97)	50/45	A	2



# LED-REFLEKTOREN MR16 GU5.3 / MR11 GU4

## LED-Reflektor Diffusor MR16 / MR11



- Glasgehäuse-Reflektoren für den Original-Halogenlook.
- Angenehmes warmweißes Licht.
- Schaltfestigkeit: 40.000x
- 12V AC/DC geeignet für die meisten handelsüblichen Halogen-Transformatoren.

Art.-Nr.	 Ersatz	W	cd	lm gesamt	 Stunden	 Dimmbar	Socket	Abstrahl- winkel (°)	Lichtfarbe K	Ø / H (mm)		
<b>GLAS MR16</b>												
LM85380	25	4	550	250	15.000	-	GU5.3	38°	3000 (Ra80)	50/45	A+	1
LM85113	35	5	550	345	15.000	-	GU5.3	38°	3000 (Ra80)	50/45	A+	1
<b>GLAS MR11</b>												
LM85227	20	3	350	180	15.000	-	GU4	38°	3000 (Ra80)	35/42	A+	2

### Praxistipp

## Kompatibilität von 12V-LED-Reflektoren mit Halogen-Trafos

Grundsätzlich empfehlen wir, moderne Niederspannungs-LED-Lampen mit elektronischen LED-Trafos/Netzteilen zu betreiben, um eine optimale Funktionsweise zu gewährleisten. Die Mindestlast der Trafos und die Leistungsaufnahme der Lampen müssen übereinstimmen. Der LED-Trafo sollte etwa eine 1/3 höhere Leistung als die Gesamtleistung der Lampen haben. Bei Weiterverwendung alter elektronischer Halogenlampen-Transformatoren kann keine Funktionsgarantie übernommen werden.



# LED-REFLEKTOREN AR111

MEGAMAN®

## LED-Hochvolt Reflektoren AR111/GU10



- DUAL BEAM (DBT)-Reflektor mit zwei verschiedenen Abstrahlwinkeln (24° oder 45°).
- Warmweißes (2800K) oder neutralweißes (4000K) Licht.
- LED-Lampen mit U-DIM-Technologie lassen sich stufenlos und flackerfrei mit LED-Dimmern sowie mit Phasenanschnitt- und Phasenabschnittsdimmern betreiben (100%-5%).
- Schaltfestigkeit: 100.000x
- AC 220-240V.

**DBT**  
**DUAL BEAM Technologie**  
 Ein Reflektor - zwei Abstrahlwinkel

Ausleuchtung durch Druck aufs Frontglas umschalten!

Art.-Nr.	Ersatz	W	cd	lm gesamt	lm in 90°	Stunden	Dimmbar	Socket	Abstrahl- winkel (°)	Lichtfarbe K	Ø / H (mm)		
<b>PROFESSIONAL DUAL BEAM</b>													
MM41902	ca. 75	11	5000/2000	900	820/24° 850/45°	40.000	100-5%	GU10	24°/45°	2800 (Ra80)	111/82	A+	1
MM41904	ca. 75	11	5000/2000	900	820/24° 850/45°	40.000	100-5%	GU10	24°/45°	4000 (Ra80)	111/82	A+	1

## LED-Reflektoren AR111/G53 - DC34V



- Ändert die Lichtfarbe beim Dimmen von warmweiß 3000K bis 1800K extrawarmweiß.
- DUAL BEAM (DBT)-Reflektor mit zwei verschiedenen Abstrahlwinkeln (24° oder 45°).
- 100-1% dimmbar mit LED-Treiber DC 34V, 350mA (Empfehlung: MM56016).
- DALI-fähig in Verbindung mit DALI-Treibern. Treiber muss sekundärseitig mit Konstantstrom-Reduktion arbeiten.
- Schaltfestigkeit: 100.000x
- DC34V.

Art.-Nr.	Ersatz	W	cd	lm gesamt	lm in 90°	Stunden	Dimmbar	Socket	Abstrahl- winkel (°)	Lichtfarbe K	Ø / H (mm)		
<b>PROFESSIONAL DUAL BEAM-DIM to WARM</b>													
MM41681	>100	12	4500/2000	900	880	40.000	DIM to WARM	G53	24°/45°	1800-3000 (Ra97)	111/58	A	1

Dazu passender elektronischer LED-Treiber. Dimmbar mit Phasenan- oder Phasenabschnitt.

Art.-Nr.	Beschreibung	W	Eingangs- spannung (V)	Ausgangs- spannung (V)	Ausgangs- stromstärke (mA)	Power Factor	Länge (mm)	Breite (mm)	Höhe (mm)	
MM56016	LED-Konstantstromtreiber 350mA-50.000h	14	AC 220-240	DC 30-40	350	>0,9	116	55	25	2



# LED-NIEDERVOLT REFLEKTOREN AR111/G53

## LED-Niedervolt-Reflektoren AR111/G53 - AC12V



- Kompatibel mit den meisten elektronischen 12V-Transformatoren.
- Angenehmes warmweißes oder neutralweißes Licht.
- Dimmbare AR111 (100-10%) 12V-Reflektoren.
- Abb 1: DUAL BEAM (DBT)-Reflektor mit zwei verschiedenen Abstrahlwinkeln (24° oder 45°).
- Abb 2: sehr enger Abstrahlwinkel (8°) für die akzentuierte Beleuchtung mit 13000cd.
- Schaltfestigkeit: 100.000x
- AC12V.

Art.-Nr.	Ersatz	W	cd	lm gesamt	lm in 90°	Stunden	Dimmbar	Socket	Abstrahl- winkel (°)	Lichtfarbe K	Ø / H (mm)		
<b>PROFESSIONAL DUAL BEAM-HYBRID</b>													
MM41802	71/74	11	3400/1300	750	650/24°	40.000	100-10%	G53	24°/45°	2800 (Ra80)	111/58	A	1
MM41804	71/74	11	3400/1300	750	680/45°	40.000	100-10%	G53	24°/45°	4000 (Ra80)	111/58	A	1
MM41812	96/100	13	5000/2000	900	820/24°	40.000	100-10%	G53	24°/45°	2800 (Ra80)	111/58	A	1
MM41814	96/100	13	5000/2000	900	850/45°	40.000	100-10%	G53	24°/45°	4000 (Ra80)	111/58	A	1
<b>PROFESSIONAL DIMMBAR-HYBRID</b>													
MM17382	74	11	13000	650	550	40.000	100-10%	G53	8°	2800 (Ra80)	111/58	A	2

## LED-Konstantstrom-Reflektoren AR111/G53 - DC20V



- 100-1% dimmbar mit LED-Treiber 500mA (Empfehlung für DC20V: MM56009, dimmbar 1-10V).
- TCH-Reflektoren mit Abstrahlwinkeln 8°, 45°.
- DALI-fähig in Verbindung mit DALI-Treibern.
- Schaltfestigkeit: 100.000x.
- Neutralweißes Licht (4000K).
- DC20V.

Art.-Nr.	Ersatz	W	cd	lm gesamt	lm in 90°	Stunden	Dimmbar	Socket	Abstrahl- winkel (°)	Lichtfarbe K	Ø / H (mm)		
<b>PROFESSIONAL TCH AR111 500mA</b>													
MM41364	49	10	16000	550	330	40.000	100-1%	G53	8°	4000 (Ra85)	111/58	A	1
MM41564	62	10	1400	630	550	40.000	100-1%	G53	45°	4000 (Ra85)	111/58	A	2

Art.-Nr.	Beschreibung	W	Eingangs- spannung (V)	Ausgangs- spannung (V)	Ausgangs- stromstärke (mA)	Power Factor	Länge (mm)	Breite (mm)	Höhe (mm)	
MM56009	LED-Konstantstromtreiber 500mA, 1-10V dimmbar.	10	AC 220-240	DC 20V	500	>0,9	147	50	32	3

# LED-REFLEKTOREN E14/E27

MEGAMAN®

## LED-R50 / R63 / R80



- LED-Reflektoren mit den Abmessungen klassischer Reflektorlampen.
- Angenehmes warmweißes Licht.
- Breit abstrahlende Diffusoren (R63, R80) zur blendfreien Lichtverteilung.
- Schaltfestigkeit: 100.000x
- AC 220-240V.

Art.-Nr.	W Ersatz	W	cd	lm gesamt	lm in 90°	Stunden	Dimmbar	Sockel	Abstrahl- winkel (°)	Lichtfarbe K	Ø / H (mm)		
<b>ECONOMY R50</b>													
MM27452	40	2,9	500	205	196	15.000	-	E14	36°	2800 (Ra80)	50/81	A++	1
<b>ECONOMY R63</b>													
MM27512	40	6,5	170	420	345*	15.000	-	E27	100°	2800 (Ra80)	63/102	A	2
<b>ECONOMY R80</b>													
MM27522	60	9,3	-	810	-	15.000	-	E27	100°	2800 (Ra80)	80/110	A+	3

\*Lumen in 120°

## LED-PAR20/PAR30S/PAR38



IP55\*  
Dimmbar

Zubehör-Diffusordeckel PAR38

MM16250 ROT  
MM16252 GRÜN  
MM16253 GELB



- Reflektoren im klassischen Design.
- Warmweißes oder neutralweißes Licht.
- MM17552 (PAR38) dimmbar.
- Diffusoroptik zur blendfreien Lichtverteilung.
- Schaltfestigkeit: 100.000x
- AC 220-240V.

\*Wassergeschützt bei Verwendung in Leuchten der Schutzart IP55 oder höher.

Art.-Nr.	W Ersatz	W	cd	lm gesamt	lm in 90°	Stunden	Dimmbar	Sockel	Abstrahl- winkel (°)	Lichtfarbe K	Ø / H (mm)		
<b>ECONOMY PAR20</b>													
MM17132	37	6	450	350	250	15.000	-	E27	35°	2800 (Ra80)	63/90	A	1
<b>ECONOMY PAR30S</b>													
MM17242	75	10,5	850	700	635	15.000	-	E27	35°	2800 (Ra80)	95/88	A	2
<b>ECONOMY PAR38/IP55</b>													
MM17672	87	15,5	1500	950	760	15.000	-	E27	35°	2800 (Ra80)	121/132	A	3
MM17674	87	15,5	1500	950	760	15.000	-	E27	35°	4000 (Ra80)	121/132	A	3
<b>PREMIUM PAR38/IP55</b>													
MM17552	100	13	1500	1100	800	25.000	100-20%	E27	35°	2800 (Ra80)	121/132	A+	3

# LED-REFLEKTOREN E14/E27



## LED-R39/R50/R63



- Reflektoren im klassischen Design.
- Angenehmes warmweißes Licht.
- Breit abstrahlende Diffusoren zur blendfreien Lichtverteilung.
- Schaltfestigkeit: 40.000x
- AC 220-240V.

Art.-Nr.	W Ersatz	W	cd	lm gesamt	lm in 90°	Stunden	Dimmbar	Sockel	Abstrahlwinkel (°)	Lichtfarbe K	Ø / H (mm)		
<b>R39</b>													
LM85239	25	3	-	250	-	25.000	-	E14	120°	2700 (Ra80)	39/67	A++	1
<b>R50</b>													
LM85233	39	5,5	-	450	-	25.000	-	E14	110°	2700 (Ra80)	50/86	A+	2
<b>R63</b>													
LM85234	48	8	-	600	-	25.000	-	E27	110°	2700 (Ra80)	63/101	A+	3

## LED-PAR38



- Reflektoren im klassischen Design.
- Warmweißes oder neutralweißes Licht.
- Diffusoroptik zur blendfreien Lichtverteilung.
- Schaltfestigkeit: 40.000x
- AC 220-240V.

\*Wassergeschützt bei Verwendung in Leuchten der Schutzart IP55 oder höher.

Art.-Nr.	W Ersatz	W	cd	lm gesamt	lm in 90°	Stunden	Dimmbar	Sockel	Abstrahlwinkel (°)	Lichtfarbe K	Ø / H (mm)		
<b>PAR38/IP55</b>													
LM85123	90	12	900	875	750	25.000	-	E27	50°	3000 (Ra80)	122/138	A	1
LM85128	95	12	900	980	790	25.000	-	E27	50°	4000 (Ra80)	122/138	A	1



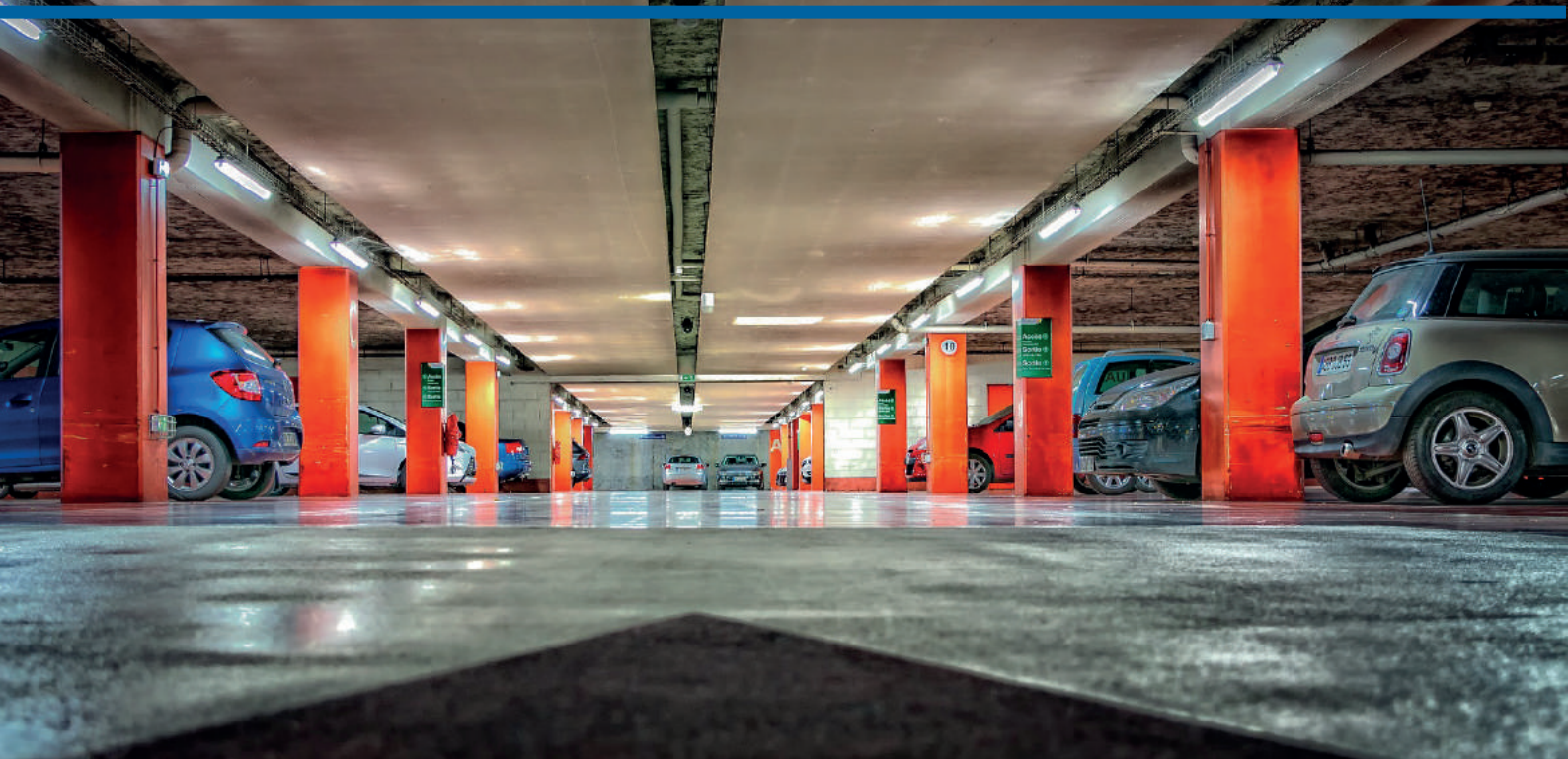







## LED-T8 GLASRÖHREN

**MEGAMAN®**
**1**

**2**

- 1:1 Austausch mit Starterbrücke (nur für KVG).
- Gute Stabilität durch Glasröhre.
- Optimale Helligkeit für viele Standardanwendungen z.B. 3600lm bei 1,50m Länge in Parkhäusern.
- 330° Ausleuchtung (>80% des Lichtstromes im 180° Winkel).
- Lichtfarbe 4000K (neutralweiß).
- Sofortstart ohne Verzögerung und Flackern.
- Bestmögliche Formstabilität über die Gesamtlebensdauer.

- LED-Starterbrücke MM87920 bereits enthalten.
- Nur für Einzelschaltungen (1 Lampe/1 KVG) - nicht für Doppelschaltungen (2 Lampen/1 KVG).
- Nicht für Leuchten mit elektronischen Vorschaltgeräten EVG (ohne Starter) geeignet, Anschluß an 230V möglich.
- Nicht für den Einsatz mit Kompensationskondensatoren geeignet.
- Breiter Temperaturbereich von -30°C bis +40°C.
- 3 Jahre Garantie.
- AC 220-240V.

Art.-Nr.	 Ersatz	<b>W</b>	<b>lm</b>	 Stunden	 Dimmbar	Socket		Lichtfarbe <b>K</b>	Ø / H (mm)		
<b>ECONOMY GLASRÖHREN</b>											
MM54254	-	9	920	30.000	-	G13	330°	4000 (Ra80)	28/600	A+	1
MM54264	-	16	1700	30.000	-	G13	330°	4000 (Ra80)	28/1200	A+	1
MM54274	-	23	2400	30.000	-	G13	330°	4000 (Ra80)	28/1500	A+	1
<b>PREMIUM GLASRÖHREN</b>											
MM54294	-	24	3600	50.000	-	G13	330°	4000 (Ra80)	28/1500	A+	1
<b>ZUBEHÖR</b>											
MM87920	Ersatz-LED-Starter-Brücke										2

# LED-S14s/S14d Linienlampen



- 1-zu-1 Ersatz für herkömmliche S14s und S14d-Linienlampen.
- Robuste, bruchsichere Kunststoff-LED-Lampe.
- Hohe Lichtausbeute, bis zu 19% höherer Lichtstrom als das Glühlampen-Original.
- Warmweiße Lichtfarbe 2700K wie das Original.
- Zur indirekten Beleuchtung ideal geeignet.
- Komplettsset mit passender Leuchte siehe Seite 35.
- AC 220-240V.

Art.-Nr.	Ersatz	W	lm	Stunden	Dimmbar	Socket	310°	Lichtfarbe K	Ø / H (mm)		
<b>SMART S14s</b>											
LM85121	35	5	300	25.000	-	S14s	310°	2700K (Ra80)	30/300	A+	1
LM85122	60	8	500	25.000	-	S14s	310°	2700K (Ra80)	30/500	A	1
LM85129	120	16	1000	25.000	-	S14s	310°	2700K (Ra80)	30/1000	A	1
<b>SMART S14d</b>											
LM85150	35	5	300	25.000	-	S14d	310°	2700K (Ra80)	30/300	A+	2
LM85151	60	8	500	25.000	-	S14d	310°	2700K (Ra80)	30/500	A	2







- Für Orientierung in dunklen Räumen.
- Warme und orange Lichtfarbe.
- Keine Störung des Schlafes durch grelles Licht.
- Kostengünstig im Betrieb mit 0,2W Stromverbrauch und langer Lebensdauer.
- AC 220-240V.

Art.-Nr.	Ersatz	W	lm	Stunden	Socket		Lichtfarbe K	Ø / H (mm)	
<b>NACHTLICHT STECKDOSENLEUCHE</b>									
MM001	-	0,2	-	20.000	Eurostecker	-	2700K (Ra80)	65/76	1
<b>NACHTLICHT MIT EIN/AUS-SCHALTER</b>									
MM00103	-	0,2	-	20.000	Eurostecker	-	2700K (Ra80) Orange	41/66	2



## Praxistipp

### Nachtlichter sorgen für Orientierung

Wer Zuhause, im Urlaub oder auf Geschäftsreisen übernachtet, kann nachts beim Aufwachen im dunklen Zimmer eine unangenehme Erfahrung machen: Man ist schlaftrunken, die Umgebung wirkt fremd, manchmal sogar etwas unheimlich. Ein kleines Nachtlicht bringt ausreichend Licht ins Dunkel.

Mit maximal 0,5 Watt Stromverbrauch und 5 Lumen sind unsere Nachtlichter gerade so hell, dass sich Erwachsene und Kinder in dunklen Räumen besser zurechtfinden, ohne von zu viel Licht im Schlaf gestört oder durch grelle Lampen beim Aufstehen richtig wach zu werden. Der Lichtschein ist angenehm warmweiß oder orange, die Lebensdauer liegt bei bis zu 30.000 (entspricht ca. 3.750 Nächten).

Ein idealer Platz ist beispielsweise eine Steckdose unmittelbar in Bodennähe oder nahe einem regulären Lichtschalter. Die flachen Eurostecker passen in die Steckdosen (220-240V) der meisten Reiseländer und in Reiseadapter. Die Nachtlichter sind kaum größer als eine Streichholzschachtel und finden noch im kleinsten Gepäck Platz.





- LED-Nachtlichter mit Dämmerungs-Sensor.
- LIGHTME Sensor-Nachtlichter schalten sich bei Dunkelheit automatisch ein und bei Helligkeit wieder aus. Die Lichtstärke ist ähnlich hell wie eine Kerze. Die Lichtfarbe ist warmweiß (2700K) bzw. orange (LM85229).
- LM85228 mit integrierter Steckdose und Nachtlichtfunktion, kann zwischen warmweiß, blau oder grün umgeschaltet werden.
- AC 220-240V.

Art.-Nr.	Ersatz	W	lm	Stunden	Socket		Lichtfarbe K	Ø / H (mm)	
<b>Mit Dämmerungssensor</b>									
LM85411	-	0,45	5	25.000	Eurostecker	-	2700K (Ra80)	60/54	1
LM85413	-	0,45	5	25.000	Eurostecker	-	2700K (Ra80)	65/54	2
LM85229	-	0,4	-	30.000	Eurostecker	-	Orange	54/59	3
<b>Mit Dämmerungssensor und Steckdosenfunktion</b>									
LM85228	-	0,5	-	30.000	Eurostecker	-	Weiß/Blau/Grün einstellbar	82/72	4



- Mit Amalgamtechnik, kein Flüssigquecksilber.
- Bis zu 80% Energieersparnis.
- Sehr lichtstark.
- Bewährte Technologie.
- AC 220-240V.

Art.-Nr.	Ersatz	W	lm	Stunden	Dimmbar	Socket	Lichtfarbe K	Ø / H (mm)		
<b>ESL PETIT RÖHRENFORM</b>										
MM53102	39	8	420	8.000	-	E14	2700 (Ra82)	41/109	A	o. Abb.
MM53112	39	8	420	8.000	-	E27	2700 (Ra82)	41/106	A	1
MM53302	63	14	800	8.000	-	E14	2700 (Ra82)	41/132	A	o. Abb.
MM53312	63	14	800	8.000	-	E27	2700 (Ra82)	41/132	A	o. Abb.
<b>ESL SPIRAX MINI-SPIRALFORM</b>										
MM29122	41	8	450	10.000	-	GU10	2700 (Ra82)	32/93	A	2
MM29202	48	11	570	10.000	-	E14	2700 (Ra82)	32/109	A	o. Abb.
MM29212	48	11	570	10.000	-	E27	2700 (Ra82)	32/105	A	o. Abb.
MM29222	48	11	570	10.000	-	GU10	2700 (Ra82)	32/103	A	2
<b>ESL HELIX SPIRALFORM</b>										
MM28006	28	5	270	10.000	-	E14	6500 (Ra80)	45/92	A	3
MM28102	44	8	500	10.000	-	E14	2700 (Ra82)	45/99	A	3
MM28104	44	8	500	10.000	-	E14	4000 (Ra82)	45/99	A	3
MM28106	41	8	450	10.000	-	E14	6500 (Ra80)	45/99	A	3
MM28116	41	8	450	10.000	-	E27	6500 (Ra80)	45/97	A	o. Abb.
MM28202	57	11	700	10.000	-	E14	2700 (Ra82)	45/104	A	3
MM28206	52	11	630	10.000	-	E14	6500 (Ra80)	45/104	A	3





- Mit Amalgamtechnik.
- Bis zu 80% Energieersparnis.
- Lichtstark.
- Schnelles Startverhalten.
- AC 220-240V.

Art.-Nr.	Ersatz	W	lm	Stunden	Dimmbar	Socket	Lichtfarbe K	$\varnothing$ ↑ (mm)		
LM85000	44	8	500	10.000	-	E14	2700 (Ra80)	34/95	A	1
LM85001	51	9,5	600	10.000	-	E14	2700 (Ra80)	34/106	A	1
LM85010	44	8	500	10.000	-	E27	2700 (Ra80)	34/93	A	2
LM85011	51	9,5	600	10.000	-	E27	2700 (Ra80)	34/103	A	2
LM85020	44	8	500	10.000	-	GU10	2700 (Ra80)	32/93	A	3
LM85021	51	9,5	600	10.000	-	GU10	2700 (Ra80)	32/101	A	3

## Praxistipp

### Wo Energiesparlampen sinnvoll sind

Vielleicht fragen Sie sich: „Wer braucht denn im LED-Zeitalter noch Energiesparlampen?“ – Tatsächlich haben Kompaktleuchtstofflampen ihre Berechtigung. Beispielsweise als Ersatzleuchtmittel in Leuchten, die einmal speziell für ESL-Mini-Spiralen konzipiert worden sind. Die Lampen auf dieser Doppelseite haben eine gute und gleichmäßige Lichtverteilung. Im Gegensatz zu Punktlichtquellen (LED-Filament) blenden sie nicht. Das im Vergleich zur LED langsamere Startverhalten empfinden viele Menschen morgens beim Aufstehen als angenehm. Neben einer warmweißen Farbtemperatur (2700K) sind Tageslichtlampen mit 6500K im Sortiment.







- Konstantstromtreiber
- Teilweise U-DIM-Technologie (dimmbar mit Phasenanschnitt/Phasenabschnitt).
- Kompakte Bauformen (teilweise geeignet zum Einbringen in ein 68mm Bohrloch).
- Montage- und installationsfreundlich.
- AC 220-240V.

Art.-Nr.	W	Eingangsspannung (V)	Ausgangsspannung (V)	Ausgangsstromstärke (mA)	Power factor	Länge (mm)	Breite (mm)	Höhe (mm)	⌚ Stunden	📏 Dimmbar	📷
<b>LED-KONSTANTSTROMTREIBER 410mA - 1-10V</b>											
MM56005	8	AC 220-240	DC 20V	420	>0.9	147	50	32	50.000	1-10V	1
<b>LED-KONSTANTSTROMTREIBER 800mA - 1-10V</b>											
MM56007	16	AC 220-240	DC 20V	770	>0.9	147	50	32	50.000	1-10V	1
<b>LED-KONSTANTSTROMTREIBER 500mA - 1-10V</b>											
MM56009	10	AC 220-240	DC 20V	500	>0.9	147	50	32	50.000	1-10V	1
<b>LED-KONSTANTSTROMTREIBER 1050mA - Nicht dimmbar</b>											
MM56012	35	AC 220-240	DC 30-37V	1050	>0,9	123	79	35	50.000	-	2
<b>LED-KONSTANTSTROMTREIBER 1050mA - Nicht dimmbar</b>											
MM56013	60	AC 220-240	DC 31-57V	1050	>0,98	160	82	34	50.000	-	3
<b>LED-KONSTANTSTROMTREIBER 700mA - Nicht dimmbar</b>											
MM56015	Bis zu 25W	AC 220-240	DC 30-43V	700	>0,9	123	79	35	50.000	-	4
<b>LED-KONSTANTSTROMTREIBER 350mA für AR111 MM41681 U-DIM</b>											
MM56016	14	AC 220-240	DC 30-40	350	>0,9	116	55	25	50.000	U-DIM	5
<b>LED-KONSTANTSTROMTREIBER 350mA U-DIM</b>											
MM56017	Bis zu 9W	AC 220-240	DC 16-24V	350	>0,9	62	46	20	50.000	U-DIM	6
<b>LED-KONSTANTSTROMTREIBER 500mA U-DIM</b>											
MM56018	Bis zu 12W	AC 220-240	DC 16-24V	500	>0,9	62	46	20	50.000	U-DIM	6
<b>LED-KONSTANTSTROMTREIBER 350mA U-DIM</b>											
MM56019	Bis zu 21W	AC 220-240	DC 30-60V	350	>0,9	116	55	25	50.000	U-DIM	5

# ARTIKEL-NUMMER-INDEX

Art. Nr.	Bezeichnung	Seite
LF1GU9	Lampenfassung GU9 T180 ohne Kabel	138
LF94121	Lampenfassung GX53 T180 f.max 13W/SEMKO o.Kabel	138
LFMM00886	Lampenfassung GU10 mit 15 cm Kabel	138
LFMMGU10A	Lampenfassung GU10 mit 15cm Kabel u. Anschlussbox	138
MM001	MEGAMAN LED Nightlight-0,2W-Eurostecker-weiss	156
MM00103	MEGAMAN LED-Nightlight 0,2W Eurostecker-orange	156
MM151	MEGAMAN ESL Plant Pendel-Set inkl. ESL-14W-E27/spezial	114
MM152	MEGAMAN ESL Plant Lamp Spirale 14W-E27/spezial	114
MM153	MEGAMAN LED Plant Lamp Classic A60 6,5W-E27/spezial	114
MM154	MEGAMAN LED Plant Reflector PAR38 IP55 12W-E27/spezial	145
MM16250	MEGAMAN Diffusorscheibe rot PAR38	152
MM16252	MEGAMAN Diffusorscheibe grün PAR38	152
MM16253	MEGAMAN Diffusorscheibe gelb PAR38	152
MM17132	MEGAMAN LED PAR20 35° 6W-350lm-E27/828	152
MM17242	MEGAMAN LED PAR30S 35° 10,5W-700lm-E27/828	152
MM17382	MEGAMAN LED Dim AR111 AC12V-HR-50H 8° 11W-650lm-G53/828	151
MM17552	MEGAMAN LED Dim. PAR38 35° 13W-1100lm-E27/828	152
MM17672	MEGAMAN LED PAR38 IP55 35° 15,5W-950lm-E27/828	152
MM17674	MEGAMAN LED PAR38 IP55 35° 15,5W-950lm-E27/840	152
MM21011	MEGAMAN LED Dim. Classic P45 opal 250lm 3,8W-E27/928	126
MM21012	MEGAMAN LED Dim. Classic P45 opal 250lm 3,8W-E14/928	126
MM21039	MEGAMAN LED Dim. Classic T-Lamp 2W-100lm-E14/828	126
MM21040	MEGAMAN LED Ultra Compact Classic 3,5W-250lm-E27/828	126
MM21041	MEGAMAN LED Ultra Compact Classic 3,5W-250lm-E14/828	126
MM21042	MEGAMAN LED Candle Opal 3,5W-250lm-E14/828	130
MM21043	MEGAMAN LED Classic A55 5,5W-470lm-E27/828	120
MM21045	MEGAMAN LED Classic A60 9,5W-810lm-E27/828	120
MM21046	MEGAMAN LED Classic A60 10W-1055lm-E27/828	120
MM21057	MEGAMAN LED Dim. Kopfspiegel Gold 5W-spezial-E27/828	133
MM21058	MEGAMAN LED Classic A60 7W-600lm-E27/828	120
MM21063	MEGAMAN LED Classic A60 9,5W-810lm-E27/828	120
MM21072	MEGAMAN LED Candle opal 5,5W-470lm-E14/828	130
MM21075	MEGAMAN LED Filament Candle C35 3W-250lm-E14/827	130
MM21077	MEGAMAN LED Filament Classic A60 4,8W-470lm-E27/827	120
MM21083	MEGAMAN LED Classic P45 5,5W-470lm-E27/828	123

Art. Nr.	Bezeichnung	Seite
MM21084	MEGAMAN LED Classic P45 5,5W-470lm-E14/828	126
MM21085	MEGAMAN LED Classic A60 5,5W-470lm-E27/840	120
MM21086	MEGAMAN LED Classic A60 9,5W-810lm-E27/840	120
MM21088	MEGAMAN LED Classic P45 5,5W-470lm-E14/840	126
MM21093	MEGAMAN LED Liliput 7W-600lm-E14/828	126
MM21094	MEGAMAN LED Liliput 7W-600lm-E27/828	126
MM21096	MEGAMAN LED Classic A60 DC 12V 5W-470lm-E27/828	124
MM21098	MEGAMAN LED Step Dim. Classic A60 9,5W-810lm-E27/828	121
MM21104	MEGAMAN LED Filament Candle C35T 3W-250lm-E14/827	130
MM21105	MEGAMAN LED Filament Candle C35T 4W-400lm-E14/827	130
MM21106	MEGAMAN LED Filament Classic P45 3W-250lm-E14/827	127
MM21108	MEGAMAN LED Filament Classic A60 7W-810lm-E27/827	120
MM21109	MEGAMAN LED Dim. Fil. Classic A60 8,4W-810lm-E27/927	120
MM21114	MEGAMAN LED Dim. A60 Rich Color 7W-470lm-E27/928	121
MM21115	MEGAMAN LED Dim. A60 Rich Color 10,5W-810lm-E27/928	121
MM21116	MEGAMAN LED Dim. A60 Rich Color 13W-1055lm-E27/928	121
MM21122	MEGAMAN LED Dim. C35 matt 3,8W-250lm-E14/928	130
MM21123	MEGAMAN LED Dim. P45 matt 5W-470lm-E27/928	126
MM21124	MEGAMAN LED Dim. P45 matt 5W-470lm-E14/828	126
MM21125	MEGAMAN LED Dim. C35 matt 5,5W-470lm-E14/928	130
MM21126	MEGAMAN LED Dim. Classic matt 6W-470lm-E27/928	121
MM21127	MEGAMAN LED Dim. Classic matt 9W-810lm-E27/928	121
MM21128	MEGAMAN LED Dim. Classic matt 11W-1055lm-E27/828	121
MM21129	MEGAMAN LED Dim. Classic A60 15W-1521lm-E27/928	121
MM21130	MEGAMAN LED Dim. Fil. Kopfspiegel silber 5,4W-380lm E27/827	133
MM21131	MEGAMAN LED Filament T25 2,5W-250lm-E14/827	127
MM21132	MEGAMAN LED Filament T25 4W-470lm-E14/827	127
MM21134	MEGAMAN LED Liliput T40 6,5W-810lm-E14/828	126
MM21135	MEGAMAN LED Liliput T40 6,5W-810lm-E27/828	126
MM21136	MEGAMAN LED Liliput T40 8,5W-1055lm-E14/828	126
MM21137	MEGAMAN LED Liliput T40 8,5W-1055lm-E27/828	126
MM21138	MEGAMAN LED Classic A60 14W-1521lm-E27/828	120
MM21139	MEGAMAN LED Classic A60 14W-1521lm-E27/840	120
MM21140	MEGAMAN LED Globe G95 360° 7,8W-810lm-E27/828	132
MM21141	MEGAMAN LED Globe G95 360° 8,2W-1055lm-E27/828	132

# ARTIKEL-NUMMER-INDEX

Art. Nr.	Bezeichnung	Seite	Art. Nr.	Bezeichnung	Seite
MM21142	MEGAMAN LED Globe G95 360° 11W-1521lm-E27/828	132	MM27694	MEGAMAN LED GX53 6W-520lm-GX53/840	136
MM21143	MEGAMAN LED Dim. Globe G95 360° 8,6W-1055lm-E27/828	132	MM27782	MEGAMAN LED GX53 3,5W-220lm-GX53/828	136
MM21144	MEGAMAN LED Dim. Globe G95 360° 12W-1521lm-E27/828	132	MM27784	MEGAMAN LED GX53 3,5W-220lm-GX53/840	136
MM21146	MEGAMAN LED Filament Candle C35 4W-470lm-E14/827	130	MM27882	MEGAMAN LED Dim. GX53 5W-300lm-GX53/828	136
MM21147	MEGAMAN LED Dim. Fil.Candle Ra90 C35 5,3W-470lm-E14/927	130	MM27982	MEGAMAN LED GX53 5W-300lm-GX53/828	136
MM21148	MEGAMAN LED Filament Classic A60 8,5W-1055lm-E27/827	120	MM27984	MEGAMAN LED GX53 5W-300lm-GX53/840	136
MM21160	MEGAMAN LED Classic A60 +60°C opal 6,7W-810lm-E27/828	121	MM27992	MEGAMAN LED GX53 6,5W-700lm-GX53/828	136
MM21161	MEGAMAN LED Classic A60 +60°C opal 6,7W-810lm-E27/840	121	MM27994	MEGAMAN LED GX53 6,5W-700lm-GX53/840	136
MM21945	MEGAMAN LED 2er-Pack Classic A60 9,5W-810lm-E27/828	120	MM28006	MEGAMAN ESL HELIX 5W-E14/865 spiralförmig	158
MM21963	MEGAMAN LED 5er-Pack Classic A60 9,5W-810lm-E27/828	120	MM28102	MEGAMAN ESL HELIX 8W-E14/827 spiralförmig	158
MM26022	MEGAMAN LED Dim. PAR16 HR 8° Spot 6,5W-450lm-GU10/828	142	MM28104	MEGAMAN ESL HELIX 8W-E14/840 spiralförmig	158
MM26222	MEGAMAN LED MR16 AC12V LN 40° 7W-400lm- GU5.3/930	148	MM28106	MEGAMAN ESL HELIX 8W-E14/865 spiralförmig	158
MM26244	MEGAMAN LED MR16 Glas AC12V 36° 3W-260lm- GU5.3/840	148	MM28116	MEGAMAN ESL HELIX 8W-E27/865 spiralförmig	158
MM26252	MEGAMAN LED MR16 Glas 12V 36° 5,5W-390lm- GU5.3/828	148	MM28202	MEGAMAN ESL HELIX 11W-E14/827 spiralförmig	158
MM26262	MEGAMAN LED MR16 Glas AC12V 36° 3,7W-270lm- GU5.3/828	148	MM28206	MEGAMAN ESL HELIX 11W-E14/865 spiralförmig	158
MM26322	MEGAMAN LED PAR16 LN 40° 6W 400lm- GU10/930	143	MM29122	MEGAMAN ESL SPIRAX SLIM 8W-GU10/827 Full- Spiral	158
MM26442	MEGAMAN LED U-Dim. PAR16 DG 35° 5,5W-500lm- GU10/828	143	MM29202	MEGAMAN ESL SPIRAX SLIM 11W-E14/827 Full- Spiral	158
MM26514	MEGAMAN LED PAR16 HR 35° 4W-350lm- GU10/840	143	MM29212	MEGAMAN ESL SPIRAX SLIM 11W-E27/827 Full- Spiral	158
MM26552	MEGAMAN LED PAR16 HR 36° 4,2W-410lm- GU10/828	143	MM29222	MEGAMAN ESL SPIRAX SLIM 11W-GU10/827 Full- Spiral	158
MM26562	MEGAMAN LED Dim. PAR16 HR 100° 7,2W-660lm- GU10/828	143	MM41364	MEGAMAN LED Dim. AR111-DC20V-TCH-50H 8° 10W-G53/840	151
MM26572	MEGAMAN LED Dim. PAR16 HR 36° 5W-410lm- GU10/828	143	MM41564	MEGAMAN LED Dim. AR111-DC20V-TCH-50H 45° 10W-G53/840	151
MM26582	MEGAMAN LED Dim. PAR16 HR 35° 5,5W-500lm- GU10/828	143	MM41681	MEGAMAN LED Dtw AR111-DC34V DBT 24°/45° 12W-880lm-G53	150
MM26612	MEGAMAN LED PAR16 Glas 35° 3,3W-280lm- GU10/828	143	MM41802	MEGAMAN LED Dim AR111 DBT AC12V 24/45° 11W-750l-G53/828	151
MM26622	MEGAMAN LED PAR16 Glas 35° 4,5W-390lm- GU10/828	143	MM41804	MEGAMAN LED Dim AR111 DBT AC12V 24/45° 11W-750l-G53/84	151
MM26642	MEGAMAN LED Dim. PAR16 Glas 35° 5,5W-390lm- GU10/828	143	MM41812	MEGAMAN LED Dim AR111 DBT AC12V 24/45° 13W-900l-G53/828	151
MM26702	MEGAMAN LED PAR16 DBT 24°/35° 5W-430lm- GU10/828	142	MM41814	MEGAMAN LED Dim AR111 DBT AC12V 24/45° 13W-900l-G53/840	151
MM26712	MEGAMAN LED U-Dim PAR16 DBT 24°/35° 5,2W-420lm-GU10/828	142	MM41902	MEGAMAN LED U-Dim. AR111 DBT 24°/45° 11W-900lm-GU10/828	150
MM26714	MEGAMAN LED U-Dim PAR16 DBT 24°/35° 5,2W-420lm-GU10/840	142	MM41904	MEGAMAN LED U-Dim. AR111 DBT 24°/45° 11W-900lm-GU10/840	150
MM26722	MEGAMAN LED U-Dim PAR16 DBT 24°/35° 5,3W-550lm-GU10/928	142	MM47900	MEGAMAN LED Blu Dim. Reflector 8W-GU10/828	143
MM27434	MEGAMAN LED PAR16 DG 35° 5W-360lm- GU10/840	143	MM47901	MEGAMAN LED Blu Dim. A65 Classic 11W-E27/828	121
MM27452	MEGAMAN LED Reflector R50 2,9W-205lm-E14/828	152	MM48532	MEGAMAN LED Sensor Classic opal 8W-810lm-E27/828	124
MM27512	MEGAMAN LED Reflector R63 6,5W-420lm-E27/828	152	MM49012	MEGAMAN LED R7s 118mm 600lm 9W-R7s/828	140
MM27522	MEGAMAN LED Reflector R80 9,3W-810lm-E27/828	152	MM49022	MEGAMAN LED R7s 118mm 330° 1000lm 8W-R7s/828	140
MM27592	MEGAMAN LED Dim. GX53 6W-480lm-GX53/828	136	MM49032	MEGAMAN LED Dim. R7s 118mm 330° 810lm 9W-R7s/828	140
MM27692	MEGAMAN LED GX53 6W-520lm-GX53/828	136	MM49034	MEGAMAN LED Dim. R7s 118mm 330° 810lm 9W-R7s/840	140



# ARTIKEL-NUMMER-INDEX

Art. Nr.	Bezeichnung	Seite	Art. Nr.	Bezeichnung	Seite
MM49042	MEGAMAN LED Dim. R7s 118mm 330° 1521lm 13W-R7s/828	140	MM60844	MEGAMAN LED Clusterlite HPF 46W-7000lm-E27/840	117
MM49052	MEGAMAN LED R7s 78mm 330° 1055lm 8W-R7s/828	140	MM60845	MEGAMAN LED Clusterlite HPF 46W-6700lm-E40/850	117
MM49062	MEGAMAN LED R7s 118mm 330° 1921lm 15W-R7s/828	140	MM60855	MEGAMAN LED Clusterlite HPF 80W-11000lm-E40/850	117
MM49064	MEGAMAN LED R7s 118mm 330° 2080lm 15W-R7s/840	140	MM69274	MEGAMAN TOTT S Flächenstrahler IP65 9,5W-900lm/840	59
MM49162	MEGAMAN LED G4 AC12V 1,2W-100lm-G4/828	140	MM69374	MEGAMAN TOTT M Flächenstrahler IP65 24W-2300lm/840	59
MM49182	MEGAMAN LED G4 AC12V 1,8W-180lm-G4/828	140	MM69474	MEGAMAN TOTT L Flächenstrahler IP65 45W-4200lm/840	59
MM49192	MEGAMAN LED G9 3,5W-330lm-GU9/828	138	MM69574	MEGAMAN TOTT XL Flächenstrahler IP65 85W-10000lm/840	58
MM49202	MEGAMAN LED Dim. G9 3,5W-300lm-GU9/828	138	MM69914	MEGAMAN ENSIO XL Flächenstrahler IP66 90W-11000lm/840	59
MM49212	MEGAMAN LED G9 4,5W-600lm-GU9/828		MM69990	MEGAMAN TOTT M und L Zubehör - PIR Sensor	59
MM49222	MEGAMAN LED Dim. G9 4,5W-510lm-GU9/828	138	MM69991	MEGAMAN TOTT Zubehör - Erdspiess + 3m Kabel u. Stecker	58
MM53102	MEGAMAN ESL Petit Economy 8W-E14/827	158	MM69992	MEGAMAN TOTT S Zubehör - Edelstahlbügel V4A	59
MM53112	MEGAMAN ESL Petit Economy 8W-E27/827	158	MM69993	MEGAMAN TOTT M Zubehör - Edelstahlbügel V4A	59
MM53202	MEGAMAN ESL Petit Economy 11W-E14/827	158	MM69994	MEGAMAN TOTT L Zubehör - Edelstahlbügel V4A	59
MM53212	MEGAMAN ESL Petit Economy 11W-E27/827	158	MM72050	MEGAMAN DANI Aufbauleuchte IP44 GX53 Silber ohne LM	34
MM54254	MEGAMAN LED T8 0,6m 9W-920lm-G13/840	154	MM76264	MEGAMAN ESTELA 62x62 30W-3500lm/840 (integr. Treiber)	21
MM54264	MEGAMAN LED T8 1,2m 16W-1700lm-G13/840	154	MM76717	MEGAMAN RICO IP44 DL slim WH 25W/2000lm/828	24
MM54274	MEGAMAN LED T8 1,5m 23W-2400lm-G13/840	154	MM76730	MEGAMAN LED Dim. RICO HR IP44 36° WH 6,5W-500lm/928	27
MM54294	MEGAMAN LED T8 1,5m 24W-3600lm-G13/840	154	MM76731	MEGAMAN LED Dim. RICO HR IP44 36° NI 6,5W-500lm/928	27
MM56005	MEGAMAN LED Dim. Treib. DC20V-8W-C410mA DC1-10V f.MR16	171	MM76732	MEGAMAN LED Dim. RICO HR IP44 36° WH 9W-700lm/928	27
MM56007	MEGAMAN LED Dim.Treib. DC20V-16W-C800mA DC1-10V f.AR111	171	MM76733	MEGAMAN LED Dim. RICO HR IP44 36° NI 9W-700lm/928	27
MM56009	MEGAMAN LED Dim.Treib. DC20V-10W-500mA DC1-10V f. AR111	151/ 171	MM76734	MEGAMAN LED Dtw RICO HR IP44 36° WH 6,5W-500lm/818-28	27
MM56012	MEGAMAN LED Converter für MT7663x 35W 1050mA	171	MM76735	MEGAMAN LED Dtw RICO HR IP44 36° NI 6W-500lm/918-30	27
MM56013	MEGAMAN LED Converter für MT7663x 60W 1050mA	171	MM76736	MEGAMAN LED SIENA FR DL 145mm WH 9,5W-855lm/928	24
MM56015	MEGAMAN LED Treib. DC36V-25W-C700mA f. RICO 25W	171	MM76738	MEGAMAN LED SIENA FR DL 172mm WH 15,5W-1400lm/928	24
MM56016	MEGAMAN LED U-Dim. Treib. 14W-350mA f. AR111 Dtw	150/ 171	MM76740	MEGAMAN LED SIENA FR DL 225mm WH 19W-1800lm/940	24
MM56017	MEGAMAN LED U-Dim. Treib. 9W-350mA f. RICO HR 6,5W	145/ 171	MM76741	MEGAMAN LED Dim. PUCK THx Modul 36° 6W-520lm/928	145
MM56018	MEGAMAN LED U-Dim. Treib. 12W-500mA f. RICO HR 9W	171	MM76742	MEGAMAN LED Dtw PUCK THx Modul 36° 6W-500lm/918-30	145
MM56019	MEGAMAN LED U-Dim. Treib. 21W-350mA f. 3xPUCK/RICO HR	145/ 171	MM76743	MEGAMAN LED Dim. PUCK THx Modul 24° 6W-520lm/928	145
MM60722	MEGAMAN LED Clusterlite HPF 27W-2800lm-E27/828	117	MM76744	MEGAMAN LED Dim. PUCK THx Modul 24° 6W-520lm/940	145
MM60724	MEGAMAN LED Clusterlite HPF 27W-2800lm-E27/840	117	MM76745	MEGAMAN LED Dim. PUCK THx Modul 36° 6W-520lm/940	145
MM60804	MEGAMAN LED Passiv-Clusterlite HPF 32W-4200lm-E27/840	117	MM77100	MEGAMAN RENZO Aufbauleuchte 280mm 10,5W 800lm/830	15
MM60822	MEGAMAN LED Clusterlite HPF 32W-4000lm-E27/828	117	MM77101	MEGAMAN RENZO Aufbauleuchte 340mm 14,5W 1100lm/830	15
MM60824	MEGAMAN LED Clusterlite HPF 32W-4160lm-E27/840	117	MM77103	MEGAMAN RENZO Aufbauleuchte 280mm 10,5W 800lm/840	15
MM60830	MEGAMAN LED Clusterlite HPF 33W-3300lm-E27/820	117	MM77104	MEGAMAN RENZO Aufbauleuchte 340mm 14,5W 1100lm/840	15
MM60834	MEGAMAN LED Clusterlite HPF 33W-5000lm-E27/840	117	MM77105	MEGAMAN RENZO Aufbauleuchte 390mm 18,5W 1400lm/840	15

# ARTIKEL-NUMMER-INDEX

Art. Nr.	Bezeichnung	Seite	Art. Nr.	Bezeichnung	Seite
MM77106	MEGAMAN RENZO Aufbauleuchte 390mm 22W 2000lm/830	15	MM78850	MEGAMAN MORA 3Ph-Adapter GU10 SV ohne LM	38
MM77107	MEGAMAN RENZO Aufbauleuchte 496mm 31,5W 2700lm/830	15	MM78932	MEGAMAN MARCO Mini DBT Trackl. WH 24°/36° 12W-950lm/828	37
MM77108	MEGAMAN RENZO Aufbauleuchte 390mm 22W 2000lm/840	15	MM78933	MEGAMAN MARCO Mini DBT Trackl. BK 24°/36° 12W-950lm/828	37
MM77109	MEGAMAN RENZO Aufbauleuchte 496mm 31,5W 2700lm/840	15	MM78934	MEGAMAN MARCO Mini DBT Trackl. SV 24°/36° 12W-950lm/828	37
MM77111	MEGAMAN FONDA IP66 Aufbauleuchte oval IK10 SV 800lm/840	17	MM78935	MEGAMAN MARCO Mini DBT Trackl. WH 24/36° 12W-1000lm/840	37
MM77113	MEGAMAN FONDA+ SV Multilm 300mm 22W-2000/1500/1000lm/84	16	MM78936	MEGAMAN MARCO Mini DBT Trackl. BK 24/36° 12W-1000lm/840	37
MM77114	MEGAMAN FONDA+ WH Multilm 300mm 22W-2000/1500/1000lm/84	16	MM78937	MEGAMAN MARCO Mini DBT Trackl. SV 24/36° 12W-1000lm/840	37
MM77120	MEGAMAN RENZO+ CCT 3000K+4000K 280mm 11W-1000lm/830+40	14	MM78942	MEGAMAN MARCO DBT Trackl. WH 25°/45° 37W-3300lm/830	36
MM77121	MEGAMAN RENZO+ CCT Multi LM 330mm 15W	14	MM78943	MEGAMAN MARCO DBT Trackl. BK 25°/45° 37W-3300lm/830	36
MM77122	MEGAMAN RENZO+ CCT MultiLM 390mm 22W-2000/1400/1000lm	14	MM78944	MEGAMAN MARCO DBT Trackl. SV 25°/45° 37W-3300lm/830	36
MM77124	MEGAMAN RENZO+ HF-Sen CCT 3000K+4000K 330mm 15W-1400lm	14	MM78945	MEGAMAN MARCO DBT Trackl. WH 25°/45° 37W-3500lm/840	36
MM77125	MEGAMAN RENZO+ HF-Sen CCT MultiL 390mm 22W 2000/1400	14	MM78946	MEGAMAN MARCO DBT Trackl. BK 25°/45° 37W-3500lm/840	36
MM77127	Notstrommodul für MEGAMAN FONDA+	16	MM78947	MEGAMAN MARCO DBT Trackl. SV 25°/45° 37W-3500lm/840	36
MM77128	Sensormodul HF für MEGAMAN RENZO+ oder MEGAMAN FONDA+	16/14	MM87020	MEGAMAN LED LUSTER IP65 65W-7200lm/840	53
MM77129	Notstrommodul für MEGAMAN RENZO+	14	MM87021	MEGAMAN LED LUSTER IP65 110W-12000lm/840	53
MM77218	MEGAMAN PINOLITE Pflanzenleuchte 0,3m 4W/ Spezial	113	MM87030	MEGAMAN LEO Hallenstrahler 50° UGR19 rund 90W-11000lm/840	52
MM77219	MEGAMAN PINOLITE Pflanzenleuchte 0,6m 8,5W/ Spezial	113	MM87032	MEGAMAN LEO Hallenstrahler 50° UGR19 rund 180W-22000lm/840	52
MM77300	MEGAMAN DINO2 Feuchtraumleuchte 0,6m 19,5W-1800lm/840	48	MM87110	MEGAMAN Alu Reflektor 60° für LED LUSTER	53
MM77301	MEGAMAN DINO2 Feuchtraumleuchte 1,2m 22,5W-2350lm/840	48	MM87111	MEGAMAN Alu Reflektor 90° für LED LUSTER	53
MM77302	MEGAMAN DINO2 Feuchtraumleuchte 1,2m 41,5W-4300lm/840	48	MM87113	MEGAMAN LEO Karabiner Aufhängung	52
MM77303	MEGAMAN DINO2 Feuchtraumleuchte 1,5m 35W-3600lm/840	48	MM87114	MEGAMAN LEO Haltebügel (klein) für MM87030, MM87031	52
MM77305	MEGAMAN DINO2 Diebstahlschutzklammern	48	MM87115	MEGAMAN LEO Haltebügel (groß) für MM87032, MM87033	52
MM77306	MEGAMAN DINO2 Blindverschluss für Installationskupplung	48	MM87120	MEGAMAN Schutzscheibe für LED LUSTER m. Alu Reflektor	53
MM77307	MEGAMAN DINO2 Pendelhaken (2 Stk.)	48	MM87130	MEGAMAN RENZO Abdeckung für MM77100 & MM77103	15
MM77308	MEGAMAN DINO2 Abdeckkappe	48	MM87131	MEGAMAN RENZO Abdeckung für MM77101 & MM77104	15
MM77309	MEGAMAN DINO2 PIR Sensor IP66 IK08	48	MM87132	MEGAMAN RENZO Abdeckung für MM77102,5,6,8	15
MM77314	MEGAMAN DINO2 Feuchtrauml. 4-polig 1,5m 53W-6500lm/840	48	MM87133	MEGAMAN RENZO Abdeckung für MM77107 & MM77109	15
MM77318	MEGAMAN DINO2 FARM Feuchtrauml. 4-polig 1,2m 35W	49	MM87200	MEGAMAN Verbindungskabel für PINO 150mm	41
MM77319	MEGAMAN DINO2 FARM Feuchtrauml. 4-polig 1,5m 53W	49	MM87920	MEGAMAN LED T8 Starter Brücke	154
MM77320	MEGAMAN MEZO FR-Leuchte IP66 0,6m 16W-1600lm/840	47			
MM77321	MEGAMAN MEZO FR-Leuchte IP66 1,2m 38W-4000lm/840	47			
MM77322	MEGAMAN MEZO FR-Leuchte IP66 1,5m 47W-5000lm/840	47			
MM77327	MEGAMAN MEZO Pflanzenleuchte IP66 0,6m 8,5W/Spezial	112			
MM78800	MEGAMAN MORA 3Ph-Adapter GU10 WH ohne LM	38			
MM78840	MEGAMAN MORA 3Ph-Adapter GU10 BK ohne LM	38			

MEGAMAN  
DANI S. 34



MEGAMAN  
MARCO DUAL BEAM S. 36-37



MEGAMAN  
RENZO PLUS+ S. 14-15





Art. Nr.	Bezeichnung	Seite	Art. Nr.	Bezeichnung	Seite
MT68000	MEGATRON WING Up&Down GR 6W IP54 500lm 3000K	72	MT69026	MEGATRON ISPOT 3XL Flächenstrahler IP65 HPF 200W-16000lm/840	60
MT68001	MEGATRON WING Up&Down WH 6W IP54 500lm 3000K	72	MT69032	MEGATRON ISPOT M i. S-Gestell IP65 20W-1600lm/840	54
MT68020	MEGATRON ISPOT S Flächenstrahler IP65 9,5W-1250lm/840	61	MT69038	MEGATRON ISPOT XL H-Gestell 2xSteckdose IP44 50W-400lm/840	54
MT68021	MEGATRON ISPOT M Flächenstrahler IP65 18W-2600lm/840	61	MT69040	MEGATRON BULKA i. PIR Sensor rund IP54 10W-700lm/840	82
MT68022	MEGATRON ISPOT L Flächenstrahler IP65 27W-3800lm/840	61	MT69041	MEGATRON BULKA i. PIR Sensor oval IP54 10W-700lm/840	82
MT68023	MEGATRON ISPOT XL Flächenstrahler IP65 47W-6600lm/840	61	MT69043	MEGATRON POLLA Pollerleuchte IP54 E27 max. 18W 147x900mm o.LM	81
MT68030	MEGATRON ISPOT M i. PIR Sensor IP54 9,5W-1250lm/840	61	MT69044	MEGATRON LED DESINNI Wandleuchte IP65 13W-400lm/830	70
MT68031	MEGATRON ISPOT M i. PIR Sensor IP54 18W-2600lm/840	61	MT69045	MEGATRON RUNO Rund Up&Down IP54 2xGU10/o.LM Anthrazit	76
MT68032	MEGATRON ISPOT L i. PIR Sensor IP54 27W-3800lm/840	61	MT69046	MEGATRON RUNO Eckig Up&Down IP54 2xGU10/o.LM Anthrazit	76
MT68033	MEGATRON ISPOT XL i. PIR Sensor IP54 47W-6600lm/840	61	MT69048	MEGATRON CILLO Pollerleuchte Glaszylinder E27	80
MT68035	MEGATRON ISPOT M i. Stativ IP65 18W-2600lm/840	54	MT69049	MEGATRON CILLO Wandleuchte Glaszylinder E27	80
MT68050	MEGATRON TAVOLA Akku Tischleuchte IP54 2W-200lm/827 Nachtschwarz	63	MT69051	MEGATRON HELFA XL Akku-Arbeitsleuchte 30W-3000lm/840	55
MT68051	MEGATRON TAVOLA Akku Tischleuchte IP54 2W-200lm/827 Antikweiß	63	MT69053	MEGATRON HELFA 360° BaustellenL. IP54 40W-8000lm/850	57
MT68052	MEGATRON TAVOLA Akku Tischleuchte IP54 2W-200lm/827 Salbeigrün	63	MT69054	MEGATRON HELFA DUO BaustellenL. IP54 80W-9000lm/950	56
MT68053	MEGATRON TAVOLA Akku Tischleuchte IP54 2W-200lm/827 Petrol	63	MT69060	MEGATRON ISPOT MINI Flächenstrahler IP65 10W-700lm/740	61
MT68054	MEGATRON TAVOLA Akku Tischleuchte IP54 2W-200lm/827 Pastellrosé	63	MT69061	MEGATRON ISPOT MINI inkl. PIR Sensor Flächenstrahler IP65 10W-700lm/740	61
MT68055	MEGATRON TAVOLA Akku Tischleuchte IP54 2W-200lm/827 Sonnengelb	63	MT69070	MEGATRON RGB/W Flächenstrahler 10W-1000lm/830	68
MT69001	MEGATRON GARDA Up&Down 14W IP54 720lm 3000K	79	MT69071	MEGATRON RGB/W Flächenstrahler mit Erdspieß i.3m Kabel	68
MT69002	MEGATRON NUMERO Up&Down 9W IP54 520lm 3000K	71	MT69080	MEGATRON LITTA SP RGBW Akku-Außenleuchte ø25cm IP66 mit Laut-	65
MT69002S	MEGATRON Set NUMERO + Hausnummerplatte MT69003	71	MT69081	MEGATRON LITTA M RGB/W Akku-Außenleuchte ø35cm IP66 inkl. FB	64
MT69003	MEGATRON Hausnummernplatte mit Klebnummern f. MT NUMERO	71	MT69082	MEGATRON LITTA L RGB/W Akku-Außenleuchte ø50cm IP66 inkl. FB	64
MT69004	MEGATRON SATURNO Up&Down 5W IP54 300lm 3000K	78	MT69083	MEGATRON SPIKA RGBW Akku-Außenleuchte ø22cm IP44 mit Laut-	66
MT69005	MEGATRON CANGO Up&Down 12W IP54 750lm 3000K	77	MT69090	MEGATRON DANNA Außen-Stehleuchte eckig IP44 E27 inkl. LM85194	67
MT69006	MEGATRON CANGO 6W IP54 350lm 3000K	77	MT69091	MEGATRON DANNA Außen-Stehleuchte rund IP44 E27 inkl. LM85194	67
MT69007	MEGATRON SIBU 10W IP54 750lm 3000K	78	MT70121	MEGATRON LED Stableuchte S14s 30cm inkl. LM 5W/827	35
MT69008	MEGATRON TAUPO 9W IP54 680lm 3000K	79	MT70122	MEGATRON LED Stableuchte S14s 50cm inkl. LM 8W/827	35
MT69009	MEGATRON LOKA Rund 4,5W IP54 250lm 3000K	79	MT70123	MEGATRON MAGIC LED Dim. Akku-Leuchtstab 2,5W-200lm	45
MT69012	MEGATRON ELLO S 8,5W IP54 650lm 3000K	75	MT70124	MEGATRON CASA LED Akku-Unterbauleuchte 2W-110lm/827+40	44
MT69013	MEGATRON QUADRO S 8,5W IP54 650lm 3000K	75	MT70129	MEGATRON LED StableuchteS14s 100cm i. LM 16W	35
MT69014	MEGATRON QUADRO L 25W IP54 2900lm 3000K	75	MT70130	MEGATRON UNTA Unterbauleuchte 380mm WH 5W-380lm/830 i.Kabel	42
MT69015	MEGATRON PLATO S Up&Down 12W 800lm 3000K	74	MT70131	MEGATRON UNTA Unterbauleuchte 380mm SV 5W-380lm/830 i.Kabel	42
MT69016	MEGATRON PLATO L Up&Down 14W 1200lm 3000K	74	MT70140	MEGATRON UNTA SLIM S Unterbauleuchte 230mm WH 5W-270lm/830	43
MT69017	MEGATRON COSTA Up&Down BK IP54 + LM85224 G9/830	73	MT70141	MEGATRON UNTA SLIM M Unterbauleuchte 460mm WH 8W-500lm/830	43
MT69018	MEGATRON COSTA Up&Down WH IP54 + LM85224 G9/830	73	MT70142	MEGATRON UNTA SLIM S Unterbauleuchte 230mm WH 5W-270lm/840	43
MT69024	MEGATRON ISPOT XXL Flächenstrahler IP65 HPF 100W-8000lm/840	60	MT70143	MEGATRON UNTA SLIM M Unterbauleuchte 460mm WH 8W-500lm/840	43

# ARTIKEL-NUMMER-INDEX

Art. Nr.	Bezeichnung	Seite	Art. Nr.	Bezeichnung	Seite
MT70144	MEGATRON UNTA SLIM S Unterbauleuchte 230mm SV 5W-270lm/840	43	MT75416	MEGATRON DECOCLIC Einbauring rund 68mm WH + MM76741	31
MT70145	MEGATRON UNTA SLIM M Unterbauleuchte 460mm SV 8W-500lm/840	43	MT75417	MEGATRON DECOCLIC Einbauring rund 68mm EB + MM76741	31
MT70146	MEGATRON UNTA SLIM S Unterbauleuchte 230mm SV 5W-270lm/830	43	MT76000	MEGATRON PANO Dekoring Stahl-gebürstet für MT76110	18
MT70150	MEGATRON UNTA ACRYL Unterbauleuchte 350mm 10W-800lm/830	43	MT76001	MEGATRON PANO Dekoring Stahl-gebürstet für MT76111	18
MT70800	MEGATRON GARTIA S LED Gartenleuchte mit Erdspieß 3,8W/830	69	MT76002	MEGATRON PANO Dekoring Stahl-gebürstet für MT76112	18
MT70801	MEGATRON GARTIA M LED Gartenleuchte mit Erdspieß 7,5W/830	69	MT76003	MEGATRON PANO Dekoring Stahl-gebürstet für MT76113	18
MT70802	MEGATRON GARTIA L LED Gartenleuchte mit Erdspieß 20W/830	69	MT76004	MEGATRON PANO Deko-Abdeckung Stahl-gebürstet für MT76114	18
MT70813	MEGATRON CAPPi IP44 schwarz 3m für LED PAR38-E27	69	MT76005	MEGATRON PANO Deko-Abdeckung Stahl-gebürstet für MT76115	18
MT70814	MEGATRON CAPPi 2 IP44 schwarz 3m für LED PAR38-2xE27	69	MT76006	MEGATRON PANO Deko-Abdeckung Stahl-gebürstet für MT76116	18
MT72041	MEGATRON PALMLITE GX53 Silber ohne LM	35	MT76007	MEGATRON PANO Deko-Abdeckung Stahl-gebürstet für MT76117	18
MT75200	MEGATRON DECOCLIC Einbauring rund 68mm - Weiß	30	MT76110	MEGATRON PANO Dim. Ein/Aufbau Rund CCT 140mm 6W-500lm	18
MT75201	MEGATRON DECOCLIC Einbauring rund 68mm - Eisen gebürstet	30	MT76111	MEGATRON PANO Dim. Ein/Aufbau Rund CCT 165mm 12W-1000lm	18
MT75202	MEGATRON DECOCLIC Einbauring rund 68mm- Aluminium silber	30	MT76112	MEGATRON PANO Dim. Ein/Aufbau Rund CCT 219mm 18W-1700lm	18
MT75203	MEGATRON DECOCLIC Einbauring rund 68mm - Chrom glänzend	30	MT76113	MEGATRON PANO Dim. Ein/Aufbau Rund CCT 290mm 24W-2100lm	18
MT75209	MEGATRON Zugentlastung/Steckklemme f. Einbauring MT75xx	30	MT76114	MEGATRON PANO Dim. Ein/Aufbau Eckig CCT 140mm 6W-500lm	18
MT75210	MEGATRON DECOCLIC Einbauring eckig 68mm - Weiß	30	MT76115	MEGATRON PANO Dim. Ein/Aufbau Eckig CCT 165mm 12W-1000lm	18
MT75211	MEGATRON DECOCLIC Einbauring eckig 68mm -Eisen gebürstet	30	MT76116	MEGATRON PANO Dim. Ein/Aufbau Eckig CCT 219mm 18W-1700lm	18
MT75212	MEGATRON DECOCLIC Einbauring eckig 68mm - Aluminium matt	30	MT76117	MEGATRON PANO Dim. Ein/Aufbau Eckig CCT 290mm 24W-2100lm	18
MT75213	MEGATRON DECOCLIC Einbauring eckig 68mm - Chrom glänzend	30	MT76220	MEGATRON Abhängung-Set (Y-Form) für LED Panel	22
MT75400	MEGATRON DECOCLIC Einbauring rund 68mm WH+ MM26622	31	MT76221	MEGATRON Aufbaurahmen für LED Panel	22
MT75401	MEGATRON DECOCLIC Einbauring rund 68mm WH+ MM26642 DIM	31	MT76223	MEGATRON LED Panel UGR19 36W-3500lm/830 (inkl. Treiber)	22
MT75402	MEGATRON DECOCLIC Einbauring rund 68mm WH+ MM26322 Ra9	31	MT76224	MEGATRON LED Panel UGR19 36W-3600lm/840 (inkl. Treiber)	22
MT75403	MEGATRON DECOCLIC Einbauring rund 68mm EB+ MM26622	31	MT76225	MEGATRON LED Panel UGR19 36W-3700lm/850 (inkl. Treiber)	22
MT75404	MEGATRON DECOCLIC Einbauring rund 68mm EB+ MM26642 DIM	31	MT76300	MEGATRON PLANEX Einbau-weiss-f.max.7W-GX53-ohne LM	33
MT75405	MEGATRON DECOCLIC Einbauring rund 68mm EB+ MM26322 Ra9	31	MT76340	MEGATRON PLANEX Einbau-silber-f.max.7W-GX53-ohne LM	33
MT75406	MEGATRON DECOCLIC Einbauring rund 68mm WH + MM76742	31	MT76350	MEGATRON PLANEX Einbau-stahl-f. max 7W GX53-ohne LM	33
MT75407	MEGATRON DECOCLIC Einbauring rund 68mm SV + MM76742	31	MT76352	MEGATRON PLANEX Einbauset-stahl inkl.LED 5W-GX53/828	33
MT75408	MEGATRON DECOCLIC Einbauring rund 68mm EB + MM76742	31	MT76400	MEGATRON PLANEX Einbau-randlos-weiss-f. max.13W GX53-o.LM	33
MT75409	MEGATRON DECOCLIC Einbauring rund 68mm WH + MM26712	31	MT76440	MEGATRON PLANEX Einbau-randlos-silber-f. max.13WGX53-o.LM	33
MT75410	MEGATRON DECOCLIC Einbauring rund 68mm SV + MM26712	31	MT76500	MEGATRON PLANEX Einbau-weiss-schwenkbar f.max.6,5W-GX53	32
MT75411	MEGATRON DECOCLIC Einbauring rund 68mm EB + MM26712	31	MT76540	MEGATRON PLANEX Einbau-silber-schwenkbar f.max.6,5W-GX53	32
MT75412	MEGATRON DECOCLIC Einbauring rund 68mm WH + MM26552	31	MT76550	MEGATRON PLANEX Einbau-stahl-schwenkbar f.max.6,5W-GX53	32
MT75413	MEGATRON DECOCLIC Einbauring rund 68mm EB + MM26552	31	MT76710	MEGATRON LED SIENA Dim. DL60° 110mm silber 13W-900lm/828	25
MT75414	MEGATRON DECOCLIC Einbauring rund 68mm WH + MM26572	31	MT76724	MEGATRON CHICO DL 36° 80mm NI 4W 250lm/828 schwenkbar	29
MT75415	MEGATRON DECOCLIC Einbauring rund 68mm EB + MM26572	31	MT76727	MEGATRON LED SIENA eckig Dim DL 36° 80mm WH 8W-500lm/828	28

# ARTIKEL-NUMMER-INDEX

MEGATRON®

(LIGHTME)

Art. Nr.	Bezeichnung	Seite	Art. Nr.	Bezeichnung	Seite
MT76728	MEGATRON LED SIENA eckig Dim DL 36° 80mm NI 8W-500lm/828	28	LM85000	(LIGHTME) ESL Full Spiral 8W-E14/827	159
MT76760	MEGATRON SLIMO DL 68mm WH 6W-450lm/830 inkl. Treiber	29	LM85001	(LIGHTME) ESL Full Spiral 9,5W-E14/827	159
MT76761	MEGATRON SLIMO DL 68mm SV 6W-450lm/830 inkl. Treiber	29	LM85010	(LIGHTME) ESL Full Spiral 8W-E27/827	159
MT76762	MEGATRON SLIMO DL 68mm NI 6W-450lm/830 inkl. Treiber	29	LM85011	(LIGHTME) ESL Full Spiral 11W-E27/827	159
MT77222	MEGATRON PINOLIGHT Unterbauleuchte 313mm 4,2W 400lm/830+840	41	LM85020	(LIGHTME) ESL Full Spiral 8W-GU10/827	159
MT77223	MEGATRON PINOLIGHT Unterbauleuchte 573mm 8,5W 800lm/840	41	LM85021	(LIGHTME) ESL Full Spiral 10W-GU10/827	159
MT77224	MEGATRON PINOLIGHT Unterbauleuchte 873mm 11W 1100lm/830+840	41	LM85100	(LIGHTME) LED T30 4W-400lm- E14/830	128
MT77225	MEGATRON PINOLIGHT Unterbauleuchte 1173mm 14W 1400lm/840	41	LM85101	(LIGHTME) LED T30 4W-400lm-E27/830	128
MT77229	MEGATRON PINOLIGHT Verbindungskabel	41	LM85102	(LIGHTME) LED T30 4W-400lm-GU10/830	128
MT77338	MEGATRON LUTO LED T8-FeuchtraumL 1,5m 24W-2400lm/840	50	LM85109	(LIGHTME) LED Classic A60 9,5W-810lm-E27/865	122
MT77339	MEGATRON LUTO LED T8-FeuchtraumL 1,5m 2x24W-2x2400lm/840	50	LM85110	(LIGHTME) LED Glas Refl. 38° 4,5W-360lm-GU10/865	144
MT78400	MEGATRON LOFT-Spot 3Ph-Adapter LED AR111 GU10-weiss o.LM	39	LM85113	(LIGHTME) LED Glas MR16 AC/DC12V-25° 5W-345lm-GU5.3/830	149
MT78440	MEGATRON LOFT-SPOT 3Ph-Adapter LED AR111 GU10-schwarz o.LM	39	LM85114	(LIGHTME) LED Glas Refl. 38° 4,5W-350lm-GU10/830	144
MT78450	MEGATRON LOFT-SPOT 3Ph-Adapter LED AR111 GU10-silber-o.LM	39	LM85115	(LIGHTME) LED Glas-Optik Refl. 38° 3W-230lm-GU10/830	144
MT78700	MEGATRON TOBY Spot 3-Ph Adapter LED AR111 GU10-weiss-ohne LM	39	LM85116	(LIGHTME) LED Reflector 38° 5W-345lm-GU10/830	144
MT78740	MEGATRON TOBY 3-Ph Adapter LED AR111 GU10 schwarz-ohne LM	39	LM85117	(LIGHTME) LED Dim. Glas Refl 38° 5W-350lm-GU10/830	144
MT78750	MEGATRON TOBY 3Ph-Adapter LED AR111 GU10 silber-ohne LM	39	LM85121	(LIGHTME) LED S14s 5W-300lm-S14s/827	155
			LM85122	(LIGHTME) LED S14s 8W-500lm-S14s/827	155
			LM85123	(LIGHTME) LED PAR38 IP55 50° 12W-875lm-E27/730	153
			LM85128	(LIGHTME) LED PAR38 IP55 50° 12W-980lm-E27/740	153
			LM85129	(LIGHTME) LED S14s 16W-1000lm-S14s/827	155
			LM85130	(LIGHTME) LED Fil. Candle C35 2,5W-250lm-E14/827	131
			LM85131	(LIGHTME) LED Fil. Candle C35 4,5W-470lm-E14/827	131
			LM85133	(LIGHTME) LED Fil. P45 4,5W-470lm-E14/827	129
			LM85134	(LIGHTME) LED Fil. Classic A60 2,5W-250lm-E27/827	123
			LM85135	(LIGHTME) LED Fil. Classic A60 4,5W-470lm-E27/827	123
			LM85136	(LIGHTME) LED Fil. Classic A60 7W-810lm-E27/827	123
			LM85137	(LIGHTME) LED Fil. Classic A60 8W-1055lm-E27/827	123
			LM85138	(LIGHTME) LED Fil. Vintage ST64 4,5W-450lm-E27/825	134
			LM85139	(LIGHTME) LED Dim. Fil. A60 7W-810lm-E27/827	123
			LM85143	(LIGHTME) LED Fil. Kopfspiegel P45 SV 4W-spezial-E14/827	134
			LM85144	(LIGHTME) LED Fil. Kopfspiegellampe A60 SV 4,5W-spezial-E27/827	134
			LM85145	(LIGHTME) LED Fil. Kopfspiegellampe A60 GD 5W-spezial-E27/827	134
			LM85146	(LIGHTME) LED Varilux Step Dim. PAR16 5W-345lm-GU10/830	125
			LM85147	(LIGHTME) LED Varilux Step Dim. C37 5W-470lm-E14/827	125



**MEGATRON  
PINOLIGHT S. 41**



# ARTIKEL-NUMMER-INDEX



Art. Nr.	Bezeichnung	Seite
LM85148	(LIGHTME) LED Varilux Step Dim. P45 6W-470lm-E14/827	125
LM85149	(LIGHTME) LED Varilux Step Dim. A60 10W-810lm-E27/827	125
LM85150	(LIGHTME) LED S14d 5W-300lm-S14d/827	155
LM85151	(LIGHTME) LED S14d 8W-500lm-S14d/827	155
LM85152	(LIGHTME) LED R7s SLIM 78 360° 5,5W-575lm-R7s/830	141
LM85153	(LIGHTME) LED R7s SLIM 118mm 360° 9W-900lm-R7s/830	141
LM85155	(LIGHTME) LED R7s 118mm 10W-810lm-R7s/830	141
LM85156	(LIGHTME) LED R7s 78mm 5W-400lm-R7s/830	141
LM85158	(LIGHTME) LED A60 Classic 13W-1521lm-E27/827	122
LM85159	(LIGHTME) LED A60 Classic 15W-1900lm-E27/827	122
LM85160	(LIGHTME) LED T40 8,0W-810lm-E14/830	128
LM85161	(LIGHTME) LED T40 8,0W-810lm-E27/830	128
LM85162	(LIGHTME) Deco LED Fil. Vintage C35 2,5W-125lm-E14/818	134
LM85163	(LIGHTME) Deco LED Fil. Vintage A60 2,5W-125lm-E27/818	134
LM85164	(LIGHTME) Deco LED Fil. Vintage G95 5W-250lm-E27/818	134
LM85165	(LIGHTME) LED Sensor A60 opal 5,5W-470lm-E27/827	125
LM85168	(LIGHTME) LED A60 Classic 14W-1521lm-E27/840	122
LM85169	(LIGHTME) LED A70 Classic 18,5W-2452lm-E27/827	122
LM85170	(LIGHTME) LED Fil. matt Candle C35 2,5W-250lm-E14/827	131
LM85171	(LIGHTME) LED Fil. matt Candle C35 4,5W-470lm-E14/827	131
LM85172	(LIGHTME) LED Fil. matt P45 2,5W-250lm-E14/827	129
LM85173	(LIGHTME) LED Fil. matt P45 4,5W-470lm-E14/827	129
LM85174	(LIGHTME) LED Fil. matt Classic A60 2,5W-250lm-E27/827	123
LM85175	(LIGHTME) LED Fil. matt Classic A60 4,5W-470lm-E27/827	123
LM85176	(LIGHTME) LED Fil. matt Classic A60 7W-810lm-E27/827	123
LM85177	(LIGHTME) LED Fil. matt Classic A60 8W-1055lm-E27/827	123
LM85190	(LIGHTME) RGB/W PAR16 4,5W-250lm-GU10/830 inkl. Fernb.	111
LM85193	(LIGHTME) RGB/W A60 6W-470lm-E27/827 inkl. Fernb.	111
LM85194	(LIGHTME) RGB/W A60 9W-810lm-E27/827 inkl. Fernb.	111
LM85195	(LIGHTME) RGB/W G120 10W-810lm-E27/827 inkl. Fernb.	111
LM85196	(LIGHTME) RGB/W DL 90° 7W-470lm/830 inkl. Fernb.	111
LM85197	(LIGHTME) RGB/W Deckenleuchte 15W-1000lm/830	111
LM85198	(LIGHTME) RGB/W Tischleuchte Kugelform 8W-630lm/827 inkl. Fernb.	111
LM85201	(LIGHTME) LED Mini Classic 1,8W-140lm-E14/827	128
LM85213	(LIGHTME) LED Mini Classic 2,3W-200lm-E14/827	128

Art. Nr.	Bezeichnung	Seite
LM85224	(LIGHTME) LED G9 frosted 3,5W-350lm-G9/830	139
LM85226	(LIGHTME) LED Dim. G9 frosted 3,5W-250lm-G9/830	139
LM85227	(LIGHTME) LED Glas MR11 38° 3W-180lm-GU4/830	149
LM85228	(LIGHTME) LED GBW Sensor Nachtlicht 0,5W EU-Stecker	157
LM85229	(LIGHTME) LED Sensor Nachtlicht 0,4W EU-Stecker	157
LM85233	(LIGHTME) LED Reflector R50 5,5W-450lm-E14/827	153
LM85234	(LIGHTME) LED Reflector R63 8W-600lm-E27/827	153
LM85239	(LIGHTME) LED Reflector R39 3W-250lm-E14/827	153
LM85249	(LIGHTME) Deco LED 1W-70lm-E27/827	135
LM85251	(LIGHTME) Deco LED 1W-E27/blau IP44	135
LM85252	(LIGHTME) Deco LED 1W-E27/grün IP44	135
LM85253	(LIGHTME) Deco LED 1W-E27/gelb IP44	135
LM85254	(LIGHTME) Deco LED 1W-E27/rot IP44	135
LM85255	(LIGHTME) Deco LED 1W-E27/orange IP44	135
LM85263	(LIGHTME) LED Dim. Fil. C37 3W-250lm-E14/827	131
LM85264	(LIGHTME) LED Dim. Fil. C37 4,5W-470lm-E14/827	131
LM85265	(LIGHTME) LED Dim. Fil. P45 4,5W-470lm-E14/827	129
LM85266	(LIGHTME) LED Dim. Fil matt C37 4,5W-470lm-E14/827	131
LM85267	(LIGHTME) LED Dim. Fil matt P45 4,5W-470lm-E14/827	129
LM85268	(LIGHTME) LED Dim. Fil. Kopfspiegellampe SV P45 4,5W-400lm-E14/827	134
LM85274	(LIGHTME) LED Fil. matt P45 2,5W-250lm-E27/827	129
LM85276	(LIGHTME) LED Fil. matt P45 4,5W-470lm-E27/827	129
LM85277	(LIGHTME) LED Dim. Fil matt A60 7,5W-810lm-E27/827	123
LM85278	(LIGHTME) LED Dim. Fil. A60 8,5W-1055lm-E27/827	123
LM85279	(LIGHTME) LED Dim Fil matt A60 8,5W-1055lm-E27/827	123
LM85297	(LIGHTME) LED GX53 Ceramic 7W-600lm-GX53/827	137
LM85309	(LIGHTME) Dim. LED Ventilator-Tischleuchte 8W-300lm/850	109
LM85310	(LIGHTME) Deco LED Filament P45 4W-E14/Rot	135
LM85311	(LIGHTME) Deco LED Filament P45 4W-E14/Blau	135
LM85312	(LIGHTME) Deco LED Filament P45 4W-E14/Grün	135
LM85313	(LIGHTME) Deco LED Filament P45 4W-E14/Pink	135
LM85314	(LIGHTME) Deco LED Filament P45 4W-E27/Rot	135
LM85315	(LIGHTME) Deco LED Filament P45 4W-E27/Blau	135
LM85316	(LIGHTME) Deco LED Filament P45 4W-E27/Grün	135
LM85317	(LIGHTME) Deco LED Filament P45 4W-E27/Pink	135

# ARTIKEL-NUMMER-INDEX



Art. Nr.	Bezeichnung	Seite
LM85320	(LIGHTME) LED Fil. Pflanzenlampe A60 4W-E27/ spez.	115
LM85321	(LIGHTME) LED Fil. Pflanzenlampe R63 4W-E27/ spez.	115
LM85322	(LIGHTME) LED Pflanzenlampe PAR38 12W-E27/ spezial	115
LM85330	(LIGHTME) LED T25 2,5W-250lm-E14/827	128
LM85331	(LIGHTME) LED G4 frosted 12V 2,4W-275lm-G4/830	141
LM85333	(LIGHTME) LED G9 3,8W-430lm-G9/830	139
LM85334	(LIGHTME) LED G9 4,8W-600lm-G9/830	139
LM85336	(LIGHTME) LED Fil. Candle C35 7,0W-810lm-E14/827	131
LM85337	(LIGHTME) LED Fil. P45 7,0W-810lm-E14/827	129
LM85338	(LIGHTME) LED Fil. P45 7,0W-810lm-E27/827	129
LM85339	(LIGHTME) LED Fil. matt A60 11W-1420lm-E27/827	123
LM85340	(LIGHTME) LED Fil. Candle C35 4,5W-470lm E14/840	131
LM85341	(LIGHTME) LED Fil. P45 4,5W-470lm-E14/840	129
LM85342	(LIGHTME) LED Fil. P45 4,5W-470lm-E27/840	129
LM85343	(LIGHTME) LED Fil. Classic A60 7W-810lm-E27/840	123
LM85344	(LIGHTME) LED Fil. Classic A60 8W-1055lm-E27/840	123
LM85349	(LIGHTME) LED Filament A60 11W-1521lm-E27/827	123
LM85350	(LIGHTME) LED T30 4W-420lm-E14/840	128
LM85351	(LIGHTME) LED T30 4W-420lm-E27/840	128
LM85352	(LIGHTME) LED T30 4W-420lm- GU10/840	128
LM85355	(LIGHTME) LED T18 5,5W-575lm-E14/827	128
LM85356	(LIGHTME) LED T18 5,5W-600lm-B15d/830	139
LM85357	(LIGHTME) LED Dim. T18 8W-810lm-E14/827	128
LM85358	(LIGHTME) LED Dim. T18 8W-810lm-B15d/830	139
LM85360	(LIGHTME) LED T40 8,0W-810lm-E14/840	128
LM85361	(LIGHTME) LED T40 8,0W-810lm-E27/840	128
LM85368	(LIGHTME) LED G9 Glas 3,5W-420lm-G9/830	139
LM85369	(LIGHTME) LED Sensor PAR16 5W-300lm-GU10/830	125
LM85374	(LIGHTME) LED G4 AC/DC12V 2,5W-300lm-G4/830	141
LM85375	(LIGHTME) LED G4 AC/DC12V 4W-450lm-G4/830	141
LM85376	(LIGHTME) LED GY6.35 AC/DC12V 2,5W-300lm-GY6.35/830	141
LM85380	(LIGHTME) LED Glas MR16 AC/DC 12V-38° 4W-250lm-GU5.3/830	149
LM85381	(LIGHTME) LED Glas Refl. 38° 6,5W-540lm-GU10/830	144
LM85382	(LIGHTME) Dim. LED Glas Refl. 38° 7W-540lm-GU10/830	144
LM85390	(LIGHTME) RGB/W PAR38 IP55 15W-1055lm-E27/830	111

Art. Nr.	Bezeichnung	Seite
LM85391	(LIGHTME) RGB/W C37 5,5W-470lm-E14/827 inkl. Fernb	111
LM85392	(LIGHTME) RGB/W P45 5,5W-470lm-E14/827 inkl. Fernb	111
LM85400	(LIGHTME) LED Diffusor Chrom StepDim Ø90mm 5W-350lm-GU10/827	106/146
LM85401	(LIGHTME) LED Diffusor Nickel StepDim Ø90mm 4,5W-300lm-GU10/827	106/146
LM85402	(LIGHTME) LED Diffusor Nickel StepDim Ø145mm 8W-530lmGU10/827	106/146
LM85403	(LIGHTME) LED Kopfspiegel Nickel Ø70mm StepDim 5W-350lm GU10	106/147
LM85404	(LIGHTME) LED Kopfspiegel Gold Ø70mm StepDim 5W-350lm GU10	106/147
LM85405	(LIGHTME) LED Diffusor Chrom Ø110mm 6W-500lm-GU10/840/27	95/146
LM85407	(LIGHTME) LED Diffusor Chrom Ø145mm 8W-650lm-GU10/840/27	95/146
LM85409	LM Di- Chrom Ø145 LED StepD 8W-650lm GU10/827	146
LM85411	(LIGHTME) MOONLIGHT LED Sensor Nachtlcht rund 0,45W EU/827	157
LM85413	(LIGHTME) MOONLIGHT LED Sensor Nachtlcht rund 0,45W EU/827	157
LM85480	(LIGHTME) LED Diffusor Chrom Ø110mm 6W-500lm-GX53/827-40	95/137
LM85481	(LIGHTME) LED Diffusor Blattsilber Ø110mm 6W-500lm-GX53/827-40	95/137
LM85482	(LIGHTME) LED Diffusor eckig Chrom 110mm 6W-500lm-GX53/827-40	95/137
LM85483	(LIGHTME) LED Diffusor eckig Blatt 110mm 6W-500lm-GX53/827-40	95/137
LM85484	(LIGHTME) LED Diffusor Chrom Ø145mm 8W-650lm-GX53/827-40	95/137
LM85485	(LIGHTME) LED Diffusor Blattsilber Ø145mm 8W-650lm-GX53/827-40	95/137
LM85486	(LIGHTME) LED Diffusor Chrom Ø300mm 24W-2000lm-GX53/827-40	95/137
LM85487	(LIGHTME) LED Diffusor Blattsilber Ø300mm 24W-2000lm-GX53/827-40	95/137
LM85488	(LIGHTME) LED Kopfspiegellampe Chrom Ø70mm 5W-350lm-GU10/827-40	95/147
LM85489	(LIGHTME) LED Kopfspiegellampe Blattsilber Ø70mm 5W-350lm-GU10/827-40	95/147
LM85600	(LIGHTME) NIKKI 1-flammig inkl. GU10 5W-350lm 3-StepDim	100
LM85601	(LIGHTME) NIKKI 2-flammig inkl. GU10 2x5W-700lm 3-StepDim	100
LM85602	(LIGHTME) NIKKI 3-flammig inkl. GU10 3x5W-1050lm3-StepDim	100
LM85603	(LIGHTME) NIKKI 3-flammig rund inkl. GU10 3x5W-1050lm 3St	100
LM85604	(LIGHTME) NIKKI 5-flammig inkl. GU10 5x5W-1750lm 3-StepDim	100
LM85605	(LIGHTME) NIKKI Pendelleuchte 5-flammig inkl. LED GU10 5x5W-1750lm	100
LM85609	(LIGHTME) NIKKI 7-flammig rund inkl. LED GU10-3230lm 3-StepDim	102
LM85610	(LIGHTME) GOLDINO 1-flammig inkl. LED GU10 5W-350lm 3-StepDim	98
LM85611	(LIGHTME) GOLDINO 2-flammig inkl. GU10 2x5W-700lm 3-StepDim	98
LM85612	(LIGHTME) GOLDINO 3-flammig inkl. GU10 3x5W-1050lm 3-StepDim	98
LM85613	(LIGHTME) GOLDINO 3-flammig rund inkl. GU10 3x5W-1050lm 3-StepDim	98
LM85614	(LIGHTME) GOLDINO 5-flammig inkl. GU10 5x5W-1750lm 3-StD	98
LM85615	(LIGHTME) GOLDINO Pendelleuchte 5-flammig inkl. GU10 5x5W-1750lm 3-StepDim	98

# ARTIKEL-NUMMER-INDEX



Art. Nr.	Bezeichnung	Seite
LM85620	(LIGHTME) CHROMIA 1-flammig inkl. GU10 5W-400lm 3-StepDim	103
LM85621	(LIGHTME) CHROMIA 2-flammig inkl. GU10 2x5W-800lm 3-StepDim	103
LM85622	(LIGHTME) CHROMIA 3-flammig inkl. GU10 3x5W-1200lm 3-StepDim	103
LM85623	(LIGHTME) CHROMIA 3-flammig rund inkl. GU10 3x5W-1200lm 3-StepDim	103
LM85624	(LIGHTME) CHROMIA 4-flammig eckig inkl. GU10 4x5W-1600lm 3-StepDim	103
LM85630	(LIGHTME) AQUA Spiegelleuchte Chrom rund IP44 6W-500lm GX53/827-40	87
LM85631	(LIGHTME) AQUA Spiegelleuchte Blattsilber rund IP44 6W-500lm GX53/827-40	87
LM85632	(LIGHTME) AQUA Spiegelleuchte Chrom IP44 CCT 6W-500lm GX53/827-40	88
LM85633	(LIGHTME) AQUA Spiegelleuchte Blattsilber IP44 CCT 6W-500lm GX53/827-40	88
LM85636	(LIGHTME) AQUA Wandleuchte Chrom IP44 6W-500lm GX53/827-40	89
LM85637	(LIGHTME) AQUA Up&Down Chrom IP44 12W-1000lm GX53/827-40	89
LM85638	(LIGHTME) AQUA 3er Wandleuchte Chrom IP44 18W-1500lm GX53/827-40	89
LM85640	(LIGHTME) AQUA Kopfspiegellampe Chrom IP44 CCT 5W-350lm-GU10/827-40	90
LM85641	(LIGHTME) AQUA Kopfspiegellampe Blattsilber IP44 CCT 5W-350lm-GU10/827-40	90
LM85642	(LIGHTME) AQUA Wandleuchte Chrom IP44 CCT 5W-350lm-GU10/827-40	90
LM85643	(LIGHTME) AQUA Wandleuchte Blatt IP44 CCT 5W-350lm-GU10/827-40	90
LM85644	(LIGHTME) AQUA HOLLYWOOD Spiegelleuchte IP44 20W-1400lm GU10/827-40	91
LM85645	(LIGHTME) AQUA HOLLYWOOD Spiegelleuchte IP44 25W-1750lm GU10/827-40	91
LM85646	(LIGHTME) AQUA Spiegelleuchte Chrom eckig IP44 6W-500lm GX53/827-40	87
LM85647	(LIGHTME) AQUA Spiegelleuchte Blattsilber eckig IP44 6W-500lm GX53/827-40	87
LM85650	(LIGHTME) AQUA Deckenleuchte 145mm IP44 8W-650lm-GX53/827-40	92
LM85651	(LIGHTME) AQUA Deckenleuchte 145mm IP44 8W-650lm-GX53/827-40	92
LM85652	(LIGHTME) AQUA Deckenleuchte 300mm IP44 24W-2000lm-GX53/827-40	92
LM85653	(LIGHTME) AQUA Deckenleuchte 300mm IP44 24W-2000lm-GX53/827-40	92
LM85654	(LIGHTME) AQUA 2er Deckenleuchte IP44 14W-1150lm-GU10/827-40	93
LM85655	(LIGHTME) AQUA 4er Deckenleuchte IP44 28W-2300lm-GU10/827-40	93
LM85660	(LIGHTME) AQUA 3er Einbauleuchte 110mm 18W-1500lm-GX53/827-40	94
LM85661	(LIGHTME) AQUA 3er Einbauleuchte 110mm 18W-1500lm-GX53/827-40	94
LM85664	(LIGHTME) AQUA Einbauleuchte 110mm IP44 6W-500lm-GX53/827-40	94
LM85665	(LIGHTME) AQUA Einbauleuchte 110mm IP44 6W-500lm-GX53/827-40	94
LM85666	(LIGHTME) AQUA Einbauleuchte 145mm IP44 8W-650lm-GX53/827-40	94
LM85667	(LIGHTME) AQUA Einbauleuchte 145mm IP44 8W-650lm-GX53/827-40	94
LM85680	LM SIMPLESSA Tischl. Chrom/Rot 5W-350lm-GU10	104
LM85681	LM SIMPLESSA Tischl. Chrom/Weiß 5W-350lm-GU10	104
LM85682	LM SIMPLESSA Tischl. Chrom/Schwarz 5W-350lm-GU10	104

Art. Nr.	Bezeichnung	Seite
LM85683	LM SIMPLESSA Tischl. Nickel/Nickel 4,5W-300lm-GU10	104
LM85685	LM SIMPLESSA Stehl. Nickel/Nickel 8W-650lm-GU10	105
LM85686	LM SIMPLESSA Stehl. Chrom/Chrom 8W-650lm-GU10	105
LM85687	LM SIMPLESSA Stehl. Weiß/Chrom 8W-650lm-GU10	105
LM85688	LM SIMPLESSA Stehl. Schwarz/Chrom 8W-650lm-GU10	105
LM85700	(LIGHTME) CAMILLO Nachtschwarz 4,5W-470lm-E27/827	107
LM85701	(LIGHTME) CAMILLO Antikweiß 4,5W-470lm-E27/827	107
LM85702	(LIGHTME) CAMILLO Petrol 4,5W-470lm-E27/827	107
LM85703	(LIGHTME) CAMILLO Rubinrot 4,5W-470lm-E27/827	107
LM85709	(LIGHTME) DON ELEKTRO Elektrikerblau 4,5W-470lm-E27/827	108



**LIGHTME  
CAMILLO S. 107**

## Liefer- und Zahlungsbedingungen

entnehmen Sie bitte unseren aktuellen Preislisten.

## Entsorgungspflicht

Verbrauchte ELS und LED-Lampen müssen der Altlampen-Sammlung zugeführt werden. Sammelstellen finden Sie unter: [www.lichtzeichen.de](http://www.lichtzeichen.de)

Alle Angaben zur Energieeffizienzklasse einzelner Produkte in diesem Katalog beziehen sich auf die EU-Energielabel (A++ bis E).

**Katalog-Bestellnummer Z060**



*Gebäude-Manager? Bitte beachten Sie unsere*  
**FACILITY-BROSCHÜRE**



Download  
Facility-Broschüre



**NEWS!**



*Melden Sie sich für unseren Newsletter an!*



Zur NEWSLETTER-  
Anmeldung

**DEUTSCHLAND**

IDV GmbH  
Birkenweiherstraße 2  
D-63505 Langenselbold  
Tel.: +49 (0) 6184 9319 0  
Fax: +49 (0) 6184 9319 19

**ÖSTERREICH**

Battery-Light Center  
Judenburgerstr. 45  
A-8580 Köflach  
Tel.: +43 (0)3144 71067  
Fax: +43 (0)3144 71067

**SCHWEIZ**

SOG-UNILight AG  
Oberebenestrasse 51  
CH-5620 Bremgarten  
Tel.: +41 (0) 43 317 81 22  
Fax: +41 (0) 43 317 81 21

[info@idv-licht.de](mailto:info@idv-licht.de)