

# MEINE FREIHEIT

2016



- Mobile Kühlung
- Klimaanlage
- Energiesysteme
- Sicherheitslösungen
- Markisen
- Fensterlösungen
- Küchenlösungen
- Sanitärösungen

**DAS GROSSE ZUBEHÖRPROGRAMM**  
FÜR CAMPING / CARAVANS / REISEMOBILE / VANS



## MOBILE LIVING MADE EASY

Dometic bietet den Besitzern von Freizeitfahrzeugen intelligente und zuverlässige Produkte mit außergewöhnlichem Design.

Den Herstellern und Nutzern von Freizeitfahrzeugen bietet Dometic ein komplettes Sortiment an Produkten, die sich gegenseitig ergänzen und für Komfort und Sicherheit sorgen.

Die Entwicklung und Gestaltung von neuen Produkten erfolgt häufig in enger Zusammenarbeit mit den Herstellern der Freizeitfahrzeuge, die maßgeschneiderte Lösungen benötigen. Darüber hinaus verfügt Dometic über ein Vertriebsnetz im Nachrüstgeschäft, das Händler für Ausstattungszubehör sowie Distributoren umfasst. Insgesamt haben wir mehr als 12.000 Partner im internationalen Markt.

Für Fahrzeugbesitzer hält Dometic ein vielfältiges Produktangebot bereit. Es umfasst die Bereiche Klima (Klimaanlagen, Fenster & Türen und Markisen), Hygiene & Sanitär (Toiletten, Sanitärsysteme und Sanitärzubehör), Lebensmittel & Getränke (Kühlschränke, Kochmulden, Spülbecken, Backöfen und mobile Kühlung) sowie weitere Produkte wie Generatoren und Wechselrichter.





## ERFOLGSPRODUKTE FÜR DIE ERSTAUSRÜSTUNG

Wir möchten fast wetten, dass in Ihrem Freizeitfahrzeug schon ein gutes Stück Dometic steckt. Oder sogar mehrere ... Seit vielen Jahren arbeiten wir eng mit führenden Fahrzeugherstellern zusammen, die unsere Komfortlösungen gleich ab Werk verbauen.



## AUSGEZEICHNETE PRODUKTE

Wo Kundenzufriedenheit gemessen oder besonders gelungenes Design beurteilt wird, belegen unsere Produkte immer wieder erste Plätze. Das freut uns sehr und motiviert uns zugleich, das erreichte Qualitätsniveau weiterhin zu steigern.



## ERSATZTEIL-SERVICE

Wenden Sie sich einfach an den nächstgelegenen Dometic Fachhändler ([www.dometic.at/rv/haendler](http://www.dometic.at/rv/haendler)), wenn Sie ein Ersatzteil für ein Dometic oder WAECO Produkt benötigen. In der Regel hat er den gewünschten Artikel vorrätig – Sie können ihn gleich mitnehmen.



# MEINE FREIHEIT 2016

„Willkommen in der Welt von Dometic.  
Nehmen Sie sich die Freiheit, unterwegs  
denselben Komfort zu genießen wie zu Hause.“



[www.dometic.at/rv](http://www.dometic.at/rv)  
[info@dometic.at](mailto:info@dometic.at)

## INFOLINE

Tel +43 (0) 2236 908070  
Fax +43 (0) 2236 90807060

Das freundliche Dometic Team steht zu folgenden Zeiten zu Ihrer Verfügung:  
Montag bis Donnerstag von 8.00 bis 17.00 Uhr Freitag von 8.00 bis 14.30 Uhr



## MOBILE KÜHLUNG

8 – 47

- Kühlboxen
- Kühlschränke
- Einbaukühlgeräte



## KLIMAAANLAGEN

48 – 61

- Dachklimaanlagen
- Dachklimaanlagen mit Fenster
- Staukastenklimaanlagen



## ENERGIESYSTEME

62 – 91

- Lithium-Ionen Batterie
- Wechselrichter
- Ladegeräte
- Batteriecontroller
- Generatoren

## SICHERHEITSLÖSUNGEN



- Rückfahrkamerasysteme
- Navigationssysteme + Rückfahrkameras
- Moniceiver + Rückfahrkameras
- WiFi-Transmitter
- Einparkhilfe
- Alarmanlagen
- Safe, Geschwindigkeitsregler

92 – 119



## MARKISEN

120 – 153

- Wandmarkisen
- Dachmarkisen
- Markisen-Zubehör



## FENSTERLÖSUNGEN

154 – 177

- Seitenfenster / Dachfenster
- Rollosysteme / Insektenschutz
- Ergänzendes Zubehör



## KÜCHENLÖSUNGEN

178 – 201

- Grills
- Kaffeemaschinen, Wasserkocher
- Backöfen, Kocher
- Spülen, Dunstabzugshauben
- Staubsauger
- Zubehör



## SANITÄRLÖSUNGEN

202 – 213

- Sanitärzusätze
- Kassettentoiletten
- Portable Toiletten



## MEIN DOMETIC PARTNER

„Ihren“ Dometic Fachhändler finden Sie ganz einfach über die entsprechende Suchfunktion auf unserer Website:  
[www.dometic.at/rv/haendler](http://www.dometic.at/rv/haendler)

# MEINE NEUHEITEN 2016



**Neben vielen anderen Neuheiten für Sie im Fokus: Maßgeschneiderte Paketlösungen für Fiat Ducato und bauähnliche Fahrzeuge – Markisenpaket, Verdunkelungsrollo, Multimedia-Navigation mit Rückfahrvideofunktion**



**NEU!** WAECO PerfectView NAV

Multimedia-Navigation Blaupunkt Atlantis + Rückfahrvideofunktion für Fiat Ducato

Weitere Details S. 98



**NEU!** Dometic PerfectRoof PR 2000  
Fiat Ducato Markisenpaket

Passgenaues Zubehör inklusive

Weitere Details S. 138



**NEU!** Dometic FP 200

Verdunkelungssystem für  
Fiat Ducato Typen X 250 / X 290

Weitere Details S. 174



**NEU!** WAECO CoolFreeze CFX 28

Kompressor-Kühl- und Gefrierbox,  
12/24 Volt DC und 100 – 240 Volt AC

Weitere Details S. 14



**NEU!** Dometic Luftverteilerbox

Neue Luftverteilerbox – für alle FreshJet  
Modelle

Weitere Details S. 55



**NEU!** Dometic FreshWell 3000

Staukastenklimaanlage  
Leicht und extrem kompakt, aber dennoch die  
Leistungsstärkste in ihrer Klasse

Weitere Details S. 59



**NEU!** WAECO PerfectCharge  
MCP 1204 und 1207

Mobiles 12-Volt-Batterieladegerät /  
4 A oder 7 A

Weitere Details S. 74

**Perfekt für  
Reisemobil und  
Caravan!**

**NEU!** Dometic Saneo®

Drehbare Kassettentoilette mit  
hochwertigem, kratzfestem Keramik-Inlay und  
zahlreichen Komfort-Details

Weitere Details S. 208



**NEU!** Dometic  
PowerChannel

Zum Anschluss von Dometic Zubehör wie  
Lautsprecher und Lüfter an elektrische  
Markisen

Weitere Details S. 150



**NEU!** WAECO  
PerfectView VT 100WiFi

WiFi-Transmitter zur Übertragung von  
Rückfahrkamera-Bildern an Smartphones und  
Tablets

Weitere Details S. 110



**NEU!** Dometic Sanitär &  
WC Powergelreiner

Hochwirksamer Universalreiner  
auf Gel-Basis

Weitere Details S. 207

# MEINE FRISCHE





## MOBILE KÜHLUNG



### Kühlboxen

Kompressor-Kühl- und Gefrierboxen	12
Absorberkühlboxen	20
Thermoelektrische Kühlboxen	22
Passiv-Kühlboxen	24
Zubehör	46
<b>Technische Daten</b>	<b>214</b>

### Kühlschränke

Absorberkühlschränke	28
Freistehende Absorberkühlschränke	38
Kompressorkühlschränke	40
Kompressorkühlschubfach	45
Zubehör	46
<b>Technische Daten</b>	<b>218</b>

## Eiskalt unterwegs

Wir setzen drei verschiedene Kühltechniken ein, damit auf Reisen alles frisch bleibt. Wer mit seinem Kühlgerät flexibel bleiben möchte, wählt aus Europas umfangreichstem Kühlboxen-Programm. Für den Festeinbau in Wohnmobil oder Caravan stehen Kühlschränke in allen Größen und Ausführungen zur Verfügung. Voll ausgestattet und in der Erstausrüstung bewährt!

**NEU!**

WAECO CoolFreeze CFX 28



S. 14

# DREI KÜHLSYSTEME FÜR DEN MOBILEN EINSATZ

Eines vorweg: Es gibt kein Kühlsystem, das alles kann. Ob Sie mit einem thermoelektrischen, einem Kompressor- oder Absorber-Kühlgerät optimal bedient sind, hängt ganz davon ab, wie und wo Sie Mobile Kühlung einsetzen wollen. Beginnen sollten Sie mit einem sorgsamem Vergleich der einzelnen Systeme und ihrer Merkmale. Dieses Vorgehen wird Sie automatisch zu „Ihrer“ Kühltechnik und zu „Ihrem“ Kühlgerät führen.

## KOMPRESSORTECHNIK NORMAL- UND TIEFKÜHLUNG

Kompressorgeräte kühlen unabhängig von der Außentemperatur und bieten die stärkste Kühlleistung für alle mobilen Bereiche – bei sehr geringem Energieverbrauch. Im Unterschied zu anderen Kühlsystemen sind sie tiefkühltauglich und ideal für den Solarbetrieb.

### Die Vorteile von Kompressor-Kühl- und Gefriergeräten:

- Exzellente Kühlleistung selbst bei extremen Außentemperaturen
- Normal- und Tiefkühlung
- Betrieb mit 12/24 Volt oder 12/24 Volt und 100 – 240 Volt
- Minimaler Stromverbrauch
- Ideal für Solarbetrieb
- Unempfindlichkeit gegen Schräglagen



100 – 240 V



12 / 24 V



Solar

## ABSORBERTECHNIK ABSOLUT LAUTLOS

Absorberkühlgeräte kann man problemlos neben einem Schlafplatz aufstellen – sie verhalten sich absolut lautlos. Außerdem eröffnen sie maximale Unabhängigkeit bei der Energiewahl: neben Netz- oder Batteriestrom akzeptieren sie auch Gas.

### Die Vorteile von Absorberkühlgeräten:

- Absolut geräuschloser Lauf
- Netzunabhängige Kühlung mit Gas
- Problemloser Betrieb mit 12 Volt DC oder 230 Volt AC



12 V



230 V



Gas



Lautlos

## THERMOELEKTRIK KÜHLEN UND HEIZEN

Aufgrund ihres geringen Gewichts sind thermoelektrische Kühlgeräte besonders transportfreundlich, wechseln schnell mal von einem Fahrzeug ins andere. Sie arbeiten schräglagenunabhängig und können fast immer auch zum Warmhalten eingesetzt werden.

### Die Vorteile thermoelektrischer Kühlgeräte:

- Betrieb mit 12/24 Volt DC oder 230 Volt AC
- Einsetzbar zum Kühlen und Warmhalten
- Unempfindlichkeit gegen Schräglagen
- Geringes Gewicht und problemloser Transport
- Verschleiß- und Wartungsfreiheit



230 V



12 / 24 V

Kühl- und  
Heizbetrieb

# KÜHLBOXEN-CHECK

## SCHNELL UND EINFACH ZUM RICHTIGEN GERÄT

Welche Kühlbox passt zu Ihnen? Nutzen Sie die folgende Tabelle zu einer ersten Orientierung. Sie enthält alle Dometic WAECO Kühlboxen aus diesem Katalog mit ihren wesentlichen Daten und Eigenschaften.

	Kompressorkühlboxen				Absorber-kühlboxen	Thermoelektrische Kühlboxen		
	CoolFreeze CFX / CF	CoolFreeze CDF	CoolFun CK 40D	CoolFun CK 40D Hybrid	CombiCool ACX	TropiCool TCX	CoolFun SC 26	CoolFun SC 30 SC 38
<b>Kühlleistung</b>								
Normalkühlung	-	-	-	-	•	•	•	•
Normal- und Tiefkühlung	•	•	•	•	-	-	-	-
<b>Energieart</b>								
12 Volt	-	-	-	•	•	-	•	•
12 / 24 Volt	-	•	-	-	-	-	-	-
12 / 24 / 110 / 230 Volt	•	-	-	-	-	•	-	-
230 Volt	-	-	•	•	•	-	-	•
Gas	-	-	-	-	•	-	-	-
<b>Geräuschentwicklung</b>								
Absolut geräuschlos	-	-	-	-	•	-	-	-
Durchgängiges Lüftergeräusch	-	-	-	-	-	•	•	•
Zeitweilig leise Laufgeräusche des Kompressors	•	•	•	•	-	-	-	-
<b>Stromverbrauch</b>								
bei 12 Volt bei +20 °C Umgebungstemperatur, und +5 °C Geräteinnentemperatur	ca. 0,4 Ah/h / ca. 0,3 Ah/h	ca. 0,4 Ah/h	-	3,9 Ah / h	ca. 7 Ah/h	ca. 4 Ah/h	ca. 4 Ah/h / ca. 3 Ah/h	ca. 4 Ah/h / ca. 3 Ah/h



### Noch mehr Infos im Kühlboxen-Ratgeber!

Kennen Sie sämtliche Kriterien, die bei der Auswahl einer Kühlbox zu berücksichtigen sind? Im Netz finden Sie unseren Ratgeber, der Sie systematisch zu einer sicheren Kaufentscheidung führt.

[www.dometic.at/rv/ratgeber-kuehlboxen](http://www.dometic.at/rv/ratgeber-kuehlboxen)



# COOLFREEZE CFX

## DIE STÄRKSTE GENERATION KÜHL- UND GEFRIERBOXEN!

Energieklasse A++ und Tiefkühltemperaturen von  $-22\text{ }^{\circ}\text{C}$ : Das gab's im mobilen Einsatz noch nie! Mit der Serie WAECO CoolFreeze CFX demonstriert Kühlspezialist Dometic wieder einmal, wie man Meilensteine setzt. Durch einen eigens entwickelten Hochleistungskompressor und eine extrastarke Isolierung konnte der Energieverbrauch im Vergleich zu den Vorgängermodellen noch einmal um bis zu 35 % gesenkt werden.

Optisch überraschen die Hightech-Geräte mit Heavy-Duty-Details: Eckverstärkungen, Edelstahlscharniere und die robuste Deckelbeschichtung sorgen dafür, dass sie stärksten Belastungen standhalten. Dennoch sind die CFX-Boxen erstaunlich leicht und einfach zu transportieren.



100 – 240 V



12 / 24 V



Solar

### Ordnung in der Kühlbox

Der mitgelieferte Korbeinsatz kann durch ein Trenngitter unterteilt werden.

### Die CFX-Spezialelektronik



Digitale Temperaturanzeige, Softstart und Turbokühlung

Die CFX-Serie ist mit einer Spezialelektronik ausgestattet, die den Kompressor sanft und energiesparend anlaufen lässt. Ist die gewählte Temperatur nach kurzer Zeit nicht erreicht oder wird eine Soll-Temperatur unter  $-12\text{ }^{\circ}\text{C}$  gewählt, schaltet sich automatisch die Turbokühlung ein. Sobald die Soll-Temperatur erreicht ist, schaltet die CFX-Spezialelektronik auf Sparmodus zurück.

- Intelligente, automatische Turbokühlung
- 3-stufiger Batteriewächter, einstellbar über Digitaldisplay
- 4-stellige Digitalanzeige (Celsius oder Fahrenheit)
- Frei wählbare Temperatur
- Betriebszustands- und Fehleranzeige
- Memory-Funktion zur Sicherung eingestellter Werte

Bis zu  
**35%**  
geringerer  
Stromverbrauch!



## MEINE VORTEILE

- Tiefkühltauglichkeit bis  $-22\text{ }^{\circ}\text{C}$
- Exzellente Kühlergebnisse selbst bei extrem hohen Außentemperaturen
- 12 / 24 Volt DC und 100 – 240 Volt AC
- CFX-Spezialelektronik mit digitaler Temperaturanzeige
- Extrem sparsamer und superleiser Lauf
- USB-Anschluss
- Abflusstropfen für die einfache Reinigung
- Solartauglichkeit
- Heavy-Duty-Ausführung

### Unser Tipp!

siehe S. 15

#### Funk-Display

Drahtlose Anzeige von Kühlboxtemperatur, Stromquelle, Batterieschutz- und Alarminstellung



1

#### Tiefkühlung bis $-22\text{ }^{\circ}\text{C}$

Kühlzone mit Korbeinsatz und separates Frischefach für Obst, Gemüse etc.



5

#### Platzsparende abklapp- und abnehmbare Tragegriffe



2

#### 12/24 Volt DC und 100 – 240 Volt AC

DC-Kabelführung: Das Kabel sitzt fest und kann sich nicht versehentlich lösen



6

#### Abnehmbarer Deckel

Heavy-Duty-Ausführung mit verstärkten Ecken, Edelstahlscharnieren und robustem Schließmechanismus



3

#### Elektronischer Thermostat mit digitaler Temperaturanzeige



7

#### USB-Anschluss zum Laden von Kleingeräten



4

#### Energiesparende LED-Innenbeleuchtung



8

#### Hochleistungs-kompressor: sensationelle Tiefkühleregebnisse bis $-22\text{ }^{\circ}\text{C}$ bei minimalem Energieverbrauch!

# GENERATION „FROSTIG“: DIE STÄRKSTEN KOMPRESSORBOXEN ALLER ZEITEN

WAECO CoolFreeze CFX – Kompressorboxen ohne Kompromisse

**NEU:  
Die 28-Liter-  
Kompaktklasse**



4.30

**NEU!**

## WAECO CoolFreeze CFX 28

Kühl- und Gefrierbox mit CFX-Spezialelektronik, 12 / 24 Volt DC und 100 – 240 Volt AC

- Nutzinhalt: ca. 26 Liter (davon 3,5 Liter Frischefach)
- Kühlen +10 °C bis –22 °C
- Abmessungen (B x H x T): 620 x 342 x 425 mm

Art.-Nr. 9105305970



4.30



## WAECO CoolFreeze CFX 35

Kühl- und Gefrierbox mit CFX-Spezialelektronik, 12 / 24 Volt DC und 100 – 240 Volt AC

- Nutzinhalt: ca. 32 Liter (davon 4,5 Liter Frischefach)
- Kühlen +10 °C bis –22 °C
- Abmessungen (B x H x T): 692 x 411 x 398 mm



Art.-Nr. 9105304047



4.30



## WAECO CoolFreeze CFX 40

Kühl- und Gefrierbox mit CFX-Spezialelektronik, 12 / 24 Volt DC und 100 – 240 Volt AC

- Nutzinhalt: ca. 38 Liter (davon 7,0 Liter Frischefach)
- Kühlen +10 °C bis –22 °C
- Abmessungen (B x H x T): 692 x 461 x 398 mm



Art.-Nr. 9105304048



4.30



## WAECO CoolFreeze CFX 50

Kühl- und Gefrierbox mit CFX-Spezialelektronik, 12 / 24 Volt DC und 100 – 240 Volt AC

- Nutzinhalt: ca. 46 Liter (davon 8,5 Liter Frischefach)
- Kühlen +10 °C bis –22 °C
- Abmessungen (B x H x T): 725 x 471 x 455 mm

Art.-Nr. 9105304049



4.30



## WAECO CoolFreeze CFX 65

Kühl- und Gefrierbox mit CFX-Spezialelektronik, 12 / 24 Volt DC und 100 – 240 Volt AC

- Nutzinhalt: ca. 60 Liter (davon 13,0 Liter Frischefach)
- Kühlen +10 °C bis –22 °C
- Abmessungen (B x H x T): 725 x 561 x 455 mm

Art.-Nr. 9105304050

# COOLFREEZE CFX DZ

## GLEICHZEITIG KÜHLEN UND GEFRIEREN

Frischwaren und Getränke oder doch lieber Tiefkühlkost? Das ist hier nicht Frage. Die Kompressorboxen der WAECO CoolFreeze CFX DZ Serie bieten zwei getrennte Temperaturzonen, die Sie ganz nach Bedarf temperieren können. Auch gleichzeitiges Kühlen und Tiefkühlen ist möglich. Bei der neuen CFX 95DZ2 lässt sich die Temperatur komfortabel per WiFi-App einstellen und überwachen. Weitere Besonderheit der größeren Box: zwei getrennt steuerbare Fächer zum Kühlen und Gefrieren.



A+

4.30

### NEU! WAECO CoolFreeze CFX 95DZ2

Kühl- und Gefrierbox mit CFX-Spezialelektronik, 12 / 24 Volt DC und 100 – 240 Volt AC

- Nutzinhalt: ca. 85 Liter
- 2 getrennt steuerbare Fächer zum Kühlen und Gefrieren: 50,5 und 34,5 Liter
- Kühlen +10 °C bis -22 °C
- Zwei Temperaturzonen: gleichzeitiges Kühlen und Tiefkühlen möglich
- Separate Deckel für beide Fächer
- Abmessungen (B x H x T): 957 x 472 x 530 mm

Art.-Nr. 9105306181

A+

4.30

### WAECO CoolFreeze CFX 65DZ

Kühl- und Gefrierbox mit CFX-Spezialelektronik, 12 / 24 Volt DC und 100 – 240 Volt AC

- Nutzinhalt: ca. 53 Liter (davon 17 Liter Gefrierfach)
- Kühlen +10 °C bis -22 °C
- Zwei Temperaturzonen: gleichzeitiges Kühlen und Tiefkühlen möglich
- Abmessungen (B x H x T): 725 x 561 x 455 mm

Art.-Nr. 9105304051



**Normal- & Tiefkühlung gleichzeitig möglich!**

## FUNK-DISPLAY FÜR ALLE\* CFX-KOMPRESSORBOXEN

4.30

Mit dem Funk-Display lassen sich in bis zu 15 m Entfernung zur CFX-Kühlbox Daten wie z.B. aktuelle Temperatur, Stromversorgung, Alarm anzeigen.



### WAECO Funk-Display

Drahtlose Anzeige von Kühlboxtemperatur, Stromquelle, Batterieschutz- und Alarmeinrichtung

- Visueller und akustischer Alarm
- Stromversorgung über AAA-Batterien oder Zigarettanzünder 12/24 V

Art.-Nr. 9105304065

\* außer CFX 95DZ2



## MEINE VORTEILE

- Extrem kompakte Bauform
- Noch leichter durch neuen Kompressor
- Normal- und Tiefkühlung
- Spezialelektronik mit digitaler Temperaturanzeige
- 3-stufiger Batteriewächter
- LED-Innenbeleuchtung
- Digitales Display



12 / 24 V



100 – 240 V



Solar

# KOMPRESSORTECHNIK „LIGHT“

## EXTREM KOMPAKTE BAUFORMEN

Diese vier erstaunlich leichten Kompressor-Kühlboxen sind im Handling genauso unkompliziert wie thermoelektrische Boxen. Schultergurt, Tragebügel oder -griffe machen sie zu jedem Ortswechsel bereit. Die Unterbringung ist erst recht kein Problem: Superschlank gebaut erweisen sie sich als perfekte „Nischenlösungen“. Weitere Pluspunkte sammeln sie, wenn es um Leistung und Ausstattung geht: Normal- und Tiefkühlung bis  $-18\text{ °C}$  bei minimalem Stromverbrauch, unabhängig von der Außentemperatur. Die Boxen der WAECO CoolFreeze CF Serie präsentieren sich im neuen Design – optisch angepasst an die CFX Schwestermodelle und wie diese anschlussfertig für 12/24 Volt DC und 100 – 240 Volt AC. Durch den Einsatz eines neuen, kompakteren Kompressors wurde das Eigengewicht nochmals reduziert.

4.10

### Universal-Befestigungskit

Zur Fixierung von WAECO CoolFreeze Kühlboxen in Fahrzeugen.  
Für CF 16 und CF 26

Art-Nr. 9105303708



**NEU!**  
12/24 Volt DC  
+  
100 – 240 Volt AC



**A++**

4.35

**WAECO CoolFreeze CF 11**

Kühl- und Gefrierbox  
12 / 24 Volt DC und 100 – 240 Volt AC

- Nutzinhalt: ca. 10,5 Liter
- Kühlen +10 °C bis -18 °C
- Abmessungen (B x H x T):  
540 x 358 x 235 mm

Art.-Nr. 9105330183



**A++**

4.35

**WAECO CoolFreeze CF 16**

Kühl- und Gefrierbox  
12 / 24 Volt DC und 100 – 240 Volt AC

- Nutzinhalt: ca. 15 Liter
- Kühlen +10 °C bis -18 °C
- Abmessungen (B x H x T):  
549,5 x 366,9 x 260 mm

Art.-Nr. 9105330184



**A++**

4.35

**WAECO CoolFreeze CF 26**

Kühl- und Gefrierbox  
12 / 24 Volt DC und 100 – 240 Volt AC

- Nutzinhalt: ca. 21,5 Liter  
(davon 4 Liter Frischefach)
- Kühlen +10 °C bis -18 °C
- Abmessungen (B x H x T):  
550 x 425 x 260 mm

Art.-Nr. 9105330185



Zwei integrierte Getränkehalter (CF 11)



Digitales Display



Herausnehmbarer Korbeinsatz (CF 26)



**Jetzt noch leichter!**

4.10

**WAECO CoolFreeze CDF 18**

Tragbare Kühl- und Gefrierbox, 12 / 24 Volt DC

- Nutzinhalt: ca. 18 Liter
- Kühlen +10 °C bis -18 °C
- Abmessungen (B x H x T):  
465 x 414 x 300 mm

Art.-Nr. 9105330241



**MEINE VORTEILE CDF 18**

- Die Energiesparbox: geringere Laufzeiten durch verbesserte Isolierung: nur 0,38 Ah/h bei +5 °C Innentemperatur und +20 °C Außentemperatur
- Normal- und Tiefkühlung
- Stehhöhe für 2-Liter-Mehrwegflaschen
- Deckel zum Hochklappen oder Abnehmen
- Stabiler Tragebügel
- 230-Volt-Anschluss über preiswerte Netzadapter



12 / 24 V



Solar



## KLASSISCHE KÜHL- UND GEFRIERBOX AUCH ALS HYBRID-VARIANTE ERHÄLTlich

Sie suchen ein hocheffizientes Kühlgerät für Vorzelt, Terrasse, Partykeller? Da erweist sich die AC-Kompressorbox WAECO CoolFun CK 40D als echter Glücksgriff: Tiefkühlleistungen bis  $-15\text{ }^{\circ}\text{C}$ , 38 Liter Volumen und ein unglaublich günstiger Preis! Noch vielseitiger einsetzbar ist die Hybrid-Ausführung des bewährten Gerätes, lieferbar in stylishem Schwarz. Hier ergänzt ein thermoelektrisches Aggregat den Kompressor, sodass die Box zusätzlich über die 12-Volt-Fahrzeuggatterie betrieben werden kann. Auf diese Weise bleibt bei guter Vorkühlung die Kühlkette auch während des Transports zum Urlaubsort erhalten. Gemein ist allen Kühlboxen-Varianten das puristische Design: formschönes Stahlblech-Gehäuse mit großen glatten Flächen und integrierten Tragegriffen.

## MEINE VORTEILE

- Normal- und Tiefkühlung im Festnetzbetrieb (Kompressor)
- Stufenlose Temperaturregelung im Kompressorbetrieb
- Nur CK 40D Hybrid: Normalkühlung im 12-Volt-Betrieb (Thermoelektrik)
- Stehhöhe für 2-Liter-Flaschen
- Robustes Gehäuse



Stehhöhe für 1,5 und 2-Liter-Flaschen



Die digitale Temperaturanzeige lässt sich leicht ablesen (im Kompressorbetrieb).



Alles im Griff: Mit der Tiefkühlfunktion (bis -15 °C) bleiben auch empfindliche Lebensmittel frisch.



### Unser Tipp!

Aktivkohlefilter beseitigt Gerüche in allen Kühlschränken, Kühlboxen und anderen geschlossenen Behältern wie Kleiderschrank oder Staufach.



siehe S. 46

### Mit zwei Kühlsystemen



230 V



12 V



4.21

### WAECO CoolFun CK 40D Hybrid

Kompressor-/Thermoelektrik-Kühlbox für 230 Volt (Kompressor) und 12 Volt (Thermoelektrik)

- Nutzinhalt: ca. 38 Liter
- Kompressor: Kühlen +10 °C bis -15 °C
- Thermoelektrik: Kühlen bis ca. 20 °C unter Umgebungstemperatur
- Abmessungen (B x H x T): 520 x 454 x 515 mm

Art.-Nr. 9105305750

### Für Camping, Haus und Garten



230 V



4.21

### WAECO CoolFun CK 40D

Leistungsstarke Kompressorkühlbox für 230 Volt

- Nutzinhalt: ca. 38 Liter
- Kühlen +10 °C bis -15 °C
- Abmessungen (B x H x T): 520 x 454 x 515 mm

Art.-Nr. 9105303388



Kühlung bis  
**30 °C**  
unter Umgebungs-  
temperatur

## MEINE VORTEILE

- Energieversorgung an jedem Einsatzort gesichert
- 12 Volt, 230 Volt und Gas
- Absolut geräuschloser Lauf
- Eiswürfelbereiter im Lieferumfang
- Edles Aluminium-Gehäuse und attraktives Design



**ACX 40 G:**  
Handelsübliche Gas-  
kartuschen einsetzbar!

Für maximale Unabhängigkeit: Wo Strom fehlt, kühlt die ACX 40 G mit Gas. Sie kann mit allen gängigen Gaskartuschen betrieben werden.



# KÜHLEN SIE EINFACH, WO SIE WOLLEN!

## MIT 12 VOLT, 230 VOLT ODER GAS

Traumhaftes Plätzchen gefunden, aber man kommt nicht mit dem Fahrzeug dorthin? Macht nichts, die CombiCool ACX Absorberboxen von Dometic lassen Ihnen bei der Wahl Ihres Picknickorts alle Freiheiten. Sie laufen im Fahrzeug mit 12 Volt, zu Hause oder auf dem Campingplatz mit 230 Volt. In freier Natur schalten Sie einfach auf Gasbetrieb um. Der ACX 40 G genügt sogar eine handelsübliche Gaskartusche. Alle drei ACX Modelle kühlen bis zu 30 °C unter Umgebungstemperatur. Äußeres Erkennungsmerkmal der ACX Familie ist das elegante Aluminiumgehäuse mit dem markanten Deckel.



Attraktives Design und markanter Deckel



3-Stufen-Flammenregulierung bei Gasbetrieb, Piezo-Zündung, thermostatische Regelung bei 230-Volt-Betrieb



Verdampfer mit Stellfläche für den Eiswürfelbereiter



**Mit Gaskartuschenbetrieb – einzigartig am Markt!**

Integrierte Aufnahmevorrichtung für eine Gaskartusche

4.37

**NEU! Dometic CombiCool ACX 40 G**

Absorberkühlbox 508 mm tief, für 12 Volt, 230 Volt und Gaskartusche

- Nutzinhalt: ca. 40 Liter
- Kühlen bis 25 °C unter Umgebungstemperatur
- Aktive Kühlung an jedem Einsatzort mit handelsüblicher Gaskartusche (nicht im Lieferumfang)
- Abmessungen (B x H x T): 500 x 444 x 508 mm

Art.-Nr. 9105204291



Lautlos

**Neues attraktives Design**



Lautlos

4.37

**NEU! Dometic CombiCool ACX 35**

Absorberkühlbox 443 mm tief, für 12 Volt, 230 Volt und Gas

- Nutzinhalt: ca. 31 Liter
- Kühlen bis 30 °C unter Umgebungstemperatur
- Abmessungen (B x H x T): 500 x 440 x 443 mm

CombiCool ACX 35, 50 mbar  
Art.-Nr. 9105204279

CombiCool ACX 35, 30 mbar // Art.-Nr. 9105204290  
mit Schlauch, nur für Anschluss an die Gassteckdose (Anschlusskupplung) zugelassen



Lautlos

4.37

**NEU! Dometic CombiCool ACX 40**

Absorberkühlbox 508 mm tief, für 12 Volt, 230 Volt und Gas

- Nutzinhalt: ca. 40 Liter
- Kühlen bis 30 °C unter Umgebungstemperatur
- Abmessungen (B x H x T): 500 x 444 x 508 mm

CombiCool ACX 40, 50 mbar  
Art.-Nr. 9105204284

CombiCool ACX 40, 30 mbar // Art.-Nr. 9105204288  
mit Schlauch, nur für Anschluss an die Gassteckdose (Anschlusskupplung) zugelassen



**Unser Tipp!**

Wenn Sie wissen wollen, ob Ihr Gasvorrat noch reicht: Der Dometic GasChecker ermittelt den Füllstand handelsüblicher Gasflaschen in wenigen Sekunden!



siehe S. 199

# TROPICOOOL KÜHLBOXEN

## JETZT IM NEUEN DESIGN

Komfortable DC/AC-Kühlboxen mit TC-Spezialelektronik und digitalem Display

Frisches Design mit einem neuen digitalen Display – so präsentieren sich die neuen Hightech-Boxen der WAECO TropiCool Serie. Die inneren Werte der beliebten Baureihe sind natürlich erhalten geblieben: intelligente Energiesparschaltung, individuelle Temperatureinstellung, Kühlleistungen bis 30 °C unter Umgebungstemperatur. Bei Bedarf kann man den komfortablen Geräten auch warme Speisen anvertrauen: Ist die Heizfunktion aktiviert, liefern sie Temperaturen bis zu +65 °C.



### MEINE VORTEILE

- Kühlung bis 30 °C unter Umgebungstemperatur! (TC 07 bis 25 °C), Heizen bis +65 °C
- 12/24/230-Volt-Anschluss serienmäßig mit Vorrangschaltung für Netzbetrieb (TC 07: 12 / 230 Volt)
- Intelligente Energiesparschaltung\*
- TC-Spezialelektronik mit neuem Softtouch-Bedienpanel\*

\*TCX 14, TCX 21, TCX 35



230 V



12 / 24 V



Kühl- und Heizbetrieb

4.01

#### WAECO TropiCool TC 07

Thermoelektrische Kühlbox für 12 Volt DC und 230 Volt AC

- Nutzinhalt: ca. 7 Liter
- Kühlen bis 25 °C unter Umgebungstemperatur, Heizen bis +65 °C
- Abmessungen (B x H x T): 333 x 278 x 190 mm

Art.-Nr. 9105302036



4.36



#### NEU! WAECO TropiCool TCX 14

Thermoelektrische Kühlbox mit TC-Spezialelektronik für 12/24 Volt DC und 230 Volt AC

- Nutzinhalt: ca. 14 Liter
- Kühlen bis 30 °C unter Umgebungstemperatur, Heizen bis +65 °C
- Abmessungen (B x H x T): 450 x 328 x 303 mm

Art.-Nr. 9105330180



4.36



#### NEU! WAECO TropiCool TCX 21

Thermoelektrische Kühlbox mit TC-Spezialelektronik für 12/24 Volt DC und 230 Volt AC

- Nutzinhalt: ca. 20 Liter
- Kühlen bis 30 °C unter Umgebungstemperatur, Heizen bis +65 °C
- Abmessungen (B x H x T): 450 x 420 x 303 mm

Art.-Nr. 9105330181



4.36



#### NEU! WAECO TropiCool TCX 35

Thermoelektrische Kühlbox mit TC-Spezialelektronik für 12/24 Volt DC und 230 Volt AC

- Nutzinhalt: ca. 33 Liter
- Kühlen bis 30 °C unter Umgebungstemperatur, Heizen bis +65 °C
- Abmessungen (B x H x T): 550 x 460 x 376 mm

Art.-Nr. 9105330182



# UNIVERSELLE FREIZEIT-KÜHLBOXEN

## NEU: MIT USB-ANSCHLUSS IM DECKEL

Kühlspaß für (Picknick-)Einsteiger und Fortgeschrittene – jetzt in drei verschiedenen Größen und mit USB-Anschluss zum Aufladen mobiler Geräte. Die WAECO CoolFun SC Serie bietet leistungsstarke Thermoelektrik zum attraktiven Preis. Die praktischen Freizeit-Boxen kühlen bis 18 °C unter Umgebungstemperatur, die beiden größeren halten bei Bedarf auch die Mittagsmahlzeit warm. Picknick-Profis empfehlen wir die SC 38. Weil sie satte 37 Liter Nutzinhalt und so einige Extras bietet: stabile Räder und Teleskopgriff für den bequemen Transport, flexible Innenraumaufteilung, geteilter Deckel für minimale Kälteverluste.



### MEINE VORTEILE

- USB-Anschluss zum Laden von mobilen Geräten
- Kühl- und Heizfunktion (SC 30 und SC 38)
- 12 Volt (SC 26) oder 12/230 Volt (SC 30 und SC 38)
- Drei Größen: 25 / 29 / 37 Liter
- SC 26 / SC 30: Zweitfunktion des Tragegriffs als Deckelstütze oder Verriegelung
- SC 38: mit Rädern, Teleskopgriff, geteiltem Deckel und entnehmbarem Trenngitter



230 V



12 V



Kühl- und Heizbetrieb



4.02

#### NEU! WAECO CoolFun SC 26

Thermoelektrische Kühlbox, Tragegriff als Deckelstütze oder Verriegelung, 12 Volt DC

- Nutzinhalt: ca. 25 Liter
- Kühlen bis max. 18 °C unter Umgebungstemperatur
- Abmessungen (B x H x T): 396 x 394 x 296 mm

Art.-Nr. 9103501289



4.02

#### NEU! WAECO CoolFun SC 30

Thermoelektrische Kühlbox, Tragegriff als Deckelstütze oder Verriegelung, 12 Volt DC und 230 Volt AC

- Nutzinhalt: ca. 29 Liter
- Kühlen bis max. 18 °C unter Umgebungstemperatur, Heizen bis + 65 °C
- Abmessungen (B x H x T): 396 x 444 x 296 mm

Art.-Nr. 9103501291



4.02

#### NEU! WAECO CoolFun SC 38

Thermoelektrische Kühlbox mit Rädern, Teleskopgriff und geteiltem Deckel, 12 Volt DC und 230 Volt AC

- Nutzinhalt: ca. 37 Liter
- Kühlen bis max. 18 °C unter Umgebungstemperatur, Heizen bis + 65 °C
- Abmessungen (B x H x T) ohne Räder: 565 x 391 x 295 mm

Art.-Nr. 9103501293



## MEINE VORTEILE

- Extrem niedrige Wärmeaufnahme
- Hocheffektive Polyurethanschaum-Isolierung, kombiniert mit einer intelligenten Labyrinth-Dichtung
- Nahtlose Konstruktion aus UV-beständigem Kunststoff
- Große Polyethylen-Füße für bessere Stand- und Rutschfestigkeit
- Praktischer (Schmelz-)Wasserablauf (WCI-33 bis WCI-110)
- Lebensmitteltauglich und einfach zu reinigen
- Optimiertes Verhältnis von Volumen zu Gewicht

## DIE MACHEN ALLES MIT! EISBOXEN IN HEAVY-DUTY-QUALITÄT

### Hohe Außentemperaturen, unebenes Gelände, Staub und Schlamm?

Damit werden die „unkaputtbaren“ WAECO Eisboxen spielend fertig. Ausgestattet mit einer extrem effektiven Isolierung, bestückt mit Coolpacks oder Eiswürfeln halten sie Lebensmittel, Fische, Köderfische und Wildbret frisch. Je nach Nutzung und Witterungsbedingungen mehrere Tage lang!

Noch eine Zahl, die für sich spricht: 5 Jahre Garantie. Schließlich ist jedes Detail der aus hochschlagfestem Kunststoff nahtlos geformten Boxen für härteste Einsätze ausgelegt.



### Tipps für die Praxis!

Wenn machbar, WAECO Eisboxen vor einem Einsatz für einige Stunden in einer kühlen Umgebung lagern und von Sonneneinstrahlung fern halten. Sollen sie mit Getränken oder Lebensmitteln befüllt werden, empfehlen wir, diese vorzukühlen. Als Kühlmedien eignen sich handelsübliche Kühlakkus oder Eiswürfel. Luft beeinträchtigt die Kühlleistung und verkürzt die Kühldauer. Deshalb unnötiges Öffnen vermeiden und die Boxen möglichst vollpacken.



WCI-13, WCI-22 und WCI-33 mit Schultergurt.



Stabile, ergonomische Polyethylen-Griffe (ab WCI-33) für den einfachen Transport allein oder zu zweit.



Extrem belastbare Verzurrpunkte – in die Verankerung der Griffe integriert (ab WCI-33).





4.14

**WAECO Cool-Ice WCI-13**

- Nutzinhalt: ca. 13 Liter
- Gewicht: 2,8 kg
- Abmessungen (B x H x T): 388 x 305 x 245 mm

Art.-Nr. 9108400056



4.14

**WAECO Cool-Ice WCI-22**

- Nutzinhalt: ca. 22 Liter
- Gewicht: 4,2 kg
- Abmessungen (B x H x T): 388 x 313 x 365 mm

Art.-Nr. 9108400060



4.14

**NEU! WAECO Cool-Ice WCI-33**

- Nutzinhalt: ca. 33 Liter
- Gewicht: 5,7 kg
- Abmessungen (B x H x T): 400 x 360 x 440 mm

Art.-Nr. 9108400663



4.14

**WAECO Cool-Ice WCI-42**

- Nutzinhalt: ca. 41 Liter
- Gewicht: 7,5 kg
- Abmessungen (B x H x T): 635 x 337 x 390 mm

Art.-Nr. 9108400062



4.14

**WAECO Cool-Ice WCI-55**

- Nutzinhalt: ca. 55 Liter
- Gewicht: 9,3 kg
- Abmessungen (B x H x T): 565 x 420 x 485 mm

Art.-Nr. 9108400067



4.14

**WAECO Cool-Ice WCI-70**

- Nutzinhalt: ca. 68 Liter
- Gewicht: 10,8 kg
- Abmessungen (B x H x T): 685 x 420 x 485 mm

Art.-Nr. 9108400071



4.14

**WAECO Cool-Ice WCI-85**

- Nutzinhalt: ca. 87 Liter
- Gewicht: 12,7 kg
- Abmessungen (B x H x T): 835 x 435 x 495 mm

Art.-Nr. 9108400073



4.14

**WAECO Cool-Ice WCI-85W**

- Nutzinhalt: ca. 86 Liter
- Mit zwei stabilen Rädern und ausziehbarem Griff für einen bequemen Transport
- Gewicht: 13,2 kg
- Abmessungen (B x H x T): 835 x 435 x 495 mm

Art.-Nr. 9108400215



4.14

**WAECO Cool-Ice WCI-110**

- Nutzinhalt: ca. 111 Liter
- Gewicht: 15,7 kg
- Abmessungen (B x H x T): 1050 x 440 x 510 mm

Art.-Nr. 9108400054



Vollintegrierte Scharniere mit Edelstahlstangen für mehr Stabilität und glatte Konturen.



Stabile ABS-Verschlüsse mit Edelstahl-Befestigungsschrauben. Leichte Bedienung mit einer Hand.

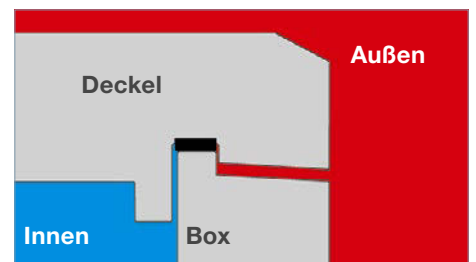

Die Labyrinth-Dichtung verhindert das Eindringen von Wärme in den Innenraum.

# KÜHLKOMFORT AN BORD

## KÜHLSCHRÄNKE FÜR REISEMOBIL, CARAVAN UND VORZELT

Zwei starke Kühlsysteme mit unterschiedlichen Schwerpunkten

Sie suchen einen neuen Kühlschrank? Für den Festeinbau oder freistehend? Wählen Sie aus dem umfangreichsten Angebot, das sich derzeit am Markt befindet. Wenn Sie die Option haben wollen, mit Gas zu kühlen, sollten Sie sich die lautlosen Absorptionsgeräte der Marke Dometic näher anschauen. Auch mit Strom zu betreiben und superkomfortabel.

WAECO Kompressorkühlschränke liefern Power-Kühlung unabhängig von hohen Außentemperaturen. Sie arbeiten mit Batteriestrom und sind „wie gemacht“ für den Betrieb über eine Solaranlage.



### ABSORBERTECHNIK

#### ABSOLUT LAUTLOS

Absorberkühlgeräte kann man problemlos neben einem Schlafplatz aufstellen – sie verhalten sich absolut lautlos. Außerdem eröffnen sie maximale Unabhängigkeit bei der Energiewahl: neben Netz- oder Batteriestrom akzeptieren sie auch Gas.

#### Die Vorteile von Absorberkühlgeräten:

- Absolut geräuschloser Lauf
- Netzunabhängige Kühlung mit Gas
- Problemloser Betrieb mit 12 Volt DC oder 230 Volt AC



12 V



230 V



Gas



Lautlos

### KOMPRESSORTECHNIK

#### NORMAL- UND TIEFKÜHLUNG

Kompressorgeräte kühlen unabhängig von der Außentemperatur und bieten die stärkste Kühlleistung für alle mobilen Bereiche – bei sehr geringem Energieverbrauch. Im Unterschied zu anderen Kühlsystemen sind sie tiefkühltauglich und ideal für den Solarbetrieb.

#### Die Vorteile von Kompressor-Kühlschränken:

- Exzellente Kühlleistung selbst bei extremen Außentemperaturen
- Normal- und Tiefkühlung
- Betrieb mit 12/24 Volt DC oder 100 – 240 Volt AC (modellabhängig)
- Minimaler Stromverbrauch
- Ideal für Solarbetrieb



100 – 240 V



12 / 24 V



Solar

# ABSORBERKÜHLSCHRANK

## MAXIMALER KÜHLKOMFORT

Absorberkühlschränke von Dometic sind Qualitätsprodukte, die auf Reisen den gleichen hohen Kühlkomfort bieten wie zu Hause. Sie lassen Ihnen die Freiheit, verschiedenste Energiequellen zu nutzen – Netz- oder Batteriestrom, Flüssiggas oder eine Solaranlage (AES-Modelle). Leistungsstärke, Zuverlässigkeit und ein absolut geräuschloser Betrieb zählen ebenso zu ihren herausragenden Eigenschaften wie die komfortable Ausstattung und eine lange Lebensdauer.

Dometic Absorberkühlschränke entsprechen der Klimaklasse SN. Dadurch ist ihre optimale Funktion in einem Temperaturbereich von +10 °C bis +32 °C gewährleistet. Grundsätzlich sollte auf eine gute Be- und Entlüftung (Lüftungsgitter s. Zubehör) geachtet werden.

### DOMETIC ABSORBERKÜHLSCHRÄNKE: DREI ZÜNDSYSTEME



#### AES-System (Automatische Energie-Selektion)

- Automatische Auswahl der effizientesten Energiequelle
- Geringer Gasverbrauch, da kein Standby-Modus
- Manuelle Wahl der Energiequelle möglich
- Thermostatische Regelung bei allen Energiearten
- Solareingang S+ für den Betrieb mit 12 V Solarspannung vorhanden



#### MES-System (Manuelle Energie-Selektion)

- Manuelle Auswahl der Energiequelle
- Geringer Gasverbrauch, da kein Standby-Modus
- Elektronische Wiederezündung bei erloschener Flamme
- Thermostatische Regelung bei allen Energiearten



#### Batteriezündung

- Entzündung des Gases per Batteriezünder
- Automatische Unterbrechung der Gaszufuhr bei erloschener Flamme
- Thermostatische Regelung bei Gas- und 230-Volt-Betrieb
- Mit Gasgalvanometer für komfortable Überprüfung im Gasbetrieb



### NEU gegen ALT! Sehr einfacher Austausch!

Sie wollen Ihren Kühlschrank der 4er / 6er / 7er-Serie durch ein Modell der 5er / 8er-Serie ersetzen? Wir verraten Ihnen gerne, welche Ausführung in Ihrem Falle am besten passt. Scannen Sie einfach den QR-Code. In unserer Online-Übersicht finden Sie ganz schnell Ihren neuen Dometic Kühlschrank.



[www.dometic.at/rv](http://www.dometic.at/rv)  
oder direkt über  
den QR-Code!



Super-schlanker Kühlkomfort

4

3

2

1



Patentiertes herausnehmbares Frosterfach



Verchromte Türgriffe

# DIE DOMETIC 9ER-SERIE: DER NEUE MASSSTAB IN DER BORDKÜCHE

Beim Ausbau von immer kompakter gestalteten Freizeitmobilen zählt jeder Millimeter. Da bietet unser neues Systemmaß für Kühlschränke erfreulich viel Spielraum: Nur noch 468 mm breit sind die Geräte der Dometic 9er-Serie. Und dank einer extrem variablen Innenraumaufteilung anpassbar an jeden Bedarf. Das geräumige 151-Liter-Modell ist bereits lieferbar. Weitere Größenvarianten folgen.

Ausführungen, dem technischen Fortschritt dienende Änderungen und Liefermöglichkeiten vorbehalten.

## MEINE VORTEILE

- 151 l Volumen
- 1 kurzer und 2 lange Tragrost(e)
- 4 Vario Shelves
- Herausnehmbares 12-Liter-Frosterfach
- Türgriffe in Automotive-Design
- LED-Lichtleiste



## Absorberkühlschränke – Eintürer

4.28

Dometic RML 9430 mit batteriebetriebenenem Zündgerät  
 Dometic RML 9435 mit automat. Energie-Selektion (AES)

- **Breite 468 mm**
- Bruttoinhalt: ohne Frosterfach 151 Liter  
 mit Frosterfach 146 Liter, davon Frosterfach 12 Liter
- Kühlleistung: Kühlschrank +7 °C, Frosterfach bis -12 °C bei Außentemperaturen bis 32 °C (entspricht der Klimaklasse SN)

RML 9430 // Art.-Nr. 9105705229

RML 9435 // Art.-Nr. 9105705228



## Zubehör zum Nachrüsten für werkseitig eingebaute Modelle der Dometic 9er-Serie

Die Dometic 9er-Serie wird auch von führenden Erstausrüstern verbaut. Möglicherweise sind dann einige Komfortmerkmale der Innenausstattung nicht vorhanden. Kein Problem: Tragroste mit Kantenschutz, Frühstücksschublade und Türablagefächer können Sie nachträglich ergänzen.



4.28

### 1 Vario-Set

- Verstellbare Trennwand und Flaschenfinger
- Zur getrennten Aufbewahrung von Gemüse und Getränken in der Schublade

Art.-Nr. 9105707098



4.28

### 2 Tragroste mit Rack Gates

- Verhindern Herausfallen des Kühlguts
- Zur Entnahme des Kühlguts einfach umklappen

Tragrost kurz //  
 Art.-Nr. 9105707095  
 Tragrost lang //  
 Art.-Nr. 9105707096



4.28

### 3 Frühstücksschublade

- Die komplette Frischware für eine Mahlzeit auf einem Tablett
- Aus dem Kühlschrank direkt auf den Tisch

Art.-Nr. 9105707099

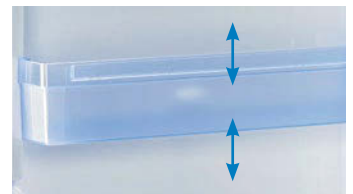

4.28

### 4 Vario Shelves

- Ideal zur Aufbewahrung kleinerer Frischprodukte
- In jeder gewünschten Position fixierbar

Art.-Nr. 9105707097

Dometic RM 8501

**pro mobil**  
DIE BESTEN MARKEN  
2015  
**1. PLATZ**  
Kategorie: Kühlschränke

**CARAVANING**  
**1. PLATZ**  
Kategorie: Kühlschränke  
DIE BESTEN MARKEN  
2015

  
12 V

  
230 V

  
Gas

  
Lautlos

## DIE DOMETIC 8ER-SERIE: KÜHLSCHRÄNKE FÜR DIE ZUKUNFT

Maximaler Bedienkomfort, ein perfekt durchdachtes „Innenleben“, Stil und höchste Effizienz: Das sind die besonderen Kennzeichen der Dometic 8er-Serie. Mit großen Dekorflächen und innovativen Formelementen setzen diese Absorberkühlschränke deutliche ästhetische Akzente. Innen zeigen die hochwertigen Geräte einen angenehm eisblauen Farbton, sind mit einer energiesparenden LED-Beleuchtung, höhenverstellbaren Tragrosten und vielen weiteren benutzerfreundlichen Details ausgestattet.



## 1. Das herausnehmbare Frosterfach – weltweit patentiert

Ein innovatives Clip-System erlaubt die schnelle und einfache Entnahme des Frosterfachs. So kann der Kühlraum bei Bedarf im Handumdrehen vergrößert und der Energieverbrauch gesenkt werden – um bis zu 20 %.

**Ein Ausstattungsmerkmal, das die 8er- und die 9er-Serien, die freistehenden Kühlschränke RGE 2100 und RGE 3000, CRX 50, 65, 80 sowie die Külschublade CRD 50 bieten!**



## 2. Das flexible Tragrostsystem

Die Tragroste lassen sich leichtgängig entnehmen und so flexibel positionieren, wie der Benutzer es wünscht. Genau wie zu Hause ...



## 3. Das Frischhalte-System

Das geräumige Gemüsefach ist unterteilbar. Wie die ergonomisch geformten Türfächer mit Auslaufschutz kann es entnommen und in der Spülmaschine gereinigt werden.



## 4. Das innovative Öffnungssystem

Praktisch und im Alltag sehr komfortabel: eine Verriegelung, die sich ganz einfach mit den Fingerspitzen öffnen lässt. Ist die Tür versehentlich nicht ganz geschlossen, erfolgt bei allen Geräten mit AES-System eine akustische Warnung. Die Kühlschränke der 8er-Serie sind wahlweise mit rechtem oder linkem Türanschlag lieferbar.



## 5. Das Touch-Bedienpanel

Sämtliche Kühlschrankfunktionen werden ganz einfach durch Touch-Bedienung aktiviert. Die besonders benutzerfreundlich gestalteten Bedienblenden sind ein weiteres Highlight der 8er-Ausführungen mit automatischer und manueller Energiewahl. Die Anzeige dimmt automatisch nach der Benutzung ab, um einen ungestörten Schlaf zu gewährleisten.



## MEINE VORTEILE

- Patentiertes, herausnehmbares Frosterfach
- Optimierte Innenraumausnutzung
- Innenbeleuchtung
- Einfache Öffnung der Tür mit den Fingerspitzen
- Türverriegelung mit Vent-Stellung
- Benutzerfreundliche Bedienblende
- Flexibles Tragrostsystem
- Ergonomische Türfächer mit Auslaufschutz
- Touch-Bedienpanel für AES / MES Geräte
- Ablagefächer und Tragroste spülmaschinengeeignet

## DIE DOMETIC 8ER-SERIE: EINTÜRER BIS 122 LITER

Sie hätten für Ihr Freizeitfahrzeug gern einen Kühlschrank der 8er-Serie, eintürig, mittleres Volumen, mit oder ohne Radkastenausschnitt? Dann sind Sie hier richtig. Bestimmen Sie die Breite, die Ihr Kühlschrank haben soll, und das von Ihnen bevorzugte Zündsystem. So gelangen Sie auf schnellstem Wege zu „Ihrem“ Modell der 8er-Serie. Es wird Sie mit allen Komfortmerkmalen verwöhnen, die diese hochwertige Baureihe auszeichnen.

### Für jedes Fahrzeug die gängigsten Modellvarianten:



#### Eintürer 486 mm breit

Dometic RM 8400 mit batteriebetriebem Zündgerät  
Dometic RM 8401 mit manueller Energie-Selektion (MES)

- **Breite 486 mm**
- Bruttoinhalt: ohne Frosterfach 95 Liter, mit Frosterfach 90 Liter, davon Frosterfach 8 Liter

#### Radkastenmodelle 486 mm breit

Dometic RMS 8400 mit batteriebetriebem Zündgerät  
Dometic RMS 8401 mit man. Energie-Selektion (MES)

- **Breite 486 mm**
- Bruttoinhalt: ohne Frosterfach 85 Liter, mit Frosterfach 80 Liter, davon Frosterfach 8 Liter



#### Eintürer 525 mm breit

Dometic RM 8500 mit batteriebetriebem Zündgerät  
Dometic RM 8501 mit manueller Energie-Selektion (MES)  
Dometic RM 8505 mit automat. Energie-Selektion (AES)

- **Breite 525 mm**
- Bruttoinhalt: ohne Frosterfach 106 Liter, mit Frosterfach 100 Liter, davon Frosterfach 9 Liter

Dometic RM 8551 mit manueller Energie-Selektion (MES)  
Dometic RM 8555 mit automat. Energie-Selektion (AES)

- **Breite 525 mm**
- Bruttoinhalt: ohne Frosterfach 122 Liter, mit Frosterfach 115 Liter, davon Frosterfach 12 Liter

#### Radkastenmodelle 525 mm breit

Dometic RMS 8500 mit batteriebetriebem Zündgerät  
Dometic RMS 8501 mit man. Energie-Selektion (MES)  
Dometic RMS 8505 mit automat. Energie-Selektion (AES)

- **Breite 525 mm**
- Bruttoinhalt: ohne Frosterfach 96 Liter, mit Frosterfach 90 Liter, davon Frosterfach 9 Liter

Art.-Nr. und technische Daten siehe S. 218 – 219





**Kühlung  
in XXL**

**CARAVANING**  
**1. PLATZ**  
Kategorie: Kühlchränke  
**DIE BESTEN MARKEN  
2015**

**pro  
mobil**  
**DIE BESTEN MARKEN  
2015**  
**1. PLATZ**  
Kategorie: Kühlchränke

## MEINE VORTEILE

- Patentiertes, herausnehmbares Frosterfach
- Maximales Kühl- und Gefriervolumen
- Innenbeleuchtung
- Wechselbare Türdichtungen
- Einfache Öffnung der Tür mit den Fingerspitzen
- Türverriegelung mit Vent-Stellung
- Benutzerfreundliche Bedienblende
- Flexibles Tragrostsystem
- Ergonomische Türfächer mit Auslaufschutz
- Thermostatische Regelung für alle Betriebsarten
- Touch-Bedienpanel für AES / MES Geräte
- Ablagefächer und Tragroste spülmaschinengeeignet



## FRISCHE-CENTER AN BORD

Sie legen Wert auf eine üppige Vorratshaltung oder haben eine mehrköpfige Familie zu versorgen? Dann stehen Ihnen hier alle Vorteile der Dometic 8er-Serie mitsamt 189 Litern Volumen zur Verfügung. Die große mattsilberne Türfläche des Großraummodells bringt Ruhe in Ihre Reisküche. Lieferbar in 525 mm Breite, mit manueller oder automatischer Energie-Selektion.

### Absorberkühlschränke – Eintürer

4.28

Dometic RML 8551 mit man. Energie-Selektion (MES)  
Dometic RML 8555 mit automat. Energie-Selektion (AES)

- Breite 525 mm
- Bruttoinhalt: ohne Frosterfach 189 Liter, mit Frosterfach 179 Liter, davon Frosterfach 33 Liter
- Kühlleistung: Kühlschrank +7 °C, Frosterfach bis -12 °C bei Außentemperaturen bis 32 °C (entspricht der Klimaklasse SN)

Siehe S. 218 – 219

Patentiertes entnehmbares großes Frosterfach



Das größte  
Frosterfach am  
Markt

+ 9 %  
Volumen

Gewicht  
reduziert



## MEINE VORTEILE

- Separates Frosterfach mit zuschaltbarer Rahmenheizung
- LED-Innenbeleuchtung im Kühlfach
- Einfache Öffnung der Tür mit den Fingerspitzen
- Flexibles Tragerostsystem aus Kunststoff
- Integrierte Bedienblende mit nach außen sichtbarer Kontrollleuchte
- Wechselbare Türdichtungen im Kühlfach
- Türverriegelung mit Vent-Stellung
- Ergonomische Türfächer mit Auslaufschutz
- Ablagefächer und Tragroste spülmaschinengeeignet
- Touch-Bedienpanel für AES / MES Geräte



12 V



230 V



Gas



Lautlos

# GROSSVOLUMIGE ZWEITÜRER

Hinter separaten Türen für Kühl- und Gefrierbereich bieten die RMD-Modelle mindestens soviel Platz für den Frischevorrat wie ein Haushaltskühlschrank. Auch die Innenausstattung ist absolut perfekt. Die geräumigen Frosterfächer verfügen über eine Rahmenheizung, die per Knopfdruck zugeschaltet werden kann und das Festfrieren der Türen am Gehäuse verhindert. Elegant gelöst: die nach innen verlegte Bedienblende. Eine Kontrollleuchte, die im Notfall warnt, bleibt nach außen sichtbar. Die Doppeltüren aus der 8er-Serie sind in zwei Größenvarianten erhältlich. Ihr relativ geringes Gewicht ist auf den Einsatz extraleichter Materialien zurückzuführen.

Extra-  
tief!

## Absorberkühlschränke – Zweitürer

4.28

Dometic RMD 8501 mit man. Energie-Selektion (MES)  
Dometic RMD 8505 mit automat. Energie-Selektion (AES)

- Breite 525 mm
- Bruttoinhalt: mit Frosterfach 160 Liter, davon Frosterfach 30 Liter
- Kühlleistung: Kühlschrank +7 °C, Frosterfach bis -12 °C bei Außentemperaturen bis 32 °C (entspricht der Klimaklasse SN)

Siehe S. 218 – 219

Dometic RMD 8551 mit man. Energie-Selektion (MES)  
Dometic RMD 8555 mit automat. Energie-Selektion (AES)

- Breite 525 mm
- Bruttoinhalt: mit Frosterfach 190 Liter, davon Frosterfach 35 Liter
- Kühlleistung: Kühlschrank +7 °C, Frosterfach bis -12 °C bei Außentemperaturen bis 32 °C (entspricht der Klimaklasse SN)

Siehe S. 218 – 219



Patentiertes, herausnehmbares Frosterfach für Tiefkühlware



Kühlzone mit diversen Ablageflächen für Frischware



Gemüsefach mit individueller Unterteilung



Ausziehbares Kühl Schubfach, separat zu öffnen



## MEINE VORTEILE

- 175 Liter Gesamtvolumen, davon 20 Liter Frosterfach und 55 Liter Kühl Schublade
- Ablagefächer und Tragroste spülmaschinengeeignet
- LED-Innenbeleuchtung
- Flexibles Tragrostsystem aus Kunststoff
- Benutzerfreundliches Bedienpanel
- Einfache Öffnung der Tür mit den Fingerspitzen
- Gebogenes Türdesign – für eine perfekte Integration ins Fahrzeuginterieur
- Wechselbare Türdichtungen
- Türverriegelung mit Winter-Position
- Ergonomische Türfächer mit Auslaufschutz



12 V



230 V



Gas



Lautlos

# 4-ZONEN-ABSORBERKÜHLSCHRANK

Hier ist er: der Reisemobilkühlschrank, der mehr bietet als andere! Der RMF 8505 von Dometic stellt zusätzlich zu Frosterfach, Kühlzone und Gemüsefach eine großzügig bemessene Kühlschublade zur Verfügung. Hoch genug für Getränkeflaschen, die stehend aufbewahrt und bequem entnommen werden können. Einfach ausziehen und zugreifen, ohne gleich die ganze Kühlschranktür öffnen zu müssen.

## Absorberkühlschränke – Zweitürer

4.28

### Dometic RMF 8505 mit automat. Energie-Selektion (AES)

- Bruttoinhalt: 175 Liter Gesamtvolumen, davon 20 Liter Frosterfach und 55 Liter Kühlschublade
- Ablagefächer und Tragroste spülmaschinengeeignet
- LED-Innenbeleuchtung

Türanschlag rechts // Art.-Nr. 9105707197

Türanschlag links // Art.-Nr. 9105707198

Mit ausziehbarer Kühlschublade



Sichere  
Türverriegelung mit  
Vent-Stellung



Verstellbare  
Tragroste



## MEINE VORTEILE

- Separates Frosterfach
- Praktische Ablagefächer an der Türinnenseite
- Stehhöhe für große Getränkeflaschen an der Türinnenseite
- Benutzerfreundliche Bedienblende
- LED-Innenbeleuchtung

### Unser Tipp

Zubehör: Eier-Etagere  
siehe S. 46



## DIE DOMETIC 5ER-SERIE: KOMPAKTE KLASSIKER

Auch extrem erfolgreiche Reisemobil-Kühlschränke gehen mit der Zeit: Die bewährte Dometic 4er-Serie wird durch die 5er-Serie abgelöst. Die 5er-Modelle erhielten eine moderne Optik und eine Innenbeleuchtung. Weitere technische Verbesserungen: batteriebetriebenes Zündgerät, thermostatische Regelung auf 230 Volt und Gas. Wie ihre Vorgänger sind die „neuen Klassiker“ der 5er-Serie perfekt auf die Raumverhältnisse in kleinen Freizeitfahrzeugen zugeschnitten und innen erstaunlich geräumig. Sie stehen in Größen von 60 bis 80 Litern Volumen zur Verfügung.

### Absorberkühlschränke – Eintürer

4.28

#### Dometic RM 5310 mit Batteriezündung

- Breite 486 mm
- Bruttoinhalt: mit Frosterfach 60 Liter, davon Frosterfach 5 Liter
- Kühlleistung: Kühlschrank +7 °C, Frosterfach bis -12 °C bei Außentemperaturen bis 32 °C (entspricht der Klimaklasse SN)

Art.-Nr. 9105703857

4.28

#### Dometic RM 5380 mit Batteriezündung

- Breite 486 mm
- Bruttoinhalt: mit Frosterfach 80 Liter, davon Frosterfach 5 Liter
- Kühlleistung: Kühlschrank +7 °C, Frosterfach bis -12 °C bei Außentemperaturen bis 32 °C (entspricht der Klimaklasse SN)

Art.-Nr. 9105703865

Radkasten-  
modell



4.28

#### Dometic RM 5330 mit Batteriezündung

- Breite 486 mm
- Bruttoinhalt: mit Frosterfach 70 Liter, davon Frosterfach 5 Liter
- Kühlleistung: Kühlschrank +7 °C, Frosterfach bis -12 °C bei Außentemperaturen bis 32 °C (entspricht der Klimaklasse SN)

Art.-Nr. 9105703862

RM 123



## MEINE VORTEILE

- Extra schmal – ideal für knapp bemessene Küchenzeilen
- Tür mit Magnetverschluss und Verriegelung
- Verstellbare Tragroste
- Thermostatische Regelung bei Gas- (RM 122) bzw. bei Gas- und 230-Volt-Betrieb (RM 123)



# RETRO-KÜHLUNG

## NICHT NUR FÜR ÄLTERE CAMPINGBUSSE

Immer noch taufrisch und heiß begehrt: Aufgrund der großen Nachfrage werden diese beiden Klassiker aus dem Dometic Programm unverändert angeboten. Dometic RM 122 und RM 123 sind die schmalsten Absorberkühlschränke für Wohnmobile, die weltweit jemals verbaut wurden – und das gleich millionenfach. Mit einer Breite von nur 380 mm, 440 mm Tiefe und 31 Litern Volumen passten sie perfekt in die legendären Campingbusse vom Typ VW T1 – T4. Dass die superschlanken Kühlschränke weiterhin lieferbar sind, freut nicht nur Besitzer von Vintage-Wohnmobilen. Auch in neueren Vans und Kastenwagen fügen sie sich da ein, wo keine andere Kühllösung passt. Sie arbeiten lautlos und absolut zuverlässig. Der RM 122 bietet 2-Wege-Kühlung mit 12 Volt und Gas; der RM 123 kann zusätzlich auch mit 230 Volt betrieben werden.



### Dometic RM 122 mit Piezozündung

2-Wege-Absorberkühlschrank für 12 Volt und Gas, Eintürer, Breite 380 mm

- Bruttoinhalt: ca. 31 Liter
- Kühlleistung: Kühlschrank +7 °C bei Außentemperaturen bis 32 °C
- Thermostatische Regelung für den Gasbetrieb, Gasbetrieb mit Piezo-Zündung

30 mbar // Art.-Nr. 9105203945



### Dometic RM 123 mit Elektrozündung

3-Wege-Absorberkühlschrank für 12/230 Volt und Gas, Eintürer, Breite 380 mm

- Bruttoinhalt: ca. 31 Liter
- Kühlleistung: Kühlschrank +7 °C bei Außentemperaturen bis 32 °C
- Thermostatische Regelung für 230 Volt und Gasbetrieb, mit Elektrozündung

30 mbar // Art.-Nr. 9105203949

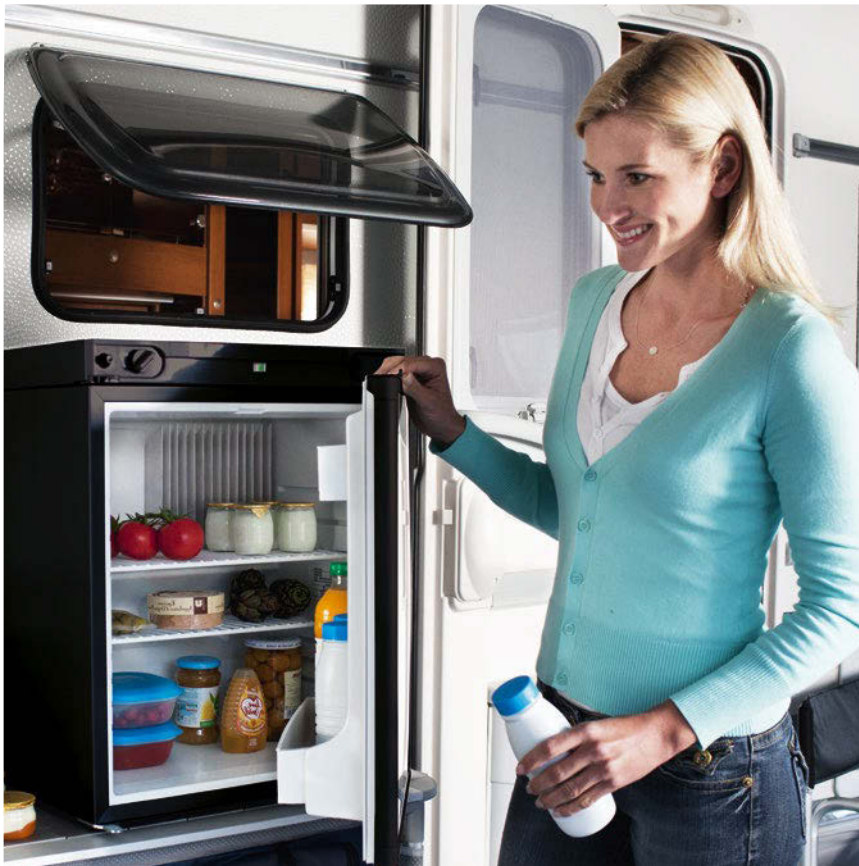

## MEINE VORTEILE

- Größenvarianten für alle Einsatzzwecke – von Vorzelt bis Ferienhaus
- Netzunabhängiger Gasbetrieb und Festnetzanschluss bei allen Modellen möglich
- Absolut geräuschloser Lauf
- Herausnehmbares Gefrierfach bei RGE 2100 und 3000, bei RGE 4000 mit separater Tür



12 V



230 V



Gas



Lautlos

# LAUTLOSE KÜHLUNG FÜR VORZELT UND FERIENHAUS

Die freistehenden Absorberkühlschränke von Dometic können Sie auch in der Nähe eines Schlafplatzes aufstellen – sie arbeiten geräuschlos und stören niemanden. Fünf Modelle (56 – 190 Liter) sorgen dafür, dass kein Größen-Wunsch unerfüllt bleiben muss. Die Geräte bieten eine komfortable Innenausstattung, zu der auch ein \*\*-Frosterfach gehört (außer CombiCool RF 60). Das ist bei RGE 2100 und RGE 3000 herausnehmbar, beim RGE 4000 mit einer separaten Tür versehen.

CombiCool RF 60 und RF 62 setzen gleich drei Energiequellen (12 Volt, 230 Volt, Gas) in kraftvolle Kühlleistung um. Mit ihrer kompakten Bauform sind sie perfekt fürs Vorzelt. Die geräumigen Kühlschränke der RGE-Serie akzeptieren Gas oder Netzstrom und sind „wie gemacht“ für Ferienhaus, Vereinsheim oder Blockhütte.



Die perfekte Verarbeitung und ein hoher Bedienkomfort kennzeichnen die freistehenden Kühlschränke der Dometic RGE-Serie.



### Unser Tipp!

Wenn Sie wissen wollen, ob Ihr Gasvorrat noch reicht: Der Dometic GasChecker ermittelt den Füllstand handelsüblicher Gasflaschen in wenigen Sekunden!



siehe S. 199



4.27



\*\*Frosterfach für Tiefkühlgut



4.27

### Dometic CombiCool RF 60

3-Wege-Absorberkühlschrank für 12 Volt, 230 Volt und Gas

- Bruttoinhalt: ca. 61 Liter
- Batteriezündung
- Kühlleistung: bis 30 °C unter Außentemperaturen

50 mbar // Art.-Nr. 9105203240

30 mbar, mit Schlauch, nur für Anschluss an die Gassteckdose (Anschlusskupplung) zugelassen

Art.-Nr. 9105203244

### Dometic CombiCool RF 62

3-Wege-Absorberkühlschrank für 12 Volt, 230 Volt und Gas

- Bruttoinhalt: ca. 56 Liter, davon 5 Liter Frosterfach
- Batteriezündung
- Kühlleistung: Kühlschrank +7 °C, Frosterfach bis -12 °C bei Außentemperaturen bis 32 °C (entspricht der Klimaklasse SN)

50 mbar // Art.-Nr. 9105203590



Patentiertes herausnehmbares Frosterfach



4.28

### Dometic RGE 2100

2-Wege-Absorberkühlschrank für 230 Volt und Gas

- Bruttoinhalt: ohne Frosterfach 102 Liter, mit Frosterfach 96 Liter, davon Frosterfach 9 Liter
- Piezo-Zündung
- Kühlleistung: bis 30 °C unter Außentemperaturen, Frosterfach bis -12 °C

50 mbar  
Art.-Nr. 9105704684

Patentiertes herausnehmbares Frosterfach



4.28

### Dometic RGE 3000

2-Wege-Absorberkühlschrank für 230 Volt und Gas

- Bruttoinhalt: ohne Frosterfach 164 Liter, mit Frosterfach 154 Liter, davon Frosterfach 24 Liter
- Piezo-Zündung
- Kühlleistung: Kühlschrank +7 °C, Frosterfach -12 °C bei Außentemperaturen bis 32 °C

50 mbar  
Art.-Nr. 9105705201

Separates Frosterfach



4.28

### Dometic RGE 4000

2-Wege-Absorberkühlschrank für 230 Volt und Gas

- Bruttoinhalt: 190 Liter, davon Frosterfach 31 Liter
- Piezo-Zündung
- Kühlleistung: Kühlschrank +7 °C, Frosterfach -12 °C bei Außentemperaturen bis 32 °C

50 mbar  
Art.-Nr. 9105706715

# DIE NEUEN 3-IN-1-KÜHLSCHRÄNKE

## CLEVERE ELEKTRONIK SPART ENERGIE

Die Kompressorkühlschränke der neuen CoolMatic CRX Serie sind geniale Verwandlungskünstler. Ihr Trick kein Geheimnis, sondern eine patentierte Erfindung von Dometic. Das Frosterfach lässt sich ganz einfach herausziehen, um Platz zu schaffen für einen größeren Kühlschrank oder Gefrierschrank. Die gewünschte Temperatur wird per Softtouch auf der Bedienleiste eingestellt, die flächenbündig in die Innenwand eingelassen ist und elegant die LED-Beleuchtung integriert. Dahinter steckt clevere Elektronik: Das System regelt die Kompressordrehzahl und erreicht so eine Energieeinsparung bis zu 25 %.

**NEU!**  
Kühlen, gefrieren  
oder beides  
zugleich



**Bis zu 25%**  
weniger  
Energie-  
verbrauch!



### 3-in-1-System

Flexible Nutzung des Kühlraums  
durch herausnehmbares Frosterfach \*

\* WAECO CoolMatic CRX 50, CRX 65 und CRX 80

### NEUES SOFTTOUCH- BEDIENPANEL

- Intelligente Elektronik steuert die Kompressordrehzahl – bis zu 25 % weniger Energieverbrauch
- Lüfterdrehzahl passt sich der Umgebungstemperatur an – minimale Geräusentwicklung
- Helle LED-Beleuchtung mit Infrarotsensor
- Fünf verschiedene Temperatureinstellungen
- 2-stufiger Batterieschutz



Softtouch-Bedienpanel



Einbau mit Standard- oder  
Flushmount-Rahmen





## MEINE VORTEILE

- Fünf Modelle zur Auswahl: von 45 bis 130 Liter Inhalt, mit Standardtür oder neu entwickelter Edelstahltür
- Flexible 3-in-1-Innenraum-Lösung: Kühlen im kompletten Schrank, Gefrieren oder Kombination aus beidem (CRX 50, CRX 65 und CRX 80)
- Standard- oder Flushmount-Einbaurahmen als Zubehör
- Drehzahl geregelter Kompressor mit drei Leistungsstufen für effizienten, geräuscharmen Betrieb
- Lüftergeschwindigkeit passt sich der Umgebungstemperatur an: volle Leistung bei hohen Temperaturen, geringe Geschwindigkeit bei niedrigen Temperaturen
- Perfekte Temperatursteuerung mit neu entwickeltem Softtouch-Bedienpanel
- Türverriegelung mit Zweifachfunktion (schließen / lüften)



Weniger  
Energieverbrauch



Tag- und  
Nachtmodus



Leise

## Zeitloses, klassisches Design Fronten in Edelstahl oder Edelstahloptik

Die neue CoolMatic CRX Serie, lieferbar in fünf Größen (CRX 50 / CRX 65 / CRX 80 mit herausnehmbarem Frosterfach)



WAECO CoolMatic  
CRX 50S – CRX 140S  
mit Fronten in Edelstahl

WAECO CoolMatic  
CRX 50 – CRX 140  
mit Fronten in Edelstahloptik



# DIE GROSSE WAHLFREIHEIT

## KÜHLSCHRÄNKE FÜR JEDEN FAHRZEUGTYP

Kleines oder mittleres Fahrzeug, Single oder große Familie: Auf einen WAECO CoolMatic Kühlschrank müssen Sie in keinem Fall verzichten. Zwischen 39 Litern und 130 Litern Volumen können Sie wählen, ein Gefrierfach ist immer mit dabei. Die neuen CRX-Modelle bekommen Sie wahlweise mit einer Frontplatte in Edelstahloptik oder echtem Edelstahl.

Das separat montierbare Aggregat des CRP 40 löst Platzprobleme; der CRX 65 erweist sich als Liebling aller Kastenwagenbesitzer. Mit jedem Bordnetz und weltweit auch mit jedem Festnetz kann der große CoolMatic CRX 140 betrieben werden: 12/24 Volt- und 100 – 240 Volt-Anschluss serienmäßig!



4.24

### NEU! WAECO CoolMatic CRX 50 / CRX 50S

Kompressorkühlschrank, 12 / 24 Volt DC

- Nutzinhalt: ca. 45 Liter,  
davon 4,4 Liter Gefrierfach
- Gewicht: 17 kg
- Abmessungen (B x H x T):  
380 x 534 x 500 mm

CRX 50 // Art.-Nr. 9105305877  
CRX 50S // Art.-Nr. 9105305959

4.24

### NEU! WAECO CoolMatic CRX 65 / CRX 65S

Kompressorkühlschrank, 12 / 24 Volt DC

- Nutzinhalt: ca. 57 Liter,  
davon 7 Liter Gefrierfach
- Gewicht: 19 kg
- Abmessungen (B x H x T):  
448 x 525 x 545 mm

CRX 65 // Art.-Nr. 9105305879  
CRX 65S // Art.-Nr. 9105305960

4.24

### NEU! WAECO CoolMatic CRX 80 / CRX 80S

Kompressorkühlschrank, 12 / 24 Volt DC

- Nutzinhalt: ca. 78 Liter,  
davon 7,5 Liter Gefrierfach
- Gewicht: 21 kg
- Abmessungen (B x H x T):  
475 x 640 x 528 mm

CRX 80 // Art.-Nr. 9105305881  
CRX 80S // Art.-Nr. 9105305961

4.24

### NEU! WAECO CoolMatic CRX 110 / CRX 110S

Kompressorkühlschrank, 12 / 24 Volt DC

- Nutzinhalt: ca. 104 Liter,  
davon 9 Liter Gefrierfach
- Gewicht: 26 kg
- Abmessungen (B x H x T):  
520 x 745 x 558 mm

CRX 110 // Art.-Nr. 9105306224  
CRX 110S // Art.-Nr. 9105306227

4.24

### NEU! WAECO CoolMatic CRX 140 / CRX 140S

Kompressorkühlschrank, 12 / 24 Volt DC und  
100–240 Volt AC serienmäßig

- Nutzinhalt: ca. 130 Liter,  
davon 11 Liter Gefrierfach
- Gewicht: 27,5 kg
- Abmessungen (B x H x T):  
525 x 815 x 620 mm

CRX 140 // Art.-Nr. 9105306237  
CRX 140S // Art.-Nr. 9105306228



4.24

### NEU! WAECO CoolMatic CRP 40 / CRP 40S

Kompressorkühlschrank, 12 / 24 Volt DC

- Nutzinhalt: ca. 39 Liter,  
davon 5,3 Liter Gefrierfach
- Gewicht: 18 kg
- Abmessungen (B x H x T):  
380 x 536 x 545 mm

CRP 40 // Art.-Nr. 9105203984  
CRP 40S // Art.-Nr. 9105204294



## MEINE VORTEILE

- Normalkühlung und separat isoliertes \*\*-Gefrierfach
- Geeignet für Solarbetrieb
- Front in Edelstahl (CRD 50S) oder Edelstahloptik (CRD 50)
- Premium-Ausstattung mit Cool-Blue Innenbeleuchtung
- Einbaurahmen als Zubehör



12 / 24 V



Solar

# AUSZIEHBARER KÜHL- UND GEFRIERSCHRANK RAUSZIEHEN UND GENIESSEN!

Wer lässt nicht gern seine Vorräte sanft auf sich zugleiten?! Die 38,5-Liter-Kühlschublade erweist sich als sehr komfortable Art, den Überblick zu behalten. Getränkeflaschen werden durch Haltebügel sicher fixiert. Das herausnehmbare Gefrierfach macht bei Bedarf Platz für weiteres Kühlgut. Eine perfekte Kühllösung insbesondere für kleinere Fahrzeuge. Ab sofort ist das Kühlfach in zwei Ausführungen lieferbar: mit Edelstahl-Front oder in mattem Silber.

4.24

### WAECO CoolMatic CRD 50 / CRD 50S

Ausziehbarer Kühl- und Gefrierschrank,  
12 / 24 Volt DC

- Nutzinhalt: ca. 38,5 Liter, Gefrierfach: ca. 6 Liter
- Gewicht: 20,5 kg
- Stromverbrauch: 1,5 Ah/h bei +25 °C Umgebungstemperatur,  
1,8 Ah/h bei +32 °C Umgebungstemperatur  
jeweils bei +5 °C Geräte-Innentemperatur
- Abmessungen (BxHxT): 380 x 534 x 500 mm

CRD 50 // Art.-Nr. 9105304081  
CRD 50S // Art.-Nr. 9105306332





## MEINE VORTEILE

- Normalkühlung +10 °C bis +2 °C
- 0 °C bis -18 °C im \*\*\*-Gefrierfach
- Geeignet für Solarbetrieb
- Be- und Entlüftungspanel im Lieferumfang oder als Zubehör erhältlich
- Innenbeleuchtung
- Patentierte doppelte Türverriegelung mit „Vent“-Stellung
- Türanschlag und Türverriegelung rechts / links wechselbar



12 / 24 V



Solar

## KOMPRESSORPOWER MIT ABSORBERMASSEN

Wenn der Absorber raus und stattdessen ein Kompressorkühlschrank in die Küchenzeile soll, empfiehlt sich ein Blick auf diese beiden langbewährten Modelle. CoolMatic MDC 65 und MDC 90 entsprechen maßlich zwei besonders gängigen Absorberkühlschränken und füllen die Lücken, die diese hinterlassen, perfekt aus. Der Austausch geht problemlos von der Hand; die Dekorplatte kann bei Bedarf durch eine eigene ersetzt werden. Türanschlag und Türverriegelung sind rechts/links wechselbar. Beim MDC 90 ist das Be- und Entlüftungspanel im Lieferumfang enthalten, beim MDC 65 muss es separat dazubestellt werden.

4.11

### WAECO CoolMatic MDC 65

Kompressorkühlschrank, 12 / 24 Volt DC

- Nutzinhalt: ca. 64 Liter, davon 10 Liter Gefrierfach
- Abmessungen (B x H x T): 485 x 673 x 475 mm

Art.-Nr. 9105203889

4.11

### WAECO CoolMatic MDC 90

Kompressorkühlschrank, 12 / 24 Volt DC

- Nutzinhalt: ca. 90 Liter, davon 10 Liter Gefrierfach
- Abmessungen (B x H x T): 485 x 830 x 475 mm

Art.-Nr. 9105203891



WAECO CoolMatic MDC 90



Kühlschrank in geschlossenem Zustand sowie in „Vent“-Stellung



## MEINE VORTEILE

- Ideal für die Nutzung kleinerer Stauräume
- Auch für äußere Staufächer geeignet
- Elegante Frontplatte in Schwarz, Weiß oder Edelstahl
- Kühlaggregat abnehmbar und separat montierbar
- Komfortable Einhandbedienung
- Sicherer Verschluss

Jetzt auch  
mit Edelstahl-  
Front



## EISKALT EINBAUEN! AUS STAURAUUM WIRD KÜHLFACH

Sie könnten etwas mehr Kühlvolumen gebrauchen, für Kühlschrank oder -box ist aber kein Platz mehr vorhanden?

Gut möglich, dass die Kühlschubfächer WAECO CoolMatic CD 20/CD 30 trotzdem passen. In eine „vergessene Ecke“ oder in einen ungenutzten Stauraum, der auch von außen zugänglich sein darf. Die leistungsstarken Kompressorgeräte fassen 20 bzw. 30 Liter Kühlgut, lassen sich bequem mit einer Hand entriegeln und ausziehen. Lieferbar mit schwarzer, weißer oder Edelstahl-Frontplatte.



### WAECO CoolMatic CD 20 / CD 20W / NEU! CD 20S

Kompressor-Kühlschubfach, 12 / 24 Volt DC

- Nutzinhalt: ca. 20 Liter
- Abnehmbares Kühlaggregat (1,5 m Zuleitung)
- Temperaturbereich: +15 °C bis 0 °C
- Abmessungen (B x H x T): 438 x 250 x 565 mm (inkl. Kühlaggregat)

CD 20 // Art.-Nr. 9105330080

CD 20W (Front weiß) // Art.-Nr. 9105330081

CD 20S (Edelstahlfront) // Art.-Nr. 9105330148

### WAECO CoolMatic CD 30 / CD 30W / NEU! CD 30S

Kompressor-Kühlschubfach, 12 / 24 Volt DC

- Nutzinhalt: ca. 30 Liter
- Abnehmbares Kühlaggregat (1,5 m Zuleitung)
- Temperaturbereich: +12 °C bis -2 °C
- Abmessungen (B x H x T): 440 x 250 x 730 mm (inkl. Kühlaggregat)

CD 30 // Art.-Nr. 9105330085

CD 30W (Front weiß) // Art.-Nr. 9105330086

CD 30S (Edelstahlfront) // Art.-Nr. 9105330147

## Zubehör für Absorberkühlschränke

Eine ausreichende Belüftung ist für die einwandfreie Funktion Ihres Kühlschranks unverzichtbar. Nur wenn Wärmestaus hinter dem Gerät vermieden werden, kann es seine Maximalleistung erreichen. Passende Belüftungslösungen finden Sie neben Winterschutz, Komfort- und Austauschzubehör im Dometic Zubehörprogramm.

4.28



**Lüfter-Set:** Für die optimale Be- und Entlüftung Ihres Absorberkühlschranks. Thermostatgesteuert, extrem einfacher Einbau. Empfehlenswert bei hohen Außentemperaturen oder starker Sonneneinstrahlung.

Art.-Nr. 9105900007



**Wintersets für Ein- und Zweitürer:** WA 120/130 bieten wir als Ersatzabdeckungen an. EWS 300 verstärkt die Isolationswerte des Kühlschranks und sichert selbst bei Umgebungstemperaturen bis  $-30\text{ }^{\circ}\text{C}$  seine maximale Leistung.

WA 120/130 (Set) oben/unten, für LS100/LS200, weiß  
Art.-Nr. 9105900018  
WA 120/130 (Set) oben/unten, für LS100/LS200, beige  
Art.-Nr. 9105900019  
EWS 300 für LS 300, weiß  
Art.-Nr. 9105900017



**Lüftungsgitter für Ein- und Zweitürer:** Befestigung an der Außenwand des Fahrzeugs. Für Eintürer sind die Gitter LS 100 (oben) und LS 200 (unten) erforderlich. Das LS 300 für Zweitürer kann oben und unten verwendet werden. **(Winterabdeckung im Lieferumfang)**

LS 100, oben, weiß – Eintürer // Art.-Nr. 9105900012  
LS 200, unten, weiß – Eintürer // Art.-Nr. 9105900014  
LS 300, weiß – Zweitürer // Art.-Nr. 9105900015  
LS 330, Fiat Bianco – Eintürer // Art.-Nr. 9105707269

**Dachentlüftung:** Ratsam, wenn sich an der Kühlschrankseite eine Markise befindet. Einsatz in Kombination mit LS 200 oder LS 300.

R 500, weiß  
Art.-Nr. 9105900020

**Tragrost statt Frosterfach:** Freiräume sinnvoll gestalten: Nach der Entnahme des Frosterfachs können Sie den Platz in Ihrem 8er-Kühlschrank durch einen zusätzlichen Tragrost optimal nutzen.

RM/S 8400/1 //  
Art.-Nr. 9105703589  
RM/S 8500/1/5 //  
Art.-Nr. 9105703587  
RM 8551/5 // Art.-Nr. 9105703588  
RML 8551/5 //  
Art.-Nr. 9105703591



**Eier-Etagere:** Bruch sichere Aufbewahrung von bis zu 6 Eiern. Für alle Dometic und WAECO Kühlschränke.

Art.-Nr. 9105900009

**Aktivkohlefilter:** Beseitigt Gerüche in Kühlgeräten und anderen geschlossenen Behältern.

Art.-Nr. 9105900008

**Batteriezünder:** Zum Nachrüsten für alle Piezo-Kühlschränke mit Kunststoffarmaturenhalter.

Art.-Nr. 9105900010

## Zubehör für Kühlboxen und Kompressorkühlschränke

Einschränkungen beim Einsatz Ihres thermoelektrischen oder Kompressorkühlgeräts sollten Sie nicht hinnehmen. Sondern sich mit dem passenden Produkt aus dem WAECO CoolPower Zubehörprogramm darüber hinwegsetzen. Netzbetrieb für 12-/24-Volt-Geräte, die 12-Volt-Box an der 24-Volt-Fahrzeuggestricke: maßgeschneiderte Zubehörlösungen regeln das für Sie!

3.17

### WAECO CoolPower M 50U

#### Spannungswächter für 12-Volt-Anwendungen

Immer die richtige Batteriespannung: im Zuleitungskabel integrierter Spannungswächter für universelle 12-V-Anwendungen mit Zigarettenanzünderdose als Ausgang. Sorgt für die automatische Abschaltung des Gerätes bei Unterspannung und für die Wiedereinschaltung bei Normalspannung. Funktionsanzeige über Leuchtdioden.

- Ausschaltspannung: 11,6 Volt DC
- Wiedereinschaltung: 12,8 Volt DC
- Strom: max. 5 A
- Anschlussfertig mit Zigarettenanzünderstecker

Art.-Nr. 9105303854



3.17

### WAECO CoolPower EPS 817

#### Netzadapter für den Anschluss von thermoelektrischen

12-Volt-Kühlgeräten an das 230-Volt-Netz. Ideal für den Einsatz zu Hause, im Hotel, auf dem Campingplatz, im Wochenendhaus etc.

- Eingangsspannung: 230 Volt AC/50 Hz
- Ausgangsspannung: 13 Volt DC
- Dauerbelastbarkeit: 6 A

Art.-Nr. 9102600030



3.17

### WAECO CoolPower MPS 35

Netzadapter für den problemlosen Anschluss von 12-/24-Volt-Kühlgeräten an das 110- bis 240-Volt-Netz. Einsetzbar für die WAECO Kompressor-Kühlschränke CoolMatic MDC, CRX und CB-Einbauboxen.

- Eingangsspannung: 110–240 Volt AC
- Ausgangsspannung: 25 Volt DC
- Ausgangsleistung: 75 Watt
- Batteriespannung: 12/24 Volt DC
- Ausgangsstrom: 3 A
- Getaktet, automatische Vorrangschaltung für Netzbetrieb

Art.-Nr. 9103555825

3.17

### WAECO CoolPower EPS 100

Netzadapter für den problemlosen Anschluss von 12-/24-Volt-Kühlgeräten an das 230-Volt-Netz. Einsetzbar für die WAECO Kompressor-Kühlgeräte CoolFreeze CDF, CoolMatic MDC, CRX und CB-Einbauboxen.

- Eingangsspannung: 230 Volt AC
- Ausgangsspannung: 25 Volt DC
- Ausgangsleistung: 100 Watt
- Batteriespannung: 12/24 Volt DC
- Ausgangsstrom: 4 A
- Getaktet, automatische Vorrangschaltung für Netzbetrieb

Art.-Nr. 9102600031





# MEIN KLIMA



## KLIMAAANLAGEN



Dachklimaanlagen	52
Dachklimaanlagen mit Fenster	56
Staukastenklimaanlagen	58
Klimaanlagen-Zubehör	60
<b>Technische Daten – Klimaanlagen</b>	<b>224</b>
<b>Technische Daten – Zubehör</b>	<b>226</b>

### Wohlfühltemperaturen an Bord

Die meisten von uns lieben südliche Länder und heiße Sommer mit viel, viel Sonne. Diese kann jedoch schon in gemäßigten Klimazonen ein Wohnmobil stark aufheizen und den Aufenthalt darin unerträglich machen. Die Alternative: eine Dometic Klimaanlage einbauen, das eigene Klima gestalten, tief durchatmen und genießen!

 **Dometic**



**NEU!**

Dometic Luftverteilerbox

S. **53**



# Dometic



## DOMETIC KLIMAAANLAGEN EIN GEFÜHL VON „WOHLFÜHLKLIMA“

Dach- und Staukastenklimateanlagen von Dometic kühlen nicht nur, sie reduzieren auch die Luftfeuchtigkeit. So entsteht Wohlfühlklima!

Ob daheim oder im Freizeitfahrzeug: Für unser Wohlbefinden spielt neben der Temperatur die Luftfeuchtigkeit eine entscheidende Rolle. Aus der nebenstehenden Grafik geht dieser Zusammenhang deutlich hervor. Ist die Luftfeuchtigkeit eher gering, tolerieren wir selbst sehr hohe Temperaturen. Bei hoher Luftfeuchtigkeit wird die Wärmebelastung jedoch besonders stark wahrgenommen – es kommt zu Kreislaufstörungen und Schlafproblemen.

Die Aufgabe einer guten Reisemobil-Klimateanlage besteht also nicht allein darin, die Raumluft herunterzukühlen; sie muss diese zugleich entfeuchten. Damit beides – Kühlen und Entfeuchten – auch bei sehr hohen Umgebungstemperaturen gelingt, arbeiten Klimateanlagen von Dometic mit leistungsstarker Kompressortechnik. Eine von insgesamt neun Modellvarianten macht ihn garantiert wahr: Ihren ganz persönlichen Traum von Wohlfühlklima an Bord!



### Noch mehr Infos im Klimateanlagen-Ratgeber!

Kennen Sie sämtliche Kriterien, die bei der Auswahl einer Klimateanlage zu berücksichtigen sind? Im Netz finden Sie unseren Ratgeber, der Sie systematisch zu einer sicheren Kaufentscheidung führt.

[www.dometic.at/rv/  
ratgeber-klimateanlagen](http://www.dometic.at/rv/ratgeber-klimateanlagen)



## Dachklimaanlagen

Zentrale Klimazone, schnell montiert

Dachklimaanlagen sind platzsparend unterzubringen. Sie arbeiten sehr effizient nach dem Vorbild der Natur: Aufsteigende, warme Luft wird angesaugt und abgekühlt, während die gekühlte Luft auf natürliche Weise nach unten sinkt. Dometic Dachklimaanlagen wurden für Standard-Dachluken (40 x 40 cm) konzipiert. Es genügt in der Regel, das vorhandene Dachfenster durch die Klimaanlage zu ersetzen.



S. 52



S. 56



S. 58

## Dachklimaanlagen mit Fenster

Die Innovation von Dometic

Für diese weltweit einzigartige Klimaanlage-Variante muss kein Dachfenster weichen – ganz im Gegenteil. Bei den Dometic FreshLight-Modellen wurde das Fenster in den Klimaanlagekorpus integriert. Ergebnis: Wohlfühltemperaturen an Bord von Caravan oder Wohnmobil und weiterhin natürliches Licht von oben.

## Staukastenklimaanlagen

Freies Dach, flexible Luftverteilung

Bei unseren Staukastenklimaanlagen erfolgt die Luftverteilung über drei Austrittsöffnungen, die sich ganz individuell im Fahrzeuginnenraum positionieren lassen. Weitere Vorteile: Dachlast, Außenabmessungen und Schwerpunkt des Reisemobils oder Caravans bleiben erhalten. Dometic FreshWell Staukastenklimaanlagen gibt es in zwei Leistungsklassen, für Fahrzeuge bis 6 m oder bis 8 m Länge.

## Klimaanlagen-Übersicht\* nach Fahrzeugtyp und Fahrzeuglänge

Klimaanlage	Dachklimaanlagen FreshJet					Dachklimaanlagen mit Fenster FreshLight		Staukasten-klimaanlagen	
	FJ 1100	FJ 1700	FJ 2200	FJ 2600	FJ 3200	FL 1600	FL 2200	FW 2000	FW 3000
<b>Caravan</b>									
5 m	●	-	-	-	-	-	-	●	-
6 m	-	●	-	-	-	●	-	●	-
7 m	-	-	●	-	-	-	●	-	●
8 m	-	-	-	●	-	-	-	-	●
> 8 m	-	-	-	-	●	-	-	-	-
<b>Reisemobile</b>									
5 m	●	-	-	-	-	-	-	●	-
6 m	-	●	-	-	-	●	-	●	-
7 m	-	-	●	-	-	-	●	-	●
8 m	-	-	-	●	-	-	-	-	●
> 8 m	-	-	-	-	●	-	-	-	-
<b>Kastenwagen</b>									
5 m	●	-	-	-	-	-	-	-	-
6 m	-	●	-	-	-	-	-	-	-
6,50 m	-	-	●	-	-	-	-	-	-

\*Die Übersicht ist eine idealtypische Empfehlung. Je nach Fahrzeugart und Isolierung können die Klimaanlageklassen variieren.

## Klimakomfort bei 26 °C

Wohlfühlbereich in Abhängigkeit von Lufttemperatur und Luftfeuchtigkeit

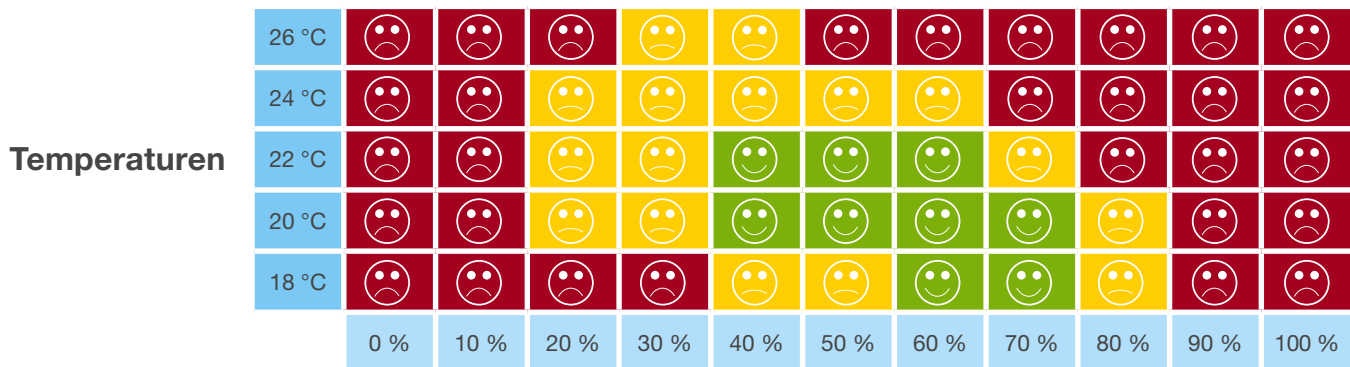

relative Luftfeuchtigkeit



behalglich



noch behalglich



unbehalglich trocken oder feucht



## MEINE VORTEILE

- Hochkompakte Bauform, geringes Gewicht
- Angenehm kühle entfeuchtete Luft
- FreshJet 1700/2200 zusätzlich mit Heizfunktion
- Sehr niedrige Anlaufströme, FreshJet 2200 mit Softstart
- Drei Leistungsvarianten für Fahrzeuge von < 5 m bis 7 m Länge
- Als Duo ideal zur Schaffung getrennter Klimazonen in größeren Fahrzeugen
- Über Zubehörkit auch während der Fahrt zu betreiben (12 oder 24 Volt DC)

# DOMETIC FRESHJET

## DAS MODERNE KLIMAAANLAGEN-KONZEPT

Fahrzeuge jeglicher Größe lassen sich mit der erfolgreichen FreshJet-Serie klimatisieren, die mittlerweile fünf Modelle umfasst. Und mit den drei kleinen FreshJets die kompakteste Klimaanlage am Markt präsentieren kann. Die hier vorgestellten Leistungsvarianten haben die gleiche ultrakompakte Bauform, die oben auf dem Dach noch Platz für Solaranlage oder Sat-Schüssel lässt. Oder sogar für eine zweite FreshJet, wenn separate Klimazonen geschaffen werden sollen. Sehr niedrige Anlaufströme bei FreshJet 1100/1700 und Softstart bei der 2200er Ausführung sorgen dafür, dass die Anlagen selbst auf schwach abgesicherten Campingplätzen problemlos anlaufen.



Mit Softstart



2.13

### Dometic FreshJet 1100

Ideal für Fahrzeuge bis max. 5 m. Als Zwei-Zonen-Klimatisierung in Fahrzeugen > 5 m.

- **Kälteleistung: 1000 Watt/3400 Btu/h**
- Verbrauch bei Kühlbetrieb: 430 Watt
- Auch während der Fahrt zu betreiben
- Klimaanlage inklusive Luftverteilerbox

Art.-Nr. 9105306261

### Dometic FreshJet 1700

Ideal für Fahrzeuge bis max. 6 m. Als Zwei-Zonen-Klimatisierung in Fahrzeugen > 6 m.

- **Kälteleistung: 1700 Watt/5800 Btu/h**
- **Heizleistung: 800 Watt**
- Verbrauch bei Kühlbetrieb: 620 Watt
- Auch während der Fahrt zu betreiben
- Klimaanlage inklusive Luftverteilerbox

Art.-Nr. 9105306262

### Dometic FreshJet 2200

Ideal für Fahrzeuge bis max. 7 m. Als Zwei-Zonen-Klimatisierung in Fahrzeugen > 7 m.

- **Kälteleistung: 2200 Watt/7500 Btu/h**
- **Heizleistung: 1200 Watt**
- Verbrauch bei Kühlbetrieb: 950 Watt
- Auch während der Fahrt zu betreiben
- Klimaanlage inklusive Luftverteilerbox

Art.-Nr. 9105306240

# NEUE LUFTVERTEILERBOX – FÜR ALLE FRESHJET MODELLE

## OPTIMALE KÜHLLEISTUNG MIT ZWEI REGULIERBAREN LUFTSTRÖMEN

Die neue FreshJet Luftverteilerbox wurde nach den neuesten Erkenntnissen der Strömungsdynamik konzipiert. Die Luft strömt mit voller Kraft in zwei Richtungen – nach vorne und hinten. So wird der Innenraum sehr schnell und effizient heruntergekühlt. Beide Luftströme lassen sich ganz nach Bedarf regulieren: nach links oder rechts, zur Decke oder zum Boden. Ein attraktives Design-Detail ist die dimmbare LED-Beleuchtung.

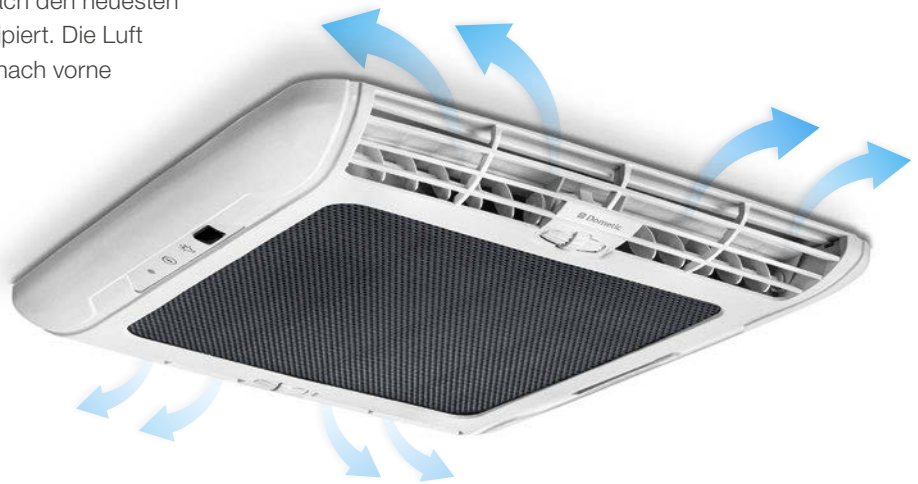

Klimaanlagen

2.13

### NEU! Dometic Luftverteilerbox

- Attraktives Design
- Optimale Luftverteilung in zwei Richtungen – starke Kühlleistung
- Dimmbare LED-Beleuchtung
- Einfache Wartung (Magnetbefestigung)



Inkl. Fernbedienung

In allen FreshJet Modellen enthalten



Die Ausblasrichtung der Luftströme ist individuell einstellbar: nach links oder rechts, in Richtung Decke oder Boden



Alle Funktionen können über die Fernbedienung gesteuert werden, zusätzlich lassen sich die FreshJet und das Licht über das Bedienpanel an- und ausschalten



Die rundherum laufende LED-Lichtleiste kann über die Fernbedienung oder das Bedienpanel gedimmt werden



### Unser Tipp: Im Doppelpack montieren

Zwei-Zonen-Klimatisierung bei relativ geringer Dachlast: Dafür bietet sich die FreshJet-Serie geradezu an. Extrem kompakt gebaut sind die Anlagen auch als Duo auf vielen Fahrzeugdächern problemlos unterzubringen. Häufig bleibt sogar noch Platz für die Sat-Schüssel oder eine Solaranlage.



### + Kühlen während der Fahrt

2.08

#### DC-Kit 1 / 2 / 3 / 5

Gelassen ankommen – die hochwertigen DC-Kits ermöglichen Ihnen den Betrieb der Klimaanlagen auch während der Fahrt (12 oder 24 Volt DC).

- DC-Kit 1** // FreshJet 1100, 12 V // Art.-Nr. 9100300003
- DC-Kit 2** // FreshJet 1100/1700/2200, 12 V // Art.-Nr. 9100300001
- DC-Kit 3** // FreshJet 1100/1700/2200, 12 V // Art.-Nr. 9100300002
- DC-Kit 5** // FreshJet 1100/1700/2200, 24 V // Art.-Nr. 9100300073

### + Dometic Adapterrahmen

3.42

Für einen problemlosen Einbau der FreshJet-Modelle in Dachöffnungen, die das gängige Ausschnittmaß von 400 x 400 mm übersteigen.

Art.-Nr. 9103500476

Für den Einbau von Klimaanlage oder Dachhaube auf einem Trapezblechdach bei einem Dachausschnitt von 400 x 400 mm

Art.-Nr. 9104114007



## MEINE VORTEILE

- Angenehm kühle entfeuchtete Luft
- Effizienter Kühlmodus und Wärmepumpensystem für den Heizmodus
- Softstart – problemloser Anlauf selbst bei schwacher Absicherung
- Über Zubehörkit auch während der Fahrt zu betreiben (12 oder 24 Volt DC)



# KLIMA-POWER FÜR GROSSE DOMETIC FRESHJET 2600 / 3200

Jetzt bekommen auch große Fahrzeuge „ihre“ FreshJet! Diese beiden Modelle besitzen genügend Power, um Reisemobile und Caravans ab 8 m Länge perfekt zu klimatisieren. Oder zu beheizen: Dank Wärmepumpentechnik wird's an kalten Tagen oder Abenden richtig gemütlich. FreshJet 2600 und 3200 haben die gleiche kompakte Bauform und relativ geringe Gewichte. Der Softstart sorgt für einen problemlosen Anlauf auf schwach abgesicherten Campingplätzen.



### Dometic FreshJet 2600

Ideal für Fahrzeuge bis max. 8 m

- **Kälteleistung: 2500 Watt/8500 Btu/h**
- **Heizleistung: 3300 Watt**
- Verbrauch bei Kühlbetrieb: 1200 Watt
- Auch während der Fahrt zu betreiben
- Klimaanlage inklusive Luftverteilerbox

Art.-Nr. 9105306263

### Dometic FreshJet 3200

Ideal für Fahrzeuge über 8 m

- **Kälteleistung: 2800 Watt/9560 Btu/h**
- **Heizleistung: 3300 Watt**
- Verbrauch bei Kühlbetrieb: 1300 Watt
- Auch während der Fahrt zu betreiben
- Klimaanlage inklusive Luftverteilerbox

Art.-Nr. 9105306264

2.13

# NEUE LUFTVERTEILERBOX – FÜR ALLE FRESHJET MODELLE

## OPTIMALE KÜHLLEISTUNG MIT ZWEI REGULIERBAREN LUFTSTRÖMEN

Die neue FreshJet Luftverteilerbox wurde nach den neuesten Erkenntnissen der Strömungsdynamik konzipiert. Die Luft strömt mit voller Kraft in zwei Richtungen – nach vorne und hinten. So wird der Innenraum sehr schnell und effizient heruntergekühlt. Beide Luftströme lassen sich ganz nach Bedarf regulieren: nach links oder rechts, zur Decke oder zum Boden. Ein attraktives Design-Detail ist die dimmbare LED-Beleuchtung.



**NEU!**

2.13

### NEU! Dometic Luftverteilerbox

- Attraktives Design
- Optimale Luftverteilung in zwei Richtungen – starke Kühlleistung
- Dimmbare LED-Beleuchtung
- Einfache Wartung (Magnetbefestigung)



Inkl. Fernbedienung

In allen FreshJet Modellen enthalten



Die Ausblasrichtung der Luftströme ist individuell einstellbar: nach links oder rechts, in Richtung Decke oder Boden



Alle Funktionen können über die Fernbedienung gesteuert werden, zusätzlich lassen sich die FreshJet und das Licht über das Bedienpanel an- und ausschalten



Die rundherum laufende LED-Lichtleiste kann über die Fernbedienung oder das Bedienpanel gedimmt werden



### Unser Tipp: Zwei-Zonen-Klimatisierung!

Sollen in einem größeren Fahrzeug Schlaf- und Wohnraum unabhängig voneinander klimatisiert werden, ist das mit Hilfe der FreshJet-Serie sehr einfach umzusetzen. Entweder durch die Montage von zwei kleineren Anlagen. Oder durch die Variante: große Anlage für den Wohnbereich, kleine fürs „Schlafgemach“.



### + Kühlen während der Fahrt

2.08

#### DC-Kit 4 / 6

Gelassen ankommen – die hochwertigen DC-Kits ermöglichen Ihnen den Betrieb der Klimaanlage auch während der Fahrt (12 oder 24 Volt DC).

**DC-Kit 4** // FreshJet 2600 / 3200, 12 V // Art.-Nr. 9100300044

**DC-Kit 6** // FreshJet 2600 / 3200, 24 V // Art.-Nr. 9100300074

### + Dometic Adapterrahmen

3.42

Für einen problemlosen Einbau der FreshJet-Modelle in Dachöffnungen, die das gängige Ausschnittmaß von 400 x 400 mm übersteigen.

Art.-Nr. 9103500476

Für den Einbau von Klimaanlage oder Dachhaube auf einem Trapezblechdach bei einem Dachausschnitt von 400 x 400 mm

Art.-Nr. 9104114007



# DIE EINZIGARTIGE KOMBINATION AUS KLIMAAANLAGE UND FENSTER

## DOMETIC FRESHLIGHT 1600/2200

Für diese innovativen Klimaanlagen muss kein Dachfenster weichen – ganz im Gegenteil. Bei der Dometic FreshLight-Serie wurde das Fenster in den Klimaanlagenkorpus integriert. Ergebnis: Wohlfühltemperaturen an Bord von Caravan oder Wohnmobil und weiterhin natürliches Licht von oben. In zwei Leistungsstufen lieferbar!



## MEINE VORTEILE

- Dachklimaanlagen mit integriertem Dachfenster
- Energieeffizienter Kühlmodus und Wärmepumpensystem für den Heizmodus
- Mit aktivem Entlüftungssystem
- Plissierte Verdunkelung
- Individuell regelbarer Luftverteiler mit Automatikgebläse
- Temperatur und Lüfterstufe bequem per Fernbedienung einstellbar
- Bedienpanel mit integrierter, dimmbarer LED-Beleuchtung

2.10



Das in die Klimaanlage eingelassene Fenster lässt natürliches Licht ins Fahrzeug einfallen.

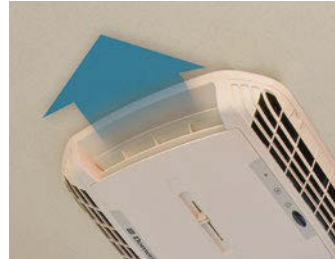

Ein patentiertes Verteilersystem lenkt kühle entfeuchtete Luft ohne Staub und Schmutz in die gewünschte Richtung.



Bei der aktiven Entlüftung wird verbrauchte Luft kraftvoll aus dem Raum gesogen. Schneller Luftaustausch garantiert!



Zwei in die Luftauslasseneinheit integrierte dimmbare LED-Leuchten sorgen für angenehmes Licht.



Die zusätzliche Heizfunktion\* ist ein willkommenes Extra an kühlen Abenden und in Übergangszeiten.

\*Mit sinkender Außentemperatur nimmt die Heizleistung der Wärmepumpe ab. Es wird der Betrieb bei Außentemperaturen von über +2 °C empfohlen.

### Dometic FreshLight 1600 / 2200

Dachklimaanlagen mit Dachfenster für Fahrzeuglängen bis 6 m bzw. 7 m

- Die weltweit erste Dachklimaanlage mit integriertem Dachfenster
- Dachfenster mit aktivem Entlüftungssystem und einfach plissierter Verdunkelung
- Energieeffizienter Kühlmodus und Wärmepumpensystem für den Heizmodus
- Individuell regelbarer Luftverteiler mit Automatikgebläse
- Über Zubehör-Kit auch während der Fahrt zu betreiben (12 oder 24 Volt DC)
- Ausgelegt für Fahrzeuglängen bis 6 m bzw. 7 m
- Kälteleistung: 1550 Watt / 5300 Btu/h // 2200 Watt / 7500 Btu/h
- Heizleistung: 2050 Watt // 2700 Watt

FreshLight 1600 // Art.-Nr. 9102900207  
FreshLight 2200 // Art.-Nr. 9102900165

3.42

### + Schutzhaube

Gegen den Zahn der Zeit! Die witterungsbeständige Schutzhaube schützt Ihre Dachklimaanlagen FreshLight 1600 und 2200 während längerer Standphasen ohne Nutzung.

- Schützt vor Kratzern, Harz und Schmutz
- Robustes Material und hochwertige Verarbeitung
- Schutz vor Eis und Schnee im winter
- Material 100 % Polyester

Art.-Nr. 9103500237



### Fernbedienung

Viele Funktionen sind per Fernbedienung steuerbar: EIN/AUS, gewünschte Raumtemperatur, Klimamodus, Gebläsestufe, Sleepfunktion, Timerfunktion, Beleuchtung EIN/AUS etc. Das digitale Display zeigt die gewählten Einstellungen an.



### + Kühlen während der Fahrt

2.08

#### DC-Kit 2 / 3 / 5 (optionales Zubehör)

Gelassen ankommen – die hochwertigen DC-Kits ermöglichen Ihnen den Betrieb der Klimaanlage auch während der Fahrt.

DC-Kit 2, 12 V // Art.-Nr. 9100300001  
DC-Kit 3, 12 V // Art.-Nr. 9100300002  
DC-Kit 5, 24 V // Art.-Nr. 9100300073

Mehr Details in der Übersicht auf S. 227



## MEINE VORTEILE

- Keine Dachlast, Fahrzeugschwerpunkt und -höhe unverändert
- Individuelle Positionierung der Luftaustrittsöffnungen möglich
- FreshWell 3000 mit energieeffizientem Kühlmodus und Wärmepumpensystem für den Heizmodus
- Geringe Eigengewichte
- Sehr leise Luftzirkulation
- Drei Lüfterstufen
- Für Fahrzeuglängen bis max. 6 m (FreshWell 2000) bzw. max. 8 m (FreshWell 3000)
- FreshWell 3000: Über Zubehörkit auch während der Fahrt zu betreiben (12 oder 24 Volt DC)

# STAUKASTENKLIMAANLAGEN FÜR ALLE FAHRZEUGGRÖSSEN

## FRESHWELL 2000 / FRESHWELL 3000

Ist der Staukasten noch frei? Dann spricht einiges dafür, die Klimaanlage dort unterzubringen: keine Dachlast, Schwerpunkt und Außenmaße des Fahrzeugs bleiben erhalten – es passt also weiterhin unter den heimischen Carport ...

Mit der neuen FreshWell 3000 bietet Dometic die kompakteste Staukastenanlage in der Leistungsklasse bis 2700 Watt. Ausgestattet mit modernster Wärmepumpentechnologie, dient die Klimaanlage an kühlen Tagen gerne auch als leistungsstarke Heizung. Für kleinere Reisemobile und Caravans empfiehlt sich die FreshWell 2000 – 20 kg leicht und besonders platzsparend unterzubringen. Ihre geringe Stromaufnahme lässt sie überall problemlos anlaufen. Beide Anlagen arbeiten angenehm leise, auch das Luftverteilsystem ist das gleiche. Der erzeugte Luftstrom wird über drei Austrittsöffnungen gleichmäßig verteilt. Mit Hilfe von Zubehör (S. 59) können die Öffnungen individuell im Fahrzeug positioniert werden – konzentriert an einer Stelle oder auch in verschiedenen Räumen.

### + Kühlen während der Fahrt

2.08

#### DC-Kit 3 / 5 (FreshWell 3000)

Gelassen ankommen – die hochwertigen DC-Kits ermöglichen Ihnen den Betrieb der Klimaanlage auch während der Fahrt.

DC-Kit 3, 12 V // Art.-Nr. 9100300002

DC-Kit 5, 24 V // Art.-Nr. 9100300073

Mehr Details in der Übersicht auf S. 227



Nur  
20 Kilo

2.10



Mit  
Soft-start

2.10



Fernbedienungen  
Dometic FreshWell 2000 / 3000

### Dometic FreshWell 2000

Staukastenklimaanlage mit 1800 Watt für Fahrzeuglängen bis max. 6 m

- Kälteleistung: 1800 Watt / 6100 Btu/h
- Geringe Stromaufnahme – problemloser Start

Art.-Nr. 9105304499

### NEU! Dometic FreshWell 3000

Staukastenklimaanlage mit 2700 Watt für Fahrzeuglängen bis max. 8 m

- Kälteleistung: 2700 Watt / 9200 Btu/h
- Heizleistung (Wärmepumpe + Heizelement): bis max. 3000 Watt\*
- Softstart-Funktion
- Auch während der Fahrt zu betreiben

Art.-Nr. 9105305764

### Fernbedienung

Viele Funktionen sind bequem per Fernbedienung steuerbar:  
EIN/AUS / Temperaturwahl / Lüftungsgeschwindigkeit / Betriebsart / Digitale Funktion  
Das digitale Display zeigt die gewählten Einstellungen an, z. B. Temperatur, Lüfterstufe, Timerfunktion etc.

\* Mit sinkender Außentemperatur nimmt die Heizleistung der Wärmepumpe ab. Es wird der Betrieb bei Außentemperaturen von über +2 °C empfohlen

## Individuell anpassbares Luftverteilssystem

Haben FreshWell 2000 oder FreshWell 3000 ihren Platz im Staukasten gefunden, kann die Luftverteilung mit Hilfe von ergänzendem Zubehör perfekt auf die Bedürfnisse der Fahrzeugbesitzer abgestimmt werden. Zum einen besteht die Möglichkeit, die drei Luftaustrittsöffnungen an einer Stelle zu konzentrieren und auszurichten. Oder aber man verteilt sie so im Innenraum, dass die Luftströme beispielsweise gezielt in Ess- und Schlafzelle gelangen.

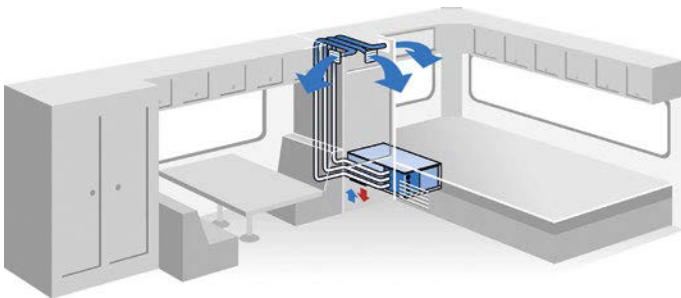

### Zentrale Lösung

Leistungsstarke und effiziente Luftverteilung

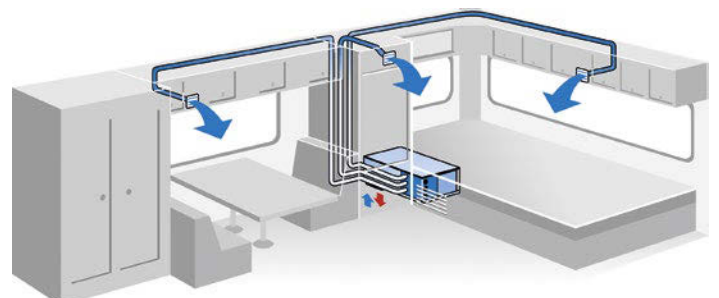

### Rundum-Lösung

Gleichmäßige Luftverteilung in verschiedenen Fahrzeugzonen

### + Notwendiges Zubehör zur individuellen Luftverteilung



Bogenstück 90°, ø 60 mm  
Art-Nr. 9100300015



Luftauslass-Gitterset 3-teilig,  
ø 60 mm  
Art-Nr. 9100300077

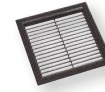

Rechteckiges Lufteinlass-Gitter  
240 x 240 mm  
Art-Nr. 9100300017



Rundes Lufteinlass-Gitter 2 St.,  
ø 190 mm  
Art-Nr. 9100300018



Flexibler Schlauch ø 60 mm x 10 m  
Art-Nr. 9100300019



## PRIMA KLIMA OHNE GRENZEN

### ZUBEHÖR FÜR DOMETIC KLIMAAANLAGEN

Das Dometic Klimaanlageprogramm lässt Ihnen alle Freiheiten. Für jede Einbausituation, jeden Komfortbedarf, für jedes Budget gibt es eine maßgeschneiderte Lösung. Auf die Anlagen abgestimmtes Zubehör garantiert Ihnen darüber hinaus absolute Unabhängigkeit in Sachen Energieversorgung. So ersetzt Ihnen in der freien Natur der passende Dometic Generator das 230-Volt-Stromnetz. Und mit einem DC-Kit können Sie Ihre Klimaanlage auch während der Fahrt über die 12- oder 24-Volt-Fahrzeuggatterie betreiben.

### Wohlfühlklima ohne Netzstrom – Generatoren

Sie suchen die Einsamkeit, fühlen sich fernab von Lärm und Hektik am wohlsten? Kein Problem, mit den Generatoren von Dometic können Sie Ihre Klimaanlage auch dort nutzen, wo kein Stromanschluss in der Nähe ist. Die praxiserprobten Geräte gibt es in verschiedenen Leistungsklassen. Wählen Sie das Modell, das zu Ihrer Anlage passt und legen Sie noch eine kleine „Kraftreserve“ oben drauf. Dann kann Ihre mobile Energiestation auch Werkzeuge und Haushaltgeräte versorgen oder die Fahrzeugbatterien aufladen.

### Generatoren

				
TEC 29	TEC 29LPG	TEC 30EV	TEC 40D	T 2500H

### Kompatibel mit Dometic Klimaanlage

FreshLight 1600	•	•	•	•	•
FreshLight 2200	•	•	•	•	•
FreshJet 1100	•	•	•	•	•
FreshJet 1700	•	•	•	•	•
FreshJet 2200	•	•	•	•	•
FreshJet 2600	•	•	•	•	—
FreshJet 3200	•	•	•	•	—
FreshWell 3000	•	•	•	•	—
FreshWell 2000	•	•	•	•	•

Ausführungen, dem technischen Fortschritt dienende Änderungen und Liefermöglichkeiten vorbehalten.

# „SAFT“ FÜR DIE KLIMAANLAGE

- 230-Volt-Stromnetz auf dem Campingplatz
- Netzunabhängiger Strom, erzeugt durch einen mit Benzin, Diesel oder Gas betriebenen Generator von Dometic
- Im Fahrbetrieb mittels DC-Kit aus der 12- oder 24-Volt-Fahrzeugsbatterie

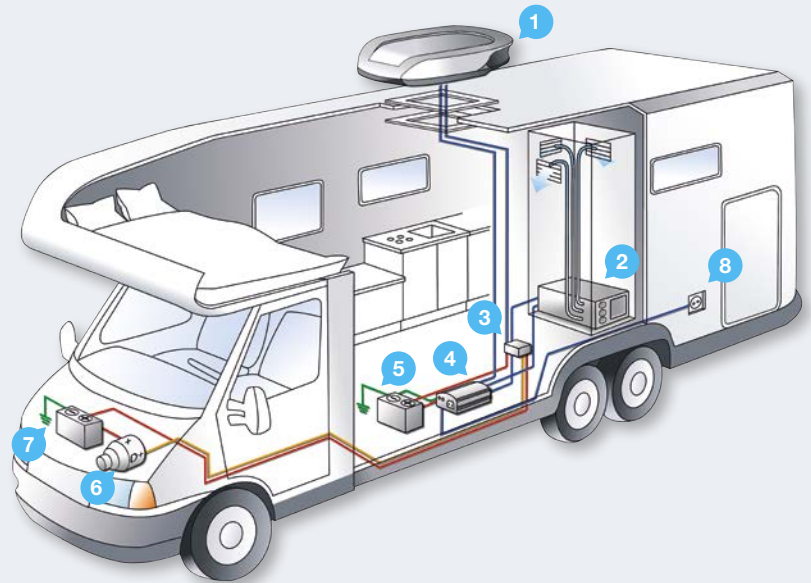

- 1. Dachklimaanlage
  - 2. Staukastenklimaanlage
  - 3. Ladestromverteiler
  - 4. Wechselrichter
  - 5. Verbraucherbatterie
  - 6. Lichtmaschine
  - 7. Zusatzbatterie
  - 8. 230-V-Außensteckdose
- +12-V-Leitung
  - Masse-Leitung
  - D+ Lichtmaschine
  - Sensing Leitung
  - 230-V-Leitung

DC-Kits mit Ladestromverteiler: Perfekter Stromhaushalt im Fahrbetrieb

## Betrieb auch während der Fahrt – DC-Kits

Gönnen Sie sich zu Ihrer Dometic Klimaanlage das passende DC-Kit, das den Betrieb über die 12- oder 24-Volt-Fahrzeugsbatterie ermöglicht. Dann wird der Wohnraum zusätzlich klimatisiert, falls einmal mehr Personen oder auch Hunde mitreisen. Und am Urlaubsort angekommen, genießen Sie einen wohltemperierten Innenraum. Im Lieferumfang der DC-Kits ist ein Ladestromverteiler mit Unterspannungsschutz enthalten, der die sinnvolle Energieausnutzung im Fahrbetrieb sicherstellt. Er regelt die Stromverteilung zwischen Starterbatterie, Versorgungsbatterie, Lichtmaschine. Und verhindert eine Überlastung von Batterien oder Bordelektronik.

### DC-Kits für den 12- oder 24-Volt-Betrieb



Kompatibel mit Dometic Klimaanlage

	DC-Kit 1	DC-Kit 2	DC-Kit 3 / DC-Kit 5	DC-Kit 4 / DC-Kit 6
FreshLight 1600	—	●	●	—
FreshLight 2200	—	●	●	—
FreshJet 1100	●	—	●	—
FreshJet 1700	—	●	●	—
FreshJet 2200	—	●	●	—
FreshJet 2600	—	—	—	●
FreshJet 3200	—	—	—	●
FreshWell 3000	—	—	●	—
FreshWell 2000	—	—	—	—

# MEINE ENERGIE



## ENERGIESYSTEME



Lithium-Ionen-Batterie	66
Batterie-Controller	68
IU0U-Automatklader	70
Ladewandler	76
Wechselrichter	78
Sinus Wechselrichter mit integriertem Automatklader	86
Generatoren	88
<b>Technische Daten</b>	<b>228</b>

### Stromversorgung im Griff

Was Spaß macht und Komfort bringt, kostet Energie. Die steht auf Reisen selten unbegrenzt zur Verfügung. Da sind Geschick und Kalkül angesagt, um die Kapazität des Bordnetzes und externe Energiequellen optimal zu nutzen. Energiesysteme von Dometic und WAECO unterstützen Sie dabei. Und stellen sicher, dass Sie selbst in freier Natur den erforderlichen „Saft“ für Ihre Verbraucher haben.

**Sinus  
Wechselrichter  
zum Power-Preis**





## ENERGIE VERFÜGBAR! PROFI-ELEKTRONIK REGELT'S FÜR SIE

### Vom Ladegerät mit Wechselrichter bis zur mobilen Stromerzeugung

Genießen Sie auf Reisen den gleichen Komfort wie zu Hause. Das Dometic WAECO Programm „Energiesysteme“ hält alles bereit, was die Stromversorgung unterwegs perfekt macht. Sensationell leichte und kompakte IUOU-Ladegeräte zum Beispiel, die sich dank BUS-Schnittstelle problemlos in ein intelligentes Batteriemanagementsystem integrieren lassen. Gleiche kompakte Bauform und sehr hohe Spitzenleistungen bei den Sinus Wechselrichtern. Unabhängigkeit von Fest- oder Bordnetzen bieten fünf starke Generatoren.



## Lithium-Ionen-Batterie

Dometic eSTORE

Das superkompakte Speichermedium ist bis zu 60 % leichter und schafft rund fünfmal mehr Ladezyklen als herkömmliche Gel-Batterien. Auch die Ladezeiten sind sensationell kurz!



S. 66

## Batterie-Controller

Dometic MPC 01

Exakte Erfassung von Verbraucher- und Ladeströmen, Analyse des aktuellen Ladezustands der Batterie(n). Ausbau zum intelligenten Batteriemanagementsystem mit der Vervollständigung durch die PerfectCharge Ladegeräte. Im System verringert sich die Ladezeit um bis zu 30 %.



S. 68

## Ladegeräte

WAECO PerfectCharge

Modernste Ladetechnik – superkompakt, montagefreundlich und einfach zu bedienen. Ideal für anspruchsvolle Start-Stopp-Batterien sind die neuen Ladegeräte der PerfectCharge MCP Serie mit selbsterklärender Ein-Knopf-Bedienung.



S. 70

## Wechselrichter

WAECO SinePower, PerfectPower, PocketPower

Ausführungen von 100 – 3500 Watt. Die leichten Sinus Wechselrichter sind das Optimum für sensible Verbraucher mit hohen Anlaufströmen. Bewährte Wechselrichter-Varianten, die modifizierte Sinusspannung liefern, runden das Programm ab.



S. 78

## Wechselrichter mit integriertem Automatiklader

WAECO CombiPower

Nie mehr Energieprobleme auf schwach abgesicherten Campingplätzen! Diese intelligente Symbiose aus Wechselrichter und Batterieladegerät gleicht die begrenzte Leistungskapazität externer Energiequellen durch Batteriestrom aus und übernimmt bei Bedarf die komplette Stromversorgung.



S. 86

## Generatoren

Dometic Generatoren

Die mobilen Stromerzeuger von Dometic sichern die Stromversorgung überall dort, wo kein Stromnetz zur Verfügung steht.

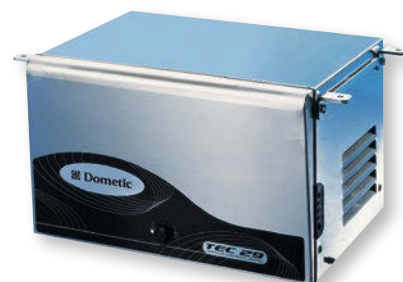

S. 88



## Dometic eSTORE

Lithium-Ionen-Batterie, 100 Ah / 12 V  
CAN-Bus-basiertes System, CIB-kompatibel

- Wiederaufladbare Lithium-Ionen-Batterie (LiFePO4)
- Bis zu 60 % leichter als Gel-Batterien
- 5 x mehr Ladezyklen
- Optimierte Ladung in 1 – 3 Stunden, abhängig vom Ladegerät
- Wartungsfrei
- Intelligente Batterieüberwachung durch das integrierte Batterie-Management-System (BMS)
- Schutz vor Überspannung
- Überwachung der Batterietemperatur
- Ideal für anspruchsvolles Power-Management: Parallelschaltung von bis zu 8 Batterien möglich (= 800 Ah)

Art.-Nr. 9102900224

# DOMETIC ESTORE STROM SPEICHERN LEICHT GEMACHT

Mit der eSTORE Lithium-Ionen-Batterie stellt Dometic Campern und Caravanern ein Speichermedium zur Verfügung, das herkömmlichen Blei- und Bleigelbatterien haushoch überlegen ist. Es schafft locker das Fünffache an Ladezyklen, ist bis zu 60 % leichter und superkompakt gebaut. Keinerlei Wartung, keine Sulfatierung, dafür aber eine sensationell kurze Ladezeit: 1 – 3 Stunden am Festnetz oder Generator reichen aus, um Dometic eSTORE auf volle Kapazität zu bringen.

Das integrierte Batterie-Management-System BMS schützt den Akku vor zu hohen Ladeströmen oder -spannungen, bewahrt ihn vor schädlichen Betriebstemperaturen, vermittelt Daten über den Ladezustand und balanciert die einzelnen Zellen. Der Lithium-Ionen-Akku von Dometic ist perfekt für den Einsatz in Freizeitfahrzeugen und eröffnet ganz neue Perspektiven in der mobilen Stromversorgung.



1

2

3

4

5

6

### eSTORE Interfaces

1. 2 x RJ45 für die Kommunikation von eSTORE zu eCORE
2. USB für die Konfiguration
3. Kommando für internen Hauptschalter
4. 3 Farb-Status-LED
5. Molex Minifit für CIB-Bus-Kommunikation
6. 2 x RJ11 für die Kommunikation von eSTORE zu eSTORE



**Stromversorgung gesichert**



## Hochwertige Lithium-Ionen-Technologie für ein perfektes Power-Management

### Dometic eSTORE

- Abmessungen (B x H x T): 315 x 285 x 160 mm
- Gewicht: 17 kg
- Kapazität: 100 Ah
- Batteriespannung: 12 Volt DC
- Lebensdauer: Bis zu 2000 Zyklen (25 °C, 80 % DOD Entladungstiefe)
- Dauerleistung: 2000 W
- Aufladezeit: 1:15 h (mit Dometic eCORE)
- Betriebstemperatur (Entladung): -30 °C bis 55 °C
- Ladetemperatur: -10 °C bis +55 °C (< 0 °C laden mit max. 5 A, > 0 °C laden mit max. 40 A)
- Batterie-Typ: Lithium-Ionen (LiFePO4)
- Schutzklasse: äquivalent IP 21
- Prüfzeichen: e-zertifiziert (EMV / KFZ-Richtlinien)

## Einsatz mit Solarpanel / Lichtmaschine

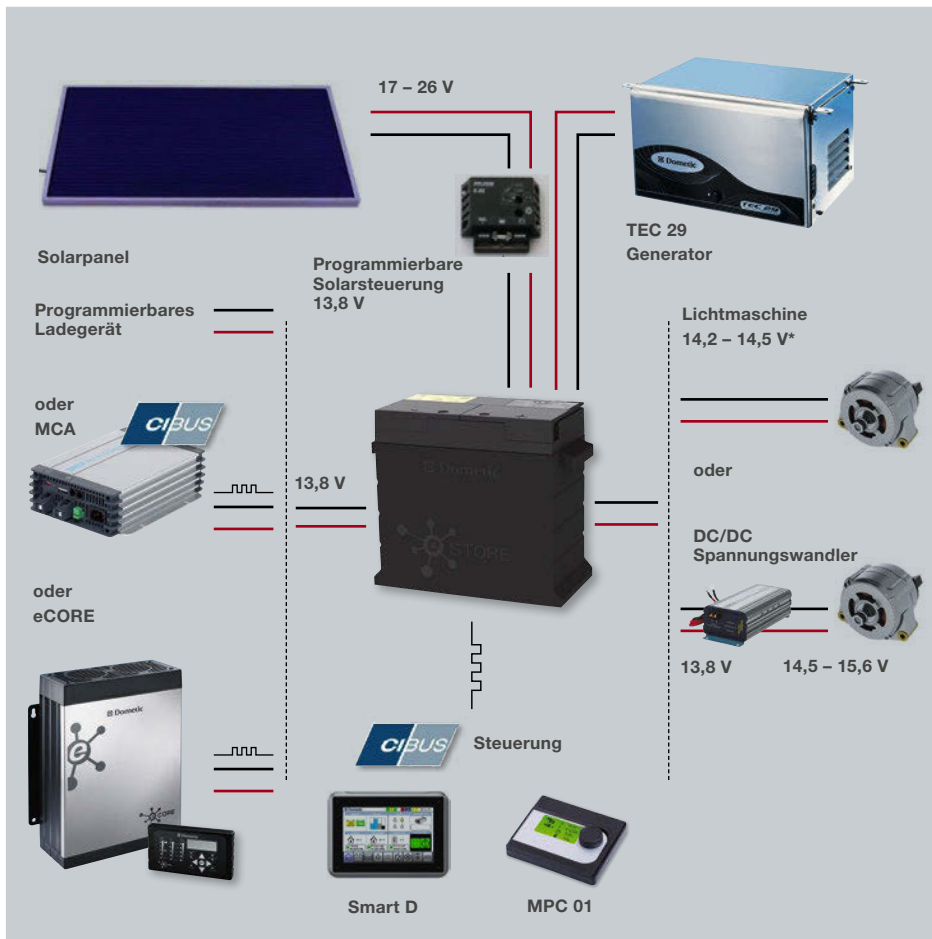

### eSTORE kann aus verschiedenen Quellen geladen werden:

- Solarpanel in Kombination mit einer programmierbaren Solarsteuerung
- Lichtmaschine in Kombination mit einem DC/DC-Spannungswandler. Siehe S. 77
- Programmierbares Ladegerät der WAECO MCA Serie oder von anderem Anbieter
- Dometic eCORE für schnelles Laden

Die eSTORE Informationen können auf der Steuerungseinheit Dometic Smart D oder MPC 01 (als Zubehör erhältlich) visualisiert werden.

\* Nichtprogrammierbare Ladegeräte wie die Lichtmaschine des Fahrzeugs (oder außerhalb des angegebenen Temperaturbereichs eingesetzte Ladegeräte) können zum Öffnen des Hauptschalters führen. In dem sehr unwahrscheinlichen Fall, dass der Hauptschalter öffnet, lässt er sich wieder schließen. eSTORE nimmt den normalen Betrieb wieder auf.



## MEINE VORTEILE

- Exakte Analyse des Batterie-Ladezustands
- Anzeige von Restlaufzeiten bei Ladung und Entladung
- Ideale Ergänzung für Ladegeräte
- Vorbereitet für künftige Entwicklungen der Caravan-Industrie
- Problemlos erweiterbar – perfekte Basis für ein optimales Batteriemangement

**Präzise  
Ermittlung  
der Batterie-  
kapazität**

# DOMETIC MPC 01 INTELLIGENTES BATTERIEMANAGEMENTSYSTEM

Wie sieht's aus mit dem (Lade-)Zustand der Batterie? Der Batterie-Controller von Dometic liefert jederzeit eine exakte Analyse. Spannung, Strom und Temperatur werden über einen Batteriesensor erfasst. Das System errechnet verfügbare und entladbare Kapazität sowie den Ladezustand und zeigt die Restlaufzeiten bei Ladung oder Entladung an. Alle Werte können auf dem sehr übersichtlichen selbsterklärenden Display abgelesen werden.

## Dometic MPC 01

Intelligentes Batteriemanagementsystem mit Display und einem Batteriesensor

- Eingangsspannung: 8 – 16 Volt
- Stromaufnahme: 150 mA im Anzeige-Modus, 10 mA im Standby-Modus
- CIB-Bus-Schnittstelle
- Drei weitere Batteriesensoren (Zubehör) anschließbar
- Abmessungen inkl. Bedienknopf (B x H x T): 145 x 122 x 24,5 mm

Art.-Nr. 9102500073



Dometic MPC 01

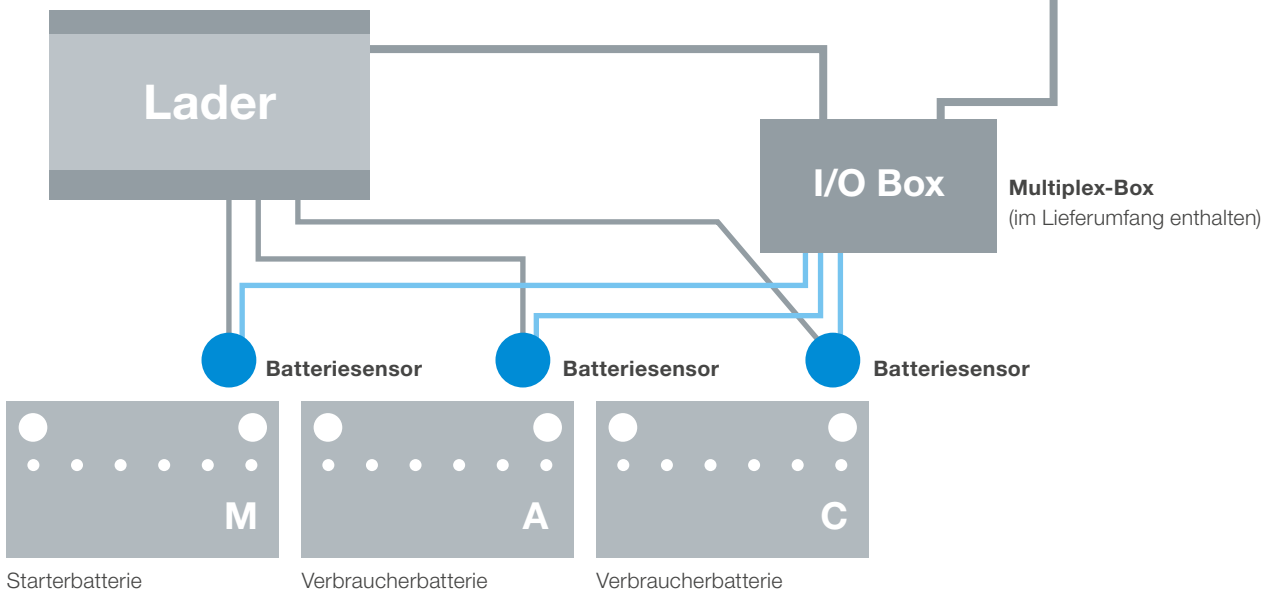

Energiesysteme



### „Mitdenkender“ Batteriesensor

Alles läuft über ihn: Der intelligente Batteriesensor, der im Lieferumfang des Dometic MPC 01 enthalten ist, misst den aktuellen Strom und die aktuelle Spannung der angeschlossenen Batterie. Daraus errechnet er Kapazitäten und Ladezustand. Er sorgt dafür, dass bei entladener oder defekter Batterie eine Warnung und der Befehl zur Trennung vom Lastkreis erfolgen.

## Info- und Bedienzentrale

Über das formschöne selbsterklärende Display des Dometic MPC 01 sind alle Informationen zum Status von bis zu vier Batterien jederzeit abrufbar. Durch Drehen des Tastdrehknopfes werden die verschiedenen Menüs zur Anzeige gebracht. Per Knopfdruck gelangt man in das angezeigte Menü, um Parameter zu ändern.



Startanzeige: Durch Drehen des Knopfes gelangt man in die Menüs



Die aktuellen Batterie-Daten: Spannung, Strom, Restlaufzeit, Kapazität



Infos zum angeschlossenen Ladegerät: Netzanschluss, Ladestrom von 20 A

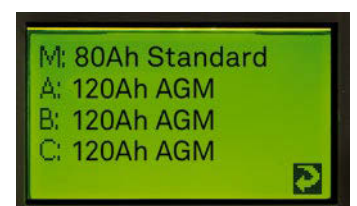

Anzeige der Konfiguration aller angeschlossenen Batterien

 Mit Bus-Schnittstelle

## MEINE VORTEILE

- Sehr kompakte Bauform, geringes Gewicht
- Serienmäßige Bus-Schnittstelle
- 6-stufige IU0U-Ladekennlinie optimiert zum Laden von Nass-, Gel- und Vliesbatterien
- Kompatibel mit dem Batteriemanager Dometic MPC 01
- Sleep Mode-Funktion für leises Laden mit halbiertes Ladeleistung – z. B. nachts oder auf schwach abgesicherten Stellplätzen
- Fernbedienung, Hella Batteriesensor und Temperaturfühler als Zubehör

## KLEIN, LEICHT, SCHNELL MONTIERT: 6-STUFIGE IU0U-AUTOMATIKLADER

PerfectCharge IU0U-Ladegeräte von WAECO laden besonders schonend und sind optimal vorbereitet für künftige Entwicklungen im Caravan-Bereich. Dank einer serienmäßigen Bus-Schnittstelle fügen sie sich perfekt in Bus-Systeme der Caravan-Industrie ein. Ebenso einfach lassen sie sich in das Batteriemanagementsystem Dometic MPC 01 integrieren, das den Ladevorgang optimiert und die Ladezeiten um bis zu 30 % verkürzt.

Mit ihrem geringen Gewicht, einer superkompakten Bauform und gezielt gesetzten Schraubverbindungen sind die preisgünstigen Lader schnell und problemlos zu installieren. Für Fern- und Vielreisende ist zudem ihre weltweite Einsetzbarkeit interessant. Sie haben einen Eingangsspannungsbereich von 110 – 230 Volt und laden auch bei Abfall der Eingangsspannung zuverlässig.

3.16



### Unser Tipp!

Ergänzen Sie Ihr WAECO PerfectCharge IU0U-Ladegerät durch maßgeschneiderte Zubehörlösungen und genießen Sie Ladetechnik in Perfektion!



### Zubehör für PerfectCharge

Temperatursensor MCA-TS1 // Art.-Nr. 9102500036

Hella Sensor MCA-HS1 für 12 Volt // Art.-Nr. 9102500038

Fernbedienung MCA-RC1 // Art.-Nr. 9102500037

# IU0U-LADETECHNIK VON WAECO

## ... DAMIT IHRE BATTERIEN LÄNGER LEBEN!

Starter- und Versorgungsbatterien sind für verschiedene Aufgaben konzipiert. So müssen Starterbatterien zum Starten des Motors zunächst einen großen Strom liefern und dienen dann als Energiepuffer mit kleinen Teilzyklen. Versorgungs- oder Bordbatterien hingegen werden durch kleinere Ströme über längere Zeiträume entladen und dann wieder geladen. Auf diese Weise unterliegen sie einer wesentlich stärkeren Belastung. Diese Besonderheiten sind bei der Ladetechnik zu berücksichtigen, um die Batterien vor Schaden zu bewahren und ihnen ein langes Leben zu sichern.

Die IU0U-Ladegeräte aus der Serie WAECO PerfectCharge arbeiten mit einem einzigartigen sechsstufigen Ladezyklus. Sie sind das Optimum für alle Gel-, Vlies- (AGM-) und Nassbatterien, weil sie schnell und zugleich sehr schonend laden.

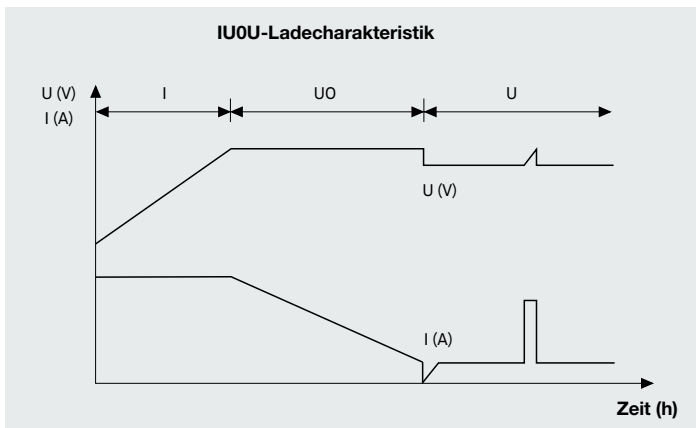

### 6-stufige IU0U-Ladecharakteristik

- 1 I-Phase:** Die leere Batterie wird mit konstantem Strom geladen, bis die Batteriespannung die Ladespannung erreicht.
- 2 - 4 U0-Phase:** 3-stufige Absorption-Ladephase mit konstanter Spannung (U0). In den ersten 2 Min. wird die Ladung der Batterie bestimmt; dann folgt die Hauptladephase. Diese endet, wenn die Batterie vollständig geladen ist oder aber der Ladestrom für 15 Min. unter 1,5 A liegt.
- 5 U-Phase:** Der Lader schaltet auf Erhaltungsladung um.
- 6 Konditionierung:** Alle 12 Tage schaltet der Lader zurück in die Phase 1, um die Batterie zu beleben und Sulfatierung zu verhindern.

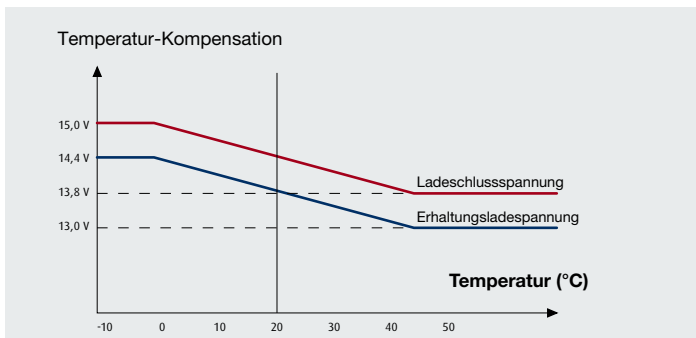

### Temperaturfühler/Batteriesensor

Empfehlenswert, wenn Ladevorgänge in unterschiedlichen oder extremen Umgebungstemperaturen erfolgen. Denn die Batterietemperatur bestimmt die optimale Ladespannung. Diese wird bei hoher Temperatur reduziert (Gasungsschutz), bei niedriger entsprechend erhöht (bessere Vollladung). Der Batteriesensor ermittelt neben der Temperatur weitere Werte, die dem Ladegerät bei der Optimierung des Ladevorgangs helfen (Batteriepolspannung, Ladestrom, Ladezustand). Spannungsverluste auf den Ladekabeln können so kompensiert werden.

### Zwei Bus-Schnittstellen serienmäßig

Damit sind WAECO PerfectCharge Ladegeräte bestens vorbereitet für alle aktuellen und künftigen Entwicklungen der Caravan-Industrie. Ihre Bus-Kompatibilität macht den Anschluss eines Batteriesensors oder die Integration in ein Managementsystem wie den MPC 01 besonders einfach.



### DIP-Schalter

Über vier DIP-Schalter wird die optimale Ladekennlinie für den angeschlossenen Batterietyp (Gel-, Vlies- oder Nassbatterie) konfiguriert. Umschalt- und Erhaltungsspannung können gemäß Batterieherstellereinstellungen eingestellt werden.



### Digitales Interface

Schnittstelle zum Anschluss einer externen Funktionskontrolle oder eines externen Schalters, über den der Lader beispielsweise in den Sleep Modus versetzt werden kann.

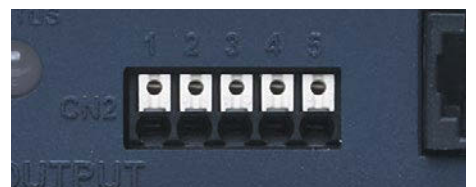

## PerfectCharge Ladegeräte – das Optimum für Ihre Batterie(n)

### Warum eine regelmäßige Vollladung wichtig ist

Weil es keine bessere Pflege für die Batterie gibt! Sie ist ein Stromspeicher mit begrenzter Kapazität, der entnommene Energie zu 100 % zurückerhalten muss. Eine unzureichende Wiederaufladung führt zur Sulfatierung und damit zur vorzeitigen Alterung der Batterie. Durch PerfectCharge IU0U-Ladegeräte ist eine 100 %-ige Vollladung gesichert. Diese und die damit verbundene Pflege sollten Sie Ihrer Batterie mindestens einmal pro Monat gönnen.

### Das gleichzeitige Laden mehrerer Batterien

Werden zwei oder mehrere Batterien unabhängig voneinander genutzt, fällt auch die Belastung unterschiedlich aus. Dieser entsprechend werden sie von den PerfectCharge Modellen, die zwei oder drei Ladeausgänge besitzen, nachgeladen. Sie bringen zunächst die schwächere Batterie auf das Leistungsniveau der volleren. Anschließend geht's für beide oder alle drei Batterien auf gleichem Spannungsniveau weiter bis zum Ende des Ladevorgangs.

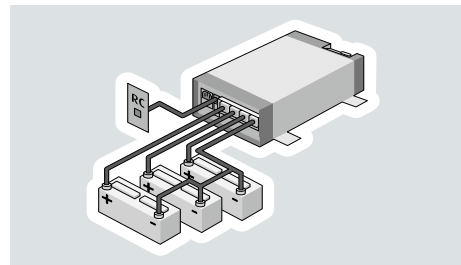

### Laden von 1 Batterie + Starterbatterie

3.16

#### WAECO PerfectCharge MCA 1215

- Batterieanschluss: Einer plus 1 A Ausgang für Starterbatterie
- Empfohlene Batteriekapazität: 40 – 170 Ah
- Max. Ladestrom: 15 A
- Gewicht: ca. 1,6 kg

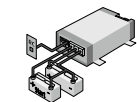

230 V › 12 V

12 Volt // Art.-Nr. 9102500027

### Laden von 2 Batterien

3.16

#### WAECO PerfectCharge MCA 2415

- Batterieanschluss: Zwei
- Empfohlene Batteriekapazität: 40 – 170 Ah
- Max. Ladestrom: 12,5 A
- Gewicht: ca. 1,6 kg

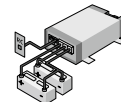

230 V › 24 V

24 Volt // Art.-Nr. 9102500032

### Laden von 2 Batterien + Starterbatterie

3.16

#### WAECO PerfectCharge MCA 1225

- Batterieanschluss: Zwei plus 1 A Ausgang für Starterbatterie
- Empfohlene Batteriekapazität: 75 – 300 Ah
- Max. Ladestrom: 25 A
- Gewicht: ca. 1,7 kg

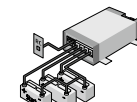

230 V › 12 V

12 Volt // Art.-Nr. 9102500028

### Laden von 2 Batterien + Starterbatterie

3.16

#### WAECO PerfectCharge MCA 1235

- Batterieanschluss: Zwei plus 1 A Ausgang für Starterbatterie
- Empfohlene Batteriekapazität: 100 – 400 Ah
- Max. Ladestrom: 35 A
- Gewicht: ca. 1,9 kg

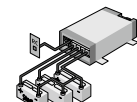

230 V › 12 V

12 Volt // Art.-Nr. 9102500029

### Laden von 3 Batterien

3.16

#### WAECO PerfectCharge MCA 1250

- Batterieanschluss: Drei
- Empfohlene Batteriekapazität: 150 – 600 Ah
- Max. Ladestrom: 50 A
- Gewicht: ca. 3,1 kg

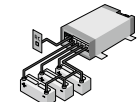

230 V › 12 V

12 Volt // Art.-Nr. 9102500030

### Laden von 3 Batterien

3.16

#### WAECO PerfectCharge MCA 1280

- Batterieanschluss: Drei
- Empfohlene Batteriekapazität: 200 – 800 Ah
- Max. Ladestrom: 80 A
- Gewicht: ca. 4 kg

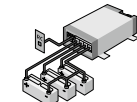

230 V › 12 V

12 Volt // Art.-Nr. 9102500031

### Laden von 3 Batterien

3.16

#### WAECO PerfectCharge MCA 2425

- Batterieanschluss: Drei
- Empfohlene Batteriekapazität: 75 – 300 Ah
- Max. Ladestrom: 25 A
- Gewicht: ca. 2,9 kg

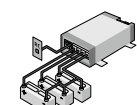

230 V › 24 V

24 Volt // Art.-Nr. 9102500033

### Laden von 3 Batterien

3.16

#### WAECO PerfectCharge MCA 2440

- Batterieanschluss: Drei
- Empfohlene Batteriekapazität: 100 – 400 Ah
- Max. Ladestrom: 40 A
- Gewicht: ca. 3,9 kg

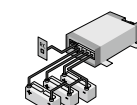

230 V › 24 V

24 Volt // Art.-Nr. 9102500034



# BEWÄHRTE IU0U-LADETECHNIK ZUM EINSTIEGSPREIS

Ein Erfolgsmodell, seit vielen Jahren in unserem Programm. Der preisgünstige PerfectCharge IU0U-Kompaktlader wurde konzipiert zum Laden von Versorgungsbatterien bis 100 Ah. So bietet er sich beispielsweise für die Batterie von Rangierhilfen an. Mit seinem großen Eingangsspannungsbereich gleicht er Netzschwankungen mühelos aus. Moderne Switch Mode Technik sorgt für einen hohen Wirkungsgrad.



## MEINE VORTEILE

- Modifizierte IU0U-Kennlinie optimiert zum Laden von Nass-, Gel- und Vliesbatterien
- Überladungsschutz durch zeitliche Begrenzung der IU0-Phase
- Schnelles Laden auch bei Netzschwankungen
- Auch als Netzgerät einsetzbar

3.16

**IU0U-Kompaktlader:**  
schnelles und schonendes Laden von  
Versorgungsbatterien bis 100 Ah



### WAECO PerfectCharge IU812

IU0U-Automatklader, 12 Volt

Optimale Ladetechnik für 12 Volt Nass-, Gel- und Vliesbatterien

- Laden von einer Batterie
- Eingangsspannung: 230 Volt DC
- Eingangsspannungsbereich: 180 – 253 Volt AC/50 – 60 Hz
- Batterie-Nennspannung: 12 Volt DC
- Ladeschlussspannung: 14,4 Volt DC
- Erhaltungsladespannung: 13,6 Volt DC
- Max. Batteriekapazität: 100 Ah
- Max. Ladestrom: 8 A
- Betriebstemperatur: 0 °C bis +50 °C

Art.-Nr. 9103555791



## MEINE VORTEILE

- Für alle gängigen Batterietypen
- Prozessgesteuerte optimierte Ladecharakteristik mit automatischer Anpassung an den jeweiligen Ladestatus der Batterie
- Neueste 8-stufige Ladekennlinie
- Selbsterklärende Ein-Knopf-Bedienung
- Hochwertige Steckverbindungen aus der Fahrzeugtechnik
- Besonders geeignet für Fahrzeuge mit Start/Stop Technologie
- Integriertes Kabelmanagement
- Umfangreiches Zubehör im Lieferumfang: 12-Volt-Zigarettenanzünderkabel, Kabel mit Batterieklemmen, Kabel mit Ringhülsen
- Separater, unabhängiger Batterie-Indikator und praktische Wandhalterung als Zubehör erhältlich

# MOBILE 12-VOLT-BATTERIELADEGERÄTE EINFACH ZU BEDIENEN UND STETS GRIFFBEREIT

Batterieladen war nie so einfach: Bei den neuen 12-Volt-Automatkladern der WAECO PerfectCharge MCP Serie genügt ein einziger Knopf, um den 8-stufigen Ladevorgang zu steuern. Die mikroprozessorgesteuerte Ladetechnik eignet sich insbesondere für stark beanspruchte Start-Stopp-Batterien. Wird gerade nicht geladen, helfen die Universalgeräte gerne auch als mobile Stromquelle aus.

Ladegerät und Kabel werden in der praktischen Wandhalterung griffbereit verstaut. Die bietet außerdem Platz für bis zu vier Batterie-Indikatoren, die wir als Zubehör für den schnellen Batterie-Check anbieten. Im Lieferumfang enthalten ist auch ein 12-Volt-Kabel zum Aufladen schwächelnder Batterien über den Zigarettenanzünder.

**NEU!**



3.16

3.16

### NEU! WAECO PerfectCharge MCP 1204

Ladegerät 12 Volt / 4 A

- Mobiles 12-Volt-Batterieladegerät
- Besonders geeignet für Start-Stopp-Batterien
- Ein-Knopf-Bedienung
- 8-stufige Ladecharakteristik

Art.-Nr. 9102500070

### NEU! WAECO PerfectCharge MCP 1207

Ladegerät 12 Volt / 7 A

- Mobiles 12-Volt-Batterieladegerät
- Besonders geeignet für Start-Stopp-Batterien
- Ein-Knopf-Bedienung
- 8-stufige Ladecharakteristik

Art.-Nr. 9102500071

## OPTIMIERTE TECHNIK – SELBSTERKLÄRENDE BEDIENUNG

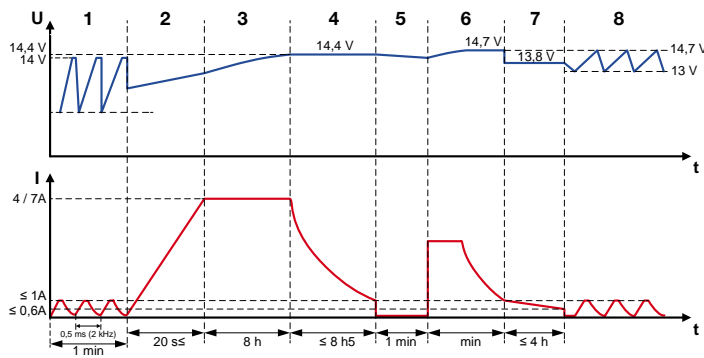

### 8-stufige Ladekennlinie

Ideal insbesondere für Start-Stopp-Batterien, die für starke Beanspruchungen ausgelegt sind und einen angepassten Ladevorgang erfordern. Die Geräte der PerfectCharge MCP Serie bieten die optimale Ladecharakteristik für diesen Batterietyp und beugen Ladeproblemen in jeder Hinsicht vor!

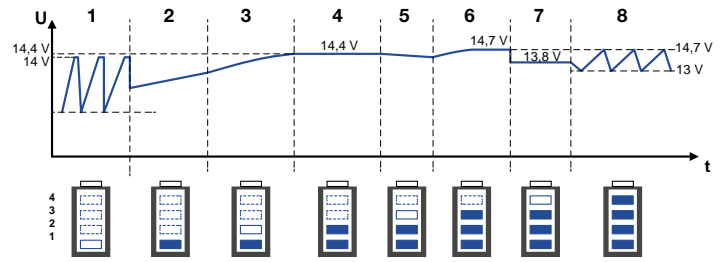

### Bedeutung der blauen LEDs

- 1 Desulfatierung (Desulphation)
- 2 Soft-Start: Ladefähigkeit wird anhand der Stromaufnahme geprüft
- 3 I-Phase: Die Batterie wird mit konstantem Strom geladen.
- 4 U0-Phase: Spannung bleibt konstant, bis die Batterie vollständig geladen ist.
- 5 Analyse: Die Ladeerhaltung der Batterie wird geprüft.
- 6 Rekonditionierung: Die Spannung wird erneut erhöht, um eine kontrollierte Gasbildung in der Batterie zu erzeugen.
- 7 U-Phase: Der Batterielader schaltet auf Erhaltungsladung um.
- 8 Wartung: Die Batterieladung wird überwacht und gegebenenfalls nachgeladen.

LED Status	
	Aus
	Blinkend
	Dauerlicht

## BATTERIE-INDIKATOR ALS ZUBEHÖR

Unverzichtbar für den schnellen Batterie-Check: Komfortable Ein-Knopf-Bedienung auch beim kompakten Batterie-Indikator WAECO PerfectCharge BI 01, der eine direkte Anschlussmöglichkeit für die WAECO Batterielader MCP 1204 und MCP 1207 besitzt. Über 4 LEDs wird der Ladezustand der angeschlossenen Bleisäure-Batterie in 25 %-Stufen angezeigt. Der Indikator kann sowohl im Fahrzeug fest verbaut wie auch mobil eingesetzt werden, um z.B. die Batterien von Ausstellungsfahrzeugen oder Saisonfahrzeugen zu überprüfen.

Über 4 LEDs wird der Ladezustand jeweils mit 25 %-Schritten angegeben



3.16

### NEU! WAECO PerfectCharge BI 01

Batterie-Indikator

- Batterie-Kapazitätsanzeige
- Darstellung in 25 %-Schritten

Art.-Nr. 9102500078



3.16

### NEU! Wandhalterung

Wandhalterung für PerfectCharge MCP Ladegeräte

- Für Ladegerät, Kabel und Batterie-Indikatoren
- Platz für bis zu 4 Batterie-Indikatoren

Art.-Nr. 9102500079





Der IU-Ladewandler wird einfach in die Verkabelung der Starter- und der Verbraucherbatterie integriert, erhöht die Ladespannung auf 14,2 Volt und gewährleistet so eine optimale Ladung während der Fahrt.

Über ein externes Steuersignal wie D+ der Lichtmaschine oder einen 12-Volt-Schalter kann der Wandler ein- und ausgeschaltet werden. Außerdem wirkt er spannungsstabilisierend – ideal also auch für empfindliche 12-Volt-Verbraucher, die eine dauerhaft konstante Spannung benötigen (z. B. Navigationsgeräte, LCD-Bildschirme).

Der IU-Ladewandler wird in diesen Fällen in die Zuleitung der Verbraucher integriert. Er gleicht Über- und Unterspannung im Bereich von 8 – 16 Volt aus und verhindert somit Ausfall oder gar Zerstörung der Verbraucher.

## IU-LADEWANDLER BATTERIELADUNG WÄHREND DER FAHRT

Viele Fahrzeugbesitzer verlassen sich darauf, dass die Lichtmaschine die Verbraucherbatterien unterwegs vollständig lädt. Erst durch eine „schwächelnde“ Batterie wird dann deutlich, dass sie dazu meist gar nicht in der Lage ist. Der Grund: lange Zuleitungen mit zu geringem Querschnitt, häufig in Caravans anzutreffen. Der WAECO PerfectCharge IU-Ladewandler regelt diese unbefriedigende Situation und sorgt für eine optimale Ladung während der Fahrt.

**Lieferbar in drei Leistungsvarianten.**

## IDEAL ZUM LADEN DER VERBRAUCHERBATTERIE WÄHREND DER FAHRT

3.16



WAECO PerfectCharge DC08



WAECO PerfectCharge DC20



WAECO PerfectCharge DC40

### WAECO PerfectCharge DC08 / DC20 / DC40

Ladewandler und Batterielader in drei Ausführungen 8 A, 20 A und 40 A

- Eingangsspannung: 12 Volt DC
- Eingangsspannungsbereich: 8 – 16 Volt DC
- Ausgangsstrom: 8 A (DC08), 20 A (DC20), 40 A (DC40)
- Ausgangsspannung: 14,2 Volt DC  $\pm$ 0,1 Volt, 13,8 Volt DC  $\pm$ 0,1 (DC40 eSTORE)
- Wirkungsgrad: bis 87 %
- Ripple & Noise: 20 mA
- Gewicht: 0,75 kg (DC08), 1,2 kg (DC20), 2,1 kg (DC40)
- Bx Hx T: 115 x 70 x 100 (DC08), 115 x 70 x 160 (DC20), 115 x 70 x 270 (DC40)
- Prüfzeichen: e-Prüfung nach EMV/Kfz-Richtlinien

DC08 // 8 A // 12 Volt  $\rightarrow$  12 Volt // Art.-Nr. 9102500055

DC20 // 20 A // 12 Volt  $\rightarrow$  12 Volt // Art.-Nr. 9102500045

DC40 // 40 A // 12 Volt  $\rightarrow$  12 Volt // Art.-Nr. 9102500056

DC40, kompatibel mit eSTORE // 40 A // 12 Volt  $\rightarrow$  12 Volt // Art.-Nr. 9102500076

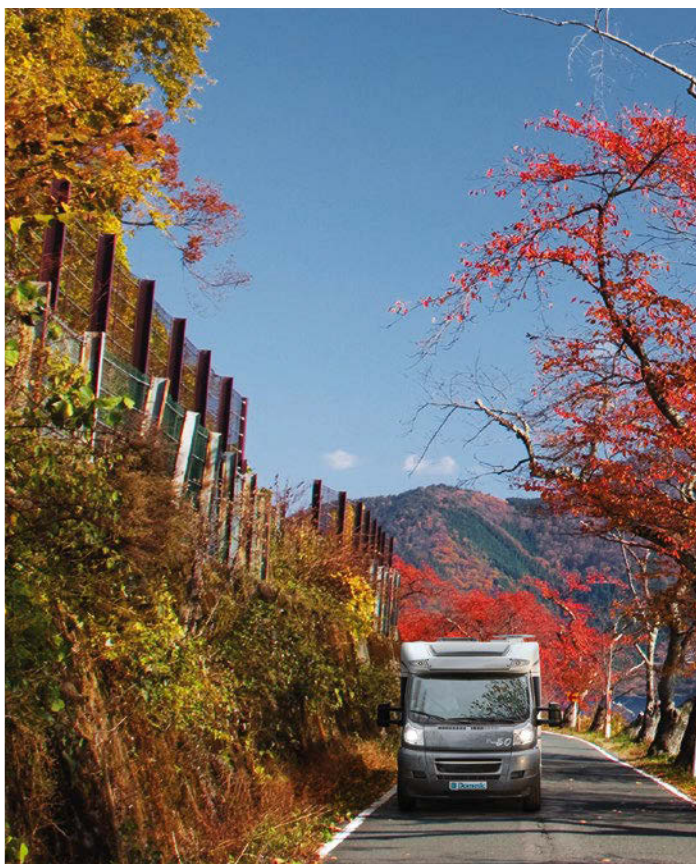

## MEINE VORTEILE

- Vollständige Batterieladung während der Fahrt
- Spannungsstabilisierend für empfindliche 12-Volt-Verbraucher
- Hoher Wirkungsgrad
- Galvanisch isoliert
- Saubere Ausgangsspannung
- Parallelbetrieb
- Zusätzlicher Eingang zum Ein-/Ausschalten



## WECHSELRICHTER VON XS BIS XXL MOBILE „STECKDOSEN“ FÜR UNTERWEGS

**Ob Pkw, Wohnwagen oder Boot – auch im Freizeitfahrzeug macht es Sinn, 230 Volt an Bord zu haben.**

Um ganz alltägliche elektrische Geräte nutzen zu können, die auf Reisen nun mal zum Wohlbefinden beitragen. Die sind jedoch auf eine 230-Volt-Steckdose angewiesen. Hier steht als Energiequelle das Bordnetz zur Verfügung – die Fahrzeug- oder Verbraucherbatterie. Doch wie werden aus 12 bzw. 24 Volt Gleichspannung 230 Volt Wechselspannung?

Ganz einfach: mit einem WAECO Wechselrichter. Das umfangreiche Programm wurde gezielt auf die unterschiedlichen Anwendungsbereiche zugeschnitten. Wer „nur“ ein preiswertes Kompaktgerät für das Laden des Handys sucht, wird hier ebenso fündig wie der Reisemobilist, der seine Mikrowelle oder Profi-Kaffeemaschine über einen Wechselrichter betreiben möchte. Alle Geräte verbindet der außerordentlich hohe Qualitätsstandard und das moderne benutzerfreundliche Design.

## Mindestanforderungen für einige elektrische Verbraucher

Gerät	Leistung	Qualität der Ausgangsspannung
Kaffeemaschine (Filter)	800 – 1500 Watt	modifizierte Sinusspannung
Kaffeemaschine (Pads)	1200 – 1600 Watt	reine Sinusspannung
Kaffeevollautomat	1200 – 1600 Watt	reine Sinusspannung
Mikrowelle	1000 – 1600 Watt	reine Sinusspannung
Toaster	1000 – 1500 Watt	modifizierte Sinusspannung
Wasserkocher	1000 – 1500 Watt	modifizierte Sinusspannung
Leselampe	50 – 100 Watt	modifizierte Sinusspannung
Energiesparlampe	10 – 20 Watt	reine Sinusspannung
Leuchtstoffröhren	50 – 100 Watt	reine Sinusspannung
Audio-/Videogerät	100 – 200 Watt	reine Sinusspannung
Notebook	100 – 200 Watt	reine Sinusspannung
Bohrmaschine/Kreissäge	500 – 1500 Watt	modifizierte Sinusspannung
Staubsauger	1000 – 1600 Watt	modifizierte Sinusspannung
Elektrische Zahnbürste	50 Watt	reine Sinusspannung

### Beispiel:

- Größter Verbraucher an Bord ist ein Toaster mit 1400 Watt
- Technisch anspruchsvollster Verbraucher ist eine elektrische Zahnbürste mit 50 Watt Leistung

### Unsere Empfehlung:

Ein Sinus Wechselrichter mit mindestens 1400 Watt: WAECO SinePower MSI 1812(T)

### Alternative:

WAECO PerfectPower PP2002 für den Toaster und zusätzlich den Sinus Wechselrichter SinePower MSI 212 für die Zahnbürste

## Reine oder modifizierte Sinusspannung

### Reine Sinusspannung

Die Spannung wird per Mikroprozessor quatzgenau geregelt. Das Ergebnis: eine lupenreine Sinuskurve wie aus der heimischen Steckdose

- **WAECO SinePower Sinus Wechselrichter (S. 80 – 82)**

### Modifizierte Sinusspannung

Die Spannungskurve bildet in einer Treppenform die reine Sinuswelle nach. Das Ergebnis: eine spannungs- und frequenzstabile Ausgangsspannung

- **WAECO PerfectPower Wechselrichter (S. 83 – 84)**

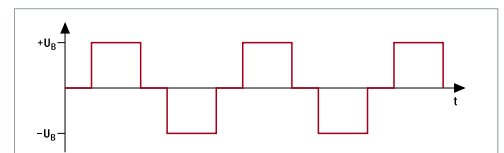
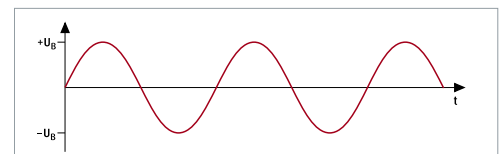

## Was sind die Vorteile einer Netzvorrangschaltung mit Spannungssynchronisierung?

Alle größeren Wechselrichter der Serie WAECO PerfectPower verfügen über eine integrierte Netzvorrangschaltung. Diese bewirkt den automatischen Wechsel von der Wechselrichterspannung zu Landstrom, sobald dieser anliegt. Und damit das Ausschalten des Wechselrichters – so wird die Bordbatterie nicht unnötig belastet, wenn Boot oder Wohnmobil Strom von außen erhalten.

### Netzvorrangschaltung mit Spannungssynchronisierung

Ein technisches Highlight, über das alle WAECO SinePower-Ausführungen ab 1800 Watt aufwärts verfügen – serienmäßig oder als Option. Zum Hintergrund: Viele angeschlossene 230-Volt-Verbraucher sind auf eine unterbrechungsfreie Spannungsversorgung angewiesen. Zusätzlich kommt es darauf an, dass die Umschaltung der Spannung „reibungslos“ verläuft. Das ist bei den genannten Sinus Wechselrichtern gegeben. Hier wird die Wechselrichterspannung zur Netzspannung synchronisiert und blitzschnell umgeschaltet.

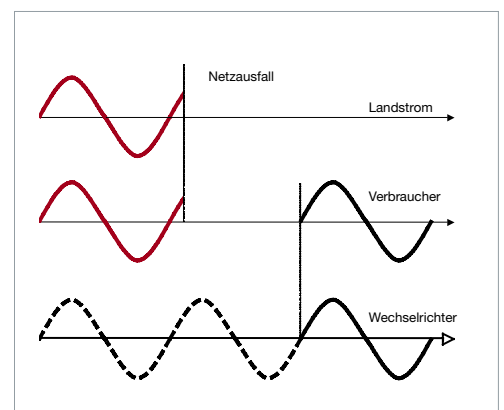



## MEINE VORTEILE

- Dank sehr hoher Spitzenleistungen auch für anspruchsvolle Verbraucher mit hohen Anlaufströmen einsetzbar
- Superkompakte Bauform, geringes Gewicht
- Schnelle und einfache Montage
- Netzvorrangschaltung integriert oder als Option

# SINUS WECHSELRICHTER MIT SEHR HOHEN SPITZENLEISTUNGEN

WAECO SinePower Sinus Wechselrichter liefern eine reine 230-Volt-Wechselspannung, mit der selbst hochempfindliche Verbraucher störungsfrei betrieben werden können. Besonderes Qualitätsmerkmal dieser Wechselrichter-Generation sind die außerordentlich hohen Spitzenleistungen. Die Geräte verfügen über genügend Spielraum, um hohe Anlaufströme angeschlossener Verbraucher mühelos bedienen zu können.

Weitere Pluspunkte: einfacher Einbau, superkompakte Bauform, geringes Gewicht – die Wechselrichter sind auch bei beengten Platzverhältnissen problemlos unterzubringen. Das Programmspektrum reicht von preisgünstigen Basislösungen 900/1300 Watt ohne Netzvorrangschaltung bis zu zwei Hochleistungs-Invertern mit 2300/3500 Watt, die zusätzlich über eine CAN-Bus-Schnittstelle verfügen. Diese ermöglicht beispielsweise eine Parallelschaltung von bis zu drei Wechselrichtern zwecks Verdreifachung der Leistung.



## AUSFÜHRUNGEN OHNE NETZVORRANGSCHALTUNG

Wer keine Netzvorrrangschaltung benötigt, kann zwischen drei besonders preisgünstigen SinePower-Modellen wählen. Falls erforderlich, lässt sich die als Zubehör lieferbare Vorrangschaltung problemlos nachrüsten.



3.30

### WAECO SinePower MSI 912 / MSI 924

- Dauerleistung: 900 Watt
- Spitzenleistung: 1600 Watt

MSI 912 // 12 Volt // Art.-Nr. 9102600111  
MSI 924 // 24 Volt // Art.-Nr. 9102600112

3.30

### WAECO SinePower MSI 1812 / MSI 1824

- Dauerleistung: 1800 Watt
- Spitzenleistung: 3200 Watt

MSI 1812 // 12 Volt // Art.-Nr. 9102600115  
MSI 1824 // 24 Volt // Art.-Nr. 9102600116

## AUSFÜHRUNGEN MIT NETZVORRANGSCHALTUNG

Alle SinePower Leistungsvarianten ab 1800 Watt aufwärts verfügen über eine Netzvorrrangschaltung mit Spannungssynchronisierung, die 2300/3500 Watt-Modelle zusätzlich über eine Bus-Schnittstelle.

3.30

### WAECO SinePower MSI 1812T / MSI 1824T

- Dauerleistung: 1800 Watt
- Spitzenleistung: 3200 Watt

MSI 1812T // 12 Volt // Art.-Nr. 9102600117  
MSI 1824T // 24 Volt // Art.-Nr. 9102600118

3.30

### WAECO SinePower MSI 3512T / MSI 3524T

- Dauerleistung: 3500 Watt
- Spitzenleistung: 6000 Watt

MSI 3512T // 12 Volt // Art.-Nr. 9102600121  
MSI 3524T // 24 Volt // Art.-Nr. 9102600122

### WAECO SinePower MSI 1312 / MSI 1324

- Dauerleistung: 1300 Watt
- Spitzenleistung: 2400 Watt

MSI 1312 // 12 Volt // Art.-Nr. 9102600113  
MSI 1324 // 24 Volt // Art.-Nr. 9102600114

### ➤ Vorrangschaltung für MSI 912 / 924 / 1312 / 1324

- Für alle Wechselrichter bis 1800 Watt
- Konzipiert zur Spannungsverteilung in Fahrzeugen mit zwei möglichen Stromquellen

Art.-Nr. 9103556043



3.30

### WAECO SinePower MSI 2312T / MSI 2324T

- Dauerleistung: 2300 Watt
- Spitzenleistung: 4000 Watt

MSI 2312T // 12 Volt // Art.-Nr. 9102600119  
MSI 2324T // 24 Volt // Art.-Nr. 9102600120

3.30

### ➤ Zubehör für MSI 912 bis MSI 3524T

Fernbedienung Komfort  
Art.-Nr. 9102600001  
Fernbedienung Standard  
Art.-Nr. 9102600026





## MEINE VORTEILE

- Extrem flache Bauform, geringes Gewicht
- Serienmäßige USB-Schnittstelle
- Steckdose gut zugänglich in die Geräteoberseite integriert
- Sehr attraktives Preis-Leistungs-Verhältnis
- MSI 212 / 224 mit Zigarettanzünderstecker

## REINE SINUSSPANNUNG ZUM POWER-PREIS

Oftmals ist nur ein einziger „bescheidener“ Verbraucher an Bord, der 230 Volt Wechselspannung benötigt – ein Fernseher zum Beispiel, der DVD-Player oder ein Handy-Ladegerät. Dann raten wir zu MSI 212/224 oder MSI 412/424, den beiden kleinsten WAECO SinePower-Modellen. Sie bieten 150 bzw. 350 Watt Leistung, eine USB-Schnittstelle und eine superflache Bauform zu einem unglaublich günstigen Preis!



3.30

### WAECO SinePower MSI 212 / MSI 224

- Dauerleistung: 150 Watt
- Spitzenleistung: 300 Watt

MSI 212 // 12 Volt // Art.-Nr. 9102600159

MSI 224 // 24 Volt // Art.-Nr. 9102600125

3.30

### WAECO SinePower MSI 412 / MSI 424

- Dauerleistung: 350 Watt
- Spitzenleistung: 700 Watt

MSI 412 // 12 Volt // Art.-Nr. 9102600126

MSI 424 // 24 Volt // Art.-Nr. 9102600127



Optimal erreichbar:  
Steckdose auf der  
Oberseite des Gerätes



Hauptschalter und  
USB-Ausgang 5 V/2 A

Mit  
Vorrangschaltung  
für 230 Volt



**WAECO  
PerfectPower  
PP 2002**

## MEINE VORTEILE

- Integrierte Netzvorrangschaltung
- Hohe Spitzenleistung für große Verbraucher
- Überlast- und kurzschlussicher
- Über externen Schalter ein-/ausschaltbar
- Anschluss für Fernbedienung
- Einzeln verstellbare, aufsteckbare Montagefüße



Ordnungshalber:  
alle Kabel auf der  
Rückseite



Vorderseite mit  
Eingang und  
Eingangssicherung  
Landstrom

# HOCHLEISTUNGS-WECHSELRICHTER MIT MODIFIZIERTER SINUSSPANNUNG

Als echte „Leistungsfresser“ sind Filterkaffemaschinen, Toaster oder Staubsauger an Bord nur über einen großdimensionierten Wechselrichter zu betreiben; es muss aber keine reine Sinusspannung sein. Sie funktionieren auch mit der sinusähnlichen 230-Volt-Wechselspannung, die die beiden Hochleistungs-Wechselrichter aus der Serie WAECO PerfectPower generieren, tadellos. Dem Anwender bieten sie neben Premium-Qualität viele Komfort-Details. Netzvorrangschaltung und Softstart zum Beispiel, der selbst „Leistungs-Jumbos“ sanft in Bewegung bringt. Außerdem vorbereitete Kabelführungen, Abluftadapter, Anschlüsse für Fernbedienung und externen Schalter sowie verschiebbare Montagefüße.

3.18

### WAECO PerfectPower PP 1002 / PP 1004

- Dauerleistung: 1000 Watt
- Spitzenleistung: 2000 Watt

PP 1002 // 12 Volt // Art.-Nr. 9102600002  
PP 1004 // 24 Volt // Art.-Nr. 9102600028

3.18

### WAECO PerfectPower PP 2002 / PP 2004

- Dauerleistung: 2000 Watt
- Spitzenleistung: 4000 Watt

PP 2002 // 12 Volt // Art.-Nr. 9102600027  
PP 2004 // 24 Volt // Art.-Nr. 9102600029

3.30

### • Fernbedienung

- MCR-9
- B x H x T: 58 x 72 x 28 mm
  - Gewicht: 40 g
  - Kabellänge: 7,5 m

Art.-Nr. 9102600026



Weiteres Zubehör auf Seite 232 – 233!



## MEINE VORTEILE

- Auch für Verbraucher mit PFC-Steuerung geeignet
- Verpolungsschutz durch austauschbare Sicherungen
- Über externen Schalter ein-/ausschaltbar
- Einzel verstellbare, aufsteckbare Montagefüße
- 12- bzw. 24-Volt-Zigarettenanzünderstecker (PerfectPower PP 152 / PP 154)



Vorderseite: Schuko-  
steckdose und  
LEDs zur Funktionsanzeige



Montagehilfe: einzeln  
verstellbare, aufsteckbare  
Montagefüße



Rückseite: Ein-/Ausschalter und Anschluss  
für externen Ein-/Ausschalter

# 150 BIS 550 WATT: WECHSELRICHTER MIT MODIFIZIERTER SINUSSPANNUNG

Drei kleinere Wechselrichter mit Dauerleistungen bis 550 Watt machen die Serie WAECO PerfectPower komplett. Auch sie generieren aus 12 bzw. 24 Volt Batteriespannung eine sinusähnliche 230-Volt-Wechselspannung, ausreichend für eine Vielzahl von Anwendungen. Schon bei der Montage zeigen die hochwertigen Geräte ihr Potential. So erlauben verstell- und aufsteckbare Montagefüße die exakte Anpassung an die Einbausituation. Und wer seinen Wechselrichter ganz bequem vom Armaturenbrett aus aktivieren will, nutzt den zusätzlichen Anschluss für einen externen Schalter.

3.18

### WAECO PerfectPower PP 152 / PP 154

- Dauerleistung: 150 Watt
- Spitzenleistung: 350 Watt
- 12- bzw. 24-Volt-Zigarettenanzünderstecker

PP 152 // 12 Volt // Art.-Nr. 9105303791  
PP 154 // 24 Volt // Art.-Nr. 9105303794

3.18

### WAECO PerfectPower PP 402 / PP 404

- Dauerleistung: 350 Watt
- Spitzenleistung: 700 Watt

PP 402 // 12 Volt // Art.-Nr. 9105303796  
PP 404 // 24 Volt // Art.-Nr. 9105303799

3.18

### WAECO PerfectPower PP 602 / PP 604

- Dauerleistung: 550 Watt
- Spitzenleistung: 1100 Watt

PP 602 // 12 Volt // Art.-Nr. 9105303801  
PP 604 // 24 Volt // Art.-Nr. 9105303804



## MEINE VORTEILE

- Ideal für den mobilen Betrieb von Kleinverbrauchern und Notebooks
- Leichte und kompakte Bauform
- USB-Ladeanschluss; PocketPower LC mit zusätzlichem Micro-USB-Anschluss zum gleichzeitigen Laden anderer digitaler Endgeräte
- Automatische Spannungserkennung und -anpassung beim PocketPower LC

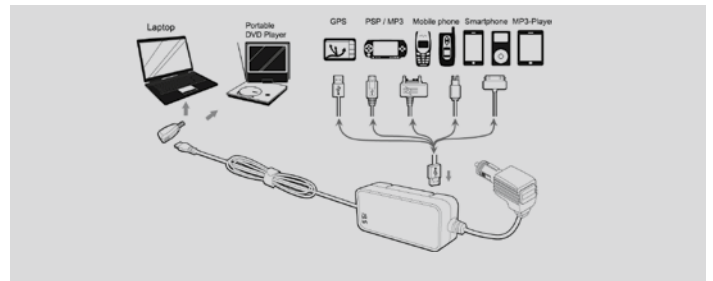

# FÜR KLEINVERBRAUCHER UND NOTEBOOKS: MINI-WECHSELRICHTER UND LADEGERÄT

Wenn unterwegs der Akku von Rasierapparat oder Kamera schlapp macht, ist das Laden über die Bordbatterie eine superpraktische Alternative. Der sehr preiswerte Mini-Wechselrichter WAECO PocketPower SI 102 eignet sich für 12-Volt-Fahrzeuggatterien und versorgt Kleinverbraucher mit einer sinusähnlichen Wechselspannung. Viele weitere Einsatzmöglichkeiten eröffnet das Universal-Ladegerät WAECO PocketPower LC. Ihm kann man Notebooks aller führenden Marken anvertrauen und gleichzeitig (!) auch andere mobile Endgeräte wie Handys, Smartphones, DVD-Player, GPS etc. Der kompakte Universal-Lader erkennt das angeschlossene Gerät und passt die Ladespannung entsprechend an.

3.29

### WAECO PocketPower SI 102

- Modifizierte Sinusausgangsspannung
- Dauer-Ausgangsleistung: 100 Watt
- Spitzen-Ausgangsleistung : 200 Watt
- Montagehalterung
- Euro-Steckdose
- Gewicht: 282 g
- B x H x T: 67 x 43 x 125 mm

Art.-Nr. 9105303816



3.29

### WAECO PocketPower LC

- Ausgangsleistung: 90 Watt
- 13 Adapter für mehr als 400 verschiedene Laptops
- Erkennt automatisch die richtige Ladespannung
- USB-Anschluss plus Micro-USB-Kabel für gleichzeitiges Laden von Handys
- Patentiertes Adapterstecksystem
- Automatischer Über- und Unterspannungsschutz
- Gewicht: 255 g
- B x H x T: 124,8 x 50 x 31,5 mm

Art.-Nr. 9102500022



 Innovation

## AUSSTATTUNG DES COMBIPOWER:

- 1) + Batterieanschluss
- 2) – Batterieanschluss
- 3) Anschlüsse für Temperaturfühler  
CAN-Bus, RS232, Fernbedienung
- 4) DIP-Schalter zum Konfigurieren
- 5) Separater Starterbatterie-  
anschluss +5 A
- 6) Ein-/Ausschalter
- 7) Anschlüsse 230 Volt
- 8) Kabelbefestigungsschiene
- 9) GND-Anschluss



UPS Funktion

# SINUS WECHSELRICHTER UND AUTOMATIKLADER IN EINEM GERÄT

Probleme mit eingeschränkter Netzversorgung am Camping- oder Stellplatz? Der WAECO CombiPower setzt diesem Stress ein Ende und bietet stattdessen maximale Unabhängigkeit in puncto Stromversorgung. Die intelligente Kombination aus Wechselrichter und Automatiklader überwacht das Eingangsnetz und reagiert auf die jeweilige Situation. So unterstützt sie die begrenzte Leistungskapazität externer Energiequellen durch Batteriestrom (PSF). Fällt die externe Quelle ganz aus, schaltet sich automatisch der Wechselrichter ein (UPS-Funktion) und versorgt die angeschlossenen Verbraucher mit reiner Sinusspannung. 6-stufiger schonender Ladevorgang und angepasste Leistungsverteilung beim Batterielader: Seine Ladeleistung hängt ab vom eingestellten Strombegrenzer und vom aktuellen 230-Volt-Verbrauch.

### Power-Sharing

- Regelung des Ladestromes unter Berücksichtigung des eingestellten Strombegrenzers und des aktuellen 230-Volt-Stromverbrauchs.

### Power-Support-Funktion (PSF)

- Unterstützung eines begrenzten Netzanschlusses durch den Wechselrichter. Ist – z. B. für den Start der Klimaanlage – mehr Energie erforderlich, als die individuell einstellbare Netzeingangssicherung zulässt, holt er diese aus der Batterie.

### UPS-Funktion – Unterbrechungsfreie Stromversorgung

- Entfällt die externe Energiequelle, versorgt der Wechselrichter die Verbraucher, die am Power-Support-Ausgang angeschlossen sind. Die mit dem Power-Sharing-Ausgang verbundenen Verbraucher schalten ab. Die Betriebsdauer des Wechselrichters kann begrenzt werden, um eine ungewollte Entladung der Batterie zu vermeiden.

WAECO CombiPower 2012 / 2024

Sinus Wechselrichter mit integriertem Automatiklader, 12 bzw. 24 Volt/2000 Watt. Verstärkt die externe Netzstromversorgung mit Energie aus der Batterie

- Gewicht: 14 kg
- B x H x T: 490 x 145 x 285 mm

**Sinus Wechselrichter**

- Eingangsspannung: 12 V oder 24 V
- 2000 Watt Dauerleistung
- 3000 Watt Spitzenleistung für 3 Sek. für hohe Startleistung
- Automatische Erdung für die Funktion eines RCD-Schutzschalters

**Automatiklader**

- Ladestrom: 30 – 100 A, einstellbar
- Transferstrom: 50 A (230 Volt)
- 6-stufige Ladecharakteristik mit Konditionierfunktion
- 2. Ladeausgang für Starterbatterie 5 A

**Schnittstellen**

- CAN-Bus für Power-Management
- Fernbedienung
- RS232
- Temperaturfühler Batterie
- Externer Störkontakt

2012 // 12 Volt // Art.-Nr. 9102600104  
 2024 // 24 Volt // Art.-Nr. 9102600105



Das kompakte Gerät ist perfekt für die Installation vorbereitet: Montageleisten rechts und links mit je zwei Bohrlöchern, alle Anschlüsse sind gut zugänglich.

Die Kontrolleinheit/Fernbedienung wird separat montiert.

Energiesysteme



**➔ Fernbedienung**

Im Lieferumfang enthalten

- B x H x T: 92 x 30,5 x 92 mm
- Kabellänge: 7,5 m

1) 2-zeilige Display-Anzeige  
 2) Funktions-LED-Anzeigen  
 3 + 4 + 5) Programm-Menütasten

**Beispielhafte Anwendungssituationen**

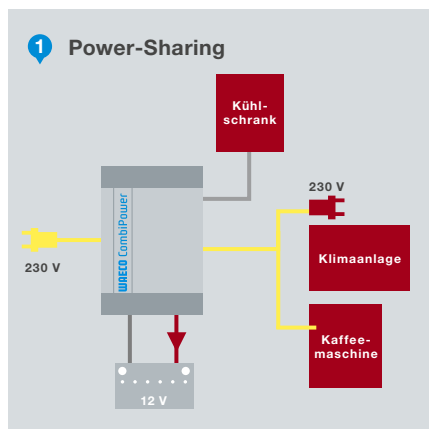

Verbunden mit einem externen Stromanschluss, der alle 230-Volt-Verbraucher mit Strom versorgt. Gleichzeitig wird die Verbraucherbatterie geladen.

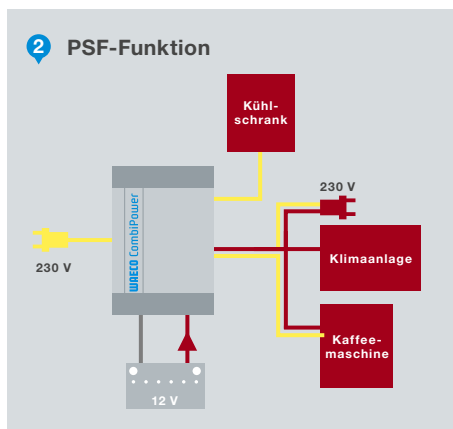

Verbunden mit einem externen Stromanschluss, dessen Kapazität jedoch zur Versorgung der drei eingeschalteten Verbraucher nicht ausreicht. Der integrierte Wechselrichter liefert die zusätzlich notwendige Kapazität zum Betrieb der Verbraucher.

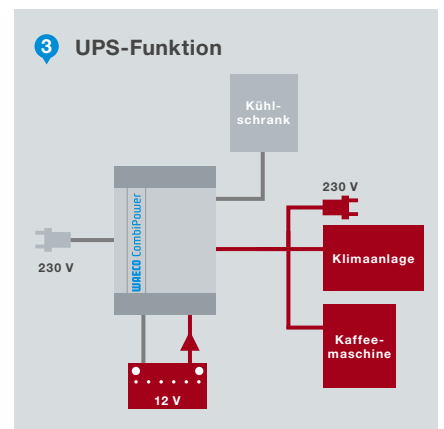

Kein externer Stromanschluss. CombiPower holt den Strom für die angeschlossenen Verbraucher aus der Batterie. Der integrierte Wechselrichter wandelt ihn in reine 230-Volt-Wechselspannung um.



## MEINE VORTEILE

- Hohe Dauerleistungen
- Geringer Verbrauch durch variable Anpassung der Generatordrehzahl je nach Strombedarf
- Dank innovativer Invertertechnik Parallelschaltung von zwei Geräten möglich
- 12-Volt-Ausgang zum Aufladen von Batterien mit integriertem Laderegler (maximal 10 Ampere)
- Robuste Ausführungen im Edelstahlgehäuse
- Einfache Bedienung über Bordcomputer mit beleuchteter Anzeige aller wichtigen Betriebsparameter
- Hohe Betriebssicherheit durch integrierte Alarmfunktionen

# DOMETIC GENERATOREN – UNABHÄNGIGKEIT GENIESSEN!

**Dometic Generatoren sichern die Stromversorgung überall dort, wo kein Stromnetz zur Verfügung steht. Und sind damit unentbehrlich für Outdoor-Fans, die maximale Freiheit und Unabhängigkeit anstreben.**

Leistungsstärke bei geringem Kraftstoffverbrauch und eine hohe Produktqualität kennzeichnen die gesamte Baureihe. Ausgestattet mit Benzin-, Diesel- oder Gasmotoren liefern die bewährten Generatoren 230 Volt für unterwegs oder auf dem Campingplatz. Sie sorgen dafür, dass die Klimaanlage trotz fehlendem Stromanschluss läuft, ermöglichen den Betrieb von Küchen- und Bürogeräten oder Werkzeug.

Alle TEC-Ausführungen verfügen über ein zusätzliches Komfortmerkmal: die Autostart-Funktion. Ist sie aktiviert, springen diese Generatoren bei nicht ausreichender Spannung der Batterie automatisch an, um sie wieder aufzuladen. Zur Installation der kompakten Aggregate bieten sich der Fahrzeugboden oder ein von außen zugängliches Staufach an. Die Bedienung erfolgt über die mitgelieferte Fernbedienung.



## Normalbenzin-Generatoren:



### Dometic TEC 29

2,6-kW-Generator für die Erzeugung von 230-Volt-Wechselstrom zum Betrieb mit Benzin

- Ausgangsspannung: 230 Volt AC  $\pm 1$  % (auf Dauer)/reine Sinusspannung  $\sim$
- Dauerleistung: 2600 Watt, Spitzenleistung: 2900 Watt
- Gewicht: 44 kg

Art.-Nr. 9102900200



### Dometic T 2500H

2,0-kW-Generator für die Erzeugung von 230-Volt-Wechselstrom zum Betrieb mit Benzin

- Ausgangsspannung: 230 Volt AC  $\pm 10$  % (auf Dauer)/reine Sinusspannung  $\sim$
- Dauerleistung: 2000 Watt, Spitzenleistung: 2200 Watt
- Gewicht: 50 kg

Art.-Nr. 9102900005

## Beispiel für eine Auspuffmontage beim TEC 29

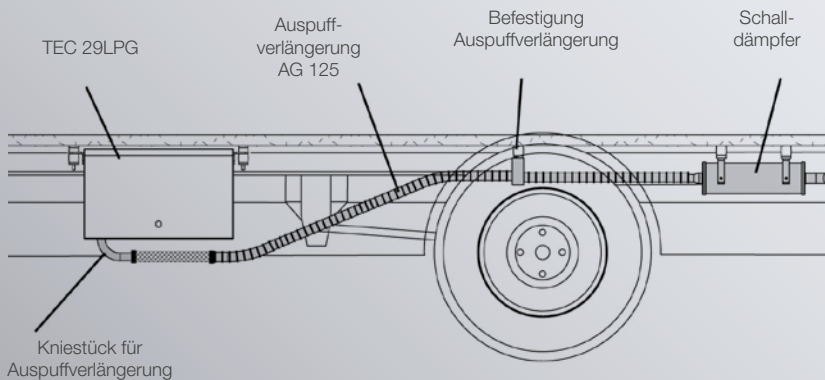

Verwenden Sie den flexiblen Metallschlauch (2 m werden serienmäßig zusammen mit dem Schalldämpfer mitgeliefert), um das Auspußrohr zu installieren. Eine zusätzliche Auspußverlängerung (AG 125) ist als optionales Zubehör erhältlich. Alle dargestellten Komponenten sind im Lieferumfang des TEC 29 / TEC 29LPG enthalten.

## Flüssiggas-Generator:

### Dometic TEC 29LPG

2,6-kW-Generator für die Erzeugung von 230-Volt-Wechselstrom zum Betrieb mit Flüssiggas

- Ausgangsspannung: 230 Volt AC  $\pm 1$  % (auf Dauer)/reine Sinusspannung  $\sim$
- Dauerleistung: 2600 Watt, Spitzenleistung: 2900 Watt
- Gewicht: 44 kg

Art.-Nr. 9102900179





**Unabhängigkeit  
genießen!**

## **KRAFTPAKETE MIT DIESEL-MOTOREN SUPERSPARSAM UND LEISTUNGSSTARK**

### **TEC 30EV – Supersparsam und geräuscharm**

Speziell für den Einsatz in großen Reisemobilen und Nutzfahrzeugen entwickelt, verbindet der TEC 30EV Leistungsfähigkeit mit geringstem Verbrauch (0,7 Liter Diesel). Eine erstklassige Schalldämmung sorgt für geräuscharmen Betrieb. Hochmoderne Invertertechnik unterbindet eine Über- oder Unterversorgung angeschlossener Verbraucher.

### **TEC 40D – Leistungsintensives Profi-Gerät**

3500 Watt Dauerleistung mit perfekter Sinuskurve: Moderne Invertertechnik schützt die angeschlossenen Geräte vor Spannungsspitzen und den Generator vor Kurzschluss. Aufgrund seiner hohen Zuverlässigkeit bei geringem Verbrauch hat sich der TEC 40D vielfach im Profi-Einsatz bewährt. Für einen Diesel-Generator seiner Klasse läuft er ausgesprochen geräuscharm (nur 64 dBA bei 7 Metern Abstand).



## MEINE VORTEILE

- Hohe Dauerleistungen von 2,5 kW (TEC 30EV) bzw. 3,5 kW (TEC 40D)
- Geringer Verbrauch durch variable Anpassung der Generatordrehzahl je nach Strombedarf
- Dank innovativer Invertertechnik Parallelschaltung von zwei TEC 30EV oder zwei TEC 40D möglich
- 12-Volt-Ausgang zum Aufladen von Batterien mit integriertem Laderegler (maximal 10 Ampere)
- Robuste Ausführungen im Edelstahlgehäuse
- Einfache Bedienung über Bordcomputer mit beleuchteter Anzeige aller wichtigen Betriebsparameter
- Hohe Betriebssicherheit durch integrierte Alarmfunktionen
- Geeignet zum Betrieb aller Dometic Klimaanlage



3.39

### Dometic TEC 30EV

2,5-kW-Generator für die Erzeugung von 230-Volt-Wechselstrom zum Betrieb mit Dieselkraftstoff

- Ausgangsspannung: 230 Volt AC  $\pm 1$  % (auf Dauer)/reine Sinusspannung  $\sim$
- Dauerleistung: 2500 Watt, Spitzenleistung: 2900 Watt
- Gewicht: 70 kg

Art.-Nr. 9102900033



3.39

### Dometic TEC 40D

3,5-kW-Generator für die Erzeugung von 230-Volt-Wechselstrom zum Betrieb mit Dieselkraftstoff

- Ausgangsspannung: 230 Volt AC  $\pm 1$  % (auf Dauer)/reine Sinusspannung  $\sim$
- Dauerleistung: 3500 Watt, Spitzenleistung: 3900 Watt
- Gewicht: 96,5 kg

Art.-Nr. 9102900201



# MEINE SICHERHEIT

## SICHERHEITSLÖSUNGEN



Rückfahrkameras	96
Navigationssysteme + Rückfahrkameras	98
Moniceiver + Rückfahrkameras	103
Monitore	106
Systemkonfigurator	108
Zubehör für Rückfahrvideosysteme	110
Einparkhilfe	113
Alarmanlagen	114
Gasmelder / Safe / Sicherheitsnetz	116
Geschwindigkeitsregler	118
<b>Technische Daten</b>	<b>236</b>

### Darauf ist Verlass!

Entspannter reist, wer sich in schwierigen Situationen Unterstützung holt. Von Sicherheitssystemen, die auf die eigenen Bedürfnisse zugeschnitten sind. So lassen Rückfahrvideosysteme – solo bzw. kombiniert mit Navigation oder Entertainment – Ihr Fahrzeug aus jedem Rangiermanöver heil hervorgehen. Alarmanlage, Gasmelder, Safe bieten Schutz vor Übergriffen und ein Geschwindigkeitsregler verhindert „Tempo-Sünden“.

# NEU

Navigationssystem



WAECO PerfectView  
NAV 155

S. 98

# SICHERHEITSASSISTENT AN BORD

## DREI ANSPRUCHSVOLLE VARIANTEN

Der Fahrer eines Wohnmobils hat unterwegs eine Menge zu leisten: die optimale Route und alle Sehenswürdigkeiten auf fremdem Terrain finden, idyllische Stellplätze auskundschaften, das wertvolle Fahrzeug unbeschadet durch verwinkelte Gassen oder in enge Parklücken manövrieren. Außerdem langweilen sich die Mitfahrer und wollen bei Laune gehalten werden. Da ist Entlastung angesagt – durch mobile Videosysteme von WAECO, die problemlos nachgerüstet werden können. Die klassischen Rückfahrvideo-systeme sorgen für stressfreies Rangieren und rentieren sich bereits beim ersten vermiedenen Blechschaden. Noch komfortabler wird's, wenn WAECO Rückfahrkameras mit Reisemobil-Navigation von Blaupunkt, mit dem WAECO oder Blaupunkt Moniceiver kombiniert werden. Rangiersicherheit, Entertainment, Navigation – alle Systemvarianten sind nicht nur für größere Reisemobile, sondern auch zugeschnitten auf Kastenwagen lieferbar.



**12 MONATE**  
KOSTENLOSES  
KARTEN-UPDATE!

MIT  
**STELLPLATZ-**  
**DATENBANK**

**pro**  
**mobil**

# RÜCKFAHRKAMERA + KOMBIPARTNER

## MOBILE VIDEOSYSTEME VON WAECO

Welche Systemvariante Sie auch wählen – eine von sieben WAECO Rückfahrkameras ist immer dabei. Partner je nach Anspruch: ein WAECO Monitor, einer von zwei Moniceivern oder ein Navigationssystem von Blaupunkt.



**NEU**

### Navigation mit Entertainment und Rückfahrkamera:

Die Reisemobil- oder Pkw-Navigation von Blaupunkt bietet Kartenmaterial für 44 europäische Länder und den Zugriff auf die promobil Stellplatz-Datenbank. Durch Kombination von Blaupunkt Naviceiver mit einer WAECO Kamera ist zusätzlich die Rückfahrvideofunktion verfügbar.



- Große 6,2" und 6,8" TFT-Displays
- 12 Monate kostenloses Karten-Update

**S. 98**



### Entertainment mit Rückfahrkamera:

Hier stehen zwei Moniceiver zur Wahl, die für gute Stimmung an Bord sorgen und beim Rangieren das Bild wiedergeben, das die Rückfahrkamera „einfängt“.

Der WAECO Moniceiver hat sich als preisgünstige Einsteigerlösung bewährt. Etwas mehr Komfort bietet der neue Moniceiver von Blaupunkt, der zudem problemlos mit einer Reisemobil- oder Pkw-Navigation nachzurüsten ist.

**S. 103**



### Klassisches Rückfahrkamerasystem:

Eine von sieben WAECO Rückfahrkameras, kombiniert mit einem der eleganten Monitore, die jetzt noch mehr Komfortfunktionen bieten. Auf diese Weise lassen sich Rückfahrlösungen erzielen, die perfekt zu Fahrer und Fahrzeug passen.

**S. 106**



Diese sieben Kameras machen jede Systemvariante möglich und sind auch einzeln erhältlich.

#### Kameras für Nah- und Fernsicht



**CAM 604NAV**  
Farb-Zoomkamera



**CAM 44NAV**  
Farb-Doppelkamera



**CAM 18NAV / 18W NAV**  
Farbkamera



**CAM 55NAV / 55W NAV**  
Farbkamera

**NEU**



**CAM 80NAV**  
Farb-Shutterkamera



**CAM 29BK NAV**  
Farb-Zylinderkamera



**CAM 29BK NAV**  
Farb-Zylinderkamera

**NEU**

# RÜCKFAHRKAMERAS, DENEN NICHTS ENTGEHT



WAECO PerfectView Kameras sind auch einzeln erhältlich und lassen sich fast immer mit vorhandenen (Einbau-)Navis kombinieren. Zugewinn: die Rückfahrvideofunktion. Die anspruchsvolle Videotechnik ist gleich nach dem Einschalten aufnahmebereit. Und funktioniert auch nach kalten Nächten oder an kühlen Wintertagen einwandfrei. Das wurde in härtesten Praxistests ebenso bewiesen wie die Vibrations-, Stoß- und Feuchtigkeitsresistenz der Kameras. Wasserdichte Gehäuse, geprüft nach IP 68 bis IP 69K, stellen sicher, dass Regen und Spritzwasser sie unbeschadet lassen.

## KAMERAS FÜR NAH- UND FERNSICHT

Nahsicht beim Rangieren und Fernsicht während der Fahrt



### Unser Tipp!

Überlegene Technik:  
Zwei Objektive für Nah- und Fernsicht



Mit Shutter

**A** Motorbetriebene Schutzkappe gegen Verschmutzung

**C** Nahsicht mit 140°

**B** Fernsicht mit 50°

**D** Um Reflexionen zu vermeiden, wurden die LED separat angeordnet

3.19

### WAECO PerfectView CAM 44NAV

Kleinste Farb-Doppelkamera mit Shutter und extrabreitem Bildwinkel

- 1/3" CMOS-Bildsensor (PAL)
- Großer Bildwinkel im Nahbereich (140° diagonal)
- Telefunktion im Fernbereich (50° diagonal)
- Betrieb über Anschlussbox AMP 100
- Automatische, motorbetriebene Kameraabdeckung
- Dank motorbetriebener Kameraabdeckung ideal für hoch gelegene bzw. schlecht zugängliche Montagebereiche
- Mikrofon
- Abstandsmarken im Rückfahrmodus
- Vorbereitet für den Anschluss an Navigationssysteme

Art.-Nr. 9102000062

3.19

### WAECO PerfectView CAM 604NAV

Kompakte 2-Stufen-Zoom-Farbkamera für optimale Nah- und Fernsicht

- Diagonaler Bildwinkel 153° im Nahbereich, 83° im Fernbereich
- Betrieb über Anschlussbox AMP 100
- Ersetzt bei Bedarf den Innenspiegel
- Separate IR-LED für optimale Nachtsicht
- Temperaturgesteuerte Heizung
- Integriertes Mikrofon
- Austauschbare Steinschlag-Schutzscheibe (IP 69K)
- Vorbereitet für den Anschluss an Navigationssysteme

Art.-Nr. 9102000057





## KOMPAKTE KAMERAS FÜR REISEMOBILE



3.19

### WAECO PerfectView CAM 18NAV / 18W NAV

Flexibel ausrichtbare Farb-Kugelkamera

- 1/3" CMOS-Bildsensor (PAL)
- Bildwinkel: 140° diagonal
- 5 LEDs für verbesserte Nachtsicht
- Mikrofon
- Auch als Seitenkamera einsetzbar
- Schutzklasse: IP 69K
- Vorbereitet für den Anschluss an Navigationssysteme

schwarz // Art.-Nr. 9102000103

weiß // Art.-Nr. 9102000112



3.19

### NEU! WAECO PerfectView CAM 55NAV / 55W NAV

Kompakte Farbkamera

- 2 MP CMOS Bildsensor für optimierte Bildqualität
- Robustes Aluminiumgehäuse mit Edelstahl-Halterung
- Bildwinkel: 120° diagonal
- Separat angeordnete LEDs für blendfreie Nachtsicht
- Eingangsspannungsbereich: 10 – 32 Volt
- Vorbereitet für den Anschluss an Navigationssysteme

silber // Art.-Nr. 9102000098

weiß // Art.-Nr. 9102000099

Mit Shutter



3.19

### WAECO PerfectView CAM 80NAV

Kleine Farb-Shutterkamera mit großem 145° Bildwinkel

- 1/3" CCD-Bildsensor (PAL)
- Normal- oder Spiegelbildfunktion
- Automatische motorbetriebene Kameraabdeckung gegen Verschmutzung des Objektivs
- Ideal für hoch gelegene bzw. schlecht zugängliche Montagebereiche
- Mikrofon
- Temperaturgesteuerte Heizung
- Separat angeordnete LEDs für blendfreie Nachtsicht
- Weitwinkelobjektiv mit großem Bildwinkel (145° diagonal)
- Vorbereitet für den Anschluss an Navigationssysteme

Art.-Nr. 9102000023

## SPEZIALKAMERAS FÜR KASTENWAGEN



3.19

### WAECO PerfectView CAM 29BK NAV

Farb-Zylinderkamera, integriert in einer Bremslichtkonsole

- Farb-Zylinderkamera (NTSC), 1/4" CMOS
- Weitwinkelobjektiv mit großem Bildwinkel (150° diagonal)
- Für FIAT Ducato X250, X290 und Schwestermodelle
- Montage im Original-Bremslicht
- Wasserdicht äquivalent IP 68
- Gehäuse ist lackierbar
- Vorbereitet für den Anschluss an Navigationssysteme

Art.-Nr. 9102000115

Adapter für den Anschluss an Original Fiat Navigationssystem UConnect // Art.-Nr. 9102200184 (nur für Fahrzeuge mit Video-Vorbereitung)



3.19

### NEU! WAECO PerfectView CAM 29BKS NAV

Farb-Zylinderkamera, integriert in einer Bremslichtkonsole

- Farb-Zylinderkamera (NTSC), 1/4" CMOS
- Passend für VW Crafter und Mercedes-Benz Sprinter
- Technische Daten wie bei CAM 29BK NAV

Art.-Nr. 9102000116

Adapter für den Anschluss an Original MB Multimedia-System (AUDIO 15): RVMB1 // Art.-Nr. 9102200153 (für Fahrzeuge ohne Video-Vorbereitung)

**NEU!**  
Ducato  
Sonder-  
modell



## MEINE VORTEILE

- Blaupunkt Naviceiver Atlantis + WAECO Rückfahrkamera
- Optisch und maßlich zugeschnitten auf Fiat Ducato X290 mit Radiovorbereitung
- Android Betriebssystem wie beim Tablet oder Smartphone
- Kapazitives Silk Vision Display (anti-reflex)
- DAB+ Vorbereitung
- Parrot Bluetooth Freisprecheinrichtung
- Rear Seat Entertainment
- Vier USB-Anschlüsse
- Wi-Fi (USB-Dongle im Lieferumfang)
- Angepasster Einbauwinkel minimiert Reflexion durch Dachfenster, Front- und Seitenscheiben
- Exzellente Klang- und Empfangsleistung

# SPEZIELL FÜR FIAT DUCATO X290

## PERFECTVIEW NAVIGATION UND ENTERTAINMENT MIT RÜCKFAHR SICHERHEIT

Passt perfekt ins Interieur. Unterhält die Fahrzeugbesatzung auf höchstem Niveau und bringt sie sicher ans Ziel: das Komfortpaket, das wir für den neuen Fiat Ducato X290 „geschnürt“ haben. Basis ist der Highend-Naviceiver Blaupunkt Atlantis, dessen Rahmendesign auf das Ducato-Interieur abgestimmt wurde. Er lässt sich ganz bequem vom Lenkrad aus bedienen, bietet alle medialen Möglichkeiten sowie eine hervorragende Klang- und Empfangsqualität. Durch Kombination mit einer WAECO Rückfahrkamera nach Wahl wird er auch zum perfekten Rückfahrvideosystem.



**Zubehör:**  
DAB+ Nachrüstset für digitalen Radio-Empfang in entsprechend ausgebauten Gebieten

Art.-Nr. 9103534009

# NAVICEIVER ATLANTIS

MULTIMEDIAZENTRALE FÜR DEN DUCATO X290 MIT RADIOVORBEREITUNG



## 1 Design und Optik

- Perfektes Rahmendesign passend zum Interieur des Fahrzeugs
- Displayanzeige abgestimmt auf die Armaturenbeleuchtungsfarbe
- Angepasster Einbauwinkel – minimale Reflexion durch Dachfenster, Front- und Seitenscheiben
- Hervorragende Lesbarkeit bei allen Lichtverhältnissen (Anti-Reflex Technologie)

Weitere Features siehe System Columbia 945 Seite 101

## 2 Bedienung

- Anbindung an Lenkradfernbedienung (voreingestellt)
- Display-Menü angepasst an Fiat Ducato
- Intuitive Bedienung (Android)
- Apps und Downloads via App-Store



## Das Highend-System für Fiat Ducato X290

3.22



### NEU! Blaupunkt Atlantis

- Fahrzeugspezifische Multimedia-Navigation mit 6,8" Silk Vision TFT Display
- Hochglänzender Rahmen – passt perfekt in das Armaturenbrett des Fiat Ducato
- Menüanzeige angepasst an Armaturenbeleuchtungsfarbe des Fiat Ducato
- Plug-&-Play-Lösung für Lenkradfernbedienung
- Kartenmaterial für 44 europäische Länder
- Vorbereitung für kompatible DAB+ Empfänger



Folgende Rückfahrkameras sind mit dem Blaupunkt Atlantis kombinierbar.

Die für Sie optimale Lösung finden Sie schnell und einfach mit Hilfe des Systemkonfigurators (S. 108/109).

#### Kameras für Nah- und Fernsicht



**CAM 604NAV**  
Farb-Zoomkamera



**CAM 44NAV**  
Farb-Doppelkamera



**CAM 55NAV / 55W NAV**  
Farbkamera



**CAM 80NAV**  
Farb-Shutterkamera

#### Spezialkamera für Kastenwagen



**CAM 29BK NAV**  
Farb-Zylinderkamera



## MEINE VORTEILE

- Blaupunkt Naviceiver Columbia 945 im „Paket“ mit einer WAECO Rückfahrkamera
- Android Betriebssystem wie bei Ihrem Tablet oder Smartphone
- Kapazitives Silk Vision Display (anti-reflex)
- DAB+ Vorbereitung
- Parrot Bluetooth Freisprecheinrichtung
- Exzellente Klang- und Empfangsleistung
- Rear Seat Entertainment
- Vier USB-Anschlüsse
- Wi-Fi (USB-Dongle im Lieferumfang)

# NAVICEIVER FÜR PROFIS

## PERFECTVIEW NAVIGATION UND ENTERTAINMENT MIT RÜCKFAHRSICHERHEIT

Premium-Qualität und viele Komfortfunktionen lassen bei dieser hochaktuellen Konfiguration keinen Wunsch offen. Die medialen Möglichkeiten, die der Blaupunkt Naviceiver Columbia 945 bietet, sind schier unerschöpflich. Erhältlich mit Reisemobil- oder Pkw-Navigation und natürlich mit einer WAECO Rückfahrkamera. Durch sie wird der Naviceiver zusätzlich zum Sicherheitsassistenten.

MIT  
STELLPLATZ-  
DATENBANK

pro mobil



**Das Highend-Modell für jeden Fahrzeugtyp**

3.22



**Einfachste Bedienung** wie beim Smartphone dank Android-Betriebssystem

### Blaupunkt Columbia 945

- 2-DIN-Multimedia-Navigation mit 6,8" Silk Vision TFT-Display
- FM, MW, LW Tuner, 50 Stationspeicherplätze
- Kartenmaterial für 44 europäische Länder
- 12 Monate kostenloses Karten-Update
- Promobil Stellplatz-Software
- Vorbereitung für kompatible DAB+ Empfänger
- Infrarot-Fernbedienung im Lieferumfang



**Zubehör:**  
DAB+ Nachrüstset für digitalen Radio-Empfang in entsprechend ausgebauten Gebieten

Art.-Nr. 9103534009

# NAVICEIVER COLUMBIA 945

## KOMFORT UND SICHERHEIT IN PERFEKTION

1

### Design und Optik

- Hochwertige Verarbeitung und attraktives Design
- Großes kapazitives 6,8" Silk Vision Touch-Display

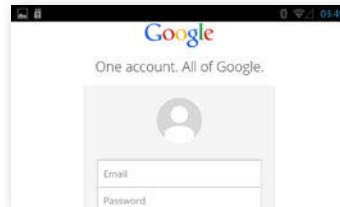

5

### Internet

- Zugriff auf das Internet via Wi-Fi (USB-Dongle im Lieferumfang) oder Smartphone (Tethering muss unterstützt werden)

2

### Bedienung

- Neues, zukunftssicheres Android-Betriebssystem
- Vom Smartphone gewohnte intuitive Bedienung
- Apps und Downloads via App-Store möglich



6

### Radio und Sound

- Optimaler Radio-Empfang mit der neuesten High-End Blaupunkt Tuner-Generation
- Parametrischer 5-Band-Equalizer
- Kraftvolle Endstufe mit 4 x 50 Watt max. Leistung

3

### Fahrkomfort

- Hervorragende Lesbarkeit bei allen Lichtverhältnissen (Anti-Reflex Technologie)
- Hochwertige PARROT (tm) Bluetooth Freisprecheinrichtung
- Zusatzdisplay anschließbar, wahlweise mit identischer Anzeige wie auf dem Hauptbildschirm



7

### Zusätzliche Features und Möglichkeiten

- Mirror MODE\*: uneingeschränkte Spiegelung und Bedienung des gekoppelten Smartphones auf/ über das Columbia-Display
- \*benötigt zusätzliches HDMI-Kabel

4

### Navigation

- Neueste Navigationssoftware inkl. promobil Stellplatz-Software
- Wahlweise für Pkw oder für größere Reisemobile erhältlich, je nach Kamerakonfiguration
- **Inkl. 12 Monate kostenloses Karten-Update**

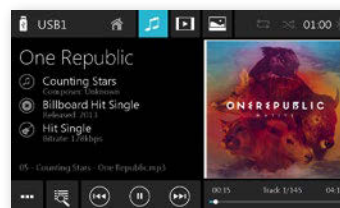

8

### Media Player

- Wiedergabe Ihrer Audio- und Video-Dateien in den gängigen Formaten
- Mögliche Quellen: Smartphone, USB-Speichersticks oder Festplatten, Micro SDHC-Karte



Folgende Rückfahrkameras sind mit dem Blaupunkt Columbia kombinierbar.

Die für Sie optimale Lösung finden Sie schnell und einfach mit Hilfe des Systemkonfigurators (S. 108/109).

#### Kameras für Nah- und Fernsicht



**CAM 604NAV**  
Farb-Zoomkamera



**CAM 44NAV**  
Farb-Doppelkamera



**CAM 55NAV / 55W NAV**  
Farbkamera



**CAM 80NAV**  
Farb-Shutterkamera



**CAM 29BK NAV**  
Farb-Zylinderkamera



**CAM 29BKS NAV**  
Farb-Zylinderkamera



## MEINE VORTEILE

- Blaupunkt Naviceiver Los Angeles 530 im „Paket“ mit einer WAECO Rückfahrkamera
- Exzellente Klang- und Empfangsleistung
- 10-Band-Equalizer
- Kapazitives Silk Vision Display (anti-reflex)
- Bluetooth 2.0 / Smartphone-kompatibel
- Integrierte Freisprecheinrichtung mit Zugriff auf Telefonbuch

# NAVICEIVER FÜR EINSTEIGER PERFECTVIEW NAVIGATION UND ENTERTAINMENT MIT RÜCKFAHR SICHERHEIT

Auch diese Konfiguration, die viel Leistung zum fairen Preis bietet, gibt es so nur von WAECO. Der Blaupunkt Moni- oder Naviceiver Los Angeles 530 steht mit Reisemobil- oder Pkw-Navigation zur Wahl. Und wird ergänzt durch eine WAECO Rückfahrkamera, die zu Fahrer und Freizeitfahrzeug passt.



**Das All-in-One Modell  
für jeden Fahrzeugtyp**

MIT  
STELLPLATZ-  
DATENBANK

**Pro  
mobil**



**Exzellente  
Klang- und  
Empfangsleistung**

3.22

### Blaupunkt Los Angeles 530

- 2-DIN-Multimedia-Naviceiver mit 6,2" Touchscreen TFT-Display
- FM, LW und MW Tuner mit 30 Stationsspeicherplätzen
- Kartenmaterial für 44 europäische Länder
- 12 Monate kostenloses Karten-Update
- Promobil Stellplatz-Software

# NAVICEIVER LOS ANGELES 530

## MARKENQUALITÄT ZUM GÜNSTIGEN PREIS

1

### Design und Optik

- Hochwertige Verarbeitung und attraktives Design
- Großes kapazitives 6,2" digitales Touchscreen-Display



4

### Fahrkomfort

- Hervorragende Bluetooth-Freisprecheinrichtung



2

### Bedienung

- Erprobte übersichtliche Bedienung
- Infrarot-Fernbedienung im Lieferumfang



5

### Radio und Sound

- Bester Radio-Empfang mit der neuesten High-End Blaupunkt Tuner-Generation
- Parametrischer Equalizer
- Kraftvolle Endstufe mit 4 x 45 Watt max. Leistung



3

### Navigation

- Neueste Navigationssoftware inkl. promobil Stellplatz-Software
- Wahlweise für Pkw oder für größere Reisemobile erhältlich, je nach Kamerakonfiguration
- Inkl. 12 Monate kostenloses Karten-Update



## Auch als Moniceiver erhältlich:

3.22

### Blaupunkt Los Angeles 530

- 2-DIN-Multimedia-Moniceiver mit 6,2" Touchscreen TFT-Display
- High-End Tuner FM, MW, LW mit hoher Empfangsleistung, 30 Stationsspeicherplätzen und Zugriff auf Verkehrsservices
- Integrierter DVD/VCD/CD/MP3/WMA-Player
- Bluetooth Freisprecheinrichtung mit Zugriff auf Telefonbuch
- Eingang für Rückfahrkamera
- Navigation nachrüstbar durch Navigationskits GPS 10 oder GPS 20

**Navigation problemlos nachrüstbar!**  
Nachrüstpakete für Reisemobile (GPS 20) und Kastenwagen (GPS 10). Jeweils inkl. promobil Stellplatz-Datenbank und kostenlosem Karten-Update. **GPS 20** zusätzlich mit Berücksichtigung der Fahrzeugmaße.

GPS 10 // Art.-Nr. 9103534000  
GPS 20 // Art.-Nr. 9103534001



Folgende Rückfahrkameras sind mit dem Blaupunkt Los Angeles kombinierbar.

Die für Sie optimale Lösung finden Sie schnell und einfach mit Hilfe des Systemkonfigurators (S. 108/109).

#### Kameras für Nah- und Fernsicht



**CAM 604NAV**  
Farb-Zoomkamera



**CAM 44NAV**  
Farb-Doppelkamera



**CAM 18NAV / 18W NAV**  
Farbkamera



**CAM 55NAV / 55W NAV**  
Farbkamera

NEU



**CAM 80NAV**  
Farb-Shutterkamera



**CAM 29BK NAV**  
Farb-Zylinderkamera



**CAM 29BKS NAV**  
Farb-Zylinderkamera

NEU



## MEINE VORTEILE

- Moniceiver MC 402 – ideal für den Einstieg ins Bord-Entertainment
- Passend für Doppel-DIN-Einbauschacht
- Einzeln oder mit Rückfahrkamera einsetzbar
- Bluetooth 2.0 / Smartphone-kompatibel
- Integrierte Freisprecheinrichtung mit Zugriff auf Telefonbuch

# MONICEIVER + KAMERA

## ENTERTAINMENT MIT RÜCKFAHRSICHERHEIT

Bewährte WAECO Qualität bietet dieser preisgünstige Moniceiver, der die Funktionen eines Autoradios mit denen eines DVD / VCD / DivX®/CD / MP3 / WMA-Players vereint. Ergänzt durch eine Rückfahrkamera macht er außerdem das Rangieren sicherer. Beim Rückwärtsfahren wird die Fahrzeugumgebung auf dem Display angezeigt.



### Das Einsteigermodell: Moniceiver von WAECO



**WAECO  
Moniceiver  
auch einzeln  
erhältlich**

3.22

#### WAECO PerfectView MC 402

- 2-DIN-Moniceiver mit 6,2" Monitor, Touchscreen Display und Eingang für Rückfahrkamera
- UKW/MW RDS-Tuner mit 30 Stationsspeicherplätzen und Zugriff auf Verkehrs-Services
- Integrierter DVD / VCD / DivX® / CD / MP3 / WMA-Player
- Bluetooth Audiostreaming
- Vorbereitung für kompatible DAB-Empfänger

Art.-Nr. 9102100024



# MONICEIVER PERFECTVIEW MC 402

## ERWEITERBARE MULTIMEDIA-LÖSUNG

1

### Design und Optik

- Hochwertige Verarbeitung und attraktives Design
- Großes 6,2" Touchscreen-Display



4

### Fahrkomfort

- Hervorragende Bluetooth-Freisprecheinrichtung



2

### Bedienung

- Erprobte übersichtliche Bedienungsführung
- Infrarot-Fernbedienung im Lieferumfang



5

### Radio und Sound

- Bester Radio-Empfang mit der neuesten High-End Automotive Tuner-Generation
- Parametrischer Equalizer
- Kraftvolle Endstufe mit 4 x 45 Watt max. Leistung



3

### Medioplayer

- Integrierter DVD / VCD / DivX® / CD / MP3 / WMA-Player



Folgende Rückfahrkameras sind mit dem PerfectView MC 402 kombinierbar.  
Die für Sie optimale Lösung finden Sie schnell und einfach mit Hilfe des Systemkonfigurators (S. 108/109).

#### Kameras für Nah- und Fernsicht



**CAM 604NAV**  
Farb-Zoomkamera



**CAM 44NAV**  
Farb-Doppelkamera



**CAM 18NAV / 18W NAV**  
Farbkamera



**CAM 55NAV / 55W NAV**  
Farbkamera



**CAM 80NAV**  
Farb-Shutterkamera



**CAM 29BK NAV**  
Farb-Zylinderkamera



**CAM 29BKS NAV**  
Farb-Zylinderkamera



## MEINE VORTEILE

- Superflaches elegantes Design
- Digitale LCD-Technik
- Optimale Bildqualität auch bei niedrigen Temperaturen
- LED-Hintergrundbeleuchtung
- Drei Kameraeingänge: 2 + 1 mit Signalerkennung

# ERSTKLASSIGE BILDWIEDERGABE SUPERSCHLANKE KOMFORTABLE MONITORE

Sie unterscheiden sich nur in der Größe und sind bei allen klassischen PerfectView Rückfahrkamerasyemen mit von der Partie. Ihre Widerstandsfähigkeit gegenüber typischen Alltagsbelastungen – Vibrationen, Stöße, Feuchtigkeit, Temperaturschwankungen – haben die beiden PerfectView Monitore in härtesten Tests bewiesen. Als sehr angenehm fürs Auge erweist sich das helle kontrastreiche Display, das bei allen Lichtverhältnissen optimal abzulesen ist. Die Monitore bieten drei Kameraeingänge, einer davon mit Signalerkennung. Eine zweite Kamera (z. B. Seitenkamera) kann über den Blinker zugeschaltet werden.



## Flache Monitore: Partner für die Rückfahrkamera



3.19

### WAECO PerfectView RVS Monitore 5" und 7"

- Mit digitalem LCD-Panel
- LED-Hintergrundbeleuchtung
- Optimale Bildqualität auch bei niedrigen Temperaturen
- Drei Kameraeingänge, Eingang drei mit Signalerkennung
- Normal- oder Spiegelbildfunktion
- Speicherbare Bildeinstellungen je Kameraeingang
- Eleganter Monitorfuß mit versteckter Kabelführung
- Zuschaltung von z. B. Seitenkameras über den Blinker
- Automatische Erkennung einer Anhängerkamera

# PERFECTVIEW RVS MONITORE

## GEPRÜFTE QUALITÄT UND VIEL KOMFORT



### 1 Design und Optik

- Superschlanke Bauform
- Optisch perfekt auf Fahrzeuginterieurs abgestimmt
- Lieferbar mit 5" oder 7" LCD-Display



### 5 Technik

- Digitaler LCD-Bildschirm mit LED-Hintergrundbeleuchtung für eine flimmerfreie Bild-darstellung
- Hohe Auflösung für eine noch detailliertere Darstellung



### 2 Bedienung

- Intuitive Menüführung
- Beleuchtete Tasten
- Einstellbare Tag/Nacht-Schaltung



### 6 Anschluss

- Verriegelbare Steckverbinder – geprüft nach IP 67



### 3 Bildqualität

- Helles, kontrastreiches Display
- Hervorragende Lesbarkeit bei allen Lichtverhältnissen (Anti-Reflex Technologie)



### 7 Verdeckte Kabelführung

- Versteckte Verlegung des Monitorkabels unter dem Monitorfuß vorbereitet



### 4 Handling

- Fein justierbare Kugelhalterung für optimale Positionierung



Folgende Rückfahrkameras sind mit den PerfectView RVS Monitoren kombinierbar. Die für Sie optimale Lösung finden Sie schnell und einfach mit Hilfe des Systemkonfigurators (S. 108/109).

#### Kameras für Nah- und Fernsicht



**CAM 604**  
Farb-Zoomkamera



**CAM 44**  
Farb-Doppelkamera

#### Kameras mit extrem kompakten Bauformen



**CAM 55 / 55W**  
Farbkamera



**CAM 80CM**  
Farb-Shutterkamera

#### Spezialkameras für Kastenwagen



**CAM 29BK**  
Farb-Zylinderkamera



**CAM 29BKS**  
Farb-Zylinderkamera

# IHR SYSTEMKONFIGURATOR

## MULTIMEDIA/NAVIGATION/RÜCKFAHR SICHERHEIT

### Kameras für Nah- und Fernsicht

### Kamera in Bremslichtkonsole oder im Dachaufbaugeschäuse



### Gesamtprogramm

<b>CAM 604NAV</b> Kompakte Farb-Heavy-Duty-Kamera für optimale Nah- und Fernsicht	<b>CAM 44NAV</b> Kleinste Farb-Doppelkamera mit Shutter und extrabreitem Bildwinkel	<b>CAM 29BK NAV</b> Farb-Zylinderkamera, integriert in einer Bremslichtkonsole	<b>CAM 29BKS NAV</b> Farb-Zylinderkamera, integriert in einer Bremslichtkonsole
--	--	---	--

<b>Fahrzeugtypen</b>	Speziell für Reisemobile	Speziell für Kastenwagen
----------------------	--------------------------	--------------------------

<b>NAVICEIVER</b>	<b>NEU!</b> Naviceiver Atlantis		<b>PerfectView NAV 164</b> 9103531056 RV-/Truck-Navigation	<b>PerfectView NAV 144</b> 9103531054 RV-/Truck-Navigation	<b>PerfectView NAV 160</b> 9103531055 Kleine RV-/Pkw-Navigation	-
	Naviceiver Columbia 945		<b>PerfectView NAV 964</b> 9103531028 RV-/Truck-Navigation	<b>PerfectView NAV 944</b> 9103531032 RV-/Truck-Navigation	<b>PerfectView NAV 960</b> 9103531033 Kleine RV-/Pkw-Navigation	<b>PerfectView NAV 929</b> 9103531050 Kleine RV-/Pkw-Navigation
	Naviceiver Los Angeles 530		<b>PerfectView NAV 864</b> 9103531015 RV-/Truck-Navigation	<b>PerfectView NAV 844</b> 9103531011 RV-/Truck-Navigation	<b>PerfectView NAV 860</b> 9103531029 Kleine RV-/Pkw-Navigation	<b>PerfectView NAV 829</b> 9103531049 Kleine RV-/Pkw-Navigation
<b>MONICEIVER</b>	Moniceiver Los Angeles 530		<b>PerfectView MC 864</b> 9103531016 Für Navigation vorbereitet	<b>PerfectView MC 844</b> 9103531003 Für Navigation vorbereitet	<b>PerfectView MC 860</b> 9103531025 Für Navigation vorbereitet	<b>PerfectView MC 829</b> 9103531048 Für Navigation vorbereitet
	Moniceiver WAECO PerfectView MC 402 9102100024		<b>PerfectView MC 464</b> 9103531017 Keine Navigation	<b>PerfectView MC 444</b> 9101900072 Keine Navigation	<b>PerfectView MC 460</b> 9103531021 Keine Navigation	<b>PerfectView MC 429</b> 9103531047 Keine Navigation
<b>MONITORE</b>	7" Monitor WAECO PerfectView M 75L		<b>PerfectView RVS 764X</b> 9101900087	<b>PerfectView RVS 794</b> 9101900061	-	-
	5" Monitor WAECO PerfectView M 55L		-	<b>PerfectView RVS 594</b> 9101900002	<b>PerfectView RVS 565</b> 9101900036	<b>PerfectView RVS 535</b> 9101900001

Ein mobiles Videosystem von WAECO wird Sie viele Jahre lang begleiten. Deshalb lohnt es sich, bei der Suche nach einer für Sie und Ihr Fahrzeug maßgeschneiderten Lösung sorgfältig vorzugehen. Der Systemkonfigurator unterstützt Sie dabei. Er zeigt Ihnen auf einen Blick, welche Systemvarianten zur Verfügung stehen.

### Kameras mit extrem kompakten Bauformen



<b>CAM 18NAV</b> Flexibel ausrichtbare Farb-Kugelkamera	<b>CAM 18W NAV</b> Flexibel ausrichtbare Farb-Kugelkamera	<b>CAM 55NAV</b> Kompakte Farbkamera	<b>CAM 55W NAV</b> Kompakte Farbkamera	<b>CAM 80NAV</b> Kleine Farb-Shutterkamera mit 145° Bildwinkel
---	---	---	---	--

Speziell für Reisemobile

-	-	<b>PerfectView NAV 155</b> 9103531051 RV-/Truck-Navigation	<b>PerfectView NAV 155W</b> 9103531052 RV-/Truck-Navigation	<b>PerfectView NAV 180</b> 9103531053 RV-/Truck-Navigation
-	-	<b>PerfectView NAV 955</b> 9103531031 RV-/Truck-Navigation	<b>PerfectView NAV 955W</b> 9103531034 RV-/Truck-Navigation	<b>PerfectView NAV 980</b> 9103531037 RV-/Truck-Navigation
<b>PerfectView NAV 818</b> 9103531026 RV-/Truck-Navigation	<b>PerfectView NAV 818W</b> 9103531059 RV-/Truck-Navigation	<b>PerfectView NAV 855</b> 9103531027 RV-/Truck-Navigation	<b>PerfectView NAV 855W</b> 9103531030 RV-/Truck-Navigation	<b>PerfectView NAV 880</b> 9103531010 RV-/Truck-Navigation
<b>PerfectView MC 818</b> 9103531022 Für Navigation vorbereitet	<b>PerfectView MC 818W</b> 9103531058 Für Navigation vorbereitet	<b>PerfectView MC 855</b> 9103531023 Für Navigation vorbereitet	<b>PerfectView MC 855W</b> 9103531024 Für Navigation vorbereitet	<b>PerfectView MC 880</b> 9103531002 Für Navigation vorbereitet
<b>PerfectView MC 418</b> 9103531018 Keine Navigation	<b>PerfectView MC 418W</b> 9103531057 Keine Navigation	<b>PerfectView MC 455</b> 9103531019 Keine Navigation	<b>PerfectView MC 455W</b> 9103531020 Keine Navigation	<b>PerfectView MC 480</b> 9101900070 Keine Navigation
-	-	<b>PerfectView RVS 755</b> 9101900078	<b>PerfectView RVS 755W</b> 9101900082	<b>PerfectView RVS 780</b> 9101900084
-	-	<b>PerfectView RVS 555</b> 9101900003	<b>PerfectView RVS 555W</b> 9101900004	<b>PerfectView RVS 580</b> 9101900040

Sicherheitslösungen



## MEINE VORTEILE

- Neue App-basierte Sicherheitslösung – Smartphone oder Tablet ersetzt den Innenspiegel
- Schnelle, einfache Montage ohne Verkabelung zu einem Monitor
- Signalübertragung bis zu 60 m
- Geeignet für Android und iOS Betriebssysteme
- Kompatibel mit fast allen WAECO Kameras
- Wasserdicht nach IP 65

Smartphone  
oder Tablet  
ersetzt den  
Monitor

# WiFi-FUNKSTRECKE FÜR CARAVANS

## DAS SMARTPHONE ALS RÜCKSPIEGEL

Wer mit dem Caravan oder einem anderen großen Anhänger unterwegs ist, vermisst in vielen Situationen den prüfenden Blick in den Rückspiegel. Zum Beispiel, um beim Spurwechsel auf der Autobahn auch den „toten Winkel“ im Blick zu haben. Unser Vorschlag: Nutzen Sie einfach Ihr Smartphone oder Tablet als Innenspiegel! Dazu brauchen Sie lediglich eine kompakte Kamera fürs Fahrzeugheck und die neue WiFi-Funkstrecke von WAECO. Mit einer großzügig ausgelegten Reichweite bis zu 60 m überträgt sie die Kamera-Bilder zuverlässig und störungsfrei auf Ihr digitales Endgerät. Eine preiswerte, praktische und montagefreundliche Lösung – ohne zusätzlichen Monitor und ohne aufwendige Verkabelung.



Laden Sie die App: [www.dometic.at/vt100](http://www.dometic.at/vt100) oder direkt über Google Playstore oder Apple App Store: VT 100



Im Cockpit: Smartphone oder Tablet (iOS oder Android)

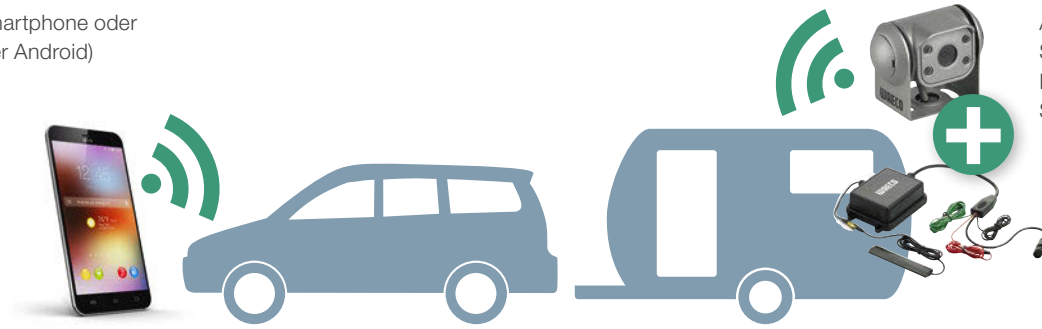

Am Fahrzeugheck: Sender, Rückfahrkamera, Spezialantenne

3.19

### NEU! WAECO PerfectView VT 100WiFi

WiFi-Transmitter zur Übertragung von Videosignalen an Smartphones und Tablets (iOS + Android)

- Abnehmbare, individuell ausrichtbare Spezialantenne für eine störungsfreie Übertragung
- Übertragungsdistanz bis zu 60 m
- Ideal für den Einsatz an Caravans, Anhängern, Pferdetransportern
- Empfangsverzögerung unter 200 ms
- Bildrate bis 30/s
- Betrieb von mehreren Empfängern möglich
- Kompatibel mit den meisten WAECO PerfectView Kameras
- Wasserdicht nach IP 65

Art.-Nr. 9102200217



Sicherheitslösungen



Folgende Rückfahrkameras sind mit dem WAECO PerfectView VT 100WiFi kombinierbar.

Kameras mit extrem kompakten Bauformen



**CAM 18 / 18W**  
Farbkamera



**CAM 55 / 55W**  
Farbkamera



**CAM 80CM**  
Farb-Shutterkamera

Spezialkamera für Kastenwagen



**CAM 29BK**  
Farb-Zylinderkamera



## ZUBEHÖR FÜR PERFECTVIEW RÜCKFAHRVIDEOSYSTEME

### VIDEOSPLITTER UND DIGITALE FUNKSTRECKE

#### Videosplitter für bis zu 4 Kameras

- Zeigt die Videobilder von bis zu 4 angeschlossenen Kameras auf einem Monitor
- Automatiklauf und Kamera-Einschaltzeiten einstellbar
- Kameras separat einstellbar; automatische Speicherung der letzten Einstellung
- Nicht für CRT-Systeme geeignet



3.19

#### WAECO PerfectView VS 400

Videosplitter für bis zu 4 Kameras

- Betriebsspannung: 12 bis 32 Volt DC
- Kameraeingänge: 4-Kanal-AV-Eingang
- Betriebstemperatur: -30 °C bis 60 °C
- Abmessungen (BxHxT): 155 x 35 x 135 mm
- Lieferumfang: Videosplitter mit Zuleitung (1,0 m), Bedienteil, Bedienungsanleitung

Art.-Nr. 9102200044

#### Digitale Funkstrecke zur Übertragung von Video- und Audiosignalen

- Störungsfreie Übertragung
- Übertragungsdistanz bis 120 m, freie Sicht
- Empfangsverzögerung unter 200 ms
- Bildrate bis 30/s
- Gleichzeitiger Betrieb von bis zu 6 Funkstrecken möglich
- Wasserdicht IP 65



3.19

#### WAECO PerfectView VT 100DIG

Digitale Funkstrecke zur Übertragung von Video- und Audiosignalen

- Betriebsspannung: 12 bis 36 Volt DC
- Stromaufnahme: 1 A
- Betriebstemperatur: -20 °C bis 60 °C
- Übertragungsrate: 6 Mbit/s
- Auflösung: D1
- Einschaltzeit: 3 s
- Antenne: Patch-Antenne
- Lieferumfang: Sender + Empfänger, Bedienungsanleitung

Art.-Nr. 9102200116





## MEINE VORTEILE

- Perfektes Einbauergebnis
- Erfassungsbereich bis ca. 3 m
- Auch in der Höhe abgesichert: Sensoren am oberen Heck warnen vor Baumkronen oder niedrigen Toreinfahrten, die eine Rückfahrkamera nicht erfasst
- Manuelle Umschaltung von zwei Stoppzonen möglich (z.B. Fahrradträger ein- oder ausgeklappt)
- Betrieb mit Anhängerkupplung möglich
- Ideal für besonders hohe oder breite Fahrzeuge
- Auch als Frontsystem erhältlich (MWE 7106F)

## 6 SENSOREN SEHEN MEHR: EINPARKHILFEN FÜR REISEMOBILE

Mit einem Freizeitfahrzeug in enge Parklücken zu manövrieren ist keine leichte Übung. Weil es meist höher, breiter und unübersichtlicher ist als ein Pkw. Deshalb hat die Dometic Einparkhilfe MWE 7006 gleich sechs digitale Sensoren, die drei Montagevarianten zulassen. Je nach Fahrzeugbeschaffenheit können neben dem unteren auch das obere Heck sowie die Seiten abgesichert werden.

Und: Das System berücksichtigt bei der Messung fahrzeugeigene Anbauten, wie z. B. eine Anhängerkupplung. Bei der Verwendung eines Fahrradträgers kann mit Hilfe eines Schalters manuell zwischen zwei Stoppzonen umgeschaltet werden, je nachdem, ob dieser ein- oder ausgeklappt ist.

Natürlich können Sie auch den vorderen Bereich des Fahrzeugs umfassend absichern: mit dem neuen 6-Sensoren-Frontsystem MWE 7106F.

### Mögliche Einbauvarianten

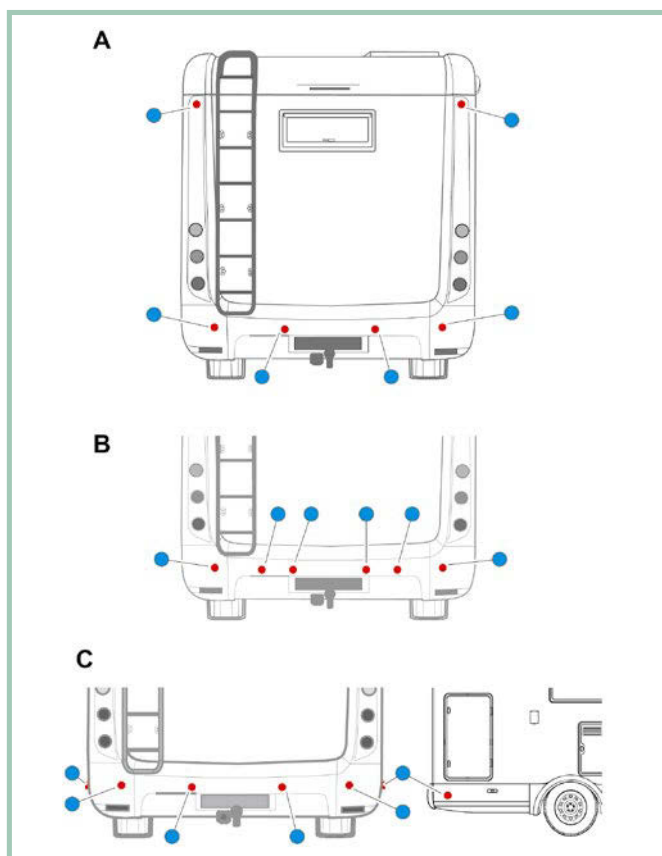

**Ideal für  
hohe oder  
sehr breite  
Fahrzeuge**



3.07

### Dometic MWE 7006

Einparkhilfe für Reisemobile hinten/seitlich

- 6 hochkompakte digitale Sensoren (18 mm)
- Perfektes Einbauergebnis
- 3 Montagevarianten
  - A: Stoßfänger (4) + Heck oben (2)
  - B: Stoßfänger (6)
  - C: Stoßfänger (4) + Seiten (2)
- Parameter-Programmiersystem (PPS)
- Zwei einstellbare Stoppzonen (manuelle Umschaltung möglich)
- Akustische Warnfunktion
- Erfassungsbereich bis ca. 3 m
- Sensorempfindlichkeit in 3 Stufen einstellbar
- Betrieb mit Anhängerkupplung möglich
- Ideal für besonders hohe oder breite Fahrzeuge

MWE 7006 für hinten/seitlich // Art.-Nr. 9101500065

#### Zubehör für MWE 7006

Gummisensorhalter für Aufbaumontage (Sensor 9101500070) // Art.-Nr. 9101500071

MWE 7106F für vorne // Art.-Nr. 9101500073



## MEINE VORTEILE

- Fahrzeugspezifisch konfiguriert für Fiat Ducato X290 (Bj. 2015)
- Aktivieren und Deaktivieren über die Original-Fernbedienung
- Ultraschallsensoren zur Überwachung des Fahrgastraums
- Zusätzliche Fernbedienung zum Deaktivieren der Innenraumüberwachung
- Schnelle Montage
- Funk-Magnetkontaktschalter und Funk-Bewegungsmelder als Zubehör erhältlich

# ALARMANLAGE FÜR DEN NEUEN FIAT DUCATO

## MASSGESCHNEIDERTES SICHERHEITSKONZEPT

Sie sind stolzer Besitzer eines Fiat Ducato X290? Dann können Sie Ihr Reisemobil ohne großen Aufwand rundum absichern. Die digitale Alarmanlage Dometic MS 680 wurde speziell für den neuen Fahrzeugtyp entwickelt. Sie wird einfach über den mitgelieferten fahrzeugspezifischen Kabelsatz an den OBD II-Kontakt des Fiat Ducato angeschlossen und hat über das CAN-Bus-System Zugriff auf alle Basisfunktionen wie Türschalter, Zündung, Kofferraumentriegelung usw. Zusätzlich können Sie einen Infrarot-Bewegungsmelder oder einen Funk-Magnetschalter anschließen – bis zu 55 Sensoren sind insgesamt möglich. Die Alarmfunktionen steuern Sie bequem über die Original-Fernbedienung.

3.08

### NEU! Dometic MS 680

Anschlussfertige CAN-Bus-Alarmanlage für Fiat Ducato X290\*

- Betriebsspannung: 12 Volt
- Fahrzeugspezifischer Kabelsatz, werkseitig eingestellt für Fiat Ducato X290
- Einfacher Anschluss an den OBD II-Kontakt
- Ultraschallsensoren für den Fahrgastraum
- Fernbedienung zur Deaktivierung der Sensoren im Fahrgastraum
- Backup-Sirene
- Elektronischer Schlüssel zur Notabschaltung
- Bis zu 55 Sensoren anlernbar (z.B. Bewegungsmelder, Funk-Magnetschalter)
- Prüfzeichen: E-zertifiziert (EMV / KFZ-Richtlinien), Thatcham Zulassung
- Lieferumfang: Steuermodul, Ultraschallmodul mit 2 Sensoren, fahrzeugspezifisches Anschlusskabel mit OBD-Stecker, Backup-Sirene, elektronischer Schlüssel mit Sockel, Fernbedienung, Motorhaubenkontaktschalter, Bedienungsanleitung

Art.-Nr. 9101600012

\* Kann auch für Fiat Ducato X250 umprogrammiert werden.



3.08

### ➔ Zubehör für Dometic MS 680

Funk-Bewegungsmelder // Art.-Nr. 9101600013

Funk-Magnetkontaktschalter // Art.-Nr. 9101600014

## MEINE VORTEILE

- Einsetzbar für alle Fahrzeuge mit 12- oder 24-Volt-Bordnetz, mit und ohne CAN-Bus
- Aktivierung und Deaktivierung per Original-Fernbedienung möglich
- Mikrowellentechnik – keine Fehlalarme durch Fliegen, Vorhänge o. ä.
- Perfekte Anpassung an das jeweilige Fahrzeugmodell dank spezifischer Software
- Durch Zubehör beliebig erweiterbar
- Auslieferung und Montage durch Ihre Fachwerkstatt



## SICHERHEIT OHNE FEHLALARME

### ALARMANLAGE DEFA DVS90

Die DEFA DVS90 stammt von einem der führenden europäischen Alarmanlagen-Hersteller und arbeitet mit einem 3-stufigen Sicherheitskonzept. Zum einen reagiert sie auf Manipulationen an Türen, Fenstern, Motor- oder Kofferraum. Darüber hinaus wird der gesamte Innenraum von einem Mikrowellen-Bewegungssensor überwacht, der bedrohliche von harmlosen Bewegungen unterscheiden kann. Das bedeutet: keine ärgerlichen Fehlalarme mehr, ausgelöst durch Fliegen oder wehende Vorhänge.



**Funk-Magnetkontaktschalter**  
Zur Sicherung von Türen, Serviceklappen, Fenstern etc.

3.21

3.21

#### DEFA Alarmanlage DVS90

- Betriebsspannung: 8–34 V (12/24-V-Anlagen)
- Leistungsaufnahme: > 18 mA
- Schalldrucksirene: 116 dB/30 s
- Funkfrequenzen: 433,92 MHz (Fernbedienung)  
2,45 GHz (Bewegungsmelder)
- LED-Blinkfrequenz: 0,5 Hz
- Prüfzeichen: E4-74/61-95/56-317-00 (EU)  
E4-116R-000086 (weltweit)
- Lieferumfang: Zentraleinheit, Backup-Sirene, Bewegungssensor, Fenstermodul, Kabelsatz, Motorhaubenkontaktschalter, Bedienungsanleitung

Art.-Nr. 611900

Set-Angebot (Alarmanlage plus Funkempfänger inkl. Magnetkontaktschalter)

Art.-Nr. 9101600011

#### Zubehör für DEFA Alarmanlage DVS90

Bewegungssensor inkl. 2,5 m Kabel // Art.-Nr. 600914

Verlängerungskabel für Sensor, 5 m Länge  
Art.-Nr. 600920Splitterkit inkl. 5 m Verlängerungskabel  
Art.-Nr. 600921

Neigungssensor mit Splitter // Art.-Nr. 600922

Handsender für DVS90 // Art.-Nr. 600625

Funkempfänger inkl. Magnetkontaktschalter RRC 90,  
für 12-Volt-Anlagen // Art.-Nr. 9101600009

Funk-Magnetkontakt // Art.-Nr. 9101600002

Funk-Bewegungsmelder // Art.-Nr. 9101600003

Funk-Fensterkontaktschalter // Art.-Nr. 9101600010

# KEINE ANGST VOR GEFÄHRLICHEN GASEN!

Ausströmendes Gas oder eine heimtückische Gas-Attacke? Der MagicSafe Gasmelder MSG 150 schützt Sie vor bösen Überraschungen. Er erkennt Gase in der Raumluft rechtzeitig und schlägt sofort Alarm – akustisch und optisch. Zusätzlich können externe Alarmgeber mit bis zu 10 A durch ihn aktiviert werden. Der Alarmton lässt sich manuell abschalten, um mit gleicher Taste den automatischen Selbsttest des Sensors zu starten. Eventuelle Systemstörungen werden unmittelbar angezeigt.

**Der Sensor erkennt Betäubungsgase auf Basis von Äther, Chloroform, Butan, Ethan und Trichlorethen. Er stellt sich automatisch auf die Raumluft ein.**

3.08

## WAECO MagicSafe MSG 150

Gasmelder 12 Volt und 24 Volt

- Erkennt alle gängigen Betäubungsgase
- Als Stand-Alone oder in Kombination mit den Alarmanlagen MagicSafe MS 650, MS 660 und DVS90
- Akustische und optische Anzeige im Alarmfall
- Selbstreinigender Gassensor

Art.-Nr. 9103555858

### ➔ Zubehör

Außensirene (12 V) // Art.-Nr. 9101600008



**Erkennt  
alle gängigen  
Betäubungs-  
gase!**

# DOMETIC SICHERHEITSNETZ

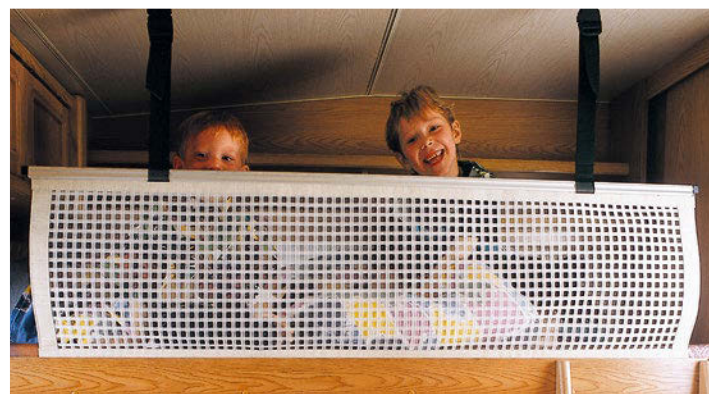

Kinder lieben es, oben auf dem Bett herumzutollen. Dieses Sicherheitsnetz bietet ihnen den nötigen Schutz. Es wird mit vier Schrauben am Lattenrost und über zwei Gurte an der Decke befestigt, kann aber in Sekunden wieder abgebaut werden.

3.42

## Dometic Sicherheitsnetz

- Entspricht den Normen der Automobilindustrie
- Für Höhen bis zu 900 mm
- Erhältlich in zwei Standardgrößen

1500 x 580 mm // Art.-Nr. 9104100231  
1800 x 580 mm // Art.-Nr. 9104100232

# DIE NUMMER SICHER FÜR IHRE WERTSACHEN

Wohin mit Pässen, Geld, Uhren und Schmuck, wenn man am Strand ist oder die Stadt besichtigt? Dometic stattet Hotels in aller Welt mit Zimmersafes aus. Und bietet mit dem Safe 310C auch für Ihr Freizeitfahrzeug ein maßgeschneidertes Sicherheitskonzept an. Kompaktes Stahlgehäuse, Tür mit 19 mm starken Stahlbolzen, bewährtes mechanisches Schließsystem – da haben Langfinger keine Chance. Diesen relativ leichten Dometic Safe können Sie horizontal oder vertikal einbauen. Tun Sie es bald, um Ihre Wertsachen zu schützen!

## MEINE VORTEILE

- Türverriegelung mit zwei 19 mm Stahlbolzen
- Hochwertige Verarbeitung für höchste Sicherheit
- Horizontaler oder vertikaler Einbau
- Mechanisches Schließsystem
- Einfache Bedienung mit Schlüssel

Alles unter  
Verschluss



Sicherheitslösungen

3.34

### Dometic Safe 310C

Safe mit mechanischem Schließsystem

- Volumen: 9 Liter
- Gewicht: 7,4 kg
- Stahlwandstärke: Tür: 5,0 mm, Gehäuse: 2,0 mm
- Stahlbolzen: 2 x 19 mm
- B x H x T: 310 x 165 x 235 mm

Art.-Nr. 9106600543



### Zubehör

Fixing-Kit // Art.-Nr. 9106600005



## MEINE VORTEILE

- Für Fahrzeuge mit elektronischem Gaspedal
- Fahrzeugspezifischer Zuschnitt, auch für viele Fahrzeuge mit CAN-Bus
- Zwei Bedienelemente zur Wahl

Analoge und  
CAN-Bus  
Anbindung

# AUTOMATISCH TEMPO HALTEN UND BEGRENZEN

Der MagicSpeed Geschwindigkeitsregler entlastet den Fahrer auf langen Strecken, denn er hält ein gewähltes Tempo automatisch konstant. So vermeiden Sie bequem und sicher die Überschreitung von Tempolimits, zum Überholen lässt sich das Fahrzeug nach wie vor beschleunigen. Der MagicSpeed MS880 ist für alle Fahrzeuge mit elektronischem Gaspedal geeignet, sowohl für die analoge Anbindung als auch für CAN-Bus. Je nach Fahrzeugtyp können Sie aus zwei verschiedenen Bedienelementen wählen.

**Wichtig: Der fahrzeugspezifische Kabelsatz zum Einbau des MS880 ist separat zu bestellen.**

3.06

## WAECO MagicSpeed MS880

Komfort-Geschwindigkeitsregler

- Für Fahrzeuge mit elektronischem Gaspedal
- Geschwindigkeit setzen und gesetzte Geschwindigkeit wieder aufrufen
- Fein Anpassung der Fahrgeschwindigkeit (Tap up, Tap down)
- Selbsttätiges Einstellen der Fahrzeugparameter (Geschwindigkeitssignal und Empfindlichkeit)
- Akustische und optische Selbstdiagnose
- EIN/AUS
- Einfache Montage mit fahrzeugspezifischen Kabelsätzen
- **Einbauvoraussetzung:**  
**12-V-Bordnetz, elektronisches Gaspedal, elektrisches Geschwindigkeitssignal oder Drehzahlsignal (nur bei Fahrzeugen mit Schaltgetriebe), fahrzeugspezifischer Kabelsatz erforderlich**

MagicSpeed MS880 (Fahrzeugspezifische Kabelsätze siehe S. 119)  
Art.-Nr. 9101400078



Signalverstärker  
Art.-Nr. 9103555857

## Bedienelemente für MagicSpeed MS 880

3.06

### Bedienhebel zur Montage an der Lenksäule

- Attraktives Design mit Erstausrüstungsqualität
- Einfache Montage an der Lenksäule links, verstellbar in der Neigung durch Winkelscheiben
- EIN/AUS-Taster mit Statusanzeige im Lenkstockhebel
- Feinanpassung der Fahrgeschwindigkeit (Tap up, Tap down)

MS-BE4 // Art.-Nr. 9103555853

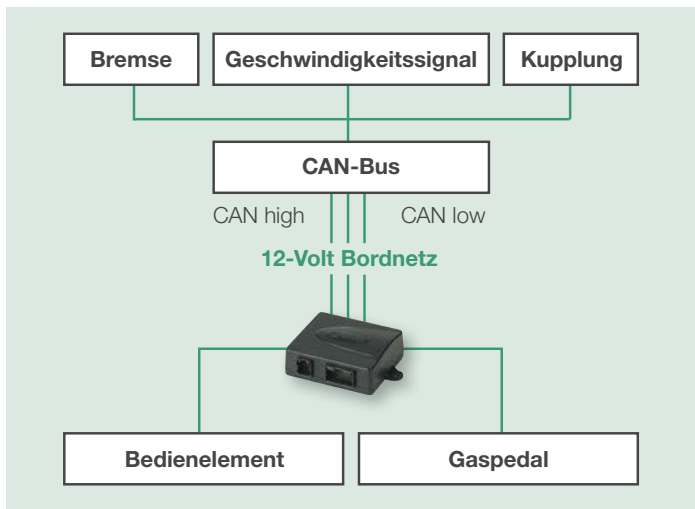

3.06

### Bedienelement zur Montage an der Lenksäule

- Kreuzbedienung (drücken/ziehen/auf/ab)
- Speicher für zwei Geschwindigkeiten
- Mit Funktion „Abbrechen“
- Einfache Montage an der Lenksäule, für links und rechts geeignet

MS-BE7 // Art.-Nr. 9101400068



## MS 880 Fahrzeugspezifische Komplettsätze, fertig programmiert

3.06

Modell	Art.-Nr.	CAN-Bus-Anbindung
FIAT Ducato 250, Bj. 2006 bis 06/2011, inkl. Gaspedal-Kabelsatz 9101400029 und Bedienteil MS-BE4, vorprogrammierte Software, fahrzeugspezifische Bedienungsanleitung	9101400065	•
FIAT Ducato 250 3.0 TDi, Bj. 06/2011 bis 2014, inkl. Gaspedal-Kabelsatz 9101400032 und Bedienteil MS-BE4, vorprogrammierte Software, fahrzeugspezifische Bedienungsanleitung	9101400066	•

## Kabelsätze für MagicSpeed MS 880

3.06

Modell	Art.-Nr.	CAN-Bus-Anbindung
CITROËN Jumper, ab 2006	9101400029	•
FIAT Ducato 244, bis 2006 ( <b>Nicht für Modell 250 ab Bj. 2006!</b> )	9101400030	–
FORD Transit ab 2006 – 2011 ( <b>Nicht für Fahrzeuge mit 10-poligem Stecker</b> )	9101400048	•
Transit 2.2 TDCi 125HP ab 2012 (EURO 5)	9101400079	•
IVECO Turbo Daily, 2006	9101400029	–
MERCEDES-BENZ Sprinter, ab 2006	9101400056	•
PEUGEOT Boxer, bis 2006	9101400030	–
Boxer, ab 2006	9101400029	•
RENAULT Master, Bj. 2003 bis 2009	9101400034	•
Master, ab 2010	9101400043	•
VOLKSWAGEN Transporter T5 Benziner, 2003 – 2008	9101400030	–
Transporter T5 1,9TDI / 2,5TDI, 2003 – 2008	9101400047	–
Transporter T5 ab 2009	9101400030	•
Transporter T5 2,0TDI, ab 2010	9101400030	•

Weitere Modelle (z. B. für Caravan-Zugfahrzeuge) auf Anfrage oder unter [www.dometic.at/rv](http://www.dometic.at/rv)

# MEIN KOMFORT







## MARKISEN



Markisenlösungen für jedes Fahrzeug	122
Wandmarkisen	124
Dachmarkisen	132
Fahrzeugspezifische Markisenadapter	140
Markisenprogramm im Überblick	142
Markisenzubehör	144

### Das Draußen sein genießen – auf der „mobilen Terrasse!“

Tisch, Stühle, Markise: Das reicht, um eine ganze Sommersaison draußen zu verbringen. Erst recht, wenn man mit dem Freizeitmobil unterwegs ist und sich an den schönsten Plätzen niederlassen kann. Verwandeln Sie den Raum vorm Fahrzeug in Ihre ganz persönliche mobile Terrasse. Mit einer Markise von Dometic, die Ihnen viele erholsame Stunden beschert!





## **MASSGESCHNEIDERTE MARKISENLÖSUNGEN VON DOMETIC FÜR DACH- ODER WANDMONTAGE**

### DOMETIC PERFECTWALL / PERFECTROOF

Kleiner oder großer Caravan, Reisemobil oder Kastenwagen, Wandmarkise oder Dachmarkise: Dometic hält für alle Fälle maßgeschneiderte Markisenlösungen bereit. Komfortfans tendieren eher zu den stützenlosen 12-Volt-Markisen, die ganz bequem auf Knopfdruck ausfahren. Wer lieber zur Kurbel greift, entscheidet sich für ein klassisches Markisenmodell mit Stützfüßen. Markisenlängen von 1,50 m bis zu 6,0 m sind im Angebot, attraktive Tuchfarben und verschiedene Gehäusefarben, die passend zum Freizeitmobil gewählt werden können.

# FÜR JEDEN FAHRZEUGTYP DIE PERFEKTE MARKISE

	Freizeitfahrzeug			Eigenschaften			
							
Dometic Markisenlösungen	Wohnmobil	Caravan	Van	Länge	Auszug	Gehäusefarben	Motor



## DOMETIC PERFECTWALL WANDMONTAGE

<b>PW 3500 // ohne Stützen</b> (siehe S. 124)	•	•	–	von 2,57 m bis 5,0 m	bis zu 2,5 m	weiß, silber, anthrazit	12 Volt
<b>PW 1750 // mit Stützen und integriertem Rollo</b> (siehe S. 126)	•	•	•	von 3,0 m bis 4,0 m	bis zu 2,5 m	weiß, silber	optional
<b>PW 1500 // mit Stützen</b> (siehe S. 128)	•	•	•	von 1,5 m bis 6,0 m	bis zu 2,75 m	weiß, silber, anthrazit, champagner, opal	optional
<b>PW 1000 // mit Stützen</b> (siehe S. 130)	•	•	•	von 2,6 m bis 4,5 m	bis zu 2,5 m	weiß, silber	–



## DOMETIC PERFECTROOF DACHMONTAGE

<b>PR 4500 // ohne Stützen</b> (siehe S. 132)	•	•	•	von 2,6 m bis 5,0 m	bis zu 2,5 m	weiß, silber, anthrazit	12 Volt
<b>PR 2500 // mit Stützen</b> (siehe S. 134)	•	•	•	von 3,5 m bis 6,0 m	bis zu 2,75 m	weiß, silber, anthrazit	optional
<b>PR 2000 // mit Stützen</b> (siehe S. 136)	•	•	•	von 2,65 m bis 4,0 m	bis zu 2,5 m	weiß, silber, anthrazit	–
<b>PR 2000 // mit Stützen für Fiat Ducato</b> (siehe S. 138)	–	–	Fiat Ducato	von 3,75 m bis 4,0 m	2,5 m	weiß, anthrazit	–

Die Artikelnummern und Preise der Markisen und Zubehör finden Sie in der beiliegenden Preis- und Programmübersicht.



**Elektrische  
Markise  
ohne  
Stützen!**

## DOMETIC PERFECTWALL PW 3500

### DIE 12-VOLT-WANDMARKISE OHNE STÜTZEN



Sobald die ersten Sonnenstrahlen kitzeln, ist die elektrisch angetriebene Wandmarkise draußen. Und ebenso schnell auch wieder eingefahren, wenn die Fahrt nach einer kurzen Rast weitergehen soll. Für beides reicht ein Knopfdruck auf der Fernbedienung. Bei aufkommendem Wind fährt die Dometic PerfectWall PW 3500 dank des integrierten Windsensors automatisch ein. Da die Stützfüße entfallen, ist der Platz unterm Markisendach uneingeschränkt nutzbar. Wenn Sie die Markise bei abgeschalteter Stromzufuhr und deaktiviertem Windsensor zusätzlich mit Stützen sichern wollen, nutzen Sie einfach das mitgelieferte Dometic WeatherKit (Details siehe S. 145).



## MEINE VORTEILE

- Sofort einsatzbereit – einfach ausfahren und genießen
- Keine Stützbeine – Platz vor dem Fahrzeug voll nutzbar
- Integrierter, leistungsstarker 12-Volt-Motor mit minimalem Energieverbrauch
- Neigungswinkel verstellbar
- Extrem belastbare, patentierte Schultergelenke
- Längen bis 5,0 m, Auszug bis 2,5 m
- Integrierter Windsensor
- Dometic WeatherKit serienmäßig (siehe S. 145)
- Markisentuch aus einem Stück
- Große Anzahl an Adaptern erhältlich (siehe S. 141)

### Abmessungen

Länge (m)	Auszug (m)	Motor	Gewicht (kg)	Länge (m)	Auszug (m)	Motor	Gewicht (kg)
2,57	1,75	12V	24,5	4,74	2,50	12V	43,3
3,09	2,25	12V	27,5	5,01	2,50	12V	45,7
3,51	2,50	12V	28,8				
4,01	2,50	12V	32,6				



#### 1 Fernbedienung

Knopfdruck genügt:  
Schatten in Sekundenschnelle



#### 2 Windsensor

Schützt die Markise durch  
automatisches Einfahren bei  
aufkommendem Wind



#### 3 Durchgängige Installationsschiene

Einfache Montage und  
zusätzliche Stabilität



#### 4 Patentiertes Schultergelenk

Extrem belastbar, entscheidend für  
den komfortablen Einsatz ohne  
senkrechte Stützen

### Tuchfarben

Der Markisenstoff besteht aus strapazierfähigem Vinyl  
mit durchsichtiger Acrylbeschichtung.



Horizon  
Grey



Horizon  
Blue

### Gehäusefarben

Die Markise Dometic PerfectWall PW 3500 ist  
in drei Gehäusefarben lieferbar.



weiß



silber



anthrazit





## DOMETIC PERFECTWALL PW 1750

### WANDMARKISE MIT INTEGRIERTEM ROLLO



Was tun, wenn die Sonne mal besonders tief steht, Wind und Regen die gemütliche Sitzrunde unter der Markise stören? Einfach zusätzlich das Rollo runterlassen, das komplett in die Frontleiste der Markise integriert ist – und schon herrscht Ruhe. Das manuelle Rollo besteht aus nicht-transparentem grauem Tuch und kann in jeder beliebigen Höhe positioniert werden. Die Verankerung erfolgt an den Stützbeinen der Markise oder am Boden.



## MEINE VORTEILE

- Frontleiste mit integriertem manuellem Rollo
- Endkappen aus Aluminium, farbecht, schlag- und stoßbeständig
- Patentiertes Frontleistensystem garantiert ein 100 % dicht schließendes Gehäuse
- Hochwertiges Markisentuch aus einem Stück – keine Schweißnaht
- Stützbeine sicher in der Frontleiste verstaut (patentiertes Easy Lock Flipper System)
- Teleskop-Kurbel
- Große Anzahl an fahrzeugspezifischen Adaptern (siehe S. 141)

## Abmessungen

Länge (m)	Auszug (m)	Motor (optional)	Gewicht (kg)
3,00	2,50	12 V	26,0
3,50	2,50	12 V	30,0
4,00	2,50	12 V	33,0



### 1 Integriertes Rollo

In die Frontleiste integriertes Rollo. Beliebig positionierbar, automatisches Aufrollen.



### 4 Patentiertes Frontleistensystem

Einfacher Zugang zu den Stützbeinen, 100 % dicht schließendes Gehäuse



### 2 Patentiertes Easy-Lock

Für eine problemlose und sichere Fixierung der Stützbeine



### 5 Vollintegrierter Motor

Komplett integriert, keine Verlängerung des Gehäuses. 12-Volt-Ausführung mit Fernbedienung.



### 3 Aluminium-Endkappen

Noch schlag-, stoß- und witterungsbeständiger



### Ausziehbare Handkurbel

Für die Bedienung des besonders leicht laufenden Getriebes

## Tuchfarben

Der Markisenstoff besteht aus strapazierfähigem Vinyl mit durchsichtiger Acrylbeschichtung.



Horizon Grey



Horizon Blue

## Gehäusefarben

Die Markise Dometic PerfectWall PW 1750 ist in zwei Gehäusefarben lieferbar.



weiß



silber





Bis  
6 m x 2,75 m  
lieferbar

## DOMETIC PERFECTWALL PW 1500

### DIE ROBUSTE WANDMARKISE – AUCH FÜR SEHR GROSSE FAHRZEUGE



Mit Längen von 1,5 m bis zu 6,0 m deckt die Dometic PerfectWall PW 1500 nahezu das komplette Fahrzeugspektrum ab. Bei allen Längen kommt das gleiche Gehäuse zum Einsatz, sodass sich das Gewicht der längeren Markisen (> 4,0 m) beträchtlich verringert. Details wie die aus 100 % Aluminium hergestellten Endkappen zeugen vom hohen Qualitätsniveau der PW 1500 und sorgen für eine lange Lebensdauer. Dank der automatisch justierenden Frontleiste öffnet und schließt sich die Markise angenehm leise. Bedient wird sie über eine ausziehbare Kurbel. Alternativ steht ein komplett integrierter Motor (12 V) mit Nothandbedienung zur Wahl.





## MEINE VORTEILE

- Endkappen aus Aluminium, farbecht, schlag- und stoßbeständig
- Patentierte Schlösser an beiden Seiten der Frontleiste – für eine optimale Verriegelung
- Patentiertes Frontleistensystem garantiert ein 100 % dicht schließendes Gehäuse
- Hochwertiges Markisentuch aus einem Stück – keine Schweißnaht
- Stützbeine sicher in der Frontleiste verstaut (patentiertes Easy Lock Flipper System)
- Gleiches Gehäuse für alle Längen von 1,5 bis 6,0 m; ab 3,5 m auch mit 2,75 m Auszug erhältlich
- Teleskop-Kurbel
- Große Anzahl an Adaptern erhältlich (siehe S. 141)

### Abmessungen

Länge (m)	Auszug (m)	Gewicht (kg)	Länge (m)	Auszug (m)	Gewicht (kg)
1,50	1,00	11,0	4,50	2,50 / 2,75	33,0
2,60	2,00	21,0	5,00	2,50 / 2,75	36,0
3,00	2,50	24,0	5,50	2,50 / 2,75*	39,0
3,50	2,50 / 2,75	27,0	6,00	2,50* / 2,75*	48,0
4,00	2,50 / 2,75	30,0			

\* nur mit Motor und 3 Gelenkarmen erhältlich

Die Markisen sind auch mit einem 12-Volt-Motor, mit integrierter LED-Beleuchtung im Gelenkarm und ab einer Länge von 3,5 m mit einem Auszug von 2,75 m bestellbar.



#### 1 Optimiertes Gehäusedesign

Minimales Gewicht (besonders relevant bei Längen > 4,0 m)

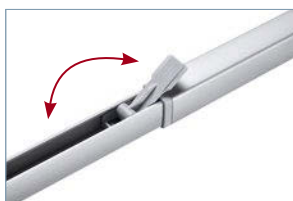

#### 2 Patentiertes Easy-Lock

Für eine problemlose und sichere Fixierung der Stützbeine



#### 3 Aluminium-Endkappen

Noch schlag-, stoß- und witterungsbeständiger



OPTIONAL

#### 4 LED im Gelenkarm

Angenehme Atmosphäre. Die LED ist auch so lichtstark, dass sie jederzeit zum Lesen genutzt werden kann.



OPTIONAL

#### 5 Vollintegrierter Motor

Komplett integriert, keine Verlängerung des Gehäuses. 12-Volt-Ausführung mit Fernbedienung.



#### Ausziehbare Handkurbel

Für die Bedienung des besonders leicht laufenden Getriebes

### Tuchfarben

Der Markisenstoff besteht aus strapazierfähigem Vinyl mit durchsichtiger Acrylbeschichtung.

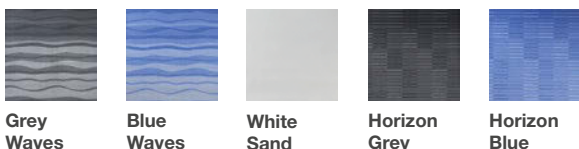

Grey Waves    Blue Waves    White Sand    Horizon Grey    Horizon Blue

### Gehäusefarben

Die Markise Dometic PerfectWall PW 1500 ist in fünf Gehäusefarben lieferbar.



weiß    silber    anthrazit    opal    champagner





**Preis-  
Leistungs-Hit!**  
Dometic Qualität  
zu attraktiven  
Preisen!

## DOMETIC PERFECTWALL PW 1000

### DIE KLASSISCHE WANDMARKISE



Viel Leistung fürs Geld: Die Dometic PerfectWall PW 1000 bietet alle wesentlichen Dometic Qualitätsmerkmale zu wirklich attraktiven Preisen. Auch hier das starke einteilige Markisentuch ohne Schweißnähte, der sich automatisch verstellende Neigungswinkel der Frontleiste, der komfortable Zugang zu den Stützbeinen, die durch den patentierten Easy-Lock-Flipper vor unabsichtlichem Herunterfallen geschützt und rasch aufgestellt sind. Die sich sanft öffnende/schließende Wandmarkise wird über eine feste Kurbel bedient und passt mittels fahrzeugspezifischer Adapter an unterschiedlichste Fahrzeuge.



## MEINE VORTEILE

- Kompaktes Markisengehäuse
- Kunststoff-Endkappen
- Längen von 2,6 – 4,5 m
- Patentiertes Frontleistensystem garantiert ein 100 % dicht schließendes Gehäuse
- Qualitativ hochwertiges Markisentuch aus einem Stück – keine Schweißnaht
- Stützbeine sicher in der Frontleiste verstaut (patentiertes Easy Lock Flipper System)
- Feste Kurbel
- Große Anzahl an Adaptern erhältlich (siehe S. 141)

## Abmessungen

Länge (m)	Auszug (m)	Gewicht (kg)	Länge (m)	Auszug (m)	Gewicht (kg)
2,60	2,00	20,0	4,50	2,50	32,0
3,00	2,50	23,0			
3,50	2,50	26,0			
4,00	2,50	28,0			



### 1 Kunststoff-Endkappen

Bewährtes Material, leicht und witterungsbeständig



### 2 Patentiertes Easy-Lock

Für eine problemlose und sichere Fixierung der Stützbeine



### 3 Patentiertes Frontleistensystem

Einfacher Zugang zu den Stützbeinen, 100 % dicht schließendes Gehäuse

## Tuchfarben

Der Markisenstoff besteht aus strapazierfähigem Vinyl mit durchsichtiger Acrylbeschichtung.



Grey Waves



Horizon Grey



Horizon Blue

## Gehäusefarben

Die Markise Dometic PerfectWall PW 1000 ist in zwei Gehäusefarben lieferbar.



weiß



silber





## DOMETIC PERFECTROOF PR 4500

### DIE 12-VOLT-DACHMARKISE OHNE STÜTZEN



Knopfdruck genügt, um die Dometic PerfectRoof PR 4500 ausfahren zu lassen. Das lohnt sich selbst bei kurzen Zwischenstopps. Diese Markise kommt ohne Stützfüße aus, verfügt stattdessen über ein extrem belastbares patentiertes Schultergelenk. Vorteil: uneingeschränkte Bewegungsfreiheit, der Platz unterm Markisendach bleibt voll nutzbar! Wenn Sie die Markise bei abgeschalteter Stromzufuhr zusätzlich mit Stützen sichern wollen, nutzen Sie einfach das mitgelieferte Dometic WeatherKit (Details siehe S. 145).

Die PR 4500 eignet sich für nahezu alle Freizeitfahrzeuge, bei denen eine Dachmontage möglich ist. Da das Kurbeln entfällt, ist sie gerade für sehr hohe Fahrzeuge perfekt.



## MEINE VORTEILE

- Sofort einsatzbereit – einfach ausfahren und genießen
- Keine Stützbeine – Platz vor dem Fahrzeug voll nutzbar
- Integrierter, leistungsstarker 12-Volt-Motor mit minimalem Energieverbrauch
- Neigungswinkel verstellbar
- Extrem belastbare, patentierte Schultergelenke
- Back Impulse – Automatisches Straffen des Stoffes direkt nach dem Ausfahren
- Längen bis 5,0 m, Auszug bis 2,5 m
- Integrierter Windsensor
- Dometic WeatherKit serienmäßig (siehe S. 145)
- Markisentuch aus einem Stück
- Große Anzahl an Adaptern erhältlich (siehe S. 140)

## Abmessungen

Länge (m)	Auszug (m)	Motor	Gewicht (kg)	Länge (m)	Auszug (m)	Motor	Gewicht (kg)
2,60	1,75	12 V	27,5	4,04	2,50	12 V	37,0
3,12	2,25	12 V	31,0	4,77	2,50	12 V	48,5
3,69	2,50	12 V	33,8	5,04	2,50	12 V	50,5



### 1 Fernbedienung

Knopfdruck genügt:  
Schatten in Sekundenschnelle



### 2 Windsensor

Schützt die Markise durch  
automatisches Einfahren bei  
aufkommendem Wind



### 3 Durchgängige Installationsschiene

Einfache Montage und  
zusätzliche Stabilität



### 4 Patentiertes Schultergelenk

Extrem belastbar, entscheidend für  
den komfortablen Einsatz ohne  
senkrechte Stützen

## Tuchfarben

Der Markisenstoff besteht aus strapazierfähigem Vinyl  
mit durchsichtiger Acrylbeschichtung.



Horizon  
Grey



Horizon  
Blue

## Gehäusefarben

Die Markise Dometic PerfectRoof PR 4500 ist  
in drei Gehäusefarben lieferbar.



weiß



silber



anthrazit





Erstaunlich  
leicht und  
kompakt

## DOMETIC PERFECTROOF PR 2500

### HOCHWERTIGE DACHMARKISE

### LEICHT UND ROBUST, BIS ZU 6 M LANG



Für Fahrzeuglängen ab 4,50 m gibt es keine leichtere und kompaktere Dachmarkise als die Dometic PerfectRoof PR 2500. Erhältlich in Längen bis zu 6 m, mit einem Auszug bis 2,75 m.

Ihr dachmontiertes Gehäuse lässt die Aerodynamik des Fahrzeugs unbeeinträchtigt. Endkappen aus 100 % Aluminium machen die Markise besonders schlag- und stoßresistent. Patentierte Schlösser an beiden Seiten der Frontleiste sorgen für einen optimalen Verschluss und zusätzliche Sicherheit während der Fahrt. Das schnell und leicht laufende Getriebe wird über eine ausziehbare Kurbel bedient, die eine komfortable Anpassung an unterschiedlichste Fahrzeughöhen erlaubt. Alternativ steht ein komplett integrierter Motor (12 V) mit Nothandbedienung zur Wahl.



## MEINE VORTEILE

- Endkappen aus Aluminium, farbecht, schlag- und stoßbeständig
- Patentierte Schlösser an beiden Seiten der Frontleiste – für eine optimale Verriegelung
- Qualitativ hochwertiges Markisentuch aus einem Stück – keine Schweißnaht
- Stützbeine sicher in der Frontleiste verstaut (patentiertes Easy Lock Flipper System)
- Längen von 3,5 m bis 6,0 m – erhältlich auch mit 2,75 m Auszug
- Große Anzahl an Adaptern erhältlich (siehe S. 140)

### Abmessungen

Länge (m)	Auszug (m)	Gewicht (kg)	Länge (m)	Auszug (m)	Gewicht (kg)
3,50	2,50 / 2,75	27,0	5,00	2,50 / 2,75	36,0
3,75	2,50 / 2,75	28,0	5,50	2,50 / 2,75*	40,0
4,00	2,50 / 2,75	30,0	6,00	2,50 * / 2,75*	45,0
4,50	2,50 / 2,75	33,0	* nur mit 3 Gelenkarmen erhältlich		

Die Markisen sind auch mit einem 12-Volt-Motor, mit integrierter LED-Beleuchtung im Gelenkarm und mit einem Auszug von 2,75 m bestellbar.



#### 1 Optimiertes Gehäusedesign

Minimales Gewicht (besonders relevant bei Längen > 4,0 m)

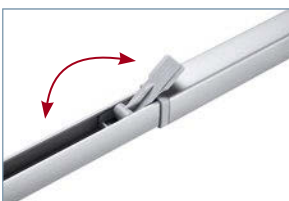

#### 2 Patentiertes Easy-Lock

Für eine problemlose und sichere Fixierung der Stützbeine



#### 3 Aluminium-Endkappen

Noch schlag-, stoß- und witterungsbeständiger



OPTIONAL

#### 4 LED im Gelenkarm

Angenehme Atmosphäre. Die LED ist auch so lichtstark, dass sie jederzeit zum Lesen genutzt werden kann.



OPTIONAL

#### 5 Vollintegrierter Motor

Komplett integriert, keine Verlängerung des Gehäuses. 12-Volt-Ausführung mit Fernbedienung.



#### Ausziehbare Handkurbel

Für die Bedienung des besonders leicht laufenden Getriebes

### Tuchfarben

Der Markisenstoff besteht aus strapazierfähigem Vinyl mit durchsichtiger Acrylbeschichtung.



Grey Waves



Blue Waves



White Sand



Horizon Grey



Horizon Blue

### Gehäusefarben

Die Markise Dometic PerfectRoof PR 2500 ist in drei Gehäusefarben lieferbar.



weiß



silber



anthrazit





Erstaunlich  
leicht und  
kompakt

## DOMETIC PERFECTROOF PR 2000

### DAS BASISMODELL FÜR DIE DACHMONTAGE



Die kompakten Abmessungen und das geringe Gewicht machen die Dometic PerfectRoof PR 2000 zur idealen Dachlösung für Kastenwagen, kleine Reisemobile und Wohnwagen. In puncto Zuladung lässt sie immer noch „Luft“ für weiteres Zubehör (Solarmodul etc.). Auch preislich stellt diese Dachmarkise alles in den Schatten und bietet dennoch alle wesentlichen Dometic Qualitätsmerkmale, wie z. B. das nahtlos gefertigte hochwertige Markisentuch. Die Bedienung erfolgt über eine feste Kurbel; die Stützbeine werden ordentlich in der Frontleiste verstaut und können durch eine Federverriegelung sehr einfach ausgeklappt werden. Ein großes Adaptersortiment erlaubt die Anpassung an fast alle Fahrzeugtypen.



## MEINE VORTEILE

- Geringes Gewicht und kompakte Abmessungen
- Ideal für Kastenwagen und kleine Wohnwagen
- Kunststoff-Endkappen
- Qualitativ hochwertiges Markisentuch aus einem Stück – keine Schweißnaht
- Stützbeine mit patentiertem Easy Lock Flipper – kein unabsichtliches Herunterfallen möglich
- Längen von 2,65 m bis 4,0 m, Auszug bis 2,5 m
- Große Anzahl an Adaptern erhältlich (siehe S. 140)

### Abmessungen

Länge (m)	Auszug (m)	Gewicht (kg)	Länge (m)	Auszug (m)	Gewicht (kg)
2,65	2,00	18,0	3,75	2,50	27,0
3,00	2,50	21,0	4,00	2,50	28,0
3,25	2,50	22,0			
3,50	2,50	24,0			



#### 1 Kunststoff-Endkappen

Bewährtes Material, leicht und witterungsbeständig

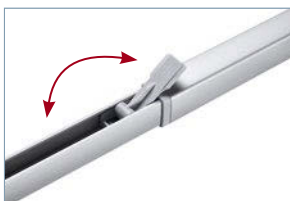

#### 2 Patentiertes Easy-Lock

Für eine problemlose und sichere Fixierung der Stützbeine



#### 3 Patentiertes Frontleistensystem

Einfacher Zugang zu den Stützbeinen, 100 % dicht schließendes Gehäuse

### Tuchfarben

Der Markisenstoff besteht aus strapazierfähigem Vinyl mit durchsichtiger Acrylbeschichtung.



Grey Waves



Horizon Grey



Horizon Blue

### Gehäusefarben

Die Markise Dometic PerfectRoof PR 2000 ist in drei Gehäusefarben lieferbar.



weiß



silber



anthrazit





**Kompakteste  
Dachmarkise  
am Markt**

## **DOMETIC PERFECTROOF PR 2000 FIAT DUCATO MARKISENPAKET**

### PASSGENAUES ZUBEHÖR INKLUSIVE



Maßarbeit für den Fiat Ducato: Das Komplettpaket von Dometic berücksichtigt alle baulichen Besonderheiten des beliebten Kastenwagens. Herzstück ist die kompakte Dachmarkise PerfectRoof PR 2000 in den Längen 3,75 und 4 Meter. Dazu gibt es einen Adapter für die Dachmontage sowie eine feste Kurbel zum manuellen Ein- und Ausfahren der Markise. Das mitgelieferte Dichtband verhindert, dass über die Schiebetürkonstruktion Wasser ins Fahrzeug eindringt.



## FIAT DUCATO KOMPLETTPAKET

Alles drin, alles dran, alles passt!  
Kompletter Markisen-Montagesatz für Fiat Ducato Kastenwagen

Lieferumfang:

- PerfectRoof PR 2000 Dachmarkise
- Feste Kurbel
- Fahrzeugspezifischer dreiteiliger Adapter
- Dichtungsgummi

### Abmessungen

Länge (m)	Auszug (m)	Gewicht (kg)
3,75	2,50	27,0
4,00	2,50	28,0



#### 1 Kunststoff-Endkappen

Bewährtes Material, leicht und witterungsbeständig

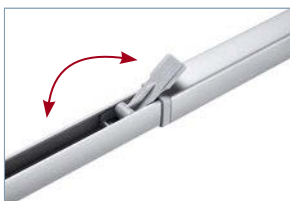

#### 2 Patentiertes Easy-Lock

Für eine problemlose und sichere Fixierung der Stützbeine



#### 3 Patentiertes Frontleistensystem

Einfacher Zugang zu den Stützbeinen, 100 % dicht schließendes Gehäuse

### Tuchfarben

Der Markisenstoff besteht aus strapazierfähigem Vinyl mit durchsichtiger Acrylbeschichtung.



Horizon Grey

### Gehäusefarben

Die Markise Dometic PerfectRoof PR 2000 für Fiat Ducato ist in zwei Gehäusefarben lieferbar.



weiß



anthrazit



# FAHRZEUGSPEZIFISCHE ADAPTER

**Damit Dometic Markisen an (fast) jedes Freizeitfahrzeug passen!**

Fahrzeugwände und Fahrzeugdächer sind unter anderem auch Design-Elemente, die sehr unterschiedlich geformt sein können – flach, gekrümmt etc. Mit einem umfangreichen Adaptersortiment sorgt Dometic dafür, dass Fahrzeug und Markise optimal zusammenpassen und ein perfektes Montageergebnis entsteht.

## Dometic Markisenadapter für Dachmarkisen PerfectRoof 2000 + 2500

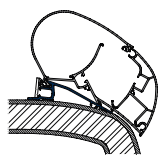

Hymer SX

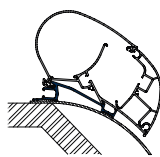

Laika Kreos 05,  
Carthago Chic

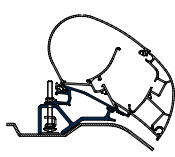

Ducato,  
Jumper, Boxer

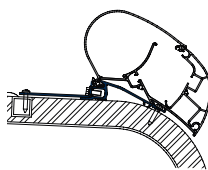

Esterel

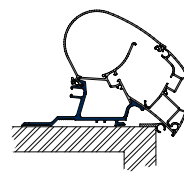

Caravan

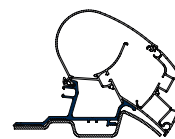

Sprinter, Crafter

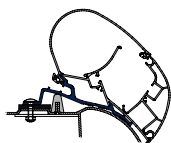

Master, Movano  
< 2011

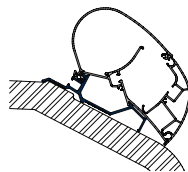

LMC, TEC

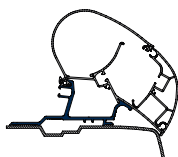

Master, Movano  
> 2011

## Dometic Markisenadapter für Dachmarkisen PerfectRoof 4500

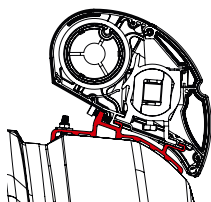

Ducato, Jumper,  
Boxer, H2

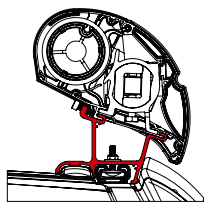

Sprinter, Crafter H2

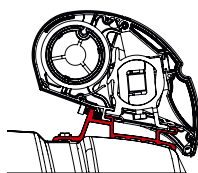

Master, Movano,  
NV400 H2

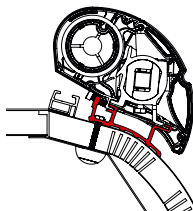

Carthago C-Line

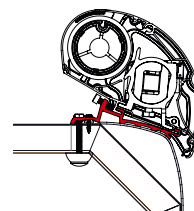

Laika Kreos

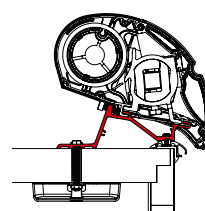

Caravan bracket  
universal

## Dometic Markisenadapter für Wandmarkisen PerfectWall 1000 + 1500 + 1750

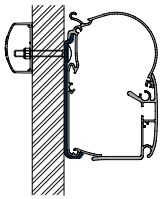

Flat Adapter

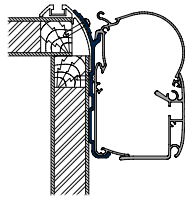

Eura Mobil

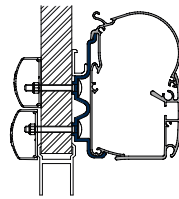

Hymer Camp

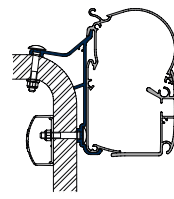

Hymer Van, B2

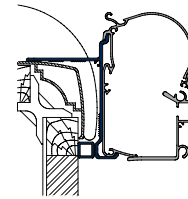

Laika ECOVIP

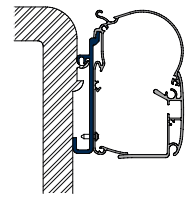

Rapido 2007, 8, 9

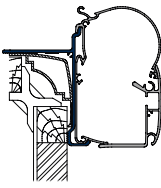
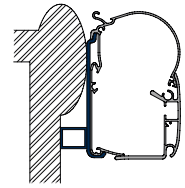
Bürstner Square,  
Hobby

Knaus C-Liner

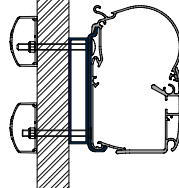

Dethleffs Globebus

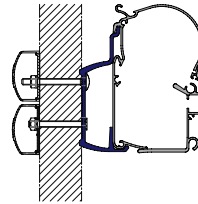

Chausson, Arca

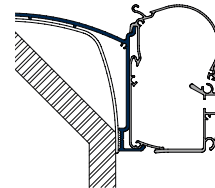

Laika Rexosline

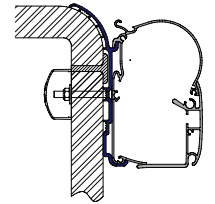

Bürstner round

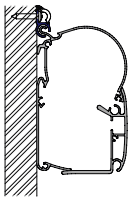

Luxe Caravan Rail

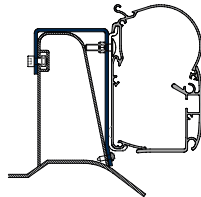

Ducato H2 Roofrail

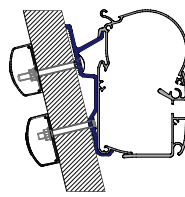
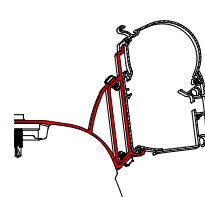
Ducato H3,  
LE Voyageur

Multivan Bracket

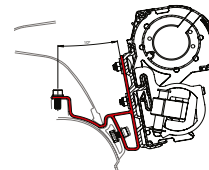

California bracket

## Dometic Markisenadapter für Wandmarkisen PerfectWall 3500

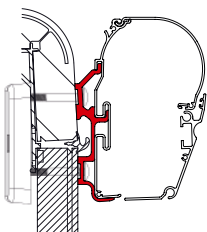

Durchgängige Montageschiene inkl.  
Befestigungsmaterial für z. B. Hymer, Eura Mobil und  
Rapido

# DOMETIC MARKISENZUBEHÖR

## AUF DIE DETAILS KOMMT ES AN

### Markisenzubehör für alle Dometic Markisen ohne Stützbeine

Dometic PerfectRoof PR 4500 und PerfectWall PW 3500



**MyRoom**  
Markisen-  
vorzelt  
(S. 144)



**Shade View**  
Für noch mehr  
Schatten  
(S. 145)



**Weatherkit**  
Zum Abspannen  
der Markise  
(S. 145)



**SP 22**  
Seitenwand  
(S. 145)



**Light LK 120**  
LED-Lichtkit  
(S. 151)

### Markisenzubehör für alle Dometic Markisen mit Stützbeinen

Dometic PerfectRoof PR 2500, PR 2000 und  
PerfectWall PW 1750, PW 1500 und PW 1000



**CampRoom**  
(S. 146)



**Sun & Rain  
Protect**  
(S. 148)



**LED-  
Beleuchtung**  
(S. 151)



**Weiteres  
Zubehör**  
(S. 152)

# DAS DOMETIC MARKISENPROGRAMM

Alle wesentlichen Eigenschaften auf einen Blick

	Dometic PerfectWall				Dometic PerfectRoof		
	Perfect Wall 1000	Perfect Wall 1500	Perfect Wall 1750	Perfect Wall 3500	Perfect Roof 2000	Perfect Roof 2500	Perfect Roof 4500
Wandmontage	●	●	●	●			
Dachmontage					●	●	●
Breite (min – max)	2,60 m – 4,50 m	1,50 m – 6,00 m	3,00 m – 4,00 m	2,57 m – 5,01 m	2,65 m – 4,00 m	3,50 m – 6,00 m	2,60 m – 5,04 m
Auszug (min – max)	2,00 – 2,50 m	1,00 m – 2,50 m	2,50 m	1,75 m – 2,50 m	2,00 m – 2,50 m	2,50 m / 2,75 m	1,75 m – 2,50 m
Erweiterter Auszug (2,75 m)		optional <sup>1)</sup>				optional <sup>1)</sup>	
Gewicht (min – max)	20 kg – 32 kg	12 kg – 40,5 kg	26 kg – 33 kg	24,5 kg – 45,7 kg	18 kg – 28 kg	27 kg – 45 kg	27,5 kg – 50,5 kg
Selbststützend				●			●
Fernbedienung				●			●
Windsensor				●			●
12-Volt-Motor inkl. Fernbedienung		optional	optional	●		optional	●
LED im Gelenkarm	optional	optional				optional	
Aluminium-Endkappen		●	●			●	
Universal-Montagehalterung im Lieferumfang	●	●	●	●			
Verriegelungen in der Frontleiste		●				●	
Stützen (in Frontleiste integriert)	●	●	●		●	●	
Wandhalterungen für Stützen im Lieferumfang	●	●	●		●	●	
Feste Kurbel	●				●		
Teleskopkurbel		●	●			●	
WeatherKit (nachrüstbare Stützen)				●			●
Sun & Rain Protect vorn	Zubehör	Zubehör	Zubehör	Zubehör <sup>2)</sup>	Zubehör	Zubehör	Zubehör <sup>2)</sup>
ShadeView	Zubehör	Zubehör	Zubehör	Zubehör <sup>2)</sup>	Zubehör	Zubehör	Zubehör <sup>2)</sup>
Rollo +	Zubehör	Zubehör	Zubehör	Zubehör <sup>2)</sup>			
Sun & Rain Protect seitlich	Zubehör	Zubehör	Zubehör	Zubehör <sup>2)</sup>	Zubehör	Zubehör	
Seitenwand SP22	Zubehör	Zubehör	Zubehör	Zubehör <sup>2)</sup>	Zubehör	Zubehör	Zubehör <sup>2)</sup>
CampRoom*	Zubehör	Zubehör	Zubehör		Zubehör	Zubehör	
MyRoom				Zubehör			
LED-Beleuchtungskit LK 120	Zubehör	Zubehör	Zubehör	Zubehör	Zubehör	Zubehör	Zubehör
Wandschalter				Zubehör			Zubehör
Anschlusskit		Zubehör <sup>3)</sup>	Zubehör <sup>3)</sup>	Zubehör		Zubehör <sup>3)</sup>	Zubehör

\*) Spezieller CampRoom für Ducato-Fahrzeuge erhältlich

1) Nur bei Markisen > 3,50 m

2) Muss mit WeatherKit kombiniert werden

3) Nur bei Modellen mit Motor

# DOMETIC MARKISENZUBEHÖR FÜR DOMETIC MARKISEN OHNE STÜTZEN

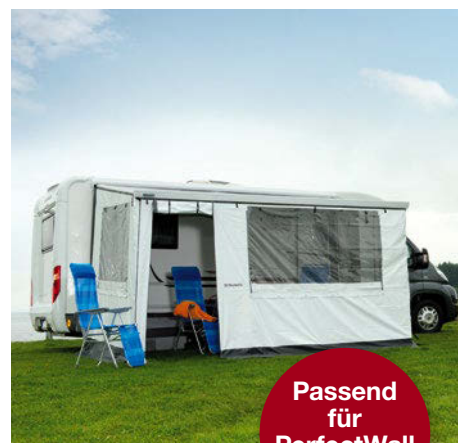

Passend  
für  
PerfectWall  
PW 3500

## Ein zusätzliches Zimmer vor Ihrem Wohnwagen Dometic MyRoom

Hier wird entspannt, gegessen, gespielt und gelacht. Das ganze Camperleben findet ab sofort in diesem gemütlichen „Draußen-Wohnzimmer“ statt. Es heißt Dometic MyRoom und ist ein Markisenvorzelt, das in Form und Design perfekt auf Dometic PerfectWall PW 3500 zugeschnitten wurde. Ein patentiertes Aluminiumschienen-Spannsystem macht die Anbringung an der Markise besonders einfach. Alle Seitenteile, Fenster und Tür lassen sich aufrollen und jeder gewünschten Situation anpassen. Moskitonetze und schicke Gardinen an den Fenstern schützen vor Insekten oder neugierigen Blicken. Dometic MyRoom ist lieferbar in zwei Höhen und drei Breiten inkl. Aufbewahrungstasche für Textilteile und Gestänge. Für die Montage wird das Dometic WeatherKit (S. 145) benötigt.

**Achtung: Das Vorzelt passt nicht für die Dachmarkise Dometic PerfectRoof PR 4500!**

### Markisenvorzelt für die PerfectWall PW 3500

Dometic MyRoom	Standard (Höhe 225 / 250 cm)	Hoch (Höhe 250 / 285 cm)
Breite der Markise (cm)	Art.-Nr.	Art.-Nr.
350	9103500698	-
350	-	9103500701
400	9103500699	-
400	-	9103500702
470	9103500700	-
470	-	9103500703





## Zum Abspannen der Markise

### Dometic WeatherKit

Zum Abspannen der Markise bei ausgeschaltetem Antrieb!

- Ideale Lösung, falls die Einfahrautomatik durch den Windsensor nicht ständig aktiviert sein soll
- Exakt auf die Markisen PR 4500 und PW 3500 zugeschnitten

Art.-Nr. 9103500743



## Drahtloser Funkbetrieb

3.43

### Wandschalter

Optionales Zubehör für die Markisen PR 4500 und PW 3500. Drahtloser Funkbetrieb. Funktionen: Ein- und Ausfahren, Stopp. Programmierbare Ausfahrposition.



Art.-Nr. 9108690753

## Anschlussset für die Markise

3.43

### ConnectionKit

Anschlussset für die Markise. Nicht erforderlich, wenn diese an eine mit 5 A abgesicherte Spannungsquelle angeschlossen werden kann, die bei laufendem Motor abgeschaltet ist (z. B. Vorzelleuchte).

Art.-Nr. 9103500745



## Für noch mehr Schatten

### Dometic Shade View

Licht- und luftdurchlässige Frontwand aus vinylbeschichtetem Polyestergerewebe. Wird vorne in die Nut der Markise eingezogen.

- Shade View // Polarweiß, 3 Meter // Art.-Nr. 9108677349
- Shade View // Polarweiß, 4,5 Meter // Art.-Nr. 9108677357
- Shade View // Blau, 3 Meter // Art.-Nr. 9108677353
- Shade View // Blau, 4,5 Meter // Art.-Nr. 9108677361

## Seitenwand\*

### Dometic SP 22

- Einsetzbar als zusätzlicher Sonnenschutz sowie als Sicht-, Wind- und Regenschutz
- Passend für Dach- und Wandmarkisen mit 250 cm Auszug und Montagehöhen von 230 – 270 cm
- Schnelle und einfache Montage – Dometic WeatherKit erforderlich!
- Montierbar auf beiden Seiten – links oder rechts
- Angenehm leichtes, hochwertiges Material

Art.-Nr. 9103501069

\* Muss mit WeatherKit (Art.-Nr. 9103500743) kombiniert werden

# DOMETIC MARKISENZUBEHÖR

## FÜR DOMETIC MARKISEN MIT STÜTZEN

### Montagefreundliches Vorzelt CampRoom

Der Dometic CampRoom schafft zusätzlichen überdachten Platz und besticht durch die extrem schnelle und einfache Montage, die eine Person problemlos allein bewältigen kann. Alle Fenster haben Reißverschlüsse und sind serienmäßig mit Mückennetz, PVC-Fenster und Vorhängen ausgestattet, sodass der Raum auch als „Schlafzimmer“ zu nutzen ist. Durch Verkleiden der Fahrzeugunterseite mit einer Standardschürze wird er komplett wasser- und windabweisend.

Schneller Aufbau  
von nur  
einer Person



1 Alle Fenster sind serienmäßig mit Moskitonetz und hochrollbaren PVC-Fenstern (Außenseite) und Vorhängen ausgestattet (Innenseite).



2 Die aufrollbare Tür ist an der rechten Seite. Ab einer Länge von 4,50m gibt es automatisch zwei Türen.



3 Bei der Ducato Version wird ein zusätzliches Dreieck mitgeliefert. So werden Sie noch besser geschützt.



4 Den unteren seitlichen Teil des Fahrzeugs können Sie mit einer mitgelieferten Standardschürze verkleiden (Kederschiene nicht im Lieferumfang).

## CampRoom Einfache und schnelle Montage

Das wasser- und windabweisende Markisenvorzelt. Einfache und schnelle Montage (nur 15 – 20 Minuten eine Person). Die Vorderwand wird einfach in die Kederschiene der Frontleiste geschoben, und die Seitenwände werden mit einem patentierten Klemmprofil befestigt.



### Dometic CampRoom Front

Länge (m)	Auszug (m)	Farbe grau
2,60	2,50	9103103923
3,00	2,50	9103103924
3,25	2,50	9103103925
3,50	2,50	9103103926
3,75	2,50	9103103927
4,00	2,50	9103103928
4,50	2,50	9103103929
5,00	2,50	9103103930
5,50	2,50	9103103931
6,00	2,50	9103103932

### Abmessungen

Markisen von 2,60 m bis maximal 6 m Länge

Model	Höhe (m)	Auszug (m)
X-Small	2,00 – 2,29	2
Small	2,00 – 2,29	2,50
Medium	2,30 – 2,59	2,50
Large	2,60 – 2,89	2,50
X-Large	2,90 – 3,20	2,50
Fiat Ducato	2,30 – 2,59	2,50

### Dometic CampRoom Seiten PW

	Auszug (m)	Höhe (m)	Farbe grau
Small	2,00	2,00 – 2,28	9103103933
Small	2,50	2,00 – 2,28	9103103934
Medium	2,50	2,30 – 2,59	9103103935
Large	2,50	2,60 – 2,89	9103103936
X-Large	2,50	2,90 – 3,20	9103103937

Klemmprofil

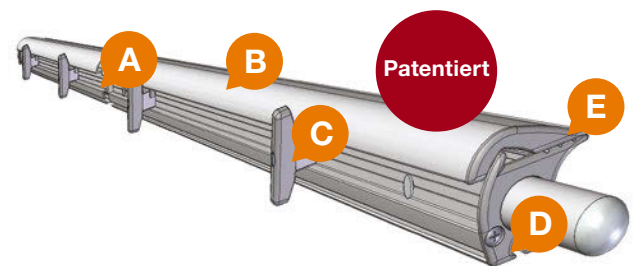

- A** Zweiteiliges, synchron arbeitendes Klemmprofil
- B** Klemmlatte abnehmbar
- C** 'One step'-Verriegelungssystem
- D** Kederschiene zur Aufnahme der Seitenwand
- E** Markisentuch ist gut abgedichtet

### Dometic CampRoom Seiten PR

	Auszug (m)	Höhe (m)	Farbe grau
Medium	2,50	2,30 – 2,59	9103103938
Large	2,50	2,60 – 2,89	9103103939
Fiat Ducato	2,50	–	9103103940



Das Schloss des Klemmprofils muss nur um eine Vierteldrehung gedreht werden.



Die Mastprofile sind mit Gummidichtungen versehen, die vor Kratzern schützen und für einen wasserdichten Abschluss sorgen. Die Höhe kann einfach eingestellt werden.



Die Seitenwand wird mit Klettband an den Stützebenen befestigt und anschließend mit der Vorderwand verbunden.



Die Querstrebe sorgt für ein stabiles Vorzelt.



## SUN & RAIN PROTECT

### ZUSÄTZLICHER SCHUTZ VOR SONNE, REGEN UND WIND

Beim Sun Protector handelt es sich um ein transparentes, lichtdurchlässiges und wärmeabweisendes Gittergewebe. Vorderwand (Front) und Seitenwände (Seite) sind in verschiedenen Abmessungen erhältlich. Die Seitenwand eignet sich sowohl für die linke wie auch für die rechte Seite und hat einen Auszug von 1,40 m.

Der nicht-transparente Rain Front Protector besteht aus grauem, wasser- und winddichtem PVC. Auch hier stehen Vorder- und Seitenwände (Front/Seite) in verschiedenen Abmessungen zur Verfügung. Die Seitenwände haben ein Panoramafenster sowie einen Auszug bis zum Boden und sind rechts/links einsetzbar.

#### Dometic SunProtect Front

Für Markisenbreite (m)	Auszug (m)	Art.-Nr.
2,60	1,40	9103103941
3,00	1,40	9103103942
3,50	1,40	9103103943
3,75	1,40	9103103944
4,00	1,40	9103103945
4,50	1,40	9103103946
5,00	1,40	9103103947
5,50	1,40	9103103948
6,00	1,40	9103103949

#### Dometic SunProtect Seite

Größe	Für Markisenauszug (m)	Höhe (m)	Art.-Nr.
SMALL	2,50	2,00 – 2,29	9103103950
MEDIUM	2,50	2,30 – 2,59	9103103951
LARGE	2,50	2,60 – 2,89	9103103952
X-LARGE	2,50	2,90 – 3,20	9103103953

\* Muss mit WeatherKit (Art.-Nr. 9103500743) kombiniert werden. Ab 2016 im Lieferumfang der Markisen enthalten.



## RAINPROTECT DE LUXE SEITE

- Panoramafenster
- Schutz vor Regen und Wind bis zum Boden
- Einfach abspannen mit Abspannleitern
- Modulierbar durch Windschutzstreifen
- Einfache Montage
- Links und rechts zu verwenden

### Dometic RainProtect Front

Für Markisenbreite (m)	Auszug (m)	Art.-Nr.
2,60	1,40	9103103954
3,00	1,40	9103103955
3,50	1,40	9103103956
3,75	1,40	9103103957
4,00	1,40	9103103958
4,50	1,40	9103103959
5,00	1,40	9103103960
5,50	1,40	9103103961
6,00	1,40	9103103962

### Dometic RainProtect de Luxe Seite

Größe	Markisenauszug (m)	Höhe (m)	Art.-Nr.
SMALL	2,50	2,00 – 2,29	9103103967
MEDIUM	2,50	2,30 – 2,59	9103103968
LARGE	2,50	2,60 – 2,89	9103103969
X-LARGE	2,50	2,90 – 3,20	9103103970



## MEINE VORTEILE

- Patentierte Lösung – einfach nachzurüsten ohne sichtbare Kabel
- Gleichzeitiger Anschluss von unterschiedlichen Geräten möglich (Lüfter, Lautsprecher, Leuchte, etc.)
- Beleuchtete Schalter als Betriebsanzeige für PowerChannel und LED-Lichtleiste
- Weiteres Dometic PowerChannel Zubehör folgt in Kürze

# DOMETIC POWERCHANNEL

## DIE CLEVERE KLICKBEFESTIGUNG FÜR DOMETIC KOMFORTZUBEHÖR

Eine Leselampe bei Nacht, eine kühles Lüftchen in der Nachmittagshitze, Ihre Lieblingssongs in brillanter Klangqualität: Mit dem neuen PowerChannel von Dometic schaffen Sie sich auf Ihrer mobilen Terrasse Ihr ganz persönliches Wohlfühlambiente. Einfach die Markise ausfahren und die gewünschten Dometic Geräte an der Stromschiene anbringen, die sich über die gesamte Länge des Ausfallprofils erstreckt. Dazu brauchen Sie nur den Stromsockel des Zubehörgeräts in den PowerChannel einsetzen und um 90 Grad drehen. Verlängerungskabel werden nicht benötigt. Der PowerChannel von Dometic versorgt die Zubehörgeräte direkt aus der Fahrzeugbatterie mit 15 Ampere / 12 Volt.

### NEU! Dometic PowerChannel

Die clevere Klickbefestigung für Dometic Komfortzubehör  
2 Größen erhältlich (zuschneidbar)

Für Markisenbreite	Farbe	Art.-Nr.
3,50 m	weiß	9103104105
3,50 m	eloxiert	9103104106
3,50 m	anthrazit	9103104107
6,00 m	weiß	9103104108
6,00 m	eloxiert	9103104109
6,00 m	anthrazit	9103104110



## PowerChannel Zubehör mit komfortabler Klickbefestigung

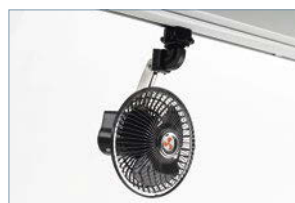

### PowerChannel Lüfter

Sorgt an heißen Tagen für ein frisches Lüftchen unter der Markise.

Art.-Nr. 9103104111



### PowerChannel Leuchte

Bringt Licht unter die Markise – z.B. zum Lesen, Essen, Spielen ...

Art.-Nr. 9103104112



### PowerChannel Lautsprecher

Liefert einen erstklassigen Sound, während Sie unter der Markise entspannen.

Art.-Nr. 9103104114



**Passend für die Modelle:  
PR 2500, PR 2000,  
PW 1750, PW 1500  
und PW 1000**

# LED-BELEUCHTUNG

## LED-Streifen

Die Unterseite der Wandmarkise kann auch mit einem 12-V-LED-Beleuchtungsstreifen ausgestattet werden. Dieser LED-Streifen kann geklebt oder durch ein Aluminiumprofil (nur für Wandmarkisen) fixiert werden.

Länge (m)	Bezeichnung	Art.-Nr.
3,50	LED-Streifen	9103103988
6,00	LED-Streifen	9103104117
3,50	LED-Streifen mit Aluminiumprofil, weiß	9103103990
6,00	LED-Streifen mit Aluminiumprofil, weiß	9103104022
3,50	LED-Streifen mit Aluminiumprofil, silber	9103103992
6,00	LED-Streifen mit Aluminiumprofil, silber	9103104023



Verbesserter Abstrahlwinkel durch Aluminiumprofil (nur für Wandmarkisen)



Ohne Aluminiumprofil (für alle Markisen)

Markisen



## LED-Lichtkit für Markisen

LED-Lichtkit für Markisen, energiesparende Beleuchtung zur Anbringung unter dem Markisengelenkarm. Kombinierbar mit der PR 4500 und der PW 3500.

### Dometic Light LK 120

- Eingangsspannung: 12 Volt DC
- Flexband mit 60 SMD-Dioden pro Meter, zuschneidbar alle 5 cm, selbstklebend, haftet auch auf nicht planen Oberflächen
- Länge: 2 x 1,20 m (Flexband)
- Leuchtmittel: SMD-LED / Lichtfarbe: Warmweiß
- Leistung: 4,8 Watt/m
- Beleuchtungsstärke: 240 lm/m
- Komfortable Bedienung per Handsender
- Dimmfunktion



Art.-Nr. 9106504018

# ROLLO +

MONTIERBAR AUF  
VORHANDENEN  
WANDMARKISEN



## Einzigartiges System

Einfache Montage auf Frontleiste einer Wandarkise (patentiertes System). Geeignet für alle Dometic Wandmarkisen.

## Leichtes und schönes Design

Dank seines schlanken Designs lässt sich das Rollo an den Führungsschienen fast aller Wandmarkisen befestigen. Die Standardlängen sind 2,60 / 3 / 3,50 / 4 m. Erhältlich in Weiß oder Grau.

## Verschiedene Positionen

Das manuelle Rollo kann leicht in jeder Höhe positioniert werden. Es wird automatisch aufgerollt.



### Dometic Rollo Front

Länge (m)	Gehäusefarbe	Art.-Nr.	Gehäusefarbe	Art.-Nr.
2,60	weiß	9103103971	grau	9103103975
3,00	weiß	9103103972	grau	9103103976
3,50	weiß	9103103973	grau	9103103977
4,00	weiß	9103103974	grau	9103103978

# WEITERES ZUBEHÖR

## Dometic TieDown Kit

Spannsystem zur sicheren Bodenverankerung von Dometic Markisen mit Stützen

- Verstellbare Spanngurte mit Kunststoffschnallen
- Einfaches Verzurren, sicherer Halt
- Spiralfedern entlasten Markise bei Wind



Art.-Nr.: 9103104000

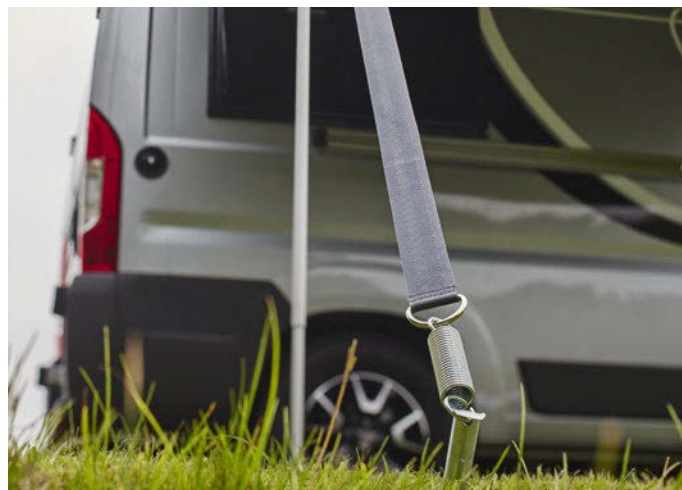



## Dichtungsgummi

Die Gummis dichten die Lücke zwischen dem Fahrzeug und den Wandmarkisen.

- Verfügbar in verschiedenen Längen und zwei Breiten

### Dichtungsgummi

Small, B 50 mm

Länge (m)	Art.-Nr.
3,00	9103103979
3,50	9103103980
4,00	9103103981
30,00	9103103982

### Dichtungsgummi

Large, B 75 mm

Länge (m)	Art.-Nr.
3,00	9103103983
3,50	9103103984
4,00	9103103985
30,00	9103103986



## Repair Kit

Das Repair Kit ist ein einzigartiges Reparaturmittel, mit dem Sie Risse und Löcher in Acryl- und Polyester-Tuch einfach schließen können. Das Repair Kit ist ein dauerhaftes Reparaturmittel für Ihr Markisentuch.

- Extrem stark
- Wasserdicht
- Luftdicht
- Sehr elastisch
- Entfärbt nicht
- Trocknet nicht aus

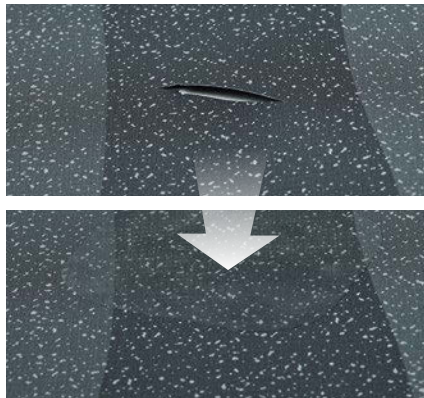

Repair Kit PVC  
Art.-Nr. 9103104018  
Repair Kit Acryl  
Art.-Nr. 9103104019



## Spannstange

Die Spannstange sorgt für eine noch bessere Tuchspannung. Eine Stange wird serienmäßig für Markisen ab 4 m Länge mitgeliefert. Die Standardlängen sind 2,50 m, 2,60 m und 2,75 m.

Auszug (m)	Art.-Nr.
2,50	9103103994
2,60	9103103995
2,75	9103103996

## Dometic Clean&Care

Der neue Dometic Markisen- und Persenning-Reiniger.

- Schnellwirkend, löst auch hartnäckige Verschmutzungen
- Einfache Anwendung mit Bürstenkopf
- Reinigt die flexible Oberfläche



Art.-Nr. 9103501116

## Schaumstoffband

Dichtet den Raum zwischen dem Fahrzeug und der Dachmarkise PR 2000 oder 2500. Breite = 30 mm, Länge = 4000 mm, Dicke = 25 mm.



Art.-Nr. 9103103987

## Türroller

Beugt Beschädigung der Markise beim Öffnen der Tür vor.

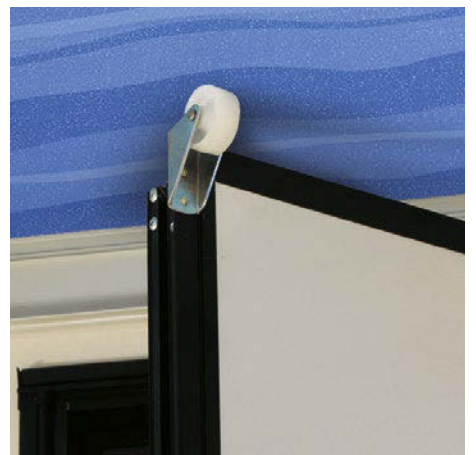

Art.-Nr. 9103103999

A woman with blonde hair, wearing a dark blue long-sleeved shirt, is smiling and leaning out of the open window of a white motorhome. Her hands are resting on the window ledge. The motorhome's exterior features a silver grille with the 'Dometic' logo and a black door handle. In the bottom right corner, a person's hands are visible holding a silver metal cup.

# MEINE AUSBLICKE

## FENSTERLÖSUNGEN



Fensterlösungen/Hekis	158
Rollosysteme/Insektenschutz	170
Ergänzendes Zubehör	175

### Wundervolle Aussichten

Dometic Fenster und Hekis lassen Licht und Luft ins Fahrzeug. Maßgeschneiderte Rollos und Insektenschutzsysteme sorgen dafür, dass neugierige Blicke und lästige Plagegeister schön draußen bleiben. Praktisches Zubehör macht das Leben unterwegs so komfortabel wie zu Hause. Beste Aussichten also für einen wundervollen Urlaub.

# NEU

FanTastic Vent  
Dachluke mit Ventilator



S. 158



## **LICHT UND LUFT ZUM LEBEN** DAS INDIVIDUELLE VERWÖHNPROGRAMM VON DOMETIC

Fenster, Rollos und praktisches Zubehör

Reisemobilisten und Caravaner brauchen nicht viel, um unterwegs glücklich zu sein. Sie suchen die Nähe zur Natur, wollen Licht und Luft auch in ihren „rollenden vier Wänden“ genießen. Individuelle Fensterlösungen von Dometic machen das möglich. Die Referenz, dass sie von 70 % aller europäischen Reisemobilhersteller verbaut werden, spricht für sich.

Geht es um Schutz vor zu viel Sonne, vor Insekten oder lästigen Blicken? Das regelt Dometic mit einem umfangreichen Rollo-Angebot für Sie.



## Dachfenster

Licht und Luft von oben – in verschiedenen Größen und Ausführungen. Jetzt auch mit integriertem Lüfter



S. 158

## Fenster

Qualität vom Marktführer: perfekte Verarbeitung, einfache Handhabung. Wärmedämmung nach Wohnungsbaunormen.



S. 164

## Rollosysteme und Insektenschutz

Effektiver Schutz, hoher Bedienkomfort. Maßgeschneiderte Lösungen für Fenster und Dachluken in allen Standardgrößen.



S. 170

## Sichtschutz

Passend gemacht für Fiat Ducato und Schwestermodelle: wärmedämmende Verdunkelungssysteme für Front- und Seitenscheiben.



S. 174

## Service-Klappen

Formschönes Design aus witterungsbeständigem Kunststoff. Einfacher Einbau ohne Schrauben, waagrecht oder senkrecht.



S. 175



## MEINE VORTEILE

- Lüften mit 12 Volt Batteriestrom – jederzeit und überall
- Einzigartige Kombination aus Dachluke und Lüfter
- Starke Leistung, geräuscharm und energiesparend
- Effektiver Luftaustausch für frische, saubere Raumluft
- Passend für Standard-Dachausschnitte
- Öffnen und Schließen per Fernbedienung
- Regensensor für automatisches Schließen des Fensters bei Nässe
- Automatik-Modus: 13 Temperatureinstellungen, manueller Betrieb: 13 Lüfterstufen
- Entlastung der Fahrzeugklimaanlage

# NEU! DOMETIC FANTASTIC VENT FÜR FRISCHE, SAUBERE LUFT IM FAHRZEUG

Warme, stickige Luft raus – frische, saubere Luft rein: Das schafft der neue FanTastic Vent von Dometic in nur wenigen Minuten. In einem 8,5 Meter langen Freizeitfahrzeug sorgt er in 1,5 Minuten für einen kompletten Luftaustausch. Und zwar angenehm leise und energiesparend. Herzstück dieser wirklich fantastischen Belüftungslösung ist ein leistungsstarkes Lüfterrad, das fest in die Dachluke integriert ist und je nach Bedarf gesteuert wird. Einfach die gewünschte Temperatur auf der Fernbedienung einstellen – und der Gebläsemotor startet bzw. stoppt automatisch, sobald die Innenraumtemperatur den gewählten Wert übersteigt bzw. unterschreitet. Der FanTastic Vent arbeitet bei leicht geöffneter Dachluke und erzeugt einen angenehmen, zugfreien Luftstrom. Bei Regen wird das Fenster über den Regensensor automatisch geschlossen.



Inkl.  
Fernbedienung

3.42

## NEU! Dometic FanTastic Vent 7350

Dachfenster mit integriertem, regelbarem Lüfter

- Effektiver Luftaustausch für frische, saubere Raumluft
- Passend für Standard-Dachausschnitte
- Regensensor
- Automatischer oder manueller Betrieb
- Fernbedienung mit Wandhalterung

Art.-Nr. 9103530076

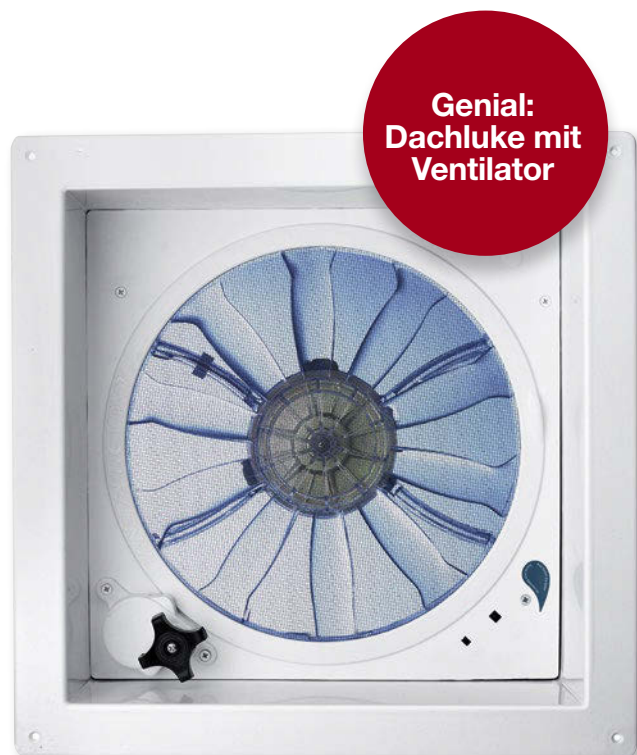

Genial:  
Dachluke mit  
Ventilator



## MEINE VORTEILE

- Ausschnittmaß  
400 x 400 mm
- Innenrahmen mit Verdunkelung und Insektenschutz
- Einfache Bedienung über Bügelsystem (Heki Style) oder mit Handgriffen (Heki S)
- Spoiler zur Geräuschminimierung als Zubehör

## DACHHAUBEN 400 X 400 mm

### MINI HEKI STYLE UND MINI HEKI S

Da wirkt jedes Fahrzeug doch gleich viel freundlicher! Trotz ihrer kompakten Standardmaße bieten die Mini Hekis eine optimale Lichtausbeute. Beide Modelle haben eine leicht getönte aerodynamisch geformte Glaskuppel. Beim Heki Style ist sie doppelt verglast und kann in drei verschiedenen Positionen geöffnet werden (inkl. Schlechtwetterstellung). Das einfach verglaste Heki S lässt sich über Bediengriffe nach allen Seiten ausstellen. Die Mini Hekis sind mit einer einfach plissierten Verdunkelung und einem Insektenschutz ausgestattet.



3.42

#### Dometic Mini Heki Style

**Für Reisemobile und Wohnwagen.** Dieses kleine Dachfenster passt perfekt in Dachausschnitte der Standardgröße 400 x 400 mm und bietet einen maximalen Lichteinfall. Der Öffnungswinkel wird per Bügelsystem bestimmt.

- Innenrahmen mit Verdunkelung und Insektenschutz (unabhängig voneinander stufenlos verstellbar)
- Mit oder ohne Zwangsbelüftung
- Maximaler Öffnungswinkel: 50°
- Doppelte Acrylverglasung
- Drei Raststellungen
- Für Dachstärken von 25 bis 60 mm

Mit Zwangsbelüftung, Dachstärke 42 mm // Art.-Nr. 9104116244

Mit Zwangsbelüftung, Dachstärke 60 mm // Art.-Nr. 9104116245

Ohne Zwangsbelüftung, Dachstärke 42 mm // Art.-Nr. 9104116242

Ohne Zwangsbelüftung, Dachstärke 60 mm // Art.-Nr. 9104116243



3.42

#### Dometic Mini Heki S

**Für Wohnwagen:** Kleine Dachhaube, große Wirkung: Mini Heki S wurde für Standard-Dachausschnitte (400 x 400 mm) konzipiert und lässt sich mit den Handgriffen sehr leicht öffnen.

- Innenrahmen mit Verdunkelung und Insektenschutz (unabhängig voneinander stufenlos verstellbar)
- Einfache Bedienung mit Handgriffen
- Zwangsbelüftung
- Maximale Ausstellhöhe: ca. 80 mm
- Fünf Raststellungen
- Acrylverglasung
- Für Dachstärken von 23 bis 60 mm

Dachstärke 42 mm // Art.-Nr. 9104100289

Dachstärke 60 mm // Art.-Nr. 9104100290



**Midi Heki Style für schmale Dachausschnitte**

**Design-Detail**

- Im Innenrahmen integrierte Kurbel
- Insektenschutz und Verdunkelung
- Passt perfekt zur Luftverteilerbox der Dometic FreshJet Klimaanlage

CARAVANING DESIGN AWARD 2012/2013  
INNOVATIONS FOR NEW MOBILITY

**MEINE VORTEILE**

- Schmäler Dachausschnitt (400 x 700 mm)
- Längseinbau zur optimalen Anpassung an beengte Raumverhältnisse
- Design-Innenrahmen mit Verdunkelung und Insektenschutz (unabhängig voneinander stufenlos verstellbar)
- Doppelte Acrylverglasung
- Einfache Bedienung per Kurbel
- NEU: auch mit LED-Beleuchtung erhältlich

## FÜR SCHMALE INNENRÄUME

### DOMETIC MIDI HEKI STYLE

3.42

Viele neue Caravans und Reisemobile haben das Midi Heki Style von Dometic gleich ab Werk mit drin – jetzt ist das schmal geschnittene Dachfenster auch für die Nachrüstung lieferbar. Schon äußerlich betrachtet ein echtes Highlight: Die elegante Dachkuppel mit verdecktem Außenrahmen macht sich gut auf jedem Fahrzeugdach. Dank Montagemaßen von 400 x 700 mm erweist sich das Midi Heki Style als „Problemlöser“ bei länglichen Einbausituationen, bringt Licht und Luft in den darunter liegenden Raum. Selbstverständlich verfügt es über alle Komfortmerkmale der Dometic Midi Heki-Baureihe: Design-Innenrahmen mit stufenlos verstellbarer Verdunkelung und Insektenschutzrollo, einfache Bedienung per Kurbel, doppelte Acrylverglasung, problemlose Reinigung.

#### Dometic Midi Heki Style 400 x 700

**Für Reisemobile und Wohnwagen.** Der große Dachausschnitt (400 x 700 mm) ermöglicht eine optimale Belüftung. Einfache Bedienung mit Kurbel. Montagesets als Zubehör erhältlich.

- Innenrahmen mit Verdunkelung und Insektenschutz (unabhängig voneinander stufenlos verstellbar)
- Mit oder ohne Zwangsbelüftung (150 cm<sup>2</sup>)
- Maximaler Öffnungswinkel: ca. 25°
- Doppelte Acrylverglasung
- Für Dachstärken von 25 bis 60 mm
- Stufenlos per Kurbel bedienbar

Mit Zwangsbelüftung // Art.-Nr. 9104116966

Mit LED-Beleuchtung und Zwangsbelüftung // Art.-Nr. 9104117436

Ohne Zwangsbelüftung // Art.-Nr. 9104116967

Mit LED-Beleuchtung, ohne Zwangsbelüftung // Art.-Nr. 9104117437







Mit Handbügel



Mit Handkurbel



**Unser Tipp!**

Für alle Dometic Hebekippfenster sind passende Spoiler aus UV-beständigem Kunststoff lieferbar. Sehr empfehlenswert zur Minimierung von Windgeräuschen.

siehe S. 249

# MEHR LICHT UND LUFT DOMETIC MIDI HEKI

Großer Dachausschnitt von 700 x 500 mm – da wird's im Fahrzeug deutlich heller. Auch die Frischluftzufuhr lässt sich mit dem Midi Heki von Dometic komfortabler regeln. Es ist mit oder ohne Zwangsbelüftung erhältlich, mit Bügel oder Kurbel.

3.42

## Dometic Midi Heki 700 x 500

**Für Reisemobile und Wohnwagen.** Der große Dachausschnitt (700 x 500 mm) ermöglicht eine optimale Belüftung. Einfache Bedienung mit Bügel oder Kurbel. Montagesets als Zubehör erhältlich.

- Innenrahmen mit Verdunkelung und Insektenschutz (unabhängig voneinander stufenlos verstellbar)
- Mit oder ohne Zwangsbelüftung
- Maximaler Öffnungswinkel: 45° bzw. 60°
- Doppelte Acrylverglasung
- Für Dachstärken von 25 bis 60 mm
- Handkurbelmodell stufenlos verstellbar
- Bügelmodell mit drei Raststellungen: vollständig geöffnet, Mittel- und Schlechtwetterposition

Mit Bügel und Zwangsbelüftung // Art.-Nr. 9104116341

Mit Kurbel und Zwangsbelüftung // Art.-Nr. 9104116339

Mit Bügel, ohne Zwangsbelüftung // Art.-Nr. 9104116342

Mit Kurbel, ohne Zwangsbelüftung // Art.-Nr. 9104116340

Fensterlösungen



## Insekten- und Laubschutzrahmen

3.42

### Zubehör für Dometic Midi Heki

Blätter und Schmutz dringen nicht mehr in das Fahrzeug ein und können weder die Funktion des Dachfensters noch des Rollosystems beeinträchtigen. Der Insektenschutz kann bei jedem Midi Heki mit Kurbel einfach nachgerüstet und leicht entfernt werden – zum Beispiel zu Reinigungszwecken. Sehr solide Ausführung mit Aluminiumprofilen und UV-beständigem Polyestermaterial.

Insektenschutzrahmen Midi Heki // Art.-Nr. 9104100259



## MEINE VORTEILE

- Fünf Ausführungen für Wohnwagen und Reisemobil
- Ausschnittmaß 960 x 655 mm
- Mit Fernbedienung, Handbügel oder Handkurbel
- Montagesets und Spoiler als Zubehör

Maximaler  
Komfort



Regensensor beim Heki 4plus



Integrierte Beleuchtung

# GROSSE DACHFENSTER 960 X 655 MM

## KLASSISCHE HEKIS VON DOMETIC

Wer sich besonders viel Tageslicht und frische Luft in Wohnmobil oder Caravan wünscht, ist hier richtig. Maßlich betrachtet sind diese fünf Hebekippdächer „die Größten“, seit vielen Jahren im Programm, wurden unzählige Male verbaut. Sie überzeugen durch erstklassige Produktqualität, lange Haltbarkeit und einen hohen Bedienkomfort. Alle Modelle sind mit Rollos und Insektenschutz ausgestattet, einige verfügen über eine integrierte Beleuchtung.



### Unser Tipp!

Für alle Dometic Hebekipfenster sind passende Spoiler aus UV-beständigem Kunststoff lieferbar. Sehr empfehlenswert zur Minimierung von Windgeräuschen.

siehe S. 249



3.42

### Dometic Heki 1

**Für Reisemobile:** Fünf Raststellungen für die optimale Anpassung der Belüftung. Polyurethan-Rahmen mit hoher Dämmqualität.

- Maximaler Öffnungswinkel: 70°
- Doppelte Acrylverglasung
- Innenrahmen mit Verdunkelung und Insektenschutz
- Stabiles Verriegelungssystem
- Stabiler hochisolierter Rahmen
- Hebe- und Kippfunktion

Art.-Nr. 9104100112



3.42

### Dometic Heki 2

**Für Wohnwagen:** Innenrahmen mit Verdunkelung und Insektenschutz, die stufenlos zusammen verstellbar sind. Gasfedern für komfortable Öffnung der Dachhaube.

- Maximaler Öffnungswinkel: 55°
- Doppelte Acrylverglasung
- Zwangsbelüftung

Art.-Nr. 9104100235

#### + Zubehör – Aufrüstkit de Luxe

Innenrahmen mit Beleuchtung und Duette Wabenrollo, doppelt plissiert.

Art.-Nr. 9104100241



3.42

### Dometic Heki 2 de Luxe

**Für Wohnwagen:** Innenrahmen mit Verdunkelung und Insektenschutz, die stufenlos zusammen verstellbar sind. Durch das doppelt plissierte Duette Wabenrollo ist eine hohe Wärmedämmung garantiert. Gasfedern für komfortable Öffnung der Dachhaube.

- Maximaler Öffnungswinkel: 55°
- Doppelte Acrylverglasung
- Integrierte Beleuchtung
- Zwangsbelüftung
- Doppelt plissiertes Wabenrollo

Art.-Nr. 9104100240



Mit und ohne Beleuchtung erhältlich!

3.42

### Dometic Heki 3plus

**Für Reisemobile und Wohnwagen:** Mit plissiertem Insektenschutz aus schwarzer Gaze. Insektenschutz und Verdunkelung werden seitwärts geführt und gestatten so eine stufenlose und unabhängige Einstellung. Das doppelt plissierte Duette Wabenrollo bietet perfekten Sonnenschutz.

- Maximaler Öffnungswinkel: 70°
- Doppelte Acrylverglasung
- Stabiles Verriegelungssystem
- Rahmenmaterial: wetterfestes ASA
- Mit und ohne Beleuchtung erhältlich

Mit Beleuchtung // Art.-Nr. 9104100292  
Ohne Beleuchtung // Art.-Nr. 9104115635



Elektrisch mit Regensensor

3.42

### Dometic Heki 4plus

**Für Reisemobile und Wohnwagen:**

Heki 4plus bietet absoluten Komfort mit der praktischen Fernbedienung. Die Kuppel schließt sich bei Regen automatisch. Mit plissiertem Insektenschutz aus schwarzer Gaze sowie zwei integrierten Leuchten für gedämpftes Stimmungslicht. Insektenschutz und Verdunkelung werden seitwärts geführt und gestatten so eine stufenlose und unabhängige Einstellung.

- Maximaler Öffnungswinkel: 70°
- Doppelte Acrylverglasung
- Stabiles Verschlussystem
- Rahmenmaterial: wetterfestes ASA
- Integrierte Beleuchtung
- Kontrolllampe zeigt richtiges Verriegeln an
- Regensensor

Art.-Nr. 9104100294



## MEINE VORTEILE

- Ausstellfenster jetzt stufenlos ausstellbar
- Insektenschutz und Verdunkelungsrollo können verbunden und mit einer Hand verstellt werden
- Hohe Wärmedämmung: Verdunkelungsrollo mit Aluminiumbeschichtung
- Einfacher und schneller Einbau
- Solide Qualität mit doppelter Acrylverglasung
- Hohe Flexibilität: für Wandstärken von 26 – 41 mm (Anpassung durch Kürzen des Innenrahmens)

# DOMETIC S4 AUSSTELLFENSTER

Millionenfach bewährt und ab sofort stufenlos ausstellbar: Komplettfenster mit Teleskopausstellern für komfortables Lüften. Ausgezeichnete Wärmedämmung, entsprechend Wohnungsbaunormen. Mit integriertem Verdunkelungs- und Insektenschutzrollo sowie Sicherheitsriegeln, die ein Öffnen des Fensters von außen verhindern.



3.42

### Dometic S4 Ausstellfenster

Millionenfach bewährt: Komplettfenster für Reisemobile und Wohnwagen mit Teleskopausstellern für komfortables Lüften und integriertem Verdunkelungs- und Insektenschutzrollo. Die ausgezeichnete Wärmedämmung entspricht Wohnungsbaunormen. Sicherheitsriegel verhindern ein Öffnen des Fensters von außen.

Von 300 x 500 bis 1600 x 600 mm, nach Fenstertyp, in 52 verschiedenen Maßen erhältlich.

### • Zubehör (zu beziehen über ihren Fachhändler)

Stufenlose Aussteller für S4 Ausstellfenster

Aussteller	Länge* (cm)	Art.-Nr.
für Fensterhöhe 350	13,3	44990000539
für Fensterhöhe 400	17,5	44990000547
für Fensterhöhe 450	20,7	44990000554
für Fensterhöhe 500	25,1	44990000562
für Fensterhöhe 550	27,4	44990000570
für Fensterhöhe 600, bis Fensterbreite 1300 mm	32,4	44990000588
für Fensterhöhe 600, ab Fensterbreite 1450 mm	32,4	44990000604
für Fensterhöhe 700	33,3	44990000596
Set 3 Verriegelungen	–	44990000612



3.42

### Dometic S4 Schiebefenster

Der „Klassiker“ mit Acrylglascheibe und Sicherheitsverriegelung. Die vordere Scheibe (in Fahrtrichtung gesehen) ist verschiebbar, die hintere Scheibe ist fest. Außen- und Innenrahmen sind von innen miteinander verschraubt und bieten so eine langlebige und wirksame Abdichtung.

Von 500 x 450 bis 1450 x 600 mm, nach Fenstertyp, in 28 verschiedenen Maßen erhältlich.

Stufenlose Aussteller und Verschlüsse.  
VPE = 1 linker und 1 rechter Aussteller



\* im eingefahrenen Zustand gemessen von Verschlusseinstattung bis Schraubloch.

3.42 // Dometic S4 Fenster

Fenster

A = Gesamtbreite  
 B = Gesamthöhe  
 C = Breite Lichtes Maß  
 D = Höhe Lichtes Maß

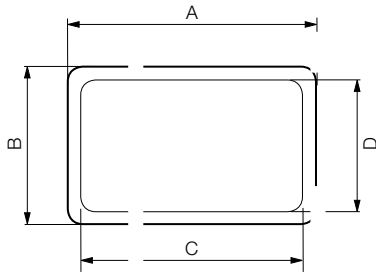

Ausstell-  
fenster



Schiebe-  
fenster



Bestellgröße B x H (mm)	Gesamtmaß B x H (mm)	Ausschnittmaß B x H (mm)	Lichtes Maß B x H (mm)	Gewicht (kg)	Art.-Nr.	Art.-Nr.
300 x 500	343 x 531	293 x 498	204 x 354	4,3	9104117016	-
350 x 500	393 x 531	343 x 498	254 x 354	4,7	9104115543	-
500 x 300	544 x 330	499 x 298	404 x 154	4,3	9104115544	-
500 x 350	544 x 380	500 x 348	404 x 204	4,7	9104115545	-
500 x 450	544 x 480	500 x 448	404 x 304	5,0	9104115546	9104100141
500 x 500	544 x 531	499 x 499	404 x 354	5,7	9104115547	-
500 x 600	544 x 631	499 x 599	404 x 454	6,0	9104115548	-
550 x 550	594 x 581	549 x 549	454 x 404	5,7	9104115549	-
550 x 580	594 x 611	548 x 578	454 x 434	6,3	9104115550	9104100143
550 x 600	594 x 631	549 x 599	454 x 454	6,1	9104115551	-
600 x 350	644 x 380	599 x 348	504 x 204	5,0	-	9104100145
600 x 500	644 x 531	599 x 498	504 x 354	6,1	9104115552	9104100147
600 x 600	644 x 631	599 x 599	504 x 454	7,0	9104115553	9104100149
650 x 300	695 x 330	650 x 298	554 x 154	4,8	9104115554	-
700 x 300	745 x 330	700 x 298	604 x 154	5,3	9104115555	9104100151
700 x 350	745 x 380	699 x 347	604 x 204	5,7	9104115556	-
700 x 400	745 x 430	702 x 398	604 x 254	6,1	9104115557	9104100153
700 x 450	745 x 481	702 x 448	604 x 304	6,5	9104115558	9104100155
700 x 500	745 x 531	700 x 498	604 x 354	7,0	9104115559	-
700 x 550	745 x 581	700 x 549	604 x 404	7,4	9104115560	9104100157
700 x 600	745 x 631	702 x 599	604 x 454	7,7	9104115561	9104100159
750 x 400	797 x 430	750 x 398	654 x 254	6,4	9104115562	9104100161
750 x 450	797 x 481	749 x 447	654 x 304	6,6	9104115563	-
750 x 600	797 x 631	750 x 599	654 x 454	8,2	9104115564	9104100163
800 x 350	846 x 380	800 x 347	704 x 204	6,6	9104115565	9104100165
800 x 450	846 x 481	801 x 450	704 x 304	7,1	9104115566	9104100167
900 x 300	948 x 330	902 x 298	804 x 154	6,6	9104115567	9104100169
900 x 400	948 x 430	902 x 398	804 x 254	7,5	9104115568	9104100171
900 x 450	948 x 481	902 x 448	804 x 304	8,0	9104115569	9104100173
900 x 500	948 x 531	902 x 499	804 x 354	8,4	9104115570	9104100175
900 x 550	948 x 581	902 x 549	804 x 404	8,6	9104115571	9104100177
900 x 600	948 x 631	902 x 599	804 x 454	9,2	9104115572	9104100179
1000 x 450	1048 x 481	1002 x 448	904 x 304	8,6	9104115573	-
1000 x 500	1048 x 531	1002 x 499	904 x 354	9,3	9104115574	9104100181
1000 x 550	1048 x 581	1002 x 549	904 x 404	10,0	9104115575	9104100183
1000 x 600	1048 x 631	1002 x 599	904 x 454	11,0	9104115576	9104100185
1000 x 800	1048 x 832	1002 x 800	904 x 654	12,0	9104115577	-
1100 x 450	1148 x 481	1103 x 448	1004 x 304	9,9	9104115578	9104100187
1100 x 550	1148 x 581	1102 x 549	1004 x 404	10,1	9104115579	-
1100 x 700	1148 x 733	1103 x 699	1004 x 554	11,9	9104115580	-
1200 x 300	1248 x 330	1201 x 297	1104 x 154	8,2	9104115581	-
1200 x 350	1249 x 380	1202 x 347	1104 x 204	8,8	9104115582	-
1200 x 500	1249 x 531	1203 x 500	1104 x 354	10,5	9104115583	-
1200 x 600	1249 x 631	1201 x 599	1104 x 454	12,5	9104115584	9104100189
1200 x 700	1249 x 733	1201 x 699	1104 x 554	13,1	9104115585	-
1200 x 800	1249 x 832	1203 x 800	1104 x 654	13,8	9104115586	-
1300 x 550	1343 x 581	1298 x 549	1204 x 404	13,6	9104115587	9104100191
1300 x 600	1343 x 631	1297 x 599	1204 x 454	14,2	9104115588	9104100193
1450 x 550	1500 x 581	1453 x 549	1354 x 404	13,6	9104115589	-
1450 x 600	1500 x 631	1454 x 599	1354 x 454	14,9	9104115590	9104100195
1450 x 700	1500 x 733	1452 x 699	1354 x 554	15,7	9104115591	-
1600 x 550	1650 x 581	1602 x 549	1504 x 404	15,6	9104115592	-
1600 x 600	1650 x 631	1602 x 599	1504 x 454	16,2	9104115593	-

Fensterlösungen



## MEINE VORTEILE

- Mit Insektenschutz und Verdunkelungsrollo
- Ausgezeichnete Wärmedämmung
- Polyurethan-Rahmen
- Erhältlich als Ausstell- oder Schiebefenster
- Doppelte Acrylverglasung (grau)
- Für Wandstärken von 26 bis 41 mm, Anpassung durch Kürzen des Innenrahmens
- Stufenlose Aussteller (Ausstellfenster)

Für  
Wohnmobil  
& Caravan

# DOMETIC S5 MIT DUETTE WABENROLLO

Diese hochwertige Fensterserie baut auf der klassischen S4 Modellreihe auf und kann deren exzellente Wärmedämmungswerte noch weiter toppen. Wesentlicher Unterschied: das doppelt plissierte Duette Wabenrollo, mit dem die S5 Ausstell- und Schiebefenster ausgestattet sind.

Stufenlos  
ausstellbar



3.42

### Dometic S5 Ausstellfenster

Stufenlos ausstellbar: Komplettfenster mit Teleskopausstellern für komfortables Lüften. Ausgezeichnete Wärmedämmung, entsprechend Wohnungsbaunormen. Mit integriertem Duette Waben- und Insektenschutzrollo sowie Sicherheitsriegeln, die ein Öffnen des Fensters von außen verhindern.

Von 350 x 500 bis 1200 x 500 mm, nach Fenstertyp, in 12 verschiedenen Maßen erhältlich.



3.42

### Dometic S5 Schiebefenster

Leichtgängig und wirklich dicht: Außen- und Innenrahmen sind von innen miteinander verschraubt und bieten so eine langlebige und wirksame Abdichtung. Zum Öffnen wird die vordere Scheibe (in Fahrtrichtung gesehen) verschoben, die hintere Scheibe bleibt fest. Mit Sicherheitsverriegelung.

Von 750 x 400 bis 1200 x 600 mm, nach Fenstertyp, in 6 verschiedenen Maßen erhältlich.



### Unser Tipp!

Der Acrylglas-Reiniger von Dometic für die regelmäßige Fenster-Pflege entfernt alle Arten von Schmutz – selbst Fett und Nikotinfilm. Er verhindert statische Aufladung und Staubanziehung, ohne Lösungsmittel zu verwenden. Mit Acrylglas-Politur und Spezial-Poliertuch können Blindstellen und leichte Kratzer entfernt werden.

siehe S. 201



## Hoher Bedienkomfort

Stufenlos ausstell- oder verschiebbar: Die Fenster der S5-Serie sind sehr einfach zu bedienen. Bei Bedarf lassen sich Insektenschutz und Wabenrollo zu einer Einheit zusammenklicken und mit einer Hand verstellen.

3.42



### Dometic S5-Serie

#### Ausstell- und Schiebefenster mit doppelt plissiertem Duette Wabenrollo

- Insektenschutz und Wabenrollo können verbunden und mit einer Hand stufenlos verstellt werden
- Ausgezeichnete Wärmedämmung
- Polyurethan-Rahmen
- Doppelte Acrylverglasung (grau)
- Stufenlose Aussteller (Ausstellfenster)
- Für Reisemobile und Wohnwagen
- Passend für Wandstärken von 26 bis 41 mm

S5 Ausstellfenster Innenansicht

### 3.42 // Dometic S5 Fenster

Fenster

A = Gesamtbreite  
B = Gesamthöhe  
C = Breite Lichtes Maß  
D = Höhe Lichtes Maß

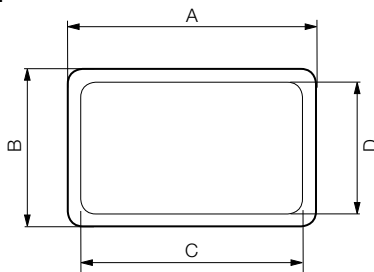

Ausstellfenster



Schiebefenster



Bestellgröße B x H (mm)	Gesamtmaß B x H (mm)	Ausschnittmaß B x H (mm)	Lichtes Maß* B x H (mm)	Gewicht* (kg)	Art.-Nr.	Art.-Nr.
350 x 500	393 x 531	343 x 498	240 x 345	5,2	9104116005	-
500 x 300	544 x 330	499 x 298	390 x 145	5,2	9104116006	-
550 x 550	594 x 581	549 x 549	440 x 395	7,0	9104116007	-
700 x 300	745 x 330	700 x 298	604 x 154	6,8	9104116008	-
700 x 400	745 x 430	702 x 398	590 x 245	7,5	9104116009	-
750 x 400	797 x 430	750 x 398	640 x 245	7,9	9104116010	9104116024
800 x 450	846 x 481	801 x 450	-	-	-	9104116025
900 x 450	948 x 481	902 x 449	790 x 295	9,6	9104116011	-
900 x 500	948 x 531	902 x 499	790 x 345	9,3	9104116012	-
900 x 550	948 x 581	902 x 549	790 x 395	8,6	9104116013	-
1000 x 500	1048 x 531	1002 x 499	890 x 345	10,1	9104116014	9104116026
1000 x 550	1048 x 581	1002 x 549	890 x 395	10,8	9104116015	9104116027
1100 x 450	1148 x 481	1103 x 448	-	-	-	9104116028
1200 x 500	1249 x 531	1203 x 500	1090 x 345	11,3	9104116016	-
1200 x 600	1249 x 631	1201 x 599	-	-	-	9104116058

\* bezogen auf Ausstellfenster



## MEINE VORTEILE

- Leichter Aluminiumrahmen
- Elegantes Design mit perfekt abgestimmtem Verdunkelungssystem
- Außenfläche mit Wölbungsradius 5000 mm
- Flächenbündig abschließende Scheibe und Mehrfachverriegelung
- Ausgezeichnete Wärmedämmung
- Doppelte dunkel getönte Acrylverglasung
- Für Wandstärken von 22 bis 43 mm

# DOMETIC S7P ALUMINIUMRAHMEN-FENSTER FÜR KASTENWAGEN MIT GEWÖLBTER AUSSENFLÄCHE

Wölbungsradius 5000 mm: Die leicht gebogene Außenfläche macht die Fenstersysteme aus der Serie Dometic S7P ideal für Kastenwagen. Pulverbeschichtete Aluminiumprofile senken das Gewicht, sorgen für eine exzellente Wärmedämmung und eine hohe Oberflächengüte. Mit ihrem außergewöhnlichen Design und dem perfekt darauf abgestimmten Verdunkelungssystem stellen die Alu-Fenster eine echte Alternative zu Polyurethan-Fenstern dar.



Mit stufenlosen  
Ausstellern



### Unser Tipp!

Der Acrylglas-Reiniger von Dometic für die regelmäßige Fenster-Pflege entfernt alle Arten von Schmutz – selbst Fett und Nikotinfilm. Er verhindert statische Aufladung und Staubanziehung, ohne Lösungsmittel zu verwenden. Mit Acrylglas-Politur und Spezial-Poliertuch können Blindstellen und leichte Kratzer entfernt werden.

siehe S. 201





## 3.42 // Dometic S7P Fenster

## Fenster

A = Gesamtbreite  
 B = Gesamthöhe  
 C = Breite Lichtes Maß  
 D = Höhe Lichtes Maß

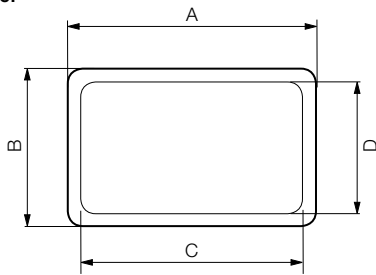

## Ausstellfenster



Bestellgröße B x H (mm)	Gesamtmaß B x H (mm)	Ausschnittmaß B x H (mm)	Lichtes Maß B x H (mm)	Gewicht (kg)	Art.-Nr.
280 x 380	308 x 408	280 x 380	230 x 330	2,9	9104116042
490 x 500	518 x 528	490 x 500	440 x 450	4,0	9104116041
560 x 465	588 x 493	560 x 465	510 x 415	4,5	9104116040
700 x 510	728 x 538	700 x 510	650 x 460	4,8	9104116039
750 x 465	778 x 493	750 x 465	700 x 415	4,8	9104116038
818 x 315	843 x 343	818 x 315	768 x 265	4,6	9104116037
960 x 450	988 x 478	960 x 450	910 x 400	5,6	9104116036
985 x 465	1013 x 493	985 x 465	935 x 415	6,1	9104116035

### ➤ Zubehör – Car Plissee S7P Fenster

Der einfach plissierte Verdunklungsstoff und der Insektenschutz können als Einheit oder separat zusammengeklippt und mit einer Hand stufenlos verstellt werden.

Bestellgröße B x H (mm)	Fenstermaß B x H (mm)	Farbe	Art.-Nr.
233 x 352	280 x 380	creme	9104116029
443 x 472	490 x 500	creme	9104116030
513 x 437	560 x 465	creme	9104116018
653 x 482	700 x 510	creme	9104116019
703 x 437	750 x 465	creme	9104116020
771 x 287	818 x 315	creme	9104116021
913 x 422	960 x 450	creme	9104116022
938 x 437	985 x 465	creme	9104116044



Insektenschutz

Verdunkelung

### ➤ Zubehör – Montagesatz für S7P Fenster

Die den Fenstermaßen entsprechenden Montagesätze sind unentbehrliches Zubehör für die Montage der S7P-Alufenster und machen diese sehr einfach. Beinhaltet Montageklammern und Schrauben für die vorhandene Wandstärke.

Wandstärke (mm)	Art.-Nr.
22 – 23	9104116094
24 – 25	9104116095
26 – 27	9104116096
28 – 29	9104116097
30 – 31	9104116098
32 – 33	9104116099
34 – 35	9104116100
36 – 37	9104116101
38 – 39	9104116102
40 – 41	9104116103
42 – 43	9104116104



## MEINE VORTEILE

- Zahlreiche Lösungen für alle gängigen Fenster- und Dachlukengrößen
- Effektiver Sicht- und Sonnenschutz
- Anspruchsvolle Komplettsysteme als Kombination von Verdunkelung und Insektenschutz
- Rastrollos für rahmenlose Fenster
- Individuelle Änderungen/ Kürzungen möglich

# PRIVATSPHÄRE GESCHÜTZT!

## DOMETIC ROLLOSYSTEME

Keine Lust auf neugierige Blicke? Machen Sie einfach zu – mit Ihrem Favoriten aus dem umfangreichen Rollo-Programm von Dometic. Alle Modell-Varianten verbinden effektiven Sonnen- und Insektenschutz mit einem hohen Bedienkomfort. Einen besonderen Hinweis verdient die superschmale Ausführung des Rastrollo 3000: nur 335 mm breit – perfekt für jedes Badezimmerfenster! Sollen Dachluken verdunkelt werden, bieten sich die Mini-Doppelkassettenrollos an. Individuelle Änderungen sind bei den Rast- und Doppelkassettenrollos problemlos möglich, da die seitlichen Führungsschienen gekürzt werden können.

3.42

### Dometic Softrollo

Ein effektiver Sichtschutz, der sich Ihren Bedürfnissen anpasst. Verdunkelung und Insektenschutz sind individuell einstellbar. Für eine ungehinderte Luftzirkulation ist gesorgt.

- Einfache Bedienung
- Höchste Flexibilität bei der Anordnung von Verdunkelung und Insektenschutz
- Doppelt plissiertes Duette Wabenmaterial
- Insektenschutz und Verdunkelung stufenlos verstellbar
- Gute Belüftung jederzeit gewährleistet
- Platzsparendes Einkassettensystem

Von 600 x 745 bis 1700 x 845 mm erhältlich\*

\*Weitere Höhen und Breiten finden Sie im Internet unter:  
[www.dometic.at/rv](http://www.dometic.at/rv)



3.42

## Dometic Rastrollo 3000

Für den Einbau oberhalb der Fensteröffnung konzipiert, ist dieses Rollo die ideale Lösung bei rahmenlosen Fenstern. Es ist mit einem Insektenschutz und einer Verdunkelung ausgestattet – beide können separat eingestellt werden. Durch einen gebremsten Federmotor rollt sich das Rollo besonders sanft und gleichmäßig auf. Ist es heruntergelassen, sorgen integrierte Belüftungsschlitze für eine weiterhin gute Luftzirkulation.

- Verdunkelungsrollo und Insektenschutz können separat eingestellt werden
- Das Verdunkelungsrollo ist über mehrere Rastpositionen verstellbar
- Ausgezeichnete Wärmereflexion durch Aluminiumbeschichtung
- Vertikale Führungsschienen können gekürzt werden
- Sehr wirksamer Insektenschutz
- Schonendes Aufrollen durch gebremsten Federmotor

Von 335 x 345 bis 1760 x 810 mm in 17 verschiedenen Maßen in grauweiß oder weiß erhältlich.



**Neues Maß**  
Extra schmale Ausführung



Verdunkelung

3.42

## Dometic Mini-Doppelkassettenrollo/ Dachlukenrollo 1302

Für perfekten Komfort unterwegs: Insektenschutz und Verdunkelungsrollo können zusammengesteckt und mit drei Raststellungen eingestellt werden.

- Nachtverriegelung: Beim Schließen des Rollos wird ein Spalt frei gelassen, für Luftzirkulation durch den Insektenschutz hindurch
- Insektenschutz und Verdunkelung können jeweils wahlweise oben oder unten am Fenster eingebaut werden
- Ausgezeichnete Wärmereflexion durch Aluminiumbeschichtung
- Vertikale Führungsschienen können gekürzt werden
- Auch für Dachluken erhältlich
- Gleichzeitige Bedienung von Verdunkelung und Insektenschutz möglich

Von 630 x 700 bis 1530 x 750 mm in 13 verschiedenen Maßen (und drei für Dachluken) in grauweiß oder perlweiß erhältlich.



Insektenschutz und Verdunkelung können jeweils wahlweise oben oder unten am Fenster eingebaut werden

3.42 // Dometic Mini-Doppelkassettenrollo / Dachlukenrollo 1302

Rollos

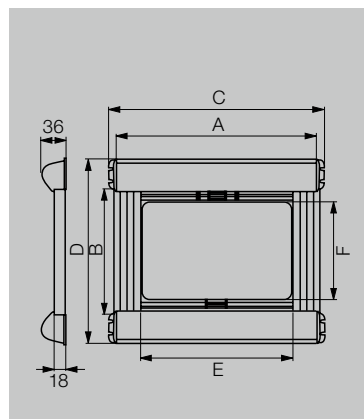

A = Bestellmaß Breite  
 B = Bestellmaß Höhe  
 C = Gesamtbreite  
 D = Gesamthöhe  
 E = Breite Fensterausschnitt  
 F = Höhe Fensterausschnitt

Standardmaße

Maß A (mm)	Maß B (mm)	Maß C (mm)	Maß D (mm)	Maß E (mm)	Maß F (mm)	Gewicht (kg)
630	700	658	790	580	650	1,30
680	700	708	790	630	650	1,35
730	700	758	790	680	650	1,41
780	700	808	790	730	650	1,47
830	700	858	790	780	650	1,53
930	700	958	790	880	650	1,65
1030	700	1058	790	980	650	1,77
1130	700	1158	790	1080	650	1,89
1230	700	1258	790	1180	650	2,00
1330	750	1358	840	1280	700	2,15
1430	750	1458	840	1388	700	2,27
1480	750	1508	840	1430	700	2,33
1530	750	1558	840	1480	700	2,39

Sondermaße für Dachluken

480	500	508	590	430	450	0,96
540	500	568	590	490	450	1,09
580	600	608	690	530	550	1,19

Rollos

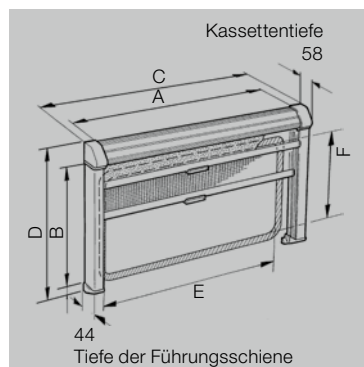

A = Bestellmaß Breite  
 B = Bestellmaß Höhe  
 C = Gesamtbreite  
 D = Gesamthöhe  
 E = Breite Fensterausschnitt  
 F = Höhe Fensterausschnitt

3.42 // Dometic Rastrollo 3000

Standardmaße

Maß A (mm)	Maß B (mm)	Maß C (mm)	Maß D (mm)	Maß E (mm)	Maß F (mm)	Gewicht (kg)
335	345	354	439	275	285	1,0
660	710	679	804	600	650	2,28
710	710	729	804	650	650	2,33
760	710	779	804	700	650	2,39
810	710	829	804	750	650	2,44
860	710	879	804	800	650	2,50
960	710	979	804	900	650	2,61
1060	710	1079	804	1000	650	2,71
1160	710	1179	804	1100	650	2,82
1260	710	1279	804	1200	650	2,93
1360	810	1379	904	1300	750	3,34
1460	810	1479	904	1400	750	3,45
1510	810	1529	904	1450	750	3,50
1560	810	1579	904	1500	750	3,56
1610	810	1629	904	1550	750	3,61
1660	810	1679	904	1600	750	3,67
1760	810	1779	904	1700	750	3,78

Rollos

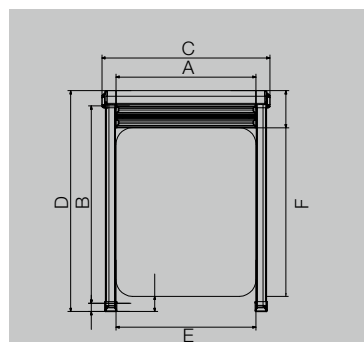

A = Bestellmaß Breite  
 B = Bestellmaß Höhe  
 C = Gesamtbreite  
 D = Gesamthöhe  
 E = Breite Fensterausschnitt  
 F = Höhe Fensterausschnitt

3.42 // Dometic Softrollo

Standardmaße

Maß A (mm)	Maß B (mm)	Maß C (mm)	Maß D (mm)	Maß E (mm)	Maß F (mm)	Gewicht (kg)
600	745	686	816	600	650	1,07
650	745	736	816	650	650	1,16
700	745	786	816	700	650	1,24
750	745	836	816	750	650	1,33
800	745	886	816	800	650	1,42
900	745	986	816	900	650	1,60
1000	745	1086	816	1000	650	1,78
1100	745	1186	816	1100	650	1,96
1200	745	1286	816	1200	650	2,13
1300	845	1386	916	1300	750	2,62
1400	845	1486	916	1400	750	2,82
1450	845	1536	916	1450	750	2,92
1500	845	1586	916	1500	750	3,02
1550	845	1636	916	1550	750	3,13
1600	845	1686	916	1600	750	3,23
1700	845	1786	916	1700	750	3,43

Weitere Höhen + Breiten finden Sie im Internet unter: [www.dometic.at/rv](http://www.dometic.at/rv)

	grauweiß	perlweiß
Produkt (mm)	Art.-Nr.	Art.-Nr.
630 x 700	9104100052	9104100065
680 x 700	9104100053	9104100066
730 x 700	9104100054	9104100067
780 x 700	9104100055	9104100068
830 x 700	9104100056	9104100069
930 x 700	9104100057	9104100070
1030 x 700	9104100058	9104100071
1130 x 700	9104100059	9104100072
1230 x 750	9104100060	9104100073
1330 x 750	9104100061	9104100074
1430 x 750	9104100062	9104100075
1480 x 750	9104100063	9104100076
1530 x 750	9104100064	9104100077

	Dachlukenrollo 1302 grauweiß	Dachlukenrollo 1302 perlweiß
480 x 500	9104100078	9104100081
540 x 500	9104100079	9104100082
580 x 600	9104100080	9104100083

	grauweiß	verkehrsweiß
Produkt (mm)	Art.-Nr.	Art.-Nr.
335 x 345	-	9104109622
660 x 710	9104108376	9104108412
710 x 710	9104108377	9104108413
760 x 710	9104108378	9104108414
810 x 710	9104108379	9104108415
860 x 710	9104108380	9104108416
960 x 710	9104108381	9104108417
1060 x 710	9104108382	9104108418
1160 x 710	9104108383	9104108419
1260 x 710	9104108384	9104108420
1360 x 810	9104108385	9104108421
1460 x 810	9104108386	9104108422
1510 x 810	9104108387	9104108423
1560 x 810	9104108388	9104108424
1610 x 810	9104108389	9104108425
1660 x 810	9104108390	9104108426
1760 x 810	9104108391	9104108427

	cremeweiß
Produkt (mm)	Art.-Nr.
600 x 745 mm	9104108392
650 x 745 mm	9104108393
700 x 745 mm	9104108394
750 x 745 mm	9104108395
800 x 745 mm	9104108396
900 x 745 mm	9104108397
1000 x 745 mm	9104108398
1100 x 745 mm	9104108399
1200 x 745 mm	9104108400
1300 x 845 mm	9104108401
1400 x 845 mm	9104108402
1450 x 845 mm	9104108403
1500 x 845 mm	9104108404
1550 x 845 mm	9104108405
1600 x 845 mm	9104108406
1700 x 845 mm	9104108407

# SICHTSCHUTZ FÜR FAHRERHÄUSER

## DOMETIC ROLLOS

Was sich im Fahrerhaus Ihres Wohnmobils tut oder zu holen ist, muss niemand wissen. Die hochwertigen Dometic Verdunkelungssysteme für Front- und Seitenscheiben halten neugierige Blicke fern. Das doppelt plissierte Duette Wabenmaterial besitzt zugleich eine hervorragende Isolierwirkung – Hitze und Kälte bleiben draußen. Auch die aluminiumbeschichteten Dometic Frontscheibenrollos weisen eine gute Wärmedämmung auf. Beide Sichtschutz-Varianten sind lieferbar für Fiat Ducato und viele baugleiche Reisemobil-Typen.

### NEU! Verdunkelungssystem für Fiat Ducato Typen X250 / X290

3.42

#### Dometic FP 200

Vertikal zu öffnender faltstore für Front- und Seitenscheiben, der nach Bedarf Licht ins Fahrzeug lässt oder komplett verdunkelt.

- Doppelt plissiertes Duette-Wabenmaterial für maximale thermische Isolation und Verdunkelung
- Perfekt auf die Fiat Ducato-Modelle X250 und X290 abgestimmt
- Bestmögliche Isolation und Verdunklung im unteren Bereich (Armaturenbrett) sowie im oberen Bereich (Abschlussblende) und seitlich
- Stufenlose Verstellung möglich, ganz nach Belieben

Frontscheibe, beige // Art.-Nr. 9104116564

Seitenscheiben (links, rechts), beige // Art.-Nr. 9104113604

Frontscheibe + Seitenscheiben im Set, beige // Art.-Nr. 904116924



### Aluminiumbeschichtet

3.42

#### Dometic Frontscheibenrollos

Für Fiat Ducato Typ 250 und baugleiche Peugeot Boxer und Citroën Jumper (ohne Dachablage) sowie Fiat Ducato Typ 230 und 244.

- Sichtschutz und Wärmedämmung dank Aluminiumbeschichtung auf der Außenseite
- Pulverbeschichtete Kassette mit Rollo
- Für Links- und Rechtslenker lieferbar (Typ 250)

Frontscheibenrollo, grau (Linkslenker), für Fiat Ducato Typ 250  
Art.-Nr. 9104100269

Frontscheibenrollo, grau (Rechtslenker), für Fiat Ducato Typ 250  
Art.-Nr. 9104100270

Frontscheibenrollo, beige (Linkslenker), für Fiat Ducato Typ 230 und 244  
Art.-Nr. 9104100233

Frontscheibenrollo, grau (Linkslenker), für Fiat Ducato Typ 230 und 244  
Art.-Nr. 9104100234



# DOMETIC SERVICE-KLAPPEN



3.42

## Dometic SK 4 Service-Klappe

Im Spritzgussverfahren aus wetterfestem ASA gefertigt. Wird einfach ohne Schrauben in die Fahrzeugöffnung eingesetzt (für waagerechten oder senkrechten Einbau).

- Mit Mehrpunktverriegelung (außer Bestellmaß 375 x 305 mm) und Schließsystem ausgestattet
- Geeignet für Wandstärken von 23 bis 42 mm (außer Bestellmaß 375 x 305 mm und 700 x 305 – bis 32 mm)
- In fünf verschiedenen Größen erhältlich

Von 375 x 305 bis 1000 x 405 mm in 5 verschiedenen Maßen erhältlich.

### Service-Klappen

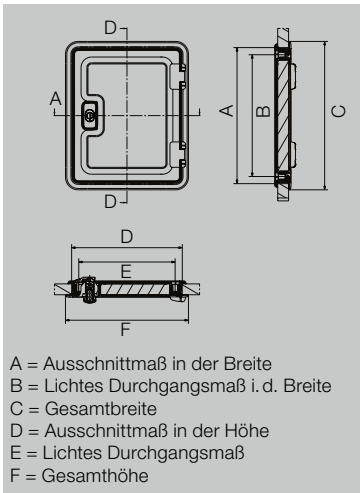

#### 3.42 // Dometic SK 4

Bestellmaß (mm)	Breitenmaß (mm), Schaniermaß			Höhenmaß (mm)		
	Maß A	Maß B	Maß C	Maß D	Maß E	Maß F
375 x 305	375	335	409	305	265	338
700 x 305	700	660	734	305	265	338
700 x 405	700	660	734	405	365	438
1000 x 305	1000	960	1034	305	265	338
1000 x 405	1000	960	1034	405	365	438

  

Wandstärke (mm)	Gewicht (kg)*	Art.-Nr.
23 – 32	0,99	9104100197
23 – 32	1,45	9104100198
23 – 42	1,56	9104100199
23 – 42	2,00	9104100200
23 – 42	2,20	9104100201

\* Gewichtsangabe ohne Klappenfüllung. Alle Abmessungen in mm. Änderungen und Irrtum vorbehalten.

#### 3.42 // Dometic SK 5

### Service-Klappen

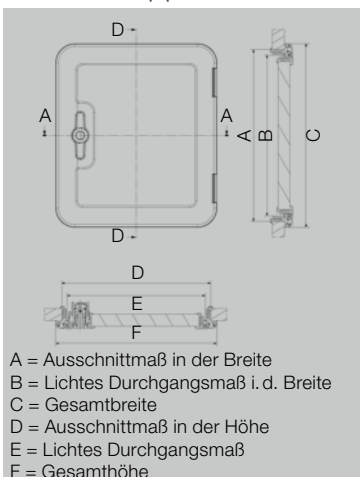

Bestellmaß (mm)	Breitenmaß (mm), Schaniermaß			Höhenmaß (mm)		
	Maß A	Maß B	Maß C	Maß D	Maß E	Maß F
360 x 310	360	337	385	310	288	335
650 x 350	648	625	673	348	326	337
750 x 300	748	725	773	298	276	323
1000 x 420	998	960	1023	418	396	443
1070 x 300	1070	1047	1095	300	278	325

Wandstärke (mm)	Gewicht (kg)*	Art.-Nr.
23 – 36	0,90	9104100202
23 – 36	1,30	9104100203
23 – 36	1,40	9104100204
23 – 36	2,00	9104100205
23 – 36	1,60	9104108622

\* Gewichtsangabe ohne Klappenfüllung. Alle Abmessungen in mm. Änderungen und Irrtum vorbehalten.

# STOPP FÜR MÜCKEN, FLIEGEN & CO.

## INSEKTENSCHUTZGITTER FÜR TÜREN

Der Aufenthalt in freier Natur hat eine Schattenseite: Insekten werden im mobilen Wohn- und Schlafraum schnell zur Plage. Am besten einfach vorbeugen und die Eingangstür durch einen maßgeschneiderten Insektenschutz sichern. Den bieten wir ab sofort nicht nur für Standardtüren an, sondern auch für die Schiebetüren der Fahrzeuge Fiat Ducato H2 X250 / X290. Alle Ausführungen sind einfach zu installieren. Sie halten das lästige Getier zuverlässig draußen, während weiterhin Frischluft ins Fahrzeug gelangt.

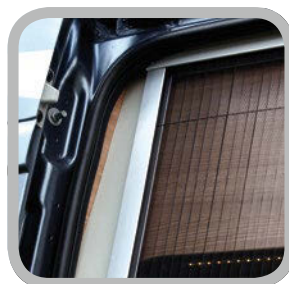

3.42

### Dometic FlyTec FT 200

Einfach plissierter hochwertiger Insektenschutz für Schiebetüren des Fiat Ducato H2 X250 / X290 und baugleicher Fahrzeuge. Füllt den Türausschnitt komplett aus.

- Hält Insekten aller Art zuverlässig draußen
- Einfach zu installieren
- Komfortable Einhandbedienung

Rechtslenker Art.-Nr. 9104117296

Linkslenker Art.-Nr. 9104117297



- Für Schiebetüren des Fiat Ducato H2 X250 / X290
- Einfach zu bedienen

3.42



580 x 1100



615 x 1100

### Dometic Insektenschutz

Frischluft hinein- und Insekten draußen lassen – das geht mit der intelligenten, kostengünstigen Insektenschutz-Lösung von Dometic. Der Aluminiumrahmen wird einfach an der oberen Türahälfte befestigt, die sich separat öffnen lässt.

- Langlebiger, pulverbeschichteter Aluminiumrahmen
- Stabiles, glasfaserverstärktes Insektenschutzgitter
- Sehr einfache Handhabung
- Geringer Platzbedarf (nur 62 mm tief)
- Erhältlich in zwei Standardgrößen

580 x 1100 // Art.-Nr. 9104100238

615 x 1100 // Art.-Nr. 9104100239



# PERFEKTER REGENABLAUF MIT AUSSENBELEUCHTUNG

Das Phänomen der „automatischen Dusche“ kennt jeder, der mal bei Regen die Schiebetür geöffnet hat. Weil das auf Dauer wenig Spaß macht, gibt's von Dometic eine stabile Nachrüst-Regenrinne für Kastenwagen. Sie leitet das Regenwasser seitlich ab und ist zudem mit einer LED-Lichtleiste ausgestattet. Damit löst sie sehr elegant das Problem einer fehlenden nächtlichen Außenbeleuchtung!

## MEINE VORTEILE

- Effektive seitliche Ableitung des Regenwassers
- Zusätzliche Funktion als Außenbeleuchtung
- Stromsparende LED-Technik
- Einfache Montage

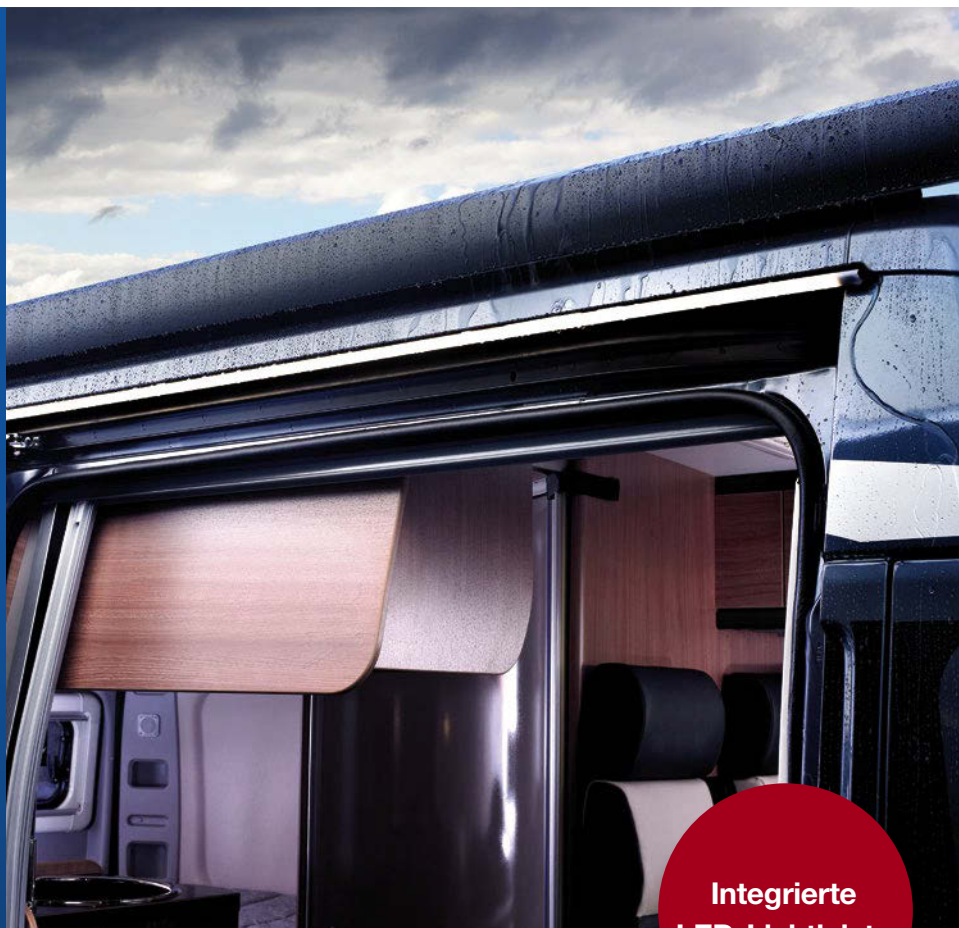

Integrierte  
LED-Lichtleiste

3.42

### Dometic RainTec RT 100

Beleuchtete Regenrinne für Fiat Ducato Schiebetüren. Verhindert das Eindringen von Regenwasser beim Öffnen der Tür und dient zugleich als Außenbeleuchtung. Aluminium-Profil mit integriertem LED-Lichtband.

- Eingangsspannung: 8 – 16 Volt
- Leistung: 4,8 Watt
- B x H x T: 1500 x 32 x 16 mm
- Leuchtmittel: SMD-LED-Dioden (Energieklasse A)
- Material: Aluminium
- Lichtfarbe: 3150 K (warmweiß)
- Energieverbrauch in 1000 Std.: 7 kWh
- Lichtstrom: 435 Lumen
- Lebensdauer: 50.000 h
- Gewicht: ca. 480 g

Tiefschwarz // Art.-Nr. 9106505301

Fiat weiß // Art.-Nr. 9106505302





# MEIN GENUSS

## KÜCHENLÖSUNGEN



Koffergrills	182
Kaffeemaschinen / Wasserkocher	184
Backöfen	185
Einbau-Kochfelder	186
Einbau-Koch-/Spül-Kombinationen	188
Einbau-Spülbecken	191
Dunstabzugshauben	194
Staubsauger	196
Zubehör	198

### Urlaub geht durch den Magen

Auch das macht gelungene Ferien aus: gemeinsam kochen und essen, ohne auf die Uhr zu schauen. Schmackhafte Gerichte improvisieren mit Zutaten aus der Region. Stundenlang am Tisch sitzen, erzählen und hmm ... genießen. Dometic unterstützt Sie dabei, sich und Ihre Lieben unterwegs zu verwöhnen. Mit einem Komplettangebot für Ihre Reiseküche.

# NEU

Dometic HSG 3430



S. 188



## MOBILE KÜCHENKONZEPTE

### KOCHEN, BACKEN UND SPÜLEN AN BORD

Küchenkomfort auf engstem Raum

Zugegeben: Küchen in Wohnmobil oder Caravan sind deutlich kleiner als Ihre Küche zu Hause, können aber ebenso perfekt ausgestattet sein. Komfortspezialist Dometic hat alles mobil gemacht, was in eine gut funktionierende Küche gehört. Wählen Sie aus einem großen Angebot an Koch-, Back- und Grillgeräten, zu betreiben mit Gas oder Spiritus. Weiter geht's mit Spülen in allen Variationen. Und was wäre eine (Reise-)Küche ohne die praktischen „Helfer“ wie Dunstabzugshaube oder Kaffeemaschine? Na bitte!

## Grills

Aufstellen und dann grillen, kochen: bewährte Koffergrills mit bis zu drei Kochplatten.



S. 182

## Kaffeemaschinen und Wasserkocher

Zuständig für warme Getränke an Bord: mobile Kaffeemaschinen und ein Wasserkocher.



S. 184

## Backöfen

Pizza, Auflauf oder Hähnchen: Diese Einbau-Backöfen machen was draus. Mit oder ohne Grillfunktion.



S. 185

## Kochfelder

Hochwertige Einbaulösungen in verschiedensten Größen und für jede Raumsituation. Gasbetrieben mit Sicherheitszündsystem.



S. 186

## Koch- / Spül-Kombinationen

Optimale Raumausnutzung: superkompakte „Teams“ aus Kochfeld und Spülbecken. Mit oder ohne Abdeckung.



S. 188

## Einbau-Spülbecken

Rund oder eckig, in verschiedenen Abmessungen, auch mit Abdeckung und Abtropffläche.



S. 191

## Dunstabzugshauben

Abluft- oder Umluftprinzip: zwei unterschiedliche Ausführungen, die Küchendünsten keine Chance lassen.



S. 194

## Staubsauger

Viel günstiger und komfortabler als sein Vorgänger: das Staubsaugersystem für den versteckten Einbau. Der Akkusauger erlaubt schnurlosen Betrieb.



S. 196

## Reiniger

Mehr braucht man nicht, um jede Putzaufgabe an Bord spielend zu bewältigen – vom Kühlschrank über Edelstahlfläche und Grill bis zur Markise. Kraftvoll und schonend zugleich.



S. 200

# GRILL- UND KOCHSPASS ZUM MITNEHMEN



Die praktischen Dometic Koffergrills sind seit über 30 Jahren bei „Freiluftköchen“ heiß begehrt. Sie arbeiten mit Gas, sind schnell aufgestellt und gleich betriebsbereit. Fleisch kommt auf den Grill; die Beilagen garen derweil auf den Kochplatten. Dank oberhalb liegender Brenner entstehen weder Rauch noch Asche oder Funkenflug.



3.37

3.37

## Dometic Classic 1

Koffergrill mit drei Kochplatten

- Leistung: 5300 Watt
- Gasverbrauch: 385 g/h
- Gasanschluss: 30 mbar für Gassteckdose; 50 mbar für Gasflasche
- Anzahl der Brenner: 3
- Kofferfarbe: Anthrazit, hochwertiger Strukturlack
- Seitenwände: Aluminium
- Brenner und Kochplatten aus Edelstahl, leicht auf- und abbaubar, Stahlkoffer zum einfachen Transport, Grillspieß mit 2 Fleischhaltern, Grillrost, Grillrosthalter, Saftschale aus Aluminium
- Gewicht: 10 kg
- Abmessungen (B x H x T): 620 x 128 x 288 mm (geschlossen)  
Abmessungen (B x T): Saftschale mit Rost: 544 x 238 mm
- Gasschlauch und Gasdruckregler nicht im Lieferumfang enthalten

50 mbar // Art.-Nr. 9103300173

30 mbar // Art.-Nr. 9103300172 nur für Anschluss an die Gassteckdose (Anschlusskupplung) zugelassen

3.37

## Dometic Grill-Abdeckungen passend für Koffergrills Classic 1 & 2

### Grill-Abdeckungen

Passend für Koffergrills Classic 1

- Material: 30 % Polyester und 70 % PVC

Art.-Nr. 9103500360

Passend für Koffergrill Classic 2

- Material: 30 % Polyester und 70 % PVC

Art.-Nr. 9103500361





**GasChecker Video anschauen**



**Unser Tipp!**

Wenn Sie wissen wollen, ob Ihr Gasvorrat noch reicht: Der Dometic GasChecker ermittelt den Füllstand handelsüblicher Gasflaschen in wenigen Sekunden!

**siehe S. 199**

# GRILL-ZUBEHÖR

## FÜR DOMETIC KOFFERGRILLS CLASSIC 1 & 2

Grillen macht Spaß – erst recht, wenn ein Koffergrill von Dometic im Mittelpunkt steht. Mit dem passenden Zubehör lässt sich der Grillspaß noch steigern. Probieren Sie's aus!

3.37

- 1 Grill Ablagetabletts:** Passend für alle Classic Grills, seitlich am Grill einzuhängen, Lieferung paarweise, Tablethalter verchromt, Abmessungen (B x T) ca. 270 x 170 mm

Art.-Nr. 9103300804

- 2 Grillkorb Midi:** Korbbreite: 320 mm, für alle Grills mit 35 – 48 cm Innenbreite, für 2-flammige Grills

Art.-Nr. 9103300800

- 3 Grillkorb Maxi:** Korbbreite: 480 mm, für alle Grills mit 52 – 62 cm Innenbreite, für 3-flammige Grills

Art.-Nr. 9103300801

- 4 Batterie-Grillmotor 1,5 Volt:** Für 1,5-Volt-Batterie, funkentstört, Lieferung erfolgt ohne Batterie

Art.-Nr. 9103300802

- 5 Kombi-Grillmotor:** Wahlweise für 230-Volt-Netz oder 1,5-Volt-Batterie, Lieferung erfolgt ohne Batterie

Art.-Nr. 9103300807

- 6 Netz-Grillmotor:** Für 230 Volt, sehr leistungsstark, für Grillgut bis 15 kg

Art.-Nr. 9103300803

- 7 Tasche:** Für alle Dometic Koffergrills
- Großes Reißverschluss-Hauptfach mit viel Stauraum, separates Fach mit Klettverschluss z.B. zur Aufbewahrung des Grillbestecks, verstellbarer Umhängerriemen mit Polsterung, 2 gepolsterte Tragegriffe
  - Material: 100 % Polyester

Art.-Nr. 9103500119

- 8 Edelstahlreiniger:** Für Reinigung und Pflege aller Edelstahl- und Chromoberflächen. Hohe Fettlösekraft, streifenfreier Glanz.

Art.-Nr. 9103501118

- 9 Grill- und Ofenreiniger:** Für Reinigung und Pflege von Backöfen, Grillrosten, Pfannen. Kraftvoll gegen Verkrustungen, Eingebrauntes und Fett. Geruchsneutral und schonend.

Art.-Nr. 9103501117

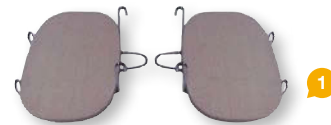

1



2



3



4



5



6



7

Reinigung und  
Pflege

8



9

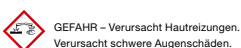

GEFAHR – Verursacht Hautreizungen.  
Verursacht schwere Augenschäden.

# MACH MAL PAUSE!

## KAFFEEMASCHINEN UND WASSERKOCHER

Wie groß ist der Kaffeedurst, wie viel Kaffeefans sind an Bord? Zwei 12-Volt-Kaffeemaschinen von WAECO sorgen dafür, dass alle schnell zu ihrem Recht kommen. Hochaktuelles Design kennzeichnet die 5-Tassen-Maschine WAECO PerfectCoffee MC 052, ausgestattet mit einem gut zugänglichen Schwenkfilter und einer Glaskanne. Falls jemand lieber Tee oder Brühe möchte, übernimmt der WAECO Wasserkocher den Job. Alle drei Geräte wurden speziell für mobile Einsätze konzipiert. Lieferung mit Befestigungskits.

3.13

### WAECO PerfectCoffee MC 052

Kaffeemaschine für 5 Tassen

- Für bis zu 5 Tassen (625 ml) Kaffee
- Anschlussspannung: 12 Volt DC
- Mittlere Leistungsaufnahme: 170 Watt
- Filter schwenkbar für einfache Bedienung, Glaskanne mit Dosierungsskala und integrierter Transportsicherung, Warmhalteplatte mit Thermostat
- Lieferung mit Befestigungskit zur Wand- oder Bodenmontage
- Gewicht: 1,1 kg
- Abmessungen (B x H x T): 240 x 270 x 155 mm
- E-zertifiziert (EMV/Kfz-Richtlinien), lebensmittelecht nach LMBG

12 Volt // Art.-Nr. 9103533013



Glaskanne  
mit  
Transportsicherung



12 V

3.13



12 V

3.14

### WAECO PerfectCoffee MC 01

1-Tassen-Kaffeemaschine

- Fassungsvermögen: 150 ml
- Anschlussspannung: 12 Volt DC
- Mittlere Leistungsaufnahme: 180 Watt
- Kurze Brühzeit, automatische Abschaltung, Trockenkochschutz, Dauerfilter, Betriebsanzeige
- Gewicht: 0,8 kg
- Abmessungen (B x H x T):  
135 x 190 x 110 mm (inkl. Befestigungskit)
- Lebensmittelecht nach LMBG

12 Volt // Art.-Nr. 9103533009

### WAECO PerfectKitchen MCK 750

Wasserkocher

- Fassungsvermögen: ca. 0,75 Liter
- Anschlussspannung: 12 Volt DC
- Mittlere Leistungsaufnahme: 200 Watt
- Automatische Abschaltung bei Erreichen des Siedepunktes, Trockenkochschutz, Betriebsanzeige
- Gewicht: 0,8 kg
- Abmessungen (B x H x T):  
190 x 205 x 125 mm (inkl. Befestigungskit)
- E-zertifiziert (EMV/Kfz-Richtlinien), lebensmittelecht nach LMBG

12 Volt // Art.-Nr. 9103533003



# LUST AUF BACKEN UND GRILLEN?

## DAUERBRENNER IM NEUEN IN NEUEM DESIGN

Sie können Kuchen oder Pizza backen, Braten oder Hähnchen grillen, Aufläufe gratinieren ... Mit den Einbau-Backöfen von Dometic zaubern Sie auch auf Reisen die feinsten Leckerbissen. Temperatur und Grillfunktion lassen sich bequem einstellen (ausgen. OV 1800). Die Modelle OG 2000 / OG 3000 haben sogar einen zuschaltbaren Drehteller, der beim Grillen die Speisen gleichmäßig erwärmt. Backblech und Rost sind bei allen Geräten im Lieferumfang enthalten (außer OG 2000).

3.37

### Dometic OV 1800

Backofen

- Anschlussspannung: 12 Volt DC (elektronische Zündung)
- Leistung: 1,1 kW
- Gasverbrauch: 80 g/h
- Gasanschluss: 30 mbar
- Ofenkapazität: 18 Liter
- Hitzeglas und Panoramasscheibe, Thermostat, elektronische 12-Volt-Zündung, Innenbeleuchtung, Türanschlag unten, Backblech emailliert, Rost Edelstahl
- Gewicht: 13,7 kg
- Abmessungen (B x H x T): 410 x 311 x 490 mm
- Einbaumaße (B x H x T): 398 x 304 x 490 mm

Art.-Nr. 9103303708



Mit  
Panorama-  
scheibe



Gas

Einzigartig am Markt:  
**Integrierter  
Drehteller**



Gas

3.38

Einzigartig am Markt:  
**Integrierter  
Drehteller**



Gas

3.38

### Dometic OG 2000

Backofen mit Grill

- Anschlussspannung: 12 Volt DC (elektronische Zündung)
- Leistung: 1,2 kW (Ofen), 1,6 kW (Grill)
- Gasverbrauch: 87 g/h (Ofen), 116 g/h (Grill)
- Gasanschluss: 30 mbar
- Ofenkapazität: 20 Liter
- Thermostat, Innenbeleuchtung, elektronische 12-Volt-Zündung, Sicherheitszündsystem, Grill, Türanschlag unten, Kaminanschluss, Drehteller, mehrschichtige Glastür mit Verriegelung
- Gewicht: 13,2 kg
- Abmessungen (B x H x T): 530 x 310 x 410 mm
- Einbaumaße (B x H x T): 504 x 283 x 460 mm

Art.-Nr. 9103303710

### Dometic OG 3000

Backofen mit Grill

- Anschlussspannung: 12 Volt DC (elektronische Zündung)
- Leistung: 1,2 kW (Ofen), 1,6 kW (Grill)
- Gasverbrauch: 87 g/h (Ofen), 116 g/h (Grill)
- Gasanschluss: 30 mbar
- Ofenkapazität: 30 Liter
- Thermostat, Innenbeleuchtung, elektronische 12-Volt-Zündung, Sicherheitszündsystem, Grill, Türanschlag unten, Kaminanschluss, Drehteller, mehrschichtige Glastür mit Verriegelung, Rost und Backblech im Lieferumfang
- Gewicht: 19,45 kg
- Abmessungen (B x H x T): 530 x 430 x 415 mm
- Einbaumaße (B x H x T): 500 x 410 x 460 mm

Art.-Nr. 9103303709

# KOCHFELD OPTIMAL GESCHÜTZT

Kochen mit zwei oder drei Flammen auf engstem Raum – die kompakten Kochmulden von Dometic machen's möglich. Alle Modelle werden flächenbündig in die Arbeitsplatte eingelassen. Dank ergonomisch positionierter Regler haben Koch oder Köchin das Geschehen immer im Griff. Stehen keine Töpfe auf der Kochzone, kann die Glasabdeckung geschlossen werden. So ergibt sich eine zusätzliche Arbeitsfläche, die gleichzeitig das Kochfeld schützt.

3.38

## Dometic HBG 3440

3-flammige Kochmulde mit Glasabdeckung

- Anschlussspannung: 12 Volt DC (elektronische Zündung)
- Leistung: 1 x 1,0 kW; 2 x 1,8 kW
- Gasverbrauch: 335 g/h
- Gasanschluss: 30 mbar
- Abdeckung aus temperaturbeständigem Sicherheitsglas, Topfaufsätze und Brennerdeckel emailliert
- Gewicht: 5 kg
- Abmessungen (B x H x T): 560 x 78 x 440 mm
- Einbaumaße (B x T): 546 x 428 mm

Art.-Nr. 9103301746

Praktisch  
und  
elegant



Gas



3.37

## Dometic HBG 2335

2-flammige Kochmulde mit Glasabdeckung

- Leistung: 2 x 1,6 kW
- Gasverbrauch: 233 g/h
- Gasanschluss: 30 mbar
- Abdeckung aus temperaturbeständigem Sicherheitsglas, Topfaufsätze und Brennerdeckel emailliert, Sicherheitszündsystem
- Gewicht: 4 kg
- Abmessungen (B x H x T): 460 x 80 x 335 mm
- Einbaumaße (B x T): 440 x 315 mm

Art.-Nr. 9103301736



3.37

## Dometic HBG 3445

3-flammige Kochmulde mit Glasabdeckung

- Leistung: 3 x 1,6 kW
- Gasverbrauch: 350 g/h
- Gasanschluss: 30 mbar
- Abdeckung aus temperaturbeständigem Sicherheitsglas, Topfaufsätze und Brennerdeckel emailliert, Sicherheitszündsystem
- Gewicht: 6 kg
- Abmessungen (B x H x T): 520 x 80 x 445 mm
- Einbaumaße (B x T): 510 x 435 mm

Art.-Nr. 9103301745



3.37

## NEU! Dometic HBG 3341

3-flammige Kochmulde mit Glasabdeckung

- Leistung: 2 x 1,0 kW + 1 x 1,6 kW
- Gasverbrauch: 263 g/h
- Gasanschluss: 30 mbar
- Abdeckung aus temperaturbeständigem Sicherheitsglas, Topfaufsätze und Brennerdeckel emailliert, Sicherheitszündsystem,
- Gewicht: 6 kg
- Abmessungen (B x H x T): 689 x 82 x 341 mm
- Einbaumaße (B x T): 679 x 334 mm

Art.-Nr. 9103301757

# BEWÄHRTE BASISGERÄTE

Ausreichend Platz für bis zu vier Töpfe oder Pfannen, ergonomische Bedienung durch gut einsehbare Drehregler, funktionale Ausstattung – kurz: Kochkomfort fast wie zu Hause. Die preisgünstigen Basis-Kochmulden von Dometic sind erstaunlich kompakt, aus robustem Edelstahl gefertigt und mit abnehmbaren Topfaufsätzen sowie einem Sicherheitszündsystem ausgestattet. Jetzt erhältlich im neuen, benutzerfreundlichem Design mit emaillierten Topfaufsätzen und Brennerdeckeln.

**Neues Design!**



3.38

## Dometic HB 1320

1-flammige Einbau-Kochmulde

- Leistung: 2,2 kW
- Gasverbrauch: 167 g/h
- Gasanschluss: 30 mbar
- Topfaufsätze emailliert, Piezo-Zündung, Sicherheitszündsystem
- Gewicht: 1,9 kg
- Abmessungen (B x H x T): 240 x 88 x 320 mm
- Einbaumaße (B x T): 216 x 296 mm

Art.-Nr. 9103301735



3.38

## Dometic HB 2370

2-flammige Einbau-Kochmulde

- Leistung: 1 x 1,0 kW; 1 x 1,8 kW
- Gasverbrauch: 204 g/h
- Gasanschluss: 30 mbar
- Topfaufsätze und Brennerdeckel emailliert, Piezo-Zündung, Sicherheitszündsystem, Gummidichtung
- Gewicht: 2,4 kg
- Abmessungen (B x H x T): 420 x 75 x 370 mm
- Einbaumaße (B x T): 386 x 336 mm

Art.-Nr. 9103301755



3.38

## Dometic HB 3370

3-flammige Einbau-Kochmulde

- Anschlussspannung: 12 Volt DC (elektronische Zündung)
- Leistung: 2 x 1,0 kW; 1 x 1,8 kW
- Gasverbrauch: 277 g/h
- Gasanschluss: 30 mbar
- Topfaufsätze und Brennerdeckel emailliert, Sicherheitszündsystem, Gummidichtung
- Gewicht: 3,3 kg
- Abmessungen (B x H x T): 520 x 90 x 370 mm
- Einbaumaße (B x T): 486 x 336 mm

Art.-Nr. 9103301749



3.37

## Dometic HB 2325

2-flammige Einbau-Kochmulde

- Leistung: 2 x 1,6 kW
- Gasverbrauch: 233 g/h
- Gasanschluss: 30 mbar
- Topfaufsätze und Brennerdeckel emailliert, Sicherheitszündsystem
- Gewicht: 1,5 kg
- Abmessungen (B x H x T): 450 x 50 x 325 mm
- Einbaumaße (B x T): 430 x 305 mm

Art.-Nr. 9103301737



3.37

## Dometic HB 3400

3-flammige Einbau-Kochmulde

- Leistung: 3 x 1,6 kW
- Gasverbrauch: 350 g/h
- Gasanschluss: 30 mbar
- Topfaufsätze und Brennerdeckel emailliert, Sicherheitszündsystem
- Gewicht: 4 kg
- Abmessungen (B x H x T): 500 x 50 x 400 mm
- Einbaumaße (B x T): 470 x 370 mm

Art.-Nr. 9103301753



3.37

## Dometic HB 4500

4-flammige Einbau-Kochmulde

- Leistung: 4 x 1,6 kW
- Gasverbrauch: 467 g/h
- Gasanschluss: 30 mbar
- Topfaufsätze und Brennerdeckel emailliert, Sicherheitszündsystem
- Gewicht: 3 kg
- Abmessungen (B x H x T): 400 x 50 x 500 mm
- Einbaumaße (B x T): 370 x 470 mm

Art.-Nr. 9103301748



### Unser Tipp!

Dometic Edelstahlreiniger  
Strahlender Glanz für alle Edelstahloberflächen  
**Dometic Pflegetipp S. 201**



**Unser Tipp!**

Dometic Edelstahlreiniger  
Strahlender Glanz für alle Edelstahloberflächen  
**Dometic Pflegetipp S. 201**

**MEINE VORTEILE**

- Kompaktes Design integriert Kochfeld und Spülbecken
- Große Auswahl an Formen und Größen
- Mit oder ohne Abdeckung aus temperaturbeständigem Sicherheitsglas
- Separate Abdeckungen für Kochfeld und Spülbecken (HSG 3430, HSG 2370L / R, HSG 3436)
- Emaillierte Topfauflätze und Brennerdeckel
- Sicherheitszündsystem

## KOCHEN UND SPÜLEN IN ALLEN VARIATIONEN

Sie wollen Platz sparen, nicht aber an der Qualität? Dann liegen Sie mit einer unserer Kombigeräte aus Kochfeld und Spülbecken genau richtig. Aus stabilem Edelstahl gefertigt, sind sie einfach zu reinigen und in verschiedenen kompakten Formen erhältlich.

Wählen Sie das Modell, das zu Ihrer Küche und zu Ihren Kochgewohnheiten passt. Mit einem oder zwei Flammen, mit oder ohne hitzebeständige Sicherheitsglasabdeckung – oder mit separaten Abdeckungen für Kochfeld und Spülbecken wie bei unserem neuen Kombigerät Dometic HSG 3430.

**Neues  
Design!**

3.38

**NEU! Dometic HSG 3430**

Kombination aus 3-flammiger Kochmulde und Spüle mit Glasabdeckung

- Anschlussspannung: 12 Volt DC (elektronische Zündung)
- Leistung: 2 x 1 kW, 1 x 1,8 kW
- Gasverbrauch: 277 g/h
- Gasanschluss: 30 mbar
- Zwei Abdeckungen aus temperaturbeständigem Sicherheitsglas, Topfauflätze und Brennerdeckel emailliert, Wasserhahnmontage innen, Sicherheitszündsystem, Siphon, Gummidichtung, mit Bohrung für Wasserhahn (Ø 27 mm)
- Gewicht: 8,8 kg
- Abmessungen (B x H x T): 970 x 145 x 430 mm
- Einbaumaße (B x T): 956 x 416 mm

Art.-Nr. 9103301756

**Optionales Zubehör: Wasserhahn AC 540**



Gas



3.38

### Dometic HSG 2370R / HSG 2370L

Kombination aus 2-flammiger Kochmulde und Spüle mit Glasabdeckungen

- Leistung: 1 x 1,0 kW; 1 x 1,8 kW
- Gasverbrauch: 204 g/h
- Gasanschluss: 30 mbar
- Zwei Abdeckungen aus temperaturbeständigem Sicherheitsglas, Topfaufsätze und Brennerdeckel emailliert, Piezo-Zündung, Sicherheitszündsystem, Siphon AC 540, Gummidichtung, mit Bohrung für Wasserhahn (Ø 39 mm)
- Gewicht: 7 kg
- Abmessungen (B x H x T): 900 x 152 x 370 mm
- Einbaumaße (B x T): 793 x 307 mm

HSG2370R (Spüle rechts) // Art.-Nr. 9103301740

HSG2370L (Spüle links) // Art.-Nr. 9103301738



3.38

### Dometic HSG 2440R

Kombination aus 2-flammiger Kochmulde und Spüle mit Glasabdeckung

- Anschlussspannung: 12 Volt DC (elektronische Zündung)
- Leistung: 1 x 1,0 kW; 1 x 1,8 kW
- Gasverbrauch: 204 g/h
- Gasanschluss: 30 mbar
- Abdeckung aus temperaturbeständigem Sicherheitsglas, Topfaufsätze und Brennerdeckel emailliert, elektronische 12-Volt-Zündung, Sicherheitszündsystem, Siphon AC 540, Gummidichtung, mit Bohrung für Wasserhahn (Ø 39 mm)
- Gewicht: 6,7 kg
- Abmessungen (B x H x T): 680 x 152 x 440 mm
- Einbaumaße (B x T): 666 x 426 mm

Art.-Nr. 9103301750

**Optionales Zubehör: Wasserhahn AC 539**



3.37

### Dometic HSG 2445

Kombination aus 2-flammiger Kochmulde und Spüle mit Glasabdeckung

- Leistung: 2 x 1,6 kW
- Gasverbrauch: 233 g/h
- Gasanschluss: 30 mbar
- Abdeckung aus temperaturbeständigem Sicherheitsglas, Topfaufsätze und Brennerdeckel emailliert, Wasserhahnmontage innen, Sicherheitszündsystem, Siphon, Gummidichtung, mit Bohrung für Wasserhahn (Ø 27 mm)
- Gewicht: 6 kg
- Abmessungen (B x H x T): 600 x 146 x 445 mm
- Einbaumaße (B x T): 590 x 435 mm

Art.-Nr. 9103301741



3.37

### Dometic HSG 3436

Kombination aus 3-flammiger Kochmulde und Spüle mit Glasabdeckungen

- Leistung: 3 x 1,6 kW
- Gasverbrauch: 350 g/h
- Gasanschluss: 30 mbar
- Zwei Abdeckungen aus temperaturbeständigem Sicherheitsglas, Topfaufsätze und Brennerdeckel emailliert, Wasserhahnmontage innen, Sicherheitszündsystem, Siphon, Gummidichtung, mit Bohrung für Wasserhahn (Ø 21 mm)
- Gewicht: 6,5 kg
- Abmessungen (B x H x T): 840 x 147 x 436 mm
- Einbaumaße (B x T): 820 x 392 mm

Art.-Nr. 9103301751



3.38

### Dometic HS 2320L

Kombination aus 2-flammiger Kochmulde und Spülbecken

- Leistung: 1 x 1,0 kW; 1 x 1,8 kW
- Gasverbrauch: 204 g/h
- Gasanschluss: 30 mbar
- Topfaufsatz und Brennerdeckel emailiert, Piezo-Zündung, Sicherheitszündsystem, Siphon AC 540, Gummidichtung
- Gewicht: 3,2 kg
- Abmessungen (B x H x T): 800 x 145,6 x 320 mm
- Einbaumaße (B x T): 766 x 286 mm

Art.-Nr. 9103301739

Optionales Zubehör: Wasserhahn AC 539 // AC 537



HS 2420R  
(Spüle rechts)

HS 2420L  
(Spüle links)

3.38

### Dometic HS 2420R / HS 2420L

Kombination aus 2-flammiger Kochmulde und Spülbecken

- Leistung: 1 x 1,0 kW; 1 x 1,8 kW
- Gasverbrauch: 204 g/h
- Gasanschluss: 30 mbar
- Topfaufsatz und Brennerdeckel emailiert, Sicherheitszündsystem, Siphon AC 540, Gummidichtung
- Gewicht: 2,45 kg
- Abmessungen (B x H x T): 600 x 120 x 420 mm
- Einbaumaße (B x T): 566 x 386 mm

HS 2420R // Art.-Nr. 9103301742

HS 2420L // Art.-Nr. 9103301754

Optionales Zubehör: Wasserhahn AC 539



HS 2421R  
(Spüle rechts)

HS 2421L  
(Spüle links)

3.38

### Dometic HS 2421R / HS 2421L

Kombination aus 2-flammiger Kochmulde und Spülbecken

- Leistung: 1 x 1,0 kW; 1 x 1,8 kW
- Gasverbrauch: 204 g/h
- Gasanschluss: 30 mbar
- Topfaufsatz und Brennerdeckel emailiert, Sicherheitszündsystem, Siphon AC 540, Gummidichtung
- Gewicht: 3,6 kg
- Abmessungen (B x H x T): 800 x 135 x 420 mm
- Einbaumaße (B x T): 798 x 418 mm

HS 2421R // Art.-Nr. 9103301743

HS 2421L // Art.-Nr. 9103301744

Optionales Zubehör: Wasserhahn AC 539 // AC 537



HS 2460R  
(Spüle rechts)

HS 2460L  
(Spüle links)

3.38

### Dometic HS 2460R / HS 2460L

Kombination aus 2-flammiger Kochmulde und Spülbecken

- Leistung: 1 x 1,0 kW; 1 x 1,8 kW
- Gasverbrauch: 204 g/h
- Gasanschluss: 30 mbar
- Topfaufsatz und Brennerdeckel emailiert, Sicherheitszündsystem, Siphon AC 540, Gummidichtung
- Gewicht: 2,5 kg
- Abmessungen (B x H x T): 490 x 121 x 460 mm
- Einbaumaße (B x T): 456 x 426 mm

HS 2460R // Art.-Nr. 9103301752

HS 2460L // Art.-Nr. 9103301747

Optionales Zubehör: Wasserhahn AC 539



#### Unser Tipp!

Dometic Edelstahlreiniger  
Strahlender Glanz für alle Edelstahloberflächen  
**Dometic Pflegetipp S. 201**



# ALLES SAUBER AN BORD!

Hier finden Sie auch für beengte Einbausituationen das passende Spülbecken: rund oder eckig, in verschiedenen, stets kompakten Abmessungen. Mit praktischer Glasabdeckung, die nach dem Spülen einfach heruntergeklappt wird und als zusätzliche Stell- oder Arbeitsfläche dient. Die Spülbecken werden inkl. Siphon und Gummidichtung geliefert.



3.38

## Dometic SNG 4237

Spülbecken eckig mit Glasabdeckung

- Abdeckung aus temperaturbeständigem Sicherheitsglas, Siphon AC 540, Gummidichtung, mit Bohrung für Wasserhahn (Ø 39 mm)
- Gewicht: 2,9 kg
- Abmessungen (B x H x T): 420 x 145 x 370 mm
- Einbaumaße (B x T): 405 x 355 mm

Art.-Nr. 9102305034

Optionales Zubehör: Wasserhahn AC 539



3.38

## Dometic SNG 4244

Spülbecken eckig mit Glasabdeckung

- Abdeckung aus temperaturbeständigem Sicherheitsglas, Siphon AC 540, Gummidichtung, mit Bohrung für Wasserhahn (Ø 39 mm)
- Gewicht: 3,35 kg
- Abmessungen (B x H x T): 420 x 145 x 440 mm
- Einbaumaße (B x T): 405 x 425 mm

Art.-Nr. 9102305030

Optionales Zubehör: Wasserhahn AC 539



3.38

## Dometic SNG 420

Spülbecken rund mit Glasabdeckung

- Abdeckung aus temperaturbeständigem Sicherheitsglas, Siphon AC 540, Gummidichtung, mit Bohrung für Wasserhahn (Ø 39 mm)
- Gewicht: 3,5 kg
- Abmessungen (Ø x H): 420 x 149 mm
- Einbaumaße (Ø): 400 mm

Art.-Nr. 9102305032

Optionales Zubehör: Wasserhahn AC 539



3.37

## Dometic SNG 4133

Spülbecken eckig mit Glasabdeckung

- Abdeckung aus temperaturbeständigem Sicherheitsglas, Siphon, Gummidichtung
- Gewicht: 4 kg
- Abmessungen (B x H x T): 410 x 124 x 335 mm
- Einbaumaße (B x T): 400 x 325 mm

Art.-Nr. 9102305029



3.37

## Dometic SNG 4044

Spülbecken eckig mit Glasabdeckung

- Abdeckung aus temperaturbeständigem Sicherheitsglas, integrierter Abfallbehälter, Siphon, Gummidichtung, mit Bohrung für Wasserhahn (Ø 27 mm)
- Gewicht: 5 kg
- Abmessungen (B x H x T): 400 x 150 x 445 mm
- Einbaumaße (B x T): 390 x 435 mm

Art.-Nr. 9102305033



3.37

## Dometic SNG 6044

Kombination aus Spülbecken und Abtropffläche mit Glasabdeckung

- Abdeckung aus temperaturbeständigem Sicherheitsglas, integrierter Abfallbehälter, Siphon, Gummidichtung, mit Bohrung für Wasserhahn (Ø 27 mm)
- Gewicht: 5,1 kg
- Abmessungen (B x H x T): 600 x 136 x 445 mm
- Einbaumaße (B x T): 590 x 435 mm

Art.-Nr. 9102305036



3.38

**Dometic VA928**

Spülbecken rund

- Siphon AC 540, Gummidichtung
- Gewicht: 1,0 kg
- Abmessungen (Ø x H): 400 x 130 mm
- Einbaumaße (Ø): 366 mm

Art.-Nr. 9102300051



3.38

**Dometic VA910**

Spülbecken eckig

- Siphon AC 540, Gummidichtung
- Gewicht: 1,1 kg
- Abmessungen (B x H x T): 370 x 125 x 370 mm
- Einbaumaße (B x T): 336 x 336 mm

Art.-Nr. 9102300056



3.38

**Dometic VA930**

Spülbecken eckig

- Siphon AC 540, Gummidichtung
- Gewicht: 1 kg
- Abmessungen (B x H x T): 280 x 145 x 380 mm
- Einbaumaße (B x T): 272 x 372 mm

Art.-Nr. 9102300052



3.38

**Dometic VA936**

Spülbecken eckig mit Abtropffläche

- Siphon AC 540, Gummidichtung
- Gewicht: 1,5 kg
- Abmessungen (B x H x T): 590 x 125 x 370 mm
- Einbaumaße (B x T): 562 x 344 mm

Art.-Nr. 9102300054



3.38

**Dometic VA945**

Doppelspülbecken eckig

- 2 Siphons AC 540, Gummidichtung
- Gewicht: 1,9 kg
- Abmessungen (B x H x T): 575 x 100 – 110 x 370 mm
- Einbaumaße (B x T): 541 x 340 mm

Art.-Nr. 9102300055



3.37

**Dometic CE02 B325-I**

Spülbecken rund

- Siphon, Gummidichtung
- Gewicht: 1,2 kg
- Abmessungen (Ø x H): 325 x 125,5 mm
- Einbaumaße (Ø): 298 mm

Art.-Nr. 9103300470



3.38

**Dometic CE88-B-I**

Spülbecken eckig

- Siphon, Gummidichtung
- Gewicht: 1,7 kg
- Abmessungen (B x H x T): 400 x 124 x 325 mm
- Einbaumaße (B x T): 370 x 295 mm

Art.-Nr. 9103300418



3.38

**Dometic WBG 200**

Abfallbehälter mit Glasabdeckung

- Integrierte Abdeckung aus temperaturbeständigem Sicherheitsglas, herausnehmbarer Behälter, Volumen 2 Liter
- Gewicht: 0,8 kg
- Abmessungen (B x H x T): 182 x 200 x 192 mm
- Einbaumaße (B x T): 172 x 182 mm

Art.-Nr. 9102305031



**Unser Tipp!**

Dometic Edelstahlreiniger  
Strahlender Glanz für alle Edelstahloberflächen  
**Dometic Pflegetipp S. 201**





# ZUBEHÖR FÜRS SPÜLEN

Damit wird Ihre Reiseküche perfekt: Die Spülen-Armaturen sind komfortabel zu bedienen und robust genug, um zahllose Einsätze zu überstehen.

3.38

## Dometic Wasserhähne

- Kunststoff, Farbe: chrom
- Max. Wasserdruck 1,5 bar
- Max. Wassertemperatur 65 °C

AC 539 // Art.-Nr. 9102300076

- Messing, Farbe: chrom

AC 537 // Art.-Nr. 9102300077

3.38

## Dometic Siphons

- Siphon, gewinkelter Ablauf, Ø 25 mm

AC 530 // Art.-Nr. 9102300082

- Siphon, gerader Ablauf, Ø 25 mm

AC 535 // Art.-Nr. 9102300083

- Siphon, gewinkelter Ablauf, Ø 20 mm

AC 540 // Art.-Nr. 9102300084

- Siphon, gerader Ablauf, Ø 20 mm

AC 545 // Art.-Nr. 9102300085

- Siphon, doppelter Ablauf, Ø 25 mm

AC 557 // Art.-Nr. 9102300086



AC 539

AC 537

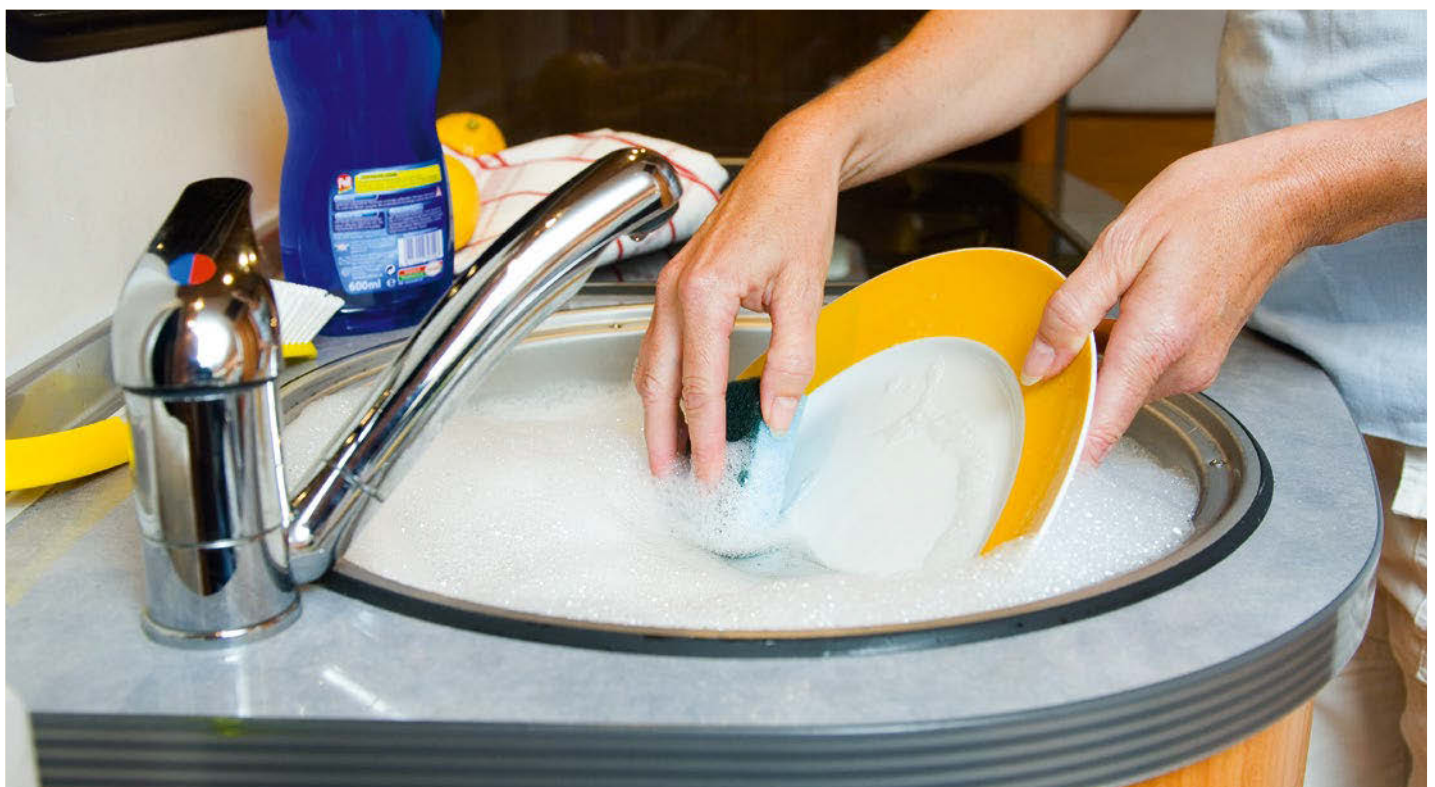
Gerader Ablauf,  
Ø 20/25 mmGewinkelter Ablauf,  
Ø 20/25 mmDoppelter Ablauf,  
Ø 25 mm

# ABLUF-DUNSTABZUGSHAUBEN UND ZUBEHÖR

Dometic Abluft-Dunstabzugshauben leiten Küchendünste, Gerüche und feuchte Luft schnell aus dem Fahrzeug. Das kompakte, mit einem 12-Volt-Motor ausgestattete Gebläse wird in die Dachkuppel integriert, nicht in das Gerät selbst. Diese Bauweise optimiert Luftstrom und Leistung. Die Verbindung nach außen besteht aus einem flexiblen Rohr und einer wetterfesten Kappe, die auf dem Dach des Reisemobils montiert wird.



3.36

## Dometic CK 400\*

Abluft-Dunstabzugshaube mit 2-stufigem Gebläse

- Anschlussspannung: 12 Volt DC
- Kapazität: 70/125 m<sup>3</sup>/h
- Leistungsaufnahme: 30 Watt
- Metallfettfilter, 2 Beleuchtungsstufen mit Halogenleuchten (2 x 10 Watt/12 Volt, GU4, Energieeffizienzklasse: C, Energieverbrauch in 1000 Std.: 20 kWh)
- Gewicht: 3 kg
- Abmessungen (B x H x T): 400 x 45 x 275 mm
- Dachausschnitt (Ø): 105 mm
- Dachkuppelabmessungen (H x Ø): 64 x 200 mm
- e5 geprüft

## MEINE VORTEILE

- Besonders leistungsstark
- Zweistufiges Gebläse
- Auswaschbarer Metallfettfilter
- Zwei integrierte Halogenleuchten
- Wetterfeste Dachkuppel



3.36

## Dometic CK 150\*

Abluft-Einbau-Dunstabzugshaube mit 1-stufigem Gebläse

- Anschlussspannung: 12 Volt DC
- Kapazität: 115 m<sup>3</sup>/h
- Leistungsaufnahme: 30 Watt
- 1-stufiges Gebläse, auswaschbarer Metallfettfilter, 2 Beleuchtungsstufen mit Halogenleuchte (1 x 20 Watt/12 Volt, GU5.3, Energieeffizienzklasse: C, Energieverbrauch in 1000 Std.: 20 kWh)
- Dachkuppel aus robustem Kunststoff
- Gewicht: 1,9 kg
- Abmessungen (B x H x T): 400 x 45 x 165 mm
- Schrankausschnitt (B x T): 381 x 142 mm
- Dachausschnitt (Ø): 105 mm
- Dachkuppelabmessungen (H x Ø): 64 x 200 mm
- e5 geprüft

Art.-Nr. 9107300000



3.36

## Dometic GY 11\*

Dachentlüfter mit Motor

- Anschlussspannung: 12 Volt DC
- Kapazität: 70/125 m<sup>3</sup>/h
- Leistungsaufnahme: 30 Watt
- 2-stufiges Gebläse, kraftvolle Entlüftung auch bei abgeschaltetem Motor (3 bis 12 m<sup>3</sup>/h bei Windgeschwindigkeiten von 1 bis 4 m/s)
- Gewicht: 0,6 kg
- Dachkuppelabmessungen (H x Ø): 64 x 200 mm

Art.-Nr. 9107300318

\*Die gezeigten Dunstabzugshauben sind für den Gebrauch in bewohnbaren Freizeitfahrzeugen und nicht für den Einsatz im Haushalt vorgesehen.

Dachkuppeln  
aus robustem  
Kunststoff



3.36

## Dometic GY 20\*

Dachentlüfter ohne Motor

- Nutzt das Druckdifferenzprinzip; effizienter und geräuschloser Betrieb ohne bewegliche Teile
- Gewicht: 0,4 kg
- Dachkuppelabmessungen (H x Ø): 64 x 200 mm

Art.-Nr. 9107300319

# DIE NEUE GENERATION MIT TOUCH-CONTROL UND LED-BELEUCHTUNG

Die neue Abluft-Dunstabzugshaube CK 500 erfüllt höchste Komfortansprüche. Lüfterstufe, Uhrzeit und Beleuchtung lassen sich einfach per Fingertipp auf der eleganten Bedienleiste aus hitzebeständigem Glas einstellen. Die Frontleiste, die hygienischen Edelstahlflächen und der 5-lagige Metallfilter sind einfach zu reinigen.



**NEU!**



3.36

## NEU! Dometic CK 500\*

Abluft-Dunstabzugshaube mit Touch-Control und 3-stufigem Gebläse

- Anschlussspannung: 12 Volt DC
- Kapazität: max. 100 m<sup>3</sup>/h
- Leistungsaufnahme: max. 35 Watt
- LED-Beleuchtung (3 Watt, warmweiß, Energieeffizienzklasse: A, Energieverbrauch in 1000 Std.: 3 kWh)
- Gewicht: 3 kg
- Abmessungen (B x H x T): 530 x 60 x 204 mm (+16 mm für Abluftschlauchadapter)
- Dachausschnitt (Ø): 110 mm
- Dachkuppelabmessungen (H x Ø): 72 x 190 mm
- Dachdicke: ab 25 mm
- Länge Abluftschlauch: 1,20 m inkl. Befestigungsset für den Abluftschlauch Ø 60 mm

Art.-Nr. 9106506287

## MEINE VORTEILE

- Temperaturbeständige Glas-Bedienleiste
- Auswaschbarer Metallfettfilter
- Touch-Control für Lüfterstufe, Uhrzeit und LED-Beleuchtung
- Wetterfeste Dachkuppel
- Dreistufiges Gebläse

# UMLUFT-DUNSTABZUGSHAUBE SCHON BEIM EINBAU EIN GENUSS

Die Dometic CK 2000 ist die weltweit erste Reisemobil-Dunstabzugshaube, die nach dem Umluftprinzip arbeitet und so die zusätzliche Installation eines Dachentlüfters überflüssig macht. Der Aufwärtssog erfolgt mittig nach oben, die gereinigte Luft wird über die Seiten und nach vorne zurückgeleitet. Die so entstehende Luftkuppel fängt sämtliche Kochdünste auf und garantiert eine gute Saugleistung. Weiterer Pluspunkt: der extrem niedrige Energieverbrauch von nur 5 Watt!

3.36

## Dometic CK 2000\*

Umluft-Dunstabzugshaube mit austauschbarem Aktivkohlefilter

- Anschlussspannung: 12 Volt DC
- Kapazität: 38/45 m<sup>3</sup>/h
- Leistungsaufnahme: 5 Watt
- 2-stufiges Gebläse, 2 integrierte Halogenleuchten (2 x 10 Watt / 12 Volt, GU4, 2 Beleuchtungsstufen, Energieeffizienzklasse: C, Energieverbrauch in 1000 Std.: 20 kWh), auswaschbarer Metallfettfilter, austauschbarer Aktivkohlefilter
- Gewicht: 2,2 kg
- Abmessungen (B x H x T): 400 x 56 x 280 mm

Art.-Nr. 9107300002

**Aktivkohlefilter (2er Pack)** // Art.-Nr. 9107300007



# DOMETIC CV 1004

## ZENTRALES STAUBSAUGERSYSTEM

Mit Power holt es den Schmutz aus jeder Ritze, hat aber nur die Größe eines Schuhkartons. Damit lässt sich das Staubsaugersystem CV 1004 von Dometic perfekt in ungenutzte Staufächer integrieren. Der Saugschlauch kann direkt in der Zentraleinheit oder alternativ in der externen „Steckdose“ benutzt werden. Bei Einstecken des Saugschlauches in die Steckdose startet das Gerät automatisch, beim Herausziehen schaltet es ab. Alles in allem: die konsequente Weiterentwicklung seines Vorgängers mit mehr Funktionen zum günstigeren Preis!

### MEINE VORTEILE

- Hohe Saugleistung und effiziente Reinigung
- Geringe Abmessungen der Zentraleinheit
- Saugschlauch kann an 2 verschiedenen Stellen eingesteckt werden
- Große Reichweite dank 12-m-Saugschlauch
- Diverse Bürsten und Düsen im Lieferumfang
- Erweiterbar durch den Dometic VacPort: die brandneue externe Einkehrdüse



Saubere  
Leistung,  
günstiger  
Preis!

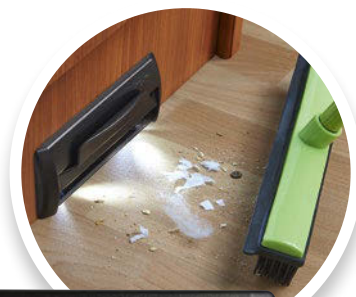

3.31

3.31

### Dometic CV 1004

Zentrales Staubsaugersystem

- Leistungsaufnahme: 950 Watt
- Eingangsspannung: 230 Volt
- Saugleistung: 2500 mm (Wassersäule)
- Abmessungen (B x H x T): 298 x 171 x 175 mm
- Anschluss des Saugschlauches an der Zentraleinheit oder an einer externen Schlauchsteckdose (im Lieferumfang enthalten)

Art.-Nr. 9103501126

#### Zubehör

Staubsaugerbeutel (5 Stück) // Art.-Nr. 9103501128

### Dometic VacPort

Einkehrdüse für CV 1004 und CV 2004

- Nur in Verbindung mit dem Dometic Staubsaugersystem CV 1004 oder CV 2004 einsetzbar
- Installation ebenerdig – vorzugsweise in besonders schmutzintensiven Bereichen
- Automatische Aktivierung und Deaktivierung durch Öffnen bzw. Schließen der Einsaugöffnung
- Zwei integrierte LEDs zur Ausleuchtung des Bodenbereichs
- Inkl. Installationszubehör für den Einbau

Art.-Nr. 9103501127



## MEINE VORTEILE

- Handlicher Akku-Sauger für den Einsatz in Fahrzeugen und zu Hause
- Maximale Bewegungsfreiheit durch wieder aufladbaren 12-Volt-Akku
- Aufladbar über 12 und 230 Volt
- Saugleistung 400 mm Wassersäule
- Einfache Reinigung von Behälter und Stofffilter



# AKKUBETRIEBENER NASS- UND TROCKENSTAUBSAUGER

Der handliche Staubsauger kommt dank eines integrierten Akkus ohne externe Stromversorgung aus. Seiner beträchtlichen Saugkraft können selbst hartnäckigere Verschmutzungen und auch Flüssigkeiten nicht widerstehen. Nach einer längeren „Saugrunde“ wird der Akku an der Steckdose wieder aufgeladen und steht für den nächsten Einsatz bereit. Aufgrund seiner kompakten Bauform ist der PowerVac überall problemlos unterzubringen – in Staufach, Heckgarage, Kofferraum oder Abstellkammer. Ein praktisches Universalgerät für unterwegs und zu Hause.



Nass- und Trockensauger



Aufsätze für Polster



Filter einfach zu reinigen



Fugendüse für die Ecken

### WAECO PowerVac PV 100

Nass-/Trockenstaubsauger mit 12-Volt-Akku

- Motor: 12 Volt DC, 28000 min<sup>-1</sup>
- Akku: 12 Volt DC, 2,6 Ah
- Betriebsdauer: max. 18 min ±10 %
- Ladezeit: 10–14 h (automatische Abschaltung)
- Betriebstemperatur: 0 °C bis +40 °C
- Leistungsaufnahme: ca. 90 Watt
- Saugleistung: ca. 400 mm Wassersäule (±10 %)
- Fassungsvermögen: 3,8 l
- B x H x T: 270 x 320 x 198 mm
- Gewicht: 2150 g
- Lieferumfang: Staubsauger, Saugschlauch, Polsterdüse, Aufsatzbürste, Fugendüse, Trageriemen, Netzteil, 12-Volt-Ladekabel, Bedienungsanleitung

Art.-Nr. 9103500212

3.31

# VAKUUMIERER

## HÄLT LEBENSMITTEL BIS ZU FÜNFMAL LÄNGER FRISCH

Dieser leichte Vakuumierer hält Lebensmittel bei normaler Kühlschranktemperatur wochenlang frisch. Fleisch, Fisch und Käse, Obst, Gemüse oder auch Reste werden luftdicht verpackt. Kein Auslaufen, keine Gerüche, kein Farbverlust – alles bleibt schön frisch, bis zu fünfmal länger als bei herkömmlicher Lagerung.

Der Dometic Vakuumierer ist anschlussfertig für 12 V DC und 230 V AC und damit zu Hause und unterwegs einsetzbar. Die versiegelten Folienbeutel eignen sich auch als staub- und wasserdichte Hülle für Textilien, Fotos und Handys. Mit Wasser gefüllt und im Gefrierfach aufbewahrt, dienen sie als praktische Eisbeutel.



### MEINE VORTEILE

- Hält Lebensmittel bei normaler Kühlschranktemperatur wochenlang frisch
- Geschmack, Farbe, Vitamine und Nährstoffe bleiben erhalten
- Saubere, geruchsneutrale und platzsparende Lagerung in Kühlschrank, Gefrierschrank oder Kühlbox
- Verhindert Gefrierbrand beim Einfrieren
- Mobil und zu Hause einsetzbar



3.31

### NEU! Dometic VacuSealer VS 1000

Vakuum-Folienschweißgerät

- Leichtes Gewicht, nur 1,3 kg
- Abmessungen (B x H x T): 380 x 87 x 151 mm
- Automatisch und manuell zu betreiben
- Max. Beutelbreite: 29 cm
- Drinnen und draußen einsetzbar (12 V DC / 230 V AC)
- Verbrauch bei 230 Volt AC: 100 Watt / bei 12 Volt DC: 65 Watt

**Lieferumfang:** Vakuumierer, Anschlusskabel 230 V AC, Anschlusskabel 12 V DC, 5 Vakuumbbeutel (28 cm Breite), 5 Vakuumbbeutel (20 cm Breite), Cuttermesser, abnehmbare Tropfschale

Art.-Nr. 9103533018

#### Zubehör

Vakuumbbeutel (2 Rollen à 20 cm x 3 m) Art.-Nr. 9103533021

Vakuumbbeutel (2 Rollen à 28 cm x 3 m) Art.-Nr. 9103533022



# FÜLLSTANDS-KONTROLLE: REICHT DAS GAS?

In wenigen Sekunden wissen Sie mehr! So schnell gibt Ihnen der GasChecker von Dometic Auskunft darüber, wie voll – oder leer – Ihre Gasflasche ist. Mit dem Messkopf wird er waagrecht an verschiedenen Stellen der Flaschenwand aufgesetzt. Befindet sich am Messpunkt Gas in der Flasche, zeigt die Signalleuchte des GasCheckers grünes Licht. An Stellen, wo kein Gas vorhanden ist, wechselt sie auf Rot.

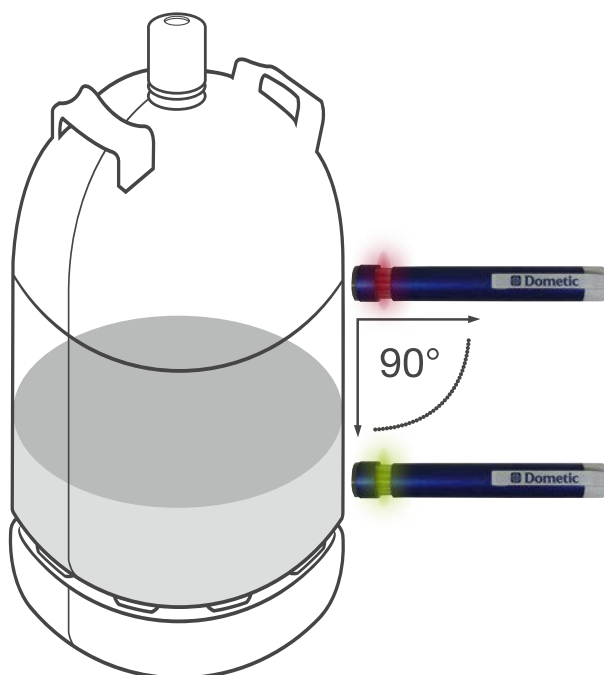

4.28

## Dometic GasChecker GC100

Indikator zur Füllstandsermittlung handelsüblicher Propan- und Butangasflaschen.

- Zuverlässige Levelmessung mittels Ultraschall
- Einfache Anwendung
- Für alle Stahl- und Alu-Gasflaschen mit 200 – 350 mm Durchmesser
- Ideal für Camping, Freizeit, Marine, Handwerk
- Gewicht: 25 g
- Abmessungen:  $\varnothing$  16 x 113 mm
- Explosionsschutz-geprüft
- Made in Germany

Art.-Nr. 9103500697



**GasChecker  
Video anschauen**

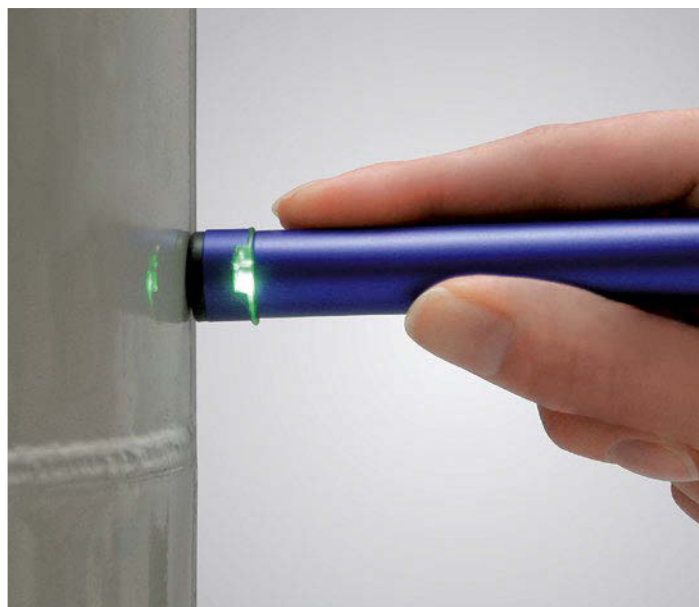

## MEINE VORTEILE

- Zuverlässige Füllstandmessung mit Ultraschalltechnik
- Einfache Anwendung, schnelles Messergebnis
- Kleiner Messkopf ermöglicht Messungen auch in der Nähe der Schweißnaht
- Handliches Kugelschreiberformat – passt in die Hosentasche
- Batteriewechsel ohne Werkzeug möglich
- Überzeugendes Preis-/Leistungsverhältnis



## MEINE VORTEILE

- Einfache Anwendung
- Perfekte Hygiene
- Kraftvolle, aber sanfte Reinigung

# KRAFTVOLLE WIRKUNG – GLÄNZENDES ERGEBNIS

## DOMETIC CLEAN&CARE REINIGER

Eine komplette Reiniger-Linie für jede Putzaufgabe an Bord: Dometic hat die perfekte Formel für Edelstahlflächen, Kühlschränke, Öfen und Grills – und sogar für das Markisengewebe. Innovative, anwenderfreundliche Produkte garantieren ein glänzendes Ergebnis kraftvoll und schonend zugleich. „Klar Schiff machen“ war noch nie so einfach und hat noch nie so viel Spaß gemacht!



**Dometic Clean&Care  
Reiniger**





7.03

### Dometic Clean&Care

#### Hygiene-Reiniger

- Mit Bioalkohol
- Sprayreiniger – ideal für senkrechte Flächen
- Auch für Kühlschränke (entfernt kleinere Vereisungen)
- Inhalt: 500 ml

Art.-Nr. 9103501119



7.03

### Dometic Clean&Care

#### Edelstahl-Reiniger

- Ideal für Dometic Kochfelder und Spülen
- Hohe Fettlösekraft
- Streifenfreier Glanz
- Inhalt: 500 ml

Art.-Nr. 9103501118



7.03

### Dometic Clean&Care

#### Grill- und Ofenreiniger

- Kraftvoll gegen Eingebrautes oder Fett
- Gelreiniger – auch senkrecht anhaftend
- Geruchsneutral und schonend
- Inhalt: 500 ml

Art.-Nr. 9103501117



7.03

### Dometic Clean&Care

#### Markisen- und Persenning-Reiniger

- Schnellwirkend, löst auch hartnäckige Verschmutzungen
- Einfache Anwendung mit Bürstenkopf
- Reinigt die flexible Oberfläche
- Inhalt: 650 ml

Art.-Nr. 9103501116



ACHTUNG – Flüssigkeit und Dampf entzündbar. Verursacht schwere Augenreizung.

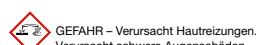

GEFAHR – Verursacht Hautreizungen. Verursacht schwere Augenschäden.

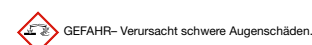

GEFAHR – Verursacht schwere Augenschäden.

## FÜR EMPFINDLICHE ACRYL-SCHEIBEN REINIGUNG UND PFLEGE IM SET

Fensterscheiben aus Acryl-Kunststoff sollten nicht mit handelsüblichem Glasreiniger geputzt werden. Er macht das Material spröde, führt zu blinden Flächen und Spannungsrissen. Mit Spezialreiniger und -pflege von Dometic sind Sie hier auf der sicheren Seite – Ihre Acrylfenster bleiben lange makellos!

7.03

### Dometic Acrylglas-Politur, Spezial-Poliertuch und Reiniger

Der Acrylglas-Reiniger (250 ml) für die regelmäßige Fenster-Pflege entfernt alle Arten von Schmutz – selbst Fett und Nikotinfilm. Er verhindert statische Aufladung und Staubanziehung, ohne Lösungsmittel zu verwenden. Mit Acrylglas-Politur (75 ml) und Spezial-Poliertuch können Blindstellen und leichte Kratzer entfernt werden. Alle drei Artikel sind zusammen auch als Reinigungsset erhältlich.

Acrylglas-Politur 75 ml // Art.-Nr. 9103501188

Spezial-Poliertuch // Art.-Nr. 9103501190

Acrylglas-Reiniger 250 ml // Art.-Nr. 9103501189

Reinigungsset // Art.-Nr. 9103501201



Reinigung und  
Pflege

Küchenlösungen

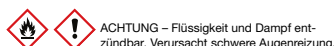

ACHTUNG – Flüssigkeit und Dampf entzündbar. Verursacht schwere Augenreizung.

# MEIN WOHLBEFIND



EN

## SANITÄRLÖSUNGEN



Hygienezubehör	206
Kassettentoiletten	208
Portable Toiletten	212

## Ganz wie zu Hause

Kompromisse im Sanitärbereich stören das Wohlbefinden und verhindern echte Entspannung. Dazu sind die Raumverhältnisse in einem Freizeitfahrzeug zu eng und die darin verbrachte Zeit ist zu kostbar. Gönnen Sie sich den Komfort einer mobilen Toilette von Dometic. Und genießen Sie Ihren Urlaub auch hinter verschlossenen Türen.

NEU

**Dometic Saneo®**  
Drehbare Kassettentoilette



S. 208



## DAS DOMETIC SANITÄRPROGRAMM

Wir wollen, dass Sie sich an Bord rundherum wohlfühlen. So halten wir auch für den Sanitärbereich ein Angebot bereit, das Sie unbeschwert „urlauben“ lässt. Ausgereifte mobile Toiletten-Konzepte erwarten Sie ebenso wie Hygienezubehör, das praktisch und einfach einzusetzen ist. Erleben Sie die Ergebnisse jahrzehntelanger Entwicklungsarbeit: maßgeschneiderte Komfortlösungen fürs „Örtchen“ und ein wohlthuendes Frischegefühl ohne lästige Gerüche.

**Urlaubsstimmung auch im Sanitärbereich – dank Dometic!**

## Dometic Care Hygienezubehör

Spezialisten für hygienische Frische an Bord:  
Universal-Sanitärreiniger mit kraftvoller  
Gel-Formel, leicht lösliches Toilettenpapier,  
praktische Tabs für den Fäkalientank.  
Dometic PowerCare Tabs sind wintertauglich,  
Dometic GreenCare Tabs dazu noch  
besonders umweltschonend.



S. 206

## Toiletten für Freizeitfahrzeuge

Zahlreiche patentierte oder zum Patent angemeldete Komfortdetails kennzeichnen die neue Dometic Saneo® Keramiktoilette. In beide Richtungen um 90° drehbar für mehr Bewegungsfreiheit und Anpassung an beengte Raumverhältnisse. Das gilt auch für die bewährte CT 4000, die den größten Fäkalientank am Markt besitzt. Beide Toiletten verwöhnen mit einem hochwertigen, pflegeleichten Keramik-Inlay und einem bequemen Sitz. Superkompakt und sehr preisgünstig sind die portablen Toiletten der Dometic 970er-Serie.

### Dometic Saneo®

### Dometic CT 4000 Serie

### Dometic 970er-Serie



NEU

S. 208



S. 210



S. 212

## Dometic Renew Kit

Das Dometic Renew Kit lässt ältere Toiletten in neuem Glanz erstrahlen. Alle wesentlichen Teile werden komplett ersetzt – eine einfache und kostengünstige Lösung. Passend für die Dometic Toilettenmodelle CT 3000/CT 4000, ideal für Gebrauchtfahrzeuge!

Einfacher Austausch



S. 211

# PRAKTISCHER GEHT'S NICHT! SANITÄRZUSATZ IN TAB-FORM

**Herkömmliche Sanitärflüssigkeiten bringen unnötiges Gewicht an Bord, werden schnell überdosiert und meist geht etwas daneben ...**

Die hochwirksamen Sanitär-Tab's von Dometic sind viel leichter als eine Flasche und benötigen ein Minimum an Stauraum. Fertig vordosiert für eine Füllung werden sie mitsamt selbstauflösender Folie in den Tank gegeben. Vorteil: Hände und Umfeld bleiben sauber, „Experimente“ um die richtige Dosis entfallen, im Tank landet stets die optimale Zusatz-Menge. Mit den Dometic GreenCare Tabs steht auch eine besonders umweltschonende Variante zur Verfügung. Die bewährten PowerCare Tabs sind etwas preisgünstiger und können mit uneingeschränkter Wintertauglichkeit punkten. Testen Sie diese moderne Form der Hygiene an Ihrer mobilen Toilette – Sie werden nicht mehr darauf verzichten wollen!



7.03



7.03

## Dometic PowerCare Tabs

Hochwirksamer Zusatz für den Fäkalientank. Zersetzt Fäkalien und verhindert unangenehme Gerüche.

- Kraftvoll und preisgünstig
- Verpackt in selbstauflösender Folie
- Nur 1 Tab pro Tankfüllung
- Für alle mobilen Toiletten verwendbar
- Platzsparende Verpackung
- **Menge: 16 Stück**

Art.-Nr. 9107200098



GEFAHR – Verursacht schwere Augenschäden. Sehr giftig für Wasserorganismen mit langfristiger Wirkung.

## Dometic GreenCare Tabs

Hochwirksamer Zusatz für den Fäkalientank. Zersetzt Fäkalien und verhindert unangenehme Gerüche.

- Kraftvoll und umweltschonend
- Verpackt in selbstauflösender Folie
- Nur 1 Tab pro Tankfüllung
- Für alle mobilen Toiletten verwendbar
- Platzsparende Verpackung
- **Menge: 16 Stück**

Art.-Nr. 9107200114



ACHTUNG – Verursacht schwere Augenreizung.



## MEINE VORTEILE

- Rascher Abbau von Fäkalien ohne lästige Gas- und Geruchsbildung
- Gebrauchsfertig vordosiert – keine Überdosierung möglich
- In zwei Varianten erhältlich



Schluss mit unhandlichen Flaschen und „Sanitärgeruch“, mit Überdosierung oder Verschütten!



Sanitär-Tab's von Dometic sind leicht, exakt vordosiert und die Hände bleiben sauber.



## MEINE VORTEILE

- Einzigartige Gel-Formel – haftet auch an senkrechten Flächen
- Hohe Wirkstoffkonzentration – kraftvolle Reinigung, sparsame Dosierung
- Universell einsetzbar – Toilette, Dusche, Waschbecken und mehr
- Angenehm frischer Duft: „Blue Ocean“
- Biologisch abbaubar
- Dermatologisch getestet

## DER NEUE ALLESKÖNNER! MIT KRAFTVOLLER GEL-FORMEL

Der erste Sanitärreiniger, der nicht „wegläuft“: Die einzigartige Power-Gel-Formel sorgt für eine sehr gute Haftung, sogar an senkrechten Flächen. Hochkonzentriert macht er sich an die Arbeit, entfernt mühelos Kalk- und Seifenablagerungen, Wasserflecken und hartnäckige Verschmutzungen von Toilette, Dusche, Waschbecken & Co. Geeignet für Flächen aus Kunststoff, Edelstahl oder Keramik – in der Nasszelle und überall sonst, wo es frisch duften und hygienisch sauber sein soll.

NEU



7.03

### NEU! Domatic Sanitär & WC Powergelreiniger

Hochwirksamer Universalreiniger  
auf Gel-Basis

- Einzigartige Gel-Formel – haftet auch an senkrechten Flächen
- Kraftvolle Wirkung, sparsame Dosierung
- Für Toilette, Waschbecken, Dusche etc.
- Biologisch abbaubar

Art.-Nr. 9103501304

7.03

### Domatic ComfortCare

Spezielles, schnell lösliches Toilettenpapier  
für Komfort wie zu Hause

- Schnell löslich, beugt somit Verstopfungen vor
- 2-lagig
- Extraweich
- Erleichtert das Entleeren des Fäkalientanks
- **Menge: 4 Stück**

Art.-Nr. 9107200081





## DOMETIC Saneo® KOMFORT ERLEBEN

Für das Wohlbefinden unserer Kunden geben wir alles: Deshalb haben wir die neue Saneo® Keramiktoilette mit komfortablen Details ausgestattet, die im Markt ihresgleichen suchen. Da ist zum Beispiel der patentierte Doppelverschlusschieber, der bei entnommener Kassette für maximale Sicherheit sorgt. Oder die Impulsspülung, bei der das Wasser durch ein Rückschlagventil gestaut und dann mit Druck in die Schüssel geleitet wird. Die Saneo® hat einen komfortablen Sitz, lässt sich in beide Richtungen um 90° drehen, ist sehr einfach zu reinigen und wiegt gerade mal 12,5 kg.



In beide  
Richtungen  
um bis zu 90°  
verstellbar

7.01

### NEU! Dometic Saneo®

Drehbare Kassettentoilette mit hochwertigem, kratzfestem Keramik-Inlay und zahlreichen Komfort-Details. Mit oder ohne Spülwassertank (7 Liter) erhältlich.

- Kapazität Fäkalientank: 16 Liter
- Abmessungen (B x H x T): 370 x 681 x 597 mm
- Gewicht: 12,5 kg

Saneo® CS // Art.-Nr. 9107100640

Saneo® CW // Art.-Nr. 9107100641

Ersatzkassette // Art.-Nr. 9107100651





## Patentierter Komfort: Bordtoilette für höchste Ansprüche

Perfekt für  
Reisemobil und  
Caravan!



- Patentierter Doppelverschlusschieber für maximale Sicherheit bei entnommener Kassette
- Hocheffektive Impulsspülung mit Stopp-Funktion
- Toilettendeckel und -brille automatisch absenkbar (Auto Close)
- Spritzschutz bei Öffnung des Schiebers



Insens Touch Control Display wie beim SmartPhone

## Dometic Saneo® – wie für Sie gemacht

- Kratzfestes, sehr pflegeleichtes Keramik-Inlay
- Insens Touch Control Display
- Ergonomisch geformter bequemer Sitz
- Schüssel in beide Richtungen um bis zu 90° verstellbar
- Vorbereitet für SOG-Abluftsystem
- Lieferbar mit oder ohne Spülwassertank



Halterung für Verschluss während des Entleerens



1



2



3



4

1. Auto Closing – Deckel und Brille automatisch absenkbar
2. Leicht zu reinigendes Keramik-Inlay
3. Dual Close – patentierter Doppelverschlusschieber für maximale Sicherheit und Nutzbarkeit, auch bei entnommener Kassette
4. Schüssel 90° drehbar in beide Richtungen

**Unser Tipp**Dometic  
Care TabsS.  
206**MEINE VORTEILE**

- Anatomisch optimierte Toilettenschüssel mit pflegeleichtem Keramik-Inlay
- Platzsparender, runder Sitz, in beide Richtungen um bis zu 90° verstellbar
- Kraftvolle Spülung
- Geringes Gesamtgewicht
- Größter Fäkalientank am Markt (19 Liter), einfach zu entsorgen
- Füllstandsanzeige für sichere Kontrolle
- Mit und ohne Spülwassertank erhältlich
- Austausch gegen bestehende Toiletten problemlos möglich



Unsere Kunden und die Fachwelt nehmen unsere Produkte genau unter die Lupe. Deshalb freut es uns umso mehr, dass Dometic bei Tests und Leserwahlen immer wieder die ersten Plätze belegt!



CARAVANING  
DESIGN AWARD 2012/2013  
INNOVATIONS FOR NEW MOBILITY

## LUXUS VOR ORT: DIE PERFEKTE TOILETTE FÜR REISEMOBILE

### Kunststoff war gestern – jetzt ist Leicht-Keramik angesagt!

Mit der Kassettentoilette Dometic CT 4000 holen Sie sich den von zu Hause gewohnten Sanitärkomfort an Bord. Sie verbindet Funktionalität und ein geringes Gewicht mit hochwertigen Materialien und modernem Design. Dazu bietet sie 18 Detail-Verbesserungen gegenüber dem Vorgängermodell CT 3000.



#### • Kratzfestes Keramik-Inlay

Edle Leicht-Keramik. Ästhetisch, schmutzabweisend und besonders leicht zu reinigen.



#### • Optimierte Schüsselform

Die angenehm tiefe Toilettenschüssel wurde perfekt auf die menschliche Anatomie abgestimmt.



#### • Hocheffektive Spülung

Steigerung der Spülleistung um 15 % durch Optimierung von Spülring und Vakuumbrecher.

## CT 4000 Serie: Vorbereitet für SOG-Abluftsystem

„Gerüche“ aus der Sanitärkabine stören – gerade in den engen Räumlichkeiten eines Freizeitmobils. Hier sorgt das bewährte SOG-Abluftsystem rasch für Abhilfe und leitet geruchsbildende Gase über ein flexibles Rohrsystem nach außen. Die beiden CT 4000 Modelle sind für die Installation des SOG-Systems vorbereitet. Dieses kann problemlos nachgerüstet werden.



7.01

### Dometic CTS 4110

Kassettentoilette mit hochwertigem, kratzfestem Keramik-Inlay

- Kapazität Fäkalientank: 19 Liter
- Farbe: Weiß glänzend
- Abmessungen (B x H x T): 382 x 672 x 530 mm
- Gewicht: 12,0 kg
- Anschlussspannung: 12 V DC
- Leistungsaufnahme: max. 5 A bei externer Pumpe
- Bis zu 30 % geringeres Gewicht im Vergleich zu Vollkeramik-Toiletten

Art.-Nr. 9107100630

Ersatzkassette // Art.-Nr. 9107100607

Serviceklappe SK 5 // 360 x 310 mm

Art.-Nr. 9104100202



Plus integriertem  
Spülwassertank

7.01

### Dometic CTW 4110

Kassettentoilette mit hochwertigem, kratzfestem Keramik-Inlay und integriertem Spülwassertank

- Kapazität Fäkalientank: 19 Liter
- Kapazität Spülwassertank: 7 Liter
- Farbe: Weiß glänzend
- Abmessungen (B x H x T): 382 x 672 x 530 mm
- Gewicht: 12,5 kg
- Anschlussspannung: 12 V DC
- Leistungsaufnahme: max. 2 A bei interner Pumpe
- Bis zu 30 % geringeres Gewicht im Vergleich zu Vollkeramik-Toiletten

Art.-Nr. 9107100629

Ersatzkassette // Art.-Nr. 9107100607

Serviceklappe SK 5 // 360 x 310 mm

Art.-Nr. 9104100202

## DOMETIC RENEW KIT: AUS ALT MACH NEU!

### MEINE VORTEILE

- Einfacher Austausch
- Sauber und hygienisch
- Inklusive Dometic PowerCare Tabs für den Fäkalientank



7.01

### Dometic Renew Kit

Wie neu: Das Austausch-Set wirkt Wunder, wenn die Dometic Toilette in die Jahre gekommen ist oder vom Vorbesitzer des Fahrzeugs stammt. Statt sie komplett auszuwechseln, werden alle stark strapazierten Teile einfach ersetzt – das senkt den Aufwand und spart Kosten!

#### Komplettsset bestehend aus:

- Toilettensitz inkl. Deckel
- Spülingabdeckung
- Fäkalientank
- Sanitärzusatz

Art.-Nr. 9103540058



## MEINE VORTEILE

- Portable Toilette in 2 Größen und 2 Farben
- 8,7 l großer Spülwassertank für 27 Spülungen
- Druckknopf-Bedienung
- Starke 360°-Druckspülung zur effektiven Reinigung
- Füllstandsanzeige und Überfüllungsschutz
- Geniales Entleerungssystem: extralanges, drehbares Abflussrohr sowie Lüftungsöffnungen für spritzfreies Ausgießen
- Zusatztanks und Befestigungskit als Zubehör

## HYGIENE KOMPAKT: PORTABLE TOILETTEN

Klein aber fein, handlich und platzsparend bringt die 970er-Serie Hygiene-Komfort in Ihr Wohnmobil. Auf kleinstem Raum sind viele sinnvolle Funktionen untergebracht, die dafür sorgen, dass Sie sich unterwegs wie zu Hause fühlen.

### Hygiene im Griff – einfach entsorgen

Luftdruck aufbauen

1

Griff ausziehen

2

Einmal drücken

3

Bequem zu entsorgen

4



Saubere  
Leistung  
zum **kleinen  
Preis**



7.01

### Dometic 972

Platzsparende portable Toilette mit 360°-Druckspülung

- Kapazität Spülwassertank: 8,7 Liter
- Kapazität Abwassertank: 9,8 Liter
- Material: ABS
- Farbe: Weiß/beige oder weiß/grau
- Abmessungen (B x H x T): 333 x 317 x 387 mm
- Gewicht: 5,4 kg

Dometic 972, weiß/beige // Art.-Nr. 9108557678

Dometic 972, weiß/grau // Art.-Nr. 9108557679



7.01

### Zusatztanks DTK972/DTK976

Ideal als zusätzliches Abwasserdepot an Bord

- Kapazität Abwassertank: 9,8 Liter (**DTK972**) bzw. 18,9 Liter (**DTK976**)
- Material: ABS
- Farbe: grau
- Abmessungen (B x H x T):  
333 x 190 x 387 mm (**DTK972**), 333 x 270 x 387 mm (**DTK976**)
- Gewicht: 1,8 kg (**DTK972**), 2,3 kg (**DTK976**)

Dometic DTK972, 9,8 l // Art.-Nr. 9107100030

Dometic DTK976, 18,9 l // Art.-Nr. 9107100031



7.01

### Dometic 976

Platzsparende portable Toilette mit 360°-Druckspülung

- Kapazität Spülwassertank: 8,7 Liter
- Kapazität Abwassertank: 18,9 Liter
- Material: ABS
- Farbe: Weiß/beige oder weiß/grau
- Abmessungen (B x H x T): 333 x 387 x 387 mm
- Gewicht: 5,9 kg

Dometic 976, weiß/beige // Art.-Nr. 9108557680

Dometic 976, weiß/grau // Art.-Nr. 9108557681



7.01

### Befestigungskit für 970er-Serie

- Für die einfache und sichere Montage

Art.-Nr. 9108559158

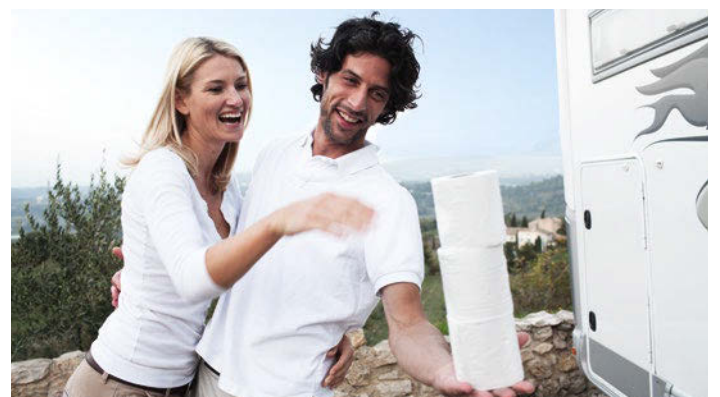

4.30 // WAECO CoolFreeze CFX

**Kompressor-  
kühlboxen**



	CFX 28	CFX 35	CFX 40	CFX 50	CFX 65	CFX 65DZ	CFX 95DZ2
--	--------	--------	--------	--------	--------	----------	-----------

<b>Art.-Nr.</b>	9105305970	9105304047	9105304048	9105304049	9105304050	9105304051	9105306181
<b>Nutzhalt</b> (l, ca.) inkl. Frischfach (l)	26 3,5	32 4,5	38 7	46 8,5	60 13	53 13 + 17 Gefrierfach	85 50,5 + 34,5*
<b>Anschlüsse</b>	12/24 V DC 100–240 V AC						
<b>Temperaturbereich</b> (°C)	+10 bis -22						
<b>Leistungsaufnahme</b> (Watt, ca.)	40	43	48	52	58	50	65
<b>Stromverbrauch</b> (Ah/h) bei 12 V bei +20 °C bei +32 °C Umgebungstemperatur, jeweils bei +5 °C Geräte-Innentemperatur	0,30 0,58	0,32 0,60	0,36 0,64	0,38 0,68	0,42 0,76	0,42 0,76	0,75 1,25
<b>Energieklasse</b>	A++	A++	A++	A++	A++	A+	A+
<b>Isolierung</b> PU-Vollausschäumung	•	•	•	•	•	•	•
<b>System</b>	Vollhermetischer Hochleistungs-Kompressor mit integrierter Steuerelektronik, Unterspannungsschutz / elektronische Sicherung, automatischer Verpolungsschutz, elektronischer Thermostat						
<b>Material</b>	Gehäuse: PP + ABS Deckel: PE						
<b>Farbe</b>	Hellgrau/dunkelgrau						
<b>Gewicht</b> (kg, ca.)	13,1	17,5	18,5	20,4	22,3	23,2	32
<b>Prüfzeichen</b>	TÜV/GS, e-zertifiziert (EMV/Kfz-Richtlinien)						
<b>Lieferumfang</b> Herausnehmbarer Korbeinsatz	•	•	•	•	•	•	•
Montierbare Tragegriffe	•	•	•	•	•	•	•
<b>Zubehör</b>							
Netzadapter EPS 100, 230 V > 24 V	-	-	-	-	-	-	-
Netzadapter MPS 35, 110 V – 240 V > 24 V	-	-	-	-	-	-	-
Universal-Befestigungskit	-	-	-	-	-	-	-
<b>Funk-Display</b>	9105304065	9105304065	9105304065	9105304065	9105304065	9105304065	-

\* 2 getrennt steuerbare Fächer zum Kühlen und Gefrieren

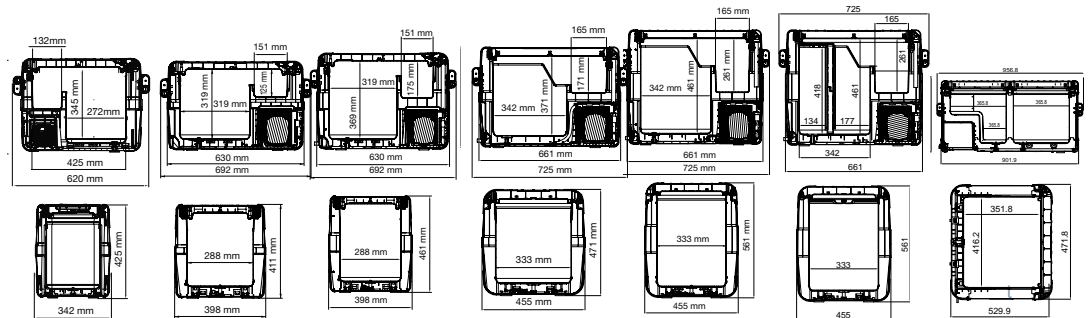

4.35 // WAECO CoolFreeze CF / 4.10 // WAECO CoolFreeze CDF

4.21 // WAECO CoolFun CK



CF 11	CF 16	CF 26	CDF 18	CK 40D	CK 40D Hybrid
9105330183	9105330184	9105330185	9105330241	9105303388	9105305750

10,5 –	15 –	21,5 4	18 –	38 –	38 –
12/24 V DC 100–240 V AC	12/24 V DC 100–240 V AC	12/24 V DC 100–240 V AC	12/24 V DC	230 V AC	12 V DC (Thermoelektrik) 230 Volt AC (Kompressor)
+10 bis –18	+10 bis –18	+10 bis –18	+10 bis –18	+10 bis –15	DC: bis 20* AC: +10 bis –15
35	35	35	35	75	DC: 47/AC: 75
0,29 0,61	0,21 0,44	0,44 0,67	0,38 0,64	– –	3,9 –

A++	A++	A++	–	A++	A+
●	●	●	●	PU-Schaum	

Vollhermetischer Hochleistungs-Kompressor mit integrierter Steuerelektronik, Unterspannungsschutz / elektronische Sicherung, automatischer Verpolungsschutz, elektronischer Thermostat

230-V-Kompressor

Thermoelektrik + 230-V-Kompressor, Elektronischer Thermostat im Kompressorbetrieb

Gehäuse: PP  
Deckel: PE  
Hellgrau/dunkelgrau

Korpus: beschichtetes Stahlblech,  
Ober-/Unterteil: Kunststoff  
Silber Schwarz

8,5	9,5	10,5	9,5	22	22
-----	-----	------	-----	----	----

e-zertifiziert (EMV/Kfz-Richtlinien)

TÜV/GS, e-zertifiziert (EMV/Kfz-Richtlinien)

–	–	–	●	–	–
–	–	–	–	–	–

–	–	–	9102600031	–	–
–	–	–	9103555825	–	–
–	9105303708	9105303708	–	–	–
–	–	–	–	–	–

\* unter Umgebungstemperatur

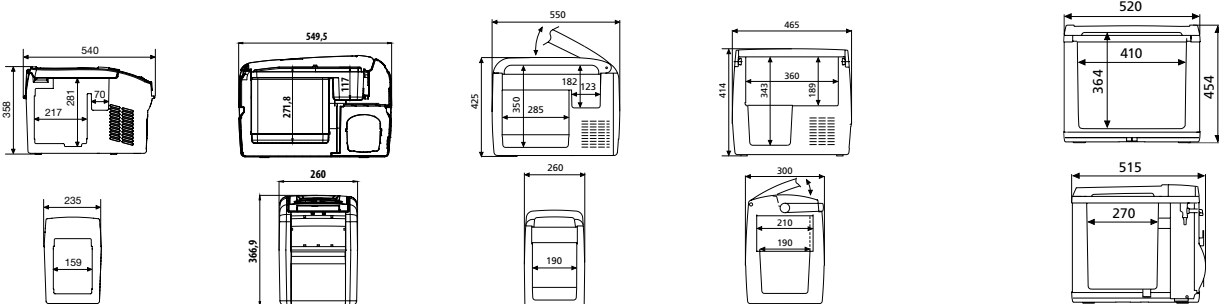

4.37 // Dometic CombiCool ACX

**Absorberkühlboxen /  
Thermoelektrische  
Kühlboxen**



	ACX 40 G	ACX 35	ACX 40
<b>Art.-Nr.</b>	9105204291	9105204279 (50 mbar) 9105204290 (30 mbar*)	9105204284 (50 mbar) 9105204288 (30 mbar*)
<b>Nutzhalt (l, ca.)</b>	40	31	40
<b>Anschlüsse</b>	12 Volt DC/230 Volt AC Gaskartusche	12 Volt DC/230 Volt AC Flüssiggas	12 Volt DC/230 Volt AC Flüssiggas
<b>Verbrauch</b> bei 12 Volt DC (Watt) bei 24 Volt DC (Watt) bei 230 Volt AC (Watt) Gas (g/h)	85 – 85 9,8	75 – 75 50 mbar: 12,3 30 mbar: 11,7	85 – 85 50 mbar: 12,3 30 mbar: 11,7
<b>Energieklasse</b>	–	–	–
<b>Temperaturbereich</b> Kühlen unter Umgebungstemperatur (°C, ca.) Heizen	max. 30	max. 30	max. 30
<b>Isolierung</b> PU-Vollausschäumung	•	•	•
<b>System</b> Absorberkühlung Thermoelektrik (Peltier-System)	• –	• –	• –
<b>Material</b>	Aluminium	Aluminium	Aluminium
<b>Farbe</b>	Aluminium-Optik / schwarz	Aluminium-Optik / schwarz	Aluminium-Optik / schwarz
<b>Gewicht (kg, ca.)</b>	16	14	15
<b>Prüfzeichen</b>	Europäische Gasabnahme nach Verordnung 90/396 EWG		
<b>Zubehör</b>			
Universal-Befestigungskit	–	–	–
Netzadapter EPS 817, 230 V AC > 12 V DC	–	–	–

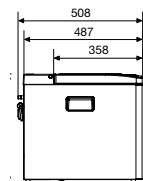
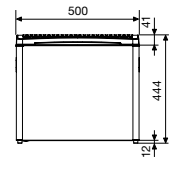
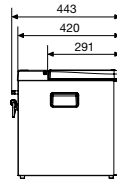
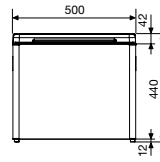
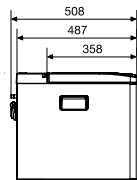
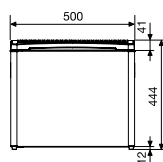

\*mit Schlauch, nur für  
Anschluss an die Gassteckdose  
(Anschlusskupplung) zugelassen.



4.01 // WAECO TropiCool TC / 4.36 // WAECO TropiCool TCX

4.02 // WAECO CoolFun

<b>TC 07</b>	<b>TCX 14</b>	<b>TCX 21</b>	<b>TCX 35</b>	<b>SC 26</b>	<b>SC 30</b>	<b>SC 38</b>
9105302036	9105330180	9105330181	9105330182	9103501289	9103501291	9103501293
7	14	20	33	25	29	37
12 V DC/ 230 V AC	12/24 V DC/ 230 V AC	12/24 V DC/ 230 V AC	12/24 V DC/ 230 V AC	12 V DC	12 V DC/ 230 V AC	12 V DC/ 230 V AC
36 – 40 –	46 50 64 –	46 50 64 –	46 50 64 –	47 – – –	47 – 55 –	47 – 55 –
–	A++	A++	A++	–	A+++	A++
max. 25	max. 30	max. 30	max. 30	max. 18	max. 18	max. 18
+65	+50 bis +65	+50 bis +65	+50 bis +65	–	+65	+65
●	●	●	●	Neopor	Neopor	PU
– ●	– ●	– ●	– ●	– ●	– ●	– ●
Spritzguss	Spritzguss	Spritzguss	Spritzguss	PP	PP	PP
Dunkelgrau / Hellgrau						
2,8	5,0	6,0	10,0	3,7	4,0	5,3
TÜV/GS, e-zertifiziert (EMV/Kfz-Richtlinien)						

–	9105303709	9105303709	9105303709	–	–	–
–	–	–	–	9102600030	–	–

4.28 // Dometic 9er-Serie 4.28 // Dometic 8er-Serie

**Absorber-  
kühlschränke**



	RML 9430 / 9435	RM 8400 / 8401	RMS 8400 / RMS 8401	RM 8500 / 8501 / 8505
<b>Art.-Nr.</b> (Türanschlag links)	RML 9430: 9105705229 RML 9435: 9105705228	RM 8400: 9105704077 RM 8401: 9105705373	RMS 8400: 9105704214 RMS 8401: 9105705371	RM 8500: 9105704171 RM 8501: 9105705344 RM 8505: 9105705347
<b>Art.-Nr.</b> (Türanschlag rechts)	-	RM 8400: 9105704219 RM 8401: 9105705372	RMS 8400: 9105704215 RMS 8401: 9105705370	RM 8500: 9105704193 RM 8501: 9105705322 RM 8505: 9105705346
<b>Bruttoinhalt (l)</b> ohne Frosterfach mit Frosterfach davon Frosterfach	151 146 12	95 90 8	85 80 8	106 100 9
<b>Anschlüsse</b>	12 Volt DC / 230 Volt AC / Flüssiggas 30 mbar			
<b>Anschlusswerte</b> 230 Volt (Watt) 12 Volt (Watt) Gas (g/h)	170 170 22,5	135 130 18,3	125 120 18,3	135 130 18,3
<b>Verbrauch</b> 230 Volt / 12 Volt (kWh/24 h) Gas (g/24 h)	3,2 380	2,0 bis 2,2 250 bis 270	2,0 bis 2,2 250 bis 270	2,0 bis 2,2 250 bis 270
<b>Temperaturbereich</b>	Kühlschrank +7 °C, Frosterfach bis -12 °C bei Außentemperaturen bis 32 °C (entspricht der Klimaklasse SN)			
<b>Isolierung</b> PU-Vollausschäumung	●			
<b>System</b> Absorberkühlung	●			
<b>Zündsystem*</b> Batteriezündung MES AES	RML 9430 - RML 9435	RM 8400 RM 8401 -	RMS 8400 RMS 8401 -	RM 8500 RM 8501 RM 8505
<b>Material</b> Gehäuse Tür, Blende	Beschichtetes Stahlblech Kunststoff			
<b>Farbe</b> Gehäuse und Tür	Silbergrau			
<b>Abmessungen (B x H x T, mm)</b>	468 x 1293 x 555	486 x 821 x 569	486 x 821 x 569	525 x 821 x 569
<b>Gewicht (ca. kg) mit Frosterfach</b>	37	27,5	25,0	27,8
<b>Prüfzeichen</b>	Europäische Gasabnahme nach Verordnung 90/396/EWG, e-zertifiziert (EMV/Kfz-Richtlinien)			
<b>Zubehör</b>				
Teiler, Flaschenfinger	9105707098	-	-	-
Tragrost mit Kantenschutz unten	9105707095	-	-	-
Tragrost mit Kantenschutz oben	9105707096	-	-	-
Frühstücksschubblade	9105707099	-	-	-
Versetzbare Türablagefächer	9105707097	-	-	-

\*MES: Manuelle Energie-Selektion  
AES: Automatische Energie-Selektion

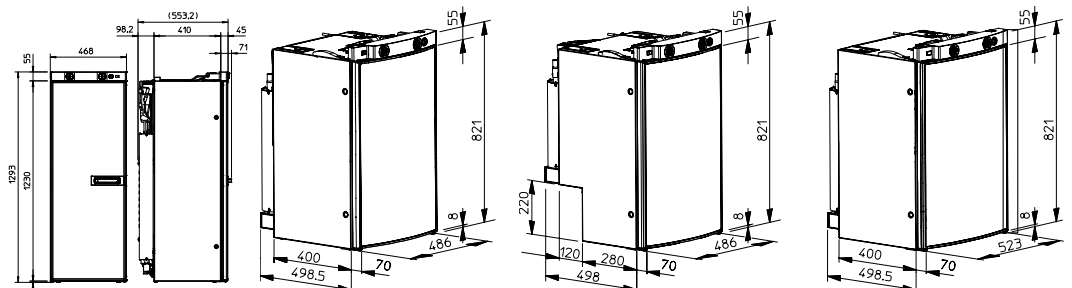



4.28 // Dometic 5er-Serie

4.27 // Dometic RM

**Absorber-  
kühlschränke**

				
	<b>RM 5310</b>	<b>RM 5330</b>	<b>RM 5380</b>	<b>RM 122</b>
<b>Art.-Nr.</b>	9105703857	9105703862	9105703865	9105203945
<b>Bruttoinhalt (l)</b> mit Frosterfach davon Frosterfach	60 5	70 5	80 5	31 –
<b>Anschlüsse</b>	12 Volt DC / 230 Volt AC Flüssiggas 30 mbar			12 Volt DC Flüssiggas 30 mbar
<b>Anschlusswerte</b>				
230 Volt (Watt)	125	125	125	–
12 Volt (Watt)	120	120	120	75
Gas (g/h)	18,3	18,3	18,3	8,6
<b>Verbrauch</b>				
230 Volt (kWh/24 h)	2,5	2,5	2,5	–
12 Volt (kWh/24 h)	2,5	2,5	2,5	1,3
Gas (g/24 h)	270	270	270	140
<b>Temperaturbereich</b>	Kühlschrank +7 °C, Frosterfach bis –12 °C bei Außentemperaturen bis 32 °C (entspricht der Klimaklasse SN)			Kühlschrank +7 °C bei Außentemperaturen bis 32 °C
<b>Isolierung</b> PU-Vollausschäumung	•	•	•	–
<b>System</b> Absorberkühlung	•	•	•	•
<b>Zündsystem</b>				
Batteriezündung	•	•	•	–
Piezo-Zündung	–	–	–	•
Elektro-Zündung	–	–	–	–
<b>Material</b>				
Gehäuse	Beschichtetes Stahlblech			Beschichtetes Stahlblech
Tür	Kunststoff			Kunststoff
Blende	Beschichtetes Aluminium			Beschichtetes Aluminium
<b>Farbe</b>	Grau	Grau	Grau	Silbergrau
<b>Abmessungen (B x H x T, mm)</b>	486 x 618 x 474	486 x 821 x 474	486 x 821 x 474	380 x 585 x 440
<b>Gewicht (ca. kg) mit Frosterfach</b>	20	22	24	15
<b>Prüfzeichen</b> Europäische Gasabnahme nach Verordnung 90/396/EWG e-zertifiziert (EMV/Kfz-Richtlinien)			• •	

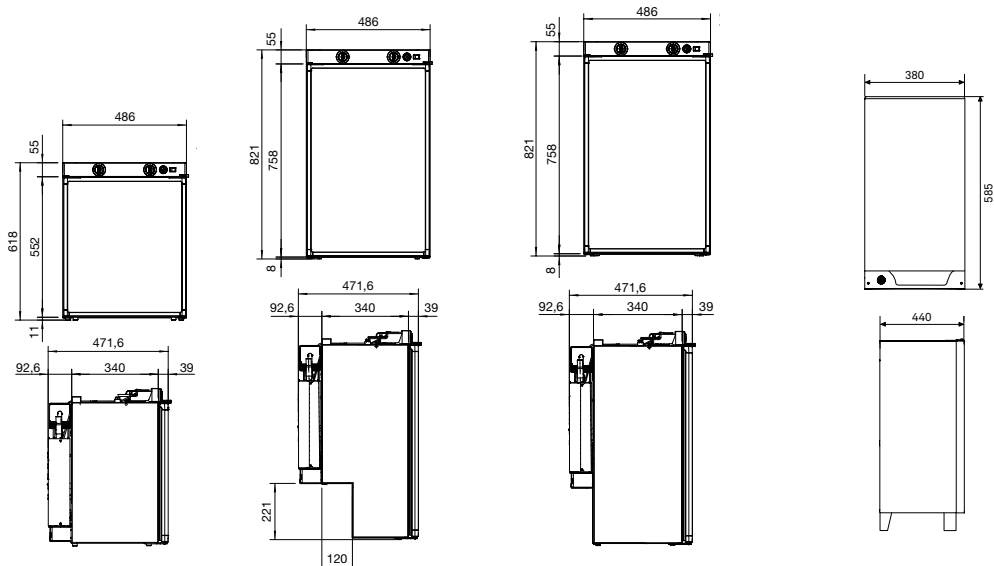

4.27 // Dometic RM

4.28 // Dometic RGE

4.27 // Dometic CombiCool RF



RM 123	RGE 2100	RGE 3000	RGE 4000	RF 60	RF 62
9105203949	9105704684	9105705201	9105706715	9105203240 (50 mbar) 9105203244 (30 mbar*)	9105203590

31 -	102 ohne Frosterfach 96 9	164 ohne Frosterfach 154 24	190 31	ca. 61 -	ca. 56 5
12 Volt DC/ 230 Volt AC Flüssiggas 30 mbar	230 Volt AC Flüssiggas 50 mbar	230 Volt AC Flüssiggas 50 mbar	230 Volt AC Flüssiggas 50 mbar	12 Volt DC/ 230 Volt AC Flüssiggas	12 Volt DC/ 230 Volt AC Flüssiggas 50 mbar
75 75 8,6	135 - 18	190 - 15,8	250 - 26	110 110 14,8	110 110 14,8
1,3 1,3 140	2,6 - 270	3,2 - 380	3,4 – 3,8 - 420 - 440	1,9 1,9 325 bis 375	1,9 1,9 325 bis 375
Kühlschrank +7 °C bei Außentemperaturen bis 32 °C	bis 30 °C unter Umgebungstemperatur, Frosterfach bis -12 °C			bis 30 °C unter Umgebungstemperatur	
-	•	•	•	•	•
•	•	•	•	•	•
- - •	- • -	- • -	- • -	• - -	• - -
Beschichtetes Stahlblech Kunststoff Beschichtetes Aluminium	Beschichtetes Stahlblech Beschichtetes Stahlblech -	Beschichtetes Stahlblech ABS -	Beschichtetes Stahlblech ABS -	Beschichtetes Stahlblech Kunststoff Aluminium	Beschichtetes Stahlblech Kunststoff Beschichtetes Stahlblech
Silbergrau	Weiß	Weiß	Weiß	Schwarz/ Aluminium	Weiß
380 x 585 x 440	531 x 859 x 558	531 x 1276 x 582	531 x 1331 x 637	486 x 615 x 490	486 x 617 x 490
15	33,3	40	42	26	25
• •			• -		

\*mit Schlauch, nur für Anschluss an die Gassteckdose (Anschlusskupplung) zugelassen.

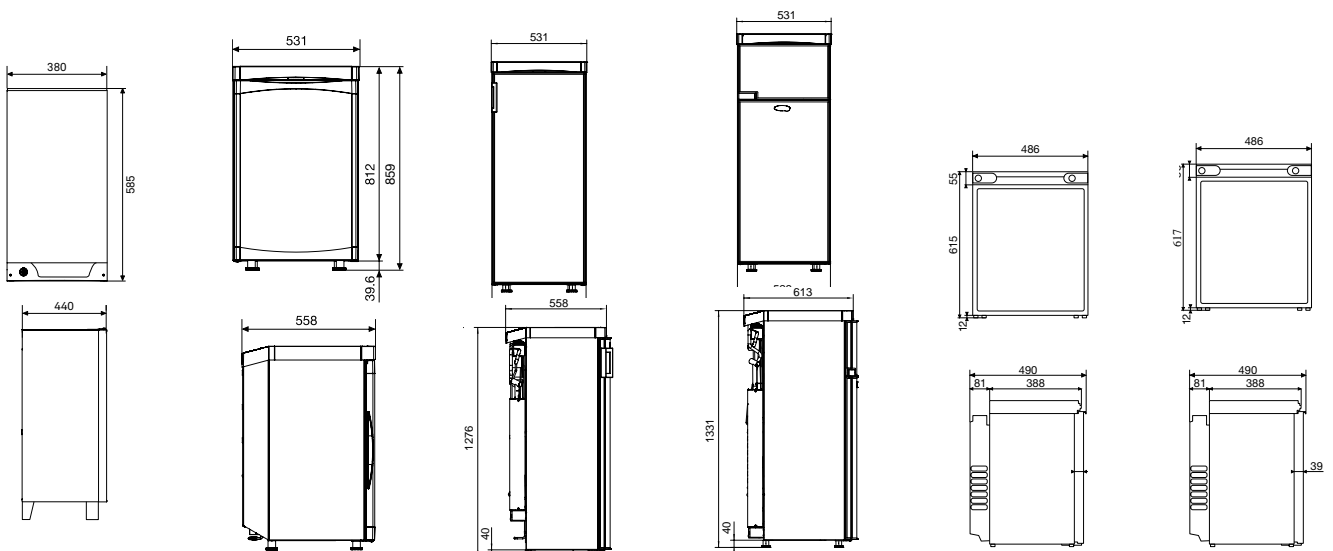

4.24 // WAECO CoolMatic CR

**Kompressor-  
kühlschränke /  
Einbau-Kompressor-  
kühlschränke**



	CRP 40/40S	CRX 50/50S	CRX 65/65S	CRX 80/80S	CRX 110/110S	CRX 140/140S
<b>Art.-Nr.</b>	9105203984 9105204294	9105305877 9105305959	9105305879 9105305960	9105305881 9105305961	9105306224 9105306227	9105306237 9105306228
<b>Nutzhalt</b> (ca. l) davon Gefrierfach	39 5,3	45 4,4	57 7	78 7,5	104 9	130 11
<b>Anschlüsse</b>	12/24 V DC	12/24 V DC	12/24 V DC	12/24 V DC	12/24 V DC	12/24 V DC / 100–240 V AC
<b>Mittlere Leistungsaufnahme</b> (Watt, ca.)	45	40	45	48	50	65
<b>Stromverbrauch</b> (Ah/h) bei 12 V bei +25 °C bei +32 °C Umgebungstemperatur, beide bei +5 °C Geräte-Innentemp.	1,5 1,8	1,1 1,7	1,14 1,8	1,19 2,0	1,8 2,4	1,9 2,5
<b>Energieklasse</b>	–	–	–	–	–	A+
<b>Isolierung</b> PU-Vollausschäumung	•	•	•	•	•	•
<b>System</b>	Vollhermetischer Hochleistungs-Kompressor mit integrierter Steuerelektronik, Unterspannungsschutz / elektronische Sicherung, automatischer Verpolungsschutz, mechanischer, stufenlos einstellbarer Thermostat					
<b>Material</b> Korpus Innenbehälter Türrahmen Beschläge Tür	<b>Für CRX:</b> mit beschichtetem Metallrahmen Kunststoff Kunststoff Edelstahl –			<b>Für CRX S:</b> mit beschichtetem Metallrahmen Kunststoff – Edelstahl Edelstahl (V4A)		
<b>Farbe</b> Gehäuse Türrahmen Dekorplatte	<b>Für CRX:</b> Schwarz Silber Silbermatt (gebürstete Edelstahloptik)			<b>Für CRX S:</b> Schwarz Silber Edelstahl (V4A)		
<b>Gewicht</b> (kg)	19	17	19	21	26	27,5
<b>Prüfzeichen</b>	TÜV/GS, e-zertifiziert (EMV/Kfz-Richtlinien)					
<b>Zubehör</b>						
Netzadapter EPS 100 230 V > 24 V	–	–	–	–	–	–
Netzadapter MPS 35 110–240 V > 24 V	9103555825	9103555825	9103555825	9103555825	9103555825	–
Einbaurahmen Edelstahl	–	–	–	–	–	–
Einbaurahmen Standard CRX CRX S	9105303880 9105305676	9105303880 9105305676	9105303885 9105305677	9105303891 9105305678	9105303895 9105305679	9105900001 9105305680
Einbaurahmen Flush-mount CRX CRX S	9105303881 9105305671	9105303881 9105305671	9105303886 9105305672	9105303892 9105305673	9105303896 9105305674	9105900003 9105305675
Be- und Entlüftungspanel	–	–	–	–	–	–

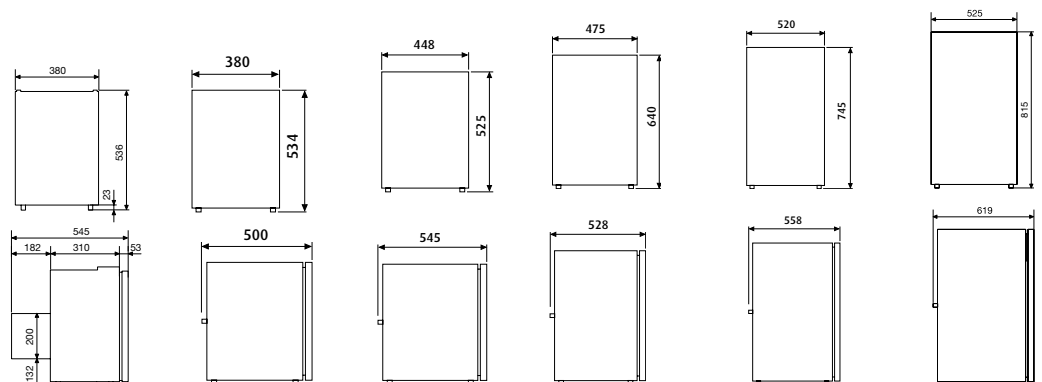

4.24 // WAECO CoolMatic CRD

4.11 // WAECO CoolMatic MDC

4.10 // WAECO CoolMatic CD



CRD 50	CRD 50S	MDC 65	MDC 90	CD 20 / CD 20W / CD 20S	CD 30 / CD 30W / CD 30S
9105304081	9105306332	9105203889	9105203891	9105330080 (schwarz) 9105330081 (weiß) 9105330148 (Edelstahl)	9105330085 (schwarz) 9105330086 (weiß) 9105330147 (Edelstahl)

38,5 6	38,5 6	64 10	90 10	20 -	30 -
12/24 V DC	12/24 V DC	12/24 V DC	12/24 V DC	12/24 V DC	12/24 V DC
40	40	45	45	40	40

1,5 1,8	1,5 1,8	1,13 1,69	1,13 1,69	0,67 (bei 20 °C) 1,33	0,67 (bei 20 °C) 1,33
------------	------------	--------------	--------------	--------------------------	--------------------------

-	-	-	-	-	-
•	•	35 mm PU-Vollauschäumung		•	•

Vollhermetischer Kompressor mit integrierter Steuerelektronik, mechanischer, stufenlos einstellbarer Thermostat, Unterspannungsschutz / elektronische Sicherung, automatischer Verpolungsschutz

Vollhermetischer Kompressor mit integrierter Steuerelektronik, elektronischer Thermostat, Unterspannungsschutz /elektronische Sicherung, automatischer Verpolungsschutz

mit beschichtetem Metallrahmen  
Kunststoff  
Kunststoff  
Edelstahl  
-

mit beschichtetem Metallrahmen  
Kunststoff  
-  
Edelstahl  
Edelstahl (V4A)

mit beschichtetem Metallrahmen  
Kunststoff  
Kunststoff  
Edelstahl  
-

Stabiles Metallgehäuse,  
Schubfach aus Spritzgussteilen

Schwarz  
Silber  
Silbermatt (gebürstete Edelstahloptik)

Schwarz  
Silber  
Edelstahl (V4A)

Grau  
Grau  
Hellgrau

CD 20: Schwarz  
CD 20W: Schwarz, Front weiß  
CD 20S: Schwarz, Front Edelstahl

CD 30: Schwarz  
CD 30W: Schwarz, Front weiß  
CD 30S: Schwarz, Front Edelstahl

20,5	20,5	20	28	16,1	18
TÜV/GS, e-zertifiziert (EMV/Kfz-Richtlinien)				e-zertifiziert (EMV/Kfz-Richtlinien)	

-	-	9102600031	9102600031	9102600031	9102600031
9103555825	9103555825	9103555825	9103555825	9103555825	9103555825
-	-	-	-	9105303901	9105303901
9105303880	9105303880	-	-	-	-
9105303881	9105303881	-	-	-	-
-	-	9103540123	-	-	-

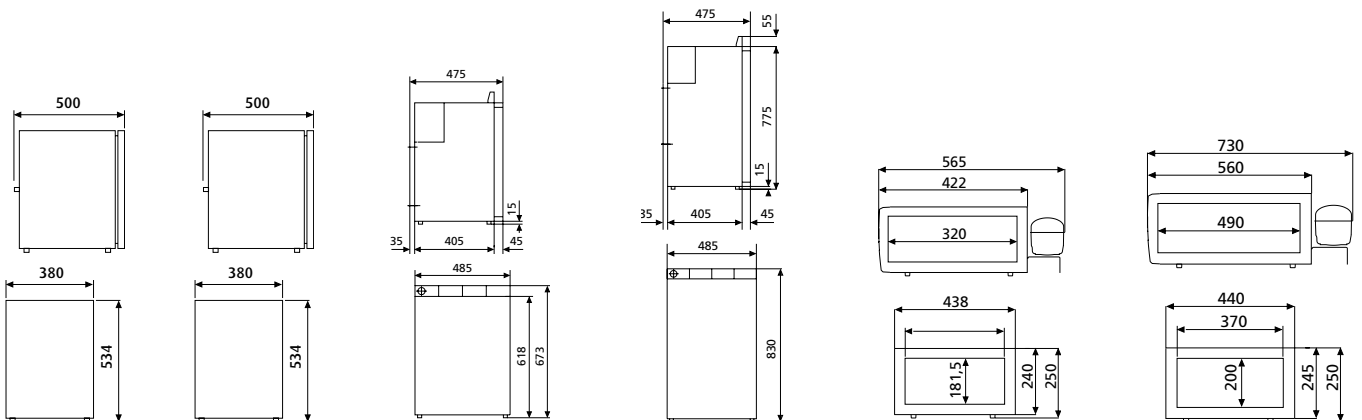

2.13 // Dometic Dachklimaanlagen

Klimaanlagen

	FreshJet 1100	FreshJet 1700	FreshJet 2200	FreshJet 2600	FreshJet 3200
<b>Art.-Nr.</b>	9105306261	9105306262	9105306240	9105306263	9105306264
<b>Empfohlene Fahrzeuglänge (m)</b>	max. 5	max. 6	max. 7	max. 8	über 8
<b>Kälteleistung (W/Btu/h)</b>	1000/3400	1700/5800	2200/7500	2500/8500	2800/9560
<b>Heizleistung (W)</b>	—	800	1200	3300*1	3300*1
<b>Verbrauch</b>					
Kühl-/Heizbetrieb (W)	430/—	620/800	950/1200	1200/—	1300/—
Wärmepumpe (W)	—	—	—	1350	1350
<b>Eingangsspannung</b>	230 Volt AC/50 Hz				
<b>Stromaufnahme</b>					
Kühl-/Heizbetrieb (A)	2,0/—	2,7/3,5	4,1/5,2	5,2/—	5,7/—
Wärmepumpe (A)	—	—	—	5,9	5,9
<b>Notwendige Absicherung</b>					
Kühlen (A)	3	4	5	6	10
Heizen (A)	—	4	6	6	10
<b>Kältemittel</b>	R134a	R407c	R407c	R407c	R410a
<b>Abmessungen (B x H x T, mm)</b>					
Außen	562 x 225 x 787		650 x 248 x 980		
Innen	470 x 45 x 555		470 x 45 x 555		
<b>Dachausschnitt (B x T, mm)</b>	400 x 400	400 x 400	400 x 400	400 x 400	400 x 400
<b>Dachstärke (mm)</b>	25 – 60	25 – 60	25 – 60	25 – 60	25 – 60
<b>Gewicht (kg)</b>	22	29	32	39	36

Luftverteilerbox



<b>Anzahl der Düsen</b>	2 (vorn/hinten)
<b>Funktionalität der Düsen</b>	Luftaufteilung auf die Düsen stufenlos regelbar
<b>Anzahl der Gebläsestufen</b>	4
<b>Fernbedienung</b>	●
<b>Prüfzeichen</b>	E-geprüft nach EMV/Kfz-Richtlinien
<b>⊕ Zubehör</b>	
Adapterrahmen	Adapterrahmen für FreshJet-Modelle in Dachöffnungen, die das gängige Ausschnittmaß von 400 x 400 mm übersteigen // 9103500476
Adapterrahmen	Adapterrahmen für Klimaanlage oder Dachhaube auf einem Trapezblechdach // 9104114007
Schutzhaube	—

\*1 Max. Heizleistung = Wärmepumpenleistung



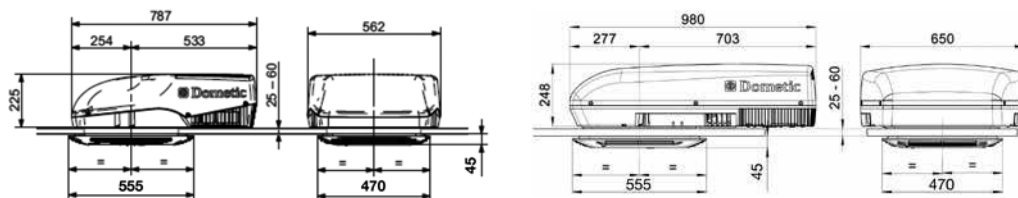

Adapterrahmen für Klimaanlage oder Dachhaube auf einem Trapezblechdach bei einem Dachausschnitt von 400 x 400 mm





2.10 // Dometic Dachklimaanlagen

2.10 // Dometic Staukastenklimaanlagen

			
FreshLight 1600	FreshLight 2200	FreshWell 2000	FreshWell 3000
9102900207	9102900165	9105304499	9105305764
max. 6	max. 7	max. 6	max. 8
1550/5300	2200/7500	1800/6100	2700/9200
2050*1	2700*1	—	3000*2
620/— 800	950/— 1200	650/— —	990/— 1100
230 Volt AC/50 Hz			
2,7/— 3,5	4,1/— 5,2	2,8/— —	4,3/— 4,8
3 4	5 6	3 —	5 5
R407c	R407c	R407c	R410a
758 x 210 x 1105 550 x 53 x 880	758 x 210 x 1105 550 x 53 x 880	400 x 286 x 560 —	400 x 286 x 628 —
400 x 700	400 x 700	—	—
25 – 60	25 – 60	—	—
40	42	20	21

Klimaanlagen

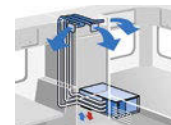
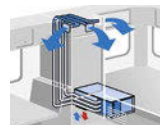



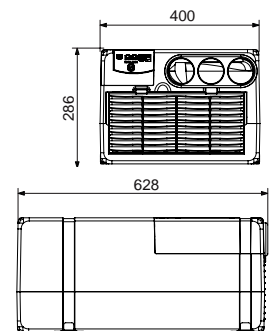
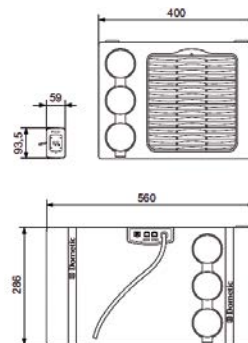
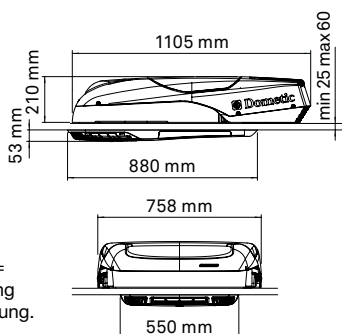

2 (vorn/hinten)	2 (vorn/hinten)	3 Luftauslässe	
Luftaufteilung auf die Düsen stufenlos regelbar		3 Luftauslässe (Zubehör) werden zentral oder im Raum verteilt eingebaut	
4	4	3	3
●	●	●	●
e-geprüft nach EMV/Kfz-Richtlinien		E-geprüft nach EMV/Kfz-Richtlinien	
—	—	—	—
—	—	—	—
9103500237	9103500237	—	—

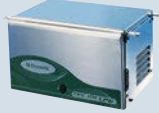

\*2 Max. Heizleistung = Wärmepumpenleistung plus Heizelementleistung.

3.39 // Optionale Erweiterungen Klimaanlage

Generatoren



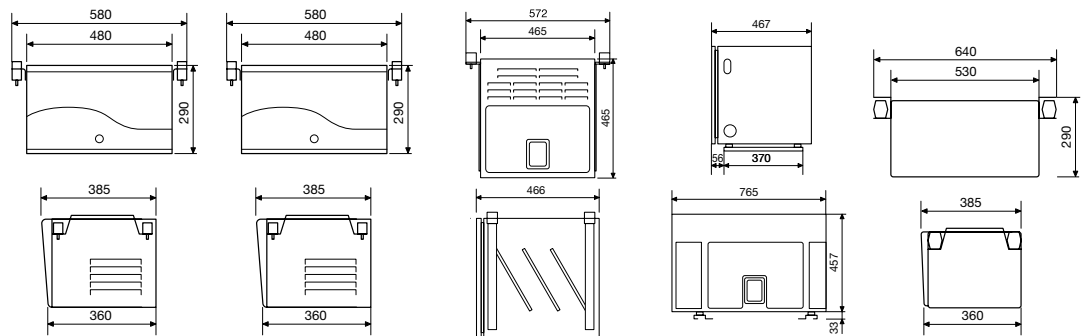

					
	TEC 29	TEC 29LPG	TEC 30EV	TEC 40D	T 2500H
<b>Art.-Nr.</b>	9102900200	9102900179	9102900033	9102900201	9102900005
<b>Betriebsart/Kraftstoff</b>	Normalbenzin ROZ 91	Gas; LPG mit mind. 60 % Propananteil	Diesel	Diesel	Normalbenzin ROZ 91
<b>Verbrauch</b>	max. 1,2 l/h	max. 1,0 kg/h	max. 0,7 l/h	max. 1,4 l/h	max. 1,2 l/h
<b>Dauerleistung (W)</b>	2.600	2.600	2.500	3.500	2.000
<b>Spitzenleistung (W)</b>	2.900	2.900	2.900	3.900	2.200
<b>Ausgangsspannung</b>	230 Volt AC ±1 % (auf Dauer) / reine Sinusspannung ~				230 Volt AC ±10 % (auf Dauer) / reine Sinusspannung ~
<b>Schutz vor Kurzschluss</b>	•	•	•	•	•
<b>Max. Anlaufstrom (A)</b>	33	33	33	45	24
<b>Schallpegel in 7 m Abstand (dBA)</b>	54–59	54–59	60	64	60
<b>Schallgedämmt</b>	•	•	•	•	•
<b>Bedienung über externes Bedienpanel</b>	•	•	•	•	•
<b>Prüfzeichen</b>	E13	E13	E13	E24	E3
<b>Motorleistung (kW (PS))</b>	4,0 (5,5)	4,0 (5,5)	3,3 (4,5)	4,7 (6,4)	4,0 (5,5)
<b>Breite mit Aufhängung (mm)</b>	580	580	572	765	640
<b>Abmessungen (B x H x T mm)</b>	480 x 290 x 385	480 x 290 x 385	465 x 465 x 466	765 x 457 x 467	530 x 290 x 385
<b>Gehäuseausführung</b>	Edelstahl	Edelstahl	Edelstahl	Edelstahl	Edelstahl
<b>Gewicht (kg)</b>	44,0	44,0	70,0	96,5	50,0
	<b>Weitere Infos siehe S. 88 – 91</b>				
<b>Kompatibel mit Dometic Klimaanlage</b>					
FreshLight 1600	•	•	•	•	•
FreshLight 2200	•	•	•	•	•
FreshJet 1100	•	•	•	•	•
FreshJet 1700	•	•	•	•	•
FreshJet 2200	•	•	•	•	•
FreshJet 2600	•	•	•	•	—
FreshJet 3200	•	•	•	•	—
FreshWell 3000	•	•	•	•	—
FreshWell 2000	•	•	•	•	•



## DC-Kits für den 12- oder 24-Volt-Betrieb

### 2.08 // Standardlösungen

### 2.08 // Komfortlösungen

				
	DC-Kit 1	DC-Kit 2	DC-Kit 3 / DC-Kit 5	DC-Kit 4 / DC-Kit 6
<b>Art.-Nr.</b>	9100300003	9100300001	9100300002 (12 V) 9100300073 (24 V)	9100300044 (12 V) 9100300074 (24 V)
<b>Stromverbrauch (A)*<sup>1</sup></b>	12 V: 30 – 40	12 V: 100 – 150	12 V: 30 – 113 24 V: 15 – 60	12 V: 100 – 150 24 V: 50 – 75
<b>Empfohlene Lichtmaschinenleistung (A)*<sup>2</sup></b>	≥ 75	≥ 150	12 V: ≥ 150 24 V: ≥ 75	12 V: ≥ 150 24 V: ≥ 75
<b>Empfohlene Gesamtbatteriekapazität (Ah)*<sup>3</sup></b>	≥ 80	≥ 250	≥ 250	≥ 250
<b>Dauerleistung (Watt)</b>	1.000	1.600	1.800	2.300
<b>Abmessungen (B x H x T mm)</b> Wechselrichter	210 x 77 x 300	210 x 77 x 410	197,5 x 94,3 x 406	283 x 128,4 x 436
<b>Lieferumfang</b> Wechselrichter				
Sinus	—	—	●	●
Sinusähn. Ausgangsspannung	●	●	—	—
Vorrangschaltung	●	●	●	●
Fernbedienung, Steuerkabel (m)	5	5	7,5	7,5
2 Batteriekabel, 1,5 m lang (mm <sup>2</sup> )	16	25	35	35
230-Volt-Verbindungskabel (St.)	1	1	2	2
Ladestromverteiler mit Relais	●	—	—	—
mit Leistungsrelais	—	●	●	●
<b>Kompatibel mit Dometic Klimaanlage</b>				
FreshLight 1600	—	●	●	—
FreshLight 2200	—	●	●	—
FreshJet 1100	●	—	●	—
FreshJet 1700	—	●	●	—
FreshJet 2200	—	●	●	—
FreshJet 2600	—	—	—	●
FreshJet 3200	—	—	—	●
FreshWell 3000	—	—	●	—
FreshWell 2000	—	—	—	—





\*<sup>1</sup> Stromverbrauch abhängig von der verwendeten Klimaanlage und Umgebungstemperaturen.

\*<sup>2</sup> Lichtmaschinenleistung abhängig von der verwendeten Klimaanlage und Umgebungstemperaturen.

\*<sup>3</sup> Gesamtbatteriekapazität abhängig von der verwendeten Klimaanlage.

## IU0U- Automatiklader

### 3.16 // WAECO PerfectCharge MCA



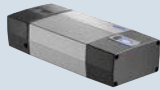
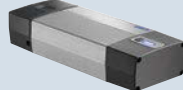

					
	MCA 1215	MCA 1225	MCA 1235	MCA 1250	MCA 1280
<b>Art.-Nr.</b>	9102500027	9102500028	9102500029	9102500030	9102500031
<b>Ladeausgänge</b>	1 + 1	2 + 1	2 + 1	3	3
<b>Eingangsspannung (V)</b>	90 – 260				
<b>Frequenz (Hz)</b>	50 – 60				
<b>Ladeschlussspannung (V)</b>	14,4/14,7				
<b>Erhaltungsladespannung (V)</b>	13,8				
<b>Empfohlene Batteriekapazität (Ah)</b>	40 – 170	75 – 300	100 – 400	150 – 600	200 – 800
<b>Max. Batteriekapazität (Ah)</b>	–	–	–	–	–
<b>U0-Phase Begrenzung (h)</b>	8 oder 16				
<b>Wirkungsgrad bis (%)</b>	92				
<b>Ladestrom (A)</b>	15	25	35	50	80
<b>Ladecharakteristik</b>	–	–	–	–	–
<b>Betriebstemperatur (°C)</b>	–20 bis +50				
<b>Abmessungen (B x H x T, mm)</b>	179 x 63 x 238	179 x 63 x 238	179 x 63 x 274	208,5 x 75 x 283	208,5 x 75 x 303
<b>Gewicht (kg)</b>	1,6	1,7	1,9	3,1	4
<b>6-stufige Ladekennlinie</b>	•	•	•	•	•
<b>Überlast-/Kurzschlusschutz</b>	•	•	•	•	•
<b>Als Netzgerät einsetzbar</b>	–	–	–	–	–
<b>Sleep Mode</b>	Über Fernbedienung oder DIP-Schalter am Gerät				
<b>Batterietypen</b>	Blei-Säure-Batterien (Flüssig, Gel, AGM)				
<b>Schutzklasse</b>	äquivalent IP 21				
<b>Zubehör</b>					
Temperatursensor MCA-TS1	9102500036	9102500036	9102500036	9102500036	9102500036
Fernbedienung MCA-RC1	9102500037	9102500037	9102500037	9102500037	9102500037
Batterie-Controller MPC 01	9102500073	9102500073	9102500073	9102500073	9102500073
Hella Sensor MCA-HS1	9102500038	9102500038	9102500038	9102500038	9102500038

### 3.16 // WAECO PerfectCharge MCP

## Batterie-Ladegeräte



		
	MCP 1204	MCP 1207
<b>Art.-Nr.</b>	9102500070	9102500071
<b>Ladeausgänge</b>	einer (dank Steckverbindung sehr flexibel)	
<b>Ladekennlinie</b>	8-stufig	
<b>Eingangsspannung</b>	230 (180 – 253) V	
<b>Ladestrom max. (A)</b>	4	7
<b>Empfohlene Batteriekapazität</b>	Ladung: 7 – 110 Ah / Erhaltungsladung: 7 – 180 Ah	Ladung: 15 – 160 Ah / Erhaltungsladung: 15 – 250 Ah
<b>Abmessungen (B x H x T, mm)</b>	90 x 55 x 220	90 x 55 x 250
<b>Gewicht (kg)</b>	0,5	0,7
<b>Zubehör</b>		
Wandhalterung	9102500079	9102500079
Batterie-Indikator BI 01	9102500078	9102500078

## 3.16 // WAECO PerfectCharge IU

			
MCA 2415	MCA 2425	MCA 2440	IU 812
9102500032	9102500033	9102500034	9103555791
2	3	3	1
	90 – 260		230 (180 – 253)
	50 – 60		50 – 60
	28,8 / 29,4		14,4
	27,6		13,6
40 – 170	75 – 300	100 – 400	–
–	–	–	100
	8 oder 16		–
	92		–
12.5	25	40	8
–	–	–	IU0U mit Begrenzung der IU0-Phase
	–20 bis +50		0 bis +50
179 x 63 x 238	208,5 x 75 x 283	208,5 x 75 x 303	120 x 70 x 200
1,6	2,9	3,9	0,9
•	•	•	–
•	•	•	•
–	–	–	•
	Über Fernbedienung oder DIP-Schalter am Gerät		–
	Blei-Säure-Batterien (Flüssig, Gel, AGM)		–
	äquivalent IP 21		–
9102500036	9102500036	9102500036	–
9102500037	9102500037	9102500037	–
–	–	–	–
–	–	–	–

## 3.16 // WAECO PerfectCharge DC

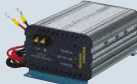
## IU-Ladewandler









				
	DC 08	DC 20	DC 40	DC 40 (eSTORE)
<b>Art.-Nr.</b>	9102500055	9102500045	9102500056	9102500076
<b>Eingangsspannung (V)</b>	12 (8 – 16)			
<b>Ausgangsspannung (V)</b>	14,2 ±0,1		13,8 ±0,1	
<b>Wirkungsgrad bis (%)</b>	87			
<b>Ladestrom (A)</b>	8	20	40	40
<b>Abmessungen (B x H x T, mm)</b>	115 x 70 x 100	115 x 70 x 160	115 x 70 x 270	115 x 70 x 270
<b>Gewicht (kg)</b>	0,75	1,2	2,1	2,1
<b>Prüfzeichen</b>	e-zertifiziert (EMV/Kfz-Richtlinien)			

## 3.30 // WAECO SinePower

## Sinus Wechselrichter



	MSI 212 / MSI 224	MSI 412 / MSI 424	MSI 912 / MSI 924	MSI 1312 / MSI 1324
<b>Art.-Nr.</b>	9102600159 / 9102600125	9102600126 / 9102600127	9102600111 / 9102600112	9102600113 / 9102600114
<b>Eingangsspannung (V DC)</b>	12 (11 – 15 V) / 24 (22 – 30 V)	12 (11 – 15 V) / 24 (22 – 30 V)	12 (10,5 – 16 V) / 24 (21 – 32 V)	12 (10,5 – 16 V) 24 (21 – 32 V)
<b>Ausgangsspannung (V AC)/ Form</b>	230 / reine Sinuswelle	230 / reine Sinuswelle	230 / reine Sinuswelle	230 / reine Sinuswelle
<b>Ausgangsfrequenz (Hz)</b>	50	50	50	50
<b>Leerlaufstromaufnahme (A)</b>	0,6 / 0,5	0,6 / 0,5	1,8 / 1,0	2,1 / 1,1
<b>Bereitschaftsstromaufnahme (A)</b>	–	–	0,5 / 0,3	0,5 / 0,3
<b>Dauerleistung (W)</b>	150	350	900	1300
<b>Spitzenleistung (W)</b>	300	700	1600	2400
<b>Wirkungsgrad bis (%)</b>	90	90	92	92
<b>Abmessungen (B x H x T, mm)</b>	124 x 49 x 199	124 x 49 x 199	197,5 x 94,3 x 291	197,5 x 94,3 x 324,6
<b>Gewicht (kg, ca.)</b>	0,82	0,82	3	4
<b>Integrierte Vorrangschaltung mit Spannungssynchronisierung</b>	–	–	–	–
<b>Prüfzeichen</b>	e-zertifiziert (EMV/Kfz-Richtlinien)			
<b>Schutzklasse</b>	äquivalent IP 21			
<b>Zubehör</b>				
DC-Anschlusskabel	–	–	9102700001	9102700002
Fernbedienung Standard MCR-9	–	–	9102600026	9102600026
Fernbedienung Komfort MCR-7	–	–	9102600001	9102600001
Vorrangschaltung VS-230	–	–	9103556043	9103556043

			
<b>MSI 1812 / MSI 1824</b>	<b>MSI 1812T / MSI 1824T</b>	<b>MSI 2312T / MSI 2324T</b>	<b>MSI 3512T / MSI 3524T</b>
9102600115 / 9102600116	9102600117 / 9102600118	9102600119 / 9102600120	9102600121 / 9102600122
12 V (10,5 – 16 V) / 24 V (21 – 32 V)	12 (10,5 – 16 V) / 24 (21 – 32 V)	12 (10 – 16 V) / 24 (20 – 32 V)	12 (10 – 16 V) / 24 (20 – 32 V)
230 / reine Sinuswelle 	230 / reine Sinuswelle 	230 / reine Sinuswelle 	230 / reine Sinuswelle 
50	50	50	50
2.1 / 1.1	2.1 / 1.1	3.1 / 1.5	2.7 / 1.3
0,5 / 0,3	0,5 / 0,3	1,1 / 0,7	1,1 / 0,7
1800	1800	2300	3500
3200	3200	4000	6000
92	92	92	92
197,5 x 94,3 x 376	197,5 x 94,3 x 406	283 x 128,4 x 436	283 x 128,4 x 496
5	6,5	7,5	9
–	•	•	•
e-zertifiziert (EMV/Kfz-Richtlinien)			
äquivalent IP 21			
9102700002	9102700002	9102700004	auf Anfrage
9102600026	9102600026	9102600026	9102600026
9102600001	9102600001	9102600001	9102600001
–	–	–	–

## 3.18 // WAECO PerfectPower

## Wechselrichter



	PP 152 / PP 154	PP 402 / PP 404	PP 602 / PP 604	PP 1002 / P 1004
<b>Art.-Nr.</b>	9105303791 / 9105303794	9105303796 / 9105303799	9105303801 / 9105303804	9102600002 / 9102600028
<b>Eingangsspannung (V DC)</b>	12 (11 – 15) / 24 (22 – 30)			
<b>Ausgangsspannung/Form (V AC)</b>	230/modifizierte Sinuswelle $\square$ $\square$			
<b>Ausgangsfrequenz (Hz)</b>	50	50	50	50
<b>Leerlaufstromaufnahme (A)</b>	0,25	0,25	0,25	< 0,8
<b>Dauerleistung (W)</b>	150	350	550	1000
<b>Spitzenleistung (W)</b>	350	700	1100	2000
<b>Transferleistung (V / A)</b>	–	–	–	–
<b>Transferleistung (ms)</b>	–	–	–	–
<b>Kühlung</b>	Lüfter			
<b>Wirkungsgrad bis (%)</b>	90	90	90	85
<b>Vorrangschaltung</b>	–	–	–	•
<b>Abmessungen (B x H x T, mm)</b>	129 x 71 x 177	129 x 71 x 192	129 x 71 x 237	176 x 95 x 338
<b>Gewicht (ca. kg)</b>	0,84	0,99	1,4	3,5
<b>Prüfzeichen</b>	e-zertifiziert (EMV/Kfz-Richtlinien)			
<b>Schutzklasse</b>	Äquivalent IP 21			
<b>Technische Daten Automatiklader</b>				
<b>Ladecharakteristik</b>	–	–	–	–
<b>Eingangsspannungsbereich (V AC)</b>	–	–	–	–
<b>Frequenzbereich (Hz)</b>	–	–	–	–
<b>Einstellbarer Ladestrom (A)</b>	–	–	–	–
<b>Ladeschlussspannung (V DC)</b>	–	–	–	–
<b>Erhaltungsladespannung (V DC)</b>	–	–	–	–
<b>Zweiter Ladeausgang (Starterbatterie, A)</b>	–	–	–	–
<b>Zubehör</b>				
DC-Anschlusskabel	–	–	–	9102700005
Fernbedienung Standard MCR-9	–	–	–	9102600026



**3.29 // WAECO PocketPower  
Smart Wechselrichter**

**3.29 // WAECO PocketPower  
Laptop Charger**

**3.30 // WAECO CombiPower  
Sinus Wechselrichter mit integriertem  
Automatiklader**



PP 2002 / PP 2004	SI 102	PocketPower LC	2012 / 2024
9102600027 / 9102600029	9105303816	9102500022	9102600104 (12 V) / 9102600105 (24 V)
12 (11 – 15) / 24 (22 – 30)	12 (11 – 15 V)	12 – 24 10 A max	12 (10 – 16 V) 24 (20 – 32 V)
230 / modifizierte Sinuswelle $\square$	230 / modifizierte Sinuswelle $\square$	12 V / 15 V / 16 V / 18 V (18,5 V) / 19 V (19,5 V) / 20 V / 24 V DC	230 / reine Sinuswelle $\sim$
50	50	–	50/60
< 1.5	–	–	–
2000	100	90	2000
4000	200	–	3000
–	–	–	230 / 50
–	–	–	< 10
Lüfter	–	–	Drehzahleregelter Lüfter
85	90	–	–
•	–	–	–
176 x 95 x 443	67 x 43 x 125	124,8 x 50 x 31,5	490 x 145 x 285
5	0,28	0,26	14
e-zertifiziert (EMV / Kfz-Richtlinien)	e-zertifiziert (EMV / Kfz-Richtlinien)		e-zertifiziert (EMV / Kfz-Richtlinien)
Äquivalent IP 21	–	–	Äquivalent IP 21
–	–	–	IU0U 6-stufig
–	–	–	207 – 253
–	–	–	47 – 63
–	–	–	30 – 100 (12 V) / 15 – 50 (24 V)
–	–	–	14,4 – 14,7 (12 V) / 28,8 – 29,4 (24 V)
–	–	–	13,6 (12 V) / 27,2 (24 V)
–	–	–	5
9102700006	–	–	–
9102600026	–	–	–

Energiesysteme

## Lithium-Ionen-Batterie

### 3.48 // Dometic eSTORE



Dometic eSTORE

<b>Art.-Nr.</b>	9102900224
<b>Batteriekapazität</b>	100 Ah
<b>Batteriespannung</b>	12 V DC
<b>Dauerleistung</b>	2000 W
<b>Ladetemperatur</b>	-10 °C bis +55 °C (< 0 °C laden mit max. 5 A, > 0 °C laden mit max. 40 A)
<b>Entladetemperatur</b>	-30 °C bis +55 °C
<b>Zyklenzahl</b>	Bis zu 2000 (25 °C, 80 % DOD Entladungstiefe)
<b>Sulfatierung</b>	Nein
<b>Aufladungszeit</b>	1:15 h (mit Dometic eCORE)
<b>Abmessungen (B x H x T)</b>	315 x 285 x 160 mm
<b>Gewicht</b>	17 kg
<b>Prüfzeichen</b>	e-zertifiziert (EMV/Kfz-Richtlinien), UN38.3, IEC62133, UN 3480
<b>Schutzklasse</b>	Äquivalent IP 21
<b>Zubehör</b>	
<b>eSTORE Buskabel-Satz</b> für die Kommunikation zwischen eSTORE Geräten in Anwendungen mit mehreren eSTOREs bei Verwendung des eSTORE Bus	9102900279
<b>eSTORE – eCORE Buskabel</b> für die Kommunikation zwischen eSTORE und eCORE	9102900280
<b>eSTORE – MPC 01 Buskabel</b> Buskabel für die Kommunikation zwischen eSTORE und MPC 01	9102200197
<b>eSTORE – MCA Buskabel</b> Buskabel für die Kommunikation zwischen eSTORE und MCA (Bei Installationen mit MPC 01 nur das MPC 01 Buskabel verwenden!)	9103530048

## Generatoren

### 3.39 // Generatoren

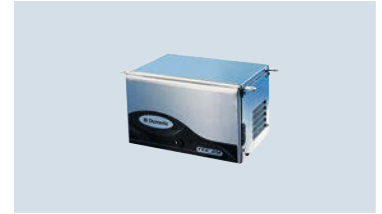

TEC 29

<b>Artikel-Nr.</b>	9102900200
<b>Ausgangsspannung</b>	230 Volt AC ±1 % (auf Dauer)/ reine Sinusspannung $\sim$
<b>Gesamtklirrfaktor (%)</b>	1
<b>Frequenz (Hz)</b>	50 ±1 %
<b>Max. Anlaufstrom (A)</b>	33
<b>Dauerleistung (W)</b>	2.600
<b>Spitzenleistung (W)</b>	2.900
<b>Motorleistung (kW (PS))</b>	4,0 (5,5)
<b>Betriebsart/Kraftstoff</b>	Normalbenzin ROZ 91
<b>Verbrauch</b>	max. 1,2 l/h
<b>Schallpegel in 7 m Abstand (dBA)</b>	54–59
<b>Garantierter Schallpegel (dBA)</b>	86
<b>Abmessungen (B x H x T mm)</b>	480 x 290 x 385
<b>Breite mit Aufhängung (mm)</b>	580
<b>Gehäuseausführung</b>	Edelstahl
<b>Gewicht (kg)</b>	44
<b>Autostartfunktion</b>	•
<b>12-Volt-Ausgang für Batterieladung</b>	•
<b>Qualitätsmerkmale</b>	Abschaltung bei niedrigem Ölstand, elektrischer Starter, Schutz vor Kurzschluss, schalldämmt, Bedienung über externes Bedienpanel, Alarmfunktionen, variable Anpassung der Generator Drehzahl
<b>Prüfzeichen</b>	E13
<b>Zubehör</b>	
Kunststoff-Benzintank mit Verschlusskappe und Füllstandmesser	9102900009
Kunststoff-Benzintank mit Halterungen und integriertem Einfüllstutzen	9102900010
Edelstahltank 20 Liter	9102900011
Tank-Schlauch-Set	9102900003
Flexibler Metallschlauch 25 mm, 2 m	9102900137
Flexibler Metallschlauch 25 mm, 5 m	9102900138
Batterieladeregler	–
Bodenkamin	–
Umschalter (Generator / Festnetz)	–

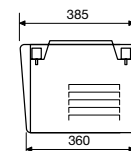
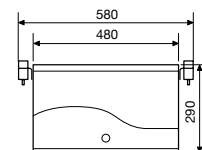



TEC 29LPG	TEC 30EV	TEC 40D	T 2500H
9102900179	9102900033	9102900201	9102900005

230 Volt AC ±1 % (auf Dauer)/ reine Sinusspannung ~		230 Volt AC ±10 % (auf Dauer)/ reine Sinusspannung ~	
1	1	5	5
50 ±1 %	50 ±1 %	50 ±1 %	50 ±5 %
33	33	45	24
2.600	2.500	3.500	2.000
2.900	2.900	3.900	2.200
4,0 (5,5)	3,3 (4,5)	4,7 (6,4)	4,0 (5,5)
Gas; LPG mit mind. 60 % Propan-Anteil	Diesel	Diesel	Normalbenzin ROZ 91
max. 1,0 kg/h	max. 0,7 l	max. 1,4 l	max. 1,2 l
54–59	60	64	60
86	84	89	86
480 x 290 x 385	465 x 465 x 466	765 x 457 x 467	530 x 290 x 385
580	572	765	640
Edelstahl	Edelstahl	Edelstahl	Edelstahl
44	70	96,5	50
•	•	•	–
•	•	•	• mit optionalem Laderegler
Abschaltung bei niedrigem Ölstand, elektrischer Starter, Schutz vor Kurzschluss, schallgedämmt, Bedienung über externes Bedienpanel, Alarmfunktionen, variable Anpassung der Generatordrehzahl	Abschaltung bei niedrigem Ölstand, elektrischer Starter, Schutz vor Kurzschluss, schallgedämmt, Bedienung über externes Bedienpanel, Alarmfunktionen	Abschaltung bei niedrigem Ölstand, elektrischer Starter, Schutz vor Kurzschluss, schallgedämmt, Bedienung über externes Bedienpanel, Alarmfunktionen	Abschaltung bei niedrigem Ölstand, elektrischer Starter, Schutz vor Kurzschluss, schallgedämmt, Bedienung über externes Bedienpanel
E13	E13	E24	E3

–	9102900009	9102900009	9102900009
–	9102900010	9102900010	9102900010
–	9102900011	9102900011	9102900011
–	9102900003	9102900003	9102900003
9102900137	9102900137	9102900137	9102900137
9102900138	9102900138	9102900138	9102900138
–	–	–	9102900014
–	–	–	9102900023
–	–	–	9102900013

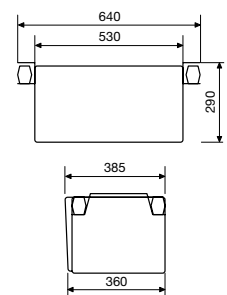
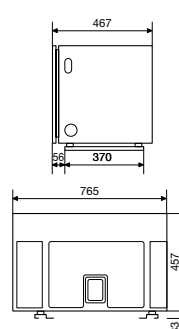
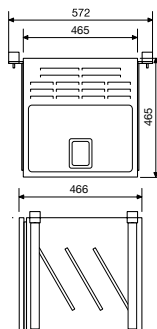
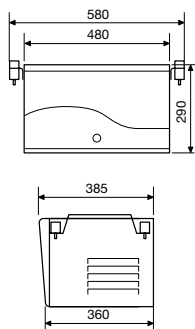

## 3.22 // WAECO PerfectView NAV

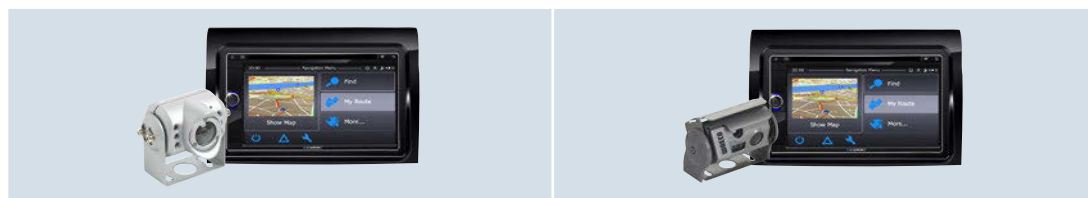
Naviceiver Atlantis  
+ Rückfahrkameras

NAV 164

NAV 144

Art.-Nr.	9103531056	9103531054
<b>Kameras</b>	<b>Farbkamera CAM 604NAV</b>	<b>Farb-Doppelkamera mit Shutter CAM44NAV</b>
<b>Abmessungen (BxHxT, mm)</b>	83 x 70 x 57 mm	114 x 74 x 62 mm (inkl. Halter)
<b>Betriebsspannung</b>	10 bis 16 V DC	12 bis 16 V DC
<b>Leistungsaufnahme</b>	max. 6 W	ca. 1,2 W
<b>Bildsensor</b>	1/4" CMOS	1/3" CMOS (Nahsicht) 1/4" CMOS (Fernsicht)
<b>Auflösung px</b>	ca. 400.000	290.000
<b>Bildwinkel</b>	Nahbereich: 153° diagonal, h: ca. 140°, v: ca. 94° Fernbereich: 83° diagonal, h: ca. 63°, v: ca. 52°	Nahbereich: 140° diagonal, h: ca. 100°, v: ca. 72° Fernbereich: 50° diagonal, h: ca. 35°, v: ca. 28°
<b>Lichtempfindlichkeit</b>	< 1 Lux, 0 Lux mit LED	< 1 Lux, 0 Lux mit LED
<b>Videostandard PAL</b>	●	●
<b>Betriebstemperatur</b>	-30 °C bis 70 °C	-30 °C bis +70 °C
<b>Farbe</b>	silber	silber
<b>Vibrationsfestigkeit</b>	10 g	6 g
<b>Gewicht</b>	ca. 300 g	360 g
<b>Helligkeitsabgleich</b>	elektronisch	elektronisch
<b>Spiegelfunktion</b>	werkseitig gespiegelt	werkseitig gespiegelt
<b>Schutzklasse</b>	IP 69K	IP 68
<b>Prüfzeichen E-Zertifikat</b>	● ISO 16750	●
<b>Qualitätsmerkmale</b>	Infrarot-LEDs für bessere Nachtsicht, temperaturgesteuerte Heizung, integriertes Mikrophon, austauschbare Steinschlag-Schutzscheibe, Bildkorrektur, die Kamera benötigt 2 Monitor-Signaleingänge	Betrieb über die beiden Kameraeingänge des Monitors, manuelle oder automatische Umschaltung zwischen den Kameras, eloxiertes und pulverbeschichtetes Aluminiumgehäuse mit Edelstahlschutzkappe und -halter, motorbetriebene Kameraabdeckung, Mikrophon, LDR-gesteuerte IR-LEDs für bessere Nachtsicht, Abstandsmarken (3 Linien) im Rückfahrmodus
<b>Navigationssysteme</b>	<b>Atlantis</b>	
<b>Einbaumaße</b>	Passend für Fiat Ducato X290 mit Radiovorbereitung	
<b>Bildschirm</b>	6,8" Silk Vision Touch-Display (anti-reflex)	
<b>Auflösung</b>	800 x 480 Pixel	
<b>Navigation</b>	Kartenmaterial für 44 Länder	
<b>Radio</b>	FM, LW und MW Tuner mit 50 Stationsspeicherplätzen, High-End-Blaupunkt Codem IV-Tuner Technology, DAB+ vorbereitet	
<b>Bluetooth</b>	Freisprecheinrichtung mit Zugriff auf Telefonbuch und Audiostreaming	
<b>Qualitätsmerkmale</b>	„Plug and Play“ Lösung inklusive Voreinstellung und Adapter für die Lenkradfernbedienung, angepasster Einbauwinkel minimiert Reflexion durch Dachfenster, Front- und Seitenscheiben, 12 Monate kostenloses Karten-Update, mit promobil Stellplatzdatenbank, Mehrfachroutenberechnung, 3D Kartendarstellung, TMC-Staumfahrung, Berücksichtigung von Fahrzeugeigenschaften bei der Routenberechnung, DVD/CD-Player, WiFi / Internet, Android 4.1.1 (Jelly Bean) Betriebssystem	
<b>Lieferumfang System</b>	Navigationssystem, Einbaurahmen inklusive Halter, Kamera, 20 m Verbindungskabel, Montagezubehör, IR-Fernbedienung, Adapterkabel für Navigationssystem	
<b>Sonstiges Zubehör</b>		
DAB+ Nachrüstset	9103534009	
Antenne mit Verstärker für Radio	9103534002	



<b>NAV 155 / 155W</b>	<b>NAV 180</b>	<b>NAV 160</b>
9103531051 / 9103531052	9103531053	9103531055

Farbkamera CAM 55NAV / CAM 55W NAV	Farb-Shutterkamera CAM 80NAV	Farb-Zylinderkamera CAM 29BK NAV
80 x 50 x 62 mm (inkl. Halter)	106 x 68 x 54 mm (inkl. Halter)	330 x 70 x 100 mm mit Konsole
10 – 32 V DC	11 bis 16 V DC	11 bis 16 V DC
max. 4,1 W	1,8 W mit Heizung	ca. 1 W
1/4" CMOS	1/3" CCD	1/4" CMOS
2 Megapixel	270.000	307.000
120° diagonal h: ca. 100° v: ca. 70°	145° diagonal h: ca. 100° v: ca. 72°	150° diagonal h: ca. 102° v: ca. 73°
< 1 Lux / 0 Lux mit LED	< 0,5 Lux, 0 Lux mit LED	< 1 Lux
●	●	NTSC
-30 °C bis +70 °C	-20 °C bis +65 °C	-20 °C bis +70 °C
silber / weiß	silber	schwarz
10 g	6 g	8 g
165 g	350 g	400 g
elektronisch	elektronisch	elektronisch
schaltbar	schaltbar	werkseitig gespiegelt
IP 69K	IP 68	IP 68
● ISO 16750	● ISO 16750	●

Robustes Aluminiumgehäuse mit Edelstahl-Halterung, optimierte Halterbasis für sichere Abdichtung der Kabeldurchführung, separat angeordnete LEDs für blendfreie Nachtsicht, temperaturgesteuerte Heizung

Normal- oder Spiegelbildfunktion, automatische, motorbetriebene Kameraabdeckung gegen Verschmutzung des Objektivs, eloxiertes und pulverbeschichtetes Aluminiumgehäuse mit Edelstahlschutzkappe und -halter, Mikrophon, temperaturgesteuerte Heizung, LDR-gesteuerte IR-LEDs

Normal- oder Spiegelbildfunktion, hohe Lichtempfindlichkeit, Aufbaugehäuse im Lieferumfang

<b>Atlantis</b>
Passend für Fiat Ducato X290 mit Radiovorbereitung
6,8" Silk Vision Touch-Display (anti-reflex)
800 x 480 Pixel
Kartenmaterial für 44 Länder
FM, LW und MW Tuner mit 50 Stationsspeicherplätzen, High-End-Blaupunkt Codem IV-Tuner Technology, DAB+ vorbereitet
Freisprecheinrichtung mit Zugriff auf Telefonbuch und Audiostreaming
„Plug and Play“ Lösung inklusive Voreinstellung und Adapter für die Lenkradfernbedienung, angepasster Einbauwinkel minimiert
Reflexion durch Dachfenster, Front- und Seitenscheiben, 12 Monate kostenloses Karten-Update, mit promobil Stellplatzdatenbank, Mehrfachroutenberechnung, 3D Kartendarstellung, TMC-Staumfahrung, Berücksichtigung von Fahrzeugeigenschaften bei der Routenberechnung, DVD/CD-Player, WiFi / Internet, Android 4.1.1 (Jelly Bean) Betriebssystem
Navigationssystem, Einbaurahmen inklusive Halter, Kamera, 20 m Verbindungskabel, Montagezubehör, IR-Fernbedienung, Adapterkabel für Navigationssystem
9103534009
9103534002

Sicherheitslösungen

## 3.22 // WAECO PerfectView NAV

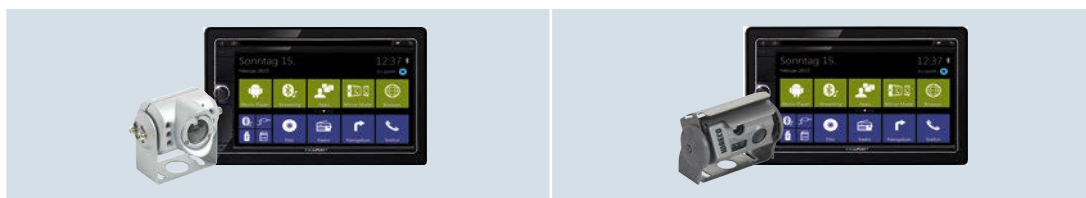
Naviceiver Columbia  
+ Rückfahrkameras

	NAV 964	NAV 944
Art.-Nr.	9103531028	9103531032
<b>Kameras</b>	<b>Farbkamera CAM 604NAV</b>	<b>Farb-Doppelkamera mit Shutter CAM44NAV</b>
Abmessungen (BxHxT, mm)	83 x 70 x 57 mm	114 x 74 x 62 mm (inkl. Halter)
Betriebsspannung	10 bis 16 V DC	12 bis 16 V DC
Leistungsaufnahme	max. 6 W	ca. 1,2 W
Bildsensor	1/4" CMOS	1/3" CMOS (Nahsicht) 1/4" CMOS (Fernsicht)
Auflösung px	ca. 400.000	290.000
Bildwinkel	Nahbereich: 153° diagonal, h: ca. 140°, v: ca. 94° Fernbereich: 83° diagonal, h: ca. 63°, v: ca. 52°	Nahbereich: 140° diagonal, h: ca. 100°, v: ca. 72° Fernbereich: 50° diagonal, h: ca. 35°, v: ca. 28°
Lichtempfindlichkeit	< 1 Lux, 0 Lux mit LED	< 1 Lux, 0 Lux mit LED
Videostandard PAL	●	●
Betriebstemperatur	-30 °C bis 70 °C	-30 °C bis +70 °C
Farbe	silber	silber
Vibrationsfestigkeit	10 g	6 g
Gewicht	ca. 300 g	360 g
Helligkeitsabgleich	elektronisch	elektronisch
Spiegelfunktion	werkseitig gespiegelt	werkseitig gespiegelt
Schutzklasse	IP 69K	IP 68
Prüfzeichen E-Zertifikat	● ISO 16750	●
Qualitätsmerkmale	Infrarot-LEDs für bessere Nachtsicht, temperaturgesteuerte Heizung, integriertes Mikrophon, austauschbare Steinschlag-Schutzscheibe, Bildkorrektur, die Kamera benötigt 2 Monitor-Signaleingänge	Betrieb über die beiden Kameraeingänge des Monitors, manuelle oder automatische Umschaltung zwischen den Kameras, eloxiertes und pulverbeschichtetes Aluminiumgehäuse mit Edelstahlschutzkappe und -halter, motorbetriebene Kameraabdeckung, Mikrophon, LDR-gesteuerte IR-LEDs für bessere Nachtsicht, Abstandsmarken (3 Linien) im Rückfahrmodus
<b>Navigationssysteme</b>	<b>Columbia 945</b>	
Einbaumaße	Passend für Doppel-DIN-Einbauschacht	
Bildschirm	6,8" Silk Vision Touch-Display (anti-reflex)	
Auflösung	800 x 480 Pixel	
Navigation	Kartenmaterial für 44 Länder	
Radio	FM, LW und MW Tuner mit 50 Stationsspeicherplätzen, High-End-Blaupunkt Codem IV-Tuner Technology, DAB+ vorbereitet	
Bluetooth	Freisprecheinrichtung mit Zugriff auf Telefonbuch und Audiostreaming	
Qualitätsmerkmale	12 Monate kostenloses Karten-Update, mit promobil Stellplatzdatenbank, Mehrfachroutenberechnung, 3D Kartendarstellung, TMC-Staumfahrung, Berücksichtigung von Fahrzeugeigenschaften bei der Routenberechnung, DVD/CD-Player, WiFi / Internet, Android 4.1.1 (Jelly Bean) Betriebssystem	
Lieferumfang System	Navigationssystem, Kamera, 20 m Verbindungskabel, Montagezubehör, IR-Fernbedienung, Adapterkabel für Navigationssystem	
<b>Sonstiges Zubehör</b>		
Einbaurahmen	9102200106 FIAT Ducato, ab 2007 9102200109 Mercedes-Benz Sprinter, ab 2006 9102200120 Ford Transit, ab 2006 9102200127 IVECO Daily	
DAB+ Nachrüstset	9103534009	
Antenne mit Verstärker für Radio	9103534002	



<b>NAV 955 / 955W</b>	<b>NAV 980</b>	<b>NAV 960</b>	<b>NAV 929</b>
9103531031 / 9103531034	9103531037	9103531033	9103531050

Farbkamera CAM55NAV / CAM55W NAV	Farb-Shutterkamera CAM80NAV	Farb-Zylinderkamera CAM29BK NAV	Farb-Zylinderkamera CAM29BKS NAV
80 x 50 x 62 mm (inkl. Halter)	106 x 68 x 54 mm (inkl. Halter)	330 x 70 x 100 mm mit Konsole	370 x 50 x 290 mm mit Konsole
10 – 32 V DC	11 bis 16 V DC	11 bis 16 V DC	11 bis 16 V DC
max. 4,1 W	1,8 W mit Heizung	ca. 1 W	ca. 1 W
1/4" CMOS	1/3" CCD	1/4" CMOS	1/4" CMOS
2 Megapixel	270.000	307.000	307.000
120° diagonal h: ca. 100° v: ca. 70°	145° diagonal h: ca. 100° v: ca. 72°	150° diagonal h: ca. 102° v: ca. 73°	150° diagonal h: ca. 102° v: ca. 73°
< 1 Lux / 0 Lux mit LED	< 0,5 Lux, 0 Lux mit LED	< 1 Lux	< 1 Lux
●	●	NTSC	NTSC
-30 °C bis +70 °C	-20 °C bis +65 °C	-20 °C bis +70 °C	-20 °C bis +70 °C
silber / weiß	silber	schwarz	schwarz
10 g	6 g	8 g	8 g
165 g	350 g	400 g	400 g
elektronisch	elektronisch	elektronisch	elektronisch
schaltbar	schaltbar	werkseitig gespiegelt	werkseitig gespiegelt
IP 69K	IP 68	IP 68	IP 68
● ISO 16750	● ISO 16750	●	●
Robustes Aluminiumgehäuse mit Edelstahl-Halterung, optimierte Halterbasis für sichere Abdichtung der Kabeldurchführung, separat angeordnete LEDs für blendfreie Nachtsicht, temperaturgesteuerte Heizung	Normal- oder Spiegelbildfunktion, automatische, motorbetriebene Kameraabdeckung gegen Verschmutzung des Objektivs, eloxiertes und pulverbeschichtetes Aluminiumgehäuse mit Edelstahlschutzkappe und -halter, Mikrofon, temperaturgesteuerte Heizung, LDR-gesteuerte IR-LEDs	Normal- oder Spiegelbildfunktion, hohe Lichtempfindlichkeit, Aufbaugeschäule im Lieferumfang	Normal- oder Spiegelbildfunktion, hohe Lichtempfindlichkeit, Aufbaugeschäule im Lieferumfang

**Columbia 945**

Passend für Doppel-DIN-Einbauschacht

6,8" Silk Vision Touch-Display (anti-reflex)

800 x 480 Pixel

Kartenmaterial für 44 Länder

FM, LW und MW Tuner mit 50 Stationsspeicherplätzen, High-End-Blaupunkt Codem IV-Tuner Technology, DAB+ vorbereitet

Freisprecheinrichtung mit Zugriff auf Telefonbuch und Audiostreaming

12 Monate kostenloses Karten-Update, mit promobil Stellplatzdatenbank, Mehrfachroutenberechnung, 3D Kartendarstellung, TMC-Staumfahrung, Berücksichtigung von Fahrzeugeigenschaften bei der Routenberechnung (außer NAV 960), DVD/CD-Player, WiFi / Internet, Android 4.1.1 (Jelly Bean) Betriebssystem

Navigationssystem, Kamera, 20 m Verbindungskabel, Montagezubehör, IR-Fernbedienung, Adapterkabel für Navigationssystem

**9102200106** FIAT Ducato, ab 2007 **9102200109** Mercedes-Benz Sprinter, ab 2006  
**9102200120** Ford Transit, ab 2006 **9102200127** IVECO Daily

9103534009

9103534002

3.22 // WAECO PerfectView NAV

**Naviceiver  
Los Angeles  
+ Rückfahrkameras**



	NAV 864	NAV 844	NAV 818 / 818W
<b>Art.-Nr.</b>	9103531015	9103531011	9103531026 / 9103531059
<b>Kameras</b>	<b>Farbkamera CAM 604NAV</b>	<b>Farb-Doppelkamera mit Shutter CAM44NAV</b>	<b>Farb-Kugelkamera CAM 18NAV / CAM 18W NAV</b>
<b>Abmessungen (BxHxT, mm)</b>	83 x 70 x 57 mm	114 x 74 x 62 mm (inkl. Halter)	84 x 58 x 44 mm (inkl. Halter)
<b>Betriebsspannung</b>	10 bis 16 V DC	12 bis 16 V DC	11 bis 16 V DC
<b>Leistungsaufnahme</b>	max. 6 W	ca. 1,2 W	max. 1 W
<b>Bildsensor</b>	1/4" CMOS	1/3" CMOS (Nahsicht) 1/4" CMOS (Fernsicht)	1/3" CMOS
<b>Auflösung px</b>	ca. 400.000	290.000	355.000
<b>Bildwinkel</b>	Nahbereich: 153° diagonal, h: ca. 140°, v: ca. 94° Fernbereich: 83° diagonal, h: ca. 63°, v: ca. 52°	Nahbereich: 140° diagonal, h: ca. 100°, v: ca. 72° Fernbereich: 50° diagonal, h: ca. 35°, v: ca. 28°	140° diagonal h: ca. 90° v: ca. 70°
<b>Lichtempfindlichkeit</b>	< 1 Lux, 0 Lux mit LED	< 1 Lux, 0 Lux mit LED	< 1 Lux, 0 Lux mit LED
<b>Videostandard PAL</b>	●	●	●
<b>Betriebstemperatur</b>	-30 °C bis 70 °C	-30 °C bis +70 °C	-20 °C bis +70 °C
<b>Farbe</b>	silber	silber	schwarz / weiß
<b>Vibrationsfestigkeit</b>	10 g	6 g	6 g
<b>Gewicht</b>	ca. 300 g	360 g	100 g
<b>Helligkeitsabgleich</b>	elektronisch	elektronisch	elektronisch
<b>Spiegelfunktion</b>	werkseitig gespiegelt	werkseitig gespiegelt	schaltbar
<b>Schutzklasse</b>	IP 69K	IP 68	IP 69K
<b>Prüfzeichen E-Zertifikat</b>	● ISO 16750	●	●
<b>Qualitätsmerkmale</b>	Infrarot-LEDs für bessere Nachtsicht, temperaturgesteuerte Heizung, integriertes Mikrophon, austauschbare Steinschlag-Schutzscheibe, Bildkorrektur, die Kamera benötigt 2 Monitor-Signaleingänge	Betrieb über die beiden Kameraeingänge des Monitors, manuelle oder automatische Umschaltung zwischen den Kameras, eloxiertes und pulverbeschichtetes Aluminiumgehäuse mit Edelstahlschutzkappe und -halter, motorbetriebene Kameraabdeckung, Mikrophon, LDR-gesteuerte IR-LEDs für bessere Nachtsicht, Abstandsmarken (3 Linien) im Rückfahrmodus	Normal- oder Spiegelbildfunktion, stabiles ABS-Kunststoffgehäuse, frei verstellbare Kugelkamera, Mikrophon, LDR-gesteuerte IR-LEDs, Distanzmarken (3 Linien)
<b>Navigationssysteme</b>	<b>Los Angeles 530</b>		
<b>Einbaumaße</b>	Passend für Doppel-DIN-Einbauschacht		
<b>Bildschirm</b>	6,2" Touchscreen TFT-Display		
<b>Auflösung</b>	800 x 480 Pixel		
<b>Navigation</b>	Kartenmaterial für 44 Länder		
<b>Radio</b>	FM und MW Tuner mit 30 Stationsspeicherplätzen		
<b>Bluetooth</b>	Freisprecheinrichtung mit Zugriff auf Telefonbuch und Audiostreaming		
<b>Qualitätsmerkmale</b>	12 Monate kostenloses Karten-Update, mit mobil Stellplatzdatenbank, Mehrfachroutenberechnung, 3D Kartendarstellung, TMC-Staumfahrung, Berücksichtigung von Fahrzeugeigenschaften bei der Routenberechnung, DVD/CD-Player, Navigationssystem, Rückfahrkamera, 20 m Verbindungskabel, Montagezubehör, IR-Fernbedienung, Adapterkabel für Navigationssystem		
<b>Sonstiges Zubehör</b>	<p><b>9102200106</b> FIAT Ducato, ab 2007 <b>9102200109</b> Mercedes-Benz Sprinter, ab 2006  <b>9102200120</b> Ford Transit, ab 2006 <b>9102200127</b> IVECO Daily</p>		
<b>Einbaurahmen</b>	9103534002		
<b>Antenne mit Verstärker für Radio</b>	9103534002		





Farbkamera CAM55NAV / CAM55W NAV	Farb-Shutterkamera CAM80NAV	Farb-Zylinderkamera CAM29BK NAV	Farb-Zylinderkamera CAM29BKS NAV
80 x 50 x 62 mm (inkl. Halter)	106 x 68 x 54 mm (inkl. Halter)	330 x 70 x 100 mm mit Konsole	370 x 50 x 290 mm mit Konsole
10 – 32 V DC	11 bis 16 V DC	11 bis 16 V DC	11 bis 16 V DC
max. 4,1 W	1,8 W mit Heizung	ca. 1 W	ca. 1 W
1/4" CMOS	1/3" CCD	1/4" CMOS	1/4" CMOS
2 Megapixel	270.000	307.000	307.000
120° diagonal h: ca. 100° v: ca. 70°	145° diagonal h: ca. 100° v: ca. 72°	150° diagonal h: ca. 102° v: ca. 73°	150° diagonal h: ca. 102° v: ca. 73°
< 1 Lux / 0 Lux mit LED	< 0,5 Lux, 0 Lux mit LED	< 1 Lux	< 1 Lux
●	●	NTSC	NTSC
-30 °C bis +70 °C	-20 °C bis +65 °C	-20 °C bis +70 °C	-20 °C bis +70 °C
silber / weiß	silber	schwarz	schwarz
10 g	6 g	8 g	8 g
165 g	350 g	400 g	400 g
elektronisch	elektronisch	elektronisch	elektronisch
schaltbar	schaltbar	werkseitig gespiegelt	werkseitig gespiegelt
IP 69K	IP 68	IP 68	IP 68
● ISO 16750	● ISO 16750	●	●
Robustes Aluminiumgehäuse mit Edelstahl-Halterung, optimierte Halterbasis für sichere Abdichtung der Kabeldurchführung, separat angeordnete LEDs für blendfreie Nachtsicht, temperaturgesteuerte Heizung	Normal- oder Spiegelbildfunktion, automatische, motorbetriebene Kameraabdeckung gegen Verschmutzung des Objektivs, eloxiertes und pulverbeschichtetes Aluminiumgehäuse mit Edelstahlschutzkappe und -halter, Mikrofon, temperaturgesteuerte Heizung, LDR-gesteuerte IR-LEDs	Normal- oder Spiegelbildfunktion, hohe Lichtempfindlichkeit, Aufbaugeschütz im Lieferumfang	Normal- oder Spiegelbildfunktion, hohe Lichtempfindlichkeit, Aufbaugeschütz im Lieferumfang

**Los Angeles 530**

Passend für Doppel-DIN-Einbauschacht

6,2" Touchscreen TFT-Display

800 x 480 Pixel

Kartenmaterial für 44 Länder

FM und MW Tuner mit 30 Stationsspeicherplätzen

Freisprecheinrichtung mit Zugriff auf Telefonbuch und Audiostreaming

12 Monate kostenloses Karten-Update, mit promobil Stellplatzdatenbank, Mehrfachroutenberechnung, 3D Kartendarstellung, TMC-Staumfahrung, Berücksichtigung von Fahrzeugeigenschaften bei der Routenberechnung (außer NAV 860), DVD/CD-Player

Navigationssystem, Rückfahrkamera, 20 m Verbindungskabel, Montagezubehör, IR-Fernbedienung, Adapterkabel für Navigationssystem

9102200106 FIAT Ducato, ab 2007 9102200109 Mercedes-Benz Sprinter, ab 2006  
9102200120 Ford Transit, ab 2006 9102200127 IVECO Daily

9103534002

3.22 // WAECO PerfectView MC

**Moniceiver  
Los Angeles  
+ Rückfahrkameras**



	MC 864	MC 844	MC 818 / 818W
Art.-Nr.	9103531016	9103531003	9103531022 / 9103531058

Kameras	Farbkamera CAM 604NAV	Farb-Doppelkamera mit Shutter CAM 44NAV	Farb-Kugelkamera CAM 18NAV / CAM 18W NAV
Abmessungen (BxHxT, mm)	83 x 70 x 57 mm	114 x 74 x 62 mm (inkl. Halter)	84 x 58 x 44 mm (inkl. Halter)
Betriebsspannung	10 bis 16 V DC	12 bis 16 V DC	11 bis 16 V DC
Leistungsaufnahme	max. 6 W	ca. 1,2 W	max. 1 W
Bildsensor	1/4" CMOS	1/3" CMOS (Nahsicht) 1/4" CMOS (Fernsicht)	1/3" CMOS
Auflösung px	ca. 400.000	290.000	355.000
Bildwinkel	Nahbereich: 153° diagonal, h: ca. 140°, v: ca. 94° Fernbereich: 83° diagonal, h: ca. 63°, v: ca. 52°	Nahbereich: 140° diagonal, h: ca. 100°, v: ca. 72° Fernbereich: 50° diagonal, h: ca. 35°, v: ca. 28°	140° diagonal h: ca. 90° v: ca. 70°
Lichtempfindlichkeit	< 1 Lux, 0 Lux mit LED	< 1 Lux, 0 Lux mit LED	< 1 Lux, 0 Lux mit LED
Videostandard PAL	●	●	●
Betriebstemperatur	-30 °C bis 70 °C	-30 °C bis +70 °C	-20 °C bis +70 °C
Farbe	silber	silber	schwarz / weiß
Vibrationsfestigkeit	10 g	6 g	6 g
Gewicht	ca. 300 g	360 g	100 g
Helligkeitsabgleich	elektronisch	elektronisch	elektronisch
Spiegelfunktion	werkseitig gespiegelt	werkseitig gespiegelt	schaltbar
Schutzklasse	IP 69K	IP 68	IP 69K
Prüfzeichen E-Zertifikat	● ISO 16750	●	●
Qualitätsmerkmale	Infrarot-LEDs für bessere Nachtsicht, temperaturgesteuerte Heizung, integriertes Mikrophon, austauschbare Steinschlag-Schutzscheibe, Bildkorrektur, die Kamera benötigt 2 Monitor-Signaleingänge	Betrieb über die beiden Kameraeingänge des Monitors, manuelle oder automatische Umschaltung zwischen den Kameras, eloxiertes und pulverbeschichtetes Aluminiumgehäuse mit Edelstahlschutzkappe und -halter, motorbetriebene Kameraabdeckung, Mikrophon, LDR-gesteuerte IR-LEDs für bessere Nachtsicht, Abstandsmarken (3 Linien) im Rückfahrmodus	Normal- oder Spiegelbildfunktion, stabiles ABS-Kunststoffgehäuse, frei verstellbare Kugelkamera, Mikrophon, LDR-gesteuerte IR-LEDs, Distanzmarken (3 Linien)

Multimedia-Monitor	Los Angeles 530
Einbaumaße	Passend für Doppel-DIN-Einbauschacht
Bildschirm	6,2" Touchscreen TFT-Display
Auflösung	800 x 480 Pixel
Radio	FM und MW Tuner mit 30 Stationsspeicherplätzen
Bluetooth	Freisprecheinrichtung mit Zugriff auf Telefonbuch und Audiostreaming
Videowiedergabe	DVD/VCD/CD
Audiowiedergabe	MP3/WMA-Player
Qualitätsmerkmale	Moniceiver mit 6,2" TFT-Display, Touchscreen Display, vielen Multimedia-Funktionen und Eingang für Rückfahrkamera
Lieferumfang System	Moniceiver, Kamera, 20 m Verbindungskabel, Montagezubehör, IR-Fernbedienung, Adapterkabel zum Moniceiver

Sonstiges Zubehör	
Einbaurahmen	<b>9102200106</b> // FIAT Ducato, ab 2007 <b>9102200109</b> Mercedes-Benz Sprinter, ab 2006 <b>9102200120</b> // Ford Transit, ab 2006 <b>9102200127</b> IVECO Daily
Antenne mit Verstärker für Radio	9103534002
GPS 10, für Kastenwagen	(Nachrüstpaket Navigation EU inkl. Software, TMC-Modul und GPS-Antenne) 9103534000
GPS 20, für Reisemobile	(Nachrüstpaket Navigation Reisemobil inkl. Software, TMC-Modul und GPS-Antenne) 9103534001



<b>MC 855 / 855W</b>	<b>MC 880</b>	<b>MC 860</b>	<b>MC 829</b>
9103531023 / 9103531024	9103531002	9103531025	9103531048

<b>Farbkamera CAM55NAV / CAM55W NAV</b>	<b>Farb-Shutterkamera CAM80NAV</b>	<b>Farb-Zylinderkamera CAM29BK NAV</b>	<b>Farb-Zylinderkamera CAM29BKS NAV</b>
80 x 50 x 62 mm (inkl. Halter)	106 x 68 x 54 mm (inkl. Halter)	330 x 70 x 100 mm mit Konsole	370 x 50 x 290 mm mit Konsole
10 – 32 V DC	11 bis 16 V DC	11 bis 16 V DC	11 bis 16 V DC
max. 4,1 W	1,8 W mit Heizung	ca. 1 W	ca. 1 W
1/4" CMOS	1/3" CCD	1/4" CMOS	1/4" CMOS
2 Megapixel	270.000	307.000	307.000
120° diagonal h: ca. 100° v: ca. 70°	145° diagonal h: ca. 100° v: ca. 72°	150° diagonal h: ca. 102° v: ca. 73°	150° diagonal h: ca. 102° v: ca. 73°
< 1 Lux / 0 Lux mit LED	< 0,5 Lux, 0 Lux mit LED	< 1 Lux	< 1 Lux
●	●	NTSC	NTSC
-30 °C bis +70 °C	-20 °C bis +65 °C	-20 °C bis +70 °C	-20 °C bis +70 °C
silber / weiß	silber	schwarz	schwarz
10 g	6 g	8 g	8 g
165 g	350 g	400 g	400 g
elektronisch	elektronisch	elektronisch	elektronisch
schaltbar	schaltbar	werkseitig gespiegelt	werkseitig gespiegelt
IP 69K	IP 68	IP 68	IP 68
● ISO 16750	● ISO 16750	●	●
Robustes Aluminiumgehäuse mit Edelstahl-Halterung, optimierte Halterbasis für sichere Abdichtung der Kabeldurchführung, separat angeordnete LEDs für blendfreie Nachtsicht, temperaturgesteuerte Heizung	Normal- oder Spiegelbildfunktion, automatische, motorbetriebene Kameraabdeckung gegen Verschmutzung des Objektivs, eloxiertes und pulverbeschichtetes Aluminiumgehäuse mit Edelstahlschutzkappe und -halter, Mikrofon, temperaturgesteuerte Heizung, LDR-gesteuerte IR-LEDs	Normal- oder Spiegelbildfunktion, hohe Lichtempfindlichkeit, Aufbaugeschäule im Lieferumfang	Normal- oder Spiegelbildfunktion, hohe Lichtempfindlichkeit, Aufbaugeschäule im Lieferumfang

**Los Angeles 530**

Passend für Doppel-DIN-Einbauschacht

6,2" Touchscreen TFT-Display

800 x 480 Pixel

FM und MW Tuner mit 30 Stationsspeicherplätzen

Freisprecheinrichtung mit Zugriff auf Telefonbuch und Audiostreaming

DVD/VCD/CD

MP3/WMA-Player

Moniceiver mit 6,2" TFT-Display, Touchscreen Display, vielen Multimedia-Funktionen und Eingang für Rückfahrkamera

Moniceiver, Kamera, 20 m Verbindungskabel, Montagezubehör, IR-Fernbedienung, Adapterkabel zum Moniceiver

**9102200106** FIAT Ducato, ab 2007 **9102200109** Mercedes-Benz Sprinter, ab 2006  
**9102200120** Ford Transit, ab 2006 **9102200127** IVECO Daily

9103534002

(Nachrüstpaket Navigation EU inkl. Software, TMC-Modul und GPS-Antenne) 9103534000

(Nachrüstpaket Navigation Reisemobil inkl. Software, TMC-Modul und GPS-Antenne) 9103534001

Sicherheitslösungen

3.22 // WAECO PerfectView MC

**Moniceiver WAECO + Rückfahrkameras**



	<b>MC 464</b>	<b>MC 444</b>	<b>MC 418 / 418W</b>
<b>Art.-Nr. System</b>	9103531017	9101900072	9103531018 / 9103531057

**Kameras**

	<b>Farbkamera CAM 604NAV</b>	<b>Farb-Doppelkamera mit Shutter CAM 44NAV</b>	<b>Farb-Kugelkamera CAM 18NAV / CAM 18W NAV</b>
<b>Abmessungen (BxHxT, mm)</b>	83 x 70 x 57 mm	114 x 74 x 62 mm (inkl. Halter)	84 x 58 x 44 mm (inkl. Halter)
<b>Betriebsspannung</b>	10 bis 16 V DC	12 bis 16 V DC	11 bis 16 V DC
<b>Leistungsaufnahme</b>	max. 6 W	ca. 1,2 W	max. 1 W
<b>Bildsensor</b>	1/4" CMOS	1/3" CMOS (Nahsicht) 1/4" CMOS (Fernsicht)	1/3" CMOS
<b>Auflösung px</b>	ca. 400.000	290.000	355.000
<b>Bildwinkel</b>	Nahbereich: 153° diagonal, h: ca. 140°, v: ca. 94° Fernbereich: 83° diagonal, h: ca. 63°, v: ca. 52°	Nahbereich: 140° diagonal, h: ca. 100°, v: ca. 72° Fernbereich: 50° diagonal, h: ca. 35°, v: ca. 28°	140° diagonal h: ca. 90° v: ca. 70°
<b>Lichtempfindlichkeit</b>	< 1 Lux, 0 Lux mit LED	< 1 Lux, 0 Lux mit LED	< 1 Lux, 0 Lux mit LED
<b>Videostandard PAL</b>	●	●	●
<b>Betriebstemperatur</b>	-30 °C bis 70 °C	-30 °C bis +70 °C	-20 °C bis +70 °C
<b>Farbe</b>	silber	silber	schwarz / weiß
<b>Vibrationsfestigkeit</b>	10 g	6 g	6 g
<b>Gewicht</b>	ca. 300 g	360 g	100 g
<b>Helligkeitsabgleich</b>	elektronisch	elektronisch	elektronisch
<b>Spiegelfunktion</b>	werkseitig gespiegelt	werkseitig gespiegelt	schaltbar
<b>Schutzklasse</b>	IP 69K	IP 68	IP 69K
<b>Prüfzeichen E-Zertifikat</b>	● ISO 16750	●	●
<b>Qualitätsmerkmale</b>	Infrarot-LEDs für bessere Nachtsicht, temperaturgesteuerte Heizung, integriertes Mikrophon, austauschbare Steinschlag-Schutzscheibe, Bildkorrektur, die Kamera benötigt 2 Monitor-Signaleingänge	Betrieb über die beiden Kameraeingänge des Monitors, manuelle oder automatische Umschaltung zwischen den Kameras, eloxiertes und pulverbeschichtetes Aluminiumgehäuse mit Edelstahlschutzkappe und -halter, motorbetriebene Kameraabdeckung, Mikrophon, LDR-gesteuerte IR-LEDs für bessere Nachtsicht, Abstandsmarken (3 Linien) im Rückfahrmodus	Normal- oder Spiegelbildfunktion, stabiles ABS-Kunststoffgehäuse, frei verstellbare Kugelkamera, Mikrophon, LDR-gesteuerte IR-LEDs, Distanzmarken (3 Linien)

**Multimedia-Monitor**

	<b>PerfectView MC 402</b>
<b>Einbaumaße</b>	Passend für Doppel-DIN-Einbauschacht
<b>Bildschirm</b>	6,2" LCD-Display mit Touchscreen-Steuerung
<b>Auflösung</b>	800 x 480 Pixel
<b>Radio</b>	FM, MW, LW Tuner, 30 Stationsspeicherplätze
<b>Bluetooth</b>	Parrot Freisprecheinrichtung, Audiostreaming
<b>Diebstahlschutz</b>	per Sicherheitscode
<b>Videowiedergabe</b>	DVD, MP4, Xvid
<b>Audiowiedergabe</b>	MP3, WMA
<b>Qualitätsmerkmale</b>	Moniceiver mit 6,2" Doppel-DIN-Monitor, Touchscreen Display, vielen Multimedia-Funktionen und Eingang für Rückfahrkamera
<b>Lieferumfang System</b>	Moniceiver, Kamera, 20 m Verbindungskabel, Montagezubehör, IR-Fernbedienung, Adapterkabel zum Moniceiver

**Sonstiges Zubehör**

**Einbaurahmen**  
 9102200106 FIAT Ducato, ab 2007 9102200109 Mercedes-Benz Sprinter, ab 2006  
 9102200120 Ford Transit, ab 2006 9102200127 IVECO Daily



**Art.-Nr.**  
MC 402 Moniceiver

9102100024



			
<b>MC 455 / MC 455W</b>	<b>MC 480</b>	<b>MC 460</b>	<b>MC 429</b>
9103531019 / 9103531020	9101900070	9103531021	9103531047

<b>Farbkamera CAM55NAV / CAM55W NAV</b>	<b>Farb-Shutterkamera CAM80NAV</b>	<b>Farb-Zylinderkamera CAM29BK NAV</b>	<b>Farb-Zylinderkamera CAM29BKS NAV</b>
80 x 50 x 62 mm (inkl. Halter)	106 x 68 x 54 mm (inkl. Halter)	330 x 70 x 100 mm mit Konsole	370 x 50 x 290 mm mit Konsole
10 – 32 V DC	11 bis 16 V DC	11 bis 16 V DC	11 bis 16 V DC
max. 4,1 W	1,8 W mit Heizung	ca. 1 W	ca. 1 W
1/4" CMOS	1/3" CCD	1/4" CMOS	1/4" CMOS
2 Megapixel	270.000	307.000	307.000
120° diagonal h: ca. 100° v: ca. 70°	145° diagonal h: ca. 100° v: ca. 72°	150° diagonal h: ca. 102° v: ca. 73°	150° diagonal h: ca. 102° v: ca. 73°
< 1 Lux / 0 Lux mit LED	< 0,5 Lux, 0 Lux mit LED	< 1 Lux	< 1 Lux
●	●	NTSC	NTSC
-30 °C bis +70 °C	-20 °C bis +65 °C	-20 °C bis +70 °C	-20 °C bis +70 °C
silber / weiß	silber	schwarz	schwarz
10 g	6 g	8 g	8 g
165 g	350 g	400 g	400 g
elektronisch	elektronisch	elektronisch	elektronisch
schaltbar	schaltbar	werkseitig gespiegelt	werkseitig gespiegelt
IP 69K	IP 68	IP 68	IP 68
● ISO 16750	● ISO 16750	●	●
Robustes Aluminiumgehäuse mit Edelstahl-Halterung, optimierte Halterbasis für sichere Abdichtung der Kabeldurchführung, separat angeordnete LEDs für blendfreie Nachtsicht, temperaturgesteuerte Heizung	Normal- oder Spiegelbildfunktion, automatische, motorbetriebene Kameraabdeckung gegen Verschmutzung des Objektivs, eloxiertes und pulverbeschichtetes Aluminiumgehäuse mit Edelstahlschutzkappe und -halter, Mikrofon, temperaturgesteuerte Heizung, LDR-gesteuerte IR-LEDs	Normal- oder Spiegelbildfunktion, hohe Lichtempfindlichkeit, Aufbaugeschäule im Lieferumfang	Normal- oder Spiegelbildfunktion, hohe Lichtempfindlichkeit, Aufbaugeschäule im Lieferumfang

#### PerfectView MC 402

Passend für Doppel-DIN-Einbauschacht

6,2" LCD-Display mit Touchscreen-Steuerung

800 x 480 Pixel

FM, MW, LW Tuner, 30 Stationsspeicherplätze

Parrot Freisprecheinrichtung, Audiostreaming

per Sicherheitscode

DVD, MP4, Xvid

MP3, WMA

Moniceiver mit 6,2" Doppel-DIN-Monitor, Touchscreen Display, vielen Multimedia-Funktionen und Eingang für Rückfahrkamera

Moniceiver, Kamera, 20 m Verbindungskabel, Montagezubehör, IR-Fernbedienung, Adapterkabel zum Moniceiver

#### Einbaurahmen

9102200106 FIAT Ducato, ab 2007 9102200109 Mercedes-Benz Sprinter, ab 2006  
9102200120 Ford Transit, ab 2006 9102200127 IVECO Daily

## 3.19 // WAECO PerfectView RVS

Rückfahr-  
videosysteme

	RVS 594	RVS 555 / RVS 555W	RVS 580	RVS 565
<b>Art.-Nr.</b>	9101900002	9101900003 / 9101900004	9101900040	9101900036
<b>Kameras</b>	<b>Farb-Doppelkamera mit Shutter CAM 44</b>	<b>Farbkamera CAM 55 / CAM 55W</b>	<b>Farb-Shutterkamera CAM 80CM</b>	<b>Farb-Zylinderkamera CAM 29BK</b>
<b>Abmessungen (BxHxT, mm)</b>	114 x 74 x 62 mm (inkl. Halter)	80 x 50 x 62 mm (inkl. Halter)	106 x 68 x 54 mm (inkl. Halter)	330 x 70 x 100 mm mit Konsole
<b>Betriebsspannung</b>	12 bis 16 V DC	10 – 32 V DC	11 bis 16 V DC	11 bis 16 V DC
<b>Leistungsaufnahme</b>	ca. 1,2 W	max. 4,1 W	1,8 W mit Heizung	ca. 1 W
<b>Bildsensor</b>	1/3" CMOS (Nahsicht) 1/4" CMOS (Fernsicht)	1/4" CMOS	1/3" CCD	1/4" CMOS
<b>Auflösung px</b>	290.000	2 Megapixel	270.000	307.000
<b>Bildwinkel</b>	Nahbereich: 140° diagonal, h: ca. 100°, v: ca. 72° Fernbereich: 50° diagonal, h: ca. 35°, v: ca. 28°	120° diagonal h: ca. 100° v: ca. 70°	145° diagonal h: ca. 100° v: ca. 72°	150° diagonal h: ca. 102° v: ca. 73°
<b>Lichtempfindlichkeit</b>	< 1 Lux, 0 Lux mit LED	< 1 Lux / 0 Lux mit LED	< 0,5 Lux, 0 Lux mit LED	< 1 Lux
<b>Videostandard PAL</b>	●	●	●	NTSC
<b>Betriebstemperatur</b>	-30 °C bis +70 °C	-30 °C bis +70 °C	-20 °C bis +65 °C	-20 °C bis +70 °C
<b>Farbe</b>	silber	silber / weiß	silber	schwarz
<b>Vibrationsfestigkeit</b>	6 g	10 g	6 g	8 g
<b>Gewicht</b>	360 g	165 g	350 g	400 g
<b>Helligkeitsabgleich</b>	elektronisch	elektronisch	elektronisch	elektronisch
<b>Spiegelfunktion</b>	werkseitig gespiegelt	schaltbar	schaltbar	werkseitig gespiegelt
<b>Schutzklasse</b>	IP 68	IP 69K	IP 68	IP 68
<b>Prüfzeichen E-Zertifikat</b>	●	● ISO 16750	● ISO 16750	●
<b>Qualitätsmerkmale</b>	Betrieb über die beiden Kameraeingänge des Monitors, manuelle oder automatische Umschaltung zwischen den Kameras, eloxiertes und pulverbeschichtetes Aluminiumgehäuse mit Edelstahlschutzkappe und -halter, motorbetriebene Kameraabdeckung, Mikrofon, LDR-gesteuerte IR-LEDs für bessere Nachtsicht, Abstandsmarken (3 Linien) im Rückfahrmodus	Robustes Aluminiumgehäuse mit Edelstahl-Halterung, optimierte Halterbasis für sichere Abdichtung der Kabeldurchführung, separat angeordnete LEDs für blendfreie Nachtsicht, temperaturgesteuerte Heizung	Normal- oder Spiegelbildfunktion, automatische, motorbetriebene Kameraabdeckung gegen Verschmutzung des Objektivs, eloxiertes und pulverbeschichtetes Aluminiumgehäuse mit Edelstahlschutzkappe und -halter, Mikrofon, temperaturgesteuerte Heizung, LDR-gesteuerte IR-LEDs	Normal- oder Spiegelbildfunktion, hohe Lichtempfindlichkeit, Aufbaugeschäule im Lieferumfang
<b>Monitore</b>	<b>5" Farb-LCD-Monitor M55L</b>			
<b>Maße (BxHxT inkl. Halter)</b>	146 x 87 x 26 mm			
<b>Bildschirmdiagonale</b>	5"/127 mm (sichtbares Bild), 16:9			
<b>Betriebsspannung</b>	11 bis 30 V DC			
<b>Leistungsaufnahme</b>	8 W			
<b>Auflösung</b>	384.000 Pixel			
<b>PAL/NTSC auto</b>	●			
<b>Betriebstemperatur</b>	-20 °C bis +70 °C			
<b>Vibrationsfestigkeit 6 g</b>	●			
<b>Gewicht</b>	350 g			
<b>Helligkeit cd/m<sup>2</sup></b>	350			
<b>Dimmer</b>	automatisch über LDR			
<b>Kameraeingänge</b>	2 + 1 mit Signalerkennung			
<b>Spiegelfunktion</b>	schaltbar			
<b>Prüfzeichen</b>	E-zertifiziert, ISO 16750			
<b>Qualitätsmerkmale</b>	Automatische oder manuelle Einschaltmöglichkeit, automatische Tag-/Nachtumschaltung, Normal- oder Spiegelbildfunktion, 3 Kameraeingänge, 1 mit Videosignalerkennung, Bildeinstellung für jede Kamera speicherbar, Lautsprecher, LED-Hintergrundbeleuchtung			
<b>Lieferumfang System</b>	Monitor, Kamera, 20 m Verbindungskabel vom Monitor zur Kamera, Kabelsatz Monitor, Montagezubehör für alle Bauteile			

				
<b>RVS 535</b>	<b>RVS 764X</b>	<b>RVS 794</b>	<b>RVS 755 / RVS 755W</b>	<b>RVS 780</b>
9101900001	9101900087	9101900061	9101900078 / 9101900082	9101900084

<b>Farb-Zylinderkamera CAM29BKS</b>	<b>Farbkamera CAM 604</b>	<b>Farb-Doppelkamera mit Shutter CAM44</b>	<b>Farbkamera CAM55 / CAM55W</b>	<b>Farb-Shutterkamera CAM80CM</b>
370 x 50 x 290 mm mit Konsole	83 x 70 x 57 mm	114 x 74 x 62 mm (inkl. Halter)	80 x 50 x 62 mm (inkl. Halter)	106 x 68 x 54 mm (inkl. Halter)
11 bis 16 V DC	10 bis 16 V DC	12 bis 16 V DC	10 – 32 V DC	11 bis 16 V DC
ca. 1 W	max. 6 W	ca. 1,2 W	max. 4,1 W	1,8 W mit Heizung
1/4" CMOS	1/4" CMOS	1/3" CMOS (Nahsicht) 1/4" CMOS (Fernsicht)	1/4" CMOS	1/3" CCD
307.000	ca. 400.000	290.000	2 Megapixel	270.000
150° diagonal h: ca. 102° v: ca. 73°	Nahbereich: 153° diagonal, h: ca. 140°, v: ca. 94° Fernbereich: 83° diagonal, h: ca. 63°, v: ca. 52°	Nahbereich: 140° diagonal, h: ca. 100°, v: ca. 72° Fernbereich: 50° diagonal, h: ca. 35°, v: ca. 28°	120° diagonal h: ca. 100° v: ca. 70°	145° diagonal h: ca. 100° v: ca. 72°
< 1 Lux	< 1 Lux, 0 Lux mit LED	< 1 Lux, 0 Lux mit LED	< 1 Lux / 0 Lux mit LED	< 0,5 Lux, 0 Lux mit LED
NTSC	●	●	●	●
-20 °C bis +70 °C	-30 °C bis 70 °C	-30 °C bis +70 °C	-30 °C bis +70 °C	-20 °C bis +65 °C
schwarz	silber	silber	silber / weiß	silber
8 g	10 g	6 g	10 g	6 g
400 g	ca. 300 g	360 g	165 g	350 g
elektronisch	elektronisch	elektronisch	elektronisch	elektronisch
werkseitig gespiegelt	werkseitig gespiegelt	werkseitig gespiegelt	schaltbar	schaltbar
IP 68	IP 69K	IP 68	IP 69K	IP 68
●	● ISO 16750	●	● ISO 16750	● ISO 16750
Normal- oder Spiegelbildfunktion, hohe Lichtempfindlichkeit, Aufbaugeschäube im Lieferumfang	Infrarot-LEDs für bessere Nachtsicht, temperaturgesteuerte Heizung, integriertes Mikrophon, austauschbare Steinschlag-Schutzscheibe, Bildkorrektur, die Kamera benötigt 2 Monitor-Signaleingänge	Betrieb über die beiden Kameraeingänge des Monitors, manuelle oder automatische Umschaltung zwischen den Kameras, eloxiertes und pulverbeschichtetes Aluminiumgehäuse mit Edelstahlschutzkappe und -halter, motorbetriebene Kameraabdeckung, Mikrophon, LDR-gesteuerte IR-LEDs für bessere Nachtsicht, Abstandsmarken (3 Linien) im Rückfahrmodus	Robustes Aluminiumgehäuse mit Edelstahl-Halterung, optimierte Halterbasis für sichere Abdichtung der Kabeldurchführung, separat angeordnete LEDs für blendfreie Nachtsicht, temperaturgesteuerte Heizung	Normal- oder Spiegelbildfunktion, automatische, motorbetriebene Kameraabdeckung gegen Verschmutzung des Objektivs, eloxiertes und pulverbeschichtetes Aluminiumgehäuse mit Edelstahlschutzkappe und -halter, Mikrophon, temperaturgesteuerte Heizung, LDR-gesteuerte IR-LEDs

**7" Farb-LCD-Monitor M75L**

190 x 110 x 26 mm

7"/178 mm (sichtbares Bild), 16:9

11 bis 30 V DC

8 W

384.000 Pixel

●

-20 °C bis +70 °C

●

400 g

400

automatisch über LDR

2 + 1 mit Signalerkennung

schaltbar

E-zertifiziert, ISO 16750

Automatische oder manuelle Einschaltmöglichkeit, automatische Tag-/Nachtumschaltung, Normal- oder Spiegelbildfunktion, 3 Kameraeingänge, 1 mit Videosignalerkennung, Bildeinstellung für jede Kamera speicherbar, Lautsprecher, LED-Hintergrundbeleuchtung  
 Monitor, Kamera, 20 m Verbindungskabel vom Monitor zur Kamera, Kabelsatz Monitor, Montagezubehör für alle Bauteile

3.42 // Dachfenster 400 x 400 mm

Dachfenster 400 x 700 mm

Dachfenster



	Mini Heki Style		Mini Heki S		Midi Heki Style	
--	-----------------	--	-------------	--	-----------------	--

<b>Art.-Nr.</b> (mit Zwangsbelüftung)	9104116244	9104116245	9104100289	9104100290	9104116966	9104117436 (mit Beleuchtung)
<b>Art.-Nr.</b> (ohne Zwangsbelüftung)	9104116242	9104116243	–	–	9104116967	9104117437 (mit Beleuchtung)

<b>Reisemobil</b>	•	•	•	•	•	•
<b>Wohnwagen</b>	•	•	•	•	•	•
<b>Bedienung</b>						
Handgriffe	–	–	•	•	–	–
Bügel	•	•	–	–	–	–
Kurbel	–	–	–	–	•	•
Elektrisch	–	–	–	–	–	–
<b>Fernbedienung</b>	–	–	–	–	–	–
<b>Raststellungen</b>	3	3	5	5	stufenlos	stufenlos
<b>Max. Öffnungswinkel</b>	50°	50°	–	–	25°	25°
<b>12-V-Leuchten</b> (Watt)	–	–	–	–	–	20, LED-Band
<b>Regensensor</b>	–	–	–	–	–	–
<b>Verglasung PMMA</b>						
Einfach	–	–	•	•	–	–
Doppelt	•	•	–	–	•	•
<b>Verdunkelung</b>						
Rollsystem	–	–	–	–	–	–
Duette	–	–	–	–	–	–
Einfach plissiert	•	•	•	•	•	•
<b>Insektenschutz</b>						
Einfach plissiert	•	•	•	•	•	•
Rollsystem	–	–	–	–	–	–
<b>Rahmenmaterial</b>	ASA	ASA	ASA	ASA	ASA	ASA
<b>Rahmenfarbe RAL 9001</b>	•	•	•	•	•	•
<b>Standard-Dachstärke</b> (mm)	42	60	42	60	30 – 34	30 – 34
<b>Weitere mögliche Dachstärken</b> (mm)	25–41*1	43–59*1	23–41*1	43–59*1	25–29 / 35–60*3	25–29 / 35–60*3
<b>Einbaumaße = Platzbedarf außen</b> (mm)	550 x 510	550 x 510	500 x 500	500 x 500	815 x 540	815 x 540
<b>Ausschnittmaß</b> (mm)	400 x 400	400 x 400	400 x 400	400 x 400	700 x 400	700 x 400
<b>Gewicht</b> (kg)	3,3	3,3	2,9	2,9	7,2	7,2

**Zubehör**

Adapterrahmen	Für Dachöffnungen > 400 x 400 mm // 9103500476					
Adapterrahmen	Für den Einbau auf einem Trapezblechdach bei Dachöffnung 400 x 400 mm // 9104114007					
Innenrahmen – Aufrüstkit	–	–	–	–	–	–
Insektenschutzrahmen	–	–	–	–	–	–
Spoiler (mm)	9104100260			9104100260		
Spoiler (mm)	–	–	–	–	–	–
Montageset (mm)	–	–	–	–	25–29 9104107495	25–29 9104107495
Montageset (mm)	–	–	–	–	30 – 34 im Lieferumfang	30 – 34 im Lieferumfang
Montageset (mm)	–	–	–	–	35–42 9104107497	35–42 9104107497
Montageset (mm)	–	–	–	–	43–52 9104107498	43–52 9104107498
Montageset (mm)	–	–	–	–	53–60 9104107499	53–60 9104107499

\*1 Erfordert Kürzen der Schraubdomme \*2 Erfordert Kürzen des Innenrahmens \*3 Erfordert zusätzliches Einbau-Set



Dachfenster 700 x 500 mm

Dachfenster 960 x 655 mm

Midi Heki (Bügel)	Midi Heki (Kurbel)	Heki 1	Heki 2	Heki 2 de Luxe	Heki 3plus	Heki 4plus
9104116341	9104116339	–	9104100235	9104100240	9104115635 (ohne Beleuchtung)	–
9104116342	9104116340	9104100112	–	–	9104100292 (mit Beleuchtung)	9104100294
•	•	•	–	–	•	•
•	•	–	•	•	•	•
–	–	•	–	–	–	–
•	–	–	•	•	–	–
–	•	•	–	–	•	•
–	–	–	–	–	–	•
3	stufenlos	5 stufenlos	3	3	stufenlos	stufenlos
45°	60°	70°	55°	55°	70°	70°
–	–	–	–	4 x 5	– / 2 x 8	2 x 8
–	–	–	–	–	–	•
–	–	–	–	–	–	–
•	•	•	•	•	•	•
–	–	•	•	–	–	–
–	–	–	–	•	•	•
•	•	–	–	–	–	–
•	•	•	•	•	•	•
ASA	ASA	PU-Schaum	ASA	ASA	ASA	ASA
•	•	•	•	•	•	•
30 – 34	30 – 34	27	25–32	25–32	25–32	25–32
25–29 / 35–60*3	25–29 / 35–60*3	28–60*2	33–60*3	33–60*3	33–60*3	33–60*3
880 x 650	880 x 650	1100 x 820	1080 x 790	1080 x 790	1080 x 790	1080 x 790
700 x 500	700 x 500	960 x 655	960 x 655	960 x 655	960 x 655	960 x 655
8,0	8,5	22,0	11,0	11,0	15,0	15,5
–	–	–	–	–	–	–
–	–	–	–	–	–	–
–	–	–	9104100241	–	–	–
–	9104100259	–	–	–	–	–
800 // 9104100236	800 // 9104100236	800 // 9104100236	800 // 9104100236	800 // 9104100236	800 // 9104100236	800 // 9104100236
–	–	1.100 9104100237	1.100 9104100237	1.100 9104100237	1.100 9104100237	1.100 9104100237
25–29 9104100261	25–29 9104100261	–	25–32 im Lieferumfang	25–32 im Lieferumfang	25–32 im Lieferumfang	25–32 im Lieferumfang
30 – 34 im Lieferumfang	30 – 34 im Lieferumfang	–	32–39 9104100245	32–39 9104100245	32–39 9104100245	32–39 9104100245
35–42 9104100263	35–42 9104100263	–	39–46 9104100246	39–46 9104100246	39–46 9104100246	39–46 9104100246
43–52 9104100264	43–52 9104100264	–	46–53 9104100247	46–53 9104100247	46–53 9104100247	46–53 9104100247
53–60 9104100265	53–60 9104100265	–	53–60 9104100248	53–60 9104100248	53–60 9104100248	53–60 9104100248

Fensterlösungen

# BESTELLUNG PER FAX +43 (0) 2236 90807060

Einfach kopieren – ausfüllen – und an uns faxen.

Absender/Stempel

## Dometic Austria GmbH

Neudorferstrasse 108

A-2353 Guntramsdorf

# LUST AUF MEHR ...? BITTE KATALOGE ANFORDERN!



### Mehr Komfort an Bord

Komfortzubehör für Yacht und Boot – von der mobilen Kühlung über Klimaanlage, Bordelektronik und Stromerzeugung bis zu maßgeschneiderten Lösungen für Pantry und Sanitärbereich.



### Gesamtkatalog Automotive

Sicherheits- und Komfortzubehör für Pkw, Truck und Transporter. Von Einparkhilfen und Rückfahrvideo-systemen bis zur Batteriepflege. Dazu ein breites Angebot an Kühlboxen für Beruf und Freizeit.



### Preisliste

zum Katalog  
Meine Freiheit



### Der perfekte Sonnenschutz

Das umfangreiche Dometic Markisenprogramm inkl. Zubehör. Ausführungen für die Wand- oder Dachmontage, mit oder ohne Stützen, elektrisch oder manuell aktivierbar. Lösungen für jeden Fahrzeugtyp!



### Preisliste

zum Markisen-Katalog  
Der perfekte Sonnenschutz

Unsere Kataloge erhalten Sie auch im Internet unter [www.dometic.at](http://www.dometic.at) oder telefonisch unter +43 (0) 2236 908070

### MEIN SERVICE

Tel +43 (0) 2236 908070  
Fax +43 (0) 2236 90807060  
[www.dometic.at/rv](http://www.dometic.at/rv)  
[info@dometic.at](mailto:info@dometic.at)

### MEIN DOMETIC PARTNER

„Ihren“ Dometic Fachhändler finden Sie ganz einfach über die entsprechende Suchfunktion auf unserer Website:  
[www.dometic.at/rv/haendler](http://www.dometic.at/rv/haendler)

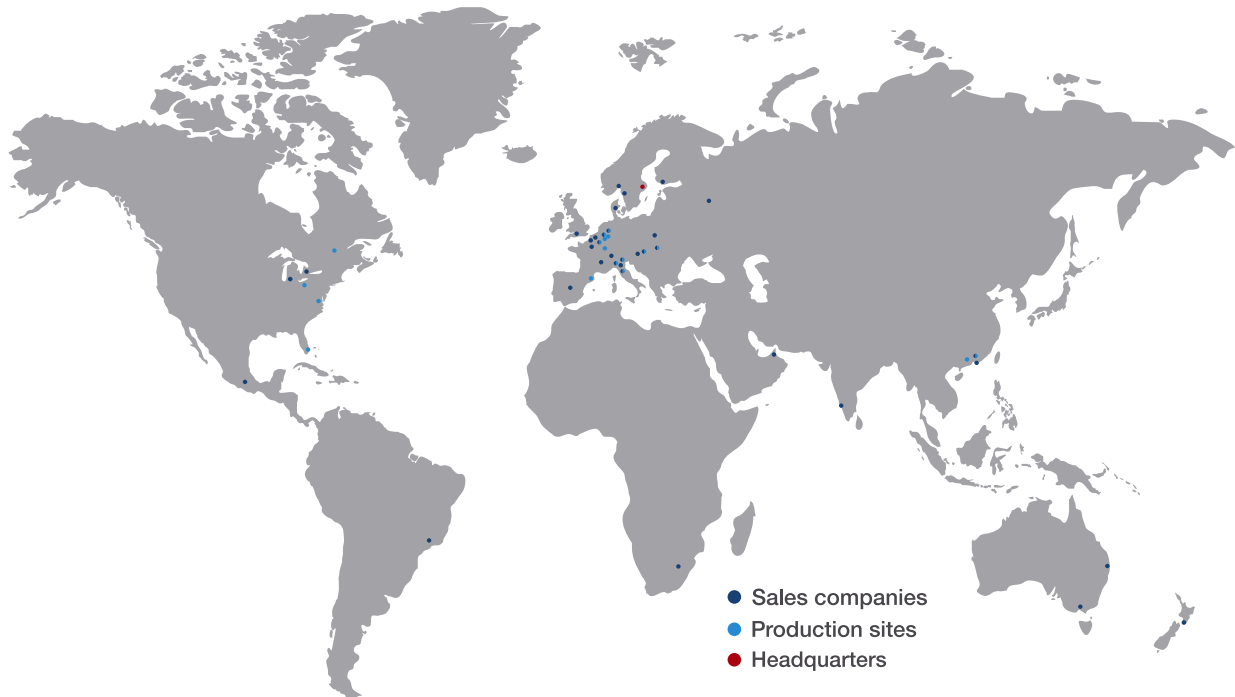

**Dometic** bietet Markenprodukte für das Leben unterwegs in den Bereichen Klimatechnik, Hygiene & Sanitär, Lebensmittel & Getränke. Wir produzieren und vertreiben in diesen Bereichen ein vielfältiges Produktprogramm für den Einsatz in Freizeitfahrzeugen, Marineanwendungen, Nutzfahrzeugen und Personenkraftwagen. Dometic Produkte werden in mehr als 100 Ländern verkauft und hauptsächlich in eigenen Fertigungsstätten im Asien-Pazifik-Raum sowie in Europa und den USA hergestellt.

Wir entwickeln und bieten Produkte und Lösungen, die auf die grundlegenden Bedürfnisse von Menschen mit einem mobilen Lebensstil ausgerichtet sind: zur Schaffung der richtigen Temperatur, zum Kochen, zum Frischhalten von Lebensmitteln, für die persönliche Hygiene. Wir liefern aus Fertigungsstätten in Kundennähe sowie über ein globales Vertriebs- und Servicenetz.

# DAS GROSSE ZUBEHÖRPROGRAMM FÜR CAMPING / CARAVANS / REISEMOBILE / VANS



## AUSTRIA

**Dometic Austria GmbH**  
Neudorferstrasse 108  
A-2353 Guntramsdorf  
Tel +43 2236 908070  
Fax +43 2236 90807060  
Mail info@dometic.at  
Net www.dometic.at

## AUSTRALIA

**Dometic Australia Pty. Ltd.**  
1 John Duncan Court  
Varsity Lakes QLD 4227  
Tel +61 7 55076000  
Fax +61 7 55076001  
Mail sales@dometic-waeco.com.au

## AUSTRIA

**Dometic Austria GmbH**  
Neudorferstrasse 108  
A-2353 Guntramsdorf  
Tel +43 2236 908070  
Fax +43 2236 90807060  
Mail info@dometic.at

## BELGIUM

**Dometic Branch Office Belgium**  
Zinkstraat 13  
B-1500 Halle  
Tel +32 2 3598040  
Fax +32 2 3598050  
Mail info@dometic.be

## BRAZIL

**Dometic DO Brasil LTDA**  
Avenida Paulista 1754, conj. 111  
SP 01310-920 Sao Paulo  
Tel +55 11 3251 3352  
Tel +55 11 3251 3362  
Mail info@dometic.com.br

## DENMARK

**Dometic Denmark A/S**  
Nordensvej 15, Taulov  
DK-7000 Fredericia  
Tel +45 75585966  
Fax +45 75586307  
Mail info@dometic.dk

## FINLAND

**Dometic Finland OY**  
Mestarintie 4  
FIN-01730 Vantaa  
Tel +358 20 7413220  
Fax +358 9 7593700  
Mail info@dometic.fi

## FRANCE

**Dometic SAS**  
ZA du Pré de la Dame Jeanne  
B.P. 5  
F-60128 Plailly  
Tel +33 3 44633525  
Fax +33 3 44633518  
Mail vehiculesdeloisirs@dometic.fr

## GERMANY

**Dometic WAECO International GmbH**  
Hollefeldstraße 63  
D-48282 Emsdetten  
Tel +49 (0) 2572 879-0  
Fax +49 (0) 2572 879-300  
Mail info@dometic-waeco.de

## HONG KONG

**Dometic Group Asia Pacific**  
Suites 2207-11, 22/F, Tower 1  
The Gateway, 25 Canton Road  
Tsim Sha Tsui, Kowloon  
Tel +852 2 4611386  
Fax +852 2 4665553  
Mail info@waeco.com.hk

## HUNGARY

**Dometic Zrt. Sales Office**  
H-1147 Budapest  
Kerékgyártó u. 5.  
Tel +36 1 468 4400  
Fax +36 1 468 4401  
Mail budapest@dometic.hu

## ITALY

**Dometic Italy S.r.l.**  
Via Virgilio, 3  
I-47122 Forlì (FC)  
Tel +39 0543 754901  
Fax +39 0543 754983  
Mail vendite@dometic.it

## JAPAN

**Dometic KK**  
Maekawa-Shibaura, Bldg. 2  
2-13-9 Shibaura Minato-ku  
Tokyo 108-0023  
Tel +81 3 5445 3333  
Fax +81 3 5445 3339  
Mail info@dometic.jp

## MEXICO

**Dometic Mx, S. de R. L. de C. V.**  
Circuito Médicos No. 6 Local 1  
Colonia Ciudad Satélite  
CP 53100 Naucalpan de Juárez  
Estado de México  
Tel +52 55 5374 4108  
Fax +52 55 5393 4683  
Mail info@dometic.com.mx

## NETHERLANDS

**Dometic Benelux B.V.**  
Ecustraat 3  
NL-4879 NP Etten-Leur  
Tel +31 76 5029000  
Fax +31 76 5029019  
Mail info@dometic.nl

## NEW ZEALAND

**Dometic New Zealand Ltd.**  
Unite E, The Gate  
373 Neilson Street  
Penrose 1, Auckland  
Tel +64 9 622 1490  
Fax +64 9 622 1573  
Mail customerservices@dometic.co.nz

## NORWAY

**Dometic Norway AS**  
Østerøyveien 46  
N-3236 Sandefjord  
Tel +47 33428450  
Fax +47 33428459  
Mail firmapost@dometic.no

## POLAND

**Dometic Poland Sp. z o.o.**  
ul. Puławska 435A  
PL-02-801 Warszawa  
Tel +48 22 414 3200  
Fax +48 22 414 3201  
Mail info@dometic.pl

## PORTUGAL

**Dometic Spain, S.L.**  
Branch Office em Portugal  
Rot. de São Gonçalo nº 1- Esc. 12  
2775-399 Carcavelos  
Tel +351 219 244 173  
Fax +351 219 243 206  
Mail info@dometic.pt

## RUSSIA

**Dometic RUS LLC**  
Komsomolskaya square 6 - 1  
RU-107140 Moscow  
Tel +7 495 780 79 39  
Fax +7 495 916 56 53  
Mail info@dometic.ru

## SINGAPORE

**Dometic Pte Ltd**  
18 Boon Lay Way 06-140 Trade Hub 21  
Singapore 609966  
Tel +65 6795 3177  
Fax +65 6862 6620  
Mail dometic@dometic.com.sg

## SLOVAKIA & CZECH REPUBLIC

**Dometic Slovakia s.r.o.**  
**Sales Office Bratislava**  
Nádražná 34/A  
900 28 Ivánka pri Dunaji  
Tel +421 2 45 529 680  
Fax +421 2 45 529 680  
Mail bratislava@dometic.com

## SOUTH AFRICA

**Dometic (Pty) Ltd.**  
**Regional Office**  
**South Africa & Sub-Saharan Africa**  
Unit 6-7 on Mastiff Linbro Park  
2008 Johannesburg  
Tel +27 11 4504978  
Fax +27 11 4504976  
Mail info@dometic.co.za

## SPAIN

**Dometic Spain S.L.**  
Avda. Sierra del Guadarrama, 16  
E-28691 Villanueva de la Cañada  
Madrid  
Tel +34 902 111 042  
Fax +34 900 100 245  
Mail info@dometic.es

## SWEDEN

**Dometic Scandinavia AB**  
Gustaf Melins gata 7  
S-421 31 Västra Frölunda  
Tel +46 31 7341100  
Fax +46 31 7341101  
Mail info@dometicgroup.se

## SWITZERLAND

**Dometic Switzerland AG**  
Riedackerstrasse 7a  
CH-8153 Rümlang  
Tel +41 44 8187171  
Fax +41 44 8187191  
Mail info@dometic.ch

## UNITED ARAB EMIRATES

**Dometic Middle East FZCO**  
P.O. Box 17860  
S-D 6, Jebel Ali Freezone  
Dubai  
Tel +971 4 883 3858  
Fax +971 4 883 3868  
Mail info@dometic.ae

## UNITED KINGDOM

**Dometic UK Ltd.**  
Dometic House, The Brewery,  
Blandford St. Mary  
Dorset DT11 9LS  
Tel +44 344 626 0133  
Fax +44 344 626 0143  
Mail sales@dometic.co.uk

## USA

**Dometic RV Division**  
1120 North Main Street  
Elkhart, IN 46515  
Tel +1 574-264-2131

Händleradresse: