



Cata'Loc

2021-2022

Orthopédie

Page : 6 - 29



Santé de la femme

Page : 30 - 31



**Chaussures médicales
et podologie**

Page : 32 - 38



Maintien à domicile

Page : 45 - 57



Cicatrisation

Page : 58 - 59



Aide au bain

Page : 60 - 63



Aide à la mobilité

Page : 64 - 73



Respiratoire

Page : 74 - 77



Auto-diagnostic

Page : 78 - 82



Massage, sport, exercice

Page : 83 - 93



Cabinet médical

Page : 94 - 113



Diagnostic

Page : 114 - 126



**Équipement
hospitalier**

Page : 128 - 143



Kinésithérapie

Page : 145 - 176



 **Riester** Station modulaire / Page : 123

Dos et posture / Page : 6 - 8



Pesage / Page : 114 - 118

La pharmacie partenaire privilégié de Locamed



Commandez
vos catalogues Patient
uniquement en PPM
& **distribuez** les à vos clients



• Facilité de paiement

• Livraison 24h

• SAV Garantie

Nouveaux magasins

- **Rabat** - Arribat Center
- **Casablanca** - Sidi Maarouf
- **Témara** - Avenue Hassan II
- **Fès** - Marjane
- **Safi** - Marjane
- **Nador** - Marjane
- **Béni Mellal**
- **Tanger** - Marjane



Votre projet d'installation sur mesure

Professionnel de santé

Pages : 94 - 176

Partie 02

Pour toute demande de devis

📞 0 802 000 960

✉️ pro@locamed.org



Nouveautés du catalogue 2021

- Cabinet médical
- Clinique

- Hopitaux, CHU
- Centres médicaux



Riester



chattanooga



STORZ MEDICAL

A	Accessoires pour électrothérapie et ultrasons	170	Boucles d'oreilles	42	D	Déambulateurs	69
	Accessoires de bain	62	Bougies d'oreilles en cire naturelle	89		Débrillateurs	142
	Accessoires pour pouliothérapie	151	Bracelet condylex	9		Diagnostic hospitalier	122-123
	Accessoires pour pressothérapie	174	Bracelet épi med	91		Diapason	105
	Accessoires diagnostic Riester	123	Brancards	141		Digiflex	156
	Accessoires sabot de bloc	35-101	Broyeur de comprimés	57		Direct tens	13-171
	Accessoires aspirateur	137	Brassière TopStrap® X-Back 2	19		Disque d'équilibre de natation	159
	Action Reliever	12	C			Distillateur d'eau	103
	Aiguilles à stylo	81	Cabinet médical	94-95-98		Divans électriques	96-97
	Aides aux soins - hospitalier	132	Cadres de marche	69		Dôme bosu plate-forme et demi-sphere	93
	Alèses jetables	50 - 54	Cage de pouliothérapie	151		Doppler foetal	30
	Alèses pour matelas anti-escarres	50	Caméra médicale numérique multifonctions - Riester	123		Drap d'examen	99
	Algoplaque	50 - 58	Cannes	72-73		Drap de glisse	52
	Amincissement	176	Capuchons ortels	37		Drainage lymphatique	131 - 175
	Amincissement massage	176	Cardio-training	83		E	
	Analyse de marche	173	Ceinture amincissante	87 - 176		Électrocardiographes et Holter	126
	Analyseurs corporels Tanita	118	Ceinture de compression	176		Echarpes de soutien	9
	Anneau claviculaire	08	Ceinture de chauffe	8		Echelle d'acuité visuelle	98
	Appareil de glycémie	80 - 81	Ceinture de colostomie	58 - 56		Echographies	124-125
	Appareil de pressothérapie	174	Ceinture de colostomie	58 - 56		Eclairage d'examen	108-109
	Appareil de stimulation EMG	165	Ceinture de maintien thoracique	7		Electrostimulation	30
	Feedback-pression enraf naunius		Ceinture de transfert	52		Elliptique	83
	Appareil d'électrothérapie et ultrason	169 - 170	Ceinture Herniaire	7		Entraîneur respiratoire	74
	Appareil électrique de massage	86-87	Ceinture massante et chauffante	87-176		Epaulière	18
	Appareil ondes courtes physiotherm-s	172	Ceinture pour pressothérapie	87-174		Eponges savonneuses	54
	Appareil tens	171	Ceinture dorso-lombaire	8		Escabeau inox	98
	Appareils auditifs	79	Ceinture lombaire	6		Escalier d'angle	152
	Appareils de physiothérapie	166-167	Cerceau range ballon	155		Espaliers	152
	Appuis-dos	52	Cerceaux plats	158		Esthétique et réparatrice	24-25-26
	Aquafins ailerons flotteurs	159	Chaise garde-robe	60-61		Extension bottes pour pressothérapie	87
	Aquagym	159	Chaise pliante de massage	88-147		F	
	Argicalm	6-11-12-14-16	Chaise de bain	63		Face-lift	25
	Armoires	98	Chaise de douche et garde-robe	60-61		Fauteuil ballon	92-154
	Arthromoteurs	162 - 163	Chaise de transfert	131		Fauteuil coquille	52
	Aspirateur médical de bloc	137	Chambre d'hôpital	127-129		Fauteuil de pesée	117
	Aspirateur trachéal	77	Chambre d'inhalation	77		Fauteuil escalier	69
	Aspirateur à mucosités manuel	143	Changes adulte	54		Fauteuil quadriceps	160
	Assiette d'équilibre	93	Chariot à médicaments	133		Fauteuil roulant garde robe	60
	Atelles d'immobilisation genou	13	Chariot brancard de douche	142		Fauteuil de massage	84-85
	Atelles de stack	29	Chariot de soin d'urgence	133		Fauteuil de toilette	60
	Attelle épaule et bras	9	Chariots à instruments	98		Fauteuil releveurs	55
	Attelle claviculaire	17	Chariots à linge	133		Fauteuil roulant enfants	70
	Attelle denis-brown	23	Chariots brancards	141		Fauteuil roulant manuels	66 - 67
	Atelles chevilles	14-15-18	Chariots et porte sérum	132-133		Fauteuil roulant électriques	64-65
	Atelles gonflables (secours)	142	Chaussettes Fast-Lin	20-21		Fil à plomb	151
	Atelles poignet / pouce	16	Chaussettes Fast-Air	21		Flotteur pull buoy	159
	Autoclaves	103	Chausson à plâtre	33		Fresco /podologie	37
			Chaussure anti métatarsus varus	23		Frigostream	172
B	Bac à shampoing	63	Chaussures diabétiques	32-81		Frite aquatique	159
	Balance d'analyse corporelle connectée	79	Chaussures médicales / Podowell	32-33		G	
	Balance électronique pour repas	82	Chaussures post-opératoire	33		Gaine culotte	30
	Balance pad pour Yoga	91 - 157	Chaussures professionnelles	35-101		Gant cicatrex	25
	Balle d'exercice de la main	93 - 156	Chevillères	14-15		Gants de toilette imprégnés addermis	54
	Balle de rééducation en mousse	93 - 156	Cisaille à plâtre	29		Gants jetables	57-99
	Balle demi-sphères	158	Coussin Cold/hot	57		Garrot pneumatique	122
	Balle hérisson de massage (main)	92 - 156	Collant femme venoflex	20		Genouillères	18 - 19
	Ballon klein en ABS de gymnastique	92 - 156	Colliers cervicaux	10		Gel jambes lourdes	32
	Bande Biplast	24 - 28	Combiné homme	24		Gel Hydro-alcoolique	57-99
	Bande coton	27 - 28	Compresses oculaires	59		Goniomètre	151
	Bande de protection 3M	29	Compression veineuse	20-21		Gouttière anti-ronflement	76
	bande de gaze hydrophile	59	Compresses stériles	59		Gouttières Aluforme	9
	Bandeau bébé gel pour fièvre	23	Concentrateurs d'oxygène	74-47		Grille pour la rééducation	93-156
	Bandeau oreille	25	Cône de gym en plastique	158		Guéridon en bois	88
	Bandelettes et lancettes de glycémie	80	Coset dorso-lombaire	8		Guéridons	98
	Bandes adhésives élastiques (Taping)	154	Couches de maternité	54		Gym	92-93-154-155
	Bandes d'exercice en latex	92 - 154	Couches adulte	54		H	
	Bandes kinésio	154	Couches prématurés	54		Habits de bloc	100
	Barre d'instruction pour piscine	159	Coudières	9-18		Hallux valgus traitements	37
	Barres d'appui (salle de bain)	62	Coussin à air percé	68		Haltères en vinyle	154
	Barres parallèles	152	Coussin bébé anti-reflux	31		Haltères de natation	159
	Bas cuisse femme venoflex	20	Coussin d'abduction de l'épaule	9		Harnais de pavlik	23
	Bas cuisse homme venoflex	21	Coussin d'allaitement	31		Hémi-collant	22
	Bas cuisse unisexe	22	Coussin de correction d'assise	92-154		Holter ECG	126
	Bassin de lit	57	Coussin de grossesse	31		Housse pour tables de massage	88-150
	Baume cicatrisant Cicaleine	32-81	Coussin massif / vibrant voiture	86		Humidificateur	74
	BB base lissante	38	Coussin plantaire	37		Humidificateur chauffant	75
	Béquilles	72 - 73	Coussin de genou Yoga	91 - 157		Hygro-thermomètre	90
	Berceaux bébé	134	Coussin rond Renol	68		I	
	Bidet cuvette pour toilette	61	Coussin soutien nuque	11		Ihealth Neo	79
	Biflex	27 - 28	Coussin thermique chaud / froid	57		Impédancemètre	82
	Biofeedback	165	Coussin anti-escarres	68		Incontinence et change	54
	Biplast	24 - 28	Coussin de positionnement	52		Infrarouge - kinésithérapie	153
	Bistouris électrique	136	Coussin pour table de massage	88 - 150		Incontinence Homme / Indasec Men	54
	Bloc en mousse d'exercice yoga	91 - 157	Couverture isothermique	142		Inhaler® chambre d'inhalation	77
	Bloc opératoire - hospitalier	136-138-139	CPAP - Apnée du sommeil	47-75-76		Instrumentation inox	104>107
	Blouses professionnelles	100	Crème pour les seins	31		Instruments & accessoires pour médecin	104>107
	Boîtes de secours	143	Crème Akildia	32		Isothermique sac et trousse	80
	Bolster yoga	91 - 157	Crème nutri-réparatrice	32		Isothermique couverture	142
	Bouchon d'oreille soquiet / Avion	41 - 159	Cryothérapie	172		Immobilisateur bras / épaule	9
	Bouchon d'oreille soquiet / Natation	41 - 159	Cuissard	18		J	
			Coussin cylindrique	88 - 150		Jersey tubulaire 3M	29

K	Kickroller	159
	King Spray Froid	59
	Kinetec arthromoteur du genou	162
	Kinetec arthromoteur du genou Chattanooga	162
	Kinetec arthromoteur de l'épaule	163
	Arthromoteur de cheville	163
	Kit Biflex	28
	Kit coussins fauteuil Renol	68
	Kit d'ambu de réanimation	74
	Kit Accu-chek Active	80
	Kit Accu-chek Instant	80

L	Lampe pour cannes et déambulateurs	73
	Lampes pour Sauna	90
	Lampes d'examen	108-109
	Lampes de diagnostic	120
	Lampes infrarouge	89-153
	Lampes scialytiques	140
	Lancettes Accu-chek	80
	Lecteur de glycémie	81
	Les poids lestés en PVC	155
	Lève-personne électrique	46-52-131
	Lit obstétrical	134
	Lit pédiatrique	134
	Lits d'hospitalisation et réanimation	127-128
	Lits électriques	48-49
	Lits manuels	49-129
	Lunettes d'oxygène	74
	Lymphologie	27

M	Malettes médecin	102
	Manchon compressif pour bras	25
	Manchons Mobiderm pour lymphologie	27
	Marmite chauffante électrique	89
	Marteaux à réflexe	107
	Masque en gel décongestionnant	25
	Masque nasal / facial / narinaire pour Cpap	75
	Masque à oxygène avec réservoir	74
	Masque d'anesthésie en silicone	74
	Matelas anti-escarres	50
	Matelas à air dynamique anti-escarres	50-130
	Matelas coquille	142
	Matelas en mousse	50-130
	Matelas gaufrir	50-130
	Matériel d'examen	104 >107
	Matériel pédagogique	110 >113
	Maternité et bébé	54
	Mécanothérapie	151-152
	Mentonnière	25-151
	Mètre déroulant	114
	Minerve	10
	Miroir quadrillé roulant	152
	Miroir frontal clar N à LED	109
	Mi-bas	20-21
	Mobiderm dispositif anti-oedème	27
	Mobilité passive	162 >164
	Modèles anatomiques	113
	Modèles de sein	31
	Moniteur multi paramètres	136
	Motomed Muvi	164
	MOTomed loop p.la	164
	Motricité	158
	Mousse de protection	27-28
	Musculation	83-160
	Multi sensoriel Standy	71
	Myomed enraf nautius	165

N	Nattes de gymnastique	92-154-158
	Natation	159
	Nébuliseurs	77
	Négatoscopes	109
	Niveau pelvien	151

O	Onde de choc pour amincissement	167
	Onde de choc	166>168
	Oreillers orthopédiques	51
	Ortel ceinture pelvienne	30
	Orthèse cheville	15
	Orthèses poignet / pouce	16
	Orthopédie - compression veineuse	20-21
	Orthopédie - podologie	36-37
	Orthopédie du sport	18-19
	Orthopédie épaule & bras	9
	Orthopédie infantile	23
	Orthopédie junior	17
	Orthopédie poignet & coude	16
	Oto-ophtalmoscopes	119
	Otoscope et oto-ophtalmoscope	119
	Otoscope	119
	Oxymètre connecté	79
	Oxymètre de doigt	74

P	Pansements anti-escarres	58
	Pansements Cerederm	24
	Pansements Tegaderm	59
	Panty de compression	24
	Paravent en inox	95
	Pâte d'exercice de la main	93-156
	Pédicure	43
	Peniflow	57-99
	Perçage d'oreille	42
	Perfuseur	57-99
	Pesage	82-114>118
	Pèse personne connecté	79
	Pèses-bébé	115
	Pèses-personne	82-114>118
	Pierres de basalte pour massage	89
	Pierres de sauna	90
	Pilluliers	57
	Planche à bascule	155
	Planche d'abdos	83
	Planche de natation	159
	Planches anatomiques	113
	Plateau canadien	152-156
	Plateforme digitale de pesée	173
	Poche à urine	57-99
	Poche d'iléostomie	56
	Poche d'urostomie	56
	Podographe	173
	Podoscope	173
	Poêle électrique de Sauna	90
	Poignet et cheville lesté	92-155
	Poignet de stabilisation Boa	19
	Polissoir électrique	38
	à +5 embouts	
	Porte Haltères	154
	Porte sérum	53-132
	Poubelle inox	98
	Pouce-fixe	16
	Pousse seringue	136
	Poussettes pour enfant	70
	Présentoir Fresco	40
	Présentoir râpes	40
	Présentoir Cils et sourcils	41
	Présentoir bandes adhésives	41
	Présentoir protections auditives	41
	Présentoir : Offres	39
	Presscam	173
	Presso-thérapie	22
	Pressothérapie	87-174
	Prévention d'escarres	130
	Produits chauffants	51
	Protecteur hallux valgus	37
	Protecteur talon	37
	Protection d'allaitement	31
	Protège-talon anti-escarres	51
	Protèges douche	63
	Protège-mamelons	31
	Protège-slips	54
	Prothèses mammaires externes	26

R	Rameur	83-160
	Râpes pied	38-40
	Redresse dos	8
	Rehab x 2	171
	Rehausse jambe	20
	Rehausse toilette	61
	Releveur de pied	15
	Reposes nuque	11
	Rouleaux de massage senso hand trainer	156
	Ruban de mesure	114

S	Sablier 15 minutes	90
	Sabots de bloc	35-101
	Sabot de bloc Evo Flex Scholl	35-101
	Sabot de bloc Calzuro	35-101
	Sac bandoulière isothermique	80
	Sachets de conservation de lait maternel	31
	Sac de charge	151
	Sac de secours	102-143
	Sac isotherme	31
	Sandale Howard / Podowell	33
	Sandale Damia / Podowell	33
	Sandale Aqua / Calzuro	35-101
	Sangle de yoga	91-157
	Santé de la femme	30-31
	Santé connectée	79
	Sauna infrarouge	90
	Sauna traditionnel vapeur	90
	Scie à plâtre	29
	Scotchcast 3M	29

	Seau et louche en bois	90
	Secours	120-141-143
	Semelles en gel	36
	Séparateurs orteils	37
	Seringues à insuline	81
	Serviettes légères	54
	Serviette hygiénique	54
	Set laryngoscope 4 lames	105-142
	Siège de rotation	52
	Sièges de douche	62
	Slip herniaire	7
	Soin des plaies	58-59
	Sonde anale saint-Cloud	165-170
	Sonde vaginale universelle	30-165-170
	Solution hydro-alcoolique	57-99
	Sous bottes pour pressothérapie	174
	Soutiens-Gorge de Compression	25
	Soutien-gorge d'allaitement	31
	Soutien-gorge / prothèse mammaire	25-26
	Spéculum jetable	57-99
	Speculum Cusco	104
	Spinalmouse	173
	Spiromètre à billes	74
	Stéri-strip	59
	Stéthoscope de pinard	104
	Stéthoscope	121
	Stomathérapie	56
	Strapping de pouce	19
	Stripper veineux	28
	Support de 6 Digiflex	156
	Support en plexi range ballon de klein	155
	Support et poche de stomie	56
	Sur-matelas chauffant	51
	Suspensoir	7
	Système d'exercices /main /doigts	93-156
	Système de mesure et de pesée mobile	115
	Système de drainage lymphatique	174-175

T	Table d'accouchement	134
	Table d'opération	138-139
	Table de gynécologie	97-134
	Table de massage stationnaire	88-147
	Tables de kinésithérapie	147
	Tables d'examen	88-95
	Tables de chevet	53-129
	Tables de lit	53-129
	Tables de soin médicaux	145
	Tables de traitement, kinésithérapie & massage	145>147
	Tables de verticalisation	148
	Tables électriques de massage	146
	Tabouret de douche	63
	Tabourets	150
	Talonnettes en gel silicone	36
	Tapis anti-glisse	63
	Tapis d'exercice yoga	91-157
	Tapis de course	83-161
	Tapis de gymnastique	92-154
	Tensiomètre connecté	79
	Tensiomètres et stéthoscopes	120-121
	Téterelle	31
	Thermomètre	23-78
	Thermothérapie	51
	Tire-lait	31
	Toise	114-115
	Traction, table et système	149
	Traitement des plaies	58
	Trampoline	92-152
	Transfert et secours	141
	Traumatologie	29
	Trousse isothermique	80
	Tube protecteur doigt et orteil	37
	Tubing élastique d'exercice en latex	154
	Tuniques professionnelles	100

U	Ultrasons et électrothérapie	169-170
	Unité centrale de diagnostic	123
	Urinoir femme et homme	57

V	Vélo	83-160
	Vélo aquabike de biking	83-160
	Vélo semi allongé gym life	83-160
	Verticalisation adulte & enfant	71
	Vessie à glace	57
	Vêtements compressif post opératoires	24-25
	Verticalisation - kinésithérapie	71
	Vibromasseur à 2 têtes	86-176
	Vibromasseur électrique professionnel	176
	Vibromasseurs	86-176
	Vitry soin du pied et ongle	38-40

Y	Yoga	91-157
----------	------	--------

Pour le patient



Orthopédie

Bandage	6-17
Orthopédie du sport	18-19
Compression veineuse	20-22
Orthopédie infantile	23
Esthétique et réparatrice	24-26
Lymphologie	27
Bandes de compression	28
Traumatologie	29



Santé de la femme

	30-31
--	-------



Chaussures médicales et podologie

	32-38
--	-------



Hospitalisation à domicile (Location)

	45-47
--	-------



Maintien à domicile

Lit médical	48-49
Matelas et anti-escarres	50
Oreillers et articles chauffants	51
Accessoires, autour du lit	52-53
Incontinence	54
Fauteuil releveur	55
Stomie	56
Accessoires soin	57



Cicatrisation

	58-59
--	-------



Aide au bain

	60-63
--	-------



Aide à la mobilité

Fauteuils électriques et manuels	64-68
Cadre de marche	69
Mobilité enfant	70
Verticalisation	71
Cannes et béquilles	72-73



Respiratoire

Oxygénothérapie	74
Sommeil	75
Apnée du sommeil	76
Aérosolthérapie	77



Auto-diagnostic

Hypertension artérielle et température	78
Santé connectée	79
Diabète	80-81
Pesage	82



Massage et sport

Matériels de sport	83
Matériels de massage	84-88
Sauna	90
Yoga	91
GYM	92-93

Pour le professionnel



Cabinet médical

Mobilier médical	95-98
Divans électriques	96-97
Consommable	99
Vêtements professionnels	100
Chaussures médicales	101
Sac et mallette	102
Autoclaves	103
Instrumentation inox	104-107
Eclairage d'examen	108-109
Matériel pédagogique	110-113



Diagnostic

Pesage et mesure	114-118
Otoscopes et oto-ophtalmoscope	119
Tensiomètre et stéthoscope	120-121
Moniteur et garrot pneumatique	122
Station modulaire et caméra	123
Echographe	124-125
ECG et holter	126



Hospitalier

Lit électrique	128-129
Prévention d'escarre	130
Transfert	131
Aide aux soins	132
Chariots	133
Gynécologie et maternité	134-135
Bloc opératoire	136-138-139
Aspirateur	137
Lampes scialytiques	140
Transfert et secours	140-143



Kinésithérapie

Tables	145-147
Table de verticalisation	148
Traction	149
Tabouret et coussin	150
Mécanothérapie	151-152
Infrarouge	153
Gym	154-156
Yoga	157
Motricité	158
Aquagym	159
Renforcement	160
Cardio-training	161
Mobilité passive	162-164
Biofeedback	165
Onde de choc	166-168
Ultrason et électrothérapie	169-170
Tens	171
Cryothérapie et ondes courtes	172
Analyse de marche	173
Pressothérapie	174-175
Amincissement	176

30 ANNÉES À VOS CÔTÉS



Votre santé

- **Orthopédie**

Page : 6 - 29



- **Maintien à domicile**

Page : 45 - 63 / 78 - 82



- **Aide à la mobilité**

Page : 64 - 73



- **Respiratoire**

Page : 74 - 77



- **Massage et sport**

Page : 83 - 93





Ceinture Lombastab®

Réf. 853



Prix :TTC
950,00

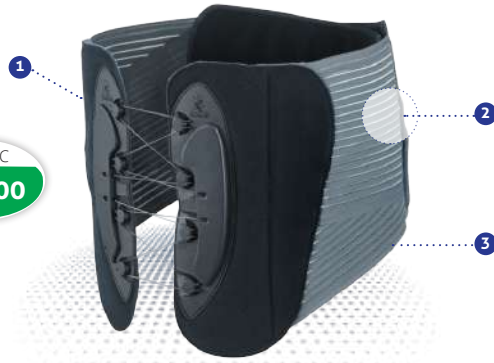

La ceinture lombaire qui s'ajuste au plus près tout au long de la journée

CONSEILLÉE POUR :

- Lombalgie commune en phase aiguë avec douleur lombaire modérée à intense,
- Lombalgie récidivante.

PATIENT TYPE :

Lombalgie avec activité physique mixte à importante, Ex: métiers mobiles et physiques.

À RETENIR :

- 1 Un système de serrage facilité (Quick Lacing System) pour une compression homogène et un ajustement simplifié
- 2 Un tissu à comportement élastique pour une stabilité accrue
- 3 Un design anatomique avec hanches échancrées et plastron abdominal creusé pour une aisance et une liberté de mouvement en continu

Tour de taille	
1	60 - 80 cm
2	75 - 95 cm
3	90 - 110 cm
4	120 - 140 cm

Argicalm

Réf. 72005/ Dos

NOUVEAU



- Chaud soulagement de la douleur
- Froid soulagement de la douleur

Prix :TTC
160,00



Coussin réutilisable à base d'argile naturelle pour soulager votre douleur !

ADAPTABILITÉ ANATOMIQUE

Facilement conforme

Coussin ergonomique

5 tailles différentes

FACILITÉ D'USAGE

Notice imprimée sur le coussin

Housse de protection + sangle

d'attache élastique

Lavables et réutilisables

AGRÉABLE AU TOUCHER

Matière technique en PVC : souple,

ne blesse pas

Housse effet velours

TAILLE :

[35x 25] Cm

Ceinture Lombatech®

Réf. 851



Prix :TTC
855,00



La ceinture lombaire qui s'adapte aux morphologies

CONSEILLÉE POUR :

- Lombalgie commune en phase aiguë, haute ou basse, d'intensité modérée à intense,

PATIENT TYPE :

- Lombalgie de forte corpulence,
- Femmes de morphologie gynoïde,
- Lombalgie avec activité physique mixte.

RETENIR :

- 1 Ciblage précis de la douleur grâce à une sangle additionnelle amovible
- 2 Port à même la peau toute la journée grâce aux tissus Combitec et Coolmax
- 3 Appareillage facilité de toutes les morphologies grâce à dos adaptables breveté



Tour de taille	
1	60 - 75 cm
2	76 - 94 cm
3	95 - 115 cm
4	116 - 140 cm

Ceinture Lombaskin®

Réf. 870 - 21 cm



Réf. 871 - 26 cm

Prix :TTC
750,00



La ceinture lombaire légère et discrète : effet seconde peau

CONSEILLÉE POUR :

- Lombalgie commune en phase aiguë avec douleur modérée,
- PATIENT TYPE :
- Lombalgie avec activité physiquemodérée, ex. : employé de bureau sédentaire.

21 cm
26 cm

Tour de taille	
0	60 - 80 cm
1	75 - 95 cm
2	90 - 110 cm

Ceinture Lombacross Activity

Réf. 835



Prix :TTC
750,00



La ceinture lombaire au maintien renforcé

CONSEILLÉE POUR :

- Lombalgie commune en phase aiguë avec douleur lombaire intense,
- PATIENT TYPE :
- Lombalgie avec activité physique importante
- Ex : préparateur de commande.



Tour de taille	
1	52 - 62 cm
2	63 - 74 cm
3	75 - 89 cm
4	90 - 105 cm
5	106 - 120 cm
6	121 - 140 cm



Ceinture Lombax® Original

Réf. 824



Prix :TTC

590,00



La ceinture de référence pour un port occasionnel

CONSEILLÉE POUR

- Prévenir la récurrence lors des activités quotidiennes en sollicitation lombaire

PATIENT TYPE

- Patient avec arthrose à risque de lombalgie, ex. :senior actif



Tour de taille					
1	52 - 62 cm	4	90 - 105 cm		
2	63 - 74 cm	5	106 - 120 cm		
3	75 - 89 cm	6	121 - 140 cm		



Ceinture Lombacross G1

Réf. 830G1



Prix :TTC

695,00



Ceinture lombaire à rappel postural dynamique

Bandes élastiques croisées à l'arrière pour une analogie fonctionnelle musculaire.

CONSEILLÉE POUR :

- Lombalgie commune en phase aiguë avec douleur lombaire modérée.



Tour de taille					
1	52 - 62 cm	4	90 - 105 cm		
2	63 - 74 cm	5	106 - 120 cm		
3	75 - 89 cm	6	121 - 140 cm		



Ceinture Dynabelt

Réf. 7010



Prix :TTC
430,00



Ceinture de maintien thoracoabdominal stérilisable en autoclave

- Fracture de côte sans déplacement,
- Déficiences de la paroi abdominale,
- Contention abdominale permanente, (traumatisés neurologiques°).

Tour de taille					
1	66 - 80 cm	4	101-120 cm		
2	81 - 90 cm	5	121-140 cm		
3	91 - 100 cm				

Ceinture Herniaire Ombilicale

Réf. 104070

Prix :TTC
680,00



Ceinture élastique de contention abdominale

- Avec une pelote concave en silicone amovible pour un effet de pression sur l'hernie ombilicale et pour faciliter son entretien.
- Tissu aéré et élastique.
- Modèle adulte

Tour de taille	
1	60 - 95 cm
2	95 - 125 cm

Ceinture Cemen

Réf. 2900H



Prix :TTC
330,00



Ceinture de maintien thoracique

- Fracture de côtes sans déplacement,
- Interventions chirurgicales cardiaques et / ou thoraciques, Modèle : mixte.

Tour de thorax	
1	60 - 75 cm
2	76 - 90 cm
3	91 - 105 cm
4	106 - 120 cm

Ceinture Herniaire inguinale

Bilatérale - Réf. 2720



Prix :TTC
570,00



Unilatérale - Réf. 2730



Prix :TTC
500,00



Bandage herniaire pour hernie(s) inguinale(s) réductible(s)

- Prévention et soutien des parties génitales sensibles pendant les activités sportives
- Permet une meilleure liberté en mouvement.
- Anallergique, confortable au contact direct avec la peau
- 100% coton

Tour de taille			
1	75 - 85 cm		
2	86 - 97 cm		
3	98 - 110 cm		
4	111 - 125 cm		

Suspensoir Wellnes

Réf. PV603B

Prix :TTC
150,00



- Prévention et soutien des parties génitales sensibles pendant les activités sportives
- Permet une meilleure liberté en mouvement.
- Anallergique, confortable au contact direct avec la peau
- 100% coton

Tour de taille	
M	75 - 90 cm
L	85 - 100 cm
XL	95 - 105 cm

Slip Herniaire Wellnes + 2 pelottes

Réf. PV650B

Prix :TTC
650,00



- Forte compression
- Contention des hernies inguinales réductibles.
- Confinement abdominale efficace
- Porte deux poches intérieures pour insérer plaquettes de Hernie
- Non-allergène, tissu respirant, 100% coton

Tour de taille					
75	82 - 88 cm	90	100 - 105 cm		
80	88 - 94 cm	95	105 - 110 cm		
85	94 - 100 cm	100	110 - 117 cm		



Ceinture Lombastab High

Réf. 855 / H : 35 Cm

Réf. 856 / H : 40 Cm



Prix :TTC
995,00



Ceinture haute de soutien dorso lombaire

- Tassement étagé du rachis lombaire,
- Douleur de la charnière dorso lombaire
- Post-opératoire
- Modèle homme
- Modèle femme.

Tour de taille

1	52 - 62 cm	4	90 - 105 cm
2	63 - 74 cm	5	106 - 120 cm
3	75 - 89 cm	6	121 - 140 cm



Ceinture LombaStab dorso

Réf. 847



NOUVEAU

Prix :TTC
1 200,00



Ceinture de soutien thoraco lombaire à système de serrage facile et précis

Indiquée pour :

- Lombalgies communes non spécifiques (stades, aigu, subaigu et chronique)
- Troubles statiques (cyphose, lordose)
- Fracture vertébrale traumatique stable
- Fracture vertébrale ostéoporotique stable
- Maladie de Scheuermann
- Soutien du dos avec hauteur dorsale de 35 cm
- Serrage facile et précis grâce au système de laçage innovant
- Maintien renforcé pour un effet antalgique efficace grâce aux plaques arrière en plastique
- 3 points de flexion grâce à la pression intra-abdominale et au support sternal qui maintient le corps en hyperextension.

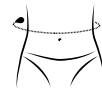

Tour de taille

1	52 - 62 cm	4	90 - 105 cm
2	63 - 74 cm	5	105 - 120 cm
3	75 - 89 cm	6	121 - 140 cm

Ceinture Dorsolombaire locaortho

Réf. 61303

Prix :TTC
690,00



Ceinture élastique deux en un

- Redresse dos & ceinture lombaire avec outils baleinés en aluminium
- Spondylite, ostéoporose
- Hernies discales
- Pré ou post opératoire

Tour de taille	
S	65 cm - 80 cm
M	75 cm - 90 cm
L	85 cm - 100 cm
XL	95 cm - 110 cm

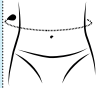

Redresse dos Tonus

Réf. E109

Prix :TTC
390,00



Correcteur de tenue dorsale

- Tissu élastique
- Inserts rigides au niveau de la partie dorsale
- Meilleur maintien
- Prévention des mauvaises postures

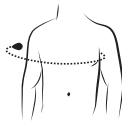

Circonférence du thorax	
1	68 - 78 cm
2	79 - 88 cm
3	89 - 99 cm
4	100 - 106 cm

Redresse dos Dorsolomb Locaortho

Réf. 107804

Prix :TTC
390,00



INDICATIONS :

- Faiblesse de la musculature du dos au niveau de la poitrine
- Détérioration du maintien au niveau du dos
- Mauvaise posture : attitude cyphotique
- Surcharge thoracique



Tour de taille	
S	65 - 80 cm
M	75 - 90 cm
L	85 - 100 cm

Sangle d'immobilisation claviculaire Ligaflex®

Réf. 2450



NOUVEAU

Prix :TTC
250,00



Taille unique

- Le traitement de fractures de la clavicule, avec ou sans déplacement
- Maintenir les épaules en arrière et d'éviter de mouvements brusques.
- Fractures survenues lors d'une chute sur l'épaule ou bien en lors d'un contact violent durant certains sports.

Anneau Claviculaire

Réf. M79275

Prix :TTC
150,00

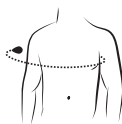

Circonférence du thorax	
XS	< 52 cm
S	60 - 52 cm
M	75 - 60 cm
L	95 - 80 cm
XL	105 - 95 cm

Ceinture chauffante Thermobelt

Réf. LWE167C

Prix :TTC
550,00



- Douleurs menstruelles
- Douleurs du dos
- Dim :26 x 62 cm





Immobilisateur ImmoClassic

Bras / épaule
Réf. 2445

Prix :TTC
250,00



- Immobilisation du coude (suite traumatisme, épicondylite ou épitrochléites aiguës).
- Immobilisation suite fracture de l'omoplate.
- Immobilisation antalgique de l'épaule, du bras et de l'avant-bras.

Immobilisateur Bras / épaule

Bras / épaule
Réf. 79IMO

Prix :TTC
300,00



Orthèse d'immobilisation scapulo-humérale constituée d'une écharpe de soutien du bras et d'une bande de maintien thoraco-humérale (coude au corps).

Taille	Longueur
S	31 cm
M	35 cm
L	40 cm
XL	45 cm

Echarpe en maille Soutien du bras

Soutien
Réf. 79609
Réf. 79467
Immo Avec sangle coude au corps

Prix :TTC
110,00

Prix :TTC
125,00



- Echarpe en maille aérée, enveloppant le coude et l'avant bras et disposant d'une languette de soutien du pouce
- Fixation auto-agrippante.

Taille	Longueur
XS	< 31 cm
S	31 cm
M	35 cm
L	40 cm
XL	45 cm

Coussin d'abduction Epaulle

Epaulle
Réf. 79CA4

Prix :TTC
1 100,00



Reconstruction de la coiffe des rotateurs.

Dispositif de mise en abduction du bras, constitué d'un coussin mousse de forme anatomique (à angulation variable) se positionnant par une sangle abdominale et une bretelle d'épaule. Fixation du bras et du poignet à l'aide de brassards auto-agrippants. Modèle universel ambidextre.

Taille standard

Echarpe de soutien Universelle

Bras
Réf. 62069

Prix :TTC
110,00



Echarpe de soutien de bras
• Echarpe en maille noire, enveloppant le coude et l'avant bras et disposant d'une languette de soutien du pouce
• Fixation auto-agrippante
INDICATIONS :
Soutien temporaire du bras pos-traumatique ou post-chirurgical.

Taille	Longueur
S	31 cm
L	40 cm

Echarpe de soutien Bras

Bras
Réf. 24015

Prix :TTC
200,00



• Soutien du membre supérieur avec manchon
• En tissu maille grattée, doublée coton bouclettes, suspendu par deux bretelles croisées dans le dos
INDICATIONS :
• Traumatisme ou chirurgie de l'épaule ou du membre supérieur.

Taille	Longueur
S	26 cm
M	30 cm
L	33 cm

Rehab X2

STIMULATEUR 2 VOIES :
ANTALGIQUE ET EXCITOMOTEUR
Réf. CH11126

Prix :TTC
3 590,00



- Idéal pour la poursuite du traitement à domicile
- Navigation intuitive par pictogrammes
- Soulager la douleur par neurostimulation transcutanée
- Applications antalgiques

Cefar tens

Stimulation antalgique :
2 canaux
Réf. CH2053

Prix :TTC
3 090,00



- Solution idéale pour le traitement à domicile.
- Réaliser un traitement en associant deux programmes différents simultanément.

« Voir la page 171 »



Coudière et bracelet

Coudière Silistab EPI

Bras / épaule
Réf. 2305



Coudière anti-épicondylite

Insert siliciné à triple effets :
• Massant
• Amortisseur de vibration
• Anti-tennis elbow
INDICATIONS :
• Coude douloureux et instable
• Epicondylite
• Epitrochléite

Prix :TTC
350,00

Tour de l'avant bras	
1	19-21 cm
2	22-24 cm
3	25-27 cm
4	28-30 cm
5	31-33 cm
6	34-36 cm

Coudière souple

Bras / épaule
Réf. 55200



Coudière de contention

INDICATIONS :
• Hématome à l'articulation, après opération du coude
• Cas de lésions de sport,
• Distorsions
• Contusions
• Arthroses

Prix :TTC
240,00

Tour de l'avant bras	
S	< 26 cm
M	26-28 cm
L	28-30 cm
XL	30-32 cm

Bracelet Epi Med ProMaster

Bras / épaule
Réf. 35087



• Bracelet rigide à double pression ciblée grâce aux inserts en silicone
• Inserts additionnels (Flexi-Pads) disponibles pour augmenter la pression si besoin
• Réglage par fermeture auto-agrippante, zone d'indication de la contention pour une mise en place facilitée.

Prix :TTC
320,00

Tour de l'avant bras	
S	24 - 25 cm
M	26 - 27 cm
L	28 - 30 cm

Bracelet Condylex

Bras / épaule
Réf. 7007



• L'enveloppe anatomique en néoprène perforé épouse la forme du bras
• La sangle élastique croisée limite l'extension extrême du pouce
• Bonne contention musculaire.

Prix :TTC
100,00

Tour de l'avant bras	
1	22 - 26 cm
2	27 - 29 cm



Ortel C1 Classic

Réf. 23938 - 8 cm
Réf. 239310 - 10 cm

Prix :TTC
80,00



Collier cervical souple

- Torticolis
- Housse de confort amovible et lavable
- Recommandé pour le port de courte durée.

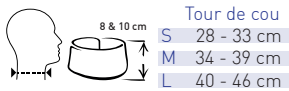

Collier C1/7,5 Locaortho

Réf. 60017

Prix :TTC
70,00



Collier cervical souple

- Hauteur : 7,5 cm
- Découpe anatomique
- Mousse de densité adaptée pour offrir soutien et confort.

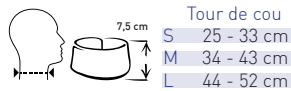

Ortel C2 plus

Réf. 2392

Prix :TTC
240,00



Collier cervical semi rigide

- Torticolis
- Arthrose cervicale
- Névralgie cervico-brachiale
- Entorse bénigne
- Housse de confort amovible et lavable

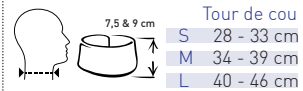

Collier C2 Locaortho

Réf. 6002

Prix :TTC
100,00



Collier cervical semi-rigide

- Hauteur : 8 cm
 - Mousse renforcée
- INDICATIONS :
- Entorses cervicales
 - Torticolis
 - Névralgies cervico-brachiales
 - Arthrose cervicale.

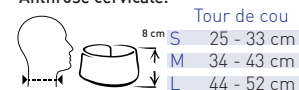

Ortel C3 Classic

Réf. 2390

Prix :TTC
260,00



Collier cervical rigide à hauteur réglable

- Névralgie cervico-brachiale
- Entorse moyenne

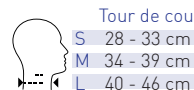

Collier C3 Locaortho

Réf. M6003

Prix :TTC
120,00



Collier cervical rigide à hauteur réglable

- INDICATIONS :
- Traumatisme cervical
 - Entorses cervicales bénignes et moyennes
 - Névralgie cervico-brachiales traumatiques



Ortel C4 Vario

Réf. 49280

Prix :TTC
390,00



Collier rigide à 4 appuis, réglable en hauteur

- **Maintien renforcé** du rachis cervical grâce aux 2 coques rigides. Les appuis occipital, mentonnier, sternal et dorsal haut permettent une immobilisation totale
- **Hauteur réglable** de 9 à 16 cm pour une adaptation morphologique et une immobilisation évolutive (avec dosage de la flexion)
- Confort assuré par les renforts en mousse amovibles et lavables
- Ouverture trachéale
- Radiotransparent

Taille : Unique

Ortel C3 avec appui mentonnier

Réf. 2391M

Prix :TTC
310,00



Collier cervical rigide avec appui mentonnier

- Névralgie cervico-brachiale
- Entorse moyenne



Collier Phyladelphie C4 Rigid

Réf. M60004

Prix :TTC
300,00



Minerve cervical rigide type «PHILADELPHIE»

- INDICATIONS :
- Immobilisation stricte après traumatisme grave du rachis cervical avec possibilité de trachéotomie
 - Immobilisation post-chirurgicale





Oreiller Orthopédique CERVI+

Réf. **W0460** / 32x50x10,5/8 cm

Prix :TTC

550,00

Réf. **W0460L** / 65x36x11,5/10cm

Prix :TTC

690,00



En mousse à mémoire de forme

- Très confortable, l'oreiller Cervi+® soutient la tête sans solliciter l'épaule ou les cervicales,
- La mousse visco-élastique mémorise la forme de la tête et exerce ainsi une faible contre-pression : la circulation du sang est facilitée et les pressions diminuées,
- Housse de qualité, en éponge stretch, 80% coton, 20% polyester (lavable à 40°C),

Coussin nuque en microbilles

Réf. **410166**



Prix :TTC

220,00



- Efficace pour soulager le patient
- Réalise une mise à décharge totale ou partielle d'une zone douloureuse
- Soutient la nuque
- Ø 45 cm

Repose nuque visco élastique cervilux

Réf. **420801**



Prix :TTC

280,00



- Permet de caler confortablement le vertèbres cervicales,
- 30 x 25,7 x 8 cm.

Repose nuque en mousse

Réf. **420800**



Prix :TTC

160,00



- Permet un maintien et une relaxation des muscles du rachis cervical.
- En forme de U.

Argicalm

Coussin réutilisable à base d'argile naturelle pour soulager votre douleur

NOUVEAU



NOUVEAU



ADAPTABILITÉ ANATOMIQUE

- Facilement conformable
- Coussin ergonomique
- 5 tailles différentes

FACILITÉ D'USAGE

- Notice imprimée sur le coussin
- Housse de protection + sangle d'attache élastique
- Lavables et réutilisables

AGRÉABLE AU TOUCHER

- Matière technique en PVC : souple, ne blesse pas
- Housse effet velours

Coussin de gel épaule réutilisable

Réf. **LMRR3**

Prix :TTC

70,00



- A froid comme à chaud, le Cold pack a une activité prolongée dans le temps.
- Traitement par le froid : Entorses, elongations, hématomes, tendinites.
- Traitement par la chaleur : Douleurs rhumatismales, lombalgies, torticolis, lumbagos.

Taille	Destinations recommandées	Taille [cm]		Réf.	Prix. TTC
T1	Poignet - coude - Visage	19 x 11		72001	75,00
T2	Cheville - Coude - Genou	26 x 13		72002	100,00
T3	Genou - Dos - Abdomen	30 x 20		72003	130,00
T4	Cou - Epaules - Dos	43 x 17		72004	160,00
T5	Dos - Abdomen Genou	35 x 25		72005	160,00



Genouillère Ligamentaire

Genouillère Genu Ligaflex®

Réf. 2375G



Prix :TTC
780,00



Version courte, modèle ouvert

Genouillère ligamentaire avec articulation TM5

Propriétés :

- ① Renforts latéraux articulés pour assurer la stabilité du genou.
- ② Articulation TM5 reproduisant parfaitement le mouvement naturel du genou.
- ③ Modèle totalement ouvert, facile de mise en place. Système de boucles clipsables simple d'utilisation.
- ④ Présence de la sangle de suspension, assurant une parfaite tenue de l'orthèse sur la jambe.
- ⑤ Sangles positionnées en quinconce pour éviter tout effet garrot.
- ⑥ Tricotage anatomique assurant une compression homogène. Maille fine et souple au niveau du creux poplité pour un maximum de confort. Fils siliconés sur le haut de la genouillère, optimisant la tenue de l'orthèse sur la jambe



Tour de genou					
1	32 - 34 cm	4	42 - 45 cm	5	46 - 49 cm
2	35 - 37 cm	5	46 - 49 cm	6	50 - 53 cm
3	38 - 41 cm	6	50 - 53 cm		

Argicalm **NOUVEAU**

Réf. 72003/ Genou



Prix :TTC
130,00

- Chaud soulagement de la douleur
- Froid soulagement de la douleur



Coussin réutilisable à base d'argile naturelle pour soulager votre douleur !

ADAPTABILITÉ ANATOMIQUE

Facilement conformable
Coussin ergonomique **taille 3**
Lavables et réutilisables (30x20) Cm

Coussin de gel genou

Réf. LMRR4

Prix :TTC
90,00



- A froid comme à chaud, le Cold pack a une activité prolongée dans le temps.
- Traitement par le froid : Entorses, elongations, hématomes, tendinites.
- Traitement par la chaleur : Douleurs rhumatismales, lombalgies, torticolis, lumbagos.

Genouillère Genu Dynastab®

Réf. 2370G



Prix :TTC
490,00

Genouillère ligamentaire articulée

- Stabilité assurée par des baleines à articulation bi-axiale et des sangles rigides ajustables
- Sangles semi-circulaires évitant un éventuel effet garrot
- Zone de confort au niveau du creux poplité, tricot extensible sur la cuisse

INDICATIONS

- Entorses bénignes et moyennes
- Laxité chronique



Tour de genou					
1	32 - 34 cm	4	42 - 45 cm	5	46 - 49 cm
2	35 - 37 cm	5	46 - 49 cm	6	50 - 53 cm
3	38 - 41 cm	6	50 - 53 cm		

Genouillère Action Reliever

Réf. 2349



NOUVEAU

Prix :TTC
1295,00

Genouillère de décharge pour arthrose fémoro-tibiale légère à modérée

- Compression réduisant l'inflammation et stabilisation améliorant l'alignement
- Le système de cerclage à trois points soulage la douleur et augmente la mobilité
- La coupe ultra-basse disparaît sous les vêtements
- Boucles magnétiques super minces pour une auto-connexion facile



Tour de genou					
1	132 - 34 cm	4	442 - 45 cm	5	546 - 49 cm
2	235 - 37 cm	5	546 - 49 cm	6	650 - 53 cm
3	338 - 41 cm	6	650 - 53 cm		

Appareil Ten's digital

Réf. LT7014

Prix :TTC
880,00



- Par électrostimulation transcutanée, il soulage la douleur chronique et aiguë et est conçu pour la réhabilitation thérapie physique.
- Le TENS est livré avec un étui de transport, pile de 9 volts, deux fils conducteurs

Kit de 4 électrodes de rechange

Réf. LE7015

Prix :TTC
50,00

« Voir la page 171 »



Genouillère rotulienne

Direct tens

Stimulateur antalgique
Réf. CH2527116

chattanooga

NOUVEAU

Prix :TTC
1 500,00



- Idéal pour la poursuite du traitement à domicile
- Navigation intuitive par pictogrammes
- Soulager la douleur par neurostimulation transcutanée
- Applications antalgiques

CARACTÉRISTIQUES

Le Direct Tens propose plusieurs programmes pré-enregistrés dédiés à la prise en charge de la douleur :

- Tens Gate Control.
- Burst/endorphinique.
- Tens haute fréquence.
- Tens mixte.
- Tens modulé.

« Voir la page 171 »

Genouillère
Silistab® Genu

Réf. 2340



Prix :TTC
499,00

Genouillère à guide rotulien

INDICATIONS :

- Luxation de la rotulée
- Tendinopathie patellaire
- Syndrome rotulien
- Gonarthrose
- Laxité chronique



Tour de genou	
1 31-33 cm	4 40 - 42 cm
2 34-36 cm	5 43 - 45 cm
3 37-39 cm	6 46 - 48 cm



Genouillère proprioceptive souple

Genouillère Ligestrap®
Genu

Réf. 2170



Prix :TTC
520,00

Genouillère ligamentaire
à sangle fonctionnel

- Entorse bénigne
- Reprise d'activités et de sport
- Laxité chronique

- 1 Oreillettes de mise en place brevetées
- 2 Double système de strapping
- 3 Zones de confort : rotule et creux poplité

Tour de genou	
1 32-34 cm	4 42 - 45 cm
2 35-37 cm	5 46 - 49 cm
3 38-41 cm	6 50 - 53 cm



Genouillère Genusoft

Réf. 2320



Prix :TTC
110,00

Genouillère élastique
proprioceptive classe 2

Prévention et reprise d'activité

Maintien souple de l'articulation

Tour de genou	
1 32-34 cm	4 42 - 45 cm
2 35-37 cm	5 46 - 49 cm
3 38-41 cm	



Genouillère Genuaction

Réf. 2325



Prix :TTC
160,00

Genouillère élastique
proprioceptive classe 3

- Proprioception assurée par le tricot élastique de compression classe 3

Existe en version Junior

Tour de genou	
1 32-34 cm	4 42 - 45 cm
2 35-37 cm	5 46 - 49 cm
3 38-41 cm	6 50 - 53 cm



Attelle d'immobilisation

Attelle Ligaflex Immo® 0°

Réf. 2410 - 50 cm / 60 cm



Prix :TTC
420,00

Attelle d'immobilisation du genou

INDICATIONS :

- Maintien pré et post-opératoire
- Entorses moyennes et graves

H	50 cm		60 cm	
	1	35-45 cm	1	-
2	45-52 cm	2	45-52 cm	
3	53-62 cm	3	53-62 cm	
4	63-75 cm	4	63-75 cm	

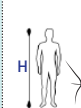

Attelle de genou

Réf. M6201

Prix :TTC
400,00

Attelle d'immobilisation du
genou réglable à 3 panneaux

INDICATIONS :

- Immobilisation assurée par 3 baleines conformables et radio-transparentes
- Entorse grave

Existe en version junior

H	Hauteur de genou	
	M	40 cm
L	50 cm	
XL	60 cm	





Chevillère Malleo Dynastab Boa

Réf. 2351



Prix :TTC

570,00



Attelle stabilisatrice de cheville

INDICATIONS :

- Entorse bénigne ou moyenne
- Reprise du sport
- Produit :

- 1 Stabilisation accrue de cheville :
Renforts métalliques légers et sangles de strapping,
- 2 Facilité de fermeture :
Serrage Boa® pour un serrage homogène qui ne se desserre pas dans le temps, Facilité de mise en place :
- 3 Large ouverture pour faciliter la mise en place et le retrait,
- 4 Confort :
design fin et anatomique pour un port dans la majorité des chaussures.
Tricot 3D micro-aéré pour évacuer l'humidité.



Taille Tour de cheville

1	19 - 22 cm
2	22 - 26 cm
3	26 - 30 cm



Chevillère Ligastrap Malleo

Réf. 2180



Prix :TTC

420,00



Chevillère ligamentaire à sangle fonctionnelle

INDICATIONS :

- Entorse bénigne
- Proprioception
- Laxité chronique
- Reprise du sport

Taille Tour de cheville

1	19 - 21 cm
2	21 - 23 cm
3	23 - 25 cm
4	25 - 27 cm
5	27 - 30 cm



Chevillère Ligastrap Immo Attelle + Strapping

Réf. 2337



Prix :TTC

500,00



Orthèse stabilisatrice avec sangles de renfort

INDICATIONS :

- Entorses moyennes et bénignes des ligaments latéraux externes
- Entorses tibio-péronières inférieures
- Instabilité sous-astragalienne
- Suites de fractures malléolaires
- Modèles : Droit-Gauche



Taille	Hauteur
0	< 160 cm
1	> 160 cm

Orthèse stabilisatrice avec inserts gonflables Ligacast Air+

Réf. 23340



Prix :TTC

380,00



INDICATIONS :

- Entorse grave des ligaments latéraux
- Entorses moyennes et bénignes des ligaments latéraux externes
- Entorses tibio-péronières inférieures
- Instabilité sous-astragalienne
- Suites de fractures malléolaires

- Taille unique

Argicalm

Réf. 72002/ Cheville

NOUVEAU

Prix :TTC
100,00

- Chaud soulagement de la douleur
- Froid soulagement de la douleur



Coussin réutilisable à base d'argile naturelle pour soulager votre douleur !

taille 2
[26x13] Cm

Cefar tens

Stimulation antalgique :

2 canaux

Réf. CH2053

Prix :TTC

3 090,00



- Solution idéale pour le traitement à domicile.
- Réalisez un traitement en associant deux programmes différents simultanément.

« Voir la page 171 »





Attelle articulée montée sur chaussure TD Rom Walker



Réf. **U83022C Court**

Prix :TTC
780,00

Réf. **U82022L Long**

Prix :TTC
800,00



INDICATIONS :

- Entorses graves des ligaments latéraux
- Suites des fractures malléolaires
- Fracture du pied et de l'avant pied
- Fracture du 1/3 inférieur de la jambe
- Stabilise la cheville en pré ou post-opératoire
- Modèles long et court



Taille	pointure
S	35-38 cm
M	39-43 cm
L	44-47 cm

Releveur de pied



Réf. **T47965**

Prix :TTC
380,00

Réf. **4731**
Femme ou homme

Prix :TTC
460,00

NOUVEAU



Taille	pointure
S	35-37 cm
M	37-39 cm
L	39-41 cm
XL	41-44 cm



- Maintien efficace du pied à angle droit afin de sécuriser la marche
- Confortable grâce à sa forme anatomique et sa légèreté
- Design permettant d'être porté avec tout type de chaussures plates

2 modèles : **droit et gauche**

Indications :

- Faiblesse légère à modérée des muscles releveurs du pied, parésie légère du IIIème et IIème degré sans spasticité.

Chevillère Silistab Achillo

Réf. **2355**



Prix :TTC
440,00



Chevillère pour tendon d'Achille

INDICATIONS :

- Tendinopathies achilléennes
- Achillodynies
- Post-rupture du tendon



Tour de cheville	
1	19 - 21 cm
2	21 - 23 cm
3	23 - 25 cm
4	25 - 27 cm
5	27 - 30 cm

Chevillère Malleosoft®

Réf. **3600**



Prix :TTC
110,00



Chevillère élastique proprioceptive

- Tissu élastique (compression : classe 2 15-20 mmHg) assurant la proprioception
- Zone de confort au niveau des malléoles
- Maintien souple de l'articulation fragilisée ou douloureuse (entorses bénignes...)
- Réduction de la douleur
- Réduction d'œdème.



Tour de cheville	
2	21 - 23 cm
3	23 - 25 cm
4	25 - 27 cm
5	27 - 30 cm

Chevillère Malléo Action

Réf. **2361**



Prix :TTC
150,00



Chevillère élastique de contention

INDICATIONS :

- Zone de confort au niveau des malléoles
- Maintien souple de l'articulation fragilisée ou douloureuse (entorses bénignes...)
- Réduction d'œdème
- Réduction de la douleur
- Existe en modèle junior



Tour de cheville	
1	19 - 21 cm
2	21 - 23 cm
3	23 - 25 cm
4	25 - 27 cm
5	27 - 30 cm



Attelles de poignet-pouce



Pouce-fixe

Réf. 7051

Made in Germany

INDICATIONS :

- Entorse du pouce
 - Rhumatisme
 - Traumatisme
 - Post-opératoire
- Modèles : droit et gauche

Prix :TTC

390,00



Tour de poignet

- | | |
|---|------------|
| S | < 17 cm |
| M | 17 - 19 cm |
| L | > 19 cm |



Ligaflex Manu

Réf. 2430



Prix :TTC

350,00

Orthèse d'immobilisation poignet/pouce

INDICATIONS :

- Entorses bénignes du poignet
 - Suites d'intervention du canal carpien
 - Tendinopathies
 - Séquelles douloureuses du traumatisme poignet pouce
 - Ténosynovite de De Quervain
- Modèles : droit et gauche
- Rhizarthrose

Tour de poignet

- | | |
|---|----------------|
| 1 | 13 - 15 cm |
| 2 | 15,5 - 17,5 cm |
| 3 | 18 - 20 cm |
| 4 | 20,5 - 23 cm |



Ligaflex Rhizo

Réf. 709



Prix :TTC

215,00

- Immobilisation du pouce en position antalgique par une armature en fil métallique brevetée située à la commissure du pouce
- Ouverture au niveau de la colonne de pouce pour éviter tout appui douloureux
- Conservation de la préhension et préservation de l'amplitude du poignet
- Tricot 3D traité antibactérien, léger et respirant pour une meilleure évacuation de l'humidité, adapté au port prolongé

MODELES : DROIT ET GAUCHE

Tour de poignet

- | | |
|---|------------|
| 1 | 13 - 17 cm |
| 2 | 17 - 23 cm |



Argicalm

Réf. 72001

Poignet



Prix :TTC

75,00

taille 1
(19x11) Cm

- Chaud soulagement de la douleur
- Froid soulagement de la douleur



Attelles de poignet

Attelle de poignet Ligaflex Classic

Réf. 2435



Prix :TTC

280,00



Orthèse d'immobilisation du poignet

INDICATIONS :

- Entorses bénignes du poignet
- Suites d'intervention du canal carpien
- Tendinopathies
- Séquelles douloureuses du traumatisme poignet

Modèles : droit et gauche

Tour de poignet

- | | |
|---|----------------|
| 1 | 13 - 15 cm |
| 2 | 15,5 - 17,5 cm |
| 3 | 18 - 20 cm |
| 4 | 20,5 - 23 cm |



Attelle de poignet Ligaflex Classic Open

Réf. 2437



Prix :TTC

299,00

Orthèse ouverte d'immobilisation du poignet

INDICATIONS :

- Entorses bénignes du poignet
- Suites d'intervention du canal carpien
- Traumatisme poignet
- Modèle ambidextre.

Tour de poignet

- | | |
|---|------------|
| 1 | 13 - 17 cm |
| 2 | 17 - 23 cm |



Attelle de poignet Dynastab Dual

Réf. 7040



Prix :TTC

250,00

Orthèse d'immobilisation du poignet

Modèle ambidextre

- Utilisation combinée de 2 renforts rigides pour une meilleure immobilisation.
- Baleines radiotransparentes et conformables.
- Matières respirantes (tricot 3D) pour plus de confort
- Modèle ambidextre.

Tour de poignet

- | | |
|---|----------------|
| 1 | 13 - 16 cm |
| 2 | 16,5 - 19,5 cm |
| 3 | 20 - 23 cm |





Orthèse stabilisatrice junior

Ligacast®

Réf. 2600J



Prix :TTC
270,00

Orthèse stabilisatrice de cheville junior

- Coques rigides en plastique.
- Inserts en mousse s'adaptant parfaitement à la morphologie.
- Réglage précis par autoagrippant.
- Sangle calcanéenne réglable en hauteur.



Hauteur
< 140



Attelle junior

Ligaflex® Immo 0°

Réf. 2610J



Prix :TTC
315,00

Attelle d'immobilisation du genou junior

- Immobilisation du genou par 4 baleines.
- Fermeture précise par sangles auto-agrippantes.
- Hauteur : 30 cm.



Tour de genou
30 - 35 cm



Chevillère Junior

Malleosoft®

Réf. 36001



Prix :TTC
110,00

- Tissu élastique (compression : classe 2 - 15-20 mmHg) assurant la proprioception.
- Zone de confort au niveau des malléoles.
- Maintien souple de l'articulation fragilisée ou douloureuse (entorses bénignes...).
- Réduction d'oedème.
- Mécanisme du «Gate Control».



Tour de cheville
19-21 cm



Attelle poignet-pouce junior

Ligaflex® Manu

Réf. 2630



Prix :TTC
215,00

Attelle d'immobilisation poignet-pouce junior

- Maintien rigoureux du pouce et du poignet.
- Confort optimal : intérieur doublé de mousse.
- Mise en place facilitée par quatre sangles de serrage auto-agrippantes.

Modèles :

Droit - Gauche



Tour de poignet
10-13 cm



Attelle poignet junior

Ligaflex® Classic

Réf. 2635



Prix :TTC
170,00

Attelle d'immobilisation du poignet

- Maintien rigoureux du poignet.
- Confort optimal : intérieur doublé de mousse.
- Mise en place facilitée par des sangles de serrage auto-agrippantes.

Modèles :

Droit - Gauche



Tour de poignet
10-13 cm



Genuaction Junior

Réf. 2615J



Prix :TTC
150,00

- Niveau de compression classe 3 pour un effet proprioceptif renforcé et une diminution de la douleur
- Tricotage relâché au niveau de la rotule pour éviter toute sensation douloureuse et simplifier la mise en place
- Extensibilité accrue au niveau du creux poplité pour un confort optimal.



Tour de genou
28-31 cm



Ortel junior C1

Réf. 2620C1



Prix :TTC
125,00

Collier cervical semi-rigide junior

- Réglage précis par auto-agrippant.
- Renfort rigide amovible.
- Recommandé en cas de port de courte durée.
- Hauteur : 6 cm.



Tour de cou
24-27 cm



Clavicule junior

Ligaflex

Réf. 2640J



Prix :TTC
200,00

Immobilisation claviculaire

- Ancrage dorsal en mousse pour un confort optimal
 - Fermeture par boucle
 - Système auto agrippant
 - Fracture de la clavicule
- Taille universelle :
largeur d'épaule < 34 cm



Attelle genou Junior

Réf. M6201S



Prix :TTC
300,00

Immobilisation du genou junior réglable à 3 panneaux

- INDICATIONS :
- Port pré ou post opératoire
 - Fractures
 - Lésions des ligaments croisés
- Hauteur 30 cm





NOUVEAU

COMPRESSIF LÉGER

THUASNE **SPORT**

1 2 3 4 5
SRABILITÉ

Epaulière néoprène

Réf. 576

Prix :TTC
255,00

- Adaptation morphologique : revêtement en tricot élastique
- Prévention des blessures articulaires
- Reprise d'activité après séquelles traumatiques



Poignet néoprène

Réf. 575G2

Prix :TTC
130,00

- Maintien renforcé : enveloppement complet de l'articulation
- Tendinites et séquelles d'entorses du poignet
- Reprise d'activité après entorse
- Taille unique



Taille unique
One size only

	S	M	L
	28-31	32-35	36-40

Cuissard néoprène

Réf. 572

Prix :TTC
145,00

- Déchirure musculaire en phase aiguë et lors de la phase de réadaptation
- Elongation
- Claquage



	S	M	L	XL
	44-48	49-53	54-58	59-63

Genouillère néoprène

Réf. 573

Prix :TTC
145,00

- Stimulation de la proprioception : revêtement en tricot élastique
- Prévention des blessures (entorses)
- Reprise d'activité après entorse
- Fragilité des ligaments du genou



	S	M	L	XL	XXL
	31-33	34-36	37-39	40-42	43-45

Chevillère néoprène

Réf. 571

Prix :TTC
110,00

- Isolation thermique : néoprène
- Stimulation de la proprioception : revêtement en tricot élastique
- Prévention des blessures articulaires (entorses)



	S	M	L	XL
	19-20	21-22	23-24	25-27

COMPRESSIF MODÉRÉ

THUASNE **SPORT**

1 2 3 4 5
SRABILITÉ

Coudière de maintien

Réf. 338

Prix :TTC
110,00

- Entorses bénignes du coude du sportif.
- Instabilité chronique du coude.
- Reprise d'activité après traumatismes (entorse, chirurgie).
- Aide à la stabilisation du coude.
- Pathologie douloureuse chronique du coude.



	S	M	L	XL
	22-24	25-27	28-30	31-33

Genouillère de maintien

Réf. 334

Prix :TTC
110,00

- Tricot compressif : amélioration de la proprioception
 - Zone de confort : centrage facile de la rotule
 - Extensibilité accrue : offre plus de confort, évite les surépaisseurs
- Indications : Maintien souple de l'articulation fragilisée ou douloureuse (entorses bénignes).



	S	M	L	XL	XXL
	32-34	35-37	38-41	42-45	46-49

Chevillère de maintien

Réf. 333

Prix :TTC
110,00

- Tricot compressif : amélioration de la proprioception
- Extensibilité accrue : offre plus de confort, évite les surépaisseurs.
- Pratique : centrage facile de la malléole.
- Indication : Maintien souple de l'articulation fragilisée ou douloureuse (entorses bénignes).



	S	M	L	XL	XXL
	19-20	21-22	23-24	25-27	28-30



NOUVEAU

1 2 3 4 5
SRABILITÉ

MOBILISATION DYNAMIQUE

THUASNE **SPORT**

Poignet de stabilisation Boa®

Réf. 356

Prix:TTC
480,00

- Maintien rigoureux du poignet en position
 - Un serrage homogène et facile sur toute l'articulation.
 - Confort optimal : tissu aéré, intérieur doublé de mousse.
 - Orthèse ambidextre.
- Indications : Entorses bénignes du poignet (traitement fonctionnel).



1	2
13-17	17-23

Ceinture de maintien lombaire Strapping

Réf. 361

Prix:TTC
540,00

- Particulièrement conseillé pour les exercices de musculation.
 - Reprise d'activité suite à une lombalgie ou lumbago.
 - Renforce et maintien de la zone lombaire.
- Indications : Prévention des postures et mouvements douloureux du dos.



S	M	L	XL	XXL
60-70	71-86	87-102	103-121	122-140

Genouillère strapping Novelastic®

Réf. 331

Prix:TTC
530,00



- Indications :
- Traitement fonctionnel des entorses légères à moyennes du genou.
 - Reprise d'activité après une entorse grave y compris chirurgie.

S	M	L	XL	XXL
32-34	35-37	38-41	42-45	46-49

Strapping de pouce

Réf. 332

Prix:TTC
210,00



- Indications :
- Prévention des blessures ligamentaires (entorses).
 - Reprise d'activité après entorse.
 - Fragilité des ligaments du pouce

S	M	L
14-15.5	16-17.5	18-20

Chevillère strapping

Réf. 330

Prix:TTC
300,00



- Indications :
- Prévention des blessures ligamentaires (entorses).
 - Reprise d'activité après entorse.
 - Fragilité des ligaments de la cheville.

S	M	L	XL
19-22	22-25	25-28	28-30

Mollet de contention

Réf. 116250

Prix:TTC
195,00



- Après lésions du mollet.
- Traitement complémentaire de lésions de sport.

S	M	L	XL
33	33-38	38-43	43-47

BRASSIÈRE

THUASNE **SPORT**

Brassière Top'Strap® X-Back 2

Réf. 720

Prix:TTC
590,00

- 1 Bande de contention brevetée Thuasne Top'strap : maintien performant qui réduit significativement les accélérations verticales et horizontales des seins sans les écraser.
- 2 Dos et bretelles réglables : meilleure adaptation morphologique.
- 3 Dos nageur et larges bretelles matelassées : meilleur confort et liberté de mouvements.
- 4 Bonnets pré-moulés et doublés : contact doux et agréable avec la peau.

Tissu du dos en mesh : évacuation de l'humidité et de la transpiration.



1	2	3
90	95	100



Classe 2 / 15 - 20 mm Hg



VENOFLEX
Femme

Kokoon

- Microfibre : douceur exceptionnelle au toucher et confort facilitant l'adaptation sur le membre inférieur
- Traitement antibactérien

Désignation	Réf	Prix TTC
Mi-bas Femme	5220	310,00
Bas cuisse Femme	5225	460,00
Collant femme	5223	550,00
Collant maternité	5224	550,00

Existe en Taille de 1 à 4 normale et long

Chaussettes pieds fermés



Bas cuisse pieds fermés



Collant



Collant femme enceinte



Simply Coton

- Confortable: le revers biseauté permet de limiter l'effet garrot
- Solide: talon et voûte plantaire renforcés
- Lavable en machine 40°C

Chaussettes pieds fermés



Bas-cuisse pieds fermés



Collant



Désignation	Réf	Prix TTC
Mi-bas femme	5320	340,00
Bas cuisse femme	5325	490,00
Collant femme	5323F	550,00

Existe en Taille de 1 à 4 normale et long

Chaussettes Fast-lin

NOUVEAU

- Respirant : fibre naturelle de lin ayant une bonne perméabilité à l'air
- Lavable en machine
- La technologie fast
- Facile à enfiler
- La chaussette est extensible en hauteur et en largeur
- Confortable grâce à la couture sur dessus du pied et à l'absence de revers.

Chaussettes pieds fermés



Désignation	Réf	Prix TTC
Mi-bas	61204	340,00



Classe 3 / 20 - 36 mm Hg

Kokoon

- Microfibre : douceur exceptionnelle au toucher et confort facilitant l'adaptation sur le membre inférieur
- Traitement antibactérien

Chaussettes pieds ouverts



Chaussettes pieds fermés



Bas-cuisse pieds ouverts



Bas-cuisse pieds fermés



Collant



Désignation	Réf	Prix TTC
Mi-bas	5230	380,00
Bas cuisse	5235	490,00
Collant	5233	580,00

Existe en Taille de 1 à 4 normale et long

Rehausse jambe housse

Coton bleu

Réf. 410152

Prix :TTC

390,00



Placé sous les jambes, ce coussin déhoussable soulage et favorise la circulation sanguine.

Sa forme inclinée favorise la circulation sanguine

L'astucieux système de pliage le converti en cale dos

Housse 100% coton anallergique avec fermeture à glissière

Classe 2 Allemand / 23 - 32 mm Hg

Venoflex micro

- Résistant
- Traitement antibactérien

Chaussettes pieds ouverts



Bas-cuisse pieds ouverts



Collant PO / PF



Désignation	Réf	Prix TTC
Mi-bas f/PO	30021	380,00
Bas cuisse f/PO	30023	530,00
Collant f/PO / PF	30025	580,00

Existe en Taille de 1 à 4 normale et long

Spécial clinique

Classe 1 / 10 - 15 mm Hg

Classe 2 / 15 - 20 mm Hg

Bas-cuisse PO blanc

Contention spéciale clinique : pour personnes alitées

Bas cuisse anti-stase de couleur blanche pied ouvert avec silicone anti-glisse



Désignation	Classe	Réf	Prix TTC
Bas cuisse	classe 1	5815	330,00
Bas cuisse	classe 2	5825	350,00

Existe en Taille de 1 à 4 normale et long



THUASNE
VENOFLEX
Homme

Elégance

- Tricotage aéré améliorant la transparence
- Résistant
- Traitement anti-bactérien



Classe 2 / 15 - 20 mm Hg



City confort coton

- Revers spécialement étudié pour ne pas gêner la circulation
- Coutures extrafines
- Enfilage aisé au niveau du coup de pied.



Désignation	Réf	Prix TTC
Mi-bas	5129	320,00
Bas cuisse	5128	460,00

Existe en Taille de 1 à 4 normale et long



Désignation	Réf	Prix TTC
Mi-bas	5329	330,00
Bas-cuisse	5328	480,00
Collant	5323	590,00

Chaussettes Fast-lin

NOUVEAU

- Tricotage aéré améliorant la transparence
- Résistant
- Traitement antibactérien

Chaussettes pieds fermés



Désignation	Réf	Prix TTC
Mi-bas	61294	340,00

Chaussettes Fast-Air

NOUVEAU

- Tricotage aéré améliorant la transparence
- Résistant
- Traitement antibactérien

Chaussettes pieds fermés



Désignation	Réf	Prix TTC
Mi-bas	61293	340,00

Classe 3 / 20 - 36 mm Hg

City confort coton

- Revers spécialement étudié pour ne pas gêner la circulation
- Coutures extrafines
- Enfilage aisé au niveau du coup de pied.

Chaussettes pieds fermés

Bas Cuisse pieds fermés



Désignation	Réf	Prix TTC
Mi-bas	5339	380,00
Bas cuisse	5338	490,00

Existe en Taille de 1 à 4 normale et long

Spécial clinique

Classe 1 / 10 - 15 mm Hg
Classe 2 / 15 - 20 mm Hg

Bas-cuisse PO blanc
Contention spéciale clinique : pour personnes alitées

Bas cuisse anti-stase de couleur blanche pied ouvert avec silicone anti-glisse



Désignation	Classe	Réf	Prix TTC
Bas cuisse	classe 1	5815	330,00
Bas cuisse	classe 2	5825	350,00

Existe en Taille de 1 à 4 normale et long

Tableaux de prise de mesure de la compression venoflex

MI-BAS		TAILLE
TOUR CHEVILLE (TC) en cm	TOUR MOLLET (TM) en cm	
TC 19-21	TM 30-35	1
TC 21-24	TM 32-38	2
TC 24-26	TM 34-42	3
TC 26-29	TM 37-46	4

• Normal < 37cm • Long > 37 cm

BAS CUISSE		TAILLE
TOUR CHEVILLE (TC) en cm	TOUR CUISSE (TM) en cm	
TC 19-21	TM 45-54	1
TC 21-24	TM 50-59	2
TC 24-26	TM 56-66	3
TC 26-29	TM 58-69	4

• Normal < 74cm • Long > 74 cm

COLLANT		TAILLE
TOUR CHEVILLE (TC) en cm	TOUR CUISSE (TM) en cm	
TC 19-21	TM 45-54	1
TC 21-24	TM 50-59	2
TC 24-26	TM 56-66	3
TC 26-29	TM 58-69	4

• Normal < 74cm • Long > 74 cm



Classe 2

18 - 21 mm Hg

Micro-fibre, thermo-régulation, résistant, talon renforcé. Polyamide : 80%, Lycra : 20%



Classe 2

18 - 21 mm Hg

Micro-fibre, thermo-régulation, résistant, talon renforcé. Polyamide : 80%, Lycra : 20%



Classe 2

18 - 21 mm Hg

Hémi-collant unisexe

Classe 3

20 - 35 mm Hg

Désignation Réf. Prix:TTC
Mi-bas lux unisexe E408 230,00

Désignation Réf. Prix:TTC
Bas cuisse lux unisexe E403 380,00

Réf. Prix:TTC
E403D0 350,00
E403G0

Réf. Prix:TTC
E403D02 400,00
E403G02

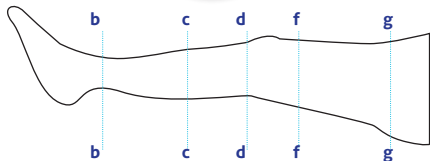

Taille	b. cm	c. cm	d. cm	f. cm	g. cm
2	18-22	34-40	32-38	44-52	52-60
3	22-26	34-40	32-38	44-52	52-60
4	22-26	38-44	36-42	52-60	60-68
5	26-30	38-44	36-42	52-60	60-68

Spécial clinique



Bas cuisse hôpital Classe 2

18 - 21 mm Hg

Désignation Réf. Prix:TTC
Bas cuisse hôpital anti-stase unisexe E4032H 280,00
E4033H
E4034H
E4035H

Appareil de presso-thérapie à 4 chambres avec accessoires

Réf. LWQ100

- Spécifications techniques :
- Alimentation : 240V,60 Hz
 - Courant : 0,2 A
 - Consommation de puissance : 25W
 - Temps de thérapie : 0-30 min.
 - Pression : 0-300 mm Hg ± 20%
 - Dimensions : 26x20x12.5 cm
 - Poids : 2 Kg

Appareil de pressothérapie comprenant :

- Corps de machine,
- Paire de jambières à 4 chambres de compression chacune
- Brassière
- Bande abdominale
- Tuyaux de raccordement à 2 dérivation
- 2 semelles pressothérapie
- Tuyaux de raccordement à 1 dérivation



Mettre les jambières et allumer le dispositif: la séance commence par le massage de vos pieds, puis chevilles, mollets et cuisses grâce au gonflage progressif séquentiel de la même jambière.

Les jambes sont le deuxième cœur de votre corps. Les muscles des mollets jouent un rôle fondamental pour favoriser la circulation sanguine des pieds vers le cœur.



Veinoplus V.I.

Electrostimulation pour le traitement de l'insuffisance veineuse

Réf. VEINOP17

Prix:TTC 1 550,00

Veinoplus V.I. est aujourd'hui une innovation reconnue en électrostimulation pour le traitement de l'insuffisance veineuse.

Son programme unique de 30 min est indiqué pour :

- 1- Les symptômes de l'insuffisance veineuse : jambes douloureuses, enflées(oedème), ulcères veineux, crampes nocturnes, jambes sans repos ...
- 2- Les situations à risque (vols long courrier, obésité, ...)
- 3- Sans risque pendant la grossesse



Electrodes VEINOPLUS

Réf. ELVEILP

Prix:TTC 110,00

- Compatibles avec tous les appareils Veinoplus
- Paire d'électrodes bio-compatibles, auto-adhésives,
- Réutilisables jusqu'à 20/30 fois,
- Taille : 8 x 13cm
- Se vend à la paire





Coussin d'abduction souple

Réf. 2903

Taille :

12 à 22

Prix :TTC
470,00

24 à 26

Prix :TTC
510,00

28

Prix :TTC
560,00



INDICATIONS

- Mise en abduction des hanches de l'enfant
- Instabilité de hanches
- Dysplasie
- Luxation de hanches
- Mesurer l'écart entre les deux plis poplités, en position cuisses demi-fléchies et abduction

Appareil de correction des hanches de l'enfant par mise en abduction

- Le coussin d'abduction souple sans baleine est muni de bretelles réglables et de boucles de fermeture à clips
- Les brides latérales permettent de maintenir en place la correction choisie
- Coussin amovible en mousse de latex
- Boucles de sécurité
- Equipé de bretelles réglables

Harnais de Pavlik

Réf. 2906



Prix :TTC
750,00

Appareil de correction des hanches de l'enfant

- Constitué de deux étriers réglables, d'une ceinture thoracique capitonnée, et de bretelles avec boucles de sécurité,
- La qualité des sangles assure un réglage fiable dans le temps.

INDICATIONS

- Dysplasie de hanches

Taille	0	1	2	3
Circonférence du thorax en cm	Taille spécial néonatale	34-42	39-49	46-59

Attelle de luxation de hanches du Dr. Petit

Réf. 2911



Prix :TTC
1390,00

- 2 coques en polyéthylène capitonnées d'une mousse de plastazote avec un angle de 120 degrés et une barre de fixation en métal.

Taille	1	2	3	4	5
Circonférence mi-cuisse (en cm)	16 à 18	19 à 21	22 à 24	25 à 28	29 à 33

Attelle de Denis Browne

Avec semelles

Réf. 48059

Prix :TTC
900,00



Avec barre compas

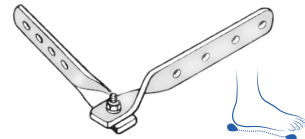

Taille	Long de pied
1	7,5 cm
2	8 cm
3	9 cm
4	10 cm
5	11,5 cm
6	12 cm

Chaussure BéBax

Réf. LCB

Pointure :
7.5 à 10

Prix :TTC
950,00

11.5 à 12

Prix :TTC
1 100,00



Pour pied varus, malpositions congénitales, pied talus, pied bot varus équin

- La chaussure Bebox s'utilise pour les corrections de l'avant pied (métatarsus varus).
- Modèle : droit - gauche
- Se vend à l'unité

Taille	Long de pied
1	7 cm
2	8 cm
3	9 cm
4	10 cm
5	11,5 cm
6	12 cm

Chaussure Anti Métatarsus Varus

Réf. 49303



Pointure :
21 à 23

Prix :TTC
1850,00

24 à 26

Prix :TTC
1900,00

32

Prix :TTC
2050,00

Taille	Pointure
1	20
2	22
3	23
4	24
5	25
6	27
7	28
8	30

- Malpositions réductibles du pied chez l'enfant (congénitales ou acquises) et notamment les métatarsus adductus.
- Ces chaussures ne doivent pas être portées pieds nus
- Se vend à la paire

Bandeau bébé en gel

Réf. LMRR7



Prix :TTC
45,00

- Maintien par une bande de scratch : ajustable
- Poche de gel innovant qui conserve la température.
- Hypoallergénique, réutilisable
- Contre la fièvre : au réfrigérateur 1h ou au congélateur 10 minutes



Thermosoft

Thermomètre électronique digital flexible

Réf. VG01076

Prix :TTC
75,00



- Très simple d'utilisation/voie buccale, axillaire et rectale
- Affiche la température du bébé sur l'écran en 10 secondes.
- 100% étanche
- Bip sonore en début et fin de mesure
- Plage de mesure : 32°C à 44°C (<32°C le symbole «L» s'affiche)
- Arrêt automatique ± 10 minutes

Thermoflash

Réf. VG859048

Prix :TTC
595,00



- Thermomètre électronique IR sans contact
- Distance de mesure de la température corporelle de 3 à 5 cm
- Résultat en moins d'une seconde
- Diagnostic de température par affichage de couleur sur l'écran LCD
- Prend également la température ambiante de la pièce, du bain, du biberon
- Fonction vocale
- 32 mémoires



Vêtement compressif

- Assure une contention post-opératoire (chirurgie plastique et esthétique) :
- Augmente le débit sanguin, fait résorber l'œdème, soulage les symptômes fonctionnels
- Fait en tissu appelé «PREMIUM» : Clear lycra en association avec plusieurs fibres synthétiques
- Le tissu indémaillable offre au praticien la possibilité d'effectuer une incision dans le vêtement
- Grande élasticité, confort et résistance au froissement
- Mise en place aisée grâce à une très grande réactivité dès les premiers étirements
- La forte proportion de Lycra assure une excellente contention et une durée de vie supérieure

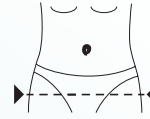

Tour de bassin

1	85 - 90 cm
2	91 - 95 cm
3	96 - 101 cm
4	102 - 111 cm
5	112 - 123 cm
6	124 - 136 cm



Panty haut long

Réf. L105LN

Prix :TTC
1 350,00



Panty haut pieds

Réf. L120HN

Prix :TTC
1 670,00



Ceinture haute

Réf. L101N

Prix :TTC
1 100,00



Panty haut court

Réf. L104CN

Prix :TTC
1 350,00



Panty bas long

Réf. L103LN

Prix :TTC
1 200,00



Panty bas court

Réf. L102CN

Prix :TTC
1 200,00



Combiné homme

Réf. L110N

Prix :TTC
1 750,00



Body homme

Réf. L100N

Prix :TTC
1 450,00



Pansement cicatrisant silicone CEREDERM



Réf.	Dim	Prix :TTC
4309668	5 x 8 cm	40,00
4309651	5 x 30 cm	65,00



Réf.	Dim	Prix :TTC
4309674	10 x 20 cm	75,00

Plaque de silicone Cicatrisante

NOUVEAU

Fresco



Réf.	Dim.	Prix
F02555-01C	5 x 7.5 cm	120,00
F02555-02C	10 x 10 cm	200,00
F02555-03C	30 x 40 cm	1 320,00
F02555-04C	40 x 50 cm	1 850,00
F02555-45C	3 x 12 cm	100,00
F02555-46C	5 x 20 cm	210,00



Mentonnière

Réf. L113

Prix :TTC
650,00

Les larges velcros latéraux permettent une contention appropriée au type d'intervention et à la morphologie du patient

Indiqué pour le lifting facial et la lipoaspiration du double menton



Face-lift

Réf. L112

Prix :TTC
650,00



Bandeau oreille

Réf. L115BA

Prix :TTC
400,00



Masque des yeux en gel

Réf. LMRR8

Prix :TTC
60,00

- Décongestionnant yeux
- Réutilisable



Manchon Premium Avec extension

Réf. L109N

Prix :TTC
460,00



- Modèles droit/ gauche
- S/M/L/XL
- Indiqués pour le lifting des bras
- Confort et contention optimale
- Extension épaule

Se vend à l'unité

Manchon Premium Sans extension

Réf. L108N

Prix :TTC
930,00



- S/M/L
- Indiqués pour le lifting des bras
- Confort et contention optimale

Se vend à la paire

Gant standard Cicatrex

Réf. 3448

Prix :TTC
260,00



Tour de main
1 13 - 14 cm
2 15 - 16,5 cm
3 17 - 18,5 cm
4 19 - 20,5 cm
5 21 - 22,5 cm
6 23 - 24,5 cm

Tissu indémaillable permettant la découpe des longueurs de doigts.

INDICATIONS :

- Traitement des cicatrices
- Brûlure thermique, chimique ou électrique.
- Lutte contre les chéloïdes, hypertrophie, brides.
- Zone de greffe cutanée.

Soutien-gorge Sportlane Confort

Réf. L106

Prix :TTC
830,00



- Réduction ou augmentation mammaire
- En microfibre pourront être mis en place en postopératoire immédiat.
- Le système d'agrafage antérieur facilitera sa fermeture et évitera à la patiente tout mouvement inutile.
- Recommandés en particulier lors de pratique sportive et pour les fortes poitrines.

Tailles : 85 - 90 - 95 - 100 - 105

Soutien-gorge Maintien

Réf. L111

Prix :TTC
830,00



- Les soutiens-gorge pour réduction ou augmentation mammaire pourront être mis en place en postopératoire immédiat afin d'obtenir une efficacité optimale et d'assurer le maintien approprié à l'intervention.
- Le système d'agrafage antérieur facilitera sa fermeture et évitera à la patiente tout mouvement inutile.

Tailles : 85 - 90 - 95 - 100 - 105

Soutien-gorge Contenseur

Réf. L107

Prix :TTC
930,00



- Pour augmentation mammaire, il reprend la base du modèle de maintien.
- La bande élastique supérieure favorise le maintien en place de la prothèse et lui évite une éventuelle migration.
- Le réglage s'effectue grâce au velcro placé à chaque extrémité.

Tailles : 85 - 90 - 95 - 100 - 105



Prothèse mammaire externe en silicone nouvelle génération



Kit avantage
Soutien-gorge + prothèse

Réf. 9311 + E4072



PPM TTC
~~1 300,00~~

Prix :TTC
1 150,00

Prothèse mammaire
externe en silicone
Serena symétrique (ovale)

Réf. 9311

Bonnet : B

Prix :TTC
900,00

Bonnet : C

Prix :TTC
999,00



Soutien-gorge

Diana

Réf. 57255

SILIMA®
Prix :TTC
470,00



- Microfibre et poches en coton (16%) pour une sensation de douceur au contact de la peau
- Un bonnet en deux parties pour un maintien renforcé
- Bretelles réglables et molletonnées qui assurent plus de confort au niveau des épaules.

Lola

Réf. 57258

SILIMA®
Prix :TTC
680,00



- Bonnet en trois parties pour un bon ajustement, adapté aux grandes tailles de bonnets,
- Bande de maintien sous-poitrine supplémentaire pour un maintien renforcé
- Bretelles plus larges, réglables et molletonnées pour plus de confort au niveau des épaules.

Sofija

Réf. E4072

SILIMA®
Prix :TTC
350,00

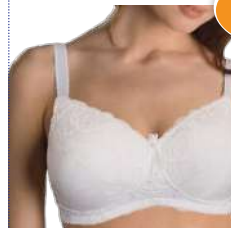

Soutien-gorge pour prothèse mammaire externe en coton 100%

- Bonnets rehaussé d'une dentelle pour une plus de féminité
- Bretelles dentelle réglables au dos et extensibles s'élargissant vers l'épaule
- Double poches creuses en coton pour un bon maintien de la prothèse

Maillot de bain UTA

Réf. 59100b

Bonnet b

SILIMA®

Réf. 59100c

Bonnet c

Prix :TTC
800,00



Maillot de bain pour prothèse mammaire

- Doubles poches
- Très bon maintien
- Existe en 4 tailles

Prothèse mammaire

Soft & light

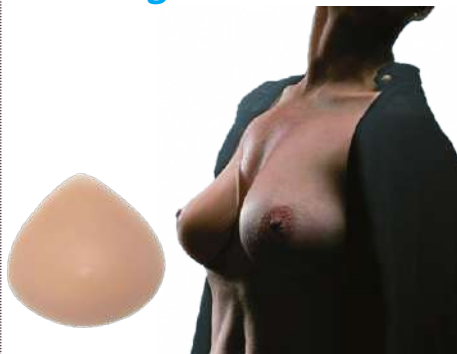

- Forme symétrique en bonnet B & C
- Procure un décolleté naturel
- Soulage l'épaule car plus légère jusqu' à 30% par rapport à une prothèse classique

Réf. 66378B 05-08
Prix :TTC
1 300,00

66378B 09-14
Prix :TTC
1 650,00

SILIMA®

Ultra light



- Solution idéale en cas de lymphoedème car plus légère jusqu'à 60% qu'une prothèse normale
- Convient parfaitement aux poitrines généreuses
- Recommandée en cas de natation
- Forme symétrique en bonnet B & C

Réf. 66374B 05-08
Prix :TTC
1 300,00

66374B 09-13
Prix :TTC
1 450,00

SILIMA®

Silima direct



Prothèse adhérente nouvelle génération

- Prothèse intégrant dans sa face interne un coussinet adhésif échangeable
- Evite tout décollement de la prothèse

Réf. 66377B 05-08
Prix :TTC
1 500,00

66377B 09-14
Prix :TTC
1 750,00

SILIMA®



MOBIDERM : Dispositif compressif anti-oedème de haute technologie

Bande grand plot

Réf. 37203

3 m x 10 cm
Plot : 15x15 mm

Prix :TTC

400,00



Plaque petit plot

Réf. 37103

Pour doigts et orteils

1 m x 25 cm
Plot : 5x5 mm

Prix :TTC

470,00



- **Efficace**
Rapidité de diminution de volume de l'oedème, assouplissement de la fibrosée, ou oedématisée.
- **Confortable**
contact cutané doux, conformabilité du produit pour une meilleur adaptation anatomique.
- **Pratique**
léger, confortable et souple, il permet au patient de conserver la liberté de mouvement et donc la capacité de drainage du membre

Manchon MOBIDERM auto-fit

- Traitement du lymphoedème du membre inférieur, d'origine primaire ou post cancer de la zone uro-génitale, avec migration sur la jambe.
- Il est indiqué en fin de la phase de réduction de l'oedème, ou en phase de stabilisation.
- Mobiderm Autofit est particulièrement adapté chez les patients présentant des dysmorphies ou un oedème évolutif, et souhaitant contrôler leur lymphoedème en toute autonomie.



Membre supérieur avec mitaine G/D

Réf. 3733N

Réf. 3733L

Prix :TTC

1 150,00



Repère de mesure	Tour de bras axillaire (cG) en cm	Tour de bras axillaire (cD) en cm	Tour de bras axillaire (cC) en cm	Tour de bras axillaire (cA) en cm
T1	25 - 32 cm	22 - 28 cm	15 - 19 cm	17 - 21 cm
T2	29 - 36 cm	24 - 30 cm	16 - 20 cm	17 - 21 cm
T3	33 - 40 cm	26 - 32 cm	17 - 21 cm	18 - 22 cm
T4	37 - 44 cm	28 - 34 cm	17 - 21 cm	18 - 22 cm
T5	41 - 48 cm	30 - 36 cm	18 - 22 cm	19 - 23 cm
T6	45 - 52 cm	31 - 37 cm	19 - 23 cm	20 - 24 cm
Longueur de bras - Arm length (L)				
	Normal	40 - 45 cm		
	Long	45 - 50 cm		

- Plusieurs crans de serrage : adaptation à la morphologie individuelle de chaque patient.
Repères d'ajustage : mise en place précise et reproductible, contrôle de la variation de volume de l'oedème.
- Attaches auto-agrippantes : mise en place instantanée et haute tenue
- Manchon avec mitaine attenante retroussable : limite le risque de migration de l'oedème. permet de libérer la main pour les activités du quotidien.
- Vêtement semi-ouvert : facile à enfiler, facile à enlever.

Membre inférieur G/D

Réf. 3735N

Réf. 3735L

Prix :TTC

1 900,00



Repère de mesure	Circonférence de cheville (B) en cm	Circonférence de mollet (C) en cm	Circonférence de cuisse (G) en cm
T1	16 - 24 cm	24 - 35 cm	46 - 57 cm
T2	20 - 28 cm	32 - 43 cm	53 - 65 cm
T3	24 - 32 cm	40 - 51 cm	61 - 72 cm
T4	28 - 36 cm	48 - 59 cm	68 - 80 cm
Longueur de bras - Arm length (L)			
	Normal	72 - 77 cm	
	Long	77 - 82 cm	

- NOUVEAU**
- Plusieurs crans de serrage : adaptation à la morphologie individuelle de chaque patient. repères d'ajustage : mise en place précise et reproductible, contrôle de la variation de volume de l'oedème.
 - Vêtement semi-ouvert : facile à enfiler, facile à enlever.
 - Attaches auto-agrippantes : mise en place instantanée et haute tenue.
Double rangée : large plage d'adaptation. permet une utilisation sur le membre droit ou gauche.
 - Patins anti-dérapants : limitent le glissement lors de la marche.



Manchon Lymphology avec mitaine continue

Réf. 2002D



à l'unité

Prix :TTC

490,00

Manchon standart pour lymphoedème
Existe en modèles : droit et gauche
court et long

Taille : S - M - L

Biflexideal

Réf. 11005

10 cm x 5 m

Réf. 11003

3 cm x 5 m

Prix :TTC

110,00



- Bande de contention à allongement court
- Extensible adaptée au port continu, sans latex.

Bande coton

Réf. 10104

11 cm x 4 m

Prix :TTC

99,00



Bande tubulaire anti-oedème rigide, composition 100 % coton

Mousse de protection

Réf. 5507

Prix :TTC

95,00



Bande-mousse fine extensible
Protection cutanée sous contention adhésive.
7 cm x 27m



Biflex+ Étalonée
16+ légère
17+ forte

- Biflex Etalonée bande élastique avec indicateur de pose (étalonnage)
- Bande élastique de compression
- Lavable et réutilisable
- L'étalonnage limite les risques de mauvaise utilisation
- Sécurité des patients



LA POSE BIFLEX EN DEUX ÉTAPES SIMPLES

1 - ÉTIREMENT

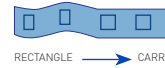

2 - RECOUVREMENT

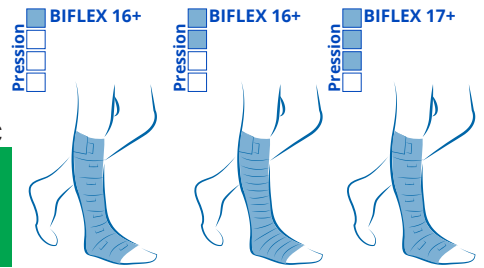

Désignation	Dim.	Réf	Prix TTC
Biflex epi 16+ légère	8 cm x 7 m	16007	350,00
Biflex 17+ forte	10 cm x 3 m	17003	290,00
Biflex 17+ forte	10 cm x 4 m	17004	350,00
Biflex 17+ forte	10 cm x 5 m	17005	420,00

Biflex+ Pratic

16+ avec étrier

Réf. 16004N - 10 cm x 4 m

Prix:TTC
340,00



Bandes élastique étalonée à allongement long avec étrier.
Indications : Insuffisance veineuse, varices, réduction des oedèmes veineux et post-traumatiques, TVP, suite de sclérothérapie syndrome post-thrombotique

Stripper veineux stérile

Réf. 2004

Prix:TTC
250,00



Les strippers veineux sont adaptés à toutes les techniques chirurgicales, antérograde comme rétrograde. Leur flexibilité facilite le passage des valves veineuses, facilite le cathétérisme des branches collatérales, et minimise le nombre d'incisions nécessaires, ainsi que la durée d'intervention.

Kit Biflex : traitement de l'ulcère veineux

Réf. 17005K



NOUVEAU



Prix:TTC
590,00

LE KIT BIFLEX est composé de 2 bandes:

- Bande n°1:**
Bande de compression assurant une activité contentive et de protection de la peau
Bande de type élastique allongement court (allongement compris entre 10 et 100%)
Sans latex (microfibre Polyester + Viscose + Elasthanne)
La bande n°1 assure la protection de la peau et des saillies osseuses ainsi que la contention du membre.
- Bande n°2:**
Bande de compression
Bande élastique de type allongement court (allongement maximum compris entre 10 et 100%)
Sans latex (Viscose - Polyester - Polyamide - Elasthanne)
La bande n°2 apporte le niveau de pression requis dans le traitement de l'ulcère veineux.

Ligne de récupération

Catibrage carré connu

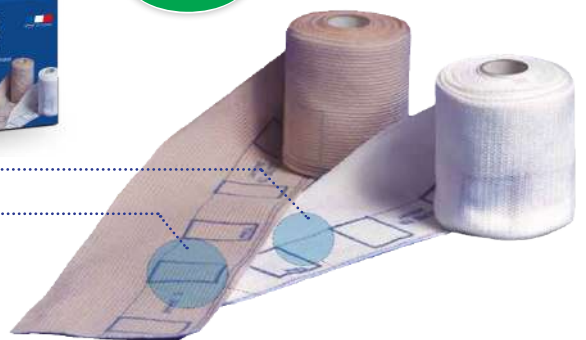
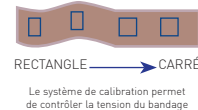

Biflexideal

Réf. 11003

3 cm x 5 m

Réf. 11005

10 cm x 5 m

Prix:TTC
110,00



- Bande de contention à allongement court
- Extensible adaptée au port continu, sans latex

Bande coton

Réf. 10104

11 cm x 4 m

Prix:TTC
99,00



Bande tubulaire anti-oedème rigide, composition 100 % coton

Mousse de protection

Réf. 5507

Prix:TTC
95,00



Bande-mousse fine extensible
Protection cutanée sous contention adhésive.
7x27cm

Bandes Biplast

- Adhésivité multidirectionnelle
- Souplesse et conformabilité
- Excellente tolérance
- Largeurs : 6-8-10-15-20 cm

- Longueurs : 2,50 m
- INDICATIONS :
- Contention post-chirurgicale ou sclérose vasculaire
- Contention post-traumatique
- Entorses bénignes et moyennes
- Contention musculaire



Réf.	Dim.	Prix
2003	3 cm x 2,5 m	48,00
2006	6 cm x 2,5 m	73,00
2008	8 cm x 2,5 m	92,00
2010	10 cm x 2,5 m	109,00
2015	15 cm x 2,5 m	150,00
2020	20 cm x 2,5 m	192,00



Scie à plâtre

Réf. OSC180

Prix :TTC
7 550,00



OSCIMED ERGO est une scie à plâtre de haute technologie.

- Cette scie est équipée d'un moteur brushless silencieux de 100 W.
- Sa transmission du mouvement oscillant ne génère qu'un faible bruit (62 dBA environ) et son poids de 760 g la rend particulièrement maniable d'une seule main.
- Elle est très appréciée par les services d'orthopédie pédiatrique et de chirurgie de la main.

Elle est livrée dans une mallette qui permet de la transporter facilement

Cisaille à plâtre / 22 cm

Réf. 719G2

Prix :TTC
480,00



Lame de rechange

Réf. OSCWP65

Prix :TTC
350,00



pour scie à plâtre
ø 65 cm

Jersey tubulaire 3M™ hydrofuge



Protection cutanée

Réf.	Dim.	Prix /m
JT05	5 cm x 22,8 m	14,00
JT07	7,5 cm x 22,8 m	20,00
JT10	10 cm x 22,8 m	21,00
JT15	15 cm x 22,8 m	37,00

3M™ Scotchcast Plus



Réf.	Dim.	Prix U
SC05	5 cm x 3,6 m	73,00
SC07	7 cm x 3,6 m	76,00
SC10	10 cm x 3,6 m	77,00
SC12	12 cm x 3,6 m	117,00

Bande de protection 3M™



Protection des saillies osseuses

Réf.	Dim.	Prix :TTC
BP07	7,5 cm x 2,7 m	12,00
BP10	10 cm x 2,7 m	20,00

Attelle de stack IPP

Réf. 3901

Prix :TTC
110,00



Immobilisation de l'articulation Proximale.

Taille	Circonférence du doigt à la base de l'ongle
1	4,5 cm
2	4,8 cm
3	5,1 cm
4	5,7 cm
5	6 cm
6	7,2 cm

Attelle de stack IPD

Réf. CP4407S

Prix :TTC
70,00



- Souple et confortable
- Immobilisation de l'articulation distale
- Taille : de 1 à 7

Attelles de Stack IPD SOUPLE-SET (48unités)



Composition de la mallette	Qté
Attelle de stack - N° 1	4
Attelle de stack - N° 2	8
Attelle de stack - N° 3	16
Attelle de stack - N° 4	8
Attelle de stack - N° 5	7
Attelle de stack - N° 6	3
Attelle de stack - N° 7	2
	48

Boîte offerte à l'achat de 48 unités

Attelle de stack en mousse et aluminium

Réf. CP4408A Distale

Réf. CP4408A4 proximale

Prix :TTC
90,00



Immobilisation de l'articulation

Attelle type «Zimmer»

Réf.	Prix TTC
27612 - 1,9 cm	30,00
27622 - 2,5 cm	35,00
27682 - 3 cm	45,00



Attelle Type «Grenouille»

Réf. M57811

Mousse - aluminium

Prix :TTC
35,00



Tailles : S- M - L



Ceinture Lombamum®

Réf. 805ST



Prix :TTC

695,00

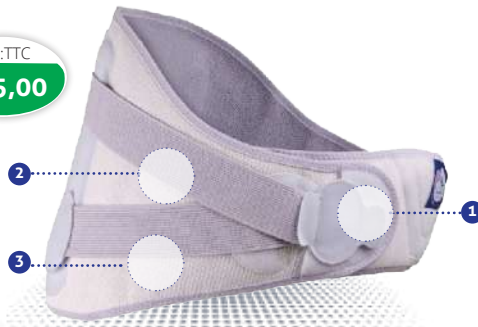

Indiquée pour :
Douleurs pelviennes lombaires
et sacro-iliaques
À retenir :

1 Evolutive tout au long de la grossesse :

2 bandeaux de soutien abdominal

2 Maintien adaptable :
sangles additionnelles

3 Confort :
double en fibre de bambou

21 cm

Taille standard
82 - 125 cm

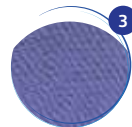

Ortel Pelvienne

Réf. 2740



Prix :TTC

380,00



Tour de hanche

1 83-89 cm

2 90-96 cm

3 97-105 cm

4 106-114 cm

5 115-125 cm

6 126-136 cm



INDICATIONS :

- Douleurs sacro-iliaques d'origine mécanique, en particulier celles de la femme enceinte
- Instabilité symphysaire

Gaine culotte de grossesse

Nera

Réf. E9902

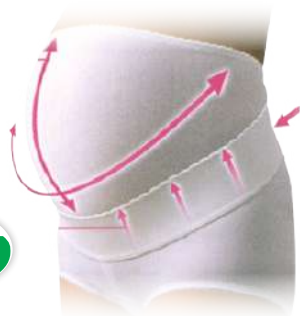

Prix :TTC

300,00

- Gaine culotte médicale, prénatale, en coton, soutient le ventre, ne laisse pas la peau se distendre, décharge la partie sacro-iliaque.
- Permet un meilleur soutien et un maximum de confort.
- La bande pelvienne assure une bonne contention.

Taille en cm	1	2	3	4	5	6
Tour de bassin	85-90	90-95	95-100	100-105	105-110	110-120

Gaine culotte post partum

Agata

Réf. E0104



Prix :TTC

400,00

Gaine culotte médicale, postnatale, avec des sangles élastiques pour un meilleur ajustement de la contention abdominale après l'accouchement ou en post-opératoire viscérale

Tour de taille	Tour de bassin
1 65 - 69 cm	4 80 - 84 cm
2 70 - 74 cm	5 85 - 89 cm
3 75 - 79 cm	6 90 - 94 cm

Doppler Foetal portable

Réf. COS5000A



Prix :TTC

1 300,00

- Portable et léger, facile à utiliser
- Affichage de l'écran LCD couleur
- Indicateur de capacité de la batterie
- Capteur haute sensibilité et faible puissance à ultrasons
- Batterie rechargeable
- Transducteur remplaçable
- Haut-parleur intégré et sortie écouteur

Electrostimulateur

Cefar Peristim
rééducation périnéale

Réf. CH111231

Prix :TTC

4 000,00

Idéal pour le traitement à domicile

PROGRAMMABLE

Le Peristim Pro dispose de 9 programmes pré-sélectionnés permettant de traiter l'incontinence de stress, l'incontinence mixte, l'incontinence d'impériosité, la douleur liée aux troubles urinaires (par ex. la cystite) et la stimulation des nerfs sacrés ou la stimulation des points d'acupuncture dans le traitement de l'incontinence d'impériosité.

ÉCRAN RÉTROÉCLAIRÉ

Facilite considérablement la lecture, même si l'éclairage ambiant est faible.



NOUVEAU

- IDÉAL POUR LA POURSUITE DU TRAITEMENT À DOMICILE.
- RÉÉDUCATION PÉRINÉALE.
- NEUROMODULATION NERF TIBIAL POSTÉRIEUR.
- PERSONNALISABLE : PERMET D'AJOUTER 3 PROGRAMMES PERSONNALISÉS.

SPÉCIFICATIONS TECHNIQUES

Nombre de canaux :	2
Nombre de programmes :	9 prédéfinis, 3 programmables
Courant constant :	Jusqu'à une résistance de 1 300 Ohm/canal maximum
Amplitude maximale :	99,5 mA
Incréments d'intensité :	Minimum 0,5 mA
Durée/amplitude max des impulsions :	300 µ secondes
Fréquence max :	120 Hz
Source d'énergie :	2 x 1,5 V AA
Dimensions L x W x H :	120 x 52 x 27 mm
Poids :	180 g batterie inclus

FORME D'ONDE

- Biphasée symétrique 100% compensée

Sonde vaginale universelle Periform

Réf. 140227

Prix :TTC

350,00



- Insertion facile et implantation très stable
- Utilisable en stimulation et bio
- Utilisable debout et allongée
- Tige indicateur : bascule vers le bas lorsque les contractions internes sont correctement effectuées (amovible)
- L79 x L34 mm - 15,5 g



NOUVEAU

**Téterelle
ECONOMY**

Réf. KW283122

Prix :TTC
250,00



**Modèle
de sein**

Pour démonstration
Réf. KW281250

Prix:TTC
90,00



Tire-lait électrique double pompage

+ Sac de transport
MAMIVAC LACTIVE

Réf. KW287000 + KW283014

Prix :TTC
2 600,00

Tire-lait 2 phases confortable à double tirage conçu pour les mamans exerçant une activité professionnelle ou autre.



- La technologie qui reproduit le mode de succion du bébé
- Réglage du vide en continu pour un maximum de confort
- Gain de temps grâce au pompage des deux seins en simultané double tirage
- Exempt de germes - La membrane de protection brevetée intégrée dans le set de pompage est une barrière très efficace contre les germes, donc une réelle sécurité pour la maman et l'enfant

Tire-lait manuel

MAMIVAC EASY

Réf. KW281360

Prix :TTC
390,00



- La force de succion se règle en continu sur le clapet de réglage intégré,
- Couvercle d'hygiène, embout souple et fermeture compris.

Protections d'allaitement

Réf. KW281495

6 unités avec un sac de lavage

Prix :TTC
160,00

- Imperméable aux liquides, les vêtements restent au sec
- Lavable jusqu'à 60°C



Protège-mamelons

Réf. KW281440 - M

Réf. KW281444 - L

Prix :TTC
80,00

- Application en cas de mamelons sensibles, irrités et douloureux



**Sachets de conservation de
lait maternel**

Réf. KW282100

Prix :TTC
96,00

- Déverser le lait dans des conditions optimales d'hygiène



Soutien-gorge médical d'allaitement

Dina

Réf. E409

Prix :TTC
250,00



Aljona

Réf. E010

Prix :TTC
250,00

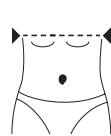

Tour de poitrine

- | | |
|---|--------|
| 1 | 85 cm |
| 2 | 90 cm |
| 3 | 95 cm |
| 4 | 100 cm |
| 5 | 105 cm |
| 6 | 110 cm |

Postnatal en coton simple est destiné aux femmes pendant la période d'allaitement du bébé au sein, pour supprimer la douleur, prévenir la mastite et diminuer la galactostase..

**Sac de transport
pour tire-lait**

Réf. KW283014

Prix :TTC
299,00



Sac isotherme

Réf. KW283024

Prix :TTC
350,00



Coussin de grossesse

150 x 18 cm

Réf. 410165

En microbilles

Prix :TTC
590,00



Le coussin de grossesse peut être utilisé au niveau des jambes pour aider au maintien de l'alignement des hanches et stabiliser la femme enceinte dans une position de confort

**Coussin
d'allaitement**

100 x 18 cm

Réf. 410163

En microbilles

Prix :TTC
550,00

Vous pourrez utiliser le coussin de maternité pour caler et protéger votre bébé au moment de la sieste par exemple.



**Coussin bébé
anti-reflux**

Réf. 1100135

Prix :TTC
1 500,00



- Reflux gastro-oesophagien
- Régurgitations
- Vomissements
- Postopératoire
- Bronchiolites



Chaussure diabétique Velina

Femme
Réf. SWVEL

Prix :TTC
1 250,00

NOUVEAU



Pointures de 35 à 42

- 1 Doublure Onsteam® textile 100% respirant et anti-odeur pour une hygiène optimale
- 2 Fermeture à glissière permettant de se chauffer facilement une fois le lacet réglé
- 3 Col matelassé pour protéger la cheville
- 4 Semelle avec pastilles anti-dérapantes pour une marche sécurisée et fluide
- 5 Première de confort amovible et lavable

Chaussure diabétique cuir Aquitaine

Homme et femme
Réf. SWAQN

Prix :TTC
1 250,00



Pointures de 36 à 48

- 1 Un volume chaussant de l'avant pied très supérieur à la normale sans aucune couture saillante à l'intérieur.
- 2 Un réglage exceptionnel du cou de pied par trois larges brides autoagrippantes, modulables en longueur et spécialement conçues pour les pieds gonflés et fragiles.
- 3 Un contrefort arrière plus grand et plus emboîtant pour garantir une stabilité accrue.
- 4 Une tige en cuir de veau extra-souple qui épouse la forme de votre pied.
- 5 Des premières de confort amovibles, antistatiques et lavables pour loger à leur place une orthèse plantaire.

Chaussure Confort diabétique

Homme et femme
Réf. M6900

Prix :TTC
870,00



Pointures de 36 à 46

- 1 Avant-pied élastique indiqué pour Hallux valgus, orteil en griffe et pansement
- 2 Large coup de pied réglable par une bride auto-agrippante
- 3 Semelle de confort amovible pour mettre à sa place une orthèse plantaire
- 4 Semelle extérieure large, légère et antidérapante.

Chaussure Athos

Réf. SWATN

Prix :TTC
595,00



Pointures de 36 à 46

- 1 Double réglage du cou de pied
- 2 Dessus : micro boucle de polyamide
- 3 Semelle intérieure de propreté : en microfibre sur mousse amovible et lavable
- 4 Semelle extérieure en PU assemblée sans colle ni solvant
 - Largeur entièrement modulable,
 - Hauteur talon 30 mm

Chaussure Alexis

Réf. SWALB

Prix :TTC
590,00



Pointures de 36 à 46

- 1 Un généreux réglage du cou de pied par une large bride auto-agrippante
- 2 Semelle intérieure de propreté : lavable en latex de 10 mm d'épaisseur.
- 3 Semelle extérieure : en PU assemblée sans colle ni solvant
 - Largeur entièrement modulable,
 - Hauteur talon 30 mm

Crème Akildia

Pieds diabétiques 75 ml

Réf. CAKIL1

Prix :TTC
119,00

- Crème multi-protectrice pour les pieds fragilisés.
- Assouplit, nourrit et hydrate la peau.
- Lutte contre la formation d'hyperkératose.



Vaporisateur Deo

Anti-transpirant

Réf. CAKVDA

Prix :TTC
119,00

- Pieds à très forte transpiration
- Normalise la transpiration et procure un effet fraîcheur sur le pied.
- Limite les irritations provoquées par l'excès sudoral.
- Neutralise les odeurs désagréables et empêche leur formation



Crème

Nutri-réparatrice 50ml

Réf. CAKCN1

Prix :TTC
94,00

- Répare les fissures et crevasses,
- Nourrit profondément le pied
- Protège le capital jeunesse de la peau
- Pour pieds très secs, peaux matures.



Gel

Jambes Lourdes

Réf. CAKJL1

Prix :TTC
135,00

- Soulage et défatigue instantanément.
- Renforce la tonicité des jambes.
- Diminue les troubles circulatoires.
- Laisse une peau soyeuse.



Baume cicatrisant

Cicaleine
fissures & crevasses
du talon

Réf. CICA02

Prix :TTC
142,00

- spécialement conçu pour réparer les fissures des pieds et les crevasses talonnières.



Chaussure Magenta

Réf. SWMBG

Prix :TTC
815,00



Chaussure Magik

Réf. SWMAN

Prix :TTC
815,00



- 1 Un large coup de pied extensible.
- 2 Un volume chaussant de l'avant pied supérieur à la normale. Des semelles intérieures amovibles et antistatiques pour loger, à sa place, une orthèse plantaire.
- 3 Pour une marche en toute sécurité, une semelle ultralégère, souple, résistante et antidérapante.

Pointures de 36 à 42



Chaussure Tarnos

Réf. SWTAR

NOUVEAU

Prix :TTC
470,00



Pointures de 36 à 46

- 1 Une doublure en éponge de bambou traitée anti-bactérie Sanitized®.
- 2 Un réglage facile au cou de pied par une bride auto-agrippante.
- 3 Un chaussant large avec une généreuse ouverture.
- 4 Une semelle active, légère et sécurisante.

Sandale Addax

Réf. SWADB

Prix :TTC
495,00



Pointures de 36 à 46

- 1 Un large cou-de-pied réglable par deux brides auto-agrippantes.
- 2 Podergo, des premières de confort très épaisses, amovibles et antistatiques pour loger à leur place une orthèse plantaire.
- 3 Pour une marche en toute sécurité, une semelle ultralégère, souple, résistante et anti-dérapante.

Sandale Athena

Réf. SWANB

Prix :TTC
670,00



Pointures de 36 à 47

- 1 Un système de fermeture modulable et réglable approprié aux pieds larges et aux bandages volumineux
- 2 Un dessus en tissu technologique lavable.
- 3 Un confort parfait grâce à Podergo, une semelle amovible et lavable en mousse de 10mm d'épaisseur.
- 4 Pour une marche en toute sécurité, une semelle ultralégère, souple, résistante et antidérapante.

Sandale Howard

Réf. SWHO

NOUVEAU

Prix :TTC
995,00



Pointures de 39 à 44

- Très grand confort grâce à sa semelle intérieure en mousse, idéale en cas de douleurs plantaires.
- La partie extensible protège la zone sensible de l'hallux valgus.

Sandale Damia

Réf. SWDA

NOUVEAU

Prix :TTC
895,00



Pointures de 35 à 42

- 1 Une zone extensible adaptée aux personnes atteintes d'hallux valgus
- 2 Trois brides réglables permettant un ajustement parfait
- 3 Semelle amovible en cuir
- 4 Cuir avec doublure anti-transpirante ON STEAM®

Sandale Doris

Réf. SWDOB / blanc

Réf. SWDOM / bleu marine

Prix :TTC
810,00



Pointures de 35 à 42

- 1 Une zone extensible apportant du confort aux personnes atteintes d'hallux valgus
- 2 Deux brides ajustables permettant une adaptation parfaite
- 3 Semelle intérieure amovible en cuir
- 4 Semelle extérieure anti-dérapante

Chaussure Podomed talon

Réf. 50050

Prix :TTC
599,00



Décharge du talon

- Intérieur sans couture évitant les zones de pression
 - Mise en place et soins facilités : ouverture complète et réglage par sangles auto-agrippantes
- Indications : ulcère plantaire, talon en post-opératoire

Taille	Long de pied	Pointure
S	22-23	37 - 39
M	24-25	40 - 41
L	26-27	42 - 43
XL	28-29	44 - 46

Chaussure DR. Barouk

Réf. M50030

Prix :TTC
400,00



Réf. 50030

Prix :TTC
550,00

Décharge de l'avant pied

- Bloc talonnier en flexion dorsale de 10°
 - Talon arrondi pour une marche sûre et confortable
 - Intérieur sans couture évitant les zones de pression
- Indications : ulcère plantaire avant-pied en post-opératoire

Taille	Long de pied	Pointure
S	22-23	37 - 39
M	24-25	38 - 40
L	26-27	41 - 43
XL	28-29	44 - 46

Chaussure Podomed semelle longue

Réf. 50045

Prix :TTC
575,00



Décharge de l'avant pied

- Bloc talonnier en flexion dorsale de 10°
 - Semelle prolongée pour protéger le pied
 - Talon arrondi pour une marche sûre et confortable
 - Intérieur sans couture évitant les zones de pression
- Indications : Usage post opératoire après intervention sur l'avant-pied, ulcère plantaire, lésions et fractures

Taille	Long de pied	Pointure
S	22-23	35 - 37
M	24-25	38 - 40
L	26-27	41 - 43
XL	28-29	44 - 46

Chausson à plâtre

Réf. M4903

Prix :TTC
110,00



- Immobilisation plâtrée de la jambe et du pied
 - Semelle en forme de bateau : facilite la déambulation
 - Fermetures auto-agrippantes
- vendu à l'unité.

Taille	Pointure
1	35 - 37
2	38 - 40
3	41 - 44



Sandale Fitness Massage

Réf. S504 / Bleu
Réf. S503 / Blanc
Réf. S502 / Noir

Prix :TTC
370,00



- Dessus PVC avec boucle d'ajustabilité,
- Semelle de propreté PVC
- Semelle extérieure antidérapante en PVC.
- Largeur 7, hauteur talon 20 mm
- Traitement Saniproofed
- Pointure : Du 35 au 42

Scholl

Sandale Wappy

Réf. S20066 / Blanc
Réf. S20067 / Bleu

Prix :TTC
930,00



- Dessus ajustable en cuir «pleine fleur» aniline, doublure cuir,
- Semelles int. en liège, ext. en EVA
- Première de propreté synthétique
- Largeur 7, hauteur talon : 30 mm
- Pointure : Du 35 au 42

Scholl

Sandale Air bag

Réf. S710 / Beige

Prix :TTC
930,00



- Dessus cuir nubuck «Pleine fleur» ciré, doublure et première de propreté Suède, 2 boucles d'ajustabilité sur le dessus
- Semelles int. liège et gomme, ext. EVA
- Largeur 7, hauteur talon 10 mm
- Pointure : Du 37 au 45

Scholl

Sandale Week-end

Réf. S675 / Blanc
Réf. S671 / Bleu
Réf. S20068 / Tan

Prix :TTC
850,00



- Dessus ajustable en nubuck, doublure suède (cuir retourné et tissé), semelle de propreté suède,
- Semelle extérieure compensé PU
- Largeur 6, hauteur talon : 25 mm
- Pointure : Du 35 au 42

Scholl

Sabot Perforé

Réf. S634

Prix :TTC
850,00



- Dessus cuir perforé
- Bride arrière de maintien
- Semelle anatomique en bois de hêtre
- Largeur 8, hauteur talon 25 mm
- Couleur : blanc
- Pointure : Du 35 au 45

Scholl

Sabot Backguard

Réf. S20175 / Blanc



Réf. S707 / Bleu

Prix :TTC
790,00



- Dessus cuir perforé
- Bride arrière de maintien
- Semelle anatomique en bois de hêtre
- Largeur 8, hauteur talon 20 mm
- Pointure : Du 35 au 45

Scholl

Sabot New bonus Non perforé

Réf. S21902 / Noir

Prix :TTC
790,00



Perforé
Réf. S21904 / Blanc

Semelle amovible



- Dessus est entièrement réalisé en cuir
- Semelle anatomique en cuir
 - Double textile
 - Hauteur de talon 45
- Pointure : Du 35 au 45

Scholl



Sabot Calzuro Giulia

Réf. S1012 / blanc

Prix :TTC
550,00



Réf. S1013 / bleu



- Dessus cuir
- Semelle intérieure amovible et réversible(massage et confort)
- Bride arrière pour un bon maintien
- Sangle d'ajustement supérieur du cou de pied,
- Couleur : bleu, blanc
- Pointure : Du 35 au 41



Sabot Calzuro confort

Réf. S1010 / blanc

Prix :TTC
640,00



Réf. S1011 / bleu



- Angle cousue à la main avec arrière rabattable,
- Semelle intérieure anatomique en cuir naturel respirant ..
- Couleur : blanc, bleu
- Pointure : Du 35 au 41



Sabot Calzuro Wood

Réf. S1005

Prix :TTC
850,00



- En bois de hêtre, dessus en cuir pur, perforée, tissu intérieur antibactérien sangle arrière. semelle antidérapante microporeuse.
- Couleur : Bleu
- Pointure : Du 35 au 46



Sabot Calzuro Effetto

Réf. S1009

Prix :TTC
450,00



- Semelle anti-dérapante et antistatique en polyuréthane
- Très léger
- Grande respiration du pied avec une semelle intérieure en cuir et une perforation du sabot sur le dessus.
- Couleur : Blanc
- Pointure : Du 35 au 46





NOUVEAU

Chaussure Energy plus

Prix :TTC
990,00



Double strap



Réf. Couleur
S27700 Noir Femme
S27702 Blanc Femme
S27701 Noir Homme
S27703 Blanc Homme

Lacet



Technology : MEMORY CUSHION
 Hauteur du talon: 40mm
 Couleur: noir, blanc
 Coupe: f
 Matière de la semelle intérieure: textile
 Matière de la semelle: caoutchouc + eva
 Dessus: cuir
 • Pointure : Du 35 au 46



Réf. Couleur
S27152 Noir Femme
S27154 Blanc Femme
S27153 Noir Homme
S27155 Blanc Homme



Technology : MEMORY CUSHION
 Hauteur du talon: 40mm
 Couleur: noir, blanc
 Coupe: f
 Matière de la semelle intérieure: textile
 Matière de la semelle: caoutchouc + eva
 Dessus: cuir
 • Pointure : Du 35 au 46

Sabot de bloc

Autoclavable jusqu'à 134°C

- Bride pivotante à usage professionnel
- Perforations latérales
- Antistatique
- Sans latex, solvants, CFC, anti odeurs, anti bactéries
- Adhérence certifiée
- Absorption de l'énergie au talon
- Stérilisable en autoclave jusqu'à 134°
- Semelle amovible MEMORY CUSHION® stérilisable en autoclave à 121° max
- Lavable en machine à 90°
- Doubles pointures 35/36 - 45/46



Recommandé pour tous les professionnels de santé exerçants en bloc opératoire ou stérilisation

Scholl Evo

Prix :TTC
580,00

Réf. **S26564** Bleu Réf. **S26563** Blanc Réf. **S26565** Emeraude Réf. **S26566** Lilas Réf. **S26562** Noir



Scholl Evo Flex

Prix :TTC
650,00

NOUVEAU

Réf. **S29378** Bleu Réf. **S29377** Emeraude Réf. **S29379** Fuchsia



Sabot de bloc Calzuro Classic

Réf. **S1004** Bleu ciel Réf. **S1001** Vert Réf. **S1000** Bleu Réf. **S1040** Orange Réf. **S1004BR** Bordeaux

Autoclavable jusqu'à 134°C



Prix :TTC
370,00

Ultra légère

Réf. **S1004G** Gris Réf. **S1003** Blanc Réf. **S1004R** Rose Réf. **S1004RG** Rouge Réf. **S1000N** Noir Réf. **S1004V** Violet



Paires de Sabots de bloc Calzuro clogs. Certifié norme CE, sans latex,entièrement antistatique, Avec perforations latérales pour respiration du pied,et perforations supérieures, munis de semelles autoclavable à 125°C.

Accessoires

Sangles talonnières

Réf. STRAPW Blanc Couleur Blanc Prix:TTC **30,00**
 Réf. STRAPBL Bleu Couleur Bleu
 Réf. STRAPV Vert Couleur Vert

Cristaux

Réf. SWAR Prix:TTC **80,00**

Calzurelli

Réf. SCALZ Prix:TTC **150,00**

Sabot Calzuro Light

Composés d'une semelle anatomique qui absorbe des chocs et un talon de 3 cm. Le bouchon antistatique et la semelle extérieure antidérapante vous assurent un maximum de confort en toutes conditions.
 • Pointure : Du 35 au 45

Prix :TTC
330,00

Réf. **S1006B** Bleu Réf. **S1006V** Vert Réf. **S1006W** Blanc



Sabot Calzuro Pro SP

Facile à laver, rapide à sécher, légère grâce à sa forme anatomique et son talon fermé, confortable et sûre.
 • Pointure : Du 35 au 42

Prix :TTC
390,00

Réf. **S1007F** Framboise Réf. **S1007W** Blanc Réf. **S1007B** Bleu



Sandale Calzuro Aqua

Avec une semelle extérieure antidérapante certifiée (CE et EN ISO 20347:2012) et un lit de pied anatomique, Il ne contient pas de latex et est lavable à une température maximale de 50 °C.
 • Pointure : Du 35 au 42

Prix :TTC
310,00





Semelle Gel 3D

Réf. 0029GD

Prix :TTC
300,00



Tailles :
XS-S-M-L-XL-XXL

Semelle 3D avec renfort en gel

- Recouvrement en bambou : antibactérien.
- Coque EVA : maintien du pied.
- Coussinet gel + mousse caoutchouc : absorption des chocs.
- Coussinet gel liquide : amorti actif

Semelle Gel slim

Réf. 0027GS

Prix :TTC
200,00



Tailles :
XS-S-M-L-XL-XXL

Semelle adaptée aux faibles volumes chaussants (épaisseur 2 mm).

- Recouvrement amortissant & antibactérien
- Micro-perforations respirantes
- Gel très fin : amorti & finesse
- Gel dynamique : amorti actif

Semelle Gel memory

Réf. 0028GM

Prix :TTC
260,00



Tailles :
XS-S-M-L-XL-XXL

Semelle en mousse à mémoire de forme

- Recouvrement mémoire de forme
- Semelle antibactérienne
- Micro-perforations respirantes
- Gel dynamique : amorti actif

Talonnettes gel pad

Réf. 0030G

Prix :TTC
140,00



- Talonnettes antibactériennes et lavables.
- Recouvrement : amortissant & antibactérien
- Gel dynamique : amorti actif
- Taille : S / M / L / XL

TECHNOLOGIE GEL

Dynamic cushioning Gel



Semelles Pedipro plus anti-choc

À inserts anatomiques

Réf. 6610

Prix :TTC
370,00



INDICATIONS :

- Pieds sensibles,
- Epines calcanéennes,
- Douleurs et rhumatismes,
- Soulagements des tendons et ligaments,
- Métatarsalgies,

En gel de silicone

Taille	Pointure
1	37 - 39
2	40 - 41
3	42 - 43
4	44 - 46



Semelles Pedipro anti-choc

Réf. 6510

Prix :TTC
260,00



INDICATIONS :

- Pieds sensibles,
- Douleurs et rhumatismes,
- Soulagement des tendons et ligaments,
- Bursites,
- Aponévrosites plantaires,

En gel de silicone

Taille	Pointure
1	37 - 39
2	40 - 41
3	42 - 43
4	44 - 46



Talonnettes Technogel

Réf. 39006

Prix :TTC
380,00



En gel de polyuréthane

INDICATIONS :

- Soulagement des articulations et de la colonne vertébrale,
- Epine calcanéenne,
- Douleurs ostéotendineuses (tendon d'Achille),
- Douleurs du talon,
- Sciaticques,
- Douleurs rachidiennes,

Taille	Pointure
S	33 - 36
M	37 - 40
L	41 - 44
XL	45 - 48

Talonnettes en gel silicone

Pedipro En gel de silicone

Réf. 6500

Prix :TTC
160,00



Taille	Pointure
1	36 - 39
2	40 - 46

- Anti-choc
- Auto agrippante

Talonnette Fresco En gel de silicone

Réf. F00037

Prix :TTC
150,00



Taille	Pointure
S	35 - 37
M	38 - 40
L	41 - 44

- Epines calcanéennes
- Centrale

Pedipro Plus à inserts anatomiques En gel de silicone

Réf. 6600

Prix :TTC
260,00



Taille	Pointure
1	36 - 39
2	40 - 46

- Epines calcanéennes
- Latérale

Pedipro Softer En gel de silicone

Réf. 6605

Prix :TTC
160,00



Taille	Pointure
1	36 - 39
2	40 - 46

- Epines calcanéennes
- Latérale



Fresco®

Traitement de l'hallux valgus

Attelle de correction de nuit d'orteils hallux valgus

Réf. 930

Prix :TTC
145,00
à l'unité

Modèle
Droit et gauche
Pointure
38-41
41-46

Positionnement du contre appui interne sera choisi avec soin et maintenu en place grâce aux crans anti-glissement.



Protecteur hallux valgus

en gel avec séparateur gros orteil

Réf. F00042-54

Prix :TTC
105,00
à l'unité

- Doux et élastique, de petite taille
- Protection de l'oignon par hydratation
- Soulagement par diminution de la pression au niveau de l'oignon.

Séparateur épais en gel pour gros orteil

Réf. F00054-05E / M
Réf. F00054-06E / L

Prix :TTC
48,00
à la paire

- Soulage la douleur due au chevauchement du gros orteil sur le 2ème orteil. (Hallux valgus).
- Lavable et réutilisable

Protecteur gel hallux valgus

Réf. F00042-07E

Prix :TTC
50,00
à l'unité

Protecteur en gel élastique de 2cm d'épaisseur évite les frictions entre l'hallux valgus et la chaussure. Elle préserve ainsi des irritations et des frottements douloureux

Coussin plantaire et protecteur hallux valgus en chausson

Réf. F00042-46 / M
Réf. F00042-47 / L

Prix :TTC
175,00
à l'unité

Très confortable à porter, il soulage la pression et le frottement dans la zone de l'oignon et du métatarse.



Tube doigts orteils et séparateur en gel jour et nuit

Réf. F00054-54 / S
Réf. F00054-55 / L

Prix :TTC
89,00
à la paire

- En redressant le gros orteil, il évite le chevauchement du premier orteil sur le deuxième.
- Soulage les pressions et réduit l'échauffement.
- En gel de silicone doux et souple, il s'enfile sur l'orteil grâce à son tube en maille et gel



Coussin plantaire

Réf. F00043-06E / S
F00043-07E / L

Prix :TTC
220,00

En tissu élastique contenant un gel amortit les chocs et soulage les coussins plantaires.



Protecteur hallux valgus

Réf. F00042-06E

Prix :TTC
150,00
à l'unité

Protège la proéminence osseuse sensible et douloureuse de l'oignon La pastille de gel absorbe les chocs et les pressions dus aux frottements de la chaussure



Séparateurs fins en gel pour orteils

Réf. F00055-02E

Prix :TTC
45,00
à la paire

Ce séparateur d'orteils permet d'éviter les frictions et irritations entre les orteils et de faciliter les soins des pieds.



Bague en gel pour protection des cors

Réf. F-00041-31 / S
Réf. F-00041-32 / L

Prix :TTC
68,00
à la paire

Anneau d'orteil avec un haut épais spécialement conçu pour protéger la région dorsale des orteils.



Protecteur en gel pour le petit orteil

Réf. F00042-59

Prix :TTC
68,00
à l'unité

Protection pour le petit orteil. Doux et souple, la protection idéale contre pressions et frottements. Lavable, hygiénique et réutilisable. Taille universelle



Capuchon gel pour orteil

Réf. F00033-09E

Prix :TTC
60,00
à la paire

- Protège et soulage les orteils douloureux, cors, ampoules et ongles endoloris (coups, ongles bleus, ongles fendus).
- Taille unique
- Lavable et réutilisable



Capuchon gel et maille pour orteil

Réf. F00033-02E / S
Réf. F00033-04E / L

Prix :TTC
97,00
à la paire

- Procure une compression et une lubrification de la peau.
- Se coupe sur mesure.
- Lavable et réutilisable



Tube protecteur doigt /orteil

Réf. Dim. Prix :TTC
F00050-03E 1,5 x 8cm **98,00**
F00050-04E 2 x 8 cm
F00050-03 1,5 x 15cm
F00050-04 2 x 15 cm **165,00**



Coussinet pour les cors

9 unités
Réf. F00022-11T

Prix :TTC
38,00

- Facilite la pression douloureuse des chaussures et aide à soulager l'inconfort causé par le frottement.
- Fabriqué d'un gel hydratant, élastique et doux.
- Adhésif hypoallergénique - doux pour la peau.



Redresseurs d'orteils en gel de silicone

Réf. F00056-03E

Prix :TTC
58,00
à la paire

- Conçu pour redresser les orteils recourbés.
- Permet d'allonger confortablement les orteils pour prévenir la formation de cors.



Demi-semelles en gel

Réf. F00073-00E

Prix :TTC
70,00
à la paire

- Demi-semelles transparentes et souples.
- Prévention des échauffements plantaires.
- absorbent les chocs et empêchent vos pieds de glisser dans les chaussures



Pansement anti-ampoule

Réf. F00059-11C

Prix :TTC
70,00
5 unités

- Procurent un soulagement instantané de la douleur, de l'irritation et de la pression.
- Ils sont imperméables.



Protecteur talon en gel

Réf. F00049-09E

Prix :TTC
55,00
à la paire

- Ce Gel aide à arrêter le glissement des chaussures
- Il offre également un rembourrage de gel invisible pour aider à prévenir le frottement des chaussures et les coupures causant des plaies au talon.
- Spécialement conçus pour un confort position autour du talon





Vitry

Polissoir électrique **NOUVEAU** +5 embouts

Réf. VPOLIP



Prix :TTC
249,00

Un soin des ongles parfait en 3 étapes
• Fonctionne avec 2 piles AA non fournies.

Embout de rechange Réf. VPOLIRFA - 4 unités



Prix :TTC
85,00

Râpe à batterie

Réf. VRPELEFA

Prix :TTC
225,00



Embout de rechange Réf. VRPRCH



Prix :TTC
99,00

Manchon en gel Adoucissant talon

Réf. F00083-01B

À la paire

NOUVEAU

Prix :TTC
190,00



• Chaussette élastique avec coussin de gel de 3 mm sur le talon.
• Sa forme anatomique permet un ajustement parfait pour le pied.

Fresco

Râpe céramique

Réf. V1075C

Prix :TTC
130,00

Dispose de 2 types de grains:
• Gros grains : face rugueuse pour éliminer les callosités
• Petits grains : face bombée pour polir la peau et masser le pied.
• Design de son manche : très ergonomique



Râpe plantaire large fortes callosités

Réf. V1087E

Prix :TTC
140,00

• Idéal pour une utilisation au quotidien et un usage intensif.
• Élimine en douceur toutes les imperfections sous les pieds.
• Ne pas utiliser chez le diabétique



Lime À 360°

Réf. F00015-00B

NOUVEAU

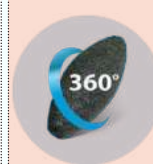

Prix :TTC
69,00

• Idéale pour une utilisation sur les callosités et la peau morte des pieds
• Peut être utilisée sous la douche et lorsqu'elle est sèche.



Fresco

Vernis amer **NOUVEAU**

Réf. VAMEREPF

Prix :TTC
120,00

Une formule très amère qui stoppe l'envie de se ronger les ongles dès le 1er jour et de sucer son pouce.



Soin réparateur

Réf. VNAIL

Prix :TTC
165,00

Un soin concentré qui répare, renforce et protège les ongles mous, fins, cassants, et dédoublés.



Hydra mousse

Réf. VMOUSP

Prix :TTC
110,00

• Soin hydratant léger qui ne colle pas, ne graisse pas.
• Entretien des pieds secs et callosités
• Système de dosage précis & hygiénique
• Contenance : 150 ml



BB Base lissante **NOUVEAU**

Réf. VLISFA

Prix :TTC
120,00

Pour combler les stries de l'ongle, gommer les imperfections et obtenir une surface lisse.



Goutte de séchage

Réf. VEXPRESS

Prix :TTC
99,00

Pour combler les stries de l'ongle, gommer les imperfections et obtenir une surface lisse.



Dissolvant

MOUSSE MAGIC'TOUCH

Réf. VDISMO

Prix :TTC
89,00

Pour démaquiller rapidement vos ongles où que vous soyez grâce à son format facilement transportable.



Prix :TTC
180,00



Pince sécateur
inox 12.5 cm (pédicure)
Réf. V1050P

Prix :TTC
180,00



Pince à peaux
fermoir 12 cm
inox
Réf. V1052F

Prix :TTC
180,00



Ciseaux pédicure
pour ongles forts
Réf. V1066C

Prix :TTC
160,00



Pince à ongles
acier inox 12cm (manucure)
Réf. V1049P

Prix :TTC
310,00



Pince
pour ongles incarnés
inox
Réf. V1053P

Prix :TTC
160,00



Ciseaux à ongles
lames droites
inox trempé
Réf. V1007C

Prix :TTC
70,00



Prix :TTC
50,00

Coupe-ongles noirs

Pour une finition parfaite, adoucissez la coupe avec une lime

Réf. Dis.

• V1055N petit modèle manucure
• V1056N Grand modèle pédicure

Vitry

Offres présentoirs

Soins réparateur

Présentoir - 12 unités

Réf. VNAILP



Vos ongles sont abimés, cassants, dédoublés

- Le SOIN RÉPARATEUR VITRY est la solution efficace pour empêcher vos ongles de se casser ou de se dédoubler.
- Les ongles sont renforcés et plus résistants dès 2 semaines d'application seulement
- Test d'usage réalisé sous contrôle dermatologique sur 20 sujets pendant 4 semaines avec une application tous les deux jours.

• Contenance : 10 ml

Net distributeur
Prix :TTC
1247,40

Prix unitaire



Prix :TTC
165,00

Vernis amer réparateur sensitive

Présentoir - 12 unités

Réf. VAMREPPF



- La formule exclusive de ce vernis amer est enrichie en ingrédients biosourcés (54%) et en silicium, aide à réparer et fortifier les ongles rongés et abimés.

• Contenance : 10ml

Net distributeur
Prix :TTC
907,20

Prix unitaire



Prix :TTC
120,00

Gouttes de séchage

Présentoir - 12 unités

Réf. VEXPRESSP



Le temps de séchage de vos vernis est trop long ?

- Une goutte suffit pour accélérer le séchage de votre vernis à ongles tout en nourrissant vos cuticules.
- Les ongles sont ainsi plus brillants et le vernis plus résistant !

• Contenance : 10 ml

Net distributeur
Prix :TTC
748,44

Prix unitaire



Prix :TTC
99,00

Dissolvant ongles Magic'Touch

Présentoir - 12 unités

Réf. VDISMOP



- La mousse du Magictouch imbibée de dissolvant sans acétone permet de démaquiller instantanément vos ongles.

• Contenance : 75 ml

Net distributeur
Prix :TTC
672,84

Prix unitaire



Prix :TTC
89,00

Coupe ongles

Présentoir - 6 GM + 18 PM

Réf. V2156NP



Pour une finition parfaite, adoucissez la coupe avec une lime

Coupez dans un premier temps les bords latéraux, puis l'extrémité de l'ongle. Veillez à conserver 1 mm d'ongle. Lissez brièvement le bord de l'ongle à l'aide d'une lime à ongles.

Net distributeur
Prix :TTC
831,60

Prix unitaire



Prix :TTC
70,00

Prix :TTC
50,00

Coupe cuticules

Présentoir - 24 unités

Réf. V1046CP

2 en 1 : coupe & repousse peau Disponible en 4 teintes : Rose - Vert Violet - Bleu

Prix unitaire



Prix :TTC
69,00

Net distributeur
Prix :TTC
1043,28

Le Coupe-peaux Vitry permet d'éliminer rapidement les cuticules inesthétiques et de repousser les petites peaux du contour de l'ongle.

- Sa lame en «V» permet de couper avec précision les petites peaux pour des ongles propres, nets et soignés.
- Le + du Coupe-peaux : Sa lame en V fabriquée en acier inoxydable (INOX)



Fresco®

Présentoir en PVC tournant

12 crochets
de 43 pièces
Réf. F00030-05

Net distributeur
Prix :TTC
2 667,39



PRÉSENTOIR 12 CROCHETS
Réassort minimum 1700 dh = PPH -15%

Présentoir en carton plat

9 crochets
de 30 pièces
Réf. F00030-01

Net distributeur
Prix :TTC
1 917,09



PRÉSENTOIR 9 CROCHETS
Réassort minimum 1000 dh = PPH -10%

Matelas à air anti-escarres alternating **Ultima**

Réf. L8000U

Net distributeur
Prix :TTC
1 980,00

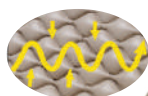

x5



Vitry

Râpes à batterie Des pieds doux et soignes sans efforts

Net distributeur
Prix :TTC
2 211,30



Râpe à batterie

Réf. VRPELECP
x12



Embout de rechange pour râpe électrique

Réf. VRPRCHP
x3



Hydra Mousse

Réf. VMOUSPP
x6



Râpes fortes callosités

Présentoir - 12 unités

Réf. V1087FP

Net distributeur
Prix :TTC
1 058,40



La Râpe Céramique dispose de 2 types de grains :

- Gros grains : face rugueuse pour éliminer les callosités
- Petits grains : face bombée pour polir la peau et masser le pied.
- Le design de son manche s'adapte parfaitement à la morphologie de la main et rend son utilisation facile.

Râpes céramiques

Présentoir - 18 unités

Réf. V1075CP

Net distributeur
Prix :TTC
1 474,20



La Râpe Céramique dispose de 2 types de grains :

- Gros grains : face rugueuse pour éliminer les callosités
- Petits grains : face bombée pour polir la peau et masser le pied.
- Le design de son manche s'adapte parfaitement à la morphologie de la main et rend son utilisation facile.

Tensiomètre électronique

À brassard 767S

Réf. 0095TB76

x1



À brassard 611

Réf. 0095TB61

Net distributeur
Prix :TTC
1 593,90

x3



Vitry

Cils et sourcils

Présentoir sérum cils

Réf. VCILSSRP - 12 unités

Net distributeur
Prix :TTC
1 663,20



La solution contre les cils fins et clairsemés

- Le Revita'Cils Sérum est un soin qui accélère la croissance des cils et des sourcils.
- Retrouvez rapidement, épaisseur, volume et longueur grâce à sa formule qui ralentit la chute des cils et stimule la croissance du poil.
- Les résultats sont visibles dès 15 jours : Epaisseur + 40% / Volume + 136% Longueur + 43% / Contenance : 11 ml Hypoallergénique - Testé sous contrôle dermatologique

Présentoir pinces à épiler

Réf. V2229YP - 24 unités

Net distributeur
Prix :TTC
1 663,20



Pince à épiler couleur yagatan

- Son mors finement biseauté vous permet d'ôter les poils les plus fins et les plus résistants.
- Pince à épiler couleur mors biais
- Ses branches larges et ses mors biseautés permettent une meilleure préhension des poils et un confort d'utilisation maximum.
- Ses mors biais permettent d'épiler avec précision et résistance

Présentoir protections auditives en silicone Natation

Réf. VMSQS2P / Natation/Adulte

Réf. VMSQS3P / Natation/Enfant

Prix unitaire

Prix :TTC
85,00

Net distributeur
Prix :TTC
321,30



Présentoir Thermomètre

Réf. W1340120012

Net distributeur
Prix :TTC
320,17



Le Thermomètre avec contact de Thuasne est performant. Il émet un signal de fièvre, il garde en mémoire la dernière mesure et est d'une précision parfaite (+/-0.1°C).
Ecran à cristaux liquides à 3 chiffres.

Présentoir bandes adhésives élastiques

Réf. 00981

Net distributeur
Prix :TTC
453,60



- Amélioration de la fonction musculaire
- Soutien de l'articulation en stimulant les propriocepteurs
- Réduction de la douleur obtenue en activant le système antalgique
- Activation du système lymphatique : une meilleure circulation de la lymphe.

Présentoir protections auditives en silicone Avion

Réf. VMSQA1P / Spécial Avion adulte

Réf. VMSQA2P / Spécial Avion enfant

Prix unitaire

Prix :TTC
110,00

Net distributeur
Prix :TTC
415,80



Pillulier journalier et semainier à la fois 2 en 1
Réf. L5730



Pillulier semainier 28 comprimés
Réf. 0090BC1



Broyeur de comprimer
Réf. 0090BC0



Pillulier pour comprimé scabable
Réf. LH003

Net distributeur
Prix :TTC
393,12



Masque décongestionnant
Réf. LMRR8



Coussin de gel epaule réutilisable
Réf. LMRR3



Coussin de gel cold hot articulations réutilisable
Réf. LMRD2



Vessie à glaces tissu 23cm
Réf. LMRR9



Bandeau gel cold/hot bebe réutilisable
Réf. LMRR7



Bandeau gel cold/hot adulte réutilisable
Réf. LMRR6

Net distributeur
Prix :TTC
369,60



Offre inverness
Safe & Gentle Ear Piercing
USA



Kit d'essai



Pistolet



CD



Acier chirurgical doré à 14 k boucles
Stériles et hypoallergéniques

Réf. 99022B
Présentoir mixte

Prix :TTC
350,00

Réf. 99001KT
1-Pistolet
1-Crayon chirurgical

Prix :TTC
250,00

Présentoir

Offre STUDEX
USA



Bfly
pour bébé

Le percement d'oreilles
avec boucles anti-allergiques
SÛR • INDOLORE • 100% STÉRILE
Plaquée OR 24k • Adulte & enfant

Offre de 16 boucles
kit complet de perçage

Net distributeur
Prix :TTC
1 953,00



Présentoir

Réf. PT11609



Net distributeur
Prix :TTC
5 773,95

Réassort à partir de 2500 Dh



Ceinture Dynabelt
Réf. 7010 **X2**



Ceinture Lombaskin
Réf. 870 **X2**



Genuaction
Réf. 2325 **X2**



Epaulière
Réf. 576 **X2**



Ceinture Lombax
Réf. 824 **X2**



Dynastab
Réf. 2370G **X2**



Strapping Poignet / Pouce
Réf. 332 **X3**



Poignet Dynastab dual
Réf. 7040 **X3**



Collier C1
Réf. 2393 **X4**



Chevillière Malleo soft
Réf. 3600 **X1**



Bracelet Condylex
Réf. 7007 **X2**



Ceinture Lombamum
Réf. 8055T **X1**

Réf	Désignation	Qte	P.PM	PPH
870	Lombaskin H26	2	750,00	525,00
824	Lombax Original 26 cm	2	590,00	413,00
7010	Dynabelt	2	430,00	301,00
2393	Collier C1 Classic G2 8 cm	4	75,00	52,50
2325	Genouillère Genuaction	2	140,00	98,00
2370G	Genouillère Genou DYNASTAB	2	470,00	329,00
3600	Chevillière Malleo soft	1	100,00	70,00
2351	Chevillière Malleo Dynastab	2	490,00	343,00
576	Epaulière Thuasne	2	280,00	196,00
332	Strapping Poignet / Pouce	3	195,00	136,50
7040	Poignet Dynastab Dual ambidextre	3	250,00	175,00
7007	Bracelet Condylex	2	100,00	70,00
8055T	Ceinture Lombamum	1	750,00	525,00



Chevillière Dynastab
Réf. 2351 **X2**



STEP CARE

— PODOLOGIE & CONFORT DU PIED —

Prise de rendez-vous  www.stepcare.ma

PODOLOGIE ET PÉDICURIE

Podologues diplômés

DIAGNOSTIC

- Examen podologique

SOINS DE PÉDICURE MÉDICALE

- Fissures du talon
- Pied diabétique
- Soins des ongles :
mycoses, ongles incarnés

SEMELLES ET ORTHÈSES

- Semelles OPCT
- Semelles thermosoudées
- Semelles classiques

NOS CENTRES

StepCare Rabat

Angle Av. Mohamed VI et Av El Haouz
Tél : 05 37 63 03 93

StepCare Casablanca

60, Boulevard Ghandi, quartier Essalam
Tél : 05 22 94 20 43 / 05 22 86 22 22

StepCare Marrakech

Avenue, Yaacoub el Mansour
N°: 2 Résidence Ahlam Guéliz
(près de centre Américain)
Tél : 05 24 43 15 00 / 05 24 43 14 30

*Vos pieds entre les mains
de nos experts*



Tubifoam

Pour professionnels

Pansement tubulaire en coton recouverte d'une fine couche de mousse hypoallergénique. Protège les doigts et les ortels à découper à la taille voulue



Fresco

NOUVEAU

Réf.	Diam.	Prix
F00001-01Z	12 mm	160,00
F00001-03Z	18 mm	180,00

Boite de 6 unités



Feutre adhésif semi-dur

Pour professionnels

Feutre 50 laine et 50 acrylique très doux, avec un adhésif



Fresco

NOUVEAU

Prix :TTC
450,00

Réf.	Dim.	Epaisseur.
F00507-06C	30 x 20 cm	6 mm

Boite de 4 plaques



NOUVEAUTÉ

COMMANDEZ SUR NOTRE SITE
WWW.SHOOZY.MA

crocstm



LOCATION

DE MATÉRIEL MÉDICAL
PARTOUT AU MAROC

تأجير

المعدات الطبية
في جميع أنحاء المغرب

La santé
au prix juste



• Économique اقتصادي

• Efficace فعال

• Sécurisé مؤمن

Conditions générales de location / أحكام وشروط الإيجار

Les présentes conditions générales de location (CGL) sont proposées par la société Locamed Service, Société à responsabilité limitée, au capital de 17 800 000 Dh dont le siège social est sis au 11 rue Mamounia, Rabat, immatriculée au registre du commerce, sous le numéro 30 269, ci-après dénommée « le Prestataire de services », à toute personne physique ou morale souhaitant conclure un contrat de location, ci- après dénommée « le client ».

Article 1

La délivrance de la prescription du médecin est obligatoire ainsi que la présentation de l'attestation d'assurance maladie en cas de demande de prise en charge. Locamed-service n'ayant d'accords avec aucun Tiers Payant, tous les frais doivent être réglés à l'avance, et c'est au Client de suivre son remboursement.

Article 2

MODIFICATION

Pour tout changement de situation tel qu'un départ en structure d'accueil, hospitalisation, déménagement, voyage ou décès, le Client ou son représentant doit impérativement contacter notre service afin d'interrompre le contrat de location, de façon temporaire ou définitive.

Le Client est tenu de nous prévenir pour les modalités de reprise de notre matériel.

Article 3

PÉRIODICITÉ

La location se fait sur une période hebdomadaire, ou mensuelle. La périodicité souhaitée doit être choisie lors de la signature du contrat

Toute période entamée même d'une journée est due en totalité.

Article 4

LIVRAISON

Toute demande formulée par téléphone, fax ou mail sera traitée dans les meilleurs délais 48 à 72 heures, en fonction des impératifs évoqués. Les exigences de passage à des heures bien précises peuvent être parfois compromises en raison des aléas avérés (tel que le trafic routier ou autre...).

Il convient de préparer la pièce à l'avance, pour l'installation du matériel demandé. Nos installateurs ne sont pas habilités à porter le Client alité, ni à déplacer ses meubles.

Pour toute intervention, un bon de livraison vous sera remis en double exemplaire dont un devra nous être signé par vos soins, attestant du bon déroulement de la mise en place des dispositifs.

Article 5

TRANSFERT DES RISQUES

Le client devient responsable du matériel médical mis à sa disposition, à compter du jour de sa livraison. Il assume à compter de cette date les dommages causés sur les équipements.

Article 6

GARANTIE

Le matériel médical destiné à la location est vérifié et contrôlé avant sa mise en place chez le client. Le Prestataire s'engage à le réparer ou le remplacer, en cas de défectuosité.

Le Client est tenu d'en prendre soin « en bon père de famille », et ne doit pas dégrader les accessoires rattachés au matériel (télécommande du lit cassée, batterie déchargée suite un oubli, câbles électriques arrachés etc.).

Article 7

RESERVE DE PROPRIETE

Le Prestataire conserve la propriété des biens mis en location jusqu'à la clôture du contrat de services, à la demande du Client. Un bon de récupération sera remis au client, lors de la reprise du matériel qui doit être restitué dans son intégralité. Tout accessoire manquant sera à la charge du Client, qui devra s'acquitter d'une somme forfaitaire de 500Dh.

Toute perte de matériel liée à un sinistre (vol, incendie, don à autrui ou mise aux rebus) est passible d'une indemnité de dédommagement forfaitaire équivalente au dépôt de garantie.

Article 8

CLAUSE PENALE

Sauf report accordé par le Prestataire, et sous réserve des dispositions particulières pouvant figurer sur la facture de location, le défaut de paiement à l'échéance fixée entrainera, quel que soit le mode de règlement, une intervention contentieuse et l'application d'une indemnité égale à 15% de la somme impayée à laquelle s'ajouteront les frais judiciaires et les intérêts légaux.

Livraison/ Installation/ Enlèvement



Lit médicalisé à domicile à partir de 899 Dh le mois

(+ Dépot de garantie)

Lit électrique- 3 fonctions Avec barrières et potence

- Une plus grande autonomie du patient : d'une simple pression sur la télécommande, il actionne le relève buste ou le relève-jambes électrique.
- Soulage le dos des aides-soignants : une fois le lit en position haute, il n'y a pas besoin de se pencher pour faire la toilette du patient
- Habillés de bois, ils s'intègrent au domicile,
- Des barrières escamotables en bois permettent une utilisation en toute sécurité,
- Une potence permet de soulager les points d'appui et de changer de position,
- Démontable en 4 parties, le lit s'installe rapidement et sans outil.



Accessoires inclus

- La potence d'angle avec poignée,
- Les barrières escamotables.

DIMENSIONS DU LIT
long 217cm x larg 105cm
POIDS MAXIMUM UTILISATEUR
170 kg



Livraison/ Installation/ Enlèvement

Tarif : 500 TTC

Ce tarif inclus la livraison, l'installation et l'enlèvement du lit.



Lève-personne électrique à partir de 1 099 Dh le mois

(+ Dépot de garantie)

Mobile avec sangle en U

Le cadre principal est fait de tube d'acier à haute résistance avec revêtement en poudre sur la surface. Il est caractérisé par un rouleau universel avant, un rouleau de frein arrière, une largeur réglable de la jambe du support de pied, une poche de suspension sûre et fiable et un dispositif d'abaissement d'urgence, les patients peuvent être déposés en cas de panne de batterie ou de moteur.

Définition :

- Crochets de fixation d'harnais,
- Bôme de levage,
- Poignée de poussée,
- Moteur de levage,
- Arrêt de secours mécanique,
- Poignée de commande,
- Boîtier de commande électronique,
- Pédale de réglage du châssis,
- Pied du châssis,
- Roues doubles,
- Front (déverrouillage),
- Roulettes doubles avec frein de blocage.



Livraison/ Enlèvement

Tarif : 500 Dh TTC

Ce tarif inclus la livraison et l'enlèvement.

Attelle motorisée ARTROMOT K1 à partir de 1 500 Dh la semaine

(+ Dépot de garantie)

Attelle de mobilisation de la hanche et du genou

Caractéristiques

- Amplitude du mouvement : Genou -10°/0°/120° / Hanche 0°/7°/15°
- Programmation : manipulation simple grâce aux pictogrammes
- Robustesse : châssis métallique, stabilité maximum
- Taille des patients : 120-200 cm
- Poids : 11 kg
- Mouvements physiologiques grâce aux coques suspendues sur des sangles réglables
- Support de jambe et pied : coques souples, confortables et très faciles à désinfecter



Fauteuil roulant manuel à partir de 299 Dh le mois

(+ Dépot de garantie)

Pliable, solide et léger

- Accoudoirs relevables
- Repose-pieds amovibles

- Châssis en acier
- Repose-pieds démontables
- Accoudoirs relevables
- Roues gonflables
- Kit de gonflage





Concentrateur d'oxygène à partir de 999 Dh le mois

(+ Dépot de garantie)

VisionAire 5L

- Léger et facile à transporter
- Aucun filtre d'aspiration à nettoyer
- Alarme sonore
- 1,0-5,0 L /mm , O₂ : 90 %



Newlife Elite Sep 5 litres à partir de 1 200 Dh le mois

(+ Dépot de garantie)

- Une seule sortie d'oxygène,
- 2 à 9 litres par minute : 92% d'oxygène,
- 10 litres par minute : 90% d'oxygène.



CPAP à partir de 799 Dh le mois

(+ Dépot de garantie)

CPAP AirSense 10 AutoSet

Un appareil haut de gamme à réglage automatique de la pression



ResMed



CPAP Ich auto

- Cliniquement prouvé l'autoréglage algorithmique,
- Pression PVA soulagement * fonction,
- Carte SD et port USB pour l'efficacité de récupération de données,
- Un fonctionnement ultrasilencieux,
- Faible encombrement, y compris l'humidificateur chauffant.



Masque nasal Mirage FX

Prix :TTC
950,00



Masque facial AirFit F20

Prix :TTC
2 250,00



Masque urinaire Air Fit TM P10

Prix :TTC
1 225,00



Masque facial Wizard 220

Prix :TTC
600,00



Masque nasal Wizard 210

Prix :TTC
600,00



Masque nasal Wizard 230

Prix :TTC
1 000,00





Lit électrique Hayden

3 fonctions, avec barrières et potence

Réf. V752

Prix :TTC
15 800,00

Habillage en bois pour une intégration parfaite à l'hospitalisation à domicile



- Dimensions du lit :
Larg 105 x Long 217 cm,
- Poids maximum utilisateur :170 kg

- Une plus grande autonomie du patient : d'une simple pression la télécommande actionne le relève-buste ou le relève-jambe électrique,
- Soulage le dos des aides-soignants : une fois le lit en position haute, il n'y a pas besoin de se pencher pour faire la toilette du patient,
- Habillés de bois, il s'intègre au domicile,
- Des barrières escamotables en bois permettent une utilisation en toute sécurité,
- Une potence permet de soulager les points d'appui et de changer de position,
- Démontable en 4 parties, ce lit s'installe rapidement et sans outil,
- Réglable en hauteur par télécommande.



Lit électrique Amplitude

Spécial Alzheimer

Avec barrières et potence

Réf. 475111

Prix :TTC
15 800,00

Position très basse pour éviter les risques de chute du patient

- Le lit Amplitude électrique est conseillé pour : les personnes à risque de chute, états confus ou maladie d'Alzheimer,
- Il est particulièrement résistant. Grâce au croisillon, il permet une position basse, et standard en conservant un niveau relevé classique pour permettre au personnel soignant la réalisation des soins,
- La hauteur variable, le relève buste et le relève jambes sont motorisés.
- Démontable en 4 parties, ce lit s'installe rapidement et sans outil,
- Trois fonctions, trois moteurs



- Dimensions du lit :
Larg : 90 x Long 190 cm,
- Poids maximum utilisateur :
135 kg,
- Relève-buste électrique :
Réglable de 0-75°,
- Relève-jambes :
Manuel à crémaillère 0 à 15°,
- Hauteur du lit :
Electrique réglable de 22 à 84,5 cm,
- Plicature de genoux :
Oui.





Lit électrique MT

6 fonctions
Proclive- décline
Réf. V754

NOUVEAU

Le lit électrique
à Proclive- décline

Prix :TTC
15 800,00

- Lit de soins à domicile taille globale: 150x1030x400-800mm
- Le cadre est en acier enduit de poudre
- La tête et le pied sont en bois massif
- Rail latéral en bois massif pleine longueur, coulissant de haut en bas
- Fonctions réglables du lit
- Capacité de poids: 190 kg
- Le poteau 11.IV est facultatif
- Puissance: 110V-240V, 50-60HZ

Peut être entièrement démonté pour le transport, lorsque le lit n'est pas utilisé, il peut être stocké dans une position sûre et compacte

Matériel	Cadre en acier et en bois
Dimension	2150 x1030 X 460 /860 mm
Réglage de la hauteur	460-860mm
Dossier	0-70°
Repose-pied	0-23°
Trendelenburg	0-13°
Capacité de charge	<180 kg
RCR	OUI
Roulette	125mm frein roulette



Lit manuel d'hospitalisation 1 position

Réf. L8045 une manivelle

Prix :TTC
5 500,00



- Lit semi-rotatif mobile avec têtes de lit en ABS B-21-1 (ABS)
- Surdimensionné: 2140 mm (L)x940 mm (W)x500 mm (H)
- Panneaux de tête: 1010x280x640mm

Caractéristiques principales:

- Cadre de lit revêtu d'époxy, avec rails latéraux pliables en alliage d'aluminium et têtes de lit amovibles en plastique ABS,
- Fonction unique, qui peut être actionnée par manivelle,
- dossier: 0-70 ± 5°
- Anti-pare-chocs aux quatre coins, avec emplacements pour I. V. Rod
- Quatre roulettes de diamètre 125 mm avec freins
- Construction démontable économisant le fret.

Lit manuel d'hospitalisation 2 positions

Réf. L8030 deux manivelles

Prix :TTC
6 300,00



- Le cadre du lit est soudé par un profilé en acier, stable et fiable
- Planche de lit moulée avec trous de ventilation
- Tête et jambe relevable par 2 manivelles,
- Panneaux de tête et de pied en ABS, facilement amovibles
- Rails latéraux pliables en alliage d'aluminium
- 4 roues pivotantes diam 12,5 cm dont 2 avec frein
- Deux crochets de drainage
- capacité de poids : 150 Kg
- Dimensions : 2140 mm (L) x940 mm (W)x500 mm





Matelas à air anti-escarres alternating Domus 1

Réf. L8000

Prix :TTC
550,00



Matelas et compresseur

- 2 circuits d'air indépendants,
- 2 tuyaux de raccord entre matelas et compresseur,
- Alternance dans le gonflage des deux circuits d'air afin de réduire les pressions.

APEX

Matelas à air anti-escarres alternating Ultima

Réf. L8000U

Prix :TTC
550,00

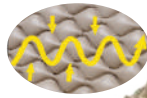

Compresseur :

- Pression 40 à 100mmHg,
- Puissance de sortie de l'air : 5 litres/min,
- Mode alternatif : cycle 10-12 min,
- Le compresseur est silencieux, performant,
- Il peut être accroché au lit,
- Sur-matelas à air de 130 cellules,
- Rabats en tête et pied de lit, qui peuvent être rabattus sous le matelas,
- Dim : 280 X 90 X 6,5 cm,
- Poids supporté : 110 kg.



Matelas à air en tube alternating Domus 2

Réf. L8011

Prix :TTC
2 290,00



- Cellules indépendantes fonction alternée 1 sur 2,
- Cellule de polyester enduite de polyuréthane,
- Durée de cycle pré-réglée à 12 mn,
- Réglage de la pression en fonction du poids du patient et de son confort,
- Une place.

APEX

Matelas à air dynamique anti-escarres Scorpion auto

Réf. L8012U

Prix :TTC
7 900,00



- Statique, réinitialisation d'alarme et mode ferme automatique,
- Un crochet fixe, un filtre à air et un fusible sont fournis au bas de la pompe,
- Couverture imperméable et perméable à la vapeur,
- fournit une surface à faible frottement,
- A / B alternant fournit la pression,
- RCP «dégonflage rapide» en cas d'urgence, • 200 x 88 x 20 cm.
- La pompe et le matelas Scorpion sont destinés à réduire l'incidence des plaies de pression tout en optimisant le confort du patient.

NOUVEAU

Oreiller Orthopédique CERVI+

Réf. W0460 / 32x50x10,5/8 cm

Prix :TTC
550,00



Réf. W0460L / 65x36x11,5/10cm

Prix :TTC
690,00

En mousse à mémoire de forme

- Très confortable, l'oreiller Cervi+® soutient la tête sans solliciter l'épaule ou les cervicales,
- La mousse visco-élastique mémorise la forme de la tête et exerce ainsi une faible contre-pression : la circulation du sang est facilitée et les pressions diminuées,
- Housse de qualité, en éponge stretch, 80% coton, 20% polyester (lavable à 40°C).



Coussin chauffant duillet

Réf. LWE144C

Prix :TTC
599,00



Dim : 45 x 45 cm

- S'utilise comme tapis chauffant sans le coussin intérieur,
- Idéal pour le dos, la taille ou l'abdomen,
- APS - Système de Protection Active,
- Minuteur pour mise hors tension automatique après 90 min.

Sur-matelas chauffant

Réf. LWE151U

Prix :TTC
699,00



1 place Dim 80 x 150 cm

- Avec des perforations qui permettent la circulation rapide de la chaleur : système 4D,
- Matière plus épaisse et molletonnée,
- Les sous-couvertures Wellcare peuvent remédier aux problèmes d'aération courants et réduire la fréquence à laquelle vous rejetez les couvertures en dormant,

Sur matelas chauffant

Thermothérapie

Réf. LWE167S

1 place : 80 x 150 cm

Prix :TTC
470,00



- Facile d'entretien : lavable en machine à 30°
- 4 niveaux de chauffe,

Réf. LWE167D

2 places : 140 x 150 cm

Prix :TTC
799,00



- Régulation électronique de température,
- Boîtier de commande lumineux détachable,
- Couverture et, biais 100 % polyester,

Chauffe-pied électrique

Réf. 820803

Prix :TTC
490,00



- Vous apporte une douce chaleur, du confort et de la détente. Il favorise la circulation sanguine et soulage les douleurs.



Matelas gaufrier monoportance

Anti-escarres, avec housse zippée sur les côtés
Réf. W3000



Prix :TTC
2 450,00



- Poids utilisateur de 40 à 100 kg,
- Alèse en PVC anallergique : 140 x 280 cm,
- Densité : 40 kg/m3,
- Housse bonnette polyuréthane imperméable respirant,
- Dim. : 195 x 88 x 17 cm.

Matelas en mousse à mémoire de forme

Réf. W3006



Prix :TTC
3 350,00



- Livré avec housse intégrale Promust PU en jersey polyuréthane, imperméable et respirant,
- La housse est zippée sur 3 côtés, avec rabats,
- Mousse viscoélastique de densité 82 Kg/m3,
- Poids max utilisateur 40 à 120 kg,
- Dim. : 195 x 87 x 14 cm.

Matelas articulé en mousse

Pour lit médicalisé à 3 articulations
Réf. L8008

Prix :TTC
1 600,00



- Matelas en 4 parties
- Mousse de densité médicale
- Housse imperméable zippée
- Dim. : 90x190x12 cm

Répartition de la pression **NOUVEAU**

Talonette

Réf. F022604-01- Standard
Réf. F022604-02 - Large



1 paire

Prix :TTC
480,00



Plaque forme carrée

Réf. F02601-02B

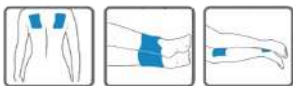

1 unité

Prix :TTC
150,00



10x10x1.5 cm

Plaque forme sacrum

Réf. F02605-00B



1 unité

Prix :TTC
300,00



Bande en rouleau

Réf. F02603-02B



1 unité

Prix :TTC
120,00



50x2.5x1.3 cm

Fresco

- Pour redistribution de la pression
- Traitement des ulcères
- Prévention des escarres
- À utiliser sur une peau intacte
- Pour éviter les frottements et les dommages liés à la pression.

Protège talon

Réf. 680008

Prix :TTC
180,00

(la paire)



En fibres synthétiques pour une : Meilleure circulation de l'air, réduction des frottements, prévention de l'apparition des escarres au niveau du talon.

- Taille standard.
- Se vend à la paire.

Chausson anti-escarres

Care protect Pedi

Réf. 2306

Prix :TTC
360,00

(la paire)



- Prévention des escarres.
- Se vend à la paire.

- 1 - 27-31 cm
- 2 - 32-36 cm
- 3 - 37-42 cm

Sanyrène

Huile hyperoxygénée
Réf. URG2553F

Prix :TTC
95,00



Algoplaque

Pansement hydrocolloïde

NOUVEAU



Réf.	Dim.	Prix boîte	Prix.U
URG1373FU	10x10 cm /16 U	448,00	28,00
URG5844FU	15x15 cm /10 U	570,00	57,00
URG5842FU	20x20 cm /10 U	850,00	95,00

Alèse

Pour Matelas anti-escarres
Réf. 410100

Prix :TTC
150,00



Alèses jetables



Réf.	Dim.	Prix boîte
00466060	60x60 cm /20 U	100,00
00466090	60x90 cm /20 U	130,00
004680180	80x180 cm /20 U	180,00



Fauteuil coquille

Réf. 70014

NOUVEAU



Aide au maintien et confort de longue durée pour les patients immobilisés à domicile.



- Largeur hors-tout (sans tablette) : 68 à 72 cm
- Longueur hors-tout avec repose-pieds : 89,5 cm
- Hauteur de l'assise (avec coussin) : 48 cm
- Hauteurs des accoudoirs : 23 cm
- Hauteur du coussin d'assise : 7 cm
- Inclinaison de la coquille : 0° à +32°
- Poids net de l'appareil : à partir de 27 kg
- Poids maximum supporté : 120 kg

Lève-personne électrique

Mobile avec sangle en U

Réf. L8086

Prix :TTC
15 950,00

Le cadre principal est fait de tube d'acier à haute résistance avec revêtement en poudre sur la surface. Il est caractérisé par un rouleau universel avant, un rouleau de frein arrière, une largeur réglable de la jambe du support de pied, une poche de suspension sûre fiable et un dispositif d'abaissement d'urgence, les patients peuvent être déposés en cas de panne de batterie ou de moteur.

Définition :

- Crochets de fixation d'harnais,
- Bôme de levage,
- Poignée de poussée,
- Moteur de levage,
- Arrêt de secours mécanique,
- Poignée de commande,
- Boîtier de commande électronique,
- Pédale de réglage du châssis,
- Pied du châssis,
- Roues doubles,
- Front (déverrouillage),
- Roulettes doubles avec frein de blocage.



Drap de glisse

Réf. 410195

Prix :TTC
450,00

- C'est un Dispositif Médical de Classe 1,
- Made in France, certifiés CE,
- Facilite la translation latérale et verticale ainsi que le rehaussement d'un patient allongé dans un lit,
- L'effet de glisse facilite le travail du personnel soignant en réduisant les frottements dues au poids du patient pendant les manipulations,
- Il est composé de 100% polyamide enduction polyuréthane traitée silicone, • Dim : 85 x 150 cm.



Ceinture de transfert patient

Réf. 43091

Prix :TTC
399,00

NOUVEAU



Placé autour de la taille du patient ou du soignant. Elle l'aide à s'asseoir avec une sécurité maximum. Matériaux: polyester et mousse de polyuréthane (ceinture); polyester (sangle); nylon (boucle). Lavable en machine à 60 ° C.

Coussin en microbilles nuque

Réf. 410166

Prix :TTC
220,00



Le coussin de positionnement en bouée permet une aide au positionnement du cou et des cervicales des patients alités ou polyhandicapés, • Dim : Ø 45 cm.

Siège de rotation

Réf. 820109

Prix :TTC
290,00

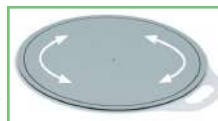

- Idéal pour faire pivoter le patient en position assise.
- Disque tournant sur 360°,
- Utilisation sur des surfaces planes,
- Composé de deux disques en rotation l'un contre l'autre,
- Déhoussable,
- Poids maxi. : 125 Kg / Ø : 40,5 cm.

Appuis-dos

Réf. W0320

Prix :TTC
390,00



- Doté d'un appui tête il se règle en inclinaison, pour se reposer, lire ou regarder la télévision,
- Le tissu aéré laisse la peau respirer, même en l'absence d'un oreiller,
- Ce relève buste vous offrira une inclinaison de 45 à 60°,
- Larg : 61 cm / Haut : 58 cm,
- Poids max : 100 kg.

Coussin en microbilles décubitus

Réf. 410165

Dimensions : 150 X 18 cm

Prix :TTC
590,00



- Coussin en microbilles léger pouvant aider à la prévention ou au traitement d'une escarre,
- Idéal pour une mise en position semi-latérale 30° en position allongée afin d'assurer une décharge totale du sacrum en cas d'escarre déclarée,
- Composition : microbilles,
- Dimensions : 150x18 cm.

Coussin en microbilles cylindrique

Réf. 410161

Prix :TTC
210,00



- Le coussin de positionnement cylindrique s'utilise pour un calage abdominal, des hanches ou des genoux, réduisant le risque de glissement et de chute.
- Dim : 70 X15 cm.

Coussin en microbilles demi-lune

Réf. 410163

Prix :TTC
550,00



- Le coussin de positionnement demi-lune permet le calage dorsal du patient ainsi que des coudes et donc le soulagement de la pression d'appui,
- Il permet la réduction du «glissé vers l'avant» qui est responsable du cisaillement des tissus,
- Dim : 18 x 100 cm.



Table de lit Classique

Réf. W0300



Prix :TTC
1 100,00



- Pratique pour lire, plateau réglable en inclinaison,
- Réglable en hauteur et latéral,
- Peu encombrante.

Table de lit pliante

Diffusion avec extension

Réf. 421800 Blanche

Réf. 421814 Marron

Prix :TTC
1 400,00



- Cette table réglable en hauteur possède un plateau repose livre inclinable (multi positions).
- Une double inclinaison au niveau du socle facilitant l'utilisation dans un fauteuil (roulant).

Table de lit

Diffusion pliante

Réf. 421400 Blanche

Réf. 421414 Marron

Prix :TTC
1 050,00



- Réglable en hauteur,
- Facile à déplacer grâce à quatre roulettes,
- Pratique pour lire : plateau réglable en inclinaison.

Table de chevet roulante

Réf. L8055 ABS

Prix :TTC
1 400,00



- Outil indispensable dans une chambre clinique,
- Dotée d'un tiroir et d'un petit placard pour le rangement.

Table de lit en ABS

Réf. L8116

Prix :TTC
1 600,00



- Avec roulettes,
- Hauteur réglable de 68 à 98 cm,
- Longueur : 80 x 42 cm.

Porte sérum

Prix :TTC
600,00

Réf. 430811

Réf. L8031CR

Réf. L8031
Réf. L8119

- Sur roulettes,
- 4 crochets,
- socle ABS.

- Sur roulettes,
- 4 crochets,
- socle chromé.

- Sur roulettes,
- 4 crochets inox,
- socle ABS.



Table de chevet roulante

En laminé bois beige

Réf. L8074

Prix :TTC
3 800,00



- Matériel ABS génie plastique,
- Avec un tiroir, une porte (intérieure avec un plateau),
- Taille: 53 x 50 x 80 cm.

Table de lit en U

En laminé bois beige

Réf. L8123

Prix :TTC
2 400,00



- Cadre en acier enduit d'époxy, avec panneau supérieur phénolique,
- Hauteur ajustable par verin à gaz,
- Base avec roulettes dia.63mm, dont deux avec freins,
- Dim. : L80 x W40 x H66 ~ 96 cm.

Panier porte sérum

Réf. L8032

Prix :TTC
100,00

En inox 250 ml





Indasec premium Incontinence lourde



Change adulte

- Sous-vêtements hautement absorbants,
- Latérales déchirables,
- Ceinture super-élastique,
- Enveloppe extérieure respirante.

Réf.	Taille	Unités	Prix TTC
0048M9	M9 : 80-125 cm / 2100 - 2500 ml	20	197,00
0048L9	L9 : 110-150 cm / 2100 - 2500 ml	20	215,00
0047M7	M7 : 80-125 cm / 1500 - 1800 ml	20	159,00
0048L7	L7 : 110 - 125 cm / 1500 - 1800 ml	20	183,00

Indasec discreet pant



Change culotte

- Conception du noyau et des absorptions.
- Dermo-bandes
- Polyéthylène avec des ailes de NW (air)
- Ceinture élastique arrière



Réf.	Tailles	Absorption	Unités	Prix:TTC
0049PM10	M	super	10	169,00
0049PL10	L	super	10	183,00

Addermis Gants de toilette imprégnés



- Imprégnés avec une solution hygiénique sans savon, qui nettoie en même temps qu'elle hydrate, nourrit et régénère la peau,
- Contient de l'huile de primevère, riche en acides gras essentiels,
- Extrait de centella asiatique qui stimule la régénération cellulaire en fournissant des propriétés anti-inflammatoires,
- N'a pas besoin de rinçage ni de séchage,

Réf.	Unité	Prix:TTC
0050G40	40	145,00

Indasec Men Incontinence Homme

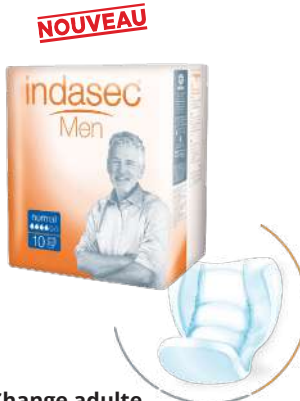

Change adulte

Protection absorbante spécialement conçue pour les hommes souffrant d'incontinence légère et modérée

Réf.	Unités	Prix:TTC
0038M10	10	75,00

Indasec discreet Serviettes légères pour fuites urinaires / Femme



- Double coeur concentré ultra-absorbant,
- Bandes dermoprotectrices avec de l'aloé vera, de l'extrait d'ambiaty et des acides gras essentiels oméga 3 et oméga 6,
- Canaux exclusifs et film de diffusion rapide,
- Unique avec double barrière antifuite,
- Couche de diffusion et forme anatomique,
- Particules essentielles neutralisant l'odeur.

Réf.	Absorption	Unités	Prix:TTC
0049EX10	extra	10	42,00
0049N24	normal	24	89,00

Alèses jetables



- Couche filtrante douce,
- Protège la peau du patient en maintenant l'humidité éloignée,
- Canaux avec structure Rhomboïdale pour la diffusion de l'urine,
- Polyéthylène antidérapant en contact avec le lit,
- Protection de lit, fauteuil roulant, berceau, change bébé,
- 3 tailles avec qualité extra.

Réf.	Taille	Unité	Prix TTC
466060	60x60	20	100,00
466090	60x90	20	130,00
4680180	80x180	20	180,00

Addermis Éponges savonneuses



- Spécialement conçues pour les personnes qui ont pas accès à une douche,
- Gel dermatologique et hypoallergénique, à la douceur extrême,
- Texture idéale pour stimuler la circulation sanguine et tonifier la peau,
- Usage unique,
- Pratiques et hygiéniques,
- 0% résines,

Réf.	Unité	Prix:TTC
0050E20	24	32,00

MATERNITÉ ET BÉBÉ

NOUVEAU

Couches prématurés



- Ils ont été testés cliniquement sous contrôle dermatologique, étant adaptés à la peau des bébés.
- La composition des couches maintient votre bébé au sec pendant 12 heures pour que vous puissiez profiter de chaque aventure sans soucis.

Réf.	Taille	Unité	Prix:TTC
0036CN1	T1	20	99,00
0036CN2	T2	20	115,00

Couches maternité



• En cotton pad

Réf.	Unité	Prix:TTC
0051CM25	25	48,00

Serviette hygiénique maternité Premiers jours



Spécial Épisio

- Spécialement conçues pour les pertes abondants des premiers jours après l'accouchement.

Réf.	Unité	Prix:TTC
0037SC10	12	100,00

Protège-slips



- Préconisés pendant la grossesse et au cours des derniers jours avant l'accouchement.
- Protection contre les pertes légères.
- Noyau fin et respirant pour un usage plus confortable.

Réf.	Unité	Prix:TTC
0037SP24	24	54,00

Culotte jetable



- Culottes jetables respirantes douces, adaptables, confortables et hygiénique.
- Conçues pour les premiers jours après l'accouchement, et préconisées pour maintenir en place les serviettes hygiénique.
- Taille : unique

Réf.	Unité	Prix:TTC
0037CJ4	4	65,00



Fauteuil releveur électrique **STYLEA II**

- Il est équipé de 2 moteurs pour une inclinaison indépendante du dossier et du relève-jambe.
- Son dossier est équipé de 3 coussins déhoussables et rembourrés en fibres creuses particulièrement moelleuses.
- L'assise contigüe au relève-jambes et se déhousse aisément.
- Existe en version microfibre et similicuir.

Microfibre

Prix :TTC
10 900,00

Simili-cuir

Prix :TTC
11 900,00

Réf.	Couleur
490130	Beige /moteur microfibre
490134	Titane / moteur microfibre
490135	Chocolat / moteur microfibre
490115	Chocolat / moteur similicuirfibre

Poids Supporté : 130 kg.
Certification CE : Oui.
Poids : 52.00 kg.



Fauteuil releveur électrique **CLEVER**

- Ce fauteuil est équipé d'une motorisation et de pièces mécaniques de qualité.
- Clever est un fauteuil à motorisation simple.
- Il est contrôlé par une télécommande basse tension 24 V.
- Disponible en 3 coloris de microfibre.

Prix :TTC
7 500,00

Réf.	Couleur
480330	Sable
480334	Gris
480335	Chocolat

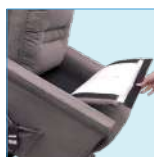

Poids Supporté : 130 kg.
Certification CE : Oui.
Poids : 52.00 kg.



Fauteuil releveur électrique **LAZY UP**

- Ce fauteuil s'incline en 2 temps grâce à sa motorisation leg'up : le relève-jambes puis le dossier.
- Son grand dossier réglable en profondeur lui procure un maintien de qualité, tout en optimisant l'espace avec une largeur limitée.
- Matériaux : mécanisme en acier - vérin électrique basse tension 24 volts

Prix :TTC
8 500,00

Réf.	Couleur
480445	Chocolat

NOUVEAU



Poids Supporté : 130 kg.
Certification CE : Oui.
Poids : 41.00 kg.





Une solution complète pour contrôle, sécurité et confort
Ceci est possible avec les solutions uniques de ZenSiv

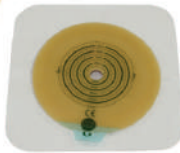

Support

Réf.	Diamètre	Prix	
B2N510	50 MM	45.00	<ul style="list-style-type: none"> • Support 100% hydrocolloïde + plâtre microporeux, • Protection de la peau, • Absorption de l'humidité, • Aucun ingrédient animal utilisé, • Une harmonie d'adhésion par sa flexibilité, • Meilleur confort.
B2P510	50 MM	45.00	
B2N610	60 MM	45.00	
B2P610	60 MM	45.00	
B2N710	70 MM	47.00	
B2P710	70 MM	47.00	

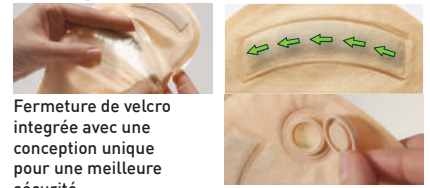
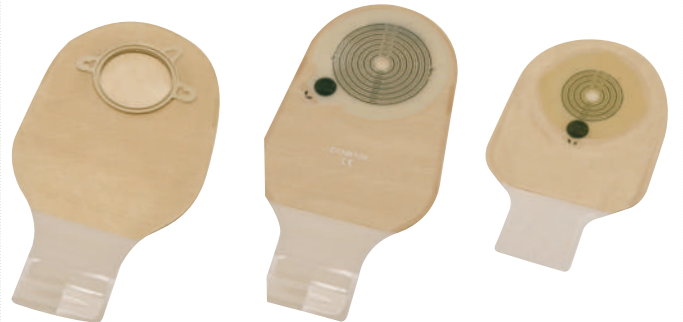

Fermeture de velcro intégrée avec une conception unique pour une meilleure sécurité.



Le filtre et le conduit intégré permettent un meilleur contrôle de l'air et des odeurs.

Contrôle aisé sur la poche et revêtement doux.

Poche d'iléostomie 1 et 2 pièces revêtement doux

Réf.	Diamètre	Prix TTC
D2B5XV	50 MM	31,50
D2B6XV	60 MM	31,50
D2B7XV	70 MM	33,00
D1NB10XV système 1 pièce		46,00



Poche d'urostomie 1 et 2 pièces

- Revêtement doux,
- Permet une absorption maximale des bruits,
- Meilleure répartition des urines,
- Sécurité.



Réf.	Diamètre	Prix TTC
U2B5F	50 MM	34,00
U2B6F	60 MM	34,00

Ceinture de colostomie

Réf : ABS125

Prix :TTC
215,00





NOUVEAU

Gants d'examen jetables

Nitrile

Réf. LC1061B (bleu)

Réf. LC1060V (violet)



Taille : S - M - L

• Bonne qualité et fournissent une excellente barrière biologique.

• A conserver dans un endroit sec et frais, éviter la chaleur excessive (40°C 104°F)

Latex

Réf. LC1060

Nous consulter



Taille : S - M - L

Bassin de lit

Réf. LC1080

Prix :TTC

60,00



• Bassin de lit avec poignée ergonomique.

• Plastique très résistant.

Urinoir

Homme et femme

Réf. LC1070

Prix :TTC

40,00



• Conçu pour les personnes incontinentes ou en manque d'autonomie,
• capacité 1 litre / Gradué par 50 ml

Pillulier pour comprimés sécables

Réf. LH003

Prix :TTC

40,00



Pillulier 2 en 1

Réf. L5730

Prix :TTC

45,00



Combine le journalier et le semainier. Les compartiments journaliers sont facilement détachables.

Poche à urine adulte

Réf. LC1020

Prix :TTC

5,00



Réf. LC1020C

Boîte de 100

Prix :TTC

350,00

Pillulier-semainier

28 comprimés

Réf. 0090BC1

Prix :TTC

70,00



Broyeur de comprimés

Réf. 0090BC0

Prix :TTC

72,00



Poche à urine pédiatrique

Réf. LC1020P

Boîte de 100 U

Prix :TTC

112,00



Bandeau de tête

En gel réutilisable

Réf. LMRR6

Prix :TTC

50,00



Coussin de gel

Épaule réutilisable

Réf. LMRR3

Prix :TTC

70,00



Coussin de gel

Dos réutilisable

Réf. LMRR2

Prix :TTC

90,00



• Traitement par le froid : Entorses, élongations, hématomes, tendinites.
• Traitement par la chaleur : Douleurs rhumatismales, lombalgies, torticolis, lumbagos.

Peniflow

En latex

Réf. LC1030

Prix :TTC

05,00



Peniflow

En silicone

Réf. LC1030S

Prix :TTC

18,00



Taille : S.M.L.XL

Réf.

LC1030C

Cond.

Boîte 100 U

10 boîtes 100 U

Prix.

315,00

Nous consulter

Coussin thermique

Cold/Hot

Réf. LMRD2

Prix :TTC

60,00



• articulation réutilisable



Vessie à glaces

En tissu 23 cm

Réf. LMRB9

Prix :TTC

45,00



Produits hydro-alcoolique



Masques

Nous consulter

**NOUVEAU**

PRÉVENTION ET CICATRISATION DES ESCARRES

TRAITEMENT PRÉVENTIF DES ESCARRES

Huile hyperoxygénée d'acides gras essentiels

Sanyrène

Huile hyperoxygénée

Réf. **URG2553F**
20 ml

Prix TTC
99,00



- 1 à 2 pulvérisations sur chaque zone d'appui à chaque changement
- Faire pénétrer doucement par simple effleurage.
- Ne pas masser ni froter.

Algoplaque

Pansement hydrocolloïde



Réf.	Dim.	Prix boîte	Prix.U
URG1373FU	10x10 cm /16 U	448.00	28.00
URG5844FU	15x15 cm /10 U	570.00	57.00
URG5842FU	20x20 cm /10 U	950.00	95.00

- Nettoyer la plaie avec du sérum physiologique puis sécher soigneusement le pourtour de la plaie.
- Appliquer directement le pansement Algoplaque sans tension sur la plaie de sorte qu'il déborde d'au moins 3 cm en peau saine
- Bien lisser le pansement du centre vers la périphérie à l'aide de la paume de la main pour parfaire son adhésivité.

Renouveler tous les 3 à 4 jours en fonction de la saturation du pansement

PLAIE INFECTÉE OU AVEC SIGNES D'INFECTION LOCALE

Interface antibactérienne lipido-colloïde imprégnée de Sel d'Argent

UrgoTul Ag

Interface antimicrobienne avec matrice TLC-Ag

- Nettoyer la plaie au sérum physiologique.
- Appliquer directement le pansement UrgoTul Ag sur la plaie.
- Recouvrir UrgoTul Ag d'un pansement secondaire (compresse stérile) puis maintenir par une bande de fixation ou un filet tubulaire.



Réf.	Dim.	Prix boîte	Prix.U
URG7633FU	10x12 cm /16 U	608.00	38.00
URG7627FU	15x20 cm /16 U	1 424.00	89.00

Renouveler tous les 1 à 3 jours



FIBRINEUSES ET EXSUDATIVES

Pansement hydro-détersif absorbant

UrgoClean

Compresse

Pansement micro-adhérent avec fibres poly-absorbantes

- Nettoyer la plaie avec du sérum physiologique.
- Appliquer directement le pansement UrgoClean sur la plaie.
- Recouvrir UrgoClean d'un pansement secondaire (compresse stérile) puis maintenir par une bande de fixation ou un filet tubulaire.



Réf.	Dim.	Prix boîte/10	Prix.U
URG6446FU	10x10 cm /10 U	460.00	46.00

Renouveler tous les 1 à 2 jours

Gel d'hydratation des plaies nécrotiques sèches

Urgo Hydrogel

Réf. **URG1545F**



15 g

Prix TTC
79,00

- Nettoyer la plaie avec du sérum physiologique.
- Appliquer Urgo Hydrogel sur toute la surface de la plaie d'une fine couche de 4-5 mm d'épaisseur en veillant à ce que le gel ne déborde pas en peau saine.
- Recouvrir d'un pansement secondaire type Algoplaque Film avec un débord de 3-4 cm de chaque côté.

Pansement drainant à base d'alginate de calcium hydrocolloïdes

UrgoSorb

- Nettoyer la plaie avec du sérum physiologique.
- Choisir le format d'UrgoSob légèrement supérieur à la taille de la plaie afin de faciliter son renouvellement.
- Recouvrir UrgoSob d'un pansement secondaire (compresse stérile) puis maintenir par une bande peu serrée ou par un sparadrap de grande taille.



Réf.	Dim.	Prix boîte	Prix.U
URG1380FU	5x5 cm /10U	190.00	19.00
URG1384FU	10x10 cm /10U	345.00	34.50



PIED DIABÉTIQUE ET ESCARRES PROPRES

Interface lipido-colloïde inhibitrice de protéases

UrgoStart

Interface avec matrice unique modulatrice de métalloprotéases

- Favorise la prolifération des fibroblastes
- Confortable
- Cicatrisation en milieu humide
- Retrait indolore et atraumatique

Réf.	Dim.	Prix boîte/10	Prix.U
URG0182FU	10x10 cm /10 U	720.00	72.00



Renouveler tous les 2 à 4 jours



EN VOIE D'ÉPIDERMISATION

Interface lipido-colloïde flexible

UrgoTul

Interface lipido-colloïde flexible

- Nettoyer la plaie au sérum physiologique.
- Appliquer directement le pansement UrgoTul sur la plaie.
- Recouvrir UrgoTul d'un pansement secondaire (compresse stérile) puis maintenir par une bande de fixation ou un filet tubulaire.



Réf.	Dim.	Prix boîte	Prix.U
URG1270FU	10x10 cm /10 U	320.00	32.00
URG1267FU	15x20 cm /10 U	890.00	89.00

Renouveler tous les 2 à 4 jours

Pansement siliconé absorbant et cicatrisant

Format Sacrum

Format anatomique siliconé

- Nettoyer la plaie au sérum physiologique
- Sécher soigneusement la peau péri-lésionnelle



Réf.	Dim.	Prix boîte	Prix.U
URG049U	20x20 cm /10 U	1 500.00	150.00





NOUVEAU

URGO

GAMME BLANCHE

Compresses stériles Uργο

- Très absorbantes, elles conviennent parfaitement pour nettoyer ou protéger des plaies exsudatives
- Boîte 10 unités



Réf.	Dim.	Prix.
URG6020S	20x20 cm	12,00
URG6030S	30x30 cm	18,00
URG6040S	40x40 cm	27,00

bande de gaze hydrophile Uργο



Rouleau

Réf.	Dim.	Prix.
URG6005	3 m x 5 cm	02,00
URG6007	3 m x 7 cm	03,00
URG6010	3 m x 10 cm	03,00

GAMME SPARADRAPS

Sparadrapp non tissé extensible Uργο Derm

Indiqué pour la réalisation de pansements, le maintien de compresses, et la fixation de dispositifs.



Rouleau

Réf.	Dim.	Prix.
URG1683F	5 m x 5 cm	26,00
URG1684F	5 m x 10 cm	48,00
URG1688F	5 m x 18 cm	66,00
URG1686F	5 m x 20 cm	68,00
URG1691F	10 m x 10 cm	75,00

Sparadrapp transparent Uργο Film

Réf. URG1879F
Rouleau
5 m x 2 cm



Prix:TTC
30,00

- En dermatologie, pour la réalisation de pansements sur peaux fragiles
- Appliquer sur une peau nettoyée et séchée, non lésée.

Sparadrapp non tissé souple micro-aéré Uργο Pore

Réf. URG1783F
Dévidoir
5 m x 2,5cm



Prix:TTC
18,00

Indiqué pour la fixation et le maintien de pansements et matériel médical à renouvellement fréquent sur peaux allergiques, fragiles ou dévitalisées.

Uργο Syval



Rouleau

Sparadrapp résistant tissé

Réf.	Dim.	Prix.
URG1742F	5x2 cm	15,00
URG1744F	5x5 cm	32,00
URG1757F	5x7 cm	39,00

Sparadrapp perforé à découper

Réf.	Dim.	Prix.
URG1758M	1x10 cm	14,00
URG1760F	1x18 cm	20,00
URG1758F	5x10cm	55,00
URG1759F	5x18 cm	86,00

GAMME DOULEURS

Gel Uργο Arnica

Réf. URG6145F
50gr

Prix:TTC
58,00



- Délivre un effet frais immédiat pour une sensation de fraîcheur.
- Il est utilisable dès 1 an et respecte les peaux sensibles car il ne contient ni parfum, ni colorant, ni conservateur.

King Spray Froid

Réf. URG1574F
150 ml

Prix:TTC
60,00



- La première phase de cicatrisation est l'inflammation (chaleur, rougeur, œdème, douleur).
- L'application de froid va ainsi ralentir fortement l'inflammation et soulager la douleur.

Opticlude 3M™

Réf. 3M1537 junior
Réf. 3M1539 adulte

Prix:TTC
94,00



Boite de 20



Tegaderm Absorbent 3M™

- Absorption efficace, bord fin, doux et adhésif,
- Délai de port illimité : plus de 7 jours,
- Application économique,
- Pour plaies superficielles et profondes : déchirures de la peau, ulcères de jambe, plaie débridées, éraflures, brûlures de premier, et deuxième degrés.



Réf.	Dim	Prix boîte	Prix unité
TE1624W	6 x 7 cm/ boîte 100U	500,00	05,00
TE1626W	10 x 12 cm/ boîte 50U	450,00	09,00

Steri-Strip 3M™

Bandelettes de sparadrapp microporeux renforcé de fibres de polyester avec un adhésif hypo-allergénique, présentées en pochette stérile.

Indications

- Fermeture des plaies superficielles
- Remplacement précoce de fils ou agrafes
- Suture combinée avec fils ou agrafes.



Réf.	Dim	Prix boîte / 50	Prix unité
STR1541	75 x 6 mm	425,00	08,50
STR1546	100 x 6 mm	650,00	13,00
STR1547	100 x 12 mm	625,00	12,50

PharmaStrip

Bandes pour sutures cutanées fabriquées en tissu polyamide, avec un renfort non élastique revêtu d'un auto-adhésif hypoallergénique.

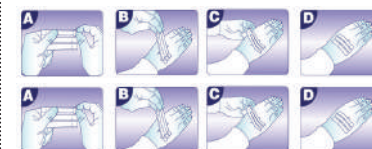

Réf.	Dim	Prix boîte/100	Prix unité
0081S076	6,4 x 76 mm	300,00	03,00
0081S102	6,4 x 102 mm	500,00	05,00
0081S103	13 x 102 mm	500,00	05,00

**Fauteuil douche toilette**

Aluminium blanc

Réf. SA538

Prix :TTC
6 990,00

- Assise 43 cm,
- Accoudoirs relevables,
- Reposes pieds fixes réglables en hauteur,
- 2 roues devant avec freins.

Fauteuil douche et toilette**Miami**

Réf. RE34530

Prix :TTC
9 750,00Poids max. de l'utilisateur
150 kg

- Assise rembourrée avec ouverture hygiénique,
- Dossier de forme ergonomique avec poignée intégrée,
- Accoudoirs amovibles pour un transfert latéral,
- Largeur d'assise : 52 cm,
- Poids maximum de l'utilisateur : 150 kg.

Chaise de douche et garde-robe BONN

Réf. RE34354

Prix :TTC
4 890,00Poids max. de l'utilisateur
130 kg

- Assise percée recouverte.
- Seau amovible
- Accoudoirs et repose-pieds amovibles
- Assise : Largeur 46 cm
- Poids max : 130 kg

Fauteuil roulant garde-robe en U pliable

Réf. L4014

Prix :TTC
1 490,00

- Assise avec évidement en forme de U
- Accoudoirs fixes
- Reposes pieds fixes

Chaise garde-robe avec roues best up

Réf. 304723

Prix :TTC
2 350,00Poids max. de l'utilisateur
130 kg

- Pour des déplacements sur de petites distances,
- Accoudoirs escamotables facilitant le transfert latéral,
- Repose pieds escamotable et réglable en hauteur afin de s'adapter à la taille de l'utilisateur,
- Poids max : 130 kg,
- Bleu.

Chaise de douche et garde-robe Obana

En aluminium

Réf. 540381

Prix :TTC
1 750,00Poids max. de l'utilisateur
110 kg

- Chaise roulante ultra légère pour douche et toilette,
- Assise souple, ergonomique, amovible et percée,
- Siège rembourré et confortable,
- Accoudoirs fixes,
- Seau amovible,
- Poids max : 110 kg.

Chaise garde-robe

Réf. L4011

Prix :TTC
1 050,00

- Petites roues avec freins,
- Accoudoirs escamotables,
- Repose pieds fixes,
- Seau escamotable.

Chaise garde-robe pliable sans roues

Réf. L4000

Prix :TTC
580,00

- Accoudoirs fixes,
- Hauteur réglable,
- Sans roues.

Chaise garde-robe pliable avec roues

Réf. L4012

Prix :TTC
630,00

- Accoudoirs fixes,
- Hauteur réglable,
- Roues avec freins,



Chaise garde-robe Open

Réf. 300523



Prix :TTC
1 000,00

Poids max. de l'utilisateur
130 kg

- Fixe, sans roues, très confortable, par son assise et son dossier rembourrés,
- L'assise toilette se relève pour faciliter le nettoyage,
- Seau escamotable latéralement pour ne pas avoir à se baisser,
- Poids max : 130 kg.

Chaise garde-robe best Up

Pliable sans roues

Réf. 304523 - Bleu



Prix :TTC
1 700,00

Poids max. de l'utilisateur
130 kg

- Accoudoirs escamotables facilitant le transfert latéral.
- Poids max : 130 kg

Chaise garde-robe

Comfort extra large

Réf. 310102 - Bleu



Prix :TTC
1 500,00

Poids max. de l'utilisateur
160 kg

- Accoudoirs fixe, livré avec un seau et un couvercle
- Largeur : 55cm
- Comfort océan
- Poids max : 160 kg

Chaise garde-robe Alustyle

4 en 1 aluminium

Réf. 380004



Prix :TTC
1 200,00

Poids max. de l'utilisateur
120 kg

- Utilisée comme : chaise toilette, rehausse WC, cadre de sécurité sur les toilettes,
- Chaise de douche,
- Poids maximal du patient 120 kg,
- Hauteur variable de 43 à 55 cm

Chaise garde-robe pliable

aluminium

Réf. L4001



Prix :TTC
640,00

- Assise : 48x45 cm,
- Hauteur réglable 45-55 cm,
- Accoudoirs fixes.

Bidet pour cuvette de toilette

Réf. 580500



Prix :TTC
100,00

- Bidet en plastique, utile pour la toilette intime, porte savon intégré,
- Partie supérieure : 40 x 37 cm de large,
- Partie inférieure (qui s'intègre dans la cuvette de toilette) : 27 x 20 cm,
- Hauteur : 10 cm / Coloris : blanc.

Rehausse toilette Contact

Réf. 500200



Prix :TTC
499,00

- Fabriqué en mousse injectable protégée par un film imperméable anti-allergique,
- Augmente la hauteur de la cuvette de 11 cm,
- Confortable et idéal pour les personnes souffrant d'escarres,
- Poids max : 185 kg.

Rehausse toilette Clipper 2

sans couvercle

Réf. 500410



Prix :TTC
300,00

- Rehausse la hauteur des toilettes de 11 cm,
- Fixation par 4 clips ajustables,
- Poids max : 185 kg.

Rehausse toilette Clipper 3

avec couvercle

Réf. 500411



Prix :TTC
399,00

- Rehausse la hauteur des toilettes de 11 cm,
- Fixation par 4 clips ajustables,
- Poids max : 185 kg.

Rehausse toilette Clipper 7

Réf. 500431



Prix :TTC
950,00

- Accoudoirs amovibles : barre d'appui
- Hauteur réglable
- Poids max : 150 kg



ACCESSOIRES POUR SALLE DE BAIN

Barre d'appui relevable sans béquille

Réf. 0088B02



Prix :TTC

790,00

- Pour WC, douche et lavabo,
- En Nylon blanc polyamide haute résistance,
- Taille : 600 x 700mm - Ø 35 mm.

Barre d'appui relevable avec béquille

Réf. 0088B01



Prix :TTC

1 090,00

- Pour l'appui, relèvement et l'aide au transfert,
- En position rabattable, pour WC ou douche la béquille se replie automatiquement,
- En Nylon blanc polyamide haute résistance,
- Taille : 600x700 mm - Ø 35 mm.

Double barre d'appui avec béquilles

Réf. 0088B06



Prix :TTC

1 350,00

- Taille : 600 x 700mm x 600mm Ø 35 mm.

Siège de douche relevable avec pied

Réf. 0088B10



Prix :TTC

790,00

- En aluminium rentrant guidé par un bras articulé,
- Larges lattes en plastique,
- Facile d'entretien et confortable,
- Taille : 460 x 360 x 480 mm - Ø 35 mm.

Kit barre en T avec coulisseau pour douchette et porte savon

Réf. 0088B07

Taille: 800 x 1200 mm Ø 35 mm

Prix :TTC

1 250,00

Barres de maintien droites

Réf. 0088B04 • Dim : 600 mm - Ø 35 mm

Réf. 0088B03 • Dim : 350mm - Ø 35 mm

Utilisée pour le maintien et le relèvement pour WC, douche ou baignoire en Nylon blanc polyamide haute résistance



Prix :TTC

250,00

Prix :TTC

200,00

Barre de maintien coudée

Réf. 0088B05

- Avec 3 points de fixation
- En Nylon blanc polyamide haute résistance
- Taille : 450 x 450 mm - Ø 35 mm - Ø 35 mm - Ø 35 mm.

Prix :TTC

520,00





Bac à shampoing gonflable

Pour les personnes alitées

Réf. 820115

Prix :TTC

390,00



- Possède une découpe qui soutient la nuque et les épaules,
- Cuvette gonflable offre le plaisir d'un shampoing aux personnes alitées,
- En vinyle robuste,
- Dimensions : 71 X 61 X 15 cm,
- Peut être gonflé à la bouche ou à l'aide d'une pompe,
- L'eau est vidangée à l'aide du tuyau.

Protections réutilisables pour la douche

Pour jambe, pied, bras et main, en plastique transparent, elles protègent le corps des projections d'eau

Réf. LFS2103

Prix :TTC

150,00



Protège douche pied 1 pièce

Réf. LFS2105 / Adulte

Prix :TTC

260,00



Réf. LFS2121 / Enfant

Prix :TTC

130,00

Protège jambe entière 1 pièce

Réf. LFS2100

Prix :TTC

130,00

Protège main et bras 1 pièce

Réf. LFS2120

Prix :TTC

120,00



Chaise de douche avec dossier

Réf. L8020

Prix :TTC

380,00



- Des poignées intégrées permettent de garder l'équilibre,
- Le cadre en aluminium ne rouille pas,
- Réglable en hauteur,
- Assise en plastique anti-bactérien,
- Poids maximum : 135 kg.

Siège de douche à roulettes

Réf. 540300

Prix :TTC

2 290,00



- Larges roues pour déplacer facilement la personne de sa chambre à la douche,
- Assise confortable pendant la douche,
- Cadre aluminium, revêtement epoxy,
- Repose pieds,
- Poids max : 100 kg.

Chaise de bain rotative Atlantis

Réf. 540220

Prix :TTC

2 150,00



- Ce siège s'installe, pivote (360°), se verrouille en toute sécurité sur la baignoire (à l'aide de la manette de réglage),
- Traité anti corrosion,
- Accoudoirs escamotables,
- Poids max : 130 kg.

Chaise de douche pliable

Réf. L8022

Prix :TTC

320,00



- Légère et très pratique,
- Dotée de 2 poignées de sécurité et de transfert,
- Pliable pour le rangement.

Tabouret de douche

Réf. L8021

Prix :TTC

255,00



- Des poignées intégrées permettent de garder l'équilibre,
- Le cadre en aluminium ne rouille pas,
- Réglable en hauteur,
- Assise en plastique anti-bactérien,
- Poids maximum : 135 kg.

Tapis anti-glisse

Réf. 550801

À ventouse en caoutchouc naturel



Prix :TTC

250,00

Sans risque de moisissure
Dim 100 x 40 cm



**Fauteuil électrique RUMBA Sunrise** 

Compact, pliable et réglable

Réf. SA80/42R

Réf. SA80/48R

Réf. SA80/42BL

Réf. SA80/48BL

Prix : HT

27 900,00

1 Châssis étroit

La largeur du châssis est de seulement 58 cm, ce qui permet une meilleure maniabilité dans les espaces exigus.

2 Pliage compact

Le dossier est facilement démontable. Les batteries (50 Amp standard) sont logées dans deux bacs, pour faciliter la manipulation, et le châssis se plie pour occuper le moins de place possible et être ainsi transporté sans effort.

3 Réglages

Le châssis d'assise est disponible en deux tailles: 42 x 43 cm et 48 x 43 cm, avec la possibilité d'augmenter la largeur jusqu'à 54 cm grâce aux élargisseurs d'accoudoirs (option). Le dossier est réglable en hauteur sur trois positions: 43 cm, 46 et 49; et également en angle entre 0° et 30°

4 Large gamme d'accessoires

Pour adapter le fauteuil aux nécessités spécifiques de chaque Utilisateur:

- Kit éclairage
- Monte-trottoir
- Commande au menton
- Repose jambes
- Toile de dossier réglable en tension
- Coussin d'assise et de dossier anatomiques
- Appui-tête standard
- Appui-tête anatomique
- Porte canne
- Tablette

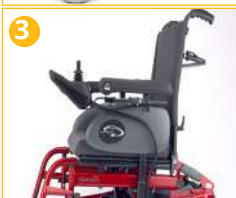
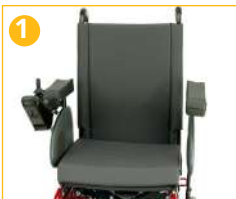
**Batterie UMBA**

Réf. SAG40A

Prix : TTC

3 500,00

**Fauteuil électrique aluminium**

batterie lithium 200W x 2

Réf. L2042

Prix : HT

21 500,00

- Fauteuil en aluminium pliable
- Accoudoirs relevables
- Dossier pliable
- Relève jambes démontables
- Petites roues arrière pleines

NOUVEAU

	1-7km/h
	23AH
	N.W.36,6kg / G.W.42kg
	100kg
	46cm
	200 W x2

**Fauteuil électrique aluminium**

batterie lithium 150W x 2







Réf. L2043

Prix : HT

18 900,00

- Fauteuil en aluminium pliable
- Accoudoirs relevables
- Dossier pliable
- Relève jambes démontables
- Grandes roues arrière pleines

NOUVEAU

	1-6km/h
	23AH
	N.W.33,4kg / G.W.39kg
	100kg
	46cm
	150 W x2





Fauteuil roulant électrique verticalisateur Stand Up

Réf. L2041

Prix : HT
25 950,00

- Bâti d'enduit de poudre,
- Renverser-vers le haut l'accouider avec le contrôleur simple pour piloter et liftigig de portée,
- Roue en caoutchouc intense d'entraînement de mousse,
- Modèle spécial avec la courroie legrest de sûreté confortable,
- Largeur hors-tout : 59cm,
- Largeur de portée : 46cm,
- Hauteur hors-tout : 96cm,
- Hauteur de portée à l'étage : 52cm,
- Taille de roue arrière : 32cm,
- Taille de chasse : 20cm,
- Capacité de poids : 100KG.



Fauteuil roulant électrique Scooter Sapphire® 2

Réf. SAS4S2



Prix : HT
23 500,00

- Maniabilité exceptionnelle tant à l'intérieur qu'à l'extérieur,
- Vitesse 6,5 km/h,
- Double poignées montées sur le carénage de l'unité motrice permet de le soulever sans effort et en toute sécurité,
- Ses puissants feux avant et arrière à LED assurent une grande visibilité à tous vos déplacements, l'autonomie maximale est de 30 km,
- Pour le plier il suffit seulement de retirer le siège, sortir les batteries et soulever les poignées arrière pour désolidariser l'avant de l'arrière,
- Sans câbles, ni prises. Les batteries se logent chacune dans leur bac et se connectent entre elles,
- Avec un système de doubles poignées et la partie arrière pour faciliter le transport,
- La colonne de direction se libère en tournant le levier vers la droite et se verrouille en position lorsque vous relâchez le levier,
- Elle est totalement rabattable une fois le siège retiré.



Fauteuil roulant électrique Scooter Little GEM 2

Réf. SAS4G2



Prix : HT
16 500,00

- 6 km/h ; autonomie 16 km
- Poids max d'utilisateur : 113Kg
- Poids total : 40 Kg
- Pente sécurité 9° / Garde au sol 70 mm
- Réglage de l'assise en hauteur de 405 à 495 mm.
- 4 roues



Fauteuil roulant électrique Scooter

Réf. L2046

Prix : HT
19 950,00

- Fauteuil roulant propulsé au moyen d'un moteur électrique plutôt qu'une puissance manuel.
- Ce fauteuil roulant est pour ceux qui souhaitent parcourir des distances sur terrain et qui ne sont pas en mesure d'être propulsés sur un fauteuil roulant manuel.
- Ils peuvent également être utilisés pas juste par les gens avec mobilité déficientes, mais aussi par des gens qui souffrent de la fatigue Cardio-vasculaire.
- Cadre léger qui se démonte en quatre pièces gérables.
- Batterie facile à enlever.



**Fauteuil roulant multi-position Relax**

Germany

Réf. SRELAX243

Réf. SRELAX248



- Fauteuil multi positions,
- Bascule d'assise de -3 à 25°,
- Dossier inclinable jusqu'à 35°,
- Largeur et profondeur d'assise (de 42 à 50 cm),
- Hauteur de dossier (de 55 à 60 cm),
- Appui-tête anatomique à oreillettes orientables, réglage en hauteur, profondeur et latéral,
- Repose-jambes réglables en inclinaison,
- Blocage automatique à l'angle souhaité,
- Appui-mollets réglables en hauteur, en angle et en profondeur.

Prix : HT
13 200,00**Fauteuil aluminium confort**

Germany

Réf. S300V43 - Vert

Réf. S300G46 - Gris

Prix : HT

3 995,00

**FAUTEUIL ALUMINIUM LE PLUS LÉGER**

- Repose-pieds amovibles et escamotables intérieur et extérieur,
- Accoudoirs relevables et amovibles pour faciliter les transferts latéraux,
- Toile d'assise et le dossier en nylon rembourrée.

Fauteuil roulant pliant Basix 2

Germany

Dossier fixe

Réf. SB741-9D 43 cm

Réf. SB741-11D 48 cm

Réf. SB741-12D 52 cm

Prix : HT

4 200,00



Largeur d'assise	38 - 52 cm
Profondeur d'assise	43,5 cm (réglable de 41,5 à 46 cm)
Hauteur d'assise	42,5 - 51 cm
Angle d'assise	0° à 6°
Hauteur de dossier	43,5 cm (réglable de 41 - 46 cm)
Bascule d'assise	non
Poids max. Utilisateur	125 kg

- Toile d'assise nylon, réglable en tension,
- Toile de dossier réglable en tension,
- Repose-jambes réglables en inclinaison,
- Blocage automatique à l'angle souhaité,
- Appui-mollets réglables en hauteur, en angle et en profondeur.
- Accoudoirs relevables avec manchettes larges et réglables en profondeur.



Dossier inclinable

Réf. SB743D43 - 43 cm

Réf. SB743D45 - 45 cm

Prix : HT

5 800,00

Fauteuil roulant aluminium couleurs

Réf. L201241

Réf. L201246

Prix : HT

2 090,00

Roues arrières facilement détachable

- Assise 41 ou 46 cm,
- Structure en aluminium,
- Accoudoirs relevables,
- Repose-pied fixe,
- Pliable.

**Fauteuil aluminium Confort avec repose jambes**

Réf. L201146

Prix : HT

3 450,00

- Armature en aluminium, pliable,
- Accoudoirs FLIP-UP, démontables à hauteur réglable,
- Roues arrière pneumatiques,
- Accoudoirs à tablettes relevables,
- Hauteur réglable,
- Repose-pieds amovibles,
- Roulettes en PU à démontage rapide,
- Assise 46 cm - tissu noir.





Fauteuil BREEZY 90

Grandes roues

Réf. **SBR90-104** - 40 cm

Réf. **SBR90-106** - 45 cm

Prix : HT
2 100,00



- Fauteuil roulant pliable en acier,
- Roues gonflables,
- Reposes pieds démontables,
- Accoudoirs relevables,
- Kit de gonflage.

Fauteuil BREEZY 90

Petites roues

Réf. **SBR90-112** - 45 cm

Prix : HT
2 100,00



- Fauteuil roulant pliable en acier,
- Reposes pieds démontables,
- Accoudoirs relevables.

Fauteuil roulant pliant Unix 2

Réf. **SB742-7D** 41 cm

Réf. **SB742-8D** 44 cm

Réf. **SB742-10D** 50 cm

- Toile d'assise nylon, réglable en tension
- Toile de dossier réglable en tension

Prix : HT
2 990,00



Largeur d'assise	38 - 50 cm
Profondeur d'assise	42 cm
Hauteur d'assise - avant	47 - 51 cm
Inclinaison du siège	3°
Hauteur de dossier	42 cm
Poids max. Utilisateur	125 kg
Toile de dossier réglable en tension	
Coloris	Brilliant Silver

Fauteuil roulant

Avec reposes jambes

Réf. **L2062** / 41

Réf. **L2063** / 46

Réf. **L2066** / 48

Prix : HT
1 950,00



- Assise 41, 46 et 48 cm,
- Structure métallique peinture au four,
- Accoudoirs en ABS relevable,
- Reposes jambes ajustables et démontables.

Fauteuil roulant pliable

Avec relève jambes

Réf. **L2000A**

Prix :TTC
1 150,00



- Structure métallique peinture au four,
- Reposes jambes ajustables et démontables.

Fauteuil adulte

Avec reposes pieds démontables

Réf. **L2000**

Prix : HT
1 100,00



- Structure métallique peinture au four,
- Reposes pieds démontables.

Fauteuil adulte

Avec reposes pieds fixes

Réf. **L2004**

Prix : HT
890,00



- Structure métallique peinture au four,
- Repose pieds fixes.

**Fauteuil lit en aluminium**

Réf. L2031

Prix : HT
3 450,00**Inclinable à 90°**

- Assise 46 cm,
- Grand dossier dont l'inclinaison peut être réglable de façon très précise,
- Reposes jambes montants et démontables,
- Accoudoirs amovibles,
- Poids max : 100 kg.

Fauteuil lit en acier

Réf. L2030

Prix : HT
1 995,00**Inclinable à 90°**

- Assise 46 cm,
- Grand dossier dont l'inclinaison peut être réglable de façon très précise,
- Accoudoirs amovibles,
- Reposes jambes montants et démontables,
- Poids max : 100 kg.

Chaise de transfert pliable et légère

Réf. L2015

Prix : HT
1 550,00**Très pratique pour les voyages en train ou en avion**

- Permet de réaliser des transferts,
- Structure pliable à double croisillon très résistant,
- Poignées ergonomiques, repose-pieds, dossier pliant,
- Rangement à plat, accoudoirs capitonnés relevables,
- Freins tierce personne,
- Assise : 36 cm,
- Profondeur de l'assise : 36 cm,
- Hauteur du dossier : 36 cm,
- Poids max. : 100 kg.

Kit coussins fauteuil Renol

Pour un confort optimal

Réf. RCF56000



Coussin dos

Coussin cotés

Coussin d'assis

Prix : TTC
1 300,00**NOUVEAU****Coussin rond Renol**

Réf. RCF40300

Prix : TTC
350,00**NOUVEAU**

Ce coussin de forme ergonomique soulage les points de pression au niveau de l'assise.
Lavage en machine à 60°.
Dimension : 42x42cm

Ce coussin de forme ergonomique soulage les points de pression dans la zone du siège et offre un confort inégalé pour une utilisation dans les fauteuils roulants. Propreté hygiénique certifiée par lavage en machine à 60°.

Coussin anti-escarres

En visco Gel 3D

Réf. F00092-06

Prix : TTC
990,00

Pour prévenir l'apparition d'escarres

- Housse imperméable et respirante, lavable et désinfectable par tout agent courant,
- Poids max. utilisateur : 100 kg,

Dim :
43 x 43 x 6 cm**Coussin anti-escarres**

À mémoire de forme

Réf. W0480

Prix : TTC
990,00

Pour prévenir l'apparition d'escarres

- Housse imperméable et respirante, lavable et désinfectable par tout agent courant,
- Poids max. utilisateur : 95 kg,

Dim :
42 x 42 x 6 cm**Coussin à air percé**

Réf. 0019CH

NOUVEAUPrix : TTC
250,00

- Soulage et limite les douleurs liées aux escarres et hémorroïdes,
- Assise très confortable
- Dim : 36x36x H6.85 cm

**Coussin rond percé**

Réf. 410151

Prix : TTC
290,00

- Soulage et limite les douleurs liées aux escarres et hémorroïdes,
- L'indispensable pour les souffrants d'hémorroïdes,
- Poids max. utilisateur : 120 kg.

Bouée à air percée

En caoutchouc modulé

45 cm

Réf. HE506

Prix : TTC
130,00



Rollator à 4 roues

Aluminium

Réf. L3008

Prix :TTC

1 250,00



- Avec assise,
- Pliable pour le rangement et le transport,
- Sangle dorsale et panier à provisions,
- Largeur - Assise : 58 cm,

- Roue : Avant- Arrière : 20 cm Ø,
- Hauteur - Assise : 56 cm,
- Hauteur : 82 cm 101 cm,
- Largeur - Plié : ≈ 28 cm,
- Poids max : 100 kg,
- Profondeur - Assise : 44 cm,

Rollator à 4 roues

Avec siège et dossier

Réf. L3004

Prix :TTC

990,00



- En aluminium,
- Grand panier,
- Freins,
- Hauteur Réglable,
- Siège à 46 cm,
- Poids max : 100 kg.

Rollator à 4 roues

En acier avec siège

Réf. L3005

Prix :TTC

720,00



- Pliable,
- Hauteur Réglable,
- Roues avec freins,
- Siège à 46 cm.

Rollator à 4 roues enfant

En couleur

Réf. L3007

Prix :TTC

550,00



- Léger pliable avec 4 roulettes,
- Hauteur réglable,
- Cadre solide,
- Longueur : 55 cm,
- Largeur : 35 cm,
- Hauteur totale : 41-51 cm,
- Mesure : 59 x 30 x 52 cm.

Cadre de marche

Articulé pliant

Réf. L3000



- Réglable en hauteur,
- En alliage d'aluminium,
- Poignée souple.

Prix :TTC

320,00

Cadre de marche fixe

Réf.

221100 / Adulte

Prix :TTC

520,00

Réf.

221000 / Enfant

Prix :TTC

480,00



- Fixe réglable en hauteur,
- Avec renfort acier intérieur,
- Embout sécurité antidérapant extérieur,
- Largeur 12 cm.

HERDEGEN

FAUTEUIL ESCALIER

S-MAX SELLA

*un confort optimaux,
même dans les escaliers
les plus étroits*

- 1 Élément de commande
- 2 Interrupteur MARCHÉ/ARRÊT
- 3 Chip de sécurité pour bloquer le fauteuil
- 4 Régulateur de vitesse
- 5 Interrupteur MONTÉE/DESCENTE
- 6 Poignée
- 7 Bouton de blocage pour réglage transversal
- 8 Bouton de blocage pour réglage de la hauteur
- 9 Manche
- 10 Levier de déverrouillage (rabattre l'unité siège/poignée)
- 11 Bouton de blocage pour le manche
- 12 Bloc batterie
- 13 Roue de roulement
- 14 Pied d'appui
- 15 Frein de sécurité
- 16 Roue de guidage
- 17 Repose-pied (rabattable)
- 18 Bouton de blocage pour réglage de la hauteur du repose-pied
- 19 Accoudoirs (rabattables)
- 20 Bouton de déverrouillage (relever l'unité siège/poignée)
- 21 Affichage de l'état de charge des batteries
- 22 Interrupteur marche par marche
- 23 ComfortStep

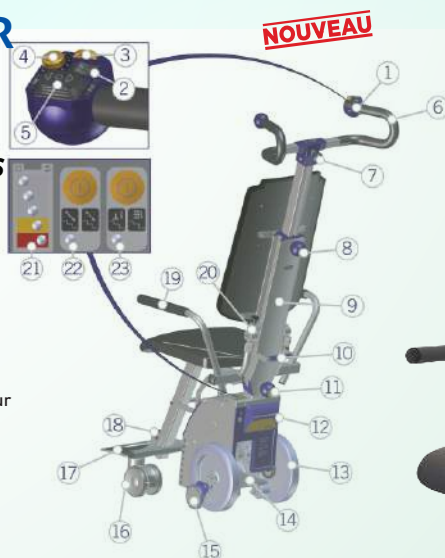

ACCESSOIRES INCLUS



Chargeur avec instructions

Bloc batterie



Dispositif de montée





Poussette Nid orthopédique complète pour enfant I.M.C

Réf. A022 moyenne

Réf. A023 grande

Prix : HT

13 500,00

- En aluminium de haute résistance,
- 2 positions d'inclinaison du dossier,
- Repose-pied réglable en hauteur,
- Pliable pour faciliter le transport,
- Livrée avec les différents accessoires :
 - Cale abducteur,
 - Coussins de soutien lombaire et cervical,
 - Sangles d'attachement,
 - Table adaptable,
 - Sac pour rangement au dos de la poussette.



Poussette en aluminium pour enfant IMC

Réf. L2032

Prix : HT

5 200,00

- Chassis Aluminium,
- Siège en ABS rigide démontable,
- Cadre démontable pliable léger et solide,
- Poussette inclinable et déclinable,
- Sangles d'attache croisées,
- Assise : 30 cm,
- Repose tête réglable,
- Repose pieds réglables,
- 2 Freins à pied,
- Pneus arrière et devant tubeless,
- Roues devant : 15 cm / arrière : 29cm,
- Capacité : 75 kg,
- Conseillé pour enfants de 2 à 10 ans,
- Poids: 18 kg.



Poussette en aluminium pour enfant handicapé

Réf. L2033

Prix : HT

3 800,00

- Châssis en aluminium,
- dossier haut inclinable,
- Assise 38 cm,
- appuie-tête anatomique réglable,
- Cale d'abduction,
- Cale tronc,
- accoudoirs détachables,
- repose-pieds, jambes relevables,
- roulette pleine,
- Angle de siège réglable,
- Ceinture de sécurité,
- Freins,
- Poids compatible : 100 kg.



Fauteuil roulant aluminium couleurs

Réf. L201235

Prix : HT

2 150,00

- Assise : 35 cm,
- Structure en aluminium,
- Accoudoirs relevables,
- Repose-pied fixe,
- Roulettes avant pleines,
- Roues arrière pneumatiques.



Fauteuil roulant enfant Avec reposes jambes

Réf. L2061 / 35

Prix : HT

1 990,00

- Assise : 35 cm,
- Structure métallique peinture au four,
- Accoudoirs en ABS relevable,
- Reposes jambes ajustables et démontables.



Roues arrière facilement détachable

Fauteuil enfant Avec reposes pieds fixes

Réf. L2001

Prix : TTC

895,00

- Assise : 35 cm,
- Structure métallique.





DYNAMICO

Le Dynamico est une aide à la verticalisation et à la marche qui entoure l'enfant ou l'adulte. Il est équipé d'une culotte servant essentiellement de sécurité antichute. Grâce à sa large base Dynamico 7 est très stable et existe en 2 versions: - une version utilisable en intérieur ou sur sol lisse et une version d'extérieur.

**DYNAMICO 1**

Jeune enfant
Réf. 102420G Intérieur

Prix : H.T.

8 300,00

DYNAMICO 2

Grand enfant
Réf. 102421G Intérieur

Prix : H.T.

8 500,00

DYNAMICO 3

Adolescent

Réf. 102422G Intérieur

Prix : H.T.

8 800,00

DYNAMICO 4

Jeune adolescent

Réf. 102423N Intérieur

Prix : H.T.

9 400,00

DYNAMICO 5

Réf. 102438N Intérieur

Prix : H.T.

10 100,00

DYNAMICO 5

Réf. 102460E Extérieur

Prix : H.T.

13 800,00

CARACTÉRISTIQUES

- Anneaux thoracique et pelvien réglables en hauteur (seuls les anneaux T2 et T3 sont interchangeable),
- Equipé en standard d'un soutien pelvien et d'un soutien thoracique amovible,
- Soutiens thoracique et pelvien (revêtus mousse) s'ouvrant par l'arrière pour l'installation de l'enfant ou de l'adulte,
- 4 roues Ø 8 cm, équipées de freins de stationnement et de pare-chocs permettant la protection des murs
- Disponible en 5 tailles.

STANDY 3 - 4

Standy 3

Réf. 106001E Médium

Prix : H.T.

16 000,00

**Standy 4**

Réf. 106000E Large

Prix : H.T.

17 200,00



DONDOLINO

Dondolino est un châssis de verticalisation inclinable pour les enfants. Il augmente la capacité de l'enfant à s'adapter à son environnement et à avoir une vision plus globale du monde qui l'entoure. Le système d'inclinaison permet une mise en charge progressive.

Dondolino 1

Réf. 106118E XSmall

Prix : H.T.

15 500,00

Dondolino 2

Réf. 106116E Small

Prix : H.T.

16 300,00

Dondolino 3

Réf. 106117E Médium

Prix : H.T.

17 300,00



MINI STANDY

Mini standy 3

Réf. 106006E

Prix : H.T.

11 900,00

**Multi sensoriel Standy**

Réf. 101655A2

NOUVEAU

Prix : H.T.

20 300,00



Marche accompagnée
de musique et vibration

CARACTÉRISTIQUES

- Tablette réglable en hauteur, en profondeur et en inclinaison (0-25°),
- Châssis réglable en inclinaison,
- Cales de genoux réglables en profondeur, en largeur, et en rotation
- Cales talonnières réglables en profondeur et en largeur,
- Base repose-pied en bois réglable en hauteur,
- 4 roues avec frein.
- Sangles thoracique et pelvienne réglables en circonférence, en hauteur, et de façon antéropostérieure par sangles Velcro pour les tailles 2 et 3,
- Sangle unique pour maintien pelvien et thoracique pour la taille 1,



Canne Maginot réglable

Réf. 250700



Prix :TTC
120,00

- Canne de marche réglable avec poignée en T,
- Confortable, stable et solide,
- Dotée d'un embout antidérapant sécurisant,
- Poids max : 120 kg.

Canne réglable en aluminium

Réf. L1001



Prix :TTC
90,00

- Canne de marche réglable avec poignée en T,
- Confortable, stable et solide,
- Dotée d'un embout antidérapant sécurisant,
- Poids max : 120 kg.

Canne de marche anatomique

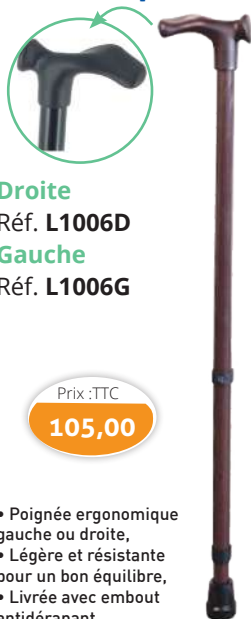

Droite
Réf. L1006D
Gauche
Réf. L1006G

Prix :TTC
105,00

- Poignée ergonomique gauche ou droite,
- Légère et résistante pour un bon équilibre,
- Livrée avec embout antidérapant.

Canne réglable pliable

Réf. L1002



Prix :TTC
110,00

- Canne de marche pliable et réglable,
- Étui de rangement,
- Confortable, stable et solide,
- Dotée d'un embout antidérapant.



Canne Maginot en bois

Réf. 102000

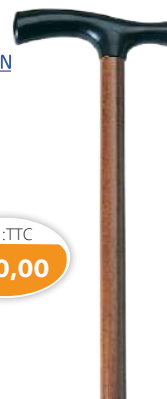

Prix :TTC
120,00

- Canne de marche fixe avec poignée en T,
- Confortable, stable et solide,
- Dotée d'un embout antidérapant sécurisant,
- Poids max 120 kg.

Canne courbe Imitation bambou

Réf. 100062



Prix :TTC
325,00

- Canne de marche en bois avec poignée courbe,
- Confortable, stable et solide,
- Dotée d'un embout antidérapant sécurisant,
- Poids max 100 kg.

Canne Derby En T imitation bambou

Réf. 100312



Prix :TTC
130,00

- Canne de marche en bois avec poignée en T,
- Confortable, stable et solide,
- Dotée d'un embout antidérapant sécurisant,
- Poids max 120 kg.

Canne poignée mailloche Plombée

Réf. 121040



Prix :TTC
540,00

- Canne en bois poignée mailloche plombée,
- Poids Supporté 120 kg.

Canne de luxe Tête de cheval Argenté

Réf. 103530



Prix :TTC
550,00

- Canne traditionnelle et élégante,
- Poignée dotée d'une adorable tête de cheval argentée,
- Livrée avec un embout souple antidérapant,
- Poids Supporté : 120 kg.

Canne poignée Crochet argenté

Réf. 103110



Prix :TTC
550,00

- Canne traditionnelle et élégante,
- Poignée crochet argentée,
- Livrée avec un embout souple antidérapant,
- Poids Supporté 110 kg.

Canne pliable à 5 éléments pour aveugle

Réf. 250910

Prix :TTC
160,00

- Le tube de la canne en dur aluminium gainé,
- Poignée mailloche,
 - Hauteur poignée / sol : 90 cm,
 - Type d'embout : Plastique.



Canne trépied

Réf. 116001



Prix :TTC
350,00

- Canne pliable, légère, facile à emporter,
- Trépied en aluminium,
- Poids maximum supporté : 80 Kg,
- Dim. : assise : 21X21 cm.

Canne quatre

Réf. 116801



Prix :TTC
420,00

- Il s'agit d'un petit siège idéal pour des moments de repos
- Quatre pieds avec angle de transport
 - Très légère et peu encombrante
 - Siège pliant et toile nylon noir
 - Largeur d'assise : 38 x 15 cm



Présentoir vide en bois acajou 12 places

Réf. 210100

Prix :TTC
1 500,00





Canne anglaise Progress renforcée

Réf. 201700



Prix :TTC
120,00

- Cannes anglaises avec appui brachial,
- Double réglage hauteur et poignée,
- Testés 150 kg,
- Pour adulte à forte corpulence.

Canne anglaise Classique

Réf. 200000

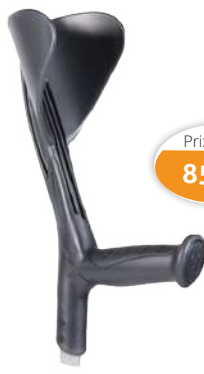

Prix :TTC
85,00

- Modèle diffusion coloris anthracite, une poignée particulièrement ergonomique,
- Réglable en hauteur,
- Testées 130 kg.

Canne anglaise Advance

Réf. 200913 Bleu

Réf. 200916 Orange

Réf. 200917 Vert

Réf. 200915 Violet



Prix :TTC
105,00

- Poigne en polypropylène et élastomère,
- Réglable en hauteur,
- Existe en bleu, vert, orange, violet,
- Testées 140 kg.

Canne anglaise enfant TIKI

Réf. 200510



Prix :TTC
130,00

- Une canne sympathique pour les enfants et adolescents,
- Couleurs attrayantes,
- Double réglage hauteur et poignée,
- Testés 100 kg.

Canne Tripode

Réf. 220300



Prix :TTC
290,00

- La base large lui confère une grande stabilité,
- En inox, elle allie légèreté et résistance,
- Réglable en hauteur,
- Poignet confortable.

Réf. L1003



Prix :TTC
110,00

Canne Quadripode

Réf. L1004



Prix :TTC
120,00

- Sa base large lui confère une grande stabilité,
- Support charge élevé,
- Réglable en hauteur,
- Poignet droit /gauche.

Béquille Axillaire

Réf. L1000

Unité

Prix :TTC
95,00

Unité

Prix :TTC
89,00

Unité

Prix :TTC
89,00



- Matériel : En alliage d'aluminium
- Capacité de poids : 50 kg,
- Epaisseur : 1.2 mm.

Lampes Silverlux

Réf. 820095

Prix :TTC
149,00



- La lampe Silverlux permet de se déplacer la nuit sans risques de chutes
- Se fixe facilement sur les tubes de cannes, déambulateurs et autres rollators
- Forme ergonomique du bouton marche-arrêt
- Silverlux lampe adaptable tube 20 à 26 mm



Accessoires d'aide à la marche



Désignation

Réf.

Prix

1 Embout canne anglaise	920314	15,00 dh
2 Embout canne de marche	920419	17,00 dh
4 Sous-aisselle béquille	920316	20,00 dh
5 Poignet béquille	920317	20,00 dh
6 Embout déambulateur	920619	15,00 dh
7 Embout béquille	920315	09,00 dh
8 Embout stabilisateur	920318	50,00 dh



NOUVEAU

Concentrateur d'oxygène VisionAire 5L



Réf. AS098-5

Prix :TTC
12 500,00



- Léger et facile à transporter
- Aucun filtre d'aspiration à nettoyer
- Alarme sonore
- 1,0-5,0 L / mm , O₂ : 90 %

Concentrateur d'oxygène New life 10L, Single AirSep



Avec moniteur
Réf. AS099-103

Prix :TTC
29 500,00



- Une seule sortie d'oxygène,
- 2 à 9 litres par minute : 92% d'oxygène,
- 10 litres par minute : 90% d'oxygène.

Lunette d'oxygène

Réf. LFY171
Extra-souple

Prix :TTC
35,00

Réf. HTA0701N- Néonatal
Réf. HTA0702E - Enfant
Réf. HTA0704A- Adulte

Prix :TTC
10,00



Réf. HTA0704AC
Boîte de 100

Prix :TTC
700,00

Humidificateur

Réf. LFY16

Prix :TTC
140,00



Concentrateur d'oxygène Freestyle comfort 3

Réf. AS200-2

Prix :TTC
38 500,00

NOUVEAU



- Batteries remplaçables par l'utilisateur avec une autonomie allant jusqu'à 4 heures ou 6 heures au réglage 2 en fonction du modèle de batterie (option batterie 16 cells)
- Facile à porter avec une bandoulière
- Approuvé par la FAA (utilisation aérienne)
- Entièrement fonctionnel sur alimentation électrique de 100 à 240 VACmur (AC) ou véhicule à moteur 12 VDC

Accessoires inclus

- Sac de transport
- Lunette d'oxygène



- Batterie 8 cells



- Bloc alimentation AC
- Cordon DC allume cigare



Accessoires en option

- Batterie 16 cells



- Chargeur de bureau

Masque à oxygène avec réservoir

Réf. HTA0303- Adulte standard
Réf. HTA0304- Adulte tube long
Réf. HTA0301- Enfant standard
Réf. HTA0302- Enfant tube long

Prix :TTC
13,00



Masque d'anesthésie en silicone



Désignation	Réf.	Prix
Néonatal	HTA0907N	80,00
Enfant	HTA0908S	80,00
Adulte taille S	HTA0910S	84,00
Adulte taille M	HTA0911M	84,00
Adulte taille L	HTA0912L	87,00

Oxymètre de doigts

Réf. EPB10001

Prix :TTC
650,00



- Mesure : SP02 et fréquence cardiaque
- Compact et léger
- Ecran couleur
- 2 Piles incluses
- 1 cordon

Entraîneur respiratoire Power breathe Medic

Réf. PB1000

Prix :TTC
995,00



- Appareil d'entraînement 100% naturel
- Soulage l'essoufflement
- Améliore la tolérance à l'exercice
- Particulièrement utile en cas de, bronchopneumopathies chroniques obstructives(BPCO), d'insuffisance cardiaque et d'asthme

Spiromètre à billes

Réf. HE185

Prix :TTC
90,00



- C'est un spiromètre débiométrique d'entraînement à l'inspiration profonde qui permet au praticien de prescrire un niveau d'exercice et incite le patient à suivre ses effets

Kit d'ambu de réanimation

Réf. HTA1406A - Adulte
Réf. HTA1405E - Enfant

Prix :TTC
470,00





NOUVEAU



CPAP AirSense™ 10 AutoSet™ FR

Réf. RS37236

 Prix :TTC
11 850,00

- Avec son design épuré et sa nouvelle gamme d'accessoires, le dispositif AirSense 10 Auto Set fournit aux patients souffrant d'apnée obstructive du sommeil, un traitement de ventilation en pression positive avec une fonction Rampe Auto.
- La fonction Rampe Auto avec détection de l'endormissement augmente la pression pour atteindre le niveau prescrit, dès que le patient est endormi. Cette fonction est conçue pour rendre le traitement aussi confortable et efficace que possible dès le départ.
- La Réponse de l'algorithme Auto Set Évolué permet une personnalisation supplémentaire pour encore plus de confort.
- Configurée comme une option, elle permet d'augmenter plus doucement la pression, tout en gardant la même sensibilité de détection des limitations inspiratoires de débit.
- Le nouvel humidificateur Humid Air™ (en option) est doté de la technologie Climate Control, permettant une humidification constante pendant la nuit.

CPAP Polygraphe NOX T3

Pour analyse du sommeil

Réf. 7072141-EXP

SUR
DEVIS

• C'est un polygraphe ventilatoire ambulatoire, à la fois compact et sophistiqué, pour les adultes et les enfants.

• Conçu de manière à optimiser les performances techniques et le confort du patient, le Nox-T3 s'est imposé comme l'appareil de choix dans une grande variété d'applications, notamment dans le cas de l'apnée du sommeil, des MPJS (mouvements périodiques des jambes au cours du sommeil) du bruxisme et dans bien d'autres cas encore.

• Doté des dernières technologies, le Nox-T3 propose néanmoins une interface et un système sans fil simples et ergonomiques qui contribuent à créer un environnement de sommeil plus naturel pour votre patient et à réduire le risque d'enregistrement invalide. Le Nox-T3 est fourni avec le logiciel d'analyse et d'édition de rapports d'avant-garde Noxturnal, qui vous permettra d'interpréter pleinement les données enregistrées.

Humidificateur chauffant HumidAir™ - Support

Réf. RS37300

- L'humidificateur est conçu pour être intégré à l'appareil et soulager la sécheresse et la congestion.
- L'appareil détecte automatiquement le branchement d'un HumidAir. Une fois que vous l'avez rempli d'eau et branché, il est prêt à fonctionner.

 Prix :TTC
1 950,00

Masque nasal

Mirage™ TM FX

Réf. RS62100

- Mise en place ultra simple. Grâce aux ajustements intuitifs.
- Un nettoyage et un réassemblage ultra simples.
- Le coude à retrait rapide se détache de l'appareil de PPC sans avoir à enlever le masque.
- Souple et aéré.

 Prix :TTC
950,00

AirFit™ N20

Réf. RS63509

Réf. RS63511

Réf. RS63512

- Bulle innovante en silicone InfinitySeal conçue pour s'adapter à la majorité des patients, tolérer les erreurs de mise en place et suivre les mouvements pendant le sommeil.

 Prix :TTC
950,00

AirFit™ TM N30

Réf. RS64204

Réf. RS64205

- Compact et silencieux.
- Conçu pour être facile à utiliser et confortable.
- La bulle nasale est aussi compacte que sur les masques à coussins narinaires classiques, mais elle se place sous le nez, et non pas dans les narines.

 Prix :TTC
1 125,00

Masque facial

Quattro Air

Réf. RS62705

Réf. RS62706

Réf. RS62707

- Un support frontal léger.
- La bulle brevetée Spring Air™ réduit la pression sur votre visage tout en maintenant une étanchéité haute performance pour fournir un confort irréprochable.

 Prix :TTC
2 250,00

AirFit™ TM F20

Réf. RS63405

Réf. RS63406

Réf. RS63407

- Clips magnétiques pour un ajustement rapide.
- Entourage flexible en tissu permettant d'ajuster le masque en fonction de vos besoins.

 Prix :TTC
2 250,00

Masque narinaire

Air Fit™ TM P10

Réf. RS62901

- Ultra silencieux.
- Très facile à utiliser et à mettre en place grâce à son harnais QuickFit™ qui s'assemble en moins de 30 secondes.

 Prix :TTC
1 225,00



CPAP Ich auto

Réf. CPAPICH

- Cliniquement prouvé l'autorégulation algorithmique,
- Pression PVA soulagement * fonction,
- Carte SD et port USB pour l'efficacité de récupération de données,
- Un fonctionnement ultrasilencieux,
- Faible encombrement, y compris l'humidificateur chauffant.

Prix :TTC

9 900,00**Modèle**

Plage de pression (cmH2O)	4,0 à 20,0 (0,5 cmH2O incrément)
Temps de rampe (min)	0-45 (5 min incrément)
Pression de rampe de démarrage (cmH2O)	3,0 à pression thérapeutique (0,5 cmH2O incrément)
Stockage des données	730 séances de synthèse / 18 séances détaillées
Niveau sonore	moins de 28 dBA
Humidification	Réglable par le patient; 6 réglages
Capacité d'eau	300 ml
Dimensions (L x P x H)	6,5 «x 7,8» x 6,9 «(16,5 cm x 19,7 cm x 17,4 cm)
Poids	1,14 kg (2,51 lb)
Alimentation	AC: 100V-240V, 50/60Hz, alimentation universelle DC: 24V
Plage de fonctionnement	+5 ° C à +35 ° C (+41 ° F à +95 ° F); 15% à 95% HR sans condensation
Température de stockage	-15 ° C à +50 ° C (+5 ° F à +122 ° F); 10% à 90% HR sans condensation
EN60601-1 Classification	Classe II, Type BF, IP21, IEC 60601-1-2 Compatibilité CEM

iCH Auto

Distillateur d'eau

Réf. LHWD01 - 72 X 46 X 97 cm

Matériel ABS plastique, aluminium, acier inoxydable

Une eau pure: pas de bactéries, pas de produits chimiques, pas d'impuretés recommandé pour appareil CPAP

Prix :TTC

1 400,00

- Tension : 220 V 50 Hz
- Puissance : 750 W
- Capacité du réservoir : 1.6l/h
- Dim. intérieure : 18 x 20 mm
- Dim. extérieure : 280 x 280 x 380 mm
- Poids : 3.5 kg



Gouttière buccale anti-ronflement

Réf. OSLC01

- Idéal pour une utilisation occasionnelle ou irrégulière (vacances, camping, court séjour hospitalier par exemple).
 - Il utilise le principe reconnu médicalement de l'avancement mandibulaire.
- Contenu du set Somnolis :
- 1 fine gouttière anti-ronflement SOMNOLIS,
 - 4 bandes de réglage souples,
 - 1 mode d'emploi.

Prix :TTC

300,00**SWISS MADE****APEX**

Masque facial pour CPAP Wizard 220

Réf. 9N22002 médium

Réf. 9N22001 large

Prix :TTC

700,00

- Coude tournant à 360° pour une plus grande mobilité

Masque nasal pour CPAP Wizard 210

Réf. 668005 médium

Réf. 668004 large

Prix :TTC

700,00

Masque nasal pour CPAP Wizard 230

Réf. WIZ230M

Prix :TTC

1 050,00

- Auto ajustable,
- Léger et confortable,
- Coupe intuitive avec joint d'étanchéité excellent,
- Les coussinets nasaux auto-réglables sur une base souple avec des renforts d'angle.





Nébuliseur MiniMax

Réf. CA300250

Prix :TTC

550,00



- Flux opérationnel et 4,8 L / min
- Appareil utilisé pour l'aérosolthérapie,
- Inclus masque adulte et pédiatrique et pièce de bouche
- Sac de transport

Nébuliseur MiniPlus

APEX

Réf. L7012

Prix :TTC

550,00



- Flux opérationnel et 6 L / min
- Compresseur d'aérosol de qualité,
- Grand compartiment de stockage et exécution fiable,
- Inclus masque adulte et pédiatrique et pièce de bouche
- Sac de transport

Nébuliseur Mesh portable Mini Air 360+

Réf. LNE105

Prix :TTC

800,00



- Particules à 2,5 µm-4,5 µm,
- Faible résidu médicamenteux,
- Hygiénique et facile à enlever pour le nettoyage de l'eau chaude,
- Capacité : 10 ml,
- Nébulisation : 0,3 ml/min,
- Masque adulte et enfant,
- Pochette,
- Cable USB.



Inhaler® chambre d'inhalation

Réf. VG03078 / 0 à 9 mois

Réf. VG03077 / 9 mois à 6 ans

Prix :TTC

220,00

NOUVEAU

0 à 9 mois

9 mois à 6 ans



- Chambre de grand volume, 400 mL
- Traitement des parois anti statique
- Embout universel, utilisable avec tous les aérosols doseurs
- Masque en silicone sans latex et sans Bisphénol A
- Démontable en 2 parties
- Muni de 2 valves de rechanges (expiratoire et inspiratoire) pour contrôler la respiration



Aspirateur trachéal : Aspiret

15L/min

Réf. CA310001

Prix :TTC

1 450,00



- Aspirateur de mucosités conçu pour l'aspiration nasale, orale ou trachéale chez l'adulte et l'enfant,
- Compact et très léger, l'aspirateur est idéal en déplacement pour les traitements à domicile,
- Débit maximum de 15L /min,
- Puissance absorbée : 184 VA,
- Aspiration maximale : -0,75 Bar,
- Bocal de 1 L et couvercle,
- Dimensions : 325 x 190 x 165 mm,
- Poids : 2,2 kg.

Aspirateur Trachéal : Apex

22L /min

Réf. L7014

Prix :TTC

2 750,00



- Courant électrique : AC 110 ~ 120V, 60Hz AC 220 ~ 240V, 50 / 60Hz,
- Consommation : 90W,
- Pression maximale : 600 mmHg (réglable),
- Débit maximum : 22 L/min,
- Poids net : 2,8 kg,
- Dimension : 352 (L) x 206 (L) x 192 (H) mm,
- Niveau sonore < 55 dB,
- Bocal en plastique 1,8 L.

Aspirateur chirurgical : Askir

40L /min

Réf. CA3101003

Prix :TTC

2 990,00



- Alimentation : 230 V - 50 Hz,
- Le débit libre d'air max : 40 l / min
- Aspiration max : -80 Bar ou -80 Kpa ou -600 mm Hg
- Idéal pour une endoscopie, gastroentérologie, les soins à domicile.



Tensiomètre électronique à brassard 767S

Réf. 0095TB76



Prix :TTC
760,00

- Brassard : 22 à 32 cm, sans latex et sans métal,
- IHB Indicateur de la fréquence des battements cardiaques irréguliers,
- Indicateur d'erreur d'ajustement de la manchette,
- Indicateur d'erreur de mouvement,
- Indicateur de la classification de la pression artérielle selon l'OMS,
- 60 mémoires + lecture moyenne de la tension artérielle.



Brassard de rechange

Réf. 0095TBA
Adulte

Prix :TTC
190,00

Réf. 0095TBL
Large

Prix :TTC
250,00



Adaptateur

Réf. 0095TA

Prix :TTC
195,00



Tensiomètre électronique à brassard 611

Réf. 0095TB61



Prix :TTC
590,00

- Brassard : 23 à 37 cm, sans latex et sans métal,
- IHB Indicateur de la fréquence des battements cardiaques irréguliers,
- Calcule systolique diastolique et rythme cardiaque,
- Indicateur d'indice de pression,
- Détection irrégulière de la pulsation,
- Indicateur de durée de vie des piles,
- Fonctionnement à bouton unique,
- Manchette SlimFit™,
- 30 mémoires.



Tensiomètre automatique à brassard 3 mesures

Réf. W0840



Prix :TTC
900,00

- Testé cliniquement par la BHS,
- Système de trois mesures,
- Très grand écran lisible,
- Pour en faire une moyenne intelligente (technologie MAM),
- Mémorise les 99 dernières mesures,
- Livré avec pochette de transport.



Brassard de rechange

Réf. WBO840

Prix :TTC
340,00



Tensiomètre automatique à poignet

Réf. W0890



Prix :TTC
450,00

- Testé cliniquement par la BHS,
- Il s'adapte facilement au poignet et ne nécessite pas de remonter votre manche,
- Il donne simultanément les tensions systolique et diastolique, ainsi que le pouls,
- Mémorise les 60 dernières mesures,
- Pratique pour les personnes amenées à se déplacer.



Thermoflash Thermomètre électronique IR sans contact, grand écran LCD

Réf. VG859048

- Distance de mesure de la température corporelle de 3 à 5 cm,
- Résultat en moins d'une seconde,
- Diagnostic de température par affichage de couleur sur l'écran LCD,
- Prend également la température ambiante de la pièce, du bain, du biberon,
- Fonction vocale,
- 32 mémoires.

Prix :TTC
595,00



Thermomètre frontal IR sans contact

Réf. W1360T

- Précis, fiable et hygiénique,
- Résultat en 3 secondes à 5 cm du front, sans réveiller ou déshabiller l'enfant,
- Multifonctions : utilisable en mode frontal ou objets (chambre, bain, biberon...).

Prix :TTC
495,00



Thermosoft Thermomètre à embout flexible et souple

Réf. VG01076

Prix :TTC
75,00



- Electronique, digital,
- Embout flexible et souple,
- Résultat en 10 secondes,
- Prise de température : rectale, axillaire ou buccale.

Thermomètre auriculaire IR Ri thermo

Réf. R1805



Prix :TTC
790,00

- Utilisation chez l'enfant et l'adulte,
- Mesure la température des surfaces, des locaux et de l'eau du bain,
- Température entre 0 et 100C,
- Fourni avec Batterie.

Embouts pour Thermomètre auriculaire

Réf. R12700

Prix :TTC
23,00

boîte de 25 unité





iHealth

iHealth Neo

Tensiomètre connecté
pour le bras
Réf. 0059BF55

Prix :TTC
1 300,00

Fonctions

- pour le bras mesure la tension artérielle, la fréquence cardiaque et détecte le rythme cardiaque irrégulier (arythmies).
- Le brassard ajustable de taille universelle (22-42cm) de notre tensiomètre s'adapte à toutes les morphologies.
- Utilisé avec ou sans connexion.
- Visualisez le résultat de votre mesure directement sur son écran ou sur l'application gratuite iHealth MyVitals.

Caractéristiques

- Connectivité : Bluetooth 4.1
- Taille : 141,5 mm x 60,5 mm x 19 mm
- Circonférence brassard : 22-42cm
- Poids : 240g
- Méthode de mesure : technique oscillométrique avec inflation et mesure automatique
- Mémoire : 200 mesures
- Alimentation : 1 x 3.7 V, Li-ion 950mAh
- Plage de mesure : Sys : 60-260mmHg
- Dia : 40-199mmHg
- Pouls : 40-180 btms/min



NOUVEAU



iHealth View

Tensiomètre connecté
pour le poignet
Réf. 0057SV

Prix :TTC
990,00



Contrôlez votre tension avec ou sans smartphone.

Caractéristiques

- Connectivité: Bluetooth 4.0
- Dimensions: 72 x 74 x 17.6mm
- Dimensions brassard: 13.5cm-22cm
- Méthode de mesure: technique oscillométrique avec inflation, déflation mesure automatique
- Alimentation: DC : 5V, 1.0A, 1 x 3.7 V, Li-ion 400mAh
- Plage de mesures: Sys: 60-260mmHg / Dia: 40-199mmHg / Pouls: 40-180bts/min

iHealth Track

Tensiomètre connecté
pour le bras
Réf : 0057BT5

Prix :TTC
550,00



Fonctions

- Mesure la tension artérielle et la fréquence cardiaque
- Détection d'arythmie,
- Écran avec changement de couleurs en fonction du résultat,
- Mémoire jusqu'à 60 mesures avant synchronisation,
- Sauvegarde sur l'application mobile de toutes les mesures en un clic,
- Stockage des données gratuit et sécurisé.

Caractéristiques

- Connectivité : Bluetooth 4.0
- Dim. du boîtier : 98 x 98 x 46 mm / Dim. du brassard : 22cm-42cm,
- Alimentation : 4 x 1.5V AAA
- Plages de mesures : sys : 60-260mmHg, Dia : 40-199mmHg,
- Pouls : 40-180bts/min

iHealth Air

Oxymètre de pouls connecté
Réf : 0064OP3

Prix :TTC
950,00



Fonctions

- Mesure et affiche instantanément sur l'oxymètre et sur le smartphone /tablette
- Suivi des données, graphiques et historiques sur l'application,
- Rechargement par câble USB,
- Stockage des données gratuit et sécurisé.

Caractéristiques

- Connectivité : Bluetooth 4.0
- Dimensions : 62 x 33 x 28 mm
- Alimentation : batterie, 3.7V Li-ion, 300 mAh
- Plage de mesure SpO2 : 70-99%
- Plage de mesure du pouls : 30-250 bpm

iHealth Fit

Balance d'analyse corporelle connectée
Réf : 0061HS2

Prix :TTC
890,00



Caractéristiques

- Connectivité : Wi-Fi
- Dimensions : 350 x 350 x 28,5 mm
- Poids : 2500 g
- Alimentation : 4 piles AAA 1,5V
- Plage de mesure : 5 kg-180 kg, Précision : ±1% (50 kg-180 kg)
- Conditions d'utilisation :
- Température : 5°C ~ 40°C
- Humidité : 20-85% RH

Appareil auditif contour d'oreille

Réf. LJH125

Prix :TTC
350,00

- Amplificateur de son,
- Volume réglable,
- Kit de nettoyage,
- Embouts en silicone différents gabarits



Spécifications :

- Gamme de fréquence : 100 à 6000 Hz
- Bruit d'entrée équivalent : $\leq 30\text{dB}$
- Pile AG5

Appareil auditif contour d'oreille rechargeable

Réf. LJH351

Prix :TTC
890,00

- Amplificateur de son,
- Longue autonomie, idéale pour le voyage,
- Volume réglable,
- Base de charge fonctionne avec AC-adaptateur ou pile AA,
- Voyant de charge de la pile intégrée,
- Kit de nettoyage,
- Embouts en silicone différents gabarits.





Kit Accu-chek Active

Réf. AC66568K

Prix :TTC
135,00

NOUVEAU



- Indique les glycémies pré et postprandiales
- Marquage des glycémies avant et après les repas
- Moyennes des 7, 14, 30 et 90 derniers jours
- Possibilité de lecture semi-quantitative sans lecteur

Accu-chek Bandelettes

Réf. AC6656825
Boîte de 25 U

Prix :TTC
95,00



Réf. AC6656750
Boîte de 50 U

Prix :TTC
185,00

Kit Accu-chek Instant

Réf. AC781930K

Prix :TTC
159,00

NOUVEAU



- Facile d'utilisation
- Ecran rétro-éclairé
- Grands chiffres
- Indicateur objectif glycémique

Accu-chek Bandelettes

Réf. AC78193025
Boîte de 25 U

Prix :TTC
114,00



Réf. AC78193050
Boîte de 50 U

Prix :TTC
197,00

ACCU-CHEK®

Accu-chek Softclix

Réf. LC33074S
Boîte de 200 U

Prix :TTC
220,00



Accu-chek Lancettes

Réf. LC58886T
Boîte de 200 U

Prix :TTC
210,00



Contours Plus Kit

Réf. B81576075

KIT :
 1 Lecteur de Glycémie
 1 Stylo autopiqueur
 5 Bandelettes
 5 Lancettes
 1 Pochette de rangement

Prix :TTC
130,00



Contours Plus Lancettes
Réf. B07689592
Boîte de 200 U

Prix :TTC
90,00



Contours Plus Bandelettes
Réf. B84627454
Boîte de 50 U

Prix :TTC
170,00



Trousse isothermique pour diabétique

NOUVEAU

Réf. EB14016 noir

Prix :TTC
175,00



Réf. EB1122 bleu
Réf. EB14003 noir

Prix :TTC
99,00



Pour le transport idéal de l'insuline ainsi que du reste des accessoires du diabétique.

- La partie avant munie d'une pochette conçue pour contenir le matériel de diagnostic notamment le glucomètre, les lancettes, et les bandelettes,
- la poche arrière, conçue pour contenir aussi bien le gel froid et les applicateurs de l'insuline,
- Une température correcte est garantie même en été,
- Mesures : 19 x 10 x 5 cm, 0,95 L,
- Fait en polyester Lavable.

Sac bandoulière isothermique pour diabétique

Réf. EB14005

Prix :TTC
320,00

- Compartiment principal avec plusieurs pochettes spécifiques pour insérer (lancettes, glucomètre, bandes réactives, carnet du diabétique, etc.)
- 1 compartiment isotherme pour l'insuline ou stylos pré-chargés avec un compartiment pour le gel froid (inclus),
- Poche frontale et arrière pour objets personnels,
- 1 poche extérieure d'accès rapide pour les sachets de sucre,
- Bandoulière,

- Livré avec un gel refroidissant réutilisable,
- Sacoche vendue vide,
- Matériel : Polyester lavable,
- Couleur : Noir & Orange,
- Poids vide : 360 g,
- Mesures extérieures : 14 x 22 x 10 cm,
- Capacité : 0,3L,
- Capacité maximum recommandée : 2 kg.





Seringues à insuline

NOUVEAU
0.5ml / aiguille
31 G / 6mm

 Réf. **BD324904**
1.0 ml / aiguille
31 G / 6mm

 Réf. **BD324905**
Demi 0.3 ml /
aiguille 30 G / 8mm

 Réf. **BD320829**

Boite de 10 U

 Prix :TTC
18,00

Boite de 10 U

 Prix :TTC
18,00

Boite de 10 U

 Prix :TTC
23,00

Boite de 100 U

 Prix :TTC
180,00

Boite de 100 U

 Prix :TTC
180,00

Boite de 100 U

 Prix :TTC
230,00

Aiguilles à stylo

NOUVEAU
0.5ml / aiguille
31 G / 4mm

Boite de 100

 Réf. **BD320736**
insuline
32 G / 6mm

Boite de 100

 Réf. **BD320520**
insuline
30 G / 8mm

Boite de 100

 Réf. **BD320519**

 Prix :TTC
193,00

 Prix :TTC
193,00

 Prix :TTC
193,00

Lecteur de glycémie en continu Poctech recepteur

NOUVEAU

La surveillance du glucose en continu (SGC) est un moyen de suivre activement les taux de glucose, 24 heures sur 24, 7 jours sur 7, sans trop d'efforts de la part de l'utilisateur.

Un système de SGC est un petit appareil portable qui surveille activement le taux de glucose à intervalles réguliers, 24 heures sur 24, et qui avertit l'utilisateur en présence de taux de glucose haut ou bas pour vous permettre d'intervenir.

Les alertes déclenchées par des données en temps réel permettent aux utilisateurs de traiter pro-activement les résultats de glucose haut ou bas et d'obtenir des renseignements précieux concernant l'impact des repas, de l'activité physique et de la maladie sur leur taux de glucose.

Une étude a démontré que les systèmes de SGC peuvent contribuer à réduire le taux d'HbA1c et le risque d'hypoglycémie chez les patients traités par multi-injections quotidiennes tout autant que chez les utilisateurs d'une pompe à insuline.



Chaussure diabétique Velina

Femme

 Réf. **SWVEL**

Prix :TTC

1 250,00
NOUVEAU

Pointures de 36 à 41

- 1 Doublure Onsteam® textile 100% respirant et anti-odeur pour une hygiène optimale
- 2 Fermeture à glissière permettant de se chauffer facilement une fois le lacet réglé
- 3 Col matelassé pour protéger la cheville
- 4 Semelle avec pastilles anti-dérapantes pour une marche sécurisée et fluide
- 5 Première de confort amovible et lavable

Chaussure diabétique cuir Aquitaine

Homme et femme

 Réf. **SWAQN**

Prix :TTC

1 250,00

Pointures de 36 à 48

- 1 Un volume chaussant de l'avant pied très supérieur à la normale sans aucune couture saillante à l'intérieur.
- 2 Un réglage exceptionnel du cou de pied par trois larges brides auto-agrippantes, modulables en longueur et spécialement conçues pour les pieds gonflés et fragiles.
- 3 Un contrefort arrière plus grand et plus emboîtant pour garantir une stabilité accrue.
- 4 Une tige en cuir de veau extra-souple qui épouse la forme de votre pied.
- 5 Des premières de confort amovibles, antistatiques et lavables pour loger à leur place une orthèse plantaire.

Chaussure Confort diabétique

Homme et femme

 Réf. **M6900**

Prix :TTC

870,00

Pointures de 36 à 46

- 1 Avant-pied élastique indiqué pour
- 2 Hallux valgus, orteil en griffe et pansement
- 3 Large coup de pied réglable par une bride auto-agrippante
- 4 Semelle de confort amovible pour mettre à sa place une orthèse plantaire, Semelle extérieure large, légère et antidérapante.

Crème Akildia

Pieds diabétiques 75 ml

 Réf. **CAKIL1**
AKILÉINE

Prix :TTC

119,00

- Crème multi-protectrice pour les pieds fragilisés.
- Assouplit, nourrit et hydrate la peau.
- Lutte contre la formation d'hyperkératose.

Baume cicatrisant Cicaleine

fissures & crevasses du talon

 Réf. **CICA02**

Prix :TTC

142,00

Spécialement conçu pour réparer les fissures des pieds et les crevasses talonnières.



Balance plate mécanique robuste

Réf. P750

seca
Precision for Health

Prix :TTC
1 380,00



- Construction robuste
- Grand cadran rond facile à lire
- Plateforme stable
- Boîtier robuste en acier laqué

Spécifications techniques

Capacité	150 kg
Graduation	1 kg
Dimensions	317 x 117 x 477 mm
Poids net	3,5 kg
Fonctions	réglage du zéro,

Pèse personne au sol noir

Réf. L7003

Prix :TTC
550,00



- Mesure avec précision du poids corporel jusqu'à 160 kg, graduation 1 kg,
- Plate-forme extra large,
- Revêtement en poudre pour le couvercle et la base,
- Tapis antidérapant pour une meilleure sécurité,
- Large cadran.

Pèse personne au sol chromé

Réf. L7005

Prix :TTC
630,00



- Mesure avec précision du poids corporel jusqu'à 160 kg, graduation 1 kg,
- Plate-forme extra large,
- Acier inoxydable de haute qualité, durable et facile à nettoyer,
- Tapis texturé antidérapant pour une meilleure sécurité,
- Large cadran.

Pèse personne en verre

Réf. L7006

Prix :TTC
300,00



- Mesure avec précision du poids corporel, jusqu'à 160 kg, graduation 1 kg,
- En verre trempé avec 2pcs de CR2032 Lithium,
- Piles comprises,
- Dim. : 30 x 30 x 4 cm.

Impédancemètre

Réf. LBF11

Prix :TTC
580,00



- Mesure avec précision du poids corporel jusqu'à 150 kg, graduation 100 g,
- Taux de graisse,
- Hydrométrie,
- Masse osseuse,
- Dim. : 328 x 300 x 27 mm.

Analyseur de composition corporelle

TANITA - Japon

Réf. TAN313BC

Prix :TTC
1 390,00



- Capacité de poids jusqu'à 150 kg,
- Graduation : 50g,
- 10 mesures de composition corporelle : La masse corporelle, la masse osseuse, le taux métabolique basal, l'âge métabolique, la graisse viscérale, l'état physique total,
- Dim. : 310 x 240 mm,
- Compact - Facile à ranger,
- Mémoire 5 utilisateurs.

Balance électronique pour repas

Réf. L7013

Prix :TTC
200,00



- Capacité : 5 kg,
- Grad : 1g,
- Utilisez 2 piles AAA (1,5 V) (non incluses),
- Dim. : 208 x 140 x 19 mm.

Pèse-bébé électronique

Réf. L7002

Prix :TTC
900,00



- Capacité 20kg,
- Grad 5g,
- Grand écran LCD avec rétro-éclairage bleu,
- Dim. : 60.3 x 38.5 x 10 cm.

Pèse-bébé mécanique

Réf. L7001

Prix :TTC
350,00



- Capacité 20 kg,
- Grad 100g,
- Dim. : 54.5x34.5x13.5 cm.



NOUVEAU

Tapis de course connecté Fast Runner

Réf. 50762

Prix:TTC
18 750,00



- Vitesse maximale 22km/h
- 50 programmes d'entraînements
- 15 niveaux d'inclinaison motorisée
- Capteurs tactiles de pulsations cardiaques
- Pliage et rangement facile

CARE
FITNESS

Tapis de course Gym Life

Réf. 0105TC1

Prix:TTC
12 000,00



- Vitesse de 1 à 20 Km/heure
- 12 programmes préenregistrés variant automatiquement la vitesse et l'inclinaison avec visualisation du parcours sur le tableau de bord,
- 1 Manuel (vitesse libre),
- L'utilisateur décide son propre programme 1 HRC et 1 body fat
- Puissance du Moteur 2,0 HHP
- Ecran LCD 7" : temps d'entraînement, vitesse, distance, pulsation, calories, body fat
- Surface de course (L x l) cm : 500 x 1520 x 1,4 mm
- Système antichoc : AIR SHOX (CUSHION)
- Inclinaison motorisée : 0-12% 16 NVX
- Capteurs tactiles de pulsations
- Poids max. utilisateur : 120 Kg
- Roulette de déplacement
- Poids 86 Kg

GYM Life

Vélo semi-allongé Gym life

Réf. 0105V30

Prix:TTC
5 800,00

- Assis réglable
- Ecran LCD rétro-éclairé
- Affichage temps, vitesse, distance, pulsation, calories
- 8 niveaux de résistance
- Poids max. utilisateur 115 kg.
- Capteur tactile de pulsation
- Ratio de développement 1/6



GYM Life

Vélo Ergos IV

9 programmes

Réf. 50582

- Vélo ergométrique calculant la résistance en watts,
- Freinage électromagnétique
- Réglage de la résistance par induction sur 32 niveaux.
- Son programme watts constant est indispensable dans le cadre d'un suivi médical pour une rééducation cardiaque.
- Poids maximal de l'utilisateur 150 kg.

Prix:TTC
8 990,00



CARE
FITNESS

Elliptique IXOS II care

24 programmes

Réf. 55690

Prix:TTC
8 790,00

- Masse d'inertie: 20Kg
- Résistance magnétique
- 24 programmes d'entraînement
- Console 11 fonctions avec mémoire utilisateur
- Compatible avec l'application KINOMAP



CARE
FITNESS

Vélo de biking Speed Racer

Réf. 74510

Prix:TTC
5 200,00

- Roue d'inertie: 24Kg
- Résistance à mâchoire à patins et réglage par molette
- Réglage du siège et du guidon
- Ecran LCD 6 fonctions



Rameur care Mag-Clipper

Utilisation régulière-plierable

Réf. 50831

Prix:TTC
5 500,00

- Usage occasionnel jusqu'à 3h / semaine
- 110kg maximum
- Montées : 188 x 52 x 80 cm
- Pliées : 100 x 52 x 80 cm
- Poids : 25kg
- Freinage magnétique
- Masse d'inertie 8kg
- Poids roue : 4kg
- 8 réglages manuels de la résistance



Ecran LCD
4 fonctions

Rameur Jet 600

À 22 programmes connectés

Réf. 50849

Prix:TTC
8 500,00

Planche care abdo GYM II

Réf. 50207

Prix:TTC
780,00

- Poids maximum utilisateur : 110 Kg
- Dimensions Montées : 126 x 33 x 50 cm
- Poids Net (Kg) : 7,5 Kg



CARE
FITNESS



Fauteuil de massage First Class

Réf. **0043FGN** - Gris / Beige

Réf. **0043FN** - Noir

- Zéro Gravity : Système de positionnement en état d'apesanteur, qui procure une relaxation parfaite.
- L'angle d'élévation entre le corps et les jambes est environ de 118°.
- Les cuisses et les mollets sont dans une position plus haute que le cœur.
- L Shape : Le fauteuil reconnaît la forme du corps et y adapte les massages.
- Body Scan : Le système de localisation d'épaule automatique : Ce système implique le balayage de vos épaules avant chaque session de massage pour détecter la hauteur et le poids de l'utilisateur, afin de réaliser une session de massage parfaitement personnalisée.
- Airbags : tête, épaules, siège, jambes, bras, mollets
- Fonction thérapie chauffante : buste, siège et mollets
- Repose-pieds extensible : permet de s'adapter aux personnes grandes de taille.
- Bluetooth et fonction rejet d'appel téléphonique
- Peut être posé à seulement 5 cm à l'arrière mur : quand le fauteuil de massage fonctionne en position allongée il glisse en avant.
- Massage de bras : les bras sont positionnés dans des fourreaux dotés des coussins de massage à des positions différentes.

- Zéro Gravité
- L Shape et body scan
- Intelligent: reconnaît la forme du corps
- Massage 3D
- Repose-jambes extensibles : 32 cm
- Fonction thérapie chauffante
- Peut être posé à seulement 5 cm à l'arrière mur
- Multi-Airbags
- Bluetooth et fonction rejet d'appel téléphonique
- 2 baffles incorporées.
- Massage de bras
- Télécommande.



Prix :TTC
33 000,00



- Dim fauteuil : 1510x790x1030 mm
- Dim accoudoir: 1245x410x655 mm
- Dim : repose-jambes: 530x445x540 mm



Fauteuil de massage Détente

Réf. **0044FBG** - Gris / Beige

Réf. **0044FG** - Noir

- Zéro Gravity : Système de positionnement en état d'apesanteur, qui procure une relaxation parfaite.
- L'angle d'élévation entre le corps et les jambes est environ de 118°.
- Les cuisses et les mollets sont dans une position plus haute que le cœur.
- L Shape : Le fauteuil reconnaît la forme du corps et y adapte les massages.
- Body Scan : Le système de localisation d'épaule automatique : Ce système implique le balayage de vos épaules avant chaque session de massage pour détecter la hauteur et le poids de l'utilisateur, afin de réaliser une session de massage parfaitement personnalisée.
- Repose-pieds extensible : permet de s'adapter aux personnes de grande taille.
- Multi-Airbags :
- Peut être posé contre le mur : quand le fauteuil de massage fonctionne en position allongée il glisse en avant.
- Massage de bras : les bras sont positionnés dans des fourreaux dotés des coussins de massage multi-airbags à des positions différentes.

Prix :TTC
22 000,00



- Zéro Gravité
- L Shape est un système de localisation d'épaule automatique
- body Scan: Scan le corps pour définir les passages des rollers
- Multi-airbags
- Repose-jambes extensibles
- Peut être posé contre le mur
- Massage de bras par multicouche Airbag
- Avec télécommande.
- Fonction de rouleur pieds





Fauteuil de massage 3D Évasion

Réf. 0046FGN - Beige / Noir

NOUVEAU

Prix :TTC
34 800,00

1. Mécanisme de massage du dos super mince à faible bruit 3D
2. Fonction de balayage automatique du corps
3. Les rouleaux chauffants de massage peuvent fournir une thérapie thermique sur la taille et les fesses.
4. Un bouton pour s'allonger et atteindre la position Zero-Gravity.
5. Zéro espace du mur et fonction coulissante vers l'avant.
6. Massage de roulage et de grattage sur la partie du pied combiné avec le massage de l'airbag.
7. Massage avec coussin gonflable pour tout le corps, y compris la tête, les bras, la taille et les fesses, le mollet et les pieds.
8. Musique Bluetooth.
9. Repose-jambes extensible et réglable en angle, adapté aux personnes de différentes hauteurs.
10. Nouvelle télécommande avec écran LCD couleur haute résolution.

Musique Bluetooth

Nouvelle télécommande avec écran LCD couleur haute résolution

Position contre le mur : quand le fauteuil de massage fonctionne en position allongée il glisse en avant.

Mécanisme de massage du dos Super Slim Bruit 3D Law

Extension de jambe 160 mm

position zéro gravité



Fauteuil de massage Relax

Réf. 0047FN - Noir

Réf. 0047FNB - Bordeaux - Noir

NOUVEAU

Prix :TTC
9 500,00

1. Mécanisme de massage ultra-mince breveté
2. Rail de type L étendu
3. Rouleaux de massage chauffants pour le dos
4. Massage à pression d'air sur le siège et le mollet.
5. Fonction zéro gravité
6. Chargeur USB
7. Musique Bluetooth





Appareil électrique de massage pieds

Réf. TD9052

NOUVEAU



Prix :TTC
950,00

- Massage de la plante des pieds de manière profonde et complète
- Source électrique: 110-240V
- Durée: 15 minutes
- Puissance: 50W
- Taille du produit : 40.5x38x17 cm
- Vitesse du masseur: haute, moyenne, basse
- Favoriser un écoulement sanguin positif

Appareil électrique de massage pieds et jambes

Réf. TD9051

NOUVEAU



Prix :TTC
1 990,00

- Massage à 360 degrés toutes dimensions - 8 disques de massage
- Source électrique: 220V / 110V
- Durée: 15 minutes
- Puissance: 60W / 110W
- Taille du produit: 47x46x43cm
- Vitesse du masseur: haute, moyenne, basse.



Vibromasseur électrique Rechargeable, sans fil

Infrarouge led

Réf. TD9039

Prix :TTC
495,00

NOUVEAU



- Massage par vibration
- Massage infrarouge
- 7 Têtes de massage pour Application : pied, jambes, cou, dos, épaule.
- Vitesses variables : 1500rpm-3700 rpm
- Fonctionne sans fil Batterie : lithium-ion 2200mAh rechargeable
- Autonomie temps de charge de Batterie : environ 120 mn
- Dual Moteurs 7.2V DC 11000 rpm

Vibromasseur électrique

2 têtes

Professionnel

Réf. TD9036

Prix :TTC
395,00



- Vibromasseur électrique à 2 têtes et un jeu de 6 patins,
- Massage par tapotements à haute intensité (3400 tours/min),
- Les 4 accessoires de massages (double tête) pour un massage stimulant en profondeur,
- S'adapte à toutes les parties du corps.

Vibromasseur électrique

2 têtes

Professionnel

Réf. TD9037

Prix :TTC
750,00

- Voltage: AC100-240V / 60HZ
- Taille du produit: 44 * 14,5 * 13,8 cm
- Puissance: 28 W

2 têtes de massage avec vitesse réglable et chaleur de lumière infrarouge



Coussin vibrant de massage - Voiture ou bureau

Réf. L8007

Prix :TTC
990,00

- Massage par vibration pour le dos et l'assise avec 3 intensités de massage,
- 5 zones de massage,
- Adaptateur secteur,
- Dim.: 48 x 105 cm,
- Câble d'alimentation,
- Adaptateur pour voiture.



Réf. L8004

Prix :TTC
550,00

- Pour la voiture et pour un usage domestique,
- Quatre roues de massage pour tout le dos, du cou à la ceinture,
- Trois vitesses de massage,
- Trois modes de vibration peuvent être sélectionnés.





Appareil massant épaules et triceps

Multi-usage

Réf. L9044

Prix :TTC
1 200,00

Réf. TD900

Prix :TTC
990,00



- Appareil électrique multi-usage en forme de châle,
- Massage par tapotement et pétrissage,
- 3 programmes pour massage de la nuque, épaules, dos et lombaires,
- Infrarouge et chauffant.

Ceinture aminçissante vibrante

Réf. L9028

Prix :TTC
790,00



- La ceinture de massage vous aide à éliminer les bourrelets de la sangle abdominale, des fesses ou des cuisses.
- C'est l'appareil idéal pour sculpter votre corps.
- Grâce à son massage par oscillation, cette ceinture de massage reproduit l'effet surprenant des plateformes oscillantes, pour un encombrement minime.

Appareil de pressothérapie

Bottes à 4 chambres, manchon et ceinture

Réf. LWQ100

Prix :TTC
6 700,00

- Une paire de bottes à 4 cellules
- Un manchon
- Une ceinture
- Une paire de semelles de massage

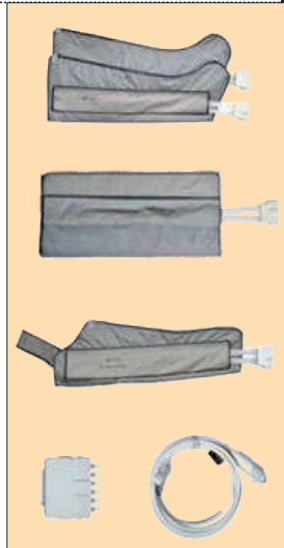



Table pliante de massage Bois Wave-IV

Réf. LWA4

Prix :TTC
3 300,00

Caractéristiques :

- Repose visage et repose bras démontables,
- Relève buste,
- Trou de visage avec cache,
- Pieds réglables en hauteur.
- Poids 16,3 Kg - Larg 71 cm x Long 185 cm,



Sac de transport compris

Table pliante de massage Aluminium Vigor

Réf. LVIT

Prix :TTC
4 000,00

Caractéristiques :

- Relève buste,
- Repose visage et repos bras démontables,
- Pieds télescopiques, réglables en hauteur,
- Poids 12.5 Kg - Larg 71 cm x Long 180 cm,



Sac de transport compris

Housse Pour coussin de visage

Réf : LMT2
Boîte de 4 pièces en flanelle

Prix :TTC
130,00



Housse pour table de massage

Réf. LMT3 flanelle / Unité



Prix :TTC
170,00

Guéridon en bois sur roulettes

pour serviettes

Réf. LMT33

Prix :TTC
1 600,00



Table de massage multiplans

Réf. LSAD

NOUVEAU

Prix :TTC
9 500,00



- Largeur: 76 cm
- Longueur: 184 cm
- Plage de hauteur: 67 cm - 92 cm
- Poids: 42 kg

Table de massage stationnaire En bois avec 1 étagère

Réf. LSET1SMB

Prix :TTC
5 500,00



- Capacité de poids maximum: 270kg,
- Longueur: 184cm (Plateau),
- Appuie-tête, y compris: 211cm,
- Système Soft-mousse multicouches,
- Tapisserie d'ameublement,
- Super confort, luxueux et rembourrage PU.

Coussin de visage

Réf. LMB0201

Prix :TTC
180,00



Coussin triangulaire de posture

Réf. LMB10
680 x 500 x 250mm

Prix :TTC
550,00



Coussin demi cylindrique

Réf. LMB07
630 x 150 x 75mm

Prix :TTC
110,00



Coussin rectangulaire

Réf. LMB12
400 x 200 x 50mm

Prix :TTC
300,00



Table d'examen «LVDT»

Réf. LVDT

Prix :TTC
3 995,00



Caractéristiques :

- Poids : 39 kg / Long 184 cm, Larg 71cm / Haut 78 cm,
- Robuste et confortable,
- Châssis en acier laqué,
- Blocage du dossier verin à gaz,
- Relève bust par vérin.

Chaise pliante de massage En aluminium

Réf. LMS10

Prix :TTC
2 500,00



- Repose visage ajustable,
- Coussin de sternum amovible,
- Siège et repose bras à hauteur variable,



Tabouret avec dossier

Réf. LMS1

Prix :TTC
1 300,00

- Reposes pieds et hauteur variable par vérin à gaz,
- Porté sur support à cinq branches sur roulettes,
- Couleurs disponibles : Bleu, vert, chocolat, bleu marine, noire, beige
- Dim. : 52 x 35 x 53 cm - Ø : 39 cm,
- Hauteur variable : 53 x 73 cm,



Tabouret pneumatique

Avec dossier et repose pied INOX

Réf. L8073

Prix :TTC
2 050,00

- Hauteur d'assise réglable grâce à son vérin pneumatique à gaz (de 45 cm à 55cm)
- Très stable, pivotant et facile à déplacer grâce au pied en étoile équipée de 5 roulettes
- Très confortable avec son dossier ergonomique et son assise bien rembourrée (épaisseur 8 cm)
- Surface du fauteuil lavable avec une éponge humide : entretien très facile

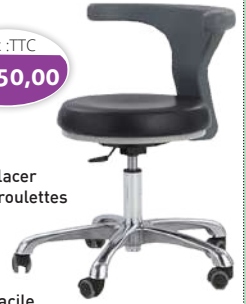

Tabouret sans dossier

Réf. LMS2

Prix :TTC
1 150,00

- Porté sur support à cinq branches sur roulettes
- Couleurs disponibles : Bleu, vert, chocolat, noire, beige
- Vérin pneumatique



Tabouret fixe

En Inox avec filtage

Réf. L8072

Prix :TTC
600,00

- Diamètre du siège : 29 cm
- Hauteur variable : 54 x 67 cm



Tabouret à assise ergonomique

Réf. LMS4

Prix :TTC
1 800,00

- Selle ergonomique assise en mousse
- Hauteur variable
- Idéal pour les blocs et les cabinets
- Vérin pneumatique
- Couleurs disponibles : bleu, vert, noir, chocolat



Lampe IF

250W

Réf. LW312

sur bras flexible avec minuterie et interrupteur

Prix :TTC
2 500,00



Pierres chauffantes de Basalte pour massage à réflexe

Réf. LMT22

22 pièces

Prix :TTC
480,00



Réf. LMT6

60 pièces

Prix :TTC
990,00



Nos pierres chaudes sont 100% naturelles, elles sont volcaniques (pierres basaltiques) et proviennent du Chili. Chaque galet est finement poli par ruissellement et frottement naturels. Les pierres chaudes sont utilisées pour leur capacité à retenir la chaleur, haute teneur en silicium et faiblement magnétiques. Cette pratique traditionnelle consiste à chauffer les pierres dans une marmite d'eau chaude à température constante. Les massages aux pierres chaudes ont des résultats sur le drainage et la relâche musculaire ainsi qu'une amélioration de l'harmonie énergétique.

Marmite chauffante

Électrique pour pierres

Réf. LMT8

Prix :TTC
850,00



C'est une unité chauffante spécialement conçue pour les pierres de massage. Modèle grand format permettant d'utiliser un jeu allant jusqu'à 60 pierres. Equipée d'un thermostat pour un plus grand confort d'utilisation.

Bougies D'oreilles

Réf. LAEC03

Prix :TTC
350,00



- Cire naturelle et aromatique
- Relaxation et hygiène du conduit auditif

Lampe infrarouge

de recharge

250W

Réf. IRD004

Prix :TTC
270,00





Sauna traditionnel vapeur

Réf. **00936G6**

6 personnes

- Intérieur et extérieur, Cèdre blanc,
- 2 bancs superposés,
- Poêle électrique Harvia BC 60 : 6000 W,
- Hygro-thermomètre,
- Sablier,
- Applique lumineuse sécurisée,
- Seau et louche en bois,
- Pierres volcaniques 20 kg,
- Verre trempé 6 mm,
- Dim. : 180x150x200 cm

Prix :TTC
46 900,00

poêle
HARVIA

Installation et mise en marche assurées par Locamed.

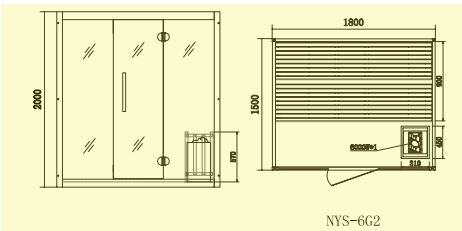

Sauna traditionnel vapeur

Réf. **00933G3**

3 personnes

- Intérieur et extérieur en cèdre blanc
- 1 banc
- Poêle électrique Harvia BC45 : 4500 W
- Hygro-thermomètre
- Sablier
- Applique lumineuse sécurisée avec couverture de velin
- Seau et louche en bois
- Pierres volcaniques 20 kg
- Verre trempé 6 mm
- Dim. : 180x110x200 cm

Prix :TTC
35 600,00

poêle
HARVIA

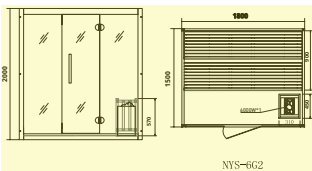

Sauna traditionnel vapeur

Réf. **00932G2**

2 personnes

- Intérieur et extérieur en cèdre blanc
- 1 banc
- Poêle électrique Harvia BC30 : 3000 W
- Hygro-thermomètre
- Sablier
- Applique lumineuse sécurisée
- Seau et louche en bois
- Pierres volcaniques 20 kg
- Verre trempé 6 mm
- Dim. : 150x110x200 cm

Prix :TTC
31 500,00

poêle
HARVIA

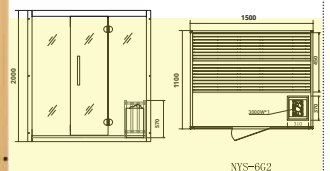

Sauna Infrarouge

Réf. **00931R22**

2 personnes

- Thérapie à infrarouge.
- Intérieur et extérieur, Cèdre blanc,
- Puissance 1800 W,
- Panneau infrarouge chauffant,
- Panneau de contrôle externe FM/AUX,
- Luninothérapie LED intérieure,
- Spots éclairants externes,
- 1 banc,
- Porte en verre trempé 6 mm,
- Dim. : 120x105x190 cm.

Prix :TTC
26 200,00

Installation et mise en marche assurées par Locamed.

Thérapie à infrarouge

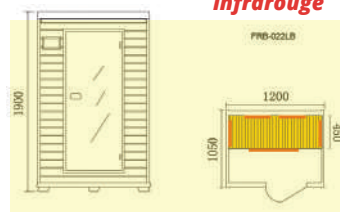

Accessoires de sauna

Prix :TTC
400,00

Réf. **0092SL**
Seau et louche de bain en bois massif



Prix :TTC
250,00

Réf. **0092P10**
Pierres volcaniques de sauna 1 boîte de 10kg



Réf. **0092S15**
Sablier
15 minutes

Prix :TTC
420,00



Réf. **0092TD**
Hygrothermomètre

Prix :TTC
390,00



Réf. **0092LSV**
Lampe sécuritaire avec couverture de velin

Prix :TTC
320,00



Poêle électrique Harvia de Sauna



Réf. **0094BE45** 20kg-220V/4500W **5 400,00**
Réf. **0094BE60** 20kg-220V/6000W **5 700,00**



Tapis de yoga antidérapant

Réf. 001806Y (170x60x0,6 cm)

Prix :TTC
195,00

- Le plus polyvalent des tapis d'exercice
- Conçu pour le yoga doux ou dynamique : Hatha, ashtanga yoga, power yoga de même pour pilate et fitness
- Bonne épaisseur pour le confort et matière à bonne adhérence pour des postures plus exigeantes
- Sa surface antidérapante est confortable au toucher.
- Structure de mousse de cellulose résiste à l'humidité, rouleau facile pour le stockage.



Bloc en mousse pour Yoga

Réf. 0015M07 (23x15x7,5 cm)

Prix :TTC
50,00

- Cette brique vous permet de progresser dans les postures.
- Elle peut aussi remplacer le coussin lors de la méditation, ou pendant la posture du diamant pour soulager les chevilles (elle est souple et douce et surtout très légère à transporter dans votre sac).



Bolster yoga

Réf. 0016BL55 (55x17 cm)

Prix :TTC
250,00



Ces traversins de yoga sont le soutien idéal pour un certain nombre de positions de yoga.



Sangles de yoga

Réf. 0017SR

- La sangle est une aide pour vous permettre d'aller plus loin dans vos postures, ou pour maintenir les jambes bien serrées en position de la pince par exemple.
- La boucle permet de la régler rapidement et sa texture est agréable au toucher.
- La sangle est surtout utilisée dans des yogas dynamiques ou posturaux : Ashtanga, Iyengar.



Prix :TTC
50,00

Coussin de genou

Réf. 0013MBL - Ø 30 cm

Prix :TTC
125,00

- Utilisé dans l'exercice de yoga, pour la posture du genou sans tapis.
- Disque de stabilité
- Aide à renforcer et stabiliser les genoux, chevilles, épaules
- 2 surfaces : 1 rugueuse, 1 plus lisse
- Pompe incluse



Balle de pilate 25cm

Réf. 0018BP25

- Matériel: PVC
- Couleur : violet, bleu, rose
- Taille: 25cm



NOUVEAU

Prix :TTC
50,00



Balance pad

Réf. 232910 (50x40x6 cm)

- Coussin de mousse micro aérée destiné aux exercices d'équilibre, de coordination et de rééducation.
- Spécialement conçu pour l'entraînement à la stabilité et pour les exercices moteurs
- La balance Pad est confortable au toucher, résistante et facile à nettoyer.

Prix :TTC
390,00



Coussin cale sans PVC

Réf. 0019CW

- Utilisé dans l'exercice de yoga, pour la posture du genou sans tapis.
- Disque de stabilité
- Aide à renforcer et stabiliser les genoux, chevilles, épaules
- 2 surfaces : 1 rugueuse, 1 plus lisse
- Pompe incluse

NOUVEAU

Prix :TTC
200,00





Ballon Klein ABS pour gymnastique



Réf.	Couleur	Prix
23011	Jaune 45 cm	280,00
23021	Rouge 55 cm	330,00
23031	Verte 65 cm	380,00
23041	Bleu 75 cm	420,00
23050	Gris 85 cm	620,00

Fauteuil ballon fitness

Avec dossier réglable
Réf. 0020DR



Prix :TTC
1 300,00

- De haute qualité, ballon d'équilibre, anti-éclatement,
- Gonflable pour une hauteur optimale et siège confort,
- Une base solide avec un déplacement facile,
- Soutien lombaire ergonomique.

Kit de 6 haltères avec support

Réf. K4604P

Prix :TTC
610,00

- 500g x2
- 1kg x2
- 2kg x2



ballon cacahuète Anti-éclatement



Réf.	Taille	Prix
0018BC4	40 cm	280,00
0018BC5	50cm	330,00
0018BC6	60 cm	540,00

- Sans PVC
- Utilisation pour les enfants et les adultes

Tapis de Gym Thera-Band

Mousse de vinyle, très bonne absorption des chocs, imperméable et ne s'émiette pas.
• Couleurs : Bleu, vert, rouge.

2.5x190x60 cm
Réf. 25056 /Bleu
Réf. 25057 /Vert
Réf. 25058 /Rouge

Prix :TTC
1 350,00

1.5x190x60 cm
Réf. 25053 /Bleu
Réf. 25054 /Vert
Réf. 25055 /Rouge

Prix :TTC
890,00



Nattes de gym

Réf. 0019BL15
180x58x1.5 cm

Prix :TTC
450,00

Réf. 0019BL19
180x60x1.9cm

Prix :TTC
490,00



Poignets ou chevilles lestées

- Disponible en trois catégories de poids classées par couleur (2 x 500 g, 2 x 700 g ou 2 x 1100 g),
- Tissu éponge à l'intérieur pour un port très confortable,
- Augmente les possibilités d'entraînement d'équilibre et de stabilité,
- Sécurité : bandes réfléchissantes pour usage en extérieur.



Réf.	Couleur / Poids	Prix
25870	Rouge / 500 g	270,00
25871	Vert / 700 g	350,00
25872	Bleu 1100 g	370,00

Se vend à la paire

Tubing d'exercice en latex

Réf. 21232 très faible
Réf. 21242 faible
Réf. 21252 moyen
Réf. 21262 fort

Prix :TTC
130,00



Ce sont des tubes d'exercice pour la thérapie sportive ainsi que le sport et le fitness.

- Fabriqués en latex, très robustes,
- Disponibles en 4 niveaux de résistance progressive,
- Idéales pour le renforcement musculaire.

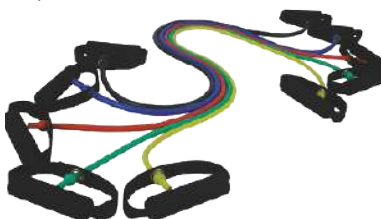

Bandes d'exercice en latex

Réf. 20403 légère / Light 3 bandes
Réf. 20410 fort / Heavy 2 bandes

Prix :TTC
200,00

LIGHT



- Fabriquées en latex,
- Economiques, portables et polyvalentes,
- Améliorent la musculation, la mobilité et la souplesse,
- Longueur 1.50 m.

HEAVY



Rebondisseur Trampoline

Réf. 575100 Ø 1m
sans barre de maintien

Prix :TTC
750,00





Balle Hérisson

- Favorise la circulation sanguine et stimule les zones réflexes (réflexothérapie),
- Décontracte les muscles du dos, des épaules et des jambes,
- Améliore la sensibilité de la main,
- Utilisées en rééducation proprioceptive.



Réf.	Couleur	Prix TTC
26903	Orange 6 cm	50,00
26900	Vert 7 cm	60,00
26902	Jaune 8 cm	70,00
26901	Rouge 9 cm	100,00
26912	Bleu 10 cm	140,00

Rouleaux de massage

Réf. 000107S - 7,5 x 3,5 cm

La paire

Prix :TTC

60,00

Réf. 000115S - 11,5 x 5 cm

La paire

Prix :TTC

70,00

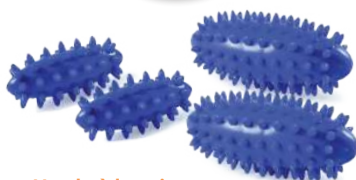

Vendu à la paire

Extrêmement maniables, agréablement mous car remplis d'air. Il sont recommandés pour la rééducation et la musculation des doigts, de l'avant-bras et du poignet, pour la stimulation des zones réflexes et la coordination.

Balle en gel pour l'exercice de la main



- Forme ovale ou ronde, pour un massage reflexe des doigts,
- Fortifie et améliore la mobilité du bras après une blessure ou une opération,
- Idéale pour la rééducation des doigts, du bras et des épaules,
- Conseillé contre l'arthrite,
- Quatre forces différentes.

Prix :TTC

70,00

Réf.	Désignation
26030	ronde / souple
26033	ovale / souple
26040	ronde / médium
26043	ovale / médium
26050	ronde / ferme
26053	ovale / ferme
26060	ronde / extra ferme
26063	ovale / extra ferme

Pâte d'exercice



- Efficace pour le renforcement des doigts et de l'avant bras
- 4 forces différentes qui garantissent le succès d'une rééducation progressive



Prix :TTC

120,00

Réf.	Modèles
951503	Très souple
951504	Souple
951505	Moyenne
951506	Forte

Système d'exercices de main et de doigts Digi-Flex™



Réf.	Modèles
233915	Extra faible
233916	Très faible
233917	Faible
233918	Moyen
233919	Forte
233920	Très forte

Prix :TTC

280,00

Support

Réf. 233912 vide

Prix :TTC

450,00

Balle de rééducation ronde

Réf. L9040

Prix :TTC

30,00



- C'est une balle multiforme
- Ultra souple en mousse, respirante reprenant sa forme tout doucement,
- Idéale pour les exercices de rééducation en douceur.

TPR Flex bar

Prix :TTC

150,00



Réf.	Couleur
0020FBJ	Faible / Jaune
0020FBV	Moyen / Vert
0020FBR	Fort / Rouge
0020FBB	Extra-fort / Bleu

Grilles pour la rééducation de la main

Prix :TTC

290,00



Réf.	Couleur
233670	Très souple ø 36 cm
233671	Souple ø 36 cm
233672	Moyen ø 36 cm
233673	Fort ø 36 cm
233674	Très fort ø 36 cm

Planche de balance

Réf. 0011PR

Prix :TTC

210,00



- La conception unique fournit 360° d'activités d'instabilité pour tous les muscles,
- Il aide également à améliorer l'équilibre et l'agilité.

Assiette de rééducation

Réf. 0010PN

Prix :TTC

230,00



- L'assiette de rééducation balance
- Board est réglable en inclinaison.
- Le verso est concave et en vissant les 1/2 sphères bleues, on augmente la difficulté.
- Ainsi, dès que les progrès apparaissent, il suffit de changer l'angle du plateau

Coussin d'équilibre

Réf. 0006BL35 - ø 35 cm

Prix :TTC

150,00



- Fabriquées en latex,
- Economiques, portables et polyvalentes,
- Améliorent la musculation, la mobilité et la souplesse,
- Longueur 1.50 m.

Dôme Bosu

Réf. 0009BL55 - ø 55 cm

Prix :TTC

950,00



- Le Dôme (équilibre, tonicité, force) est un système multifonction d'entraînement base et de conditionnement : cardio, formation sportive, formation de force,
- Un système d'entraînement total particulièrement conçu pour intégrer l'équilibre et la flexibilité dans chaque aspect de la santé, la performance sportive ou la réadaptation.
- Stable grâce à sa surface antidérapante.



Matériel Médical Professionnel

- **Cabinet médical**.....

Page : 94 - 113



- **Diagnostic**.....

Page : 114 - 126



- **Hospitalier**.....

Page : 128 - 143



- **Kinésithérapie**.....

Page : 145 - 176





Table d'examen et de traitement 2 plans «Lift Back» **Table d'examen et de traitement 3 plans**

«Lift Back»

Réf. LIFTBACK

Prix :TTC
16 000,00



- Pour kinésithérapie, massage, réflexologie.
- Hauteur variable par vérin électrique de 52 cm à 97,5 cm
- Pédale de commande
- Dossier inclinable manuellement jusqu'à 90°
- Tête relevable par vérin
- Larg 68 cm x Long 184 cm
- 4 roues avec freins
- Capacité d'utilisation : 205 Kg

Motorisation électrique

Réf. LTR1

Prix :TTC
17 000,00



- Pour kinésithérapie, massage, réflexologie.
- Hauteur variable par vérin électrique
- Pédale de commande
- Tête et jambière réglables par vérin
- Larg 67 ou 73 cm x Long 195 cm
- Roues avec freins
- Repose-jambes ajustable manuellement
- Capacité d'utilisation : 205 Kg

Motorisation électrique

Table d'examen inox

Réf. L9001

Prix :TTC
2 500,00



- Relève buste par vérin
- Tête tapissée recto.
- Châssis en acier inox
- Tapiserie en mousse épaisse.
- Dim. : 190 x 65 x 70 cm

Table d'examen «LVDT»

Réf. LVDT

Prix :TTC
3 995,00



- Poids : 39 kg / Long 184 cm Larg 71cm / Haut 78 cm
- Robuste et confortable
- Châssis en acier laqué
- Blocage du dossier vérin à gaz
- Relève bust par vérin

Paravent 3 volets

Réf. L8033

Acier inoxydable

Prix :TTC
1 750,00



- Pour isoler un poste de travail, ou pour créer une cabine d'essayage
- 3 volets entièrement repliables
- Panneaux en PVC d'entretien facile
- Mobile sur roulettes.

Tabouret pneumatique avec dossier

Réf. L8073

Piètement inox

Prix :TTC
2 050,00



- Hauteur d'assise réglable grâce à son vérin pneumatique à gaz (de 45 cm à 55cm)
- Très stable, pivotant et facile à déplacer grâce au pied INOX en étoile équipée de 5 roulettes
- Très confortable avec son dossier ergonomique et son assise bien rembourrée (épaisseur 8 cm).

Tabouret avec dossier

Réf. LMS1

Prix :TTC
1 300,00



- Repose pieds et hauteur variable par vérin à gaz,
- Porté sur support à cinq branches sur roulettes
- Couleurs disponibles : Bleu, vert, chocolat, bleu marine, noir, beige
- Dim. : 52 x 35 x 53 cm - Ø : 39 cm
- Hauteur variable : 53 x 73 cm
- Vérin pneumatique

Paravent 3 volets

En inox

Réf. L8041

Prix :TTC
2 200,00



Tabouret sans dossier

Réf. LMS2

Prix :TTC
1 150,00



- Porté sur support à cinq branches sur roulettes
- Couleurs disponibles : Bleu, vert, chocolat, noir, beige
- Vérin pneumatique

Tabouret à assise ergonomique

Réf. LMS4

Prix :TTC
1 800,00



- Selle ergonomique assise en mousse
- Hauteur variable
- Idéal pour les blocs et les cabinets
- Couleurs disponibles : Bleu, vert, noir, chocolat
- Vérin pneumatique

Tabouret fixe en inox avec filtage

Réf. L8072

Prix :TTC
600,00



- Diamètre du siège : 29 cm
- Hauteur variable : 54 x 67 cm



Hémodialyse - Prélèvement de sang- multifonctionnelle

HEMO 3

Réf. LH323

**1 moteur électrique
+ pédale de contrôle**

Poids :

77 kg

Dimensions :

205 × 74 × 94 cm

HEMO 4

Réf. LH325

**4 moteurs électrique
avec télécommande manuelle**

Poids :

116 kg

Dimensions :

202 × 74 × 90 cm

C'est une chaise multifonctionnelle qui peut être utilisée à diverses fins médicales telles que l'hémodialyse, la plasmaphérese, l'oncologie, la chimiothérapie et la rééducation à hauteur réglable électriquement.

- Mécanisme de réglage en hauteur électrique avec 1 actionneur électrique
- Commandes de pédale standard
- Repose-jambes et trendelenburg réglables manuellement
- Réglage du dossier à gaz
- Haut degré de personnalisation et de rembourrage résistant au feu
- Equipé de matelas anatomique, de zak Hearest, de repose-pieds extractibles, de guides de siège, d'accoudoirs pour prélèvement de sang, de pinces fixes et de porte-rouleaux



Dermatologie et esthétique

Lemi 4

Réf. LDL105

C'est un canapé-lit électrique entièrement réglable conçu pour offrir des conditions de travail optimales pour la réalisation d'exams de diagnostic, d'exams dermatologiques et de traitements au laser. Une chaise / table multi-secteurs complète avec 4 moteurs pour les réglages de hauteur, dossier, repose-jambes et trendelenburg, un interrupteur de remise à zéro automatique pratique qui ramène la table à sa position initiale. Large personnalisation de matelas.

Idéal pour:

Soins du visage et du corps, massages légers, épilation, pressothérapie, manucure et pédicure, examens de diagnostic, dermatologie et chirurgie esthétique.

- 4 moteurs électriques pour la hauteur, le dossier, l'assise et le réglage de la position de Trendelenburg
- Matelas plat standard
- Commande manuelle standard avec fonction de réinitialisation automatique
- Boîtier ABS entièrement fermé.



Poids :

89 kg

Dimensions :

190 × 62 × 92 cm



Chimiothérapie - Oncologie

Ke-Treat

Réf. LKT406

Dédié entièrement au confort du patient. Grâce à ses caractéristiques particulières, l'unité Ke-Treat est idéale pour les séances de chimiothérapie générale et d'oncologie, ainsi que pour tout autre traitement impliquant des procédures longues et délicates.

- 3 moteurs pour le réglage du dossier, du repose-jambes et de la position trendelenburg
- 1 mouvement électrique synchronisé pour le dossier et le repose-jambes
- 2 mouvements manuels pour régler le repose-pieds et l'inclinaison de l'appui-tête
- Roues rétractables
- Rembourrage de repose-pieds extensible et amovible
- Matelas extra-confort sans couture de 13 cm d'épaisseur en trois parties
- Le patient peut régler indépendamment la position du fauteuil grâce à la télécommande pratique



Poids :

77 kg

Dimensions :

187 × 74 × 94 cm





Gynécologie

Gyno Plus 2

Réf. LGP33

Spécialement conçu pour une utilisation gynécologique, urologique et par ultrasons, l'unité Gyno Plus offre le meilleur en termes de confort et de design. Grâce à sa hauteur minimale de 51 cm, l'unité garantit une facilité d'accès maximale pour le patient, tout en offrant une fonctionnalité idéale pour le praticien. Le matelas anatomique sans soudure est extrêmement confortable et recouvert d'un tissu résistant au feu disponible dans une large gamme de couleurs.

- 3 moteurs pour le réglage de la hauteur, du dossier et de la position du trendelenburg
- Commandes à pédale
- Fonction de réinitialisation automatique
- Rotation de 90° des deux côtés
- Matelas anatomique facile à nettoyer
- Grand plateau en acier inoxydable pour déchets organiques
- Large choix de revêtements ignifuges de classe 1 IM
- Équipements standard, y compris supports de cuisses, poignées en acier inoxydable, bassin en inox et porte-rouleau



Poids :
115 kg
Dimensions :
202 x 74 x 85 cm



Podologie

Podo Dream

Réf. LPD205

Il est équipé avec matelas avec matelas à soutien lombaire et cervical, un design captivant, une fonctionnalité exceptionnelle, une attention portée aux détails. La chaise Podo Dream peut être abaissée à une hauteur de seulement 52 cm afin d'assurer un maximum d'accès pour chaque client.

- 3 moteurs pour effectuer des réglages d'hauteur, de dossier et de positions trendelenburg
- Unité de commande de pédale avec fonction de réinitialisation automatique
- Matelas Ergonomic avec support lombaire et cervical
- Boîtier ABS complètement fermé
- Rembourrage haute personnalisation et revêtement ignifuge classe 1M
- Matelas «facile à nettoyer»
- Réglage en hauteur pour un maximum de confort pour le praticien et le patient
- Standard avec matelas anatomique et accoudoir plat
- Rotation 180°.



Poids :
340 kg
Dimensions :
232 x 100 x 180 cm



Fauteuil de prélèvement et de traitement

Électrique multifonction

Réf. L8133

Prix :TTC
32 900,00

- Idéal pour tout type de prélèvement et pour la transfusion sanguine
- Fauteuil très polyvalent peut également être utilisé comme lit

Moteur
Linak



Armoire à 2 portes vitrées

Réf. L8103 / 90 X 40 X 175 cm



Prix :TTC
3 400,00

- Armoire à 2 portes vitrées,
- Métallique revêtement époxy,
- 5 étagères métalliques
- Sécurisées par verrouillage à clé,
- Support inférieur en acier inoxydable,

Armoire à 2 portes vitrées et 2 placards métalliques

Réf. L8105 / 90 X 40 X 175 cm



Prix :TTC
3 400,00

- 4 portes dont deux supérieures en verre et 2 inférieures métalliques
- Revêtement époxy,
- 3 étagères métalliques,
- Support inférieur en acier inoxydable,
- Sécurisées avec verrouillage à clé.

Armoire à 1 porte vitrée

Réf. L8109 / 50 X 40 X 175 cm



Prix :TTC
2 600,00

- Armoire vitrée à 1 porte, métallique avec revêtement époxy, support inférieur en acier inoxydable,
- Sécurisées avec verrouillage à clé.
- 5 étagères métalliques

Chariot en Inox

À 2 plateaux et joints en ABS

Réf. L8111



Prix :TTC
2 400,00

Dim : 72 X 46 X 97 cm

- Structure tube rond en acier inoxydable
- 2 plateaux acier inoxydable, roues en polyuréthane silencieux dont 2 avec freins aux coins opposés.

Chariot à instruments

À 2 plateaux en inox 304

Réf. L8066JN



Prix :TTC
2 990,00

Dim : 64 x 43 x 80 cm

- Chariot en acier inoxydable,
- 2 plateaux
- Roues avec freins

Chariot à instruments

À 2 plateaux en inox

Réf. L8066J



Prix :TTC
2 400,00

Dim : 60 x 43 x 88 cm

- 2 plateaux inox
- Roues avec freins

Chariot en Inox

À 2 plateaux en ABS

Réf. L8050



Prix :TTC
1 850,00

Dim : 72 x 46 x 97 cm

- Structure tube rond en acier inoxydable
- 2 plates-formes en ABS de haute qualité
- Roues en polyuréthane silencieux dont 2 avec freins aux coins opposés

Guéridon de service

En ABS à deux plateaux



Réf.	Dim.	Prix.
L8026	(53,9 x 36,6 x 90) cm	1 100,00
L8027	(64 x 45,6 x 90) cm	1 300,00

- Guéridon de service en ABS renforcé
- 2 plateaux
- Tiroir
- Roues avec freins

Guéridon métallique

À 2 plateaux



Réf.	Dim.	Prix.
ETCR014	(43 x 60 x 88.8) cm	1 700,00
ETCR024	(43 x 40 x 88.8) cm	1 500,00

- Guéridon roulant métallique à deux plateaux en époxy
- Roues avec freins

Chariot à instruments en inox et ABS

à 2 plateaux, tiroir-poubelle, cupule

Réf. L8049

Prix :TTC
2 200,00



67 x 47,5 x 90 cm

- 2 plateaux en ABS avec tiroir
- Cupule en plastique
- Poubelle en plastique avec couvercle
- Roues avec freins

Escabeau inox à 2 marches

Réf. L8061

Prix :TTC
990,00



- Marches en acier inoxydable anti-dérapantes
- châssis entièrement en inox

Poubelle inox à pédale

Réf.	Litre.	Prix.
L8108	12L	310,00
L81082	20L	450,00

- Poubelle déchets médicaux des hôpitaux
- Seau interne amovible en plastique
- Matériel : en acier inox
- Pédale anti-dérapante



Echelle d'acuité visuelle

Réf. LC1100E

Prix :TTC
95,00

- C'est un tableau optique TUMBLING«E»
- Pour l'acuité visuelle et la vue des couleurs

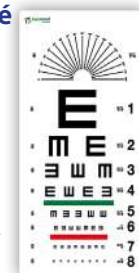

Collecteurs pour matériel souillé

Réf. L6128 - 5L

Prix :TTC
38,00





NOUVEAU

Boîte de gants d'examen

Nitrile jetable

Réf. **LC1061B** (bleu)

Réf. **LC1061V** (violet)

- Bonne qualité et fournissent une excellente barrière biologique.
- Ils ne sont pas destinés à être utilisés comme barrière chimique
- A conserver dans un endroit sec et frais, éviter la chaleur excessive (40°C 104°F)

Boîte de gants d'examen

Latex jetable

Réf. **LC1060**



Drap d'examen

Double épaisseur

Réf. **LC1022**

1 unité



Prix :TTC

52,00

Réf. **LC102212**

12 unités

Prix :TTC

624,00

La gamme traditionnelle de rouleaux de ouate de cellulose double épaisseur sont très absorbants et de très grande qualité.



Fabriqué en Italie

Pissettes en plastique



Réf. **0090P250 / 250L**

Prix :TTC

20,00

Réf. **0090P500 / 500L**

Prix :TTC

28,00

Perfuseur avec aiguille Luer lock

raccord en Y

Réf. **HTF0102SP**

Boîte de 100

Prix :TTC

220,00



Gel échographie

Pour ultrasons et échographie

Réf. **0101G5L**
5L

Réf. **0101G04**
250 ml

Réf. **0101G1L**
1L



Prix :TTC

11,00



Prix :TTC

18,00



Prix :TTC

90,00

Papier pour ECG



Réf. **ASRA4** Dim. 112 mm x 25 m
pour AS007-204 : Grey

Prix.

50,00

Réf. **ASRBI** 58 mm x 25
pour AS04-202 : Green

Prix.

30,00

Produits hydro-alcoolique

Masque
Nous consulter



Poche à urine adulte

Réf. **LC1020**

Prix :TTC

5,00

Réf. **LC1020C**

Boîte de 100

Prix :TTC

350,00



Poche à urine pédiatrique

Réf. **LC1020P**

Boîte de 100 U

Prix :TTC

112,00



Peniflow En latex

Réf. **LC1030**

Prix :TTC

5,00

Réf. **LC1030C** Cond. Boîte 100 U
10 boîtes 100 U

Prix.

315,00
Nous consulter



Peniflow En silicone

Réf. **LC1030S**

Prix :TTC

25,00



Taille : S.M.L.XL



Ensemble tunique et pantalon

Réf. **K314V** Vert
Réf. **K314B** Bleu



Prix :TTC
370,00

pour le bloc opératoire :
100% coton

Blouse femme

Réf. **A0015**



Prix :TTC
190,00

- Col chemisier
- 35% coton et 65% polyester

Tunique Annick

Réf. **A3234**

Blanc
Bleu
Rouge
Vert
35% coton et 65% polyester



Prix :TTC
190,00

Pantalon

Réf. **A2295**

Unisexe, ruban noué élastique dans le dos
• 35% coton et 65% polyester



Prix :TTC
130,00

Tunique unisexe

Réf. **A3195**

- Col officier
- 35% coton et 65% polyester



Prix :TTC
170,00

Blouse homme

Réf. **A6615**

- Col officier
- 35% coton et 65% polyester



Prix :TTC
190,00

Tunique femme ITEA



Réf. **A3659B** bleu Réf. **A3659V** verte

- Cintrée et élégante, col droit, manches montées courtes et 3 poches piquées
- Accents sous forme de ruban nuancé avec fermeture bouton pression sur les poches, le dos et les manches
- 35% coton et 65% polyester

Prix :TTC
295,00

Réf. **A2295** Pantalon

Prix :TTC
130,00

Tunique femme FELICIA



Réf. **A3388B** bleu
Réf. **A3388J** jaune

- Distinguée avec col chemise et accent de couleur appliqué particulièrement dans le devant et le dos
- Manches montées courtes avec bord coloré
- 35% coton et 65% polyester

Prix :TTC
295,00

Réf. **A2295** Pantalon

Prix :TTC
130,00

Tunique unisexe HEBE



Réf. **A3690**

- Col droit, manches montées courtes, 3poches piquées
- Des accents ton sur ton sont prévues aux poches, aux manches et au dos
- 35% coton et 65% polyester

Prix :TTC
285,00

Réf. **A2295** Pantalon

Prix :TTC
130,00

Sabot Backguard



Réf. **S20175**

Prix :TTC
790,00

Réf. **S707**



- Dessus cuir perforé
- Bride arrière de maintien
- Semelle anatomique en bois de hêtre
- Largeur 8, hauteur talon 20 mm
- Couleur : blanc, bleu
- Pointure : Du 35 au 45

Sabot Confort



Réf. **S6072**

Prix :TTC
900,00



- Dessus cuir perforé
- Semelle de propreté cuir
- Bride arrière de maintien
- Largeur 7, hauteur talon 30 mm
- Couleur : blanc
- Pointure : Du 36 au 42

Sabot Perforé



Réf. **S634**

Prix :TTC
850,00



- Dessus cuir perforé
- Bride arrière de maintien
- Semelle anatomique en bois de hêtre
- Largeur 8, hauteur talon 25 mm
- Couleur : blanc
- Pointure : Du 35 au 45



Scholl



NOUVEAU

Chaussure Energy plus

Prix:TTC
990,00

Double strap



Réf. Couleur
S27700 Noir Femme
S27702 Blanc Femme
S27701 Noir Homme
S27703 Blanc Homme



Technology : MEMORY CUSHION
 Hauteur du talon: 40mm
 Couleur: noir, blanc
 Coupe: f
 Matière de la semelle intérieure: textile
 Matière de la semelle: caoutchouc + eva
 Dessus: cuir

• Pointure : Du 35 au 46

Lacet



Réf. Couleur
S27152 Noir Femme
S27154 Blanc Femme
S27153 Noir Homme
S27155 Blanc Homme



Technology : MEMORY CUSHION
 Hauteur du talon: 40mm
 Couleur: noir, blanc
 Coupe: f
 Matière de la semelle intérieure: textile
 Matière de la semelle: caoutchouc + eva
 Dessus: cuir

• Pointure : Du 35 au 46

Sabot de bloc

Autoclavable jusqu'à 134°C

- Bride pivotante à usage professionnel
- Perforations latérales
- Antistatique
- Sans latex, solvants, CFC, anti odeurs, anti bactéries
- Adhérence certifiée
- Absorption de l'énergie au talon
- Stérilisable en autoclave jusqu'à 134°
- Semelle amovible MEMORY CUSHION® stérilisable en autoclave à 121° max
- Lavable en machine à 90°
- Doubles pointures 35/36 - 45/46



Recommandé pour tous les professionnels de santé exerçants en bloc opératoire ou stérilisation

Scholl Evo

Prix:TTC
580,00

Réf. **S26564** Réf. **S26563** Réf. **S26565** Réf. **S26566**



Scholl Evo Flex

Prix:TTC
650,00

NOUVEAU



Sabot de bloc Calzuro Classic

Réf. **S1004** Bleu ciel
 Réf. **S1001** Vert
 Réf. **S1000** Bleu
 Réf. **S1040** Orange
 Réf. **S1004BR** Bordeaux

Autoclavable jusqu'à 134°C



Prix:TTC
370,00

Ultra légère



Paires de Sabots de bloc Calzuro clogs. Certifié norme CE, sans latex, entièrement antistatique, Avec perforations latérales pour respiration du pied, et perforations supérieures, munis de semelles autoclavable à 125°C.

Accessoires

Sangles talonnières



Réf. STRAPW, STRAPBL, STRAPV
 Couleur: Blanc, Bleu, Vert
 Prix:TTC **30,00**

Cristaux



Réf. SWAR
 Prix:TTC **80,00**

Calzurelli



Réf. SCALZ
 Prix:TTC **150,00**

Sabot Calzuro Light

Composés d'une semelle anatomique qui absorbe des chocs et un talon de 3 cm. Le bouchon antistatique et la semelle extérieure antidérapante vous assurent un maximum de confort en toutes conditions.
 • Pointure : Du 35 au 45

Prix:TTC
330,00



Sabot Calzuro Giulia

Réf. **S1012**
 Prix:TTC **550,00**



Sabot Calzuro confort

Réf. **S1010** - en cuir
 Prix:TTC **640,00**



Sabot Calzuro Wood

Réf. **S1005**
 Prix:TTC **850,00**



Sabot Calzuro Effetto

Réf. **S1009**
 Prix:TTC **450,00**





Mallette COMMUNITY'S

Mallette médecin - infirmier

Réf. EB01.008

ELITE BAGS



Prix :TTC
900,00



- Poignée ergonomique
- Fermeture éclair pour cadenas
- Bandoulière
- Rabat arrière convertible en bande pour chariot
- Poche avant
- Intérieur équipé de séparateurs amovibles velcro
- Rabat filet pour protéger le contenu
- Poche filet plate
- Poche filet
- Compartiment amovible avec fenêtre transparente
- Ampoulier isotherme pour 19 ampoules

Spécifications techniques

Poids	1.32 kg
Dimensions	14 x 26 x 35 cm
Capacité [litres]	12,50
Couleur	BLEU

Mallette STREET'S

Mallette / Sac à dos médecin de visite médical

Réf. EB00.017

ELITE BAGS



Prix :TTC
1 550,00



- Compartiment avant multifonctionnel de grande capacité pour les effets personnels (ordinateur portable, tablette, documentation, stylos, etc.).
- Partie centrale équipée de 3 compartiments avec fenêtre transparente amovibles pour les instruments et le matériel.
- Ampoulier isotherme matelassé avec une capacité de 38 ampoules.
- Panneau avec bandes élastiques de différentes tailles pour le matériel de soin.
- Poche intérieure plate pour les grands pansements

Spécifications techniques

Poids	2.14 kg
Dimensions	16 x 30 x 40 cm
Capacité [litres]	19.20
Couleur	GRIS

Sac à dos CITY'S

Sac à dos médecin pour visite médical

Réf. EB00015

ELITE BAGS

Prix :TTC
1 450,00



- Bretelles ergonomiques réglables en hauteur et largeur avec fixation au niveau du torse.
- Pochettes avant de différentes profondeurs pour les effets personnels.
- Trois pochettes transparentes pour identifier facilement les contenus.
- Trois compartiments amovibles (deux transparents et un opaque)
- Ampoulier isotherme matelassé avec une capacité de 33 ampoules.
- Base imperméable et anti-dérapante.
- Matière bicolore déperlante.

Spécifications techniques

Poids	1.39 kg
Dimensions	14 x 28 x 40 cm
Capacité [litres]	15.68
Couleur	GRIS



Sac de secours pour le sport

Réf. L8042V Vide

Prix :TTC
900,00



Spécifications techniques

Poids	1,22 kg
Dimensions	21 x 37 x 45 cm
Capacité [litres]	29,75
Couleur	ROUGE

Sac à dos de sauvetage

Réf. EMB1306 rouge

Prix :TTC
1 190,00



- Poignée principale ergonomique avec fermeture velcro.
- Grandes poches des deux côtés.
- Epaulés et sac à dos rembourrés réglables.
- Panneau arrière rembourré.
- Grande poche frontale prête à accueillir le défibrillateur.
- Goutte intérieure pour un accès pratique et facile à l'intérieur de l'instrument.
- Compartiments internes avec maille et fenêtre transparente.

Spécifications techniques

Poids	1,22 kg
Dimensions	21 x 37 x 45 cm
Capacité [litres]	29,75
Couleur	ROUGE

Sac à dos militaire Premiers secours

- Sac à dos spécialement conçu pour les besoins militaires.
- Différents modèles



Nous consulter pour devis



NOUVEAU

Autoclave médical Class B 45L

Réf. **BIOZ45B**

L'écran tactile LCD peut afficher la température, la pression, l'heure, l'état de fonctionnement, les informations d'erreur et d'alarme,

- Chauffage, stérilisation, épuisement et séchage totalement automatiques.
- La chambre est chauffée par un film chauffant, économisant de l'énergie et du temps.
- Filtre à air haute efficacité de 0,22 µm, pour éviter la recontamination des matériaux stérilisés avec une efficacité de filtration supérieure à 99,5%.
- Le filtre à eau dans le réservoir et la chambre est rapide à démonter et facile à nettoyer.
- Réservoir d'eau en acier inoxydable intégré, cycle interne de vapeur et d'eau.
- Imprimante intégrée standard.
- Port USB standard.



Capacité : 45 L

Taille de la chambre (mm) : 316 * 621

Pression conçue : -0,1 / 0,28 MPa

Température de stérilisation : 105 - 138

Temp ambiante : 5 - 40

Bruit : \approx 65dB

Consommation : 5,8 kW

Source de courant : AC110 / 220V \pm 10%, 50 / 60Hz

Taille externe (W * D * H) mm : 610 * 1000 * 560

Taille de l'emballage (L * P * H) mm : 740 * 1180 * 890

Poids brut (kg) : 150

Autoclave Paillasse classe B 23L

Stérilisation à la vapeur pour tous types de virus, bactéries...

Réf. **LHK23**

Prix :TTC

35 700,00

- Autoclave paillasse complètement automatique avec des programmes pré réglés
- Chambre circulaire en acier inox : 247 x 450 mm
- Ecran LCD de visualisation de la température et de la pression
- Port d'USB: toutes les données de stérilisation sont automatiquement enregistrées sur la clé USB.
- Stérilisation à la vapeur pour tous types de virus, bactéries...
- Température de stérilisation entre 121°C et 134°C, à définir par l'utilisateur
- Temps de stérilisation : 20mn à 121°C et 4mn à 134°C (temps défini par l'utilisateur) pour une stérilisation à 100%
- 3 supports portes plateau en acier
- Mango pour extraction des plateaux
- 2 Tuyaux de drainage
- Réservoir d'eau avec capacité de 0.5L au Min ou 2.5L au Max
- Niveau de bruit de moins de 70db
- Dim. : 480 x 455 x 700 mm / Poids : 51Kg



Autoclave Paillasse classe B 18L

Stérilisation à la vapeur pour tous types de virus, bactéries...

Réf. **LHK18**

Prix :TTC

23 200,00

Distillateur d'eau

Réf. **LHWD01** - 72 X 46 X 97 cm

Matériel ABS plastique, aluminium, acier inoxydable

Une eau pure: pas de bactérie, pas de produits chimiques, pas d'impuretés, recommandé pour appareil autoclave.

Prix :TTC

1 400,00



- Chambre circulaire en acier inox : 247 x 350 mm
- Stérilisation à la vapeur pour tous types de virus, bactéries...
- Température de stérilisation entre 121°C et 134°C, à définir par l'utilisateur
- Temps de stérilisation: 20mn à 121°C et 4mn à 134°C (temps défini par l'utilisateur) pour une stérilisation à 100%
- 3 supports portes plateau en acier
- Mango pour extraction des plateaux
- 2 Tuyaux de drainage
- Réservoir d'eau avec capacité de 0.5 L au Min ou 2.5 L au Max
- Niveau de bruit de moins de 70 db
- Dim. : 480 x 445 x 700 mm / Poids : 47 Kg



NOUVEAU

Tambours

En inox

Réf.	Dim.	Prix.
0091T15	150x150 mm	320,00
0091T19P	190x145 mm	410,00
0091T19	190x190 mm	450,00
0091T24	240x240 mm	660,00



Panier en treillis métallique

Boîte autoclavable pour stérilisation en aluminium



Réf. 0091PNI24 - (24 x 11 x 5,5) cm **Prix:TTC 570,00**

Réf. 0091PNI29 - (29 x 14 x 5,5) cm **Prix:TTC 770,00**



Boîte à instruments vide



Réf.	Dim.	Prix.
0091B21	20x10x6 cm	200,00
0091B25	25x12x6 cm	360,00
0091B30	30x15x6 cm	580,00

Plateaux

En inox



Réf.	Dim.	Prix.
0091P20	208x109x15 mm	140,00
0091P21	210x160x25 mm	150,00
0091P31	313x218x31 mm	230,00

Haricots

En inox



Réf.	Dim.	Prix.
0091H16	160 mm	50,00
0091H20	200 mm	75,00
0091H25	250 mm	100,00
0091H30	300 mm	150,00

Cupule

En inox



Réf.	Dim.	Prix.	Réf.	Dim.	Prix.
0091CS6	60 mm / 50 ml	50,00	0091CS12	120 mm / 450 ml	90,00
0091CS8	80 mm / 150 ml	54,00	0091CS15	150 mm / 750 ml	110,00
			0091CS18	180 mm / 1500 ml	160,00

Porte-cupule double

En inox

Réf. 0091PCD

Prix:TTC 1 400,00



Hauteur réglable de 60 à 95cm.
Cupule en acier inox Ø 32 cm

Pied en acier chromé avec base en acier inox et 5 roulettes en plastique dont une avec frein.

Haricot en plastique

Réf. HE303P2 - 20 cm

Prix:TTC 30,00



Porte pince à servir

En inox

Un porte instrument en acier inoxydable permettant le maintien et le rangement d'instruments de chirurgie.

Réf.	Dim.	Prix.
0091PI13	50 X 130 mm	180,00
0091PI18	50 X 180 mm	220,00



Baquet roulant

En inox

Réf. LCBQI

Prix:TTC 1 300,00



GYNÉCOLOGIE

Speculum Cusco

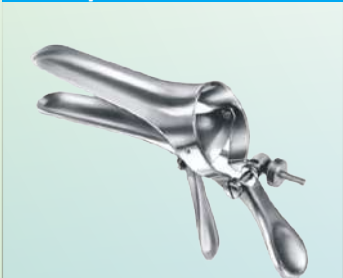

Réf.	Dim.	Prix.
LC1010VS	80x24 mm	140,00
LC1010VM	80x32 mm	145,00
LC1010VL	90x36 mm	150,00

Hystéromètre

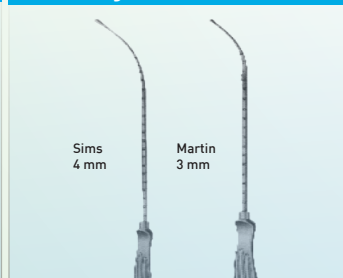

Réf.	Dim.	Prix:TTC
0091HS33	33 cm / Sims	100,00
0091HM34	33 cm / Martin	

Ciseaux épisiotomie

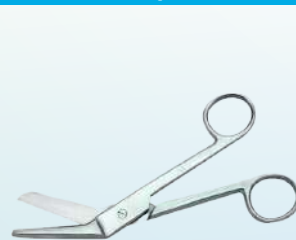

Réf.	Dim.	Prix:TTC
0091EP14	14 cm	70,00

Stéthoscope de Pinard

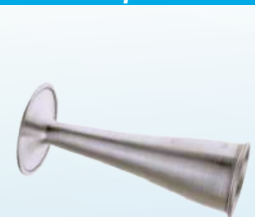

- Stéthoscope obstétrical pour détection du pouls foetal
- Modèle en aluminium

Réf.	Dim.	Prix:TTC
0091STPI	14 cm	30,00



NOUVEAU

Boîte à 11 instruments pour petite chirurgie

En inox

Réf. LC1036 - 20x10x6 cm

Réf.	Désignation
0091MB3	Manche bistouri N°3
0091P14	Ciseaux à pansements 14 cm
0091D14	Pince à dissection sans griffes
0091DG14	Pince à dissection avec griffes
0091H16D	Pince de pean droite 16 cm
0091M14D	Ciseaux de mayo 15 cm droits
0091C14D	Ciseaux chirurgicaux droit 14 cm
0091K16D	Pince hemostatique Kocher droite 16 cm
0091SC14	Sonde cannelée
0091PA14	Porte aiguille de Hegar
0091H14C	Pince crille courbe 14 cm
0091B21	Boîte à instrument en inox 20 x 10 x 6 cm

Prix :TTC
1 100,00



Boîte à 24 instruments Pour petite chirurgie

En inox

Réf. LC1036S 25x12x6 cm



Prix :TTC
2 900,00

Trousse à dissection

Réf. L8065
9 unités

Prix :TTC
200,00



Réf.	Qté.	Désignation
0091MB3	1	Manche bistouri N°3
0091F12	1	Pince foerster pour badigeonage
0091H12C	4	Pince Halstead courbe sans griffe 12cm
0091K12C	2	Pince Kelly courbe sans griffe S/G 12cm
0091K14D	2	Pincettes de Kocher droit A/G 14cm
0091D14	1	Pince a dissequer 14cm sans griffe
0091DG18	1	Pince a dissection 18cm avec griffe
0091M18D	1	Ciseaux de Mayo 18cm droit
0091MT18C	4	Ciseaux Metzumbum courbe 18cm
0091MT16D	1	Ciseaux Metzumbum droit 16cm
0091PA18	2	Porte aiguille de hegar 18cm
0091C12B	3	Pince à champs de backhaus 12cm
0091PP24	1	Panier porte instrument (240x110x55)
0091B25	1	Boîte à instrument en INOX 25x12x6cm

Panier porte instrument

Réf. 0091PP24
24 x 11 x 5.5 cm

Prix :TTC
480,00



O.R.L

Spéculum nasal de Killian / Hartmann



Réf. Dim.
0091SK22 14 cm/ 22 mm
0091SK35 14 cm/ 35 mm
0091SK50 14 cm/ 50 mm

Prix :TTC
220,00

Spéculum nasal de Voltolini réglable



Réf. Dim.
0091SN0 Taille 0
0091SN Adulte

Prix :TTC
330,00

Set de 3 Spéculums de Hartmann



Réf. Dim.
0091SH Ø 4.5.6 mm

Prix :TTC
160,00

Set laryngoscope 4 lames Mc INTOSH



Réf. Dim.
0091LR4

Prix :TTC
1 750,00

Pince auriculaire de Troeltsch

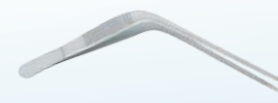

Réf. Dim.
0091PA12 12 cm

Prix :TTC
45,00

Pince de Lucae



Réf. Dim.
0091PL12 12 cm

Prix :TTC
55,00

Crochet de Lucae



Réf. Dim.
0091CL14 14 cm

Prix :TTC
130,00

Diapason ORL en inox

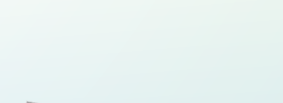

Réf. Frequence
0092D256 256 u
0092D512 512 u

Prix :TTC
280,00

Diapason ORL en inox : Set



Set de 8 pcs



Set de 4 pcs

Réf. Set Prix.
HE1064 4 pcs 90,00
HE1068 8 pcs 130,00



NOUVEAU

PINCES

Porte aiguille de Hegar



Réf.	Dim.	Prix.
0091PA14	14 cm	80,00
0091PA18	18 cm	110,00
0091PA20	20 cm	130,00

Pince à dissection avec griffes

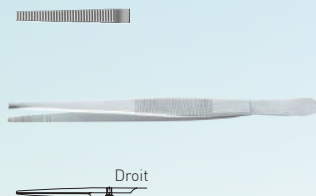

Réf.	Dim.	Prix.
0091DG14	14 cm	30,00
0091DG16	16 cm	35,00
0091DG18	18 cm	45,00

Pince à dissection sans griffes

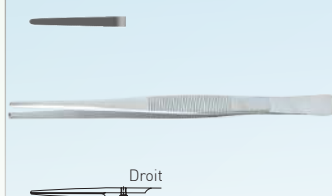

Réf.	Dim.	Prix.
0091D14	14 cm	30,00
0091D18	18 cm	45,00
0091D20	20 cm	85,00

Manche de bistouri N° 3



Réf.	Prix :TTC
0091MB3	20,00

Pince hémostatique de Crille

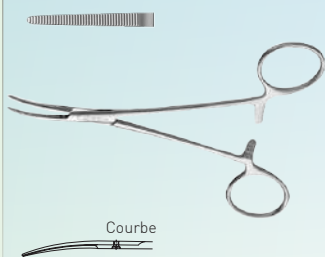

Réf.	Dim.	Prix.
0091H14C	14 cm	75,00
0091H16C	16 cm	85,00

Pince à champs



Réf.	Dim.	Prix.
0091C11B	11 cm	55,00
0091C13B	13 cm	65,00

Pince hémostatique de Kocher

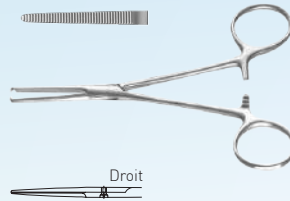

Réf.	Dim.	Prix.
0091K16D	16 cm	70,00
0091K18D	18 cm	75,00
0091K20D	20 cm	85,00

Pince de Péan

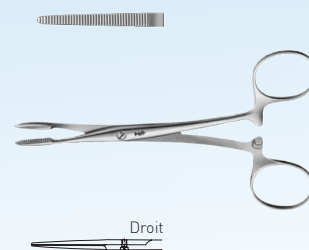

Réf.	Dim.	Prix.
0091H16D	16 cm	70,00
0091H18D	18 cm	75,00

Pince Foerster

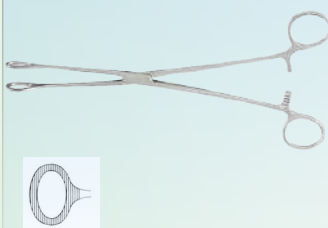

Réf.	Dim.	Prix :TTC
0091F14	14 cm	80,00

Pince Collin

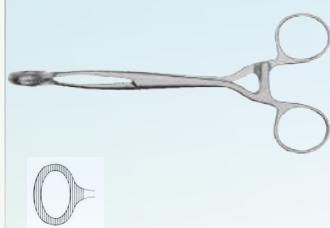

Réf.	Dim.	Prix :TTC
0091PC14	14 cm	130,00

Sonde cannelée



Réf.	Dim.	Prix :TTC
0091SC14	14 cm	20,00

Scalpel



Réf.	Dim.	Prix :TTC
0091SL17	17 cm	15,00

ÉCARTEURS

Écarteurs Farabeuf

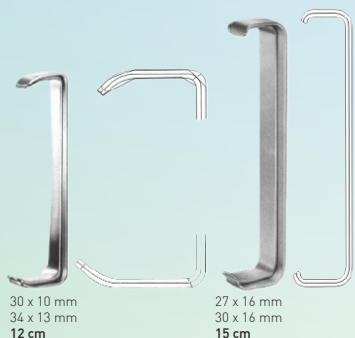

Réf.	Dim.	Prix.
0091EF12	12 cm	150,00
0091EF15	15 cm	160,00

Écarteurs Volkman

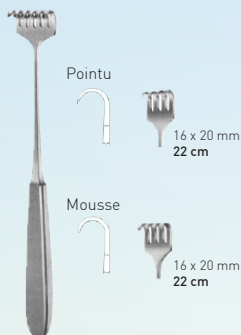

Réf.	Dim.	Prix :TTC
0091EV22P	22 cm / pointu	250,00
0091EV22M	22 cm / mousse	

Écarteurs Moux

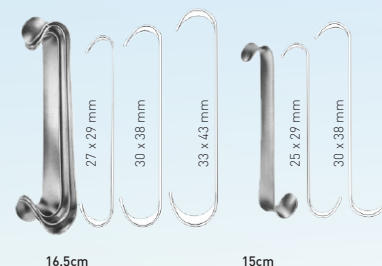

Réf.	Dim.	Prix :TTC
0091EM15	15 cm	130,00
0091EM16	16.5 cm	

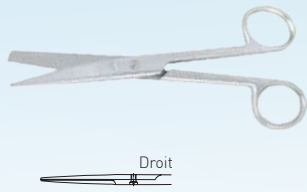
**NOUVEAU****CISEAUX****Ciseaux chirurgicaux droits**

Droit

Réf.	Dim.	Prix.
0091C14D	14 cm	45,00
0091C18D	18 cm	70,00
0091C20D	20 cm	85,00

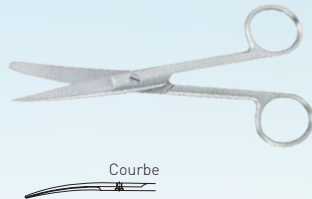
Ciseaux chirurgicaux courbe

Courbe

Réf.	Dim.	Prix.
0091C14C	14 cm	45,00
0091C18C	18 cm	70,00
0091C20C	20 cm	85,00

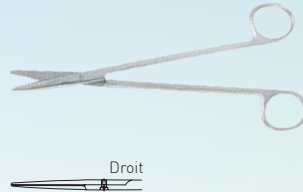
Ciseaux Metzumbum droit

Droit

Réf.	Dim.	Prix.
0091MT14D	14 cm	70,00
0091MT16D	16 cm	75,00
0091MT18D	18 cm	80,00

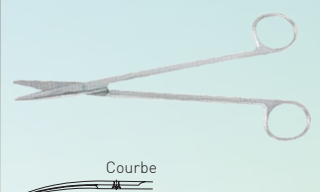
Ciseaux Metzumbum courbe

Courbe

Réf.	Dim.	Prix.
0091MT14C	14 cm	70,00
0091MT16C	16 cm	75,00
0091MT18C	18 cm	80,00

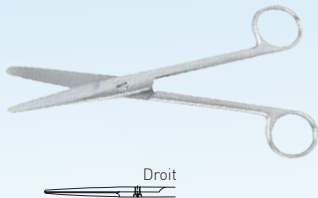
Ciseaux de Mayo droit

Droit

Réf.	Dim.	Prix.
0091M14D	15 cm	50,00
0091M16D	16 cm	50,00
0091M17D	17 cm	70,00
0091M21D	21 cm	85,00

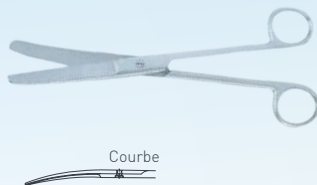
Ciseaux de Mayo courbe

Courbe

Réf.	Dim.	Prix.
0091M15C	15 cm	50,00
0091M17C	17 cm	70,00
0091M16C	16 cm	50,00
0091M21C	21 cm	85,00

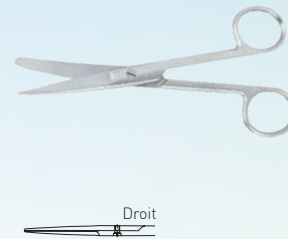
Ciseaux Mousse droit

Droit

Réf.	Dim.	Prix :TTC
0091M16D	16 cm	70,00

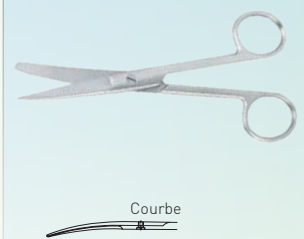
Ciseaux Mousse courbe

Courbe

Réf.	Dim.	Prix :TTC
0091CM18C	18 cm	75,00

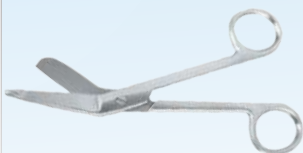
Ciseaux à pansements

Réf.	Dim.	Prix.
0091P14	14 cm	55,00
0091CP18	18 cm	80,00

Cisaille à plâtre

Réf.	Dim.	Prix :TTC
719G2	22 cm	480,00

MARTEAUX À REFLEXE**Taylor**

Réf.	Prix :TTC
LC10MT	90,00

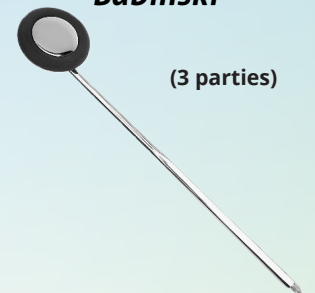
Babinski

(3 parties)

Réf.	Prix :TTC
LC10MA	70,00

PODOLOGIE**Pince sécateur inox 12.5 cm (pédicure)**

Réf.	Prix :TTC
0092PS12	190,00

Pince à peaux fermail 12 cm inox

Réf.	Prix :TTC
0092PP12	160,00

Ciseaux pédicure pour ongles forts

Réf.	Prix :TTC
0092CP	65,00

Pince à ongles acier inox 12 cm (manucure)

Réf.	Prix :TTC
0092PM12	160,00

Pince pour ongles incarnés inox

Réf.	Prix :TTC
00929I	190,00

Ciseaux à ongles lames droites inox trempé

Réf.	Prix :TTC
0092CLD	65,00

Lampe d'examen 6 LED

Réf. LEKSQ6 (support blanc)

Réf. LEKSQ6N (support noir)



Prix :TTC
2 950,00

- Bras flexible
- Dotée de 6 LED et d'une tête d'éclairage aluminium complète,
- Lumière plus brillante et plus blanche que jamais et est parfait pour les interventions chirurgicales mineures dans les hôpitaux, les centres de soins ambulatoires, ou le cabinet du médecin.
- Ampoule LED, 6 ampoules, 6w Ø de la tête de lampe
- Ø du champ lumineux (30 / 50cm) 80 et 90 mm Illumination (30 / 50cm) : 59000lux / 31000lux
- Extension du bras flexible : 76 cm
- Contrôle de luminosité : contrôle du graduateur
- Mobile sur pied 5 branches
- Source de lumière : LED.

Lampe d'examen LED

Réf. LED803 (support noir)

Réf. LED803B (support blanc)



Prix :TTC
1 750,00

- Bras flexible
- tête de lampe compacte avec un point uniforme, garantissant une portée plus large, une précision d'identification et une visualisation accrue de la zone d'examen.
- Flux lumineux : 200 ml
- Diamètre de la tête de lampe : Externe = 2,7 cm Interne : 17 cm
- Température de couleur : 6000-8000 K
- Réglage de la luminosité : commande par graduateur
- Diamètre du feu léger : 8cm à D = 30CM / 15cm à D = 50cm
- Extension du bras : 100 cm
- Source de lumière : LED
- Durée moyenne de la LED : 50000 h
- Consommation électrique : 3W
- Tension d'entrée : 110V-265V 50 / 60Hz
- Mobile sur pied 5 branches.

Lampe led de recharge

Réf. LEDR803



Prix :TTC
300,00

Lampe d'examen 1 LED focus, sur pied

Réf. LEKSQ5N

Prix :TTC
2 650,00

- Technologie IR -LED lumière source réduit la sensation de chaleur pour le patient et médecin
- Ampoule LED 3WX3 Dure 40 fois plus longtemps que les lampes halogènes
- Faible consommation d'énergie
- Intensité de la lumière > 25000 lux
- Alimentation : AC 110-240 V 50/60 Hz
- Diamètre du spot : 80 - 150 mm
- Eclairage lointain : 300 - 500 mm de réflecteur



Lampe Ri-Magic® HP LED

- Eclairage d'examen LED à haute performance
- Bras flexible sur pied

Réf. R6250 sur pied

Riester

Prix :TTC
6 250,00



- Éclairage Distance de 40 mm max. 100 000 Lux et Ø 230 mm
- Distance de 60 mm max. 55 000 Lux et Ø 320
- Couleur température 6,500 K
- Durée de vie de la lampe jusqu'à 50 000 heures
- Beaucoup moins de chaleur et de perte d'énergie
- Dispositif de mise au point à l'avant de la tête de lumière

Lampe de petite chirurgie 9 LED

Bras articulé sur pied

Réf. LED9AR

Prix :TTC
14 500,00



- Economique
- Résistante
- Précise
- N'émet pas de chaleur
- Tête rotative



Lampe Loupe Vista Wood sur pied

Réf. LTA006W

Prix :TTC
5 250,00

- Lumière WOOD 9W
- 3 dioptries
- Rayon d'action : 70 cm
- Durée de vie de la lampe : +/-4000 h
- Bras articulé



Lampe Loupe Vista sur pied

Réf. LTA006

Prix :TTC
4 400,00

- Lumière 9W
- 3 dioptries
- Rayon d'action : 70 cm
- Durée de vie de la lampe : +/-4000 h
- Bras articulé



Lampe frontale à LED ri-focus®

Réf. R6091

Prix :TTC
2 650,00

- LED haute performance pouvant atteindre jusqu'à 100 000 Lux
- Bandeau sans fil avec compartiment de batterie intégré
- Version bandeau avec compartiment batterie intégré et prise de chargement intégrale, peut être équipé en option de 2 batteries au lithium de type CR 123 A, de 4 batteries de type AAA (alcaline) ou de 4 batteries rechargeables de type AAA (NiMH).
- Lampe LED à focale variable à une distance de 40 cm (15.7 in) environ Ø 40 mm - Ø 200 mm (Ø 1.6 in - Ø 7.9 in), réglable en continu.
- LED blanche avec 5.700 kelvin, CRI=93, 297 lumen.
- Environ 4 heures de fonctionnement avec des piles au lithium, environ 90 min de fonctionnement avec des piles alcalines de type AAA.
- Environ 90 min de fonctionnement avec les batteries chargées.



Miroir frontal clair N à LED

Réf. R6070

Prix :TTC
3 450,00

- LED haute performance pouvant atteindre jusqu'à 100 000 Lux / 140 Lumen
- Bandeau sans fil et équilibré avec compartiment de batterie intégré
- Particulièrement confortable avec le bandeau équilibré et une utilisation d'une seule main, avec compartiment des piles intégré et prise de chargement intégrale, peut être équipé en option de 2 batteries au lithium de type CR 123 A, de 4 batteries de type AAA (alcaline) ou de 4 batteries rechargeables de type AAA (NiMH).
- Miroirs Ø 55 mm [2,2 in], avec réglage et fixation en continu.
- LED blanche, 1 watt avec 4000-4200 Kelvins, CRI= 95, 6V ou avec lampe à vide de 6 V
- Environ 4 heures de fonctionnement avec des piles au lithium, environ 90 min de fonctionnement avec des piles alcalines de type AAA.
- Environ 90 min de fonctionnement avec les batteries chargées.



Négatoscopes avec variateur de lumière Négatoscope LED

Réf. NEGATO-LED

1 plage

Prix :TTC
1 990,00

- Négatoscope une plage équipé d'un éclairage LED 32W d'une durée de vie de 50 000 heures
- Faible consommation.
- Cadre en aluminium avec interrupteur.
- Fixation murale
- Dimensions : 497 X502X24mm



Réf. NEGATO2-LED
2 plages

Prix :TTC
4 250,00

- Négatoscope deux plages équipé d'un éclairage LED 32W d'une durée de vie de 50 000 heures
- Faible consommation.
- Cadre en aluminium avec interrupteur.
- Fixation murale
- Dimensions : 854X502X24mm



- Modèle simple et économique
- Interrupteur bipolaire étanche
- fusibles de sécurité bipolaires
- cordon indépendant du coffret
- avec variateur de lumière
- Fixation murale

Réf.	Prix.
NEGATOR	1 250,00
NEGATO2R	1 950,00
NEGATO4R	3 450,00

NEGATO1R: 440 x 100 x 540mm	Ecran 360x435mm
NEGATO2R: 920 x 100 x 540mm	Ecran 808x435mm
NEGATO4R: 1860 x 125 x 540mm	Ecran 1424x435mm



MODÈLES ANATOMIQUES

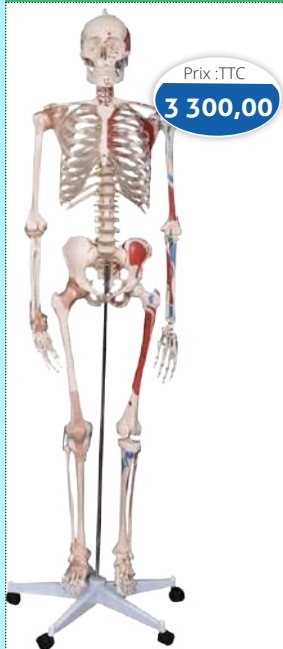

Prix:TTC
3 300,00

Squelette humain avec muscles et ligaments

- Réf. 0066SH2
- Mouvement du crâne à partir des articulations de la nuque
 - Pied à 5 branches
 - Crâne, bras et jambes amovibles
 - Comporte ligaments d'articulations et insertion des muscles
 - Hauteur 180 cm, poids 7,6 kg



Prix:TTC
1 795,00

Squelette humain sur support roulant

- Réf. 0066SH1
- Fabrication naturelle en matière plastique incassable
 - Pied à 5 branches
 - Crâne, bras et jambes amovibles
 - Hauteur 180 cm, poids 7,6 kg



Prix:TTC
690,00

Colonne vertébrale Flexible avec bassin

- Réf. 0067SCV
- Démonstration de tous les mouvements physiologiques : articulations...
 - Démonstration de toutes les difformités : (scoliose, lordose, cyphoscoliose)
 - Hauteur 75 cm, poids 2,5 kg



Crâne 3 parties
Réf. 0067SHC
Prix:TTC
230,00

- Démontable en 3 parties : calotte crânienne, base du crâne, et mandibule
- Excellent moulage naturel à partir de véritables crânes humains
- Fabrication à la main en matière plastique inaltérable et incassable
- Reproduction très fidèle des fissures, foramens, processus, sutures et autres



Vertèbres lombaires 3 pièces
Réf. 0069SAP
Prix:TTC
180,00

- Démontre toutes les fonctions du pied et les structures anatomiques externes
- En PVC facile à nettoyer
- Taille réelle
- Livré avec support



Articulation du pied 3 pièces
Réf. 0067SVL
Prix:TTC
180,00

- Comporte 3 vertèbres avec disques intervertébraux
- Montage articulé
- Livré sur support

Articulation de la hanche
Avec ligaments
Réf. 0068SAH
Prix:TTC
180,00



- Illustre l'abduction, l'antéversion, la rétroversion et la rotation externe /interne
- Inclut des ligaments artificiels flexibles
- En PVC facile à nettoyer
- L 25 x lar 19 x h 30 cm
- Livré avec support

Articulation du coude
Avec ligaments
Réf. 0069SAC
Prix:TTC
180,00

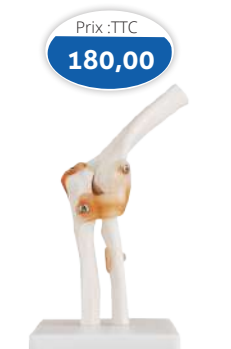

- Illustre la flexion, extension et rotation interne/externe
- Inclut des ligaments artificiels flexibles
- En PVC facile à nettoyer
- L 17 x lar 14,5x h 29,5 cm
- Livré avec support

Articulation de l'épaule
Avec ligaments
Réf. 0068SAE
Prix:TTC
180,00



- Illustre l'abduction, l'adduction, l'antéversion, la rétroversion et la rotation externe /interne
- Inclut des ligaments artificiels flexibles
- En PVC facile à nettoyer
- L5, 17 x lar 11,5x h 20 cm
- Livré avec support

Articulation de genou
Avec ligaments
Réf. 0068SAG
Prix:TTC
180,00



- Illustre la physiologie de l'appareil locomoteur humain : abduction, antéversion, rétroversion et rotation interne & externe
- Inclut des ligaments artificiels flexibles
- En PVC facile à nettoyer

Partie de la peau
Agrandi 70 fois
Réf. 0073GPA
Prix:TTC
400,00



- Montre une section de la peau humaine en trois formes dimensionnelles.
- Les cheveux, les glandes sébacées et les glandes sudoripares, les récepteurs, les nerfs et les vaisseaux sont présentés en détail.

Oreille
Agrandi 5 fois
4 pièces
Réf. 0071GOR
Prix:TTC
320,00



- Trois principales parties structurelles de l'organe de l'ouïe (oreille externe, oreille moyenne, oreille interne)
- Position de l'organe d'équilibre du corps humain.
- Taille : 42x24x16CM.

Pieds normal, plat et creux

Réf. 0074SPF
3 éléments
Prix:TTC
700,00



Structure anatomique et l'extrémité distale du tibia du pied normal, pied plat et pied creux



MODÈLES ANATOMIQUES

Torse unisex miniature 45 cm

(23 pièces)

Réf. 0070TMU

Prix :TTC
1 300,00

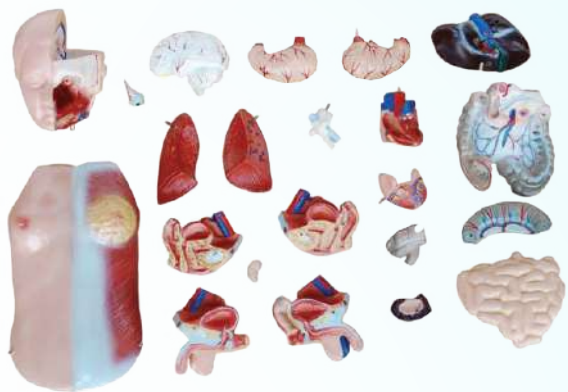

- Comprend 23 parties dissectibles : torse, plaque de sein femelle, tête, globe oculaire, cerveau, vertèbre nerfs spinaux, poumon (2 parties), coeur (2 parts), foie, rein, estomac (2 parts), intestins (4 parties), Organes génitaux mâle (2 parties), organes génitaux féminins avec foetus (3 parties).
- Monté sur une base en plastique.
- Taille : 45 cm



Torse asexué 85 cm

(20 pièces)

Réf. 0070TMA

Prix :TTC
2 400,00



- Comprend 20 parties dissectibles: torse, tête, oeil, cerveau, poumon avec sternum et attaches de côtes (2 parties), coeur (2 parties), estomac (2 parties), foie, rate, rein, intestin (4 parties), la vessie, les nerfs spinaux vertébraux (2 parties).
- Ouverture du dos.
- Monté sur une base en plastique.
- Taille : 85 cm

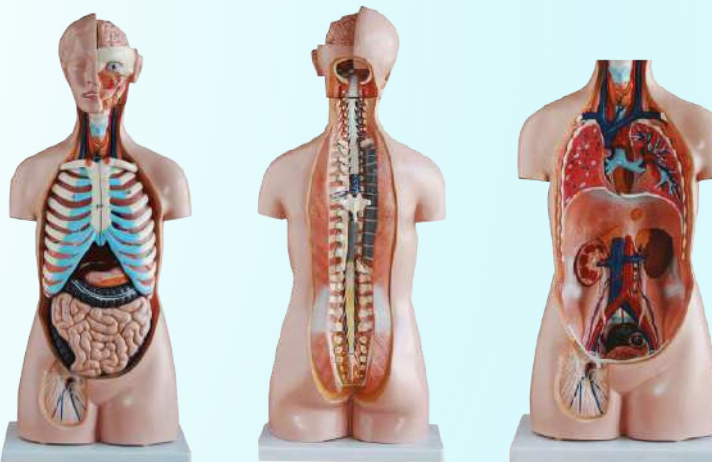

Coeur agrandi 4 fois

Réf. 0072GCR

Prix :TTC
500,00



- Montre les caractéristiques externes et les structures internes du coeur et sa relation avec les grands vaisseaux sanguins.
- Une conception plus claire des voies de circulation systémique et pulmonaire
- Dissectibles en 3 parties, 4 fois agrandies.
- Fabriqué en plastique PVC.
- Taille : 25x23x23cm

Bras d'injection de formation

Réf. 0073BIF

Prix :TTC
1 300,00



- Démontre les éléments suivants :
1. Phlébotomie veineuse sur l'avant-bras du coude
 2. Injection veineuse sur l'avant-bras du coude
 3. Transfusion sanguine veineuse sur l'avant-bras du coude
 4. Transfusion de liquide veineux sur l'avant-bras du coude
 5. Injection musculaire sur le deltoïde du côté du membre supérieur



Mannequin corps complet

Mannequin RCP pour formation de secourisme

ST 500

Réf. 0074M5

Boîtier guide contrôle avec afficheur LCD et graphe

Prix :TTC
12 990.00



ST 200

Réf. 0074M2

Boîtier guide contrôle avec afficheur numérique

Prix :TTC
9 990.00



Fonction de mannequin de RCP

- 1) Caractéristique clairement anatomique, sensation de toucher réaliste et couleur de peau réaliste, aspect éclatant
- 2) Simuler les signes vitaux (a) État de la pupille: observation du contraste des pupilles, l'une dilatée, l'autre contractée (b) Réponse de l'artère carotide: simuler le pouls de l'artère carotide
- 3) ouvrir les voies respiratoires
- 4) Peut effectuer une respiration artificielle et une compression cardiaque externe

Fonction d'instrument de RCP:

- 1) Formation en RCP disponible
- 2) Surveillance électronique du site de compression
- 3) Les indicateurs indiquent le volume d'inflation, volume correct de l'inflation: 800-1200 ml (a) Volume d'inflation insuffisant, indicateur jaune (b) Volume correct de l'inflation, indicateur vert (c) Volume excessif de l'inflation, indicateur rouge
- 4) Les indicateurs indiquent la profondeur de compression: profondeur de compression correcte: 4-5cm (a) Profondeur de compression insuffisante, indicateur jaune (b) Profondeur de compression appropriée, indicateur vert (c) Profondeur de compression excessive, indicateur rouge
- 5) Invite vocale
- 6) taux de fonctionnement: ≥ 100 fois / min
- 7) Cycle de fonctionnement: 2 gonflages valides après 30 compressions valides, 5 cycles
- 8) Réglez le temps de fonctionnement, valeurs en secondes
- 9) Impression du résultat: XC-406-2 / XC-406-5

Mannequin CPR :

Torse de réanimation adulte

Réf. 0074MF

0074MH

NOUVEAU

Prix :TTC
5 100.00



Coupe transversale du bassin féminin

Réf. 0075CB

Prix :TTC
940.00

NOUVEAU



Ce modèle adulte de CPR simple, économique et portable, est employé à tous les niveaux des hôpitaux, des Facultés de Médecine, d'un modèle idéal de la formation de CPR et de l'enseignement.

- Le bassin féminin à la 40^{ème} semaine de grossesse avec un foetus détachable de l'âge de 3 mois.
- Le modèle est composé de 4 parties: Il montre la position normale du bébé avant la naissance, l'organe génital féminin, l'organe reproducteur et le système urinaire humain.

Modèle d'accouchement par voie basse

Taille réelle

Réf. 0075BF

Prix :TTC
6 900.00

Ce modèle d'accouchement portable avec le nouveau-né à terme et le placenta, est un simulateur d'accouchement qui offre un entraînement idéal au processus de l'accouchement par voie normale.

Il est composé d'un système de manivelle permettant de rendre la tenue de l'exercice plus pratique et réelle. Ce simulateur constitue un entraînement idéal pour la pratique et la maîtrise des accouchements en urgence.

Activité post-partum

- Pratique du massage utérin
- Episiotomie

Composition

- Placenta
- Cordon ombilical
- Manivelle

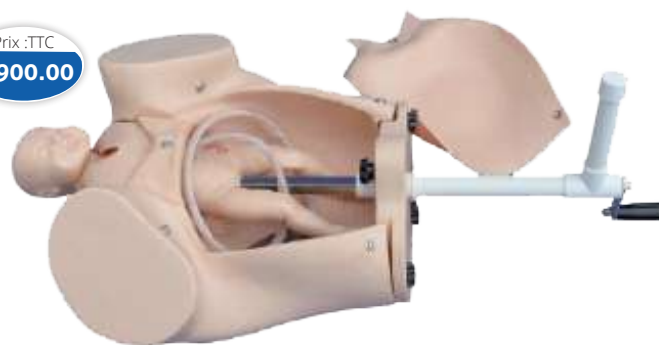



PLANCHES ANATOMIQUES

Prix :TTC

290.00

Le squelette humain

Réf. 269203

**La colonne vertébrale, Anatomie et pathologie**

Réf. 269204

**Épaule et coude**

Réf. 269216

**Le système vasculaire**

Réf. 269243

**Main et poignet Anatomie et pathologie**

Réf. 269219

**Bassin et hanche Anatomie et pathologie**

Réf. 269218

**L'articulation du genou**

Réf. 269208

**Blessures sportives**

Réf. 269245

**Pieds et chevilles Anatomie et pathologie**

Réf. 269215

**La musculature Humaine**

Réf. 269202

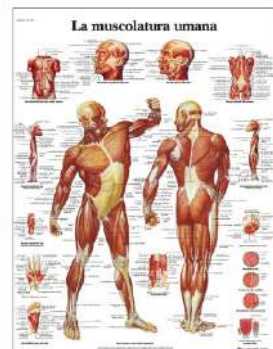
**Le système respiratoire**

Réf. 269207

**L'hypertension**

Réf. 269244

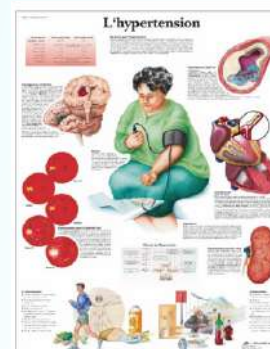
**L'oreille humaine**

Réf. 269214

**Le système digestif**

Réf. 269242

**Le cœur humain, Anatomie et physiologie**

Réf. 269209

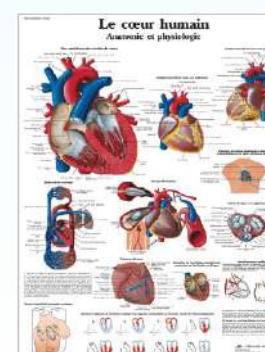

Imprimées sur papier de qualité supérieure (200 g). Avec plastification recto-verso (75 microns). Format pratique de poster 50 x 67 cm.

**seca**

Les instruments de pesage SECA bénéficient du **Certificat d'Approbation de Modèle** délivré par MICIEN avec **classe III ou classe IIII** en application du décret N° 2-05-813 du 25 Jourmada I 1430 (21 Mai 2009) relatif au contrôle des instruments de mesure.

Fabrication Allemande

Pèse-personne mécanique

Graduation de 1kg

Classe médicale

Réf. P761

 Prix :TTC
1 995,00

À grand cadran

- Construction robuste
- Grand cadran rond facile à lire
- Large tapis antidérapant
- Tapis amovible clips en caoutchouc pour un remplacement facile
- Mécanisme en acier galvanisé.

Spécifications techniques

Capacité	150 kg
Graduation	1 kg
Dimensions	303 x 118 x 470 mm
Poids net	3,5 kg
Fonctions	réglage du zéro

Graduation de 1kg

Réf. P750

 Prix :TTC
1 380,00

À grand cadran

- Construction robuste
- Grand cadran rond facile à lire
- Plateforme stable
- Boîtier robuste en acier laqué

Spécifications techniques

Capacité	150 kg
Graduation	1 kg
Dimensions	317 x 117 x 477 mm
Poids net	3,5 kg
Fonctions	réglage du zéro

Graduation de 500 g

Réf. P762

 Prix :TTC
1 580,00

À grand cadran

- Dotée d'un grand cadran rond bien lisible présentant une graduation de 500 g.
- Sa plateforme antidérapante est facilement accessible et le laquage résistant aux chocs et aux égratignures assure la longévité de cette balance.

Spécifications techniques

Capacité	150 kg
Graduation	500 g
Dimensions	305 x 120 x 470 mm
Poids net	3,5 kg
Fonctions	réglage du zéro

Pèse-personne électronique

Très grande capacité, jusqu'à 200 kilos

Réf. P813

Classe médicale

 Prix :TTC
1 550,00

- Chassis massif, renforcement d'acier,
- Pour les personnes jusqu'à 200 kilos
- Grande unité d'affichage LCD pour une lecture facile du poids.

Spécifications techniques

Capacité	200 kg
Graduation	100g
Dimensions	433 x 47 x 373 mm
Poids net	2.9 kg
Fonctions	Auto-Hold / Step-Off / Tip-On
Alimentation	Piles

Ruban ergonomique

Classe d'étalonnage IIII

Réf. T201



- Ruban de mesure rétractable pour des mesures précises du périmètre corporel
- La graduation rend les résultats faciles à lire
- Mécanisme de rétraction enclenchable d'une seule main
- Compact et facile à ranger.

Spécifications techniques

Plage de mesure	0 - 205 cm
Graduation	1 mm
Poids net	50 g

Mètre déroulant mécanique

Pour montage mural

Réf. T206

- Une solution pratique et peu encombrante grâce au mécanisme d'enroulement,
- Le montage mural est simple ; une vis suffit,
- La taille est lue aisément dans la fenêtre placée au-dessus de l'appui-tête.

 Prix :TTC
210,00

Spécifications techniques

Dimensions	125 x 125 x 173 mm
Poids net	202 g, 0-220 cm
Fonctions	Montage mural
Graduation	1 mm

Toise mécanique portable

Réf. T213

 Prix :TTC
1 700,00

- Simple et facile à installer, sans fixation murale
- Large socle garantissant une parfaite stabilité
- Butée de talon pour une position exacte et une mesure optimale de la taille en trois points
- Démontage et stockage de la toise en toute sécurité sur son socle pour faciliter le transport
- Fonctions : Montage facile et rapide sans fixation murale.

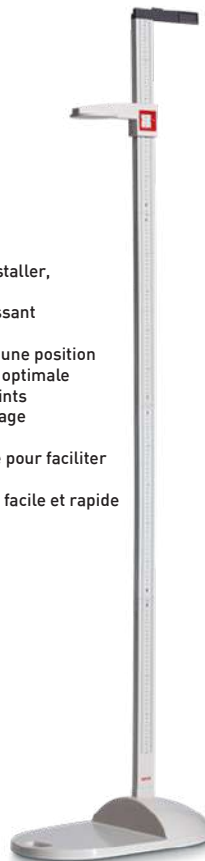
Spécifications techniques

Plage de mesure	20-205 cm
Graduation	1 mm
Dimensions	337 x 2.130 x 590 mm
Poids net	2,4 Kg

Toise mécanique télescopique

Avec large plage de mesure Pour montage mural

Réf. T222

 Prix :TTC
1 950,00

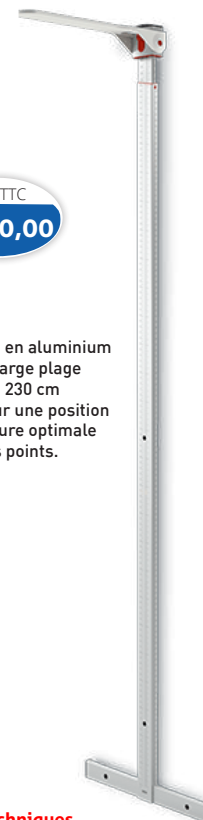
 Toise télescopique en aluminium durable avec une large plage de mesure jusqu'à 230 cm
 Butée de talon pour une position exacte et une mesure optimale de la taille en trois points.

Spécifications techniques

Plage de mesure	6 - 230 cm
Graduation	1 mm
Dimensions	308 x 2320 x 286 mm
Poids net	1,1 Kg



Les instruments de pesage SECA bénéficient du **Certificat d'Approbation de Modèle** délivré par MICIEN avec **classe III ou classe IIII** en application du décret N° 2-05-813 du 25 Joumada I 1430 (21 Mai 2009) relatif au contrôle des instruments de mesure.



2 en 1 : pèse-bébé et pèse-personne plat pour enfants en bas âge

Réf. **P354** **Classe médicale**

Prix :TTC
1 950,00



- Balance multifonctionnelle pèse-bébé et pèse-personne plat pour enfants.
- Nacelle amovible facilement détachable du support.
- Fonction de prise de lait BMIF (Breast Milk Intake).
- Construction robuste pour un transport sans problème.

Spécifications techniques

Capacité	20 kg
Graduation	5 g < 10 kg > 10 g
Alimentation	Piles
Dimensions	552 x 156 x 332 mm
Poids net	2,3 kg
Fonctions:	extinction automatique



Pèse-bébé mécanique à poids coulissants

Class IIII

Réf. **P725** **Classe médicale**

Prix :TTC
2 990,00



- Design classique et mécanisme de précision de haute qualité
- Détermination exacte du poids à l'aide de la fonction remise à zéro
- Plateau de pesée légèrement incurvé pour une sécurité optimale lors de la pesée
- Le plateau amovible est facile à nettoyer et idéal pour une utilisation mobile.

Spécifications techniques

Capacité	16 kg
Graduation	10 g
Dimensions	550 x 180 x 290 mm
Poids net	6,4 Kg
Fonctions:	réglage du zéro



Toise pour bébés, curseurs extra-large

Montage mural possible

Réf. **T207**

Prix :TTC
1 600,00



- Appui-tête fixe et appui-pieds coulissant
- Peu encombrante et mobile
- Peut-être fixée à une table à langer ou au mur
- Curseurs repliables pour faciliter le rangement



Spécifications techniques

Plage de mesure en cm	7 - 99 cm
Graduation	1 mm
Dimensions	1047 x 120 x 286 mm
Poids net	810 g
Fonctions	Mesure couchée, Montage mural

Toise bébé pliable mobile

Compacte et stable,

idéale pour une utilisation mobile

Réf. **T417**

Prix :TTC
1 790,00

NOUVEAU



- Toise pliable légère, peu encombrante et stable, idéale pour une utilisation mobile
- Fonctionnement simple pour une utilisation mobile rapide
- Pliable pour un rangement sans encombrement
- Matériaux de haute qualité pour une longue durée de vie
- Surface lisse pour un nettoyage facile

Spécifications techniques

Plage de mesure en cm	10 - 100 cm
Graduation	1 mm
Dimensions	1110 x 115 x 333 mm
Poids net	1,6 kg
Fonctions	Mesure couchée, Mesure mobile

Système de mesure et de pesée mobile pour nourrissons et enfants en bas âge

Prix :TTC
4 950,00

Offre composée de :

Réf. **T417**

Toise bébé pliable mobile

Réf. **P354**

Pèse-bébé et pèse-personne plat pour enfants en bas âge

Réf. **P414**

Mallette avec poignée et sangle d'épaule pour pèse bébés électronique enfants



Idéal pour étude épidémiologique, recensement et médecine préventive



seca

Les instruments de pesage SECA bénéficient du **Certificat d'Approbation** de Modèle délivré par MICIEN avec **classe III ou classe IIII** en application du décret N° 2-05-813 du 25 Joumada I 1430 (21 Mai 2009) relatif au contrôle des instruments de mesure.

Fabrication Allemande

Pèse-personne mécanique à colonne à contrepoids coulissant

À hauteur des yeux
Livré avec toise télescopique
Réf. P711



Prix :TTC
7 400,00

Class IIII

- Fonctionne sans pile ni alimentation électrique
- Précision équivalente à celle d'un pèse-personne à colonne électronique
- Très robuste base en fonte anti-basculement
- Toutes les pièces sont résistantes à la corrosion
- Plage de mesure 60 – 200 cm

Spécifications techniques

Capacité	220 kg
Graduation	100 g
Dimensions	520 x 1.556 x 520 mm
Poids net	21,7 kg
Fonctions	réglage du zéro, roulettes de transport Protection pour le transport



Pèse-personne mécanique à colonne avec affichage du BMI (IMC)

Livré avec toise télescopique
Réf. P756

Prix :TTC
8 550,00

Class IIII

- Détermination rapide et facile du BMI (IMC)
- Une fois le poids mesuré, le disque BMI (IMC) subdivisé en secteurs de différentes couleurs indique si le patient est d'un poids insuffisant, normal ou en surpoids.
- Évaluation simultanée du statut nutritionnel
- Cadran rond bien lisible et plateau de pesée surbaissé
- Comprend la toise mécanique (Plage de mesure 60 – 200 cm).

Spécifications techniques

Capacité	160 kg
Graduation	500 g
Dimensions	360 x 1 000 x 628 mm
Poids net	18,5 kg
Fonctions	réglage du zéro, roulettes de transport Protection pour le transport



Pèse-personne électronique avec fonction BMI (IMC)

Réf. P799
Réf. T220 / avec toise

Prix :TTC
9 500,00

Class IIII

- Pèse-personne à colonne particulièrement robuste et compact
- Comprend les fonctions BMI (IMC), TARE et HOLD
- Robuste plateau de pesée en acier
- Facile à déplacer grâce aux roulettes de transport
- Peut être alimenté par piles pour une utilisation mobile ou avec un bloc secteur pour une utilisation stationnaire
- Transformable en station de mesure complète avec une toise disponible en option.

Spécifications techniques

Capacité	200 kg
Graduation	100g <150kg > 200g
Alimentation	Piles, Bloc secteur en opt
Dimensions	294 x 831 x 417 mm
Poids net	6,3 kg
Fonctions	extinction automatique



Station de mesure sans fil à ultrasons

Balance homologuée à usage médical permet de déterminer la taille et le poids, avec annonce vocale
Réf. P287

Prix :TTC
32 000,00

Class IIII

- Le processus de mesure entièrement automatique guidé par l'assistance vocale soulage le personnel médical
- Précision exceptionnelle et mesure rapide grâce à une technologie ultrasonique avancée
- Le fonctionnement en mains libres évite la propagation des germes
- Compatible intégration DME : transmission directe des données mesurées à tout système de Dossier Médical Électronique (DME).
- Toise électronique à ultrasons
- Plage de mesure 60 – 210 cm
- Graduation 1 mm
- Fonctions Calibrage automatique de sensibilité, amortissement, SEND, directprint.



Spécifications techniques

Graduation	50 g < 150 kg > 100 g
Capacité	300 kg
Poids net	16,5 kg
Largeur du produit	434 mm
Hauteur du produit	2.270 mm
Profondeur du produit	466 mm





seca

Les instruments de pesage SECA bénéficient du **Certificat d'Approbation de Modèle** délivré par MICIEN avec **classe III ou classe IIII** en application du décret N° 2-05-813 du 25 Jourmada I 1430 (21 Mai 2009) relatif au contrôle des instruments de mesure.

Fabrication Allemande

Balance pour fauteuil roulant sans fil

Avec rampe et roulettes de transport

Réf. P677



- Permet de peser des patients en fauteuil roulant ou sur une chaise, peuvent aussi se peser en s'appuyant sur la main courante,
- Idéale pour peser les personnes en surcharge pondérale,
- Une assise solide. Repliable,
- Ecran clair et intuitif (TARE, HOLD, BMI).

Spécifications techniques

Capacité	300 kg
Graduation	100 g < 200kg > 200g
Alimentation	Bloc secteur
Dimensions	920 x 1.120 x 1.150 mm
Poids net	38 kg
Fonctions	RESET, extinction automatique



Fauteuil de pesée sans fil en position assise

Réf. P959



- Une assise confortable garantit une position sûre,
- Les accoudoirs repliables individuellement vers l'arrière,
- Les repose-pieds rabattables augmentent la convivialité d'utilisation,
- Grâce aux freins arrières qui peuvent bloquer les roues, le patient peut s'asseoir et se relever en toute sécurité



Spécifications techniques

Capacité	300 kg
Graduation	50 g < 150 kg > 100 g
Alimentation	Batteries rechargeables, Bloc secteur
Dimensions	563 x 897 x 978 mm
Poids net	24,5 kg
Fonctions	RESET, extinction automatique



Analyseur de composition corporelle **TANITA**



Ultra-Précise
Réf. TAN313BC



Prix :TTC
1 390,00



- Capacité de poids jusqu'à 150 kg,
- Graduation : 50g
- 10 mesures de composition corporelle : La masse corporelle, la masse osseuse, le taux métabolique basal, l'âge métabolique, la graisse viscérale, l'état physique total
- Dim. : 310 x 240 mm
- Compact - Facile à ranger
- Mémoire 5 utilisateurs

Comprendre les mesures TANITA
Be informed to perform



Analyseur corporel avec colonne



Avec imprimante
Réf. TAN360DA

Prix :TTC
37 500,00



- Analyse de la composition corporelle en 15 sec
- Poids en kg
- Graisse corporelle (%)
- Eau corporelle totale (%)
- Masse musculaire (Kg)
- Évaluation de la constitution physique
- Masse osseuse (Kg)
- Taux métabolique de base (BMR)
- Âge métabolique
- Indice de masse corporelle
- Graisse viscérale
- Large écran LCD
- Portée max : 270 kg
- Graduations : 100 g
- Logiciel inclus
- SD CARD (Carte mémoire)

Pèse personne à colonne avec toise incorporée

Réf. ZT120

Prix :TTC
1 300,00

- Capacité : 120kg
- Graduation poids 0.5kg
- Hauteur à mesurer : 70-190cm
- Graduation toise : 0.5cm
- Surface de la plateforme de chargement (L x W) : 375 x 275 mm
- Dim. : 695 x 286 x 930 mm



Pèse personne au sol noir

Réf. L7003

Prix :TTC
550,00



- Mesure avec précision du poids corporel jusqu'à 160 kg, graduation 1 kg
- Plate-forme extra large
- Revêtement en poudre pour le couvercle et la base
- Tapis antidérapant pour une meilleure sécurité
- Large cadran.

Pèse personne au sol chromé

Réf. L7005

Prix :TTC
630,00



- Mesure avec précision du poids corporel jusqu'à 160 kg, graduation 1 kg
- Plate-forme extra large
- Acier inoxydable de haute qualité, durable et facile à nettoyer
- Large cadran
- Tapis texturé antidérapant pour une meilleure sécurité

Pèse en verre

Réf. L7006

Prix :TTC
300,00



- Mesure avec précision du poids corporel jusqu'à 160 kg, graduation 1 kg
- En verre trempé avec 2pcs de CR2032 Lithium
- Piles comprises
- Dim. : 30 x 30 x 4 cm.

Pèse-bébé électronique

Réf. L7002

Prix :TTC
900,00



- Capacité 20kg
- Grad 5g
- Grand écran LCD avec rétro-éclairage bleu
- Dim. : 60.3 x 38.5 x 10 cm

Pèse-bébé mécanique

Réf. L7001

Prix :TTC
350,00



- Capacité 20 kg
- Grad 100g
- Dim. : 54.5x34.5x13.5 cm

Impédancemètre

Réf. LBF11

Prix :TTC
580,00



- Mesure avec précision du poids corporel jusqu'à 150 kg, graduation 100 g
- Taux de graisse
- Hydrométrie
- Masse osseuse
- Dim. : 328 x 300 x 27 mm

Balance électronique pour repas

Réf. L7013

Prix :TTC
200,00



- Capacité : 5 kg
- Grad : 1g
- Utilisez 2 piles AAA (1,5 V) (non incluses)
- Dim. : 208 x 140 x 19 mm.



Elite Vue Otoscope Fibre optique

En coffret

Réf. R2210-203

Prix :TTC
7 300,00

RIESTER / GERMANY
© Riester

- Offre deux fois le champ de vision et un grossissement de 66% par rapport aux otoscopes standards
- Offre une vue nettement améliorée du canal auditif et de la membrane tympanique
- Aussi utilisable pour l'éclairage de la gorge.
- Éclairage LED haute performance (4000 Kelvin, CRI = 92)
- Grossissement plus qu'au facteur 5
- Système optique en verre haute performance aux reflets minimisés
- Molette de focalisation pour régler la profondeur de champ
- Dispositif d'éjection pour spéculums auriculaires SpecEjec facile à manier
- Champ de vision, Ø 11 mm (0.59 in) 5,5 mm (0.59 in)
- Grossissement 5x 3x



Otoscope ri-scope® L à FO

En coffret

Réf. R3708

Prix :TTC
1 890,00

RIESTER / GERMANY
© Riester

- Éclairage LED 3,5V (sans dispositif d'éjection du spéculum)
- Fibre optique pour concentration et transmission optimales de la lumière.



Oto-ophthalmoscope Set de diagnostic ri-mini® econom®

En coffret

Réf. R3012

Prix :TTC
2 330,00

En coffret

Réf. R2050

Prix :TTC
1 790,00



- Avec lampe à Xénon XL 2.5V



- Lampe à vide 2,7 V / XL 2,5 V
- Le set Riester econom® est une aide aux examens ORL et ophtalmologique

Oto-ophthalmoscope e-scope® FO LED Otoscope ri-mini®

En coffret

Réf. R2131-203

Prix :TTC
3 390,00

En coffret

Réf. R3010

Prix :TTC
930,00



- FO led 3.7 V
- Affichage amélioré de l'oreille
- Source de lumière: LED blanche visible
- Gamme Focus: 5-50 mm
- Résolution: 1920 x 1080 px



- Avec lampe à Xénon XL 2.5V
- Affichage amélioré de l'oreille
- Source de lumière: LED blanche visible
- Gamme Focus: 5-50 mm
- Résolution: 1920 x 1080 px

Otoscope e-scope® FO LED

En coffret

Réf. R2111-203

Prix :TTC
1 500,00



- Éclairage lumière LED 3.7 V (5.500 Kelvin / 11.500 Lux)
- Rendement lumineux constant pendant toute la durée de vie de la batterie
- Durée de vie de 50 heures avec des piles AA conventionnelles

Otoscope e-scope® FO

Réf. R2110-202 blanc

Prix :TTC
1 050,00



- Éclairage lumière XL 2.5 V en coffret

Otoscope e-scope Lumière directe

Réf. R2100-201 blanc

Réf. R2101-201 Noir

Prix :TTC
565,00



- Lampe XL 2.5 V en pochette

Otoscope pen-scope® en pochette

Réf. R2056-200 Noir

Eclairage à vide direct 2.7 V

Prix :TTC
530,00

Réf. R2056-201 Noir

Eclairage à Xénon 2,5 V

Prix :TTC
630,00





Tensiomètre sur pied big ben®

Avec brassard velcro
Réf. R1468

Prix :TTC
1 990,00

Riester
RIESTER / GERMANY
brassard désinfectable



Tensiomètre sur pied big ben®

Avec brassard velcro
Réf. R1478

Prix :TTC
1 990,00

Riester
RIESTER / GERMANY
brassard désinfectable



Tensiomètre mural big ben®

Réf. R1459-151

CADRAN ROND

Prix :TTC
1 090,00



Tensiomètre mural big ben®

Réf. R1465-151

CADRAN CARRÉ

Prix :TTC
1 090,00



Tensiomètre PNI automatique RBP-100

Moniteur PNI de qualité clinique
Réf. R1741 / Mobile

Prix :TTC
3 500,00

- Tensiomètre léger et pratique, de qualité clinique
- Plage de mesure PNI et pouls: Systolique: 60-255 mmHg Diastolique: 30-200mmHg MAP: 40-200 mmHg Pouls: 40-200 bpm
- Technologie validée BIHS
- Ecran LCD 4», facile à lire
- Mode oscillométrique: Mesure rapide, 30 - 40 seconds

Réf. R1742 / Mural

Prix :TTC
3 000,00

NOUVEAU



Riester
GERMANY

Tensiomètre sphygmotensiophone

Réf. R1381 Enfant
Réf. R1380 Adulte

Prix :TTC
850,00



Appareil livré avec étui rembourré en nylon et à fermeture éclair.

Riester
GERMANY

Tensiomètre R1 shock-proof®

Réf. R1250-107 velcro

Prix :TTC
795,00



- Antichoc jusqu'à 120 cm de hauteur.
- Boîtier ABS à deux composants

Riester
GERMANY

Tensiomètre Ri-san®

Réf. R1512-150 velcro
Brassard normal
Réf. R1512-122 velcro
Brassard obèse

Prix :TTC
560,00

Prix :TTC
650,00



- Tensiomètre manopaire à cadran, un tube
- Poire sans latex
- Conçu pour les droitiers et les gauchers

Riester
GERMANY

Tensiomètre E-mega

Réf. R1370-150

Prix :TTC
510,00



- Brassard désinfectable, adulte,

Riester
GERMANY

Lampe de diagnostic e-xam LED

Avec porte abaisse langue
Réf. R5131-01 noir
Réf. R5131-02 blanc

Prix :TTC
730,00



- Éclairage pré focalisé, champ d'éclairage homogène
- Lumière LED haute performance (180 000 Lux)
- durée de vie élevée de la LED au moins 20 000 / h
- Batteries : 2 x Alcaline AA, 1,5 V

Lampe de diagnostic Ri-pen®

Réf. R5075 /Noir
Réf. R5071 /Bleu
Réf. R5072 /Torche verte
Réf. R5074 /Torche argent

Prix :TTC
120,00



- Éclairage LED, comparable à la lumière de jour
- LED 3V, 5.500 Kelvin
- 24.000 Lux max.
- Champ d'éclairage : env. Ø 50 mm en distance de 15 cm
- Validation photobiologique pour l'éclairage des pupilles selon EN 62471: 2008»



Stéthoscope cardiophon

Réf. R4240-01

GERMANY

Prix :TTC
1 200,00



- Double pavillon en acier inoxydable
- Membranes spéciales bifaces pour une acoustique précise
- Lyre anatomique avec ressort multiple intégré pour le réglage de la pression d'appui
- Embouts doux et orientables 360°
- Tubulure en Y avec voies de transmission sonore séparées pour une excellente transmission sonore.

Stéthoscope duplex

Réf. R4001-01 Noir

Réf. R4001-02 Gris
 GERMANY

Prix :TTC
350,00

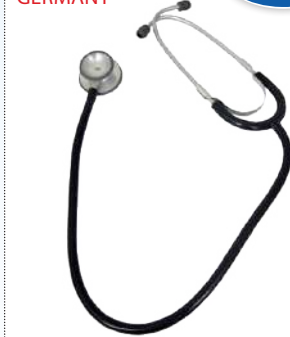

En aluminium
Double pavillon

Stéthoscope ri-rap

Réf. R4150-01

GERMANY

Prix :TTC
530,00



- Double tubulure robuste
- Double pavillon

Stéthoscope anestophon

Réf. R4177-01

GERMANY

Prix :TTC
200,00



- Pavillon en aluminium très plat.
- Tubulure en Y très épaisse en PVC contre les bruits parasites.
- Sans latex.

STÉTHOSCOPE DUPLEX® 2.0



Stéthoscope duplex® 2.0 Adulte

Réf.

R4201-01 Noir alluminium

Prix :TTC
520,00

R4210-01 Noir acier

R4210-03 Bleu acier

R4210-04 Rouge acier

R4210-05 Vert acier

Prix :TTC
660,00

- Pièce double de précision
- Membrane spéciale pour une acoustique précise, Ø 44 mm (1,7 po)
- Forme anatomique avec ressort interne pour le réglage de la pression de contact
- Embouts extra-souples, remplaçables et pivotants pour une parfaite étanchéité au niveau du canal auditif et un confort d'usure accru.
- Longueur totale: 74 cm (29,1 po).
- Sans latex.
- Comprend une paire de bouchons d'oreille de rechange, une membrane de remplacement et une plaque signalétique.

Stéthoscope duplex® 2.0 baby

Réf.

R422001 Noir

R422004 Rouge

R422005 Vert

Prix :TTC
620,00

Conçu pour les bébés et les enfants.

- Pièce double de précision en acier inoxydable
- Membrane spéciale pour une acoustique précise, Ø 32 mm (1.3 in).
- Forme anatomique avec ressort interne pour le réglage de la pression de contact
- Embouts extra-doux, remplaçables et pivotants pour une parfaite étanchéité au niveau du canal auditif et un meilleur confort d'usure.
- Longueur totale: 69 cm (27,2 po).
- Sans latex.
- Comprend une paire de bouchons d'oreille de rechange, une membrane de remplacement et une plaque signalétique.

Accessoires

Réf.

Réf.	Description	Prix.
R10608	Ampoules XL 3,5 V, ophtalmoscope xénon	265,00
R11177	Pour fortelux N, 1 unité	45,00
R10600	Ampoules XL 2,5V, otoscope ri-mini@/e-scope@/ri-scope@ L2/L3	210,00
R11042	Membranes, Ø45 mm, cardiophon duplex@ (de luxe), anestophon,	17,00
R11140	Bague anti-froid gris, Ø 48 mm cardiophon, duplex@ (de luxe),	24,00
R130	Brassard velcro 2 tubes, enfants 35,5 x 10 cm	250,00
R151	Brassard désinfectable, adultes, 2 tubes, sans latex	255,00
R150	Brassard désinfectable, adultes, 1 tube, sans latex-	275,00
R11139	Paire embouts gris souples, cardiophon, duplex@ (de luxe), anestophon,	20,00
R10350	Poire latex avec soupape, Riester	135,00
R10351	Poire noire, latex	45,00

Réf. R11139



Réf. R11042

Réf. R11140



Réf. R150



Réf. R151



Réf. R10351



Réf. R10608



Réf. R10600

Réf. R130

Réf. R11177





Moniteur

RVS-100

Moniteur signes vitaux

Réf. R1960-RRBXE / Sans imprimante

Prix:TTC
33 000,00

Réf. R1960-RRBPE / Avec imprimante

Prix:TTC
35 000,00

Offre des mesures d'oxymétrie de pouls, de tension artérielle et de température.



En option

Imprimante thermique intégrée



Panier et pied

Réf. R13317

Prix:TTC
3 200,00



- Conçu pour l'enregistrement mobile et rapide des signes vitaux.
- Validé cliniquement pour les adultes et les nouveau-nés pesant aussi peu que 1kg (2.2 lb).
- Mesure simultanée de différents signes vitaux en quelques secondes.
- Écran TFT couleur «4.3» (SYS, DIA, MAP, impulsion, SpO2, Temp)
- Imprimante sans fil externe
- Thermomètre prédictif oral / rectal Filac™ 3000
- Thermomètre auriculaire
- Nouveau support mobile, tout nouveau design Riester
- Capteurs SpO2 avec une longueur de câble de 1.2 m (47.24 in).
- Batterie Li-ion rechargeable efficace et légère

Garrot pneumatique manuel chirurgical

Réf. R5255

Prix:TTC
3 350,00

NOUVEAU



Garrot pneumatique manuel chirurgical RIESTER komprimeter est un dispositif fiable utilisé en chirurgie orthopédique pour créer un vide sanguin dans les membres.

Caractéristiques :

- Etant conçu pour une prise de mesure exacte, son manomètre robuste et de haute précision est également doté d'une longévité particulièrement élevée.
- Pompe métallique robuste pour la génération de pression
- L'air contenu dans le brassard s'échappe à l'ouverture de la valve de décompression
- Manomètre métallique chromé avec graduation en aluminium bien lisible et allant jusqu'à 700 mm Hg de pression
- Fourni avec un brassard pour bras 57 x 9 cm et un brassard pour cuisse 96 x 13 cm, chacun des 2 brassards est doté d'une vessie sans latex.
- Possibilité d'achat en option d'un brassard pour enfant dimensions 38x8 cm
- Tous les brassards sont fabriqués en matériau lavable et pouvant être désinfecté.

Appareil de perfusion à pression Metpak

Réf. R5270

Prix:TTC
1 000,00

NOUVEAU



- L'appareil est utilisé pour la mise sous pression de sang et de solutés lors de transfusions ou perfusions.
- IL est doté d'un manomètre chromé de 49 mm de diamètre avec graduations (jusqu'à 300 mmHg), lisible et robuste.
- Sa manchette en coton bleu est lavable jusqu'à 60°C.
- Poire de gonflage sans latex.



Unité centrale de diagnostic modulaire ri-former

Composez votre station de diagnostic



- Le centre de diagnostic s'adapte à tous les besoins et toutes les installations, extensible à gauche et à droite.
- Le module Ri-Former de base est disponible avec une seule poignée et peut être combiné à 4 autres modules de poignée supplémentaires.
- Eclairage au xénon ou à LED DE 3.5V permettant de recréer la lumière du jour.
 - Efficacité électronique optimale grâce à un variateur réglable.
 - Tension de sortie constante indépendante de l'alimentation secteur prolongeant la durée de vie utile des lampes et garantissant une intensité d'éclairage optimale.
 - Activation automatique des poignées lors de leur retrait ou de leur remise en place sur l'unité favorisant les économies d'énergie tout en prolongeant la durée de vie utile des lampes.
 - Poignées ergonomiques antidérapantes avec rhéostat : réglage de l'intensité de l'éclairage et activation/désactivation possible à partir de la poignée.
 - Cordon spiral extensible jusqu'à 3m.
 - Conçue et développée en Allemagne.

Tensiomètre PNI automatique RBP-100

Réf. R1742 / Mural



Unité centrale de diagnostic modulaire Ri-former mobile



Caméra médicale numérique multifonctions

RCS-100

Caméra médicale numérique multifonctions, portable

NOUVEAU

Caractéristiques

- Dimensions: 225 mm x 135 mm x 45 mm
- Poids: 292 g
- Alimentation: batterie Li-ion rechargeable
- Écran couleur TFT-LCD 5" full HD 1.280x720 Pixel, avec housse anti-rayures
- Écran tactile, facile à utiliser
- Roue rotative pour une opération à une seule main
- 16 GB mémoire interne
- 3,5 heures temps de fonctionnement en mode vidéo
- Connecteur à baïonnette pour modules optiques amovibles pour un changement rapide et facile des objectifs
- Fonction image et vidéo
- Paramètres focus: automatique (otoscope/lentille générale), manuel (toutes lentilles)
- L'interface utilisateur du RCS-100 est disponible en différentes langues: anglais, allemand, français, espagnol, italien, russe, chinois, arabe
- Nouveau patient à ajouter via l'interface utilisateur, informations sauvegardées au nom du fichier photo / vidéo

Source lumineuse: LED blanche visible
 Température de couleur LED: 5.500K
 Plage de foyer mm: 30-4000 mm
 Résolution: 8 MP CMOS
 Grossissement affiché en distance de l'objet de 30mm: 1x -4x
 Champ de vision: 78°
 Grossissement optique: 2x
 Grossissement numérique: 4x
 Dimensions: 60,5 mm x 60,5 mm x 19 mm
 Poids: 66,4g



Disponible avec 3 lentilles:

Lentille d'otoscope
 Vue améliorée du canal auditif
 Jetable et réutilisable

Lentille dermatoscope
 Identification et mesure précises des lésions cutanées
 Aucune immersion nécessaire

Lentille générale

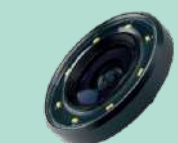



CHISON

Echographe portable à Ultrasons Chison ECO2

Réf. 0100C2E

- Utilise les dernières technologies avancées telles que : l'imagerie composée, la SRA, la formation de faisceaux multiples et l'imagerie harmonique tissulaire. Ceux-ci améliorent la qualité de l'image, la résolution, la pénétration et la fréquence d'images, et ECO est le seul système qui possède toutes ces fonctionnalités avancées sur une échographie en noir et blanc.
- C'est léger à 14 livres, batterie comprise. L'adaptateur secteur est très petit et léger pour les voyages, trois fois plus petit que la plupart des autres appareils portables.
 - Dispose d'un écran LED de qualité médicale pour permettre une image plus lumineuse à l'extérieur, et est économe en énergie et écologique par rapport aux autres modèles avec LCD
- La seule clé de la fonction ECO2 pour une image plein écran, faisant de l'image un écran de 15 pouces, tout en gardant la machine petite et portable.



Echographe portable à Ultrasons Chison ECO3 Expert

Réf. 0100C3E

L'échographe portable à ultrasons Chison ECO3 Expert comporte de très nombreuses similitudes avec le modèle ECO1 notamment dans ses caractéristiques physiques et ses spécificités techniques.

En effet, également très compact, il est doté de la technologie LED, ce qui lui permet de fournir une haute qualité d'image. Son écran est paramétrable et inclinable à 30° pour assurer un confort d'utilisation optimal. Le Chison ECO3 Expert se destine toutefois à une utilisation plus mobile.

En effet, il dispose d'une batterie rechargeable, lui permettant de fonctionner en autonomie pendant plus de deux heures et demi (à charge pleine). Il intègre également deux connecteurs pour sondes.

- Fonctionnement sur batterie lithium-ion rechargeable et/ou sur secteur
- Ecran LED 12 pouces noir et blanc (256 niveaux de gris)
- Mémoire de 8G (maximum)
- Touche de raccourci
- Mode affichage : B, B/B, 4B, M, B/M, PW
- Fonction d'affichage en plein écran
- 4 niveaux de zoom
- Connexion à une imprimante PC possible (selon compatibilités)
- Connectique : 3 ports USB, 1 port ethernet, 1 sortie vidéo, une sortie VGA, 1 branchement pour interrupteur au pied 2 connecteurs pour sonde.
- THI, I-image, SRA, Image composée
- Système d'archivage Easy View (formats BMP, JPG, DCM, CIN).
- Dimensions : 33.5 x 15.5 x 35 cm
- Poids : 6 Kg

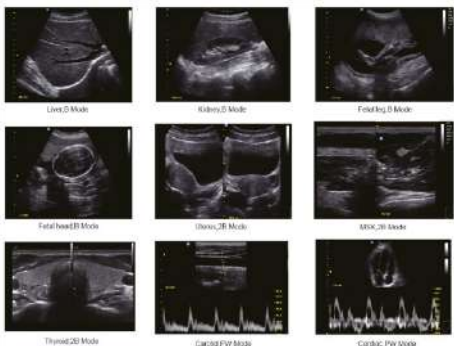

Solution nettoyante des sondes

Réf. 0102S04L 250 ml

Prix :TTC

50,00



Elimine le gel d'échographie, et augmente la durée de vie de la sonde

Gel échographie 5L

Réf. 0101G5L

Prix :TTC

90,00



Pour ultrasons et échographie.

Gel hypoallergénique

Réf. 0101G04L 250 ml

Prix :TTC

12,00



Réf. 0101G1L 1L

Prix :TTC

18,00





CHISON

Echographe portable à ultrasons Chison EC05

Réf. 0100EC5



Chariot pour Echographe portable

Réf. 0100TR9



Spécifications techniques :

- Compact, moderne, et doté d'un large écran couleur 12 pouces, l'échographe portable à ultrasons Chison EC05 possède une image couleur haute résolution.
- Conçu pour être mobile, l'appareil pourra suivre le professionnel de santé dans ses déplacements quotidiens.
- Le modèle EC05 bénéficie d'une double possibilité d'alimentation : par secteur ou sur batterie lithium (intégrée de base).
- Avec la batterie pleinement chargée, l'utilisateur pourra effectuer des examens et utiliser l'appareil pendant plus de deux heures.
- L'échographe EC05 intègre également deux connecteurs pour sondes.

- Fonctionnement sur batterie lithium-ion rechargeable et/ou sur secteur
- Ecran LED 12 pouces couleur
- Mémoire de 8G (maximum)
- touche de raccourci
- Mode affichage : B, B/B, 4B, M, B/M, M, CFM, PW , trapézoïdal
- Doppler
- Fonction d'affichage en plein écran
- 4 niveaux de zoom
- Connexion à une imprimante PC possible (selon compatibilités)
- Connectique : 3 ports USB, 1 port ethernet, 1 sortie vidéo, une sortie VGA, 1 branchement pour interrupteur au pied 2 connecteurs pour sonde
- THI, I-image, SRA, Image composée,
- Système d'archivage Easy View (formats BMP, JPG, DCM, CIN).

Redéfinir le système doppler couleur de la console QBIT-3

Réf. 0100QB3

Technologies avancées

- Ecran rotatif et inclinable de 19 pouces
- Qualité d'image 4D avancée
- Programmes d'analyse développés pour une précision et prise en main incomparable
- 4 ports de connexions de sondes
- Convient particulièrement aux analyses suivantes:
Cardiaque, musculo squelettique, vasculaire, abdominale, parties molles, obstétrique-gynécologique

Spécialisation

- Urologie
- Gynécologie
- Pédiatrie



Imprimante VEDEO P&W Sony pour QBit3

Réf. 0100PRT

Options

	D3P64L Phased array		D6C15L Micro-Convex		D6C12L Transvaginal
	D5C20L Micro-Convex		D3C20L Micro-Convex		D3C60L Convex
	D7L40L-REC Transrectal		Réf. 0100D4C Transvaginal		Réf. 0100D7L Linear



Electrocardiographe Aspel AsCARD Grey ECG 3-6-12 canaux Réf. AS07-204



Prix :TTC
18 500,00

Analyse et interprétation automatiques

- Signal ECG : 12 dérivations standard et dérivations Cabrera,
 - Clavier combiné alphanumérique et fonctionnel,
- Ecran tactile couleur (7") pour une opération confortable,
- Dérivations imprimées 3, 6 ou 12 (largeur papier : 112 mm),
 - Stockage de 1000 enregistrements ECG,
- Stockage des enregistrements via connexion USB (PenDrive),
 - Mesure continue de la fréquence cardiaque (HR) avec affichage sur l'écran,
 - Indication acoustique des battements détectés,
 - Indication de l'état de la batterie,
- Possibilité de combiner avec le module de spirométrie SPIRO-31
 - Dimensions (D x S x W): 258x199x50 mm,

• un rouleau de papier 112mm x 25mm

Electrocardiographe Aspel AsCARD Green ECG 3 pistes Réf. AS04-202



Prix :TTC
12 500,00

Analyse et interprétation automatiques

- Portable avec écran LCD
- Dérivations imprimées : 1 ou 3
- Clavier alphanumérique à membrane avec touches de fonction
- Mémoire du dernier enregistrement automatique
 - Batterie qui permet de réaliser jusqu'à 60 enregistrements automatiques
- Mesure continue de la fréquence cardiaque (HR) avec affichage sur l'écran
- Enregistrement automatique avec l'impression des données du patient et du cabinet
- Dimensions (L x W x H): 255 x 195 x 69 mm

• un rouleau de papier 58 mm x 25mm

Livré avec :

- 1 Câble patient / 6 Electrodes
- Précordiales poires / 4 Electrodes périphériques (pince)
- Un câble secteur
- 1 manuel d'utilisation

Enregistreur AsPEKT 712 v.301 HOLTER ECG

Réf. AS712-301

Équipé d'un écran couleur et d'un clavier capacitif permettant la configuration initiale de l'enregistreur et un aperçu de la qualité du signal ECG.

Caractéristiques techniques

- Enregistrement de 3 et 12 dérivations ECG
- Enregistrement du signal ECG pendant 48 heures ou 7 jours
- Aperçu du déroulement de l'ECG en mode de communication sans fil
- Détection d'une électrode détachée en mode de configuration
- Carte microSDHC pour l'enregistrement des données ECG
- Clavier tactile avec touches de fonction
- Menu affiché sur l'écran
- Visualisation des données patient.
- Option de changer les paramètres
- Sélection du mode de fonctionnement:
 - Optimal (fréquence d'échantillonnage 250 Hz)
 - ou Extended (fréquence d'échantillonnage 2000 Hz)
- LED tricolore et sonore informant sur l'état de l'enregistreur
- Signalisation d'une carte microSDHC défectueuse, de la batterie déchargée, INOP
- Enregistrement de deux types d'événements
- Filtre de ligne isoélectrique 0,05 Hz



Enregistreur AsPEKT 712 v.201 HOLTER tensionel

Réf. AS712-201

Les examens ECG enregistrés sont lus et analysés par le logiciel HoICARD 24W. Le dispositif permet d'enregistrer la stimulation et deux types d'événements.

Caractéristiques techniques

- Enregistrement de 3 ou 12 dérivations ECG (AsPEKT 712)
- Aperçu du déroulement de l'ECG en mode de communication sans fil
- Détection d'une électrode détachée en mode de configuration
- Carte microSDHC pour l'enregistrement des données ECG
- Ajout du nom et du prénom du patient à l'enregistrement de l'ECG
- LED tricolore et sonore informant sur l'état de l'enregistreur
- Signalisation d'une carte microSDHC défectueuse, de la batterie déchargée, INOP
- Enregistrement du signal ECG pendant 48 heures ou 7 jours
- Filtre de ligne isoélectrique 0,05 Hz.



NOUVEAU

Accessoires

Pince ECG

Pour membre adulte
lot de 4 pièces

Réf. PL4ECG

Prix :TTC
320,00



Ventouse poire pour ECG

Réf. VPECG

Prix :TTC
230,00



Cable patient

10 électrodes

Réf. ASC30R-202



Electrodes 3M

Sachet de 50 U

Réf. 3M2228E



Spray pour ECG

Réf. 0102SPY

240 ml

Prix :TTC
40,00



Gel pour ECG

Réf. 0102G04L

250 ml

Prix :TTC
12,00



Papier pour ECG

Réf.	Dim.	Prix.
ASRA4	112 mm x 25 m pour AS007-204 : Grey	50,00
ASRBI	58 mm x 25 m pour AS04-202 : Green	30,00





Lit électrique de réanimation

NOUVEAU



7 fonctions



Configuration standard :

- 1) Rails latéraux : Les 4 rails latéraux en PP offrent au patient une protection contre les chutes.
- 2) Plate-forme de matelas amovible : facile à retirer et à stériliser. La plate-forme de matelas peut faire des rayons X pour le panneau arrière et offrir au patient plus de confort.
- 3) Serrures de panneaux H / F : Les verrous de panneau empêchent le retrait accidentel des panneaux de lit lors de la direction ou de la manipulation du lit
- 4) Pare-chocs de coin de protection
- 5) Poteau de levage ou trous de support de perfusion
- 6) Supports de matelas
- 7) Jauge d'angle : Les jauges d'angle des rails latéraux dans la direction de la tête et du pied montrent respectivement les angles du dossier et l'inclinaison de l'ensemble de la plate-forme du matelas
- 8) Extension du lit : L'extension de lit intégrée ajuste la longueur de la plate-forme du matelas à la hauteur du patient,
- 9) Quatre roulettes de 125 mm de diamètre avec système de verrouillage central

10) RCP manuelle : La RCP électrique est équipée d'un dispositif d'amortissement, qui peut laisser le dossier tomber lentement pour assurer la sécurité du patient lorsque l'alimentation est coupée, l'ensemble du processus peut être une opération d'une seule main

Caractéristiques techniques :

Dimensions extérieures (Barrière latéraux vers le haut):

L2220 x W1060mm (±10 mm)

Plate-forme du matelas:

L1960 (+ 200 mm) x W900 mm (±10 mm)

Hauteur du lit:

H470-790 mm (±10 mm)

Angle maximum du dossier:

≥70 °

Hauteur des Barrières latéraux (au-dessus de la plate-forme du matelas):

380 mm (±10 mm)

Poids maximum de l'utilisateur

210kgs



Lit électrique d'hospitalisation

À 3 fonctions

Barrières en aluminium amovibles, sommier en grille

Réf. L8087

- Lit d'hospitalisation électrique à 3 fonctions avec 3 moteurs.
- Ossature en acier traité époxy
- Sommier métalliques
- Dimension : 2180 mm (L) * 970 mm (W) * 370-680 mm (H)
- Hauteur variable entre 370 à 680 mm
- Dossier réglable entre 0° à 70°
- Inclinaison avant « pied » entre 0° à 35°
- Tête et pied de lit amovibles en ABS de haute qualité
- Barrières de lit en aluminium amovible
- 4 roues diam 125mm double face capotées avec freins
- 4 dispositifs sur le sommier pour tige porte-sérum
- Télécommande câblée
- Voltage: 220V-50HZ

Prix:TTC
13 500,00



Lit électrique d'hospitalisation

À 3 fonctions

Barrières en 4 pans en ABS, sommier articulé à lattes

Réf. L8097

- Lit électrique d'hospitalisation, à 3 fonctions avec 3 moteurs
- Ossature en acier traité époxy
- Sommier à articulations souples en lattes
- Dimension : 2180 mm (L) * 970 mm (W) * 530-780 mm (H)
- Hauteur variable entre 530 à 780mm
- Dossier réglable entre 0° à 70°
- Inclinaison avant « pied » entre 0° à 35°
- Tête et pied de lit amovibles en ABS de haute qualité
- Barrières de lit en 4 panneaux indépendants en ABS
- Télécommande câblée
- 4 roues diam 125 mm double face capotées avec freinage centralisé
- 4 dispositifs pour tige porte-sérum, sur le sommier.
- Voltage: 220V-50HZ
- Batterie

Prix:TTC
19 300,00



Lit électrique de réanimation

À 5 fonctions

Barrières en 4 pans en ABS, sommier articulé à lattes

Réf. L8088

- Lit électrique d'hospitalisation à 5 fonctions avec 4 moteurs
- Ossature en acier traité époxy
- Sommier à articulations souples en lattes
- Dimension : 2180mm (L) * 970mm (W) * 460-750mm (H)
- Position en proclive et déclive 0° à 12°
- Hauteur variable : 460 à 750mm
- Dossier réglable entre 0° à 70°
- Télécommande câblée
- Inclinaison avant « pied » entre 0° à 35°
- Barrières de lit en 4 panneaux indépendants en ABS
- 4 roues diam 125mm double face capotées avec freinage centralisé
- CPR
- Batterie
- 4 dispositifs sur le sommier pour tige porte-sérum
- Voltage: 220V-50HZ

Prix:TTC
23 000,00

NOUVEAU

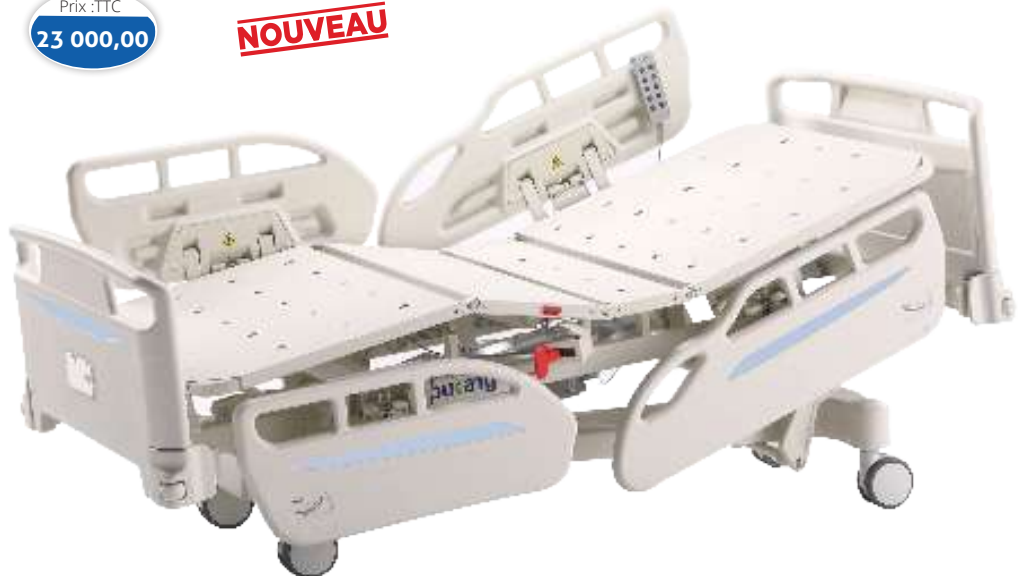



Lit manuel d'hospitalisation

1 position

Réf. **L8045** une manivelle

Prix :TTC

5 500,00

- Lit semi-rotatif mobile avec têtes de lit en ABS B-21-1 (ABS)
- Surdimensionné: 2140 mm (L)x940 mm (W)x500 mm (H)
- Panneaux de tête: 1010x280x640mm

Caractéristiques principales:

- Cadre de lit revêtu d'époxy, avec rails latéraux pliables en alliage d'aluminium et têtes de lit amovibles en plastique ABS,
- Fonction unique, qui peut être actionnée par manivelle,
- dossier: 0-70 ± 5°
- Anti-pare-chocs aux quatre coins, avec emplacements pour I. V. Rod
- Quatre roulettes de diamètre 125 mm avec freins
- Construction démontable économisant le fret.



Lit manuel d'hospitalisation

2 positions

Réf. **L8030** deux manivelles

Prix :TTC

6 300,00

- Le cadre du lit est soudé par un profilé en acier, stable et fiable
- Planche de lit moulée avec trous de ventilation
- Tête et jambe relevable par 2 manivelles,
- Panneaux de tête et de pied en ABS, facilement amovibles
- Rails latéraux pliables en alliage d'aluminium
- 4 roues pivotantes diam 12,5 cm dont 2 avec frein
- Deux crochets de drainage
- capacité de poids : 150 Kg
- Dimensions : 2140 mm (L) x940 mm (W)x500 mm (H)



Lit manuel d'hospitalisation

3 position

Réf. **L8084** trois manivelles

Prix :TTC

8 100,00

- Le cadre du lit est soudé par un profilé en acier, stable et fiable
- Planche de lit moulée avec trous de ventilation
- Tête et jambe relevable par 2 manivelles,
- Panneaux de tête et de pied en ABS, facilement amovibles
- Rails latéraux pliables en alliage d'aluminium
- 4 roues pivotantes diam 12,5 cm dont 2 avec frein
- Deux crochets de drainage
- capacité de poids : 150 Kg
- Dimensions : 2140 mm (L) x940 mm (W)x500 mm (H)



Table de chevet avec roues

En laminé bois beige

Réf. **L8074**

Prix :TTC

3 800,00



- Matériel ABS génie plastique,
- Avec un tiroir, une porte (intérieure avec un plateau),
- Dim : 53 x 50 x 80 cm.

Table de lit en U

En laminé bois beige

Réf. **L8123**

Prix :TTC

2 400,00



- Cadre en acier enduit d'époxy, avec panneau supérieur phénolique,
- Hauteur ajustable par vérin à gaz,

- Base avec roulettes dia.63mm, dont deux avec freins,
- Dim. : L80 x W40 x H66 ~ 96 cm.

Table de chevet avec roues

Réf. **L8055** ABS

Prix :TTC

1 400,00



- Outil indispensable dans une chambre clinique,
- Dotée d'un tiroir et d'un petit placard pour le rangement.

Table de lit en U en ABS

Réf. **L8116**

Prix :TTC

1 600,00



- Avec roulettes,
- Hauteur réglable de 68 à 98 cm,
- Longueur : 80 x 42 cm.

« Voir plus de modèles la page 53 »



Matelas alternating & compresseur Domus Auto

Special réanimation

Réf. L8012

- **Ajustement du poids de manière automatique**
- **Valve CPR : la pression du matelas est ramenée à zéro en cas de réanimation cardiaque**
- **Fourni avec un matelas CMHR de 5 cm (emplacement prévu dans les matelas alternating)**

Ajustement AUTOMATIQUE de la pression en fonction du poids de la personne.
Pour la prévention et le traitement des escarres de stades 1 à 4.

Le matelas fourni possède les propriétés CMHR : auto-extinguible afin d'éviter les risques d'inflammation et ainsi garantir une meilleure sécurité.

- 4 modes: statique, alternating, ferme ou siège gonflé (idéal lorsque le lit est en position fauteuil).
- Cellules à air ventilées.
- Alarme en cas de sous-pression ou de problèmes d'alimentation électrique.
- Matelas alternating composé de 17 cellules à air.
- Housse en Nylon/PU facilement retirable pour le nettoyage.
- Dimensions : 200 x 90 x 12,7 cm.
- Poids maximum supporté : 180kg.
- 4 modes: statique, alternating, ferme ou siège gonflé.



Matelas à air en tube

Alternating Domus 2

Réf. 8011

Prix :TTC

2 290,00

- Cellules indépendantes fonction alternée 1 sur 2
- Cellule de polyester enduit de polyuréthane.
- Durée de cycle pré-réglée à 12 mn.
- réglage de la pression en fonction du poids du patient et de son confort.



Matelas à air anti-escarres

Alternating Domus 1

Réf. L8000

Prix :TTC

550,00

Composé d'un matelas et d'un compresseur

- 2 circuits d'air indépendants
- 2 tuyaux de raccord entre matelas et compresseur
- Alternance dans le gonflage des deux circuits d'air afin de réduire les pressions



Matelas gaufrier monoportance

Anti-escarres, avec housse zippée sur les côtés

Réf. W3000

Prix :TTC

2 450,00



- Poids utilisateur de 40 à 100 kg,
- Alèse en PVC anallergique : 140 x 280 cm,
- Densité : 40 kg/m³,
- Housse bonnette polyuréthane imperméable respirant,
- Dim. : 195 x 88 x 17 cm.



Matelas en mousse à mémoire de forme

Réf. W3006

Prix :TTC

3 350,00



- Livré avec housse intégrale Promust PU en jersey polyuréthane, imperméable et respirant,
- La housse est zippée sur 3 côtés, avec rabats,
- Mousse viscoélastique de densité 82 Kg/m³,
- Poids max utilisateur 40 à 120 kg,
- Dim. : 195 x 87 x 14 cm.



Matelas articulé en mousse

Pour lit médicalisé à 3 articulations

Réf. L8008

Prix :TTC

1 600,00



- Matelas en 4 parties
- Mousse de densité médicale
- Housse imperméable zippée
- Dim. : 90x190x12 cm



Chaise de transfert ELBA 3

Réf. AP10003

Prix :TTC
21 900,00



NOUVEAU

Poids: 42 kg
Charge maxi:160 kg
Châssis:acier verni
Peinture:résistant aux rayures et à la corrosion
Accoudoirs:rabattables
Dossier:inclinaison par vérin à gaz
Inclinaison de l'assise:- 33° / + 6°
Revêtement en simili cuir:anti-bactérien, ignifugeclasse IM
Système de frein:centralisé sur les deux roues arrière
Système de blocage directionnel:Activé sur les roues arrière
Franchissement des obstacles:pas approprié
Roues:4 roues pivotantes (Ø 12,5 cm)

Chaise de transfert des patients en milieu hospitalier ou communautaire, adapté pour l'admission aux entrées, les urgences et le transfert entre les services. Quand le repose-pieds est complètement abaissé contre le sol et le dossier est redressé, cela sécurise le patient lorsqu'il se lève ou s'assoit. Cette position active également un système de blocage supplémentaire du fauteuil. La chaise est aussi accessible latéralement en rabattant les accoudoirs. Le dossier est inclinable au moyen d'une commande par vérin à gaz, et le mouvement détermine l'inclinaison de l'assise, permettant une meilleure position de repos et de détente pour le patient. La chaise de transfert est équipée d'un «système de frein centralisé» sur les deux roues arrière. Il est possible aussi d'activer, toujours avec la même commande au pied, un système de blocage directionnel des roues arrière.

Chaise de transfert ISCHIA 2

Réf. AP20002

Prix :TTC
22 500,00



Usage en extérieur

Lève-personne électrique mobile avec sangle filet en U-Universelle 150

Réf. RE32001

Prix :TTC
22 500,00

Poids Max 150 kg



- Bras de levage électrique
- Unité moteur / batterie de 24 volts
- Télécommande câblée
- Fonction d'arrêt d'urgence
- Abaissement d'urgence mécanique
- Abaissement au sol possible
- Châssis avec pédales
- Roues pivotantes freinées individuellement
- Temps de montage : 5 à 6 minutes,
- Testé jusqu'à 150 kg de poids corporel
- Dimensions : L 56 cm x P 33 cm - H 14,5 cm

Lève-personne électrique mobile avec sangle filet en U-Universelle 250

Réf. RE33000

Poids Max 250 kg



- Fonctionnement par télécommande
- Bras de levage électrique
- Châssis avec pédales
- Dispositif d'arrêt d'urgence,
- Abaissement mécanique
- Roues pivotantes freinées individuellement
- Temps de montage : 5 à 6 minutes,
- Testé à 250 kg de poids corporel
- Moteur 24 volts

Prévention TEV **NOUVEAU**

ARO

Système de drainage lymphatique

Flowtron ACS 900

Réf. AR52615



Les pompes et attelles CPI constituent une méthode sûre et efficace de prévention de la thromboembolie veineuse (TEV), puisqu'elles reproduisent une action naturelle de l'organisme.

Attelle mollet

Réf.	Taille.	Dis.
ARDVT10	Mollet standard	43 cm
ARDVT20	Grande attelle	58 cm

Compression uniforme et séquentielle Flowtron® sont non thermiques par nature et affichent d'excellentes propriétés de gestion de l'humidité¹, des facteurs clés contribuant non seulement au confort du patient, mais également à son observance thérapeutique.

Attelle pied

Taille standard

Réf. ARFG100





Valise de crise : kit de contention

Réf. **RFBAG110M**

Indispensable pour les services de psychiatrie et urgences

Destiné à faire face à des patients agités, combatifs (plus particulièrement dans les unités d'urgence et psychiatriques), le kit complet permet au personnel soignant d'avoir tout sous la main très rapidement.

Valise contenant :

- Ceinture abdominale (largeur 14 cm) avec les sangles intégrées.
- Extension pour ceinture abdominale (25 cm)
- Ceinture pelvienne
- Ceinture épaule
- Ceintures de blocage
- Ceintures poignets / paire
- Ceintures chevilles / paire
- 4 Serrures Magnet
- 17 Clés pour serrures Magnet
- Valise de rangement



Système de sangles et ceintures avec fermeture par serrures magnétiques et clé d'ouverture spécifique



Small / Medium : (tour de taille 60-110 cm)

Large : (tour de taille 85-160 cm)

Chariot brancard de douche hydraulique avec coussin

Réf. **LD2111**

- Pour le transport et pour la douche;
- La structure traitée anticorrosion du matelas en plastique ABS;
- Barrières et vis sont en acier inox.
- Les barrières latérales de sécurité avec un dispositif de blocage se rabattent facilement avec une seule main durant le transfert du patient du lit vers le chariot.
- Chariot doté d'un orifice de drainage avec un tube de 150 cm de longueur pour l'évacuation de l'eau. (inclinaison de 5° pour faciliter l'évacuation de l'eau)
- Le blocage directionnel est disponible pour faciliter les transferts.

OPTIONS :

- Batterie et chargeur 110/220 V - 50/60 Hz
- Télécommande ou commande à pédale
- COUSSIN - 55 x 55 x 14/2 h cm
- Tête, relève buste
- Roues avec freinage centralisé

**Modèles :****• Réf. LD31C1111 :**

Modèle enfant jusqu'à 150 kg : hydraulique (ou électrique) - Dim : 60 cm / 160 cm

• Réf. LD32D2112 :

Modèle adulte jusqu'à 180 kg : électrique ; largeur 68 (ou 80) cm ; longueur 188 cm, roues avec freinage centralisé

• Réf. LD32C2111 :

Version adulte hydraulique à hauteur réglable par pédale des 2 côtés - Dim 68 cm / 188 cm portée max 180 kg, roues avec freinage individuel.

• Réf. LD33D2112 :

Modèle adulte-obèse jusqu'à 225 kg électrique ; largeur 68 (ou 80) cm ; longueur 188 cm



Porte sérum

Prix:TTC

600,00Réf. **430811**

- Sur roulettes,
- 4 crochets,
- socle ABS.

Réf. **L8031CR**

- Sur roulettes,
- 4 crochets,
- socle chromé.

Réf. **L8031**Réf. **L8119**

- Sur roulettes,
- 4 crochets inox,
- socle ABS.



Panier porte sérum

Réf. **L8032**

Prix:TTC

100,00

En inox 250 ml





Chariot de soin d'urgence

À 5 tiroirs compartimentés

Réf. L8117 850 x 520 x 1045 mm

Prix :TTC
11 200,00



- 5 tiroirs compartimentés,
- Poubelle,
- Porte sérum,
- Tablette escamotable
- Support de défibrillateur,
- Porte documents latéral
- Roues avec freins

Chariot de soin d'urgence

À 5 tiroirs compartimentés

Réf. L8130 750 x 475 x 930 mm

Prix :TTC
8 000,00

NOUVEAU



- plateau supérieur en Plastic ABS avec rebord en inox
- Poignées moulées de guidage sur les deux côtés du plateau
- Tablette-étagère coulissante sous le plateau supérieur
- Tablette pivotante à sangles (porte défibrillateur)
- tiroirs à compartiments ajustables à fermeture centralisée
- Support sangle pour maintenir la bouteille d'oxygène
- Porte déchet contaminé + 2 poubelles en plastique
- Planche de réanimation cardiaque en ABS
- Tige porte sérum avec 04 crochets
- Porte dossier
- Rack multiprises électrique à l'arrière du chariot
- Equipé de serrure centrale
- 4 Roues pivotantes avec freins, avec système silencieux facilitant la mobilité du chariot en cas d'urgence.

Chariot à médicaments

À 5 tiroirs compartimentés des deux faces

Réf. L8124

Prix :TTC
9 800,00

- Chariot à tiroirs latéraux doubles.
- 4 tiroirs pour 20 boîtes de médicaments
- 6 tiroirs à usages multiples
- Potence à sérum.
- Deux poubelles,
- Conteneur de service.
- Support d'élimination d'aiguille jaune,
- Rail de garde sur la planche supérieure,



Chariot de soin d'urgence

Réf. L8131

Prix :TTC
8 500,00

NOUVEAU



- plateau supérieur en Plastic ABS avec rebord en inox
- Poignées moulées de guidage sur les deux côtés du plateau
- Tablette-étagère coulissante sous le plateau supérieur
- Tablette pivotante à sangles (porte défibrillateur)
- tiroirs à compartiments ajustables à Fermeture centralisée
- Support sangle pour maintenir la bouteille d'oxygène
- Porte déchet contaminé + 2 Poubelles en plastique
- Planche de réanimation cardiaque en ABS
- Tige porte sérum avec 04 crochets
- Porte dossier
- Rack multiprises électrique à l'arrière du chariot
- Equipé de serrure centrale
- 4 Roues pivotantes avec freins, avec système silencieux facilitant la mobilité du chariot en cas d'urgence.

Chariot à linge

À 2 bacs en couleur inox

Réf. L8125

Prix :TTC
3 000,00



- Chariot collecteur de linge
- Cadre en acier inoxydable
- Roues en polyuréthane silencieux avec frein
- Dim. : 800 x 590 x 890 mm

Chariot à linge

À 2 bacs en

couleur

metallique

blanc

Réf. L8118

Prix :TTC
2 750,00



- Chariot collecteur de linge
- Châssis cadre en acier avec revêtement en plastique blanc
- Roues en polyuréthane silencieux avec frein
- Dim. : 800 x 590 x 890 mm

Chariot à linge inox avec 3 plateaux

Bac en toile régide

Réf. L8051

Prix :TTC
3 000,00



- Structure tube rond en acier inoxydable
- Les plates-formes en ABS de haute qualité
- Roues en polyuréthane silencieux avec frein
- La capacité de chargement: 100 kgs
- Dim. : L72,0 x W46,0 x H97,0 cm

**Gyno Plus 2**

Réf. LGP33

NOUVEAU

Spécialement conçu pour une utilisation gynécologique, urologique et par ultrasons, l'unité Gyno Plus offre le meilleur en termes de confort et de design. Grâce à sa hauteur minimale de 51 cm, l'unité garantit une facilité d'accès maximale pour le patient, tout en offrant une fonctionnalité idéale pour le praticien.

Le matelas anatomique sans soudure est extrêmement confortable et recouvert d'un tissu résistant au feu disponible dans une large gamme de couleurs.

- 3 moteurs pour le réglage de la hauteur, du dossier et de la position du trendelenburg
- Commandes à pédale
- Fonction de réinitialisation automatique
- Rotation de 90° des deux côtés
- Matelas anatomique facile à nettoyer
- Grand plateau en acier inoxydable pour déchets organiques
- Large choix de revêtements ignifuges de classe 1 IM
- Équipements standard, y compris supports de cuisses, poignées en acier inoxydable, bassin en inox et porte-rouleau



Poids :
115 kg
Dimensions :
202 x 74 x 85 cm

**Lit Obstétricale électrique**

Réf. L8120



L'adoption de roulement linéaire pour contrôler la table de travail télescopique.

- Têtes de lit amovibles en ABS de qualité génie plastique
- Cadre de lit soudé par acier profilé est stable et fiable.
- ABS ingénierie plastique rails latéraux de haute qualité, facile à utiliser.
- Roues Ø 125 mm avec système de verrouillage centralisé.
- matelas en mousse de 8 cm épaisseur haute densité recouverte de simili cuir
- Repose-pieds réglable et coulissant avec support de poignée.
- Moteur de haute tension à sécurité garantie
- Déclive 0-12°, hauteur réglable 620-920 mm.
- Dimension : L2000/1450 x W900/600 H620/920mm

Table gynécologique

Réf. L8112

Prix :TTC
6 900,00



- Pour examen et accouchement
- Structure en tube carré acier inoxydable
- Tête réglable avec vérin à gaz haute résistance, l'angle réglable de 0° - 90°.
- La hauteur et l'angle d'ouverture des deux jambes sont réglables.
- Repose-pieds articulés par crémaillère, angle réglable de 0° - 90°.
- Bassin en acier inox
- La partie pied du lit est séparée de l'ensemble de la table.
- Dimension : 1680 x 620 x 800 mm

Berceau bébé proclive décline

Réf. L8057C

Prix :TTC
3 300,00



- Berceau en plastique translucide pour permettre la surveillance du nouveau-né.
- Trendelenburg : angle d'inclinaison réglable par vérin à gaz de 0° à 12°
- Hauteur ajustable par vérin à gaz de 920 à 1070mm.
- Roues doubles en polyuréthane silencieuses de diamètre de 31 mm avec freins individuels.
- Existe en différents coloris.
- Dim: L870 x L 530x H : 920 à 1070 mm.

Berceau bébé

Réf. L8057

Prix :TTC
2 550,00



- Plateau acrylique transparent de bébé
- Quatre roulettes dont deux de 75 mm croisées avec des freins
- Structure du berceau en acier inoxydable
- Angle d'inclinaison : 0-12°
- Dim : L810 x W460 x H 810 mm

Lit pédiatrique

Barrières en aluminium réglable et matelas

Réf. L8063

Prix :TTC
5 400,00



- Lit d'hospitalisation pour enfant
- Ossature en acier traité époxy
- Dimension : 1650mm (L) * 825mm (W) * 630 mm (H)
- Dossier réglable entre 0° à 45° avec manivelle
- 4 roues avec freins



Table chauffante réanimation néonatale sur roulettes

Réf. DHKN90

Prix :TTC
22 500,00



- Mode pré-chauffage, mode manuel et mode bébé contrôlés par un micro-ordinateur
- Le contrôle du mode Air la température réglée, la température de bébé et la température de l'air peuvent être affichés séparément.
- humidification passive
- L'angle horizontal du module plus chaud peut être ajusté.
- Vous pouvez régler l'inclinaison du berceau et désassembler les panneaux en verre organique.
- plusieurs indications d'alarme de défaillance
- minuterie APGAR
- connecteur RS-232
- Interface d'entrée d'oxygène, système d'alimentation en oxygène.

Lampe de photothérapie néonatale sur roulettes lumière led bleu

Réf. DXHZ90L

Prix :TTC
12 900,00



- Modèles mobiles et fixes disponibles (le modèle fixe est spécialement monté sur l'incubateur pour bébés de notre société)
- Deux types de ressources rayonnantes: une lampe fluorescente bleue ou une LED bleue
- Minuterie pour compter le temps de photothérapie
- L'angle du module de lampe peut être ajusté (pour le modèle mobile)
- La hauteur du module de lampe peut être ajustée (pour le modèle mobile)
- Les roues peuvent être bloquées (pour le modèle mobile).

Couveuse de neonatologie électrique

Avec box de rangement

Réf. DYP90A



Couveuse avec photothérapie avec accessoires standa.
Conguration standard:
Capot, lit pour bébé, régulateur de température, capteur de température de la peau, réservoir, filtre à air, boîte bleue à lumière rayonnante, garde corps, I.V.Pole, cabinet.

Spécification techniques:

- Tension : AC220V, 50HZ,
- Puissance: 600VA,
- Intervalle de contrôle de température ,25 ~37,
- Intervalle de contrôle de la température corporelle ,34 ~37,
- Précision du capteur: 0.3,
- Variation de la température: 0.5,
- Uniformité de la température: 0.8,
- Temps de hausse de la température: 30min,
- Bruit: 55dB ,(A),
- Inclination de la couveuse: 0°-5°,
- Rayonnement moyen de la lumière bleue: 500 W/cm2,
- Intervalle de temporisation de la lumière bleue , 0-9999 heures 59 minutes,
- Erreur de timing accumulatif de la lumière bleue ,0.002%,
- Poids Net ,68Kg,
- Dimensions ,1085 mm x 640 mm x 915 mm.

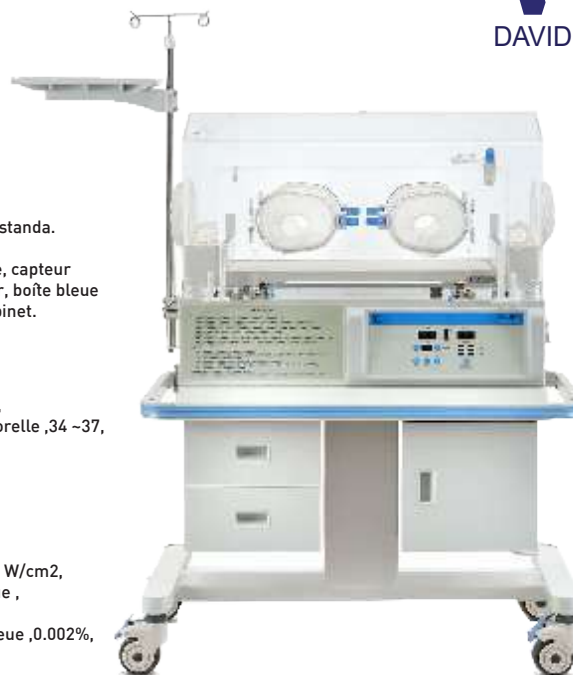

Couveuse de neonatologie électrique

+ photothérapie

Avec lampe fluore

Réf. DYP90AB



• Couveuse de néonatalogie électrique avec box de rangement réf YP-90A.

- Réglage de la température de la couveuse de 20°C à 37°C
- Précision de la température : 0.1 °C
- Réglage de la concentration en O2 de 21% à 40%, haute concentration en oxygène : 80%
- Réglage de l'humidité de 50% à 80%
- Chute max de la T° de 0.5°C lors de l'ouverture de la couveuse
- Réglage de la T° du bébé de 34 °C à 37°C,
- Filtre stérile d'une efficacité de 99,9 %,
- Panneau de contrôle digital avec réglage de la T°, de l'O2 et de l'humidité,
- Couveuse contrôlée par microprocesseur,
- Trendelenburg et inversion, réglage de +/- 10%,
- Alarme haute température (arrêt automatique à 38°C),
- Alarme température de la peau (haute et basse),
- Alarme si différences entre consignes et réalité,
- Alarme de variations de T° ,
- Alarme si interruption d'air
- Alarme si défectuosité de la sonde de température,
- Alarme si coupure de courant de la couveuse
- Livraison avec chariot avec roues anti-statiques et freins, tige pour fixation,
- Coque en méthacrylate transparent incassable,
- Transformateur d'isolation
- Dimensions : 136 * 56 * 106 cm
- Poids : 100 kg * Volume : 0.81 m3



Table d'examen pédiatrique

À hauteur fixe

Réf. L9006

Prix :TTC
5 100,00

NOUVEAU

C'est l'instrument parfait d'une pratique pédiatrique réussie.
Le châssis entièrement soudé en inox vous donne un accès total à toutes les parties de la table, assurant ainsi une hygiène maximum. Sa légèreté facilite le déplacement.

Spécification techniques:

- Hauteur fixe : 92cm
- Dimension réduite : 100cm de long, 60cm de large
- Capacité jusqu'à 135kg
- Sellerie avec 3 bords relevés, revêtement non-feu M1 avec protection antibactérienne
- Bâti en inox





Bistouri Electrique monopolaire

120W

Réf. **0103120W**

Prix :TTC

9 900,00

- Électrobistouri pour petite et moyenne chirurgie.
- Puissance 120W, fréquence 600 Khz.
- Permet une sélection rapide entre les fonctions coupe pure, coupe coagulation blend, coagulation de surface, de profondeur (absence de carbonisation) et coagulation bipolaire, affichage digital et fixation très précise de la puissance avec contrôle électronique.
- Répond aux normes de sécurité EN 60601-1, 1-2 et 2-2.
- Activation de la puissance avec la pédale.
- Signal acoustique réglable.
- Puissance max. de coupe CUT : 160W-2500
- Puissance max. de coupe/coagulation BLEND : 120W-200
- Puissance max. de coagulation FORCED COAG : 100W-150
- Puissance max. de coagulation SOFT COAG : 80W-1000
- Puissance max. de coagulation BIPOLAR : 60W-1000
- Fréquence de travail : 600 kHz
- Électrode neutre
- Réseau sélectionnable : 115/230 Vac
- Fréquence de réseau : 50-60 Hz
- Puissance max. absorbée : 350 VA
- Circuit de contrôle Plaque / Patient OC
- Contrôle de puissance émise
- Autodiagnostic erronés
- Utilisable pour : chirurgie ambulatoire, chirurgie pédiatrique, chirurgie plastique, chirurgie vasculaire, stomatologie, dentaire, dermatologie, ORL, urgologie, premiers soins, médecine vétérinaire.
- Large choix d'électrodes d'origine adaptés aux spécialités disponibles et en option.

Livré complet avec : porte-électrode multiusage, kit de 10 électrodes assorties 5 cm, pédale de contact, câble pour connexion électrode neutre, électrode neutre acier, câble d'alimentation 2m, Dim. : L 254 x H 104 x P 288 mm Poids : 5 kg.

80W

Réf. **010380W**

Prix :TTC

8 400,00

- Électrobistouri monopolaire bipolaire pour petite chirurgie.
- Puissance 80W, fréquence 600 Khz.
- Permet une sélection rapide entre les fonctions coupe pure, coupe coagulation blend, coagulation de surface, de profondeur (absence de carbonisation) et coagulation bipolaire.
- Affichage digital et fixation très précise de la puissance avec contrôle électronique.
- Répond aux normes de sécurité EN 60601-1, 1-2 et 2-2.
- Activation de la puissance avec la pédale.
- Puissance maximale de coupe CUT : 80W-250
- Puissance maximale de coupe/coagulation BLEND : 60W-200
- Puissance maximale de coagulation FORCED COAG : 50W-150
- Puissance maximale de coagulation SOFT COAG : 40W-100
- Puissance maximale de coagulation BIPOLAR : 30W-100
- Fréquence de travail : 600 kHz
- Électrode neutre
- Réseau sélectionnable : 115/230 Vac
- Fréquence de réseau : 50-60 Hz
- Puissance maximum absorbée : 230 VA
- Circuit de contrôle Plaque / Patient OC
- Contrôle de puissance émise
- Autodiagnostic erronés
- Utilisation pour : chirurgie ambulatoire, chirurgie pédiatrique, chirurgie plastique, chirurgie vasculaire, stomatologie, dentaire, dermatologie, ORL, urgologie, premiers soins, mini chirurgie invasive, médecine vétérinaire. Large choix d'électrodes d'origine adaptés aux spécialités disponibles et en option.

Livré complet avec :
 - Porte-électrode multiusage,
 - Kit de 10 électrodes assorties 5cm,
 - Pédale de contact,
 - Câble pour connexion électrode neutre,
 - Électrode neutre acier,
 - Câble d'alimentation 2m,
 - Manuel d'utilisation.
 Dimension L 254 x H 104 x P 288 mm.
 Poids 5 kg.

50W

Réf. **010350W**

Prix :TTC

7 900,00

- Électrobistouri monopolaire pour dermatologie, odontologie et petite chirurgie.
- Permet une sélection rapide entre les fonctions coupe pure, coupe coagulation 1 et 2, et coagulation.
- Affichage digital et fixation très précise de la puissance avec contrôle électronique.
- Répond aux normes de sécurité EN 60601-1, 1-2 et 2-2.
- Puissance max. de coupe CUT : 50W-400
- Puissance max. de coupe/coagulation CUT/COAG1 : 45W-400
- Puissance max. de coupe/coagulation CUT/COAG2 : 40W-400
- Puissance max. de coagulation COAG : 40W-400
- Fréquence de travail : 600 kHz
- Électrode neutre
- Réseau sélectionnable : 115/230 Vac
- Fréquence de réseau : 50-60 Hz
- Puissance max. absorbée : 200 VA
- Utilisable pour la chirurgie ambulatoire, la stomatologie, le dentaire, la dermatologie, les premiers soins, la chirurgie vasculaire et la médecine vétérinaire.

• Livré complet avec :
 - Porte-électrode multi-usager,
 - Kit de 10 électrodes assorties 5cm,
 - Pédale de contact,
 - Câble pour connexion électrode neutre au cylindre,
 - Électrode neutre au cylindre,
 - Câble d'alimentation 2m,
 • Dimensions : L 190 x H 85 x P 239 mm.
 • Poids : 2,5 kg.
 • Classification électrique : I CF.
 • Classe DDM 93/42/CE : II b.
 • Matériel médical CE de classe II b
 • strictement réservé aux professionnels de la santé.

Moniteur Multi paramètres 2 options

Réf. **COS8000**

Prix :TTC

19 980,00

- Achage couleur TFT tactile de 10.4 à haut résolution
- Interface standard, achage grand format
- Léger et portable, design convivial, facile d'opération
- Technique SpO2 digitale, mesures précises pour perfusion basse et tremblement des doigts
- Conguration standard ECG/BC, SpO2, PR, NIBP (pression non-invasive), RESP, TEMP

Moniteur Fœtal

Réf. **COS5000E**

- Détecteur: Mouvement Foetal
- Fréquence: ultrasons 1.0 Mhz ±10%
- Gamme RCF : 30bpm- 240bpm ±2 bpm
- Capteur étanches
- Affichage 5,7», écran TFT LCD inclinable
- Batterie rechargeable intégrée : autonomie de 4 heures en continu
- Imprimante thermique : vitesse 1/2/3 cm/min, Possibilité de brancher une imprimante externe
- Interfaces : USB (pour logiciel), RS232 et R1/F
- Dimensions : 420 x 250 x 340 mm
- Poids : 2,0 Kg
- Fourni avec :
 • 2 Capteurs foetaux
 • 1 Bouton poussoir



Pousse seringue Mono voie

Réf. **COM200A**

Prix :TTC

9 850,00

- Connecté au système de station pour contrôler la seringue par des moyens combinés.
- La pompe à seringue est conçue avec précision, stable et fiable avec une fonction d'alarme unique.
- Le système de surveillance affiche des changements dynamiques en temps réel de la pression de la ligne de seringue.
- Une combinaison de tige de poussée fiable assure un fonctionnement sûr de la seringue et évite les dangers potentiels.



Aspirateur chirurgical fixe 40L /min

Réf. CA3101003

NOUVEAU

Prix :TTC
2 990,00

Principales applications : endoscopie, gastroentérologie, chirurgie générale, soins à domicile, obstétrique, chambre et médecine vétérinaire



Spécifications techniques

Moteur	Pompe à piston sans huile
	ne nécessitant aucun entretien
Alimentation	230V-50Hz - autres configurations disponibles sur demande
Vide Maximum (Ajustable)	0,80 Bar -80 kPa -600 mmHg
Débit libre d'air max	40 l/min
Niveau Sonore	60,5 dBA
Cycle de fonctionnement	ininterrompu
Poids	3,6 kg
Dimensions	35 x 21 x 18 cm

Aspirateur chirurgical mobile 36L /min avec batterie

Réf. CA4102009

NOUVEAU

Prix :TTC
5 990,00

Principales applications : voiture-ambulance, urgences, soins à domicile, transfert patient, chambre, trachéotomie et médecine vétérinaire. Doté d'un système d'alarme visuelle et sonore indiquant si le niveau de batterie est faible, le système principal est également équipé d'un manomètre (bar & kPa) et d'un régulateur de vide.



Spécifications techniques

Moteur	Pompe à piston sans huile
	ne nécessitant aucun entretien
Alimentation	14V 4A avec adaptateur Universel AC/DC / batterie Interne rechargeable [12V 4A]
Autonomie	60min
Temps de charge	240min
Adaptateur Automobile	[12V 4A]
Vide Maximum (Ajustable)	0,80 Bar -80 kPa -600 mmHg
Débit libre d'air max	36 l/min (sans bocal)
Niveau Sonore	63 dBA
Poids	4,39 kg
Dimensions	35 x 21 x 18 cm

Avec pédale

Réf. CA410356P

Prix :TTC
10 850,00



Aspirateur chirurgical mobile

Sans pédale

Réf. CA410356

Prix :TTC
8 990,00



Aspirateur à mucosités

- Débit de la pompe : 60 L/min
- Aspiration réglable jusqu'au 900 m bar
- Capacité des flacons 2 x 2 litres, autoclavables avec bouchon et clapet de sécurité trop plein débordement.
- Manomètre de contrôle de l'aspiration
 - Puissance 230W
- Fonctionnement : par interrupteur M/A et par pédale.
 - Filtre antibactérien
 - Silencieux < 50 dba
- Lampe témoin de signalisation du M/A
- Pompe : moteur à piston ne nécessite aucune lubrification (sans huile)
 - Dim. : 460 x 600 x 420 mm / Poids:13Kg / Alimentation : 230V /50Hz
 - Certifiée ISO 9000 et marquage CE

Livré avec : câble secteur de 3m, 2 flacons de 2L incassables et autoclavables avec bouchon et clapet anti-débordement, tuyauterie de raccordement en silicone autoclavable de 14mm, filtre bactériologique, pédale de commande, raccord biconique droit, possibilité d'utiliser des boccas à usage unique.

Accessoires aspirateur

NOUVEAU

Ventouses foetale en silicone

Prix :TTC
890,00



Réf.	Dim.
VC95100	210 mm x 50mm / XS
VC95200	210 mm x 60mm / S
VC95300	210 mm x 70mm / M

Bocal polycarbonate 2L

Réf. Re210353

Prix :TTC
240,00



Couvercle pour bocal 1L et 2L

Réf. RE2103521

Prix :TTC
180,00



O-ring pour couvercle 1L et 2L

Réf. Re210354

Prix :TTC
80,00



Filtre : 64 avec 11 mm connecteur

Réf. SP0121

Prix :TTC
130,00



jeu de tuyau + filtre

Réf.	Dég.	Prix.
SP0036	jeu de tuyau 6x10 + filtre	160,00
SP00362	jeu de tuyau 8 x14 +filtres	240,00
SP00321	jeu de tuyau 8 x14 + filtre HOSPIVAC 350	270,00





Table d'opération électrique

Chirurgie général,

Réf. ET30ETC

RX
transparent



La table d'opération électrique, modèle ET300C est un modèle de table d'opération automatique avancé qui peut satisfaire divers exigences en salle d'opération. Long coulisement horizontal, approprié pour les Bras-C et les rayons X. Elle peut être considérée comme la table électrique idéale. Elle est adaptée à une télécommande micro tactile, qui permet d'ajuster les mouvements de la table. Réglage flexible du panneau de tête, du panneau arrière et de la plaque de siège. Avec dossier incorporé. Automatisation élevée, fonctionne à faible bruit, fiabilité élevée.

- Système à moteur électrique
- Flexible et précis
- Rentable
- Application Bras-C
- Application au rayon X
- Certifications : CE, ISO 13485 - ISO9001 etc

Spécifications techniques :

- Dimensions : 2070 x 550 mm
- Hauteur réglable : 1000/700 mm
- Trendelenburg : 25°
- Anti-Trendelenburg : 25°
- Inclinaison latérale (gauche/droite) : 15°/15°
- Répose tête (haut/bas) : 45°/90°
- Panneau arrière (haut/bas) : 75°/20°
- Plaque de pied (haut/bas/vers l'extérieur) : 15°/90°/90°
- Dossier (vers le haut) : 110 mm
- Longitude coulissante : 300 mm
- Capacité de chargement : 200 kg
- Volume : 220v, 50Hz, 1.0kW
- Matelas : mousse viscoélastique

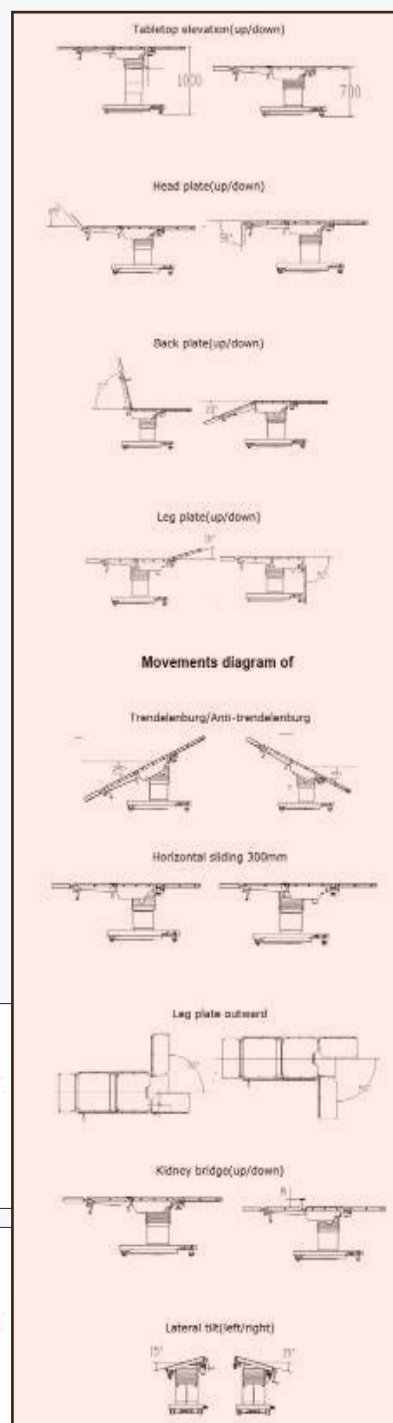



Table d'opération électro-hydraulique

Neurochirurgie et chirurgies complexes,

Réf. ET100C

NOUVEAU

RX
transparent



En option



- Jambières : équipé de ressort pneumatique pour faciliter le contrôle.
- Tête en deux articulation.
- Billot intégré.

- C'est une table d'opération automatique
- elle peut répondre aux différentes exigences des opérations.
- Le plateau est transparent de Rayon-X.
- Elle a une hauteur extrêmement basse
- Spécialement adaptée à **neurochirurgie**
- Conçu pour des opérations **chirurgicales** de plus en plus complexes
- Elle est dotée d'un système de contrôle automatique intelligent répondant à diverses exigences de chirurgie générale
- La tête détachable assure que la table peut être utilisée avec support et clameau crânien
- Hauteur minimum 520mm et maximum 820mm pour une opération confortable, assis et debout
- Coussin de mémoire avec une conception antistatique et imperméable de l'eau
- Batterie **optionnelle** pour 50-80 opérations

Modèle	Site	Longueur	Largeur	Hauteur Minimum	Course d'élevation
ET100		≥2085mm	≥550mm	≈520mm	300mm

Mouvements		Modèle: ET500	
Trendelenburg de Plateau	Proclive		≥25°
	Déclive		≥25°
Inclinaison Latéral (Droit et Gauche)			≥15°
Tête	Élévation		≥40°
	Abaissement		≥90°
Dossier	Élévation		≥80°
	Abaissement		≥20°
Jambières	Élévation		≥15°
	Abaissement		≥90°
	Ecartement		≥90°
Elevation de Billot: 110mm			110 mm

Arceau d'anesthésie	1 pièce	Appui latéral	1 paire	Repose-jambes	1 paire	Télécommande	1 pièce
Manivelle de billot	1 pièce	Appui-bras	1 paire	Plaque de pieds	1 paire	Coussins	1 jeu
Appui-épaules	1 paire	Clameau rotatif	1 paire	Clameau simple	8 pièces	Câble d'alimentation	1 pièce



Hauteur maximum de table



820mm



Hauteur minimum de table



520mm

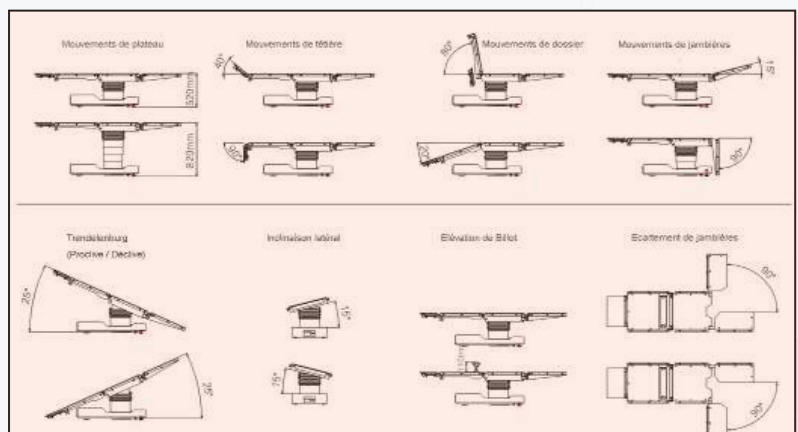

RIMS  Italie**Pentale 30N**30N - 130 000 LUX
Mobile**Pentale 28N**30N - 120 000 LUX
Mobile**Pentale 63N**63N - 160 000 LUX
Mobile**Pentale 63N + 30N**30N - 290 000 LUX
Plafonnier**Pentale 63N + 63N**30N - 320 000 LUX
Plafonnier**Pentale 63N**63N - 160 000 LUX
Plafonnier

Éclairage tridimensionnel et sans ombres
 Le Pentale 63N est un appareil de très haute technologie comportant 72 réflecteurs elliptiques divisés en 8 modules de 9 LED chacun. La mise au point des modules s'effectue mécaniquement en tournant la poignée. La multiplicité des sources lumineuses et le système de réflexion de la lumière permettent d'obtenir l'effet scialytique, pour un éclairage tridimensionnel et sans ombres.

Kit batterie, caméra TVCC, bras pour écran sur demande

Chaque éclairage peut être équipé d'un kit batterie d'urgence avec chargeur automatique (heures d'autonomie: 2,5 [49200], 2,5[49201], 2 [49202]), caméra TVCC ou bras porte-écran.

Éclairage supérieur

Les commandes situées sur le clavier à membrane activent les fonctions de:

- Sélection de température de couleur 5 000°K et 4 500°K
- Réglage de l'intensité lumineuse jusqu'à 160 Klx
- Marche/arrêt
- La sélection couleur à 5 000°K stimule la concentration du chirurgien, ne fatigue pas la vue, reproduit fidèlement la couleur des tissus tout en augmentant la définition des contours.

Facile à manoeuvrer

Les dimensions réduites et la légèreté du réflecteur confèrent maniabilité et stabilité au produit.

Rotation souple de 360°.

L'extrême légèreté de la structure, la barre traitée en aluminium sur la partie frontale de la coupole, la parabole ultrafine (13 cm seulement) permet des mouvements simples.

ACCESSOIRES

Poignée auto-clavable - de rechange

Bras porte-écran - autonome

Contrôle à distance IR - lampe simple

Contrôle à distance IR - lampe double

ACCESSOIRES À COMMANDER AVEC LA LAMPE

Kit batterie avec chargeur automatique pour 63N

Kit batterie avec chargeur automatique pour 63N + 30N

Kit batterie avec chargeur automatique pour 63N + 63N

Caméra STD TVCC pour 63N

Caméra HD TVCC pour 63N

Bras porte-écran - intégré à la lampe

Structure spéciale pour plafonds bas (<2,8 m) - lampe simple

Structure spéciale pour plafonds bas (<2,8 m) - lampe double



Chariot brancard en ABS Hydraulique

Réf. L8094

Prix :TTC
22 500,00

- 4 Roulettes antistatiques à verrouillage central.
- 5ème roue directionnelle rétractable.
- Tige porte sérum
- Emplacement pour bouteille d'oxygène la tête
- Civière en ABS de haute qualité.
- Système hydraulique.
- Retour en position initiale : 0-85 ± 2° par vérin à gaz
- haut-bas : 567 - 797mm par pompe hydraulique
- Trendelenburg 20 ± 2° par pompe hydraulique
- Procline 20 ± 2° par pompe hydraulique
- Ridelles rabattables et matelas (vérin américain)



Chariot brancard en ABS avec matelas

Réf. L8099

Prix :TTC
11 400,00

- Dimensions : 1950 mm x 650 mm
- Hauteur réglable : 530/820 mm
- Le cadre principal est en aluminium, le reste en ABS
- Relève buste
- Barrières et porte sérum
- Roues avec contrôle central
- Ridelles rabattables



Brancard Roulant Roulant en Aluminium - 1 Fonction

Réf. L8134

NOUVEAU

Prix :TTC
7 000,00

- Réglable en hauteur par manivelle de 480 à 860mm
- Ridelles en Aluminium rabattables (2pcs),
- Potence à deux crochets
- Supports pour potence (4pcs)
- Civière détachable du brancard de transport
- Relève buste réglable par crémaillère de 0 à 90°
- Panier sous-étagère
- Roues à freins (4pcs), de 15 cm diamètre
- Dimensions : 1870 x 550 x (480-860)mm



Chariot brancard En aluminium pour ambulance

Réf. L8100

Prix :TTC
9 500,00

- Chariot brancard
- Civière en mousse confortable recouverte de plastique imperméable
- Dossier est réglable
- Civière à verrouillage de sécurité
- Pliage des jambes mécanique et contrôlé par les poignées des deux côtés
- 4 roulettes dont 2 avec freins



Chariot brancard Inox

Réf. L9003

Prix :TTC
3 800,00

- Brancard démontable avec dossier articulé.
- Ridelles rabattables renforcées.
- Avec manivelle
- Revêtement en simili cuir.
- Roulettes de ø150 mm avec parechocs (deux à frein).
- Structure fabriquée en acier inoxydable.



Brancard chaise pliable

Réf. L8102

Prix :TTC
2 650,00

- Entièrement pliable pour un rangement aisé
- Structure en aluminium.
- Assise en PVC imperméable, et lavable,
- 3 ceintures (dossier, assise et jambes).
- Charge maxi : 160 Kg - Dim. : 69 x 52 x 90 cm.
- Dim. produit plié : 18 x 54 x 90 cm.
- Poids net : 12 kg.



Chariot brancard inox

Réf. L8091 avec roues

Prix :TTC
1 800,00

Réf. L8090 sans roues

Prix :TTC
950,00

- Ossature en aluminium
- Revêtement en tissu polyester
- Deux sangles d'attache
- Ultra-léger (5,5 kg), petit et pliable
- Facile à transporter et aisé d'utilisation
- Pratique en hôpital, infirmerie et ambulance
- Capacité : 120 kg



Brancard pliant

Réf. L8101

Prix :TTC
1 000,00

- En aluminium
- Toile plastifiée
- Lavable imperméable,
- 4 pieds en aluminium,
- Se plie dans sa largeur et sa longueur.



Brancard Avec relève buste et roues

Réf. L8095

NOUVEAU

Prix :TTC
1 950,00

- Ossature en aluminium
- Revêtement en tissu polyester
- Deux sangles d'attache
- Ultra-léger (5,5 kg), petit et pliable
- Facile à transporter et aisé d'utilisation
- Pratique en hôpital, infirmerie et ambulance
- Capacité : 120 kg



Brancard de transfert En aluminium

Réf. L8135

NOUVEAU

Prix :TTC
2 900,00

- Ossature en aluminium
- Revêtement en tissu polyester
- Deux sangles d'attache
- Ultra-léger (5,5 kg), petit et pliable
- Facile à transporter et aisé d'utilisation
- Pratique en hôpital, infirmerie et ambulance
- Capacité : 120 kg.





Défibrillateur Lifeline Defibtech Semi Automatique avec écran

Réf. DCF-E210



Prix :TTC
26 750,00



Défibrillateur lifeline Defibtech Automatique

Réf. DCF-E130



Prix :TTC
23 500,00

Set laryngoscope 4 lames Mc INTOSH

Prix :TTC
1 750,00

**NOUVEAU**

- Le défibrillateur LifeLine est conçu pour être utilisé aussi bien par des professionnels du secourisme que le grand public.
- Très simple d'utilisation, ce défibrillateur analyse le rythme cardiaque de la victime et permet de délivrer le choc, uniquement si un rythme cardiaque choquable a été détecté, et ce afin d'éviter toute mauvaise utilisation.
- Ce défibrillateur équipe aujourd'hui des pompiers, des grandes entreprises ainsi que de nombreux centres sportifs (piscines, stades, gymnases).

Gouttière Aluforme Avant-bras

Réf. 7401

Prix :TTC
370,00



- Modulable grâce à une armature en aluminium
- Permet de respecter la déformation du membre fracturé
 - Confort grâce au rembourrage par une mousse épaisse
 - Radiotransparent
- Solide grâce au support en polyéthylène
- Facile à mettre en place : fixation par auto agrippants
 - Lavable

Gouttière Aluforme Coude-bras

Réf. 7402

Prix :TTC
550,00



Gouttière Aluforme Membre inférieur

Réf. 7400 Adulte

Réf. 7404 Enfant

Prix :TTC
970,00

Prix :TTC
750,00



Matelas Coquille immobilisateur

Réf. LFS293

Prix :TTC
6 500,00



- Dispositif permettant d'immobiliser entièrement une personne, et en particulier la hanche et la colonne vertébrale.
- Il est aussi utilisé pour conditionner les grands brûlés, afin de limiter leurs mouvements (qui sont douloureux).
- Il se compose d'une enveloppe de toile étanche, lavable et désinfectable, qui contient des billes de polystyrène, et d'une vanne.

Attelles gonflables

Réf. LFS185

Prix :TTC
600,00

- Trousse de 6 attelles gonflables dont 3 pour les membres supérieurs (avant-bras et bras entier) et 3 pour les membres inférieurs (jambe et jambe complète).
- Mise en place rapide par fermeture à glissière, valve de gonflage nylon,
- Radio-transparent.
- Livrées avec housse de rangement nylon.



Couverture isothermique

Réf. LFS128

Prix :TTC
35,00



- Film polyester métallisé double face (or et argent) très résistant, imputrescible et imperméable.
- Matière réfléchissante qui permet d'isoler le corps des rayons du soleil ou éviter la perte de chaleur
- Dim. 210x160 cm



Aspirateur chirurgical mobile 36L /min avec batterie

Réf. CA4102009

Principales applications :
voiture-ambulance,
urgences, soins à domicile,
transfert patient,
chambre, trachéotomie
et médecine vétérinaire.
Doté d'un système
d'alarme visuelle
et sonore indiquant
si le niveau de batterie
est faible, le système
principal est également
équipé d'un manomètre
(bar & kPa) et d'un
régulateur de vide.



Prix :TTC
6 100,00

NOUVEAU

Spécifications techniques

Moteur	Pompe à piston sans huile
	ne nécessitant aucun entretien
Alimentation	14V 4A avec adaptateur Universel AC/DC
	/ batterie Interne rechargeable (12V 4A)
Autonomie	60min
Temps de charge	240min
Adaptateur Automobile	(12V 4A)
Vide Maximum (Ajustable)	0,80 Bar -80 kPa -600 mmHg
Débit libre d'air max	36 l/min (sans bocal)
Niveau Sonore	63 dBA
Poids	4,39 kg
Dimensions	35 x 21 x 18 cm

Aspirateur à mucosités manuel

Réf. L8163

Il se compose d'un pistolet,
un bocal de 300 ml à usage unique
avec son bouchon et deux sondes
enfant et adulte. Cet aspirateur
possède une protection anti-débordement
qui s'enclenche dès que le récipient est plein.
Cette protection assure que le fluide n'entre
pas dans la chambre de la pompe lorsque
le récipient est plein.e (bar & kPa)
et d'un régulateur de vide.

- Il est important de vérifier le fonctionnement de la pompe avant toute utilisation
- Sélectionner la taille appropriée de cathéter pour le patient
- S'assurer que le récipient est fermement attaché au reste de l'appareil
- Appuyer sur la gachette pour créer le vide et ainsi aspirer les fluides dans le récipient
- Une fois l'aspiration terminée, retirer le récipient et le cathéter de la pompe
- Mettre le récipient avec son bouchon dans un sachet polybag, le fermer et le jeter



Prix :TTC
420,00

NOUVEAU

Spécifications techniques

Bocal de 300 ml
2 sondes : enfant, adulte
Protection anti-débordement

Sac à dos de sauvetage

Réf. EMB1306 rouge

- Poignée principale ergonomique avec fermeture velcro.
- Grandes poches des deux côtés.
- Epaulés et sac à dos rembourrés réglables.
- Panneau arrière rembourré.
- Grande poche frontale prête à accueillir le défibrillateur.
- Goutte intérieure pour un accès pratique et facile à l'intérieur de l'instrument.
- Compartiments internes avec maille et fenêtre transparente.

Spécifications techniques

Poids	1,22 kg
Dimensions	21 x 37 x 45 cm
Capacité (litres)	29,75
Couleur	ROUGE



Prix :TTC
1 090,00

NOUVEAU

Vide

ELITE BAGS

Boîte de secours

Réf. L8035V Vide

Prix :TTC
330,00

- Boîte de secours
Boîte en ABS, haute résistance :
- Compartiments modulables,
 - doubles volets translucides permettant une ouverture d'urgence sécurisée

Spécifications techniques

Poids	1,22 kg
Dimensions	21 x 37 x 45 cm
Capacité (litres)	29,75
Couleur	ROUGE



Sac de secours pour le sport

Réf. L8042V Vide

Prix :TTC
850,00



Spécifications techniques

Poids	1,22 kg
Dimensions	21 x 37 x 45 cm
Capacité (litres)	29,75
Couleur	ROUGE

ELITE BAGS

Sac à dos militaire Premiers secours

- Sac à dos spécialement conçu pour les besoins militaires.
- Différents modèles

NOUVEAU



Nous consulter pour devis

ELITE BAGS

Équipements pour centre de kinésithérapie et de rééducation fonctionnelle



Pour toute demande de devis :

0 802 000 960
pro@locamed.org

FERROX®
chattanooga

kinetec
MOTOmed®
une mobilisation différente

CARE
FITNESS

Verre & Quartz
électroniques

STORZ MEDICAL



Table CHAGALL à 5 plans

Traitement, Kinésithérapie et massage

Réf. FR2401DRBR

CHAGALL : table-multifonctions 5 plans, avec accoudoirs, hauteur variable électrique, dossier électrique. Plans de jambe assistés par 2 vérins à gaz 2 vérins électriques et 2 vérins à gaz.

- Appui-bras pivotants 100.
- Table à quatre articulations et cinq plans
- Deux vérins électriques de 8000N et 6000N (dossier)
- Revêtement et expansé non feu classe IM1, lavable.
- Sellerie expansé épaisseur 6,5 cm
- Hauteur réglable de 49 à 94 cm
- Positions Trendelenburg et cyphose
- Plan jambier assisté par deux vérins à gaz
- Charge de travail en sécurité: 250 kg
- Dimensions: 196 x 65 x 94 Δ 49 cm

En option

- Cadre de commande périphérique
- Roulettes
- Dévidoir

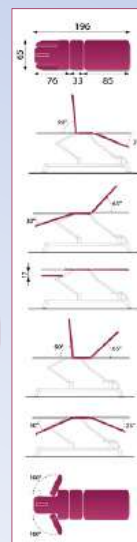

Table CEZANNE Pro II à 5 plans

Pour thérapie, massages et soins médicaux

Réf. FR2415DR : Option avec roue et cadre

CEZANNE Table-multifonctions 5 plans, avec accoudoirs pivotants, Cyphose électrique, hauteur variable électrique [50 cm à 94 cm], dossier électrique. Plans de jambe assistés par 2 vérins à gaz 2 vérins électriques et 2 vérins à gaz.



- Table à 5 plans, appui-bras pivotants
- Cyphose électrique
- Vérin électrique avec force de poussée de 6000N pour l'élévation
- Vérin électrique avec force de poussée de 4000N pour la cyphose
- Revêtement expansé non feu classe IM1
- Hauteur réglable de 50 à 94 cm
- Positions cyphose et Trendelenburg (Viscérale)
- Charge de travail en sécurité: 150 kgs
- Dimensions: 194 x 64 x 50 Δ 94 cm



En option

- Cadre de commande périphérique
- Roulettes
- Dévidoir

Table BOTTICELLI à 2 plans

Soin médicaux, thérapie et massage

Réf. FR24000DR : Sans option

Réf. FR240009DR : Avec roue



Table à deux plans avec dossier proclive-déclive assisté par vérin à gaz

- Vérin électrique avec force de poussée de 6000N
- Commande par poignée
- Revêtement et expansé non feu classe IM1
- Hauteur réglable électriquement de 48 à 90 cm
- Charge de travail en sécurité : 140 kgs
- Dimensions : 204 x 64 x 48 Δ 90 cm

Table CAMINO à 5 plans

Soin médicaux, thérapie et massage

Réf. LECI5BP

CAMINO : Offre aux utilisateurs et aux médecins une posture confortable, que l'utilisateur soit en position assise

NOUVEAU

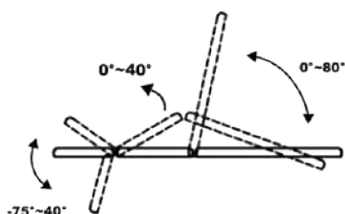
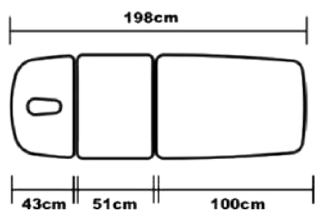

- Réglage électrique Midlift (Dewert)
- Réglage de l'angle d'appui-tête pneumatique: -40-75 °
- Réglage de l'angle du dossier pneumatique: 0-80 °
- Porte-serviettes en métal



Table fauteuil électrique de SPA

Réf. **LSPA**

Prix :TTC
24 000,00



- Cadre en acier robuste
- Dossier à inclinaison électrique facile à contrôler
- Repose-jambes contrôlés électriquement
- Hauteur réglable par télécommande et par pédale à pied
- Appui-tête et accoudoir réglables
- Support-bras amovible sur les deux côtés de l'appui-tête
- Accoudoirs amovibles réglables en hauteur
- Roues avec freins
- Capacité de levage: 190kg
- Longueur: 190cm (y compris l'appui-tête)
- Largeur: 73cm
- Hauteur variable : 52cm ~ 97.5cm
- Poids: 110kg
- Mousse : multicouche de 6,5 cm

Table électrique Massage & physiothérapie

Réf. **LTR1**

Prix :TTC
17 000,00



- Structure en acier renforcé
- Capacité d'utilisation : 205 kg
- Repose tête et un support avant-bras, amovibles et réglables
- Longueur : 184 cm (220 cm y compris l'appui-tête)
- Largeur : 68 cm
- Réglable en hauteur par pédale: de 52 à 97cm
- Dossier inclinable manuellement jusqu'à 90°, avec trou de visage
- Repose-jambes ajustable manuellement
- Mousse dense à épaisseur 6,5cm
- 4 roues avec freins
- Capacité de levage : 205 kg
- Poids : 70 kg

Table de traitement électrique

Réf. **LIFTBACK**

Prix :TTC
16 000,00



- Traitement, Kinésithérapie, Massage, Réflexologie*
- Structure en acier renforcé
 - Capacité d'utilisation : 205 kg
 - Repose tête et un support avant-bras, amovibles et réglables
 - Longueur : 184 cm (204 cm y compris l'appui-tête)
 - Largeur : 68 cm
 - Réglable en hauteur par pédale : de 52 à 97cm
 - Dossier inclinable manuellement jusqu'à 90°, avec trou de visage
 - Mousse dense à épaisseur 6,5 cm
 - 4 roues avec freins
 - Capacité de levage : 205 kg
 - Poids : 70 kg

Table de Bobath électrique

Réf. **LELT**



- Table Bobath à élévation électrique de 520 à 920 mm
- Déplacement de 200 mm. Commande au pied.
- Bâti époxy blanc. Sellerie cousue, 1 plan, épaisseur de 40 mm.
- Poids supporté 220 kg

Table de Bobath fixe

Réf. **K1200**



- Table pour thérapie Bobath
- Revêtement et expansé non feu classe IM1, lavable

- 200 x 200 cm
- Hauteur 50 cm
- Charge de travail : 160 Kg

Table de Bobath JR

Réf. **FR240006**

- Vérin 6000N, 200 x120 cm
- Hauteur variable électrique (48 cm à 90 cm)
- Charge de travail : 160 Kg.



- En option**
- Dossier relevable
 - Roulettes

- Vérin électrique avec force de poussée de 6000N
- Commande à pédalier
- Revêtement expansé et non feu classe M1
- Sellerie expansé épaisseur 6,5 cm
- Hauteur réglable électriquement de 48 à 90 cm
- Charge maximale statique: 140 kg
- Dimension : 200 x 120 x 48 Δ 90 cm



Table de Bobath Pro Power

Réf. **FR2441D**



- vérin 8000N, 200 x120 cm
- Hauteur variable électrique (46 cm à 94 cm)
- Charge de travail 300 Kg.

- Table à hauteur variable assistée par vérin électrique avec force de poussée de 8000N, pour thérapie
- Revêtement et expansé non feu classe IM1, lavable
 - Hauteur réglable électriquement
 - Bord de protection sellerie
 - Sellerie expansé épaisseur 6,5 cm
 - Charge de travail : 300 kg
 - Hauteur réglable : de 46 à 94 cm
 - Dimension : 200 x 120 x 46 x 94 cm

- En option**
- Dossier relevable (petite photo)
 - Commande par





Table pliante de massage, bois Wave-IV

Réf. LWA4

Prix :TTC
3 300,00

Caractéristiques :

- Repose visage et repose bras démontables,
- Relève buste,
- Trou de visage avec cache,
- Pieds réglables en hauteur.
- Poids 16.3 Kg - Larg 71 cm x Long 185 cm,



Sac de transport compris

Table pliante de massage, aluminium Vigor

Réf. LVIT

Prix :TTC
4 000,00

Caractéristiques :

- Relève buste,
- Repose visage et repose bras démontables,
- Pieds télescopiques, réglables en hauteur,
- Poids 12.5 Kg - Larg 71 cm x Long 180 cm,



Sac de transport compris

Table de massage multiplans Grand confort

Réf. LSADFB

Prix :TTC
9 500,00

NOUVEAU



Largeur : 76.2 cm
Poids max patient : 270 kg
Longueur : 184 cm

- Système d'éponge Cloudysoft à 3 couches de 3,5 pouces d'épaisseur
- Équipé d'une étagère de rangement ouverte
- Structure en bois de hêtre
- hauteur réglable
- Prises d'appui-tête aux deux extrémités
- Les boutons de verrouillage à deux pattes offrent une sécurité supplémentaire
- Dossier et repose-jambes par vérin pneumatique
- Accoudoir latéral flexible amovible.

Table de massage stationnaire en bois à 2 plans avec 1 étagère

Réf. LSET1SMB

Prix :TTC
5 500,00



- Capacité de poids maximum: 270kg,
- Longueur: 184cm (Plateau),
- Appui-tête, y compris: 211cm,
- Système Soft-mousse multicouches,
- Tapisserie d'ameublement,
- Super confort, luxueux et rembourrage PU.

Chaise pliante de massage aluminium

Réf. LMS10

Prix :TTC
2 500,00



- Repose visage ajustable
- Coussin de sternum amovible
- Siège et repose bras à hauteur variable
- Poids 7 Kg
- Sac de transport
- Supporte jusqu'à 130kg.

Table d'examen «LVDT»

Réf. LVDT

Prix :TTC
3 995,00



Caractéristiques :

- Poids : 39 kg / Long 184 cm, Larg 71cm / Haut 78 cm,
- Robuste et confortable,
- Châssis en acier laqué,
- Blocage du dossier vérin à gaz,
- Relève bust par vérin.

Table de massage multiplans

Réf. L9004

Prix :TTC
5 700,00



- Haut. fixe 80 cm long. 190cm Larg 60cm
- Plateau fessier fixe de 36 cm / Poids 45 kg
- Matelassure : Mousse souple 5 cm de densité
- Châssis : tube acier diam 30 mm
- Poudre polyester epoxy blanche dossier et jambières réglables par blocages automatiques
- Table très robuste grâce au diamètre des tubes,chaque partie articulée est renforcée par un cadre métallique supportant le capitonnage





Table de verticalisation électrique

Réf. FR250174D

Table de verticalisation à hauteur et inclinaison variables par 2 vérins :

- Hauteur variable de 49 à 94 cm minimum convenable au transfert du patient sur fauteuil roulant
- Réglage du dossier à l'aide d'un vérin à gaz +80°
- Passage aisé pour soulevé malades
- 2 vérins électriques avec force de poussée de 6000m pour l'inclinaison et 8000n pour l'élévation
- Repose pieds Equin/talus +-15°
- Revêtement et expansé non feu classe M1
- Inclinomètre
- Equipé de 5 sangles de fixation
- 2 roulettes fixes et 2 multidirectionnelles toutes avec freins
- Dimensions : 196 X 70 X h 49 u 94 cm
- Charge maximale :
 - Horizontale : 140 kg
 - Verticale : 120 kg



DIMENSIONS

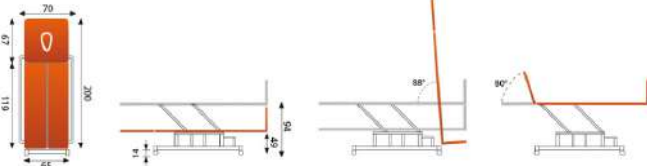

Table de verticalisation électrique fixe 4 plans

Réf. LT2E12

- Hauteur fixe 49 cm pour permettre un transfert facile du fauteuil roulant
- La conception du cadre de support permet un levage en douceur et transfert du patient
- Moteur électrique avec une force de poussée de 8000 N
- Inclinaison positive jusqu'à + 88°
- Commutateur de commande manuelle
- Equipé d'un jeu de 5 ceintures de fixation
- Rembourrage ignifuge et revêtement classe 11M
- Twin réglable et pliable indépendamment marche pied.
- Inclinaison positive / négative + - 15°
- Deux roulettes fixes et deux pivotantes avec freins
- Max. charge pour toute la table: 140 kg
- Dimensions: 200 x 74 x 49h cm

NOUVEAU

88°

En option :

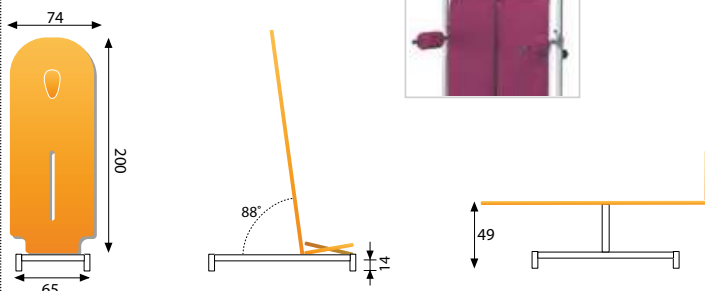



SYSTÈME DE TRACTION TRU-TRAC®

DIMENSIONS

- Poids : 14 kg
- Dimensions L x P x H : 45 x 24 x 45 cm

NOUVEAU

CARACTÉRISTIQUES

- Unité de traction statique, intermittente et cyclique.
- Durées d'attente, de repos et de traitement définies par l'utilisateur.
- 10 plages de protocoles définis par l'utilisateur permettant de stocker les réglages personnalisés.
- Interface de l'écran tactile monochromatique numérique pivotant à 270°.
- Stockage aisé des paramètres de traitement, échelles de douleur, et cartes de douleur sur les cartes de données des patients.

INCLUS : FORMATIONS DÉCOUVERTE ET PRISE EN MAIN.



TABLE DE TRACTION GALAXY TRITON® 3-M

- La Triton® 3-M de Chattanooga® possède 3 sections :
- Dimensions des sections : 72 cm tête - 20 cm médiane - 119 cm jambe.
 - Largeur de la table 64 cm.



Système de traction TRU-TRAC® avec écran tactile monochromatique pivotant

Appareil de Traction Triton® avec écran tactile numérique couleur pivotant

Ouverture faciale de série livrée avec bouchon



Proclive de la tête jusqu'à 85°.

Clé de sécurité



Cadre de commande électrique périphérique pour élever ou abaisser la table de 52 à 101 cm

Patins de stabilisation

2 roulettes livrées de série. 4 roulettes multidirectionnelles en options



- Sellerie simili-cuir non inflammable, bio-compatible et ultra résistant.
- Mousse de densité moyenne 55 kg/m³.
- Poids : 93 à 105 kg.

ACCESSOIRES DE TRACTION

NOUVEAU

Système d'immobilisation QuickWrap™ DTS



Dispositif pour traction cervicale Saunders



**Housse**

Pour coussin de visage

Réf. **LMT2**

Boîte de 4 pièces en flanelle

Prix :TTC

130,00**Housse**

Pour table de massage

Réf. **LMT3**

Flanelle / Unité

Prix :TTC

170,00**Guéridon en bois sur roulettes pour serviettes**Réf. **LMT33**

Prix :TTC

1 600,00**Tabouret avec repose pied INOX**Réf. **L8073**

Prix :TTC

2 050,00

- Hauteur d'assise réglable grâce à son vérin pneumatique à gaz (de 45 cm à 55cm)
- Très stable, pivotant et facile à déplacer grâce au pied INOX en étoile équipée de 5 roulettes
- Très confortable avec son **dossier ergonomique** et son assise bien rembourré (épaisseur 8 cm).

Tabouret avec dossierRéf. **LMS1**

Prix :TTC

1 300,00

- Reposes pieds et hauteur variable par vérin à gaz,
- Porté sur support à cinq branches sur roulettes
- Couleurs disponibles : Bleu, vert, chocolat, bleu marine, noir, beige
- Vérin pneumatique
- Dim. : 52 x 35 x 53 cm - Ø : 39 cm
- Hauteur variable : 53 x 73 cm

Tabouret sans dossierRéf. **LMS2**

Prix :TTC

1 150,00

- Repose pieds et hauteur réglable
- Porté sur support à cinq branches sur roulettes
- Couleurs disponibles : Bleu, vert, chocolat, noir, beige
- Vérin pneumatique

Tabouret à assise ergonomiqueRéf. **LMS4**

Prix :TTC

1 800,00

- Selle ergonomique assise en mousse
- Hauteur variable
- Idéal pour les blocs et les cabinets
- Vérin pneumatique
- Couleurs : Bleu, vert, noir, chocolat

Coussins rembourrés pour table de massageRéf. **K3301**

Coussin cale

350 x 350 x 90mm

Prix :TTC

190,00

Prix :TTC

180,00

Prix :TTC

550,00

Prix :TTC

130,00

Prix :TTC

380,00Réf. **K3300**

Coussin cale

250 x 250 x 90 mm

Prix :TTC

190,00Réf. **LMB0201**

Coussin de visage

Réf. **LMB10**

Coussin triangulaire de posture

680 x 500 x 250 mm

Réf. **LMB09**

Coussin nuque

Réf. **LMB05**

Coussin en T

450 x 650 x 100 mm



Prix :TTC

185,00

Prix :TTC

340,00

Prix :TTC

235,00

Prix :TTC

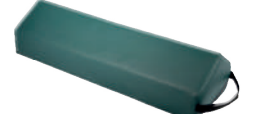
110,00

Prix :TTC

300,00Réf. **LMB11**

Coussin semi cylindrique

660 x 150 X 130 mm

Réf. **LMB06**

Coussin cylindrique

622 x 220 mm

Réf. **LMB03**

Coussin demi cylindrique

620 x 220 x 110 mm

Réf. **LMB07**

Coussin demi cylindrique

630 x 150 x 75 mm

Réf. **LMB12**

Coussin rectangulaire

400 x 200 x 50 mm



Cages de pouliothérapie

Réf. **K2100 / 4 panneaux**



- A 4 panneaux de 200 x100cm
 - Montage angle droit ou gauche
 - Grillage en double torsade
 - Tube en acier 30 mm x 30 mm
- Finition : poudre en polyester époxy blanche cuite au four

Table recommandée pouliothérapie



« Voir la page 146 -147 »

Réf. **K2102 / 8 panneaux**



- Haut. fixe 80 cm long. 190cm Larg 60cm
 - Plateau fessier fixe de 36 cm / Poids 45 kg
 - Matelassure : Mousse souple 5 cm, densité
 - Châssis : tube acier diam 30 mm
- Finition : poudre polyester époxy blanche dossier et jambières réglables par blocages automatiques.

Accessoires pour pouliothérapie Sacs de charge



Série de sacs en expansé. Compacts, faciles à accrocher. En toile plastifiée extra forte.



Fil à plomb

Réf. **FR230070**



Pour la réalisation de tests d'équilibre de la statique vertébrale du patient. Poids 200 gr

Goniomètre plastique

Réf. **6358201**

Prix :TTC
110,00



- Mesure l'amplitude des mouvements de l'articulation : coude, genou et doigts
- Vérifie la taille de l'articulation de la hanche et l'angle du col du fémur sur les radios

Niveau pelvien

Réf. **F00950H**



Instrument de Contrôle du basculement du bassin. Possède 3 niveaux bulle, un sur chaque branche.

Réf.	DÉSIGNATION
K2500	Tendeur bois paquet de 10 unités
K2502G	Mousquetons simples GM acier paquet de 10 unités
K2503	Esses chromées GM paquet de 10 unités
K2504	Poignets de traction
K2506	Poulie Matic
LK99	Cordelette Nylon 10 m
K2510	Poulie ouvrante inox

Réf.	Poids
K2401	500g
K2402	750g
K2404	1 kg
K2406	2 kg
K2408	3 kg
K2410	4 kg
K2412	5 kg

Mentonnière cuir

Réf. **K3800**



Permet les suspensions vertébrale à partir de la tête assure une prise de la tête non traumatisante en élévation cervicale par un appui du menton et de l'occipital

Sangles



- 1 • **K4012** Sangle de fixation du bassin
- 2 • **K4013** Sangle abdominale de fixation à boucles
- 3 • **K4014** Sangle de suspension des membres
- 4 • **K4015** Sangle de fixation du Thorax à boucles pour tables
- 5 • **K4016** Sangle de fixation à boucles des membres inférieurs
- 6 • **K4017** Anneau Suisse
- 7 • **K4018** Sangle de suspension du tronc



- 1 • **K4005** Bracelet de fixation en cuir
- 2 • **K4006** Bottillon talonnière
- 3 • **K4002** Sangle coude/genou
- 4 • **K4007** Mentonnière
- 4 • **K4008** Fléau de suspension chromé
- 5 • **K4004** Sangle d'accrochage 45 cm



Escalier d'angle

À hauteur réglable

Réf. K3000

Réf. K3000 + Plan



Escalier solide en bois avec marches recouvertes en caoutchouc antidérapant pour plus de sécurité. Cet escalier dispose de quatre marches d'un côté et de trois marches de l'autre. Les barres d'appui sont réglables de 40 à 90 cm. Dimensions : 145 x 120 x 58 cm.

Espalier avec avancée grillagée

Réf. K6201



Ossature en tube acier carré grillagé galvanisé solidaire des tubes par points de soudure, laqué époxy blanc.
• Dim. 79 x 172 cm

Espalier de rééducation

Réf. K6200

Prix :TTC
3 000,00



• Qualité supérieure, en bois de hêtre.
• 14 barreaux bois hêtre de premier choix
• Dim. : L 90 / H 250 cm.
• Poids : 24 Kg

Barres parallèles

Réglables en hauteur

Réf. K2601/ 2m



Réglable en largeur de 40 à 60 cm coulissantes chromées, châssis et barres époxy, sur socle en caoutchouc antidérapant. Les grandes longueurs sont en deux parties à assembler.

Miroir roulant quadrillé

En bois de hêtre

Réf. K2201 sur pieds

Réf. K2201MR mural



Cadre en bois plein, 4 roues pivotantes, miroir de 170 x 70 cm à carrés rodés de 10 cm de côté.

Miroir roulant quadrillé

En métal

Réf. K2201M

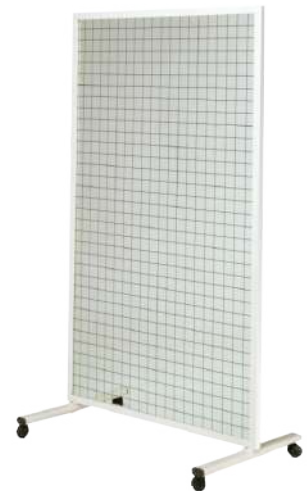

Cadre en métal, 4 roues pivotantes, miroir de 170 x 70 cm à carrés rodés de 10 cm de côté.

Rebondisseur trampoline

Avec barre de maintien

Réf. 275006



Prix :TTC
1 950,00

Rebondisseur trampoline

Avec barre de maintien

Réf. 575100 Ø 1m



Prix :TTC
750,00

Plateau Canadien en bois

Réf. PLAECO

Prix :TTC
4 500,00

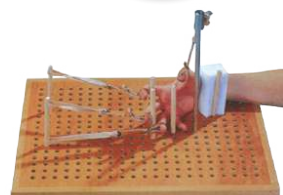

Pour la rééducation des doigts. Le plateau est équipé de doigtiers et d'élastiques pour les travaux de flexion et d'extension contre-résistance.
• Livré avec le plateau, 2 mousses, 10 bâtonnets, 5 élastiques, 5 cuirs, 1 potence et 1 coulisseau.
• L 52 x l. 42 cm

Plateau Canadien en bois

Réf. 241500

Prix :TTC
2 500,00



• Livré avec : 5 tourbillons inox 304 et élastiques, 1 kit opposant du 1.5 doigtiers usage individuels.
• Epaisseur 15 mm
• Dim. 350x500 mm, perçage 10 mm
• Entraxe 20 mm



Lampe infrarouge sur bras articulé interrupteur

M/A 400W
Réf. IRPP sur pied lesté

Prix :TTC
7 300,00

- Adaptable en plusieurs configurations :
- Mât coulissant
- Bras articulé



Lampe infrarouge 400W sur pied

Sans minuterie
Réf. 4003/1N

Prix :TTC
6 900,00



Lampe infrarouge 400W sur pied

Avec minuterie
Réf. 4003/2N

Prix :TTC
7 700,00



Ces lampes équipées d'un émetteur à quartz de 400W, permettant une diffusion homogène du rayonnement infrarouge grâce à un réflecteur multi-foyers. Facilite le relâchement musculaire en profondeur effet vasodilatateur soulagement des douleurs musculaires et arthrosiques.

Lampe Circline de recharge sans coupole

Réf. IRD002

Prix :TTC
1 650,00



Emetteur quartz 400W pour lampes 4003 & IRP

Lampe infrarouge sur pied 250W

Réf. IRGP

Prix :TTC
5 500,00



Lampe infrarouge sur pied 250W

Réf. LW312

Prix :TTC
2 500,00



Lampe infrarouge de recharge 250W

Réf. IRD004

Prix :TTC
270,00





Tubing d'exercice en latex

Ce sont des tubes d'exercice pour la thérapie sportive ainsi que le sport et le fitness.

- Réf. 21232 très faible
- Réf. 21242 faible
- Réf. 21252 moyen
- Réf. 21262 fort

Prix :TTC
130,00

- Fabriqués en latex, très robustes,
- Disponibles en 4 niveaux de résistance progressive,
- Idéals pour le renforcement musculaire.



Bandes d'exercice en latex

- Réf. 20403 moyen /3 bandes
- Réf. 20410 fort /2 bandes

Prix :TTC
200,00

- Fabriquées en latex,
- Economiques, portables et polyvalentes,
- Améliorent la musculation, la mobilité et la souplesse,
- Longueur 1.50 m.



LIGHT



HEAVY

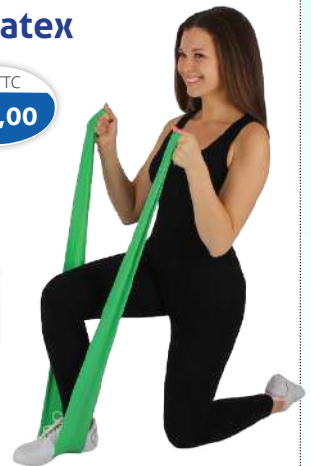

Tapis de gym Thera-Band

Mousse de vinyle, très bonne absorption des chocs, imperméable et ne s'émette pas.

- Dimensions : 1,5 x 190 x 60 cm , 2,5 x 190 x 60 cm.
- Couleurs : Bleu, vert, rouge.

- 1.5x190x60 cm
- Réf. 25053 /Bleu
- Réf. 25054 /Vert
- Réf. 25055 /Rouge

Prix :TTC
890,00

- 2.5x190x60 cm
- Réf. 25056 /Bleu
- Réf. 25057 /Vert
- Réf. 25058 /Rouge

Prix :TTC
1 350,00



Nattes de gym

- Réf. 0019BL15
- 180 x 58 x 1.5 cm

Prix :TTC
450,00

- Réf. 0019BL19
- 180 x 60 x 1.9cm

Prix :TTC
490,00



Porte Haltère vertical

Réf. 231900

Prix :TTC
1 000,00

- 6 paires d'haltères en vinyle
- 12 places
- Coloris blanc
- L 22 x 1.57 x H 67 cm
- Poids : 0,5 kg / 1 kg / 1,5 kg 2 kg / 3 kg / 4 kg / 5 kg

Réf.	Désignation	Prix
70600	Haltères en vinyle 500g paire	70,00
70601	Haltères en vinyle 1 kg paire	140,00
70602	Haltères en vinyle 2 kg paire	260,00
70603	Haltères en vinyle 3 kg paire	400,00
70604	Haltères en vinyle 4 kg paire	520,00
70605	Haltères en vinyle 5 kg paire	650,00



Kit de 6 haltères avec support

Réf. K4604P

Prix :TTC
610,00

- 500g x2
- 1kg x2
- 2kg x2



- 3 paires d'haltères en vinyle
- 6 places,
- L 31 x 1.80 x H 27 cm,
- 500g, 1kg, 2kg

ballon cacahuète

Anti-éclatement

- Sans PVC
- Utilisation pour les enfants et les adultes

NOUVEAU



Réf.	Taille	Prix
0018BC4	40 cm	280,00
0018BC5	50cm	330,00
0018BC6	60 cm	540,00



Fauteuil ballon Fitness Exercise

Avec dossier réglable

Réf. 0020DR

Prix :TTC
1 300,00



Bande adhésives élastiques

5cm x 5cm

- Réf. 00981BG beige
- Réf. 00981BL bleu
- Réf. 00981JN jaune
- Réf. 00981NR noir
- Réf. 00981RS rose
- Réf. 00981RG rouge
- Réf. 00981VR vert

Prix :TTC
120,00





Les poids lestés en PVC

- En forme de boules à main isotoniques une alternative douce pour les haltères traditionnels offrant aux utilisateurs souplesse pour la musculation et la rééducation.
- Cela permet la progression d'exercice soit unilatérale ou bilatérale, soit de façon indépendante, ou avec un partenaire.
- Disponibles en six couleurs codées poids : 0.5kg/1kg/1.5kg/2kg/2.5kg/3kg



Réf.	Poids	Prix
25810	0,5 kg - beige	175,00
25820	1 kg - jaune	199,00
25830	1,5 kg - rouge	240,00
25840	2 kg - vert	250,00
25850	2,5 kg - bleu	280,00
25860	3 kg - Noir	305,00

Cerceau range ballons
Un moyen pratique pour stocker des balles de stabilité.

Ballon Klein en ABS pour gymnastique

Réf.	Couleur	Prix
23011	Jaune 45 cm	280,00
23021	Rouge 55 cm	330,00
23031	Vert 65 cm	380,00
23041	Bleu 75 cm	420,00
23050	Gris 85 cm	620,00



Support en plexi range ballon de Klein / 3

Réf. 209938

Prix :TTC

180,00

Poignets ou chevilles lestés

- Disponible en trois catégories de poids classées par couleur (2x500 g, 2x700g ou 2x1100g)

- Tissu éponge à l'intérieur pour un port très confortable
- Augmente les possibilités d'entraînement d'équilibre et de stabilité
- Sécurité : bandes réfléchissantes pour usage en extérieur



Réf.	Couleur / Poids	Prix
25870	Rouge / 500 g	270,00
25871	Vert / 700 g	350,00
25872	Bleu 1100 g	370,00

Se vend à la paire

TPR Flex bar

Prix :TTC

150,00

Réf.	Couleur
0020FBJ	Faible / Jaune
0020FBV	Moyen / Vert
0020FBR	Fort / Rouge
0020FBB	Extra-fort / Bleu



Planche à bascule et d'oscillation en bois

Cette traditionnelle planche à bascule dispose d'une surface antidérapante.

Réf. K6301
Rectangulaire
Réf. K6300
Ronde



Prix :TTC

350,00

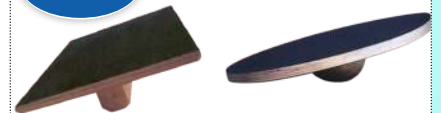

Bracelets /chevillères en néoprene

Réf.	Poids	Prix
002309N	0,9 kg	90,00
002322N	2,2 kg	140,00
002345N	4,5 kg	200,00



Planche de balance

Réf. 0011PR

Prix :TTC

210,00



- La conception unique fournit 360° d'activités d'instabilité pour tous les muscles,
- Il aide également à améliorer l'équilibre et l'agilité.

Assiette de rééducation

Réf. 0010PN

Prix :TTC

230,00



- L'assiette de rééducation balance
- Board est réglable en inclinaison.
- Le verso est concave et en vissant les 1/2 sphères bleues, on augmente la difficulté.
- Ainsi, dès que les progrès apparaissent, il suffit de changer l'angle du plateau

Coussin d'équilibre

Réf. 0006BL35 - ø 35 cm

Prix :TTC

150,00



- Fabriquées en latex,
- Economiques, portables et polyvalentes,
- Améliorent la musculation, la mobilité et la souplesse,
- Longueur 1.50 m.

Dôme Bosu

Réf. 0009BL55 - ø 55 cm

Prix :TTC

950,00



- Le Dôme (équilibre, tonicité, force) est un système multifonction d'entraînement de base et de conditionnement : cardio, formation sportive, formation de force,
- Un système d'entraînement total particulièrement conçu pour intégrer l'équilibre et la flexibilité dans chaque aspect de la santé, la performance sportive ou la réadaptation.
- Stable grâce à sa surface antidérapante.



Grilles pour la rééducation de la main



Réf.	Couleur	Prix
233670	Très souple ø 36 cm	290,00
233671	Souple ø 36 cm	290,00
233672	Moyen ø 36 cm	290,00
233673	Fort ø 36 cm	290,00
233674	Très fort ø 36 cm	290,00
233675	Kit grilles 5 forces	1 450,00

Système d'exercices de main et de doigts Digi-Flex™

Réf.	Modèles
233915	Extra faible
233916	Très faible
233917	Faible
233918	Moyen
233919	Forte
233920	Très forte

Prix:TTC
280,00

Support 6 Digiflex

Réf. 233912 Vide



Prix:TTC
450,00

Plateau Canadien en bois

Réf. 241500

Prix:TTC
2 500,00

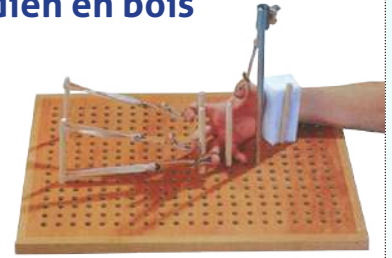

Pour la rééducation des doigts. Le plateau est équipé de doigtiers et d'élastiques pour les travaux de flexion et d'extension contre-résistance. Livré avec le plateau, 2 mousses, 10 bâtonnets, 5 élastiques, 5 cuirs, 1 potence et 1 coulisseau. L. 52 x l. 42 cm

Réf. PLAECO

Prix:TTC
4 500,00

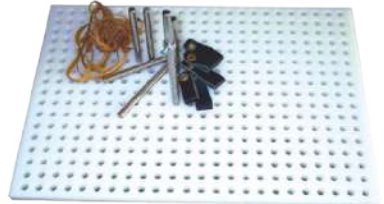

• Livré avec : 5 tourbillons inox 304 et élastiques, 1 kit opposant du 1.5 doigtiers usage individuels.
• Epaisseur 15 mm
• Dim. 350x500 mm, perçage 10 mm
• Entraxe 20 mm

Balle Hérisson

- Favorise la circulation sanguine et stimule les zones réflexes (réflexothérapie)
- Décontracte les muscles du dos, des épaules et des jambes
- Améliore la sensibilité de la main
- Utilisées en rééducation proprioceptive.



Réf.	Couleur	Prix TTC
26903	Orange 6 cm	50,00
26900	Vert 7 cm	60,00
26902	Jaune 8 cm	70,00
26901	Rouge 9 cm	100,00
26912	Bleu 10 cm	140,00



Rouleaux de massage

Réf. 000107S

7,5 x 3,5 cm / la paire

Prix:TTC
60,00

Réf. 000115S

11,5 x 5 cm / la paire

Prix:TTC
70,00

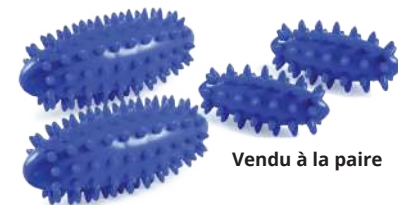

Vendu à la paire

Extrêmement maniables, agréablement mous car remplis d'air. Ils sont recommandés pour la rééducation et la musculation des doigts, de l'avant-bras et du poignet, pour la stimulation des zones réflexes et la coordination.

Balle de rééducation ronde

Réf. L9040

Prix:TTC
30,00



• C'est une balle multiforme
• Ultra souple en mousse respirante reprenant sa forme tout doucement
• Idéale pour les exercices de rééducation en douceur

Balle en gel pour l'exercice de la main



Prix:TTC
70,00



- Forme ovale ou ronde, pour un massage reflexe des doigts,
- Fortifie et améliore la mobilité du bras après une blessure ou une opération
- Idéale pour la rééducation des doigts, du bras et des épaules
- Conseillé contre l'arthrite
- Quatre forces différentes.

Réf.	Désignation
26030	ronde / souple
26033	ovale / souple
26040	ronde / médium
26043	ovale / médium
26050	ronde / ferme
26053	ovale / ferme
26060	ronde / extra ferme
26063	ovale / extra ferme

Pâte d'exercice

Prix:TTC
120,00



- Efficace pour le renforcement des doigts et de l'avant bras
- 4 forces différentes qui garantissent le succès d'une rééducation progressive

Réf.	Modèles
951503	Très souple
951504	Souple
951505	Moyenne
951506	Forte



Tapis de yoga antidérapant

Réf. 001806Y (170x60x0,6 cm)

Prix:TTC

195,00

- Le plus polyvalent des tapis d'exercice
- Conçu pour le yoga doux ou dynamique : Hatha, ashtanga yoga, power yoga de même pour pilate et fitness
- Bonne épaisseur pour le confort et matière à bonne adhérence pour des postures plus exigeantes
- Sa surface antidérapante est confortable au toucher.
- Structure de mousse de cellulose résiste à l'humidité, rouleau facile pour le stockage.



Bloc en mousse pour Yoga

Réf. 0015M07 (23x15x7,5 cm)

Prix:TTC

50,00

- Cette brique vous permet de progresser dans les postures.
- Elle peut aussi remplacer le coussin lors de la méditation, ou pendant la posture du diamant pour soulager les chevilles (elle est souple et douce et surtout très légère à transporter dans votre sac).



Bolster yoga

Réf. 0016BL55 (55x17 cm)

Prix:TTC

250,00



Ces traversins de yoga sont le soutien idéal pour un certain nombre de positions de yoga.



Sangles de yoga

Réf. 0017SR

- La sangle est une aide pour vous permettre d'aller plus loin dans vos postures, ou pour maintenir les jambes bien serrées en position de la pince par exemple.
- La boucle permet de la régler rapidement et sa texture est agréable au toucher.
- La sangle est surtout utilisée dans des yogas dynamiques ou posturaux : Ashtanga, Iyengar.



Prix:TTC

50,00



Coussin de genou

Réf. 0013MBL - Ø 30 cm

Utilisé dans l'exercice de yoga, pour la posture du genou sans tapis.

- Disque de stabilité
- Aide à renforcer et stabiliser les genoux, chevilles, épaules
- 2 surfaces : 1 rugueuse, 1 plus lisse
- Pompe incluse



Prix:TTC

125,00



Balle de pilate

25cm

Réf. 0018BP25

NOUVEAU

- Matériel: PVC
- Couleur : violet, bleu, rose
- Taille: 25cm

Prix:TTC

50,00



Balance pad

Réf. 232910 (50x40x6 cm)

- Coussin de mousse micro aérée destiné aux exercices d'équilibre, de coordination et de rééducation.
- Spécialement conçu pour l'entraînement à la stabilité et pour les exercices moteurs
- La balance Pad est confortable au toucher, résistante et facile à nettoyer.



Prix:TTC

390,00



Coussin cale sans PVC

Réf. 0019CW

NOUVEAU

Prix:TTC

200,00

Utilisé dans l'exercice de yoga, pour la posture du genou sans tapis.

- Disque de stabilité
- Aide à renforcer et stabiliser les genoux, chevilles, épaules
- 2 surfaces : 1 rugueuse, 1 plus lisse
- Pompe incluse





Balle demi-sphères

Réf. **000417D** - Série de 6 couleurs

Prix :TTC

450,00

Les demies sphères d'équilibre stepping stones sont conçues pour tester les facultés d'équilibre et la stimulation des zones réflexes du pied.

- Utilisable du côté plat ou arrondi
- Valve pour gonflage individuel



Cerceaux plats Ø 60 cm

Réf. **000860C**

Prix :TTC

70,00

- En Nylon très résistant
- Idéal pour réaliser vos parcours de motricité ou d'entraînement
- Les cerceaux plats vous offrent une multitude de combinaisons pour vos exercices
- Très stable au sol.
- Peuvent se fixer sur le haut des cônes
- S'adaptent aux bâtons de gym grâce aux pinces de jonctions.

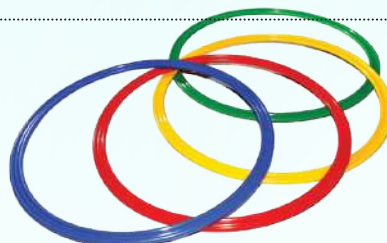

Kit d'obstacle

«2 clips -3 bâtons & 2 socles Ø 20 cm»

Réf. **0026KO**

Prix :TTC

350,00

- Socles multi-usage pour jalons et cerceaux. Ils permettent ainsi de créer des cibles basses
- Utilisé pour la formation de saut.
- Hauteur réglable
- Hauteur : 11cm
- Diamètre : 20cm
- Lestable au sable ou au gravier.



Cône percé Ø 20 cm - H 30 cm

Réf. **233807**

Prix :TTC

60,00

- Un cône de sport permet de créer des haies d'obstacles
- Conçu pour mettre en place des parcours diversifiés d'obstacle sur lequel on peut adapter des cerceaux plats et des jalons grâce à ses trous et à son sommet fendu



Nattes de gym enfant

Réf. **0019BL15** - 180x58x1,5 cm

Prix :TTC

450,00

Réf. **0019BL19** - 180x60x1,9 cm

Prix :TTC

490,00

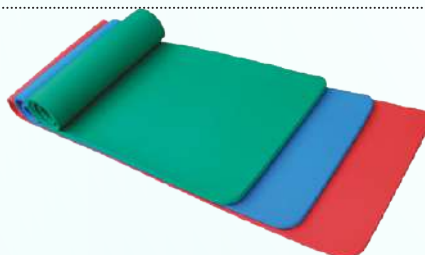

Balance pad

Réf. **232910** - 50x40x6 cm

Prix :TTC

390,00

- Coussin de mousse micro aérée destiné aux exercices d'équilibre, de coordination et de rééducation.
- Spécialement conçu pour l'entraînement à la stabilité et pour les exercices moteurs
- La balance Pad est confortable au toucher, résistante et facile à nettoyer.



Coussin d'équilibre

Réf. **0006BL35** - Ø 35cm

Prix :TTC

150,00

- Gonflable, portable et facile à utiliser
- Excellent support pour le yoga, exercice d'équilibre, méditation, ou autres sports et exercices de remise en forme.
- Largement utilisé dans la rééducation, car il peut aider à renforcer et stabiliser les chevilles, les genoux, et les épaules.
- Utile comme support pour l'entraînement visant à développer l'équilibre, stabilité et agilité.
- La texture unique de ce coussin aide à maintenir la circulation





Haltère de natation

Réf.	Couleur	Prix
40050	légères /rouge	280,00
40051	moyennes /vert	305,00
40052	lourdes /bleu	360,00



Kickroller

Réf. 40100



Prix :TTC
290,00



Barre d'instruction pour piscine

Réf. 40090

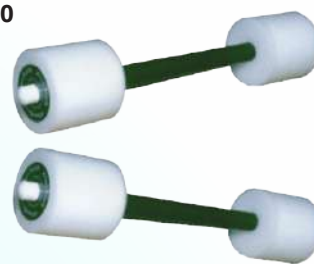

Prix :TTC
270,00



Disque d'équilibre de natation

Réf. 40010

Prix :TTC
330,00



Flotteur Pull Buoy

Réf.	Dim.	Prix
40170	15cm / small	100,00
40171	18cm / medium	110,00
40172	20cm / large	120,00



Aquafin™ aileron

Flotteurs pour chevilles et poignets

Réf. 40048



La paire

Prix :TTC
670,00



Frite aquatique

Réf. 40008

Prix :TTC
65,00



Planche de natation

Réf. 40120 rouge

Réf. 40121 bleu

Prix :TTC
295,00



Protections auditives en silicone

Natation

Réf. VMSQS2

Natation/Adulte -SoQuiet Comfort-boîte de 3 paires

Réf. VMSQS3

Natation/Enfant -SoQuiet Comfort-boîte de 3 paires

Les protections auditives SoQuiet sont en silicone malléable ce qui leur permet de s'adapter parfaitement à tous les conduits auditifs en restant bien à leur place, et sont totalement étanches grâce au silicone qui empêche l'eau de rentrer dans l'oreille.

Étanchéité renforcée



Enfant



Adulte

Silicone malléable



Protections auditives en silicone

Avion

Réf. VMSQA1

Spécial Avion Adulte-SoQuiet Comfort -1 paire par boîte

Réf. VMSQA2

Spécial Avion Enfant-SoQuiet Comfort -1 paire par boîte

Les protections auditives SoQuiet Comfort en silicone spécial avion permettent de lutter contre les douleurs au tympan dues aux changements de pression en favorisant l'échange progressif de l'air. La pression est alors équilibrée de part et d'autre de la protection auditive.



Enfant

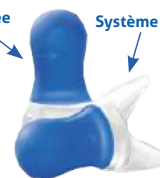

Adulte



**NOUVEAU****Vélo Ergos IV****9 programmes**

Réf. 50582

Prix :TTC
8 900,00

- Vélo ergométrique calculant la résistance en watts,
- Freinage électromagnétique
- Réglage de la résistance par induction sur 32 niveaux.
- Son programme watts constant est indispensable dans le cadre d'un suivi médical pour une rééducation cardiaque.
- Poids maximal de l'utilisateur 150 kg.

**CARE**
FITNESS**Vélo Ellyptique IXOS II care****24 programmes**

Réf. 55690

Prix :TTC
8 790,00

- Masse d'inertie: 20Kg
- Résistance magnétique
- 24 programmes d'entraînement
- Console 11 fonctions avec mémoire utilisateur
- Compatible avec l'application KINOMAP
- Idéal pour tous les sportifs à la recherche d'une qualité de mouvement et d'une fluidité exceptionnelle.

**CARE**
FITNESS**Vélo semi-allongé GYM Life****Franchissement facile**

Réf. 0105V30

Prix :TTC
5 800,00

- Assis réglable
- Ecran LCD rétro-éclairé
- Affichage temps, vitesse, distance, pulsation, calories
- 8 niveaux de résistance
- Poids max. utilisateur 115 kg.
- Capteur tactile de pulsation
- Ratio de développement 1/6

**GYM Life****Vélo de biking Speed Racer**

Réf. 74510

Prix :TTC
5 200,00

- Pour une utilisation à domicile. Châssis robuste offrant une position proche d'un vrai vélo.
- Roue d'inertie: 24Kg
- Résistance à mâchoire à patins et réglage par molette
- Réglage du siège et du guidon
- Ecran LCD 6 fonctions

**CARE**
FITNESS**Rameur care Mag-Clipper****Utilisation régulière-pliable**

Réf. 50831

Ecran LCD
4 fonctions

- Usage occasionnel jusqu'à 3h / semaine
- 110kg maximum
- Montées : 188 x 52 x 80 cm
- Pliées : 100 x 52 x 80 cm
- Poids : 25kg
- Freinage magnétique
- Masse d'inertie 8kg
- Poids roue : 4kg
- 8 réglages manuels de la résistance

Prix :TTC
5 500,00**CARE**
FITNESS**Rameur Jet 600****À 22 programmes connectés**

Réf. 50849

Prix :TTC
8 500,00**Fauteuils Quadriceps****Rééducation du genou par balancier à charge et angulation réglable**

Réf. 241030

- Butées pour réglage des amplitudes
- Cale cuisses réglable
- Repose tête réglable
- Dossier pouvant se positionner à l'horizontal par vérin à gaz actionné par pédale
- Système pendulaire utilisable à droite ou à gauche
- Réglage à indexation permettant d'obtenir les angles de charge
- Poignée de maintien de charge permettant le travail en statique intermittent
- Double appui tibial
- Double sangle de compensation
- Livré avec 13,5 kg de charge.
- Piètement tube acier poudré époxy blanc
- Sellerie expansé sur mousse polyether
- Coloris de revêtement au choix
- L 120 à 215 x l. 100 x H 75 (assise) à 150 cm (appui tête)





NOUVEAU

TAPIS DE RÉÉDUCATION MED-730

Réf. 57730

Conçu pour une rééducation avec moteur 3.0 CV, inclinaison électrique sur 20 niveaux réglable durant l'exercice, avec barre de maintien réglable en hauteur sur 7 niveaux



- Vitesse maximale 14 km/h
- 20 programmes d'entraînements
- 20 niveaux d'inclinaison motorisée
- Capteurs tactiles de pulsations cardiaques

CARE
FITNESS

TAPIS DE COURSE CONNECTÉ FAST RUNNER

Réf. 50762

Conçu pour des entraînements réguliers avec moteur 3.0 HP (4.5 HP), inclinaison motorisée de 0 à 15 niveaux et 50 programmes d'entraînements

Fonctionne en Bluetooth avec l'application KINOMAP de coaching évolutif



Prix :TTC
18 750,00



- Vitesse maximale 22km/h
- 50 programmes d'entraînements
- 15 niveaux d'inclinaison motorisée
- Capteurs tactiles de pulsations cardiaques
- Pliage et rangement facile

CARE
FITNESS

TAPIS DE COURSE GYM LIFE

Réf. 0105TC1

Vitesse de 1 à 20 Km/heure

12 programmes pré-enregistré variant automatiquement la vitesse et l'inclinaison avec visualisation du parcours sur le tableau de bord,



Prix :TTC
12 000,00



- 1 manuel (vitesse libre),
- L'utilisateur décide son propre programme 1 HRC et 1 body fat
- Puissance du moteur 2,0 HHP
- Ecran LCD 7" : temps d'entraînement, vitesse, distance, pulsation, calories, body fat
- Surface de course (L x l) cm : 500 x 1520 x 1,4 mm
- Système antichoc : AIR SHOX (CUSHION)
- Inclinaison motorisée : 0-12% 16 niveaux
- Capteurs tactiles de pulsations
- Poids max. utilisateur : 120 Kg
- Roulette de déplacement
- Poids 86 Kg

GYM Life



Arthromoteur du genou

Attelle motorisée ARTROMOT K1

NOUVEAU

LES CARACTÉRISTIQUES DE L'ARTROMOT K1 :

- Amplitude du mouvement : Genou $-10^{\circ}/0^{\circ}/120^{\circ}$ / Hanche $0^{\circ}/7^{\circ}/15^{\circ}$
- Programmation : manipulation simple grâce aux pictogrammes
- Robustesse : châssis métallique, stabilité maximum
- Taille des patients : 120-200 cm
- Poids : 11 kg
- Mouvements physiologiques grâce aux coques suspendues sur des sangles réglables
- Support de jambe et pied : coques souples, confortables et très faciles à désinfecter

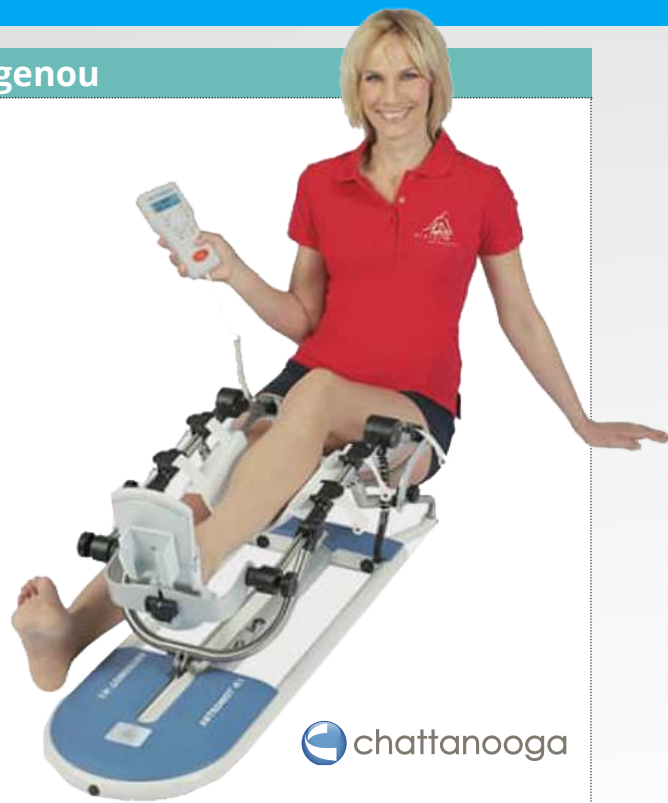
Attelle de mobilisation
de la hanche et du genou

chattanooga

Kinetec Spectra et Spectra Essentiel

Légère et compacte

Seulement 12 Kg. Munie de deux larges poignées de transport l'attelle Kinetec Spectra est très facile à transporter pour une utilisation à l'hôpital ou en cabinet. Seulement 95 cm. L'attelle Kinetec Spectra facilite l'installation sur lit hospitalier et au domicile du patient.

Amplitude de mouvement

De -10° à 120° de flexion. L'attelle Kinetec Spectra permet de traiter toutes les pathologies du genou. Le système ANATOMIQUEMENT CORRECT augmente le confort du patient et diminue les appuis.

Ajustement numérique :

Warm-Up : ou échauffement permet au patient d'atteindre progressivement les limites d'amplitudes.

Modulation : ou mode manuel permet un réglage précis des limites tolérées par le patient.

ROM By Pass : Permet le dépassement des amplitudes pré-réglées pendant la séance de travail.

Program : Permet de mémoriser jusqu'à 16 différentes séances de travail.

Timer : Réglage du temps de séance.

Force : Travail en Excentrique/Concentrique.

Pause : Réglable en limite d'extension ou en flexion. Permet le repos ou la posture.

Caractéristiques :

- Télécommande détachable qui facilite la maintenance.
- Possibilité de blocage des paramètres.
- Réversion automatique du mouvement en cas d'effort excessif du patient.
- Large écran LCD.
- Taille du patient : de 1,45m à 1,95m
- Jambe complète : 71 à 99 cm
- Tibia : de 38 à 53 cm, fémur : de 33 à 46 cm.
- Avec option planchette pédiatrique :
- Jambe complète : 53 à 109cm
- Tibia : de 20 à 56cm.
- Poids Maximum du patient : 135 Kg.
- Vitesse réglable de $45^{\circ}/\text{min}$ à $155^{\circ}/\text{min}$
- Dim. : long : 95cm, larg : 33cm, haut : variable.



kinetec

Kinetec arthromoteur de genou Performa

La solution idéale en cas de protocole précis de rééducation.

- Mouvement Anatomique 3° Hyper Extension à 130° de Flexion
- Travail Actif - Passif contre résistance
- S'adapte au patient de plus de 2 m. (taille de patient maximum : 2,06 m).
- S'adapte au patient de moins de 1,15 m. (taille de patient minimum : 1,12 m).
- Ne possède pas de barre télescopique dans l'entrejambe.
- Permet de travailler réellement l'hyper extension 3° et la Flexion jusqu'à 130° .
- Un mouvement de type anatomique, le mouvement du genou est parfaitement réalisé et maîtrisé. (pas de compensation).

• Un travail passif mais aussi le travail ACTIF en CONCENTRIQUE ou en EXCENTRIQUE.

Ajustement numérique :

• Mode manuel : Permet un réglage précis des limites tolérées par le patient.

• Mode By Pass : Permet le dépassement des amplitudes pré-réglées pendant la séance de travail.

• STIM : Pilotage d'un stimulateur musculaire.

• Timer : Réglage du temps de séance.

• Force : Travail en Excentrique/Concentrique.

• Pause : Réglable en limite d'extension ou en flexion permettant le repos ou la posture.

Caractéristiques :

- Télécommande détachable qui facilite la maintenance.
- Possibilité de blocage des paramètres.
- Réversion automatique du mouvement en cas d'effort excessif du patient.
- Large écran LCD.
- Taille du patient : de 1,45m à 1,95m
- Jambe complète : 71 à 99 cm
- Tibia : de 38 à 53 cm, fémur : de 33 à 46 cm.
- Avec option planchette pédiatrique :
- Jambe complète : 53 à 109cm
- Tibia : de 20 à 56cm.
- Poids maximum du patient : 135 Kg.
- Vitesse réglable de $45^{\circ}/\text{min}$ à $155^{\circ}/\text{min}$
- Dim. : long : 95cm, larg : 33cm, haut : variable.

Prix :TTC
53 500,00

kinetec



Arthromoteur du genou

kinetec®

Kinetec Prima Advance

Facile d'utilisation

Se limitant aux réglages de base du mouvement (limites angulaires, vitesse et réglage de la taille du patient). L'attelle Kinetec Prima Advance est l'attelle la plus intuitive et rapide d'installation du moment. Réglage tactile pour mal voyant.

Amplitude de mouvement

De -5° à 115° de flexion.

L'attelle Kinetec Prima Advance permet de traiter toutes les pathologies du genou.

Caractéristiques :

- Amplitudes de mouvement : -5° à 115°
- Vitesse réglable de 40°/minute à 145°/minute.
- Poids : 12kg
- Dim. : long : 94 cm, larg : 33 cm, haut : 33 cm
- Taille de patient : de 1,45m à 1,95m
- Jambe complète : 71 à 99cm
- Tibia : 38 à 53cm, fémur : 33 à 46cm.
- Avec option planchette pédiatrique :
- Jambe complète : 53 à 109cm
- Tibia : de 20 à 56cm.
- Poids maximum du patient : 135 Kg.
- Réversion automatique du mouvement en cas d'effort excessif du patient.
- Poignée de contrôle simplifiée : Start/Stop/Reverse.
- Le patient peut à tout moment stopper l'appareil et le faire repartir en sens inverse.
- Alimentation électrique : de 100 à 240 Volts 50/60Hz.



Légère et compacte

Seulement 12 Kg. Munie de deux larges poignées de transport l'attelle Kinetec Spectra est très facile à transporter pour une utilisation à l'hôpital ou en cabinet. Seulement 95 cm. L'attelle Kinetec Spectra facilite l'installation sur lit hospitalier et au domicile du patient.



Chariot range attelle

Le chariot facile d'utilisation est conçu pour transporter et ranger toutes les attelles de genou Kinetec® ainsi que leurs accessoires.

Profilé, durable et résistant aux désinfectants couramment utilisés.

Livré démonté
Poids en utilisation (sans attelle): 8,2kgs
Conditionnement: Longueur 83cm
Largeur 51cms, Hauteur 15cms - 9,8kgs



Arthromoteur d'épaule

kinetec®

Kinetec Arthromoteur d'épaule Centura

Amplitudes de mouvements :

- Abduction/adduction : de 20° à 160°.
- Abduction/adduction avec rotation synchronisée ;
- Amplitudes combinées : de 20° à 160° d'abduction avec 30° de rotation interne à 90° de rotation externe.
- Rotation interne et externe : de 60° interne à 90° externe.
- Flexion/extension de l'épaule : de 20° à 180°

Caractéristiques :

- Réversion automatique du mouvement en cas d'effort excessif du patient.
- Possibilité de blocage des paramètres du mouvement.
- Réinitialisation des réglages, lors du changement du mouvement, évitant une amplitude incompatible avec la pathologie du patient.
- Mouvement automatique (continu) ou pilotage manuel.
- Fonction détection des seuils d'amplitudes patient (mode manuel ou mode By-Pass).



Arthromoteur de cheville

kinetec®

Kinetec Arthromoteur de cheville Breva

L'attelle Kinetec Breva permet la mobilisation passive de l'arrière pied en position assise ou allongée.

- Deux types de mouvements sont possibles : Flexion plantaire / Flexion dorsale (40° à 30°) / Eversion / Inversion (25° à 25°)
- Télécommande facilitant la programmation :

Indications

- Mobilisation passive des fractures après ostéosynthèse :
- Mobilisation des articulations du pied après traitement opératoire ou non

Caractéristiques :

- Télécommande détachable améliorant le transport et la maintenance.
- Possibilité de blocage de la modification des paramètres.
- Réversion automatique du mouvement en cas d'effort excessif du patient.
- Large écran LCD.
- Vitesse : de 50°/minute à 150°/minute.
- Alimentation électrique : de 100 à 240 Volts 50-60Hz.

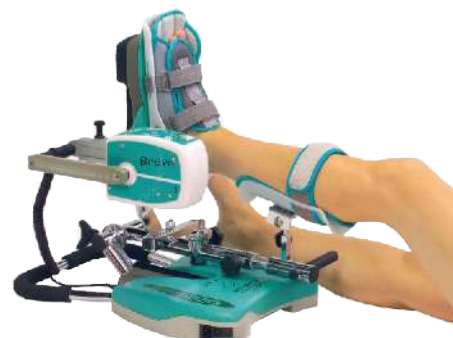



Motomed Muvi

Entraînement, motorisé, simultané des jambes et des bras
Le patient décide lui même de s'entraîner avec ou sans moteur

Entraînement simultané des bras et des jambes
Ceci rend le résultat plus efficace tout en réduisant la durée.

Facile d'utilisation et intuitif.

Les personnes présentant des restrictions physiques peuvent se servir de l'appareil grâce à son utilisation très facile et intuitive. L'écran couleur tactile de 12 pouces développé récemment offre une très bonne lisibilité, le boîtier de commande inclinable est pivotant et la position des touches de commande est personnalisable.

De plus, il est possible de faire des mises à jour du logiciel à l'aide d'une clé USB.

Réglages personnalisables

Le Motomed muvi peut être adapté en hauteur et en profondeur. Un système d'échange rapide des poignées facilite l'adaptation à chaque utilisateur.

- Possibilité d'utiliser l'appareil sur une chaise roulante
- Mobilisation des jambes avec moteur
- Mobilisation des bras avec moteur
- Possibilité d'entraînement simultané des bras et des jambes avec moteur
- Ajustement de la hauteur, profondeur et boîtier de commande pivotant et inclinable
- Ecran couleur tactile de 12,1 pouces avec films de motivation et possibilité de mises à jour du logiciel à l'aide d'une clé USB.
- Assistance électronique visuelle automatique
- Mesure du tonus (au début, à la fin, en moyenne)
- Affichage séparé de l'entraînement actif et passif
- Guides jambes avec appui plastifié pour les mollets (paire)
- Semelles de sécurité pour pieds, poignées et pédales pour les mains.
- Réglage de la vitesse de 0 à 60 trs/mn (en passif)
- Préréglage de la durée d'entraînement de 0 à 120 minutes
- Mobile avec des roues de transport dont diamètre : 15 cm



MOTOmed loop p.la

Thérapie de mouvement pour les patients atteints de Parkinson.

Nouvelle haptique enveloppe une nouvelle technologie

Le MOTOMed loop Parkinson permet des mouvements rapides, assistés par moteurs jusqu'à 90 tours par minute (exercice forcé). Les mouvements rapides et contrôlés peuvent contribuer à réduire la trémulation (tremblement musculaire), à améliorer la capacité de marche pour pouvoir réaliser les mouvements quotidiens de manière ciblée. Le MOTOMed loop Parkinson peut être mise à jour. L'entraîneur de jambes peut facilement être modifié à un entraîneur de jambes-bras/du torse. Ainsi, le MOTOMed loop p.l devient MOTOMed loop p.la.

Entraînement en alternance par tactile

Alternance d'entraînement de manière facile: Au MOTOMed loop.la, le passage de l'entraînement des bras à l'entraînement des jambes se déroule directement à l'écran. Le MOTOMed loop.la réagit de manière digitale par tactile et réalise ce changement automatiquement. L'écran en couleur de 7" peut être manipulé de manière facile et intuitive et offre des fonctions intelligentes en forme innovante. Bien sûr, l'écran est aussi adapté à la désinfection par serpillière.

- Programmes de thérapie
- Jeux et vidéos
- Diaporama

- Repose-pieds de sécurité plastifiés avec fixation par fermeture velcro
- Poignées soft grip
- Réglage de hauteur à 5 niveaux
- Passage de l'entraînement des jambes à l'entraînement de bras par tactile
- Ecran tactile en couleur (7"), inclinable, pivotable
- Semelles de sécurité en revêtement plastifié
- Démarrage et arrêt doux
- Mouvement particulièrement silencieux, doux et régulier (propulsion d'assouplissement)
- Réglage du rayon de pédalage à 2 positions (7 cm oder 12,5 cm)
- Petit pied de l'appareil
- Construction entièrement métallique de haute qualité
- Corps fermé de l'appareil en plastique (PC/ABS), facile à nettoyer et à désinfecter
- Mobile avec des grandes roues de transport (13 cm de diamètre)
- Interface sérielle, connexion USB
- Couleur: blanc

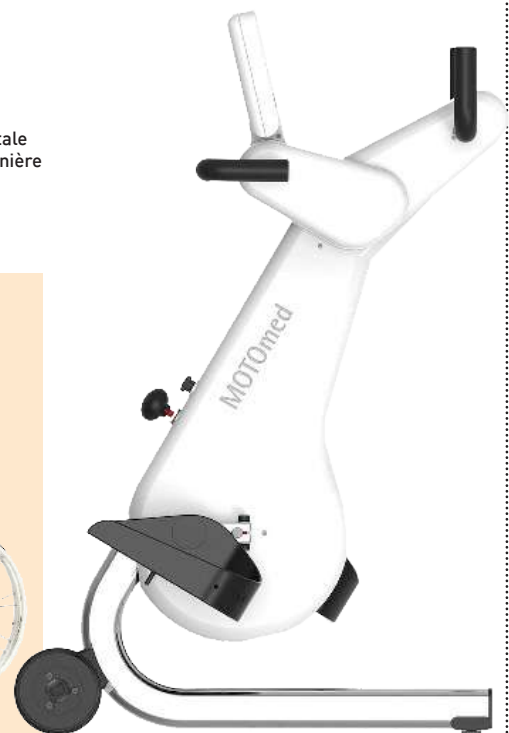



MYOMED 632



AUSSI BIOFEEDBACK PRESSION

En ce qui concerne le bioFeedback, le Myomed mesure les changements de pression à l'aide de sondes à pression. Ces changements de pression apparaissent en raison des contractions des muscles du plancher pelvien. Le rétrocontrôle vers le thérapeute et le patient se fait via l'écran LCD.

AUSSI ÉLECTROTHÉRAPIE

L'appareil offre deux formes de thérapie : l'électrostimulation et bio-Feedback EMG. Celles-ci peuvent être utilisées de manière indépendante ou en association. Pour associer le bioFeedback EMG à l'électrostimulation, il existe différentes possibilités : alternée ou déclenchée par une valeur de seuil préalablement réglée avec le patient peut effectuer ses exercices en toute sécurité !



- Le BioFeedback permet d'enregistrer l'activité musculaire électrique personnelle à l'aide d'électrodes de surface ou cavitaires.
- Grâce à la simplicité d'utilisation du Myomed 632, les résultats de la séance sont rapidement disponibles par le thérapeute et le patient. Le rétrocontrôle se fait de manière visuelle via l'écran LCD, qui permet de lire clairement les valeurs du seuil et les contractions musculaires du patient.
- On peut aussi choisir le signal acoustique, qui indique si le patient a atteint les valeurs choisies. Le signal EMG brut est audible via un casque.
- Un encadrement nécessitant beaucoup d'assistance de la part du thérapeute n'est pas nécessaire car le patient est guidé en toute sécurité durant les séances par le Myomed 632.

Caractéristiques techniques :

Nombre de canaux EMG biofeedback:	2, indépendants
Nombre de canaux pression biofeedback:	1
Combinaison	oui (2 canal EMG, 1 canal pression)
EMG/pression biofeedback :	0,5-10.000 µV et logarithmique
Champ de mesure EMG:	0-360 hPa
Champ de mesure pression : Nbre de Canaux: galvaniquement	2, indépendants, entièrement isolés
Formes de courant :	16 formes de courant-36 variantes
Positions programmables :	illimitées
Programmes prédéfinis :	>100
Tension réseau :	100-240 V ± 10% (50/60 Hz)
Dimensions :	39x37x24 cm (LxPxH)
Poids :	6,2 kg

Livré avec

- Câble EMG Serie 6
- Câble pour électrode de référence pour EMG-6-series
- Electrodes pré-gélinifiées, connecteur rapides, pour EMG et stim
- Eponges pour électrodes caoutchouc 6x8 cm, 4 pc.
- Electrodes caoutchouc 6x8 cm, 2 mm cheville, 2 pc.
- Câble patient 2 mm che-noir, avec des clips colorés
- Sangle de fixation 100x3 cm
- Sangle de fixation 250x3 cm
- Câble secteur 230V-EUR.

Cefar Peristim Pro

STIMULATEUR NEUROMUSCULAIRE POUR LA RÉÉDUCATION PÉRINÉALE

Réf. CH111231

SPÉCIFICATIONS TECHNIQUES

Nombre de canaux	2
Nombre de programmes	9 prédéfinis, 3 programmables
Courant constant	Jusqu'à une résistance de 1 300 Ohm/canal maximum
Amplitude maximale	99,5 mA
Incréments d'intensité	Minimum 0,5 mA
Durée/amplitude	
max des impulsions	300 µ secondes
Fréquence	120 Hz
Source d'énergie	2 x 1,5 V AA
Dimensions L x W x H	120 x 52 x 27 mm
Poids	180 g batterie incluse

Prix :TTC
4 000,00



CARACTÉRISTIQUES

TRAITEMENT A DOMICILE

Solution idéale pour le traitement à domicile. Le Peristim Pro peut faire l'objet d'une prise en charge par la Caisse d'Assurance Maladie pour l'auto-traitement à domicile (sur prescription, soumise à conditions).

PROGRAMMABLE

Le Peristim Pro dispose de 9 programmes pré-sélectionnés permettant de traiter l'incontinence de stress, l'incontinence mixte, l'incontinence d'impériosité, la douleur liée aux troubles urinaires (par ex. la cystite) et la stimulation des nerfs sacrés ou la stimulation des points d'acupuncture dans le traitement de l'incontinence d'impériosité.

Sonde vaginale universelle Periform

Réf. 140227

Prix :TTC
350,00

- Insertion facile
- Implantation très stable
- Utilisation en stimulation et bio
- Utilisable debout et allongée
- L79 x L 34 mm - 15.5 g
- Tige indicateur : bascule vers le bas lorsque les contractions internes sont correctement effectuées (amovible)



Sonde anale saint-Cloud

Réf. CH114242



- Double recrutement musculaire.
- Matière en contact avec le patient : ABS biocompatible
- Inox 316 biocompatible
- Surface électrode 1 : 240 mm2
- Surface électrode 2 110° : 300 mm2
- Longueur sonde : 110 mm

Prix :TTC
700,00

**NOUVEAU****DUOLITH SD1 «ULTRA»**

STORZ MEDICAL

**THÉRAPIE MODULAIRE PAR ONDES DE CHOC RADIALES ET FOCALISÉES (ESWT)
AVEC IMAGERIE ÉCHOGRAPHIQUE POUR UNE THÉRAPIE DES DOULEURS
EFFICACE EN ORTHOPÉDIE**

IL se distingue par un concept modulaire et clair qui s'adapte aux besoins croissants d'un cabinet. Il permet de réunir la thérapie par ondes de choc radiales et focalisées, la thérapie par vibration et la vacuothérapie comme thérapies complémentaires ainsi que le diagnostic échographique dans un seul système



**Unité de commande
avec « Pain Guide »
et module de diagnostic
échographique intégré,
en option (écran tactile 15,4)**



**Module R-SW avec applicateur
radial « FALCON »**



**Module F-SW avec applicateur
focalisé « SEPIA »**

**MODULE RADIAL AVEC APPLICATEUR « FALCON »**

Grâce à l'applicateur performant R-SW « FALCON », le module radial peut également être utilisé indépendamment de l'unité de contrôle.

LES ATOUTS

- Tous les éléments de commande intégrés à l'écran de l'applicateur « FALCON »
- Plage d'énergie étendue 0,3 – 5 bareff
- Applicateur radial avec sonde « Skin Touch »
- 4 connexions : 2 x R-SW, 1 x V-ACTOR®, 1 x VACU-ACTOR®
- Thérapie par vibration avec l'applicateur V-ACTOR® (en option)
- Vacuothérapie VACU-ACTOR®

TRANSMETTEURS D'ONDES DE CHOC POUR L'APPLICATEUR « FALCON »

- Transmetteurs standard en neuf variantes pour le traitement des pathologies classiques
- Transmetteurs PERI-ACTOR® selon les docteurs Swart/Di Maio en quatre formes différentes pour le traitement des fascias
- Transmetteurs SPINE-ACTOR® en trois tailles pour les traitements paravertébraux (ouvertures 20 mm ; 27,5 mm et 35 mm)

MODULE FOCALISÉ AVEC APPLICATEUR « SEPIA »

L'applicateur « SEPIA » assure un traitement facile et efficace directement sur le patient.

LES ATOUTS

- Travail efficace et non-fatigant directement sur le patient
- Frais de révision réduits grâce à l'échange facile de la bobine
- Tous les éléments de commande intégrés à l'écran de l'applicateur
- Profondeur de la zone focale : 0 – 65 mm
- Efficacité thérapeutique : profondeur de pénétration jusqu'à 125 mm
- Dynamique énergétique constamment élevée : 0,01 – 0,55 mJ/mm²
- En option : applicateur avec plage d'énergie étendue pour la cicatrisation et le traitement des pseudarthroses : 0,03 – 1,24 mJ/mm²



NOUVEAU

MASTERPULS® «ULTRA»

LA NOUVELLE GÉNÉRATION D'APPAREILS À ONDES DE CHOC RADIALES.

STORZ MEDICAL



MP50 «ultra»

Réf. MP50

CARACTÉRISTIQUES GÉNÉRALES

- Dimensions sans écran tactile (L x H x P) : 426 x 144 x 340 mm
- Poids : 9,5 kg
- Compresseur, intégré
- Ecran tactile 10" (en option) Onde de choc radiale
- Pression : max. 4 bareff, fréquence : 1 – 17 Hz (en fonction de la pression)
- Applicateur V-ACTOR® (en option) : 1 – 21 Hz



MP100 «ultra»

Réf. MP100

CARACTÉRISTIQUES GÉNÉRALES

- Dimensions sans écran tactile (L x H x P) : 426 x 144 x 340 mm
- Poids : 10,5 kg
- Compresseur, intégré
- Ecran tactile 10" (en option) Onde de choc radiale
- Pression : max. 5 bareff, fréquence : 1 – 21 Hz (en fonction de la pression)
- Fonction « Skin Touch »
- Applicateur V-ACTOR® (en option) : 1 – 50 Hz

- Nouvel applicateur d'ondes de choc radiales avec écran de visualisation «Active-tip-control»
- Onde de choc radiale : pression : Jusqu'à 5 bar
- Fréquence : 1-21 Hz
- Compresseur d'air standard intégré
- Thérapie par vibration, V-ACTOR® : 21 Hz (en option)

Le nouvel appareil à ondes de choc radiales MASTERPULS® «ultra» se distingue par son design inspirateur, l'écran de visualisation «Active-tip-control» intégré à l'applicateur et son portail d'ondes de choc exceptionnel «ICE Shock Wave Portal» pour en savoir plus sur les ondes de choc.



ACHILLOÏNIÉ FASCIITE PLANTAIRE FASCIITE ROTULIENNE SYNDROME DE LA CRÊTE TIBIALE FASCIITE PLANTAIRE MÉTATAR-SALGIE PÉRI-ARTICULAIRE DE L'ÉPAULE



EN OPTION

Ecran tactile

Réf. ST26200



Chariot

Réf. ST25282



Thérapie par vibration avec l'applicateur V-ACTOR®

Réf. ST24750

- Complément idéal à la thérapie par ondes de choc
- Très agréable pour le patient
- Favorise le relâchement musculaire



MASTERPULS ONE

APPAREIL À ONDES DE CHOC COMPACT ET PEU ONÉREUX D'ENTRÉE DE GAMME POUR LA THÉRAPIE PAR ONDES DE CHOC RADIALES (ESWT), EN VUE DE TRAITER LES DOULEURS DE L'APPAREIL LOCOMOTEUR

Réf. ST278001

- Il convient parfaitement comme appareil à ondes de pression d'entrée de gamme compact et flexible et permet de traiter toutes les indications standard.
- Modèle d'entrée de gamme ou de complément idéal
- Facile à utiliser et polyvalent dans l'application
- Meilleur « compagnon pour la thérapie par ondes de choc », même en dehors du cabinet
- Dimensions : 289 x 238 x 310 mm
- Poids : 9,8 kg / 6 niveaux d'énergie : 6 – 18 Hz ; max. 2,7 bareff





NOUVEAU

700X - MODULES INTELECT® NEO

chattanooga



LASER INTELECT® MOBILE

PRATIQUE, SIMPLE ET COMPACT

Réf. **CH2779**

Prix :TTC
21 500,00



DIMENSIONS

- Poids : 2,3 kg.
- Dimensions L x P x H : 33 x 29 x 16,3 cm.

CARACTÉRISTIQUES

- Livré sans applicateur.
- Thérapie laser de catégorie 3B.
- Commande indépendante de tous les paramètres.
- Fonctionnement continu ou pulsé.
- Fréquences pulsées entièrement variables.
- Informations en temps réel d'énergie émise.
- Menu d'indications cliniques spécifiques à l'applicateur laser.
- Localisateur de point d'acupuncture intégré.
- Applicateur et diode laser disponibles en option.
- 15 plages personnalisables dans la mémoire.
- Unité de conception unique pour l'utilisation sur une table, sur un support mural ou mobile en option.





STIM INTELECT® MOBILE 2

LE STIMULATEUR COMPLET ET COMPACT

NOUVEAU



PROTOCOLES SPS ET MULTIPLES FORMES DE COURANTS : TENS, VMS/TRAVAIL MUSCULAIRE, INTERFÉRENTIEL, HAUTE TENSION.

CARACTÉRISTIQUES

GRAND ÉCRAN TACTILE ET EN COULEUR

Un écran tactile de 7 pouces haute résolution permet d'accéder à une interface utilisateur intuitive ainsi qu'à la bibliothèque anatomique pour le positionnement des électrodes et des applicateurs.

L'écran donne également des informations en temps réel sur la progression du traitement et un résumé après la fin de la séance.

MOBILE

Dispositif léger avec poignée ergonomique et batterie en option, éliminant la nécessité de brancher le dispositif lors des déplacements ou à domicile.

ACCESSOIRES STANDARDS INCLUS

- Electrode en caoutchouc 6 x 8 cm (1 / paquet)
- Eponge 6*8 cm
- Kit de câbles Stim Ch 1/2
- Tissu Dura-Stick® Plus 5 cm (2"), carré
- Clé USB Intellect Mobile 2
- Guide de démarrage rapide imprimé Mobile 2
- Sangles Chattanooga
- KIT DE CÂBLES STIM CH 1/2 SKU 70010-INT
- BATTERIE PACK INTELECT MOBILE 2 SKU 14-1086-INT



ULTRASON INTELECT® MOBILE 2

LA PHYSIOTHERAPIE NOUVELLE GÉNÉRATION

CARACTÉRISTIQUES

NOUVEL APPLICATEUR POUR ULTRASON

Conception ergonomique qui permet une bonne prise en main et facilite le couplage de la tête avec la zone de traitement.

GRAND ÉCRAN TACTILE COULEUR

Un écran tactile de 7 pouces haute résolution permet d'accéder à une interface utilisateur intuitive ainsi qu'à la bibliothèque anatomique pour le positionnement des applicateurs.

L'écran donne également des informations en temps réel sur la progression du traitement et un résumé après la fin de la séance.

MOBILE

Dispositif léger avec poignée ergonomique et batterie en option, éliminant la nécessité de brancher le dispositif lors des déplacements ou à domicile.

UTILISATION À DOMICILE

L'Intellect® Mobile 2 a été conçu pour répondre à la norme CEI 60601-1-11 : il peut être utilisé pour le traitement à domicile ainsi qu'en cabinet, offrant flexibilité et polyvalence tant pour les thérapeutes que pour les patients.

MÉMOIRE

L'Intellect® Mobile 2 intègre des protocoles suggérés basés sur des preuves cliniques actuellement disponibles. L'utilisateur peut également créer et enregistrer ses propres protocoles.

PROTOCOLES SUGGÉRÉS

Aide l'utilisateur à choisir les paramètres de l'appareil et de chaque modalité sur la base des évidences cliniques actuelles. Les paramètres de protocoles suggérés (SPS) peuvent être modifiés pour créer des protocoles de traitement personnalisés.



- INTERFACE TACTILE.
- SIGNAL VISUEL ET SONORE DE CONTACT.
- TRAVAIL EN TEMPS EFFECTIF DE TRAITEMENT.
- TRAITEMENT À DOMICILE.



COMBO INTELECT® MOBILE 2

PRATIQUE, SIMPLE ET COMPACT

Un système d'électrothérapie à deux canaux, combiné à des ultrasons bi-fréquences de 1 à 3 MHz et utilisé avec ou sans guéridon (en option) 5 formes d'onde sont inclus dans cette version : Interférentielle, VMS, Haut Voltage, TENS biphasique asymétrique et TENS biphasique symétrique.

CARACTÉRISTIQUES

GRAND ÉCRAN TACTILE ET EN COULEUR

Un écran tactile de 7 pouces haute résolution permet d'accéder à une interface utilisateur intuitive ainsi qu'à la bibliothèque anatomique pour le positionnement des électrodes et des applicateurs. L'écran donne également des informations en temps réel sur la progression du traitement et un résumé après la fin de la séance.

MOBILE

Dispositif léger avec poignée ergonomique et batterie en option, éliminant la nécessité de brancher le dispositif lors des déplacements ou à domicile.

UTILISATION À DOMICILE

L'Intellect® Mobile 2 a été conçu pour répondre à la norme CEI 60601-1-11 : il peut être utilisé pour le traitement à domicile ainsi qu'en cabinet, offrant flexibilité et polyvalence tant pour les thérapeutes que pour les patients.

ACCESSOIRES STANDARDS INCLUS

- Electrode en caoutchouc 6 x 8 cm (1 / paquet)
- Eponge 6*8 cm
- Kit de câbles Stim Ch 1/2
- Flacon de gel à ultrasons - 250 ml
- Tissu Dura-Stick® Plus 5 cm (2"), carré
- Applicateur d'ultrasons 5 cm² Intellect Mobile 2
- Clé USB Intellect Mobile 2
- Guide de démarrage rapide imprimé Mobile 2
- Sangles Chattanooga



- THÉRAPIES COMBINÉES ÉLECTROTHÉRAPIE ET ULTRASONS.
- COUPLAGE STIM ET US.



**NOUVEAU**

ACCESSOIRES

chattanooga®

**Electrode silicone
carbone**

6 x 8 cm Set de 4

Réf. CH79967

**Éponge
d'électrode**

7 x 8 cm (1/ paquet)

Réf. CH79969

**Electrode adhésive
Dura-Stick®**

Réf. CH42190 - 5 cm / carré

Réf. CH42191 - 5 cm / 9

Par 4 pièces

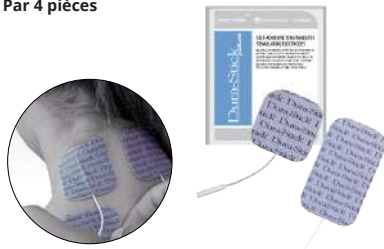
**Jeu de 2 câbles
de stimulation**

Ch 1/2

Réf. CH70010

**Batterie
À ultrasons Intelect®
Mobile 2**

Réf. CH141086

**Applicateur
d'ultrasons
Intelect Mobile 2**Réf. CH27333 - 1 cm²Réf. CH27334 - 2 cm²Réf. CH27335 - 5 cm²**Sonde vaginale
universelle
Periform**

Réf. 140227



- Insertion facile
- Implantation très stable
- Utilisation en stimulation et bio
- Utilisable debout et allongée
- L79 x l 34 mm – 15,5 g
- Tige indicateur : bascule vers le bas lorsque les contractions internes sont correctement effectuées (amovible)

**Sonde anale
saint-Cloud**

Réf. CH114242



- Double recrutement musculaire. Matière en contact avec le patient : ABS biocompatible •Inox 316 biocompatible
- Surface électrode 1 : 240 mm²
- Surface électrode 2 110° : 300 mm²
- Longueur sonde : 110 mm
- 2 fiches bananes

**Sac de transport
Gamme mobile**

Réf. CH27467



- Sac de transport idéal pour emmener la gamme Intelect® Mobile à domicile.
- Permet de disposer l'unité de traitement et l'ensemble de ses accessoires.

Gel pour appareil ultrason

Réf. 0101G5L / 5L

Prix :TTC
90,00

Réf. 0101G04 / 250ml

Prix :TTC
11,00

il permet un contact idéal entre la peau et la tête lors des traitements d'ultrasonothérapie et d'ondes de choc radiales.
L'utilisation de gel ultrason est recommandée afin d'obtenir une meilleure efficacité de traitement.

**Chariot,
Adaptateur
PKG INT'L**

Réf. CH151136



- Guéridon pour Intelect® Advanced & Mobile.
- Adaptateur pour guéridon : Accessoires indispensables pour disposer un appareil de la gamme Intelect® Mobile sur guéridon.

NOUVEAU

REHAB X2

LE STIMULATEUR 2 VOIES : ANTALGIQUE ET EXCITOMOTEUR

 Réf. **CH111126**

- IDÉAL POUR LA POURSUITE DU TRAITEMENT À DOMICILE.
- NAVIGATION INTUITIVE PAR PICTOGRAMMES.
- SOULAGER LA DOULEUR PAR NEUROSTIMULATION TRANSCUTANÉE.
- APPLICATIONS ANTALGIQUES.

Nombre de canaux	2
Nombre de programmes	9 prédéfinis, 3 programmables
Courant constant	Jusqu'à une résistance de 1 300 Ohm/canal maximum
Amplitude maximale	99,5 mA
Incréments d'intensité	Minimum 0,5 mA
Durée/amplitude	
max des impulsions	300 µ secondes
Fréquence	120 Hz
Source d'énergie	2 x 1,5 V AA
Dimensions L x W x H	120 x 52 x 27 mm
Poids	180 g batterie incluse

 Prix :TTC
3 590,00

CARACTÉRISTIQUES

CEFAR® CLINICAL GUIDE (CCG™)

Des informations complètes à propos des indications les plus courantes se trouvent dans le guide de l'utilisateur.

COMMUTEUR MANUEL

Le commutateur manuel permet le réglage manuel de la durée des contractions dans les programmes de stimulation intermittente, garantissant ainsi un traitement efficace et personnalisé.

PROGRAMMATION

Rehab X2 permet au thérapeute de créer et d'enregistrer 3 programmes personnels.

ACCESSOIRES STANDARDS INCLUS

111.960	Kit chargeur + 4 piles rechargeables 1,5 V
1240	Jeu de 2 câbles bipolaires
1495	Clip ceinture + Mousqueton + Tour de cou
42197	Electrodes DURA-STICK® Plus diam. 50mm (x4)

CEFAR TENS

LA GÉNÉRATION TENS : STIMULATEUR ANTALGIQUE 2 CANAUX

 Réf. **CH2053**

SPÉCIFICATIONS TECHNIQUES

Nombre de canaux	2
Nombre de programmes	10 présélectionnés, 5 programmables
Courant constant	Jusqu'à une résistance de 1 500 Ohm/canal maximum
Amplitude maximale	100 mA
Incréments d'intensité	Minimum 0,5 mA
Durée/amplitude	300 µ secondes
max des impulsions	
Fréquence	60-400 Hz
Source d'énergie	Batterie intégrée rechargeable Lithium Polymère
Dimensions L x W x H	132 x 60 x 24mm
Poids	156 g batterie incluse

 Prix :TTC
3 090,00

CARACTÉRISTIQUES

PROGRAMMES TENS

Le Cefar TENS offre des programmes TENS permettant de traiter différents types de douleurs. Il comprend 10 programmes de traitement présélectionnés, dont TENSConventionnel, BURST, TENS modulé (largeur d'impulsion), fréquence mixte, Cefar® Flow TENS et la stimulation destinée au traitement des nausées. Le Cefar TENS peut être utilisé en mode électro-acupuncture.

TRAITEMENT A DOMICILE

Solution idéale pour le traitement à domicile.

Le Cefar TENS peut faire l'objet d'une prise en charge par la Caisse d'Assurance Maladie pour l'auto-traitement à domicile (sur prescription, soumise à conditions).

2 CANAUX INDÉPENDANTS

Réalisez un traitement en associant deux programmes différents simultanément.

ACCESSOIRES STANDARDS INCLUS

42198	Electrodes Dura-Stick Plus carrées 50mm (x4)
2001	Chargeur rapide
1990	Jeu de 2 câbles à fiches bananes
2049	Pochette de transport
2023	Tour de cou et clip
2037	Clip ceinture



DIRECT TENS

STIMULATEUR ANTALGIQUE

 Réf. **CH2527116**

- IDÉAL POUR LA POURSUITE DU TRAITEMENT À DOMICILE.
- NAVIGATION INTUITIVE PAR PICTOGRAMMES.
- SOULAGER LA DOULEUR PAR NEUROSTIMULATION TRANSCUTANÉE.
- APPLICATIONS ANTALGIQUES.

SPÉCIFICATIONS TECHNIQUES

Nombre de canaux	2
Nombre de programmes	13
Courant rectangulaire	
biphasique asymétrique	
100% compensé	
Intensité maximale :	60 mA réglable
Largeur d'impulsion :	0-250 µs
Fréquence :	1-1 000 Hz
Alimentation :	2 piles 1,5 V ou 1,2 V rechargeables
Dimensions :	110 x 70 x 30 mm
Poids :	165 g

 Prix :TTC
1 500,00

CARACTÉRISTIQUES

Le Direct Tens propose plusieurs programmes pré-enregistrés dédiés à la prise en charge de la douleur :

- Tens Gate Control.
- Burst/endorphinique.
- Tens haute fréquence.
- Tens mixte.
- Tens modulé.

ACCESSOIRES STANDARDS INCLUS

193068-100	Câble de stim Empi à l'unité
42190	ELECTRODES A FIL - DURA-STICK® 50 x 50 mm - (x4)

Appareil Ten's digital APEX

 Réf. **LT7014**

 Prix :TTC
880,00

- Par électrostimulation transcutanée, il soulage la douleur chronique et aiguë et est conçu pour la réhabilitation thérapie physique.
- Le TENS est livré avec un étui de transport, pile de 9 volts, deux fils conducteurs

Kit de 4 électrodes de rechange

 Réf. **LE7015**

 Prix :TTC
50,00



PHYSIOMED

LA CRYOTHÉRAPIE

La cryothérapie repose sur un refroidissement superficiel et donc une réduction locale de la température des tissus. La thérapie à air froid consiste à utiliser un courant d'air refroidi en continu avec une plage de température constante. En résulte une série d'effets thermorégulateurs souhaités dans différentes indications. Parmi celles-ci, on compte les états douloureux aigus et chroniques ainsi que les troubles rhumatismaux.

FRIGOSTREAM

Réf. KP01116

Compact, l'appareil de cryothérapie FRIGOSTREAM offre une performance optimale pour un encombrement réduit. Il produit de l'air froid à l'aide d'un courant d'air réglable et permet ainsi le refroidissement ciblé de parties du corps de manière plus avantageuse que le CO2 et les vessies à glace. L'usage conforme exclut tout dommage causé par le froid. FRIGOSTREAM, qui fonctionne à l'air, une source d'énergie gratuite, est donc en permanence prêt à l'emploi et ne pose pas de problème de ravitaillement. Comme dans un système de climatisation, l'air ambiant est refroidi et peut ensuite être soufflé sur la peau jusqu'à -32°C sans contact direct, à l'aide du tuyau de traitement. Pour une application parfaitement adaptée à l'indication, différents embouts et un bras thérapeutique sont disponibles en option

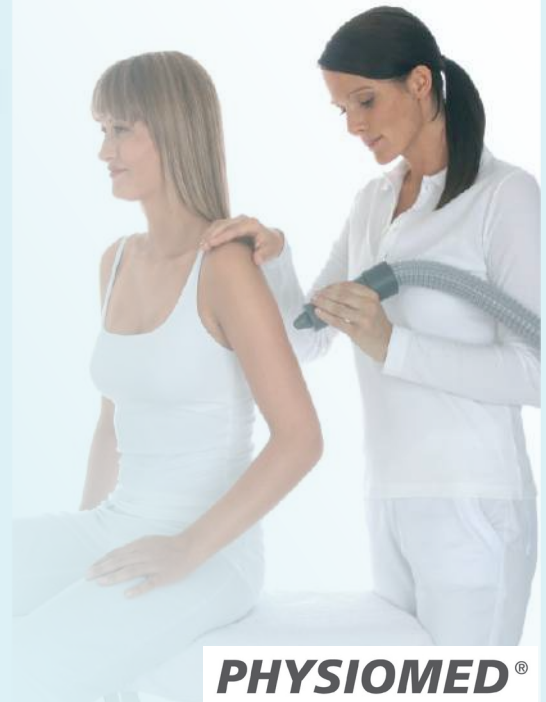

PHYSIOMED®

Spécifications techniques :

Classe de protection	1, type B
Alimentation sur secteur	230 V \pm 10 % ou 110 V \pm 10%
Fréquence du secteur	50-60 Hz
Intensité du courant absorbé	6,5 A (pour 230 V) ou 13 A (pour 115 V)
Puissance absorbée	1800 VA
Capacité frigorifique	Jusqu'à -32°C
Débit d'air	350-1500 l/min
Débit d'air version laser	420-1800 l/min
Dimensions (L x H x P)	300 x 930 x 400 mm
Poids	53 kg

Appareil ondes courtes

Réf. KP00045



La thérapie à ondes courtes appartient à la classe des courants de haute fréquence, qui produisent un échauffement des tissus.

A cela s'ajoute l'application de champs électriques et magnétiques.

Les traitements sont réalisés avec des électrodes spéciales par la méthode dite de type capacitif ou de type inductif.

PHYSIOTHERM-S

Spécifications techniques :

- Fréquence : 27,12 MHz
- Fréquence pulsée 10-300 Hz;
- Durée de pulsation : 200-600 μs
- Méthode de type inductif et de type capacitif
- Mode d'émission pulsé et continu
- Puissance : 400 W (mode continu)/1000 W (mode pulsé), variable à l'infini
- Gestion automatique intelligente d'émission des ondes garantissant la régularité de la production de chaleur et empêchant une surdose de courant
- Ecran à cristaux liquides pour une meilleure lecture
- Commande simplifiée avec bouton unique
- Large index d'indications avec propositions de traitements
- Mémoire de programmes individuels
- Bras amovibles faciles à déplacer pour un positionnement exact des électrodes
- Système de double roulettes pour une grande mobilité



Presscam V5

Réf. SPRESCAM

La Presscam V5 est une plateforme hybride combinant pression et posturologie, conforme à la Directive 93/42/CEE



Elle est alimentée via un câble USB connecté à l'ordinateur.

La Presscam V5 propose de nombreuses fonctions:

- Fiche d'examen clinique avec traitement statistique
- Acquisition des pressions plantaires en statique, en dynamique multi-pas et dynamique vidéo
- Scan 100Hz > à certaines plateformes sous 40Hz
- Réalisation d'une étude posturologique
- Déplacement des centres de pression (C.P) sur un temps donné
- Coubres Lamfi
- Possibilité de modifier la ligne horizontale lors de l'analyse, pour définir les zones hautes et basses, et accéder à l'outil «analyse par zones».

- Compatible avec les logiciels MEDI + 4000 et podo évolution : informations patients, acquisitions, graphiques, vidéos, etc.
- Nouveautés Presscam V5
- Images et vidéos plus nettes, meilleure résolution : 100 niveaux de couleurs au lieu de 20 sur les versions précédentes.
- Couplage vidéo avec possibilité de mesures d'angles et de longueurs.
- Dimensions (Larg./longueur) 550 x 661 mm
- Surface active 400 x 400 mm Base 9 mm d'épaisseur
- Poids 3 kg

Podoscope Plexiglas

À lumière tangentielle

Réf. SIAPODO

Prix :TTC
7 500,00



Conçu spécialement pour l'examen clinique des plantes de pieds en charge, en position bi-podal. Son arche en acrylique coulé utilise le principe de la fibre optique pour guider la lumière. Cette technique permet de supprimer totalement les perturbations des intensités chromatiques différents caractérisant l'ischémie de la peau plus ou moins intense.

Podographe

Réf. M69030

Prix :TTC
980,00



- Compact et simple d'utilisation cet appareil vous permet de réaliser des empreintes fiables et parfaitement adaptées à la réalisation des semelles.
- Son quadrillage extrêmement fin permet de retranscrire avec rigueur les zones de pression
- Livré avec un rouleau encreur.

Spinal Mouse

Mesure reconnue pour un traitement spécifique du dos

Examen de la colonne vertébrale sans irradiation

Précis, simple et rapide
Chaque dos est unique.

Par conséquent une mesure professionnelle avant et au cours de la prise en charge est la base d'une thérapie adaptée.

La MediMouse® est un outil informatisé qui aide à déterminer la forme du dos dans le plan sagittal et le plan frontal.

Elle analyse également la mobilité de chaque segment vertébral.

La MediMouse® est déjà utilisée par plus de 2 500 hôpitaux, médecins, thérapeutes et centres de santé en Europe.





Appareils de pressothérapie

La technique de drainage lymphatique existe depuis de nombreuses années et son efficacité n'est plus à démontrer.

Elle est fortement utilisée dans les cabinets de kinésithérapie tant en traitement de pathologie qu'en esthétique ainsi que dans la quasi totalité des centres de thalassothérapie.

Cette technique vient en complément du drainage lymphatique manuel.



Appareil professionnel de pressothérapie

À 12 chambres avec accessoires

Réf. LWQ812

12 chambres

Livrée avec :

- Une paire de bottes à 12 cellules
- Un manchon
- Une ceinture
- Une paire de semelles de massage
- Bouton d'urgence

Prix:TTC
41 000,00



Appareil professionnel de pressothérapie

À 6 chambres avec accessoires

Réf. LWQ806

6 chambres

Prix:TTC
25 400,00



Livrée avec :

- Une paire de bottes à 6 cellules,
- Un manchon
- Une ceinture
- Une paire de semelles de massage



Bottes pour appareil de pressothérapie

12 chambres

Réf. LWQB12

Prix:TTC
12 000,00



Appareil professionnel de pressothérapie

À 4 chambres avec accessoires

Réf. LWQ100

4 chambres

Prix:TTC
6 700,00



Livrée avec :

- Une paire de bottes à 4 cellules
- Un manchon
- Une ceinture
- Une paire de semelles de massage



Sous bottes d'hygiène en plastique

Pour pressothérapie

Réf. GHB / boîte de 100

Prix:TTC
550,00

- Sous bottes d'hygiène plastique transparent pour pressothérapie
- Usage unique
- S'adapte à tous les appareils de pressothérapie





Appareil professionnel de pressothérapie DOCTOR LIFE®

À 6 chambres avec accessoires

Réf. 0106MK4

6 chambres

Prix : TTC
25 000,00



Mode A: Compression et décompression successives de chaque cellule (Fonction SKIP)
Mode B: Compression progressive de chaque cellule
Mode C: Compression successive de chaque cellule 2 par 2

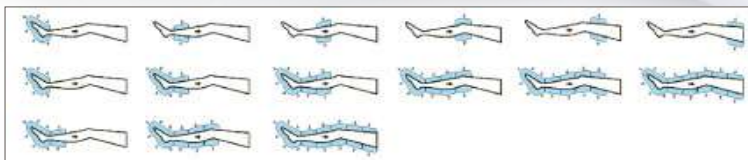

Le système de drainage lymphatique MK 400 a été conçu pour effectuer des séances thérapeutiques personnalisées et permettre ainsi de traiter tous les types de pathologies liées à une insuffisance de la circulation sanguine. La circulation lymphatique et la circulation sanguine périphériques irriguent tout le corps humain.

Livrée avec

- Une paire de bottes XL étagées 6 cellules
 - Extension XL
- Un manchon (Taille unique)
- Ceinture (Taille unique)



La fonction SKIP vous permet d'appliquer une pression nulle sur le ou les segments de votre choix en fonction d'éventuelles contre-indications à la pression sur certaines zones.

- Paire de bottes étagées 6 cellules
- 3 modes de fonctionnement :
 - Pression séquentielle
 - Pression continue
 - Mode alterné (pression séquentielle + pression continue)
- Pression réglable de 10 à 200 mm Hg
- Affichage par écran numérique permettant une utilisation intuitive
- Silencieux, fiable et sans entretien
- Système de sécurité (déflation automatique)
- Livré avec : manuel d'utilisation
- L 42.7xlarg. 33xh. 24 cm - poids 11 kg
- Fonction SKIP : permet de mettre une pression nulle sur une ou plusieurs cellules.
- Fonction RESERVE : permet de réaliser un appel à résorption.

Indications Médicales

- Thrombose veineuse profonde (TVP)
- Oedème lymphatique
- Post-paralysie
- Convulsion des membres
- Phlébosclérose
- Insuffisance veineuse chronique (IVC)
- Post-mastectomie
- État post-traumatique
- Lésion de la moelle épinière
- Varices
- Sciatique
- Entorses
- Diabète
- Insuffisance artérielle

Prévention TEV **NOUVEAU**

ARJO

Les solutions de prévention de la TEV Arjo comprennent une gamme complète de dispositifs fiables et d'attelles spécialisées destinés à prévenir efficacement et en toute sécurité la thromboembolie veineuse (TEV), un terme désignant à la fois la TVP et l'EP.

Système de drainage lymphatique

flowtron ACS 900

Réf. AR52615

Les pompes et attelles CPI constituent une méthode sûre et efficace de prévention de la thromboembolie veineuse (TEV), puisqu'elles reproduisent une action naturelle de l'organisme.



Attelle mollet

Réf.	Taille.	Dim.
ARDVT10	Mollet standard	43 cm
ARDVT20	Grande attelle	58 cm

Compression uniforme et séquentielle Flowtron® sont non thermiques par nature et affichent d'excellentes propriétés de gestion de l'humidité, des facteurs clés contribuant non seulement au confort du patient, mais également à son observance thérapeutique.



Attelle pied

Taille standard

Réf. ARFG100





Vibromasseur électrique professionnel sur socle

Panier et 7 patins

Réf. ZRX110

- Ce vibromasseur professionnel a un affichage numérique avec vitesse et temps.
- La vitesse est réglable de 15 à 60 cycles / sec et reste constante quelle que soit la charge.
- Les 7 patins fournis avec l'appareil, ont des formes différentes et permettent de traiter toutes les parties du corps et de s'adapter à toutes les thérapies.
- Le chariot réglable en hauteur de 86 à 117 cm, et est équipé d'un compartiment de rangement pour les accessoires.
- Le moteur puissant convient à une utilisation intensive en physiothérapie et en médecine du sport pour le massage général, le traitement des spasmes musculaires, l'amélioration de la circulation sanguine ainsi que pour la thérapie respiratoire.
- Ce vibromasseur est puissant et silencieux.
- La tête de massage rotative est équipée d'une poignée robuste.
- Puissance 220V / Fréquence 60H



Applicators



Ceinture amincissante vibrante

Réf. L9028

- La ceinture de massage vous aide à éliminer les bourrelets de la sangle abdominale, des fesses ou des cuisses.
- C'est l'appareil idéal pour sculpter votre corps.
- Grâce à son massage par oscillation, cette ceinture de massage reproduit l'effet surprenant des plateformes oscillantes, pour un encombrement minime.



Prix :TTC
790,00

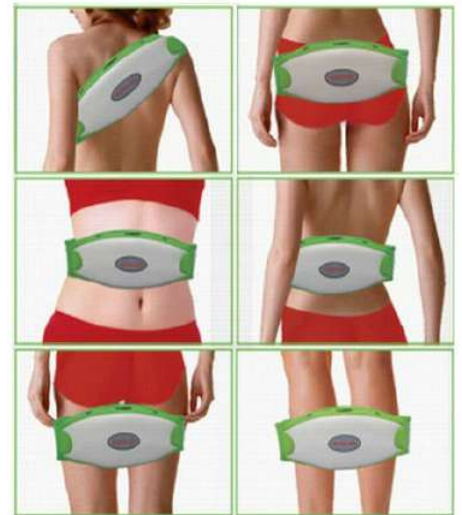

Vibromasseur électrique Rechargeable, sans fil

infrarouge led

Réf. TD9039

Prix :TTC
495,00



- Massage par vibration
- Massage infrarouge
- 7 Têtes de massage pour application : pied, jambes, cou, dos, épaule.
- Vitesses variables : 1500rpm-3700 rpm
- Fonctionne sans fil batterie : lithium-ion 2200mAh rechargeable
- Autonomie temps de charge de batterie : environ 120 mn
- Dual Moteurs 7.2V DC 11000 rpm

Vibromasseur électrique 2 têtes

Professionnel

Réf. TD9037

Prix :TTC
750,00



- Voltage: AC100-240V / 60HZ
- Taille du produit: 44 x14,5 x 13,8 cm
- Puissance: 28 W
- 2 têtes de massage avec vitesse réglable et chaleur de lumière infrarouge

Vibromasseur électrique 2 têtes

Professionnel

Réf. TD9036

Prix :TTC
690,00



- Vibromasseur électrique à 2 têtes et un jeu de 6 patins,
- Massage par tapotements à haute intensité (3400 tours/min),
- Les 4 accessoires de massages (double tête) pour un massage stimulant en profondeur,
- S'adapte à toutes les parties du corps.



Baignoire à inclinaison et hauteur variable

Accès facilité par la porte latérale basculante, ergonomie grâce à la hauteur variable, sécurité du mitigeur thermostatique : tout le concept de la Transcare est tourné vers ses utilisateurs et leur bien-être, dans une parfaite harmonie entre la forme et la fonction.



POINTS FORTS

- La réserve d'eau permet de remplir la totalité de la cuve lors de son inclinaison
- La porte basculante facilite l'accès, avec ou sans lève-personne
- La hauteur variable de la cuve libère le soignant des contraintes fonctionnelles
- Le mitigeur thermostatique avec sécurité anti-brûlures garantit une sécurité optimale
- Les options « bien-être » pour augmenter et améliorer les bienfaits du bain



• Désinfection sécurisée



• Option Appui-jambes

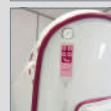

• Télécommande



• lève-personnes



• Pupitre

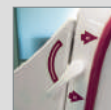

• Poignée de verrouillage de porte



Conçue pour la toilette et le bien-être des personnes alitées en institution, la douche au lit Rubis permet de doucher simplement et efficacement les patients dépendants en toute sécurité.

Douche au lit

POINTS FORTS

- Bac «eaux propres» en Inox de grande capacité.
- Robuste pompe d'aspiration des eaux à grand débit.
- Régulateur de température IPX5 paramétrable.
- Température sécurisée à 41°C
- Habillage en ABS PMMA pour entretien facile.
- Disconnection totale entre circuits eaux propres et usées.
- Evacuation complète des 2 bacs vers WC surélevés.
- Lavage et désinfection automatique du circuit et réservoir des eaux usées
- Désinfection thermique des canalisations.



Chariot de change

- Structure en tube acier Ø 30 mm, plateau supérieur en tôle acier 15/10°. L'ensemble est traité anticorrosion par un revêtement époxy.
- 4 roues pivotantes, Ø 125 mm, dont une à frein et une avec système directionnel, chape en polyamide, bandage non tachant équipé de pare-fil
- 2 poignées de préhension intégrées à la structure du chariot
- Dimension du chariot « classic » : L. 1285 x l. 630 x H. 994 mm



Maniable



Ergonomique



Hygiénique



Nos magasins

Rabat

Siège

05 37 63 08 07

05 37 63 26 00

Zaer

05 37 63 27 28

05 37 63 26 05

05 37 65 95 07

05 37 75 90 39

Arribat Center

05 37 68 13 12

Centre Ville

05 37 70 40 40

05 37 70 00 77

Témara

Kénitra

05 37 36 74 28

05 37 37 74 75

Casablanca

Arjoune

05 22 86 37 17

05 22 86 16 83

05 22 86 14 00

05 22 86 32 32

Ghandi

05 22 86 22 22

05 22 86 05 55

05 22 94 20 43

05 22 94 20 40

Goulmima

05 22 20 20 98

05 22 20 21 04

Hôpitaux

05 22 47 63 70

05 22 47 48 30

NOUVEAU !

Sidi Maarouf

05 22 33 57 89

Mohammédia

05 23 31 71 84

05 23 31 22 41

El Jadida

05 23 80 16 41

05 23 33 25 19

Marrakech

05 24 43 15 00

05 24 43 14 30

05 24 42 15 77

Agadir

05 28 38 67 49

05 28 28 15 93

NOUVEAU !

Safi

05 24 62 31 69

NOUVEAU !

Béni Mellal

05 23 42 00 30

Fès & Meknès

Fès Ahmed Chbihi

05 35 62 51 61

05 35 62 51 62

05 35 62 44 54

NOUVEAU !

Fès Marjane

05 35 64 10 67

Meknès

05 35 52 83 13

Tanger

Tanger Iberia

05 39 33 55 40

05 39 37 23 67

NOUVEAU !

Tanger Marjane

05 39 30 85 87

NOUVEAU !

Nador

05 36 38 33 99

