



**BMW
MOTORRAD**

INSTRUKCJA OBSŁUGI

F 900 XR



MAKE LIFE A RIDE

Dane motocykla

Model

Numer identyfikacyjny pojazdu

Numer koloru

Pierwsza rejestracja

Numer rejestracyjny

Dane sprzedawcy

Konsultant w serwisie

Pani/Pan

Numer telefonu

Adres sprzedawcy/telefon (pieczęć firmowa)

TWOJE BMW.

Cieszymy się, że zdecydowałeś się na zakup motocykla BMW Motorrad i witamy Cię w kręgu kierowców BMW. Zachęcamy do zapoznania się ze swoim nowym pojazdem, abyś mógł bezpiecznie uczestniczyć w ruchu drogowym.

Instrukcja obsługi

Przed uruchomieniem nowego pojazdu BMW należy przeczytać niniejszą instrukcję obsługi. Znajdziesz w niej istotne wskazówki dotyczące obsługi pojazdu, które pozwolą Ci w pełni wykorzystać zalety techniczne swojego BMW.

Ponadto instrukcja zawiera wskazówki, które pomogą dbać o pojazd i utrzymywać go w takim stanie, by był niezawodny w działaniu, bezpieczny w ruchu drogowym i długo zachowywał swoją wartość.

W przypadku zamiaru sprzedaży motocykla BMW należy pamiętać, aby wraz z nim przekazać także instrukcję obsługi. Jest ona ważną częścią składową pojazdu.

Dużo radości z BMW oraz szerokiej i bezpiecznej drogi życzy

BMW Motorrad.

01 WSKAZÓWKI OGÓLNE	2	03 WSKAZANIA	26
Zestawienie	4	Lampki kontrolne i ostrzegawcze	28
Skróty i symbole	4	Wyświetlacz TFT w widoku Pure Ride	29
Wyposażenie	5	Wyświetlacz TFT w widoku menu	30
Dane techniczne	5	Wyświetlacz TFT w widoku Sport 1	31
Aktualność	6	Ostrzeżenia	32
Dodatkowe źródła informacji	6		
Certyfikaty oraz dopuszczenia pojazdu do ruchu	6	04 OBSŁUGA	60
Pamięć danych	6	Zamek zapłonu	62
Inteligentny system szybkiego powiadamiania	11	Zapłon z Keyless Ride	63
		Elektroniczny immobilizer EWS	68
		Wyłącznik awaryjny	68
		Inteligentne połączenie alarmowe	69
		Światła	71
		Światła do jazdy dziennej	73
		Światła awaryjne	75
		Kierunkowskazy	76
		Kontrola trakcji (ASC/DTC)	77
		Elektroniczne ustawianie ramy (D-ESA)	78
		Tryb jazdy	80
		Tryb jazdy PRO	83
		Tempomat	84
		Sygnalizator błyskowy	86
		Alarm motocyklowy (DWA)	87

Kontrola ciśnienia powietrza w oponach (RDC)	90
Podgrzewane manetki	91
Siedzenie	91

05 WYŚWIETLACZ TFT 94

Wskazówki ogólne	96
Zasada	97
Widok Pure Ride	104
Ustawienie ogólne	105
Bluetooth	106
Mój pojazd	110
Komputer pokładowy	113
Nawigacja	114
Media	116
Telefon	117
Wyświetlić wersję oprogramowania	118
Wyświetlić informacje o licencji	118

06 USTAWIENIE 120

Lusterko	122
reflektor	122
Szyba	123
Sprzęgło	123
Hamulec	124
Naprężenie sprężyny	125
Amortyzacja	126

07 JAZDA 128

Wskazówki dotyczące bezpieczeństwa	130
Regularna kontrola	134
Uruchamianie	135
Docieranie	139
Zmiana biegów	140
Sygnalizator błyskowy	141
Hamulce	141
Parkowanie motocykla	144
Tankowanie	144
Zamocowanie motocykla w celu transportu	150

08 SZCZEGÓŁY TECHNICZNE 154

Wskazówki ogólne	156
Układ zapobiegający blokowaniu się kół ABS	156
Kontrola trakcji (ASC/DTC)	159
Układ zapobiegający blokowaniu koła napędowego na skutek hamowania silnikiem	161
Dynamic ESA	162
Tryb jazdy	163
Dynamic Brake Control	165
Kontrola ciśnienia w oponach (RDC)	166

Asystent zmiany biegów	167
Adaptacyjne doświetlanie zakrętów	169

09 KONSERWACJA 170

Wskazówki ogólne	172
Komplet narzędzi	173
Komplet narzędzi serwisowych	173
Podstawka przedniego koła	174
Podstawka tylnego koła	174
Olej silnikowy	175
Układ hamulcowy	177
Sprzęgło	182
Płyn chłodzący	183
Opony	184
Obręcze	185
Koła	185
Łańcuch	196
Żarówki	199
Rozruch awaryjny	200
Akumulator	201
Bezpieczniki	205
Wtyczka diagnostyczna	207

10 AKCESORIA 210

Wskazówki ogólne	212
Gniazda elektryczne	212
Kufer turystyczny	213
Kufry miękkie	215
Kufer centralny	217
System nawigacji	219

11 PIEŁĘGNACJA 226

Środki pielęgnacyjne	228
Mycie motocykla	228
Czyszczenie delikatnych części motocykla	229
Pielęgnacja lakieru	231
Konserwacja	231
Wyłączenie motocykla z użytku	231
Uruchamianie motocykla	232

12 DANE TECHNICZNE 234

Tabela usterek	236
Połączenia śrubowe	238
Paliwo	
F 900 XR (0K21)	239
Paliwo	
F 900 XR A2 (0K41)	240
Olej silnikowy	240
Silnik	
F 900 XR (0K21)	241
Silnik	
F 900 XR A2 (0K41)	242
Sprzęgło	243
Skrzynia biegów	243
Napęd na tylne koło	243
Rama	244
Zawieszenie	244
Hamulce	245
Koła i opony	246
Elektryka	247
Alarm motocyklowy	248
Wymiary	248

Masa	249
Osiągi	249

13 SERWIS	250
------------------	------------

Serwis	
BMW Motorrad	252
Książka serwisowa	
BMW Motorrad	252
Usługi pomocy mobilnej BMW Motorrad	253
Prace konserwacyjne	253
Plan konserwacji	255
Potwierdzenia konserwacji	256
Potwierdzenia serwisu	268

ZAŁĄCZNIK	270
------------------	------------

Declaration of Conformity	271
Certyfikat elektronicznego immobilizera	276
Certyfikat dla Keyless Ride	279
Certyfikat dla układu kontroli ciśnienia w oponach	283
Certyfikat dla tablicy przyrządów TFT	284

SPIS HASEŁ	288
-------------------	------------

WSKAZÓWKI OGÓLNE

01

ZESTAWIENIE	4
SKRÓTY I SYMBOLE	4
WYPOSAŻENIE	5
DANE TECHNICZNE	5
AKTUALNOŚĆ	6
DODATKOWE ŹRÓDŁA INFORMACJI	6
CERTYFIKATY ORAZ DOPUSZCZENIA POJAZDU DO RUCHU	6
PAMIĘĆ DANYCH	6
INTELIĞENTNY SYSTEM SZYBKIEGO POWIADAMIANIA	11

4 WSKAZÓWKI OGÓLNE

ZESTAWIENIE

W rozdziale 2 niniejszej instrukcji obsługi przedstawiono ogólny zarys informacji na temat Twojego motocykla. W rozdziale Serwis należy dokumentować wszelkie przeprowadzone prace konserwacyjne i naprawcze. Potwierdzenie przeprowadzenia prac konserwacyjnych jest warunkiem uzyskania świadczeń dodatkowych. Gdybyś zechciał pewnego dnia sprzedać swój motocykl BMW, pamiętaj, żeby wraz z nim przekazać także instrukcję obsługi; jest ona ważną częścią składową motocykla.

SKRÓTY I SYMBOLE

 **OSTROŻNIE** zagrożenie o niskim stopniu ryzyka. Nieuniknięcie zagrożenia może prowadzić do nieznacznego lub umiarkowanego uszczerbku na zdrowiu.

 **OSTRZEŻENIE** zagrożenie o średnim stopniu ryzyka. Nieuniknięcie zagrożenia może prowadzić do śmierci lub do poważnych obrażeń.

 **NIEBEZPIECZEŃSTWO** zagrożenie o wysokim stopniu ryzyka. Nieuniknięcie

zagrożenia prowadzi do śmierci lub do poważnych obrażeń.

 **UWAGA** szczególnie wskazówki i środki bezpieczeństwa. Nieprzestrzeganie może spowodować uszkodzenia pojazdu lub akcesoriów, a tym samym wykluczenie świadczeń gwarancyjnych.

 Szczególne wskazówki mające na celu ułatwienie pracy przy obsłudze, kontroli i regulacji oraz czynnościach konserwacyjnych.

• Instrukcja wykonywania czynności.

» Wynik czynności.

 Odsyłacz do strony z dokładniejszymi informacjami.

 Oznacza koniec informacji dotyczącej akcesoriów lub wyposażenia.

 Moment dociągający.

 Dane techniczne.

WK Wyposażenie według krajów.

OW	Opcja wyposażenia. Elementy wyposażenia specjalnego BMW Motorrad są montowane już podczas produkcji pojazdów.
AD	Akcesoria dodatkowe. Akcesoria dodatkowe BMW Motorrad można zamawiać i montować u Dealera BMW Motorrad.
ABS	Układ zapobiegający blokowaniu kół.
D-ESA	Elektroniczna regulacja zawieszenia.
DTC	Dynamiczna kontrola trakcji.
DWA	Alarm motocyklowy.
EWS	Elektroniczny immobilizer.
RDC	Kontrola ciśnienia w oponach.

WYPOSAŻENIE

Kupując swój BMW Motorrad zdecydowałeś się na model z indywidualnym wyposażeniem. W instrukcji obsługi opisane są opcje wyposażenia (OW) oferowane przez BMW oraz wybrane akcesoria dodatkowe (AD). Pa-

miętaj, że instrukcja obejmuje także warianty wyposażenia, których być może nie wybrałeś. Możliwe są również różnice wersji krajowych w stosunku do przedstawianego motocykla. W przypadku gdy posiadane wyposażenie nie jest opisane w niniejszej instrukcji jego opis można znaleźć w oddzielnej instrukcji.

DANE TECHNICZNE

Wszystkie dane dotyczące wymiarów, masy i mocy w tej instrukcji obsługi opierają się na wytycznych instytucji DIN (Deutsches Institut für Normung e. V.) i są zgodne z jej przepisami dot. tolerancji. Dane techniczne i specyfikacje zawarte w tej instrukcji obsługi służą jedynie orientacji. Dane specyficzne dla danego pojazdu mogą się od nich różnić, np. ze względu na wybrane opcje wyposażenia, wariant krajowy lub metody pomiaru specyficzne dla danego kraju. Szczegółowe wartości można znaleźć w dokumentach rejestracyjnych lub uzyskać u dealera BMW Motorrad bądź w innym autoryzowanym serwisie lub specjalistycznym warsztacie. Dane zawarte w doku-

6 WSKAZÓWKI OGÓLNE

mentach pojazdu zawsze mają wartość nadrzędną nad danymi umieszczonymi w tej instrukcji obsługi.

AKTUALNOŚĆ

Wysoki poziom bezpieczeństwa i jakości swoich motocykli BMW zapewnia, nieustannie rozwijając ich konstrukcję, wyposażenie i akcesoria. Z tego też powodu mogą wynikać rozbieżności pomiędzy instrukcją obsługi, a tym motocyklem. BMW Motorrad nie może również wykluczyć pomyłek. Prosimy więc o zrozumienie, iż na podstawie danych, ilustracji i opisów nie mogą być wysuwane żadne roszczenia.

DODATKOWE ŹRÓDŁA INFORMACJI

Dealer BMW Motorrad

Twój dealer BMW Motorrad chętnie odpowie w każdej chwili na pytania.

Internet

Instrukcja obsługi dla Twojego pojazdu oraz instrukcje montażu możliwego wyposażenia dodatkowego oraz ogólne informacje dotyczące BMW Motorrad, np.

techniki, są dostępne na stronie bmw-motorrad.com/manuals.

CERTYFIKATY ORAZ DOPUSZCZENIA POJAZDU DO RUCHU

Certyfikaty pojazdu i urzędowe dopuszczenie do ruchu ewentualnych akcesoriów są dostępne pod adresem bmw-motorrad.com/certification.

PAMIĘĆ DANYCH

Informacje ogólne

W pojeździe zainstalowane są elektroniczne sterowniki. Elektroniczne sterowniki przetwarzają dane, które na przykład odbierają z czujników pojazdu, które same generują lub które wymieniają między sobą. Niektóre sterowniki są konieczne do bezpiecznego działania pojazdu lub stanowią wsparcie podczas jazdy, np. systemy asystujące. Niektóre natomiast umożliwiają działanie funkcji Komfort oraz Infotainment. Informacje dotyczące zapisywanych lub wymienianych danych można uzyskać od producenta pojazdu, np. w postaci odrębnej broszury.

Dane osobowe

Każdy pojazd posiada jednoznaczny numer identyfikacyjny pojazdu. W zależności od kraju na podstawie numeru identyfikacyjnego pojazdu i numeru rejestracyjnego oraz przy pomocy odpowiednich urzędów można ustalić właściciela pojazdu. Ponadto istnieją inne możliwości pozwalające na określenie kierowcy lub właściciela pojazdu przy użyciu danych zgromadzonych w pojeździe, np. skorzystanie z konta ConnectedDrive.

Prawa ochrony danych osobowych

Zgodnie z obowiązującym prawem ochrony danych osobowych użytkownicy pojazdów mają określone prawa względem producenta pojazdu lub firm, które gromadzą lub przetwarzają dane osobowe. Użytkownicy posiadają nieodpłatne i nieograniczone prawo do informacji względem jednostek, które gromadzą ich dane osobowe.

Tymi jednostkami mogą być:

- Producent pojazdu
- Autoryzowani partnerzy serwisowi
- Specjalistyczne warsztaty

–Dostawcy usług serwisowych

Użytkownicy mogą żądać informacji o tym, które dane osobowe zostały zapisane, w jakim celu są one używane i skąd pochodzą. Do uzyskania takich informacji potrzebny jest dokument potwierdzający, że dana osoba jest właścicielem pojazdu lub osobą, która może go użytkować.

Prawo do informacji obejmuje także informacje dotyczące danych przekazywanych innym firmom lub jednostkom.

Strona internetowa producenta pojazdu zawiera znajdujące zastosowanie w konkretnych przypadkach zasady ochrony danych osobowych. Zasady te obejmują informacje dotyczące prawa do usuwania lub korygowania danych. Producent pojazdu udostępnia w Internecie także swoje dane kontaktowe oraz dane kontaktowe inspektora ochrony danych osobowych.

Właściciel pojazdu może zlecić dealerowi BMW Motorrad lub innemu autoryzowanemu partnerowi serwisowemu bądź specjalistycznemu warsztatowi za opłatą odczyt danych zapisanych w pojeździe.

8 WSKAZÓWKI OGÓLNE

Odczyt danych pojazdu odbywa się za pomocą określonego w ustawie gniazda wtykowego do diagnozy pokładowej (OBD) w pojeździe.

Wymogi ustawowe w zakresie ujawniania danych

Producent pojazdu, w ramach obowiązującego prawa, jest zobowiązany do udostępniania urzędом zapisanych u niego danych. Udostępnianie danych w wymaganym zakresie odbywa się w konkretnym przypadku, np. celem wyjaśnienia kwestii czynu karalnego.

Organy państwowe są uprawnione w ramach obowiązującego prawa w danym przypadku do samodzielnego odczytu danych z pojazdu.

Dane eksploatacyjne pojazdu

Podczas eksploatacji sterowniki przetwarzają określone dane.

Należą do nich np.:

- Komunikaty o stanie pojazdu i jego poszczególnych elementów, np. o prędkości obrotowej koła, prędkości obwodowej koła oraz o opóźnieniu ruchu
- Stany otoczenia, np. temperatura

Dane są przetwarzane jedynie w samym pojeździe. Ponadto z

reguły są one krótkotrwałe. Ich zapis nie wykracza ponad czas eksploatacji.

Podzespoły elektroniczne, np. sterowniki, zawierają komponenty służące do zapisu informacji technicznych. W tym przypadku możliwy jest tymczasowy lub trwały zapis informacji o stanie pojazdu, obciążeniu podzespołów, wyników lub błędów.

Powyższe informacje dokumentują w sposób ogólny stan podzespołu, modułu, systemu lub otoczenia, np.:

- Stan roboczy elementów systemu, np. poziomu napełnienia, ciśnienia napompowania opony
- Nieprawidłowe działanie lub uszkodzenia ważnych elementów systemu, np. oświetlenia i hamulców
- Reakcje pojazdu w określonych sytuacjach podczas jazdy, np. zastosowanie systemów regulacji stabilizacji jazdy
- Informacje dotyczące zdarzeń wywołujących szkodliwy wpływ na pojazd

Dane są niezbędne do wykonywania przez sterowniki swoich funkcji. Ponadto służą one do wykrywania i likwidowania nie-

prawidłowego działania oraz optymalizacji funkcji pojazdu przez jego producenta. Dane te w większości są krótkotrwałe i ich przetwarzanie odbywa się jedynie w pojeździe. Tylko znikoma ich część jest zapisywana sporadycznie w pamięci zdarzeń lub pamięci błędów.

W przypadku korzystania z usług serwisowych, np. w przypadku napraw, procesów serwisowych, przypadków gwarancyjnych i czynności związanych z zapewnianiem jakości te informacje techniczne mogą zostać odczytane wraz z numerem identyfikacyjnym z pojazdu.

Odczyt informacji może przeprowadzić dealer BMW Motorrad lub inny autoryzowany partner serwisowy bądź specjalistyczny warsztat. W celu odczytu danych używa się określonego w ustawie gniazda wtykowego do diagnozy pokładowej (OBD) znajdującego się w pojeździe. Dane są gromadzone, przetwarzane i wykorzystywane przez odpowiednie jednostki sieci serwisowej. Dane dokumentują stany techniczne pojazdu i dzięki temu pomagają w wy-

szukiwaniu błędów, dotrzymywaniu zobowiązań z tytułu rękojmi oraz ulepszaniu jakości. Ponadto producent musi realizować obowiązki obserwacji produktów wynikające z prawa z zakresu odpowiedzialności cywilnej za produkt. Aby to było możliwe, potrzebuje on danych technicznych pochodzących z pojazdu. Dane te mogą służyć do weryfikacji roszczeń klienta z tytułu rękojmi i gwarancji.

Pamięć błędów oraz pamięć zdarzeń w pojeździe może zresetować w ramach naprawy bądź czynności serwisowych dealer BMW Motorrad lub inny autoryzowany partner serwisowy bądź specjalistyczny warsztat.

Wprowadzanie danych i transmisja danych w pojeździe

Informacje ogólne

W zależności od wyposażenia w pojeździe można zapisać ustawienia komfortu oraz ustawienia indywidualne i w późniejszym czasie je zmienić bądź zresetować.

Należą do nich np.:

10 WSKAZÓWKI OGÓLNE

- Ustawienia pozycji szyby
- Ustawienia ramy

W razie potrzeby dane można przenieść do systemu Entertainment oraz do interkomu motocykla, np. za pomocą smartfona.

Do danych tych, w zależności od wyposażenia, należą następujące dane:

- Dane multimedialnych, np. muzyka do odtwarzania
- Dane książki adresowej do użycia w połączeniu z interkomem lub zintegrowanym systemem nawigacji
- Wprowadzone cele nawigacji
- Dane dotyczące korzystania z usług internetowych. Powyższe dane można zapisać lokalnie w pojeździe. Mogą one także znajdować się w urządzeniu połączonym z pojazdem, np. w smartfonie, pamięci USB i odtwarzaczu MP3. Jeśli zapis danych odbywa się w pojeździe, można je w każdej chwili usunąć.

Przekazywanie tych danych osobom trzecim odbywa się wyłącznie na osobiste życzenie w ramach korzystania z usług online. Jest to zależne od wybranych ustawień podczas korzystania z usług.

Podłączanie mobilnych urządzeń końcowych

W zależności od wyposażenia mobilnymi urządzeniami końcowymi połączonymi z pojazdem, np. smartfonami, można sterować za pomocą elementów obsługi pojazdu.

Przy tym obraz i dźwięk z mobilnego urządzenia końcowego mogą być emitowane poprzez system multimedialny. Jednocześnie do mobilnego urządzenia końcowego transmitowane są określone informacje. W zależności od rodzaju podłączenia takimi danymi mogą być np. dane położenia i inne ogólne informacje dotyczące pojazdu. Umożliwia to optymalne korzystanie z wybranych aplikacji, np. nawigację lub odtwarzanie muzyki.

Rodzaj dalszego przetwarzania danych jest określany przez dostawcę używanej aplikacji. Zakres możliwych ustawień zależy od danej aplikacji i systemu operacyjnego mobilnego urządzenia końcowego.

Usługi

Informacje ogólne

Jeśli pojazd posiada połączenie z siecią radiową, umożliwi ona wymianę danych pomiędzy pojazdem a dalszymi systemami.

Połączenie z siecią radiową jest możliwe dzięki znajdującej się w pojeździe jednostce nadawczej i odbiorczej lub mobilnym urządzeniom końcowym umieszczonym w pojeździe przez użytkownika, np. smartfonowi. Za pomocą tego połączenia z siecią radiową można korzystać z tzw. funkcji online. Są to usługi online i aplikacje udostępniane przez producenta pojazdu lub innych dostawców usług.

Usługi producenta pojazdu

W przypadku usług online producenta pojazdu opis poszczególnych funkcji znajduje się w odpowiednim miejscu, np. w instrukcji obsługi bądź na stronie internetowej producenta. Tam również można znaleźć informacje prawne dotyczące ochrony danych osobowych. W celu realizacji usług online mogą być wykorzystywane dane osobowe. Wymiana danych odbywa się za pomocą bezpiecznego połączenia, np. przy użyciu przewidzianych do tego systemów IT producenta pojazdu.

Gromadzenie, przetwarzanie i wykorzystywanie danych osobowych wykraczające poza udostępnianie usług odbywa

się wyłącznie na podstawie ustawowego zezwolenia, umownego uzgodnienia bądź na podstawie wyrażonej zgody. Możliwe jest także aktywowanie lub dezaktywowanie całej transmisji danych. Nie dotyczy to funkcji wymaganych przez prawo.

Usługi innych dostawców usług

W przypadku korzystania z usług online innych dostawców takie usługi podlegają odpowiedzialności oraz warunkom ochrony danych osobowych i warunkom korzystania danego dostawcy. Na wymieniane przy tym treści producent pojazdu nie ma wpływu. Informacje o rodzaju, zakresie, celu gromadzenia i wykorzystania danych osobowych w ramach usług osób trzecich można uzyskać u danego dostawcy usług.

INTELISTENTNY SYSTEM SZYBKIEGO POWIADAMIANIA

–z inteligentnym połączeniem alarmowym^{OW}

12 WSKAZÓWKI OGÓLNE

Zasada

Inteligentny system szybkiego powiadamiania umożliwia ręczne lub automatyczne wykonywanie telefonów alarmowych, np. w razie wypadków.

Połączenia alarmowe są odbierane przez punkt przyjmowania zgłoszeń wyznaczony przez producenta pojazdu.

Informacje dotyczące obsługi inteligentnego systemu szybkiego powiadamiania i jego funkcji, zob. „Inteligentne połączenie alarmowe”.

Podstawa prawna

Przetwarzanie danych osobowych za pomocą inteligentnego systemu szybkiego powiadamiania odpowiada następującym przepisom:

– Ochrona danych osobowych:

Dyrektywa 95/46/WE Parlamentu Europejskiego i Rady Europejskiej.

– Ochrona danych osobowych:

Dyrektywa 2002/58/WE Parlamentu Europejskiego i Rady Europejskiej.

Podstawę prawną aktywacji i działania inteligentnego systemu szybkiego powiadamiania stanowią umowa ConnecteDRide zawarta w odniesieniu

do tej funkcji oraz odpowiednie ustawy, rozporządzenia i dyrektywy Parlamentu Europejskiego oraz Rady Europejskiej.

Rozporządzenia i dyrektywy regulują kwestię ochrony osób fizycznych podczas przetwarzania danych osobowych.

Przetwarzanie danych osobowych za pomocą inteligentnego systemu szybkiego powiadamiania odpowiada dyrektywom europejskim dotyczącym ochrony danych osobowych. Inteligentny system szybkiego powiadamiania przetwarza dane osobowe tylko za zgodą właściciela pojazdu.

Inteligentny system szybkiego powiadamiania i inne usługi z dodatkowymi korzyściami mogą przetwarzać dane osobowe wyłącznie na podstawie wyraźnej zgody osoby, której dane mają być przetwarzane, np. właściciela pojazdu.

Karta SIM

Inteligentny system szybkiego powiadamiania jest realizowany za pomocą karty SIM zamontowanej w motocyklu z wykorzystaniem telefonii komórkowej. Karta SIM jest trwale zarejestrowana w sieci komórkowej, co umożliwia szybkie nawiązanie połączenia. W naszym

przypadku dane są wysyłane do producenta pojazdu.

Polepszenie jakości

Dane przekazywane podczas połączenia alarmowego są wykorzystywane przez producenta pojazdu także do ulepszania jakości produktów i usług

Określanie położenia

Położenie pojazdu może określić na podstawie komórek sieci komórkowej wyłącznie dostawca usług sieci komórkowej. Powiązanie numeru identyfikacyjnego pojazdu i numeru telefonu zamontowanej karty SIM jest dla operatora sieci niemożliwe. Powiązania numeru identyfikacyjnego pojazdu i numeru telefonu zamontowanej karty SIM może dokonać wyłącznie producent pojazdu.

Dane logu połączeń alarmowych

Dane logu połączeń alarmowych zostają zapisane w pamięci pojazdu. Najstarsze dane logu są regularnie kasowane. Dane logu zawierają np. informacje o tym, kiedy i gdzie połączenie alarmowe zostało przerwane. Dane logu można w wyjątkowych przypadkach odczytać z pamięci pojazdu.

Odczyt danych logu odbywa się z reguły wyłącznie na mocy postanowienia sądu i jest możliwe pod warunkiem podłączenia odpowiednich urządzeń bezpośrednio do pojazdu.

Automatyczny telefon alarmowy

System zaprojektowano w taki sposób, aby w razie wypadku o odpowiedniej ciężkości, wykrytego przez czujniki pojazdu, automatycznie było inicjowane połączenie alarmowe.

Wysyłane informacje

W przypadku połączenia alarmowego realizowanego za pomocą inteligentnego systemu szybkiego powiadamiania te same informacje są przekazywane do wyznaczonego punktu przyjmowania zgłoszeń co w przypadku wymaganego ustawowo systemu szybkiego powiadamiania eCall do centrum powiadamiania ratunkowego. Ponadto w przypadku takiego połączenia do wyznaczonego przez producenta punktu przyjmowania zgłoszeń i w razie potrzeby także do centrum powiadamiania ratunkowego przekazywane są przez inteligentny system szybkiego po-

14 WSKAZÓWKI OGÓLNE

wiadamiania następujące dodatkowe informacje:

- Dane dotyczące wypadku, np. kierunek zderzenia wykryty przez czujniki pojazdu, które ułatwią zaplanowanie zasobów przez jednostki ratownictwa.
- Dane kontaktowe, np. numer telefonu powiązany z daną kartą SIM i numer telefonu kierowcy (jeśli jest on dostępny), które umożliwią szybki kontakt z uczestnikami wypadku.

Zapis danych

Dane dotyczące zainicjowanego połączenia alarmowego są zapisywane w pojeździe. Dane te zawierają informacje dotyczące połączenia alarmowego, np. miejsca i godziny jego wykonania.

Nagrania dźwięku rozmowy telefonicznej są zapisywane w punkcie przyjmowania zgłoszeń.

Jeśli muszą zostać przeanalizowane szczegóły połączenia telefonicznego, nagrania dźwięku są przechowywane przez 24 godziny. Po tym czasie następuje ich skasowanie.

Nagrania głosu pracownika punktu przyjmowania zgłoszeń

są zapisywane na 24 godziny w celach zapewniania jakości.

Informacja dotycząca danych osobowych

Dane w ramach inteligentnego połączenia alarmowego są przetwarzane wyłącznie w celu realizacji takiego połączenia. Producent pojazdu udziela w ramach ustawowego obowiązku informacji o przetwarzanych przez niego i ewentualnie jeszcze zapisywanych danych.

WIDOKI ELEMENTÓW

02

WIDOK OGÓLNY Z LEWEJ STRONY	18
WIDOK OGÓLNY Z PRAWEJ STRONY	19
POD SIEDZENIEM	20
PRZEŁĄCZNIK ZESPOLONY Z LEWEJ STRONY	21
PRZEŁĄCZNIK ZESPOLONY Z PRAWEJ STRONY	22
PRZEŁĄCZNIK ZESPOLONY Z PRAWEJ STRONY	23
TABLICA PRZYRZĄDÓW	24

18 WIDOKI ELEMENTÓW

WIDOK OGÓLNY Z LEWEJ STRONY

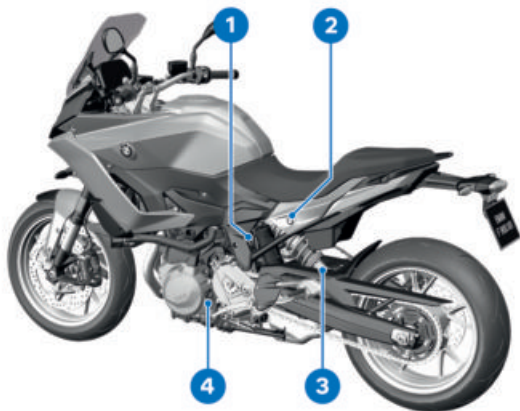

- 1 Gniazdo elektryczne
(☞ 212)
- 2 Zamek siedzenia (☞ 91)
- 3 Ustawienie amortyzacji
(☞ 126)
- 4 Wlew oleju i pręt do pomiaru poziomu oleju
(☞ 175)

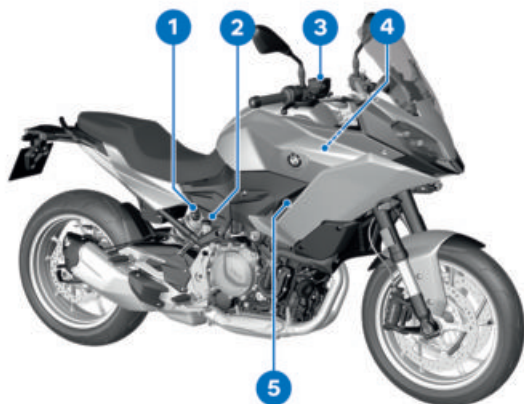
WIDOK OGÓLNY Z PRAWEJ STRONY

- 1** Ustawianie naprężenia sprężyny (☞ 125)
- 2** Zbiornik płynu hamulcowego hamulca tylnego koła (☞ 181)
- 3** Zbiornik płynu hamulcowego hamulca przedniego koła (☞ 179)
- 4** Numer identyfikacyjny pojazdu, tabliczka znamionowa (na główce ramy)
- 5** Wskaźnik poziomu płynu chłodzącego (za osłoną boczną) (☞ 183)

20 WIDOKI ELEMENTÓW

POD SIEDZENIEM

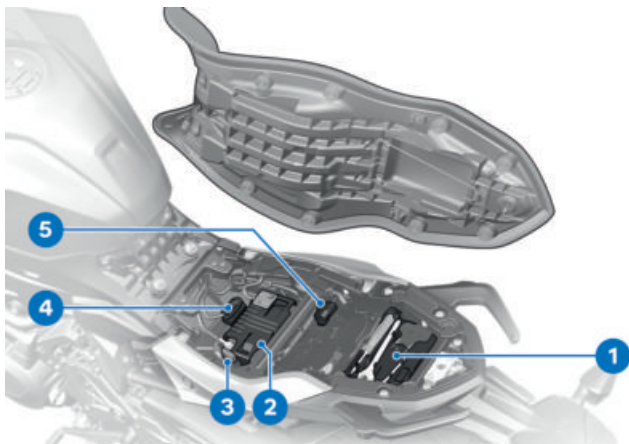

- 1 Komplet narzędzi (⇒ 173)
- 2 Akumulator (⇒ 201)
- 3 Bezpiecznik główny (⇒ 205)
- 4 Wtyczka diagnostyczna (⇒ 207)
- 5 Bezpieczniki (⇒ 206)

PRZEŁĄCZNIK ZESPOLONY Z LEWEJ STRONY

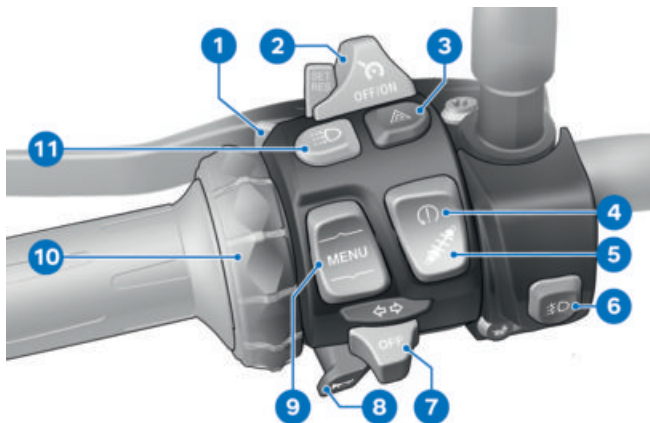

- 1 Światła drogowe i sygnał świetlny (☛ 72)
- 2 Tempomat (☛ 84)
- 3 Światła awaryjne (☛ 75)
- 4 ASC/DTC (☛ 77)
- 5 Dynamic ESA (☛ 78)
- 6 –z dodatkowym reflektorem LED^{AD}
Dodatkowe reflektory (☛ 73).
- 7 Kierunkowskazy (☛ 76)
- 8 Sygnał dźwiękowy
- 9 Przycisk MENU (☛ 97)
- 10 Multi-Controller
Elementy sterownicze (☛ 97)
- 11 Tryb ręczny świateł do jazdy dziennej (☛ 73)

22 WIDOKI ELEMENTÓW

PRZEŁĄCZNIK ZESPOLONY Z PRAWEJ STRONY

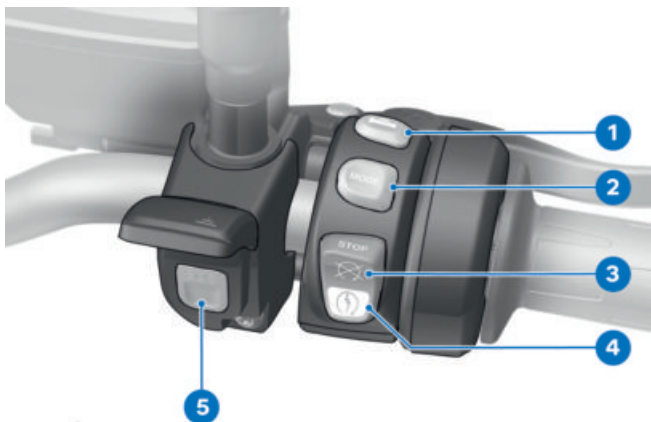

–z inteligentnym połączeniem alarmowym^{OW}

- 1 Podgrzewanie manetek kierownicy – obsługa (⇒ 91)
- 2 Wybór trybu jazdy (⇒ 82)
- 3 Wyłącznik awaryjny (⇒ 68)
- 4 Przycisk rozrusznika (⇒ 135)
- 5 Przycisk SOS
Inteligentne połączenie alarmowe (⇒ 69)

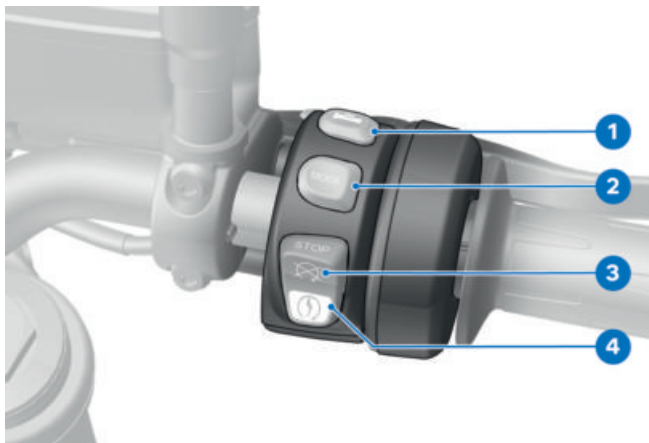
PRZEŁĄCZNIK ZESPOLONY Z PRAWEJ STRONY

–bez inteligentnego połączenia alarmowego^{OW}

- 1** Podgrzewanie manetek kierownicy – obsługa (➡ 91)
- 2** Wybór trybu jazdy (➡ 82)
- 3** Wyłącznik awaryjny (➡ 68)
- 4** Przycisk rozrusznika (➡ 135)

24 WIDOKI ELEMENTÓW

TABLICA PRZYRZĄDÓW

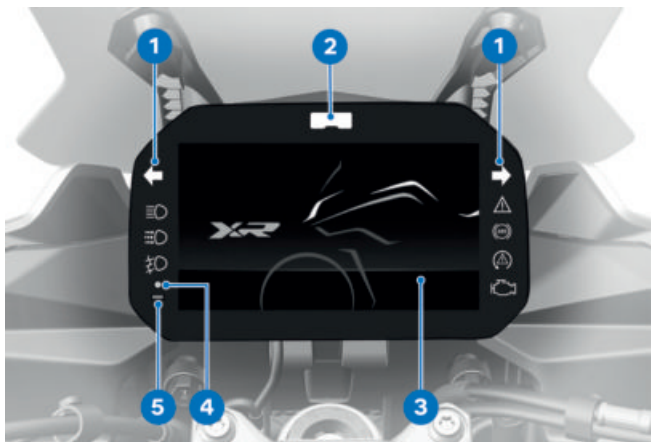

- 1 Lampki kontrolne i ostrzegawcze (☞ 28)
- 2 Sygnalizator błyskowy
- 3 Wyświetlacz TFT (☞ 29)
(☞ 30)
- 4 Dioda świecąca DWA (☞ 88)
—z Keyless Ride^{OW}
Lampka kontrolna kluczyka z pilotem (☞ 64)
- 5 Fotodioda (element regulujący jasność oświetlenia wskaźników)

WSKAZANIA

03

LAMPKI KONTROLNE I OSTRZEGAWCZE	28
WYŚWIETLACZ TFT W WIDOKU PURE RIDE	29
WYŚWIETLACZ TFT W WIDOKU MENU	30
WYŚWIETLACZ TFT W WIDOKU SPORT 1	31
OSTRZEŻENIA	32

28 WSKAZANIA

LAMPKI KONTROLNE I OSTRZEGAWCZE

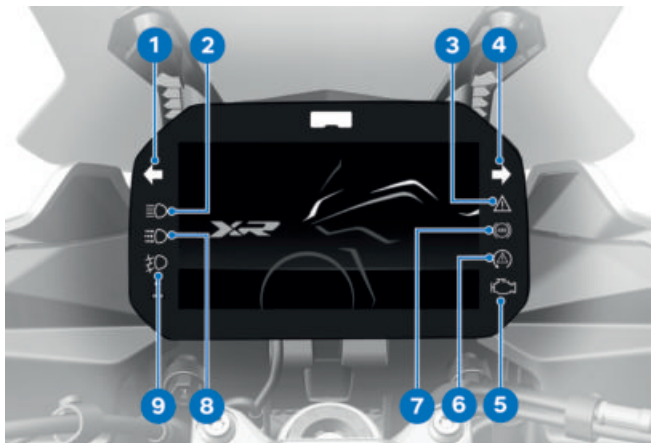

- 1 Lewy kierunkowskaz (→ 76)
- 2 Światła drogowe (→ 72)
- 3 Ogólna lampka ostrzegawcza (→ 32)
- 4 Prawy kierunkowskaz (→ 76)
- 5 Lampka ostrzegawcza nieprawidłowego działania napędu (→ 46)
- 6 ASC/DTC (→ 54)
- 7 ABS (→ 53)
- 8 Tryb ręczny świateł do jazdy dziennej (→ 73)
- 9 –z dodatkowym reflektorem LED^{AD}
Dodatkowe reflektory (→ 73).

WYŚWIETLACZ TFT W WIDOKU PURE RIDE

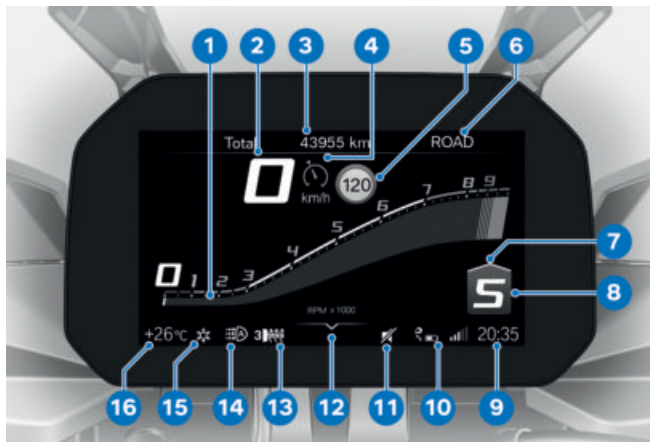

- | | |
|---|--|
| 1 Obrotomierz (☰☰☰ 104) | 13 Stopnie ogrzewania manetek (☰☰☰ 91) |
| 2 Prędkościomierz | 14 Tryb automatyczny świateł do jazdy dziennej (☰☰☰ 74) |
| 3 Wiersz statusu (☰☰☰ 102) | 15 Ostrzeżenie o temperaturze zewnętrznej (☰☰☰ 40) |
| 4 Tempomat (☰☰☰ 84) | 16 Temperatura zewnętrzna |
| 5 Informacja o limicie prędkości (☰☰☰ 103) | |
| 6 Tryb jazdy (☰☰☰ 80) | |
| 7 Zalecenie zmiany biegu na wyższy (☰☰☰ 105) | |
| 8 Wskaźnik biegu, w pozycji neutralnej wskazuje „N” (bieg jałowy). | |
| 9 Zegar (☰☰☰ 105) | |
| 10 Status połączenia (☰☰☰ 107) | |
| 11 Wyciszenie (☰☰☰ 105) | |
| 12 Pomoc do obsługi | |

30 WSKAZANIA

WYŚWIETLACZ TFT W WIDOKU MENU

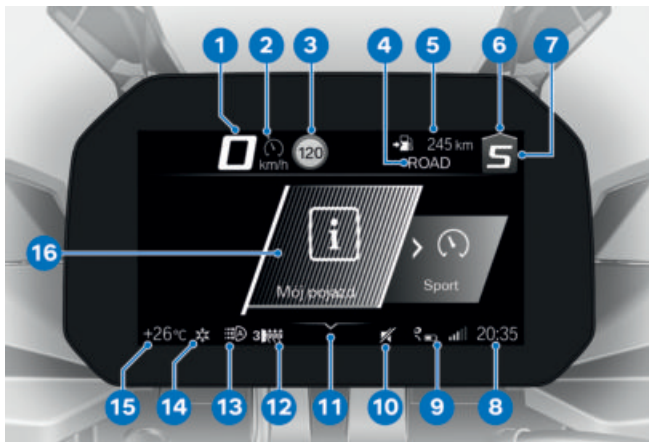

- | | |
|---|--|
| 1 Prędkościomierz | 12 Stopnie ogrzewania manetek (☰ 91) |
| 2 Tempomat (☰ 84) | 13 Tryb automatyczny świateł do jazdy dziennej (☰ 74) |
| 3 Informacja o limicie prędkości (☰ 103) | 14 Ostrzeżenie o temperaturze zewnętrznej (☰ 40) |
| 4 Tryb jazdy (☰ 80) | 15 Temperatura zewnętrzna |
| 5 Wiersz statusu (☰ 102) | 16 Obszar menu |
| 6 Zalecenie zmiany biegu na wyższy (☰ 105) | |
| 7 Wskaźnik biegu, w pozycji neutralnej wskazuje „N” (bieg jałowy). | |
| 8 Zegar (☰ 105) | |
| 9 Status połączenia (☰ 107) | |
| 10 Wyciszanie (☰ 105) | |
| 11 Pomoc do obsługi | |

WYŚWIETLACZ TFT W WIDOKU SPORT 1

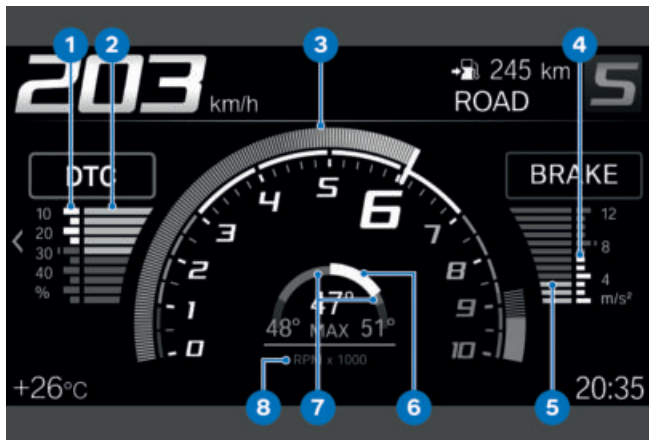

–z trybami jazdy Pro^{OW}

- 1 Maksymalna redukcja momentu obrotowego DTC
- 2 Aktualna redukcja momentu obrotowego DTC
- 3 Obrotomierz
- 4 Maksymalne opóźnienie hamowania
- 5 Aktualne opóźnienie hamowania
- 6 Aktualne pochylenie
- 7 Maksymalne pochylenie
- 8 Jednostka obrotomierza: 1000 obrotów na minutę

32 WSKAZANIA

OSTRZEŻENIA

Wskazanie

Ostrzeżenia sygnalizowane są za pomocą odpowiedniej lampki ostrzegawczej. Ostrzeżenia sygnalizowane są przy pomocy ogólnej lampki ostrzegawczej w połączeniu z oknem dialogowym na wyświetlaczu TFT. W zależności od stopnia ważności ostrzeżenia ogólna lampka ostrzegawcza świeci w kolorze żółtym lub czerwonym.

 Ogólna lampka ostrzegawcza wyświetlana jest w zależności od pilności wykonania przeglądu. Przegląd możliwych ostrzeżeń znajdziesz na następnych stronach.



Wskazanie Check-Control

Komunikaty na wyświetlaczu różnią się sposobem przedstawienia. W zależności od priorytetu, stosowane są różne kolory i symbole:

- Zielony CHECK OK **1**: brak komunikatu, wartości optymalne.
- Biały okrąg z małym "i" **2**: informacja.
- Żółty trójkąt ostrzegawczy **3**: komunikat ostrzegawczy, wartość nie optymalna.
- Czerwony trójkąt ostrzegawczy **3**: komunikat ostrzegawczy, wartość krytyczna



Wskazanie wartości

Symbole **4** różnią się sposobem przedstawienia. W zależności od oceny, stosowane są różne kolory. Zamiast wartości numerycznych **8** z jednostkami **7** wyświetlane są także teksty **6**:

Kolor symbolu

- Zielony: (OK) Aktualna wartość jest optymalna.
- Niebieski: (Zim.!) Aktualna temperatura jest za niska.
- Żółty: (Nis.!/Wys.!) Aktualna wartość jest za niska lub za wysoka.
- Czerwony: (Gor.!/Wys.!) Aktualna temperatura lub wartość jest za wysoka.
- Biały: (---) Brak prawidłowej wartości. Zamiast wartości wyświetlane są kreski **5**.

 Ocena poszczególnych wartości jest po części możliwa dopiero od pewnego czasu trwania jazdy lub pewnej prędkości. Jeśli wartość po-

miarów nie może być wyświetlona z powodu nie spełnionych warunków pomiarowych, to w ich miejsce wyświetlane są kreski. Dopóki nie ma ważnej wartości pomiarów, nie wyświetla się ocena w formie kolorowego symbolu.

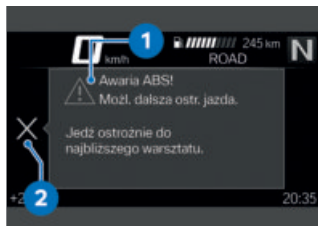

Okno dialogowe Check-Control

Komunikaty pojawiają się jako okno dialogowe CC **1**.

















- Jeśli kilka komunikatów Check-Control ma ten sam priorytet, to wyświetlane są naprzemiennie tak długo, aż zostaną zatwierdzone.
- Gdy symbol **2** jest przedstawiony jako aktywny, można go potwierdzić poprzez przechylenie multikontrolera w lewo.
- Komunikaty Check-Control są dołączane dynamicznie jako dodatkowe zakładki do stron w menu *Mój pojazd* (☰ 99). Dopóki występuje

34 WSKAZANIA

















błąd, można ponownie wyświetlić komunikat.









Przegląd wskazań ostrzegawczych Lampki kontrolne Tekst wyświetlacza i ostrzegawcze

Znaczenie



















		zostanie wyświetlony.	Ostrzeżenie o temperaturze zewnętrznej (☞ 40)	
	świeci się na żółto.		Kluczyk z pilotem poza zasięgiem.	Kluczyk z pilotem poza zakresem odbioru (☞ 40)
	świeci się na żółto.		Keyless Ride wygasł!	Awaria Keyless Ride (☞ 41)
	świeci się na żółto.		Bateria klucza z pilotem słab.	Wymiana baterii w kluczyku z pilotem (☞ 41)
		wyświetla się na żółto.		Za niskie napięcie sieci pokładowej (☞ 41)
		Niskie napięcie sieci pokładowej.		
	świeci się na żółto.		wyświetla się na żółto.	Napięcie sieci pokładowej poniżej wartości krytycznej (☞ 42)
		Krytyczne napięcie sieci pokładowej!		
	pulsuje na żółto.		wyświetla się na żółto.	Napięcie ładowania krytycznie niskie (☞ 42)
		Krytycznie niskie napięcie akumulatora!		
	świeci się na żółto.		Wyświetlana jest uszkodzona żarówka.	Uszkodzenie żarówki (☞ 43)

36 WSKAZANIA

Lampki kontrolne i ostrzegawcze	Tekst wyświetlacza	Znaczenie
 pulsuje na żółto.	 Wyświetlana jest uszkodzona żarówka.	Uszkodzenie żarówki (→ 43)
	 Akumulator DWA słaby.	Akumulator podtrzymywania danych słaby (→ 44)
	 Akumulator DWA rozładowany.	Akumulator podtrzymywania danych rozładowany (→ 44)
	 Awaria DWA.	Awaria DWA (→ 45)
 świeci się na żółto.	 Temp. płynu chł. zbyt wysoka!	Temperatura płynu chłodzącego zbyt wysoka (→ 45)
 świeci się.	 Silnik!	Nieprawidłowe działanie napędu (→ 46)
 pulsuje na czerwono.	 Poważny błąd w sterowniku silnika!	Poważne nieprawidłowe działanie napędu (→ 46)
 miga.		
 świeci się na żółto.	 Brak komunikacji ze sterown. silnika.	Awaria układu sterowania silnika (→ 46)
 świeci się na żółto.	 Błąd w sterowniku silnika.	Silnik w trybie awaryjnym (→ 46)

Lampki kontrolne i ostrzegawcze	Tekst wyświetlacza	Znaczenie
 pulsuje na czerwono.	 Poważny błąd w sterowniku silnika!	Poważny błąd w sterowniku silnika (→ 47)
 świeci się na żółto.	 wyświetla się na żółto.	Ciśnienie powietrza w oponach
	 Ciśnienie opon inne od wart. zad.	na granicy dopuszczalnej tolerancji (→ 49)
 świeci się na żółto.	 wyświetla się na żółto.	Ciśnienie powietrza w oponach
	 Ciśnienie opon inne od wart. zad.	poza dopuszczalną tolerancją (→ 49)
	 Kontr. ciśn. opon. Strata ciśnienia.	
	 "----"	Błąd transmisji (→ 50)
 świeci się na żółto.	 "----"	Uszkodzony czujnik lub błąd systemowy (→ 51)
	 Słaba bateria w czujnikach RDC.	Słaba bateria czujnika ciśnienia powietrza w oponach (→ 51)
 świeci się na żółto.	 Awaria syst. kontr. ciśn. napomp. opony!	Awaria kontroli ciśnienia w oponach (RDC) (→ 52)
 świeci się na żółto.	 Czujnik upadku uszkodzony.	Czujnik upadku uszkodzony (→ 52)

38 WSKAZANIA

Lampki kontrolne i ostrzegawcze	Tekst wyświetlacza	Znaczenie	
	świeci się na żółto.	 Awaria intel. połączenia alarm.	Ograniczony dostęp do funkcji połączenia alarmowego (→ 52)
	świeci się na żółto.	 Kontrola podpórki bocznej uszk.	Monitoring podpórki bocznej uszkodzony (→ 52)
	miga.		Samodiagnoza ABS nie jest zakończona (→ 53)
	świeci się na żółto.	 Działanie ABS ograniczone!	Błąd ABS (→ 53)
	świeci się.		
	świeci się na żółto.	 Awaria ABS!	Awaria ABS (→ 53)
	świeci się.		
	świeci się.	 Awaria ABS Pro!	Awaria ABS Pro (→ 54)
	pulsuje szybko.		Ingerencja układu ASC/DTC (→ 54)
	pulsuje powoli.		Samodiagnoza ASC/DTC nie jest zakończona (→ 54)
	świeci się.	 Off!	Układ ASC/DTC wyłączony (→ 55)
		 Kontrola trakcji dezaktywowana.	

Lampki kontrolne i ostrzegawcze	Tekst wyświetlacza	Znaczenie	
	świeci się.	Kontrola trakcji ograniczona!	Ograniczona dostępność ASC/DTC (→ 55)
	świeci się.	Awaria kontroli trakcji!	Błąd układu ASC/DTC (→ 55)
	świeci się na żółto.	Regulacja kołumny amort. uszkodzona!	Błąd układu D-ESA (→ 56)
		Osiągnięto rezerwę. Dojechać do najbliższej stacji benzynowej	Osiągnięto rezerwę paliwa (→ 56)
		miga.	Bieg nieprzyuczony (→ 57)
	miga na zielono.		Światła awaryjne włączone (→ 57)
	miga na zielono.		
		wyświetla się na biało.	Nastał termin serwisu (→ 58)
		Czas na serwis!	
	świeci się na żółto.	wyświetla się na żółto.	Przekroczony termin serwisu (→ 58)
		Minał termin serwisu!	

40 WSKAZANIA

Temperatura zewnętrzna

Temperatura zewnętrzna wyświetlana jest w wierszu statusu wyświetlacza TFT. Gdy pojazd jest zatrzymany, ciepło wydzielane z silnika może zafałszować wynik pomiaru temperatury zewnętrznej. Jeśli wpływ ciepła z silnika będzie zbyt duży, wówczas na wyświetlaczu przejściowo pojawią się kreski zamiast wartości.



Przy temperaturze zewnętrznej poniżej niższej wartości istnieje ryzyko wystąpienia gołoledzi.



Wartość graniczna dla temperatury zewnętrznej

ok. 3 °C

Przy pierwszym przekroczeniu tej temperatury, w wierszu statusu wyświetlacza TFT miga wskazanie temperatury zewnętrznej wraz z symbolem kryształka lodu.

Ostrzeżenie o temperaturze zewnętrznej



zostanie wyświetlony.

Możliwa przyczyna:

Temperatura zewnętrzna zmierzona przy motocyklu wynosi mniej niż 3 °C.



OSTRZEŻENIE

Ryzyko gołoledzi także powyżej 3 °C

Niebezpieczeństwo wypadku

- Przy niskich temperaturach na zewnątrz należy spodziewać się śliskiej nawierzchni na mostach i na zacienionych jezdniach.

- Należy jechać ostrożnie.

Kluczyk z pilotem poza zakresem odbioru

–z Keyless Ride^{OW}



świeci się na żółto.



Kluczyk z pilotem poza zasięgiem. Ponowne włączenie zapłonu niemożliwe.

Możliwa przyczyna:

Awaria komunikacji pomiędzy kluczykiem z pilotem a elektroniką silnika.

- Sprawdzić baterię w kluczyku z pilotem.
- z Keyless Ride^{OW}
- Wymiana baterii w kluczyku z pilotem (→ 66).

- W celu kontynuowania jazdy użyć kluczyka zapasowego.
–z Keyless Ride^{OW}
- Bateria kluczyka z pilotem jest rozładowana lub kluczyk został zgubiony (☞ 66).
- Jeśli w trakcie jazdy wyświetli się okno dialogowe Check-Control, należy zachować spokój. Można kontynuować jazdę, silnik nie wyłączy się.
- Zlecić wymianę uszkodzonego kluczyka z pilotem dealerowi BMW Motorrad.

Awaria Keyless Ride



świeci się na żółto.



Keyless Ride wygasł! Nie wyłączaj silnika. Ewentualne ponowne uruchomienie niemożliwe.

Możliwa przyczyna:

Sterownik Keyless Ride zdiagnozował błąd komunikacji.

- Nie wyłączać silnika. Najlepiej szybko udać się do specjalistycznego warsztatu, najlepiej dealera BMW Motorrad.
- » Brak możliwości włączenia rozruchu silnika za pomocą Keyless Ride.
- » Nie można już aktywować DWA.

Wymiana baterii w kluczyku z pilotem

–z Keyless Ride^{OW}



świeci się na żółto.



Bateria klucz. z pilotem słab. Działanie zamka centr. ograniczone. Wymień baterię.

Możliwa przyczyna:

- Bateria kluczyka z pilotem utraciła swoją pełną pojemność. Działanie kluczyka z pilotem zapewnione będzie jeszcze tylko przez ograniczony czas.
- Wymiana baterii w kluczyku z pilotem (☞ 66).

Za niskie napięcie sieci pokładowej



wyświetla się na żółto.



Niskie napięcie sieci pokładowej. Odłącz nieużywane odbiorniki.

Napięcie sieci pokładowej jest zbyt niskie. W przypadku kontynuowania jazdy, elektronika pojazdu spowoduje rozładowanie akumulatora.

42 WSKAZANIA

Możliwa przyczyna:

Włączone odbiorniki o wysokim zużyciu prądu, np. kamizelki grzewcze, włączona zbyt duża ilość odbiorników równocześnie lub akumulator uszkodzony.

- Wyłączyć lub odłączyć od sieci pokładowej zbędne odbiorniki.
- Gdyby błąd był nadal obecny lub występował wówczas, gdy żadne odbiorniki nie są podłączone, zlecić możliwie szybko usunięcie błędu w specjalistycznym warsztacie, najlepiej w autoryzowanym serwisie BMW Motorrad.

Napięcie sieci pokładowej poniżej wartości krytycznej



świeci się na żółto.



wyświetla się na żółto.



Krytyczne napięcie sieci pokładowej!

Odbiorniki zostały odłączone. Sprawdź stan naład. akum.



OSTRZEŻENIE

Awaria systemów pojazdu
Niebezpieczeństwo wypadku

- Nie wolno jechać dalej.

Napięcie sieci pokładowej jest krytycznie niskie. W przypadku kontynuowania jazdy, elektronika pojazdu spowoduje rozładowanie akumulatora.

Możliwa przyczyna:

Włączone odbiorniki o wysokim zużyciu prądu, np. kamizelki grzewcze, włączona zbyt duża ilość odbiorników równocześnie lub akumulator uszkodzony.

- Wyłączyć lub odłączyć od sieci pokładowej zbędne odbiorniki.
- Gdyby błąd był nadal obecny lub występował wówczas, gdy żadne odbiorniki nie są podłączone, zlecić możliwie szybko usunięcie błędu w specjalistycznym warsztacie, najlepiej w autoryzowanym serwisie BMW Motorrad.

Napięcie ładowania krytycznie niskie



pulsuje na żółto.



wyświetla się na żółto.



Krytycznie niskie napięcie akumulatora! Niebezpieczeństwo wypadku. Nie jechać dalej.

**OSTRZEŻENIE****Awaria systemów pojazdu**

Niebezpieczeństwo wypadku

- Nie wolno jechać dalej.

Akumulator nie jest ładowany. W przypadku kontynuowania jazdy, elektronika pojazdu spowoduje rozładowanie akumulatora.

Możliwa przyczyna:

Alternator albo napęd alternatora uszkodzony, akumulator uszkodzony bezpiecznik przepalony.

- Zlecić jak najszybsze usunięcie usterki w specjalistycznym warsztacie, najlepiej w serwisie Dealera BMW Motorrad.

Uszkodzenie żarówki

świeci się na żółto.



Wyświetlana jest uszkodzona żarówka:



Uszkodzone światła drogowe!



Uszk. lewy kier. przedni! **lub** Uszk. prawy kier. przedni!



Uszkodzone światła mijania!



Uszkodzone przednie światło postojowe!

–ze światłami do jazdy dziennej^{OW}



Uszkodzone światła dzienne!<



Uszkodzone światła tylne!



Uszkodzone światła hamowania!

–z dodatkowym reflektorem LED^{AD}



Uszkodzony lewy dodatkowy reflektor!

lub Uszkodzony lewy dodatkowy reflektor!<



Uszkodzony lewy kierunkowskaz tylny! **lub** Uszkodzony prawy kierunkowskaz tylny!



Uszkodzona lampa tablicy rejestr.!

–Wyk. przegląd w specjal. warsztacie.



pulsuje na żółto.



Wyświetlana jest uszkodzona żarówka:



Uszkodzony aktywny reflektor. Wyk.

przeгляд w specjal. warsztacie.



OSTRZEŻENIE

Możliwość niezauważenia motocykla w ruchu drogowym ze względu na awarię źródła światła w motocyklu

Zagrożenie bezpieczeństwa

- Należy jak najszybciej wymieniać uszkodzone żarówki, najlepiej zawsze zabierać z sobą odpowiednie żarówki zapasowe.

Możliwa przyczyna:

Uszkodzona żarówka.

- Odnaleźć uszkodzoną żarówkę, dokonując oględzin.
- W tym celu prosimy o zwrócenie się do specjalistycznego serwisu, najlepiej do swojego Dealera BMW Motorrad.

Akumulator podtrzymywania danych słaby

–z alarmem motocyklowym (DWA)^{OW}

 Akumulator DWA słaby. Brak ograniczeń. Umów się na kontrolę w specjal. warsztacie.

 Ten komunikat o błędzie wyświetlany będzie jedynie przez krótki czas po teście Pre-Ride-Check.

Możliwa przyczyna:

Akumulator podtrzymywania danych nie ma swojej pełnej pojemności. Funkcja podtrzymywania danych obecna będzie po odłączeniu akumulatora motocykla jedynie przez ograniczony czas.

- Zwrócić się do specjalistycznego warsztatu, najlepiej do serwisu Dealera BMW Motorrad.

Akumulator podtrzymywania danych rozładowany

–z alarmem motocyklowym (DWA)^{OW}



Akumulator DWA rozładowany. Brak niezależnego alarmu Umów się na kontrolę w specjal. warsztacie.



Ten komunikat o błędzie wyświetlany będzie jedynie przez krótki czas po teście Pre-Ride-Check.

Możliwa przyczyna:

Akumulator podtrzymywania danych utracił swoją pojemność. Funkcja podtrzymywania danych nie będzie działała po odłączeniu akumulatora motocykla.

- Zwrócić się do specjalistycznego warsztatu,

najlepiej do serwisu Dealera BMW Motorrad.

Awaria DWA

–z alarmem motocyklowym (DWA)^{OW}



Awaria DWA. Wyk. przegląd w specjal. warsztacie.

Możliwa przyczyna:

Sterownik DWA zdiagnozował błąd komunikacji.

- Zwrócić się do specjalistycznego warsztatu, najlepiej do serwisu Dealera BMW Motorrad.
- » Brak możliwości uaktywnienia lub dezaktywacji DWA.
- » Możliwy fałszywy alarm.

Temperatura płynu chłodzącego zbyt wysoka



świeci się na żółto.



Temp. płynu chl. zbyt wysoka! Spr. płyn chl. Aby schł. kontynuuj jazdę z częściowym obciąż.



UWAGA

Jazda z przegrzanym silnikiem

Uszkodzenie silnika

- Należy bezwzględnie przestrzegać wymienionych poniżej czynności.

Możliwa przyczyna:

Poziom płynu chłodzącego jest zbyt niski.

- Kontrola poziomu płynu chłodzącego (☞ 183).

W razie zbyt niskiego poziomu płynu chłodzącego:

- Uzupelnianie płynu chłodzącego (☞ 183).

Możliwa przyczyna:

Temperatura płynu chłodzącego jest zbyt wysoka.

- Jeśli to możliwe, w celu ostudzenia silnika jechać w zakresie obciążenia częściowego.
- Podczas postoju w korku wyłączyć silnik, jednak pozostawić włączony zapłon, aby nadal pracował wentylator chłodnicy.
- Gdyby często dochodziło do zbyt silnego wzrostu temperatury płynu chłodzącego, wówczas należy zlecić jak najszybsze usunięcie usterki w specjalistycznym warsztacie,

46 WSKAZANIA

najlepiej w serwisie Dealera BMW Motorrad.

Nieprawidłowe działanie napędu



świeci się.



Silnik! Wyk. przegląd w specjal. warsztacie.

Możliwa przyczyna:

Sterownik silnika zdiagnozował błąd, który może doprowadzić do emisji substancji szkodliwych i/lub redukcji mocy.

- Zlecić usunięcie usterki w specjalistycznym warsztacie, najlepiej w serwisie Dealera BMW Motorrad.
- » Możliwa kontynuacja jazdy, emisja substancji szkodliwych powyżej zadanej wartości.

Poważne nieprawidłowe działanie napędu



pulsuje na czerwono.



miga.



Poważny błąd w sterowniku silnika! Możliwa dalsza ostr. jazda. Możliwe uszkodzenia. Zleć kontrolę w warsztacie.

Możliwa przyczyna:

Sterownik silnika zdiagnozował błąd, który może doprowadzić do uszkodzenia układu wydechowego.

- Zlecić jak najszybsze usunięcie usterki w specjalistycznym warsztacie, najlepiej w serwisie Dealera BMW Motorrad.
- » Dalsza jazda jest możliwa, ale nie jest zalecana.

Awaria układu sterowania silnika



świeci się na żółto.



Brak komunikacji ze sterown. silnika. Usterka obejmuje kilka systemów. Jedź ostrożnie do najbliż. warsztatu.

Silnik w trybie awaryjnym



świeci się na żółto.



Błąd w sterowniku silnika. Możliwa dalsza ostr. jazda. Jedź ostrożnie do najbliższego warsztatu.

**OSTRZEŻENIE****Nietypowe zachowanie w trakcie jazdy w trybie awaryjnym silnika**

Niebezpieczeństwo wypadku

- Unikać gwałtownego przyspieszania i manewrów wyprzedzania.

Możliwa przyczyna:

Sterownik silnika zdiagnozował błąd. W wyjątkowych przypadkach silnik gaśnie i nie można go ponownie uruchomić.

W pozostałych przypadkach silnik będzie pracował w trybie awaryjnym.

- Dalsza jazda jest możliwa, moc silnika może jednak nie być taka jak zazwyczaj.
- Zlecić jak najszybsze usunięcie usterki w specjalistycznym warsztacie, najlepiej w serwisie Dealera BMW Motorrad.

Poważny błąd w sterowniku silnika

pulsuje na czerwono.



Poważny błąd w sterowniku silnika! Możliwa dalsza ostr. jazda. Możliwe uszkodzenia. Zleć kontrolę w warsztacie.

**OSTRZEŻENIE****Uszkodzenie silnika w trybie awaryjnym**

Niebezpieczeństwo wypadku

- Jechać powoli, unikać gwałtownego przyspieszania i manewrów wyprzedzania.
- Jeśli to możliwe, odholować motocykl i zlecić jak najszybsze usunięcie usterki w fachowym warsztacie, najlepiej u partnera BMW Motorrad.

Możliwa przyczyna:

Sterownik silnika zdiagnozował błąd, który może doprowadzić do poważnych błędów następczych. Silnik jest w trybie awaryjnym.

- W miarę możliwości unikać jazdy w wysokich zakresach obciążenia i prędkości obrotowej.
 - Zlecić jak najszybsze usunięcie usterki w specjalistycznym warsztacie, najlepiej w serwisie Dealera BMW Motorrad.
- » Dalsza jazda jest możliwa, ale nie jest zalecana.

48 WSKAZANIA

Ciśnienie powietrza w oponach

–z kontrolą ciśnienia w oponach (RDC)^{OW}

Do wyświetlania wartości ciśnienia powietrza w oponie służą strona menu MÓJ POJAZD, komunikaty Check-Control oraz strona CIŚN. NAPOMP. OPONY.



Wartości po lewej dotyczą koła przedniego, wartości po prawej dotyczą koła tylnego.

W formie wartości rzeczywistej i zadanej wyświetlana jest różnica ciśnienia.

Bezpośrednio po włączeniu zapłonu wyświetlane są jedynie kreski. Przekaz informacji o wartości ciśnienia powietrza w oponach rozpoczyna się dopiero po pierwszym przekroczeniu następującej prędkości minimalnej:



Czujnik RDC jest nieaktywny

min. 30 km/h (Dopiero po przekroczeniu minimalnej prędkości, czujnik RDC wysłał sygnał do motocykla.)



Wartości ciśnienia powietrza w oponach wyświetlane są na wyświetlaczu TFT i odnoszą się zawsze do następującej temperatury powietrza w oponach:

20 °C



Jeśli dodatkowo wyświetlany jest żółty lub czerwony symbol opony, wówczas jest to ostrzeżenie. Różnica ciśnienia zaznaczona jest także wykrzyknikiem o tym samym kolorze.



Jeśli dana wartość znajduje się w zakresie granicznym dopuszczalnej tolerancji, dodatkowo zapali się ogólna lampka ostrzegawcza na żółto.



Jeśli ustalone ciśnienie powietrza w oponach znajdzie się poza dopuszczalną tolerancją, wówczas ogólna lampka ostrzegawcza miga na czerwono.

Szczegółowe informacje na temat RDC BMW Motorrad zawarte są w rozdziale „Szczegóły techniczne” (►► 166).

Ciśnienie powietrza w oponach na granicy dopuszczalnej tolerancji

–z kontrolą ciśnienia w oponach (RDC)^{OW}



świeci się na żółto.



wyświetla się na żółto.



Ciśnienie opon inne od wart. zad. Sprawdź ciśnienie w oponach.

Możliwa przyczyna:

Zmierzone ciśnienie powietrza w oponach znajduje się w zakresie granicznym dopuszczalnej tolerancji.

- Skorygować ciśnienie powietrza w oponach.
- Prze dostosowaniem ciśnienia w oponach należy zapoznać się z informacjami na temat kompensacji temperatury oraz dostosowywania ciśnienia, zawartymi w rozdziale „Szczegóły techniczne”:
 - » Kompensacja temperatury (►► 166)
 - » Dostosowywanie ciśnienia powietrza (►► 167)

» Zadane ciśnienie powietrza w oponie opisano w następujących miejscach:

- Tył okładki instrukcji obsługi
- KOMBI w widoku CIŚN. NA-POMP. OPONY
- tabliczka informacyjna pod siedzeniem

Ciśnienie powietrza w oponach poza dopuszczalną tolerancją

–z kontrolą ciśnienia w oponach (RDC)^{OW}



świeci się na żółto.



wyświetla się na żółto.



Ciśnienie opon inne od wart. zad. Natychm. się zatrzymaj! Sprawdź ciśnienie opon.



Kontr. ciśn. opon. Strata ciśnienia. Natychm. się zatrz.! Sprawdź ciśn. opon.



OSTRZEŻENIE

Ciśnienie napompowania opony poza dopuszczalną tolerancją.

Niebezpieczeństwo wypadku, pogorszenie właściwości jezdnych pojazdu.

- Dostosować styl jazdy.

50 WSKAZANIA

Możliwa przyczyna:

Zmierzone ciśnienie powietrza w oponach znajduje się poza dopuszczalną tolerancją.

- Skontrolować opony pod kątem uszkodzeń i zdatności do jazdy.

Jeśli opona jest jeszcze zdatna do jazdy:

- Przy najbliższej okazji skorygować ciśnienie powietrza w oponach.
- Prze dostosowaniem ciśnienia w oponach należy zapoznać się z informacjami na temat kompensacji temperatury oraz dostosowywania ciśnienia, zawartymi w rozdziale „Szczegóły techniczne”:

» Kompensacja temperatury (► 166)

» Dostosowywanie ciśnienia powietrza (► 167)

» Zadane ciśnienie powietrza w oponie opisano w następujących miejscach:

– Tył okładki instrukcji obsługi

– tablica przyrządów w widoku

CIŚN. NAPOMP. OPONY

– tabliczka informacyjna pod

siedzeniem

- Zlecić kontrolę opon pod względem uszkodzeń w specjalistycznym warsztacie,

najlepiej w serwisie Dealera BMW Motorrad.

W razie braku pewności, czy opona jest zdatna do jazdy:

- Nie wolno jechać dalej.
- Poinformować pomoc drogową.

Błąd transmisji

– z kontrolą ciśnienia w oponach (RDC)^{OW}



"---"

Możliwa przyczyna:

Pojazd nie uzyskał prędkości minimalnej (► 166).



Czujnik RDC jest nieaktywny

min. 30 km/h (Dopiero po przekroczeniu minimalnej prędkości, czujnik RDC wysłał sygnał do motocykla.)

- Obserwować wskazanie RDC przy większej prędkości.



Dopiero jeśli dodatkowo zapali się ogólna lampka ostrzegawcza, mamy do czynienia z trwałym uszkodzeniem. W takim wypadku:

- Zlecić usunięcie usterki w specjalistycznym warsztacie, najlepiej w serwisie Dealera BMW Motorrad.

Możliwa przyczyna:

Nastąpiło zakłócenie połączenia radiowego z czujnikami RDC.

W pobliżu znajdują się urządzenia radiotechniczne, które zakłócają połączenie pomiędzy sterownikiem RDC a czujnikami.

- Obserwować wskazanie RDC w innym otoczeniu.



Dopiero jeśli dodatkowo zapali się ogólna lampka ostrzegawcza, mamy do czynienia z trwałym uszkodzeniem.

W takim wypadku:

- Zlecić usunięcie usterki w specjalistycznym warsztacie, najlepiej w serwisie Dealera BMW Motorrad.

Uszkodzony czujnik lub błąd systemowy

–z kontrolą ciśnienia w oponach (RDC)^{OW}



świeci się na żółto.



"---"

Możliwa przyczyna:

Zamontowano koła bez czujnika RDC.

- Wyposażyć opony w czujniki RDC.

Możliwa przyczyna:

1 z 2 czujników RDC jest uszkodzony lub obecny jest błąd systemowy.

- Zlecić usunięcie usterki w specjalistycznym warsztacie, najlepiej w serwisie Dealera BMW Motorrad.

Słaba bateria czujnika ciśnienia powietrza w oponach

–z kontrolą ciśnienia w oponach (RDC)^{OW}



Słaba bateria w czujnikach RDC. Funkcja ograniczona. Wykonaj przegląd w specjal. warsztacie.



Ten komunikat o błędzie wyświetlany będzie jedynie przez krótki czas po teście Pre-Ride-Check.

Możliwa przyczyna:

Akumulator czujnika ciśnienia powietrza w oponach utracił swoją pełną pojemność. Funkcja kontroli ciśnienia powietrza w oponach obecna będzie jeszcze tylko przez ograniczony czas.

- Zwrócić się do specjalistycznego warsztatu, najlepiej do serwisu Dealera BMW Motorrad.

52 WSKAZANIA

Awaria kontroli ciśnienia w oponach (RDC)

–z kontrolą ciśnienia w oponach (RDC)^{OW}



świeci się na żółto.



Awaria syst. kontr. ciśn. napomp. opony! Funkcja ograniczona. Wykonaj przegląd w specjal. warsztacie.

Możliwa przyczyna:

Sterownik RDC zdiagnozował błąd komunikacji.

- Zwrócić się do specjalistycznego warsztatu, najlepiej do serwisu Dealera BMW Motorrad.
- » Ostrzeżenia o ciśnieniu powietrza w oponach nie są dostępne.

Czujnik upadku uszkodzony



świeci się na żółto.



Czujnik upadku uszkodzony. Wyk. przegląd w specjal. warsztacie.

Możliwa przyczyna:

Czujnik upadku nie działa.

- Zwrócić się do specjalistycznego warsztatu, najlepiej do serwisu Dealera BMW Motorrad.

Ograniczony dostęp do funkcji połączenia alarmowego

–z inteligentnym połączeniem alarmowym^{OW}



świeci się na żółto.



Awaria intel. połączenia alarm. Umów się na kontrolę w specjalistycznym warsztacie.

Możliwa przyczyna:

Nie udało się nawiązać połączenia alarmowego automatycznie ani przez BMW.

- Należy przestrzegać informacji na temat obsługi inteligentnego połączenia alarmowego opisanych od strony (📖 69).
- Zwrócić się do specjalistycznego warsztatu, najlepiej do serwisu Dealera BMW Motorrad.

Monitoring podpórki bocznej uszkodzony



świeci się na żółto.



Kontrola podpórki bocznej uszk. Dalsza jazda możliwa. Silnik wyłącza się! Zlec kontr. w warsztacie.

Możliwa przyczyna:

Uszkodzony przełącznik bocznej podpórki lub jego okablowanie. Przy spadku prędkości poniżej 5 km/h silnik zostanie wyłączony. Nie można kontynuować jazdy.

- Zwrócić się do specjalistycznego warsztatu, najlepiej do serwisu Dealera BMW Motorrad.

Samodiagnoza ABS nie jest zakończona



miga.

Możliwa przyczyna:

Funkcja ABS jest niedostępna, ponieważ diagnostyka własna nie została zakończona. W celu sprawdzenia czujników kół motocykl musi przejechać kilka metrów.

- Powoli ruszyć. Należy pamiętać, że do chwili zakończenia samodiagnozy funkcja ABS nie będzie dostępna.

Błąd ABS



świeci się na żółto.



świeci się.



Działanie ABS ograniczone! Możliwa dalsza ostr. jazda. Jedź

ostrożnie do najbliższego warsztatu.

Możliwa przyczyna:

Sterownik ABS rozpoznał błąd. Ograniczona dostępność funkcji ABS.

- Dalsza jazda jest możliwa. Zwrócić uwagę na dalsze informacje dotyczące sytuacji, które mogłyby prowadzić do komunikatu o błędzie układu ABS (→ 157).
- Zlecić jak najszybsze usunięcie usterki w specjalistycznym warsztacie, najlepiej w serwisie Dealera BMW Motorrad.

Awaria ABS



świeci się na żółto.



świeci się.



Awaria ABS!

Możliwa dalsza ostrożna jazda. Jedź ostrożnie do najbliższego warsztatu.

Możliwa przyczyna:

Sterownik ABS wykrył błąd.

- Dalsza jazda jest możliwa. Należy pamiętać, że funkcja ABS nie będzie dostępna. Zwrócić uwagę na dalsze informacje dotyczące sytuacji, które mogłyby prowadzić do

54 WSKAZANIA

komunikatów o błędach ABS (☛ 157).

- Zlecić jak najszybsze usunięcie usterki w specjalistycznym warsztacie, najlepiej w serwisie Dealera BMW Motorrad.

Awaria ABS Pro

–z trybami jazdy Pro^{OW}



świeci się.



Awaria ABS Pro!

Możl. dalsza ostr. jazda. Jedź ostrożnie do najbliższego warsztatu.

Możliwa przyczyna:

Sterownik ABS Pro rozpoznał błąd. Funkcja ABS Pro będzie niedostępna. Funkcja ABS będzie nadal dostępna w ograniczonym zakresie. Układ ABS pracuje wyłącznie w trakcie hamowania przy jeździe na wprost.

- Można jechać dalej. Zwrócić uwagę na dalsze informacje dotyczące sytuacji, które mogłyby prowadzić do komunikatów o błędach ABS Pro (☛ 157).
- Zlecić jak najszybsze usunięcie usterki w specjalistycznym warsztacie, najlepiej w serwisie Dealera BMW Motorrad.

Ingerencja układu ASC/DTC



pulsuje szybko.

Układ ASC/DTC wykrył niestabilność na tylnym kole i redukuje moment obrotowy. Lampka kontrolna i ostrzegawcza miga dłużej niż trwa ingerencja układu ASC/DTC. W ten sposób także po zakończeniu krytycznej sytuacji kierowca informowany jest wizualnie o wykonanej regulacji.

Samodiagnoza ASC/DTC nie jest zakończona



pulsuje powoli.

Możliwa przyczyna:



Samodiagnoza ASC/DTC nie jest zakończona

Funkcja ASC/DTC jest niedostępna, ponieważ samodiagnoza nie została zakończona. (W celu sprawdzenia czujników kół motocykl musi osiągnąć minimalną prędkość: min. 5 km/h)

- Powoli ruszyć. Po przejechaniu kilku metrów powinna zgasnąć lampka i kontrolna i ostrzegawcza ASC/DTC. Jeśli lampka kontrolna i ostrzegawcza ASC/DTC miga nadal:

- Zwrócić się do fachowego warsztatu, najlepiej do Dealera BMW Motorrad.

Układ ASC/DTC wyłączony



świeci się.



Off!



Kontrola trakcji dezaktywowana.

Możliwa przyczyna:

Układ ASC/DTC został wyłączony przez kierowcę.

- Włączanie funkcji ASC/DTC (→ 77).

Ograniczona dostępność ASC/DTC



świeci się.



Kontrola trakcji ograniczona! Możliwa dalsza ostr. jazda.

Jedź ostrożnie do najbliższego warsztatu.

Możliwa przyczyna:

Sterownik ASC/DTC rozpoznał błąd.



UWAGA

Uszkodzenie podzespołów

Uszkodzenie np. czujników z wynikającym z nich nieprawidłowym działaniem

- Nie przewozić żadnych przedmiotów pod siedzeniem kierowcy lub pasażera.
- Zabezpieczyć komplet narzędzi.

- Nie uszkodzić czujnika obrotu wokół osi pionowej.
- Należy pamiętać, że funkcja ASC/DTC będzie dostępna jedynie w ograniczonym zakresie.
- Dalsza jazda jest możliwa. Zwrócić uwagę na informacje dodatkowe dot. sytuacji, które mogłyby prowadzić do błędów układu ASC/DTC (→ 160).
- Zlecić jak najszybsze usunięcie usterki w specjalistycznym warsztacie, najlepiej w serwisie Dealera BMW Motorrad.

Błąd układu ASC/DTC



świeci się.



Awaria kontroli trakcji! Możliwa dalsza ostr. jazda.

Jedź ostrożnie do najbliższego warsztatu.

56 WSKAZANIA

Możliwa przyczyna:
Sterownik ASC/DTC rozpoznał błąd.



UWAGA

Uszkodzenie podzespołów

Uszkodzenie np. czujników z wynikającym z nich nieprawidłowym działaniem

- Nie przewozić żadnych przedmiotów pod siedzeniem kierowcy lub pasażera.
- Zabezpieczyć komplet narzędzi.
- Nie uszkodzić czujnika obrotu wokół osi pionowej.
- Należy pamiętać o tym, że funkcja ASC/DTC oraz układ zapobiegający blokowaniu koła napędowego na skutek hamowania silnikiem nie będą dostępne.
- Dalsza jazda jest możliwa. Zwrócić uwagę na informacje dodatkowe dot. sytuacji, które mogłyby prowadzić do błędów układu ASC/DTC (→ 160).
- Zlecić jak najszybsze usunięcie usterki w specjalistycznym warsztacie, najlepiej w serwisie Dealera BMW Motorrad.

Błąd układu D-ESA



świeci się na żółto.



Regulacja kolumny amort. uszkodzona!

Możl. dalsza ostr. jazda. Jedź ostrożnie do najbliższego warsztatu.

Możliwa przyczyna:

Sterownik D-ESA wykrył błąd.

Przyczyną może być amortyzacja i/lub przestawienie sprężyny. Amortyzacja motocykla w tym stanie może być bardzo twarda, wskutek czego jazda jest niekomfortowa, szczególnie na nieodpowiednich nawierzchniach. Alternatywnie może być nieprawidłowo ustawione naprężenie sprężyny.

- Zlecić jak najszybsze usunięcie usterki w specjalistycznym warsztacie, najlepiej w serwisie Dealera BMW Motorrad.

Osiągnięto rezerwę paliwa



Osiągnięto rezerwę. Dojechać do najbliższej stacji benzynowej.



OSTRZEŻENIE

Nierównomierna praca silnika lub wyłączenie się silnika ze względu na brak paliwa

Niebezpieczeństwo wypadku, uszkodzenie katalizatora

- Nie wolno dopuszczać do całkowitego opróżnienia zbiornika paliwa.

Możliwa przyczyna:

W zbiorniku paliwa znajduje się najwyżej tylko rezerwa paliwa.



Rezerwa paliwa

ok. 3,5 l

- Tankowanie (☞ 145).

Bieg nieprzyuczony

–z asystentem zmiany biegów Pro^{OW}

N Wskazanie biegu miga. Asystent zmiany biegów Pro nie działa.

Możliwa przyczyna:

–z asystentem zmiany biegów Pro^{OW}

Czujnik skrzyni biegów nie został całkowicie przyuczony.

- Włączyć bieg jałowy **N** i pozostawić silnik uruchomiony podczas postoju na co najmniej 10 sekund, aby przyuczyc bieg jałowy.

- Przełączyć wszystkie biegi, wciskając sprzęgło, i jechać na danym biegu przez co najmniej 10 sekund.
- » Wskazanie biegów przestanie migać, jeśli czujnik skrzyni biegów został pomyślnie przyuczony.
- Jeśli czujnik skrzyni biegów został całkowicie przyuczony, asystent zmiany biegów Pro działa w opisany sposób (☞ 167).
- Jeśli proces przyuczania kończy się niepowodzeniem, zlecić jak najszybsze usunięcie błędu w specjalistycznym warsztacie, najlepiej w serwisie Dealera BMW Motorrad.

Światła awaryjne włączone



miga na zielono.



miga na zielono.

Możliwa przyczyna:

Światła awaryjne zostały włączone przez kierowcę.

- Obsługa świateł awaryjnych (☞ 75).

Wskazanie serwisowe



W przypadku przekroczenia określonego terminu przeglądu wraz ze wskazaniem daty i przebiegu zapali się do-

58 WSKAZANIA

datkowo żółta ogólna lampka ostrzegawcza.

W przypadku przekroczenia określonego terminu serwisowego wyświetlany jest na żółto komunikat Check-Control. Dodatkowo wskazania serwisu, terminu serwisu i pozostałego przebiegu na stronach menu MÓJ POJAZD i POTRZEBA SERWISOWA zostają wyróżnione wykrzyknikiem.

 Jeśli wskazanie serwisowe pojawi się wcześniej niż jeden miesiąc przed określoną datą serwisu, wówczas należy ponownie ustawić datę bieżącego dnia. Taka sytuacja występuje na przykład wtedy, gdy odłączony zostanie akumulator.

Nastał termin serwisu

 wyświetla się na biało.

Czas na serwis! Zlecić przegląd w fachowym serwisie.

Możliwa przyczyna:

Przeгляд jest wymagany ze względu na przebieg pojazdu lub datę.

• Zlecić jak najszybsze przeprowadzenie przeglądu w specjalistycznym warsztacie, najlepiej w serwisie dealera BMW Motorrad.

» Bezpieczeństwo eksploatacyjne i drogowe pojazdu zostaje zachowane.

» Następuje zabezpieczenie możliwie jak najlepszego zachowania wartości pojazdu.

Przekroczony termin serwisu



świeci się na żółto.



wyświetla się na żółto.

Minął termin serwisu!

Zlecić przegląd w fachowym warsztacie.

Możliwa przyczyna:

Minął termin przeglądu wymaganego ze względu na przebieg pojazdu lub datę.

• Zlecić jak najszybsze przeprowadzenie przeglądu w specjalistycznym warsztacie, najlepiej w serwisie dealera BMW Motorrad.

» Bezpieczeństwo eksploatacyjne i drogowe pojazdu zostaje zachowane.

» Następuje zabezpieczenie możliwie jak najlepszego zachowania wartości pojazdu.

OBSŁUGA

04

ZAMEK ZAPŁONU	62
ZAPŁON Z KEYLESS RIDE	63
ELEKTRONICZNY IMMOBILIZER EWS	68
WYŁĄCZNIK AWARYJNY	68
INTELIGENTNE POŁĄCZENIE ALARMOWE	69
ŚWIATŁA	71
ŚWIATŁA DO JAZDY DZIENNEJ	73
ŚWIATŁA AWARYJNE	75
KIERUNKOWSKAZY	76
KONTROLA TRAKCJI (ASC/DTC)	77
ELEKTRONICZNE USTAWIANIE RAMY (D-ESA)	78
TRYB JAZDY	80
TRYB JAZDY PRO	83
TEMPOMAT	84
SYGNALIZATOR BŁYSKOWY	86
ALARM MOTOCYKLOWY (DWA)	87
KONTROLA CIŚNIENIA POWIETRZA W OPONACH (RDC)	90
PODGRZEWANE MANETKI	91
SIEDZENIE	91

ZAMEK ZAPŁONU

Kluczyk zapłonu

Otrzymasz dwa kluczyki do motocykla.

W razie zagubienia kluczyka prosimy o przestrzeganie wskazówek dot. elektronicznego immobilizera EWS (►► 68). Zamek zapłonu, korek wlewu oraz zamek siedzenia obsługiwane są tym samym kluczykiem.

–z kufrem turystycznym^{AD}

–z kufrem centralnym^{AD}

Na życzenie tym samym kluczykiem obsługiwane mogą być również kufry boczne i kufer centralny. W tym celu prosimy o zwrócenie się do fachowego warsztatu, najlepiej do swojego Dealera BMW Motorrad.

Zabezpieczanie blokady kierownicy

- Skręcić kierownicę w lewo.



- Obrócić kluczyk w położenie **1**, nieco poruszając przy tym kierownicą.
 - » Zapłon, światła i wszystkie obwody funkcyjne zostaną wyłączone.
 - » Blokada kierownicy zostanie zabezpieczona.
 - » Można wyjąć kluczyk.

Włączanie zapłonu

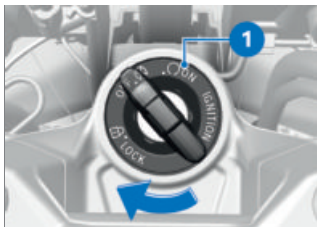

- Obrócić kluczyk w położenie **1**.
 - » Światła postojowe oraz wszystkie obwody funkcyjne zostaną włączone.
 - » Można uruchomić silnik.

- » Przeprowadzona zostanie kontrola Pre-Ride-Check. (▣▣▣▣ 136)
- » Przeprowadzona zostanie samodiagnoza ABS. (▣▣▣▣ 137)
- » Przeprowadzona zostanie diagnostyka własna ASC. (▣▣▣▣ 137)
- » Przeprowadzona zostanie samodiagnoza DTC. (▣▣▣▣ 138)

Światła powitalne

- Włączyć zapłon.
- » Światła postojowe zaświecą się na krótki czas.
 - ze światłami do jazdy dziennej^{OW}
 - » Światła do jazdy w dzień zaświecą się na krótki czas.◁
 - z dodatkowym reflektorem LED^{AD}
 - » Reflektory dodatkowe LED zaświecą się na krótki czas.◁

Wyłączanie zapłonu



- Obrócić kluczyk w położenie 1.
- » Światła zostaną wyłączone.

- » Blokada kierownicy niezabezpieczona.
- » Można wyjąć kluczyk.
- » Możliwe ograniczone czasowo użytkowanie urządzeń dodatkowych.
- » Możliwe ładowanie akumulatora za pomocą elektrycznego gniazda pokładowego.

ZAPŁON Z KEYLESS RIDE

–z Keyless Ride^{OW}

Kluczyk zapłonu

 Lampka kontrolna kluczyka z pilotem miga, dopóki trwa szukanie kluczyka z pilotem.

Jeśli kluczyk z pilotem lub kluczyk zapasowy zostaną rozpoznane, lampka gaśnie.

Jeśli kluczyk z pilotem lub kluczyk zapasowy nie zostaną rozpoznane, lampka będzie świecić przez krótki czas.

Wraz z motocyklem wręczany jest kluczyk z pilotem oraz jeden kluczyk zapasowy. W razie zagubienia kluczyka należy przestrzegać wskazówek dot. elektronicznego immobilizera (EWS) (▣▣▣▣ 68).

Za pomocą kluczyka z pilotem sterowane są zapłon, korek wlewu paliwa oraz alarm motocyklowy. Zamek siedzenia, ku-

64 OBSŁUGA

fer centralny oraz kufry boczne można obsługiwać ręcznie.

 W przypadku przekroczenia możliwego zasięgu działania kluczyka z pilotem (np. w kufrze bocznym lub kufrze centralnym) nie będzie możliwe uruchomienie motocykla.

Jeśli nadal brakuje kluczyka z pilotem, zapłon wyłączany jest po ok. 1,5 minuty, w celu oszczędzania akumulatora. Zaleca się, aby kluczyk z pilotem nosić przy sobie (np. w kieszeni kurtki) lub ewentualnie mieć przy sobie kluczyk zapasowy.



Zasięg kluczyka z pilotem Keyless Ride

–z Keyless Ride^{OW}

ok. 1 m <

Zabezpieczenie blokady kierownicy

Warunek

Kierownica jest skręcona w lewo. Kluczyk z pilotem jest w zasięgu odbioru.



- Przytrzymać naciśnięty przycisk **1**.
- » Zamek zapłonu/blokady kierownicy zostanie zaryglowany z wyraźnym dźwiękiem.
- » Zapłon, światła i wszystkie obwody funkcyjne zostaną wyłączone.
- W celu odblokowania blokady kierownicy nacisnąć na krótko przycisk **1**.

Włączanie zapłonu

Warunek

Kluczyk z pilotem jest w zasięgu odbioru.



- Aktywacja zapłonu może odbywać się na **dwa** sposoby.

Wariant 1:

- Nacisnąć na krótko przycisk **1**.
- » Światło pozycyjne i wszystkie obwody funkcyjne są włączone.
- ze światłami do jazdy dziennej^{OW}
- » Światło do jazdy w dzień jest włączone.◁
- z dodatkowym reflektorem LED^{AD}
- » Reflektory dodatkowe LED są włączone.◁
- » Przeprowadzona zostanie kontrola Pre-Ride-Check. (▣▣▣▣ 136)
- » Przeprowadzona zostanie samodiagnoza ABS. (▣▣▣▣ 137)
- » Przeprowadzona zostanie diagnostyka własna ASC. (▣▣▣▣ 137)
- » Przeprowadzona zostanie samodiagnoza DTC. (▣▣▣▣ 138)

Wariant 2:

- Blokada kierownicy jest zabezpieczona, przytrzymać wciśnięty przycisk **1**.
- » Zamek blokady kierownicy zostanie odblokowany.
- » Światła postojowe oraz wszystkie obwody funkcyjne zostaną włączone.
- » Przeprowadzona zostanie kontrola Pre-Ride-Check. (▣▣▣▣ 136)

- » Przeprowadzona zostanie samodiagnoza ABS. (▣▣▣▣ 137)
- » Przeprowadzona zostanie diagnostyka własna ASC. (▣▣▣▣ 137)
- » Przeprowadzona zostanie samodiagnoza DTC. (▣▣▣▣ 138)

Wyłączanie zapłonu**Warunek**

Kluczyk z pilotem jest w zasięgu odbioru.



- Dezaktywacja zapłonu może odbywać się na **dwa** sposoby.

Wariant 1:

- Nacisnąć na krótko przycisk **1**.
- » Światło zostanie wyłączone.
- » Blokada kierownicy jest niezabezpieczona.

Wariant 2:

- Skręcić kierownicę w lewo.
- Przytrzymać naciśnięty przycisk **1**.
- » Światło zostanie wyłączone.
- » Zamek zapłonu/blokady kierownicy zostanie zaryglowany.

66 OBSŁUGA

Bateria kluczyka z pilotem jest rozładowana lub kluczyk został zgubiony

- W razie zgubienia kluczyka należy przestrzegać wskazówek dot. elektronicznego immobilizera (**EWS**).
- W przypadku zgubienia kluczyka z pilotem podczas jazdy motocykl można uruchomić za pomocą kluczyka zapasowego.
- Jeśli bateria kluczyka z pilotem jest rozładowana, wówczas uruchomienie motocykla możliwe jest po prostym umieszczeniu złożonego kluczyka z pilotem w antenie pierścieniowej pod siedzeniem.



- Demontaż siedzenia (►► 91).
- Umieścić kluczyk zapasowy lub rozładowany, złożony kluczyk z pilotem **1** w antenie pierścieniowej **2**.

 Kluczyk zapasowy lub rozładowany złożony kluczyk z pilotem musi **zagłębić się** w otworze anteny pierścieniowej.



Czas, w którym musi zostać uruchomiony silnik. Następnie musi być wykonane ponowne odryglowanie.

30 s

- » Przeprowadzona zostanie kontrola Pre-Ride-Check.
- Kluczyk został rozpoznany.
- Można uruchomić silnik.
- Uruchamianie silnika (►► 135).

Wymiana baterii w kluczyku z pilotem

Warunek

Pilot nie reaguje, gdyż akumulator jest słaby.



Bateria klucz. z pilotem słab. Działanie zamka centr. ograniczone. Wymień baterię.



NIEBEZPIECZEŃSTWO

Połknięcie baterii

Ryzyko obrażeń lub śmierci

- Kluczyk zapłonu zawiera baterię guzikową. Baterie lub ogniwa guzikowe mogą zostać połknięte i spowodować poważne obrażenia lub śmierć w ciągu dwóch godzin, np. na skutek poparzeń wewnętrznych lub poparzeń chemicznych.
- Przechowuj kluczyk zapłonu i baterie w miejscu niedostępnym dla dzieci.
- Jeśli podejrzewasz, że bateria lub ogniwo guzikowe zostało połknięte lub znajduje się w jakiegokolwiek części ciała, natychmiast wezwij pomoc medyczną.

- Wymienić baterię.

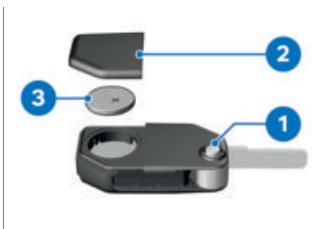

- Nacisnąć przycisk **1**.
» Bródka kluczyka rozłoży się.

- Nacisnąć ku górze pokrywę komory na baterię **2**.
- Zdemontować akumulator **3**.
- Zużyte baterie należy utylizować zgodnie z lokalnym przepisami, nie wolno wyrzucać baterii wraz z odpadami z gospodarstwa domowego.



UWAGA

Nieodpowiednie lub nieprawidłowo włożone baterie

Uszkodzenie podzespołu

- Używać tylko zalecanych typów baterii.
- Przy zakładaniu baterii zwrócić uwagę na prawidłowe położenie biegunów.
- Włożyć nową baterię biegunem dodatnim ku górze.



Typ akumulatora

Do kluczyka z pilotem Keyless Ride

CR 2032

- Zamontować pokrywę komory na baterię **2**.
» Czerwona dioda LED miga na tablicy przyrządów.
» Kluczyk z pilotem jest ponownie gotowy do użycia.

ELEKTRONICZNY IMMOBILIZER EWS

Układ elektroniczny w motocyklu odczytuje dane zapisane w kluczyku pojazdu za pośrednictwem anteny pierścieniowej, umieszczonej w stacyjce/zamku elektronicznym. Dopiero wówczas, gdy kluczyk pojazdu rozpoznany zostanie jako „uprawniony”, sterownik silnika zezwala na jego uruchomienie.

 Jeżeli do kluczyka zapłonu przymocowany jest inny kluczyk zapłonu/kluczyk z pilotem, może wystąpić błąd w układzie elektronicznym i zezwolenie na rozruch silnika nie zostanie udzielone.

Dodatkowy kluczyk należy przechowywać zawsze oddzielnie od kluczyka zapłonu/kluczyka z pilotem.

W przypadku zgubienia kluczyka można zlecić Dealerowi BMW Motorrad jego zablokowanie. W tym celu należy przynieść wszystkie inne kluczyki przynależne do motocykla. Przy użyciu zablokowanego kluczyka pojazdu nie ma możliwości uruchomienia silnika, jednakże taki kluczyk można ponownie odblokować.

Kluczyki zapasowe dostępne są jedynie u Dealerów BMW Motorrad. Są oni zobowiązani do sprawdzenia Twoich uprawnień do motocykla, gdyż kluczyki pojazdu stanowią część systemu zabezpieczeń.

WYŁĄCZNIK AWARYJNY



1 Wyłącznik awaryjny

OSTRZEŻENIE

Nie wolno uruchamiać wyłącznika awaryjnego podczas jazdy

Niebezpieczeństwo przewrócenia się na skutek zablokowania tylnego koła

- Nie wolno uruchamiać wyłącznika awaryjnego podczas jazdy.

Za pomocą wyłącznika awaryjnego można szybko i w prosty sposób wyłączyć silnik.



- A** Silnik wyłączony
B Położenie robocze

INTELIĞENTNE POŁĄCZENIE ALARMOWE

– z inteligentnym połączeniem alarmowym^{OW}

Połączenie alarmowe za pośrednictwem BMW

Przycisk SOS naciskać tylko w sytuacji awaryjnej. Również jeśli połączenie alarmowe za pośrednictwem BMW nie jest możliwe, może się zdarzyć, że zostanie wykonane połączenie alarmowe pod lokalny numer telefonu alarmowego. Zależy to m.in. od danej sieci telefonii komórkowej oraz krajowych przepisów. W niekorzystnych warunkach z powodów technicznych nie można zagwarantować wykonania połączenia alarmowego, np. na obszarach bez zasięgu sieci komórkowej.

Język połączenia alarmowego
 Każdy pojazd, w zależności od rynku, na jaki jest przeznaczony, ma przypisany język. W tym języku zgłasza się BMW Call Center.

 Przewstawienia języka połączenia alarmowego może dokonać jedynie Dealer BMW Motorrad. Język przypisany do pojazdu różni się od wybieranych przez kierowcę języków wskazań na wyświetlaczu wielofunkcyjnym.

Ręczne wygenerowanie połączenia alarmowego

Warunek

Doszło do nagłego wypadku. Motocykl stoi. Zapłon jest włączony.



- Otworzyć pokrywkę ochronną **1**.
- Nacisnąć na krótko przycisk SOS **2**.

70 OBSŁUGA

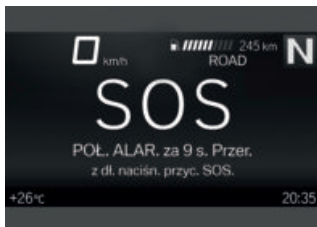

» Wyświetlony zostanie czas do momentu wykonania połączenia alarmowego. W tym czasie możliwe jest przerwanie połączenia alarmowego.

- Nacisnąć wyłącznik awaryjny, aby wyłączyć silnik.
- Zdjąć kask.

» Po upływie czasu automatycznego zostanie nawiązanie połączenie głosowe z BMW Call Center.

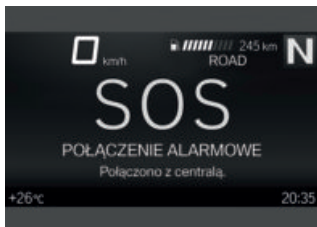

Nawiązano połączenie.



- Za pomocą mikrofonu **3** i głośnika **4** można przekazać informacje dla służb ratownictwa.

Automatyczny telefon alarmowy

Po włączeniu zapłonu następuje automatyczna aktywacja funkcji inteligentnego połączenia alarmowego, która reaguje, gdy dojdzie do wywrócenia się motocykla.

Połączenie alarmowe przy lekkim upadku

- Nastąpi identyfikacja lekkiego upadku lub zderzenia.
- » Rozlega się sygnał ostrzegawczy.

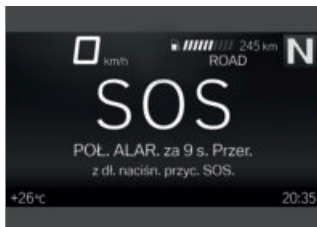

- » Wyświetlony zostanie czas do momentu wykonania połączenia alarmowego. W tym czasie możliwe jest przerwanie połączenia alarmowego.
- Jeśli to możliwe, zdjąć hełm i wyłączyć silnik.
- » Zostanie nawiązanie połączenie głosowe z BMW Call Center.

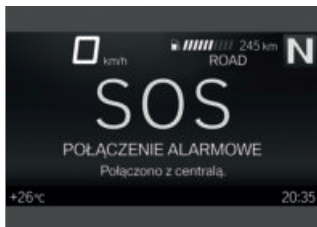

Nawiązano połączenie.

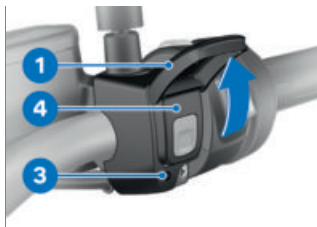

- Otworzyć pokrywkę ochronną **1**.
- Za pomocą mikrofonu **3** i głośnika **4** można przekazać informacje dla służb ratownictwa.

Połączenie alarmowe przy ciężkim upadku

- Nastąpi identyfikacja ciężkiego upadku lub zderzenia.
- » Połączenie alarmowe zostanie wywołane automatycznie i bezzwłocznie.

ŚWIATŁA

Światła mijania i światła postojowe

Światła postojowe włączają się automatycznie po włączeniu zapłonu.

 Światła postojowe stanowią obciążenie dla akumulatora. Zapłon można włączać tylko na krótki okres czasu.

72 OBSŁUGA

Światła mijania włączają się automatycznie w następujących okolicznościach:

- Gdy silnik zostanie uruchomiony.
- Gdy pojazd jest pchany przy włączonym zapłonie.

 Po wyłączeniu silnika można włączyć światła, włączając przy załączonym zapłonie światła drogowe lub sygnał świetlny.

– ze światłami do jazdy dziennej^{OW}

W ciągu dnia można alternatywnie do świateł mijania korzystać ze świateł do jazdy dziennej.

Światła drogowe i sygnał świetlny

- Włączanie zapłonu (☰➔ 62).



- Przesunąć przełącznik **1** w przód, aby włączyć światła drogowe.

- Przesunąć przełącznik **1** w tył, aby włączyć sygnał świetlny.

Odprowadzanie do domu światłami

- Wyłączyć zapłon.



- Zaraz po wyłączeniu zapłonu pociągnąć przełącznik **1** do tyłu i przytrzymać go do momentu, aż włączy się oświetlenie drogi do domu.
 - » Oświetlenie pojazdu będzie świecić przez minutę, a następnie wyłączy się automatycznie.
- Z tej funkcji można korzystać np. w celu oświetlenia drogi do drzwi wejściowych do domu po zaparkowaniu pojazdu.

Światła postojowe

- Wyłączanie zapłonu (☰➔ 63).



- Zaraz po wyłączeniu zapłonu należy przesunąć przycisk **1** w lewo i przytrzymać go, dopóki nie włączą się światła postojowe.
- Włączyć i ponownie wyłączyć zapłon, aby wyłączyć światła postojowe.

Dodatkowe reflektory

–z dodatkowym reflektorem LED^{AD}

Warunek

Dodatkowe reflektory są aktywne tylko wówczas, gdy aktywne są światła mijania.

 Dodatkowe reflektory są dopuszczone do eksploatacji jako reflektory przeciwmgielne i mogą być używane tylko przy złych warunkach pogodowych. Należy przestrzegać krajowych przepisów drogowych.

- Uruchamianie silnika (☛ 135).



- Nacisnąć przycisk **1**, aby włączyć dodatkowe reflektory.
-  Lampka kontrolna dodatkowego reflektora świeci się.
- Nacisnąć ponownie przycisk **1**, aby wyłączyć dodatkowe reflektory.

ŚWIATŁA DO JAZDY DZIENNEJ

–ze światłami do jazdy dziennej^{OW}

Tryb ręczny świateł do jazdy dziennej

Warunek

Tryb automatyczny świateł do jazdy dziennej jest wyłączony.



OSTRZEŻENIE

Włączanie świateł do jazdy dziennej w ciemności.

Niebezpieczeństwo wypadku

- Nie używać świateł do jazdy dziennej w ciemności.

74 OBSŁUGA

 Światła do jazdy w dzień są lepiej widoczne przez pojazdy z naprzeciwka w porównaniu ze światłami mijania. Dzięki temu widoczność w ciągu dnia jest lepsza.

- Uruchamianie silnika (☛ 135).
- W menu Ustawienia, Ustawienia pojazdu, Światła wyłączyć funkcję Tryb do jazdy dziennej. (Bliższe informacje dotyczące zasady działania multikontrolera, patrz rozdział "Wyświetlacz TFT" (☛ 97).)



- Nacisnąć przycisk **1**, aby włączyć światła do jazdy dziennej.

 Lampka kontrolna światel do jazdy dziennej świeci się.

- » Światła mijania oraz przednie światła postojowe zostaną wyłączone.
- W ciemności lub w tunelach: ponownie nacisnąć przycisk **1**, aby wyłączyć światła do jazdy

dziennej i włączyć światła mijania i przednie światło postojowe.

 Jeżeli przy włączonych światłach do jazdy dziennej włączone zostaną światła drogowe, światła do jazdy dziennej zostaną wyłączone po ok. 2 sekundach i włączone zostaną światła drogowe, światła mijania i przednie światło postojowe.

Jeżeli światła drogowe zostaną wyłączone, światła do jazdy dziennej nie zostaną ponownie włączone automatycznie, lecz w razie potrzeby muszą zostać włączone ręcznie.

Tryb automatyczny światel do jazdy dziennej

OSTRZEŻENIE

Automatyczne sterowanie światłami do jazdy dziennej nie może zastąpić własnej oceny warunków oświetleniowych.

Niebezpieczeństwo wypadku

- Automatyczne sterowanie światłami do jazdy dziennej należy wyłączyć przy słabych warunkach oświetleniowych.

 Przelączenie pomiędzy światłami do jazdy w dzień i światłami mijania lub przednimi światłami postojowymi może odbywać się automatycznie.

- W menu Ustawienia, Ustawienia pojazdu, Światła włączyć funkcję Tryb do jazdy dziennej.



Lampka kontrolna automatycznych światel do jazdy dziennej świeci.

» Jeżeli poziom jasności otoczenia spadnie poniżej określonej wartości, automatycznie załączone zostaną światła mijania (np. w tunelach). Po wykryciu wystarczającego poziomu jasności otoczenia światła do jazdy dziennej zostaną ponownie załączone.



Jeśli światła do jazdy dziennej są aktywne, wówczas świeci się lampka kontrolna światel do jazdy dziennej.

Ręczna obsługa światel przy włączonym trybie automatycznym

– Naciśnięcie przycisku światel do jazdy dziennej spowoduje wyłączenie ich i włączenie światel mijania oraz przedniego światła postojowego (np. przy wjeździe do tunelu, jeżeli ze względu na poziom jasności otoczenia tryb automatyczny światel do jazdy dziennej reaguje z opóźnieniem).

– Ponowne naciśnięcie przycisku światel do jazdy dziennej spowoduje ponowną aktywację trybu automatycznego światel do jazdy dziennej, tzn. światła te zostaną włączone po osiągnięciu wymaganego poziomu jasności otoczenia.

ŚWIATŁA AWARYJNE

Obsługa światel awaryjnych

- Włączyć zapłon.

 Światła awaryjne stanowią obciążenie dla akumulatora. Światła awaryjne można włączać tylko na krótki okres czasu.

 Jeśli z włączonymi światłami awaryjnymi wciśnięty zostanie przycisk kierunkowskazu, wówczas na czas uruchomienia funkcja kierun-

76 OBSŁUGA

kowskazu zastąpi funkcję świateł awaryjnych. Po zwolnieniu przycisku kierunkowskazu funkcja świateł awaryjnych jest ponownie aktywna.

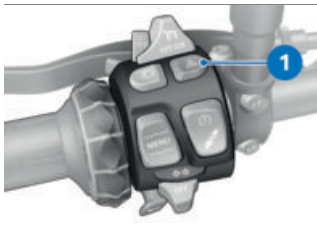

- Nacisnąć przycisk **1**, aby włączyć układ świateł awaryjnych.
» Można wyłączyć zapłon.
- Aby wyłączyć układ świateł awaryjnych, włączyć zapłon i w razie potrzeby nacisnąć ponownie przycisk **1**.

KIERUNKOWSKAZY

Obsługa kierunkowskazów

- Włączyć zapłon.



- Przesunąć przycisk **1** w lewo, aby włączyć kierunkowskazy z lewej strony.
- Przesunąć przycisk **1** w prawo, aby włączyć kierunkowskazy z prawej strony.
- Nacisnąć przycisk **1** w położeniu środkowym, aby wyłączyć kierunkowskazy.

Kierunkowskazy komfortowe



W przypadku naciśnięcia przycisku **1** w lewo lub w prawo kierunkowskazy wyłączają się automatycznie w następujących warunkach:

- Prędkość poniżej 30 km/h:
Po odcinku drogi o długości 50 m.
- Prędkość pomiędzy 30 km/h a 100 km/h: Po odcinku drogi zależnym od prędkości lub przy przyspieszeniu.
- Prędkość powyżej 100 km/h:
Po pięciokrotnym mignięciu.

W przypadku naciskania przycisku **1** w lewo lub w prawo nieco dłużej kierunkowskazy wyłączają się automatycznie po pokonaniu odcinka drogi zależnego od prędkości.

KONTROLA TRAKCJI (ASC/DTC)

Wyłączanie funkcji ASC/DTC

- Włączenie zapłonu (☰➔ 62).

 Funkcja ASC/DTC może zostać wyłączona również podczas jazdy.

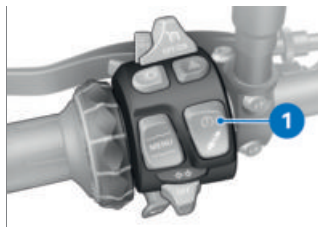

- Przytrzymać wciśnięty przycisk **1**, aż lampka kontrolna

i ostrzegawcza ASC/DTC zmieni wskazanie. Natychmiast po naciśnięciu przycisku **1** wyświetlany jest stan systemu ASC/DTC ON.

 świeci się.

Wyświetlany jest możliwy stan systemu ASC OFF!.

- Puścić przycisk **1** po zmianie stanu systemu ASC/DTC.

 nadal świeci.

Nowy stan systemu ASC/DTC OFF! jest wyświetlany przez krótki czas.

» Funkcja ASC/DTC jest wyłączona.

Włączenie funkcji ASC/DTC

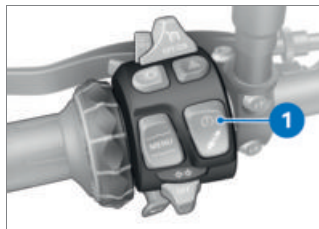

- Przytrzymać wciśnięty przycisk **1**, aż lampka kontrolna i ostrzegawcza ASC/DTC zmieni wskazanie.

78 OBSŁUGA

Natychmiast po naciśnięciu przycisku **1** wyświetlany jest stan systemu ASC/DTC OFF!

 gaśnie, a w przypadku niezakończonych samodia-
gnozy zaczyna migać.

Wyświetlany jest możliwy stan systemu ASC ON.

- Puścić przycisk **1** po zmianie statusu.

 pozostaje zgaszona wzgl. nadal miga.

Nowy stan systemu ASC/DTC ON jest wyświetlany przez krótki czas.

- » Funkcja ASC/DTC jest włączona.
- Alternatywnie można również wyłączyć i ponownie włączyć zapłon.



Jeśli lampka kontrolna i ostrzegawcza ASC/DTC nadal świeci po wyłączeniu i ponownym włączeniu zapłonu i następującej po tym jeździe z następującą prędkością minimalną, oznacza to usterkę w układzie ASC/DTC.

min. 5 km/h

- Szczegółowe informacje na temat systemu kontroli trakcji ASC/DTC zawarte są w rozdziale Szczegóły techniczne (▮ 159).

ELEKTRONICZNE USTAWIENIE RAMY (D-ESA)

–z Dynamic ESA^{OW}

Możliwości ustawienia

Za pomocą elektronicznej regulacji zawieszenia Dynamic ESA można komfortowo dostosować amortyzację tylnego koła do podłoża. Dostępne są dwa ustawienia amortyzacji i trzy poziomy naprężenia sprężyny.

Wyświetlanie ustawienia ramy



- Włączanie zapłonu (▮ 62).
- Nacisnąć na krótko przycisk **1**, aby wyświetlić aktualne ustawienie.

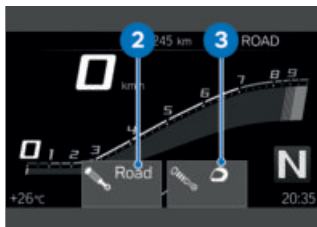

Wyświetlone zostaną ustawienia fabryczne amortyzacji **2** i naprężenie sprężyny **3**.

» Po chwili wskazanie zostanie automatycznie wygaszone.

Ustawianie amortyzacji

- Włączanie zapłonu (☛ 62).

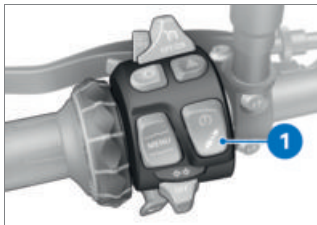

- Nacisnąć na krótko przycisk **1**, aby wyświetlić aktualne ustawienie.

Aby ustawić amortyzację:

- Kilkakrotnie krótko naciskać przycisk **1**, dopóki nie zostanie wyświetlone żądane ustawienie.

 Nie wolno dokonywać ustawień amortyzacji podczas jazdy.

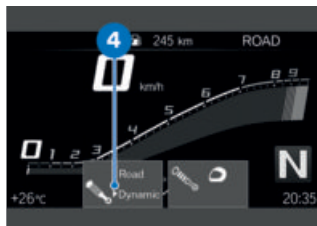

Wyświetla się strzałka wyboru **4**.

» Strzałka wyboru zgaśnie **4** po zmianie statusu.

Możliwe są następujące ustawienia:

- Road: amortyzacja do wygodnej jazdy po drodze
- Dynamic: amortyzacja do dynamicznej jazdy po drodze

80 OBSŁUGA

Ustawianie naprężenia sprężyny



Aby ustawić naprężenie sprężyny:

- Uruchamianie silnika (☰➔ 135).
- Kilkakrotnie długo naciskać przycisk **1**, dopóki nie zostanie wyświetlone żądane ustawienie.

 Wstępny naciąg sprężyny nie może być ustawiany podczas jazdy.

Możliwe są następujące ustawienia:

 Jazda solo

 Jazda solo z bagażem

 Jazda z pasażerem (i bagażem)

Jeśli żadne ustawienie nie jest możliwe, wyświetlany jest następujący komunikat: Przes. obciąż. dost. wyłą. podczas postoju.



Wyświetla się strzałka wyboru **4**.

» Strzałka wyboru zgaśnie **4** po zmianie statusu.

• Przed kontynuowaniem jazdy odczekać, aż przeprowadzony zostanie proces nastawczy.

» Jeśli przycisk **1** nie będzie wciskany przez dłuższy czas, wówczas amortyzacja oraz naprężenie sprężyny zostaną ustawione w sposób przedstawiony na wyświetlaczu.

TRYB JAZDY

Korzystanie z trybów jazdy

Firma BMW Motorrad przygotowała dla motocykla scenariusze zastosowania, spośród których można wybrać jeden, odpowiadający aktualnej sytuacji:

Wersja seryjna

- RAIN: Jazda na zmoczonej przez deszcz jezdni.
- ROAD: Jazda na suchej jezdni.
- z trybami jazdy Pro^{OW}

Z trybami jazdy Pro

- DYNAMIC: Dynamiczna jazda na suchej jezdni.
- DYNAMIC PRO: Dynamiczna jazda na suchej nawierzchni przy uwzględnieniu ustawień dokonanych przez kierowcę.

Dla każdego z tych scenariuszy udostępniane jest odpowiednie ustawienie z optymalnym współdziałaniem charakterystyki silnika, regulacji ABS i regulacji ASC/DTC.



Bliższe informacje na temat możliwych do wyboru trybów jazdy można znaleźć w rozdziale Szczegóły techniczne.

–z Dynamic ESA^{OW}

W wybranym scenariuszu możliwe jest również dostosowanie ustawień zawieszenia.

Preselekcja trybu jazdy

–z trybami jazdy Pro^{OW}

Za pomocą preselekcji trybów jazdy można indywidualnie dobrać ulubione tryby jazdy w funkcji preselekcji.

Do preselekcji trybów jazdy można dodać dwa do maksymalnie czterech trybów jazdy. Ustawienie fabryczne: RAIN, ROAD, DYNAMIC i DYNAMIC PRO

Konfiguracja preselekcji trybów jazdy

–z trybami jazdy Pro^{OW}

- Włączyć zapłon (☛ 62).
- Wywołać menu Ustawienia, Ustawienia pojazdu, Wybór trybu jazdy.
- Uaktywnić lub dezaktywować tryby jazdy dla preselekcji trybów jazdy.
 - » Uaktywnione tryby jazdy będą dostępne do wyboru.
 - » Jeśli uaktywnione zostaną mniej niż dwa tryby jazdy, pojawi się komunikat: Czynność niemożliwa. Osiągn. min. liczbę.
 - » Jeśli uaktywnione zostaną więcej niż cztery tryby jazdy, pojawi się komunikat: Czynność niemożliwa. Osiągn. maks. liczbę.
 - » Tryby jazdy dobrane w preselekcji trybów jazdy pozostaną aktywne również po wyłączeniu zapłonu.

82 OBSŁUGA

Wybór trybu jazdy

- Włączanie zapłonu (☛ 62).



- Wcisnąć przycisk 1.



Aktywny tryb jazdy 2 przesunie się w tło i wyświetlany będzie w oknie Pop-up 3. Pomoc orientacyjna 4 pokazuje, ile trybów jazdy jest dostępnych.



- Wcisnąć przycisk 1, dopóki w oknie Pop-up nie zostanie wyświetlony żądany tryb jazdy.

 W zależności od trybu jazdy lub jego konfiguracji reakcja układów regulacji dynamiki jazdy może być ograniczona.

Możliwe ograniczenia wyświetlone zostaną w formie wyskakującego komunikatu, np. Uwaga! Ustawienie ABS i DTC..

Bliższe informacje na temat układów regulacji dynamiki jazdy ABS i ASC/DTC można znaleźć w rozdziale "Szczegóły techniczne".

–z trybami jazdy Pro^{OW}

- » Dostępność trybów jazdy zależy od indywidualnej konfiguracji preselekcji trybów jazdy.◁
- » Podczas postoju motocykla wybrany tryb jazdy aktywowany jest po ok. 2 sekundach.

- » Aktywowanie nowego trybu jazdy podczas jazdy odbywa się po spełnieniu poniższych warunków:
 - Manetka gazu ustawiona w położeniu biegu jałowego.
 - Hamulec nie jest włączony.
 - Regulator prędkości jest wyłączony.
- » Ustawiony tryb jazdy wraz z wybranymi parametrami silnika, układu ABS, ASC/DTC i Dynamic ESA będzie zachowany również po wyłączeniu zapłonu.

TRYB JAZDY PRO

–z trybami jazdy Pro^{OW}

Możliwość ustawienia

Tryby jazdy PRO mogą być ustawiane indywidualnie.

Konfiguracja trybu jazdy DYNAMIC PRO

- Włączanie zapłonu (☛ 62).
- Wywołać menu Ustawienia, Ustawienia pojazdu, Wybór trybu jazdy.
- Wybrać i uaktywnić Tryb jazdy DYNAMIC PRO.
- Wybrać i potwierdzić Konfiguracja.



Wybrano system Silnik. Aktualne ustawienie wyświetlane jest jako wykres **1** z objaśnieniami dotyczącymi systemu **2**.

- Wybrać system i potwierdzić.



Możliwe ustawienia **3** i odnośne wyjaśnienia **4** można przewijać.

- Ustawić system.
- » Systemy Silnik, DTC i ABS mogą być ustawiane w ten sam sposób.
- Ustawienia mogą zostać zresetowane do ustawień fabrycznych:
- Resetowanie ustawień trybu jazdy (☛ 84).

84 OBSŁUGA

Resetowanie ustawień trybu jazdy

- Konfiguracja Tryb jazdy DYNAMIC PRO (→ 83).
 - Wybrać i potwierdzić Resetowanie.
- » W odniesieniu do Tryb jazdy DYNAMIC PRO obowiązują następujące ustawienia fabryczne:
- DTC: DYNAMIC PRO
 - ABS: DYNAMIC
 - Silnik: DYNAMIC

TEMPOMAT

-z regulacją prędkości^{OW}

Wskazanie przy ustawianiu (informacja o limicie prędkości jest nieaktywna)



Symbol 1 regulacji prędkości jazdy wyświetlany jest w widoku Pure Ride i w górnym wierszu statusu.

Wskazanie przy ustawianiu (informacja o limicie prędkości jest aktywna)



Symbol 1 regulacji prędkości jazdy wyświetlany jest w widoku Pure Ride i w górnym wierszu statusu.

Włączanie regulatora prędkości



- Przesunąć przełącznik 1 w prawo.
- » Można używać przycisku 2.

Zapisywanie prędkości



- Nacisnąć na krótko przycisk **1** w przód.



Zakres ustawień regulatora prędkości jazdy

30...210 km/h



Lampka kontrolna regulatora prędkości świeci.

- » Aktualna prędkość zostanie zapamiętana i będzie utrzymywana.

Przyspieszanie



- Nacisnąć na krótko przycisk **1** w przód.
- » Wraz z każdym naciśnięciem prędkość będzie zwiększana o 1 km/h.

- Nacisnąć przycisk **1** w przód i przytrzymać.
- » Prędkość zwiększana będzie płynnie.
- » Jeśli przycisk **1** nie będzie więcej uruchamiany, wówczas osiągnięta prędkość zostanie zapisana i będzie utrzymywana.

Zwalnianie



- Nacisnąć krótko przycisk **1** w tył.
- » Przy każdym naciśnięciu prędkość będzie zmniejszana o 1 km/h.
- Nacisnąć krótko przycisk **1** w tył i przytrzymać.
- » Prędkość zmniejszana będzie płynnie.
- » Jeśli przycisk **1** nie będzie więcej uruchamiany, wówczas osiągnięta prędkość zostanie zapisana i będzie utrzymywana.

86 OBSŁUGA

Dezaktywacja regulatora prędkości

- Aby wyłączyć regulator prędkości jazdy, wcisnąć hamulec, sprzęgło lub uruchomić manetkę gazu (zredukować gaz poza ustawienie podstawowe).

» Lampka kontrolna regulatora prędkości jazdy zgaśnie.

Przywracanie poprzedniej prędkości



- Nacisnąć przycisk **1** krótko w tył, aby kontynuować jazdę z zapisaną prędkością.

 Dodanie gazu nie dezaktywuje regulacji prędkości. Jeśli manetka gazu zostanie puszczona, prędkość spadnie tylko do zapisanej wartości, nawet jeśli kierowca zamierzał właściwie zmniejszyć prędkość jeszcze bardziej.

 Lampka kontrolna regulatora prędkości świeci.

Wyłączanie regulatora prędkości

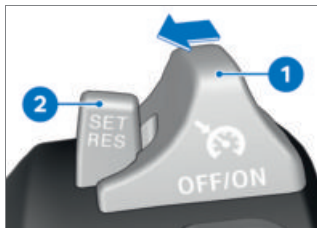

- Przesunąć przełącznik **1** w lewo.
- » Układ zostanie wyłączony.
- » Przycisk **2** jest zablokowany.

SYGNALIZATOR BŁYSKOWY

–z trybami jazdy Pro^{OW}

Włączanie i wyłączanie sygnalizatora błyskowego



- Wywołać menu Settings, Ustawienia pojazdu.
- Włączyć lub wyłączyć Sygnalizator błyskowy.

Ustawianie sygnalizatora błyskowego zmiany biegów

- Włączyć funkcję Sygnalizator błyskowy.
- Wywołać menu Ustawienia, Ustawienia pojazdu, Konfiguracja (pod Sygnalizator błyskowy).
- » Możliwe są następujące ustawienia:
 - Pocz. pr. obr.
 - Koń. pr. obr.
 - Jasność
 - Częstotliwość. Częstotliwość migania 0 Hz odpowiada światłu ciągłemu.
- » Zmiany jasności i częstotliwości migania sygnalizowane są przez sygnalizator błyskowy krótkim świeceniem lub miganiem.

ALARM MOTOCYKLOWY (DWA)

Aktywacja

- z alarmem motocyklowym (DWA)^{OW}
- Włączanie zapłonu (☛ 62).
- Dostosowanie alarmu motocyklowego (☛ 90).
- Wyłączyć zapłon.
- » Jeżeli alarm motocyklowy jest uaktywniony, po wyłączeniu zapłonu następuje automatyczna aktywacja alarmu.

- » Aktywacja trwa ok. 30 sekund.
- » Kierunkowskazy zaświecą dwukrotnie.
- » Sygnał potwierdzający rozbrzmiewa dwukrotnie (o ile został zaprogramowany).
- » Alarm motocyklowy jest aktywny.
- z Keyless Ride^{OW}

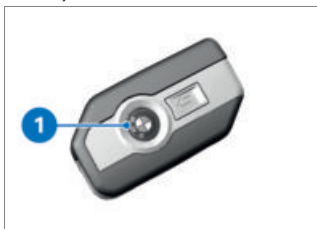

- Wyłączyć zapłon.
- Dwa razy nacisnąć przycisk 1 na pilocie.
- » Aktywacja trwa ok. 30 sekund.
- » Kierunkowskazy zaświecą dwukrotnie.
- » Sygnał potwierdzający rozbrzmiewa dwukrotnie (o ile został zaprogramowany).
- » Alarm motocyklowy jest aktywny.



- Aby wyłączyć czujnik ruchu (np. jeśli motocykl jest transportowany w pociągu, a silne ruchy mogłyby wywołać alarm), podczas fazy aktywacji ponownie nacisnąć przycisk **1** na pilocie.

- » Kierunkowskazy zaświecą trzykrotnie.
- » Sygnał potwierdzający rozlegnie się trzykrotnie (o ile został zaprogramowany).
- » Czujnik ruchu jest dezaktywowany.<

Sygnał alarmowy

–z alarmem motocyklowym (DWA)^{OW}

Alarm DWA może zostać załączony wskutek:

- Czujnik ruchu
- Próba uruchomienia przy pomocy nieupoważnionego kluczyka zapłonu.
- Odłączenie DWA od akumulatora motocykla (akumulator DWA przejmuje zasilanie prądem - tylko sygnał alarmowy,

bez sygnalizacji kierunkowskazami)

–z Keyless Ride^{OW}

 Jeśli kluczyk z pilotem znajduje się w zasięgu odbioru, alarm wyzwolony przez czujnik przechyłu jest wyciszony.<

Jeśli akumulator alarmu motocyklowego DWA jest rozładowany, wszystkie funkcje są podtrzymywane, niemożliwe jest jedynie wyzwolenie alarmu w przypadku odłączenia od akumulatora motocykla.

Czas trwania alarmu wynosi ok. 26 sekund. Podczas alarmu rozlega się sygnał alarmowy i migają kierunkowskazy. Rodzaj sygnału alarmowego może zostać ustawiony przez Dealera BMW Motorrad.

–z Keyless Ride^{OW}

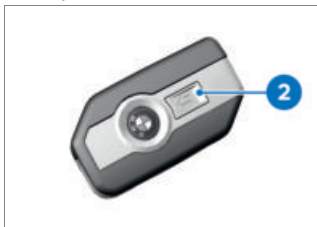

Aktywowany sygnał alarmowy można w każdej chwili wyłączyć naciskając przycisk **2** na pilocie, co nie powoduje dezaktywacji alarmu motocyklowego.

Jeżeli alarm włączy się pod nieobecność kierowcy, podczas włączania zapłonu kierowca zostanie o tym poinformowany poprzez pojedynczy sygnał alarmowy. Następnie przez czas jednej minuty dioda alarmu DWA będzie sygnalizować jego przyczynę.

Sygnaly świetlne diody świecącej DWA:

- 1 mignięcie: czujnik ruchu 1
- 2 mignięcia: czujnik ruchu 2
- 3x mignięcie: zapłon włączony przy użyciu kluczyka motocyklowego bez upoważnienia
- 4 mignięcia: odłączenie alarmu motocyklowego (DWA) od akumulatora motocykla

–5 mignięć: czujnik ruchu 3

Dezaktywacja

–z alarmem motocyklowym (DWA)^{OW}

- Włączanie zapłonu (☰➔ 62).
 - » Kierunkowskazy zaświecą jeden raz.
 - » Sygnał potwierdzający rozlegnie się jednokrotnie (o ile został zaprogramowany).
 - » Autoalarm jest wyłączony.
- z Keyless Ride^{OW}

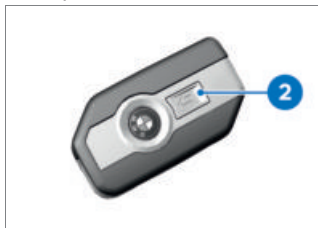

- Raz nacisnąć przycisk **2** na kluczyku z pilotem.

 Jeśli funkcja alarmu została nie wyłączona za pomocą kluczyka z pilotem, a następnie nie zostanie włączony zapłon, to funkcja alarmu przy zaprogramowanej „aktywacji po wyłączeniu zapłonu” stanie się z powrotem automatycznie aktywna po ok. 30 sekundach.

- » Kierunkowskazy zaświecą jeden raz.

90 OBSŁUGA

- » Sygnał potwierdzający rozlegnie się jednokrotnie (o ile został zaprogramowany).
- » Autoalarm jest wyłączony.◁

Dostosowanie alarmu motocyklowego

- Włączanie zapłonu (▣▣▣ 62).
- Wywołać menu Ustawienia, Ustawienia pojazdu, DWA.
- » Możliwe są następujące ustawienia:
 - Dostosowanie Syg. ostr.
 - Włączanie i wyłączanie Czujnik nachylenia
 - Włączanie i wyłączanie Dźwięk ustawienia
 - Włączanie i wyłączanie Autom. ustawianie
 - z alarmem motocyklowym (DWA)^{OW}
- » Możliwości ustawienia (▣▣▣ 90)◁

Możliwości ustawienia

- z alarmem motocyklowym (DWA)^{OW}

Syg. ostr.: Ustawić nasilający się i cichnący albo przerywany dźwięk alarmu.

Czujnik nachylenia: włączyć czujnik nachylenia, aby monitorować nachylenie pojazdu. Instalacja alarmowa reaguje np. przy kradzieży lub odholowaniu motocykla.



Na czas transportu motocykla należy dezaktywować czujnik nachylenia, aby zapobiec uruchomieniu DWA.

Dźwięk ustawienia: Sygnał potwierdzenia po aktywacji/dezaktywacji DWA dodatkowo oprócz świecenia kierunkowskazów.

Autom. ustawianie: Automatyczna aktywacja funkcji alarmu przy wyłączaniu zapłonu.

KONTROLA CIŚNIENIA POWIETRZA W OPONACH (RDC)

- z kontrolą ciśnienia w oponach (RDC)^{OW}

Włączanie/wyłączanie komunikatu o ciśnieniu zadanym

- W momencie osiągnięcia minimalnego ciśnienia w oponach wyświetlony może zostać komunikat o ciśnieniu zadanym.
- Wywołać menu Ustawienia, Ustawienia pojazdu, RDC.
- Włączyć lub wyłączyć Ostrzeż. o ciśn. zad..

PODGRZEWANE MANETKI

–z podgrzewanymi manetkami^{OW}

Podgrzewanie manetek kierownicy – obsługa

- Uruchamianie silnika (➡ 135).

 Podgrzewanie manetek aktywne jest tylko podczas pracy silnika.

 Zużycie prądu podwyższone poprzez podgrzewanie manetek może podczas jazdy w dolnym zakresie prędkości obrotowej spowodować rozładowanie akumulatora. Przy niedostatecznym naładowaniu akumulatora w celu zwiększenia zdolności rozruchowej podgrzewanie manetek kierownicy zostanie wyłączone.



- Wciskać przycisk **1** tak często, dopóki nie zostanie wyświetlony żądany stopień grzania **2** przed symbolem podgrzewania manetek kierownicy **3**.

Dostępne są trzy stopnie podgrzewania manetek kierownicy. Wysoka moc ogrzewania służy do szybkiego podgrzania manetek, następnie należy przełączyć moc ogrzewania na niższy poziom.

 Wysoka moc grzewcza

 Średnia moc grzewcza

 Niska moc grzewcza

» Jeśli nie będą przeprowadzane żadne inne zmiany, wówczas ustawiony zostanie wybrany stopień grzania.

- Aby wyłączyć podgrzewanie manetek kierownicy, kilkakrotnie naciśnięć przycisk **1**, aż symbol podgrzewania **3** zniknie z wyświetlacza.

SIEDZENIE

Demontaż siedzenia Warunek

Odstawić motocykl, zwracając przy tym uwagę, czy podłoże jest równe i stabilne.

92 OBSŁUGA



- Obrócić zamek siedzenia **1** kluczykiem pojazdu przeciwnie do ruchu wskazówek zegara.
- » Siedzenie jest odryglowane.

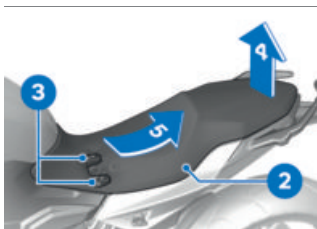

- Podnieść siedzenie **2** w kierunku strzałki **4**.
- Zdjąć siedzenie **2** w kierunku strzałki **5** z uchwytu **3**.
- Położyć siedzenie **2** na czystej powierzchni.

Montaż siedzenia

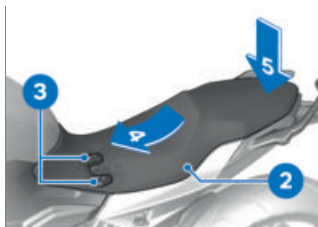

- Wsunąć siedzenie **2** zgodnie z kierunkiem strzałki **4** na mocowania **3**.
- Mocno docisnąć siedzenie w kierunku strzałki **5**.
- » Siedzenie powinno się za-blokować (charakterystyczny dźwięk).

WYŚWIETLACZ TFT

05

WSKAZÓWKI OGÓLNE	96
ZASADA	97
WIDOK PURE RIDE	104
USTAWIENIE OGÓLNE	105
BLUETOOTH	106
MÓJ POJAZD	110
KOMPUTER POKŁADOWY	113
NAWIGACJA	114
MEDIA	116
TELEFON	117
WYŚWIETLIĆ WERSJĘ OPROGRAMOWANIA	118
WYŚWIETLIĆ INFORMACJE O LICENCJI	118

WSKAZÓWKI OGÓLNE

Ostrzeżenia

OSTRZEŻENIE

Obsługa smartfona podczas jazdy lub przy włączonym silniku

Niebezpieczeństwo wypadku

- Należy zawsze przestrzegać obowiązujących przepisów ruchu drogowego.
- Nie korzystać ze smartfona podczas jazdy (z wyjątkiem zastosowań bez konieczności ręcznej obsługi np. telefonowanie za pośrednictwem urządzenia głośnomówiącego).

OSTRZEŻENIE

Gwałtowne skręcanie w celu oddalenia się od zdarzenia drogowego i utrata kontroli

Niebezpieczeństwo wypadku w wyniku obsługi zintegrowanych systemów diagnostyczno-informacyjnych w trakcie jazdy

- Tego rodzaju systemy i urządzenia należy obsługiwać jedynie wtedy, gdy pozwala na to sytuacja komunikacyjna.
- W razie potrzeby należy się zatrzymać i obsługiwać systemy lub urządzenia w trakcie postoju.

Connectivity-Funkcje

Connectivity-Funkcje obejmują media, telefon i nawigację.

Funkcje Connectivity mogą być używane, gdy wyświetlacz TFT jest podłączony do urządzenia mobilnego i kasku (►►► 107).

Więcej informacji o funkcjach Connectivityna:

bmw-motorrad.com/connectivity



Jeśli zbiornik paliwa znajduje się pomiędzy mobilnym urządzeniem końcowych a wyświetlaczem TFT, połączenie Bluetooth może zostać

ograniczone. BMW Motorrad zaleca przechowywanie mobilnego urządzenia końcowego powyżej zbiornika paliwa (np. w kieszeni kurtki).

 W zależności od mobilnego urządzenia końcowego zakres funkcji Connectivity może być ograniczony.

BMW Motorrad Powiązana aplikacja

Przy użyciu BMW Motorrad Powiązanej aplikacji można ściągnąć informacje na temat użytkownika i pojazdu. Niektóre funkcje np. nawigacja wymagają zainstalowania aplikacji na mobilnym urządzeniu końcowym i połączenia jej z wyświetlaczem TFT. Wraz z aplikacją uruchamia się prowadzenie do celu i nawigacja dopasowuje się.

 W przypadku niektórych urządzeń mobilnych, np. z systemem operacyjnym iOS przed rozpoczęciem używania należy uruchomić aplikację BMW Motorrad Connected App.

Aktualność

Po zakończeniu redakcji tekstu mogą nastąpić aktualizacje wyświetlacza TFT. Z tego też powodu mogą wynikać rozbieżności pomiędzy instrukcją obsługi, a tym motocyklem. Zaktualizowane informacje na stronie: bmw-motorrad.com/service

ZASADA

Elementy sterownicze

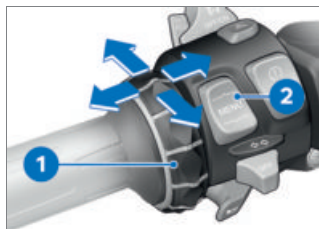

Wszystkie treści wyświetlacza obsługuje się przez multikontroler **1** oraz przycisk kołskowy MENU **2**.

W zależności od kontekstu, możliwe są następujące funkcje.

Funkcje multikontrolera **Przekręcić multikontroler w górę:**

- Przesuwanie kursora na listach w górę.
- Wybór ustawień.

98 WYŚWIETLACZ TFT

–Zwiększanie głośności.

Przekreślić multikontroler w dół:

- Przesuwanie kursora na listach w dół.
- Wybór ustawień.
- Zmniejszanie głośności.

Przechylić multikontroler w lewo:

- Uruchomić funkcję zgodnie z komunikatami Check-Control.
- Aktywowanie funkcji w lewo lub z powrotem.
- Po zakończeniu ustawień powrót do widoku menu.
- W widoku menu: przejście o jeden poziom w górę.
- W menu Mój pojazd: przesunięcie o jedną stronę dalej.

Przechylić multikontroler w prawo:

- Potwierdzenie wyboru.
- Potwierdzenie ustawień.
- Przejście do następnego kroku menu.
- W listach przewijanie w prawo.
- W menu Mój pojazd: przesunięcie o jedną stronę dalej.

Funkcje przycisku kołyskowego MENU

 Wskazówki nawigacji wyświetlane są w oknie dialogowym, gdy nie jest wywołane menu Nawigacja. Ob-

stuga przycisku kołyskowego MENU jest przejściowo ograniczona.

Nacisnąć na krótko od góry MENU:

- W widoku menu: przejście o jeden poziom w górę.
- W widoku Pure Ride: zmiana wskazania dla wiersza statusu.

Nacisnąć długo ku górze MENU:

- W widoku menu: otworzyć widok Pure Ride.
- W widoku Pure Ride: zmienić wyróżnienie na nawigatora.

Nacisnąć krótko w dół MENU:

- Przejsć o jeden poziom w dół.
- Brak funkcji na najniższym poziomie.

Nacisnąć długo w dół MENU:

- Przejście z powrotem do ostatnio wyświetlanego menu, po wywołaniu zmiany menu poprzez długie naciśnięcie przycisku kołyskowego MENU od góry.

Wskazówki dotyczące obsługi w menu głównym

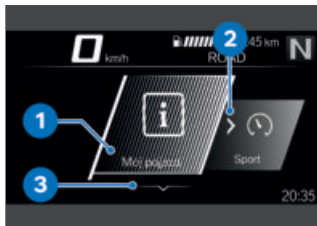

Informacja o tym, jakie interakcje są możliwe, jest wyświetlana za pomocą wskazówek dotyczących obsługi.

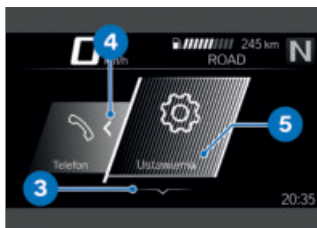

Znaczenie wskazówek dotyczących obsługi:

- Wskazówka dotycząca obsługi **1**: osiągnięto lewy koniec.
- Wskazówka dotycząca obsługi **2**: można przesunąć w prawo.
- Wskazówka dotycząca obsługi **3**: można przesunąć w dół.

- Wskazówka dotycząca obsługi **4**: można przesunąć w lewo.
- Wskazówka dotycząca obsługi **5**: osiągnięto prawy koniec.

Wskazówki dotyczące obsługi w podmenu

Poza wskazówkami dotyczącymi bezpieczeństwa w menu głównym w zakładkach podmenu umieszczono kolejne wskazówki.



Znaczenie wskazówek dotyczących obsługi:

- Wskazówka dotycząca obsługi **1**: aktualny wskaźnik znajduje się w menu hierarchicznym. Liczba symboli wskazuje nawet do trzech poziomów menu podrzędnych. Kolor symbolu zmienia się w zależności od tego, czy powrót nastąpił w górę czy w dół.

100 WYŚWIETLACZ TFT

- Wskazówka dotycząca obsługi **2**: nie można wyświetlić kolejnego poziomu menu.
- Wskazówka dotycząca bezpieczeństwa **3**: nie wszystkie wpisy mogą zostać wyświetlone.

Wyświetlić widok Pure Ride

- Nacisnąć długo przycisk MENU w górę.

Włączanie i wyłączanie funkcji



Przed niektórymi punktami menu umieszczono okienko. Okienko pokazuje, czy funkcja jest włączona czy wyłączona. Symbole akcji za punktami menu przedstawiają, jaka funkcja zostanie włączona poprzez krótkie przechylenie multikontrolera w prawo.

Przykłady włączania i wyłączania:

- Symbol **1** wskazuje, że funkcja jest włączona.

- Symbol **2** wskazuje, że funkcja jest włączona.
- Symbol **3** wskazuje, że można wyłączyć funkcję.
- Symbol **4** wskazuje, że można włączyć funkcję.

Wywołaj menu

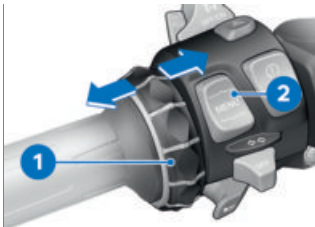

- Wyświetlić widok Pure Ride (100).
- Nacisnąć na krótko przycisk **2** w dół.

Można wywołać następujące menu:

- Mój pojazd
- Nawigacja
- Media
- Telefon
- Ustawienia

- Kilkakrotnie nacisnąć multikontroler **1** na krótko w prawą stronę, aż zostanie zaznaczony żądany punkt menu.
- Nacisnąć na krótko przycisk **2** w dół.

 Menu Ustawienia może być wywołane tylko podczas postoju.

Przesunąć kursor na listach

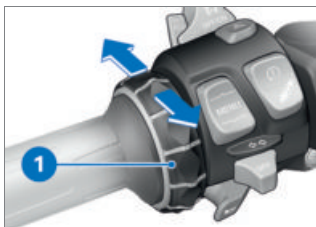

- Wywołać menu (☰ ➔ 100).
- Aby przesunąć kursor na listach w dół, przekręcić multikontroler **1** w dół, aż żądana pozycja zostanie zaznaczona.
- Aby przesunąć kursor na listach w górę, przekręcić multikontroler **1** w górę, aż żądana pozycja zostanie zaznaczona.

Potwierdzić wybór

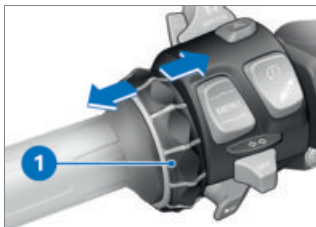

- Wybrać żądaną pozycję.
- Przycisnąć multikontroler **1** na krótko w prawą stronę.

Wywołać ostatnio wyświetlane menu

- W widoku Pure Ride: nacisnąć na długo od dołu przycisk kołyskowy MENU.
- » Wyświetla się ostatnio wyświetlane menu. Wybrana jest ostatnio zaznaczona pozycja.

Zmiana głównego interfejsu obsługi

–z instalacją pod system nawigacji^{OW}

Jeśli Navigator jest podłączony, istnieje możliwość przełączania między obsługą Navigator a wyświetlaczem TFT.

Zmiana głównego interfejsu obsługi

–z instalacją pod system nawigacji^{OW}

- Bezpieczne mocowanie urządzenia nawigacyjnego (☰ ➔ 219).
- Wyświetlić widok Pure Ride (☰ ➔ 100).
- Nacisnąć długo przycisk MENU w górę.
- » Główny interfejs obsługi zmienia się na Navigator lub wyświetlacz TFT. Po lewej stronie w górnym wierszu statusu zaznaczone jest aktywne urządzenie. Polecenia dotyczą zawsze urządzenia, które jest aktywne, aż do dokonania

102 WYŚWIETLACZ TFT

ponownej zmiany głównego interfejsu obsługi.

» Obsługa systemu nawigacji (▮▮▮ 221)

Wyświetlanie stanu systemu

Jeśli funkcja została włączona bądź wyłączona, stan systemu jest wyświetlany w dolnym obszarze menu.

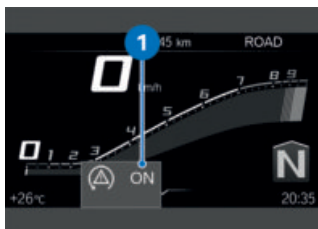

Przykład znaczenia stanów systemu:

– Stan systemu **1**: funkcja ASC/DTC jest włączona.

Zmiana wskazania dla wiersza statusu

Warunek

Motocykl stoi. Wyświetlany jest widok Pure Ride.

• Włączanie zapłonu (▮▮▮ 62).

» Na wyświetlaczu TFT dostępne są wszelkie informacje niezbędne dla jazdy po drogach publicznych z komputera pokładowego (np. TRIP **1**) i podróznego komputera pokładowego (np. TRIP **2**). Infor-

macje mogą być wyświetlane w górnym wierszu statusu.

– z kontrolą ciśnienia w oponach (RDC) ^{OW}

» Dodatkowo, mogą być wyświetlane informacje z kontroli ciśnienia w oponach. ◁

• Wybór zawartości wiersza statusu (▮▮▮ 103).



• Na długo nacisnąć przycisk **1**, by pokazać widok Pure Ride.

• Nacisnąć przycisk **1** na krótko by wybrać wartość w górnym wierszu statusu **2**.

Mogą być wyświetlane następujące wartości:



Przebieg całkowity













Przebieg aktualny 1



Przebieg aktualny 2



Zużycie 1 (średnio)

-  Zużycie 2 (średnio)
-  Czas jazdy 1
-  Czas jazdy 2
-  Przerwy 1
-  Przerwy 2
-  Prędkość 1 (średnio)
-  Prędkość 2 (średnio)
- z kontrolą ciśnienia w oponach (RDC)^{OW}
-  Ciśn. napomp. opony \triangleleft
-  Poziom paliwa
-  Zasięg

Wybór zawartości wiersza stanu

- Wywołać menu Ustawienia, Wskazanie, Treść wiersza statusu.
- Włączyć żądane komunikaty.
- » Wybrane wskazania można zmieniać w wierszu statusu. Jeśli nie wybrano żadnych komunikatów, wyświetlany jest tylko zasięg.

Wybrać ustawienia

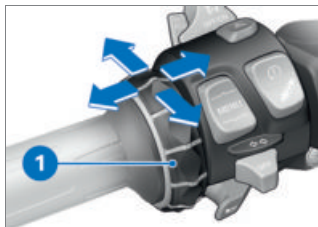

- Wybrać i potwierdzić żądane ustawienie.
- Przekręcić multikontroler **1** w dół, aż zostanie zaznaczone żądane ustawienie.
- Gdy wskazówka dotycząca obsługi jest dostępna, przechylić multikontroler **1** w prawo.
- Gdy wskazówka dotycząca obsługi nie jest dostępna, przechylić multikontroler **1** w lewo.
- » Ustawienie zostało zapisane.

Włączyć lub wyłączyć informację o limicie prędkości Warunek

Motocykl jest połączony z kompatybilnym urządzeniem mobilnym. Na urządzeniu mobilnym jest zainstalowana aplikacja BMW Motorrad Connected App.

- Info. o ogr. pr. wskazuje aktualnie dozwoloną prędkość maksymalną, o ile

104 WYŚWIETLACZ TFT

została ona udostępniona przez wydawcę map cyfrowych w nawigacji.

- Wywołać menu Ustawienia, Wskazanie.
- Włączyć lub wyłączyć Info. o ogr. pr..

WIDOK PURE RIDE

Obrotomierz



- 1 Skala
- 2 Niski zakres prędkości obrotowej
- 3 Wysoki/ Czerwony zakres prędkości obrotowej
- 4 Wskazówka
- 5 Wskaźnik zwłoczny
- 6 Jednostka obrotomierza: 1000 obr./min

Zasięg



Wskazanie zasięgu **1** informuje o tym, jaki odcinek drogi można pokonać z aktualnym poziomem paliwa. Obliczenie odbywa się na podstawie średniego zużycia i ilości paliwa w zbiorniku.

- Jeśli motocykl ustawiony jest na podpórcę bocznej, wówczas ze względu na przechylenie nie można prawidłowo odczytać poziomu paliwa. Z tego powodu, ponowne obliczenie możliwego zasięgu odbywa się tylko ze złożoną boczną podpórką.
- Pozostały zasięg jest wyświetlany po osiągnięciu rezerwy paliwa wraz z ostrzeżeniem.
- Po zatankowaniu pozostały zasięg jest obliczany ponownie, gdy ilość paliwa jest większa niż rezerwa paliwa.
- W przypadku ustalonego zasięgu chodzi o wartość przybliżoną.

Zalecenie zmiany biegu na wyższy



Zalecenie zmiany biegu na wyższy w widoku Pure Ride 1 lub w wierszu statusu 2 sygnalizuje najlepszy pod względem ekonomicznym moment na zmianę biegu na wyższy.

USTAWIENIE OGÓLNE

Ustawianie głośności

- Połączyć kask kierowcy i kask pasażera (☞ 108).
- Zwiększanie głośności: przekręcić multikontroler w górę.
- Zmniejszanie głośności: przekręcić multikontroler w dół.
- Włączyć tryb wyciszenia: przekręcić multikontroler całkiem w dół.

Ustawianie daty

- Włączenie zapłonu (☞ 62).
- Wywołać menu Ustawienia, Ustawienia systemu, Data i godzina, Ustawianie daty.

- Ustawić Dzień, Mies. i Rok.
- Potwierdzić ustawienie.

Ustawić format daty

- Wywołać menu Ustawienia, Ustawienia systemu, Data i godzina, Format daty.
- Wybrać żądane ustawienie.
- Potwierdzić ustawienie.

Ustawianie zegara

- Włączenie zapłonu (☞ 62).
- Wywołać menu Ustawienia, Ustawienia systemu, Data i godzina, Ustawianie zegara.
- Ustawić Godz. i Minuta.

Ustawić format czasu

- Wywołać menu Ustawienia, Ustawienia systemu, Data i godzina, Format godziny.
- Wybrać żądane ustawienie.
- Potwierdzić ustawienie.

Ustawianie jednostek

- Wywołać menu Ustawienia, Ustawienia systemu, Jednostki.

Można ustawić następujące jednostki miary:

- Prędkość
- Zużycie
- z kontrolą ciśnienia w oponach (RDC)^{OW}
- Ciśnienie <

106 WYŚWIETLACZ TFT

–Temperatura

Ustawić język

- Wywołać menu Ustawienia, Ustawienia systemu, Język.

Można ustawić następujące języki:

- Niemiecki
- Angielski (UK)
- Angielski (US)
- Hiszpański
- Francuski
- Włoski
- Holenderski
- Polski
- Portugalski
- Turecki
- Rosyjski
- Ukraiński
- Chiński
- Japoński
- Koreański
- Tajski

Ustawianie jasności

- Wywołać menu Ustawienia, Wskazanie, Jasność.
 - Ustawianie jasności.
- » Jasność wyświetlacza przyciemniana jest do ustawionej wartości w przypadku przekroczenia określonej jasności otoczenia.

Resetowanie wszystkich ustawień

- Wszystkie ustawienia w menu Ustawienia mogą być zresetowane do ustawień fabrycznych.
- Wywołać menu Ustawienia.
- Wybrać i potwierdzić Resetuj wszystko.

Ustawienie w następujących menu będą zresetowane:

- Ustawienia pojazdu
- Ustawienia systemu
- Połączenia
- Wskazanie
- Informacje

» Istniejące połączenia Bluetooth nie zostają skasowane.

BLUETOOTH

Bezprzewodowa komunikacja bliskiego zasięgu

Bluetooth to technologia bezprzewodowej komunikacji bliskiego zasięgu. Urządzenia Bluetooth nadają jako Short Range Devices (transmisja o ograniczonym zasięgu) w niewymagającym licencji paśmie ISM (Industrial, Scientific and Medical Band) pomiędzy 2,402 GHz a 2,480 GHz. Mogą być użytkowane na całym świecie bez posiadania specjalnych zezwoleń.

Mimo iż technologia Bluetooth skonstruowana została po to, aby nawiązywać stabilne połączenia na niewielkie odległości, to tak jak w przypadku każdej technologii radiowej możliwe są zakłócenia. Połączenia mogą ulegać zakłóceniom, krótkotrwałym przerwom, a nawet zostać całkowicie utracone. Szczególnie wówczas, gdy kilka urządzeń wykorzystywanych jest w jednej sieci bluetooth, nie można zagwarantować bezproblemowej pracy systemu w każdej sytuacji.

Możliwe źródła zakłóceń:

- pola elektromagnetyczne masztów nadawczych itp.
- urządzenia z nieprawidłowo zaimplementowanym standardem Bluetooth.
- znajdujące się w pobliżu inne urządzenia z obsługą Bluetooth.

Pairing

Zanim możliwe będzie nawiązanie połączenia przez dwa urządzenia Bluetooth, muszą się one wzajemnie rozpoznać. Ten proces wzajemnego rozpoznawania się nosi nazwę „parowanie”. Raz rozpoznane urządzenia są zapisywane, dzięki czemu parowanie musi być

przeprowadzane tylko przy pierwszym kontakcie.



W przypadku niektórych urządzeń mobilnych, np. z systemem operacyjnym iOS przed rozpoczęciem używania należy uruchomić aplikację BMW Motorrad Connected App.

Przy parowaniu wyświetlacz TFT wyszukuje w swoim zakresie odbioru inne urządzenia Bluetooth. Aby urządzenie zostało rozpoznane, spełnione muszą być następujące warunki:

- funkcja Bluetooth urządzenia musi być uaktywniona
- urządzenie musi być „widoczne” dla innych
- urządzenie musi obsługiwać jako odbiornik profil A2DP
- inne urządzenia z obsługą Bluetooth muszą być wyłączone (np. telefony komórkowe i systemy nawigacji).

Prosimy zasięgnąć informacji w instrukcji obsługi swojego interkomu, jakie kroki należy w tym celu wykonać.

Przeprowadzanie parowania

- Wywołać menu Ustawienia, Połączenia.
- » W menu POŁĄCZENIA można ustawiać i usuwać połączenia

108 WYŚWIETLACZ TFT

Bluetooth, jak również zarządzać nimi. Wyświetlane są następujące połączenia Bluetooth:

- Urz. mob.
- Kask kierowcy
- Kask pasażera

Wyświetlany jest status połączenia mobilnych urządzeń końcowych.

Połączyć mobilne urządzenie końcowe

- Przeprowadzanie parowania (☞ 107).
- Aktywować funkcję Bluetooth mobilnego urządzenia końcowego (patrz instrukcja obsługi mobilnego urządzenia końcowego).
- Wybrać i potwierdzić **Urz. mob..**
- Wybrać i potwierdzić **Paruj nowe urzadz. mob..**

Następuje wyszukiwanie urządzeń końcowych.



Sybol Bluetooth miga w trakcie parowania w dolnym wierszu statusu.

Wyświetlane są widoczne urządzenia końcowe.

- Wybrać i potwierdzić mobilne urządzenie końcowe.
- Wykonywać polecenia wyświetlane na mobilnym urządzeniu końcowym.

- Potwierdzić zgodność kodu.
- » Połączenie zostaje utworzone, a status połączenia zostaje zaktualizowany.
- » Jeśli nie można nawiązać połączenia, wówczas pomocna może być tabela usterek w rozdziale „Dane techniczne”. (☞ 236)
- » W zależności od urządzenia mobilnego, dane telefoniczne są automatycznie wgrywane do pojazdu.
- » Dane telefonu (☞ 118)
- » Jeśli książka telefoniczna nie jest wyświetlana tak, jak powinna, wówczas pomocna może być tabela usterek w rozdziale „Dane techniczne”. (☞ 237)
- » Jeśli połączenie Bluetooth nie działa tak, jak powinno, wówczas pomocna może być tabela usterek w rozdziale „Dane techniczne”. (☞ 237)

Połączyć kask kierowcy i kask pasażera

- Przeprowadzanie parowania (☞ 107).
- Wybrać i potwierdzić **Kask kierowcy** lub **Kask pasażera**.
- Przełączanie interkomu kasku w stan widoczny.

- Wybrać i potwierdzić Paruj nowy kask kier. lub Par. nowego kasku pasaż..
Następuje wyszukiwanie kasków.



Sybol Bluetooth miga w trakcie parowania w dolnym wierszu statusu.

Wyświetlane są widoczne kaski.

- Wybrać i potwierdzić kask.
- » Połączenie zostaje utworzone, a status połączenia zostaje zaktualizowany.
- » Jeśli nie można nawiązać połączenia, wówczas pomocna może być tabela usterek w rozdziale „Dane techniczne”. (☛ 236)
- » Jeśli połączenie Bluetooth nie działa tak, jak powinno, wówczas pomocna może być tabela usterek w rozdziale „Dane techniczne”. (☛ 237)

Usuwanie połączeń

- Wywołać menu Ustawienia, Połączenia.
- Wybrać Usuwanie połączeń.
- Aby usunąć pojedyncze połączenie, wybrać i potwierdzić połączenie.
- Aby usunąć wszystkie połączenia, wybrać i potwierdzić Usuwanie wsz. połączeń.

110 WYŚWIETLACZ TFT

MÓJ POJAZD

Widok startowy

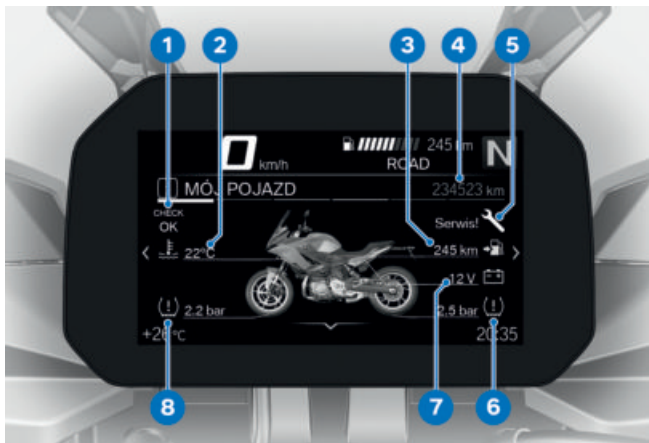

- 1 Wskazanie Check-Control (→ 32)
- 2 Temperatura płynu chłodzącego (→ 45)
- 3 Zasięg (→ 104)
- 4 Licznik przebiegu całkowitego
- 5 Wskazanie serwisowe (→ 57)
- 6 Ciśnienie powietrza w oponach z tyłu (→ 184)
- 7 Napięcie sieci pokładowej (→ 201)
- 8 Ciśnienie powietrza w oponach z przodu (→ 184)

Wskazówki dotyczące obsługi

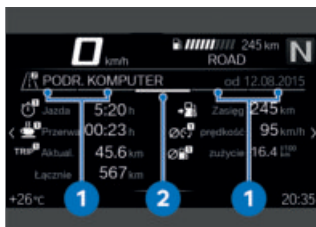

- Wskazówka dotycząca obsługi **1**: zakładki informujące o tym, o ile stron w lewo lub w prawo można przesunąć.
- Wskazówka dotycząca obsługi **2**: zakładki informujące o pozycji aktualnej strony menu.

Przewijanie stron menu

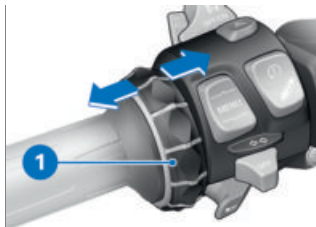

- Wywołać menu Mój pojazd.
- By przewijać w prawo, nacisnąć multikontroler **1** na krótko w prawą stronę.
- By przewijać w lewo, nacisnąć multikontroler **1** na krótko w lewą stronę.

W menu Mój pojazd znajdują się następujące strony:

- MÓJ POJAZD
- KOMPUTER POKŁADOWY
- PODR. KOMPUTER
- z kontrolą ciśnienia w oponach (RDC)^{OW}
- CIŚN. NAPOMP. OPONY<
- POTRZEBA SERWISOWA
- KOMUN. CHECK-CONTROL (jeśli obecne)

• Więcej informacji na temat ciśnienia powietrza w oponie i komunikatu Check-Control można znaleźć w rozdziale „Wskazania” (III ➔ 32).

 Komunikaty Check-Control dołączane są dynamicznie jako dodatkowe zakładki do tablic menu w menu Mój pojazd.

Komputer pokładowy i podróży komputer pokładowy

Strony menu KOMPUTER POKŁADOWY oraz PODR. KOMPUTER przedstawiają dane pojazdu i dane jazdy, np. wartości średnie.

112 WYŚWIETLACZ TFT

Potrzeba serwisowa



Jeżeli do kolejnego serwisu zostało mniej niż miesiąc lub liczba kilometrów pozostałych do kolejnego serwisu jest mniejsza niż 1000 km, wówczas wyświetli się komunikat Check-Control.

KOMPUTER POKŁADOWY

Wywoływanie komputera pokładowego

- Wywołać menu Mój pojazd.
- Przewijać w prawo do momentu wyświetlenia strony menu KOMPUTER POKŁADOWY.

Resetowanie komputera pokładowego

- Wywoływanie komputera pokładowego (▣▣▣ 113).
- Nacisnąć od dołu przycisk kółkowy MENU.
- Wybrać i potwierdzić Reset. wszyst. ustaw. lub Reset. poj. ustawień.

Następujące wartości mogą być zresetowane:

- Przerwa
- Jazda
- Aktual. (TRIP 1)
- prędkość
- zużycie

Wywoływanie podróznego komputera pokładowego

- Wywoływanie komputera pokładowego (▣▣▣ 113).
- Przesuwać w prawo do momentu wyświetlenia strony menu PODR. KOMPUTER.

Resetowanie podróznego komputera pokładowego

- Wywoływanie podróznego komputera pokładowego (▣▣▣ 113).
 - Nacisnąć od dołu przycisk kółkowy MENU.
 - Wybrać i potwierdzić Resetuj automatycznie lub Resetuj wszystkie wartości.
- » W przypadku wybrania Resetuj automatycznie komputer pokładowy podróży jest zerowany automatycznie, jeśli od wyłączenia zapłonu minęło co najmniej 6 godzin i zmieniła się data.

NAWIGACJA

Ostrzeżenia



OSTRZEŻENIE

Obsługa smartfona podczas jazdy lub przy włączonym silniku

Niebezpieczeństwo wypadku

- Należy zawsze przestrzegać obowiązujących przepisów ruchu drogowego.
- Nie korzystać ze smartfona podczas jazdy (z wyjątkiem zastosowań bez konieczności ręcznej obsługi np. telefonowanie za pośrednictwem urządzenia głośnomówiącego).



OSTRZEŻENIE

Gwałtowne skręcanie w celu oddalenia się od zdarzenia drogowego i utrata kontroli

Niebezpieczeństwo wypadku w wyniku obsługi zintegrowanych systemów diagnostyczno-informacyjnych w trakcie jazdy

- Tego rodzaju systemy i urządzenia należy obsługiwać jedynie wtedy, gdy pozwala na to sytuacja komunikacyjna.
- W razie potrzeby należy się zatrzymać i obsługiwać systemy lub urządzenia w trakcie postoju.

Warunek

Pojazd jest połączony z kompatybilnym urządzeniem mobilnym przez Bluetooth.

Na połączonym urządzeniu mobilnym jest zainstalowana aplikacja BMW Motorrad Connected App.



W przypadku niektórych urządzeń mobilnych, np. z systemem operacyjnym iOS przed rozpoczęciem używania należy uruchomić aplikację BMW Motorrad Connected App.

Podawanie adresu docelowego

- Połączyć mobilne urządzenie końcowe (☛ 108).
- Otworzyć aplikację BMW Motorrad Connected App i uruchomić prowadzenie do celu.
- Wywołać menu Nawigacja na wyświetlaczu TFT.
 - » Wyświetli się akt. prow. do celu.
 - » Jeśli aktywne prowadzenie do celu nie jest wyświetlane tak, jak powinno, wówczas pomocna może być tabela usterek w rozdziale „Dane techniczne”. (☛ 237)

Wybór celu spośród ostatnich celów

- Wywołać menu Nawigacja, Ostatnie cele.
- Wybrać i potwierdzić cel.
- Wybrać Uruch. prowadz. do celu.

Wybór celu spośród Ulubionych

- Menu ULUBIONE przedstawia wszystkie cele zapisane w BMW Motorrad Connected App jako Ulubione. Na wyświetlaczu TFT nie można utworzyć żadnych nowych ulubionych.

- Wywołać menu Nawigacja, ulubione.
- Wybrać i potwierdzić cel.
- Wybrać Uruch. prowadz..

Podawanie celów specjalnych

- Cele specjalne, np. zabytki, można wyświetlać na mapie.
- Wywołać menu Nawigacja, POI.

Możliwe jest wybranie następujących miejsc:

- W aktualnej lokalizacji
- W lokalizacji docelowej
- Wzdłuż trasy przejazdu
- Wybrać, w jakiej miejscowości mają zostać wyszukane cele specjalne.

Np. można wybrać następujący cel specjalny:

- Stacja benzynowa
- Wybrać i potwierdzić cel specjalny.
- Wybrać i potwierdzić Uruch. prowadz. do celu.

Określanie kryteriów trasy

- Wywołać menu Nawigacja, Kryteria trasy.
- Możliwe jest wybranie następujących kryteriów:
- Typ trasy
 - Wyjątki
 - Wybrać żądany Typ trasy.
 - Włączyć lub wyłączyć żądane Wyjątki.
- Liczba włączonych wyjątków jest wyświetlana w nawiasach.

116 WYŚWIETLACZ TFT

Zam. prow. do celu

- Wywołać menu Nawigacja, Akt. prow. do celu.
- Wybrać i potwierdzić Zakoń. prowadz. do celu.

Włączanie/wyłączanie wskazówek językowych

- Połączyć kask kierowcy i kask pasażera (☞ 108).
- Nawigacja może być używana z lektorem. W tym celu należy włączyć Wskazówki językowe.
- Wywołać menu Nawigacja, Akt. prow. do celu.
- Włączyć lub wyłączyć Wskazówki językowe.

Powtarzanie ostatniej wskazówki językowej

- Wywołać menu Nawigacja, Akt. prow. do celu.
- Wybrać i potwierdzić Akt. wskazówka językowa.

MEDIA

Warunek

Pojazd jest połączony z kompatybilnym urządzeniem mobilnym i kompatybilnym kaskiem.

Kontrola odtwarzania muzyki

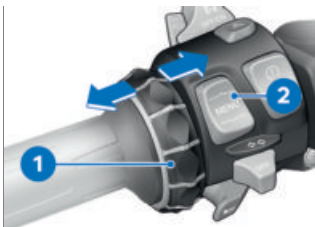

- Wywołać menu Media.
-  BMW Motorrad zaleca ustawienie przed rozpoczęciem jazdy maksymalnej głośności na urządzeniu końcowym dla mediów i rozmów.
- Ustawianie głośności (☞ 105).
- Następny utwór: przechylić multikontroler **1** na krótko w prawą stronę.
- Ostatni utwór albo początek aktualnego utworu: przechylić multikontroler **1** na krótko w lewą stronę.
- Szybkie przewijanie w przód: przechylić multikontroler **1** na długo w prawą stronę.
- Szybkie przewijanie w tył: przechylić multikontroler **1** na długo w lewą stronę.
- Wywoływanie menu kontekstowego: nacisnąć przycisk **2** w dół.

 W zależności od mobilnego urządzenia końcowego zakres funkcji Connectivity może być ograniczony.

» W menu kontekstowym można skorzystać z następujących funkcji:

- Urucham. odtwarz. lub Pauza.
- W celu wyszukania i odtworzenia wybrać kategorię Bieżące odtwarzanie, Wszyscy wykonawcy, Wszystkie albumy lub Wszystkie tytuły.
- Wybrać Listy odtwarzania.

W podmenu Ustawienia audio można dokonać następujących ustawień:

- Włączyć lub wyłączyć Odtwarzanie losowe.
- Wybrać Powtarzanie: Wył., Jeden (aktualny utwór) lub Wszystkie.

TELEFON

Warunek

Pojazd jest połączony z kompatybilnym urządzeniem mobilnym i kompatybilnym kaskiem.

Telefon

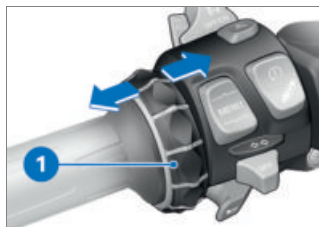

- Wywołać menu Telefon.
- Odebrać rozmowę: przechylić multikontroler **1** w prawo.
- Odrzucić rozmowę: przechylić multikontroler **1** w lewo.
- Zakończyć rozmowę: przechylić multikontroler **1** w lewo.

Wyciszenie

W przypadku aktywnych rozmów istnieje możliwość wyciszenia mikrofonu w kasku.

Rozmowy z kilkoma uczestnikami

W trakcie rozmowy można odebrać inne połączenie. Pierwsza rozmowa nie zostanie przerwana. Liczba aktywnych połączeń jest wyświetlana w menu Telefon. Istnieje możliwość przełączania pomiędzy rozmowami.

118 WYŚWIETLACZ TFT

Dane telefonu

W zależności od mobilnego urządzenia końcowego po sparowaniu (☰➔ 107) dane telefoniczne są automatycznie wgrywane do pojazdu.

Książka telefoniczna:
lista kontaktów zapisanych w mobilnym urządzeniu końcowym

Lista połączeń: lista połączeń z mobilnym urządzeniem końcowym

Ulubione: lista „Ulubionych” zapisanych w mobilnym urządzeniu końcowym

WYŚWIETLIĆ WERSJĘ OPROGRAMOWANIA

- Wywołać menu Ustawienia, Informacje, Wersja oprogramowania.

WYŚWIETLIĆ INFORMACJE O LICENCJI

- Wywołać menu Ustawienia, Informacje, Licencje.

USTAWIENIE

06

LUSTERKO	122
REFLEKTOR	122
SZYBA	123
SPRZĘGŁO	123
HAMULEC	124
NAPRĘŻENIE SPRĘŻYNY	125
AMORTYZACJA	126

122 USTAWIENIE

LUSTERKO

Ustawianie lusterek



- Ustawić lusterka w żądanym położeniu, obracając je.

Ustawianie ramienia lusterka



- Przesunąć w górę osłonę **1** nad złączem śrubowym ramienia lusterka.
- Poluzować nakrętkę **2**.
- Ustawić ramię lusterka w żądanym położeniu.
- Nakrętkę dokręcić z odpowiednim momentem dociągającym, przytrzymując przy tym ramię lusterka.

 Lusterko (nakrętka konstrująca) na zacisku

M10 x 1,25

22 Nm (Lewy gwint)

- Osłonę nasunąć z powrotem na złącze śrubowe.

REFLEKTOR

Zasięg świateł a naprężenie sprężyny

Zasięg świateł z reguły pozostaje niezmieniony po dostosowaniu naprężenia sprężyny do stanu załadowania pojazdu. Tylko w przypadku bardzo ciężkiego ładunku dostosowanie naprężenia sprężyny może być niedostateczne. W takim wypadku zasięg świateł musi zostać dostosowany do ciężaru.

 Jeśli występują wątpliwości co do właściwego zasięgu świateł, zlecić ustawienie specjalistycznemu warsztatowi, najlepiej partnerskiemu BMW Motorrad.

Regulacja zasięgu światła

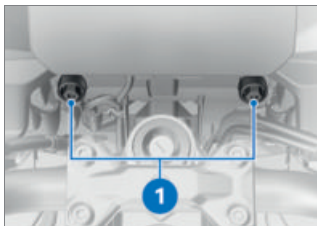

Jeżeli przy dużym załadunku dopasowanie wstępnego naciągu sprężyny nie jest wystarczające, aby wyeliminować oślepianie kierowców jadących z przeciwka:

- Przeprowadzić regulację wysokości zasięgu światła na śrubie regulacyjnej **1** z lewej i z prawej strony dla obu reflektorów.

Jeżeli motocykl ponownie używany będzie z mniejszym załadunkiem:

- Przywrócić ustawienie podstawowe reflektora.

SZYBA

Ustawianie szyby

Warunek

Motocykl stoi.

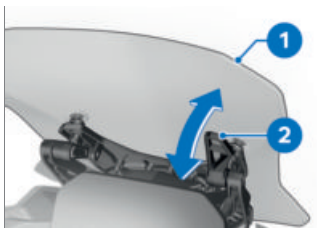

OSTRZEŻENIE

Ustawianie deflektora podczas jazdy

Niebezpieczeństwo przewrócenia się

- Szybę należy ustawiać wyłącznie podczas postoju motocykla.

- Nacisnąć dźwignię **2** w dół, aby podnieść szybę **1**.
- Nacisnąć dźwignię **2** do góry, aby opuścić szybę **1**.

SPRZĘGŁO

Ustawianie dźwigni sprzęgła

OSTRZEŻENIE

Ustawianie pedału sprzęgła podczas jazdy

- Niebezpieczeństwo wypadku
- Ustaw pedał sprzęgła przy stojącym motocyklu.

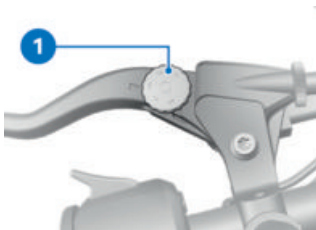

- Obracać śrubę regulacyjną **1** w kierunku zgodnym z ruchem wskazówek zegara, aby zwiększyć odstęp pomiędzy manetką kierownicy a dźwignią sprzęgła.
- Obracać śrubę regulacyjną **1** w kierunku przeciwnym do ruchu wskazówek zegara, aby zmniejszyć odstęp pomiędzy manetką kierownicy a dźwignią sprzęgła.

 Śruba regulacyjna da się łatwiej obracać, gdy dźwignia sprzęgła zostanie dociśnięta w przód.

HAMULEC

Ustawianie dźwigni hamulca

OSTRZEŻENIE

Zmienione położenie zbiornika płynu hamulcowego

Powietrze w układzie hamulcowym

- Nie przekręcać oprzyrządowania kierownicy lub samej kierownicy.

OSTRZEŻENIE

Ustawianie dźwigni hamulca ręcznego podczas jazdy

Niebezpieczeństwo wypadku

- Dźwignię hamulca ręcznego wolno ustawiać wyłącznie podczas postoju motocykla.

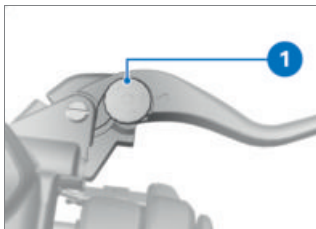

- Obracać śrubę regulacyjną **1** w kierunku przeciwnym do ruchu wskazówek zegara, aby zwiększyć odstęp pomiędzy dźwignią hamulca a manetką kierownicy.

- Obracać śrubę regulacyjną **1** w kierunku zgodnym z ruchem wskazówek zegara, aby zmniejszyć odstęp pomiędzy dźwignią hamulca a manetką kierownicy.

 Śrubę regulacyjną obraca się łatwiej, jeśli ręczna dźwignia hamulca zostanie naciśnięta do przodu.

NAPRĘŻENIE SPRĘŻYNY

–bez Dynamic ESA^{OW}

Ustawienie

Wstępny naciąg sprężyny na tylnym kole musi zostać dostosowany do stopnia załadunku motocykla. Zwiększenie załadunku wymaga zwiększenia naprężenia sprężyny, mniejsze obciążenie odpowiednio mniejszego naprężenia sprężyny.

Ustawianie naprężenia sprężyny na tylnym kole

- Demontaż siedzenia (► 91).
- Wyjąć narzędzie pokładowe.

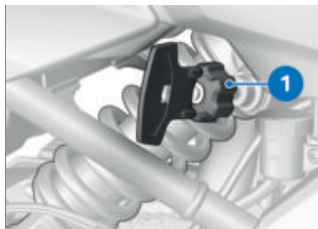

OSTRZEŻENIE

Nieokreślone ustawienia wstępnego naciągu sprężyny i amortyzacji.

Pogorszenie właściwości jezdnych.

- Dostosować amortyzację do wstępnego naciągu sprężyny.
- W celu zwiększenia naprężenia sprężyny za pomocą narzędzia pokładowego obrócić pokrętło nastawcze **1** zgodnie z ruchem wskazówek zegara.
- W celu zmniejszenia naprężenia sprężyny za pomocą narzędzia pokładowego obrócić pokrętło nastawcze **1** w kierunku przeciwnym do ruchu wskazówek zegara.

126 USTAWIENIE



Ustawienie podstawowe wstępnego naciągu sprężyny z tyłu

Obrócić pokrętko nastawcze do oporu przeciwnie do ruchu wskazówek zegara. (Jazda solo bez ładunku)

Obrócić pokrętko nastawcze do oporu przeciwnie do ruchu wskazówek zegara, a następnie o 20 obrotów zgodnie z ruchem wskazówek zegara. (Jazda solo z ładunkiem)

Obrócić pokrętko nastawcze zgodnie z ruchem wskazówek zegara do oporu. (Jazda z pasażerem i ładunkiem)

- Narzędzie pokładowe włożyć z powrotem na miejsce.
- Montaż siedzenia (→ 92).

AMORTYZACJA

–bez Dynamic ESA^{OW}

Ustawienie

Amortyzacja musi zostać dostosowana do stanu jeźdni oraz do wstępnego naciągu sprężyny.

–W przypadku jazdy na nierównym podłożu konieczne jest ustawienie łagodniejszej amortyzacji niż w przypadku równego podłoża.

–Zwiększenie naprężenia sprężyny wymaga twardszej amortyzacji, zmniejszenie naprężenia sprężyny wymaga łagodniejszej amortyzacji.

Ustawianie amortyzacji koła tylnego

- Ustawić motocykl na równym i stabilnym podłożu.

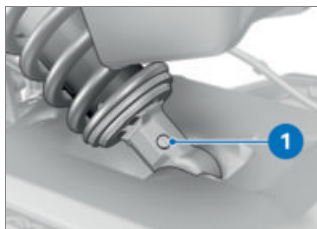

- Ustawić amortyzację za pomocą śruby regulacyjnej **1**.

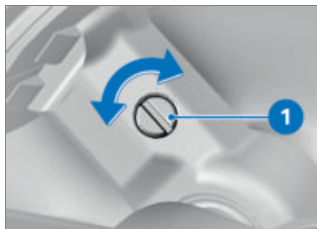

- W celu zwiększenia amortyzacji obrócić śrubę regulacyjną **1** w kierunku zgodnym z ruchem wskazówek zegara.
- W celu zmniejszenia amortyzacji obrócić śrubę regula-

cyjną **1** w kierunku przeciwnym do ruchu wskazówek zegara.



Podstawowe ustawienie amortyzacji tylnego koła

Obrócić śrubę regulacyjną do oporu zgodnie z ruchem wskazówek zegara, następnie cofnąć o 1,5 obrotu. (Jazda solo bez ładunku)

Obrócić śrubę regulacyjną do oporu zgodnie z ruchem wskazówek zegara, następnie cofnąć o 0,5 obrotu. (Jazda solo z ładunkiem)

Obrócić śrubę nastawczą w kierunku ruchu wskazówek zegara aż do oporu, następnie cofnąć o 0,25 obrotu. (Jazda z pasażerem i ładunkiem)

JAZDA

07

WSKAZÓWKI DOTYCZĄCE BEZPIECZEŃSTWA	130
REGULARNA KONTROLA	134
URUCHAMIANIE	135
DOCIERANIE	139
ZMIANA BIEGÓW	140
SYGNALIZATOR BŁYSKOWY	141
HAMULCE	141
PARKOWANIE MOTOCYKLA	144
TANKOWANIE	144
ZAMOCOWANIE MOTOCYKLA W CELU TRANSPORTU	150

WSKAZÓWKI DOTYCZĄCE BEZPIECZEŃSTWA

Wyposażenie kierowcy

Nie wolno jeździć bez właściwej odzieży! Należy zawsze nosić

- Kask
- Kombinezon
- Rękawice
- Buty

Dotyczy to również krótkich odcinków jazdy i każdej pory roku. Twój Dealer BMW Motorrad chętnie udzieli Ci porady i znajdzie właściwą odzież do każdego zastosowania.



OSTRZEŻENIE

Wciągnięcie luźnych elementów odzieży, bagażu lub pasków w otwarte, obracające się elementy motocykla (koła, wał przegubowy)

Niebezpieczeństwo wypadku

- Upewnić się, iż żadne luźne elementy odzieży nie mogą zostać wciągnięte przez otwarte, obracające się elementy motocykla.
- Zadbaj o to, aby elementy bagażu oraz paski mocujące znajdowały się z dala od otwartych, obracających się elementów motocykla.

Ograniczony prześwit przy położeniu ukośnym

–z obniżeniem zawieszenia^{OW}

Motocykle z obniżonym zawieszeniem dysponują mniejszą możliwością pochylenia i mniejszym prześwitem niż motocykle ze standardowym zawieszeniem (patrz rozdział Dane techniczne).



OSTRZEŻENIE

Podczas jazdy na zakrętach motocyklem z niskim zawieszeniem, dolne elementy pojazdu mogą wcześniej stykać się z podłożem.

Niebezpieczeństwo przewrócenia się

- Przeprowadzić ostrożne próby w położeniu ukośnym motocykla i odpowiednio dostosować styl jazdy.

Przetestować możliwość jazdy motocykla w położeniu ukośnym w bezpiecznych warunkach drogowych. Podczas przejeżdżania przez krawężniki lub podobne przeszkody należy uwzględnić ograniczony prześwit motocykla.

Poprzez obniżenie ramy motocykla skraca się skok amortyzatora. Skutkiem tego może być odczuwalny niższy komfort jazdy. Szczególnie podczas jazdy z pasażerem należy odpowiednio dopasować wstępny naciąg sprężyny.

Właściwy załadunek motocykla



OSTRZEŻENIE

Pogorszenie stabilności podczas jazdy na skutek przeładowania motocykla lub nierównomiernego rozmieszczenia ładunku

Niebezpieczeństwo przewrócenia się

- Nie wolno przekraczać dozwolonej masy całkowitej ani wskazówek dotyczących załadunku.

- Ustawienie wstępnego naciągu sprężyny i amortyzacji oraz ciśnienia dostosować do masy całkowitej.
 - z kufrem turystycznym^{AD}
- Należy zwrócić uwagę na równomierne rozłożenie pojemności kufrów z lewej i prawej strony.
- Należy zwrócić uwagę na równomierne rozmieszczenie ciężaru z lewej i prawej strony.
- Cięższe sztuki bagażu pakować do kufra na dole i od wewnętrznej strony.
- Przestrzegać maksymalnej ładowności i prędkości maksymalnej, patrz również rozdział "Akcesoria" (☞ 215).



Ładowność na każdy
kufer

maks. 8 kg◁

–z kufrem^{AD}

- Przestrzegać maksymalnej ładowności i prędkości maksymalnej, patrz również rozdział "Akcesoria" (►► 216).



Ładowność na każdy
kufer

maks. 5 kg◁

–z kufrem centralnym^{AD}

- Przestrzegać maksymalnej ładowności i prędkości maksymalnej, patrz również rozdział "Akcesoria" (►► 219).



Załadunek kufra centralnego

maks. 5 kg◁

Prędkość

Podczas jazdy z dużymi prędkościami różne warunki brzegowe mogą negatywnie wpływać na zachowanie jezdne motocykla, np.:

- nieprawidłowe ustawienie układu sprężyn i amortyzatora
- nierównomierne rozmieszczenie ładunku
- luźna odzież
- zbyt niskie ciśnienie powietrza w oponach

- zużyty bieżnik opon
- zamontowane systemy bagażowe, jak kufry boczne, kufer centralny i plecak na zbiornik.

Niebezpieczeństwo zatrucia

Spaliny zawierają bezbarwny i bezwonny, lecz trujący tlenek węgla.



OSTRZEŻENIE

Spaliny szkodliwe dla zdrowia

Niebezpieczeństwo uduszenia się

- Nie wdychać spalin.
- Nie pozostawiać pracującego silnika w zamkniętych pomieszczeniach.



OSTRZEŻENIE

Wdychanie wycieków szkodliwych dla zdrowia

Szkody dla zdrowia

- Nie wdychać wycieków płynów eksploatacyjnych i tworzyw sztucznych.
- Używać pojazdu wyłącznie na zewnątrz.

Niebezpieczeństwo poparzenia



OSTROŻNIE

Silne rozgrzewanie się silnika i układu wydechowego podczas jazdy

Niebezpieczeństwo poparzenia

- Po wyłączeniu pojazdu zwracać uwagę na to, aby żadne osoby lub przedmioty nie dotykały silnika ani układu wydechowego.



OSTRZEŻENIE

Otwieranie korka chłodnicy

Niebezpieczeństwo poparzenia

- Nie otwieraj korka chłodnicy, gdy jest gorący.
- Sprawdź poziom płynu chłodzącego tylko w zbiorniku wyrównawczym i w razie potrzeby uzupełnij.

Katalizator

Jeżeli do katalizatora ze względu na brak iskry doprowadzone zostanie niespalone paliwo, istnieje niebezpieczeństwo przegrzania i uszkodzenia.

Należy przestrzegać poniższych zaleceń:

- Nie dopuszczać do całkowitego opróżnienia zbiornika paliwa
- Nie pozostawiać pracującego silnika ze zdjętą cewką świecy
- W razie przerywanej pracy silnika natychmiast wyłączyć silnik
- Tankować wyłącznie benzynę bezołowiową
- Koniecznie przestrzegać przewidzianych terminów konserwacji.



UWAGA

Niespalone paliwo w katalizatorze

Uszkodzenie katalizatora

- Przestrzegać wymienionych punktów dotyczących ochrony katalizatora.

Niebezpieczeństwo przegrzania



UWAGA

Dłuższa praca silnika na postoju

Przegrzanie na skutek niedostatecznego chłodzenia, w ekstremalnych przypadkach pożar pojazdu

- Nie pozostawiać bez potrzeby silnika pracującego na postoju.
- Natychmiast ruszyć po uruchomieniu silnika.

Modyfikacje



UWAGA

Samowolne zmiany w motocyklu (np. sterowniku silnika, przepustnicach, sprzęgle)

Uszkodzenie danych podzespołów, awaria funkcji bezpieczeństwa, wygaśnięcie gwarancji

- Nie dokonywać żadnych modyfikacji.

REGULARNA KONTROLA

Stosować się listy kontrolnej

- Stosować się do zaleceń z listy kontrolnej, aby regularnie kontrolować stan motocykla.

W razie zmiany stanu nasycenia:

–bez Dynamic ESA^{OW}

- Ustawianie naprężenia sprężyny na tylnym kole (☞ 125).
- Ustawianie amortyzacji koła tylnego (☞ 126).<

–z Dynamic ESA^{OW}

- Ustawianie amortyzacji (☞ 79).<

Przed rozpoczęciem każdej jazdy:

- Sprawdzić działanie układu hamulcowego.
- Sprawdzić działanie oświetlenia i instalacji sygnalizacyjnej.
- Kontrola działania sprzęgła (☞ 182).
- Kontrola głębokości bieżnika opon (☞ 184).
- Kontrola ciśnienia powietrza w oponach (☞ 184).
- Sprawdzić bezpieczne zamocowanie kufrów i bagażu.

Podczas co trzeciej przerwy na tankowanie:

- Kontrola poziomu oleju silnikowego (☞ 175).

- Kontrola grubości klocków hamulcowych z przodu (☞ 177).
- Kontrola klocków hamulcowych z tyłu (☞ 178).
- Kontrola poziomu płynu hamulcowego z przodu (☞ 179).
- Kontrola poziomu płynu hamulcowego z tyłu (☞ 181).
- Kontrola poziomu płynu chłodzącego (☞ 183).
- Smarowanie łańcucha (☞ 196).
- Kontrola napięcia łańcucha (☞ 197).

URUCHAMIANIE

Uruchamianie silnika



UWAGA

Smarowanie skrzyni biegów zapewnione jest tylko podczas pracy silnika.

Uszkodzenie skrzyni biegów

- Nie pozwalać, aby motocykl toczył się przez dłuższy czas z wyłączonym silnikiem ani nie pchać go na dłuższych odcinkach.

- Włączanie zapłonu (☞ 62).
 - » Przeprowadzona zostanie kontrola Pre-Ride-Check. (☞ 136)

- » Przeprowadzona zostanie samodiagnoza ABS. (☞ 137)
- » Przeprowadzona zostanie samodiagnoza DTC. (☞ 138)
- Wrzucić bieg jałowy lub pociągnąć sprzęgło przy ustawionym biegu do jazdy.



Gdy rozłożona jest podpórka boczna i włączony jest bieg, motocykla nie można uruchomić. Jeśli motocykl uruchomiony zostanie na biegu jałowym i z rozłożoną podpórką boczną, a następnie włączony zostanie bieg, silnik zostanie wyłączony.



- Wcisnąć przycisk rozrusznika 1.



W razie niewystarczającego napięcia akumulatora proces rozruchu zostanie automatycznie przerwany. Przed kolejnymi próbami rozruchu należy naładować akumulator lub uruchomić go poprzez rozruch awaryjny. Szczegółowe informacje za-

warte są w rozdziale "Konservacja" w punkcie "Rozruch awaryjny".



Silnik uruchomi się.

» Jeżeli silnik nie uruchamia się, pomocne mogą być informacje podane w tabeli usterek w rozdziale „Dane techniczne”.
(▶▶▶ 236)

Test Pre-Ride-Check

Po włączeniu zapłonu KOMBI przeprowadza test lampek ostrzegawczych i kontrolnych – tak zwany test „Pre-Ride-Check”. Test zostanie przerwany, jeśli przed jego zakończeniem uruchomiony zostanie silnik.

Faza 1

Wszystkie lampki kontrolne i ostrzegawcze zostaną włączone.

Po dłuższym bezruchu pojazdu podczas startu systemu wyświetlana jest animacja.

Faza 2

Ogólna lampka ostrzegawcza zmieni kolor z czerwonego na żółty.

Faza 3

Wszystkie włączone lampki kontrolne i ostrzegawcze wyłączone będą pojedynczo w odwrotnej kolejności.

Lampka ostrzegawcza nieprawidłowego działania napędu zgaśnie dopiero po 15 sekundach.

Jeśli jakaś lampka kontrolna lub ostrzegawcza nie włączyła się:

- Zlecić jak najszybsze usunięcie usterki w specjalistycznym warsztacie, najlepiej w serwisie Dealera BMW Motorrad.



W zależności od trybu jazdy lub jego konfiguracji reakcja układów regulacji dynamiki jazdy może być ograniczona.

Możliwe ograniczenia wyświetlone zostaną w formie wyskakującego komunikatu, np.

Uwaga! Ustawienie ABS i DTC..

Bliższe informacje na temat układów regulacji dynamiki jazdy ABS i ASC/DTC można znaleźć w rozdziale "Szczegóły techniczne".

Samodiagnoza ABS

Sprawność układu

BMW Motorrad ABS jest sprawdzana w trakcie diagnostyki własnej. Samodiagnoza uruchamia się automatycznie po włączeniu zapłonu.

Faza 1

» Sprawdzenie możliwych do zdiagnozowania komponentów systemu podczas postoju.



Lampka kontrolna i ostrzegawcza ABS miga.

Faza 2

» Sprawdzanie czujników prędkości obrotowej kół przy ruszaniu.



Lampka kontrolna i ostrzegawcza ABS miga.

Samodiagnoza ABS zakończona

» Lampka kontrolna i ostrzegawcza ABS gaśnie.



Samodiagnoza ABS nie jest zakończona

Funkcja ABS jest niedostępna, ponieważ samodiagnoza nie została zakończona. (W celu sprawdzenia czujników obrotu kół motocykl musi osiągnąć minimalną prędkość: 5 km/h)

Jeśli po zakończeniu samodiagnozy ABS wyświetlony zostanie błąd ABS:

- Dalsza jazda jest możliwa. Należy pamiętać, że funkcja ABS nie będzie dostępna.
- Zlecić jak najszybsze usunięcie usterki w specjalistycznym warsztacie, najlepiej w serwisie Dealera BMW Motorrad.

Samodiagnoza ASC

Gotowość układu

BMW Motorrad ASC sprawdzana jest przez samodiagnozę. Samodiagnoza odbywa się automatycznie po włączeniu zapłonu.

Faza 1

» Sprawdzenie możliwych do zdiagnozowania komponentów systemu podczas postoju.



Lampka kontrolna i ostrzegawcza ASC miga powoli.

Faza 2

» Sprawdzanie możliwych do zdiagnozowania komponentów systemu podczas jazdy.



Lampka kontrolna i ostrzegawcza ASC miga powoli.

Samodiagnoza ASC zakończona

- » Lampka kontrolna i ostrzegawcza ASC gaśnie.
- Zwrócić uwagę na wskazanie wszystkich lampek kontrolnych i ostrzegawczych.



Samodiagnoza ASC nie jest zakończona

Funkcja ASC jest niedostępna, ponieważ samodiagnoza nie została zakończona. (W celu sprawdzenia czujników kół motocykl musi osiągnąć minimalną prędkość: min. 5 km/h)

Jeśli po zakończeniu samodiagnozy ASC wyświetlony zostanie błąd ASC:

- Dalsza jazda jest możliwa. Należy pamiętać, że funkcja ASC nie będzie dostępna.
- Zlecić jak najszybsze usunięcie usterki w specjalistycznym warsztacie, najlepiej w serwisie Dealera BMW Motorrad.

Samodiagnoza DTC

Sprawność układu BMW Motorrad DTC sprawdzana jest przez samodiagnozę. Samodiagnoza odbywa się automatycznie po włączeniu zapłonu.

Faza 1

- » Sprawdzenie możliwych do zdiagnozowania komponentów systemu podczas postoju. pulsuje powoli.



Faza 2

- » Sprawdzenie możliwych do zdiagnozowania składników systemu podczas ruszania. pulsuje powoli.



Zakończenie samodiagnozy DTC

- » Symbol DTC nie będzie więcej wyświetlany.
- Zwrócić uwagę na wskazanie wszystkich lampek kontrolnych i ostrzegawczych.



Samodiagnoza DTC nie jest zakończona

Funkcja DTC jest niedostępna, ponieważ samodiagnoza nie została zakończona. (W celu sprawdzenia czujników obrotu kół motocykl musi osiągnąć minimalną prędkość przy pracującym silniku: min. 5 km/h)

Jeśli po zakończeniu samodiagnozy DTC wyświetlony zostanie błąd DTC:

- Można jechać dalej. Należy pamiętać, że funkcja DTC będzie dostępna jedynie w ograniczonym zakresie lub nie będzie dostępna wcale.
- Zlecić jak najszybsze usunięcie usterki w specjalistycznym warsztacie, najlepiej w serwisie Dealera BMW Motorrad.

DOCIERANIE

Silnik

- W okresie przed pierwszą kontrolą dotarcia jeździć z częstymi zmianami obciążenia i prędkości obrotowej i unikać dłuższej jazdy ze stałą prędkością obrotową.
- Wybierać odcinki z dużą ilością zakrętów i tereny pagórkowate, w miarę możliwości unikać autostrad.
- Przestrzegać prędkości obrotowych zalecanych przy docieraniu.



Prędkość obrotowa przy docieraniu

<6500 min⁻¹ (Stan licznika 0...1200 km)

Bez pełnego gazu (Stan licznika 0...1200 km)

- Przestrzegać informacji dotyczących przebiegu, po jakim należy przeprowadzić kontrolę dotarcia.



Przebieg do pierwszej kontroli dotarcia

500...1200 km

Klocki hamulcowe

Należy dotrzeć nowe klocki hamulcowe, aby uzyskać optymalną siłę ich tarcia. Zmniejszoną skuteczność hamowania można skompensować poprzez silniejszy nacisk na dźwignię hamulca.



OSTRZEŻENIE

Nowe klocki hamulcowe

Wydłużenie drogi hamowania, niebezpieczeństwo wypadku

- Należy hamować odpowiednio wcześniej.

Opony

Nowe opony mają gładką powierzchnię. Dlatego muszą nabrać szorstkości podczas ostrożnej jazdy poprzez docieranie ze zmiennym pochyleniem na boki. Dopiero w wyniku docierania osiągnięta zostanie pełna przyczepność powierzchni bieżnej.



OSTRZEŻENIE

Utrata przyczepności na śliskiej jezdni i przy skrajnym przechyleniu motocykla

Niebezpieczeństwo wypadku

- Jeździć ostrożnie i unikać skrajnego przechylenia motocykla.

ZMIANA BIEGÓW

–z asystentem zmiany biegów Pro^{OW}

Asystent zmiany biegów Pro

 Podczas redukcji biegów za pomocą asystenta zmiany biegów Pro, ze względów bezpieczeństwa automatycznie dezaktywowany jest tempomat.



- Załączać biegi w zwykły sposób siłą nacisku stopy na dźwignię zmiany biegów.
- » Asystent zmiany biegów wspiera kierowcę podczas zmiany na wyższy i niższy

bieg, bez konieczności wciskania sprzęgła lub poruszania manetką gazu.

- Nie jest to jednak tryb automatyczny.
- Kierowca jest ważnym ogniwem dla współpracy z systemem i to on decyduje o momencie zmiany biegu.
- Czujnik **1** na wałku palca włączania biegów rozpoznaje potrzebę przełączenia i inicjuje układ wsparcia zmiany biegów.
- » W przypadku stałej jazdy na niskim biegu z wysoką prędkością obrotową, zmiana biegu bez aktywacji sprzęgła może prowadzić do silnych reakcji ze zmianą obciążenia.
- W takich warunkach BMW Motorrad zaleca, aby przełączanie biegów odbywało się wraz ze sprzęgłem.
- Nie należy korzystać z asystenta zmiany biegów Pro w zakresie ogranicznika prędkości obrotowej.
- » W przedstawionych poniżej sytuacjach, wspomaganie przy zmianie biegów nie działa:
 - Z wciśniętym sprzęgłem.
 - Dźwignia zmiany biegów nie znajduje się w pozycji wyjściowej
 - Przy przełączaniu na wyższy bieg z zamkniętą przepustnicą

(tryb jazdy z hamowaniem silnikiem) lub podczas zwalniania.

- Podczas przełączania na niższy bieg z otwartą przepustnicą spalin lub podczas dodawania gazu.
- Aby przełączyć na kolejny bieg za pomocą asystenta zmiany biegów Pro, po zakończeniu zmiany biegu dźwignia musi być całkowicie odciążona. Bliższe informacje na temat asystenta zmiany biegów Pro (☛ 167).

SYGNALIZATOR BŁYSKOWY

– z trybami jazdy Pro^{OW}

Funkcja



Sygnalizator błyskowy **1** sygnalizuje kierowcy zbliżanie się do prędkości obrotowej, przy której powinien przełączyć na najbliższy wyższy bieg.

- Sygnalizator błyskowy miga z ustawioną częstotliwością: prędkość obrotowa do zmiany zostanie za chwilę osiągnięta
- Sygnalizator błyskowy wyłącza się: prędkość obrotowa osiągnięta

Progi prędkości obrotowej oraz sposób sygnalizacji sygnalizatora błyskowego można dostosować do swoich potrzeb w menu Ustawienia, Ustawienia pojazdu, patrz również rozdział „Obsługa” (☛ 87).

HAMULCE

Jak osiągnąć najkrótszą drogę hamowania?

Podczas hamowania zmienia się dynamiczny rozkład obciążenia pomiędzy przednim a tylnym kołem. Im silniejsze hamowanie, tym większe obciążenie przedniego koła. Im większe obciążenie kół, tym większa może być siła hamowania przenoszona na podłoże.

Aby osiągnąć najkrótszą drogę hamowania, hamulec przedniego koła należy wciskać nieprzerwanie z coraz większą siłą. Dzięki temu dynamiczne zwiększenie obciążenia na przednim kole zostanie optymalnie wykorzystane.

Równocześnie należy wcisnąć sprzęgło. W przypadku stosowanego często „gwałtownego hamowania”, podczas którego nacisk hamulca wytwarzany jest bardzo szybko i z maksymalną siłą, dynamiczny rozkład obciążenia nie może nadążyć za zwalnianiem motocykla i siła hamowania nie może być w pełni przenoszona na nawierzchnię drogi. Może dojść do zablokowania przedniego koła. Układ BMW Motorrad ABS zapobiega zablokowaniu przedniego koła.

Hamowanie przy zagrożeniu

Jeśli przy prędkości powyżej 50 km/h nastąpi silne hamowanie, wówczas jadące z tyłu pojazdy ostrzeżone zostaną dodatkowo migającym szybko światłem hamowania.

Po wyhamowaniu do prędkości poniżej 15 km/h włączają się światła awaryjne. Od prędkości 20 km/h światła awaryjne są z powrotem automatycznie wyłączone.

Zjazdy ze wznieślenia



OSTRZEŻENIE

Hamowanie głównie przy użyciu hamulca tylnego koła podczas zjazdów ze wznieślenia

Utrata skuteczności hamowania, uszkodzenie hamulców na skutek przegrzania

- Wykorzystać hamulec przedniego i tylnego koła oraz funkcję hamowania silnikiem.

Mokre i zanieczyszczone hamulce

Wilgoć i zabrudzenia zgromadzone na tarczach i klockach hamulcowych prowadzą do pogorszenia skuteczności hamowania.

W podanych poniżej sytuacjach należy liczyć się z opóźnionym zadziałaniem hamulców lub z pogorszeniem skuteczności hamowania:

- Podczas jazdy w deszczu i przez kałuże.
- Po myciu motocykla.
- Podczas jazdy po drogach posypanych solą.
- Po wykonaniu prac przy hamulcach, wskutek pozostałości oleju i smaru.

–W przypadku jazdy po brudnych drogach lub jazdy w terenie.



OSTRZEŻENIE

Pogorszona skuteczność hamowania wskutek wilgoci i zabrudzeń

Niebezpieczeństwo wypadku

- Oczyszczyć hamulce poprzez hamowanie, w razie potrzeby wycyścić ręcznie.
- Odpowiednio wcześniej hamować, do czasu ponownego uzyskania pełnej skuteczności hamulców.

ABS Pro

–z trybami jazdy Pro^{OW}

Prawa fizyki



OSTRZEŻENIE

Hamowanie na zakrętach

Niebezpieczeństwo przewrócenia się pomimo ABS Pro

- Za dostosowanie sposobu jazdy do panujących warunków odpowiedzialność ponosi zawsze kierowca.
- Nie należy ograniczać działania dodatkowych urządzeń zabezpieczających przez ryzykowną jazdę.

Układ ABS Pro dostępny jest we wszystkich trybach jazdy oprócz Dynamic PRO.

Nie można wykluczyć wywrócenia się motocykla

Mimo iż ABS Pro stanowi dla kierowcy wartościowe wsparcie i ogromną zaletę bezpieczeństwa przy hamowaniu w pochylonym położeniu motocykla, nie może zdefiniować na nowo praw fizyki. Jak zwykle możliwe jest przekroczenie tych granic przy nieprawidłowej ocenie sytuacji lub błędach podczas jazdy. W ekstremalnym przypadku może dojść do wywrócenia się motocykla.

Zastosowanie na drogach publicznych

Na drogach publicznych układ ABS Pro jeszcze bardziej poprawia bezpieczeństwo użytkownika motocykla. Przy hamowaniu ze względu na nagle występujące niebezpieczeństwa na zakrętach zapobiega się blokowaniu i poślizgowi kół w ramach praw fizyki.



ABS Pro nie jest przeznaczony do zwiększania indywidualnej wydajności hamowania w pochylonym położeniu motocykla.

PARKOWANIE MOTOCYKLA

Podpórka boczna

- Wyłączyć silnik.



UWAGA

Niestabilne podłoże w okolicy podstawki

Uszkodzenie podzespołów na skutek przewrócenia

- Należy zwrócić uwagę, aby podłoże pod podpórką było równe i twarde.



UWAGA

Obciążenie podpórki bocznej dodatkowym ciężarem

Uszkodzenie podzespołów na skutek przewrócenia

- Nie siadać na motocykl, gdy jest on ustawiony na podpórce bocznej.
- Rozłożyć boczną podpórkę i oprzeć o nią motocykl.
- Jeśli stopień nachylenia drogi na to pozwoli, należy skrócić kierownicę w lewo.
- Na wzniesieniu ustawić motocykl w kierunku „pod górę” i włączyć pierwszy bieg.

Podstawka centralna

–z podstawką centralną^{OW}

- Wyłączyć silnik.



UWAGA

Niestabilne podłoże w okolicy podstawki

Uszkodzenie podzespołów na skutek przewrócenia

- Należy zwrócić uwagę, aby podłoże pod podpórką było równe i twarde.



UWAGA

Składanie podstawki centralnej przy zbyt gwałtownym ruchu

Uszkodzenie elementu na skutek przewrócenia

- Po rozłożeniu podstawki centralnej nie wsiadać na motocykl.
- Rozłożyć podstawkę centralną i ustawić na niej motocykl.

TANKOWANIE

Jakość paliwa

Warunek

Aby zapewnić optymalne zużycie, paliwo powinno być bezsiarkowe lub zawierać możliwie najmniejszą ilość siarki.

**UWAGA****Tankowanie paliwa zawierającego ołów**

Uszkodzenie katalizatora

- Nie tankować paliwa zawierającego ołów lub inne dodatki metaliczne (np. mangan lub żelazo).

- Przestrzegać maksymalnej zawartości etanolu w paliwie.



Dodatki do paliwa oczyszczają układ wtryskowy oraz komorę spalania. Przy tankowaniu paliwa niskiej jakości lub w przypadku dłuższej przerwy w użytkowaniu należy korzystać z dodatków do paliw. Blizsze informacje są dostępne u dealerów BMW Motorrad.

**Zalecana jakość paliwa F 900 XR A2 (OK41)**

Wariant A2 może być tankowany paliwem o innej jakości. Przestrzegać bliższych informacji w rozdziale "Dane techniczne".



Zalecana jakość paliwa



Benzyna bezołowiowa Super (maks. 15 % eta-



nolu, E15)
95 ROZ/RON
90 AKI



Zalecana jakość paliwa

– z benzyną zwykłą bezołowiową^{OW}

Normalna bezołowiowa
(maks. 15 % etanolu, E15)
91 ROZ/RON
87 AKI<

» Zwrócić uwagę na następujące symbole znajdujące się na korku wlewu oraz na dystrybutorze paliwa:

**Tankowanie****OSTRZEŻENIE****Paliwo jest łatwopalne**

Niebezpieczeństwo pożaru i eksplozji

- Nie palić ani nie używać otwartego ognia przy jakichkolwiek czynnościach przy zbiorniku paliwa.

OSTRZEŻENIE

Wyciek paliwa na skutek rozprężenia się cieczy pod wpływem ciepła przy przepełnionym zbiorniku paliwa
Niebezpieczeństwo przewrócenia się

- Nie wolno dopuszczać do przepełnienia zbiornika paliwa.

UWAGA

Unikać styczności powierzchni z tworzywa sztucznego z paliwem

Uszkodzenie powierzchni (stają się brzydkie lub matowe)

- Powierzchnie z tworzywa sztucznego, które miały kontakt z paliwem, należy natychmiast wyczyścić.

- Ustawiając motocykl na podpórce bocznej, należy zwrócić uwagę, czy podłoże jest równe i twarde.

– z podstawką centralną^{OW}

- Ustawiając motocykl na podstawce centralnej, należy zwrócić uwagę, czy podłoże jest równe i twarde.◁





- Otworzyć pokrywę ochronną **1**.
- Za pomocą kluczyka pojazdu odblokować, a następnie otworzyć korek **2** zbiornika paliwa obracając go zgodnie z ruchem wskazówek zegara.



- Paliwo tankować maksymalnie do dolnej krawędzi króćca wlewu.

 Gdy poziom paliwa przed zatankowaniem nie osiągał poziomu rezerwy, aby nowy poziom został rozpoznany i lampka kontrolna rezerwy została wyłączona, ilość zatankowanego paliwa musi przekroczyć ten poziom.

 Podana w danych technicznych „użyteczna ilość napełnienia paliwa” to ilość paliwa, jaką należy zatankować, jeżeli zbiornik paliwa został uprzednio całkowicie opróżniony w trakcie jazdy, tzn. silnik wyłączył się z powodu braku paliwa.

	Pojemność zbiornika
	ok. 15,5 l
	Rezerwa paliwa
	ok. 3,5 l

- Zamknąć korek zbiornika paliwa, mocno go dociskając.
- Wyjąć kluczyk zapłonu i zamknąć klapkę wlewu paliwa.

Tankowanie

–z Keyless Ride^{OW}

Warunek

Zamek zapłonu/blokady kierownicy jest odryglowany.

OSTRZEŻENIE

Paliwo jest łatwopalne

Niebezpieczeństwo pożaru i eksplozji

- Nie palić ani nie używać otwartego ognia przy jakichkolwiek czynnościach przy zbiorniku paliwa.

OSTRZEŻENIE

Wyciek paliwa na skutek rozprężenia się cieczy pod wpływem ciepła przy przepełnionym zbiorniku paliwa

Niebezpieczeństwo przewrócenia się

- Nie wolno dopuszczać do przepełnienia zbiornika paliwa.

UWAGA

Unikać styczności powierzchni z tworzywa sztucznego z paliwem

Uszkodzenie powierzchni (stają się brzydkie lub matowe)

- Powierzchnie z tworzywa sztucznego, które miały kontakt z paliwem, należy natychmiast wyczyścić.



- Wlać paliwo o podanej powyżej jakości tak, aby sięgało maksymalnie do dolnej krawędzi króćca wlewu.

 Gdy poziom paliwa przed zatankowaniem nie osiągał poziomu rezerwy, aby nowy poziom został rozpoznany i lampka kontrolna rezerwy została wyłączona, ilość zatankowanego paliwa musi przekroczyć ten poziom.

 Podana w danych technicznych „użyteczna ilość napełnienia paliwa” to ilość paliwa, jaką należy zatankować, jeżeli zbiornik paliwa został uprzednio całkowicie opróżniony w trakcie jazdy, tzn. silnik wyłączył się z powodu braku paliwa.



Pojemność zbiornika

ok. 15,5 l



Rezerwa paliwa

ok. 3,5 l

- Mocno docisnąć korek zbiornika paliwa.
- » Korek wlewu paliwa wskoczy z trzaskiem w blokadę.
- » Korek wlewu paliwa blokuje się automatycznie po upływie czasu opóźnienia.
- » Zamknięty korek wlewu paliwa blokowany jest natychmiast po zabezpieczeniu zamka zapłonu lub po włączeniu zapłonu.

Otwieranie odblokowania awaryjnego korka wlewu paliwa

–z Keyless Ride^{OW}

Nie da się otworzyć korka wlewu paliwa.

- Zlecić jak najszybsze usunięcie usterki w specjalistycznym warsztacie, najlepiej w serwisie Dealera BMW Motorrad.

150 JAZDA



- Zdemontować śruby **1**.
- Zdjąć odblokowanie awaryjne **2**.
» Korek wlewu paliwa jest odryglowany.
- Otworzyć całkowicie korek wlewu paliwa.
- Tankowanie (☞ 147).
- Zamykanie odblokowania awaryjnego korka wlewu paliwa (☞ 150).

Zamykanie odblokowania awaryjnego korka wlewu paliwa

—z Keyless Ride^{OW}

Warunek

Korek wlewu paliwa jest zamknięty.

- Ustawić odblokowanie awaryjne **2**.
- Zamontować śruby **1**.

ZAMOCOWANIE MOTOCYKLA W CELU TRANSPORTU

- Zabezpieczyć wszystkie elementy przed zarysowaniem, w punktach prowadzenia pasów mocujących (np. za pomocą taśmy klejącej lub miękkiej ściereczki).

**UWAGA****Przewrócenie motocykla na bok przy ustawianiu na podstawie**

Uszkodzenie podzespołów na skutek przewrócenia

- Należy zabezpieczyć motocykl przed przewróceniem się na bok, najlepiej z pomocą drugiej osoby.
- Umieścić motocykl na powierzchni transportowej, nie ustawiać na podpórcie bocznej ani na podstawie centralnej.

**UWAGA****Zakleszczenie podzespołów**

Uszkodzenie podzespołu

- Nie dopuścić do zakleszczenia podzespołów, jak np. przewodów hamulcowych lub wiązek kablowych.
- Przymocować pasy mocujące z przodu po obydwu stronach pod mostkiem widelca i napiąć je.



- Przymocować pasy mocujące z tyłu po obydwu stronach do podnóżków pasażera i napiąć je.

152 JAZDA

- Równomiernie napinać wszystkie pasy mocujące.

SZCZEGÓŁY TECHNICZNE

08

WSKAZÓWKI OGÓLNE	156
UKŁAD ZAPOBIEGAJĄCY BLOKOWANIU SIĘ KÓŁ ABS	156
KONTROLA TRAKCJI (ASC/DTC)	159
UKŁAD ZAPOBIEGAJĄCY BLOKOWANIU KOŁA NAPE- DOWEGO NA SKUTEK HAMOWANIA SILNIKIEM	161
DYNAMIC ESA	162
TRYB JAZDY	163
DYNAMIC BRAKE CONTROL	165
KONTROLA CIŚNIENIA W OPONACH (RDC)	166
ASYSTENT ZMIANY BIEGÓW	167
ADAPTACYJNE DOŚWIETLANIE ZAKRĘTÓW	169

WSKAZÓWKI OGÓLNE

Więcej informacji na temat techniki na stronie:

bmw-motorrad.com/technik

UKŁAD ZAPOBIEGAJĄCY BLOKOWANIU SIĘ KÓŁ ABS

Jak działa ABS?

Maksymalna siła hamowania przenoszona na podłoże zależna jest między innymi od współczynnika tarcia nawierzchni drogi. Tłuczeń, lód i śnieg oraz mokra jezdnia mają znacznie gorszy współczynnik tarcia niż sucha i czysta nawierzchnia asfaltowa. Im gorszy współczynnik tarcia jezdni, tym bardziej wydłuża się droga hamowania.

Jeśli przy zwiększaniu nacisku na hamulec przez kierowcę przekroczona zostanie maksymalna przenoszona siła hamowania, wówczas koła zaczną się blokować, a stabilność jazdy zostanie utracona, co grozi przewróceniem motocykla. Zanim dojdzie do takiej sytuacji, zadziała układ ABS i dostosuje nacisk hamulca do maksymalnej przenoszonej siły hamowania w taki sposób, aby koła obracały się dalej, a stabilność

jezdna zachowana była niezależnie od właściwości jezdni.

Co dzieje się w przypadku jazdy po nierównej nawierzchni?

Ze względu na falistość podłoża lub nierówność jezdni może dojść do krótkotrwałej utraty styczności opon i powierzchni jezdni, a przenoszona siła hamowania może spaść nawet do zera. Jeśli w takiej sytuacji nastąpi hamowanie, wówczas układ ABS musi zredukować ciśnienie hamowania, aby zapewnić stabilność jazdy po przywróceniu styczności z powierzchnią jezdni. W tym momencie BMW Motorrad ABS zakłada obecność ekstremalnie niskiego współczynnika tarcia (tłuczeń, lód, śnieg), aby koła obracały się w każdym z możliwych przypadków i zagwarantowana była stabilna jazda. Po rozpoznaniu faktycznych okoliczności układ ustawi optymalny nacisk hamulców.

Podnoszenie tylnego koła

W przypadku bardzo dużego i szybkiego zmniejszenia prędkości, w określonych warunkach układ BMW Motorrad ABS może nie zdołać zapobiec uniesieniu się koła. W takich

wypadkach istnieje ryzyko prze-
kożiołkowania motocykla.



OSTRZEŻENIE

Podnoszenie tylnego koła na skutek gwałtownego hamowania

Niebezpieczeństwo przewrócenia się

- Przy gwałtownym hamowaniu należy liczyć się z tym, że układ ABS nie zawsze będzie ochronić motocykl przed podnoszeniem tylnego koła.

Jak jest skonstruowany układ BMW Motorrad ABS?

Układ BMW Motorrad ABS zapewnia stabilność jazdy na każdym podłożu, zgodnie z prawami fizyki.

Przy prędkościach powyżej 4 km/h BMW Motorrad ABS może w ramach praw fizyki zapewnić stabilność jazdy na każdym podłożu. Przy niższych prędkościach BMW Motorrad ABS nie może ze względu na uwarunkowania systemowe zapewnić optymalnego wsparcia na każdym podłożu.

Do specjalnych wymogów, jakie pojawiają się w ekstremalnych warunkach jazdy w terenie lub na torze wyścigowym, system nie jest zoptymalizowany.

Szczególne sytuacje

W celu stwierdzenia skłonności do blokowania się kół porównywane są ze sobą między innymi prędkości obrotowe przedniego i tylnego koła. Jeżeli przez dłuższy czas stwierdzone będą nieprawdopodobne wartości, wówczas z przyczyn bezpieczeństwa funkcja ABS zostanie wyłączona i wyświetlony zostanie błąd ABS. Warunkiem sygnalizacji błędu jest zakończenie samodiagnozy. Oprócz problemów z BMW Motorrad ABS również inne nietypowe sytuacje podczas jazdy mogą spowodować komunikat o błędzie:

- Jazda na tylnym kole (Wheelerie) przez dłuższy czas.
- Obracanie się w miejscu tylnego koła z uruchomionym hamulcem przedniego koła (Burn Out).
- Rozgrzewanie na podstawce centralnej lub podstawce dodatkowej na biegu jałowym lub z wrzuconym biegiem.
- Blokowane przez hamulec silnika przez dłuższy czas tylne

158 SZCZEGÓŁY TECHNICZNE

koło, np. podczas zjazdu po śliskim podłożu.

Jeżeli ze względu na jedną z opisanych powyżej sytuacji podczas jazdy pojawi się komunikat o błędzie, wówczas można ponownie uruchomić funkcję ABS, wyłączając i włączając zapłon.

Jaką rolę odgrywają regularne przeglądy?



OSTRZEŻENIE

Nieregularna konserwacja układu hamulcowego

Niebezpieczeństwo wypadku

- Aby zagwarantować, że układ BMW Motorrad ABS znajduje się w optymalnym stanie technicznym, należy koniecznie przestrzegać przepisowych terminów przeglądów.

Rezerwy bezpieczeństwa

Ufność, że BMW Motorrad ABS skróci drogę hamowania, nie może jednak przyczyniać się do lekkomyślnej jazdy. Jest to przede wszystkim rezerwa bezpieczeństwa w sytuacjach awaryjnych.

Zachować ostrożność na zakrętach! Hamowanie na zakrętach podlega szczególnie prawom

fizyki, których nie przewyżczy nawet BMW Motorrad ABS.

Rozwinięcie ABS do ABS Pro – z trybami jazdy Pro^{OW}

Dotychczas za wysokie bezpieczeństwo przy hamowaniu podczas jazdy na wprost odpowiadał układ BMW Motorrad ABS. Teraz dzięki ABS Pro możliwe jest również większe bezpieczeństwo podczas hamowania na zakrętach. ABS Pro zapobiega blokowaniu kół nawet przy szybkim wciśnięciu hamulca. ABS Pro zmniejsza nagłe zmiany siły kierowania a tym samym zapobiega niepożądanemu ustawieniu motocykla szczególnie przy gwałtownym hamowaniu.

Regulacja ABS

Pod względem technicznym ABS Pro dostosowuje regulację ABS do kąta pochylenia motocykla w zależności od sytuacji podczas jazdy. W celu ustalenia pochylenia motocykla wykorzystywane są sygnały obrotu wokół osi poziomej i pionowej oraz przyspieszenia poprzecznego.

Wraz ze zwiększającym się pochyleniem gradient ciśnienia hamowania jest coraz bardziej

ograniczany od początku hamowania. Poprzez to wytwarzanie ciśnienia odbywa się wolniej. Dodatkowo modulacja ciśnienia w zakresie regulacji ABS odbywa się bardziej równomiernie.

Zalety dla kierowcy

Zaletami ABS Pro dla kierowcy są bardziej czuła reakcja oraz wysoka stabilność przy hamowaniu i podczas jazdy przy jak najlepszym współczynniku zwalniania również na zakrętach.

KONTROLA TRAKCJI (ASC/DTC)

Jak działa układ kontroli trakcji?

Kontrola trakcji jest dostępna w dwóch wariantach

- bez** uwzględnienia położenia ukośnego: automatyczny układ przeciwpoślizgowy ASC
- ASC jest funkcją elementarną, która ma na celu zapobiegać upadkom.
- z** uwzględnieniem położenia ukośnego: dynamiczna kontrola trakcji DTC
- DTC, dzięki dodatkowym informacjom o przechyleniu i przyspieszeniu, reguluje precyzyjniej i wygodniej.

Układ kontroli trakcji porównuje prędkości obwodowe przedniego i tylnego koła. W oparciu o różnicę prędkości wykrywany jest poślizg, a tym samym rezerwa stabilności na tylnym kole. Przy przekroczeniu granicy poślizgowej moment obrotowy silnika dostosowany jest za pomocą sterowania silnika.

System ASC/DTC

BMW Motorrad skonstruowany został jako system asystujący kierowcy i przeznaczony jest do użytku na drogach publicznych.

Kierowca uzyskuje wyraźne możliwości regulacji układu przede wszystkim w obszarze granicznym fizyki jazdy ASC/DTC (przemieszczanie masy na zakrętach, luźny ładunek).

Do specjalnych wymogów, jakie pojawiają się w ekstremalnych warunkach jazdy w terenie lub na torze wyścigowym, system nie jest zoptymalizowany. W takich przypadkach układ BMW Motorrad ASC/DTC można wyłączyć.

**OSTRZEŻENIE****Ryzykowna jazda**

Niebezpieczeństwo wypadku mimo ASC/DTC

- Za dostosowanie sposobu jazdy do panujących warunków odpowiedzialność ponosi zawsze kierowca.
- Nie należy ograniczać działania dodatkowych urządzeń zabezpieczających przez ryzykowną jazdę.

Szczególne sytuacje

Wraz ze wzrastającym nachyleniem zdolność przyspieszania zgodnie z prawami fizyki staje się coraz bardziej ograniczona. Przy wychodzeniu z bardzo ostrych zakrętów może pojawić się zmniejszone przyspieszenie.

Aby wykryć obracanie się w miejscu lub poślizg tylnego koła, porównuje się między innymi prędkości obrotowe przedniego i tylnego koła oraz w układzie DTC w stosunku do układu ASC położenie ukośne.

–z trybami jazdy Pro^{OW}

Jeśli przez dłuższy okres czasu wartości położenia ukośnego będą rozpoznawane jako nieprawdopodobne, dla położenia ukośnego zostanie zastosowana wartość zastępcza lub też układ DTC zostanie wyłączony. W takim przypadku sygnalizowany jest błąd układu DTC. Warunkiem sygnalizacji błędu jest zakończenie samodiagnozy. W przypadku następujących niestandardowych sytuacji podczas jazdy może dojść do automatycznego wyłączenia kontroli trakcji BMW Motorrad.

Niestandardowe sytuacje podczas jazdy:

- Jazda na tylnym kole (Wheelerie) przez dłuższy czas.
- Obracanie się w miejscu tylnego koła z uruchomionym hamulcem przedniego koła (Burn Out).
- Rozgrzewanie na podstawie dodatkowej na biegu jałowym lub z wrzuconym biegiem.



Minimalna prędkość dla aktywowania układu DTC

min. 5 km/h

–z trybami jazdy Pro^{OW}
 Jeśli przy ekstremalnym przyspieszaniu przednie koło straci styczność z podłożem, wówczas układ DTC w trybach jazdy RAIN i ROAD zmniejszy moment obrotowy silnika, dopóki przednie koło nie dotknie ponownie podłoża. W ustawieniu DTC i DYNAMIC system wykrywania podniesienia przedniego koła pozwala na krótkotrwałą jazdę na jednym kole.

W trybie jazdy DYNAMIC PRO wykrywanie podnoszenia przedniego koła jest wyłączone. BMW Motorrad zaleca w przypadku podniesienia przedniego koła nieco przykręcić manetkę gazu, aby jak najszybciej powrócić do stabilnych warunków jazdy.

W trybach jazdy RAIN, ROAD i DYNAMIC ustawienie DTC odpowiada trybowi jazdy.

W trybie jazdy DYNAMIC PRO DTC można ustawić inaczej.

UKŁAD ZAPOBIEGAJĄCY BLOKOWANIU KOŁA NAPĘDOWEGO NA SKUTEK HAMOWANIA SILNIKIEM

–z trybami jazdy Pro^{OW}

Jak działa układ zapobiegający blokowaniu koła napędowego na skutek hamowania silnikiem?

Zadaniem układu zapobiegającego blokowaniu koła napędowego na skutek hamowania silnikiem jest zapobieganie niestabilnym stanom podczas jazdy w przypadku zbyt wysokiego momentu hamującego na tylnym kole. W zależności od jakości jezdni i dynamiki jazdy zbyt wysoki moment hamujący może spowodować powstanie poślizgu na tylnym kole i niekorzystnie wpłynąć na stabilność jazdy. Układ zapobiegający blokowaniu koła napędowego na skutek hamowania silnikiem ogranicza zbyt wysoki poślizg na tylnym kole do bezpiecznego poślizgu docelowego, zależnego od trybu jazdy.

Przyczyny zbyt wysokiego poślizgu na tylnym kole:

–Jazda w trybie hamowania silnikiem na jezdni o niskim współczynniku tarcia (np. mokre liście).

162 SZCZEGÓŁY TECHNICZNE

- Blokowanie tylnego koła przy redukcji biegów.
- Twarde przyhamowanie podczas sportowej jazdy.

Analogicznie do kontroli trakcji BMW Motorrad DTC układ zapobiegający blokowaniu koła napędowego porównuje prędkości obwodowe przedniego i tylnego koła, obliczone w oparciu o prędkość obrotową koła i prędkość obwodową koła. Na podstawie różnicy prędkości układ zapobiegający blokowaniu koła napędowego na skutek hamowania może ustalić poślizg a więc rezerwę stabilności na tylnym kole. Jeśli poślizg przekroczy daną wartość graniczną, moment obrotowy jest zwiększany poprzez niewielkie otwarcie przepustnic. Poślizg jest zmniejszany a motocykl zostaje ustabilizowany.

Działanie układu zapobiegającego blokowaniu tylnego koła na skutek hamowania silnikiem

- W trybach jazdy RAIN i ROAD: maksymalna stabilność.

- z trybami jazdy Pro^{OW}
- W trybach jazdy DYNAMIC i DYNAMIC PRO: w porównaniu z trybami jazdy RAIN i ROAD zredukowane działania regulacyjne.

DYNAMIC ESA

- z Dynamic ESA^{OW}

Funkcja Dynamic ESA

Za pomocą czujnika wysokości zawieszenia układ Dynamic ESA wykrywa ruchy zawieszenia i reaguje na nie, odpowiednio dostosowując zawór amortyzacji. W ten sposób zawieszenie jest dostosowywane do właściwości podłoża.

Dynamic ESA kalibruje się samoistnie w regularnych odstępach, aby zapewnić prawidłowe działanie systemu.

Możliwości ustawienia

Tryby amortyzacji

- Road: amortyzacja do wygodnej jazdy po drodze
- Dynamic: amortyzacja do dynamicznej jazdy po drodze

Ustawienia obciążenia

- Jazda solo
- Jazda solo z bagażem
- Jazda z pasażerem (i bagażem)

TRYB JAZDY

Wybór

Aby dostosować motocykl do stanu jezdni i stylu jazdy, można wybrać jeden z następujących trybów jazdy:

Wersja seryjna

- RAIN
- ROAD (tryb standardowy)

-z trybami jazdy Pro^{OW}

Z trybami jazdy Pro

- DYNAMIC
- DYNAMIC PRO

Dla każdego z tych trybów jazdy dostępne są odpowiednie ustawienia układów ABS, ASC/DTC, układu zapobiegającego blokowaniu koła napędowego na skutek hamowania silnikiem oraz reakcji na gaz.

-z Dynamic ESA^{OW}

Dynamic ESA można ustawiać niezależnie od wybranego trybu jazdy.

W każdym trybie jazdy można wyłączyć ASC/DTC. Przedstawione poniżej objaśnienia odnoszą się zawsze do włączonych systemów bezpieczeństwa jazdy.

Reakcja na gaz

- W trybie jazdy RAIN: reakcja silnika jest łagodna.
- W trybie jazdy ROAD: reakcja silnika jest optymalna.
- W trybie jazdy DYNAMIC: reakcja silnika jest bezpośrednia.
- Tryby jazdy DYNAMIC PRO: reakcja silnika może być ustawiona indywidualnie.

ABS

- Wykrywanie odrywania tylnego koła jest aktywne we wszystkich trybach jazdy z wyjątkiem ustawienia fabrycznego trybu DYNAMIC PRO.
- W trybie jazdy DYNAMIC wykrywanie podnoszenia tylnego koła jest zredukowane, aby uzyskać wyższą skuteczność hamowania.

-W trybie jazdy DYNAMIC PRO ABS można ustawić inaczej.

-z trybami jazdy Pro^{OW}

ABS Pro

- W trybach jazdy RAIN i ROAD układ ABS Pro dostępny jest w pełnym zakresie. Nachylenie do przodu podczas hamowania motocyklem na zakrętach zredukowane jest do minimum.
- W trybie jazdy DYNAMIC układ ABS Pro dostępny jest

164 SZCZEGÓŁY TECHNICZNE

tylko przy wysokim współczynniku tarcia. Wspomaganie jest zredukowane w stosunku do trybów jazdy RAIN i ROAD a zamiast tego podejmowane są działania w celu uzyskania najwyższej skuteczności hamowania.

–W trybie jazdy DYNAMIC PRO układ ABS Pro jest w ustawieniu fabrycznym wyłączony.

ASC

- System ASC jest przeznaczony jest do użytku na drogach publicznych.
- W ustawieniu ASC RAIN ingerencja systemu ASC następuje tak wcześnie, że osiąga się maksymalną stabilność jazdy.
- W ustawieniu ASC ROAD ingerencja systemu ASC następuje później niż w trybie jazdy RAIN. W miarę możliwości unika się obracania się tylnego koła w miejscu.

–z trybami jazdy Pro^{OW}

DTC

Ogumienie

–DTC dostosowany jest we wszystkich trybach jazdy do jazdy po drogach z oponami drogowymi.

Stabilność jazdy

- W ustawieniu DTC RAIN ingerencja systemu DTC następuje tak wcześnie, że osiąga się maksymalną stabilność jazdy.
- W ustawieniu DTC ROAD ingerencja systemu DTC następuje później niż w trybie jazdy RAIN. W miarę możliwości unika się obracania się tylnego koła w miejscu.
- W ustawieniach DTC RAIN i ROAD utrudnione jest odrywanie się przedniego koła.
- W ustawieniu DTC DYNAMIC ingerencja systemu DTC następuje później niż w trybie jazdy ROAD, wskutek czego możliwe jest lekkie ściąganie na bok przy wychodzeniu z zakrętu oraz krótkotrwała jazda na jednym kole.

W ustawieniach DTC, RAIN, ROAD i DYNAMIC ustawienie DTC odpowiada trybowi jazdy. W ustawieniu DTC DYNAMIC PRO układ DTC można ustawić inaczej.

Przełączanie

Tryb jazdy można przełączać, gdy motocykl stoi z włączonym zapłonem. Przełączanie podczas jazdy jest możliwe, jeśli spełniony jest następujący warunek:

- Brak momentu napędowego na tylnym kole.
- Brak ciśnienia hamowania w układzie hamulcowym.

Aby dokonać przełączenia podczas jazdy, należy wykonać następujące kroki:

- Cofnąć manetkę gazu.
- Nie włączać dźwigni hamulca.
- Wyłączyć regulator prędkości.

Wybrany tryb jazdy zostanie najpierw wybrany wstępnie. Dopiero gdy dane układy osiągną wymagany stan, nastąpi przełączenie.

Menu wyboru na wyświetlaczu zostanie ukryte dopiero po przełączeniu trybu jazdy.

DYNAMIC BRAKE CONTROL

– z trybami jazdy Pro^{OW}

Funkcja Dynamic Brake Control

Funkcja Dynamic Brake Control wspomaga kierowcę przy hamowaniu awaryjnym.

Rozpoznawanie hamowania awaryjnego

- Hamowanie awaryjne jest wykrywane, gdy przedni hamulec zostanie gwałtownie i mocno wciśnięty.

Zachowanie przy hamowaniu awaryjnym

- Jeżeli hamowanie awaryjne jest wykonywane przy prędkości powyżej 10 km/h oprócz funkcji ABS działa Dynamic Brake Control.

Zachowanie w razie przypadkowego uruchomienia manetki gazu

- Jeżeli przy hamowaniu awaryjnym przypadkowo uruchomiona zostanie manetka gazu (pozycja manetki > 5%), rzeczywisty efekt hamowania Dynamic Brake Control zostanie zapewniony przez zignorowanie otwarcia manetki gazu. Skuteczność hamowania awaryjnego będzie zapewniona.
- Jeżeli podczas reakcji Dynamic Brake Control przepustnica zostanie zamknięta (pozycja manetki gazu < 5%), przywrócony zostanie moment obrotowy silnika wymagany przez układ hamulcowy ABS.
- Gdy hamowanie awaryjne zostanie zakończone i manetka gazu jest jeszcze uruchomiona, Dynamic Brake Control ustawia w kontrolowany sposób moment obrotowy silnika wg żądania kierowcy.

KONTROLA CIŚNIENIA W OPONACH (RDC)

– z kontrolą ciśnienia w oponach (RDC)^{OW}

Funkcja

W każdej z opon znajduje się jeden czujnik, który mierzy temperaturę powietrza i ciśnienie powietrza wewnątrz opony i wysyła te informacje do sterownika.

Czujniki wyposażone są w sterowanie siłą odśrodkową, które załącza przekazywanie wartości pomiarowych dopiero po pierwszym przekroczeniu minimalnej prędkości.



Prędkość minimalna dla przesyłania wartości pomiarowych RDC:

min. 30 km/h

Przed pierwszym odbiorem ciśnienia powietrza w oponach na wyświetlaczu dla każdej opony wyświetlane jest wskazanie "--". Po zatrzymaniu motocykla czujniki przez jakiś czas przekazują jeszcze zmierzone wartości.



Czas przesyłania wartości pomiarowych po zatrzymaniu pojazdu:

min. 15 min

Jeśli zamontowany jest sterownik RDC, a koła nie są wyposażone w czujniki, wówczas wyświetlony zostanie komunikat o błędzie.

Zakresy ciśnienia powietrza w oponach

Sterownik RDC rozróżnia trzy ustalone dla motocykla zakresy ciśnienia powietrza:

- Ciśnienie powietrza w zakresie dopuszczalnej tolerancji.
- Ciśnienie powietrza na granicy dopuszczalnej tolerancji.
- Ciśnienie powietrza poza dopuszczalną tolerancją.

Kompensacja temperatury

Ciśnienie powietrza w oponach zależne jest od temperatury: wzrasta pod wpływem rosnącej temperatury powietrza w oponach lub spada pod wpływem malejącej temperatury powietrza w oponach. Temperatura powietrza w oponach zależna jest od temperatury zewnętrznej oraz od sposobu i czasu jazdy.



Wartości ciśnienia powietrza w oponach wyświetlane są na wyświetlaczu i odnoszą się zawsze do następującej temperatury powietrza w oponach:

20 °C

W urządzeniach sprawdzających ciśnienie powietrza w oponach, używanych na stacjach benzynowych, kompensacja temperatury nie następuje; zmierzone ciśnienie powietrza w oponach jest zależne od temperatury powietrza w oponach. Powoduje to, że wskazywane tam wartości w większości przypadków nie zgadzają się z wartościami widocznymi na wyświetlaczu.

Dostosowywanie ciśnienia powietrza

Wartość RDC widoczną na wyświetlaczu należy porównać z wartością podaną z tyłu okładki instrukcji obsługi. Stwierdzoną różnicę należy zniwelować na stacji benzynowej przy użyciu kompresora powietrza.

 Przykład
Zgodnie z instrukcją obsługi, ciśnienie w oponach powinno mieć następującą wartość:
2,5 bar
Na wyświetlaczu wyświetlona zostanie następująca wartość:
2,3 bar
Brakuje zatem:
0,2 bar

 Przykład
Miernik na stacji benzynowej wskazuje:
2,4 bar
Aby ustawić prawidłowe ciśnienie w oponach, należy je zwiększyć do następującej wartości:
2,6 bar

ASYSTENT ZMIANY BIEGÓW

–z asystentem zmiany biegów Pro^{OW}

Asystent zmiany biegów Pro

Ten motocykl wyposażony jest w układ asystenta zmiany biegów Pro, skonstruowany pierwotnie do jazdy w sportach wyścigowych, który został przystosowany do jazdy turystycznej. Układ ten pozwala na zmianę na wyższy lub niższy bieg, bez konieczności użycia sprzęgła lub manetki gazu w prawie wszystkich zakresach obrotów.

Korzyści

- 70-80 % wszystkich zmian biegów podczas jazdy można wykonywać bez użycia sprzęgła.
- Mniejszy ruch pomiędzy kierowcą a pasażerem dzięki

168 SZCZEGÓŁY TECHNICZNE

krótszym okresem pomiędzy przełączaniem biegów.

- Podczas przyspieszania przepustnica nie musi być zamknięta.
- Podczas hamowania lub zmiany na niższy bieg (przepustnica zamknięta), poprzez dodawanie gazu dostosowywane są obroty.
- W przeciwieństwie do zmiany biegu z użyciem sprzęgła, czas przełączenia ulegnie zredukowaniu.

Po rozpoznaniu potrzeby zmiany biegu kierowca musi przesunąć normalnie lub szybko nieuruchomioną wcześniej dźwignię zmiany biegów, pokonując siłę sprężyny akumulatora sprężynowego na określonym odcinku w żądanym kierunku i przytrzymać aż do zakończenia przełączania biegów. Kolejne zwiększenie siły przełączania podczas zmiany biegu nie jest konieczne. Po przełączeniu biegu należy całkowicie odciążyć dźwignię zmiany biegów, aby umożliwić przeprowadzenie kolejnej zmiany biegu za pomocą asystenta zmiany biegów Pro. W celu przełączania biegów za pomocą asystenta zmiany biegów Pro należy utrzymywać

stałe obciążenie (położenie manetki gazu) zarówno przed, jak i w trakcie przełączania biegu. Zmiana położenia manetki gazu w trakcie wykonywanego przełączenia może prowadzić do przerwania działania funkcji i/lub zmiany na nieprawidłowy bieg. W przypadku przełączania biegu z użyciem sprzęgła nie jest dostępne wsparcie przez układ asystenta zmiany biegów Pro.

Zmiana na niższy bieg

- Zmiana na niższy bieg wspierana jest aż do osiągnięcia maksymalnych obrotów na biegu docelowym. Tym samym unika się przekroczenia obrotów silnika.



Maksymalna prędkość obrotowa

maks. 9000 min⁻¹

Zmiana na wyższy bieg

- Zmiana na wyższy bieg wspierana jest aż do osiągnięcia obrotów jałowych na biegu docelowym.
- Zapobiega to spadkowi obrotów poniżej jałowej prędkości obrotowej.



Prędkość obrotowa
biegu jałowego

$1250 \pm 50 \text{ min}^{-1}$ (Silnik rozgrzany do temperatury roboczej)

ADAPTACYJNE DOŚWIETLANIE ZAKRĘTÓW

–z adaptacyjnym doświetlaniem zakrętów^{OW}

Funkcja

Dodatkowo do świateł mijania, świateł drogowych i świateł do jazdy dziennej lub świateł pozycyjnych główny reflektor wyposażony jest w elementy diodowe z własnymi odbłyśnikami. Elementy diodowe dołączane są w zależności od pochylenia motocykla do światła mijania, aby poprawić oświetlenie wewnętrznej części zakrętu. Adaptacyjne doświetlanie zakrętów jest zoptymalizowane dla pozycji z lekkim i średnim pochyleniem.

Adaptacyjne doświetlanie zakrętów uaktywniane jest w następujących warunkach:

- Jazda z lekkim i średnim pochyleniem.
- Prędkość przekracza 10 km/h.
- Włączone są światła mijania.

KONSERWACJA

09

WSKAZÓWKI OGÓLNE	172
KOMPLET NARZĘDZI	173
KOMPLET NARZĘDZI SERWISOWYCH	173
PODSTAWKA PRZEDNIEGO KOŁA	174
PODSTAWKA TYLNEGO KOŁA	174
OLEJ SILNIKOWY	175
UKŁAD HAMULCOWY	177
SPRZĘGŁO	182
PŁYN CHŁODZĄCY	183
OPONY	184
OBRĘCZE	185
KOŁA	185
ŁAŃCUCH	196
ŻARÓWKI	199
ROZRUCH AWARYJNY	200
AKUMULATOR	201
BEZPIECZNIKI	205
WTYCZKA DIAGNOSTYCZNA	207

WSKAZÓWKI OGÓLNE

W rozdziale konserwacja opisane są prace dotyczące kontroli i wymiany części podlegających zużyciu, które można wykonać przy niewielkich nakładach.

Śruby pokrywane klejem

Pokrycie klejem jest chemicznym zabezpieczeniem gwintu. Klej tworzy przy tym trwałe połączenie pomiędzy śrubą i nakrętką lub podzespołem. Śruby zabezpieczone klejem są więc przeznaczone tylko do użytku jednorazowego.

Po demontażu należy wyczyścić gwint wewnętrzny z kleju. Przy montażu należy użyć nowej śruby pokrytej klejem. Dlatego przed demontażem należy upewnić się, że obecne są odpowiednie narzędzia do oczyszczenia gwintu oraz zapasowa śruba. W przypadku nieprawidłowego wykonania pracy nie można już zagwarantować funkcji bezpieczeństwa śruby, przez co naraża się swoje bezpieczeństwo!

Dalsze informacje

Jeśli przy montażu należy uwzględnić specjalne momenty dociągające, wówczas zostały one wymienione. Zestawienie wszystkich wymaganych momentów dociągających znajduje się w rozdziale Dane techniczne.

Informacje dot. dalszych prac konserwacyjnych i naprawczych znajdziesz w instrukcji naprawczej do Twojego motocykla na płycie DVD, którą możesz nabyć u Dealera BMW Motorrad.

Do przeprowadzenia niektórych opisanych tu prac niezbędne będą specjalistyczne narzędzia oraz ugruntowana wiedza techniczna. W razie wątpliwości należy zwrócić się do fachowego warsztatu, najlepiej do swojego Dealera BMW Motorrad.

KOMPLET NARZĘDZI

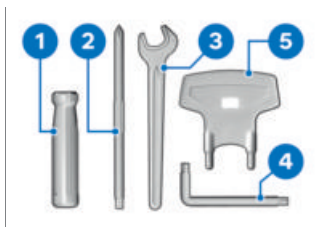

- 1** Chwyt śrubokręta
- 2** Wymienna końcówka śrubokręta z rowkiem krzyżowym i prostym
 - Demontaż akumulatora (☛ 203).
 - Ustawianie amortyzacji koła tylnego (☛ 126).
- 3** Klucz widełkowy
 - Rozmiar klucza 14 mm
 - Ustawianie ramienia lusterka (☛ 122).
- 4** Klucze Torx T25/T30
 - T25 na krótkiej zwrotnicy,
 - T30 na długiej zwrotnicy
- 5** Kluczyki
 - Ustawianie naprężenia sprężyny na tylnym kole (☛ 125).

KOMPLET NARZĘDZI SERWISOWYCH

–z kompletem narzędzi serwisowych^{AD}



Na potrzeby szerszego zakresu czynności serwisowych (np. demontaż i montaż kół), BMW Motorrad oferuje specjalny zestaw narzędzi serwisowych, odpowiednich dla danego motocykla. Ten zestaw narzędzi dostępny jest u Twojego Dealera BMW Motorrad.

174 KONSERWACJA

PODSTAWKA PRZEDNIEGO KOŁA

Montaż podstawki przedniego koła



UWAGA

Zastosowanie BMW Motorrad podstawki przedniego koła bez dodatkowej podstawki dodatkowej

Uszkodzenie podzespołów na skutek przewrócenia

- Przed podniesieniem motocykla na podstawkę przedniego koła BMW Motorrad należy ustawić go na podstawce dodatkowej.
- Zwrócić uwagę, czy pozycja motocykla jest stabilna.
- Ustawić motocykl na podstawce dodatkowej, BMW Motorrad zaleca używanie podstawki dodatkowej BMW Motorrad.
- Montaż podstawki tylnego koła (→ 174).



- Opis prawidłowego zamontowania jest podany w instrukcji podstawki przedniego koła.
- BMW Motorrad oferuje właściwą podstawkę montażową do każdego pojazdu. Dealer BMW Motorrad chętnie służy pomocą w doborze właściwej podstawki montażowej.

PODSTAWKA TYLNEGO KOŁA

Montaż podstawki tylnego koła



- Opis prawidłowego zamontowania jest podany w instrukcji podstawki tylnego koła.
- BMW Motorrad oferuje właściwą podstawkę montażową

do każdego pojazdu. Dealer BMW Motorrad chętnie służy pomocą w doborze właściwej podstawki montażowej.

OLEJ SILNIKOWY

Kontrola poziomu oleju silnikowego



UWAGA

Nieprawidłowa interpretacja poziomu oleju, ponieważ poziom oleju zależy od temperatury (im wyższa temperatura, tym wyższy poziom oleju)

Uszkodzenie silnika

- Kontrolować poziom oleju po dłuższej jeździe, lub gdy silnik jest rozgrzany.
- Wyczyścić okolicę wlewu oleju.
- Pozostawić silnik na biegu jałowym, dopóki nie włączy się wentylator, następnie odczekać jeszcze jedną minutę.
- Wyłączyć silnik.



UWAGA

Przewrócenie się motocykla na bok

Uszkodzenie elementu na skutek przewrócenia

- Należy zabezpieczyć motocykl przed przewróceniem się na bok, najlepiej z pomocą drugiej osoby.
- Motocykl rozgrzany do temperatury roboczej trzymać w pionie, zwracając uwagę na to, czy podłoże jest równe i stabilne. BMW Motorrad zaleca użycie odpowiedniej podstawki dodatkowej.
 - z podstawką centralną^{OW}
- Ustawić motocykl rozgrzany do temperatury roboczej na podstawce centralnej, zwrócić uwagę, czy podłoże jest równe i twarde.<

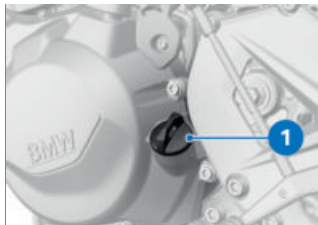

- Odczekać pięć minut, aby cały olej zebrał się w misce olejowej.

176 KONSERWACJA

- Wymontować pręt do pomiaru oleju **1**.

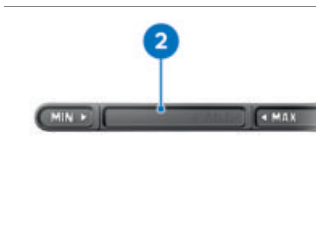

- Przetrzeć obszar pomiarowy **2** suchą ściereczką
- Wsunąć pręt do pomiaru poziomu oleju do wlewu oleju, jednak nie przykręcać.
- Wyjąć pręt do pomiaru poziomu oleju i odczytać poziom oleju.

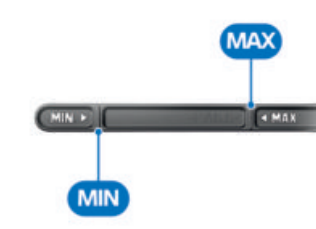

Właściwy poziom oleju silnikowego

Pomiędzy oznaczeniem **MIN** a **MAX**



Dolewka oleju silnikowego

maks. 0,5 l (Różnica między **MIN** i **MAX**)

Jeśli poziom oleju jest niższy niż oznaczenie **MIN**:

- Uzupelnianie oleju silnikowego (☛ 176).

Jeśli poziom oleju jest wyższy niż oznaczenie **MAX**:

- Zlecić jak najszybsze skorygowanie poziomu oleju w fachowym warsztacie, najlepiej w serwisie Dealera BMW Motorrad.
- Zamontować pręt do pomiaru poziomu oleju.



W celu ochrony środowiska naturalnego BMW Motorrad zaleca każdorazowe sprawdzanie oleju silnikowego po przejechaniu co najmniej 50 km.

Uzupelnianie oleju silnikowego

- Ustawić motocykl na równym i stabilnym podłożu.
- Wyczyścić okolicę wlewu.

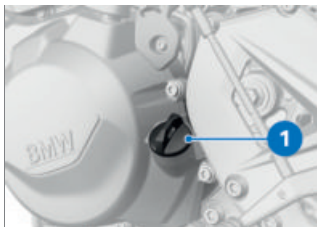

- Wymontować pręt do pomiaru poziomu oleju **1**.



UWAGA

Zastosowanie zbyt małej lub zbyt dużej ilości oleju silnikowego

Uszkodzenie silnika

- Należy pamiętać o zachowaniu właściwego poziomu oleju.
- Dolać olej do żądanego poziomu.
- Kontrola poziomu oleju silnikowego (▬▶ 175).
- Zamontować pręt do pomiaru poziomu oleju.

UKŁAD HAMULCOWY

Kontrola działania hamulców

- Uruchomić dźwignię hamulca.
 - » Wyczuwalny powinien być wyraźny punkt oporu.
- Nacisnąć na nożną dźwignię hamulca.
 - » Wyczuwalny powinien być wyraźny punkt oporu.

Jeśli wyraźne punkty oporu nie są wyczuwalne:



UWAGA

Niefachowo przeprowadzone prace w układzie hamulcowym

Zagrożenie bezpieczeństwa eksploatacyjnego układu hamulcowego

- Wszystkie prace przy układzie hamulcowym należy zlecać wykwalifikowanym specjalistom.
 - Zlecić jak najszybszą kontrolę hamulców w fachowym warsztacie, najlepiej w serwisie Dealera BMW Motorrad.
- #### Kontrola grubości klocków hamulcowych z przodu
- Ustawić motocykl na równym i stabilnym podłożu.



- Skontrolować grubość klocków hamulcowych z lewej i z prawej strony metodą wzro-

178 KONSERWACJA

kową. Kierunek patrzenia: pomiędzy kołem a zawieszeniem przedniego koła na zaciski hamulcowe 1.



Granica zużycia przednich klocków hamulcowych

min. 1,0 mm (Tylko okładzina cierna bez płytki podłożowej. Wskaźniki zużycia, tzn. rowki muszą być wyraźnie widoczne.)

Jeśli wskaźniki zużycia nie są już wyraźnie widoczne:



OSTRZEŻENIE

Spadek grubości klocków hamulcowych poniżej minimum

Zmniejszona skuteczność hamowania, uszkodzenie hamulców

- Aby zagwarantować bezpieczeństwo użytkowe układu hamulcowego, nie wolno przekraczać minimalnej grubości hamulca.

- Zlecić wymianę klocków hamulcowych w specjalistycznym warsztacie, najlepiej w serwisie Dealera BMW Motorrad.

Kontrola klocków hamulcowych z tyłu

- Ustawić motocykl na równym i stabilnym podłożu.



- Skontrolować grubość klocków hamulcowych metodą wzrokową. Kierunek patrzenia:

nia: od tyłu na zacisk hamulcowy **1**.



Granica zużycia tylnych klocków hamulcowych

min. 1,0 mm (Tylko okładzina cierna bez płytki podłożowej.)

Jeśli klocki hamulcowe są zużyte:



OSTRZEŻENIE

Spadek grubości klocków hamulcowych poniżej minimum

Zmniejszona skuteczność hamowania, uszkodzenie hamulców

- Aby zagwarantować bezpieczeństwo użytkowe układu hamulcowego, nie wolno przekraczać minimalnej grubości hamulca.
- Zlecić wymianę klocków hamulcowych w fachowym warsztacie, najlepiej w serwisie Dealera BMW Motorrad.

Kontrola poziomu płynu hamulcowego z przodu



OSTRZEŻENIE

Za mało płynu hamulcowego lub zanieczyszczony płyn w zbiorniku płynu hamulcowego

Znacznie osłabiona sprawność hamulców na skutek obecności powietrza, zanieczyszczeń lub wody w układzie hamulcowym

- Natychmiast przerwać jazdę do momentu usunięcia awarii.
- Należy regularnie kontrolować poziom płynu hamulcowego.
- Pamiętać, iż korek zbiornika płynu hamulcowego musi zostać wyczyszczony przed otworzeniem.
- Pamiętać, aby stosować płyn hamulcowy z zapieczętowanych pojemników.

–z podstawką centralną^{OW}

- Ustawiając motocykl na podstawce centralnej, należy zwrócić uwagę, czy podłoże jest równe i twarde.
- Ustawić kierownicę prosto.<
- Utrzymywać motocykl w pionie, zwrócić uwagę, czy podłoże jest równe i twarde.

180 KONSERWACJA

- Ustawić kierownicę prosto.



- Odczytać poziom płynu hamulcowego na zbiorniku płynu hamulcowego przedniego koła **1**.

 Ze względu na zużycie klocków hamulcowych spada poziom płynu hamulcowego w zbiorniku płynu hamulcowego.



 Poziom płynu hamulcowego z przodu

Płyn hamulcowy, DOT4

 Poziom płynu hamulcowego z przodu

Poziom płynu hamulcowego nie może spaść poniżej oznaczenia **MIN**. (Zbiornik płynu hamulcowego poziomo, motocykl ustawiony prosto)

Jeśli poziom płynu hamulcowego spadnie poniżej dopuszczalnego poziomu:

- Zlecić jak najszybsze usunięcie usterki w specjalistycznym warsztacie, najlepiej w serwisie Dealera BMW Motorrad.

Kontrola poziomu płynu hamulcowego z tyłu

OSTRZEŻENIE

Za mało płynu hamulcowego lub zanieczyszczony płyn w zbiorniku płynu hamulcowego

Znacznie osłabiona sprawność hamulców na skutek obecności powietrza, zanieczyszczeń lub wody w układzie hamulcowym

- Natychmiast przerwać jazdę do momentu usunięcia awarii.
- Należy regularnie kontrolować poziom płynu hamulcowego.
- Pamiętać, iż korek zbiornika płynu hamulcowego musi zostać wyczyszczony przed otwarciem.
- Pamiętać, aby stosować płyn hamulcowy z zapieczętowanych pojemników.

- Utrzymywać motocykl w pionie, zwrócić uwagę, czy podłoże jest równe i twarde.
– z podstawką centralną^{OW}
- Ustawiając motocykl na podstawce centralnej, należy zwrócić uwagę, czy podłoże jest równe i twarde.◀

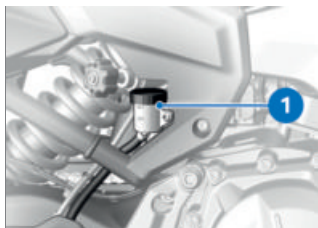

- Odczytać poziom płynu hamulcowego na zbiorniku płynu hamulcowego tylnego koła **1**.

 Ze względu na zużycie klocków hamulcowych spada poziom płynu hamulcowego w zbiorniku płynu hamulcowego.



 Poziom płynu hamulcowego z tyłu (kontrola wizualna)

Płyn hamulcowy, DOT4

Poziom płynu hamulcowego nie może spaść poniżej oznaczenia **MIN**.

182 KONSERWACJA

Jeśli poziom płynu hamulcowego spadnie poniżej dopuszczalnego poziomu:

- Zlecić jak najszybsze usunięcie usterki w specjalistycznym warsztacie, najlepiej w serwisie Dealera BMW Motorrad.

SPRZĘGŁO

Kontrola działania sprzęgła

- Wcisnąć dźwignię sprzęgła.
» Wyczuwalny powinien być wzrost siły przy mocniejszym naciskaniu.

Jeśli wzrost siły przy mocniejszym naciskaniu nie jest wyczuwalny:

- Zlecić jak najszybszą kontrolę sprzęgła w fachowym warsztacie, najlepiej w serwisie Dealera BMW Motorrad.

Kontrola luzu sprzęgła

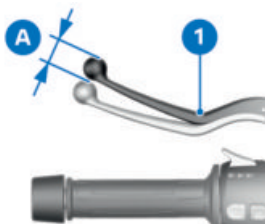

- Kilukrotnie wcisnąć dźwignię sprzęgła **1** tak, aby przylegała do uchwyty.
- Wcisnąć lekko dźwignię sprzęgła **1** aż do wyczuwal-

nego oporu, obserwując przy tym luz sprzęgła **A**.



Luz sprzęgła

3...5 mm (na dźwigni ręcznej na zewnątrz, kierownica w ustawieniu na wprost, zimny silnik)

Jeśli wartość luzu sprzęgła znajduje się poza tolerancją:

- Ustawianie luzu sprzęgła (☛ 182).

Ustawianie luzu sprzęgła

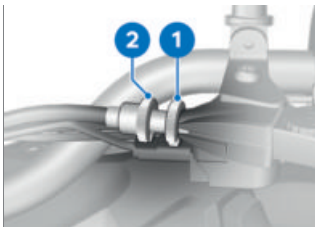

- Złuzować nakrętkę kontrolującą **1**.
- Aby zwiększyć luz sprzęgła: wkręcić śrubę regulacyjną **2** w osprzęt manetki.
- Aby zmniejszyć luz sprzęgła: wykręcić śrubę regulacyjną **2** z osprzętu manetki.

 Odstęp pomiędzy nakrętką kontrolującą a nakrętką (mierzony wewnątrz) nie może być większy niż 14 mm. Gdyby ustawienie prawidłowo-

wego luzu sprzęgła możliwe było tylko poprzez dalsze wykręcanie, należy zwrócić się do fachowego warsztatu, najlepiej do swojego Dealera BMW Motorrad.

- Kontrola luzu sprzęgła (→ 182).
- Dokręcić nakrętkę kontrolującą **1** przytrzymując przy tym śrubę regulacyjną **2**.

PŁYN CHŁODZĄCY

Kontrola poziomu płynu chłodzącego

- Ustawić motocykl na równym i stabilnym podłożu.
- Skręcić kierownicę w prawo.



- Odczytać poziom płynu chłodzącego na zbiorniku wyrównawczym **1**. Kierunek patrzenia: od tyłu przez otwór w prawej okładzinie bocznej.



 Właściwy poziom płynu chłodzącego

Pomiędzy oznaczeniem **MIN** a **MAX** na zbiorniku wyrównawczym (Zimny silnik)

Jeśli poziom płynu chłodzącego spadnie poniżej dopuszczalnego poziomu:

- Uzupelnąć płyn chłodzący.

Uzupelnianie płynu chłodzącego



- Otworzyć korek **1** zbiornika wyrównawczego **2**.
- Uzupelnąć płyn chłodzący do wymaganego poziomu za pomocą odpowiedniego pojem-

184 KONSERWACJA

nika, np. butelki laboratoryjnej **3**.

- Kontrola poziomu płynu chłodzącego (☞ 183).
- Zamknąć korek **1** zbiornika wyrównawczego **2**.

OPONY

Kontrola ciśnienia powietrza w oponach



OSTRZEŻENIE

Nieprawidłowe ciśnienie powietrza w oponach

Pogorszone właściwości jezdne motocykla, zmniejszenie żywotności opon

- Zapewnić właściwe ciśnienie powietrza w oponach.



OSTRZEŻENIE

Samoczynne otwieranie się pionowo zamontowanych wkładek zaworowych przy wysokich prędkościach

Nagła utrata ciśnienia napompowania opony

- Stosować kapturki na zawory z gumowymi uszczelnkami i dobrze dokręcić.
- Ustawić motocykl na równym i stabilnym podłożu.

- Skontrolować ciśnienie powietrza w oponach na podstawie poniższych danych.



Ciśnienie powietrza w oponach z przodu

2,5 bar (przy zimnych oponach)



Ciśnienie powietrza w oponach z tyłu

2,9 bar (przy zimnych oponach)

W razie niedostatecznego ciśnienia powietrza:

- Skorygować ciśnienie powietrza w oponach.

Kontrola głębokości bieżnika opon



OSTRZEŻENIE

Jazda na mocno zużytych oponach

Niebezpieczeństwo wypadku wskutek pogorszonego zachowania jezdnego

- W razie potrzeby wymienić opony przed osiągnięciem określonej przepisami minimalnej głębokości bieżnika.
- Ustawić motocykl na równym i stabilnym podłożu.

- Porównać głębokość bieżnika opon w głównych brzdach bieżnika ze wskaźnikiem zużycia.



Na każdej oponie w głównych rowkach bieżnika znajdują się wskaźniki maksymalnego zużycia. Jeśli głębokość bieżnika spadnie do poziomu wskaźników, oznacza to całkowite zużycie opony. Położenia wskaźników oznaczone są na krawędzi opony, np. za pomocą symboli TI, TWI lub za pomocą strzałki.

Jeśli osiągnięta została minimalna głębokość bieżnika:

- Wymienić daną oponę.

OBRĘCZE

Kontrola obręczy

- Ustawić motocykl na równym i stabilnym podłożu.
- Dokonać oględzin obręczy pod kątem uszkodzeń.
- Zlecić kontrolę, a w razie potrzeby wymianę uszkodzonych obręczy w specjalistycznym warsztacie, najlepiej w serwisie Dealera BMW Motorrad.

KOŁA

Zalecenie dot. opon

Dla każdej wielkości firma BMW Motorrad przetestowała, zakwalifikowała jako bezpieczne i zatwierdziła opony określonych producentów. BMW Motorrad nie może ocenić przydatności opon innych producentów i wobec tego zapewnić bezpieczeństwa jazdy.

BMW Motorrad zaleca stosowanie tylko opon, które zostały przetestowane przez BMW Motorrad. Szczegółowe informacje na ten temat mogą uzyskać u swojego Dealera BMW Motorrad lub w Internecie pod adresem bmw-motorrad.com/service

Wpływ rozmiaru koła na systemy regulacji podwozia

Wielkość kół ma istotne znaczenie w przypadku systemów regulacji zawieszenia. W szczególności średnica oraz szerokość kół są podstawowymi informacjami do wykonywania koniecznych obliczeń w sterowniku. Zmiana tych wielkości po ewentualnej wymianie kół seryjnych na inny rodzaj może prowadzić do wyraźnie odczu-

186 KONSERWACJA

walnych różnic w działaniu tych układów.

Również kółka czujników niezbędne do określania prędkości obrotowej kół muszą być przystosowane do zamontowanych systemów regulacyjnych i nie wolno ich wymieniać na inne. Jeśli zechcecie Państwo zmienić koła w motocyklu na inne, wówczas należy skonsultować się ze specjalistycznym warsztatem, najlepiej z Dealerem BMW Motorrad. W niektórych przypadkach dane przechowywane w sterownikach mogą zostać dostosowane do nowych rozmiarów kół.

Demontaż przedniego koła

- Ustawić motocykl na równym i stabilnym podłożu.

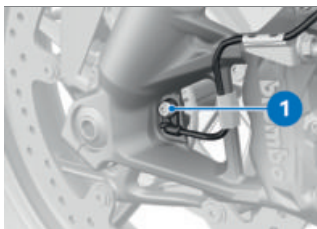

- Zdemontować śrubę **1** i wyjąć czujnik prędkości obrotowej koła z otworu.

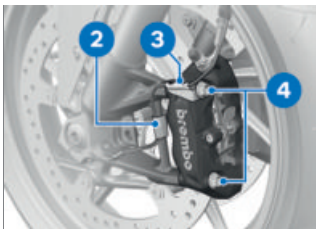

- Wyjąć przewód czujnika prędkości obrotowej koła z zaczepów mocujących **2** i **3**.
- Zdemontować śruby mocujące **4** lewego i prawego zacisku hamulcowego.

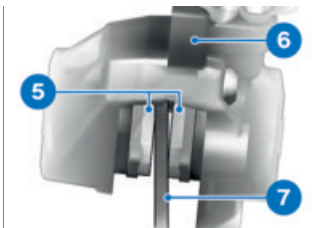

- Odsunąć lekko klocki hamulcowe **5** od tarczy hamulcowej **7**, wykonując ruchy obrotowe zaciskiem hamulcowym **6**.

**UWAGA**
Stosowanie przedmiotów twardych lub z ostrymi krawędziami w pobliżu części

Uszkodzenie podzespołu

- Nie podrapać podzespołów, w razie potrzeby okleić je lub zakryć.
- Zabezpieczyć części obręczy, które mogłyby zostać porysowane przy demontażu zacisków hamulcowych.

**UWAGA**
Niezamierzone ściśnięcie klocków hamulcowych

Uszkodzenie podzespołów przy zakładaniu zacisku hamulcowego lub przy rozsuwaniu klocków hamulcowych

- Nie wciskać hamulca przy odkręconym zacisku hamulcowym.
- Zaciski hamulcowe zdjąć ostrożnie ku tyłowi i na zewnątrz z tarcz hamulcowych.
- Ustawić motocykl na odpowiedniej podpórcie dodatkowej.
- Montaż podstawki tylnego koła (☞ 174).

–z podstawką centralną^{OW}

- Ustawiając motocykl na podstawce centralnej, należy zwrócić uwagę, czy podłoże jest równe i twarde.◀
- Podnieść motocykl z przodu tak, aby przednie koło swobodnie się obracało. W celu podniesienia motocykla użyć odpowiedniej podstawki przedniego koła.
- Montaż podstawki przedniego koła (☞ 174).

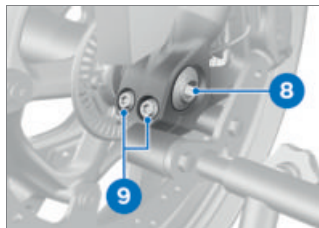

- Zdemontować śrubę osi **8**.
- Poluzować lewą śrubę zaciskową osi **9**.

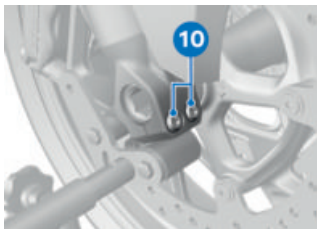

- Poluzować prawą śrubę zaciśkową osi **10**.

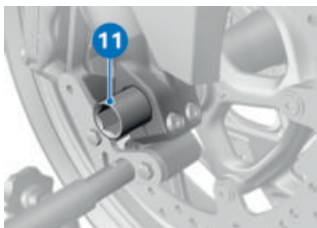

- Zdemontować oś **11**; podprzeć przy tym koło.
- Nie usuwać smaru na osi.
- Wytoczyć przednie koło w przód.

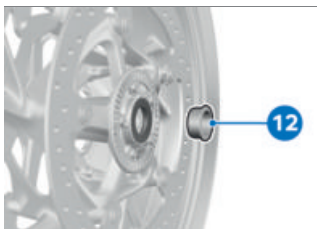

- Wyjąć tuleję dystansową **12** od lewej strony z piasty.

Montaż przedniego koła

OSTRZEŻENIE

Zastosowanie koła nieodpowiadającego wersji seryjnej
Usterki przy ingerencji układów ABS i ASC/DTC

- Należy stosować się do wskazówek dotyczących wpływu rozmiaru kół na systemy regulacji podwozia ABS i ASC/DTC zamieszczonych na początku niniejszego rozdziału.

UWAGA

Dociągnięcie połączeń gwintowych z niewłaściwym momentem dociągającym

Uszkodzenie lub luzowanie się połączeń gwintowych

- Koniecznie zlecić sprawdzenie momentów dociągających w fachowym warsztacie, najlepiej u Dealera BMW Motorrad.



- Nasmarować powierzchnię tulei dystansowej **12**.



Środek smarny

Unirex N3

- Nałożyć tulejkę dystansową **12** kołnierzem na zewnątrz z lewej strony na piastę.



UWAGA

Montaż przedniego koła przeciwnie do kierunku obrotowego

Niebezpieczeństwo wypadku

- Przestrzegać strzałek kierunku obrotowego na oponie lub obręczy.
- Wtoczyć przednie koło na zawieszenie przedniego koła.

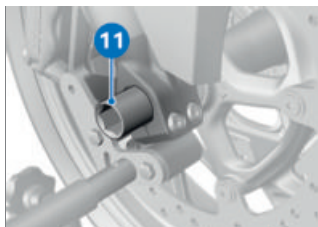

- Nasmarować oś koła **11**.



OSTRZEŻENIE

Nieprawidłowy montaż osi koła

Odkręcanie przedniego koła

- Po zamocowaniu zacisków hamulcowych i rozprężeniu widełek amortyzatora należy dokręcić oś koła oraz zacisk osi z odpowiednim momentem dociskającym.
- Podnieść przednie koło i włożyć do oporu oś koła **11**.
- Zdjąć podstawkę przedniego koła i kilkakrotnie wcisnąć mocno jego widełki. Nie naciskać przy tym dźwigni hamulca.
- Montaż podstawki przedniego koła (→ 174).

190 KONSERWACJA

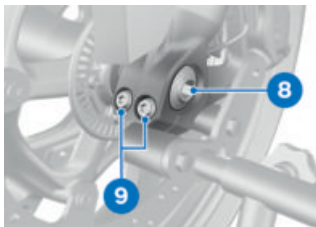

- Dokręcić śrubę osi **8** z odpowiednim momentem dociągającym. Oś koła przytrzymywać z prawej strony.

 Śruba osi w osi wtykowej z przodu

M20 x 1,5

50 Nm

- Dokręcić lewe śruby zaciłskowe osi **9** z odpowiednim momentem dociągającym.



 Zacisk osi koła

Kolejność dociągania: Dokręcać śruby na przemian 6 razy

M8 x 35

 Zacisk osi koła

19 Nm

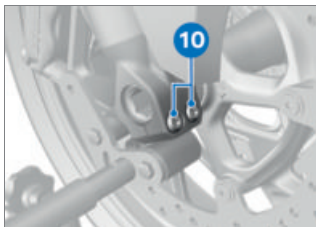

- Dokręcić prawe śruby zaciłskowe osi **10** z odpowiednim momentem dociągającym.



 Zacisk osi koła

Kolejność dociągania: Dokręcać śruby na przemian 6 razy

M8 x 35

19 Nm

- Założyć zaciski hamulca z lewej i z prawej strony na tarcze hamulcowe.

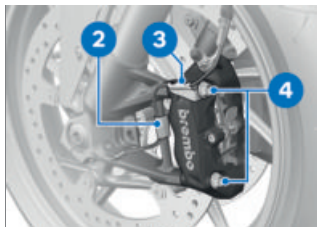

- Dociągnąć śruby mocujące **4** lewego i prawego zacisku hamulcowego z zalecanym momentem dociągającym.

 Zacisk hamulca na widełcu teleskopowym

M10 x 65

38 Nm

- Odkleić zabezpieczenie na obręczy.



OSTRZEŻENIE

Klocki hamulcowe nieprzylegające do tarczy hamulcowej

Niebezpieczeństwo wypadku wskutek opóźnienia działania hamulca.

- Przed rozpoczęciem podróży sprawdzić, czy hamulec działa bez opóźnienia.

- Kilkakrotnie uruchomić hamulec, dopóki klocki hamulcowe nie będą przylegały.
- Włożyć kabel czujnika prędkości obrotowej koła w zaczepy mocujące **2 i 3**.

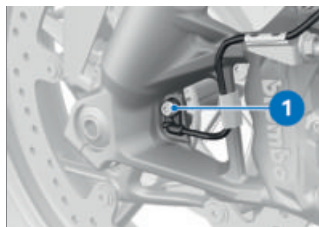

- Włożyć czujnik prędkości obrotowej koła w otwór i dociągnąć **nową** śrubę **1** z zalecanym momentem dociągającym.

 Czujnik prędkości obrotowej koła z przodu na widełkach

M6 x 16

Środek zabezpieczający do śrub: Z nałożonym uszczelniaczem

8 Nm

- Usunąć podstawkę przedniego koła.

–bez podstawki centralnej^{OW}

- Usunąć podstawkę dodatkową.

192 KONSERWACJA

- Ustawić motocykl na bocznej podpórcie.◁

Demontaż tylnego koła



UWAGA

Niezamierzone ściśnięcie klocków hamulcowych

Uszkodzenie podzespołów przy zakładaniu zacisku hamulcowego lub przy rozsuwaniu klocków hamulcowych

- Nie wciskać hamulca przy odkręconym zacisku hamulcowym.

- Ustawić motocykl na odpowiedniej podstawce dodatkowej, zwracając przy tym uwagę, czy podłoże jest równe i stabilne.

- Montaż podstawki tylnego koła (▣▣▣ 174).

–z podstawką centralną^{OW}

- Ustawiając motocykl na podstawce centralnej, należy zwrócić uwagę, czy podłoże jest równe i twarde.◁

- Podłożyć pod tylne koło np. drewniany klocek tak, aby po zdemontowaniu osi koła nie mogło ono wypaść.

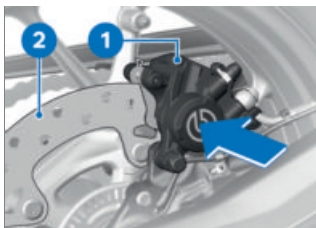

- Docisnąć zacisk hamulcowy **1** do tarczy hamulcowej **2**.
» Tłoczki hamulcowe są dociśnięte w tył.

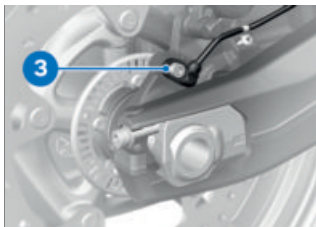

- Zdemonstować śrubę **3** i wyjąć czujnik prędkości obrotowej koła z otworu.

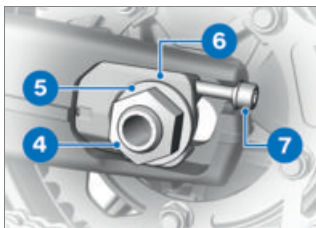

- Zdemonstować nakrętkę osi **4** i podkładkę **5**.

- Poluzować śruby nastawcze **7** z obu stron.
- Wyjąć napinacz łańcucha **6** i przesunąć oś jak najdalej w przód.

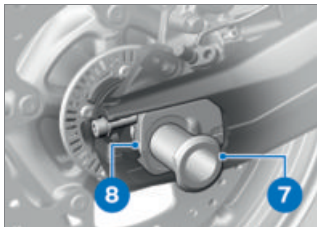

- Zdemontować oś koła **7** i wyjąć napinacz łańcucha **8**.



- Tylne koło przetoczyć jak najdalej do przodu i zdjąć łańcuch **9** z koła łańcuchowego.

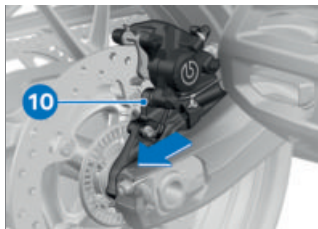

- Wytoczyć tylne koło z wahacza w tył, pociągając wspornik zacisku hamulcowego **10** tak daleko w tył, aby udało się przeprowadzić obok niego felgę tylnego koła.

 Koło łańcuchowe oraz tulejki dystansowe umieścić luźno w kole po lewej i prawej stronie. Przy demontażu zwrócić uwagę na to, aby nie uszkodzić ani nie zgubić żadnych części.

194 KONSERWACJA

Montaż tylnego koła

OSTRZEŻENIE

Zastosowanie koła nieodpowiadającego wersji seryjnej
Usterki przy ingerencji układów ABS i ASC/DTC

- Należy stosować się do wskazówek dotyczących wpływu rozmiaru kół na systemy regulacji podwozia ABS i ASC/DTC zamieszczonych na początku niniejszego rozdziału.

UWAGA

Dociągnięcie połączeń gwintowych z niewłaściwym momentem dociągającym

Uszkodzenie lub luzowanie się połączeń gwintowych

- Koniecznie zlecić sprawdzenie momentów dociągających w fachowym warsztacie, najlepiej u Dealera BMW Motorrad.

- Wsunąć tylne koło na podłożonym klocku w wahacz tak daleko, aby można było włożyć wspornik zacisku hamulcowego **1** w prowadnicę **2**.

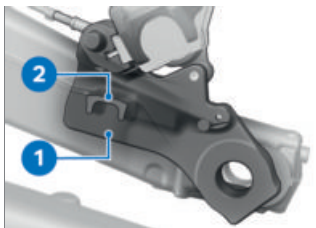

- Włożyć wspornik zacisku hamulcowego **1** w prowadnicę **2**.

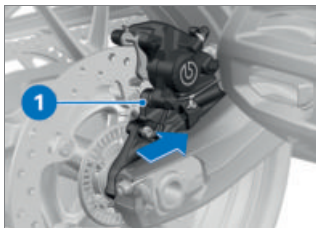

- Wtoczyć tylne koło dalej w wahacz, przesuając równocześnie wspornik zacisku hamulcowego **1** w przód.



- Tylne koło przetoczyć jak najdalej do przodu i założyć łańcuch **7** na koło łańcuchowe.

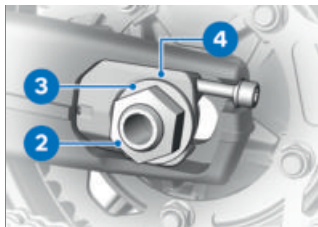

- Włożyć napinacz łańcucha z lewej strony **4**.
- Zamontować podkładkę **3** i nakrętkę osi **2**, ale jeszcze nie dokręcać.

–bez podstawki centralnej^{OW}

- Usunąć podstawkę dodatkową.◀

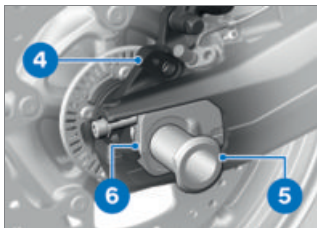

- Umieścić napinacz łańcucha z prawej strony **6** w wahaczu.
- Nasmarować oś koła **5** i zamontować we wsporniku zacisku hamulcowego **4** i tylnym kole.



Środek smarny

Unirex N3

- Zwrócić uwagę, aby oś zaskoczyła w rowki napinacza łańcucha.

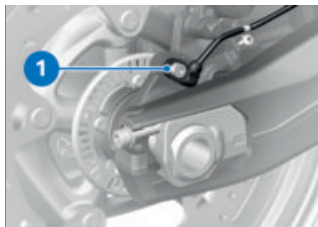

- Włożyć czujnik prędkości obrotowej koła w otwór i dociągnąć **nową** śrubę **1** z zalecanym momentem dociągającym.



Czujnik prędkości obrotowej koła z tyłu na wsporniku zacisku hamulcowego

M6 x 16

Środek zabezpieczający do śrub: Z nałożonym uszczelniaczem

8 Nm



OSTRZEŻENIE

Klocki hamulcowe nieprzylegające do tarczy hamulcowej

Niebezpieczeństwo wypadku wskutek opóźnienia działania hamulca.

- Przed rozpoczęciem podróży sprawdzić, czy hamulec działa bez opóźnienia.
- Po zakończeniu prac wcisnąć kilka razy hamulec tak, aby klocki hamulcowe przylegały do tarczy hamulcowej.
- Kontrola naprężenia łańcucha (☞ 197).
- Ustawienie naprężenia łańcucha (☞ 197).

ŁAŃCUCH

Smarowanie łańcucha



UWAGA

Niedostateczne oczyszczenie i nasmarowanie łańcucha napędowego

Zwiększone zużycie

- Regularnie czyścić i smarować łańcuch napędowy.
- Nasmarować łańcuch napędowy przy co 3. tankowaniu.
- Po dłuższej jeździe na mokrej nawierzchni lub w pyli i brudzie należy przeprowadzić smarowanie łańcucha odpowiednio wcześniej.
- Wyłączyć zapłon i ustawić bieg jałowy.
- Łańcuch napędowy oczyścić odpowiednim środkiem, osuszyć i nanieść środek smarny do łańcuchów.
- Aby uzyskać wyższą żywotność łańcucha, BMW Motorrad stosowanie środków smarnych do łańcuchów BMW Motorrad lub:



Środek smarny

Spray do łańcuchów, tolerowany przez o-ringi

- Wyrzeć nadmiar środka smarowego.

Kontrola naprężenia łańcucha

- Ustawić motocykl na równym i stabilnym podłożu.
- Obracać tylne koło dopóty, dopóki nie zostanie znalezione miejsce o najmniejszym zwisie łańcucha.

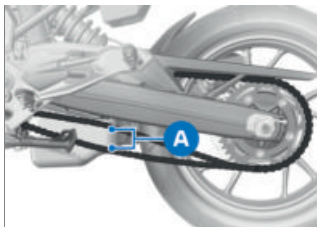

- Nacisnąć łańcuch na środku pomiędzy zębniem łańcucha a kołem łańcuchowym za pomocą śrubokrętu w górę i w dół i zmierzyć różnicę **A**.



Zwis łańcucha

35...45 mm (Motocykl nieobciążony na podpórce bocznej)

–z obniżeniem zawieszenia^{OW}

30...40 mm (Motocykl nieobciążony na podpórce bocznej)◁

Jeśli zmierzona wartość znajduje się poza dopuszczalną tolerancją:

- Ustawienie naprężenia łańcucha (→ 197).

Ustawienie naprężenia łańcucha

- Ustawić motocykl na równym i stabilnym podłożu.

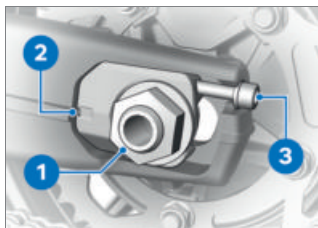

- Odkręcić nakrętkę osi **1**.
- Za pomocą śrub nastawczych **3** z lewej i z prawej strony ustawić naprężenie łańcucha.
- Kontrola naprężenia łańcucha (→ 197).
- Zwrócić uwagę na to, aby po lewej i prawej stronie ustawiona była taka sama wartość na skali **2**.
- Dokręcić nakrętki osi **1** z odpowiednim momentem dociągającym.



Oś tylnego koła w wahaczu

M24 x 1,5

198 KONSERWACJA

 Oś tylnego koła w wahaczu
Środek zabezpieczający do śrub: mechaniczny
100 Nm

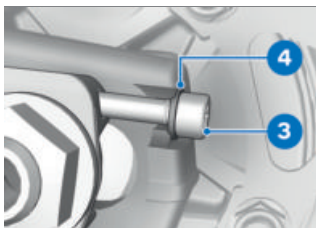
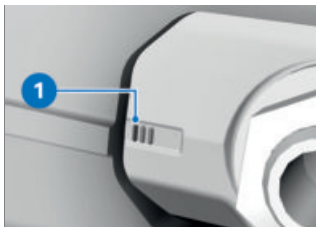

- Sprawdzić, czy podkładka **4** w całości przylega do łba śruby **3**, w razie potrzeby skorygować.

Kontrola zużycia łańcucha

Warunek

Napężenie łańcucha jest prawidłowo ustawione.

- Ustawić motocykl na równym i stabilnym podłożu.

- Sprawdzić, czy trzecia kreska oznaczenia **1** jest w pełni widoczna.

Jeśli trzecia kreska oznaczenia **1** jest w pełni widoczna, sprawdzić długość łańcucha:

- Wrzucić 1 bieg.
- Obrócić tylne koło w kierunku jazdy, tak by łańcuch był naprężony.
- Wyznaczyć odcinek łańcucha pod wahaczem tylnego koła na środku 10 nitów.
- Obrócić tylne koło w kierunku jazdy i ustalić długość łańcucha w 3 różnych punktach.



Dopuszczalna długość łańcucha

maks. 144 mm (mierzone **w środku** 10 nitów, łańcuch pod kątem naciągu)

Jeśli łańcuch osiągnął maksymalną dozwoloną długość:

- Zwrócić się do specjalistycznego warsztatu,

najlepiej do serwisu Dealera BMW Motorrad.

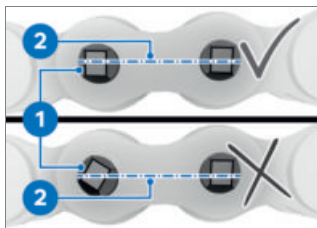

- Sprawdzić, czy łeb nitu **1** nie obrócił się.
- Łby nitów ustawione są równoległe do linii środkowej tańcu-cha **2**.
- Nitowanie jest prawidłowe.

Jeśli jeden lub kilka łbów nitów obróciło się:

- Zwrócić się do specjalistycznego warsztatu, najlepiej do serwisu Dealera BMW Motorrad.

ŻARÓWKI

Wymiana źródła światła z diodami świecącymi

OSTRZEŻENIE

Możliwość niezauważenia motocykla w ruchu drogowym ze względu na awarię źródła światła w motocyklu
Zagrożenie bezpieczeństwa

- Uszkodzone żarówki należy jak najszybciej wymienić. W tym celu prosimy o zwrócenie się do specjalistycznego warsztatu, najlepiej do partnera BMW Motorrad.

Wszystkie źródła światła w pojeździe są źródłami światła z diodami świecącymi. Okres użytkowania źródeł światła z diodami świecącymi jest dłuższy niż zakładany okres użytkowania pojazdu. Gdyby źródło światła z diodami świecącymi uległo uszkodzeniu, należy zwrócić się do specjalistycznego serwisu, najlepiej do swojego Dealera BMW Motorrad.

ROZRUCH AWARYJNY



OSTROŻNIE

Dotykanie znajdujących się pod napięciem części układu zapłonowego podczas pracy silnika

Porażenie prądem

- Podczas pracy silnika nie dotykać żadnych części układu zapłonu.



UWAGA

Zbyt duże natężenie prądu przy awaryjnym rozruchu motocykla

Przepalenie przewodów lub uszkodzenia elektroniki motocykla

- Nie uruchamiać awaryjnie motocykla za pośrednictwem gniazda elektrycznego, lecz wyłącznie poprzez bieguny akumulatora.



UWAGA

Styczność pomiędzy zaciskami biegunów przewodu do rozruchu awaryjnego a motocyklem

Niebezpieczeństwo zwarcia

- Należy stosować przewody do rozruchu awaryjnego z całkowicie izolowanymi zaciskami biegunowymi.



UWAGA

Rozruch awaryjny z użyciem napięcia powyżej 12 V

Uszkodzenie elektroniki motocykla

- Akumulator motocykla podającego prąd musi mieć napięcie 12 V.

- Demontaż siedzenia (☞ 91).
- W celu przeprowadzenia rozruchu awaryjnego nie odłączać akumulatora od sieci podładowej.

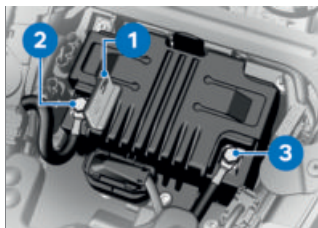

- Wcisnąć blokadę i otworzyć osłonę bieguna dodatniego **1**.
- Za pomocą czerwonego przewodu rozruchowego należy najpierw połączyć biegun dodatni rozładowanego akumulatora z biegunem dodatnim akumulatora podającego prąd (biegun dodatni w tym motocyklu: pozycja **2**).
- Czarny przewód rozruchowy podłączyć do bieguna ujemnego akumulatora podającego prąd, a następnie do bieguna ujemnego rozładowanego akumulatora (biegun ujemny w tym motocyklu: pozycja **3**).

 Alternatywnie do bieguna ujemnego akumulatora można również wykorzystać śrubę amortyzatora.

- Podczas rozruchu awaryjnego pozostawić włączony silnik motocykla podającego prąd.
- Silnik motocykla z rozładowanym akumulatorem urucho-

mić tak jak zwykle, w razie nieudanej próby rozruchu powtórzyć czynność dopiero po kilku minutach w celu ochrony rozrusznika i akumulatora podającego prąd.

- Przed odłączeniem przewodów rozruchowych pozostawić oba silniki włączone na kilka minut.
- Przewody do rozruchu awaryjnego odłączać najpierw od bieguna ujemnego, a następnie od bieguna dodatniego.

 W celu uruchomienia silnika nie stosować żadnych aerozoli rozruchowych lub podobnych środków pomocniczych.

- Montaż siedzenia (➔ 92).

AKUMULATOR

Wskazówki dot. konserwacji

Fachowa konserwacja, ładowanie i przechowywanie akumulatora zwiększają jego żywotność i są warunkiem uznania ewentualnych roszczeń gwarancyjnych.

Aby zapewnić długą żywotność akumulatora, należy przestrzegać poniższych wskazówek:

202 KONSERWACJA

- Powierzchnię akumulatora należy utrzymywać w stanie suchym i czystym.
- Nie otwierać akumulatora.
- Nie dolewać wody.
- Przy ładowaniu akumulatora przestrzegać wskazówek dotyczących ładowania zamieszczonych na następnych stronach.
- Nie ustawiać akumulatora w pozycji odwróconej.



UWAGA

Rozładowanie podłączonego akumulatora przez układ elektroniczny motocykla (np. zegar)

Głębokie rozładowanie akumulatora, na skutek tego wykluczenie uznania roszczeń gwarancyjnych

- W razie przerwy w użytkowaniu motocykla, dłuższej niż 4 tygodnie: podłączyć do akumulatora urządzenie podtrzymujące ładowanie.



Firma BMW Motorrad skonstruowała specjalny prostownik dostosowany do elektroniki Twojego motocykla. Pozostawiając ten prostownik podłączony, można utrzymać naładowanie akumulatora swojego motocykla rów-

nież podczas dłuższych przerw w użytkowaniu. Więcej informacji można uzyskać u Dealera BMW Motorrad.

Ładowanie podłączonego akumulatora

- Odłączyć urządzenia podłączone do gniazd elektrycznych.



UWAGA

Ładowanie akumulatora podłączonego z pojazdem na biegunach akumulatora

Uszkodzenie elektroniki motocykla

- Przed rozpoczęciem ładowania odłączyć bieguny akumulatora.



UWAGA

Podłączenie niewłaściwego prostownika do gniazda

Uszkodzenie prostownika i elektroniki pojazdu

- Używać odpowiednich prostowników BMW. Odpowiednie prostowniki dostępne są u Dealera BMW Motorrad.

**UWAGA****Ładowanie całkowicie rozładowanego akumulatora poprzez gniazdo elektryczne lub dodatkowe gniazdo elektryczne**

Uszkodzenie elektroniki motocykla

- Całkowicie rozładowany akumulator (napięcie akumulatora mniejsze niż 12 V, przy włączonym zapłonie lampki kontrolne i wyświetlacz wielofunkcyjny nie włączają się) ładować zawsze bezpośrednio na biegunach **odłączonego** akumulatora.

- Naładować podłączony akumulator przez gniazdo elektryczne.



Elektronika motocykla rozpoznaje całkowite rozładowanie akumulatora. W takim wypadku gniazdo zostanie odłączone.

- Przestrzegać instrukcji obsługi prostownika.



Jeżeli naładowanie akumulatora za pomocą gniazda elektrycznego jest niemożliwe, oznacza to, że być może używany prostownik nie jest dostosowany do elektroniki Twojego motocykla. W takim

przypadku akumulator należy ładować bezpośrednio na biegunach odłączonego od pojazdu akumulatora.

Ładowanie odłączonego akumulatora

- Akumulator ładować przy użyciu odpowiedniego prostownika.
- Przestrzegać instrukcji obsługi prostownika.
- Po zakończeniu ładowania odłączyć zaciski biegunów prostownika od biegunów akumulatora.



Podczas dłuższych przerw w użytkowaniu akumulator należy regularnie doładowywać. Należy przy tym przestrzegać instrukcji obchodzenia się z akumulatorem. Przed uruchomieniem należy z powrotem całkowicie naładować akumulator.

Demontaż akumulatora

- Ustawić motocykl na równym i stabilnym podłożu.
- Demontaż siedzenia (🔧 91). –z alarmem motocyklowym (DWA)^{OW}
- W razie potrzeby wyłączyć alarm motocyklowy.◀
- Wyłączyć zapłon.



UWAGA

Nieprawidłowe odłączenie akumulatora

Niebezpieczeństwo zwarcia

- Przestrzegać kolejności odłączania.

- Najpierw zdemonstować przewód minusowy akumulatora **1**.
- Wcisnąć blokadę i otworzyć osłonę bieguna dodatniego **5**.
- Następnie zdemonstować przewód plusowy akumulatora **4**.
- Odłączyć wtyczkę **3**.
- Zdemonstować śrubę **2**.
- Naciśnięć blokadę **6** w tył.
- Zdjąć uchwyt akumulatora **7**.
- Podważyć akumulator ku górze; w przypadku trudności poruszać nim na boki.

Montaż akumulatora



Jeśli akumulator był odłączony od motocykla przez dłuższy czas, wówczas należy wprowadzić aktualną datę na

tablicy przyrządów, aby zapewnić prawidłowe działanie wskazania serwisowego.

- Wyłączyć zapłon.
- Włożyć akumulator biegunem dodatnim z prawej strony do kierunku jazdy do schowka na akumulator.

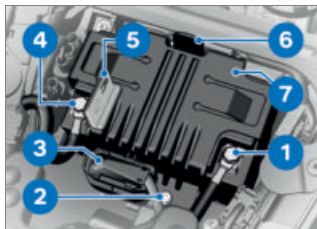

- Założyć uchwyt akumulatora **7**. Uchwyt **6** powinien wskoczyć z wyraźnym dźwiękiem w blokadę.
- Zamontować śrubę **2**.
- Połączyć wtyczkę **3**.
- Otworzyć osłonę bieguna dodatniego **5**.



UWAGA

Nieprawidłowe podłączenie akumulatora

Niebezpieczeństwo zwarcia

- Przestrzegać kolejności montażu.

- Zamontować przewód plusowy akumulatora **4**.

- Zamknąć osłonę bieguna dodatniego **5**.

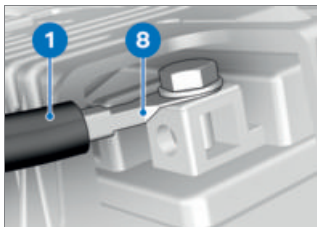

- Zamontować przewód minusowy akumulatora **1** w ustawieniu **8**.

–z alarmem motocyklowym (DWA)^{OW}

- W razie potrzeby włączyć alarm motocyklowy.◁
- Montaż siedzenia (▣▣▣ 92).
- Ustawianie zegara (▣▣▣ 105).
- Ustawianie daty (▣▣▣ 105).

BEZPIECZNIKI

Wymiana głównego bezpiecznika



UWAGA

Mostkowanie uszkodzonych bezpieczników

Niebezpieczeństwo zwarcia i pożaru

- Nie mostkować uszkodzonych bezpieczników.
- Uszkodzone bezpieczniki należy wymienić na nowe.
- Wyłączyć zapłon.
- Ustawić motocykl na równym i stabilnym podłożu.
- Demontaż siedzenia (▣▣▣ 91).

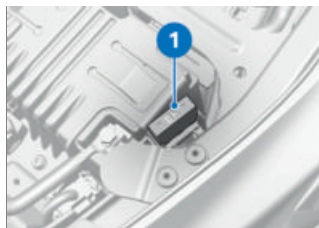

- Wymienić uszkodzony bezpiecznik **1**.



W przypadku występowania częstych usterek bezpieczników, zlecić kontrolę instalacji elektrycznej w warsztacie fachowym, najlepiej u Dealera BMW Motorrad.

206 KONSERWACJA



Bezpiecznik główny

40 A (Regulator napięcia)

- Montaż siedzenia (►► 92).

Wymiana bezpieczników

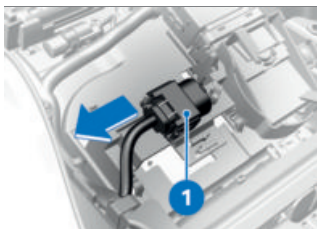

- Wyłączyć zapłon.
- Demontaż siedzenia (►► 91).
- Zdjąć skrynkę bezpieczników **1**.



UWAGA

Mostkowanie uszkodzonych bezpieczników

Niebezpieczeństwo zwarcia i pożaru

- Nie mostkować uszkodzonych bezpieczników.
- Uszkodzone bezpieczniki należy wymienić na nowe.

- Wymienić uszkodzony bezpiecznik **1** lub **2** zgodnie z przypisaniem.



W przypadku występowania częstych usterek bezpieczników, zlecić kontrolę instalacji elektrycznej w warsztacie fachowym, najlepiej u Dealera BMW Motorrad.

	Skrzynka bezpiecznikowa
10 A (Gniazdo 1: KOMBI, alarm motocyklowy (DWA), zamek zapłonu, gniazdo diagnostyczne, cewka przekaźnika głównego)	
7,5 A (Gniazdo 2: lewy przełącznik zespolony, kontrola ciśnienia powietrza w oponach (RDC))	

- Włożyć skrzynkę bezpieczników.
- Montaż siedzenia (►► 92).

WTYCZKA DIAGNOSTYCZNA

Odłączanie wtyczki diagnostycznej

OSTROŻNIE

Nieprawidłowe postępowanie przy odłączaniu wtyczki diagnozy pokładowej

Usterki pojazdu

- Odłączanie wtyczki diagnostycznej podczas przeglądu BMW Motorrad zlecać wyłącznie specjalistycznemu warsztatowi lub innym autoryzowanym osobom.
- Wykonywanie prac zlecać odpowiednio przeszkolenemu personelowi.
- Przestrzegać wymogów producenta motocykla.

- Demontaż siedzenia (►► 91).

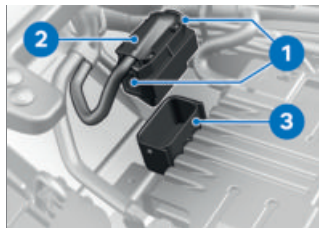

- Wcisnąć blokady 1 po obu stronach.
- Odłączyć wtyczkę diagnostyczną 2 od mocowania 3.

208 KONSERWACJA

- » Interfejs do systemu diagnostycznego i informacyjnego można podłączyć za pośrednictwem wtyczki diagnostycznej **2**.

Mocowanie wtyczki diagnostycznej

- Odłączyć złącze systemu diagnostycznego i informacyjnego.

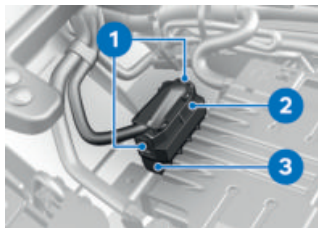

- Umieścić wtyczkę diagnostyczną **2** w mocowaniu **3**.
 - » Blokady **1** zatrzaszczują się.
- Montaż siedzenia (☞ 92).

AKCESORIA

10

WSKAZÓWKI OGÓLNE	212
GNIAZDA ELEKTRYCZNE	212
KUFER TURYSTYCZNY	213
KUFRY MIĘKKIE	215
KUFER CENTRALNY	217
SYSTEM NAWIGACJI	219

WSKAZÓWKI OGÓLNE



OSTROŻNIE

Stosowanie nieoryginalnych produktów

Zagrożenie bezpieczeństwa

- BMW Motorrad nie jest w stanie ocenić w przypadku każdego nieoryginalnego wyrobu, czy może on być zastosowany w motocyklach BMW bez ryzyka dla bezpieczeństwa. Nie jest tak nawet wtedy, gdy wyrób posiada urzędowe dopuszczenie do użytku. Takie badania mogą czasem nie uwzględniać wszystkich warunków działania obcego wyrobu w motocyklu BMW i dlatego bywają niewystarczające.
- Dlatego wolno stosować wyłącznie części i akcesoria, które zostały dopuszczone przez BMW dla tego motocykla.

Części i wyposażenie dodatkowe zostały wnikliwie skontrolowane przez BMW pod względem bezpieczeństwa, działania i przydatności. Dlatego BMW ponosi odpowiedzialność za te produkty. Za niedopuszczone części i akcesoria jakiegokolwiek rodzaju

BMW nie ponosi odpowiedzialności.

Przy wprowadzaniu jakichkolwiek zmian należy przestrzegać ustawowych przepisów. Należy zasięgnąć informacji w Kodeksie ruchu drogowego dla danego kraju.

Twój dealer BMW Motorrad oferuje fachowe doradztwo przy wyborze oryginalnych części i wyposażenia dodatkowego oraz innych produktów BMW.

Więcej informacji na temat akcesoriów na stronie:

bmw-motorrad.com/equipment

GNIAZDA ELEKTRYCZNE

Wskazówki dotyczące wykorzystywania gniazd elektrycznych:

Automatyczne odłączenie

W podanych poniżej warunkach następuje automatyczne odłączenie gniazd elektrycznych:

- Przy zbyt niskim napięciu akumulatora, w celu zachowania zdolności rozruchowej pojazdu.
- W przypadku przekroczenia wartości maksymalnego obciążenia, podanej w danych technicznych.
- W trakcie rozruchu.

Użytkowanie urządzeń dodatkowych

Podłączone do gniazd elektrycznych urządzenia dodatkowe mogą być użytkowane wyłącznie przy włączonym zapłonie. Jeśli wówczas zapłon zostanie wyłączony, to urządzenie dodatkowe będzie nadal pracować. Ok. 15 minut po wyłączeniu zapłonu odłączone zostaną gniazda elektryczne w celu odciążenia sieci pokładowej.

Urządzenia dodatkowe o niskim poborze prądu mogą nie zostać rozpoznane przez układ elektroniczny pojazdu. W takich przypadkach gniazda elektryczne zostaną odłączone w krótkim czasie po wyłączeniu zapłonu.

Ułożenie kabli

Przy układaniu przewodów od gniazd elektrycznych do urządzeń dodatkowych należy przestrzegać następujących zaleceń:

- Kable nie mogą przeszkadzać kierowcy.
- Kable nie mogą ograniczać skreću kierownicy ani nie utrudniać jazdy.
- Kable nie mogą zostać przycięte.

KUFER TURYSTYCZNY

Otwieranie kufów turystycznych

- z uchwytem kufra lewym/prawym^{OW}
- z kufrem turystycznym^{AD}

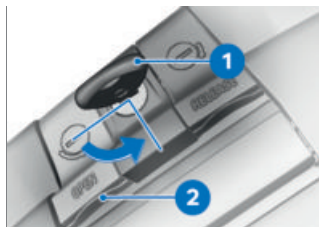

- Obrócić kluczyk **1** w pozycję **OPEN** przeciwnie do ruchu wskazówek zegara.
- Pociągnąć szarą dźwignię odblokowującą **2 (OPEN)** w górę i równocześnie otworzyć pokrywę kufra.

Zamykanie kufów turystycznych

- z uchwytem kufra lewym/prawym^{OW}
- z kufrem turystycznym^{AD}

214 AKCESORIA



- Obrócić kluczyk **1** w pozycję **OPEN** przeciwnie do ruchu wskazówek zegara.
- Zamki **2** pokrywy kufra wciśnięć w blokady **3**. Zwrócić uwagę, aby nie przyciąć żadnych przedmiotów.
- Pociągnąć szarą dźwignię odblokowującą **4 (OPEN)** w górę i równocześnie zamknąć pokrywę kufra.
» Pokrywa powinna się zablokować z wyraźnym dźwiękiem.
- Obrócić kluczyk **1** w zamku kufra tak, aby znalazł się w położeniu zgodnym z kierunkiem jazdy, i wyjąć go.

Zdejmowanie kufrów turystycznych

- z uchwytem kufra lewym/prawym^{OW}
- z kufrem turystycznym^{AD}



- Obrócić kluczyk **1** zgodnie z ruchem wskazówek zegara w pozycję **RELEASE**.

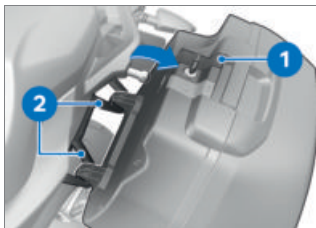

- Pociągnąć do góry czarną dźwignię odblokowującą **1 (RELEASE)**, wyciągając jednocześnie kufer na zewnątrz.
- Następnie wyciągnąć kufer z dolnego uchwytu **2**.

Montaż kufrów turystycznych

- z uchwytem kufra lewym/prawym^{OW}
- z kufrem turystycznym^{AD}



- Obrócić kluczyk **1** zgodnie z ruchem wskazówek zegara w pozycję **RELEASE**.

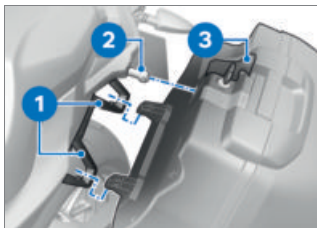

- Włożyć kufer boczny w dolne mocowania **1**, a następnie umieścić go w mocowaniu **2**, przechylając do oporu.
- Pociągnąć do góry czarną dźwignię odblokowującą **3** (**RELEASE**), wciskając jednocześnie kufer w górne mocowanie **2**.
- Nacisnąć czarną dźwignię odblokowującą **3** (**RELEASE**) w dół, tak aby się zatrzasnęła.
- Obrócić kluczyk w zamku kufrów tak, aby znalazł się w poło-

żeniu zgodnym z kierunkiem jazdy, i wyjąć go.

Maksymalna ładowność i prędkość maksymalna

- z uchwytem kufrów lewym/prawym^{OW}
 - z kufrem turystycznym^{AD}
- Przestrzegać maksymalnej ładowności i prędkości maksymalnej.

	Maksymalna prędkość jazdy z kuframi
---	-------------------------------------

maks. 180 km/h

	Ładowność na każdy kufer
---	--------------------------

maks. 8 kg

KUFRY MIĘKKIE

Montaż kufrów miękkich

- z uchwytem kufrów lewym/prawym^{OW}
- z kufrem^{AD}

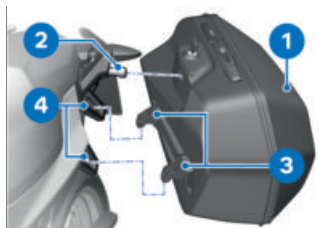

- Zaczepić kufer miękkie **1** za pomocą mocowań **3** od góry

216 AKCESORIA

w uchwytach **4** i dosunąć do blokady **2**.

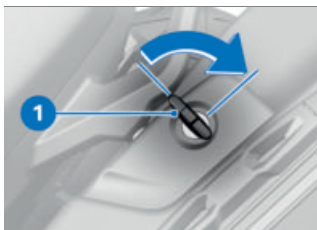

- Obrócić kluczyk **1** przeciwnie do kierunku jazdy i wcisnąć kufer miękkki w blokadę.
» Kufer miękkki powinien wsunąć się w blokadę.

Zdejmowanie kufrow miękkich

- z uchwytem kufra lewym/prawym^{OW}
- z kufrem^{AD}

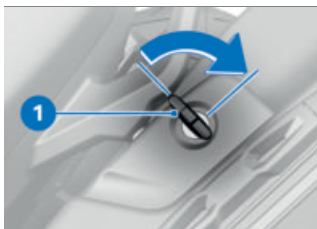

- Obrócić kluczyk **1** przeciwnie do kierunku jazdy.

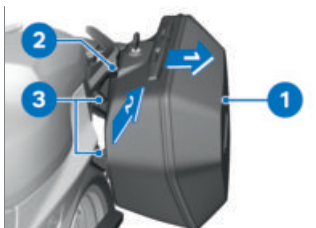

- Odczepić kufer miękkki **1** w kierunku strzałki **1** od blokady **2**. Następnie zdjąć kufer miękkki **1** w kierunku strzałki **2** z mocowań **3**.

Maksymalna ładowność i prędkość maksymalna

- z uchwytem kufra lewym/prawym^{OW}
- z kufrem^{AD}

Przestrzegać maksymalnej ładowności i prędkości maksymalnej.

 Maksymalna prędkość jazdy z kufkami

maks. 180 km/h

 Ładowność na każdy kufer

maks. 5 kg

KUFER CENTRALNY

Otwieranie kufra centralnego

- z kufrem centralnym^{AD}
- ze stelażem bagażowym^{AD}



- Obrócić kluczyk **1** w zamku kufra centralnego w pozycję **OPEN** przeciwnie do ruchu wskazówek zegara.



- Wcisnąć bębenek zamka **1** do przodu.
- » Dźwignia odblokowująca **2** otworzy się.
- Pociągnąć dźwignię odblokowującą **2** całkowicie w górę i otworzyć pokrywę kufra centralnego.

Zamykanie kufra centralnego

- z kufrem centralnym^{AD}
- ze stelażem bagażowym^{AD}



- Pociągnąć dźwignię odblokowującą **1** całkowicie w górę.
- Zamknąć pokrywę kufra centralnego i przytrzymać ją. Zwrócić uwagę, aby nie przyciąć jego zawartości.

 Kufer centralny można zamknąć także wówczas, gdy zamek znajduje się w pozycji **LOCK**. W takim przypadku należy się upewnić, że kluczyk pojazdu nie znajduje się w kufrze.



- Nacisnąć dźwignię odblokowującą **1** w dół, tak aby wskoczyła w blokadę.
- Obrócić kluczyk w zamku kufra centralnego w położenie **LOCK** i wyjąć.

Zdejmowanie kufra centralnego

- z kufrem centralnym^{AD}
- ze stelażem bagażowym^{AD}

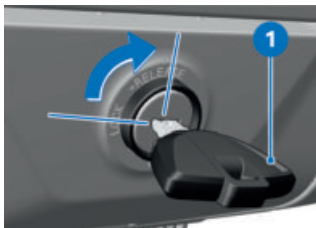

- Obrócić kluczyk **1** zgodnie z ruchem wskazówek zegara w pozycję **RELEASE**.
- » Wyskoczy uchwyt do przenoszenia.



- Przesunąć uchwyt do przenoszenia **1** całkowicie w górę.
- Podnieść tylną część kufra centralnego i zdjąć ze stelaża kufra.

Montaż kufra centralnego

- z kufrem centralnym^{AD}
- ze stelażem bagażowym^{AD}

- Uchwyt do przenoszenia otworzyć do oporu.



- Zaczepić kufier centralny na stelażu bagażowym. Zwrócić uwagę na to, aby zaczepy **1** pewnie wskoczyły w odpowiednie gniazda **2**.



- Nacisnąć uchwyt do przeniesienia **1** w dół, tak aby wsoczył w blokadę.
- Obrócić kluczyk w zamku kufra centralnego w położenie **LOCK** i wyjąć.

Maksymalna ładowność i prędkość maksymalna

–z kufrem centralnym^{AD}

–ze stelażem bagażowym^{AD}

Przestrzegać maksymalnej ładowności i prędkości maksymalnej.



Maksymalna prędkość dla jazdy z załadowanym kufrem centralnym

maks. 180 km/h



Załadunek kufra centralnego

maks. 5 kg

SYSTEM NAWIGACJI

–z instalacją pod system nawigacji^{OW}

Bezpieczne mocowanie urządzenia nawigacyjnego



Przygotowanie pod nawigację jest przeznaczone do wersji od BMW Motorrad Navigator IV.



System zabezpieczający do Mount Cradle nie stanowi ochrony przed kradzieżą. Po każdej jeździe należy zdejmować system nawigacji i przechowywać w bezpiecznym miejscu.



- Obrócić kluczyk zapłonu **1** przeciwnie do ruchu wskazówek zegara.
- Wyciągnąć zabezpieczenie blokady **2** w **lewo**.
- Wcisnąć blokadę **3**.
- » Mount Cradle jest odblokowany i można zdjąć osłonę **4** ruchem obrotowym w przód.



- Umieścić urządzenie nawigacyjne **1** w dolnym obszarze i odchylić do tyłu ruchem obrotowym.
- » Urządzenie nawigacyjne zatrzaśnie się z wyraźnym dźwiękiem w blokadzie.
- Przesunąć blokadę zabezpieczającą **2** całkowicie w **prawo**.
- » Blokada **3** jest zamknięta.
- Obrócić kluczyk zapłonu **4** zgodnie z ruchem wskazówek zegara.
- » Urządzenie nawigacyjne jest zabezpieczone i można wyjąć kluczyk.

Zdejmowanie urządzenia nawigacyjnego i montaż osłony

UWAGA

Pył i zanieczyszczenia na zestykach Mount Cradle

Uszkodzenie styków

- Po zakończeniu jazdy należy ponownie zamontować osłonę.





- Obrócić kluczyk zapłonu **1** przeciwnie do ruchu wskazówek zegara.
- Wyciągnąć zabezpieczenie **2** blokady całkowicie **w lewo**.
- » Blokada **3** jest zwolniona.
- Przesunąć blokadę **3** całkowicie **w lewo**.
- » Urządzenie nawigacyjne **4** zostanie odblokowane.
- Urządzenie nawigacyjne **4** może zostać zdjęte poprzez przechylenie go w dół.



- Umieścić osłonę **1** w dolnym obszarze i odchylić do tyłu ruchem obrotowym.
 - » Osłona wskoczy z trzaskiem w blokadę.
- Przesunąć zabezpieczenie blokady **2** w **prawo**.
- Obrócić kluczyk zapłonu **3** zgodnie z ruchem wskazówek zegara.
 - » Osłona **1** jest zabezpieczona.

Obsługa systemu nawigacji

 Poniższy opis odnosi się do BMW Motorrad Navigator V i do BMW Motorrad Navigator VI. Urządzenie BMW Motorrad Navigator IV nie zawiera wszystkich opisanych możliwości.

 Obsługiwana jest jedynie najnowsza wersja interkomu BMW Motorrad. W razie potrzeby konieczna będzie aktualizacja oprogramowania interkomu BMW Motorrad. W takim wypadku proszę zwró-

cić się do swojego Dealera BMW Motorrad.

Jeżeli BMW Motorrad Navigator jest zamontowany, a główny tryb obsługi zmieniono na Navigator (☰➔ 101), niektóre z jego funkcji mogą być obsługiwane również bezpośrednio na kierownicy.

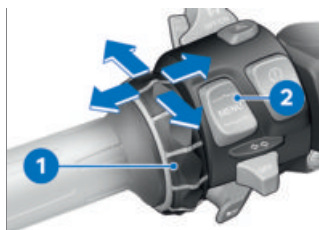

System nawigacji jest obsługiwany przez multikontroler **1** oraz przycisk MENU **2**.

Obracanie multikontrolera **1** w górę i w dół

Na stronie kompasu i Media-player: zmniejszanie/zwiększanie głośności połączonego przez Bluetooth interkomu BMW Motorrad.

W menu specjalnym BMW: wybór punktów menu.

222 AKCESORIA

Przechylenie na krótko multikontrolera 1 w lewo i w prawo

Zmiana między stronami głównymi Navigator:

- Widok mapy
- Kompas
- Mediaplayer
- Menu specjalne BMW
- Strona "Mój motocykl"

Przechylenie na dłużej multikontrolera 1 w prawo i w lewo

Aktywacja określonych funkcji na wyświetlaczu Navigator. Te funkcje oznaczone są za pomocą strzałki w prawo lub strzałki w lewo nad odpowiednim polem dotykowym.

 Funkcja jest uruchamiana poprzez długie naciśnięcie w prawo.

 Funkcja jest uruchamiana poprzez długie naciśnięcie w lewo.

Naciśnięcie przycisku MENU 2 w dół

Zmiana głównego interfejsu obsługi na widok Pure Ride.

Możliwa jest obsługa następujących funkcji:

Widok mapy

- Obracanie w górę: powiększanie widoku mapy (Zoom in).
- Obrócenie w dół: pomniejszanie widoku mapy (Zoom out).

Menu specjalne BMW

- Mów: powtarzanie ostatniego komunikatu nawigacyjnego.
- Punkt trasy: dodawanie aktualnej lokalizacji do ulubionych.
- Do domu: uruchamia nawigację pod adres domowy (nie jest podświetlony jeśli nie wprowadzono adresu domowego).
- Wyciszenie: włączanie lub wyłączanie automatycznych komunikatów nawigacji (wył.: na wyświetlaczu w górnym wierszu wyświetlany będzie przekreślony symbol ust). Komunikaty nawigacji mogą być nadal wypowiedane za pomocą funkcji "mów". Wszystkie inne dźwięki pozostaną włączone.
- Wyłącz wyświetlacz: wyłączenie wyświetlacza.
- Zadzwoń do domu: wywołuje w nawigatorze zapisany domowy numer telefonu (wyświetlane tylko wtedy, gdy podłączony jest telefon).

- Objazd: uaktywnia funkcję objazdu (wyświetlane tylko wtedy, gdy aktywna jest trasa).
- Pomiń: pomija kolejny punkt trasy (wyświetlane tylko wtedy, gdy na trasie wyznaczono punkty trasy).

Mój motocykl

- Obracanie: zmiana liczby wyświetlanych danych.
- Po dotknięciu pola danych na wyświetlaczu otwiera się menu wyboru danych.
- Wartości dostępne do wyboru zależne są od zamontowanych opcji wyposażenia.

 Funkcja MediaPlayer jest dostępna tylko w przypadku wykorzystywania urządzenia Bluetooth zgodnego ze standardem A2DP, na przykład systemu komunikacyjnego BMW Motorrad.

MediaPlayer

- Długie naciśnięcie w lewo: odtwarzanie poprzedniego utworu.
- Długie naciśnięcie w prawo: odtwarzanie następnego utworu.
- Obracanie zwiększa lub zmniejsza głośność połączonego przez Bluetooth interkomu BMW Motorrad.

Komunikaty kontrolne i ostrzegawcze



Komunikaty kontrolne i ostrzegawcze motocykla wyświetlane będą z odpowiednim symbolem **1** z lewej strony u góry w widoku mapy.

 Jeśli podłączony jest interkom BMW Motorrad, to w przypadku pojawienia się ostrzeżenia wygenerowany zostanie dodatkowo odpowiedni dźwięk.

W przypadku wielu aktywnych komunikatów ostrzegawczych, ilość komunikatów podawana jest poniżej wskazania trójkąta ostrzegawczego.

Naciśnięcie na trójkąt ostrzegawczy w przypadku większej liczby komunikatów spowoduje otwarcie listy ze wszystkimi komunikatami ostrzegawczymi. Po wybraniu jednego z komunikatów wyświetlone zostaną informacje dodatkowe.

 Nie dla wszystkich ostrzeżeń można wyświetlać informacje szczegółowe.

Funkcje specjalne

Ze względu na integrację BMW Motorrad Navigator występują różnice w stosunku do niektórych opisów w instrukcji obsługi Navigator.

Ostrzeżenie o rezerwie paliwa

Ustawienia dotyczące wskaźnika poziomu paliwa są niedostępne, ponieważ ostrzeżenie o rezerwie przesyłane będzie z pojazdu do urządzenia Navigator. Jeśli komunikat jest aktywny, po naciśnięciu na komunikat wyświetlone zostaną najbliższe stacje benzynowe.

Ustawienia funkcji ochronnych

BMW Motorrad Navigator V oraz BMW Motorrad Navigator VI można zabezpieczyć przed nieuprawnionym użyciem czteroznakowym kodem PIN (Garmin Lock). Jeśli funkcja ta zostanie uaktywniona, podczas gdy system Navigator jest zamontowany i zapłon włączony, zostanie wyświetlone zapytanie, czy należy dodać ten pojazd do listy pojazdów zabezpieczonych. Jeśli na pytanie udzielona zostanie odpowiedź „Tak”, Na-

avigator zapisze w pamięci numer identyfikacyjny pojazdu. Istnieje możliwość zapisania maksymalnie pięciu numerów VIN.

Jeśli Navigator zostanie następnie włączony przez uruchomienie zapłonu w jednym z tych pojazdów, wprowadzenie kodu PIN nie będzie już konieczne. Jeśli Navigator zostanie wyremontowany z pojazdu w stanie włączonym, ze względów bezpieczeństwa konieczne będzie wprowadzenie kodu PIN.

Jasność ekranu monitora

W stanie zamontowanym jasność ekranu definiowana jest przez motocykl. Ręczne wprowadzanie nie jest konieczne. Automatyczne ustawianie można wyłączyć na życzenie w urządzeniu Navigator w ustawieniach wyświetlacza.

PIEŁĘGNACJA

11

ŚRODKI PIELĘGNACYJNE	228
MYCIE MOTOCYKLA	228
CZYSZCZENIE DELIKATNYCH CZĘŚCI MOTOCYKLA	229
PIELĘGNACJA LAKIERU	231
KONSERWACJA	231
WYŁĄCZENIE MOTOCYKLA Z UŻYTKU	231
URUCHAMIANIE MOTOCYKLA	232

ŚRODKI PIELĘGNACYJNE

BMW Motorrad zaleca stosowanie środków czyszczących i pielęgnacyjnych dostępnych u Twojego Dealera BMW Motorrad. Produkty BMW Care Products są kontrolowane w warunkach warsztatowych, testowane laboratoryjnie i sprawdzone w praktyce, dzięki czemu zapewniają optymalną pielęgnację i ochronę materiałów wykorzystanych w Twoim motocyklu.



UWAGA

Stosowanie nieodpowiednich środków do czyszczenia i konserwacji

Uszkodzenie podzespołów motocykla

- Nie używać rozpuszczalników na bazie nitro, środków do czyszczenia na zimno, paliwa itp. ani środków czyszczących zawierających alkohol.



UWAGA

Stosowanie silnie kwasowych lub silnie zasadowych środków czyszczących

Uszkodzenie podzespołów motocykla

- Przestrzegać proporcji rozcieńczenia podanych na opakowaniu środka czyszczącego.
- Nie stosować silnie kwasowych lub silnie zasadowych środków czyszczących.

MYCIE MOTOCYKLA

BMW Motorrad zaleca namazanie i spłukiwanie owadów i silnych zabrudzeń na lakierowanych częściach za pomocą środka BMW do usuwania owadów przed umyciem motocykla.

Aby zapobiec odbarwieniom, nie należy myć pojazdu bezpośrednio po silnym nasłonecznieniu ani na słońcu.

Regularnie czyścić golenie widelca z zanieczyszczeń.

Szczególnie w miesiącach zimowych należy zadbać o to, żeby pojazd był częściej myty. W celu usunięcia soli drogowej należy umyć motocykl zimną wodą natychmiast po zakończeniu jazdy.

 Po jeździe w deszczu, przy dużej wilgotności powietrza lub po umyciu motocykla we wnętrzu reflektora może tworzyć się para wodna. Reflektor może chwilowo zaparować. Jeśli wilgoć gromadzi się w reflektorze ciągle, skontaktuj się ze specjalistycznym warsztatem, najlepiej serwisem BMW Motorrad.

OSTRZEŻENIE

Wilgotne tarcze hamulcowe i klocki hamulcowe po myciu motocykla, po przejeździe przez wodę lub podczas deszczu

Osłabienie skuteczności hamowania, niebezpieczeństwo wypadku

- Dopóki tarcze i klocki hamulcowe nie wyschną, hamować odpowiednio wcześniej.

UWAGA

Wzmocnienie działania soli drogowej na skutek użycia ciepłej wody

Korozja

- Do usuwania soli drogowej stosować wyłącznie zimną wodę.

UWAGA

Uszkodzenia na skutek wysokiego ciśnienia wody w myjkach ciśnieniowych lub parowych

Korozja lub zwarcie, uszkodzenia naklejek lub uszczelek, hydraulicznego układu hamulcowego, elektryki i siedzenia

- Myjki ciśnieniowe i parowe używać z rozważą.

CZYSZCZENIE DELIKATNYCH CZĘŚCI MOTOCYKLA

Tworzywa sztuczne

UWAGA

Stosowanie nieodpowiednich środków czyszczących

Uszkodzenie powierzchni z tworzyw sztucznych

- Nie stosować środków czyszczących zawierających alkohol, rozpuszczalniki ani środków do szorowania.
- Nie stosować gąbek do usuwania owadów ani gąbek o twardej powierzchni.

230 PIELĘGNACJA

Elementy osłony

Elementy osłony czyścić wodą i czyściwem BMW Motorrad.

Szyby oraz klosze rozpraszające reflektorów z tworzywa sztucznego

Usunąć brud i owady za pomocą miękkiej gąbki i obfitej ilości wody.



Silne zanieczyszczenia i in-sekty należy odmoczyć, nakładając na nie wilgotną szmatkę.

Wyświetlacz TFT

Wyczyścić wyświetlacz TFT za pomocą ciepłej wody i płynu do mycia naczyń. Następnie osuszyć za pomocą suchej ściereczki, np. ręcznika papierowego.

Chrom

Chromowane części myć starannie dużą ilością wody i środkiem do czyszczenia motocykli z serii BMW Motorrad Care Products. Dotyczy to zwłaszcza motocykli narażonych na działanie soli drogowej.

Do dodatkowej pielęgnacji należy używać politurę do metalu BMW Motorrad.

Chłodnica

Należy regularnie czyścić chłodnicę, aby uniknąć przegrzania silnika na skutek niedostatecznego chłodzenia.

Należy skorzystać np. z węża ogrodowego o niewielkim ciśnieniu wody.



UWAGA

Wygięcie żeberek chłodnicy

Uszkodzenie żeberek chłodnicy

- Przy czyszczeniu należy zwrócić uwagę na to, aby nie powyginać żeberek chłodnicy.

Guma

Części gumowe należy myć wodą lub środkiem BMW do pielęgnacji gumy.



UWAGA

Stosowanie sprayów silikonowych do konserwacji uszczelek gumowych

Uszkodzenie uszczelek gumowych

- Nie stosować sprayów silikonowych lub środków pielęgnacyjnych zawierających silikon.

PIELĘGNACJA LAKIERU

Regularne mycie motocykla zapobiega długotrwałemu działaniu substancji szkodliwych na lakier, szczególnie gdy motocykl użytkowany jest w okolicach o dużym zanieczyszczeniu powietrza lub zanieczyszczeniu naturalnym, np. żywica z drzew lub pyłki kwiatowe.

Szczególnie agresywne substancje należy jednak usuwać natychmiast, gdyż w przeciwnym razie może dojść do zmian lub odbarwienia lakieru. Należą do nich np. wylany nadmiar paliwa, oleje, smary, płyn hamulcowy oraz ptasie odchody. W tym przypadku zaleca się użycie czyszczywa BMW Motorrad, a następnie, celem konserwacji, politory nabtłyszczającej BMW Motorrad.

Zanieczyszczenia na powierzchni lakieru są szczególnie dobrze widoczne po umyciu motocykla. Takie zabrudzenia należy natychmiast usuwać przy pomocy miękkiej szmatki lub kłębka waty nasączonego benzyną ekstrakcyjną lub spirytusem. BMW Motorrad zaleca stosowanie specjalistycznego środka do usuwania plam smoły BMW. Następnie należy

przeprowadzić konserwację lakieru w tych miejscach.

KONSERWACJA

Jeśli na powierzchni lakieru woda już się nie perli, oznacza to, że wymaga on konserwacji. BMW Motorrad zaleca stosowanie do konserwacji lakieru politory nabtłyszczającej BMW Motorrad lub środków zawierających wosk karnauba lub woski syntetyczne.

WYŁĄCZENIE MOTOCYKLA Z UŻYTKU

- Zatankować motocykl do pełna.



• Dodatki do paliwa oczyszczają układ wtryskowy oraz komorę spalania. Przy tankowaniu paliwa niskiej jakości lub w przypadku dłuższej przerwy w użytkowaniu należy korzystać z dodatków do paliw. Bliższe informacje są dostępne u dealerów BMW Motorrad.

- Wyczyścić motocykl.
- Zdemontować akumulator.
- Spryskać dźwignię hamulca i sprzęgła oraz łożyska podpórki bocznej za pomocą odpowiedniego środka smarowego.

232 PIELĘGNACJA

- Metaliczne i chromowane części pokryć smarem niezawierającym kwasów (wazeliną).
- Ustawić motocykl w suchym pomieszczeniu w taki sposób, aby oba koła były odciążone (najlepiej na podstawce koła przedniego i tylnego oferowanej przez BMW Motorrad).

URUCHAMIANIE MOTOCYKLA

- Usunąć zewnętrzną warstwę środka konserwacyjnego.
- Wyczyścić motocykl.
- Zamontować akumulator.
- Stosować się listy kontrolnej (☛ 134).

DANE TECHNICZNE

12

TABELA USTEREK	236
POŁĄCZENIA ŚRUBOWE	238
PALIWO F 900 XR (0K21)	239
PALIWO F 900 XR A2 (0K41)	240
OLEJ SILNIKOWY	240
SILNIK F 900 XR (0K21)	241
SILNIK F 900 XR A2 (0K41)	242
SPRZĘGŁO	243
SKRZYNIA BIEGÓW	243
NAPĘD NA TYLNE KOŁO	243
RAMA	244
ZAWIESZENIE	244
HAMULCE	245
KOŁA I OPONY	246
ELEKTRYKA	247
ALARM MOTOCYKLOWY	248
WYMIARY	248
MASA	249
OSIĄGI	249

236 DANE TECHNICZNE

TABELA USTEREK

Silnik nie uruchamia się:

Przyczyna usterki	Rozwiązanie
Rozłożona podpórka boczna i włączony bieg	Włączyć bieg jałowy lub złożyć podpórkę boczną.
Wrzucony bieg i niewciśnięte sprzęgło	Przełączyć skrzynię biegów na bieg jałowy lub wcisnąć sprzęgło.
Zbiornik paliwa pusty	Zatankować.
Akumulator wyładowany	Naładuj podłączony akumulator.
Zadziałało zabezpieczenie przed przegrzaniem dla rozrusznika. Rozrusznik można uruchamiać tylko przez ograniczony czas.	Pozostawić rozrusznik do ostygnięcia na ok. 1 minutę, zanim będzie on ponownie dostępny.

Nie można nawiązać połączenia Bluetooth.

Przyczyna usterki	Rozwiązanie
Nie wykonano wymaganych kroków parowania.	Prosimy zasięgnąć informacji w instrukcji obsługi swojego interkomu, jakie kroki należy w tym celu wykonać.
System komunikacji nie został połączony automatycznie mimo skutecznego sparowania.	Wyłączyć system komunikacji kasku i połączyć ponownie po jednej lub dwóch minutach.
W kasku zapisano kilka urządzeń Bluetooth.	Usunąć wszystkie wpisy dotyczące parowania (zob.: instrukcja obsługi systemu komunikacji).
W pobliżu dostępne są inne pojazdy z urządzeniami Bluetooth.	Należy unikać jednoczesnego parowania z kilkoma pojazdami.

Awaria połączenia Bluetooth.

Przyczyna usterki	Rozwiązanie
Połączenie Bluetooth z mobilnym urządzeniem końcowym zostało zerwane.	Wyłączyć trybu oszczędzania energii.
Połączenie Bluetooth z kaskiem zostało zerwane.	Wyłączyć system komunikacji kasku i połączyć ponownie po jednej lub dwóch minutach.
Nie można ustawić głośności w kasku.	Wyłączyć system komunikacji kasku i połączyć ponownie po jednej lub dwóch minutach.

Książka telefoniczna nie jest widoczna na wyświetlaczu TFT.

Przyczyna usterki	Rozwiązanie
Do pojazdu nie przeniesiono książki telefonicznej.	W trakcie parowania na mobilnym urządzeniu końcowym należy potwierdzić przesłanie danych z telefonu (☰➔ 118).

Aktywne prowadzenie do celu nie jest widoczne na wyświetlaczu TFT.

Przyczyna usterki	Rozwiązanie
Nie udało się przenieść nawigacji z aplikacji BMW Motorrad Connected App.	Uruchomić zainstalowaną na połączonym urządzeniu mobilnym aplikację BMW Motorrad Connected App przed rozpoczęciem jazdy.
Nie można uruchomić prowadzenia do celu.	Należy zapewnić połączenie danych mobilnego urządzenia końcowego i sprawdzić mapy na mobilnym urządzeniu końcowym.

238 DANE TECHNICZNE



POŁĄCZENIA ŚRUBOWE

Przednie koło	Wartość	Obowiązuje
Czujnik prędkości obrotowej koła z przodu na widełkach		
M6 x 16, Wymiana śruby Z nałożonym uszczelniaczem	8 Nm	
Ostona przedniego koła na widełkach teleskopowych		
M5 x 14, Wymiana śruby Z nałożonym uszczelniaczem	2 Nm	
Zacisk hamulca na widełcu teleskopowym		
M10 x 65	38 Nm	
Zacisk osi koła		
M8 x 35	Kolejność dociągania: Dokręcać śruby na przemian 6 razy 19 Nm	
Śruba osi w osi wtykowej z przodu		
M20 x 1,5	50 Nm	

Tylne koło	Wartość	Obowiązuje
Czujnik prędkości obrotowej koła z tyłu na wsporniku zacisku hamulcowego		
M6 x 16, Wymiana śruby Z nałożonym uszczelniaczem	8 Nm	
Oś tylnego koła w wahaczu		
M24 x 1,5 mechaniczny	100 Nm	

Ramię lusterka	Wartość	Obowiązuje
Lusterko (nakrętka kontruująca) na zacisku		
M10 x 1,25	Lewy gwint, 22 Nm	
Adapter na koźle zaciskowym		
M10 x 14 - 4,8	25 Nm	

PALIWO F 900 XR (OK21)

Zalecana jakość paliwa	 Benzyna bezołowiowa Super (maks. 15 % etanolu, E15)  95 ROZ/RON 90 AKI
-z benzyną zwykłą bezołowiową ^{OW}	Normalna bezołowiowa (maks. 15 % etanolu, E15) 91 ROZ/RON 87 AKI
Pojemność zbiornika	ok. 15,5 l
Rezerwa paliwa	ok. 3,5 l

240 DANE TECHNICZNE

Zużycie paliwa	4,2 l/100 km, wg WMTC
Emisja CO ₂	99 g/km, za WMTC
Norma emisji spalin	EU 5

PALIWO F 900 XR A2 (0K41)

Zalecana jakość paliwa	 Normalna benzyna bezołowiowa (maks. 15 %  etanolu, E15) 91 ROZ/RON 87 AKI
Pojemność zbiornika	ok. 15,5 l
Rezerwa paliwa	ok. 3,5 l
Zużycie paliwa	4,2 l/100 km, wg WMTC
Emisja CO ₂	99 g/km, za WMTC
Norma emisji spalin	EU 5

OLEJ SILNIKOWY

Ilość oleju silnikowego	ok. 3,0 l, ze zmianą filtra
Specyfikacja	SAE 5W-40, API SL / JASO MA2, dodatki uszlachetniające (np. na bazie molibdenu) nie są dopuszczalne, ponieważ mogą one uszkodzić powlezione elementy motocykla, BMW Motorrad zaleca stosowanie oleju BMW Motorrad ADVANTEC Ultimate.

BMW recommends **ADVANTEC**
ORIGINAL BMW ENGINE OIL

Dodatki do oleju	BMW Motorrad odradza stosowanie dodatków do oleju, ponieważ mogą one pogorszyć działanie sprzęgła. Należy zasięgnąć informacji u swojego Dealera BMW Motorrad, jaki olej silnikowy będzie właściwy dla tego motocykla.
------------------	--

BMW recommends **ADVANTEC**
ORIGINAL BMW ENGINE OIL

SILNIK F 900 XR (0K21)

Umiejscowienie numeru silnika	Górna część skrzyni korbowej, w pobliżu olejowego wymiennika ciepła
Typ silnika	A24A09A
Typ silnika	Chłodzony cieczą 2-cylindrowy silnik czterosuwowy z czterema zaworami na cylinder poruszonymi za pomocą dźwigni, dwoma umieszczonymi u góry wałkami rozrządu i smarowaniem z suchą miską olejową
Pojemność	895 cm ³
Średnica cylindra	86 mm
Skok tłoka	77 mm
Stopień sprężania	13,1:1
Moc znamionowa	77 kW, Przy prędkości obrotowej: 8500 min ⁻¹
-z benzyną zwykłą bezołowiową ^{OW}	73 kW, (w zależności od wersji krajowej) w przy prędkości obrotowej: 8500 min ⁻¹

242 DANE TECHNICZNE

Moment obrotowy	92 Nm, przy prędkości obrotowej: 6500 min ⁻¹
–z benzyną zwykłą bezołowiową ^{OW}	88 Nm, (w zależności od wersji krajowej) przy prędkości obrotowej: 6750 min ⁻¹
Maksymalna prędkość obrotowa	maks. 9000 min ⁻¹
Prędkość obrotowa biegu jałowego	1250±50 min ⁻¹ , Silnik rozgrzany do temperatury roboczej

SILNIK F 900 XR A2 (0K41)

Umiejscowienie numeru silnika	Górna część skrzyni korbowej, w pobliżu olejowego wymiennika ciepła
Typ silnika	A24A09A
Typ silnika	Chłodzony cieczą 2-cylindrowy silnik czterosurowy z czterema zaworami na cylinder poruszonymi za pomocą dźwigni, dwoma umieszczonymi u góry wałkami rozrzędu i smarowaniem z suchą miską olejową
Pojemność	895 cm ³
Średnica cylindra	86 mm
Skok tłoka	77 mm
Stopień sprężania	13,1:1
Moc znamionowa	70 kW, przy prędkości obrotowej: 8000 min ⁻¹
Moment obrotowy	88 Nm, przy prędkości obrotowej: 6750 min ⁻¹

Maksymalna prędkość obrotowa	maks. 9000 min ⁻¹
Prędkość obrotowa biegu jałowego	1250±50 min ⁻¹ , Silnik rozgrzany do temperatury roboczej

SPRZĘGŁO

Typ sprzęgła	Sprzęgło wielotarczowe w kąpielii olejowej (Anti Hopping)
--------------	---

SKRZYNIA BIEGÓW

Typ skrzyni biegów	Wbudowana w obudowę silnika 6-stopniowa, kłowa skrzynia biegów
Przełożenia skrzyni biegów	1,821, Przełożenia pierwotne 1:2,833, 1. bieg 1:2,067, 2. bieg 1:1,600, 3. bieg 1:1,308, 4. bieg 1:1,103, 5. bieg 1:0,968, 6. bieg

NAPĘD NA TYLNE KOŁO

Rodzaj napędu na tylne koło	Napęd łańcuchowy
Zwis łańcucha	35...45 mm, Motocykl nieobciążony na podpórce bocznej
-z obniżeniem zawieszenia ^{OW}	30...40 mm, Motocykl nieobciążony na podpórce bocznej
Dopuszczalna długość łańcucha	maks. 144 mm, mierzone w środku 10 nitów, łańcuch pod kątem naciągu
Liczba zębów napędu tylnego koła (Zębnik łańcucha/koło łańcuchowe)	17/44

244 DANE TECHNICZNE

Przełożenie wtórne	2,588
--------------------	-------

RAMA

Typ ramy	Stalowa rama mostowa o konstrukcji skorupowej
Umiejscowienie tabliczki znamionowej	Rama z przodu z lewej strony na głowicy kierownicy
Miejsce numeru identyfikacyjnego pojazdu	Rama z przodu z prawej strony

ZAWIESZENIE

Przednie koło

Typ zawieszenia przedniego koła	Widelec teleskopowy Upside-Down
Skok amortyzatora z przodu	170 mm, na przednim kole
–z obniżeniem zawieszenia ^{OW}	150 mm, na przednim kole

Tylne koło

Typ zawieszenia tylnego koła	Wahacz dwuramienny aluminiowy odlewany
Konstrukcja uresorowania tylnego koła	Centralna kolumna amortyzatora ze sprężyną śrubową, regulowane tłumienie dobicia i naprężenie sprężyny
Ugięcie sprężyny na tylnym kole	172 mm, na tylnym kole
–z obniżeniem zawieszenia ^{OW}	152 mm, na tylnym kole

HAMULCE

Przednie koło

Typ hamulca przedniego koła	Hydraulicznie uruchamiany hamulec dwutarczowy z promieniowymi zaciskami hamulcowymi 4-tłoczkowymi i pływającymi tarczami hamulcowymi
Materiał przednich klocków hamulcowych	Spiek metali
Grubość przedniej tarczy hamulcowej	4,5 mm, Stan fabryczny min. 4,0 mm, Granica zużycia
Skok jałowy przy włączaniu hamulców (Hamulec przedniego koła)	0,7...1,7 mm, pomiar na tłoku

Tylne koło

Typ hamulca tylnego koła	Hydraulicznie uruchamiany hamulec tarczowy z jednotłoczkowym zaciskiem pływającym i stałą tarczą hamulcową
Materiał tylnych klocków hamulcowych	Organiczne
Grubość tylnej tarczy hamulcowej	5,0 mm, Stan fabryczny min. 4,5 mm, Granica zużycia
Luz dźwigni nożnej hamulca	2,0...3,0 mm, Poprzecznie do kierunku jazdy pomiędzy języczkiem przełącznika świateł hamowania a płytą podnóżka

246 DANE TECHNICZNE

KOŁA I OPONY

Zalecane pary opon	Informacje na temat aktualnie dopuszczonych do eksploatacji opon uzyskasz u swojego Dealera BMW Motorrad lub w Internecie na stronie bmw-motorrad.com .
Indeks prędkości opon przód/tył	W, minimalny wymóg: 270 km/h
Przednie koło	
Typ przedniego koła	Koło z odlewu aluminiowego
Wielkość obręczy przedniego koła	3,50" x 17"
Oznaczenie przednich opon	120/70 ZR 17
Oznaczenie nośności opon przód	58
Dopuszczalne niewyważenie przedniego koła	maks. 5 g
Tylne koło	
Typ tylnego koła	Koło z odlewu aluminiowego
Wielkość obręczy tylnego koła	5,50" x 17"
Oznaczenie opon z tyłu	180/55 ZR 17
Oznaczenie nośności opon tył	73
Dopuszczalne niewyważenie tylnego koła	maks. 45 g
Ciśnienie powietrza w oponach	
Ciśnienie powietrza w oponach z przodu	2,5 bar, przy zimnych oponach
Ciśnienie powietrza w oponach z tyłu	2,9 bar, przy zimnych oponach

ELEKTRYKA

Bezpiecznik główny	40 A, Regulator napięcia
Skrzynka bezpiecznikowa	10 A, Gniazdo 1: KOMBI, alarm motocyklowy (DWA), zamek zapłonu, gniazdo diagnostyczne, cewka przekaźnika głównego 7,5 A, Gniazdo 2: lewy przełącznik zespolony, kontrola ciśnienia powietrza w oponach (RDC)
Obciążalność elektryczna gniazd	5 A
Bateria	
Typ akumulatora	Akumulator AGM (Absorbent Glass Mat)
Znamionowe napięcie akumulatora	12 V
Znamionowa pojemność akumulatora	12 Ah
Typ akumulatora (Do kluczyka z pilotem Keyless Ride)	
–z Keyless Ride ^{OW}	CR 2032
Świece zapłonowe	
Producent i oznaczenie świec zapłonowych	NGK LMAR9J-9E

248 DANE TECHNICZNE

Żarówki

Żarówki świateł drogowych	LED
Żarówka dla świateł mijania	LED
Żarówki świateł postojowych	LED
Żarówki tylnego światła/światła hamowania	LED
Źródło światła oświetlenia tablicy rejestracyjnej	Wbudowana w tylne światła
Żarówki kierunkowskazów	LED

ALARM MOTOCYKLOWY

Czas aktywacji podczas uruchamiania	ok. 30 s
Czas trwania alarmu	ok. 26 s
Typ akumulatora	CR 123 A

WYMIARY

Długość motocykla	2160 mm, na tylne koło
–z obniżeniem zawieszenia ^{OW}	2150 mm, na tylne koło
Wysokość motocykla	1320...1420 mm, nad szybą, przy masie własnej DIN
–z obniżeniem zawieszenia ^{OW}	1300...1400 mm, nad szybą, przy masie własnej DIN
Szerokość motocykla	860 mm, Za pomocą dźwigni ręcznej
–z kufrem ^{AD}	1000 mm
Wysokość siedzenia kierowcy	825 mm, Bez kierowcy, przy masie własnej DIN motocykla
–z siedzeniem niskim ^{OW}	795 mm, Bez kierowcy, przy masie własnej DIN motocykla
–z obniżeniem zawieszenia ^{OW}	775 mm, Bez kierowcy, przy masie własnej DIN motocykla

Wewnętrzna długość obu nóg kierowcy, licząc od obcasa lewego do prawego	1840 mm, Bez kierowcy, przy masie własnej DIN motocykla
–z siedzeniem niskim ^{OW}	1795 mm, Bez kierowcy, przy masie własnej DIN motocykla
–z obniżeniem zawieszenia ^{OW}	1765 mm, Bez kierowcy, przy masie własnej DIN motocykla

MASA

Masa pustego pojazdu	219 kg, Masa własna DIN, w stanie gotowym do jazdy, z bakiem pełnym w 90 %, bez OW
Nacisk koła z przodu, przy masie własnej motocykla	112 kg
Dopuszczalny nacisk koła z przodu	maks. 180 kg
Nacisk koła z tyłu, przy masie własnej motocykla	107 kg
Dopuszczalny nacisk koła z tyłu	maks. 300 kg
Dopuszczalna masa całkowita	438 kg
Maksymalny załadunek	219 kg

OSIĄGI

Prędkość maksymalna	>200 km/h
---------------------	-----------

SERWIS

13

SERWIS BMW MOTORRAD	252
KSIĄŻKA SERWISOWA BMW MOTORRAD	252
USŁUGI POMOCY MOBILNEJ BMW MOTORRAD	253
PRACE KONSERWACYJNE	253
PLAN KONSERWACJI	255
POTWIERDZENIA KONSERWACJI	256
POTWIERDZENIA SERWISU	268

SERWIS BMW MOTORRAD

Dzięki rozległej sieci Dealerów BMW Motorrad zaopiekuje się Tobą i Twoim motocyklem w ponad 100 krajach świata. Dealerzy BMW Motorrad posiadają aktualne informacje techniczne oraz dysponują wiedzą techniczną niezbędną do prawidłowego przeprowadzania wszelkich prac konserwacyjnych i naprawczych Twojego pojazdu BMW.

Najbliższego Dealera BMW Motorrad znajdziesz na naszej stronie internetowej pod adresem: **bmw-motorrad.com**.



OSTRZEŻENIE

W razie niewłaściwego wykonania czynności konserwacyjnych i naprawczych

Niebezpieczeństwo wypadku z powodu szkód następczych

- BMW Motorrad zaleca, aby przeprowadzanie odpowiednich prac w motocyklu zlecać fachowym warszatom, najlepiej Dealerowi BMW Motorrad.

Aby zapewnić optymalny stan techniczny Twojego motocykla BMW firma BMW Motorrad zaleca przestrzeganie przewidzianych dla tego motocykla prac konserwacyjnych i okresów międzyserwisowych. Pamiętać o tym, aby wszelkie przeprowadzane prace konserwacyjne i naprawcze potwierdzone były w rozdziale Serwis niniejszej instrukcji. Niezbędnym warunkiem przeprowadzania usług pogwarancyjnych jest potwierdzenie regularnych przeglądów.

Informacje o zakresie usług serwisowych BMW Motorrad można uzyskać u Dealera BMW Motorrad.

KSIĄŻKA SERWISOWA BMW MOTORRAD

Wpisy

Wykonywane czynności konserwacyjne są rejestrowane w książkach serwisowych. Dokonywane wpisy, podobnie jak cała książka serwisowa, dokumentują przeprowadzaną regularnie konserwację.

Jeśli wpis jest wprowadzany w elektronicznej książce serwisowej pojazdu, dane dotyczące serwisu są zapisywane w cen-

tralnych systemach informacyjnych BMW AG, Monachium. Dane wprowadzone do elektronicznej książki serwisowej po zmianie właściciela pojazdu może wyświetlić także nowy właściciel. Dealer BMW Motorrad lub specjalistyczny warsztat może przeglądać dane wpisane w elektronicznej książce serwisowej.

Sprzeciw

Właściciel pojazdu może wyrazić u dealera BMW Motorrad lub w specjalistycznym warsztacie sprzeciw wobec wprowadzania danych dotyczących okresu, w którym jest właścicielem, do elektronicznej książki serwisowej z równoczesnym ich zapisem w pojeździe oraz przekazaniu tych danych producentowi pojazdu. Wówczas zapis w elektronicznej książce serwisowej pojazdu nie będzie miał miejsca.

USŁUGI POMOCY MOBILNEJ BMW MOTORRAD

Dzięki pomocy mobilnej BMW Motorrad w przypadku nowych motocykli BMW, będziesz zabezpieczony na wypadek awarii na wiele różnych sposobów (np. mobilny serwis

drogowy, pomoc drogowa, holowanie).

Informacje na temat oferowanych usług pomocy mobilnej można uzyskać u Dealera BMW Motorrad.

PRACE KONSERWACYJNE

Przegląd przedsprzedażny BMW

Przegląd przedsprzedażny BMW jest przeprowadzany przez Państwa Dealera BMW Motorrad, zanim przekaze on Państwu motocykl.

Kontrola dotarcia BMW

Kontrolę dotarcia BMW należy przeprowadzić pomiędzy 500 km a 1200 km.

Serwis BMW Motorrad

Serwis BMW Motorrad przeprowadzany jest raz do roku, zakres serwisu może różnić się w zależności od wieku motocykla i przebiegu. Twój Dealer BMW Motorrad potwierdza przeprowadzenie serwisu i wpisuje termin kolejnego serwisu.

Kierowcy, którzy pokonują duże odległości w ciągu roku, mogą być zmuszeni do przeprowadzenia serwisu przed wyznaczonym terminem. Dla tych przypadków wpisany jest w potwierdzeniu przeglądu do-

254 SERWIS

datkowo odpowiedni przebieg maksymalny. Jeśli ten przebieg osiągnięty zostanie przed kolejnym wyznaczonym terminem serwisu, wówczas należy przyspieszyć wykonanie serwisu.

Wskazanie serwisowe na wyświetlaczu przypomina ok. miesiąc wcześniej lub 1000 km przed wprowadzonymi wartościami o zbliżającym się terminie przeglądu.

Więcej informacji na temat serwisu na stronie:

bmw-motorrad.com/service

Zakres prac serwisowym dla danego motocykla przedstawiony jest w poniższym planie przeglądów:

PLAN KONSERWACJI

	500 -1200 km 300 - 750 mls	10 000 km 6 000 mls	20 000 km 12 000 mls	30 000 km 18 000 mls	40 000 km 24 000 mls	50 000 km 30 000 mls	60 000 km 36 000 mls	70 000 km 42 000 mls	80 000 km 48 000 mls	90 000 km 54 000 mls	100 000 km 60 000 mls	12 months	24 months
①	X												
②												X	
③		X	X	X	X	X	X	X	X	X	X	X ^a	
④			X		X		X		X		X		
⑤			X		X		X		X		X		
⑥			X		X		X		X		X		
⑦				X			X			X			
⑧												X ^b	X ^b

- 1 Kontrola dotarcia BMW
- 2 Standardowy zakres przeglądu BMW Motorrad
- 3 Wymiana oleju w silniku z filtrem
- 4 Sprawdzić luz na zaworach
- 5 Wymiana wszystkich świec zapłonowych
- 6 Wymiana wkładu filtra powietrza
- 7 Wymiana oleju w widełkach teleskopowych
- 8 Wymiana płynu hamulcowego w całym układzie

^a raz do roku lub co 10000 km (w zależności od tego, co nastąpi wcześniej)

^b po raz pierwszy po roku, następnie co dwa lata

POTWIERDZENIA KONSERWACJI

Zakres standardowy przeglądu BMW Motorrad

Poniżej wymienione są prace zakresu standardowego przeglądu BMW Motorrad. Rzeczywisty zakres serwisu przewidziany dla Twojego pojazdu może się różnić.

- Przeprowadzanie testu motocykla za pomocą systemu diagnostycznego BMW Motorrad
- Kontrola poziomu płynu chłodzącego
- Skontrolować/ustawić luz sprzęgła
- Kontrola klocków hamulcowych i tarcz hamulcowych z przodu pod kątem zużycia
- Kontrola klocków hamulcowych i tarczy hamulcowej z tyłu pod kątem zużycia
- Kontrola poziomu płynu hamulcowego z przodu i z tyłu
- Kontrola wizualna przewodów hamulcowych, węży hamulcowych i przyłączy
- Kontrola ciśnienia powietrza w oponie i głębokości bieżnika opony
- Sprawdzić i nasmarować napęd łańcuchowy
- Sprawdzić swobodę ruchu podpórki bocznej
- Kontrola swobody ruchu podstawki centralnej
- Kontrola łożyska głowicy kierownicy
- Kontrola oświetlenia i urządzeń sygnalizacyjnych
- Kontrola działania blokowania rozruchu silnika
- Kontrola końcowa i sprawdzanie bezpieczeństwa drogowego
- Ustawianie daty serwisu i pozostałego przebiegu za pomocą systemu diagnostycznego BMW Motorrad
- Kontrola poziomu naładowania akumulatora
- Potwierdzanie serwisu BMW Motorrad w literaturze pokładowej

**Przeгляд przedsprzedażny
BMW**

wykonany

w dniu _____

Pieczętka, podpis

Kontrola dotarcia BMW

wykonany

w dniu _____

przy km _____

Następny przegląd

najpóźniej

w dniu _____

lub, jeśli wcześniej osią-
gnięto przebieg

przy km _____

Pieczętka, podpis

Serwis BMW Motorrad

wykonany

w dniu _____

przy km _____

Następny przegląd

najpóźniej

w dniu _____

lub, jeśli wcześniej osią-

gnięto przebieg

przy km _____

Wykonana praca

	Tak	Nie
Serwis BMW Motorrad	<input type="checkbox"/>	<input type="checkbox"/>
Wymiana oleju w silniku z filtrem	<input type="checkbox"/>	<input type="checkbox"/>
Kontrola luzu na zaworach	<input type="checkbox"/>	<input type="checkbox"/>
Wymiana wszystkich świec zapłonowych	<input type="checkbox"/>	<input type="checkbox"/>
Wymiana wkładu filtra powietrza	<input type="checkbox"/>	<input type="checkbox"/>
Wymiana oleju w widełkach teleskopowych	<input type="checkbox"/>	<input type="checkbox"/>
Wymiana płynu hamulcowego w całym ukła- dzie	<input type="checkbox"/>	<input type="checkbox"/>

Wskazówki

Piecątka, podpis

Serwis BMW Motorrad

wykonany

w dniu _____

przy km _____

Następny przegląd

najpóźniej

w dniu _____

lub, jeśli wcześniej osią-

gnięto przebieg

przy km _____

Wykonana praca

	Tak	Nie
Serwis BMW Motorrad	<input type="checkbox"/>	<input type="checkbox"/>
Wymiana oleju w silniku z filtrem	<input type="checkbox"/>	<input type="checkbox"/>
Kontrola luzu na zaworach	<input type="checkbox"/>	<input type="checkbox"/>
Wymiana wszystkich świec zapłonowych	<input type="checkbox"/>	<input type="checkbox"/>
Wymiana wkładu filtra powietrza	<input type="checkbox"/>	<input type="checkbox"/>
Wymiana oleju w widełkach teleskopowych	<input type="checkbox"/>	<input type="checkbox"/>
Wymiana płynu hamulcowego w całym ukła- dzie	<input type="checkbox"/>	<input type="checkbox"/>

Wskazówki

Pieczętka, podpis

Serwis BMW Motorrad

wykonany

w dniu _____

przy km _____

Następny przegląd

najpóźniej

w dniu _____

lub, jeśli wcześniej osią-

gnięto przebieg

przy km _____

Wykonana praca

	Tak	Nie
Serwis BMW Motorrad	<input type="checkbox"/>	<input type="checkbox"/>
Wymiana oleju w silniku z filtrem	<input type="checkbox"/>	<input type="checkbox"/>
Kontrola luzu na zaworach	<input type="checkbox"/>	<input type="checkbox"/>
Wymiana wszystkich świec zapłonowych	<input type="checkbox"/>	<input type="checkbox"/>
Wymiana wkładu filtra powietrza	<input type="checkbox"/>	<input type="checkbox"/>
Wymiana oleju w widełkach teleskopowych	<input type="checkbox"/>	<input type="checkbox"/>
Wymiana płynu hamulcowego w całym ukła- dzie	<input type="checkbox"/>	<input type="checkbox"/>

Wskazówki

Pieczętka, podpis

Serwis BMW Motorrad

wykonany

w dniu _____

przy km _____

Następny przegląd

najpóźniej

w dniu _____

lub, jeśli wcześniej osią-

gnięto przebieg

przy km _____

Wykonana praca

	Tak	Nie
Serwis BMW Motorrad	<input type="checkbox"/>	<input type="checkbox"/>
Wymiana oleju w silniku z filtrem	<input type="checkbox"/>	<input type="checkbox"/>
Kontrola luzu na zaworach	<input type="checkbox"/>	<input type="checkbox"/>
Wymiana wszystkich świec zapłonowych	<input type="checkbox"/>	<input type="checkbox"/>
Wymiana wkładu filtra powietrza	<input type="checkbox"/>	<input type="checkbox"/>
Wymiana oleju w widełkach teleskopowych	<input type="checkbox"/>	<input type="checkbox"/>
Wymiana płynu hamulcowego w całym ukła- dzie	<input type="checkbox"/>	<input type="checkbox"/>

Wskazówki

Pieczętka, podpis

Serwis BMW Motorrad

wykonany

w dniu _____

przy km _____

Następny przegląd

najpóźniej

w dniu _____

lub, jeśli wcześniej osią-

gnięto przebieg

przy km _____

Wykonana praca

	Tak	Nie
Serwis BMW Motorrad	<input type="checkbox"/>	<input type="checkbox"/>
Wymiana oleju w silniku z filtrem	<input type="checkbox"/>	<input type="checkbox"/>
Kontrola luzu na zaworach	<input type="checkbox"/>	<input type="checkbox"/>
Wymiana wszystkich świec zapłonowych	<input type="checkbox"/>	<input type="checkbox"/>
Wymiana wkładu filtra powietrza	<input type="checkbox"/>	<input type="checkbox"/>
Wymiana oleju w widełkach teleskopowych	<input type="checkbox"/>	<input type="checkbox"/>
Wymiana płynu hamulcowego w całym ukła- dzie	<input type="checkbox"/>	<input type="checkbox"/>

Wskazówki

Pieczętka, podpis

Serwis BMW Motorrad

wykonany

w dniu _____

przy km _____

Następny przegląd

najpóźniej

w dniu _____

lub, jeśli wcześniej osią-
gnięto przebieg

przy km _____

Wykonana praca

	Tak	Nie
Serwis BMW Motorrad	<input type="checkbox"/>	<input type="checkbox"/>
Wymiana oleju w silniku z filtrem	<input type="checkbox"/>	<input type="checkbox"/>
Kontrola luzu na zaworach	<input type="checkbox"/>	<input type="checkbox"/>
Wymiana wszystkich świec zapłonowych	<input type="checkbox"/>	<input type="checkbox"/>
Wymiana wkładu filtra powietrza	<input type="checkbox"/>	<input type="checkbox"/>
Wymiana oleju w widełkach teleskopowych	<input type="checkbox"/>	<input type="checkbox"/>
Wymiana płynu hamulcowego w całym ukła- dzie	<input type="checkbox"/>	<input type="checkbox"/>

Wskazówki

Pieczętka, podpis

Serwis BMW Motorrad

wykonany

w dniu _____

przy km _____

Następny przegląd

najpóźniej

w dniu _____

lub, jeśli wcześniej osią-

gnięto przebieg

przy km _____

Wykonana praca

	Tak	Nie
Serwis BMW Motorrad	<input type="checkbox"/>	<input type="checkbox"/>
Wymiana oleju w silniku z filtrem	<input type="checkbox"/>	<input type="checkbox"/>
Kontrola luzu na zaworach	<input type="checkbox"/>	<input type="checkbox"/>
Wymiana wszystkich świec zapłonowych	<input type="checkbox"/>	<input type="checkbox"/>
Wymiana wkładu filtra powietrza	<input type="checkbox"/>	<input type="checkbox"/>
Wymiana oleju w widełkach teleskopowych	<input type="checkbox"/>	<input type="checkbox"/>
Wymiana płynu hamulcowego w całym ukła- dzie	<input type="checkbox"/>	<input type="checkbox"/>

Wskazówki

Pieczętka, podpis

Serwis BMW Motorrad

wykonany

w dniu _____

przy km _____

Następny przegląd

najpóźniej

w dniu _____

lub, jeśli wcześniej osią-

gnięto przebieg

przy km _____

Wykonana praca

	Tak	Nie
Serwis BMW Motorrad	<input type="checkbox"/>	<input type="checkbox"/>
Wymiana oleju w silniku z filtrem	<input type="checkbox"/>	<input type="checkbox"/>
Kontrola luzu na zaworach	<input type="checkbox"/>	<input type="checkbox"/>
Wymiana wszystkich świec zapłonowych	<input type="checkbox"/>	<input type="checkbox"/>
Wymiana wkładu filtra powietrza	<input type="checkbox"/>	<input type="checkbox"/>
Wymiana oleju w widełkach teleskopowych	<input type="checkbox"/>	<input type="checkbox"/>
Wymiana płynu hamulcowego w całym ukła- dzie	<input type="checkbox"/>	<input type="checkbox"/>

Wskazówki

Pieczętka, podpis

Serwis BMW Motorrad

wykonany

w dniu _____

przy km _____

Następny przegląd

najpóźniej

w dniu _____

lub, jeśli wcześniej osią-

gnięto przebieg

przy km _____

Wykonana praca

	Tak	Nie
Serwis BMW Motorrad	<input type="checkbox"/>	<input type="checkbox"/>
Wymiana oleju w silniku z filtrem	<input type="checkbox"/>	<input type="checkbox"/>
Kontrola luzu na zaworach	<input type="checkbox"/>	<input type="checkbox"/>
Wymiana wszystkich świec zapłonowych	<input type="checkbox"/>	<input type="checkbox"/>
Wymiana wkładu filtra powietrza	<input type="checkbox"/>	<input type="checkbox"/>
Wymiana oleju w widełkach teleskopowych	<input type="checkbox"/>	<input type="checkbox"/>
Wymiana płynu hamulcowego w całym ukła- dzie	<input type="checkbox"/>	<input type="checkbox"/>

Wskazówki

Pieczętka, podpis

Serwis BMW Motorrad

wykonany

w dniu _____

przy km _____

Następny przegląd

najpóźniej

w dniu _____

lub, jeśli wcześniej osią-
gnięto przebieg

przy km _____

Wykonana praca

	Tak	Nie
Serwis BMW Motorrad	<input type="checkbox"/>	<input type="checkbox"/>
Wymiana oleju w silniku z filtrem	<input type="checkbox"/>	<input type="checkbox"/>
Kontrola luzu na zaworach	<input type="checkbox"/>	<input type="checkbox"/>
Wymiana wszystkich świec zapłonowych	<input type="checkbox"/>	<input type="checkbox"/>
Wymiana wkładu filtra powietrza	<input type="checkbox"/>	<input type="checkbox"/>
Wymiana oleju w widełkach teleskopowych	<input type="checkbox"/>	<input type="checkbox"/>
Wymiana płynu hamulcowego w całym ukła- dzie	<input type="checkbox"/>	<input type="checkbox"/>

Wskazówki

Pieczętka, podpis

DECLARATION OF CONFORMITY	271
CERTYFIKAT ELEKTRONICZNEGO IMMOBILIZERA	276
CERTYFIKAT DLA KEYLESS RIDE	279
CERTYFIKAT DLA UKŁADU KONTROLI CIŚNIENIA W OPONACH	283
CERTYFIKAT DLA TABLICY PRZYRZĄDÓW TFT	284

DECLARATION OF CONFORMITY

Simplified EU Declaration of Conformity under RED (2014/53/EU).



Vehicular immobilizer system transceiver EWS4

Technical information

Frequency band: 134 kHz
Transponder: TMS37145 / TypeDST80, TMS3705 Transponder Base Station IC
Output Power: 50 dB μ V/m

Manufacturer

BECOM Electronics GmbH
Technikerstraße 1, A-7442
Hochstraß, Austria

BECOM Electronics GmbH niniejszym oświadcza, że typ urządzenia radiowego EWS4 jest zgodny z dyrektywą 2014/53/UE. Pełny tekst deklaracji zgodności UE jest dostępny pod następującym adresem internetowym:

bmw-motorrad.com/certification

Keyless Ride HUF5750

Technical information

Frequency band: 434,42 MHz
Transmission Power: 10 mW

Manufacturer

Huf Hülsbeck & Fürst GmbH & Co. KG
Steeger Str. 17, 42551 Velbert, Germany

Huf Hülsbeck & Fürst GmbH & Co. KG niniejszym oświadcza, że typ urządzenia radiowego HUF5750 jest zgodny z dyrektywą 2014/53/UE. Pełny tekst deklaracji zgodności UE jest dostępny pod następującym adresem internetowym:

bmw-motorrad.com/certification

Keyless Ride HUF8465

Technical information

Frequency band: 134,45 kHz
Output Power: 42 dB μ V/m

Manufacturer

Huf Hülsbeck & Fürst GmbH & Co. KG
Steeger Str. 17, 42551 Velbert, Germany

272 ZAŁĄCZNIK

Huf Hülsbeck & Fürst GmbH & Co. KG niniejszym oświadcza, że typ urządzenia radiowego HUF8465 jest zgodny z dyrektywą 2014/53/UE. Pełny tekst deklaracji zgodności UE jest dostępny pod następującym adresem internetowym:

bmw-motorrad.com/certification

Anti-theft alarm (DWA)

TXBMWMR

Technical information

Frequency band: 433.05 MHz - 434.79 MHz

Output power: 10 mW e.r.p.

Manufacturer

Meta System S.p.A.
Via Galimberti 5, 42124 Reggio Emilia, Italy

Meta System S.p.A. niniejszym oświadcza, że typ urządzenia radiowego TXBMWMR jest zgodny z dyrektywą 2014/53/UE. Pełny tekst deklaracji zgodności UE jest dostępny pod następującym adresem internetowym:

bmw-motorrad.com/certification

Tyre pressure control (RDC) BC5A4

Technical information

Frequency band: 433.895 - 433.945 MHz

Output Power: <10 mW e.r.p.

Manufacturer

Schrader Electronics Ltd.
Technology Park, N. Ireland
BT41 1QS Antrim, United Kingdom

Schrader Electronics Ltd. niniejszym oświadcza, że typ urządzenia radiowego BC5A4 jest zgodny z dyrektywą 2014/53/UE. Pełny tekst deklaracji zgodności UE jest dostępny pod następującym adresem internetowym:

bmw-motorrad.com/certification

Wireless charging device

WCA Motorrad-Ladestaufach

Technical information

Frequency band: 110 kHz - 115 kHz

Output power: < 6 W

Manufacturer

Bury Sp. z o.o.
ul. Wojska Polskiego 4, 39-300 Mielec, Poland

Bury Sp. z o.o. niniejszym oświadcza, że typ urządzenia radiowego WCA Motorrad-Ladestaufach jest zgodny z dyrektywą 2014/53/UE. Pełny tekst deklaracji zgodności UE jest dostępny pod następującym adresem internetowym: **bmw-motorrad.com/certification**

TFT instrument cluster ICC6.5in

Technical information

BT operating frq. Range: 2402 MHz - 2480 MHz

BT version: 4.2 (no BTLE)

BT output power: < 4 dBm

WLAN operating frq. Range: 2412 MHz - 2462 MHz

WLAN standards: IEEE 802.11 b/g/n

WLAN output power: < 20 dBm

Manufacturer

Robert Bosch Car Multimedia GmbH
Robert Bosch Str. 200, 31139 Hildesheim, Germany

Robert Bosch Car Multimedia GmbH niniejszym oświadcza, że typ urządzenia radiowego ICC6.5in jest zgodny z dyrektywą 2014/53/UE. Pełny tekst deklaracji zgodności UE jest dostępny pod następującym

adresem internetowym: **bmw-motorrad.com/certification**

TFT instrument cluster ICC10in

Technical information

The ICC10in can operate in one of two operating modes:

1. Normal mode, with Bluetooth and WLAN on, and
2. Radio off mode (only available during vehicle manufacturing).

BT operating frq. Range: 2402 MHz - 2480 MHz

BT version: 4.2 (no BTLE)

BT output power: < +4 dBm (internal antenna)

WLAN operating frq. Range: 2402 MHz - 2472 MHz

WLAN standards: IEEE 802.11 b/g/n

WLAN output power: <+14 dBm (internal antenna)

Manufacturer

Robert Bosch GmbH
Robert-Bosch-Platz 1, 70839 Gerlingen, Germany

Robert Bosch GmbH niniejszym oświadcza, że typ urządzenia radiowego ICC10in jest zgodny z dyrektywą 2014/53/UE. Pełny tekst deklaracji zgodności UE jest dostępny pod następującym adresem internetowym:

274 ZAŁĄCZNIK

bmw-motorrad.com/certification

Intelligent emergency call TPM E-CALL EU

Technical information

Antenna internal:

Frequency band: 880 MHz -
915 MHz

Radiated Power [TRP]: < 22
dBm

Not accessible by user:

Frequency band: 1710 MHz -
1785 MHz

Radiated Power [TRP]: < 26
dBm

Frequency band: 1920 MHz -
1980 MHz

Radiated Power [TRP]: < 22
dBm

Frequency band: 880 MHz -
915 MHz

Radiated Power [TRP]: < 23
dBm

Manufacturer

Robert Bosch Car Multimedia
GmbH
Robert Bosch Str. 200, 31139
Hildesheim, Germany

Robert Bosch Car Multimedia GmbH niniejszym oświadcza, że typ urządzenia radiowego TPM E-CALL EU jest zgodny z dyrektywą 2014/53/UE. Pełny tekst deklaracji zgodności UE jest dostępny pod następującym adresem internetowym:

bmw-motorrad.com/certification

Mid Range Radar MRRe14FCR

Technical information

Frequency band: 76 - 77 GHz
Nominal radiated power: e.i.r.p.
(peak detector): 32 dBm
Nominal radiated power:e.i.r.p.
(RMS detector): 27 dBm

Manufacturer

Robert Bosch GmbH
Robert-Bosch-Platz 1, 70839
Gerlingen, Germany

Robert Bosch GmbH niniejszym oświadcza, że typ urządzenia radiowego MRRe-14FCR jest zgodny z dyrektywą 2014/53/UE. Pełny tekst deklaracji zgodności UE jest dostępny pod następującym adresem internetowym:

bmw-motorrad.com/certification

Audio system MCR001

Manufacturer

ALPS ALPINE CO., LTD.

ALPS ALPINE CO., LTD.

niniejszym oświadcza, że typ urządzenia radiowego MCR001 jest zgodny z dyrektywą 2014/53/UE. Pełny tekst deklaracji zgodności UE jest dostępny pod następującym

adresem internetowym:
bmw-motorrad.com/certification

Declaration of Conformity

Radio equipment electronic immobiliser (EWS4)

For all countries without EU

Technical information

Frequency Band: 134 kHz
(Transponder: TMS37145 /
Type DST80, TMS3705
Transponder Base Station IC)
Output Power: 50 dB μ V/m

Manufacturer and Address

Manufacturer:
BECOM Electronics GmbH
Address: Technikerstraße 1,
A-7442 Hochstraß

Argentina

 **RAMATEL**

H-25246

Australia/New Zealand



R-NZ

Brunei



TA No: DTA-007061

United Arab Emirates

TRA
REGISTERED No:
ER89926/20

DEALER No:
DA96133I20

Philippiens



NTC

Type Approved

No.: ESD-RCE-2023298

South Africa



TA-2020/6131

APPROVED

India

ETA-SD-20200905860

Belarus



Indonesia

72790/SDPPI/2021

13349



Dilarang melakukan perubahan Spesifikasi yang dapat Menimbulkan gangguan fisik dan/atau elektromagnetik terhadap lingkungan sekitarnya

Paraguay

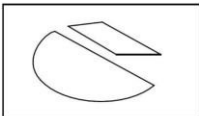

CONATEL

NR: 2020-11-I-0834

Singapore

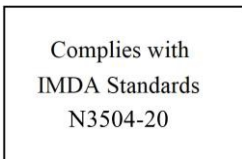

Taiwan



低功 電波 射性電機管 辦法
第十二條 經型式認證合格之低
功率射頻電 機，非經許可，公
司、商號或使用者均不得擅自
變更頻率、加大功率或變更原
設計之特性及 功能。第十四條
低功率射頻電機之使用不得影
響飛航安全及干擾合法通信；
經發現有干 擾現象時，應立即
停用，並改善至無干擾時方得
繼續使用。前項合法通信，指
依電信法規定作業之無線電通
信。

Malaysia



RFCL/47A/0920/S(20-3358)

Israel

ספר אישור אלחוטי של משרד התקשורת הוא
51-7490
סמל להחליף את האנטנה המקורית של המכשיר
לא
עשות בו כל שינוי טכני אחר

United States (USA)

Contains FCC ID:

ODE-MREWS5012

FCC § 15.19 Labelling requirements

This device complies with part 15 of the FCC Rules and Industry Canada's licence-exempt RSS standard(s). Operation is subject to the following two conditions:

- (1) this device may not cause interference, and
- (2) this device must accept any interference received, including interference that may cause undesired operation.

FCC § 15.21 Information to user

Changes or modifications not expressly approved by the party responsible for compliance could void the user's authority to operate the equipment.

RF Exposure Requirements

To comply with FCC RF exposure compliance requirements, the device must be installed to provide a separation distance of at least 20 cm from all persons.

Serbia



P1620118300

Canada

Contains IC:

10430A-MREWS5012

This device complies with part 15 of the FCC Rules and Industry Canada license-exempt RSS standard(s). Operation is subject to the following two conditions:

- (1) this device may not cause interference, and
- (2) this device must accept any interference received, including interference that may cause undesired operation.

Le présent appareil est conforme aux CNR d'Industrie Canada applicables aux appareils radio exempts de licence. L'exploitation est autorisée aux deux conditions suivantes : (1) l'appareil ne doit pas produire de brouillage, et (2) l'utilisateur de l'appareil doit accepter tout brouillage radioélectrique subi, même si le brouillage est susceptible d'en compromettre le fonctionnement.

Vietnam



A1109091120AF04A3

Certifications

BMW Keyless Ride ID Device



USA, Canada:

Product name: BMW Keyless Ride ID
Device FCC ID: YGOHUF5750
IC: 4008C-HUF5750



Any changes or modifications not expressly approved by the party responsible for compliance could void the user's authority to operate the equipment.

Canada:

Operation is subject to the following two conditions:

- (1) This device may not cause harmful interference, and
- (2) this device must accept any interference received, including interference that may cause undesired operation.

USA:

This device complies with Part 15 of the FCC rules. Operation is subject to the following two conditions:

- (1) This device may not cause harmful interference, and
- (2) this device must accept any interference received, including interference that may cause undesired operation.

Argentina:

CNC COMISIÓN NACIONAL
DE COMUNICACIONES

H-17115

Declaration Of Conformity

We declare under our responsibility that the product

BMW Keyless Ride ID Device (Model: HUF5750)

complies with the appropriate essential requirements of the article 3 of the R&TIE and the other relevant provisions, when used for its intended purpose. Applied Standards:

1. Health and safety requirements contained in article 3 (1) a)
 - EN 60950-1:2006+A11:2009+A1:2010+A12:2011; Information technology equipment-Safety
2. Protection requirements with respect to electromagnetic compatibility article 3 (1) b)
 - EN 301 489-1 (V1 .9.2, 09/2011), Electromagnetic compatibility and radio spectrum matters (ERM); Electromagnetic compatibility (EMC) standard for radio equipment and services; Part 1: Common technical requirements
 - EN 301 489-3 (V1.4.1, 08/2002) Electromagnetic compatibility and radio spectrum matters (ERM); Electromagnetic compatibility (EMC) standard for radio equipment and services; Part 3: Specific conditions for short range devices (SRD) operating on frequencies between 9 kHz and 40 GHz
3. Means of the efficient use of the radio frequency spectrum article 3 (2)
 - EN 300 220-1 & -2 (V2.4.1, 05/2012), electromagnetic compatibility and radio spectrum matters (ERM); Short range devices (SRD); Radio equipment to be used in the 25 MHz to 1000 MHz frequency range with power levels ranging up to 500 mW; Part 1: Technical characteristics and test methods. Part 2: Harmonized EN covering essential requirements under article 3.2 of the R&TIE directive

The product is labeled with the CE marking:

CE

Velbert, October 15th, 2013

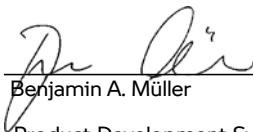

Benjamin A. Müller

Product Development Systems
Car Access and Immobilization -
Electronics Huf Hülsbeck & Fürst
GmbH & Co. KG
Steeger Straße 17, D-42551
Velbert

Certification Tire Pressure Control (TPC)

FCC ID: MRXBC54MA4
IC: 2546A-BC54MA4

FCC ID: MRXBC5A4
IC: 2546A-BC5A4

This device complies with Part 15 of the FCC Rules and with Industry Canada license-exempt RSS standard(s).

Operation is subject to the following two conditions:

- (1) This device may not cause harmful interference, and
- (2) This device must accept any interference received, including interference that may cause undesired operation.

WARNING: Changes or modifications not expressly approved by the party responsible for compliance could void the user's authority to operate the equipment. The term "IC:" before the radio certification number only signifies that Industry Canada technical specifications were met.

Le présent appareil est conforme aux CNR d'Industrie Canada applicables aux appareils radio exempts de licence. L'exploitation est autorisée aux deux conditions suivantes:

- (1) l'appareil ne doit pas produire de brouillage, et
- (2) l'utilisateur de l'appareil doit accepter tout brouillage radioélectrique subi, même si le brouillage est susceptible d'en compromettre le fonctionnement.

WARNING: Changes or modifications not expressly approved by the party responsible for compliance could void the user's authority to operate the equipment. The term "IC:" before the radio certification number only signifies that Industry Canada technical specifications were met.

Declaration of Conformity

Radio equipment TFT instrument cluster

For all Countries without EU

Technical information

BT operating frq. Range:
2402 – 2480 MHz
BT version: 4.2 (no BTLE)
BT output power: < 4 dBm
WLAN operating frq. Range:
2412 – 2462 MHz
WLAN standards:
IEEE 802.11 b/g/n
WLAN output power: < 20 dBm

Manufacturer and Address

Manufacturer:
Robert Bosch Car Multimedia
GmbH
Address: Robert Bosch Str. 200,
31139 Hildesheim, Germany

Turkey

Robert Bosch Car Multimedia
GmbH, ICC6.5in tipi telsiz
sistemini 2014/53/EU
nolu yönetmeliğe uygun olduğunu
beyan eder. AB Uygunluk
Beyanı'nın tam metni, aşağıdaki
internet adresinden görülebilir:
<http://cert.bosch-carmultimedia.net>

Argentina

 **RAMATEL**

C-24711

Brazil

Este equipamento opera em caráter secundário, isto é, não tem direito a proteção contra interferência prejudicial, mesmo de estações do mesmo tipo, e não pode causar interferência a sistemas operando em caráter primário.

Canada

This device complies with Industry Canada's licence-exempt RSSs and part 15 of the FCC Rules. Operation is subject to the following two conditions:

- (1) this device may not cause interference, and
- (2) this device must accept any interference, including interference that may cause undesired operation of the device.

Changes or modifications not expressly approved by the party responsible for compliance could void the user's authority to operate the equipment.

Le présent appareil est conforme aux CNR d'Industrie Canada applicables aux appareils radio exempts de licence. L'exploitation est autorisée aux deux conditions suivantes : (1) l'appareil ne doit pas produire de brouillage, et (2) l'appareil doit accepter tout brouillage radioélectrique subi, même si le brouillage est susceptible d'en compromettre le fonctionnement.

Korea

적합성평가에 관한 고시
R-CMM-RBR-ICC65IN
상호 : Robert Bosch Car
Multimedia GmbH모델명 :
ICC6.5in
기자재명칭 : 특정소출력 무선기
기
(무선데이터통신시스템용 무선기
기)
제조사 및 제조국가 : Robert
Bosch Car Multimedia GmbH /
포르투갈
제조년월 : 제조년월로 표기
이 기기는 업무용 환경에서 사용
할 목적으로 적합성평가를 받은
기기로서 가정용 환경에
서 사용하는 경우 전파간섭의 우
려가 있습니
다.

Mexico

La operación de este equipo está sujeta a las siguientes dos condiciones:

- (1) es posible que este equipo o dispositivo no cause interferencia perjudicial y
- (2) este equipo o dispositivo debe aceptar cualquier interferencia, incluyendo la que pueda causar su operación no deseada.

Taiwan, Republic of

根據 NCC 低功率電波輻射性電機
管理辦法 規定: 第十二條
經型式認證合格之低功率射頻電
機, 非經許可, 公司、商號或使用
者均不得擅自變更頻率、加大功率
或變更原設計之特性及功能。
第十四條
低功率射頻電機之使用不得影響飛
航安全及干擾合法通信; 經發現有
干擾現象時, 應立即停用, 並改善
至無干擾時方得繼續使用。
前項合法通信,
指依電信法規定作業之無線電通
信。
低功率射頻電機須忍受合法通信或
工業、科學及醫療用電波輻射性電
機設備之干擾。

Thailand

เครื่องโทรคมนาคมและอุปกรณ์ นี้

มีความสอดคล้องตามข้อกำหนดของ กทช.

(This telecommunication equipments is in compliance with NTC requirements)

United States (USA)

This device complies with Industry Canada's licence-exempt RSSs and part 15 of the FCC Rules. Operation is subject to the following two conditions:

- (1) this device may not cause interference, and
- (2) this device must accept any interference, including interference that may cause undesired operation of the device.

Changes or modifications not expressly approved by the party responsible for compliance could void the user's authority to operate the equipment.

Le présent appareil est conforme aux CNR d'Industrie Canada applicables aux appareils radio exempts de licence. L'exploitation est autorisée aux deux conditions suivantes : (1) l'appareil ne doit pas produire de brouillage, et (2) l'appareil doit accepter tout brouillage radioélectrique subi, même si le brouillage est susceptible d'en compromettre le fonctionnement.

- A**
- ABS
 - Samodiagnoza, 137
 - Szczegóły techniczne, 156
 - Wskazania, 53
- Adaptacyjne doświetlanie zakrętów, 169
 - Szczegóły techniczne, 169
- Akcesoria
 - Wskazówki ogólne, 212
- Aktualność, 6
- Alarm motocyklowy
 - Lampka kontrolna, 24
 - obsługa, 87
 - Wskazanie ostrzegawcze, 44
- Amortyzacja
 - Element regulacyjny, 18
- ASC
 - Element sterowniczy, 21
 - Lampka kontrolna i ostrzegawcza, 54
 - obsługa, 77
 - Samodiagnoza, 137
 - Szczegóły techniczne, 159
- Asystent zmiany biegów
 - Bieg nieprzyuczony, 57
 - Jazda, 140
 - Szczegóły techniczne, 167
- B**
- Bagaż
 - Wskazówki dotyczące załadunku, 131
- Bateria
 - Dane techniczne, 247
 - demontaż, 203
 - Ładowanie odłączonego akumulatora, 203
 - Ładowanie podłączonego akumulatora, 202
 - montaż, 204
 - Wskazanie ostrzegawcze napięcia w instalacji elektrycznej, 41, 42
 - Wskazówki dot. konserwacji, 201
- Bezpieczniki
 - Położenie w pojeździe, 20
 - wymiana, 205
- Bluetooth, 106
 - Parowanie, 107
- C**
- Check-Control
 - Okno dialogowe, 32
 - Wskazanie, 32
- D**
- Dane techniczne
 - Alarm motocyklowy, 248
 - Bateria, 247
 - Elektryka, 247
 - Hamulce, 245
 - Koła i opony, 246
 - Masa, 249
 - Napęd na tylne koło, 243
 - Normy, 5
 - Olej silnikowy, 240
 - Osiągi, 249
 - Paliwo, 239, 240
 - Rama, 244
 - Silnik, 241, 242
 - Skrzynia biegów, 243
 - Sprzęgło, 243
 - Świece zapłonowe, 247
 - Wskazówki ogólne, 5
 - Wymiary, 248
 - Zawieszenie, 244
 - Żarówki, 248
- Docieranie, 139

DTC

- Lampka kontrolna i ostrzegawcza, 54
- obsługa, 77
- Samodiagnoza, 138
- Szczegóły techniczne, 159

DWA, 45

- Dane techniczne, 248
- Dynamic Brake Control, 165
- Szczegóły techniczne, 165
- Dynamic ESA
 - Element sterowniczy, 21
 - obsługa, 78

G**Gniazdo elektryczne**

- Wskazówki dot. użytkowania, 212

Gniazdo ładowania USB

- Położenie w pojeździe, 18

H**Hamowanie awaryjne, 142****Hamulce**

- ABS Pro w szczegółach, 158
- ABS Pro w zależności od trybu jazdy, 143
- Dane techniczne, 245
- Kontrola działania, 177
- Ustawianie dźwigni hamulca, 124
- Wskazówki dotyczące bezpieczeństwa, 141

I**Immobilizer**

- Kluczyk zapasowy, 68

Info. limitu pręđ.

- Włączanie/wyłączanie, 103

Instalacja elektryczna

- Dane techniczne, 247

K**Keyless Ride, 41**

- Bateria kluczyka z pilotem jest rozładowana lub kluczyk został zgubiony, 66
- Odryglowywanie korka wlewu paliwa, 147, 148
- Włączanie zapłonu, 64
- Wskazanie ostrzegawcze, 40, 41
- Wyłączanie zapłonu, 65
- Zabezpieczanie blokady kierownicy, 64

Kierunkowskazy

- Element sterowniczy, 21
- obsługa, 76

Klocki hamulcowe

- Docieranie, 139
- kontrola z przodu, 177
- kontrola z tyłu, 178

Kluczyki, 62, 63**Kogut, 86**

- ustawianie, 87
- włączanie/wyłączanie, 86

Koła

- Dane techniczne, 246
- Demontaż przedniego koła, 186
- Demontaż tylnego koła, 192
- Kontrola obręczy, 185
- Montaż przedniego koła, 188
- Montaż tylnego koła, 194
- Zmiana rozmiaru, 185

Komplet narzędzi

- Położenie w pojeździe, 20

Komputer pokładowy, 113**Konserwacja**

- Plan konserwacji, 255

290 SPIS HASEŁ

Kontrola ciśnienia powietrza w oponach (RDC)

Wskazanie, 48

Kontrola trakcji

ASC, 159

DTC, 159

Kufer, 213, 215

Kufer centralny
obsługa, 217

L

Lampka ostrzegawcza

nieprawidłowego działania

napędu, 46

Lampki kontrolne, 24

Przegląd, 28

Lampki ostrzegawcze, 24

Przegląd, 28

Lusterko

ustawianie, 122

Ł

Łańcuch

Kontrola zużycia, 198

Kontrola zwisu, 197

Smarowanie, 196

Ustawianie zwisu, 197

M

Masa

Dane techniczne, 249

Tabela wartości załadunku, 20

Media

obsługa, 116

Menu

Wywołać, 100

Momenty dociągające, 238

Motocykl

Czyszczenie, 226

mocowanie, 150

pielęgnacja, 226

Uruchamianie, 232

wyłączanie, 144

Wyłączenie z użytku, 231

N

Napęd na tylne koło

Dane techniczne, 243

Napięcie sieci pokładowej

Wskazanie ostrzegawcze, 41,
42

Naprężenie sprężyny, 80

Element regulacyjny, 19

ustawianie, 125

Nawigacja

obsługa, 114

Numer identyfikacyjny pojazdu

Położenie w pojeździe, 19

O

Obniżanie zawieszenia

Ograniczenia, 130

Obrotomierz, 24

Obrotomierz, 104

Odblokowanie awaryjne korka

wlewu paliwa, 149, 150

Odprowadzanie do domu

światłami, 72

Olej silnikowy

Dane techniczne, 240

Kontrola poziomu, 175

Pręt do pomiaru poziomu

oleju, 18

uzupełnianie, 176

Wlew, 18

Opony

Dane techniczne, 246

Docieranie, 139

Kontrola ciśnienia powietrza, 184

Kontrola głębokości

bieżnika, 184

- Wartości ciśnień, 246
- Zalecenie, 185
- Osiągi
 - Dane techniczne, 249
- Ostrzeżenia, 46
 - ABS, 53
 - Alarm motocyklowy, 44
 - ASC, 54
 - ASC/DTC, 54
 - Bieg nieprzyuczony, 57
 - DWA, 45
 - Elektronika silnika, 46
 - Keyless Ride, 41
 - Lampka ostrzegawcza nieprawidłowego działania napędu, 46
 - Mój pojazd, 110
 - Napięcie sieci pokładowej, 41, 42
 - Ostrzeżenie o temperaturze zewnętrznej, 40
 - RDC, 49, 52
 - Rezerwa paliwa, 56
 - Temperatura płynu chłodzącego, 45
 - Układ sterowania silnika, 47
 - Uszkodzenie żarówki, 43
 - Wskazanie, 32
- P**
- Pairing, 107
- Paliwo
 - Dane techniczne, 239, 240
 - Jakość paliwa, 144
 - Tankowanie, 145
 - tankowanie z Keyless Ride, 147, 148
- Pielęgnacja
 - Chrom, 230
 - Konserwacja lakieru, 231
- Pilot
 - Wymiana baterii, 66
- Płyn chłodzący
 - Kontrola poziomu, 183
 - uzupełnianie, 183
 - Wskazanie ostrzegawcze o nadmiernej temperaturze, 45
 - Wskaźnik poziomu, 19
- Płyn hamulcowy
 - Kontrola poziomu płynu z przodu, 179
 - Kontrola poziomu płynu z tyłu, 181
 - Zbiornik z przodu, 19
 - Zbiornik z tyłu, 19
- Podgrzewane manetki
 - Element sterowniczy, 22, 23
 - obsługa, 91
- Podstawka przedniego koła
 - montaż, 174
- Podstawka tylnego koła
 - montaż, 174
- Połączenia śrubowe, 238
- Połączenie alarmowe automatyczne przy ciężkim upadku, 71
- automatyczne przy lekkim upadku, 70
- Język, 69
- obsługa, 69
- ręczne, 69
- Wskazówki, 11
- Potwierdzenia konserwacji, 256
- Pre-Ride-Check, 136

292 SPIS HASEŁ

Preselekcja trybu jazdy, 81
konfiguracja, 81
Prędkościomierz, 24
Przegląd wskazań ostrzegawczych, 35
Przełącznik wielofunkcyjny
Widok lewej strony, 21
Widok prawej strony, 22, 23
Pure Ride
Przegląd, 29

R

Rama
Dane techniczne, 244
RDC
Ostrzeżenia, 49, 52
Szczegóły techniczne, 166
Reflektor
Regulacja zasięgu światła, 123
Zasięg światła, 122
Regulacja prędkości obsługi, 84
Rezerwa paliwa
Wskazanie ostrzegawcze, 56
Zasięg, 104
Rozruch awaryjny, 200

S

Serwis, 252
Książka serwisowa, 252
Siedzenie
Blokada, 18
demontaż, 91
montaż, 91
Silnik, 46
Dane techniczne, 241, 242
Lampka ostrzegawcza nieprawidłowego działania napędu, 46
uruchamianie, 135

Wskazanie ostrzegawcze elektroniki silnika, 46
Wskazanie ostrzegawcze sterownika silnika, 47
Skróty i symbole, 4
Skrzynia biegów
Dane techniczne, 243
Sprzęgło
Dane techniczne, 243
Kontrola działania, 182
Kontrola luzu, 182
Ustawianie dźwigni sprzęgła, 123
Ustawianie luzu, 182
Sygnał dźwiękowy, 21
Szyba
ustawianie, 123

Ś

Światła
Adaptacyjne doświetlanie zakrętów, 169
Element sterowniczy, 21
Obsługa dodatkowych reflektorów, 73
Obsługa sygnału świetlnego, 72
Obsługa światła drogowych, 72
Obsługa światła postojowych, 72
Odprowadzanie do domu światłami, 72
Światła mijania, 71
Światła postojowe, 71

- Tryb automatyczny świateł do jazdy dziennej, 74
- tryb ręczny świateł do jazdy dziennej, 73
- Światła awaryjne
 - Element sterowniczy, 21
 - obsługa, 75
- Światła do jazdy dziennej
 - Tryb automatyczny świateł do jazdy dziennej, 74
 - tryb ręczny świateł do jazdy dziennej, 73
- Światła postojowe, 72
- Świece zapłonowe
 - Dane techniczne, 247
- T**
- Tabela usterek, 236
- Tablica przycisków
 - Czujnik jasności otoczenia, 24
 - Przegląd, 24
- Tabliczka identyfikacyjna
 - Położenie w pojeździe, 19
- Tankowanie, 145
 - Jakość paliwa, 144
 - z Keyless Ride, 148
 - zKeyless Ride, 147
- Telefon
 - obsługa, 117
- Temperatura zewnętrzna
 - Ostrzeżenie o temperaturze zewnętrznej, 40
 - Wskazanie, 40
- Terminy konserwacji, 253
- Tryb jazdy, 80
 - Ustawianie trybu jazdy PRO, 83
- U**
- Układ zapobiegający blokowaniu koła napędowego na skutek hamowania silnikiem, 161
- Uruchamianie, 135
 - Element sterowniczy, 22, 23
- Usługi Pomocy Mobilnej, 253
- W**
- Wartości
 - Wskazanie, 32
- Wiersz statusu u góry
 - ustawianie, 102, 103
- Wskazanie serwisowe, 57
- Wskazówki dotyczące bezpieczeństwa
 - odnośnie hamowania, 141
 - odnośnie jazdy, 130
- Wtyczka diagnostyczna
 - odłączanie, 207
 - Położenie w pojeździe, 20
 - zamocowanie, 208
- Wyłączenie, 144
- Wyłącznik awaryjny
 - Element sterowniczy, 22, 23
 - obsługa, 68
- Wymiary
 - Dane techniczne, 248
- Wyposażenie, 5
- Wyróżnienie
 - zmiana, 101
- Wyświetlacz TFT, 24
 - Element sterowniczy, 21
 - obsługa, 100, 101, 102
 - Przegląd, 29, 30
 - Wybór wskazania, 97

Z

- Zamek zapłonu/blokady
 - kierownicy
 - zabezpieczanie, 62
- Zapłon
 - włączanie, 62
 - wyłączanie, 63
- Zasięg świateł
 - ustawianie, 123
- Zawieszenie
 - Dane techniczne, 244
- Zegar
 - ustawianie, 105
- Zestawienia
 - Lampki kontrolne i ostrzegawcze, 28
 - lewa strona motocykla, 18
 - lewy przełącznik zespolony, 21
 - Mój pojazd, 110
 - Pod siedzeniem, 20
 - prawa strona motocykla, 19
 - Przełącznik zespolony
 - z prawej strony, 22, 23
 - Tablica przyrządów, 24
 - Wyświetlacz TFT, 29, 30
- Zmiana biegów
 - Sygnalizator błyskowy, 141
 - Zalecenie zmiany biegu na wyższy, 105

Ż



- Żarówki
 - Dane techniczne, 248
 - Ostrzeżenie o uszkodzeniu żarówki, 43
 - Wymiana źródła światła z diodami świecącymi, 199

W zależności od zakresu wyposażenia i akcesoriów pojazdu, ale również w zależności od wersji dla danego kraju, mogą wystąpić różnice w rysunkach i opisach. Jakiegokolwiek rozszereżenia z tego tytułu są wykluczone. W przypadku danych dotyczących wymiarów, masy, zużycia paliwa i mocy należy uwzględnić pewną tolerancję. Zastrzega się możliwość wprowadzania zmian w konstrukcji, wyposażeniu i akcesoriach. Zastrzega się możliwość pomyłek.

© 2021 Bayerische Motoren Werke Aktiengesellschaft
80788 Monachium, Niemcy
Przedruk – także częściowy –
wyłącznie za pisemną zgodą
BMW Motorrad, Aftersales.
Oryginalna instrukcja obsługi,
wydrukowano w Niemczech.

Ważne informacje w przerwie na tankowanie:

Paliwo

Zalecana jakość paliwa	 Benzyna bezołowiowa Super (maks. 15 % etanolu, E15)  95 ROZ/RON 90 AKI
------------------------	---

-z benzyną zwykłą bezołowiową ^{OW}	Normalna bezołowiowa (maks. 15 % etanolu, E15) 91 ROZ/RON 87 AKI
---	--

Zalecana jakość paliwa	F 900 XR A2 (0K41): patrz rozdział "Dane techniczne".
------------------------	---

Pojemność zbiornika	ok. 15,5 l
---------------------	------------

Rezerwa paliwa	ok. 3,5 l
----------------	-----------

Ciśnienie powietrza w oponach

Ciśnienie powietrza w oponach z przodu	2,5 bar, przy zimnych oponach
--	-------------------------------

Ciśnienie powietrza w oponach z tyłu	2,9 bar, przy zimnych oponach
--------------------------------------	-------------------------------

Dalsze informacje na temat swojego motocykla znajdziesz na stronie:

bmw-motorrad.com

