



**BURG
WÄCHTER**

Ihr Brief- kasten.

**Damit Ihre Post
gut ankommt.**



Einzigartig.

Schwungvoll.

Farbenfroh.

Vielfältig.

Modern.

Langlebig.



**BURG
WÄCHTER**



INHALT

Kunststoff-Briefkästen	05	Briefkasten-Anlagen	30
Edelstahl-Briefkästen	12	Durchwurf-Briefkästen	32
Guss-Briefkästen	19	Einwurfklappen	33
Stahl-Briefkästen	21	Zeitungsboxen	34
Zaun-Briefkästen	29	Freistehende Briefkästen	36



Der Öffnungs-Stopp

Mitgedacht: Das Scharnier hält die Tür so weit offen, dass Sie Ihre Post bequem entnehmen können. Der Öffnungs-Stopp verhindert das Herausfallen der Post und gewährleistet eine einfache Entnahme der Post.



Die Innenbeleuchtung

Wenn Sie am Abend von der Arbeit kommen und Ihren Briefkasten leeren, werden Sie dieses Plus zu schätzen wissen. Bei täglicher Postentnahme halten die handelsüblichen Batterien über ein Jahr.

DAS BURG-WÄCHTER PLUS



Briefkästen mit Komfort-Tiefe

z.B. Modell Olymp:
Auf 16 cm Tiefe gibt's viel Platz für Kataloge, Zeitschriften und große Briefe. Da kann man den Briefkasten auch mal ein langes Wochenende alleine lassen.

Original BURG-WÄCHTER-Briefkästen

Qualität Made in Germany - geprüft nach der europäischen Norm EN 13724

Was bedeutet die europäische Norm für Briefkästen „EN 13724“ und welchen Vorteil bietet sie?

Alle Briefkästen in diesem Katalog, die mit dem Symbol „EN 13724“ gekennzeichnet sind entsprechen den hohen Anforderungen der europäischen Norm und werden von der Post empfohlen.

Die Norm EN 13724 definiert die Größe des Briefkastens, d.h. viel Platz für Ihre Post, und die Einwurfmaße.

Darüber hinaus klassifiziert die Europa-Norm den Schutz gegen Einbruch und Korrosion.

In beiden Kategorien entsprechen die BURG-WÄCHTER-Briefkästen den oberen Qualitätsstufen.

Auch die Qualität der Schlösser und der Widerstand gegen das Eindringen von Regenwasser werden geprüft.

Um die Qualität des jeweiligen Briefkastens in den einzelnen Kategorien übersichtlich zu vermitteln hat BURG-WÄCHTER einen Briefkasten-Pass entwickelt, der die Information zu folgenden Kriterien entsprechend den Anforderungen der Norm EN 13724 enthält:

Kategorie	Qualität / Merkmal	Piktogramm
Type	1. Einsatz im Außenbereich 2. Einsatz im Innenbereich 3. Durchwurf 4. Briefeinwurf	
Format	1. Querformat 2. Längsformat	
Widerstand gegen Korrosion	0. kein festgelegter Widerstand gegen Korrosion 3. Standard-Widerstand gegen Korrosion 4. Erweiterter Widerstand gegen Korrosion	
Widerstand gegen Einbruch	1. Standard-Widerstand gegen Einbruch 2. Erweiterter Widerstand gegen Einbruch	

Tip: Damit Sie mehr Nutzen und Freude an Ihrem Briefkasten haben, entscheiden Sie sich für ein Modell nach EN 13724 - dann treffen Sie die richtige Wahl!



BURG-WÄCHTER Briefkästen mit Innenbeleuchtung. Dann ist die Postentnahme auch in dunklen Stunden hell und freundlich.



BURG-WÄCHTER Briefkästen mit Komfort-Tiefe. Für alle, die viel Post bekommen oder den Briefkasten mal ein langes Wochenende allein lassen.



BURG-WÄCHTER-Öffnungs-Stopp: Dieses Scharnier hält die Tür so weit offen, dass Sie Ihre Post bequem entnehmen können – ohne dass sie herausfällt.



BURG-WÄCHTER Briefkästen aus hochwertigem Edelstahl sind extrem witterungsbeständig und langlebig. Edelstahl ist ein veredeltes Naturprodukt und über Jahrzehnte haltbar.

Damit Sie Ihren Briefkasten in der richtigen Größe kaufen, geben wir ab sofort sowohl das Einwurfschlitz-Maß, als auch das DIN-Format für den Inhalt mit an:

DIN A 4	210 x 297 mm	DIN A 5	148 x 210 mm
DIN B 4	250 x 353 mm	DIN B 5	176 x 250 mm
DIN C 4	229 x 324 mm	DIN C 5	162 x 299 mm

Betrifft Maßangabe

H x B x T: Gesamtmaße Höhe x Breite x Tiefe in mm

Einwurf: Lichte Schlitzmaße Breite x Höhe in mm



**BURG
WÄCHTER**



BRIEFKÄSTEN AUS HOCHWERTIGEM KUNSTSTOFF

Hochwertiges Material, außergewöhnliche Optik. Kunststoff-Briefkästen sind extrem witterungsbeständig und langlebig. Aus diesem Material hergestellte Modelle erfüllen hohe Ansprüche an Design und Funktionalität.

Die besonders pflegeleichte Oberfläche ist unempfindlich und trotz jedem Wind und Wetter.



**BURG
WÄCHTER**

Briefkästen aus hochwertigem K



Piano 886 Schwarz

Piano

Ein glanzvoller Auftritt! Die völlig neue Briefkasten-Linie mit Klavierlack-Wirkung. Der Briefkasten aus hochwertigem Kunststoff überzeugt durch seine ausgefallene Oberfläche und zusätzlichen Features, wie z. B. Öffnungsstopp für die leichte und sichere Post-Entnahme. Serienmäßig mit Innenbeleuchtung. Einwurf Format DIN C4.

Artikel	Farbe	EAN	H x B x T	Einwurf
		40 03482...	mm	B x H (mm)
Piano 886 R	Rot	35600 5	400 x 380 x 178	325 x 34
Piano 886 W	Weiss	35610 4	400 x 380 x 178	325 x 34
Piano 886 S	Schwarz	35620 3	400 x 380 x 178	325 x 34



Piano 886 Weiß



Piano 886 Rot



Pearl 886 Grau

Pearl

Ganz pur, die matte Oberfläche überrascht mit einer tollen Haptik. Die neue Pearl-Linie ist ein schönes Kontrastprogramm zu Piano. Ein besonderer Look für alle, die Mattlack und puristische Anmutung lieben. Öffnungsstopp für die leichte und sichere Post-Entnahme. Serienmäßig mit Innenbeleuchtung. Einwurf Format DIN C4.

Artikel	Farbe	EAN	H x B x T	Einwurf
		40 03482...	mm	B x H (mm)
Pearl 886 SA	Sand	35630 2	400 x 380 x 178	325 x 34
Pearl 886 Si	Silber	35640 1	400 x 380 x 178	325 x 34
Pearl 886 GR	Grau	35650 0	400 x 380 x 178	325 x 34



Pearl 886 Silber



Pearl 886 Sand





Briefkästen aus hochwertigem K



Bremen 885 W

Bremen

Das Spitzenmodell aus Kunststoff mit integriertem Zeitungsfach, stilistisch verfeinert. Einwurf Format DIN C4.

Artikel	Farbe	EAN	H x B x T	Einwurf
		40 03482...	mm	B x H (mm)
885 W	Weiß	12590 8	320 x 420 x 155	330 x 30
885 BR	Braun	12570 0	320 x 420 x 155	330 x 30



Bremen 885 W



Kiel 886 Si

Kiel

Chic und praktisch! Formvollendeter Kunststoff-Briefkasten mit integriertem Zeitungsfach. Großes Fassungsvermögen, bequemer Einwurf. Einwurf Format DIN C4.

Artikel	Farbe	EAN	H x B x T	Einwurf
		40 03482...	mm	B x H (mm)
886 W	Weiß	12800 8	400 x 380 x 178	325 x 34
886 Si	Silber	07830 3	400 x 380 x 178	325 x 34
886 GR	Grün	12920 3	400 x 380 x 178	325 x 34
886 BL	Blau	12910 4	400 x 380 x 178	325 x 34
886 S	Schwarz	12790 2	400 x 380 x 178	325 x 34



Kiel 886 W



Impression

Der Briefkasten im Lifestyle-Format überrascht mit ungewöhnlicher Form und praktischen Details. Der Farbton „Graphit“ harmonisiert hervorragend mit Edelstahl, Aluminium, Holz und hellen Fassaden. Integriertes Zeitungsfach. Einwurf Format DIN C4.

Artikel	Farbe	EAN	H x B x T	Einwurf
		40 03482...	mm	B x H (mm)
Post 898 GT	Graphit	01640 4	391 x 420 x 150	330 x 32



Impression 898 GT Post

Malmö

Zeitgemäße, softige Formgebung. Aus hochwertigem Kunststoff, mit Zeitungsfach. Einwurf Format DIN C4.

Artikel	Farbe	EAN	H x B x T	Einwurf
		40 03482...	mm	B x H (mm)
889 W	Weiß	18350 2	330 x 420 x 170	325 x 33



Malmö 889 W



Atlanta

Aparter Kunststoff-Briefkasten im Hochformat. Einwurf Format DIN C4.

Artikel	Farbe	EAN	H x B x T	Einwurf
		40 03482...	mm	B x H (mm)
4901 W	Weiß	32300 7	461 x 386 x 160	260 x 34
4901 S	Schwarz	32310 6	461 x 386 x 160	260 x 34



Atlanta 4901 W

Briefkästen aus hochwertigem K



Swing 4905 W

Swing

Kompakter Vollkunststoff-Briefkasten. Pfiffige ansprechende Form. Simple Funktionalität. Standardfarbe Weiß, auch als Premium-Modell mit zusätzlicher Beschichtung in Farbe Silber lieferbar. Einwurf Format DIN C4.

Artikel	Farbe	EAN	H x B x T	Einwurf
		40 03482...	mm	B x H (mm)
4905 W	Weiß	05330 0	419 x 271 x 129	261 x 39
4906 Si	Silber	05470 3	419 x 271 x 129	261 x 39



Kombinationsbeispiel
Briefkasten Swing 4906 Si
mit Zeitungsbox 4900 Si



Classico 4932 Si

Classico

Softiges Kunststoff-Briefkastenmodell, welches sich überall gut platzieren lässt. Extrem witterungsgeschützt. Einwurf Format DIN C4.

Artikel	Farbe	EAN	H x B x T	Einwurf
		40 03482...	mm	B x H (mm)
4931 W	Weiß	24740 2	375 x 384 x 145	360 x 32
4932 Si	Silber	24750 1	375 x 384 x 145	360 x 32



Classico 4932 Si mit passender
Zeitungsbox 4900 Si



Esprit 4912 Si

Esprit

Kunststoff-Briefkasten mit dynamischer Formgebung. Dieses Modell hat einen sehr modernen Auftritt und ist optimal konstruiert. Extrem witterungsgeschützt. Einwurf Format DIN C4.

Artikel	Farbe	EAN	H x B x T	Einwurf
		40 03482...	mm	B x H (mm)
4911 W	Weiß	24700 6	475 x 290 x 145	261 x 34
4912 Si	Silber	24710 5	475 x 290 x 145	261 x 34



Vivo

Designer-Kunststoffbriefkasten. Eine neue Dimension in Form und Funktion. Verdeckt liegendes Schließsystem. Technisch perfekte Konstruktion. Extrem witterungsgeschützt. Einwurf Format DIN C4.

Artikel	Farbe	EAN	H x B x T	Einwurf
		40 03482...	mm	B x H (mm)
4921 W	Weiß	24720 4	430 x 300 x 154	251 x 32
4922 Si	Silber	24730 3	430 x 300 x 154	251 x 32



Vivo 4922 Si

Zeitungsbox 4900

Die perfekte Ergänzung zu den Kunststoff-Briefkästen Classico, Vivo, Esprit oder Swing.

Artikel	Farbe	EAN	B x T x H
		40 03482...	mm
4900 W	Weiß	32690 9	360 x 145 x 107
4900 Si	Silber	32700 5	360 x 145 x 107



4900 Si

Die Modelle Classico, Vivo und Esprit haben einen Rastverschluss der Klapptür:
Nach bzw. beim Öffnen der Tür kann der Schlüssel abgezogen und die Tür dann zum Schließen einfach nur zugedrückt werden.





**BURG
WÄCHTER**



BRIEFKÄSTEN AUS EDELSTAHL

Briefkästen, Zeitungsboxen und Ständer aus hochwertigem Edelstahl sind extrem witterungsbeständig und langlebig. Edelstahl ist ein veredeltes Naturprodukt, welches über Jahrzehnte haltbar ist. Alle Schweißstellen werden in einem aufwendigen Schleifvorgang restlos beseitigt. An schwer zugänglichen Stellen im Dach- und Klappenbereich werden ausschließlich Edelstahl-Nieten verwendet.



Briefkästen aus Edelstahl



Opera

Rostfreier Edelstahl, naturbelassen, handgewischt. Besonders starke Edelstahl-Front. Verdeckter Zylinder mit Komfort-Klickverschluss – Verschießen ohne Schlüssel. Öffnungsstopp mit sanft öffnendem Komfort-Scharnier. Mit Innenbeleuchtung. Mit separatem Zeitungsfach.

Artikel	EAN	H x B x T	Einwurf
	40 03482...	mm	B x H (mm)
3755 Ni	33500 0	594 x 370 x 155	325 x 34



Opera 3755 Ni

Quadus

Rostfreier Edelstahl, naturbelassen, handgewischt. Besonders starke Edelstahl-Front. Verdeckter Zylinder mit Komfort-Klickverschluss – Verschießen ohne Schlüssel. Öffnungsstopp mit sanft öffnendem Komfort-Scharnier. Mit separatem Zeitungsfach.



Artikel	EAN	H x B x T	Einwurf
	40 03482...	mm	B x H (mm)
3745 Ni	33510 9	497 x 475 x 145	325 x 34



Quadus 3745 Ni



Briefkasten-Ständer PREMIUM:

- drehbarer Ständer für die Premium Edelstahl-Briefkastenmodelle Opera und Quadus
- Maße:
Höhe 185 cm
Breite 60 cm
Tiefe 60 cm





**BURG
WÄCHTER**

Briefkästen aus



Milano 3843 ES

Milano

Luxusbriefkasten aus naturbelassenem, handgewischtigem Edelstahl.

Mit Doppelnutzen!

Unter dem aufklappbaren Einwurfdach finden Sie die Zeitungsaufnahme und das geräumige Postfach. Sehr guter Schutz für Post und Zeitungen. Einwurf Format DIN C4.

Artikel	EAN	H x B x T	Einwurf
	40 03482...	mm	B x H (mm)
3843 ES	32420 2	488 x 352 x 182	267 x 30



Innenlicht
serienmäßig



Doppelnutzen:
2 Fächer unter einem Dach

Verona

Luxusbriefkasten aus naturbelassenem, handgewischtigem Edelstahl. Eine ausgesprochen gelungene Formgebung. Mit integriertem Zeitungsfach. Einwurf Format DIN C4.

Artikel	EAN	H x B x T	Einwurf
	40 03482...	mm	B x H (mm)
3844 ES	32500 1	354 x 404 x 150	335 x 30



Verona 3844 ES



Hanseatic 3816 Ni

Hanseatic

Briefkasten aus naturbelassenem, handgewischtigem Edelstahl. Besticht durch seine schlichte Linienführung. Praktisch: mit integriertem Zeitungsfach. Einwurf Format DIN C4.

Artikel	EAN	H x B x T	Einwurf
	40 03482...	mm	B x H (mm)
3816 Ni	28860 3	342 x 436 x 175	334 x 33



Edelstahl



Borkum 3877 Ni

Borkum 3877 Ni

Schlichter, geräumiger Außenbriefkasten aus rostfreiem Edelstahl, Versiegelung mit kratzfestem Schutzlack. Ausführung gelocht für Batteriemontage. Einwurf Format DIN C4.

Artikel	EAN	H x B x T	Einwurf
	40 03482...	mm	B x H (mm)
3877 Ni	20200 5	322 x 362 x 100	333 x 34
gelocht 3877 Ni	20390 3	322 x 362 x 100	333 x 34



Kombinationsbeispiel bestehend aus:

2 x Borkum 3877 Ni +
2 x Zeitungsbox 3820 Ni

Borkum 3878 Ni

Schlichter, geräumiger Zaunbriefkasten aus rostfreiem Edelstahl mit rückwärtiger Einwurfsklappe, Versiegelung mit kratzfestem Schutzlack. Einwurf Format DIN C4.

Artikel	EAN	H x B x T	Einwurf
	40 03482...	mm	B x H (mm)
3878 Ni	18730 2	322 x 362 x 100	333 x 34



Borkum 3878 Ni



**BURG
WÄCHTER**

Briefkästen aus



Comfort 3913 Ni

Comfort 3913 Ni

Briefkasten aus naturbelassenem, handgewischnem Edelstahl. Mit Komfort-Plus – mehr Volumen ohne Mehr-Preis! Mit Öffnungsstopp für die leichte und sichere Post-Entnahme. Serienmäßig mit Innenbeleuchtung. Einwurf Format DIN C4.

Artikel	EAN	H x B x T	Einwurf
	40 03482...	mm	B x H (mm)
3913 Ni	04190 1	340 x 380 x 148	332 x 32



Amrum

Modern und zeitlos. Geräumiger Edelstahl-Briefkasten mit aufklappbarem Regendach, Versiegelung mit kratzfestem Schutzlack. Einwurf Format DIN C4.

Artikel	EAN	H x B x T	Einwurf
	40 03482...	mm	B x H (mm)
3867 Ni	08140 2	320 x 377 x 115	332 x 31



Amrum 3867 Ni



Lucca 3713 Ni Dekor

Lucca 3713 Ni

Edelstahl-Briefkasten mit transparenter Tür und verchromtem Schloss. Satinierte Tür aus bruchsicherem Kunststoff. Korpus aus rostfreiem Edelstahl, Versiegelung mit kratzfestem Schutzlack. Komfort-Plus: mehr Volumen, Öffnungsstopp. Einwurf Format DIN C4.



Artikel	EAN	H x B x T	Einwurf
	40 03482...	mm	B x H (mm)
3713 Ni Letter	14430 5	340 x 380 x 148	332 x 32
3713 Ni Dekor	14440 4	340 x 380 x 148	332 x 32



Edelstahl



Comfort 39130 Ni

Comfort-Set 39130 Ni

Viel Platz für Briefe, Kataloge, Zeitungen. Naturbelassener, handgewischter Edelstahl. Serienmäßig mit Innen-Beleuchtung. Komfort-Tiefe 13 cm. Integriertes Zeitungsfach, beidseitig geöffnet. Einwurf Format DIN C4.

Artikel	EAN	H x B x T	Einwurf
	40 03482...	mm	B x H (mm)
39130 Ni	32680 0	440 x 380 x 148	332 x 32



Amrum-Set

Modern und zeitlos. Geräumiger Edelstahl-Briefkasten mit aufklappbarem Regendach, Versiegelung mit kratzfestem Schutzlack. Mit der elegant abgerundeten Zeitungsbox bildet „Amrum“ eine harmonische Einheit. Einwurf Format DIN C4.

Artikel	EAN	H x B x T	Einwurf
	40 03482...	mm	B x H (mm)
38670 Ni	08150 1	420 x 377 x 115	332 x 31



Amrum-Set 38670 Ni



Set Lucca 37130 Ni Letter

Lucca-Set 37130 Ni

Edelstahl-Briefkasten-Set mit Zeitungsbox, transparenter Tür und verchromtem Schloss. Satinierte Tür aus bruchsicherem Kunststoff. Korpus aus rostfreiem Edelstahl, Versiegelung mit kratzfestem Schutzlack. Komfort-Plus: mehr Volumen, Öffnungsstopp. Einwurf Format DIN C4.



Artikel	EAN	H x B x T	Einwurf
	40 03482...	mm	B x H (mm)
37130 Ni Letter	18080 8	440 x 380 x 148	332 x 32
37130 Ni Dekor	18090 7	440 x 380 x 148	332 x 32





Briefkästen aus Edelstahl

Modena 3857 Ni

Schlichter eleganter Außenbriefkasten aus naturbelassenem, handgewischnem Edelstahl. Serienmäßig mit Öffnungsstopp. Einwurf Format DIN C4.

Artikel	EAN	H x B x T	Einwurf
	40 03482...	mm	B x H (mm)
3857 Ni	01740 1	335 x 360 x 127	325 x 33



Modena 3857 Ni



Hannover 3861 Ni

Hannover

Kompakter Edelstahl-Briefkasten mit Kipdach, Versiegelung mit kratzfestem Schutzlack. Einwurf Format DIN B5.



Artikel	EAN	H x B x T	Einwurf
	40 03482...	mm	B x H (mm)
3861 Ni	09480 8	305 x 225 x 75	190 x 30



3800 Ni



3800 Ni: Runde Zeitungsbox mit Seitendeckel, beidseitig nutzbar.

Artikel	Farbe	EAN	B x Ø
		40 03482...	mm
3800 Ni	Edelstahl	09540 9	400 x 120

3808 Ni:

Edelstahl-Zeitungsbox mit Edelstahl-Seitendeckel, beidseitig verwendbar, nutzbare Breite 380 mm

Artikel	Farbe	EAN	B x T x H
		40 03482...	mm
3808 Ni	Edelstahl	31010 6	425 x 110 x 120



3808 Ni



3820 Ni:

Lässt sich mit den Briefkasten-Modellen Amrum oder Borkum zu einer Einheit kombinieren. Inkl. Befestigungsmaterial (4 Schrauben, Unterlegscheiben und Muttern sowie 2 Klebestreifen)

Montage:

- unter dem Briefkasten (mit Klebestreifen fixieren, dann verschrauben)
- auf dem Briefkasten (mit Klebestreifen)
- nicht für die direkte Wandmontage geeignet



3820 Ni



Artikel	Farbe	EAN	B x T x H
		40 03482...	mm
3820 Ni	Edelstahl	18820 0	362 x 102 x 102



**BURG
WÄCHTER**



BRIEFKÄSTEN AUS MASSIVEM ALU-GUSS

Zeitlos elegant, klassisch und wertig. BURG-WÄCHTER-Guss-Briefkästen:
Ein gegossener Briefkasten ist schwer und solide, die Oberflächenstruktur ausdrucksstark.
Das Grundmaterial und die Veredelung garantieren eine lange Lebensdauer.



Briefkästen aus massiv Alu-Guss

Bordeaux

Exklusiver Aluguss-Briefkasten mit Briefhalter, großer Nutzraum, absolut wetterfest. Einwurf Format DIN C4.

Artikel	Farbe	EAN	H x B x T	Einwurf
		40 03482...	mm	B x H (mm)
1895 W	Weiß	18150 8	480 x 425 x 180	330 x 32
1895 GR	Grün	18130 0	480 x 425 x 180	330 x 32
1895 BC	Bronze	18110 2	480 x 425 x 180	330 x 32



Bordeaux 1895 W



Venezia 1899 W

Venezia

Südländisches Flair und natürliche Eleganz verbreitet dieser aus massivem Alu-Guss gefertigte Briefkasten. Trotz seiner filigranen Erscheinung bietet er Platz für jede Menge Post. Einwurf Format DIN C4.

Artikel	Farbe	EAN	H x B x T	Einwurf
		40 03482...	mm	B x H (mm)
1899 W	Weiß	31530 9	390 x 417 x 170	307 x 33
1899 BC	Bronze	31510 1	390 x 417 x 170	307 x 33



1890 BC



1890 W

Zeitungsbox

Die passende Aluguss-Zeitungsbox für alle Gussbriefkästen

Artikel	Farbe	EAN	H x B x T
		40 03482...	mm
1890 W	Weiß	12080 4	150 x 420 x 112
1890 GR	Grün	12060 6	150 x 420 x 112
1890 BC	Bronze	12040 8	150 x 420 x 112



**BURG
WÄCHTER**



BRIEFKÄSTEN AUS VERZINKTEM STAHL

Eine große Auswahl für jeden Geschmack. Alle BURG-WÄCHTER-Stahl-Briefkästen sind durch vollflächige Verzinkung basisgeschützt. Hochwertige Schutzlacke, bei hohen Temperaturen eingebrannt, bieten nicht nur Farbvielfalt, sondern sorgen auch für guten Rostschutz. Damit Sie lange Freude an Ihrem Briefkasten haben.



Briefkästen aus



Milano 843 W

Milano

Luxusbriefkästen aus verzinktem Stahl - hochwertig beschichtet.

Mit Doppelnutzen! Unter dem aufklappbaren Einwurfdach finden Sie die Zeitungsaufnahme und das geräumige Postfach. Sehr guter Schutz für Post und Zeitungen. Einwurf Format DIN C4.

Artikel	Farbe	EAN	H x B x T	Einwurf
		40 03482...	mm	B x H (mm)
843 W	Weiß	32400 4	488 x 352 x 182	267 x 30



Doppelnutzen:
2 Fächer unter einem Dach



Verona 844 ANT

Verona

Ein Erfolgsmodell in neuen Farben. In edlem Anthrazit und dezentem Weiß verwandelt sich der Edelstahl-Klassiker in ein tolles Design-Objekt neben der Haustür.

Artikel	Farbe	EAN	H x B x T	Einwurf
		40 03482...	mm	B x H (mm)
844 W	Weiß	34350 0	354 x 404 x 150	335 x 30
844 ANT	Anthrazit	34340 1	354 x 404 x 150	335 x 30



Verona 844 W

verzinktem Stahl



Modena 857

Schlichter eleganter Außenbriefkasten. Serienmäßig mit Öffnungsstopp.
Einwurf Format DIN C4.

Artikel	Farbe	EAN	H x B x T	Einwurf
		40 03482...	mm	B x H (mm)
857 W	Weiß	01720 3	335 x 360 x 127	325 x 33
857 Si	Silber	01730 2	335 x 360 x 127	325 x 33
857 ANT	Anthrazit	18700 5	335 x 360 x 127	325 x 33



Modena 857 ANT

Sylt

Der Klassiker: geräumiger Schmuckbriefkasten mit gegossenem Posthorn.
Einwurf Format DIN C4.

Artikel	Farbe	EAN	H x B x T	Einwurf
		40 03482...	mm	B x H (mm)
1883 W	Weiß	12810 7	345 x 410 x 205	330 x 35
1883 K	Kupfermetallic	12830 5	345 x 410 x 205	330 x 35
1883 E	Alteisen	12820 6	345 x 410 x 205	330 x 35



Sylt 1883 W



Kopenhagen

Klassisch eleganter Zierbriefkasten für großes Postvolumen. Einwurf Format DIN C4.

Artikel	Farbe	EAN	H x B x T	Einwurf
		40 03482...	mm	B x H (mm)
882 W	Weiß	12730 8	345 x 410 x 205	330 x 35
882 GR	Grün	12710 0	345 x 410 x 205	330 x 35
882 E	Alteisen	12700 1	345 x 410 x 205	330 x 35



Kopenhagen 882 GR



Briefkästen aus Stahl mit Komfo



Comfort 913 W

Comfort 913

Der Briefkasten mit dem Komfort-Plus. Mehr Volumen ohne Mehr-Preis!
Mit Öffnungsstopp für die leichte und sichere Post-Entnahme. Serienmäßig mit Innenbeleuchtung. Einwurf Format DIN C4.

Artikel	Farbe	EAN	H x B x T	Einwurf
		40 03482...	mm	B x H (mm)
913 W	Weiß	04120 8	340 x 380 x 148	332 x 32
913 Si	Silber	04150 5	340 x 380 x 148	332 x 32
913 S	Schwarz	04140 6	340 x 380 x 148	332 x 32



Olymp

Der Briefkasten mit dem Extra-Volumen. Geräumiger Briefkasten mit besonderer Note. Gehäuse und Tür wetterfest verzinkt und hochwertig beschichtet, großes aufklappbares Regendach aus Kunststoff. Mit Öffnungsstopp für die leichte und sichere Post-Entnahme. Serienmäßig mit Innenbeleuchtung. Einwurf Format DIN C4.

Artikel	Farbe	EAN	H x B x T	Einwurf
		40 03482...	mm	B x H (mm)
916 W	Weiß	00900 0	340 x 389 x 193	332 x 32
916 Si	Silber	00910 9	340 x 389 x 193	332 x 32



Olymp 916 Si



Futura 926 W

Futura

Der Briefkasten mit dem großen Volumen und vielen praktischen Details. Gehäuse und Tür wetterfest verzinkt und hochwertig beschichtet, großes aufklappbares Regendach aus Kunststoff. Mit Öffnungsstopp für die leichte und sichere Post-Entnahme. Serienmäßig mit Innenbeleuchtung. Einwurf Format DIN C4.

Artikel	Farbe	EAN	H x B x T	Einwurf
		40 03482...	mm	B x H (mm)
926 W	Weiß	00920 8	340 x 389 x 188	332 x 32
926 Si	Silber	00930 7	340 x 389 x 188	332 x 32



verzinktem rt-Tiefe

Mehrwert
ohne Mehrpreis



Comfort-Set 91300 Si

Comfort-Set 91300

Viel Platz für Briefe, Kataloge, Zeitungen. Serienmäßig mit Innen-Beleuchtung. Komfort-Tiefe 13 cm. Integrierter Öffnungsstopp für praktische Postentnahme. Harmonische Einheit mit beidseitig geöffnetem Zeitungsfach. Einwurf Format DIN C4.

Artikel	Farbe	EAN	H x B x T	Einwurf
		40 03482...	mm	B x H (mm)
91300 W	Weiß	32670 1	440 x 380 x 148	332 x 32
91300 Si	Silber	32660 2	440 x 380 x 148	332 x 32
91300 S	Schwarz	32650 3	440 x 380 x 148	332 x 32



Olymp-Set

Postkästen mit Komfort-Plus:
Serienmäßig mit Innenbeleuchtung. Komfort-Tiefe 16 cm, integrierter Öffnungsstopp. Stahl-Korpus mit Design-Kunststoffdach. Vollflächig verzinkt und hochwertig beschichtet. Harmonische Einheit mit beidseitig geöffnetem Zeitungsfach. Einwurf Format DIN C4.

Artikel	Farbe	EAN	H x B x T	Einwurf
		40 03482...	mm	B x H (mm)
91600 W	Weiß	32620 6	445 x 385 x 193	332 x 32
91600 Si	Silber	32610 7	445 x 385 x 193	332 x 32



Olymp-Set 91600 W



Futura-Set 92600 W

Futura-Set

Postkästen mit Komfort-Plus:
Serienmäßig mit Innenbeleuchtung. Komfort-Tiefe 16 cm, integrierter Öffnungsstopp. Stahl-Korpus mit Design-Kunststoffdach. Vollflächig verzinkt und hochwertig beschichtet. Harmonische Einheit mit beidseitig geöffnetem Zeitungsfach. Einwurf Format DIN C4.

Artikel	Farbe	EAN	H x B x T	Einwurf
		40 03482...	mm	B x H (mm)
92600 W	Weiß	32640 4	445 x 385 x 193	332 x 32
92600 Si	Silber	32630 5	445 x 385 x 193	332 x 32



Futura-Set 92600 Si
serienmäßig mit Öffnungsstopp





Briefkästen aus



Amsterdam 867 S

Amsterdam

Schlichtes, preiswertes Modell im Querformat. Mit Kippdach und Top-Einwurf.
Einwurf Format DIN C4.

Artikel	Farbe	EAN	H x B x T	Einwurf
		40 03482...	mm	B x H (mm)
867 W	Weiß	20230 2	320 x 377 x 115	332 x 31
867 Si	Silber	31040 3	320 x 377 x 115	332 x 31
867 BR	Braun	20250 0	320 x 377 x 115	332 x 31
867 S	Schwarz	20240 1	320 x 377 x 115	332 x 31



Amsterdam 867 Si



Amsterdam 867 W

Set Vario

Beliebte Kombination aus dem Briefkasten Amsterdam und der Zeitungsbox Vario 820.
Fertig montiert als Komplett-Einheit.

Artikel	Farbe	EAN	H x B x T	Einwurf
		40 03482...	mm	B x H (mm)
86720 W	Weiß	31420 3	420 x 377 x 115	332 x 31
86720 Si	Silber	31440 1	420 x 377 x 115	332 x 31
86720 S	Schwarz	31460 9	420 x 377 x 115	332 x 31



Set Vario 86720 S



Set Vario 86720 Si

verzinktem Stahl



Magdeburg 767 W

Magdeburg

Schlichtes, preiswertes Modell im Hochformat. Mit Kippdach und Top-Einwurf. Einwurf Format DIN C4.

Artikel	Farbe	EAN	H x B x T	Einwurf
		40 03482...	mm	B x H (mm)
767 W	Weiß	28960 0	396 x 301 x 115	250 x 33
767 S	Schwarz	28950 1	396 x 301 x 115	250 x 33



Smart 4832

Schlichter Außenbriefkasten, Einwurf unter dem aufklappbaren Regendach. Verzinkt und strukturlackiert: Weiß oder Schwarz. Ausführung Z: feuerverzinkt. Einwurf Format DIN C4.

Artikel	Farbe	EAN	H x B x T	Einwurf
		40 03482...	mm	B x H (mm)
4832 S	Schwarz	31200 1	370 x 270 x 92	230 x 32
4832 W	Weiß	31210 0	370 x 270 x 92	230 x 32
4832 Z	Zink	31280 3	370 x 270 x 92	230 x 32



Smart 4832 S



Smart 4832 Z:
aus feuerverzinktem Stahlblech,
bleifrei, umweltfreundlich produziert



Piccobello 4861 W

Piccobello 4861

Aktionsmodell. Kompakter Außenbriefkasten mit Schrägdach. Verzinkt und strukturlackiert: Weiß oder Schwarz. Einwurf Format DIN B5.

Artikel	Farbe	EAN	H x B x T	Einwurf
		40 03482...	mm	B x H (mm)
4861 S	Schwarz	31180 6	305 x 225 x 75	190 x 30
4861 W	Weiß	31190 5	305 x 225 x 75	190 x 30



**BURG
WÄCHTER**

Briefkästen aus verzinktem Stahl



Roma 1842 K

Roma 1842

Eleganter Briefkasten mit Relieffront. Einwurf Format DIN B5.

Artikel	Farbe	EAN	H x B x T	Einwurf
		40 03482...	mm	B x H (mm)
1842 K	Kupfer	07540 1	355 x 390 x 135	262 x 38

Bayreuth

Geräumiger Briefkasten im Querformat, mit künstlerisch gestalteter Relieffür.
Einwurf Format DIN C4.

Artikel	Farbe	EAN	H x B x T	Einwurf
		40 03482...	mm	B x H (mm)
1867 K	Kupfer	08280 5	320 x 377 x 115	332 x 31



Bayreuth 1867 K



1800: Eckige Form, mit Relieffront, nutzbare Breite 380 mm

Artikel	Farbe	EAN	B x T x H
		40 03482...	mm
1800 K	Kupfer	08170 9	425 x 110 x 120



1800 K



Primabella 4842 W

Primabella 4842

Beliebter Außenbriefkasten aus verzinktem Stahlblech. Einwurf Format DIN B5.

Artikel	Farbe	EAN	H x B x T	Einwurf
		40 03482...	mm	B x H (mm)
4842 W	Weiß	31230 8	357 x 390 x 135	262 x 38
4842 S	Schwarz	31220 9	357 x 390 x 135	262 x 38

Zaun-Briefkästen



Info: Alle Zaunbriefkästen eignen sich auch für die Montage an der Tür-Innenseite und sind so als Durchwurfkasten nutzbar. Die Einwurfsklappe an der Rückseite lässt sich problemlos ausbauen.



Potsdam 878 BR

Potsdam 878

Zaunbriefkasten, geräumiges, preiswertes Modell im Querformat, mit rückwärtiger Einwurfsklappe. Einwurf Format DIN C4.

Artikel	Farbe	EAN	H x B x T	Einwurf
		40 03482...	mm	B x H (mm)
878 W	Weiß	20490 0	322 x 362 x 100	333 x 34
878 BR	Braun	20480 1	322 x 362 x 100	333 x 34



Leipzig 778

Zaunbriefkasten, geräumiges, preiswertes Modell im Hochformat, mit rückwärtiger Einwurfsklappe. Einwurf Format DIN C4.

Artikel	Farbe	EAN	H x B x T	Einwurf
		40 03482...	mm	B x H (mm)
778 W	Weiß	28970 9	397 x 284 x 104	252 x 30
778 BR	Braun	28920 4	397 x 284 x 104	252 x 30



Leipzig 778 BR

Borkum 3878 Ni

Schlichter, geräumiger Zaunbriefkasten aus rostfreiem Edelstahl mit rückwärtiger Einwurfsklappe, Versiegelung mit kratzfestem Schutzlack. Einwurf Format DIN C4.

Artikel	EAN	H x B x T	Einwurf
	40 03482...	mm	B x H (mm)
3878 Ni	18730 2	322 x 362 x 100	333 x 34



Borkum 3878 Ni





Briefkästen für



Potsdam 877 W



Potsdam 877 Si

Potsdam 877

Preiswerter großer Anlagen-Kasten im Querformat, mit Fronteinwurf.
Einwurf Format DIN C4.

Artikel	Farbe	EAN	H x B x T	Einwurf
		40 03482...	mm	B x H (mm)
877 W	Weiß	20260 9	322 x 362 x 100	333 x 34
877 Si	Silber	07750 4	322 x 362 x 100	333 x 34
877 BR	Braun	20270 8	322 x 362 x 100	333 x 34



Besonders elegante und zweckmäßige Briefkasten-Anlage – eine Preisleistung von BURG-WÄCHTER.

Kombinationsbeispiel bestehend aus:

2 x Potsdam 877 W +
2 x Zeitungsbox Vario 820 W

Die Montage der Zeitungsbox **auf** dem Briefkasten erfolgt mithilfe der beiliegenden Klebestreifen.



Leipzig 777

Preiswerter großer Anlagen-Kasten im Hochformat, mit Fronteinwurf. Viel Platz für Ihre Post! Einwurf Format DIN C4.

Artikel	Farbe	EAN	H x B x T	Einwurf
		40 03482...	mm	B x H (mm)
777 W	Weiß	28930 3	397 x 284 x 104	252 x 30
777 BR	Braun	28910 5	397 x 284 x 104	252 x 30



Betrifft Maßangabe

H x B x T: Gesamtmaße Höhe x Breite x Tiefe in mm

Einwurf: Lichte Schlitzmaße Breite x Höhe in mm



Leipzig 777 W

Irrtum und Änderungen vorbehalten. Geringe Maßdifferenzen sind fertigungsbedingt.

Briefkasten-Anlagen



Köln 872 W

Köln

Der Standardbriefkasten mit Einwurfsklappe und Sichtfenstern.

871: Einwurf Format DIN B5

872: Einwurf Format DIN A4.

Artikel	Farbe	EAN	H x B x T	Einwurf
		40 03482...	mm	B x H (mm)
871 W	Weiß	13760 4	315 x 215 x 75	185 x 35
871 BR	Braun	12520 5	315 x 215 x 75	185 x 35
872 W	Weiß	13770 3	340 x 255 x 85	225 x 35
872 BR	Braun	12530 4	340 x 255 x 85	225 x 35



Wismar 771 GRA

Wismar

Einfaches Standardmodell ohne Einwurfsklappe, mit Sichtschlitzen, für den geschützten Eingangsbereich und Hausflure.

771: Einwurf Format DIN B5

772: Einwurf Format DIN A4.

Artikel	Farbe	EAN	H x B x T	Einwurf
		40 03482...	mm	B x H (mm)
771 W	Weiß	12930 2	315 x 215 x 75	185 x 35
771 GRA	Grau	12610 3	315 x 215 x 75	185 x 35
771 S	Schwarz	12620 2	315 x 215 x 75	185 x 35

Artikel	Farbe	EAN	H x B x T	Einwurf
		40 03482...	mm	B x H (mm)
772 W	Weiß	28830 6	340 x 255 x 85	225 x 35

Briefkastenanlagen

Die Modelle Borkum, Leipzig, Potsdam und Köln in gelochter Ausführung sind vorgerichtet für die Batteriemontage. Einfach als Batterie miteinander zu verbinden durch achtfache Montage-Lochung, Kunststoff-Stopfen für nicht benötigte Montage-Löcher liegen bei.

Putzrahmen nur für Unterputzmontage, Preis pro lfm.

Spezialverpackung für Briefkasten-Anlagen ab 4 Stück erforderlich.

Artikel	EAN	H x B x T	Farbe
	40 03482...	mm	
gelocht 777 W	27380 7	397 x 284 x 104	Weiß
gelocht 871 W	13780 2	315 x 215 x 75	Weiß
gelocht 872 W	13790 1	340 x 255 x 85	Weiß
gelocht 877 W	20280 7	322 x 362 x 100	Weiß
gelocht 877 Si	20800 7	322 x 362 x 100	Silber
gelocht 3877 Ni	20390 3	322 x 362 x 100	
Putzrahmen 1 W	09380 1	30 x 20 x 2	Weiß
verbinden	08370 3	pro Briefkasten	
Spezialverpackung	00100 4	pro Briefkasten	



4 x Briefkasten Köln 872 W gelocht mit Putzrahmen



Durchwurf-Briefkästen



Außenansicht:
1 x Kasten 795 + 1 x Blende 794 W



Außenansicht:
2 x Kasten 795 + 2 x Blende 794 W

Durchwurfbriefkästen für Mauerwerk

Verzinkter Durchwurfkasten 795 mit weiß lackierter Entnahmetür, Tiefe verstellbar bis zu 490 mm Wandstärke

Artikel	Farbe	EAN	H x B x T
		40 03482...	mm
Kasten 795	Verzinkt/ Tür weiß	32430 1	130 x 260 x 315 - 490



Tiefe verstellbar von 315 bis 490 mm

794: Passende Einwurf-Blende für Durchwurfkasten 795.
Blende profiliert, es können beliebig viele Briefkästen übereinander montiert werden.

Artikel	Farbe	EAN	H x B	Einwurf
		40 03482...	mm	H x B (mm)
794 W	Weiß	32440 0	135 x 305	35 x 230
794 Si	Silber	32450 9	135 x 305	35 x 230
794 BR	Braun	32460 8	135 x 305	35 x 230



Innenansicht:
1 x Kasten 795 + 1 x Blende 794 W

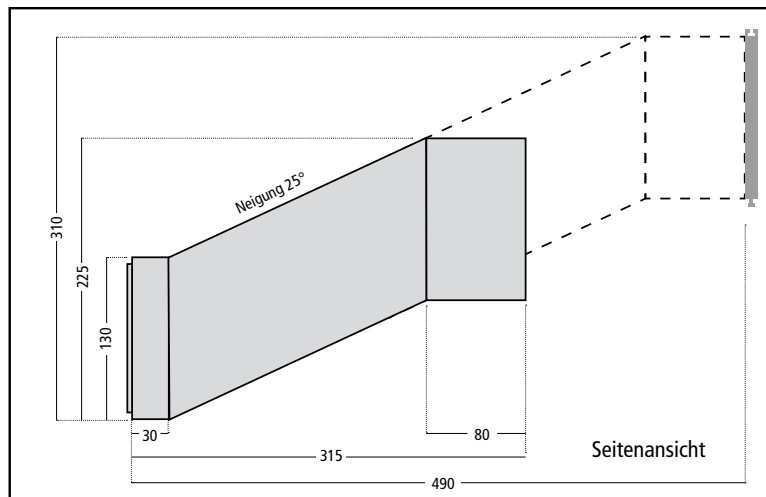

Einwurfklappen



Porta 796 A W



Porta 797 A W

Außen-Einwurfblende Porta, einteilig

Rahmen aus Aluminium, Klappe aus verzinktem Stahlblech, hochwertig pulverbeschichtet, inkl. Befestigungsmaterial

Erforderliche Öffnung:

Höhe: 50 - 67,5 mm, Breite: 257 - 268,5 mm (Mod. 796), Breite: 365 - 376,5 mm (Mod. 797)

Universell verwendbar ab 20 mm Tür/Wandstärke

Artikel	Farbe	EAN	H x B	Einwurf
		40 03482...	mm	H x B (mm)
796 W	Weiß	32470 7	101 x 304	35 x 254
796 Si	Silber	32480 6	101 x 304	35 x 254
796 BR	Braun	32490 5	101 x 304	35 x 254
797 A W	Weiß	31560 6	101 x 412	35 x 360
797 A Si	Silber	32380 9	101 x 412	35 x 360
797 A BR	Braun	31570 5	101 x 412	35 x 360

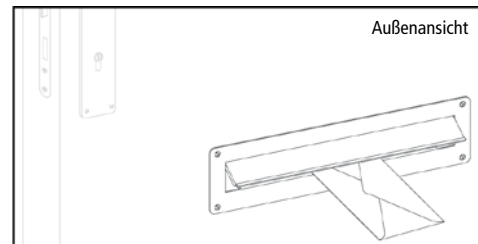



**BURG
WÄCHTER**

Zeitungsboxen



800: Runde Form mit seitlicher Kunststoffabdeckung

Artikel	Farbe	EAN	B x Ø
		40 03482...	mm
800 W	Weiß	13750 5	400 x 120
800 Si	Silber	31100 4	400 x 120
800 BR	Braun	13710 9	400 x 120
800 S	Schwarz	13700 0	400 x 120

808: Eckige Form mit geprägter Schrift, nutzbare Breite 380 mm

Artikel	Farbe	EAN	B x T x H
		40 03482...	mm
808 W	Weiß	20070 4	425 x 110 x 120
808 GR	Grün	12130 6	425 x 110 x 120
808 BR	Braun	11790 3	425 x 110 x 120
808 S	Schwarz	11800 9	425 x 110 x 120
808 K	Kupfermetallic	12150 4	425 x 110 x 120
808 E	Alteisen	12140 5	425 x 110 x 120



Vario 820: Lässt sich mit den Briefkästen Amsterdam und Potsdam zu einer Einheit kombinieren. Inkl. Befestigungsmaterial (4 Schrauben, Unterlegscheiben und Muttern sowie 2 Klebestreifen)

Montage:

- unter dem Briefkasten (mit Klebestreifen fixieren, dann verschrauben)
- auf dem Briefkasten (mit Klebestreifen)
- nicht für die direkte Wandmontage geeignet

Artikel	Farbe	EAN	B x T x H
		40 03482...	mm
820 W	Weiß	31350 3	362 x 102 x 102
820 Si	Silber	31370 1	362 x 102 x 102

1800: Eckige Form, mit Relieffront, nutzbare Breite 380 mm

Artikel	Farbe	EAN	B x T x H
		40 03482...	mm
1800 K	Kupfer	08170 9	425 x 110 x 120



1800 K

Zeitungsboxen



3800 Ni



3800 Ni: Runde Zeitungsbox mit Seitendeckel, beidseitig nutzbar.

Artikel	Farbe	EAN	B x Ø
		40 03482...	mm
3800 Ni	Edelstahl	09540 9	400 x 120

3808 Ni:

Edelstahl-Zeitungsbox mit Edelstahl-Seitendeckel, beidseitig verwendbar, nutzbare Breite 380 mm

Artikel	Farbe	EAN	B x T x H
		40 03482...	mm
3808 Ni	Edelstahl	31010 6	425 x 110 x 120



3808 Ni



3820 Ni:

Lässt sich mit den Briefkasten-Modellen Amrum oder Borkum zu einer Einheit kombinieren. Inkl. Befestigungsmaterial (4 Schrauben, Unterlegscheiben und Muttern sowie 2 Klebestreifen)

Montage:

- unter dem Briefkasten (mit Klebestreifen fixieren, dann verschrauben)
- auf dem Briefkasten (mit Klebestreifen)
- nicht für die direkte Wandmontage geeignet

Artikel	Farbe	EAN	B x T x H
		40 03482...	mm
3820 Ni	Edelstahl	18820 0	362 x 102 x 102



3820 Ni



1890: Aus massivem Alu-Guss

Artikel	Farbe	EAN	B x T x H
		40 03482...	mm
1890 W	Weiß	12080 4	420 x 112 x 150
1890 GR	Grün	12060 6	420 x 112 x 150
1890 BC	Bronze	12040 8	420 x 112 x 150



1890 W

4900:

Die perfekte Ergänzung zu den Kunststoff-Briefkästen Classico, Vivo, Esprit oder Swing (Seite 10 + 11).

Artikel	Farbe	EAN	B x T x H
		40 03482...	mm
4900 W	Weiß	32690 9	360 x 145 x 107
4900 Si	Silber	32700 5	360 x 145 x 107



4900 Si



**BURG
WÄCHTER**



FREISTEHENDE BRIEFKÄSTEN

Wie wäre das: Ein praktisch platzierter Briefkasten im Vorgarten?
So kommen Sie Ihrer Post entgegen. Mit unseren schönen und vielseitigen
Ständern und Systemen fällt das gar nicht schwer.
Da ist garantiert auch eine tolle Kombination nach Ihrem Geschmack dabei.

Freistehende Briefkästen



Europa 731 E

Europa 731/732

Besonders praktischer Großraum-Briefkasten. Entspricht der Schweizer Postnorm. Oben: Briefteil mit integrierter Einwurfsklappe. Unten: Geräumiges Paket-Ablagefach mit Entnahmetür (Magnet-Verschluss). Einwurf Format DIN B4.

Artikel	Farbe	EAN	H x B x T	Einwurf
		40 03482...	mm	B x H (mm)
731 W	Weiß	20030 8	360 x 405 x 292	371 x 32
731 E	Alteisen	20020 9	360 x 405 x 292	371 x 32



Europa 732 Si

732: wie 731, jedoch mit großem rundum überstehendem Dach. Einwurf Format DIN B4.

Artikel	Farbe	EAN	H x B x T	Einwurf
		40 03482...	mm	B x H (mm)
732 W	Weiß	19850 6	411 x 455 x 324	371 x 32
732 E	Alteisen	19840 7	411 x 455 x 324	371 x 32
732 Si	Silber	19730 1	411 x 455 x 324	371 x 32



Ständer für EUROPA

zum Einbetonieren, aus Aluminium, kann auf gewünschte Länge gekürzt werden.

ABE: Montageset für Wandmontage bei Modell Europa 732 mit Dach.

Artikel	Farbe	EAN	H x B x T
		40 03482...	mm
EST 1 W	Weiß	08270 6	1200 x 80 x 80
EST 1 S	Schwarz	08260 7	1200 x 80 x 80
EST 1 Si	Silber	10910 6	1200 x 80 x 80
ABE 1		08290 4	



Europa 732 W
mit Ständer EST 1 W



**BURG
WÄCHTER**

Freistehende



Jumbo 942 Si
mit Spitzdach



Jumbo 942 GR
ohne Spitzdach

Jumbo 942

Stabiler, standfester Großraum-Briefkasten aus verzinktem Stahl. Hochwertig beschichtet.

- für 1 oder 2 Benutzer variabel einsetzbar
- mit oder ohne Dach verwendbar
- H x B x T ohne Dach: 950 x 388 x 268 mm
- Sockel 230 mm hoch
- Einwurf Format DIN C4

Artikel	Farbe	EAN	H x B x T	
			mit Dach in mm	B x H (mm)
Jumbo 942 W	Weiß	19920 6	1070 x 482 x 305	327 x 32
Jumbo 942 Si	Silber	19940 4	1070 x 482 x 305	327 x 32
Jumbo 942 GR	Grün	19930 5	1070 x 482 x 305	327 x 32



Für alle die **viel Post** bekommen oder ihren Briefkasten mal ein paar Tage alleine lassen.
Einwurf Format DIN C 4: 327 x 32 mm

2 in 1:
Zwei extragroße Briefkästen in einem.
Für 1 oder 2 Benutzer variabel einsetzbar:
herausnehmbarer Zwischenboden,
dadurch ergibt sich ein Riesenfach.

Verzinkt und hochwertig beschichtet.
Durchgehendes **Belüftungssystem**.
Alle beschriebenen Teile und Montageanleitung sind enthalten.

Mit Bohrungen für **Bodenbefestigung**.
Diese Bohrungen werden durch den unteren **Zwischenboden** abgedeckt.



Das **Spitzdach** ist im Lieferumfang enthalten.
Guter Schutz und schöne Optik.
Einfache Befestigung von innen.

Hier können Sie eine **Verschlussklappe** statt der Einwurfsklappe einsetzen, falls der zweite Einwurf nicht genutzt werden soll.



Briefkästen



Ständer UNIVERSAL 150,
rückwärtige Ansicht

Universal 150 Ni

BURG-WÄCHTER-Briefkasten-Ständer UNIVERSAL 150 Edelstahl rostfrei

- universell verwendbar für alle Briefkästen aus Edelstahl, Stahl und Kunststoff
- bestehend aus 2 Rohren mit spezieller Lochung
- Briefkästen werden von innen am Ständer befestigt, dadurch erhöhter Diebstahlschutz
- zum Einbetonieren
- die Ständerrohre können bei Bedarf gekürzt werden
- für die Platzierung im witterungsgeschützten Außenbereich

Artikel	EAN	Höhe	Ø
	40 03482...	mm	mm
Universal 150 Ni	00300 8	1500	32

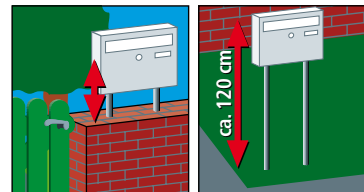

Universal 190 Ni

Rundbogen aus Edelstahl - zum Aufsetzen auf den Ständer Universal 150 Ni

Kann nachträglich bei bereits vorhandenen Ständern ergänzt werden.

Aus naturbelassenem handgewischtem Edelstahl.

Einfache Montage:

- Kunststoff-Kappen entfernen
- Aufsatz auf die beiden Rohre des Ständers Universal 150 Ni aufstecken
- Aufsatz dann mit den Befestigungsschrauben des Ständers bei der Briefkasten-Montage fixieren.
Passend für alle Modelle mit Lochabstand 190 mm.

Passend für alle Modelle mit Lochabstand 190 mm:
Verona, Comfort/Comfort-Set, Lucca/Lucca-Set,
Amrum/Amrum-Set, Modena, Borkum, Inoxstar,
Olymp/Olymp-Set, Futura/Futura-Set, Amsterdam,
Potsdam, Set Vario, Bayreuth, Classico

Rundbogen
UNI 190 Ni



Artikel	EAN	Ø
	40 03482...	mm
Uni 190 Ni	89060 8	32





**BURG
WÄCHTER**

Freistehende Briefkästen

U.S. Mailbox

Briefkasten mit roter, schwenkbarer Fahne. Großes Fassungsvermögen.

Artikel	Farbe	EAN	H x B x T
		40 03482...	mm
891 W	Weiß	18620 6	220 x 170 x 480
891 S	Schwarz	18610 7	220 x 170 x 480
892 ALU	massiv Aluminium	18630 5	220 x 170 x 480



Mailbox 891 S
mit Pfosten 893



Mailbox 892 ALU

Stützpfeiler

Artikel	Farbe	EAN	Höhe	Ø
		40 03482...	mm	
893 S	Schwarz	18650 3	1500	30

Rondo

Eleganter Rohrbogen aus beschichtetem Aluminium. Zum Einbetonieren.

Für die Platzierung im witterungsgeschützten Außenbereich.

Mit Anschraubplatte für die Befestigung des Briefkastens, inkl. Befestigungsschrauben.

Passende Briefkästen: Piano, Pearl, Malmö, Bremen oder Kiel

Artikel	Farbe	EAN	Höhe	Ø
		40 03482...	mm	
Rondo 145 W	Weiß	27760 7	1740	50



RONDO 145 W
mit Briefkasten
BREMEN

**Kombinationsbeispiel
bestehend aus:**

- 1 x Kiel 886 W +
- 1 x Rondo 145 W



Farbübersicht Briefkästen



Metallbriefkästen

Farbe	Modelle
WEISS	alle Modelle – ähnlich RAL 9016
SILBER	Amsterdam, Comfort, Europa, Futura, Modena, Potsdam, Set Vario, Jumbo, ZB 800, ZB 820
GRAU	Wismar – ähnlich RAL 7035
ANTHRAZIT	Verona, Modena - ähnlich RAL 7016
GRÜN	Jumbo, Kopenhagen, ZB 808 – ähnlich RAL 6009
BRAUN	Amsterdam, Köln, Leipzig, Potsdam, ZB 800, ZB 808 – ähnlich RAL 8014
KUPFER-METALLIC	Sylt, ZB 808
SCHWARZ	Amsterdam, Comfort, Magdeburg, Roma, Set Vario, Wismar, ZB 800, ZB 808, ZB 810 – ähnlich RAL 9005
ALTEISEN	Europa, Kopenhagen, Sylt, ZB 808
KÜPFER	Bayreuth, Roma, ZB 1800

Kunststoffbriefkästen

Farbe	Modelle
WEISS	alle Modelle – ähnlich RAL 9003
SILBER	Classico, Esprit, Kiel, Pearl, Swing, Vivo – ähnlich RAL 9006
GRÜN	Kiel – ähnlich RAL 6005
BRAUN	Bremen – ähnlich RAL 8019
BLAU	Kiel – ähnlich RAL 5000
SCHWARZ	Atlanta, Kiel, Piano – ähnlich RAL 9005
GRAPHIT	Impression
ROT	Piano – ähnlich RAL 3000
SAND	Pearl – ähnlich RAL 2002
GRAU	Pearl – ähnlich RAL 7016

Gussbriefkästen, strukturierte Oberfläche

Farbe	Modelle
WEISS	Bordeaux, Venezia, ZB 1890, – ähnlich RAL 9003
GRÜN	Bordeaux, ZB 1890, – ähnlich RAL 6009
BRONZE	Bordeaux, Venezia, ZB 1890, – ähnlich RAL 8025

Nicht jeder Briefkasten ist in jeder Farbe lieferbar. Die möglichen Farbvarianten finden Sie detailliert bei jedem Modell. Drucktechnisch ist es nicht möglich die Originalfarben hundertprozentig darzustellen. Die angegebenen RAL-Bezeichnungen sind nur ein circa Richtwert.

Irrtum und Änderungen sowie Maß- und Farbänderungen vorbehalten.



Briefkasten -



TERZO
Kombinations-
beispiel

Briefkasten - Standelemente

Ständer, Pfosten und Dächer sind aus hochwertig pulverbeschichtetem Aluminium-Profil gefertigt. Zum Einbetonieren. Mit Montageanleitung.

Terzo

Individuell kombinierbar aus Pfosten, Dächern und Montage-Sets. Einfache Montage. Das Programm für den Selbsterbauer.

Terzo V11 - Pfosten: 110 mm Profil, vorgebohrt

Terzo H14 - Dächer: 140 mm Profil, vorgebohrt

Platzierung nur im witterungsgeschützten Außenbereich.

Artikel	EAN	Länge	Farbe
	40 03482...	mm	
Terzo V11-160 W	27720 1	1540	Weiß
Terzo V11-160 Si	20530 3	1540	Silber
Terzo V11-180 W	27730 0	1740	Weiß
Terzo V11-180 Si	20540 2	1740	Silber
Terzo H14-63 W	27360 9	630	Weiß
Terzo H14-79 W	27700 3	790	Weiß
Terzo H14-79 Si	20600 3	790	Silber
Terzo H14-92 W	27370 8	920	Weiß
Terzo H14-115 W	27680 8	1150	Weiß
Terzo H14-115 Si	20620 1	1150	Silber

Briefkästen für die Selbstmontage:

Amsterdam 867 bzw. Magdeburg 767 mit Top-Einwurf (als Abschluss nach oben), vorgelocht, inkl. Verschlussstopfen

Artikel	EAN	H x B x T	Farbe
	40 03482...	mm	
gelocht 767 W	28800 9	396 x 301 x 115	Weiß
gelocht 777 W	27380 7	397 x 284 x 104	Weiß
gelocht 877 W	20280 7	322 x 362 x 100	Weiß
gelocht 877 Si	20800 7	322 x 362 x 100	Silber
gelocht 867 W	27770 6	320 x 377 x 115	Weiß
gelocht 867 Si	27710 2	320 x 377 x 115	Silber



TERZO
Kombinationsbeispiel

Zubehör

Montage-Sets: Distanzstücke, Schrauben und Unterlegscheiben übersichtlich SB-verpackt.

Terzo-Fuß für die Bodenmontage: solider Briefkastenfuß aus hochwertigem Zink-Druckguss – Einbetonieren entfällt, inkl. Befestigungsmaterial und Abdeckkappen

Artikel	EAN	Farbe
	40 03482...	
Montage-Set Terzo W	05951 7	Weiß
Montage-Set Terzo Si	22081 8	Silber
1 Set pro Pfosten, 1 Set pro Dach 63 bzw. 92, 2 Sets pro Dach 79 bzw. 115		
Montage-Set BK	06871 7	
1 Montage-Set BK pro Briefkasten-Verbindung		
Fuß V 11-F W	31000 7	Weiß
Fuß V 11-F Si	17780 8	Silber

Tipp: einfach auf stabiler Bodenplatte festschrauben, kein Betonieren

Terzo-Fuß: für die bequeme und standsichere Verschraubung auf dem Boden, ohne Beton- und Aushubarbeiten



TERZO
Fuß V 11-FW

Anlagen Terzo

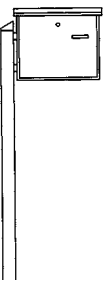
Höhe eingebaut: 1301 mm
Höhe gesamt: 1601 mm
Breite: 440 mm

Set-Nr. 86400 W / 87400 Si
Terzo-Anlage mit 1 Briefkasten Amsterdam und 1 Pfosten, bestehend aus:
1 Pfosten Terzo V11-160
1 Amsterdam 867 gelocht
1 Montage-Set Terzo

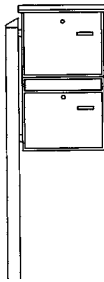

Höhe eingebaut: 1501 mm
Höhe gesamt: 1801 mm
Breite: 440 mm

Set-Nr. 86410 W / 87410 Si
Terzo-Anlage mit 2 Briefkästen und 1 Pfosten, bestehend aus:
1 Pfosten Terzo V11-180
1 Potsdam 877 gelocht
1 Amsterdam 867 gelocht
1 Montage-Set Terzo
1 Montage-Set BK

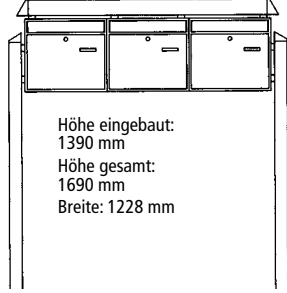

Höhe eingebaut: 1390 mm
Höhe gesamt: 1690 mm
Breite: 1228 mm

Set-Nr. 86420 W / 87420 Si
Terzo-Anlage mit 3 Briefkästen Potsdam, bestehend aus:
2 Pfosten Terzo V11-160
1 Dach Terzo H14-115
3 Potsdam 877 gelocht
4 Montage-Set Terzo
2 Montage-Set BK

Höhe eingebaut: 1590 mm
Höhe gesamt: 1890 mm
Breite: 866 mm

Set-Nr. 86430 W / 87430 Si
Terzo-Anlage mit 4 Briefkästen Potsdam, bestehend aus:
2 Pfosten Terzo V11-180
1 Dach Terzo H14-79
4 Potsdam 877 gelocht
3 Montage-Set Terzo
4 Montage-Set BK

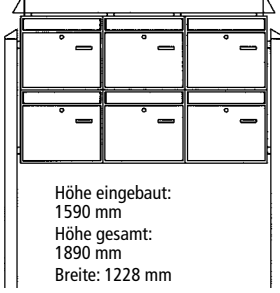

Höhe eingebaut: 1590 mm
Höhe gesamt: 1890 mm
Breite: 1228 mm

Set-Nr. 86440 W / 87440 Si
Terzo-Anlage mit 6 Briefkästen Potsdam, bestehend aus:
2 Pfosten Terzo V11-180
1 Dach Terzo H14-115
6 Potsdam 877 gelocht
4 Montage-Set Terzo
7 Montage-Set BK

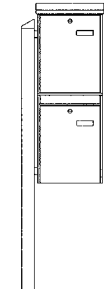

Höhe eingebaut: 1501 mm
Höhe gesamt: 1801 mm
Breite: 363 mm

Set-Nr. 86460
Terzo-Anlage mit 2 Briefkästen und 1 Pfosten, bestehend aus:
1 Pfosten Terzo V11-180 W
1 Leipzig 777 W gelocht
1 Magdeburg 767 W gelocht
1 Montage-Set Terzo
1 Montage-Set BK



TERZO
Set-Nr. 86430

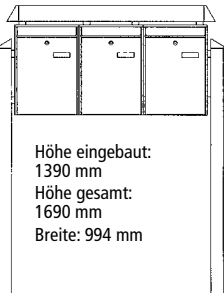

Höhe eingebaut: 1390 mm
Höhe gesamt: 1690 mm
Breite: 994 mm

Set-Nr. 86470
Terzo-Anlage mit 3 Briefkästen Leipzig, bestehend aus:
2 Pfosten Terzo V11-160 W
1 Dach Terzo H14-92 W
3 Leipzig 777 W gelocht
4 Montage-Set Terzo
2 Montage-Set BK

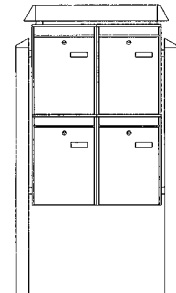

Höhe eingebaut: 1590 mm
Höhe gesamt: 1890 mm
Breite: 710 mm

Set-Nr. 86480
Terzo-Anlage mit 4 Briefkästen Leipzig, bestehend aus:
2 Pfosten Terzo V11-180 W
1 Dach Terzo H14-63 W
4 Leipzig 777 W gelocht
3 Montage-Set Terzo
4 Montage-Set BK

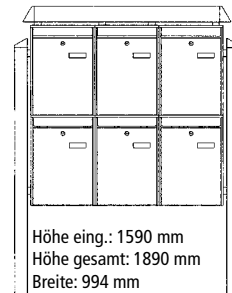

Höhe eing.: 1590 mm
Höhe gesamt: 1890 mm
Breite: 994 mm

Set-Nr. 86490
Terzo-Anlage mit 6 Briefkästen Leipzig, bestehend aus:
2 Pfosten Terzo V11-180 W
1 Dach Terzo H14-92 W
6 Leipzig 777 W gelocht
4 Montage-Set Terzo
7 Montage-Set BK



TERZO
Set-Nr. 86440



Briefkasten -

Briefkasten Dual

Dual ist aus verzinktem Stahlblech gefertigt und in den Farben Weiß oder Silber hochwertig beschichtet.

Neu: Ausführung Ni aus Edelstahl.

Einwurf Format DIN C4.

Den Anlagen-Briefkasten für 2 Benutzer gibt es in **2 verschiedenen Ausführungen:**

Dual Front:

Entnahme auf der Frontseite, auch für die Wandmontage geeignet

Artikel	Farbe	EAN	H x B x T	Einwurf
		40 03482...	mm	B x H (mm)
Dual Front 821 W	Weiß	34120 9	360 x 407 x 292	356 x 32
Dual Front 821 Si	Silber	34130 8	360 x 407 x 292	356 x 32
Dual Front 3821 Ni	Edelstahl	34470 5	360 x 407 x 292	356 x 32



Dual Front 3821 Ni



Dual Front 821 W

Dual Back:

Entnahme auf der Rückseite



Dual Back 822 W
Funktionsbeispiel (Seitenansicht)

Artikel	Farbe	EAN	H x B x T	Einwurf
		40 03482...	mm	B x H (mm)
Dual Back 822 W	Weiß	34140 9	360 x 407 x 298	364 x 33
Dual Back 822 Si	Silber	34150 6	360 x 407 x 298	364 x 33
Dual Back 3822 Ni	Edelstahl	34480 4	360 x 407 x 298	364 x 33



Dual Back 822 W
Vorderansicht



Dual Back 822 W
Rückansicht

Anlagen Dual



Briefkasten-Anlagen mit Modell Dual

Sie können freistehende Anlagen bis zu 6 Briefkästen – also bis zu 12 Nutzer – erstellen.

Individuell kombinierbar aus Briefkästen Dual, Pfosten Terzo und Montage-Sets. Einfache Montage. Das Programm für den Selbermacher.

Die Pfosten Terzo sind aus hochwertig pulverbeschichtetem Aluminium-Profil, 110 mm breit, gefertigt. Die Pfosten sind schon vorgebohrt:

V11-160 für die einreihige Montage
V11-180 für die zweireihige Montage

Zum Einbetonieren. Mit Montageanleitung. Platzierung im witterungsgeschützten Außenbereich empfohlen.

Artikel	EAN	Länge	Farbe
	40 03482...		
Terzo V11-160 W	27720 1	1540	Weiß
Terzo V11-160 Si	20530 3	1540	Silber
Terzo V11-160 ANT	34380 7	1540	Anthrazit
Terzo V11-180 W	27730 0	1740	Weiß
Terzo V11-180 Si	20540 2	1740	Silber
Terzo V11-180 ANT	34390 6	1740	Anthrazit



Kombination Dual Front 821 W mit Ständer EST 1 W



Set-Nr. 82101 W mit Dual Front 821



Anlage mit Dual 822 Back (Vorderansicht) Set-Nr. 82204 W

Zubehör

Ständer EST:

wenn Sie nur einen Briefkasten ganz dezent frei aufstellen möchten.

Montage-Sets:

Distanzstücke, Schrauben und Unterlegscheiben.

Terzo-Fuß für die Bodenmontage:

solider Briefkastenfuß aus hochwertigem Zink-Druckguss – Einbetonieren entfällt, inkl. Befestigungsmaterial und Abdeckkappen.

Artikel	EAN	H x B x T / Info	Farbe
	40 03482...	mm	
Ständer EST 1 W	08270 6	1200 x 80 x 80	Weiß
Ständer EST 1 Si	10910 6	1200 x 80 x 80	Silber
Ständer EST 1 S	08260 7	1200 x 80 x 80	Schwarz
Montage-Set Terzo W	05951 7		Weiß
Montage-Set Terzo Si	22081 8		Silber
Montage-Set Terzo ANT	05950 0		Anthrazit
Montage-Set BK	06871 7	1 Set pro Verbindung	
Fuß V 11-F W	31000 7		Weiß
Fuß V 11-F Si	17780 8		Silber
Fuß V 11-F ANT	34420 0		Anthrazit

Tipp: einfach auf stabiler Bodenplatte festschrauben, kein Betonieren



TERZO Fuß V 11-FW



Briefkasten- anlagen Dual



NEU

Anlage mit Dual Back 3822 Ni
(Rückansicht) Set-Nr. 84201
Edelstahl/Anthrazit



Anlage mit Dual 822 Back
(Rückseite) Set-Nr. 82204 W

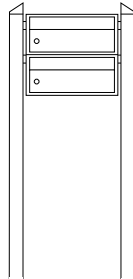

Höhe eingebaut:
1240 mm
Höhe gesamt:
1540 mm
Breite: 550 mm

Version Front:

Set-Nr. 82101 Weiß / 83101 Silber
Set-Nr. 84101 Edelstahl / Anthrazit

Version Back:

Set-Nr. 82201 Weiß / 83201 Silber
Set-Nr. 84201 Edelstahl / Anthrazit

Enthält:

1 Dual Front bzw. Dual Back
2 Pfosten Terzo V11-160
2 Montage-Set Terzo

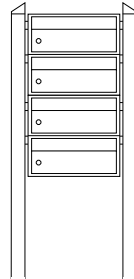

Höhe eingebaut:
1440 mm
Höhe gesamt:
1740 mm
Breite: 550 mm

Version Front:

Set-Nr. 82102 Weiß / 83102 Silber
Set-Nr. 84102 Edelstahl / Anthrazit

Version Back:

Set-Nr. 82202 Weiß / 83202 Silber
Set-Nr. 84202 Edelstahl / Anthrazit

Enthält:

2 Dual Front bzw. Dual Back
2 Pfosten Terzo V11-180
4 Montage-Set Terzo
1 Montage-Set BK

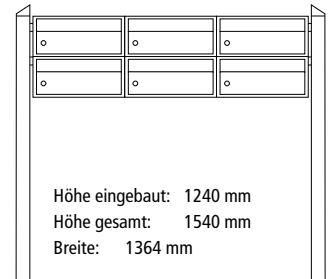

Höhe eingebaut: 1240 mm
Höhe gesamt: 1540 mm
Breite: 1364 mm

Version Front:

Set-Nr. 82103 Weiß / 83103 Silber
Set-Nr. 84103 Edelstahl / Anthrazit

Version Back:

Set-Nr. 82203 Weiß / 83203 Silber
Set-Nr. 84203 Edelstahl / Anthrazit

Enthält:

3 Dual Front bzw. Dual Back
2 Pfosten Terzo V11-160
2 Montage-Set Terzo
2 Montage-Set BK

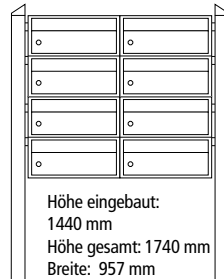

Höhe eingebaut:
1440 mm
Höhe gesamt: 1740 mm
Breite: 957 mm

Version Front:

Set-Nr. 82104 Weiß / 83104 Silber
Set-Nr. 84104 Edelstahl / Anthrazit

Version Back:

Set-Nr. 82204 Weiß / 83204 Silber
Set-Nr. 84204 Edelstahl / Anthrazit

Enthält:

4 Dual Front bzw. Dual Back
2 Pfosten Terzo V11-180
4 Montage-Set Terzo
4 Montage-Set BK

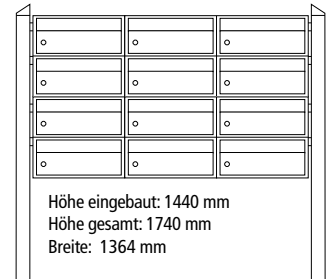

Höhe eingebaut: 1440 mm
Höhe gesamt: 1740 mm
Breite: 1364 mm

Version Front:

Set-Nr. 82106 Weiß / 83106 Silber
Set-Nr. 84106 Edelstahl / Anthrazit

Version Back:

Set-Nr. 82206 Weiß / 83206 Silber
Set-Nr. 84206 Edelstahl / Anthrazit

Enthält:

6 Dual Front bzw. Dual Back
2 Pfosten Terzo V11-180
4 Montage-Set Terzo
7 Montage-Set BK

Zubehör für Briefkästen



PMF 1 SB



PMC 1 SB

Spezial-Pflegemittel für Briefkästen

Ferro-Star PMF 1 SB:

Spezial-Pflegemittel für Edelstahl-Briefkästen und andere naturbelassene Edelstahl-Oberflächen

Color-Star PMC 1 SB:

Spezial-Pflegemittel für lackierte Briefkästen aus Metall oder Kunststoff

Regelmäßige Anwendung erhöht die Lebensdauer Ihres Briefkastens.

Artikel	Farbe	EAN	VE
		40 03482...	
PMF 1	SB	30121 0	5
PMC 1	SB	30111 1	5

- erhält die Oberfläche glänzend
- bietet zusätzlichen Schutz vor Witterungs- und Umwelteinflüssen
- beseitigt oberflächliche Gebrauchsspuren



ZBK 74 SB



ZBK 71 SB

Ersatz-Zylinder

ZBK: Ersatzzylinder für Briefkästen verschiedener Fabrikate. Auf Wunsch auch gleichschließend lieferbar.

Artikel	EAN	VE	für Fabrikat	
	40 03482...			
ZBK 70	22360 4	5	JU	
ZBK 71	22370 3	5	Renz, Decayeux u.a.	
ZBK 72	22380 2	5	Rombi, Knobloch	
ZBK 73	22390 1	5	Brabantia (Blech)	
ZBK 74	22680 3	5	Brabantia (Plastik)	
ZBK 70	SB	22361 1	5	JU
ZBK 71	SB	22371 0	5	Renz, Decayeux u.a.
ZBK 72	SB	22381 9	5	Rombi, Knobloch
ZBK 73	SB	22391 8	5	Brabantia (Blech)
ZBK 74	SB	22681 0	5	Brabantia (Plastik)



BK 92 M SB

Zubehör

Ersatzteile für alle BURG-WÄCHTER Briefkästen

Artikel	EAN	VE	Information	
	40 03482...			
BK 92 M	SB	14111 3	5	Zylinder für alle BURG-WÄCHTER Stahl- und Edelstahl-Briefkästen
BK 92 K	SB	14121 2	5	Zylinder für alle BW Kunststoff- und Gussbriefkästen
BK 92 Point	SB	30981 0	5	Zylinder für alle Point Stahl-Briefkästen
BK 92 F	SB	18661 9	5	2 Ersatz-Namenfenster auf einer SB-Karte
lose Zylinder		13880 9	1	bitte Briefkasten-Typ angeben
Schlüssel für Briefkästen		04040 9	1	nach 7-stelliger Schließungsnummer
N-Fenster N1		08110 5	5	Größe: 74 x 22 mm
N-Fenster N2		28900 6	5	Größe: 111 x 31 mm
S-Fenster S1		08120 4	5	Größe: 44 x 14 mm
Posthorn 1G		28460 5	1	für Modell Roma
Posthorn 2		28470 4	1	für Modell Sylt
S-Deckel SD1	SB	28871 9	5	Ø 120 mm, paarweise gepackt 1 VE = 5 Paar

- N1: Standard-Namenfenster
- N2: Namenfenster für Modell Europa
- S1: Sichtfenster für Modell Köln
- P1: Posthorn zum Aufkleben
- P2: Posthorn zum Nieten
- SD1: Seitendeckel für Zeitungsrollen



**BURG
WÄCHTER**

IMMER AUF DER
SICHEREN SEITE!

Geringe Maß- und Gewichtsabweichungen vorbehalten. Druck- und Satzfehler sowie technische Änderungen vorbehalten.



Prospekt BK-Auswahl ohne VKP



www.burg-waechter.de