

BAUHAUS
NAUTIC®



DER WASSERSPORT-AUSRÜSTER

Pflege & Reparatur | Tauwerk & Decksbeschläge | Navigation | Boote & Tubes
Motoren | Ausbau & Installation | Bordelektrik | Trailer | Literatur & Karten

2017

BAUHAUS NAUTIC BIETET IHNEN VIELE EINKAUFSVORTEILE

- ✓ Exklusive BAUHAUS Qualitätsmarken – z. B. F18 und Stabilit
 - ✓ Tagesaktuelle Tiefpreise – jederzeit online, in der Werbebeilage und im Fachzentrum
 - ✓ Die 12% BAUHAUS Tiefpreisgarantie – ohne Wenn und Aber
 - ✓ Online-Reservierung & bequeme Abholung im Fachzentrum Ihrer Wahl
 - ✓ Die 5 Jahre BAUHAUS Garantie auf alle elektro- und motorbetriebenen Geräte
 - ✓ Den BAUHAUS Leihservice: praktisch, günstig und zu flexiblen Tarifen
 - ✓ Umtauschgarantie – bis zu 4 Wochen nach dem Kauf einfach das unversehrte Produkt in Ihrem BAUHAUS Fachzentrum umtauschen
- Mehr Infos auf Seite 4 – 5 oder unter www.bauhaus.info

Seit 25 Jahren Ihr Navigator durch die Welt der Wassersport-Ausrüstung



Im **BAUHAUS** NAUTIC Fachgeschäft finden Segel- und Motorbootbegeisterte sowie Werften und Marinas alles, was das Herz begehrt.

Setzen Sie die Segel und lichten Sie den Anker – mit BAUHAUS NAUTIC. Wir bieten ein riesiges Sortiment an hochwertigen Produkten namhafter Hersteller zu einem optimalen Preis-/Leistungsverhältnis. In unserem NAUTIC Katalog haben wir auf über 100 Seiten mehr als 1.500 Produkte für Sie zusammengestellt. Weitere Produkte finden Sie im Internet auf www.bauhaus.info und

NAUTIC[®]

BAUHAUS

natürlich wie gewohnt in Ihrem Fachzentrum. Je nach Region finden Sie dort auch thematische Erweiterungen. Besuchen Sie uns deshalb auch vor Ort – Vorbeischaun lohnt sich.

Einige Produkte sind nicht in allen Fachzentren vorrätig. Die Verfügbarkeit können Sie prüfen unter: www.bauhaus.info Sollte das Produkt nicht vorrätig sein, besorgen wir es gerne für Sie.

Inhaltsverzeichnis

Serviceleistungen ab Seite 6	Farben, Lacke & Antifouling ab Seite 53
Navigator durch die Welt der Wassersport-Ausrüstung Beratung Unsere Qualitätsmarke	Grundierung und Antifouling Klar- und Buntlacke, Verdünnungen
Rettung & Sicherheit ab Seite 12	Reparatur, Werkzeuge & Dichtstoffe ab Seite 60
Rettungswesten, Rettungsmittel	Füll- und Spachtelmasse Beschichtung und Werkzeuge Tackelkiste
Bekleidung ab Seite 14	Reinigung & Pflege ab Seite 68
Jacken, Hosen, Neopren, Schuhe und Stiefel	Polituren, Wachse, GFK-Reiniger, Teakpflege
Ankern, Anlegen & Festmachen ab Seite 16	Motoren & Zubehör ab Seite 75
Anker, Ankerketten, Ankerleinen Leinen und Tauwerk Knoten ABC Fender und Zubehör	Außenborder Motorzubehör Öle und Additive Anoden Sicherheit: Mit dem Boot auf der Straße
Rigg & Decksbeschläge ab Seite 24	Lagerung & Transport ab Seite 82
Klampen, Drahtseile, Schäkel und Karabiner Edelstahlkleinteile	Trailer und Zubehör
Schrauben & Blöcke ab Seite 28	Boote ab Seite 84
4A Edelstahlsortiment und Sprenger-Blöcke	GFK Boote Signale Wasserdichte Aufbewahrung Schlauchboote Wassersport und Fun Tubes SUP und Zubehör Kajak/Kanu Tahe Outdoors
Installation ab Seite 30	Zubehör ab Seite 100
Wasseraufbereitung und Installation Toiletten und Zubehör Schläuche, Fittings, Pumpen	Angelzubehör NAUTIC-Zubehör
Bordelektrik ab Seite 34	Stichwortverzeichnis ab Seite 104
Solar und Ladegeräte Batterien und Zubehör Kabel und Stecker Positionslaternen und LEDs	Standorte ab Seite 106
Navigation ab Seite 43	
Kompass, Funkgeräte Fishfinder NAUTIC App	
Literatur ab Seite 47	
Ausbildungsliteratur Revierführer, Karten und nautische Literatur	



Unsere Vorteile für Sie im Überblick

Die Tiefpreisgarantie

- ✓ **Ihre Sicherheit:** Bei uns erhalten Sie konstant bessere Produkte zu gleichbleibend niedrigeren Preisen
- ✓ **Unsere Garantie:** Statt komplizierter Sonderangebotsaktionen gibt es bei uns immer Tiefpreise
- ✓ **Versprochen:** Wir gewähren bei identischen Produkten innerhalb von 14 Tagen 12 % Rabatt gegenüber Wettbewerberpreisen

Sollten Sie ein identisches Produkt innerhalb dieser 14 Tage ab Kaufdatum woanders noch günstiger finden, so erhalten Sie bei uns das Produkt zu einem 12 % reduzierten Preis als beim Wettbewerb. Ausgenommen sind Internetangebote, Teppiche sowie Ausverkäufe/Restpostenabverkäufe. Die Tiefpreisgarantie gilt nicht für Angebote im BAUHAUS Online-Shop.

Bequemer Finanzkauf

- ✓ **Spontane Wunscherfüllung:** Damit können Sie sich auch größere Anschaffungen gönnen
- ✓ **Bequeme Bezahlung:** Kleine monatliche Raten machen die Finanzierung leicht
- ✓ **Gebührenfrei und unbürokratisch:** Die Bearbeitung erfolgt direkt vor Ort in Ihrem Fachzentrum
- ✓ **Günstiger effektiver Jahreszins:** von der Santander Consumer Bank AG, Santander-Platz 1, 41061 Mönchengladbach.

- Sofortige Bearbeitung vor Ort: einfach und unbürokratisch
- Keine Gebühren, ohne Anzahlung
- Laufzeit nach Wunsch zwischen 6 und 72 Monaten
- Bereits ab einem Einkauf von 199,- € möglich
- 6 und 10 Monate Laufzeit 0%, ab 12 Monate Laufzeit bis 72 Monate Laufzeit 4,9%
- Kein Einkommensnachweis* bis 4.000,- €, Bonität vorausgesetzt (EC- oder Kreditkarte genügt), ab 4.000,- € vorbehaltlich Bonitätsprüfung
- Gültiger Personalausweis oder Reisepass
- Effektiver Jahreszins von 4,90 % entspricht einem festen Sollzins von 4,79 % p. a

**Selbstständige benötigen zusätzliche Unterlagen.
Bitte erkundigen Sie sich in Ihrem Fachzentrum oder unter: www.bauhaus.info/finanzierung*

Reservieren & Abholen

- ✓ **Fachzentrum auswählen**
- ✓ **Produkte in Ruhe aussuchen**
- ✓ **Produkte reservieren und Bestätigung erhalten**
- ✓ **Gewählte Produkte in Ihrem Fachzentrum abholen**

Starker Service!
Sparen Sie Zeit und reservieren Sie Ihre Produkte zu Hause!

Viele Produkte können Sie auch bequem vom Sofa aus in unserem Online-Shop reservieren und kurz darauf direkt in Ihrem BAUHAUS Fachzentrum abholen.

Tiefpreisgarantie

12%



RESERVIEREN



ABHOLEN

Wer bei BAUHAUS kauft, kann sich sicher sein, dass wir alles dafür tun, die Wünsche unserer Kunden zu erfüllen – mit besten Preisen und überzeugendem Service!

Unser Online-Shop

- ✓ **Umfangreiches Sortiment** – entdecken Sie die täglich wachsende Auswahl an BAUHAUS Qualitätsprodukten
- ✓ **Flexibel shoppen** – Genießen Sie die Auswahl auch auf mobilen Geräten
- ✓ **Über 160 Ratgeber** – von Schritt-für-Schritt-Anleitungen über Tipps und Tricks bis zu Ratgebervideos
- ✓ **Fachzentrum-Finder** – Informiert Sie zusätzlich über kommende Veranstaltungen, Aktionen sowie Öffnungszeiten

* Viele unserer Produkte finden Sie zu aktuellen Preisen auch in unserem Online-Shop unter: **www.bauhaus.info**

** **Bitte beachten Sie:** Einige Produkte sind NUR im Online-Shop und kurzfristig in den BAUHAUS Fachcentren bestellbar.

Leihservice – praktisch

- ✓ **Planen Sie Ihr nächstes Projekt:** Mit Leihgeräten vom BAUHAUS Leihservice
- ✓ **Geräte, die Sie nur selten nutzen, können Sie bei BAUHAUS mieten** – praktisch, günstig und zu flexiblen Tarifen
- ✓ **Erleichtern Sie sich mit Mietgeräten viele Arbeiten**, ohne hohe Investitionen tätigen zu müssen
- ✓ **Die wichtigsten Tarife auf einen Blick:**
 Kurztarif: Leihdauer bis zu 4 Std.
 Tagstarif: Leihdauer bis zu 24 Std. / 1 Tag
 Wochenendtarif: Fr. 13 Uhr bis Mo. 10 Uhr
 Spartarif: ab 7 Tage Leihdauer

BAUHAUS NAUTIC App

- ✓ **Mit der BAUHAUS NAUTIC App steht Ihrem nächsten Törn nichts mehr im Weg!**
- ✓ **Mit praktischen Funktionen:**
 - Umfangreiches Wörterbuch – in zehn Sprachen mit Übersetzungen für mehr als 1.800 Fachbegriffe
 - Knotentafel (Überblick über die 20 wichtigsten Steks, mit Step-by-Step-Anleitungen)
 - Bordkasse (Ausgaben der Crew, wie Liegegebühren, Treibstoff und Proviant verwalten)
 - Signaltafel (schneller Überblick über Notsignale, Verbots- oder Hinweisschilder, Betonungen und Schallsignale bis hin zu Regattaflaggen und Zahlenwimpeln)
- ✓ **Ausgezeichnet mit dem German Design Award** In der Kategorie Integrated Apps

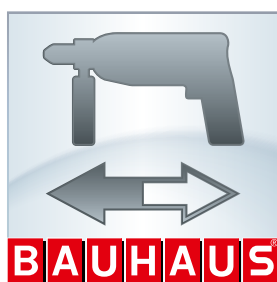

Das größte **Netz** für Wassersport-Ausrüstung in Deutschland ...

**über 45 Mal in
Deutschland**
Standortverzeichnis siehe S. 106

Von der Nordsee bis zum Bodensee finden Sie in allen Wassersport-Regionen **BAUHAUS NAUTIC**: Das größte Netz für Wassersport-Ausrüstung in Deutschland hat garantiert auch ein Fachzentrum in Ihrer Nähe. Unsere Spezialisten vor Ort kümmern sich um Ihre Wünsche, als wären es die eigenen: **engagiert und individuell.**

Damit Sie schnell im Blick haben, welches unserer Fachcentren über ein NAUTIC Fachgeschäft verfügt, schauen Sie einfach auf unsere Übersichtskarte, in das Standortverzeichnis auf Seite 106 oder besuchen Sie uns auf unserer Webseite unter: www.bauhaus.info/nautic. **BAUHAUS NAUTIC** gibt es deutschlandweit bereits in über 45 Fachcentren und mehr als 115 Mal in Europa.



Mehr Auswahl im Online-Shop!

www.bauhaus.info

Starten Sie die Bootsaison bequem von der Couch und entdecken Sie neben den Produkten dieses Fachprospekts noch viele weitere in unserem Online-Shop. Hier können Sie jederzeit Angebote vergleichen und sich informieren.

- ✓ **Tagesaktueller Tiefpreis**
- ✓ **Online Verfügbarkeit prüfen**
- ✓ **Günstiger Versand**
- ✓ **Umtauschgarantie**

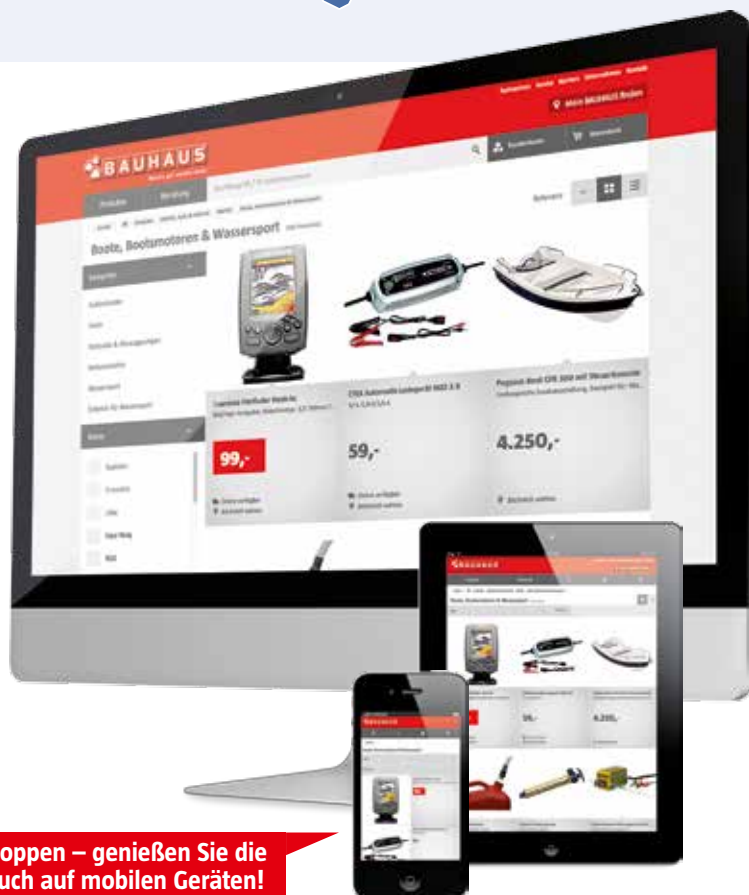

Flexibel shoppen – genießen Sie die Auswahl auch auf mobilen Geräten!

... und auch europaweit
immer in Ihrer Nähe:



über 115 Mal
in Europa

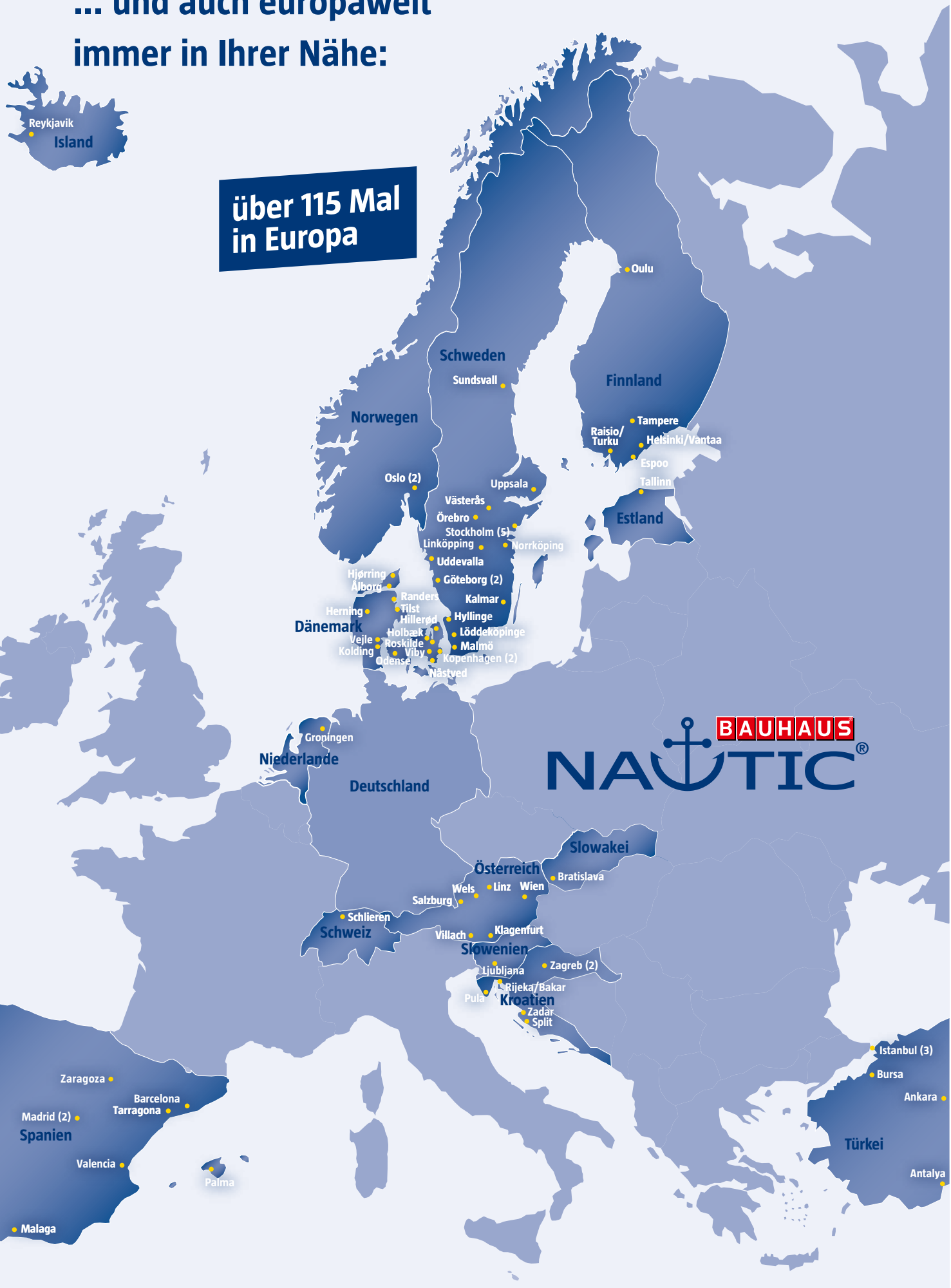

Breit angelegtes **Fachsortiment** mit Markenprodukten zu starken Preisen



BAUHAUS NAUTIC führt ein riesiges Sortiment an Qualitätsprodukten für Schiff und Crew. Sehr beliebt bei Bootsbesitzern ist z.B. die große Auswahl an losen Edelstahlschrauben und Beschlägen. Sie können die Menge nach Bedarf selbst zusammenstellen und müssen nicht auf bereits konfektionierte Verpackungseinheiten zurückgreifen (ab Seite 28).

Wir bieten Ihnen hochwertige Produkte namhafter Hersteller wie West System, Epifanes, Yachticon, Sika und vieler anderer sowie exklusive Qualitätsmarken. Und das zu einem optimalen Preis-/Leistungsverhältnis, das durch die 12% Tiefpreisgarantie von BAUHAUS abgesichert wird.

Alle Produkte finden Sie auch online unter: www.bauhaus.info



Große **Auswahl**
für Schiff & Crew



Top **Beratung** in allen Spezialanfragen

Unsere kompetenten Fachberater stehen Ihnen für alle Spezialanfragen mit Rat und Tat zur Seite. Meist selbst begeisterte Wassersportler, lösen sie mit ihrer langjährigen Erfahrung auch knifflige Problemstellungen und finden Lösungen in allen Servicebereichen. In heller, freundlicher Atmosphäre erwartet den Wassersportler ein umfangreiches Sortiment, das von Tauwerk, losen V4A-Edelstahlschrauben über Pumpen bis hin zum millimetergenauen Zuschnitt von Bootsbausperrholz reicht.

Kundentelefon



Beratung und Kundenservice

✓ Beratung und Kundenservice unter der Freecall-Nummer:

0800-3 90 50 00
(gebührenfrei aus dem Festnetz)

✓ Sie erhalten schnelle Antworten und Hilfe. Für Ihre Fragen, aber auch für Lob oder Kritik ist das Serviceteam von Montag bis Freitag, 8 bis 18 Uhr und Samstag 8 bis 14 Uhr für Sie da. Wenn Sie außerhalb dieser Zeit eine Nachricht auf unserem Anrufbeantworter hinterlassen, rufen wir Sie gerne zurück.

✓ Kunden-E-Mail:
service@bauhaus.info



Unsere

Qualitätsmarke **F18**



nur bei uns in der NAUTIC



TOP-Qualität muss
nicht teuer sein!



Hochwertige Produkte zu attraktiven Preisen. Das ist die **BAUHAUS** NAUTIC Qualitätsmarke F18. Mit speziell aufeinander abgestimmten Produkten ist Ihr Boot perfekt versorgt vom Refit bis zur Reinigung.

**In jedem Fachzentrum
mit NAUTIC**

Weitere Informationen hier im Katalog und
unter www.bauhaus.info

Die Qualitätsmarken werden exklusiv für BAUHAUS von ausgewählten Produzenten hergestellt und sind nur bei uns erhältlich. Von der Produktion bis hin zum Qualitätstest überwacht BAUHAUS jeden Arbeitsschritt besonders intensiv. Das Ergebnis sind hochwertige Qualitätsprodukte in einem optimalen Preis-/Leistungsverhältnis.



Exklusiv im **BAUHAUS**



Füll- und Spachtelmasse

Perfekt abgestimmte Epoxy- und Polyesterfiller zur Reparatur kleiner und größerer Schäden.



Grundierung, Primer und Lacke

Die Basis für Werterhalt und perfekte Haftung.



Antifouling

Hochwertige Dünnschicht- und Hartantifouling für fast jeden Bootstyp und jedes Revier. Kompatibel mit den gängigen Voranstrichen.



Geprüfte Markenqualität:

Der Qualität unserer Produkte sind wir uns so sicher, dass wir eine 5-Jahres-Garantie auf alle elektro- und motorbetriebenen Geräte gewähren.

Jeder Wareneingang in unserem Fachzentrum wird auf Qualität geprüft. Minderwertige Ware wird sofort an den Lieferanten zurückgesandt. Zahlreiche Produkte kommen aus der näheren Umgebung. Das stärkt die regionale Wirtschaft und reduziert lange, umweltbelastende Transporte. Nur wenn ein Produkt unsere interne Qualitätsprüfung bestanden hat, nehmen wir es ins BAUHAUS Sortiment auf.



Reinigung und Pflege

Spezielle Reinigungsmittel auch für Problemereiche in Kombination mit unserer abgestimmten Pflegeserie sorgen dauerhaft für einen glänzenden Auftritt.

BAUHAUS informiert:

***Biozidprodukte vorsichtig verwenden. Vor Gebrauch stets Etikett und Produktinformationen lesen.**



RETTUNG UND SICHERHEIT



Rettungsweste Premium

199,-



1

Rettungsweste 300 N Premium

Zertifiziert nach ISO 12402-2, 300 N Auftrieb, Cover mit Klettverschluss, ergonomische Form, komfortabel zu tragen, durch die optimierte Gewichtsverteilung, kürzere Drehzeit durch Kragenauftrieb, mit Fleece gefütterter Kragen.



2

Rettungsweste 180 N Racer MK5 ISO

Diese Rettungsweste bietet einen hervorragenden Schutz, ohne im Geringsten die Bewegungsfreiheit einzuschränken, 180 N Auftrieb, 5 Jahre Herstellergarantie



3

Kaufe 4, zahle 3!
Beim Kauf von 4 Westen Freedom ist die günstigste gratis!

Rettungsweste Freedom 100 N

Rettungsweste mit guter Bewegungsfreiheit, justierbar, durchdachte Auftriebsverteilung, komfortabler Kragenschnitt, Schrittgurt, Reflektoren und Signalpfeife, in verschiedenen Größen



4

Regattaweste ISO Active

Regattaweste mit PE-Schaum, sehr gute Beweglichkeit durch Schnitfführung und Unterteilung des Schaums im Hüftbereich, ISO 12402-5



5

Rettungsweste 150 N Classic ISO Navy

Zertifiziert nach ISO 12401, 150N Auftrieb, Cover mit Klettverschluss, ergonomische Form, komfortabel zu tragen, durch die optimierte Gewichtsverteilung, mit hay-key alpha erhältlich, mit Beimgurt



6

Regattaweste 50 N Lakepro

Racingweste mit Schaumfüllung, optimale Anpassung durch beidseitige Klettregulierung, Gummizug und Seitenreißverschluss, Fronttasche, EN 393-50N, in verschiedenen Größen

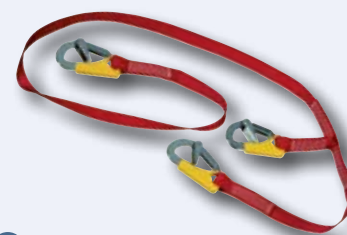

7

Lifeline MX-6-ISO mit 3 Haken

3 Sicherheitshaken, sehr robustes 25-mm-Nylongewebe, ISO 12401, passt zu allen gängigen Rettungswesten, selbstsichernde Haken, Überlastungsanzeige (>7000 – 9000 Newton), wenn die kleine Fahne sichtbar ist, muss die Leine ersetzt werden

1. Rettungsweste 300 N Premium

23803941

199,00

2. Rettungsweste 180 N Racer MK5 ISO

20723916

99,00

3. Rettungsweste Freedom 100 N

z.B. 22635804

ab 29,90

4. Regattaweste ISO Active, in verschiedenen Größen

z.B. 22263278

ab 27,00

5. Rettungsweste 150 N Classic ISO Navy

22945372

69,00

6. Regattaweste 50 N Lakepro

z.B. 20643801

ab 29,95

7. Lifeline MX-6-ISO mit 3 Haken

22890481

34,50



Viele Produkte können Sie auch bequem von zu Hause im Online-Shop reservieren und direkt in Ihrem BAUHAUS Fachzentrum abholen.



RESTUBE®



Restube ist eine gelbe Auftriebsboje, verpackt in einer kleinen Tasche mit sehr geringem Packmaß, die jeder, der sich gerne im und am Wasser aufhält, als seine persönliche Zusatzversicherung ohne Einschränkung am Hüftgurt (im Lieferumfang enthalten) oder z.B. am Trapez befestigt, bei sich tragen kann. Restubes stehen für mehr Freiheit und Sicherheit im Wassersport.

8 Restube basic

Aufblasbarer Auftriebskörper für mehr Freiheit und Sicherheit bei Aktivitäten am Wasser. Geeignet für Freizeit, Marine, Angeln und Kanu, Auftrieb: > 75 N (aufgeblasen), Packmaß ca. 15 x 6,5 x 5 cm, inkl. Hüftgurt und eingebauter CO₂-Patrone

9 Restube classic

Aufblasbarer Auftriebskörper für mehr Freiheit und Sicherheit bei sportlichen Aktivitäten im Wasser. Auftrieb: > 75 N (aufgeblasen), Packmaß ca. 15 x 6 x 5 cm, inkl. Hüftgurt mit flexibler Anbringung und eingebauter CO₂-Patrone, mit Signalpfeife am Auslöser und Schlüsselschloß in der Tasche

10 Restube XL-Belt

Individuell einstellbar, bis zu einem Körperrumfang von 150 cm, geeignet für Restube classic

11 Restube swim

Mit einem Gewicht von gerade mal 210 g ist es das leichteste und kleinste Restube, ideal für Schwimmer, Auftrieb > 75 N, mit herausnehmbaren Restube-Stick, dieser vereinfacht die Positionierung und verhindert ein Verrutschen bei langen Distanzen

12 Restube sports

Robuste Tasche mit Splintverschluss und austauschbarem Gurtsystem kann direkt am Trapez oder am Gürtel getragen werden, ideal für Kitesurfen, Windsurfen, Wellenreiten oder SUP, auch für jede andere Aktivität am und im Wasser geeignet, immer mehr Profis nutzen es für zusätzlichen Selbstschutz im Einsatz

13 Restube Reflektor (o. Abb.)

Gute Sichtbarkeit, auch bei schwierigen Verhältnissen, einfache Anbringung durch Aufkleben, für alle Restube-Varianten geeignet

14 CO₂ Ersatzpatronen (o. Abb.)

Passende Spezial-Ersatzpatronen, für alle Restubes geeignet

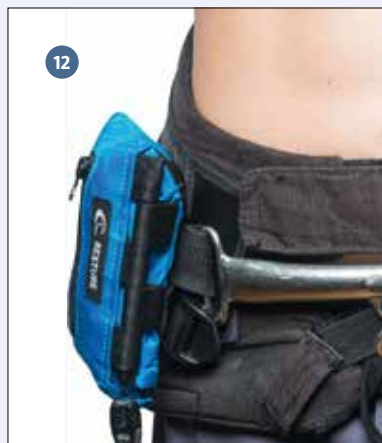
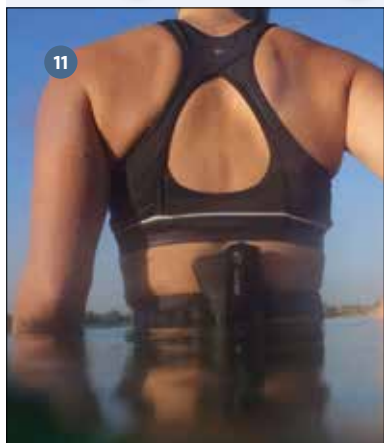

15

TALAMEX® Rettungsring

PVC-Bekleidung, Kern aus Polystyrol, Griffleine



16

Rettungsring

Mit Griffleine und Karabinerhaken, klassische Hufeisenform, gefertigt aus geschlossporigem Schaum, PVC-Überzug



17

Rescue System

Schwimmfähige Bergeschlaufe, für das Mann-über-Bord-Manöver mit 40-Meter-Schwimmleine und Schlaufen zur Befestigung an der Reling

8. Restube basic – backup your water safety

23081899

59,00

9. Restube classic

23086025

69,00

10. Restube XL-Belt

23089307

6,95

11. Restube swim

25062933

79,00

12. Restube sports

25063556

89,00

13. Restube Reflektor (o. Abb.)

23087028

4,95

14. CO₂ Ersatzpatronen (o. Abb.)

23087000

2 Stück

7,95

15. TALAMEX® Rettungsring

22251079

weiß-blau (o. Abb.)

57 x 34 cm

39,90

10854885

weiß-rot

65 x 40 cm

42,00

16. Rettungsring Hufeisenform

10881418

gelb

39,90

17. Rescue System

20315687

gelb

59,00





1



2



3



4



Mehr
Auswahl
im Online-Shop

1 + 2 Activity Jacke Herren und Damen

Der perfekte Partner für Inshore/Coastal Sailing! Bewährtes 2-lagiges Nylongewebe mit MPU-Beschichtung für hohe Haltbarkeit, Wasserdichtigkeit und Atmungsaktivität, wasserdicht verklebte Nähte, Ausstattung: hoher Kragen mit kuscheligem Fleece-Futter, signalfarbene Kapuze im Kragen verstaut, doppelte Ärmelmanschetten, doppelte Abdeckung des Reißverschlusses, 2 Reißverschlusstaschen außen mit Ablauf, 3M Reflexelemente für Sicherheit, Nylonfutter/Netzfutter mit Reißverschlusstasche innen, Damenmodell ist leicht tailliert, Material: Wassersäule 10.000 mm, Atmungsaktivität 6.000/m²/24 h, Außenstoff: 100% Polyamid mit 100% Polyurethan Beschichtung, Futter 100% Polyamid

3 NARVAL Hose Herren + 4 SOTALIA Hose Damen

Wasserdichte Inshore/Coastal Sailing Hose mit CORDURA Verstärkung an Knie und Gesäß, bewährtes 2-lagiges Nylongewebe mit MPU-Beschichtung für hohe Haltbarkeit, Wasserdichtigkeit und Atmungsaktivität, wasserdicht verklebte Nähte, Ausstattung: verstellbare Hosenträger, Damen: 1 Außentasche auf Oberschenkel, Herren: 1 Außentasche auf Brustlatz, elastischer Taillenzug, verstellbarer Hosensaum, Material: Wassersäule 10.000 mm, Atmungsaktivität 6.000/m²/24 h, Außenstoff: 100% Polyamid mit 100% Polyurethan Beschichtung, Futter 100% Polyamid

1. Activity Jacke Herren

z.B. 24860587 navy in den Größen: XS – XXL ab 199,00

2. Activity Jacke Damen

z.B. 24851493 rot in den Größen: XS – XL ab 199,00

3. NARVAL Hose Herren, passend zu 1.

z.B. 24862459 navy in den Größen: XS – XXL ab 149,00

4. SOTALIA Hose Damen, passend zu 2.

z.B. 24859415 rot in den Größen: XS – XL ab 129,00

5. Pro Rash Guard II

z.B. 24860189 blau in den Größen: XS – XXL ab 49,00

Mit UV-Schutz!



5

Pro Rash Guard II

Elastisches Gewirk für perfekte Anpassung an Figur und maximale Beweglichkeit, hoher Kra-gen für extra Sonnenschutz, flache Nähte, hoher UV-Schutz: 50+, Herren: Unisexgrößen, Material: 88% Polyamid, 12% Elasthan

Auch in der Version
STEAMER (lang)
erhältlich

6

Neoprenanzug 'SHORTY ECO'

Shorty Neoprenanzug in 2,5 mm Neopren für warme Temperaturen, hochwertiges, beidseitig kaschiertes Neopren, somit robust, Rückenreißverschluss, Herren: Unisexgrößen, Material: 90% Neopren, 10% Polyamid Kaschierung



8

Protection Boots II

Niedriger Neoprenschuh mit rutschfester Sohle und Netzein-sätzen für schnellen Wasserablauf, Material: 90% Neopren, 10% Polyamid



9

TEAM SPORT Deck Schuh

Ultra-leichter Deckschuh, schnelltrocknendes, atmungsaktives Polyestergewebe, rutschfeste Sohle mit Drainage-System lässt eindringendes Wasser schnell ablaufen, hoher Tragekomfort



7

JUIST Kurzstiefel

Funktionaler Gummistiefel mit Verstärkung an Ferse und Bogen, mit rutschfester Sohle, Material: 100% Gummi (55% Naturkautschuk)



10

AQ NAUTIC Boat Bag

Wasserdichte Taschen mit Rollverschluss, Schultergurt und Sichtfenster, perfekt für wasserdichte Aufbewahrung und Transport, Material: 100% Polyestergewebe mit 100% Polyvinylchlorid Beschichtung

**6. Neoprenanzug 'SHORTY ECO' Herren**

z.B. 24689816 schwarz in den Größen: XS – XL ab 62,00

7. JUIST Kurzstiefel

z.B. 24861225 navy in den Größen: 40 – 46 ab 69,00

8. Protection Boots II

z.B. 24861748 navy in den Größen: 40 – 45 ab 32,90

9. TEAM SPORT Deck Schuh

z.B. 24864701 neongelb in den Größen: 39 – 46 ab 69,00

10. AQ NAUTIC Boat Bag

24862954 rot/schwarz 15 l 29,90

24859600 rot/schwarz 30 l 39,90



ANKERN UND FESTMACHEN



1
TALAMEX® Plattenanker
„Populair“, verzinkt, guter Wirkungsgrad, leicht zu verstauen



2
Niro M-Anker
Edelstahl 4A, geschliffene und polierte Oberfläche, aus einem Guss, besonders stabil



6
Bodenanker
Edelstahl 4A, Länge = 420 mm, eignet sich besonders für harten Boden, hält auch höheren Belastungen stand



3
TALAMEX® Pflugscharanker
Stahl, feuerverzinkt, gegossene Ausführung



4
NIRO Klappdraggen
Hochglanzpoliert, Edelstahl 4A, idealer Beiboot-Anker, Flunken leicht ein- und ausklappbar, platzsparend zu verstauen



7
Ankerball
Signalball, Schwarz, 2-teilig zum Zusammenstecken, für Yachten, Material: Kunststoff



5
Faltklappanker
Eiformkopf. Verzinkt, mit 4 breiten Flunken und Gussbuchse. Bewährte Ausführung für den Wassersport



8
Delta Anker
Hergestellt aus sehr starkem Mangan-Stahl. Durch das einzigartige Schaftprofil und die schwere Spitze graben sich diese Anker selbst ein.

1. TALAMEX® Plattenanker		
20399016	5 kg	89,00
2. Niro M-Anker		
20098757	5 kg	99,00
20099741	7,5 kg	189,00
20099732	10 kg	249,00
3. TALAMEX® Pflugscharanker		
20399539	ca. 6,7 kg	53,00
20397959	ca. 8,8 kg	62,00
4. NIRO Klappdraggen		
20357111	1,5 kg	59,00

5. Faltklappanker		
10856780	1,5 kg	7,50
10856797	2,5 kg	10,95
10856807	4 kg	16,50
10856814	6 kg	23,80
10856821	8 kg	29,50
6. Bodenanker		
20098863		17,95
7. Ankerball		
10856993	Ø 35 cm	9,99
8. Delta Anker		
21304129		149,00



Viele Produkte können Sie auch bequem von zu Hause im Online-Shop reservieren und direkt in Ihrem BAUHAUS Fachzentrum abholen.

9

**Kettenhaken**

Selbstklemmend, Edelstahl 4A

10

**Ankerwirbel**

Edelstahl 4A

11

**Schraubverbinder**

Edelstahl 4A



12

Poseidon Blei-Ankerleine

weiß, aus hochwertigem PES mit Bleieinlage. Für höchste Ansprüche. Bei der Poseidon sind auf einem Drittel der Gesamtlänge Bleieinlagen im Kern verarbeitet, wodurch es einfacher wird, den Anker waagrecht zu ziehen und seine Haltekraft zu verstärken. Die Leine lässt sich zudem besser heben und beim Schamfielen treten keine Probleme auf. Ein 16-fach geflochtener Mantel aus hochwertigen PES-Fasern sowie ein ebenfalls aus PES bestehender Zwischenmantel verhindern, dass die Bleieinlage aus dem Seil tritt. Die Einlage ist mit einer Polyurethanbeschichtung zusätzlich geschützt.

13

Forsheda Ruckdämpfer

Unverwüster EPDM Ruckdämpfer, der die Stöße der Festmacher absorbiert. Einvulkanisierte Leinenklemmen verhindern das Scheuern der Leine auf dem Kautschuk.

15

Rio Festmacher mit Augspieß

Festmacher, konfektioniert, in verschiedenen Größen, aus hochwertigem Polyester, hohe Bruchlast, UV-resistent, einfache Spießfähigkeit, extrem abriebsbeständig

14

Ankerleine RIO

Mit Nirokausche aus hochwertigem PES, hohe Bruchlast, UV-Resistenz, einfache Spießfähigkeit

16

Anker-Vorlaufkette

Feuerverzinkt, mit zwei größeren Endgliedern

17

Ankerkette

Lehrenhaltig, Form und Maße gemäß DIN 766, Edelstahl 4A

9. Kettenhaken		
20356576	für 8-mm-Kette	18,80
20356525	für 10-mm-Kette	23,90
10. Ankerwirbel		
10852612	für 6–8-mm-Kette	39,90
22086581	für 10–12-mm-Kette	59,00
11. Schraubverbinder		
10898054	Ø 4 mm	2,47
10898061	Ø 5 mm	2,69
10898078	Ø 6 mm	2,98
10898085	Ø 8 mm	3,95
12. Poseidon Blei-Ankerleine		
20651080	10 mm, 50 m	89,00
20651099	12 mm, 50 m	99,00
13. Forsheda Ruckdämpfer		
10896142	Typ 1, 8–12 mm	ab 17,90
10896159	Typ 1, 14–16 mm	ab 19,90

14. Ankerleine RIO		
20651266	10 mm, 30 m	43,50
15. Rio Festmacher mit Augspieß (o. Abb.)		
20651035	8 mm, 5 m	ab 13,95
16. Anker-Vorlaufkette		
20766984	6 mm, 3 m lang	19,95
20768555	8 mm, 2 m lang	21,95
20767835	8 mm, 3 m lang	25,95
20766993	8 mm, 5 m lang	39,95
17. Ankerkette		
20072511	4 mm x 16 mm	lfm 6,90
20063366	6 mm x 18,5 mm	lfm 13,90
20066550	8 mm x 24 mm	lfm 19,90





1 Rio-Festmacher

Extreme Abriebfestigkeit und großartige Griffigkeit, hohe Bruchlasten, UV-Resistenz und einfache Spleißfähigkeit, Farbe: weiß/schwarz, erhältlich in Ø 10, 12, 14, 16, 20, 28, 32 mm

2 Rapallo-Festmacher

Ausgezeichnete Dehnungseigenschaften, hohe Abriebbeständigkeit und höchste UV-Resistenz, Farbe: weiß, 3-fach geschlagen, erhältlich in Ø 8, 10, 12 mm

3 Cormoran-Festmacher

3-fach geschlagener, schwimmfähiger Festmacher mit hoher Elastizität, schmutzabweisend, äußerst leicht, schwimmfähig und zieht kein Wasser, 3-fach PP Dockline, Farbe: schwarz, erhältlich in Ø 14, 16, 18 mm

4 Spunflex-Schot

Langlebig, abriebfest, dehnungsarm und resistent gegen Wasseraufnahme, Farbe: natur, 3-fach geschlagen, erhältlich in Ø 6, 8, 10, 12, 14, 16, 32 mm

5 Classic Tex-Schot

Sieht wie ein klassisches Seil aus und verhält sich wie modernes Tauwerk, 3-fach gedreht, natur, erhältlich in Ø 30 mm

6 Polyester-Allround-Leine

Dehnungsarme, griffige Leine aus Polyester, 8-fach geflochtene PES-Leine, Farbe: weiß, erhältlich in Ø 1, 2, 3, 4, 5, 6, 8, 10 mm

7 8-Plaited-Dinghy – vorgereckte PES-Leine

Beeindruckt vor allem aufgrund ihrer Kompaktheit, Formstabilität und minimalen Wasseraufnahme, PES, der Alleskönner mit vielen Einsatzmöglichkeiten, in verschiedenen Farben, erhältlich in Ø 4, 5, 6 mm

8 Albatros – schwimmfähige Leichtwindschot

Steht für Schwimmfähigkeit, Leichtigkeit und Signalfarben, wird vor allem als Leichtwindschot oder Sicherheitsleine eingesetzt, erhältlich in Ø 6, 8, 10 mm

9 Dinghy Control Crossover-Leine

Abriebsbeständiger PES-Mantel mit imprägniertem Dyneema® SK78 Kern, ermöglicht eine Verwendung auch im abgestrippten Zustand, in versch. Farben, erhältlich in Ø 3, 4, 5 mm

10 Gummileine

Der Mantel ist aus hoch abriebsbeständigem Polyester gefertigt, kompakt, stabil und langlebig, in versch. Farben, erhältlich in Ø 4, 6, 8, 10 mm



1. Rio-Festmacher	
20650810	lfm ab 1,89
2. Rapallo-Festmacher	
20650801	lfm ab 1,23
3. Cormoran-Festmacher	
20649818	lfm ab 1,99
4. Spunflex-Schot	
20650980	lfm ab 1,29
5. Classic Tex-Schot	
20649809	lfm 9,58

6. Polyester-Allround-Leine	
20650777	lfm ab 0,49
7. 8-Plaited-Dinghy – vorgereckte PES-Leine	
20649711	lfm ab 0,72
8. Albatros – schwimmfähige Leichtwindschot	
20649775	lfm ab 0,95
9. Dinghy Control Crossover-Leine	
20649845	lfm ab 0,99
10. Gummileine	
20650591	lfm ab 0,72





11

Orion 500-Crossover-Leine

Das 16er-Mantelgeflecht aus Polyester und den 8er Kern bringen gute Griffigkeit und einfache Spleißfähigkeit mit sich, hohe UV-Resistenz, in verschiedenen Farben, erhältlich in Ø 4, 6, 8 mm



DYN

12

Coppa 3000-Crossover-Leine

Super Grip kombiniert mit höchster Bruchkraft, der 24-fach geflochtene Mantel aus PES-Stapelfaser und XLF bietet besten Grip und lässt sich hervorragend spleißen, der Kern aus Dyneema®SK78 sorgt für höchste Bruchkraft, geringe Dehnung sowie kaum Kriechen, vielseitig einsetzbar, in verschiedenen Farben, erhältlich in Ø 8, 10 mm



PES

13

Neptun 500-Schot

Weiches, griffiges Schot, liegt sehr gut in der Hand, universell einsetzbar, aus hochwertigster PES-Faser, UV-Resistenz, einfache Spleißfähigkeit, in verschiedenen Farben, erhältlich in Ø 6, 8, 10, 12 mm

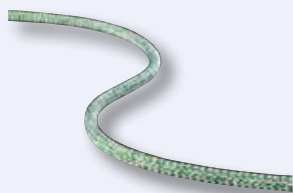

PES

14

Sirius 500-Crossover-Leine

Besteht aus einem 32-fach geflochtenen Polyester-mantel und einem 8er Kern, dadurch weist die Sirius auch in Extremsituationen hohe Bruchlasten und geringe Dehnung auf, in verschiedenen Farben, erhältlich in Ø 8, 10, 12 mm



DYN

15

Admiral 3000-Schot

Die ideale Schot für moderne Performance Cruiser: hohe Abriebsbeständigkeit und toller Grip durch den Mantel aus PES/PA, die hochwertige Dyneema®-Faser im Kern sorgt für hohe Bruchkräfte und geringe Dehnungswerte, in verschiedenen Farben, erhältlich in Ø 10 mm



16

Fenderleine geflochten

Hochwertige, geflochtene Fenderleine auf PES mit Augspleiß, zum einfachen Befestigen der Fender, 2 m lang, je 2 Stück, erhältlich in Ø 6, 8 mm, Farbe: navy-blau



17

Fenderleine geschlagen

3-fach geschlagene Fenderleine mit gespleißtem Auge, aus hochwertigem Polyester, bietet höchste Abrieb- und UV-Beständigkeit, 2 m lang, je 2 Stück, erhältlich in Ø 6, 8 mm, Farbe: weiß, navy-blau



18

Dockline

Festmacherleine, doppelt geflochten mit Auge, hohe UV-Beständigkeit, besonders flexibel, hohe Dehnung, Länge: 8 m, erhältlich in Ø 12, 14 mm, Farbe: navy-blau

Online-Knoten-ABC



UNSER TIPP

Knoten. Kleine Helfer mit großer Wirkung!

Knoten sind die Grundlage des Wassersports. Die Kenntnis der verschiedenen Knoten sowie deren Funktionen und Einsatzbereiche ist daher von sehr großer Bedeutung.

Unser kleines Knoten ABC erhalten Sie ab sofort kostenlos in jedem unserer Fachcentren mit NAUTIC Fachsortiment.



11. Orion 500-Crossover-Leine 20650698	lfm ab 0,72	15. Admiral 3000-Schot 22666141	lfm 6,35
12. Coppa 3000-Crossover-Leine 22664376	lfm ab 3,62	16. Fenderleine geflochten 20683393	2 Stück ab 13,95
13. Neptun 500-Schot 22263393	lfm ab 0,99	17. Fenderleine geschlagen 20651062	2 Stück ab 6,99
14. Sirius 500-Crossover-Leine 22289159	lfm ab 1,73	18. Dockline 20702386	ab 17,85



KNOTEN: KLEINE HELFER MIT GROSSER WIRKUNG



Kreuzknoten

Der Kreuzknoten gehört zu den am meisten verwendeten Knoten. Er verbindet zwei gleich starke Tampen miteinander, die auch aus gleichem Material bestehen sollten, um ein Verrutschen zu verhindern. Der Kreuzknoten eignet sich insbesondere zum Einbinden von Reffs oder zum Anbändeln von Segeln.



Schotstek

Der Schotstek verbindet Tampen von unterschiedlicher Stärke. Er bekneift sich umso mehr, je mehr Zug auf ihm steht. Daher wird er gern benutzt, um einen verlängerten Tampen an einen Strecker zu binden.

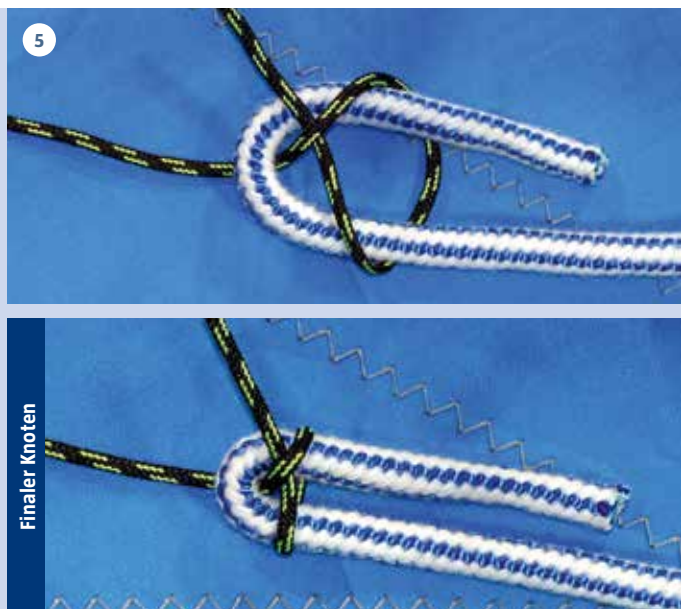

Ohne sie geht nichts an Bord:

Kein Boot hält im Hafen, kein Segel lässt sich setzen. Sie bewahren Schoten vor dem Durchrauschen, stellen Verbindungen her, sichern Fender und halten Anker. Sie verlängern Leinen oder verkürzen sie. Sie eignen sich auch gut als maritimer Wandschmuck, und sie dürfen in keinem Fachbuch fehlen. Kurzum: Knoten sind die Grundlage unseres Sports. Folgend sehen Sie einige wichtige Knoten aus unserem Knoten-ABC, das Sie ab sofort kostenlos in jedem unserer Fachcentren mit NAUTIC Fachsortiment erhalten oder online abrufen können.

Online-Knoten-ABC
mit 19 Knoten

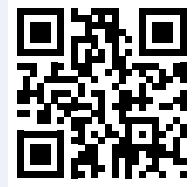

Palstek

Der Palstek ist einer der am häufigsten verwendeten Knoten. Er bildet ein festes Auge, hält der Belastung stand, verrutscht nicht und lässt sich dennoch einfach lösen. Das Binden ist einfacher als es aussieht, wenn man sich an die Eselsbrücke hält: „Die Schlange kommt aus dem Loch, kriecht um den Baum und verschwindet wieder im Loch.“ Dabei ist das Loch ein gelegtes Auge, die Schlange das lose Ende des Tampen und der Baum der feste Part.

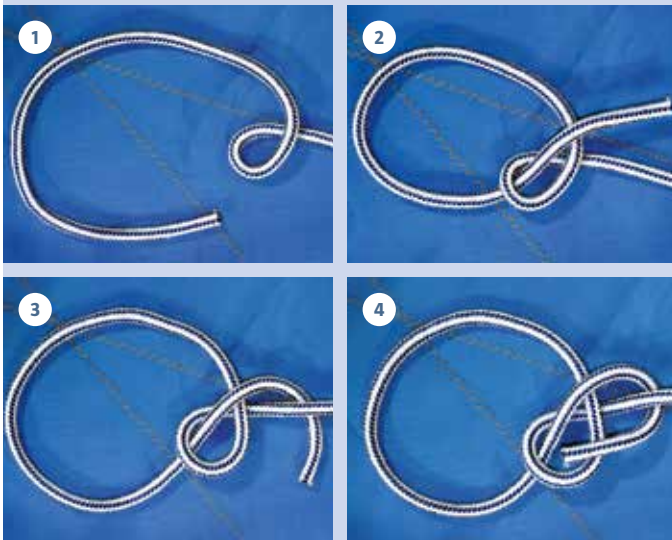

Doppelter Palstek

Bei hoher Belastung wird der doppelte Palstek als Alternative zum einfachen gewählt, um ein festes Auge in ein Tauwerk zu binden. Wenn er nicht mehr auf Zug steht, kann der doppelte Palstek sehr einfach wieder gelöst werden.

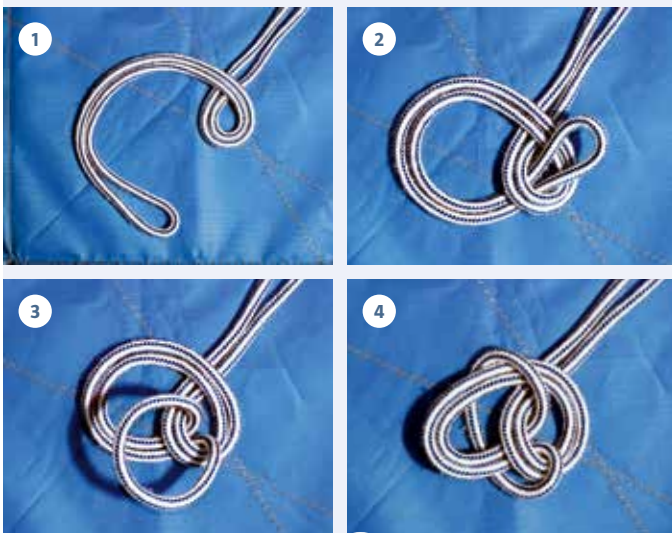

1

TALAMEX® Star Fender

Aufblasbar, mit Kugelventil und stabilen Augen. Einzeln verpackt zur Vermeidung von Beschädigungen bei Transport und Lagerung. Erhältlich in verschiedenen Größen und in den Farben weiß, blau, schwarz und navy.



1

Kaufe 4, zahle 3!*
Beim Kauf von 4 Star Fendern ist der günstigste gratis!



Star Fender
ab **9,95**

* Beim Kauf von 4 Fendern, egal welche Größe und Farbe, ist der günstigste gratis.

2 **TALAMEX® Fender Cover Star**

Wird wie ein Strumpf über den Fender gezogen, schützt den Bootsrumf vor Flecken und Kratzern, 100% Spezial-Marine-Polyester, waschbar, optimal für TALAMEX® Fender Typ 'STAR', Farbe: navy

3 **Fenderpumpe Mini**

Kompakte Fenderpumpe, für alle gängigen Ventile geeignet

4 **TALAMEX® Fenderkorb**

Einzigartiges, patentiertes System, bei dem die Körbe aus rostfreiem Edelstahl mit Konnektoren aus Kunststoff in vielen Positionen montiert werden können. Konnektoren separat erhältlich

5 **Parallelkonnektor**

Um Fenderkörbe miteinander zu verbinden

6 **Relingkonnektor**

Zur Anbringung der TALAMEX® Fenderkörbe an die Reling



2



3

4

5

6

7 **Arretierbarer Bootshaken**

Per Knopfdruck lässt sich der Bootshaken mehrstufig von 120 auf 200 cm verlängern. Aus eloxiertem Aluminium kombiniert mit stabilem Kunststoff

8 **Bootshaken aus Holz**

Durch den S-Haken an der Spitze kann er für viele Anwendungen rund um das Boot genutzt werden. Schwimmfähig, seewasserbeständig

9 **TALAMEX® Bootshaken Teleskop**

Eloxiertes Aluminium mit Sicherheitsring und Kunststoffhaken, schwimmfähig, Länge: 120 – 210 cm



8

7

9

1. TALAMEX® Star Fender			
10893468	Ø 12 cm, Länge 45 cm	9,95	
10893475	Ø 15 cm, Länge 58 cm	13,95	
10893482	Ø 21 cm, Länge 62 cm	21,00	
10893499	Ø 24 cm, Länge 72 cm	31,00	
2. TALAMEX® Fender Cover Star			
20114954	navy Ø 12 cm, Länge 45 cm	6,95	
20113872	navy Ø 15 cm, Länge 58 cm	9,95	
20113881	navy Ø 21 cm, Länge 62 cm	12,95	
20113313	navy Ø 24 cm, Länge 70 cm	16,95	
3. Fenderpumpe Mini			
20741042	Doppelhub	11,95	
4. TALAMEX® Fenderkorb			
10893248	17 x 39,6 cm	31,50	
10893255	21,5 x 42,3 cm	32,80	
10893279	25 x 55 cm	34,00	
5. Parallelkonnektor			
10853020	Inhalt 2 Stück	9,98	
6. Relingkonnektor			
10853006	für Rohr Ø 32 mm	9,30	
7. Arretierbarer Bootshaken			
24902294	Länge: 120 – 200 cm	19,95	
8. Bootshaken aus Holz			
22398365	Länge 180 cm	38,80	
9. TALAMEX® Bootshaken Teleskop			
22376042	Ø 30 mm Länge: 120 – 210 cm	17,50	





10 TALAMEX® Stegfender
Aufblasbarer Stegfender aus UV-beständigem PVC

11 TALAMEX® Winkelstegfender
Speziell für Ecken und Biegungen am Steg. Kann bis zu 90° abgewinkelt werden. Aufblasbar, aus UV-beständigem PVC

12 TALAMEX® Bugfender
Kunststoff, aufblasbar

13 TALAMEX® Stegfender
Kunststoff, eckig

14 TALAMEX® Stegfender
Kunststoff, gerade

15 TALAMEX® Treppenfender
Treppenfender, als Leiter und Fender verwendbar, 2 oder 3 Stufen

16 TALAMEX® Markierungsboje
Häufiger Einsatz als Ankerboje, aufblasbar, mit Entlüftungsventil

17 TALAMEX® Ankerboje
Gut sichtbar über weite Distanzen

18 TALAMEX® Kugelfender
Sehr robust, mit Ventil zum Füllen und Ablassen, mit großem Auge zum Einbinden

10. TALAMEX® Stegfender			
20495969	weiß, gerade	110 x 24 x 24 cm	42,50
11. TALAMEX® Winkelstegfender			
20495950	weiß, Winkel	100 x 19 x 19 cm	34,50
12. TALAMEX® Bugfender			
20119588	blau	78 x 10 cm	14,95
20124485	weiß	78 x 10 cm	14,95
13. TALAMEX® Stegfender eckig			
20304320	blau	31 + 31 x 7 x 10 cm	19,95
23085165	weiß	31 + 31 x 7 x 10 cm	19,95
14. TALAMEX® Stegfender gerade			
20303372	blau	50 x 7 x 10 cm	19,95
23085147	weiß	50 x 7 x 10 cm	19,95
23085156	schwarz	50 x 7 x 10 cm	19,95

15. TALAMEX® Treppenfender			
23085174	weiß, 2 Stufen	12 x 25 x 55 cm	37,50
20122799	blau, 3 Stufen	12 x 25 x 75 cm	39,50
16. TALAMEX® Kugelfender			
21776223	orange	Ø 35 cm	36,50
21776232	orange	Ø 45 cm	46,50
17. TALAMEX® Markierungsboje			
20303354	Auftrieb 2 l	Ø 15 cm	6,98
20303363	Auftrieb 4 l	Ø 21 cm	10,50
18. TALAMEX® Ankerboje			
23085110	Auftrieb 22 l	Ø 35 cm	19,90



RIGG UND

DECKSBESCHLÄGE



1. Fallendraht Niro AISI 316 7x19			
20050094	2 mm	lfm	1,35
10877408	3 mm	lfm	1,94
10877484	4 mm	lfm	2,29
2. Klampe Schwarz, runde Ausführung, Nylon			
10848011	Länge 75 mm		ab 1,25
3. Klappklampe Edelstahl 4A			
22088514	155 mm		74,00
22088727	200 mm		99,00
4. Relingsdrahtset Edelstahl 4A, mit Montageterminal und Gabel			
20357333			44,90
20357315	Ersatzset links		19,90
20357324	Ersatzset rechts		19,90
5. Klampe versenkbar autom. Edelstahl 4A			
22088505	120 x 75 mm		149,00
6. Belegklampe Edelstahl 4A			
20354662	rund, 4 B.	Länge 125 mm	ab 8,95
10884738	flach, 4 B.	Länge 100 mm	ab 9,35
7. Wantenspanner Gabel-Gabel, Edelstahl 4A			
20356756	Gewinde M5		9,90
20356765	Gewinde M6		10,80
20356774	Gewinde M8		14,90
8. Relingfuss Edelstahl 4A			
10898102	22 mm, 60°, rund		12,90
10898092	22 mm, 90°, rund		7,90
10852636	22 mm, 90°, rechteckig		12,95
10897983	25 mm, 60°, rund		15,90
20399070	25 mm, 90°, rund		12,58
10852722	25 mm, 90°, rechteckig		18,50
9. Relingstütze Länge 610 mm, Edelstahl 4A			
20357306			34,90
10. Pelikanhaken Mit Gewinde, Edelstahl 4A			
20357184	Ø 6 mm		7,90
20353696	Ø 8 mm		8,95
11. Montageterminal Edelstahl 4A			
22064648	Gabel	4 mm	27,95
22064657	Gabel	5mm	27,95
22064620	Aug (o. Abb)	4 mm	29,95
22064639	Aug (o. Abb)	5 mm	29,95
12. Wantenversteller Edelstahl 4A			
20356783	Länge 100 mm		5,95
20356792	Länge 155 mm		8,35
20356808	Länge 200 mm		8,95



13. Kausche Edelstahl 4A			
20354477	5 Stück	Ø 2 mm	1,99
20352675	5 Stück	Ø 3 mm	2,09
20354486	5 Stück	Ø 4 mm	1,99
20355179		Ø 5 mm	0,99
10880581		Ø 6 mm	0,85
10880598		Ø 8 mm	0,98
14. Drahtseilklemme Edelstahl 4A			
20352648	5 Stück	Ø 3 mm	8,33
20352657	3 Stück	Ø 4 mm	8,33
20394215		Ø 5 mm	1,62
10852533		Ø 6 mm	2,95
10852540		Ø 8 mm	3,95
15. Wirbelschäkel Auge-Gabel Edelstahl 4A			
10880309	1350 kg BL	Bolzen-Ø 6 mm	6,10
10880316	2500 kg BL	Bolzen-Ø 8 mm	10,50
16. Wirbelschäkel Gabel-Gabel Edelstahl 2A, flach			
20356817		Länge 70 mm	6,95
17. Wirbel Auge-Auge Edelstahl 4A			
10880347	1350 kg BL	Bolzen-Ø 6 mm	6,95
10880354	2500 kg BL	Bolzen-Ø 8 mm	7,95
18. Pelikanhaken Edelstahl 4A			
22088329		100 mm	11,95
19. Schnappschäkel Mit Wirbelauge, Edelstahl 4A			
20356941		Länge 70 mm	10,50
20. Schnapphaken Mit Wirbelauge, Edelstahl 4A			
20356914		13 mm	5,95
20356923		16 mm	7,25
21. Sicherheitskarabiner Mit zweifacher Sperre, Edelstahl 4A			
20357263		10 x 110 mm	14,95
22. Schlüsselschäkel Edelstahl 4A			
20357236		Bolzen-Ø 5 mm	3,75
20357245	mit Steg	Bolzen-Ø 5 mm	4,40
20357254	mit Steg	Bolzen-Ø 6 mm	5,95
20356543	mit Steg	Bolzen-Ø 8 mm	8,95
23. Rundschäkel Kurze Form, Edelstahl 4A			
10849113	750 kg BL	Bolzen-Ø 4 mm	1,99
10849120	1200 kg BL	Bolzen-Ø 5 mm	2,59
10849137	1750 kg BL	Bolzen-Ø 6 mm	2,99
24. Rundschäkel Gedrehte Form, Edelstahl 4A			
20357193		Bolzen-Ø 5 mm	2,19
20357397		Bolzen-Ø 6 mm	2,79
20357209		Bolzen-Ø 8 mm	3,95
25. Rundschäkel Geschweifte Form, Edelstahl 4A			
10899905		Bolzen-Ø 4 mm	2,65
20357218		Bolzen-Ø 6 mm	2,35
10899936		Bolzen-Ø 8 mm	4,30
10899943		Bolzen-Ø 10 mm	5,40
26. Rundschäkel Lange Form, Edelstahl 4A			
10849175	750 kg BL	Bolzen-Ø 5 mm	3,59
10849182	1300 kg BL	Bolzen-Ø 6 mm	3,95
10849209	3500 kg BL	Bolzen-Ø 8 mm	5,99
27. Lippklampe Edelstahl 4A, 115 x 23 mm, für 10 mm Tau			
20357148	rechts		8,70
20357139	links		8,70
28. Flachsäkel Edelstahl 4A			
20352462	kurze Form	Bolzen-Ø 4 mm	1,10
20352471	kurze Form	Bolzen-Ø 6 mm	3,13
20352444	gedrehte Form	Bolzen-Ø 4 mm	4,98
20352453	gedrehte Form	Bolzen-Ø 5 mm	3,30



29. Karabinerhaken Mit Spezialverschluss, Edelstahl 4A			
10897990		8 x 80 mm	9,94
10898009		10 x 100 mm	16,95
30. Karabinerhaken Mit Sicherheitsmutter, Edelstahl 4A			
20356701		8 x 80 mm	9,95
20356710		10 x 115 mm	15,95
20356905	u. Kausche	8 x 80 mm	9,99
20356729	u. Kausche	10 x 115 mm	13,95
31. Karabinerhaken Mit Kausche, Edelstahl 4A			
10880189	570 kg BL	5 x 50 mm	2,99
10880196	670 kg BL	6 x 60 mm	3,75
10880213	870 kg BL	8 x 80 mm	5,50
10880220	1150 kg BL	10 x 100 mm	7,25

32. Karabinerhaken Asymmetrisch, S-Mutter, mit Kausche Edelstahl 4A			
20352499		8 x 80 mm	9,99
33. Karabinerhaken Edelstahl 4A			
10880127	570 kg BL	5 x 50 mm	2,95
10880134	670 kg BL	6 x 60 mm	3,49
10880141	750 kg BL	7 x 70 mm	3,98
10880158	870 kg BL	8 x 80 mm	4,75
10880165	1150 kg BL	10 x 100 mm	8,95
10880172	1250 kg BL	12 x 120 mm	9,95
34. Karabinerhaken 8488 Aus Aluminium, verschiedene Farben			
10898023		5 x 50 mm	1,85
10898030		6 x 60 mm	1,92
10898047		8 x 80 mm	2,15





1. Verdeckbeschlag 90° Edelstahl 4A, 56 x 17 mm 10899620		6,95	5. Winkelstück Rellingverbindung 90°, Edelstahl 4A 10852681	22 mm	14,90
2. Verdeckbeschlag 80° Mit Sicherheitsb., Edelstahl 4A, 56 x 17 mm 20357528	10 x 110 mm	10,50	10852753	25 mm	17,50
3. Verdeckbeschlag Rohrmittelstück, Edelstahl 4A 20357500	22 mm	7,85	6. Rohrmittelstück Zweiteilig, Edelstahl 4A 20357379	22 mm	15,30
20357519	25 mm	8,29	20357388	25 mm	15,30
4. T-Stück Edelstahl 4A 10852643	60°, rechts, für Rohr-Ø 22 mm	14,90	7. U-Bolzen Inkl. 2 Unterlegscheiben und 2 Mutttern, Edelstahl 2A 10848444	5 x 80 mm	4,95
10898126	60°, links, für Rohr-Ø 22 mm	12,95	10848451	6 x 90 mm	7,95
10898195	60°, links, für Rohr-Ø 25 mm	13,95	10848468	8 x 100 mm	8,95
10852650	90°, für Rohr-Ø 22 mm	14,90	10848482	12 x 150 mm	14,95
10852746	90°, für Rohr-Ø 25 mm	17,50	8. Verschlusscharnier Edelstahl 4A 10899503	15 x 45 mm	13,50
20357272	90°, klappbar, für Rohr-Ø 22 mm	19,95	20356747	36 x 76 mm	17,50
20357281	90°, klappbar, für Rohr-Ø 25 mm	19,95	9. Kabinenhaken 100 mm, Edelstahl 4A 10899455		19,30



10. Scharniere Edelstahl, versch. Ausführungen		ab 6,95	19. Ösenschraube Edelstahl 2A		ab 0,99
10847933	58 x 38 mm		10883399	M 5 x 30 mm	
10847892	145 x 38 mm		10883416	M 5 x 50 mm	
10899534	180 x 40 mm		10883423	M 6 x 20 mm	
10899589	schwere Ausführung 75 x 75 mm		10883447	M 6 x 40 mm	
10884783	76 mm		10883454	M 6 x 60 mm	
10884790	100 mm		10883461	M 8 x 60 mm	
10884848	100 x 25 mm		20. Gewindestange Edelstahl 4A, DIN 976		ab 5,30
10884855	160 x 27 mm		10925611	M 4 x 1000 mm	
11. Überfallscharnier 71 x 24 mm, Edelstahl 2A 10899448		12,95	10925628	M 5 x 1000 mm	
12. Handlauf Edelstahl 2A 10899637	300 mm	29,90	10925587	M 6 x 1000 mm	
10899651	440 mm	39,90	10925594	M 8 x 1000 mm	
13. Handlaufdurchlass 60°, Edelstahl 4A		ab 9,95	10925604	M 10 x 1000 mm	
10898133	22 x 38 mm		10925563	M 12 x 1000 mm	
10852997	22 x 50 mm		21. Augbolzen Mit metrischem Gewinde, Edelstahl 4A		ab 4,30
10898205	25 x 45 mm		10899967	6 x 80 mm	
14. Scharnier Zweiteilig, 37 x 37 mm, Edelstahl 4A 22064675	links	11,95	10886114	8 x 100 mm	
22064684	rechts	11,95	10899974	8 x 80 mm	
15. Vorreiber Edelstahl 4A, 45 mm 22085676		9,95	10899981	10 x 100 mm	
16. Edelstahlrohr Poliert, Edelstahl 2A 20100953	22 x 1,5 mm	22,50			
20100962	25 x 1,5 mm	29,98			
17. Endkappe Edelstahl 4A 10851840	Rohr-Ø 22 mm	8,95			
10851864	Rohr-Ø 25 mm	9,95			
18. Handlaufendstück Edelstahl 4A		ab 9,95			
10898140	60°, 22 x 38 mm				
10852980	60°, 22 x 50 mm				
10898212	60°, 25 x 45 mm				





22. Fenderhalter Drehbar, Edelstahl 4A 22086244	63 mm	29,95
23. Einlassgriff Edelstahl 4A 10899486	47 x 38 mm	8,95
10899479	75 x 56 mm	11,95
24. Fenderöse Edelstahl 2A 10899747	5 x 50 mm	0,98
20101035	8 x 63 mm	3,39
25. Ringschraube Edelstahl 4A, ähnlich DIN 580 10925893	M 6	3,10
10925549	M 8	4,39
10925879	M 10	4,95
10925886	M 12	7,95
26. Ringmutter Edelstahl 4A, ähnlich DIN 582 10925927	M 6	4,69
10925934	M 8	6,85
10925903	M 10	8,25
10925910	M 12	9,95
27. Augenschraube Edelstahl 4A, DIN 444 10864174	BM 6 x 40 mm	5,50
10864208	BM 8 x 40 mm	5,95
10920984	BM 8 x 60 mm	5,95
10925697	BM 10 x 40 mm	6,25

28. Augplatte Rund, Augen-Ø 6 mm, Ø Grundplatte 40 mm, Edelstahl 2A 20354653		1,99
29. Klappauge Edelstahl 4A 22064693	Single 70 mm	32,50
22088301	Double 100 mm	49,50
30. Decksplatte Edelstahl 4A 10899699	35 x 30 mm	2,89
10899682	75 x 22 mm	9,90
10899675	80 x 50 mm	11,80
20355027	100 x 36 mm	24,90
31. Gurtbandbügel 25 mm Gurtbreite, Edelstahl 4A 20352480		7,28
32. Kugelschnapper 9 x 50 mm, Edelstahl 4A 10899424		9,95
33. Türhalter Länge 29 mm, Edelstahl 2A 22088310		14,95
34. Fenderhaken Edelstahl 4A 10899730	Öffnung 8 mm	5,89
20352435	Öffnung 11 mm	5,19



Diese Produkte verkaufen wir lose in der exakt von Ihnen benötigten Menge immer zu tagesaktuellen Tiefpreisen.

35. Federring DIN 127, Form B, Edelstahl 4A 20538378	3 mm	
20393470	4 mm	
20393489	5 mm	
20393498	6 mm	
20402507	8 mm	
20402516	10 mm	
20562757	12 mm	
36. Sechskantmutter DIN 934, Edelstahl 4A-80 20570547	M 3	
20400927	M 4	
20400936	M 5	
20400945	M 6	
20400954	M 8	
20400963	M 10	
20400972	M 12	

37. Langmutter DIN 6334, Edelstahl 4A 20400893	M 6	
20400909	M 8	
20400918	M 10	
20570538	M 12	
38. Sechskant-Stopmutter Niedrige Form, DIN 985, Edelstahl 4A 20561684	M 3	
20400981	M 4	
20400990	M 5	
20401009	M 6	
20401018	M 8	
20401027	M 10	
20401036	M 12	
39. Ringsplint Edelstahl 4A 20401966	1,0 x 10 mm	
20401975	1,2 x 15 mm	
20401984	1,5 x 20 mm	
20401993	1,8 x 25 mm	
40. Federstecker DIN 11024, Edelstahl 4A 20402525	2,5 mm	
20402534	3,2 mm	
20562766	4 mm	
20562775	5 mm	
41. Steckbolzen Edelstahl 4A 20402127	5 x 18 mm	
20402136	6 x 20 mm	
20402145	8 x 21 mm	
20402154	8 x 32 mm	
20402163	9,5 x 30 mm	
20402172	11 x 29 mm	

HERSTELLER INFO



Marintech-Edelstahlprodukte unterliegen einer strengen Qualitätskontrolle. Mittels RFA-Analyse wird festgestellt, ob sie den Spezifikationen der jeweiligen Edelstahlnormen entsprechen. Damit können nicht nur vielfältige Produkte, Materialien und Oberflächen untersucht werden. Die so genannte Smart-Beam-Technologie sorgt für niedrige Nachweisgrenzen verschiedener Beimengen in Legierungen.



SCHRAUBEN UND BLÖCKE

UNSER TIPP



Edelstahl Rostfrei

Dauerhafte und hohe Beständigkeit – überall dort, wo Langlebigkeit und besondere Erwartungen an die Haltbarkeit eines Bauteils über Jahrzehnte hinweg gestellt werden, ist nichtrostender Edelstahl die erste Wahl. „Edelstahl Rostfrei“ zeichnet sich durch eine besonders hohe Widerstandsfähigkeit gegen viele der natürlich vorkommenden Korrosion fördernden Einflüsse der Umwelt aus.

2A besitzt eine Widerstandsfähigkeit gegen Korrosion an der normalen Luft, 4A gilt sogar als salzwasserbeständig und wird daher im Yachtbau verwendet.



Alle Produkte dieser Seite verkaufen wir lose in der exakt von Ihnen benötigten Menge immer zu tagesaktuellen Tiefpreisen. Von allen Produkten sind nur die jeweils kleinsten und größten aufgeführt. Zahlreiche Zwischengrößen sind jedoch ebenfalls erhältlich.



1. Zylinderschraube DIN 912, Edelstahl 4A		
20403157	Innensechskant	M 6 x 30 mm
20403227	Innensechskant	M 8 x 80 mm
2. Senkkopfschraube DIN 7991, Edelstahl 4A		
20402756	Innensechskant	M 4 x 10 mm
20403023	Innensechskant	M 10 x 100 mm
3. Flachkopfschraube DIN 85, Edelstahl 4A		
20400459	Schlitz	M 4 x 10 mm
20400644	Schlitz	M 8 x 50 mm
4. Flachrundschraube DIN 603, Vollgewinde, Edelstahl 4A		
20400653	Vierkantansatz	M 5 x 16 mm
20400787	Vierkantansatz	M 8 x 100 mm
5. Senkkopf-Spanplattenschraube Edelstahl 4A		
20403032	Pozidrive	3,5 x 16 mm
20403148	Pozidrive	5,0 x 60 mm
6. Sechskant-Holzschraube DIN 571, Edelstahl 4A		
20386896		6 x 25 mm
20400200		8 x 120 mm
7. Senkblechschraube DIN 7982, Edelstahl 4A		
20401407	Kreuzschlitz	2,9 x 13 mm
20401683	Kreuzschlitz	5,5 x 45 mm
8. Sechskantschraube DIN 933, Edelstahl 4A		
20400219	Vollgewinde	M 4 x 16 mm
20400440	Vollgewinde	M 10 x 120 mm
9. Linsensenkschraube DIN 966, Edelstahl 4A		
20401276	Kreuzschlitz	M 4 x 12 mm
20401391	Kreuzschlitz	M 6 x 40 mm
10. Linsenkopfschraube ISO 7380, Edelstahl 4A		
20402570	Innensechskant	M 4 x 12 mm
20402747	Innensechskant	M 10 x 50 mm
11. Linsensenk-Blechschraube DIN 7983, Edelstahl 4A		
20401045	Kreuzschlitz	2,9 x 13 mm
20401267	Kreuzschlitz	6,3 x 70 mm
12. Linsen-Blechschraube DIN 7981, Edelstahl 4A		
20401692	Kreuzschlitz	2,9 x 13 mm
20401957	Kreuzschlitz	5,5 x 60 mm
13. Flügelmutter DIN 315, Edelstahl 4A		
20400848	amerikanische Form	M 4
20400884	amerikanische Form	M 10
14. Gewindestift DIN 913, Edelstahl 4A		
20402543	Innensechskant und Kegelkuppe	M 4 x 5 mm
20402561	Innensechskant und Kegelkuppe	M 6 x 6 mm
15. Fächerscheibe DIN 6798, Edelstahl 4A		
20538466	Form J	Innen-Ø 4,3 mm
20570909	Form J	Innen-Ø 10,5 mm
16. Karoseriescheibe Edelstahl 4A		
20402260		15 x 4,3 x 1,5 mm
20393416		40 x 12,5 x 1,5 mm
17. Splint DIN 94, Edelstahl 4A		
20402048		2,0 x 32 mm
20402118		6,3 x 63 mm
18. Sechskant-Hutmutter DIN 1587, Edelstahl 4A		
20400796	hohe Form	M 4
20400839	hohe Form	M 10
19. Unterlegscheibe DIN 125, Edelstahl 4A		
20568551	Form A	Innen-Ø 3,2 mm
20402251	Form A	Innen-Ø 13 mm
20. Rosette NF E 27-619, Edelstahl 4A		
20562748	Vollmetall	M 3
20570769	Vollmetall	M 10



- 21 Stehblock**
Mit einer Rolle für max. 6-mm-Tauwerk, stark belastbares Gleitlager, Rolle ist fest vernietet, Seitenteile aus Edelstahl Rostfrei, Rolle: 30 x 10 mm, Bruchlast: 1200 kg, sichere Arbeitslast: 300 kg
- 22 Block**
2-scheibiger, gleitgelagerter Block bis max. 6-mm-Tauwerk mit Bügel, der Bügel ist demontierbar, Seitenteile aus Edelstahl Rostfrei, Rollen: 25 x 9,2 mm, Bruchlast: 700 kg, sichere Arbeitslast: 175 kg
- 23 Super-Mini-Block**
1-scheibig, gleitgelagert, Seitenteile aus Edelstahl Rostfrei, Taumelvernietung verhindert scharfe Grate am Nietkopf, Rolle: 16 x 6 mm, Länge: 28,5 mm, Bruchlast: 450 kg, sichere Arbeitslast: 112 kg
- 24 Micro XS Block**
Mit durchgehendem Bügel für max. 6-mm-Tauwerk, 1-scheibig mit leichtlaufendem Kugellager, Lagerschale und Kugeln, gefertigt aus Edelstahl Rostfrei, Seitenteile aus Edelstahl Rostfrei, extrem kleine und kompakte Bauweise, sehr geringes Gewicht, Rolle: 19 x 8,3 mm, Bruchlast: 450 kg, sichere Arbeitslast: 112 kg
- 25 Block**
1-scheibiger Block mit Bügel für max. 8-mm-Tauwerk, Bügel ist demontierbar durch Bolzen und Splentring, leichtlaufendes Kunststoffkugellager, Verstärkungslasche aus Edelstahl Rostfrei, Rolle: 27 x 11,5 mm, Bruchlast: 600 kg, sichere Arbeitslast: 150 kg
- 26 Block**
Block mit Wirbel für max. 10-mm-Tauwerk, Bügel ist demontierbar durch Bolzen und Splentring, leichtlaufendes, rostfreies Kugellager aus Edelstahl, Verstärkungslasche aus Edelstahl Rostfrei, Rolle: 35 x 12 mm, Bruchlast: 850 kg, sichere Arbeitslast: 212 kg
- 27 V-Klemmen**
1-scheibiger Niederholerblock mit V-Klemme und Wirbel für max. 6-mm-Tauwerk, Seitenteile aus Edelstahl Rostfrei, Gleitlager, 25 x 9,2 mm
- 28 Niederholerblock**
2-scheibiger Block mit Schotklemme und Bügel für max. 6-mm-Tauwerk, Bügel demontierbar, Seitenteile aus Edelstahl Rostfrei, Rollen: 35 x 11 mm und 22 x 11 mm, Bruchlast: 900 kg, sichere Arbeitslast: 225 kg
- 29 Block**
2-scheibiger Block mit Bügel für max. 12-mm-Tauwerk, Bügel ist demontierbar durch Bolzen und Splentring, Verstärkungslasche aus Edelstahl Rostfrei, Rolle: 50 x 14 mm, Bruchlast: 1000 kg, sichere Arbeitslast: 250 kg
- 30 Kiteblock**
4 mm, 1 Rolle, Gleitlager, 2 Stück, hochwertige Verarbeitung, geringes Eigengewicht, für Kitesurfing geeignet, langlebig
- 31 Block**
6 mm, mit Wirbel, Gleitlager: 25 x 9,2 mm, Arbeitslast: 175 kg, 1 Rolle, kompakte Konstruktion, mit demontierbarem Wirbel, stark belastbares Gleitlager
- 32 Block**
10 mm, mit Bügel, 35 x 12 mm, Arbeitslast: 212 kg, 3 Rollen, kompakte Konstruktion, geringes Gewicht, leichtlaufendes Kugellager
- 33 Block**
10 mm, mit Federöse und Feder, Seilrolle: 35 x 12 mm, Arbeitslast: 212 kg, hochwertige Verarbeitung, optimale Tauführung, leichtlaufendes Kugellager
- 34 Schotklemme – Camlan**
Schotstärke: 3 – 6 mm, Führung vor der Klemme, Gleitlager, optimale Haltekraft, komplett mit Führung vor der Klemme, hohe Widerstandsfähigkeit, leichtes Einlegen und Lösen der Schot
- 35 Schotklemme – Camlan**
Schotstärke: 3 – 6 mm, optimale Haltekraft, hochwertige Verarbeitung, hohe Widerstandsfähigkeit, leichtes Einlegen und Lösen der Schot

21. Stehblock		
10915652		11,95
22. Block		
z.B. 10915621		ab 8,95
23. Super-Mini-Block		
10915700	für max. 6 mm	5,95
10915717	für max. 10 mm	5,10
24. Micro XS Block Kugellager		
z.B. 10929349	1 Rolle	9,80
25. Block Kugellager		
z.B. 10915748	Bügel	11,50
26. Block Kugellager		
z.B. 10915755	1 Rolle, Bügel	17,90
27. V-Klemmen		
z.B. 20459929	1 Rolle	14,85
28. Niederholerblock		
10915669	2 Rollen	39,90

29. Block Kugellager		
z.B. 20460310	1 Rolle, Wirbel	29,95
30. Kiteblock KST.S		
21762125		8,95
31. Block Gleitlager		
20453295		16,85
32. Block Kugellager		
20100306		42,50
33. Block Kugellager		
21761894		23,70
34. Schotklemme – Camlan		
10915968		27,50
35. Schotklemme – Camlan		
10915982		19,90



TRINKWASSER UND WASSERINSTALLATION

UNSER TIPP

BAUHAUS
NAUTIC®

Trinkwasser

Reinigen Sie Ihr Trinkwassersystem mindestens einmal im Jahr um Ablagerungen und Keime zu entfernen. Speziell Kalk zerstört im Laufe der Zeit die Pumpen und Auslässe. Sauberes Trinkwasser an Bord ist nicht zuletzt für Ihre Gesundheit ein Muss.



1

Aqua Frozt

Ergiebig und einfach in der Anwendung: 40% Frostschutzkonzentrat und 60% Wasser ergeben bis minus 21°C Frostschutz.



2

Pura Tank ohne Chlor

Reinigt das Trinkwassersystem sicher und gründlich, aktiv durch Sauerstoff. Geruchs- und geschmacksneutral.



3

Clean a Tank

Spezielles Mittel zum Reinigen der Tanks von Kalkablagerungen und verstopften Leitungen. Mit Zitronensäure. Verhindert schlechten und fauligen Geschmack des Wassers.



Mehr
Auswahl
im Online-Shop



4

Aqua Clean AC ohne Chlor*

Konserviert das Trinkwasser bis zu 6 Monate. Hält das Wasser frisch und wohlschmeckend.



5 - 6

Micropur Classic MC*

Micropur Classic inaktiviert Bakterien in Wassertanks und -behältern und hält Wasser auf umweltfreundliche Weise frei von Keimen, Algen und Gerüchen. Konserviert Wasser mittels Silberionen bis zu 6 Monate. Anwendung nur bei klarem Wasser.



7

Micropur Forte MF 1.000F*

Schnelle und wirkungsvolle Wasserdesinfektion für klares Wasser. Risikolos Zähne putzen und Wasser trinken. Schützt dank Silberionen bis zu 6 Monate vor Wiederverkeimung. Bei trübem Wasser in Kombination mit einem Filter einsetzen.

BAUHAUS informiert:

*Biozidprodukte vorsichtig verwenden. Vor Gebrauch stets Etikett und Produktinformationen lesen.

1. Aqua Frozt			
10927585	2 l	(1 l = 10,98)	22,95
20053358	5 l	(1 l = 8,79)	46,50
2. Pura Tank ohne Chlor			
10927578	500 ml	(1 l = 23,96)	11,98
3. Clean a Tank			
10927592	500 g	(1 kg = 33,90)	16,95

4. Aqua Clean AC ohne Chlor*			
10927554 AC 1.000	100 ml		12,95
10927561 AC 10.000	100 g		21,50
5. Micropur Classic MC 10.000P*			
22996228	100 g		24,50
6. Micropur Classic MC 1.000F*			
22999731	100 ml		12,95
7. Micropur Forte MF 1.000F*			
22999740	100 ml		15,95



Viele Produkte können Sie auch bequem von zu Hause im Online-Shop reservieren und direkt in Ihrem BAUHAUS Fachzentrum abholen.



8
Faltkanister

Zum Abfüllen von Wasser in Not-situationen, platzsparend durch kleines Packformat, besonders praktisch, mit Tragegriff, gute Handhabung.



9
Combi Kanister

Für Trinkwasser und flüssige Lebensmittel geeignet, mit Aus-gießstülle und Ablasshahn.



10
Schlauchschelle
DIN 3017 – Form A, Edelstahl 4A



11
Sanitärschlauch
Saug- und Druckschlauch, geruchsdicht



12
TALAMEX® Warmwasser-Schlauch
bis 10 bar, knickfest, bis 60° Wassertemperatur geeignet

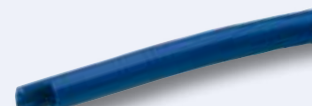

13
TALAMEX® Trinkwasserschlauch
Kunststoffschlauch, Innen- und Außenseite glatt. Mit Verstärkungseinlage, gift- und cadmiumfrei, Farbe blau

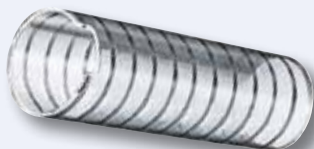

14
Schlauch transparent
Saug- und Druckschlauch mit Spirale aus rostfreiem Stahl. Für den Transport von Trink- oder Schmutzwasser. Geeignet für alkoholische Flüssigkeiten bis 28%. Arbeitsdruck 4 bar. Besonders geeignet als geruchsdichter Fäkalienschlauch. Innen und außen glatt, sehr flexibel.



15
Wasserfilter Par 1/2"
Inline-Ausführung 180° für 1/2" (13 mm) Schlauch, mit Edelstahlfilter, für Druckwasser-pumpen geeignet.

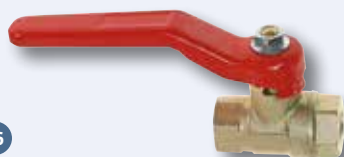

16
Kugelschieber
Gehäuse aus Messing, vernickelt, mit hartverchromter Kugel und Dichtungen aus Teflon. Max. Druck 30 bar. Beständig gegen Temperaturen von -20 bis +160°C.



17
Borddurchlass
Messing, mit Überwurf-mutter



18
Saugkorb
Messing, mit Borddurch-lass, für Zwischenventile geeignet



19
Schlauchanschluss mit Sechskant
Messing, verschiedene Gewindegrößen

8. Faltkanister		
22275617	15 l	7,95
9. Combi Kanister		
23021336	20 l	17,50
10. Schlauchschelle		
10923534	10–16/9 mm	1,49
10923558	16–27/12 mm	2,25
10923572	20–32/12 mm	2,29
10923596	25–40/12 mm	2,38
10923613	35–50/12 mm	2,69
10923637	40–60/13 mm	2,85
10923644	50–70/12 mm	2,99
11. Sanitärschlauch		
10882187	Innen 19 mm, Außen 26 mm	lfm 3,99
10910080	Innen 25 mm, Außen 32 mm	lfm 8,14
10882194	Innen 38 mm, Außen 46 mm	lfm 9,15
12. TALAMEX® Warmwasser-Schlauch		
10914251	Innen 13 mm, Außen 21 mm	lfm 3,59
13. TALAMEX® Trinkwasserschlauch		
10914244	Innen 13 mm, Außen 19 mm	lfm 3,59
14. Schlauch transparent		
20569031	l. 20 mm, A. 26,8 mm	lfm 4,39
20569040	l. 25 mm, A. 33 mm	lfm 6,89
15. Wasserfilter Par 1/2"		
10846226		19,50

16. Kugelschieber		
10862255	Ø 3/8"	7,80
10862303	Ø 11/2"	29,90
10917643	Ø 11/4"	24,10
10862286	Ø 1"	16,95
10917636	Ø 1/2"	7,50
10862279	Ø 3/4"	13,50
17. Borddurchlass		
10862080	Ø 3/8" 44 mm	6,98
10914237	Ø 11/2" 70 mm	17,50
10897000	Ø 11/4" 70 mm	17,50
10896991	Ø 11/4" 50 mm	17,50
10862114	Ø 1" 47 mm	14,50
10914165	Ø 1" 75 mm	15,35
10862097	Ø 1/2" 44 mm	7,93
10862107	Ø 3/4" 47 mm	11,50
10914213	Ø 3/4" 75 mm	13,50
18. Saugkorb		
10862011	Ø 3/4" 75 mm	19,50
19. Schlauchanschluss mit Sechskant		
10861768	1/4"	3,05
10861775	3/8"	2,95
10861782	3/8"	2,95
10861799	1/2"	3,10
10861809	3/4"	5,15
10861823	1"	6,15
10861902	1 1/4"	8,25





**Mehr
Auswahl
im Online-Shop**



1



2



5

6

7



3



8



9



10



11



12



13

1 Jabsco Marine Toilette twist'n' lock

Weißes keramisches Becken (Hygiene), weiß beschichtete Sitze und Deckel, Pumpe aus Polypropylen links und rechts montierbar, für den Einbau oberhalb und unterhalb der Wasserlinie, für Süß- und Salzwasser geeignet, doppelt wirkend, selbstansaugende Pumpe, ergonomischer und verriegelbarer Pumpenhandgriff, automatische Vakuumunterbrechung, einfache Montage, sichere Ersatzteilversorgung – Jabsco Marine Toilette

2 Porta Potti Excellence Elektrik

Mit integrierter Toilettenrolle an der Seite und Füllstandsanzeige, die Toilette ist batteriebetrieben und ideal für den Einsatz auf Booten, in Schrebergärten o.ä.

3 Porta Potti Qube 345

Mittelgroßes Modell mit Fäkalientank hoher Kapazität, Fäkalientank: 12 l, Spülwassertank: 15 l, Gewicht: 3,92 kg

4 Porta Potti Qube 365 (o. Abb.)

Familienmodell mit natürlicher Sitzhöhe, Fäkalientank: 21 l, Spülwassertank: 15 l, Gewicht: 4,21 kg

5 Aqua Kem Blue

Toilettenzusatz, angenehmer, frischer Duft vier bis fünf Tage aktiv selbst nach einem Einfrieren wirksam, Zersetzung der Toilettenrückstände im Fäkalientank, der meistverkaufte Sanitärzusatz in Europa

6 Aqua Kem Green

Biologisch aktiver Toilettenzusatz, Zersetzung der Toilettenrückstände im Fäkalientank, bleibt drei bis vier Tage aktiv und bis -20°C flüssig, besonders geeignet bei Leerung an Campingplätzen, Umweltzeichen „Blauer Engel“

7 Aqua Rinse plus

Toilettenzusatz, hält das Spülwasser frisch für effektive Spülwirkung, durch Schutzfilm werden Rückstände verhindert, einfacheres Öffnen und Schließen des Schiebers Ihres Fäkalientanks, Lavendelduft

8 Aqua Kem Green Sachets

Umweltbewusster Toilettenzusatz, die in Wasser auflösbaren Dosierbeutel können sogar in Klärtanks entsorgt werden (Test nach ISO 11734), unterdrücken unangenehme Gerüche und stimulieren die Zersetzung von Feststoffen

9 Aqua Kem Blue Sachets

Dosierbeutel für täglichen Einsatz, lösen sich vollständig im Fäkalientank auf, direkt in den Fäkalientank geben, bei durchschnittlicher Toilettennutzung bleibt eine Dosis vier bis fünf Tage aktiv

10 Tank Freshener

Zusatz für tägliche Nutzung und Wartung des Grau-Abwassertanks, reduziert und verhindert Ablagerungen von Fett in Abwassertank und -leitungen, unangenehme Gerüche gehören endlich der Vergangenheit an

11 Pury Blue

Sanitärflüssigkeit für Camping-WCs und Fäkalientanks, hilft Fäkalien und Toilettenpapier zu zersetzen, verhindert unangenehme Gerüche, hält Tanks sauber

12 Pury Green

Nach ökologischen Gesichtspunkten hergestellte Sanitärflüssigkeit für alle Camping-WCs, hilft Toilettenpapier und Fäkalien zu zersetzen, verhindert die Bildung unangenehmer Gerüche, hält den Tank sauber

13 Pury Rinse

Reinigt mit Zitronensäure Frischwassertanks in mobilen Toiletten, sorgt für frischen Geruch durch Lavendelöl, entfernt Wasserstein, Kalk und andere Ablagerungen, enthält Pflegemittel, die das Toilettenbecken reinigen, hält das Gummi der Schieber und Ventile funktionstüchtig, Inhalt: 2 l

1. Jabsco Marine Toilette twist'n' lock			
10845746	'Compact'	340 x 450 x 410 mm	139,00
10882170	'Regular'	350 x 470 x 480 mm	199,00
2. Porta Potti Excellence Elektrik			
20821111			187,00
3. Porta Potti Qube 345			
20815600			93,00
4. Porta Potti Qube 365 (o. Abb.)			
20816205			109,00
5. Aqua Kem Blue			
10877996	2 l	(11 = 7,95)	15,90
6. Aqua Kem Green			
10878012	0,375 l	(11 = 14,14)	5,30
10878005	1,5 l	(11 = 9,64)	14,45

7. Aqua Rinse plus			
10878074	0,4 l		(11 = 9,88) 3,95
108860721	1,5 l		(11 = 8,50) 12,75
8. Aqua Kem Green Sachets			
24461351	Inhalt: 12 Beutel		13,90
9. Aqua Kem Blue Sachets			
10878067	Inhalt: 15 Beutel		16,50
10. Tank Freshener			
10877886	1,5 l		(11 = 4,84) 7,25
11. Pury Blue			
10928089	2 l		(11 = 6,47) 12,95
12. Pury Green			
10928096	2 l		(11 = 6,98) 13,95
13. Pury Rinse			
10928072	2 l		(11 = 5,93) 11,85



- 14 Jabsco Par Max Druckwasserpumpe 1.9**
7,2 l/min, 12 V, sehr effizient, selbstansaugend bis zu einer Höhe von 1,8 m, leiser Betrieb, Multi-Membran-Konstruktion
- 15 Jabsco Par Max 1 Plus Druckwasserpumpe 12 V**
Gemäß USCG 183.410 und ISO 8846 Marine (Zündschutz), Förderleistung bis 3,8 l/min, Trinkwasserpumpe für 1 oder 2 Anschlüsse 10 mm (3/8"), selbstansaugend bis 1,80 m Höhe, thermisch gesichert, Motor stoppt automatisch bei Überlastung mit automatischer Neustartfunktion, Einschaltdruck 22 psi (1,5 bar), Abschaltdruck 35 psi (2,4 bar), Maße: H 68 x B 103 x L 164 mm, Gewicht: 0,6 kg
- 16 Jabsco Rückschlagventil**
Hohe Beständigkeit, hochwertige Verarbeitung, für lange Saugleitungen geeignet, erhältlich für verschiedene Anschlussgrößen
- 17 TALAMEX® Lenzpumpe V450**
25 l/min, niedriger Stromverbrauch, effektiver Wasserstrom, einfache Wartung des Impellers, mit Twist-lock System
- 18 Bedienungspanel für Lenzpumpen**
Maße: B 114 x H 63 mm, 12 V, mit Alarm und beleuchtetem Kippschalter
- 19 TALAMEX® Handlenzpumpe**
35 cm, Kunststoff, benzin- und ölbeständig, mit Ablaufschlauch, für offene Boote und kleine Jollen geeignet
- 20 Schwimmschalter 6–32 V**
Automatischer Schalter, geeignet für alle Pumpen von 6 – 32 V, bis 15 A, arbeitet auch bei einer Neigung von bis zu 35°
- 21 Rule 360 Bilgepumpe Typ 24 12 V/2,5 A**
Kapazität 1363 l/Std. max., Maße: Ø 60 x H 89 mm, Schlauchanschluss: 19 mm, Förderhöhe: max. 2,00 m
- 22 Rule 1100 Bilgepumpe Typ 27D 12 V/5 A**
Kapazität 4162 l/Std. max., Maße: Ø 60 x H 110 mm, Schlauchanschluss: 29 mm, Förderhöhe: max. 2,00 m
- 23 Rule 500 Bilgepumpe Typ 25D 12 V/2,5 A**
Kapazität 1893 l/Std. max., Maße: Ø 60 x H 89 mm, Schlauchanschluss: 19 mm, Förderhöhe: max. 2,00 m
- 24 Rule 800 Bilgepumpe TYP 20R 12 V/5 A**
Kapazität: 3028 l/Std. max., Maße: Ø 60 x H 96 mm, Schlauchanschluss: 19 mm, Förderhöhe: max. 2,00 m
- 25 Rule RM-500 Bilgepumpe 12 V/2 A**
Vollautomatische Lenzpumpe mit integr. Schwimmschalter. Kapazität: 1893 l/Std. max., Maße: H 152 x B 114 mm, Schlauchanschluss: 19 mm, Förderhöhe: max. 2,00 m, für die automatische Funktion ist ein 3-Wege Schaltpaneel erforderlich
- 26 Purytec Set T-stück + 100 ml Flasche**
Verhindert Ablagerungen aller Art, Bakterien und üblen Geruch im Spülbereich der Toilette, frischer Geruch nach jedem Spülen, einfach zu montieren passend für 1/2"- und 3/4"-Anschlüsse
- 27 Purytan Ultra**
WC-Konzentrat verhindert Bildung von üblem Geruch und hilft Fäkalien und Toilettenpapier schnell zu zersetzen.
- 28 WC-Öl**
Hält alle Gummielemente wie Dichtungen und Lippenventile gängig und schmirt den Pumpenzylinder und die Kolbenstange. Entfernt Salzablagerungen, die Elemente aus Gummi verspröden können. Auch für Schieber der Chemie-WCs.
- 29 Toiletten Frostschutz**
Hochwirksames Frostschutz-Konzentrat für alle Arten von Toiletten- und Abwassersystemen (auch chemische). Schützt Toiletten, Tanks, Schläuche und alle anderen Teile während der Überwinterung vor Frostschäden.

14. Jabsco Par Max Druckwasserpumpe 1.9		
10890533		96,00
15. Jabsco Par Max 1 Plus Druckwasserpumpe 12 V		
24989048		89,00
16. Jabsco Rückschlagventil		
20572011	19 mm	21,90
20572020	25 mm	21,90
20572039	38 mm	21,90
17. TALAMEX® Lenzpumpe V450		
10854146		19,95
18. Bedienungspanel für Lenzpumpen		
24988530		21,60
19. TALAMEX® Handlenzpumpe		
10853783		12,95
20. Schwimmschalter 6–32 V		
10897701	127 x 95 x 95 mm	29,90
21. Rule 360 Bilgepumpe Typ 24 12 V /2,5 A		
10929899		24,90

22. Rule 1100 Bilgepumpe Typ 27D 12 V/5 A		
10929916		54,00
23. Rule 500 Bilgepumpe Typ 25D 12 V/2,5 A		
10929909		37,90
24. Rule 800 Bilgepumpe TYP 20R 12 V/5 A		
10929882		49,00
25. Rule RM-500 Bilgepumpe 12 V/2 A		
10929851		89,00
26. Purytec Set T-stück + 100 ml Flasche		
10928041	100 ml	19,50
27. Purytan Ultra		
10928034	500 ml	(1 l = 29,70) 14,85
28. WC-Öl		
10928058	100 ml	8,95
29. Toiletten Frostschutz		
22179278	5 l	(1 l = 3,59) 17,95



BORDELEKTRIK

Wp = Watt Peak. Damit wird die jeweilige (Spitzen)-Nennleistung eines Solarmoduls angegeben



Einfaches Anschließen, seewasserbeständig und wetterfest

Solar-Modul Flexibel

179,-

1 Solar-Modul Flexibel

Diese Solarmodule sind die ideale Lösung für mobile Anwendungen an Bord. Leicht, biegsam und rollbar passen sie sich jeder Oberfläche an und sind problemlos zu verstauen. Die Module können an Bord immer optimal platziert werden, egal ob auf dem Großbaum, der Sprayhood, einer Persenning oder an der Reling. Flexcell Module produzieren auch bei Schatten oder diffusem Licht weiterhin Strom und bieten somit eine zuverlässige Stromquelle für mehr Unabhängigkeit. 21 Wp, mit Anschlusskabel, L. ca. 113 cm, B. ca. 33 cm.

2 Solarmodule Sun Plus

Solarmodule Sun Plus sind für die industrielle und professionelle Anwendung ausgelegt und sind mit kratzfesten anodisierten doppelwandigen Aluminiumrahmen ausgestattet. Kristalline Zellen werden von einer eisenarmen, starken Solar-glasscheibe abgedeckt und einer doppelschichtigen hochwiderstandsfähigen Folie umschlossen.

3 Phocos Solar-Regler

Qualität designed in Germany, Phocos Solar-Regler schützen vor Über- und Entladung, Phocos Solar-Regler steuern vollautomatisch die gesamte Solaranlage, Leistung: 240 Wh/Tag, 60 Wp, Systemspannung: 12 V, Anzeige: LED, Maße: B 55 x T 70 x H 25 mm

4 Phocos Solar-Regler

Qualität designed in Germany, Phocos Solar-Regler schützen vor Über- und Entladung, Phocos Solar-Regler steuern vollautomatisch die gesamte Solaranlage, Leistung: 540 Wh/Tag, 135 Wp, Systemspannung: 12/24V, Anzeige: LED, Maße: B 80 x T 100 x H 35 mm

5 Montagewinkel

Zer-Set, speziell geeignet für gerahmte Solarmodule

INFO

BAUHAUS NAUTIC

Wie berechnet man die nötige Größe einer Solaranlage?

Sie rechnen Ihren durchschnittlichen Verbrauch pro Tag aus: Dazu nehmen Sie die Nennleistung eines Gerätes (Watt) und multiplizieren diese mit der Betriebszeit am Tag (Stunden).

Beispiel:	Gerät:	Leistungsaufnahme	Betriebszeit/pro Tag	Verbrauch/pro Tag
	Radio	15 Watt	3 Stunden	45 Wh/d
	Lampen	10 Watt	3 Stunden	30 Wh/d
	Summe:			75 Wh/d

(Wh = Watt hour, Watt Stunden), (Wh/d = Watt Stunden je Tag)

Der Tagesbedarf beträgt in dem obigen Beispiel 75 Wh/d. Die Tagesleistung einer Solarzelle hängt von der Sonneneinstrahlung ab. In Nordeuropa rechnet man im Sommer die max. Nennleistung (Angabe in Wp = Watt Peak) multipliziert mit 4. Damit wäre in obigem Beispiel ein 20 Watt (Wp) Solarmodul ausreichend. $20 \text{ Wp} * 4\text{h/d} = 80 \text{ Wh/d}$.



1. Solar-Modul Flexibel

21292668 179,00

2. Solarmodule Sun Plus

ab 49,90

23836220	10 W Solarzelle	10 Wp	383 x 299 x 35 mm
23835236	20 W Solarzelle	20 Wp	550 x 299 x 35 mm
23829406	50 W Solarzelle	50 Wp	650 x 505 x 34 mm

3. Phocos Solar-Regler

10928711 24,90

4. Phocos Solar-Regler

10928728 45,90

5. Montagewinkel

22963851 13,95

Alle Geräte sind elektroniksicher!



6

Automatik Ladegerät XS 0.8*

CTEK-Ladegerät 12V, 0,8A, CTEK's 6-Stufen – jetzt über LED-Anzeige sichtbar, Spritzwasser- und staubdicht (IP 65), 5 Jahre Garantie



7

Automatik Ladegerät CTEK MXS 3.8

Das MXS 3.8 ist ein hochentwickeltes, mikroprozessor-gesteuertes Batterieladegerät mit patentierter Float/Pulse-Erhaltungsladung für Batterien von 1,2 Ah bis zu 85 Ah, Ladestrom max. 3,8 A, Ladegerät-Typ 7-stufiger, vollautomatischer Ladezyklus, Batteriekapazität 1,2 bis 80 Ah, bis zu 130 Ah für Erhaltungsladung



8

Automatik Ladegerät CTEK MXS 5.0

Das MXS 5.0 ist ein hochentwickeltes mikroprozessor-gesteuertes Batterieladegerät mit eingebauter, automatischer Temperaturkompensation, das beim Laden von Blei-Säure-Batterien von 1,2 Ah bis zu 110 Ah uner-reichte Leistung bietet, 12 Volt, Ladestrom max. 5 A, Ladegerät-Typ 8-stufiger, vollautomatischer Ladezyklus, Batteriekapazität 1,2 bis 110 Ah, bis zu 160 Ah für Erhaltungsladung

BORDELEKTRIK



9

Automatik Ladegerät MXS 7.0*

Für alle, die mehr Anforderungen in Bezug auf Leistung und Funktionalität stellen. Geeignet für größere Batterien bis 225 Ah. CTEK-Ladegerät 12V, 7A, SUPPLY, Regenerationsmodus, spritzwasser- und staubdicht (IP 65), 5 Jahre Garantie.

* Zwei Anschlusskabel und eine Aufbewahrungstasche im Lieferumfang enthalten.



10

Automatik Ladegerät MXS 10.0*

Gegenüber dem MXS 7.0 bietet das neue MXS 10 mehr Leistung, Temperaturkompensation und eine Visualisierung des Ladevorgangs. CTEK-Ladegerät 12V, 10A, SUPPLY, CTEK's 8-Stufen – jetzt über LED-Anzeige sichtbar. Perfekte Ladung und Ladeerhaltung, temperaturkompensiert, Regenerationsmodus, Spritzwasser- und staubdicht (IP 65), 2 Jahre Garantie.

Keine Korrosionsgefahr durch galvanische Fremdströme!



11

Automatik Ladegerät M 200

Modell für Besitzer von Freizeitbooten oder Reisemobilien. Das Gerät wird mit 4-m-Ladekabel und Temperatursensor geliefert. CTEK-Ladegerät 12V, 15A, Marine, Keine Korrosionsgefahr durch galvanische Fremdströme, Regenerationsmodus, für den Gebrauch im Freien (IP 44), Nachtmodus, in dem das Gerät lautlos arbeitet, 5 Jahre Garantie

SOLAR UND LADEGERÄTE



SUPPLY

Spezieller Modus, in dem das Gerät als Netzgerät verwendet werden kann, wenn die Batterie ausgebaut ist (Radiocode)

Regenerationsmodus

Spezieller Modus, in dem tiefentladene Batterien wiederbelebt und zur vollen Kapazität zurückgeführt werden

HERSTELLER INFO



CTEK

CTEK SWEDEN AB konstruiert und entwickelt eine einzigartige Serie von High-Tech-Batterieladegeräten und Speziallösungen für sämtliche Bleisäure-Batterietypen sowohl für privaten wie auch beruflichen Gebrauch. Sicherheit, Einfachheit und Flexibilität sind dabei Schlüsselbegriffe, die auf sämtliche von CTEK derzeit entwickelten Produkte und Lösungen zutreffen.



6. Automatik Ladegerät XS 0.8*

20094269 12 V, 0,8 Amp 49,00

7. Automatik Ladegerät CTEK MXS 3.8

22516820 12 V, 0,8 Amp, 5,0 A 59,00

8. Automatik Ladegerät CTEK MXS 5.0

22518242 99,00

9. Automatik Ladegerät MXS 7.0*

20117023 12 V, 7 A 139,00

10. Automatik Ladegerät MXS 10.0*

20812531 12 V, 10 A 159,00

11. Automatik Ladegerät M 200

20118336 12 V, 15 A 215,00



Vetus-Bordbatterien

Vetus Batterien werden speziell für den Gebrauch an Bord von Yachten gefertigt.



An eine Yachtbatterie werden ganz andere Anforderungen gestellt wie z.B. an eine Autobatterie. Sportboote werden in der Regel einige Monate im Winter nicht genutzt und die Batterie in dieser Periode meist nicht geladen. Eine niedrige Selbstentladung der Batterien ist in dieser Zeit äußerst wichtig. Im Gegensatz zu einer Autobatterie werden Schiffsbatterien regelmäßig stark entladen, ohne dass der Motor läuft (Beleuchtung, Pumpen, Ventilation usw.). Die Möglichkeit längere Zeit Strom zu entnehmen ohne nachzuladen muss daher gewährleistet sein. Und nach so einer Entladungsperiode sollte die Batterie das Anlassen des Motors immer noch verkraften können.



1 **Vetus AGM Batterie**
Spannung 12 V



2 **Vetus Batterie**
Vetus Blei-Calcium-Batterie, Spannung 12 V



3 **Batteriekasten**
Der Batteriekasten ist aus robustem Kunststoff und mit einem Gurt als Verschluss ausgestattet, gem. ISO-10133.

4 **Batteriekasten**
Der Batteriekasten ist aus robustem Kunststoff und mit einem Gurt als Verschluss ausgestattet, gem. ISO-10133. Dank der versetzbaren Einteilung im Innenraum finden auch kleinere Batterien optimalen Halt.



5 **Batteriekasten Power**
Batteriekasten mit Schnellanschlüssen, 2 x 12 V und Batterietester, schwarz

1. Vetus AGM Batterie			
z.B. 20272357	70 Ah, 100 Ah, 170 Ah		ab 199,00
2. Vetus Batterie			
z.B. 20267399	60 Ah, 70 Ah, 105 Ah, 125 Ah		ab 89,00
3. Batteriekasten			
10855695	weiß, rot	Innenmaß: 270 x 190 x 200 cm	14,90

4. Batteriekasten			
10855688	weiß, gelb	Innenmaß: 200 x 410 x 200 cm	23,00
5. Batteriekasten Power			
23792012	30A Sicherung	Innenmaß: 343 x 194 x 229 cm	68,00
25022229	60A Sicherungsautomat	Innenmaß: 343 x 194 x 229 cm	84,00



6



7



8



10



9

6 Batterieklammern ISO-10133

An- oder Abklemmen der Batterie ist blitzschnell und ohne Werkzeug möglich, rostfrei und seewasserfest

7 TALAMEX® Batterieklammern

Satz Batterieklammern Eco

8 Kabeldurchführung

Messing verchromt, wasserdicht, Flansch-Ø 32 mm, für Kabel-Ø 6 mm

9 Batterieauptschalter IP55

Wasserdichter Hauptschalter mit Gummikappe, Basis-Ø 58 mm, 500 A kurzzeitig, 75 A konstant

10 Batterieauptschalter

Abdeckplatte aus Kunststoff, 12 – 24 V, 2-polig, Schlüssel abziehbar, max. Belastung (30 Sek.) 400 A bei 25 mm² Kabel, max. Belastung (30 Sek.) 600 A bei 70mm² Kabel, Dauerbelastung 135 A



11



12



13



14



15

11 Verlängerungskabel

3 x 1,5 mm² Neopren, CEE-Stecker/CEE-Steckdose

12 Adapterkabel 40 cm

Schuko-Stecker und CEE-Steckdose

13 CEE-Stecker und -steckdose

14 Elektro Safe CEE

Steckersafe mit Gummidichtung und Schloss, geeignet für CEE-Stecker

15 Schukostecker und -steckdose

230 V, aus Gummi

6. Batterieklammern ISO-10133

10842811 18,60

7. TALAMEX® Batterieklammern

23085970 6,60

8. Kabeldurchführung

23085819 3,90

9. Batterieauptschalter IP55

10881621 12,50

10. Batterieauptschalter

10881607 12,50

11. Verlängerungskabel

z.B. 23085767 10 m, 25 m ab 43,00

12. Adapterkabel 40 cm

23085712 Stecker 11,50

13. CEE-Stecker und -steckdose

10881542 Stecker 7,95

10881566 Steckdose 7,95

14. Elektro Safe CEE

23085758 17,95

15. Schukostecker und -steckdose

23085697 Stecker 7,98

23085703 Steckdose 8,95





1

USB Adapter Zigarettenanzünder

Der Adapter wird einfach in die 12-V-Zigarettenanzünderdose gesteckt. So können 1 bzw. 2 Geräte mit USB-Anschluss geladen werden, z.B. Handy und MP-3-Spieler, Eingangsspannung 12 – 24 V, Ausgangsspannung 5 V, max. Belastbarkeit 2,1 A, Übersichtsschutz bei 6,8 V



2

Starterschalter

12 V/12 A, Zündschloss mit wasserdichter, Kappe, 3 Positionen, Schaft Ø 20 mm



3

Flachleitung

Für Bordinstallation, bis 60 V, flexibel, 2-polig, mit Doppel-PVC-Isolierung, 3,5 x 6,5 mm, gebräuchlichste Installationsleitung für Yachttechnik



4

Litzenkabel H05VV-F

Für Bordinnenverlegung bis 230 V – Adern mit PVC-Isolierung, Außenmantel aus Kunststoff, flexibel



5

Litzenkabel H07V-K

Für z.B. Batterie und Anlasserverkabelung, flexibel, 1 polig, mit PVC-Isolierung, pro lfm, in verschiedenen Größen



6

Kippschalter an/aus

Gehäuse aus Bakelit, Schalthebel aus Messing verchromt, 12 V/15 A



7

Kippschalter an/aus/an

Gehäuse aus Bakelit, Schalthebel aus Messing verchromt, 12 V/15 A



8

Zugschalter Messing an/aus

Knopf ABS verchromt, 12 V/20 A, Wandstärke bis 25 mm



9

Indikatorleuchte

12 V, Blende Messing verchromt, Außen Ø 25 mm, Loch Ø 14 mm, Wandstärke bis 25 mm, Einbautiefe: 53 mm, grün

10 Schalttafel

Schwarzes, flammfestes Spritzgusspaneel aus Nylon, 12 V, max. Belastung 37 A, Maße: L x B 165 x 114 mm, mit 3 Sicherungen, Batterietester und Zigarettenanzünder (2 x 3A, 2 x 6A, 1 x 8A, 1 x 10A)

11 Schalttafel

Schwarzes, flammfestes Spritzgusspaneel aus Nylon, 12 V, max. Belastung 37 A, Maße: L x B 165 x 114 mm mit 6 Sicherungen

12 Automaten-schalttafel

Nylon, schwarz, 12 V, mit 6 Sicherungsautomaten, beleuchtete Schalter, maximale Belastung 37 A, Maße: L x B 165 x 114 mm



1. USB Adapter Zigarettenanzünder

23085730 1 x USB 12 V 9,95
23085749 2 x USB 12 V 13,95

2. Starterschalter

23085934 12,95

3. Flachleitung

z.B. 10891556 Verkauf lose, per lfm, immer zum besten Preis!

4. Litzenkabel H05VV-F Ø 9,0 mm

z.B. 10891006 Verkauf lose, per lfm, immer zum besten Preis!

5. Litzenkabel H07V-K Ø 10,3 mm

z.B. 10919940 Verkauf lose, per lfm, immer zum besten Preis!

6. Kippschalter an/aus

23085846 5,98

7. Kippschalter an/aus/an

23085855 6,30

8. Zugschalter Messing an/aus

23085864 8,20

9. Indikatorleuchte

23085907 11,95

10. Schalttafel

23688412 32,50

11. Schalttafel

23085952 24,95

12. Automaten-schalttafel

23688403 34,50



HERSTELLER-INFO

BAUHAUS
NAUTIC

Aqua Signal ist ein weltweiter Hersteller von Spezialleuchten und Lichtsystemen im maritimen Bereich. Aqua Signal sorgt für Licht, das der Sicherheit, der Kommunikation, dem Komfort und der Unterhaltung an Bord dient. Aqua Signal liefert aber nicht einfach nur Beleuchtung, sondern entwickelt, testet und fertigt Lichttechnik, die ihre Aufgaben auch unter extremen Bedingungen zu Land und zu Wasser zuverlässig erfüllt. Im eigenen Umweltsimulationslabor werden die Produkte nach modernsten Prüfverfahren getestet.



13 – 17

Aqua Signal LED-Navigationsbeleuchtung

Neueste LED-Generation im attraktiven und schlanken Design, absolut wartungsfrei, Zulassungen IMO, BSH, GL, CE, Steuerrad für Schiffstypen Segelboot/Motorboot, für Schiffslängen < 50 m / < 164 ft., < 20 m / < 65 ft. Voltage 12 V, 24 V, Tragweite: 2 nm



18

19

20

21

22

18 – 22

TALAMEX® LED-Navigationsbeleuchtung

LED-Navigationsleuchten mit einem starken Gehäuse aus Polycarbonat und einer Edelstahl-Abdeckung. Maße: B x H x T 64,4 x 75 x 55,5 mm, Spannung: 12 V, Leistung: 0,54 W, LED-Lebensdauer: 50.000 Stunden, Schutzklasse: IP 66, CE, RoHS, Gehäuse: schwarz



23

23

AS-27 Serie LED

Die neue AS-27 Serie ist für eine sichere Navigation bei Nacht oder schlechten Lichtverhältnissen. Mit LED-Licht für maximale Sicht auf dem Wasser, geeignet für kleine Wasserfahrzeuge, Schlauchboote, Kanus, Ruderboote, Kajaks usw. mit weniger als 7 m Länge und einer Geschwindigkeit bis zu 7 Knoten, tragbar und batteriebetrieben



24

LED-Navigationsleuchte 360°

Höhe: 10,16 cm, Fußmaß: L x B 75 x 31,5 mm, Schutzklasse: IP 67, 12 V, 1,5 W, gemäß Norm IMO COLREG 72, USCG, ABYCA-16 und NMMA anerkannt, mit schwarzem Kunststofffuß



25

LED-Zweifarbennavigationsleuchte

Für den Bug mit Batteriebetrieb, mit Klemmbügel für die vertikale oder horizontale Befestigung, benötigt 3 AAA-Batterien, Schutzklasse: IP 67, 4,5V, 0,9 W, gemäß Norm USCG 2NM, NMMA anerkannt

26

LED-Navigationsleuchte 360°

Mit Batteriebetrieb, mit Klemmbügel für vertikale oder horizontale Befestigung und einem Bügel für die feste Montage, benötigt 3 AAA-Batterien, Höhe: 650 mm, Schutzklasse: IP 65, 4,5 V, 0,9 W, gemäß Norm USCG 2NM, NMMA anerkannt



13 – 17. Aqua Signal LED-Navigationsbeleuchtung

22102256	Steuerbord/Schiffslänge < 50 m / < 164 ft.	67,00
22103286	Backbord/Schiffslänge < 50 m / < 164 ft.	67,00
22103295	Heck/Schiffslänge < 50 m / < 164 ft.	67,00
23012127	LED 360°/Schiffslänge < 20 m / < 65 ft.	69,00
22103897	Zweifarbennavigationsleuchte/Schiffslänge < 20 m / < 65 ft.	109,00

18 – 22. TALAMEX® LED-Navigationsbeleuchtung

23426199	LED-Topplaterne, schwarz	14,95
23426205	LED-Hecklaterne, schwarz	14,95
23426214	LED-Backbordlaterne, schwarz	14,95
23426223	LED-Steuerbordlaterne, schwarz	14,95
23426232	LED-Zweifarbennavigationsleuchte, schwarz	14,95

23. AS-27 Serie LED

24515346	AS-Zweifarbennavigationsleuchte, KIT	50,00
24516561	AS-Signallaterne, 360°, weiß, KIT	63,00

24. LED-Navigationsleuchte 360°

23426241	schwarz	24,95
----------	---------	-------

25. LED-Zweifarbennavigationsleuchte

23426904	Mit Halter	24,95
----------	------------	-------

26. LED-Navigationsleuchte 360°

23426913	Mit Halter	29,95
----------	------------	-------





1



Mehr Auswahl im Online-Shop

2



3



4



5



6



7



8



9

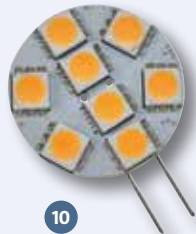

10



11



12



13

1 Hella marine Halogen Deckscheinwerfer

Durch FF-Reflektortechnik gleichmäßige und großflächige Ausleuchtung möglich, eignet sich für den stehenden oder hängenden Anbau, UV-beständig, Maße: H 128 x B 155 x T 77 mm

2 LED-Kartenleselampe

Flexibel, mit 8 LEDs, Länge 51 cm, zur Festmontage, Arm aus beschichtetem Metall

3 Halogenstifte

Sockel G4, Maße: 9 x 33 mm

4 Ersatzbirnen für Navigationslaternen

Sockel BAY15d, Maße: 25 x 70 mm, genehmigt durch das 'Department of Aids to Navigation' Nr. N94-005

5 LED-Leuchtmittel

15 x SMD Bajonettsockel, 300°, warmweiß, dimmbar

6 LED-Leuchtmittel

6 x SMD Bajonettsockel BA15s, 125°, warmweiß, dimmbar

7 TALAMEX® Sockeladapter

Für G4- oder Gw-Leuchtmittel, für LED- und Halogenleuchtmittel

8 LED-Leuchtmittel

15 x SMD Stiftsockel G4, 300°, warmweiß, dimmbar

9 Glühbirnen

2-polig, Sockel BA15d, Maße: 18 x 35 mm

10 Super-LED-Plättchen

LED Typ 8 x 5 MD, Sockel G4, warmweiß 3000 K, Ø 25 mm, 135 Lumen, ersetzt Halogen 15 W, Winkel 125°, dimmbar

11 Super-LED-Navigation

Super-LED-Navigationsleuchten mit CE und RoHS Zulassung, keine Zulassung nach IMO COLREG72 (internationale Richtlinien zur Vermeidung von Zusammenstößen auf See), Verwendung in Navigationslichtern auf eigene Gefahr

- LED Typ 48 x SMD, Sockel BAY15d, bicolor rot/grün, Maße: Ø 35 x 68mm, 250 Lumen, Winkel 270°
- LED Typ 60 x SMD, Sockel BAY15d, grün, Maße: Ø 31 x 67 mm, 370 Lumen, Winkel 270°

12 Super-LED-Spot MR16

LED Typ 10 x 5 MD, Sockel G5.3, warmweiß 3000 K, Maße: Ø 50 x 45 mm, 140 Lumen, ersetzt Halogen 11 W, Winkel 125°, dimmbar

13 Super-LED

LED Typ 15 x 5 MD, Sockel BA15s, warmweiß 2700 K, Maße: Ø 25 x 48 mm, 140 Lumen, ersetzt Halogen 20 W, Winkel 300°, dimmbar

1. Hella marine Halogen Deckscheinwerfer

10876344 12 V, weiß 44,90

2. LED-Kartenleselampe

23185296 12 V 19,90

3. Halogenstifte

23085606 24 V/10 W 4,50

4. Ersatzbirnen für Navigationslaternen

23074251 12 V/10 W, BAY15d je 10,95

23074279 24 V/10 W, BAY15d

23074260 12 V/25 W, BAY15d

23074288 24 V/25 W, BAY15d

5. LED-Leuchtmittel

23074792 10-30 V/1,6 W BA15d je 11,50

23074783 10-30 V/1,6 W BA15s

6. LED-Leuchtmittel

22986052 10-30 V/1 W 12,90

7. TALAMEX® Sockeladapter

23074899 BA15s auf G4 4,90

23084056 BAY15d auf Gw 4,90

8. LED-Leuchtmittel

23083992 10-30 V/1 W 9,85

9. Glühbirnen

23085509 12 V/10 W 2,90

10. Super-LED-Plättchen

23082166 10-30 V/1 W 12,80

11. Super-LED-Navigation

23074844 10-30 V/4,5 W bicolor rot/grün 32,50

23074871 10-30 V/4,8 W grün 32,50

12. Super-LED-Spot MR16

23074817 10-30 V/1,6 W 11,95

13. Super-LED

23074783 10-30 V/1,6 W 11,50





14

Nebelhorn

PVC, Sicherheit an Bord, durchdringender Ton, praktisch, Länge: 420 mm



15

Nebelhorn 'Niro'

Edelstahl, kompaktes, starkes Nebelhorn, leicht zu verstauen, mit Öse zur Befestigung einer Kordel, Länge: 175 mm



16

TALAMEX® Signalhorn kompakt

Lautstärke: 110 dB, mit Edelstahlabdeckung und Kunststoffunterseite, einfache Montage, Maße: H 99 x B 83 x T 51 mm



17

Signalhorn 'Marco'

Lautstärke: 108 dB, elektromagnetisches Horn für kleine Boote, sehr resistente Hülle aus Kunststoff, hervorragendes Drainagesystem, stabiler Haltebügel aus Edelstahl, einfache Installation



18

Glocke Messing

Für den Einsatz an Bord, durchdringender Klang, praktisch, Ø 150 mm



19

Einhornfanfare

Edelstahl, gute Signalstärke, zur Sicherheit und Erkennbarkeit an Bord, robust, Maße: 450 x 102 mm



20

TALAMEX® Signalhorn

Lautstärke: 115 dB, Einhornfanfare, aus Edelstahl gefertigt, einfache Montage, Maße: 400 x 102 mm



21

TALAMEX® Signalhorn

Lautstärke: 105/115 dB, Zweihornfanfare, aus Edelstahl gefertigt, einfache Montage



22

TALAMEX® Schiffsuhr

Formschöne Uhr aus verchromtem Messing, einfach zu montieren, Skala: Ø 84 mm, Gehäuse: Ø 110 mm, batteriebetrieben



23

TALAMEX® Schiffsbarometer

Formschöner Barometer aus verchromtem Messing, einfach zu montieren, Skala: Ø 84 mm, Gehäuse: Ø 110 mm



24

TALAMEX® Schiffs-Thermo-Hygrometer

Formschöner Thermo-Hygrometer aus verchromtem Messing, einfach zu montieren, Skala: Ø 84 mm, Gehäuse: Ø 110 mm

INFO



Schallsignale (Auswahl)

- Achtung

- Anforderungssignal
Brücke/Sperrtor/Schleuse öffnen

- Ich ändere meinen Kurs nach Steuerbord

- Ich ändere meinen Kurs nach Backbord

- Maschine geht rückwärts

- Durchfahren/Einfahren verboten
(Brücke, Sperrwerk, Schleuse kann vorübergehend nicht geöffnet werden)

- Allgemeines Gefahr- und Warnsignal

- Sperrung der Seeschiffahrtsstraße

14. Nebelhorn 10910671	6,85
15. Nebelhorn 'Niro' 23085271	17,95
16. TALAMEX® Signalhorn 23085244 12 V/2 A	22,50
17. Signalhorn 'Marco' 10851187 12 V/5 A	39,50
18. Glocke Messing 10851015	39,50
19. Einhornfanfare 10851125 12 V	39,00

20. TALAMEX® Signalhorn 23085253 12 V/6 A	49,50
21. TALAMEX® Signalhorn 23085262 12 V/3 A	98,00
22. TALAMEX® Schiffsuhr 23085280	54,00
23. TALAMEX® Schiffsbarometer 23085299	54,00
24. TALAMEX® Schiffs-Thermo-Hygrometer 23085305	53,00





1

Seaman 37

Hochsee-Antenne, salzwassereignet, SAT-Antenne mit automatischem Positionierer, störungsfreier Empfang durch Trackingsystem, auch bei hohem Seegang, bestmöglich gegen Witterungseinflüsse und äußere Beschädigung geschützt



2

Shipman

Nachführende Antenne für Binnengewässer, SAT-Antenne mit automatischem Positionierer, störungsfreier Empfang durch Trackingsystem, bestmöglich gegen Witterungseinflüsse und äußere Beschädigung geschützt (Bruttogewicht 19 kg)



3

Satmaster Portable Exclusive Classic

Mobile Sat-Antenne mit automatischem Positionierer, keine zusätzliche Steuereinheit nötig, mit stabilen und festsitzenden Saugfüßen für sicheren Halt, inklusive Wetterschutz, mit Metallöse zur Diebstahlsicherung (Ø Spiegel: 46 cm)



NUR!
bestellbar



4

Campingman Portable

Mobiles Satelliten-System mit automatischem Positionierer, dank Auto Skew Funktion bestmöglicher Empfang in ganz Europa, bestmöglich gegen Witterungseinflüsse und äußere Beschädigung geschützt, kann an einem beliebigen Ort aufgestellt werden, mit Metallöse zur Diebstahlsicherung (Ø Spiegel: 38 cm). Für den flexiblen Einsatz



5

Countryman GPS

Geeignet zur mobilen und festen Montage, vollautomatische Sat-Antenne mit automatischem Positionierer, bereits für 10 Satelliten vorgeprogrammiert, der GPS-Empfänger bestimmt in sekundenschnelle die exakte Position, dank Auto Skew Funktion bestmöglicher Empfang in ganz Europa, liefert Bilder in bester Qualität, inklusive Transportkoffer



6

Campingman Kompakt

Neueste Technik in kompaktem Gehäuse, vollautomatische Sat-Antenne mit automatischem Positionierer und GPS-Empfänger, Flachantenne als Empfangseinheit



1. Seaman 37			
24894966	für 1 Teilnehmer	44 x 43 cm, 9 kg	2.799,00
24894975	für 3 Teilnehmer	44 x 43 cm, 9 kg	3.099,00
2. Shipman			
24893264	für 1 Teilnehmer	67 x 40 cm, 9 kg	1.397,00
24893945	für 3 Teilnehmer	67 x 40 cm, 9 kg	1.995,00
24893954	für 1 Teilnehmer*	67 x 40 cm, 9 kg	2.699,00

* mit GPS und Auto Skew

3. Satmaster Portable Exclusive Classic			
24891435	für 1 Teilnehmer	46 x 46 x 41 cm, 7 kg	598,00
4. Campingman Portable			
24891444	für 2 Teilnehmer	45 x 48 cm, 6 kg	765,00
5. Countryman GPS			
24891453	für 1 Teilnehmer	51,5 x 35,5 x 19,2 cm	995,00
6. Campingman Kompakt			
24896759	für 1 Teilnehmer	80 x 68,5 x 30 cm, 9,6 kg	1.099,00
24897284	für 2 Teilnehmer	80 x 68,5 x 30 cm, 9,6 kg	1.199,00

NAVIGATION UND INSTRUMENTE



RITCHIE Sport X-10M

39,⁹⁰

1 RITCHIE Sport X-10M

Für kleine Segel-, Motor- und Paddelboote sowie Autos und Wohnmobile, einfache Montage mit beidseitigem Klebeband (im Lieferumfang enthalten), Montageplatte umkehrbar, dadurch 300 Grad großer Schwenkbereich, scheinbarer Rosendurchmesser 51 mm, gut ablesbare blaue Rose, eingebaute Kompensatoren, 5-Grad-Unterteilung, grüne 12-V-Beleuchtung, Gehäuse: anthrazit, Rose: blau

2 RITCHIE Handpeil-Kompass X-11Y

Gut ablesbare Rose mit 47 mm scheinbarem Durchmesser, silikonummanteltes Gehäuse, Peilen erfolgt über Kimm- und Korn, Halterung separat erhältlich

3 RITCHIE Sport X-21

Für kleine Sportboote, zum Einbau in das Armaturenbrett, einfache Montage in Standardausschnitte (Ø 52 mm), scheinbarer Rosendurchmesser 51 mm, von vorn ablesbar, geeignet für Einbau in bis zu 30 Grad geneigte Armaturenbretter, 5-Grad-Unterteilung, grüne 12-V-Beleuchtung

4 RITCHIE Trek TR 31G

Bügelmontage für kleine Motorboote, Autos und Wohnmobile, einfache Montage mit beidseitigem Klebeband oder durch Schrauben, Montagewinkel umkehrbar, dadurch über 300 Grad großer Schwenkbereich, besonders widerstandsfähiges Gehäuse, scheinbarer Rosendurchmesser 57 mm, von vorne ablesbare Rose, eingebaute Kompensatoren, 5-Grad-Unterteilung, mit großen Ziffern, grüne 12-V-Beleuchtung

5 RITCHIE Angler RA-91

Bügelmontage für Motorboote und Angelboote, verstellbarer Bügel mit Rändelschrauben für schnelle Demontage, scheinbarer Rosendurchmesser 70 mm, von vorne ablesbare Rose, eingebaute Kompensatoren, 5-Grad-Unterteilung, mit großen Ziffern, bewegliche Sonnenblende, grüne 12-V-Beleuchtung

6 RITCHIE Explorer S-53G

Aufbaumontage für Motor- und Angelboote, Patentriegelung auf Knopfdruck für schnelle Demontage, scheinbarer Rosendurchmesser 70 mm, von vorne ablesbare Rose, eingebaute Kompensatoren, 5-Grad-Unterteilung, mit großen Ziffern, bewegliche Sonnenblende, grüne 12-V-Beleuchtung

7 RITCHIE Explorer V-537B

Schottmontage für Segelboote, scheinbarer Rosendurchmesser 70 mm, von vorne ablesbare Rose, eingebaute Kompensatoren, 5-Grad-Unterteilung, mit großen Ziffern, geeignet für Einbau in bis zu 30 Grad geneigte Schotten, Kardanik für Krängungswinkel bis zu 25 Grad, grüne 12-V-Beleuchtung

8 TALAMEX® Fernglas 'Porro'

7 x 50 mm, mit BaK-4 Linsen, robustes Gehäuse, wasserdicht und schwimmfähig, Sehfeld auf 1000 m: 124 m



2



3



4



5



6



7



8

1. RITCHIE Sport X-10M 23203417	39,90	5. RITCHIE Angler RA-91 23197264	89,00
2. RITCHIE Handpeil-Kompass X-11Y 23194098	56,00	6. RITCHIE Explorer S-53G 23195338	92,00
3. RITCHIE Sport X-21 23201378	56,00	7. RITCHIE Explorer V-537B 23201615	99,00
4. RITCHIE Trek TR 31G 23201387	64,00	8. TALAMEX® Fernglas 'Porro' 22969105	129,00



LOWRANCE®



1
**Lowrance Link-2
Handfunk DSC**



2
**Lowrance Link-5
Seefunkanlage**



3
**Lowrance Link-8
VHF Radio**



4



5



6

Weitere Geräte und
Zubehör auf Anfrage!

1 – 3 Lowrance UKW-Seefunkanlage

Die Lowrance UKW-Seefunkanlage sind kompakt und erschwinglich, mit ultrarobustem wasserdichtem (IPX7) Gehäuse. Die Geräte entsprechen den aktuellen internationalen Anforderungen. Die Anlagen bieten ultimative Zuverlässigkeit und Leistung. Die VHF Geräte verfügen über einen integrierten GPS-Empfänger und DSC-Notruftaste

Das **Link 2** ist ein kompaktes schwimmfähiges Handfunkgerät mit NMEA 0183 Anschluss an der Ladeschale

Das **Link 5** ist ein NMEA 2000 kompatibles Festeinbau-VHF mit extragroßen Display und Schnellwahlknöpfen

Das **Link 8** verfügt neben den Funktionen des Link 5 zusätzlich über einen integrierten AIS Klasse A- und B-Empfänger

4 – 5 Simrad GO5 XSE + GO7 XSE

Die GO XSE Serie bietet dank seiner Touchscreen-Bedienoberfläche ein Höchstmaß an Benutzerfreundlichkeit für jeden Freizeitkapitän, Wegpunkte lassen sich durch einfaches Tippen auf die gewünschte Position erstellen und die Karte nahtlos verschieben bzw. mit Pinch-to-Zoom bearbeiten. Dank des einfachen Startbildschirms und des Menü-Layouts können Sie schnell auf alle Funktionen zugreifen. Das Go5 verfügt über ein 5 Zoll, das Go7 über ein 7 Zoll Display

Hauptfunktionen: Kartenplotter-Navigation & Wegpunkt-Management, umfassend anpassbare Benutzeroberfläche, intelligente Planung mit TripIntel™-Technologie, integrierter GPS-Empfänger mit 10 Hz*, Cruise-Kartenansicht (mit optionalem Kartenmaterial), NMEA 2000®-Motorüberwachung & -Instrumente, überwachen Sie die Tiefe mit dem integrierten Sonar, cruisen Sie dank dem ForwardScan™-Sonar mit einem sicheren Gefühl (mit optionalem Zubehör), finden Sie Fische mit CHIRP & StructureScan® HD-SideScan-Imaging, Simrad SoniHub®2- & Bluetooth®-Audio-Integration, GoFree™-Cloud-fähig mit integriertem WLAN

6 B&G Vulcan 5 + 7

Die B&G Vulcan FS Serie lässt sich in Ihr Bordnetzwerk integrieren und bietet Ihnen somit die preisgekrönten B&G Segelfunktionen wie SailSteer oder WindPlot. Somit können Sie entscheidende Segelinformationen auf einem zentralen Display anzeigen. Sie können außerdem einen ForwardScan® Geber anschließen mit dem Sie das Gewässer vor Ihrem Boot scannen können. Dank integriertem WLAN haben Sie die Möglichkeit das Vulcan von einem Tablet oder Smartphone zu bedienen oder kompatible Apps und Services zu nutzen. Das Vulcan 5 verfügt über ein 5 Zoll, das Vulcan 7 über ein 7 Zoll Touchscreen-Display

Hauptfunktionen: Kartenplotter-Navigation & Wegpunkt-Management, umfassend anpassbare Benutzeroberfläche, spezielle Segel-/Cruise-Funktionen, Instrumentenanzeige, Breitbild-Multi-Touch-Display, integriertes WLAN, GoFree™-Cloud-fähig mit integriertem WLAN, NMEA 2000® kompatibel

1. Lowrance Link-2 Handfunk DSC

25135303 10781 **259,00**

2. Lowrance Link-5 Seefunkanlage

24387156 10788 **179,00**

3. Lowrance Link-8 VHF RADIO

22704087 10789 **339,00**

4. Simrad GO5

24537100 XSE MED/HI/DWNSEN 12452 **599,00**

24827980 XSE Totalscan 12675 **748,00**

5. Simrad GO7

24827999 No Carto, XSE 12455 **749,00**

24827379 ROW, XSE Totalscan 12673 **869,00**

6. B&G Vulcan

25122891 5 FS 12453 **549,00**

25130566 7 FS 12457 **698,00**





7



8



9

10



11



12

7 Lowrance Hook-3X

Kompaktes Echolot mit hochauflösendem Farb-Display
Hauptfunktionen von Hook-3x und Hook-3x DSI:
 3,5-Zoll Farbdisplay mit LED-Beleuchtung, übersichtliche und benutzerfreundliche Oberfläche, ASP™ (Advanced Signal Processing), Hook-3x – Betrieb mit 83 oder 200 kHz, Hook-3x DSI – DownScan mit 455 oder 800 kHz

8 – 9 Lowrance Hook-4, 5, 7

Als Echolot und Kombigerät-Version
Hauptfunktionen (Lowrance 4, 5, 7 Kombigeräte):
 exklusives hochauflösendes, brillantes Lowrance-Farbdisplay, CHIRP Sonar plus DownScan Imaging™, äußerst genaue integrierte GPS-Antenne, optionale Kartendarstellung von Navionics + und Jeppesen C-MAP MAX-N Karten
Hauptfunktionen (Lowrance 4x, 5x, 7x Echolote):
 wie Lowrance Kombigeräte nur ohne GPS-Funktion

10 – 12 Lowrance Ti Elite 5, 7

Die hochwertige Elite Ti-Serie besteht durch intuitive Touchscreen-Bedienung und Kartenplotter- sowie Echolotfunktionen
Hauptfunktionen: hochauflösendes Display, benutzerfreundlicher Touchscreen, CHIRP Sonar, StructureScan® und DownScan Imaging
 TrackBack™: interne GPS-Antenne, unterstützt Navionics + und Jeppesen C-MAP MAX-N Kartographie, integrierte Wireless-Konnektivität, microSD-Kartensteckplatz, Halterung mit Schnelllösefunktion, NMEA 2000 Kompatibilität (nur Elite Ti 7)



7. Lowrance Hook-3X			
z.B. 24420273	Fishfinder mit 83/200	12635	129,00
24829542	All-Season Pack mit 83/200 und Eu Plug Adaptor	12639	299,00
8. Lowrance Hook-4			
24822198	Hook-4X Mid/High	12640	195,00
24364867	Hook-4 Mid/High/DownScan™	12647	349,00
24829904	Hook-4X Ice Machine with Mid/High Transducer and EU Plug Adaptor	12644	359,00
24829913	Hook-4 Mid/High Ice Machine with EU Plug Adaptor	12651	439,00
9. Lowrance Hook-5			
24829135	No Transducer	12655	429,00
24828938	Mid/High Ice Machine	12654	649,00

10. Lowrance Hook-7			
24826163	No Transducer	12663	699,00
11. Lowrance Elite 5 TI			
24816687	No Transducer	12420	599,00
24765044	Mid/High/DownScan™	12421	657,00
24828956	Mid/High/TotalScan™	12423	749,00
12. Lowrance Elite-7 TI			
24826783	No Transducer	12416	749,00
24826792	Mid/High/DownScan™	12417	819,00
24828974	Mid/High/TotalScan™	12419	899,00



BAUHAUS[®] NAUTIC App

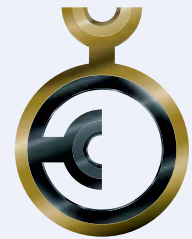

**GERMAN
DESIGN
AWARD
SPECIAL
2017**

Die BAUHAUS Nautic App wurde mit einer „Special Mention“ in der Kategorie Integrated Apps geehrt. Beim German Design Award zeichnet der Rat für Formgebung – eine hochkarätig besetzte, internationale Jury – jedes Jahr Produkte und Projekte sowie ihre Hersteller und Gestalter aus, die in der deutschen und internationalen Designlandschaft wegweisend sind.

Mit der BAUHAUS NAUTIC App steht Ihrem nächsten Törn nichts mehr im Weg. Denn mit praktischen Funktionen, wie dem umfangreichen Wörterbuch und den drei Features Knotentafel, Bordkasse und Signaltafel, sind Sie zu Land und Wasser sicher unterwegs.

Ob auf hoher See oder im Hafen an Land, mit dem NAUTIC Wörterbuch können Sie sich problemlos weltweit auf Englisch, Niederländisch, Französisch, Portugiesisch, Italienisch, Dänisch, Spanisch, Kroatisch, Griechisch und Türkisch verständigen. Über 1.800 Fachbegriffe aus der Schifffahrtskunde stehen in diese zehn Sprachen übersetzt und in elf Kategorien geordnet zur Verfügung, um ein schnelles, zielsicheres Abrufen zu ermöglichen. So finden Sie z.B. unter den Rubriken „Erste Hilfe“, „Sicherheit“ oder „SOS“ in Notfällen Grundvokabular für eine globale Verständigung.

Die informative Knotentafel gibt Ihnen einen Überblick über die 20 wichtigsten Steks. In acht Kategorien finden Sie leicht verständliche Step-by-Step-Anleitungen, die Ihnen jede Knüpfung veranschaulichen.

Eine Bordkassen-Funktion ergänzt die NAUTIC App und lässt Sie mühelos die Ausgaben der Crew, wie Liegegebühren, Treibstoff und Proviant, verwalten. Dabei können Sie die Auslagen auf die einzelnen Teilnehmer umlegen und Ihre Aufwendungen in neun europäische Währungen umrechnen.

Zusätzlich bietet die Version nun auch eine Signaltafel, die Ihnen schnell Überblick verschafft: von Notsignalen über Verbots- oder Hinweiszeichen, Betonungen und Schallsignalen bis hin zu Regattaflaggen und Zahlenwimpeln.

Darüber hinaus informiert Sie die App über die Standorte der NAUTIC Fachabteilungen und die aktuellsten Angebote in Ihrem BAUHAUS Fachzentrum.

AUSBILDUNGS- LITERATUR

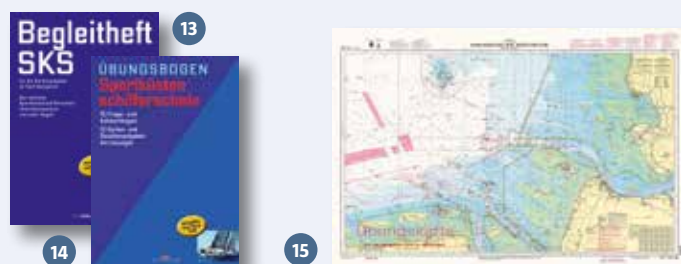

1 Binnenschiffahrtsfunk (UBI)

Braun, mit Fragen- und Antwortenkatalog

2 Seefunk (SRC)

Braun, mit Fragen- und Antwortenkatalog

3 UKW-Funkzeugnisse SRC und UBI

Schlösser, mit Fragen- und Antwortenkatalog

4 Übungsbogen SRC und UBI

Mit je 12 Fragebögen

5 IC-soft 3.0 – Lernsoftware Seefunk

Schlösser, zur praktischen Prüfung für das beschränkt gültige Funkbetriebszeugnis (SRC) und für den Binnenschiffahrtsfunk (UBI)

6 Lehrbuch SBF Binnen/Motor

Overschmidt/Gliewe, mit amtlichem Fragenkatalog

7 Übungsbögen SBF Binnen/Motor

15 Fragebögen

8 Lehrbuch SBF See

Overschmidt/Bark, mit amtlichem Fragenkatalog

9 Übungsbögen SBF See

15 Fragebögen

10 Lehrbuch SBF Binnen Segel/Motor

Overschmidt/Gliewe, mit offiziellen Prüfungsfragen

11 Übungsbögen SBF Binnen Segel/Motor

15 Fragebögen

12 Lehrbuch SKS + SBF See

Bark, mit amtlichem Fragenkatalog

13 Begleitheft SKS

Für die Ausbildung und Prüfung

14 Übungsbogen SKS

15 Fragebögen mit Antworten – 10 Karten- u. Gezeitenaufgaben mit Lösungen

15 SKS + SBF See Übungskarte D49

Diese Übungskarte dient nur zu Übungszwecken und ist nicht zur Navigation geeignet

16 Karte INT 1

Zeichen, Abkürzungen, Begriffe in amtlichen deutschen Seekarten (Internationale Kartenserie)

17 Übungsbögen SBF Binnen/Motor

15 Fragebögen



1. Binnenschiffahrtsfunk (UBI) 20819985	19,90	9. Übungsbögen SBF See 21760314	19,90
2. Seefunk (SRC) 20819976	22,90	10. Lehrbuch SBF Binnen Segel/Motor 20818654	24,90
3. UKW-Funkzeugnisse SRC und UBI 20818210	14,90	11. Übungsbögen SBF Binnen Segel/Motor 20818690	19,90
4. Übungsbögen SRC und UBI 20819967	19,90	12. Lehrbuch SKS + SBF See 20818681	39,90
5. IC-soft 3.0 – Lernsoftware Seefunk 20817697	49,90	13. Begleitheft SKS 22599885	9,00
6. Lehrbuch SBF Binnen/Motor 20818663	22,90	14. Übungsbögen SKS 22616696	29,90
7. Übungsbögen SBF Binnen/Motor 21760305	19,90	15. SKS + SBF See Übungskarte D49 22620509	18,50
8. Lehrbuch SBF See 20818672	29,90	16. Karte INT 1 10913355	11,00
		17. Sailor's Takel-Box 10911584	14,90



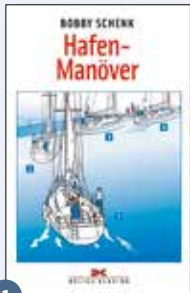

1



2



3



4

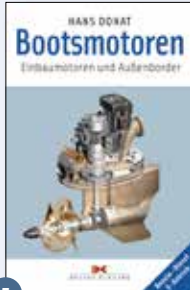

5



6

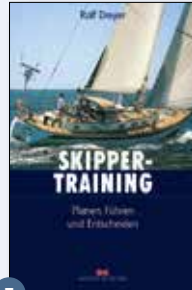

7



8



9

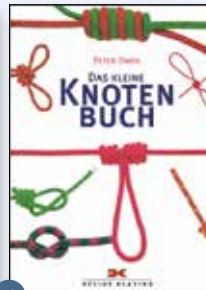

10



11



12



13



14



15

1 Hafen-Manöver

2 Bootpflege selbst gemacht

Von der Frühjahrsüberholung über die sommerlichen Arbeiten wie Rein-schiff oder Teakdeckpflege bis hin zum Einwintern von Boot und Zubehör

3 Das optimal getrimmte Rigg

Alle denkbaren Tricks und Kniffe, wie man sein Boot durch ein optimal getrimmtes Rigg handiger, sicherer und schneller macht

4 Das Wetter in Bildern

Wettervorhersage nach Wolkenfotos

5 Bootsmotoren

Umfassende Informationen über alle in der Sportschifffahrt geläufigen Motorarten, vierfarbigen Zeichnungen und Fotos, Tipps für den Kauf sowie zu richtigem und wirtschaftlichem Fahren

6 Watt, Volt und andere Schikanen

Troubleshooting Yachttechnik

7 Skippertraining – Planen, Führen und Entscheiden

Wissenshintergrund zur Führung einer Yacht, Chartern, vorgeschriebene Sicherheitsbelehrung, Schifffahrtsgefahren erkennen, Segeln in Gezei-tenrevieren, Verhalten bei schwerem Wetter und Zwischenfälle an Bord

8 Ich lerne segeln

Mit Fragenkatalog zum Segelgrundschein

9 Seemannschaft

Handbuch für den Yachtsport

10 Das kleine Knotenbuch

Der richtige Knoten für den richtigen Zweck – mehr als 50 Knoten sind in diesem Buch dargestellt, in farbigen Sequenzen und in sinnvollen Gruppen

11 Rumpf- und Decksreparaturen

Lehrbuch für kleine und große Bootsreparaturen, praxisgerechte Schritt-für-Schritt-Anleitungen mit anschaulichen Bildfolgen

12 Hafenmanöver Schritt für Schritt – Mit dem Motorboot

Aus der Vogelperspektive lernen Motorboote zu steuern

13 Stressfrei segeln

Perfekte Manöver für Einhandsegler oder kleine Crews

14 Signaltafeln

Alle Tag- und Nachtsignale, alle Lichter und Schallsignale der großen Verordnungen auf Tafeln

15 Praxis der Seemannschaft

Die schnelle Bild/Text-Information für alle praktischen Bereiche der Seemannschaft

1. Hafen-Manöver 10912095	14,90	9. Seemannschaft 10911230	49,90
2. Bootpflege selbst gemacht 10912239	14,90	10. Das kleine Knotenbuch 10911450	9,95
3. Das optimal getrimmte Rigg 10912071	14,90	11. Rumpf- und Decksreparaturen 10911515	14,90
4. Das Wetter in Bildern 10911687	9,95	12. Hafenmanöver Schritt für Schritt – Mit dem Motorboot 24951454	19,90
5. Bootsmotoren 10911962	14,90	13. Stressfrei segeln 24951588	22,90
6. Watt, Volt und andere Schikanen 24951287	14,90	14. Signaltafeln 10911120	9,95
7. Skippertraining – Planen, Führen und Entscheiden 10911797	24,90	15. Praxis der Seemannschaft 10912576	14,90
8. Ich lerne segeln 10911209	9,95		



Viele Produkte können Sie auch bequem von zu Hause im Online-Shop reservieren und direkt in Ihrem BAUHAUS Fachzentrum abholen.

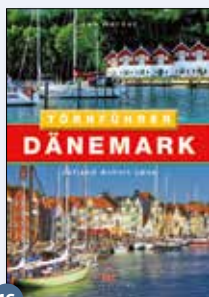

16

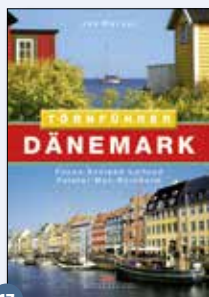

17

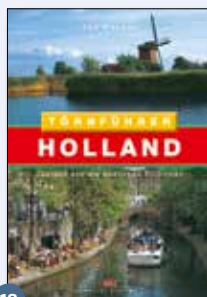

18

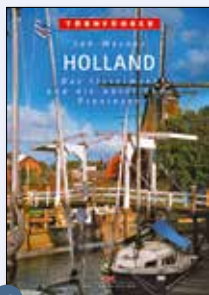

19



20



21



22



23



24



25



26

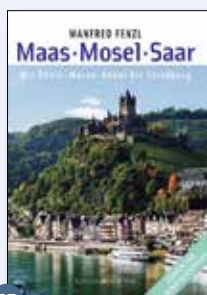

27

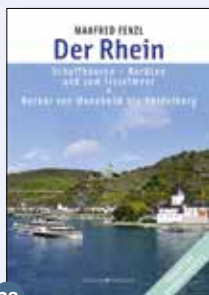

28



29



30

16 Dänemark 1

Jütland, Anholt, Læsø

17 Dänemark 2

Fünen, Seeland, Lolland, Falster, Møn, Bornholm

18 Holland 1

Zeeland und die südlichen Provinzen

19 Holland 2

Das IJsselmeer und die nördlichen Provinzen

20 Ostseeküste 1

Travemünde bis Flensburg

21 Ostseeküste 2

Travemünde bis Stettin

22 Gewässerkarte Deutschland NW

Rhein, Elbe, Ems, Weser mit Mittellandkanal

Gewässerkarte Deutschland NO (o. Abb.)

Elbe bis Oder

Gewässerkarte Deutschland Süd (o. Abb.)

Rhein, Main, Mosel, Donau, Neckar, Bodensee

23 Das IJsselmeer

Mit Noord-Holland, Randmeeren, Flevoland, Vecht, Eem

24 Gewässerkarte Berlin

Potsdam, Scharmützelsee, mit Havel, Spree und Kanälen

25 Von Berlin zur Müritz

Mit Mecklenburger Kleinseenplatte

26 Gewässerkarte Müritz**27 Maas – Mosel – Saar**

Mit Rhein-Marne-Kanal bis Straßburg

28 Der Rhein

Rheinfall – Nordsee und zum IJsselmeer, Neckar bis Heidelberg, Lahn – Limburg

29 Küstenhandbuch Kroatien u. Slowenien

Koper bis Split

30 Küstenhandbuch Kroatien u. Montenegro

Split – Ulcinj mit Skadar-See

16. Dänemark 1		24. Gewässerkarte Berlin	
10911144	34,90	10912648	19,90
17. Dänemark 2		25. Von Berlin zur Müritz	
10911151	34,90	10912325	29,90
18. Holland 1		26. Das IJsselmeer	
10911649	29,90	10912387	34,90
19. Holland 2		27. Maas – Mosel – Saar	
10911656	34,90	20406581	29,90
20. Ostseeküste 1		28. Der Rhein	
10929143	29,90	10841049	54,00
21. Ostseeküste 2		29. Küstenhandbuch Kroatien u. Slowenien	
24956219	29,90	22035769	29,90
22. Gewässerkarte Deutschland NW		30. Küstenhandbuch Kroatien u. Montenegro	
z.B. 10912428	je 19,90	22035404	29,90
23. Gewässerkarte Müritz			
10912394	19,90		



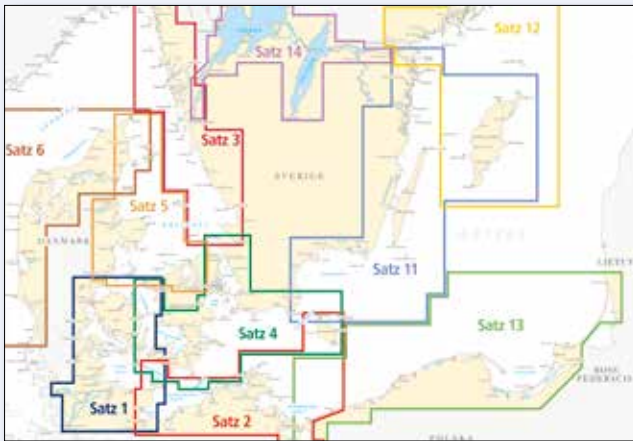

inkl. CD mit Navigationssoftware!

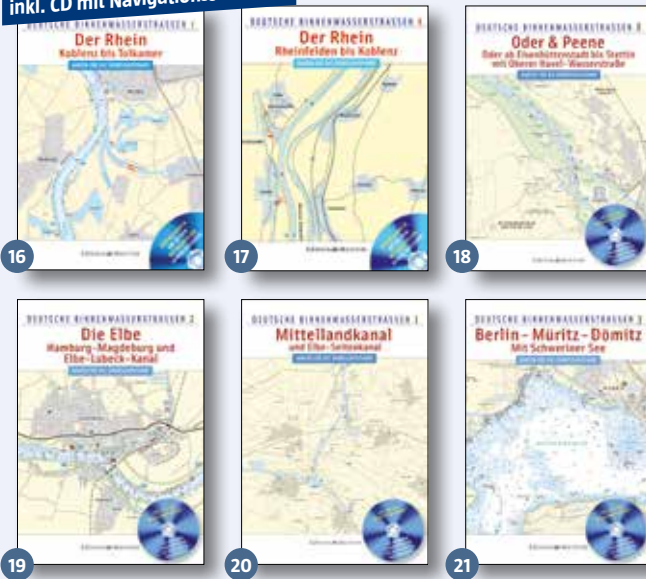

Kostenlose Yacht Navigator-App
inkl. Jahreslizenz der digitalen Karten
für Windows 7 und 10 auf CD enthalten!

Auch kostenlos für Tablet und Smartphone verfügbar



-  2 Übersegerkarten
-  36 Revier- und Detailkarten
-  165 Hafenepläne und Luftbilder
-  **Inklusive Revierführer mit:**
- Revierinformationen (Naturschutzgebiete, Sperrgebiete, Brückeninformationen, Strömungskarten, Wegpunktliste, Seefunk)
- Hafenbeschreibungen, Pläne und Luftbilder
-  Optimierter Blattschnitt
-  Klare Kartenummerierung

Ausstattung: Handliches Format 60 x 42 cm, durchgehend 4-farbige Kartendarstellung inkl. rote 2-m- bzw. 3-m-Tiefenlinie, stabile DIN A2-Kunststofftasche

OSTSEE

1 – 10

MITTELMEER

13 – 15

DEUTSCHE BINNENWASSERSTRASSEN

Kartenwerk mit CD-Navigationsprogramm

- 16 Der Rhein
- 17 Der Rhein
- 18 Oder & Peene
- 19 Die Elbe
- 20 Mittellandkanal
- 21 Berlin – Müritz – Dömitz

1. Kieler Bucht und Rund Fünen, Satz 1, o. Abb. 23824492	79,90	12. Set: Deutsche Ostsee + Südliche dänische Ostsee, Satz 1+2+4, o. Abb. 23834321	189,00
2. Mecklenburg-Vorpommern, Bornholm, Satz 2, o. Abb. 23831012	64,90	13. Venedig, Rijeka, Šibenik, Drvenik, V., Satz 7, Adria 1, o. Abb. 24566113	59,90
3. Westküste Schweden, Satz 3, o. Abb. 23829521	79,90	14. Žirje, Split, Dubrovnik, Bar, Satz 8, Adria 2, o. Abb. 24557852	59,90
4. Großer Belt bis Bornholm, Satz 4, o. Abb. 23832714	79,90	15. Balearen, Satz 9, o. Abb. 23832565	59,90
5. Kattegat, Satz 5, o. Abb. 23830806	64,90	16. Der Rhein: Koblenz bis Tolkamer 20820729	34,90
6. Limfjord, Skagerrak, Dänische Nordseeküste, Satz 6, o. Abb. 23830815	64,90	17. Der Rhein: Rheinfelden bis Koblenz 20819958	34,90
7. Ostküste Schweden 1, Satz 11, o. Abb. 24562023	109,90	18. Oder & Peene 24628730	34,90
8. Ostküste Schweden 2, Satz 11, o. Abb. 23817429	129,90	19. Die Elbe 24629335	34,90
9. Polen und Litauen, Satz 13, o. Abb. 23817438	79,90	20. Mittellandkanal 24624871	34,90
10. Götakanal mit Vänern und Vättern, Satz 14, o. Abb. 23830790	79,90	21. Berlin – Müritz – Dömitz 24625078	34,90
11. Set: Dänische Ostsee + Kieler Bucht Satz 1+4+5, o. Abb. 23826081	189,00		



Bei allen NV Kombipacks ist die Nutzung der NV Charts App inklusive!

22 – 28

NV Atlas Serie: Kombipack

Jedes Kombipack beinhaltet Übersegler, Revierkarten & Detailkarten, Navigationsprogramm Chart Navigator light, Hafentafeln in Papier- und digitaler Form, Landgangslotse digital und Luftbilder der deutschen und dänischen Küste sowie den monatlichen Berichtungsservice

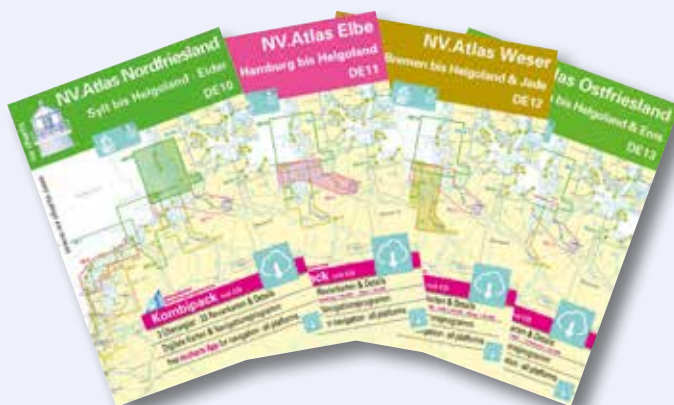

29 – 32

NV DE Atlas Serie

Mit Übersegler, Revierkarten & Detailkarten, digitale Karten & Navigationsprogramm, Hafenplänen in Papier- und digitaler Form

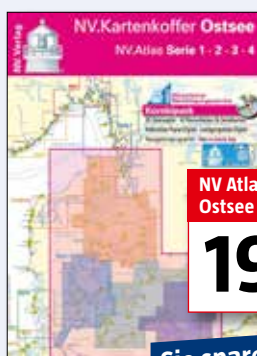

NV Atlas Kartenkoffer Ostsee 1, 2, 3, 4

198,-

Sie sparen 81,- Euro
Im Vergleich zum Einzelpreis
dieser vier Kartensätze!

33

NV Atlas Kartenkoffer Ostsee 1, 2, 3, 4

17 Übersegler, 65 Revierkarten & Detailkarten, Hafentafeln in Papier- und digitaler Form, Leuchtfeuer Sektoren werden präzise dargestellt, Hauptfahrwasser mit Mindesttiefen gekennzeichnet, Luftbilder der deutschen und dänischen Küste lesbar mit Chart Navigator



34

Einzelkarte Flensburger Förde

Wasser- und reißfeste Seekarte aus Papier auf Polyesterbasis im Format A3, ideal für den Einsatz auf offenen Booten, mit zusätzlichen verschiedenen Detailkarten

35

Einzelkarte Schlei

Wasser- und reißfeste Seekarte aus Papier auf Polyesterbasis im Format A3, ideal für den Einsatz auf offenen Booten, mit zusätzlichen verschiedenen Detailkarten

Zahlreiches Kartenmaterial weiterer europäischer Gewässer erhältlich

22. Serie 1: Rund Fünen – Kieler Bucht – Schlei – NOK 25010224	79,80	29. NV DE 10 Atlas: Sylt bis Helgoland/Eider 25009569	49,00
23. Serie 2: Lübecker Bucht – Bornholm – Kopenhagen 24998293	79,80	30. NV DE 11 Atlas: Elbe, Helgoland bis Hamburg 25010251	49,00
24. Serie 3: Samsø – Sund – Kattegat 25013904	59,80	31. NV DE 12 Atlas: Weser, Bremen bis Helgoland/Jade 25010260	49,00
25. Serie 4: Rund Rügen – Boddengewässer – Stettin 25006667	59,80	32. NV DE 13 Atlas: Borkum bis Helgoland/Ems 25008991	49,00
26. Atlas Sverige Se 5.1: Svenska Västkusten Norra 25010400	49,00	33. NV Atlas Kartenkoffer Ostsee 1, 2, 3, 4 25010233	198,00
27. Atlas Sverige Se 5.2: Svenska Västkusten Södra 25013913	49,00	34. Einzelkarte Flensburger Förde 25009754 wasserfest	9,80
28. Atlas Serie 6: Polen – Litauen – Lettland 25013719	89,90	35. Einzelkarte Schlei 25008751 wasserfest	9,80





1



2



3



4

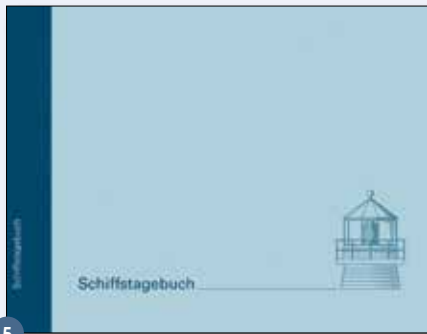

5



6

1 Binnenband 1

Berlin & Märkische Gewässer

2 Binnenband 2

Berlin & Mecklenburger Gewässer

3 Binnenband 3

Nördliche Oder & Peene

4 Binnenband 4

Elbe & Kanalverbindungen

1 – 4 Farbige Kartenwerk im Maßstab 1:35 000, großmaßstäbige Details und straff gefasste Texte zu Wassertiefen, Durchfahrts-
höhen, Schleusen, Liegeplätzen und Sehenswürdigkeiten, schnelles
Finden des Gebietes dank Register und Übersichtsplan, logische und
klare Aufteilung mit Kilometrierung am Kartenrand, mit rot hervor-
gehobenen Gefahrenstellen und Ansichten von markanten Punkten,
in Verwendung mit der nv charts App möglich

5 Schiffstagebuch-Logbuch, hellblau

Mit offiziell vorgeschriebener Seitennummerierung, klare Auftei-
lung für Navigationsdaten mit Zeit, Kurs, sm und Bemerkungen
zum Reiseverlauf wie Tagesbericht, Landgang usw., mit Symbol
für den Windpfeil der Wetterprognose und praktischem Lesefa-
den, inkl. Besatzungsliste zum Vervielfältigen für den Zoll und
Checklisten zum Erinnern an Wartungsintervalle. Im „Funktage-
buch“, „Kleinen Gästebuch“ und bei den „Winterarbeiten“ wer-
den wichtige Details festgehalten.

6 Trimmscheibe – Hilfe bei der Segelstellung

Die Trimmscheibe liefert dem Regatta- und Tourensegler
Richtwerte für den maximalen Vortrieb seines Schiffes, ent-
hält Trimmeinstellungen für Groß- und Vorsegel bei top- und
7/8-getakelten Rigg, einfache Handhabung, nur die Einstellung
der vorherrschenden Wind- und Wellenverhältnisse nötig

7 Anlegedreieck

Abm.: 250 x 180 x 180 mm, ohne Einteilung

8 Kartenzirkel

Länge 180 mm, Messing poliert, gerade

9 Kurs- und Positionsplotter

Armlänge: 380 mm, Basis: 140 mm

10 Navigationsdreieck

Abm.: 280 x 200 x 200 mm, Nullpunkt: innen

11 Navigationsdreieck

Abm.: 250 x 180 x 180 mm, Stärke 2,4 mm, mit 360° Skala,
Nullpunkt: außen



7



8



9



10



11



1. Binnenband 1 – Berlin & Märkische Gewässer	
25005859	34,80
2. Binnenband 2 – Berlin & Mecklenburger Gewässer	
25012558	34,80
3. Binnenband 3 – Nördliche Oder & Peene	
25012567	34,80
4. Binnenband 4 – Elbe & Kanalverbindungen	
25001787	34,80
5. Schiffstagebuch-Logbuch, hellblau	
25001802	12,80
6. Trimmscheibe – Hilfe bei der Segelstellung	
25010288	9,80

7. Anlegedreieck		5,00
10860233		
8. Kartenzirkel		15,90
20119597		
9. Kurs- und Positionsplot		14,50
10860264		
10. Navigationsdreieck		8,75
10860288	280 x 200 x 200 mm	
11. Navigationsdreieck		6,95
10860240	250 x 180 x 180 mm	



FARBEN, LACKE, ANTIFOULING

Exklusiv im **BAUHAUS**



Füll- und Spachtelmasse

Perfekt abgestimmte Epoxy- und Polyesterfiller zur Reparatur kleiner und größerer Schäden.

Antifouling

Hochwertige Dünnschicht- und Hartantifouling für fast jeden Bootstyp und jedes Revier. Kompatibel mit den gängigen Voranstrichen.

Grundierung und Primer

Die Basis für Werterhalt und perfekte Haftung.

Reinigung und Pflege

Spezielle Reinigungsmittel auch für Problembereiche in Kombination mit unserer abgestimmten Pflegeserie sorgen dauerhaft für einen glänzenden Auftritt.

WEITERE LEISTUNGSSTARKE MARKEN AUS UNSEREM SORTIMENT



Unterwasser-Primer ab

17,95



1



2



3



4



5



6



7



8



9

1 F18 Unterwasser-Primer

Ist eine Unterwasserfarbe, geeignet für den Schutz von Holz, Stahl und GFK im Unterwasserbereich, kann als Haftprimer/Sperrschicht auf den meisten vorhandenen Antifoulingbeschichtungen eingesetzt werden, überstreichbar mit nahezu allen Antifouling

2 F18 Epoxy-Primer

Ist ein 2K-Epoxy-Primer für Beschichtungen im Unterwasserbereich, als Haftvermittler für Antifouling, schützt vor Osmose, ausgezeichnete Haftung auf GFK, Stahl, Aluminium, Antrieben und Propellern, hohe Beständigkeit gegen Chemikalien, Öl und Feuchtigkeit

3 Hempel Underwater Primer

Ist ein 1-komponentiger Unterwasser-Primer mit ausgezeichneter Wasserbeständigkeit, Primer enthält Aluminiumflakes, speziell als Grundierung im Unterwasserbereich für alle Bootsbauuntergründe inklusive des Kiels, als Haftvermittler und Sperrgrund bei einem Antifoulingauftrag oder -wechsel, nicht mit dem Antifouling WATER GLIDE oder Lacken überstreichen

4 Hempel Light Primer

Ein hochwertiger 2-Komponenten-Epoxid-Primer für den Unter- und Überwasserbereich, er dient auf starren Untergründen als gute Sperrschicht gegen eindringenden Wasserdampf, auf GFK zur Osmoseprävention und -reparatur, auf Metallen als Korrosionsschutz, auch auf Sperrholz und Hartholz kann er verarbeitet werden, ist ein sehr guter Haftvermittler für Decklacke und Antifouling

5 International Interprotect

Schnelltrocknende 2-Komponenten Epoxidgrundierung für 2-Komponentensysteme auf Stahl, Leichtmetall und Sperrholz

6 Anternational Gelshield 200

Schnell trocknende Epoxidgrundierung für den Osmoseschutz, das 2-Komponenten Produkt kann bereits ab 5°C verarbeitet werden und erzeugt einen idealen Untergrund für alle International-Antifouling

7 International VC Tar 2

2-Komponenten Epoxidgrundierung für Stahl, Aluminium und Osmoseschutz auf GFK, erzeugt eine glatte Oberfläche und ist die empfohlene Grundierung für alle „VC®-Antifouling“

8 International Primocon

Universalgrundierung für den Unterwasserbereich, geeignet für Metalle, Holz, GFK und als Sperrgrund zwischen neuem und unbekanntem Antifouling

9 International Yachtprimer

Yacht Primer, Universalgrundierung für Holz, Stahl und Leichtmetall im Überwasserbereich

1. F18 Unterwasser-Primer

22675776 750 ml (1l = 29,94) 17,95

2. F18 Epoxy-Primer

22675785 750 ml, weiß (1l = 26,60) 19,95

3. Hempel Underwater Primer

10914763 750 ml, 19000, alu (1l = 30,00) 22,50

10917045 2,5 l, 19000, alu (1l = 26,00) 65,00

4. Hempel Light Primer

10891343 750 ml, 11630, weiß (1l = 37,27) 27,95

10914976 750 ml, 30780, blau (1l = 32,89) 74,00

10915339 2,25 l, 11630, weiß (1l = 32,89) 74,00

10915346 2,25 l, 30780, blau (1l = 32,89) 74,00

5. International Interprotect

10873550 750 ml, weiß (1l = 39,87) 29,90

10874449 2,5 l, weiß (1l = 35,60) 89,00

10874487 750 ml, grau (1l = 39,87) 29,90

10874470 2,5 l, grau (1l = 35,60) 89,00

6. International Gelshield 200

10873512 750 ml, grau (1l = 39,87) 29,90

10873938 750 ml, grün (1l = 39,87) 29,90

10873921 2,5 l, grau (1l = 36,80) 92,00

10873914 2,5 l, grün (1l = 36,80) 92,00

7. International VC Tar 2

10888882 1,0 l, weiß, 36,95

10873646 1,0 l, schwarz

10888899 2,5 l, weiß, (1l = 32,80) 82,00

10910729 2,5 l, schwarz

8. International Primocon

10874834 750 ml, grau (1l = 29,20) 21,90

10873725 2,5 l, grau (1l = 23,60) 59,00

9. International Yachtprimer

10874236 750 ml, grau (1l = 33,34) 23,50

10 F18 Dünn-schicht-Antifouling*

Antifouling auf Kupferbasis, erzeugt eine hochwirksame, glatte und schnelle Oberfläche, trocknet schnell und ist für alle Reviere geeignet, kann auf Segel- und Motorbooten verwendet werden, braucht nicht angeschliffen werden, NICHT für Aluminium geeignet, für Geschwindigkeiten bis zu 50 Knoten, Farben: kupfer oder graphit

11 F18 Hart-Antifouling*

Hartes, schnell trocknendes, kupferhaltiges Antifouling, kann bei Bedarf nass angeschliffen werden, kann auf Segel- und Motorbooten verwendet werden, NICHT für Aluminium geeignet, für Geschwindigkeiten bis zu 50 Knoten, Farben: rot, blau, weiß oder schwarz

12 F18 SP-Antifouling*

F18 selbstpolierendes Antifouling ist ein erodierendes, schnelltrocknendes, kupferhaltiges Antifouling, es bietet zuverlässigen Bewuchs-schutz in allen Gewässern für den Unterwasserbereich von Segel- und Motorbooten bis zu 30 Knoten, geeignet für den Einsatz auf Holz, Stahl und GFK, NICHT für Aluminium geeignet, kann bei einem Wiederholungsanstrich direkt überstrichen werden

13 F 18 Verdünnung für Antifouling

Spezielle Verdünnung für F18 Antifouling, zur Verbesserung der Verstreichbarkeit bei kalten Temperaturen, auch zum Reinigen der Werkzeuge geeignet

14 Micron Extra EU*

Polierendes Premium-Antifouling mit besten Schutz-eigenschaften in schwierigen Bewuchsverhältnissen, erreicht einen Zwei-jahresschutz mit nur einem Anstrich (3–4 Schichten), Biolux-Technologie, für standhaften Schutz, in verschiedenen Farben

15 International Interstrip

Antifouling – Abbeizmittel, kann auf allen Bootsbaumaterialien eingesetzt werden und greift GFK (Gelcoat) nicht an

16 International Ultra EU*

Premium-Hartantifouling mit besten Schutz-eigenschaften in schwierigen Bewuchsverhältnissen, besonders für schnelle Motorboote geeignet, harte, beständige und glatte Oberfläche kann auch poliert werden, um damit noch mehr Treibstoff zu sparen, Biolux-Technologie für standhaften Schutz, in verschiedenen Farben

17 International Trilux 33*

Hochleistungsantifouling, speziell für Aluminiumboote, auch für schnelle Boote und Trockenmarinas geeignet, verhindert Schichtaufbau, Bewuchsschutz für bis zu 18 Monate, Biolux-Technologie für standhaften Schutz, in verschiedenen Farben

18 International Trilux Prop-O-Drev*

Antifouling für Propeller und Antrieb, Aerosol, ideal für schwer zugängliche Oberflächen, geeignet für Aluminium und Edelstahl, Biolux-Technologie

19 International VC Prop-O-Drev PRIMER*

Primer für International Prop-O-Drev Antifouling

20 International VC17M*

Dünn-schichtiges Antifouling für Segel- und Motorboote, erzeugt eine reibungsarme Oberfläche in kurzer Trocknungszeit, eignet sich für leichte bis mittlere Bewuchsverhältnisse, in verschiedenen Farben

21 International VC17m EXTRA*

Reibungsarme, dünn-schichtiges Antifouling für Reviere mit schwierigen Bewuchsverhältnissen, erzeugt eine superglatte Oberfläche

22 International VC Offshore EU*

Leistungsstarkes Antifouling für alle Bewuchsverhältnisse, für Motor- und Segelboote, erzeugt eine harte und dünne Oberfläche, die leicht gereinigt werden kann, glatte Oberfläche sorgt für weniger Reibung und ermöglicht höhere Geschwindigkeiten, in verschiedenen Farben

BAUHAUS informiert:

*Biozidprodukte vorsichtig verwenden. Vor Gebrauch stets Etikett und Produktinformationen lesen.



International
VC17M* 750 ml

27,50

10. F18 Dünn-schicht-Antifouling*

z.B. 22660453 750 ml, kupfer (1l = 39,87) **29,90**
z.B. 22722098 2,5 l, kupfer (1l = 35,60) **89,00**

11. F18 Hart-Antifouling*

z.B. 22675794 750 ml, schwarz (1l = 39,87) **29,90**
z.B. 22670887 2,5 l, schwarz (1l = 27,60) **69,00**

12. F18 SP-Antifouling*

z.B. 23024821 750 ml, schwarz (1l = 26,60) **19,95**
z.B. 23024830 2,5 l, schwarz (1l = 23,60) **59,00**

13. F18 Verdünnung für Antifouling

23028328 750 ml (1l = 17,27) **12,95**

14. Micron Extra EU*

z.B. 20802684 750 ml, schwarz (1l = 53,34) ab **41,50**
z.B. 20800846 2,5 l, schwarz (1l = 50,80) ab **127,00**

15. International Interstrip

10896984 1,0 l **29,90**

16. International Ultra EU*

z.B. 20809524 750 ml, schwarz (1l = 59,87) ab **44,90**
z.B. 20802374 2,5 l, schwarz (1l = 49,60) ab **124,00**

17. International Trilux 33*

z.B. 20408709 750 ml, weiß (1l = 59,87) ab **44,90**

18. International Trilux Prop-O-Drev*

10874638 500 ml, grau (1l = 59,90) **29,95**
10874669 500 ml, schwarz (1l = 59,90) **29,95**

19. International VC Prop-O-Drev PRIMER*

10874652 300 ml, grau (1l = 83,16) **24,95**

20. International VC17M*

23721177 750 ml, graphit, Jubiläumsangebot* (1l = 36,67) **27,50**
10874171 750 ml, rot (1l = 57,27) **42,95**
10874157 750 ml, blau (1l = 57,27) **42,95**

21. International VC17m EXTRA*

z.B. 10874188 750 ml, graphit (1l = 70,67) **53,00**
10874195 2,0 l, graphit (1l = 59,50) **119,00**

22. International VC Offshore EU*

z.B. 22262150 750 ml, weiß (1l = 61,27) **45,95**
z.B. 22262141 2,0 l, weiß (1l = 54,50) **109,00**

* (solange Vorrat reicht)





1 Hempel Silic One Tiecoat

1-komponentiger Haftvermittler auf Silikonbasis, gewährleistet die gute Haftung zwischen Silic One und Light Primer (auch bei Reparaturarbeiten erforderlich)

2 Hempel Silic One Fouling Release

Biozid- und metallfreier Unterwasseranstrich (1-komponentig) auf Silikon- und Hydrogelbasis, Bewuchs wird eine Anhaftung am Rumpf deutlich erschwert bzw. wird durch den Antihaft-Effekt bei Bewegung des Bootes abgewaschen, geeignet für den Unterwasserbereich auf allen Bootsbauteilen außer Holz, Farbe schwarz oder rot

3 Hempel Hard Racing TecCel*

Hard Racing TecCel ist ein Hartantifouling, welches durch den TecCel-Zusatz glatter und reibungsärmer ist, entwickelt für alle schnellen Motor- und Speedboote und Eigner, die Wert auf Leistung und Geschwindigkeit legen, Einsatz als wirkungsvoller Bewuchsschutz für den Unterwasserbereich, geeignet für alle Materialien außer Aluminium, in verschiedenen Farben

4 Hempel Mille NCT*

Mille NCT kombiniert die patentierte Nanokapseltechnologie mit einer selbstpolierenden Wirkungsweise, extrem leistungsfähig im Bewuchsschutz, in verschiedenen Farben

5 Hempel Mille Special*

Neues Hybrid-Antifouling von Hempel: Langsam polierendes Antifouling, welches gleichermaßen für Motor- und Segelboote in allen Gewässern verwendet werden kann, geeignet für alle Untergründe außer Aluminium, Farbtöne: 19990-black, 30390-true blue, 56460-red

6 Yachtcare ECO SP selbstpolierendes Antifouling

Zuverlässiger Bewuchsschutz für den Unterwasserbereich, mit Kupferverbindungen und bioaktiven, organischen Wirkstoffen, durch den selbst erneuernden Effekt behält der Anstrich während seiner gesamten Lebensdauer eine bioaktive Oberfläche, keine hohen Schichtdicken, kann bei einem Wiederholungsanstrich direkt überarbeitet werden, ECO SP ist mit den meisten Antifoulingssystemen kompatibel, universell für alle Bootstypen und Untergründe (GFK, Stahl und Holz), außer Aluminium, Ergiebigkeit: ca. 12,5 m² / l, in verschiedenen Farben

7 Yachtcare Antifouling Thinner

Speziell auf das Yachtcare Antifouling ECO SP und ACTION abgestimmt, zur Verdünnung von Antifouling ECO SP und ACTION, auch als Werkzeugreinigung geeignet

8 Epifanes Verdünnung für 1-K Lacke

Ein aromatenfreier Pinselverdünner für alle 1-K Grundierungen, Farben und Lacke

9 International General Thinner

VC General Thinner, Verdünnung für: VC®-TAR2, VC® 17m, VC® 17m Extra, VC® Offshore

10 International Verdünnung Nr. 1

Mehrzweckverdünnung und Gerätereiner für 1-Komponenten Lacke und Farben (außer Brightside und Primocon)

11 International Verdünnung Nr. 3

Verdünnung und Gerätereiner für Antifoulings (außer VC®-Antifoulings und Micron® Optima) und Primocon

12 International Verdünnung Nr. 7

Verdünnung und Gerätereiner für Epoxidgrundierungen (Interprotect®, Gelshield®, Gelshield® 200, Etch-Primer)

13 International Verdünnung Nr. 9

Verdünnung und Gerätereiner für Perfection® und Perfection® Vorstreichfarbe (Pinsel/Rolle) und UCP



BAUHAUS informiert:
*Biozidprodukte vorsichtig verwenden. Vor Gebrauch stets Etikett und Produktinformationen lesen.

1. Hempel Silic One Tiecoat			
23040890	750 ml, gelb	(1l = 38,60)	28,95
2. Hempel Silic One Fouling Release			
z.B. 23042489	750 ml, schwarz	(1l = 74,67)	56,00
3. Hempel Hard Racing TecCel*			
22760238	750 ml, weiß	(1l = 52,94)	39,70
22766573	2,5 l, weiß	(1l = 50,00)	125,00
4. Hempel Mille NCT*			
z.B. 22276966	750 ml, weiß	(1l = 52,67)	39,50
z.B. 22281517	2,5 l, blau	(1l = 47,60)	119,00
5. Hempel Mille Special*			
z.B. 23029118	750 ml, schwarz	(1l = 43,34)	ab 32,50
z.B. 23029127	2,5 l, schwarz	(1l = 41,60)	ab 104,00
6. Yachtcare ECO SP selbstpolierendes Antifouling			
z.B. 23024256	750 ml, schwarz	(1l = 30,00)	22,50
z.B. 23024265	2,5 l, schwarz	(1l = 25,20)	63,00

7. Yachtcare Antifouling Thinner			
20839947	750 ml	(1l = 19,93)	14,95
8. Epifanes Verdünnung für 1-K Lacke			
10926751	500 ml, klar	(1l = 21,90)	10,95
10926768	1 l, klar		13,95
9. International General Thinner			
10873608	1 l		19,95
10. International Verdünnung Nr. 1			
10874607	500 ml	(1l = 23,90)	11,95
10874573	1 l		17,95
11. International Verdünnung Nr. 3			
10874597	1 l		19,95
12. International Verdünnung Nr. 7			
10873055	1 l		19,95
13. International Verdünnung Nr. 9			
10874580	1 l		19,95

Epifanes Bootslack klar ab

16,95



14

Epifanes Bootsack klar

Klassischer Yachtlack mit einem außergewöhnlichem Glanz und beständiger Glanzerhaltung in jedem Klima, sehr guter Verlauf und hohe Dauerelastizität, enthält UV Filter, die das Holz optimal gegen Verfärbung schützen. Geeignet für Süß- und Salzwasserreviere



15

Epifanes Poly-Urethan Lack

Klarer sehr hochglänzender 2-Komponentenlack auf der Basis gesättigten Polyesterharzes, bietet sehr hohe Kratz-, Schlag und Abriebbeständigkeit, ausgezeichnete und dauerhafte Wetterfestigkeit und Glanz-erhaltung, ideal als Endbeschichtung auf Epoxidharz



16

Epifanes Hartholzacköl

Klarer, hochglänzender schichtaufbauender 1-Komponentenlack mit sehr hoher Wetterfestigkeit, vorzugsweise für Teakholz und andere ölige Holzarten, enthält UV-Filter



17

International Compass

Moderner, schnelltrocknender 1-Komponenten- PU-Klarlack, Compass ist ein hochglänzender Klarlack für den Innen- und Außenbereich, Ergiebigkeit: 12 m²/l



18

International Goldspar Satin

Seidenglänzender 1-K-Polyurethan-Klarlack für den Innenbereich, beständig gegen heißes Wasser und milde Säuren und Laugen, schnell trocknende Formulierung reduziert die Gefahr von Staubeinschlüssen



19

International Schooner Gold

Hochglänzender, 1-K-Premium Klarlack und verfügt über eine erhöhte UV-Stabilität und Vergilbungsbeständigkeit, Schooner zeichnet sich durch hervorragende Verlaufseigenschaften aus und eignet sich daher gut für die Pinselverarbeitung



20

International Original

Konventioneller 1-Komponenten-Klarlack für den Überwasserbereich, Original ist leicht zu verarbeiten, verfügt über gute Glanzhaltungseigenschaften und enthält UV-Filter, Hochglanz, 3 Schichten minimum

14. Epifanes Bootsack klar			
10926720	500 ml	(1l = 35,90)	17,95
10926737	1l		32,50
15. Epifanes Poly-Urethan Lack			
10918130	750 ml	(1l = 59,87)	44,90
16. Epifanes Hartholzacköl			
10926744	1l		34,95
17. International Compass			
20408514	375 ml	(1l = 42,40)	15,90
20406642	750 ml	(1l = 30,54)	22,90

18. International Goldspar Satin			
10874009	375 ml	(1l = 39,87)	14,95
10873529	750 ml	(1l = 31,87)	23,90
19. International Schooner Gold			
20406077	750 ml	(1l = 35,34)	26,50
20. International Original			
10873505	750 ml	(1l = 26,60)	19,95
10873804	2,5 l	(1l = 21,60)	54,00





F18 Klarlack
18,⁵⁰

1
F18 Klarlack
Transparenter Hochglanz-Bootslack auf Urethan-Alkyd-Basis, extrem widerstandsfähig gegen Reinigungsmittel, schnelltrocknend, zur Anwendung oberhalb der Wasserlinie

UNSER TIPP



Klarlack

Schleifen Sie zunächst die rohe Holzoberfläche in Richtung der Holzfaser an (100er–220er Körnung). Damit der Lack möglichst tief in das Holz eindringen kann, wird die erste Schicht mit einer passenden Verdünnung im Verhältnis 2:1 verdünnt. Schleifen Sie diese Oberfläche nach dem Aushärten an (220er Körnung). Beim zweiten Lackauftrag geben sie 25% Verdünnung hinzu. Nach dem Trocknen schleifen Sie diese Schicht wieder leicht an (220er Körnung). Die nächsten Schichten erfolgen mit einer Schaumstoffrolle. Arbeiten Sie erst vertikal und dann horizontal. Mit einem Schaumpinsel lassen sich eventuell entstandene Blasen entfernen. Nach der Trocknung wird die Oberfläche trocken geschliffen (280er Körnung). Die nächsten vier Schichten erfolgen mit 0–5% Verdünnung. Sie werden bis auf die letzte Schicht jeweils mit feiner werdender Körnung (220er–400er Körnung) nass geglättet. Achten Sie dabei auf eine staubfreie Umgebung.



2 – 3

Hempel Dura Varnish Satin/Gloss

1-Komponenten-Lack mit einer hervorragenden Widerstandsfähigkeit gegen Alkohol und Reinigungsmittel, trocknet schnell, für den Einsatz im Überwasserbereich geeignet



4

Hempel Classic Varnish

Hervorragendes Fließvermögen, perfektes Finish, Classic Varnish ist ein traditioneller 1-Komponenten-Klarlack, der aus den hochwertigsten Materialien hergestellt wird, ein flexibles Finish und dauerhafte UV-Filter gewährleisten eine Oberfläche mit langer Lebensdauer, speziell für Holzmasten geeignet, Einsatz im Überwasserbereich



5

International Perfection Plus

Klares Zweikomponenten-Polyurethan, basierend auf dem gleichen Harzsystem wie die International Perfection Finish (YH) Serie, das Produkt kann sowohl als Klarlack, als auch als Glazecoat für pigmentiertes Perfection® verwendet werden, Perfection® Plus bietet eine viermal längere Lebensdauer als konventionelle 1-Komponenten-Produkte und überzeugt durch überdurchschnittlichen UV-Schutz



6

Yachtcare Anti Slip Coat

Der Antirutsch-Anstrich ist ein thixotropiertes Polyester-Topcoat und bereits nach Härterzugabe gebrauchsfertig, geeignet für alle GFK-Untergründe – spezieller Einsatz auf allen Laufflächen wie z.B. Deck, Gangway oder Plicht und überall dort, wo ein sicherer Halt bei Nässe oder Wellengang gewünscht wird



7

Yachtcare Basic Oil 1

Farblose Tiefenimprägnierung zur Sättigung von Hölzern bzw. Holzbooten, extrem penetrationsfähig und ersetzt beim Eindringen Luft und Feuchtigkeit in den Holzporen, schützt das Holz von innen heraus gegen Feuchtigkeitsaufnahme und beugt so Holzfäule und Schädlingsbefall vor, geeignet für einheimische und exotische Massivhölzer und wasserfest verleimtes Sperrholz über- und unterhalb der Wasserlinie



8

Yachtcare Finish Oil 2

Transparente Hochglanzbeschichtung für mit BASIC OIL 1 tiefenimprägnierte Hölzer im Überwasserbereich, sehr geringer Pflegeaufwand, da die Schichten gleichmäßig abwittern und die Schichten nicht wie bei herkömmlichen Klarlacken reißen und abplatzen können

1. F18 Klarlack		
22665494	750 ml	(1l = 20,67) 18,50
2. Hempel Dura Varnish Satin		
10913812	750 ml	(1l = 26,60) 19,95
3. Hempel Dura Varnish Gloss		
10913829	750 ml	(1l = 26,60) 19,95
4. Hempel Classic Varnish		
10913805	750 ml	(1l = 26,60) 19,95

5. International Perfection Plus		
20296472	750 ml	(1l = 50,60) 37,95
20295637	2,5 l	(1l = 39,20) 98,00
6. Yachtcare Anti Slip Coat		
10915298	1 kg	39,90
7. Yachtcare Basic Oil 1		
10913881	1 l	20,95
8. Yachtcare Finish Oil 2		
10914079	1 l	21,95



Viele Produkte können Sie auch bequem von zu Hause im Online-Shop reservieren und direkt in Ihrem BAUHAUS Fachzentrum abholen.



F18 Yachtlack
19,80

9 F18 Yachtlack
Hochglänzender 1 K Alkyd-Lack, hohe Deckkraft, ausgezeichnete Farbtonbeständigkeit, hohe Widerstandsfähigkeit gegen Salzwasser und Schadstoffe, zur Anwendung oberhalb der Wasserlinie, in verschiedenen Farben



10 Hempel Brilliant Gloss
Modifiziertes 1-komponentige Nachfolgeprodukt des BRILLIANT ENAMEL, der neue Alkydlack besticht durch verbesserten Glanzgrad und Deckkraft sowie längere Farbtonbeständigkeiten, flexibel und widerstandsfähig gegen Salzwasser und Schadstoffe, Modifizierung sorgt für eine noch einfachere Applikation und ein außerordentliches Glanz-Finish, als hochglänzende Endlackierung innerhalb eines Alkydsystems für innen und außen auf GFK, Holz und Stahl oberhalb der Wasserlinie, in verschiedenen Farben



11



12



13

11 International Toplac
Zeichnet sich durch außerordentliche Glanzhaltung und Farbtonbeständigkeit aus, durch die hervorragenden Verlaufseigenschaften ist Toplac ganz einfach zu verarbeiten, in verschiedenen Farben

12 International Interdeck
Rutschfeste Polyurethan Decksfarbe, kann auf allen entsprechend grundierten Untergründen aufgetragen werden, enthaltenes Polyurethanharz erzeugt eine zähe Oberfläche, die das Deck vor dem alltäglichen Verschleiß schützt, in verschiedenen Farben

13 International Prekote
1-Komponenten Vorstreichfarbe für Toplac und Super GLOS-HS®, ausgezeichnete Deckkraft macht einen Farbtonwechsel einfach



14



15



16

14 International Danboline
Bilgenfarbe – Schützt Bilgen, Stauräume und Schotten, beständig gegen Spuren von Öl und Treibstoff, in verschiedene Farben

15 International Perfection Vorstreichfarbe
Besonders leistungsfähige, harte und haltbare 2-Komponenten Polyurethan Vorstreichfarbe, idealer Untergrund für Perfection® Lackfarbe, kann nur auf vorhandene 2-Komponenten-Altanstriche, Gelcoat oder UCP aufgetragen werden

16 International Perfection
2-Komponenten Polyurethan Lackfarbe, hochglänzend, langlebig, gute Abriebbeständigkeit, beständig gegen Benzin, milde Säuren und Laugen, exzellente Glanz- und Farbtonbeständigkeit, Farbtöne mischbar, in verschiedenen Farben



17



18

17 Wilkens Super-Yachtlack
Brillante Kunstharzlackfarbe, sehr guter Verlauf, Deckkraft, Kreidungsbeständigkeit, Lichthaltigkeit, Glanzhaltung und Spritzwasserbeständigkeit, für innen und außen im Überwasserbereich von Yachten und Booten aus GFK, Metall und Holz, in verschiedenen Farben

18 Wilkens Universalgrund
Korrosionsschutzgrundierung auf Chlorkautschukbasis für Unter- und Überwasserbereich von GFK, Stahl-, Holz- und Aluminiumyachten und Booten, überstreichbar mit allen Kunstharzfarben und Antifouling; Farbe: grau



9. F18 Yachtlack			
z.B. 22665485	750 ml, grau	(1l = 26,40)	19,80
10. Hempel Brilliant Gloss			
z.B. 22274988	750 ml, Pure White	(1l = 32,67)	24,50
11. International Toplac			
10872661	375 ml	(1l = 42,54)	15,95
10872678	750 ml	(1l = 36,27)	27,95
10872685	2,5 l	(1l = 28,80)	72,00
12. International Interdeck			
z.B. 10874281	750 ml, weiß	(1l = 36,67)	27,50
13. International Prekote			
10873172	375 ml, weiß	(1l = 29,20)	10,95
10873134	750 ml, weiß	(1l = 26,00)	19,50

14. International Danboline			
10873880	750 ml, weiß	(1l = 27,34)	20,50
15. International Perfection Vorstreichfarbe			
10873158	750 ml, weiß	(1l = 46,60)	34,95
16. International Perfection			
z.B. 10867676	750 ml, weiß	(1l = 53,20)	39,90
17. Wilkens Super-Yachtlack			
z.B. 23107768	750 ml, grün	(1l = 18,60)	13,95
z.B. 23107759	2,5 l, weiß	(1l = 16,78)	41,95
18. Wilkens Universalgrund			
23107555	750 ml	(1l = 17,27)	12,95
23107564	2,5 l	(1l = 15,98)	39,95



REPARATUR, WERKZEUGE UND DICHTSTOFFE



1 Schaumpinsel

Schaumpinsel eignen sich hervorragend zum Verschlichten von kleinen Läufern und Bläschen bei lackierten Oberflächen

2 Flächenstreicher

Für Grundierungen und Holzschutzmittel, Pinsel aus Mixborsten, braun, mit Holzstiel

3 Ringpinsel

Für Farb- und Klarlacke, Pinsel aus schwarzer Chinaborste mit 90% Tops (oval), Kunststoffzwinge und Holzstiel

4 Ergo-Flachpinsel

Für Farb- und Klarlacke sowie Grundierungen, Pinsel aus schwarzer Chinaborste mit Holzstiel für beste Oberflächenergebnisse

5 Winkelstreicher

Für Farb- und Klarlacke, Antirutschanstriche und Beizen, Pinsel aus grauer Chinaborste mit kurzem Holzstiel

6 Eckpinsel für Grundierung

Für Grundierung und Epoxyharze, Pinsel aus grauer Chinaborste mit 90% Tops, mit langem Holzstiel

7 Pinsel kurze Borsten

Praktische Einwegpinsel mit Holzgriff, Pinsel werden für viele Verklebungen und Beschichtungen benutzt

8 Schaumroller*

Antifouling-Schaumwalze, konkav abgerundet, ansatzfreies Rollen, mit 6-mm-Bügel

9 Mohair-Roller*

Für Farb- und Klarlacke, hochwertiges Naturprodukt, echtes Ziegenhaar, Florhöhe 4 mm, mit 6-mm-Bügel

10 Mohair-Roller*

Für Farb- und Klarlacke, hochwertiges Naturprodukt, echtes Ziegenhaar, kein Flusen, optimales Oberflächenergebnis, Florhöhe 4 mm, mit 8-mm-Bügel

11 – 12 Magic-Felt-Roller*

Für Farb- und Klarlacke, Filzartige Polyester-Webware, kein Verfilzen, gutes Oberflächenergebnis, Florhöhe 5 mm, mit 6-mm-Bügel

13 Lackstreif-Roller*

Für Grundierung und Beize, sehr strapazierfähiger Polyamid-Bezug, eckenausrollend, Florhöhe 6 mm, mit 6-mm-Bügel

14 Lackstreif-Roller*

Für Grundierung und Beize, sehr strapazierfähiger Polyamid-Bezug, eckenausrollend, Florhöhe 6 mm, passend für 8-mm-Bügel

15 Nylonroller*

Für Grundierungen, Antirutschanstriche und Epoxyharze, sehr strapazierfähiger Polyamid-Bezug, eckenausrollend, Florhöhe 13 mm, passend für 6-mm-Bügel

1. Schaumpinsel		
10926809	1", 25 mm	1,65
10926816	2", 50 mm	1,85
10926823	3", 75 mm	2,15
10926830	4", 100 mm	2,35
2. Flächenstreicher		
10929772	3 x 10 cm	4,29
3. Ringpinsel		
10929710	oval, metallfrei	ab 4,95
4. Ergo-Flachpinsel		
10929758	40 mm	ab 3,19
5. Winkelstreicher		
10929734	60 mm	7,35
6. Eckpinsel für Grundierung		
10929741	60 mm	5,75
7. Pinsel kurze Borsten		
10927200	6 Stück	3,15

8. Schaumroller*	
10929655	1,75
9. Mohair-Roller*	
10929648	2,97
10. Mohair-Roller*	
10929686	9,95
11. Magic-Felt-Roller*	
10929631	2,95
12. Magic-Felt-Roller*	
10929693	4,95
13. Lackstreif-Roller*	
10929662	2,65
14. Lackstreif-Roller*	
10929703	5,49
15. Nylonroller *	
10929679	2,95

* Ersatzrollen separat erhältlich.



16

Schutzhandschuhe

Latex, puderfrei, dünne, nahtlose Einweghandschuhe verhindern den direkten Hautkontakt mit Chemikalien, ausgezeichnete Schutz mit gutem Fingergefühl und guter Fertigkeit, CE-Kennzeichnung



17

Ausrollwanne klein

Kleine Ausrollwanne ist ideal für Lackierarbeiten geeignet

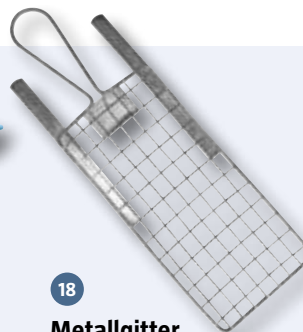

18

Metallgitter

Zum Abstreifen von bis zu 200 mm breiten Walzen



19

Mixbecher

Mischbecher zum Abmessen und Mischen von Epoxidharz und Lacken



20

Mixstäbe aus Holz

Gerundete Mixstäbe aus Holz für das Mischen von Epoxidharz und Formen von kleinen Spachtelkehlen



21

Spachtelklinge Kunststoff

Leichte, biegbare und wiederverwendbare Spachtelklinge für Spachtel- und Füllanwendungen



22

Fugenglätter

Zum Glätten von Fugen, aus elastischem Kunststoff

UNSER TIPP



Arbeitsschutz

Neben dem Tragen von Handschuhen sollte bei der Verarbeitung von Harzen, Spachteln und Lacken (insbesondere bei Epoxy-Produkten als auch bei Ölen und Fetten die Haut unbedingt zusätzlich mit Barrier Cream geschützt werden (Produktnummer: 10927262). Sie schützt die Haut beim Kontakt und erleichtert, im Falle einer Verschmutzung, die Reinigung. Ebenso spendet Barrier Cream der Haut Feuchtigkeit und schont diese bei der Benutzung von Schutzhandschuhen. Sollte es zu Kontakt mit dem noch flüssigen Epoxidharz gekommen sein, empfehlen wir, die betroffene Stelle sofort mit dem Hautreiniger Removing Cream (Produktnummer: 10927255) zu säubern. So lassen sich Epoxy-Rückstände entfernen, noch bevor sie aushärten.



FÜLL UND SPACHTELMASSE



Exklusiv im BAUHAUS

Perfekt abgestimmte Epoxy- und Polyesterfiller zur Reparatur kleiner und größerer Schäden.



23

F18 Poly-Füllspachtel

Füllintensive, 2-komponentige Spachtelmasse auf Polyesterbasis, zum Ausgleich und Verfüllung mittlerer und größerer Unebenheiten und zur Ausbesserung von Ausbrüchen und Rissen im Überwasserbereich, gute Haftung wird auf allen gründlich angeschliffenen Untergründen wie z.B. GFK, Holz oder Metall erreicht, Spachtelmasse hat ein ausgezeichnetes Füllvermögen und ist gut zu schleifen



24

F18 Glasfaser-Spachtel

Faserverstärkte 2-komponentige Spachtelmasse auf Polyesterbasis, geeignet für sehr vielseitige Einsatzgebiete im Überwasserbereich, Spachtelmasse füllt, dichtet, verstärkt, verklebt oder repariert, ideal zum Ausbessern größerer Schadensstellen, besitzt ausgezeichnete Hafteigenschaften direkt auf GFK oder Metall



25

F18 Poly-Feinspachtel

Feine, 2-komponentige Spachtelmasse auf Polyesterbasis, dient zum Ausgleich geringfügiger Unebenheiten und zur Verfüllung kleinerer Kratzer im Überwasserbereich, Spachtelmasse ist sehr leicht aufzutragen, einfach zu schleifen und ergibt eine porenfreie und sehr glatte Oberfläche

16. Schutzhandschuhe			
10927231		2 Paar	2,39
17. Ausrollwanne klein			
20394084	150 x 320 mm	blau	1,85
18. Metallgitter			
10929796	210 x 110 mm		1,59
19. Mixbecher			
10927190	800 ml		1,99
20. Mixstäbe aus Holz			
10927217	150 x 18 mm	6 Stück	0,89
21. Spachtelklinge Kunststoff			
10927279	90 x 150 mm	gelb	2,45

22. Fugenglätter			
10929789	140 mm		2,35
23. F18 Poly-Füllspachtel			
20822664	250 g		(1 kg = 19,96) 4,99
20822673	1 kg		10,95
24. F18 Glasfaser-Spachtel			
20822682	200 g		(1 kg = 34,75) 6,95
20830700	700 g		(1 kg = 18,50) 12,95
25. F18 Poly-Feinspachtel			
20822646	250 g		(100 g = 2,78) 6,95
20822655	1 kg		14,95





1

F18 Poly-Gelcoat

Vorbeschleunigtes Gelcoat auf Polyesterbasis zur Reparatur von kleineren Schadensstellen wie Kratzern, Schrammen, Abplatzungen in der Außenhaut von GFK-Yachten, F18 Poly-Gelcoat ist witterungsbeständig, kratzfest und UV-stabilisiert



2

F18 Epoxy Filler

2-Komponenten Epoxy Füller, speziell für die Reparatur von beschädigtem Gelcoat, kann auch auf anderen harten Oberflächen eingesetzt werden, für den Einsatz unter als auch über der Wasserlinie geeignet



3

F18 Poly-Reparatur-Set

Set besteht aus einem schnellhärtenden Polyesterharz und Glasfasermatte, geeignet für die schnelle und einfache Reparatur oder Verstärkung von Schadensstellen im Laminat wie z.B. Risse oder Lecks, gute Haftung auf GFK, Holz- und Metalluntergründen, fertiges Laminat muss mit geeigneter Spachtelmasse, Grundierung, Lack oder ähnlichem als Schutz vor Witterungseinflüssen versiegelt werden



4

F18 Poly-Laminierharz

Universelles, vorbeschleunigtes Polyesterharz zur Herstellung von Verstärkungen oder Reparaturen in Verbindung mit Glasfasermatte oder -gewebe, gute Haftung auf GFK, Holz- und Metalluntergründen, fertiges Laminat muss mit geeigneter Spachtelmasse, Grundierung, Lack oder ähnlichem als Schutz vor Witterungseinflüssen versiegelt werden, Harzbedarf für die Erstellung eines Laminats: dreifaches Glasmattengewicht bzw. einfaches Glasgewebegewicht



5

F18 Glasmatte

Faserverstärkungsmittel zur Herstellung von Laminaten in Verbindung mit Polyesterharzen, Glasfasermatte ist leicht zu tränken, gut zu legen und leicht zu entlüften, Harzbedarf für die Durchtränkung von 1,0 m² F18 Glasmatte: ca. 900 g Harz, pro Lage Glasfasermatte wird ca. 1,0 mm Laminatstärke erreicht



6

F18 Glasgewebe

Glasseidengewebe in Köperbindung zur Herstellung von Laminaten in Verbindung mit Polyester- oder Epoxidharz, dünnes Glasgewebe ist leicht zu tränken, gut zu legen und leicht zu entlüften, Harzbedarf für die Durchtränkung von 1,0 m² F18 Glasgewebe: ca. 160 g Harz, pro Lage Glasgewebe wird ca. 0,2 mm Laminatstärke erreicht

1. F18 Poly-Gelcoat

20822637 500 g, weiß (1 kg = 21,90) **10,95**

2. F18 Epoxy Filler

22670896 450 g (100 g = 4,43) **19,95**

3. F18 Poly-Reparatur-Set

20822691 800 g (1 kg = 20,63) **16,50**

4. F18 Poly-Laminierharz

20830719 500 g (1 kg = 23,90) **11,95**

20830728

1 kg **14,95**

5. F18 Glasmatte

20830737 1 m², 300 g/m² **8,95**

6. F18 Glasgewebe

20830746 1 m², 160 g/m² **10,35**





7
Yachtcare KK-Plast

2-komponentige Polyester-Spachtelmasse mit gutem Füllvermögen, Füllen und Egalisieren von Beulen und größeren Unebenheiten in Stahlblechen und GFK-Teilen, Holz, Stein oder Beton, fugenfüllende Verklebungen der genannten Werkstoffe bei leichter Belastung, Spachtelungen von GFK, Holzteilen, Anformungen von Hohlkehlen bei GFK-Teilen, Ausbesserung von Schäden und Rissen in Holz



8
Yachtcare Feinspachtel FEW

Besonders leicht schleifbarer Polyesterspachtel für porenfreie, glatte Oberflächen im Überwasserbereich, wird in beliebiger Schichtstärke auf Metall, GFK, Holz oder anderen Spachtelmassen aufgetragen



9
Yachtcare V 11 Faserspachtel

Polyesterfaserspachtel für hoch beanspruchte Verfüllungen im Überwasserbereich, die eine verstärkende Wirkung erfordern, z.B. bei Verklebungen zwischen Holz, GFK sowie der Befestigung von Holzleisten, besitzt sehr gute Haftigenschaften auf GFK und Holz, kann in einer Schichtstärke von bis zu 5 mm aufgetragen werden



10
Yachtcare Gelcoat Repair Kit

Zur Reparatur von Schäden in der Feinschicht im Über- und Unterwasserschiff geeignet, Reparaturset besteht aus Sandpapier, Spachtel, Glättfolie, Klebeband, das transparente Reparaturset ist mit Polyester-RAL-Farbpasten einfärbbar



11
Yachtcare Epoxy Fiber Filler

2-komponentiger Epoxidspachtel mit eingemischten Spezialfasern, Verfüllung tiefer Unebenheiten und Verklebungen von GFK, CFK, Stahl, Aluminium und Hartholz, geeignet für alle Anwendungen, wo eine mechanische Belastbarkeit, hohe Festigkeit und ausgezeichnete Wasserbeständigkeit gefordert wird



12
Yachtcare Epoxy Base Filler

2-komponentiger Epoxidspachtel für den universellen Einsatz bei Spachtelarbeiten im Über- und Unterwasserbereich, geeignet für GFK, CFK, Stahl, Aluminium und Hartholz



13
Leak Hero

Wachs- bzw. fettartiges Dichtmittel, sofort gebrauchsfertig, Abdichtung in einer Notsituation an Bord z.B. bei einem Wassereintrich oder einer Leckage, Dichtmittel wird in einem Notfall direkt auf den Schadensbereich per Hand aufgelegt oder rein gepresst, dabei spielt das einströmende Wasser keine Rolle für die Haftung auf dem Untergrund und die sofortige Dichtwirkung, haftet problemlos auf vielen Untergründen, auch Unterwasser einsetzbar



14
Gelcoat Tube

1-komponentiger Nitro-Kunstharzspachtel, zum Füllen und Ausbessern von kleinen Löchern, Rissen und Kratzern, für Gelcoat, Kunststoffe, Holz und Metall geeignet, schnelle Reparaturen ohne Überstreichen, schnellhärtend, schleif- und überstreichbar

7. Yachtcare KK-Plast

20634799	250 g	(1 kg = 24,40)	6,10
20628880	1 kg		12,95

8. Yachtcare Feinspachtel FEW

10892548	250 g, weiß	(100 g = 3,30)	8,25
10929617	500 g, weiß	(100 g = 2,19)	10,95
10892524	1 kg, weiß		17,95

9. Yachtcare V 11 Faserspachtel

10893004	200 g	(1 kg = 40,75)	8,15
10893028	700 g	(1 kg = 25,00)	17,50

10. Yachtcare Gelcoat Repair Kit

10892641	200 g, RAL 9010, reinweiß	(100 g = 10,25)	20,50
10892627	200 g, RAL 9010, cremeweiß	(100 g = 10,25)	20,50

11. Yachtcare Epoxy Fiber Filler

20769895	500 g	(1 kg = 47,90)	23,95
20839187	2 kg	(1 kg = 30,50)	61,00

12. Yachtcare Epoxy Base Filler

22273240	500 g	(1 kg = 37,90)	18,95
22277428	2 kg	(1 kg = 26,00)	52,00

13. Leak Hero

24564649	625 ml	(1 l = 47,92)	29,95
----------	--------	---------------	--------------

14. Gelcoat Tube

22233022	70 g	(100 g = 12,71)	8,90
----------	------	-----------------	-------------





1 Yachtcare Polyglas Repair Kit

Zur schnellen Reparatur von Schäden oder Lecks an GFK-Teilen. Das Reparaturset besteht aus einem schnellhärtenden Polyesterharz (härtet mit 3% BPO-Härter) und einer Glasmatte, die je Arbeitsgang eine Schichtdicke von ca. 1 mm ergibt.

2 Yachtcare Fiberglasmatte

Flächiges Verstärkungsmittel für Polyesterharz. Sie wird u.a. als erste Lage hinter der Feinschicht bei Formteilen und als letzte Lage bei Beschichtungen eingesetzt.

3 Yachtcare Azur Laminierharz

Ist ein Polyester-Laminierharz für witterungs- und kaltwasserbelastete Bauteile mit normaler Beanspruchung. Muss zum Abschluss mit NAUTIC TOPCOAT abgedeckt werden.

4 Yachtcare Laminierharz I 25 B

Ist ein Polyester-Laminierharz für ständig wasserbelastete Teile. (Wassertemperatur bis +27°C). Die Oberfläche härtet klebrig aus, muss also mit dem NAUTIC TOPCOAT abgedeckt werden.

5 Yachtcare Epoxy-Fix II Repair Kit

Ist ein lösemittelfreies Epoxidharz-Reparatur-Set, welches zusätzlich Glasgewebe, Leichtfüllstoff und Schleifpapier enthält, geeignet zum Verstärken, Verfüllen, Verkleben, Vergießen, Spachteln, Reparieren und Laminieren, gute Haftung auf Metall, Holz, GFK, Epoxid, Schaumstoff und Styropor.

6 Yachtcare Epoxy BK

Ist ein lösemittelfreies, dünnflüssiges, transparentes Beschichtungs-, Laminier- und Vergussharz. Kann als Bindemittel für Füllstoffe (z.B. Leichtfüllstoffe) eingesetzt werden, härtet an der Oberfläche klebfrei aus und wird ebenfalls für Bauteile und Beschichtungen mit Glas-, Kohle- oder Aramidgewebe verarbeitet.

7 Yachtcare Glasgewebe Woven Fabric

Flächiges Verstärkungsmittel für Polyester- und Epoxidharz. Polyesterharzlaminat werden meist in Kombination mit Glasmatte und Glasgewebe erstellt. Epoxidharzlaminat können ebenso in Kombination erstellt werden. Der Verbund zwischen Epoxidharz und Glasgewebe ist optimal aufeinander abgestimmt.

8 Yachtcare Super Epoxy

Ein lösemittelfreier, 2-komponentiger Mehrzweckkleber, der in kurzer Zeit (10 bis 15 Minuten) seine starke Klebkraft entwickelt. YC SUPER EPOXY ist geeignet zum Verkleben verschiedener im Bootsbau verwendeter Materialien wie Holz, Metall, GFK und Hartgummi. Der Kleber ist beständig gegen Wasser und Öl.

9 Yachtcare MEKP Härter

Flüssiger Methylethylketonperoxid-Härter für kobaltvorbeschleunigte Polyesterharze, Feinschichten und Schlusslacke.

10 Yachtcare Quick Reparatur Harz

Ist ein schnellhärtendes UP-Laminierharz für eine zügige und zuverlässige Schadensreparatur auch bei kälteren Verarbeitungstemperaturen. Gute Haftung auf Holz-, Metall- und GFK-Untergründen.

11 Yachtcare Epoxy Fix Mix Set

Für schnelle Reparatur- und Renovierungsarbeiten geeignet, die eine starke Klebkraft benötigen. Es verbindet sicher die Kombination auch von unterschiedlichen Werkstoffen wie Holz, GFK, CFK, Metall, Kunststoff, Stein, Beton und Glas. Inhalt des Sets: 25 ml Epoxy (Basis + Härter) in der Doppelkartusche, Gewebepackung 225 g/m² / (5 cm breit, ca. 1 m lang), 2 Mischdüsen, Plastikspachtel.

12 Yachtcare Easy Epoxy

Ist ein 2-Komponenten-Reparatursystem in einem Strang, welches durch einfaches Kneten in der Hand aktiviert wird. Für die Abdichtung von Lecks und Rissen an Bord geeignet, haftet auch auf feuchten Untergründen sowie im Unterwasserbereich.

1. Yachtcare Polyglas Repair Kit

10914457	250 g	(1 kg = 47,80)	11,95
10892809	400 g	(1 kg = 38,75)	15,50
10929600	800 g	(1 kg = 24,94)	19,95

2. Yachtcare Fiberglasmatte

10892861	1 m ²	300 g/m ²	12,35
10892885	1 m ²	450 g/m ²	12,50

3. Yachtcare Azur Laminierharz

10914732	500 g	(1 kg = 25,90)	12,95
10914426	1 kg		19,95
10929576	2 kg	(1 kg = 15,75)	31,50
10929583	5 kg	(1 kg = 14,40)	72,00

4. Yachtcare Laminierharz I 25 B

10892665	1 kg		25,90
----------	------	--	-------

5. Yachtcare Epoxy-Fix II Repair Kit

22130983	250 g	(1 kg = 95,80)	23,95
----------	-------	----------------	-------

6. Yachtcare Epoxy BK

10914969	500 g	(1 kg = 43,00)	21,50
10892380	1 kg		35,80

7. Yachtcare Glasgewebe Woven Fabric

10927420	1 m ²	160 g/m ²	11,95
20680190	1 m ²	300 g/m ²	10,95

8. Yachtcare Super Epoxy

10892926	30 g	(100 g = 33,30)	9,99
----------	------	-----------------	------

9. Yachtcare MEKP Härter

10914048	100 g		8,10
----------	-------	--	------

10. Yachtcare Quick Reparatur Harz

10929590	1 kg		17,30
----------	------	--	-------

11. Yachtcare Epoxy Fix Mix Set

22281207			12,95
----------	--	--	-------

12. Yachtcare Easy Epoxy

20634805	57 g	(100 g = 20,96)	11,95
----------	------	-----------------	-------

Unterschied WEST SYSTEM Härter

Die Härter 205 und 206 sind beide exakt auf die Verwendung mit WEST SYSTEM Epoxy-Harzen abgestimmt. Bei einem Mischungsverhältnis von 5 : 1 (5 Teile Harz: 1 Teil Härter) ergibt sich ein hochfester, wasserdampfdurchlässiger Feststoff mit ausgezeichneten Kohäsions- und Beschichtungseigenschaften.

WEST SYSTEM Schneller Härter 205

Härter 205 (Schneller Härter) zum Einsatz bei niedrigen Temperaturen oder wenn eine schnelle Aushärtung gewünscht wird.

WEST SYSTEM Langsamer Härter 206

Härter 206, (Langsamer Härter) zum Einsatz bei hohen Umgebungstemperaturen oder allgemein, wenn eine längere Topfzeit (Verarbeitungszeit) gewünscht wird, z.B. bei größeren Werkstücken.



13



14

15



16

13 WEST SYSTEM A-Pack

1 kg Harz 105 und 200 g Härter, Inhalt 1,2 kg

14 Epoxidharz 105

Ist das Grundmaterial der WEST SYSTEM Familie, aus dem alle möglichen Formulierungen und Gemische aufgebaut werden. Besitzt einen relativ hohen Flammpunkt und ist frei von Lösungsmitteldämpfen. Wird mit den Härtern 205 (schnell) und 206 (langsam) gemischt.

15 WEST SYSTEM Härter 205/206

Langsam härtend, Einsatz bei höheren Umgebungstemperaturen, als Beschichtung oder Kleber geeignet, besonders praktisch, einfache Anwendung, werden im Mischungsverhältnis 5 Teile Harz zu 1 Teil Härter zugefügt, es kann eine schnelle (205) oder langsame (206) Topfzeit gewählt werden, weiteres siehe Infokasten oben

16 Mini Pumpen Set 5:1

Für eine bequeme und genaue Dosierung von WEST SYSTEM 105 Harz oder Härtern. Die Pumpen verhindern eine Verunreinigung durch Verschütten des Harzes bei der Handdosierung.

17 WEST SYSTEM Junior Pack

Ein Pack mit 105 Harz (500 g) und schnellem Härter 205 (100 g). Für den gelegentlichen Gebrauch oder zur Nachfüllung des Handy-Reparaturpacks geeignet.

18 Pigment

Pigmentpaste auf der Basis von Epoxidharz. Die Pigmente werden als Grundierung für die spätere Lackierung verwendet, Farbe weiß.

19 WEST SYSTEM 403 Baumwollfasern

Eine Mischung aus feinen Baumwollfasern, die als Füllstoff für Verklebungen verwendet werden kann. Mit Microfibras angedicktes Epoxidharz ergibt eine gute Tränkung des Kernmaterials und verfügt über eine ausgezeichnete fugenfüllende Wirkung.

20 WEST SYSTEM 410 Microlight

Ist der ideale Superleicht-Füller für das Herstellen einer leicht mischbaren Spachtelmasse, die nur einen Bruchteil des Gewichts normaler Spachtelmasse aufweist.

21 WEST SYSTEM 406 Quarzmehl

Allgemeiner, andickender Füllstoff für Verklebungen, zum Füllen von Fugen und für Hohlkehlen. Mit dem Quarzmehl kann das Abtropfen des Harzes auf senkrechten oder überkopf liegenden Flächen vermieden und die Viskosität des Harzes gesteuert werden. Dieser Füller wird oft mit anderen Füllstoffen verwendet, um die gewünschten Verarbeitungsmerkmale einer Epoxidharzmischung zu erzielen, z.B. zur Konsistenzverbesserung der Spachtelmasse.

22 WEST SYSTEM 422 Sperrschichtfüller

Ein auf Aluminiumbasis formulierter Füller, der die Wirksamkeit eines Feuchteausschlusses nachweislich verbessert. Erhöhung der Abriebfestigkeit. Der Füllstoff wird bei Osmosesanierungen verwendet.



20

17

18

19

21

22

13. WEST SYSTEM A-Pack

10926933	mit Härter 205	52,50
10926940	mit Härter 206	52,50

14. Epoxidharz 105

10927011	5 kg	(1 kg = 29,80)	149,00
----------	------	----------------	--------

15. WEST SYSTEM Härter

20035514	Härter 205	1 kg	74,00
20035523	Härter 206	1 kg	74,00

16. Mini Pumpen Set 5:1

10927035	1 Set für A-Pack	32,50
10927042	1 Set für B-Pack	32,50

17. WEST SYSTEM Junior Pack

10926919	Pack	29,90
----------	------	-------

18. WEST SYSTEM 403 Baumwollfasern

10927152	125 g	(100 g = 11,16)	13,95
----------	-------	-----------------	-------

19. WEST SYSTEM 403 Baumwollfasern

10927073	150 g	(100 g = 8,64)	12,95
----------	-------	----------------	-------

20. WEST SYSTEM 410 Microlight

10927138	50 g	(100 g = 33,90)	16,95
----------	------	-----------------	-------

21. WEST SYSTEM 406 Quarzmehl

10927114	60 g	(100 g = 24,92)	14,95
----------	------	-----------------	-------

22. WEST SYSTEM 422 Sperrschichtfüller

10927145	500 g	(1 kg = 47,80)	23,90
----------	-------	----------------	-------





1



2



3



4

5



6

7



8

10

11



12



9



13

1 WEST SYSTEM 101 Reparaturset

Ein Reparaturset mit dem WEST SYSTEM Epoxy für kleine Reparaturen an Bord, in der Werkstatt oder zu Hause. Inhalt: 250 g Harz 105, 50 g Härter 205, Füllstoffe 403 und 407, Füllspritzen, Mixstäbe, Handschuhe und Arbeitsanweisungen

2 Fünf Minuten Epoxy

Einfach anzuwendendes 2-Komponenten Harz/Härter System, ideal für schnelle Reparaturen, Formenbau und allgemeine Verklebungen, Inhalt: 200 g

3 West System Abreißgewebe

Abreißgewebe ist ein fein gewobenes Gewebe, das mit einem Trennmittel beschichtet ist, an dem das Epoxidharz nicht haftet. Als Abschlusschicht bei einem Laminiervorgang aufgebracht, kann es nach dem Aushärten des Harz-Härter-Gemischs abgerissen werden. Das Abreißgewebe sorgt für eine saubere und gleichmäßig strukturierte Epoxyharz-Oberfläche. Die Packgröße ist 1 qm bei 100 g/qm und einer Kantenlänge von 100 cm.

4 Sika Dichtmasse Sikaflex 290 DC PRO

Geeignet für Teakholz, geeignet zum Verfugen von Stabdeckleisten (Teakholz) im Schiff- und Bootsbau, für dauerhafte, elastische und haftstarke Verbindungen, 1-komponentig, schleifbar, sehr gute Witterungsbeständigkeit, Farbe: schwarz

5 Sikaflex 291i Marine

Haftstarke Marine-Dichtmasse für alle Abdichtarbeiten wie z.B. Durchführungen, Kabeldurchbrüche, Sülleabdichtungen (Naßzelle), Fensterkästen, Luken, Segmente, Beschläge, auf Metall, GFK, Holz, Verklebung von rutschfesten Kunststoff-Decksbeschlägen, Kartusche: verschiedene Farben

6 Sikaflex 292i Marine

Elastischer Marine-Klebstoff für die Verklebungen von Luken, Leisten, Leibhölzern, Scheuerleisten, Querschotts (gasdicht), Relinghölzern und Badelaternen sowie das Abdichten der Kiel/Rumpfverbindungen, Kartusche: 300 ml

7 Sikaflex 221 i-Cure

PU-Dichtmasse für den Innenbereich, Kartusche: 300 ml, verschiedene Farben

8 Sabatack 760

Struktureller Kleb- und Dichtstoff (MS-Polymer) zum Verkleben und Abdichten von PMMA (Kunststoff) und Mineralglas Scheiben, Farbe: schwarz

9 Primer 760 passend zu Sabatack 760

Primer 760 wird als Grundierung auf der Scheibe benötigt.

10 Sabatack 750 XL

Ist ein universeller Kleb- und Dichtstoff auf MS-Polymer Basis mit verlängerter Hautbildungszeit (15 Min.), lösemittelfrei, überlackierbar, haftet ohne Primer auf den meisten Untergründen, geeignet für Verklebungen mit hoher Endfestigkeit, Inhalt: 290 ml, erhältlich in den Farben weiß, schwarz, grau, mahagoni und teak

11 Sabatack 780

Struktureller Kleb- und Dichtstoff (MS-Polymer), schnelle Anfangshaftung (direkt fest), hohes Standvermögen (wasserdichte Anschlüsse Teakdeck/Rumpf, rostfreier Stahl/Decksbeschläge), für sanitäre Anwendungen, Feuchträume, Inhalt: 290 ml, erhältlich in den Farben weiß, schwarz und grau

12 F18 STP Kleb- und Dicht

Ist eine 1-komponentige, lösemittelfreie, dauerelastische Kleb- und Dichtmasse, die mit Luftfeuchtigkeit vernetzt. Sie eignet sich für elastische Verklebungen oder zum Verfugen und Abdichten von Fugen oder Stößen. F18 Kleb und Dicht hat ein breites Haftspektrum (Holz, viele Metalle, GFK, Stein, Beton und div. Kunststoffe) und verfügt über eine sehr hohe Klebkraft. Die Masse ist temperaturbelastbar (-40°C bis +90°C), witterungs- und feuchtigkeitsbeständig (kein dauerhafter Einsatz im Unterwasserbereich). Inhalt: 310 ml

13 Saba Primer Wood

Primer für die Verklebung von Teakholz mit Sabatack 750 oder Sabadeck (Sabatack 715)

310 ml je
8,25

1. WEST SYSTEM 101 Reparaturset			
10926892			29,90
2. Fünf Minuten Epoxy			
10926926	200 g	(100 g = 14,75)	29,50
3. West System Abreißgewebe			
23025383			7,95
4. Sika Dichtmasse Sikaflex 290 DC PRO			
24505657	300 ml	(100 ml = 5,99)	17,95
5. Sikaflex 291i Marine			
z.B. 20006194	300 ml	(100 ml = 3,32)	ab 9,95
23086502	70 ml	(100 ml = 10,64)	ab 7,45
6. Sikaflex 292i Marine			
z.B. 20015701	weiß	300 ml	(100 ml = 5,32) ab 15,95
7. Sikaflex 221 i-Cure			
z.B. 10880983	schwarz	300 ml	(100 ml = 2,83) 8,49

8. Sabatack 760			
z.B. 20205335	schwarz	290 ml	(100 ml = 6,53) ab 18,95
9. Primer 760 Passend zu Sabatack 760			
20523620		125 ml	(100 ml = 30,80) 38,50
10. Sabatack 750 XL			
z.B. 20205317		290 ml	(100 ml = 4,12) ab 11,95
11. Sabatack 780			
z.B. 20205964		290 ml	(100 ml = 5,50) ab 15,95
12. F18 STP Kleb- und Dicht			
20830755	schwarz	310 ml	(100 ml = 3,05) 9,45
20830764	weiß	310 ml	(100 ml = 3,05) 9,45
13. Saba Primer Wood			
10915504		500 ml	(1 l = 49,00) 24,50

TAKELKISTE



14



15



16



17



18



19



20

14 Spinnakertape Segeltape

Dieses selbstklebende Ripstopnylon-Tape ist ideal zur Verstärkung und vorläufigen Reparatur von beschädigten Segeln, verschiedene Farben.

15 PSP Schutztape

Dieses weiche, wasserbeständige Tape ist ideal, um solche Bereiche zu tapen, an denen sich die Segel beschädigen können: Spanner, Saling, Rellingstützen, etc., verschiedene Farben

16 PSP Mastkragentape

Selbstvulkanisierendes Tape für Steckmasten, Farbe: schwarz

17 PSP Reflertape

Reflektierendes Tape, selbstklebend, Farbe: silber

18 Reparaturtuch weiß

Farbe: weiß

19 Duck Tape

Selbstklebend, wasserdicht, auf textiler Basis, vielseitig einsetzbar, verschiedene Farben

20 Vinyl Foam Tape

Selbstklebendes Schaumstofftape zum Abdichten von Luken, Decksbeschlägen, etc. Farbe: schwarz



21



22

23



24



25



26



27



28

21 Takelgarn

Gewachst, farbig sortiert

22 Takelgarn

Gewachst

23 Segelnadeln

5 verschiedene Nadeln

24 Loxx Set Edelstahl 2A

4 x Schrauben/Knopf und 1 Schlüssel

25 Rundkausche

Ösen mit Scheiben, mit Werkzeug

26 Loxx Knopf Tuch Messing

Vernickelt, Stoffe und Schlüssel

27 Segelspinne

Zum Festmachen des Großsegels auf dem Baum, einfach mit Haken am Baum zu befestigen

28 Prym Vario-Zange

Solide Zange für die Verarbeitung von Rundkauschen und Druckknöpfen

14. Spinnakertape Segeltape

z.B. 10888291 50 mm x 4,5 m ab 7,99

15. PSP Schutztape

z.B. 10888600 25 mm x 10 m ab 4,95

16. PSP Mastkragentape

z.B. 10888136 100 mm x 1,5 m ab 14,95

17. PSP Reflertape

z.B. 10888545 50 mm x 1 m 18,60

18. Reparaturtuch weiß

10888363 50 mm x 2 m 9,95

19. Duck Tape verschiedene Farben

z.B. 10888370 50 mm x 5 m ab 5,30

20. Vinyl Foam Tape

z.B. 10888222 19 mm x 3 m 6,80

21. Takelgarn

z.B. 20651239 Ø 1,9 mm, 3 m Spule 5,95

22. Takelgarn

z.B. 20683241 Ø 1 mm, 46 m, weiß 5,80

z.B. 20683250 Ø 1,4 mm, 32 m, weiß 5,80

23. Segelnadeln

21309188 3,98

24. Loxx Set Edelstahl 2A

22488682 4,2 x 10 mm 29,90

22491167 4,2 x 12 mm 29,90

22491343 4,2 x 16 mm 29,90

22491769 10 mm 29,90

Loxx Set Ms/St Vern (o. Abb.), 4 x Schrauben/Knopf und 1 Schlüssel

22488691 4,2 x 10 mm 19,90

22496506 4,2 x 12 mm 19,90

22496542 4,2 x 16 mm 19,90

25. Rundkausche

21309133 Messing 15 St., D. 11 mm 7,95

21309142 vernickelt 15 St., D. 11 mm 7,50

21309151 Messing 10 St., D. 14 mm 9,65

26. Loxx Knopf Tuch Messing

22491176 11,95

27. Segelspinne

22133256 2 m, D. 8 mm 14,95

22126089 3 m, D. 8 mm 17,95

28. Prym Vario-Zange

10926115 14,95



REINIGUNG UND PFLEGE



1 Handschrubber Pad – fein, weiß

Für hartes Scheuern, ideal zum Schrubben des Unterwasserschiffes, zur Verwendung mit dem Gelenkstück und allen Star brite Stielen

2 Handschrubber Pad – hart, schwarz

Zum Säubern empfindlicher Flächen, zerkratzt oder beschädigt weder GFK noch Metall oder lackierte Flächen, zur Verwendung mit dem Gelenkstück und allen Star brite Stielen

3 Handschrubber Pad medium, rot

Zum Scheuern aller Art, ausgezeichnet zum Reinigen von Teakholz, zur Verwendung mit dem Gelenkstück und allen Star brite Stielen

4 Alu-Waschbürste Deluxe

Ausziehbarer Aluminiumstiel mit Wasserdurchlauf, superweiche große Waschbürste, mit Schnellanschlusskupplung

5 + 6 Star brite Teleskopstiel mit Wasserdurchlauf/unsinkbar

Stiel aus 3-fach anodisiertem Aluminium, kann mit einem Gardena Adapter an einen Gartenschlauch angeschlossen werden, 2 Druckknöpfe aus Edelstahl ermöglichen ein schnelles Befestigen und Lösen von Star brite Bürsten und Zubehör

7 Star brite Decksbürste

Bürste aus hochdichten weichen StarPrene-Fasern, Enden sind speziell gefasert, um Wasser und Reinigungsmittel anzuziehen, erleichtert das Reinigen, passt zu allen Star brite Stielen, zur allgemeinen Reinigung



11 Schlagpütz

Extra stark und stabil, verzinkter Henkel mit Öse und Kausche und 3 m angespleißter Leine

12 Falteimer

Steht alleine, wenn mit Wasser gefüllt, Material PVC, Größe: Ø 260 x 310 mm

13 Allzweckimer

Kunststoff-Eimer, geeignet für allgemeine Reinigungsarbeiten

14 Spritzpistole mit Seifentank

Mit 7 verschiedenen Sprühdüsen, automatische Selbstdosierung der Reinigungsflüssigkeit, weicher Gummigriff

15 Kassetten-Flachschauch

Gewebeschlauch zum Aufrollen, zum platzsparenden Verstauen, mit Schnellverschluss-Spritze und 3/4"/1" Gewindeanschluss für den Wasserhahn

1. Handschrubber Pad – fein, weiß 10917258		7,95	8. Star brite Schraubadapter 10917849		8,95
2. Handschrubber Pad – hart, schwarz 10917234		7,95	9. Star brite Bootshaken 10917272		17,95
3. Handschrubber Pad medium, rot 10917241		7,95	10. Star brite Gelenkstück 10917265		9,95
4. Alu-Waschbürste Deluxe 20343420	90–175 cm	19,95	11. Schlagpütz z.B. 20279941	8 l	14,95
5. Star brite Teleskopstiel mit Wasserdurchlauf 10917179	94–183 cm	39,90	12. Falteimer 22297949	9 l	9,50
6. Star brite Teleskopstiel unsinkbar 10917186	152–304 cm	47,50	13. Allzweckimer 20121200	12 l	ab 2,50
7. Star brite Decksbürste 10917193	einfach, medium, blau	17,95	14. Spritzpistole mit Seifentank 22279132		17,95
10917203	einfach, weich, gelb	17,95	15. Kassetten-Flachschauch 20836780	15 m	22,95



Viele Produkte können Sie auch bequem von zu Hause im Online-Shop reservieren und direkt in Ihrem BAUHAUS Fachzentrum abholen.



16 F18 Rubbing

Flüssige, silikonfreie Politur mit kräftigen Schleifpartikeln (Polierwirkung: medium), matte und stärker verwitterte Oberflächen wird gereinigt und wieder auf Hochglanz gebracht, hartnäckige Verschmutzungen und Auskreidungen werden effektiv beseitigt, kann auch maschinell verarbeitet werden

17 F18 Premium Polish

Erstklassige Versiegelung mit Antihaft-Formel gegen Schmutz für einen zuverlässigen Langzeitschutz gegen UV-Strahlung und Witterungsschäden auf Gelcoatoberflächen, behandelten Flächen erhalten einen vortrefflichen Hochglanz und eine schmutz-abweisende Schutzschicht

18 F18 Polish

Flüssige, silikonfreie Politur mit Mikro-Schleifpartikeln (Polierwirkung: fein), die leicht angegriffene Oberflächen reinigt und wieder auf Hochglanz bringt

19 F18 Fluid Boat Wax

Flüssige, leicht aufzutragende Versiegelung, die für sehr hohen, lang anhaltenden Glanz sorgt

20 F18 Gelcoat Cleaner

Gelartiges Reinigungsmittel zur Beseitigung von Verwitterungen und Vergilbungen auf Gelcoat- und Lackoberflächen (nicht für Metall geeignet), durch die enthaltene Oxalsäure werden problemlos auch die charakteristischen, gelblichen Ablagerungen im Bug- und Wasserpassbereich entfernt, ursprüngliche Farbe der Oberfläche wird durch die Anwendung wieder aufgefrischt

21 F18 Boat Wax

UV-beständiges Hartwachs mit Carnauba-Wachs, F18 Boat Wax erzielt einen tiefen Glanz auf den behandelten Flächen, sorgt für lang anhaltenden Schutz, geeignet für Gelcoat und lackierte Oberflächen



16. F18 Rubbing			19. F18 Fluid Boat Wax		
22670036	500 ml	(1l = 25,90) 12,95	22642488	500 ml	(1l = 25,90) 12,95
17. F18 Premium Polish			20. F18 Gelcoat Cleaner		
22678304	500 ml	(1l = 25,90) 12,95	22662194	500 ml	(1l = 23,90) 11,95
18. F18 Polish			21. F18 Boat Wax		
22673983	500 ml	(1l = 21,90) 10,95	22675402	300 g	(1l = 46,50) 13,95





1

Star brite Boat Wash

Biologisch abbaubar, hinterlässt „funkelnde“ Rümpfe, Decks, Chrom und Beschläge, schmiert nicht, hinterlässt keine Rückstände



2

Star brite Politur mit PTFE®

Der optimale Schutz für GFK, Metall und lackierte Flächen, wirkt bis zu 6mal länger als vergleichbare Marine Wachse, UV-Inhibitoren helfen Verbleichen und Oxidation zu stoppen. Hinterlässt eine superglatte, klebefreie Schicht, die den Wasserwiderstand reduziert, und Schmutz, Schmiere, Öl und Flecken abstößt.



3

Star brite Non Skid Deck Cleaner

Schäumt eingetretenen Schmutz und Flecken auf Anti-Rutsch-Decks aus, und hinterlässt eine Schutzschicht, die Flecken abweist. Erfordert kein anstrengendes Schrubben und entfernt weder Wachse noch Polituren.



4

Star brite Instant Hull Cleaner

Benötigt kein Einreiben, enthält keine schädlichen Säuren, entfernt Schmierflecken, die durch Algen, Schaum und Rost entstehen, ausgezeichnet für GFK, Metall und lackierte Flächen, biologisch abbaubar



5

Star brite schwarzer Streifen Entferner

Entfernt augenblicklich durch Wasserablauf entstandene schwarze Streifen, entfernt weder Wachse noch Polituren, für GFK, Metall und lackierte Flächen



6

Star brite Super Spray Boat Cleaner

Für allgemeine Anwendung, entfernt schnell Schmutz, Flecken, Schmiere und Fischblut, benötigt kein Wasser, entfernt weder Wachs noch Polituren



7

GFK Superreiniger

Reinigt besonders gründlich Gelcoat-Flächen, entfernt auch hartnäckigen Schmutz wie Regenstreifen, Öl- und Teerflecken oder Wachsreste



8

Boats Wash

Für alle Materialien zur häufigen Anwendung, reinigt gründlich und schonend mit Perleffekt, auch für Seewasser und Teak geeignet, über 98% biologisch abbaubar, hoch konzentrierter Allroundreiniger



9

Fender frisch

Entfernt ohne Mühe jede Art von Schmutz von PVC- und anderen Fendern, verursacht keine klebrigen Oberflächen, wie mit Lösungsmitteln (Verdünnern), für alle Weichkunststoffe geeignet, sowie für ummantelte Relingsdrähte oder stark verschmutzte Schlauchboote (PVC)



10

Deck Super Reiniger

Alkalischer Superreiniger für alle Kunststoffdecks. Entfernt mühelos auch hartnäckigsten Schmutz, Ablagerungen, Fett, Öl, und alle anderen Verunreinigungen von allen glatten, geriffelten und rutschfesten Decksbelägen, sehr ergiebig, da Pulverkonzentrat.



11

Kunststoff Bootspflege

Spezieller Langzeitschutz für GFK, Gelcoat, Lack und Metall, ohne Silikon, Flächen können problemlos lackiert werden, reinigt, poliert und versiegelt in einem Arbeitsgang, bewirkt mühelos hohen Glanz



12

Blitz Blank Tube 58 g

Kräftige Reinigungspaste zum Reinigen und Polieren von allen Metallen, entfernt starke Oxidation, Rost und Kalk

1. Star brite Boat Wash 10917131	500 ml	(1 l = 19,90)	9,95
2. Star brite Politur mit PTFE® 10917117	500 ml	(1 l = 53,90)	26,95
3. Star brite Non Skid Deck Cleaner 10917124	1000 ml		14,59
4. Star brite Instant Hull Cleaner 10917162	1000 ml		19,95
5. Star brite Schw. Streifen Entferner 10917155	650 ml	(1 l = 23,00)	14,95
6. Star brite Super Spray Boat Cleaner 10917100	650 ml	(1 l = 21,93)	14,25

7. GFK Superreiniger 10927619	500 ml	(1 l = 23,70)	11,85
8. Boats Wash 10927602	500 ml	(1 l = 21,90)	10,95
9. Fender frisch 10927729	500 ml	(1 l = 23,90)	11,95
10. Deck Super Reiniger 10927815	770 g	(1 kg = 24,35)	18,75
11. Kunststoff Bootspflege 10928010	500 ml	(1 l = 29,90)	14,95
12. Blitz Blank Tube 58 g 22268820	58 g	(100 g = 13,71)	7,95



13

Edelstahl + Messing Politur

Zum Aufpolieren stark oxidierten und verwitterter Metalle wie Chrom, Messing, Bronze, Edelstahl und Aluminium. Entfernt gründlich Rost, Kalk, oder Oxidation, extra stark.



14

Acrylglas Kratzer Entferner

Entfernt Kratzer aus Acrylglas oder Polycarbonat, macht stumpfe Scheiben wieder durchsichtig. Entfernt hartnäckige Flecken und Verfärbungen. Mit Langzeitschutz gegen Schmutz und Rissbildung. Lässt Regen abperlen.



15

Wasserpasreiniger

Für Rumpf und Wasserpas. Entfernt besonders fest sitzenden Schmutz wie schwarze Regenstreifen, Wasserpasablagerungen, Bewuchs, Kalk, Rost und Wasserflecken. Biologisch abbaubar.



19

Gleitspray mit Teflon

Äußerst wirksames Gleitspray für alle Materialien mit sehr hoher Gleit- und Trennfähigkeit. Mit festem, kurzem Sprühhörnchen. Zum gezielten Sprühen. Tipp: hält Reißverschlüsse gängig



16

Anti Gilb

Selbsttätig wirkendes Gel zum Entfernen von gelbem Algenbelag. Entfernt auch Rostflecken und Ruß im Bereich des Auspuffs.



17

Farb-Auffrischer Restorer

Spezielles Mittel um ausgekredete, verblichene, farbige Gelcoat-Flächen wieder wie neu erscheinen zu lassen. Entfernt auch Kratzer und starken Schmutz. Schützt lange Zeit vor erneutem Auskreden.



18

Wonder Bilge

Befreit die Bilge von Öl, Fett und Schlamm, einfach mit etwas Wasser in die Bilge geben und mit einer Bürste auftragen oder durch die Bootsbewegungen verteilen lassen. Das Mittel emulgiert die Verschmutzungen und das Schmutzwasser lässt sich danach in dafür vorgesehene Sammelanlagen abpumpen. Neutralisiert alle Arten von Geruch.

BAUHAUS informiert:

***Biozidprodukte vorsichtig verwenden. Vor Gebrauch stets Etikett und Produktinformationen lesen.**



20

Algen- und Muschel Entferner

Für besonders schwer zu entfernenden Schmutz, wie schwarze Regenstreifen, der sich über einen längeren Zeitraum festgesetzt hat. Schonende Wirkung, auch für Lacke und rostfreien Stahl geeignet.



21

Regenstreifenentferner

Für besonders schwer zu entfernenden Schmutz, wie schwarze Regenstreifen, der sich über einen längeren Zeitraum festgesetzt hat. Schonende Wirkung, auch für Lacke und rostfreien Stahl geeignet.



22

Acrylglaspflege

Entfernt besonders schonend Verschmutzungen aller Art von Acrylglas oder Polycarbonat, macht stumpfe Scheiben wieder glatt. Mit Antistaticum gegen Staubbefall. Verhindert Spannungsrisse.



23

Anti Spinnen Spray*

Vertreibt schnell und zuverlässig alle Spinnentiere. Durch natürliche Duftstoffe wird die Neuansiedlung über lange Zeit verhindert.

13. Edelstahl + Messing Politur			
10927932	250 ml	(100 ml = 4,78)	11,95
14. Acrylglas Kratzer Entferner			
10927808	250 ml	(100 ml = 5,18)	12,95
15. Wasserpasreiniger			
10927781	500 ml	(1 l = 29,90)	14,95
16. Anti Gilb			
10927633	500 ml	(1 l = 27,90)	13,95
17. Farb-Auffrischer Restorer			
10927956	500 ml	(1 l = 29,90)	14,95
18. Wonder Bilge			
10927736	500 ml	(1 l = 25,00)	12,50

19. Gleitspray mit Teflon			
10927640	300 ml	(100 ml = 3,97)	11,90
20. Algen- und Muschel Entferner			
10927949	500 ml	(1 l = 25,90)	12,95
21. Regenstreifenentferner			
10927853	500 ml	(1 l = 25,90)	12,95
22. Acrylglaspflege			
10927798	500 ml	(1 l = 21,90)	10,95
23. Anti Spinnen Spray*			
10928247	500 ml	(1 l = 25,90)	12,95





Nev'r Dull
9,99

1



2

Yachticon
Einfach gute Pflege



3



4

5



6



7



8



9



10

11

1 Nev'r Dull

Bewährte Polierwatte, die Metalle wie Chrom, Messing, Silber, Gold, Kupfer, Zinn, Aluminium etc. wieder auf Hochglanz bringt. Löst Verschmutzungen wie Teer, Rost etc., mühelose Anwendung: einfach mit getränkter Watte einreiben und die gelöste Oxidation mit weichem Lappen abwischen und polieren

2 Premium Polish mit Teflon®

Bewirkt besonders lang anhaltenden Oberflächenschutz. Reinigt, poliert und versiegelt in einem Arbeitsgang. Verhindert das Festsetzen von Schmutz aller Art wie Rost, Ruß und Industrieemissionen. Für alle Materialien geeignet

3 Premium Hard Wax

Für Langzeitschutz gegen Schmutz, UV-Strahlung und andere schädliche Umwelteinflüsse. Verhindert Auskreden und Verblassen

4 Marine Politur

Bewirkt dauerhaften Schutz und hohen Glanz durch spezielle Kombination aus Carnauba- und Acrylwachsen. Reinigt, poliert und versiegelt in einem Arbeitsgang. Ohne Silikon – Flächen können problemlos lackiert werden

5 Aluminium Politur + Wachs

Reinigt, poliert und versiegelt in einem Arbeitsgang lackiertes, eloxiertes oder blankes Aluminium. Entfernt mühelos Verschmutzungen aller Art. Sorgt auf verwitterten, matten und korrodierten Aluminiumflächen für neuen Glanz

6 Bootwachs

Versiegler aus einer Kombination von Carnauba- mit Acrylwachsen, bewirkt besonders lang haltenden Oberflächenschutz gegen UV-Strahlung und schädliche Umwelteinflüsse. Auch für Metalle geeignet wie Relingsstützen, Bug- oder Heckkorb etc.

7 Wash and Wax

Reinigt und versiegelt anschließend die Flächen selbsttätig mit Wachs, eignet sich auch für lackierte Oberflächen und Metalle. Zur häufigen Anwendung während der Saison für Deck und Rumpf. Enthält hochwertiges Carnaubawachs

8 Rubbing

Feine Schleifpolitur zum Entfernen hartnäckiger Verschmutzungen, wenig tief gehenden Kratzern und zum Aufpolieren matter Oberflächen. Erzeugt gleichzeitig Hochglanz

9 Deckswachs

Idealer Schutz vor dem Verschmutzen gesandeter Decks oder rutschfester Beläge, bildet Schutzschicht gegen Verwittern. Mit Anti-Rutsch-Formel. Mit extra UV-Schutz, erhöht die Lebensdauer. Wirkt farbauffrischend

10 Boot & Caravan Polierstein

Reinigt, poliert und versiegelt in einem Arbeitsgang alle Oberflächen. Entfernt mühelos hartnäckige Verschmutzungen aus der Umwelt und Kalkablagerungen. Inklusive Schwamm

11 Schleif- und Polierpaste

Zum Entfernen von Kratzern, starken Verschmutzungen und Ablagerungen. Sehr wirkungsvoll bei verblichene und ausgekredeten Oberflächen. Poliert und versiegelt auch Metalle

1. Nev'r Dull 20542908	142 g	(1 kg = 70,36)	9,99	6. Bootwachs blau 10927860	500 ml	(1 l = 31,90)	15,95
2. Premium Polish mit Teflon® 10927657	500 ml	(1 l = 33,90)	16,95	7. Wash and Wax 10927712	500 ml	(1 l = 29,90)	14,95
22646611	400 ml Spray	(1 l = 49,75)	19,90	8. Rubbing 10927695	500 ml	(1 l = 27,90)	13,95
3. Premium Hard Wax 10927671	500 ml	(1 l = 33,90)	ab 16,95	9. Deckswachs 20074146	500 ml	(1 l = 29,90)	14,95
22668697	400 ml Spray	(1 l = 47,38)	18,95	10. Boot & Caravan Polierstein 10928003	500 g	(1 kg = 27,90)	13,95
4. Marine Politur 10927626	500 ml	(1 l = 29,00)	14,50	11. Schleif- und Polierpaste 10927994	500 g	(1 kg = 39,00)	19,50
5. Aluminium Politur + Wachs 10927688	500 ml	(1 l = 31,60)	15,80				



12

Ballistol Universalöl

Pflegt Kunststoff, Leder, Holz, Gummi und Metalle, schützt vor Rost und schmiert Rollen, Lager sowie Reißverschlüsse, zum Einwintern des Außenbordmotors geeignet, entfernt Kleberückstände und Wasserflecken rückstandslos, biologisch abbaubar, lebensmittelecht, hautfreundlich.



13

Ballistol Silikon spray

Schützt und schmiert Gummi, Polymere, Plastik und Kunststoffzahnräder, für Gummidichtungen bestens geeignet, hält Gummi elastisch und haftet stark und dauerhaft auf Oberflächen an.



14

Ballistol Teflonspray

Bietet bei Segelblöcken und Laufschiene der Kabinentüren die optimale Trockenschmierung, an der behandelten Oberfläche haften weder Schmutz noch Staub an. Es entsteht keine störende Schmierstoffschlämme, hygienisch, sauber und naturschonend.



Einfach gute Pflege



15



16



17



18

15 Segel- und Gewebereiniger

Zum mühelosen Entfernen von Stockflecken und Schmutz von allen Geweben wie Segeltuch, Sonnensegel, Spritzpersennig, Biminis, Segelkleider etc. Schonend: greift Materialien nicht an. Auch für Naturfasern geeignet

16 Schimmelentferner*

Entfernt gründlich und selbsttätig Schimmel und Stockflecken von Geweben aller Art. Beseitigt gleichzeitig muffigen Geruch. Schützt vor Neubefall

17 Planenreiniger

Für Gewebeplanen mit PVC- oder PE-Beschichtung, entfernt mühelos auch starken Schmutz wie Möwendreck, Algen, Ruß oder Öl. Auch für Hochdruckreiniger geeignet

18 Vinylshampoo

Spezielles Mittel zum Reinigen von Oberflächen wie Vinyl, PVC, Gewebe, Teppich, Kunstleder, Wetterbekleidung, Polster von Öl, Fett, Schimmel (Spaak) etc. Entfernt auch tiefsitzenden Schmutz. Frischt verblichene Farben wieder auf

19 Nahtdichter

Versiegelt wasserabweisend und wetterbeständig, macht undichte Nähte in Spritzpersennig, Segelkleidern, Planen oder Bekleidung wieder wasserdicht. Strapazierfähig. Lange Wirkung

20 Imprägnierspray

Macht Spritzverdecke, Sonnensegel, Biminis, Segelkleider etc. wieder wasserdicht, atmungsaktiv und schmutzabweisend. Verhindert Stockflecken und Schimmel. Auch für Bekleidung, Zelte und Markisen geeignet

21 Imprägniermittel

Imprägniert wasserdicht, atmungsaktiv und schmutzabweisend Spritzverdecke, Sonnensegel, Biminis, Segelkleider etc. Auch für Bekleidung, Zelte, Markisen und Baumwollgewebe geeignet. Verhindert Stockflecken und Schimmel

22 Schlauchbootreiniger

Reinigt mühelos auch stark verschmutzte Oberflächen von Schlauchbooten aus PVC, Hypalon und ähnlichen Materialien

23 Schlauchbootpflege

Schützt die Oberflächen von Schlauchbooten aller Machart wie PVC, Hypalon und ähnlichen Materialien. Kann die Lebensdauer erhöhen. Bildet lang wirkende Schutzschicht mit UV-Filtern gegen Verwittern, Auskreiden und Ausbleichen



19



20



21



22



23

BAUHAUS informiert:
 *Biozidprodukte vorsichtig verwenden. Vor Gebrauch stets Etikett und Produktinformationen lesen.

12. Ballistol Universalöl			
22750309	50 ml	(1l = 57,80)	2,89
z.B. 22741048	200 ml Spray	(1l = 32,75)	ab 6,55
13. Ballistol Silikon spray			
22741057	200 ml	(1l = 24,50)	4,90
14. Ballistol Teflonspray			
22743239	200 ml	(1l = 24,75)	4,95
15. Segel- und Gewebereiniger			
10927743	500 ml	(1l = 25,60)	12,80
16. Schimmelentferner*			
10927767	500 ml	(1l = 23,00)	11,50
17. Planenreiniger			
10927925	500 ml	(1l = 23,90)	11,95
18. Vinylshampoo			
10927846	500 ml	(1l = 27,00)	13,50
19. Nahtdichter			
10927901	100 ml	(1l = 99,50)	9,95
20. Imprägnierspray			
10927750	400 ml	(1l = 29,88)	11,95
21. Imprägniermittel			
10927891	500 ml	(1l = 27,00)	13,50
22. Schlauchbootreiniger			
10927774	500 ml	(1l = 23,90)	11,95
23. Schlauchbootpflege			
10927877	500 ml	(1l = 27,90)	13,95





1

Yachtcare Refinish Premium Gloss

Sehr hochwertige PTFE-Politur mit besonders lang anhaltendem Schutz für GFK- und Gelcoat-Oberflächen. Die behandelte Fläche ist geschützt gegen erneute Verwitterung und Alterung und erhält eine schmutz- und wasserabweisende Wirkung. Sorgt für hervorragenden Tiefenglanz.



2

Yachtcare Liquid Boat Wax

Ist eine wässrige Emulsion von reinem, hochwertigem Carnaubawachs. Es dient der Langzeit-Konservierung von Lacken, Metall, Hartkunststoff, Gelcoat etc. und gibt einen hervorragenden Glanz.



3

Yachtcare Refinish 1

Die kombinierte Schleif- und Polierpaste verändert ihre Rauigkeit beim Schleifen selbständig von einer 600er auf eine 1200er Körnung. Einsatz bei stark verwitterten und verkalkten GFK-Untergründen. Ist sehr ergiebig, silikon- und staubfrei und spritzt nicht.



4

Yachtcare Boat Cleaner

Ist ein hochwirksamer Reiniger für hartnäckigste Verunreinigungen. Er entfernt gründlich Fette, Industrieverunreinigungen, Schmutz, Öl, Ruß etc. Reinigt Gelcoat, Aluminium, Metalle und diverse Kunststoffe.



5

Yachtcare Boat Polish

Für leicht oxidierte Polyester- bzw. Polyurethanoberflächen (silikonfrei). Es reinigt Gelcoat/Farbanstriche porentief. Es wird ohne Wasserzusatz verwendet.



6

Yachtcare Polishing Pad Foam

Schaumpolierteller mit Kletttrücken, dient zum optimalen Auftrag bei Anwendung von Refinish 1.



7

Yachtcare Boat Wax

Ist ein Hartwachs höchster Qualität. Leicht aufzutragen und auszulieren. Es ergibt ein außerordentlich dauerhaftes und hartes, spiegelblankes Finish als Langzeit-schutz gegen Oxidation und Salzwasserschäden. Durch den eingebauten UV-Filter ergeben sich keine Vergilbungen.



8

Teak Cleaner and Brightner

Alkalischer, besonders starker Reiniger zum Renovieren stark angegriffener Teak-Oberflächen. Beseitigt gründlich Algen, Fette, Öle und alle Arten von Verschmutzungen. Gibt dem Holz seinen natürlichen Farbton zurück. Sehr ergiebiges Pulverkonzentrat.



9

Teak Öl klar

Versiegelt neues Holz und schützt lange Zeit vor schädlichen Umwelteinflüssen. Erhält den schönen Farbton des Holzes. Ohne Pigmentierung mit UV-Schutz, kein Verfärben. Ergiebigkeit: 10 m²/1000 ml



10

Teak Öl Golden Klassik

Versiegelt und schützt das Holz lange Zeit vor schädlichen Umwelteinflüssen. Erhält den schönen Farbton des Holzes. Mit UV-Schutz und leichter Pigmentierung. Ergiebigkeit: 10m²/ 1000 ml



11

Teak Super Reiniger

Renoviert graue und verwitterte Decks. Entfernt mühelos Schmutz, Fett, Öl, Algen und andere Verunreinigungen. Schonend: enthält keine Säuren oder Alkalien.

1. Yachtcare Refinish Premium Gloss			
22276957	500 ml	(1 l = 21,90)	10,95
2. Yachtcare Liquid Boat Wax			
20242253	500 ml	(1 l = 27,90)	13,95
3. Yachtcare Refinish 1			
20242262	235 ml	(1 l = 59,36)	13,95
10892823	880 ml	(1 l = 43,07)	37,90
4. Yachtcare Boat Cleaner			
10914000	500 ml	(1 l = 21,90)	10,95
5. Yachtcare Boat Polish			
10914017	500 ml	(1 l = 24,70)	12,35
6. Yachtcare Polishing Pad Foam			
10892782	150 x 50 mm		12,25
7. Yachtcare Boat Wax			
10892483	300 g	(100 g = 6,63)	20,50
8. Teak Cleaner and Brightner			
22687735	770 g	(1 kg = 27,92)	21,50
9. Teak Öl klar			
22675217	500 ml	(1 l = 33,00)	16,50
10. Teak Öl Golden Klassik			
20068848	500 ml	(1 l = 33,00)	16,50
11. Teak Super Reiniger			
20073930	500 ml	(1 l = 23,90)	11,95



Viele Produkte können Sie auch bequem von zu Hause im Online-Shop reservieren und direkt in Ihrem BAUHAUS Fachzentrum abholen.



MOTOREN UND ZUBEHÖR



12 – 16

TALAMEX® Elektromotoren

Leistungsstarke Elektromotoren, teleskopierbare Pinne mit 5 Vorwärts- und 3 Rückwärtsgängen, geeignet für Süß-, Brack- und Salzwasser, Eintauchtiefe und Lenkdruck stufenlos einstellbar, Batterie-Ladekontroll-Display, Batterieschnellklemmen, starker nahtloser Stahlschaft, korrosionsbeständig durch Pulverbeschichtung, einfaches und schnelles Hochklappen und Absenken des Motors, Weedless Propeller – hält Propeller von Wasserpflanzen frei



Nr.	Produkt-Nr.	Typ	Schaltstufe	Stromaufnahme	Leistung	Schub	Schub	empf. Batterie 1/3 h	max. Bootsgew.	Schaftlänge	Gewicht	Preis
12	22623809	TM 30	1	4 A	> 40 W	5,0 lbs	2,3 kp	55/85 Ah	850 kg	760 mm	7,2 kg	159,00
			2	9 A	80 W	11,3 lbs	5,1 kp					
			3	14 A	150 W	17,5 lbs	7,9 kp					
			4	19 A	220 W	23,8 lbs	10,8 kp					
			5	24 A	280 W	30,0 lbs	13,6 kp					
13	22622347	TM 40	1	6 A	> 70 W	7,0 lbs	3,2 kp	55/85 Ah	1200 kg	910 mm	8,8 kg	179,00
			2	13 A	130 W	15,3 lbs	6,9 kp					
			3	20 A	230 W	23,5 lbs	10,7 kp					
			4	26 A	310 W	30,6 lbs	13,9 kp					
			5	34 A	400 W	40,0 lbs	18,1 kp					
14	22609410	TM 48	1	8 A	> 90 W	9,6 lbs	4,4 kp	85/120 Ah	1450 kg	910 mm	8,8 kg	199,00
			2	16 A	190 W	19,2 lbs	8,7 kp					
			3	25 A	300 W	30,0 lbs	13,6 kp					
			4	32 A	380 W	38,4 lbs	17,4 kp					
			5	40 A	480 W	48,0 lbs	21,8 kp					
15	22623915	TM 58	1	10 A	> 110 W	11,4 lbs	5,2 kp	85/150 Ah	1850 kg	910 mm	10,0 kg	239,00
			2	19 A	230 W	22,7 lbs	10,3 kp					
			3	30 A	350 W	34,0 lbs	15,4 kp					
			4	41 A	480 W	45,5 lbs	20,6 kp					
			5	51 A	610 W	58,0 lbs	26,3 kp					
16	25020694	TM 66	1	12 A	> 140 W	13,0 lbs	6,8 kp	75/165 Ah	2200 kg	910 mm	11,5 kg	294,00
			2	16 A	190 W	20,0 lbs	9,1 kp					
			3	20 A	240 W	24,0 lbs	10,9 kp					
			4	32 A	380 W	39,0 lbs	17,7 kp					
			5	55 A	660 W	66,0 lbs	30,0 kp					





1

2

3,68 kw / 5 PS
ohne Abb.



3

4

4,4 kw / 6 PS
ohne Abb.



5

TOHATSU MFS 6 C SL Sail Pro

Kraftvoller Segelbootmotor mit Schubpropeller und 12V-60W-5A Ladesystem



6



7

8

11 kw / 15 PS
ohne Abb.

9

Transportwagen für Außenborder

Stabil, aus verzinktem Stahl, für Außenborder bis max. 60 kg (ca. 20 PS), Räder mit Vollgummibereifung



Alle TOHATSU-Motoren erfüllen die derzeit gültigen EU-Abgasnormen

Nr.	Produkt-Nr.	Typ	Schaftlänge	Tankvolumen	Zylinder	Hubraum	Gewicht*	Leistung	max. Drehzahl	Preis
1	20639749	MFS 3,5 B S	kurz	1 l	1	86 cm ³	18,4 kg	2,6 kw / 3,5 PS	6.000 U/m	949,00
2	20645180	MFS 5 C S (o. Abb.)	kurz	1,15 l	1	123 cm ³	26,1 kg	3,68 kw / 5 PS	5.500 U/m	1.099,00
3	20419516	MFS 5 C L	lang	1,15 l	1	123 cm ³	26,6 kg	3,68 kw / 5 PS	5.500 U/m	1.199,00
4	20697774	MFS 6 C SS (o. Abb.)	kurz	12 l	1	123 cm ³	25,6 kg	4,4 kw / 6 PS	6.000 U/m	1.395,00
5	20639758	MFS 6 C SL Sail Pro	lang	12 l	1	123 cm ³	26,1 kg	4,4 kw / 6 PS	6.000 U/m	1.495,00
6	24856814	MFS 9,8 B S	kurz	12 l	2	209 cm ³	37 kg	7,2 kw / 9,8 PS	6.000 U/m	2.139,00
7	23654778	MFS 15 D S	kurz	12 l	2	351 cm ³	52 kg	11 kw / 15 PS	6.000 U/m	2.499,00
8	24400497	MFS 15 D L (o. Abb.)	lang	12 l	2	351 cm ³	53,5 kg	11 kw / 15 PS	6.000 U/m	2.699,00

9. Transportwagen für Außenborder

22828358

89,00

Die richtige Schaftlänge

Außenborder werden für den Anbau an unterschiedliche Boote mit verschiedenen Schaftlängen hergestellt. Verbreitet sind die Längen Normal- (15 Zoll, 381 mm), und Langschaft (20 Zoll, 508 mm), wobei hier von der Motoraufhängung bis zur Kavitationsplatte gemessen wird. Für Segelboote mit relativ hohem Heckspiegel oder für hochseetaugliche Motoryachten sind auch Motoren in Ultralangschaft – Ausführung (25 Zoll, 635 mm) erhältlich. Welche Schaftlänge erforderlich ist, gibt praktisch der Bootsbauer durch die Höhe des Bootsspiegels vor.

Führerscheinfrei bis 15 PS (11,03 kW) Motorleistung

Generell gilt, dass man zum Fahren eines Bootes auf deutschen Gewässern einen amtlichen Sportbootführerschein benötigt, wenn das Boot mit mehr als 15 PS motorisiert ist. Bei einer Motorisierung mit einem 15-PS-Außenborder oder kleinerem Außenborder darf man allerdings ohne Sportbootführerschein fahren. Ausnahme: Rhein und Bodensee.



11
11 kw / 15 PS
ohne Abb.

10
Tohatsu MFS 15 D EPS
Separater 12 l-Tank



12
Tohatsu MSF 50 A ETL
Separater 25 l-Tank, inklusive Seitenschaltung



Weitere Motoren-Typen
kurzfristig auf Bestellung
erhältlich!

Immer zum besten Preis!



13
Tohatsu BFT 90 A LTRU
Type LRTU/XRTU, Transomhöhe in mm:
LRTU 537 mm/XRTU 664 mm



14
Tohatsu BFT 115 A LU
Type: LU/XU, Transomhöhe in mm:
LU 508 mm/XU 635mm



15
Tohatsu BFT 150 A LU
Type: LU/XU, Transomhöhe in mm:
LU 508 mm/XU 635 mm

Nr.	Produkt-Nr.	Typ	Schaftlänge	Tankvolumen	Zylinder	Hubraum	Gewicht*	Leistung	max. Drehzahl	Preis
10	24533658	MFS 15 D EPS	kurz	12 l	2	351 cm ³	54,5 kg	11 kw / 15 PS	6.000 U/m	2.859,00
11	22371065	MFS 15 D EPL (o. Abb.)	lang	12 l	2	351 cm ³	56 kg	11 kw / 15 PS	6.000 U/m	3.199,00
12	24648464	MSF 50 A ETL	lang	25 l	3	866 cm ³	97 kg	36,8 kw / 50 PS	6.000 U/m	6.399,00
13	24648622	BFT 90 A LTRU	lang	ohne Tank	4	1.496 cm ³	166 kg	66,19 kw / 90 PS	6.300 U/m	11.780,00
14	24655312	BFT 115 A LU	lang	ohne Tank	4	2.354 cm ³	217 kg	84,58 kw / 115 PS	6.000 U/m	13.990,00
15	24654762	BFT 150 A LU	lang	ohne Tank	4	2.354 cm ³	217 kg	100,32 kw / 150 PS	6.000 U/m	16.490,00

* Die Gewichtsangaben beziehen sich rein auf den Motor, ohne Verpackung und Kraft-/Schmierstoffe.





15 16 17 18

BAUHAUS informiert:

***Biozidprodukte vorsichtig verwenden. Vor Gebrauch stets Etikett und Produktinformationen lesen.**



19 20 21 22 23 24 25

15 Marine Diesel Schutz*

Zum vorbeugenden Einsatz und zur Entkeimung kontaminierter Tanksysteme auf Booten und in Lagertanks. Anti-Bakterien-Biozid mit breitem Wirkungsspektrum gegen Bakterien, Hefen und Schimmelpilze. Reiniger und Korrosionsschutz pflegen und schützen das Kraftstoffsystem. Für die Langzeitkonservierung bei Einlagerung von Bootsmotoren oder bei geringem Dieseldurchsatz.

16 Marine Super Diesel Additiv

Für alle Dieselmotoren im Marinebereich, einschließlich Pumpe-Düse- und Common-Rail-Einspritzsystemen. Vollkommen verträglich mit allen konventionellen Diesel- und Biodiesel-Kraftstoffen. 500 ml sind ausreichend für 250 l Kraftstoff. Wirkstoffkombination mit reinigenden, schützenden und Cetanzahl erhöhenden Eigenschaften.

17 Marine Benzin Stabilisator

Für alle 2- und 4-Takt-Benzinmotoren zur Einlagerung und Konservierung. Auch zum Dauereinsatz in Motoren mit geringer Nutzung geeignet. 500 ml sind ausreichend für 100 l Kraftstoff. Eine Füllung des Dosierbehälters (25 ml) ist ausreichend für 5 l Kraftstoff. Verhindert Korrosion im gesamten Kraftstoffsystem und gewährleistet eine problemfreie Stilllegung.

18 Marine Diesel Bakterien Stop*

Hochwirksames Biozid gegen Bakterien, Hefen und Schimmelpilze. Zum vorbeugenden Einsatz und zur Entkeimung kontaminierter Tanksysteme auf Booten und in Lagertanks. Der biozide Wirkstoff bildet keine korrosiven Verbrennungsprodukte. Bei bereits kontaminierten Systemen ist eine Schockdosierung 1:1000 vorzunehmen. Ein Messbecher (25 ml) ist ausreichend für 25 l Dieselkraftstoff. Zur vorbeugenden Anwendung 1:4000 ist eine Füllung des Dosierbehälters (25 ml) ausreichend für 100 l Dieselkraftstoff. Freigabe: MTU

19 TALAMEX® Quick Stopp Schalter

Stromunterbrecher, Sicherheitsschalter, roter Knopf, Kurzschlussyp für Außenborder

20 Außenborder-Edelstahlschloss

Edelstahl, inklusive Vorhängeschloss, Maße: L 330 x B 30 x T 30 mm

21 Pinnenverlängerung für Außenborder

Geeignet für Außenbordmotoren, Pinne teleskopisch von 60 – 120 cm, Aluminium eloxiert

22 Motorbock

Stahl verzinkt mit Holzbrett 38 cm breit, Höhe: 90 cm, für Außenborder bis max. 40 kg

23 TALAMEX® Pumpschlauch, Schüttelpumpe

Abpumpen ohne Strom und ohne Absaugen, schnelles Umfüllen von Flüssigkeiten aller Art

24 Treibstoff-Trichter

Mit Sieb, zum Einfüllen von Wasser, Kraftstoff, Öl usw., benzin- und dieselbeständig

25 TALAMEX® Kraftstofftank

ISO 13591, tragbarer, stoßfester Benzintank mit Sicherheitsverschluss und Reservereservoir, komplett mit Schwimmer und Filter

15. Marine Diesel Schutz*		
24465566	500 ml	(1 l = 39,80) 19,90
16. Marine Super Diesel Additiv		
24462752	500 ml	(1 l = 31,80) 15,90
17. Marine Benzin Stabilisator		
24458371	500 ml	(1 l = 31,80) 15,90
18. Marine Diesel Bakterien Stop*		
24940577	500 ml	(1 l = 33,80) 16,90
19. Quick Stopp Schalter		
10881267		9,95
20. Außenborder-Edelstahlschloss		
10852825		27,50

21. Pinnenverlängerung für Außenborder		
10858771		39,90
22. Motorbock		
10892933		95,00
23. TALAMEX® Pumpschlauch, Schüttelpumpe		
10890502		13,95
24. Treibstoff-Trichter		
20734459		6,95
25. TALAMEX® Kraftstofftank		
20092838	12 l	24,90
20082468	22 l	29,90
20094302	30 l	34,90



WARUM ANODEN AN IHREM SCHIFF?

Alle aus Metall hergestellten Komponenten Ihres Schiffes, wie z.B. Schraube, Welle und Ruder, können auch unter Wasser durch Korrosion geschädigt werden. Es gibt kein Metall, das völlig vor galvanischer Korrosion geschützt ist. Selbst die Legierungen, die normalerweise als korrosionsfrei gelten, bestehen aus unterschiedlichen Metallen. Diese Kombination verursacht Korrosion. Ein System mit Anoden als Opferanoden ist daher absolut erforderlich. Eine Anode, die nicht „aufgefressen“ wird, arbeitet nicht!

LEBENSDAUER VON ANODEN

Der Anodenverbrauch ist abhängig von vielen verschiedenen Faktoren, wie z.B. Fahrtgebiet, Zustand des Bodenanstrichs, Schraubensorte usw. Es ist ratsam die Anode zu wechseln, wenn 70-80% der Anode verbraucht ist.

- Zinkanoden:** Nur für Salzwasser
Aluminiumanoden: Für Süß- und Brackwasser
Magnesiumanoden: Für Süß- und Brackwasser



9 Ölabsaugpumpe

Geeignet für Motoröl und Kühlflüssigkeit, 6 l

10 Quick Connector

Motoranschluss für Mercury, Mariner, Yamaha

11 Quick Connector

Motoranschluss z.B. für OMC

12 Quick Connector

Motoranschluss z.B. für Suzuki

13 Quick Connector

Motoranschluss z.B. für Yamaha

14 Pumpball

Zur Verwendung mit tragbaren Tanks, mit Hilfe des Pumpballs lässt sich der Treibstoff einfach zum Vergaser pumpen

15 Motor Flusher

Frischwasser-Spüleinrichtung zur Motorreinigung, z.B. Reinigung der Kühlleitung von Salzwasser, Lieferung inklusive Schlauchadapter

16 Brennstoffleitung Univers-Assembly

Mit Handpumpe, Ø: 8mm

17 TALAMEX® Ölabsaugpumpe

Aus Messing und ölbeständigem Kunststoff, mit Schlauch

18 Treibstoffschlauch

Kraftstoffschlauch entspricht CE und ISO7840 A1 Standards für Yachten, Temperaturbereich -20°C bis +100°C, Arbeitsdruck: 10 bar



1. TALAMEX® Wellen-Anode Kugelform, Zink			
10858221	0,5 kg, Ø 25 mm		10,50
2. TALAMEX® Wellen-Anode Ringform, Zink			
10914127	0,2 kg, Ø 25 mm		7,50
10914134	0,2 kg, Ø 30 mm		7,95
3. TALAMEX® Ruderblatt-Anode, Zink			
10858661	0,27 kg, Ø 70 mm		10,50
10858678	0,5 kg, Ø 90 mm		11,95
4. TALAMEX® Rumpf-Anode mit Streifen, Zink			
10914086	0,6 kg	110 x 60 x 20 mm	13,50
10914093	1 kg	110 x 60 x 28 mm	18,50
5. TALAMEX® Rumpf-Anode mit Streifen, Aluminium			
20030698	0,6 kg	110 x 60 x 28 mm	10,50
6. TALAMEX® Rumpf-Anode aufschraubbar, Aluminium (o. Abb.)			
20030412	0,55 kg	200 x 65 x 35 mm	17,50
20026651	1 kg	320 x 65 x 35 mm	29,90
7. TALAMEX® Rumpf-Anode mit Streifen, Magnesium			
20030227	0,35 kg	110 x 60 x 28 mm	16,95
20031327	0,65 kg	180 x 65 x 30 mm	27,50
8. TALAMEX® Rumpf-Anode aufschraubbar, Magnesium			
20033101	0,4 kg	200 x 65 x 35 mm	24,50

9. Ölabsaugpumpe			
23085332			49,50
10. Quick Connector			
20114644	8 mm		4,95
20114635	9,5 mm		4,95
11. Quick Connector			
20114006	8 mm		4,95
12. Quick Connector			
Bestellprodukt	8 mm		9,50
13. Quick Connector			
20113845	6 mm		4,95
14. Pumpball			
23085341	für 8 mm Treibstoffleitung (5/16")		7,95
23085350	für 9,5 mm Treibstoffleitung (3/8")		7,95
15. Motor Flusher			
20190857			13,95
16. Brennstoffleitung Univers-Assembly			
10858795			19,95
17. TALAMEX® Ölabsaugpumpe			
10859316	230 x 30 mm		19,95
18. Treibstoffschlauch			
10895538	8 mm	ab pro lfm	7,84

MIT DEM BOOT AUF DIE STRASSE



Einer der größten Vorteile kleiner, kompakter Boote ist die Möglichkeit, relativ schnell und unkompliziert per Trailer-Gespann zu neuen Revieren aufzubrechen. Wer aber mit dem Boot auf die Straße will, sollte einige grundsätzliche Dinge wissen und beherzigen.

Gewicht und Gewichtsverteilung:

- Überprüfen Sie ob Ihr Zugfahrzeug eine Anhängelast entsprechend des zulässigen **Gesamtgewichtes** von **Anhänger, Boot, Motor, Kraftstoff und Ausrüstung** ziehen darf und ob Ihr Bootstrailer für das komplette Transportgewicht des Bootes und Ausrüstung zugelassen ist.
- Überprüfen Sie die zulässige Stützlast Ihres Zugfahrzeuges und passen Sie die Stützlast ggf. durch das Verschieben der Anhängerachse an.

Die Stützlast können Sie am Trailer überprüfen, indem Sie einen kräftigen Holzklötz auf eine Personenwaage legen, darauf die Kugelkupplung des beladenen Trailers ablegen und anschließend das Stützrad einfahren bis es den Bodenkontakt verliert.

- Bootsgewicht **vollständig** vom **Kiel** über die Kielrollen auf den Trailer übertragen. Seitliche Langauflagen oder Stützrollen sollen das **Boot nur gegen seitliches Kippen sichern**, dürfen aber kein Gewicht aufnehmen! Den Kiel des Bootes nicht über die seitlichen Stützen von den Kielrollen abheben!
- Achten Sie darauf, dass der stabile Heckspiegel des Bootes idealerweise **auf der letzten Kielrolle** liegt und so das Gewicht von Motor und Antrieb auf den Trailer übertragen kann.
- Der Vorsteven des Bootes soll voll am Bugbeschlag anliegen. Gegebenenfalls die Position des Windenstandes anpassen.

Ladungssicherung

StVO § 22 Ladung: „(1) Die Ladung einschließlich Geräte zur Ladungssicherung sowie Ladeeinrichtungen sind so zu verstauen und zu sichern, dass sie selbst bei Vollbremsung oder plötzlicher Ausweichbewegung nicht verrutschen, umfallen, hin- und herrollen, herabfallen oder vermeidbaren Lärm erzeugen können. Dabei sind die anerkannten Regeln der Technik zu beachten...“

- Sichern des Bootes gegen Bewegungen in allen Raumrichtungen mit zugelassenen Zurrmitteln nach **DIN EN 12195-2** (überprüfen Sie das Etikett an jedem Gurt-Teil!) in geeigneter Stärke und Ausführung (siehe LC = Lashing Capacity)
- Faustformel: Boottransportgewicht = LC pro Gurt im geraden Zug
- Ausreichend Zurrmittel an geeigneten Zurrpunkten → mind. 4 Ratschengurte

- Möglichst guter Formschluss zwischen Boot und Trailer durch V-förmige Kielrollen/Bugbeschlag/seitliche Stützrollen und Auflagen
- Nieder- und Diagonalzurren des Bootes auf dem Trailer (Grafik)
- Geeignete Zurrpunkte an Boot und Trailer suchen (z.B. Ösen an Bug und Heck, keine scharfkantigen Umlenkpunkte, ggf. Zurrpunkte nachrüsten)
- Propellerschutzhülle am Motor sicher befestigen

Zurrmittel ohne Etikett nach DIN EN 12195-2 wie Seile, Leinen, Ketten, Stahlseile usw. sowie beschädigte oder verknotete Gurte sind nicht zulässig. Windenstände sind nicht zur Ladungssicherung ausgelegt!

Wer sein Boot auf dem Trailer für einen längeren Zeitraum lagert, sollte die Gurte für die Zeit der Lagerung lösen und entlasten.

Wir danken für die freundliche Unterstützung von www.SicherBootFahren.de Thomas Hitz, Köln bei der Ausarbeitung des Themas

UNSER TIPP

BAUHAUS
NAUTIC

Nie ohne auf die Straße

Propeller müssen laut StVO mit einer Schutzhülle für den Transport versehen sein!



LAGERUNG UND TRANSPORT

UNSER TIPP



Trailer separat versichern:

In Deutschland sind Bootstrailer nicht versicherungspflichtig. Ein am Zugfahrzeug angekoppelter Trailer ist über dessen Kfz-Haftpflichtversicherung mit versichert. Für Schäden, die durch abgekoppelte Trailer (z.B. beim Rangieren per Hand, Trailer macht sich „selbstständig“) entstehen, haftet die Kfz-Haftpflicht nicht. Darum empfehlen wir dringend, für Ihren Bootstrailer eine separate Haftpflichtversicherung abzuschließen. Viele Kfz-Versicherer bieten Trailerhaftpflichtversicherungen zu günstigen Konditionen.



Immer zum besten Preis!

1 NAUTIC Boots-Anhänger

Segel- und Motorboot-Trailer bis 3,5 t zulässiges Gesamtgewicht in verschiedenen Ausführungen auf Anfrage lieferbar

Trailer 'NAUTIC' Technische Details				
Typ	350	500	600	1300
Leergewicht	90 kg	110 kg	140 kg	320 kg
max. Zuladung	ca. 260 kg	ca. 390 kg	ca. 460 kg	ca. 980 kg
Breite ü.a.	1,70 m	1,70 m	1,70 m	2,00 m
Rahmenlänge	ca. 3,50 m	ca. 4 m	ca. 4,50 m	ca. 6 m
Bereifung	10 Zoll	10 Zoll	10 Zoll	14 Zoll
Produkt-Nr.	20697604	20697613	20697622	20697631

2 Slipwagen

4-fach zerlegbar, verstellbare, gepolsterte Tragekissen, große Räder zum einfachen Transport, Tragkraft bis 150 kg, für Boote bis 360 cm Länge

3 Spanngurt mit Haken

Gurt mit Haken, geringe Dehnung

4 Spanngurt

Mit rostfreier Edelstahlratsche

5 Doppelluftrolle

Mit Feststütze, stabilem Stahlrahmen mit leicht laufenden Kunststoffrollen und weichen Luftreifen

6 Seilwinde Knott

Inkl. 7 m Gurt und Haken mit Auslinksicherung, das Kunststoffgehäuse schützt die Mechanik

1. Trailer 'NAUTIC'

z.B. 20697604 ab 899,00

2. Slipwagen

22666497 145,00

3. Spanngurt mit Haken

22570747 LC 400 daN 25 mm, 5 m, 1 Paar 17,95
22582575 LC 2.000 daN 50 mm, 8 m, einzeln 29,90

4. Spanngurt Mit Edelstahlratsche

22579188 LC 500 daN 25 mm, 5 m, 1 Paar 49,50

5. Doppelluftrolle

22572293 112,00

6. Seilwinde Knott

22575672 bis 450 kg 59,00
22573010 bis 900 kg, 2-Gang 63,00



7

V-Block Bugauflage

50 x 50 mm, Gummi

8

V-Block Bugauflage

75 x 75 mm, Polyvinyl, blau



10

Kielrolle V-Form

Für 16-mm-Achsen, Ø 85 mm, stabiles Kunststofflager, abriebfeste Polyvinylrolle, blau

11

Kielrolle V-Form (o. Abb.)

Für 16-mm-Achsen, schwere Gummiführung, schwarz



15

Diebstahlsicherung 'SAFETY BOX XL'

Universelle Anhänger-Diebstahlsicherung, kann bei der Fahrt am Anhänger bleiben und verhindert das Abkuppeln, langlebiger Korrosionsschutz, sehr stabiler Riegel und Diskusschloss mit 2 Schlüsseln



12

Pendelrollen

Paar mit Halterung und Feststütze, große Wobbelrollen mit Ø 126 mm, sehr stabil, trotzdem leicht

13

Wobbelrolle lose

Ø 126 mm, Breite 72 mm, Kunststoff mit Polyvinylauflage



14

Kielrolle V-Form

Mit Halterung bis 750 kg, 200 mm breit, abriebfeste blaue Polyvinylrolle, höhenverstellbar



16

Propeller-Schutzhülle für Außenborder

Pflicht beim Transport laut StVO § 32, zum Schutz der Schiffsschraube, in verschiedenen Größe erhältlich



17

NAUTIC-AbdeckplaneGewebeverstärkte Abdeckplane aus Polyethylen in Qualität 260 g pro m², Farbe weiß/transparent, UV-stabilisiert, reifest, an den Kanten verstärkt, mit Ösen alle 50 cm ausgestattet, in verschiedenen Größen, bis 8 x 12 m**UNSER TIPP**BAUHAUS
NAUTIC**Beach Waggon**

89 x 51,5 x 57,5 cm, moderner, faltbarer Bollerwagen, hohe Belastbarkeit bis 60 kg, stabile Räder mit 20 cm Durchmesser, vielseitig einsetzbar

9



7. V-Block Bugauflagen			
22582131	50 x 50 mm	8,95	
8. V-Block Bugauflage			
22516680	75 x 75 mm	8,95	
9. Beach Waggon			
23778687		ab 89,00	
10. Kielrolle V-Form			
22515650	200 mm breit	14,90	
22579683	250 mm breit	17,95	
11. Kielrolle V-Form (o. Abb.)			
22577401	130 mm breit	9,95	
12. Pendelrollen			
22579197			59,00
13. Wobbelrolle lose			
22575292			9,95
14. Kielrolle V-Form			
22564625	750 kg, 200 mm		49,00
15. Diebstahlsicherung 'SAFETY BOX XL'			
22584997			35,00
16. Propeller-Schutzhülle für Außenborder			
z. B. 20516240			ab 29,50
17. NAUTIC-Abdeckplane			
z. B. 22179269	260 g/m ²	2 x 3 m	ab 14,95



BOOTE



Preis ohne Motor

Pegazus 310 light Rowing

ab 999,-

Pegazus 310 light

Technische Details

CE Kategorie	CE Kat D
Leergewicht	75 kg
max. Zuladung	260 kg
max. empf. Motorleistung	3,7 kW/5 PS
empf. Motorisierung	Langschaft
max. Personen	3
Länge	3,10 m
Breite	1,40 m
Tiefgang	0,10 m

1 Pegazus 310 light Basic

Farbe olivgrün, Spiegelschutz, 1 Edelstahlauge (Bug), 2 Edelstahlaugen (Heck)

2 Pegazus 310 light Rowing

Farbe olivgrün, Spiegelschutz, 1 Edelstahlauge (Bug), 2 Edelstahlaugen (Heck) + Ruderdollen, 1 Paar Riemen

1. Pegazus 310 light Basic	
24417691	ab 899,00
2. Pegazus 310 light Rowing	
24454704	ab 999,00

Pegazus 380

Technische Details

CE Kategorie	CE Kat C
Leergewicht	190 kg
max. Zuladung	400 kg
max. empf. Motorleistung	19 kW/25 PS
empf. Motorisierung	Kurzschaft
max. Personen	4
Länge	3,75 m
Breite	1,75 m
Tiefgang	0,20 m



Pegazus 380 Ready to go (15 PS)

ab 7.995,-

3 Boot Pegazus 380 Basic

2-farbiger Rumpf, strukturierter Boden mit Anti-Rutschbeschichtung, Scheuerleiste, herausnehmbare Mittelsitzbank, Kielschutzleiste, 3 Bügelbolzen, Spiegelverstärkung, Lenzstopfen, abschließbares Staufach unter Bugsitz und Hecksitz

4 Boot Pegazus 380 Ready to go (15 PS)

2-farbiger Rumpf, strukturierter Boden mit Anti-Rutschbeschichtung, Scheuerleiste, herausnehmbare Mittelsitzbank, Kielschutzleiste, 3 Bügelbolzen, Spiegelverstärkung, Lenzstopfen, abschließbares Staufach unter Bugsitz und Hecksitz, Polster, Edelstahl-Ankerrolle am Bug, Gummianker 14 kg mit 10 m Leine, Reling Edelstahl an Bug und Heck, Stechpaddel unter Sitzbank, Edelstahlklampen am Bug + Heck, Steuerkonsole, Bilgenpumpe, Badeleiter, TOHATSU MFS15C EPS, Batterie

Weitere Ausstattungspakete auf Anfrage.

**Jetzt auch Probefahrt
mit 15 PS-Motor
möglich. Anfrage über:
nautic@bauhaus.info**

3. Boot Pegazus 380 Basic	
22674588	ab 2.495,00
4. Boot Pegazus 380 Ready to go (15 PS)	
23043570	ab 7.995,00





Preis ohne Motor

Pegazus 450 Basic
 ab **3.199,-**



'Wavebreaker' Rumpf



Pegazus 450 Basic

Technische Details

CE Kategorie	C
Leergewicht	280 kg
max. Zuladung	520 kg
max. empf. Motorleistung	36,8 kW/50 PS
empf. Motorisierung	Langschaft
max. Personen	5
Länge	4,40 m
Breite	1,95 m
Tiefgang	0,20 m

5 Pegazus 450 Basic

Neues, modernes Design aufgrund der innovativen Rumpfform, hervorragende Stabilität, graue Scheuerleisten mit Edelstahlabschluss, 3 Schleppaugen aus rostfreiem Stahl, selbstlenzendes Cockpit, verstärkte Motorhalterung, Spiegelverstärkung

5. Pegazus 450 Basic	
25061790	ab 3.199,00



Pegazus 460 Ready to go (50 PS)

ab **14.995,-**



Jetzt auch Probefahrt mit 50 PS-Motor möglich.
Anfrage über: nautic@bauhaus.info



Pegazus 460

Technische Details

CE Kategorie	CE Kat C
Leergewicht	360 kg
max. Zuladung	520 kg
max. empf. Motorleistung	55 kW / 75 PS
empf. Motorisierung	Langschaft
max. Personen	5
Länge	4,60 m
Breite	2,00 m
Tiefgang	0,35 m

1. Pegazus 460 Basic

22699554 ab **6.900,00**

2. Pegazus 460 Ready to go (50 PS)

23023828 ab **14.995,00**

1 Pegazus 460 Basic

Inkl. Polster, Badeleiter, 3 Festmacherklampen, Vorverkabelung Konsole, Bilgenpumpe

2 Pegazus 460 Ready to go (50 PS)

Inkl. Polster, Badeleiter, 3 Festmacherklampen, Vorverkabelung Konsole, Bilgenpumpe, inkl. 45 l Alu-Tank, Hafenersenning, Sonnendeck mit Polster, Radio + 2 Lautsprechern, inkl. Tohatsu MFS 50 A ETL (50 PS) mit Installation, Tankanzeige, Trimmmanzeige, Batterie 60 Ah

Weitere Ausstattungspakete auf Anfrage.

Jetzt auch Probefahrt mit 90 PS-Motor möglich.
Anfrage über: nautic@bauhaus.info

Pegazus 550 Basic Ready to go (90 PS)

ab **29.995,-**



BOOTE

In ausgesuchten Fachcentren
oder als Bestellprodukt!



GFK BOOTE

Pegazus 550

Technische Details

CE Kategorie	CE Kat C
Leergewicht	720 kg
max. Zuladung	670 kg
max. empf. Motorleistung	110 kW / 150 PS
empf. Motorisierung	Langschaft
max. Personen	6
Länge	5,40 m
Breite	2,54 m
Tiefgang	0,30 m

3. Pegazus 550 Basic	
22987620	ab 14.950,00
4. Pegazus 550 Basic Ready to go 90	
23045062	ab 29.995,00

3 Pegazus 550 Basic

Inkl. Reling+Bugplattform aus Edelstahl, 4 Klampen, Steuerrad, mechanische Steuerung, elektrische Installation, 2 Kabinenleuchten, Signalhorn, Bilgenpumpe, 2 x 12 V Steckdosen, Gasdruckdämpfer in Backskiste, 'Kofferraum' für Cabrioverdeck, große Decks Luke im Salon, abschließbare Schiebetür, PVC-Scheuerleiste und Heckprotektoren, Badeleiter

4 Pegazus 550 Basic Ready to go 90

Inkl. Reling+Bugplattform aus Edelstahl, 4 Klampen, Steuerrad, mechanische Steuerung, elektrische Installation, 2 Kabinenleuchten, Signalhorn, Bilgenpumpe, 100 l Einbautank aus Edelstahl, 2 x 12 V Steckdosen, Gasdruckdämpfer in Backskiste, 'Kofferraum' für Cabrioverdeck, große Decks Luke im Salon, abschließbare Schiebetür, PVC-Scheuerleiste und Heckprotektoren, Badeleiter, inkl. 'Tohatsu BFT 90 LRTU', Cabrioverdeck mit Seitenteilen, Radio USB mit 4 Lautsprechern, Cockpittisch, BSH-Beleuchtung, Batterie 60 AH

Weitere Ausstattungspakete auf Anfrage.



Jetzt auch Probefahrt mit 115 PS-Motor möglich.
Anfrage über: nautic@bauhaus.info



Pegazus 560

Technische Details

CE Kategorie	CE Kat C
Leergewicht	890 kg
max. Zuladung	930 kg
max. empf. Motorleistung	110 kW / 150 PS
empf. Motorisierung	Langschaft
max. Personen	6
Länge	5,40 m
Breite	2,54 m
Tiefgang	0,35 m

1 Pegazus 560 Top Fisher 'ECO'

Umfangreiche Standardausstattung, inkl. Cockpittisch mit Edelstahlfuß, BSH Beleuchtung, TOHATSU BFT 90 LRTU, Motorinstallation mit Schalt/Gaszug, Treibstofffilter, Tankanzeige, Batterie 105 AH/12 V, Ritchie Kompass 'Angler'

2 Pegazus 560 Top Fisher 'Go Fishing'

Umfangreiche Standardausstattung, inkl. Scheibenwischsystem aus Edelstahl, Schienensystem zum Verstellen der Steuerkonsole, hydraulische Lenkung, Radio mit Bluetooth, USB + 4 Lautsprecher, Angelrutenhalter aus Edelstahl am Dach montiert, eingebauter Köderbehälter, BSH Beleuchtung, Lowrance Fishfinder, Deckwaschanlage, TOHATSU BFT 115 A LU, Motorinstallation mit Schalt/Gaszug, Treibstofffilter, Tankanzeige, Batterie 100 AH/12 V, Ritchie Kompass 'Angler'

Weitere Ausstattungspakete auf Anfrage.

1. Pegazus 560 Top Fisher 'ECO'

24451130 ab 27.990,00

2. Pegazus 560 Top Fisher 'Go Fishing'

24417877 ab 33.900,00





Pegazus Escapade 600

Technische Details

CE Kategorie	CE Kat C
Leergewicht	1050 kg
max. Zuladung	660 kg
max. empf. Motorleistung	149,1 kW / 200 PS
empf. Motorisierung	Langschaft
max. Personen	6
Länge	5,98 m
Breite	2,54 m
Tiefgang	0,35 m

3. Pegazus 'Escapade 600'

22703242

ab 21.980,00

3 GFK Boot Pegazus 'Escapade 600'

Inkl. Reling, Dachreling und Bugplattform aus Edelstahl (V4A), 4 Edelstahlklampen, Getränkehalter, mechanische Steuerung inkl. Steuerrad, elektr. Installation 3 LED-Lampen im Cockpit, 3 LED-Lampen in Kabine, 12V-Steckdose im Cockpit, beleuchteter Stauraum, autom. Bilgenpumpe, Treibstofftank aus Edelstahl (137 l), Cockpitpolster, 2 Cockpitsitze am Steuerstand, Kabinenpolster und Erweiterung zum Bett mit Polster + 2 Kissen, großes Deckschluk, abschließbare Schiebetüren, Scheuerleiste und Heckprotektoren aus PVC, gasdruckunterstützte Heckklappe, Teleskopbadeleiter

Weitere Ausstattungspakete auf Anfrage.



SIGNALE: VERKEHRSZEICHEN

DER SEEFAHRT



Signale und Ihre Bedeutung

Fairness und gute Seemannschaft sind auf dem Wasser genauso selbstverständlich wie auf den Straßen. Jeder Verkehrsteilnehmer muss sich so verhalten, dass die Sicherheit und die Leichtigkeit des Verkehrs gewährleistet sind. Andere Verkehrsteilnehmer dürfen nicht gefährdet, geschädigt oder mehr als unvermeidbar behindert oder belästigt werden. Dazu zählt das Einhalten der Verkehrsvorschriften und der „Guten Seemannschaft“ genauso, wie das Fahren mit sicherer Geschwindigkeit. Folgend ist eine Auswahl von Signalen aus den Bereichen Gebote, Verbote und Hinweiszeichen abgebildet. Weitere hilfreiche Infos finden Sie auch in unserer NAUTIC-App oder auf der Website unter www.bauhaus.info/nautic.

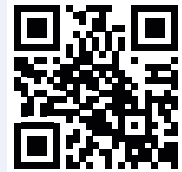

Hier geht's zur
Komplettübersicht

Gebotszeichen



Geschwindigkeitsbegrenzung in km/h

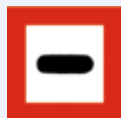

Anhalten



Vorsicht!



Begrenzte Breite



Abstand zum Ufer halten, hier: 40 Meter



Gebot, die angezeigte Richtung einzuschlagen

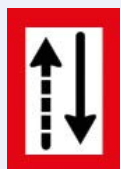

Halten der Fahrwasserseite/an Backbord



Queren des Fahrwassers/nach Backbord

Verbotszeichen



Liegeverbot



Sog und Wellenschlag vermeiden



Verbot für Segelsurfer



Verbot für Ruderboote

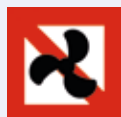

Verbot für Maschinenfahrzeuge



Fahrverbot für Sportfahrzeuge



Begegnungsverbot an Engstellen



Ankerverbot

Hinweiszeichen



Hinweis auf eine Wendestelle



Erlaubnis zum Festmachen



Wasserski-Strecke



Hochspannungsleitung kreuzt



Hinweis auf ein Wehr



Nicht frei fahrende Fähre



Ende eines Verbots oder Gebots



Erlaubnis zum Anker



1

Wasserdichte Koffer

Stabiler wasser- und staubdichter Koffer (IP67) mit autom. Druckausgleichventil, mit 2-Wege Verschlusssystem, gummierter Handgriff, absolut metallfrei, Nylon-Selle als Scharnierbolzen, umlaufende Dichtung, Ösen zum Anbringen von Vorhängeschlössern

Ripstop Dry Bag
mit Gurt

ab **8,95**



2

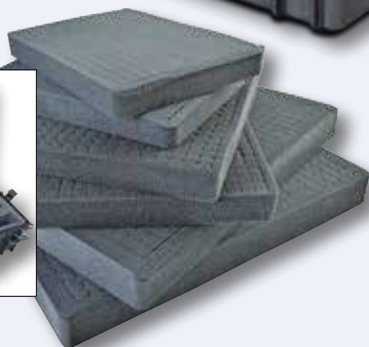

3

TALAMEX® Container

Wasserdichter Container zur sicheren Verstaueung von Kleidern und Dokumenten an Bord, mit integrierter Befestigungsvorrichtung, in 3 Größen

4

Crazy4Sailing Ripstop Dry Bag

Rollbeutel aus strapazierfähigem Ripstop Polyester, oben mit Schnappverschluss, Öse und Haken aus Kunststoff, in den Größen: 1,5 l, 5 l, 10 l, 20 l, 30 l und 50 l, in verschiedenen Farben



Mehr
Auswahl
im Online-Shop

5

Marinepool Dry Bag

Drybag aus stabilem 500d Tarpaulin, Inhalt: 62 l, wasserdicht, mit Rollverschluss, zwei verstellbare Tragegurte, Bauchgurt für Rucksackfunktion, Farbe: schwarz/grau, Maße: 84 x 84 cm



1. Wasserdichte Koffer

24663713	Max 003	350 x 230 x 59 mm	19,95
24763075	Max 004	350 x 230 x 86 mm	24,50
23225581	Max 235H155	258 x 243 x 167 mm	37,50
22414960	Max 300	336 x 300 x 148 mm	47,50
22414988	Max 430	464 x 366 x 176 mm	57,50
22414997	Max 505	555 x 428 x 211 mm	89,00
24659794	Max 540	594 x 473 x 270 mm	159,00

2. passende Schaumstoffeinlagen für wasserdichte Koffer

24662206	für Koffer Max 003	7,49
24778750	für Koffer Max 004	10,95
23209354	für Koffer Max 235H155	13,50

22481052	für Koffer Max 300	14,95
22481061	für Koffer Max 430	19,95
22482842	für Koffer Max 505	27,95
24663139	für Koffer Max 540	38,50

3. TALAMEX® Container

10926304	3,6 l	19,50
22258715	10 l	29,95
218116165	26 l	49,90

4. Crazy4Sailing Ripstop Dry Bag

z.B. 23788145	1,5 l, orange	ab 8,95
---------------	---------------	---------

5. Marinepool Dry Bag

20316954	62 l	ab 29,90
----------	------	----------



Für alle Crystalbay-Boote gilt:
 Extra stabiles, seewasserfestes und ölbeständiges Heavy-Gauge
 PVC-Material, 3-lagig, für hohe Festigkeit und Stabilität.

 **Mehr
Auswahl
im Online-Shop**



1

Schlauchboot Crystalbay 230 S

Lattenboden aus Marinesperrholz, Sicherheitsventile, Sitzbank, umlaufende Anti-Bump-Leiste, stabile, schwenkbare Ruderrollen, Lenzventil, Motorhalterung, Aluminiumpaddel, Luftpumpe, Luftdruckmesser, Maße: L 230 x B 130 x H 33 cm, Nutzlast: 258 kg/2 Personen, max. Motorisierung: 3 PS, Gewicht: ca. 22 kg



2

Schlauchboot Crystalbay 250 T

Aufblasbarer Boden, Sicherheitsventile, 3 Luftkammern + Kiel + Boden, Sitzbank, umlaufende Anti-Bump-Leiste, stabile, schwenkbare Ruderrollen, Lenzventil, Motorhalterung, Aluminiumpaddel, Luftpumpe, Luftdruckmesser, Tragetasche, Maße: L 250 x B 130 x H 33 cm, Nutzlast: 240 kg/2+1 Personen, max. Motorisierung: 2,5 PS, Gewicht: ca. 23 kg



3

Schlauchboot Crystalbay 330 Alu

Aluminiumboden, Sicherheitsventile, 3 Luftkammern + Kiel + Boden, Sitzbank, umlaufende Anti-Bump-Leiste, stabile, schwenkbare Ruderrollen, Lenzventil, Motorhalterung, Tragegriffe, Aluminiumpaddel, Tragetasche, Luftpumpe, Luftdruckmesser, aufblasbarer Kiel sorgt für hervorragende Kursstabilität, Maße: L 330 x B 162 x H 44 cm, Nutzlast: 640 kg/4+1 Personen, max. Motorisierung: 15 PS, Gewicht: ca. 63 kg



4

Schlauchboot Crystalbay 380 Alu

Aluminiumboden, 3 Luftkammern + Kiel, Sicherheitsventile, 1 Sitzbank, umlaufende Anti-Bump-Leiste, stabile, schwenkbare Ruderrollen, Lenzventil, Motorhalterung, Tragegriffe, Aluminiumpaddel, Tragetasche, Luftpumpe, Luftdruckmesser, Maße: L 380 x B 180 x H 46 cm, Nutzlast: 780 kg/max. 6 Personen, max. Motorisierung: 30 PS, Gewicht: ca. 85 kg

1. Schlauchboot Crystalbay 230 S

23845280

299,00

2. Schlauchboot Crystalbay 250 T

23834862

359,00

3. Schlauchboot Crystalbay 330 Alu

23840823

795,00

4. Schlauchboot Crystalbay 380 Alu

23849714

949,00



Viele Produkte können Sie auch bequem von zu Hause im Online-Shop reservieren und direkt in Ihrem BAUHAUS Fachzentrum abholen.



5

Schlauchboot TALAMEX® Nauticline 200

Das ideale Tenderboot. Das NLS200 mit Lattenboden kann mühelos klein verpackt werden und benötigt wenig Stauraum. Durch den Lattenboden hat es wenig Gewicht und ist einfach aufzurollen. Das Boot ist schnell fahrbereit aufgebaut und kann ohne viel Aufwand zu Wasser gelassen werden. Das ideale Einstiegsmodell. Max. Zuladung: 300 kg, max. Motor: 1,8 kW/2,5 PS, max. Personen: 2, Luftkammern: 3, Maße: L 200 x B 134 cm, Schlauchdurchmesser: 36 cm, Gewicht inkl. Riemen: 16,8 kg



TALAMEX
marine products



6

Schlauchboot TALAMEX® Nauticline 300

Komfortabel und mühelos! Das NLA300 mit Luftboden hat einen aufblasbaren Kiel, der den V-Boden erzeugt. Der V-Boden verbessert die Fahreigenschaften und ermöglicht die Gleitfahrt. Der Luftboden erhöht den Sitzkomfort und vereinfacht das Aufbauen des Bootes. Das ideale Tenderboot mit hervorragenden Fahreigenschaften. Max. Zuladung: 425 kg, max. Motor: 7,4 kW/10 PS, max. Personen: 4, Luftkammern: 3 + 1 + 1, Maße: L 300 x B 152 cm, Schlauchdurchmesser: 41 cm, Gewicht inkl. Riemen: 29 kg



Mit Aluminiumrumpf!

7

Aluminium RIB TALAMEX® Nauticline 290

Stark und robust! Die Aluminium RIBs sind robuste und starke Boote, durch den Aluminiumrumpf jedoch auch sehr leicht. Die RIBs zeichnen sich durch exzellente Fahreigenschaften aus. Alle unsere RIBs sind mit einem Bugstauraum und einem geraden Zwischenboden ausgestattet. Die RIBs sind leicht, langlebig und hochwertig verarbeitet. Max. Zuladung: 480 kg, max. Motor: 11 kW/15 PS, max. Personen: 4, Luftkammern: 3, Maße: L 290 x B 163 cm, Schlauchdurchmesser: 42 cm, Gewicht inkl. Riemen: 52 kg



5. Schlauchboot TALAMEX® Nauticline 200

25030107

399,00

6. Schlauchboot TALAMEX® Nauticline 300

25030116

779,00

7. Aluminium RIB TALAMEX® Nauticline 290

25099232

ab 2.395,00





1

1 Funline 240

Badeboot aus extra starkem PVC für 2 Erwachsene, inkl. Paddelset, Fußpumpe und Reparatur-Kit, Maße: L 240 x B 140 cm, max. Nutzlast: 165 kg, Gewicht: 4,2 kg

2 Funline 280

Badeboot aus extra starkem PVC, inkl. Ruderrollen, Maße: L 280 x B 150 cm, max. Nutzlast: 250 kg/ 2 Erwachsene + 1 Kind, Gewicht: 7,1 kg

3 Fishman 200 (o. Abb.)

Extra stabile, seewasserfeste und ölbeständige Vinylkonstruktion, hohe Festigkeit und Stabilität durch extra starkes Heavy-Gauge PVC, Ausstattung: 2 Luftkammern und Boden, umlaufende Halteleine, inkl. Paddel und Luftpumpe, Maße: L 218 x B 110 x H 36 cm, max. Nutzlast: 119 kg/1+1 Personen

4 Fishman 300

Extra stabile, seewasserfeste und ölbeständige Vinylkonstruktion, hohe Festigkeit und Stabilität durch extra starkes Heavy-Gauge PVC, Ausstattung: 2 Luftkammern und Boden, 2 aufblasbare Sitzkissen, umlaufende Halteleine, inkl. Paddel und Luftpumpe, Maße: L 252 x B 125 x H 40 cm, max. Nutzlast: 265 kg/2+1 Personen



2



4



5

Kajak 400 Crystalbay

Kajak aus hochwertigem Heavy-Gauge PVC, äußerst komfortabel dank 2 Sitzen mit Rückenlehne, hervorragende Kursstabilität durch 2 Finnen, einfaches Aufpumpen und Entlüften, für Flusswanderungen und Touren geeignet, Lieferung: mit Aluminiumpaddel und Luftpumpe, Maße: L 400 x B 90 cm, Nutzlast: 170 kg/2 Personen, Gewicht: 15 kg



6

VIAMARE Kajak 330

Herausnehmbare PVC Seitenschläuche sind komplett ummantelt mit einer Hülle aus Nylon mit Premium-Beschichtung, 2 Finnen an der Unterseite sorgen für hervorragende Kursstabilität, verstellbare Sitze mit Rückenlehne, Bugtasche, Lenzventil, Lieferung mit Aluminiumpaddel und Luftpumpe, Maße: L 330 x B 94 cm, Nutzlast: 200 kg/2 Personen

1. Funline 240

23260306

69,00

2. Funline 280

23709960

98,00

3. Fishman 200 (o. Abb.)

22772534

59,00

4. Fishman 300

22707934

69,00

5. Kajak 400 Crystalbay

24463889

295,00

6. VIAMARE Kajak 330

22974835

379,00



7



8



9

Im Set enthalten:
Board, Universalbindung,
Zugseil und Tragetasche

Im Set enthalten:
Tube, Pumpe,
Zugseil und
Quick-Release

9



10



13



11

12

7 TALAMEX® Funtube Flash 1P

Maße: 136 x 141 cm, 420D Nylon, 24G PVC, 2 Handgriffe,
1 Wasserabfluss, Bostonventil, Quick-Connector

8 TALAMEX® Funtube 2Fast 2P

Maße: 145 x 193 cm, 840D Nylon, 30G PVC, 4 Handgriffe,
1 Wasserabfluss, Bostonventil, Quick-Connector

9 TALAMEX® Wakeboard-Set Stars 139

Länge: 139 cm, im Set enthalten: Board, Universalbindung,
Zugseil und Tragetasche

10 TALAMEX® Funtube Fire Set

Ø 137 cm, 420D Nylon, 24G PVC, 2 Handgriffe, 1 Wasserabfluss,
Bostonventil, Quick-Connector, im Set enthalten: Tube, Pumpe,
Zugseil und Quick-Release

11 TALAMEX® Funtube-Zugseil

Länge: 15 m, Bruchlast: 1.080 daN,
mit Schwimmer

12 TALAMEX® Funtube-Zugseil

Länge: 16,7 m, Bruchlast: 1.880 daN,
mit Schwimmer

13 TALAMEX® Funtube Rocket 3P

Länge: 302 cm, 840D Nylon, 30G PVC, 3 Handgriffe,
3 Wasserabflüsse, Bostonventil, Quick-Connector, Vollhülle,
3 Neoprenpads

14 Aufblasbare Schwimmplattform

Hochwertig verarbeitet, strapazierfähig und vielfältig einsetzbar für Wassersport, Arbeiten oder Relaxen, mehrere Plattformen können verbunden werden, leichte Handhabung im Wasser, Maße: L 250 x B 160 x H 15 cm, 6-fach doppelwandiges drop-stitch PVC Material, UV-beständig, 1 Luftkammer, max. Belastbarkeit: 265 kg, für max.: 3 EW + 1 K, inklusive Handluftpumpe mit Manometer, 6 Tragegriffe, Befestigungsvorrichtung für Elektromotor, Transporttasche, Reparaturset

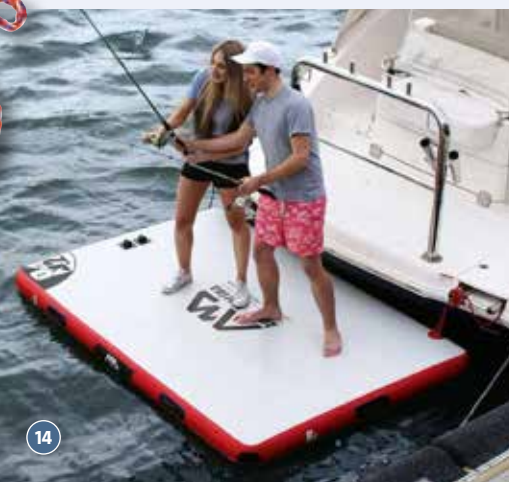

14

7. TALAMEX® Funtube Flash 1P 25024979	79,00
8. TALAMEX® Funtube 2Fast 2P 25028917	139,00
9. TALAMEX® Wakeboard-Set Stars 139 25028519	319,00
10. TALAMEX® Funtube Fire Set 25022238	99,00

11. TALAMEX® Funtube-Zugseil 25028528	1-2 Personen	15,90
12. TALAMEX® Funtube-Zugseil 25028537	3-4 Personen	34,90
13. TALAMEX® Funtube Rocket 3P 25028926		199,00
14. Aufblasbare Schwimmplattform 25053186		398,00



Alle SUP Boards sind aufblasbar.

Inklusive Aluminiumpaddel, verstellbar von 166 – 212 cm



1



2



3



4

1 SUP Board Breeze Allround

Hochwertig verarbeitetes, strapazierfähiges Board, lässt sich schnell und einfach manövrieren, ideal für Einsteiger und erfahrene Wellenreiter, Maße: L 300 x B 75 x H 10 cm, 4-fach doppelwandiges drop-stitch PVC-Material, UV-beständig, 1 Luftkammer, maximale Belastbarkeit: 95 kg, inklusive 3 abnehmbaren Finnen, 3-teiliges verstellbares Aluminium Paddel 166 – 212 cm, Handluftpumpe mit Manometer, Tragegriff, Befestigungsringe, Transportrucksack, Reparaturset

2 SUP Board 300 VIAMARE

Stand Up Paddle Board, für Einsteiger und Fortgeschrittene, Maße: L 300 x B 75 x H 10 cm, zulässige Tragkraft: 100 kg, aufblasbar

3 SUP Board 330 Crystalbay

Stand Up Paddle Board, für Einsteiger und Fortgeschrittene, Maße: L 330 x B 75 x H 10 cm, zulässige Tragkraft: 150 kg, aufblasbar

4 SUP F-Serie 230 (7.6) Kids

Allround-Kinder-SUP ist für Kinder bis zu 60 kg, mit abnehmbarer Finne, mit Paddel, Maße: L 232 x B 61 x H 10 cm, Gewicht: 7 kg, Auftrieb: ca. 80 l, inkl. Tasche



5



6



7



8

5 SUP Elektropumpe

2 Stufen 12 V Pumpe mit Manometer bis 20 psi, gewählter Druck ist per Drehrad einstellbar, Anschluss an 12 V Zigarettenanzünder oder per Batterieklemmen möglich, zum Aufblasen und Abpumpen geeignet, Abschaltautomatik

6 SUP Paddel Alu/PP

Verstellbar von 170 – 210 cm

7 SUP Paddle Leash

8 SUP Board Leash

1. Breeze Allround iSUP Board 25046858	389,00	5. SUP Elektropumpe 23809569	115,00
2. SUP Board 300 VIAMARE 22704892	399,00	6. SUP Paddel Alu/PP 22709301	48,80
3. SUP Board 330 Crystalbay 24455813	499,00	7. SUP Paddle Leash 22708548	12,50
4. SUP F-Serie 230 (7.6) Kids 25026294	499,00	8. SUP Board Leash 22703589	18,50



Viele Produkte können Sie auch bequem von zu Hause im Online-Shop reservieren und direkt in Ihrem BAUHAUS Fachzentrum abholen.



9

ARGO 100 Kajak

Sit-In-Kajak für Einsteiger und Fortgeschrittene, mit verstellbarer gepolsterter Rückenlehne, Sitzpolster, einstellbaren Fußstützen, Aufbewahrungsflächen mit Haltegurten, Maße Kajak: L 305 x B 71 x T 36 cm, Maße Cockpit: L 124 x B 63,5 cm, Gewicht: 17 kg, Kapazität: max. 125 kg, Farbe: grün/weiß

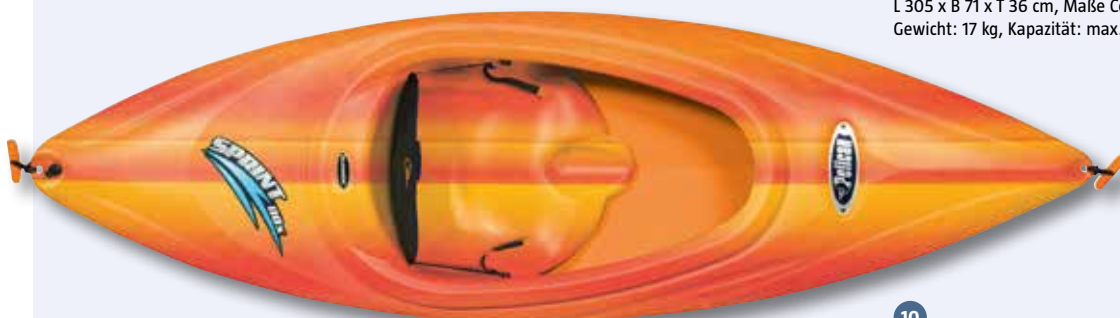

10

SPRINT 80X Kajak

Sit-In-Kajak, mit verstellbarer gepolsterter Rückenlehne, Traggriffen, Flaschenhalter, auch für Kinder geeignet, Maße Kajak: L 236 x B 71 x T 36 cm, Maße Cockpit: L 105 x B 62 cm, Gewicht: 11 kg, Kapazität: max. 90 kg, Farbe: orange



11

SOLO – SIT ON TOP

Sit-On-Top-Kajak für Kinder, mit Sicherheitsflagge und Paddel, geformter Flaschenhalter, Tragegriff und Fußstützen, ideal für Kinder durch sichere Wasserlage und unkompliziertes Handling, Maße: L 183 x B 61 x T 23 cm, Gewicht: 9 kg, Kapazität: max. 64 kg

9. ARGO 100 Kajak

25068612

399,00**10. SPRINT 80X Kajak**

25073014

329,00**11. SOLO – SIT ON TOP**

25075454

189,00

Tahe Outdoors



1 Kanu Bravo

Ein echtes „Arbeitstier“, das gut für den Kanuverleih oder Familienausflüge geeignet ist.

Das Bravo verfügt über eine große Lastkapazität und drei pflegeleichte rotationsgeformte Sitze, die bequem sind und für zusätzlichen Auftrieb sorgen.

2 Kajak Victor

Das Kajak Victor ist ein hochvolumiges PE Kajak. Das Deck ist ausgestattet mit 3 Luken, bestens geeignet für Ihre Ausrüstung. Das Unterschiff ist so designed, dass sich hier eine hohe Kippstabilität und gute Geschwindigkeit vereinen. Das Balance Victor hat das größte Cockpit in unserer Tahe Marine Reihe und ermöglicht so einen sehr einfachen Ein- und Ausstieg. Das Kajak ist standardmäßig mit einem Ruder ausgestattet.

3 Kajak Zulu

Dieses Kajak ist für kleine bis mittelgroße Paddler geeignet. Das große Cockpit macht den Einstieg sehr einfach. Durch die ovalen Tagesluken lässt sich das Equipment sehr einfach verstauen. Das Zulu hat eine sehr gute Kippstabilität und ist so konstruiert, dass es sich sehr gut auch ohne Ruder fahren lässt. Dieses Kajak ist bestens geeignet für Anfänger.

1. Kanu Bravo

24558448

699,00

2. Kajak Victor

24558217

699,00

3. Kajak Zulu

24563150

569,00

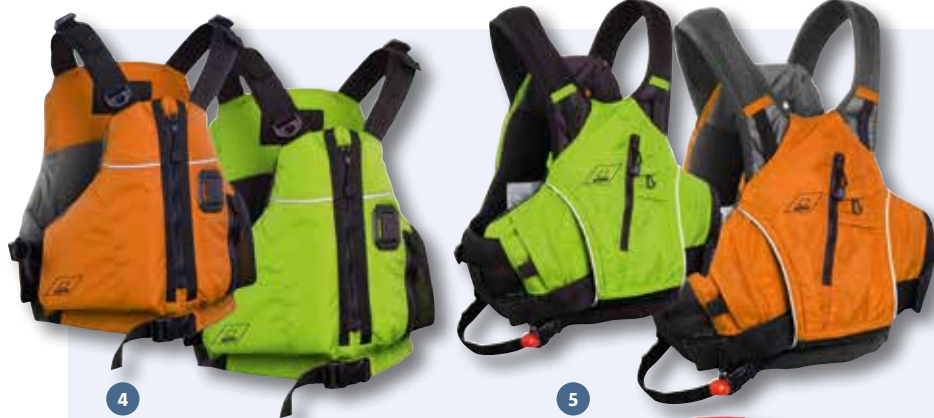

4 Schwimmweste Shaman

Diese Schwimmweste (50N) mit zentraler Öffnung besteht aus 400d Nylon, PU beschichtet und Airex dichtzelligem Schaumstoff. Dank niedrigerem Rückenteil ist sie gut für Kajakfahrer geeignet. Mit Pfeifensicherung, Messerbefestigung, breiter Mesh-Tasche und Reflektionsband.

5 Schwimmweste Creeker

Diese Schwimmhilfe (50N) eignet sich hervorragend für eine Vielzahl von Wassersportaktivitäten, insbesondere Paddelsport, Kajak und Kanu. Mit seitlichem Verschluss, niedrigem Schnitt für hohe Bewegungsfreiheit. Extra Kissen im Rückenbereich schützt die Wirbelsäule im Falle eines Aufpralles oder Sturzes.

6 Schwimmweste Club

Preiswertes, langlebiges Einsteigermodell

7 Schwimmweste Houat Nature

Mit verstellbaren Vorder- und Seitenlaschen und verstellbarem Beinriemen. 500d Nylon Cordura Stoff.

8 Schwimmweste Gandak Nature

Die Schwimmweste Gandak ist ideal für Rafter geeignet, die eine vielseitige Schwimmweste suchen. Mit 3 Taillengurten, verstärkten Schultern, Kragen und einer verstellbaren Beinschlaufe.

9 Teleskop-Paddel

Einfaches Kanu-Paddel mit einstellbarer Länge 58/83,5 cm oder 90/145 cm. Auch als Not-Paddel zu verwenden.

10 Paddel

Paddel für aufblasbare Boote, Länge 150 cm

11 NAUTIC Paddel Senior

Das NAUTIC Paddel ist ein Allrounder. Länge 220 cm, 2- oder 4-teilig

12 Paddel Clever

Dieses Paddel hat ein komfortables und leistungsstarkes Touring-Design für Flachwasser Kanufahren. Das Blatt sorgt für einen sanften Vorwärtsschub. Perfektes Blatt für einfache Manöver. Kann auch als Kajakpaddel verwendet werden, 2 x 140 cm, 1 x 210 cm

13 Eco Teleskop Bootshaken

Eco Teleskop Bootshaken mit einstellbarer Länge 125/220 cm ist ein leichter Bootshaken mit einem Aluminium-Schaft und Kunststoff-Haken.

14 Holz-Ruder/-Paddel

Lackiertes Holzruder aus Nordkiefer, Länge 225 cm

15 Holz-Paddel

Leichtes Holz-Paddel mit einem langen, schlanken Blatt, Länge 120 cm oder 140 cm

16 Transportwagen

Zur Beförderung von Kanus, Kajaks, SUPs uvm. unsinkbar, mit 3 m Gurt. Räder und Stützstangen sind leicht abnehmbar.

17 Halter für Ruderblätter

Länge 45 mm, 2 Stück



4. Schwimmweste Shaman

z.B. 25127267 **84,00**

5. Schwimmweste Creeker

z.B. 25127258 **164,00**

6. Schwimmweste Club

z.B. 25132164 **59,00**

7. Schwimmweste Houat Nature

z.B. 25130821 **63,00**

8. Schwimmweste Gandak Nature

z.B. 25131684 **98,00**

9. Teleskop-Paddel

24563354 58/83,5 cm **19,80**

24563363 90/145 cm **23,90**

10. Paddel

25115004 **37,50**

11. NAUTIC Paddel Senior

25130441 220 cm, 2-teilig **34,50**

25130450 220 cm, 4-teilig **39,90**

12. Paddel Clever

25130849 **58,00**

13. Eco Teleskop Bootshaken

24563169 **17,95**

14. Holz-Ruder/-Paddel

25130830 **78,00**

15. Holz-Paddel

24563336 120 cm **22,95**

24563345 140 cm **24,95**

16. Transportwagen

24314367 **32,50**

17. Halter für Ruderblätter

25133219 **12,95**



1 Sovereign Tele 60

Erstklassische Telerute für den leichteren Bereich der Aal-, Grund-, Karpfen- und Hechtangelei, Länge: 3 m, Transportlänge: 97 cm, Teile: 6, Gewicht: 280 g, Wurfgewicht: 20 – 60 g

2 Sunrise Teleset Allround

Ein Set mit schlankem Blank, Rute mit Moosgummigriff und Keramikringen, Rolle mit Heckbremse und 1 Kugellager, besteht aus 7 Teilen, Länge: 3 m, Transportlänge: 65 cm, Wurfgewicht: 30 – 60 g

3 Travelset 4 – 2,40 m

Hervorragend ausgestattetes Set mit praktischem Zubehör, Rolle mit Schnur, Rute, sowie Haken, Blei und Pose, Länge: 2,40 m, Wurfgewicht: 20 – 40 g

4 Futura RB-Runner 40

Ausgestattet mit 2 Kugellagern und 1 Rollenlager, One Touch-Kurbel, mit einer Aluminiumspule und zusätzlicher Kunststoff-Ersatzspule, Gewicht: 373 g, Kapazität: 180 m/0,30 mm, Übersetzung: 5,2:1

5 Solution Prime Spin 4000

Rolle mit 6 Kugellagern und 1 Rollenlager, S-Curve Getriebe für perfekte Schnurverlegung, Thick Bail Aluminium-Schnurfangbügel, Frontbremssystem, Rechts-/Linkshandbetrieb, Inkl. Kunststoff-E-Spule, Gewicht: 310 g, Kapazität: 135 m/0,35 mm, Übersetzung: 5,2:1

6 Angelschnur Zielfisch Hecht 0,40

Eine monofil Schnur in ausgewogener Qualität mit sehr guten Eigenschaften und Tragkraftwerten, die Schnurfarbe gewährt bestmögliche Tarnung in der betreffenden Gewässerregion, Ø 0,40 mm, Tragkraft: 11,8 kg, Farbe: blau-grau, Länge: 250 m

7 Silstar Absolute Vacuum Schnur

Die Schnur in der Dose, eine luftdicht verpackte Monofil-Schnur, dadurch unbegrenzt haltbar, bei gleichbleibender Qualität, Flexibilität, optimale Knotenfestigkeit und gute Wurfeigenschaften sind selbstverständlich, Farbe: clear, Ø 0,20 mm, Tragkraft: 4,8 kg

8 Blinkersortiment Ticer

Diese Blinker überzeugen durch ihre Verarbeitung, durch ihr Aussehen und ihre Fängigkeit, ausgestattet mit hochwertigen Drillingen, Inhalt: 3 Stück, Gewicht: 22 g

9 Flap Pilk M 100g

Hochwertiger Taumel-Pilker mit schlagfester Lackierung, rotem Seedrilling und 3D Auge, Gewicht: 100 g

10 Flash Lure Snoop 80

Dieser Kunstköder ist mit einem weißfischähnlichen Körper ausgestattet, dadurch hat dieser Wobbler eine sauber schlängelnde Aktion, Zielfisch: Zander, Barsch, Gewicht: 10 g, Länge 8 cm, Tauchtiefe: 0 – 1,5 m

11 Kopflampe Duo

Kopflampe mit extrem hellen LED's, 4 x weiß, 2 x rot, umschaltbar (Dauerlicht), extra robustes, schlagfestes und regengeschütztes Gehäuse, sehr leicht, verstellbares und elastisches Kopfband, Lampe 170° schwenkbar, Batterien 3 x 1,5 V 'AAA' nicht im Lieferumfang enthalten

12 Rutenglocke mit Knicklicht

Inhalt: 1 Einzel- und 1 Doppelglocke mit 2 Knicklichtern

13 Allround Haken Sortiment

High-Carbon Haken mit extrem scharfer Schneidspitze, Inhalt: 10 Haken von Größe 2 bis 10, Länge: 70 cm

14 Bleischrot-Sortiment 120g XL

Versch. Größen, große Verpackungsgröße, in praktischer Aufbewahrungsdose

1. Sovereign Tele 60

23031584 48,50

2. Sunrise Teleset Allround

22545152 28,71

3. Travelset 4 – 2,40 m

22473165 24,98

4. Futura RB-Runner 40

22473174 34,90

5. Solution Prime Spin 4000

23617665 55,65

6. Angelschnur Zielfisch Hecht 0,40

22467016 3,52

7. Silstar Absolute Vacuum Schnur

22549154 7,16

8. Blinkersortiment Ticer

22461647 5,37

9. Flap Pilk M 100g

23036190 5,30

10. Flash Lure Snoop 80

22461674 5,27

11. Kopflampe Duo

23615368 12,15

12. Rutenglocke mit Knicklicht

22459262 1,33

13. Allround Haken Sortiment

22462020 1,23

14. Bleischrot-Sortiment 120g XL

22474371 2,78



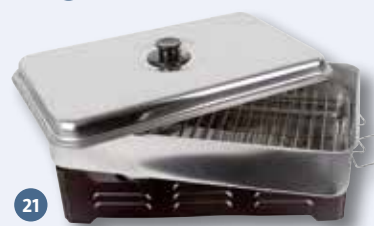

15 Anglerzange gebogen

Anglerzange aus hochwertigem Stahl, unentbehrlich für den Angler

16 Jagd- und Angelmesser

Stabiles und hochfunktionelles Outdoor-Messer, mit einer Klinglänge von ca. 9,5 cm und einem Gürtelclip, rostfreier Stahl

17 Profi-Filetierreter

Filetierreter inkl. Lederscheide mit Naturholzgriff, rostfrei, Klinglänge: 18,5 cm

18 Forellenteig Knoblauch (o. Abb.)

Spezial Forellenteig mit hohem Proteingehalt, hält hervorragend am Haken und ist deshalb auch für weiteste Würfe geeignet, Inhalt: 100 g

19 Karpfenteig Süßmais

Spezial Karpfenteig mit hohem Proteingehalt, hält hervorragend am Haken und ist deshalb auch für weiteste Würfe geeignet, Inhalt: 100 g

20 Westline Futter Allround

Das Futter ist so aufgebaut, dass es im Stillwasser genauso eingesetzt werden kann wie im Fluss, durch die praxiserprobte Zusammensetzung ist es bestens geeignet, auch große Friedfische, wie z.B. Karpfen und Barben anzulocken, Inhalt: 1 kg

21 Profi Grill-Tischröcherofen

Tischröcherofen mit Anleitung und Rezepten für ca. 8 Forellen, Inhalt: 2 Brenner mit Deckel, 2 Edelstahl-Einlegegitter, Rauchregulierung im Deckel, Tropfblech, Maße: H 44 x B 28 x T 14 cm

22 Räuchermehl

Spezialräuchermehl aus Buchenholz, Inhalt: 1 kg

23 Teichkescher

Mit teleskopierbarem Kescherstab, Maschenweite beträgt 2,00 mm, Einlass: 25 x 20 cm, Länge: 1,50 m, Netzfarbe: grün

24 Unterfangkescher

Hochbelastbarer, zweiteiliger Unterfangkescher mit 6-Kantprofilrohr, 8 mm Maschenweite, faltbaren Kescherarmen und rutschsicherem Griffabschluss, Länge: 2,50 m, Transportlänge: 1,12 m, Armlänge: 55 cm, Netztiefe: 60 cm

25 Kinderkescher

Kinderkescher mit kunststoffbeschichtetem Metallstab, Maschenweite: 2,5 mm, Länge: 1,20 m

26 Gerätekasten De Luxe 2-ladig

Robuster und formschöner Gerätekasten, extrem widerstandsfähig, 2-ladig, Maße: H 33,6 x B 19,2 x T16,5 cm

27 Travel Chair

Mit integrierter Dosen- bzw. Flaschenhalterung, Rücken- und Armlehnen gepolstert, Sitzhöhe: ca. 40 cm, Transportgewicht 3,2 kg, Packmaß: H 86 x B 18 x T 18 cm, Hergestellt aus 600D Polyester, Lieferung: inkl. Transporttasche

15. Anglerzange gebogen 22470801	4,98
16. Jagd- und Angelmesser 23618516	6,95
17. Profi-Filetierreter 22462057	8,59
18. Forellenteig Knoblauch (o. Abb.) 22548993	4,17
19. Karpfenteig Süßmais 22549011	4,17
20. Westline Futter Allround 22474104	3,58
21. Profi Grill-Tischröcherofen 22474113	39,80

22. Räuchermehl 22471770	3,58
23. Teichkescher 22474308	12,49
24. Unterfangkescher 22468833	16,10
25. Kinderkescher 22468815	3,42
26. Gerätekasten De Luxe 2-ladig 22650056	19,80
27. Travel Chair 23616176	35,95





Auch in weiß erhältlich!

1



2



3



4



5



6



7

Kapok-Kissen

Navy-blau, angenehmes Material, wärmeisoliert, atmungsaktiv, wasserabweisend, sicher vor Schädlingen



8

Flaggen große Auswahl, in verschiedenen Größen

9

Flaggenleine

1. G-nautics Moskitonetz		5. G-nautics Dosen-Halter	
24526135	54 x 54 cm	24519083	für 1 Dose
24519047	62 x 62 cm	24519694	für 2 Dosen
24525558	70 x 70 cm	6. G-nautics Dosen-Halter Acrylic	
2. G-nautics Leinen-Tasche		24526144	für 1 Dose
24525549	hoch 30 x 20 x 18 cm	24526153	für 2 Dosen
24526126	breit 20 x 30 x 18 cm	7. Kapok-Kissen	
3. G-nautics Cockpit-Tool-Tasche		10895387	einzel 41 x 36 x 9 cm
24519056	25 x 20 x 8 cm	10895411	doppelt 41 x 72 x 9 cm
4. G-nautics Winschkurbel-Tasche		8. Flaggen	
24519065	23 x 10 x 8 cm		ab 6,95
		9. Flaggenleine	
		10910200	12 m
			19,90



10

Eno Bootscooker Atoll

Edelstahl, thermisch gesichert, mit Topfhalter, Brennerleistung 30 mbar: 2 kW, Maße: H 121 x T 290 x L 352 mm

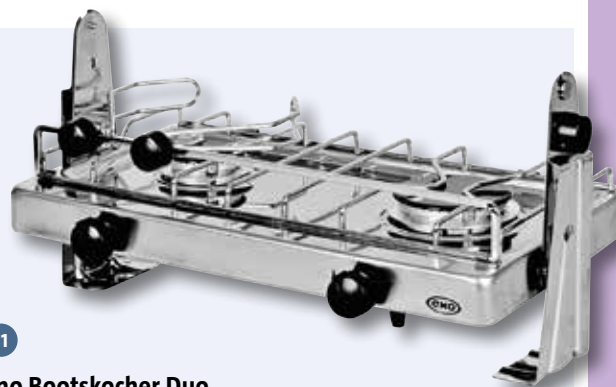

11

Eno Bootscooker Duo

Mit kardanischer Aufhängung, thermisch gesichert, mit 1 Topfhalterset aus Edelstahl, Brennerleistung 30 mbar: 1,75 kW–2,5 kW, Maße: H 246 x T 334 x L 511 mm (ohne kardanische Aufhängung)



12

Eno Einbaukocher Hydra

Thermisch gesichert: Brennerleistung 30 mbar: 1,75 kW–2,5 kW, Maße: H 77 x T 335 x L 465 mm, Einbaumaße: H 73 x T 338 x L 468 mm



13

Eno Einbaukocher KOS

Thermisch gesichert, Brennerleistung 30 mbar: 1,0 kW–1,75 kW–2,5 kW, Maße: H 77 x T 388 x L 468 mm, Einbaumaße: H 35 x T 370 x L 450 mm



14

Eno Gasherd Gascoigne

Bootscooker mit Backofen, thermisch gesichert, Tür mit doppeltem Glas und Holzgriff, elektronische Zündung, inkl. Topfhalter und kardanischer Aufhängung, emaillierter Innenraum für eine leichte Reinigung, Brennerleistung: 1,75 kW–2,5 kW, Ofenleistung: 1,8 kW, 25 l, Maße: H 470 x T 446 x L 515 mm, Einbaumaße: H 523 x T 548 x L 530 mm, Gewicht: 24,2 kg

Zahlreiches Zubehör, wie z.B. Gasleitungen, Gasdruckregler uvm. erhältlich.



15

TALAMEX® Brandalkohol

Brandalkohol 96%



16

TALAMEX® Lampenöl

Farb- und geruchlos, mit Kindersicherung



17

TALAMEX® Paraffinöl

Speziell gereinigtes Petroleum, für die Verwendung in Heizungen, Öfen, Kochern und Lampen



18

Original Feuerhand Sturmlaterne

Gasflaschen

Kaufen – verbrauchen – füllen: eine praktische Hilfe für den täglichen Bedarf. Geleerte, bei BAUHAUS erworbene Gasflaschen tauschen Sie schnell und unkompliziert gegen volle. Wir führen Propangas sowie technische Gase in großer Auswahl.



10. Eno Bootscooker Atoll		
24903145	1-flammig	159,00
11. Eno Bootscooker Duo		
24898834	2-flammig	249,00
12. Eno Einbaukocher Hydra		
24900429	2-flammig	229,00
13. Eno Einbaukocher KOS		
24897974	3-flammig	289,00
14. Eno Gasherd Gascoigne		
25065215	2-flammig	ab 829,00

15. TALAMEX® Brandalkohol		
22612694	1 l	5,95
16. TALAMEX® Lampenöl		
22616456	1 l, farblos	5,95
17. TALAMEX® Paraffinöl		
22618753	1 l	6,30
18. Original Feuerhand Sturmlaterne		
10898975	vernickelt	17,95



Stichwortverzeichnis

A		Boot Wachs	ab 68	Farbroller	60	I			
Abdeckplanen	83	Boote	ab 84	Federringe	27	Imprägniermittel	73		
Acrylglas Kratzer Entferner	71	Bootsanhänger	ab 81	Federstecker	27	INTERDECK	59		
Aluminium Politur + Wachs	72	Bootsfett	78	Feinspachtel	ab 61	J			
Aluminiumanoden	80	Bootshaken	22, 68, 99	Fender	ab 22	Jacken	14		
Angelzubehör	ab 100	Bootskocher	103	Fender Frisch	70	JUNIOR PACK	65		
Anker	16	Borrdurchlässe	31	Fenderhaken	27	K			
Ankerball	16	Bücher	ab 47	Fenderkörbe	22	Kabel und Zubehör	37		
Ankerketten/- leinen	ab 16	Bürsten	68	Fenderösen	27	Kanister	31		
Anoden	80	C		Fernglas	43	Kajaks	ab 94		
Anti Gilb	71	Chemie-Toiletten	32	Festmacher	ab 16	Kapokkissen	102		
Anti Spinnen Spray	71	CTEK	35	Flaggen	102	Karabiner	25		
Antifouling	ab 53	D		FÜNF MINUTEN EPOXY	66	Kettenvorläufer	17		
AQUA CLEAN	30	Deckswachs	72	Funkgeräte	44	Klampen	ab 24		
AQUA FROZT	30	Decksbürste	68	Funtubes	95	Knotentafel	ab 19		
AQUA KEM BLUE/-GREEN	32	Decksplatten	27	G		Kocher	103		
AQUA RINSE	32	Dichtstoffe	ab 60	G-NAUTICS	102	Kompasse	43		
AQUA SIGNAL	39	Drahtseilklemme	25	Gaskocher/-herd	103	Kraftstofftanks	79		
Augbolzen	26	Drybags	91	Gelcoat Reparatur Set	63	Kugelschieber	31		
Augenschrauben	27	E		Getriebeöle	78	Kugelschnapper	27		
Ausbildungsliteratur	ab 47	Edelstahlrohre	26	Gewässerkarten	49	Kunststoff-Bootspflege	70		
Außenborder	ab 76	Eimer	68	Gewindestangen	26	L			
Azur Laminierharz	64	Einlassgriffe	27	Gewindestifte	28	Lacke	ab 53		
B		Elektroinstallation	ab 34	GFK Boote	ab 84	Lackroller	60		
BALLISTOL	73	Elektromotoren	75	Glasfaser/-gewebe	ab 61	Ladegeräte	35		
Barometer	41	ENO	103	Gleitspray	71	Laminierharze	ab 62		
Batterien und Zubehör	ab 34	EPIFANES	ab 56	GOLDSPAR	57	LED-Leuchtmittel	40		
Beach Waggon	83	Epoxy BK	64	GROTAMAR	78	Leinen	ab 17		
Beleuchtung	ab 39	Epoxy Spachtel	ab 60	Grundierungen	ab 62	Lenzpumpen	33		
Bekleidung	ab 14	Epoxyd- und Polyesterharze	ab 62	Gurtbandbügel	27	Lifebelts	13		
Beschichtung	ab 54	F		H		Leuchtmittel	40		
Beschläge	ab 24	F18	ab 61	Haken	17	Literatur	ab 47		
Bilgepumpen	33	Fallendraht	24	Handläufe und Zubehör	26	LOWRANCE	ab 44		
Blöcke	29	Farben	ab 53	Handschrubber	68				
Boats Wash	70			Hosen	14				
Bojen	13, ab 22			Hygrometer	41				



M		PURA TANK	30	Schotklemmen	29	U	
Magnesiumanoden	80	PURY BLUE/-GREEN	32	Schuhe	15	U-Bolzen	26
Markierungsbojen	23	PURYSAN ULTRA	33	Schwarze Streifen Entferner	70	Unterlegscheiben	ab 26
MARINEPOOL	91	Q		Segelspinne	67	Unterwasser/Epoxy Primer	54
Mastkragentape	67	Quick Connectoren	80	Seilwinde	82		
MEKP Härter	64	Quick Stopp Schalter	79	Signalhörner	41	V	
MICROPUR	30	R		SIKAFLEX	66	Verdeckbeschläge	26
Moskitonetz	102	Reflextape	67	SIMRAD	44	Verdünnungen	ab 55
Motor Innenkonservierer	78	Regenstreifenentferner	71	Solarmodule	34	VETUS	36
Motorbock	79	Reinigungsmittel/-geräte	ab 68	Spachtel	ab 61		
Motoren	ab 75	Relingfüße/-stützen	24	Spinnakertape	67	W	
Motorenöl	78	RESTUBE	13	Sportbootkarten	ab 50	Wakeboard	95
Motorzubehör	ab 79	Rettungsringe	13	Stand up Paddel	96	Wasserdichte Koffer	91
Muttern	ab 27	Rettungswesten	12	STAR BRITE	70	Wasserpasreiniger	71
N		Rettungszubehör	ab 12	Steckbolzen	27	WC-Öl	33
Navigationsbesteck	52	Ringschrauben/-muttern	27	Steckdosen	37	Werkzeuge für Beschichtung	ab 60
Navigationsleuchten	ab 39	RITCHIE	43	Stecker	37	WEST SYSTEM	ab 65
Nebelhörner	41	Rohrmittelstücke	26	Stiefel	15	WILCKENS	59
NEVR DULL	72	Rohrschellen	31	Sturmhaken	17	Winkelstücke	26
Neoprenanzug	15	S		Sturmlaterne	103	Z	
O		SABA	66	Slipwagen	82	Zinkanoden	80
ORIGINAL	57	Schäkel	ab 25	SUP Boards/-zubehör	ab 96	Zugseile	95
Ölpumpe	79	Schalter	ab 33	T			
Ösenschrauben	26	Schalttafeln	38	Takelkiste	67		
P		Scharniere	26	TALAMEX	ab 13		
Paddel	99	Schaumpinsel	60	Tapes	67		
PEGAZUS	ab 84	Schiffsuhr	41	Taschen	102		
PERFECTION PLUS	58	SAT-Antennen	ab 42	Tauwerk	ab 18		
Pflegemittel	ab 68	Schimmelentferner	73	Teak Cleaner	74		
Pinsel	60	Schlagpütz	68	Teak Öle	74		
Planen Reiniger	73	Schlauchboote	ab 92	Teak Super Reiniger	74		
Polyglas Reparatur Packung	64	Schlauchbootreiniger	73	Teleskopstiele	68		
Positionslaternen	39	Schläuche und Zubehör	31	Toiletten	32		
Primer	ab 54	Schleif- und Polierpaste	72	TOPLAC	59		
Prüfungsfragebögen	47	SCHOONER GOLD	57	Trailer	82		
		Schrauben	ab 26	Trailerzubehör	ab 82		
				T-Stücke	26		

Beratung und Kundenservice

- ✓ Beratung und Kundenservice unter der Freecall-Nummer:

0800-3 90 50 00
(gebührenfrei aus dem Festnetz)

- ✓ Sie erhalten schnelle Antworten und Hilfe. Für Ihre Fragen, aber auch für Lob oder Kritik ist das Serviceteam von Montag bis Freitag, 8 bis 18 Uhr und Samstag 8 bis 14 Uhr für Sie da. Wenn Sie außerhalb dieser Zeit eine Nachricht auf unserem Anrufbeantworter hinterlassen, rufen wir Sie gerne zurück.

- ✓ Kunden-E-Mail:
service@bauhaus.info



BAUHAUS Berlin-Kurfürstendamm

Kurfürstendamm 129a
10711 Berlin-Kurfürstendamm
Tel. +49 30 / 8 90 46 80 - 0
Fax +49 30 / 8 90 46 80 - 13
E-Mail: info.nl643@bauhaus-ag.de

BAUHAUS Berlin-Schöneberg

Alboinstr. 18
12103 Berlin-Schöneberg
Tel. +49 30 / 75 51 56 - 0
Fax +49 30 / 75 51 56 - 13
E-Mail: info.nl597@bauhaus-ag.de

BAUHAUS Berlin-Spandau

Brunsbütteler Damm 144
13581 Berlin-Spandau
Tel. +49 30 / 33 00 27 - 0
Fax +49 30 / 33 00 27 - 13
E-Mail: info.nl596@bauhaus-ag.de

BAUHAUS Berlin-Spandau

An den Freiheitswiesen 6
13597 Berlin-Spandau
Tel. +49 30 / 5 30 05 99 - 0
Fax +49 30 / 5 30 05 99 - 13
E-Mail: info.nl623@bauhaus-ag.de

BAUHAUS Berlin-Treptow

Schnellerstr. 139
12439 Berlin-Treptow
Tel. +49 30 / 3 39 77 99 - 0
Fax +49 30 / 3 39 77 99 - 13
E-Mail: info.nl866@bauhaus-ag.de

BAUHAUS Berlin-Wedding

Kappweg 1
13405 Berlin-Wedding
Tel. +49 30 / 3 64 11 11 - 0
Fax +49 30 / 3 64 11 11 - 13
E-Mail: info.nl656@bauhaus-ag.de

BAUHAUS Birkenwerder

Hauptstr. 211
16547 Birkenwerder
Tel. +49 33 03 / 52 06 - 0
Fax +49 33 03 / 52 06 - 13
E-Mail: info.nl577@bauhaus-ag.de

BAUHAUS Bremen

Stresemannstr. 14
28207 Bremen
Tel. +49 4 21 / 4 85 56 - 0
Fax +49 4 21 / 4 85 56 - 13
E-Mail: info.nl647@bauhaus-ag.de

BAUHAUS Duisburg-Grossenbaum

Keniastr. 28
47269 Duisburg-Grossenbaum
Tel. +49 2 03 / 7 10 29 - 0
Fax +49 2 03 / 7 10 29 - 13
E-Mail: info.nl579@bauhaus-ag.de

BAUHAUS Düsseldorf-Gerresheim

Nach den Mauresköthen 137
40625 Düsseldorf-Gerresheim
Tel. +49 2 11 / 2 91 82 - 0
Fax +49 2 11 / 2 91 82 - 13
E-Mail: info.nl566@bauhaus-ag.de

BAUHAUS Ensdorf

Gustav-Stresemann-Str. 7
66806 Ensdorf
Tel. +49 68 31 / 7 69 84 - 0
Fax +49 68 31 / 7 69 84 - 13
E-Mail: info.nl622@bauhaus-ag.de

BAUHAUS Flensburg

Schleswiger Str. 107-109
24941 Flensburg
Tel. +49 4 61 / 9 03 27 - 0
Fax +49 4 61 / 9 03 27 - 13
E-Mail: info.nl635@bauhaus-ag.de

BAUHAUS Frankfurt

Hanauer Landstr. 517-543
60386 Frankfurt
Tel. +49 69 / 21 97 88 - 0
Fax +49 69 / 21 97 88 - 13
E-Mail: info.nl589@bauhaus-ag.de

BAUHAUS Frechen

Europaallee 13
50226 Frechen
Tel. +49 22 34 / 9 55 98 - 0
Fax +49 22 34 / 9 55 98 - 13
E-Mail: info.nl569@bauhaus-ag.de

BAUHAUS Hamburg-Bergedorf

Curslacke Neuer Deich 16-20
21029 Hamburg-Bergedorf
Tel. +49 40 / 72 58 39 - 0
Fax +49 40 / 72 58 39 - 13
E-Mail: info.nl620@bauhaus-ag.de

BAUHAUS Hamburg-Harburg

Schlachthofstr. 1
21079 Hamburg-Harburg
Tel. +49 40 / 7 88 76 26 - 0
Fax +49 40 / 7 88 76 26 - 13
E-Mail: info.nl619@bauhaus-ag.de

BAUHAUS Hamburg-Moorfleet

Unterer Landweg 77
22113 Hamburg-Moorfleet
Tel. +49 40 / 81 97 39 - 0
Fax +49 40 / 81 97 39 - 13
E-Mail: info.nl595@bauhaus-ag.de

BAUHAUS Hamburg-Lokstedt

Alte Kollaustr. 44/46
22529 Hamburg-Lokstedt
Tel. +49 40 / 55 77 82 - 0
Fax +49 40 / 55 77 82 - 13
E-Mail: service.nl654@bauhaus-ag.de

BAUHAUS Hamburg-Lurup

Rugenborg 252
22549 Hamburg-Lurup
Tel. +49 40 / 5 33 27 00 - 0
Fax +49 40 / 5 33 27 00 - 13
E-Mail: info.nl865@bauhaus-ag.de

BAUHAUS Hamburg-Stellingen

Kieler Str. 499
22525 Hamburg-Stellingen
Tel. +49 40 / 5 21 08 98 - 0
Fax +49 40 / 5 21 08 98 - 13
E-Mail: info.nl664@bauhaus-ag.de

BAUHAUS Hamburg-Wandsbek

Wandsbeker Zollstr. 95
22041 Hamburg-Wandsbek
Tel. +49 40 / 4 60 69 59 - 0
Fax +49 40 / 4 60 69 59 - 13
E-Mail: info.nl851@bauhaus-ag.de

BAUHAUS Hannover

Schulenburger Landstr. 125
30165 Hannover
Tel. +49 5 11 / 3 58 15 - 0
Fax +49 5 11 / 3 58 15 - 13
E-Mail: info.nl498@bauhaus-ag.de

BAUHAUS Heidelberg

Eppelheimer Str. 48
69115 Heidelberg
Tel. +49 62 21 / 7 57 90 - 0
Fax +49 62 21 / 7 57 90 - 13
E-Mail: info.nl636@bauhaus-ag.de

BAUHAUS Kiel-Ravensberg

Gutenbergstr. 79
24116 Kiel-Ravensberg
Tel. +49 4 31 / 69 02 15 - 0
Fax +49 4 31 / 69 02 15 - 13
E-Mail: info.nl853@bauhaus-ag.de

BAUHAUS Kiel-Suchsdorf

Steenbeker Weg 215
24106 Kiel-Suchsdorf
Tel. +49 4 31 / 3 01 13 - 0
Fax +49 4 31 / 3 01 13 - 13
E-Mail: info.nl571@bauhaus-ag.de

BAUHAUS Koblenz-Lützel

Otto-Schönhagen-Str. 1
56070 Koblenz-Lützel
Tel. +49 2 61 / 98 34 99 - 0
Fax +49 2 61 / 98 34 99 - 13
E-Mail: info.nl857@bauhaus-ag.de

BAUHAUS Köln-Kalk

Istanbulstr. 20/Nähe Odysseum
51103 Köln-Kalk
Tel. +49 2 21 / 96 43 73 - 0
Fax +49 2 21 / 96 43 73 - 13
E-Mail: info.nl616@bauhaus-ag.de

BAUHAUS Leipzig

Handelsstr. 3/Im Sachsenpark
04356 Leipzig
Tel. +49 3 41 / 60 03 78 - 0
Fax +49 3 41 / 60 03 78 - 13
E-Mail: info.nl646@bauhaus-ag.de

BAUHAUS Lörrach-Haagen

Industriestr. 1
79541 Lörrach-Haagen
Tel. +49 76 21 / 4 22 57 - 0
Fax +49 76 21 / 4 22 57 - 13
E-Mail: info.nl594@bauhaus-ag.de

BAUHAUS Lübeck

Bei der Lohmühle 102
23554 Lübeck
Tel. +49 4 51 / 4 84 42 - 0
Fax +49 4 51 / 4 84 42 - 13
E-Mail: info.nl639@bauhaus-ag.de

BAUHAUS Lübeck-Moisling

Lohgerber Str. 3
23556 Lübeck-Moisling
Tel. +49 4 51 / 40 77 40 - 0
Fax +49 4 51 / 40 77 40 - 13
E-Mail: info.nl864@bauhaus-ag.de

BAUHAUS Mainz

Max-Hufschmidt-Str. 9
55130 Mainz
Tel. +49 61 31 / 6 22 45 - 0
Fax +49 61 31 / 6 22 45 - 13
E-Mail: info.nl614@bauhaus-ag.de

BAUHAUS Mannheim-Mallau

Bohnenbergerstr. 17
68219 Mannheim-Mallau
Tel. +49 6 21 / 8 78 76 - 0
Fax +49 6 21 / 8 78 76 - 13
E-Mail: info.nl583@bauhaus-ag.de

BAUHAUS München

Landsberger Str. 175-179
80687 München
Tel. +49 89 / 57 94 95 - 0
Fax +49 89 / 57 94 95 - 13
E-Mail: info.nl520@bauhaus-ag.de

BAUHAUS München, Euro-Industriepark

Maria-Probst-Str.
80939 München-Freimann

Demnächst**BAUHAUS Offenburg**

Max-Planck-Str. 2
77656 Offenburg
Tel. +49 7 81 / 91 94 48 - 0
Fax +49 7 81 / 91 94 48 - 13
E-Mail: info.nl621@bauhaus-ag.de

BAUHAUS Rastatt

Im Baisert 1
76437 Rastatt
Tel. +49 72 22 / 5 06 49 - 0
Fax +49 72 22 / 5 06 49 - 13
E-Mail: info.nl530@bauhaus-ag.de

BAUHAUS Ravensburg

Bleicherstr. 36
88212 Ravensburg
Tel. +49 7 51 / 9 77 17 - 0
Fax +49 7 51 / 9 77 17 - 13
E-Mail: info.nl587@bauhaus-ag.de

BAUHAUS Regensburg

Langobardenstr. 1
93053 Regensburg
Tel. +49 9 41 / 7 83 80 - 0
Fax +49 9 41 / 7 83 80 - 13
E-Mail: info.nl572@bauhaus-ag.de

BAUHAUS Rostock-Schutow

An den Griebensollen 1
18069 Rostock-Schutow
Tel. +49 3 81 / 66 64 15 - 0
Fax +49 3 81 / 66 64 15 - 13
E-Mail: info.nl667@bauhaus-ag.de

BAUHAUS Schwentinal-Raisdorf

Klausdorfer Str. 28-32
24223 Schwentinal-Raisdorf
Tel. +49 43 07 / 82 42 - 0
Fax +49 43 07 / 82 42 - 13
E-Mail: info.nl634@bauhaus-ag.de

BAUHAUS Schwerin-Großer Dreesch

Graf-Yorck-Str. 1
19061 Schwerin-Großer Dreesch
Tel. +49 3 85 / 75 82 11 - 0
Fax +49 3 85 / 75 82 11 - 13
E-Mail: info.nl668@bauhaus-ag.de

BAUHAUS Singen

Marie-Curie-Str. 2
78224 Singen
Tel. +49 77 31 / 93 02 - 0
Fax +49 77 31 / 93 02 - 13
E-Mail: info.nl649@bauhaus-ag.de

BAUHAUS Speyer

Iggelheimer Str. 30
67346 Speyer
Tel. +49 62 32 / 60 35 - 0
Fax +49 62 32 / 60 35 - 13
E-Mail: info.nl531@bauhaus-ag.de

BAUHAUS Stralsund

Gustower Weg 1
18439 Stralsund
Tel. +49 38 31 / 27 59 - 0
Fax +49 38 31 / 27 59 - 13
E-Mail: info.nl600@bauhaus-ag.de

BAUHAUS Stuttgart-Untertürkheim

Augsburger Str. 500
70327 Stuttgart-Untertürkheim
Tel. +49 7 11 / 72 24 77 - 0
Fax +49 7 11 / 72 24 77 - 13
E-Mail: info.nl631@bauhaus-ag.de

BAUHAUS Wildau

Chausseestr. 1
15745 Wildau
Tel. +49 33 75 / 52 48 - 0
Fax +49 33 75 / 52 48 - 13
E-Mail: info.nl605@bauhaus-ag.de

BAUHAUS Witten

Brauckstr. 20
58454 Witten
Tel. +49 23 02 / 5 80 15 - 0
Fax +49 23 02 / 5 80 15 - 13
E-Mail: info.nl625@bauhaus-ag.de

BAUHAUS Würselen

Gewerbepark Aachener Kreuz
(Adenauerstr. 14-16)
52146 Würselen
Tel. +49 24 05 / 4 89 37 - 0
Fax +49 24 05 / 4 89 37 - 13
E-Mail: info.nl613@bauhaus-ag.de





Exklusiv im **BAUHAUS**



SELBSTPOLIERENDES ANTI FOULING

- ✓ Hervorragender Bewuchsschutz im Unterwasserbereich
- ✓ Für Holz, Stahl und GFK-Boote bis 30 Knoten
- ✓ Bei Wiederholungsanstrichen direkt überstreichbar

BAUHAUS informiert:

Biozidprodukte vorsichtig verwenden. Vor Gebrauch stets Etikett und Produktinformationen lesen.



Jetzt mit 250 ml mehr Inhalt!

Antifouling SP

59,-*
(1l = 21,46 €)

* Verfügbar ab März 2017
Solange Vorrat reicht!

	F18 Antifouling SP
Inhalt	2,75 l
Farben	schwarz, blau, rot
Prod.-Nr.	z.B. 23024830
Preis	59,00

BAUHAUS

Ihr Spezialist für Wassersport-Ausrüstung

Herausgeber:
BAUHAUS GmbH & Co. KG Rhein-Main-Neckar Gesellschaft für Bau- und Hausbedarf
Bohnenbergerstr. 17, 68219 Mannheim
Weitere Infos unter www.bauhaus.info oder kostenlos unter Tel. 0800-3905000.

Bestellprodukte sind kurzfristig lieferbar und vom Umtausch ausgeschlossen. Modelländerungen, Farb- und Strukturabweichungen sowie Druckfehler vorbehalten. Preise gelten innerhalb der Prospektlaufzeit und sind Abholpreise einschl. MwSt., ohne Dekoration, Aufbau, Leuchtmittel. Grundpreise in Klammern. Aktuelle Preise zuzüglich möglicher Versandkosten und Verfügbarkeiten erfahren Sie unter www.bauhaus.info oder fragen Sie Ihren Fachberater.

Gültig bis 31.12.2017

20815677
EAN 2020813677990