



ab Seite 1/4



ab Seite 2/9



ab Seite 4/5



ab Seite 6/109

Transport

Betrieb

Steigtechnik

Regale

Lager

Umwelt

Außenanlagen

Verpackung

Büro

Ausgabe 2018/20

SORTIMENT IM ÜBERBLICK

1 Transport

Transportkarren, -wagen, Überfahrbrücken, Verladeschienen	1/1–1/87
Gabelhubwagen, Hochhubwagen, Stapler-Anbaugeräte, Hubtische	1/88–1/118
Hebezeuge, Materialgreifer, Seilwinden, Anschlagmittel, Kranwaagen	1/119–1/147
Krane, Rundschlingen, Hebebänder, Ladungssicherung, Pritschenboxen	1/148–1/179
Räder, Rollen, Rollenständer, Rollenbahnen	1/180–1/198

2 Betrieb

FORUM Schubladenschränke, Werkbänke	2/2–2/10
Werkbänke, Werkstattwagen, Loch-/Schlitzplattensysteme	2/11–2/93
Schubladen- und Werkzeugschränke, CNC-Lagertechnik	2/94–2/192
Garderoben-, Fächerschränke, Waschräumeausstattung, Putztücher	2/193–2/226
Arbeitsstühle, Stehhilfen, Bodenbeläge, Spiegel, Rammschutz	2/227–2/290
Schweißerschutzvorhänge, Pendeltore, Absperrsysteme	2/291–2/307
Hallenbüros, Planungstafeln, Zeiterfassung, Erste Hilfe, Sicherungsgeräte	2/308–2/326

3 Steigtechnik

Anlege-, Steh- und Mehrzweckleitern	3/1–3/27
Kunststoffleitern, Schwerlastleitern	3/28–3/29
Holzleitern, Podeste, Plattformleitern, Regalleitern	3/30–3/47
Überstiege, Industrietreppen	3/48–3/49
Gerüste	3/50–3/57
Steig- und Schachtleitern	3/58–3/60

4 Regale

Steck- und Schraubregalsysteme	4/1–4/46
Schrägboden-, Reifen- und Weitspannregale	4/47–4/61
Palettenregale, Lagerbühnen, Kragarmregale	4/62–4/83
Büroregalsysteme	4/84–4/93

5 Lager

Kleinteilelagerung, Sichtlager-, Regal-, Sortimentskästen	5/1–5/34
Euro-, Transport- und Lagerbehälter	5/35–5/49
Kanister, Fässer, Kunststoffpaletten, Großbehälter	5/50–5/59
Aluboxen, Stahl-Lagerbehälter, Kippbehälter, Container	5/60–5/87

6 Umwelt

Besen, Reinigungsgeräte, Reinigungsmittel	6/1–6/13
Auffangwannen, Abfüllstationen, Sorbents, Gefahrstoffregale	6/14–6/53
Umwelt-/Sicherheitschränke, Sicherheitsbehälter, Lagerhäuser	6/54–6/83
Ölabgabegeräte, Teilereinigung, Behälterpumpen, Tanks	6/84–6/108
Abfall-/Wertstoffsammler, Müllsäcke, Müllgroßbehälter	6/109–6/135

7 Außenanlagen

Fahnenmasten, Schaukästen, Infosysteme, Absperrpfosten, -bügel	7/1–7/22
Ruhebänke, Fahrbahnschwellen, Fahrradständer, -überdachungen	7/23–7/31
Raucher-Unterstände, Ascher, Abfallbehälter, Streugutbehälter	7/32–7/41

8 Verpackung

Kartonagen, Pack-/Klebebänder, Versandtaschen, Druckverschlussbeutel	8/1–8/15
Packpapier, Polsterkissen, -folie, Heftzangen, Tacker	8/16–8/26
Kunststoff- und Stahlbandumreifungsgeräte und Zubehör	8/27–8/38
Packtischsysteme, Waagen, Paletten	8/40–8/53















9 Büro

Schreibtisch- und Büromöbelsysteme	9/1–9/23
Büroschränke, Tresore, Schlüsselschränke, Personen-Leitsysteme	9/24–9/53
Bürodrehstühle, Schutzmatten, Besucherstühle, Mehrzwecktische	9/54–9/93
Theken, Infosysteme, Prospektständer, Garderobensysteme	9/94–9/105
Flipcharts, Whiteboards, Organisationsmittel, Schreibtischleuchten	9/106–9/126

A	Kapitel	Seite	
Abfallbehälter	7	36	
Abfüllstationen	6	34	
Aluminium Transportboxen	5	68	
Arbeitsdrehstühle	2	227	
Arbeitsplatzbodenbeläge	2	251	
Ascher	6	118	
B	Kapitel	Seite	
Brandschutzschilder	2	269	
Besen	6	2	
Blechgreifer	1	154	
Bodenmarkierfarbe	2	256	
Ball-/Sportgeräteschrank	2	219	
C	Kapitel	Seite	
Chefsessel	9	70	
Chemikalienschränke	6	70	
CNC-Lagersysteme	2	175	
D	Kapitel	Seite	
Dauerdruck-Löcher	2	315	
Drehstapelbehälter	5	36	



E	Kapitel Seite		I	Kapitel Seite		N	Kapitel Seite	
Edelstahlschränke	2 156		IBC Stationen	6 33		Nasswisch-Reinigungs- geräte	6 11	
Elektrokettenzug	1 136		Inka Paletten	8 52		Neigehubtischwagen	1 112	
Entlastungsmatten	2 254		K	Kapitel Seite		O	Kapitel Seite	
ESD-Arbeitsplätze	2 46		Kabelaufroller	2 92		Öl-Sorbents	6 44	
F	Kapitel Seite		Kantenschutz	8 34		P	Kapitel Seite	
Funkuhre	2 310		Kippbehälter	5 78		Packtische	8 40	
Faltkartons	8 3		Kragarmregale	4 76		Palettenregale	4 62	
Fassgreifer	1 104		Kunststoff-Paletten	8 52		Podestleitern	3 40	
Feuerlöscher	2 315		L	Kapitel Seite		R	Kapitel Seite	
Flügeltürenschränke	2 150		Ladungssicherung	1 173		Rammschutz-Systeme	2 280	
G	Kapitel Seite		Lagerbehälter	5 46		Regalkästen	5 4	
Gabelhubwagen	1 88		Langgutwagen	1 29		Reifenregale	4 76	
Garderobenschränke	2 193		Leichtbaukrane	1 108		S	Kapitel Seite	
Gerüste	3 52		Löschdecken	2 316		Sackkarren	1 5	
Großfachregale	4 69		M	Kapitel Seite		Stahlblechkästen	5 61	
H	Kapitel Seite		Materialständer	1 64		Seilwinden	1 166	
Handpritschenwagen	1 81		Möbeltresore	9 41		Seilzugleitern	3 10	
Hebebänder	1 143		Montagerollwagen	5 11		Sicherheitsschränke	6 58	
Hubtische	1 110		Müllsackständer	6 128		Steckregale	4 22	

T	Kapitel	Seite	
Tischwagen	1	36	
Transport-Stapelkästen	5	37	
Teleskopleiter	3	17	
U	Kapitel	Seite	
Überstiege	3	48	
Umzugskartons	8	5	
Umweltschränke	6	58	
V	Kapitel	Seite	
Verkehrsbarriere	2	281	
Versandrohre	8	6	
W	Kapitel	Seite	
Waschraumausstattung	2	220	
Werbeschaukästen	7	38	
Weitspannregale	4	52	
Werkbänke	2	4	
Wertstoffsammler	6	109	
Z	Kapitel	Seite	
Zeiterfassungssysteme	2	111	
Zurrgurte	1	174	

TRANSPORT

Seite 1/1–1/199

1



BETRIEB

Seite 2/1–2/327

2



STEIGTECHNIK

Seite 3/1–3/61

3



REGALE

Seite 4/1–4/93

4



LAGER

Seite 5/1–5/87

5



UMWELT

Seite 6/1–6/135

6



AUSSENANLAGEN

Seite 7/1–7/41

7



VERPACKUNG

Seite 8/1–8/53

8



BÜRO

Seite 9/1–9/127

9



1 |



2 |



3 |



4 |



5 |



6 |



7 |



8 |



9 |



Geprüfte Sicherheit in Ihrem Lager

Jährliche Regal-Inspektion durch den Verband LB

Die Sicherheit von Lagerbereich und Regal-Einrichtungen muss einmal im Jahr überprüft werden.

Grundlage dafür sind

- Die europäische Norm DIN EN 15635
- Die Betriebs-Sicherheits-Verordnungen

Sie schreiben die regelmäßige Inspektion aller Regaleinrichtungen durch eine fachkundige Person vor. Verbandsgeprüfte Regal-Inspektoren vom Verband für Lagertechnik und Betriebseinrichtung (LB) sind speziell für diese Untersuchungen ausgebildet.

Praktisch: Die Inspektion wird bei laufendem Betrieb durchgeführt. Ein individuelles Protokoll dokumentiert die Ergebnisse der Inspektion. Sichere Regal-Einrichtungen erhalten die Prüf-Plakette vom Verband LB.

Sie haben Fragen zu Umfang, Ablauf, Terminen?

Ihr Fachhändler berät Sie gerne!

Prüfpflichtige Regal-Systeme sind

- Fachboden-Regale
- Paletten-Regale
- Kragarm-Regale
- Einfahr-Regale
- Durchfahr-Regale
- Durchlauf-Regale
- Mehrgeschoss-Einrichtungen

Zeigt den nächsten Prüftermin auf einen Blick:
Die Prüf-Plakette vom Verband LB



Dokumentiert die Inspektion und die Sicherheit in Ihrem Betrieb:
Das individuelle Protokoll



Partner

Flächendeckend

Unsere Erfolgsfaktoren:

- Bundesweiter Zusammenschluss namhafter Händler
- Langjährige Erfahrung und Kompetenz
- Hohe Warenverfügbarkeit
- Kundennähe
- Plus 8 Service-Punkte für Sie!

1
Schnelllieferprogramm
Gekennzeichnete Artikel die 48 Std. oder 5 Tage abgehend lieferbar sind!

2
Frei Haus
Wir liefern alle Artikel frei Haus. Deutschlandweit, Inseln ausgenommen.

3
Günstige Leistungen
Sie erhalten beste Qualität zum besten Preis.

4
Langzeit-Garantie
Unsere sorgfältige Produktauswahl steht für sichere Qualität.



8
Beste Beratung
Unsere erfahrenen Mitarbeiter beraten Sie gerne.

7
Individuelle Planung
Wir entwickeln passgenaue Lösungen für Ihre Anforderungen.

6
Kompetenter Service
Bei Fragen stehen wir Ihnen mit Rat und Tat zur Seite.

5
Große Auswahl
Wir bieten Ihnen über 20.000 Artikel für Betrieb, Lager und Büro.



Leistung

Ihr Qualitätsanspruch

Ausgewählte Markenprodukte
namhafter Hersteller:



Prüfstellen und
Qualitätsmerkmale:



Ihr Vorteil – Unsere Kompetenz

- Dies ist ein Auszug unserer Markenlieferanten, Prüfstellen und Qualitätsmerkmalen.
- Testen Sie uns, wir stehen zu unseren Leistungen.
- Ein einfaches Bestellsystem und beste Lieferbedingungen. Wichtige Lieferinformationen haben wir für Sie farbig hinterlegt:

5 TAGE ABGEHEND

48-H-LIEFERSERVICE



Service

Dazu stehen wir.

Alles aus einer Hand:

Alles was Sie für Ihre anspruchsvollen Aufgaben in Industrie, Handwerk oder Gewerbe benötigen, finden Sie in unserem Fachkatalog.

Unsere geschulten und erfahrenen Mitarbeiter stehen Ihnen für eine zuverlässige und kompetente Beratung jederzeit zur Verfügung.

Wir beraten Sie gerne.
Ihr Fachhandelspartner

- Langjährige Erfahrung
- Branchen-Know-how
- Alles aus einer Hand
- Kurze Lieferzeiten
- Individuelle Beratung/Lösungen
- Ausgewählte Markenprodukte



Starke Logistik

- 48 h Lieferzeit für ausgewählte Artikel
- Lieferung frei Haus
- Lagerhaltung und Logistik zertifiziert nach:
DIN EN ISO 9001:2015

Nutzen Sie unseren zuverlässigen Lieferservice und unsere leistungsstarke Logistik. Wir bieten Ihnen für viele Artikel kurze Lieferzeiten und Express-Versand innerhalb von 48 Stunden. Sie erhalten Ihre bestellte Ware deutschlandweit (Inseln ausgenommen) frei Haus.



Alles im Blick...

Sortimentsübersicht

Einen guten Überblick über die Produkte des Kataloges erhalten Sie mit der Sortimentsübersicht. Damit Sie schneller finden, was Sie suchen, sind die Produkte alphabetisch geordnet.

Kapitelübersicht

Übereinstimmend mit der Sortimentsübersicht finden Sie vor jedem Kapitel, alphabetisch geordnet, eine Übersicht der nachfolgenden Produktgruppen. Seitenverweise an jeder Abbildung sorgen für einen schnellen Zugriff.

Neu im Katalog

Die Neuheiten im Katalog werden mit diesem Piktogramm gekennzeichnet.



Bestell-Formular

Um bei Bestellungen schnell mit uns in Kontakt treten zu können, stellen wir Ihnen auf den letzten Seiten im Katalog unser Service-Formular als Kopiervorlage zur Verfügung.

Tabellen-Optik

Die bewährte Tabellendarstellung bietet Ihnen eine schnelle und übersichtliche Möglichkeit, sich über das Leistungsspektrum der einzelnen Maschinen zu informieren. Desweiteren erleichtert sie Ihnen den Vergleich zwischen den Produkten.

Inhaltsverzeichnis

Das Inhaltsverzeichnis am Ende des Kataloges unterstützt Sie bei der Produktsuche.

Noch Besser werden, um gut zu bleiben. Mit diesem Anspruch haben wir diesen Betriebseinrichtungskatalog für Sie überarbeitet.

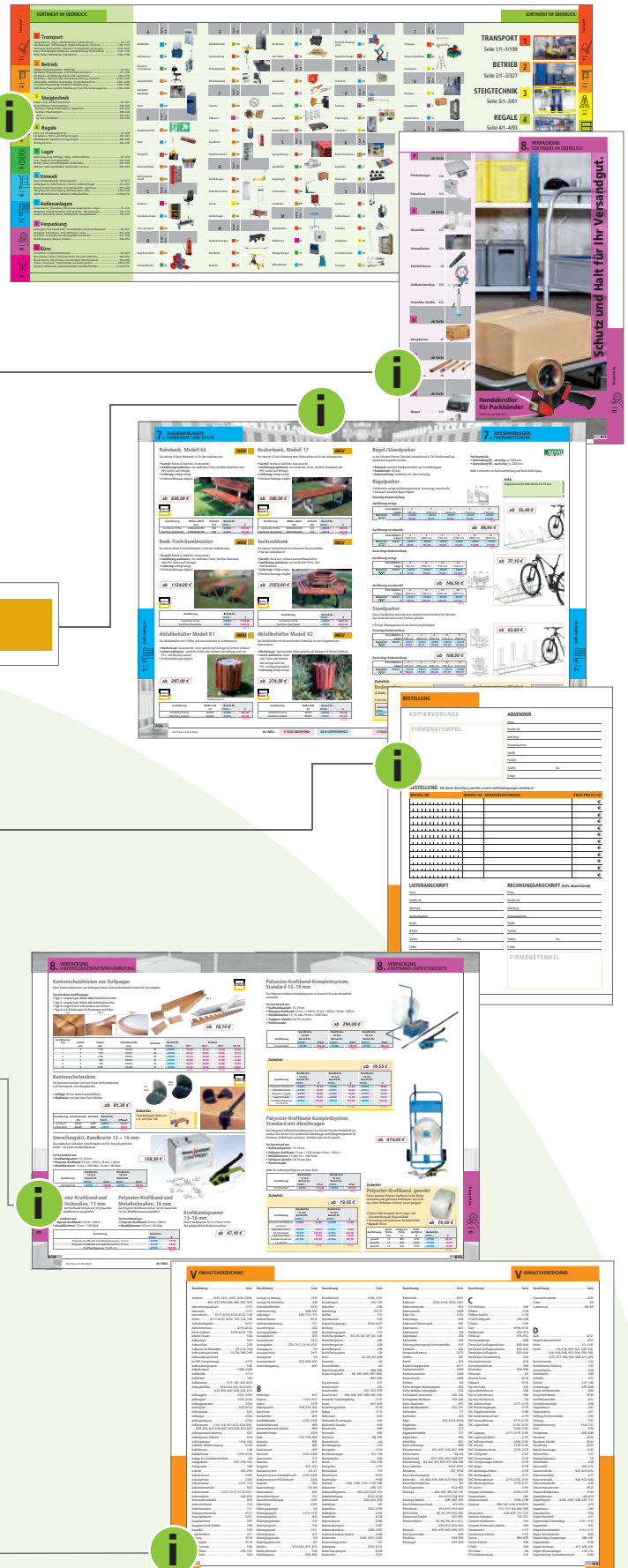

... um Ihre Produkte schneller zu finden.

Anwendungsbilder

Im gesamten Katalog sind zahlreiche Anwendungsbilder zur besseren Veranschaulichung der Verwendung des Artikels eingesetzt.

Klar und übersichtlich

Jede Katalogseite weist im Kolummentitel das jeweilige Kapitel und Produktgruppe aus.

1 TRANSPORT
STAHLSOHR-GRIFF- / EUROKASTENROLLER

Stahlrohr-Griffroller
Die Einhand-Stahlrohr-Griffroller sind mit einer robusten Stahlblechplatte ausgestattet.

- Stabile Konstruktion: geschweißt
- Plattform: hoch bzw. Stahlblechplattform
- Griffe: ein- oder beidseitig
- Räder: 2 einachsige, 100 mm Durchmesser mit Freilauf, gemäß der Europäischen Norm EN 12533 (Sicherheit von Plattformwagen)
- Räder: 195 Bereifung, 175x32 mm, hochelastisch
- Rahmen: Schweißgut
- Plattförmige Beschichtung: RAL 5007 blau bzw. RAL 7016 anthrazitgrün

Modell: 1 und 2
 • Plattform: hoch
 • Ladetiefe: 195 mm
 • Gesamthöhe: 802 mm

Modell: 3
 • Plattformen: 2 Stück aus Holzwerkstoff
 • Ebenenbreite: 195, 170 mm
 • Traglast obere Plattform: 100 kg
 • Gesamthöhe: 875 mm

Modell: 4
 • Plattformen: Stahlblechplattform
 • Ebenenbreite: 195, 170 mm
 • Traglast obere Plattform: 100 kg
 • Gesamthöhe: 875 mm

Zubehör
 Eurokasten-Roller mit Griff
 Die Eurokasten-Roller eignen sich zum einfachen und schnellen Transport von allen Euro-Normkästen bis 600 x 400 mm.

- Material: offene überhöhter Konstruktion
- Rahmen: mit Verankerung
- Traglast: bis zu 250 kg
- Einachsiger Rollstuhl: 125 x 122 (plastisches Element, 2 mit 4 der Europäischen Norm EN 12533 (Sicherheit von Plattformwagen))
- Rahmen: ein- oder beidseitig
- Plattförmige Beschichtung: RAL 5007

ab 114,50 €

1 TRANSPORT
TRANSPORTWAGEN

Magazinwagen, klappbar
Die Transportwagen verfügen über einen klappbaren Schiebegriff.

- Schiebegriff: Klappt
- Räder: 2 einachsige mit Langlauf-2 Buchsen
- Rollen: Normoptische Gummibereifung in gradientenbeständigem Rollen-Profilsystem (Rollenprofil)

ab 172,00 €

Info
Die Magazinwagen auf dieser Seite haben gemäß Norm vornehmlich Lenkrollen mit Radlenker und Fußstütze.

Abbl.	Tragkapazität	Laufbreite LxB	Rad Ø	Gewicht	Stabilität
1	250	200x200	125	10,0	200/272
2	250	400x200	140	21,5	200/272
3	150	200x200	125	10,0	200/272
4	250	400x200	140	21,5	200/272
5	150	200x200	125	10,0	200/272

Informativ

Weitergehende Informationen zu den Produkten werden mit einer grünen Hinterlegung hervorgehoben.

Schneller gefunden

Das Zubehör wird mit einer gelben Unterlegung hervorgehoben.

Leicht zuzuordnen

Die bewährten Tabellendarstellungen erleichtern den Vergleich der Artikel – und das Gewünschte ist einfacher zu finden.

IMPRESSUM:

Ausgabe 2018/2020

Herausgeber
gemäß Angabe
auf Umschlagseiten

Gesamtleitung
(Verantwortlich i. S. d. PresseR):
E/D/E Geschäftsbereichsleitung III,
Jochen Püls

Redaktion, Gestaltung
und Produktion:
E/D/E Katalogistik
im August 2018

Katalogbedingungen

- Dieser Katalog hat eine Laufzeit vom 01.08.2018 bis zum 31.07.2020. Nach dem Ablaufdatum verlieren insbesondere auch alle genannten Preise ihre Gültigkeit, gleiches gilt bei Erscheinen eines Nachfolgekataloges.
- Dieser Katalog dient ausschließlich der gewerblichen Verwendung.
- Alle genannten Preise sind freibleibend und verstehen sich jeweils zuzüglich der gesetzlichen Mehrwertsteuer. Wir müssen uns bei Veränderungen am Markt vorbehalten, die am Tage der Lieferung gültigen Preise zu berechnen.
- Sofern nicht anders angegeben, gilt der im Katalog genannte Preis jeweils für ein Warenstück. Sofern Verpackungseinheiten (VE) angegeben sind, kann die Ware nur in kompletten VE abgegeben werden. Bei größeren Abnahmemengen ist im Zweifel ein spezielles Angebot anzufordern.

- Dieser Katalog ist urheberrechtlich geschützt. Jeglicher Nachdruck, auch auszugsweise, ist nur mit ausdrücklicher Genehmigung des Urhebers gestattet.
- Im Katalog verwandte Bilder können von der Originalware abweichen. Für evtl. Druckfehler, Produktänderungen durch technische Weiterentwicklungen und Modellwechsel kann keine Haftung übernommen werden. Ebenso können aus drucktechnischen Gründen die Farben im Katalog vom Originalfarbton der Produkte abweichen.
- Im Übrigen liegen allen Auftragsabwicklungen und Lieferungen unsere Verkaufs-, Lieferungs-, und Zahlungsbedingungen zugrunde.

Bei allen in diesem Katalog genannten Preisen handelt es sich um UVP der E/D/E GmbH.

5. LAGER SORTIMENT IM ÜBERBLICK

A	ab Seite		G	ab Seite		M	ab Seite	
Allzweckbehälter	5/46		Großbehälter	5/47		Materialcontainer	5/86	
Alu-Boxen	5/62		K	ab Seite		Montage-Rollwagen	5/11	
Alu-Rollkisten	5/68		Kippbehälter	5/80		Muldenkipper	5/76	
Automatische Kippbehälter	5/84		Klappbodenbehälter	5/85		P	ab Seite	
B	ab Seite		Klarsicht-Magazine	5/21		Palettenaufsätze	5/74	
Blechschrauben-Sortimente	5/31		Kleinteileboxen	5/3		Palettenboxen	5/60	
D	ab Seite		Komplettregale mit Sichtlagerkästen	5/7		R	ab Seite	
Drehstapelbehälter	5/36		Kraftstoffkanister	5/50		Rechteckbehälter	5/49	
E	ab Seite		Kippmulden	5/78		Regalkästen	5/4	
Einsatzkästen	5/26		Kunststoff-Paletten	5/56		Rollpaletten	5/46	
E-NORM Sortimente	5/30		Kunststoff-Palettenboxen	5/60		Rollwannen	5/47	
ESD-Sichtlagerkästen	5/10		L	ab Seite		Rundbehälter	5/53	
Euro-Systembehälter	5/35		Lager-Regalschränke	5/16		S	ab Seite	
F	ab Seite		Lagerkasten-Regale	5/12		Schnellbau-Container	5/86	
Fässer	5/53		Langgutbehälter	5/72		Schubladenmagazine	5/24	

Alles gut sortiert.

S	ab Seite	
Sichtlagerkästen	5/8	
Sortimentskästen	5/27	
Spänebehälter	5/81	
Stahlblechkästen	5/61	
Stahlflachpaletten	5/73	
Stapelkipper	5/75	
Stapler-Traversen	5/75	
T	ab Seite	
Transportstapelkästen	5/37	
Transportroller für Stapelkästen	5/35	
W	ab Seite	
Weithalsflaschen	5/50	
Werkzeugkasten	5/23	



Sichtlagerkasten-Regal

finden Sie auf Seite 5/12.

5. LAGER KLEINTEILEBOXEN

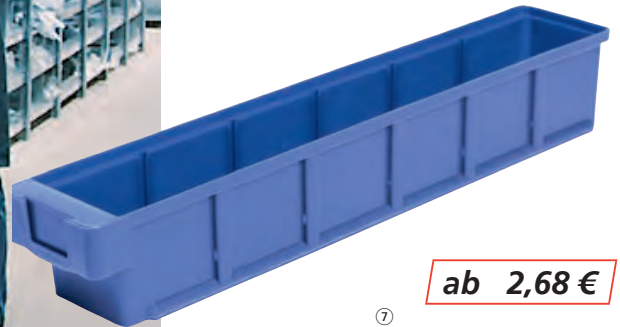

ab 2,68 €

⑦



①



②



③



④



⑤



⑥



⑧



⑨

Kleinteileboxen, verstärkt

Diese Box dient der Lagerung von Kleinteilen.

- Mit Griffmulde und Rippenboden
- **Material:** Polypropylen
- Kästen stapelbar
- Abgabe als VE

Typ	Maße LxBxH mm	VE	rot		blau	
			Bestell-Nr. 99000...	€/St.	Bestell-Nr. 99000...	€/St.
①	300x 93x83	16	...58923	2,68	...58924	2,68
②	300x152x83	10	...58921	3,24	...58922	3,24
③	300x186x83	8	...58919	3,92	...58920	3,92
④	400x 93x83	16	...58929	3,45	...58930	3,45
⑤	400x152x83	10	...58927	3,99	...58928	3,99
⑥	400x186x83	8	...58925	4,61	...58926	4,61
⑦	500x 93x83	16	...58935	4,90	...58936	4,90
⑧	500x152x83	10	...58933	5,70	...58934	5,70
⑨	500x186x83	8	...58931	7,20	...58932	7,20
⑩	600x 93x83	16	...58941	6,15	...58942	6,15
⑪	600x152x83	10	...58939	8,05	...58940	8,05
⑫	600x186x83	8	...58937	8,80	...58938	8,80

(8428)

(8428)

Zubehör

Trennwände

ab 0,97 €



für Regalbox Typ	für Kleinteilebox	VE	Bestell-Nr. 99000...	€/St.
①, ④, ⑦, ⑩	B 93mm	25	...58945	0,97
②, ⑤, ⑧, ⑪	B 152mm	25	...58944	1,07
③, ⑥, ⑨, ⑫	B 186mm	25	...58943	1,09

(8428)

Regalkästen für Fachbodenregale

Die Regalkästen werden zur Lagerung von Kleinteilen eingesetzt.

- Ausrüstbar mit Auszugssperre (Zubehör)
- Lieferbar in 4 Farben
- Abgabe in VE
- **Material:** Polystyrol
- **Unterteilung:** 3/5
- **Farbe:** rot/blau/grün/grau

Info

Trennwände müssen separat bestellt werden.

Abb.	Maße LxBxH mm	Unter- teilungen	VE	rot Bestell-Nr. 99000...	blau Bestell-Nr. 99000...	grün Bestell-Nr. 99000...	grau Bestell-Nr. 99000...	€/St.
①	300x 93x83	3	16	...07141	...07142	...07143	...07144	2,47
②	300x152x83	3	10	...07129	...07130	...07131	...07132	2,97
③	300x186x83	3	8	...07117	...07118	...07119	...07120	3,60
④	400x 93x83	5	16	...07137	...07138	...07139	...07140	3,15
⑤	400x152x83	5	10	...07125	...07126	...07127	...07128	3,65
⑥	400x186x83	5	8	...07121	...07122	...07123	...07124	4,16
⑦	500x 93x83	5	16	...07133	...07134	...07135	...07136	4,46
⑧	500x152x83	5	10	...07145	...07146	...07147	...07148	5,20
⑨	500x186x83	5	8	...07113	...07149	...07150	...07151	6,00

(8428)

ab 2,47 €

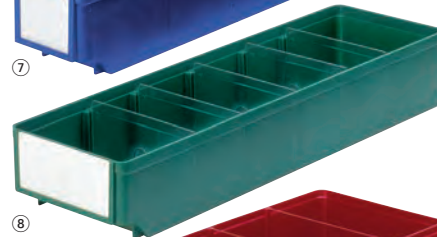

Zubehör

Trennwand, transparent

Die Trennwand unterteilt die Regalkästen.

- **Farbe:** transparent

für Behältertyp	VE	Bestell-Nr. 99000...	€/St.
1, 4, 7	25	...07114	0,72
2, 5, 8	25	...07115	0,77
3, 6, 9	25	...07116	0,87

(8428)



ab 0,72 €

Etikett

Die Etiketten werden zur Kennzeichnung der Regalkästen genutzt.

- Zum Einstecken in die Etikettenrahmen der Kästen
- **Farbe:** weiß

für Behältertyp	VE	Bestell-Nr. 99000...	€/VE
1, 4, 7	16	...07112	3,57
2, 5, 8	10	...07110	3,05
3, 6, 9	8	...07111	3,89

(8428)



ab 3,05 €

Auszugssperre

Die Auszugssperre passt auf alle Größen.

- Zur Verwendung der Kästen in Fachbodenregalen
- Verhindert das Herausfallen des Kastens aus dem Regal
- **Farbe:** anthrazit

Bestell-Nr. 99000...	€/St.
...07070	1,50

(8428)

1,50 €



5. LAGER KLEINTEILEKÄSTEN

Kleinteilekästen aus Polypropylen

Diese Kleinteilekästen haben eine Temperaturbeständigkeit von -20 °C bis +80 °C.

- **Material:** Polypropylen
- **Farbe:** grün/blau/rot/gelb
- **Trennplatten:** transparent

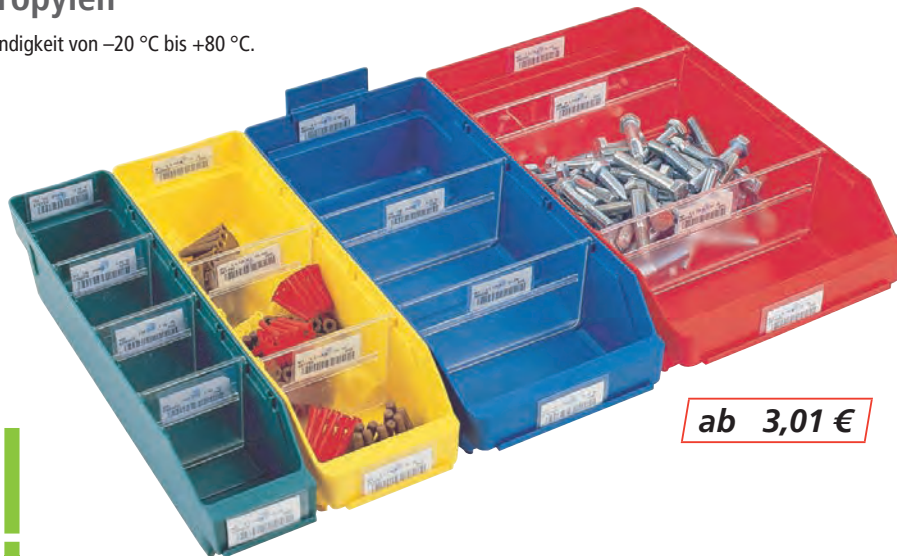

ab 3,01 €

Info

Trennwände und Etiketten müssen separat bestellt werden.
Sämtliche Kästen auch in leitfähigem Material erhältlich.

Maße LxBxH mm	Anzahl Trennplatten/ Kasten max.	VE*	grün	blau	rot	gelb	€/St.
			Bestell-Nr. 99000...	Bestell-Nr. 99000...	Bestell-Nr. 99000...	Bestell-Nr. 99000...	
300x 90x95	5	40	...10678	...10692	...10706	...10720	3,01
300x120x95	3	30	...10679	...10693	...10707	...10721	3,37
300x180x95	3	20	...10680	...10694	...10708	...10722	4,29
300x240x95	3	15	...10681	...10695	...10709	...10723	4,75
400x 90x95	7	40	...10682	...10696	...10710	...10724	3,98
400x120x95	4	30	...10683	...10697	...10711	...10725	4,42
400x180x95	4	20	...10684	...10698	...10712	...10726	5,10
400x240x95	4	15	...10685	...10699	...10713	...10727	6,00
500x 90x95	9	40	...10686	...10700	...10714	...10728	4,59
500x120x95	6	30	...10687	...10701	...10715	...10729	5,15
500x180x95	6	20	...10688	...10702	...10716	...10730	6,15
500x240x95	6	15	...10689	...10703	...10717	...10731	7,75
600x120x95	7	30	...10690	...10704	...10718	...10732	6,35
600x240x95	7	15	...10691	...10705	...10719	...10733	9,15

* Lieferung nur in kompletten Verpackungseinheiten.

(8354)

Zubehör

Auszugssperre

Die Auszugssperre ermöglicht das Schrägstellen im Regal.

- Steckbar
- **Farbe:** naturweiß



0,37 €

Maße BxH mm	VE*	Bestell-Nr. 99000...	€/St.
80x40	100	...10734	0,37

* Lieferung nur in kompletten Verpackungseinheiten.

(8354)

Trennplatte quer

Die Trennplatten sind ein Zubehör für die Kleinteilekästen.

- **Farbe:** transparent

ab 0,41 €

Maße BxH mm	VE*	Bestell-Nr. 99000...	€/St.
90x95	50	...10735	0,41
120x95	50	...10736	0,46
180x95	25	...10737	0,75
240x95	25	...10738	0,86

* Lieferung nur in kompletten Verpackungseinheiten.

(8354)

Kleinteilekästen aus Polypropylen

Die Kleinteilekästen haben eine Temperaturbeständigkeit von -20 °C bis +80 °C.

- **Material:** Polypropylen
- **Farbe:** grün/blau/rot/gelb
- **Trennplatten:** transparent



ab 6,70 €

Info

Trennwände und Etiketten müssen separat bestellt werden.
Sämtliche Kästen auch in leitfähigem Material erhältlich.

Maße LxBxH mm	Anzahl Trennplatten/ Kasten max.	VE*	grün Bestell-Nr. 99000...	blau Bestell-Nr. 99000...	rot Bestell-Nr. 99000...	gelb Bestell-Nr. 99000...	€/St.
400x240x150	3	10	...10739	...10743	...10747	...10751	9,00
500x180x110	6	20	...10742	...10746	...10750	...10754	6,70
500x240x150	3	10	...10740	...10744	...10748	...10752	10,35
600x240x150	4	10	...10741	...10745	...10749	...10753	12,65

* Lieferung erfolgt nur in kompletten Verpackungseinheiten.

(8354)

Zubehör

Trennplatte quer

- **Farbe:** transparent

ab 1,11 €

Maße BxH mm	VE*	Bestell-Nr. 99000...	€/St.
180x110	25	...10756	1,11
240x150	10	...10755	1,24

(8354)



Halter und Etiketten

- **Passend für Kleinteilekästen und Trennplatten**

ab 1,41 €

Ausführung	VE*	Maße HxB mm	Bestell-Nr. 99000...	€/VE
Halter mit Etikett	100	30x 60	...10757	12,00
Halter mit Etikett	100	30x 75	...10758	12,65
Halter	200	30x 60	...10759	15,30
Halter	200	30x 75	...10760	17,50
Halter	1	30x1000	...10761	1,41
Etikett	1000	30x 60	...10762	41,70
Etikett	1000	30x 75	...10763	43,80

* Lieferung erfolgt nur in kompletten Verpackungseinheiten.

(8354)



5. LAGER KUNSTSTOFF-REGALKÄSTEN

Regalkästen aus Kunststoff

Diese Regalkästen sind unzerbrechlich, formbeständig und widerstandsfähig.



- Lebensmittelgeeignet auch für unverpackte Lebensmittel nach RAL A74
- Stabil, mit hoher Trag-/Auflast
- Sicher stapelbar durch umlaufenden Stapelrand
- Etiketten im Lieferumfang enthalten, weitere Etiketten siehe Zubehör
- Abgabe in preisgünstigen Verpackungseinheiten
- **Material:** Polypropylen
- **Farbe:** blau
- **Traglast:** bis 15 kg
- **Auflast:** bis 45 kg
- **Medienbeständigkeit:** Öle/Fette/Laugen
- **Temperaturbeständigkeit:** -20 °C bis +90 °C

ab 2,31 €



			1	2	3	4	5	6
Typ	Außenmaße LxBxH	Innenmaße LxBxH	300x117x90 mm	300x234x90 mm	300x234x140 mm	400x117x90 mm	400x234x90 mm	400x234x140 mm
Traglast/Auflast	2/6 kg	5/15 kg	7/20 kg	3/9 kg	6/20 kg	10/30 kg		
Max. Anzahl Längs-/Querteiler	-/4	3/4	3/4	-/6	3/6	3/6		
VE	16	8	6	16	8	6		
Regalkästen	Bestell-Nr.	99000...	...19689	...19690	...19691	...19692	...19693	...19694
	€/St.		56,00	33,70	46,30	69,80	41,50	50,80
Querteiler ①	Bestell-Nr.	99000...	...19701	...19702	...19703	...19701	...19702	...19703
VE 10 Stück	€/VE		6,00	8,45	13,25	6,00	8,45	13,25
Längsteiler ②	Bestell-Nr.	99000...	-	...19713	...19714	-	...19715	...19716
VE 10 Stück	€/VE		-	24,80	31,50	-	29,80	41,40
Sicherungsbügel ③	Bestell-Nr.	99000...	...19729	...19730	...19730	...19729	...19730	...19730
VE 10 Stück	€/VE		12,15	14,75	14,75	12,15	14,75	14,75
Staubdeckel ④	Bestell-Nr.	99000...	...19721	...19722	...19722	...19723	...19724	...19724
VE 10 Stück	€/VE		31,70	38,00	38,00	36,00	47,80	47,80
Etiketten-Schutzfolie ⑤	Bestell-Nr.	99000...	...19731	...19732	...19733	...19731	...19732	...19733
VE 10 Stück	€/VE		4,46	5,10	5,10	4,46	5,10	5,10
Etiketten ⑥	Bestell-Nr.	99000...	...19734	...19735	...19736	...19734	...19735	...19736
VE 10 Stück	€/VE		2,31	3,38	4,77	2,31	3,38	4,77

(8318)

			7	8	9	10	11	12
Typ	Außenmaße LxBxH	Innenmaße LxBxH	500x117x90 mm	500x234x90 mm	500x234x140 mm	600x117x90 mm	600x234x90 mm	600x234x140 mm
Traglast/Auflast	4/12 kg	8/25 kg	13/40 kg	5/15 kg	10/30 kg	15/45 kg		
Max. Anzahl Längs-/Querteiler	-/8	3/8	3/8	-/10	3/10	3/10		
VE	16	8	6	16	8	6		
Regalkästen	Bestell-Nr.	99000...	...19695	...19696	...19697	...19698	...19699	...19700
	€/St.		84,50	54,80	58,50	121,50	78,00	75,40
Querteiler ①	Bestell-Nr.	99000...	...19701	...19702	...19703	...19701	...19702	...19703
VE 10 Stück	€/VE		6,00	8,45	13,25	6,00	8,45	13,25
Längsteiler ②	Bestell-Nr.	99000...	-	...19717	...19718	-	...19719	...19720
VE 10 Stück	€/VE		-	34,20	46,30	-	41,40	53,70
Sicherungsbügel ③	Bestell-Nr.	99000...	...19729	...19730	...19730	...19729	...19730	...19730
VE 10 Stück	€/VE		12,15	14,75	14,75	12,15	14,75	14,75
Staubdeckel ③	Bestell-Nr.	99000...	...19725	...19726	...19726	...19727	...19728	...19728
VE 10 Stück	€/VE		46,30	54,80	54,80	54,80	63,40	63,40
Etiketten-Schutzfolie ⑤	Bestell-Nr.	99000...	...19731	...19732	...19733	...19731	...19732	...19733
VE 10 Stück	€/VE		4,46	5,10	5,10	4,46	5,10	5,10
Etiketten ⑥	Bestell-Nr.	99000...	...19734	...19735	...19736	...19734	...19735	...19736
VE 10 Stück	€/VE		2,31	3,38	4,77	2,31	3,38	4,77

(8318)



ab 373,50 €

Komplettregal mit Regalkästen aus Kunststoff

Das Komplettregal verfügt über eine Rohrverstärkung in Längsrichtung. Zwei Ausführungen sind erhältlich: Grund- und Anbauregal.

- Mit Rohrverstärkung in Längsrichtung
- Breitenriegel als oberer Abschluss statt Fachboden
- **Material:** Stahlblech
- **Oberfläche:** verzinkt
- **Feldlast:** bis 1400 kg
- **Fachlast:** bis 140 kg
- **Aussteifung:** durch Kreuzstreben
- **Kantenhöhe Fachböden:** 40 mm

Info

Ohne Werkzeug, schnell und einfach durch vormontierte Seitenrahmen aufgestellt. Optional können die Regalkästen mit Sicherungsbügeln gegen Herabfallen gesichert werden.

Gesamtbreite: Grundfeld = Breite+ 60 mm
 Anbaufeld = Breite+ 5 mm
 Gesamttiefe: Grundfeld und = Tiefe + 25 mm
 Anbaufeld



Bestückung Grundregal/Anbauregal mit Regalkästen	Maße HxBxT mm	Grundregal		Anbauregal	
		Bestell-Nr. 99000...	€	Bestell-Nr. 99000...	€
96 x Bestell-Nr. 99000 19689	2000x1000x300	...19737	498,50	...19743	465,00
36 x Bestell-Nr. 99000 19691	2000x1000x300	...19738	419,00	...19744	388,50
je 16 x Bestell-Nr. 99000 19689, 99000 19690, 99000 19691	2000x1000x300	...19739	405,00	...19745	373,50
36 x Bestell-Nr. 99000 19694	2000x1000x400	...19740	459,00	...19746	426,50
36 x Bestell-Nr. 99000 19697	2000x1000x500	...19741	518,50	...19747	483,50
36 x Bestell-Nr. 99000 19700	2000x1000x600	...19742	638,50	...19748	605,00

(8318)

(8318)

Zubehör

Passende Ersatzkästen finden Sie auf Seite 5/6



Zubehör

Zusatzboden mit Fachbodenträgern

ab 11,00 €

Maße BxT mm	Bestell-Nr. 99000...	€
1000x300	...19749	11,00
1000x400	...19750	12,15
1000x500	...19751	14,15
1000x600	...19752	16,00

(8318)

5. LAGER SICHTLAGERBOXEN

Sichtlagerbox ProfiPlus

Diese Sichtlagerbox ist hochbelastbar durch ihr stabiles Formdesign.



- Schwere Industriequalität
- Lebensmittelrecht
- Glatter Unterboden
- Für Transportbänder geeignet
- 100 % recycelbar
- **Material:** Polypropylen
- **Farbe:** blau/rot/gelb/grün/grau
- **Medienbeständigkeit:** Fette/Öle/Harze/Laugen
- **Formbeständigkeit:** -5 °C bis +35 °C



ab 0,64 €

Größe	Maße LxBxH mm	Trag-/Auflast kg	VE	blau Bestell-Nr. 99000...	rot Bestell-Nr. 99000...	gelb Bestell-Nr. 99000...	grün Bestell-Nr. 99000...	grau Bestell-Nr. 99000...	€/St.
1	100x102x 60	2/6	30	...08010	...08011	...08012	...08013	...08014	0,64
2	160x102x 75	3/9	24	...08023	...08024	...08025	...08026	...08027	1,10
2B	160x137x 82	3/9	20	...40794	...40796	...40798	...40800	...40802	1,71
2L	215x102x 75	3/9	20	...40795	...40797	...40799	...40801	...40803	1,58
3	235x150x125	10/40	24	...08034	...08035	...08033	...08031	...08032	3,13
4	355x205x150	25/100	12	...08015	...08016	...08017	...08018	...08019	6,60
5	500x310x200	35/140	6	...08040	...08041	...08042	...08043	...08044	13,50

(8401)

Zubehör

Trennsteg (quer/längs)

Zur Unterteilung der einzelnen Kästen.

- Gr. 2 = Satz à 4 Stück (quer)
- Gr. 3 = Satz à 4 Stück (quer)
- Gr. 4-5 per Stück (längs)

• Polypropylen, grau

ab 1,69 €

Größe	Bestell-Nr. 99000...	€/St.
2	...08030	2,49
3	...08038	3,75
4	...08045	1,69
5	...08039	3,83

(8401)

Beschriftungsetikett

- Zur Beschriftung der einzelnen Kästen
- Inklusive transparenter Schutzfolie
- Farbe: weiß
- Satz à 20 Stück

ab 3,23 €

Größe	Bestell-Nr. 99000...	€/St.
1 und 2	...08037	3,23
3	...08022	3,40
4	...08029	3,91
5	...08020	4,46

(8401)

Metallschiene zur Wandbefestigung

- Für Sichtboxen ProfiPlus, Gr. 1 bis 3
- Länge: ca. 592 mm
- verzinkt

2,45 €

Maße BxTxH mm	Bestell-Nr. 99000...	€/St.
592x5x47	...40804	2,45

(8401)

Stapelsichtboxen-Set

- 6 Sichtboxen
- Mit Metall-Einhängeschiene
- **Material:** Polypropylen
- **Farbe:** rot

6,50 €



Maße BxLxH mm	Bestell-Nr. 99000...	€/Set
613x100x60	...08036	6,50

(8401)

Stapelsichtboxen-Set

- 6 Sichtboxen
- Mit Metall-Einhängeschiene
- **Material:** Polypropylen
- **Farbe:** blau

9,50 €



Maße BxLxH mm	Bestell-Nr. 99000...	€/Set
613x165x75	...08028	9,50

(8401)

Stapelsichtboxen-Set

- 4 Sichtboxen
- Mit Metall-Einhängeschiene
- **Material:** Polypropylen
- **Farbe:** blau

15,65 €



Maße BxLxH mm	Bestell-Nr. 99000...	€/Set
595x240x125	...08021	15,65

(8401)

Kunststoff-Sichtlagerkästen, Serie PLK

Diese Sichtlagerkästen sind stapelbar und lebensmittelecht.

- Alle Kästen optional mit einschiebbaren Etiketten
- **Material:** Polypropylen
- **Farbe:** blau/rot/gelb/grün/grau
- **Medienbeständigkeit:** Öle/Fette/Säuren/Laugen
- **Temperaturbeständigkeit:** -20 °C bis +60 °C, kurzzeitig +90 °C



ab 0,76 €

Abb.	Typ	Maße außen LxBxH mm	Maße innen LxBxH mm	VE	blau	rot	gelb	grün	grau	€/St.
					Bestell-Nr. 99000...	Bestell-Nr. 99000...	Bestell-Nr. 99000...	Bestell-Nr. 99000...	Bestell-Nr. 99000...	
①	PLK 1	500/465x315x200	432x273x185	8	...07057	...07058	...07059	...07060	...07061	12,75
②	PLK 1c	500/465x315x150	432x273x135	10	...07052	...07053	...07054	...07055	...07056	10,85
③	PLK 2a	330/297x213x200	280x179x185	10	...07048	...07049	...07050	...07051	...07047	7,45
④	PLK 2	330/301x213x150	280x179x137	10	...07065	...07066	...07062	...07063	...07064	6,30
⑤	PLK 3a	290/265x150x125	254x122x113	25	...07045	...07046	...07042	...07043	...07044	4,61
⑥	PLK 3	230/205x150x125	194x122x113	25	...07028	...07029	...07025	...07026	...07027	3,34
⑦	PLK 4	164/150x105x 75	135x 85x 62	25	...07023	...07024	...07020	...07021	...07022	1,69
⑧	PLK 5	89/ 76x102x 50	70x 87x 43	50	...07033	...07034	...07030	...07031	...07032	0,76

(8630)

Zubehör

Einsteck-Etikett, weiß

- Für Kästen PLK 1 bis PLK 5
- **Material:** Papier
- **Farbe:** weiß



ab 4,70 €

Ausführung	VE	Bestell-Nr. 99000...	€/VE
für Sichtlagerkästen Gr. 1 – Gr. 3	24	...07674	4,70
für Sichtlagerkästen Gr. 4	60	...07675	10,65
für Sichtlagerkästen Gr. 5	50	...07673	8,85

(8630)

Klappe

- Schützt vor Staub
- Gewährt vollen Einblick und problemlosen Zugriff
- **Material:** Polycarbonat



ab 1,80 €

für Behältertyp	Maße BxH mm	VE	Bestell-Nr. 99000...	€/St.
PLK 1	250x92	8	...07037	6,50
PLK 1c	250x65	10	...07041	5,95
PLK 2	170x59	10	...07038	4,14
PLK 2a	170x92	10	...07036	4,97
PLK 3, 3a	115x51	25	...07035	1,80

(8630)

Einzel-Montage-Wandleisten

- **Material:** Stahlblech
- **Farbe:** RAL 9011 schwarz



38,70 €

Länge mm	zur Aufnahme von	VE	Bestell-Nr. 99000...	€
1000	9 Kästen PLK 5, 9 Kästen PLK 4, 6 Kästen PLK 3 oder 3a	2	...07039	38,70
1000	4 Kästen PLK 2	2	...07040	38,70

(8630)

5. LAGER ESD-SICHTLAGERKÄSTEN

ESD-Kunststoff-Sichtlagerkästen, leitfähig

Diese ESD-Sichtlagerkästen bieten sicheren Schutz von Elektronikbauteilen vor Zerstörung und elektrostatischer Aufladung.

- Stapelbar
- Lieferung nur in kompletten Verpackungseinheiten
- **Material:** Polypropylen, leitfähig
- **Farbe:** schwarz



Info

Sichern Sie Ihre elektronischen Bauteile vor Zerstörung und elektrostatischer Aufladung mit unseren leitfähigen Produkten. Die permanente elektrische Leitfähigkeit liegt unterhalb von 10^6 Ohm.



ab 1,42 €

Abb.	Größe	Maße außen LxBxH mm	Maße innen LxBxH mm	VE	Bestell-Nr. 99000...	€/St.
①	PLKL 5	89/ 76x102x 50	70x 87x 43	25	...13203	1,42
②	PLKL 4	164/150x105x 75	135x 85x 62	25	...13202	2,73
③	PLKL 3	230/205x150x125	194x122x113	25	...13201	5,70
④	PLKL 3a	290/265x150x125	254x122x113	25	...13200	7,70
⑤	PLKL 2	330/301x213x150	280x179x137	10	...13199	12,25
⑥	PLKL 2a	330/297x213x200	280x179x185	10	...13198	16,50
⑦	PLKL 1c	500/465x315x150	432x273x135	10	...13197	26,40
⑧	PLKL 1	500/465x315x200	432x273x185	8	...13196	31,10

(8274)



① – ⑪ Montage-Rollwagen

Dieser Rollwagen ist ein mobiles, kippsicheres Kleinteilelager für Produktions- und Montagearbeitsplätze. Er ist beidseitig nutzbar.

- **Robust:** geschweißte Stahlkonstruktion
- **Leicht verfahrbar:** 2 Lenk- und 2 Bockrollen aus Vollgummi: Ø 125 mm
- **Großes Lagervolumen:** doppelseitige Bestückung
- **Komplett mit PLK-Sichtlagerkästen**
- Einfache und schnelle Kastenentnahme
- Optional ist eine verstärkte Ausführung bis 650 kg Belastung lieferbar
- **Material:** Stahl
- **Oberfläche:** Lackierung
- **Farbe:** RAL 9011 schwarz
- **Belastung max.:** 250 kg

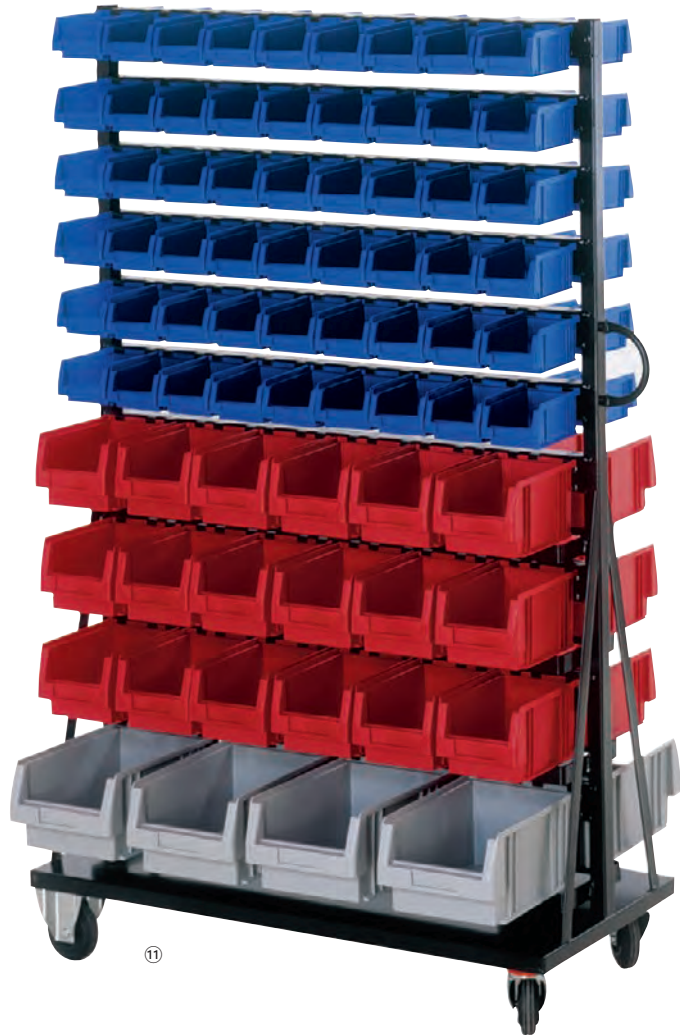

ab 566,00 €

Abb.	Maße HxBxT mm	Anzahl der Kunststoff-Sichtlagerkästen	Bestell-Nr. 99000...	€
①	890x 700x500	72 St. Gr. 4	...13195	566,00
②	890x 700x500	36 St. Gr. 4/16 St. Gr. 3	...13194	586,50
③	1160x1000x500	144 St. Gr. 4	...13184	784,00
④	1160x1000x500	90 St. Gr. 4/24 St. Gr. 3	...13185	807,50
⑤	1400x1000x500	180 St. Gr. 4	...13186	901,50
⑥	1400x1000x500	84 St. Gr. 3	...13187	986,50
⑦	1400x1000x500	72 St. Gr. 4/48 St. Gr. 3	...13188	946,50
ohne Abb.	1400x1000x500	126 St. Gr. 4/24 St. Gr. 3	...13189	924,00
⑧	1640x1000x500	216 St. Gr. 4	...13190	955,00
⑨	1640x1000x500	96 St. Gr. 3	...13191	1062,00
⑩	1640x1000x500	108 St. Gr. 4/48 St. Gr. 3	...13192	1018,00
⑪	1640x1000x500	108 St. Gr. 4/36 St. Gr. 3/8 St. Gr. 2	...13193	1011,00

(8273)

5. LAGER LAGERKASTEN-REGALE

Sichtlagerkasten-Regale

Diese Regale bieten ein großes Lagervolumen auf kleinstem Raum. Sie sind einseitig nutzbar.

- **Robust und standfest:** Profilstahlkonstruktion
- Komplett mit PLK-Sichtlagerkästen
- Rücken-an-Rücken-Stellung
- Einfache und schnelle Kastenentnahme
- Lieferung erfolgt zerlegt
- Ausführung und Abmessung der Sichtlagerkästen gemäß Seite 5/9
- **Material:** Stahl
- **Oberfläche:** Lackierung
- **Farbe:** RAL 9011 schwarz

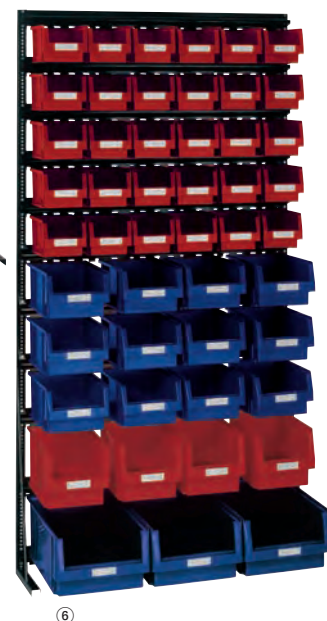
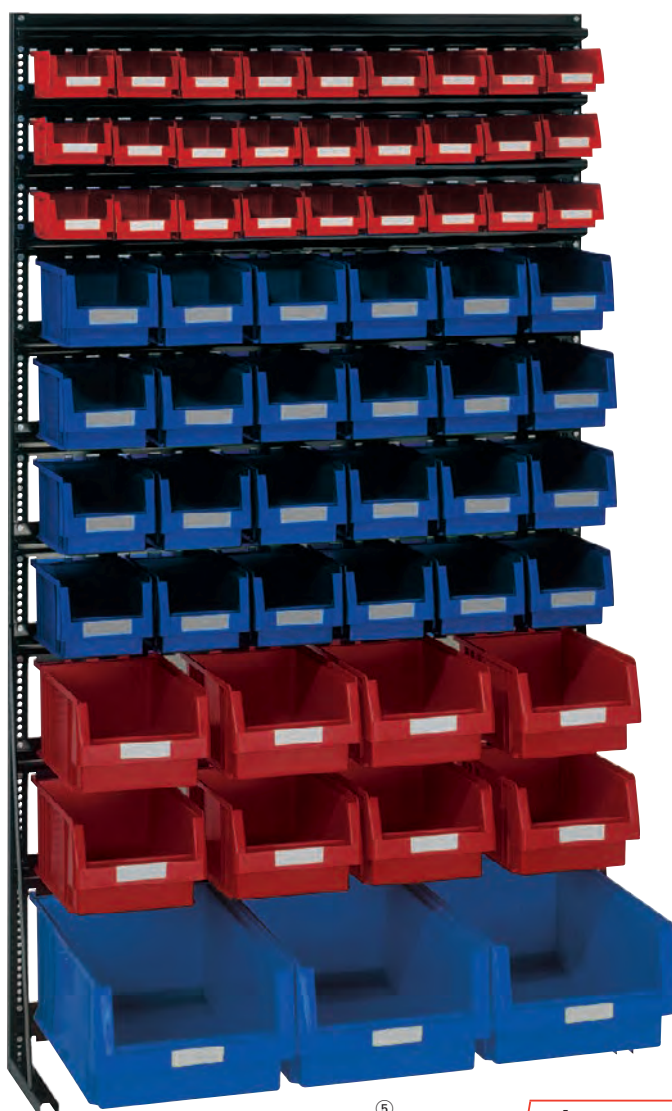
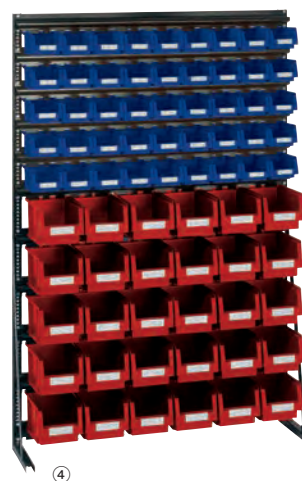
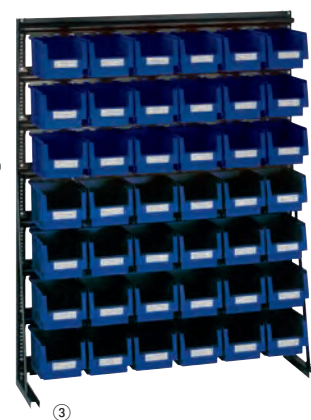
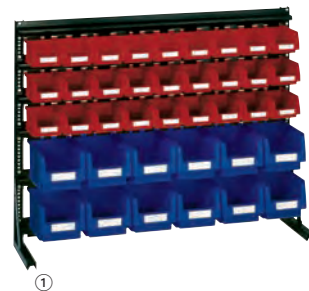

ab 239,50 €

Abb.	Maße HxBxT* mm	Anzahl Sichtlagerkästen	Bestell-Nr.	
			99000...	€
①	765x1000x250	27 St. PLK 4/12 St. PLK 3	...16435	239,50
②	1000x1000x250	72 St. PLK 4	...16436	327,00
③	1240x1000x250	42 St. PLK 3	...16437	373,00
④	1475x1000x250	45 St. PLK 4/30 St. PLK 3	...16438	484,50
⑤	1715x1000x250-500	27 St. PLK 4/24 St. PLK 3/8 St. PLK 2/3 St. PLK 1	...16439	448,50
⑥	1950x1000x250-500	30 St. PLK 3/12 St. PLK 2/4 St. PLK 2a/3 St. PLK 1	...16440	485,50

* Regaltiefe 250 mm (die effektive Tiefe ergibt sich durch das jeweilige Kastenmaß).

(8426)

5 | Lager

Sichtlagerkasten-Regale

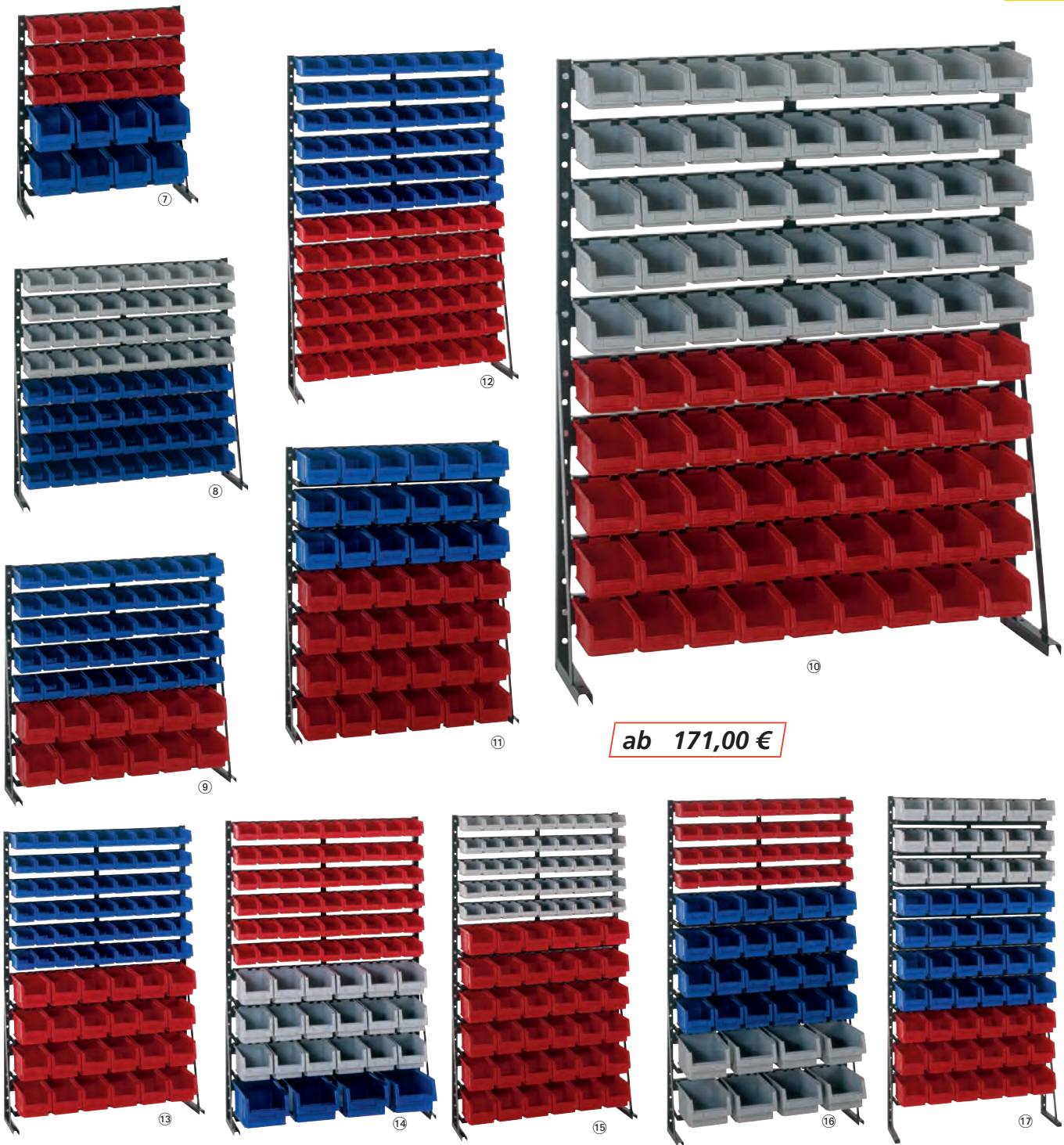

ab 171,00 €

Abb.	Maße HxBxT* mm	Anzahl Sichtlagerkästen	Bestell-Nr.	
			99000...	€
ohne Abb.	763x 700x250	36 St. PLK 4	...13172	171,00
⑦	763x 700x250	18 St. PLK 4/8 St. PLK 3	...13173	182,00
⑧	1033x1000x250	72 St. PLK 4	...13174	274,00
⑨	1033x1000x250	45 St. PLK 4/12 St. PLK 3	...13175	286,50
⑩	1273x1000x250	90 St. PLK 4	...13176	329,00
⑪	1273x1000x250	42 St. PLK 3	...13177	387,50
⑫	1513x1000x250	108 St. PLK 4	...13178	392,50
⑬	1513x1000x250	54 St. PLK 4/24 St. PLK 3	...13179	418,50
⑭	1513x1000x250-330	54 St. PLK 4/18 St. PLK 3/4 St. PLK 2	...13180	424,50
⑮	1725x1000x250	45 St. PLK 4/36 St. PLK 3	...13181	484,00
⑯	1725x1000x250-330	36 St. PLK 4/24 St. PLK 3/8 St. PLK 2	...13182	469,50
⑰	2000x1000x250	60 St. PLK 3	...13183	543,00

* Regaltiefe 250 mm (die effektive Tiefe ergibt sich durch die jeweilige Kasten-Abmessung).

(8273)

5. LAGER LAGERKASTEN-REGALE

META CLIP Steckregale

Diese Steckregale sind inklusive Sichtlagerkästen.

- Zerlegte, komplett steckbare META CLIP S3 Rahmen
- **Material:** Stahlblech
- **Oberfläche:** verzinkt
- **Feldlast:** 1100 kg
- **Fachlast:** 100 kg

Info

Planabmessungen:

Grundregal: Nenntiefe + 56 mm
 Nenntiefe + 36 mm
 Anbauregal: Nenntiefe + 6 mm
 Nenntiefe + 36 mm

- Alle Feld- und Fachlastangaben bei gleichmäßig verteilter Last
- Feldlastangaben gelten für Regalzeilen mit 3 und mehr Feldern

Sicherheitshinweis:

Regale mit dem Höhen-/Tiefenverhältnis $\geq 5:1$ gegen Kippen sichern (Wand- oder Fußverdübelungs-Set kann zusätzlich bestellt werden); Feldlastangaben gelten für Regalzeilen mit 3 und mehr Feldern.



ab 285,50 €

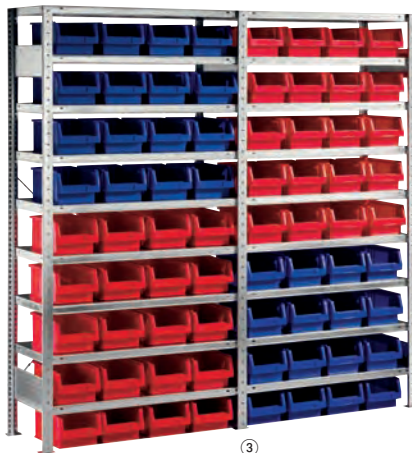
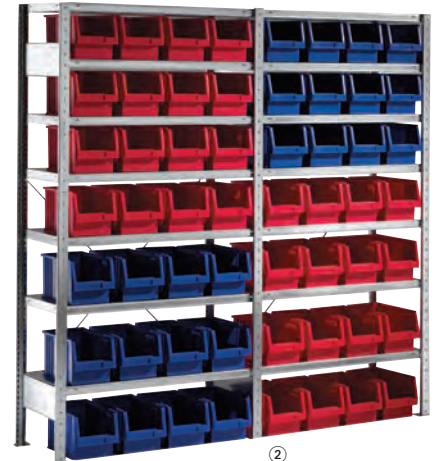
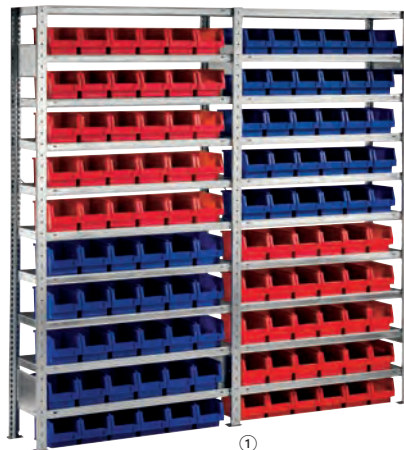

Alle Abbildungen zeigen 1 Grundregal mit 1 Anbauregal.

Abb.	Anzahl Sichtlagerkästen	Maße HxBxT mm	Anzahl Böden	Grundregal Bestell-Nr. 99000...	€	Anbauregal Bestell-Nr. 99000...	€
①	30 Stück PLK 3, HxBxT 230x150x125 mm (blau) 30 Stück PLK 3, HxBxT 230x150x125 mm (rot)	2000x1000x300	10	...02763	322,00	...02764	299,50
②	12 Stück PLK 2a, HxBxT 330x213x200 mm (blau) 16 Stück PLK 2a, HxBxT 330x213x200 mm (rot)	2000x1000x400	7	...02765	309,50	...02766	285,50
③	16 Stück PLK 2, HxBxT 330x213x150 mm (blau) 20 Stück PLK 2, HxBxT 330x213x150 mm (rot)	2000x1000x400	9	...02767	352,50	...02768	328,50
④	12 Stück PLK 1, HxBxT 500x315x200 mm (blau) 9 Stück PLK 1, HxBxT 500x315x200 mm (rot)	2000x1000x500	7	...02769	374,50	...02770	349,00
⑤	12 Stück PLK 1c, HxBxT 500x315x150 mm (blau) 15 Stück PLK 1c, HxBxT 500x315x150 mm (rot)	2000x1000x500	9	...02771	427,00	...02772	402,00

(8320)

(8320)

Zubehör

Wandbefestigungs-Set

ab 3,83 €

Fußverdübelungs-Set

ab 3,03 €

Ausführung	Bestell-Nr. 99000...	€
für Grundregal, verzinkt	...30185	6,05
für Anbauregal, verzinkt	...02942	3,03

(8324)

Ausführung	Bestell-Nr. 99000...	€
für Grundregal, verzinkt	...30186	7,65
für Anbauregal, verzinkt	...30187	3,83

(8324)

Steckregale

Diese Steckregale sind komplett mit farbigen Regalkästen.

- Oberfläche: verzinkt



① Mit 150 Regalkästen

ab 606,00 €

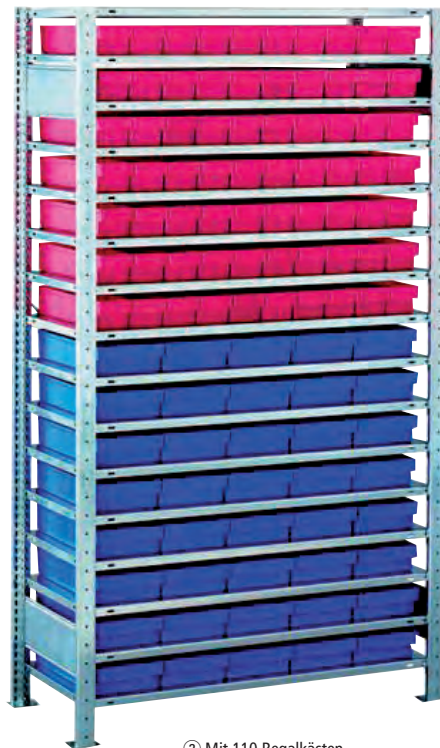

② Mit 110 Regalkästen

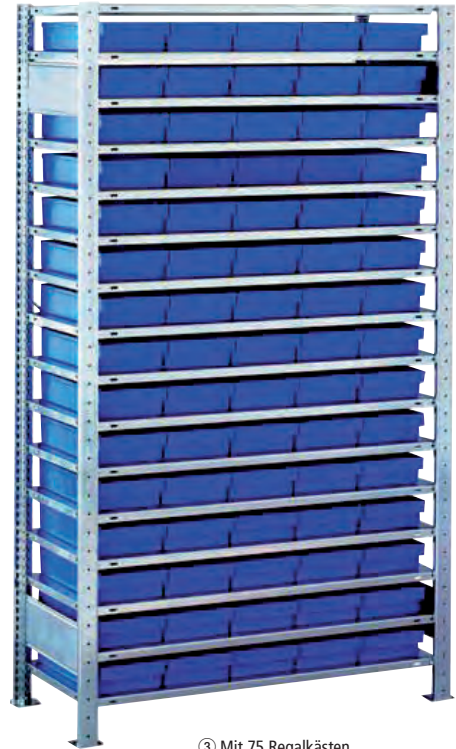

③ Mit 75 Regalkästen

Lager

5 |

Nr.	Anzahl Regalkästen	Maße HxBxT mm	Anzahl Böden	Grundregal	SCHULTE	Anbauregal	SCHULTE
				Bestell-Nr.	Lagertechnik €	Bestell-Nr.	Lagertechnik €
①	150 Stück, HxBxT 83x93x300 mm (rot)	2000x1000x300	16	99000...	€	99000...	€
①	150 Stück, HxBxT 83x93x400 mm (rot)	2000x1000x400	16	...04057	792,50	...04061	757,00
①	150 Stück, HxBxT 83x93x500 mm (rot)	2000x1000x500	16	...04065	970,00	...04069	936,00
②	70 Stück, HxBxT 83x93x300 mm (rot), 40 Stück, HxBxT 83x196x300 mm (blau)	2000x1000x300	16	...04073	1283,00	...04077	1248,00
②	70 Stück, HxBxT 83x93x400 mm (rot), 40 Stück, HxBxT 83x196x400 mm (blau)	2000x1000x400	16	...04058	712,50	...04062	679,50
②	70 Stück, HxBxT 83x93x500 mm (rot), 40 Stück, HxBxT 83x196x500 mm (blau)	2000x1000x500	16	...04066	844,00	...04070	810,50
③	75 Stück, HxBxT 83x186x300 mm (blau)	2000x1000x300	16	...04074	1118,00	...04078	1083,00
③	75 Stück, HxBxT 83x186x400 mm (blau)	2000x1000x400	16	...04056	642,00	...04060	606,00
③	75 Stück, HxBxT 83x186x500 mm (blau)	2000x1000x500	16	...04064	683,50	...04068	649,50
③	75 Stück, HxBxT 83x186x500 mm (blau)	2000x1000x500	16	...04072	973,50 (8252)	...04076	938,00 (8252)

5. LAGER LAGER-REGALSCHRÄNKE

Lager-Regalschränke

Diese Regalschränke sind zur Lagerung von Sichtlagerkästen geeignet.

- Maße HxBxT: 780x690x285 mm
- Stabile Stahlblechkonstruktion
- Wahlweise mit und ohne Türen
- Türaufhängung in Fitschen, Türöffnungswinkel 180°
- Material: Stahlblech
- Oberfläche: pulverbeschichtet
- Fachlast: 40 kg, bei gleichmäßig verteilter Last
- Schließung: Zylinderschloss, Dreipunkt-Verriegelung
- Rasterhöhenverstellung: 15 mm
- Farbwahl bei der Bestellung angeben



Info

Aufpreisfreie Standardfarben (gemäß Farbvielfalt) stehen zu ein- und zweifarbigen Kombinationen der Gehäuse und Fronten zur Verfügung.

Standardlackierungen:

- 1) Korpus und Türen in RAL 7035 lichtgrau.
- 2) Korpus RAL 7035 lichtgrau und Türen RAL 5010 enzianblau.

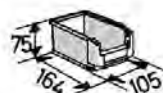

PLK 4

Farbvielfalt

RAL 1015	RAL 1023	RAL 3003	RAL 5002	RAL 5010
RAL 5012	RAL 5018	RAL 6011	RAL 7001	RAL 7016
RAL 7032	RAL 7035	RAL 9010	RAL 9011	NCS 4040 R 708



ab 175,50 €

Lager-Regalschrank

- Ohne Sichtlagerkästen
- Anzahl Fachböden: 6



ab 237,00 €

Lager-Regalschrank

- Wie vor, jedoch mit Sichtlagerkästen PLK 4
- Anzahl Sichtlagerkästen: 42
- Farbe: blau

Farbe Standard Korpus/Türen	Ausstattung	Bestell-Nr.	Preis
		99000...	€
RAL 7035	ohne Türen	...30009	175,50
RAL 7035/7035	mit Türen	...30010	271,00
RAL 7035/5010	mit Türen	...30011	271,00

(8329)

Farbe Standard Korpus/Türen	Ausstattung	Bestell-Nr.	Preis
		99000...	€
RAL 7035	ohne Türen	...30012	237,00
RAL 7035/7035	mit Türen	...30013	329,00
RAL 7035/5010	mit Türen	...30014	329,00

(8329)

5 | Lager

Lager-Regalschränke

Flexibel zusammenstellbar: Diese Regalschränke eignen sich zur Lagerung von Sichtlagerkästen.



- **Maße HxBxT:** 1600x690x285 mm
- Stabile Stahlblechkonstruktion
- Wahlweise mit und ohne Türen
- Türaufhängung in Fischen, Türöffnungswinkel 180°
- **Material:** Stahlblech

- **Oberfläche:** pulverbeschichtet
- **Fachlast:** 40 kg, bei gleichmäßig verteilter Last
- **Schließung:** Zylinderschloss, Dreipunkt-Verriegelung
- **Rasterhöhenverstellung:** 15 mm
- Farbwahl bei der Bestellung angeben

Farbvielfalt

RAL 1015	RAL 1023	RAL 3003	RAL 5002	RAL 5010
RAL 5012	RAL 5018	RAL 6011	RAL 7001	RAL 7016
RAL 7032	RAL 7035	RAL 9010	RAL 9011	NCS 4040 R 70B

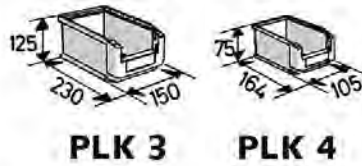

Info

Aufpreisfreie Standardfarben (gemäß Farbvielfalt) stehen zu ein- und zweifarbigen Kombinationen der Gehäuse und Fronten zur Verfügung. Standardlackierungen:

- 1) Korpus und Türen in RAL 7035 lichtgrau.
- 2) Korpus RAL 7035 lichtgrau und Türen RAL 5010 enzianblau.



ab 211,00 €

Ohne Sichtlagerkästen.

- Wahlweise mit oder ohne Türen
- **Anzahl Fachböden:** 6

Farbe Standard Korpus/Türen	Ausführung	Bestell-Nr.	Preis
RAL 7035	ohne Türen	...30015	211,00 €
RAL 7035/7035	mit Türen	...30016	315,50 €
RAL 7035/5010	mit Türen	...30017	315,50 €

(8329)



ab 346,00 €

Wie vor, jedoch mit Sichtlagerkästen PLK 3.

- **Anzahl Fachböden:** 9
- **Anzahl Sichtlagerkästen:** 40
- **Farbe Sichtlagerkästen:** blau/gelb

Farbe Standard Korpus/Türen	Ausführung	Bestell-Nr.	Preis
RAL 7035	ohne Türen	...30018	346,00 €
RAL 7035/7035	mit Türen	...30019	404,50 €
RAL 7035/5010	mit Türen	...30020	406,00 €

(8329)

Farbwahl bei der Bestellung angeben



ab 366,00 €

Wie vor, jedoch mit Sichtlagerkästen PLK 3/PLK 4.

- **Anzahl Fachböden:** 11
- **Anzahl Sichtlagerkästen:** 24xPLK 3/36xPLK 4
- **Farbe Sichtlagerkästen:** PLK 3 blau/PLK 4 gelb

Farbe Standard Korpus/Türen	Ausführung	Bestell-Nr.	Preis
RAL 7035	ohne Türen	...30021	366,00 €
RAL 7035/7035	mit Türen	...30022	475,50 €
RAL 7035/5010	mit Türen	...30023	475,50 €

(8329)



ab 406,00 €

Wie vor, jedoch mit Sichtlagerkästen PLK 4.

- **Anzahl Fachböden:** 14
- **Anzahl Sichtlagerkästen:** 90
- **Farbe Sichtlagerkästen:** blau/gelb

Farbe Standard Korpus/Türen	Ausführung	Bestell-Nr.	Preis
RAL 7035	ohne Türen	...30024	406,00 €
RAL 7035/7035	mit Türen	...30025	514,00 €
RAL 7035/5010	mit Türen	...30026	514,00 €

(8329)

5. LAGER LAGER-REGALSCHRÄNKE

Lager-Regalschränke

Zur Lagerung von Sichtlagerkästen sind diese Regalschränke geeignet.

- Maße HxBxT: 1950x950x400 mm
- Stabile Stahlblechkonstruktion
- Wahlweise mit oder ohne Türen
- Material: Stahlblech
- Oberfläche: pulverbeschichtet

Info

Aufpreisfreie Standardfarben (gemäß Farbvielfalt) stehen zu ein- und zweifarbigen Kombinationen der Gehäuse und Fronten zur Verfügung.

Standardlackierungen:

- 1) Korpus und Türen in RAL 7035 lichtgrau.
- 2) Korpus RAL 7035 lichtgrau und Türen RAL 5010 enzianblau.



- **Fachlast:** 70 kg, bei gleichmäßig verteilter Last
- **Schließung:** Zylinderschloss, Dreipunkt-Verriegelung
- **Rasterhöhenverstellung:** 25 mm
- Farbwahl bei der Bestellung mitangeben

Farbvielfalt

RAL 1015	RAL 1023	RAL 3003	RAL 5002	RAL 5010
RAL 5012	RAL 5018	RAL 6011	RAL 7001	RAL 7016
RAL 7032	RAL 7035	RAL 9011	RAL 9010	NCS 4040 R 70B

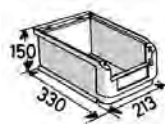

PLK 2

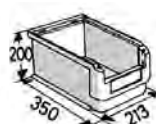

PLK 2a



ab 338,50 €

Mit Sichtlagerkästen.

- Wahlweise mit oder ohne Türen
- Mit Sichtlagerkästen PLK 2a
- Anzahl Fachböden: 5
- Anzahl Sichtlagerkästen: 12
- Farbe Sichtlagerkästen: blau

Farbe Standard Korpus/Türen	Ausführung	Bestell-Nr. 99000...	€
RAL 7035	ohne Türen	...21322	338,50
RAL 7035/7035	mit Türen	...21323	414,00
RAL 7035/5010	mit Türen	...09475	431,00

(8329)



ab 474,00 €

Wie vor, jedoch:

- Anzahl Fachböden: 6
- Anzahl Sichtlagerkästen: 28
- Farbe Sichtlagerkästen: blau

Farbe Standard Korpus/Türen	Ausführung	Bestell-Nr. 99000...	€
RAL 7035	ohne Türen	...21324	474,00
RAL 7035/7035	mit Türen	...21325	549,00
RAL 7035/5010	mit Türen	...09476	549,00

(8329)



ab 489,00 €

Wie vor, jedoch mit Sichtlagerkästen PLK 2a/PLK 2.

- Anzahl Fachböden: 7
- Anzahl Sichtlagerkästen: 20xPLK 2a/12xPLK 2
- Farbe Sichtlagerkästen: PLK 2a blau/PLK 2 rot

Farbe Standard Korpus/Türen	Ausführung	Bestell-Nr. 99000...	€
RAL 7035	ohne Türen	...21326	489,00
RAL 7035/7035	mit Türen	...21327	563,00
RAL 7035/5010	mit Türen	...09477	564,50

(8329)



ab 531,00 €

Wie vor, jedoch mit Sichtlagerkästen PLK 2.

- Anzahl Fachböden: 8
- Anzahl Sichtlagerkästen: 36
- Farbe Sichtlagerkästen: rot

Farbe Standard Korpus/Türen	Ausführung	Bestell-Nr. 99000...	€
RAL 7035	ohne Türen	...21328	531,00
RAL 7035/7035	mit Türen	...21329	604,50
RAL 7035/5010	mit Türen	...09478	606,00

(8329)

Lager
5 | 18

Lager-Regalschränke

Zur Lagerung von Sichtlagerkästen sind diese Regalschränke geeignet.

- Maße HxBxT: 2150x690x285 mm
- Stabile Stahlblechkonstruktion
- Wahlweise mit oder ohne Türen
- Türaufhängung in Fitschen, Türöffnungswinkel 180°
- Material: Stahlblech
- Oberfläche: pulverbeschichtet

Info

Aufpreisfreie Standardfarben (gemäß Farbvielefalt) stehen zu ein- und zweifarbigem Kombinationen der Gehäuse und Fronten zur Verfügung. Standardlackierungen:

- 1) Korpus und Türen in RAL 7035 lichtgrau.
- 2) Korpus RAL 7035 lichtgrau und Türen RAL 5010 enzianblau.



- **Fachlast:** 40 kg, bei gleichmäßig verteilter Last
- **Schließung:** Zylinderschloss, Dreipunkt-Verriegelung
- **Rasterhöhenverstellung:** 15 mm
- Aus Sicherheitsgründen den Schrank gegen Kippen sichern (Wandverschraubung)
- Farbwahl bei der Bestellung mit angeben

Farbvielefalt

RAL 1015	RAL 1023	RAL 3003	RAL 5002	RAL 5010
RAL 5012	RAL 5018	RAL 6011	RAL 7001	RAL 7016
RAL 7032	RAL 7035	RAL 9010	RAL 9011	NCS 4040 R 70B

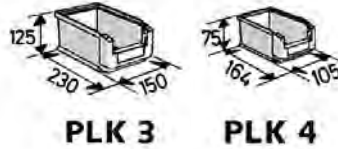

ab 284,50 €

Ohne Sichtlagerkästen.

- Wahlweise mit oder ohne Türen
- Anzahl Fachböden: 9

Farbe Standard Korpus/Türen	Ausführung	Bestell-Nr.	Preis
RAL 7035	ohne Türen	...30027	284,50
RAL 7035/7035	mit Türen	...30028	406,00
RAL 7035/5010	mit Türen	...30029	406,00

(8329)



ab 446,00 €

Wie vor, jedoch mit Sichtlagerkästen PLK 3.

- Anzahl Fachböden: 12
- Anzahl Sichtlagerkästen: 52
- Farbe Sichtlagerkästen: gelb/blau

Farbe Standard Korpus/Türen	Ausführung	Bestell-Nr.	Preis
RAL 7035	ohne Türen	...30030	446,00
RAL 7035/7035	mit Türen	...30031	571,00
RAL 7035/5010	mit Türen	...30032	571,00

(8329)



ab 484,50 €

Wie vor, jedoch mit Sichtlagerkästen PLK 3/ PLK 4.

- Anzahl Fachböden: 15
- Anzahl Sichtlagerkästen: 28xPLK 3, 54xPLK 4
- Farbe Sichtlagerkästen: PLK 3 blau/ PLK 4 gelb

Farbe Standard Korpus/Türen	Ausführung	Bestell-Nr.	Preis
RAL 7035	ohne Türen	...30033	484,50
RAL 7035/7035	mit Türen	...30034	611,00
RAL 7035/5010	mit Türen	...30035	611,00

(8329)

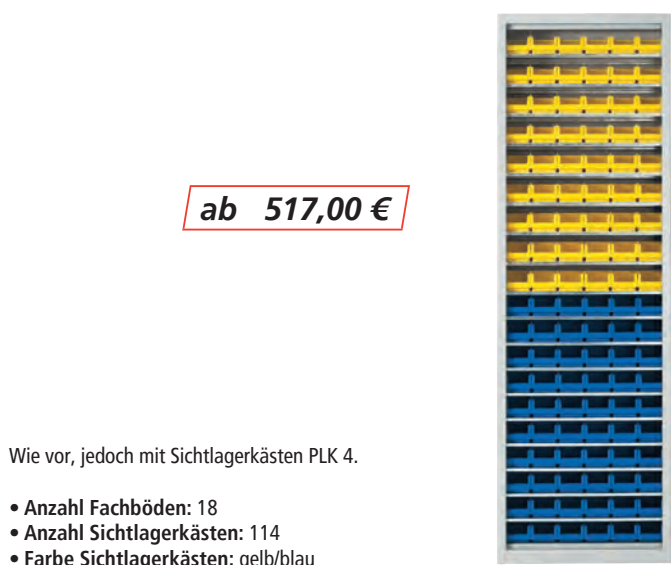

ab 517,00 €

Wie vor, jedoch mit Sichtlagerkästen PLK 4.

- Anzahl Fachböden: 18
- Anzahl Sichtlagerkästen: 114
- Farbe Sichtlagerkästen: gelb/blau

Farbe Standard Korpus/Türen	Ausführung	Bestell-Nr.	Preis
RAL 7035	ohne Türen	...30036	517,00
RAL 7035/7035	mit Türen	...30037	643,00
RAL 7035/5010	mit Türen	...30038	643,00

(8329)

Klarsicht-Magazinschränke MultiStore

Mit diesen Klarsicht-Magazinen ist eine übersichtliche und nahezu staubfreie Aufbewahrung von Kleinteilen und Zubehör möglich.

- Sehr gut kombinierbar für individuelle Lagerlösungen
- **Einsatzbereich:** für Industrie, Technik, Medizin und Labore
- **Gehäuse:** hochschlagfester Kunststoff
- **Farbe:** lichtgrau
- **Kippschublade:** aus glasklarem Polystyrol mit praktischer Kippfunktion

Info

Durch das Baukastenprinzip (gleiche Gehäusebreite) lassen sich die einzelnen Elemente stapeln.



① MultiStore 9

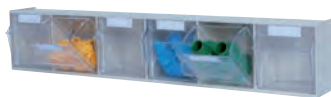

② MultiStore 6



⑦ MultiStore Wand-Set 18



⑧ MultiStore Wand-Set 30
(2x9 + 2x6)



③ MultiStore 5



④ MultiStore 4

ab 16,00 €



⑤ MultiStore 3



⑥ MultiStore 2



⑨ MultiStore Wand-Set 33
(2x9, 1x6, 1x5, 1x4)



⑩ MultiStore Wand-Set 44
(2x9, 2x6, 2x5, 1x4)

Nr.	Typ	Gehäuse HxBxT mm	Schublade HxBxT mm	Gewicht kg	Bestell-Nr. 99000...	€
①	MultiStore 9	76,5x601x 64,5	46x49x44,5	0,56	...40805	16,00
②	MultiStore 6	112,5x601x 94	69x80x67	0,93	...40806	20,10
③	MultiStore 5	163 x601x136	107,5x99,5x97	1,58	...40807	29,50
④	MultiStore 4	206 x601x171,5	133,5x125,5x128	2,38	...40808	43,00
⑤	MultiStore 3	238 x601x198	161x176x149	2,38	...40809	52,90
⑥	MultiStore 2	353 x601x310,5	241x265x221	5,76	...40810	117,50
⑦	MultiStore Wand-Set 18	410 x610x 92	3x 69x80x67	4,12	...40811	102,50
⑧	MultiStore Wand-Set 30	410 x610x 92	2x 46x49x44,5, 2x 69x80x67	5,98	...40812	116,50
⑨	MultiStore Wand-Set 33	671 x610x171	2x 46x49x44,5, 1x 69x80x67, 1x 107,5x99,5x97, 1x 133,5x125,5x128	10,51	...40813	176,00
⑩	MultiStore Wand-Set 44	995 x610x171	2x 46x49x44,5, 2x 69x80x67, 2x 107,5x99,5x97, 1x 133,5x125,5x128	13,52	...40814	246,00

(8523)

Klarsicht-Wandgehäuse

Dieses Klarsicht-Wandgehäuse lagert Kleinteile übersichtlich und platzsparend.

- **Material:** Stahlblech
- **Maße HxBxT:** 900x665x250 mm
- **Oberfläche:** RAL 5010 enzianblau

Die Wandgehäuse sind in 4 weiteren RAL-Farben lieferbar (ohne Mehrpreis).

Farbvielfalt

RAL 5007	RAL 5010	RAL 6011	RAL 7032	RAL 7035
----------	----------	----------	----------	----------



404,50 €

- 45 Behälter Größe 9,
24 Behälter Größe 6

Bestell-Nr.	
99000...	€
...40815	404,50 <small>(8395)</small>



393,00 €

- 42 Behälter Größe 6

Bestell-Nr.	
99000...	€
...40816	393,00 <small>(8395)</small>



404,50 €

- 18 Behälter Größe 6,
15 Behälter Größe 5

Bestell-Nr.	
99000...	€
...40817	404,50 <small>(8395)</small>



408,00 €

- 25 Behälter Größe 5

Bestell-Nr.	
99000...	€
...40818	408,00 <small>(8395)</small>



408,00 €

- 6 Behälter Größe 6,
15 Behälter Größe 5,
4 Behälter Größe 4

Bestell-Nr.	
99000...	€
...40819	408,00 <small>(8395)</small>

5. LAGER KLARSICHT-MAGAZINE

Lagerschränke mit Klarsicht-Magazinen

Zur bestmöglichen Lagerung von Klein- und Ersatzteilen sind diese Klarsicht-Magazine geeignet.

- Klarsicht-Einzelemente in 5 verschiedenen Größen
- **Farbe:** lichtgrau
- **Front:** RAL 5010 enzianblau
- **Material:** Stahlblech
- **Maße HxBxT:** 1800x665x250 mm



- 90 Behälter Größe 9,
48 Behälter Größe 6

Bestell-Nr.	€
99000...	€
...40820	743,50 <small>(8395)</small>

743,50 €



734,00 €

- 90 Behälter Größe 6

Bestell-Nr.	€
99000...	€
...40821	734,00 <small>(8395)</small>



745,00 €

- 54 Behälter Größe 6,
20 Behälter Größe 5

Bestell-Nr.	€
99000...	€
...40822	745,00 <small>(8395)</small>



762,00 €

- 50 Behälter Größe 5

Bestell-Nr.	€
99000...	€
...40823	762,00 <small>(8395)</small>



799,50 €

- 32 Behälter Größe 4

Bestell-Nr.	€
99000...	€
...40824	799,50 <small>(8395)</small>



827,50 €

- 21 Behälter Größe 3

Bestell-Nr.	€
99000...	€
...40825	827,50 <small>(8395)</small>



766,00 €

- 27 Behälter Größe 9,
30 Behälter Größe 6,
20 Behälter Größe 5,
3 Behälter Größe 3

Bestell-Nr.	€
99000...	€
...40826	766,00 <small>(8395)</small>



805,00 €

- 6 Behälter Größe 6,
16 Behälter Größe 4,
9 Behälter Größe 3

Bestell-Nr.	€
99000...	€
...40827	805,00 <small>(8395)</small>



781,00 €

- 24 Behälter Größe 6,
15 Behälter Größe 5,
9 Behälter Größe 3

Bestell-Nr.	€
99000...	€
...40828	781,00 <small>(8395)</small>



777,00 €

- 24 Behälter Größe 6,
20 Behälter Größe 5,
12 Behälter Größe 4

Bestell-Nr.	€
99000...	€
...40829	777,00 <small>(8395)</small>



Lager

5



Kleinteilekoffer EuroPlus Pro S

Mithilfe des Kleinteilekoffers können Kleinteile übersichtlich gelagert werden.

- **Unterteil:** schwarz, doppelwandig mit ergonomischem Federstahlgriff
- **Deckel:** transparenter, dicht schließender Polycarbonat-Flügeldeckel, Einhandöffnung des Deckels möglich

ab 46,20 €



Nr.	Bestückung	Anzahl Fächer	Breite x Tiefe x Höhe mm	Bestell-Nr. 99000...	€
①	3x S3, 3x S4	10-14	437x345x59	...40841	46,20
②	10x S1, 5x S2, 1x S3, 1x S4	21-25	437x345x59	...40842	48,00
③	3x S2, 6x S3	13-20	437x345x78	...40843	49,50
④	6x S1, 3x S2, 1x S3, 1x S4, 1x S5	16-23	437x345x78	...40844	50,20
⑤	15x S2	19-26	437x345x78	...40845	50,20
⑥	30x S1	34-41	437x345x78	...40846	52,90

(8523)

Kofferschrank EuroPlus Depot

Dieser stabile Kofferschrank mit 4 Fächern (ohne Inhalt) eignet sich für die schnelle und übersichtliche Verfügbarkeit der Kleinteile.

- **Material:** Stahlblech
- **Schubladen:** Einhandbedienung, Einzelverriegelung, Teleskop-Vollauszüge mit Selbststeizug
- **Farbe:** pulverbeschichtet, lichtgrau
- **Eigenschaften:** hohe Stabilität und Belastbarkeit, geeignet zur Anbringung an der Wand, frei stehend oder stapelbar

398,00 €



Maße HxBxT mm	Bestell-Nr. 99000...	€
466x507x378	...40847	398,00 (8523)

Mehrzweckkasten Nr. 457278

Diese offene Box verfügt über einen stabilen Mittelgriff und 3 Fächer.

- **Farbe:** RAL 3020 verkehrsrot



Maße HxBxT mm	Bestell-Nr. 99000...	€
145x380x250	...40848	4,78 (8523)

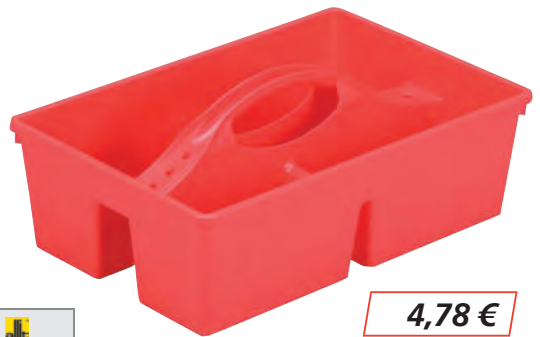

4,78 €

Werkzeugkasten

Der stabile Kunststoffkasten hat 2 offene Stauflächen und einen Tragegriff aus Aluminium.

- **Farbe:** gelb



8,55 €

Maße HxBxT mm	Bestell-Nr. 99000...	€
215x395x294	...40849	8,55 (8523)

5. LAGER KLEINTEILELAGERUNG

① – ⑤ Schubladenmagazin Typ 150

Das Schubladenmagazin eignet sich zur Aufbewahrung kleiner Gegenstände.



77,70 €



- Schubladen transparent mit Stopprand gegen das Herausfallen
- Zahlreiche Unterteilungsmöglichkeiten der Schubladen durch Trennwände möglich

- Material:**
- **Schrank:** Stahlblech
 - **Schubladen:** Polypropylen
 - **Farbe:** dunkelblau



Modell	Anzahl Schubladen x Typ*	Maße BxTxH mm	Bestell-Nr. 99000...	raaco €
①	60x⑥	307x150x555	...19451	77,70
②	48x⑦	307x150x555	...19452	77,70
③	24x⑧	307x150x555	...19453	77,70
④	8x⑨	307x150x555	...19454	77,70
⑤	36 x ⑦, 3 x ⑧, 1 x ⑨	307x150x555	...19455	77,70

* Siehe Skizzen. (8611)

⑥ – ⑨ Ersatzschubladen

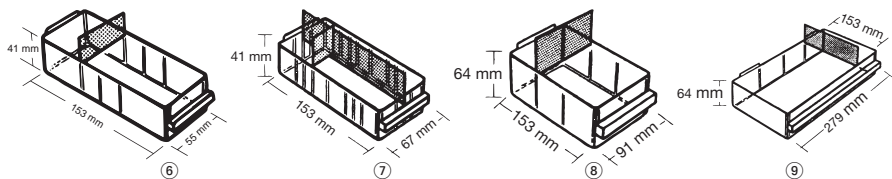

Ersatzschubladen	Bestell-Nr. 99000...	raaco €/St.
Typ ⑥	...07695	1,52
Typ ⑦	...07676	1,61
Typ ⑧	...07694	2,67
Typ ⑨	...07693	7,90

ab 1,52 € (8611)



Drehturm (leer) für Schubladenmagazine Typ 150

Der Drehturm bietet Platz für die Bestückung von 12 Schubladenmagazinen des Typs 150.

- Leichtgängige Bedienung durch wartungsfreie Rollenlager
- Magazine bitte separat bestellen!

Maße HxØ mm	Bestell-Nr. 99000...	raaco €/St.
1760x680	...19456	250,50

250,50 € (8611)

Zubehör

Trennwände

- Farbe: transparent

7,55 €

für Typ	Ausführung.	Inhalt	Bestell-Nr. 99000...	€/Satz
⑥	quer	60 Stück/Satz	...07677	7,55
⑦	quer	48 Stück/Satz	...07678	7,55
⑦	halb quer	72 Stück/Satz	...07679	7,55
⑦	längs	24 Stück/Satz	...07680	7,55
⑧	quer	24 Stück/Satz	...07681	7,55
⑨	längs	16 Stück/Satz	...07682	7,55

(8611)

Etiketten

- Farbe: weiß/klar

ab 6,55 €

für Typ	Inhalt	Bestell-Nr. 99000...	€/Satz
⑥	60 Stück/Satz	...07688	8,40
⑦	48 Stück/Satz	...07689	8,40
⑧	24 Stück/Satz	...07690	6,55
⑨	8 Stück/Satz	...07691	6,55

(8611)

5. LAGER KLEINTEILELAGERUNG

① – ③ Schubladenmagazin Typ 250

Dieses Schubladenmagazin verfügt über einen großen Lagerraum bei minimalem Platzbedarf.

- Geeignet für den Einbau in der mobilen Werkstatt
- **Schubladen:** transparent mit Stopprand gegen Herausfallen
- Zahlreiche Unterteilungsmöglichkeiten der Schubladen durch Trennwände bzw. DIN-Facheinsätze
- Zur Wandmontage oder zur Unterbringung im Drehturm

Material:

- **Schrank:** Stahlblech
- **Schubladen:** Polypropylen
- **Farbe:** dunkelblau

Modell	Anzahl Schubladen x Typ	Maße HxBxT mm	Bestell-Nr. 99000...	raaco €
①	24x ⑤	435x357x255	...19457	111,00
②	8x ⑥	435x357x255	...19458	111,00
③	6x ⑦	435x357x255	...19459	111,00

(8611)



④ Drehturm (leer) für Schubladenmagazine Typ 250

Dieser Drehturm hat Platz für die Bestückung von 12 Schubladenmagazinen des Typs 250.

- Leichtgängige Bedienung durch wartungsfreie Rollenlager
- Magazine bitte separat bestellen

Maße HxØ mm	Bestell-Nr. 99000...	raaco €/St.
1600x800	...19460	358,00

(8611)

358,00 €



Zubehör

⑤ – ⑦ Ersatzschublade für Schubladenmagazin ① – ③

- Transparent
- **Material:** Polypropylen

ab 3,45 €

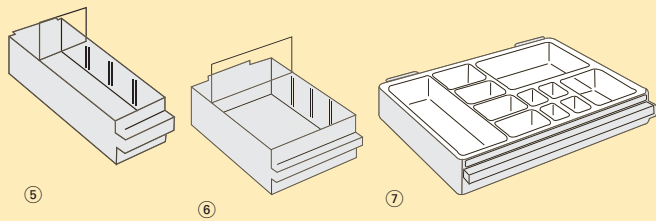

Typ	unterteilbar	Maße BxTxH mm	Bestell-Nr. 99000...	raaco €/St.
⑤	3 Trennwände	80x239x58	...07705	3,45
⑥	3 Trennwände	159x239x92	...07707	7,10
⑦	1 Facheinsatz	320x240x57	...07696	11,15

(8611)

DIN-Facheinsätze für Schubladen Typ ⑦

- Farbe: transparent

ab 4,96 €

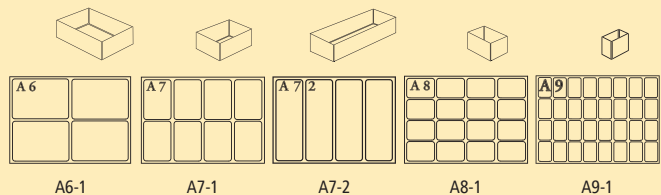

Ausführung	passend für Magazin	Inhalt	Maße BxTxH mm	Bestell-Nr. 99000...	raaco €/St.
A6-1 klar	③	2 Stück/Satz	109x157x47	...25046	4,96
A7-1 klar	③	4 Stück/Satz	79x109x47	...25045	5,70
A7-2 klar	③	2 Stück/Satz	79x218x47	...25044	4,96
A8-1 klar	③	8 Stück/Satz	55x 79x47	...25047	6,45
A9-1 klar	③	16 Stück/Satz	39x 55x47	...25043	7,45

(8611)

Trennwand für Schubladen Typ ⑤ und ⑥ (ohne Abb.)

- Farbe: transparent

7,95 €

Ausführung.	Inhalt	Bestell-Nr. 99000...	raaco €/Satz
⑤	36 Stück/Satz	...07711	7,95
⑥	12 Stück/Satz	...07712	7,95

(8611)

Etiketten für Schubladen Typ ⑤ – ⑦ (ohne Abb.)

- Farbe: weiß/klar

4,63 €

Ausführung.	passend für Magazin	Inhalt	Maße BxH mm	Bestell-Nr. 99000...	raaco €/Satz
⑤	①	24 Stück/Satz	75x15	...07701	4,63
⑥	②	8 Stück/Satz	155x32	...07702	4,63
⑦	③	6 Stück/Satz	315x15	...07703	4,63

(8611)

5. LAGER EINSATZKÄSTEN

Einsatzkästen

Zur übersichtlichen Aufbewahrung und Sortierung von Kleinteilen werden diese Einsatzkästen verwendet. Sie eignen sich für Schubladen, Schränke, Sortimentskästen sowie Transportkästen.

- Material: Polystyrol
- Farbe: rot/blau/grün/gelb

ab 0,78 €



Abb.	Maße LxBxH mm	Größe	VE	rot Bestell-Nr. 99000...	blau Bestell-Nr. 99000...	grün Bestell-Nr. 99000...	gelb Bestell-Nr. 99000...	€/St.
①	198x99x40	E40/1	50	...07391	...07392	...07393	...07394	1,84
②	106x80x54	E54/1	50	...07372	...07373	...07374	...07375	1,18
③	80x53x54	E54/2	50	...07387	...07388	...07386	...07385	0,98
④	53x40x54	E54/3	50	...07395	...07396	...07397	...07398	0,78

(8429)

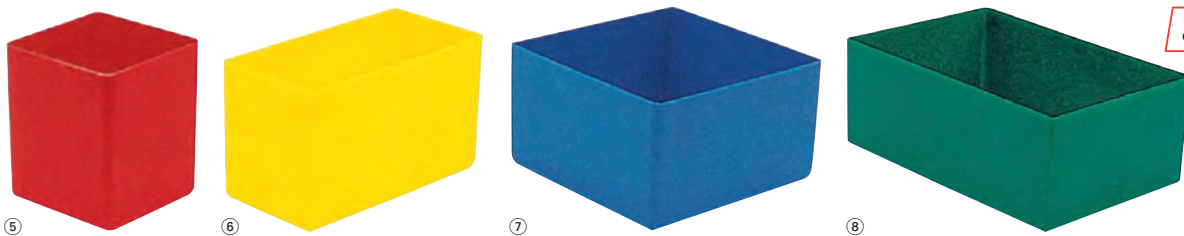

ab 0,78 €

Abb.	Maße LxBxH mm	Größe	VE	rot Bestell-Nr. 99000...	blau Bestell-Nr. 99000...	grün Bestell-Nr. 99000...	gelb Bestell-Nr. 99000...	€/St.
⑤	54x 54x63	E63/1	50	...07399	-	-	-	0,78
⑥	108x108x63	E63/3	50	-	...07370	-	-	1,21
⑦	162x108x63	E63/4	50	-	-	...07371	-	1,57
⑧	108x 54x63	E63/2	50	-	-	-	...07390	0,93

(8429)

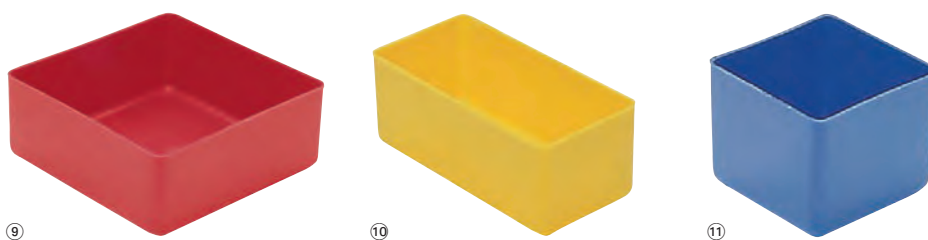

ab 0,71 €

Abb.	Maße LxBxH mm	Größe	VE	rot Bestell-Nr. 99000...	blau Bestell-Nr. 99000...	grün Bestell-Nr. 99000...	gelb Bestell-Nr. 99000...	€/St.
⑨	99x99x40	E40/2	50	...07361	...07362	...07363	...07364	0,96
⑩	99x49x40	E40/3	50	...07366	...07367	...07368	...07369	0,78
⑪	49x49x40	E40/4	50	...07400	...07401	...07402	...07403	0,71

(8429)

Zubehör

Deckel für Einsatzkästen ⑨ – ⑪

ab 0,51 €

- Transparenter Stülpdeckel aus Polystyrol

für Behältertyp	99x99x40	99x49x40	49x49x40
VE	50	50	50
Bestell-Nr.	99000... ...07365	...07389	...07384
€/St.	0,79	0,54	0,51

(8429)

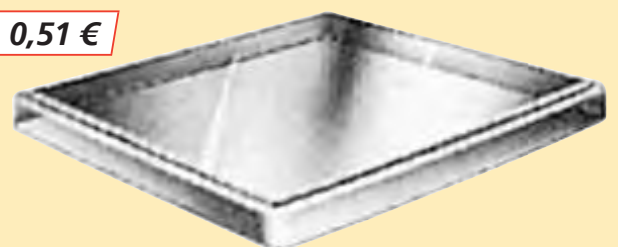

Sortimentskästen aus Polystyrol

Diese Sortimentskästen sind mit losen Einsatzkästen zur einfachen Entnahme ausgestattet.

- Bestückt mit farbigen Einsatzkästen in unterschiedlichen Größen (Seite 5/26)
- Transparenter Deckel für schnelle Übersicht
- **Material:** Polystyrol

ab 11,05 €



Bestückungsbeispiel



Abb.	Maße LxBxH mm	Anzahl Einzelboxen	Bestückung	Bestell-Nr.	
				99000...	€
①	307x225x50	10	4xE40/2, 2xE40/3, 4xE40/4	...07359	13,15
②	307x225x50	18	6xE40/3, 12xE40/4	...07355	15,80
③	307x225x50	24	24xE40/4	...07358	16,75
④	307x225x50	12	12xE40/3	...07352	14,40
⑤	307x225x50	14	2xE40/2, 4xE40/3, 8xE40/4	...07350	14,20
⑥	307x225x50	13	1xE40/1, 4xE40/3, 8xE40/4	...07353	14,40
⑦	307x225x50	9	1xE40/1, 8xE40/3	...07357	11,05
⑧	307x225x50	7	1xE40/1, 2xE40/2, 2xE40/3, 2xE40/4	...07360	13,15
⑨	307x225x50	4	2xE40/1, 2xE40/2	...07356	12,40
⑩	307x225x50	3	3xE40/1	...07351	12,70

(8428)

Sortimentskästen aus Polypropylen

Diese Sortimentskästen haben eine Tragemulde und einen zusätzlichen 3-teiligen Einsatz.

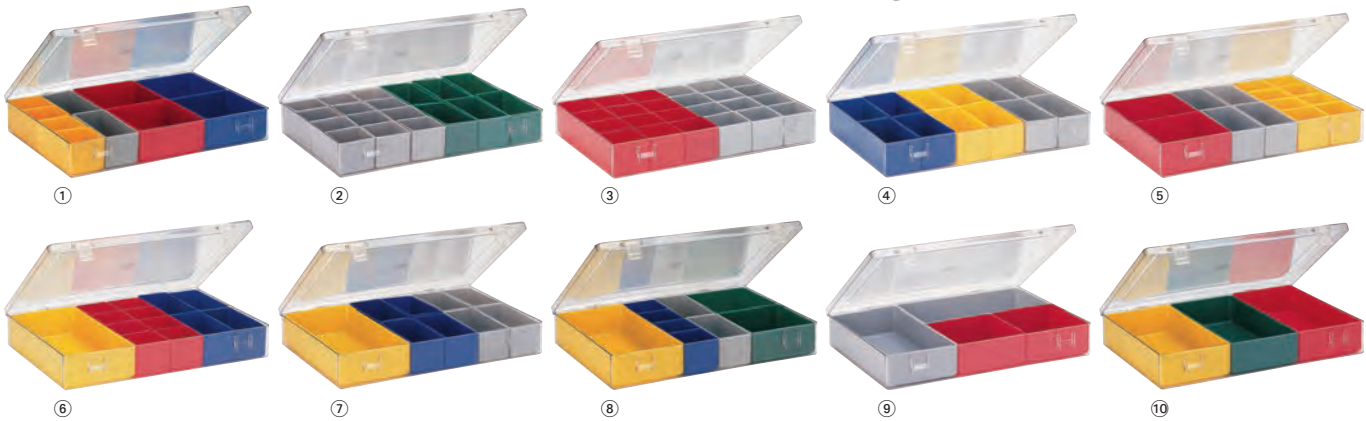
- Mit transparentem Deckel und schwarzem Unterteil
- Farblich sortiert
- **Material Kasten:** Polypropylen
- **Material Boxen:** Polystyrol

ab 15,20 €



Abb.	Anzahl Einsatzboxen	Maße LxBxH mm	Bestell-Nr.	
			99000...	€
⑪	14	290x370x55	...08047	15,20
⑫	24	290x370x55	...08046	16,65

(8401)

5. LAGER SORTIMENTSKÄSTEN

i-BOXX 72 H3

Diese i-BOXX sorgt für die Sortierung und den sicheren Transport von Kleinteilen, wie zum Beispiel Befestigungsmaterial. Für einen guten Überblick hat die i-BOXX einen transparenten Deckel.

- **Material:** Kofferschale aus Kunststoff
- **Mit integriertem Griff**
- **Bestückt mit 10 Insetboxen und 2 Trennwänden**
- **Maße (BxTxH):** 367x316x72 mm
- **Gewicht:** 1,4 kg



28,50 €

Bestell-Nr.	€
99000...	
...28309	28,50 <small>(8613)</small>

Dieser Sortimentskasten hat 23 auswechselbare Kunststoffboxen.

- **Inhalt:**
12 Stück 54x54x45 mm, rot
6 Stück 54x108x45 mm, gelb
3 Stück 108x108x45 mm, blau
2 Stück 108x162x45 mm, grün
- **Material:** Metall
- **Farbe:** RAL 5010 enzianblau

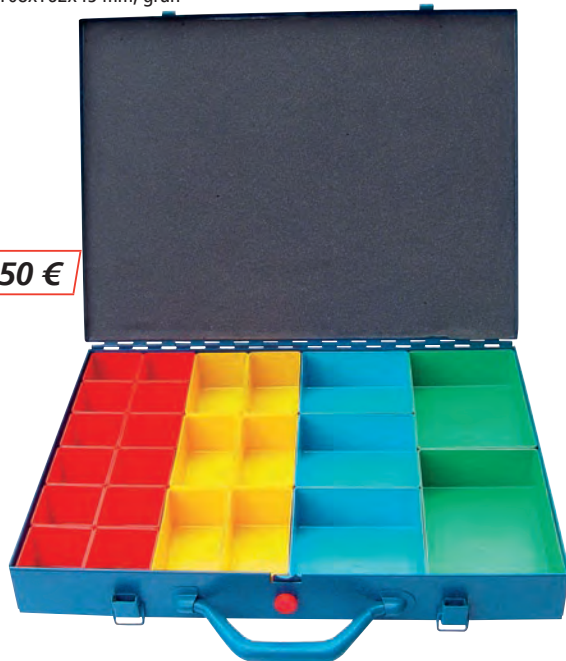

44,50 €

Maße LxBxH mm	Bestell-Nr. 99000...	€
440x330x50	...14962	44,50 <small>(8622)</small>

Sortimentskästen aus Metall

Dieser Sortimentskasten verfügt über 16 auswechselbare Kunststoffboxen.

- **Inhalt:**
8 Stück 54x54x45 mm, rot
8 Stück 54x108x45 mm, gelb
- **Material:** Metall
- **Farbe:** RAL 5010 enzianblau



38,80 €

Maße LxBxH mm	Bestell-Nr. 99000...	€
330x220x50	...14961	38,80 <small>(8622)</small>

Dieser Sortimentskasten ist mit 48 auswechselbaren Kunststoffboxen ausgestattet.

- **Inhalt:**
24 Stück 54x54x45 mm, rot
18 Stück 54x108x45 mm, gelb
6 Stück 108x162x45 mm, grün
- **Material:** Metall
- **Farbe:** RAL 5010 enzianblau



62,70 €

Maße LxBxH mm	Bestell-Nr. 99000...	€
440x330x95	...14963	62,70 <small>(8622)</small>

Sortimentskoffer BOXXSER

Zur Lagerung von Kleinteilen werden diese Sortimentskoffer eingesetzt.

- Funktional und glattflächig
- Mit robusten, in die Form integrierten Griffen und Verschlüssen
- **Einhändige Bedienung:** kombinierter Arretierungs- und Entriegelungsmechanismus
- Herausnehmbare Einsätze
- **Profilraster:** in Deckel und Boden als Transportsicherung
- **Integriertes Bodenprofil:** zum Stapeln der Koffer
- Kennzeichnungsfeld im Deckel
- **Austauschbares D-Etikett:** in drei Farben zur einfachen Identifikation des Lagerinhaltes
- **Material Koffer/Deckel:** Polypropylen/Polycarbonat
- **Farbe Koffer/Sortimentskästen:** dunkelblau/weiß

Info

Ausführung „leer“ nur als VE lieferbar.

raaco

ab 16,00 €



BOXXSER 55 4x4



BOXXSER 55 5x5



BOXXSER 55 6x6



BOXXSER 55 5x10



BOXXSER 80 5x10



BOXXSER 80 8x8

Ausführung	Einsatzkonfiguration	Maße HxBxT mm	VE	Bestell-Nr. 99000...	raaco €/St.
BOXXSER 55 4x4-0	leer	55x241x225	5	...25050	16,00
BOXXSER 55 4x4-9	9 Einsätze	55x241x225	1	...25041	19,80
BOXXSER 55 4x4-11	11 Einsätze	55x241x225	1	...25042	19,80
BOXXSER 55 5x5-0	leer	55x298x284	5	...25049	31,10
BOXXSER 55 5x5-13	13 Einsätze	55x298x284	1	...25039	36,40
BOXXSER 55 5x5-15	15 Einsätze	55x298x284	1	...25040	36,40
BOXXSER 55 6x6-0	leer	55x354x323	5	...25048	38,40
BOXXSER 55 6x6-12	12 Einsätze	55x354x323	1	...25038	46,80
BOXXSER 55 6x6-14	14 Einsätze	55x354x323	1	...25037	46,80
BOXXSER 55 5x10-0	leer	55x421x361	4	...19430	52,20
BOXXSER 55 5x10-25	25 Einsätze	55x421x361	1	...19431	63,60
BOXXSER 55 5x10-45	45 Einsätze	55x421x361	1	...19432	63,60
BOXXSER 80 5x10-0	leer	78x421x361	3	...19433	57,80
BOXXSER 80 5x10-14	14 Einsätze	78x421x361	1	...19434	71,10
BOXXSER 80 5x10-20	20 Einsätze	78x421x361	1	...19435	71,10
BOXXSER 80 8x8-0	leer	78x465x401	3	...19436	73,70
BOXXSER 80 8x8-18	18 Einsätze	78x465x401	1	...19437	91,60
BOXXSER 80 8x8-20	20 Einsätze	78x465x401	1	...19438	91,60
ID-Etikett gelb	-	-	4er-Pack	...19439	3,38
ID-Etikett grau	-	-	4er-Pack	...19440	3,38
ID-Etikett grün	-	-	4er-Pack	...19441	3,38

(8611)

5. LAGER MONTAGEKOFFER

Turm 577/5

In diesen Turm passen 5 E-NORMpro-Montagekoffer.

- **Leichtgängig:** Teleskop-Vollauszug
- Stapelbar, Wandbefestigung vorgesehen
- **Kofferdeckel:** im herausgezogenen Schub voll zu öffnen
- Schubladen-Einzelarretierung und Zentralverschluss
- Schrauben aller Art, Dübel, Ringe, Muttern und sonstige Kleinteile finden Sie in übersichtlichen und sinnvollen Zusammenstellungen
- Leertürme können individuell bestückt werden
- **Oberfläche:** pulverbeschichtet

Farbe:

- **Korpus:** fehgrau
- **Blende:** schwarz
- **Fachlast:** bis 18,5 kg
- **Traglast:** 92 kg/Turm
- **Maße (BxTxH):** 416x256x434 mm

Bestell-Nr.	E-NORM
99000...	€
...07439	224,00 (8460)

224,00 €



E-NORM pro

Montagekoffer mit Inlett

Auch bei einer Lagerung im Turm ist der Inhalt dieses Montagekoffers leicht erkennbar.

- Durchgehendes, stabiles Stangenscharnier
- Komplette Inhaltsangabe innen im Deckel
- Doppelte Arretierung getrennt vom Griff
- Extrabreiter Griff zum bequemen Transport
- Schaumstoffeinlage im Kofferdeckel verhindert das Verrutschen der Teile
- Stabiler Kunststoffeinsatz
- Mit eingeklebtem Deckelschaumstoff, ohne Montagematerial
- **Maße (BxTxH):** 332x232x50 mm
- **Material:** Stahlblech
- **Oberfläche:** pulverbeschichtet

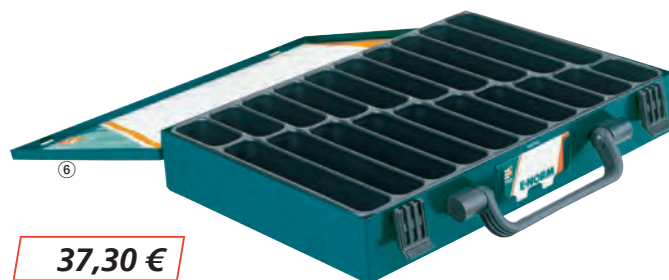

37,30 €

E-NORM pro



Abb.	Koffer-Ausführung	Bestell-Nr.	E-NORM
1	Inlett mit 8 Fächern	99000...	€
2	Inlett mit 12 Fächern	...07440	37,30
3	Inlett mit 17 Fächern	...07441	37,30
		...07442	37,30 (8460)

Abb.	Koffer-Ausführung	Bestell-Nr.	E-NORM
4	Inlett mit 18 Fächern	99000...	€
5	Inlett mit 6 Fächern	...07443	37,30
6	Inlett mit 20 Fächern	...07444	37,30
		...07445	37,30 (8460)

Spanplattenschrauben Kreuzschlitz „Z“, Sortiment Nr. 1

- Senkkopf
- **Inhalt:** ca. 1730 Teile
- **Oberfläche:** verzinkt, blau passiviert
- **Antrieb:** PZD



66,00 €

Bestell-Nr.	E-NORM	3,0x12*	3,0x16*	3,0x12	3,0x16	3,0x20	3,5x20
99000...	€	6,0x80	3,5x25	3,5x30	4,0x30	4,0x40	4,5x35
...07404	66,00 (8460)		4,5x40	4,5x45	5,0x40	5,0x50	5,0x60

* 5-mm-Kopf.

E-NORM pro

Zubehör

Vielseitig nutzbare Steckregale zur Lagerung finden Sie auf Seite 4/6



Lager



Spanplattenschrauben Kreuzschlitz „Z“, Sortiment Nr. 2

• Senkkopf

- Inhalt: ca. 1730 Teile
- Oberfläche: verzinkt, gelb passiviert
- Antrieb: PZD

Bestell-Nr.	ENORM
99000...	€
...07405	66,00 (8460)

3,0x12*	3,0x16*	3,0x12	3,0x16	3,0x20	3,5x20
6,0x80	3,5x25	3,5x30	4,0x30	4,0x40	4,5x35
	4,5x40	4,5x45	5,0x40	5,0x50	5,0x60

* 5-mm-Kopf.

66,00 €

ENORM



Edelstahl-Blechschauben*, Linsenkopf Kreuzschlitz „H“, Sortiment Nr. 7



108,50 €

- Material: Edelstahl A2
- DIN 7981
- Linsenkopf

• Inhalt: ca. 1250 Teile

3,9x13	3,9x16	3,9x19	3,9x22	3,9x25	4,2x16
4,8x38	4,2x19	4,2x22	4,2x25	4,2x32	4,2x38
	4,8x16	4,8x19	4,8x22	4,8x25	4,8x32

Bestell-Nr.	ENORM
99000...	€
...07410	108,50 (8460)

* Bitte beachten Sie, dass bei Edelstahlschrauben der Verkaufspreis durch Änderungen der Legierungszuschläge schwanken kann.

Blechschauben, Linsenkopf Kreuzschlitz „H“, Sortiment Nr. 8



93,30 €

- DIN 7981
- Linsenkopf

• Inhalt: ca. 2860 Teile
• Oberfläche: verzinkt

2,9x9,5	3,5x9,5	3,5x13	3,5x16	3,5x19	3,9x9,5
3,9x13	3,9x16	3,9x19	4,2x13	4,2x16	4,2x19
4,2x22	4,8x13	4,8x16	4,8x19	4,8x22	4,8x25

Bestell-Nr.	ENORM
99000...	€
...07406	93,30 (8460)

Blechschaubensortiment, Sortiment Nr. 10



87,20 €

- DIN 7981 Linsenkopf
- DIN 7983 Linsensenkkopf

• Inhalt: ca. 2530 Teile
• Oberfläche: verzinkt

DIN 7981	DIN 7981	DIN 7981	DIN 7981	DIN 7981	DIN 7981
2,9x9,5	3,5x9,5	3,5x13	3,5x16	3,5x19	3,9x13
3,9x16	4,2x13	4,2x16	4,2x19	4,8x16	4,8x19
DIN 7983	DIN 7983	DIN 7983	DIN 7983	DIN 7983	DIN 7983
3,5x13	3,5x16	3,5x19	4,2x16	4,2x19	4,8x32

Bestell-Nr.	ENORM
99000...	€
...07415	87,20 (8460)

Sechskantmuttern, Sortiment Nr. 11



75,50 €

- DIN 934-8
- Sechskant

• Inhalt: ca. 1750 Teile
• Oberfläche: verzinkt

M3		M4	M5
M6		M8	M10
M12	M14	M16	
M18	M20	M22	

Bestell-Nr.	ENORM
99000...	€
...07416	75,50 (8460)

5. LAGER MONTAGEKOFFER

Karosseriescheiben, Sortiment Nr. 12



73,30 €

- Flache Unterlegscheiben mit großem Außendurchmesser
- Inhalt: ca. 1190 Teile
- Oberfläche: verzinkt

20x4,3	20x5,3	20x6,5
20x8,5	25x6,5	25x8,5
30x6,5	30x8,5	30x10,5
32x13	38x8,5	38x10,5

Bestell-Nr.	ENORM
99000...	€
...07414	73,30 (8460)

Muttern, Scheiben, Federringe, Sortiment Nr. 13



55,30 €

- DIN 934-8 Muttern
- DIN 125 Scheiben
- DIN 127 Federringe
- Inhalt: ca. 1425 Teile
- Oberfläche: verzinkt

M3	M4	M5	M6	M8	M10
DIN 934	DIN 934	DIN 934	DIN 934	DIN 934	DIN 934
3,2	4,3	5,3	6,4	8,4	10,5
DIN 125	DIN 125	DIN 125	DIN 125	DIN 125	DIN 125
3,1	4,1	5,1	6,1	8,2	10,2
DIN 127	DIN 127	DIN 127	DIN 127	DIN 127	DIN 127

Bestell-Nr.	ENORM
99000...	€
...07417	55,30 (8460)

Splinte, Sortiment Nr. 14



77,30 €

- DIN 94
- Inhalt: ca. 1115 Teile
- Oberfläche: verzinkt

1,6x32	2,5x22	2,5x32
2,0x40	3,2x20	3,2x32
3,2x40	4,0x32	4,0x40
4,0x50	5,0x40	5,0x50

Bestell-Nr.	ENORM
99000...	€
...07420	77,30 (8460)

Schmiernippel, Sortiment Nr. 15



186,00 €

- Ausführungen:
H1: gerade
H2: 45°-Winkel
H3: 90°-Winkel
- Inhalt: ca. 225 Teile
- Oberfläche: verzinkt

H1	H1	H1	H1	H1	H1
A6	A8	A10	M6x1	M8x1	M10x1
H2	H2	H2	H3	H3	H3
M6x1	M8x1	M10x1	M6x1	M8x1	M10x1

Bestell-Nr.	ENORM
99000...	€
...07421	186,00 (8460)

Spannhülsen, Sortiment Nr. 16



78,80 €

- DIN 1481
- Schwere Spannhülsen/-stifte
- Inhalt: ca. 500 Teile

2x20	2x30	3x20
3x40	4x40	4x60
5x30	5x40	5x60
6x40	6x50	6x60

Bestell-Nr.	ENORM
99000...	€
...07418	78,80 (8460)

Sicherungsringe für Wellen, Sortiment Nr. 17



59,20 €

- DIN 471
- Federstahl blank
- Inhalt: ca. 180 Teile

8x0,8	9x1	10x1	12x1	14x1	15x1
16x1	17x1	18x1,2	20x1,2	22x1,2	24x1,2
25x1,2	26x1,2	28x1,5	30x1,5	32x1,5	34x1,5

Bestell-Nr.	ENORM
99000...	€
...07422	59,20 (8460)

Sicherungsringe für Bohrungen, ENORM Sortiment Nr. 18



61,40 €

- DIN 472
- Federstahl blank
- Inhalt: ca. 180 Teile

15x1,2	16x1,2	18x1,2	19x1,2	20x1,2	22x1,2
23x1,2	24x1,2	25x1,2	26x1,2	28x1,2	30x1,2
32x1,2	33x1,2	34x1,5	36x1,5	37x1,5	38x1,5

Bestell-Nr.	ENORM
99000...	€
...07423	61,40 (8460)

Dichtringe, ENORM Sortiment Nr. 19



107,50 €

- Nach DIN 7603 A
- Inhalt: ca. 355 Teile
- Material: Kupfer*

6x10	8x12	8x14	10x14	10x16	12x16
12x18	14x18	14x20	16x22	18x24	20x26
22x27	24x30	24x32	26x32	28x34	30x36

Bestell-Nr.	ENORM
99000...	€
...07429	107,50 (8460)

* Bitte beachten Sie, dass durch Schwankungen des Kupferkurses der Verkaufspreis beeinflusst werden kann.

Edelstahl-Muttern/-Scheiben, ENORM Sortiment Nr. 23



103,50 €

- DIN 934 Muttern
- DIN 985 Sicherungsmuttern
- DIN 125 + 9021 Scheiben
- Inhalt: ca. 1525 Teile
- Material: Edelstahl A2

M4	M5	M6	M8	M10	M4
DIN 934 A2	DIN 934 A2	DIN 934 A2	DIN 934 A2	DIN 934 A2	DIN 985 A2
8,4	10,5	4,3	5,3	6,4	8,4
DIN 985 A2	DIN 985 A2	DIN 985 A2	DIN 125 A2	DIN 125 A2	DIN 125 A2
8,4	10,5	4,3	5,3	6,4	8,4
DIN 125 A2	DIN 125 A2	DIN 9021 A2	DIN 9021 A2	DIN 9021 A2	DIN 9021 A2

Bestell-Nr.	ENORM
99000...	€
...07428	103,50 (8460)

Federstecker, Klappsplinte, ENORM Sortiment Nr. 24



93,10 €

- Inhalt: ca. 148 Teile
- Oberfläche: verzinkt

Federstecker einfach	Federstecker doppelt	Federstecker doppelt	Federstecker doppelt
3,0	3,0	4,0	5,0
Klappsplinte 4,5	Klappsplinte 6	Klappsplinte 8	Klappsplinte 10

Bestell-Nr.	ENORM
99000...	€
...07426	93,10 (8460)

Sechskantschrauben, ENORM Sortiment Nr. 25



78,70 €

- DIN 933-8.8
- Inhalt: ca. 620 Teile
- Oberfläche: verzinkt

M5 x20	M5 x30	M6 x16
M6 x20	M6 x25	M8 x20
M8 x30	M8 x40	M10x30
M10x40	M10x50	M10x60

Bestell-Nr.	ENORM
99000...	€
...07427	78,70 (8460)

Bohrschrauben, ENORM Sortiment Nr. 27



84,20 €

- DIN 7504
- Linsenkopf, Form N
- Senkkopf, Form P
- Inhalt: ca. 2000 Teile
- Oberfläche: verzinkt

3,5x13 Form N	3,5x16 Form N	3,9x13 Form N	3,9x16 Form N	3,9x19 Form N	4,2x16 Form N
4,2x19 Form N	4,2x25 Form N	4,8x16 Form N	4,8x19 Form N	4,8x22 Form N	4,8x25 Form N
3,5x13 Form P	3,9x16 Form P	3,9x19 Form P	3,9x25 Form P	4,2x16 Form P	4,2x25 Form P

Bestell-Nr.	ENORM
99000...	€
...07431	84,20 (8460)

Sechskant-Sicherungsmuttern, Sortiment Nr. 28



70,90 €

- DIN 985
- Inhalt: ca. 1120 Teile
- Oberfläche: verzinkt

M3	M4	M5	M6
M8	M10	M12	M16

Bestell-Nr.	ENORM
99000...	€
...07433	70,90 (8460)

Innensechskantschrauben, Sortiment Nr. 29



74,90 €

- DIN 912-8,8,
- Innensechskant-Zylinderkopf
- Inhalt: ca. 520 Teile
- Oberfläche: verzinkt

M5 x20	M6 x16	M6 x20
M6 x25	M6 x30	M8 x25
M8 x30	M8 x40	M10x30
M10x40	M10x50	M10x60

Bestell-Nr.	ENORM
99000...	€
...07434	74,90 (8460)

Edelstahl-Senkopf-Gewindeschrauben mit Zubehör, Sortiment Nr. 31



109,50 €

- DIN 965 Schrauben
- DIN 934 Muttern
- DIN 125 U-Scheiben
- Inhalt: ca. 1240 Teile
- Material: Edelstahl A2

5x12 DIN 965 A2	5x16 DIN 965 A2	5x20 DIN 965 A2	5x25 DIN 965 A2	5x30 DIN 965 A2	5x35 DIN 965 A2
6x40 DIN 965 A2	6x12 DIN 965 A2	6x16 DIN 965 A2	6x20 DIN 965 A2	6x25 DIN 965 A2	6x30 DIN 965 A2
6x35 DIN 965 A2	6x40 DIN 965 A2	5,3 DIN 125 A2	6,4 DIN 125 A2	M5 DIN 934 A2	M6 DIN 934 A2

Bestell-Nr.	ENORM
99000...	€
...07438	109,50 (8460)

Edelstahl-Linsensenkkopf-Gewindeschrauben mit Zubehör, Sortiment Nr. 32



110,50 €

- DIN 966 Schrauben
- DIN 934 Muttern
- DIN 125 U-Scheiben
- Inhalt: ca. 1240 Teile
- Material: Edelstahl A2

5x12 DIN 966 A2	5x16 DIN 966 A2	5x20 DIN 966 A2	5x25 DIN 966 A2	5x30 DIN 966 A2	5x35 DIN 966 A2
6x40 DIN 966 A2	6x12 DIN 966 A2	6x16 DIN 966 A2	6x20 DIN 966 A2	6x25 DIN 966 A2	6x30 DIN 966 A2
6x35 DIN 966 A2	6x40 DIN 966 A2	5,3 DIN 125 A2	6,4 DIN 125 A2	M5 DIN 934 A2	M6 DIN 934 A2

Bestell-Nr.	ENORM
99000...	€
...07437	110,50 (8460)

Edelstahl-Sechskantschrauben, Sortiment Nr. 34



101,00 €

- DIN 933
- Inhalt: ca. 435 Teile
- Material: Edelstahl A2

M5 x20	M5 x30	M6 x16
M6 x20	M6 x25	M8 x20
M8 x20	M8 x30	M8 x40
M10x30	M10x40	M10x50

Bestell-Nr.	ENORM
99000...	€
...07436	101,00 (8460)

O-Ringe, Sortiment Nr. 40



140,00 €

- PN 7070 H5
- Inhalt: ca. 750 Teile
- Material: Perbunan

3,00 mm*	4,00 mm*	5,00 mm*	6,00 mm*	7,00 mm*	8,00 mm*
2,0 mm*	2,0 mm*	2,0 mm*	2,0 mm*	2,0 mm*	2,0 mm*
10,00 mm*	12,00 mm*	10,00 mm*	12,00 mm*	14,00 mm*	15,00 mm*
2,0 mm*	2,0 mm*	2,5 mm*	2,5 mm*	2,5 mm*	2,5 mm*
17,00 mm*	19,00 mm*	18,00 mm*	20,00 mm*	22,00 mm*	24,00 mm*
2,5 mm*	2,5 mm*	3,0 mm*	3,0 mm*	3,0 mm*	3,0 mm*

Bestell-Nr.	ENORM
99000...	€
...07424	140,00 (8460)

* Abmessung der Ringstärke

Euro-Systembehälter, Mehrweg

Zur Warenlagerung auf Europaletten sowie zum Transport auf Rollenbahnen und Förderanlagen sind diese Behälter geeignet.

- **Ausführung:** Boden und Seitenwände geschlossen
- Passend zu Europaletten BxL 800/1000x1200 mm
- Recyclebarer Systembehälter, codierbar
- Ebener Innenboden zur vollständigen Nutzung des Stauraumes
- Geräuscharm auf Rollenbahnen durch geschlossenen Boden
- **Material:** Polypropylen
- **Farbe:** rot/grau/blau
- **Auflast:** 600 kg
- **Temperaturbeständigkeit:** -20 °C bis +80 °C
- **Medienbeständigkeit:** Öle, Fette, Laugen, Säuren
- Abgabe in preisgünstigen Verpackungseinheiten

Die Euro-Systembehälter in den Ausführungen Seitenwände durchbrochen, Boden geschlossen sowie Seitenwände und Boden durchbrochen sind auf Anfrage lieferbar.



ab 6,45 €

Zubehör

Eurokastenroller finden Sie auf Seite 1/65



Maße außen LxBxH mm	Maße innen LxBxH mm	Füllvolumen l	VE	rot	grau	blau	€/St.
				Bestell-Nr. 99000...	Bestell-Nr. 99000...	Bestell-Nr. 99000...	
300x200x117	252x152x102	4,2	8	...20157	...20158	...20156	6,45
300x200x170	252x152x147	6,5	8	...20050	...20051	...20052	7,60
400x300x140	353x253x116	12,7	4	...20053	...20054	...20055	9,75
400x300x170	353x253x146	15,5	4	...20056	...20057	...20058	10,60
400x300x320	359x259x306	29,5	4	...20059	...20060	...20061	16,30
600x400x150	552x352x127	29,4	4	...20062	...20063	...20064	16,60
600x400x180	552x352x156	35,4	4	...20065	...20066	...20067	18,40
600x400x285	551x351x260	56,6	4	...20068	...20069	...20070	26,10
600x400x320	552x352x295	63,7	4	...20071	...20072	...20073	27,80
600x400x420	551x351x395	83,8	4	...20074	...20075	...20076	36,30
800x600x320	754x554x286	122,0	2	...20077	...20078	...20079	50,40

(8326)

Transportwagen

Dieser Transportwagen lässt sich mit seinen 4 Lenkrollen sehr gut steuern.

- **Material:** Polypropylen
- **Rollen-Ø:** 80 mm
- **Tragkraft:** 200 kg
- **Stapelrand:** 15 mm

ab 49,20 €



Maße außen LxBxH mm	Ausführung Rollen	rot	grau	€
		Bestell-Nr. 99000...	Bestell-Nr. 99000...	
400x300x125	Kunststoff	...20118	...20119	49,20
600x400x150	Kunststoff	...20114	...20115	55,50
600x400x150	Vollgummi	...20116	...20117	59,80

(8326)

Zubehör

Deckel, PP

Diese Deckel sind passend für alle Eurobehälter.

- Verplombungs- und verschlussfähig
- Abdeckhaube umreifungsfähig

ab 4,63 €

Maße außen LxB mm	rot	grau	blau	Abdeckhaube schwarz	€
	Bestell-Nr. 99000...	Bestell-Nr. 99000...	Bestell-Nr. 99000...	Bestell-Nr. 99000...	
300x200	...20120	...20121	...20122	-	4,63
400x300	...20123	...20124	...20125	-	6,45
600x400	...20126	...20127	...20128	-	10,00
800x600	-	-	-	...20129	18,55

(8326)

5. LAGER DREHSTAPELBEHÄLTER



Drehstapelbehälter

Diese Behälter sind aufeinander und nach 180°-Drehung ineinander stapelbar.

- Umreifungsnuten für sichere Umreifung von Boxen im Stapel
- Weitere Modelle, Ausführungen (z. B. durchbrochene Wände) und Zubehör auf Anfrage
- Abgabe in preisgünstigen Verpackungseinheiten
- Deckel mit Stapelnocken für sicheren Halt
- Passende Deckel auf Anfrage lieferbar

ab 19,65 €

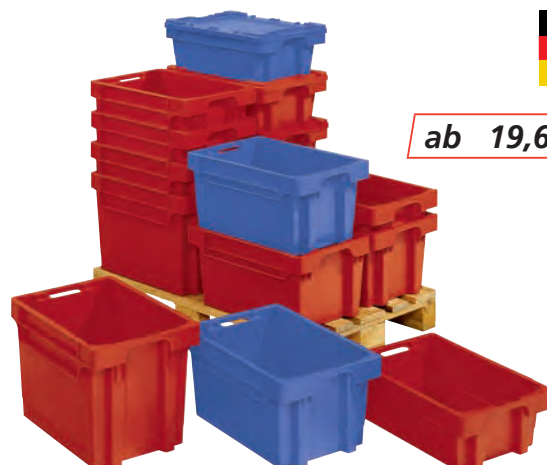

Maße außen LxBxH mm	Nutzbares Innenmaß oben/unten im Stapel LxBxH mm	Füllvolumen l	VE	rot	grün	gelb	blau	€/St.
				Bestell-Nr. 99000...	Bestell-Nr. 99000...	Bestell-Nr. 99000...	Bestell-Nr. 99000...	
600x400x200	504/472x363/325x178	36,0	4	...20130	...20131	...20132	...20133	19,65
600x400x300	504/472x363/325x278	54,0	4	...20134	...20135	...20136	...20137	27,30
600x400x400	504/472x363/325x378	72,0	2	...20138	...20139	...20140	...20141	36,10

(8326)

Konische Mehrwegbehälter

Behälter mit anscharniertem Klappdeckel

Dieser Mehrwegbehälter ist auch in geschlossenem Zustand stapelfähig.

- Hohe Volumenreduzierung im Leerzustand durch eng anliegende Deckel
- Hohe Zugriffssicherheit durch Verplombung
- Zusätzliche Sicherung durch Umreifungsnuten für Bänderung
- **Raumgewinn:** 75 % Platzersparnis im Leerzustand

ab 16,90 €

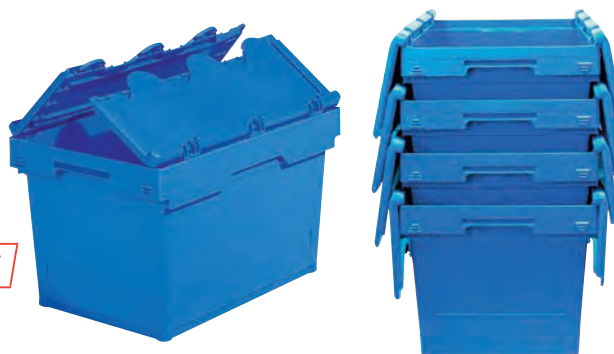

Maße außen (mit Aushebesicherung) LxBxH mm	Maße innen am Boden LxBxNutzhöhe mm	Maße außen am Boden LxB mm	Füllvolumen l	VE	Bestell-Nr. 99000...	€/St.
410x300x257	315x235x213	320x240	18,0	4	...20142	16,90
610x400x207	500x330x162	505x335	29,0	4	...20143	25,70
610x400x257	500x330x212	505x335	38,0	4	...20144	27,50
610x400x307	500x330x262	505x335	47,0	4	...20145	29,80
610x400x357	500x330x312	505x335	58,0	4	...20146	31,70
610x400x457	500x330x412	505x335	74,0	4	...20147	35,90
810x400x357	700x330x312	705x335	76,0	2	...20148	44,90

(8326)

Behälter mit Stapelbügel

Dieser Behälter hat einen Stapelbügel für leeres oder befülltes Stapeln durch Drehung um 180° und Arretierung.

- Hohe Passgenauigkeit durch exaktes Anliegen der Bügel im ein- und ausgeklappten Zustand
- Deckel auf Anfrage

ab 12,40 €



Maße außen (mit Aushebesicherung) LxBxH mm	Maße innen am Boden LxBxNutzhöhe mm	Maße außen am Boden LxB mm	Füllvolumen l	VE	Bestell-Nr. 99000...	€/St.
400x300x223	315x235x208	320x240	18,0	4	...20149	12,40
600x400x173	500x330x157	505x335	29,0	4	...20150	18,20
600x400x223	500x330x207	505x335	38,0	4	...20151	19,90
600x400x273	500x330x257	505x335	47,0	4	...20152	23,40
600x400x323	500x330x307	505x335	58,0	4	...20153	25,10
600x400x423	500x330x407	505x335	74,0	4	...20154	29,30
800x400x323	700x330x307	705x335	76,0	2	...20155	30,50

(8326)

Lager
5 |

Transport-Stapelkasten

Diese Stapelkästen eignen sich für den Einsatz auf Rollenbahnen.

- Wände und Boden geschlossen, mit und ohne Grifflochung
- Passend zu Palettengrößen BxL 800x1200 mm
- Entspricht den Bestimmungen des Lebensmittelgesetzes
- Hohe Stabilität
- **Material:** Polypropylen
- **Temperaturbeständigkeit:** -20 °C bis +60 °C
- **Medienbeständigkeit:** viele Säuren und Laugen
- **Farbe:** rot/blau/grün/gelb/grau

Zubehör

Passendes Zubehör finden Sie auf Seite 5/39

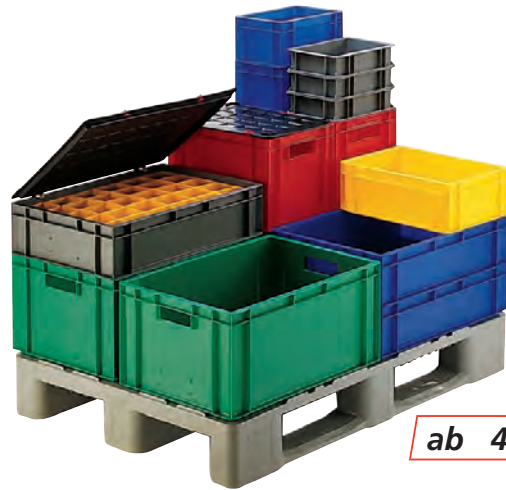

ab 4,58 €

Maße außen LxBxH mm	Maße innen LxBxH mm	rot	blau	grün	gelb	grau	€
		Bestell-Nr. 99000...	Bestell-Nr. 99000...	Bestell-Nr. 99000...	Bestell-Nr. 99000...	Bestell-Nr. 99000...	
200x100x120	155x 57x110	...58946	...58947	...58948	...58949	...58950	4,58
300x200x 75*	255x157x 65	...07162	...07161	...07160	...07158	...07159	5,25
300x200x145*	252x152x133	...07181	...07179	...07177	...07174	...07173	7,80
400x300x 50*	358x257x 40	...40850	...40854	...40858	...40862	...40866	7,00
400x300x 75*	358x257x 65	...40851	...40855	...40859	...40863	...40867	8,05
400x300x120*	356x255x110	...07194	...07192	...07193	...07190	...07191	8,25
400x300x145*	356x255x133	...07170	...07171	...07172	...07169	...07168	10,60
400x300x175*	356x255x165	...07199	...07197	...07198	...07195	...07196	11,20
400x300x210	356x255x200	...07224	...07221	...07222	...07223	...07220	11,35
400x300x270	356x255x255	...07167	...07164	...07165	...07166	...07163	14,25
400x300x320	356x255x305	...07229	...07226	...07227	...07228	...07225	14,90
600x400x 50*	552x352x 40	...40852	...40856	...40860	...40864	...40868	12,80
600x400x 75*	552x352x 65	...40853	...40857	...40861	...40865	...40869	14,55
600x400x120*	551x352x110	...07204	...07201	...07202	...07203	...07200	13,30
600x400x145*	551x352x133	...07180	...07182	...07178	...07175	...07176	15,55
600x400x175*	551x352x165	...07233	...07234	...07231	...07232	...07230	15,95
600x400x210	551x352x200	...07208	...07209	...07206	...07207	...07205	17,75
600x400x270	551x352x255	...07187	...07185	...07186	...07183	...07184	20,60
600x400x320	551x352x305	...07218	...07219	...07216	...07217	...07215	25,80
800x600x210	740x545x200	...07213	...07214	...07211	...07212	...07210	45,10
800x600x320	740x545x305	...07239	...07240	...07237	...07238	...07236	53,10

* Ohne Grifflochung.

(8429)

Drehstapelbehälter

Diese Drehstapelbehälter sind aufeinander und nach 180°-Drehung ineinander stapelbar.

- Kräftiger Rand als umlaufender Tragegriff
- Glatte Innenwände ermöglichen eine problemlose Reinigung
- **Material:** Polypropylen
- **Temperaturbeständigkeit:** -20 °C bis +60 °C, kurzzeitig +90 °C
- **Medienbeständigkeit:** Öle, Benzin, Säuren

Maße LxBxH	600x400x250 mm	650x450x280 mm	600x400x350 mm
Füllvolumen	45 l	60 l	65 l
Gewicht	1,9 kg	2,4 kg	2,8 kg
Stapelbelastbarkeit	100 kg	100 kg	120 kg
rot Bestell-Nr.	99000... ...07251	...07243	...07247
blau Bestell-Nr.	99000... ...07252	...07244	...07248
grün Bestell-Nr.	99000... ...07253	...07245	...07249
gelb Bestell-Nr.	99000... ...07254	...07246	...07250
€	16,80	20,30	26,90

(8427)

Zubehör

Auflagedeckel

Dieser Auflagedeckel ist passend für die Drehstapelbehälter.

- Für Maße LxBxH: 600x400x250 mm
- Farbe: schwarz

Bestell-Nr.	€
99000...	
...07242	6,95

(8427)

6,95 €



ab 16,80 €

5. LAGER STAPELKÄSTEN



Transport-Stapelkasten

Für den Einsatz auf Rollenbahnen sind diese Stapelkästen geeignet.

- Passend zu Palettengrößen BxL 800x1200 mm
- Entspricht den Bestimmungen des Lebensmittelgesetzes
- Hohe Stabilität
- **Material:** Polypropylen
- **Temperaturbeständigkeit:** -20 °C bis +60 °C
- **Medienbeständigkeit:** viele Säuren und Laugen
- **Farbe:** rot/blau/grün/gelb/grau



ab 3,98 €

Ausführung: Wände und Boden durchbrochen, mit und ohne Grifföffnung

Maße außen LxBxH mm	Maße innen LxBxH mm	rot	blau	grün	gelb	grau	€
		Bestell-Nr. 99000...	Bestell-Nr. 99000...	Bestell-Nr. 99000...	Bestell-Nr. 99000...	Bestell-Nr. 99000...	
200x100x120	155x 57x110	...40870	...40871	...40872	...40873	...40874	3,98
300x200x145*	252x152x133	...13332	...13267	...13318	...13253	...13319	6,10
400x300x 50*	358x257x 40	...28335	...28339	...28343	...28347	...28351	4,94
400x300x 75*	358x257x 65	...28336	...28340	...28344	...28348	...28352	5,40
400x300x120*	356x255x110	...13264	...13330	...13265	...13331	...13266	6,55
400x300x145*	356x255x133	...13327	...13262	...13328	...13263	...13329	8,85
400x300x175*	356x255x165	...13259	...13325	...13260	...13326	...13261	9,05
400x300x210	356x255x200	...13322	...13257	...13323	...13258	...13324	9,25
400x300x270	356x255x255	...13254	...13320	...13255	...13321	...13256	9,35
400x300x320	356x255x305	...13343	...13205	...13317	...13206	...13333	11,70
600x400x 50*	552x352x 40	...28337	...28341	...28345	...28349	...28353	8,50
600x400x 75*	552x352x 65	...28338	...28342	...28346	...28350	...28354	9,15
600x400x120*	551x352x110	...13230	...13207	...13231	...13208	...13232	10,25
600x400x145*	551x352x133	...13340	...13228	...13341	...13229	...13342	12,75
600x400x175*	551x352x165	...13209	...13338	...13252	...13339	...13227	12,45
600x400x210	551x352x200	...13335	...13212	...13336	...13213	...13337	14,00
600x400x270	551x352x255	...13246	...13291	...13210	...13334	...13211	14,70
600x400x320	551x352x305	...13301	...13244	...13302	...13245	...13303	19,55

* Ohne Grifföffnung.

(8272)

Ausführung: Wände durchbrochen, Boden geschlossen, mit und ohne Grifföffnung

ab 4,09 €

Maße außen LxBxH mm	Maße innen LxBxH mm	rot	blau	grün	gelb	grau	€
		Bestell-Nr. 99000...	Bestell-Nr. 99000...	Bestell-Nr. 99000...	Bestell-Nr. 99000...	Bestell-Nr. 99000...	
200x100x120	155x 57x110	...40875	...40876	...40877	...40878	...40879	4,09
300x200x145*	252x152x133	...13241	...13299	...13242	...13300	...13243	6,75
400x300x 50*	358x257x 40	...28355	...28359	...28363	...28367	...28371	5,30
400x300x 75*	358x257x 65	...28356	...28360	...28364	...28368	...28372	5,90
400x300x120*	356x255x110	...13238	...13297	...13239	...13298	...13240	7,05
400x300x145*	356x255x133	...13294	...13236	...13295	...13237	...13296	8,85
400x300x175*	356x255x165	...13233	...13292	...13234	...13293	...13235	9,10
400x300x210	356x255x200	...13220	...13268	...13221	...13247	...13204	9,55
400x300x270	356x255x255	...13315	...13218	...13316	...13219	...13290	9,90
400x300x320	356x255x305	...13313	...13314	...13214	...13215	...13216	12,60
600x400x 50*	552x352x 40	...28357	...28361	...28365	...28369	...28373	9,75
600x400x 75*	552x352x 65	...28358	...28362	...28366	...28370	...28374	11,10
600x400x120*	551x352x110	...13308	...13309	...13310	...13311	...13312	11,40
600x400x145*	551x352x133	...13217	...13304	...13305	...13306	...13307	13,85
600x400x175*	551x352x165	...13222	...13248	...13249	...13250	...13251	14,00
600x400x210	551x352x200	...13286	...13287	...13288	...13289	...13286	15,60
600x400x270	551x352x255	...13281	...13282	...13283	...13284	...13285	16,30
600x400x320	551x352x305	...13277	...13278	...13279	...13225	...13280	22,10
800x600x210	740x545x200	...13272	...13273	...13274	...13275	...13276	40,90
800x600x320	740x545x305	...13269	...13223	...13270	...13271	...13224	46,90

* Ohne Grifföffnung.

(8272)

Lager



Zubehör

Zusatzausstattung für Transport-Stapelkästen

Verschlussdeckel

Diese Verschlussdeckel sind mit Verschlussklipsen und Stapelrand ausgestattet.

- Material: Polypropylen
- Farbe: schwarz

für Kastenmaße LxB	200x100 mm	300x200 mm	400x300 mm	600x400 mm
Bestell-Nr.	99000...	...58951	...07153	...07156
€		2,34	3,13	4,71

(8429)



Verschlussdeckel

Auflagedeckel

Diese Auflagedeckel sind universell einsetzbar als Staubdeckel.

- Stapelfähigkeit bleibt erhalten
- Material: Polypropylen
- Farbe: schwarz

für Kastenmaße LxB mm	Bestell-Nr. 99000...	€
200x100	...58952	2,02
300x200	...07155	2,99
400x300	...07152	4,29
600x400	...07154	8,15
800x600	...07241	34,40

(8429)



Auflagedeckel

Etikettenklammer

Die Etikettenklammer ist ansteckbar und aus Metall.



2,51 €

VE Stück	Bestell-Nr. 99000...	€/St.
10	...07235	2,51

(8429)

Etikettentasche

Die Etikettentasche ist geeignet für die Größe DIN A6.

- Material: Kunststoff



2,73 €

VE Stück	Bestell-Nr. 99000...	€/St.
10	...07188	2,73

(8429)

Griffmulde

Zum Verschließen der Kastengrifföffnung wird diese Griffmulde eingesetzt.

- Material: Kunststoff
- Farbe: grau



1,35 €

VE Stück	Bestell-Nr. 99000...	€/St.
10	...07189	1,35

(8429)

Transportroller

Der Transportroller wird zum einfachen und schnellen Transport für alle Euro-Normkästen 400x600 mm verwendet.

- Material: Kunststoff (HDPE)
- Rahmen: mit Vertiefung
- Traglast: bis zu 300 kg
- 4 Lenkrollen: Rad-Ø 100 mm mit thermoplastischer Gummibereifung

Farbe	Maße LxB ca. mm	Bestell-Nr. 99000...	€/St.
rot	610x410	...40880	48,40
blau	610x410	...40881	48,40
grau	610x410	...40882	48,40

(8429)



48,40 €



ProfiPlus EuroBox

Diese EuroBoxen eignen sich für den Transport und die Aufbewahrung hochwertiger Inhalte.

- **Material:** Polypropylen (PP), bruchsicher und hochbelastbar
- **Wände:** rippenverstärkt mit guter Formstabilität, innen glatt für eine einfache Reinigung
- **Umlaufender Rand:** wirkt verriegelnd und selbstzentrierend
- **Ergonomiegriffe:** wahlweise geschlossen (rot) oder offen (blau)
- **Formbeständig:** -10 °C bis +60 °C
- **Beständigkeit:** gegen die meisten Säuren, Öle, Harze und Laugen
- **Stapelbar:** bei gleicher Breite und Länge



Typ 617 mit geschlossenem rotem Griff.



Typ 632 mit geschlossenem rotem Griff.

ab 11,70 €

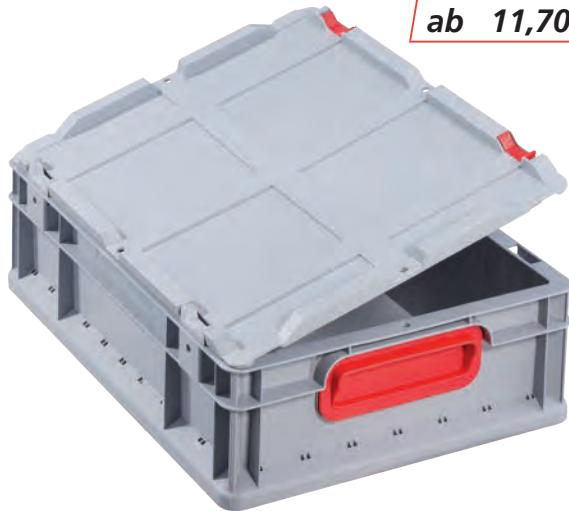

Typ 412 mit geschlossenem rotem Griff und Deckel (Zubehör).



Typ 612 mit offenem Griff.



Typ 622 mit offenem Griff.



Typ	Griff	Außenmaße (BxTxH) mm	Nutzmaße (BxTxH) mm	Bestell-Nr. 99000...	€
412	geschlossen grau/rot	400x300x120	365x265x115	...40883	11,70
417	geschlossen grau/rot	400x300x170	365x265x165	...40884	14,00
422	geschlossen grau/rot	400x300x220	365x265x215	...40885	16,05
432	geschlossen grau/rot	400x300x320	365x265x315	...40886	20,80
612	geschlossen grau/rot	600x400x120	565x365x115	...40887	16,95
617	geschlossen grau/rot	600x400x170	565x365x165	...40888	20,30
622	geschlossen grau/rot	600x400x220	565x365x215	...40889	25,20
632	geschlossen grau/rot	600x400x320	565x365x315	...40890	33,00
412	offen grau/blau	400x300x120	365x265x115	...40891	11,70
417	offen grau/blau	400x300x170	365x265x165	...40892	14,00
422	offen grau/blau	400x300x220	365x265x215	...40893	16,05
432	offen grau/blau	400x300x320	365x265x315	...40894	20,80
612	offen grau/blau	600x400x120	565x365x115	...40895	16,95
617	offen grau/blau	600x400x170	565x365x165	...40896	20,30
622	offen grau/blau	600x400x220	565x365x215	...40897	25,20
632	offen grau/blau	600x400x320	565x365 x315	...40898	33,00

Lieferung erfolgt ohne Deko.

(8530)

Zubehör

Zubehör für ProfiPlus EuroBoxen

Ausführung	für Behälter BxT mm	Bestell-Nr. 99000...	€
Stülpdeckel, grau für EuroBox 400	400x300	...40899	7,60
Scharnierdeckel, grau für EuroBox 400	400x300	...40900	7,60
Stülpdeckel, grau für EuroBox 600	600x400	...40901	10,15
Scharnierdeckel, grau für EuroBox 600	600x400	...40902	10,15
Schiebeschnapppverschluss blau	-	...40903	3,99
Schiebeschnapppverschluss rot	-	...40904	3,99
Schiebescharnierverschluss blau/grau	-	...40905	3,99
Schiebescharnierverschluss rot/grau	-	...40906	3,99

(8530)

ab 3,99 €

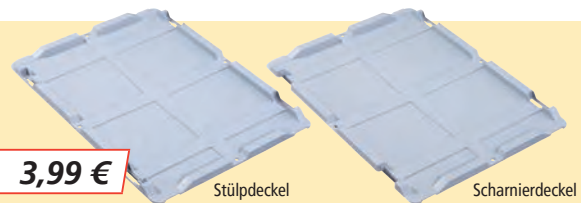

Schiebeschnapppverschluss blau



Schiebeschnapppverschluss rot



Schiebescharnierverschluss rot

Drehstapelbehälter, Serie DTK

Diese Drehstapelbehälter sind für den Einsatz auf Rollenbahnen geeignet.

- Platzsparend, robust und lebensmittelecht
- Aufeinander und nach 180°-Drehung ineinander stapelbar
- Halterung für Belege
- Durchfassgriff an den Stirnseiten
- **Material:** Polypropylen
- **Temperaturbeständigkeit:** -20 °C bis +90 °C
- **Medienbeständigkeit:** Öle, Fette, Säuren, Laugen
- **Auflast:** 700 kg
- **Farbe:** rot/blau/grün/grau

ab 22,80 €



Info

Behälter wahlweise zum Auf- und Ineinanderstapeln, durch eine 180°-Drehung wird eine Platzersparnis von 50 % erreicht.

Maße außen LxBxH mm	Maße innen LxBxH mm	Traglast kg	VE Stück	rot		blau		grün		grau	
				Bestell-Nr. 99000...	€	Bestell-Nr. 99000...	€	Bestell-Nr. 99000...	€	Bestell-Nr. 99000...	€
600x400x210	549x349x192	70	4	...16529	22,80	...16541	22,80	...16533	22,80	...16537	22,80
600x400x270	549x349x252	70	4	...16530	25,60	...16542	25,60	...16534	25,60	...16538	25,60
600x400x320	549x349x302	75	4	...16531	30,50	...16543	30,50	...16535	30,50	...16539	30,50
600x400x420	549x349x402	75	4	...16532	35,40	...16544	35,40	...16536	35,40	...16540	35,40

(8427)



Zubehör

Auflagedeckel

Zum Arretieren auf den Drehstapelbehältern wird dieser Auflagedeckel verwendet.

- Universell einsetzbar als Staubdeckel
- Stapelfähigkeit bleibt erhalten
- **Farbe:** schwarz

11,75 €

Maße außen LxBxH mm	VE Stück	Bestell-Nr. 99000...	€
600x400x12	4	...16545	11,75

(8427)

Etikett

Diese Etiketten sind passend zum Einstecken in die Etikettenrahmen der Kästen.

- **Farbe:** weiß

0,36 €

für Kastenhöhe von/bis mm	Maße HxB mm	VE Stück	Bestell-Nr. 99000...	€/St.
210-420	74x210	50	...07256	0,36

(8428)

Plomben

Die Plomben sind zum Sichern des Deckels.

- Mit Zugriffskontrolle durch Abreißlasche
- **Farbe:** rot

52,00 €

VE Stück	Bestell-Nr. 99000...	€/VE
500	...07290	52,00

(8428)

5. LAGER SCHWERLASTKÄSTEN

Schwerlastkästen

Zur Warenlagerung auf Europaletten sowie zum Transport auf Rollenbahnen sind diese Schwerlastkästen geeignet.

- Wände und Boden geschlossen
- Großes Volumen durch ebene Seitenwand-Konstruktion
- Halterung für Belege auf allen 4 Seiten
- Griffe an den Stirnseiten
- Ab Höhe 210 mm mit Grifflochung
- **Material:** Polypropylen
- **Temperaturbeständigkeit:** -20 °C bis +60 °C, kurzzeitig bis +90 °C
- **Medienbeständigkeit:** Öle, Fette, Säuren, Laugen
- **Auflast:** 600/700 kg

ab 6,60 €



Abb. zeigt verschiedene Behälterausführungen mit Zubehör.

Maße außen LxBxH mm	Maße innen LxBxH mm	Traglast kg	Auflast kg	VE	rot	blau	grün	grau	€/St.
					Bestell-Nr. 99000...	Bestell-Nr. 99000...	Bestell-Nr. 99000...	Bestell-Nr. 99000...	
300x200x120	260x160x100	35	600	8	...07306	...07307	...07308	...07309	6,60
400x300x120	360x260x100	45	600	4	...07310	...07311	...07312	...07313	12,10
400x300x145	360x260x125	45	600	4	...58953	...58956	...58959	...58962	12,80
400x300x175	360x260x155	45	600	4	...07330	...07331	...07332	...07333	13,50
400x300x210	360x260x190	50	600	4	...07318	...07319	...07320	...07321	14,95
400x300x270	360x260x250	50	600	4	...07314	...07315	...07316	...07317	17,40
400x320x320	360x280x300	50	600	4	...58954	...58957	...58960	...58963	19,40
600x400x120	560x360x100	60	700	2	...07322	...07323	...07324	...07325	17,95
600x400x145	560x360x125	60	700	2	...58955	...58958	...58961	...58964	19,55
600x400x175	560x350x155	60	700	2	...07346	...07347	...07348	...07349	21,30
600x400x210	560x360x190	70	700	2	...07338	...07339	...07340	...07341	22,90
600x400x270	560x360x250	70	700	2	...07334	...07335	...07336	...07337	25,60
600x400x320	560x360x300	75	700	2	...07326	...07327	...07328	...07329	30,60
600x400x420	560x360x400	75	700	2	...07342	...07343	...07344	...07345	35,50

(8428)

Zubehör

Klappdeckel

Dieser Klappdeckel lässt sich einfach und werkzeuglos montieren.

- Mit Scharnier
- Farbe: schwarz



ab 19,25 €

Maße LxBxH mm	schwarz	rot	blau	€/VE
	Bestell-Nr. 99000...	Bestell-Nr. 99000...	Bestell-Nr. 99000...	
300x200x15	...07294	...07296	...07295	19,25
400x300x15	...07297	...07299	...07298	33,00
600x400x15	...07291	...07293	...07292	49,20

Weitere Farben auf Anfrage.

(8428)

Auflagedeckel

Dieser Auflagedeckel eignet sich zum Arretieren auf Stapelkästen.

- Universell einsetzbar als Staubdeckel
- Stapelfähigkeit bleibt erhalten

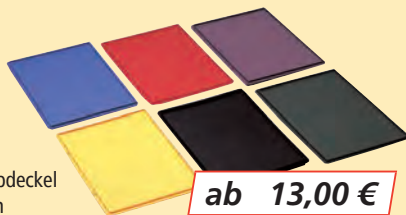

ab 13,00 €

Maße LxBxH mm	VE Stück	schwarz	rot	blau	€/VE
		Bestell-Nr. 99000...	Bestell-Nr. 99000...	Bestell-Nr. 99000...	
300x200x12	4	...07300	...07302	...07301	13,00
400x300x12	4	...07303	...07305	...07304	18,75
600x400x12	4	...07287	...07289	...07288	35,60

Weitere Farben auf Anfrage.

(8428)

Unterteiler

Der Unterteiler ist individuell zuschneidbar

- Länge: 1150 mm
- Farbe: anthrazit

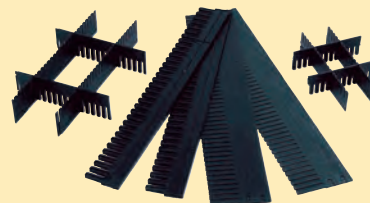

Mit diesem Unterteiler ist auch jeder höhere Kasten ausrüstbar.

ab 106,00 €

geeignet ab Höhe*	Höhe mm	Stärke mm	VE Stück	Bestell-Nr.	€/VE
				99000...	
120	80	5	10	...07266	106,00
175	100	5	10	...07260	110,50
175	120	5	10	...07268	121,50
270	180	5	10	...07262	152,50
175	120	10	10	...07263	176,50
270	180	15	10	...07264	235,50

(8428)

Plomben für Schwerlast-Transport-Stapelkästen

52,00 €

Die Plomben sind zum Sichern des Deckels.

- Mit Zugriffskontrolle durch Abreiblasche
- Farbe: rot

VE Stück	Bestell-Nr. 99000...	€/VE
500	...07290	52,00

(8428)



Schwerlast-Sichtlagerkästen

Diese Sichtlagerkästen werden zur Warenlagerung auf Europaletten sowie zum Transport auf Rollenbahnen eingesetzt.

- Leicht zu befüllen bei schnellem Zugriff
- Sicher stapelbar auch mit Zubehör
- Wände und Boden geschlossen
- Mit großer Sichtöffnung und verschließbarer Sichtscheibe (optional)
- Lebensmittelrecht
- Bequemer Transport durch ergonomische Griffe
- Etikettenhalterungen an allen Seiten
- **Material:** Polypropylen
- **Farbe:** rot/blau
- **Auflast:** 500/600 kg
- **Temperaturbeständigkeit:** -20 °C bis +60 °C, kurzzeitig bis +90 °C
- **Medienbeständigkeit:** Öle, Fette, Laugen, Säuren



ab 13,25 €

Maße außen LxBxH mm	Maße innen LxBxH mm	Traglast kg	Auflast kg	VE	rot	blau	€/St.
					Bestell-Nr. 99000...	Bestell-Nr. 99000...	
400x300x175	360x260x155	40	500	4	...07271	...07272	13,25
400x300x210	360x260x190	45	500	4	...07275	...07276	14,55
400x300x270	360x260x250	45	500	4	...07281	...07282	16,80
600x400x175	560x360x155	55	600	2	...07273	...07274	21,00
600x400x210	560x360x190	65	600	2	...07283	...07284	22,60
600x400x270	560x360x250	65	600	2	...07285	...07286	24,90
600x400x320	560x360x300	70	600	2	...07279	...07280	29,60
600x400x420	560x360x400	70	600	2	...07277	...07278	34,60

(8428)

Zubehör

ab 0,33 €

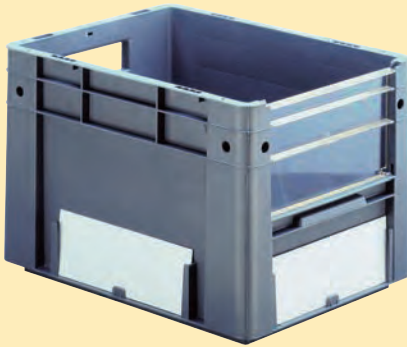

Etikett

Diese Etiketten sind passend zum Einstecken in die Etikettenrahmen der Kästen.

- **Farbe:** weiß

für Kastenhöhe mm	Maße HxB mm	VE Stück	Bestell-Nr. 99000...	€/St.
120-175	60x210	50	...07255	0,33
210-420	74x210	50	...07256	0,36

(8428)

Sichtscheiben

Die Sichtscheiben schützen vor Staub.

- Schlagfest
- Unverlierbar mit dem Deckel verbunden
- Im Stapel zu öffnen
- Voller Einblick, problemloser Zugriff
- **Material:** Polycarbonat

ab 3,38 €

für Behältertyp	Maße BxH mm	VE	Bestell-Nr. 99000...	€/St.
2	195x105	10	...07269	3,38
3	195x135	10	...07259	4,06
5	265x105	10	...07258	3,82
6	265x135	10	...07257	4,47
7	265x165	10	...07265	4,92
8	265x215	10	...07270	6,05

(8428)

Tragegange für Schwerlast-Sichtlagerkästen

Diese Tragegange dient dem besseren Handling.

- Leichte Montage durch Anschrauben
- **Farbe:** schwarz
- **Material:** Kunststoff

ab 14,30 €

für Behältertyp	für Behälterbreite mm	VE	Bestell-Nr. 99000...	€/VE
1, 2, 3	400	10	...07267	14,30
4, 5, 6, 7, 8	600	10	...07261	18,75

(8428)



5. LAGER DREHSTAPELBEHÄLTER

Kunststoff-Drehstapelbehälter Serie DLK

Diese Drehstapelbehälter sind aufeinander und nach 180°-Drehung ineinander stapelbar.

- Lebensmittelecht
- Halterung für Etiketten
- Standard-Ausführung mit glattem Boden
- Material: Polyethylen
- Farbe: rot/blau/grün/gelb/grau

Abgabe als Verpackungseinheiten à 10 Stück.



Stapelbeispiel DLK-PLK-DLK

ab 6,95 €

Abb.	Maße außen/innen LxBxH mm	rot		blau		grün		gelb		grau	
		Bestell-Nr. 99000...	€	Bestell-Nr. 99000...	€	Bestell-Nr. 99000...	€	Bestell-Nr. 99000...	€	Bestell-Nr. 99000...	€
①	480x312x300/375x250x287	...22447	21,50	...22448	21,50	...22449	21,50	...22450	21,50	...22451	21,50
②	480x312x200/385x260x187	...22452	15,50	...22453	15,50	...22454	15,50	...22455	15,50	...22456	15,50
③	328x210x200/242x165x187	...22457	8,85	...22458	8,85	...22459	8,85	...22460	8,85	...22461	8,85
④	328x210x150/247x170x137	...22462	6,95	...22463	6,95	...22464	6,95	...22465	6,95	...22466	6,95

(8427)

(8427)

(8427)

(8427)

(8427)

Zubehör

Kunststoff-Deckel für Drehbehälter

Ausführung	Maße BxTxH mm	Bestell-Nr. 99000...	€/VE
Deckel für 1 und 2, VE = 10 Stück	477x300x4	...22445	18,95
Deckel für 3 und 4, VE = 10 Stück	325x201x3	...22446	9,00

(8427)

ab 9,00 €



Plomben

Die Plomben sind zum Sichern des Deckels.

- Mit Zugriffskontrolle durch Abreiblasche
- Farbe: rot

Ausführung	Maße BxTxH mm	Bestell-Nr. 99000...	€/VE
Plombe, rot, für 1, 2, 3 und 4, VE = 500 Stück	-	...07290	52,00

(8428)

52,00 €



Lager

Organisationsboxen „Skyline“

Diese Organisationsboxen eignen sich zum Ordnen, Sortieren und Aufbewahren.

- Robust, sicher, stapelbar
- **Plombierbarer Deckel:** lässt sich mit Bügelverschlüssen an der Box befestigen
- **Transparente Ausführung:** zur schnellen Identifikation des Inhalts
- **Material:** Polypropylen
- **Temperaturbeständigkeit:** -15 °C bis +80 °C

Info

Weitere Farben auf Anfrage lieferbar.



3 Liter



4 Liter

ab 8,15 €



6 Liter



9 Liter



10 Liter



12 Liter



18 Liter



19 Liter



24 Liter



35 Liter



35 Liter XL



35 Liter Klappbox



48 Liter



48 Liter XL



50 Liter



64 Liter



84 Liter

Inhalt l	Maße LxBxH außen mm	Maße LxBxH innen mm	Gewicht kg	Bestell-Nr.	
				99000...	€/St.
3	245x180x160	190x143x120	0,50	...21687	8,15
4	395x255x 88	348x220x 68	0,70	...21688	10,00
6	465x270x 85	400x225x 70	0,89	...21689	13,10
9	395x255x155	335x210x140	0,90	...21690	14,15
10	520x340x 85	460x298x 70	1,20	...21691	18,35
12	465x270x150	415x235x140	1,00	...21692	16,35
18	480x390x200	395x335x170	1,30	...21693	20,80
19	395x255x290	315x205x270	1,20	...21694	20,60
24	465x270x290	380x230x270	1,45	...21695	24,90
35	480x390x310	370x310x280	2,10	...21696	29,80
35 XL	480x390x345	370x310x310	2,30	...60556 N	33,10
35 Klappbox	485x390x310 (120)	370x310x280	2,10	...21697	29,20
48	600x400x310	545x330x289	2,40	...60557 N	38,20
48 XL	600x400x350	545x330x330	2,90	...60558 N	43,20
50	710x440x230	605x370x200	2,70	...21698	36,80
64	710x440x310	605x370x280	3,10	...21699	41,00
84	710x440x380	605x370x355	3,30	...21700	48,50

(8108)

5. LAGER ALLZWECKBEHÄLTER



Stapelbare Allzweckbehälter

Diese Allzweckbehälter sind vielseitig einsetzbar. Geeignet sind sie zum Beispiel für die Lebensmittel-, Textil-, Auto- und Elektroindustrie.

- Lebensmittelecht
- Elastisch, bruchsicher, stoß- und schlagfest
- Hohe chemische und thermische Beständigkeit
- Glatte, abriebfeste Oberfläche
- **Material:** Polyethylen/Polypropylen
- **Farbe:** natur/grau
- **Füllvolumen:** 9–96 l



ab 9,40 €

Zubehör

Deckel

Dieser Deckel passt auf die Lager- und Transportbehälter.

ab 7,05 €

Für Volumen l	natur Bestell-Nr. 99000...	grau Bestell-Nr. 99000...	€
23	...19537	...19538	7,05
28/50/96	...19539	...19540	10,80

(8372)

Volumen l	Maße außen LxBxH mm		Maße innen LxBxH mm		natur Bestell-Nr. 99000...	grau Bestell-Nr. 99000...	€		
	L	B	L	B					
9	562	355	64	502	308	61	...19521	...19522	9,60
10	445	345	90	410	310	87	...19523	...19524	9,40
23	460	328	202	394	295	199	...19525	...19526	12,65
28	668	445	122	602	408	119	...19527	...19528	16,70
31	550	450	163	480	410	160	...19529	...19530	14,40
35	600	355	210	530	315	207	...19531	...19532	17,00
50	660	450	225	602	408	221	...19533	...19534	19,35
96	668	452	412	602	408	408	...19535	...19536	32,10

(8372)

Spezialbehälter

Diese Spezialbehälter haben einen eingespritzten Alurohr-Rahmen. Das sorgt für hohe Stabilität und Verwindungssteifheit.

- Konische Behälter mit Randverstärkung
- Lebensmittelecht
- **Material:** Polyethylen
- **Farbe:** natur
- **Füllvolumen:** 61–106 l

ab 44,40 €



80 l



61 l

106 l

Volumen l	Maße außen, oben/unten LxBxH mm		Maße innen, oben/unten LxBxH mm		Bestell-Nr. 99000...	€
	oben	unten	oben	unten		
80	Ø 650	500x400	Ø 600	490x380	...19541	44,40
61	830/690	540/400x260	770/680	480/390x250	...19542	66,00
106	830/690	570/440x400	770/680	510/430x390	...19543	79,10

(8372)

Zubehör

Rollpaletten

Ausführung	Maße außen, oben/unten LxBxH mm	Bestell-Nr. 99000...	€
rund, Stahlblech	Ø 512xH 165	...19544	209,50
rechteckig, Aluminium	720x445x165	...19545	186,50

(8372)



ab 186,50 €





Rollwannen

Diese Rollwannen sind fahrbar und ineinander stapelbar.

- Boden ab 227 l Füllvolumen sperrholzverstärkt
- Hohe chemische und thermische Beständigkeit
- Oberflächen leicht zu reinigen, glatte Innenwände
- **Für Flüssigkeiten nicht geeignet!**
- **Material:** Niederdruckpolyethylen (NPE)
- **Temperaturbeständigkeit:** -30 °C bis +70 °C
- **Füllvolumen:** 135–450 l



ab 154,50 €



135 l

227 l

340 l

450 l

450 l

Volumen l	Maße mit Rädern LxBxH mm	Rollen- Ø mm	Gewicht kg	grau		blau		gelb		grün		rot	
				Bestell-Nr. 99000...	€	Bestell-Nr. 99000...	€	Bestell-Nr. 99000...	€	Bestell-Nr. 99000...	€	Bestell-Nr. 99000...	€
135	660x432x670	4 Lenk/65	5,5	...19546	154,50	...40907	154,50	...40908	154,50	...40909	154,50	...40910	154,50
227	902x660x641	2 Bock/ 2 Lenk/100	12,5	...19547	230,00	...40911	230,00	...40912	230,00	...40913	230,00	...40914	230,00
340	991x686x711	2 Bock/ 2 Lenk/100	14,5	...19548	256,50	...40915	256,50	...40916	256,50	...40917	256,50	...40918	256,50
450	1308x699x737	2 Bock/ 2 Lenk/100	23	...19549	359,50	...40919	359,50	...40920	359,50	...40921	359,50	...40922	359,50

(8372)

(8372)

(8372)

(8372)

(8372)

Zubehör

Passende Deckel

ab 47,20 €

Typ	Maße LxBxH mm	Gewicht kg	grau		blau		gelb		grün		rot	
			Bestell-Nr. 99000...	€	Bestell-Nr. 99000...	€	Bestell-Nr. 99000...	€	Bestell-Nr. 99000...	€		
①	680x450x40	1,3	...19550	47,20	...40923	47,20	...40924	47,20	...40925	47,20	...40926	47,20
②	910x670x60	3,4	...19551	105,50	...40927	105,50	...40928	105,50	...40929	105,50	...40930	105,50
③	1010x710x40	3,2	...19552	109,00	...40931	109,00	...40932	109,00	...40933	109,00	...40934	109,00
④	1310x730x40	3,7	...19553	126,50	...40935	126,50	...40936	126,50	...40937	126,50	...40938	126,50

(8372)

(8372)

(8372)

(8372)

(8372)

5. LAGER MEHRZWECKBEHÄLTER



Mehrzweckbehälter 60 l und 90 l

Diese Mehrzweckbehälter sind universell einsetzbar. Verwendet werden sie als Lager- und Transportmittel sowie als Wertstoffsammler.

- **Material:** Deckel und Fahrwagen aus robustem Polypropylen
- **Maße Behälter:**
60 l LxBxH: 550x280x585 mm
90 l LxBxH: 510x490x600 mm
- **Fahrwagen:** wahlweise mit Rollen für harte oder weiche Böden lieferbar



ab 15,45 €

Info

Behälter und Deckel in allen Farben aus lebensmittelechtem Polypropylen.

Farbe	Behälter 60 l Bestell-Nr. 99000...		passender Deckel Bestell-Nr. 99000...		Behälter 90 l Bestell-Nr. 99000...		passender Deckel Bestell-Nr. 99000...	
	€	€	€	€	€	€	€	
blau	...40939	27,90	...40944	15,45	...40949	44,60	...40954	20,40
gelb	...40940	27,90	...40945	15,45	...40950	44,60	...40955	20,40
grün	...40941	27,90	...40946	15,45	...40951	44,60	...40956	20,40
grau	...40942	27,90	...40947	15,45	...40952	44,60	...40957	20,40
rot	...40943	27,90	...40948	15,45	...40953	44,60	...40958	20,40
		(8260)		(8260)		(8260)		(8260)

Zubehör

Fahrwagen dunkelgrau für Behälter 60/90 l

ab 32,80 €



für Behälter 60 l				für Behälter 90 l			
mit harten Rollen Bestell-Nr. 99000...	€	mit weichen Rollen Bestell-Nr. 99000...	€	mit harten Rollen Bestell-Nr. 99000...	€	mit weichen Rollen Bestell-Nr. 99000...	€
...40959	32,80	...40960	32,80	...40961	38,10	...40962	38,10
	(8260)		(8260)		(8260)		(8260)

Deckelscharnier

Zur Arretierung des Deckels wird dieses Deckelscharnier genutzt.

- Der Deckel ist gleichzeitig klappbar und kann geöffnet bleiben
- Einfach nachrüstbar
- **Farbe:** grau



Bestell-Nr. 99000...	€
...40964	9,30
	(8260)

9,30 €

Verbindungsset für Fahrwagen

Das Verbindungsset hält zwei Fahrwagen zusammen, die in der gleichen Reihenfolge bleiben sollen.

- Einfach nachrüstbar
- **Farbe:** grau



Bestell-Nr. 99000...	€
...40963	7,40
	(8260)

7,40 €

5-Symbol-Aufklebersatz

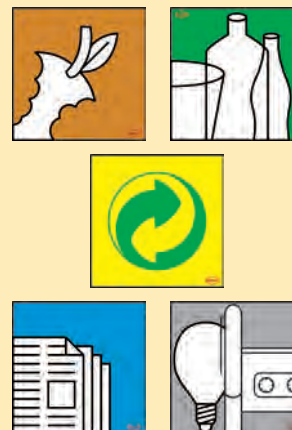

Bestell-Nr. 99000...	€/Satz
...40965	11,90
	(8260)

11,90 €

5 | Lager

5. LAGER RECHTECKBEHÄLTER

Rechteckbehälter

Die Rechteckbehälter sind in vier Varianten erhältlich.

Rechteckbehälter Standard:

- Ineinander stapelbar
- **Material Behälter:** glasfaserverstärkter Kunststoff
- **Farbe:** grün

Rechteckbehälter mit Stahlfußgestell:

- **Material Fußgestell:** Stahl, verzinkt

Rechteckbehälter mit Staplertaschen:

- Für Drehkranzstapler
- Flüssigkeitsdicht montiert mit Edelstahl-Flachrundschrauben
- **Material Staplertaschen:** Stahl, verzinkt
- **Einfahrmaße BxH:** 160x70 mm

Rechteckbehälter mit Lenkrollengestell:

- Mit vier Lenkrollen, davon 2 mit Lenk- und Drehstopp
- **Material Untergestell:** Stahl, verzinkt
- **Material Rollen:** bis 700-l-Behälter mit Polypropylen-Rollen, ab 1000-l-Behälter mit Polyamid-Rollen



ab 131,00 €

① Rechteckbehälter in verschiedenen Größen und Farben.

Info

Weitere Farben ohne Mehrpreis:
Alle Ausführungen auch in grau lieferbar.
Ausführungen 100–1100 l auch in blau lieferbar.



② Behälter mit Staplertaschen (Einfahrmaße 160x70 mm).



③ Behälter mit Stahlfußgestell.



④ Lenkrollengestell mit Polyamidrollen.

Volumen l	Maße innen (oben) LxBxH mm	① Rechteckbehälter		② Rechteckbehälter mit Staplertaschen		③ Stahlfußgestell		④ Lenkrollengestell	
		Bestell-Nr. 99000...	CEMO €	Bestell-Nr. 99000...	CEMO €	Bestell-Nr. 99000...	CEMO €	Bestell-Nr. 99000...	CEMO €
100	800x 500x 280	...00113	131,00	-	-	...00156	97,00	...00146	232,00
200 flach	1150x 550x 360	...00114	193,00	-	-	...00157	120,00	...00147	250,00
200 hoch	800x 490x 590	...00115	199,00	-	-	...00158	109,00	...00148	220,00
300	1100x 620x 520	...00116	229,00	...00124	382,00	...00159	120,00	...00149	245,00
400	1110x 710x 590	...00117	282,00	...00125	446,00	...00160	122,00	...00150	234,00
500 flach	1440x 790x 500	...00140	398,00	-	-	-	-	-	-
550	1180x 830x 620	...00118	330,00	...00126	543,00	...00161	125,00	...00151	277,00
700	1180x 830x 800	...00119	479,00	...00127	688,00	...00162	125,00	...00152	303,00
1100	1480x1050x 800	...00120	591,00	...00128	743,00	...00112	215,00	...00153	436,00
1500 kurz	1680x1250x 800	...00121	780,00	...00129	1011,00	...00163	346,00	...00154	511,00
2200	1970x1340x 920	...00122	1198,00	...00130	1450,00	...00164	367,00	...00155	1247,00
3300	1900x1900x1030	...00123	1983,00	-	-	-	-	-	-

(8184)

(8184)

(8184)

(8184)

Zubehör

Auslauf-Armaturen für Rechteckbehälter

ab 100,00 €

Ausführung*	Bestell-Nr. 99000...	CEMO €
Messing-Auslaufhahn 1" mit Einschraubgewinde	...00142	100,00
Kunststoff-Auslaufhahn 1" mit Einschraubgewinde und PVC-Nippel	...00143	231,00
Messing-Auslaufhahn 1 1/2" mit Einschraubgewinde	...00144	138,00
Kunststoff-Auslaufhahn 1 1/2" mit Einschraubgewinde und PVC-Nippel	...00145	285,00

* Montage gegen Mehrpreis auf Anfrage.

(8184)

Flachdeckel grau

ab 104,00 €

für Volumen	Bestell-Nr. 99000...	CEMO €
100, 200 hoch	...00131	104,00
200 flach	...00132	119,00
300	...00139	115,00
400	...00133	147,00
500 flach	...00141	314,00
550, 700	...00134	147,00
1100	...00135	206,00
1500 kurz	...00136	640,00
2200	...00137	650,00
3300	...00138	661,00

(8184)

5. LAGER KANISTER

Weithalsflaschen

Diese Weithalsflaschen sind zur Aufbewahrung von Proben etc. geeignet.

- Lebensmittelbeständig
- Vielseitige Anwendungszwecke
- **Material:** Polyethylen (LD-PE)
- **Farbe:** natur
- **Medienbeständigkeit:** chemikalienbeständig



ab 2,29 €

Volumen ml	Maße HxØ mm	Einfüllöffnung Ø mm	Bestell-Nr. 99000...	€
50	77 x39	23,8	...22292	2,29
100	93,5x48	23,8	...22293	3,07
200	114 x59	30,8	...22294	3,71
250	120 x64	30,8	...22295	3,89

Volumen ml	Maße HxØ mm	Einfüllöffnung Ø mm	Bestell-Nr. 99000...	€
500	154x 77	39,2	...22296	6,05
750	173x 88	39,2	...22297	7,50
1000	205x 95	50	...22298	9,40
2000	247x120	50	...22302	14,20

Doppelkanister für Kraftstoff und Kraftstoffgemische

Diese Doppelkanister werden für Kraftstoff und Kraftstoffgemische genutzt.

- Mit UN-Zulassung nach ADR/GGVSEB für den Transport von Gefahrgütern, E10-gesiegt
- Mit separatem Ölbehälter für Schmiermittel (z. B. Kettenöl) und Messkala zum Ablesen des Füllstandes

Ausführung:

Typ „Eco“: Volumen 5,5 + 3 Liter

Typ „Profi“: Volumen 6 + 3 Liter

Mit Auffangöse für Tragegurte.

Hohe Standfestigkeit durch breite Auflagefläche.

ab 21,20 €



Typ Eco mit 5,5 + 3 l Inhalt

Typ Profi mit 6 + 3 l Inhalt

Ausführung	Volumen l	Farbe	Maße HxBxT mm	Bestell-Nr. 99000...	€
Doppelkanister ECO	5,5 + 3	weiß	145x316x312	...28375	21,20
Doppelkanister ECO	5,5 + 3	rot	145x316x312	...28376	21,20
Doppelkanister PROFIL	6 + 3	weiß	170x362x298	...28377	25,50
Doppelkanister PROFIL	6 + 3	rot	170x362x298	...28378	25,50
Sicherheitseinfüllsystem für Kraftstoffe	-	rot	-	...28379	17,45
Sicherheitseinfüllsystem für Kettenöle	-	grün	-	...28380	17,45

Auslaufrohr für Doppelkanister

Diese Auslaufrohre sind verschleißbar.



Sicherheitsauslaufrohr, rot



Sicherheitsauslaufrohr für Kettenöl, grün

NEU

Benzinkanister

Diese Benzinkanister sind für alle Kraftstoffe geeignet. Sie verfügen über eine UN-Zulassung für den Transport von Gefahrgut.

- **Material:** aus Polyethylen (HD-PE)
- Flexibles Auslaufrohr
- TÜV-geprüft
- **Standard:** mit unverlierbarer Kinder-Sicherheitsverschraubung
- **Classic:** besonders schwere Qualität, geringe Permeation (geruchsneutral)



ab 6,70 €

5 Liter Classic

10 Liter Standard

Modell	Farbe	Fassungsvermögen l	Höhe mm	Breite mm	Tiefe mm	Gewicht g	Bestell-Nr. 99000...	€
Standard	schwarz	5	247	265	147	400	...60559	6,70
Classic	schwarz	5	247	265	147	630	...60560	8,00
Standard	schwarz	10	324	333	164	700	...60561	13,65

NEU

Auslaufhahn mit Schraubverschluss

Diese Auslaufhähne haben eine sehr gute chemische Beständigkeit gegen Säuren, Laugen und weitere Chemikalien.

- **Material:** aus bruchsicherem Polyethylen mit Tüllanschluss für einen Schlauch
- Mit roter DIN-Verschraubung

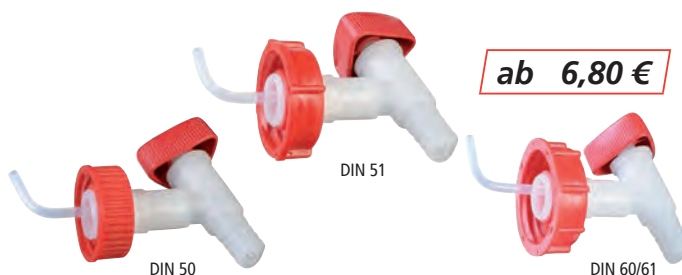

ab 6,80 €

Gewindegröße	Druckbeständigkeit max. bar	Außen-Ø Tüllanschluss	Innen-Ø Tüllanschluss	Bestell-Nr. 99000...	€
DIN 50	0,4	19 mm (3/4")	15 mm	...25032	7,15
DIN 51	0,4	19 mm (3/4")	15 mm	...60562	6,80
DIN 60/61	0,4	19 mm (3/4")	15 mm	...25033	7,15

5 | Lager



Messkanne

Diese Messkannen verfügen über einen geschlossenen Griff und eine Auslaufnase für sicheres Handling.

- **Material:** Polypropylen
- **Farbe:** transparent
- **Messskala:** mit eingespritzter und ab 500 ml zusätzlicher, blau geprägter Skalierung



1000 ml

ab 2,25 €

Fassungsvermögen ml	Bestell-Nr. 99000...	€
250	...40966	2,25
500	...40967	2,44
1000	...40968	3,31
2000	...40969	6,40
3000	...40970	7,25
5000	...40971	14,35

(8649)

Trichter

Mit Aufhängeöse und Entlüftungsrippen ist dieser Trichter ausgestattet.

- **Material:** HD-PE, lebensmittelbeständig
- **Farbe:** natur



ab 1,01 €

Trichteröffnung mm	Bestell-Nr. 99000...	€
80	...40972	1,01
100	...40973	1,23
120	...40974	1,33
140	...40975	1,63
164	...40976	1,96

(8649)

Trichter mit Sieb

Diese Trichter haben eine Aufhängeöse, Entlüftungsrippen und Überlauftrand. Das Sieb ist aus Edelstahlgewebe.

- **Material:** HD-PE, lebensmittelbeständig
- **Farbe:** natur



Trichteröffnung 253 mm

ab 5,40 €

Trichteröffnung 168 mm + 208 mm

Trichteröffnung mm	Bestell-Nr. 99000...	€
168	...40977	5,40
208	...40978	6,95
253	...40979	8,70

(8649)

Universaltrichter

Diese Universaltrichter haben einen Überlauftrand und ein austauschbares Sieb aus Edelstahlgewebe, 80 mm.

- **Material:** HD-PE, lebensmittelbeständig
- **Farbe:** natur
- **Beständig gegen Säuren, Laugen, Kraftstoffe, Öle etc.**



ab 21,40 €

Trichteröffnung mm	Bestell-Nr. 99000...	€
260	...40982	21,40
350	...40983	28,00

(8649)

Zubehör

Faltenbalg-Schlauch für Trichteröffnung Ø 253 mm

Dieser Schlauch ist beständig gegen Säuren, Laugen, Kraftstoffe, Öle etc.

- **Material:** LD-PE, lebensmittelbeständig
- **Farbe:** schwarz



8,05 €

Ø Trichteröffnung mm	Länge mm	Bestell-Nr. 99000...	€
50	530	...40980	8,05

(8649)

Rohrstutzen für Trichteröffnung Ø 253 mm

Dieser Rohrstutzen ist beständig gegen Säuren, Laugen, Kraftstoffe, Öle etc.

- **Material:** LD-PE, lebensmittelbeständig
- **Farbe:** natur



1,96 €

Ø Trichteröffnung mm	Bestell-Nr. 99000...	€
50	...40981	1,96

(8649)

Trichter- Siebeinlage

Diese Siebeinlage ist aus Edelstahlgewebe.

- **Drahtstärke:** 0,16 mm
- **Maschenweite:** 0,4 mm



ab 1,52 €

Durchmesser mm	Bestell-Nr. 99000...	€
50	...40984	1,52
80	...40985	2,83
105	...40986	3,90

(8649)

5. LAGER FÄSSER

Fässer, starkwandige Ausführung

Diese Fässer sind schlag- und stoßfest.



- Füllstand von außen gut sichtbar durch transparentes Material
- Lebensmittelecht
- Beständig gegen die meisten Säuren und Laugen (bitte anfragen)
- Material: Polyethylen
- Farbe: weiß

Fässer rund, stehend

- Tragfähigkeit Griffe: 30 kg/Griff

Lieferumfang: Fass, Schraubdeckel 2-tlg., Auslaufstutzen Ø 34 mm, Verschlusskappe mit Dichtung

Abgebildeter Auslaufhahn nicht im Lieferumfang enthalten.



ab 24,80 €

Volumen l	Maße HxØ mm	Einfüllöffnung Ø mm	Tragegriffe	Bestell-Nr. 99000...	€
10	310x235	120	1 Tragebügel	...11472	24,80
15	345x300	120	1 Tragebügel	...11473	31,80
30	470x330	120	2 Tragegriffe	...11474	42,30
50	735x330	120	2 Tragegriffe	...11475	62,10
80*	623x486	200	2 Tragegriffe	...11476	82,60
125*	843x486	200	2 Tragegriffe	...11477	100,50

* Stapelbar.

(8260)

Fässer oval, raumsparend

Lieferumfang: Fass, Schraubdeckel 2-tlg., Ø 200 mm, Auslaufstutzen Ø 34 mm, Verschlusskappe mit Dichtung, Tragegriffe 2 x

Abgebildeter Auslaufhahn nicht im Lieferumfang enthalten.



ab 76,50 €

Volumen l	Maße LxBxH mm	Bestell-Nr. 99000...	€
60	555x350x500	...11492	76,50
100	650x410x580	...11493	111,50
150	740x470x660	...11494	159,00
200	855x500x730	...11495	181,00
300	870x600x790	...11496	230,00
500	1000x700x980	...11498	425,00

(8260)

Zubehör Stapelgestell

Das Stapelgestell ist passend für ovale Fässer.

- Grau lackiert
- Bodenfreiheit: 160 mm

ab 187,00 €

für Fassinhalt l	Bestell-Nr. 99000...	€
60	...11499	187,00
100	...11500	201,00
150	...11501	249,50
200	...11502	265,00
300	...11503	288,50
500	...11505	441,00

(8260)



Ersatzteile und Zubehör

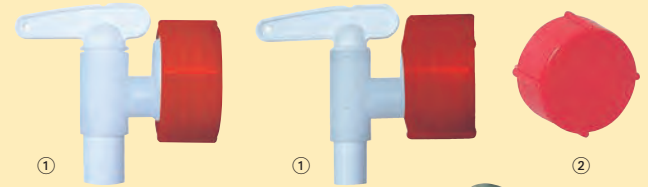

①

①

②

ab 1,82 €



③

④

* Bitte Pos. ③ + ④ gemeinsam bestellen.



⑤

⑥

⑦

Abb.	Ausführung	Bestell-Nr. 99000...	€
①	Auslaufhahn NW 15	...11478	10,20
①	Auslaufhahn NW 10	...11479	10,20
②	Verschlusskappe mit Dichtung, rot	...11480	4,63
③*	Übergangsstück aus PE-Sondergewinde x 19,05 mm (3/4")	...11481	16,80
④*	Messinghahn 19,05 mm (3/4") (für alle ölhaltigen Stoffe)	...11482	33,30
⑤	Schraubring 120 mm Ø	...11483	10,40
⑤	Schraubring 200 mm Ø	...11484	12,85
⑥	Deckel-Innenteil 120 mm Ø	...11485	9,35
⑥	Deckel-Innenteil 200 mm Ø	...11486	11,60
⑦	Dichtungen aus Gummi für Auslaufhahn oder Verschlusskappe	...11487	1,82
⑦	mit Dichtung für Deckel-Innenteil 120 mm Ø	...11489	3,47
⑦	Dichtungen aus Gummi: für Auslaufhahn oder Verschlusskappe Innenteil-Ø 200 mm	...11490	4,60
⑦	Dichtung für Messinghahn 19,05 mm (3/4")	...11491	4,20

(8260)



Weithalsfass

Diese Weithalsfässer haben vielfältige Anwendungsbereiche.

- Mit Deckel und Spannring
- Besonders starkwandig und robust
- Inklusive 2 Tragegriffen (bis 60 l)
- UN-X-Gefahrtzulassung
- Hohe Säuren- und Laugenbeständigkeit
- **Tragfähigkeit Griffe:** 30 kg/Griff
- Farbe: blau

ab 30,90 €



Volumen l	Maße HxØ mm	Öffnung Ø mm	Bestell-Nr. 99000...	€
30	510x310	251	...11506	30,90
60	640x400	325	...11507	38,30
120	800x490	395	...11508	58,90
220	980x600	470	...11509	106,00

(8260)

Kunststoffbottiche

Diese Bottiche sind vielseitig einsetzbar und äußerst robust.

- **Material:** HDPE
- Langlebig
- Leicht zu reinigen
- Stapelbar

Bottiche, natur

NEU



ab 33,80 €

Volumen l	Maße HxØ mm	Bottich Bestell-Nr. 99000...		Deckel Bestell-Nr. 99000...	
		€	€	€	€
110	300x 800	...60589	115,00	-	-
225	540x 860	...60590	128,00	-	-
275	350x1110	...60591	132,00	-	-
350	710x 950	...60592	144,50	-	-
500	820x1040	...60593	153,50	...60596	33,80
700	900x1150	...60594	195,50	...60597	38,30
1000	950x1340	...60595	244,50	-	-

(8108) (8108)

Bottiche, schwarz

NEU



ab 29,20 €

Volumen l	Maße HxØ mm	Bottich Bestell-Nr. 99000...		Deckel Bestell-Nr. 99000...	
		€	€	€	€
110	300x 800	...60624	109,50	-	-
225	540x 860	...60625	122,00	-	-
350	710x 950	...60626	135,50	-	-
500	820x1040	...60627	140,50	...60630	29,20
700	900x1150	...60628	178,50	...60631	31,70
1000	950x1340	...60629	215,50	-	-

(8108) (8108) (8108)

5. LAGER TONNEN

Kunststofftonnen

Diese Tonnen aus Kunststoff sind universell einsetzbar und sehr stabil. Sie sind witterungsbeständig und mit und ohne Deckel lieferbar.

- Material: HDPE
- Langlebig
- Leicht zu reinigen
- Stapelbar

NEU

Kunststofftonne, natur



Volumen l	Maße HxØ mm	Tonne Bestell-Nr.		Deckel Bestell-Nr.	
		99000...	€	99000...	€
35	410x350	...60572	25,80	...60582	6,90
50	470x405	...60573	30,20	...60583	8,45
75	570x435	...60574	42,20	...60584	9,55
75, inklusive Deckel, Dichtung und Metallring	570x435	...60575	64,00	-	-
100	670x470	...60576	65,10	...60585	10,15
100, inklusive Deckel, Dichtung und Metallring	670x470	...60577	87,50	-	-
150	705x565	...60578	111,00	...60586	10,60
200	805x615	...60579	119,00	...60587	11,25
300	886x700	...60580	128,50	...60588	11,85

ab 25,80 €

(8108)

(8108)

Kunststofftonne, grün

NEU



ab 25,10 €

Kunststofftonne, schwarz

NEU



ab 24,30 €

Volumen l	Maße HxØ mm	Tonne Bestell-Nr.		Deckel Bestell-Nr.	
		99000...	€	99000...	€
35	410x390	...60598	25,10	...60605	6,70
50	470x460	...60599	29,00	...60606	8,25
75	570x480	...60600	40,60	...60607	9,30
100	670x520	...60601	62,90	...60608	9,90
150	710x620	...60602	108,50	...60609	10,40
200	810x670	...60603	115,50	...60610	11,00
300	890x760	...60604	123,50	...60611	11,60

(8108)

(8108)

Volumen l	Maße HxØ mm	Tonne Bestell-Nr.		Deckel Bestell-Nr.	
		99000...	€	99000...	€
35	410x390	...60612	24,30	...60618	6,15
50	470x460	...60613	27,90	...60619	7,55
75	570x480	...60614	39,20	...60620	8,55
100	670x520	...60615	61,20	...60621	9,15
150	710x620	...60616	106,50	...60622	9,55
200	810x670	...60617	113,00	...60623	10,00

(8108)

(8108)

Rolly für 75- und 100-Liter-Tonne

Dieses Fahrgestell passt zu den 75- und 100-l-Tonnen.

- Material: Polypropylen
- 4 Lenkrollen, davon 2 mit Bremse

106,00 €

NEU



Bestell-Nr.	€
99000...	
...60581	106,00

(8108)

Lager
5 | 0 | 0 | 0 | 0

Klappbare Palettenbox „High Cube“

Diese Palettenboxen haben ein großes Fassungsvermögen und eine hohe Stabilität.

- Raumgewinn beim Leertransport
- Pflegeleicht und einfach zu reinigen
- Seitenklappe an der Längsseite
- Seitenwände und Boden geschlossen
- **Material:** Polyethylen
- **Farbe:** schwarz/elfenbein
- **Traglast:** 650 kg/dynamisch, 7000 kg/statisch

Info

Reduzierte Stückpreise durch optimierte Frachten bei Abnahme von kompletten Verpackungseinheiten.



ab 287,50 €



Ausführung	Volumen l	Maße außen/innen LxBxH mm	Gewicht kg	Bestell-Nr. 99000...	€ VE 1
mit 4 Füßen	565	1200x 800x800/1120x720x660	38	...21719	287,50
mit 4 Füßen	695	1200x 800x973/1120x720x973	46	...21721	316,00
mit 4 Füßen	720	1200x1000x800/1120x920x660	44	...21723	302,00
mit 4 Füßen	905	1200x1000x973/1120x920x833	52	...21725	332,50
mit 3 Kufen	565	1200x 800x805/1120x720x660	44	...21727	306,00
mit 3 Kufen	695	1200x 800x978/1120x720x973	52	...21729	334,50
mit 3 Kufen	720	1200x1000x805/1120x920x660	50,5	...21731	320,00
mit 3 Kufen	905	1200x1000x978/1120x920x833	59,5	...21733	350,50

(8106)

5. LAGER KUNSTSTOFF-PALETTEN

Kunststoff-Paletten

Diese Paletten haben eine niedrige Bauhöhe bei geringem Eigengewicht.



- Stapelbar
- Mit Flurfördergeräten unterfahrbar
- Optimale Volumenreduktion
- Bestens als Luftfracht-Palette geeignet
- Einfache, sichere Handhabung
- Unempfindlich bei Insekten-, Bakterien- oder Pilzbefall



Kunststoff-Halbpalette

- **Material:** Recycling-Polyethylen
- **Farbe:** schwarz
- **Oberdeck:** durchbrochen
- **Unterbau:** 6 FüÙe
- **Unterfahrhöhe:** 95 mm
- **Traglast:** bis 1000 kg dynamisch, bis 2500 kg statisch
- **Gewicht:** 3,5 kg



17,20 €

MaÙe LxBxH mm	Bestell-Nr. 99000...	€ VE 10
800x600x130	...21701	17,20 (8105)

Kunststoff-Palette mit Antirutschkante

- **Material:** Recycling-Polyethylen
- **Farbe:** schwarz
- **Oberdeck:** durchbrochen
- **Unterbau:** 9 FüÙe
- **Unterfahrhöhe:** 100 mm
- **Traglast:** bis 1200 kg dynamisch, bis 2800 kg statisch
- **Gewicht:** 6,5 kg



27,90 €

MaÙe LxBxH mm	Bestell-Nr. 99000...	€ VE 10
1200x800x140	...21703	27,90 (8105)

Kunststoff-Palette mit Antirutschkante

- **Material:** Recycling-Polyethylen
- **Farbe:** schwarz
- **Oberdeck:** geschlossen
- **Unterbau:** 3 Kufen
- **Traglast:** bis 1500 kg dynamisch, bis 5000 kg statisch
- **Gewicht:** 23 kg



71,30 €

MaÙe LxBxH mm	Bestell-Nr. 99000...	€ VE 5
1200x800x150	...21705	71,30 (8105)



Kunststoff-Palette mit Antirutschkante

- **Material:** Polyethylen-Regenerat
- **Farbe:** schwarz
- **Oberdeck:** durchbrochen
- **Unterbau:** 3 Kufen
- **Unterfahrhöhe:** 97 mm
- **Traglast:** bis 3500 kg dynamisch, bis 14000 kg statisch, bis 1000 kg im Hochregal
- **Gewicht:** 18 kg



66,40 €

Maße LxBxH mm	Bestell-Nr. 99000...	€ VE 5
1200x800x160	...21707	66,40 (8105)

Kunststoff-Palette mit Antirutschkante

Wie vor.



73,50 €

Maße LxBxH mm	Bestell-Nr. 99000...	€ VE 5
1200x1000x160	...21709	73,50 (8105)

Kunststoff-Palette mit Antirutschkante

Diese Palette bietet eine hohe Stapel-Belastbarkeit.

- Aus einem Stück gefertigt
- Best mögliche Festigkeit und Hygiene
- Lange Lebensdauer
- Unempfindlich bei Insekten-, Bakterien- oder Pilzbefall
- Umweltfreundlich, vollständig recyclebar
- **Material:** Polyethylen-Neuware
- **Oberdeck:** geschlossen
- **Unterbau:** 3 Kufen
- **Traglast:** bis 1800 kg dynamisch bis 6000 kg statisch
- **Gewicht:** 13 kg

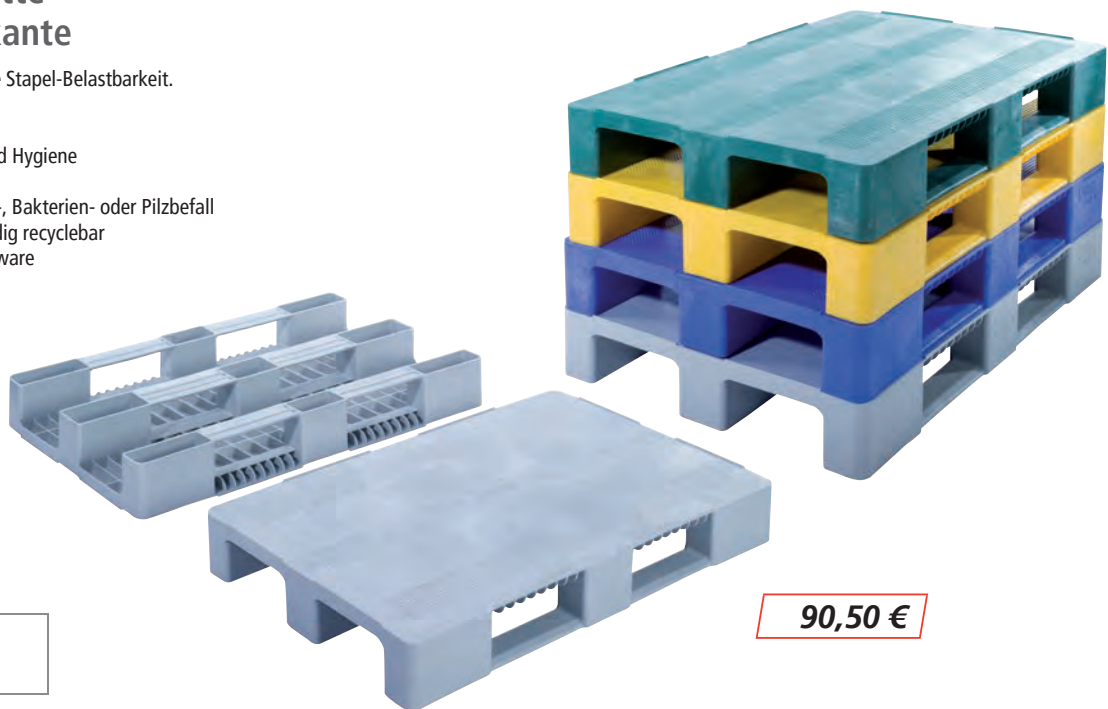

90,50 €

Farbvielfalt



Maße LxBxH mm	gelb	€	blau	€	grau	€	grün	€
	Bestell-Nr. 99000...		Bestell-Nr. 99000...		Bestell-Nr. 99000...		Bestell-Nr. 99000...	
1200x800x150	...21711	90,50 (8105)	...21713	90,50 (8105)	...21715	90,50 (8105)	...21717	90,50 (8105)

5. LAGER GROSSBEHÄLTER

Großbehälter, stationär

Diese Großbehälter sind schlag- und bruchfest.

- Boden und Wände geschlossen
- Hoch belastbar durch verrippte Außenwände
- Glatte Innenwände für einfache Reinigung
- Lebensmittelecht
- Staplergeeignet mit 4 Füßen
- **Material:** Polyethylen
- **Farbe:** grau
- **Medienbeständigkeit:** Öle, Benzin, Säuren (bitte anfragen)
- **Temperaturbeständigkeit:** -40 °C bis +60 °C



①



③



④

ab 128,50 €

Abb.	Ausführung	Volumen l	Maße außen/innen LxBxH mm	Traglast statisch/dynamisch kg	Gewicht kg	Bestell-Nr. 99000...	€
①	Einzelabnahme	220	1010x640x550/ 930x590x400	1500/150	11,5	...18064	128,50
② (ohne Abb.)	Einzelabnahme	285	1040x640x670/ 930x590x515	1800/300	13,5	...18066	139,50
③	Einzelabnahme	400	1030x600x840/ 950x550x725	1500/200	20,5	...18067	182,50
④	Einzelabnahme	550	1200x800x800/1120x750x650	2000/300	22,0	...18068	186,50

(8106)

Zubehör

Deckel für Großbehälter

ab 35,50 €

Ausführung	Bestell-Nr. 99000...	€
passend zu Behälter ①, ②	...18070	35,50
passend zu Behälter ③	...18075	36,00
passend zu Behälter ④	...18069	42,20

(8107)

Info

Reduzierte Stückpreise durch optimierte Frachten bei Abnahme von kompletten Verpackungseinheiten!

Großbehälter, fahrbar

Diese Großbehälter sind schlag- und bruchfest.

- Boden und Wände geschlossen
- Hoch belastbar durch verrippte Außenwände
- Glatte Innenwände für einfache Reinigung
- Lebensmittelecht
- Stapelgeeignet mit 4 Füßen
- **Material:** Polyethylen
- **Farbe:** grau
- **Medienbeständigkeit:** Öle, Benzin, Säuren (bitte anfragen)
- **Temperaturbeständigkeit:** -40 °C bis +60 °C
- 4 Lenkrollen (Mod. ①, ②, ④) bzw. 2 Lenk- und 2 Bockrollen (Mod. ③) mit Vollgummibereifung
- **Rad-Ø:** 100 mm, außer Mod. ④: 125 mm
- Ausführung ③: Boden und Wände durchbrochen, Boden mit Rundlochung, Wände mit Schlitzlochung

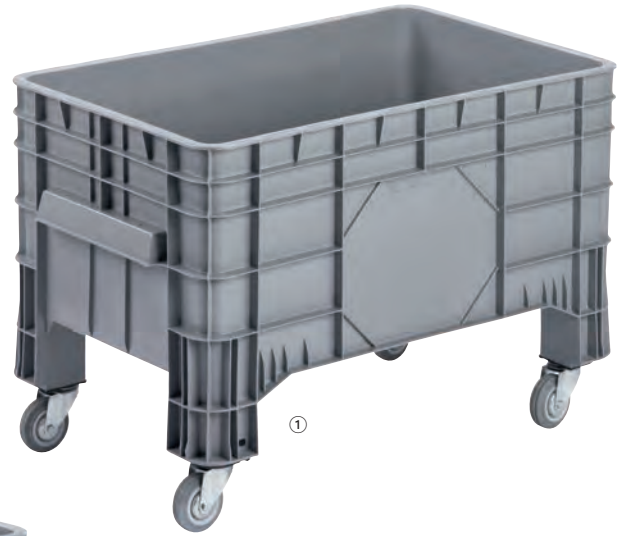

ab 170,00 €

Abb.	Ausführung	Volumen l	Maße außen/innen LxBxH mm	Traglast dynamisch kg	Gewicht kg	Bestell-Nr. 99000...	€
①	Einzelabnahme	220	1040x640x670/ 930x590x400	200	15,5	...18071	170,00
②	Einzelabnahme	285	1040x640x790/ 930x590x515	200	18,5	...18072	181,00
③	Einzelabnahme*	300	1020x640x700/ 930x590x510	200	18,0	...18073	183,50
④	Einzelabnahme	550	1200x800x940/1120x750x650	300	28,0	...18074	243,50

* Boden mit Rundlochung, Wände mit Schlitzlochung.

(8106)

Zubehör

Deckel für Großbehälter

ab 35,50 €

Ausführung	Bestell-Nr. 99000...	€
passend zu Behälter ①, ②, ③	...18070	35,50
passend zu Behälter ④	...18069	42,20

(8107)

Info

Reduzierte Stückpreise durch optimierte Frachten bei Abnahme von kompletten Verpackungseinheiten!

5. LAGER PALETTENBOXEN

Palettenboxen

Diese Behälter sind sehr stabil. Sie eignen sich für Lagerung und Transport.

ab 203,00 €

- Behälter aus Polyethylen, formstabil, schlagfest, recyclebar und lebensmittelecht
- **Farbe:** grau
- **Temperaturbeständig:** von -40 °C bis +60 °C
- Witterungsbeständig und UV-stabil, resistent gegen die meisten Säuren und Laugen
- Glatte Innenwände für leichte Reinigung
- Die Boxen Typ 4, 5 und 6 sind ineinander schachtelbar



① bis 450 kg dynamisch
bis 4500 kg statisch



② bis 450 kg dynamisch
bis 4500 kg statisch



③ bis 450 kg dynamisch
bis 4500 kg statisch



⑥ bis 450 kg dynamisch
bis 2700 kg statisch



Wahlweise in anderen Farben lieferbar. Fragen Sie an.



④ bis 450 kg dynamisch
bis 4500 kg statisch



⑤ bis 450 kg dynamisch
bis 4500 kg statisch

Typ	Ausführung	Volumen l	Maße außen/innen LxBxH mm	Gewicht kg	Bestell-Nr. 99000...	€
①	4 Füße, Seiten/Boden geschlossen	470	1200x 800x760/1110x710x600	31,0	...28381	203,00
②	4 Füße, 1 Seite mit Entnahmeklappe, Boden geschlossen	470	1200x 800x760/1110x710x600	31,0	...28383	262,50
③	3 Kufen, Seiten/Boden geschlossen	470	1200x 800x780/1110x710x600	37,0	...28385	224,50
④	4 Füße, Seiten/Boden geschlossen	610	1200x1000x760/1110x910x605	38,5	...28387	220,00
⑤	4 Füße, 1 Seite geschlossen, inklusive Entnahmeklappe, Boden geschlossen	610	1200x1000x760/1110x910x605	38,5	...28389	284,00
⑥	3 Kufen, Seiten/Böden geschlossen	610	1200x1000x760/1115x915x600	36,5	...28391	225,50 (8106)

Zubehör

Deckel für Palettenbox

Diese Deckel sind nur in Verbindung mit einer Palettenbox lieferbar.

ab 46,00 €

- **Farbe:** grau

für Maße außen LxB mm	Bestell-Nr. 99000...	€/St.
1200x 800	...23208	46,00
1200x1000	...23209	49,00
1200x 800	...23208	46,00
1200x1000	...23209	49,00

(8107)



Sichtlagerkästen Typ SLK

Die abgeschrägte Stirnseite erleichtert die Füllung und Entnahme dieser Sichtlagerkästen.



- Robuste Qualität
- Hohe Stabilität durch gerollten Stapelrand
- Etikettenrahmen an der Vorderseite
- **Material:** Stahlblech
- **Oberfläche:** verzinkt oder lackiert
- **Abgabe in Verpackungseinheiten**



ab 8,90 €

Info

Sichtlagerkästen ab Höhe 200 mm mit Tragestab.

Farbvielfalt

Standard

RAL 6011 grau-blau verzinkt

Weitere Farben ohne Mehrpreis

RAL 3000 RAL 5015

Ausführung.	Maße LxBxH mm	VE Stück	graublau		RAL 6011 grün		verzinkt	
			Bestell-Nr. 99000...	€/St.	Bestell-Nr. 99000...	€/St.	Bestell-Nr. 99000...	€/St.
1	700/630x450x300	1	...11525	58,80	...11526	58,80	...11527	69,40
1 Z	520/450x450x300	1	...11528	54,10	...11529	54,10	...11530	61,90
2	500/450x300x200	2	...11534	28,40	...11535	28,40	...11536	32,40
2 H	500/450x300x145	2	...11537	26,20	...11538	26,20	...11539	30,30
2 Z	520/450x300x300	2	...11531	40,80	...11532	40,80	...11533	47,30
3	350/300x200x200	4	...11540	19,35	...11541	19,35	...11542	23,50
3 Z	350/300x200x145	4	...11543	18,65	...11544	18,65	...11545	23,10
4	230/200x140x130	6	...11546	11,60	...11547	11,60	...11548	14,95
5	160/140x 95x 75	8	...11549	8,90	...11550	8,90	...11551	11,55

(8327)

(8327)

(8327)

Stapeltransportkästen Typ STK

Diese Stapeltransportkästen lassen sich dank zweier Fallgriffe einfach verwenden.



- Hohe Stabilität durch gerollten Stapelrand
- **Material:** Stahlblech
- **Oberfläche:** verzinkt oder lackiert
- **Abgabe in Verpackungseinheiten**



ab 10,80 €

Info

Gelochte Ausführung sowie Sonderanfertigungen auf Anfrage lieferbar.

Farbvielfalt

Standard

RAL 6011 grau-blau verzinkt

Weitere Farben ohne Mehrpreis

RAL 3000 RAL 5015

Größe	Maße LxBxH mm	VE Stück	graublau		RAL 6011 grün		verzinkt	
			Bestell-Nr. 99000...	€/St.	Bestell-Nr. 99000...	€/St.	Bestell-Nr. 99000...	€/St.
1	630x450x300	1	...11552	55,20	...11553	55,20	...11554	64,60
2 Z	450x300x300	2	...11555	33,00	...11556	33,00	...11557	43,80
A	500x300x200	2	...11558	28,50	...11559	28,50	...11560	34,20
2	450x300x200	2	...11561	24,80	...11562	24,80	...11563	30,90
2 H	450x300x120	2	...11564	24,40	...11565	24,40	...11566	30,80
B	350x200x200	4	...11567	19,55	...11568	19,55	...11569	25,40
3	300x200x150	4	...11570	16,20	...11571	16,20	...11572	21,00
4	200x140x130	6	...11573	10,80	...11574	10,80	...11575	13,30

(8327)

(8327)

(8327)

5. LAGER ALUMINIUMBOXEN

Alu-Transportbox Serie A

Diese Alubox dient der Aufbewahrung und eignet sich für Auto, Werkstatt oder Büro.

- Korrosions-, witterungs- und temperaturbeständig
- Standardmäßig mit Klapphebelverschlüssen und Bohrungen für Vorhängeschlösser oder Plomben (vorbereitet für die Montage von Zylinderschlössern)
- Ausgesteifte Seitenwände durch umlaufende Sicken
- **Sicherheitshandgriffe:** Selbstklappend, kunststoffummantelt
- Inhalt staub- und spritzwassergeschützt durch umlaufend eingeschäumte Dichtung



Typ A 40

ab 56,50 €

Typ A 81

Typ	Maße innen LxBxH mm	Maße außen LxBxH mm	Material- stärke mm	Volumen l	Anzahl Griffe	Gewicht kg	Bestell-Nr. 99000...	€
A 40	540x340x220	555x367x240	0,8	40	1	2,6	...40987	56,50
A 81	760x350x300	775x375x320	1,0	81	2	4,4	...40988	87,20 (8623)

Alu-Transportbox Serie B

Diese Alu-Transportbox eignet sich zum mobilen Einsatz bei Reisen, Umzügen oder zur Bevorratung. Sie ist in fünf Größen erhältlich.

- Korrosions- und formbeständig
- Standardmäßig mit Zylinderschloss
- Ausgesteifte Seitenwände durch umlaufende Sicken
- Selbstklappende, kunststoffummantelte Sicherheitshandgriffe
- Klapphebelverschlüsse mit Bohrungen für Vorhängeschlösser oder Plomben
- Inhalt staub- und spritzwassergeschützt durch umlaufend eingeschäumte Dichtung
- Kein Ausreißen der Scharniere durch zwei Fangbänder am Klappdeckel
- **Material:** Aluminium
- **Schließung:** Zylinderschloss



ab 66,90 €



Umlaufende Gummidichtung



Sicherheits-Klapphandgriffe



Hebelverschluss

Typ	Maße innen LxBxH mm	Maße außen LxBxH mm	Material- stärke mm	Volumen l	Traglast ca. kg	Gewicht kg	Bestell-Nr. 99000...	€
B 29	400x300x245	430x330x275	0,8	29	20	2,8	...07462	66,90
B 47	550x350x245	580x380x275	0,8	47	30	3,6	...07460	82,70
B 70	565x360x350	595x390x380	0,8	70	40	4,1	...07458	97,00
B 90	750x350x350	780x380x380	0,8	90	50	4,9	...07457	110,50
B 140	870x460x350	900x490x380	0,8	140	60	6,2	...07461	129,50 (8623)

Zubehör

Zylinderschloss mit 2 Schlüsseln

Dieses Zylinderschloss ist ein Zubehör für die Aluboxen der Serien A und D.



7,95 €

Hebelverschluss mit Zylinderschloss

Bestell-Nr.	€
99000...	
...07446	7,95 (8623)

Zubehör

Trennwand-Set für B 47/B 90

Dieses Trennwand-Set besteht aus selbstklebenden Führungsschienen und 4 Trennwänden aus Leichtmetall. Die Trennwände können je nach Bedarf in 50 mm Abstand umgesteckt werden.



30,30 €

Bestell-Nr.	€
99000...	
...07455	30,30 (8623)

Alu-Transportbox Serie D

Diese Alu-Transportboxen sind extrastabil für den professionellen Einsatz in Handwerk und Gewerbe. Sie sind in neun Größen erhältlich.

- Korrosions- und formbeständig
- Zusätzliche Verstärkung von Boden und Decke mit Alu-Profilen (bei Typ D 163/D 415)
- Ausgesteifte Seitenwände durch umlaufende Sicken
- Mit Kunststoffecken zum sicheren Stapeln
- **Sicherheitshandgriffe:** selbstklappend, kunststoffummantelt
- Klapphebelverschlüsse mit Bohrungen für Vorhängeschlösser oder Plomben
- Inhalt staub- und spritzwassergeschützt durch umlaufende Gummidichtung

- Kein Ausreißen der Scharniere durch zwei Fangbänder am Klappdeckel
- **Material:**
Box: Aluminium
Stapelecken: Nylon/Polyester
- **Materialstärke Box:** 1,0 mm
- **Temperaturbeständigkeit Stapelecken:** -40 °C bis +180 °C
- **Schließung:** Zylinderschloss (optional)



Mit 4 robusten Stapelecken.



Sicherheits-Klapphandgriff.



Umlaufende Gummidichtung und Fangbänder am Klappdeckel.



ab 90,60 €

Typ	Maße innen LxBxH mm	Maße außen LxBxH mm	Volumen l	Traglast ca.	Gewicht kg	Bestell-Nr.	
						99000...	€
D 29	400x300x245	432x335x277	29	20	3,25	...07452	90,60
D 47	550x350x245	582x385x277	47	35	4,50	...07456	117,50
D 76	560x353x380	592x388x409	76	50	5,30	...07451	173,00
D 91	750x350x350	782x385x379	91	60	6,10	...07448	187,00
D 140	870x460x350	902x495x379	140	70	8,00	...07453	240,50
D 157	750x550x380	782x585x412	157	70	8,20	...07454	279,00
D 163	1150x350x380	1182x385x412	163	80	9,50	...07449	288,00
D 240	750x550x590	782x585x622	240	80	10,00	...07447	299,50
D 415	1160x755x485	1192x790x517	415	100	16,00	...07450	380,00

(8623)

Zubehör

Trennwand-Set für D 47/D 76/D 91

Dieses Trennwand-Set besteht aus selbstklebenden Führungsschienen und 4 Trennwänden aus Leichtmetall. Die Trennwände können je nach Bedarf in 50 mm Abstand umgesteckt werden.



30,30 €

Bestell-Nr.	€/Satz
99000...	
...07455	30,30
	(8623)

Zylinderschloss

Dieses Zylinderschloss ist ein Zubehör für die Aluboxen der Serien A und D.



7,95 €

Bestell-Nr.	€
99000...	
...07446	7,95
	(8623)

Hebelverschluss mit Zylinderschloss

5. LAGER ALUMINIUMBOXEN

Alu-Transportbox

Diese Alu-Transportboxen sind leer platzsparend ineinander lagerbar.

- Extrem leicht
- Robuste Eckverbindungen und Alu-Eckverstärkungen
- Sicken erhöhen die Stabilität
- Spannschlösser mit Aufspringsicherung, abschließbar mit 2 Schlüsseln
- **Federfallgriffe:** ergonomisch
- **Deckel:** fest anscharniert



ab 105,50 €



Typ	Maße innen LxBxH mm	Maße außen LxBxH mm	Füll- volumen l	Gewicht kg	Bestell-Nr. 99000...	ZARGES €
1	480x350x250	490x380x255	42	2,6	...28393	105,50
2	550x400x300	560x430x305	66	3,5	...28394	122,00
3	670x460x400	680x490x405	126	4,8	...28395	150,50

(8382)

Zubehör

Würfelschaum-Set

Dieses Würfelschaum-Set wird zur sicheren Lagerung von Gütern und Waren verwendet.

Ausführung	Bestell-Nr. 99000...	ZARGES €
für Typ 1	...28396	66,00
für Typ 2	...28397	96,50
für Typ 3	...28398	118,00

(8382)



ab 66,00 €

Alu-Transportboxen

Diese Alu-Transportboxen sorgen für eine sichere, saubere und geschützte Aufbewahrung.

- **Alu-Legierung:** Hochfest, korrosionsbeständig
- Staub- und spritzwassergeschützt
- **Scharniere:** aus Edelstahl
- **Abschließbar:** durch Klappverschlüsse mit Steckschlössern
- **Federfallgriffe:** mit Kunststoffummantelung (Ausnahme: Mod. Mini-Box XS und Mini-Box mit einem Griff an der Vorderseite)
- **Deckeldichtung:** umlaufend
- **Deckel:** selbsthaltend

ab 93,60 €

Ausführung	Maße innen LxBxH mm	Maße außen LxBxH mm	Füll- volumen l	Ge- wicht kg	Bestell-Nr. 99000...	ZARGES €
Mini XS	450x290x180	500x340x200	24	3,1	...28399	93,60
Mini	550x350x220	600x400x240	42	4,0	...28400	113,00
Mini Plus	550x350x310	600x400x330	60	4,5	...28401	154,00
Midi	750x350x310	800x400x330	81	5,5	...28402	210,50
Maxi	850x450x350	900x500x370	135	6,9	...28403	275,50

(8382)



Zubehör

Attaché-Einsatz

Dieser Attaché-Einsatz ist aus strapazierfähigem Gewebe. Die Mappe eignet sich für Unterlagen und Arbeitsutensilien.

- Zum Selbsteinbau
- **Größe:** 430x290 mm

Bestell-Nr. 99000...	ZARGES €
...28409	21,80

(8382)



21,80 €

Alu-Transportbox

Diese stapelbare Universalbox hat ein ausgeklügeltes Systemzubehör zum Verpacken, Lagern und Transportieren.



- Abgestimmt auf Palettenmaße nach DIN 15141
- **Hohe Stabilität:** Rand-, Deckel- und Bodenprofilrahmen aus Vollprofil
- **Mit Kunststoffecken:** zum sicheren Stapeln
- **Profilstöße und Ecksicken:** vollverschweißt, für zusätzliche Stabilität
- **Deckel:** selbsthaltend, mit Edelstahlscharnieren
- **Zwei Fangbänder am Klappdeckel:** kein Ausreißen der Scharniere
- **Federfallgriffe:** ergonomisch, hochbelastbar
- **Klapphebelverschlüsse:** mit Bohrungen für Vorhängeschlösser oder Plomben (Bügelstärke max. 6 mm)
- Inhalt staub- und spritzwassergeschützt durch umlaufend eingeschäumte Dichtung
- **Material:**
Box: Aluminium
Stapelecken: Kunststoff
Schließung: Zylinderschloss (optional)



ab 122,00 €

Info

Wichtiger Hinweis:

Lichtes Durchgangsmaß ca. 30 mm geringer als Innenmaß (Länge und Breite).

Größe	Ausführung	Maße innen LxBxH mm	Maße außen LxBxH mm	Volumen l	Gewicht kg	Bestell-Nr.	
						99000...	€
1	Griff am Deckel	350x250x310	400x300x340	27	3,0	...04959	122,00
2	3 Griffe	550x350x220	600x400x250	42	4,7	...04960	152,00
3	1 Griff je Stirnseite	550x350x310	600x400x340	60	4,9	...04961	165,00
4	1 Griff je Stirnseite	550x350x380	600x400x410	73	5,2	...04962	166,50
5	1 Griff je Stirnseite	750x350x310	800x400x340	81	6,1	...04963	226,00
6	1 Griff je Stirnseite	750x550x380	800x600x410	157	7,5	...04964	252,00
7	1 Griff je Stirnseite	750x550x580	800x600x610	239	8,9	...04965	289,00
8	2 Griffe je Stirnseite	1150x750x480	1200x800x510	414	13,0	...04966	444,00
9	3 Griffe	1150x250x220	1200x300x250	63	6,3	...04967	253,00

(8382)

Zubehör

Passende Schaumauskleidung/ Schaumeinsätze

Die Schaumauskleidungen bestehen aus einem Set mit Boden- und Wandbekleidung.

- **Material:** Plastazote LD45
- **Stärke:** 11 mm
- **Deckelauskleidung:** PU-Noppenschaum
- **Individuelle Schaumeinsätze:** große Auswahl an Materialien, maßgeschneiderte Polstereinsätze, abgestimmt auf Transportgut
- Bitte fragen Sie uns
- **Optional:** gegen Mehrpreis mit Montage

ab 54,90 €

Box mit Schaumauskleidung.



Info

Alternativ sind die Transportboxen auch mit einer Auskleidung aus PE-Schaum lieferbar.

Größe	Bestell-Nr.	
	99000...	€
1	...04968	54,90
2	...04969	64,70
3	...04970	74,60
4	...04971	83,80
5	...04972	97,80
6	...04973	117,50
7	...04974	148,00
8	...04976	161,00
9	...04975	96,80

(8382)

Größen 1-4 und 7-8 auch passend für Boxen K 470

Zubehör

Würfelschaum-Set

Diese Weichschaumeinlagen sind vorgestanzt.

- Schnelle und preiswerte Lösung für Einzelstücke oder Kleinserien
- Formanpassung ohne Werkzeug möglich
- Material: PU-Schaum, offenzellig

ab 39,30 €



Ausführung	Maße BxTxH mm	passend zu Größe	Bestell-Nr. 99000...	ZARGES €/Set
Set 1	550x350x220	1-4	...04985	39,30
Set 2	750x550x220	5-7	...04986	63,00
Set 3	1150x250x220	9	...04981	98,50

(8382)

Bügelschloss

17,20 €

Bestell-Nr. 99000...	ZARGES €
...28410	17,20

(8382)



Anbau-Trolley

Dieser Trolley hat ein leichtlaufendes Fahrwerk. Der Trolley lässt sich einfach selbst anbauen.

- Griff auszieh- und arretierbar
- Rollen-Ø: 54 mm
- Tragkraft: 30 kg

44,00 €

passend zu Größe	Bestell-Nr. 99000...	ZARGES €
2-5	...04977	44,00

(8382)



Clip-on-Rollen

Diese Rollen lassen sich werkzeuglos an alle ZARGES-Boxen ab Maße LxB 550x350 mm anbauen.

- Rollen gummibereit, spurlos
- Lenkrollen mit Radfeststeller
- Rollen-Ø: 100 mm
- Tragkraft gesamt: 100 kg

ab 56,00 €



Ausführung	passend zu Größe	Bestell-Nr. 99000...	ZARGES €/Pack
Bockrollensatz (2 Stück)	2-8	...04978	56,00
Lenkrollensatz (2 Stück)	2-8	...04979	70,50

(8382)

Schloss-Set

Das Schloss-Set besteht aus 2 Schlössern und 2 Schlüsseln (nur im Set gleichschließend).



16,10 €



passend zu Größe	Bestell-Nr. 99000...	ZARGES €/Pack
1-9	...19461	16,10

(8382)

Trennwand-Set

Dieses Trennwand-Set ist ein individuelles Ordnungssystem für große Güter.

- Material: Schaumstoff
- Maße BxTxH: 550x350x190 mm

65,00 €



passend zu Größe	Bestell-Nr. 99000...	ZARGES €/Set
2-4	...04984	65,00

(8382)

Kleinteilekasten

Dieser Kleinteilekasten hat 21 steckbare Teiler.

- Sortiersystem für kleine Teile
- Passt nicht zur Alukiste K 470
- Material: Polypropylen
- Maße BxTxH: 430x330x60 mm

29,70 €



passend zu Größe	Bestell-Nr. 99000...	ZARGES €
2-5	...04983	29,70

(8382)

Werkzeugtasche

Diese Werkzeugtasche für Aluboxen ist herausnehmbar und transportabel.

- Material: Gewebe
- Maße BxT: 435x260 mm

35,50 €



passend zu Größe	Bestell-Nr. 99000...	ZARGES €
2-8	...04982	35,50

(8382)

Trennwand-Set, verstellbar

Dieses Trennwand-Set besteht aus einer Alu-Trennwand und 2 Kunststoff-Rasterleisten.

ab 16,20 €



Ausführung	passend zu Größe	Bestell-Nr. 99000...	ZARGES €/Set
Trennwand-Set 1	2	...04987	16,20
Trennwand-Set 2	3+5	...04988	21,90

(8382)

Alu-Transportkiste K 470

Diese Alukiste ist vielseitig einsetzbar. Geeignet ist sie zum Beispiel zum Verpacken, Lagern und Transportieren.



- Hohe Stabilität durch 3 vollverschweißte Aluprofilrahmen und Profilstöße
- Umlaufende Sicken und Ecksicken für zusätzliche Formstabilität
- Deckel mit Edelstahl-Scharnierband, eingeschäumte Deckeldichtung für Staub- und Spritzwasserschutz und 2 Haltegurte
- Sicherung der Klappverschlüsse erfolgt durch Steckschloss, Plombe, Vorhängeschloss (bis 6 mm Bügelstärke) oder Aufspringsicherungsfeder
- Ergonomische und langlebige Komfortverschlüsse für mindestens 20000 Betätigungszyklen

- **Zentriert stapelbar:** Stapellecken in grau aus Aluminiumguss
- **Gegen Mehrpreis:** strahlwasserdichte IP 65- und UN-Zulassung für den Transport gefährlicher Güter

ab 149,00 €



Typ	Innenmaße LxBxH ca. mm	Außenmaße LxBxH ca. mm	Inhalt ca. l	Gewicht ca. kg	Bestell-Nr. 99000...	ZARGES €
1	350x250x150	400x300x180	13	2,6	...40995	149,00
2	350x250x310	400x300x340	27	3,1	...40996	166,00
3	550x350x150	600x400x180	29	4,2	...40997	180,00
4	550x350x220	600x400x250	42	4,8	...40998	199,00
5	550x350x310	600x400x340	60	5,0	...40999	218,00
6	550x350x380	600x400x410	73	5,3	...41000	219,00
7	550x550x220	600x600x250	67	5,6	...41001	238,00
8	550x550x380	600x600x410	115	6,6	...41002	303,00
9	550x550x580	600x600x610	175	7,8	...41003	322,00
10	600x430x450	650x480x480	116	6,5	...41004	277,00
11	600x560x440	650x610x470	148	7,4	...41005	297,00
12	690x460x380	740x510x410	121	6,9	...41006	262,00
13	690x640x340	740x690x370	150	8,0	...41007	355,00
14	690x640x430	740x690x460	190	8,6	...41008	359,00
15	750x550x380	800x600x410	157	10,0	...41009	331,00
16	750x550x580	800x600x610	239	12,0	...41010	378,00
17	780x480x520	830x530x550	195	11,1	...41011	375,00
18	900x480x400	950x530x430	173	11,0	...41012	378,00
19	900x640x450	950x690x480	259	13,4	...41013	464,00
20	950x450x380	1000x500x410	162	10,9	...41014	378,00
21	1150x350x150	1200x400x180	60	7,5	...41015	352,00
22	1150x750x480	1200x800x510	414	20,0	...41016	590,00
23	1350x400x220	1400x450x250	119	9,5	...41017	407,00
24	1550x550x465	1600x600x495	396	25	...41018	710,00
25	1650x750x670	1700x800x700	829	30	...41019	848,00

(8382)

Info

Individuelle Schaumeinsätze auf Anfrage lieferbar: Große Materialauswahl für maßgeschneiderte Polstereinsätze. Schaumeinsätze gewährleisten zuverlässigen Schutz und Funktionalität des Transportguts. Lieferung erfolgt „ohne“ Montage.

Info

Passendes Zubehör gibt es auf Seite 5/66.

Info

Alternativ sind die Transportboxen auch mit einer Auskleidung aus PE-Schaum lieferbar.

Zubehör

Passende Schaumauskleidung/ Schaumeinsätze

Dieses Würfelschaum-Set wird zur sicheren Lagerung von Gütern und Waren verwendet.

- **Polstereinsätze:** maßgeschneidert, in Schutz und Funktionalität auf das Transportgut abgestimmt (Bitte sprechen Sie uns an)

ab 51,90 €

Für Innenmaß LxBxH mm	Bestell-Nr. 99000...	ZARGES €
350x250x150	...41041	51,90
550x350x150	...41042	63,90
550x550x220	...41043	83,60
550x550x380	...41044	96,30
550x550x580	...41045	124,00
600x430x450	...41046	101,50
600x560x440	...41047	112,50
690x460x380	...41048	105,50
690x640x340	...41049	106,50

(8382)

Für Innenmaß LxBxH mm	Bestell-Nr. 99000...	ZARGES €
690x640x430	...41050	117,50
780x480x520	...41051	121,00
900x480x400	...41052	111,00
900x640x450	...41053	132,50
950x450x380	...41054	112,50
1550x550x465	...41055	175,50
1650x750x670	...41056	254,00
1150x350x150	...41057	105,00
1350x400x220	...41058	123,00

(8382)

5. LAGER ALU-TRANSPORTBOXEN

Alu-Transportkasten K 270

Für die geschützte Lagerung und den sicheren Transport bei jeder Temperatur eignen sich diese Transportkästen.



- Abgestimmt auf Europalettenmaß nach DIN 15 141
- Für Rollenbahnen und Förderbänder geeignet
- Boden- und Randprofil aus Vollprofilen
- Profilstöße vollverschweißt
- Umlaufende Sicken und Ecksicken
- Ergonomische Schalenriffe an den Stirnseiten
- **Auf Anfrage mit Codierleisten für Zielsteuerung**



ab 82,50 €

Maße innen LxBxH ca. mm	Maße außen LxBxH ca. mm	Volumen l	Gewicht kg	Bestell-Nr. 99000...	ZARGES €
720x540x400	760x580x425	155	5,3	...40990	124,50
720x540x300	760x580x325	117	4,6	...40991	120,00
720x540x200	760x580x225	77	4,2	...40992	108,00
540x340x300	580x380x325	55	3,0	...40993	85,00
540x340x200	580x380x225	37	2,5	...40994	82,50

(8382)

Mobile Aluminiumkiste K 424 XC

Diese Alukisten sind universell und mobil einsetzbar. Verwendet werden können sie zum Verpacken, Lagern und Transportieren auch auf schwierigen Untergründen.



- **Hohe Lebensdauer und Belastbarkeit:** bis zu 50 kg Gesamtgewicht bei geringem Eigengewicht
- Mit umlaufenden Sicken und Ecksicken für zusätzliche Formstabilität
- Mit herausnehmbarer Bodenschäumeinlage aus abriebfestem PE-Schaum
- Mit Ausziehgriff*
- **Deckel:** mit 2 stabilen Haltegurten und Komfortverschlüssen mit Steckschlössern
- **Sichere Stapelbarkeit:** Stapelecken in schwarz aus schlagfestem Kunststoff, Stapelelemente integriert im Trägerrahmen
- **Hohe Laufruhe:** Spezialrollen Ø 50 mm aus Polyurethan und Polyamid
- **Zubehör:** alternatives Rollen-Set, 125 mm, oder Offroad-Set, 220 mm, für erhöhte Geländegängigkeit erhältlich

ab 270,00 €



Typ	Ausführung Ziehgriff	Innenmaße LxBxH mm	Außenmaße LxBxH ca. mm	Inhalt l	max. Belastbarkeit kg	Gewicht kg	Bestell-Nr. 99000...	ZARGES €
1	3-teilig	516x350x159	550x400x233	28	25	6,3	...41020	270,00
2	3-teilig	550x350x310	600x400x385	60	25	7,3	...41021	281,00
3	2-teilig	750x350x380	800x400x455	99	35	9,0	...41022	377,00
4	2-teilig	750x450x310	800x500x385	105	35	9,5	...41023	412,00
5	2-teilig	750x635x410	800x685x485	195	35	12,0	...41024	466,00
6	2. Federfallgriff*	910x350x380	960x400x455	120	50	9,5	...41025	391,00

* Bzw. mit zweitem Federfallgriff an der Stirnseite.

(8382)

Lager

Zubehör

Passendes Zubehör zur Alukiste K424 XC



Rollen-Set 125 mm

Das Rollen-Set ist jederzeit nachrüstbar. Die Montage geschieht auf Knopfdruck und ist werkzeuglos.

- **Rädersatz:** mit Kunststoff-Felge, Vollgummibereifung, hochwertigem Kugellager und Steckachse, zur Erhöhung der Bodenfreiheit auf 50 mm
- **Lieferung:** inklusive selbstklebend ausgestatteter Aufbewahrungstasche aus robustem Nylongewebe



50,00 €

Ausführung	Bestell-Nr.	ZARGES
	99000...	€
für alle Boxen K 424 XC	...41026	50,00 <small>(8382)</small>

Offroad-Set 220 mm

Das Offroad-Set ist jederzeit nachrüstbar und wird werkzeuglos montiert.

- **Hochwertige Luftbereifung:** Ø 220 mm, zur Erhöhung der Bodenfreiheit auf 65 mm und Erhöhung der Mobilität in unwegsamem Gelände
- **Einfach zu montierende Stützfüße:** ermöglichen waagrechtes Abstellen



133,50 €

Passend für Aluboxtyp K 424 XC	Bestell-Nr.	ZARGES
	99000...	€
2, 3, 6	...41027	133,50
4	...41028	133,50
5	...41029	133,50 <small>(8382)</small>

Innentaschen mit Querteiler

Diese Innentaschen sind robust und wasserabweisend.

- Mit umlaufendem Reißverschluss
- Seitliche Ausstreifungen erleichtern das Be- und Entladen, der stabile Tragegriff das Herausnehmen
- **Klettverbindung:** Querteiler lassen sich beliebig anordnen
- **Material:** Polyester



ab 45,90 €

Passend für Aluboxtyp	Für Bestell-Nr.	Für Innenmaß LxBxH mm	Anzahl Querteiler	Bestell-Nr.	ZARGES
				99000...	€
K 424 XC	9900041020	516x350x159	4	...41031	45,90
K 424 XC	9900041021	550x350x310	4	...41033	54,50
K 424 XC	9900041022	750x350x380	6	...41032	60,50
K 424 XC	9900041023	750x450x310	6	...41030	62,00
K 424 XC	9900041024	750x635x410	6	...41034	69,50
K 424 XC	9900041025	910x350x380	6	...41035	65,00
K 470	9900041000	550x350x380	4	...41036	57,50
K 470	9900041009	750x550x380	6	...41037	70,50
K 470	9900041010	750x550x580	6	...41038	84,00 <small>(8382)</small>

Deckeltaschen

Diese Deckeltaschen ordnen und schützen Tablet PC, Kabel, Kleinteile oder Dokumente.

- Elegantes Design
- Zum Selbsteinbau
- **Traglast:** Tasche groß bis 2 kg, Tasche klein bis 1 kg
- **Farbe:** schwarz
- **Material:** Nylongewebe



ab 33,10 €

Ausführung	Maße (LxBxH) mm	Bestell-Nr.	ZARGES
		99000...	€
Deckeltasche groß	420x260x40	...41039	48,10
Deckeltasche klein	260x150x40	...41040	33,10 <small>(8382)</small>

5. LAGER TRANSPORTBEHÄLTER

Stapelbehälter

Für den flexiblen Transport von Gütern werden diese Stapelbehälter genutzt.

- Kranbar
- **Konstruktion:** patentrechtlich geschützter W-Pfosten mit angekanteter Stütze für einen bestmöglichen Stand, stabiler rohrähnlicher Wandumschlag oben und Rundsicken im Wand- und Bodenbereich
- Labelfeld, genoppt für Frachtaufkleber
- Sicher öl- und wasserdicht verschweißt, gegen Mehrpreis auf Anfrage lieferbar
- Auch mit Kufen gegen Mehrpreis auf Anfrage lieferbar
- **Material:** Stahlblech
- Oberfläche lackiert oder auf Anfrage verzinkt
- **Kompatibel** mit den Modellen 15/65, 17/51, 21/63 und 21/94
- **Farbe:** RAL 5010 enzianblau

Weitere aufpreisfreie Farbmöglichkeiten siehe Farbvielfalt, bitte bei der Bestellung mit angeben.

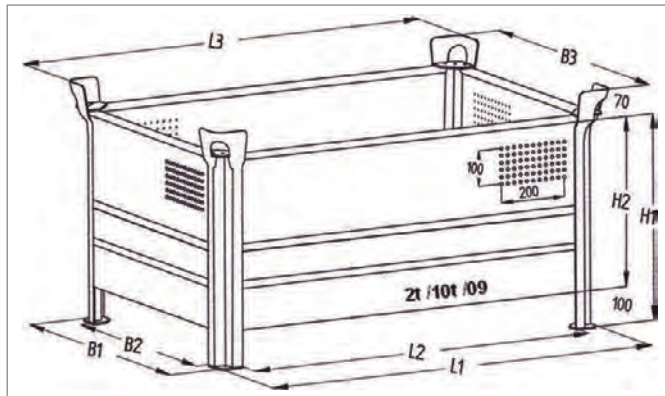

Farbvielfalt



Stapelbehälter, normale Bauform

ab 132,00 €

Maße L1xB1 mm	Stapel- höhe H1 mm	Füllhöhe H2 mm	Einfahrmaß L2xB2 mm	Maß über Taschen		Nutzlast t	Auflast t	geschlossen		mit 1/2 Klappe		1 Längsseite halb hoch	
				Bestell-Nr. 99000...	HESON €			Bestell-Nr. 99000...	HESON €	Bestell-Nr. 99000...	HESON €		
800x 500	500	400	660x360	835x 535	0,5	2,5	...28411	138,00	...28415	164,50	...28419	132,00	
1000x 800	600	500	860x660	1035x 835	0,5	2,5	...28412	188,00	...28416	215,00	...28420	182,00	
1200x 800	600	500	1060x660	1235x 835	0,5	2,5	...28413	208,00	...28417	234,50	...28421	202,00	
1200x1000	600	500	1060x860	1235x1035	0,5	2,5	...28414	224,50	...28418	251,00	...28422	216,50	
800x 500	500	400	660x360	835x 535	1,0	5,0	...28423	144,00	...28427	170,50	...28431	138,00	
1000x 800	600	500	860x660	1035x 835	1,0	5,0	...28424	196,00	...28428	223,00	...28432	190,00	
1200x 800	600	500	1060x660	1235x 835	1,0	5,0	...28425	216,50	...28429	243,00	...28433	210,50	
1200x1000	600	500	1060x860	1235x1035	1,0	5,0	...28426	234,50	...28430	261,00	...28434	228,50	
800x 500	500	400	660x360	835x 535	2,0	10,0	...28435	158,00	...28439	185,00	...28443	152,00	
1000x 800	600	500	860x660	1035x 835	2,0	10,0	...28436	204,50	...28440	231,00	...28444	198,50	
1200x 800	600	500	1060x660	1235x 835	2,0	10,0	...28437	224,50	...28441	251,00	...28445	218,50	
1200x1000	600	500	1060x860	1235x1035	2,0	10,0	...28438	246,50	...28442	273,00	...28446	238,50	

Stapelbehälter, niedrige Bauhöhe (mit Vollwand)

ab 122,00 €

Maße L1xB1 mm	Stapelhöhe H1 mm	Füllhöhe H2 mm	Einfahrmaß L2xB2 mm	Maß über Taschen L3xB3 mm	Nutzlast t	Auflast t	Bestell-Nr. 99000...	HESON €
800x 500	300	200	660x360	835x 535	0,5	2,5	...28447	122,00
1000x 800	300	200	860x660	1035x 835	0,5	2,5	...28448	146,00
1200x 800	300	200	1060x660	1235x 835	0,5	2,5	...28449	164,00
1200x1000	300	200	1060x860	1235x1035	0,5	2,5	...28450	178,00
800x 500	300	200	660x360	835x 535	1,0	5,0	...28451	126,00
1000x 800	300	200	860x660	1035x 835	1,0	5,0	...28452	160,00
1200x 800	300	200	1060x660	1235x 835	1,0	5,0	...28453	182,00
1200x1000	300	200	1060x860	1235x1035	1,0	5,0	...28454	202,50
800x 500	300	200	660x360	835x 535	2,0	10,0	...28455	134,00
1000x 800	300	200	860x660	1035x 835	2,0	10,0	...28456	168,00
1200x 800	300	200	1060x660	1235x 835	2,0	10,0	...28457	194,00
1200x1000	300	200	1060x860	1235x1035	2,0	10,0	...28458	216,50

Stapelbehälter Modell 15/65

Dieser Stapelbehälter eignet sich für starke Beanspruchungen.

- Kranbar und stapelbar
 - Schalenbauweise aus Profilstahl mit Rundsicken, Randverstärkungen und zusätzlicher Schlagwulst am Behälterrand
 - **Material:** Stahlblech
 - **Oberfläche:** lackiert oder verzinkt
 - **Farbe:** RAL 5010 enzianblau
- Weitere aufpreisfreie Farbmöglichkeiten siehe Farbvielfalt, bitte bei der Bestellung mit angeben.



HESON seit 1978



Farbvielfalt



ab 282,00 €

		1000x800 mm	1200x800 mm	1200x1000 mm
Maße L1xB1		1000x800 mm	1200x800 mm	1200x1000 mm
Stapelhöhe H1		600 mm	600 mm	600 mm
Füllhöhe H2		500 mm	500 mm	500 mm
Einfahrmaß L2xB2		860x520 mm	1060x520 mm	1060x720 mm
Maß über Taschen L3xB3		1035x835 mm	1235x835 mm	1235x1035 mm
Nutzlast		2 t	2 t	2 t
Auflast		8 t	8 t	8 t
lackiert	Bestell-Nr.	99000...	...28459	...28460
	HESON	€	282,00	312,00
	Bestell-Nr.	99000...	...28462	...28463
	HESON	€	352,00	390,50
verzinkt	Bestell-Nr.	99000...	...28464	...28464
	HESON	€	335,00	414,00

(8275)

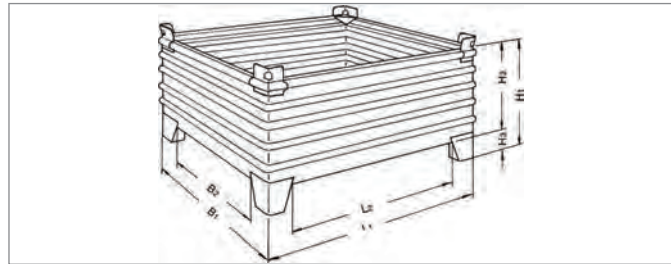

Stapelbehälter Modell 12/65

Dieser Stapelbehälter eignet sich für starke Beanspruchungen. Vor allem in der Autoindustrie hat sich das Modell bewährt.

- Kranbar, stapelbar
 - Robuste Konstruktion aus Profilstahl mit Rundsicken und Schlagwulst
 - U-förmige Füße für den Einsatz, zur Entleerung durch Drehsatz am Stapler
 - Mit Staplertaschen
 - **Material:** Stahlblech
 - **Oberfläche:** lackiert oder verzinkt
 - **Farbe:** RAL 5010 enzianblau
- Weitere aufpreisfreie Farbmöglichkeiten siehe Farbvielfalt, bitte bei der Bestellung mit angeben.

* Einfahrmaß Mitte-Mitte
750/750/850

ab 308,50 €

		1000x800 mm	1200x800 mm	1200x1000 mm
Abmessung L1xB1		1000x800 mm	1200x800 mm	1200x1000 mm
Stapelhöhe H1		620 mm	620 mm	650 mm
Füllhöhe H2		500 mm	500 mm	500 mm
Einfahrmaß quer* B2		585 mm	585 mm	680 mm
Nutzlast		2 t	2 t	2 t
Auflast		8 t	8 t	8 t
Lichte Fußweite B3		120 mm	120 mm	220 mm
lackiert	Bestell-Nr.	99000...	...28465	...28466
	HESON	€	308,50	322,50
	Bestell-Nr.	99000...	...28468	...28469
	HESON	€	378,50	424,50
verzinkt	Bestell-Nr.	99000...	...28470	...28470
	HESON	€	536,50	536,50

(8275)

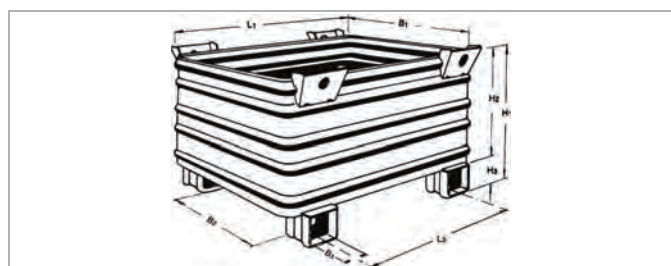

5. LAGER TRANSPORT-, LAGERBEHÄLTER

Lagergestell Modell 21/63

Dieses Lagergestell ist vierseitig offen.

- Kranbar
 - Robuste Konstruktion mit trapezgesicktem Boden, längsseitigem U-Rahmen und starken Eckpfosten als Kastenprofil mit Knotenblechfunktion
 - **Material:** Stahlblech
 - **Oberfläche:** lackiert oder verzinkt
 - **Farbe:** RAL 5010 enzianblau
- Weitere aufpreisfreie Farbmöglichkeiten siehe Farbvielfalt, bitte bei der Bestellung mit angeben.

	Maße L1xB1	1000x800 mm	1200x800 mm	1200x1000 mm
Stapelhöhe H1		600 mm	600 mm	600 mm
Füllhöhe H2		450 mm	450 mm	450 mm
Einfahrmaß L2xB2		860x530 mm	1060x530 mm	1060x730 mm
Maß über Taschen L3xB3		1035x835 mm	1235x835 mm	1235x1035 mm
Nutzlast		1,5 t	1,5 t	1,5 t
Auflast		4,5 t	4,5 t	4,5 t
lackiert	Bestell-Nr. 99000... HESON	...28471 € 231,50	...28472 € 250,50	...28473 € 272,50
verzinkt	Bestell-Nr. 99000... HESON	...28474 € 291,00	...28475 € 315,00	...28476 € 346,50

(8275)

Lagergestell Modell 21/94

Dieses Lagergestell eignet sich für Langgüter.

- Kranbar
 - Robuste Konstruktion mit trapezgesicktem Boden, längsseitigem Wandumschlag und Pfosten mit zusätzlich eingeschweißter Stütze
 - **Material:** Stahlblech
 - **Oberfläche:** lackiert oder verzinkt
 - **Farbe:** RAL 5010 enzianblau
- Weitere aufpreisfreie Farbmöglichkeiten siehe Farbvielfalt, bitte bei der Bestellung mit angeben.

	Maße L1xB1	1000x800 mm	1200x800 mm	1200x1000 mm
Stapelhöhe H1		600 mm	600 mm	600 mm
Füllhöhe H2		450 mm	450 mm	450 mm
Einfahrmaß L2xB2		860x520 mm	1060x520 mm	1060x720 mm
Maß über Taschen L3xB3		1035x835 mm	1235x835 mm	1235x1035 mm
Nutzlast		1,5 t	1,5 t	1,5 t
Auflast		4,5 t	4,5 t	4,5 t
lackiert	Bestell-Nr. 99000... HESON	...28477 € 238,50	...28478 € 281,50	...28479 € 293,00
verzinkt	Bestell-Nr. 99000... HESON	...28480 € 308,50	...28481 € 344,50	...28482 € 369,00

(8275)

Lagersichtbehälter Modell 15/72

Dieser Lagersichtbehälter zeichnet sich durch eine lange Lebensdauer und einen hohen Gebrauchswert aus.

- Robuster Transport-/Lagersichtbehälter aus Profilstahl mit Rundsicke, profilierten Seiten- und Bodenteilen sowie aufgeschweißten Stapelwinkeln für eine sichere Stapelung
 - **Material:** Stahlblech
 - **Oberfläche:** lackiert oder verzinkt
 - **Farbe:** RAL 5010 enzianblau
- Weitere aufpreisfreie Farbmöglichkeiten siehe Farbvielfalt, bitte bei der Bestellung mit angeben.

	Stapelhöhe H1	600 mm	600 mm	600 mm
Füllhöhe H2		500 mm	500 mm	500 mm
Einfahrmaß L2xB2		340x700 mm	640x400 mm	840x700 mm
Unterfahrhöhe H3		100 mm	100 mm	100 mm
Entnahmehöhe H4		400 mm	400 mm	400 mm
Nutzlast		1 t	1 t	1 t
Auflast		4 t	4 t	4 t
Gewicht		31 kg	33 kg	52 kg
Maße L1xB1		700/500x800 mm	1000/800x500 mm	1200/1000x800 mm
lackiert	Bestell-Nr. 99000... HESON	...28483 € 177,50	...28484 € 190,00	...28485 € 262,50
Maße L1xB1		700/500x800 mm	1000/800x500 mm	1200/1000x800 mm
verzinkt	Bestell-Nr. 99000... HESON	...28486 € 220,00	...28487 € 232,50	...28488 € 336,50

(8275)

Farbvielfalt

RAL 3000	RAL 5010	RAL 6011	RAL 7005
----------	----------	----------	----------



ab 231,50 €

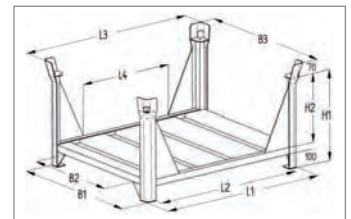

ab 238,50 €

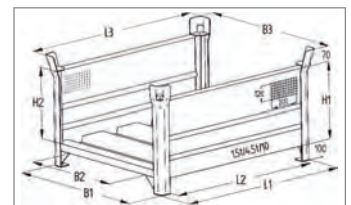

ab 177,50 €

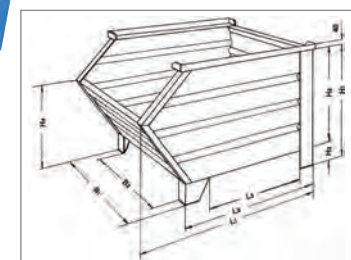

Gitterbehälter Modell 17/51

Dieser Gitterbehälter eignet sich für Traglasten bis 1000 kg.

- Kranbar
- Stabile Konstruktion mit profiliertem Stahlblechboden, verschweißt in einem umlaufenden Winkelrahmen
- Wände aus Schweißgitter



- **Material:** Stahlblech
 - **Oberfläche:** lackiert oder verzinkt
 - **Farbe:** RAL 7005 grau
- Weitere aufpreisfreie Farbmöglichkeiten siehe Farbvielfalt, bitte bei der Bestellung mit angeben.

Farbvielfalt



ab 162,00 €

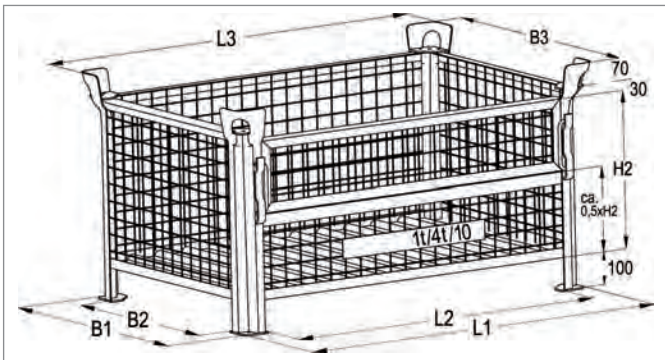

Ausführung	ohne Klappe	ohne Klappe	ohne Klappe	ohne Klappe	mit 1/2 Klappe	mit 1/2 Klappe	mit 1/2 Klappe	mit 1/2 Klappe	
Maße L1xB1	800x600 mm	1000x800 mm	1200x800 mm	1200x1000 mm	800x600 mm	1000x800 mm	1200x800 mm	1200x1000 mm	
Stapelhöhe H1	600 mm	600 mm	600 mm	600 mm	600 mm	600 mm	600 mm	600 mm	
Füllhöhe H2	500 mm	500 mm	500 mm	500 mm	500 mm	500 mm	500 mm	500 mm	
Einfahrmaß L2xB2	660x460 mm	860x660 mm	1060x660 mm	1060x860 mm	660x460 mm	860x660 mm	1060x660 mm	1060x860 mm	
Maß über Taschen L3xB3	835x635 mm	1035x835 mm	1235x835 mm	1235x1035 mm	835x635 mm	1035x835 mm	1235x835 mm	1235x1035 mm	
Nutzlast	1 t	1 t	1 t	1 t	1 t	1 t	1 t	1 t	
Auflast	4 t	4 t	4 t	4 t	4 t	4 t	4 t	4 t	
lackiert	Bestell-Nr. 99000... HESON	...28489 € 162,00	...28490 € 196,00	...28491 € 218,50	...28492 € 236,50	...28493 € 189,00	...28494 € 228,50	...28495 € 254,50	...28496 € 264,50
verzinkt	Bestell-Nr. 99000... HESON	...28497 € 210,50	...28498 € 264,50	...28499 € 276,50	...28500 € 300,00	...28501 € 237,00	...28502 € 284,50	...28503 € 330,50	...28504 € 356,50

(8275)

Stahlflachpalette Modell 31/62

Diese Stahlflachpalette ist sehr robust und für eine lange Lebensdauer ausgelegt.

- Mit starken Profilkufen für eine bessere Standfestigkeit
- Für Rollbahn- und Hochregallager geeignet
- **Material:** Stahlblech
- **Oberfläche:** lackiert oder verzinkt
- **Farbe:** RAL 5010 enzianblau

Weitere aufpreisfreie Farbmöglichkeiten siehe Farbvielfalt, bitte bei der Bestellung mit angeben.



ab 129,00 €

Maße L1xB1	1000x800 mm	1200x800 mm	1200x1000 mm	1200x1000 mm	
Gesamthöhe H2	125 mm	125 mm	125 mm	125 mm	
Unterfahrhöhe H3	100 mm	100 mm	100 mm	100 mm	
Einfahrhöhe H3	80 mm	80 mm	80 mm	80 mm	
Kufenbreite B2	100 mm	100 mm	100 mm	100 mm	
Kufenanzahl	2	2	2	3	
Tragkraft vollstatisch	2000 kg	2000 kg	1500 kg	2000 kg	
Gewicht	25 kg	29 kg	34 kg	38 kg	
lackiert	Bestell-Nr. 99000... HESON	...28505 € 129,00	...28506 € 144,50	...28507 € 160,50	...28508 € 196,00
verzinkt	Bestell-Nr. 99000... HESON	...28509 € 151,50	...28510 € 177,00	...28511 € 196,00	...28512 € 261,50

(8275)

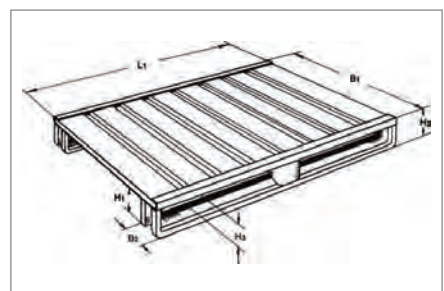

5. LAGER PALETTENAUFsätze

Palettenaufsatz, zweiteilig

Diese Palettenaufsätze sind passend für Euro- oder Industriepaletten. Bei Nichtgebrauch können sie platzsparend zusammengelegt und gefaltet werden.

- **Material:** robuste Schweißkonstruktion aus Stahl
- **Oberfläche:** lackiert in RAL 5012 lichtblau, verzinkt auf Anfrage lieferbar

VARIOfit
Die perfekte Form für den Transport



Palettenaufsatz Typ 64

- Alle 4 Seiten vergittert
- **Maschen:** 100x100 mm
- Mit halb abklappbarer Längsseite (1200 mm)

ab 149,00 €

Maße LxB mm	Nutz- höhe mm	Stapelbar Anzahl	Gewicht kg	Tragkraft kg	Bestell-Nr. 99000...	VARIOfit
						€
1200x 800	800	4	24,5	1000	...41067	149,00
1200x 800	1000	4	27,5	1000	...41068	157,00
1200x 800	1200	4	31,0	750	...41069	165,00
1200x 800	1600	3	40,0	750	...41070	172,50
1200x1000	800	4	26,0	1000	...41071	157,00
1200x1000	1000	4	29,0	1000	...41072	165,00
1200x1000	1200	4	32,5	750	...41073	172,50
1200x1000	1600	3	41,5	750	...41074	182,00

(8220)



Palettenaufsatz Typ 65 K

- **Mit Klemmvorrichtung:** zum nachträglichen Montieren auf der bereits beladenen Palette
- **Arretierung der Rahmenteile:** erfolgt mittels manueller Klemmfunktion
- Gestapelt nicht verfahrbar

ab 132,50 €

Maße LxB mm	Nutz- höhe mm	Stapelbar Anzahl	Gewicht kg	Tragkraft kg	Bestell-Nr. 99000...	VARIOfit
						€
1200x 800	800	3	26,5	1500	...41075	132,50
1200x 800	1000	3	30,0	1500	...41076	142,00
1200x 800	1200	3	32,5	750	...41077	151,50
1200x 800	1600	3	34,5	750	...41078	159,00
1200x1000	800	3	29,0	1500	...41079	138,50
1200x1000	1000	3	31,0	1500	...41080	144,00
1200x1000	1200	3	32,5	750	...41081	154,50
1200x1000	1600	3	36,5	750	...41082	161,00

(8220)



Palettenaufsatz Typ 66

- **Längsseiten (1200 mm):** offen
- **Schmalseiten (800/1000 mm):** mit senkrechten Rundrohren und Verbindungsrohr zur Rahmenstabilisierung

ab 116,50 €

Maße LxB mm	Nutz- höhe mm	Stapelbar Anzahl	Gewicht kg	Tragkraft kg	Bestell-Nr. 99000...	VARIOfit
						€
1200x 800	800	4	26,5	500	...41083	116,50
1200x 800	1000	3	29,0	500	...41084	127,00
1200x 800	1200	3	31,5	300	...41085	135,00
1200x1000	800	4	29,0	500	...41086	119,50
1200x1000	1000	3	31,0	500	...41087	130,50
1200x1000	1200	3	36,5	300	...41088	139,50

(8220)



5 Lager

Stapelkipper

Diese Stapelkipper sind sehr stabil und aus profiliertem Stahlblech.



- Gefüllt, 3-fach stapelbar
- Auskippen mit Traverse per Seilzug vom Staplersitz
- **Material:** Stahlblech
- **Oberfläche:** lackiert, Standard in RAL 2000 orange oder feuerverzinkt nach EN ISO 1461
Weitere kostenfreie Farbtöne finden Sie in der Farbvielfalt (bitte bei der Bestellung mit angeben)
- Passende verzinkte Deckel, 2-teilig, 1-seitig zu öffnen sowie Rollen können optional bestellt werden
- Beschriftung/Aufkleber

Farbvielfalt

Standard:



Weitere Farben ohne Mehrpreis:



ab 236,50 €



Stapelkipper mit optionalen Deckeln und Aufklebern.

Volumen ca. m ³	Maße LxB*xH mm	Tragkraft kg	Gewicht lackiert kg	RAL 2000	verzinkt	Deckel			
				Bestell-Nr. 99000...	BAUER €	Bestell-Nr. 99000...	BAUER €	Bestell-Nr. 99000...	BAUER €
0,30	800x 600x 600	500	50	...28526	236,50	...28532	277,50	...28538	61,10
0,55	1000x 800x 900	1000	80	...28527	291,50	...28533	350,00	...28539	88,00
0,70	1200x 800x 900	1500	90	...28528	312,50	...28534	395,00	...28540	107,00
0,90	1200x1000x 900	2000	100	...28529	338,00	...28535	425,00	...28541	146,00
1,50	1200x1500x1000	2000	151	...28530	737,50	...28536	858,50	...28542	195,50
2,00	1200x2000x1000	2000	185	...28531	803,00	...28537	991,00	...28543	249,00

* Breitenmaß ohne Aufnahmezapfen.

Stapler-Traversen

Diese Traversen dienen zum Auskippen von Stapelkippern. Sie sind vom Staplersitz per Seilzug kippbar.



ab 312,50 €

- Sicherung gegen Abrutschen
- Mit Einfahrbügeln für Gabelstapler
- Aufnahme des Stapelkippers an den Aufnahmezapfen
- **Material:** Stahlblech
- **Oberfläche:** lackiert, Standard in RAL 2000 orange
Weitere kostenfreie Farbtöne finden Sie in der Farbvielfalt (bitte bei der Bestellung mit angeben).

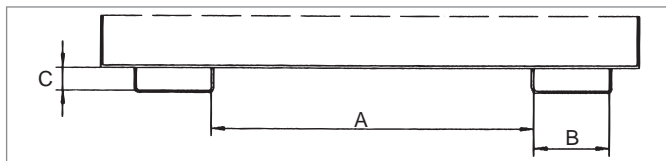

Volumen ca. m ³	Maße LxB*xH mm	Einfahrtaschen-Innenmaße A/B/C mm	Tragkraft kg	Gewicht kg	Bestell-Nr.	BAUER
					99000...	€
0,30	945x 730x 845	110x200x80	500	71	...28544	312,50
0,55	945x 930x 980	250x200x80	1000	79	...28545	334,50
0,70	945x 930x 980	250x200x80	1500	79	...28546	334,50
0,90	945x1130x 980	450x200x80	2000	85	...28547	348,50
1,50	940x1630x1085	450x200x80	2000	148	...28548	539,50
2,00	940x2130x1085	590x200x80	2000	164	...28549	599,50

* Breitenmaß ohne Aufnahmezapfen.

5. LAGER MULDENKIPPER

Muldenkipper

Diese Muldenkipper werden zum Befördern von Schüttgut verwendet, auch im Staplerbetrieb.

- Kippbar gelagerte Mulde
- Rand oben zweimal umgekannt, Schüttkante doppelt umgelegt
- Öldicht verschweißt
- Untergestell aus Kantprofilen mit integrierten Staplertaschen
- Mit Trittblech und Kippsicherung, Rohrschiebegriff
- Kippvorgang wird manuell ausgelöst
- 2 Lenk- und 2 Bockrollen, TOTALSTOP-Zentralbremsystem, serienmäßig an den Lenkrollen, gemäß der Europäischen Norm EN 1757-3 (Sicherheit von Plattformwagen)

Material:

- **Kipper:** Stahlblech, 2 mm
- **Untergestell:** Stahl, 3 mm
- **Oberfläche:** pulverbeschichtet
- **Farbe:** RAL 5007 brillantblau

Info

Modell ① – ③:
TPE-Bereifung, 200x40 mm, leichtlaufend.
Modell ④:
Elastic-Vollgummibereifung 200x50 mm.

ab 510,50 €



10
Jahre
GARANTIE

MADE IN
GERMANY

TOTALSTOP

fetra
Transportgeräte

Abb.	Ausstattung	Maße Kasten LxBxH mm	Maße außen LxBxH mm	Schüttkantenhöhe mm	Volumen l	Tragkraft kg	Bestell-Nr. 99000...	€
①	–	1200x 652x413	1359x 713x 780	780	250	750	...20436	510,50
①	inklusive Ablasshahn	1200x 652x413	1359x 713x 780	780	250	750	...20444	538,00
②	–	1214x 669x708	1374x 730x1072	733	450	750	...20437	591,50
②	inklusive Ablasshahn	1214x 669x708	1374x 730x1072	733	450	750	...20445	619,00
③	–	1321x 794x735	1458x 855x1099	843	600	750	...20438	647,50
③	inklusive Ablasshahn	1321x 794x735	1458x 855x1099	843	600	750	...20446	674,50
④	–	1321x1044x735	1458x1105x1099	843	800	800	...20439	858,00
④	inklusive Ablasshahn	1321x1044x735	1458x1105x1099	843	800	800	...20447	885,50

(8243)

Zubehör

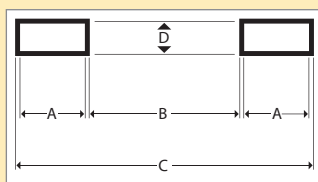

Zubehör:
Ablasshahn mit Sieb zum Trennen von
Flüssigkeiten und Feststoffen.

Staplertaschenmaße

Bestell-Nr.	A (mm)	B (mm)	C (mm)	D (mm)
99000 20436	194	203	603	72
99000 20444	194	203	603	72
99000 20437	194	203	603	72
99000 20445	194	203	603	72
99000 20438	194	327	727	72
99000 20446	194	327	727	72
99000 20439	194	577	977	72
99000 20447	194	577	977	72



Selbstkipper

Diese Selbstkipper sind für Schüttgüter, auch extrem leichte Güter, zum selbsttätigen Abkippen über Kufen.

10
Jahre
GARANTIE

MADE IN
GERMANY

fetra
Transportgeräte

ab 741,00 €

- **Besonders niedrige Bauart**
- Muss zum Entleeren nicht angehoben werden, Zugseil zur Kippauslösung vom Staplersitz auslösbar
- Die leere Mulde geht selbsttätig in die Beladestellung zurück
- **Robuste Schweißkonstruktion:** aus 3 mm Stahlblech
- **Dicht verschweißt**
- **Pulverbeschichtet:** RAL 5007 brillantblau
- **Serienmäßig:** mit Staplertaschen, Abrollssicherung, Kippverriegelung und Gliederkette als Abrutschsicherung

Zubehör:

- **Rollensatz:** 2 Lenk- und 2 Bockrollen mit Polyamidrädern 200x50 mm, angebracht unter den Staplertaschen. Feststeller an den Lenkrollen, gemäß der Europäischen Norm EN 1757-3

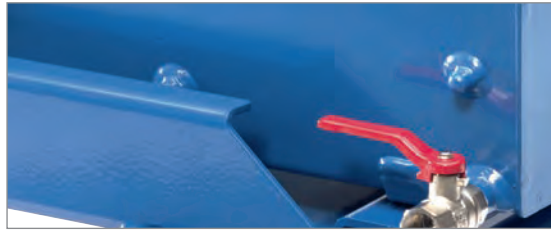
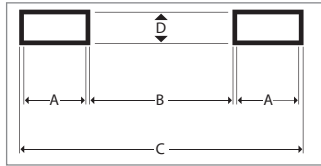

Ablasshahn mit Sieb zum Trennen von Flüssigkeiten und Feststoffen.



Mit Rollen (Zubehör).

Inhalt l	Tragkraft kg	Maße Kasten LxBxH mm	Maße Außen mm	Schüttkantenhöhe mit/ohne Rollen mm	Einfahrtaschen- Innenmaße A/B/C/D mm	Selbstkipper ohne Rollen		Rollensatz	
						Bestell-Nr.	€ /St.	Bestell-Nr.	€ /St.
350	1000	1237x 666x703	1294x 731x 837	985/748	190/192/592/90	...41059	741,00	...41063	100,00
600	1500	1237x1076x703	1294x1141x 837	985/748	190/582/982/90	...41060	839,00	...41063	100,00
900	2000	1237x1596x703	1294x1661x 837	993/748	190/582/982/90	...41061	923,00	...41065	211,50
1200	2500	1699x1157x997	1751x1222x1127	1280/1043	190/582/982/90	...41062	1051,00	...41065	211,50

(8243)

(8243)

① – ④ Muldenkipper

Dieser Muldenkipper lässt sich gefahrlos und bequem bedienen. Dafür sorgen unter anderem Rohrschiebegriff, Trittbrett und Kippsicherung. Ausgestattet ist der Muldenkipper serienmäßig mit dem TOTALSTOP-Zentralbremssystem.

- **Robuste Ausführung:** kippbar gelagerte Mulde aus 2 mm starkem Stahlblech. Rand oben zweimal umgekannt, Schüttkante doppelt umgelegt, öldicht verschweißt. Untergestell aus 3 mm starken Kantprofilen mit integrierten Staplertaschen
- **Fahrbar:** für Staplerbetrieb geeignet, 2 Lenk- und 2 Bockrollen, Feststeller an den Lenkrollen, gemäß der EN 1757-3.
- **Entleerung:** Kippvorgang manuell
- **Lackierung:** pulverbeschichtet in RAL 7016 anthrazitgrau
- **Wahlweise** ohne oder mit Deckel, klappbar, 2-seitig zu öffnen

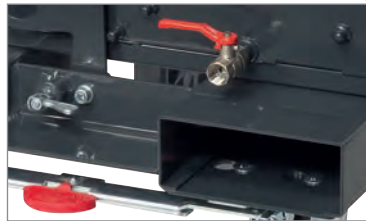
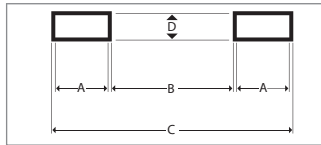

Ablasshahn mit Sieb zum Trennen von Flüssigkeiten und Feststoffen.
TOTALSTOP-Zentralbremssystem.

10
Jahre
GARANTIE

MADE IN
GERMANY

TOTALSTOP

NEU

fetra
Transportgeräte

ab 531,50 €



①



② – ④

- ① – ③ TPE-Bereifung 200x40 mm, Naben mit Rillenkugellager.
- ④ Elastic-Vollgummi-Bereifung 200x50 mm, blaugrau, spurlos, Naben mit Kugellager.



Nr.	Ausführung	Inhalt l	Tragkraft kg	Maße Kasten LxBxH mm	Maße außen LxBxH mm	Schüttkanten- höhe mm	Einfahrtaschen- Innenmaße A/B/C/D mm	Mulden- kipper		klappbarer Deckel	
								Bestell-Nr.	€	Bestell-Nr.	€
①	–	250	750	1200x 652x413	1359x 713x 780	780	194 / 203 / 603 / 72	...60632	531,50	...60640	167,50
①	mit Ablasshahn	250	750	1200x 652x413	1359x 713x 780	780	194 / 203 / 603 / 72	...60633	559,00	...60641	171,50
②	–	450	750	1214x 669x708	1374x 730x1072	733	194 / 203 / 603 / 72	...60634	612,50	...60642	184,00
②	mit Ablasshahn	450	750	1214x 669x708	1374x 730x1072	733	194 / 203 / 603 / 72	...60635	640,00	...60643	196,00
③	–	600	750	1321x 794x735	1458x 855x1099	843	194 / 327 / 727 / 72	...60636	668,50	...60644	162,00
③	mit Ablasshahn	600	750	1321x 794x735	1458x 855x1099	843	194 / 327 / 727 / 72	...60637	696,00	...60645	166,50
④	–	800	800	1321x1044x735	1458x1105x1099	843	194 / 577 / 977 / 72	...60638	879,00	...60646	179,00
④	mit Ablasshahn	800	800	1321x1044x735	1458x1105x1099	843	194 / 577 / 977 / 72	...60639	906,50	...60647	190,50

(8243)

(8243)

5. LAGER

KASTENWAGEN, KIPPMULDEN

Kastenwagen

Dieser stabile Kastenwagen ist mit einer Randverstärkung ausgestattet.

- Grundrahmen aus Profilstahl, Federkippsicherung
- Einfahrtaschen mit Sicherung gegen unbeabsichtigtes Abrutschen und Auskippen
- **Einfahrtaschen-Innenmaße A/B/C:** 465/170/55 mm
- Öl- und wasserdicht verschweißt
- 2 Räder + 1 Lenkrolle (ab Inhalt 600 l mit 2 Lenkrollen) aus Vollgummi Ø 250x60 mm, davon eine Lenkrolle mit Feststeller, Schiebegriff
- **Material:** Stahl/Stahlblech
- **Oberfläche:** lackiert, Standard in RAL 2000 orange oder feuerverzinkt nach EN ISO 1461
- Weitere kostenfreie Farbtöne finden Sie in der Farbvielfalt (bitte bei der Bestellung mit angeben)
- Passende verzinkte Deckel, 2-teilig, 2-seitig zu öffnen, können optional bestellt werden

Farbvielfalt

Standard:	
RAL 2000	verzinkt
Optional ohne Mehrpreis:	
RAL 3000	RAL 5012
RAL 6011	RAL 7005
RAL 7021	

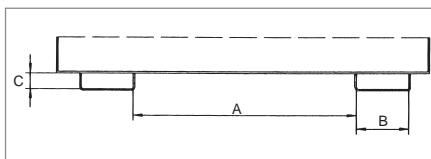

Einfahrtaschen-Maße:
A: 465 mm
B: 170 mm
C: 55 mm

ab 492,00 €



Volumen ca. l	Abmessungen LxBxH mm	Schüttkantenhöhe mm	Tragkraft kg	Gewicht lackiert kg	RAL 2000	BAUER	verzinkt	BAUER	Deckel	BAUER
					Bestell-Nr. 99000...	€	Bestell-Nr. 99000...	€	Bestell-Nr. 99000...	€
250	1115x 820x 990	680	300	75	...28550	492,00	...28554	730,00	...28558	111,00
400	1320x 900x1090	740	300	91	...28551	545,00	...28555	813,00	...28559	126,50
600	1395x1070x1220	830	300	139	...28552	691,50	...28556	970,50	...28560	143,50
1000	1420x1340x1290	870	300	164	...28553	851,00	...28557	1308,00	...28561	162,00

Zubehör

Rollensatz (ohne Abb.)

Dieser Rollensatz besteht aus 2 Lenk- und Bockrollen aus Vollgummi, Ø 200x50 mm, (1 Lenkrolle mit Feststeller).

- Bauhöhe: 235 mm
- Tragkraft max.: 1350 kg

86,10 €

Bestell-Nr. 99000...	€
...28562	86,10



Tragkraft max. 1350 kg

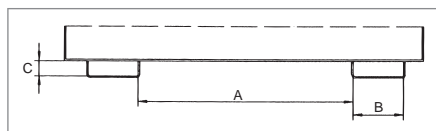

Kippmulden

Diese Kippmulden haben eine Sicherung gegen unbeabsichtigtes Abrutschen und Auskippen.

- Robuste Stahlblechkonstruktion mit Randverstärkung
- Kippbar gelagerte Mulde mit Handgriff
- Grundrahmen mit Einfahrtaschen
- Öl- und wasserdicht verschweißt
- Mittels Stapler leicht versetzbar
- Rollen nachrüstbar
- **Material:** Stahl/Stahlblech
- **Oberfläche:** lackiert, Standard in RAL 2000 orange oder feuerverzinkt nach EN ISO 1461
- Weitere kostenfreie Farbtöne finden Sie in der Farbvielfalt (bitte bei der Bestellung mit angeben)
- Passende verzinkte Deckel, 2-seitig zu öffnen, und Rollen können optional bestellt werden

- ① Mulde kastenförmig
- ② Mulde niedrig

ab 406,00 €



② mit Rollen (Zubehör)

Typ	Volumen ca. l	Maße LxBxH mm	Schüttkantenhöhe mm	Einfahrtaschen-Innenmaße A/B/C mm	Tragkraft kg	Gewicht lackiert kg	RAL 2000	BAUER	verzinkt	BAUER	Deckel	BAUER
							Bestell-Nr. 99000...	€	Bestell-Nr. 99000...	€	Bestell-Nr. 99000...	€
①	250	1115x 590x740	440	205/170/55	300	59	...28563	406,00	...28570	448,50	...28577	111,00
①	400	1320x 670x840	490	285/170/55	300	73	...28564	460,50	...28571	502,00	...28578	126,50
①	600	1395x 840x905	520	455/170/55	300	114	...28565	653,50	...28572	734,50	...28579	143,50
①	800	1420x 910x975	560	525/170/55	300	125	...28566	701,00	...28573	788,50	...28580	150,50
①	1000	1420x1110x975	560	725/170/55	300	138	...28567	750,00	...28574	859,50	...28581	162,00
②	250	1375x 670x530	535	285/170/55	300	62	...28568	406,00	...28575	448,50	...28582	111,00
②	400	1430x 840x605	610	455/170/55	300	75	...28569	460,50	...28576	502,00	...28583	126,50

5 | Lager

Späne-Kastenwagen

Dieser Kastenwagen ist für die Spänesammlung mit ebenerdiger Entleermöglichkeit geeignet.

- Siebblech und Ablasshahn 1" zum Trennen der Flüssigkeiten von Feststoffen
- Stabile Stahlblechkonstruktion mit Randverstärkung
- **Grundrahmen:** aus Profilstahl
- Öl- und wasserdicht verschweißt
- Federkippssicherung, Schiebegriff
- **Einfahrtaschen:** mit Sicherung gegen unbeabsichtigtes Abrutschen und Auskippen
- **Einfahrtaschenabstand B/H innen mm:** 465/170/55
- **Bereifung:** 2 Räder + 1 Lenkrolle (ab Inhalt 600 l mit 2 Lenkrollen) aus Vollgummi Ø 250x60 mm, davon eine Lenkrolle mit Feststeller
- **Material:** Stahl/Stahlblech
- **Oberfläche:** lackiert, Standard in RAL 2000 orange oder feuerverzinkt nach EN ISO 1461
- Weitere kostenfreie Farbtöne finden Sie in der Farbvielfalt (bitte bei der Bestellung mit angeben)
- Passende verzinkte Deckel, 2-teilig, 2-seitig zu öffnen, können optional bestellt werden



Farbvielfalt

Standard:



Weitere Farben ohne Mehrpreis:



ab 533,00 €

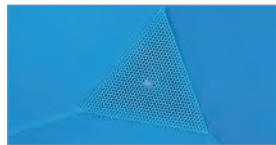
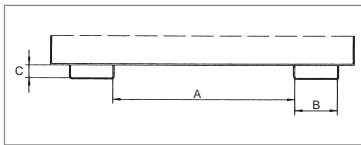

Volumen ca. l	Maße LxBxH mm	Schüttkantenhöhe mm	Tragkraft kg	Gewicht lackiert kg	RAL 2000	verzinkt	Deckel			
					Bestell-Nr. 99000...	BAUER €	Bestell-Nr. 99000...	BAUER €	Bestell-Nr. 99000...	BAUER €
250	1115x 820x 990	680	300	77	...28584	533,00	...28588	790,00	...28592	111,00
400	1320x 900x1090	740	300	93	...28585	586,50	...28589	871,00	...28593	126,50
600	1395x1070x1220	830	300	141	...28586	727,00	...28590	1024,00	...28594	143,50
1000	1420x1340x1290	870	300	167	...28587	881,50	...28591	1350,00	...28595	162,00

(8157)

(8157)

(8163)

Späne-Kippmulden

Aufgrund der geringen Bauhöhe sind diese Kippmulden besonders bei niedrigem Späneauswurf geeignet.

- Siebblech und Ablasshahn 1" zum Trennen der Flüssigkeiten von Feststoffen
- Kippbar gelagerte Mulde mit Handgriff
- Grundrahmen mit Einfahrtaschen
- Öl- und wasserdicht verschweißt
- Sicherung gegen unbeabsichtigtes Abrutschen und Auskippen
- Rollen nachrüstbar
- **Material:** Stahl/Stahlblech
- **Oberfläche:** lackiert, Standard in RAL 2000 orange oder feuerverzinkt nach EN ISO 1461
- Weitere kostenfreie Farbtöne finden Sie in der Farbvielfalt (bitte bei der Bestellung mit angeben)
- **Zubehör:** passende verzinkte Deckel, 2-teilig, 2-seitig zu öffnen, können optional bestellt werden

ab 444,00 €



- ① Mulde kastenförmig
- ② Mulde niedrig

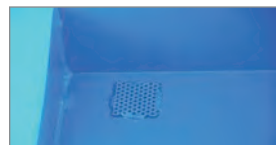
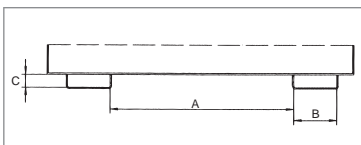

Zubehör

Rollensatz (ohne Abb.)

86,10 €

- Satz bestehend aus: 2 Lenk- und Bockrollen aus Vollgummi, Ø 200x50 mm (1 Lenkrolle mit Feststeller)
- Bauhöhe: 235 mm
- Tragkraft max.: 300 kg



Bestell-Nr.	BAUER €
99000...	86,10
...28562	86,10

(8163)

Typ	Volumen ca. l	Maße LxBxH mm	Schüttkantenhöhe mm	Einfahrtaschenabstand B/H innen mm	Tragkraft kg	Gewicht lackiert kg	RAL 2000	verzinkt	Deckel			
							Bestell-Nr. 99000...	BAUER €	Bestell-Nr. 99000...	BAUER €	Bestell-Nr. 99000...	BAUER €
①	250	1115x 590x740	430	205/170/55	300	61	...28597	444,00	...28604	485,50	...28611	111,00
①	400	1320x 670x840	485	285/170/55	300	75	...28598	497,50	...28605	539,00	...28612	126,50
①	600	1390x 840x905	520	455/170/55	300	116	...28599	691,50	...28606	772,50	...28613	143,50
①	800	1420x 910x975	560	525/170/55	300	127	...28600	738,00	...28607	826,00	...28614	150,50
①	1000	1420x1110x975	560	725/170/55	300	140	...28601	787,50	...28608	897,50	...28615	162,00
②	250	1375x 670x530	530	285/170/55	300	64	...28602	444,00	...28609	485,50	...28616	111,00
②	400	1430x 840x605	605	455/170/55	300	77	...28603	497,50	...28610	539,00	...28617	126,50

(8157)

(8157)

(8163)

5. LAGER KIPPBEHÄLTER

Kippbehälter

Diese Kippbehälter haben eine geringe Bauhöhe und einen günstigen Kippwinkel.

- Kippen in jeder Höhe per Seilzug vom Staplersitz
- Wannenblech mit umlaufendem Randprofil
- Stabiler Grundrahmen mit Einfahrtaschen
- Sicherung gegen unbeabsichtigtes Abrutschen
- Rollen nachrüstbar
- **Material:** Stahl/Stahlblech
- **Oberfläche:** lackiert, Standard in RAL 2000 orange oder feuerverzinkt nach EN ISO 1461
- Weitere kostenfreie Farbtöne finden Sie in der Farbvielfalt (bitte bei der Bestellung mit angeben)
- Passende verzinkte Deckel, 2-teilig zu öffnen, Kippbremsen und Rollen können optional bestellt werden

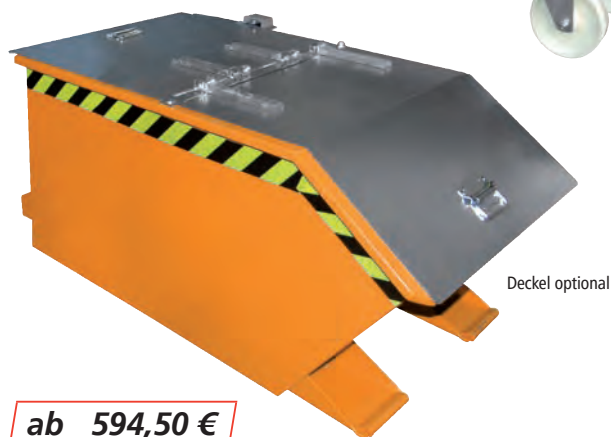

ab 594,50 €

Farbvielfalt

Standard:

RAL 2000 verzinkt

Weitere Farben ohne Mehrpreis:

RAL 3000 RAL 5012 RAL 6011 RAL 7005

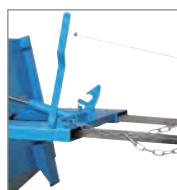

Kippbremse

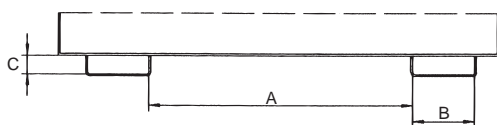

Volumen ca. m ³	Maße LxBxH mm	Einfahrtaschen- Innenmaße		Trag- kraft kg	Gewicht lackiert kg	RAL 2000 Bestell-Nr.		verzinkt Bestell-Nr.		Deckel Bestell-Nr.		Kippbremse Bestell-Nr.		
		A/B/C mm				99000...	BAUER €	99000...	BAUER €	99000...	BAUER €	99000...	BAUER €	
0,30	1440x 680x 580	10/200/60	750	93	...	28618	594,50	...	28624	772,50	...	28632	90,90	-
0,50	1440x 780x 680	150/200/60	1000	111	...	28619	794,00	...	28625	1019,00	...	28633	90,90	...28638
0,75	1440x1280x 680	495/200/60	1000	139	...	28620	947,50	...	28626	1214,00	...	28634	131,00	...28639
1,00	1640x1280x 780	495/200/60	1500	184	...	28621	1053,00	...	28627	1459,00	...	28635	176,50	...28640
1,50	1640x1280x1090	495/200/60	1500	215	...	28622	1230,00	...	28628	1576,00	...	28636	176,50	...28641
2,00	1640x1680x1090	495/200/60	1500	244	...	28623	1508,00	...	28629	1948,00	...	28637	207,50	...28642
							(8157)			(8157)			(8163)	(8163)

Zubehör

Rollensatz (ohne Abb.)

Dieser Rollensatz besteht aus 2 Lenk- und Bockrollen aus Polyamid, Ø 180 mm (1 Lenkrolle mit Feststeller).



Tragkraft
max. 1350 kg

- Bauhöhe: 225 mm
- Tragkraft max.: 1350 kg

Bestell-Nr.	BAUER €
99000...	
...26264	165,00
	(8163)

165,00 €





Späne-Kippbehälter mit Lochblechboden

Dieser Kippbehälter ist speziell zum Sammeln und Trennen der Flüssigkeit von Feststoffen.

- **Geschraubtes Lochblech:** 100 mm oberhalb Boden, Loch-Ø 3 mm, Teilung 6 mm, Ablasshahn 1" zum Ablassen der Flüssigkeiten
- **Kippen in jeder Höhe** per Seilzug vom Staplersitz
- **Wannenblech:** mit umlaufendem Randprofil
- **Stabiler Grundrahmen:** mit Einfahrtaschen
- **Sicherung** gegen unbeabsichtigtes Abrutschen und Abkippen
- **Material:** Stahl/Stahlblech
- **Öl- und wasserdicht**
- **Oberfläche:** lackiert, Standard in RAL 2000 orange oder feuerverzinkt nach EN ISO 1461
- Weitere kostenfreie Farbtöne finden Sie in der Farbvielfalt (bitte bei der Bestellung mit angeben)

Farbvielfalt

Standard:



Weitere Farben ohne Mehrpreis:



Ablasshahn

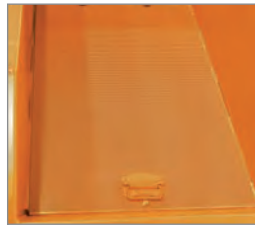

Lochblechboden

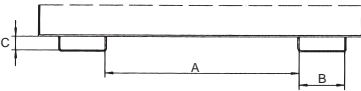

Volumen ca. m³	Maße LxBxH mm	Einfahrtaschen- Innenmaße A/B/C mm	Trag- kraft kg	Gewicht lackiert kg	RAL 2000		verzinkt	
					Bestell-Nr.	BAUER €	Bestell-Nr.	BAUER €
0,30	1140x 680x 580	10/200/60	750	112	...28644	836,50	...28649	988,00
0,50	1440x 780x 680	150/200/60	1000	130	...28645	1025,00	...28650	1231,00
0,75	1440x1280x 680	495/200/60	1000	169	...28646	1173,00	...28651	1437,00
1,00	1640x1280x 780	495/200/60	1500	220	...28647	1407,00	...28652	1866,00
1,50	1640x1280x1090	495/200/60	1500	250	...28648	1581,00	...28653	1984,00

ab 836,50 €

Zubehör

Rollensatz (ohne Abb.)

Dieser Rollensatz besteht aus 2 Lenk- und Bockrollen aus Polyamid, Ø 180 mm (1 Lenkrolle mit Feststeller).



Tragkraft max. 1350 kg

- Bauhöhe: 225 mm
- Tragkraft max.: 1350 kg

Bestell-Nr.	BAUER €	165,00 €
99000...	€	
...26264	165,00	(8163)

Späne-Kippbehälter mit Siebblecheinsatz

Bei diesem Kippbehälter ist Kippen in jeder Höhe per Seilzug vom Staplersitz aus möglich.

- **Siebblech:** Ablasshahn 1" zum Ablassen der Flüssigkeiten
- **Günstiger Lastschwerpunkt**
- **Wannenblech:** mit umlaufendem Randprofil
- **Stabiler Grundrahmen:** mit Einfahrtaschen
- **Sicherung** gegen unbeabsichtigtes Abrutschen und Abkippen
- **Öl- und wasserdicht**
- **Rollen und Schiebegriff**
- **Material:** Stahl/Stahlblech
- **Oberfläche:** lackiert, Standard in RAL 2000 orange oder feuerverzinkt nach EN ISO 1461
- Weitere kostenfreie Farbtöne finden Sie in der Farbvielfalt (bitte bei der Bestellung mit angeben)

Farbvielfalt

Standard:



Weitere Farben ohne Mehrpreis:



Ablasshahn

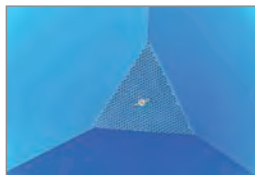

Siebblecheinsatz



ab 839,00 €

Volumen ca. m³	Maße LxBxH mm	Einfahrtaschen- Innenmaße A/B/C mm	Trag- kraft kg	Gewicht lackiert kg	RAL 2000		verzinkt	
					Bestell-Nr.	BAUER €	Bestell-Nr.	BAUER €
0,30	1275x 820x 820	280/200/70	1000	115	...28654	839,00	...28657	1006,00
0,50	1275x1280x 820	30/200/70	1000	133	...28655	1075,00	...28658	1296,00
0,75	1620x1180x1060	30/200/70	1250	180	...28656	1301,00	...28659	1584,00

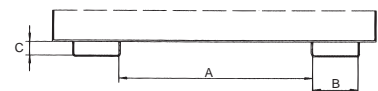

Info

Verzinkte Deckel, 2-seitig zu öffnen, auf Anfrage lieferbar.

5. LAGER KIPPBEHÄLTER

Kippbehälter mit Abrollsystem

Dieser Kippbehälter hat eine kompakte Bauform mit einem günstigen Lastenschwerpunkt.

- Kippen in jeder Höhe per Seilzug vom Staplersitz
- **Wannenblech:** mit umlaufendem Randprofil
- **Stabiler Grundrahmen:** mit Einfahrtaschen
- Sicherung gegen unbeabsichtigtes Abrutschen und Auskippen
- Rollen nachrüstbar
- **Material:** Stahlblech, 3 mm
- **Oberfläche:** lackiert, Standard in RAL 2000 orange oder feuerverzinkt nach EN ISO 1461
- Weitere kostenfreie Farbtöne finden Sie in der Farbvielfalt (bitte bei der Bestellung mit angeben)
- Passende verzinkte Deckel, 2-seitig zu öffnen



Info

Öl- und wasserdicht oder Anhängervorrichtung mit Deichsel sind auf Anfrage lieferbar.

Farbvielfalt

Standard:

RAL 2000 verzinkt

Weitere Farben ohne Mehrpreis:

RAL 3000 **RAL 5012** **RAL 6011** **RAL 7005**



ab 540,50 €

Volumen ca. m ³	Maße LxBxH mm	Einfahrtaschen Innenmaße A/B/C mm	Tragkraft kg	Gewicht lackiert kg	RAL 2000		verzinkt		Deckel	
					Bestell-Nr. 99000...	BAUER €	Bestell-Nr. 99000...	BAUER €	Bestell-Nr. 99000...	BAUER €
0,15	960x 640x 540	170/200/80	750	70	...28661	540,50	...28668	633,00	...28675	153,00
0,30	1260x 770x 835	300/200/80	750	112	...28662	577,00	...28669	726,00	...28676	153,00
0,60	1260x1070x 835	600/200/80	1000	131	...28663	678,50	...28670	806,50	...28677	175,00
0,90	1260x1570x 835	600/200/80	1000	165	...28664	766,50	...28671	895,50	...28678	201,50
1,20	1720x1070x1095	600/200/80	1500	200	...28665	842,50	...28672	978,50	...28679	200,00
1,70	1720x1570x1095	600/200/80	1500	240	...28666	1125,00	...28673	1329,00	...28680	249,00
2,10	1720x1870x1095	600/200/80	1500	265	...28667	1243,00	...28674	1486,00	...28681	320,00

(8157) (8157) (8163)

Zubehör

Rollensatz (ohne Abb.)

Dieser Rollensatz besteht aus 2 Lenk- und Bockrollen aus Polyamid, Ø 180 mm (1 Lenkrolle mit Feststeller).



Tragkraft max. 1350 kg

- Bauhöhe: 225 mm
- Tragkraft max.: 1350 kg

Bestell-Nr.	BAUER
99000...	€
...26264	165,00
	(8163)

165,00 €

Rollensatz (ohne Abb.)

Dieser Rollensatz besteht aus 2 Lenk- und Bockrollen aus Polyamid, Ø 180 mm (1 Lenkrolle mit Feststeller).



Tragkraft max. 2550 kg

- Bauhöhe: 225 mm
- Tragkraft max.: 2550 kg

Bestell-Nr.	BAUER
99000...	€
...30062	316,00
	(8163)

316,00 €

Kippbehälter mit Abrollsystem, Typ BKM

Dieser Kippbehälter hat eine kompakte Bauform und einen günstigen Lastenschwerpunkt.

- Kippen in jeder Höhe per Seilzug vom Staplersitz
- **Wannenblech:** mit umlaufendem Randprofil
- **Stabiler Grundrahmen:** mit Einfahrtaschen
- Sicherung gegen unbeabsichtigtes Abrutschen und Auskippen
- Rollen nachrüstbar
- **Material:** Stahl/Stahlblech
- **Oberfläche:** lackiert, Standard in RAL 2000 orange oder feuerverzinkt nach EN ISO 1461
- Weitere kostenfreie Farbtöne finden Sie in der Farbvielfalt (bitte bei der Bestellung mit angeben)
- Passende verzinkte Deckel, 2-seitig zu öffnen, können wahlweise bestellt werden

Farbvielfalt

Standard:

RAL 2000 verzinkt

Weitere Farben ohne Mehrpreis:

RAL 3000 RAL 5012 RAL 6011 RAL 7005

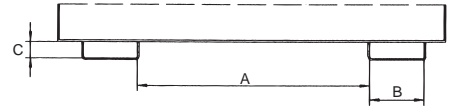

ab 636,00 €



Kippbehälter BKM mit Rollen (Zubehör) und im alternativen Farbton RAL 6011.



Kippbehälter BKM mit Deckel (Zubehör) und alternativ im Farbton RAL 3000.

Typ	Volumen ca. m ³	Maße LxBxH mm	Einfahrtaschen-Innenmaße A/B/C mm	Tragkraft kg	Gewicht lackiert kg	RAL 2000	verzinkt	Deckel			
						Bestell-Nr. 99000...	BAUER €	Bestell-Nr. 99000...	BAUER €	Bestell-Nr. 99000...	BAUER €
BKM 30	0,30	1160x 820x 825	225/200/80	1500	125	...28687	636,00	...28696	874,00	...28705	90,90
BKM 50	0,50	1550x 820x1045	225/200/80	2500	164	...28688	881,50	...28697	1170,00	...28706	93,70
BKM 75	0,75	1760x 820x1270	225/200/80	3000	224	...28689	1123,00	...28698	1480,00	...28707	131,00
BKM 100	1,00	1760x1060x1270	410/200/80	3000	248	...28690	1350,00	...28699	1819,00	...28708	160,50
BKM 150	1,50	1760x1560x1270	600/200/80	3000	365	...28691	1687,00	...28700	2232,00	...28709	199,00
BKM 200	2,00	1810x1560x1480	600/200/80	3000	387	...28692	2061,00	...28701	2743,00	...28710	218,50

(8157)

(8157)

(8163)

Zubehör

Rollensatz (ohne Abb.)

Dieser Rollensatz besteht aus 2 Lenk- und Bockrollen aus Polyamid, Ø 180 mm (1 Lenkrolle mit Feststeller).



Tragkraft max. 1350 kg

- Bauhöhe: 225 mm
- Tragkraft max.: 1350 kg

Bestell-Nr. 99000...	BAUER €
...26264	165,00

165,00 €

(8163)

Rollensatz (ohne Abb.)

Dieser Rollensatz besteht aus 2 Lenk- und Bockrollen aus Polyamid, Ø 180 mm (1 Lenkrolle mit Feststeller).



Tragkraft max. 2550 kg

- Bauhöhe: 225 mm
- Tragkraft max.: 2550 kg

Bestell-Nr. 99000...	BAUER €
...30062	316,00

316,00 €

(8163)

5. LAGER KIPPBEHÄLTER

Kippbehälter mit Abrollsystem, Typ AK

Dieser Kippbehälter enthält eine Sicherung gegen unbeabsichtigtes Abrutschen und Auskippen. Kippen ist in jeder Höhe per Seilzug vom Staplersitz aus möglich.

- Günstiger Lastenschwerpunkt
- **Wannenblech:** mit umlaufendem Randprofil
- **Stabiler Grundrahmen:** mit Einfahrtaschen
- Mit Gabelhubwagen transportierbar
- Rollen nachrüstbar
- **Material:** Stahl/Stahlblech
- **Oberfläche:** lackiert oder feuerverzinkt nach EN ISO 1461



Kippbehälter Typ AK mit Rollen (Zubehör).



Kippbehälter AK mit Deckel (Zubehör) und alternativ im Farbton RAL 5012.

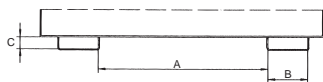

Typ 50-150

Farbvielfalt

Standard:



verzinkt

Weitere Farben ohne Mehrpreis:



ab 759,00 €

Zubehör

Passende Rollensätze finden Sie auf Seite 5/83

Typ AK 50-100

Typ	Volumen ca. m³	Maße LxBxH mm	Einfahrtaschen-Innenmaße A/B/C mm	Tragkraft kg	Gewicht lackiert kg	RAL 2000		verzinkt		Deckel	
						Bestell-Nr. 99000...	BAUER €	Bestell-Nr. 99000...	BAUER €	Bestell-Nr. 99000...	BAUER €
AK 50	0,50	1420x1008x1070	600/200/91	1000	166	...28684	759,00	...28693	894,00	...28702	123,50
AK 75	0,75	1420x1190x1070	600/200/91	1000	190	...28685	850,50	...28694	984,50	...28703	170,50
AK 100	1,00	1420x1560x1070	600/200/91	1000	209	...28686	923,00	...28695	1067,00	...28704	195,00

(8157)

(8157)

(8163)

Typ AK 150

NEU



ab 1163,00 €

Farbvielfalt

Standard:



verzinkt

Typ	Farbe	Volumen ca. m³	Maße LxBxH mm	Einfahrtaschen-Innenmaße A/B/C mm	Tragkraft kg	Gewicht lackiert kg	Bestell-Nr.	
							99000...	BAUER €
AK 150	orange	1,50	1420x2280x1070	600/200/91	1000	262	...60648	1163,00
AK 150	rot	1,50	1420x2280x1070	600/200/91	1000	262	...60649	1163,00
AK 150	blau	1,50	1420x2280x1070	600/200/91	1000	262	...60650	1163,00
AK 150	grün	1,50	1420x2280x1070	600/200/91	1000	262	...60651	1163,00
AK 150	grau	1,50	1420x2280x1070	600/200/91	1000	262	...60652	1163,00
AK 150	verzinkt	1,50	1420x2280x1070	600/200/91	1000	262	...60653	1344,00

(8157)

5 | Lager

Klappbodenbehälter

Diese Klappbodenbehälter haben eine Gummifederung, die das ruckartige Herunterschlagen der Bodenklappe bei der Entleerung dämpft.

- Robuste Stahlkonstruktion mit glatten Innenwänden
- Entriegelung der Bodenklappe per Seilzug vom Staplersitz
- Bodenklappe schließt beim Aufsetzen selbsttätig
- Sicherung gegen unbeabsichtigtes Abrutschen und Öffnen der Bodenklappe
- Aufnahmen für Stapler und Kran, 3-fach stapelbar
- 100 mm Unterfahrhöhe – mit Gabelhubwagen transportierbar
- Mit 4 Kranösen Ø 40 mm
- **Material:** Stahl/Stahlblech
- **Oberfläche:** lackiert, Standard in RAL 2000 orange oder feuerverzinkt nach EN ISO 1461
- Weitere kostenfreie Farbtöne finden Sie in der Farbvielfalt (bitte bei der Bestellung mit angeben)
- Passende verzinkte Deckel, 2-seitig zu öffnen, sowie Zentrierwände und Rollen können optional bestellt werden

ab 742,00 €

Farbvielfalt

Standard:

RAL 2000 verzinkt

Optional ohne Mehrpreis:

RAL 3000 RAL 5012 RAL 6011 RAL 7005



Klappbodenbehälter mit optionalen Zentrierwänden.



Volumen ca. m³	Maße LxBxH mm	Einfahr- bügel- Innenmaße A/B/C mm	Trag- kraft kg	Gewicht lackiert kg	RAL 2000		verzinkt		Deckel	
					Bestell-Nr. 99000...	BAUER €	Bestell-Nr. 99000...	BAUER €	Bestell-Nr. 99000...	BAUER €
0,50	840x1245x 845	415/185/75	1000	125	...28713	742,00	...28718	900,50	...28723	168,00
0,75	840x1245x1145	415/185/75	1000	144	...28714	807,50	...28719	972,50	...28724	168,00
1,00	1040x1245x1145	415/185/75	1250	158	...28715	867,50	...28720	1049,00	...28725	205,00
1,50	1040x1845x1145	615/185/75	1500	203	...28716	1034,00	...28721	1277,00	...28726	298,50
2,00	1040x1845x1445	615/185/75	1500	232	...28717	1122,00	...28722	1395,00	...28727	298,50

(8157)

(8157)

(8163)

Zubehör

Zentrierwände für Bodenklappe

Diese Zentrierwände sind verzinkt.

Bestell-Nr.	BAUER
99000...	€
...28712	100,00

100,00 €

(8157)

Rollensatz (ohne Abb.)

Dieser Rollensatz besteht aus 2 Lenk- und Bockrollen aus Polyamid, Ø 180 mm (1 Lenkrolle mit Feststeller).

- Bauhöhe: 225 mm
- Tragkraft max.: 1350 kg



Tragkraft max. 1350 kg

Bestell-Nr.	BAUER
99000...	€
...26264	165,00

165,00 €

(8163)

Klappbodenbehälter

Dieser Klappbodenbehälter eignet sich zum Sammeln, Lagern und Umfüllen von Wertstoffen.

- Konischer Behälter – ineinander stapelbar
- Entriegelung der Bodenklappe per Seilzug vom Staplersitz
- Bodenklappe schließt beim Aufsetzen selbsttätig, 90° Öffnungsbereich
- Stabile Konstruktion mit umlaufendem Randprofil
- Aufnahmen für Gabelstapler und Kran
- Unterfahrhöhe 100 mm, mit Gabelhubwagen transportierbar
- Sicherung gegen Abrutschen und Öffnen der Bodenklappe
- **Material:** Stahlblech
- **Oberfläche:** lackiert, Standard in RAL 2000 orange oder feuerverzinkt nach EN ISO 1461
- Weitere kostenfreie Farbtöne finden Sie in der Farbvielfalt (bitte bei der Bestellung mit angeben)
- Passende verzinkte Deckel, 2-seitig zu öffnen, können optional bestellt werden

ab 716,50 €



Volumen ca. m³	Maße LxBxH mm	Einfahr- bügel- Innenmaße A/B/C mm	Einfahr- taschen- Innenmaße A/ B/ C mm	Trag- kraft kg	Gewicht lackiert kg	RAL 2000		verzinkt		Deckel	
						Bestell-Nr. 99000...	BAUER €	Bestell-Nr. 99000...	BAUER €	Bestell-Nr. 99000...	BAUER €
0,50	1040x1200x 715,1040x1200x 721	600/180/65	600/192/94	1000	126	...28729	716,50	...28732	839,50	...28735	171,00
0,75	1040x1200x 970,1040x1200x 971	600/180/65	600/192/94	1500	145	...28730	771,00	...28733	896,50	...28736	171,00
1,00	1040x1200x1271,1040x1200x1270	600/180/65	600/192/94	2000	169	...28731	824,50	...28734	968,50	...28737	171,00

(8157)

(8157)

(8163)

5. LAGER SCHNELLBAU-CONTAINER



Schnellbau-Container SC

Diese Container eignen sich für jede Baustelle. Sie sind solide und stabil, mit GS-geprüfter Sicherheit und TÜV-Prüfung.

Easy-up-Montage: ohne Werkzeug in ca. 5 Minuten – spart Zeit und Geld.

- Hohe Betriebssicherheit
- **Stapelbarkeit:** bis 7 Stück, spart Lagerkosten
- **Einfaches Umsetzen:** 4 Kranösen
- **Abstandhalter:** für Staplertransport und zur Bodenbelüftung
- **Schneelast-Sicherheit:** 210 kg/m² max.
- **Boden-Belastbarkeit:** 500 kg/m²

Aufbau

- **Stecksystem:** ohne Werkzeug, Schrauben, Bohren
- **Dach:** Schnellverschluss – Einschieben und fertig
- Umfangreiches Zubehör

Lieferumfang

- **Anlieferung:** zerlegt, spart Frachtkosten
- Abladung bauseitig, Gabelstapler erforderlich, Mitnahmestapler auf Anfrage

ab 1249,00 €



Aufstellen der Seiten- und Stirnwände.



OSB-Holzfußboden.
Belastbar: 500 kg/m².



Patentierter Schnellverschluss:
Montage ohne Werkzeug.



Bodenbelüftung: dauerhafter
Schutz gegen Feuchtigkeit und Fäulnis.



Aufsetzen des Daches – fertig!

Maße		2x2 m	3x2 m	4x2 m	5x2 m	6x2 m
Gesamtbreite außen/innen		2100/1975 mm	2100/1975 mm	2100/1975 mm	2100/1975 mm	2100/1975 mm
Gesamttiefe außen/innen		2100/1975 mm	3100/2975 mm	4100/3975 mm	5100/4975 mm	6100/5975 mm
Gesamthöhe außen/innen		2100/1935 mm	2100/1935 mm	2100/1935 mm	2100/1935 mm	2100/1935 mm
Eigengewicht		250 kg	350 kg	450 kg	550 kg	650 kg
Standard-Ausführung	Bestell-Nr.	99000... ...17231	...17232	...17233	...17239	...17240
(ohne Zubehör)	€	1249,00	1555,00	1805,00	2305,00	2649,00
Doppelflügeltüren	Bestell-Nr.	99000... ...17259	...17259	...17259	...17259	...17259
(nur auf der Stirnseite möglich, Mehrpreis)	€	67,30	67,30	67,30	67,30	67,30
Antikondenswasserbeschichtung	Bestell-Nr.	99000... ...17270	...17271	...17272	...17273	...17274
	€	128,00	192,00	253,50	316,00	377,50
Außenlackierung*	Bestell-Nr.	99000... ...17275	...17276	...17277	...17278	...17279
	€	577,50	704,00	847,50	921,50	1016,00

* Bitte RAL-Farbtöne angeben.

(8169)



Container-Kombination SCC mit Boden

Mit dieser Container-Kombination können Räume bis zu 30 m² geschaffen werden. Ein Standortwechsel der Container lässt sich einfach bewerkstelligen.

- GS-geprüfte Sicherheit, TÜV-Prüfung

Lieferumfang:

- **Anlieferung:** zerlegt, spart Frachtkosten
- Abladung bauseitig, Gabelstapler erforderlich, Mitnahmestapler auf Anfrage



ab 2969,00 €

Maße		3x4 m	3x6 m	4x4 m	4x6 m	5x6 m
Gesamtbreite außen/innen		4200/4075 mm	6300/6175 mm	4200/4075 mm	6300/6175 mm	6560/6435 mm
Gesamttiefe außen/innen		3100/2975 mm	3100/2975 mm	4100/3975 mm	4100/3975 mm	5100/4975 mm
Gesamthöhe außen/innen		2100/1775 mm	2100/1775 mm	2100/1705 mm	2100/1705 mm	2315/1875 mm
Standard-Ausführung	Bestell-Nr. 99000...	...17235	...17236	...17237	...17238	...17249
	€	2969,00	3847,00	3248,00	4400,00	5676,00
Doppelflügeltüren (Mehrpreis)*	Bestell-Nr. 99000...	...17258	...17258	...17258	...17258	...17258
	€	67,30	67,30	67,30	67,30	67,30
Antikondenswasserbeschichtung	Bestell-Nr. 99000...	...17260	...17261	...17262	...17263	...17264
	€	382,50	577,50	509,50	760,00	948,00
Außenlackierung**	Bestell-Nr. 99000...	...17265	...17266	...17267	...17268	...17269
	€	924,00	1245,00	1109,00	1477,00	1713,00

* Türanordnungen bitte anfragen. ** Bitte RAL-Farbtöne angeben.

(8169)

Zubehör

Container-Ausstattungs möglichkeit



Auf Anfrage: Elektropaket.



Farbe: Außenlackierung nach RAL.

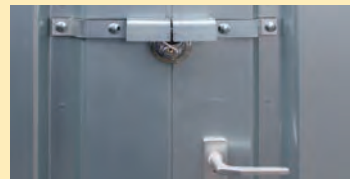

Einbruchsicherung.



Aussicht: Schiebefenster mit Blendläden.



Platz sparen: Schlauch-/Kabelaufhängung.



Praktisch: Geräteleiste.



Ordnung: Kleiderhakenleiste.



ab 26,10 €

Ausführung	Bestell-Nr. 99000...	€
Regalsystem 1 mit 3 Ebenen, 1 m lang, 420 mm tief	...17250	181,50
Regalsystem 2 mit 3 Ebenen, 2 m lang, 420 mm tief	...17282	214,50
Regalsystem 3 mit 3 Ebenen, 3 m lang, 420 mm tief	...17252	340,00
Einbruchsicherung für einflügelige Türen ab Baujahr 2010	...41125	106,50
Einbruchsicherung für zweiflügelige Türen ab Baujahr 2010	...41126	106,50
Auffahrrampe, 870x1465 mm	...17234	404,00
Schlauch-/Kabelaufhängung	...17253	26,10
Kleiderhakenleiste	...17254	32,30
Geräteleiste	...17255	36,00
Lichtfeld 1x2 doppelschalig/ab Container 3 x 2 m	...17256	414,50
Schiebefenster mit Blendläden aus Kunststoff	...17257	374,50

(8169)

IMPRESSUM:

Ausgabe 2018/2020

**Herausgeber
gemäß Angabe
auf Umschlagseiten**

**Gesamtleitung
(Verantwortlich i. S. d. PresseR):**
E/D/E Geschäftsbereichsleitung III,
Jochen Püls

**Redaktion, Gestaltung
und Produktion:**
E/D/E Katalogistik
im August 2018

Katalogbedingungen

1. Dieser Katalog hat eine Laufzeit vom 01.08.2018 bis zum 31.07.2020. Nach dem Ablaufdatum verlieren insbesondere auch alle genannten Preise ihre Gültigkeit, gleiches gilt bei Erscheinen eines Nachfolgekataloges.
2. Dieser Katalog dient ausschließlich der gewerblichen Verwendung.
3. Alle genannten Preise sind freibleibend und verstehen sich jeweils zuzüglich der gesetzlichen Mehrwertsteuer. Wir müssen uns bei Veränderungen am Markt vorbehalten, die am Tage der Lieferung gültigen Preise zu berechnen.
4. Sofern nicht anders angegeben, gilt der im Katalog genannte Preis jeweils für ein Warenstück. Sofern Verpackungseinheiten (VE) angegeben sind, kann die Ware nur in kompletten VE abgegeben werden. Bei größeren Abnahmemengen ist im Zweifel ein spezielles Angebot anzufordern.

5. Dieser Katalog ist urheberrechtlich geschützt. Jeglicher Nachdruck, auch auszugsweise, ist nur mit ausdrücklicher Genehmigung des Urhebers gestattet.
6. Im Katalog verwandte Bilder können von der Originalware abweichen. Für evtl. Druckfehler, Produktänderungen durch technische Weiterentwicklungen und Modellwechsel kann keine Haftung übernommen werden. Ebenso können aus drucktechnischen Gründen die Farben im Katalog vom Originalfarbton der Produkte abweichen.
7. Im Übrigen liegen allen Auftragsabwicklungen und Lieferungen unsere Verkaufs-, Lieferungs-, und Zahlungsbedingungen zugrunde.

Bei allen in diesem Katalog genannten Preisen handelt es sich um UVP der E/D/E GmbH.

Bezeichnung	Seite	Bezeichnung	Seite	Bezeichnung	Seite
1-Kopf-Saugheber	1/117, 1/119	Abfallsammlerrollen	6/123	Abschlussleiste	2/42
2-Kopf-Saugheber	1/119	Abfallsammlerstandrohr	6/118	Abschlusssäule	9/97
3-Kopf-Saugheber	1/119	Abfallsammler-Zubehör	6/11, 6/118, 6/120–6/121, 6/123, 6/126, 7/37	Abschlussseite	4/85
4-Eck-Werkbank	2/34	Abfalltonne	6/133–6/134	Abseilgerät	2/324–2/326
4-Fuß-Grundgestell	2/56, 2/58	Abfalltrenner	6/122, 6/124, 6/131	ABS-Kunststoff-Warnschild	6/5
6-Eck-Werkbank	2/35–2/36	Abfüllautomat	8/19	Absperrband	2/301
		Abfüller	8/19	Absperrbarriere	6/48
		Abfüllhilfe	1/18–1/19, 5/49, 6/17, 6/19, 6/29, 6/41–6/42, 6/74–6/75, 6/86, 6/101	Absperrbügel	7/19
		Abfüllkanne	6/86	Absperrgitter	2/299, 7/17
		Abfüllmobil	8/19	Absperrgitter-Zubehör	7/17
		Abfüllstation	6/22–6/23, 6/26–6/28, 6/30, 6/33–6/35	Absperrgurt	2/301
		Abfüllvorrichtung	8/19	Absperrkette	7/14
		Abgrenzung	2/286	Absperrkordel	9/53
		Abklebeband	8/12	Absperrpfosten	2/285, 2/300, 7/14–7/16, 7/18, 9/53
		Ablage	2/38, 2/86, 3/16	Absperrseil	9/53
		Ablageboard	8/43	Absperrständer	9/53
		Ablageboden	2/42, 2/64, 2/86, 9/97	Absperrung	2/281, 7/14–7/17, 7/19–7/22
		Ablagefach	9/99	Abstreumittel	6/45
		Ablagekasten	2/86	Absturzsicherung	2/325–2/326
		Ablagekorb	2/87	Absturzsicherungsgerät	2/326
		Ablageschale	2/86, 3/45	Absturzsicherungsseil	2/325–2/326
		Ablagetablar	2/39, 2/77	Absturzsicherungsset	2/325–2/326
		Ablassarmatur	5/50	Absturzsicherungs Verbindungselement	2/326
		Ablasshahn	5/50, 6/41	Absturzsicherungs Verbindungsmittel	2/326
		Ablassventil	5/50	Abweisebügel	2/279
		Abrolldorn	4/79	Abweisrolle	1/37
		Abrolldornaufnahme	4/79	Abzieher	6/7
		Abroller	8/10, 8/16, 8/22, 8/35	Achsenmaterial	1/192
		Abrollfolie	8/22	Acrylglasreiniger	6/12
		Abrollgerät	8/13	Adapter	2/87
		Abroll-Leiste	2/22	AdBlue-Pumpe	6/89
		Abrollrand	2/8	Akku	8/31–8/32
		Abrollstativ	8/36	Akku-Kartondeckelhefter	8/26
		Abrollwagen	8/28–8/29, 8/33, 8/35–8/37	Akkuladeschrank	2/190
		Absauggerät	6/87	Akkustik-Stellwand	2/67
		Absaugpumpe	6/88, 6/90–6/93	Akku-Umreifungsgerät	8/31–8/32
				Aktenkarton	8/5
				Aktenlagerschrank	9/46
				Aktenregal	9/7, 9/9, 9/14–9/15, 9/18–9/19

A

Abdeckkappe	4/17
Abdecknetz	1/172–1/173
Abdeckplatte	2/8, 9/36
Abdecker	5/6, 7/41
Abfallascher	6/119–6/122, 6/126
Abfallbehälter	2/223, 6/109–6/115, 6/117, 6/119–6/120, 6/122–6/129, 6/131–6/132, 6/134, 7/26, 7/35–7/38, 9/122, 9/124
Abfallbeutel	6/11, 6/113, 6/125, 6/130–6/131
Abfallcontainer	6/135
Abfalleimer	6/117–6/119, 6/122–6/126, 6/128–6/129, 6/131, 6/134, 7/26, 7/35–7/36
Abfalleimerbeutel	6/131
Abfalleimerhalter	6/126
Abfallgroßbehälter	6/133–6/134
Abfallkorb	2/223, 6/132, 7/38, 9/122, 9/124
Abfallsack	6/11, 6/113, 6/115–6/116, 6/125, 6/130
Abfallsackeinsatz	6/115
Abfallsackhalter	6/127–6/128
Abfallsackständer	6/124, 6/128
Abfallsammelbehälter	6/135
Abfallsammelsystem	6/127
Abfallsammler	6/11, 6/118–6/119, 6/121–6/129, 6/131–6/132, 7/26, 7/34–7/38, 9/122, 9/124
Abfallsammlerbefestigung	6/126

Bezeichnung	Seite	Bezeichnung	Seite	Bezeichnung	Seite
Aktenschrank	9/7, 9/9, 9/46	Aluminium-Schiebeleiter	3/8–3/9	Anti-Ermüdungsmatte	2/249, 2/251–2/255,
Aktenstütze	9/32, 9/36	Aluminiumständer	7/6–7/7		2/257–2/261
Aktenvernichter	9/125	Aluminium-Stapelkarre	1/14–1/15	Antikondenswasser Beschichtung	5/86–5/87
Aktenvernichter-Zubehör	9/125	Aluminium-Stehleiter	3/19–3/27	Anti-Rutsch-Klebeband	2/259
Aktenversandbox	8/5	Aluminium-Teleskopleiter	3/3, 3/13	Anti-Rutschmatte	2/31, 2/37, 2/45, 2/70, 2/104,
Aktenversandkarton	8/5	Aluminium-Transportbox	5/62–5/64, 5/67–5/69,		2/123, 2/171, 2/173, 2/256, 6/61, 6/67
Aktenwagen	9/27	Aluminium-Transportkarre	1/10–1/11, 1/14–1/15	Anti-Rutsch-Stufenklebeband	2/259
Aktivitätenplaner	9/111–9/112	Aluminium-Treppe	3/49	Antistatik-Armband	2/54
Akustik-Raumteiler	9/21	Aluminium-Treppe-Zubehör	3/49	Anwesenheitskarten	2/311–2/312
Akustik-Stellwand	9/21	Aluminium-Überfahrbrücke	1/84–1/85	Arbeitsplatzleuchte	2/52
Akustik-Wandsysteme	9/21	Aluminium-Überstiege	3/48	Arbeitsbühne	1/100–1/101, 3/16,
Allzweckbehälter	5/46	Aluminium-Verladeschiene	1/86–1/87		3/50, 3/56–3/57
Allzweckbehälterdeckel	5/46	Aluminium-Vielzweckleiter	3/3, 3/13	Arbeitsbühnengewicht	3/50
Allzweckbehälter-Zubehör	5/46	Aluminium-Vielzweckleiter-Zubehör	3/13	Arbeitsbühnenzubehör	3/50
Allzweckbox	5/46, 7/40	Alu-Paketkarre	1/14–1/15	Arbeits-Container	5/86–5/87
Allzweckdeckel Pumpenaufsatz	6/83	Aluplattformleiter	3/40	Arbeitsdiele	3/45
Allzweckdeckel-Zubehör	6/83	Alu-Plattformwagen	1/24	Arbeitsdrehstuhl	2/227, 2/231, 2/239, 2/241–2/243,
Allzweckgreifer	1/154	Alu-Portalkran	1/152		2/245–2/246, 9/55–9/67
Allzweckleiter	3/11–3/12, 3/14	Aluriffelblechbelag	3/12	Arbeitsshocker	2/228–2/229, 2/248
Allzweckreiniger	6/12	Alu-Saugheber	1/117, 1/119	Arbeitshubtisch	1/111
Allzweckroller	1/170–1/171	Alusicherheitstreppe	3/34	Arbeitskorb	1/100–1/101
Allzweckschaufel	7/40	Aluständer	7/7	Arbeitsplaner	9/111–9/112
Allzweck-Transportroller	1/2	Alu-Stapelkarre	1/5, 1/14–1/15	Arbeitsplatte	2/32, 2/51, 2/56, 2/58–2/60, 6/53
Altölabsaugung	6/87	Alusteigleiter	3/58	Arbeitsplattform	3/16, 3/34, 3/40, 3/44–3/45, 3/50
Altölauffangwagen	6/87	Aluteleskopleiter	3/14	Arbeitsplattform-Zubehör	3/45
Alubox-Kleinteilekasten	5/66	Alutransportbox	5/64	Arbeitsplatzbeleuchtung	8/43
Aluboxmappe	5/64	Alu-Transportkarre	1/5, 1/10–1/11, 1/14–1/15	Arbeitsplatzbeleuchtungshalter	8/43
Aluboxschloss	5/66	Alutransportkasten	5/68	Arbeitsplatzbodenmatte	2/249, 2/251–2/255,
Aluboxtasche	5/69	Alutreppe	3/34		2/258–2/261
Alubox-Zubehör	5/64–5/67, 5/69	Alu-Treppenkarre	1/12	Arbeitsplatzdrehstuhl	2/227, 2/233–2/242, 2/245,
Alukarre	1/10–1/11, 1/14–1/15	Alu- und Druckgussreiniger	6/98		9/62, 9/64, 9/66–9/67
Alukiste	5/67–5/68	Aluboxpolster	5/65	Arbeitsplatzdrehstuhl-Zubehör	2/234–2/235,
Aluminium-Anlegeleiter	3/6	Anbaueinheit	2/52		2/238, 2/241–2/243
Aluminium-Anlegeleiter-Zubehör	3/6	Anbaugerät	1/102–1/105	Arbeitsplatz-Holzbodenrost	2/250
Aluminium-Arbeitsdiele	3/45	Anbau-Magazin	8/43	Arbeitsplatz-Kunststoffbodenrost	2/250, 2/261
Aluminium-Arbeitspodest	3/33, 3/35–3/38	Anbauregal	4/5–4/7, 4/9, 4/11,	Arbeitsplatzlampe	2/52, 2/64, 2/66, 9/126
Aluminium-Auffahrkeil	1/85		4/13–4/14, 4/21–4/24, 4/26–4/27, 4/30–4/31, 4/35,	Arbeitsplatzleuchte	2/64, 2/66, 2/68, 9/126
Aluminium-Bauleiter	3/23		4/39–4/40, 4/44–4/45, 4/48–4/51, 4/53, 4/57–4/58,	Arbeitsplatzstuhl	2/227, 2/233–2/237,
Aluminiumbehälter	5/62–5/63, 5/65–5/66, 5/69		4/60–4/61, 4/68–4/69, 4/78, 4/86–4/92, 5/14–5/15		2/241, 9/55–9/61, 9/63–9/65
Aluminiumbox	5/62–5/63, 5/65–5/68	Anbauschneidvorrichtung	8/44	Arbeitsplatzstuhl-Zubehör	2/242
Aluminiumboxeinsatz	5/65	Anbautisch	9/8	Arbeitsplatzsysteme	2/52–2/61, 2/63–2/66
Aluminiumbox-Zubehör	5/62	Anbautreppe	3/49	Arbeitsplatz-Zubehör	9/74
Aluminium-Gerüst	3/51, 3/54–3/55	Anbautrolley	5/66	Arbeitspodest	3/16, 3/33–3/38, 3/44–3/45
Aluminium-Glasreinigerleiter	3/7	Anfahrtschutz	2/280, 2/282–2/283	Arbeitspult	2/187
Aluminium-Glasreinigerleiter-Zubehör	3/7	Anhänger	1/77–1/79	Arbeitsschrank	2/158
Aluminium-Kabelbrücke	2/289	Anhänger-Abdecknetz	1/172	Arbeitsschutzanbauregal	4/51
Aluminiumkiste	5/62–5/63, 5/65–5/66, 5/69	Anhängeschilder	9/50	Arbeitsschutzgrundregal	4/51
Aluminium-Klappgerüst	3/51, 3/54	Ankerfix	1/149–1/150	Arbeitsessel	9/55–9/67
Aluminium-Klappgerüst-Zubehör	3/51	Ankerschraube	1/149–1/150	Arbeitsstehhilfe	2/230–2/232, 2/247–2/248
Aluminium-Leiter	3/3–3/27, 3/29, 3/46–3/47	Anlegeleiter	3/4–3/6, 3/16, 3/28–3/29	Arbeitsstuhl	2/231, 2/233–2/243, 2/245–2/247,
Aluminium-Magazinwagen	1/25–1/27	Anlehnbügel	7/28–7/29		9/55–9/57, 9/59–9/60, 9/63–9/65, 9/79
Aluminium-Mehrzweckleiter	3/15	Anlehnparket	7/28–7/29	Arbeitsstuhl mit Gleitern und Fußring	2/227
Aluminium-Paketkarre	1/14–1/15	Ansatzstisch	9/6, 9/8	Arbeitsstuhl mit Rollen	2/227
Aluminium-Plattformleiter	3/25	Anschlagkette	1/139–1/140	Arbeitsstuhlpolster	2/238
Aluminiumpodest	3/25, 3/33, 3/35–3/38, 3/43	Anschlagketten-Zubehör	1/139	Arbeitstisch	2/9–2/10, 2/26, 2/30–2/31,
Aluminium-Podestleiter	3/43	Anschlagmittel	1/128, 1/134, 1/138–1/140		2/41–2/51, 2/54–2/55, 2/57–2/59,
Aluminium-Podestleiter-Zubehör	3/43	Anschlagmittelgarderobe	1/144		2/71, 2/158, 2/291, 8/40–8/44,
Aluminium-Regalleiter	3/46	Anschlagmittelständer	1/144		9/4–9/6, 9/8, 9/22–9/23, 9/89
Aluminium-Regalleiter-Zubehör	3/46	Anschlagseil	1/138	Arbeitstisch-Container	2/30
Aluminium-Rollgerüst	3/55	Anschlussprofil	2/305, 2/307	Arbeitstisch-Zubehör	2/42–2/43
Aluminium-Sackkarre	1/10–1/11, 1/14–1/15	Anschraubwinkel	6/37	Arengabesen	6/2–6/3
Aluminium-Saugheber	1/117, 1/119	Ansteckplatte	2/61	Arengahandfeger	6/4
Aluminium-Schiebebügelwagen	1/25–1/27	Anstecktisch	8/16	Armband	2/54

Bezeichnung	Seite	Bezeichnung	Seite	Bezeichnung	Seite
Armlehne	2/235, 2/241, 2/243, 2/245–2/246, 9/55–9/57, 9/59–9/60, 9/62–9/67, 9/79	Ausleger zu Hebezug	1/135	Beistellschrank	2/150, 2/157
Asbestentsorgungssack	1/172	Ausleger für Werkbänke	2/38	Beistellwagen	1/62–1/63
Asbestsack	1/172	Außenabfallbehälter	6/132	Beleuchter	2/40
Aschenbecher	6/117–6/118, 6/120–6/122, 7/34	Außenlackierung	5/86–5/87	Beleuchtung	7/6–7/7
Ascher	6/117–6/122, 6/126, 7/33–7/34, 7/36	Außenlager	6/40, 7/12–7/13	Belüfter	7/12
Ascherbodenplatte	6/121	Außenmülleimer	6/132	Benzinkanister	5/50
Ascherinneneimer	6/119–6/120	Außenwandlackierung	7/11	Beobachtungsspiegel	2/274–2/277
Ascher-Zubehör	6/120–6/121, 7/33	Aussteifungsset	3/32	Bereifung	1/37
Attaché-Einsatz	5/64	Ausstiegsgeländer	3/59	Beschichtungssystem	7/13
Aufbauregal	6/24	Ausstiegsholm	3/59	Beschriftungsetikett	5/3, 5/5–5/6, 5/9, 5/41, 5/43
Aufbaustütze	2/38	Ausweiskarten	2/312	Beschriftungsleiste	4/85
Aufbauten für Werkbänke	2/9–2/10, 2/24	Auszugboden	2/20, 2/117, 2/119, 2/147	Beschriftungsreiter	4/28
Aufbewahrungsschrank	2/5–2/8, 2/96–2/99	Auszugsperr	5/3	Beschriftungsset	2/90
Aufbewahrungsschrank für CNC-Transportwagen	2/178	Auszugsschrank	2/115	Beschriftungssystem	5/8
Aufbewahrungstasche	5/66	Auszugsstop	5/4	Besen	6/2–6/5, 6/7, 6/48
Aufbodenkanal	2/288–2/289	Automatenband	8/33, 8/36–8/37	Besenstiel	6/4
Auffahrhilfe	1/115	Autoreifenlagerung	4/51	Besenstielhalter	6/4
Auffahrkeil	1/85			Besprechungsstühle	9/84–9/85
Auffahrrampe	1/115, 5/87, 6/22–6/23			Besprechungstisch	9/6, 9/83–9/85, 9/87–9/89, 9/91–9/93
Auffangbehälter	6/16–6/20, 6/22, 6/24–6/30, 6/33–6/35, 6/37–6/39, 6/42, 6/73	B		Besuchersessel	9/71
Auffanggerät	2/323, 2/326	Badreiniger	6/13	Besucherstand	2/67
Auffanggurt	2/323–2/326	Balancer	1/120–1/121	Besucherstuhl	9/71, 9/75–9/79
Auffanggurtsystem	2/324	Balken	2/278	Betonrohr-Transportgehänge	1/157
Auffangsack	8/20, 9/125	Ballastgewicht	3/50, 3/52–3/53	Beutel	8/15–8/16
Auffangschale	6/42	Ballschrank	2/219	Bezeichnungsstreifen	9/116
Auffangset	2/326	Bandabroller	8/35	BigBag	1/172
Auffangsicherung	2/324	Bandfalldämpfer	2/325–2/326	Bindemittel	6/45
Auffangwanne	1/18–1/19, 6/17–6/22, 6/24–6/30, 6/33–6/35, 6/37–6/38, 6/42, 6/56, 6/59, 6/73, 6/95	Bandscheibenstuhl	9/69	Bindemittel-Einsatzwagen	6/45
Auffangwannen Isolierung	6/82	Bandscheibenstuhl-Zubehör	9/69	Bindemittel-Granulat	6/45
Auffangwanne-Zubehör	6/20	Bandstahl-Hocker	2/229	Bistrohocker	9/85
Aufhängehaken	1/144, 4/34	Bank	7/23–7/26, 9/80	Bistrostuhl	9/85
Aufkleber Abfallentsorgung	6/109	Barhocker	9/85	Bistrotisch	9/6, 9/93
Aufklebersatz	5/48	Barstuhl	9/85	Bitumenbürste	6/4
Aufladelösch	2/315–2/316	Basiselement	9/97	Blechbelagplatte	2/32
Auflage für Schubladenschränke	2/8	Basisstuhl	2/245–2/246	Blechgreifer	1/154
Auflagedeckel	5/37, 5/39, 5/42	Baucontainer	7/12	Blechkastenwagen	1/57–1/58
Auflagematte	2/88	Baueimer	6/11	Blechschraube	4/34
Aufroller	2/92–2/93	Baugerüst	3/52–3/53	Blende	2/35–2/36
Aufsatzelement	2/305	Baukastensystem	2/6–2/7	Blockgreifer	1/157
Aufsatzpfosten	2/305	Baukastensystem-Arbeitsdrehstuhl	2/245–2/246	Blockierpoller	7/18
Aufsatzrahmen	2/135, 5/74	Baukastensystem-ESD-Drehstuhl	2/246	Blockklemme	9/123
Aufsatzrahmenteiler	8/53	Bauleiter	3/23	Boardmarker	9/106
Aufsatzschrank	2/157, 2/177, 2/179, 2/211	Baumwollmopp	6/5, 6/8	Bockrolle	1/182–1/189, 1/191–1/192, 5/66
Aufsetzrahmen	1/66, 8/52	Baumwollsack	8/20	Bodenanker	4/65, 7/27
Aufsetzrahmendeckel	8/52	Baustellencontainer	7/12	Bodenauffangwanne	6/22–6/23, 6/32, 6/54
Aufsteckschlüssel	7/16	Baustellenmarkierspray	2/267	Bodenbefestigung	6/121, 6/126
Aufstellcontainer	7/11	Befestigung	2/297	Bodenelement	6/22–6/23, 6/32
Auftragsschutztasche	9/115	Befestigungsbügel	5/6	Bodenfeger	6/5
Augenspüldusche	2/321	Befestigungsgurt	1/173–1/176	Bodenfliese	2/252–2/255
Ausgabeschrank	2/95	Befestigungsholm	8/43	Bodengleiter	2/242
Ausgabeschrank-Zubehör	2/95	Befestigungspfosten	7/33	Bodenhalter	6/126
Ausgießer	5/50	Befestigungsrohr	7/38	Bodenmarkierer	2/266
Ausgleichsblech	4/71	Befestigungsseil	1/131	Bodenmarkiergerät	2/267
Aushang	9/118	Befestigungsset	4/72	Bodenmarkierspray	2/266–2/267
Aushangtafel	9/118	Befestigungssystem	5/8	Bodenmarkierspray-Zubehör	2/266
Auslaufarmatur	5/50	Befestigungssystem	5/8	Bodenmatte	2/249, 2/251–2/265
Auslaufhahn	5/50, 5/52	Begleitpapiertaschen	8/7	Bodenmontagewinkel	7/27
Auslaufrohr	5/50	Behälter	5/53–5/54, 6/73, 6/75	Bodenplatte	2/255, 6/121
		Behälterfahrwerk	5/46	Boden-Reinigungsset	6/106
		Behälterpumpe	6/92–6/93	Bodenrollen	2/227

Bezeichnung	Seite	Bezeichnung	Seite	Bezeichnung	Seite
Bodenrunde	6/121	C		Cremeseifenspender	2/222
Bodenrost	2/250, 2/254–2/255, 2/261	CCE-Steckdose	2/40	Cutter	8/9
Bodenschutzmatte	9/73	CEMbox	1/178	Cuttermesser	8/8–8/9
Bodenschwelle	2/290	CEMbox-Zubehör	1/178		
Boden-Set	2/153	C-Fuß-Grundgestell	2/58–2/59		
Bodenwaage	8/46	C-Haken	1/159		
Bodenwand Zentrierwand	5/85	Chart	9/106–9/107		
Bodenwanne	6/21	Chefdrehstuhl	9/70–9/72		
Bodenwischer	6/8	Chefsessel	9/70–9/72		
Bogenparker	7/28	Chemiehandpumpe	6/88		
Bohrerhalter	2/85	Chemikalien-Auffanggrundkissen	6/43–6/44	Dach	6/121
Bohrungssicherungsring-Sortimentskoffer	5/33	Chemikalien-Auffanggrundschnur	6/43–6/44	Dauerdruckpulverlöscher	2/315
Bordleiste	2/42	Chemikalien-Auffangtuch	6/43–6/44	Decke	1/2, 1/191
Bordsteinaufkantung	2/273	Chemikalien-Fassabdeckung	6/43	Deckel	5/6, 5/26, 5/35, 5/37, 5/39–5/42, 5/44, 5/46–5/48, 5/53–5/54, 5/58, 5/60, 5/75, 5/77–5/80, 5/82–5/85, 6/11, 8/52
bottBox	2/87	Chemikalienschrank	6/70	Deckel-Innenteil	5/52
Bottich	5/53	Chromabsperrposten	9/53	Deckelinnenteil-Dichtung	5/52
Brandschutzpapierkorb	6/117	Chromlehne	9/59–9/60	Deckelscharnier	5/48
Brandschutzschild	2/269	Chromstiel	6/5	Deckeltasche	5/69
Brandschutzzeichen	2/269	Cleaning Center	6/116	Dehnfolie	8/22
Bremsschwelle	2/290	Clipboard	9/123	Deichsel	1/47, 1/66
Briefbox	8/6	Clip-Info-Punkt	4/35	Dentalreiniger	6/97–6/98
Buche-Multiplex Werkbankplatte	2/56	Clip-on Bockrollensatz	5/66	Design-Hartbodenrollen	9/60
Buche-Multiplex-Arbeitsplatte	2/56	Clip-on Lenkrollensatz	5/66	Design-Whiteboard	9/109
Bucheplatten-Arbeitsstisch	2/42–2/43	Clip-Step-Nachrüstsatz	3/6	Desinfektionsmittel	6/12
Bucheplatten-Werkbank	2/42–2/43	CNC-Aufsatzschrank	2/177, 2/179	Desinfektionsreiniger	6/98
Buche-Stapelstuhl	9/75	CNC-Bestückungswagen	2/178	Diagonalkreuz	4/47
Buche-Werkbankplatte	2/32, 2/51	CNC-Flügeltürenschrank	2/180	Diagonalstrebe	4/17
Buchstaben	7/7	CNC-Kombinationsschrank	2/179	Dichtring-Sortimentskoffer	5/33
Buchstütze	4/18	CNC-Kunststoffeinsatz	2/175–2/176	Dichtung	5/52
Bügel	3/45, 9/103–9/104	CNC-Lagerschrank	2/176–2/179, 2/180–2/181	Diebstahlsicherung	1/144, 7/12
Bügelhaken	2/84	CNC-Lagerung	2/177–2/179, 2/181	Diele	3/45
Bügelparker	7/27	CNC-Lagerung Zubehör	2/176	Dieselpumpe	6/85, 6/89
Bügelparkerzubehör	7/27	CNC-Rollladenschrank	2/180–2/181	Dieseltank	6/104
Bügelverschluss	5/66	CNC-Schrank	2/176–2/181	Dieseltank-Zubehör	6/104
Bündelfolie	8/22	CNC-Schubladenschrank	2/178–2/179	Dieselrolley	6/103
Buntmetallreiniger	6/98	CNC-Tischgestell	2/177	Digitale-Kranwaage	1/145
Büroarbeitsstisch	9/11–9/12, 9/16–9/17, 9/90	CNC-Transportwagen	2/178	Diskusschloss	7/12
Bürocontainer	9/6, 9/8	CNC-Transportwagen-Zubehör	2/178	Displayschaukasten	7/6
Bürodrehstuhl	2/227, 9/55–9/67, 9/69–9/73	CNC-Wagen	2/178	Distanzhalter	4/49
Büroeinrichtung	9/3, 9/24–9/25, 9/69, 9/73, 9/84–9/85	CNC-Werkzeugaufnahme	2/178	Distanzstück	4/65, 4/72
Büro-Garderobe	9/102–9/105	CNC-Werkzeugbank	2/177	Distanzverbinder	6/22–6/23, 6/32
Bürolampe	2/52, 9/126	CNC-Werkzeugeinsatz	2/175–2/176, 2/181	Dokumentenhalter	2/77
Büro-Lärmschutzwände	9/21	CNC-Werkzeugrahmen	2/176–2/177	Dokumentensafe	9/43, 9/47–9/48
Büromöbel	9/3, 9/24–9/25, 9/69, 9/73, 9/84–9/85	CO ² -Löscher	2/316	Dokumententasche	4/28
Büromöbel-Komplettset	9/3	Computer-Arbeitsplatz	2/184–2/187	Dokumentenvernichter	9/125
Büro-Organisation	9/24–9/25	Computerhalter	2/61	Doppelaufhängehaken	1/144
Büroregal	4/85–4/87, 4/93, 9/7, 9/9, 9/14–9/15, 9/18–9/19	Computerschrank	2/184–2/188	Doppelfahreimer	6/9–6/10
Büroregal-Zubehör	4/85–4/87, 4/93	Container	5/86–5/87, 6/36, 6/78–6/79, 7/12–7/13, 8/4, 8/43, 9/95	Doppelflügeltür	2/305, 2/307, 5/86–5/87, 7/12
Büro-Schiebetürenschrack	9/5, 9/10	Containerbox	6/78–6/79, 7/11–7/13	Doppelfuß	4/79
Büroschrank	9/14–9/15, 9/18–9/20	Container-Hallenbüro	7/10–7/11	Doppelhaken	2/84
Büro-Schrank	9/5, 9/7, 9/9–9/10, 9/91	Container-Kombination	5/87	Doppelkanister	5/50
Büroschrank-Zubehör	9/15, 9/91	Container-Kombination-Zubehör	5/87	Doppel-Klemmfuß	4/17
Büroschreibtisch	9/3–9/6, 9/8, 9/11–9/12, 9/16–9/17, 9/22–9/23	Containernetz	1/172	Doppelmantel-Rundschlinge	1/141–1/143
Bürostuhl	9/55–9/57, 9/63–9/65, 9/79	Containernetz-Zubehör	1/172	Doppelrollen	9/91
Büro-Systemmöbel	9/95	Counter	9/94–9/95	Doppelscherehubtisch	1/110, 1/112
Bürotheke	9/94–9/96	Counter-Zubehör	9/94	Doppel-Schneidständer	8/44
Bürowagen	9/27–9/28	C-Profil	4/29	Doppelseitiges Kragarmregal	4/80–4/81
		CPU-Halter	9/4	Doppelständer	1/196
		CPU-Rollladenschrank	2/42	Doppel-Steckregal	4/13, 4/30–4/31
				Doppel-Stirnwandwagen	1/28–1/32
				Doppelstöckiger Garderobenschrank	2/198

Bezeichnung	Seite	Bezeichnung	Seite	Bezeichnung	Seite
Doppeltür	2/305, 2/307	E		Einhand-Augendusche	2/321
Doppel-Werkzeugklemme	2/84	Eckaufsatzelement	2/305	Einhängeleiter	3/47
Dosenhalter	2/77, 2/85	Eckaufsatzpfosten	2/305, 2/307	Einhängeschiene	2/176
Dosierkanne	6/75	Eckboden	4/85	Einlagemappe	9/122
Draht	6/125	Eckelement	2/305, 2/307	Einlegeboden	1/49, 1/61, 2/14, 2/20, 2/137, 2/151, 2/174, 4/61, 6/56, 6/59, 9/31, 9/36
Drahtbügeltasche	4/28	Eckenschutz	2/279	Einlegeschale	1/178
Drahtgitterbank	7/25	Eckpfosten	2/278, 2/281, 2/305, 2/307	Einlegewanne	6/26–6/27, 6/59, 6/61
Drahtgitterboden	1/47	Eckplatte	9/6, 9/91	Einmalhandtuch	2/220
Drahtgitter-Seitenwand	4/19	Eckregal	4/12, 4/85	Einrollklappe	6/71
Drahtgitterwagen	1/28, 1/31–1/32	Eckregal-Anbaufeld	4/12	Einsatzkasten	2/117, 2/120–2/122, 2/159, 5/25–5/26
Drahtgitterwand	4/19	Eckregal-Zubehör	4/12	Einsatztresor	9/41–9/42
Drahtkastenwagen	1/57–1/58	Eckroller	1/3	Einschlagpapier	8/18
Drahtkorb	1/37, 2/87	Eckschutzbügel	2/282	Einschlagpfosten	2/273
Drahtschlinge	6/125	Eckschutzprofil	2/279, 2/284	Einseitiges Kragarmregal	4/80–4/81
Drahtseil	1/129–1/131, 1/138, 1/166	Eckstisch	2/54	Einsteckbügel	1/70, 1/73
Drahtseilgehänge	1/138	Eckwinkel	4/42, 9/6, 9/8	Einsteckhülse	3/60
Drahtseilkolben	1/130	Economyschaukasten	7/6	Einstellmappen-Kassetten	4/92
Drahtseilwinde	1/129–1/130, 1/166	Edelstahl-Arbeitschrank	2/158	Einstellschale	1/178
Drahtseil-Zubehör	1/129–1/130, 1/166	Edelstahl-Arbeitsstuhl	2/158	Einstiegsicherungsgesetz	2/324–2/326
Draht-Zubehör	6/125	Edelstahlarmband	2/54	Einstiegsleiter	3/59–3/60
Drehhocker	2/229	Edelstahlascher	6/117, 7/34	Einteilung	2/7, 2/98–2/99, 5/6
Drehkran	1/149–1/151	Edelstahl-Diagonalkreuz	4/47	Einteilungsmaterial	2/76–2/77, 2/96–2/97, 2/147
Drehstapelbehälter	5/36–5/37, 5/41, 5/44	Edelstahl-Einsteckhülse	3/60	Einteilungssatz	2/14, 2/31, 2/37, 2/104, 2/171, 2/173
Drehstapelbehälter-Zubehör	5/37, 5/41, 5/44	Edelstahl-Fachboden	4/47	Einteilungsset	1/36, 2/48, 2/131–2/133, 2/135, 2/138–2/139, 2/143
Drehstuhl	2/227, 2/231, 2/233, 2/239, 2/241–2/243, 2/245, 9/3, 9/55–9/67, 9/69–9/73, 9/79	Edelstahl-Garderobenschrank	2/198	Einteilungssortiment	2/125
Drehturm	5/24–5/25	Edelstahl-Gitterrost	4/47	Einweghandtuch	2/220
Dreibaum	2/326	Edelstahlkanne	6/75	Einwegpalette	8/52
Dreibaum für Schachteinstieg	2/326	Edelstahl-Kehrschaufel	6/4	Einzelpfosten	2/278
Dreibein-Rollenständer	1/193	Edelstahlmüllsackständer	6/124	Einzeltür	2/305
Dreibein-Ständer	1/196	Edelstahl-Mutternsortimentskoffer	5/33	Elastik-Reifen	1/182
Dreikantschlüssel	6/135, 7/16	Edelstahlpapierkorb	6/117	Elastonbesen	6/2–6/3
Dreikantverriegelung	7/22	Edelstahlpflegespray	6/12	Elektrisch höhenverstellbarer Schreibtisch	9/11
Dreiwand-Stirnwandwagen	1/28–1/32	Edelstahlregal	4/47	Elektrischen Zugkraft-Messgerät	1/147
Drillapparat	6/125	Edelstahlreinigerspray	6/12	Elektrisches Messgerät	1/147
Druckausschusspapier	8/18	Edelstahlschachtleiter	3/60	Elektrisch höhenverstellbares Grundgestell	2/56, 2/58
Druckbandbeutel	8/15	Edelstahl-Scheibensortimentskoffer	5/33	Elektro-Flügeltürenschränk	2/190
Drucker	4/29	Edelstahl-Schließfachschrank	2/199	Elektro-Hebezug	1/135
Druckgasflaschenschrank-Zubehör	6/71	Edelstahlschrank	2/158, 2/199	Elektrohefter	8/25
Druckluftgerät	6/85, 6/87	Edelstahlsiebeinlage	5/51	Elektrohubwagen	1/98–1/99
Druckluft-Heftgerät	8/26	Edelstahl-Tisch	2/158	Elektrokettenzug	1/136–1/137
Druckluft-Kartondeckelhefter	8/26	Edelstahl-Transportrolle	1/186	Elektrolifter	1/93
Druckluftschmiergerät	6/85	Edelstahl-Trichter-Siebeinlage	5/51	Elektromembranpumpe	6/89
Druckluftschmiergerät-Zubehör	6/85	Edelstahl-Schiebetürenschränk	2/158	Elektronische Fasspumpe	6/89
Druckluft-Werkstattpresse	1/162	EDV-Arbeitsplatz	2/184–2/187	Elektropumpe	6/89–6/91, 6/105
Druckverschlussbeutel	8/15	EDV-Möbel	2/184–2/188	Elektro-Seilwinde	1/130
Duo-Systempapierkorb	9/124	EDV-Schrank	2/184, 2/186, 2/188	Elektro-Seilzug	1/135
Durchfahrsperrung	7/19–7/22	EDV-Tisch	2/184–2/187	Elektrostapler	1/96–1/97
Durchflusszähler	6/90, 6/92, 6/102, 6/105	EGB-leitfähige Werkbankplatte	2/58–2/59	Elektro-Wandheizofen	7/12
Durchgang	1/197	EGB-leitfähige-Arbeitsplatte	2/58–2/59	Elektro-Wandkonvektor	7/12
Durchgangssperre	7/14, 7/18–7/22	Eichung	8/48	Empfangstheke	9/94–9/96
Durchlauferhitzer	7/12	Eimer	5/53, 6/10–6/11	Empfangstheke-Zubehör	9/94, 9/96
Durchschubsicherung	4/65, 4/72	Einbruchsschutz	5/87	Endanschlag	1/197–1/198
Dymo-Drucker	4/29	Einfachfahreimer	6/9–6/10	Endanschlagleiste	4/33
		Einfachfuß	4/46, 4/79	Endpfosten	2/278, 2/281, 2/305, 2/307
		Einfach-Klemmfuß	4/17	Endschalter	1/118
		Einfachmantel-Rundschiene	1/141–1/143	Energieaufsatz	2/34–2/36, 2/40
		Einfüllschale	6/101	Energieleiste	2/38
		Einfüllsystem	5/50	Energiespar-Tischleuchte	9/126
		Einfülltrichter	6/41–6/42		
		Eingangsmatte	2/262–2/265		
		Eingrenzung	2/286		

Bezeichnung	Seite	Bezeichnung	Seite	Bezeichnung	Seite
Enlüftungsmodul	6/61, 6/69	ESD-Tischwagenzubehör	1/33	Fahrradgarage	7/31
E-NORM Montagekoffer	5/30–5/34	ESD-Unterplatte	1/33	Fahrradgarage Anbausatz	7/31
E-NORM Turm	5/30	ESD-Wagen	1/33	Fahrradgarage-Zubehör	7/31
Entlüfter	7/12	Etagenboden	6/77	Fahrradklemmbügel	7/27–7/28
Entlüftungsaufsatz	6/61, 6/69	Etagenbord	2/55	Fahrradparker	7/29
Entoxidreiniger	6/98	Etagen-Transportwagen	1/34, 1/41, 1/46, 1/48–1/56, 1/62, 1/65	Fahrradständer	7/27–7/29
Entsorgungsbehälter	6/73, 6/75	Etagenwagen	1/24, 1/30, 1/33–1/34, 1/36, 1/38–1/44, 1/46, 1/48–1/56, 1/62–1/63, 1/65, 9/29	Fahrradständerzubehör	7/27
Erdanker	1/131	Etagenwagen-Zubehör	1/49, 1/52	Fahrradüberdeckung	7/30–7/31
Erdungsarmband	2/54	Etagenwagen-Zusatzboden	1/53	Fahrradunterstand	7/30–7/31
Erdungsarmband-Anschluss	2/54	Etikett	4/29, 5/3, 5/6, 5/9, 5/41, 5/43	Fahrraduntersteller	7/31
Erdungsbox	2/54	Etikette Abfalltrennung	6/109	Fahrrahmen	1/68
Erdungsbuchse	2/40	Etiketten	2/159, 5/5, 5/24–5/25, 5/29, 6/109	Fahruntersatz	6/123
Erdungskasten	2/54	Etikettendrucker	4/29	Fahrwagen	6/109, 6/123
Erdungsleitung	2/54	Etikettenhalter	4/29, 5/5	Fahrwerk	1/133
Ergonomischer Arbeitsplatzbodenbelag	2/249–2/255, 2/257–2/261	Etikettenklammer	5/39	Fahrzeugbox	1/179
Ergonomische Arbeitsplatzsysteme	2/56–2/61, 2/63–2/66	Etiketten-Scannerschiene	4/33	Fahrzeugbox-Zubehör	1/179
Ergonomischer Arbeitsplatz	2/30–2/31	Etikettenschutzfolie	5/6	Falldämpfer	2/325
Ergonomischer Arbeitstisch	2/30–2/31	Etikettentasche	4/28, 5/39	Falldämpfungsleine	2/325–2/326
Ermüdungsmatte	2/249, 2/251–2/255, 2/257–2/261	Eurobehälter	5/35	Fallschutzsystem	2/323–2/326
Ersatzakku	8/31–8/32	Eurobehälter-Zubehör	1/68, 5/35	Faltenbalgsschlauch	5/51
Ersatzbeleuchtung	7/6–7/7	Eurobox	5/40, 5/65	Faltgerüst	3/52–3/53
Ersatzdrahtseil	1/131	Eurobox-Zubehör	5/40, 5/64	Falthandtuchpapier	2/220
Ersatzgummi	1/119	Eurokastenroller	1/22	Falthandtuchspender	2/220
Ersatzklingen	8/9	Euro-Normbehälter	5/41–5/42	Faltkarton	8/2–8/5
Ersatzrad	1/37	Euro-System-Roller	1/23, 1/65	Falttürenschränk	2/155, 9/9
Ersatzrollen	2/227, 3/40, 9/60	Euro-Transportbehälter	5/41–5/42	Faltwanne	6/38
Ersatzscheibe	1/119	Euro-Transportkasten-Zubehör	5/41–5/42	Farbbandkassette	2/311
Ersatzschloss	5/62, 5/66			Farbspray	2/266
Ersatzschubblade	5/24–5/25			Farbstift	9/106
Ersatzständer	7/6			Fass	5/48, 5/52–5/54
Erste Hilfe Schrank	2/317			Fassabdeckung	6/43
Erste-Hilfe-Ausrüstung	2/320			Fassaufflage	6/19, 6/40
Erste-Hilfe-Koffer	2/318–2/319			Fassauslaufhahn	5/52
Erste-Hilfe-Koffer-Füllung	2/318			Fassbock	6/19, 6/40
Erste-Hilfe-Material	2/317–2/319			Fassgreifer	1/103–1/104
Erweiterungsmodul	3/7	F		Fasshubwagen	1/106
Erweiterungspodest	3/59	Fachboden	2/117, 2/119, 2/137–2/139, 2/149–2/151, 2/155, 2/159, 2/165, 2/168–2/170, 2/172, 2/204, 2/211, 4/5–4/6, 4/9, 4/11–4/12, 4/14, 4/16, 4/21–4/24, 4/26–4/27, 4/33, 4/41, 4/44–4/47, 4/69, 4/79, 4/85, 4/87–4/91, 4/93, 6/59, 6/67, 8/40, 9/31, 9/40, 9/43	Fasskarre	1/18–1/19
ESD-Ableitkabel	2/258	Fachbodenregal	4/5–4/7, 4/9, 4/11–4/14, 4/16–4/19, 4/21–4/24, 4/26–4/27, 4/30–4/36, 4/39–4/40, 4/44–4/46, 4/48–4/49, 4/58, 4/85–4/92, 5/14	Fasskipper	1/18–1/19, 1/105
ESD-Arbeitsdrehstuhl	2/247	Fachbodenträger	4/17	Fasskipper-Zubehör	1/18–1/19
ESD-Arbeitsplatzbodenmatte	2/257–2/258	Fachboden-Unterzug	4/85	Fasslagerregal	6/24
ESD-Arbeitsplatzsystem	2/52–2/55	Facheinsatz	2/14, 5/25	Fasslagerung	5/49, 5/52–5/54, 6/17, 6/19, 6/21, 6/29–6/30, 6/57
ESD-Arbeitsstuhl	2/246–2/247	Fächerregalschränk	2/182–2/183	Fasslifter	1/105–1/106
ESD-Arbeitstisch	2/52–2/55	Fächerschränk	2/189, 2/207–2/208, 2/210, 2/212, 2/218, 9/30	Fasspalette	6/30
ESD-Arbeitstischzubehör	2/52, 2/54	Fächerteiler	4/18, 4/32, 4/85–4/86, 4/92, 9/39, 9/98	Fasspumpe	6/88–6/91
ESD-Armband	2/54	Fahnenmast	7/2–7/5	Fassregal	6/24, 6/40
ESD-Ecktisch	2/54	Fahrbahnschwelle	2/290	Fassregal-Zubehör	6/24–6/25
ESD-Etagenbord	2/55	Fahrbare Werkbank	2/41	Fassrollenaufflage	6/40
ESD-Etagenwagen	1/33–1/34, 1/51	Fahrbarer Arbeitstisch	2/41	Fassroller	1/19
ESD-Griffroller	1/51	Fahreimer	6/10–6/11	Fassschlüssel	6/41
ESD-Hocker	2/248	Fahrgerüst	3/53, 3/56–3/57	Fass-Schränk	6/57
ESD-Kastenbord	2/55	Fahrgerüst	1/66–1/67, 5/48, 5/54	Fass-Schränk-Zubehör	6/57
ESD-Kleinteilemagazin	2/55	Fahrgestell	1/66–1/67, 5/48, 5/54	Fass-Stapelgestell	5/52
ESD-Magazin	2/55	Fahrrad	7/31	Fasstransportgerät	1/105
ESD-Magazinzubehör	2/55	Fahrradanlehnbügel	7/28–7/29	Fasstransportgerät	1/19
ESD-Schiebebügelwagen	1/34–1/35	Fahrradbox	7/31	Fasstransportkarre	1/18–1/19
ESD-Schwenkarm	2/55	Fahrradbügelhalter	7/27	Fasstransportwagen	1/106
ESD-Stehhilfe	2/247–2/248			Fass- u. Gitterrostregal	6/40
ESD-Stoffpolsterstuhl	2/247			Fassventil	6/41
ESD-Textilarmband	2/54			Fasswendezange	1/103
ESD-Tischwagen	1/33–1/35			Fasswerkzeug	6/41
				Fasszange	1/103–1/104

Bezeichnung	Seite
Fass-Zubehör	1/18–1/19, 1/104, 1/106, 5/49, 5/51–5/52, 6/17, 6/19, 6/21, 6/24, 6/26–6/27, 6/30–6/31, 6/34–6/35, 6/39–6/42, 6/74–6/75, 6/86, 6/89, 6/92–6/93
Federring-Sortimentskoffer	5/32
Federrollen	3/38
Federstecker-Sortimentskoffer	5/33
Federzug	1/120–1/121
Fehlerstromschutzschalter	2/40
Fenstergitter	7/12
Fensterreiniger	6/12
Fernbedienung	7/41
Feststeller	1/12
Feststellraste	2/298
Fettschmiergerät	6/85
Feuchtraumausführung	2/204
Feuchtraumleuchte	6/80
Feuerlöschdecke	2/316
Feuerlöscher	2/315–2/316
Feuerlöscherhalter	2/315
Feuerlöschergerät	2/315–2/316
Feuerwehrrschrank	2/216–2/217
Feuerwehrrschrank-Zubehör	2/217
Filament-Band	8/11
Fixwinkel	4/46
Flachbildschirmhalter	8/43
Flachdeckel	5/49
Flächenreiniger	6/7
Flächenschutzprofil	2/287
Flächenwischer	6/7
Flachhubzylinder	1/164
Flachmagnet	9/114
Flachpalette	5/73
Flachschaubkasten	7/9
Flachwanne	6/22
Flaggenmast	7/2–7/5
Flaschenhalterung	1/47
Flaschenwagen	8/24
Flaschenzug	1/125–1/128, 1/136–1/137
Flaschenzug-Zubehör	1/126
Flex Caddy	9/18
Flexibler Absperrposten	2/285
Flipchart	9/106–9/107
Flipchartblock-Set	9/97
Flipchartmarker	9/106
Flipchart-Zubehör	9/108
Fluchtleiter	3/58–3/59
Fluchtwegschild	2/268–2/269
Flügelarmlehnen	9/62
Flügeltüren	2/305, 2/307, 4/18, 9/94
Flügeltürenanbausatz	4/92
Flügeltüren-Baukastenschrank	2/117
Flügeltüren-Leergehäuseschrank	2/117
Flügeltürenschrank	2/108–2/111, 2/117, 2/119, 2/125, 2/137–2/139, 2/146, 2/148–2/152, 2/154–2/157, 2/171–2/173, 2/180–2/181, 2/190–2/191, 2/219, 9/14–9/15, 9/18, 9/31–9/32, 9/34–9/35, 9/40
Flügeltürenschrank-Zubehör	2/117, 2/119, 2/146, 2/149, 9/35
Flurförderfahrzeug	1/93–1/94, 1/96–1/97
Flüssigkeitleger	6/40

Bezeichnung	Seite
Flüssigkeitsauffangwanne	6/16–6/17
Flüssigseife	2/222
Flüssigseifenspender	2/222
Folie	8/21–8/23
Folienabroller	8/22
Folienbeutel	8/16
Folienschneider	8/9
Folienschneider-Ersatzklingen	8/9
Folienschweißgerät	8/16
Förderpumpe	6/88, 6/90–6/91
Förderpumpe-Elektropumpe	6/88
Fördersystem	1/64, 6/88, 6/90–6/91
Fördertechnik	1/193
Formschalensstuhl	9/75–9/79
Formularablage	8/43
Fransenmopp	6/5
Fransenmopphalter	6/5
Frostwächter	7/12
Führungsschiene	1/85, 4/50
Führungsseil	2/324–2/326
Fülleiste	4/34
Füllgewicht	1/151
Füllmasse	1/151
Füllmaterial	8/19
Füllstandanzeiger	6/41
Fundamentschablone	1/149–1/150
Funkfernbedienung	1/145
Funk-Uhr	2/310
Fußablage	9/74
Fußbank	9/74
Fußbremse	1/37
Füße für Feuerwehrrschrank	2/217
Fußgestell	2/51, 9/22
Fußklammer	4/79
Fußmatte	2/262–2/265
Fußplatten	3/38
Fußrahmen	2/32
Fußstütze	2/2 34, 9/74
Fußtaster	1/118, 2/234
Fußverdübelungsset	4/34, 4/91, 5/14

G

Gabelhubwagen	1/88–1/90, 1/92, 1/95, 1/98–1/99, 1/106, 1/111
Gabelhubwagenrad	1/182
Gabelhubwagen-Zubehör	1/68, 1/182, 1/187, 1/190
Gabelrolle	1/187, 1/190
Gabelstapleranbaugerät	1/100
Gabelstaplerzinken-Verlängerung	1/100
Gabelverlängerung	1/100
Gabelwirbelhaken	1/147
Garderobe	9/102–9/105
Garderobenschrank	2/189, 2/198–2/199, 2/206, 2/210–2/211
Garderobenschrank-Zubehör	2/203–2/204, 2/214–2/215
Garderoben-Zubehör	9/103–9/105
Galgenwagen	8/19

Bezeichnung	Seite
Galgenwagenzubehör	8/19
Ganzstahlwagen	1/24
Garage	7/31
Garderoben-Fächerschrank	2/207
Garderobenschrank	2/192–2/197, 2/201–2/204, 2/208–2/209, 2/212–2/217, 9/9
Garderobenständer	1/144, 9/102–9/105
Garderobenstange	4/87
Gartenschlauchaufroller	2/93
Gasfeder	9/23
Gasflaschencontainer	6/76–6/77
Gasflaschendept	6/71, 6/76–6/77
Gasflaschengestell	6/76
Gasflaschenlager	6/71, 6/77–6/79
Gasflaschenlagerbox	6/76–6/77
Gasflaschenlagerung	1/16–1/17, 6/71, 6/76–6/79
Gasflaschenmagazin	6/71, 6/76–6/78
Gasflaschen-Magazinbox	6/78–6/79
Gasflaschen-Magazinbox-Zubehör	6/78–6/79
Gasflaschenregal	6/76
Gasflaschenschrank	6/71
Gasflaschenständer	1/16–1/17
Gasflaschenstapelgestell	6/76
Gasflaschen-Transportkarre	1/16–1/17
Gasflaschen-Wagen	8/24
Gasflaschen-Zubehör	6/78
Gebotsschild	2/270
Gebotszeichen	2/270
Gefahrgutcontainer	6/36
Gefahrgutkarton	8/4
Gefahrstoffarbeitsbereich	6/22–6/23
Gefahrstoffarbeitsplatz	6/39, 6/53
Gefahrstoffarbeitsplatz-Basis Modul	6/53
Gefahrstoffarbeitsplatz-Comfort Modul	6/39, 6/53
Gefahrstoffarbeitsplatz-Zubehör	6/39, 6/53
Gefahrstoffaufbewahrung	6/75
Gefahrstoffbehälter	6/36
Gefahrstoffcontainer	6/36
Gefahrstoffdepot	6/39
Gefahrstofflager	6/39
Gefahrstofflagerung	6/39, 6/59, 6/75
Gefahrstoffsammler	6/75
Gefahrstoffschrank	6/54–6/56, 6/59, 6/61, 6/63, 6/65, 6/67
Gefahrstoffschrank-Zubehör	6/61
Gefahrstoffstation	6/39
Gefahrstoffstation-Zubehör	6/39
Gegengewichts-Kleinkran	1/109
Geländer	2/278–2/279, 2/281, 3/13, 3/48–3/49, 3/59
Geldbehälter	9/52
Geldkassette	9/52
Gelochte Tür	2/204
Gepäcknetz	1/172
Gerätekarre	1/10
Geräteleiste	5/87
Geräteschrank	2/192, 2/203
Gerätestiel	6/4
Geräteträgerschiene	2/38
Gerüst	3/50–3/57
Gerüstgewicht	3/52–3/53
Gerüstzubehör	3/52–3/53
Geschwindigkeitsdrossler	2/290

Bezeichnung	Seite	Bezeichnung	Seite	Bezeichnung	Seite
Gestell	2/32, 2/60–2/61, 2/63–2/66	Gummiablage	2/88	Handabrollfolie	8/22
Gewebeband	8/10	Gummidichtung	5/52	Handapplikator	2/266
Gewebe-Pendeltür	2/298	Gummi-Einlage	2/98	Handdeckelhefter	8/26
Gewicht	3/50, 3/52–3/53	Gummimatte	2/31, 2/88, 2/256	Handfahrwerk	1/151
Gewichtsausgleicher	1/121	Gummirad	1/182, 1/184	Handfeger	6/4, 6/6
GFK-Stufen-Stehleiter	3/28	Gummiriefenmatte	1/178, 2/256, 6/61	Handfeuerlöscher	2/315–2/316
GFK-Auffangwanne	6/37	Gummiseil	1/172	Handhebelzug	1/122–1/123
GFK-Auffangwanne-Zubehör	6/37	Gummi-Spanngurt	1/61	Handhebelzug-Zubehör	1/123
GFK-Behälter	5/49	Gummi-Wasserabzieher	6/7	Handhubwagen	1/89–1/90, 1/92, 1/98–1/99, 1/106, 1/111
GFK-Einfüllschale	6/101	Gurtabsperpfosten	2/300, 9/53	Handkarre	1/82
GFK-Stehleiter	3/28	Gurtabsperrring	2/300	Handklemme	1/153
Gitter	1/47, 2/299, 7/17	Gurtaufnahme	2/301	Handlauf	3/32, 3/39, 3/43, 3/48–3/49
Gitteraufsatzrahmen	5/74	Gurtbandaufroller	1/176	Handlaufkatze	1/134
Gitterbehälter	5/73	Gurtkassette	2/301	Handpritschenwagen	1/80–1/81
Gitterboden	1/52	Gurtpfosten	2/300, 9/53	Handpritschenwagen-Zubehör	1/80–1/81
Gitterbox Fahrgestell	1/67	Gurtständer	9/53	Handpumpe	1/163, 6/89, 6/101, 6/105
Gitterboxtasche	4/28	Gurtwandclip	2/301	Handreinigungsmittel	2/222
Gitterboxtraverse	1/158	Gurtwandkassette	2/301	Handseilwinde	1/129
Gitterbox-Zubehör	1/67	Gurtwarnpfosten	9/53	Handseilzug	1/131–1/132
Gitterelement	2/305	Gurtwarnständer	2/300	Handstretchfolie	8/22
Gitterrost	4/47, 4/64, 6/49	Guss-Polyrad	1/189	Handstretchgerät	8/22
Gitterrostboden	4/72, 6/50, 6/78			Handtacker	8/25
Gitterrostebene	6/40			Handtrageklaue	1/153
Gitterrostregal	6/40, 6/78			Handtuchhalter	2/203
Gitterrückwand	4/64–4/65			Handtuchpapier	2/220–2/221
Gittertransportwagen	1/60–1/61			Handtuchpapierspender	2/221
Gitterwand	2/305			Handtuchrolle	2/221
Gitterwandaufsatzelement	2/305			Handtuchrollenspender	2/221
Gitterwandelement	2/303, 2/305, 2/307, 6/76–6/77			Handtuchspender	2/220–2/221
Gitterwandschiebetür	2/305, 2/307			Handumreifungsgerät	8/36–8/38
Glasreiniger	6/12–6/13			Handwagen	1/82
Glasreinigerleiter	3/7			Handwaschseife	2/222
Granulat	6/45			Handzughub	1/124–1/125
Granulat-Einsatzwagen	6/45			Hängeauszug	9/32
Greifschalenschiene	2/64			Hängeprospekttaschen	9/122
Greifzug	1/131–1/132			Hängerahmen	9/36
Griffmulde	5/39			Hängeregister	8/5
Griffroller	1/22–1/23, 1/51, 1/65			Hängeregisterauszug	4/92
Großbehälter	5/45, 5/58–5/59			Hängeregisterereinsätze	8/5
Großbehälter-Zubehör	5/58			Hängeregisterwagen	9/27
Großfachregal	4/52–4/53, 4/55, 4/57–4/61, 4/64, 4/68–4/72			Hängeregistratur	9/24–9/25
Großmülltonne	6/133–6/134			Hängeregistratur Rollcontainer	9/13
Großmülltonne-Zubehör	6/133			Hängeregistraturschrank	9/15, 9/24–9/26
Großnoppenluftpolsterfolie	8/19, 8/21			Hängeschrank	2/155, 2/317
Großpapierkorb	9/122			Hängetafeln	9/122
Großraumschrank	2/152, 2/169			Hängewaage	8/50
Großraumschrank-Zubehör	2/169			Hartbodenrollen	2/227, 9/60
Großraum-Schwerlastschrank	2/169			Hartlaminatplatte	2/60
Großrollen	2/222			Hart-PVC-Ladeflächenplatte	1/37
Großrollen Toilettenpapierspender	2/222			Haspelfahrwerk	1/133
Grundgestell	2/56–2/59, 8/41			Haspelfahrwerk-Flaschenzug	1/126
Grundpodest	3/59			Haspelfahrwerk-Ketten-Flaschenzug	1/126
Grundregal	4/5–4/7, 4/9, 4/11, 4/13–4/14, 4/21–4/24, 4/26–4/27, 4/30–4/31, 4/35, 4/39–4/40, 4/44–4/45, 4/48–4/53, 4/57–4/58, 4/60–4/61, 4/68–4/69, 4/78, 4/86–4/92, 5/14–5/15			Haspelfahrwerk-Zubehör	1/133
Grundtisch	2/57–2/59, 8/40			Haubenrolle	8/24
Grundwagen	2/72			HDPE Absperrgitter	7/17
Gruppenwerkbank	2/34–2/36			Hebeband	1/141–1/143
Gruppenwerkbank-Stromversorgung	2/34			Hebebühne	1/113–1/116
Gruppenwerkbank-Zubehör	2/34			Hebegerät	1/107–1/109, 1/117, 1/119, 1/167
				Hebegerätezubehör	1/144
				Hebeklemme	1/156
				Hebelifter	1/93

H

HACCP	6/6–6/7
HACCP-Besen	6/7
HACCP-Flächenwischer	6/7
HACCP-Gerätestiel	6/7
HACCP-Glasfaserstiel	6/7
HACCP-Handfeger	6/6
HACCP-Kannenbürste	6/6
HACCP-Kehrschaufel	6/6
HACCP-Schrubber	6/6
HACCP-Stiel	6/7
HACCP-Stielbürste	6/6
HACCP-Wasserschieber	6/7
HACCP-Wischer	6/6
Häcksler	9/125
Haftleiste	9/113
Haftmagnet	9/114
Haken	2/83–2/84, 9/104
Hakensortiment	2/83
Hakentraverse	1/159
Hakenwand	2/82–2/87
Halbpalette	5/56
Halbrundascher	7/33
Hallenbüro	7/10
Halogenleuchte	9/98
Haltebügel	3/45, 6/76, 8/40
Haltehilfe	3/32
Halter	2/61, 2/68, 2/84–2/87, 3/47, 6/5
Halter mit Endanschlag	3/46
Haltering	6/133
Halterungen	1/47, 2/66
Halteschiene	2/39, 2/87
Haltestange	3/60
Haltestift	2/84
Halteverbotsschild	2/273
Handabroller	8/10, 8/22

Bezeichnung	Seite	Bezeichnung	Seite	Bezeichnung	Seite
Hebelroller	1/75–1/76	Holz-Sprossenleiter	3/30	Industrietritt-Zubehör	3/32
Hebelzug	1/122–1/123	Holzstiel	6/4	Indutriesauger	6/106–6/107
Hebemagnet	1/153	Holzstuhl	2/234–2/235	Infobalken	7/8
Hebeschlinge	1/141–1/143	Holzswand-Stirnwandwagen	1/28–1/30, 1/53	Infoboard	7/8, 9/113, 9/119
Hebetisch	1/113–1/116	Hubarbeitstisch	1/112, 1/118	Infoboard-Zubehör	9/113
Hebezug-Zubehör	1/135	Hubgerät	1/93, 1/113–1/118	Infoleiste	7/8
Hebezyliner	1/164	Hubklauenheber	1/165	Informationshalter	9/96
Hefter	8/25	Hubrollen	1/3, 3/38	Informationsrahmen	9/118–9/119
Heftklammern	8/25–8/26	Hubtisch	1/110–1/116, 1/118	Informationsregal	9/98
Heftzange	8/25	Hubtisch-Auffahrrampe	1/115	Informationsschild	6/8, 9/96, 9/98
Heißluftpistole	8/24	Hubtisch-Zubehör	1/118	Informationsschrank	9/101
Heizlüfter	6/79	Hubtransporter	1/3	Informationsständer	7/8, 9/96, 9/98–9/100
Heizung	6/82	Hubwagen	1/88–1/92, 1/95, 1/98–1/99, 1/106, 1/111, 1/117–1/118	Informationsstellwand	9/97, 9/99, 9/113
Hilfeleistunggerät	2/317	Hubwagensockel	2/8	Informationstafel	7/6–7/9, 9/115–9/116, 9/118–9/119
Hinweisschild	2/268–2/273, 6/8	Hubzylinder	1/164	Infotafelmagnet	7/7
Hinweistafel	1/47, 7/8–7/9, 9/118, 9/120	Hülsen	8/36–8/37	Infovitrine	7/6–7/8
Hochdruckreiniger	6/12, 6/97	Hülsenanker	4/79	Inkapalette	8/52
Hochdruckreiniger-Zusatz	6/12	Hutpackpapier	8/18	Inneneimer	6/119–6/120
Hochheber	1/168	Hybridpumpe	6/90–6/91	Inneneinsatz	6/119–6/120
Hochhubwagen	1/95	Hydraulik-Flachhubzylinder	1/164	Innenschublade	2/137–2/139
Hochschrank	2/137	Hydraulik-Hebegerät	1/94	Innentasche	5/64, 5/69
Hochstuhl	2/241	Hydraulik-Hebezyliner	1/164	Installationskanal	2/52
Hocker	2/228–2/229, 2/248, 9/74, 9/85	Hydraulik-Hohlkolbenzylinder	1/164	Instandhaltungsprodukt	2/226, 6/12–6/13, 6/85
Hockerbank	7/26	Hydraulik-Kurzhubzylinder	1/164	Integrationschaum-Polster	2/238
Höhenbegrenzung	7/22	Hydraulikpumpe	1/163, 6/85	Integrierte Nummerierung	2/203
Höhenbegrenzungs-Zubehör	7/22	Hydraulikpumpen-Zubehör	1/163	Integrierte Schräge	2/204
Höhenleiter	3/9–3/10	Hydraulik-Schlauch	1/163	Intensivreiniger	6/13, 6/98
Höhensicherung	2/324–2/326	Hydraulikstapler	1/94	Intergralschaumhocker	2/228
Höhensicherungsgerät	2/323–2/326	Hydraulik-Transportgerät	1/94	Intergralschaumstuhl	2/234–2/235
Höhenverstellbare Werkbank	2/30–2/31	Hydraulik-Universalzylinder	1/164	Iso-Container	6/78, 7/12
Höhenverstellbarer Arbeitstisch	2/30–2/31	Hydraulische Handpumpe	1/163	Isoliermatte	2/258
Höhenverstellbarers		Hydraulischer Hochheber	1/168	Isolierter Materialcontainer	6/78, 7/12
Arbeitstisch-Zubehör	2/30–2/31	Hydraulischer Hubklauenheber	1/165		
Höhenverstellbarer		Hydraulischer Maschinenheber	1/165		
Schreibtisch	9/11–9/12, 9/16–9/17, 9/22–9/23	Hydraulischer Rangierheber	1/167–1/168		
Höhenverstellbares Grundgestell	2/58, 8/41	Hydraulischer Universalheber	1/165		
Höhenverstellkit	2/45	Hydraulischer Wagenheber	1/167		
Höhenverstellschraube	2/204	Hydraulisches Hebegerät	1/168		
Höhenverstellung	9/22	Hygienepapier	2/223		
Hohlkolbenzylinder	1/164	Hygienepapierspender	2/222		
Holme	2/281, 3/59, 4/63, 4/70	Hygienereiniger	6/13		
Holmverlängerung	3/16, 3/45				
Holzaufsetzrahmen	8/52				
Holzbank	7/25–7/26				
Holzbelag	3/12				
Holzbesenstiel	6/4				
Holzbodenrost	2/250				
Holzdekor-Büroschrank	9/7, 9/9, 9/91				
Holzdekor-Container	9/6, 9/8				
Holzdekor-Regal	9/7, 9/9, 9/14–9/15, 9/18–9/19				
Holzdekor-Schiebetürenschrack	9/5, 9/10				
Holzdekorschrank	9/5, 9/7, 9/9–9/10, 9/14–9/15, 9/18–9/20, 9/91				
Holzdekor-Schreibtisch-Zubehör	9/4–9/6, 9/8				
Holzdekortisch	9/90				
Holzdrehstuhl	2/233				
Holzocker	2/228				
Holzkastenwagen	1/57–1/58				
Holzleiter	3/30				
Holzrahmen	8/52				
Holzrahmendeckel	8/52				
Holzrost	2/250				
		I		J	
		IBC-Container	6/33–6/34, 6/36	Jahresplaner	9/111–9/112
		IBC-Containerpumpe	6/89		
		i-BOXX	5/28		
		Industrie-Anhänger	1/77–1/79		
		Industrie-Anhänger-Zubehör	1/77, 1/79		
		Industriebesen	6/2–6/3		
		Industrieieimer	6/11		
		Industriehandfeger	6/4		
		Industriekabelbrücke	2/288		
		Industriereiniger	6/97		
		Indutriesauger	6/106		
		Industrieseidpapier	8/18		
		Industriespiegel	2/275		
		Industrietritt	3/32		
				K	
				Kabelaufroller	2/92
				Kabelbrücke	2/288–2/290
				Kabelbrücken-Zubehör	2/289
				Kabelhalter	2/86
				Kabelkanal	2/288–2/289
				Kabelspirale	9/4
				Kabeltrommel	2/92
				Kabelwanne	2/55, 9/22
				Kanal	2/52
				Kanalabdeckung	6/48
				Kanal-Sorbents	6/48
				Kanister	5/48, 5/50, 5/52
				Kanister-Abfüllhilfe	6/17
				Kanister-Zubehör	6/17, 6/86
				Kanne	6/74–6/75
				Kannenbürste	6/6

Bezeichnung	Seite	Bezeichnung	Seite	Bezeichnung	Seite
Kannenträger	6/24, 6/26	Kippbremse	5/80	Kleinteilereinigung	6/74
Kantengleiter	1/177	Kippensammler	7/33	Kleinteilesatz	2/104
Kantenschutz	1/177	Kippmulde	5/78–5/78	Klemmbrett	9/123
Kantenschutzzecke	8/34	Kippmulde-Zubehör	5/78–5/79	Klemmbügel	7/27–7/28
Kantenschutzleiste	8/34	Kipp-Stahlrohrgestell	1/18–1/19	Klemme	1/134, 2/84, 8/35
Kantenschutzmodul	2/283	Kistenkarre	1/4–1/5	Klemmfixtasche	7/8
Kantenschutzprofil	2/283, 2/286–2/287	Kistenroller	1/22–1/23, 1/51, 1/65, 5/39	Klemmhalter	2/84
Kantenschutzwinkel	1/177	Kistenschutz	8/34	Klemmleiste	9/113
Kartenkasten	2/311	Kistentransportwagen	5/35	Klemmrücken	9/113
Karton	8/2–8/6, 8/34	Klammergerät	8/25	Klemmschiene	9/113
Kartonage	8/2–8/5	Klammerhefter	8/26	Klemmschlosszurring	1/174
Kartonband	8/12–8/13	Klammern	8/25–8/26	Klemmtasche	7/8
Kartondeckelhefter	8/26	Klappbodenbehälter	5/85	Klopapier	2/223
Kartonheftklammern	8/25–8/26	Klappbodenbehälter-Zubehör	5/85	Klopapierspender	2/222
Kartonkantenschutz	8/34	Klappbügelwagen	1/25–1/26, 1/48	Knüllpapier	8/18
Kartonschneider	8/7	Klappdeckel	5/42, 5/77	Kofferschrank	5/23
Kartonschutz	8/34	Klappdeckelbehälter	5/36	Kohlendioxid-Feuerlöscher	2/316
Kartontasche	8/14	Klappdeckelschachtel	8/6	Kohlenschippe	6/4
Kartonversandtasche	8/14	Klappe	5/9	Kohleschaufel	6/4
Kassenhaus	7/11	Klappdeckelbox	8/6	Kokosbesen	6/2
Kastenbockrolle	5/66	Klappeneinsatz	2/95	Kokoshandfeger	6/4
Kastenbord	2/52, 2/55	Klappenschrank	9/101	Kokosmatte	2/263
Kasten-Halteschiene	2/87	Klappgerüst	3/50–3/54	Kolbenzylinder	1/164
Kastenlenkrolle	5/66	Klappgerüstgewicht	3/52–3/53	Kombiabfallsammler	7/36
Kastenroller	1/22	Klapphalter	6/5	Kombiascher	6/119–6/120, 6/122, 6/126, 7/36
Kastenschiene	2/52	Klappleiter	3/14	Kombihalter	2/86
Kastenständler	1/63–1/64	Klappplattform	3/45	Kombileiter	3/16
Kastenwagen	1/57–1/59, 2/73–2/75, 5/78	Klapppodest	3/34, 3/44	Kombimarker-Satz	9/106
Kastenwagen-Zubehör	1/59, 5/78	Klapprahmen	9/119	Kombiregalschrank	9/9
Kastenwerkbank	2/9, 2/12–2/13, 2/16–2/21, 2/25, 2/127	Klappspinte-Sortimentskoffer	5/33	Kombischrank	2/142–2/145
Katalogablage	2/86	Klappstisch	9/89	Kombispanner	8/36–8/38
Kattunputzklappen	2/226	Klappstisch-Zubehör	9/89	Kombi-Warnschild	2/271
Kehrbesen	6/2–6/4, 6/7	Klapptreppe	3/34	Kombiwerkbank	2/14, 2/26–2/29, 2/113–2/114
Kehrblech	6/4	Klappwagen	1/2	Kommissionierregal	4/50
Kehrschaufel	6/4–6/6	Klarsichtklappbehälter	2/39	Kommissionierwagen	1/34, 1/41, 1/46–1/56, 1/62, 1/65
Kehrschüppe	6/4	Klarsichtmagazin	2/87, 5/20–5/22, 5/24–5/25	Kommissionierwagenboden	1/47
Kehrspähne	6/48	Klarsicht-Systemschrank	5/21–5/22	Kommissionierwagen-Zubehör	1/47
Kennzeichnungstafel	1/47	Klarsichttafel	9/117, 9/120–9/121	Kompaktwaage	8/45–8/51
Kennzeichnungstasche	4/28	Klebeband	2/259, 8/10–8/13	Komplettregal	4/35, 4/67
Keramik-Cuttermesser	8/8	Klebebandabroller	8/10	Kompresse	2/318–2/319
Keramik-Kartonschneider	8/7	Kleiderbügel	2/204, 2/217, 9/103–9/104	Konferenzsessel	9/71
Keramik-Messer	8/7–8/8	Kleiderhakenleiste	5/87	Konferenzstuhl	9/71, 9/75–9/79, 9/81–9/82, 9/84–9/85
Keramik-Schneidwerkzeug	8/8	Kleiderstange	4/51	Konferenztisch	9/81, 9/83–9/85, 9/87–9/92
Keramik-Spezialmesser	8/7	Kleinfachschränk	2/207	Konferenztisch-Zubehör	9/91
Keramik-Spezialschneider	8/7	Kleingebindewanne	6/16, 6/28	Konischer Behälter	5/46
Keramik-Stiftschneider	8/7	Kleingebindewanne-Zubehör	6/16	Kontrollspiegel	2/274–2/277
Keramik-Sicherheits-Kartonschneider	8/7	Kleinrollenbahn	1/195	Kontrollstation	7/11
Keramik-Skalpellmesser	8/8	Kleinteileaufbewahrung	5/2–5/3, 5/6–5/13, 5/23, 5/26–5/27, 5/29, 5/37–5/38, 5/40–5/41, 5/44	Korb	1/37
Kette	1/139–1/140, 1/147, 7/14	Kleinteilebox	5/2	Kordel	9/53
Kettenanschlag	1/133, 1/147, 1/154–1/158	Kleinteilebox-Zubehör	5/2–5/3	Kordelpfosten	9/53
Kettengehänge	1/139–1/140	Kleinteilekästen	2/7, 2/95, 2/97–2/98, 2/104, 5/4–5/5, 5/23, 5/66	Kordelständer	9/53
Kettenglied	7/14	Kleinteilekoffer	5/23	Kraftband	8/34–8/35
Kettenlagerplatz	1/144	Kleinteilekorb	6/74	Kraftbandspanner	8/35
Kettenpfosten	7/14	Kleinteilelagersystem	5/20–5/22	Kraftbandspanngerät	8/30
Kettenständer	7/14	Kleinteilelagerung	5/4–5/5, 5/20, 5/25, 5/29	Kraftband-Umreifungs-Set	8/34–8/35
Ketten-Stirnradflaschenzug	1/125, 1/127	Kleinteilemagazin	2/55, 5/2, 5/20–5/22, 5/24–5/25, 5/28	Kraftmagnete	9/113
Ketten-Zubehör	1/134, 1/147	Kleinteilemagazin-Zubehör	5/24–5/25	Kraftpapier	8/18
Kettenzug	1/122, 1/124–1/127, 1/133, 1/136–1/137	Kleinteilerregal	5/15	Kraftstoffbehälter	6/101–6/105
Kettenzughub	1/124–1/125	Kleinteilereiniger	6/74	Kraftstoffbehälter-Zubehör	6/102
Kippbehälter	5/75, 5/77–5/80, 5/82–5/84				
Kippbehälter-Zubehör	5/80, 5/82–5/84				

Bezeichnung	Seite	Bezeichnung	Seite	Bezeichnung	Seite
Kraftstoffkanister	5/50	Kunststoffdeckel	5/54, 5/60	L	
Kraftstoff-Transportbehälter	6/101–6/105	Kunststoff-Eimer	5/53	Laborstuhl	2/240, 2/243
Kraftstoffrolley	6/103	Kunststofffass	5/52–5/54	Laborwaage	8/46–8/49
Kragarm	4/79	Kunststoff-Fasspalette	6/30	Lackierung	6/40, 6/78–6/79, 7/12
Kragarmregal	4/76–4/82	Kunststoffflasche	5/50	Ladeflächenplatte	1/37
Kragarmregal-Zubehör	4/79	Kunststoff-Fuss	4/42	Ladungssicherung	1/172, 1/175
Kran	1/107–1/109, 1/149–1/152	Kunststofffußbank	9/74	Ladungssicherungsnetz	1/172–1/173
Krananker	1/149–1/150	Kunststoffhaken	2/292	Ladungssicherungs-Set	1/175
Kranabhängung	6/40, 6/78	Kunststoff-Handtuchspender	2/220	Lager- und Transportpalette	5/55–5/57, 5/60
Kranbefestigung	1/149–1/150	Kunststoff-Kabelbrücke	2/288	Lagerbehälter	1/178, 5/35–5/36, 5/46, 5/49, 5/61, 5/70–5/73, 5/75–5/85, 6/72–6/73, 6/75, 6/102, 7/39–7/40
Kranfüllgewicht	1/151	Kunststoffkassette	9/52	Lagerbox	1/179, 6/78–6/79, 7/12–7/13
Kranfüllmasse	1/151	Kunststoffkasten	5/35–5/36, 5/66	Lagerboxabspernung	6/77
Krangabel	1/160–1/161	Kunststoffkasten-Transportwagen	5/35	Lagerboxzubehör	6/77
Krangewicht	1/151	Kunststoff-Kehrschaukel	6/5	Lagercontainer	5/86–5/87, 6/80–6/82
Kranhaken traverse	1/159	Kunststoffkette	6/77, 7/14	Lageretikette	5/5
Kranhandfahrwerk	1/151	Kunststoffkettenpfosten	7/14	Lagerfass	5/52–5/54
Kranhandfahrzeug	1/151	Kunststoffkiste	5/66	Lager-Fördertechnik	1/193
Krankentrage	2/317	Kunststoff-Kleinteilekästen	5/4–5/5	Lagergestell	5/72, 6/19, 7/17
Kranstabilisator	1/149–1/150	Kunststoffkordel	9/53	Lagerhaus	6/80–6/82
Kranwaage	1/145–1/146	Kunststoff-Kübel	5/53	Lagerkasten	5/2–5/6, 5/9–5/10, 5/23, 5/37–5/38, 5/40–5/44
Kranwaagen-Zubehör	1/145	Kunststoff-Lagerbehälter	5/35	Lagerkastenregal	5/7, 5/12
Kran-Zubehör	1/130, 1/139–1/140, 1/145–1/147, 1/151, 1/154–1/161	Kunststoff-Lagerbox	2/87	Lagerkastenregal-Sichtlagerkasten	5/13
Kreppband	8/11	Kunststoffleiter	3/21, 3/28	Lagerkastenregal-Zubehör	5/7
Krepppapier	8/12	Kunststoffleitkegel	7/17	Lagerkasten-Rollwagen	5/11
Kreuzstrebe	4/17	Kunststoff-Mülleimer	6/132	Lagerregal	2/100–2/101, 4/5–4/7, 4/9, 4/11–4/14, 4/16–4/19, 4/21–4/24, 4/26–4/27, 4/30–4/36, 4/39–4/42, 4/44–4/53, 4/55, 4/57–4/61, 4/63–4/65, 4/67–4/73, 4/76–4/81, 4/88–4/92, 5/7, 5/12–5/15
Kreuzverbinder	6/22, 6/32	Kunststoffpalette	8/53	Lagersack	1/172
Kreuzverpackung	8/14	Kunststoff-Palette	5/55–5/57, 5/60	Lagerschrank	2/5–2/8, 2/42, 2/96–2/103, 2/108–2/111, 2/120–2/123, 2/137–2/139, 2/142–2/155, 2/159–2/169, 2/174, 2/182–2/183, 2/188–2/191, 2/196, 2/213, 2/317, 5/16–5/19, 6/19, 6/54–6/55, 6/57, 6/59, 6/61, 6/63, 6/65, 6/67, 6/70, 9/26, 9/31–9/32, 9/34–9/40
KTC-Station	6/26–6/27, 6/34–6/35	Kunststoffpaletten-Zubehör	8/53	Lagerschrank-Regalsystem	2/100–2/101
KTC-Station-Zubehör	6/26–6/27	Kunststoffpfosten	2/300	Lagersichtbox	5/8–5/10, 5/29
KTC-Lagerung	6/21	Kunststoff-Poller	2/285	Lagersichtkasten	5/8–5/13
KTC-Station-Zubehör	6/35	Kunststoffrad	1/185, 1/187	Lagersichtkasten-Zubehör	5/8
Kübel	5/53	Kunststoff-Rammschutzbügel	2/285	Lagersystem	7/10–7/11
Kufen	9/22	Kunststoff-Rammschutzpoller	2/285	Lamellenboden	2/64
Kugelkopfkupplung	7/41	Kunststoff-Rammschutzbalken	2/285	Lamellenboden-Träger	2/66
Kugelrollentisch	1/195	Kunststoff-Regalkasten	5/6	Lampe	2/64, 2/68
Kühlwasser-Auffangschale	6/42	Kunststoffreiniger	6/13	Lampen	2/66, 2/68–2/69
Kundenstopper	9/119	Kunststoffreiter	9/117, 9/120–9/121	Lampen-Zubehör	2/68–2/69
Kunstleder Drehstuhl	2/247	Kunststoff-Rundbehälter	5/54	Längenriegel	4/16
Kunstlederhocker	2/228	Kunststoffsack	6/130–6/131, 8/20	Langgutwagen	1/29, 1/71–1/72, 1/74, 1/77
Kunstlederstuhl	2/234–2/235, 2/240–2/241, 2/247	Kunststoffsachtleiter	3/60	Langhebel-Zurrurt	1/175
Kunststoff-Auffangwanne	6/28–6/29	Kunststoff-Sprossenleiter	3/28	Langmaterial-Anhänger	1/77
Kunststoff-Verpackungsband	8/27–8/29, 8/33	Kunststoffsprossenstehleiter	3/21	Langmaterial-roller	1/74, 1/77
Kunststoff-Abfallbehälter	6/109, 6/132	Kunststoffstandascher	6/121	Langmaterial-Wagen	1/74
Kunststoff-Abfallkorb	2/223	Kunststoff-Stehleiter	3/28	Längsteiler	5/6
Kunststoffablage	2/8	Kunststofftasche	5/66	Langstielhandfeger	6/4
Kunststoff-Auffangpalette	6/30–6/31	Kunststofftonnen-Zubehör	5/54	Langgutlagerung	4/82–4/83
Kunststoff-Aufsatzrahmen	8/53	Kunststoff-Transportroller	5/35	Langutregal	4/76–4/81
Kunststoff-Balken	2/285	Kunststofftrichter	5/51	Laptophalter	2/77
Kunststoffband	8/27, 8/29, 8/33	Kunststoff-Türblatt	2/298	Lärmschutzwände	9/21
Kunststoffband-Abrollwagen	8/29, 8/33	Kunststoffumreifungsband	8/33		
Kunststoffband-Spanngerät	8/30–8/33	Kunststoff-Umreifungsband	8/29, 8/33		
Kunststoffband-Universalsspanner	8/27	Kunststoffwanne	5/47, 6/28–6/29, 6/37, 6/42		
Kunststoffband-Verschlusshülsen	8/27, 8/30	Kunststoff-Warnschild	6/5		
Kunststoffbank	7/23	Kunststoff-Wertstoffsammler	6/109		
Kunststoffbehälter	5/35, 5/46, 5/53, 6/28–6/29, 6/37, 6/42	Kuppelspiegel	2/277		
Kunststoffbodenrost	2/250, 2/261	Kupplung	1/47, 1/80		
Kunststoff-Bottich	5/53	Kurzhubzylinder	1/164		
Kunststoff-Bottich-Zubehör	5/53				
Kunststoff-Bügel	2/285				
Kunststoffdach	6/121				

Bezeichnung	Seite	Bezeichnung	Seite	Bezeichnung	Seite
Lastarm	1/102	Lochplattenhaken	4/34	Maschinenpodest	3/34
Lastenzug	1/122, 1/124–1/127, 1/133, 1/136–1/137	Lochplattenständer	2/89–2/91	Maschinenreiniger-Set	6/107
Lastgabel	1/160–1/161	Lochplattenständer-Zubehör	2/90	Maschinenschutzgitter	2/281, 2/303, 2/305, 2/307, 6/77
Lasthaken	1/102, 1/147	Lochplatten-System	2/72	Maschinenschutzgitterzubehör	2/305
Lasthebergerät	1/123, 1/127–1/128, 1/166	Lochplatten-System-Werkstattwagen	2/88–2/91	Maschinentritt	3/34
Lastkran	1/149–1/152	Lochplattenwagen	2/72, 2/88	Maschinen-Stretchfolie	8/23
Lastmagnet	1/153	Lochplattenwagen-Zubehör	2/88	Mast	7/2–7/5
Lasttransporthilfe	1/88–1/89, 1/95, 1/110	Lochplattenwand	2/82–2/87, 2/89–2/91, 6/20	Materialbock	1/64
Laufkatze	1/134	Lochwand	2/147	Materialcontainer	6/78–6/79, 7/12–7/13
Laufschiene	2/64	Logistikbox	1/60–1/61	Materialcontainer-Zubehör	6/78–6/79, 7/12–7/13
Lebensmittel-Lagerung	4/47	Logistik-Büro	7/10–7/11	Materialgreifer	1/153–1/158
Lebensmittelregal	4/47	Logistik-Zubehör	1/66–1/67, 5/74	Materialschale	9/24
LED-Arbeitsplatzleuchte	2/52	Logomatte	2/264	Materialschrank	2/142–2/145, 2/159, 2/191
LED-Beleuchtung	7/6	Löschdecke	2/316	Materialschrank-Zubehör	2/159
LED-Arbeitsplatzlampen	2/68–2/69	Löscher	2/315–2/316	Materialschutz	8/19
LED-Arbeitsplatzleuchten	2/68–2/69	Löschmittel	2/316	Materialständer	1/63–1/64
Lederhocker	2/228	Lotionspender	2/222	Matte	2/249, 2/251–2/252, 2/254, 2/257–2/265
LED-Lampe	2/52, 2/68–2/69	Luftbereifung	1/37	Maueranker	3/60
LED-Lampen-Zubehör	2/68–2/69	Luftkissen	8/17	Maxibox	5/64
LED-Leuchte	2/68–2/69	Luftkissenmaschine	8/17	Maxibriefbox	8/6
Leergehäuse	2/6–2/7, 2/33	Luftpolster	8/17	MDF-Arbeitsplatte	2/58–2/59
Leergehäuseschrank	2/117	Luftpolsterfolie	8/19, 8/21	MDF-Platten-Arbeitstisch	2/42–2/43
Leermontagekoffer	5/30	Luftpolstermaschine	8/17	MDF-Platten-Werkbank	2/42–2/43
Leersortimentskoffer	5/30	Luftpolsterrolle	8/19, 8/21	MDF-Werkbankplatte	2/58–2/59
Lehne	9/55–9/57, 9/59–9/60, 9/62, 9/63–9/65, 9/79	Luftpolstertasche	8/14	Meetingtisch	9/83, 9/89
Leichtbaukran	1/107–1/108	Luftpolsterumschlag	8/14	Mehrhub	1/123
Leichtmetallbox	5/64	Luftpolsterversandtasche	8/14	Mehrzweckbehälter	5/46
Leichtmetall-Fahrgerüst	3/56	Luftrad	1/191	Mehrzweckbox	7/11
Leichtmetallhalter	3/47	Luftreifen	1/32	Mehrzweckkasten	5/23
Leichtmetallkoffer	5/64	Lupenleuchte	2/69	Mehrzweckleiter	3/11–3/12, 3/15
Leichtmetallrohr	3/46			Mehrzweckpumpe	6/85
Leichtmetallrohrschiene	3/47			Mehrzwecküberdachung	7/30–7/31
Leichtmetall-Transportwagen	1/83			Mehrzweckzug	1/131–1/132
Leichtrollenbahn	1/196–1/197			Meisterschreibtisch	2/42
Leitbalken	2/273			Melaminplatten-Arbeitstisch	2/42–2/43
Leiter	3/3–3/32, 3/40–3/43, 3/46–3/47, 3/58–3/60			Messbecher	5/51
Leiter- und Platinenreiniger	6/98			Messer	8/7–8/9
Leiterablageschale	3/45			Messetheke	9/94–9/95
Leitereinsteckhülse	3/60			Messgerät	1/147, 1/176, 6/41
Leiterfußset	3/32			Messingauslaufhahn	5/49
Leitertritt	3/31–3/32			Messinghahn	5/52
Leiterverbinder	3/60			Messkanne	5/51, 6/86
Leiter-Zubehör	3/12, 3/16, 3/26, 3/40, 3/42, 3/45, 3/47, 3/58–3/60			Metallfuß	9/91
Leitkegel	7/17			Metall-Handtuchspender	2/220
Lenkfahrwerk	1/171			Metall-Abrollrand	2/8
Lenkrolle	1/32, 1/37, 1/182–1/189, 1/191–1/192, 5/66			Metalleinteilung	2/7, 2/95, 2/98–2/99
Lenkrollengestell	5/49			Metall-Kehrschaufel	6/4
Lenkrollenpaket	1/178			Metall-Kohleschaufel	6/4
Leuchte	2/38, 2/66, 2/68–2/69, 6/80, 9/98, 9/126			Metallschiene	5/8
Leuchtstofflampe	7/7			Metallschippe	6/4
Lichtfeld	5/87			Metall-Schlauchaufroller	2/92–2/93
Lieferscheintasche	4/28			Metallsockel	9/14–9/15
Liege	2/317			Metall-Stielhalter	6/4
Linearelement	9/97			Metalltrichter	6/86
Linsenschraube	4/42			Midibox	5/64
Litermaß	5/51			Mikrofasermopp	6/5, 6/8
Lochblech	2/38–2/39			Minibox	5/64
Lochblechrost	6/16			Miniseilzug	1/131
Lochdeckel	6/100			Mischpapier	8/18
Lochplatte	2/77, 2/82, 2/88–2/91			Mittelpfosten	2/278, 2/281, 2/305, 2/307
				Möbeleinsatztresor	9/41–9/42

M

Magazinbox	2/87
Magazinverschlusshülsen	8/27, 8/30, 8/36–8/37
Magazinwagen	1/25–1/28, 1/30–1/31, 1/34, 1/41
Magnet	1/153, 7/7, 9/114
Magnetband	4/29, 9/114
Magnetboard	9/109–9/110, 9/122
Magnetetikett	4/29
Magnetfolienstreifen	4/29, 9/114
Magnethaftleiste	9/113
Magnethalter	2/86
Magnetklebeband	4/29, 9/114
Magnetleiste	9/113
Magnetoflex-Bänder	9/114
Magnetrahmen	9/118
Magnetschild	4/29
Magnetsreifen	4/29, 9/114
Magnettafel	9/109–9/110, 9/122
Magnettasche	4/28
Magnetwand	9/109–9/110, 9/122
Magnetwandleiste	9/113
Malerkrepp	8/12
Mantel	1/191
Markiergerät	2/266–2/267
Markierspray	2/267
Markierstift	9/106
Maschinenheber	1/165

Bezeichnung	Seite
Möbelhund	1/2
Möbelpackdecke	1/2
Möbelroller	1/2
Möbeltresor	9/41–9/42
Mobil-Box	6/72
Mobile Auffangwanne	6/42
Mobile Reinigungsstation	6/116
Mobile Reinigungsstation-Zubehör	6/116
Mobile Schreibtisch	9/108
Mobile Streubox	7/40
Mobile Tankanlage	6/102–6/105
Mobile Tankanlage-Zubehör	6/102
Mobile Werkbank	2/41, 2/80–2/81
Mobiler Arbeitsplatz	2/78–2/81
Mobiler Auffangbehälter	6/38
Mobiler Flügeltürenschrank	2/191
Mobiler Lagerschrank	2/191
Mobiler Messestand	9/94
Mobiler Rollladenschrank	2/191
Mobiler Schrank	2/191
Mobiler Streugutbehälter	7/40
Mobiler Systemarbeitsplatz	2/72
Mobiles Arbeitsplatzsystem	2/45, 2/70–2/71
Mobiles Lochplatten-System	2/72
Mobiles Schreibpult	9/18
Mobilkran	1/152
Mobil-Zusatz	2/8
Moderationstafel-Zubehör	9/108
Moderatorenkoffer	9/108
Monatsplaner	9/111
Monitorgehäuse	2/184
Montagehubtisch	1/111
Montagekoffer	5/23
Montagekoffer-Leergehäuse	5/30
Montagekoffer-Zubehör	5/30
Montagekorb	1/100–1/101, 7/22
Montagekran	1/107–1/109, 1/152
Montagematerial	7/37
Montage-Rollwagen	5/11
Montage-Set	2/310
Montagesystem	1/149–1/150
Montagetisch	2/52, 2/54
Montagetischzusatz	2/52, 2/55
Montagewerkbank	2/22–2/23
Montagewerkbank-Zubehör	2/24
Montagewinkel	2/176
Mopp	6/5, 6/8
Mopphalter	6/5
Motorseilzug	1/135
Mulde	2/120–2/122, 5/76–5/79, 5/81–5/82
Muldeneinsatz	2/14, 2/37
Muldenkipper-Zubehör	5/77
Muldenplatte	2/7, 2/98–2/99, 2/104
Muldenplatten	2/95
Müllbehälter	2/223, 6/110–6/115, 6/131–6/132, 7/37–7/38
Müllbeutel	6/11, 6/113, 6/125, 6/130–6/131
Müllcontainer	6/135
Müllcontainer-Zubehör	6/135
Mülleimer	6/118–6/126, 6/128–6/129, 6/131–6/132, 6/134, 7/26, 7/35–7/36, 7/38
Mülleimerbeutel	6/113, 6/125, 6/130–6/131

Bezeichnung	Seite
Mülleimerrollen	6/123
Müllgroßbehälter	6/133–6/135
Müllkorb	2/223, 7/38
Müllsack	6/11, 6/113, 6/124–6/125, 6/128, 6/130–6/131
Müllsackdraht	6/125
Müllsackhalter	6/124, 6/127–6/128
Müllsackständer	6/124
Müllsackverschluss	6/125
Müllsammler	6/11, 6/131–6/132, 7/37–7/38
Müllschaufel	6/5
Mülltonne	6/119, 6/122–6/126, 6/128–6/129, 6/133–6/134, 7/26, 7/35–7/36
Mülltonnenhalterung	6/133
Mülltüte	6/113, 6/125, 6/130
Multifunktionsschrank	2/147, 2/164–2/165
Multifunktionsschrank-Zubehör	2/147
Multifunktionsstrennwand	2/303
Multiplexplatte	2/60
Multiplexplatten-Werkbank	2/113–2/114
Multiplex-Werkbankplatte	2/51
Muttern	4/46
Muttern-Sortimentskoffer	5/31–5/32

N

Nachrüstsatz Rutschhemmung	3/26
Namensschilderkartons	9/116
Nasssauger	6/106–6/107
Nasswischer	6/8
Natronkraftpapier	8/18
Naturhaarbesen	6/4
Neigehubtisch	1/112
Netz	1/173
Neutralkehrspäne	6/48
Nitril-Bodenbelag	2/256
Niveaueausgleich	2/131–2/133, 2/137
Not-Aus-Taste	2/40
Notdusche	2/321
Notfall- und Alarmplan	2/269
Notfallabdeckung	6/48
Notfallausrüstung	2/320
Notfallplan	2/269
Notfallset	6/46–6/47
Notglied	7/14
Notleiter	3/58–3/59
Notschlüsselbox	9/51
Notschlüsselkassette	9/51
Notschlüsselschrank	9/51
Notschlüsselkasten	9/51
Notstromversorgung	2/311
Notunterkunft	7/12
Nummernschilder	2/211

Bezeichnung	Seite
O	
Oberflächen-Sprühreiniger	6/12
Objekt-Papierkorb	9/124
Objekttisch	9/83
Offroadset	5/69
Öl Aufbewahrung	6/83
Ölauffangwagen	6/87
Ölbehälter	6/83
Ölbindetuch	6/43–6/44
Ölentferner	6/13
Ölkanne	6/86
Ölkehrspäne	6/48
Öl-Lagerbehälter	6/83
Öllagerung	6/83
Öl-Notfallset	6/46–6/47
Ölpumpe	6/85
Ordnerhalter	2/39
Ordnerkarton	8/5
Ordnerregal	4/85–4/87, 9/7, 9/9
Ordnerversandbox	8/5
Ordnerversandboxkarton	8/5
Ordnungssystem	5/6, 5/8
Organisations-Box	9/145
Organisationsmagnet	9/114
Organisationstafel	9/115–9/116
Orientierungssystem	9/53
O-Ringe-Sortimentskoffer	5/34
Ösenhaken	1/147
P	
Packarbeitsplatz	2/60
Packband	8/10–8/13
Packbandabroller	8/10
Packdecke	1/2
Packpapier	8/18
Packpapierbogen	8/18
Packplatz-Zubehör	2/58, 8/40–8/44
Packschaum	8/21
Packseide	8/18
Packstation	8/40, 8/43–8/44
Packtisch	2/52, 2/54–2/55, 2/58, 8/40–8/42
Paketroller	1/13
Paketwagen	1/41, 1/46, 1/48–1/49, 1/52–1/56
Palette	5/46, 5/55–5/57, 5/60, 5/73, 6/30–6/31, 8/4, 8/52–8/53
Paletten-Auffangwanne	6/37
Paletten-Auffangwanne-Zubehör	6/37
Palettenaufsatzrahmen	5/74
Palettenaufsetzrahmen	8/52
Palettenbox	5/55, 5/60, 8/4
Palettenbox-Zubehör	5/60
Palettencontainer	6/36, 8/4
Palettendeckel	8/52
Paletten-Fahrgestell	1/66–1/67
Paletten-Fahrgestell-Zubehör	1/66
Paletten-Fahrrahmen	1/68
Paletten-Komplettregal	4/67
Palettenrahmen	8/52–8/53

Bezeichnung	Seite	Bezeichnung	Seite	Bezeichnung	Seite
Palettenregal	4/63–4/65, 4/67–4/68, 4/70–4/72	PE-Fassbock	6/29	Plattformuntergrund	3/12
Palettenregal-Zubehör	4/63–4/65, 4/70–4/72	PE-Fasspalette	6/30	Plombe	5/41
Palettenüberzug	8/53	PE-Großbehälter	5/45, 5/58–5/59	Pneumatische Werkstattpresse	1/162
Palettenwaage	8/46	PE-Kleingebindewanne	6/28	Podest	3/33–3/38, 3/44–3/45, 3/59
Paletten-Zubehör	1/66–1/67, 5/74, 8/46	Pendelhefterschiene	4/87	Podestholzbelag	3/12
Palettiernadel	8/35	Pendelstange	9/36	Podestleiter	3/40–3/43
Pannensicherer Reifen	1/192	Pendeltür	2/297–2/298	Podestriffelblech	3/12
Panoramaspiegel	2/274–2/277	Pendeltür-Vorhang	2/297–2/298	Podesttreppe	3/34, 3/39–3/40
Papiereimer	7/38	perfo Lochplattenwagen	2/88	Podesttreppezubehör	3/39
Papier-Etiketten	2/204	perfo Lochwand-System	2/83–2/87	Polklemme	2/40
Papierfilter	6/106	perfo Lochplatte	2/82	Poller	7/14–7/16, 7/18
Papierfilterbeutel	6/106	perfo-Schlitzplatte	2/82	Polsterelement	2/245–2/246
Papierhandtuch	2/220–2/221	perfo-Zubehör	2/83–2/87	Polsterstuhl	9/79
Papierhandtuchrolle	2/221	Permanent-Hebemagnet	1/153	Polsterversandtasche	8/14
Papierhandtuchspender	2/220	PE-Sack	6/130	Polyamid-Bereifung	1/37
Papierkorb	6/117, 6/122, 6/132, 7/26, 7/35–7/36, 7/38, 9/122, 9/124	PE-Schaumstoff-Einlage	2/123	Polyester-Umreifungsband	8/34–8/35
Papierkorb-Zubehör	7/38	PE-Schrumpfhaube	8/24	Polyester-Verpackungsband	8/34–8/35
Papierpackband	8/10	PE-Transportbehälter	5/45, 5/58–5/59	Polyesterband	8/34–8/35
Papierputztuch	2/224	PET-Umreifungsband	8/33	Polyester-Bandabroller	8/35
Papierrolle	8/18	PE-Übergangsstück	5/52	Polyesterband-Abrollwagen	8/35
Papierrollensammler	6/11	PE-Unterlage	2/123	Polyesterbandklemme	8/35
Papiersack	6/125	Pfandschloss	2/211	Polyesterband-Spanngerät	8/35
Papiersack-Zubehör	6/125	Pfeiler-Schutzprofil	2/284	Polyester-Kraftband	8/30, 8/34–8/35
Pappe	8/18	Pflaster	2/318–2/320	Polyester-Kraftband-Umreifungs-Set	8/34–8/35
Pappkarton	8/2–8/3, 8/5	Pflasterspender	2/320	Polyethylen Folienbeutel	8/16
Papprohr	8/6	Pförtnerhaus	7/11	Polyethylen Schlauchfolie	8/16
Papprolle	8/6	Pfosten	2/273, 2/281, 7/15–7/16, 7/33	Polyethylenbeutel	8/16
Papptasche	8/14	Pfostenschutz	2/283–2/284, 2/286	Polyethylenfolie	8/16
Parkbank	7/23–7/26	Photovoltaik-Anlagenreiniger	6/12	Polyetylenbehälter	1/178
Parkbegrenzung	2/273	Piassavabesen	6/2	Polyetylenbox	1/178
Parkbuchtabgrenzung	2/273	Piktogramm-Aufkleber	6/114	Polypropylenband-Abrollwagen	8/28–8/29
Parkbügel	7/19	Plakathalter	9/96	Polypropylen-Umreifungs-Set	8/27–8/29
Parkmöbel	7/23–7/26	Plakatschaukasten	7/9	Polyurethanrad	1/188
Parkmobilar	7/23–7/26	Plakatständer	9/96	Portalkran	1/152
Parkplatzabgrenzung	2/286	Plakattasche	9/97, 9/99	Postschrank	9/30
Parkplatzbeschilderung	2/273	Plakatwechsellrahmen	7/7	PP-Automatenband	8/33
Parkplatzbügel	7/19	Planer	9/111–9/112	PP-Band Spanngerät	8/30–8/33
Parkplatzkennzeichnung	2/273	Plantafel	9/115–9/116	PP-Band-Universalspanner	8/27
Parkplatzschild	2/273	Plantafel-Zubehör	9/115–9/116	PP-Band-Verschusszange	8/27
Parkplatzschild-Zubehör	2/273	Planungspfeil	9/116	PP-Packband	8/10
Parkplatzsperrbügel	7/19	Planungstafel	9/115–9/116	PP-Umreifungs-Set	8/27–8/29
Parkplatzsperre	7/14, 7/19	Plastikflasche	5/50	PP-Verschlusshülsen	8/27, 8/30
Parkschweller	2/286	Platte	2/60	Prallschutzleiste	2/298
PC-Arbeitsplatz	2/184–2/185	Plattenkarre	1/3, 1/69–1/71, 1/73	Präsentationsschrank	9/101
PC-Halterung	8/43	Plattenlagerung	1/70, 1/73	Präzisionswaage	8/46–8/51
PC-Steharbeitsplatz	2/184–2/185	Plattenregal	4/73	Presse	1/162
PC-Steharbeitsplatz-Zubehör	2/184	Plattenroller	1/3, 1/69–1/71, 1/73	Pressholzpalette	8/52
PC-Tisch	2/184	Plattenständer	1/70, 1/73	Pressspanpalette	8/52
PE-IBC-Station	6/33–6/34	Plattenständer-Zubehör	1/73	Pritschenbefestigung	1/178–1/179
PE-Auffahrrampe	6/32	Plattenständer-Transportwagen	1/3, 1/70–1/71, 1/73	Pritschen-Transportwagen	1/80–1/81
PE-Auffangpalette	6/30–6/31	Plattenwagen	1/3, 1/70–1/71, 1/73	Profi-Abschmierpistole	6/85
PE-Auffangschale	6/42	Plattenwagen-Zubehör	1/3, 1/70, 1/73	Profilzylinder	6/76
PE-Auffangwanne	6/56, 6/59	Plattenzange	1/157	Propangasflaschenschrank	6/71
PE-Beutel	8/15	Plattform	3/16, 3/34, 3/44–3/45, 3/59	Prospektfach	9/99
PE-Bodenauffangelement	6/32	Plattformholzbelag	3/12	Prospekthalter	2/86, 9/100
PE-Bodenelement	6/32	Plattformleiter	3/25, 3/39–3/42	Prospekthülle	9/122
PE-Bodenelement-Zubehör	6/32	Plattformriffelblech	3/12	Prospektregal	9/98
PE-Deckel	5/58	Plattformtreppe	3/39	Prospektregal-Zubehör	9/98
PE-Dokumentenhalter	6/59	Plattformwaage	8/49–8/51	Prospektsäule	9/98
PE-Einfülltrichter	6/41	Plattformwagen	1/2, 1/25–1/28, 1/30–1/31, 1/34, 1/41, 1/62–1/63, 9/29	Prospektsäule-Zubehör	9/98
PE-Einlegewanne	6/59, 6/61			Prospektständer	9/98–9/100
				Prospektständer-Zubehör	9/98–9/99

Bezeichnung	Seite	Bezeichnung	Seite	Bezeichnung	Seite
Prospekttaschen	9/122	Raucherkabine	7/32	Ringarmlehne	2/235
Pult	2/73, 2/187, 9/18	Raucherpavillon	7/32	Ringgummimatten	2/263
Pulveraufadelöschler	2/315	Raucherraum	7/32	Rohrhalter	2/85
Pulverlöscher	2/315	Raucherunterstand	7/32	Rohrschiebebügel	1/66
Pumpe	1/163, 6/83, 6/88–6/93, 6/101, 6/105	Rauchmelder	2/314	Rohrschiene	3/47
Pumpenaufsatz	6/83	Rauchwarnmelder	2/314	Rohrschutzprofil	2/287
Pumpen-Zubehör	6/88, 6/90, 6/92	Raumnutzregal	5/87	Rohrstutzen	5/51
Pumphäube	6/105	Rechteckbehälter	5/49	Rollauflage	6/24
PUR-Bereifung	1/37	Rechteckbehälter-Zubehör	1/178, 5/49	Roll-Aus-Regal	4/83
Push-Abfalleimer	6/124	Regal	4/5–4/7, 4/9, 4/11–4/14, 4/16–4/19,	Rollbahn-Tragrolle	1/194
Putzeimer	6/9–6/11	4/21–4/24, 4/26–4/27, 4/30–4/36, 4/39–4/42,	Rollbahn-Transportrolle	1/194
Putzlappen	2/226	4/44–4/53, 4/55, 4/57–4/61, 4/63–4/65, 4/67–4/73,	Rollbahn-Zubehör	1/195–1/197
Putzlumpenbehälter	6/113	4/76–4/83, 4/85–4/93, 5/7, 5/12–5/15, 6/24,	Rollbehälter	1/60–1/61, 5/47
Putztuch	2/224–2/226	6/49–6/51, 6/81, 9/7, 9/9, 9/14–9/15, 9/18–9/19, 9/98	Röllchenbahn	1/196
Putztuchrolle	2/224–2/225	Regalanfahrerschutz	2/283	Röllchenbahnkurve	1/196
Putzwollkasten	6/113	Regalbeschriftung	4/29	Röllchenbahn-Zubehör	1/196
Putzwollsammelbehälter	6/113	Regalbodenwanne	6/21	Röllchenboden Zusatzebene	4/50
PVC-Beutel	6/107	Regaleinhängeleiter	3/47	Röllchenregal	4/50
PVC-Dichtung	5/52	Regalkasten	5/3–5/7	Röllchenregal-Zubehör	4/50
PVC-Klebeband	8/11	Regalkasten-Zubehör	5/3, 5/6	Rollcontainer	1/60–1/61, 2/30, 9/6,
PVC-Warnband	8/10–8/11	Regallagerkasten	5/3, 5/6	9/8, 9/13, 9/24, 9/95
Pylon	7/17	Regalleiter	3/46–3/47	Rollcontainer-Zubehör	1/61, 9/24
		Regalschrank	2/182–2/183, 5/16–5/19	Rolle	1/37, 1/47, 1/182–1/192, 2/227, 3/40, 3/45
		Regalständer	4/93	Rollenbahn	1/195–1/198
		Regalsystem	2/100–2/101, 5/87, 8/43	Rollenbahnen	1/193
		Regalwagen	1/34, 1/41, 1/45–1/46,	Rollenbock	1/64
		1/48–1/56, 1/62, 1/65	Rollengerüst	3/57
		Regalwanne	6/21	Rollenhandtuch	2/221
		Regal-Zubehör	4/29, 4/47, 4/51, 4/85–4/87, 4/93	Rollenhandtuch Sensorspender	2/221
		Regenschirmständer	9/105	Rollenhandtuchspender	2/221
		Registerschrank	9/15	Rollensatz	2/42, 2/147, 3/40, 3/45, 5/66, 5/78,
		Registraturschrank	9/26	5/82, 6/131, 9/94, 9/97, 9/104
		Reifenkarre	1/20–1/21	Rollenset	3/40, 3/45, 5/69
		Reifenlagerung	4/51	Rollenspende	2/221
		Reifenregal	4/49, 4/51	Rollentisch	1/195
		Reifenregal-Zubehör	4/49	Rollenwellpappe	8/18
		Reifentransportkarre	1/20–1/21	Rollfahrwerk	1/133
		Reifenwagen	1/20–1/21	Rollfahrwerk-Flaschenzug	1/126
		Reihenlehnbügel	7/28–7/29	Rollgerüst	3/55–3/57
		Reihengarderobe	9/103–9/104	Rollgestell	5/39
		Reihenwerkbank	2/10, 2/51	Rollgurtpfosten	2/300
		Reiniger	6/13, 6/74, 6/97	Rollhocker	9/74
		Reinigung	6/74	Rollkatze	1/134
		Reinigungseimer	6/9	Rollkiste	5/66
		Reinigungsgerät	6/2–6/10, 6/74,	Rollklemme	1/133–1/134
		6/94–6/95, 6/106–6/107, 6/116	Rollkoffer	5/66
		Reinigungsmittel	2/222, 2/224–2/226,	Rollladenschrank	2/180–2/181, 2/191, 9/9, 9/36
		6/12–6/13, 6/48, 6/97–6/98	Rollpalette	5/46
		Reinigungsmopp	6/8	Rollplatte	1/75–1/76
		Reinigungspapier	6/116	Rollpult	2/73, 2/187
		Reinigungspinsel	6/95	Rollpult-Zubehör	2/73
		Reinigungsprodukt	2/226, 6/13	Rolltritt	9/74
		Reinigungsset	6/8, 6/107	Rollwagen	5/11
		Reinigungsstation	6/116	Rollwanne	5/47
		Reinigungstuch	2/225–2/226	Rollwannendeckel	5/47
		Reinigungswagen	6/10–6/11	Rollwannenzubehör	5/47
		Relingset	6/67	Rollwerkbank	2/45, 2/71
		Rettungsschild	2/268–2/269	Rollwerkbank-Zubehör	2/45, 2/71
		Riffelblechbelag	3/12–3/13	Rosshaarbesen	6/3
		Riffelgummi	2/8, 2/97–2/98, 2/143	Rückbrett	2/42
		Riffelgummi-Auflage	2/8, 2/143	Rückholer	1/121
		Riffelgummi-Einlage	2/97–2/98	Rückwand	1/47, 2/64, 2/137, 4/18, 4/34

Q

Quarzsand	6/120
Quarzsilbersand	6/120
Quarz-Uhr	2/310
Quarz-Wanduhr	2/310
Querrolladenschrank	9/14, 9/20
Querrollenschrank-Zubehör	9/14
Querteiler	5/6

R

Rad	1/37, 1/47, 1/182, 1/184–1/185,
.	1/187–1/189, 1/191–1/192
Rädersatz	5/69
Rad-Zubehör	1/191–1/192
Rahmen	4/63
Rahmenschutz	1/37
Rammschutz	1/37, 2/279–2/280, 2/282–2/284, 4/72
Rammschutz L-Form	4/65
Rammschutz U-Form	4/65
Rammschutzbalken	2/280, 2/282–2/283, 2/285
Rammschutzbügel	2/279–2/280,
.	2/282–2/283, 2/285
Rammschutzzecke	2/279
Rammschutzpoller	2/280, 2/285
Rampe	1/115, 6/22–6/23, 6/32, 6/81
Randleiste	6/37
Randverbinder	6/22–6/23, 6/32
Rangierheber	1/167–1/168
Ratschenkurbel	1/166
Ratschenlastspanner	1/177
Ratschenzug	1/123
Ratschenzurrigurt	1/173–1/176

Bezeichnung	Seite	Bezeichnung	Seite	Bezeichnung	Seite
Rückwandbord	8/43	Schaukastenmagnet	7/7	Schlitzplatte	2/82
Rückwandgitter	4/72	Schaukastenschriftleiste	7/7	Schlitzplatten	2/88–2/91
Ruheraumliege	2/317	Schaukastenständer	7/6–7/7	Schlitzplatten-Adapter	2/87
Rundascher	7/33	Schaukastentextleiste	7/7	Schloss	5/66, 9/43–9/44
Rundbehälter	5/54	Schaukastentextzeichen	7/7	Schlosskasten	7/22
Rundhalter	2/84	Schaukastenzubehör	7/6–7/8	Schlosspanel	7/20
Rundkorb	6/100	Schaum-Aufladelöschler	2/316	Schlossset	5/66
Rundmaterialgreifer	1/158	Schaumauskleidung	5/65, 5/67	Schlüsselanhänger	2/211, 9/50
Rundschnle	1/141–1/143	Schaumbeutel	8/21	Schlüsselbox	9/51–9/52
Runflat-Reifen	1/192	Schaumfolie	8/21	Schlüsselhalter	2/85
Rungenwagen	1/72, 1/74	Schaumseife	2/222	Schlüsselkassette	9/51–9/52
Rutschgefahr-Warnschild	6/8	Schaumseifen-Spender	2/222	Schlüsselkasten	9/51–9/52
Rutschhemmung	3/26	Schaumstoffauskleidung	5/64–5/66	Schlüsselschrank	9/50–9/52
		Schaumstoffeinlage	1/178, 2/123, 5/64–5/67	Schlüsselsicherheitschrank	9/50
		Schaumstoffeinsatz	2/146, 5/65, 5/67	Schlüsseltresor	9/50–9/52
		Scheiben-Sortimentskoffer	5/32	Schmiergerät	6/85
		Schellenband	7/33	Schmiernippel-Sortimentskoffer	5/32
		Schemel	9/74	Schmutzfangmatte	2/262–2/265
		Scherblech	2/30	Schnappverschluss	5/40
		Scherenabsperrgitter	2/299	Schneidblock	9/125
		Scherengabelhubwagen	1/92, 1/111	Schneidplatte	9/123
		Scherengitter	2/299	Schneidständer	8/44
		Scherengreifer	1/103	Schneidständer-Rollensatz	8/44
		Scherenhubtisch	1/110, 1/112–1/116	Schneidwerkzeuge	8/9
		Scherenhubwagen	1/117–1/118	Schnellbau-Container	5/86
		Scheren-Röllchenbahn	1/198	Schnellbau-Container-Zubehör	5/86
		Scheren-Rollenbahn	1/198	Schnellkupplung	2/40
		Scheren-Rollenbahn-Zubehör	1/198	Schnellverschlussbeutel	8/15
		Schreibtafel	9/108	Schrägablage	2/39
		Schiebebügelwagen	1/2, 1/24–1/32, 1/34–1/36, 1/38–1/45, 1/48, 1/53, 1/57–1/59, 1/72, 1/74, 2/73–2/75, 9/28	Schrägboden	9/97
		Schiebefenster	5/87	Schrägboden Zusatzebene	4/50
		Schiebeleiter	3/8–3/9	Schrägbodenregal	4/48, 4/50
		Schiebeschnappverschluss	5/40	Schrägbodenregal-Zubehör	4/48, 4/50
		Schiebetür	2/278, 2/305, 2/307	Schrägdachaufsatz	2/204, 2/211
		Schiebetürenschränk	2/158, 2/168, 2/174, 2/219, 4/93, 9/5, 9/10, 9/14–9/15, 9/19, 9/37–9/38	Schrank	2/5–2/8, 2/33, 2/42, 2/51, 2/95–2/99, 2/102–2/103, 2/108–2/111, 2/115, 2/117, 2/119–2/125, 2/131–2/133, 2/137–2/139, 2/142–2/174, 2/177, 2/179–2/199, 2/201–2/203, 2/206–2/213, 2/216–2/219, 2/317, 4/93, 5/16–5/19, 6/19, 6/54–6/57, 6/59, 6/61, 6/63, 6/65, 6/67, 6/69–6/71, 9/5, 9/7, 9/9–9/10, 9/14–9/15, 9/18–9/20, 9/24–9/26, 9/30–9/32, 9/34–9/40, 9/91, 9/101
		Schiebetürenschränk-Zubehör	2/166	Schränkaufgabe	2/131–2/133
		Schiebetürschaukasten	7/9	Schränk-Container	2/30
		Schiebetürschränk	2/166–2/167	Schränke	7/19–7/20
		Schiebetürtafel	7/8	Schrankeinheit	8/43
		Schiebetürtafelschriftleiste	7/8	Schrank-Leergehäuse	2/33
		Schiebewagen	1/33	Schranksysteme	2/148–2/152, 2/154, 2/168, 2/174, 2/192–2/197, 2/201–2/204, 2/208–2/209, 2/212–2/217, 9/26, 9/31–9/32, 9/36–9/40
		Schild	2/268–2/273, 9/50, 9/96	Schranktransportroller	1/3
		Schirm	9/105	Schrank-Zubehör	2/98–2/99, 2/104, 2/150–2/151, 2/155, 2/168, 2/170–2/174, 2/196, 2/213, 9/31–9/32, 9/36, 9/39–9/40
		Schirmablage	9/105	Schrauben	4/46
		Schirmhalter	9/102–9/105	Schraubendreherhalter	2/85
		Schirmständer	9/105	Schraubenschlüsselhalter	2/85
		Schlagbaum	7/22	Schraubensortimentskoffer	5/30–5/31, 5/33–5/34
		Schlauch	1/163, 1/191, 6/105	Schraubklemme	1/15, 2/69
		Schlauch-/Kabelaufhängung	5/87	Schraubregal	4/39–4/40, 4/44–4/46, 4/88–4/89
		Schlauchaufroller	2/92–2/93	Schraubregal-Zubehör	4/41–4/42, 4/44–4/46, 4/88–4/89
		Schlauchbrücke	2/290		
		Schlauchfolie	8/16		
		Schlauchgarnitur	6/88		
		Schlauchhalter	2/86		
		Schlauchüberfahrtschutz	2/290		
		Schließfachschrank	2/189, 2/199, 2/209, 2/218		
		Schließsystem	9/43–9/44, 9/49		
		Schließsystem-Nachrüstsatz	2/51		
		Schlitz-/Trennwand	2/97		

S

Saalbesen	6/2–6/3
Sackkarre	1/4–1/5, 1/7–1/15
Safe	9/41–9/48
Safe-Center	6/40
Safe-Center-Zubehör	6/40
Safety Cutter	8/9
Sägenhalter	2/85
Salzstreuer	7/40–7/41
Sammelbehälter	6/73, 6/110–6/115, 6/134
Sammler	6/11
Sammelstation	6/114
Sanitärreiniger	6/13
Sauberlauf	2/262–2/265
Sauger	6/106–6/107, 8/20
Sauger-Zubehör	6/106–6/107
Saugheber	1/117, 1/119
Saugheber-Zubehör	1/119
Saugrohr	6/101
Säulendrehkran	1/149–1/151
Säulenschutz	2/286
Säulenschutzmodul	2/286
Säulenschwenkkran	1/149–1/151
Säulentisch	9/6, 9/89, 9/93
Scannerhalter	1/47
Schachtel	8/6
Schachtleiter	3/59–3/60
Schachtleitereinsteckhülse	3/60
Schachtleiterverbinder	3/60
Schadstofflager	6/72
Schadstofflager-Behälter	6/72
Schadstoff-Lagertransportbehälter	6/72
Schäkel	1/131, 1/147
Schale	3/45
Schalen-Stapelstuhl	9/78
Schalenstuhl	9/82
Schalferenster	7/12
Scharnierdeckel	5/40
Schaufel	6/5, 7/40
Schaukasten	7/6–7/9
Schaukastenaluminiumständer	7/6
Schaukastenbeleuchtung	7/6–7/7
Schaukastenbuchstaben	7/7
Schaukastenlampe	7/6, 7/7

Bezeichnung	Seite	Bezeichnung	Seite	Bezeichnung	Seite
Schraubring	5/52	Schüttgutmulde	4/19, 4/33	Schwerlast-Transportsystem	1/171
Schraubsicherungselement	2/40	Schüttgutsack	1/172	Schwerlast-Transportwagen	1/45, 1/72, 1/74
Schredder	9/125	Schutzbalken	2/279–2/280, 2/282–2/283	Schwerlast-Werkbank	2/25
Schreibchart	9/106–9/107	Schutzbügel	2/279–2/280, 2/283	Schwingklappenabfalleimer	6/124
Schreibplatte	9/123	Schutzecke	2/279, 8/34	Sechseckbank	7/26
Schreibpult	2/187, 9/18	Schutzfolie	8/19, 8/21–8/22	Sechsfachhalter	2/85
Schreibpultaufsatz	2/147	Schutzgeländer	2/279	Sechskant-Muttern-Sortimentskoffer	5/34
Schreibpultschrank	2/144	Schutzgitter	2/281, 2/305, 2/307, 4/72, 6/76	Sechskantschraube	4/42
Schreibtafel	1/32, 1/37, 1/47, 9/106–9/107	Schutzgitterpfosten	2/305, 2/307	Seidenpackpapier	8/18
Schreibtisch	2/42, 9/3–9/6, 9/8, 9/11–9/12, 9/16–9/17, 9/22–9/23	Schutzgittertür	2/307	Seidenpapier	8/18
Schreibtischcontainer	9/6, 9/8, 9/13, 9/24, 9/95	Schutzgitterwand	2/303, 2/305, 2/307	Seife	2/222
Schreibtisch-Drehstuhl	9/72	Schutzhandschuhe	6/95	Seifenspender	2/222
Schreibtische höhenverstellbar	9/22–9/23	Schutzleiste	1/37, 2/284, 8/34	Seil	1/138
Schreibtischlampe	2/52	Schutzmatte	2/88, 9/73	Seil auf Handhaspel	1/131
Schreibtischstuhl	9/69	Schutznetz	1/173	Seilfederzug	1/121
Schreibtisch-Zubehör	9/4, 9/6, 9/8, 9/22–9/23, 9/74, 9/95	Schutzpfosten	2/305, 2/307	Seilkürzer	2/326
Schrenzpapier	8/18	Schutzpoller	2/280	Seilwinde	1/129–1/130, 1/166
Schrenzpapierrolle	8/18	Schutzprofil	2/284, 2/287	Seilzug	1/127, 1/131–1/132, 1/135
Schriftbalken	7/8	Schutzschlauch	1/177	Seilzug-Erdanker	1/131
Schriftleiste	7/7–7/8	Schutzversandtasche	8/14	Seilzuggerät	1/131–1/132
Schrubber	6/6	Schutzvorhang	2/292–2/295	Seilzughebezeug	1/128
Schrumpfgerät	8/24	Schutzwinkel	1/177	Seilzugleiter	3/9–3/10
Schrumpfhaube	8/24	Schweißarbeitsplatz	2/291	Seilzug-Zubehör	1/135
Schrumpfhaubengerät	8/24	Schweißer-Arbeitsplatzausstattung	2/292–2/295	Seilzugzusatzrüstung	1/131
Schrumpfhauben-Zubehör	8/24	Schweißerschlauch-Aufroller	2/93	Seitenblende	9/6
Schrumpfpistole	8/24	Schweißerschutz Lamellenvorhang	2/294	Seitenfaltensack	6/130
Schubkasteneinsatz	5/25	Schweißer-Schutzscheibe	2/293	Seitenführung	1/197
Schubkasteneinteilung	5/25	Schweißer-Schutzwand	2/291, 2/295	Seitensteg	4/85
Schubladen-Abdeckboden	4/36	Schweißer-Schutzvorhang	2/292–2/295	Seitenverkleidung	2/61
Schublade	2/33, 2/53, 2/117, 2/119, 2/143, 4/36	Schweißer-Schutzvorhang-Zubehör	2/292	Seitenwand	4/85, 7/31
Schubladen-Ausgabeschrank	2/95	Schweißer-Zubehör	2/292–2/295	Selbstkipper	5/77
Schubladen-Ausgabeschrank-Zubehör	2/95	Schweißkette	7/14	Selbstkipper-Zubehör	5/77
Schubladenausstattung	2/104, 2/171, 2/173	Schweißtisch	2/291	Selbstlöschascher	6/117, 6/120, 7/34
Schubladenblock	2/51, 2/53, 4/19, 9/32, 9/36	Schweißtrennwand	2/291	Selbstlöschpapierkorb	6/117
Schubladencontainer	9/13, 9/24	Schwellenbrücke	1/84	Sensorspender	2/221
Schubladeneinheit	8/43	Schwenkarm	2/39, 2/55, 2/65	Sessel	9/71
Schubladeneinteilung	2/14, 2/37, 2/104, 2/171, 2/173	Schwenkran	1/149–1/151	Shadowboard	2/146
Schubladen-Einteilungssatz	2/31, 2/104	Schwerlastanlageleiter	3/29	Sicherheitprofil	2/287
Schubladen-Einteilungsset	2/45, 2/70–2/71, 2/73, 2/131–2/133, 2/135	Schwerlastarbeitsstisch	2/63–2/65	Sicherheitsabfüllhilfe	6/17
Schubladen-Einteilungssortiment	2/125	Schwerlastdrehstuhl	9/72	Sicherheitsabfüllstation	6/26–6/27, 6/33–6/35
Schubladenetiketten	2/159	Schwerlast-Flügeltürenschränk	2/119	Sicherheits-Absperrung	2/278, 2/281
Schubladenmagazin	5/24–5/25	Schwerlast-Gitterbehälter	5/73	Sicherheitsanker	3/60
Schubladenregal	2/100–2/101	Schwerlast-Hubtransporter	1/3	Sicherheitsarbeitsplattform	3/50
Schubladen-Schaumstoffeinsatz	2/146	Schwerlastpalette	5/73	Sicherheitsaschenbecher	6/118, 6/122, 7/34
Schubladenschrank	2/5–2/8, 2/42–2/43, 2/51, 2/96–2/99, 2/102–2/103, 2/108–2/111, 2/120–2/125, 2/131–2/133, 2/142–2/145, 2/178–2/179	Schwerlastregal	4/69	Sicherheitsascher	7/34
Schubladenschrank-Baukastensystem	2/6–2/7	Schwerlastregal-Zubehör	4/69	Sicherheitsbehälter	6/73, 6/75
Schubladenschrank-Leergehäuse	2/6–2/7	Schwerlastrolle	1/187–1/189	Sicherheitsbügel	3/45, 3/60, 6/39, 6/76
Schubladenschranksystem	2/100–2/101	Schwerlaststrolche	1/187–1/189	Sicherheitseinfüllsystem	5/50
Schubladenschrank-Zubehör	2/8, 2/96–2/99, 2/120–2/123, 2/131–2/133, 2/143, 2/160, 2/163	Schwerlastschrank	2/119, 2/170–2/173	Sicherheitsgeländer	2/278–2/279, 2/281, 3/59
Schubladenunterteilung	2/147, 2/165	Schwerlastschrank-Baukastensystem	2/170, 2/172	Sicherheitsgeländer-Zubehör	2/278, 2/281
Schuhschale	2/217	Schwerlastschrank-Leergehäuse	2/170, 2/172	Sicherheitsgerüst	3/52–3/53
Schuko-Doppel-Steckdose	8/43	Schwerlastschrank-Zubehör	2/170–2/173	Sicherheitshaltebügel	3/45
Schukosteckdose	2/40	Schwerlast-Sichtlagerkasten	5/41–5/43	Sicherheitshalter	3/47
Schüttgutleiste	4/17, 4/33	Schwerlast-Sichtlagerkasten-Zubehör	5/41–5/43	Sicherheitshaltestange	3/60
		Schwerlast-Stehleiter	3/29	Sicherheitsholm	3/59
		Schwerlaststisch	2/63–2/65	Sicherheitskarton	8/4
		Schwerlast-Tischwagen	1/30, 1/42	Sicherheits-Kartonöffner	8/7
		Schwerlast-Transportbehälter	5/70–5/72	Sicherheitskette	6/77
		Schwerlast-Transportgestell	5/72	Sicherheitsklapptreppe	3/34
		Schwerlast-Transportkarre	1/10	Sicherheitsklebeband	2/259
		Schwerlast-Transportrolle	1/187–1/189	Sicherheitslager	6/78–6/82
		Schwerlast-Transportroller	1/170–1/171	Sicherheits-Lagercontainer	6/80–6/82

Bezeichnung	Seite	Bezeichnung	Seite	Bezeichnung	Seite
Sicherheitslagerhaus	6/80–6/81	Sitzungstisch	9/90	Sprossen-Anlegeleiter	3/4, 3/6, 3/28
Sicherheitslagerhaus-Zubehör	6/80–6/81	Skalpelmesser	8/8	Sprossenleiter	3/3–3/6, 3/8–3/11, 3/13–3/16, 3/18, 3/21, 3/25, 3/28–3/30, 3/41–3/42, 3/60
Sicherheitsleiter	3/59–3/60	SLIP-Schutzschlauch	1/177	Sprossen-Mehrzweckleiter	3/15
Sicherheitsmatte	2/256	Socket	6/57, 6/61, 9/39	Sprossen-Schiebeleiter	3/9
Sicherheitsmesser	8/9	Socketblende	4/17, 6/59	Sprossen-Stehleiter	3/25, 3/28
Sicherheitsmesser-Ersatzklinge	8/9	Socketboden	4/79	Sprossen-Teleskopleiter	3/3, 3/13
Sicherheitspapierkorb	6/132	Socketleiste	4/33	Sprossen-Vielzweckleiter	3/3, 3/13
Sicherheitsplattform	3/59	Socket-Niveaueausgleich	2/131–2/133, 2/137	Sprühfarbe	2/267
Sicherheitspodest	3/59	Sockelschrank	2/33	Sprühfarben-Markiergerät	2/267
Sicherheitsregal	6/49–6/51	Socketverblendung	6/63	Spurrollen	1/47
Sicherheitsregal-Zubehör	6/49–6/50	Softpolster	8/21	Stahl-Auffahrrampe	6/22–6/23
Sicherheitsrohrschiene	3/47	Sonderfarbe	1/118	Stahl-Auffangwanne	6/18–6/20, 6/22
Sicherheits Schild	2/268–2/272	Sorbens-Notfallset	6/46–6/47	Stahlband	8/36–8/37
Sicherheits schneider	8/9	Sorbents	6/43–6/48	Stahlbandabroller	8/36
Sicherheits-Schneidwerkzeuge	8/9	Sorbents-Fassabdeckung	6/43	Stahlbandabrollwagen	8/36–8/37
Sicherheits schrank	6/19, 6/54–6/57, 6/59, 6/61, 6/63, 6/65, 6/67, 6/69–6/70, 9/41–9/50	Sorbents-Kissen	6/43–6/44	Stahlbandgerät	8/36–8/38
Sicherheits schrank-Zubehör	6/59, 6/61, 6/63, 6/69	Sorbents-Rundschnur	6/43–6/44	Stahlbandschere	8/36, 8/38
Sicherheits set	2/323	Sorbents-Schlange	6/43–6/44	Stahlbandschneider	8/36, 8/38
Sicherheits spiegel	2/274	Sorbents-Universaltuch	6/43–6/44	Stahlband-Spanngerät	8/36
Sicherheits system	2/323	Sortierkasten	5/26–5/27	Stahlband-Umreifungs-Set	8/36
Sicherheits tischschaser	6/118	Sortierschrank	9/30	Stahlbandverschluss hüllen	8/36–8/37
Sicherheits treppe	3/34	Sortimentbox	5/26–5/27	Stahlband-Verschlusszange	8/36
Sicherheits tür	6/40	Sortimentmagazin	5/27	Stahlband-Zubehör	8/36, 8/38
Sicherheits wandascher	6/117–6/118, 6/122, 7/34	Sortimentskasten	5/8–5/10, 5/26–5/29	Stahlbehälter	5/75–5/85, 6/18–6/20, 6/22, 6/24–6/27
Sicherheits zwischenhalter	3/47	Sortimentskasten-Zubehör	5/26	Stahlblechbehälter	5/70–5/72
Sicherungs automat	2/40	Sortimentskoffer	5/23, 5/28–5/34	Stahlblecheimer	6/11
Sicherungs bügel	5/6	Sozialraum-Ausstattung	2/210–2/211	Stahlblech-Messkanne	6/86
Sicherungs gurt	2/324	Späne-Behälter-Zubehör	5/82	Stahlblechplatten-Werkbank	2/42–2/43
Sicherungs kette	6/77	Späne-Kastenwagen	5/79	Stahlblech-Sortimentskasten	5/28
Sicherungs netz	1/173	Späne-Kippmulde	5/79	Stahl-Bodenauffangelement	6/22–6/23
Sichtblende	9/6	Spänenehälter	5/81	Stahl-Bodenelement	6/22–6/23
Sichtbox	5/8, 5/29	Spankern-Werkbankplatte	2/56, 2/58	Stahl-Bodenelement-Zubehör	6/22–6/23
Sichtbox-Sortimentskoffer	5/29	Spanngerät	1/177, 8/27, 8/30–8/33, 8/35–8/36	Stahldrahtseil	1/131
Sichtbox-Sortimentskoffer-Zubehör	5/29	Spanngurt	1/175	Stahl-Einfülltrichter	6/41
Sichtbox-Zubehör	5/8	Spannhüllen-Sortimentskoffer	5/32	Stahlpalette	5/73
Sichtfensterschrank	2/153, 2/169	Spannklemme	1/131	Stahl-Flachwanne	6/22
Sichtfenstertür	2/170	Spannklemme mit Schäkel	1/131	Stahl-Flaschenlagerung	1/16–1/17
Sichthülle	9/122	Spannplattenboden	4/71	Stahlflaschenständer	1/16–1/17
Sichtkartenhalter	2/39	Spanplattenauflage	4/64	Stahlflaschen-Transportkarre	1/16–1/17
Sichtlagerbox	5/8–5/10	Sparanfeuchter	6/74	Stahlfußgestell	5/49, 6/37
Sichtlagerkasten	5/7, 5/9, 5/11–5/12, 5/43, 5/61	Spender	2/220–2/222	Stahl-Gefahrstoffdepot	6/39
Sichtlagerkasten-Öffnungsklappe	5/9	Sperrbügel	7/19	Stahl-Karabinerhaken	2/292
Sichtlagerkasten-Regal	5/15	Sperre	7/19	Stahlkran	1/152
Sichtlagerkasten-Wandleiste	5/9	Sperrgurtpfosten	2/300, 9/53	Stahl-Lagerkasten	5/61
Sichtlagerkasten-Zubehör	5/9	Sperrgutroller	1/3	Stahlpaneel	4/71
Sichtrahmen	9/117, 9/120–9/121	Sperrkette	7/14	Stahlpaneel-Ebene	4/64
Sichtscheibe	5/43	Sperrkettenpfosten	7/18	Stahl-Papierkorb	6/132
Sichttafelhalter	9/120–9/121	Sperrkordel	9/53	Stahlrohr-Beistellwagen	1/62–1/63
Sichttafel	9/117, 9/120	Sperrpfosten	2/300, 7/14–7/16, 7/18, 9/53	Stahlrohr-Etagenwagen	1/34, 1/41, 1/46, 1/48–1/56, 1/62, 1/65
Sichttafel-Wandhalter	9/117, 9/120–9/121	Spezialbehälter	5/46, 6/134	Stahlrohr-Griffroller	1/22–1/23, 1/51, 1/65
Sichttürenschränk	2/117	Spezialbehälterpalette	5/46	Stahlrohr-Handkarre	1/82
Sideboard	9/9, 9/91	Spezialeinsatz	8/5	Stahlrohrkarre	1/4–1/5, 1/7–1/9, 1/13
Siebdruckplatte	1/37	Spezialreiniger	6/13, 6/96–6/98	Stahlrohr-Kistenroller	1/22–1/23, 1/51, 1/65
Siebeinlage	5/51	Spezialschneider	8/7	Stahlrohr-Magazinwagen	1/25–1/28, 1/30–1/31, 1/34, 1/41
Signalschild	9/116	Spezialtrichter	5/51	Stahlrohr-Schiebebügelwagen	1/24–1/32, 1/34, 1/36, 1/38–1/44, 1/48, 1/53
Silbersand	6/120	Spiegel	2/203, 2/274–2/277	Stahlrohr-Stapelkarre	1/8
Sitzbank	2/214–2/215, 7/23–7/26, 9/80	Spind	2/192–2/199, 2/201–2/204, 2/206, 2/208–2/209, 2/212–2/217	Stahlrohr-Stirnwandwagen	1/28–1/32, 1/53
Sitzgruppe	9/81, 9/84–9/85	Splint-Sortimentskoffer	5/32		
Sitzmöbel	2/230–2/232, 2/234–2/237, 2/240–2/241, 2/247–2/248, 9/74	Sportgeräteschrank	2/219		
Sitz-Stehhilfe	2/230–2/232, 2/248	Spritzreiniger	6/96		

Bezeichnung	Seite	Bezeichnung	Seite	Bezeichnung	Seite
Stahlrohr-Tischwagen	1/24, 1/30, 1/34–1/36, 1/38–1/44, 1/48	Steckregal	4/5–4/7, 4/9, 4/11–4/14, 4/16–4/19, 4/21–4/24, 4/26–4/27, 4/30–4/34, 4/36, 4/46–4/49, 4/52–4/53, 4/58–4/61, 4/90–4/92, 5/14–5/15	Stuhl	2/233–2/237, 2/240–2/241, 9/74–9/79, 9/81–9/82
Stahlrohr-Transportkarre	1/7–1/10, 1/12–1/13, 1/16–1/19	Steckregal-Zubehör	4/5–4/6, 4/9, 4/11–4/12, 4/14, 4/16–4/19, 4/21–4/24, 4/26–4/27, 4/32–4/36, 4/46, 4/90–4/92, 5/14	Stuhlkarre	1/13
Stahlrohr-Tritt	3/31–3/32	Steckschlüsselhalter	2/85	Stuhlpolster	2/238
Stahl-Schlauchaufroller	2/92–2/93	Stecktrennblech	4/17	Stülpedeckel	5/40
Stahlschrank	2/5–2/8, 2/96–2/99, 2/108–2/111, 2/120–2/125, 2/131–2/133, 2/137–2/139, 2/148–2/152, 2/154, 2/156–2/157, 2/160–2/163, 2/168, 2/174, 2/192–2/199, 2/201–2/203, 2/208–2/209, 2/212–2/213, 2/216–2/217, 4/93, 6/71, 9/26, 9/31–9/32, 9/36–9/40	Stehhilfe	2/230–2/232, 2/247–2/248	Stülpedeckelkarton	8/6
Stahlschublade	8/43	Stehleiter	3/18–3/29	Stülpedeckelschachtel	8/6
Stahl-Sichtlagerkasten	5/61	Stehpult	2/187	Stülpkarton	8/6
Stahl-Stapeltransportkasten	5/61	Stehschrank	2/317	Stützbock	1/169
Stahlverpackungsband-Spanngerät	8/36	Stehschiene	3/58–3/59	Stütze	2/292, 9/74
Stahlverpackungsband-Verschlusszange	8/36	Stellwand	2/67, 9/97	Stützenschutz-Palettenregal-Zubehör	4/65
Stahlverpackungs-Set	8/36	Stellwandelement	9/97	Stützfuß	9/91
Stahlwanne	6/24–6/25	Stellwandelement-Zubehör	9/97	Stützgestell	1/169
Stahlwannen-Tischwagen	1/44	Stellwand-Zubehör	9/97	Styropor-Chips	8/19
Stahlwinde	1/166	Stempelheber	1/165, 1/167	Styropor-Chips-Sauger	8/20
Stahlwinde-Zubehör	1/166	Stempelkarten	2/311–2/312	Styroporsack	6/130
Standardtafel	7/8	Stempeluhr	2/311	Styroporsauger	8/20
Standaschenbecher	6/120	Stempeluhr-Zubehör	2/311–2/312	System-Arbeitsplatz	2/38–2/39, 2/52, 2/58, 2/80–2/81, 2/126–2/127, 2/135, 8/40–8/44
Standascher	6/118–6/122, 6/126, 7/34	Sternfeststeller	1/12	System-Arbeitsplatz-Grundtisch	8/40
Standascherdach	6/121	Stiel	6/4–6/5	Systemarbeitsplatz-Zubehör	1/120, 2/38–2/39, 2/58, 8/40–8/44
Standbeine	2/32	Stielbürste	6/6	Systembox	1/179
Stand-Container	2/49, 9/8	Stielhalter	6/4	Systembox-Leergehäuse	1/179
Ständer	1/63–1/64, 1/70, 1/73, 1/196, 2/292, 4/70, 7/7	Stift	9/106	Systemmontagetisch	2/52–2/55
Ständeranlage	7/8	Stifthaken	2/84	Systempanel	2/20
Standgarderobe	9/102–9/105	Stiftschneider	8/7	Systemschrank	2/124–2/125, 2/131–2/133, 2/137–2/139, 2/160–2/165
Standgarderobe-Zubehör	9/102–9/104	Stirnradflaschenzug	1/125, 1/127–1/128	Systemschrank-Zubehör	2/137–2/139, 2/165
Stand-Kehrschaukel	6/5	Stirnradzug	1/128	Systemschublade	2/165
Standparker	7/27	Stirnwandwagen	1/27–1/32, 1/53	System-Werkbank	2/126–2/127, 2/135
Standrohr	6/118, 6/126	Stoffhocker	2/228		
Standrohrbefestigung	6/126	Stoffpolster	2/238		
Stapelbehälter	5/36, 5/43, 5/46, 5/70–5/72	Stoffpolsterstuhl	2/234–2/235, 2/240–2/241, 2/247		
Stapelbügelbehälter	5/36	Stolperschutz	2/288–2/289		
Stapelgestell	5/52	Stoßleiste	2/284		
Stapelkarre	1/4–1/5, 1/8	Straßenbesen	6/2		
Stapelkarre-Alu	1/14–1/15	Straßenschwelle	2/290		
Stapelkasten	5/37–5/39, 5/41, 5/44	Stretchfolie	8/22–8/23		
Stapelkipper	5/75	Streifenstecktafel	9/116		
Stapelkipper-Zubehör	5/75	Streifenvorhang	2/297–2/298		
Stapelstuhl	9/75, 9/78, 9/81–9/82	Stretchfolienabroller	8/22		
Stapeltransportkasten	5/37–5/39, 5/61	Stretchfolienmaschine	8/23		
Stapeltransportkasten-Zubehör	5/39	Stretchfolien-Verpackungsautomat	8/23		
Stapler	1/93–1/94, 1/96–1/97	Streugutbegrenzer	7/41		
Stapleranbaugerät	1/100, 1/102–1/105	Streugutbehälter	7/39–7/40		
Stapler-Arbeitsbühne	1/100–1/101	Streugutkiste	7/39–7/40		
Stapler-Arbeitskorb	1/100–1/101	Streugutwagen	7/40–7/41		
Stapler-Montagkorb	1/100–1/101	Streusalzkiste	7/39–7/40		
Staplertaschen	7/12	Streuwagen	7/40–7/41		
Staplertraverse	5/75	Streuwagen-Zubehör	7/41		
Stapler-Zubehör	1/102–1/105	Stromversorgung	2/34		
Staubabdeckung	5/6	Stubenbesen	6/4		
Staubdeckel	5/41	Stufen-Anlegeleiter	3/5–3/6		
Stechmesser	2/123	Stufenleiter	3/5–3/6, 3/18–3/19, 3/23–3/28, 3/40, 3/46		
Steckdose	7/12	Stufenpodest	3/34, 3/44		
		Stufenstehleiter	3/18–3/20, 3/23–3/28, 3/41–3/42		
		Stufenstehpodest	3/35–3/36		

T

Tablar	2/137
Tafel	1/37, 1/47, 9/108, 9/122
Tankanlage	6/101–6/105
Tankanlagen-Zubehör	6/101, 6/105
Tankcontainer-Lagerung	6/21
Tankstelle DT-Mobil	6/105
Tasche	5/69, 7/8
Taschenset	9/94
Tastaturaufnahme	2/65
Tastatur-und Mausablage	8/43
T-Aufsatzpfosten	2/305
Technisches Klebeband	8/10–8/13
Teerbesen	6/4
Teerschrubber	6/4
Teilereiniger	6/74, 6/94–6/96
Teilereinigung	6/94–6/100
Teilereinigungsgerät	6/94–6/95
Teilereinigung-Zubehör	6/95–6/96
Telefonanschlussdose	7/12
Teleskopanlegeleiter	3/16
Teleskoparbeitsbühne	3/16
Teleskopaufsatz	3/42
Teleskopausleger	3/51
Teleskopdreibaum	2/326
Teleskopkombileiter	3/16

Bezeichnung	Seite	Bezeichnung	Seite	Bezeichnung	Seite
Teleskopklader	1/102	Tragegriffe	1/10	Trennblech	4/19, 4/52
Teleskopleiter	3/3, 3/13–3/14, 3/16–3/17	Trageholm	1/10	Trenngitter	1/47, 4/32
Teleskopleiterablage	3/16	Trageklaue	1/153	Trennplatte	5/3–5/5
Temposchweller	2/290	Trägergreifer	1/155	Trennsteg	4/85–4/86, 5/8
Tenderschaufel	6/4	Trägerklammer	1/134	Trennwand	1/178, 2/117, 2/120–2/123, 2/125, 2/204, 2/291, 5/2–5/3, 5/24–5/25
Terminal	2/312	Trägerklemme	1/133–1/134	Trennwand-Set	5/62, 5/66
Terminstreifen	9/116	Tragestab	5/43	Trennwandsystem	2/303, 2/305, 2/307, 5/66, 6/76–6/77
Tesafilm	8/13	Tragrolle	1/194	Treppe	3/34, 3/39, 3/49
Tesa-Packband	8/12	Tragsäule	8/40	Treppenkarre	1/8, 1/12
Textbalken	7/8	Transponder	2/312	Treppenpodest	3/39
Textblende	7/6	Transportabler Auffangbehälter	6/38	Treppenstehleiter	3/18
Textilarmband	2/54	Transport-Anhänger	1/77–1/79	Treppen-Transportkarre	1/8, 1/10, 1/12
Textilpolster	2/238	Transportbehälter	1/172, 1/178, 5/36, 5/40, 5/42, 5/45–5/46, 5/48–5/49, 5/52, 5/58–5/59, 5/64, 5/68, 5/70–5/73, 5/75–5/85, 6/101–6/105	Tresor	9/41–9/50
Textil-Spanngurt	1/61	Transportbeutel	8/16	Tretabfalleimer	6/123
Textleiste	7/7–7/8	Transportbox	1/178, 5/40, 5/43, 5/49, 5/55, 5/60, 5/62–5/65, 5/67–5/68	Tretabfallsammler	6/123
Textstreifen	7/8	Transportboxmappe	5/64	Trichter	5/51, 6/41–6/42, 6/74, 6/86
Textzeichen	7/7	Transportboxpolster	5/64–5/66	Trichter-Siebeinlage	5/51
Theke	9/94–9/96	Transportboxschloss	5/66	Trikoputzlappen	2/226
Thekenschränk	2/102–2/104, 2/153, 2/168	Transportboxzubehör	5/64	Tritt	3/31–3/32
Thekenschränk-Schubladeneinteilung	2/104	Transport-Dokumenten-Tasche	8/7	Trittstufen	1/47
Thekenschränk-Zubehör	2/153	Transporteimer	6/11	Tritt-Zubehör	3/32
Thekenvorbau	9/95	Transporter-Lagerbox	1/179	Trockensauger	6/106–6/107
Thermo-Drucker	4/29	Transporterfahrwerk	1/171, 5/39	Trolley	5/66
Thermo-Etikettendrucker	4/29	Transportfass	5/52–5/54	Tropfwanne	1/18
Thermolagerhaus	6/82	Transportgehänge	1/138, 1/141–1/143, 1/157	Tropfwanne	6/20
Thermolagerhaus-Zubehör	6/82	Transportgerät	1/3, 1/83, 1/104, 1/117, 1/119, 1/153–1/161	Tür	2/305
Thermo-Materialcontainer	6/78, 7/12	Transportgeräte-Zubehör	1/66–1/67, 5/74	Tür-/Tischschild	9/96
Thermo-Materialcontainer-Zubehör	6/78, 7/12	Transportgestell	7/17	Türblatt	2/298
Tiefenaufgabe	4/64, 4/71	Transport-Handwagen	1/82	Türelement	2/307
Tiefenriegel	4/16	Transporthilfe	1/88–1/89, 1/95	Türen	9/94
Tisch	2/158, 7/24, 7/26, 9/6, 9/22–9/23, 9/81, 9/83–9/85, 9/87–9/93	Transportkarre	1/4–1/5, 1/7–1/21, 7/40–7/41	Türen-Anbausatz	4/87
Tischabroller	8/13	Transportkasten	5/37–5/39, 5/41–5/44, 5/64, 5/68	Türöffnungsbegrenzer	2/204
Tischaschenbecher	6/118	Transportkasten-Roller	5/39	Türriegel	4/92
Tischascher	6/118	Transportkastenzubehör	5/69		
Tischaufbau	2/61, 2/63–2/65	Transportkiste	5/28, 5/64–5/69		
Tischgestell	2/60–2/61, 2/63–2/66, 2/177	Transportkistenpolster	5/65–5/67		
Tischhalter	9/121	Transportkoffler	5/28		
Tischleuchte	2/52, 9/126	Transportkran	1/107		
Tischplatte	2/78	Transportmulde	5/76–5/79, 5/81		
Tischscheißgerät-Zubehör	8/16	Transportrolle	1/182–1/192, 1/194		
Tischschweißgerät	8/16	Transportroller	1/2–1/3, 1/13, 1/19, 1/22–1/23, 1/51, 1/65, 1/68–1/71, 1/73–1/74, 1/77, 1/170–1/171, 5/39, 5/46		
Tischsichttafelssystem	9/117, 9/120–9/121	Transportsack	1/172		
Tischständer	9/117, 9/120–9/121	Transportschutz	1/2, 8/17, 8/20		
Tischständer-Sichttafel	9/121	Transportsicherung	1/61, 1/173–1/176		
Tischwaage	8/45–8/47, 8/50	Transportsystem	5/28		
Tischwagen	1/24, 1/30, 1/33–1/36, 1/38–1/45, 1/48, 1/59, 2/73–2/75, 9/29	Transporttasche	9/94		
Tischwagensatzplatte	1/33	Transporttraverse	1/158–1/159		
Tischwagen-Zubehör	1/36	Transportwagen	1/2, 1/37, 1/45, 1/47, 1/83, 1/85, 1/88–1/89, 1/95, 2/76–2/77, 2/178, 5/35, 5/78–5/79, 7/40–7/41, 8/24, 9/27–9/29, 9/89		
Toilettencontainer	7/11	Transportwagen-Fußbremse	1/37		
Toilettenpapier	2/223	Transportwagen-Zubehör	1/32, 1/37, 1/47		
Toilettenpapierspender	2/222	Transport-Zurring	1/173–1/176		
Tonne	5/54	Trapezdeckplatte	9/6, 9/8		
Topschild	9/119	Traverse	1/158–1/159		
Torvorhang	2/297–2/298	Traversenbank	9/80		
Totalstop Fußbremse	1/37				
TPE-Bereifung	1/37				
T-Pfosten	2/305, 2/307				
T-Profil	4/16				
Tragarmwagen	1/71				
Trage	2/317				

U

Überbrückung	3/32
Überdachung	7/30–7/32
Überdachungseinheit	7/30
Überfahrbrücke	6/78
Übergangsstück	5/52
Überladebrücke	1/84
Übersteigbrücke	3/48
Überstieg	3/48
Überwachungsspiegel	2/275–2/277
U-Halter	2/84
Uhr	2/310–2/311
Uhr-Zubehör	2/310
Ultraschallreiniger	6/97–6/100
Umkleideschränk	2/192–2/197, 2/201–2/202, 2/212
Umlenkrolle	1/131
Umluftfilteraufsatz	6/61, 6/69
Umreifungsband	8/27–8/29, 8/33–8/37
Umreifungsbandabroller	8/35–8/36
Umreifungsband- Abrollwagen	8/28–8/29, 8/33, 8/35–8/37
Umreifungsband-Anwendungshilfe	8/35

Bezeichnung	Seite	Bezeichnung	Seite	Bezeichnung	Seite
Umreifungsband-Führungshilfe	8/35	Vario-Eckelement	2/305, 2/307	Versandrohr	8/6
Umreifungsbandklemme	8/35	VA-Sitzbank	2/199	Versandrolle	8/6
Umreifungsband-Spanner	8/30–8/33, 8/35	VA-Vitrinenschrank	2/156	Versandtasche	8/14
Umreifungsband-Verschlusszange	8/27	VA-Wandschrank	2/156	Verschluss	5/46–5/47
Umreifungsgerät	8/36–8/38	Vebandschrankfüllung	2/318	Verschlussbeutel	8/15
Umreifungsgurt	1/175	Ventilator	6/61, 6/69	Verschlussdeckel	5/39, 5/46–5/47
Umreifungsmaschine	8/33	Verband	2/318–2/319	Verschlussdraht	6/125
Umreifungs-Set	8/27–8/29, 8/34–8/36	Verbandbuch	2/319	Verschlussgerät	8/36–8/38
Umreifungsspanngerät	8/30	Verbandkasten	2/319	Verschlusshülsen	8/27, 8/30, 8/36–8/37
Umweltregal	6/24, 6/49–6/51	Verbandkoffer	2/318–2/319	Verschlusskappe	5/52
Umweltregal-Zubehör	6/49–6/50	Verbandmaterial	2/318–2/320	Verschlusszange	8/27, 8/36
Umweltschrank	6/54–6/56	Verbandschrank	2/317–2/319	Verteilerschrank	2/207
Umweltschrank-Zubehör	6/54–6/56	Verbinder	4/93	Verteilerschrank-Zubehör	2/207
Umzugsdecke	1/2	Verbindungselement	6/22–6/23, 6/32	Vertikalauszugschrank	2/115
Umzugskarton	8/5	Verbindungsglied	1/147	Vielzweckbehälter	5/48, 5/52
Unfalldokumentation	2/319	Verbindungshülse	3/60	Vielzweckbehälter-Zubehör	5/48, 5/52
Universalablage	8/43	Verbindungs-Set	5/48	Vielzweckkleiter	3/3, 3/11–3/13, 3/17
Universalabroller	8/13	Verbindungsstücke	1/198	Vielzwecktisch	9/83
Universalbox	6/76	Verbotsschild	2/270	Vierkant-Fußgestell	2/51
Universalcontainer	6/77	Verbotszeichen	2/270, 2/273	Vierwand-Stirnwandwagen	1/28–1/32, 1/53
Universal-Flaschenzug	1/128	Verbundanker	1/149–1/150	Vitrinenmagnet	7/7
Universalgalgenwagen	8/19	Verbundankerplatte	1/149–1/150	Vitrinenschrank	2/156
Universalgreifzug	1/132	Verbundankerschraube	1/149–1/150	Vliestuch	2/225
Universalhalter	2/87	Verbundankersystem	1/149–1/150	Vollblechseitenwand	4/18
Universalheber	1/165	Verkehrsbarriere	2/281	Vollpapp-Versandtasche	8/14
Universalkissen	6/43–6/44	Verkehrshütchen	7/17	Volumenkasten	5/5
Universal-Notfallset	6/46–6/47	Verkehrslitkegel	7/17	Vorsatztür	4/36
Universalpappe	8/18	Verkehrsspiegel	2/274, 2/276	Vorspannmessgerät	1/176
Universalplatte	2/32	Verladehilfen	1/84–1/87		
Universalreiniger	6/98	Verladerampe	1/115		
Universalschlängel	6/43–6/44	Verladeschiene	1/86–1/87, 6/37		
Universalschrank	2/150, 6/77	Verladeschienen-Zubehör	1/85		
Universalseilzug	1/131–1/132	Verlängerung	6/83		
Universalspanner	8/27	Verlängerungsschlauch	6/105		
Universaltank	6/101	Verpackung	8/6, 8/17, 8/20		
Universaltrichter	5/51	Verpackungs-Heftklammern	8/25–8/26		
Universalverpackung	8/18	Verpackungsautomat	8/23		
Universalwellpappe	8/18	Verpackungsband	8/12–8/13, 8/27–8/29,		
Universalzylinder	1/164		8/33–8/37		
Universelle Aufbauten	2/56–2/61, 2/63–2/66	Verpackungsbandabroller	8/35		
Unterbau-Container	2/50	Verpackungsband-			
Unterbauschrank	2/31, 2/33, 2/50–2/51	Abrollwagen	8/28–8/29, 8/33, 8/35–8/37		
Unterbauschrank-Leergehäuse	2/33	Verpackungsband-Anwendungshilfe	8/35		
Untergestell	6/53	Verpackungsband-Führungshilfe	8/35		
Unterlage	2/123	Verpackungsbandklemme	8/35		
Unterlegblech	4/46, 4/65, 4/71, 4/79	Verpackungsband-Spanner	8/30–8/33, 8/35		
Unterplatte	1/33	Verpackungsband-Universalspanner	8/27		
Unterstand	7/30–7/32	Verpackungsband-Verschlusszange	8/27		
Unterstellbock	1/169	Verpackungschips	8/19		
Unterstellbock-Zubehör	1/169	Verpackungsfolie	8/19, 8/21–8/22		
Unterteiler	5/42	Verpackungsgerät	8/16, 8/25		
Untertisch-Magazin	8/43	Verpackungsklammern	8/25–8/26		
Untertisch-Schneidergerät	8/44	Verpackungsmaschine	8/17, 8/23		
Urlaubsplaner	9/112	Verpackungsmaterial	8/19, 8/24		
		Verpackungsschutz	1/177		
		Verpackungsspanngerät	8/30		
		Verpackungs-Stahlband	8/36–8/37		
		Verpackungsstahlbandabroller	8/36		
VA-Aufsatzschrank	2/157	Versandbeutel	8/16		
VA-Beistellschrank	2/157	Versandbox	8/6		
VA-Flügeltürenschränk	2/156–2/157	Versandhilfe	8/17, 8/20		
VA-Garderobenschrank	2/198–2/199	Versandpackplatz	2/58, 8/40–8/44		
Vario-Eckaufsatzelement	2/305				

W

Waage	1/91, 1/145–1/146, 8/45–8/51
Waagen-Hubwagen	1/91
Wabenregal	4/82
Wachshekrspane	6/48
Waffensafe	9/49
Waffenschrank	9/49
Waffenschrank-Zubehör	9/49
Waffentresor	9/49
Wagenheber	1/165, 1/167–1/168
Wall Mount	2/301
Wandanker	3/60
Wandanschlussprofil	2/305, 2/307
Wandascher	6/117–6/118,
	6/120, 6/122, 7/34
Wandbefestigungsset	4/34, 4/89, 4/91
Wandclip	2/301
Wanddrehkran	1/149
Wandelement	2/303, 2/305, 2/307, 9/117
Wandgarderobe	9/102–9/105
Wandgurt	2/301
Wandgurtkassette	2/301
Wandhalter	2/315, 3/58, 4/49,
	9/117, 9/120–9/121
Wandhalterung	2/278, 2/315, 3/58
Wandleiste	5/9
Wandmagazinhalter	9/100
Wandprospekthalter	9/100
Wandschiene	4/93

Bezeichnung	Seite	Bezeichnung	Seite	Bezeichnung	Seite
Wandschild	9/96	Werkbankplatte	2/32, 2/51, 2/56, 2/58–2/59, 8/41	Winkelaufgabe	4/71
Wandschild-Zubehör	9/96	Werkbank-Schließsystem-Nachrüstatz	2/51	Winkelprofil	4/41, 4/46
Wandschrank	2/156	Werkbank-Schubladenschrank	2/51	Winkelschraubendreher	4/46
Wandschuhstecker	2/301	Werkbank-Unterbau-Container	2/50	Winkeltrichter	6/86
Wandschutzprofil	2/284	Werkbank-Unterbauschränk	2/31	Wirbelhaken	1/147
Wandschwenkkrän	1/149	Werkbank-Zubehör	2/14, 2/20, 2/22, 2/32–2/37, 2/40, 2/42–2/43, 2/48–2/51, 2/104, 2/135	Wirbellasthaken	1/102
Wandseilwinde	1/129, 1/166	Werkstattbodenreiniger	6/97	Wischeimer	6/9–6/11
Wandsichttafelsystem	9/117	Werkstatthocker	2/229	Wischer	6/5–6/6
Wandstecker	2/301	Werkstattkran	1/107–1/109, 1/152	Wischmopp	6/5, 6/8
Wanduhr	2/310	Werkstattleuchte	2/68	Wischmopphalter	6/5
Wanne	5/47, 6/54–6/55, 6/73	Werkstattpresse	1/162	Wischset	6/8
Wannenboden	6/49–6/50	Werkstattwagen	1/59, 2/70, 2/73–2/79, 2/88	Wochenplaner	9/111
Wannenregal	6/51	Werkstattwagen-Zubehör	2/70, 2/76–2/79	Wohncontainer	7/12
Wannenroller	5/47	Werkstückwagen	1/71–1/72	Wohncontainer-Zubehör	7/12
Warnband	8/10–8/11	Werkstückwagen-Zubehör	1/72	Würfelschaumset	5/64, 5/66
Warnklebeband	8/11	Werkstückwagen-Zubehör	1/72		
Warmmelder	2/314	Werkstisch	2/50		
Warnprofil	2/287	Werkstisch-Zubehör	2/50		
Warnschild	2/271–2/272, 6/5, 6/8	Werkzeugablage	3/16, 3/45, 6/20		
Warnstreifen	2/298	Werkzeugablageschale	3/45		
Warnzeichen	2/271–2/272	Werkzeugaufnahme	2/175–2/178, 2/181		
Wartungsprodukt	2/224–2/226, 6/12–6/13, 6/48, 6/85	Werkzeug-Ausgabeschrank	2/95		
Wasch und Tauchbehälter	6/74	Werkzeugausgabe-System	2/95		
Wasch und Tauchbehälter-Zubehör	6/74	Werkzeugausgabe-System-Zubehör	2/95		
Waschautomat	6/94	Werkzeugbox	5/23		
Waschbox	7/11	Werkzeugeinsatz	2/175–2/176, 2/181		
Wäschesack	2/213	Werkzeughaken-set	2/66		
Wäscheschrank	2/192, 2/203, 2/213	Werkzeughubtisch	1/111		
Waschraum-Abfallkorb	2/223	Werkzeugkasten	5/23		
Wasserabzieher	6/7	Werkzeugkiste	5/23		
Wasserschieber	6/7	Werkzeugklemme	2/84		
WC-Box	7/11	Werkzeugrahmen	2/176–2/177		
WC-Papier	2/223	Werkzeug-Schaumstoffeinsatz	2/146		
WC-Papierspender	2/222	Werkzeugschrank	2/95, 2/102–2/103, 2/142–2/145, 2/154		
Wechselrahmen	7/6–7/7, 7/9	Werkzeugschrank-Zubehör	2/104		
Wegesperre	7/19–7/22	Werkzeugtasche	5/66		
Wegesperre-Zubehör	7/20	Werkzeugwagen	2/70, 2/76–2/79		
Weithalsflasche	5/50	Werkzeugwand	2/78–2/79		
Weithalsgewindeflasche	5/50	Wertfachschränk	2/210–2/211		
Weitspannregal	4/52–4/53, 4/55, 4/57, 4/59–4/61, 4/63–4/65	Wertfachschränk-Zubehör	2/211		
Weitspannregal-Zubehör	4/52–4/53, 4/55, 4/57, 4/61, 4/64	Wertschutzschränk	9/42–9/45		
Weitwinkelspiegel	2/275	Wertschutzschränk-Zubehör	9/43–9/44		
Wellensicherungs-Sortimentskoffer	5/32	Wertstoffbehälter	6/110–6/115, 6/131–6/132, 7/37–7/38		
Wellpappe	8/18	Wertstoff-sammelbehälter	6/110–6/115		
Wellpappeschachtel	8/6	Wertstoff-sammler	6/11, 6/109, 6/119, 6/122–6/126, 6/128–6/129, 6/131–6/132, 7/35, 7/37–7/38		
Wellpappkarton	8/2–8/3, 8/5	Wertstoff-sammler-Zubehör	6/109, 6/131		
Wellpapp-Versandtasche	8/14	Wertstoffsortiersystem	6/124		
Werbetafel	9/96	Whiteboard	9/108–9/110		
Werkbank	2/9–2/10, 2/12–2/14, 2/16–2/37, 2/40–2/51, 2/71, 2/80–2/81, 2/104, 2/113–2/114, 2/126–2/127, 2/135, 2/177	Whiteboard-Reinigungsset	9/110		
Werkbank-Arbeitsplatte	2/51	Whiteboard-Stifteset	9/110		
Werkbank-Aufbauten	2/9–2/10	Whiteboard-Zubehör	9/108, 9/110		
Werkbank-Baukastensystem	2/32–2/33	Wickelfolie	8/23		
Werkbank-Baukastensystem-Zubehör	2/32–2/33	Wiegehubwagen	1/91		
Werkbank-Fußgestell	2/51	Wiegesystem	1/145–1/146, 8/45–8/51		
Werkbank-Hängeschubladenblock	2/51	Winde	1/129–1/130, 1/166		
Werkbank-Höhenverstellung	2/49, 8/40	Winden-Zubehör	1/130		
		Windvorhang	7/12		

Z

Zahlenschloss	2/217
Zählwaage	8/45–8/51
Zählwerk	6/105
Zange	8/25
Zangenhalter	2/85
Zapfhahn	6/41
Zeichnungshalter	2/39
Zeichnungsschränk	9/39
Zeitmesser	2/310–2/311
Zeitmessgerät	2/311
Zeitmessgerät-Zubehör	2/311–2/312
Zeitplaner	9/111–9/112
Z-Garderobenschrank	2/206
Z-Garderobenspind	2/206
Zigarettenascher	7/34
Zinkenverlängerung	1/100
Zollverschluss	5/41
Zugerät	1/123, 1/127–1/128
Zughub	1/124–1/125
Zugkraft-Messgerät	1/147
Zugöse	1/80
Zurrgurt	1/173–1/177
Zurrgurt-Schutzschlauch	1/177
Zurrgurt-Spanner	1/177
Zusatz-Ladefläche	1/61
Zusatzboden	1/59, 2/146, 5/7, 6/77
Zusatzebene	4/48–4/49, 4/52–4/53, 4/55, 4/57
Zusatzfenster	7/12
Zusatzplatte	2/52
Zusatzschild	2/268
Zwangsentlüftung	6/80
Zwischenhalter	3/46–3/47
Zwischenholm	4/36
Zwischenplattform	3/59
Zwischenpodest	3/59
Zwischenwand	2/55, 4/87
Zylinder	1/164, 6/76
Zylinderschloss	2/196, 2/203, 5/62

PRODUKTSUCHE

leicht gemacht

Und so finden Sie alles – EINFACH UND SCHNELL

Unser INHALTSVERZEICHNIS auf den letzten Katalogseiten unterstützt Sie bei der schnellen Artikelsuche. Weitere ÜBERSICHTSSEITEN erleichtern zusätzlich die Orientierung.



SORTIMENT IM ÜBERBLICK:

Das gesamte Sortiment ist in **NEUN WARENGRUPPEN** aufgeteilt.



WARENGRUPPENÜBERSICHT:

Jede Warengruppe beginnt mit einer eigenen Übersicht.

Die Aufzählung der **PRODUKTGRUPPEN** mit dem entsprechenden Seitenverweis vereinfacht die Suche innerhalb eines Kapitels.

Einfach und 1, 2, 3 bestellt

1. Geben Sie telefonisch oder per E-Mail für den gewünschten Artikel die **Katalog-Bestellnummer** an oder tragen Sie diese in den Bestellschein ein.

2. Geben Sie die gewünschte **Anzahl** in Stück oder Verpackungseinheiten (VE) an.

3. Benennen Sie für Kontrollzwecke die **Artikelbezeichnung** und den **Preis**.

BESTELLUNG Mit dieser Bestellung werden unsere Lieferbedingungen anerkannt.

BESTELL-NR.	ANZAHL/VE	ARTIKELBEZEICHNUNG	PREIS PRO ST./VE
9 9 0 0 0 0 5 6 7 3	1	Schreibtafel, magnetisch, 2200 x 1200 mm	263,00 €
			€
			€

Das haben wir für Sie optimiert

Anwendungsbilder

Im gesamten Katalog sind zahlreiche Anwendungsbilder zur besseren Veranschaulichung der Verwendung des Artikels eingesetzt.

Klar und übersichtlich

Jede Katalogseite weist im Kolummentitel das jeweilige Kapitel und Produktgruppe aus.

1 TRANSPORT STAHLROHR-GRIFF-,EUROKASTENROLLER

Stahlrohr-Griffroller

Die Einhand-Stahlrohr-Griffroller sind mit einer Holz- bzw. Stahlblechplattform ausgestattet.

- Stahlrohr-Konstruktion, geschweißt
- Plattform: Holz- bzw. Stahlblech
- Griffe: anstichsicher
- Räder: 2 Buchrollen, 1 bzw. 2 Lenkrollen mit Feststeller, gemäß der Europäischen Norm EN 1757-3 (Sicherheit von Plattformwagen)
- Räder: PTFE-Beläufung, 125x42 mm, leichtlaufend
- Rahmen: Rohrlager
- Pulverbeschichtung: RAL 5007 blau bzw. RAL 7016 anthrazitgrau

Modell ① und ②

- Plattformen: Holz
- Ladehöhe: 155 mm
- Gesamthöhe: 860 mm

Modell ③

- Plattformen: 2 Stück aus Holzwerkstoff
- Einhandhöhe: 155, 170 mm
- Traglast obere Plattformen: 100 kg
- Gesamthöhe: 875 mm

Modell ④

- Ladehöhe: 155 mm
- Gesamthöhe: 860 mm

Modell ⑤

- Plattformen: Stahlblechplattform
- Einhandhöhen: 135, 170 mm
- Traglast obere Plattformen: 100 kg
- Gesamthöhe: 875 mm

Zubehör

⑥ Eurokasten-Roller mit Griff

Der Eurokasten-Roller eignet sich zum einfachen und schnellen Transport von allen Euro-Normkästen 400 x 600 mm.

- Material: offene Winkelrohr-Konstruktion
- Rahmen: mit Verriegelung
- Traglast: bis zu 250 kg
- 4 Lenkrollen: Kall-DI 125 x 52 mm, thermoplastisches Elastomer, 2 mit Feststeller gemäß der Europäischen Norm EN 1757-3 (Sicherheit von Plattformwagen)
- Rahmen: mit Rohrlagerlager
- Pulverbeschichtung: RAL 5007 blau

Info

Wähle Griffroller auf dieser Seite sind gemäß TYP-Verfahren, siehe Seite 127.

Abb.	Tragfähigkeit	Maße Ladehöhe LaB	Farbe	Gewichte	Bericht-Nr.	Preis
	kg	mm		kg	990001	€
①	250	600x500	RAL 5007	10	11415	114,50
②	250	600x500	RAL 5007	11	11566	114,50
③	250	600x500	RAL 7016	11	11597	114,50
④	250	600x500	RAL 5007	19	11647	230,50
⑤	250	600x500	RAL 7016	19	11698	230,50
⑥	250	600x500	RAL 5007	13	11215	114,50
⑦	250	600x500	RAL 5007	25	11822	230,50

1 TRANSPORT TRANSPORTWAGEN

Magazinwagen, Klappbar

Die Transportwagen verfügen über einen flexiblen Schieberegler.

- Schieberegler: Klappbar
- Räder: 2 Lenkrollen mit EasySTOP, 2 Buchrollen
- Rollen: thermoplastische Gummibelag in grau/weiß, non-slip
- Rahmen: Präzisions-Rohrlagerlager

Info

① Magazinwagen, Stahlrohr

- Tragkraft: 150-200 kg max.
- Plattform: Holzwerkstoffplatte, Buchenleiste
- Pulverbeschichtung: RAL 5010 anthrazit, oberflächenschutz, schlag-, kratzfest

② Magazinwagen, Aluminiumrohr

- Tragkraft: 150 kg
- Plattform: Aluminium-Blech

Info

Die Magazinwagen auf dieser Seite haben gemäß Form einseitig Lenkrollen mit Radfeststeller und FullContact.

Abb.	Tragfähigkeit	Ladehöhe LaB	Rad D	Gewichte	Bericht-Nr.	Preis
	kg	mm	mm	kg	990001	€
①	150	220x600	125	15,0	11832	114,50
②	200	200x600	160	21,5	11872	114,50
③	150	220x600	125	15,0	11838	114,50
④	150	200x600	160	19,5	11848	114,50

Informativ

Weitergehende Informationen zu den Produkten werden mit einer grünen Hinterlegung hervorgehoben.

Schneller gefunden

Das Zubehör wird mit einer gelben Unterlegung hervorgehoben.

Leicht zuzuordnen

Die bewährten Tabellendarstellungen erleichtern den Vergleich der Artikel – und das Gewünschte ist einfacher zu finden.

Für Ihre Bestellung

... lassen wir unsere besten
Verbindungen spielen



Kommt doch wie gerufen

Unser Telefon-Bestellservice:
Der besondere Draht zu Fachbestellung
und Beratung – wir helfen gern!

Durchgehend erreichbar

Unser Fax-Bestellservice.

Richtig inter-nett ordern

Unser E-Mail-Bestellservice.

Einfach und 1, 2, 3 bestellt

1. Geben Sie telefonisch oder per E-Mail für den gewünschten Artikel die
Katalog-Bestellnummer an oder tragen Sie diese in den Bestellschein ein.

2. Geben Sie die gewünschte **Anzahl** in Stück oder Verpackungseinheiten (VE) an.

3. Benennen Sie für Kontrollzwecke die
Artikelbezeichnung und den **Preis**.

BESTELLUNG Mit dieser Bestellung werden unsere Lieferbedingungen anerkannt.

BESTELL-NR.	ANZAHL/VE	ARTIKELBEZEICHNUNG	PREIS PRO ST./VE
9 9 0 0 0 0 5 6 7 3	1	Schreibtafel, magnetisch, 2200 x 1200 mm	263,00 €
			€
			€

KOPIERVORLAGE

FIRMENSTEMPEL

ABSENDER

Firma _____

Kunden-Nr. _____

Abteilung _____

Ansprechpartner _____

Straße _____

PLZ/Ort _____

Telefon _____ Fax _____

E-Mail _____

BESTELLUNG Mit dieser Bestellung werden unsere Lieferbedingungen anerkannt.

BESTELL-NR.	ANZAHL /VE	ARTIKELBEZEICHNUNG	PREIS PRO ST./VE
			€
			€
			€
			€
			€
			€
			€
			€
			€
			€
			€
			€
			€
			€
			€

LIEFERANSCHRIFT

Firma _____

Kunden-Nr. _____

Abteilung _____

Ansprechpartner _____

Straße _____

PLZ/Ort _____

Telefon _____ Fax _____

E-Mail _____

RECHNUNGSANSCHRIFT (falls abweichend)

Firma _____

Kunden-Nr. _____

Abteilung _____

Ansprechpartner _____

Straße _____

PLZ/Ort _____

Telefon _____ Fax _____

E-Mail _____

**Vielen Dank für
Ihre Bestellung**

FIRMENSTEMPEL

KOPIERVORLAGE

FIRMENSTEMPEL

ABSENDER

Firma _____
Kunden-Nr. _____
Abteilung _____
Ansprechpartner _____
Straße _____
PLZ/Ort _____
Telefon _____ Fax _____
E-Mail _____

BESTELLUNG Mit dieser Bestellung werden unsere Lieferbedingungen anerkannt.

BESTELL-NR.	ANZAHL/VE	ARTIKELBEZEICHNUNG	PREIS PRO ST./VE
			€
			€
			€
			€
			€
			€
			€
			€
			€
			€
			€
			€
			€
			€
			€
			€

LIEFERANSCHRIFT

Firma _____
Kunden-Nr. _____
Abteilung _____
Ansprechpartner _____
Straße _____
PLZ/Ort _____
Telefon _____ Fax _____
E-Mail _____

RECHNUNGSANSCHRIFT (falls abweichend)

Firma _____
Kunden-Nr. _____
Abteilung _____
Ansprechpartner _____
Straße _____
PLZ/Ort _____
Telefon _____ Fax _____
E-Mail _____

**Vielen Dank für
Ihre Bestellung**

FIRMENSTEMPEL

Schwerlast-Transportwagen

Stahlrohr, geschweißt,
Tragkraft 1200 kg

Seite 1/41



ab **316,00 €**

Scheren-Gabelhubwagen

mit Handhydraulik,
Tragkraft 1000 kg

Seite 1/92



659,00 €

TRANSPORT

Flügeltürenschränk

mit 4 verstellbaren Einlegeböden

Seite 2/151



ab **299,50 €**

Kombiwerkbank

mit 2 Hängeschubladen

Seite 2/26



ab **698,00 €**

BETRIEB

139,00 €

Aluminium-Anlegeleiter

10 Sprossen

Seite 3/6



STEIGTECHNIK

ab **99,00 €**

Steckregal

HxBxT 2000x1000x400 mm,
mit 4 Böden

Seite 4/6



REGALE

76,70 €

Schubladenmagazin

Stahlblech, 60 Schubladen

Seite 5/24



LAGER

Sicherheits-Kartonöffner

mit Keramik Klinge

Seite 8/7



18,70 €

VERPACKUNG

SCHNELLSUCHE

Transport



1 |



2 |



3 |



4 |



5 |



6 |



7 |



8 |



9 |

A	Kapitel	Seite	
Abfallbehälter	7	36	
Abfüllstationen	6	34	
Aluminium Transportboxen	5	68	
Arbeitsdrehstühle	2	227	
Arbeitsplatzbodenbeläge	2	251	
Ascher	6	118	
B	Kapitel	Seite	
Brandschutzschilder	2	269	
Besen	6	2	
Blechgreifer	1	154	
Bodenmarkierfarbe	2	256	
Ball-/Sportgeräteschrank	2	219	
C	Kapitel	Seite	
Chefsessel	9	70	
Chemikalienschränke	6	70	
CNC-Lagersysteme	2	175	
D	Kapitel	Seite	
Dauerdruck-Löcher	2	315	
Drehstapelbehälter	5	36	

E	Kapitel	Seite	
Edelstahlschränke	2	156	
Elektrokettenzug	1	136	
Entlastungsmatten	2	254	
ESD-Arbeitsplätze	2	46	
F	Kapitel	Seite	
Funkuhre	2	310	
Faltkartons	8	3	
Fassgreifer	1	104	
Feuerlöscher	2	315	
Flügeltürenschränke	2	150	
G	Kapitel	Seite	
Gabelhubwagen	1	88	
Garderobenschränke	2	193	
Gerüste	3	52	
Großfachregale	4	69	
H	Kapitel	Seite	
Handpritschenwagen	1	81	
Hebebänder	1	143	
Hubtische	1	110	

I	Kapitel	Seite	
IBC Stationen	6	33	
Inka Paletten	8	52	
K	Kapitel	Seite	
Kabelaufroller	2	92	
Kantenschutz	8	34	
Kippbehälter	5	78	
Kragarmregale	4	76	
Kunststoff-Paletten	8	52	
L	Kapitel	Seite	
Ladungssicherung	1	173	
Lagerbehälter	5	46	
Langgutwagen	1	29	
Leichtbaukrane	1	108	
Löschdecken	2	316	
M	Kapitel	Seite	
Materialständer	1	64	
Möbeltresore	9	41	
Montagerollwagen	5	11	
Müllsackständer	6	128	

	N	Kapitel Seite	
	Nasswisch-Reinigungsgeräte	6 11	
	Neigehubtischwagen	1 112	
	O	Kapitel Seite	
	Öl-Sorbents	6 44	
	P	Kapitel Seite	
	Packtische	8 40	
	Palettenregale	4 62	
	Podestleitern	3 40	
	R	Kapitel Seite	
	Rammschutz-Systeme	2 280	
	Regalkästen	5 4	
	Reifenregale	4 76	
	S	Kapitel Seite	
	Sackkarren	1 5	
	Stahlblechkästen	5 61	
	Seilwinden	1 166	
	Seilzugleitern	3 10	
	Sicherheitsschränke	6 58	
	Steckregale	4 22	

	T	Kapitel Seite	
	Tischwagen	1 36	
	Transport-Stapelkästen	5 37	
	Teleskopleiter	3 17	
	U	Kapitel Seite	
	Überstiege	3 48	
	Umzugskartons	8 5	
	Umweltschränke	6 58	
	V	Kapitel Seite	
	Verkehrsbarriere	2 281	
	Versandrohre	8 6	
	W	Kapitel Seite	
	Waschraumausstattung	2 220	
	Werbeschaukästen	7 38	
	Weitspannregale	4 52	
	Werkbänke	2 4	
	Wertstoffsammler	6 109	
	Z	Kapitel Seite	
	Zeiterfassungssysteme	2 111	
	Zurrgurte	1 174	



Bedarfsgerecht & Universell

forum
Professional Solutions



FLÜGELTÜRENSCHRANK

Dieser Flügeltürenschränk eignet sich für Büro, Lager und Werkstatt.

Seite 9/33

189,00 €



- **Gehäuse:** Stahlblech, voll verschweißt
- **Türen:** mit Kastenversteifung, verwindungsfest, Öffnungswinkel ca. 135°
- **Drehzylinder-Sicherheitsschloss** mit Dreiriegelverschluss, inkl. 2 Schlüsseln, einzelschließend
- **Fachböden:** Tragkraft bis 50 kg, höhenverstellbar im 35-mm-Raster, RAL 9011 graphitschwarz lackiert oder verzinkt

Ausführung	Maße HxBxT mm	Farbe Korpus/Türen	Bestell-Nr. 99000...	forum Professional Solutions €
mit 4 verzinkten Fachböden	1950x950x420	7035/7035	...42059	189,00
mit 4 verzinkten Fachböden	1950x950x420	7035/5010	...42060	189,00
mit 4 verzinkten Fachböden	1950x950x420	7016/5010	...61165	189,00
mit 4 Fachböden, RAL 9011	1950x950x420	7035/7035	...42061	189,00
mit 4 Fachböden, RAL 9011	1950x950x420	7035/5010	...42062	189,00
mit 4 Fachböden, RAL 9011	1950x950x420	7016/5010	...61166	189,00

Lieferung erfolgt ohne Deko!

(8319)

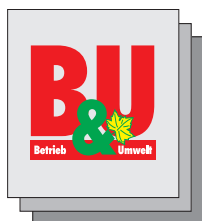

Der Fachversand

Meesenburg
est. 1758

Östingstr. 11a 59063 Hamm

Telefon: 0 23 81/95 54-40 30

Telefax: 0 23 81/95 54-40 31

E-Mail: info@betriebundumwelt.de