

Bosch hvidevarer Produktsortiment



BOSCH

Invented for life

Gældende fra 1. oktober 2017. Alle priser er vejledende priser inkl. 25 % moms og miljøgebyr.



Indholdsfortegnelse

8	INDBYGNINGSOVNE	75	OPVASKEMASKINER
15	KOMPAKTOVNE	99	VASKEMASKINER
18	MIKROOVNE	116	VASKE-/TØRREMASKINER
19	VARMESKUFFER	117	TØRRETUMBLERE
20	ESPRESSOMASKINER	126	TILBEHØR INDBYGNINGSOVNE
21	INDBYGNINGSKOMFURER	130	TILBEHØR KOMPAKTOVNE
21	FRITSTÅENDE KOMFURER	130	TILBEHØR MIKROOVNE
25	KOGSEKTIONER	130	TILBEHØR FRITSTÅENDE KOMFURER
33	KOGSEKTIONER UDEN BETJENING	131	TILBEHØR KOGSEKTIONER
34	EMHÆTTER	132	TILBEHØR EMHÆTTER
43	KØLE- OG KØLE-/FRYSESKABE TIL INDBYGNING	140	TILBEHØR KØLE-/FRYSESKABE
49	FRYSESKABE TIL INDBYGNING	141	TILBEHØR OPVASKEMASKINER
50	VINKØLESKABE	143	TILBEHØR VASKEMASKINER
50	KØLE- OG KØLE-/FRYSESKABE	143	TILBEHØR TØRRETUMBLERE
71	FRYSESKABE	145	FEATURES



100 dage 100% tilfreds

Registrer dig og dit køb på bosch-home.dk/mybosch og få pengene tilbage, hvis du ikke er helt tilfreds.

MyBosch

MyBosch – alt du skal bruge på ét sted.

Bliv medlem og registrer dine produkter.

Når du har købt et husholdningsapparat fra Bosch, kan du ved en nem registrering (bosch-home.dk/mybosch) blive medlem af MyBosch.

Ved registrering indenfor 14 dage efter købsdato får du vores 100 dages tilfredshedstilbud og en masse nyttige tips om hvordan du anvender dine produkter på bedste vis. Og du har dine Bosch brugsanvisninger lige ved hånden – bare log ind.



Bosch Series

Det rigtige for dig.

Vi har inddelt vores produkter i forskellige serier. Det gør det enkelt at finde det produkt, som passer perfekt til dig.

Serie | 8

Når det handler om dit hjem, sigter du højt. Det er ganske enkelt en interesse, som du prioriterer. Du går efter det ypperste i design, funktion og brugervenlighed. Og du tænker, før du handler, hvilket dit hjem bærer tydeligt præg af. Ikke mindst når det gælder dine hvidevarer.

Er det dig, vi taler om?

Velkommen til Serie 8 fra Bosch.

Serie | 4

Du vil have rene linier, ikke mindst når hverdagen kan blive lidt travl. Derfor foretrækker du hvidevarer der giver overblik, og producenter der forstår dine behov. For dig er det også logik at vælge energibesparende produkter – både for pengepungens og miljøets skyld.

Kan du kende dig selv?

Velkommen til Serie 4 fra Bosch.

Serie | 6

Du lægger vægt på kvalitet, i stort som i småt. Hvidevarer skal holde længe, ikke belaste miljøet unødigt og ikke fråse med energien. Det tekniske er kun vigtigt, hvis det virkelig gør en forskel, for dig og for miljøet. Du vælger tidløst design frem for det sidste nye. Derfor tiltales du af et varemærke med dokumenteret erfaring.

Stemmer det med dine behov?

Velkommen til Serie 6 fra Bosch.

Serie | 2

Tingene skal være i orden. Punktum. Du har mange interesser, men husligt arbejde bliver aldrig en af dem. Maskiner er til for at blive brugt. De må ikke være for dyre, men skal være pålidelige, få jobbet fra hånden og ikke sløse med energien. Og det er faktisk den bedste grund til at vælge Bosch.

Er du enig? Velkommen til Serie 2 fra Bosch.



MyBosch

Få mere ud af din Bosch.

Bliv medlem af MyBosch. Alle fordele og tilbud er gratis og uforpligtende. Oveni får du tilbud om 100 dages tilfredshed – 100 % tilfreds eller pengene tilbage.

Bosch står for 100 % kvalitet, og derfor skal du selvfølgelig være 100 % tilfreds. Hvis du registrerer dit nye Bosch produkt i MyBosch (bosch-home.dk/mybosch) senest to uger efter købsdato eller leveringsdato (hvis du får leveret dit produkt senere end købsdatoen), får du 100 dages returret. I 100 dage kan du teste og blive fortrolig med dit produkt. Skulle du alligevel ikke være tilfreds, returnerer du produktet til Bosch inden 100 dage og får dine penge tilbage med fradrag af returomkostningerne.

Bliv medlem
og registrer
dit produkt på
[bosch-home.dk/
mybosch](http://bosch-home.dk/mybosch)



Det her får du som medlem:

- **Alt hvad du skal vide – når du har mest brug for det.**
I MyBosch ser du alle brugsanvisninger og vedligeholdelsesråd ved et enkelt klik. Du kan tilmed se, hvilket tilbehør og originale reservedele, der passer til dit produkt.
- **Tips og inspiration.**
Lær din Bosch at kende. I MyBosch kan du se brugertips og få inspiration til den bedste udnyttelse og vedligeholdelse af dit Bosch produkt.
- **Medlemsfordele**
Som MyBosch medlem modtager du tilbud fra Bosch eShop. I vores eShop kan du bestille reservedele, tilbehør og rengøring til dine produkter. Som MyBosch medlem har du også fragtfri levering. Betingelserne kan blive ændret løbende. Læs mere om tilbuddet: bosch-home.dk/mybosch.
- **Bosch Service – et sikkert valg.**
Er uheldet ude, kan du døgnet rundt bestille et servicebesøg – enten online eller pr. telefon.
- **Spørg Bosch.**
Som medlem af MyBosch får du et direkte nummer til vores professionelle produktrådgivere.
- **100 dage – 100 % tilfreds.**
Er du ikke tilfreds, returnerer du produktet inden 100 dage og får pengene tilbage. Husk dog at registrere dit produkt i MyBosch senest to uger efter køb/levering.

Betingelser for Bosch 100 dage – 100 % tilfreds.

For at Bosch 100 dages tilfredshedstilbud kan træde i kraft, skal du først have registreret dig og dit Bosch-produkt på www.bosch-home.dk/mybosch senest to uger efter købsdatoen eller leveringsdatoen (i de tilfælde, hvor produktet leveres på et senere tidspunkt), og for derefter at udnytte Bosch 100 dages returret skal du have returneret produktet senest 100 dage efter købsdatoen/leveringsdatoen. Tilbuddet fra Bosch på 100 dage – 100 % tilfreds gælder kun forbrugere og ikke næringsdrivende.

Produktet skal være købt og endeligt betalt i en online- eller fysisk butik i Danmark, og gælder ikke Bosch hvidevarer, som medfølger nyopførte lejligheder eller huse. Tilbuddet fra Bosch om 100 dages returret omfatter heller ikke Tassimo kapselmaskiner. Du skal gemme din kassebon eller faktura samt originalemballage, hvis du vil returnere dit produkt (samt leveringskvittering, hvis produktet er leveret senere end købsdatoen). Ved registreringen opretter du først din MyBosch-konto, derefter logger du ind og registrerer dit Bosch-produkt/dine Bosch-produkter.

For at returnere produktet skal du udfylde en returformular og uploade kopi af kassebon/faktura på din medlemside på MyBosch (samt leveringskvittering, hvis produktet er leveret senere end købsdatoen). Derefter modtager du retur- og emballageinstruktioner via e-mail. Indpak produktet godt i originalemballagen,

så produktet ikke bliver beskadiget under transporten. Produktet skal være fuldt fungerende og rent ved returneringen. Ved returnering af et produkt under 100 dage – 100 % tilfreds-tilbuddet afhenter BSH Hvidevarer A/S* transportør dit produkt.

Tilbuddet fra Bosch om 100 dage – 100 % tilfreds omfatter ikke administrationsomkostninger, og du skal dermed betale en administrationsomkostning på 375 kr. for et stort husholdningsapparat* og 100 kr. for et lille elapparat**. Dette beløb fratrækkes købsprisen ved tilbagebetaling. Når vi har modtaget din returforsendelse, får du dine penge udbetalt inden for 4–8 uger på din angivne bankkonto, med fradrag for administrationsomkostningen.

Hvis produktet er i ubrudt emballage, og du vil returnere produktet inden for butikkens fortrydelsesfrist, skal du først henvende dig i butikken, hvor det er købt. Bosch 100 dages tilfredshedstilbud begrænser ikke din normale produktgaranti, og påvirker heller ikke dine rettigheder i henhold til købeloven. Hvis du vil slette Bosch produkter, som du tidligere har registreret i MyBosch eller slette hele din MyBosch-konto skal du selv gøre det under din profil. Du er altid velkommen til at kontakte os, hvis du har brug for hjælp.

Læs mere om MyBosch: bosch-home.dk/mybosch

* Opvaskemaskine, vaskemaskine, tørretumbler, køleskab, fryseskab, køle-/fryseskab, ovn, kogesektion, komfur, emhætte, mikrobølgeovn eller indbygget espressomaskine.

** F.eks. kaffemaskine, fritstående espressomaskine, støvsuger, kaffemaskine, elkedel, håndmikser eller hårtørrer.

Indbygningsovne med mikro



- Serie | 8
- Volumen: 67 l
 - 14 ovnfunktioner: 4D-varmluft, Varmluft Øko, over-/undervarme, Over-/undervarme eco, varmluft/impulsgrill, Stor variogrill, lille variogrill, pizzafunktion, undervarme, Intensivvarme, Langtidsstegning, Forvarmning af tallerkener, Tørring, Holde varm
 - Tillægsprogrammer med damp: AddedSteam - dampskud for det bedste resultat, genopvarmning, hævning
 - Yderligere opvarmningsmetoder: mikrofunktion, varmluft i kombination med mikrofunktion - op til 50% hurtigere tilberedning
 - Temperaturinterval: 30 °C - 300 °C
 - 5 niveauer: (90 W, 180 W, 360 W, 600 W, 800 W)
 - Praktiske ovnfunktioner: temperaturforslag, aktuel temperatur, opvarmningskontrol, sabbatfunktion
 - DishAssist - vælg din madret og få optimale ovnindstillinger automatisk
 - PerfectRoast - stegetermometer med 3 målepunkter
 - PerfectBake bagesensor leverer et perfekt bageresultat
 - Home Connect: trådløs fjernbetjening via smartphone eller tablet
 - 3 x 2,5" TFT-farvedisplay med klartekst, billeder og touch control

- Betjening via kontrolring
- SoftClose - dæmpet lukning af ovnlågen, soft opening
- Elektronikur
- Ovnrum i antracitemalje
- Pyrolyse - automatisk selvrens
- Ovnribber og plade tåler pyrolyse
- LED-belysning, ovnbelysningen kan slukkes
- Yderligere funktioner: afkalkningsprogram, Tørrfunktion
- Automatisk lynopvarmning
- Vandtank til 1 l vand
- Indikator for tom vandtank
- Teleskopudtræk, 1 niveau, tåler pyrolyse
- Indbygget køleblæser
- Fronttemperatur maks. 30 °C
- Øvrige sikkerhedsfunktioner: Elektronisk dørlås, børnesikring med nøgelfunktion, Sikkerhedsafbryder, restvarmeindikering, starttaste, lågeafbryder

Medfølgende tilbehør

- 1 x Emaljeret bageplade
- 1 x Stegerist
- 1 x Universalpande

Tekniske data

- Produktmål, mm: 595 x 594 x 548
- Nichemål ved indbygning, mm (H x B x D): 585-595 x 560-568 x 550
- Længde på elledning (cm): 120

HNG 6764B6	sort	25 099 kr*
HNG 6764S6	sort/stål	24 699 kr*

*Vejlende pris

Miljøafgift på 8,75 kr inkl. moms.
Fragtkode: 2

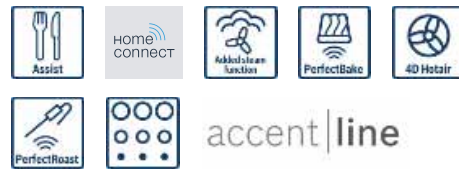

Indbygningsovne med damp



- Serie | 8
- Volumen: 71 l
 - Energiklasse A+
 - 12 ovnfunktioner: 4D-varmluft, Varmluft Øko, over-/undervarme, Over-/undervarme eco, varmluft/impulsgrill, Stor variogrill, lille variogrill, pizza funktion, undervarme, Langtidsstegning, Forvarmning af tallerkener, Holde varm
 - Tillægsprogrammer med damp: Damp 100%, AddedSteam - dampskud for det bedste resultat, genopvarmning, hævning, optøning
 - Temperaturinterval: 30 °C - 250 °C
 - Ekstra funktioner: Temperaturforslag, Viser aktuel temperatur, Opvarmningskontrol, Sabbatfunktion
 - DishAssist - vælg din madret og få optimale ovnindstillinger automatisk
 - PerfectBake bagesensor leverer et perfekt bageresultat
 - PerfectRoast - stegetermometer med 3 målepunkter
 - Home Connect: trådløs fjernbetjening via smartphone eller tablet
 - 3 x 2,5" TFT-farvedisplay med klartekst, billeder og touch control
 - Betjening via kontrolring
 - SoftClose - dæmpet lukning af ovnlågen, soft opening
 - Elektronikur
 - Ovnrum i antracitemalje
 - EcoClean Direct rengøring på loft, sider og bagvæg

- LED-belysning, ovnbelysningen kan slukkes
- Yderligere funktioner: afkalkningsprogram, kogepunktskontrol, Tørrfunktion
- Automatisk lynopvarmning
- Vandtank til 1 l vand
- Indikator for tom vandtank
- Indbygget køleblæser
- Teleskopudtræk, 3 niveauer, med stopfunktion
- Fronttemperatur maks. 40°C
- Øvrige sikkerhedsfunktioner: Børnesikring med nøgelfunktion, Sikkerhedsafbryder, restvarmeindikering, starttaste, lågeafbryder

Medfølgende tilbehør

- 1 x Emaljeret bageplade
- 1 x Dampbeholder, med huller, størrelse S
- 1 x Dampbeholder, med huller, størrelse XL
- 1 x Dampbeholder, uden huller, størrelse S
- 1 x Rist
- 1 x Universalpande

Tekniske data

- Energieffektivitetsklasse - (2010/30/EC): A+
- Anvendelig volumen (af hulrum): 71
- Produktmål, mm: 595 x 594 x 548
- Nichemål ved indbygning, mm (H x B x D): 585 x 560 x 550
- Længde på elledning (cm): 120

HSG 856XB6	sort	19 099 kr*
HSG 856XS6	sort/stål	19 099 kr*

*Vejlende pris

Miljøafgift på 8,75 kr inkl. moms.
Fragtkode: 2

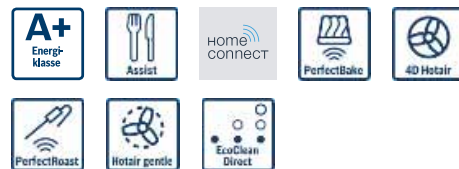

accent|line

Serie | 8



- Volumen: 71 l
- 13 ovnfunktioner: 4D-varmluft, Varmluft Øko, over-/undervarme, Over-/undervarme eco, varmluft/impulsgrill, Stor variogrill, lille variogrill, pizzafunktion, undervarme, Langtidsstegning, optøning, Forvarmning af tallerkener, Holde varm
- Tillægsprogrammer med damp: AddedSteam - dampskud for det bedste resultat, genopvarmning, hævning
- Temperaturinterval: 30 °C - 300 °C
- Praktiske ovnfunktioner: temperaturforslag, aktuel temperatur, opvarmningskontrol, AutoPilot, sabbatfunktion
- Fleksibel madlavningshjælp med bage- og madlavningsprogrammer
- TFT display med klartekst og touch control
- Betjening via kontrolring
- SoftClose - dæmpet lukning af ovnlågen, soft opening
- Elektronikur
- Ovnrum i antracitemalje
- Pyrolyse - automatisk selvrens
- Ovnribber og plade tåler pyrolyse
- LED-belysning, ovnbelysningen kan slukkes
- Automatisk lynopvarmning
- Vandtank til 1 l vand
- Indikator for tom vandtank
- Indbygget køleblæser
- Teleskopudtræk kan eftermonteres
- Fronttemperatur maks. 30 °C
- Øvrige sikkerhedsfunktioner: Elektronisk dørlås, børnesikring med nøglefunktion, Sikkerhedsafbryder, restvarmeindikering, starttaste, lågeafbryder

Medfølgende tilbehør

- 1 x Emaljeret bageplade
- 1 x Stegerist
- 1 x Universalpande

Tekniske data

Energieffektivitetsklasse - (2010/30/EC): A+
 Anvendelig volumen (af hulrum): 71
 Produktmål, mm: 595 x 594 x 548
 Nichemål ved indbygning, mm (H x B x D): 585 x 560 x 550
 Elektrisk tilslutningseffekt (W): 3600
 Længde på elledning (cm): 120

HRG 675BS1S sort/stål 14 099 kr*

*Vejledende pris

Miljøafgift på 8,75 kr inkl. moms.
 Fragtkode: 2



Indbygningsovne med pyrolyse

Serie | 8



- Volumen: 71 l
- Energieklasse A+
- 13 ovnfunktioner: 4D-varmluft, Varmluft Øko, over-/undervarme, Over-/undervarme eco, varmluft/impulsgrill, Stor variogrill, lille variogrill, pizzafunktion, undervarme, Langtidsstegning, optøning, Forvarmning af tallerkener, Holde varm
- Temperaturinterval 30 °C - 300 °C
- Praktiske ovnfunktioner: temperaturforslag, aktuel temperatur, opvarmningskontrol, sabbatfunktion
- DishAssist - vælg din madret og få optimale ovnindstillinger automatisk
- PerfectBake bagesensor leverer et perfekt bageresultat
- PerfectRoast - stegetermometer med 3 målepunkter
- 3 x 2,5" TFT-farvedisplay med klartekst, billeder og touch control
- SoftClose - dæmpet lukning af ovnlågen, soft opening
- Betjening via kontrolring
- Ovnrum i antracitemalje
- Fuldt glas i inderdøren
- Pyrolyse - automatisk selvrens
- Ovnribber og plade tåler pyrolyse
- Elektronikur
- Teleskopudtræk kan eftermonteres
- Indbygget køleblæser
- Øvrige sikkerhedsfunktioner: Børnesikring med nøglefunktion, Sikkerhedsafbryder, restvarmeindikering, starttaste, lågeafbryder
- Fronttemperatur maks. 30 °C

Medfølgende tilbehør

- 1 x Emaljeret bageplade
- 1 x Stegerist
- 1 x Universalpande

Tekniske data

Energieffektivitetsklasse - (2010/30/EC): A+
 Anvendelig volumen (af hulrum): 71
 Produktmål, mm: 595 x 594 x 548
 Nichemål ved indbygning, mm (H x B x D): 585 x 560 x 550
 Elektrisk tilslutningseffekt (W): 3600
 Længde på elledning (cm): 120

HBG 676EB1 sort 15 099 kr*

HBG 676ES1 sort/stål 15 099 kr*

HBG 676EW1 hvid/sort 15 099 kr*

*Vejledende pris

Miljøafgift på 8,75 kr inkl. moms.
 Fragtkode: 2



Serie | 8



- Volumen: 71 l
- Energieklasse A+
- 13 ovnfunktioner: 4D-varmluft, Varmluft Øko, over-/undervarme, Over-/undervarme eco, varmluft/impulsgrill, Stor variogrill, lille variogrill, pizza funktion, undervarme, Langtidsstegning, Optøning, Forvarmning af tallerkener, Holde varm
- Temperaturinterval 30 °C - 300 °C
- Fleksibel madlavningshjælp med bage- og madlavningsprogrammer
- Antal automatik-programmer: 10 stk
- Stegetermometer
- Ekstra funktioner: Temperaturforslag, Viser aktuel temperatur, Opvarmningskontrol, AutoPilot, Sabbatfunktion
- TFT display med klartekst og touch control
- Betjening via kontrolring
- Elektronikur
- Ovnrum i antracitemalje
- Pyrolyse - automatisk selvrens
- Ovnribber og plade tåler pyrolyse
- Halogenbelysning, ovnbelysningen kan slukkes
- SoftClose - dæmpet lukning af ovnlågen, soft opening
- Automatisk lynopvarmning
- Teleskopudtræk, 1 niveau, med stopfunktion
- Indbygget køleblæser
- Øvrige sikkerhedsfunktioner: Elektronisk dørlås, børnesikring med nøglefunktion, Sikkerhedsafbryder, restvarmeindikering, starttaste, lågeafbryder
- Fronttemperatur maks. 30 °C

Medfølgende tilbehør

- 1 x Emaljeret bageplade
- 1 x Stegerist
- 1 x Profi bradepande pyrolyse
- 1 x Universalpande

Tekniske data

Energieffektivitetsklasse - (2010/30/EC): A+
 Anvendelig volumen (af hulrum): 71
 Produktmål, mm: 595 x 594 x 548
 Nichemål ved indbygning, mm (H x B x D): 585 x 560 x 550
 Elektrisk tilslutningseffekt (W): 3600
 Længde på elledning (cm): 120

HBG 6751S2S sort/stål 12 799 kr*

*Vejledende pris

Miljøafgift på 8,75 kr inkl. moms.
 Fragtkode: 2



Indbygningsovne med pyrolyse (fortsat)



- Serie | 8
- Volumen: 71 l
 - Energiklasse A+
 - 8 ovnfunktioner: 4D-varmluft, Varmluft Øko, over-/undervarme, Over-/undervarme eco, varmluft/impulsgrill, Stor variogrill, pizzafunktion, optøning
 - Temperaturinterval 30 °C - 300 °C
 - Praktiske ovnfunktioner: temperaturforslag, aktuel temperatur, opvarmningskontrol, AutoPilot, sabbatfunktion
 - Flexibel madlavningshjælp med bage- og madlavningsprogrammer
 - Antal automatik-programmer: 10 stk
 - Stegetermometer
 - TFT display med klartekst og touch control
 - Betjening via kontrolring
 - SoftClose - dæmpet lukning af ovnlågen, soft opening
 - Elektronikur
 - Ovnrum i antracitemalje
 - Fuldt glas i inderdøren
 - Pyrolyse - automatisk selvrens
 - Ovnribber og plade tåler pyrolyse

- Halogenbelysning, ovnbelysningen kan slukkes
- Automatisk lynopvarmning
- Teleskopudtræk kan eftermonteres
- Indbygget køleblæser
- Øvrige sikkerhedsfunktioner: Elektronisk dørlås, børnesikring med nøglefunktion, Sikkerhedsafbryder, restvarmeindikering, starttaste, lågeafbryder
- Fronttemperatur maks. 30 °C

Medfølgende tilbehør

- 2 x Emaljeret bageplade
- 1 x Stegerist
- 1 x Universalpande

Tekniske data

Energieffektivitetsklasse - (2010/30/EC): A+
 Anvendelig volumen (af hulrum): 71
 Produktmål, mm: 595 x 594 x 548
 Nichemål ved indbygning, mm (H x B x D): 585 x 560 x 550
 Elektrisk tilslutningseffekt (W): 3600
 Længde på elledning (cm): 120

HBG 672CB1S	sort	12 599 kr*
HBG 672CS1S	sort/stål	12 599 kr*
HBG 672CW1S	hvid/sort	12 599 kr*

*Vejledende pris

Miljøafgift på 8,75 kr inkl. moms.

Fragtkode: 2



- Serie | 8
- Volumen: 71 l
 - Energiklasse A+
 - 13 ovnfunktioner: 4D-varmluft, Varmluft Øko, over-/undervarme, Over-/undervarme eco, varmluft/impulsgrill, Stor variogrill, lille variogrill, pizzafunktion, undervarme, Langtidstegning, optøning, Forvarmning af tallerkener, Holde varm
 - Temperaturinterval 30 °C - 300 °C
 - Praktiske ovnfunktioner: temperaturforslag, aktuel temperatur, opvarmningskontrol, AutoPilot, sabbatfunktion
 - Flexibel madlavningshjælp med bage- og madlavningsprogrammer
 - Antal automatik-programmer: 10 stk
 - Stegetermometer
 - TFT display med klartekst og touch control
 - Betjening via kontrolring
 - SoftClose - dæmpet lukning af ovnlågen, soft opening
 - Elektronikur
 - Ovnrum i antracitemalje
 - Fuldt glas i inderdøren
 - Pyrolyse - automatisk selvrens
 - Ovnribber og plade tåler pyrolyse

- Lugtreduktion - med ekstra EcoClean belægning i bagvæggen
- Halogenbelysning, ovnbelysningen kan slukkes
- Automatisk lynopvarmning
- Teleskopudtræk, 1 niveau, med stopfunktion
- Indbygget køleblæser
- Øvrige sikkerhedsfunktioner: Elektronisk dørlås, børnesikring med nøglefunktion, Sikkerhedsafbryder, restvarmeindikering, starttaste, lågeafbryder
- Fronttemperatur maks. 30 °C

Medfølgende tilbehør

- 1 x Emaljeret bageplade
- 1 x Stegerist
- 1 x Universalpande

Tekniske data

Energieffektivitetsklasse - (2010/30/EC): A+
 Anvendelig volumen (af hulrum): 71
 Produktmål, mm: 595 x 594 x 548
 Nichemål ved indbygning, mm (H x B x D): 585 x 560 x 550
 Elektrisk tilslutningseffekt (W): 3600
 Længde på elledning (cm): 120

HBG 6751S1S	sort/stål	12 099 kr*
-------------	-----------	------------

*Vejledende pris

Miljøafgift på 8,75 kr inkl. moms.

Fragtkode: 2



- Serie | 8
- Volumen: 71 l
 - Energiklasse A+
 - 13 ovnfunktioner: 4D-varmluft, Varmluft Øko, over-/undervarme, Over-/undervarme eco, varmluft/impulsgrill, Stor variogrill, lille variogrill, pizzafunktion, undervarme, Langtidstegning, optøning, Forvarmning af tallerkener, Holde varm
 - Temperaturinterval 30 °C - 300 °C
 - Praktiske ovnfunktioner: temperaturforslag, aktuel temperatur, opvarmningskontrol, AutoPilot, sabbatfunktion
 - Flexibel madlavningshjælp med bage- og madlavningsprogrammer
 - Antal automatik-programmer: 10 stk
 - Stegetermometer
 - TFT display med klartekst og touch control
 - Betjening via kontrolring
 - SoftClose - dæmpet lukning af ovnlågen, soft opening
 - Elektronikur
 - Ovnrum i antracitemalje
 - Fuldt glas i inderdøren
 - Pyrolyse - automatisk selvrens

- Ovnribber og plade tåler pyrolyse
- Halogenbelysning, ovnbelysningen kan slukkes
- Automatisk lynopvarmning
- Teleskopudtræk kan eftermonteres
- Indbygget køleblæser
- Øvrige sikkerhedsfunktioner: Elektronisk dørlås, børnesikring med nøglefunktion, Sikkerhedsafbryder, restvarmeindikering, starttaste, lågeafbryder
- Fronttemperatur maks. 30 °C

Medfølgende tilbehør

- 1 x Emaljeret bageplade
- 1 x Stegerist
- 1 x Universalpande

Tekniske data

Energieffektivitetsklasse - (2010/30/EC): A+
 Anvendelig volumen (af hulrum): 71
 Produktmål, mm: 595 x 594 x 548
 Nichemål ved indbygning, mm (H x B x D): 585 x 560 x 550
 Elektrisk tilslutningseffekt (W): 3600
 Længde på elledning (cm): 120

HBG 675CS1S	sort/stål	12 099 kr*
-------------	-----------	------------

*Vejledende pris

Miljøafgift på 8,75 kr inkl. moms.

Fragtkode: 2



NYHED!

Serie | 8



- Volumen: 71 l
- Energiklasse A+
- 8 ovnfunktioner: 4D-varmluft, Varmluft Øko, over-/undervarme, Over-/undervarme eco, varmluft/impulsgrill, Stor variogrill, pizzafunktion, optøning
- Temperaturinterval 30 °C - 300 °C
- Praktiske ovnfunktioner: temperaturforslag, aktuel temperatur, opvarmningskontrol, sabbatfunktion
- Fleksibel madlavningshjælp med bage- og madlavningsprogrammer
- Antal automatik-programmer: 10 stk
- TFT display med klartekst og touch control
- Betjening via kontrolring
- SoftClose - dæmpet lukning af ovnlågen, soft opening
- Elektronikur
- Ovnrøm i antracitemalje
- Fuldt glas i inderdøren
- Pyrolyse - automatisk selvrens
- Ovnrubber og plade tåler pyrolyse

- Halogenbelysning, ovnbelysningen kan slukkes
- Automatisk lynopvarmning
- Teleskopudtræk kan eftermonteres
- Indbygget køleblæser
- Fronttemperatur maks. 30 °C
- Øvrige sikkerhedsfunktioner: Elektronisk dørlås, børnesikring med nøgelfunktion, Sikkerhedsafbryder, restvarmeindikering, starttaste, lågeafbryder

Medfølgende tilbehør

- 1 x Stegerist
- 1 x Universalpande

Tekniske data

Energieffektivitetsklasse - (2010/30/EC): A+
 Anvendelig volumen (af hulrum): 71
 Produktmål, mm: 595 x 594 x 548
 Nichemål ved indbygning, mm (H x B x D): 585 x 560 x 550
 Elektrisk tilslutningseffekt (W): 3600
 Længde på elledning (cm): 120

HBG 672BB1S	sort	11 599 kr*
HBG 672BS1	sort/stål	11 599 kr*
HBG 672BW1S	hvid/sort	11 599 kr*

*Vejledende pris

Miljøafgift på 8,75 kr inkl. moms.
 Fragtkode: 2



Serie | 6



- Ovnavolumen: 63 l
- Energiklasse A
- 6 ovnfunktioner: Varmluft Øko, 3D varmluft Plus, over-/undervarme, undervarme, varmluft/impulsgrill, Stor VARIO grill
- Temperaturinterval 50 °C - 300 °C
- Betjeningspanel: rustfrit stål
- Elektronikur
- Pyrolyse - automatisk selvrens
- Ovnbelysning med 1 lampe i loftet
- Automatisk lynopvarmning
- Teleskopudtræk med stopfunktion gør det enkelt og bekvemt at tage plader ind og ud af ovnen. Pladerne, risten og brædepanden der følger med ovnen, kan anvendes i teleskopudtrækket, 2 niveauer
- Sikkerhed ovn: børnesikring med nøgelfunktion, mekanisk dørlås, Sikkerhedsafbryder, indbygget køleblæser

- Dørlås aktiveres ved pyrolyserengøring
- Type af ovnrøm: Glat
- Fronttemperatur maks. 30 °C, målt midt på døren ved 180° C over-/undervarme efter 1 time

Medfølgende tilbehør

- 2 x Emaljeret bageplade, pyrolyse
- 1 x Stegerist
- 1 x Universalpande, pyrolyse

Tekniske data

Energieffektivitetsklasse - (2010/30/EC): A
 Anvendelig volumen (af hulrum): 63
 Produktmål, mm: 595 x 595 x 548
 Nichemål ved indbygning, mm (H x B x D): 575-597 x 560-568 x 550
 Elektrisk tilslutningseffekt (W): 3650
 Længde på elledning (cm): 120

HBA 63S251S	sort/stål	10 299 kr*
-------------	-----------	------------

*Vejledende pris

Miljøafgift på 8,75 kr inkl. moms.
 Fragtkode: 2



Serie | 8



- Volumen: 71 l
- Energiklasse A+
- 8 ovnfunktioner: 4D-varmluft, Varmluft Øko, over-/undervarme, Over-/undervarme eco, varmluft/impulsgrill, Stor variogrill, pizza funktion, Optøning
- Temperaturinterval 30 °C - 300 °C
- Ekstra funktioner: Temperaturforslag, Viser aktuel temperatur, Opvarmningskontrol, Sabbatfunktion
- Stegetermometer
- TFT display med klartekst og touch control
- Betjening via kontrolring
- SoftClose - dæmpet lukning af ovnlågen, soft opening
- Elektronikur
- Ovnrøm i antracitemalje
- Fuldt glas i inderdøren
- EcoClean Direkt på bagvæg
- Halogenbelysning, ovnbelysningen kan slukkes
- Automatisk lynopvarmning

- Teleskopudtræk kan eftermonteres
- SoftClose - dæmpet lukning af ovnlågen, soft opening
- Indbygget køleblæser
- Øvrige sikkerhedsfunktioner: Børnesikring med nøgelfunktion, Sikkerhedsafbryder, restvarmeindikering, starttaste, lågeafbryder
- Fronttemperatur maks. 40°C

Medfølgende tilbehør

- 2 x Emaljeret bageplade
- 1 x Stegerist
- 1 x Universalpande

Tekniske data

Energieffektivitetsklasse - (2010/30/EC): A+
 Anvendelig volumen (af hulrum): 71
 Produktmål, mm: 595 x 594 x 548
 Nichemål ved indbygning, mm (H x B x D): 585 x 560 x 550
 Elektrisk tilslutningseffekt (W): 3600
 Længde på elledning (cm): 120

HBG 632CB1S	sort	10 199 kr*
HBG 632CS1S	sort/stål	10 199 kr*
HBG 632CW1S	hvid/sort	10 199 kr*

*Vejledende pris

Miljøafgift på 8,75 kr inkl. moms.
 Fragtkode: 2



Serie | 6



- Ovnavolumen: 63 l
- Energiklasse A
- 6 ovnfunktioner: Varmluft Øko, 3D varmluft Plus, over-/undervarme, undervarme, varmluft/impulsgrill, Stor VARIO grill
- Temperaturinterval 50 °C - 300 °C
- Betjeningspanel: rustfrit stål
- Elektronikur
- Pyrolyse - automatisk selvrens
- Ovnbelysning med 1 lampe i loftet
- Automatisk lynopvarmning
- 3-fag teleskopudtræk med fuldt udtræk
- Sikkerhed ovn: børnesikring med nøgelfunktion, mekanisk dørlås, Sikkerhedsafbryder, indbygget køleblæser
- Dørlås aktiveres ved pyrolyserengøring

- Type af ovnrøm: Glat
- Fronttemperatur maks. 30 °C, målt midt på døren ved 180° C over-/undervarme efter 1 time

Medfølgende tilbehør

- 2 x Emaljeret bageplade, pyrolyse
- 1 x Stegerist
- 1 x Universalpande, pyrolyse

Tekniske data

Energieffektivitetsklasse - (2010/30/EC): A
 Anvendelig volumen (af hulrum): 63
 Produktmål, mm: 595 x 595 x 548
 Nichemål ved indbygning, mm (H x B x D): 575-597 x 560-568 x 550
 Elektrisk tilslutningseffekt (W): 3650
 Længde på elledning (cm): 120

HBA 63U351S	sort/stål	9 899 kr*
-------------	-----------	-----------

*Vejledende pris

Miljøafgift på 8,75 kr inkl. moms.
 Fragtkode: 2



Indbygningsovne med pyrolyse (fortsat)



- Serie | 6
- Ovnvolumen: 63 l
 - Energieffektivitet: A
 - 6 ovnfunktioner: varmluft/impulsgrill, Stor VARIO grill, undervarme, over-/undervarme, 3D varmluft Plus, Varmluft Øko
 - Temperaturregulering fra 50 - 300° C
 - Betjeningspanel: rustfrit stål
 - Forsænkbar(e) betjeningsknap(per), Cylinderknapper
 - Displayfarve: Rød
 - Elektronikur
 - Fuldt glas i inderdøren
 - Pyrolyse - automatisk selvrens
 - Ovnelysning med 1 lampe i loftet
 - Automatisk lynopvarmning
 - Teleskopudtræk kan eftermonteres
 - Sikkerhed oven: børnesikring med nøgelfunktion, mekanisk dørlås, Sikkerhedsafbryder, elektronisk dørlås, indbygget køleblæser

- Dørlås aktiveres ved pyrolyserengøring
- Fronttemperatur maks. 30 °C, målt midt på døren ved 180° C over-/undervarme efter 1 time

Medfølgende tilbehør

- 2 x Emaljeret bageplade, pyrolyse
- 1 x Stegerist
- 1 x Universalpande, pyrolyse

Tekniske data

Energieffektivitetsklasse - (2010/30/EC): A
Anvendelig volumen (af hulrum): 63
Produktmål, mm: 595 x 595 x 548
Nichemål ved indbygning, mm (H x B x D): 575-597 x 560-568 x 550
Elektrisk tilslutningseffekt (W): 3650
Længde på elledning (cm): 120

HBA 63B152S

sort/stål

9 699 kr*

*Vejledende pris

Miljøafgift på 8,75 kr inkl. moms.
Fragtkode: 2



- Serie | 6
- Ovnvolumen: 57 l
 - Energieffektivitet: A
 - 8 ovnfunktioner: 3D varmluft Plus, Stor VARIO grill, Lille VARIO grill, Varmluft Øko, over-/undervarme, pizza funktion, undervarme, varmluft/impulsgrill
 - Temperaturregulering fra 50 - 270° C
 - Betjeningspanel: rustfrit stål
 - Forsænkbar(e) betjeningsknap(per), Cylinderknapper
 - Glatte ovnvægge
 - Elektronikur
 - Fuldt glas i inderdøren
 - Pyrolyse - automatisk selvrens
 - Ovnelysning med 1 lampe i loftet
 - Lynopvarmning
 - Teleskopudtræk, 1 niveau, med stopfunktion
 - Sikkerhed oven: mekanisk dørlås, Sikkerhedsafbryder, indbygget køleblæser

- Dørlås aktiveres ved pyrolyserengøring
- Fronttemperatur maks. 30 °C, målt midt på døren ved 180° C over-/undervarme efter 1 time

Medfølgende tilbehør

- 1 x Emaljeret bageplade, pyrolyse
- 1 x Stegerist
- 1 x Universalpande, pyrolyse

Tekniske data

Energieffektivitetsklasse - (2010/30/EC): A
Anvendelig volumen (af hulrum): 57
Produktmål, mm: 595 x 595 x 515
Nichemål ved indbygning, mm (H x B x D): 575-597 x 560 x 550
Elektrisk tilslutningseffekt (W): 3580
Længde på elledning (cm): 95

HBA 74R252E

sort/stål

8 799 kr*

*Vejledende pris

Miljøafgift på 8,75 kr inkl. moms.
Fragtkode: 2



Indbygningsovne med EcoClean



- Serie | 8
- Ovnvolumen: 71 l
 - Energieffektivitet: A+
 - 13 ovnfunktioner: 4D-varmluft, Varmluft Øko, over-/undervarme, Over-/undervarme eco, varmluft/impulsgrill, Stor VARIO grill, lille variogrill, pizza funktion, undervarme, Langtidsstegning, Optøning, Forvarmning af tallerkner, Holde varm
 - Temperaturinterval 30 °C - 300 °C
 - Ekstra funktioner: Temperaturforslag, Viser aktuel temperatur, Opvarmningskontrol, AutoPilot, Sabbatfunktion
 - Fleksibel madlavningshjælp med bage- og madlavningsprogrammer
 - Antal automatik-programmer: 10 stk
 - Stegetermometer
 - TFT display med klartekst og touch control
 - Betjening via kontrolring
 - SoftClose - dæmpet lukning af ovnlågen, soft opening
 - Elektronikur
 - Ovnrum i antracitemalje
 - Fuldt glas i inderdøren
 - EcoClean Direct rengøring på loft, sider og bagvæg

- Lugtreduktion - med ekstra EcoClean belægning i bagvæggen
- Halogenbelysning, ovnbelysningen kan slukkes
- Automatisk lynopvarmning
- Teleskopudtræk kan eftermonteres
- Indbygget køleblæser
- Øvrige sikkerhedsfunktioner: Børnesikring med nøgelfunktion, Sikkerhedsafbryder, restvarmeindikering, starttaste, lågeafbryder
- Fronttemperatur maks. 40°C

Medfølgende tilbehør

- 1 x Emaljeret bageplade
- 1 x Stegerist
- 1 x Universalpande

Tekniske data

Energieffektivitetsklasse - (2010/30/EC): A+
Anvendelig volumen (af hulrum): 71
Produktmål, mm: 595 x 594 x 548
Nichemål ved indbygning, mm (H x B x D): 585 x 560 x 550
Elektrisk tilslutningseffekt (W): 3600
Længde på elledning (cm): 120

HBG 655CS1S

sort/stål

10 299 kr*

*Vejledende pris

Miljøafgift på 8,75 kr inkl. moms.
Fragtkode: 2



NYHED!

Serie | 8



- Volumen: 71 l
- Energiklasse A+
- 8 ovnfunktioner: 4D-varmluft, Varmluft Øko, over-/undervarme, Over-/undervarme eco, varmluft/impulsgrill, Stor variogrill, pizzafunktion, optøning
- Temperaturinterval 30 °C - 300 °C
- Praktiske ovnfunktioner: temperaturforslag, aktuel temperatur, opvarmningskontrol, sabbatfunktion
- TFT display med klartekst og touch control
- Betjening via kontrolring
- Elektronikur
- SoftClose - dæmpet lukning af ovenlågen, soft åbning
- Ovnrum i antracitemalje
- Halogenbelysning, ovenbelysningen kan slukkes
- Automatisk lynopvarmning
- Teleskopudtræk kan eftermonteres
- Indbygget køleblæser
- Øvrige sikkerhedsfunktioner: Børnesikring med nøglefunktion, Sikkerhedsafbryder, restvarmeindikering, starttaste, lågeafbryder
- Fronttemperatur maks. 40°C

Medfølgende tilbehør

- 1 x Stegerist
- 1 x Universalpande

Tekniske data

Energieffektivitetsklasse - (2010/30/EC): A+
 Anvendelig volumen (af hulrum): 71
 Produktmål, mm: 595 x 594 x 548
 Nichemål ved indbygning, mm (H x B x D): 585 x 560 x 550
 Elektrisk tilslutningseffekt (W): 3600
 Længde på elledning (cm): 120

HBG 632BB1S	sort	9 499 kr*
HBG 632BS1	sort/stål	9 499 kr*
HBG 632BW1S	hvid/sort	9 499 kr*

*Vejledende pris

Miljøafgift på 8,75 kr inkl. moms.
 Fragtkode: 2



Serie | 6



- Volumen: 66 l
- Energiklasse A
- 8 ovnfunktioner: undervarme, Lille VARIO grill, Stor VARIO grill, optøning, 3D varmluft Plus, over-/undervarme, pizzafunktion, varmluft/impulsgrill
- Temperaturregulering fra 50 - 270° C
- Stegetermometer
- Betjeningspanel: glas
- Forsænkbar(e) betjeningsknap(per), Cylinderknapper
- Teleskopudtræk kan eftermonteres
- Fuldt glas i inderdøren
- SoftClose - dæmpet lukning af ovenlågen
- EcoClean er standard på bagvæggen, kan fås som ekstra tilbehør til sider og loft
- Ovenbelysning med 1 lampe i loftet
- Automatisk lynopvarmning
- Elektronikur
- Sikkerhed oven: børnesikring med nøglefunktion, mekanisk døråbs, indbygget køleblæser
- Type af ovenrum: Glat
- Fronttemperatur maks. 40°C, målt midt på døren ved 180° C over-/undervarme efter 1 time

Medfølgende tilbehør

- 2 x Emaljeret bageplade
- 1 x Stegerist
- 1 x Universalpande

Tekniske data

Energieffektivitetsklasse - (2010/30/EC): A
 Anvendelig volumen (af hulrum): 66
 Produktmål, mm: 595 x 595 x 548
 Nichemål ved indbygning, mm (H x B x D): 575-597 x 560-568 x 550
 Elektrisk tilslutningseffekt (W): 3500
 Længde på elledning (cm): 120

HBG 341150S	sort/stål	8 899 kr*
-------------	-----------	-----------

*Vejledende pris

Miljøafgift på 8,75 kr inkl. moms.
 Fragtkode: 2



Serie | 6



- Volumen: 66 l
- Energiklasse A
- 5 ovnfunktioner: 3D varmluft Plus, over-/undervarme, undervarme, varmluft/impulsgrill, Stor VARIO grill
- Temperaturregulering fra 50 - 270° C
- Stegetermometer
- Betjeningspanel: metallakeret
- Forsænkbar(e) betjeningsknap(per), Cylinderknapper
- Dialog elektronik med symbolindikering
- Elektronikur
- Fuldt glas i inderdøren
- EcoClean er standard på bagvæggen, kan fås som ekstra tilbehør til sider og loft
- Ovenbelysning med 1 lampe i loftet
- Automatisk lynopvarmning
- Sikkerhed oven: børnesikring med nøglefunktion, mekanisk døråbs, indbygget køleblæser
- Type af ovenrum: Glat
- Fronttemperatur maks. 40°C, målt midt på døren ved 180° C over-/undervarme efter 1 time

Medfølgende tilbehør

- 2 x Emaljeret bageplade
- 1 x Stegerist
- 1 x Universalpande

Tekniske data

Energieffektivitetsklasse - (2010/30/EC): A
 Anvendelig volumen (af hulrum): 66
 Produktmål, mm: 595 x 595 x 548
 Nichemål ved indbygning, mm (H x B x D): 575-597 x 560-568 x 550
 Elektrisk tilslutningseffekt (W): 3500
 Længde på elledning (cm): 120

HBA 241320S	hvid/sort	6 799 kr*
HBA 241350S	sort/stål	6 999 kr*

*Vejledende pris

Miljøafgift på 8,75 kr inkl. moms.
 Fragtkode: 2



Serie | 6



- Volumen: 66 l
- Energiklasse A
- 5 ovnfunktioner: 3D varmluft Plus, undervarme, Stor VARIO grill, over-/undervarme, varmluft/impulsgrill
- Temperaturregulering fra 50 - 270° C
- Betjeningspanel: rustfrit stål
- Forsænkbar(e) betjeningsknap(per), Cylinderknapper
- Teleskopudtræk med stopfunktion gør det enkelt og bekvemt at tage plader ind og ud af ovnen. Pladerne, risten og bradepanden der følger med ovnen, kan anvendes i teleskopudtrækket, 2 niveauer
- Fuldt glas i inderdøren
- EcoClean er standard på bagvæggen, kan fås som ekstra tilbehør til sider og loft
- Ovenbelysning med 1 lampe i loftet
- Automatisk lynopvarmning
- Elektronikur
- Sikkerhed oven: børnesikring med nøglefunktion, mekanisk døråbs, indbygget køleblæser
- Type af ovenrum: Glat
- Fronttemperatur maks. 40°C, målt midt på døren ved 180° C over-/undervarme efter 1 time

Medfølgende tilbehør

- 2 x Emaljeret bageplade
- 1 x Stegerist
- 1 x Universalpande

Tekniske data

Energieffektivitetsklasse - (2010/30/EC): A
 Anvendelig volumen (af hulrum): 66
 Produktmål, mm: 595 x 595 x 548
 Nichemål ved indbygning, mm (H x B x D): 575-597 x 560-568 x 550
 Elektrisk tilslutningseffekt (W): 3500
 Længde på elledning (cm): 120

HBA 23S350S	sort/stål	6 399 kr*
-------------	-----------	-----------

*Vejledende pris

Miljøafgift på 8,75 kr inkl. moms.
 Fragtkode: 2



Indbygningsovne med EcoClean (fortsat)

Serie | 6

- Volumen: 66 l
- Energiklasse A
- 5 ovnfunktioner: 3D varmluft Plus, over-/undervarme, undervarme, varmluft/impulsgrill, Stor VARIO grill
- Temperaturregulering fra 50 - 270° C
- Betjeningspanel: rustfrit stål
- Forsænkbar(e) betjeningsknap(per), Cylinderknapper
- Fuldt glas i inderdøren
- Teleskopudtræk kan eftermonteres
- EcoClean er standard på bagvæggen, kan fås som ekstra tilbehør til sider og loft
- Ovnbelysning med 1 lampe i loftet
- Automatisk lynopvarmning
- Elektronikur
- Sikkerhed ovn: børnesikring med nøgelfunktion, mekanisk dørlås, indbygget kølblæser



- Fronttemperatur maks. 40°C, målt midt på døren ved 180° C over-/undervarme efter 1 time
- Type af ovnrum: Glat

Medfølgende tilbehør
2 x Emaljeret bageplade
1 x Stegerist
1 x Universalpande

Tekniske data
Energieffektivitetsklasse - (2010/30/EC): A
Anvendelig volumen (af hulrum): 66
Produktmål, mm: 595 x 595 x 548
Nichemål ved indbygning, mm (H x B x D): 575-597 x 560 x 550
Elektrisk tilslutningseffekt (W): 3500
Længde på elledning (cm): 120

HBA 23B251S **sort/stål** **6 299 kr***

*Vejledende pris

Miljøafgift på 8,75 kr inkl. moms.
Fragtkode: 2



Serie | 6

- Volumen: 66 l
- Energiklasse A
- 5 ovnfunktioner: 3D varmluft Plus, over-/undervarme, undervarme, varmluft/impulsgrill, Stor VARIO grill
- Temperaturregulering fra 50 - 270° C
- Betjeningspanel: metallakeret
- Forsænkbar(e) betjeningsknap(per), Cylinderknapper
- Teleskopudtræk kan eftermonteres
- EcoClean er standard på bagvæggen, kan fås som ekstra tilbehør til sider og loft
- Ovnbelysning med 1 lampe i loftet
- Automatisk lynopvarmning
- Elektronikur
- Sikkerhed ovn: børnesikring med nøgelfunktion, mekanisk dørlås, indbygget kølblæser



- Fronttemperatur maks. 40°C, målt midt på døren ved 180° C over-/undervarme efter 1 time
- Type af ovnrum: Glat

Medfølgende tilbehør
1 x Stegerist
1 x Universalpande

Tekniske data
Energieffektivitetsklasse - (2010/30/EC): A
Anvendelig volumen (af hulrum): 66
Produktmål, mm: 595 x 595 x 548
Nichemål ved indbygning, mm (H x B x D): 575-597 x 560 x 550
Elektrisk tilslutningseffekt (W): 3500
Længde på elledning (cm): 120

HBA 23B122S **hvid/sort** **5 899 kr***

HBA 23B152S **sort/stål** **6 099 kr***

HBA 23B162S **sort** **5 899 kr***

*Vejledende pris

Miljøafgift på 8,75 kr inkl. moms.
Fragtkode: 2



Indbygningsovne

Serie | 4

- Volumen: 66 l
- Energiklasse A
- 5 ovnfunktioner: 3D varmluft Plus, over-/undervarme, undervarme, varmluft/impulsgrill, Stor VARIO grill
- Temperaturregulering fra 50 - 270° C
- Lynopvarmning
- Betjeningspanel: rustfrit stål
- Teleskopudtræk kan eftermonteres
- Forsænkbar(e) betjeningsknap(per), Cylinderknapper
- Ovnbelysning med 1 lampe i loftet
- Sikkerhed ovn: mekanisk dørlås, indbygget kølblæser
- Type af ovnrum: Glat
- Fronttemperatur maks. 40°C, målt midt på døren ved 180° C over-/undervarme efter 1 time



Medfølgende tilbehør
2 x Emaljeret bageplade
1 x Stegerist
1 x Universalpande

Tekniske data
Energieffektivitetsklasse - (2010/30/EC): A
Anvendelig volumen (af hulrum): 66
Produktmål, mm: 595 x 595 x 548
Nichemål ved indbygning, mm (H x B x D): 575-597 x 560 x 550
Elektrisk tilslutningseffekt (W): 3300
Længde på elledning (cm): 120

HBA 20B122S **hvid/stål** **4 999 kr***

HBA 20B152S **sort/stål** **5 199 kr***

*Vejledende pris

Miljøafgift på 8,75 kr inkl. moms.
Fragtkode: 2



Serie | 2

- Volumen: 66 l
- Energiklasse A
- 8 ovnfunktioner: 3D-varmluft, optøning, over-/undervarme, pizzafunktion, undervarme, varmluft/impulsgrill, Stor VARIO grill, Lille VARIO grill
- Temperaturregulering fra 50 - 270° C
- Forsænkbar(e) betjeningsknap(per), Cylinderknapper
- Fuldt glas i inderdøren
- Betjeningspanel: metal
- Elektronikur
- Indvendig belysning
- Aftagelig ovnlåge
- Sikkerhed ovn: børnesikring med nøgelfunktion, mekanisk dørlås, indbygget kølblæser



- Type af ovnrum: Glat

Medfølgende tilbehør
1 x Emaljeret bageplade
1 x Stegerist
1 x Universalpande

Tekniske data
Energieffektivitetsklasse - (2010/30/EC): A
Anvendelig volumen (af hulrum): 66
Produktmål, mm: 595 x 595 x 548
Nichemål ved indbygning, mm (H x B x D): 575-597 x 560 x 550
Elektrisk tilslutningseffekt (W): 2900
Længde på elledning (cm): 100

HBN 331E1S **sort/stål** **4 899 kr***

*Vejledende pris

Miljøafgift på 8,75 kr inkl. moms.
Fragtkode: 2



Serie | 2

- Volumen: 66 l
- Energiklasse A
- 4 ovnfunktioner: varmluft/impulsgrill, varmluft, Stor VARIO grill, over-/undervarme
- Temperaturregulering fra 50 - 270° C
- Cylinderknapper
- Ovnrum med titanEmalje
- Fuldt glas i inderdøren
- Betjeningspanel: metal
- Indvendig belysning
- Aftagelig ovnlåge
- Sikkerhed ovn: mekanisk dørlås, indbygget kølblæser
- Type af ovnrum: Glat



Medfølgende tilbehør
1 x Emaljeret bageplade
1 x Stegerist
1 x Universalpande

Tekniske data
Energieffektivitetsklasse - (2010/30/EC): A
Anvendelig volumen (af hulrum): 66
Produktmål, mm: 595 x 595 x 548
Nichemål ved indbygning, mm (H x B x D): 575-597 x 560 x 550
Elektrisk tilslutningseffekt (W): 2800
Længde på elledning (cm): 100

HBN 201E2S **sort/stål** **4 499 kr***

*Vejledende pris

Miljøafgift på 8,75 kr inkl. moms.
Fragtkode: 2



Kompakte mikrokombiovne



- Serie | 8
- Volumen: 45 l
 - 12 ovnfunktioner: 4D-varmluft, Varmluft Øko, over-/undervarme, Over-/undervarme eco, varmluft/impulsgrill, Stor variogrill, lille variogrill, pizzafunktion, undervarme, Langtidsstegning, Forvarmning af tallerkener, Holde varm
 - Yderligere opvarmningsmetoder: mikrofunktion, varmluft i kombination med mikrofunktion - op til 50% hurtigere tilberedning
 - Temperaturinterval: 30 °C - 300 °C
 - Inverter teknologi: skånsom opvarmning
 - 5 niveauer: (90 W, 180 W, 360 W, 600 W, 900 W)
 - Praktiske ovnfunktioner: temperaturforslag, aktuel temperatur, opvarmningskontrol, sabbatfunktion
 - DishAssist - vælg din madret og få optimale ovnindstillinger automatisk
 - PerfectBake bagesensor leverer et perfekt bageresultat
 - PerfectRoast - stegetermometer med 3 målepunkter
 - Home Connect: trådløs fjernbetjening via smartphone eller tablet
 - 3 x 2,5" TFT-farvedisplay med klartekst, billeder og touch control

- Betjening via kontrolring
- SoftClose - dæmpet lukning af ovnlågen, soft opening
- Elektronikur
- Ovnrum i antracitemalje
- Pyrolyse - automatisk selvrens
- Ovnribber og plade tåler pyrolyse
- Teleskopudtræk, 1 niveau, tåler pyrolyse
- LED-belysning, ovnbelysningen kan slukkes
- Automatisk lynopvarmning
- Indbygget køleblæser
- Fronttemperatur maks. 30 °C
- Øvrige sikkerhedsfunktioner: Elektronisk dørlås, børnesikring med nøglefunktion, Sikkerhedsafbryder, restvarmeindikering, starttaste, lågeafbryder

Medfølgende tilbehør

- 1 x Emaljeret bageplade
- 1 x Stegerist
- 1 x Universalpande

Tekniske data

Produktmål, mm: 455 x 594 x 548
 Nichemål ved indbygning, mm (H x B x D): 450-455 x 560-568 x 550
 Tilslutningseffekt (W): 3600
 Længde på elledning (cm): 150

CMG 8764B6 sort 15 999 kr*

*Vejløende pris

Miljøafgift på 8,75 kr inkl. moms.
 Fragtkode: 1



accent|line



- Serie | 8
- Volumen: 45 l
 - 12 ovnfunktioner: 4D-varmluft, Varmluft Øko, over-/undervarme, Over-/undervarme eco, varmluft/impulsgrill, Stor variogrill, lille variogrill, pizzafunktion, undervarme, Langtidsstegning, Forvarmning af tallerkener, Holde varm
 - Yderligere opvarmningsmetoder: mikrofunktion, varmluft i kombination med mikrofunktion - op til 50% hurtigere tilberedning
 - Temperaturinterval: 30 °C - 300 °C
 - Inverter teknologi: skånsom opvarmning
 - 5 niveauer: (90 W, 180 W, 360 W, 600 W, 900 W)
 - Praktiske ovnfunktioner: temperaturforslag, aktuel temperatur, opvarmningskontrol, sabbatfunktion
 - DishAssist - vælg din madret og få optimale ovnindstillinger automatisk
 - 3 x 2,5" TFT-farvedisplay med klartekst, billeder og touch control
 - Betjening via kontrolring

- SoftClose - dæmpet lukning af ovnlågen, soft opening
- Elektronikur
- Ovnrum i antracitemalje
- Pyrolyse - automatisk selvrens
- Ovnribber og plade tåler pyrolyse
- LED-belysning, ovnbelysningen kan slukkes
- Automatisk lynopvarmning
- Indbygget køleblæser
- Fronttemperatur maks. 30 °C
- Øvrige sikkerhedsfunktioner: Elektronisk dørlås, børnesikring med nøglefunktion, Sikkerhedsafbryder, restvarmeindikering, starttaste, lågeafbryder

Medfølgende tilbehør

- 1 x Stegerist
- 1 x Universalpande

Tekniske data

Produktmål, mm: 455 x 594 x 548
 Nichemål ved indbygning, mm (H x B x D): 450-455 x 560-568 x 550
 Tilslutningseffekt (W): 3600
 Længde på elledning (cm): 150

CMG 676BS1 sort/stål 15 499 kr*

*Vejløende pris

Miljøafgift på 8,75 kr inkl. moms.
 Fragtkode: 1



accent|line



- Serie | 8
- Ovnvolumen: 45 l
 - 12 ovnfunktioner: 4D-varmluft, Varmluft Øko, over-/undervarme, Over-/undervarme eco, varmluft/impulsgrill, Stor VARIO grill, lille variogrill, pizza funktion, undervarme, Langtidsstegning, Forvarmning af tallerkener, Holde varm
 - Yderligere opvarmningsmetoder: Mikrobølger, tidsbesparende opvarmning i kombination med mikrobølger
 - Temperaturinterval: 30 °C - 300 °C
 - Inverter-teknik - skånsom opvarmning
 - 5 niveauer: (90 W, 180 W, 360 W, 600 W, 900 W) med Inverter
 - Ekstra funktioner: Temperaturforslag, Viser aktuel temperatur, Opvarmningskontrol, Sabbatfunktion
 - DishAssist - vælg din madret og få optimale ovnindstillinger automatisk
 - 3 x 2,5" TFT-farvedisplay med klartekst, billeder og touch control
 - Betjening via kontrolring

- SoftClose - dæmpet lukning af ovnlågen, soft opening
- Elektronikur
- Ovnrum i antracitemalje
- EcoClean Direkt på sider, bagvæg, loft
- LED-belysning, ovnbelysningen kan slukkes
- Automatisk lynopvarmning
- Indbygget køleblæser
- Øvrige sikkerhedsfunktioner: Børnesikring med nøglefunktion, Sikkerhedsafbryder, restvarmeindikering, starttaste, lågeafbryder
- Fronttemperatur maks. 30 °C

Medfølgende tilbehør

- 1 x Stegerist
- 1 x Universalpande

Tekniske data

Produktmål, mm: 455 x 594 x 548
 Nichemål ved indbygning, mm (H x B x D): 450-455 x 560-568 x 550
 Tilslutningseffekt (W): 3600
 Længde på elledning (cm): 150

CMG 656BS1 sort/stål 13 799 kr*

*Vejløende pris

Miljøafgift på 8,75 kr inkl. moms.
 Fragtkode: 1



accent|line

Kompakte mikrokombiovne (fortsat)



- Serie | 8
- Volumen: 45 l
 - 12 ovnfunktioner: 4D-varmluft, Varmluft Øko, over-/undervarme, Over-/undervarme eco, varmluft/impulsgrill, Stor variogrill, lille variogrill, pizzafunktion, undervarme, Langtidsstegning, Forvarmning af tallerkener, Holde varm
 - Yderligere opvarmningsmetoder: mikrofunktion, varmluft i kombination med mikrofunktion - op til 50% hurtigere tilberedning
 - Temperaturinterval: 30 °C - 300 °C
 - Inverter teknologi: skånsom opvarmning
 - 5 niveauer: (90 W, 180 W, 360 W, 600 W, 900 W)
 - Praktiske ovnfunktioner: temperaturforslag, aktuel temperatur, opvarmningskontrol, sabbatfunktion
 - DishAssist - vælg din madret og få optimale ovnindstillinger automatisk
 - 3 x 2,5" TFT-farvedisplay med klartekst, billeder og touch control
 - Betjening via kontrolring

- SoftClose - dæmpet lukning af ovnlågen, soft opening
- Elektronikur
- Ovnrøm i antracitemalje
- EcoClean Direkt på bagvæg
- LED-belysning, ovnbelysningen kan slukkes
- Automatisk lynopvarmning
- Indbygget køleblæser
- Øvrige sikkerhedsfunktioner: Børnesikring med nøglefunktion, Sikkerhedsafbryder, restvarmeindikering, starttaste, lågeafbryder
- Fronttemperatur maks. 40°C

Medfølgende tilbehør

- 1 x Stegerist
- 1 x Universalpande

Tekniske data

Produktmål, mm: 455 x 594 x 548
 Nichemål ved indbygning, mm (H x B x D): 450-455 x 560-568 x 550
 Tilslutningseffekt (W): 3600
 Længde på elledning (cm): 150

CMG 636BS1 sort/stål **13 999 kr***

*Vejledende pris

Miljøafgift på 8,75 kr inkl. moms.
 Fragtkode: 1



- Serie | 8
- Volumen: 45 l
 - 6 ovnfunktioner: 4D-varmluft, Varmluft Øko, varmluft/impulsgrill, Stor variogrill, lille variogrill, Forvarmning af tallerkener
 - Yderligere opvarmningsmetoder: mikrofunktion, varmluft i kombination med mikro
 - Temperaturinterval: 30 °C - 275 °C
 - Inverter teknologi: skånsom opvarmning
 - 5 niveauer: (90 W, 180 W, 360 W, 600 W, 900 W)
 - Praktiske ovnfunktioner: temperaturforslag, aktuel temperatur, opvarmningskontrol, AutoPilot
 - Fleksibel madlavningshjælp med bage- og madlavningsprogrammer
 - Antal automatik-programmer: 14 stk
 - TFT display med klartekst og touch control
 - Betjening via kontrolring
 - SoftClose - dæmpet lukning af ovnlågen, soft opening

- Elektronikur
- Ovnrøm i antracitemalje
- LED-belysning, ovnbelysningen kan slukkes
- Automatisk lynopvarmning
- Indbygget køleblæser
- Øvrige sikkerhedsfunktioner: Børnesikring med nøglefunktion, Sikkerhedsafbryder, restvarmeindikering, starttaste, lågeafbryder
- Fronttemperatur maks. 40°C

Medfølgende tilbehør

- 1 x Stegerist
- 1 x Universalpande

Tekniske data

Produktmål, mm: 455 x 594 x 548
 Nichemål ved indbygning, mm (H x B x D): 450-455 x 560-568 x 550
 Tilslutningseffekt (W): 3600
 Længde på elledning (cm): 150

CMG 633BB1 sort **12 399 kr***

CMG 633BS1 sort/stål **12 399 kr***

CMG 633BW1 hvid/sort **12 399 kr***

*Vejledende pris

Miljøafgift på 8,75 kr inkl. moms.
 Fragtkode: 1



Kompaktovne med dampfunktion



- Serie | 8
- Volumen: 47 l
 - Energiklasse A+
 - 12 ovnfunktioner: 4D-varmluft, Varmluft Øko, over-/undervarme, Over-/undervarme eco, varmluft/impulsgrill, Stor variogrill, lille variogrill, pizzafunktion, undervarme, Langtidsstegning, Forvarmning af tallerkener, Holde varm
 - Tillægsprogrammer med damp: Damp 100%, AddedSteam - dampskud for det bedste resultat, genopvarmning, hævning, optøning
 - Temperaturinterval: 30 °C - 250 °C
 - Praktiske ovnfunktioner: temperaturforslag, aktuel temperatur, opvarmningskontrol, sabbatfunktion
 - DishAssist - vælg din madret og få optimale ovnindstillinger automatisk
 - PerfectBake bagesensor leverer et perfekt bageresultat
 - PerfectRoast - stegetermometer med 3 målepunkter
 - Home Connect: trådløs fjernbetjening via smartphone eller tablet
 - 3 x 2,5" TFT-farvedisplay med klartekst, billeder og touch control
 - Betjening via kontrolring
 - SoftClose - dæmpet lukning af ovnlågen, soft opening
 - Elektronikur
 - Ovnrøm i antracitemalje
 - Fuldt glas i inderdøren
 - Vandtank til 1 l vand
 - EcoClean Direkt på loft, sider, bagvæg

- LED-belysning, ovnbelysningen kan slukkes
- Yderligere funktioner: afkalkningsprogram, kogepunktskontrol, Tørrfunktion
- Automatisk lynopvarmning
- Indikator for tom vandtank
- Teleskopudtræk, 1 niveau, med stopfunktion
- Indbygget køleblæser
- Fronttemperatur maks. 40°C
- Øvrige sikkerhedsfunktioner: Børnesikring med nøglefunktion, Sikkerhedsafbryder, restvarmeindikering, starttaste, lågeafbryder

Medfølgende tilbehør

- 1 x Dampbeholder, med huller, størrelse S
- 1 x Dampbeholder, med huller, størrelse XL
- 1 x Dampbeholder, uden huller, størrelse S
- 1 x Rist
- 1 x Universalpande

Tekniske data

Energieffektivitetsklasse - (2010/30/EC): A+
 Anvendelig volumen (af hulrum): 47
 Produktmål, mm: 455 x 594 x 548
 Nichemål ved indbygning, mm (H x B x D): 450 x 560 x 550
 Tilslutningseffekt (W): 3300
 Længde på elledning (cm): 150

CSG 856RB6 sort **17 899 kr***

*Vejledende pris

Miljøafgift på 8,75 kr inkl. moms.
 Fragtkode: 2



accent|line

Serie | 8



- Ovnvolumen: 47 l
- Energiklasse A+
- 12 ovnfunktioner: 4D-varmluft, Varmluft Øko, over-/undervarme, Over-/undervarme eco, varmluft/impulsgrill, Stor VARIO grill, lille variogrill, pizza funktion, undervarme, Langtidsstegning, Forvarmning af tallerkner, Holde varm
- Tillægsprogrammer med damp: Damp 100%, AddedSteam - dampskud for det bedste resultat, genopvarmning, hævnning, optøning
- Temperaturinterval: 30 °C - 250 °C
- Ekstra funktioner: Temperaturforslag, Viser aktuel temperatur, Opvarmningskontrol, Sabbatfunktion
- DishAssist - vælg din madret og få optimale ovnindstillinger automatisk
- 3 x 2,5" TFT-farvedisplay med klartekst, billeder og touch control
- Betjening via kontrolring
- SoftClose - dæmpet lukning af ovnlågen, soft opening
- Elektronikur
- Ovnrum i antracitemalje
- Fuldt glas i inderdøren
- Vandtank til 1 l vand
- EcoClean Direkt på bagvæg
- LED-belysning, ovnbelysningen kan slukkes

- Yderligere funktioner: afkalkningsprogram, kogepunktskontrol, Tørrefunktion
- Automatisk lynopvarmning
- Indikator for tom vandtank
- Teleskopudtræk kan eftermonteres
- Indbygget køleblæser
- Fronttemperatur maks. 40°C
- Øvrige sikkerhedsfunktioner: Børnesikring med nøglefunktion, Sikkerhedsafbryder, restvarmeindikering, starttaste, lågeafbryder

Medfølgende tilbehør

- 1 x Dampbeholder, med huller, størrelse S
- 1 x Dampbeholder, med huller, størrelse XL
- 1 x Dampbeholder, uden huller, størrelse S
- 1 x Rist
- 1 x Universalpande

Tekniske data

Energieffektivitetsklasse - (2010/30/EC): A+
 Anvendelig volumen (af hulrum): 47
 Produktmål, mm: 455 x 594 x 548
 Nichemål ved indbygning, mm (H x B x D): 450 x 560 x 550
 Tilslutningseffekt (W): 3300
 Længde på elledning (cm): 150

CSG 636BS1

sort/stål

17 299 kr*

*Vejledende pris

Miljøafgift på 8,75 kr inkl. moms.
 Fragtkode: 2



Serie | 8



- Ovnvolumen: 47 l
- Energiklasse A+
- 12 ovnfunktioner: 4D-varmluft, Varmluft Øko, over-/undervarme, Over-/undervarme eco, varmluft/impulsgrill, Stor VARIO grill, lille variogrill, pizza funktion, undervarme, Langtidsstegning, Forvarmning af tallerkner, Holde varm
- Tillægsprogrammer med damp: Damp 100%, AddedSteam - dampskud for det bedste resultat, genopvarmning, hævnning, optøning
- Temperaturinterval: 30 °C - 250 °C
- Ekstra funktioner: Temperaturforslag, Viser aktuel temperatur, Opvarmningskontrol, Sabbatfunktion
- DishAssist - vælg din madret og få optimale ovnindstillinger automatisk
- 3 x 2,5" TFT-farvedisplay med klartekst, billeder og touch control
- Betjening via kontrolring
- SoftClose - dæmpet lukning af ovnlågen, soft opening
- Elektronikur
- Ovnrum i antracitemalje
- Fuldt glas i inderdøren
- Vandtank til 1 l vand
- EcoClean Direkt på loft, sider, bagvæg
- LED-belysning, ovnbelysningen kan slukkes

- Yderligere funktioner: afkalkningsprogram, kogepunktskontrol, Tørrefunktion
- Automatisk lynopvarmning
- Indikator for tom vandtank
- Teleskopudtræk kan eftermonteres
- Indbygget køleblæser
- Fronttemperatur maks. 40°C
- Øvrige sikkerhedsfunktioner: Børnesikring med nøglefunktion, Sikkerhedsafbryder, restvarmeindikering, starttaste, lågeafbryder

Medfølgende tilbehør

- 1 x Dampbeholder, med huller, størrelse S
- 1 x Dampbeholder, med huller, størrelse XL
- 1 x Dampbeholder, uden huller, størrelse S
- 1 x Rist
- 1 x Universalpande

Tekniske data

Energieffektivitetsklasse - (2010/30/EC): A+
 Anvendelig volumen (af hulrum): 47
 Produktmål, mm: 455 x 594 x 548
 Nichemål ved indbygning, mm (H x B x D): 450 x 560 x 550
 Tilslutningseffekt (W): 3300
 Længde på elledning (cm): 150

CSG 656BS1

sort/stål

17 299 kr*

*Vejledende pris

Miljøafgift på 8,75 kr inkl. moms.
 Fragtkode: 2



Serie | 8



- Volumen: 47 l
- Energiklasse A+
- 13 ovnfunktioner: 4D-varmluft, Varmluft Øko, over-/undervarme, Over-/undervarme eco, varmluft/impulsgrill, Stor variogrill, lille variogrill, pizza funktion, undervarme, Langtidsstegning, Optøning, Forvarmning af tallerkner, Holde varm
- Tillægsprogrammer med damp: AddedSteam - dampskud for det bedste resultat, genopvarmning, hævnning
- Temperaturinterval: 30 °C - 300 °C
- Ekstra funktioner: Temperaturforslag, Viser aktuel temperatur, Opvarmningskontrol, Sabbatfunktion
- DishAssist - vælg din madret og få optimale ovnindstillinger automatisk
- 3 x 2,5" TFT-farvedisplay med klartekst, billeder og touch control
- Betjening via kontrolring
- SoftClose - dæmpet lukning af ovnlågen, soft opening
- Elektronikur
- Ovnrum i antracitemalje
- Fuldt glas i inderdøren
- Vandtank til 1 l vand

- EcoClean Direct rengøring på loft, sider og bagvæg
- Halogenbelysning, ovnbelysningen kan slukkes
- Yderligere funktioner: afkalkningsprogram, Tørrefunktion
- Automatisk lynopvarmning
- Indikator for tom vandtank
- Teleskopudtræk kan eftermonteres
- Indbygget køleblæser
- Øvrige sikkerhedsfunktioner: Børnesikring med nøglefunktion, Sikkerhedsafbryder, restvarmeindikering, starttaste, lågeafbryder
- Fronttemperatur maks. 40°C

Medfølgende tilbehør

- 1 x Stegerist
- 1 x Universalpande

Tekniske data

Energieffektivitetsklasse - (2010/30/EC): A+
 Anvendelig volumen (af hulrum): 47
 Produktmål, mm: 455 x 594 x 548
 Nichemål ved indbygning, mm (H x B x D): 450 x 560 x 550
 Længde på elledning (cm): 150

CRG 656BS3

sort/stål

14 999 kr*

*Vejledende pris

Miljøafgift på 8,75 kr inkl. moms.
 Fragtkode: 2



Kompaktovne med dampfunktion (fortsat)



- Serie | 8**
- Volumen: 38 l
 - 4 opvarmningsmetoder: Damp 100%, AddedSteam - dampskud for det bedste resultat, genopvarmning, hævnning, optøning
 - Temperaturinterval: 30 °C - 100 °C
 - Praktiske ovnfunktioner: temperaturforslag, aktuel temperatur, opvarmningskontrol, AutoPilot
 - Fleksibel madlavningshjælp med bage- og madlavningsprogrammer
 - Vandtank til 1.3 l vand
 - TFT display med klartekst og touch control
 - Fuldt glas i inderdøren
 - SoftClose - dæmpet lukning af ovnlågen, soft opening
 - Elektronikur
 - Indvendig belysning
 - Indikator for tom vandtank

- Yderligere funktioner: afkalkningsprogram, kogepunktskontrol
- Indbygget kølebæser
- Øvrige sikkerhedsfunktioner: Børnesikring med nøglefunktion, Sikkerhedsafbryder, starttaste, lågeafbryder

Medfølgende tilbehør

- 1 x Dampbeholder, med huller, størrelse L
- 1 x Dampbeholder, uden huller, størrelse L
- 1 x Svamp

Tekniske data

- Produktmål, mm: 455 x 594 x 548
- Nichemål ved indbygning, mm (H x B x D): 450 x 560 x 550
- Tilslutningseffekt (W): 1750
- Længde på elledning (cm): 150

CDG 634BS1 **sort/stål** **11 899 kr***

*Vejledende pris

Miljøafgift på 8,75 kr inkl. moms.
Fragtkode: 2



Mikroovne til indbygning, 60 cm



- Serie | 8**
- Volumen: 21 l
 - Fast ovnbund og roterende antenne der fordeler mikrobølgerne jævnt
 - Inverter-teknik - skånsom opvarmning
 - Ekstra funktioner: AutoPilot
 - Fleksibel madlavningshjælp med bage- og madlavningsprogrammer
 - Antal automatik-programmer: 7 stk
 - 5 niveauer: (90 W, 180 W, 360 W, 600 W, 900 W) med Inverter
 - TFT display med klartekst og touch control

- Belyst kontrolring, TouchControl betjening
- LED-belysning
- Øvrige sikkerhedsfunktioner: Starttaste
- Sidehængt ovnlåge: højre

Tekniske data

- Hulrumskapacitet (l): 21
- Produktmål, mm: 382 x 594 x 318
- Nichemål ved indbygning, mm (H x B x D): 362-382 x 560-568 x 300
- Tilslutningseffekt (W): 1220
- Længde på elledning (cm): 150

BFL 634GB1¹ **sort** **7 199 kr***

BFL 634GS1¹ **sort/stål** **7 199 kr***

BFL 634GW1¹ **hvid/sort** **7 199 kr***

BFR 634GB1² **sort** **7 199 kr***

BFR 634GS1² **sort/stål** **7 199 kr***

BFR 634GW1² **hvid/sort** **7 199 kr***

*Vejledende pris

Miljøafgift på 8,75 kr inkl. moms.
*Venstrehængslet *Højrehængslet
Fragtkode: 1



- Serie | 6**
- Ovnvolumen 20 l i rustfrit stål
 - Roterende glastallerken 25,5 cm i diameter
 - Vægtautomatik til 4 optønings- og 3 tilberedningsprogrammer
 - 1000 W Quartzgrill
 - 5 effektrin: 800 W, 600W, 360W, 180W, 90W
 - Memory-funktion (1 program)
 - Tidsur op til 60 minutter med automatisk sluk
 - Mikro- eller grillfunktion, separat eller i kombination

- Stort digitalt display for tilberedningstid og klokkeslæt
- Letbetjeningselektronik med touch-taster og forsænkbare betjeningsknap
- Sidehængt låge med glas

Tekniske data

- Hulrumskapacitet (l): 20
- Produktmål, mm: 382 x 594 x 317
- Nichemål ved indbygning, mm (H x B x D): 362 x 560 x 300
- Tilslutningseffekt (W): 1270
- Længde på elledning (cm): 130

HMT 75G654 **sort/stål** **4 299 kr***

*Vejledende pris

Miljøafgift på 8,75 kr inkl. moms.
Fragtkode: 1



- Serie | 6**
- Ovnvolumen: 25 l
 - Roterende glastallerken 31,5 cm i diameter
 - Vægtautomatik til 4 optønings- og 3 tilberedningsprogrammer
 - 5 effektrin: 900W, 600W, 360W, 180W, 90W
 - Memory-funktion (1 program)
 - Stort digitalt display for tilberedningstid og klokkeslæt
 - Letbetjeningselektronik med touch-taster og forsænkbare betjeningsknap

- Lågen er venstrehængt, kan ikke vendes
- Eget for indbygning i et 60 cm bredt højskab

Tekniske data

- Hulrumskapacitet (l): 25
- Produktmål, mm: 382 x 594 x 388
- Nichemål ved indbygning, mm (H x B x D): 380 x 560 x 550
- Tilslutningseffekt (W): 1450
- Længde på elledning (cm): 130

HMT 84M624 **hvid/sort** **4 299 kr***

HMT 84M654 **sort/stål** **4 299 kr***

*Vejledende pris

Miljøafgift på 8,75 kr inkl. moms.
Fragtkode: 1



- Serie | 6**
- Ovnvolumen: 20 l
 - Roterende glastallerken 25,5 cm i diameter
 - Vægtautomatik til 4 optønings- og 3 tilberedningsprogrammer
 - 5 effektrin: 800 W, 600W, 360W, 180W, 90W
 - Memory-funktion (1 program)
 - Stort digitalt display for tilberedningstid og klokkeslæt
 - Letbetjeningselektronik med touch-taster og forsænkbare betjeningsknap
 - Lågen er venstrehængt, kan ikke vendes

- Til indbygning i et 60 cm bredt overskab (min. 30 cm dybt), egnet for indbygning i et 60 cm bredt højskab

Tekniske data

- Hulrumskapacitet (l): 20
- Produktmål, mm: 382 x 594 x 317
- Nichemål ved indbygning, mm (H x B x D): 362 x 560 x 300
- Tilslutningseffekt (W): 1270
- Længde på elledning (cm): 130

HMT 75M624 **hvid** **3 999 kr***

HMT 75M654 **sort/stål** **3 999 kr***

*Vejledende pris

Miljøafgift på 8,75 kr inkl. moms.
Fragtkode: 1



Mikroovne til indbygning, 50 cm



- Serie | 2**
- Ovnvolumen: 17 l
 - Roterende glastallerken 24,5 cm i diameter
 - Vægtautomatik til 4 optønings- og 3 tilberedningsprogrammer
 - 5 effektrin: 800 W, 600W, 360W, 180W, 90W
 - Memory-funktion (1 program)
 - Stort digitalt display for tilberedningstid og klokkeslæt
 - Brugervenlig elektronik med taster og forsænkbare drejevælger

- Lågen er venstrehængt, kan ikke vendes
- Indbygningsapparat for 50 cm brede overskabe (min. 30 cm dyb)

Tekniske data

Hulrumskapacitet (l): 17
 Produktmål, mm: 280 x 453 x 320
 Nichemål ved indbygning, mm (H x B x D): 362 x 462-468 x 300
 Tilslutningseffekt (W): 1270
 Længde på elledning (cm): 130

HMT 75M521*	hvid	3 199 kr*
HMT 75M551*	stål	3 399 kr*

*Vejledende pris

Miljøafgift på 8,75 kr inkl. moms.

¹Venstrehængslet

Fragtkode: 1



Mikroovne fritstående



- Serie | 2**
- Ovnvolumen: 17 l
 - Grill 1000 W
 - Roterende glastallerken 24,5 cm i diameter
 - Vægtautomatik til 4 optønings- og 3 tilberedningsprogrammer
 - 5 effektrin: 800 W, 600W, 360W, 180W, 90W
 - Brugervenlig elektronik med taster og forsænkbare drejevælger
 - Memory-funktion (1 program)

- Stort digitalt display for tilberedningstid og klokkeslæt

Medfølgende tilbehør

1 x Rist

Tekniske data

Hulrumskapacitet (l): 17
 Produktmål, mm: 290 x 461 x 351
 Tilslutningseffekt (W): 1270
 Længde på elledning (cm): 130

HMT 75G451	stål	2 299 kr*
------------	------	-----------

*Vejledende pris

Miljøafgift på 8,75 kr inkl. moms.

Fragtkode: 2



- Serie | 2**
- Ovnvolumen: 17 l
 - Roterende glastallerken 24,5 cm i diameter
 - 5 effektrin: 800 W, 600W, 360W, 180W, 90W
 - Vægtautomatik til 4 optønings- og 3 tilberedningsprogrammer
 - Brugervenlig elektronik med taster og forsænkbare drejevælger

- Memory-funktion (1 program)
- Stort digitalt display for tilberedningstid og klokkeslæt

Tekniske data

Hulrumskapacitet (l): 17
 Produktmål, mm: 290 x 461 x 351
 Tilslutningseffekt (W): 1270
 Længde på elledning (cm): 130

HMT 75M421*	hvid	1 899 kr*
HMT 75M451*	stål	1 999 kr*

*Vejledende pris

Miljøafgift på 8,75 kr inkl. moms.

¹Venstrehængslet

Fragtkode: 2



Varmeskuffer



- Serie | 8**
- Anvendelsesområder: Hævning af gærdej - Optøning af fødevarer - Holde varm - Forvarmning af service - Langtidsstegning
 - Maks antal espressokopper 64 stk eller maks antal tallerkner (26 cm) 12 stk
 - Opvarmning gennem varmeplade i hårdt glas
 - Temperaturregulering fra 30° til 80°C (Glasoverfladetemperatur)
 - Belastning op til 25 kg
 - Fuldt udtræk med teleskop

- push&pull
- Kold front
- Rustfrit stål og hærdet glas indvendigt, let at rengøre

Tekniske data

Maksmalt antal espressokopper: 64
 Maksmalt antal tallerkener: 12
 Produktmål, mm: 140 x 595 x 548
 Nichemål ved indbygning, mm (H x B x D): 140 x 560-568 x 550
 Elektrisk tilslutningseffekt (W): 810
 Længde på elledning (cm): 150

BIC 630NB1	sort	5 899 kr*
BIC 630NS1	sort/stål	5 899 kr*
BIC 630NW1	hvid	5 899 kr*

*Vejledende pris

Miljøafgift på 8,75 kr inkl. moms.

Fragtkode: 1



- Serie | 8**
- Maks antal espressokopper 64 stk eller maks antal tallerkner (26 cm) 14 stk
 - Til opbevaring
 - Maksimal kapacitet 15 kg
 - push&pull
 - Skridsikert underlag

Tekniske data

Maksmalt antal espressokopper: 64
 Maksmalt antal tallerkener: 14
 Produktmål, mm: 140 x 595 x 500
 Nichemål ved indbygning, mm (H x B x D): 140 x 560-568 x 550

BIE 630NS1	sort/stål	3 299 kr*
------------	-----------	-----------

*Vejledende pris

Miljøafgift på 8,75 kr inkl. moms.

Fragtkode: 1

Espressomaskiner til indbygning



- AutoMilkClean: Helt automatisk rengøring af mælkesystemet med damp efter hver kop
- Innovativt varmesystem - SensoFlow system - for hurtig opvarmning
- OneTouch DoubleCup: Tilbered to kopper samtidigt med alle kaffe- og mælkespecialiteter
- oneTouch Funktion: Ristretto, Espresso, Espresso Macchiato, sort kaffe, Cappuccino, Latte Macchiato, kaffe med mælk, varm mælk, mælkeskum, egendefineret mælkedrik, varmt vand - med et enkelt tryk
- Eksklusiv keramisk kværn - SilentCeram Drive, med et lavt lydniveau
- Vandpumpe med 19 bar tryk
- aromaDouble Shot: stærkere kaffe med samme fyldige aroma
- Individuel indstillelig drikketemperatur. Kaffe: 3 trin varmtvands: 4 trin
- aromaPressure System: stempeltryk: Optimalt tryk for optimal udtræk af aroma
- individualCup Volumen: Kopstørrelsen kan tilpasses individuelt, således at koppen bliver så fyldt som ønsket
- CoffeeSensor System: Kværnen tilpasser sig automatisk til blandingen af bønner
- TFT-display med interaktiv menu
- Højdejusterbart kaffeudløb: Til og med 150 mm høje latte macchiato glas er der plads til
- Aftagelig vandtank (2,4 l), bønnebeholder med aromabevarende låg (500 g)
- Forvarsel om når bønnebeholder eller vandtank snart er tom, samt når vandfilter bør skiftes
- Minimering af opvarmningstid: Hurtig første kop!
- Opdag en ny måde at betjene dine hvidevarer på. Med Home Connect app'en kan du betjene dine hvidevarer via smartphone eller tablet - uanset hvor du er
- Vælg hvilken type drik og start brygningen af din favorit drik vha. app'en
- CoffeePlaylist: Angiv flere drikke på en og samme tid, f.eks. til dine gæster; maskinen laver dem en efter en
- CoffeeWorld: Yderligere 17 internationale kaffespecialiteter findes tilgængelige i app'en. Fra Australian Flat White til Wiener Melange og Colombian Cortado
- Kaffeopskrift: App'en har en stor variation af opskrifter med kaffe som ingrediens, som kan overføres til en ovn med Home Connect. Alt fra Crème Brûlée til dryrerug med kaffe crisp
- Kaffe know how. I app'en findes interessant information om bla. kaffebønnesorter, malemetoder og forskellige ristningsteknikker
- En digital brugsanvisning findes altid tilgængelig i app'en
- Sikkerhed har højeste prioritet hos HomeConnect. App'en er testet og certificeret hos TÜV IT. For at beskytte mod uønsket adgang anvendes krypteret datatransfer via HomeConnect
- Vand-, mælke- og bønnebeholder er let tilgængelige bag lågen, således at køkkenet ikke fremstår rodet
- singlePortion Cleaning funktion. Maskinen skyller bryggeenheden igennem efter hver kop. Hygiejnisk og altid frisk kaffe.
- Mælkedysen er udtagelig, hvilket gør den lettere at rengøre under rindende vand eller i opvaskemaskinen
- calc'nClean: fuldautomatisk rengørings- og afkalkningsprogram
- Aftagelig bryggeenhed

Medfølgende tilbehør

- 1 x Monteringsskruer
- 1 x Måleske
- 1 x Teststrip for vandets hårdhedsgrad
- 1 x Mælkebeholder
- 1 x Forbindelsesslange til mælkedyse
- 1 x Hæverør til mælk

Tekniske data

- Pumpetryk (bar): 19
- Produktmål, mm: x x
- Nichemål ved indbygning, mm (H x B x D): 449 x 558 x 356
- Tilslutningseffekt (W): 1600
- Længde på elledning (cm): 170.0

CTL 636EB6

sort

23 799 kr*

*Vejledende pris

Fragtkode: 2



accent line



- AutoMilkClean: Helt automatisk rengøring af mælkesystemet med damp efter hver kop
- Innovativt varmesystem - SensoFlow system - for hurtig opvarmning
- OneTouch DoubleCup: Tilbered to kopper samtidigt med alle kaffe- og mælkespecialiteter
- oneTouch Funktion: Ristretto, Espresso, Espresso Macchiato, sort kaffe, Cappuccino, Latte Macchiato, kaffe med mælk, varm mælk, mælkeskum, egendefineret mælkedrik, varmt vand - med et enkelt tryk
- Eksklusiv keramisk kværn - SilentCeram Drive, med et lavt lydniveau
- Vandpumpe med 19 bar tryk
- MyCoffee: Gem 8 favorit drikke med individuelle navne og personlig indstilling af mælk og espresso
- aromaDouble Shot: stærkere kaffe med samme fyldige aroma
- Individuel indstillelig drikketemperatur. Kaffe: 3 trin varmtvands: 4 trin
- One-touch kaffe med mælk specialiteter med ekstra fint mælkeskum takket være en innovativ mælkeskummer
- individualCup Volumen: Kopstørrelsen kan tilpasses individuelt, således at koppen bliver så fyldt som ønsket
- CoffeeSensor System: Kværnen tilpasser sig automatisk til blandingen af bønner
- TFT-display med interaktiv menu
- Højdejusterbart kaffeudløb: Til og med 150 mm høje latte macchiato glas er der plads til
- Aftagelig vandtank (2,4 l), bønnebeholder med aromabevarende låg (500 g)
- Forvarsel om når bønnebeholder eller vandtank snart er tom, samt når vandfilter bør skiftes
- Flexibel mælkeløsning: Bestem selv om mælkebeholderen skal tilsluttes eller brug evt. en mælkekarton
- Minimering af opvarmningstid: Hurtig første kop!
- Vand-, mælke- og bønnebeholder er let tilgængelige bag lågen, således at køkkenet ikke fremstår rodet
- singlePortion Cleaning funktion. Maskinen skyller bryggeenheden igennem efter hver kop. Hygiejnisk og altid frisk kaffe.
- Mælkedysen er udtagelig, hvilket gør den lettere at rengøre under rindende vand eller i opvaskemaskinen
- calc'nClean: fuldautomatisk rengørings- og afkalkningsprogram
- Aftagelig bryggeenhed

Medfølgende tilbehør

- 9 x Monteringsskruer
- 1 x Måleske
- 1 x Teststrip for vandets hårdhedsgrad
- 1 x Mælkebeholder
- 1 x Forbindelsesslange til mælkedyse
- 1 x Hæverør til mælk

Tekniske data

- Pumpetryk (bar): 19
- Produktmål, mm: x x
- Nichemål ved indbygning, mm (H x B x D): 449 x 558 x 356
- Tilslutningseffekt (W): 1600
- Længde på elledning (cm): 170.0

CTL 636EB1

sort

23 299 kr*

CTL 636ES1

sort/stål

23 299 kr*

*Vejledende pris

Fragtkode: 2



Indbyggningskomfurer med EcoClean, 60 cm



- Serie | 6
- Volumen: 66 l
 - Energiklasse A
 - Skal kombineres med kogesektionen NKE645G17
 - 5 ovnfunktioner: over-/undervarme, 3D varmluft Plus, undervarme, varmluft/impulsgrill, Stor VARIO grill
 - Temperaturregulering fra 50 - 270° C
 - Displayfarve: Rød
 - Betjeningspanel: metallakeret
 - Fuldt glas i inderdøren
 - Glatte ovenvægge
 - EcoClean er standard på bagvæggen, kan fås som ekstra tilbehør til sider og loft
 - Elektronikur
 - Ovnbelysning med 1 lampe i loftet
 - Automatisk lynopvarmning
 - Kan udstyres med teleskopudtræk
 - Indbygget køleblæser

- Fronttemperatur maks. 40°C, målt midt på døren ved 180° C over-/undervarme efter 1 time
- Sikkerhed oven: børnesikring med nøglefunktion, mekanisk dørlås, indbygget køleblæser

Medfølgende tilbehør
 2 x Emaljeret bageplade
 1 x Stegerist
 1 x Universalpande

Tekniske data
 Energieffektivitetsklasse - (2010/30/EC): A
 Anvendelig volumen (af hulrum): 66
 Produktmål, mm: 595 x 595 x 548
 Nichemål ved indbygning, mm (H x B x D): 600 x 560 x 550
 Elektrisk tilslutningseffekt (W): 11100
 Længde på elledning (cm): 120

HEA 23B121S	hvid/sort	6 299 kr*
HEA 23B151S	sort/stål	6 499 kr*
HEA 23B161S	sort	6 299 kr*

*Vejledende pris

Miljøafgift på 8,75 kr inkl. moms.
 Kan kombineres med: NKE645G17 / NKE645GA1E / NKN645G17 / NKE645G17 / NKE645GA1E / NKN645G17 / NKE645G17 / NKE645GA1E / NKN645G17
 Fragtkode: 2



Indbyggningskomfurer 60 cm



- Serie | 4
- Volumen: 66 l
 - Energiklasse A
 - Skal kombineres med kogesektionen NKE645G17
 - 5 ovnfunktioner: over-/undervarme, 3D varmluft Plus, undervarme, varmluft/impulsgrill, Stor VARIO grill
 - Temperaturregulering fra 50 - 270° C
 - Betjeningspanel: metallakeret
 - Fuldt glas i inderdøren
 - Glatte ovenvægge
 - Indbygget køleblæser
 - Ovnbelysning med 1 lampe i loftet
 - Fronttemperatur maks. 40°C, målt midt på døren ved 180° C over-/undervarme efter 1 time
 - Sikkerhed oven: mekanisk dørlås, indbygget køleblæser

- Kan udstyres med teleskopudtræk

Medfølgende tilbehør
 2 x Emaljeret bageplade
 1 x Stegerist
 1 x Universalpande

Tekniske data
 Energieffektivitetsklasse - (2010/30/EC): A
 Anvendelig volumen (af hulrum): 66
 Produktmål, mm: 595 x 595 x 548
 Nichemål ved indbygning, mm (H x B x D): 600-604 x 560-568 x 550
 Elektrisk tilslutningseffekt (W): 11200
 Længde på elledning (cm): 120

HEA 20B120S	hvid/sort	5 799 kr*
-------------	-----------	-----------

*Vejledende pris

Miljøafgift på 8,75 kr inkl. moms.
 Kan kombineres med: NKE645G17 / NKE645GA1E / NKN645G17
 Fragtkode: 2



Komfurer med induktion



- Serie | 6
- Energiklasse A
 - TouchControl betjening
 - 4 induktionskogezone
 - Booster-funktion for alle kogezone
 - QuickStart funktion
 - ReStart funktion
 - 17 effektrin
 - Volumen: 66 l
 - Multifunktion 3D varmluft Plus
 - 8 ovnfunktioner: over-/undervarme, undervarme, 3D varmluft Plus, pizzafunktion, optøning, varmluft/impulsgrill, Stor VARIO grill, Lille VARIO grill
 - Lynopvarmning
 - Bagvæg med EcoClean
 - SoftClose - dæmpet lukning af ovenlågen
 - Ovnbelysning: 1 stk (40 W) placering i loftet
 - Elektronikur, minutur, timer til tilberedningstid
 - Timer med slukfunktion for alle kogezone
 - Hængegitter
 - Teleskopudtræk kan bestilles som ekstra tilbehør
 - TopControl funktionsdisplay

- Forsænkbar betjeningsknapper, Cylinderknapper
- Fuldt glas i inderdøren
- 2 trins restvarmeindikation for hver kogezone
- Sikkerhed kogesektion: Elektronisk børnesikring, Hovedafbryder med pause-/stopfunktion, Gryderejstrering, PowerManagement funktion
- Sikkerhed oven: børnesikring med nøglefunktion, mekanisk dørlås, indbygget køleblæser
- Fronttemperatur maks. 40°C
- Magasinskuffe
- Justerbare ben

Medfølgende tilbehør
 2 x Emaljeret bageplade
 1 x Rist
 1 x Universalpande

Tekniske data
 Energieffektivitetsklasse - (2010/30/EC): A
 Anvendelig volumen (af hulrum): 66
 Produktmål, mm: 900 x 600 x 600
 Elementspænding (V): 220-240
 Længde på elledning (cm): 120

HCA 748320U	hvid	11 099 kr*
HCA 748350U	stål	11 599 kr*
HCA 748360U	sort	11 099 kr*

*Vejledende pris

Miljøafgift på 12,50 kr inkl. moms.
 Fragtkode: 3



Komfurer med induktion (fortsat)



- Serie | 6
- Energiklasse A
 - 4 induktionskogezone
 - Booster-funktion for alle kogezone
 - QuickStart funktion
 - ReStart funktion
 - 17 effektrin
 - Ovnvolumen: 66 l
 - Multifunktion 3D varmluft Plus
 - 8 ovnfunktioner: over-/undervarme, undervarme, 3D varmluft Plus, pizza funktion, Optøning, varmluft/impulsgrill, Stor VARIO grill, Lille VARIO grill
 - Stegetermometer
 - Lynopvarmning
 - Bagvæg med EcoClean
 - TouchControl betjening
 - SoftClose - dæmpet lukning af ovnlågen
 - Ovnbelysning: 1 stk (40 W) placering i loftet
 - Elektronikur, minutur, timer til tilberedningstid
 - Timer med slukfunktion for alle kogezone
 - Dobbelt teleskopudtræk
 - TopControl funktionsdisplay
 - Forsænkbare betjeningsknapper

- Fuldt glas i inderdøren
- 2 trins restvarmeindikation for hver kogezone
- Sikkerhed kogesektion: Elektronisk børnesikring, Hovedafbryder med pause-/stopfunktion, Gryderejstrering, PowerManagement funktion
- Sikkerhed ovn: børnesikring med nøglefunktion, mekanisk dørlås, indbygget køleblæser
- Fronttemperatur maks. 40°C
- Magasinskuffe
- Justerbare ben

Medfølgende tilbehør
2 x Emaljeret bageplade
1 x Rist
1 x Universalpande

Tekniske data
Energieffektivitetsklasse - (2010/30/EC): A
Anvendelig volumen (af hulrum): 66
Produktmål, mm: 900 x 600 x 600
Elementspænding (V): 220-240
Længde på elledning (cm): 120

HCA 778321U

hvid

11 299 kr*

*Vejledende pris

Miljøafgift på 12,50 kr inkl. moms.
Fragtkode: 3

NYHED!



- Serie | 2
- Energiklasse A
 - Glaskeramik
 - 4 induktionskogezone
 - Booster-funktion for alle kogezone
 - Timer med slukfunktion for alle kogezone
 - QuickStart funktion
 - ReStart funktion
 - 17 effektrin
 - Volumen: 66 l
 - 7 ovnfunktioner: over-/undervarme, undervarme, varmluft, optøning, varmluft/impulsgrill, Stor VARIO grill, Lille VARIO grill
 - TouchControl betjening
 - TopControl funktionsdisplay
 - Ovnbelysning: 1 stk (40 W) placering i loftet
 - Hængegitter
 - Cylinderknapper
 - Fuldt glas i inderdøren
 - 2 trins restvarmeindikation for hver kogezone

- Sikkerhed kogesektion: Elektronisk børnesikring, Hovedafbryder med pause-/stopfunktion, Gryderejstrering, PowerManagement funktion
- Sikkerhed ovn: mekanisk dørlås, indbygget køleblæser
- Fronttemperatur maks. 40°C
- Magasinskuffe
- Justerbare ben

Medfølgende tilbehør
1 x Emaljeret bageplade
1 x Rist
1 x Universalpande

Tekniske data
Energieffektivitetsklasse - (2010/30/EC): A
Anvendelig volumen (af hulrum): 66
Produktmål, mm: 900 x 600 x 600
Elektrisk tilslutningseffekt (W): 10000
Elementspænding (V): 220-240
Længde på elledning (cm): 120

HCA 628121U

hvid

9 099 kr*

*Vejledende pris

Miljøafgift på 12,50 kr inkl. moms.
Fragtkode: 3

Komfurer med glaskeramiske plader

NYHED!



- Serie | 2
- Energiklasse A
 - Glaskeramik
 - 4 HighSpeed kogezone, heraf 1 dobbelt zone
 - Volumen: 66 l
 - Multifunktion 3D varmluft Plus
 - 8 ovnfunktioner: over-/undervarme, undervarme, 3D varmluft Plus, pizzafunktion, optøning, varmluft/impulsgrill, Stor VARIO grill, Lille VARIO grill
 - Lynopvarmning
 - Stegetermometer
 - Katalytisk selvreng på bagvæggen
 - SoftClose - dæmpet lukning af ovnlågen
 - Ovnbelysning: 1 stk (40 W) placering i loftet
 - Elektronikur, minutur, timer til tilberedningstid
 - Dobbelt teleskopudtræk

- Forsænkbare betjeningsknapper, Cylinderknapper
- Fuldt glas i inderdøren
- 4 restvarmeindikatorer
- Fronttemperatur maks. 40°C
- Elektronisk børnesikring
- Magasinskuffe
- Justerbare ben

Medfølgende tilbehør
1 x Emaljeret bageplade
1 x Rist
1 x Universalpande

Tekniske data
Energieffektivitetsklasse - (2010/30/EC): A
Anvendelig volumen (af hulrum): 66
Produktmål, mm: 900 x 600 x 600
Elektrisk tilslutningseffekt (W): 10900
Elementspænding (V): 220-240
Længde på elledning (cm): 120

HCA 763251U

stål

9 399 kr*

*Vejledende pris

Miljøafgift på 12,50 kr inkl. moms.
Fragtkode: 3

NYHED!

Serie | 2



- Energiklasse A
- Glaskeramik
- 4 HighSpeed kogezone, heraf 1 dobbelt zone
- Volumen: 66 l
- Multifunktion 3D varmluft Plus
- 8 ovnfunktioner: over-/undervarme, undervarme, 3D varmluft Plus, pizzafunktion, optøning, varmluft/impulsgrill, Stor VARIO grill, Lille VARIO grill
- Lynopvarmning
- Stegetermometer
- Katalytisk selvrens på bagvæggen
- SoftClose - dæmpet lukning af ovenlågen
- Elektronikur, minutur, timer til tilberedningstid
- Ovnbelysning: 1 stk (40 W) placering i loftet
- Dobbelt teleskopudtræk
- Forsænkbare betjeningsknapper, Cylinderknapper
- Fuldt glas i inderdøren
- 4 restvarmeindikatorer
- Elektronisk børnesikring
- Fronttemperatur maks. 40°C
- Magasinskuffe
- Justerbare ben

Medfølgende tilbehør

- 1 x Emaljeret bageplade
- 1 x Rist
- 1 x Universalpande

Tekniske data

Energieffektivitetsklasse - (2010/30/EC): A
Anvendelig volumen (af hulrum): 66
Produktmål, mm: 900 x 600 x 600
Elektrisk tilslutningseffekt (W): 10900
Elementspænding (V): 220-240
Længde på elledning (cm): 120

HCA 763222U

hvid

9 099 kr*

*Vejledende pris

Miljøafgift på 12,50 kr inkl. moms.
Fragtkode: 3

NYHED!

Serie | 4



- Energiklasse A
- Glaskeramik
- 4 trinløst regulerbare QuickTherm kogezone, heraf 1 dobbelt zone og 1 oval kogezone
- Volumen: 66 l
- Multifunktion 3D varmluft Plus
- 8 ovnfunktioner: over-/undervarme, undervarme, 3D varmluft Plus, pizzafunktion, optøning, varmluft/impulsgrill, Stor VARIO grill, Lille VARIO grill
- Lynopvarmning
- Stegetermometer
- Katalytisk selvrens på bagvæggen
- Ovnbelysning: 1 stk (40 W) placering i loftet
- Elektronikur, minutur, timer til tilberedningstid
- Dobbelt teleskopudtræk
- Forsænkbare betjeningsknapper, Cylinderknapper
- Fuldt glas i inderdøren
- 4 restvarmeindikatorer
- Elektronisk børnesikring
- Fronttemperatur maks. 40°C
- Magasinskuffe
- Justerbare ben

Medfølgende tilbehør

- 1 x Emaljeret bageplade
- 1 x Rist
- 1 x Universalpande

Tekniske data

Energieffektivitetsklasse - (2010/30/EC): A
Anvendelig volumen (af hulrum): 66
Produktmål, mm: 900 x 600 x 600
Elektrisk tilslutningseffekt (W): 10900
Elementspænding (V): 220-240
Længde på elledning (cm): 120

HCA 764322U

hvid

9 099 kr*

*Vejledende pris

Miljøafgift på 12,50 kr inkl. moms.
Fragtkode: 3

NYHED!

Serie | 4



- Energiklasse A
- Glaskeramik
- 4 trinløst regulerbare QuickTherm kogezone, heraf 1 dobbelt zone og 1 oval kogezone
- Volumen: 66 l
- Multifunktion 3D varmluft Plus
- 8 ovnfunktioner: over-/undervarme, undervarme, 3D varmluft Plus, pizzafunktion, optøning, varmluft/impulsgrill, Stor VARIO grill, Lille VARIO grill
- Lynopvarmning
- Katalytisk selvrens på bagvæggen
- Ovnbelysning: 1 stk (40 W) placering i loftet
- Elektronikur, minutur, timer til tilberedningstid
- Hængegitter
- Teleskopudtræk kan bestilles som ekstra tilbehør
- Forsænkbare betjeningsknapper, Cylinderknapper
- Fuldt glas i inderdøren
- 4 restvarmeindikatorer
- Sikkerhed oven: mekanisk døråls, indbygget køleblæser
- Fronttemperatur maks. 40°C
- Magasinskuffe
- Justerbare ben

Medfølgende tilbehør

- 1 x Emaljeret bageplade
- 1 x Rist
- 1 x Universalpande

Tekniske data

Energieffektivitetsklasse - (2010/30/EC): A
Anvendelig volumen (af hulrum): 66
Produktmål, mm: 900 x 600 x 600
Elektrisk tilslutningseffekt (W): 10900
Elementspænding (V): 220-240
Længde på elledning (cm): 120

HCA 744221U

hvid

7 499 kr*

HCA 744251U

stål

7 799 kr*

*Vejledende pris

Miljøafgift på 12,50 kr inkl. moms.
Fragtkode: 3

NYHED!

Serie | 4



- Energiklasse A
- Glaskeramik
- 4 trinløst regulerbare QuickTherm kogezone, heraf 1 dobbelt zone og 1 oval kogezone
- Volumen: 66 l
- Multifunktion 3D varmluft Plus
- 8 ovnfunktioner: over-/undervarme, undervarme, 3D varmluft Plus, pizzafunktion, optøning, varmluft/impulsgrill, Stor VARIO grill, Lille VARIO grill
- Lynopvarmning
- Katalytisk selvrens på bagvæggen
- SoftClose - dæmpet lukning af ovenlågen
- Ovnbelysning: 1 stk (40 W) placering i loftet
- Dobbelt teleskopudtræk
- Forsænkbare betjeningsknapper, Cylinderknapper
- Fuldt glas i inderdøren
- 4 restvarmeindikatorer
- Sikkerhed oven: mekanisk døråls, indbygget køleblæser
- Fronttemperatur maks. 40°C
- Magasinskuffe
- Justerbare ben

Medfølgende tilbehør

- 1 x Emaljeret bageplade
- 1 x Rist
- 1 x Universalpande

Tekniske data

Energieffektivitetsklasse - (2010/30/EC): A
Anvendelig volumen (af hulrum): 66
Produktmål, mm: 900 x 600 x 600
Elektrisk tilslutningseffekt (W): 10900
Elementspænding (V): 230
Længde på elledning (cm): 120

HCA 724321U

hvid

7 499 kr*

*Vejledende pris

Miljøafgift på 12,50 kr inkl. moms.
Fragtkode: 3

Komfurer med glaskeramiske plader (fortsat)

NYHED!

Serie | 4



- Energiklasse A
- Glaskeramik
- 4 trinløse regulerbare HighSpeed kogezone
- Volumen: 66 l
- Multifunktion 3D varmluft Plus
- 8 ovnfunktioner: over-/undervarme, undervarme, 3D varmluft Plus, pizzafunktion, optøning, varmluft/impulsgrill, Stor VARIO grill, Lille VARIO grill
- Lynopvarmning
- Katalytisk selvrengs på bagvæggen
- Ovnbelysning: 1 stk (40 W) placering i loftet
- Hængegitter
- Teleskopudtræk kan bestilles som ekstra tilbehør
- Forsænkbare betjeningsknapper, Cylindernapper
- Fuldt glas i inderdøren

- 4 restvarmeindikatorer
- Sikkerhed ovn: mekanisk dørlås, indbygget køleblæser
- Fronttemperatur maks. 40°C
- Magasinskuffe
- Justerbare ben

Medfølgende tilbehør

- 1 x Emaljeret bageplade
- 1 x Rist
- 1 x Universalpande

Tekniske data

Energieffektivitetsklasse - (2010/30/EC): A
Anvendelig volumen (af hulrum): 66
Produktmål, mm: 900 x 600 x 600
Elektrisk tilslutningseffekt (W): 9700
Elementspænding (V): 220-240
Længde på elledning (cm): 120

HCA 722221U

hvid

6 999 kr*

HCA 722251U

stål

7 199 kr*

HCA 722261U

sort

6 999 kr*

*Vejledende pris

Miljøafgift på 12,50 kr inkl. moms.
Fragtkode: 3

NYHED!

Serie | 2



- Energiklasse A
- Glaskeramik
- 4 trinløse regulerbare HighSpeed kogezone
- Volumen: 66 l
- Multifunktionsovn med varmluft
- 7 ovnfunktioner: over-/undervarme, undervarme, varmluft, optøning, varmluft/impulsgrill, Stor VARIO grill, Lille VARIO grill
- Ovnbelysning: 1 stk (40 W) placering i loftet
- Hængegitter
- Fuldt glas i inderdøren
- 4 restvarmeindikatorer
- Fronttemperatur maks. 40°C
- Børnesikring: mekanisk dørlås

- Magasinskuffe
- Justerbare ben

Medfølgende tilbehør

- 1 x Emaljeret bageplade
- 1 x Rist
- 1 x Universalpande

Tekniske data

Energieffektivitetsklasse - (2010/30/EC): A
Anvendelig volumen (af hulrum): 66
Produktmål, mm: 900 x 600 x 600
Elektrisk tilslutningseffekt (W): 9200
Elementspænding (V): 230
Længde på elledning (cm): 120

HCA 622222U

hvid

6 399 kr*

*Vejledende pris

Miljøafgift på 12,50 kr inkl. moms.
Fragtkode: 3

NYHED!

Serie | 2



- Energiklasse A
- Glaskeramik
- 4 trinløse regulerbare HighSpeed kogezone
- Volumen: 66 l
- Multifunktionsovn med varmluft
- 7 ovnfunktioner: over-/undervarme, undervarme, varmluft, optøning, varmluft/impulsgrill, Stor VARIO grill, Lille VARIO grill
- Ovnbelysning: 1 stk (40 W) placering i loftet
- Hængegitter
- Cylindernapper
- Fuldt glas i inderdøren
- 4 restvarmeindikatorer
- Sikkerhed ovn: mekanisk dørlås, indbygget køleblæser

- Fronttemperatur maks. 40°C
- Magasinskuffe
- Justerbare ben

Medfølgende tilbehør

- 1 x Emaljeret bageplade
- 1 x Rist
- 1 x Universalpande

Tekniske data

Energieffektivitetsklasse - (2010/30/EC): A
Anvendelig volumen (af hulrum): 66
Produktmål, mm: 900 x 600 x 600
Elektrisk tilslutningseffekt (W): 9200
Elementspænding (V): 230
Længde på elledning (cm): 120

HCA 622121U

hvid

6 199 kr*

*Vejledende pris

Miljøafgift på 12,50 kr inkl. moms.
Fragtkode: 3

NYHED!

Serie | 4



- Energiklasse A
- Glaskeramik
- 4 trinløse regulerbare HighSpeed kogezone
- Volumen: 71 l
- Konventionel bageovn
- 4 ovnfunktioner: over-/undervarme, undervarme, Stor VARIO grill, Lille VARIO grill
- Ovnbelysning: 1 stk (40 W) placering i loftet
- Hængegitter
- Cylindernapper
- Fuldt glas i inderdøren
- 4 restvarmeindikatorer
- Sikkerhed ovn: mekanisk dørlås, indbygget køleblæser

- Fronttemperatur maks. 40°C
- Magasinskuffe
- Justerbare ben

Medfølgende tilbehør

- 1 x Emaljeret bageplade
- 1 x Rist
- 1 x Universalpande

Tekniske data

Energieffektivitetsklasse - (2010/30/EC): A
Anvendelig volumen (af hulrum): 71
Produktmål, mm: 900 x 600 x 600
Elektrisk tilslutningseffekt (W): 9200
Elementspænding (V): 220-240
Længde på elledning (cm): 120

HCA 422121U

hvid

5 499 kr*

*Vejledende pris

Miljøafgift på 12,50 kr inkl. moms.
Fragtkode: 3

Komfurer med masseplader

NYHED!

Serie | 2



- Energiklasse A
- 1 lyn- og 3 normale kogeplader
- Volumen: 71 l
- Konventionel bageovn
- 4 ovnfunktioner: over-/undervarme, undervarme, Stor VARIO grill, Lille VARIO grill
- Ovnbelysning: 1 stk (40 W) placering i loftet
- Hænegitter
- Cylinderknapper
- Fuldt glas i inderdøren
- Sikkerhed oven: mekanisk dørlås, indbygget køleblæser
- Fronttemperatur maks. 40°C
- Magasinskuffe
- Justerbare ben

Medfølgende tilbehør

- 1 x Emaljeret bageplade
- 1 x Rist
- 1 x Universalpande

Tekniske data

- Energieffektivitetsklasse - (2010/30/EC): A
- Anvendelig volumen (af hulrum): 71
- Produktmål, mm: 900 x 600 x 600
- Elektrisk tilslutningseffekt (W): 8800
- Elementspænding (V): 230
- Længde på elledning (cm): 120

HSE 421124U

hvid

4 699 kr*

*Vejløende pris

Miljøafgift på 12,50 kr inkl. moms.
Fragtkode: 3



Kogesektioner med indbygget emfang

Serie | 8



- Komfort
- Betjening med DirectSelect Premium touch control betjening
- 17 effektrin
- 2 flexInduction kogezone, kan hver især anvendes som en stor zone eller to separate zoner
- Automatisk varmeregulering med 3 trins MoveMode
- PerfectFry stegesensor med 5 temperaturindstillinger: steg med integreret sensor på alle flexzoner
- PerfectCook kogesensor, trådløs temperatursensor sælges separat
- PanBoost funktion på alle induktionszoner
- Booster-funktion for alle kogezone
- Holde varm funktion
- Gryderegrering
- Timer med slukfunktion for alle kogezone, Minutur, Optællingstimer pr. zone
- ReStart funktion
- QuickStart funktion
- 2 trins restvarmeindikation for hver kogezone
- Display der viser energieffektiviteten
- Energiklasse: A
- Kapacitet iflg. EN 61591: normal 550 m²/t, intensiv 690 m²/t
- Lydeffekt i henhold til EN 60704-3 og EN 60704-2-13 ved maksimal normal drift, aftræk: 69dB(A) re 1 pW (55 dB (A) re 20 µPa lydtryk)
- 9 trin + intensiv
- Intensivtrin med automatisk tilbagestilling
- Effektiv, energibesparende og stille IQ-drive motor
- Ventilationsgitter i støbejern
- Komfort
- Indikator for rengøring/udskiftning af fedt- og kulfilter
- Aftageligt fedtfilter, opsamlingsbeholder og sikkerhedstank, kan maskinopvaskes
- Opsamlingsbeholder (200ml) og sikkerhedstank (2.000ml) opsamlers eventuelt spild
- Til aftræk eller kulfilter. Tilbehør behøves for respektive installation

Tekniske data

- Antal induktionsplader: 4
- Produktmål, mm: 198 x 816 x 527
- Nichemål ved indbygning, mm (H x B x D): 198 x 780 x 490
- Elektrisk tilslutningseffekt (W): 7400
- Længde på elledning (cm): 110

PXX 875D34E

ComfortDesign

31 899 kr*

*Vejløende pris

Miljøafgift på 8,75 kr inkl. moms.
Fragtkode: 1



accent|line

Kogesektioner med FlexInduction, 90 cm

NYHED!

Serie | 8



- Betjening med FullTouch TFT Display
- 17 effektrin
- DishAssist - vælg din madret og få optimale ovnindstillinger automatisk
- Home Connect - trådløs overvågning og betjening via smartphone eller tablet
- CookConnect System gør det muligt at betjene emfanget via kogesektionen. Fungerer med kombatibelt emfang.
- 3 x FlexZone
- Automatisk varmeregulering med 3 trins MoveMode
- Booster-funktion for alle kogezone
- PanBoost funktion på alle induktionszoner
- PerfectCook-kogesensor
- PerfectFry stegesensor med 5 temperaturindstillinger
- Timer med slukfunktion for alle kogezone, Minutur, Optællingstimer pr. zone
- Gryderegrering
- ReStart funktion
- QuickStart funktion
- 2 trins restvarmeindikation for hver kogezone
- Display der viser energiforbruget

Tekniske data

- Antal induktionsplader: 5
- Produktmål, mm: 51 x 916 x 527
- Nichemål ved indbygning, mm (H x B x D): 51 x 880 x 490
- Elektrisk tilslutningseffekt (W): 11100
- Længde på elledning (cm): 110

PXX 995KX1E

ComfortDesign

22 599 kr*

*Vejløende pris

Miljøafgift på 8,75 kr inkl. moms.
Fragtkode: 1



accent|line

Serie | 8



- Betjening med DirectSelect Premium touch control betjening
- 17 effektrin
- Trippel ring zone - variabel kogezone, 2 x FlexZone
- Booster-funktion for alle kogezone
- Kogezone med ekstra stærk 5,5 kW PowerBoost
- PanBoost funktion på alle induktionszoner
- PerfectFry stegesensor med 5 temperaturindstillinger
- Timer med slukfunktion for alle kogezone, Minutur, Optællingstimer pr. zone
- Digitalt funktionsdisplay
- Gryderegrering
- ReStart funktion
- QuickStart funktion
- 2 trins restvarmeindikation for hver kogezone

Tekniske data

- Antal induktionsplader: 5
- Produktmål, mm: 51 x 916 x 527
- Nichemål ved indbygning, mm (H x B x D): 51 x 880 x 490
- Elektrisk tilslutningseffekt (W): 11100
- Længde på elledning (cm): 110

PXV 975DC1E

ComfortDesign

18 099 kr*

*Vejløende pris

Miljøafgift på 8,75 kr inkl. moms.
Fragtkode: 1



accent|line

Kogesektioner med FlexInduction, 90 cm (fortsat)

- Serie | 6
- DirectSelect betjening
 - 17 effektrin
 - 2 x FlexZone
 - Booster-funktion for alle kogezone
 - PerfectFry stegesensor med 4 temperaturindstillinger
 - Timer med slukfunktion for alle kogezone
 - Minutur
 - TopControl funktionsdisplay
 - Gryderegistrering
 - ReStart funktion



- QuickStart funktion
- 2 trins restvarmeindikation for hver kogezone
- Display der viser energiforbruget

Tekniske data
 Antal induktionsplader: 4
 Produktmål, mm: 51 x 916 x 353
 Nichemål ved indbygning, mm (H x B x D): 51 x 880 x 330
 Elektrisk tilslutningseffekt (W): 7400
 Længde på elledning (cm): 110

PXX 275FC1E ComfortDesign 15 599 kr*

*Vejlende pris

Miljøafgift på 8,75 kr inkl. moms.
 Fragtkode: 1



accent|line

Kogesektioner med FlexInduction, 80 cm

NYHED!

- Serie | 8
- Betjening med FullTouch TFT Display
 - 17 effektrin
 - DishAssist - vælg din madret og få optimale ovnindstillinger automatisk
 - Home Connect - trådløs overvågning og betjening via smartphone eller tablet
 - CookConnect System gør det muligt at betjene emfanget via kogesektionen. Fungerer med kompatibelt emfang.
 - 2 x FlexInduction, kan udvides
 - Automatisk varmeregulering med 3 trins MoveMode
 - Booster-funktion for alle kogezone
 - PanBoost funktion på alle induktionszoner
 - PerfectCook-kogesensor
 - PerfectFry stegesensor med 5 temperaturindstillinger



- Timer med slukfunktion for alle kogezone, Minutur, Optællingstimer pr. zone
- Gryderegistrering
- ReStart funktion
- QuickStart funktion
- 2 trins restvarmeindikation for hver kogezone
- Display der viser energiforbruget

Medfølgende tilbehør
 1 x Tilpasningslister 750 - 780 mm

Tekniske data
 Antal induktionsplader: 4
 Produktmål, mm: 51 x 816 x 527
 Nichemål ved indbygning, mm (H x B x D): 51 x 750-780 x 490
 Elektrisk tilslutningseffekt (W): 7400
 Længde på elledning (cm): 110

PXY 895KX1E ComfortDesign 20 599 kr*

*Vejlende pris

Miljøafgift på 8,75 kr inkl. moms.
 Fragtkode: 1



accent|line

- Serie | 8
- DirectSelect Premium touch control betjening
 - 17 effektrin
 - 2 x dobbelte FlexInduction-zoner, kan udvides
 - 3 trins MoveMode
 - Booster-funktion for alle kogezone
 - PanBoost funktion på alle induktionszoner
 - PerfectFry stegesensor med 5 temperaturindstillinger
 - PerfectCook-kogesensor
 - Timer med slukfunktion for alle kogezone
 - Minutur
 - Optællingstimer pr. zone

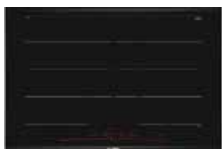

- Digitalt funktionsdisplay
- Gryderegistrering
- ReStart funktion
- QuickStart funktion
- 2 trins restvarmeindikation for hver kogezone
- Display der viser energiforbruget

Tekniske data
 Antal induktionsplader: 4
 Produktmål, mm: 51 x 816 x 527
 Nichemål ved indbygning, mm (H x B x D): 51 x 750-780 x 490
 Elektrisk tilslutningseffekt (W): 7400
 Længde på elledning (cm): 110

PXY 875DE3E ComfortDesign 19 299 kr*

*Vejlende pris

Miljøafgift på 8,75 kr inkl. moms.
 Fragtkode: 1



accent|line

- Serie | 8
- Betjening med DirectSelect Premium touch control betjening
 - 17 effektrin
 - Automatisk overførsel af indstillinger
 - 2 x dobbelte FlexInduction-zoner, kan udvides
 - Automatisk varmeregulering med 3 trins MoveMode
 - Booster-funktion for alle kogezone
 - PanBoost funktion på alle induktionszoner
 - PerfectFry stegesensor med 5 temperaturindstillinger
 - Timer med slukfunktion for alle kogezone, Minutur, Optællingstimer pr. zone
 - Digitalt funktionsdisplay
 - Gryderegistrering
 - ReStart funktion
 - QuickStart funktion



- Planlimet kogesektion til montering i bordplader af "ikke levende" materialer (f.eks. sten). Ved montering i "levende" materiale (f.eks. træ) skal der anvendes en indbygningsramme, udskæringshullet bør udfræses af en fagmand og efter en skabelon. Ramme samt skabelon kan købes som ekstra tilbehør til 60 og 80 cm brede kogesektioner.
- 2 trins restvarmeindikation for hver kogezone
- Display der viser energiforbruget

Tekniske data
 Antal induktionsplader: 4
 Produktmål, mm: 56 x 792 x 512
 Nichemål ved indbygning, mm (H x B x D): 56 x 780-796 x 500
 Elektrisk tilslutningseffekt (W): 7400
 Længde på elledning (cm): 110

PXY 801DC1E PlanoDesign 18 099 kr*

*Vejlende pris

Miljøafgift på 8,75 kr inkl. moms.
 Fragtkode: 1



accent|line

- Serie | 6
- DirectSelect betjening
 - 17 effektrin
 - Mere fleksibel madlavning med flexInduction
 - Booster-funktion for alle kogezone
 - PerfectFry stegesensor med 4 temperaturindstillinger
 - Timer med slukfunktion for alle kogezone
 - Minutur
 - TopControl funktionsdisplay
 - Gryderegistrering
 - ReStart funktion
 - QuickStart funktion



- 2 trins restvarmeindikation for hver kogezone

Medfølgende tilbehør
 1 x Tilpasningslister 750 - 780 mm

Tekniske data
 Antal induktionsplader: 4
 Produktmål, mm: 51 x 802 x 522
 Nichemål ved indbygning, mm (H x B x D): 51 x 750 x 490
 Elektrisk tilslutningseffekt (W): 7400
 Længde på elledning (cm): 110

PXE 851FC1E U-Facette 13 799 kr*

*Vejlende pris

Miljøafgift på 8,75 kr inkl. moms.
 Fragtkode: 1



Serie | 6



- Betjening med DirectSelect betjening
- 17 effektrin
- Mere fleksibel madlavning med flexInduction
- Booster-funktion for alle kogezone
- PerfectFry stegesensor med 4 temperaturindstillinger
- Timer med slukfunktion for alle kogezone, Minutur
- TopControl funktionsdisplay
- Gryderejstrering
- ReStart funktion
- QuickStart funktion
- 2 trins restvarmeindikation for hver kogezone
- Display der viser energiforbruget

Tekniske data

Antal induktionsplader: 5
 Produktmål, mm: 51 x 802 x 522
 Nichemål ved indbygning, mm (H x B x D): 51 x 750 x 490
 Elektrisk tilslutningseffekt (W): 7400
 Længde på elledning (cm): 110

PXX 851FC1E U-Facette 13 099 kr*

*Vejledende pris

Miljøafgift på 8,75 kr inkl. moms.
 Fragtkode: 1



Kogesektioner med FlexInduction, 60 cm

Serie | 8



- DirectSelect Premium touch control betjening
- 17 effektrin
- FlexInduction Plus
- 2 x FlexInduction, kan udvides
- 3 trins MoveMode
- Automatisk overførsel af indstillinger
- Booster-funktion for alle kogezone
- PanBoost funktion på alle induktionszoner
- PerfectFry stegesensor med 5 temperaturindstillinger
- Timer med slukfunktion for alle kogezone
- Minutur
- Optællingstimer pr. zone
- Digitalt funktionsdisplay
- Gryderejstrering
- ReStart funktion
- QuickStart funktion
- QuickStart funktion
- 2 trins restvarmeindikation for hver kogezone
- Display der viser energiforbruget

Tekniske data

Antal induktionsplader: 4
 Produktmål, mm: 51 x 606 x 527
 Nichemål ved indbygning, mm (H x B x D): 51 x 560 x 490
 Elektrisk tilslutningseffekt (W): 7400
 Længde på elledning (cm): 110

PXY 675DC1E ComfortDesign 14 099 kr*

*Vejledende pris

Miljøafgift på 8,75 kr inkl. moms.
 Fragtkode: 1



accent | line

Serie | 8



- DirectSelect Premium touch control betjening
- 17 effektrin
- 2 x FlexZone
- 3 trins MoveMode
- Booster-funktion for alle kogezone
- PanBoost funktion på alle induktionszoner
- PerfectFry stegesensor med 5 temperaturindstillinger
- Timer med slukfunktion for alle kogezone
- Minutur
- Optællingstimer pr. zone
- Digitalt funktionsdisplay
- Gryderejstrering
- ReStart funktion
- QuickStart funktion
- 2 trins restvarmeindikation for hver kogezone
- Display der viser energiforbruget

Tekniske data

Antal induktionsplader: 4
 Produktmål, mm: 51 x 606 x 527
 Nichemål ved indbygning, mm (H x B x D): 51 x 560 x 490
 Elektrisk tilslutningseffekt (W): 7400
 Længde på elledning (cm): 110

PXX 675DC1E ComfortDesign 12 599 kr*

*Vejledende pris

Miljøafgift på 8,75 kr inkl. moms.
 Fragtkode: 1



Serie | 8

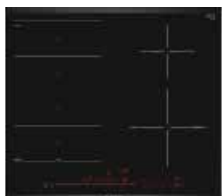

- DirectSelect Premium touch control betjening
- 17 effektrin
- Mere fleksibel madlavning med flexInduction
- 3 trins MoveMode
- Booster-funktion for alle kogezone
- PanBoost funktion på alle induktionszoner
- PerfectFry stegesensor med 5 temperaturindstillinger
- Timer med slukfunktion for alle kogezone
- Minutur
- Optællingstimer pr. zone
- Digitalt funktionsdisplay
- Gryderejstrering
- ReStart funktion
- QuickStart funktion
- 2 trins restvarmeindikation for hver kogezone

Medfølgende tilbehør

1 x Tilpasningslister 750 - 780 mm

Tekniske data

Antal induktionsplader: 4
 Produktmål, mm: 51 x 606 x 527
 Nichemål ved indbygning, mm (H x B x D): 51 x 560 x 490
 Elektrisk tilslutningseffekt (W): 7400
 Længde på elledning (cm): 110

PXE 675DE4E ComfortDesign 12 099 kr*

*Vejledende pris

Miljøafgift på 8,75 kr inkl. moms.
 Fragtkode: 1



Serie | 8

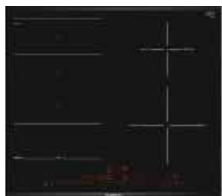

- Betjening med DirectSelect Premium touch control betjening
- 17 effektrin
- Mere fleksibel madlavning med flexInduction
- Automatisk varmeregulering med 3 trins MoveMode
- Booster-funktion for alle kogezone
- PanBoost funktion på alle induktionszoner
- PerfectFry stegesensor med 5 temperaturindstillinger
- Timer med slukfunktion for alle kogezone, Minutur, Optællingstimer pr. zone
- Digitalt funktionsdisplay
- Gryderejstrering
- ReStart funktion
- QuickStart funktion
- 2 trins restvarmeindikation for hver kogezone

Tekniske data

Antal induktionsplader: 4
 Produktmål, mm: 51 x 606 x 527
 Nichemål ved indbygning, mm (H x B x D): 51 x 560 x 490
 Elektrisk tilslutningseffekt (W): 7400
 Længde på elledning (cm): 110

PXE 675DC1E ComfortDesign 11 899 kr*

*Vejledende pris

Miljøafgift på 8,75 kr inkl. moms.
 Fragtkode: 1



Serie | 6



- DirectSelect betjening
- 17 effektrin
- 2 x FlexZone
- Booster-funktion for alle kogezone
- PerfectFry stegesensor med 4 temperaturindstillinger
- Timer med slukfunktion for alle kogezone
- Minutur
- TopControl funktionsdisplay
- Gryderejstrering
- ReStart funktion
- QuickStart funktion
- 2 trins restvarmeindikation for hver kogezone

Tekniske data

Antal induktionsplader: 4
 Produktmål, mm: 51 x 606 x 527
 Nichemål ved indbygning, mm (H x B x D): 51 x 560 x 490
 Elektrisk tilslutningseffekt (W): 7400
 Længde på elledning (cm): 110

PXX 675FC1E ComfortDesign 11 599 kr*

*Vejledende pris

Miljøafgift på 8,75 kr inkl. moms.
 Fragtkode: 1



Kogesektioner med FlexInduction, 60 cm (fortsat)



- Serie | 6**
- DirectSelect betjening
 - 17 effektrin
 - Mere fleksibel madlavning med flexInduction
 - PerfectFry stegesensor med 4 temperaturindstillinger
 - Booster-funktion for alle kogezone
 - Timer med slukfunktion for alle kogezone
 - Minutur
 - TopControl funktionsdisplay
 - Gryderegistrering
 - ReStart funktion

- QuickStart funktion
- 2 trins restvarmeindikation for hver kogezone
- Display der viser energiforbruget

Tekniske data

Antal induktionsplader: 4
 Produktmål, mm: 51 x 592 x 522
 Nichemål ved indbygning, mm (H x B x D): 51 x 560 x 490
 Elektrisk tilslutningseffekt (W): 7400
 Længde på elledning (cm): 110

PXE 651FC1E

U-Facette

11 099 kr*

*Vejledende pris

Miljøafgift på 8,75 kr inkl. moms.
 Fragtkode: 1



NYHED!



- Serie | 6**
- Betjening med DirectSelect betjening
 - 17 effektrin
 - PerfectFry stegesensor med 4 temperaturindstillinger
 - Booster-funktion for alle kogezone
 - Timer med slukfunktion for alle kogezone, Minutur
 - TopControl funktionsdisplay
 - Gryderegistrering
 - ReStart funktion
 - QuickStart funktion

- 2 trins restvarmeindikation for hver kogezone
- Display der viser energiforbruget

Tekniske data

Antal induktionsplader: 4
 Produktmål, mm: 51 x 592 x 522
 Nichemål ved indbygning, mm (H x B x D): 51 x 560 x 490
 Elektrisk tilslutningseffekt (W): 7400
 Længde på elledning (cm): 110

PXE 611FC1E

uden ramme

10 599 kr*

*Vejledende pris

Miljøafgift på 8,75 kr inkl. moms.
 Fragtkode: 1



Kogesektioner med induktion, 90 cm



- Serie | 8**
- DirectSelect Premium touch control betjening
 - 17 effektrin
 - Trippel ring zone - variabel kogezone
 - Booster-funktion for alle kogezone
 - Kogezone med ekstra stærk 5,5 kW PowerBoost
 - PerfectFry stegesensor med 5 temperaturindstillinger
 - PanBoost funktion på alle induktionszoner
 - Timer med slukfunktion for alle kogezone
 - Minutur
 - Optællingstimer pr. zone
 - Digitalt funktionsdisplay

- Gryderegistrering
- ReStart funktion
- QuickStart funktion
- Elektronisk børnesikring
- 2 trins restvarmeindikation for hver kogezone
- Display der viser energiforbruget

Tekniske data

Antal induktionsplader: 5
 Produktmål, mm: 51 x 916 x 527
 Nichemål ved indbygning, mm (H x B x D): 51 x 880 x 490
 Elektrisk tilslutningseffekt (W): 11100
 Længde på elledning (cm): 110

PIV 975DC1E

ComfortDesign

16 099 kr*

*Vejledende pris

Miljøafgift på 8,75 kr inkl. moms.
 Fragtkode: 1



Kogesektioner med induktion, 80 cm



- Serie | 8**
- DirectSelect Premium touch control betjening
 - 17 effektrin
 - Booster-funktion for alle kogezone
 - PanBoost funktion på alle induktionszoner
 - PerfectFry stegesensor med 5 temperaturindstillinger
 - Timer med slukfunktion for alle kogezone
 - Minutur
 - Optællingstimer pr. zone
 - Digitalt funktionsdisplay
 - Gryderegistrering
 - ReStart funktion
 - QuickStart funktion

- Elektronisk børnesikring
- 2 trins restvarmeindikation for hver kogezone
- Display der viser energiforbruget

Medfølgende tilbehør

1 x Tilpasningslister 750 - 780 mm

Tekniske data

Antal induktionsplader: 4
 Produktmål, mm: 51 x 816 x 527
 Nichemål ved indbygning, mm (H x B x D): 51 x 750-780 x 490
 Elektrisk tilslutningseffekt (W): 7400
 Længde på elledning (cm): 110

PIE 875DC1E

ComfortDesign

13 799 kr*

*Vejledende pris

Miljøafgift på 8,75 kr inkl. moms.
 Fragtkode: 1



- Serie | 6**
- DirectSelect betjening
 - 17 effektrin
 - CombiInduction - kan anvendes som en stor zone eller to separate zoner
 - Movemode i 2 trin
 - Booster-funktion for alle kogezone
 - Timer med slukfunktion for alle kogezone
 - Minutur
 - TopControl funktionsdisplay
 - Gryderegistrering
 - ReStart funktion

- QuickStart funktion
- 2 trins restvarmeindikation for hver kogezone
- Display der viser energiforbruget

Tekniske data

Antal induktionsplader: 4
 Produktmål, mm: 51 x 802 x 522
 Nichemål ved indbygning, mm (H x B x D): 51 x 750 x 490
 Elektrisk tilslutningseffekt (W): 7400
 Længde på elledning (cm): 110

PVS 851FB1E

U-Facette

12 699 kr*

*Vejledende pris

Miljøafgift på 8,75 kr inkl. moms.
 Fragtkode: 1



Kogesektioner med induktion, 60 cm



- Serie | 8**
- DirectSelect Premium touch control betjening
 - 17 effektrin
 - Ring zone roaster - variabel kogezone
 - Booster-funktion for alle kogezone
 - PerfectFry stegesensor med 5 temperaturindstillinger
 - PerfectCook-kogesensor
 - PanBoost funktion på alle induktionszoner
 - Timer med slukfunktion for alle kogezone
 - Minutur
 - Optællingstimer pr. zone
 - Digitalt funktionsdisplay
 - Gryderegistrering
 - ReStart funktion
 - QuickStart funktion
 - Elektronisk børnesikring
 - 2 trins restvarmeindikation for hver kogezone
 - Display der viser energiforbruget
- Tekniske data**
- Antal induktionsplader: 4
 Produktmål, mm: 51 x 606 x 527
 Nichemål ved indbygning, mm (H x B x D): 51 x 560 x 490
 Elektrisk tilslutningseffekt (W): 7400
 Længde på elledning (cm): 110

PIF 675DE3E ComfortDesign 10 599 kr*

*Vejledende pris

Miljøafgift på 8,75 kr inkl. moms.
 Fragtkode: 1

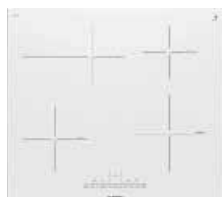

- Serie | 6**
- Betjening med DirectSelect betjening
 - 17 effektrin
 - Ring zone roaster - variabel kogezone
 - Booster-funktion for alle kogezone
 - Timer med slukfunktion for alle kogezone, Minutur
 - TopControl funktionsdisplay
 - Gryderegistrering
 - ReStart funktion
 - QuickStart funktion
 - Elektronisk børnesikring
 - 2 trins restvarmeindikation for hver kogezone
 - Display der viser energiforbruget
- Tekniske data**
- Antal induktionsplader: 4
 Produktmål, mm: 51 x 606 x 527
 Nichemål ved indbygning, mm (H x B x D): 51 x 560 x 490
 Elektrisk tilslutningseffekt (W): 7400
 Længde på elledning (cm): 110

PIF 672FB1E ComfortDesign 10 099 kr*

*Vejledende pris

Miljøafgift på 8,75 kr inkl. moms.
 Fragtkode: 1



- Serie | 8**
- Betjening med DirectSelect Premium touch control betjening
 - 17 effektrin
 - Booster-funktion for alle kogezone
 - PanBoost funktion på alle induktionszoner
 - PerfectFry stegesensor med 5 temperaturindstillinger
 - Timer med slukfunktion for alle kogezone, Minutur, Optællingstimer pr. zone
 - Digitalt funktionsdisplay
 - Gryderegistrering
 - ReStart funktion
 - QuickStart funktion
 - Elektronisk børnesikring
 - 2 trins restvarmeindikation for hver kogezone
 - Display der viser energiforbruget
- Tekniske data**
- Antal induktionsplader: 4
 Produktmål, mm: 51 x 606 x 527
 Nichemål ved indbygning, mm (H x B x D): 51 x 560 x 490
 Elektrisk tilslutningseffekt (W): 7400
 Længde på elledning (cm): 110

PIE 675DC1E ComfortDesign 9 099 kr*

*Vejledende pris

Miljøafgift på 8,75 kr inkl. moms.
 Fragtkode: 1



NYHED!



- Serie | 6**
- Betjening med DirectSelect betjening
 - 17 effektrin
 - CombiInduction - kan anvendes som en stor zone eller to separate zoner
 - PerfectFry stegesensor med 4 temperaturindstillinger
 - Automatisk varmeregulering med Movemode i 2 trin
 - Booster-funktion for alle kogezone
 - Timer med slukfunktion for alle kogezone, Minutur
 - TopControl funktionsdisplay
 - Gryderegistrering
 - ReStart funktion
 - QuickStart funktion
 - Elektronisk børnesikring
 - 2 trins restvarmeindikation for hver kogezone
 - Display der viser energiforbruget
- Tekniske data**
- Antal induktionsplader: 4
 Produktmål, mm: 51 x 710 x 527
 Nichemål ved indbygning, mm (H x B x D): 51 x 560 x 490
 Elektrisk tilslutningseffekt (W): 6900
 Længde på elledning (cm): 110

PVS 775FC1E ComfortDesign 9 099 kr*

*Vejledende pris

Miljøafgift på 8,75 kr inkl. moms.
 Fragtkode: 1



- Serie | 6**
- DirectSelect betjening
 - 17 effektrin
 - Ring zone roaster - variabel kogezone
 - Booster-funktion for alle kogezone
 - PerfectFry stegesensor med 4 temperaturindstillinger
 - Timer med slukfunktion for alle kogezone
 - Minutur
 - TopControl funktionsdisplay
 - Gryderegistrering
 - ReStart funktion
 - QuickStart funktion
 - Elektronisk børnesikring
 - 2 trins restvarmeindikation for hver kogezone
 - Display der viser energiforbruget
- Tekniske data**
- Antal induktionsplader: 4
 Produktmål, mm: 51 x 592 x 522
 Nichemål ved indbygning, mm (H x B x D): 51 x 560 x 490
 Elektrisk tilslutningseffekt (W): 7400
 Længde på elledning (cm): 110

PIF 651FC1E U-Facette 8 599 kr*

*Vejledende pris

Miljøafgift på 8,75 kr inkl. moms.
 Fragtkode: 1



- Serie | 6**
- DirectSelect betjening
 - 17 effektrin
 - CombiInduction - kan anvendes som en stor zone eller to separate zoner
 - PerfectFry stegesensor med 4 temperaturindstillinger
 - Booster-funktion for alle kogezone
 - Timer med slukfunktion for alle kogezone
 - Minutur
 - TopControl funktionsdisplay
 - Gryderegistrering
 - ReStart funktion
 - QuickStart funktion
 - Elektronisk børnesikring
 - 2 trins restvarmeindikation for hver kogezone
- Tekniske data**
- Antal induktionsplader: 4
 Produktmål, mm: 51 x 592 x 522
 Nichemål ved indbygning, mm (H x B x D): 51 x 560 x 490
 Elektrisk tilslutningseffekt (W): 6900
 Længde på elledning (cm): 110

PVS 651FC1E U-Facette 8 399 kr*

*Vejledende pris

Miljøafgift på 8,75 kr inkl. moms.
 Fragtkode: 1



Kogesektioner med induktion, 60 cm (fortsat)

NYHED!



- Serie | 4**
- Betjening med TouchControl betjening
 - 17 effektrin
 - CombiInduction - kan anvendes som en stor zone eller to separate zoner
 - PerfectFry stegesensor med 4 temperaturindstillinger
 - Booster-funktion for alle kogezone
 - Timer med slukfunktion for alle kogezone, Minutur
 - TopControl funktionsdisplay
 - Gryderejsering

- ReStart funktion
- QuickStart funktion
- 2 trins restvarmeindikation for hver kogezone

Tekniske data

Antal induktionsplader: 4
 Produktmål, mm: 51 x 592 x 522
 Nichemål ved indbygning, mm (H x B x D): 51 x 560 x 490
 Elektrisk tilslutningseffekt (W): 6900
 Længde på elledning (cm): 110

PVS 611BB1E uden ramme 8 199 kr*

*Vejledende pris

Miljøafgift på 8,75 kr inkl. moms.
 Fragtkode: 1



- Serie | 6**
- DirectSelect betjening
 - 17 effektrin
 - Booster-funktion for alle kogezone
 - PerfectFry stegesensor med 4 temperaturindstillinger
 - Timer med slukfunktion for alle kogezone
 - Minutur
 - TopControl funktionsdisplay
 - Gryderejsering
 - ReStart funktion
 - QuickStart funktion

- Elektronisk børnesikring
- 2 trins restvarmeindikation for hver kogezone
- Display der viser energiforbruget

Tekniske data

Antal induktionsplader: 4
 Produktmål, mm: 51 x 592 x 522
 Nichemål ved indbygning, mm (H x B x D): 51 x 560 x 490
 Elektrisk tilslutningseffekt (W): 7400
 Længde på elledning (cm): 110

PIE 651FC1E U-Facette 7 999 kr*

*Vejledende pris

Miljøafgift på 8,75 kr inkl. moms.
 Fragtkode: 1



- Serie | 4**
- TouchControl betjening
 - 17 effektrin
 - Booster-funktion for alle kogezone
 - Timer med slukfunktion for alle kogezone
 - Minutur
 - TopControl funktionsdisplay
 - Gryderejsering
 - ReStart funktion
 - QuickStart funktion
 - Elektronisk børnesikring

- 2 trins restvarmeindikation for hver kogezone

Tekniske data

Antal induktionsplader: 4
 Produktmål, mm: 55 x 583 x 513
 Nichemål ved indbygning, mm (H x B x D): 55 x 560 x 490
 Elektrisk tilslutningseffekt (W): 7400
 Længde på elledning (cm): 110

PIE 645BB1E stålramme 7 399 kr*

*Vejledende pris

Miljøafgift på 8,75 kr inkl. moms.
 Fragtkode: 1



- Serie | 4**
- TouchControl betjening
 - 17 effektrin
 - Booster-funktion for alle kogezone
 - Timer med slukfunktion for alle kogezone
 - Minutur
 - TopControl funktionsdisplay
 - Gryderejsering
 - ReStart funktion
 - QuickStart funktion

- 2 trins restvarmeindikation for hver kogezone

Tekniske data

Antal induktionsplader: 4
 Produktmål, mm: 55 x 583 x 513
 Nichemål ved indbygning, mm (H x B x D): 55 x 560 x 490
 Elektrisk tilslutningseffekt (W): 4600
 Længde på elledning (cm): 110

PUE 645BB2E stålramme 5 699 kr*

*Vejledende pris

Miljøafgift på 8,75 kr inkl. moms.
 Fragtkode: 1



- Serie | 4**
- TouchControl betjening
 - 17 effektrin
 - Booster-funktion for alle kogezone
 - Timer med slukfunktion for alle kogezone
 - Minutur
 - TopControl funktionsdisplay
 - Gryderejsering
 - ReStart funktion
 - QuickStart funktion
 - Elektronisk børnesikring

- 2 trins restvarmeindikation for hver kogezone

Tekniske data

Antal induktionsplader: 4
 Produktmål, mm: 51 x 592 x 522
 Nichemål ved indbygning, mm (H x B x D): 51 x 560 x 490
 Elektrisk tilslutningseffekt (W): 4600
 Længde på elledning (cm): 110

PUE 611BB2E uden ramme 5 599 kr*

*Vejledende pris

Miljøafgift på 8,75 kr inkl. moms.
 Fragtkode: 1



- Serie | 4**
- TouchControl betjening
 - 17 effektrin
 - Booster-funktion for alle kogezone
 - Timer med slukfunktion for alle kogezone
 - Minutur
 - TopControl funktionsdisplay
 - Gryderejsering
 - ReStart funktion
 - QuickStart funktion
 - Elektronisk børnesikring

- 2 trins restvarmeindikation for hver kogezone

Tekniske data

Antal induktionsplader: 4
 Produktmål, mm: 51 x 592 x 522
 Nichemål ved indbygning, mm (H x B x D): 51 x 560 x 490
 Elektrisk tilslutningseffekt (W): 4600
 Længde på elledning (cm): 110

PUE 631BB2E FrontFacette 5 599 kr*

*Vejledende pris

Miljøafgift på 8,75 kr inkl. moms.
 Fragtkode: 1



- Serie | 4**
- Betjening med TouchControl betjening
 - 17 effektrin
 - Booster-funktion for alle kogezone
 - Timer med slukfunktion for alle kogezone, Minutur
 - TopControl funktionsdisplay
 - Gryderejring
 - ReStart funktion
 - QuickStart funktion
 - Elektronisk børnesikring



- 2 trins restvarmeindikation for hver kogezone

Tekniske data

Antal induktionsplader: 4
 Produktmål, mm: 51 x 592 x 522
 Nichemål ved indbygning, mm (H x B x D): 51 x 560 x 490
 Elektrisk tilslutningseffekt (W): 4600
 Længde på elledning (cm): 110

PUE 611BB1E uden ramme 5 399 kr*

*Vejledende pris

Miljøafgift på 8,75 kr inkl. moms.
 Fragtkode: 1



Kogesektioner, 60 cm

- Serie | 6**
- Betjening med DirectSelect betjening
 - Timer med slukfunktion for alle kogezone
 - Minutur
 - ReStart funktion
 - Betjeningspanel med pausefunktion
 - 4 HighSpeed kogezone
 - 1 rund variabel kogezone
 - PowerBoost-funktion
 - 17 effektrin
 - TopControl funktionsdisplay



- 2 trins restvarmeindikation for hver kogezone
- Elektronisk børnesikring
- Hovedafbryder med pause-/stopfunktion
- Display for energiforbrug

Tekniske data

Produktmål, mm: 44 x 606 x 527
 Nichemål ved indbygning, mm (H x B x D): 44 x 560 x 490
 Elektrisk tilslutningseffekt (W): 7000

PKF 675FP1E ComfortDesign 4 599 kr*

*Vejledende pris

Miljøafgift på 8,75 kr inkl. moms.
 Fragtkode: 1



- Serie | 6**
- Betjening med DirectSelect betjening
 - Timer med slukfunktion for alle kogezone
 - Minutur
 - ReStart funktion
 - Betjeningspanel med pausefunktion
 - 4 HighSpeed kogezone
 - 1 rund variabel kogezone
 - PowerBoost-funktion
 - 17 effektrin
 - TopControl funktionsdisplay



- 2 trins restvarmeindikation for hver kogezone
- Elektronisk børnesikring
- Hovedafbryder med pause-/stopfunktion
- Display for energiforbrug

Tekniske data

Produktmål, mm: 45 x 592 x 522
 Nichemål ved indbygning, mm (H x B x D): 45 x 560 x 490
 Elektrisk tilslutningseffekt (W): 6900

PKF 651FP1E U-Facette 4 399 kr*

*Vejledende pris

Miljøafgift på 8,75 kr inkl. moms.
 Fragtkode: 1



- Serie | 4**
- Betjening med TouchControl betjening
 - TopControl funktionsdisplay
 - Minutur
 - 4 HighSpeed kogezone
 - 1 oval variabel kogezone
 - 1 rund variabel kogezone
 - Zoneudvidelse via separate sensortaster
 - Timer med slukfunktion for alle kogezone
 - 17 effektrin



- ReStart funktion
- 2 trins restvarmeindikation for hver kogezone
- Elektronisk børnesikring
- Hovedafbryder med pause-/stopfunktion

Tekniske data

Produktmål, mm: 48 x 583 x 513
 Nichemål ved indbygning, mm (H x B x D): 48 x 560 x 490
 Elektrisk tilslutningseffekt (W): 7500

PKN 645B17 stålramme 4 299 kr*

*Vejledende pris

Miljøafgift på 8,75 kr inkl. moms.
 Fragtkode: 1



- Serie | 6**
- Betjening med DirectSelect betjening
 - Betjeningspanel med pausefunktion
 - TopControl funktionsdisplay
 - 4 HighSpeed kogezone
 - PowerBoost-funktion
 - 17 effektrin
 - 2 trins restvarmeindikation for hver kogezone
 - Elektronisk børnesikring



- Hovedafbryder med pause-/stopfunktion
- Display for energiforbrug

Tekniske data

Produktmål, mm: 48 x 583 x 513
 Nichemål ved indbygning, mm (H x B x D): 48 x 560 x 490
 Elektrisk tilslutningseffekt (W): 6900

PKE 645FN1E stålramme 4 099 kr*

*Vejledende pris

Miljøafgift på 8,75 kr inkl. moms.
 Fragtkode: 1



- Serie | 2**
- 4 HighSpeed kogezone
 - 9 effektrin
 - Topbetjent
 - Ramme i stål
 - 4 restvarmeindikatorer

**Tekniske data**

Produktmål, mm: 48 x 583 x 513
 Nichemål ved indbygning, mm (H x B x D): 48 x 560 x 490
 Elektrisk tilslutningseffekt (W): 6600

PKE 645CA1E stålramme 3 699 kr*

*Vejledende pris

Miljøafgift på 8,75 kr inkl. moms.
 Fragtkode: 1

Kogesektioner, 60 cm (fortsat)

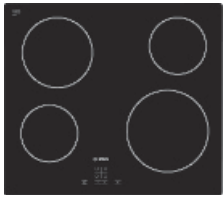

- Serie | 4**
- Betjening med TouchControl betjening
 - 4 HighSpeed kogezone
 - 17 effektrin
 - Glaskeramik uden dekoration
 - 2 trins restvarmeindikation for hver kogezone
 - Elektronisk børnesikring

- Hovedafbryder med pause-/stopfunktion

Tekniske data

Produktmål, mm: 45 x 592 x 522
 Nichemål ved indbygning, mm (H x B x D): 45 x 560 x 490
 Elektrisk tilslutningseffekt (W): 6600

PKE 611D17E uden ramme 3 599 kr*

*Vejledende pris

Miljøafgift på 8,75 kr inkl. moms.
 Fragtkode: 1



Gaskogesektioner, 60 cm



- Serie | 8**
- FlameSelect-teknologi
 - Enhåndstændning
 - Gryderistene kan rengøres i opvaskemaskinen
 - Gryderiste i støbejern med gummifødder
 - TopControl funktionsdisplay
 - 4 gasbrændere
 - Foran til venstre: Normal brænder 1.9 kW
 - Foran til højre: Normal brænder, op til 1.9 kW (afhængig af gastype)
 - Bagtil til venstre: Spare brænder 1.1 kW
 - Bagtil til højre: Intensiv brænder, op til 2.8 kW (afhængig af gastype)

- Termoelektrisk tændsikring af gasbrænder
- Glaskeramik
- Betjening med drejeknapper
- Forberedt til naturgas (20 mbar)
- Flaskegasdyser (28-30/37 mbar) vedlagt

Tekniske data

Antal gasbrændere: 4
 Produktmål, mm: 45 x 606 x 527
 Nichemål ved indbygning, mm (H x B x D): 45 x 560-562 x 490
 Elektrisk tilslutningseffekt (W): 2
 Længde på elledning (cm): 100

PRP 6A6D70 ComfortDesign 7 199 kr*

*Vejledende pris

Fragtkode: 1



- Serie | 6**
- FlameSelect-teknologi
 - Enhåndstændning
 - Gryderiste i støbejern med gummifødder
 - 4 gasbrændere
 - Foran til venstre: Normal brænder 1.75 kW
 - Foran til højre: Spare brænder 1 kW
 - Bagtil til venstre: Normal brænder 1.75 kW
 - Bagtil til højre: Intensiv brænder 3 kW
 - Termoelektrisk tændsikring af gasbrænder

- Hårdt glas sort
- Betjening med drejeknapper
- Forberedt til naturgas (20 mbar)
- Flaskegasdyser (28-30/37 mbar) vedlagt

Tekniske data

Antal gasbrændere: 4
 Produktmål, mm: 45 x 590 x 520
 Nichemål ved indbygning, mm (H x B x D): 45 x 560-562 x 480
 Elektrisk tilslutningseffekt (W): 1
 Længde på elledning (cm): 100

PPP 6A6B20 uden ramme 5 399 kr*

*Vejledende pris

Fragtkode: 1

Domino-kogesektioner



- Serie | 6**
- Induktionskogesektion, 30 cm
 - DirectSelect betjening
 - Booster-funktion for alle kogezone
 - Timer med slukfunktion for alle kogezone
 - Minutur
 - Optællingstimer pr. zone
 - Gryderegristrering
 - ReStart funktion
 - QuickStart funktion
 - 2 trins restvarmeindikation for hver kogezone

- Display der viser energieffektiviteten
- Kan kombineres med øvrige kogesektioner i samme design

Tekniske data

Antal induktionsplader: 2
 Produktmål, mm: 51 x 306 x 527
 Nichemål ved indbygning, mm (H x B x D): 51 x 270 x 490
 Elektrisk tilslutningseffekt (W): 3700
 Længde på elledning (cm): 110

PXX 375FB1E ComfortDesign 8 799 kr*

*Vejledende pris

Miljøafgift på 8,75 kr inkl. moms.
 Fragtkode: 1



- Serie | 6**
- Stor grillflade med støbejernsrist
 - DirectSelect betjening
 - Minutur
 - 17 effektrin
 - 1 glaskeramisk dækplade
 - Afløbshane
 - Opsamlingskar i rustfrit stål, til brug med lavasten, eller bare vand
 - Elektronisk børnesikring
 - Kan kombineres med øvrige kogesektioner i samme design

Medfølgende tilbehør

1 x Lavasten

Tekniske data

Produktmål, mm: 235 x 306 x 527
 Nichemål ved indbygning, mm (H x B x D): 235 x 270 x 490
 Elektrisk tilslutningseffekt (W): 2400
 Længde på elledning (cm): 100

PKU 375FB1E ComfortDesign 7 499 kr*

*Vejledende pris

Miljøafgift på 8,75 kr inkl. moms.
 Fragtkode: 1

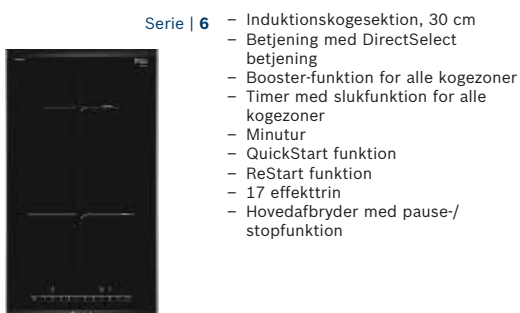

- Serie | 6**
- Induktionskogeplade, 30 cm
 - Betjening med DirectSelect betjening
 - Booster-funktion for alle kogezone
 - Timer med slukfunktion for alle kogezone
 - Minutur
 - QuickStart funktion
 - ReStart funktion
 - 17 effektrin
 - Hovedafbryder med pause-/stopfunktion

- 2 trins restvarmeindikation for hver kogezone
- Display for energiforbrug
- Kan kombineres med øvrige kogeektioner i samme design

Tekniske data

Antal induktionsplader: 2
 Produktmål, mm: 51 x 306 x 527
 Nichemål ved indbygning, mm (H x B x D): 51 x 270 x 490
 Elektrisk tilslutningseffekt (W): 3700
 Længde på elledning (cm): 110

PIB 375FB1E **ComfortDesign** **7 299 kr***

*Vejledende pris

Miljøafgift på 8,75 kr inkl. moms.
 Fragtkode: 1



- Serie | 8**
- FlameSelect-teknologi
 - Enhåndstændning
 - Gryderistene kan rengøres i opvaskemaskinen
 - Gryderiste i støbejern med gummifødder
 - TopControl funktionsdisplay
 - 1 gasbrænder
 - Midten: Wokbrænder, op til 6 kW (afhængig af gastype)
 - Termoelektrisk tændsikring af gasbrænder
 - Glaskeramik
 - Betjening med drejknapper

- Forberedt til naturgas (20 mbar)
- Flaskegasdyser (28-30/37 mbar) vedlagt

Medfølgende tilbehør

1 x Wok ring

Tekniske data

Antal gasbrændere: 1
 Produktmål, mm: 45 x 306 x 527
 Nichemål ved indbygning, mm (H x B x D): 45 x 270-272 x 490
 Elektrisk tilslutningseffekt (W): 2
 Længde på elledning (cm): 100

PRA 3A6D70 **ComfortDesign** **5 499 kr***

*Vejledende pris

Fragtkode: 1



- Serie | 8**
- FlameSelect-teknologi
 - Enhåndstændning
 - Gryderistene kan rengøres i opvaskemaskinen
 - Gryderiste i støbejern med gummifødder
 - TopControl funktionsdisplay
 - 2 gasbrændere
 - Midt bagtil: Intensiv brænder, op til 2,8 kW (afhængig af gastype)
 - Midt foran: Normal brænder, op til 1,9 kW (afhængig af gastype)
 - Termoelektrisk tændsikring af gasbrænder

- Glaskeramik
- Betjening med drejknapper
- Forberedt til naturgas (20 mbar)
- Flaskegasdyser (28-30/37 mbar) vedlagt

Tekniske data

Antal gasbrændere: 2
 Produktmål, mm: 45 x 306 x 527
 Nichemål ved indbygning, mm (H x B x D): 45 x 270-272 x 490
 Elektrisk tilslutningseffekt (W): 2
 Længde på elledning (cm): 100

PRB 3A6D70 **ComfortDesign** **5 199 kr***

*Vejledende pris

Fragtkode: 1



- Serie | 6**
- Betjening med DirectSelect betjening
 - TopControl funktionsdisplay
 - 2 HighSpeed kogezone
 - PowerBoost-funktion
 - 1 rund variabel kogezone
 - Timer med slukfunktion for alle kogezone
 - Minutur
 - ReStart funktion
 - 17 effektrin
 - Elektronisk børnesikring
 - Hovedafbryder med pause-/stopfunktion

- 2 trins restvarmeindikation for hver kogezone
- Display for energiforbrug
- Kan kombineres med øvrige kogeektioner i samme design

Tekniske data

Produktmål, mm: 38 x 306 x 527
 Nichemål ved indbygning, mm (H x B x D): 38 x 270 x 490
 Elektrisk tilslutningseffekt (W): 3500
 Længde på elledning (cm): 100

PKF 375FP1E **ComfortDesign** **4 399 kr***

*Vejledende pris

Miljøafgift på 8,75 kr inkl. moms.
 Fragtkode: 1

Kogesektioner til betjening via indbygningskomfur

NYHED!



- Serie | 4**
- Ramme i stål
 - 4 HighSpeed kogezone
 - 4 restvarmeindikatorer

Tekniske data

Produktmål, mm: 43 x 583 x 513

Nichemål ved indbygning, mm (H x B x D): 43 x 560 x 490
 Elektrisk tilslutningseffekt (W): 6600

NKE 645GA1E **stålramme** **3 699 kr***

*Vejledende pris

Miljøafgift på 8,75 kr inkl. moms.
 Kan kombineres med: HEA20B120S / HEA23B121S / HEA23B151S / HEA23B161S
 Fragtkode: 1

Frithængende emfang, 90 cm



- Serie | 8**
- Energiklasse: A+
 - Kapacitet efter DIN/EN 61591: Normal 610 m³/t, Intensiv 980 m³/t
 - Energiforbrug: 39.1 kWh/år*
 - Lydeffekt efter EN 60704-3 og EN 60704-2-13 på maks. normaltrin aftræk: 61 dB(A) re 1 pW (47 dB(A) re 20 µPa lydtryk)
 - 3 hastigheder og 2 intensivtrin
 - Automatisk eftersug variabelt fra 1 - 9 minutter
 - tryktaster betjening med digital indikering
 - Til loftmontering over kogesektion
 - Belysning: 4 stk 3W LED
 - Lysdæmperfunktion
 - EcoSensor - sensorautomatik regulerer automatisk effekten ud af mængden af mados-sensorautomatik regulerer automatisk effekten alt efter mængden af mados

- SoftLight giver behageligt lys - belysningen tændes og slukkes gradvist
- Metafjedtfilter, kan rengøres i opvaskemaskinen
- Indikator for rengøring/udskiftning af fedt- og kulfilter
- EcoSilence drive højeffektiv motor med dobbelt blæserhjul
- Særlig lydsvag med speciel lydæmpning
- Til aftræk eller recirkulation
- Ved recirkulation skal der anvendes kulfilter startsæt eller CleanAir filter. Kan købes som ekstra tilbehør
- Returklap medleveres

Tekniske data

Energieffektivitetsklasse - (2010/30/EC): A+
 Driftsmåde: Konvertibel
 Tilslutningseffekt (W): 272
 Længde på elledning (cm): 130

DIB 091U51

stål

14 999 kr*

*Vejledende pris

Miljøafgift på 8,75 kr inkl. moms.
 Fragtkode: 2



- Serie | 4**
- Energiklasse: A
 - Kapacitet efter DIN/EN 61591: Normal 430 m³/t, Intensiv 670 m³/t
 - Lydeffekt efter EN 60704-3 og EN 60704-2-13 på maks. normaltrin aftræk: 57 dB(A) re 1 pW (43 dB(A) re 20 µPa lydtryk)
 - 3 hastigheder og 1 intensivtrin
 - Elektronisk styring
 - Til loftmontering over kogesektion
 - Belysning: 4 stk 3W LED
 - Metafjedtfilter, kan rengøres i opvaskemaskinen

- EcoSilence drive højeffektiv motor med dobbelt blæserhjul
- Til aftræk eller recirkulation
- Ved recirkulation skal der anvendes kulfilter startsæt eller CleanAir filter. Kan købes som ekstra tilbehør
- Returklap medleveres

Tekniske data

Energieffektivitetsklasse - (2010/30/EC): A
 Driftsmåde: Konvertibel
 Tilslutningseffekt (W): 142
 Længde på elledning (cm): 130

DIA 097A50

stål/glas

9 599 kr*

*Vejledende pris

Miljøafgift på 8,75 kr inkl. moms.
 Fragtkode: 2



Frithængende emfang, 40 cm



- Serie | 6**
- Max. kapacitet: 850 m³/t
 - Lydniveau på højeste normaltrin: 70 dB(A) re 1 pW (56 dB(A) re 20 µPa lydtryk)
 - Intensiv: 72 dB(A) re 1 pW (58 dB(A) re 20 µPa lydtryk)
 - 3 hastigheder og 1 intensivtrin
 - Intensivtrin med automatisk tilbagestilling
 - Til loftmontering over kogesektion
 - Belysning: 2 x LED 6W
 - Betjenes via fjernbetjening
 - Lysdæmperfunktion
 - RimVentilation - metafjedtfilter med kantsug

- Metafjedtfilter, kan rengøres i opvaskemaskinen
- Indikator for rengøring/udskiftning af fedt- og kulfilter
- Til drift med kulfilter
- Kulfilter medfølger

Tekniske data

Energieffektivitetsklasse - (2010/30/EC): Ikke tilgængelig
 Driftsmåde: Kun recirkulation
 Tilslutningseffekt (W): 192
 Længde på elledning (cm): 0

DID 106T50

stål

15 599 kr*

*Vejledende pris

Miljøafgift på 8,75 kr inkl. moms.
 Fragtkode: 1

- Serie | 8**
- Kapacitet: Maks. normaldrift: 390 m³/t, Intensivtrin: 510 m³/t
 - Lydniveau på højeste normaltrin: 69 dB(A) re 1 pW (56 dB(A) re 20 µPa lydtryk)
 - Intensiv: 74 dB(A) re 1 pW (61 dB(A) re 20 µPa lydtryk)
 - Home Connect - trådløs overvågning og betjening via smartphone eller tablet
 - Emfanget kan betjenes fra kogesektionen (gælder kogesektioner som har denne funktionalitet)
 - 3 hastigheder og 2 intensivtrin
 - Automatisk eftersug, varighed kan indstilles mellem 1-9 min.
 - Særlig lydsvag med speciel lydæmpning
 - Til loftmontering over kogesektion
 - Belysning: 4 x 3W LED-lamper
 - SoftLight giver behageligt lys - belysningen tændes og slukkes gradvist
 - Lysdæmperfunktion
 - Farvetemperatur: 3500 K

- PerfectAir-sensorautomatik regulerer automatisk effekten alt efter mængden af mados
- Display og ControlRing-betjening
- Betjening med TouchControl (3 hastigheder og 2 intensivtrin) med LED indikering
- Metafjedtfilter, kan rengøres i opvaskemaskinen
- Indikator for rengøring/udskiftning af fedt- og kulfilter
- EcoSilence drive højeffektiv motor med dobbelt blæserhjul
- Til drift med kulfilter
- CleanAir-filter medfølger
- Inkl. loftmonteringsplade. Enkel installation: kun 4 skruer, justerbar længde på monteringskabel (20 cm - 100 cm)
- Må ikke kombineres med gaskogesektioner

Tekniske data

Energieffektivitetsklasse - (2010/30/EC): Ikke tilgængelig
 Driftsmåde: Kun recirkulation
 Tilslutningseffekt (W): 272
 Længde på elledning (cm): 140

DII 31RV60

sort/glas

12 099 kr*

*Vejledende pris

Miljøafgift på 8,75 kr inkl. moms.
 Fragtkode: 2



Serie | 6



- Kapacitet: Maks. normaldrift: 390 m³/t, Intensivtrin: 510 m³/t
- Lydniveau på højeste normaltrin: 67 dB(A) re 1 pW (54 dB(A) re 20 µPa lydtryk)
- Intensiv: 74 dB(A) re 1 pW (60 dB(A) re 20 µPa lydtryk)
- 3 hastigheder og 1 intensivtrin
- Automatisk eftersug i 6 minutter
- Særdeles lydsvag med speciel lydæmpning
- Til loftmontering over kogesektion
- Belysning: 4 x 1,5W LED-lamper
- Farvetemperatur: 3500 k
- Elektronisk styring
- Betjening med TouchControl (3 hastigheder og 1 intensivtrin) med LED indikering
- Metalfedfilter, kan rengøres i opvaskemaskinen
- EcoSilence drive højeffektiv motor med dobbelt blæserhjul
- Til drift med kulfilter
- CleanAir-filter medfølger

Tekniske data

Energieffektivitetsklasse - (2010/30/EC): Ikke tilgængelig
 Driftsmåde: Kun recirkulation
 Tilslutningseffekt (W): 266
 Længde på elledning (cm): 140

DII 31JM60

sort/glas

9 299 kr*

*Vejledende pris

Miljøafgift på 8,75 kr inkl. moms.
 Fragtkode: 2

Væghængte emfang, 90 cm

Serie | 8



- Energieffektivitetsklasse: A
- Energieforbrug: 37,2 kWh/år*
- Kapacitet: Maks. normaldrift: 290 m³/t, Intensivtrin: 520 m³/t
- Max. kapacitet: 730 m³/t
- Lydeffekt efter EN 60704-3 og EN 60704-2-13 på maks. normaltrin aftræk: 57 dB(A) re 1 pW (44 dB(A) re 20 µPa lydtryk)
- Home Connect - trådløs overvågning og betjening via smartphone eller tablet
- Emfanget kan betjenes fra kogesektionen (gælder kogesektioner som har denne funktionalitet)
- PowerBoost-mode
- 3 hastigheder og 2 intensivtrin
- Automatisk eftersug i 6 minutter
- Til vægmontering
- Display og ControlRing-betjening
- TouchControl betjening med LED indikering
- Belysning: 2 stk LED
- SoftLight giver behageligt lys - belysningen tændes og slukkes gradvist
- Lysdæmperfunktion
- Ambient light-belysning
- Farvetemperatur: 3500 k
- PerfectAir-sensorautomatik regulerer automatisk effekten alt efter mængden af mados
- Integreret designfilter
- Metalfedfilter, kan rengøres i opvaskemaskinen
- RimVentilation - metalfedfilter med kantsug
- Indikator for rengøring/udskiftning af fedt- og kulfilter
- Til aftræk eller recirkulation
- Ved recirkulation skal der anvendes kulfilter startsæt eller CleanAir filter. Kan købes som ekstra tilbehør
- Let at installere
- Kan installeres uden skorsten
- Må ikke kombineres med gaskogesektioner

Tekniske data

Energieffektivitetsklasse - (2010/30/EC): A
 Driftsmåde: Konvertibel
 Tilslutningseffekt (W): 150
 Længde på elledning (cm): 130

DWF 97RW69

stål/sort glas

14 599 kr*

*Vejledende pris

Miljøafgift på 8,75 kr inkl. moms.
 Fragtkode: 2



accent | line

Serie | 8



- Energieffektivitetsklasse: A+
- Energieforbrug: 23,2 kWh/år*
- Kapacitet: Maks. normaldrift: 430 m³/t, Intensivtrin: 600 m³/t
- Max. kapacitet: 840 m³/t
- EcoSilence drive højeffektiv motor med dobbelt blæserhjul
- Lydeffekt efter EN 60704-3 og EN 60704-2-13 på maks. normaltrin aftræk: 54 dB(A) re 1 pW (40 dB(A) re 20 µPa lydtryk)
- PowerBoost-mode
- 3 hastigheder og 2 intensivtrin
- Automatisk eftersug i 6 minutter
- Home Connect - trådløs overvågning og betjening via smartphone eller tablet
- Emfanget kan betjenes fra kogesektionen (gælder kogesektioner som har denne funktionalitet)
- Til vægmontering
- TouchControl betjening med lightline
- Belysning: 2 stk LED
- SoftLight giver behageligt lys - belysningen tændes og slukkes gradvist
- Lysdæmperfunktion
- Ambient light-belysning
- Farvetemperatur: 3500 k
- PerfectAir-sensorautomatik regulerer automatisk effekten alt efter mængden af mados
- Integreret designfilter
- Metalfedfilter, kan rengøres i opvaskemaskinen
- RimVentilation - metalfedfilter med kantsug
- Indikator for rengøring/udskiftning af fedt- og kulfilter
- Til aftræk eller recirkulation
- Ved recirkulation skal der anvendes kulfilter startsæt eller CleanAir filter. Kan købes som ekstra tilbehør
- Let at installere
- Kan installeres uden skorsten
- Returklap medfølger

Tekniske data

Energieffektivitetsklasse - (2010/30/EC): A+
 Driftsmåde: Konvertibel
 Tilslutningseffekt (W): 170
 Længde på elledning (cm): 130

DWK 98PS69

stål/sort glas

14 099 kr*

*Vejledende pris

Miljøafgift på 8,75 kr inkl. moms.
 Fragtkode: 2



accent | line

Væghængte emfang, 90 cm (fortsat)

NYHED!



- Serie | 8**
- Energiklasse: A
 - Kapacitet efter DIN/EN 61591: Normal 420 m³/t, Intensivtrin 730 m³/t
 - Lydeffekt efter EN 60704-3 og EN 60704-2-13 på maks. normaltrin aftræk: 57 dB(A) re 1 pW (44 dB(A) re 20 µPa lydtryk)
 - 3 hastigheder og 2 intensivtrin
 - PowerBoost-mode
 - Automatisk eftersug i 6 minutter
 - PerfectAir-sensorautomatik regulerer automatisk effekten alt efter mængden af mados
 - Elektronisk styring via TouchControl med LED indikering
 - Display og ControlRing-betjening
 - Home Connect - trådløs overvågning og betjening via smartphone eller tablet
 - Emfanget kan betjenes fra kogesektionen (gælder kogesektioner som har denne funktionalitet)
 - 2 højtydende motorer. Effektiv og stille EcoSilence drive motor
 - Til vægmontering

- Belysning: 2 stk LED
- Lyسدæmperfunktion
- SoftLight giver behageligt lys - belysningen tændes og slukkes gradvist
- Farvetemperatur: 3500 k
- RimVentilation - metalfedfilter med kantsug
- 2 indtagningsområder: bag frontglasset og på undersiden
- Metalfedfilter, kan rengøres i opvaskemaskinen
- Let at rengøre
- Til aftræk eller recirkulation
- Ved recirkulation skal der anvendes kulfilter startsæt eller CleanAir filter. Kan købes som ekstra tilbehør
- Returklap medleveres

Tekniske data

Energieffektivitetsklasse - (2010/30/EC): A
Driftsmåde: Konvertibel
Tilslutningseffekt (W): 146
Længde på elledning (cm): 130

DWF 97RV20 stål/hvidt glas 13 699 kr*

*Vejledende pris

Miljøafgift på 8,75 kr inkl. moms.
Fragtkode: 2



Serie | 6



- Energiklasse: A+
- Energiforbrug: 27 kWh/år*
- Kapacitet: Maks. normaldrift: 430 m³/t, Intensivtrin: 590 m³/t
- Max. kapacitet: 840 m³/t
- EcoSilence drive højeffektiv motor med dobbelt blæserhjul
- Lydeffekt efter EN 60704-3 og EN 60704-2-13 på maks. normaltrin aftræk: 55 dB(A) re 1 pW (41 dB(A) re 20 µPa lydtryk)
- PowerBoost-mode
- 3 hastigheder og 2 intensivtrin
- Automatisk eftersug i 6 minutter
- Home Connect - trådløs overvågning og betjening via smartphone eller tablet
- Emfanget kan betjenes fra kogesektionen (gælder kogesektioner som har denne funktionalitet)
- Til vægmontering
- TouchControl betjening med lightline
- Belysning: 2 stk LED
- SoftLight giver behageligt lys - belysningen tændes og slukkes gradvist

- Lyسدæmperfunktion
- Ambient light-belysning
- Farvetemperatur: 3500 k
- PerfectAir-sensorautomatik regulerer automatisk effekten alt efter mængden af mados
- Integreret designfilter
- Metalfedfilter, kan rengøres i opvaskemaskinen
- RimVentilation - metalfedfilter med kantsug
- Indikator for rengøring/udskiftning af fedt- og kulfilter
- Til aftræk eller recirkulation
- Ved recirkulation skal der anvendes kulfilter startsæt eller CleanAir filter. Kan købes som ekstra tilbehør
- Let at installere
- Kan installeres uden skorsten

Tekniske data

Energieffektivitetsklasse - (2010/30/EC): A+
Driftsmåde: Konvertibel
Tilslutningseffekt (W): 170
Længde på elledning (cm): 130

DWK 98JS69 stål/sort glas 12 099 kr*

*Vejledende pris

Miljøafgift på 8,75 kr inkl. moms.
Fragtkode: 2



accent|line

Serie | 6



- Energiklasse: A
- Energiforbrug: 37.2 kWh/år*
- Kapacitet: Maks. normaldrift: 290 m³/t, Intensivtrin: 520 m³/t
- Max. kapacitet: 730 m³/t
- PowerBoost-mode
- 3 hastigheder og 2 intensivtrin
- Automatisk eftersug i 6 minutter
- Til vægmontering
- TouchControl betjening med lightline
- Belysning: 2 stk LED-lamper
- SoftLight giver behageligt lys - belysningen tændes og slukkes gradvist
- Lyسدæmperfunktion
- Farvetemperatur: 3500 k
- PerfectAir-sensorautomatik regulerer automatisk effekten alt efter mængden af mados

- Metalfedfilter, kan rengøres i opvaskemaskinen
- RimVentilation - metalfedfilter med kantsug
- Indikator for rengøring/udskiftning af fedt- og kulfilter
- Til aftræk eller recirkulation
- Ved recirkulation skal der anvendes kulfilter startsæt eller CleanAir filter. Kan købes som ekstra tilbehør
- Let at installere
- Kan installeres uden skorsten

Tekniske data

Energieffektivitetsklasse - (2010/30/EC): A
Driftsmåde: Konvertibel
Tilslutningseffekt (W): 143
Længde på elledning (cm): 130

DWF 97KQ60 stål/sort glas 11 099 kr*

*Vejledende pris

Miljøafgift på 8,75 kr inkl. moms.
Fragtkode: 2



Serie | 8



- Energiklasse: A
- Energiforbrug: 37.2 kWh/år*
- Kapacitet: Maks. normaldrift: 290 m³/t, Intensivtrin: 520 m³/t
- Max. kapacitet: 730 m³/t
- Lydeffekt efter EN 60704-3 og EN 60704-2-13 på maks. normaltrin aftræk: 57 dB(A) re 1 pW (44 dB(A) re 20 µPa lydtryk)
- PowerBoost-mode
- 3 hastigheder og 2 intensivtrin
- Automatisk eftersug i 6 minutter
- Til vægmontering
- Display og ControlRing-betjening
- TouchControl betjening med LED indikering
- Belysning: 2 stk LED
- SoftLight giver behageligt lys - belysningen tændes og slukkes gradvist
- Lyسدæmperfunktion
- Farvetemperatur: 3500 k

- Metalfedfilter, kan rengøres i opvaskemaskinen
- RimVentilation - metalfedfilter med kantsug
- Indikator for rengøring/udskiftning af fedt- og kulfilter
- Til aftræk eller recirkulation
- Ved recirkulation skal der anvendes kulfilter startsæt eller CleanAir filter. Kan købes som ekstra tilbehør
- Let at installere
- Kan installeres uden skorsten
- Må ikke kombineres med gaskogesektioner

Tekniske data

Energieffektivitetsklasse - (2010/30/EC): A
Driftsmåde: Konvertibel
Tilslutningseffekt (W): 146
Længde på elledning (cm): 130

DWF 97RU60 stål/sort glas 11 099 kr*

*Vejledende pris

Miljøafgift på 8,75 kr inkl. moms.
Fragtkode: 2





- Serie | 8**
- Energiklasse: A+
 - Kapacitet efter DIN/EN 61591: Normal 620 m³/t, Intensiv 980 m³/t
 - Energiforbrug: 34.7 kWh/år*
 - Lydeffekt efter EN 60704-3 og EN 60704-2-13 på maks. normaltrin aftræk: 62 dB(A) re 1 pW (48 dB(A) re 20 µPa lydtryk)
 - 3 hastigheder og 2 intensivtrin
 - Automatisk eftersug variabelt fra 1 - 9 minutter
 - Automatisk eftersug i 6 minutter
 - Til vægmontering
 - tryktaster betjening med digital indikering
 - Belysning: 3 stk 3W LED
 - Lysdæmperfunktion
 - EcoSensor - sensorautomatik regulerer automatisk effekten ud af mængden af mados-sensorautomatik regulerer automatisk effekten alt efter mængden af mados

- SoftLight giver behageligt lys - belysningen tændes og slukkes gradvist
- Metafedtfilter, kan rengøres i opvaskemaskinen
- Indikator for rengøring/udskiftning af fedt- og kulfilter
- Let monteringsystem
- EcoSilence drive højeffektiv motor med dobbelt blæserhjul
- Særdeles lydsvag med speciel lydæmpning
- Til aftræk eller recirkulation
- Ved recirkulation skal der anvendes kulfilter startsæt eller CleanAir filter. Kan købes som ekstra tilbehør
- Returklap medleveres

Tekniske data
 Energieffektivitetsklasse - (2010/30/EC): A+
 Driftsmåde: Konvertibel
 Tilslutningseffekt (W): 269
 Længde på elledning (cm): 130

DWB 091U50 stål **10 099 kr***

*Vejledende pris

Miljøafgift på 8,75 kr inkl. moms.
 Fragtkode: 2



- Serie | 6**
- Energiklasse: A+
 - Energiforbrug: 26.9 kWh/år*
 - Kapacitet: Maks. normaldrift: 400 m³/t, Intensivtrin: 560 m³/t
 - Max. kapacitet: 730 m³/t
 - EcoSilence drive højeffektiv motor med dobbelt blæserhjul
 - Lydeffekt efter EN 60704-3 og EN 60704-2-13 på maks. normaltrin aftræk: 54 dB(A) re 1 pW (40 dB(A) re 20 µPa lydtryk)
 - 3 hastigheder og 1 intensivtrin
 - Automatisk eftersug i 6 minutter
 - Til vægmontering
 - TouchControl betjening med LED indikering
 - Belysning: 2 stk LED-lamper
 - Farvetemperatur: 3500 k

- Metafedtfilter, kan rengøres i opvaskemaskinen
- RimVentilation - metafedtfilter med kantsug
- Til aftræk eller recirkulation
- Ved recirkulation skal der anvendes kulfilter startsæt eller CleanAir filter. Kan købes som ekstra tilbehør
- Let at installere
- Kan installeres uden skorsten

Tekniske data
 Energieffektivitetsklasse - (2010/30/EC): A+
 Driftsmåde: Konvertibel
 Tilslutningseffekt (W): 143
 Længde på elledning (cm): 130

DWK 97JM20 stål/hvidt glas **10 099 kr***

DWK 97JM60 stål/sort glas **10 099 kr***

*Vejledende pris

Miljøafgift på 8,75 kr inkl. moms.
 Fragtkode: 2



- Serie | 8**
- Energiklasse: A+
 - Energiforbrug: 37.2 kWh/år*
 - Kapacitet efter DIN/EN 61591: Normal 460 m³/t, Intensiv 860 m³/t
 - EcoSilence drive højeffektiv motor med dobbelt blæserhjul
 - Lydeffekt efter EN 60704-3 og EN 60704-2-13 på maks. normaltrin aftræk: 55 dB(A) re 1 pW (41 dB(A) re 20 µPa lydtryk)
 - 3 hastigheder og 2 intensivtrin
 - Intensivtrin med automatisk tilbagestilling
 - Automatisk eftersug i 10 minutter
 - Til vægmontering
 - Belysning: 3 stk 3W LED
 - Lysdæmperfunktion

- SoftLight giver behageligt lys - belysningen tændes og slukkes gradvist
- Filter med afdækning i rustfrit stål, kan rengøres i opvaskemaskinen
- Til aftræk eller recirkulation
- Ved recirkulation skal der anvendes kulfilter startsæt eller CleanAir filter. Kan købes som ekstra tilbehør
- Let monteringsystem
- Returklap medleveres

Tekniske data
 Energieffektivitetsklasse - (2010/30/EC): A+
 Driftsmåde: Konvertibel
 Tilslutningseffekt (W): 169
 Længde på elledning (cm): 130

DWB 098J50 stål **9 799 kr***

*Vejledende pris

Miljøafgift på 8,75 kr inkl. moms.
 Fragtkode: 2



- Serie | 6**
- Energiklasse: A
 - Energiforbrug: 39.7 kWh/år*
 - Kapacitet: Maks. normaldrift: 290 m³/t, Intensivtrin: 510 m³/t
 - Max. kapacitet: 730 m³/t
 - Lydeffekt efter EN 60704-3 og EN 60704-2-13 på maks. normaltrin aftræk: 57 dB(A) re 1 pW (43 dB(A) re 20 µPa lydtryk)
 - PowerBoost-mode
 - 3 hastigheder og 1 intensivtrin
 - Automatisk eftersug i 6 minutter
 - Til vægmontering
 - TouchControl betjening med LED indikering
 - Belysning: 2 stk LED-lamper
 - Farvetemperatur: 3500 k

- Metafedtfilter, kan rengøres i opvaskemaskinen
- RimVentilation - metafedtfilter med kantsug
- Til aftræk eller recirkulation
- Ved recirkulation skal der anvendes kulfilter startsæt eller CleanAir filter. Kan købes som ekstra tilbehør
- Let at installere
- Kan installeres uden skorsten

Tekniske data
 Energieffektivitetsklasse - (2010/30/EC): A
 Driftsmåde: Konvertibel
 Tilslutningseffekt (W): 143
 Længde på elledning (cm): 130

DWF 97KM60 stål/sort glas **9 599 kr***

*Vejledende pris

Miljøafgift på 8,75 kr inkl. moms.
 Fragtkode: 2



- Serie | 4**
- Energiklasse: A
 - Energiforbrug: 52.8 kWh/år*
 - Kapacitet: Maks. normaldrift: 390 m³/t, Intensivtrin: 560 m³/t
 - Max. kapacitet: 680 m³/t
 - EcoSilence drive højeffektiv motor med dobbelt blæserhjul
 - Lydeffekt efter EN 60704-3 og EN 60704-2-13 på maks. normaltrin aftræk: 57 dB(A) re 1 pW (43 dB(A) re 20 µPa lydtryk)
 - 3 hastigheder og 1 intensivtrin
 - Automatisk eftersug i 6 minutter
 - Til vægmontering
 - TouchControl betjening med LED indikering
 - Belysning: 2 stk LED
 - Farvetemperatur: 3500 k

- Metafedtfilter, kan rengøres i opvaskemaskinen
- RimVentilation - metafedtfilter med kantsug
- Til aftræk eller recirkulation
- Ved recirkulation skal der anvendes kulfilter startsæt eller CleanAir filter. Kan købes som ekstra tilbehør
- Let at installere
- Kan installeres uden skorsten
- Returklap medfølger

Tekniske data
 Energieffektivitetsklasse - (2010/30/EC): A
 Driftsmåde: Konvertibel
 Tilslutningseffekt (W): 263
 Længde på elledning (cm): 130

DWK 97HM60 stål/sort glas **9 099 kr***

*Vejledende pris

Miljøafgift på 8,75 kr inkl. moms.
 Fragtkode: 2



Væghængte emfang, 90 cm (fortsat)



- Serie | 6**
- Energiklasse: A
 - Kapacitet efter DIN/EN 61591: Normal 610 m³/t, Intensiv 810 m³/t
 - Energiforbrug: 34.4 kWh/år*
 - Lydeffekt efter EN 60704-3 og EN 60704-2-13 på maks. normaltrin aftræk: 66 dB(A) re 1 pW (52 dB(A) re 20 µPa lydtryk)
 - 3 hastigheder og 2 intensivtrin
 - Automatisk eftersug i 10 minutter
 - tryktaster betjening med digital indikering
 - Til vægmontering over kogesektion
 - Belysning: 3 stk 3W LED
 - Lysdæmperfunktion
 - SoftLight giver behageligt lys - belysningen tændes og slukkes gradvist
 - Metalfedtfiler, kan rengøres i opvaskemaskinen

- Indikator for rengøring/udskiftning af fedt- og kulfilter
- EcoSilence drive højeffektiv motor med dobbelt blæserhjul
- Særlig lydsvag med speciel lyddæmpning
- Til aftræk eller recirkulation
- Let monteringsystem
- Ved recirkulation skal der anvendes kulfilter startsæt eller CleanAir filter. Kan købes som ekstra tilbehør
- Returklap medleveres

Tekniske data

Energieffektivitetsklasse - (2010/30/EC): A
Driftsmåde: Konvertibel
Tilslutningseffekt (W): 269
Længde på elledning (cm): 130

DWB 091E51 stål 7 799 kr*

*Vejlende pris

Miljøafgift på 8,75 kr inkl. moms.
Fragtkode: 2



- Serie | 4**
- Energiklasse: A+
 - Kapacitet efter DIN/EN 61591: Normal 460 m³/t, Intensiv 730 m³/t
 - Lydeffekt efter EN 60704-3 og EN 60704-2-13 på maks. normaltrin aftræk: 55 dB(A) re 1 pW (41 dB(A) re 20 µPa lydtryk)
 - 3 hastigheder og 1 intensivtrin
 - Elektronisk styring
 - Til vægmontering
 - Belysning: 3 stk 3W LED
 - Let monteringsystem
 - Metalfedtfiler, kan rengøres i opvaskemaskinen
 - EcoSilence drive højeffektiv motor med dobbelt blæserhjul

- Særlig lydsvag med speciel lyddæmpning
- Til aftræk eller recirkulation
- Ved recirkulation skal der anvendes kulfilter startsæt eller CleanAir filter. Kan købes som ekstra tilbehør
- Returklap medleveres

Tekniske data

Energieffektivitetsklasse - (2010/30/EC): A+
Driftsmåde: Konvertibel
Tilslutningseffekt (W): 139
Længde på elledning (cm): 130

DWB 097A50 stål 5 499 kr*

*Vejlende pris

Miljøafgift på 8,75 kr inkl. moms.
Fragtkode: 2



- Serie | 4**
- Energiklasse: A+
 - Kapacitet efter DIN/EN 61591: Normal 460 m³/t, Intensiv 730 m³/t
 - Lydeffekt efter EN 60704-3 og EN 60704-2-13 på maks. normaltrin aftræk: 55 dB(A) re 1 pW (41 dB(A) re 20 µPa lydtryk)
 - 3 hastigheder og 1 intensivtrin
 - Elektronisk styring
 - Til vægmontering
 - Belysning: 3 stk 3W LED
 - Metalfedtfiler, kan rengøres i opvaskemaskinen
 - Let monteringsystem
 - EcoSilence drive højeffektiv motor med dobbelt blæserhjul

- Særlig lydsvag med speciel lyddæmpning
- Til aftræk eller recirkulation
- Ved recirkulation skal der anvendes kulfilter startsæt eller CleanAir filter. Kan købes som ekstra tilbehør
- Returklap medleveres

Tekniske data

Energieffektivitetsklasse - (2010/30/EC): A+
Driftsmåde: Konvertibel
Tilslutningseffekt (W): 139
Længde på elledning (cm): 130

DWW 097A20 hvid 5 499 kr*

DWW 097A50 stål 5 499 kr*

DWW 097A60 sort 5 499 kr*

*Vejlende pris

Miljøafgift på 8,75 kr inkl. moms.
Fragtkode: 2



Væghængte emfang, 70 cm



- Serie | 4**
- Energiklasse: A+
 - Kapacitet efter DIN/EN 61591: Normal 430 m³/t, Intensiv 680 m³/t
 - Lydeffekt efter EN 60704-3 og EN 60704-2-13 på maks. normaltrin aftræk: 58 dB(A) re 1 pW (44 dB(A) re 20 µPa lydtryk)
 - 3 hastigheder og 1 intensivtrin
 - Elektronisk styring
 - Til vægmontering
 - Belysning: 2 stk 3W LED
 - Metalfedtfiler, kan rengøres i opvaskemaskinen
 - Let monteringsystem

- EcoSilence drive højeffektiv motor med dobbelt blæserhjul
- Til aftræk eller recirkulation
- Ved recirkulation skal der anvendes kulfilter startsæt eller CleanAir filter. Kan købes som ekstra tilbehør
- Returklap medleveres

Tekniske data

Energieffektivitetsklasse - (2010/30/EC): A+
Driftsmåde: Konvertibel
Tilslutningseffekt (W): 136
Længde på elledning (cm): 130

DWB 077A50 stål 4 999 kr*

*Vejlende pris

Miljøafgift på 8,75 kr inkl. moms.
Fragtkode: 2



Væghængte emfang, 60 cm

NYHED!



- Serie | 6**
- Energiklasse: A
 - Kapacitet efter DIN/EN 61591: Normal 400 m³/t, Intensiv 710 m³/t
 - Lydeffekt efter EN 60704-3 og EN 60704-2-13 på maks. normaltrin aftræk: 56 dB(A) re 1 pW (43 dB(A) re 20 µPa lydtryk)
 - 3 hastigheder og 1 intensivtrin
 - PowerBoost-mode
 - Automatisk eftersug i 6 minutter
 - Elektronisk styring via TouchControl med LED indikering
 - 2 højtydende motorer. Effektiv og stille EcoSilence drive motor
 - Til vægmontering
 - Belysning: 2 stk LED-lamper
 - Farvetemperatur: 3500 K
 - RimVentilation - metalfedtfiler med kantsug

- 2 indtagsområder: bag frontglasset og på undersiden
- Metalfedtfiler, kan rengøres i opvaskemaskinen
- Let at rengøre
- Til aftræk eller recirkulation
- Kan installeres uden skorsten
- Ved recirkulation skal der anvendes kulfilter startsæt eller CleanAir filter. Kan købes som ekstra tilbehør
- Returklap medleveres

Tekniske data

Energieffektivitetsklasse - (2010/30/EC): A
Driftsmåde: Konvertibel
Tilslutningseffekt (W): 143
Længde på elledning (cm): 130

DWF 67KM60 stål/sort glas 9 599 kr*

*Vejlende pris

Miljøafgift på 8,75 kr inkl. moms.
Fragtkode: 2



- Serie | 8**
- Energiklasse: A+
 - Energiforbrug: 29,3 kWh/år*
 - Kapacitet efter DIN/EN 61591: Normal 430 m³/t, Intensiv 760 m³/t
 - EcoSilence drive højeffektiv motor med dobbelt blæserhjul
 - Lydeffekt efter EN 60704-3 og EN 60704-2-13 på maks. normaltrin aftræk: 60 dB(A) re 1 pW (46 dB(A) re 20 µPa lydtryk)
 - 3 hastigheder og 2 intensivtrin
 - Intensivtrin med automatisk tilbagestilling
 - Automatisk eftersug i 10 minutter
 - Til vægmontering
 - Belysning: 2 stk 3W LED
 - Lysdæmperfunktion



- SoftLight giver behageligt lys - belysningen tændes og slukkes gradvist
- Filter med afdækning i rustfrit stål, kan rengøres i opvaskemaskinen
- Til aftræk eller recirkulation
- Ved recirkulation skal der anvendes kulfilter startsæt eller CleanAir filter. Kan købes som ekstra tilbehør
- Let monteringsystem

Tekniske data
 Energieffektivitetsklasse - (2010/30/EC): A+
 Driftsmåde: Konvertibel
 Tilslutningseffekt (W): 166
 Længde på elledning (cm): 130

DWB 068J50 stål **7 999 kr***

*Vejledende pris

Miljøafgift på 8,75 kr inkl. moms.
 Fragtkode: 2



- Serie | 4**
- Energiklasse: A
 - Energiforbrug: 52,5 kWh/år*
 - Kapacitet: Maks. normaldrift: 380 m³/t, Intensivtrin: 570 m³/t
 - Max. kapacitet: 660 m³/t
 - 1 højeffektiv motor med dobbelt blæserhjul
 - Lydeffekt efter EN 60704-3 og EN 60704-2-13 på maks. normaltrin aftræk: 57 dB(A) re 1 pW (43 dB(A) re 20 µPa lydtryk)
 - 3 trin + intensiv
 - Automatisk eftersug i 6M
 - Væg
 - finger-touch betjening med LED
 - Belysning: 2 stk LA



- Farvetemperatur: 3500 k
- Metal-fedtfilter, kan rengøres i opvaskemaskinen
- Fler delt udtræk
- Aftræk-/recirkulation
- Startersæt eller cleanair sæt
- D1
- Kan installeres uden skorsten

Tekniske data
 Energieffektivitetsklasse - (2010/30/EC): A
 Driftsmåde: Konvertibel
 Tilslutningseffekt (W): 263
 Længde på elledning (cm): 130

DWK 67HM60 stål/sort glas **7 999 kr***

*Vejledende pris

Miljøafgift på 8,75 kr inkl. moms.
 Fragtkode: 2



- Serie | 6**
- Energiklasse: A
 - Kapacitet efter DIN/EN 61591: Normal 390 m³/t, Intensiv 600 m³/t
 - Lydeffekt efter EN 60704-3 og EN 60704-2-13 på maks. normaltrin aftræk: 61 dB(A) re 1 pW (47 dB(A) re 20 µPa lydtryk)
 - 3 hastigheder og 2 intensivtrin
 - Automatisk eftersug i 10 minutter
 - Elektronisk styring via tryktaster med digital indikering
 - EcoSilence drive højeffektiv motor med dobbelt blæserhjul
 - Til vægmontering over kogesektion
 - Belysning: 2 stk 3W LED
 - Lysdæmperfunktion
 - SoftLight giver behageligt lys - belysningen tændes og slukkes gradvist



- Metalfedtfilter, kan rengøres i opvaskemaskinen
- Indikator for rengøring/udskiftning af fedt- og kulfilter
- Let monteringsystem
- Til aftræk eller recirkulation
- Ved recirkulation skal der anvendes kulfilter startsæt eller CleanAir filter. Kan købes som ekstra tilbehør
- Returklap medleveres

Tekniske data
 Energieffektivitetsklasse - (2010/30/EC): A
 Driftsmåde: Konvertibel
 Tilslutningseffekt (W): 166
 Længde på elledning (cm): 130

DWB 068E59 stål **6 799 kr***

*Vejledende pris

Miljøafgift på 8,75 kr inkl. moms.
 Fragtkode: 2



- Serie | 4**
- Energiklasse: A+
 - Kapacitet efter DIN/EN 61591: Normal 430 m³/t, Intensiv 680 m³/t
 - Lydeffekt efter EN 60704-3 og EN 60704-2-13 på maks. normaltrin aftræk: 58 dB(A) re 1 pW (44 dB(A) re 20 µPa lydtryk)
 - 3 hastigheder og 1 intensivtrin
 - Elektronisk styring
 - Til vægmontering
 - Belysning: 2 stk 3W LED
 - Metalfedtfilter, kan rengøres i opvaskemaskinen
 - Let monteringsystem



- EcoSilence drive højeffektiv motor med dobbelt blæserhjul
- Til aftræk eller recirkulation
- Ved recirkulation skal der anvendes kulfilter startsæt eller CleanAir filter. Kan købes som ekstra tilbehør
- Returklap medleveres

Tekniske data
 Energieffektivitetsklasse - (2010/30/EC): A+
 Driftsmåde: Konvertibel
 Tilslutningseffekt (W): 136
 Længde på elledning (cm): 130

DWB 067A50 stål **4 799 kr***

*Vejledende pris

Miljøafgift på 8,75 kr inkl. moms.
 Fragtkode: 2



- Serie | 4**
- Energiklasse: A+
 - Kapacitet efter DIN/EN 61591: Normal 430 m³/t, Intensiv 680 m³/t
 - Lydeffekt efter EN 60704-3 og EN 60704-2-13 på maks. normaltrin aftræk: 58 dB(A) re 1 pW (44 dB(A) re 20 µPa lydtryk)
 - 3 hastigheder og 1 intensivtrin
 - Elektronisk styring
 - Til vægmontering
 - Belysning: 2 stk 3W LED
 - Let monteringsystem
 - Metalfedtfilter, kan rengøres i opvaskemaskinen



- EcoSilence drive højeffektiv motor med dobbelt blæserhjul
- Til aftræk eller recirkulation
- Ved recirkulation skal der anvendes kulfilter startsæt eller CleanAir filter. Kan købes som ekstra tilbehør
- Returklap medleveres

Tekniske data
 Energieffektivitetsklasse - (2010/30/EC): A+
 Driftsmåde: Konvertibel
 Tilslutningseffekt (W): 136
 Længde på elledning (cm): 130

DWW 067A50 stål **4 799 kr***

*Vejledende pris

Miljøafgift på 8,75 kr inkl. moms.
 Fragtkode: 2



- Serie | 2**
- Energiklasse: D
 - Kapacitet efter DIN/EN 61591max. 460 m³/t
 - Lydeffekt efter EN 60704-3 og EN 60704-2-13 maks. normaltrin aftræk: 64 dB(A) re 1 pW (50 dB(A) re 20 µPa lydtryk)
 - 3 hastigheder
 - Til vægmontering
 - Vippekontakter til betjening af hastighed og lys
 - Belysning: 2 stk 30 W halogenbelysning
 - Metalfedtfilter, kan rengøres i opvaskemaskinen



- Til aftræk eller recirkulation
- Returklap medleveres
- Ved recirkulation skal der anvendes kulfilter startsæt eller CleanAir filter. Kan købes som ekstra tilbehør

Tekniske data
 Energieffektivitetsklasse - (2010/30/EC): D
 Driftsmåde: Konvertibel
 Produktmål i mm (H x B x D): 642-1064 x 600 x 500
 Tilslutningseffekt (W): 160
 Længde på elledning (cm): 130

DWB 06W452 stål **3 499 kr***

*Vejledende pris

Miljøafgift på 8,75 kr inkl. moms.
 Fragtkode: 2

Væghængte emfang, 60 cm (fortsat)



- Serie | 2**
- Energiklasse: D
 - Maks. kapacitet, fritblæsende: 390 m³/t
 - Lydeffekt efter EN 60704-3 og EN 60704-2-13 maks. normaltrin aftræk: 67 dB(A) re 1 pW (53 dB(A) re 20 µPa lydtryk)
 - 3 hastigheder
 - Til vægmontering
 - Vippekontakter til betjening af hastighed og lys
 - Belysning: 2 stk 30 W halogenbelysning
 - Metalfedfilter, kan rengøres i opvaskemaskinen
 - Til aftræk eller recirkulation
 - For recirkulation skal der anvendes et kulfilter startsæt (Ekstra tilbehør)
 - Returklap medleveres
- Tekniske data**
Energieffektivitetsklasse - (2010/30/EC): D
Driftsmåde: Konvertibel
Produktmål i mm (H x B x D): 799-976 x 600 x 500
Tiilslutningseffekt (W): 155
Længde på elledning (cm): 130

DWW 06W420	hvid	2 699 kr*
DWW 06W450	stål	2 699 kr*
DWW 06W460	sort	2 699 kr*

*Vejledende pris

Miljøafgift på 8,75 kr inkl. moms.
Fragtkode: 2



- Serie | 2**
- Energiklasse: E
 - Energiforbrug: 143 kWh/år*
 - Maks kapacitet 580 m³/h ved aftræk efter DIN/EN 61591
 - EcoSilence drive højeffektiv motor med dobbelt blæserhjul
 - Lydeffekt efter EN 60704-3 og EN60704-2-13 på maks. normaltrin aftræk: 68 dB(A) re 1 pW (54 dB(A) re 20 µPa lydtryk)
 - 3 hastigheder
 - Til vægmontering
 - Belysning 2 x 28 W Halogen-energisparepærer
 - Metalfedfilter, kan rengøres i opvaskemaskinen
 - Skydevælger
 - Til aftræk eller recirkulation
 - Tiilslutningseffekt: 306 W
 - Aftræksstuds ø 120 mm
- Tekniske data**
Energieffektivitetsklasse - (2010/30/EC): E
Driftsmåde: Konvertibel
Tiilslutningseffekt (W): 306
Længde på elledning (cm): 130

DWA 061451	stål	2 499 kr*
------------	------	-----------

*Vejledende pris

Miljøafgift på 8,75 kr inkl. moms.
Fragtkode: 2

Væghængte emfang, 40 cm



- Serie | 6**
- Kapacitet: Maks. normaldrift: 330 m³/t, Intensivtrin: 400 m³/t
 - Lydniveau på højeste normaltrin: 67 dB(A) re 1 pW (54 dB(A) re 20 µPa lydtryk)
 - Intensiv: 72 dB(A) re 1 pW (56 dB(A) re 20 µPa lydtryk)
 - 3 hastigheder og 1 intensivtrin
 - Automatisk eftersug i 6 minutter
 - Til vægmontering
 - Belysning: 2 x 1,5W LED-lamper
 - Farvetemperatur: 3500 k
 - Elektronisk styring
 - Betjening med TouchControl (3 hastigheder og 1 intensivtrin) med LED indikering
 - Metalfedfilter, kan rengøres i opvaskemaskinen
 - EcoSilence drive højeffektiv motor med dobbelt blæserhjul
 - Til drift med kulfilter
 - CleanAir-filter medfølger
- Tekniske data**
Energieffektivitetsklasse - (2010/30/EC): Ikke tilgængelig
Driftsmåde: Kun recirkulation
Tiilslutningseffekt (W): 143
Længde på elledning (cm): 130

DWI 37JM60	sort/glas	7 299 kr*
------------	-----------	-----------

*Vejledende pris

Miljøafgift på 8,75 kr inkl. moms.
Fragtkode: 2

Integrerede emhætter



- Serie | 6**
- Energiklasse: C
 - Kapacitet efter DIN/EN 61591: Normal 570 m³/t, Intensiv 650 m³/t
 - Lydeffekt efter EN 60704-3 og EN 60704-2-13 på maks. normaltrin aftræk: 67 dB(A) re 1 pW (53 dB(A) re 20 µPa lydtryk)
 - 3 hastigheder og 1 intensivtrin
 - Automatisk eftersug i 6 minutter
 - Til montering i overskab
 - tryktaster betjening med LED indikering
 - Belysning 2 x LED spot 1W
 - RimVentilation - metalfedfilter med kantsug
 - Metalfedfilter, kan rengøres i opvaskemaskinen
 - Til aftræk eller recirkulation
 - Returklap medleveres
 - Ekstra tilbehør: Kulfilter LZ54550, LZ55750
- Tekniske data**
Energieffektivitetsklasse - (2010/30/EC): C
Driftsmåde: Konvertibel
Nichemål ved indbygning, mm (H x B x D): 418mm x 496mm x 264mm
Tiilslutningseffekt (W): 277
Længde på elledning (cm): 150

DHL 585B	stål	4 999 kr*
----------	------	-----------

*Vejledende pris

Miljøafgift på 8,75 kr inkl. moms.
Fragtkode: 2



- Serie | 4**
- Energiklasse: D
 - Kapacitet efter DIN/EN 61591: Normal 420 m³/t, Intensiv 650 m³/t
 - Lydeffekt efter EN 60704-3 og EN 60704-2-13 på maks. normaltrin aftræk: 59 dB(A) re 1 pW (45 dB(A) re 20 µPa lydtryk)
 - 3 hastigheder og 1 intensivtrin
 - Til montering i overskab
 - Til forberedte skabe eller indbygning over kogeø
 - Skydevælger
 - Belysning 2 x halogen
 - Metalfedfilter med aluminium ramme, kan rengøres i opvaskemaskinen
 - Til aftræk eller recirkulation
 - Returklap medleveres
- Tekniske data**
Energieffektivitetsklasse - (2010/30/EC): D
Driftsmåde: Konvertibel
Nichemål ved indbygning, mm (H x B x D): 255mm x 500mm x 350mm
Tiilslutningseffekt (W): 240
Længde på elledning (cm): 130

DHL 555BSD	sølvmetallic	3 199 kr*
------------	--------------	-----------

*Vejledende pris

Miljøafgift på 8,75 kr inkl. moms.
Fragtkode: 1

Udtræksemhætter



- Serie | 8**
- Energiklasse: A
 - Kapacitet efter DIN/EN 61591: Normal 400 m³/t, Intensiv 700 m³/t
 - Lydeffekt efter EN 60704-3 og EN 60704-2-13 på maks. normaltrin aftræk: 54 dB(A) re 1 pW (40 dB(A) re 20 µPa lydtryk)
 - 3 hastigheder og 2 intensivtrin
 - Automatisk eftersug i 6 minutter
 - TouchControl betjening med lightline
 - Belysning: 2 stk 3W LED
 - SoftLight giver behageligt lys - belysningen tændes og slukkes gradvist
 - Lysdæmperfunktion
 - Gribeliste medfølger
 - EcoSensor - sensorautomatik regulerer automatisk effekten ud af mængden af mados-sensorautomatik regulerer automatisk effekten alt efter mængden af mados

- Effektiv og stille BLDC motor
- Indikator for rengøring/udsiftning af fedt- og kulfilter
- Til aftræk eller recirkulation
- Ved recirkulation skal der anvendes kulfilter startsæt eller CleanAir filter. Kan købes som ekstra tilbehør
- Til indbygning i 60 cm bredt overskab
- Returklap medleveres

Tekniske data
 Energieffektivitetsklasse - (2010/30/EC): A
 Driftsmåde: Konvertibel
 Nichemål ved indbygning, mm (H x B x D): 385mm x 524mm x 290mm
 Tilslutningseffekt (W): 146
 Længde på elledning (cm): 175

DFS 067K50 **stål/glas** **6 999 kr***

*Vejledende pris

Miljøafgift på 8,75 kr inkl. moms.
 Fragtkode: 1



accent|line



- Serie | 4**
- Energiklasse: A
 - Kapacitet efter DIN/EN 61591: Normal 420 m³/t, Intensiv 740 m³/t
 - Lydeffekt efter EN 60704-3 og EN 60704-2-13 på maks. normaltrin aftræk: 55 dB(A) re 1 pW (41 dB(A) re 20 µPa lydtryk)
 - 3 hastigheder og 1 intensivtrin
 - Automatisk eftersug i 6 minutter
 - Belysning: 2 stk 3W LED
 - tryktaster betjening med LED indikering
 - Metalfedtfilter, kan rengøres i opvaskemaskinen

- Effektiv og stille EcoSilence drive motor
- Til aftræk eller recirkulation
- Til overskabe (60 eller 90 cm)
- Returklap medleveres

Tekniske data
 Energieffektivitetsklasse - (2010/30/EC): A
 Driftsmåde: Konvertibel
 Nichemål ved indbygning, mm (H x B x D): 385mm x 524mm x 290mm
 Tilslutningseffekt (W): 146
 Længde på elledning (cm): 175

DFR 097A51 **uden gribeliste** **5 999 kr***

*Vejledende pris

Miljøafgift på 8,75 kr inkl. moms.
 Fragtkode: 1



- Serie | 6**
- Energiklasse: A
 - Kapacitet efter DIN/EN 61591: Normal 400 m³/t, Intensiv 730 m³/t
 - Lydeffekt efter EN 60704-3 og EN 60704-2-13 på maks. normaltrin aftræk: 54 dB(A) re 1 pW (40 dB(A) re 20 µPa lydtryk)
 - 3 hastigheder og 2 intensivtrin
 - Automatisk eftersug i 6 minutter
 - Elektronisk styring via tryktaster med digital indikering
 - Belysning: 2 stk 3W LED
 - SoftLight giver behageligt lys - belysningen tændes og slukkes gradvist
 - Lysdæmperfunktion
 - Gribeliste i rustfrit stål medfølger
 - Metalfedtfilter, kan rengøres i opvaskemaskinen

- Effektiv og stille BLDC motor
- Til aftræk eller recirkulation
- Ved recirkulation skal der anvendes kulfilter startsæt eller CleanAir filter. Kan købes som ekstra tilbehør
- Til indbygning i 60 cm bredt overskab
- Returklap medleveres

Tekniske data
 Energieffektivitetsklasse - (2010/30/EC): A
 Driftsmåde: Konvertibel
 Nichemål ved indbygning, mm (H x B x D): 385mm x 524mm x 290mm
 Tilslutningseffekt (W): 146
 Længde på elledning (cm): 175

DFS 067E50 **stål** **4 999 kr***

*Vejledende pris

Miljøafgift på 8,75 kr inkl. moms.
 Fragtkode: 1



accent|line



- Serie | 6**
- Energiklasse: A
 - Kapacitet efter DIN/EN 61591: Normal 390 m³/t, Intensiv 710 m³/t
 - Lydeffekt efter EN 60704-3 og EN 60704-2-13 på maks. normaltrin aftræk: 55 dB(A) re 1 pW (41 dB(A) re 20 µPa lydtryk)
 - 3 hastigheder og 2 intensivtrin
 - Automatisk eftersug i 6 minutter
 - Belysning: 2 x 3W LED
 - SoftLight giver behageligt lys - belysningen tændes og slukkes gradvist
 - Lysdæmperfunktion
 - Elektronisk styring via tryktaster med digital indikering
 - Gribeliste i rustfrit stål medfølger
 - Metalfedtfilter, kan rengøres i opvaskemaskinen

- Effektiv og stille BLDC motor
- Til aftræk eller recirkulation
- Ved recirkulation skal der anvendes kulfilter startsæt eller CleanAir filter. Kan købes som ekstra tilbehør
- Til indbygning i 60 cm bredt overskab
- Returklap medleveres

Tekniske data
 Energieffektivitetsklasse - (2010/30/EC): A
 Driftsmåde: Konvertibel
 Nichemål ved indbygning, mm (H x B x D): 385mm x 524mm x 290mm
 Tilslutningseffekt (W): 146
 Længde på elledning (cm): 175

DFS 067E51 **stål** **4 899 kr***

*Vejledende pris

Miljøafgift på 8,75 kr inkl. moms.
 Fragtkode: 1



- Serie | 4**
- Energiklasse: A
 - Kapacitet efter DIN/EN 61591: Normal 400 m³/t, Intensiv 740 m³/t
 - Lydeffekt efter EN 60704-3 og EN 60704-2-13 på maks. normaltrin aftræk: 55 dB(A) re 1 pW (41 dB(A) re 20 µPa lydtryk)
 - 3 hastigheder og 1 intensivtrin
 - Automatisk eftersug i 6 minutter
 - tryktaster betjening med LED indikering
 - Belysning 2 x 3W LED
 - Metalfedtfilter, kan rengøres i opvaskemaskinen
 - Effektiv og stille EcoSilence drive motor

- Til indbygning i 60 cm bredt overskab
- Til aftræk eller recirkulation
- Leveres uden gribeliste
- Returklap medleveres
- Ved recirkulation skal der anvendes kulfilter startsæt eller CleanAir filter. Kan købes som ekstra tilbehør

Tekniske data
 Energieffektivitetsklasse - (2010/30/EC): A
 Driftsmåde: Konvertibel
 Nichemål ved indbygning, mm (H x B x D): 385mm x 524mm x 290mm
 Tilslutningseffekt (W): 146
 Længde på elledning (cm): 175







DFR 067A51 **uden gribeliste** **4 499 kr***

*Vejledende pris

Miljøafgift på 8,75 kr inkl. moms.
 Fragtkode: 1



Udtræksemhætter (fortsat)

 <p>Serie 4</p> <ul style="list-style-type: none"> – Energiklasse: A – Kapacitet efter DIN/EN 61591: Normal 270 m³/t, Intensiv 420 m³/t – Lydeffekt efter EN 60704-3 og EN 60704-2-13 på maks. normaltrin aftræk: 59 dB(A) re 1 pW (45 dB(A) re 20 µPa lydtryk) – 3 hastigheder og 1 intensivtrin – Automatisk eftersug i 6 minutter – Touch-taster betjening med LED – Belysning: 2 stk LED 3W – EDE – Metal-fedfilter, kan rengøres i opvaskemaskinen 	<ul style="list-style-type: none"> – BLDCVE – Aftræk-/recirkulation – Overskab 60 cm – Returklap medleveres <p>Tekniske data Energieffektivitetsklasse - (2010/30/EC): A Driftsmåde: Konvertibel Nichemål ved indbygning, mm (H x B x D): 162mm x 526mm x 290mm Tilslutningseffekt (W): 76 Længde på elledning (cm): 175</p>	<p>DFM 064A51 stål 2 999 kr*</p> <p>*Vejledende pris</p> <p>Miljøafgift på 8,75 kr inkl. moms. Fragtkode: 1</p> 
 <p>Serie 4</p> <ul style="list-style-type: none"> – Energiklasse: A – Kapacitet efter DIN/EN 61591: Normal 270 m³/t, Intensiv 420 m³/t – Lydeffekt efter EN 60704-3 og EN 60704-2-13 på maks. normaltrin aftræk: 59 dB(A) re 1 pW (45 dB(A) re 20 µPa lydtryk) – 3 hastigheder og 1 intensivtrin – tryktaster betjening med LED indikering – Belysning 2 x 3W LED – Metalfedfilter, kan rengøres i opvaskemaskinen – Indikator for rengøring af fedtfilter – Effektiv og stille EcoSilence drive motor 	<ul style="list-style-type: none"> – Til indbygning i 60 cm bredt overskab – Til aftræk eller recirkulation – Leveres uden gribeliste – Returklap medleveres – Ved recirkulation skal der anvendes kulfilter startsæt eller CleanAir filter. Kan købes som ekstra tilbehør <p>Tekniske data Energieffektivitetsklasse - (2010/30/EC): A Driftsmåde: Konvertibel Nichemål ved indbygning, mm (H x B x D): 162mm x 526mm x 290mm Tilslutningseffekt (W): 76 Længde på elledning (cm): 175</p>	<p>DFL 064A51 uden gribeliste 2 899 kr*</p> <p>*Vejledende pris</p> <p>Miljøafgift på 8,75 kr inkl. moms. Fragtkode: 1</p> 
 <p>Serie 2</p> <ul style="list-style-type: none"> – Energiklasse: B – Maks. kapacitet, fritblæsende: 400 m³/t – Lydeffekt efter EN 60704-3 og EN 60704-2-13 på maks. normaltrin aftræk: 68 dB(A) re 1 pW (54 dB(A) re 20 µPa lydtryk) – 3 hastigheder – Belysning: 1 stk 3W LED – Gribeliste i rustfrit stål medfølger – Metalfedfilter, kan rengøres i opvaskemaskinen – Til aftræk eller recirkulation 	<ul style="list-style-type: none"> – Til indbygning i 60 cm bredt overskab – Returklap medleveres <p>Tekniske data Energieffektivitetsklasse - (2010/30/EC): B Driftsmåde: Konvertibel Nichemål ved indbygning, mm (H x B x D): 162mm x 526mm x 290mm Tilslutningseffekt (W): 108 Længde på elledning (cm): 175</p>	<p>DFM 064W52 stål 2 099 kr*</p> <p>*Vejledende pris</p> <p>Miljøafgift på 8,75 kr inkl. moms. Fragtkode: 1</p>
 <p>Serie 2</p> <ul style="list-style-type: none"> – Energiklasse: C – Maks. kapacitet, fritblæsende: 400 m³/t – Lydeffekt efter EN 60704-3 og EN 60704-2-13 på maks. normaltrin aftræk: 68 dB(A) re 1 pW (54 dB(A) re 20 µPa lydtryk) – 3 hastigheder – Belysning: 2 stk 20 W halogenspot – Gribeliste i rustfrit stål medfølger – Metalfedfilter, kan rengøres i opvaskemaskinen – Til aftræk eller recirkulation 	<ul style="list-style-type: none"> – Til indbygning i 60 cm bredt overskab – Returklap medleveres <p>Tekniske data Energieffektivitetsklasse - (2010/30/EC): C Driftsmåde: Konvertibel Nichemål ved indbygning, mm (H x B x D): 162mm x 526mm x 290mm Tilslutningseffekt (W): 145 Længde på elledning (cm): 175</p>	<p>DFM 064W51 stål 1 899 kr*</p> <p>*Vejledende pris</p> <p>Miljøafgift på 8,75 kr inkl. moms. Fragtkode: 1</p>

Underbygningsemhætter

 <p>Serie 4</p> <ul style="list-style-type: none"> – Energiklasse: D – Maks kapacitet 350 m³/h ved aftræk efter DIN/EN 61591 – Lydeffekt efter EN 60704-3 og EN60704-2-13 på maks. normaltrin aftræk: 72 dB(A) re 1 pW (58 dB(A) re 20 µPa lydtryk) – Energiforbrug: 93.6 kWh/år* – 3 hastigheder – Tryktaster – Belysning med 2 x 4 W LED-lamper – Farvetemperatur: 3000 k – Regulerbar glasskærm 	<ul style="list-style-type: none"> – Metalfedfilter, kan rengøres i opvaskemaskinen – Til aftræk eller recirkulation – Væg eller under overskab – Aftræksstuds Ø 120 mm, 100 mm Returklap medfølger <p>Tekniske data Energieffektivitetsklasse - (2010/30/EC): D Driftsmåde: Konvertibel Tilslutningseffekt (W): 146 Længde på elledning (cm): 145</p>	<p>DUL 63CC20 hvid 1 899 kr*</p> <p>*Vejledende pris</p> <p>Miljøafgift på 8,75 kr inkl. moms. Fragtkode: 2</p>
--	---	--

Integrerbare køle-/fryseskabe, NoFrost



- Serie | 6**
- Energiklasse: A++
 - Nettovolumen total: 255 l
 - Elektronisk temperaturstyring, kan aflæses digitalt
 - FreshSense: intelligent sensorteknologi skaber en jævn temperatur.
 - Med fladhængsler til køkkenfront, SoftClose-dør med dæmpet og blød lukning
 - Advarselssystem med memory-funktion
 - Home Connect: Home Connect - trådløs overvågning og betjening via smartphone eller tablet
 - Nettovolumen køl: 188 l
 - Superkøl med automatisk tilbagestilling
 - 1 VitaFresh plus skuffe med fugtighedsregulering: holder frugt og grønt frisk op til dobbelt så lang tid.
 - 5 hylder af sikkerhedsglas (4 højdejusterbare), 1 x VarioShelf delbar hylde, der kan skubbes bagud, udtrækkelig hylde af sikkerhedsglas
 - LED-belysning med soft start i køledelen
 - **** fryser: 67 l nettoindhold
 - NoFrost - aldrig mere afrimning
 - Superfrys med automatisk tilbagestilling
 - Indfrysingskapacitet: 8 kg pr. døgn
 - Opbevaringstid ved strømafbrydelse: 13 timer
 - 3 transparente fryseskuffer, inkl. 1 BigBox
 - VarioZone, udtagelige hylder for ekstra plads
 - Leveres højrehængslet, vendbar
- Medfølgende tilbehør**
2 x Køleaggregat
2 x Æggebakke
1 x Isteringsbakke
- Tekniske data**
Energieffektivitetsklasse - (2010/30/EC): A++
Nettokapacitet, køleskab (l) - (2010/30/EC): 188
Nettokapacitet, fryser (l) (2010/30/EC): 67
Lydniveau (dB(A) re 1 pW): 39
Produktmål, mm: 1772 x 558 x 545
Niche mål ved indbygning, mm (H x B x D): 1775 x 560 x 550
Hængseltype: fladhængsler
Dørhængsling: højrehængt, vendbar
Længde på elledning (cm): 230

KIN 86HD30

12 999 kr*

*Vejlende pris

Miljøafgift på 31,25 kr inkl. moms.
Fragtkode: 4

accent|line



- Serie | 6**
- Energiklasse: A++
 - Nettovolumen total: 246 l
 - Elektronisk temperaturstyring, kan aflæses digitalt
 - FreshSense: intelligent sensorteknologi skaber en jævn temperatur.
 - Advarselssystem med memory-funktion
 - 2 separate justerbare kølesystemer
 - Med fladhængsler til køkkenfront
 - Nettoindhold køl: 154 l
 - Superkøl med automatisk tilbagestilling
 - 4 hylder af sikkerhedsglas, heraf 3 højdejusterbare
 - 1 VitaFresh plus skuffe med fugtighedsregulering: holder frugt og grønt frisk op til dobbelt så lang tid.
 - LED-belysning i køledelen
 - NoFrost - aldrig mere afrimning
 - **** fryser: 92 l nettoindhold
 - Superfrys med automatisk tilbagestilling
 - Indfrysingskapacitet: 9 kg pr. døgn
 - Opbevaringstid ved strømafbrydelse: 13 timer
 - 4 transparente fryseskuffer, inkl. 1 BigBox
 - Højdejusterbare fødder foran, hjul bagtil
 - Leveres højrehængslet, vendbar
- Medfølgende tilbehør**
2 x Køleaggregat
2 x Æggebakke
1 x Isteringsbakke
- Tekniske data**
Energieffektivitetsklasse - (2010/30/EC): A++
Nettokapacitet, køleskab (l) - (2010/30/EC): 154
Nettokapacitet, fryser (l) (2010/30/EC): 92
Lydniveau (dB(A) re 1 pW): 39
Produktmål, mm: 1772 x 558 x 545
Niche mål ved indbygning, mm (H x B x D): 1775 x 560 x 550
Hængseltype: fladhængsler
Dørhængsling: højrehængt, vendbar
Længde på elledning (cm): 230

KIN 85AF30

12 299 kr*

*Vejlende pris

Miljøafgift på 31,25 kr inkl. moms.
Fragtkode: 4

- Serie | 4**
- Energiklasse: A++, 222 kWh/år
 - Nettovolumen total: 255 l
 - Elektronisk temperaturstyring med TouchControl
 - FreshSense: intelligent sensorteknologi skaber en jævn temperatur.
 - Med glidehængsler
 - Advarselssystem med memory-funktion
 - Nettoindhold køl: 188 l
 - 1 MultiBox: gennemsigtig skuffe med bølget bund - perfekt til opbevaring af frugt og grønt
 - 4 hylder af sikkerhedsglas, heraf 3 højdejusterbare
 - LED-belysning i køledelen
 - **** fryser: 67 l nettoindhold
 - NoFrost - aldrig mere afrimning
 - Superfrys med automatisk tilbagestilling
 - Indfrysingskapacitet: 8 kg pr. døgn
 - Opbevaringstid ved strømafbrydelse: 13 timer
 - 3 transparente fryseskuffer, inkl. 1 BigBox
 - VarioZone, udtagelige hylder for ekstra plads
 - Leveres højrehængslet, vendbar
- Medfølgende tilbehør**
2 x Køleaggregat
2 x Æggebakke
1 x Isteringsbakke
- Tekniske data**
Energieffektivitetsklasse - (2010/30/EC): A++
Nettokapacitet, køleskab (l) - (2010/30/EC): 188
Nettokapacitet, fryser (l) (2010/30/EC): 67
Lydniveau (dB(A) re 1 pW): 39
Produktmål, mm: 1772 x 541 x 545
Niche mål ved indbygning, mm (H x B x D): 1775 x 560 x 550
Hængseltype: Glidedør
Dørhængsling: højrehængt, vendbar
Længde på elledning (cm): 230

KIN 86VS30

11 099 kr*

*Vejlende pris

Miljøafgift på 31,25 kr inkl. moms.
Fragtkode: 4

Integrerbare køle-/fryseskabe



- Serie | 6**
- Energiklasse: A++
 - Nettovolumen total: 270 l
 - Elektronisk temperaturstyring, kan aflæses digitalt
 - FreshSense: intelligent sensortechnologi skaber en jævn temperatur.
 - 2 separate justerbare kølesystemer
 - Med fladhængsler til køkkenfront
 - Nettoindhold køl: 209 l
 - 1 VitaFresh plus skuffe med fugtighedsregulering: holder frugt og grønt frisk op til dobbelt så lang tid.
 - 5 hylder af sikkerhedsglas, heraf 4 højdejusterbare
 - LED-belysning i køledelen
 - **** fryser: 61 l nettoindhold
 - Superfrys med automatisk tilbagestilling
 - Advarselsystem med memory-funktion
 - Indfrysningsskapacitet: 7 kg pr. døgn
 - Opbevaringstid ved strømafbrydelse: 26 timer

- 2 transparente fryseskuffer, inkl. 1 BigBox
- Leveres højrehængslet, vendbar

Medfølgende tilbehør

- 2 x Køleaggregat
- 2 x Æggebakke
- 1 x Isteringsbakke

Tekniske data

Energieffektivitetsklasse - (2010/30/EC): A++
 Nettokapacitet, køleskab (l) - (2010/30/EC): 209
 Nettokapacitet, fryser (l) (2010/30/EC): 61
 Lydniveau (dB(A) re 1 pW): 36
 Produktmål, mm: 1772 x 558 x 545
 Nichemål ved indbygning, mm (H x B x D): 1775 x 560 x 550
 Hængseltype: fladhængsler
 Dørhængsling: højrehængt, vendbar
 Længde på elledning (cm): 230

KIS 87AF30

11 499 kr*

*Vejledende pris

Miljøafgift på 31,25 kr inkl. moms.
 Fragtkode: 4



- Serie | 4**
- Energiklasse: A++
 - Nettovolumen total: 272 l
 - Elektronisk temperaturstyring, kan aflæses via LED-display
 - FreshSense: intelligent sensortechnologi skaber en jævn temperatur.
 - Med fladhængsler til køkkenfront
 - Nettoindhold køl: 209 l
 - LED-belysning
 - 1 MultiBox: gennemsigtig skuffe med bølget bund - perfekt til opbevaring af frugt og grønt
 - 5 hylder af sikkerhedsglas, heraf 4 højdejusterbare
 - **** fryser: 63 l nettoindhold
 - Superfrys med automatisk tilbagestilling
 - Indfrysningsskapacitet: 3 kg pr. døgn
 - Opbevaringstid ved strømafbrydelse: 26 timer
 - 2 transparente fryseskuffer, inkl. 1 BigBox

- Leveres højrehængslet, vendbar

Medfølgende tilbehør

- 2 x Køleaggregat
- 2 x Æggebakke
- 1 x Isteringsbakke

Tekniske data

Energieffektivitetsklasse - (2010/30/EC): A++
 Nettokapacitet, køleskab (l) - (2010/30/EC): 209
 Nettokapacitet, fryser (l) (2010/30/EC): 63
 Lydniveau (dB(A) re 1 pW): 38
 Produktmål, mm: 1772 x 541 x 545
 Nichemål ved indbygning, mm (H x B x D): 1775 x 560 x 550
 Hængseltype: fladhængsler
 Dørhængsling: højrehængt, vendbar
 Længde på elledning (cm): 230

KIV 87VF30

10 199 kr*

*Vejledende pris

Miljøafgift på 31,25 kr inkl. moms.
 Fragtkode: 4



accent|line



- Serie | 4**
- Energiklasse: A++
 - Nettovolumen total: 272 l
 - Elektronisk temperaturstyring, kan aflæses via LED-display
 - FreshSense: intelligent sensortechnologi skaber en jævn temperatur.
 - Med glidehængsler
 - Nettoindhold køl: 209 l
 - 1 MultiBox: gennemsigtig skuffe med bølget bund - perfekt til opbevaring af frugt og grønt
 - 5 hylder af sikkerhedsglas, heraf 4 højdejusterbare, 1 delbar
 - LED-belysning
 - **** fryser: 63 l nettoindhold
 - Superfrys med automatisk tilbagestilling
 - Indfrysningsskapacitet: 3 kg pr. døgn
 - Opbevaringstid ved strømafbrydelse: 26 timer
 - 2 transparente fryseskuffer, inkl. 1 BigBox

- Leveres højrehængslet, vendbar

Medfølgende tilbehør

- 2 x Køleaggregat
- 2 x Æggebakke
- 1 x Isteringsbakke

Tekniske data

Energieffektivitetsklasse - (2010/30/EC): A++
 Nettokapacitet, køleskab (l) - (2010/30/EC): 209
 Nettokapacitet, fryser (l) (2010/30/EC): 63
 Lydniveau (dB(A) re 1 pW): 38
 Produktmål, mm: 1772 x 541 x 545
 Nichemål ved indbygning, mm (H x B x D): 1775 x 560 x 550
 Hængseltype: Glidedør
 Dørhængsling: højrehængt, vendbar
 Længde på elledning (cm): 230

KIV 87VS30

8 899 kr*

*Vejledende pris

Miljøafgift på 31,25 kr inkl. moms.
 Fragtkode: 4



- Serie | 2**
- Energiklasse: A+
 - Nettovolumen total: 276 l
 - Mekanisk temperaturstyring
 - Med glidehængsler
 - Nettoindhold køl: 217 l
 - 5 hylder af sikkerhedsglas, heraf 4 højdejusterbare
 - 1 MultiBox: gennemsigtig skuffe med bølget bund - perfekt til opbevaring af frugt og grønt
 - Indvendig belysning
 - **** fryser: 59 l nettoindhold
 - Indfrysningsskapacitet: 3 kg pr. døgn
 - Opbevaringstid ved strømafbrydelse: 13 timer
 - 3 transparente fryseskuffer
 - Leveres højrehængslet, vendbar

Medfølgende tilbehør

- 1 x Æggebakke

Tekniske data

Energieffektivitetsklasse - (2010/30/EC): A+
 Nettokapacitet, køleskab (l) - (2010/30/EC): 217
 Nettokapacitet, fryser (l) (2010/30/EC): 59
 Lydniveau (dB(A) re 1 pW): 40
 Produktmål, mm: 1772 x 541 x 545
 Nichemål ved indbygning, mm (H x B x D): 1775 x 562 x 550
 Hængseltype: Glidedør
 Dørhængsling: højrehængt, vendbar
 Længde på elledning (cm): 230

KIV 38V20FF

7 699 kr*

*Vejledende pris

Miljøafgift på 31,25 kr inkl. moms.
 Fragtkode: 4



Integrerbare køleskabe med fryser

- Serie | 6**
- Energiklasse: A++
 - Nettovolumen total: 286 l
 - Elektronisk temperaturstyring med TouchControl
 - FreshSense: intelligent sensorteknologi skaber en jævn temperatur.
 - Med fladhængsler til køkkenfront
 - Akustisk advarselssignal ved åben dør
 - LED-belysning i køledelen
 - 1 VitaFresh plus skuffe på teleskopskinner med fugtighedsregulering: holder frugt og grønt frisk og vitaminrig op til dobbelt så lang tid.
 - 1 MultiBox på teleskopskinner: gennemsigtig skuffe med bølget bund - perfekt til opbevaring af frugt og grønt
 - 5 hylder af sikkerhedsglas, heraf 4 højdejusterbare
 - Automatisk afrimning
 - **** fryser: 34 l nettoindhold
 - Indfrysningsskapacitet: 3 kg pr. døgn
 - Opbevaringstid ved strømafbrydelse: 22 timer



- VarioZone, udtagelige hylder for ekstra plads
- Fryserum til f.eks. pizza
- Højdejusterbare fødder foran, hjul bagtil
- Leveres højrehængslet, vendbar

Medfølgende tilbehør

- 2 x Æggebakke
- 1 x Isteringsbakke

Tekniske data

Energieffektivitetsklasse - (2010/30/EC): A++
 Nettokapacitet, køleskab (l) - (2010/30/EC): 252
 Nettokapacitet, fryser (l) (2010/30/EC): 34
 Lydniveau (dB(A) re 1 pW): 36
 Produktmål, mm: 1772 x 558 x 545
 Nichemål ved indbygning, mm (H x B x D): 1775 x 560 x 550
 Hængseltype: fladhængsler
 Dørhængsling: højrehængt, vendbar
 Længde på elledning (cm): 230

KIL 82AF30
9 799 kr*

*Vejløende pris

 Miljøafgift på 31,25 kr inkl. moms.
 Fragtkode: 4

- Serie | 4**
- Energiklasse: A++
 - Nettovolumen total: 286 l
 - Elektronisk temperaturstyring, kan aflæses via LED-display
 - FreshSense: intelligent sensorteknologi skaber en jævn temperatur.
 - Med glidehængsler
 - LED-belysning i køledelen
 - Nettovolumen køl: 252 l
 - 2 MultiBoxes: gennemsigtige skuffer med bølget bund - perfekt til opbevaring af frugt og grønt
 - 5 hylder af sikkerhedsglas heraf 4 højdejusterbare,
 - **** fryser: 34 l nettoindhold
 - Indfrysningsskapacitet: 3 kg pr. døgn
 - Opbevaringstid ved strømafbrydelse: 22 timer
 - Fryserum til f.eks. pizza



- Leveres højrehængslet, vendbar

Medfølgende tilbehør

- 2 x Æggebakke
- 1 x Isteringsbakke

Tekniske data

Energieffektivitetsklasse - (2010/30/EC): A++
 Nettokapacitet, køleskab (l) - (2010/30/EC): 252
 Nettokapacitet, fryser (l) (2010/30/EC): 34
 Lydniveau (dB(A) re 1 pW): 39
 Produktmål, mm: 1772 x 541 x 545
 Nichemål ved indbygning, mm (H x B x D): 1775 x 560 x 550
 Hængseltype: Glidedør
 Dørhængsling: højrehængt, vendbar
 Længde på elledning (cm): 230

KIL 82VS30
8 699 kr*

*Vejløende pris

 Miljøafgift på 31,25 kr inkl. moms.
 Fragtkode: 4

- Serie | 4**
- Energiklasse: A++
 - Nettovolumen total: 195 l
 - FreshSense: intelligent sensorteknologi skaber en jævn temperatur.
 - Med fladhængsler til køkkenfront
 - Nettoindhold køl: 180 l
 - 1 MultiBox: gennemsigtig skuffe med bølget bund - perfekt til opbevaring af frugt og grønt
 - 5 hylder af sikkerhedsglas (4 højdejusterbare),
 - LED-belysning i køledelen
 - **** fryser: 15 l nettoindhold
 - Indfrysningsskapacitet: 2.4 kg pr. døgn
 - Opbevaringstid ved strømafbrydelse: 13 timer
 - Leveres højrehængslet, vendbar



Medfølgende tilbehør

- 2 x Æggebakke
- 1 x Isteringsbakke

Tekniske data

Energieffektivitetsklasse - (2010/30/EC): A++
 Nettokapacitet, køleskab (l) - (2010/30/EC): 180
 Nettokapacitet, fryser (l) (2010/30/EC): 15
 Lydniveau (dB(A) re 1 pW): 38
 Produktmål, mm: 1221 x 541 x 545
 Nichemål ved indbygning, mm (H x B x D): 1225 x 560 x 550
 Hængseltype: fladhængsler
 Dørhængsling: højrehængt, vendbar
 Længde på elledning (cm): 230

KIL 42VF30
6 399 kr*

*Vejløende pris

 Miljøafgift på 31,25 kr inkl. moms.
 Fragtkode: 4

Integrerbare køleskabe

- Serie | 6**
- Energiklasse: A++
 - Nettovolumen total: 172 l
 - Elektronisk temperaturstyring med TouchControl
 - FreshSense: intelligent sensorteknologi skaber en jævn temperatur.
 - Med fladhængsler til køkkenfront
 - Akustisk advarselssignal ved åben dør
 - LED-belysning
 - Superkøl med automatisk tilbagesliding
 - 1 VitaFresh plus skuffe med fugtighedsregulering: holder frugt og grønt frisk op til dobbelt så lang tid.
 - 5 hylder af sikkerhedsglas (4 højdejusterbare), 1 x VarioShelf delbar hyld, der kan skubbes bagud, udtrækkelig hyld af sikkerhedsglas



- Leveres højrehængslet, vendbar

Medfølgende tilbehør

- 2 x Æggebakke

Tekniske data

Energieffektivitetsklasse - (2010/30/EC): A++
 Nettokapacitet, køleskab (l) - (2010/30/EC): 172
 Lydniveau (dB(A) re 1 pW): 33
 Produktmål, mm: 1021 x 558 x 545
 Nichemål ved indbygning, mm (H x B x D): 1025 x 560 x 550
 Hængseltype: fladhængsler
 Dørhængsling: højrehængt, vendbar
 Længde på elledning (cm): 230

KIR 31AF30
7 799 kr*

*Vejløende pris

 Miljøafgift på 31,25 kr inkl. moms.
 Fragtkode: 4

Integrerbare køleskabe, 178 cm

- Serie | 8**
- Energiklasse: A++
 - Nettovolumen total: 302 l
 - Elektronisk temperaturstyring, kan aflæses via LED-display
 - Akustisk advarselsignal ved åben dør
 - Med fladhængsler til køkkenfront
 - SoftClose-dør med dæmpet og blød lukning
 - LED-belysning
 - Nettovolumen køl: 302 l
 - Superkøl med automatisk tilbagestilling
 - 2 VitaFresh pro 0°C skuffer: fisk og kød holder sig frisk og vitaminrig op til tre gange så lang tid.
 - 1 VitaFresh pro 0°C skuffe: holder frugt og grønt frisk og vitaminrig op til tre gange så lang tid.



- Smør-/ostefag
- Leveres højrehængslet, vendbar

Medfølgende tilbehør

2 x Æggebakke

Tekniske data

Energieffektivitetsklasse - (2010/30/EC): A++
 Nettokapacitet, køleskab (l) - (2010/30/EC): 302
 Lydniveau (dB(A) re 1 pW): 39
 Produktmål, mm: 1772 x 556 x 545
 Nichemål ved indbygning, mm (H x B x D): 1775 x 560 x 550
 Hængseltype: fladhængsler
 Dørhængsling: højrehængt, vendbar
 Længde på elledning (cm): 230

KIF 42P60

20 599 kr*

*Vejledende pris

Miljøafgift på 31,25 kr inkl. moms.
 Kan kombineres med: GIN38P60
 Fragtkode: 4



- Serie | 6**
- Energiklasse: A++
 - Nettovolumen total: 319 l
 - Med fladhængsler til køkkenfront, SoftClose-dør med dæmpet og blød lukning
 - FreshSense: intelligent sensorteknologi skaber en jævn temperatur.
 - Akustisk advarselsignal ved åben dør
 - LED-belysning
 - Superkøl med automatisk tilbagestilling
 - 7 hylder af sikkerhedsglas (6 højdejusterbare), 1 x VarioShelf delbar hyld, der kan skubbes bagud, 2 x EasyAccess hylder, halvt udtrækkelige
 - 1 VitaFresh plus skuffe på teleskopskinner med fugtighedsregulering: holder frugt og grønt frisk og vitaminrig op til dobbelt så lang tid.
 - 1 MultiBox på teleskopskinner: gennemsigtig skuffe med bølget bund - perfekt til opbevaring af frugt og grønt



- Forkromet flaskeholder
- Højdejusterbare fødder foran, hjul bagtil
- Leveres højrehængslet, vendbar
- Elektronisk temperaturstyring med TouchControl

Medfølgende tilbehør

2 x Æggebakke

Tekniske data

Energieffektivitetsklasse - (2010/30/EC): A++
 Nettokapacitet, køleskab (l) - (2010/30/EC): 319
 Lydniveau (dB(A) re 1 pW): 37
 Produktmål, mm: 1772 x 558 x 545
 Nichemål ved indbygning, mm (H x B x D): 1775 x 560 x 550
 Hængseltype: fladhængsler
 Dørhængsling: højrehængt, vendbar
 Længde på elledning (cm): 230

KIR 81AD30

9 099 kr*

*Vejledende pris

Miljøafgift på 31,25 kr inkl. moms.
 Fragtkode: 4



- Serie | 6**
- Energiklasse: A++
 - Nettovolumen total: 319 l
 - Elektronisk temperaturstyring med TouchControl
 - FreshSense: intelligent sensorteknologi skaber en jævn temperatur.
 - Dynamisk køling via ventilator
 - Akustisk advarselsignal ved åben dør
 - Med fladhængsler til køkkenfront
 - LED-belysning i køledelen
 - Superkøl med automatisk tilbagestilling
 - 1 VitaFresh plus skuffe på teleskopskinner med fugtighedsregulering: holder frugt og grønt frisk og vitaminrig op til dobbelt så lang tid.
 - 1 MultiBox på teleskopskinner: gennemsigtig skuffe med bølget bund - perfekt til opbevaring af frugt og grønt



- 7 hylder af sikkerhedsglas (6 højdejusterbare), 1 x VarioShelf delbar hyld, der kan skubbes bagud, 2 x EasyAccess hylder, halvt udtrækkelige
- Forkromet flaskeholder
- Leveres højrehængslet, vendbar
- Elektronisk temperaturstyring med TouchControl

Medfølgende tilbehør

2 x Æggebakke

Tekniske data

Energieffektivitetsklasse - (2010/30/EC): A++
 Nettokapacitet, køleskab (l) - (2010/30/EC): 319
 Lydniveau (dB(A) re 1 pW): 37
 Produktmål, mm: 1772 x 558 x 545
 Nichemål ved indbygning, mm (H x B x D): 1775 x 560 x 550
 Hængseltype: fladhængsler
 Dørhængsling: højrehængt, vendbar
 Længde på elledning (cm): 230

KIR 81AF30

8 699 kr*

*Vejledende pris

Miljøafgift på 31,25 kr inkl. moms.
 Kan kombineres med: GIN81AC30
 Fragtkode: 4



accent|line

- Serie | 4**
- Energiklasse: A++
 - Nettovolumen total: 319 l
 - Elektronisk temperaturstyring, kan aflæses via LED-display
 - FreshSense: intelligent sensorteknologi skaber en jævn temperatur.
 - Med fladhængsler til køkkenfront
 - LED-belysning
 - Superkøl med automatisk tilbagestilling
 - 2 MultiBoxes: gennemsigtige skuffer med bølget bund - perfekt til opbevaring af frugt og grønt
 - 7 hylder af sikkerhedsglas, heraf 6 højdejusterbare
 - Leveres højrehængslet, vendbar



Medfølgende tilbehør

2 x Æggebakke

Tekniske data

Energieffektivitetsklasse - (2010/30/EC): A++
 Nettokapacitet, køleskab (l) - (2010/30/EC): 319
 Lydniveau (dB(A) re 1 pW): 37
 Produktmål, mm: 1772 x 541 x 545
 Nichemål ved indbygning, mm (H x B x D): 1775 x 560 x 550
 Hængseltype: fladhængsler
 Dørhængsling: højrehængt, vendbar
 Længde på elledning (cm): 230

KIR 81VF30

7 999 kr*

*Vejledende pris

Miljøafgift på 31,25 kr inkl. moms.
 Fragtkode: 4



- Serie | 4**
- Energiklasse: A++
 - Nettovolumen total: 319 l
 - Elektronisk temperaturstyring, kan aflæses via LED-display
 - FreshSense: intelligent sensorteknologi skaber en jævn temperatur.
 - Med glidehængsler
 - LED-belysning
 - Superkøl med automatisk tilbagestilling
 - 2 MultiBoxes: gennemsigtige skuffer med bølget bund - perfekt til opbevaring af frugt og grønt
 - 7 hylder af sikkerhedsglas, heraf 6 højdejusterbare
 - Leveres højrehængslet, vendbar



Medfølgende tilbehør

2 x Æggebakke

Tekniske data

Energieffektivitetsklasse - (2010/30/EC): A++
 Nettokapacitet, køleskab (l) - (2010/30/EC): 319
 Lydniveau (dB(A) re 1 pW): 37
 Produktmål, mm: 1772 x 541 x 545
 Nichemål ved indbygning, mm (H x B x D): 1775 x 560 x 550
 Hængseltype: Glidedør
 Dørhængsling: højrehængt, vendbar
 Længde på elledning (cm): 230

KIR 81VS30

7 599 kr*

*Vejledende pris

Miljøafgift på 31,25 kr inkl. moms.
 Fragtkode: 4



Integrerbare køleskabe, 140 cm

- Serie | 6**
- Energiklasse: A++
 - Nettovolumen total: 247 l
 - Elektronisk temperaturstyring med TouchControl
 - FreshSense: intelligent sensorteknologi skaber en jævn temperatur.
 - Med fladhængsler til køkkenfront
 - Akustisk advarselssignal ved åben dør
 - LED-belysning
 - Superkøl med automatisk tilbagestilling
 - 6 hylder af sikkerhedsglas (5 højdejusterbare), 1 x VarioShelf delbar hyld, der kan skubbes bagud, udtrækkelig hyld af sikkerhedsglas



- Leveres højrehængslet, vendbar

Medfølgende tilbehør

2 x Æggebakke

Tekniske data

Energieffektivitetsklasse - (2010/30/EC): A++
 Nettokapacitet, køleskab (l) - (2010/30/EC): 247
 Lydniveau (dB(A) re 1 pW): 33
 Produktmål, mm: 1397 x 558 x 545
 Nichemål ved indbygning, mm (H x B x D): 1400 x 560 x 550
 Hængseltype: fladhængsler
 Dørhængsling: højrehængt, vendbar
 Længde på elledning (cm): 230

KIR 51AF30

8 199 kr*

*Vejledende pris

Miljøafgift på 31,25 kr inkl. moms.
 Kan kombineres med: GIN38P60
 Fragtkode: 4



Integrerbare køleskabe, 123 cm

- Serie | 6**
- Energiklasse: A++
 - Nettovolumen total: 211 l
 - Elektronisk temperaturstyring med TouchControl
 - FreshSense: intelligent sensorteknologi skaber en jævn temperatur.
 - Med fladhængsler til køkkenfront
 - Akustisk advarselssignal ved åben dør
 - LED-belysning
 - Nettoindhold køl: 211 l
 - Superkøl med automatisk tilbagestilling
 - 6 hylder af sikkerhedsglas (5 højdejusterbare), 1 x VarioShelf delbar hyld, der kan skubbes bagud, udtrækkelig hyld af sikkerhedsglas
 - 1 VitaFresh plus skuffe med fugtighedsregulering: holder frugt og grønt frisk op til dobbelt så lang tid.



- Højdejusterbare fødder foran, hjul bagtil
 - Leveres højrehængslet, vendbar

Medfølgende tilbehør

2 x Æggebakke

Tekniske data

Energieffektivitetsklasse - (2010/30/EC): A++
 Nettokapacitet, køleskab (l) - (2010/30/EC): 211
 Lydniveau (dB(A) re 1 pW): 33
 Produktmål, mm: 1221 x 558 x 545
 Nichemål ved indbygning, mm (H x B x D): 1225 x 560 x 550
 Hængseltype: fladhængsler
 Dørhængsling: højrehængt, vendbar
 Længde på elledning (cm): 230

KIR 41AF30

7 899 kr*

*Vejledende pris

Miljøafgift på 31,25 kr inkl. moms.
 Fragtkode: 3



- Serie | 4**
- Energiklasse: A++
 - Nettovolumen total: 211 l
 - FreshSense: intelligent sensorteknologi skaber en jævn temperatur.
 - Automatisk afrimning
 - Med fladhængsler til køkkenfront
 - Nettoindhold køl: 211 l
 - 1 MultiBox: gennemsigtig skuffe med bølget bund - perfekt til opbevaring af frugt og grønt
 - 6 hylder af sikkerhedsglas, heraf 5 højdejusterbare
 - LED-belysning i køledelen
 - Leveres højrehængslet, vendbar



Medfølgende tilbehør

2 x Æggebakke

Tekniske data

Energieffektivitetsklasse - (2010/30/EC): A++
 Nettokapacitet, køleskab (l) - (2010/30/EC): 211
 Lydniveau (dB(A) re 1 pW): 37
 Produktmål, mm: 1221 x 541 x 545
 Nichemål ved indbygning, mm (H x B x D): 1225 x 560 x 550
 Hængseltype: fladhængsler
 Dørhængsling: højrehængt, vendbar
 Længde på elledning (cm): 230

KIR 41VF30

6 099 kr*

*Vejledende pris

Miljøafgift på 31,25 kr inkl. moms.
 Fragtkode: 4



- Serie | 2**
- Energiklasse: A+
 - Nettovolumen total: 221 l
 - Mekanisk temperaturstyring
 - Indvendig belysning i køledelen
 - 1 MultiBox: gennemsigtig skuffe med bølget bund - perfekt til opbevaring af frugt og grønt
 - 6 hylder af sikkerhedsglas, heraf 5 højdejusterbare
 - Flaskeholder
 - Med glidehængsler
 - Leveres højrehængslet, vendbar



Tekniske data

Energieffektivitetsklasse - (2010/30/EC): A+
 Nettokapacitet, køleskab (l) - (2010/30/EC): 221
 Lydniveau (dB(A) re 1 pW): 36
 Produktmål, mm: 1221 x 541 x 542
 Nichemål ved indbygning, mm (H x B x D): 1225 x 560 x 550
 Hængseltype: Glidedør
 Dørhængsling: højrehængt, vendbar
 Længde på elledning (cm): 230

KIR 24V21FF

5 499 kr*

*Vejledende pris

Miljøafgift på 31,25 kr inkl. moms.
 Fragtkode: 4



Medfølgende tilbehør

1 x Æggebakke

Integrerbare køleskabe, 88 cm



- Serie | 6**
- Energiklasse: A++
 - Nettovolumen total: 144 l
 - Elektronisk temperaturstyring med TouchControl
 - FreshSense: intelligent sensortechnologi skaber en jævn temperatur.
 - Med fladhængsler til køkkenfront
 - Akustisk advarselsignal ved åben dør
 - LED-belysning
 - Superkøl med automatisk tilbagestilling
 - 1 VitaFresh plus skuffe med fugtighedsregulering: holder frugt og grønt frisk op til dobbelt så lang tid.
 - 4 hylder af sikkerhedsglas (3 højdejusterbare), 1 x VarioShelf delbar hylde, der kan skubbes bagud, udtrækkelig hylde af sikkerhedsglas

- Leveres højrehængslet, vendbar

Medfølgende tilbehør

2 x Æggebakke

Tekniske data

Energieffektivitetsklasse - (2010/30/EC): A++
 Nettokapacitet, køleskab (l) - (2010/30/EC): 144
 Lydniveau (dB(A) re 1 pW): 33
 Produktmål, mm: 874 x 558 x 545
 Nichemål ved indbygning, mm (H x B x D): 880 x 560 x 550
 Hængseltype: fladhængsler
 Dørhængsling: højrehængt, vendbar
 Længde på elledning (cm): 230

KIR 21AF30

7 399 kr*

*Vejlende pris

Miljøafgift på 31,25 kr inkl. moms.
 Fragtkode: 3



- Serie | 4**
- Energiklasse: A++
 - Nettovolumen total: 144 l
 - FreshSense: intelligent sensortechnologi skaber en jævn temperatur.
 - Automatisk afrimning
 - Med glidehængsler
 - Nettoindhold køl: 144 l
 - 1 MultiBox: gennemsigtig skuffe med bølget bund - perfekt til opbevaring af frugt og grønt
 - 4 hylder af sikkerhedsglas (3 højdejusterbare),
 - LED-belysning i køledelen
 - Leveres højrehængslet, vendbar

Medfølgende tilbehør

2 x Æggebakke

Tekniske data

Energieffektivitetsklasse - (2010/30/EC): A++
 Nettokapacitet, køleskab (l) - (2010/30/EC): 144
 Lydniveau (dB(A) re 1 pW): 36
 Produktmål, mm: 874 x 541 x 545
 Nichemål ved indbygning, mm (H x B x D): 880 x 560 x 550
 Hængseltype: Glidedør
 Dørhængsling: højrehængt, vendbar
 Længde på elledning (cm): 230

KIR 21VS30

5 899 kr*

*Vejlende pris

Miljøafgift på 31,25 kr inkl. moms.
 Fragtkode: 4



Integrerbare køleskabe til underbygning



- Serie | 6**
- Energiklasse: A++
 - Nettovolumen total: 137 l
 - Mekanisk temperaturstyring
 - Med fladhængsler til køkkenfront
 - 2 MultiBoxes: gennemsigtige skuffer med bølget bund - perfekt til opbevaring af frugt og grønt
 - 3 hylder af sikkerhedsglas, deraf 2 højdejusterbare, 1 delbar med parkeringsmulighed i apparatet, en 2-delt udtrækkelig hylde over grøntsagsskuffen.
 - Højdejusterbare fødder fortil, bageste hjul indstillelige fra fronten
 - Leveres højrehængslet, vendbar
 - Udluftning i soklen, ikke nødvendigt med ekstra udluftning i skabsmodulene

- Variabel sokkel

Medfølgende tilbehør

1 x Æggebakke

Tekniske data

Energieffektivitetsklasse - (2010/30/EC): A++
 Nettokapacitet, køleskab (l) - (2010/30/EC): 137
 Lydniveau (dB(A) re 1 pW): 38
 Produktmål, mm: 820 x 598 x 548
 Nichemål ved indbygning, mm (H x B x D): 820 x 600 x 550
 Hængseltype: fladhængsler
 Dørhængsling: højrehængt, vendbar
 Længde på elledning (cm): 230

KUR 15A65

7 699 kr*

*Vejlende pris

Miljøafgift på 31,25 kr inkl. moms.
 Fragtkode: 3



- Serie | 6**
- Energiklasse: A++
 - Nettovolumen total: 123 l
 - Mekanisk temperaturstyring
 - Med fladhængsler til køkkenfront
 - Nettoindhold køl: 108 l
 - 2 hylder af sikkerhedsglas heraf 1 højdejusterbare
 - 2 MultiBoxes: gennemsigtige skuffer med bølget bund - perfekt til opbevaring af frugt og grønt
 - **** fryser: 15 l nettoindhold
 - Opbevaringstid ved strømafbrydelse: 10 timer
 - Indfrysningkapacitet: 2 kg pr. døgn
 - Udluftning i soklen, ikke nødvendigt med ekstra udluftning i skabsmodulene
 - Højdejusterbare fødder fortil, bageste hjul indstillelige fra fronten
 - Leveres højrehængslet, vendbar

Medfølgende tilbehør

1 x Æggebakke

1 x Isterningsbakke

Tekniske data

Energieffektivitetsklasse - (2010/30/EC): A++
 Nettokapacitet, køleskab (l) - (2010/30/EC): 108
 Nettokapacitet, fryser (l) (2010/30/EC): 15
 Lydniveau (dB(A) re 1 pW): 38
 Produktmål, mm: 820 x 598 x 548
 Nichemål ved indbygning, mm (H x B x D): 820 x 600 x 550
 Hængseltype: fladhængsler
 Dørhængsling: højrehængt, vendbar
 Længde på elledning (cm): 230

KUL 15A60

5 899 kr*

*Vejlende pris

Miljøafgift på 31,25 kr inkl. moms.
 Fragtkode: 1



Integrerbare fryseskabe med NoFrost



- Serie | 8**
- Energiklasse: A++
 - Nettovolumen total: 210 l
 - Elektronisk temperaturstyring, kan aflæses via LED-display
 - Akustisk og optisk advarselssystem
 - Med fladhængsler til køkkenfront
 - SoftClose-dør med dæmpet og blød lukning
 - Belysning: LED
 - NoFrost - aldrig mere afrimning
 - Superfrys med automatisk tilbagestilling
 - Indfrysningsskapacitet: 18 kg pr. døgn
 - Opbevaringstid ved strømafbrydelse: 20 timer
 - 2 frysehylde med transparent front
 - 5 transparente fryseskuffer, inkl. 1 BigBox
 - Leveres venstrehængslet, vendbar

Medfølgende tilbehør
2 x Køleaggregat
1 x Isteringsbakke

Tekniske data
Energieffektivitetsklasse - (2010/30/EC): A++
Nettokapacitet, fryser (l) (2010/30/EC): 210
Lydniveau (dB(A) re 1 pW): 42
Produktmål, mm: 1772 x 556 x 545
Nichemål ved indbygning, mm (H x B x D): 1775 x 560 x 550
Hængseltype: fladhængsler
Dørhængsling:
Venstrehængt og vendbar
Længde på elledning (cm): 230

GIN 38P60

17 499 kr*

*Vejledende pris

Miljøafgift på 31,25 kr inkl. moms.
Kan kombineres med: KIF42P60
Fragtkode: 4



- Serie | 6**
- Energiklasse: A++
 - Nettovolumen total: 211 l
 - Elektronisk temperaturstyring med TouchControl
 - Akustisk advarselssignal ved åben dør, optisk advarselssignal ved for høj temperatur i fryseren
 - Med fladhængsler til køkkenfront
 - SoftClose-dør med dæmpet og blød lukning
 - Superfrys med automatisk tilbagestilling
 - FreshSense: intelligent sensorteknologi skaber en jævn temperatur.
 - Indfrysningsskapacitet: 20 kg pr. døgn
 - 5 transparente fryseskuffer, inkl. 2 BigBox
 - 2 frysehylde med transparent front
 - Opbevaringstid ved strømafbrydelse: 22 timer

- VarioZone, udtagelige hylde for ekstra plads
- Leveres venstrehængslet, vendbar

Medfølgende tilbehør
2 x Køleaggregat
1 x Isteringsbakke

Tekniske data
Energieffektivitetsklasse - (2010/30/EC): A++
Nettokapacitet, fryser (l) (2010/30/EC): 211
Lydniveau (dB(A) re 1 pW): 36
Produktmål, mm: 1772 x 558 x 545
Nichemål ved indbygning, mm (H x B x D): 1775 x 560 x 550
Hængseltype: fladhængsler
Dørhængsling:
Venstrehængt og vendbar
Længde på elledning (cm): 230

GIN 81AC30

11 499 kr*

*Vejledende pris

Miljøafgift på 31,25 kr inkl. moms.
Kan kombineres med: KIR81AF30
Fragtkode: 4



accent | line



- Serie | 6**
- Energiklasse: A++
 - Nettovolumen total: 211 l
 - Elektronisk temperaturstyring med TouchControl
 - Akustisk advarselssignal ved åben dør, optisk advarselssignal ved for høj temperatur i fryseren
 - Med fladhængsler til køkkenfront
 - Superfrys med automatisk tilbagestilling
 - FreshSense: intelligent sensorteknologi skaber en jævn temperatur.
 - Indfrysningsskapacitet: 20 kg pr. døgn
 - 5 transparente fryseskuffer, inkl. 2 BigBox
 - 2 frysehylde med transparent front
 - VarioZone, udtagelige hylde for ekstra plads
 - Opbevaringstid ved strømafbrydelse: 22 timer

- Leveres venstrehængslet, vendbar

Medfølgende tilbehør
2 x Køleaggregat
1 x Isteringsbakke

Tekniske data
Energieffektivitetsklasse - (2010/30/EC): A++
Nettokapacitet, fryser (l) (2010/30/EC): 211
Lydniveau (dB(A) re 1 pW): 36
Produktmål, mm: 1772 x 558 x 545
Nichemål ved indbygning, mm (H x B x D): 1775 x 560 x 550
Hængseltype: fladhængsler
Dørhængsling:
Venstrehængt og vendbar
Længde på elledning (cm): 230

GIN 81AE30

10 999 kr*

*Vejledende pris

Miljøafgift på 31,25 kr inkl. moms.
Fragtkode: 4



Integrerbare fryseskabe til indbygning



- Serie | 6**
- Energiklasse: A++
 - Nettovolumen total: 97 l
 - Elektronisk temperaturstyring, kan aflæses via LED-display
 - FreshSense: intelligent sensorteknologi skaber en jævn temperatur.
 - Akustisk advarselssignal ved åben dør, optisk advarselssignal ved for høj temperatur i fryseren
 - Med fladhængsler til køkkenfront
 - **** fryser: 97 l nettoindhold
 - Superfrys med automatisk tilbagestilling
 - Indfrysningsskapacitet: 8 kg pr. døgn
 - Opbevaringstid ved strømafbrydelse: 22 timer
 - 3 transparente fryseskuffer, inkl. 1 BigBox

- Højdejusterbare fødder foran, hjul bagtil
- Leveres højrehængslet, vendbar

Medfølgende tilbehør
2 x Køleaggregat
1 x Isteringsbakke

Tekniske data
Energieffektivitetsklasse - (2010/30/EC): A++
Nettokapacitet, fryser (l) (2010/30/EC): 97
Lydniveau (dB(A) re 1 pW): 36
Produktmål, mm: 874 x 558 x 545
Nichemål ved indbygning, mm (H x B x D): 880 x 560 x 550
Hængseltype: fladhængsler
Dørhængsling: højrehængt, vendbar
Længde på elledning (cm): 230

GIV 21AF30

7 499 kr*

*Vejledende pris

Miljøafgift på 31,25 kr inkl. moms.
Fragtkode: 4



Integrerbare fryseskabe til indbygning (fortsat)



- Serie | 6
- Energiklasse: A++
 - Nettovolumen total: 72 l
 - Elektronisk temperaturstyring, kan aflæses via LED-display
 - FreshSense: intelligent sensortechnologi skaber en jævn temperatur.
 - Akustisk advarselssignal ved åben dør, optisk advarselssignal ved for høj temperatur i fryseren
 - Med fladhængsler til køkkenfront
 - **** fryser: 72 l nettoindhold
 - Superfrys med automatisk tilbagestilling
 - Indfrysningsskapacitet: 8 kg pr. døgn
 - Opbevaringstid ved strømafbrydelse: 21 timer
 - 3 transparente fryseskuffer
 - Højdejusterbare fødder foran, hjul bagtil

- Leveres højrehængslet, vendbar

Medfølgende tilbehør

- 2 x Køleaggregat
- 1 x Isterningsbakke

Tekniske data

- Energieffektivitetsklasse - (2010/30/EC): A++
- Nettokapacitet, fryser (l) (2010/30/EC): 72
- Lydniveau (dB(A) re 1 pW): 36
- Produktmål, mm: 712 x 558 x 545
- Nichemål ved indbygning, mm (H x B x D): 720 x 560 x 550
- Hængseltype: fladhængsler
- Dørhængsling: højrehængt, vendbar
- Længde på elledning (cm): 230

GIV 11AF30

7 299 kr*

*Vejledende pris

Miljøafgift på 31,25 kr inkl. moms.
Fragtkode: 4



Integrerbare fryseskabe til underbygning



- Serie | 6
- Energiklasse: A+, 184 kWh/år
 - Nettovolumen total: 98 l
 - Mekanisk temperaturstyring
 - advarselssignal for frysedør
 - Med fladhængsler til køkkenfront, SoftClose-dør med dæmpet og blød lukning
 - Superfrys med automatisk tilbagestilling
 - Indfrysningsskapacitet: 12 kg pr. døgn
 - Opbevaringstid ved strømafbrydelse: 23 timer
 - 3 transparente fryseskuffer
 - Højdejusterbare fødder fortil, bageste hjul indstillelige fra fronten
 - Leveres højrehængslet, vendbar

Medfølgende tilbehør

- 2 x Køleaggregat
- 1 x Isterningsbakke

Tekniske data

- Energieffektivitetsklasse - (2010/30/EC): A+
- Nettokapacitet, fryser (l) (2010/30/EC): 98
- Lydniveau (dB(A) re 1 pW): 38
- Produktmål, mm: 820 x 598 x 548
- Nichemål ved indbygning, mm (H x B x D): 820 x 600 x 550
- Hængseltype: fladhængsler
- Dørhængsling: højrehængt, vendbar
- Længde på elledning (cm): 230

GUD 15A55

7 699 kr*

*Vejledende pris

Miljøafgift på 31,25 kr inkl. moms.
Fragtkode: 2



Vinkøleskabe



- Serie | 8
- Energiklasse: B, 213 kWh/år
 - Nettovolumen total: 368 l
 - Elektronisk temperaturstyring med touch control
 - Temperatur kan indstilles fra +5°C til +22°C
 - Dynamisk køling via ventilator
 - Aktivt kulfilter
 - 2 temperaturzoner
 - 2 digitale indvendige termometre
 - Kan aflæses
 - LED-belysning, kan tilkobles manuelt
 - Dobbelt isoleret tonet glasdør med UV-filter og silverramme
 - Alu-greb
 - Nettovolumen total: 368 l

- 6 flaskehylde af træ, alle kan tages ud - og er højdejusterbare for op til 197 flasker á 0,75 l
- Træhylde for udstilling eller åbne flasker
- Højdejusterbare fødder foran, hjul bagtil
- Leveres højrehængslet, vendbar

Tekniske data

- Energieffektivitetsklasse - (2010/30/EC): B
- Kapacitet i 0,75 l (vinflasker): 197
- Lydniveau (dB(A) re 1 pW): 42
- Produktmål, mm: 1860 x 595 x 595
- Dørhængsling: højrehængt, vendbar
- Længde på elledning (cm): 230

KSW 38940

aluminium

16 999 kr*

*Vejledende pris

Miljøafgift på 31,25 kr inkl. moms.
Fragtkode: 4



reddot

Multidoor 75



- Serie | 8
- Energiklasse: A+
 - Nettovolumen total: 400 l
 - Elektronisk temperaturstyring, kan aflæses via LCD Display
 - Temperaturzoner er adskilt, og kan styres individuelt
 - Akustisk advarselssignal ved åben dør
 - Nettovolumen køl: 294 l
 - Superkøl med automatisk tilbagestilling
 - 3 hylder af sikkerhedsglas heraf 3 højdejusterbare
 - Nettovolumen vitaFresh 0°C-zone: 88 l
 - 1 VitaFresh pro 0°C skuffe med fugtighedsregulering: holder frugt og grønt frisk og vitaminrig op til tre gange så lang tid.
 - 2 VitaFresh pro 0°C skuffer: fisk og kød holder sig frisk og vitaminrig op til tre gange så lang tid.
 - LED-belysning i køledelen
 - **** fryser: 106 l nettoindhold
 - NoFrost - aldrig mere afrimning
 - Superfrys med automatisk tilbagestilling

- Indfrysningsskapacitet: 18 kg pr. døgn
- Opbevaringstid ved strømafbrydelse: 18 timer
- IceTwister - let at påfylde og altid is tilgængelig
- Højdejusterbare fødder foran, hjul bagtil

Medfølgende tilbehør

- 2 x Køleaggregat
- 1 x Æggebakke
- 1 x Isterningsbakke
- 6 x Opbevaringsboks med låg

Tekniske data

- Energieffektivitetsklasse - (2010/30/EC): A+
- Nettokapacitet, fryser (l) (2010/30/EC): 106
- Nettokapacitet, køleskab (l) - (2010/30/EC): 294
- Lydniveau (dB(A) re 1 pW): 43
- Produktmål, mm: 1911 x 752 x 715
- Dørhængsling: Venstre- og højrehængt
- Længde på elledning (cm): 220

KMF 40AI20

stål-EasyClean

19 299 kr*

*Vejledende pris

Miljøafgift på 31,25 kr inkl. moms.
Fragtkode: 5



Amerikanerskabe

NYHED!

Serie | 8



- Energiklasse: A++
- Nettovolumen total: 540 l
- Elektronisk temperaturstyring, kan aflæses via LCD Display
- Dør i stål med EasyClean, sider i sølvgrå
- Dispenser for isterninger, knust is eller drikkevand med et enkelt tastetryk, automatisk aktivering af belysning
- Interiør med rustfrie detaljer
- LED-belysning
- Separat temperaturstyring for køle- og frysedelen
- Home Connect: kamera i køledelen, Home Connect - trådløs overvågning og betjening via smartphone eller tablet
- Nettovolumen køl: 367 l
- MultiAirflow system, skaber en jævn temperatur i hele køledelen
- Superkøl med automatisk tilbagestilling
- MultiBox - det praktiske rum i døren
- 4 hylder af sikkerhedsglas heraf 3 højdejusterbare
- 1 VitaFresh plus skuffe på teleskopskinner med fugtighedsregulering: holder frugt og grønt frisk og vitaminrig op til dobbelt så lang tid.
- 1 MultiBox på teleskopskinner: gennemsigtig skuffe med bølget bund - perfekt til opbevaring af frugt og grønt
- NoFrost - aldrig mere afrimning
- Nettovolumen fryser: 173 l: 158 l ****, 15 l **
- Superfrys med automatisk tilbagestilling
- Indfrysningkapacitet: 12 kg pr. døgn
- Opbevaringstid ved strømafbrydelse: 12 timer
- Isterningproduktion ca. 1 kg / 24 t
- Akustisk og optisk advarselssystem, med memory funktion der viser den højeste temperatur ved strømafbrydelse
- 2 transparente fryseskuffer
- Tilslutningsslange, 3 m lang med 3/4" omløber
- Hjul for- og bagtil
- Kræver reduktionsventil ved vandtryk over 8 bar.

Medfølgende tilbehør

- 2 x Køleaggregat
- 1 x Tilkoblingsslange
- 1 x Æggebakke

Tekniske data

Energieffektivitetsklasse - (2010/30/EC): A++
 Nettokapacitet, fryser (l) (2010/30/EC): 173
 Nettokapacitet, køleskab (l) - (2010/30/EC): 367
 Lydniveau (dB(A) re 1 pW): 42
 Produktmål, mm: 1756 x 912 x 732
 Dørhængsling: Venstre- og højrehængt
 Længde på elledning (cm): 240

KAD 92HI31 stål-EasyClean **34 199 kr***

*Vejledende pris

Miljøafgift på 31,25 kr inkl. moms.
 Fragtkode: 5



Serie | 8



- Energiklasse: A++
- Nettovolumen total: 592 l
- Elektronisk temperaturstyring, kan aflæses via LED
- Front i sort bag glas, sider i sølvgrå
- LED-belysning
- Energisparefunktion
- Feriefunktion
- 2 separate justerbare kølesystemer
- Nettovolumen køl: 375 l
- Superkøl med automatisk tilbagestilling
- 1 VitaFresh plus skuffe på teleskopskinner med fugtighedsregulering: holder frugt og grønt frisk og vitaminrig op til dobbelt så lang tid.
- 1 MultiBox på teleskopskinner: gennemsigtig skuffe med bølget bund - perfekt til opbevaring af frugt og grønt
- 1 VitaFresh 0°C skuffe: kød og fisk holder sig frisk i længere tid.
- 4 hylder af sikkerhedsglas heraf 3 højdejusterbare, udtrækkelig hylde af sikkerhedsglas, 1 EasyLift hylde
- AirFreshFilter neutraliserer uønsket lugt
- NoFrost - aldrig mere afrimning
- Nettovolumen fryser: 217 l: 202 l ****, 15 l **
- Superfrys med automatisk tilbagestilling
- Indfrysningkapacitet: 12 kg pr. døgn
- Opbevaringstid ved strømafbrydelse: 12 timer
- Akustisk og optisk advarselssystem
- 2 transparente fryseskuffer med fuldt udtræk, deraf 1 bigBox
- IceTwister - nem opfyldning og altid is klar
- Hjul for- og bagtil

Medfølgende tilbehør

- 2 x Køleaggregat
- 1 x Æggebakke

Tekniske data

Energieffektivitetsklasse - (2010/30/EC): A++
 Nettokapacitet, fryser (l) (2010/30/EC): 217
 Nettokapacitet, køleskab (l) - (2010/30/EC): 375
 Lydniveau (dB(A) re 1 pW): 43
 Produktmål, mm: 1756 x 912 x 732
 Dørhængsling: Venstre- og højrehængt
 Længde på elledning (cm): 240

KAN 92LB35 sort **25 799 kr***

*Vejledende pris

Miljøafgift på 31,25 kr inkl. moms.
 Fragtkode: 5



Serie | 6



- Energiklasse: A+
- Nettovolumen total: 510 l
- Elektronisk delt temperaturregulering for køl og frys med digitale indikeringer for temperaturer og lås
- Dispenser for isterninger, knust is eller drikkevand med et enkelt tastetryk, automatisk aktivering af belysning
- Akustisk døråbningsalarm for køle- og frysedel
- Nettoindhold køl: 346 l
- Superkøl med automatisk tilbagestilling
- MultiAirflow system, skaber en jævn temperatur i hele køledelen
- 3 hylder af sikkerhedsglas, deraf 2 højdejusterbare og udtrækkelige
- 2 grøntsagsskuffer med teleskopudtræk, heraf 1 med fugtighedsregulering
- 4 dørhylder, deraf 3 klaphylder
- 2-delt indvendig belysning
- NoFrost - aldrig mere afrimning
- Nettovolumen fryser: 164 l: 155 l ****, 9 l **
- Superfrys
- Indfrysningkapacitet: 10 kg pr. døgn
- Opbevaringstid ved strømafbrydelse: 5 timer
- 2 transparente fryseskuffer
- Indvendig belysning
- Tilslutningsslange, 5 m lang med 3/4" omløber
- Leveres med 1,5 m armeret tilløbsslange
- Hjul for- og bagtil
- Kræver reduktionsventil ved vandtryk over 8 bar.

Medfølgende tilbehør

- 1 x Tilkoblingsslange
- 1 x Æggebakke

Tekniske data

Energieffektivitetsklasse - (2010/30/EC): A+
 Nettokapacitet, fryser (l) (2010/30/EC): 164
 Nettokapacitet, køleskab (l) - (2010/30/EC): 346
 Lydniveau (dB(A) re 1 pW): 45
 Produktmål, mm: 1800 x 900 x 674
 Dørhængsling: Venstre- og højrehængt
 Længde på elledning (cm): 200

KAN 58A55 sort **19 599 kr***

*Vejledende pris

Miljøafgift på 31,25 kr inkl. moms.
 Fragtkode: 5



Amerikanerskabe (fortsat)



- Serie | 6**
- Energiklasse: A+
 - Nettovolumen total: 533 l
 - Elektronisk temperaturstyring, kan aflæses digitalt
 - Dør i stål med EasyClean, sider i grå
 - Dispenser for isterninger, knust is eller drikkevand med et enkelt tastetryk, automatisk aktivering af belysning
 - Interiør med rustfrie detaljer
 - LED-belysning
 - Separat temperaturstyring for køle- og frysedelen
 - Nettovolumen køl: 370 l
 - MultiAirflow system, skaber en jævn temperatur i hele køledelen
 - Superkøl med automatisk tilbagestilling
 - MultiBox - det praktiske rum i døren
 - 4 hylder af sikkerhedsglas heraf 1 højdejusterbare
 - 2 MultiBoxes: gennemsigtige skuffer med bølget bund - perfekt til opbevaring af frugt og grønt
 - NoFrost - aldrig mere afrimning
 - Nettovolumen fryser: 163 l: 157 l ****, 6 l **
 - Superfrys med automatisk tilbagestilling
 - Indfrysningsskapacitet: 10 kg pr. døgn

- Opbevaringstid ved strømafbrydelse: 4 timer
- Isterningproduktion ca. 0.9 kg / 24 t
- Akustisk og optisk advarselssystem, med memory funktion der viser den højeste temperatur ved strømafbrydelse
- 2 transparente fryseskuffer
- Tilslutningslange, 5 m lang med 3/4" omløber
- Hjul for- og bagtil
- Kræver reduktionsventil ved vandtryk over 8 bar.

Medfølgende tilbehør
1 x Tilkoblingslange
1 x Æggebakke

Tekniske data
Energieffektivitetsklasse - (2010/30/EC): A+
Nettokapacitet, fryser (l) (2010/30/EC): 163
Nettokapacitet, køleskab (l) - (2010/30/EC): 370
Lydniveau (dB(A) re 1 pW): 43
Produktmål, mm: 1770 x 910 x 720
Dørhængsling: Venstre- og højrehængt
Længde på elledning (cm): 240

KAD 90VI20 stål-EasyClean **18 499 kr***

*Vejledende pris

Miljøafgift på 31,25 kr inkl. moms.
Fragtkode: 5



- Serie | 4**
- Energiklasse: A+
 - Nettovolumen total: 573 l
 - Udvendig elektronisk display med touch control
 - Dør i stål med EasyClean, sider i grå
 - Interiør med rustfrie detaljer
 - LED-belysning
 - Separat temperaturstyring for køle- og frysedelen
 - Nettovolumen køl: 373 l
 - MultiAirflow system, skaber en jævn temperatur i hele køledelen
 - Superkøl med automatisk tilbagestilling
 - 4 hylder af sikkerhedsglas heraf 1 højdejusterbare
 - 2 MultiBoxes: gennemsigtige skuffer med bølget bund - perfekt til opbevaring af frugt og grønt
 - NoFrost - aldrig mere afrimning
 - Nettovolumen fryser: 200 l: 195 l ****, 5 l **
 - Superfrys med automatisk tilbagestilling
 - Indfrysningsskapacitet: 12 kg pr. døgn

- Opbevaringstid ved strømafbrydelse: 4 timer
- 2 transparente fryseskuffer
- 5 dørhylder i frysedelen
- Akustisk og optisk advarselssystem, med memory funktion der viser den højeste temperatur ved strømafbrydelse
- Hjul for- og bagtil

Medfølgende tilbehør
1 x Æggebakke

Tekniske data
Energieffektivitetsklasse - (2010/30/EC): A+
Nettokapacitet, fryser (l) (2010/30/EC): 200
Nettokapacitet, køleskab (l) - (2010/30/EC): 373
Lydniveau (dB(A) re 1 pW): 44
Produktmål, mm: 1770 x 910 x 720
Dørhængsling: Venstre- og højrehængt
Længde på elledning (cm): 240

KAN 90VI20 stål-EasyClean **12 399 kr***

*Vejledende pris

Miljøafgift på 31,25 kr inkl. moms.
Fragtkode: 5



Køle-/fryseskabe med NoFrost, bredde 70 cm



- Serie | 8**
- Energiklasse: A+++
 - Nettovolumen total: 480 l
 - Elektronisk temperaturstyring, kan aflæses via LCD Display
 - MultiAirflow system, skaber en jævn temperatur i hele køledelen
 - Vertikalt håndtag rustfrit stål
 - LED-belysning med soft start i køledelen
 - Forberedt til Wi-Fi: kan tilsluttes Home Connect med en Wi-Fi-adapter som ekstra tilbehør
 - Nettovolumen køl: 375 l
 - 1 VitaFresh pro 0°C skuffe med temperatur- og fugtighedsregulering: frugt, grønt, fisk og kød holdes frisk op til tre gange så lang tid.
 - 1 VitaFresh pro 0°C skuffe med temperaturregulering: fisk og kød holder sig frisk op til tre gange så lang tid
 - AirFreshFilter neutraliserer uønsket lugt
 - Optisk og akustisk døralarm
 - 4 hylder af sikkerhedsglas heraf 3 højdejusterbare
 - **** fryser: 105 l nettoindhold

- NoFrost - aldrig mere afrimning
- Superfrys med automatisk tilbagestilling
- Indfrysningsskapacitet: 16 kg pr. døgn
- Opbevaringstid ved strømafbrydelse: 24 timer
- 2 transparente fryseskuffer
- Leveres højrehængslet, vendbar
- Højdejusterbare fødder foran, hjul bagtil

Medfølgende tilbehør
2 x Køleaggregat
3 x Æggebakke

Tekniske data
Energieffektivitetsklasse - (2010/30/EC): A+++
Nettokapacitet, fryser (l) (2010/30/EC): 105
Nettokapacitet, køleskab (l) - (2010/30/EC): 375
Lydniveau (dB(A) re 1 pW): 42
Produktmål, mm: 1930 x 700 x 800
Dørhængsling: højrehængt, vendbar
Længde på elledning (cm): 240

KGF 56PI40 stål-EasyClean **17 599 kr***

*Vejledende pris

Miljøafgift på 31,25 kr inkl. moms.
Fragtkode: 4





- Serie | 6**
- Energiklasse: A+++
 - Nettovolumen total: 435 l
 - Elektronisk temperaturstyring, kan aflæses via LCD Display
 - MultiAirflow system, skaber en jævn temperatur i hele køledelen
 - Vertikalt håndtag
 - Optisk og akustisk døralarm
 - LED-belysning med soft start i køledelen
 - Forberedt til Wi-Fi: kan tilsluttes Home Connect med en Wi-Fi-adapter som ekstra tilbehør
 - Nettovolumen køl: 330 l
 - 1 VitaFresh plus skuffe med fugtighedsregulering: holder frugt og grønt frisk op til dobbelt så lang tid.
 - 2 VitaFresh 0°C skuffer med temperaturregulering på en EasyAccess-hylde: holder kød og fisk frisk i længere tid
 - AirFreshFilter neutraliserer uønsket lugt
 - 5 hylder af sikkerhedsglas heraf 4 højdejusterbare
 - **** fryser: 105 l nettoindhold
 - NoFrost - aldrig mere afrimning

- Superfrys med automatisk tilbagestilling
- Indfrysingskapacitet: 15 kg pr. døgn
- Opbevaringstid ved strømafbrydelse: 20 timer
- 3 transparente fryseskuffer
- VarioZone, udtagelige hylder for ekstra plads
- Leveres højrehængslet, vendbar
- Højdejusterbare fødder foran, hjul bagtil

Medfølgende tilbehør

- 2 x Køleaggregat
- 3 x Æggebakke

Tekniske data

Energieffektivitetsklasse - (2010/30/EC): A+++
 Nettokapacitet, fryser (l) (2010/30/EC): 105
 Nettokapacitet, køleskab (l) - (2010/30/EC): 330
 Lydniveau (dB(A) re 1 pW): 38
 Produktmål, mm: 2030 x 700 x 670
 Dørhængsling: højrehængt, vendbar
 Længde på elledning (cm): 240

KG 49AI40 stål-EasyClean **16 599 kr***

*Vejledende pris

Miljøafgift på 31,25 kr inkl. moms.
 Fragtkode: 4



Køle-/fryseskabe med NoFrost, 203 cm



- Serie | 8**
- Energiklasse: A+++
 - Nettovolumen total: 343 l
 - Dør i stål med EasyClean, og sider i sølvgrå
 - Elektronisk temperaturstyring, kan aflæses via LCD Display
 - MultiAirflow system, skaber en jævn temperatur i hele køledelen
 - Vertikalt håndtag
 - Optisk og akustisk døralarm
 - LED-belysning med soft start i køledelen
 - Forberedt til Wi-Fi: kan tilsluttes Home Connect med en Wi-Fi-adapter som ekstra tilbehør
 - Nettovolumen køl: 256 l
 - 1 VitaFresh pro 0°C skuffe med temperatur- og fugtighedsregulering: frugt, grønt, fisk og kød holdes frisk op til tre gange så lang tid.
 - 1 VitaFresh pro 0°C skuffe med temperaturregulering: fisk og kød holder sig frisk op til tre gange så lang tid
 - AirFreshFilter neutraliserer uønsket lugt
 - 4 hylder af sikkerhedsglas heraf 3 højdejusterbare, 3 x EasyAccess hylder
 - **** fryser: 87 l nettoindhold
 - NoFrost - aldrig mere afrimning

- Superfrys med automatisk tilbagestilling
- Indfrysingskapacitet: 14 kg pr. døgn
- Opbevaringstid ved strømafbrydelse: 16 timer
- 3 transparente fryseskuffer
- Leveres højrehængslet, vendbar
- Højdejusterbare fødder foran, hjul bagtil
- Dybden på skabet kan mindkes med 10 mm, ved at fjerne de lange afstandsstykker bag på skabet. Det giver et min. indbygningsmål på 59,5 cm

Medfølgende tilbehør

- 2 x Køleaggregat
- 3 x Æggebakke

Tekniske data

Energieffektivitetsklasse - (2010/30/EC): A+++
 Nettokapacitet, fryser (l) (2010/30/EC): 87
 Nettokapacitet, køleskab (l) - (2010/30/EC): 256
 Lydniveau (dB(A) re 1 pW): 38
 Produktmål, mm: 2030 x 600 x 660
 Dørhængsling: højrehængt, vendbar
 Længde på elledning (cm): 240

KG 39PI45 stål-EasyClean **17 099 kr***

*Vejledende pris

Miljøafgift på 31,25 kr inkl. moms.
 Fragtkode: 4



- Serie | 8**
- Energiklasse: A++
 - Nettovolumen total: 343 l
 - Dør i stål med EasyClean, og sider i sølvgrå
 - Elektronisk temperaturstyring, kan aflæses via LCD Display
 - MultiAirflow system, skaber en jævn temperatur i hele køledelen
 - Vertikalt håndtag
 - Optisk og akustisk døralarm
 - LED-belysning med soft start i køledelen
 - Forberedt til Wi-Fi: kan tilsluttes Home Connect med en Wi-Fi-adapter som ekstra tilbehør
 - Nettovolumen køl: 256 l
 - 1 VitaFresh pro 0°C skuffe med temperatur- og fugtighedsregulering: frugt, grønt, fisk og kød holdes frisk op til tre gange så lang tid.
 - 1 VitaFresh pro 0°C skuffe med temperaturregulering: fisk og kød holder sig frisk op til tre gange så lang tid
 - AirFreshFilter neutraliserer uønsket lugt
 - 4 hylder af sikkerhedsglas heraf 3 højdejusterbare, 3 x EasyAccess hylder
 - **** fryser: 87 l nettoindhold
 - NoFrost - aldrig mere afrimning

- Superfrys med automatisk tilbagestilling
- Indfrysingskapacitet: 14 kg pr. døgn
- Opbevaringstid ved strømafbrydelse: 16 timer
- 3 transparente fryseskuffer
- Leveres højrehængslet, vendbar
- Højdejusterbare fødder foran, hjul bagtil
- Dybden på skabet kan mindkes med 10 mm, ved at fjerne de lange afstandsstykker bag på skabet. Det giver et min. indbygningsmål på 59,5 cm

Medfølgende tilbehør

- 2 x Køleaggregat
- 3 x Æggebakke

Tekniske data

Energieffektivitetsklasse - (2010/30/EC): A++
 Nettokapacitet, fryser (l) (2010/30/EC): 87
 Nettokapacitet, køleskab (l) - (2010/30/EC): 256
 Lydniveau (dB(A) re 1 pW): 41
 Produktmål, mm: 2030 x 600 x 660
 Dørhængsling: højrehængt, vendbar
 Længde på elledning (cm): 240

KG 39PI3P stål-EasyClean **15 599 kr***

*Vejledende pris

Miljøafgift på 31,25 kr inkl. moms.
 Fragtkode: 4



Køle-/fryseskabe med NoFrost, 203 cm (fortsat)



- Serie | 6**
- Energiklasse: A+++
 - Nettovolumen total: 366 l
 - Elektronisk temperaturstyring, kan aflæses via LCD Display
 - MultiAirflow system, skaber en jævn temperatur i hele køledelen
 - Vertikalt håndtag
 - Optisk og akustisk døralarm
 - LED-belysning med soft start i køledelen
 - Forberedt til Wi-Fi: kan tilsluttes Home Connect med en Wi-Fi-adapter som ekstra tilbehør
 - Nettovolumen køl: 279 l
 - 1 VitaFresh plus skuffe med fugtighedsregulering: holder frugt og grønt frisk op til dobbelt så lang tid.
 - 2 VitaFresh 0°C skuffer med temperaturregulering på en EasyAccess-hylde: holder kød og fisk frisk i længere tid
 - AirFreshFilter neutraliserer uønsket lugt
 - 5 hylder af sikkerhedsglas (3 højdejusterbare), 3 x EasyAccess hylder
 - **** fryser: 87 l nettoindhold
 - NoFrost - aldrig mere afrimning
 - Superfrys med automatisk tilbagestilling

- Indfrysningskapacitet: 14 kg pr. døgn
- Opbevaringstid ved strømafbrydelse: 16 timer
- 3 transparente fryseskuffer
- Leveres højrehængslet, vendbar
- Højdejusterbare fødder foran, hjul bagtil
- Dybden på skabet kan mindkes med 10 mm, ved at fjerne de lange afstandsstykker bag på skabet. Det giver et min. indbygningsmål på 59,5 cm

Medfølgende tilbehør
2 x Køleaggregat
3 x Æggebakke

Tekniske data
Energieffektivitetsklasse - (2010/30/EC): A+++
Nettokapacitet, fryser (l) (2010/30/EC): 87
Nettokapacitet, køleskab (l) - (2010/30/EC): 279
Lydniveau (dB(A) re 1 pW): 36
Produktmål, mm: 2030 x 600 x 660
Dørhængsling: højrehængt, vendbar
Længde på elledning (cm): 240

KGN 39AI45 stål-EasyClean **15 099 kr***

*Vejledende pris

Miljøafgift på 31,25 kr inkl. moms.
Fragtkode: 4



- Serie | 6**
- Energiklasse: A++
 - Nettovolumen total: 435 l
 - Elektronisk temperaturstyring, kan aflæses via LCD Display
 - MultiAirflow system, skaber en jævn temperatur i hele køledelen
 - Vertikalt håndtag
 - Optisk og akustisk døralarm
 - LED-belysning med soft start i køledelen
 - Forberedt til Wi-Fi: kan tilsluttes Home Connect med en Wi-Fi-adapter som ekstra tilbehør
 - Nettovolumen køl: 330 l
 - 1 VitaFresh plus skuffe med fugtighedsregulering: holder frugt og grønt frisk op til dobbelt så lang tid.
 - 2 VitaFresh 0°C skuffer med temperaturregulering på en EasyAccess-hylde: holder kød og fisk frisk i længere tid
 - AirFreshFilter neutraliserer uønsket lugt
 - 5 hylder af sikkerhedsglas heraf 4 højdejusterbare
 - **** fryser: 105 l nettoindhold
 - NoFrost - aldrig mere afrimning

- Superfrys med automatisk tilbagestilling
- Indfrysningskapacitet: 15 kg pr. døgn
- Opbevaringstid ved strømafbrydelse: 20 timer
- 3 transparente fryseskuffer
- VarioZone, udtagelige hylder for ekstra plads
- Leveres højrehængslet, vendbar
- Højdejusterbare fødder foran, hjul bagtil

Medfølgende tilbehør
2 x Køleaggregat
3 x Æggebakke

Tekniske data
Energieffektivitetsklasse - (2010/30/EC): A++
Nettokapacitet, fryser (l) (2010/30/EC): 105
Nettokapacitet, køleskab (l) - (2010/30/EC): 330
Lydniveau (dB(A) re 1 pW): 40
Produktmål, mm: 2030 x 700 x 670
Dørhængsling: højrehængt, vendbar
Længde på elledning (cm): 240

KGN 49AI31 stål-EasyClean **14 599 kr***

*Vejledende pris

Miljøafgift på 31,25 kr inkl. moms.
Fragtkode: 4



- Serie | 6**
- Energiklasse: A++, 273 kWh/år
 - Nettovolumen total: 366 l
 - Elektronisk temperaturstyring, kan aflæses via LCD Display
 - MultiAirflow system, skaber en jævn temperatur i hele køledelen
 - Integreret vertikalt håndtag
 - Optisk og akustisk døralarm
 - LED-belysning med soft start i køledelen
 - Forberedt til Wi-Fi: kan tilsluttes Home Connect med en Wi-Fi-adapter som ekstra tilbehør
 - Nettovolumen køl: 279 l
 - 1 VitaFresh plus skuffe med fugtighedsregulering: holder frugt og grønt frisk op til dobbelt så lang tid.
 - 2 VitaFresh 0°C skuffer med temperaturregulering på en EasyAccess-hylde: holder kød og fisk frisk i længere tid
 - AirFreshFilter neutraliserer uønsket lugt
 - 5 hylder af sikkerhedsglas (3 højdejusterbare), 3 x EasyAccess hylder
 - **** fryser: 87 l nettoindhold
 - NoFrost - aldrig mere afrimning
 - Superfrys med automatisk tilbagestilling

- Indfrysningskapacitet: 14 kg pr. døgn
- Opbevaringstid ved strømafbrydelse: 16 timer
- 3 transparente fryseskuffer
- Leveres højrehængslet, vendbar
- Højdejusterbare fødder foran, hjul bagtil
- Dybden på skabet kan mindkes med 10 mm, ved at fjerne de lange afstandsstykker bag på skabet. Det giver et min. indbygningsmål på 59,5 cm

Medfølgende tilbehør
2 x Køleaggregat
3 x Æggebakke

Tekniske data
Energieffektivitetsklasse - (2010/30/EC): A++
Nettokapacitet, fryser (l) (2010/30/EC): 87
Nettokapacitet, køleskab (l) - (2010/30/EC): 279
Lydniveau (dB(A) re 1 pW): 39
Produktmål, mm: 2030 x 600 x 660
Dørhængsling: højrehængt, vendbar
Længde på elledning (cm): 240

KGN 39LB35 sort **13 599 kr***

KGN 39LR35 rød **13 599 kr***

*Vejledende pris

Miljøafgift på 31,25 kr inkl. moms.
Fragtkode: 4





- Serie | 6**
- Energiklasse: A++
 - Nettovolumen total: 366 l
 - Elektronisk temperaturstyring, kan aflæses via LCD Display
 - MultiAirflow system, skaber en jævn temperatur i hele køledelen
 - Vertikalt håndtag
 - Optisk og akustisk døralarm
 - LED-belysning med soft start i køledelen
 - Forberedt til Wi-Fi: kan tilsluttes Home Connect med en Wi-Fi-adapter som ekstra tilbehør
 - Nettovolumen køl: 279 l
 - 1 VitaFresh plus skuffe med fugtighedsregulering: holder frugt og grønt frisk op til dobbelt så lang tid.
 - 2 VitaFresh 0°C skuffer med temperaturregulering på en EasyAccess-hylde: holder kød og fisk frisk i længere tid
 - AirFreshFilter neutraliserer uønsket lugt
 - 5 hylder af sikkerhedsglas heraf 3 højdejusterbare
 - **** fryser: 87 l nettoindhold
 - NoFrost - aldrig mere afrimning
 - Superfrys med automatisk tilbagestilling
 - Indfrysningskapacitet: 14 kg pr. døgn
 - Opbevaringstid ved strømafbrydelse: 16 timer
 - 3 transparente fryseskuffer
 - Leveres højrehængslet, vendbar
 - Højdejusterbare fødder foran, hjul bagtil
 - Dybden på skabet kan mindkes med 10 mm, ved at fjerne de lange afstandsstykker bag på skabet. Det giver et min. indbygningsmål på 59,5 cm

Medfølgende tilbehør

2 x Køleaggregat
3 x Æggebakke

Tekniske data

Energieffektivitetsklasse - (2010/30/EC): A++
Nettokapacitet, fryser (l) (2010/30/EC): 87
Nettokapacitet, køleskab (l) - (2010/30/EC): 279
Lydniveau (dB(A) re 1 pW): 39
Produktmål, mm: 2030 x 600 x 660
Dørhængsling: højrehængt, vendbar
Længde på elledning (cm): 240

KG N 39AI36 stål-EasyClean **13 099 kr***

*Vejledende pris

Miljøafgift på 31,25 kr inkl. moms.
Fragtkode: 4



- Serie | 4**
- Energiklasse: A+++
 - Nettovolumen total: 366 l
 - Elektronisk temperaturstyring, kan aflæses via LED
 - MultiAirflow system, skaber en jævn temperatur i hele køledelen
 - Vertikalt håndtag
 - Optisk og akustisk døralarm
 - LED-belysning med soft start i køledelen
 - Nettovolumen køl: 279 l
 - 1 VitaFresh skuffe med fugtighedsregulering: holder frugt og grønt frisk og vitaminrig i længere tid.
 - 2 VitaFresh 0°C skuffer med temperaturregulering: holder kød og fisk frisk i længere tid
 - AirFreshFilter neutraliserer uønsket lugt
 - 5 hylder af sikkerhedsglas (3 højdejusterbare), 3 x EasyAccess hylder
 - **** fryser: 87 l nettoindhold
 - NoFrost - aldrig mere afrimning
 - Superfrys med automatisk tilbagestilling
 - Indfrysningskapacitet: 14 kg pr. døgn
 - Opbevaringstid ved strømafbrydelse: 16 timer
 - 3 transparente fryseskuffer
 - Leveres højrehængslet, vendbar
 - Højdejusterbare fødder foran, hjul bagtil
 - Dybden på skabet kan mindkes med 10 mm, ved at fjerne de lange afstandsstykker bag på skabet. Det giver et min. indbygningsmål på 59,5 cm

Medfølgende tilbehør

3 x Æggebakke

Tekniske data

Energieffektivitetsklasse - (2010/30/EC): A+++
Nettokapacitet, fryser (l) (2010/30/EC): 87
Nettokapacitet, køleskab (l) - (2010/30/EC): 279
Lydniveau (dB(A) re 1 pW): 36
Produktmål, mm: 2030 x 600 x 660
Dørhængsling: højrehængt, vendbar
Længde på elledning (cm): 240

KG N 39XI46 stål-EasyClean **13 099 kr***

*Vejledende pris

Miljøafgift på 31,25 kr inkl. moms.
Fragtkode: 4



- Serie | 6**
- Energiklasse: A++
 - Nettovolumen total: 366 l
 - Elektronisk temperaturstyring, kan aflæses via LCD Display
 - MultiAirflow system, skaber en jævn temperatur i hele køledelen
 - Vertikalt håndtag
 - Optisk og akustisk døralarm
 - LED-belysning med soft start i køledelen
 - Forberedt til Wi-Fi: kan tilsluttes Home Connect med en Wi-Fi-adapter som ekstra tilbehør
 - Nettovolumen køl: 279 l
 - 1 VitaFresh plus skuffe med fugtighedsregulering: holder frugt og grønt frisk op til dobbelt så lang tid.
 - 2 VitaFresh 0°C skuffer med temperaturregulering på en EasyAccess-hylde: holder kød og fisk frisk i længere tid
 - AirFreshFilter neutraliserer uønsket lugt
 - 5 hylder af sikkerhedsglas (3 højdejusterbare), 3 x EasyAccess hylder
 - **** fryser: 87 l nettoindhold
 - NoFrost - aldrig mere afrimning
 - Superfrys med automatisk tilbagestilling
 - Indfrysningskapacitet: 14 kg pr. døgn
 - Opbevaringstid ved strømafbrydelse: 16 timer
 - 3 transparente fryseskuffer
 - Leveres højrehængslet, vendbar
 - Højdejusterbare fødder foran, hjul bagtil
 - Dybden på skabet kan mindkes med 10 mm, ved at fjerne de lange afstandsstykker bag på skabet. Det giver et min. indbygningsmål på 59,5 cm

Medfølgende tilbehør

2 x Køleaggregat
3 x Æggebakke

Tekniske data

Energieffektivitetsklasse - (2010/30/EC): A++
Nettokapacitet, fryser (l) (2010/30/EC): 87
Nettokapacitet, køleskab (l) - (2010/30/EC): 279
Lydniveau (dB(A) re 1 pW): 39
Produktmål, mm: 2030 x 600 x 660
Dørhængsling: højrehængt, vendbar
Længde på elledning (cm): 240

KG N 39AI35 stål-EasyClean **13 099 kr***

KG N 39AW35 hvid **12 599 kr***

*Vejledende pris

Miljøafgift på 31,25 kr inkl. moms.
Fragtkode: 4



Køle-/fryseskabe med NoFrost, 203 cm (fortsat)



- Serie | 4**
- Energiklasse: A+++
 - Nettovolumen total: 366 l
 - Elektronisk temperaturstyring, kan aflæses via LED
 - MultiAirflow system, skaber en jævn temperatur i hele køledelen
 - Integreret vertikalt håndtag
 - Optisk og akustisk døralarm
 - LED-belysning med soft start i køledelen
 - Nettovolumen køl: 279 l
 - 1 VitaFresh skuffe med fugtighedsregulering: holder frugt og grønt frisk og vitaminrig i længere tid.
 - 2 VitaFresh 0°C skuffer med temperaturregulering: holder kød og fisk frisk i længere tid
 - AirFreshFilter neutraliserer uønsket lugt
 - 5 hylder af sikkerhedsglas (3 højdejusterbare), 3 x EasyAccess hylder
 - **** fryser: 87 l nettoindhold
 - NoFrost - aldrig mere afrimning
 - Superfrys med automatisk tilbagestilling

- Indfrysningskapacitet: 14 kg pr. døgn
- Opbevaringstid ved strømafbrydelse: 16 timer
- 3 transparente fryseskuffer
- Leveres højrehængslet, vendbar
- Højdejusterbare fødder foran, hjul bagtil
- Dybden på skabet kan mindskes med 10 mm, ved at fjerne de lange afstandsstykker bag på skabet. Det giver et min. indbygningsmål på 59,5 cm

Medfølgende tilbehør

3 x Æggebakke

Tekniske data

Energieffektivitetsklasse - (2010/30/EC): A+++
 Nettokapacitet, fryser (l) (2010/30/EC): 87
 Nettokapacitet, køleskab (l) - (2010/30/EC): 279
 Lydniveau (dB(A) re 1 pW): 36
 Produktmål, mm: 2030 x 600 x 660
 Dørhængsling: højrehængt, vendbar
 Længde på elledning (cm): 240

KGN 39VI45 stål-EasyClean **11 799 kr***

*Vejledende pris

Miljøafgift på 31,25 kr inkl. moms.
 Fragtkode: 4



- Serie | 4**
- Energiklasse: A++
 - Nettovolumen total: 435 l
 - Elektronisk temperaturstyring, kan aflæses via LED
 - MultiAirflow system, skaber en jævn temperatur i hele køledelen
 - Integreret vertikalt håndtag
 - Optisk og akustisk døralarm
 - LED-belysning med soft start i køledelen
 - Nettovolumen køl: 330 l
 - 1 VitaFresh skuffe med fugtighedsregulering: holder frugt og grønt frisk og vitaminrig i længere tid.
 - 2 VitaFresh 0°C skuffer med temperaturregulering: holder kød og fisk frisk i længere tid
 - AirFreshFilter neutraliserer uønsket lugt
 - 5 hylder af sikkerhedsglas heraf 4 højdejusterbare
 - **** fryser: 105 l nettoindhold
 - NoFrost - aldrig mere afrimning

- Superfrys med automatisk tilbagestilling
- Indfrysningskapacitet: 15 kg pr. døgn
- Opbevaringstid ved strømafbrydelse: 20 timer
- 3 transparente fryseskuffer
- Leveres højrehængslet, vendbar
- Højdejusterbare fødder foran, hjul bagtil

Medfølgende tilbehør

3 x Æggebakke

Tekniske data

Energieffektivitetsklasse - (2010/30/EC): A++
 Nettokapacitet, fryser (l) (2010/30/EC): 105
 Nettokapacitet, køleskab (l) - (2010/30/EC): 330
 Lydniveau (dB(A) re 1 pW): 40
 Produktmål, mm: 2030 x 700 x 670
 Dørhængsling: højrehængt, vendbar
 Længde på elledning (cm): 240

KGN 49X130 stål-EasyClean **11 599 kr***

*Vejledende pris

Miljøafgift på 31,25 kr inkl. moms.
 Fragtkode: 4



- Serie | 4**
- Energiklasse: A+++
 - Nettovolumen total: 366 l
 - Elektronisk temperaturstyring, kan aflæses via LED
 - MultiAirflow system, skaber en jævn temperatur i hele køledelen
 - Integreret vertikalt håndtag
 - Optisk og akustisk døralarm
 - LED-belysning med soft start i køledelen
 - Nettovolumen køl: 279 l
 - 1 VitaFresh skuffe med fugtighedsregulering: holder frugt og grønt frisk og vitaminrig i længere tid.
 - 2 VitaFresh 0°C skuffer med temperaturregulering: holder kød og fisk frisk i længere tid
 - AirFreshFilter neutraliserer uønsket lugt
 - 5 hylder af sikkerhedsglas (3 højdejusterbare), 3 x EasyAccess hylder
 - **** fryser: 87 l nettoindhold
 - NoFrost - aldrig mere afrimning
 - Superfrys med automatisk tilbagestilling

- Indfrysningskapacitet: 14 kg pr. døgn
- Opbevaringstid ved strømafbrydelse: 16 timer
- 3 transparente fryseskuffer
- Leveres højrehængslet, vendbar
- Højdejusterbare fødder foran, hjul bagtil
- Dybden på skabet kan mindskes med 10 mm, ved at fjerne de lange afstandsstykker bag på skabet. Det giver et min. indbygningsmål på 59,5 cm

Medfølgende tilbehør

3 x Æggebakke

Tekniske data

Energieffektivitetsklasse - (2010/30/EC): A+++
 Nettokapacitet, fryser (l) (2010/30/EC): 87
 Nettokapacitet, køleskab (l) - (2010/30/EC): 279
 Lydniveau (dB(A) re 1 pW): 36
 Produktmål, mm: 2030 x 600 x 660
 Dørhængsling: højrehængt, vendbar
 Længde på elledning (cm): 240

KGN 39VW45 hvid **11 299 kr***

*Vejledende pris

Miljøafgift på 31,25 kr inkl. moms.
 Fragtkode: 4





Serie | 4

- Energiklasse: A++
- Nettovolumen total: 366 l
- Elektronisk temperaturstyring, kan aflæses via LED
- MultiAirflow system, skaber en jævn temperatur i hele køledelen
- Vertikalt håndtag
- Optisk og akustisk døralarm
- LED-belysning med soft start i køledelen
- Nettovolumen køl: 279 l
- 1 VitaFresh skuffe med fugtighedsregulering: holder frugt og grønt frisk og vitaminrig i længere tid.
- 2 VitaFresh 0°C skuffer med temperaturregulering: holder kød og fisk frisk i længere tid
- AirFreshFilter neutraliserer uønsket lugt
- 5 hylder af sikkerhedsglas (3 højdejusterbare), 3 x EasyAccess hylder
- **** fryser: 87 l nettoindhold
- NoFrost - aldrig mere afrimning
- Superfrys med automatisk tilbagestilling
- Indfrysningskapacitet: 14 kg pr. døgn
- Opbevaringstid ved strømafbrydelse: 16 timer
- 3 transparente fryseskuffer
- Leveres højrehængslet, vendbar
- Højdejusterbare fødder foran, hjul bagtil
- Dybden på skabet kan mindskes med 10 mm, ved at fjerne de lange afstandsstykker bag på skabet. Det giver et min. indbygningsmål på 59,5 cm

Medfølgende tilbehør

3 x Æggebakke

Tekniske data

Energieffektivitetsklasse - (2010/30/EC): A++
 Nettokapacitet, fryser (l) (2010/30/EC): 87
 Nettokapacitet, køleskab (l) - (2010/30/EC): 279
 Lydniveau (dB(A) re 1 pW): 39
 Produktmål, mm: 2030 x 600 x 660
 Dørhængsling: højrehængt, vendbar
 Længde på elledning (cm): 240

KGX 39X138 stål-EasyClean 10 299 kr*

*Vejledende pris

 Miljøafgift på 31,25 kr inkl. moms.
 Fragtkode: 4

Serie | 4

- Energiklasse: A++
- Nettovolumen total: 366 l
- Elektronisk temperaturstyring, kan aflæses via LED
- MultiAirflow system, skaber en jævn temperatur i hele køledelen
- Integreret vertikalt håndtag
- Optisk og akustisk døralarm
- LED-belysning med soft start i køledelen
- Nettovolumen køl: 279 l
- 1 VitaFresh skuffe med fugtighedsregulering: holder frugt og grønt frisk og vitaminrig i længere tid.
- 2 VitaFresh 0°C skuffer med temperaturregulering: holder kød og fisk frisk i længere tid
- AirFreshFilter neutraliserer uønsket lugt
- 5 hylder af sikkerhedsglas heraf 3 højdejusterbare
- **** fryser: 87 l nettoindhold
- NoFrost - aldrig mere afrimning
- Superfrys med automatisk tilbagestilling
- Indfrysningskapacitet: 14 kg pr. døgn
- Opbevaringstid ved strømafbrydelse: 16 timer
- 3 transparente fryseskuffer
- Leveres højrehængslet, vendbar
- Højdejusterbare fødder foran, hjul bagtil
- Dybden på skabet kan mindskes med 10 mm, ved at fjerne de lange afstandsstykker bag på skabet. Det giver et min. indbygningsmål på 59,5 cm

Medfølgende tilbehør

3 x Æggebakke

Tekniske data

Energieffektivitetsklasse - (2010/30/EC): A++
 Nettokapacitet, fryser (l) (2010/30/EC): 87
 Nettokapacitet, køleskab (l) - (2010/30/EC): 279
 Lydniveau (dB(A) re 1 pW): 39
 Produktmål, mm: 2030 x 600 x 660
 Dørhængsling: højrehængt, vendbar
 Længde på elledning (cm): 240

KGX 39VI35 stål-EasyClean 9 799 kr*

*Vejledende pris

 Miljøafgift på 31,25 kr inkl. moms.
 Fragtkode: 4

Serie | 4

- Energiklasse: A++
- Nettovolumen total: 366 l
- Elektronisk temperaturstyring, kan aflæses via LED
- MultiAirflow system, skaber en jævn temperatur i hele køledelen
- Vertikalt håndtag
- Optisk og akustisk døralarm
- LED-belysning med soft start i køledelen
- Nettovolumen køl: 279 l
- 1 VitaFresh skuffe med fugtighedsregulering: holder frugt og grønt frisk og vitaminrig i længere tid.
- 2 VitaFresh 0°C skuffer med temperaturregulering: holder kød og fisk frisk i længere tid
- AirFreshFilter neutraliserer uønsket lugt
- 5 hylder af sikkerhedsglas (3 højdejusterbare), 3 x EasyAccess hylder
- **** fryser: 87 l nettoindhold
- NoFrost - aldrig mere afrimning
- Superfrys med automatisk tilbagestilling
- Indfrysningskapacitet: 14 kg pr. døgn
- Opbevaringstid ved strømafbrydelse: 16 timer
- 3 transparente fryseskuffer
- Leveres højrehængslet, vendbar
- Højdejusterbare fødder foran, hjul bagtil
- Dybden på skabet kan mindskes med 10 mm, ved at fjerne de lange afstandsstykker bag på skabet. Det giver et min. indbygningsmål på 59,5 cm

Medfølgende tilbehør

3 x Æggebakke

Tekniske data

Energieffektivitetsklasse - (2010/30/EC): A++
 Nettokapacitet, fryser (l) (2010/30/EC): 87
 Nettokapacitet, køleskab (l) - (2010/30/EC): 279
 Lydniveau (dB(A) re 1 pW): 39
 Produktmål, mm: 2030 x 600 x 660
 Dørhængsling: højrehængt, vendbar
 Længde på elledning (cm): 240

KGX 39VW35 hvid 9 599 kr*

*Vejledende pris

 Miljøafgift på 31,25 kr inkl. moms.
 Fragtkode: 4

Køle-/fryseskabe med NoFrost, 203 cm (fortsat)



- Serie | 4**
- Energiklasse: A++
 - Nettovolumen total: 366 l
 - Elektronisk temperaturstyring, kan aflæses via LED
 - MultiAirflow system, skaber en jævn temperatur i hele køledelen
 - Vertikalt håndtag
 - Optisk og akustisk døralarm
 - LED-belysning med soft start i køledelen
 - Nettovolumen køl: 279 l
 - 1 VitaFresh skuffe med fugtighedsregulering: holder frugt og grønt frisk og vitaminrig i længere tid.
 - 2 VitaFresh 0°C skuffer med temperaturregulering: holder kød og fisk frisk i længere tid
 - AirFreshFilter neutraliserer uønsket lugt
 - 5 hylder af sikkerhedsglas (3 højdejusterbare), 3 x EasyAccess hylder
 - **** fryser: 87 l nettoindhold
 - NoFrost - aldrig mere afrimning
 - Superfrys med automatisk tilbagestilling

- Indfrysningskapacitet: 14 kg pr. døgn
- Opbevaringstid ved strømafbrydelse: 16 timer
- 3 transparente fryseskuffer
- Leveres højrehængslet, vendbar
- Højdejusterbare fødder foran, hjul bagtil
- Dybden på skabet kan mindkes med 10 mm, ved at fjerne de lange afstandsstykker bag på skabet. Det giver et min. indbygningsmål på 59,5 cm

Medfølgende tilbehør

3 x Æggebakke

Tekniske data

Energieffektivitetsklasse - (2010/30/EC): A++
 Nettokapacitet, fryser (l) (2010/30/EC): 87
 Nettokapacitet, køleskab (l) - (2010/30/EC): 279
 Lydniveau (dB(A) re 1 pW): 39
 Produktmål, mm: 2030 x 600 x 660
 Dørhængsling: højrehængt, vendbar
 Længde på elledning (cm): 240

KGN 39XW37

hvid

9 599 kr*

*Vejledende pris

Miljøafgift på 31,25 kr inkl. moms.
 Fragtkode: 4



- Serie | 4**
- Energiklasse: A++
 - Nettovolumen total: 366 l
 - Elektronisk temperaturstyring, kan aflæses via LED
 - MultiAirflow system, skaber en jævn temperatur i hele køledelen
 - Integreret vertikalt håndtag
 - Optisk og akustisk døralarm
 - LED-belysning med soft start i køledelen
 - Nettovolumen køl: 279 l
 - 1 VitaFresh skuffe med fugtighedsregulering: holder frugt og grønt frisk og vitaminrig i længere tid.
 - 2 VitaFresh 0°C skuffer med temperaturregulering: holder kød og fisk frisk i længere tid
 - AirFreshFilter neutraliserer uønsket lugt
 - 5 hylder af sikkerhedsglas (3 højdejusterbare), 3 x EasyAccess hylder
 - **** fryser: 87 l nettoindhold
 - NoFrost - aldrig mere afrimning
 - Superfrys med automatisk tilbagestilling

- Indfrysningskapacitet: 14 kg pr. døgn
- Opbevaringstid ved strømafbrydelse: 16 timer
- 3 transparente fryseskuffer
- Leveres højrehængslet, vendbar
- Højdejusterbare fødder foran, hjul bagtil
- Dybden på skabet kan mindkes med 10 mm, ved at fjerne de lange afstandsstykker bag på skabet. Det giver et min. indbygningsmål på 59,5 cm

Medfølgende tilbehør

3 x Æggebakke

Tekniske data

Energieffektivitetsklasse - (2010/30/EC): A++
 Nettokapacitet, fryser (l) (2010/30/EC): 87
 Nettokapacitet, køleskab (l) - (2010/30/EC): 279
 Lydniveau (dB(A) re 1 pW): 39
 Produktmål, mm: 2030 x 600 x 660
 Dørhængsling: højrehængt, vendbar
 Længde på elledning (cm): 240

KGN 39XW36

hvid

9 099 kr*

*Vejledende pris

Miljøafgift på 31,25 kr inkl. moms.
 Fragtkode: 4



Køle-/fryseskabe med NoFrost, 186 - 187 cm



- Serie | 6**
- Energiklasse: A+++
 - Nettovolumen total: 324 l
 - Elektronisk temperaturstyring, kan aflæses via LCD Display
 - MultiAirflow system, skaber en jævn temperatur i hele køledelen
 - Vertikalt håndtag
 - Optisk og akustisk døralarm
 - LED-belysning med soft start i køledelen
 - Forberedt til Wi-Fi: kan tilsluttes Home Connect med en Wi-Fi-adapter som ekstra tilbehør
 - Nettovolumen køl: 237 l
 - 1 VitaFresh plus skuffe med fugtighedsregulering: holder frugt og grønt frisk op til dobbelt så lang tid.
 - 2 VitaFresh 0°C skuffer med temperaturregulering på en EasyAccess-hylde: holder kød og fisk frisk i længere tid
 - AirFreshFilter neutraliserer uønsket lugt
 - 4 hylder af sikkerhedsglas heraf 2 højdejusterbare
 - **** fryser: 87 l nettoindhold
 - NoFrost - aldrig mere afrimning
 - Superfrys med automatisk tilbagestilling

- Indfrysningskapacitet: 14 kg pr. døgn
- Opbevaringstid ved strømafbrydelse: 16 timer
- 3 transparente fryseskuffer
- Leveres højrehængslet, vendbar
- Højdejusterbare fødder foran, hjul bagtil
- Dybden på skabet kan mindkes med 10 mm, ved at fjerne de lange afstandsstykker bag på skabet. Det giver et min. indbygningsmål på 59,5 cm

Medfølgende tilbehør

2 x Køleaggregat
 3 x Æggebakke

Tekniske data

Energieffektivitetsklasse - (2010/30/EC): A+++
 Nettokapacitet, fryser (l) (2010/30/EC): 87
 Nettokapacitet, køleskab (l) - (2010/30/EC): 237
 Lydniveau (dB(A) re 1 pW): 36
 Produktmål, mm: 1860 x 600 x 660
 Dørhængsling: højrehængt, vendbar
 Længde på elledning (cm): 240

KGN 36A145

stål-EasyClean

14 099 kr*

*Vejledende pris

Miljøafgift på 31,25 kr inkl. moms.
 Fragtkode: 4





- Serie | 6**
- Energiklasse: A++
 - Nettovolumen total: 320 l
 - Elektronisk temperaturstyring, kan aflæses digitalt
 - MultiAirflow system, skaber en jævn temperatur i hele køledelen
 - Vertikalt håndtag
 - Akustisk advarselssignal ved åben dør
 - LED-belysning i køledelen
 - Home Connect: kamera i køledelen, Home Connect - trådløs overvågning og betjening via smartphone eller tablet
 - Nettovolumen køl: 234 l
 - 1 VitaFresh skuffe med fugtighedsregulering: holder frugt og grønt frisk og vitaminrig i længere tid.
 - 1 VitaFresh 0°C skuffe: kød og fisk holder sig frisk i længere tid.
 - AirFreshFilter neutraliserer uønsket lugt
 - 4 hylder af sikkerhedsglas heraf 2 højdejusterbare
 - **** fryser: 86 l nettoindhold
 - NoFrost - aldrig mere afrimning

- Superfrys med automatisk tilbagestilling
- Indfrysningskapacitet: 14 kg pr. døgn
- Opbevaringstid ved strømafbrydelse: 16 timer
- 3 transparente fryseskuffer
- Leveres højrehængslet, kan ikke vendes
- Højdejusterbare fødder foran, hjul bagtil

Medfølgende tilbehør

- 1 x Bærbakke
- 1 x Æggebakke
- 1 x Isteringsbakke

Tekniske data

Energieffektivitetsklasse - (2010/30/EC): A++
 Nettokapacitet, fryser (l) (2010/30/EC): 86
 Nettokapacitet, køleskab (l) - (2010/30/EC): 234
 Lydniveau (dB(A) re 1 pW): 42
 Produktmål, mm: 1870 x 600 x 650
 Dørhængsling: højrehængt
 Længde på elledning (cm): 240

KG N 36HI32 stål-EasyClean **13 999 kr***

*Vejledende pris

Miljøafgift på 31,25 kr inkl. moms.
 Fragtkode: 4



- Serie | 4**
- Energiklasse: A+++
 - Nettovolumen total: 324 l
 - Elektronisk temperaturstyring, kan aflæses via LED
 - MultiAirflow system, skaber en jævn temperatur i hele køledelen
 - Integreret vertikalt håndtag
 - Optisk og akustisk døralarm
 - LED-belysning med soft start i køledelen
 - Nettovolumen køl: 237 l
 - 1 VitaFresh skuffe med fugtighedsregulering: holder frugt og grønt frisk og vitaminrig i længere tid.
 - 2 VitaFresh 0°C skuffer med temperaturregulering: holder kød og fisk frisk i længere tid
 - AirFreshFilter neutraliserer uønsket lugt
 - 4 hylder af sikkerhedsglas (2 højdejusterbare), 2 x EasyAccess hylder, halvt udtrækkelige
 - **** fryser: 87 l nettoindhold

- NoFrost - aldrig mere afrimning
- Superfrys med automatisk tilbagestilling
- Indfrysningskapacitet: 14 kg pr. døgn
- Opbevaringstid ved strømafbrydelse: 16 timer
- 3 transparente fryseskuffer
- Leveres højrehængslet, vendbar
- Højdejusterbare fødder foran, hjul bagtil
- Dybden på skabet kan mindskes med 10 mm, ved at fjerne de lange afstandsstykker bag på skabet. Det giver et min. indbygningsmål på 59,5 cm

Medfølgende tilbehør

- 3 x Æggebakke

Tekniske data

Lydniveau (dB(A) re 1 pW): 36
 Produktmål, mm: 1860 x 600 x 660
 Dørhængsling: højrehængt, vendbar
 Længde på elledning (cm): 240

KG N 36XI46 stål-EasyClean **12 599 kr***

*Vejledende pris

Miljøafgift på 31,25 kr inkl. moms.
 Fragtkode: 4



- Serie | 4**
- Energiklasse: A+++
 - Nettovolumen total: 324 l
 - Elektronisk temperaturstyring, kan aflæses via LED
 - MultiAirflow system, skaber en jævn temperatur i hele køledelen
 - Vertikalt håndtag
 - Optisk og akustisk døralarm
 - LED-belysning med soft start i køledelen
 - Nettovolumen køl: 237 l
 - 1 VitaFresh skuffe med fugtighedsregulering: holder frugt og grønt frisk og vitaminrig i længere tid.
 - 2 VitaFresh 0°C skuffer med temperaturregulering: holder kød og fisk frisk i længere tid
 - AirFreshFilter neutraliserer uønsket lugt
 - 4 hylder af sikkerhedsglas (2 højdejusterbare), 2 x EasyAccess hylder, halvt udtrækkelige
 - **** fryser: 87 l nettoindhold
 - NoFrost - aldrig mere afrimning
 - Superfrys med automatisk tilbagestilling

- Indfrysningskapacitet: 14 kg pr. døgn
- Opbevaringstid ved strømafbrydelse: 16 timer
- 3 transparente fryseskuffer
- Leveres højrehængslet, vendbar
- Højdejusterbare fødder foran, hjul bagtil
- Dybden på skabet kan mindskes med 10 mm, ved at fjerne de lange afstandsstykker bag på skabet. Det giver et min. indbygningsmål på 59,5 cm

Medfølgende tilbehør

- 3 x Æggebakke

Tekniske data

Energieffektivitetsklasse - (2010/30/EC): A+++
 Nettokapacitet, fryser (l) (2010/30/EC): 87
 Nettokapacitet, køleskab (l) - (2010/30/EC): 237
 Lydniveau (dB(A) re 1 pW): 36
 Produktmål, mm: 1860 x 600 x 660
 Dørhængsling: højrehængt, vendbar
 Længde på elledning (cm): 240

KG N 36XW45 hvid **12 099 kr***

*Vejledende pris

Miljøafgift på 31,25 kr inkl. moms.
 Fragtkode: 4



Køle-/fryseskabe med NoFrost, 186 - 187 cm (fortsat)



- Serie | 6**
- Energiklasse: A++
 - Nettovolumen total: 324 l
 - Elektronisk temperaturstyring, kan aflæses via LCD Display
 - MultiAirflow system, skaber en jævn temperatur i hele køledelen
 - Vertikalt håndtag
 - Optisk og akustisk døralarm
 - LED-belysning med soft start i køledelen
 - Forberedt til Wi-Fi: kan tilsluttes Home Connect med en Wi-Fi-adaptor som ekstra tilbehør
 - Nettovolumen køl: 237 l
 - 1 VitaFresh plus skuffe med fugtighedsregulering: holder frugt og grønt frisk op til dobbelt så lang tid.
 - 2 VitaFresh 0°C skuffer med temperaturregulering på en EasyAccess-hylde: holder kød og fisk frisk i længere tid
 - AirFreshFilter neutraliserer uønsket lugt
 - **** fryser: 87 l nettoindhold
 - NoFrost - aldrig mere afrimning
 - Superfrys med automatisk tilbagestilling
 - Indfrysningsskapacitet: 14 kg pr. døgn

- Opbevaringstid ved strømafbrydelse: 16 timer
- 3 transparente fryseskuffer
- Leveres højrehængslet, vendbar
- Højdejusterbare fødder foran, hjul bagtil
- Dybden på skabet kan mindskes med 10 mm, ved at fjerne de lange afstandsstykker bag på skabet. Det giver et min. indbygningsmål på 59,5 cm

Medfølgende tilbehør

- 2 x Køleaggregat
- 3 x Æggebakke

Tekniske data

Energieffektivitetsklasse - (2010/30/EC): A++
 Nettokapacitet, fryser (l) (2010/30/EC): 87
 Nettokapacitet, køleskab (l) - (2010/30/EC): 237
 Lydniveau (dB(A) re 1 pW): 39
 Produktmål, mm: 1860 x 600 x 660
 Dørhængsling: højrehængt, vendbar
 Længde på elledning (cm): 240

KG N 36AI35	stål-EasyClean	12 099 kr*
KG N 36AW35	hvid	11 599 kr*

*Veiledende pris

Miljøafgift på 31,25 kr inkl. moms.
 Fragtkode: 4



- Serie | 4**
- Energiklasse: A+++
 - Nettovolumen total: 324 l
 - Elektronisk temperaturstyring, kan aflæses via LED
 - MultiAirflow system, skaber en jævn temperatur i hele køledelen
 - Integreret vertikalt håndtag
 - Optisk og akustisk døralarm
 - LED-belysning med soft start i køledelen
 - Nettovolumen køl: 237 l
 - 1 VitaFresh skuffe med fugtighedsregulering: holder frugt og grønt frisk og vitaminrig i længere tid.
 - 2 VitaFresh 0°C skuffer med temperaturregulering: holder kød og fisk frisk i længere tid
 - AirFreshFilter neutraliserer uønsket lugt
 - 4 hylder af sikkerhedsglas (2 højdejusterbare), 2 x EasyAccess hylder, halvt udtrækkelige
 - **** fryser: 87 l nettoindhold
 - NoFrost - aldrig mere afrimning
 - Superfrys med automatisk tilbagestilling

- Indfrysningsskapacitet: 14 kg pr. døgn
- Opbevaringstid ved strømafbrydelse: 16 timer
- 3 transparente fryseskuffer
- Leveres højrehængslet, vendbar
- Højdejusterbare fødder foran, hjul bagtil
- Dybden på skabet kan mindskes med 10 mm, ved at fjerne de lange afstandsstykker bag på skabet. Det giver et min. indbygningsmål på 59,5 cm

Medfølgende tilbehør

- 3 x Æggebakke

Tekniske data

Energieffektivitetsklasse - (2010/30/EC): A+++
 Nettokapacitet, fryser (l) (2010/30/EC): 87
 Nettokapacitet, køleskab (l) - (2010/30/EC): 237
 Lydniveau (dB(A) re 1 pW): 36
 Produktmål, mm: 1860 x 600 x 660
 Dørhængsling: højrehængt, vendbar
 Længde på elledning (cm): 240

KG N 36VI45	stål-EasyClean	11 299 kr*
KG N 36VW45	hvid	10 799 kr*

*Veiledende pris

Miljøafgift på 31,25 kr inkl. moms.
 Fragtkode: 4



- Serie | 4**
- Energiklasse: A++
 - Nettovolumen total: 324 l
 - Elektronisk temperaturstyring, kan aflæses via LED
 - MultiAirflow system, skaber en jævn temperatur i hele køledelen
 - Vertikalt håndtag
 - Optisk og akustisk døralarm
 - LED-belysning med soft start i køledelen
 - Nettovolumen køl: 237 l
 - 1 VitaFresh skuffe med fugtighedsregulering: holder frugt og grønt frisk og vitaminrig i længere tid.
 - 2 VitaFresh 0°C skuffer med temperaturregulering: holder kød og fisk frisk i længere tid
 - AirFreshFilter neutraliserer uønsket lugt
 - 4 hylder af sikkerhedsglas (2 højdejusterbare), 2 x EasyAccess hylder, halvt udtrækkelige
 - **** fryser: 87 l nettoindhold
 - NoFrost - aldrig mere afrimning
 - Superfrys med automatisk tilbagestilling

- Indfrysningsskapacitet: 14 kg pr. døgn
- Opbevaringstid ved strømafbrydelse: 16 timer
- 3 transparente fryseskuffer
- Leveres højrehængslet, vendbar
- Højdejusterbare fødder foran, hjul bagtil
- Dybden på skabet kan mindskes med 10 mm, ved at fjerne de lange afstandsstykker bag på skabet. Det giver et min. indbygningsmål på 59,5 cm

Medfølgende tilbehør

- 3 x Æggebakke

Tekniske data

Energieffektivitetsklasse - (2010/30/EC): A++
 Nettokapacitet, fryser (l) (2010/30/EC): 87
 Nettokapacitet, køleskab (l) - (2010/30/EC): 237
 Lydniveau (dB(A) re 1 pW): 39
 Produktmål, mm: 1860 x 600 x 660
 Dørhængsling: højrehængt, vendbar
 Længde på elledning (cm): 240

KG N 36XI35	stål-EasyClean	9 599 kr*
KG N 36XW35	hvid	9 099 kr*

*Veiledende pris

Miljøafgift på 31,25 kr inkl. moms.
 Fragtkode: 4





- Serie | 4**
- Energiklasse: A++
 - Nettovolumen total: 324 l
 - Elektronisk temperaturstyring, kan aflæses via LED
 - MultiAirflow system, skaber en jævn temperatur i hele køledelen
 - Integreret vertikalt håndtag
 - Optisk og akustisk døralarm
 - LED-belysning med soft start i køledelen
 - Nettovolumen køl: 237 l
 - 1 VitaFresh skuffe med fugtighedsregulering: holder frugt og grønt frisk og vitaminrig i længere tid.
 - 2 VitaFresh 0°C skuffer med temperaturregulering: holder kød og fisk frisk i længere tid
 - AirFreshFilter neutraliserer uønsket lugt
 - 4 hylder af sikkerhedsglas (2 højdejusterbare), 2 x EasyAccess hylder, halvt udtrækkelige
 - **** fryser: 87 l nettoindhold
 - NoFrost - aldrig mere afrimning
 - Superfrys med automatisk tilbagestilling

- Indfrysningskapacitet: 14 kg pr. døgn
- Opbevaringstid ved strømafbrydelse: 16 timer
- 3 transparente fryseskuffer
- Leveres højrehængslet, vendbar
- Højdejusterbare fødder foran, hjul bagtil
- Dybden på skabet kan mindskes med 10 mm, ved at fjerne de lange afstandsstykker bag på skabet. Det giver et min. indbygningsmål på 59,5 cm

Medfølgende tilbehør
3 x Æggebakke

Tekniske data
Energieffektivitetsklasse - (2010/30/EC): A++
Nettokapacitet, fryser (l) (2010/30/EC): 87
Nettokapacitet, køleskab (l) - (2010/30/EC): 237
Lydniveau (dB(A) re 1 pW): 39
Produktmål, mm: 1860 x 600 x 660
Dørhængsling: højrehængt, vendbar
Længde på elledning (cm): 240

KG N 36VI35 **stål-EasyClean** **9 099 kr***

*Vejledende pris

Miljøafgift på 31,25 kr inkl. moms.
Fragtkode: 4



- Serie | 4**
- Energiklasse: A++
 - Nettovolumen total: 324 l
 - Elektronisk temperaturstyring, kan aflæses via LED
 - MultiAirflow system, skaber en jævn temperatur i hele køledelen
 - Integreret vertikalt håndtag
 - Optisk og akustisk døralarm
 - LED-belysning med soft start i køledelen
 - Nettovolumen køl: 237 l
 - 1 VitaFresh skuffe med fugtighedsregulering: holder frugt og grønt frisk og vitaminrig i længere tid.
 - 2 VitaFresh 0°C skuffer med temperaturregulering: holder kød og fisk frisk i længere tid
 - AirFreshFilter neutraliserer uønsket lugt
 - 4 hylder af sikkerhedsglas (2 højdejusterbare), 2 x EasyAccess hylder, halvt udtrækkelige
 - **** fryser: 87 l nettoindhold
 - NoFrost - aldrig mere afrimning
 - Superfrys med automatisk tilbagestilling

- Indfrysningskapacitet: 14 kg pr. døgn
- Opbevaringstid ved strømafbrydelse: 16 timer
- 3 transparente fryseskuffer
- Leveres højrehængslet, vendbar
- Højdejusterbare fødder foran, hjul bagtil
- Dybden på skabet kan mindskes med 10 mm, ved at fjerne de lange afstandsstykker bag på skabet. Det giver et min. indbygningsmål på 59,5 cm

Medfølgende tilbehør
3 x Æggebakke

Tekniske data
Energieffektivitetsklasse - (2010/30/EC): A++
Nettokapacitet, fryser (l) (2010/30/EC): 87
Nettokapacitet, køleskab (l) - (2010/30/EC): 237
Lydniveau (dB(A) re 1 pW): 39
Produktmål, mm: 1860 x 600 x 660
Dørhængsling: højrehængt, vendbar
Længde på elledning (cm): 240

KG N 36VW36 **hvid** **8 599 kr***

*Vejledende pris

Miljøafgift på 31,25 kr inkl. moms.
Fragtkode: 4



- Serie | 4**
- Energiklasse: A++
 - Nettovolumen total: 324 l
 - Elektronisk temperaturstyring, kan aflæses via LED
 - MultiAirflow system, skaber en jævn temperatur i hele køledelen
 - Integreret vertikalt håndtag
 - Optisk og akustisk døralarm
 - LED-belysning med soft start i køledelen
 - Nettovolumen køl: 237 l
 - 1 VitaFresh skuffe med fugtighedsregulering: holder frugt og grønt frisk og vitaminrig i længere tid.
 - 2 VitaFresh 0°C skuffer med temperaturregulering: holder kød og fisk frisk i længere tid
 - AirFreshFilter neutraliserer uønsket lugt
 - 4 hylder af sikkerhedsglas (2 højdejusterbare), 2 x EasyAccess hylder, halvt udtrækkelige
 - **** fryser: 87 l nettoindhold
 - NoFrost - aldrig mere afrimning
 - Superfrys med automatisk tilbagestilling

- Indfrysningskapacitet: 14 kg pr. døgn
- Opbevaringstid ved strømafbrydelse: 16 timer
- 3 transparente fryseskuffer
- Leveres højrehængslet, vendbar
- Højdejusterbare fødder foran, hjul bagtil
- Dybden på skabet kan mindskes med 10 mm, ved at fjerne de lange afstandsstykker bag på skabet. Det giver et min. indbygningsmål på 59,5 cm

Medfølgende tilbehør
3 x Æggebakke

Tekniske data
Energieffektivitetsklasse - (2010/30/EC): A++
Nettokapacitet, fryser (l) (2010/30/EC): 87
Nettokapacitet, køleskab (l) - (2010/30/EC): 237
Lydniveau (dB(A) re 1 pW): 39
Produktmål, mm: 1860 x 600 x 660
Dørhængsling: højrehængt, vendbar
Længde på elledning (cm): 240

KG N 36VW35 **hvid** **8 499 kr***

*Vejledende pris

Miljøafgift på 31,25 kr inkl. moms.
Fragtkode: 4



Køle-/fryseskabe med NoFrost, 186 - 187 cm (fortsat)



- Serie | 4**
- Energiklasse: A++
 - Nettovolumen total: 319 l
 - Dør i stål-look, og sider i sølvgrå
 - Elektronisk temperaturstyring, kan aflæses via LED
 - MultiAirflow system, skaber en jævn temperatur i hele køledelen
 - Integreret vertikalt håndtag
 - Optisk og akustisk døralarm
 - LED-belysning med soft start i køledelen
 - Nettovolumen køl: 214 l
 - VitaFresh-skuffe, holder frugt og grønt frisk længere
 - AirFreshFilter neutraliserer uønsket lugt
 - 4 hylder af sikkerhedsglas heraf 2 højdejusterbare
 - **** fryser: 105 l nettoindhold
 - NoFrost - aldrig mere afrimning
 - Superfrys med automatisk tilbagestilling

- Indfrysningkapacitet: 14 kg pr. døgn
- Opbevaringstid ved strømafbrydelse: 16 timer
- 3 transparente fryseskuffer
- Leveres højrehængslet, vendbar
- Højdejusterbare fødder foran, hjul bagtil

Medfølgende tilbehør

- 3 x Æggebakke
- Tekniske data**
- Energieffektivitetsklasse - (2010/30/EC): A++
- Nettokapacitet, fryser (l) (2010/30/EC): 105
- Nettokapacitet, køleskab (l) - (2010/30/EC): 214
- Lydniveau (dB(A) re 1 pW): 39
- Produktmål, mm: 1860 x 600 x 660
- Dørhængsling: højrehængt, vendbar
- Længde på elledning (cm): 240

KGN 34VL35 stållook **7 699 kr***

*Vejlende pris

Miljøafgift på 31,25 kr inkl. moms.
Fragtkode: 4



- Serie | 2**
- Energiklasse: A++
 - Nettovolumen total: 302 l
 - Elektronisk temperaturstyring, kan aflæses via LED-display
 - MultiAirflow system, skaber en jævn temperatur i hele køledelen
 - Integreret horisontalt håndtag
 - LED-belysning med soft start i køledelen
 - Nettovolumen køl: 215 l
 - MultiBox: grønsagsskuffe med bølget bund, beskytter frugt og grønt mod kondens
 - 4 hylder af sikkerhedsglas heraf 3 højdejusterbare
 - **** fryser: 87 l nettoindhold
 - NoFrost - aldrig mere afrimning
 - Superfrys med automatisk tilbagestilling
 - Indfrysningkapacitet: 11 kg pr. døgn
 - Opbevaringstid ved strømafbrydelse: 19 timer
 - Leveres højrehængslet, vendbar

- Højdejusterbare fødder foran, hjul bagtil
- Dybden på skabet kan mindkes med 10 mm, ved at fjerne de lange afstandsstykker bag på skabet. Det giver et min. indbygningsmål på 59,5 cm

Medfølgende tilbehør

- 3 x Æggebakke
- Tekniske data**
- Energieffektivitetsklasse - (2010/30/EC): A++
- Nettokapacitet, fryser (l) (2010/30/EC): 87
- Nettokapacitet, køleskab (l) - (2010/30/EC): 215
- Lydniveau (dB(A) re 1 pW): 42
- Produktmål, mm: 1860 x 600 x 660
- Dørhængsling: højrehængt, vendbar
- Længde på elledning (cm): 240

KGN 36NL30 stållook **7 199 kr***

*Vejlende pris

Miljøafgift på 31,25 kr inkl. moms.
Fragtkode: 4



- Serie | 2**
- Energiklasse: A++
 - Nettovolumen total: 302 l
 - Elektronisk temperaturstyring, kan aflæses via LED-display
 - MultiAirflow system, skaber en jævn temperatur i hele køledelen
 - Integreret horisontalt håndtag
 - LED-belysning med soft start i køledelen
 - Nettovolumen køl: 215 l
 - MultiBox: grønsagsskuffe med bølget bund, beskytter frugt og grønt mod kondens
 - 4 hylder af sikkerhedsglas heraf 3 højdejusterbare
 - **** fryser: 87 l nettoindhold
 - NoFrost - aldrig mere afrimning
 - Superfrys med automatisk tilbagestilling
 - Indfrysningkapacitet: 11 kg pr. døgn
 - Opbevaringstid ved strømafbrydelse: 19 timer

- Leveres højrehængslet, vendbar
- Højdejusterbare fødder foran, hjul bagtil
- Dybden på skabet kan mindkes med 10 mm, ved at fjerne de lange afstandsstykker bag på skabet. Det giver et min. indbygningsmål på 59,5 cm

Tekniske data

- Energieffektivitetsklasse - (2010/30/EC): A++
- Nettokapacitet, fryser (l) (2010/30/EC): 87
- Nettokapacitet, køleskab (l) - (2010/30/EC): 215
- Lydniveau (dB(A) re 1 pW): 42
- Produktmål, mm: 1860 x 600 x 660
- Dørhængsling: højrehængt, vendbar
- Længde på elledning (cm): 240

KGN 36NW30 hvid **6 899 kr***

*Vejlende pris

Miljøafgift på 31,25 kr inkl. moms.
Fragtkode: 4



Køle-/fryseskabe med NoFrost, 176 cm



- Serie | 2**
- Energiklasse: A+
 - Nettovolumen total: 279 l
 - Elektronisk temperaturstyring, kan aflæses via LED-display
 - MultiAirflow system, skaber en jævn temperatur i hele køledelen
 - Integreret horisontalt håndtag
 - LED-belysning med soft start i køledelen
 - Nettovolumen køl: 192 l
 - MultiBox: grønsagsskuffe med bølget bund, beskytter frugt og grønt mod kondens
 - 3 hylder, heraf 2 højdejusterbare i sikkerhedsglas
 - **** fryser: 87 l nettoindhold
 - NoFrost - aldrig mere afrimning
 - Superfrys med automatisk tilbagestilling
 - Indfrysningkapacitet: 11 kg pr. døgn
 - Opbevaringstid ved strømafbrydelse: 19 timer

- Højdejusterbare fødder foran, hjul bagtil
- Leveres højrehængslet, vendbar
- Dybden på skabet kan mindkes med 10 mm, ved at fjerne de lange afstandsstykker bag på skabet. Det giver et min. indbygningsmål på 59,5 cm

Medfølgende tilbehør

- 3 x Æggebakke
- Tekniske data**
- Energieffektivitetsklasse - (2010/30/EC): A+

Nettokapacitet, fryser (l) (2010/30/EC): 87

Nettokapacitet, køleskab (l) - (2010/30/EC): 192

Lydniveau (dB(A) re 1 pW): 42

Produktmål, mm: 1760 x 600 x 660

Dørhængsling: højrehængt, vendbar

Længde på elledning (cm): 240

KGN 33NL20 stållook **6 599 kr***

KGN 33NW20 hvid **6 399 kr***

*Vejlende pris

Miljøafgift på 31,25 kr inkl. moms.
Fragtkode: 4





- Serie | 2**
- Energiklasse: A++
 - Nettovolumen total: 279 l
 - Elektronisk temperaturstyring, kan aflæses via LED-display
 - MultiAirflow system, skaber en jævn temperatur i hele køledelen
 - Integreret horisontalt håndtag
 - LED-belysning med soft start i køledelen
 - Nettovolumen køl: 192 l
 - MultiBox: grønsagsskuffe med bølget bund, beskytter frugt og grønt mod kondens
 - 3 hylder af sikkerhedsglas heraf 2 højdejusterbare
 - **** fryser: 87 l nettoindhold
 - NoFrost - aldrig mere afrimning
 - Superfrys med automatisk tilbagestilling
 - Indfrysningsskapacitet: 11 kg pr. døgn
 - Opbevaringstid ved strømafbrydelse: 19 timer
 - Leveres højrehængslet, vendbar
 - Højdejusterbare fødder foran, hjul bagtil
 - Dybden på skabet kan mindskes med 10 mm, ved at fjerne de lange afstandsstykker bag på skabet. Det giver et min. indbygningsmål på 59,5 cm

Tekniske data
 Energieffektivitetsklasse - (2010/30/EC): A++
 Nettokapacitet, fryser (l) (2010/30/EC): 87
 Nettokapacitet, køleskab (l) - (2010/30/EC): 192
 Lydniveau (dB(A) re 1 pW): 42
 Produktmål, mm: 1760 x 600 x 660
 Dørhængsling: højrehængt, vendbar
 Længde på elledning (cm): 240

KG 33NW30 hvid **6 599 kr***

*Vejledende pris

Miljøafgift på 31,25 kr inkl. moms.
 Fragtkode: 4



Køle-/fryseskabe, bredde 70 cm



- Serie | 6**
- Energiklasse: A+++
 - Nettovolumen total: 412 l
 - Dør i stål med EasyClean, sider i sølvgrå
 - Elektronisk temperaturstyring, kan aflæses digitalt
 - 2 separate justerbare kølesystemer
 - Feriefunktion
 - Akustisk advarsel for åben køledør
 - Nettoindhold køl: 301 l
 - Dynamisk køling via ventilator
 - Superkøl med automatisk tilbagestilling
 - AirFreshFilter neutraliserer uønsket lugt
 - 5 hylder af sikkerhedsglas, heraf 2 højdejusterbare
 - 4 dørhylder, heraf 1 med EasyLift
 - Fleksibel hyld, som kan anvendes som flaskehylde
 - 1 VitaFresh skuffe på skinner med fugtighedsregulering: holder frugt og grønt frisk og vitaminrig i længere tid.
 - 1 VitaFresh 0°C skuffe: kød og fisk holder sig frisk i længere tid.
 - LED-belysning
 - **** fryser: 111 l nettoindhold
 - LowFrost - hurtig og nem afrimning
 - Superfrys med automatisk tilbagestilling
 - Indfrysningsskapacitet: 15 kg pr. døgn
 - Opbevaringstid ved strømafbrydelse: 44 timer
 - 3 transparente fryseskuffer, inkl. 1 BigBox
 - Akustisk og optisk advarselssystem
 - Højdejusterbare fødder foran, hjul bagtil
 - Leveres højrehængslet, vendbar

Medfølgende tilbehør
 2 x Køleaggregat
 3 x Æggebakke

Tekniske data
 Energieffektivitetsklasse - (2010/30/EC): A+++
 Nettokapacitet, fryser (l) (2010/30/EC): 111
 Nettokapacitet, køleskab (l) - (2010/30/EC): 301
 Lydniveau (dB(A) re 1 pW): 34
 Produktmål, mm: 2010 x 700 x 650
 Dørhængsling: højrehængt, vendbar
 Længde på elledning (cm): 240

KG 49BI40 stål-EasyClean **11 899 kr***

*Vejledende pris

Miljøafgift på 31,25 kr inkl. moms.
 Fragtkode: 4



Køle-/fryseskabe, 201 cm



- Serie | 6**
- Energiklasse: A+++
 - Nettovolumen total: 337 l
 - Elektronisk temperaturstyring, kan aflæses digitalt
 - 2 separate justerbare kølesystemer
 - Feriefunktion
 - Akustisk advarsel for åben køledør
 - Nettovolumen køl: 249 l
 - Superkøl med automatisk tilbagestilling
 - AirFreshFilter neutraliserer uønsket lugt
 - 5 hylder af sikkerhedsglas heraf 2 højdejusterbare, 4 udtrækkelige glashylder
 - Fleksibel hyld, som kan anvendes som flaskehylde
 - 1 VitaFresh 0°C skuffe: kød og fisk holder sig frisk i længere tid.
 - 1 VitaFresh skuffe med fugtighedsregulering: holder frugt og grønt frisk og vitaminrig i længere tid.
 - LED-belysning i køledelen
 - **** fryser: 88 l nettoindhold
 - LowFrost - hurtig og nem afrimning
 - Superfrys
 - Akustisk og optisk advarselssystem med memory funktion der viser den højeste temperatur ved strømafbrydelse
 - Indfrysningsskapacitet: 14 kg pr. døgn
 - Opbevaringstid ved strømafbrydelse: 35 timer
 - 3 transparente fryseskuffer, inkl. 1 BigBox
 - Leveres højrehængslet, vendbar
 - Højdejusterbare fødder foran, hjul bagtil

Medfølgende tilbehør
 2 x Køleaggregat
 3 x Æggebakke

Tekniske data
 Energieffektivitetsklasse - (2010/30/EC): A+++
 Nettokapacitet, fryser (l) (2010/30/EC): 88
 Nettokapacitet, køleskab (l) - (2010/30/EC): 249
 Lydniveau (dB(A) re 1 pW): 38
 Produktmål, mm: 2010 x 600 x 650
 Dørhængsling: højrehængt, vendbar
 Længde på elledning (cm): 240

KG 39BI40 stål-EasyClean **10 199 kr***

*Vejledende pris

Miljøafgift på 31,25 kr inkl. moms.
 Fragtkode: 4



Køle-/fryseskabe, 201 cm (fortsat)



- Serie | 6**
- Energiklasse: A+++
 - Nettovolumen total: 337 l
 - Elektronisk temperaturstyring, kan aflæses digitalt
 - 2 separate justerbare kølesystemer
 - Feriefunktion
 - Akustisk advarsel for åben køledør
 - Nettovolumen køl: 249 l
 - Superkøl med automatisk tilbagesstilling
 - AirFreshFilter neutraliserer uønsket lugt
 - Forkromet flaskeholder
 - 5 hylder af sikkerhedsglas heraf 2 højdejusterbare, 4 udtrækkelige glashylder
 - 1 VitaFresh 0°C skuffe: kød og fisk holder sig frisk i længere tid.
 - 1 VitaFresh skuffe med fugtighedsregulering: holder frugt og grønt frisk og vitaminrig i længere tid.
 - LED-belysning i køledelen
 - **** fryser: 88 l nettoindhold
 - LowFrost - hurtig og nem afrimning
 - Superfrys

- Akustisk og optisk advarselssystem med memory funktion der viser den højeste temperatur ved strømafbrydelse
- Indfrysningsskapacitet: 14 kg pr. døgn
- Opbevaringstid ved strømafbrydelse: 35 timer
- 3 transparente fryseskuffer, inkl. 1 BigBox
- Højdejusterbare fødder foran, hjul bagtil
- Leveres højrehængslet, vendbar

Medfølgende tilbehør

- 2 x Køleaggregat
- 3 x Æggebakke

Tekniske data

Energieffektivitetsklasse - (2010/30/EC): A+++
 Nettokapacitet, fryser (l) (2010/30/EC): 88
 Nettokapacitet, køleskab (l) - (2010/30/EC): 249
 Lydniveau (dB(A) re 1 pW): 38
 Produktmål, mm: 2010 x 600 x 650
 Dørhængsling: højrehængt, vendbar
 Længde på elledning (cm): 240

KGE 39AW42

hvid

9 099 kr*

*Vejledende pris

Miljøafgift på 31,25 kr inkl. moms.
 Fragtkode: 4



- Serie | 4**
- Energiklasse: A++
 - Nettovolumen total: 343 l
 - Elektronisk temperaturstyring, kan aflæses via LED-display
 - Nettoindhold køl: 249 l
 - 5 hylder af sikkerhedsglas, heraf 2 højdejusterbare
 - 1 VitaFresh skuffe med fugtighedsregulering: holder frugt og grønt frisk og vitaminrig i længere tid.
 - Forkromet flaskeholder
 - LED-belysning i køledelen
 - **** fryser: 94 l nettoindhold
 - LowFrost - hurtig og nem afrimning
 - Superfrys med automatisk tilbagesstilling
 - Indfrysningsskapacitet: 7 kg pr. døgn
 - Opbevaringstid ved strømafbrydelse: 23 timer



- 3 transparente fryseskuffer, inkl. 1 BigBox
- Højdejusterbare fødder foran, hjul bagtil
- Leveres højrehængslet, vendbar

Medfølgende tilbehør

- 3 x Æggebakke

Tekniske data

Energieffektivitetsklasse - (2010/30/EC): A++
 Nettokapacitet, fryser (l) (2010/30/EC): 94
 Nettokapacitet, køleskab (l) - (2010/30/EC): 249
 Lydniveau (dB(A) re 1 pW): 39
 Produktmål, mm: 2010 x 600 x 650
 Dørhængsling: højrehængt, vendbar
 Længde på elledning (cm): 240

KGV 39VW31

hvid

6 599 kr*

*Vejledende pris

Miljøafgift på 31,25 kr inkl. moms.
 Fragtkode: 4



Køle-/fryseskabe, 186 cm



- Serie | 6**
- Energiklasse: A+++
 - Nettovolumen total: 302 l
 - Elektronisk temperaturstyring, kan aflæses digitalt
 - 2 separate justerbare kølesystemer
 - Feriefunktion
 - Akustisk advarsel for åben køledør
 - Nettoindhold køl: 214 l
 - Superkøl med automatisk tilbagesstilling
 - AirFreshFilter neutraliserer uønsket lugt
 - 4 hylder af sikkerhedsglas heraf 2 højdejusterbare, 2 x EasyAccess hylder, halvt udtrækkelige
 - 3 dørhylder, heraf 1 med EasyLift
 - Fleksibel hyld, som kan anvendes som flaskehylde
 - 1 VitaFresh skuffe med fugtighedsregulering: holder frugt og grønt frisk og vitaminrig i længere tid.
 - 1 VitaFresh 0°C skuffe: kød og fisk holder sig frisk i længere tid.
 - LED-belysning i køledelen
 - **** fryser: 88 l nettoindhold
 - LowFrost - hurtig og nem afrimning

- Superfrys med automatisk tilbagesstilling
- Akustisk og optisk advarselssystem
- Indfrysningsskapacitet: 14 kg pr. døgn
- Opbevaringstid ved strømafbrydelse: 35 timer
- 3 transparente fryseskuffer, inkl. 1 BigBox
- Højdejusterbare fødder foran, hjul bagtil
- Leveres højrehængslet, vendbar

Medfølgende tilbehør

- 2 x Køleaggregat
- 3 x Æggebakke

Tekniske data

Energieffektivitetsklasse - (2010/30/EC): A+++
 Nettokapacitet, fryser (l) (2010/30/EC): 88
 Nettokapacitet, køleskab (l) - (2010/30/EC): 214
 Lydniveau (dB(A) re 1 pW): 38
 Produktmål, mm: 1860 x 600 x 650
 Dørhængsling: højrehængt, vendbar
 Længde på elledning (cm): 240

KGE 36BI40

stål-EasyClean

9 699 kr*

KGE 36BW40

hvid

8 499 kr*

*Vejledende pris

Miljøafgift på 31,25 kr inkl. moms.
 Fragtkode: 4



- Serie | 6**
- Nettovolumen total: 302 l
 - Energiflasse: A+++
 - Elektronisk temperaturstyring, kan aflæses digitalt
 - 2 separate justerbare kølesystemer
 - Feriefunktion
 - Akustisk advarsel for åben køledør
 - Nettoindhold køl: 214 l
 - AirFreshFilter neutraliserer uønsket lugt
 - 4 hylder af sikkerhedsglas, heraf 2 højdejusterbare
 - 1 VitaFresh skuffe med fugtighedsregulering: holder frugt og grønt frisk og vitaminrig i længere tid.
 - 1 VitaFresh 0°C skuffe: kød og fisk holder sig frisk i længere tid.
 - Forkromet flaskeholder
 - LED-belysning i køledelen
 - **** fryser: 88 l nettoindhold
 - LowFrost - hurtig og nem afrimning
 - Superfrys med automatisk tilbagestilling
 - Indfrysningsskapacitet: 14 kg pr. døgn



- Opbevaringstid ved strømafbrydelse: 35 timer
- Akustisk og optisk advarselssystem
- 3 transparente fryseskuffer, inkl. 1 BigBox
- Højdejusterbare fødder foran, hjul bagtil
- Leveres højrehængslet, vendbar

Medfølgende tilbehør

- 2 x Køleaggregat
- 3 x Æggebakke

Tekniske data

- Energieffektivitetsklasse - (2010/30/EC): A+++
- Nettokapacitet, fryser (l) (2010/30/EC): 88
- Nettokapacitet, køleskab (l) - (2010/30/EC): 214
- Lydniveau (dB(A) re 1 pW): 38
- Produktmål, mm: 1860 x 600 x 650
- Dørhængsling: højrehængt, vendbar
- Længde på elledning (cm): 240

KGE 36BI42	stål-EasyClean	9 699 kr*
KGE 36BW41	hvid	8 499 kr*

*Vejledende pris

Miljøafgift på 31,25 kr inkl. moms.
Fraktkode: 4



- Serie | 6**
- Energiflasse: A++
 - Nettovolumen total: 302 l
 - Elektronisk temperaturstyring, kan aflæses digitalt
 - 2 separate justerbare kølesystemer
 - Feriefunktion
 - Akustisk advarsel for åben køledør
 - Nettoindhold køl: 214 l
 - Superkøl med automatisk tilbagestilling
 - Dynamisk køling via ventilator
 - AirFreshFilter neutraliserer uønsket lugt
 - 4 hylder af sikkerhedsglas heraf 2 højdejusterbare, 3 x EasyAccess hylder
 - Forkromet flaskeholder
 - 1 VitaFresh skuffe med fugtighedsregulering: holder frugt og grønt frisk og vitaminrig i længere tid.
 - 1 VitaFresh 0°C skuffe: kød og fisk holder sig frisk i længere tid.
 - LED-belysning i køledelen
 - **** fryser: 88 l nettoindhold
 - Superfrys med automatisk tilbagestilling



- LowFrost - hurtig og nem afrimning
- Akustisk og optisk advarselssystem
- Indfrysningsskapacitet: 12 kg pr. døgn
- Opbevaringstid ved strømafbrydelse: 35 timer
- 3 transparente fryseskuffer, inkl. 1 BigBox
- Akustisk advarsel for åben køledør
- Højdejusterbare fødder foran, hjul bagtil
- Leveres højrehængslet, vendbar

Medfølgende tilbehør

- 2 x Køleaggregat
- 3 x Æggebakke

Tekniske data

- Energieffektivitetsklasse - (2010/30/EC): A++
- Nettokapacitet, fryser (l) (2010/30/EC): 88
- Nettokapacitet, køleskab (l) - (2010/30/EC): 214
- Lydniveau (dB(A) re 1 pW): 39
- Produktmål, mm: 1860 x 600 x 650
- Dørhængsling: højrehængt, vendbar
- Længde på elledning (cm): 240

KGE 36AI32	stål-EasyClean	8 299 kr*
KGE 36BW30	hvid	7 199 kr*

*Vejledende pris

Miljøafgift på 31,25 kr inkl. moms.
Fraktkode: 4



- Serie | 4**
- Energiflasse: A+
 - Nettovolumen total: 307 l
 - Elektronisk temperaturstyring, kan aflæses via LED-display
 - Nettovolumen køl: 213 l
 - Dynamisk køling via ventilator
 - 4 hylder af sikkerhedsglas heraf 2 højdejusterbare, 3 x EasyAccess hylder
 - 1 VitaFresh skuffe med fugtighedsregulering: holder frugt og grønt frisk og vitaminrig i længere tid.
 - LED-belysning i køledelen
 - **** fryser: 94 l nettoindhold
 - LowFrost - hurtig og nem afrimning
 - Superfrys
 - Indfrysningsskapacitet: 7 kg pr. døgn
 - Opbevaringstid ved strømafbrydelse: 23 timer



- 3 transparente fryseskuffer, inkl. 1 BigBox
- Højdejusterbare fødder foran, hjul bagtil
- Leveres højrehængslet, vendbar

Medfølgende tilbehør

- 3 x Æggebakke

Tekniske data

- Energieffektivitetsklasse - (2010/30/EC): A+
- Nettokapacitet, fryser (l) (2010/30/EC): 94
- Nettokapacitet, køleskab (l) - (2010/30/EC): 213
- Lydniveau (dB(A) re 1 pW): 41
- Produktmål, mm: 1860 x 600 x 650
- Dørhængsling: højrehængt, vendbar
- Længde på elledning (cm): 240

KGV 36UL20S	stållook	6 699 kr*
--------------------	-----------------	------------------

*Vejledende pris

Miljøafgift på 31,25 kr inkl. moms.
Fraktkode: 4



- Serie | 4**
- Energiflasse: A++
 - Nettovolumen total: 308 l
 - Elektronisk temperaturstyring, kan aflæses via LED-display
 - Nettoindhold køl: 214 l
 - 4 hylder af sikkerhedsglas, heraf 2 højdejusterbare
 - Forkromet flaskeholder
 - 1 VitaFresh skuffe med fugtighedsregulering: holder frugt og grønt frisk og vitaminrig i længere tid.
 - LED-belysning i køledelen
 - **** fryser: 94 l nettoindhold
 - LowFrost - hurtig og nem afrimning
 - Superfrys med automatisk tilbagestilling
 - Indfrysningsskapacitet: 7 kg pr. døgn
 - Opbevaringstid ved strømafbrydelse: 23 timer



- 3 transparente fryseskuffer, inkl. 1 BigBox
- Højdejusterbare fødder foran, hjul bagtil
- Leveres højrehængslet, vendbar

Medfølgende tilbehør

- 3 x Æggebakke

Tekniske data

- Energieffektivitetsklasse - (2010/30/EC): A++
- Nettokapacitet, fryser (l) (2010/30/EC): 94
- Nettokapacitet, køleskab (l) - (2010/30/EC): 214
- Lydniveau (dB(A) re 1 pW): 39
- Produktmål, mm: 1860 x 600 x 650
- Dørhængsling: højrehængt, vendbar
- Længde på elledning (cm): 240

KGV 36VB32S	sort	6 799 kr*
KGV 36VI32	stål-EasyClean	7 199 kr*
KGV 36VW32	hvid	6 199 kr*

*Vejledende pris

Miljøafgift på 31,25 kr inkl. moms.
Fraktkode: 4



Køle-/fryseskabe, 186 cm (fortsat)



- Serie | 4**
- Energiklasse: A++
 - Nettovolumen total: 308 l
 - Elektronisk temperaturstyring, kan aflæses via LED-display
 - Vertikalt håndtag aluminium
 - Nettoindhold køl: 214 l
 - 4 hylder af sikkerhedsglas heraf 2 højdejusterbare, 3 x EasyAccess hylder
 - 1 VitaFresh skuffe med fugtighedsregulering: holder frugt og grønt frisk og vitaminrig i længere tid.
 - LED-belysning i køledelen
 - Forkromet flaskeholder
 - **** fryser: 94 l nettoindhold
 - LowFrost - hurtig og nem afrimning
 - Superfrys
 - Indfrysningsskapacitet: 7 kg pr. døgn
 - Opbevaringstid ved strømafbrydelse: 23 timer

- 3 transparente fryseskuffer, inkl. 1 BigBox
- Leveres højrehængslet, vendbar
- Højdejusterbare fødder foran, hjul bagtil

Medfølgende tilbehør

3 x Æggebakke

Tekniske data

Energieffektivitetsklasse - (2010/30/EC): A++
 Nettokapacitet, fryser (l) (2010/30/EC): 94
 Nettokapacitet, køleskab (l) - (2010/30/EC): 214
 Lydniveau (dB(A) re 1 pW): 39
 Produktmål, mm: 1860 x 600 x 650
 Dørhængsling: højrehængt, vendbar
 Længde på elledning (cm): 240

KGV 36XW31

hvid

6 099 kr*

*Vejledende pris

Miljøafgift på 31,25 kr inkl. moms.
 Fragtkode: 4



- Serie | 4**
- Energiklasse: A+
 - Nettovolumen total: 308 l
 - Elektronisk temperaturstyring, kan aflæses via LED-display
 - Nettoindhold køl: 214 l
 - 4 hylder af sikkerhedsglas heraf 2 højdejusterbare
 - 1 VitaFresh skuffe med fugtighedsregulering: holder frugt og grønt frisk og vitaminrig i længere tid.
 - LED-belysning i køledelen
 - **** fryser: 94 l nettoindhold
 - LowFrost - hurtig og nem afrimning
 - Superfrys med automatisk tilbagesstilling
 - Indfrysningsskapacitet: 7 kg pr. døgn
 - Opbevaringstid ved strømafbrydelse: 23 timer

- 3 transparente fryseskuffer, inkl. 1 BigBox
- Højdejusterbare fødder foran, hjul bagtil
- Leveres højrehængslet, vendbar

Medfølgende tilbehør

3 x Æggebakke

Tekniske data

Energieffektivitetsklasse - (2010/30/EC): A+
 Nettokapacitet, fryser (l) (2010/30/EC): 94
 Nettokapacitet, køleskab (l) - (2010/30/EC): 214
 Lydniveau (dB(A) re 1 pW): 41
 Produktmål, mm: 1860 x 600 x 650
 Dørhængsling: højrehængt, vendbar
 Længde på elledning (cm): 240

KGV 36UW20

hvid

5 899 kr*

*Vejledende pris

Miljøafgift på 31,25 kr inkl. moms.
 Fragtkode: 4



- Serie | 4**
- Energiklasse: A+
 - Nettovolumen total: 307 l
 - Elektronisk temperaturstyring, kan aflæses via LED-display
 - Nettovolumen køl: 213 l
 - Dynamisk køling via ventilator
 - 4 hylder af sikkerhedsglas heraf 2 højdejusterbare, 3 x EasyAccess hylder
 - 1 VitaFresh skuffe med fugtighedsregulering: holder frugt og grønt frisk og vitaminrig i længere tid.
 - LED-belysning i køledelen
 - **** fryser: 94 l nettoindhold
 - LowFrost - hurtig og nem afrimning
 - Superfrys
 - Indfrysningsskapacitet: 7 kg pr. døgn
 - Opbevaringstid ved strømafbrydelse: 23 timer

- 3 transparente fryseskuffer, inkl. 1 BigBox
- Højdejusterbare fødder foran, hjul bagtil
- Leveres højrehængslet, vendbar

Medfølgende tilbehør

3 x Æggebakke

Tekniske data

Energieffektivitetsklasse - (2010/30/EC): A+
 Nettokapacitet, fryser (l) (2010/30/EC): 94
 Nettokapacitet, køleskab (l) - (2010/30/EC): 213
 Lydniveau (dB(A) re 1 pW): 41
 Produktmål, mm: 1860 x 600 x 650
 Dørhængsling: højrehængt, vendbar
 Længde på elledning (cm): 240

KGV 36UW20S

hvid

5 899 kr*

*Vejledende pris

Miljøafgift på 31,25 kr inkl. moms.
 Fragtkode: 4



- Serie | 4**
- Energiklasse: A++
 - Nettovolumen total: 308 l
 - Elektronisk temperaturstyring, kan aflæses via LED-display
 - Nettovolumen køl: 214 l
 - 4 hylder af sikkerhedsglas heraf 2 højdejusterbare, 3 x EasyAccess hylder
 - 1 VitaFresh skuffe med fugtighedsregulering: holder frugt og grønt frisk og vitaminrig i længere tid.
 - LED-belysning i køledelen
 - **** fryser: 94 l nettoindhold
 - LowFrost - hurtig og nem afrimning
 - Superfrys
 - Indfrysningsskapacitet: 7 kg pr. døgn
 - Opbevaringstid ved strømafbrydelse: 23 timer

- 3 transparente fryseskuffer, inkl. 1 BigBox
- Højdejusterbare fødder foran, hjul bagtil
- Leveres højrehængslet, vendbar

Medfølgende tilbehør

3 x Æggebakke

Tekniske data

Energieffektivitetsklasse - (2010/30/EC): A++
 Nettokapacitet, fryser (l) (2010/30/EC): 94
 Nettokapacitet, køleskab (l) - (2010/30/EC): 214
 Lydniveau (dB(A) re 1 pW): 39
 Produktmål, mm: 1860 x 600 x 650
 Dørhængsling: højrehængt, vendbar
 Længde på elledning (cm): 240

KGV 36UW30

hvid

5 899 kr*

*Vejledende pris

Miljøafgift på 31,25 kr inkl. moms.
 Fragtkode: 4



Køle-/fryseskabe, 176 cm



- Serie | 4**
- Energiklasse: A++
 - Nettovolumen total: 287 l
 - Elektronisk temperaturstyring, kan aflæses via LED-display
 - Nettoindhold køl: 193 l
 - 4 hylder af sikkerhedsglas, heraf 2 højdejusterbare
 - 1 VitaFresh skuffe med fugtighedsregulering: holder frugt og grønt frisk og vitaminrig i længere tid.
 - LED-belysning i køledelen
 - **** fryser: 94 l nettoindhold
 - LowFrost - hurtig og nem afrimning
 - Superfrys med automatisk tilbagestilling
 - Indfrysningsskapitet: 7 kg pr. døgn
 - Opbevaringstid ved strømafbrydelse: 23 timer
 - 3 transparente fryseskuffer, inkl. 1 BigBox
 - Højdejusterbare fødder foran, hjul bagtil
 - Leveres højrehængslet, vendbar
- Medfølgende tilbehør**
3 x Æggebakke
- Tekniske data**
Energieffektivitetsklasse - (2010/30/EC): A++
Nettokapacitet, fryser (l) (2010/30/EC): 94
Nettokapacitet, køleskab (l) - (2010/30/EC): 193
Lydniveau (dB(A) re 1 pW): 39
Produktmål, mm: 1760 x 600 x 650
Dørhængsling: højrehængt, vendbar
Længde på elledning (cm): 240

KGV 33UL30 stållook **6 099 kr***

*Vejledende pris

Miljøafgift på 31,25 kr inkl. moms.
Fragtkode: 4



- Serie | 4**
- Energiklasse: A++
 - Nettovolumen total: 287 l
 - Elektronisk temperaturstyring, kan aflæses via LED-display
 - Nettoindhold køl: 193 l
 - 4 hylder af sikkerhedsglas, heraf 2 højdejusterbare
 - Forkromet flaskeholder
 - 1 VitaFresh skuffe med fugtighedsregulering: holder frugt og grønt frisk og vitaminrig i længere tid.
 - LED-belysning i køledelen
 - **** fryser: 94 l nettoindhold
 - LowFrost - hurtig og nem afrimning
 - Superfrys med automatisk tilbagestilling
 - Indfrysningsskapitet: 7 kg pr. døgn
 - Opbevaringstid ved strømafbrydelse: 23 timer
 - 3 transparente fryseskuffer, inkl. 1 BigBox
 - Højdejusterbare fødder foran, hjul bagtil
 - Leveres højrehængslet, vendbar
- Medfølgende tilbehør**
3 x Æggebakke
- Tekniske data**
Energieffektivitetsklasse - (2010/30/EC): A++
Nettokapacitet, fryser (l) (2010/30/EC): 94
Nettokapacitet, køleskab (l) - (2010/30/EC): 193
Lydniveau (dB(A) re 1 pW): 39
Produktmål, mm: 1760 x 600 x 650
Dørhængsling: højrehængt, vendbar
Længde på elledning (cm): 240

KGV 33VW31 hvid **5 899 kr***

*Vejledende pris

Miljøafgift på 31,25 kr inkl. moms.
Fragtkode: 4



Køle-/fryseskabe med fryser øverst



- Serie | 4**
- Energiklasse: A++
 - Nettovolumen total: 300 l
 - Elektronisk temperaturstyring, kan aflæses via LED-display
 - Integreret vertikalt håndtag
 - Nettovolumen køl: 230 l
 - Dynamisk køling via ventilator
 - 4 hylder af sikkerhedsglas, heraf 3 x EasyAccess hylder
 - 1 VitaFresh skuffe med fugtighedsregulering: holder frugt og grønt frisk og vitaminrig i længere tid.
 - Forkromet flaskeholder
 - LED-belysning i køledelen
 - **** fryser: 70 l nettoindhold
 - LowFrost - hurtig og nem afrimning
 - Superfrys
 - Indfrysningsskapitet: 7 kg pr. døgn
 - Opbevaringstid ved strømafbrydelse: 25 timer
 - Leveres højrehængslet, vendbar
 - Højdejusterbare fødder foran, hjul bagtil
- Medfølgende tilbehør**
3 x Æggebakke
- Tekniske data**
Energieffektivitetsklasse - (2010/30/EC): A++
Nettokapacitet, fryser (l) (2010/30/EC): 70
Nettokapacitet, køleskab (l) - (2010/30/EC): 230
Lydniveau (dB(A) re 1 pW): 39
Produktmål, mm: 1760 x 600 x 650
Dørhængsling: højrehængt, vendbar
Længde på elledning (cm): 240

KDV 33VW32 hvid **5 899 kr***

*Vejledende pris

Miljøafgift på 31,25 kr inkl. moms.
Fragtkode: 4



- Serie | 4**
- Energiklasse: A++
 - Nettovolumen total: 264 l
 - Elektronisk temperaturstyring, kan aflæses via LED-display
 - Nettoindhold køl: 194 l
 - 4 hylder af sikkerhedsglas, heraf 2 højdejusterbare
 - 1 VitaFresh skuffe med fugtighedsregulering: holder frugt og grønt frisk og vitaminrig i længere tid.
 - Forkromet flaskeholder
 - LED-belysning
 - LowFrost - hurtig og nem afrimning
 - **** fryser: 70 l nettoindhold
 - Superfrys med automatisk tilbagestilling
 - Indfrysningsskapitet: 7 kg pr. døgn
 - Opbevaringstid ved strømafbrydelse: 25 timer
 - Højdejusterbare fødder foran, hjul bagtil
 - Leveres højrehængslet, vendbar
- Medfølgende tilbehør**
3 x Æggebakke
- Tekniske data**
Energieffektivitetsklasse - (2010/30/EC): A++
Nettokapacitet, fryser (l) (2010/30/EC): 70
Nettokapacitet, køleskab (l) - (2010/30/EC): 194
Lydniveau (dB(A) re 1 pW): 39
Produktmål, mm: 1610 x 600 x 650
Dørhængsling: højrehængt, vendbar
Længde på elledning (cm): 240

KDV 29VW30 hvid **5 399 kr***

*Vejledende pris

Miljøafgift på 31,25 kr inkl. moms.
Fragtkode: 3



Køleskabe med vanddispenser



- Serie | 8**
- Energiklasse: A++
 - Nettovolumen total: 346 l
 - Elektronisk temperaturstyring med TouchControl
 - FreshSense: intelligent sensorteknologi skaber en jævn temperatur.
 - Dynamisk køling via ventilator
 - Akustisk advarselssignal ved åben dør
 - Døråbningsvinkel 90°, fuld adgang til skuffer ved 90° åbning
 - LED-belysning - effektiv belysning med lang holdbarhed
 - Dispenser for koldt vand, med LED-belysning. Vandtilslutning med aquaStop®, tilløbsslange 2 m
 - Superkøl med automatisk tilbagestilling
 - AirFreshFilter neutraliserer uønsket lugt
 - 1 VitaFresh plus skuffe med fugtighedsregulering: holder frugt og grønt frisk op til dobbelt så lang tid.
 - 1 MultiBox på teleskopskinner: gennemsigtig skuffe med bølget bund - perfekt til opbevaring af frugt og grønt

- 7 hylder af sikkerhedsglas, heraf 5 højdejusterbare
- 5 dørhylder, heraf 1 med EasyLift og smør-/ostefag
- Fleksibel hyld, som kan anvendes som flaskehylde
- Højdejusterbare fødder foran, hjul bagtil
- Leveres venstrehængslet
- Kræver reduktionsventil ved vandtryk over 8 bar.

Medfølgende tilbehør

1 x Æggebakke

Tekniske data

Energieffektivitetsklasse - (2010/30/EC): A++
 Nettokapacitet, køleskab (l) - (2010/30/EC): 346
 Lydniveau (dB(A) re 1 pW): 39
 Produktmål, mm: 1870 x 600 x 650
 Dørhængsling: venstrehængt
 Længde på elledning (cm): 230

KSW 36PI30 stål-EasyClean **12 899 kr***

*Vejledende pris

Miljøafgift på 31,25 kr inkl. moms.
 Kan kombineres med: GSD36PI20
 Fragtkode: 4



Køleskabe, 186 cm



- Serie | 8**
- Energiklasse: A++
 - Nettovolumen total: 300 l
 - Elektronisk temperaturstyring med TouchControl
 - FreshSense: intelligent sensorteknologi skaber en jævn temperatur.
 - Dynamisk køling via ventilator
 - Akustisk advarselssignal ved åben dør
 - Døråbningsvinkel 90°, fuld adgang til skuffer ved 90° åbning
 - Vertikalt håndtag aluminium
 - LED-belysning - effektiv belysning med lang holdbarhed
 - Superkøl med automatisk tilbagestilling
 - 2 VitaFresh pro 0°C skuffer: fisk og kød holder sig frisk og vitaminrig op til tre gange så lang tid.
 - 1 VitaFresh pro 0°C skuffe med fugtighedsregulering: holder frugt og grønt frisk og vitaminrig op til tre gange så lang tid.

- 5 hylder af sikkerhedsglas, heraf 3 højdejusterbare
- 4 dørhylder, heraf 1 med EasyLift og smør-/ostefag
- Fleksibel hyld, som kan anvendes som flaskehylde
- Dørfag med ekstra kulde via luftkanal
- Højdejusterbare fødder foran, hjul bagtil
- Leveres venstrehængslet, vendbar

Medfølgende tilbehør

1 x Æggebakke

Tekniske data

Energieffektivitetsklasse - (2010/30/EC): A++
 Nettokapacitet, køleskab (l) - (2010/30/EC): 300
 Lydniveau (dB(A) re 1 pW): 41
 Produktmål, mm: 1860 x 600 x 650
 Dørhængsling: venstrehængt og vendbar
 Længde på elledning (cm): 230

KSF 36PI30 stål-EasyClean **12 899 kr***
KSF 36PW30 hvid **11 799 kr***

*Vejledende pris

Miljøafgift på 31,25 kr inkl. moms.
 Kan kombineres med: GSN36AI31 / GSN36AW31
 Fragtkode: 4



- Serie | 6**
- Energiklasse: A+++
 - Nettovolumen total: 346 l
 - Elektronisk temperaturstyring med TouchControl
 - FreshSense: intelligent sensorteknologi skaber en jævn temperatur.
 - Dynamisk køling via ventilator
 - Akustisk advarselssignal ved åben dør
 - Døråbningsvinkel 90°, fuld adgang til skuffer ved 90° åbning
 - Vertikalt håndtag aluminium
 - LED-belysning - effektiv belysning med lang holdbarhed
 - Superkøl med automatisk tilbagestilling
 - AirFreshFilter neutraliserer uønsket lugt
 - 1 VitaFresh plus skuffe med fugtighedsregulering: holder frugt og grønt frisk op til dobbelt så lang tid.
 - 1 MultiBox på teleskopskinner: gennemsigtig skuffe med bølget bund - perfekt til opbevaring af frugt og grønt
 - 1 VitaFresh plus skuffe med fugtighedsregulering: holder frugt og grønt frisk op til dobbelt så lang tid.

- 1 MultiBox på teleskopskinner: gennemsigtig skuffe med bølget bund - perfekt til opbevaring af frugt og grønt
- 7 hylder af sikkerhedsglas heraf 5 højdejusterbare, 4 udtrækkelige glashylder
- 5 dørhylder, heraf 1 med EasyLift og smør-/ostefag
- Fleksibel hyld, som kan anvendes som flaskehylde
- Højdejusterbare fødder foran, hjul bagtil
- Leveres venstrehængslet, vendbar

Medfølgende tilbehør

1 x Æggebakke

Tekniske data

Energieffektivitetsklasse - (2010/30/EC): A+++
 Nettokapacitet, køleskab (l) - (2010/30/EC): 346
 Lydniveau (dB(A) re 1 pW): 39
 Produktmål, mm: 1860 x 600 x 650
 Dørhængsling: venstrehængt og vendbar
 Længde på elledning (cm): 230

KSV 36AI41 stål-EasyClean **11 999 kr***
KSV 36AW41 hvid **10 899 kr***

*Vejledende pris

Miljøafgift på 31,25 kr inkl. moms.
 Kan kombineres med: GSN36AI31 / GSN36AW31
 Fragtkode: 4





Serie | 6

- Energiklasse: A+++
- Nettovolumen total: 346 l
- Elektronisk temperaturstyring med TouchControl
- FreshSense: intelligent sensorteknologi skaber en jævn temperatur.
- Dynamisk køling via ventilator
- Døråbningsvinkel 90°, fuld adgang til skuffer ved 90° åbning
- LED-belysning - effektiv belysning med lang holdbarhed
- Vertikalt håndtag aluminium
- Akustisk advarselsignal ved åben dør
- Superkøl med automatisk tilbagestilling
- AirFreshFilter neutraliserer uønsket lugt
- 1 VitaFresh plus skuffe med fugtighedsregulering: holder frugt og grønt frisk op til dobbelt så lang tid.
- 1 MultiBox på teleskopskinner: gennemsigtig skuffe med bølget bund - perfekt til opbevaring af frugt og grønt
- 7 hylder af sikkerhedsglas heraf 5 højdejusterbare, 4 udtrækkelige glashylder
- 5 dørhylder, heraf 1 med EasyLift og smør-/ostefag
- Forkromet flaskeholder
- Højdejusterbare fødder foran, hjul bagtil
- Leveres venstrehængslet, vendbar

Medfølgende tilbehør

1 x Æggebakke

Tekniske data

Energieffektivitetsklasse - (2010/30/EC): A+++
 Nettokapacitet, køleskab (l) - (2010/30/EC): 346
 Lydniveau (dB(A) re 1 pW): 39
 Produktmål, mm: 1860 x 600 x 650
 Dørhængsling:
 Venstrehængt og vendbar
 Længde på elledning (cm): 230

KSV 36MI41	stål-EasyClean	11 499 kr*
KSV 36MW41	hvid	10 899 kr*

*Vejledende pris

Miljøafgift på 31,25 kr inkl. moms.

Kan kombineres med: GSN36MI31 / GSN36MW31

Fragtkode: 4



Serie | 6

- Energiklasse: A++
- Nettovolumen total: 346 l
- Udvendigt elektronisk display med touch control og nem kontrol
- FreshSense: intelligent sensorteknologi skaber en jævn temperatur.
- Dynamisk køling via ventilator
- Akustisk advarselsignal ved åben dør
- Døråbningsvinkel 90°, fuld adgang til skuffer ved 90° åbning
- Vertikalt håndtag aluminium
- LED-belysning - effektiv belysning med lang holdbarhed
- Superkøl med automatisk tilbagestilling
- AirFreshFilter neutraliserer uønsket lugt
- 1 VitaFresh plus skuffe med fugtighedsregulering: holder frugt og grønt frisk op til dobbelt så lang tid.
- 1 MultiBox på teleskopskinner: gennemsigtig skuffe med bølget bund - perfekt til opbevaring af frugt og grønt
- 7 hylder af sikkerhedsglas heraf 5 højdejusterbare, 4 udtrækkelige glashylder
- 5 dørhylder, heraf 1 med EasyLift og smør-/ostefag
- Fleksibel hyld, som kan anvendes som flaskehylde
- Højdejusterbare fødder foran, hjul bagtil
- Leveres venstrehængslet, vendbar

Medfølgende tilbehør

1 x Æggebakke

Tekniske data

Energieffektivitetsklasse - (2010/30/EC): A++
 Nettokapacitet, køleskab (l) - (2010/30/EC): 346
 Lydniveau (dB(A) re 1 pW): 39
 Produktmål, mm: 1860 x 600 x 650
 Dørhængsling:
 Venstrehængt og vendbar
 Længde på elledning (cm): 230

KSV 36BI30	stål-EasyClean	10 899 kr*
KSV 36BW30	hvid	9 799 kr*

*Vejledende pris

Miljøafgift på 31,25 kr inkl. moms.

Kan kombineres med: GSN36BI30 / GSN36BW30

Fragtkode: 4



Serie | 6

- Energiklasse: A++
- Nettovolumen total: 346 l
- Elektronisk temperaturstyring med TouchControl
- FreshSense: intelligent sensorteknologi skaber en jævn temperatur.
- Dynamisk køling via ventilator
- Akustisk advarselsignal ved åben dør
- Døråbningsvinkel 90°, fuld adgang til skuffer ved 90° åbning
- Vertikalt håndtag aluminium
- LED-belysning - effektiv belysning med lang holdbarhed
- Superkøl med automatisk tilbagestilling
- AirFreshFilter neutraliserer uønsket lugt
- 1 VitaFresh plus skuffe med fugtighedsregulering: holder frugt og grønt frisk op til dobbelt så lang tid.
- 1 MultiBox på teleskopskinner: gennemsigtig skuffe med bølget bund - perfekt til opbevaring af frugt og grønt
- 1 VitaFresh plus skuffe med fugtighedsregulering: holder frugt og grønt frisk op til dobbelt så lang tid.
- 1 MultiBox på teleskopskinner: gennemsigtig skuffe med bølget bund - perfekt til opbevaring af frugt og grønt
- 7 hylder af sikkerhedsglas heraf 5 højdejusterbare, 4 udtrækkelige glashylder
- 5 dørhylder, heraf 1 med EasyLift og smør-/ostefag
- Fleksibel hyld, som kan anvendes som flaskehylde
- Højdejusterbare fødder foran, hjul bagtil
- Leveres venstrehængslet, vendbar

Medfølgende tilbehør

1 x Æggebakke

Tekniske data

Energieffektivitetsklasse - (2010/30/EC): A++
 Nettokapacitet, køleskab (l) - (2010/30/EC): 346
 Lydniveau (dB(A) re 1 pW): 39
 Produktmål, mm: 1860 x 600 x 650
 Dørhængsling:
 Venstrehængt og vendbar
 Længde på elledning (cm): 230

KSV 36AI31	stål-EasyClean	10 199 kr*
KSV 36AW31	hvid	9 399 kr*

*Vejledende pris

Miljøafgift på 31,25 kr inkl. moms.

Kan kombineres med: GSN36AI31 / GSN36AW31

Fragtkode: 4



Serie | 4

- Energiklasse: A+++
- Nettovolumen total: 346 l
- Elektronisk temperaturstyring, kan aflæses via LED-display
- FreshSense: intelligent sensorteknologi skaber en jævn temperatur.
- Dynamisk køling via ventilator
- Døråbningsvinkel 90°, fuld adgang til skuffer ved 90° åbning
- Vertikalt håndtag
- LED-belysning - effektiv belysning med lang holdbarhed
- Superkøl med automatisk tilbagestilling
- 1 VitaFresh skuffe med fugtighedsregulering: holder frugt og grønt frisk og vitaminrig i længere tid.
- 7 hylder af sikkerhedsglas heraf 5 højdejusterbare
- Forkromet flaskeholder
- Højdejusterbare fødder foran, hjul bagtil
- Leveres venstrehængslet, vendbar

Medfølgende tilbehør

1 x Æggebakke

Tekniske data

Energieffektivitetsklasse - (2010/30/EC): A+++
 Nettokapacitet, køleskab (l) - (2010/30/EC): 346
 Lydniveau (dB(A) re 1 pW): 39
 Produktmål, mm: 1860 x 600 x 650
 Dørhængsling:
 Venstrehængt og vendbar
 Længde på elledning (cm): 230

KSV 36VW40	hvid	9 799 kr*
------------	------	-----------

*Vejledende pris

Miljøafgift på 31,25 kr inkl. moms.

Kan kombineres med: GSN36VW30 / GSV36VW32

Fragtkode: 4



Køleskabe, 186 cm (fortsat)



- Serie | 4**
- Energiklasse: A++
 - Nettovolumen total: 346 l
 - Elektronisk temperaturstyring, kan aflæses via LED-display
 - FreshSense: intelligent sensorteknologi skaber en jævn temperatur.
 - Dynamisk køling via ventilator
 - LED-belysning - effektiv belysning med lang holdbarhed
 - Vertikalt håndtag aluminium
 - Superkøl med automatisk tilbagestilling
 - 1 transparent grøntsagsskuffe
 - 1 VitaFresh skuffe med fugtighedsregulering: holder frugt og grønt frisk og vitaminrig i længere tid.
 - 1 MultiBox: gennemsigtig skuffe med bølget bund - perfekt til opbevaring af frugt og grønt

- 7 hylder af sikkerhedsglas heraf 5 højdejusterbare, 6 udtrækkelige glashylder
- 5 dørhylder, heraf 1 med EasyLift og smør-/ostefag
- Forkromet flaskeholder
- Højdejusterbare fødder foran, hjul bagtil
- Leveres venstrehængslet, vendbar

Medfølgende tilbehør
1 x Æggebakke

Tekniske data
Energieffektivitetsklasse - (2010/30/EC): A++
Nettokapacitet, køleskab (l) - (2010/30/EC): 346
Lydniveau (dB(A) re 1 pW): 39
Produktmål, mm: 1860 x 600 x 650
Dørhængsling:
Venstrehængt og vendbar
Længde på elledning (cm): 230

KSV 36CI30	stål-EasyClean	9 699 kr*
KSV 36CW30	hvid	8 499 kr*

*Vejledende pris

Miljøafgift på 31,25 kr inkl. moms.
Kan kombineres med: GSN36CI30 / GSN36CW30
Fragtkode: 4



- Serie | 4**
- Energiklasse: A++
 - Nettovolumen total: 346 l
 - Dør i sort, og sider i sølvgrå
 - Elektronisk temperaturstyring, kan aflæses via LED-display
 - FreshSense: intelligent sensorteknologi skaber en jævn temperatur.
 - Dynamisk køling via ventilator
 - Døråbningsvinkel 90°, fuld adgang til skuffer ved 90° åbning
 - Vertikalt håndtag aluminium
 - LED-belysning - effektiv belysning med lang holdbarhed
 - Superkøl med automatisk tilbagestilling
 - 1 VitaFresh skuffe med fugtighedsregulering: holder frugt og grønt frisk og vitaminrig i længere tid.

- 7 hylder af sikkerhedsglas heraf 5 højdejusterbare, 6 udtrækkelige glashylder
- Forkromet flaskeholder
- Højdejusterbare fødder foran, hjul bagtil
- Leveres venstrehængslet, vendbar

Medfølgende tilbehør
1 x Æggebakke

Tekniske data
Energieffektivitetsklasse - (2010/30/EC): A++
Nettokapacitet, køleskab (l) - (2010/30/EC): 346
Lydniveau (dB(A) re 1 pW): 39
Produktmål, mm: 1860 x 600 x 650
Dørhængsling:
Venstrehængt og vendbar
Længde på elledning (cm): 230

KSV 36VB30	sort	9 199 kr*
KSV 36VI30	stål-EasyClean	9 399 kr*
KSV 36VW30	hvid	8 299 kr*

*Vejledende pris

Miljøafgift på 31,25 kr inkl. moms.
Kan kombineres med: GSN36VB30 / GSN36VI30 / GSN36VW30 / GSV36VW32
Fragtkode: 4



- Serie | 2**
- Energiklasse: A++
 - Nettovolumen total: 346 l
 - Elektronisk temperaturstyring, kan aflæses via LED-display
 - FreshSense: intelligent sensorteknologi skaber en jævn temperatur.
 - Dynamisk køling via ventilator
 - LED-belysning - effektiv belysning med lang holdbarhed
 - Vertikalt håndtag aluminium
 - Superkøl med automatisk tilbagestilling
 - 7 hylder af sikkerhedsglas heraf 5 udtrækkelige glashylder
 - 1 MultiBox: gennemsigtig skuffe med bølget bund - perfekt til opbevaring af frugt og grønt

- Flaskeholder
- Højdejusterbare fødder foran, hjul bagtil
- Leveres venstrehængslet, vendbar

Medfølgende tilbehør
1 x Æggebakke

Tekniske data
Energieffektivitetsklasse - (2010/30/EC): A++
Nettokapacitet, køleskab (l) - (2010/30/EC): 346
Lydniveau (dB(A) re 1 pW): 39
Produktmål, mm: 1860 x 600 x 650
Dørhængsling:
Venstrehængt og vendbar
Længde på elledning (cm): 230

KSV 36NW33	hvid	7 999 kr*
-------------------	-------------	------------------

*Vejledende pris

Miljøafgift på 31,25 kr inkl. moms.
Kan kombineres med: GSN36CW30
Fragtkode: 4



- Serie | 2**
- Energiklasse: A++
 - Nettovolumen total: 346 l
 - Elektronisk temperaturstyring, kan aflæses via LED-display
 - FreshSense: intelligent sensorteknologi skaber en jævn temperatur.
 - Dynamisk køling via ventilator
 - Døråbningsvinkel 90°, fuld adgang til skuffer ved 90° åbning
 - Vertikalt håndtag aluminium
 - LED-belysning - effektiv belysning med lang holdbarhed
 - Superkøl med automatisk tilbagestilling
 - 7 hylder af sikkerhedsglas, heraf 5 højdejusterbare
 - 1 MultiBox: gennemsigtig skuffe med bølget bund - perfekt til opbevaring af frugt og grønt

- Flaskeholder
- Højdejusterbare fødder foran, hjul bagtil
- Leveres venstrehængslet, vendbar

Medfølgende tilbehør
1 x Æggebakke

Tekniske data
Energieffektivitetsklasse - (2010/30/EC): A++
Nettokapacitet, køleskab (l) - (2010/30/EC): 346
Lydniveau (dB(A) re 1 pW): 39
Produktmål, mm: 1860 x 600 x 650
Dørhængsling:
Venstrehængt og vendbar
Længde på elledning (cm): 230

KSV 36NW30	hvid	7 699 kr*
-------------------	-------------	------------------

*Vejledende pris

Miljøafgift på 31,25 kr inkl. moms.
Kan kombineres med: GSN36VW30 / GSV36VW32
Fragtkode: 4



Køleskabe, 176 cm



Serie | 2

- Energiklasse: A++
- Nettovolumen total: 324 l
- Elektronisk temperaturstyring, kan aflæses via LED-display
- FreshSense: intelligent sensorteknologi skaber en jævn temperatur.
- Dynamisk køling via ventilator
- Døråbningsvinkel 90°, fuld adgang til skuffer ved 90° åbning
- Vertikalt håndtag
- LED-belysning - effektiv belysning med lang holdbarhed
- Superkøl med automatisk tilbagestilling
- 6 hylder af sikkerhedsglas, heraf 4 højdejusterbare
- 1 MultiBox: gennemsigtig skuffe med bølget bund - perfekt til opbevaring af frugt og grønt
- Flaskeholder
- Højdejusterbare fødder foran, hjul bagtil
- Leveres venstrehængslet, vendbar

Medfølgende tilbehør

1 x Æggebakke

Tekniske data

Energieffektivitetsklasse - (2010/30/EC): A++
 Nettokapacitet, køleskab (l) - (2010/30/EC): 324
 Lydniveau (dB(A) re 1 pW): 39
 Produktmål, mm: 1760 x 600 x 650
 Dørhængsling:
 Venstrehængt og vendbar
 Længde på elledning (cm): 230

KSV 33NW30

hvid

7 099 kr*

*Vejløende pris

Miljøafgift på 31,25 kr inkl. moms.
 Kan kombineres med: GSN33VW30 / GSV33VW31
 Fragtkode: 4



Køleskabe, 161 cm



Serie | 2

- Energiklasse: A++
- Nettovolumen total: 290 l
- Elektronisk temperaturstyring, kan aflæses via LED-display
- FreshSense: intelligent sensorteknologi skaber en jævn temperatur.
- Dynamisk køling via ventilator
- Døråbningsvinkel 90°, fuld adgang til skuffer ved 90° åbning
- Vertikalt håndtag
- LED-belysning - effektiv belysning med lang holdbarhed
- Superkøl med automatisk tilbagestilling
- 5 hylder af sikkerhedsglas heraf 3 højdejusterbare, 4 udtrækkelige glashylder
- 1 MultiBox: gennemsigtig skuffe med bølget bund - perfekt til opbevaring af frugt og grønt
- Flaskeholder
- Højdejusterbare fødder foran, hjul bagtil
- Leveres venstrehængslet, vendbar

Medfølgende tilbehør

1 x Æggebakke

Tekniske data

Energieffektivitetsklasse - (2010/30/EC): A++
 Nettokapacitet, køleskab (l) - (2010/30/EC): 290
 Lydniveau (dB(A) re 1 pW): 39
 Produktmål, mm: 1610 x 600 x 650
 Dørhængsling:
 Venstrehængt og vendbar
 Længde på elledning (cm): 230

KSV 29NW30

hvid

6 699 kr*

*Vejløende pris

Miljøafgift på 31,25 kr inkl. moms.
 Kan kombineres med: GSN29VW30 / GSV29VW31
 Fragtkode: 4



Fryseskabe med NoFrost, bredde 70 cm



Serie | 6

- Energiklasse: A+++
- **** fryser: 360 l nettoindhold
- Touchcontrol elektronik - Elektronisk temperaturstyring med TouchControl
- FreshSense: intelligent sensorteknologi skaber en jævn temperatur.
- Akustisk og optisk advarselssystem
- Døråbningsvinkel 90°, fuld adgang til skuffer ved 90° åbning
- EasyOpen ventil som letter åbning af døren
- Belysning: LED: effektiv belysning med lang holdbarhed
- Akustisk advarselssignal ved åben dør
- NoFrost - aldrig mere afrimning
- Indfrysningsskapacitet: 22 kg pr. døgn
- Opbevaringstid ved strømafbrydelse: 25 timer
- Superfrys med automatisk tilbagestilling
- 5 transparente fryseskuffer, inkl. 1 BigBox
- 3 fryserum med glashylder og transparent låge
- Udtagelig IceTwister - nem opfyldning og altid is klar
- VarioZone, udtagelige hylder for ekstra plads
- Højdejusterbare fødder foran, hjul bagtil
- Leveres højrehængslet, vendbar

Medfølgende tilbehør

3 x Køleaggregat

Tekniske data

Energieffektivitetsklasse - (2010/30/EC): A+++
 Nettokapacitet, fryser (l) (2010/30/EC): 360
 Lydniveau (dB(A) re 1 pW): 41
 Produktmål, mm: 1910 x 700 x 780
 Dørhængsling: højrehængt, vendbar
 Længde på elledning (cm): 230

GSN 58AW41

hvid

13 599 kr*

*Vejløende pris

Miljøafgift på 31,25 kr inkl. moms.
 Fragtkode: 4



Serie | 6

- Energiklasse: A++
- **** fryser: 360 l nettoindhold
- Touchcontrol elektronik - Elektronisk temperaturstyring med TouchControl
- FreshSense: intelligent sensorteknologi skaber en jævn temperatur.
- Døråbningsvinkel 90°, fuld adgang til skuffer ved 90° åbning
- EasyOpen ventil som letter åbning af døren
- Belysning: LED: effektiv belysning med lang holdbarhed
- Akustisk advarselssignal ved åben dør
- NoFrost - aldrig mere afrimning
- Indfrysningsskapacitet: 22 kg pr. døgn
- Opbevaringstid ved strømafbrydelse: 25 timer
- Superfrys med automatisk tilbagestilling
- 5 transparente fryseskuffer, inkl. 1 BigBox
- 3 fryserum med glashylder og transparent låge
- VarioZone, udtagelige hylder for ekstra plads
- Akustisk og optisk advarselssystem
- Højdejusterbare fødder foran, hjul bagtil
- Leveres højrehængslet, vendbar

Medfølgende tilbehør

2 x Køleaggregat
1 x Isteringsbakke

Tekniske data

Energieffektivitetsklasse - (2010/30/EC): A++
 Nettokapacitet, fryser (l) (2010/30/EC): 360
 Lydniveau (dB(A) re 1 pW): 42
 Produktmål, mm: 1910 x 700 x 780
 Dørhængsling: højrehængt, vendbar
 Længde på elledning (cm): 230

GSN 58AW30

hvid

11 499 kr*

*Vejløende pris

Miljøafgift på 31,25 kr inkl. moms.
 Fragtkode: 4



Fryseskabe med NoFrost, bredde 70 cm (fortsat)



- Serie | 6**
- Energiklasse: A++
 - **** fryser: 323 l nettoindhold
 - Touchcontrol elektronik - Elektronisk temperaturstyring med TouchControl
 - Belysning: LED: effektiv belysning med lang holdbarhed
 - FreshSense: intelligent sensorteknologi skaber en jævn temperatur.
 - Akustisk og optisk advarselssystem
 - Døråbningsvinkel 90°, fuld adgang til skuffer ved 90° åbning
 - EasyOpen ventil som letter åbning af døren
 - Vertikalt håndtag aluminium
 - Akustisk advarselssignal ved åben dør
 - NoFrost - aldrig mere afrimning
 - Indfrysningsskapacitet: 22 kg pr. døgn
 - Opbevaringstid ved strømafbrydelse: 25 timer
 - Superfrys med automatisk tilbagestilling

- 2 fryserum med glashylder og transparent låge
- 5 transparente fryseskuffer, inkl. 1 BigBox
- VarioZone, udtagelige hylder for ekstra plads
- Højdejusterbare fødder foran, hjul bagtil
- Leveres højrehængslet, vendbar

Medfølgende tilbehør

- 2 x Køleaggregat
- 1 x Isterningsbakke

Tekniske data

Energieffektivitetsklasse - (2010/30/EC): A++
 Nettokapacitet, fryser (l) (2010/30/EC): 323
 Lydniveau (dB(A) re 1 pW): 42
 Produktmål, mm: 1760 x 700 x 780
 Dørhængsling: højrehængt, vendbar
 Længde på elledning (cm): 230

GSN 54AW30

hvid

10 299 kr*

*Vejledende pris

Miljøafgift på 31,25 kr inkl. moms.
 Fragtkode: 4



Fryseskabe NoFrost med is-dispenser



- Serie | 8**
- Energiklasse: A+
 - **** fryser: 210 l nettoindhold
 - Dispenser til isterninger eller knust is, med LED-belysning. Vandtilslutning med AquaStop, leveres med 2 m tilløbslange
 - Elektronisk temperaturstyring med TouchControl
 - FreshSense: intelligent sensorteknologi skaber en jævn temperatur.
 - Akustisk og optisk advarselssystem
 - Alarmsystem med memoryfunktion, hvis døren står åben eller ved strømafbrydelse
 - EasyOpen ventil som letter åbning af døren
 - Interiør med rustfrie detaljer
 - Vertikalt håndtag aluminium
 - Døråbningsvinkel 90°, fuld adgang til skuffer ved 90° åbning
 - Belysning: LED
 - Akustisk advarselssignal ved åben dør
 - NoFrost - aldrig mere afrimning
 - Indfrysningsskapacitet: 16 kg pr. døgn
 - MultiAirflow system, skaber en jævn temperatur i hele køledelen

- Opbevaringstid ved strømafbrydelse: 17 timer
- Superfrys med automatisk tilbagestilling
- 5 transparente fryseskuffer, inkl. 1 BigBox
- 2 fryserum med glashylder og transparent låge
- VarioZone, udtagelige hylder for ekstra plads
- Højdejusterbare fødder foran, hjul bagtil
- Leveres højrehængslet
- Kræver reduktionsventil ved vandtryk over 8 bar.

Medfølgende tilbehør

- 3 x Køleaggregat

Tekniske data

Energieffektivitetsklasse - (2010/30/EC): A+
 Nettokapacitet, fryser (l) (2010/30/EC): 210
 Lydniveau (dB(A) re 1 pW): 42
 Produktmål, mm: 1870 x 600 x 650
 Dørhængsling: højrehængt
 Længde på elledning (cm): 230

GSD 36PI20

stål-EasyClean

17 799 kr*

*Vejledende pris

Miljøafgift på 31,25 kr inkl. moms.
 Kan kombineres med: KSW36PI30
 Fragtkode: 4



Fryseskabe NoFrost, 186 cm



- Serie | 6**
- Energiklasse: A++
 - **** fryser: 237 l nettoindhold
 - Digitalt udvendigt display - for overblik og nem kontrol
 - FreshSense: intelligent sensorteknologi skaber en jævn temperatur.
 - Akustisk og optisk advarselssystem
 - Alarmsystem med memoryfunktion, hvis døren står åben eller ved strømafbrydelse
 - Døråbningsvinkel 90°, fuld adgang til skuffer ved 90° åbning
 - EasyOpen ventil som letter åbning af døren
 - Vertikalt håndtag aluminium
 - Belysning: LED: effektiv belysning med lang holdbarhed
 - Akustisk advarselssignal ved åben dør
 - NoFrost - aldrig mere afrimning
 - Indfrysningsskapacitet: 20 kg pr. døgn
 - Opbevaringstid ved strømafbrydelse: 25 timer
 - Superfrys med automatisk tilbagestilling

- 5 transparente fryseskuffer, inkl. 2 BigBox
- 2 fryserum med glashylder og transparent låge
- VarioZone, udtagelige hylder for ekstra plads
- udtagelig IceTwister - let at påfylde og altid is tilgængelig
- Højdejusterbare fødder foran, hjul bagtil
- Leveres højrehængslet, vendbar

Medfølgende tilbehør

- 3 x Køleaggregat

Tekniske data

Energieffektivitetsklasse - (2010/30/EC): A++
 Nettokapacitet, fryser (l) (2010/30/EC): 237
 Lydniveau (dB(A) re 1 pW): 42
 Produktmål, mm: 1860 x 600 x 650
 Dørhængsling: højrehængt, vendbar
 Længde på elledning (cm): 230

GSN 36BI30

stål-EasyClean

11 599 kr*

GSN 36BW30

hvid

10 499 kr*

*Vejledende pris

Miljøafgift på 31,25 kr inkl. moms.
 Kan kombineres med: KSV36BI30 / KSV36BW30
 Fragtkode: 4





- Serie | 6**
- Energiklasse: A++
 - **** fryser: 237 l nettoindhold
 - Touchcontrol elektronik - Elektronisk temperaturstyring med TouchControl
 - FreshSense: intelligent sensorteknologi skaber en jævn temperatur.
 - Akustisk og optisk advarselssystem
 - Døråbningsvinkel 90°, fuld adgang til skuffer ved 90° åbning
 - EasyOpen ventil som letter åbning af døren
 - Belysning: LED: effektiv belysning med lang holdbarhed
 - Akustisk advarselssignal ved åben dør
 - NoFrost - aldrig mere afrimning
 - Indfrysingskapacitet: 20 kg pr. døgn
 - Opbevaringstid ved strømafbrydelse: 25 timer
 - Superfrys med automatisk tilbagestilling
 - 5 transparente fryseskuffer, inkl. 2 BigBox

- 2 fryserum med glashylder og transparent låge
- VarioZone, udtagelige hylder for ekstra plads
- udtagelig IceTwister - let at påfylde og altid is tilgængelig
- Højdejusterbare fødder foran, hjul bagtil
- Leveres højrehængslet, vendbar

Medfølgende tilbehør
3 x Køleaggregat

Tekniske data

Energieffektivitetsklasse - (2010/30/EC): A++
Nettokapacitet, fryser (l) (2010/30/EC): 237
Lydniveau (dB(A) re 1 pW): 42
Produktmål, mm: 1860 x 600 x 650
Dørhængsling: højrehængt, vendbar
Længde på elledning (cm): 230

GSN 36AI31	stål-EasyClean	10 899 kr*
GSN 36AW31	hvid	10 099 kr*

*Vejledende pris

Miljøafgift på 31,25 kr inkl. moms.
Kan kombineres med: KSV36AI31 / KSV36AI41 / KSV36AW41
Fragtkode: 4



- Serie | 6**
- Energiklasse: A++
 - **** fryser: 237 l nettoindhold
 - Elektronisk temperaturstyring med TouchControl
 - FreshSense: intelligent sensorteknologi skaber en jævn temperatur.
 - MultiAirflow system, skaber en jævn temperatur i hele køledelen
 - EasyOpen ventil som letter åbning af døren
 - Døråbningsvinkel 90°, fuld adgang til skuffer ved 90° åbning
 - Akustisk og optisk advarselssystem
 - Belysning: LED
 - Vertikalt håndtag aluminium
 - Akustisk advarselssignal ved åben dør
 - NoFrost - aldrig mere afrimning
 - Superfrys med automatisk tilbagestilling
 - Indfrysingskapacitet: 20 kg pr. døgn
 - Opbevaringstid ved strømafbrydelse: 25 timer
 - 5 transparente fryseskuffer, inkl. 2 BigBox

- 2 fryserum med glashylder og transparent låge
- Isterningsbakke med låg, udtagelig IceTwister - nem opfyldning og altid is klar
- VarioZone, udtagelige hylder for ekstra plads
- Højdejusterbare fødder foran, hjul bagtil
- Leveres højrehængslet, vendbar

Medfølgende tilbehør

3 x Køleaggregat
1 x Isterningsbakke

Tekniske data

Energieffektivitetsklasse - (2010/30/EC): A++
Nettokapacitet, fryser (l) (2010/30/EC): 237
Lydniveau (dB(A) re 1 pW): 42
Produktmål, mm: 1860 x 600 x 650
Dørhængsling: højrehængt, vendbar
Længde på elledning (cm): 230

GSN 36MI31	stål-EasyClean	10 899 kr*
GSN 36MW31	hvid	10 099 kr*

*Vejledende pris

Miljøafgift på 31,25 kr inkl. moms.
Kan kombineres med: KSV36MI41 / KSV36MW41
Fragtkode: 4



- Serie | 4**
- Energiklasse: A++
 - **** fryser: 237 l nettoindhold
 - Touchcontrol elektronik - Elektronisk temperaturstyring, kan aflæses via LED-display
 - FreshSense: intelligent sensorteknologi skaber en jævn temperatur.
 - MultiAirflow system, skaber en jævn temperatur i hele køledelen
 - Akustisk og optisk advarselssystem
 - Døråbningsvinkel 90°, fuld adgang til skuffer ved 90° åbning
 - EasyOpen ventil som letter åbning af døren
 - Vertikalt håndtag aluminium
 - Akustisk advarselssignal ved åben dør
 - NoFrost - aldrig mere afrimning
 - Superfrys med automatisk tilbagestilling
 - Indfrysingskapacitet: 20 kg pr. døgn
 - Opbevaringstid ved strømafbrydelse: 19 timer

- 5 transparente fryseskuffer, inkl. 2 BigBox
- 2 fryserum med glashylder og transparent låge
- VarioZone, udtagelige hylder for ekstra plads
- Højdejusterbare fødder foran, hjul bagtil
- Leveres højrehængslet, vendbar

Medfølgende tilbehør

3 x Køleaggregat
1 x Isterningsbakke

Tekniske data

Energieffektivitetsklasse - (2010/30/EC): A++
Nettokapacitet, fryser (l) (2010/30/EC): 237
Lydniveau (dB(A) re 1 pW): 42
Produktmål, mm: 1860 x 600 x 650
Dørhængsling: højrehængt, vendbar
Længde på elledning (cm): 230

GSN 36CI30	stål-EasyClean	10 099 kr*
GSN 36CW30	hvid	8 999 kr*

*Vejledende pris

Miljøafgift på 31,25 kr inkl. moms.
Kan kombineres med: KSV36CI30 / KSV36CW30
Fragtkode: 4



- Serie | 4**
- Energiklasse: A++
 - **** fryser: 237 l nettoindhold
 - Dør i sort, og sider i sølvgrå
 - Elektronisk temperaturstyring, kan aflæses via LED-display
 - FreshSense: intelligent sensorteknologi skaber en jævn temperatur.
 - Akustisk og optisk advarselssystem
 - Døråbningsvinkel 90°, fuld adgang til skuffer ved 90° åbning
 - EasyOpen ventil som letter åbning af døren
 - Vertikalt håndtag aluminium
 - Akustisk advarselssignal ved åben dør
 - NoFrost - aldrig mere afrimning
 - Superfrys med automatisk tilbagestilling
 - Indfrysingskapacitet: 20 kg pr. døgn
 - Opbevaringstid ved strømafbrydelse: 19 timer
 - 5 transparente fryseskuffer, inkl. 2 BigBox

- 2 fryserum med glashylder og transparent låge
- VarioZone, udtagelige hylder for ekstra plads
- Højdejusterbare fødder foran, hjul bagtil
- Leveres højrehængslet, vendbar

Medfølgende tilbehør

2 x Køleaggregat
1 x Isterningsbakke

Tekniske data

Energieffektivitetsklasse - (2010/30/EC): A++
Nettokapacitet, fryser (l) (2010/30/EC): 237
Lydniveau (dB(A) re 1 pW): 42
Produktmål, mm: 1860 x 600 x 650
Dørhængsling: højrehængt, vendbar
Længde på elledning (cm): 230

GSN 36VB30	sort	9 999 kr*
GSN 36VI30	stål-EasyClean	10 099 kr*
GSN 36VW30	hvid	8 999 kr*

*Vejledende pris

Miljøafgift på 31,25 kr inkl. moms.
Kan kombineres med: KSV36VB30 / KSV36VI30 / KSV36NW30 / KSV36VW30
Fragtkode: 4



Fryseskabe NoFrost, 176 cm



- Serie | 4**
- Energiklasse: A++
 - **** fryser: 220 l nettoindhold
 - Elektronisk temperaturstyring, kan aflæses via LED-display
 - FreshSense: intelligent sensorteknologi skaber en jævn temperatur.
 - Akustisk og optisk advarselssystem
 - Døråbningsvinkel 90°, fuld adgang til skuffer ved 90° åbning
 - EasyOpen ventil som letter åbning af døren
 - Akustisk advarselssignal ved åben dør
 - VarioZone, udtagelige hylder for ekstra plads
 - Superfrys med automatisk tilbagestilling
 - Opbevaringstid ved strømafbrydelse: 19 timer
 - Indfrysningsskapacitet: 20 kg pr. døgn
 - 5 transparente fryseskuffer, inkl. 1 BigBox
 - 2 fryserum med glashylder og transparent låge
 - Højdejusterbare fødder foran, hjul bagtil
 - Leveres højrehængslet, vendbar
- Medfølgende tilbehør**
2 x Køleaggregat
1 x Isterningsbakke
- Tekniske data**
Energieffektivitetsklasse - (2010/30/EC): A++
Nettokapacitet, fryser (l) (2010/30/EC): 220
Lydniveau (dB(A) re 1 pW): 42
Produktmål, mm: 1760 x 600 x 650
Dørhængsling: højrehængt, vendbar
Længde på elledning (cm): 230

GSN 33VW30

hvid

8 399 kr*

*Vejledende pris

Miljøafgift på 31,25 kr inkl. moms.
Kan kombineres med: KSV33NW30
Fragtkode: 4



Fryseskabe NoFrost, 161 cm



- Serie | 4**
- Energiklasse: A++
 - **** fryser: 195 l nettoindhold
 - Elektronisk temperaturstyring, kan aflæses via LED-display
 - FreshSense: intelligent sensorteknologi skaber en jævn temperatur.
 - Akustisk og optisk advarselssystem
 - Døråbningsvinkel 90°, fuld adgang til skuffer ved 90° åbning
 - EasyOpen ventil som letter åbning af døren
 - Akustisk advarselssignal ved åben dør
 - NoFrost - aldrig mere afrimning
 - Indfrysningsskapacitet: 20 kg pr. døgn
 - Opbevaringstid ved strømafbrydelse: 19 timer
 - Superfrys med automatisk tilbagestilling
 - VarioZone, udtagelige hylder for ekstra plads
 - 5 transparente fryseskuffer, inkl. 1 BigBox
 - Højdejusterbare fødder foran, hjul bagtil
 - Leveres højrehængslet, vendbar
- Medfølgende tilbehør**
2 x Køleaggregat
1 x Isterningsbakke
- Tekniske data**
Energieffektivitetsklasse - (2010/30/EC): A++
Nettokapacitet, fryser (l) (2010/30/EC): 195
Lydniveau (dB(A) re 1 pW): 42
Produktmål, mm: 1610 x 600 x 650
Dørhængsling: højrehængt, vendbar
Længde på elledning (cm): 230

GSN 29VW30

hvid

7 999 kr*

*Vejledende pris

Miljøafgift på 31,25 kr inkl. moms.
Kan kombineres med: KSV29NW30
Fragtkode: 4



Fryseskabe, 186 cm



- Serie | 4**
- Energiklasse: A++
 - **** fryser: 237 l nettoindhold
 - Elektronisk temperaturstyring, kan aflæses via LED-display
 - FreshSense: intelligent sensorteknologi skaber en jævn temperatur.
 - Akustisk og optisk advarselssystem
 - Døråbningsvinkel 90°, fuld adgang til skuffer ved 90° åbning
 - EasyOpen ventil som letter åbning af døren
 - Akustisk advarselssignal ved åben dør
 - Indfrysningsskapacitet: 28 kg pr. døgn
 - Opbevaringstid ved strømafbrydelse: 22 timer
 - Superfrys med automatisk tilbagestilling
 - 2 fryserum med glashylder og transparent låge
 - 5 transparente fryseskuffer, inkl. 2 BigBox
 - Højdejusterbare fødder foran, hjul bagtil
 - Leveres højrehængslet, vendbar
- Medfølgende tilbehør**
2 x Køleaggregat
1 x Isterningsbakke
- Tekniske data**
Energieffektivitetsklasse - (2010/30/EC): A++
Nettokapacitet, fryser (l) (2010/30/EC): 237
Lydniveau (dB(A) re 1 pW): 42
Produktmål, mm: 1860 x 600 x 650
Dørhængsling: højrehængt, vendbar
Længde på elledning (cm): 230

GSV 36VW32

hvid

7 899 kr*

*Vejledende pris

Miljøafgift på 31,25 kr inkl. moms.
Kan kombineres med: KSV36NW30 / KSV36VW30 / KSV36VW40
Fragtkode: 4



Fryseskabe, 176 cm



- Serie | 4**
- Energiklasse: A++
 - **** fryser: 220 l nettoindhold
 - Elektronisk temperaturstyring, kan aflæses via LED-display
 - FreshSense: intelligent sensorteknologi skaber en jævn temperatur.
 - Akustisk og optisk advarselssystem
 - EasyOpen ventil som letter åbning af døren
 - Døråbningsvinkel 90°, fuld adgang til skuffer ved 90° åbning
 - Akustisk advarselssignal ved åben dør
 - Indfrysningsskapacitet: 28 kg pr. døgn
 - Opbevaringstid ved strømafbrydelse: 22 timer
 - Superfrys med automatisk tilbagestilling
 - 5 transparente fryseskuffer, inkl. 1 BigBox
 - 2 fryserum med glashylder og transparent låge
 - Højdejusterbare fødder foran, hjul bagtil
 - Leveres højrehængslet, vendbar
- Medfølgende tilbehør**
2 x Køleaggregat
1 x Isterningsbakke
- Tekniske data**
Energieffektivitetsklasse - (2010/30/EC): A++
Nettokapacitet, fryser (l) (2010/30/EC): 220
Lydniveau (dB(A) re 1 pW): 42
Produktmål, mm: 1760 x 600 x 650
Dørhængsling: højrehængt, vendbar
Længde på elledning (cm): 230

GSV 33VW31

hvid

7 399 kr*

*Vejledende pris

Miljøafgift på 31,25 kr inkl. moms.
Kan kombineres med: KSV33NW30
Fragtkode: 4



Fryseskabe, 161 cm



- Serie | 4
- Energiklasse: A++
 - **** fryser: 198 l nettoindhold
 - Elektronisk temperaturstyring, kan aflæses via LED-display
 - FreshSense: intelligent sensorteknologi skaber en jævn temperatur.
 - EasyOpen ventil som letter åbning af døren
 - Døråbningsvinkel 90°, fuld adgang til skuffer ved 90° åbning
 - Akustisk advarselssignal ved åben dør
 - Indfrysningkapacitet: 22 kg pr. døgn
 - Opbevaringstid ved strømafbrydelse: 25 timer
 - Superfrys med automatisk tilbagesstilling
 - 5 transparente fryseskuffer, inkl. 1 BigBox

- 1 fryserum med glashylder og transparent låge
- Akustisk og optisk advarselssystem
- Højdejusterbare fødder foran, hjul bagtil
- Leveres højrehængslet, vendbar

Medfølgende tilbehør

- 2 x Køleaggregat
- 1 x Isterningsbakke

Tekniske data

Energieffektivitetsklasse - (2010/30/EC): A++
 Nettokapacitet, fryser (l) (2010/30/EC): 198
 Lydniveau (dB(A) re 1 pW): 42
 Produktmål, mm: 1610 x 600 x 650
 Dørhængsling: højrehængt, vendbar
 Længde på elledning (cm): 230

GSV 29VW31
hvid
6 099 kr*

*Vejløende pris

Miljøafgift på 31,25 kr inkl. moms.
 Kan kombineres med: KSV29NW30
 Fragtkode: 4



Opvaskemaskiner til integrering, ekstra høj



- Serie | 8
- Energiklasse: A+++
 - Tørreevne: A
 - Årligt forbrug i programmet Øko 50° C: 2660 l vand / 237 kWh (baseret på 280 opvaske)
 - 14 standardkvarter
 - Lydniveau: 41 dB(A) re 1 pW
 - Lydniveau (Ekstra stille): 39 dB(A) re 1 pW
 - Indbygget Wi-Fi til trådløs betjening via Home Connect appen på din smartphone eller tablet
 - 8 programmer: Intensiv 70 °C, Auto 45-65 °C, Øko 50 °C, Ekstra stille 50 °C, Super 60 °C, Glas 40 °C, Lyn 45 °C, Forskyl
 - 4 tillægsfunktioner: Home Connect, IntensivZone, VarioSpeed Plus, HygiejnePlus
 - Machine Care: specialprogram der fjerner fedt og kalkaflejringer
 - Zeolith®-tørring
 - VarioFlex Pro kurvesystem med farvede touchpoints
 - VarioDrawer Pro - fleksibel topkurv
 - DoseringsAssistent
 - Højdejusterbar overkurv med 3-trins RackMatic®
 - OpenAssist
 - Auto All-in 1: automatisk tilpasning til type af opvaskemiddel
 - Højtopløst TFT-farvedisplay med symboler og tekst

- EmotionLight Pro - indvendig belysning med individuel farvevalg
- TimeLight - viser resttiden på gulvet
- EcoSilence Drive: Energibesparende og stillestående motorteknologi
- Sensorer: AquaSensor, MængdeSensor
- Afkalkningselektronik
- Elektronisk indikator for manglende salt
- Elektronisk indikator for manglende afspændingsmiddel
- Selvrensende filtersystem, 3-lags med bølget mikrofilter
- Inderkar: Rustfrit stål
- AquaStop: beskyttelse mod vandskader
- Bagerste ben indstilleligt fra fronten

Tekniske data

Energieffektivitetsklasse - (2010/30/EC): A+++
 Lydniveau (dB(A) re 1 pW): 41
 Samlet tidsforbrug for energimærkningsprogram (min): 195
 Varighed af standby - NY (2010/30/EC): 0
 Produktmål, mm: 865 x 598 x 550
 Nichemål ved indbygning, mm (H x B x D): 865-925 x 600 x 550
 Længde på elledning (cm): 175

SBA 88TD26E
14 799 kr*

*Vejløende pris

Miljøafgift på 12,50 kr inkl. moms.
 Fragtkode: 3



accent | line



- Serie | 6
- Energiklasse: A+++
 - Årligt forbrug i programmet Øko 50° C: 2660 l vand / 237 kWh (baseret på 280 opvaske)
 - 14 standardkvarter
 - Lydniveau: 41 dB(A) re 1 pW
 - Lydniveau (Ekstra stille): 39 dB(A) re 1 pW
 - Indbygget Wi-Fi til trådløs betjening via Home Connect appen på din smartphone eller tablet
 - 7 programmer: Intensiv 70 °C, Auto 45-65 °C, Øko 50 °C, Ekstra stille 50 °C, Super 60 °C, Glas 40 °C, Forskyl
 - 4 tillægsfunktioner: Home Connect, VarioSpeed Plus, HygiejnePlus, ExtraDry
 - Machine Care: specialprogram der fjerner fedt og kalkaflejringer
 - Zeolith®-tørring
 - Vario kurvesystem
 - VarioBestikkurv
 - DoseringsAssistent
 - Højdejusterbar overkurv med 3-trins RackMatic®
 - OpenAssist
 - Auto All-in 1: automatisk tilpasning til type af opvaskemiddel
 - Højtopløst TFT-farvedisplay med symboler og tekst

- EmotionLight - indvendig belysning
- TimeLight - viser resttiden på gulvet
- EcoSilence Drive: Energibesparende og stillestående motorteknologi
- Sensorer: AquaSensor, MængdeSensor
- Afkalkningselektronik
- Elektronisk indikator for manglende salt
- Elektronisk indikator for manglende afspændingsmiddel
- Selvrensende filtersystem, 3-lags med bølget mikrofilter
- Inderkar: Rustfrit stål
- AquaStop: beskyttelse mod vandskader
- Bagerste ben indstilleligt fra fronten

Tekniske data

Energieffektivitetsklasse - (2010/30/EC): A+++
 Lydniveau (dB(A) re 1 pW): 41
 Samlet tidsforbrug for energimærkningsprogram (min): 195
 Varighed af standby - NY (2010/30/EC): 0
 Produktmål, mm: 865 x 598 x 550
 Nichemål ved indbygning, mm (H x B x D): 865-925 x 600 x 550
 Længde på elledning (cm): 175

SBA 67MD06E
13 799 kr*

*Vejløende pris

Miljøafgift på 12,50 kr inkl. moms.
 Fragtkode: 3



accent | line

Opvaskemaskiner til integrering, ekstra høj (fortsat)

NYHED!

Serie | 6



- Energiklasse: A+++; Tørreevne: A
- Årligt forbrug i programmet Øko 50 °C: 2660 l vand / 237 kWh (baseret på 280 opvaske)
- 14 standardkvarterer
- Lydniveau: 42 dB(A) re 1 pW
- Lydniveau (silence): 40 dB(A) re 1 pW
- Indbygget Wi-Fi til trådløs betjening via Home Connect appen på din smartphone eller tablet
- 8 programmer: Intensiv 70 °C, Auto 45-65 °C, Øko 50 °C, Ekstra stille 50 °C, Super 60 °C, Glas 40 °C, Lyn 45 °C, Forskyl
- 4 tillægsfunktioner: Home Connect, VarioSpeed Plus, HygiejnePlus, ExtraDry
- Zeolith®-tørring
- VarioFlex Pro kurvesystem med farvede touchpoints
- VarioDrawer Pro - fleksibel topkurv
- DoseringsAssistent
- Højdejusterbar overkurv med 3-trins RackMatic®
- Auto All-in 1: automatisk tilpasning til type af opvaskemiddel
- Tidsforvalg: 1-24 timer
- Akustisk signal for programslut
- InfoLight
- Højtopløst TFT-farvedisplay med symboler og tekst
- Servolås® nem og smidig åbning og lukning af døren
- EcoSilence Drive: Energibesparende og stillestående motorteknologi
- Sensorer: AquaSensor, MængdeSensor
- Varmeveksler
- Afkalkningselektronik
- Elektronisk indikator for manglende salt
- Elektronisk indikator for manglende afspændingsmiddel
- Selvrensende filtersystem, 3-lags med bølget mikrofilter
- Inderkar: Rustfrit stål
- AquaStop: beskyttelse mod vandskader
- VarioHinge - variabel hængsling, som tilpasser sig i højden, når lågen åbnes. Giver mulighed for installation af høje låger i kombination med lave sokler, uden kollision ved åbning. Muliggør også installaion af minimal afstand mellem låger.
- Bagerste ben indstilleligt fra fronten

Tekniske data

Energieffektivitetsklasse - (2010/30/EC): A+++
 Lydniveau (dB(A) re 1 pW): 42
 Samlet tidsforbrug for energimærkningsprogram (min): 195
 Varighed af standby - NY (2010/30/EC): 0
 Produktmål, mm: 865 x 598 x 550
 Nichemål ved indbygning, mm (H x B x D): 865-925 x 600 x 550
 Længde på elledning (cm): 175

SBE 68TX06E

13 299 kr*

*Vejlende pris

Miljøafgift på 12,50 kr inkl. moms.
 Fragtkode: 3



NYHED!

Serie | 6



- Energiklasse: A+++
- Årligt forbrug i programmet Øko 50 °C: 2660 l vand / 237 kWh (baseret på 280 opvaske)
- 14 standardkvarterer
- Lydniveau: 46 dB(A) re 1 pW
- Lydniveau (Ekstra stille): 44(A) re 1 pW
- 7 programmer: Intensiv 70 °C, Auto 45-65 °C, Øko 50 °C, Ekstra stille 50 °C, Super 60 °C, Glas 40 °C, Forskyl
- 3 tillægsfunktioner: VarioSpeed Plus, HygiejnePlus, ExtraDry
- Machine Care: specialprogram der fjerner fedt og kalkaflejringer
- Zeolith®-tørring
- VarioFlex kurvesystem
- VarioBestikkurv
- DoseringsAssistent
- Højdejusterbar overkurv med 3-trins RackMatic®
- Servolås® nem og smidig åbning og lukning af døren
- Auto All-in 1: automatisk tilpasning til type af opvaskemiddel
- Servolås® nem og smidig åbning og lukning af døren
- InfoLight
- EcoSilence Drive: Energibesparende og stillestående motorteknologi
- Sensorer: AquaSensor, MængdeSensor
- Afkalkningselektronik
- Elektronisk indikator for manglende salt
- Elektronisk indikator for manglende afspændingsmiddel
- Selvrensende filtersystem, 3-lags med bølget mikrofilter
- Inderkar: Rustfrit stål
- AquaStop: beskyttelse mod vandskader
- Børnesikring: Mekanisk børnesikring på lågen
- VarioHinge - variabel hængsling, som tilpasser sig i højden, når lågen åbnes. Giver mulighed for installation af høje låger i kombination med lave sokler, uden kollision ved åbning. Muliggør også installaion af minimal afstand mellem låger.
- Bagerste ben indstilleligt fra fronten

Tekniske data

Energieffektivitetsklasse - (2010/30/EC): A+++
 Lydniveau (dB(A) re 1 pW): 46
 Samlet tidsforbrug for energimærkningsprogram (min): 195
 Varighed af standby - NY (2010/30/EC): 0
 Produktmål, mm: 865 x 598 x 550
 Nichemål ved indbygning, mm (H x B x D): 865-925 x 600 x 550
 Længde på elledning (cm): 175

SBE 67MX00E

11 399 kr*

*Vejlende pris

Miljøafgift på 12,50 kr inkl. moms.
 Fragtkode: 3



NYHED!

Serie | 6



- Energiklasse: A+++
- Årligt forbrug i programmet Øko 50 °C: 2660 l vand / 237 kWh (baseret på 280 opvaske)
- 14 standardkvarterer
- Lydniveau: 44 dB(A) re 1 pW
- Lydniveau (Ekstra stille): 42 dB(A) re 1 pW
- 7 programmer: Intensiv 70 °C, Auto 45-65 °C, Øko 50 °C, Ekstra stille 50 °C, Super 60 °C, Glas 40 °C, Forskyl
- 4 tillægsfunktioner: VarioSpeed Plus, HalfLoad, HygiejnePlus, ExtraDry
- Machine Care: specialprogram der fjerner fedt og kalkaflejringer
- Zeolith®-tørring
- VarioBestikkurv
- DoseringsAssistent
- Højdejusterbar overkurv med 3-trins RackMatic®
- OpenAssist
- Auto All-in 1: automatisk tilpasning til type af opvaskemiddel
- OpenAssist
- InfoLight
- EcoSilence Drive: Energibesparende og stillestående motorteknologi
- Sensorer: AquaSensor, MængdeSensor
- Afkalkningselektronik
- Elektronisk indikator for manglende salt
- Elektronisk indikator for manglende afspændingsmiddel
- Selvrensende filtersystem, 3-lags med bølget mikrofilter
- Inderkar: Rustfrit stål
- AquaStop: beskyttelse mod vandskader
- Bagerste ben indstilleligt fra fronten

Tekniske data

Energieffektivitetsklasse - (2010/30/EC): A+++
 Lydniveau (dB(A) re 1 pW): 44
 Samlet tidsforbrug for energimærkningsprogram (min): 195
 Varighed af standby - NY (2010/30/EC): 0
 Produktmål, mm: 865 x 598 x 550
 Nichemål ved indbygning, mm (H x B x D): 865-925 x 600 x 550
 Længde på elledning (cm): 175

SBV 67MD01E

11 399 kr*

*Vejlende pris

Miljøafgift på 12,50 kr inkl. moms.
 Fragtkode: 3

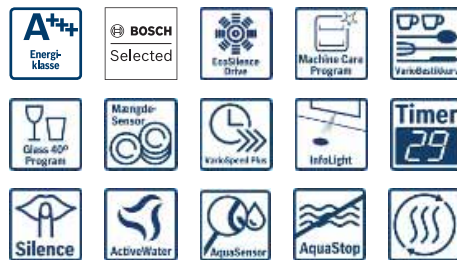

NYHED!

Serie | 6



- Energiklasse: A+++
 - Årligt forbrug i programmet Øko 50° C: 2660 l vand / 237 kWh (baseret på 280 opvaske)
 - 14 standardkvarterer
 - Lydniveau: 44 dB(A) re 1 pW
 - Lydniveau (Ekstra stille): 42 dB(A) re 1 pW
 - 7 programmer: Intensiv 70 °C, Auto 45-65 °C, Øko 50 °C, Ekstra stille 50 °C, Super 60 °C, Glas 40 °C, Forskyl
 - 4 tillægsfunktioner: VarioSpeed Plus, HalfLoad, HygiejnePlus, ExtraDry
 - Machine Care: specialprogram der fjerner fedt og kalkaflejringer
 - VarioFlex Pro kurvesystem med farvede touchpoints
 - VarioDrawer Pro - fleksibel topkurv
 - DoseringsAssistent
 - Højdejusterbar overkurv med 3-trins RackMatic®
 - OpenAssist
 - Auto All-in 1: automatisk tilpasning til type af opvaskemiddel
 - InfoLight
 - Zeolith®-tørring
 - EcoSilence Drive: Energibesparende og stillestående motorteknologi
 - Sensorer: AquaSensor, MængdeSensor
 - Afkalkningselektronik
 - Elektronisk indikator for manglende salt
 - Elektronisk indikator for manglende afspændingsmiddel
 - Selvrensende filtersystem, 3-lags med bølget mikrofilter
 - Inderkar: Rustfrit stål
 - AquaStop: beskyttelse mod vandskader
 - Bagerste ben indstilleligt fra fronten
- Tekniske data**
Energieffektivitetsklasse - (2010/30/EC): A+++
Lydniveau (dB(A) re 1 pW): 44
Samlet tidsforbrug for energimærkningsprogram (min): 195
Varighed af standby - NY (2010/30/EC): 0
Produktmål, mm: 865 x 598 x 550
Niche mål ved indbygning, mm (H x B x D): 865-925 x 600 x 550
Længde på elledning (cm): 175

SBV 67TD00E

11 399 kr*

*Vejledende pris

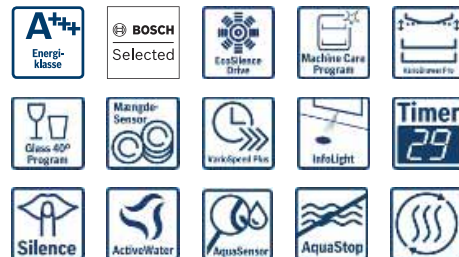
Miljøafgift på 12,50 kr inkl. moms.
Fragtkode: 3

NYHED!

Serie | 6



- Energiklasse: A++
 - Årligt forbrug i programmet Øko 50° C: 2660 l vand / 266 kWh (baseret på 280 opvaske)
 - 14 standardkvarterer
 - Lydniveau: 42 dB(A) re 1 pW
 - Lydniveau (Ekstra stille): 39 dB(A) re 1 pW
 - 8 programmer: Intensiv 70 °C, Auto 45-65 °C, Øko 50 °C, Ekstra stille 50 °C, Glas 40 °C, 1 time 65 °C, Lyn 45 °C, Forskyl
 - 4 tillægsfunktioner: IntensivZone, VarioSpeed Plus, HygiejnePlus, ExtraDry
 - Machine Care: specialprogram der fjerner fedt og kalkaflejringer
 - EcoDrying: døren åbnes automatisk efter programmet er afsluttet
 - VarioFlex kurvesystem
 - VarioBestikkurv
 - Elektronisk resttidsindikering i minutter
 - DoseringsAssistent
 - Tidsforvalg: 1-24 timer
 - OpenAssist
 - TimeLight - viser resttiden på gulvet
 - EcoSilence Drive: Energibesparende og stillestående motorteknologi
 - Sensorer: AquaSensor, MængdeSensor
 - Varmeveksler
 - Afkalkningselektronik
 - Elektronisk indikator for manglende salt
 - Elektronisk indikator for manglende afspændingsmiddel
 - Auto All-in 1: automatisk tilpasning til type af opvaskemiddel
 - Inderkar: Rustfrit stål
 - Akustisk signal for programslut
 - Højdejusterbar overkurv med 3-trins RackMatic®
 - AquaStop: beskyttelse mod vandskader
 - Bagerste ben indstilleligt fra fronten
- Tekniske data**
Energieffektivitetsklasse - (2010/30/EC): A++
Lydniveau (dB(A) re 1 pW): 42
Samlet tidsforbrug for energimærkningsprogram (min): 195
Varighed af standby - NY (2010/30/EC): 0
Produktmål, mm: 865 x 598 x 550
Niche mål ved indbygning, mm (H x B x D): 865-925 x 600 x 550
Længde på elledning (cm): 175

SBV 68MD02E

10 999 kr*

*Vejledende pris

Miljøafgift på 12,50 kr inkl. moms.
Fragtkode: 3

Serie | 6



- Energiklasse: A+++
 - Årligt forbrug i programmet Øko 50° C: 2660 l vand / 237 kWh (baseret på 280 opvaske)
 - 14 standardkvarterer
 - Lydniveau: 44 dB(A) re 1 pW
 - Lydniveau (Ekstra stille): 42 dB(A) re 1 pW
 - 7 programmer: Intensiv 70 °C, Auto 45-65 °C, Øko 50 °C, Ekstra stille 50 °C, Super 60 °C, Glas 40 °C, Forskyl
 - 4 tillægsfunktioner: IntensivZone, VarioSpeed Plus, HygiejnePlus, ExtraDry
 - Machine Care: specialprogram der fjerner fedt og kalkaflejringer
 - Zeolith®-tørring
 - Vario kurvesystem
 - VarioBestikkurv
 - DoseringsAssistent
 - Højdejusterbar overkurv med 3-trins RackMatic®
 - Servolås® nem og smidig åbning og lukning af døren
 - Auto All-in 1: automatisk tilpasning til type af opvaskemiddel
 - EmotionLight - indvendig belysning
 - TimeLight - viser resttiden på gulvet
 - EcoSilence Drive: Energibesparende og stillestående motorteknologi
 - Sensorer: AquaSensor, MængdeSensor
 - Afkalkningselektronik
 - Elektronisk indikator for manglende salt
 - Elektronisk indikator for manglende afspændingsmiddel
 - Selvrensende filtersystem, 3-lags med bølget mikrofilter
 - Inderkar: Rustfrit stål
 - AquaStop: beskyttelse mod vandskader
 - Børnesikring: Mekanisk børnesikring på lågen
 - Bagerste ben indstilleligt fra fronten
- Tekniske data**
Energieffektivitetsklasse - (2010/30/EC): A+++
Lydniveau (dB(A) re 1 pW): 44
Samlet tidsforbrug for energimærkningsprogram (min): 195
Varighed af standby - NY (2010/30/EC): 0
Produktmål, mm: 865 x 598 x 550
Niche mål ved indbygning, mm (H x B x D): 865-925 x 600 x 550
Længde på elledning (cm): 175

SBA 67MX00E

10 799 kr*

*Vejledende pris

Miljøafgift på 12,50 kr inkl. moms.
Fragtkode: 3

accent line

Opvaskemaskiner til integrering, ekstra høj (fortsat)



- Serie | 4**
- Energiklasse: A+++
 - Årligt forbrug i programmet Øko 50 °C: 2660 l vand / 234 kWh (baseret på 280 opvaske)
 - 13 standardkupperter
 - Lydniveau: 44 dB(A) re 1 pW
 - Lydniveau (Ekstra stille): 41 dB(A) re 1 pW
 - 6 programmer: Intensiv 70 °C, Auto 45-65 °C, Øko 50 °C, Ekstra stille 50 °C, Glas 40 °C, 1 time 65 °C
 - 3 tillægsfunktioner: VarioSpeed Plus, HygiejnePlus, ExtraDry
 - EcoDrying: døren åbnes automatisk efter programmet er afsluttet
 - Machine Care: specialprogram der fjerner fedt og kalkaflejringer
 - Vario kurvesystem
 - varioBestikkurv findes som tilbehør, kan eftermonteres
 - DoseringsAssistent
 - Højdejusterbar overkurv med 3-trins RackMatic®
 - Servolås® nem og smidig åbning og lukning af døren
 - Auto All-in 1: automatisk tilpasning til type af opvaskemiddel
 - Tidsforvalg: 1-24 timer
 - InfoLight

- EcoSilence Drive: Energibesparende og stillestående motorteknologi
- Sensorer: AquaSensor, MængdeSensor
- Afkalkningselektronik
- Elektronisk indikator for manglende salt
- Elektronisk indikator for manglende afspændingsmiddel
- Selvrensende filtersystem, 3-lags med bølget mikrofilter
- Inderkar: Rustfrit stål
- AquaStop: beskyttelse mod vandskader
- Bagerste ben indstilleligt fra fronten

Tekniske data

Energieffektivitetsklasse - (2010/30/EC): A+++
 Lydniveau (dB(A) re 1 pW): 44
 Samlet tidsforbrug for energimærkningsprogram (min): 235
 Varighed af standby - NY (2010/30/EC): 0
 Produktmål, mm: 865 x 598 x 550
 Nichemål ved indbygning, mm (H x B x D): 865-925 x 600 x 550
 Længde på elledning (cm): 175

SBA 46IX02E

9 199 kr*

*Vejlende pris

Miljøafgift på 12,50 kr inkl. moms.
 Fragtkode: 3



accent|line



- Serie | 4**
- Energiklasse: A++, Tørreevne: A
 - Årligt forbrug i programmet Øko 50 °C: 2660 l vand / 266 kWh (baseret på 280 opvaske)
 - 14 standardkupperter
 - Lydniveau: 44 dB(A) re 1 pW
 - Lydniveau (Ekstra stille): 41 dB(A) re 1 pW
 - 6 programmer: Intensiv 70 °C, Auto 45-65 °C, Øko 50 °C, Ekstra stille 50 °C, Glas 40 °C, 1 time 65 °C
 - 3 tillægsfunktioner: VarioSpeed Plus, HygiejnePlus, ExtraDry
 - Machine Care: specialprogram der fjerner fedt og kalkaflejringer
 - Vario kurvesystem
 - VarioBestikkurv
 - DoseringsAssistent
 - Højdejusterbar overkurv med 3-trins RackMatic®
 - Servolås® nem og smidig åbning og lukning af døren
 - Auto All-in 1: automatisk tilpasning til type af opvaskemiddel
 - InfoLight
 - EcoSilence Drive: Energibesparende og stillestående motorteknologi

- Sensorer: AquaSensor, MængdeSensor
- Afkalkningselektronik
- Elektronisk indikator for manglende salt
- Elektronisk indikator for manglende afspændingsmiddel
- Selvrensende filtersystem, 3-lags med bølget mikrofilter
- Inderkar: Rustfrit stål
- AquaStop: beskyttelse mod vandskader
- Børnesikring: Mekanisk børnesikring på lågen
- Bagerste ben indstilleligt fra fronten

Tekniske data

Energieffektivitetsklasse - (2010/30/EC): A++
 Lydniveau (dB(A) re 1 pW): 44
 Samlet tidsforbrug for energimærkningsprogram (min): 210
 Varighed af standby - NY (2010/30/EC): 0
 Produktmål, mm: 865 x 598 x 550
 Nichemål ved indbygning, mm (H x B x D): 865-925 x 600 x 550
 Længde på elledning (cm): 175

SBA 46MX01E

9 199 kr*

*Vejlende pris

Miljøafgift på 12,50 kr inkl. moms.
 Fragtkode: 3



accent|line



- Serie | 4**
- Energiklasse: A++
 - Årligt forbrug i programmet Øko 50 °C: 2660 l vand / 262 kWh (baseret på 280 opvaske)
 - 13 standardkupperter
 - Lydniveau: 44 dB(A) re 1 pW
 - Lydniveau (Ekstra stille): 42 dB(A) re 1 pW
 - 6 programmer: Intensiv 70 °C, Auto 45-65 °C, Øko 50 °C, Ekstra stille 50 °C, Glas 40 °C, 1 time 65 °C
 - 3 tillægsfunktioner: VarioSpeed Plus, HygiejnePlus, ExtraDry
 - Machine Care: specialprogram der fjerner fedt og kalkaflejringer
 - Vario kurvesystem
 - VarioBestikkurv
 - DoseringsAssistent
 - Højdejusterbar overkurv med 3-trins RackMatic®
 - Servolås® nem og smidig åbning og lukning af døren
 - Auto All-in 1: automatisk tilpasning til type af opvaskemiddel
 - InfoLight
 - EcoSilence Drive: Energibesparende og stillestående motorteknologi

- Sensorer: AquaSensor, MængdeSensor
- Afkalkningselektronik
- Elektronisk indikator for manglende salt
- Elektronisk indikator for manglende afspændingsmiddel
- Selvrensende filtersystem, 3-lags med bølget mikrofilter
- Inderkar: Rustfrit stål/polinox
- AquaStop: beskyttelse mod vandskader
- Børnesikring: Mekanisk børnesikring på lågen
- Bagerste ben indstilleligt fra fronten

Tekniske data

Energieffektivitetsklasse - (2010/30/EC): A++
 Lydniveau (dB(A) re 1 pW): 44
 Samlet tidsforbrug for energimærkningsprogram (min): 210
 Varighed af standby - NY (2010/30/EC): 0
 Produktmål, mm: 865 x 598 x 550
 Nichemål ved indbygning, mm (H x B x D): 865-925 x 600 x 550
 Længde på elledning (cm): 175

SBA 46KX01E

8 299 kr*

*Vejlende pris

Miljøafgift på 12,50 kr inkl. moms.
 Fragtkode: 3



accent|line

Serie | 4



- Energiklasse: A++, Tørreevne: A
- Årligt forbrug i programmet Øko 50° C: 2660 l vand / 262 kWh (baseret på 280 opvaske)
- 13 standardkvarterer
- Lydniveau: 46 dB(A) re 1 pW
- 6 programmer: Intensiv 70 °C, Auto 45-65 °C, Øko 50 °C, Glas 40 °C, 1 time 65 °C, Forskyl
- 3 tillægsfunktioner: VarioSpeed Plus, HygiejnePlus, ExtraDry
- Machine Care: specialprogram der fjerner fedt og kalkaflejringer
- Vario kurvesystem
- DoseringsAssistent
- Højdejusterbar overkurv
- Servolås® nem og smidig åbning og lukning af døren
- Auto All-in 1: automatisk tilpasning til type af opvaskemiddel
- Servolås® nem og smidig åbning og lukning af døren
- InfoLight
- EcoSilence Drive: Energibesparende og stillestående motortechnologi
- Sensorer: AquaSensor, MængdeSensor
- Afkalkningselektronik
- Elektronisk indikator for manglende salt
- Elektronisk indikator for manglende afspændingsmiddel
- Inderkar: Rustfrit stål
- AquaStop: beskyttelse mod vandskader
- Børnesikring: Mekanisk børnesikring på lågen
- VarioHinge - variabel hængsling, som tilpasser sig i højden, når lågen åbnes. Giver mulighed for installation af høje låger i kombination med lave sokler, uden kollision ved åbning. Muliggør også installation af minimal afstand mellem låger.
- Bagerste ben indstilleligt fra fronten

Tekniske data

Energieffektivitetsklasse - (2010/30/EC): A++
Lydniveau (dB(A) re 1 pW): 46
Samlet tidsforbrug for energimærkningsprogram (min): 210
Varighed af standby - NY (2010/30/EC): 0
Produktmål, mm: 865 x 598 x 550
Niche mål ved indbygning, mm (H x B x D): 865-925 x 600 x 550
Længde på elledning (cm): 175

SBE 46CX05E**7 499 kr***

*Vejledende pris

Miljøafgift på 12,50 kr inkl. moms.
Fragtkode: 3

Serie | 4



- Energiklasse: A+
- Årligt forbrug i programmet Øko 50° C: 2660 l vand / 294 kWh (baseret på 280 opvaske)
- 13 standardkvarterer
- Lydniveau: 48 dB(A) re 1 pW
- 5 programmer: Intensiv 70 °C, Auto 45-65 °C, Øko 50 °C, Glas 40 °C, Forskyl
- 2 tillægsfunktioner: VarioSpeed, ExtraDry
- Vario kurvesystem
- DoseringsAssistent
- Højdejusterbar overkurv
- Servolås® nem og smidig åbning og lukning af døren
- Auto All-in 1: automatisk tilpasning til type af opvaskemiddel
- InfoLight
- EcoSilence Drive: Energibesparende og stillestående motortechnologi
- Sensorer: AquaSensor, MængdeSensor
- Afkalkningselektronik
- Elektronisk indikator for manglende salt
- Elektronisk indikator for manglende afspændingsmiddel
- Inderkar: Rustfrit stål
- AquaStop: beskyttelse mod vandskader
- Børnesikring: Mekanisk børnesikring på lågen
- VarioHinge - variabel hængsling, som tilpasser sig i højden, når lågen åbnes. Giver mulighed for installation af høje låger i kombination med lave sokler, uden kollision ved åbning. Muliggør også installation af minimal afstand mellem låger.
- Bagerste ben indstilleligt fra fronten

Tekniske data

Energieffektivitetsklasse - (2010/30/EC): A+
Lydniveau (dB(A) re 1 pW): 48
Samlet tidsforbrug for energimærkningsprogram (min): 210
Varighed af standby - NY (2010/30/EC): 0
Produktmål, mm: 865 x 598 x 550
Niche mål ved indbygning, mm (H x B x D): 865-925 x 600 x 550
Længde på elledning (cm): 175

SBE 45CX00E**6 999 kr***

*Vejledende pris

Miljøafgift på 12,50 kr inkl. moms.
Fragtkode: 3

Opvaskemaskiner til integrering, normal høj

Serie | 6



- Energiklasse: A+++
- Årligt forbrug i programmet Øko 50° C: 2660 l vand / 237 kWh (baseret på 280 opvaske)
- 14 standardkvarterer
- Lydniveau: 41 dB(A) re 1 pW
- Lydniveau (Ekstra stille): 39 dB(A) re 1 pW
- Indbygget Wi-Fi til trådløs betjening via Home Connect appen på din smartphone eller tablet
- 7 programmer: Intensiv 70 °C, Auto 45-65 °C, Øko 50 °C, Ekstra stille 50 °C, Super 60 °C, Glas 40 °C, Forskyl
- 4 tillægsfunktioner: Home Connect, VarioSpeed Plus, HygiejnePlus, ExtraDry
- Machine Care: specialprogram der fjerner fedt og kalkaflejringer
- Zeolith®-tørring
- Vario kurvesystem
- VarioBestikkurv
- DoseringsAssistent
- Højdejusterbar overkurv med 3-trins RackMatic®
- OpenAssist
- Auto All-in 1: automatisk tilpasning til type af opvaskemiddel
- Højtølpst TFT-farvedisplay med symboler og tekst
- EmotionLight - indvendig belysning
- TimeLight - viser resttiden på gulvet
- OpenAssist
- EcoSilence Drive: Energibesparende og stillestående motortechnologi
- Sensorer: AquaSensor, MængdeSensor
- Afkalkningselektronik
- Elektronisk indikator for manglende salt
- Elektronisk indikator for manglende afspændingsmiddel
- Selvrensende filtersystem, 3-lags med bølget mikrofilter
- Inderkar: Rustfrit stål
- AquaStop: beskyttelse mod vandskader
- Bagerste ben indstilleligt fra fronten

Tekniske data

Energieffektivitetsklasse - (2010/30/EC): A+++
Lydniveau (dB(A) re 1 pW): 41
Samlet tidsforbrug for energimærkningsprogram (min): 195
Varighed af standby - NY (2010/30/EC): 0
Produktmål, mm: 815 x 598 x 550
Niche mål ved indbygning, mm (H x B x D): 815-875 x 600 x 550
Længde på elledning (cm): 175

SMA 67MD06E**13 699 kr***

*Vejledende pris

Miljøafgift på 12,50 kr inkl. moms.
Fragtkode: 3

accent|line

Opvaskemaskiner til integrering, normal høj (fortsat)



- Serie | 8**
- Energiklasse: A+++
 - Årligt forbrug i programmet Øko 50 °C: 2660 l vand / 234 kWh (baseret på 280 opvaske)
 - 13 standardkvarterer
 - Lydniveau: 42 dB(A) re 1 pW
 - Lydniveau (Ekstra stille): 40 dB(A) re 1 pW
 - 7 programmer: Intensiv 70 °C, Auto 45-65 °C, Øko 50 °C, Ekstra stille 50 °C, Super 60 °C, Glas 40 °C, Forskyl
 - 5 tillægsfunktioner: IntensivZone, VarioSpeed Plus, HalfLoad, HygiejnePlus, ExtraDry
 - Machine Care: specialprogram der fjerner fedt og kalkaflejringer
 - Zeolith®-tørring
 - VarioFlex Pro kurvesystem med farvede touchpoints
 - DoseringsAssistent
 - Højdejusterbar overkurv med 3-trins RackMatic®
 - Servolås® nem og smidig åbning og lukning af døren
 - Auto All-in 1: automatisk tilpasning til type af opvaskemiddel
 - Højtøpløst TFT-farvedisplay med symboler og tekst
 - EmotionLight - indvendig belysning
 - TimeLight - viser resttiden på gulvet

- EcoSilence Drive: Energibesparende og stillestående motorteknologi
- Sensorer: AquaSensor, MængdeSensor
- Afkalkningselektronik
- Elektronisk indikator for manglende salt
- Elektronisk indikator for manglende afspændingsmiddel
- Selvrensende filtersystem, 3-lags med bølget mikrofilter
- Inderkar: Rustfrit stål
- AquaStop: beskyttelse mod vandskader
- Børnesikring: Mekanisk børnesikring på lågen
- Bagerste ben indstilleligt fra fronten

Tekniske data

Energieffektivitetsklasse - (2010/30/EC): A+++
 Lydniveau (dB(A) re 1 pW): 42
 Samlet tidsforbrug for energimærkningsprogram (min): 195
 Varighed af standby - NY (2010/30/EC): 0
 Produktmål, mm: 815 x 598 x 550
 Nichemål ved indbygning, mm (H x B x D): 815-875 x 600 x 550
 Længde på elledning (cm): 175

SMV 87PX00E

13 399 kr*

*Vejlende pris

Miljøafgift på 12,50 kr inkl. moms.
 Fragtkode: 3



- Serie | 8**
- Energiklasse: A+++
 - Årligt forbrug i programmet Øko 50 °C: 2660 l vand / 234 kWh (baseret på 280 opvaske)
 - 13 standardkvarterer
 - Lydniveau: 42 dB(A) re 1 pW
 - Lydniveau (Ekstra stille): 40 dB(A) re 1 pW
 - 8 programmer: Intensiv 70 °C, Auto 45-65 °C, Øko 50 °C, Ekstra stille 50 °C, Super 60 °C, Glas 40 °C, Lyn 45 °C, Forskyl
 - 4 tillægsfunktioner: IntensivZone, VarioSpeed Plus, HalfLoad, HygiejnePlus
 - Machine Care: specialprogram der fjerner fedt og kalkaflejringer
 - Zeolith®-tørring
 - VarioFlex Pro kurvesystem med farvede touchpoints
 - DoseringsAssistent
 - Højdejusterbar overkurv med 3-trins RackMatic®
 - Servolås® nem og smidig åbning og lukning af døren
 - Auto All-in 1: automatisk tilpasning til type af opvaskemiddel
 - Højtøpløst TFT-farvedisplay med symboler og tekst
 - EmotionLight - indvendig belysning
 - TimeLight - viser resttiden på gulvet

- EcoSilence Drive: Energibesparende og stillestående motorteknologi
- Sensorer: AquaSensor, MængdeSensor
- Afkalkningselektronik
- Elektronisk indikator for manglende salt
- Elektronisk indikator for manglende afspændingsmiddel
- Selvrensende filtersystem, 3-lags med bølget mikrofilter
- Inderkar: Rustfrit stål
- AquaStop: beskyttelse mod vandskader
- Børnesikring: Mekanisk børnesikring på lågen
- Bagerste ben indstilleligt fra fronten

Tekniske data

Energieffektivitetsklasse - (2010/30/EC): A+++
 Lydniveau (dB(A) re 1 pW): 42
 Samlet tidsforbrug for energimærkningsprogram (min): 195
 Varighed af standby - NY (2010/30/EC): 0
 Produktmål, mm: 815 x 598 x 550
 Nichemål ved indbygning, mm (H x B x D): 815-875 x 600 x 550
 Længde på elledning (cm): 175

SMV 88PX00E

13 399 kr*

*Vejlende pris

Miljøafgift på 12,50 kr inkl. moms.
 Fragtkode: 3



- Serie | 8**
- Energiklasse: A+++
 - Årligt forbrug i programmet Øko 50 °C: 2660 l vand / 234 kWh (baseret på 280 opvaske)
 - 13 standardkvarterer
 - Lydniveau: 42 dB(A) re 1 pW
 - Lydniveau (Ekstra stille): 40 dB(A) re 1 pW
 - 8 programmer: Intensiv 70 °C, Auto 45-65 °C, Øko 50 °C, Ekstra stille 50 °C, Super 60 °C, Glas 40 °C, Lyn 45 °C, Forskyl
 - 4 tillægsfunktioner: IntensivZone, VarioSpeed Plus, HalfLoad, HygiejnePlus
 - Machine Care: specialprogram der fjerner fedt og kalkaflejringer
 - Zeolith®-tørring
 - VarioFlex Pro kurvesystem med farvede touchpoints
 - DoseringsAssistent
 - Højdejusterbar overkurv med 3-trins RackMatic®
 - Servolås® nem og smidig åbning og lukning af døren
 - Auto All-in 1: automatisk tilpasning til type af opvaskemiddel
 - Højtøpløst TFT-farvedisplay med symboler og tekst
 - EmotionLight - indvendig belysning
 - TimeLight - viser resttiden på gulvet

- EcoSilence Drive: Energibesparende og stillestående motorteknologi
- Sensorer: AquaSensor, MængdeSensor
- Afkalkningselektronik
- Elektronisk indikator for manglende salt
- Elektronisk indikator for manglende afspændingsmiddel
- Selvrensende filtersystem, 3-lags med bølget mikrofilter
- Inderkar: Rustfrit stål
- AquaStop: beskyttelse mod vandskader
- Børnesikring: Mekanisk børnesikring på lågen
- Bagerste ben indstilleligt fra fronten

Tekniske data

Energieffektivitetsklasse - (2010/30/EC): A+++
 Lydniveau (dB(A) re 1 pW): 42
 Samlet tidsforbrug for energimærkningsprogram (min): 195
 Varighed af standby - NY (2010/30/EC): 0
 Produktmål, mm: 815 x 598 x 550
 Nichemål ved indbygning, mm (H x B x D): 815-875 x 600 x 550
 Længde på elledning (cm): 175

SMV 88PX01E

13 399 kr*

*Vejlende pris

Miljøafgift på 12,50 kr inkl. moms.
 Fragtkode: 3





Serie | 6

- Energiklasse: A+++
- Energiklasse: A+++; Tørreevne: A
- Årligt forbrug i programmet Øko 50° C: 2660 l vand / 234 kWh (baseret på 280 opvaske)
- 13 standardkvarterer
- Lydniveau: 44 dB(A) re 1 pW
- Lydniveau (Ekstra stille): 41 dB(A) re 1 pW
- 8 programmer: Intensiv 70 °C, Auto 45-65 °C, Øko 50 °C, Ekstra stille 50 °C, Glas 40 °C, 1 time 65 °C, Lyn 45 °C, Forskyl
- 4 tillægsfunktioner: IntensivZone, VarioSpeed Plus, HygiejnePlus, ExtraDry
- EcoDrying: døren åbnes automatisk efter programmet er afsluttet
- Machine Care: specialprogram der fjerner fedt og kalkaflejringer
- VarioFlex kurvesystem
- DoseringsAssistent
- Højdejusterbar overkurv med 3-trins RackMatic®
- Servolås® nem og smidig åbning og lukning af døren
- Auto All-in 1: automatisk tilpasning til type af opvaskemiddel
- Højtopløst TFT-farvedisplay med symboler og tekst
- TimeLight - viser resttiden på gulvet
- EcoSilence Drive: Energibesparende og stillestående motorteknologi
- Sensorer: AquaSensor, MængdeSensor
- Afkalkningselektronik
- Elektronisk indikator for manglende salt
- Elektronisk indikator for manglende afspændingsmiddel
- Selvrensende filtersystem, 3-lags med bølget mikrofilter
- Inderkar: Rustfrit stål
- AquaStop: beskyttelse mod vandskader
- Bagerste ben indstilleligt fra fronten

Tekniske data

Energieffektivitetsklasse - (2010/30/EC): A+++
 Lydniveau (dB(A) re 1 pW): 44
 Samlet tidsforbrug for energimærkningsprogram (min): 235
 Varighed af standby - NY (2010/30/EC): 0
 Produktmål, mm: 815 x 598 x 550
 Nichemål ved indbygning, mm (H x B x D): 815-875 x 600 x 550
 Længde på elledning (cm): 175

SMV 68IX01E**13 299 kr***

*Vejledende pris

Miljøafgift på 12,50 kr inkl. moms.
Fragtkode: 3

NYHED!



Serie | 6

- Energiklasse: A+++
- Årligt forbrug i programmet Øko 50° C: 2660 l vand / 237 kWh (baseret på 280 opvaske)
- 14 standardkvarterer
- Lydniveau: 44 dB(A) re 1 pW
- Lydniveau (Ekstra stille): 42 dB(A) re 1 pW
- 8 programmer: Intensiv 70 °C, Auto 45-65 °C, Øko 50 °C, Ekstra stille 50 °C, Super 60 °C, Glas 40 °C, Lyn 45 °C, Forskyl
- 4 tillægsfunktioner: IntensivZone, VarioSpeed Plus, HygiejnePlus, ExtraDry
- Zeolith®-tørring
- Vario kurvesystem
- VarioBestikkurv
- Højdejusterbar overkurv med 3-trins RackMatic®
- Elektronisk resttidsindikering i minutter
- DoseringsAssistent
- Tidsforvalg: 1-24 timer
- Servolås® nem og smidig åbning og lukning af døren
- TimeLight - viser resttiden på gulvet
- EcoSilence Drive: Energibesparende og stillestående motorteknologi
- Sensorer: AquaSensor, MængdeSensor
- Varmveksler
- Afkalkningselektronik
- Elektronisk indikator for manglende salt
- Elektronisk indikator for manglende afspændingsmiddel
- Auto All-in 1: automatisk tilpasning til type af opvaskemiddel
- Selvrensende filtersystem, 3-lags med bølget mikrofilter
- Inderkar: Rustfrit stål
- Akustisk signal for programslut
- AquaStop: beskyttelse mod vandskader
- Bagerste ben indstilleligt fra fronten

Tekniske data

Energieffektivitetsklasse - (2010/30/EC): A+++
 Lydniveau (dB(A) re 1 pW): 44
 Samlet tidsforbrug for energimærkningsprogram (min): 195
 Varighed af standby - NY (2010/30/EC): 0
 Produktmål, mm: 815 x 598 x 550
 Nichemål ved indbygning, mm (H x B x D): 815-875 x 600 x 550
 Længde på elledning (cm): 175

SMV 68MX04E**11 399 kr***

*Vejledende pris

Miljøafgift på 12,50 kr inkl. moms.
Fragtkode: 3

NYHED!



Serie | 6

- Energiklasse: A+++; Tørreevne: A
- Årligt forbrug i programmet Øko 50° C: 2660 l vand / 237 kWh (baseret på 280 opvaske)
- 14 standardkvarterer
- Lydniveau: 44 dB(A) re 1 pW
- Lydniveau (Ekstra stille): 42 dB(A) re 1 pW
- 7 programmer: Intensiv 70 °C, Auto 45-65 °C, Øko 50 °C, Ekstra stille 50 °C, Super 60 °C, Glas 40 °C, Forskyl
- 4 tillægsfunktioner: VarioSpeed Plus, HalfLoad, HygiejnePlus, ExtraDry
- Machine Care: specialprogram der fjerner fedt og kalkaflejringer
- Zeolith®-tørring
- VarioFlex kurvesystem
- VarioBestikkurv
- DoseringsAssistent
- Højdejusterbar overkurv med 3-trins RackMatic®
- OpenAssist
- Auto All-in 1: automatisk tilpasning til type af opvaskemiddel
- OpenAssist
- InfoLight
- EcoSilence Drive: Energibesparende og stillestående motorteknologi
- Sensorer: AquaSensor, MængdeSensor
- Afkalkningselektronik
- Elektronisk indikator for manglende salt
- Elektronisk indikator for manglende afspændingsmiddel
- Selvrensende filtersystem, 3-lags med bølget mikrofilter
- Inderkar: Rustfrit stål
- AquaStop: beskyttelse mod vandskader
- Bagerste ben indstilleligt fra fronten

Tekniske data

Energieffektivitetsklasse - (2010/30/EC): A+++
 Lydniveau (dB(A) re 1 pW): 44
 Samlet tidsforbrug for energimærkningsprogram (min): 195
 Varighed af standby - NY (2010/30/EC): 0
 Produktmål, mm: 815 x 598 x 550
 Nichemål ved indbygning, mm (H x B x D): 815-875 x 600 x 550
 Længde på elledning (cm): 175

SMV 67MD01E**11 299 kr***

*Vejledende pris

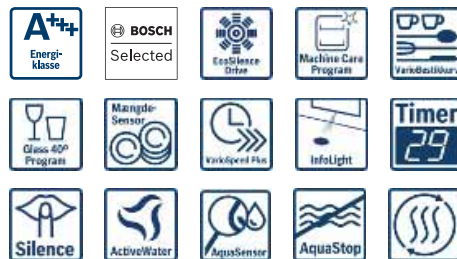
Miljøafgift på 12,50 kr inkl. moms.
Fragtkode: 3

Opvaskemaskiner til integrering, normal høj (fortsat)

NYHED!

Serie | 6



- Energiklasse: A+++, Tørreevne: A
- Årligt forbrug i programmet Øko 50° C: 2660 l vand / 237 kWh (baseret på 280 opvaske)
- 14 standardkvarterer
- Lydniveau: 44 dB(A) re 1 pW
- Lydniveau (Ekstra stille): 42 dB(A) re 1 pW
- 7 programmer: Intensiv 70 °C, Auto 45-65 °C, Øko 50 °C, Ekstra stille 50 °C, Super 60 °C, Glas 40 °C, Forskyl
- 4 tillægsfunktioner: VarioSpeed Plus, HalfLoad, HygiejnePlus, ExtraDry
- Machine Care: specialprogram der fjerner fedt og kalkaflejringer
- Zeolith®-tørring
- VarioFlex Pro kurvesystem med farvede touchpoints
- VarioDrawer Pro - fleksibel topkurv
- DoseringsAssistent
- Højdejusterbar overkurv med 3-trins RackMatic®
- OpenAssist
- Auto All-in 1: automatisk tilpasning til type af opvaskemiddel
- InfoLight
- EcoSilence Drive: Energibesparende og stillestående motorteknologi

- Sensorer: AquaSensor, MængdeSensor
- Afkalkningselektronik
- Elektronisk indikator for manglende salt
- Elektronisk indikator for manglende afspændingsmiddel
- Selvrensende filtersystem, 3-lags med bølget mikrofilter
- Inderkar: Rustfrit stål
- AquaStop: beskyttelse mod vandskader
- Bagerste ben indstilleligt fra fronten

Tekniske data

Energieffektivitetsklasse - (2010/30/EC): A+++
 Lydniveau (dB(A) re 1 pW): 44
 Samlet tidsforbrug for energimærkningsprogram (min): 195
 Varighed af standby - NY (2010/30/EC): 0
 Produktmål, mm: 815 x 598 x 550
 Nichemål ved indbygning, mm (H x B x D): 815-875 x 600 x 550
 Længde på elledning (cm): 175

SMV 67TD00E

11 299 kr*

*Vejledende pris

Miljøafgift på 12,50 kr inkl. moms.
 Fragtkode: 3



NYHED!

Serie | 6



- Energiklasse: A++, Tørreevne: A
- Årligt forbrug i programmet Øko 50° C: 2660 l vand / 266 kWh (baseret på 280 opvaske)
- 14 standardkvarterer
- Lydniveau: 42 dB(A) re 1 pW
- Lydniveau (Ekstra stille): 39 dB(A) re 1 pW
- 8 programmer: Intensiv 70 °C, Auto 45-65 °C, Øko 50 °C, Ekstra stille 50 °C, Glas 40 °C, 1 time 65 °C, Lyn 45 °C, Forskyl
- 4 tillægsfunktioner: IntensivZone, VarioSpeed Plus, HygiejnePlus, ExtraDry
- Machine Care: specialprogram der fjerner fedt og kalkaflejringer
- EcoDrying: døren åbnes automatisk efter programmet er afsluttet
- VarioFlex kurvesystem
- VarioBestikkurv
- Elektronisk resttidsindikering i minutter
- DoseringsAssistent
- Tidsforvalg: 1-24 timer
- OpenAssist
- TimeLight - viser resttiden på gulvet
- EcoSilence Drive: Energibesparende og stillestående motorteknologi

- Sensorer: AquaSensor, MængdeSensor
- Varmeveksler
- Afkalkningselektronik
- Elektronisk indikator for manglende salt
- Elektronisk indikator for manglende afspændingsmiddel
- Auto All-in 1: automatisk tilpasning til type af opvaskemiddel
- Inderkar: Rustfrit stål
- Akustisk signal for programslut
- Højdejusterbar overkurv med 3-trins RackMatic®
- AquaStop: beskyttelse mod vandskader
- Bagerste ben indstilleligt fra fronten

Tekniske data

Energieffektivitetsklasse - (2010/30/EC): A++
 Lydniveau (dB(A) re 1 pW): 42
 Samlet tidsforbrug for energimærkningsprogram (min): 195
 Varighed af standby - NY (2010/30/EC): 0
 Produktmål, mm: 815 x 598 x 550
 Nichemål ved indbygning, mm (H x B x D): 815-875 x 600 x 550
 Længde på elledning (cm): 175

SMV 68MD02E

10 899 kr*

*Vejledende pris

Miljøafgift på 12,50 kr inkl. moms.
 Fragtkode: 3



Serie | 4



- Energiklasse: A+++, Tørreevne: A
- Årligt forbrug i programmet Øko 50° C: 2660 l vand / 234 kWh (baseret på 280 opvaske)
- 13 standardkvarterer
- Lydniveau: 44 dB(A) re 1 pW
- 6 programmer: Intensiv 70 °C, Auto 45-65 °C, Øko 50 °C, Super 60 °C, Glas 40 °C, Forskyl
- 3 tillægsfunktioner: VarioSpeed Plus, HalfLoad, ExtraDry
- Machine Care: specialprogram der fjerner fedt og kalkaflejringer
- Zeolith®-tørring
- Vario kurvesystem
- DoseringsAssistent
- Højdejusterbar overkurv med 3-trins RackMatic®
- Servolås® nem og smidig åbning og lukning af døren
- Auto All-in 1: automatisk tilpasning til type af opvaskemiddel
- InfoLight
- EcoSilence Drive: Energibesparende og stillestående motorteknologi

- Sensorer: AquaSensor, MængdeSensor
- Afkalkningselektronik
- Elektronisk indikator for manglende salt
- Elektronisk indikator for manglende afspændingsmiddel
- Selvrensende filtersystem, 3-lags med bølget mikrofilter
- Inderkar: Rustfrit stål
- AquaStop: beskyttelse mod vandskader
- Bagerste ben indstilleligt fra fronten

Tekniske data

Energieffektivitetsklasse - (2010/30/EC): A+++
 Lydniveau (dB(A) re 1 pW): 44
 Samlet tidsforbrug for energimærkningsprogram (min): 195
 Varighed af standby - NY (2010/30/EC): 0
 Produktmål, mm: 815 x 598 x 550
 Nichemål ved indbygning, mm (H x B x D): 815-875 x 600 x 550
 Længde på elledning (cm): 175

SMV 46CX07E

10 699 kr*

*Vejledende pris

Miljøafgift på 12,50 kr inkl. moms.
 Fragtkode: 3



Serie | 4



- Energiklasse: A++
 - Årligt forbrug i programmet Øko 50° C: 2660 l vand / 266 kWh (baseret på 280 opvaske)
 - 14 standardkvarterer
 - Lydniveau: 44 dB(A) re 1 pW
 - Lydniveau (Ekstra stille): 41 dB(A) re 1 pW
 - 6 programmer: Intensiv 70 °C, Auto 45-65 °C, Øko 50 °C, Ekstra stille 50 °C, Glas 40 °C, 1 time 65 °C
 - 3 tillægsfunktioner: VarioSpeed Plus, HygiejnePlus, ExtraDry
 - Machine Care: specialprogram der fjerner fedt og kalkaflejringer
 - Vario kurvesystem
 - VarioBestikkurv
 - DoseringsAssistent
 - Højdejusterbar overkurv med 3-trins RackMatic®
 - Servolås® nem og smidig åbning og lukning af døren
 - Auto All-in 1: automatisk tilpasning til type af opvaskemiddel
 - InfoLight
 - EcoSilence Drive: Energibesparende og stillestående motorteknologi
 - Sensorer: AquaSensor, MængdeSensor
 - Afkalkningselektronik
 - Elektronisk indikator for manglende salt
 - Elektronisk indikator for manglende afspændingsmiddel
 - Selvrensende filtersystem, 3-lags med bølget mikrofilter
 - Inderkar: Rustfrit stål
 - AquaStop: beskyttelse mod vandskader
 - Børnesikring: Mekanisk børnesikring på lågen
 - Bagerste ben indstilleligt fra fronten
- Tekniske data**
Energieffektivitetsklasse - (2010/30/EC): A++
Lydniveau (dB(A) re 1 pW): 44
Samlet tidsforbrug for energimærkningsprogram (min): 210
Varighed af standby - NY (2010/30/EC): 0
Produktmål, mm: 815 x 598 x 550
Niche mål ved indbygning, mm (H x B x D): 815-875 x 600 x 550
Længde på elledning (cm): 175

SMA 46MX01E

9 099 kr*

*Vejløende pris

Miljøafgift på 12,50 kr inkl. moms.
Fragtkode: 3

accent | line

Serie | 4



- Energiklasse: A+++
 - Årligt forbrug i programmet Øko 50° C: 2660 l vand / 234 kWh (baseret på 280 opvaske)
 - 13 standardkvarterer
 - Lydniveau: 44 dB(A) re 1 pW
 - 6 programmer: Intensiv 70 °C, Auto 45-65 °C, Øko 50 °C, Glas 40 °C, 1 time 65 °C, Forskyl
 - 3 tillægsfunktioner: VarioSpeed Plus, HygiejnePlus, ExtraDry
 - EcoDrying: døren åbnes automatisk efter programmet er afsluttet
 - Machine Care: specialprogram der fjerner fedt og kalkaflejringer
 - VarioFlex kurvesystem
 - DoseringsAssistent
 - Højdejusterbar overkurv med 3-trins RackMatic®
 - Servolås® nem og smidig åbning og lukning af døren
 - Auto All-in 1: automatisk tilpasning til type af opvaskemiddel
 - InfoLight
 - EcoSilence Drive: Energibesparende og stillestående motorteknologi
 - Sensorer: AquaSensor, MængdeSensor
 - Afkalkningselektronik
 - Elektronisk indikator for manglende salt
 - Elektronisk indikator for manglende afspændingsmiddel
 - Selvrensende filtersystem, 3-lags med bølget mikrofilter
 - Inderkar: Rustfrit stål
 - AquaStop: beskyttelse mod vandskader
 - Bagerste ben indstilleligt fra fronten
- Tekniske data**
Energieffektivitetsklasse - (2010/30/EC): A+++
Lydniveau (dB(A) re 1 pW): 44
Samlet tidsforbrug for energimærkningsprogram (min): 235
Varighed af standby - NY (2010/30/EC): 0
Produktmål, mm: 815 x 598 x 550
Niche mål ved indbygning, mm (H x B x D): 815-875 x 600 x 550
Længde på elledning (cm): 175

SMV 46IX11E

9 099 kr*

*Vejløende pris

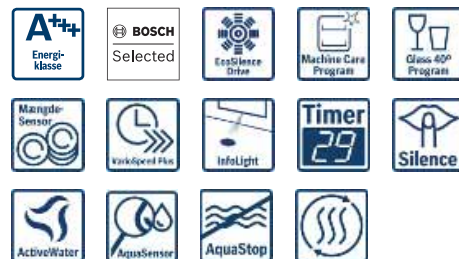
Miljøafgift på 12,50 kr inkl. moms.
Fragtkode: 3

Serie | 4



- Energiklasse: A+++
 - Årligt forbrug i programmet Øko 50° C: 2660 l vand / 234 kWh (baseret på 280 opvaske)
 - 13 standardkvarterer
 - Lydniveau: 44 dB(A) re 1 pW
 - 6 programmer: Intensiv 70 °C, Auto 45-65 °C, Øko 50 °C, Glas 40 °C, 1 time 65 °C, Forskyl
 - 3 tillægsfunktioner: VarioSpeed Plus, HygiejnePlus, ExtraDry
 - EcoDrying: døren åbnes automatisk efter programmet er afsluttet
 - Machine Care: specialprogram der fjerner fedt og kalkaflejringer
 - VarioFlex kurvesystem
 - DoseringsAssistent
 - Højdejusterbar overkurv med 3-trins RackMatic®
 - Servolås® nem og smidig åbning og lukning af døren
 - Auto All-in 1: automatisk tilpasning til type af opvaskemiddel
 - InfoLight
 - EcoSilence Drive: Energibesparende og stillestående motorteknologi
 - Sensorer: AquaSensor, MængdeSensor
 - Afkalkningselektronik
 - Elektronisk indikator for manglende salt
 - Elektronisk indikator for manglende afspændingsmiddel
 - Selvrensende filtersystem, 3-lags med bølget mikrofilter
 - Inderkar: Rustfrit stål
 - AquaStop: beskyttelse mod vandskader
 - Bagerste ben indstilleligt fra fronten
- Tekniske data**
Energieffektivitetsklasse - (2010/30/EC): A+++
Lydniveau (dB(A) re 1 pW): 44
Samlet tidsforbrug for energimærkningsprogram (min): 235
Varighed af standby - NY (2010/30/EC): 0
Produktmål, mm: 815 x 598 x 550
Niche mål ved indbygning, mm (H x B x D): 815-875 x 600 x 550
Længde på elledning (cm): 175

SMV 46IX12E

9 099 kr*

*Vejløende pris

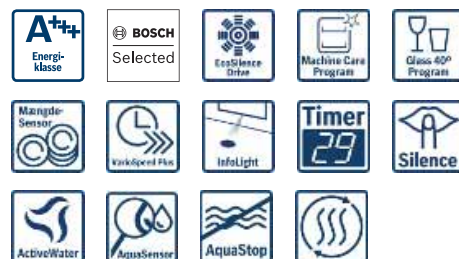
Miljøafgift på 12,50 kr inkl. moms.
Fragtkode: 3

Opvaskemaskiner til integrering, normal høj (fortsat)



- Serie | 4**
- Energiklasse: A++
 - Årligt forbrug i programmet Øko 50° C: 2660 l vand / 262 kWh (baseret på 280 opvaske)
 - 13 standardkvarterer
 - Lydniveau: 46 dB(A) re 1 pW
 - 6 programmer: Intensiv 70 °C, Auto 45-65 °C, Øko 50 °C, Glas 40 °C, 1 time 65 °C, Forskyl
 - 3 tillægsfunktioner: VarioSpeed Plus, HygiejnePlus, ExtraDry
 - Machine Care: specialprogram der fjerner fedt og kalkaflejringer
 - Vario kurvesystem
 - DoseringsAssistent
 - Højdejusterbar overkurv
 - Servolås® nem og smidig åbning og lukning af døren
 - Auto All-in 1: automatisk tilpasning til type af opvaskemiddel
 - InfoLight
 - EcoSilence Drive: Energibesparende og stillestående motorteknologi
 - Sensorer: AquaSensor, MængdeSensor

- Afkalkningselektronik
- Elektronisk indikator for manglende salt
- Elektronisk indikator for manglende afspændingsmiddel
- Selvrensende filtersystem, 3-lags med bølget mikrofilter
- Inderkar: Rustfrit stål
- AquaStop: beskyttelse mod vandskader
- Bagerste ben indstilleligt fra fronten

Tekniske data

Energieffektivitetsklasse - (2010/30/EC): A++
 Lydniveau (dB(A) re 1 pW): 46
 Samlet tidsforbrug for energimærkningsprogram (min): 210
 Varighed af standby - NY (2010/30/EC): 0
 Produktmål, mm: 815 x 598 x 550
 Nichemål ved indbygning, mm (H x B x D): 815-875 x 600 x 550
 Længde på elledning (cm): 175

SMV 46CX05E

8 999 kr*

*Vejlende pris

Miljøafgift på 12,50 kr inkl. moms.
 Fragtkode: 3



- Serie | 4**
- Energiklasse: A++
 - Årligt forbrug i programmet Øko 50° C: 2660 l vand / 262 kWh (baseret på 280 opvaske)
 - 13 standardkvarterer
 - Lydniveau: 44 dB(A) re 1 pW
 - Lydniveau (Ekstra stille): 42 dB(A) re 1 pW
 - 6 programmer: Intensiv 70 °C, Auto 45-65 °C, Øko 50 °C, Ekstra stille 50 °C, Glas 40 °C, 1 time 65 °C
 - 3 tillægsfunktioner: VarioSpeed Plus, HygiejnePlus, ExtraDry
 - Machine Care: specialprogram der fjerner fedt og kalkaflejringer
 - Vario kurvesystem
 - VarioBestikkurv
 - DoseringsAssistent
 - Højdejusterbar overkurv med 3-trins RackMatic®
 - Servolås® nem og smidig åbning og lukning af døren
 - Auto All-in 1: automatisk tilpasning til type af opvaskemiddel
 - InfoLight
 - EcoSilence Drive: Energibesparende og stillestående motorteknologi

- Sensorer: AquaSensor, MængdeSensor
- Afkalkningselektronik
- Elektronisk indikator for manglende salt
- Elektronisk indikator for manglende afspændingsmiddel
- Selvrensende filtersystem, 3-lags med bølget mikrofilter
- Inderkar: Rustfrit stål/polinox
- AquaStop: beskyttelse mod vandskader
- Børnesikring: Mekanisk børnesikring på lågen
- Bagerste ben indstilleligt fra fronten

Tekniske data

Energieffektivitetsklasse - (2010/30/EC): A++
 Lydniveau (dB(A) re 1 pW): 44
 Samlet tidsforbrug for energimærkningsprogram (min): 210
 Varighed af standby - NY (2010/30/EC): 0
 Produktmål, mm: 815 x 598 x 550
 Nichemål ved indbygning, mm (H x B x D): 815-875 x 600 x 550
 Længde på elledning (cm): 175

SMA 46KX01E

8 199 kr*

*Vejlende pris

Miljøafgift på 12,50 kr inkl. moms.
 Fragtkode: 3



accent line



- Serie | 4**
- Energiklasse: A++
 - Årligt forbrug i programmet Øko 50° C: 2660 l vand / 262 kWh (baseret på 280 opvaske)
 - 13 standardkvarterer
 - Lydniveau: 46 dB(A) re 1 pW
 - 6 programmer: Intensiv 70 °C, Auto 45-65 °C, Øko 50 °C, Glas 40 °C, 1 time 65 °C, Forskyl
 - 3 tillægsfunktioner: VarioSpeed Plus, HygiejnePlus, ExtraDry
 - Machine Care: specialprogram der fjerner fedt og kalkaflejringer
 - Vario kurvesystem
 - DoseringsAssistent
 - Højdejusterbar overkurv med 3-trins RackMatic®
 - Servolås® nem og smidig åbning og lukning af døren
 - Auto All-in 1: automatisk tilpasning til type af opvaskemiddel
 - InfoLight
 - EcoSilence Drive: Energibesparende og stillestående motorteknologi

- Sensorer: AquaSensor, MængdeSensor
- Afkalkningselektronik
- Elektronisk indikator for manglende salt
- Elektronisk indikator for manglende afspændingsmiddel
- Selvrensende filtersystem, 3-lags med bølget mikrofilter
- Inderkar: Rustfrit stål/polinox
- AquaStop: beskyttelse mod vandskader
- Bagerste ben indstilleligt fra fronten

Tekniske data

Energieffektivitetsklasse - (2010/30/EC): A++
 Lydniveau (dB(A) re 1 pW): 46
 Samlet tidsforbrug for energimærkningsprogram (min): 210
 Varighed af standby - NY (2010/30/EC): 0
 Produktmål, mm: 815 x 598 x 550
 Nichemål ved indbygning, mm (H x B x D): 815-875 x 600 x 550
 Længde på elledning (cm): 175

SMV 46KX01E

8 099 kr*

*Vejlende pris

Miljøafgift på 12,50 kr inkl. moms.
 Fragtkode: 3

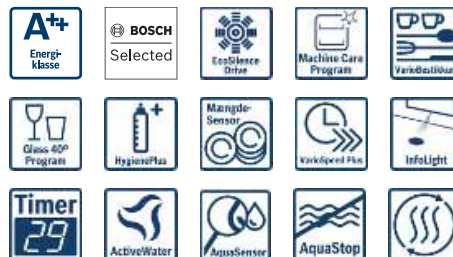



- Serie | 4**
- Energiklasse: A++
 - Årligt forbrug i programmet Øko 50° C: 2660 l vand / 262 kWh (baseret på 280 opvaske)
 - 13 standardkvarterer
 - Lydniveau: 46 dB(A) re 1 pW
 - 6 programmer: Intensiv 70 °C, Auto 45-65 °C, Øko 50 °C, Glas 40 °C, 1 time 65 °C, Forskyl
 - 3 tillægsfunktioner: VarioSpeed Plus, HygiejnePlus, ExtraDry
 - Machine Care: specialprogram der fjerner fedt og kalkaflejringer
 - VarioBestikkurv
 - DoseringsAssistent
 - Højdejusterbar overkurv med 3-trins RackMatic®
 - Servolås® nem og smidig åbning og lukning af døren
 - Auto All-in 1: automatisk tilpasning til type af opvaskemiddel
 - InfoLight
 - EcoSilence Drive: Energibesparende og stillestående motorteknologi
 - Sensorer: AquaSensor, MængdeSensor

- Afkalkningselektronik
- Elektronisk indikator for manglende salt
- Elektronisk indikator for manglende afspændingsmiddel
- Selvrensende filtersystem, 3-lags med bølget mikrofilter
- Inderkar: Rustfrit stål/polinox
- AquaStop: beskyttelse mod vandskader
- Børnesikring: Mekanisk børnesikring på lågen
- Bagerste ben indstilleligt fra fronten

Tekniske data

Energieffektivitetsklasse - (2010/30/EC): A++
 Lydniveau (dB(A) re 1 pW): 46
 Samlet tidsforbrug for energimærkningsprogram (min): 210
 Varighed af standby - NY (2010/30/EC): 0
 Produktmål, mm: 815 x 598 x 550
 Nichemål ved indbygning, mm (H x B x D): 815-875 x 600 x 550
 Længde på elledning (cm): 175

SMV 46KX08E

8 099 kr*

*Vejledende pris

Miljøafgift på 12,50 kr inkl. moms.
 Fragtkode: 3

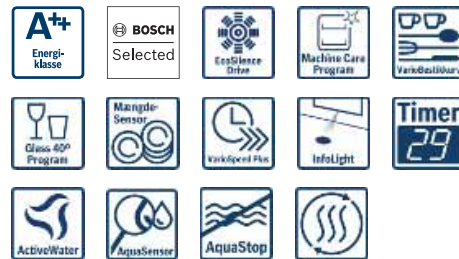

- Serie | 4**
- Energiklasse: A++
 - Årligt forbrug i programmet Øko 50° C: 2660 l vand / 258 kWh (baseret på 280 opvaske)
 - 12 standardkvarterer
 - Lydniveau: 48 dB(A) re 1 pW
 - 5 programmer: Intensiv 70 °C, Auto 45-65 °C, Øko 50 °C, Glas 40 °C, 1 time 65 °C
 - 2 tillægsfunktioner: VarioSpeed Plus, ExtraDry
 - Machine Care: specialprogram der fjerner fedt og kalkaflejringer
 - Vario kurvesystem
 - Bestikkurv i underkurv
 - DoseringsAssistent
 - Højdejusterbar overkurv med 3-trins RackMatic®
 - Servolås® nem og smidig åbning og lukning af døren
 - Auto All-in 1: automatisk tilpasning til type af opvaskemiddel
 - InfoLight
 - EcoSilence Drive: Energibesparende og stillestående motorteknologi

- Sensorer: AquaSensor, MængdeSensor
- Afkalkningselektronik
- Elektronisk indikator for manglende salt
- Elektronisk indikator for manglende afspændingsmiddel
- Selvrensende filtersystem, 3-lags med bølget mikrofilter
- Inderkar: Rustfrit stål/polinox
- AquaStop: beskyttelse mod vandskader
- Bagerste ben indstilleligt fra fronten

Tekniske data

Energieffektivitetsklasse - (2010/30/EC): A++
 Lydniveau (dB(A) re 1 pW): 48
 Samlet tidsforbrug for energimærkningsprogram (min): 210
 Varighed af standby - NY (2010/30/EC): 0
 Produktmål, mm: 815 x 598 x 550
 Nichemål ved indbygning, mm (H x B x D): 815-875 x 600 x 550
 Længde på elledning (cm): 175

SMV 45AX00E

6 099 kr*

*Vejledende pris

Miljøafgift på 12,50 kr inkl. moms.
 Fragtkode: 3



- Serie | 2**
- Energiklasse: A+
 - Årligt forbrug i programmet Øko 50° C: 3300 l vand / 290 kWh (baseret på 280 opvaske)
 - 12 standardkvarterer
 - Lydniveau: 50 dB(A) re 1 pW
 - 4 programmer: Intensiv 70 °C, Øko 50 °C, Glas 40 °C, Forskyl
 - 1 tillægsfunktion: VarioSpeed
 - Vario kurvesystem
 - Bestikkurv i underkurv
 - DoseringsAssistent
 - Højdejusterbar overkurv
 - Servolås® nem og smidig åbning og lukning af døren
 - Auto All-in 1: automatisk tilpasning til type af opvaskemiddel
 - InfoLight
 - EcoSilence Drive: Energibesparende og stillestående motorteknologi
 - Sensorer: MængdeSensor
 - Afkalkningselektronik
 - Elektronisk indikator for manglende salt

- Elektronisk indikator for manglende afspændingsmiddel
- Selvrensende filtersystem, 3-lags med bølget mikrofilter
- Inderkar: Rustfrit stål/polinox
- AquaStop: beskyttelse mod vandskader
- Børnesikring: Mekanisk børnesikring på lågen
- Bagerste ben indstilleligt fra fronten

Tekniske data

Energieffektivitetsklasse - (2010/30/EC): A+
 Lydniveau (dB(A) re 1 pW): 50
 Samlet tidsforbrug for energimærkningsprogram (min): 210
 Varighed af standby - NY (2010/30/EC): 0
 Produktmål, mm: 815 x 598 x 550
 Nichemål ved indbygning, mm (H x B x D): 815-875 x 600 x 550
 Længde på elledning (cm): 175

SMV 24AX01E

5 099 kr*

*Vejledende pris

Miljøafgift på 12,50 kr inkl. moms.
 Fragtkode: 3



Opvaskemaskiner til indbygning, 60 cm



- Serie | 8**
- Energiklasse: A+++; Tørrøevne: A
 - Årligt forbrug i programmet Øko 50° C: 2660 l vand / 237 kWh (baseret på 280 opvaske)
 - 14 standardkupperter
 - Lydniveau: 41 dB(A) re 1 pW
 - Lydniveau (Ekstra stille): 39 dB(A) re 1 pW
 - Indbygget Wi-Fi til trådløs betjening via Home Connect appen på din smartphone eller tablet
 - 8 programmer: Intensiv 70 °C, Auto 45-65 °C, Øko 50 °C, Ekstra stille 50 °C, Super 60 °C, Glas 40 °C, Lyn 45 °C, Forskyl
 - 5 tillægsfunktioner: Home Connect, IntensivZone, VarioSpeed Plus, HygiejnePlus, ExtraDry
 - Machine Care: specialprogram der fjerner fedt og kalkaflejringer
 - Zeolith®-tørring
 - VarioFlex Pro kurvesystem med farvede touchpoints
 - VarioDrawer Pro - fleksibel topkurv
 - DoseringsAssistent
 - Højdejusterbar overkurv med 3-trins RackMatic®
 - Servolås® nem og smidig åbning og lukning af døren
 - Auto All-in 1: automatisk tilpasning til type af opvaskemiddel
 - Tidsforvalg: 1-24 timer
 - Højt opløst TFT display med symboler samt klartekst

- EmotionLight Pro - indvendig belysning med individuel farvevalg
- EcoSilence Drive: Energibesparende og stillestående motorteknologi
- Sensorer: AquaSensor, MængdeSensor
- Afkalkningselektronik
- Elektronisk indikator for manglende salt
- Elektronisk indikator for manglende afspændingsmiddel
- Selvrensende filtersystem, 3-lags med bølget mikrofilter
- Inderkar: Rustfrit stål
- AquaStop: beskyttelse mod vandskader
- Børnesikring: Mekanisk børnesikring på lågen
- Bagerste ben indstilleligt fra fronten

Tekniske data

Energieffektivitetsklasse - (2010/30/EC): A+++
 Lydniveau (dB(A) re 1 pW): 41
 Samlet tidsforbrug for energimærkningsprogram (min): 195
 Varighed af standby - NY (2010/30/EC): 0
 Produktmål, mm: 815 x 598 x 573
 Nichemål ved indbygning, mm (H x B x D): 815-875 x 600 x 550
 Længde på elledning (cm): 175

SMU 88TS06S	stål	11 699 kr*
SMU 88TW06S	hvid	11 199 kr*

*Vejlende pris

Miljøafgift på 12,50 kr inkl. moms.
 Fragtkode: 3



NYHED!



- Serie | 4**
- Energiklasse: A+++
 - Årligt forbrug i programmet Øko 50° C: 2660 l vand / 237 kWh (baseret på 280 opvaske)
 - 14 standardkupperter
 - Lydniveau: 42 dB(A) re 1 pW
 - Lydniveau (Ekstra stille): 40 dB(A) re 1 pW
 - 6 programmer: Intensiv 70 °C, Auto 45-65 °C, Øko 50 °C, Ekstra stille 50 °C, Super 60 °C, Glas 40 °C
 - 3 tillægsfunktioner: VarioSpeed Plus, HygiejnePlus, ExtraDry
 - Machine Care: specialprogram der fjerner fedt og kalkaflejringer
 - Zeolith®-tørring
 - VarioFlex Pro kurvesystem med farvede touchpoints
 - Højdejusterbar overkurv med 3-trins RackMatic®
 - DoseringsAssistent
 - Servolås® nem og smidig åbning og lukning af døren
 - Auto All-in 1: automatisk tilpasning til type af opvaskemiddel
 - Tidsforvalg: 1-24 timer
 - EmotionLight - indvendig belysning
 - TimeLight - viser resttiden på gulvet
 - Vær opmærksom på at displayet ikke er aktivt når døren er lukket

- EcoSilence Drive: Energibesparende og stillestående motorteknologi
- Sensorer: AquaSensor, MængdeSensor
- Varmevexler
- Afkalkningselektronik
- Elektronisk indikator for manglende salt
- Elektronisk indikator for manglende afspændingsmiddel
- Selvrensende filtersystem, 3-lags med bølget mikrofilter
- Inderkar: Rustfrit stål
- AquaStop: beskyttelse mod vandskader
- Bagerste ben indstilleligt fra fronten

Tekniske data

Energieffektivitetsklasse - (2010/30/EC): A+++
 Lydniveau (dB(A) re 1 pW): 42
 Samlet tidsforbrug for energimærkningsprogram (min): 195
 Varighed af standby - NY (2010/30/EC): 0
 Produktmål, mm: 815 x 598 x 573
 Nichemål ved indbygning, mm (H x B x D): 815-875 x 600 x 550
 Længde på elledning (cm): 175

SMP 46TS00S	stål	10 999 kr*
SMP 46TW00S	hvid	10 499 kr*

*Vejlende pris

Miljøafgift på 12,50 kr inkl. moms.
 Fragtkode: 3



NYHED!



- Serie | 4**
- Energiklasse: A+++
 - Årligt forbrug i programmet Øko 50° C: 2660 l vand / 237 kWh (baseret på 280 opvaske)
 - 14 standardkupperter
 - Lydniveau: 41 dB(A) re 1 pW
 - Lydniveau (Ekstra stille): 39 dB(A) re 1 pW
 - 6 programmer: Intensiv 70 °C, Auto 45-65 °C, Øko 50 °C, Ekstra stille 50 °C, Super 60 °C, Glas 40 °C
 - 3 tillægsfunktioner: VarioSpeed Plus, HygiejnePlus, ExtraDry
 - Machine Care: specialprogram der fjerner fedt og kalkaflejringer
 - Zeolith®-tørring
 - VarioDrawer Pro - fleksibel topkurv
 - VarioFlex Pro kurvesystem med farvede touchpoints
 - Højdejusterbar overkurv med 3-trins RackMatic®
 - DoseringsAssistent
 - Servolås® nem og smidig åbning og lukning af døren
 - Auto All-in 1: automatisk tilpasning til type af opvaskemiddel
 - Tidsforvalg: 1-24 timer
 - EmotionLight - indvendig belysning
 - TimeLight - viser resttiden på gulvet
 - Vær opmærksom på at displayet ikke er aktivt når døren er lukket

- EcoSilence Drive: Energibesparende og stillestående motorteknologi
- Sensorer: AquaSensor, MængdeSensor
- Varmevexler
- Afkalkningselektronik
- Elektronisk indikator for manglende salt
- Elektronisk indikator for manglende afspændingsmiddel
- Selvrensende filtersystem, 3-lags med bølget mikrofilter
- Inderkar: Rustfrit stål
- AquaStop: beskyttelse mod vandskader
- Bagerste ben indstilleligt fra fronten

Tekniske data

Energieffektivitetsklasse - (2010/30/EC): A+++
 Lydniveau (dB(A) re 1 pW): 41
 Samlet tidsforbrug for energimærkningsprogram (min): 195
 Varighed af standby - NY (2010/30/EC): 0
 Produktmål, mm: 815 x 598 x 573
 Nichemål ved indbygning, mm (H x B x D): 815-875 x 600 x 550
 Længde på elledning (cm): 175

SMP 46TS01S	stål	10 999 kr*
SMP 46TW01S	hvid	10 499 kr*

*Vejlende pris

Miljøafgift på 12,50 kr inkl. moms.
 Fragtkode: 3





Serie | 6

- Energiklasse: A+++
- Årligt forbrug i programmet Øko 50° C: 2660 l vand / 237 kWh (baseret på 280 opvaske)
- 14 standardkvarterer
- Lydniveau: 42 dB(A) re 1 pW
- 6 programmer: Intensiv 70°C, Auto 45-65°C, Øko 50°C, Glas 40°C, Lyn 45°C, Forskyl
- 2 tillægsfunktioner: Shine and Dry, VarioSpeed Plus
- 5 temperaturer
- Zeolith®-tørring
- Topbetjent
- VarioFlex kurvesystem
- VarioBestikkurv
- Højdejusterbar overkurv med 3-trins RackMatic®
- DoseringsAssistent
- Servolås® nem og smidig åbning og lukning af døren
- Auto All-in 1: automatisk tilpasning til type af opvaskemiddel
- Tidsforvalg: 1-24 timer
- InfoLight
- Vær opmærksom på at displayet ikke er aktivt når døren er lukket
- EcoSilence Drive: Energibesparende og stillestående motorteknologi
- Sensorer: AquaSensor, MængdeSensor
- Varmeveksler
- Afkalkningselektronik
- Elektronisk indikator for manglende salt
- Elektronisk indikator for manglende afspændingsmiddel
- Selvrensende filtersystem, 3-lags med bølget mikrofilter
- Inderkar: Rustfrit stål
- EmotionLight - indvendig belysning
- AquaStop: beskyttelse mod vandskader
- Børnesikring: Mekanisk børnesikring på lågen
- Bagerste ben indstilleligt fra fronten
- AquaStop: beskyttelse mod vandskader

Tekniske data

Energieffektivitetsklasse - (2010/30/EC): A+++
 Lydniveau (dB(A) re 1 pW): 42
 Samlet tidsforbrug for energimærkningsprogram (min): 195
 Varighed af standby - NY (2010/30/EC): 0
 Produktmål, mm: 815 x 598 x 573
 Nichemål ved indbygning, mm (H x B x D): 815-875 x 600 x 550
 Længde på elledning (cm): 170

SMP 69M12SK	hvid	9 499 kr*
SMP 69M15SK	stål	10 499 kr*

*Vejledende pris

Miljøafgift på 12,50 kr inkl. moms.
Fragtkode: 3

Serie | 8

- Energiklasse: A+++
- Årligt forbrug i programmet Øko 50° C: 2660 l vand / 234 kWh (baseret på 280 opvaske)
- 13 standardkvarterer
- Lydniveau: 42 dB(A) re 1 pW
- Lydniveau (Ekstra stille): 40 dB(A) re 1 pW
- 8 programmer: Intensiv 70 °C, Auto 45-65 °C, Øko 50 °C, Ekstra stille 50 °C, Super 60 °C, Glas 40 °C, Lyn 45 °C, Forskyl
- 5 tillægsfunktioner: IntensivZone, VarioSpeed Plus, HalfLoad, HygiejnePlus, ExtraDry
- Machine Care: specialprogram der fjerner fedt og kalkaflejringer
- Zeolith®-tørring
- VarioFlex Pro kurvesystem med farvede touchpoints
- DoseringsAssistent
- Højdejusterbar overkurv med 3-trins RackMatic®
- Servolås® nem og smidig åbning og lukning af døren
- Auto All-in 1: automatisk tilpasning til type af opvaskemiddel
- Tidsforvalg: 1-24 timer
- Højtopløst TFT display med symboler samt klartekst
- EcoSilence Drive: Energibesparende og stillestående motorteknologi
- Sensorer: AquaSensor, MængdeSensor
- Afkalkningselektronik
- Elektronisk indikator for manglende salt
- Elektronisk indikator for manglende afspændingsmiddel
- Selvrensende filtersystem, 3-lags med bølget mikrofilter
- Inderkar: Rustfrit stål
- AquaStop: beskyttelse mod vandskader
- Børnesikring: Mekanisk børnesikring på lågen
- Bagerste ben indstilleligt fra fronten

Tekniske data

Energieffektivitetsklasse - (2010/30/EC): A+++
 Lydniveau (dB(A) re 1 pW): 42
 Samlet tidsforbrug for energimærkningsprogram (min): 195
 Varighed af standby - NY (2010/30/EC): 0
 Produktmål, mm: 815 x 598 x 573
 Nichemål ved indbygning, mm (H x B x D): 815-875 x 600 x 550
 Længde på elledning (cm): 175

SMU 88PS02S	stål	10 299 kr*
SMU 88PW02S	hvid	9 799 kr*

*Vejledende pris

Miljøafgift på 12,50 kr inkl. moms.
Fragtkode: 3

Serie | 8

- Energiklasse: A++
- Årligt forbrug i programmet Øko 50° C: 2660 l vand / 266 kWh (baseret på 280 opvaske)
- 14 standardkvarterer
- Lydniveau: 44 dB(A) re 1 pW
- 7 programmer: Auto 35-45 °C, Auto 45-65 °C, Auto 65-75 °C, Super 60 °C, Øko 50 °C, Silence 50 °C, Lyn 45 °C
- 4 tillægsfunktioner: IntensivZone, VarioSpeed Plus, HalfLoad, HygiejnePlus
- 6 temperaturer
- VarioFlex Pro kurvesystem med farvede touchpoints
- VarioDrawer Pro - fleksibel topkurv
- DoseringsAssistent
- Højdejusterbar overkurv med 3-trins RackMatic®
- Servolås® nem og smidig åbning og lukning af døren
- Auto All-in 1: automatisk tilpasning til type af opvaskemiddel
- Tidsforvalg: 1-24 timer
- Piezo TouchControl
- Højtopløst TFT-farvedisplay med symboler og tekst
- EmotionLight - indvendig belysning
- EcoSilence Drive: Energibesparende og stillestående motorteknologi
- Sensorer: AquaSensor, MængdeSensor
- Afkalkningselektronik
- Elektronisk indikator for manglende salt
- Elektronisk indikator for manglende afspændingsmiddel
- Selvrensende filtersystem, 3-lags med bølget mikrofilter
- Inderkar: Rustfrit stål
- AquaStop: beskyttelse mod vandskader
- Børnesikring: Mekanisk børnesikring på lågen
- Bagerste ben indstilleligt fra fronten

Tekniske data

Energieffektivitetsklasse - (2010/30/EC): A++
 Lydniveau (dB(A) re 1 pW): 44
 Samlet tidsforbrug for energimærkningsprogram (min): 210
 Varighed af standby - NY (2010/30/EC): 0
 Produktmål, mm: 815 x 598 x 573
 Nichemål ved indbygning, mm (H x B x D): 815-875 x 600 x 550
 Længde på elledning (cm): 175

SMU 87TS02S	stål	10 199 kr*
SMU 87TW02S	hvid	9 799 kr*

*Vejledende pris

Miljøafgift på 12,50 kr inkl. moms.
Fragtkode: 3

Opvaskemaskiner til indbygning, 60 cm (fortsat)

NYHED!

Serie | 4



- Energiklasse: A+++; Tørreevne: A
- Årligt forbrug i programmet Øko 50° C: 2660 l vand / 237 kWh (baseret på 280 opvaske)
- 14 standardkupperter
- Lydniveau: 44 dB(A) re 1 pW
- 6 programmer: Intensiv 70 °C, Auto 45-65 °C, Øko 50 °C, Super 60 °C, Glas 40 °C, Forskyl
- 3 tillægsfunktioner: VarioSpeed Plus, HygiejnePlus, ExtraDry
- Machine Care: specialprogram der fjerner fedt og kalkaflejringer
- Zeolith®-tørring
- VarioBestikkur
- VarioFlex kurvesystem
- Højdejusterbar overkurv med 3-trins RackMatic®
- DoseringsAssistent
- Servolås® nem og smidig åbning og lukning af døren
- Auto All-in 1: automatisk tilpasning til type af opvaskemiddel
- Tidsforvalg: 1-24 timer
- InfoLight
- Vær opmærksom på at displayet ikke er aktivt når døren er lukket
- EcoSilence Drive: Energibesparende og stillestående motorteknologi
- Sensorer: AquaSensor, MængdeSensor
- Varmeveksler
- Afkalkningselektronik
- Elektronisk indikator for manglende salt
- Elektronisk indikator for manglende afspændingsmiddel
- Selvrensende filtersystem, 3-lags med bølget mikrofilter
- Inderkar: Rustfrit stål
- AquaStop: beskyttelse mod vandskader
- Bagerste ben indstilleligt fra fronten

Tekniske data

Energieffektivitetsklasse - (2010/30/EC): A+++
 Lydniveau (dB(A) re 1 pW): 44
 Samlet tidsforbrug for energimærkningsprogram (min): 195
 Varighed af standby - NY (2010/30/EC): 0
 Produktmål, mm: 815 x 598 x 573
 Nichemål ved indbygning, mm (H x B x D): 815-875 x 600 x 550
 Længde på elledning (cm): 175

SMP 46MS00S

stål

9 899 kr*

*Vejløende pris

Miljøafgift på 12,50 kr inkl. moms.
 Fragtkode: 3



NYHED!

Serie | 4



- Energiklasse: A+++
- Årligt forbrug i programmet Øko 50° C: 2660 l vand / 237 kWh (baseret på 280 opvaske)
- 14 standardkupperter
- Lydniveau: 44 dB(A) re 1 pW
- Lydniveau (Ekstra stille): 42 dB(A) re 1 pW
- 6 programmer: Intensiv 70 °C, Auto 45-65 °C, Øko 50 °C, Ekstra stille 50 °C, Super 60 °C, Glas 40 °C
- 3 tillægsfunktioner: VarioSpeed Plus, IntensivZone, ExtraDry
- Machine Care: specialprogram der fjerner fedt og kalkaflejringer
- Zeolith®-tørring
- VarioBestikkur
- Højdejusterbar overkurv med 3-trins RackMatic®
- DoseringsAssistent
- Servolås® nem og smidig åbning og lukning af døren
- Auto All-in 1: automatisk tilpasning til type af opvaskemiddel
- Tidsforvalg: 1-24 timer
- InfoLight
- Vær opmærksom på at displayet ikke er aktivt når døren er lukket
- EcoSilence Drive: Energibesparende og stillestående motorteknologi
- Sensorer: AquaSensor, MængdeSensor
- Varmeveksler
- Afkalkningselektronik
- Elektronisk indikator for manglende salt
- Elektronisk indikator for manglende afspændingsmiddel
- Selvrensende filtersystem, 3-lags med bølget mikrofilter
- Inderkar: Rustfrit stål
- AquaStop: beskyttelse mod vandskader
- Bagerste ben indstilleligt fra fronten

Tekniske data

Energieffektivitetsklasse - (2010/30/EC): A+++
 Lydniveau (dB(A) re 1 pW): 44
 Samlet tidsforbrug for energimærkningsprogram (min): 195
 Varighed af standby - NY (2010/30/EC): 0
 Produktmål, mm: 815 x 598 x 573
 Nichemål ved indbygning, mm (H x B x D): 815-875 x 600 x 550
 Længde på elledning (cm): 175

SMP 46MW05S

hvid

9 899 kr*

*Vejløende pris

Miljøafgift på 12,50 kr inkl. moms.
 Fragtkode: 3



Serie | 8



- Energiklasse: A+++
- Årligt forbrug i programmet Øko 50° C: 2660 l vand / 234 kWh (baseret på 280 opvaske)
- 13 standardkupperter
- Lydniveau: 42 dB(A) re 1 pW
- Lydniveau (Ekstra stille): 40 dB(A) re 1 pW
- 8 programmer: Intensiv 70 °C, Auto 45-65 °C, Øko 50 °C, Ekstra stille 50 °C, Super 60 °C, Glas 40 °C, Lyn 45 °C, Forskyl
- 5 tillægsfunktioner: IntensivZone, VarioSpeed Plus, HalfLoad, HygiejnePlus, ExtraDry
- Machine Care: specialprogram der fjerner fedt og kalkaflejringer
- Zeolith®-tørring
- VarioFlex Pro kurvesystem med farvede touchpoints
- DoseringsAssistent
- Højdejusterbar overkurv med 3-trins RackMatic®
- Servolås® nem og smidig åbning og lukning af døren
- Auto All-in 1: automatisk tilpasning til type af opvaskemiddel
- Tidsforvalg: 1-24 timer
- Højtopløst TFT display med symboler samt klartekst
- EcoSilence Drive: Energibesparende og stillestående motorteknologi
- Sensorer: AquaSensor, MængdeSensor
- Afkalkningselektronik
- Elektronisk indikator for manglende salt
- Elektronisk indikator for manglende afspændingsmiddel
- Selvrensende filtersystem, 3-lags med bølget mikrofilter
- Inderkar: Rustfrit stål
- AquaStop: beskyttelse mod vandskader
- Børnesikring: Mekanisk børnesikring på lågen
- Bagerste ben indstilleligt fra fronten

Tekniske data

Energieffektivitetsklasse - (2010/30/EC): A+++
 Lydniveau (dB(A) re 1 pW): 42
 Samlet tidsforbrug for energimærkningsprogram (min): 195
 Varighed af standby - NY (2010/30/EC): 0
 Produktmål, mm: 815 x 598 x 573
 Nichemål ved indbygning, mm (H x B x D): 815-875 x 600 x 550
 Længde på elledning (cm): 175

SMU 88PS01S

stål

10 299 kr*

SMU 88PW01S

hvid

9 799 kr*

*Vejløende pris

Miljøafgift på 12,50 kr inkl. moms.
 Fragtkode: 3



Serie | 8



- Energiklasse: A+++
 - Årligt forbrug i programmet Øko 50° C: 2660 l vand / 234 kWh (baseret på 280 opvaske)
 - 13 standardkvarterer
 - Lydniveau: 44 dB(A) re 1 pW
 - Lydniveau (Ekstra stille): 42 dB(A) re 1 pW
 - 8 programmer: Intensiv 70 °C, Auto 45-65 °C, Øko 50 °C, Ekstra stille 50 °C, Super 60 °C, Glas 40 °C, Lyn 45 °C, Forskyl
 - 5 tillægsfunktioner: IntensivZone, HygiejnePlus, ExtraDry
 - Machine Care: specialprogram der fjerner fedt og kalkaflejringer
 - Zeolith®-tørring
 - VarioFlex Pro kurvesystem med farvede touchpoints
 - DoseringsAssistent
 - Højdejusterbar overkurv med 3-trins RackMatic®
 - Servolås® nem og smidig åbning og lukning af døren
 - Auto All-in 1: automatisk tilpasning til type af opvaskemiddel
 - Tidsforvalg: 1-24 timer
 - Højtølpst TFT display med symboler samt klartekst
 - EcoSilence Drive: Energibesparende og stillestående motorteknologi
 - Sensorer: AquaSensor, MængdeSensor
 - Afkalkningselektronik
 - Elektronisk indikator for manglende salt
 - Elektronisk indikator for manglende afspændingsmiddel
 - Selvrensende filtersystem, 3-lags med bølget mikrofilter
 - Inderkar: Rustfrit stål
 - AquaStop: beskyttelse mod vandskader
 - Børnesikring: Mekanisk børnesikring på lågen
 - Bagerste ben indstilleligt fra fronten
- Tekniske data**
Energieffektivitetsklasse - (2010/30/EC): A+++
Lydniveau (dB(A) re 1 pW): 44
Samlet tidsforbrug for energimærkningsprogram (min): 195
Varighed af standby - NY (2010/30/EC): 0
Produktmål, mm: 815 x 598 x 573
Niche mål ved indbygning, mm (H x B x D): 815-875 x 600 x 550
Længde på elledning (cm): 175

SMU 88PS03S	stål	10 299 kr*
SMU 88PW03S	hvid	9 799 kr*

*Vejledende pris

Miljøafgift på 12,50 kr inkl. moms.
Fragtkode: 3

Serie | 6



- Energiklasse: A+++
 - Årligt forbrug i programmet Øko 50° C: 2660 l vand / 237 kWh (baseret på 280 opvaske)
 - 14 standardkvarterer
 - Lydniveau: 41 dB(A) re 1 pW
 - Lydniveau (Ekstra stille): 39 dB(A) re 1 pW
 - Indbygget Wi-Fi til trådløs betjening via Home Connect appen på din smartphone eller tablet
 - 7 programmer: Intensiv 70 °C, Auto 45-65 °C, Øko 50 °C, Ekstra stille 50 °C, Super 60 °C, Glas 40 °C, Forskyl
 - 4 tillægsfunktioner: Home Connect, VarioSpeed Plus, HygiejnePlus, ExtraDry
 - Machine Care: specialprogram der fjerner fedt og kalkaflejringer
 - Zeolith®-tørring
 - VarioFlex kurvesystem
 - VarioBestikkurv
 - DoseringsAssistent
 - Højdejusterbar overkurv med 3-trins RackMatic®
 - Servolås® nem og smidig åbning og lukning af døren
 - Auto All-in 1: automatisk tilpasning til type af opvaskemiddel
 - Tidsforvalg: 1-24 timer
 - Højtølpst TFT display med symboler samt klartekst
 - EmotionLight - indvendig belysning
 - EcoSilence Drive: Energibesparende og stillestående motorteknologi
 - Sensorer: AquaSensor, MængdeSensor
 - Afkalkningselektronik
 - Elektronisk indikator for manglende salt
 - Elektronisk indikator for manglende afspændingsmiddel
 - Inderkar: Rustfrit stål
 - AquaStop: beskyttelse mod vandskader
 - Børnesikring: Mekanisk børnesikring på lågen, Elektronisk børnesikring af panelet
 - Bagerste ben indstilleligt fra fronten
- Tekniske data**
Energieffektivitetsklasse - (2010/30/EC): A+++
Lydniveau (dB(A) re 1 pW): 41
Samlet tidsforbrug for energimærkningsprogram (min): 195
Varighed af standby - NY (2010/30/EC): 0
Produktmål, mm: 815 x 598 x 573
Niche mål ved indbygning, mm (H x B x D): 815-875 x 600 x 550
Længde på elledning (cm): 175

SMU 67MS06S	stål	9 499 kr*
SMU 67MW06S	hvid	8 999 kr*

*Vejledende pris

Miljøafgift på 12,50 kr inkl. moms.
Fragtkode: 3

Serie | 6



- Energiklasse: A+++
 - Årligt forbrug i programmet Øko 50° C: 2660 l vand / 237 kWh (baseret på 280 opvaske)
 - 14 standardkvarterer
 - Lydniveau: 44 dB(A) re 1 pW
 - 6 programmer: Intensiv 70°C, Auto 45-65°C, Øko 50°C, Glas 40°C, Lyn 45°C, Forskyl
 - 4 tillægsfunktioner: Shine and Dry, IntensivZone, VarioSpeed Plus, HalfLoad
 - Zeolith®-tørring
 - Topbetjent
 - VarioFlex kurvesystem
 - VarioBestikkurv
 - Højdejusterbar overkurv med 3-trins RackMatic®
 - DoseringsAssistent
 - Servolås® nem og smidig åbning og lukning af døren
 - Auto All-in 1: automatisk tilpasning til type af opvaskemiddel
 - Tidsforvalg: 1-24 timer
 - InfoLight
 - Vær opmærksom på at displayet ikke er aktivt når døren er lukket
 - EcoSilence Drive: Energibesparende og stillestående motorteknologi
 - Sensorer: AquaSensor, MængdeSensor
 - Varveksler
 - Afkalkningselektronik
 - Elektronisk indikator for manglende salt
 - Elektronisk indikator for manglende afspændingsmiddel
 - Selvrensende filtersystem, 3-lags med bølget mikrofilter
 - Inderkar: Rustfrit stål
 - AquaStop: beskyttelse mod vandskader
 - Børnesikring: Mekanisk børnesikring på lågen
 - Bagerste ben indstilleligt fra fronten
- Tekniske data**
Energieffektivitetsklasse - (2010/30/EC): A+++
Lydniveau (dB(A) re 1 pW): 44
Samlet tidsforbrug for energimærkningsprogram (min): 195
Varighed af standby - NY (2010/30/EC): 0
Produktmål, mm: 815 x 598 x 573
Niche mål ved indbygning, mm (H x B x D): 815-875 x 600 x 550
Længde på elledning (cm): 170

SMP 68M02SK	hvid	8 999 kr*
SMP 68M05SK	stål	9 899 kr*

*Vejledende pris

Miljøafgift på 12,50 kr inkl. moms.
Fragtkode: 3

Opvaskemaskiner til indbygning, 60 cm (fortsat)

NYHED!



Serie | 4

- Energieffektivitet: A++
- Årligt forbrug i programmet Øko 50° C: 2660 l vand / 266 kWh (baseret på 280 opvaske)
- 14 standardkvarterer
- Lydniveau: 44 dB(A) re 1 pW
- 6 programmer: Intensiv 70 °C, Auto 45-65 °C, Øko 50 °C, Glas 40 °C, 1 time 65 °C, Forskyl
- 3 tillægsfunktioner: VarioSpeed Plus, HygiejnePlus, ExtraDry
- Machine Care: specialprogram der fjerner fedt og kalkaflejringer
- VarioBestikkurv
- VarioFlex kurvesystem
- Topbetjent
- Højdejusterbar overkurv med 3-trins RackMatic®
- DoseringsAssistent
- Servolås® nem og smidig åbning og lukning af døren
- Auto All-in 1: automatisk tilpasning til type af opvaskemiddel
- Tidsforvalg: 1-24 timer
- InfoLight
- Vær opmærksom på at displayet ikke er aktivt når døren er lukket
- EcoSilence Drive: Energibesparende og stillestående motorteknologi

- Sensorer: AquaSensor, MængdeSensor
- Varmeveksler
- Afkalkningselektronik
- Elektronisk indikator for manglende salt
- Elektronisk indikator for manglende afspændingsmiddel
- Selvrensende filtersystem, 3-lags med bølget mikrofilter
- Inderkar: Rustfrit stål
- AquaStop: beskyttelse mod vandskader
- Børnesikring: Mekanisk børnesikring på lågen
- Bagerste ben indstilleligt fra fronten

Tekniske data

Energieffektivitetsklasse - (2010/30/EC): A++
 Lydniveau (dB(A) re 1 pW): 44
 Samlet tidsforbrug for energimærkningsprogram (min): 210
 Varighed af standby - NY (2010/30/EC): 0
 Produktmål, mm: 815 x 598 x 573
 Nichemål ved indbygning, mm (H x B x D): 815-875 x 600 x 550
 Længde på elledning (cm): 170

SMP 46MW03S

hvid

8 599 kr*

*Vejlende pris

Miljøafgift på 12,50 kr inkl. moms.
 Fragtkode: 3



Serie | 4



- Energieffektivitet: A+++
- Årligt forbrug i programmet Øko 50° C: 2660 l vand / 234 kWh (baseret på 280 opvaske)
- 13 standardkvarterer
- Lydniveau: 44 dB(A) re 1 pW
- 6 programmer: Intensiv 70 °C, Auto 45-65 °C, Øko 50 °C, Super 60 °C, Glas 40 °C, Forskyl
- 3 tillægsfunktioner: VarioSpeed Plus, HalfLoad, ExtraDry
- Machine Care: specialprogram der fjerner fedt og kalkaflejringer
- Zeolith®-tørring
- Vario kurvesystem
- DoseringsAssistent
- Højdejusterbar overkurv med 3-trins RackMatic®
- Servolås® nem og smidig åbning og lukning af døren
- Auto All-in 1: automatisk tilpasning til type af opvaskemiddel
- Tidsforvalg: 1-24 timer
- EcoSilence Drive: Energibesparende og stillestående motorteknologi
- Sensorer: AquaSensor, MængdeSensor

- Afkalkningselektronik
- Elektronisk indikator for manglende salt
- Elektronisk indikator for manglende afspændingsmiddel
- Selvrensende filtersystem, 3-lags med bølget mikrofilter
- Inderkar: Rustfrit stål
- AquaStop: beskyttelse mod vandskader
- Børnesikring: Mekanisk børnesikring på lågen, Elektronisk børnesikring af panelet
- Bagerste ben indstilleligt fra fronten

Tekniske data

Energieffektivitetsklasse - (2010/30/EC): A+++
 Lydniveau (dB(A) re 1 pW): 44
 Samlet tidsforbrug for energimærkningsprogram (min): 195
 Varighed af standby - NY (2010/30/EC): 0
 Produktmål, mm: 815 x 598 x 573
 Nichemål ved indbygning, mm (H x B x D): 815-875 x 600 x 550
 Længde på elledning (cm): 175

SMU 46C102S

stål

8 599 kr*

SMU 46CW02S

hvid

7 499 kr*

*Vejlende pris

Miljøafgift på 12,50 kr inkl. moms.
 Fragtkode: 3



Serie | 6



- Energieffektivitet: A+++
- Årligt forbrug i programmet Øko 50° C: 2660 l vand / 237 kWh (baseret på 280 opvaske)
- 14 standardkvarterer
- Lydniveau: 44 dB(A) re 1 pW
- Lydniveau (Ekstra stille): 42 dB(A) re 1 pW
- 7 programmer: Intensiv 70 °C, Auto 45-65 °C, Øko 50 °C, Ekstra stille 50 °C, Super 60 °C, Glas 40 °C, Forskyl
- 4 tillægsfunktioner: VarioSpeed Plus, HalfLoad, HygiejnePlus, ExtraDry
- Machine Care: specialprogram der fjerner fedt og kalkaflejringer
- Zeolith®-tørring
- VarioFlex kurvesystem
- VarioBestikkurv
- DoseringsAssistent
- Højdejusterbar overkurv med 3-trins RackMatic®
- Servolås® nem og smidig åbning og lukning af døren
- Auto All-in 1: automatisk tilpasning til type af opvaskemiddel
- Tidsforvalg: 1-24 timer
- EcoSilence Drive: Energibesparende og stillestående motorteknologi

- Sensorer: AquaSensor, MængdeSensor
- Afkalkningselektronik
- Elektronisk indikator for manglende salt
- Elektronisk indikator for manglende afspændingsmiddel
- Selvrensende filtersystem, 3-lags med bølget mikrofilter
- Inderkar: Rustfrit stål
- AquaStop: beskyttelse mod vandskader
- Børnesikring: Mekanisk børnesikring på lågen, Elektronisk børnesikring af panelet
- Bagerste ben indstilleligt fra fronten

Tekniske data

Energieffektivitetsklasse - (2010/30/EC): A+++
 Lydniveau (dB(A) re 1 pW): 44
 Samlet tidsforbrug for energimærkningsprogram (min): 195
 Varighed af standby - NY (2010/30/EC): 0
 Produktmål, mm: 815 x 598 x 573
 Nichemål ved indbygning, mm (H x B x D): 815-875 x 600 x 550
 Længde på elledning (cm): 175

SMU 67MS02S

stål

8 399 kr*

SMU 67MW02S

hvid

7 899 kr*

*Vejlende pris

Miljøafgift på 12,50 kr inkl. moms.
 Fragtkode: 3



NYHED!

Serie | 6



- Energiklasse: A+++
- Årligt forbrug i programmet Øko 50 °C: 2660 l vand / 237 kWh (baseret på 280 opvaske)
- 14 standardkvarterer
- Lydniveau: 44 dB(A) re 1 pW
- Lydniveau (Ekstra stille): 42 dB(A) re 1 pW
- 7 programmer: Intensiv 70 °C, Auto 45-65 °C, Øko 50 °C, Ekstra stille 50 °C, Super 60 °C, Glas 40 °C, Forskyl
- 4 tillægsfunktioner: VarioSpeed Plus, HalfLoad, HygiejnePlus, ExtraDry
- Machine Care: specialprogram der fjerner fedt og kalkaflejringer
- Zeolith®-tørring
- VarioBestikkurv
- DoseringsAssistent
- Højdejusterbar overkurv med 3-trins RackMatic®
- Servolås® nem og smidig åbning og lukning af døren
- Auto All-in 1: automatisk tilpasning til type af opvaskemiddel
- Tidsforvalg: 1-24 timer
- EcoSilence Drive: Energibesparende og stillestående motortechnologi
- Sensorer: AquaSensor, MængdeSensor

- Afkalkningselektronik
- Elektronisk indikator for manglende salt
- Elektronisk indikator for manglende afspændingsmiddel
- Selvrensende filtersystem, 3-lags med bølget mikrofilter
- Inderkar: Rustfrit stål
- AquaStop: beskyttelse mod vandskader
- Børnesikring: Mekanisk børnesikring på lågen, Elektronisk børnesikring af panelet
- Bagerste ben indstilleligt fra fronten

Tekniske data

Energieffektivitetsklasse - (2010/30/EC): A+++
 Lydniveau (dB(A) re 1 pW): 44
 Samlet tidsforbrug for energimærkningsprogram (min): 195
 Varighed af standby - NY (2010/30/EC): 0
 Produktmål, mm: 815 x 598 x 573
 Nichemål ved indbygning, mm (H x B x D): 815-875 x 600 x 550
 Længde på elledning (cm): 175

SMU 67MS03S	stål	8 399 kr*
SMU 67MW03S	hvid	7 899 kr*

*Vejledende pris

Miljøafgift på 12,50 kr inkl. moms.
Fragtkode: 3

Serie | 6



- Energiklasse: A+++
- Årligt forbrug i programmet Øko 50 °C: 2660 l vand / 237 kWh (baseret på 280 opvaske)
- 14 standardkvarterer
- Lydniveau: 44 dB(A) re 1 pW
- Lydniveau (Ekstra stille): 42 dB(A) re 1 pW
- 7 programmer: Intensiv 70 °C, Auto 45-65 °C, Øko 50 °C, Ekstra stille 50 °C, Super 60 °C, Glas 40 °C, Forskyl
- 4 tillægsfunktioner: VarioSpeed Plus, HalfLoad, HygiejnePlus, ExtraDry
- Machine Care: specialprogram der fjerner fedt og kalkaflejringer
- Zeolith®-tørring
- VarioFlex Pro kurvesystem med farvede touchpoints
- VarioDrawer Pro - fleksibel topkurv
- DoseringsAssistent
- Højdejusterbar overkurv med 3-trins RackMatic®
- Servolås® nem og smidig åbning og lukning af døren
- Auto All-in 1: automatisk tilpasning til type af opvaskemiddel
- Tidsforvalg: 1-24 timer
- EcoSilence Drive: Energibesparende og stillestående motortechnologi

- Sensorer: AquaSensor, MængdeSensor
- Afkalkningselektronik
- Elektronisk indikator for manglende salt
- Elektronisk indikator for manglende afspændingsmiddel
- Selvrensende filtersystem, 3-lags med bølget mikrofilter
- Inderkar: Rustfrit stål
- AquaStop: beskyttelse mod vandskader
- Børnesikring: Mekanisk børnesikring på lågen, Elektronisk børnesikring af panelet
- Bagerste ben indstilleligt fra fronten

Tekniske data

Energieffektivitetsklasse - (2010/30/EC): A+++
 Lydniveau (dB(A) re 1 pW): 44
 Samlet tidsforbrug for energimærkningsprogram (min): 195
 Varighed af standby - NY (2010/30/EC): 0
 Produktmål, mm: 815 x 598 x 573
 Nichemål ved indbygning, mm (H x B x D): 815-875 x 600 x 550
 Længde på elledning (cm): 175

SMU 67TS01S	stål	8 399 kr*
SMU 67TW01S	hvid	7 899 kr*

*Vejledende pris

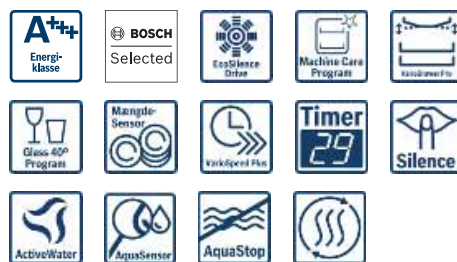
Miljøafgift på 12,50 kr inkl. moms.
Fragtkode: 3

NYHED!

Serie | 4



- Energiklasse: A++
- Årligt forbrug i programmet Øko 50 °C: 2660 l vand / 262 kWh (baseret på 280 opvaske)
- 13 standardkvarterer
- Lydniveau: 46 dB(A) re 1 pW
- 6 programmer: Intensiv 70 °C, Auto 45-65 °C, Øko 50 °C, Glas 40 °C, 1 time 65 °C, Forskyl
- 3 tillægsfunktioner: VarioSpeed Plus, HygiejnePlus, ExtraDry
- Machine Care: specialprogram der fjerner fedt og kalkaflejringer
- Vario kurvesystem
- DoseringsAssistent
- Højdejusterbar overkurv
- Servolås® nem og smidig åbning og lukning af døren
- Auto All-in 1: automatisk tilpasning til type af opvaskemiddel
- Tidsforvalg: 1-24 timer
- EcoSilence Drive: Energibesparende og stillestående motortechnologi
- Sensorer: AquaSensor, MængdeSensor
- Afkalkningselektronik

- Elektronisk indikator for manglende salt
- Elektronisk indikator for manglende afspændingsmiddel
- Selvrensende filtersystem, 3-lags med bølget mikrofilter
- Inderkar: Rustfrit stål
- AquaStop: beskyttelse mod vandskader
- Børnesikring: Mekanisk børnesikring på lågen
- Bagerste ben indstilleligt fra fronten

Tekniske data

Energieffektivitetsklasse - (2010/30/EC): A++
 Lydniveau (dB(A) re 1 pW): 46
 Samlet tidsforbrug for energimærkningsprogram (min): 210
 Varighed af standby - NY (2010/30/EC): 0
 Produktmål, mm: 815 x 598 x 573
 Nichemål ved indbygning, mm (H x B x D): 815-875 x 600 x 550
 Længde på elledning (cm): 170

SMP 46CW01S	hvid	6 899 kr*
-------------	------	-----------

*Vejledende pris

Miljøafgift på 12,50 kr inkl. moms.
Fragtkode: 3

Opvaskemaskiner til indbygning, 60 cm (fortsat)



- Serie | 4**
- Energiklasse: A+++
 - Årligt forbrug i programmet Øko 50° C: 2660 l vand / 234 kWh (baseret på 280 opvaske)
 - 13 standardkupperter
 - Lydniveau: 46 dB(A) re 1 pW
 - 6 programmer: Intensiv 70 °C, Auto 45-65 °C, Øko 50 °C, Glas 40 °C, 1 time 65 °C, Forskyl
 - 3 tillægsfunktioner: VarioSpeed Plus, HygiejnePlus, ExtraDry
 - EcoDrying: døren åbnes automatisk efter programmet er afsluttet
 - Machine Care: specialprogram der fjerner fedt og kalkaflejringer
 - VarioFlex kurvesystem
 - DoseringsAssistent
 - Højdejusterbar overkurv med 3-trins RackMatic®
 - Servolås® nem og smidig åbning og lukning af døren
 - Auto All-in 1: automatisk tilpasning til type af opvaskemiddel
 - Tidsforvalg: 1-24 timer
 - EcoSilence Drive: Energibesparende og stillestående motorteknologi
 - Sensorer: AquaSensor, MængdeSensor

- Afkalkningselektronik
- Elektronisk indikator for manglende salt
- Elektronisk indikator for manglende afspændingsmiddel
- Selvrensende filtersystem, 3-lags med bølget mikrofilter
- Inderkar: Rustfrit stål
- AquaStop: beskyttelse mod vandskader
- Børnesikring: Elektronisk børnesikring af panelet
- Bagerste ben indstilleligt fra fronten

Tekniske data

Energieffektivitetsklasse - (2010/30/EC): A+++
 Lydniveau (dB(A) re 1 pW): 46
 Samlet tidsforbrug for energimærkningsprogram (min): 235
 Varighed af standby - NY (2010/30/EC): 0
 Produktmål, mm: 815 x 598 x 573
 Nichemål ved indbygning, mm (H x B x D): 815-875 x 600 x 550
 Længde på elledning (cm): 175

SMU 46IS03S	stål	6 499 kr*
SMU 46IW03S	hvid	6 099 kr*

*Veiledende pris

Miljøafgift på 12,50 kr inkl. moms.
 Fragtkode: 3

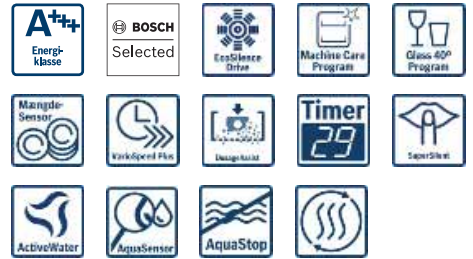

- Serie | 4**
- Energiklasse: A+++
 - Årligt forbrug i programmet Øko 50° C: 2660 l vand / 234 kWh (baseret på 280 opvaske)
 - 13 standardkupperter
 - Lydniveau: 44 dB(A) re 1 pW
 - Lydniveau (Ekstra stille): 41 dB(A) re 1 pW
 - 6 programmer: Intensiv 70 °C, Auto 45-65 °C, Øko 50 °C, Ekstra stille 50 °C, Glas 40 °C, 1 time 65 °C
 - 3 tillægsfunktioner: VarioSpeed Plus, HygiejnePlus, ExtraDry
 - EcoDrying: døren åbnes automatisk efter programmet er afsluttet
 - Machine Care: specialprogram der fjerner fedt og kalkaflejringer
 - VarioFlex kurvesystem
 - varioBestikkurv findes som tilbehør, kan eftermonteres
 - DoseringsAssistent
 - Højdejusterbar overkurv med 3-trins RackMatic®
 - Servolås® nem og smidig åbning og lukning af døren
 - Auto All-in 1: automatisk tilpasning til type af opvaskemiddel
 - Tidsforvalg: 1-24 timer
 - EcoSilence Drive: Energibesparende og stillestående motorteknologi

- Sensorer: AquaSensor, MængdeSensor
- Afkalkningselektronik
- Elektronisk indikator for manglende salt
- Elektronisk indikator for manglende afspændingsmiddel
- Selvrensende filtersystem, 3-lags med bølget mikrofilter
- Inderkar: Rustfrit stål
- AquaStop: beskyttelse mod vandskader
- Børnesikring: Elektronisk børnesikring af panelet
- Bagerste ben indstilleligt fra fronten

Tekniske data

Energieffektivitetsklasse - (2010/30/EC): A+++
 Lydniveau (dB(A) re 1 pW): 44
 Samlet tidsforbrug for energimærkningsprogram (min): 235
 Varighed af standby - NY (2010/30/EC): 0
 Produktmål, mm: 815 x 598 x 573
 Nichemål ved indbygning, mm (H x B x D): 815-875 x 600 x 550
 Længde på elledning (cm): 170

SMU 46IS04S	stål	6 499 kr*
SMU 46IW04S	hvid	6 099 kr*

*Veiledende pris

Miljøafgift på 12,50 kr inkl. moms.
 Fragtkode: 3



- Serie | 4**
- Energiklasse: A++
 - Årligt forbrug i programmet Øko 50° C: 2660 l vand / 262 kWh (baseret på 280 opvaske)
 - 13 standardkupperter
 - Lydniveau: 46 dB(A) re 1 pW
 - 6 programmer: Intensiv 70 °C, Auto 45-65 °C, Øko 50 °C, Glas 40 °C, 1 time 65 °C, Forskyl
 - 3 tillægsfunktioner: VarioSpeed Plus, HygiejnePlus, ExtraDry
 - Machine Care: specialprogram der fjerner fedt og kalkaflejringer
 - Vario kurvesystem
 - DoseringsAssistent
 - Højdejusterbar overkurv
 - Servolås® nem og smidig åbning og lukning af døren
 - Auto All-in 1: automatisk tilpasning til type af opvaskemiddel
 - Tidsforvalg: 1-24 timer
 - EcoSilence Drive: Energibesparende og stillestående motorteknologi
 - Sensorer: AquaSensor, MængdeSensor
 - Afkalkningselektronik

- Elektronisk indikator for manglende salt
- Elektronisk indikator for manglende afspændingsmiddel
- Selvrensende filtersystem, 3-lags med bølget mikrofilter
- Inderkar: Rustfrit stål
- AquaStop: beskyttelse mod vandskader
- Børnesikring: Mekanisk børnesikring på lågen, Elektronisk børnesikring af panelet
- Bagerste ben indstilleligt fra fronten

Tekniske data

Energieffektivitetsklasse - (2010/30/EC): A++
 Lydniveau (dB(A) re 1 pW): 46
 Samlet tidsforbrug for energimærkningsprogram (min): 210
 Varighed af standby - NY (2010/30/EC): 0
 Produktmål, mm: 815 x 598 x 573
 Nichemål ved indbygning, mm (H x B x D): 815-875 x 600 x 550
 Længde på elledning (cm): 170

SMU 46CB01S	sort	6 399 kr*
SMU 46CI01S	stål	6 199 kr*
SMU 46CW01S	hvid	5 799 kr*

*Veiledende pris

Miljøafgift på 12,50 kr inkl. moms.
 Fragtkode: 3



Serie | 4



- Energiklasse: A++
- Årligt forbrug i programmet Øko 50° C: 2660 l vand / 262 kWh (baseret på 280 opvaske)
- 13 standardkuverter
- Lydniveau: 44 dB(A) re 1 pW
- Lydniveau (Ekstra stille): 42 dB(A) re 1 pW
- 6 programmer: Intensiv 70 °C, Auto 45-65 °C, Øko 50 °C, Ekstra stille 50 °C, Glas 40 °C, 1 time 65 °C
- 3 tillægsfunktioner: VarioSpeed Plus, HygiejnePlus, ExtraDry
- Machine Care: specialprogram der fjerner fedt og kalkaflejringer
- VarioFlex kurvesystem
- VarioBestikkurv
- DoseringsAssistent
- Højdejusterbar overkurv med 3-trins RackMatic®
- Servolås® nem og smidig åbning og lukning af døren
- Auto All-in 1: automatisk tilpasning til type af opvaskemiddel
- Tidsforvalg: 1-24 timer
- EcoSilence Drive: Energibesparende og stillestående motortechnologi
- Sensorer: AquaSensor, MængdeSensor
- Afkalkningselektronik
- Elektronisk indikator for manglende salt
- Elektronisk indikator for manglende afspændingsmiddel
- Selvrensende filtersystem, 3-lags med bølget mikrofilter
- Inderkar: Rustfrit stål/polinox
- AquaStop: beskyttelse mod vandskader
- Børnesikring: Mekanisk børnesikring på lågen, Elektronisk børnesikring af panelet
- Bagerste ben indstilleligt fra fronten

Tekniske data

Energieffektivitetsklasse - (2010/30/EC): A++
 Lydniveau (dB(A) re 1 pW): 44
 Samlet tidsforbrug for energimærkningsprogram (min): 210
 Varighed af standby - NY (2010/30/EC): 0
 Produktmål, mm: 815 x 598 x 573
 Nichemål ved indbygning, mm (H x B x D): 815-875 x 600 x 550
 Længde på elledning (cm): 175

SMU 46KS01S	stål	5 899 kr*
SMU 46KW01S	hvid	5 399 kr*

*Vejledende pris

Miljøafgift på 12,50 kr inkl. moms.
Fraktkode: 3

Serie | 4



- Energiklasse: A++
- Årligt forbrug i programmet Øko 50° C: 2660 l vand / 262 kWh (baseret på 280 opvaske)
- 13 standardkuverter
- Lydniveau: 46 dB(A) re 1 pW
- 6 programmer: Intensiv 70 °C, Auto 45-65 °C, Øko 50 °C, Glas 40 °C, 1 time 65 °C, Forskyl
- 3 tillægsfunktioner: VarioSpeed Plus, HygiejnePlus, ExtraDry
- Machine Care: specialprogram der fjerner fedt og kalkaflejringer
- VarioFlex kurvesystem
- VarioBestikkurv
- DoseringsAssistent
- Højdejusterbar overkurv med 3-trins RackMatic®
- Servolås® nem og smidig åbning og lukning af døren
- Auto All-in 1: automatisk tilpasning til type af opvaskemiddel
- Tidsforvalg: 1-24 timer
- EcoSilence Drive: Energibesparende og stillestående motortechnologi
- Sensorer: AquaSensor, MængdeSensor
- Afkalkningselektronik
- Elektronisk indikator for manglende salt
- Elektronisk indikator for manglende afspændingsmiddel
- Selvrensende filtersystem, 3-lags med bølget mikrofilter
- Inderkar: Rustfrit stål/polinox
- AquaStop: beskyttelse mod vandskader
- Børnesikring: Mekanisk børnesikring på lågen, Elektronisk børnesikring af panelet
- Bagerste ben indstilleligt fra fronten

Tekniske data

Energieffektivitetsklasse - (2010/30/EC): A++
 Lydniveau (dB(A) re 1 pW): 46
 Samlet tidsforbrug for energimærkningsprogram (min): 210
 Varighed af standby - NY (2010/30/EC): 0
 Produktmål, mm: 815 x 598 x 573
 Nichemål ved indbygning, mm (H x B x D): 815-875 x 600 x 550
 Længde på elledning (cm): 175

SMU 46KS02S	stål	5 899 kr*
SMU 46KW02S	hvid	5 399 kr*

*Vejledende pris

Miljøafgift på 12,50 kr inkl. moms.
Fraktkode: 3

Serie | 4



- Energiklasse: A++
- Årligt forbrug i programmet Øko 50° C: 2660 l vand / 262 kWh (baseret på 280 opvaske)
- 13 standardkuverter
- Lydniveau: 46 dB(A) re 1 pW
- 6 programmer: Intensiv 70 °C, Auto 45-65 °C, Øko 50 °C, Glas 40 °C, 1 time 65 °C, Forskyl
- 3 tillægsfunktioner: VarioSpeed Plus, HygiejnePlus, ExtraDry
- Machine Care: specialprogram der fjerner fedt og kalkaflejringer
- VarioFlex kurvesystem
- VarioBestikkurv
- DoseringsAssistent
- Højdejusterbar overkurv med 3-trins RackMatic®
- Servolås® nem og smidig åbning og lukning af døren
- Auto All-in 1: automatisk tilpasning til type af opvaskemiddel
- Tidsforvalg: 1-24 timer
- EcoSilence Drive: Energibesparende og stillestående motortechnologi
- Sensorer: AquaSensor, MængdeSensor
- Afkalkningselektronik
- Elektronisk indikator for manglende salt
- Elektronisk indikator for manglende afspændingsmiddel
- Selvrensende filtersystem, 3-lags med bølget mikrofilter
- Inderkar: Rustfrit stål/polinox
- AquaStop: beskyttelse mod vandskader
- Børnesikring: Mekanisk børnesikring på lågen, Elektronisk børnesikring af panelet
- Bagerste ben indstilleligt fra fronten

Tekniske data

Energieffektivitetsklasse - (2010/30/EC): A++
 Lydniveau (dB(A) re 1 pW): 46
 Samlet tidsforbrug for energimærkningsprogram (min): 210
 Varighed af standby - NY (2010/30/EC): 0
 Produktmål, mm: 815 x 598 x 573
 Nichemål ved indbygning, mm (H x B x D): 815-875 x 600 x 550
 Længde på elledning (cm): 175

SMU 46KS03S	stål	5 899 kr*
SMU 46KW03S	hvid	5 399 kr*

*Vejledende pris

Miljøafgift på 12,50 kr inkl. moms.
Fraktkode: 3

Opvaskemaskiner til indbygning, 60 cm (fortsat)

NYHED!



Serie | 6

- Energiklasse: A++
- Årligt forbrug i programmet Øko 50° C: 2660 l vand / 266 kWh (baseret på 280 opvaske)
- 14 standardkupperter
- Lydniveau: 44 dB(A) re 1 pW
- Lydniveau (Ekstra stille): 41 dB(A) re 1 pW
- 7 programmer: Intensiv 70 °C, Auto 45-65 °C, Øko 50 °C, Ekstra stille 50 °C, Glas 40 °C, 1 time 65 °C, Forskyl
- 4 tillægsfunktioner: VarioSpeed Plus, HalfLoad, HygiejnePlus, ExtraDry
- Machine Care: specialprogram der fjerner fedt og kalkaflejringer
- VarioBestikkurv
- DoseringsAssistent
- Højdejusterbar overkurv med 3-trins RackMatic®
- Servolås® nem og smidig åbning og lukning af døren
- Auto All-in 1: automatisk tilpasning til type af opvaskemiddel
- Tidsforvalg: 1-24 timer
- EcoSilence Drive: Energibesparende og stillestående motorteknologi
- Sensorer: AquaSensor, MængdeSensor

- Afkalkningselektronik
- Elektronisk indikator for manglende salt
- Elektronisk indikator for manglende afspændingsmiddel
- Selvrensende filtersystem, 3-lags med bølget mikrofilter
- Inderkar: Rustfrit stål
- AquaStop: beskyttelse mod vandskader
- Børnesikring: Mekanisk børnesikring på lågen, Elektronisk børnesikring af panelet
- Bagerste ben indstilleligt fra fronten

Tekniske data

Energieffektivitetsklasse - (2010/30/EC): A++
Lydniveau (dB(A) re 1 pW): 44
Samlet tidsforbrug for energimærkningsprogram (min): 210
Varighed af standby - NY (2010/30/EC): 0
Produktmål, mm: 815 x 598 x 573
Nichemål ved indbygning, mm (H x B x D): 815-875 x 600 x 550
Længde på elledning (cm): 175

SMU 67MW00S
hvid
5 099 kr*

*Veiledende pris

 Miljøafgift på 12,50 kr inkl. moms.
Fragtkode: 3

Serie | 2



- Energiklasse: A+
- Årligt forbrug i programmet Øko 50° C: 3300 l vand / 290 kWh (baseret på 280 opvaske)
- 12 standardkupperter
- Lydniveau: 48 dB(A) re 1 pW
- 4 programmer: Normal 65 °C, Øko 50 °C, Glas 40 °C, Forskyl
- 1 tillægsfunktion: VarioSpeed
- Vario kurvesystem
- DoseringsAssistent
- Højdejusterbar overkurv
- Servolås® nem og smidig åbning og lukning af døren
- Auto All-in 1: automatisk tilpasning til type af opvaskemiddel
- Tidsforvalg: 1-24 timer
- EcoSilence Drive: Energibesparende og stillestående motorteknologi
- Sensorer: AquaSensor, MængdeSensor
- Afkalkningselektronik
- Elektronisk indikator for manglende salt

- Elektronisk indikator for manglende afspændingsmiddel
- Selvrensende filtersystem, 3-lags med bølget mikrofilter
- Inderkar: Rustfrit stål/polinox
- AquaStop: beskyttelse mod vandskader
- Børnesikring: Mekanisk børnesikring på lågen
- Bagerste ben indstilleligt fra fronten

Tekniske data

Energieffektivitetsklasse - (2010/30/EC): A+
Lydniveau (dB(A) re 1 pW): 48
Samlet tidsforbrug for energimærkningsprogram (min): 210
Varighed af standby - NY (2010/30/EC): 0
Produktmål, mm: 815 x 598 x 573
Nichemål ved indbygning, mm (H x B x D): 815-875 x 600 x 550
Længde på elledning (cm): 175

SMU 24AI01S
stål
4 999 kr*
SMU 24AW01S
hvid
4 499 kr*

*Veiledende pris

 Miljøafgift på 12,50 kr inkl. moms.
Fragtkode: 3

Serie | 4



- Energiklasse: A++
- Årligt forbrug i programmet Øko 50° C: 2660 l vand / 258 kWh (baseret på 280 opvaske)
- 12 standardkupperter
- Lydniveau: 48 dB(A) re 1 pW
- 6 programmer: Intensiv 70 °C, Auto 45-65 °C, Øko 50 °C, Glas 40 °C, 1 time 65 °C, Forskyl
- 3 tillægsfunktioner: VarioSpeed Plus, HygiejnePlus, ExtraDry
- Machine Care: specialprogram der fjerner fedt og kalkaflejringer
- Vario kurvesystem
- DoseringsAssistent
- Højdejusterbar overkurv
- Servolås® nem og smidig åbning og lukning af døren
- Auto All-in 1: automatisk tilpasning til type af opvaskemiddel
- Tidsforvalg: 1-24 timer
- EcoSilence Drive: Energibesparende og stillestående motorteknologi
- Sensorer: AquaSensor, MængdeSensor
- Afkalkningselektronik

- Elektronisk indikator for manglende salt
- Elektronisk indikator for manglende afspændingsmiddel
- Selvrensende filtersystem, 3-lags med bølget mikrofilter
- Inderkar: Rustfrit stål/polinox
- AquaStop: beskyttelse mod vandskader
- Børnesikring: Mekanisk børnesikring på lågen, Elektronisk børnesikring af panelet
- Bagerste ben indstilleligt fra fronten

Tekniske data

Energieffektivitetsklasse - (2010/30/EC): A++
Lydniveau (dB(A) re 1 pW): 48
Samlet tidsforbrug for energimærkningsprogram (min): 210
Varighed af standby - NY (2010/30/EC): 0
Produktmål, mm: 815 x 598 x 573
Nichemål ved indbygning, mm (H x B x D): 815-875 x 600 x 550
Længde på elledning (cm): 175

SMU 46AI01S
stål
5 299 kr*
SMU 46AW01S
hvid
4 899 kr*

*Veiledende pris

 Miljøafgift på 12,50 kr inkl. moms.
Fragtkode: 3



Serie | 2



- Energiklasse: A+
 - Årligt forbrug i programmet Øko 50° C: 3300 l vand / 290 kWh (baseret på 280 opvaske)
 - 12 standardkvarterer
 - Lydniveau: 50 dB(A) re 1 pW
 - 4 programmer: Normal 65 °C, Øko 50 °C, Glas 40 °C, Forskyl
 - 1 tillægsfunktion: VarioSpeed
 - Vario kurvesystem
 - DoseringsAssistent
 - Højdejusterbar overkurv
 - Servolås® nem og smidig åbning og lukning af døren
 - Auto All-in 1: automatisk tilpasning til type af opvaskemiddel
 - Tidsforvalg: 3, 6, 9 timer
 - EcoSilence Drive: Energibesparende og stillestående motortechnologi
 - Sensorer: MængdeSensor
 - Afkalkningselektronik
 - Elektronisk indikator for manglende salt
 - Elektronisk indikator for manglende afspændingsmiddel
 - Selvrensende filtersystem, 3-lags med bølget mikrofilter
 - Inderkar: Rustfrit stål/polinox
 - AquaStop: beskyttelse mod vandskader
 - Børnesikring: Mekanisk børnesikring på lågen
 - Bagerste ben indstilleligt fra fronten
- Tekniske data**
Energieffektivitetsklasse - (2010/30/EC): A+
Lydniveau (dB(A) re 1 pW): 50
Samlet tidsforbrug for energimærkningsprogram (min): 210
Varighed af standby - NY (2010/30/EC): 0
Produktmål, mm: 815 x 598 x 573
Niche mål ved indbygning, mm (H x B x D): 815-875 x 600 x 550
Længde på elledning (cm): 170

SMU 24AI02S	stål	4 799 kr*
SMU 24AW02S	hvid	4 299 kr*

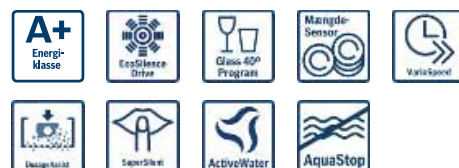
*Vejledende pris

Miljøafgift på 12,50 kr inkl. moms.
Fragtkode: 3

Serie | 2



- Energiklasse: A+, Tørreevne: A
 - Årligt forbrug i programmet Øko 50° C: 3920 l vand / 290 kWh (baseret på 280 opvaske)
 - 12 standardkvarterer
 - Lydniveau: 52 dB(A) re 1 pW
 - 4 programmer: Normal 65°C, Øko 50°C, Lyn 45°C, Forskyl
 - DoseringsAssistent
 - Bestikurv i underkurv
 - Servolås® nem og smidig åbning og lukning af døren
 - Auto All-in 1: automatisk tilpasning til type af opvaskemiddel
 - EcoSilence Drive: Energibesparende og stillestående motortechnologi
 - Sensorer: MængdeSensor
 - Afkalkningselektronik
 - Elektronisk indikator for manglende salt
 - Elektronisk indikator for manglende afspændingsmiddel
 - Inderkar: Rustfrit stål/polinox
 - AquaStop: beskyttelse mod vandskader
 - Børnesikring: Mekanisk børnesikring på lågen
 - Bagerste ben indstilleligt fra fronten
- Tekniske data**
Energieffektivitetsklasse - (2010/30/EC): A+
Lydniveau (dB(A) re 1 pW): 52
Samlet tidsforbrug for energimærkningsprogram (min): 210
Varighed af standby - NY (2010/30/EC): 0
Produktmål, mm: 815 x 598 x 573
Niche mål ved indbygning, mm (H x B x D): 815-875 x 600 x 550
Længde på elledning (cm): 175

SMU 40D12SK	hvid	4 299 kr*
-------------	------	-----------

*Vejledende pris

Miljøafgift på 12,50 kr inkl. moms.
Fragtkode: 3

Opvaskemaskiner til integrering, 45 cm

NYHED!

Serie | 6



- Energiklasse: A+++
 - Energiklasse: A+++; Tørreevne: A
 - Årligt forbrug i programmet Øko 50° C: 2660 l vand / 188 kWh (baseret på 280 opvaske)
 - 10 standardkvarterer
 - Lydniveau: 44 dB(A) re 1 pW
 - Lydniveau (Ekstra stille): 42 dB(A) re 1 pW
 - 6 programmer: Intensiv 70 °C, Auto 45-65 °C, Øko 50 °C, Ekstra stille 50 °C, Super 60 °C, Glas 40 °C
 - 3 tillægsfunktioner: VarioSpeed Plus, HygiejnePlus, ExtraDry
 - Machine Care: specialprogram der fjerner fedt og kalkaflejringer
 - Zeolith®-tørring
 - VarioDrawer Pro - fleksibel topkurv
 - VarioFlex Pro-kurvesystem med farvede touchpoints
 - DoseringsAssistent
 - Højdejusterbar overkurv med 3-trins RackMatic®
 - Servolås® nem og smidig åbning og lukning af døren
 - Auto All-in 1: automatisk tilpasning til type af opvaskemiddel
 - Akustisk signal for programslet
 - Tidsforvalg: 1-24 timer
 - InfoLight
 - DuoPower - dobbelt spulearm for mere effektiv opvask
 - Sensorer: AquaSensor, MængdeSensor
 - Varmeveksler
 - Afkalkningselektronik
 - Elektronisk indikator for manglende salt
 - Elektronisk indikator for manglende afspændingsmiddel
 - Selvrensende filtersystem, 3-lags med bølget mikrofilter
 - Inderkar: Rustfrit stål
 - AquaStop: beskyttelse mod vandskader
 - VarioHinge - variabel hængsling, som tilpasser sig i højden, når lågen åbnes. Giver mulighed for installation af høje låger i kombination med lave sokler, uden kollision ved åbning. Muliggør også installation af minimal afstand mellem låger.
 - Bagerste ben indstilleligt fra fronten
- Tekniske data**
Energieffektivitetsklasse - (2010/30/EC): A+++
Lydniveau (dB(A) re 1 pW): 44
Samlet tidsforbrug for energimærkningsprogram (min): 195
Varighed af standby - NY (2010/30/EC): 0
Produktmål, mm: 815 x 448 x 550
Niche mål ved indbygning, mm (H x B x D): 815-875 x 450 x 550
Længde på elledning (cm): 175

SPE 66TX02E	11 699 kr*
-------------	------------

*Vejledende pris

Miljøafgift på 12,50 kr inkl. moms.
Fragtkode: 3

Opvaskemaskiner til integrering, 45 cm (fortsat)

NYHED!

Serie | 6



- Energiklasse: A+
 - Årligt forbrug i programmet Øko 50° C: 2380 l vand / 220 kWh (baseret på 280 opvaske)
 - 9 standardkvarter
 - Lydniveau: 48 dB(A) re 1 pW
 - Lydniveau (Ekstra stille): 45(A) re 1 pW
 - 5 programmer: Intensiv 70 °C, Auto 45-65 °C, Øko 50 °C, Ekstra stille 50 °C, 1 time 65 °C
 - 3 tillægsfunktioner: VarioSpeed Plus, HygiejnePlus, ExtraDry
 - Machine Care: specialprogram der fjerner fedt og kalkaflejringer
 - VarioFlex kurvesystem
 - DoseringsAssistent
 - Højdejusterbar overkurv med 3-trins RackMatic®
 - Servolås® nem og smidig åbning og lukning af døren
 - Auto All-in 1: automatisk tilpasning til type af opvaskemiddel
 - Akustisk signal for programslut
 - Tidsforvalg: 1-24 timer
 - InfoLight
 - DuoPower - dobbelt spulearm for mere effektiv opvask
 - Sensorer: AquaSensor, MængdeSensor
 - Varmevexler
 - Afkalkningselektronik
 - Elektronisk indikator for manglende salt
 - Elektronisk indikator for manglende afspændingsmiddel
 - Selvrensende filtersystem, 3-lags med bølget mikrofilter
 - Inderkar: Rustfrit stål
 - AquaStop: beskyttelse mod vandskader
 - VarioHinge - variabel hængsling, som tilpasser sig i højden, når lågen åbnes. Giver mulighed for installation af høje låger i kombination med lave sokler, uden kollision ved åbning. Muliggør også installation af minimal afstand mellem låger.
 - Bagerste ben indstilleligt fra fronten
- Tekniske data**
 Energieffektivitetsklasse - (2010/30/EC): A+
 Lydniveau (dB(A) re 1 pW): 48
 Samlet tidsforbrug for energimærkningsprogram (min): 195
 Varighed af standby - NY (2010/30/EC): 0
 Produktmål, mm: 815 x 448 x 550
 Nichemål ved indbygning, mm (H x B x D): 815-875 x 450 x 550
 Længde på elledning (cm): 175

SPE 45IX01E

8 499 kr*

*Vejledende pris

Miljøafgift på 12,50 kr inkl. moms.
 Fragtkode: 3



NYHED!

Serie | 4



- Energiklasse: A+
 - Årligt forbrug i programmet Øko 50° C: 2660 l vand / 237 kWh (baseret på 280 opvaske)
 - 10 standardkvarter
 - Lydniveau: 46 dB(A) re 1 pW
 - Lydniveau (Ekstra stille): 43 dB(A) re 1 pW
 - 6 programmer: Intensiv 70 °C, Auto 45-65 °C, Øko 50 °C, Ekstra stille 50 °C, Glas 40 °C, 1 time 65 °C
 - 3 tillægsfunktioner: VarioSpeed Plus, HygiejnePlus, ExtraDry
 - Machine Care: specialprogram der fjerner fedt og kalkaflejringer
 - VarioBestikkurv
 - VarioFlex kurvesystem
 - DoseringsAssistent
 - Højdejusterbar overkurv med 3-trins RackMatic®
 - Servolås® nem og smidig åbning og lukning af døren
 - Auto All-in 1: automatisk tilpasning til type af opvaskemiddel
 - Akustisk signal for programslut
 - Tidsforvalg: 1-24 timer
 - InfoLight
 - DuoPower - dobbelt spulearm for mere effektiv opvask
 - Sensorer: AquaSensor, MængdeSensor
 - Varmevexler
 - Afkalkningselektronik
 - Elektronisk indikator for manglende salt
 - Elektronisk indikator for manglende afspændingsmiddel
 - Selvrensende filtersystem, 3-lags med bølget mikrofilter
 - Inderkar: Rustfrit stål
 - AquaStop: beskyttelse mod vandskader
 - Bagerste ben indstilleligt fra fronten
- Tekniske data**
 Energieffektivitetsklasse - (2010/30/EC): A+
 Lydniveau (dB(A) re 1 pW): 46
 Samlet tidsforbrug for energimærkningsprogram (min): 195
 Varighed af standby - NY (2010/30/EC): 0
 Produktmål, mm: 815 x 448 x 550
 Nichemål ved indbygning, mm (H x B x D): 815-875 x 450 x 550
 Længde på elledning (cm): 175

SPV 46MX00E

8 399 kr*

*Vejledende pris

Miljøafgift på 12,50 kr inkl. moms.
 Fragtkode: 3



NYHED!

Serie | 2



- Energiklasse: A+
 - Årligt forbrug i programmet Øko 50° C: 2380 l vand / 220 kWh (baseret på 280 opvaske)
 - 9 standardkvarter
 - Lydniveau: 48 dB(A) re 1 pW
 - Lydniveau (Ekstra stille): 45(A) re 1 pW
 - 5 programmer: Intensiv 70 °C, Auto 45-65 °C, Øko 50 °C, Ekstra stille 50 °C, 1 time 65 °C
 - 1 tillægsfunktion: IntensivZone
 - Vario kurvesystem
 - DoseringsAssistent
 - Højdejusterbar overkurv
 - Servolås® nem og smidig åbning og lukning af døren
 - Auto All-in 1: automatisk tilpasning til type af opvaskemiddel
 - Akustisk signal for programslut
 - Tidsforvalg: 3, 6, 9 timer
 - InfoLight
 - DuoPower - dobbelt spulearm for mere effektiv opvask
 - Sensorer: AquaSensor, MængdeSensor
 - Varmevexler
 - Afkalkningselektronik
 - Elektronisk indikator for manglende salt
 - Elektronisk indikator for manglende afspændingsmiddel
 - Selvrensende filtersystem, 3-lags med bølget mikrofilter
 - Variabel bestikkurv i underkurven
 - Inderkar: Rustfrit stål
 - AquaStop: beskyttelse mod vandskader
 - Bagerste ben indstilleligt fra fronten
- Tekniske data**
 Energieffektivitetsklasse - (2010/30/EC): A+
 Lydniveau (dB(A) re 1 pW): 48
 Samlet tidsforbrug for energimærkningsprogram (min): 195
 Varighed af standby - NY (2010/30/EC): 0
 Produktmål, mm: 815 x 448 x 550
 Nichemål ved indbygning, mm (H x B x D): 815-875 x 450 x 550
 Længde på elledning (cm): 175

SPV 25CX01E

6 699 kr*

*Vejledende pris

Miljøafgift på 12,50 kr inkl. moms.
 Fragtkode: 3



Opvaskemaskiner til indbygning, 45 cm

NYHED!

Serie | 6



- Energiklasse: A+++
- Årligt forbrug i programmet Øko 50 °C: 2660 l vand / 188 kWh (baseret på 280 opvaske)
- 10 standardkvarterer
- Lydniveau: 43 dB(A) re 1 pW
- Lydniveau (Ekstra stille): 41 dB(A) re 1 pW
- 6 programmer: Intensiv 70 °C, Auto 45-65 °C, Øko 50 °C, Ekstra stille 50 °C, Super 60 °C, Glas 40 °C
- 3 tillægsfunktioner: VarioSpeed Plus, HygiejnePlus, ExtraDry
- Machine Care: specialprogram der fjerner fedt og kalkaflejringer
- Zeolith®-tørring
- VarioDrawer Pro - fleksibel topkurv
- VarieFlex Pro-kurvesystem med farvede touchpoints
- DoseringsAssistent
- Højdejusterbar overkurv med 3-trins RackMatic®
- Servolås® nem og smidig åbning og lukning af døren
- Auto All-in 1: automatisk tilpasning til type af opvaskemiddel
- Tidsforvalg: 1-24 timer
- EmotionLight - indvendig belysning
- DuoPower - dobbelt spulearm for mere effektiv opvask
- EcoSilence Drive: Energibesparende og stillestående motortechnologi
- Sensorer: AquaSensor, MængdeSensor
- Varmevexler
- Afkalkningselektronik
- Elektronisk indikator for manglende salt
- Elektronisk indikator for manglende afspændingsmiddel
- Selvrensende filtersystem, 3-lags med bølget mikrofilter
- Elektronisk resttidsindikering i minutter
- Inderkar: Rustfrit stål
- AquaStop: beskyttelse mod vandskader
- Børnesikring: Mekanisk børnesikring på lågen, Elektronisk børnesikring af panelet
- Bagerste ben indstilleligt fra fronten

Tekniske data

Energieffektivitetsklasse - (2010/30/EC): A+++
Lydniveau (dB(A) re 1 pW): 43
Samlet tidsforbrug for energimærkningsprogram (min): 195
Varighed af standby - NY (2010/30/EC): 0
Produktmål, mm: 815 x 448 x 573
Niche mål ved indbygning, mm (H x B x D): 815-875 x 450 x 573
Længde på elledning (cm): 175

SPU 66TS01S	stål	9 399 kr*
SPU 66TW01S	hvid	8 899 kr*

*Vejledende pris

Miljøafgift på 12,50 kr inkl. moms.
Fragtkode: 3



NYHED!

Serie | 4



- Energiklasse: A++
- Årligt forbrug i programmet Øko 50 °C: 2380 l vand / 197 kWh (baseret på 280 opvaske)
- 9 standardkvarterer
- Lydniveau: 46 dB(A) re 1 pW
- Lydniveau (Ekstra stille): 43 dB(A) re 1 pW
- 5 programmer: Intensiv 70 °C, Auto 45-65 °C, Øko 50 °C, Ekstra stille 50 °C, Forskyl
- 3 tillægsfunktioner: VarioSpeed Plus, HygiejnePlus, ExtraDry
- Machine Care: specialprogram der fjerner fedt og kalkaflejringer
- EcoDrying: døren åbnes automatisk efter programmet er afsluttet
- VarioFlex kurvesystem
- DoseringsAssistent
- Højdejusterbar overkurv med 3-trins RackMatic®
- Servolås® nem og smidig åbning og lukning af døren
- Auto All-in 1: automatisk tilpasning til type af opvaskemiddel
- Tidsforvalg: 1-24 timer
- DuoPower - dobbelt spulearm for mere effektiv opvask
- EcoSilence Drive: Energibesparende og stillestående motortechnologi
- Sensorer: AquaSensor, MængdeSensor
- Varmevexler
- Afkalkningselektronik
- Elektronisk indikator for manglende salt
- Elektronisk indikator for manglende afspændingsmiddel
- Selvrensende filtersystem, 3-lags med bølget mikrofilter
- Elektronisk resttidsindikering i minutter
- Inderkar: Rustfrit stål
- AquaStop: beskyttelse mod vandskader
- Børnesikring: Elektronisk børnesikring af panelet
- Bagerste ben indstilleligt fra fronten

Tekniske data

Energieffektivitetsklasse - (2010/30/EC): A++
Lydniveau (dB(A) re 1 pW): 46
Samlet tidsforbrug for energimærkningsprogram (min): 195
Varighed af standby - NY (2010/30/EC): 0
Produktmål, mm: 815 x 448 x 573
Niche mål ved indbygning, mm (H x B x D): 815-875 x 450 x 573
Længde på elledning (cm): 175

SPU 45II00S	stål	7 699 kr*
-------------	------	-----------

*Vejledende pris

Miljøafgift på 12,50 kr inkl. moms.
Fragtkode: 3



NYHED!

Serie | 4



- Energiklasse: A++, Tørreevne: A
- Årligt forbrug i programmet Øko 50 °C: 2660 l vand / 211 kWh (baseret på 280 opvaske)
- 10 standardkvarterer
- Lydniveau: 44 dB(A) re 1 pW
- Lydniveau (Ekstra stille): 41 dB(A) re 1 pW
- 5 programmer: Intensiv 70 °C, Auto 45-65 °C, Øko 50 °C, Ekstra stille 50 °C, 1 time 65 °C
- 3 tillægsfunktioner: VarioSpeed Plus, HygiejnePlus, ExtraDry
- Machine Care: specialprogram der fjerner fedt og kalkaflejringer
- VarioBestikkurv
- VarioFlex kurvesystem
- DoseringsAssistent
- Højdejusterbar overkurv med 3-trins RackMatic®
- Servolås® nem og smidig åbning og lukning af døren
- Auto All-in 1: automatisk tilpasning til type af opvaskemiddel
- Tidsforvalg: 1-24 timer
- DuoPower - dobbelt spulearm for mere effektiv opvask
- EcoSilence Drive: Energibesparende og stillestående motortechnologi
- Sensorer: AquaSensor, MængdeSensor
- Varmevexler
- Afkalkningselektronik
- Elektronisk indikator for manglende salt
- Elektronisk indikator for manglende afspændingsmiddel
- Selvrensende filtersystem, 3-lags med bølget mikrofilter
- Elektronisk resttidsindikering i minutter
- Inderkar: Rustfrit stål
- AquaStop: beskyttelse mod vandskader
- Børnesikring: Elektronisk børnesikring af panelet
- Bagerste ben indstilleligt fra fronten

Tekniske data

Energieffektivitetsklasse - (2010/30/EC): A++
Lydniveau (dB(A) re 1 pW): 44
Samlet tidsforbrug for energimærkningsprogram (min): 195
Varighed af standby - NY (2010/30/EC): 0
Produktmål, mm: 815 x 448 x 573
Niche mål ved indbygning, mm (H x B x D): 815-875 x 450 x 573
Længde på elledning (cm): 175

SPU 45MW01S	hvid	7 299 kr*
-------------	------	-----------

*Vejledende pris

Miljøafgift på 12,50 kr inkl. moms.
Fragtkode: 3

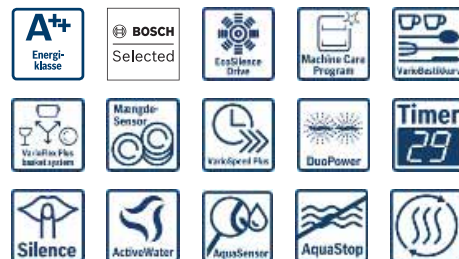

Opvaskemaskiner til indbygning, 45 cm (fortsat)

NYHED!

Serie | 2



- Energiklasse: A+
- Årligt forbrug i programmet Øko 50° C: 2380 l vand / 220 kWh (baseret på 280 opvaske)
- 9 standardkvarter
- Lydniveau: 46 dB(A) re 1 pW
- 5 programmer: Intensiv 70 °C, Auto 45-65 °C, Øko 50 °C, Glas 40 °C, Forskyl
- 2 tillægsfunktioner: VarioSpeed, ExtraDry
- Vario kurvesystem
- DoseringsAssistent
- Højdejusterbar overkurv
- Servolås® nem og smidig åbning og lukning af døren
- Auto All-in 1: automatisk tilpasning til type af opvaskemiddel
- Tidsforvalg: 1-24 timer
- DuoPower - dobbelt spulearm for mere effektiv opvask
- EcoSilence Drive: Energibesparende og stillestående motorteknologi
- Sensorer: AquaSensor, MængdeSensor
- Varmeveksler
- Afkalkningselektronik
- Elektronisk indikator for manglende salt
- Elektronisk indikator for manglende afspændingsmiddel
- Elektronisk resttidsindikering i minutter
- Inderkar: Rustfrit stål
- AquaStop: beskyttelse mod vandskader
- Børnesikring: Mekanisk børnesikring på lågen
- Bagerste ben indstilleligt fra fronten

Tekniske data

Energieffektivitetsklasse - (2010/30/EC): A+
 Lydniveau (dB(A) re 1 pW): 46
 Samlet tidsforbrug for energimærkningsprogram (min): 195
 Varighed af standby - NY (2010/30/EC): 0
 Produktmål, mm: 815 x 448 x 573
 Nichemål ved indbygning, mm (H x B x D): 815-875 x 450 x 573
 Længde på elledning (cm): 175

SPU 25CW00S

hvid

5 899 kr*

*Vejledende pris

Miljøafgift på 12,50 kr inkl. moms.
 Fragtkode: 3



Modular opvaskemaskiner til indbygning

Serie | 6



- Energiklasse: A+
- Årligt forbrug i programmet Øko 50° C: 2520 l vand / 205 kWh (baseret på 280 opvaske)
- Lydniveau: 45 dB(A) re 1 pW
- 8 standardkvarter
- 6 programmer: Intensiv 70°C, Auto 45-65°C, Øko 50°C, Skåne 40°C, Lyn 45°C, Forskyl
- 4 tillægsfunktioner: IntensivZone, VarioSpeed Plus, HygiejnePlus, Ekstra tørring
- Servolås® nem og smidig åbning og lukning af døren
- Auto All-in 1: automatisk tilpasning til type af opvaskemiddel
- Tidsforvalg: 1-24 timer
- EcoSilence Drive: Energibesparende og stillestående motorteknologi
- Sensorer: AquaSensor, MængdeSensor
- Afkalkningselektronik
- Elektronisk indikator for manglende salt
- Elektronisk indikator for manglende afspændingsmiddel
- Elektronisk resttidsindikering i minutter
- Selvrensende filtersystem, 3-lags med bølget mikrofilter
- Inderkar: Rustfrit stål/polinox
- AquaStop: beskyttelse mod vandskader
- AquaStop-forlængelse
- Børnesikring: Elektronisk børnesikring af panelet

Tekniske data

Energieffektivitetsklasse - (2010/30/EC): A+
 Lydniveau (dB(A) re 1 pW): 45
 Samlet tidsforbrug for energimærkningsprogram (min): 215
 Varighed af standby - NY (2010/30/EC): 0
 Produktmål, mm: 595 x 595 x 500
 Nichemål ved indbygning, mm (H x B x D): 590-592 x 560 x 500
 Længde på elledning (cm): 170

SCE 64M65EU

stål

8 999 kr*

*Vejledende pris

Miljøafgift på 12,50 kr inkl. moms.
 Fragtkode: 3



Kompakte bordopvaskemaskiner

Serie | 4



- Energiklasse: A+
- Årligt forbrug i programmet Øko 50° C: 2240 l vand / 174 kWh (baseret på 280 opvaske)
- Lydniveau: 48 dB(A) re 1 pW
- 6 standardkvarter
- 6 programmer: Intensiv 70°C, Auto 45-65°C, Øko 50°C, Skåne 40°C, Lyn 45°C, Forskyl
- 2 tillægsfunktioner: VarioSpeed, Ekstra tørring
- Servolås® nem og smidig åbning og lukning af døren
- Auto All-in 1: automatisk tilpasning til type af opvaskemiddel
- Tidsforvalg: 1-24 timer
- EcoSilence Drive: Energibesparende og stillestående motorteknologi
- Sensorer: AquaSensor, MængdeSensor
- Drejevælger med integreret starttast
- Afkalkningselektronik
- Elektronisk indikator for manglende salt
- Elektronisk indikator for manglende afspændingsmiddel
- Elektronisk resttidsindikering i minutter
- Selvrensende filtersystem, 3-lags med bølget mikrofilter
- Inderkar: Rustfrit stål/polinox
- AquaStop: beskyttelse mod vandskader
- Maks. temperatur på indledningsvand 60 °C

Tekniske data

Energieffektivitetsklasse - (2010/30/EC): A+
 Lydniveau (dB(A) re 1 pW): 48
 Samlet tidsforbrug for energimærkningsprogram (min): 225
 Varighed af standby - NY (2010/30/EC): 0
 Produktmål, mm: 450 x 551 x 500
 Længde på elledning (cm): 170

SKS 62E22EU

hvid

4 499 kr*

SKS 62E28EU

stål

6 199 kr*

*Vejledende pris

Miljøafgift på 12,50 kr inkl. moms.
 Fragtkode: 3



Serie | 2



- Energiklasse: A+, Tørreevne: A
- Årligt forbrug i programmet Øko 50° C: 2240 l vand / 174 kWh (baseret på 280 opvaske)
- Lydniveau: 48 dB(A) re 1 pW
- 6 standardkvarterter
- 5 programmer: Intensiv 70°C, Normal 65°C, Øko 50°C, Skåne 40°C, Lyn 45 °C
- 1 tillægsfunktion: Ekstra tørring
- Servolås® nem og smidig åbning og lukning af døren
- Auto All-in 1: automatisk tilpasning til type af opvaskemiddel
- EcoSilence Drive: Energibesparende og stillestående motortechnologi
- Sensorer: MængdeSensor
- Drejevælger med integreret starttast
- Programindikering med LED
- Afkalkningselektronik
- Elektronisk indikator for manglende salt
- Elektronisk indikator for manglende afspændingsmiddel
- Selvrensende filtersystem, 3-lags med bølget mikrofilter
- Inderkar: Rustfrit stål/polinox
- Vandsikringssystem: beskyttelse mod vandskader
- Maks. temperatur på indledningsvand 25 °C

Tekniske data

Energieffektivitetsklasse - (2010/30/EC): A+
Lydniveau (dB(A) re 1 pW): 48
Samlet tidsforbrug for energimærkningsprogram (min): 225
Varighed af standby - NY (2010/30/EC): 0
Produktmål, mm: 450 x 551 x 500
Længde på elledning (cm): 170

SKS 51E22EU

hvid

4 199 kr*

*Vejledende pris

Miljøafgift på 12,50 kr inkl. moms.
Fragtkode: 3



Serie | 2



- Energiklasse: A+
- Årligt forbrug i programmet Øko 50° C: 2240 l vand / 174 kWh (baseret på 280 opvaske)
- Lydniveau: 48 dB(A) re 1 pW
- 6 standardkvarterter
- 5 programmer: Intensiv 70°C, Normal 65°C, Øko 50°C, Skåne 40°C, Lyn 45 °C
- 1 tillægsfunktion: Ekstra tørring
- Servolås® nem og smidig åbning og lukning af døren
- Auto All-in 1: automatisk tilpasning til type af opvaskemiddel
- EcoSilence Drive: Energibesparende og stillestående motortechnologi
- Sensorer: MængdeSensor
- Drejevælger med integreret starttast
- Programindikering med LED
- Afkalkningselektronik
- Elektronisk indikator for manglende salt
- Elektronisk indikator for manglende afspændingsmiddel
- Selvrensende filtersystem, 3-lags med bølget mikrofilter
- Inderkar: Rustfrit stål/polinox
- Vandsikringssystem: beskyttelse mod vandskader

Tekniske data

Energieffektivitetsklasse - (2010/30/EC): A+
Lydniveau (dB(A) re 1 pW): 48
Samlet tidsforbrug for energimærkningsprogram (min): 225
Varighed af standby - NY (2010/30/EC): 0
Produktmål, mm: 450 x 551 x 500
Længde på elledning (cm): 170

SKS 51E26EU

sort

4 199 kr*

*Vejledende pris

Miljøafgift på 12,50 kr inkl. moms.
Fragtkode: 3



Serie | 2



- Energiklasse: A+
- Årligt forbrug i programmet Øko 50° C: 2240 l vand / 174 kWh (baseret på 280 opvaske)
- Lydniveau: 54 dB(A) re 1 pW
- 6 standardkvarterter
- 5 programmer: Intensiv 70°C, Normal 65°C, Øko 50°C, Skåne 40°C, Lyn 45 °C
- Servolås® nem og smidig åbning og lukning af døren
- Auto All-in 1: automatisk tilpasning til type af opvaskemiddel
- EcoSilence Drive: Energibesparende og stillestående motortechnologi
- Sensorer: MængdeSensor
- Drejevælger med integreret starttast
- Programindikering med LED
- Afkalkningselektronik
- Elektronisk indikator for manglende salt
- Elektronisk indikator for manglende afspændingsmiddel
- Selvrensende filtersystem, 3-lags med bølget mikrofilter
- Inderkar: Rustfrit stål/polinox
- Vandsikringssystem: beskyttelse mod vandskader
- Maks. temperatur på indledningsvand 25 °C

Tekniske data

Energieffektivitetsklasse - (2010/30/EC): A+
Lydniveau (dB(A) re 1 pW): 54
Samlet tidsforbrug for energimærkningsprogram (min): 225
Varighed af standby - NY (2010/30/EC): 0
Produktmål, mm: 450 x 551 x 500
Længde på elledning (cm): 170

SKS 50E32EU

hvid

3 399 kr*

*Vejledende pris

Miljøafgift på 12,50 kr inkl. moms.
Fragtkode: 3



Vaskemaskiner 9 kg, i-DOS

HomeProfessional



- Kapacitet: 9 kg
- Energiklasse: A+++ på en skala fra A++ til D
- Årligt energiforbrug 152 kWh, baseret på 220 standardvaske ved 60°C- og 40°C-normalprogrammerne til bomuld ved hel og halv fyldning
- Maksimal centrifugeringshastighed: 1600 omdr./min
- EcoSilence Drive: Energibesparende og stillestående motortechnologi
- 10 års motorgaranti
- i-DOS: automatisk dosering af flydende vask- og skyllemiddel
- Pletfjerningsautomatik med 16 individuelle pletprogrammer
- Specialprogram: Strygelet Special, Udpumpning, Ekstra skyl/stivning, Centrifugering, Gardiner 30°C, Skjorter, Sport, SuperHurtig 15', Mix, Automatik, Automatik skånsom, Hygiejne, Dyner, Mix stille/nat, Tromlerengøring, Uld-/håndvask
- Reload funktion: gør det muligt at ilægge vasketøj efter maskinen er startet.
- VarioPerfect: Energi- eller tidsoptimering af program med perfekt vaskeresultat
- Højtopløst TFT-display til enkel navigering. Visning af programforløb, temperatur, omdrejninger, resttid, i-DOS valg og indikation af forbrug
- TouchControl-taster: Tænd/sluk, Centrifugering, Temperaturvalg, SpeedPerfect, EcoPerfect, Start/Pause for fyldning, Menu, Grundindstillinger og 24 t Forskudt starttid
- AntiVibration Design: Øget stabilitet og mere stille gang
- VarioDrum: skånsom og effektiv tromle
- Akustisk signal, justerbar
- LED belysning i tromlen
- ActiveWater™Plus tilpasser automatisk vandforbruget alt efter tøj mængde og tekstiltipe
- AquaStop
- Elektronisk børnesikring

Tekniske data

Energieffektivitetsklasse - (2010/30/EC): A+++
Kapacitet, bomuld (kg) - NY (2010/30/EC): 9.0
Støjniveau ved vask (dB(A) re 1 pW): 47
Støjniveau ved centrifugering (dB(A) re 1 pW): 73
Maksimal centrifugeringshastighed (omdr) (2010/30/EC): 1552
Produktmål (mm): 848 x 598 x 590
Tilslutningseffekt (W): 2300
Længde på elledning (cm): 210

WAY 32899SN

hvid

16 999 kr*

*Vejledende pris

Miljøafgift på 12,50 kr inkl. moms.
Kan kombineres med: WTY87859SN / WTY88898SN
Fragtkode: 3



Vaskemaskiner 9 kg, i-DOS (fortsat)

HomeProfessional



- Kapacitet: 9 kg
- Energiflasse: A+++ på en skala fra A+++ til D
- Årligt energiforbrug 152 kWh, baseret på 220 standardvaske ved 60°C- og 40°C-normalprogrammerne til bomuld ved hel og halv fyldning
- Maksimal centrifugeringshastighed: 1600 omdr./min
- Home Connect: Home Connect - trådløs overvågning og betjening via smartphone eller tablet
- EcoSilence Drive: Energibesparende og stillestående motorteknologi
- 10 års motorgaranti på EcoSilence Drive
- i-DOS: automatisk dosering af flydende vask- og skyllemiddel
- Pletfjerningsautomatik med 16 individuelle pletprogrammer
- Specialprogram: Udpumpning, Ekstra skyl/stivning, Centrifugering, Dunprogram, Mørkt tøj, gardiner 30°C, Skjorter, Sport, Mix, Automatisk skånsom, AllergiPlus, Super 15 min / Super 30 min, AUI, DCE, Uld-/håndvask
- Reload funktion: gør det muligt at ilægge vasketøj efter maskinen er startet.
- VarioPerfect: Energi- eller tidsoptimering af program med perfekt vaskeresultat

- Højtopløst TFT-display til enkel navigering. Visning af programforløb, temperatur, omdrejninger, resttid, i-DOS valg og indikation af forbrug
- TouchControl-taster: Start/Pause for fyldning, EcoPerfect, SpeedPerfect, Forskudt starttid, Temperaturvalg, Centrifugeringsomdrejninger/Skyllestop
- AntiVibration Design: Øget stabilitet og mere stille gang
- VarioDrum: skånsom og effektiv tromle
- LED belysning i tromlen
- ActiveWater™Plus tilpasser automatisk vandforbruget alt efter tøj mængde og tekstiltipe
- Elektronisk spærring af lugeåbning

Tekniske data

Energieffektivitetsklasse - (2010/30/EC): A+++
 Kapacitet, bomuld (kg) - NY (2010/30/EC): 9.0
 Støjniveau ved vask (dB(A) re 1 pW): 47
 Støjniveau ved centrifugering (dB(A) re 1 pW): 73
 Maksimal centrifugeringshastighed (omdr) (2010/30/EC): 1552
 Produktmål (mm): 848 x 598 x 590
 Tilslutningseffekt (W): 2300
 Længde på elledning (cm): 210

WAYH 2899SN

hvid

16 999 kr*

*Vejlende pris

Miljøafgift på 12,50 kr inkl. moms.
 Kan kombineres med: WTYH8779SN
 Fragtkode: 3



HomeProfessional



- Kapacitet: 9 kg
- Energiflasse: A+++ på en skala fra A+++ til D
- Årligt energiforbrug 152 kWh, baseret på 220 standardvaske ved 60°C- og 40°C-normalprogrammerne til bomuld ved hel og halv fyldning
- Maksimal centrifugeringshastighed: 1600 omdr./min
- EcoSilence Drive: Energibesparende og stillestående motorteknologi
- 10 års motorgaranti på EcoSilence Drive
- Home Connect: Home Connect - trådløs overvågning og betjening via smartphone eller tablet
- i-DOS: automatisk dosering af flydende vask- og skyllemiddel
- Pletfjerningsautomatik med 16 individuelle pletprogrammer
- Specialprogram: Strygelet Special, Udpumpning, Ekstra skyl/stivning, Centrifugering, Dunprogram, Gardiner 30°C, Skjorter, Sport, Mix, Automatisk skånsom, Hygiejne, Super 15 min / Super 30 min, Automatisk intensiv, Tromlerengøring, Uldvask
- Reload funktion: gør det muligt at ilægge vasketøj efter maskinen er startet.
- VarioPerfect: Energi- eller tidsoptimering af program med perfekt vaskeresultat

- Højtopløst TFT-display til enkel navigering. Visning af programforløb, temperatur, omdrejninger, resttid, i-DOS valg og indikation af forbrug
- TouchControl-taster: Start/Pause for fyldning, EcoPerfect, SpeedPerfect, Forskudt starttid, Temperaturvalg, Centrifugering/Skyllestop
- AntiVibration Design: Øget stabilitet og mere stille gang
- VarioDrum: skånsom og effektiv tromle
- LED belysning i tromlen
- ActiveWater™Plus tilpasser automatisk vandforbruget alt efter tøj mængde og tekstiltipe
- Elektronisk børnesikring

Tekniske data

Energieffektivitetsklasse - (2010/30/EC): A+++
 Kapacitet, bomuld (kg) - NY (2010/30/EC): 9.0
 Støjniveau ved vask (dB(A) re 1 pW): 47
 Støjniveau ved centrifugering (dB(A) re 1 pW): 73
 Maksimal centrifugeringshastighed (omdr) (2010/30/EC): 1552
 Produktmål (mm): 848 x 598 x 590
 Tilslutningseffekt (W): 2300
 Længde på elledning (cm): 210

WAYH 3219SN

hvid

16 999 kr*

*Vejlende pris

Salgstart fra 01.06.2017

Miljøafgift på 12,50 kr inkl. moms.
 Fragtkode: 3



Serie | 8



- Kapacitet: 9 kg
- Energiflasse: A+++ på en skala fra A+++ til D
- Årligt energiforbrug 152 kWh, baseret på 220 standardvaske ved 60°C- og 40°C-normalprogrammerne til bomuld ved hel og halv fyldning
- Maksimal centrifugeringshastighed: 1600 omdr./min
- EcoSilence Drive: Energibesparende og stillestående motorteknologi
- 10 års motorgaranti på EcoSilence Drive
- Home Connect: Home Connect - trådløs overvågning og betjening via smartphone eller tablet
- i-DOS: automatisk dosering af flydende vask- og skyllemiddel
- Specialprogram: Mørkt tøj, Skjorter, SuperHurtig 15', Mix, Automatisk skånsom, Hygiejne, Automatisk intensiv, Tromlerengøring, Uldvask
- Reload funktion: gør det muligt at ilægge vasketøj efter maskinen er startet.
- VarioPerfect: Energi- eller tidsoptimering af program med perfekt vaskeresultat
- Stort LED-display med programforløb, temperatur, omdrejninger, resttid

- TouchControl-taster: Start/Pause for fyldning, EcoPerfect, SpeedPerfect, Forvask, Forskudt starttid, Temperaturvalg, Centrifugering/Skyllestop
- AntiVibration Design: Øget stabilitet og mere stille gang
- VarioDrum: skånsom og effektiv tromle
- LED belysning i tromlen
- ActiveWater™Plus tilpasser automatisk vandforbruget alt efter tøj mængde og tekstiltipe
- Elektronisk børnesikring

Tekniske data

Energieffektivitetsklasse - (2010/30/EC): A+++
 Kapacitet, bomuld (kg) - NY (2010/30/EC): 9.0
 Støjniveau ved vask (dB(A) re 1 pW): 48
 Støjniveau ved centrifugering (dB(A) re 1 pW): 74
 Maksimal centrifugeringshastighed (omdr) (2010/30/EC): 1552
 Produktmål (mm): 848 x 598 x 590
 Tilslutningseffekt (W): 2300
 Længde på elledning (cm): 210

WAWH 26B9SN

hvid

12 399 kr*

*Vejlende pris

Miljøafgift på 12,50 kr inkl. moms.
 Kan kombineres med: WTYH75B9SN
 Fragtkode: 3

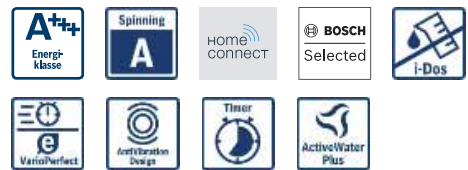

NYHED!



- Serie | 8**
- Kapacitet: 9 kg
 - Energiklasse: A+++ på en skala fra A++ til D
 - Årligt energiforbrug 152 kWh, baseret på 220 standardvaske ved 60°C- og 40°C-normalprogrammerne til bomuld ved hel og halv fyldning
 - Maksimal centrifugeringshastighed: 1600 omdr./min
 - EcoSilence Drive: Energibesparende og stillestående motorteknologi
 - 10 års motorgaranti på EcoSilence Drive
 - Home Connect: Home Connect - trådløs overvågning og betjening via smartphone eller tablet
 - i-DOS: automatisk dosering af flydende vask- og skyllemiddel
 - Specialprogram: Strygelet Special, Skjorter, SuperHurtig 15', Mix, Automatik, Automatik skånsom, Hygiejne, Tromlerengøring, Uldvask
 - Reload funktion: gør det muligt at ilægge vasketøj efter maskinen er startet.
 - VarioPerfect: Energi- eller tidsoptimering af program med perfekt vaskeresultat
 - Stort LED-display med programforløb, temperatur, omdrejninger, resttid

- TouchControl-taster: Start/Pause for fyldning, EcoPerfect, SpeedPerfect, Forvask, Forskudt starttid, Temperaturvalg, Centrifugering/Skyllestop
- AntiVibration Design: Øget stabilitet og mere stille gang
- VarioDrum: skånsom og effektiv tromle
- LED belysning i tromlen
- ActiveWater™Plus tilpasser automatisk vandforbruget alt efter tøjmenge og tekstiltipe
- Elektronisk børnesikring

Tekniske data

Energieffektivitetsklasse - (2010/30/EC): A+++
 Kapacitet, bomuld (kg) - NY (2010/30/EC): 9.0
 Støjniveau ved vask (dB(A) re 1 pW): 48
 Støjniveau ved centrifugering (dB(A) re 1 pW): 74
 Maksimal centrifugeringshastighed (omdr) (2010/30/EC): 1552
 Produktmål (mm): 848 x 598 x 590
 Tilslutningseffekt (W): 2300
 Længde på elledning (cm): 210

WAWH 26I9SN **hvid** **12 399 kr***

*Vejledende pris

Miljøafgift på 12,50 kr inkl. moms.
 Fragtkode: 3

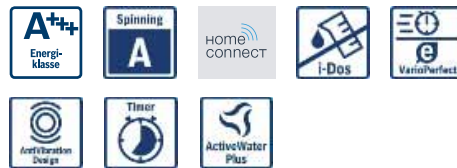

- Serie | 8**
- Kapacitet: 9 kg
 - Energiklasse: A+++ på en skala fra A++ til D
 - Årligt energiforbrug 152 kWh, baseret på 220 standardvaske ved 60°C- og 40°C-normalprogrammerne til bomuld ved hel og halv fyldning
 - Maksimal centrifugeringshastighed: 1600 omdr./min
 - EcoSilence Drive: Energibesparende og stillestående motorteknologi
 - 10 års motorgaranti på EcoSilence Drive
 - Home Connect: Home Connect - trådløs overvågning og betjening via smartphone eller tablet
 - i-DOS: automatisk dosering af flydende vask- og skyllemiddel
 - Specialprogram: Natprogram, Sport, SuperHurtig 15', Mix, Automatik, Hygiejne, Dyner, Tromlerengøring, Uld-/håndvask
 - Reload funktion: gør det muligt at ilægge vasketøj efter maskinen er startet.
 - VarioPerfect: Energi- eller tidsoptimering af program med perfekt vaskeresultat
 - Stort LED-display med programforløb, temperatur, omdrejninger, resttid



- TouchControl-taster: Start/Pause for fyldning, EcoPerfect, SpeedPerfect, Forvask, Forskudt starttid, Temperaturvalg, Centrifugering/Skyllestop
- AntiVibration Design: Øget stabilitet og mere stille gang
- VarioDrum: skånsom og effektiv tromle
- LED belysning i tromlen
- ActiveWater™Plus tilpasser automatisk vandforbruget alt efter tøjmenge og tekstiltipe
- Elektronisk børnesikring

Tekniske data

Energieffektivitetsklasse - (2010/30/EC): A+++
 Kapacitet, bomuld (kg) - NY (2010/30/EC): 9.0
 Støjniveau ved vask (dB(A) re 1 pW): 48
 Støjniveau ved centrifugering (dB(A) re 1 pW): 74
 Maksimal centrifugeringshastighed (omdr) (2010/30/EC): 1552
 Produktmål (mm): 848 x 598 x 590
 Tilslutningseffekt (W): 2300
 Længde på elledning (cm): 210

WAWH 26M9SN **hvid** **12 399 kr***

*Vejledende pris

Miljøafgift på 12,50 kr inkl. moms.
 Fragtkode: 3

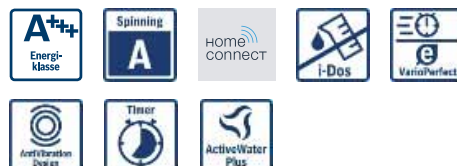

- Serie | 8**
- Kapacitet: 9 kg
 - Energiklasse: A+++ på en skala fra A++ til D
 - Årligt energiforbrug 152 kWh, baseret på 220 standardvaske ved 60°C- og 40°C-normalprogrammerne til bomuld ved hel og halv fyldning
 - Maksimal centrifugeringshastighed: 1600 omdr./min
 - EcoSilence Drive: Energibesparende og stillestående motorteknologi
 - 10 års motorgaranti på EcoSilence Drive
 - Home Connect: Home Connect - trådløs overvågning og betjening via smartphone eller tablet
 - i-DOS: automatisk dosering af flydende vask- og skyllemiddel
 - Specialprogram: Sport, SuperHurtig 15', Mix, Automatik, Hygiejne, Dyner, Mix stille/nat, Tromlerengøring, Uldvask
 - Reload funktion: gør det muligt at ilægge vasketøj efter maskinen er startet.
 - VarioPerfect: Energi- eller tidsoptimering af program med perfekt vaskeresultat
 - Stort LED-display med programforløb, temperatur, omdrejninger, resttid



- TouchControl-taster: Start/Pause for fyldning, EcoPerfect, SpeedPerfect, Forvask, Forskudt starttid, Temperaturvalg, Centrifugering/Skyllestop
- AntiVibration Design: Øget stabilitet og mere stille gang
- VarioDrum: skånsom og effektiv tromle
- LED belysning i tromlen
- ActiveWater™Plus tilpasser automatisk vandforbruget alt efter tøjmenge og tekstiltipe
- Elektronisk børnesikring

Tekniske data

Energieffektivitetsklasse - (2010/30/EC): A+++
 Kapacitet, bomuld (kg) - NY (2010/30/EC): 9.0
 Støjniveau ved vask (dB(A) re 1 pW): 48
 Støjniveau ved centrifugering (dB(A) re 1 pW): 74
 Maksimal centrifugeringshastighed (omdr) (2010/30/EC): 1552
 Produktmål (mm): 848 x 598 x 590
 Tilslutningseffekt (W): 2300
 Længde på elledning (cm): 210

WAWH 26P9SN **hvid** **12 399 kr***

*Vejledende pris

Salgstart fra 01.06.2017

Miljøafgift på 12,50 kr inkl. moms.
 Kan kombineres med: WTWH75P9SN
 Fragtkode: 3

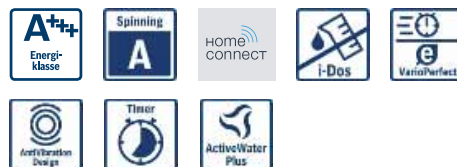

Vaskemaskiner 9 kg, i-DOS (fortsat)



- Serie | 8**
- Kapacitet: 9 kg
 - Energiklasse: A+++ på en skala fra A++ til D
 - Årligt energiforbrug 152 kWh, baseret på 220 standardvaske ved 60°C- og 40°C-normalprogrammerne til bomuld ved hel og halv fyldning
 - Maksimal centrifugeringshastighed: 1600 omdr./min
 - EcoSilence Drive: Energibesparende og stillegående motorteknologi
 - 10 års motorgaranti på EcoSilence Drive
 - Home Connect: Home Connect - trådløs overvågning og betjening via smartphone eller tablet
 - i-DOS: automatisk dosering af flydende vask- og skyllemiddel
 - Specialprogram: Sport, SuperHurtig 15', Mix, Automatisk, Hygiejne, Dyner, Mix stille/nat, Tromlerengøring, Uldvask
 - Reload funktion: gør det muligt at ilægge vasketøj efter maskinen er startet.
 - VarioPerfect: Energi- eller tidsoptimering af program med perfekt vaskeresultat
 - Stort LED-display med programforløb, temperatur, omdrejninger, resttid

- TouchControl-taster: Start/Pause for fyldning, Ekstra skyl, EcoPerfect, SpeedPerfect, Forvask, Forskudt starttid, Temperaturvalg, Centrifugering/Skyllestop
- AntiVibration Design: Øget stabilitet og mere stille gang
- VarioDrum: skånsom og effektiv tromle
- LED belysning i tromlen
- ActiveWater™Plus tilpasser automatisk vandforbruget alt efter tøjmenge og tekstiltipe
- Elektronisk børnesikring

Tekniske data

Energieffektivitetsklasse - (2010/30/EC): A+++
 Kapacitet, bomuld (kg) - NY (2010/30/EC): 9.0
 Støjniveau ved vask (dB(A) re 1 pW): 48
 Støjniveau ved centrifugering (dB(A) re 1 pW): 74
 Maksimal centrifugeringshastighed (omdr) (2010/30/EC): 1552
 Produktmål (mm): 848 x 598 x 590
 Tilslutningseffekt (W): 2300
 Længde på elledning (cm): 210

WAWH 26S9SN

hvid

12 399 kr*

*Vejledende pris

Salgstart fra 01.06.2017

Miljøafgift på 12,50 kr inkl. moms.
 Kan kombineres med: WTWH75S9SN
 Fragtkode: 3



- Serie | 6**
- Kapacitet: 9 kg
 - Energiklasse: A+++ på en skala fra A++ til D
 - Årligt energiforbrug 152 kWh, baseret på 220 standardvaske ved 60°C- og 40°C-normalprogrammerne til bomuld ved hel og halv fyldning
 - Maksimal centrifugeringshastighed: 1400 omdr./min
 - Intelligent Dosing System: energibesparende og stille motorteknologi
 - 10 års motorgaranti
 - i-DOS: automatisk dosering af flydende vask- og skyllemiddel
 - Specialprogrammer: Dunprogram, Mørkt tøj, Skjorter, Mix, Automatisk skånsom, Hygiejne, Super 15 min / Super 30 min, Uldvask, Finvask/Silke
 - Reload funktion: gør det muligt at ilægge vasketøj efter maskinen er startet.
 - VarioPerfect: Energi- eller tidsoptimering af program med perfekt vaskeresultat
 - Stort touch LED-display
 - TouchControl-taster: Start/Pause for fyldning, AntiKrøl, EcoPerfect, SpeedPerfect, Forvask, Forskudt starttid, Temperaturvalg, Centrifugering/Skyllestop

- Tromlerengøring med påmindelsesfunktion
- AntiVibration Design: Øget stabilitet og mere stille gang
- VarioDrum: skånsom og effektiv tromle
- LED belysning i tromlen
- ActiveWater™Plus tilpasser automatisk vandforbruget alt efter tøjmenge og tekstiltipe
- AquaSikring
- Elektronisk børnesikring

Tekniske data

Energieffektivitetsklasse - (2010/30/EC): A+++
 Kapacitet, bomuld (kg) - NY (2010/30/EC): 9.0
 Støjniveau ved vask (dB(A) re 1 pW): 49
 Støjniveau ved centrifugering (dB(A) re 1 pW): 75
 Maksimal centrifugeringshastighed (omdr) (2010/30/EC): 1379
 Produktmål (mm): 848 x 598 x 590
 Tilslutningseffekt (W): 2300
 Længde på elledning (cm): 160

WAT 2869BSN

hvid

9 299 kr*

*Vejledende pris

Miljøafgift på 12,50 kr inkl. moms.
 Kan kombineres med: WTWH75S9SN
 Fragtkode: 3

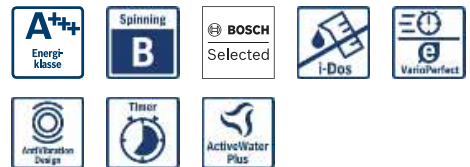

- Serie | 6**
- Kapacitet: 9 kg
 - Energiklasse: A+++ på en skala fra A++ til D
 - Årligt energiforbrug 152 kWh, baseret på 220 standardvaske ved 60°C- og 40°C-normalprogrammerne til bomuld ved hel og halv fyldning
 - Maksimal centrifugeringshastighed: 1400 omdr./min
 - Intelligent Dosing System: energibesparende og stille motorteknologi
 - 10 års motorgaranti
 - i-DOS: automatisk dosering af flydende vask- og skyllemiddel
 - Specialprogrammer: Strygelet Special, Skjorter, Sport, Mix, Automatisk skånsom, Hygiejne, Super 15 min / Super 30 min, Uldvask, Finvask/Silke
 - Reload funktion: gør det muligt at ilægge vasketøj efter maskinen er startet.
 - VarioPerfect: Energi- eller tidsoptimering af program med perfekt vaskeresultat
 - Stort touch LED-display

- TouchControl-taster: Start/Pause for fyldning, AntiKrøl, EcoPerfect, SpeedPerfect, Forvask, Forskudt starttid, Temperaturvalg, Centrifugering/Skyllestop
- Tromlerengøring med påmindelsesfunktion
- AntiVibration Design: Øget stabilitet og mere stille gang
- VarioDrum: skånsom og effektiv tromle
- LED belysning i tromlen
- ActiveWater™Plus tilpasser automatisk vandforbruget alt efter tøjmenge og tekstiltipe
- Flertrins vandsikring
- Elektronisk børnesikring

Tekniske data

Energieffektivitetsklasse - (2010/30/EC): A+++
 Kapacitet, bomuld (kg) - NY (2010/30/EC): 9.0
 Støjniveau ved vask (dB(A) re 1 pW): 49
 Støjniveau ved centrifugering (dB(A) re 1 pW): 75
 Maksimal centrifugeringshastighed (omdr) (2010/30/EC): 1379
 Produktmål (mm): 848 x 598 x 590
 Tilslutningseffekt (W): 2300
 Længde på elledning (cm): 160

WAT 2869ISN

hvid

9 299 kr*

*Vejledende pris

Salgstart fra 01.06.2017

Miljøafgift på 12,50 kr inkl. moms.
 Fragtkode: 3





- Serie | 6**
- Kapacitet: 9 kg
 - Energiklasse: A+++ på en skala fra A++ til D
 - Årligt energiforbrug 152 kWh, baseret på 220 standardvaske ved 60°C- og 40°C-normalprogrammerne til bomuld ved hel og halv fyldning
 - Maksimal centrifugeringshastighed: 1400 omdr./min
 - Intelligent Dosing System: energibesparende og stille motortechnologi
 - 10 års motorgaranti
 - i-DOS: automatisk dosering af flydende vask- og skyllemiddel
 - Specialprogrammer: Strygelet Special, Skjorter, Sport, Mix, Automatisk skånsom, Hygiejne, Super 15 min / Super 30 min, Uldvask, Finvask/Silke
 - Reload funktion: gør det muligt at ilægge vasketøj efter maskinen er startet
 - VarioPerfect: Energi- eller tidsoptimering af program med perfekt vaskeresultat
 - Stort touch LED-display

- TouchControl-taster: Start/Pause for fyldning, AntiKrøl, EcoPerfect, SpeedPerfect, Forvask, Forskudt starttid, Temperaturvalg, Centrifugering/Skyllestop
- Tromlerengøring med påmindelsesfunktion
- AntiVibration Design: Øget stabilitet og mere stille gang
- VarioDrum: skånsom og effektiv tromle
- LED belysning i tromlen
- ActiveWater™Plus tilpasser automatisk vandforbruget alt efter tøjmenge og tekstiltipe
- Flertrins vandsikring
- Elektronisk børnesikring

Tekniske data

Energieffektivitetsklasse - (2010/30/EC): A+++
 Kapacitet, bomuld (kg) - NY (2010/30/EC): 9.0
 Støjniveau ved vask (dB(A) re 1 pW): 49
 Støjniveau ved centrifugering (dB(A) re 1 pW): 75
 Maksimal centrifugeringshastighed (omdr) (2010/30/EC): 1379
 Produktmål (mm): 848 x 598 x 590
 Tilslutningseffekt (W): 2300
 Længde på elledning (cm): 160

WAT 2869PSN hvid **9 299 kr***

*Vejledende pris

Salgstart fra 01.06.2017

Miljøafgift på 12,50 kr inkl. moms.
 Kan kombineres med: WTW8549PSN
 Fragtkode: 3



NYHED!



- Serie | 6**
- Kapacitet: 9 kg
 - Energiklasse: A+++ på en skala fra A++ til D
 - Årligt energiforbrug 152 kWh, baseret på 220 standardvaske ved 60°C- og 40°C-normalprogrammerne til bomuld ved hel og halv fyldning
 - Maksimal centrifugeringshastighed: 1400 omdr./min
 - Intelligent Dosing System: energibesparende og stille motortechnologi
 - 10 års motorgaranti
 - i-DOS: automatisk dosering af flydende vask- og skyllemiddel
 - Specialprogrammer: Strygelet Special, Skjorter, Sport, Mix, Automatisk skånsom, Hygiejne, Super 15 min / Super 30 min, Uldvask, Finvask/Silke
 - Reload funktion: gør det muligt at ilægge vasketøj efter maskinen er startet
 - VarioPerfect: Energi- eller tidsoptimering af program med perfekt vaskeresultat
 - Stort touch LED-display

- TouchControl-taster: Start/Pause for fyldning, AntiKrøl, EcoPerfect, SpeedPerfect, Forvask, Forskudt starttid, Temperaturvalg, Centrifugering/Skyllestop
- DrumClean: tromlerengøringsprogram
- AntiVibration Design: Øget stabilitet og mere stille gang
- VarioDrum: skånsom og effektiv tromle
- LED belysning i tromlen
- ActiveWater™Plus tilpasser automatisk vandforbruget alt efter tøjmenge og tekstiltipe
- Elektronisk børnesikring

Tekniske data

Energieffektivitetsklasse - (2010/30/EC): A+++
 Kapacitet, bomuld (kg) - NY (2010/30/EC): 9.0
 Støjniveau ved vask (dB(A) re 1 pW): 49
 Støjniveau ved centrifugering (dB(A) re 1 pW): 75
 Maksimal centrifugeringshastighed (omdr) (2010/30/EC): 1379
 Produktmål (mm): 848 x 598 x 590
 Tilslutningseffekt (W): 2300
 Længde på elledning (cm): 160

WAT 2869SSN hvid **9 299 kr***

*Vejledende pris

Miljøafgift på 12,50 kr inkl. moms.
 Kan kombineres med: WTW8549SSN
 Fragtkode: 3



Vaskemaskiner 9 kg, A+++



- Serie | 8**
- Kapacitet: 9 kg
 - Energiklasse: A+++ på en skala fra A++ til D
 - Årligt energiforbrug 152 kWh, baseret på 220 standardvaske ved 60°C- og 40°C-normalprogrammerne til bomuld ved hel og halv fyldning
 - Maksimal centrifugeringshastighed: 1600 omdr./min
 - EcoSilence Drive: Energibesparende og stillestående motortechnologi
 - 10 års motorgaranti
 - ActiveOxygen: Vasker hygiejnisk rent selv ved lave temperaturer
 - Specialprogram: Strygelet Special, Skjorter, Sport, SuperHurtig 15', Mix, Hygiejne, Tromlerengøring, ActiveOxygen opfriskning, Uld-/håndvask
 - Reload funktion: gør det muligt at ilægge vasketøj efter maskinen er startet
 - VarioPerfect: Energi- eller tidsoptimering af program med perfekt vaskeresultat
 - Stort LED-display med programforløb, temperatur, omdrejninger, resttid

- TouchControl-taster: Start/Pause for fyldning, AntiKrøl, EcoPerfect, SpeedPerfect, Forvask, Forskudt starttid, Temperaturvalg, Centrifugering/Skyllestop
- AntiVibration Design: Øget stabilitet og mere stille gang
- VarioDrum: skånsom og effektiv tromle
- LED belysning i tromlen
- ActiveWater™Plus tilpasser automatisk vandforbruget alt efter tøjmenge og tekstiltipe
- Elektronisk børnesikring

Tekniske data

Energieffektivitetsklasse - (2010/30/EC): A+++
 Kapacitet, bomuld (kg) - NY (2010/30/EC): 9.0
 Støjniveau ved vask (dB(A) re 1 pW): 48
 Støjniveau ved centrifugering (dB(A) re 1 pW): 74
 Maksimal centrifugeringshastighed (omdr) (2010/30/EC): 1559
 Produktmål (mm): 848 x 598 x 590
 Tilslutningseffekt (W): 2300
 Længde på elledning (cm): 175

WAW 32768SN hvid **12 099 kr***

*Vejledende pris

Miljøafgift på 12,50 kr inkl. moms.
 Fragtkode: 3



Vaskemaskiner 9 kg, A+++ (fortsat)



- Serie | 8 – Kapacitet: 9 kg
 – Energiflasse: A+++ på en skala fra A++ til D
 – Årligt energiforbrug 152 kWh, baseret på 220 standardvaske ved 60°C- og 40°C-normalprogrammerne til bomuld ved hel og halv fyldning
 – Maksimal centrifugeringshastighed: 1600 omdr./min
 – EcoSilence Drive: energibesparende og stille motorteknologi
 – 10 års motorgaranti
 – Pletfjerningsautomatik med 4 individuelle pletprogrammer - aktiveres med standardprogrammer
 – Specialprogrammer: Udpumpning, Dunprogram, Skjorter, Sport, SuperHurtig 15', Mix, skylle/centrifugering, Hygiejne, Uld/håndvask, Finvask/Silke
 – VarioPerfect: Energi- eller tidsoptimering af program med perfekt vaskeresultat
 – Stort LED-display
 – TouchControl-taster: Start/Pause for fyldning, AntiKrøl, EcoPerfect, SpeedPerfect, Forvask, Forskudt starttid, Temperaturvalg, Centrifugering/Skyllestop

- Indikator for overdosering
- DrumClean: tromlerengøringsprogram
- AntiVibration Design: Øget stabilitet og mere stille gang
- VarioDrum: skånsom og effektiv tromle
- LED belysning i tromlen
- ActiveWater™Plus tilpasser automatisk vandforbruget alt efter tølmængde og tekstiltype
- Elektronisk børnesikring

Tekniske data

Energieffektivitetsklasse - (2010/30/EC): A+++
 Kapacitet, bomuld (kg) - NY (2010/30/EC): 9.0
 Støjniveau ved vask (dB(A) re 1 pW): 48
 Støjniveau ved centrifugering (dB(A) re 1 pW): 74
 Maksimal centrifugeringshastighed (omdr) (2010/30/EC): 1552
 Produktmål (mm): 848 x 598 x 590
 Tilslutningseffekt (W): 2300
 Længde på elledning (cm): 210

WAW 325B9SN **hvid** **10 799 kr***

*Vejledende pris

Miljøafgift på 12,50 kr inkl. moms.
 Kan kombineres med: WTWH75B9SN
 Fragtkode: 3



- Serie | 8 – Kapacitet: 9 kg
 – Energiflasse: A+++ på en skala fra A++ til D
 – Årligt energiforbrug 152 kWh, baseret på 220 standardvaske ved 60°C- og 40°C-normalprogrammerne til bomuld ved hel og halv fyldning
 – Maksimal centrifugeringshastighed: 1600 omdr./min
 – EcoSilence Drive: energibesparende og stille motorteknologi
 – 10 års motorgaranti
 – Specialprogram: Strygelet Special, Udpumpning, Ekstra fint, Skjorter, Sport, SuperHurtig 15', Mix, skylle/centrifugering, Hygiejne, Tromlerengøring, Uldvask
 – Pletfjerningsautomatik med 4 individuelle pletprogrammer - aktiveres med standardprogrammer
 – VarioPerfect: Energi- eller tidsoptimering af program med perfekt vaskeresultat
 – Stort LED-display med programforløb, temperatur, omdrejninger, resttid og forbrugsindikation
 – TouchControl-taster: Start/Pause for fyldning, AntiKrøl, Ekstra skyl, EcoPerfect, SpeedPerfect, Forvask, Forskudt starttid, Temperaturvalg, Centrifugering/Skyllestop

- Indikator for overdosering
- Reload funktion: gør det muligt at ilægge vasketøj efter maskinen er startet.
- DrumClean: tromlerengøringsprogram
- AntiVibration Design: Øget stabilitet og mere stille gang
- VarioDrum: skånsom og effektiv tromle
- ActiveWater™Plus tilpasser automatisk vandforbruget alt efter tølmængde og tekstiltype
- Elektronisk børnesikring

Tekniske data

Energieffektivitetsklasse - (2010/30/EC): A+++
 Kapacitet, bomuld (kg) - NY (2010/30/EC): 9.0
 Støjniveau ved vask (dB(A) re 1 pW): 47
 Støjniveau ved centrifugering (dB(A) re 1 pW): 73
 Maksimal centrifugeringshastighed (omdr) (2010/30/EC): 1552
 Produktmål (mm): 848 x 598 x 590
 Tilslutningseffekt (W): 2300
 Længde på elledning (cm): 210

WAW 325I9SN **hvid** **10 799 kr***

*Vejledende pris

Salgstart fra 01.06.2017

Miljøafgift på 12,50 kr inkl. moms.
 Fragtkode: 3



NYHED!



- Serie | 8 – Kapacitet: 9 kg
 – Energiflasse: A+++ på en skala fra A++ til D
 – Årligt energiforbrug 152 kWh, baseret på 220 standardvaske ved 60°C- og 40°C-normalprogrammerne til bomuld ved hel og halv fyldning
 – Maksimal centrifugeringshastighed: 1600 omdr./min
 – EcoSilence Drive: Energibesparende og stillestående motorteknologi
 – 10 års motorgaranti på EcoSilence Drive
 – Pletfjerningsautomatik med 4 individuelle pletprogrammer - aktiveres med standardprogrammer
 – Specialprogram: Udpumpning, Natprogram, Skjorter, Sport, SuperHurtig 15', Mix, skylle/centrifugering, Hygiejne, Dyner, Tromlerengøring, Uldvask
 – VarioPerfect: Energi- eller tidsoptimering af program med perfekt vaskeresultat
 – Stort LED-display med programforløb, temperatur, omdrejninger, resttid og forbrugsindikation
 – TouchControl-taster: Start/Pause for fyldning, AntiKrøl, EcoPerfect, SpeedPerfect, Forvask, Forskudt starttid, Temperaturvalg, Centrifugering/Skyllestop

- Indikator for overdosering
- Reload funktion: gør det muligt at ilægge vasketøj efter maskinen er startet.
- DrumClean: tromlerengøringsprogram
- AntiVibration Design: Øget stabilitet og mere stille gang
- VarioDrum: skånsom og effektiv tromle
- LED belysning i tromlen
- ActiveWater™Plus tilpasser automatisk vandforbruget alt efter tølmængde og tekstiltype
- Elektronisk børnesikring

Tekniske data

Energieffektivitetsklasse - (2010/30/EC): A+++
 Kapacitet, bomuld (kg) - NY (2010/30/EC): 9.0
 Støjniveau ved vask (dB(A) re 1 pW): 48
 Støjniveau ved centrifugering (dB(A) re 1 pW): 74
 Maksimal centrifugeringshastighed (omdr) (2010/30/EC): 1552
 Produktmål (mm): 848 x 598 x 590
 Tilslutningseffekt (W): 2300
 Længde på elledning (cm): 210

WAW 325P9SN **hvid** **10 799 kr***

*Vejledende pris

Miljøafgift på 12,50 kr inkl. moms.
 Fragtkode: 3





- Serie | 8**
- Kapacitet: 9 kg
 - Energiklasse: A+++ på en skala fra A++ til D
 - Årligt energiforbrug 152 kWh, baseret på 220 standardvaske ved 60°C- og 40°C-normalprogrammerne til bomuld ved hel og halv fyldning
 - Maksimal centrifugeringshastighed: 1600 omdr./min
 - EcoSilence Drive: energibesparende og stille motorteknologi
 - 10 års motorgaranti
 - Pletfjerningsautomatik med 4 individuelle pletprogrammer - aktiveres med standardprogrammer
 - Specialprogrammer: Udpumpning, Natprogram, Skjorter, Sport, SuperHurtig 15', Mix, skylle/centrifugering, Hygiejne, Dynere, Uld/håndvask, Finvask/Silke
 - Reload funktion: gør det muligt at ilægge vasketøj efter maskinen er startet
 - VarioPerfect: Energi- eller tidsoptimering af program med perfekt vaskeresultat
 - Stort LED-display med programforløb, temperatur, omdrejninger, resttid og forbrugsindikation

- TouchControl-taster: Start/Pause, AntiKrøl, EcoPerfect, SpeedPerfect, Forvask, Forskudt starttid, Temperaturvalg, Centrifugering/Skyllestop
- Indikator for overdosering
- DrumClean: tromlerengøringsprogram
- AntiVibration Design: Øget stabilitet og mere stille gang
- VarioDrum: skånsom og effektiv tromle
- ActiveWater™Plus tilpasser automatisk vandforbruget alt efter tøjmenge og tekstiltipe
- Elektronisk børnesikring

Tekniske data

Energieffektivitetsklasse - (2010/30/EC): A+++
 Kapacitet, bomuld (kg) - NY (2010/30/EC): 9.0
 Støjniveau ved vask (dB(A) re 1 pW): 48
 Støjniveau ved centrifugering (dB(A) re 1 pW): 74
 Maksimal centrifugeringshastighed (omdr) (2010/30/EC): 1552
 Produktmål (mm): 848 x 598 x 590
 Tilslutningseffekt (W): 2300
 Længde på elledning (cm): 210

WAW 32569SN **hvid** **10 499 kr***

*Vejledende pris

Miljøafgift på 12,50 kr inkl. moms.
 Fragtkode: 3



- Serie | 6**
- Kapacitet: 9 kg
 - Energiklasse: A+++ på en skala fra A++ til D
 - Årligt energiforbrug 152 kWh, baseret på 220 standardvaske ved 60°C- og 40°C-normalprogrammerne til bomuld ved hel og halv fyldning
 - Maksimal centrifugeringshastighed: 1400 omdr./min
 - EcoSilence Drive: energibesparende og stille motorteknologi
 - 10 års motorgaranti
 - Specialprogrammer: Ekstra skyl/stivning, Mørkt tøj, Tromlerens, Skjorter, Sport, Mix, Udpumpning/centrifugering, Hygiejne, Super 15 min / Super 30 min, Uld/håndvask, Finvask/Silke
 - VarioPerfect: Energi- eller tidsoptimering af program med perfekt vaskeresultat
 - Stort LED-display
 - TouchControl-taster: Start/Pause for fyldning, AntiKrøl, Forskudt starttid, Temperaturvalg, Centrifugering/Skyllestop

- Indikator for overdosering
- DrumClean: tromlerengøringsprogram
- AntiVibration Design: Øget stabilitet og mere stille gang
- VarioDrum: skånsom og effektiv tromle
- ActiveWater™Plus tilpasser automatisk vandforbruget alt efter tøjmenge og tekstiltipe
- Elektronisk børnesikring

Tekniske data

Energieffektivitetsklasse - (2010/30/EC): A+++
 Kapacitet, bomuld (kg) - NY (2010/30/EC): 9.0
 Støjniveau ved vask (dB(A) re 1 pW): 49
 Støjniveau ved centrifugering (dB(A) re 1 pW): 75
 Maksimal centrifugeringshastighed (omdr) (2010/30/EC): 1379
 Produktmål (mm): 848 x 598 x 590
 Tilslutningseffekt (W): 2300
 Længde på elledning (cm): 160

WAT 2849BSN **hvid** **8 399 kr***

*Vejledende pris

Miljøafgift på 12,50 kr inkl. moms.
 Kan kombineres med: WTW8749BSN
 Fragtkode: 3

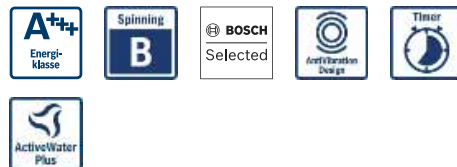

- Serie | 6**
- Kapacitet: 9 kg
 - Energiklasse: A+++ på en skala fra A++ til D
 - Årligt energiforbrug 152 kWh, baseret på 220 standardvaske ved 60°C- og 40°C-normalprogrammerne til bomuld ved hel og halv fyldning
 - Maksimal centrifugeringshastighed: 1400 omdr./min
 - EcoSilence Drive: energibesparende og stille motorteknologi
 - 10 års motorgaranti
 - Specialprogrammer: Ekstra skyl/stivning, Mørkt tøj, Tromlerens, Skjorter, Sport, Mix, Udpumpning/centrifugering, Hygiejne, Super 15 min / Super 30 min, Dynere, Uld/håndvask, Finvask/Silke
 - VarioPerfect: Energi- eller tidsoptimering af program med perfekt vaskeresultat
 - Stort LED-display
 - TouchControl-taster: Start/Pause for fyldning, AntiKrøl, Forskudt starttid, Temperaturvalg, Centrifugering/Skyllestop

- Indikator for overdosering
- DrumClean: tromlerengøringsprogram
- AntiVibration Design: Øget stabilitet og mere stille gang
- VarioDrum: skånsom og effektiv tromle
- ActiveWater™Plus tilpasser automatisk vandforbruget alt efter tøjmenge og tekstiltipe
- Elektronisk børnesikring

Tekniske data

Energieffektivitetsklasse - (2010/30/EC): A+++
 Kapacitet, bomuld (kg) - NY (2010/30/EC): 9.0
 Støjniveau ved vask (dB(A) re 1 pW): 49
 Støjniveau ved centrifugering (dB(A) re 1 pW): 75
 Maksimal centrifugeringshastighed (omdr) (2010/30/EC): 1379
 Produktmål (mm): 848 x 598 x 590
 Tilslutningseffekt (W): 2300
 Længde på elledning (cm): 160

WAT 2849PSN **hvid** **8 399 kr***

*Vejledende pris

Salgstart fra 01.06.2017

Miljøafgift på 12,50 kr inkl. moms.
 Kan kombineres med: WTW8549PSN
 Fragtkode: 3



Vaskemaskiner 9 kg, A+++ (fortsat)

NYHED!

Serie | 6



- Kapacitet: 9 kg
- Energieffektivitet: A+++ på en skala fra A++ til D
- Årligt energiforbrug 152 kWh, baseret på 220 standardvaske ved 60°C- og 40°C-normalprogrammerne til bomuld ved hel og halv fyldning
- Maksimal centrifugeringshastighed: 1400 omdr./min
- EcoSilence Drive: energibesparende og stille motorteknologi
- 10 års motorgaranti
- Specialprogrammer: Ekstra skyl/stivning, Dunprogram, Mørkt tøj, Natprogram, Tromlerens, Skjorter, Sport, Mix, Udpumpning/centrifugering, Hygiejne, Super 15 min / Super 30 min, Uld-/håndvask
- Reload funktion: gør det muligt at ilægge vasketøj efter maskinen er startet.
- VarioPerfect: Energi- eller tidsoptimering af program med perfekt vaskeresultat
- Stort touch LED-display
- TouchControl-taster: Start/Pause for fyldning, Forvask, Forskudt starttid, Temperaturvalg, Centrifugering/Skyllestop
- DrumClean: tromlerengøringsprogram
- AntiVibration Design: Øget stabilitet og mere stille gang
- VarioDrum: skånsom og effektiv tromle
- LED belysning i tromlen
- ActiveWater™Plus tilpasser automatisk vandforbruget alt efter tøjmenge og tekstiltype
- Elektronisk børnesikring

Tekniske data

Energieffektivitetsklasse - (2010/30/EC): A+++
 Kapacitet, bomuld (kg) - NY (2010/30/EC): 9.0
 Støjniveau ved vask (dB(A) re 1 pW): 49
 Støjniveau ved centrifugering (dB(A) re 1 pW): 75
 Maksimal centrifugeringshastighed (omdr) (2010/30/EC): 1379
 Produktmål (mm): 848 x 598 x 590
 Tilslutningseffekt (W): 2300
 Længde på elledning (cm): 160

WAT 2849SSN

hvid

8 399 kr*

*Vejløende pris

Miljøafgift på 12,50 kr inkl. moms.
 Fragtkode: 3



Serie | 6



- Kapacitet: 9 kg
- Energieffektivitet: A+++ på en skala fra A++ til D
- Årligt energiforbrug 152 kWh, baseret på 220 standardvaske ved 60°C- og 40°C-normalprogrammerne til bomuld ved hel og halv fyldning
- Maksimal centrifugeringshastighed: 1400 omdr./min
- EcoSilence Drive: energibesparende og stille motorteknologi
- 10 års motorgaranti
- Specialprogrammer: Ekstra skyl/stivning, Mørkt tøj, Tromlerens, Skjorter, Sport, Mix, Udpumpning/centrifugering, Hygiejne, Super 15 min / Super 30 min, Dyrer, Uld-/håndvask, Finvask/Silke
- VarioPerfect: Energi- eller tidsoptimering af program med perfekt vaskeresultat
- Stort display med visning af programforløb, temperatur, centrifugeringshastighed, resttid og indstilling af sluttid op til 24 t
- TouchControl-taster: Start/Pause for fyldning, AntiKrøl, Ekstra skyl, EcoPerfect, SpeedPerfect, Forskudt starttid, Temperaturvalg, Centrifugering/Skyllestop
- Reload funktion: gør det muligt at ilægge vasketøj efter maskinen er startet.
- DrumClean: tromlerengøringsprogram
- AntiVibration Design: Øget stabilitet og mere stille gang
- VarioDrum: skånsom og effektiv tromle
- ActiveWater™Plus tilpasser automatisk vandforbruget alt efter tøjmenge og tekstiltype
- Elektronisk børnesikring

Tekniske data

Energieffektivitetsklasse - (2010/30/EC): A+++
 Kapacitet, bomuld (kg) - NY (2010/30/EC): 9.0
 Støjniveau ved vask (dB(A) re 1 pW): 49
 Støjniveau ved centrifugering (dB(A) re 1 pW): 75
 Maksimal centrifugeringshastighed (omdr) (2010/30/EC): 1379
 Produktmål (mm): 848 x 598 x 590
 Tilslutningseffekt (W): 2300
 Længde på elledning (cm): 160

WAT 284E9SN

hvid

8 399 kr*

*Vejløende pris

Miljøafgift på 12,50 kr inkl. moms.
 Kan kombineres med: WTW87449SN
 Fragtkode: 3



Vaskemaskiner 8 kg, i-DOS, A+++

Serie | 8



- Kapacitet: 8 kg
- Energieffektivitet: A+++ på en skala fra A++ til D
- Årligt energiforbrug 137 kWh, baseret på 220 standardvaske ved 60°C- og 40°C-normalprogrammerne til bomuld ved hel og halv fyldning
- Maksimal centrifugeringshastighed: 1600 omdr./min
- EcoSilence Drive: Energibesparende og stillegående motorteknologi
- 10 års motorgaranti på EcoSilence Drive
- Home Connect: Home Connect - trådløs overvågning og betjening via smartphone eller tablet
- i-DOS: automatisk dosering af flydende vask- og skyllemiddel
- Specialprogram: Natprogram, Sport, SuperHurtig 15', Mix, Automatik, Hygiejne, Dyrer, Tromlerengøring, Uldvask
- Reload funktion: gør det muligt at ilægge vasketøj efter maskinen er startet.
- VarioPerfect: Energi- eller tidsoptimering af program med perfekt vaskeresultat
- Stort LED-display med programforløb, temperatur, omdrejninger, resttid
- TouchControl-taster: Start/Pause for fyldning, EcoPerfect, SpeedPerfect, Forvask, Forskudt starttid, Temperaturvalg, Centrifugering/Skyllestop
- DrumClean: tromlerengøringsprogram
- AntiVibration Design: Øget stabilitet og mere stille gang
- VarioDrum: skånsom og effektiv tromle
- ActiveWater™Plus tilpasser automatisk vandforbruget alt efter tøjmenge og tekstiltype
- Elektronisk børnesikring

Tekniske data

Energieffektivitetsklasse - (2010/30/EC): A+++
 Kapacitet, bomuld (kg) - NY (2010/30/EC): 8.0
 Støjniveau ved vask (dB(A) re 1 pW): 48
 Støjniveau ved centrifugering (dB(A) re 1 pW): 74
 Maksimal centrifugeringshastighed (omdr) (2010/30/EC): 1565
 Produktmål (mm): 848 x 598 x 590
 Tilslutningseffekt (W): 2300
 Længde på elledning (cm): 210

WAWH 2668SN

hvid

12 099 kr*

*Vejløende pris

Miljøafgift på 12,50 kr inkl. moms.
 Kan kombineres med: WTWH7568SN
 Fragtkode: 3





- Serie | 6**
- Kapacitet: 8 kg
 - Energiklasse: A+++ på en skala fra A++ til D
 - Årligt energiforbrug 137 kWh, baseret på 220 standardvaske ved 60°C- og 40°C-normalprogrammerne til bomuld ved hel og halv fyldning
 - Maksimal centrifugeringshastighed: 1400 omdr./min
 - EcoSilence Drive: energibesparende og stille motorteknologi
 - 10 års motorgaranti
 - i-DOS: automatisk dosering af flydende vask- og skyllemiddel
 - Specialprogrammer: Ekstra skyl/stivning, Dunprogram, Mørkt tøj, Skjorter, Mix, Udpumpning/centrifugering, Automatisk skånsom, Hygiejne, Super 15 min / Super 30 min, Uld-/håndvask, Finvask/Silke
 - Reload funktion: gør det muligt at ilægge vasketøj efter maskinen er startet
 - VarioPerfect: Energi- eller tidsoptimering af program med perfekt vaskeresultat
 - Stort touch LED-display

- TouchControl-taster: Start/Pause for fyldning, AntiKrøl, EcoPerfect, SpeedPerfect, Forvask, Forskudt starttid, Temperaturvalg, Centrifugering/Skyllestop
- Tromlerengøring med påmindelsesfunktion
- AntiVibration Design: Øget stabilitet og mere stille gang
- VarioDrum: skånsom og effektiv tromle
- ActiveWater™Plus tilpasser automatisk vandforbruget alt efter tøjmenge og tekstiltipe
- AquaSikring
- Elektronisk børnesikring

Tekniske data

Energieffektivitetsklasse - (2010/30/EC): A+++
 Kapacitet, bomuld (kg) - NY (2010/30/EC): 8.0
 Støjniveau ved vask (dB(A) re 1 pW): 49
 Støjniveau ved centrifugering (dB(A) re 1 pW): 74
 Maksimal centrifugeringshastighed (omdr) (2010/30/EC): 1379
 Produktmål (mm): 848 x 598 x 590
 Tilslutningseffekt (W): 2300
 Længde på elledning (cm): 160

WAT 286B8SN hvid **9 299 kr***

*Vejledende pris

Miljøafgift på 12,50 kr inkl. moms.
 Kan kombineres med: WTW874B8SN
 Fragtkode: 3



- Serie | 6**
- Kapacitet: 8 kg
 - Energiklasse: A+++ på en skala fra A++ til D
 - Årligt energiforbrug 137 kWh, baseret på 220 standardvaske ved 60°C- og 40°C-normalprogrammerne til bomuld ved hel og halv fyldning
 - Maksimal centrifugeringshastighed: 1400 omdr./min
 - EcoSilence Drive: energibesparende og stille motorteknologi
 - 10 års motorgaranti
 - i-DOS: automatisk dosering af flydende vask- og skyllemiddel
 - Specialprogrammer: Mørkt tøj, Skjorter, Sport, Mix, Automatisk skånsom, Hygiejne, Super 15 min / Super 30 min, Uld-/håndvask, Finvask/Silke
 - Reload funktion: gør det muligt at ilægge vasketøj efter maskinen er startet
 - VarioPerfect: Energi- eller tidsoptimering af program med perfekt vaskeresultat
 - Stort touch LED-display



- TouchControl-taster: Start/Pause for fyldning, AntiKrøl, EcoPerfect, SpeedPerfect, Forvask, Forskudt starttid, Temperaturvalg, Centrifugering/Skyllestop
- Tromlerengøring med påmindelsesfunktion
- AntiVibration Design: Øget stabilitet og mere stille gang
- VarioDrum: skånsom og effektiv tromle
- ActiveWater™Plus tilpasser automatisk vandforbruget alt efter tøjmenge og tekstiltipe
- Elektronisk børnesikring

Tekniske data

Energieffektivitetsklasse - (2010/30/EC): A+++
 Kapacitet, bomuld (kg) - NY (2010/30/EC): 8.0
 Støjniveau ved vask (dB(A) re 1 pW): 49
 Støjniveau ved centrifugering (dB(A) re 1 pW): 74
 Maksimal centrifugeringshastighed (omdr) (2010/30/EC): 1379
 Produktmål (mm): 848 x 598 x 590
 Tilslutningseffekt (W): 2300
 Længde på elledning (cm): 160

WAT 286I8SN hvid **9 299 kr***

*Vejledende pris

Miljøafgift på 12,50 kr inkl. moms.
 Fragtkode: 3



Vaskemaskiner 8 kg, A+++



- Serie | 8**
- Kapacitet: 8 kg
 - Energiklasse: A+++ på en skala fra A++ til D
 - Årligt energiforbrug 137 kWh, baseret på 220 standardvaske ved 60°C- og 40°C-normalprogrammerne til bomuld ved hel og halv fyldning
 - Maksimal centrifugeringshastighed: 1600 omdr./min
 - EcoSilence Drive: energibesparende og stille motorteknologi
 - 10 års motorgaranti
 - Specialprogram: Udpumpning, Natprogram, Skjorter, Sport, SuperHurtig 15', Mix, skylle/centrifugering, Hygiejne, Dyrer, Tromlerengøring, Uldvask
 - Pletfjerningsautomatik med 4 individuelle pletprogrammer - aktiveres med standardprogrammer
 - VarioPerfect: Energi- eller tidsoptimering af program med perfekt vaskeresultat
 - Stort LED-display med programforløb, temperatur, omdrejninger, resttid og forbrugsindikation
 - TouchControl-taster: Start/Pause for fyldning, AntiKrøl, EcoPerfect, SpeedPerfect, Forvask, Forskudt starttid, Temperaturvalg, Centrifugering/Skyllestop

- Indikator for overdosering
- Reload funktion: gør det muligt at ilægge vasketøj efter maskinen er startet
- DrumClean: tromlerengøringsprogram
- AntiVibration Design: Øget stabilitet og mere stille gang
- VarioDrum: skånsom og effektiv tromle
- ActiveWater™Plus tilpasser automatisk vandforbruget alt efter tøjmenge og tekstiltipe
- Elektronisk børnesikring

Tekniske data

Energieffektivitetsklasse - (2010/30/EC): A+++
 Kapacitet, bomuld (kg) - NY (2010/30/EC): 8.0
 Støjniveau ved vask (dB(A) re 1 pW): 48
 Støjniveau ved centrifugering (dB(A) re 1 pW): 74
 Maksimal centrifugeringshastighed (omdr) (2010/30/EC): 1565
 Produktmål (mm): 848 x 598 x 590
 Tilslutningseffekt (W): 2300
 Længde på elledning (cm): 210

WAW 325I8SN hvid **10 199 kr***

*Vejledende pris

Miljøafgift på 12,50 kr inkl. moms.
 Kan kombineres med: WTWH7568SN
 Fragtkode: 3



Vaskemaskiner 8 kg, A+++ (fortsat)



- Serie | 6
- Kapacitet: 8 kg
 - Energiklasse: A+++ på en skala fra A+++ til D
 - Årligt energiforbrug 137 kWh, baseret på 220 standardvaske ved 60°C- og 40°C-normalprogrammerne til bomuld ved hel og halv fyldning
 - Maksimal centrifugeringshastighed: 1600 omdr./min
 - EcoSilence Drive, VarioPerfect: energibesparende og stille motorteknologi
 - 10 års motorgaranti
 - Specialprogrammer: Skylning, Skjorter, Sport, Mix, Udpumpning/centrifugering, Hygiejne, Super 15 min / Super 30 min, Uld-/håndvask, Finvask/Silke
 - Reload funktion: gør det muligt at ilægge vasketøj efter maskinen er startet.
 - VarioPerfect: Energi- eller tidsoptimering af program med perfekt vaskeresultat
 - Stort touch LED-display

- TouchControl-taster: Start/Pause for fyldning, Forvask, Forskudt starttid, Centrifugering/Skyllestop
- Tromlerengøring med påmindelsesfunktion
- AntiVibration Design: Øget stabilitet og mere stille gang
- VarioDrum: skånsom og effektiv tromle
- ActiveWater™Plus tilpasser automatisk vandforbruget alt efter tøjmenge og tekstiltype
- Elektronisk børnesikring

Tekniske data

Energieffektivitetsklasse - (2010/30/EC): A+++
 Kapacitet, bomuld (kg) - NY (2010/30/EC): 8.0
 Støjniveau ved vask (dB(A) re 1 pW): 48
 Støjniveau ved centrifugering (dB(A) re 1 pW): 74
 Maksimal centrifugeringshastighed (omdr) (2010/30/EC): 1565
 Produktmål (mm): 848 x 598 x 590
 Tilslutningseffekt (W): 2300
 Længde på elledning (cm): 175

WAT 323B8SN hvid 9 799 kr*

*Vejledende pris

Miljøafgift på 12,50 kr inkl. moms.
 Fragtkode: 3

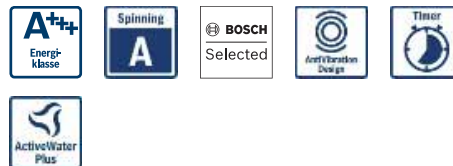

- Serie | 6
- Kapacitet: 8 kg
 - Energiklasse: A+++ på en skala fra A+++ til D
 - Årligt energiforbrug 137 kWh, baseret på 220 standardvaske ved 60°C- og 40°C-normalprogrammerne til bomuld ved hel og halv fyldning
 - Maksimal centrifugeringshastighed: 1600 omdr./min
 - EcoSilence Drive, VarioPerfect: energibesparende og stille motorteknologi
 - 10 års motorgaranti
 - Specialprogrammer: Skylning, Skjorter, Sport, Mix, Udpumpning/centrifugering, Hygiejne, Super 15 min / Super 30 min, Uld-/håndvask, Finvask/Silke
 - Reload funktion: gør det muligt at ilægge vasketøj efter maskinen er startet.
 - VarioPerfect: Energi- eller tidsoptimering af program med perfekt vaskeresultat
 - Stort touch LED-display

- TouchControl-taster: Start/Pause for fyldning, Forvask, Forskudt starttid, Centrifugering/Skyllestop
- Tromlerengøring med påmindelsesfunktion
- AntiVibration Design: Øget stabilitet og mere stille gang
- VarioDrum: skånsom og effektiv tromle
- ActiveWater™Plus tilpasser automatisk vandforbruget alt efter tøjmenge og tekstiltype
- Elektronisk børnesikring

Tekniske data

Energieffektivitetsklasse - (2010/30/EC): A+++
 Kapacitet, bomuld (kg) - NY (2010/30/EC): 8.0
 Støjniveau ved vask (dB(A) re 1 pW): 48
 Støjniveau ved centrifugering (dB(A) re 1 pW): 74
 Maksimal centrifugeringshastighed (omdr) (2010/30/EC): 1565
 Produktmål (mm): 848 x 598 x 590
 Tilslutningseffekt (W): 2300
 Længde på elledning (cm): 175

WAT 323I8SN hvid 9 799 kr*

*Vejledende pris

Salgstart fra 01.06.2017

Miljøafgift på 12,50 kr inkl. moms.
 Fragtkode: 3



- Serie | 6
- Kapacitet: 8 kg
 - Energiklasse: A+++ på en skala fra A+++ til D
 - Årligt energiforbrug 137 kWh, baseret på 220 standardvaske ved 60°C- og 40°C-normalprogrammerne til bomuld ved hel og halv fyldning
 - Maksimal centrifugeringshastighed: 1600 omdr./min
 - EcoSilence Drive, VarioPerfect: energibesparende og stille motorteknologi
 - 10 års motorgaranti
 - Specialprogrammer: Skylning, Skjorter, Sport, Mix, Udpumpning/centrifugering, Hygiejne, Super 15 min / Super 30 min, Uld-/håndvask, Finvask/Silke
 - Reload funktion: gør det muligt at ilægge vasketøj efter maskinen er startet.
 - VarioPerfect: Energi- eller tidsoptimering af program med perfekt vaskeresultat
 - Stort touch LED-display

- TouchControl-taster: Start/Pause for fyldning, AntiKrøl, Forskudt starttid, Centrifugering/Skyllestop
- Tromlerengøring med påmindelsesfunktion
- AntiVibration Design: Øget stabilitet og mere stille gang
- VarioDrum: skånsom og effektiv tromle
- ActiveWater™Plus tilpasser automatisk vandforbruget alt efter tøjmenge og tekstiltype
- Elektronisk børnesikring

Tekniske data

Energieffektivitetsklasse - (2010/30/EC): A+++
 Kapacitet, bomuld (kg) - NY (2010/30/EC): 8.0
 Støjniveau ved vask (dB(A) re 1 pW): 48
 Støjniveau ved centrifugering (dB(A) re 1 pW): 74
 Maksimal centrifugeringshastighed (omdr) (2010/30/EC): 1565
 Produktmål (mm): 848 x 598 x 590
 Tilslutningseffekt (W): 2300
 Længde på elledning (cm): 175

WAT 323P8SN hvid 9 799 kr*

*Vejledende pris

Salgstart fra 01.06.2017

Miljøafgift på 12,50 kr inkl. moms.
 Fragtkode: 3





- Serie | 6**
- Kapacitet: 8 kg
 - Energiklasse: A+++ på en skala fra A++ til D
 - Årligt energiforbrug 137 kWh, baseret på 220 standardvaske ved 60°C- og 40°C-normalprogrammerne til bomuld ved hel og halv fyldning
 - Maksimal centrifugeringshastighed: 1600 omdr./min
 - EcoSilence Drive, VarioPerfect: energibesparende og stille motorteknologi
 - 10 års motorgaranti
 - Specialprogrammer: Skylning, Skjorter, Sport, Mix, Udpumpning/centrifugering, Hygiejne, Super 15 min / Super 30 min, Uld-/håndvask, Finvask/Silke
 - Reload funktion: gør det muligt at ilægge vasketøj efter maskinen er startet.
 - VarioPerfect: Energi- eller tidsoptimering af program med perfekt vaskeresultat
 - Stort touch LED-display

- TouchControl-taster: Start/Pause for fyldning, AntiKrøl, Forskudt starttid, Centrifugering/Skyllestop
- Tromlerengøring med påmindelsesfunktion
- AntiVibration Design: Øget stabilitet og mere stille gang
- VarioDrum: skånsom og effektiv tromle
- ActiveWater™Plus tilpasser automatisk vandforbruget alt efter tøjmenge og tekstiltipe
- Elektronisk børnesikring

Tekniske data

Energieffektivitetsklasse - (2010/30/EC): A+++
 Kapacitet, bomuld (kg) - NY (2010/30/EC): 8.0
 Støjniveau ved vask (dB(A) re 1 pW): 48
 Støjniveau ved centrifugering (dB(A) re 1 pW): 74
 Maksimal centrifugeringshastighed (omdr) (2010/30/EC): 1565
 Produktmål (mm): 848 x 598 x 590
 Tilslutningseffekt (W): 2300
 Længde på elledning (cm): 175

WAT 323S8SN hvid **9 799 kr***

*Vejledende pris

Miljøafgift på 12,50 kr inkl. moms.
 Fragtkode: 3



- Serie | 8**
- Kapacitet: 8 kg
 - Energiklasse: A+++ på en skala fra A++ til D
 - Årligt energiforbrug 137 kWh, baseret på 220 standardvaske ved 60°C- og 40°C-normalprogrammerne til bomuld ved hel og halv fyldning
 - Maksimal centrifugeringshastighed: 1600 omdr./min
 - EcoSilence Drive: energibesparende og stille motorteknologi
 - 10 års motorgaranti
 - Specialprogram: Strygelet Special, Udpumpning, Dunprogram, Skjorter, Sport, SuperHurtig 15', Mix, skylle/centrifugering, Hygiejne, Tromlerengøring, Uldvask
 - Pletfjerningsautomatik med 4 individuelle pletprogrammer - aktiveres med standardprogrammer
 - Reload funktion: gør det muligt at ilægge vasketøj efter maskinen er startet.
 - VarioPerfect: Energi- eller tidsoptimering af program med perfekt vaskeresultat
 - Stort LED-display med programforløb, temperatur, omdrejninger, resttid og forbrugsindikation

- TouchControl-taster: Start/Pause for fyldning, AntiKrøl, EcoPerfect, SpeedPerfect, Førvask, Forskudt starttid, Temperaturvalg, Centrifugering/Skyllestop
- Indikator for overdosering
- DrumClean: tromlerengøringsprogram
- AntiVibration Design: Øget stabilitet og mere stille gang
- VarioDrum: skånsom og effektiv tromle
- LED belysning i tromlen
- ActiveWater™Plus tilpasser automatisk vandforbruget alt efter tøjmenge og tekstiltipe
- AquaStop
- Elektronisk børnesikring

Tekniske data

Energieffektivitetsklasse - (2010/30/EC): A+++
 Kapacitet, bomuld (kg) - NY (2010/30/EC): 8.0
 Støjniveau ved vask (dB(A) re 1 pW): 48
 Støjniveau ved centrifugering (dB(A) re 1 pW): 74
 Maksimal centrifugeringshastighed (omdr) (2010/30/EC): 1565
 Produktmål (mm): 848 x 598 x 590
 Tilslutningseffekt (W): 2300
 Længde på elledning (cm): 210

WAW 325B8SN hvid **9 799 kr***

*Vejledende pris

Miljøafgift på 12,50 kr inkl. moms.
 Fragtkode: 3



- Serie | 8**
- Kapacitet: 8 kg
 - Energiklasse: A+++ på en skala fra A++ til D
 - Årligt energiforbrug 137 kWh, baseret på 220 standardvaske ved 60°C- og 40°C-normalprogrammerne til bomuld ved hel og halv fyldning
 - Maksimal centrifugeringshastighed: 1400 omdr./min
 - EcoSilence Drive: Energibesparende og stillegående motorteknologi
 - 10 års motorgaranti
 - ActiveOxygen: Vasker hygiejnisk rent selv ved lave temperaturer.
 - Specialprogram: Natprogram, Skjorter, Sport, SuperHurtig 15', Mix, Hygiejne, Tromlerengøring, ActiveOxygen opfriskning, Uld-/håndvask
 - Reload funktion: gør det muligt at ilægge vasketøj efter maskinen er startet.
 - VarioPerfect: Energi- eller tidsoptimering af program med perfekt vaskeresultat
 - Stort LED-display med programforløb, temperatur, omdrejninger, resttid

- TouchControl-taster: Start/Pause for fyldning, AntiKrøl, EcoPerfect, SpeedPerfect, Førvask, Forskudt starttid, Temperaturvalg, Centrifugering/Skyllestop
- AntiVibration Design: Øget stabilitet og mere stille gang
- VarioDrum: skånsom og effektiv tromle
- LED belysning i tromlen
- ActiveWater™Plus tilpasser automatisk vandforbruget alt efter tøjmenge og tekstiltipe
- Elektronisk børnesikring

Tekniske data

Energieffektivitetsklasse - (2010/30/EC): A+++
 Kapacitet, bomuld (kg) - NY (2010/30/EC): 8.0
 Støjniveau ved vask (dB(A) re 1 pW): 48
 Støjniveau ved centrifugering (dB(A) re 1 pW): 72
 Maksimal centrifugeringshastighed (omdr) (2010/30/EC): 1374
 Produktmål (mm): 848 x 598 x 590
 Tilslutningseffekt (W): 2300
 Længde på elledning (cm): 175

WAW 28768SN hvid **9 099 kr***

*Vejledende pris

Miljøafgift på 12,50 kr inkl. moms.
 Kan kombineres med: WTW855R9SN / WTW875M8SN
 Fragtkode: 3



Vaskemaskiner 8 kg, A+++ (fortsat)



- Serie | 6
- Kapacitet: 8 kg
 - Energiforbrug: A+++ på en skala fra A++ til D
 - Årligt energiforbrug 137 kWh, baseret på 220 standardvaske ved 60°C- og 40°C-normalprogrammerne til bomuld ved hel og halv fyldning
 - Maksimal centrifugeringshastighed: 1400 omdr./min
 - EcoSilence Drive: energibesparende og stille motorteknologi
 - 10 års motorgaranti
 - Specialprogrammer: Ekstra skyl/stivning, Skjorter, Sport, Mix, Udpumpning/centrifugering, Hygiejne, Super 15 min / Super 30 min, Uld-/håndvask, Finvask/Silke
 - VarioPerfect: Energi- eller tidsoptimering af program med perfekt vaskeresultat
 - Stort LED-display
 - TouchControl-taster: Start/Pause for fyldning, Forskudt starttid, Centrifugering/Skyllestop

- Reload funktion: gør det muligt at ilægge vasketøj efter maskinen er startet.
- Indikator for overdosering
- AntiVibration Design: Øget stabilitet og mere stille gang
- VarioDrum: skånsom og effektiv tromle
- ActiveWater™Plus tilpasser automatisk vandforbruget alt efter tøjmenge og tekstiltype
- Elektronisk børnesikring

Tekniske data

Energieffektivitetsklasse - (2010/30/EC): A+++
 Kapacitet, bomuld (kg) - NY (2010/30/EC): 8.0
 Støjniveau ved vask (dB(A) re 1 pW): 49
 Støjniveau ved centrifugering (dB(A) re 1 pW): 74
 Maksimal centrifugeringshastighed (omdr) (2010/30/EC): 1379
 Produktmål (mm): 848 x 598 x 590
 Tilslutningseffekt (W): 2300
 Længde på elledning (cm): 160

WAT 283L8SN hvid 8 099 kr*

*Vejledende pris

Miljøafgift på 12,50 kr inkl. moms.
 Kan kombineres med: WTW854L8SN
 Fragtkode: 3



- Serie | 6
- Kapacitet: 8 kg
 - Energiforbrug: A+++ på en skala fra A++ til D
 - Årligt energiforbrug 137 kWh, baseret på 220 standardvaske ved 60°C- og 40°C-normalprogrammerne til bomuld ved hel og halv fyldning
 - Maksimal centrifugeringshastighed: 1400 omdr./min
 - EcoSilence Drive: energibesparende og stille motorteknologi
 - 10 års motorgaranti
 - Specialprogrammer: Ekstra skyl/stivning, Skjorter, Sport, Mix, Udpumpning/centrifugering, Hygiejne, Super 15 min / Super 30 min, Uld-/håndvask, Finvask/Silke
 - VarioPerfect: Energi- eller tidsoptimering af program med perfekt vaskeresultat
 - Stort LED-display
 - TouchControl-taster: Start/Pause for fyldning, Forskudt starttid, Centrifugering/Skyllestop
 - Indikator for overdosering

- AntiVibration Design: Øget stabilitet og mere stille gang
- VarioDrum: skånsom og effektiv tromle
- ECARF kvalitetsstempel: et allergivenligt produkt
- ActiveWater™Plus tilpasser automatisk vandforbruget alt efter tøjmenge og tekstiltype
- Elektronisk børnesikring

Tekniske data

Energieffektivitetsklasse - (2010/30/EC): A+++
 Kapacitet, bomuld (kg) - NY (2010/30/EC): 8.0
 Støjniveau ved vask (dB(A) re 1 pW): 49
 Støjniveau ved centrifugering (dB(A) re 1 pW): 74
 Maksimal centrifugeringshastighed (omdr) (2010/30/EC): 1379
 Produktmål (mm): 848 x 598 x 590
 Tilslutningseffekt (W): 2300
 Længde på elledning (cm): 160

WAT 283T8SN hvid 8 099 kr*

*Vejledende pris

Miljøafgift på 12,50 kr inkl. moms.
 Kan kombineres med: WTW854L8SN
 Fragtkode: 3



- Serie | 4
- Kapacitet: 8 kg
 - Energiforbrug: A+++ på en skala fra A++ til D
 - Årligt energiforbrug 176 kWh, baseret på 220 standardvaske ved 60°C- og 40°C-normalprogrammerne til bomuld ved hel og halv fyldning
 - Maksimal centrifugeringshastighed: 1400 omdr./min
 - EcoSilence Drive: Energibesparende og stillestående motorteknologi
 - 10 års motorgaranti
 - Specialprogrammer: Dunprogram, Mørkt tøj, Gardiner 30°C, Skjorter, Sport, Mix, Hygiejne, Super 15 min / Super 30 min, Uldvask, Finvask/Silke
 - VarioPerfect: Energi- eller tidsoptimering af program med perfekt vaskeresultat
 - Stort LED-display

- TouchControl-taster: Start/Pause for fyldning, Ekstra skyl, Forvask, Forskudt starttid, Temperaturvalg, Centrifugering/Skyllestop
- Indikator for overdosering
- AntiVibration Design: Øget stabilitet og mere stille gang
- ActiveWater™: mængdeautomatik
- Elektronisk børnesikring

Tekniske data

Energieffektivitetsklasse - (2010/30/EC): A+++
 Kapacitet, bomuld (kg) - NY (2010/30/EC): 8.0
 Støjniveau ved vask (dB(A) re 1 pW): 55
 Støjniveau ved centrifugering (dB(A) re 1 pW): 76
 Maksimal centrifugeringshastighed (omdr) (2010/30/EC): 1380
 Produktmål (mm): 848 x 598 x 550
 Tilslutningseffekt (W): 2300
 Længde på elledning (cm): 210

WAN 2828BSN hvid 7 199 kr*

*Vejledende pris

Miljøafgift på 12,50 kr inkl. moms.
 Fragtkode: 3



- Serie | 4
- Kapacitet: 8 kg
 - Energiforbrug: A+++ på en skala fra A++ til D
 - Årligt energiforbrug 176 kWh, baseret på 220 standardvaske ved 60°C- og 40°C-normalprogrammerne til bomuld ved hel og halv fyldning
 - Maksimal centrifugeringshastighed: 1400 omdr./min
 - EcoSilence Drive: Energibesparende og stillestående motorteknologi
 - 10 års motorgaranti
 - Specialprogrammer: Dunprogram, Mørkt tøj, Gardiner 30°C, Skjorter, Sport, Mix, Hygiejne, Super 15 min / Super 30 min, Uldvask, Finvask/Silke
 - VarioPerfect: Energi- eller tidsoptimering af program med perfekt vaskeresultat
 - Stort LED-display

- TouchControl-taster: Start/Pause for fyldning, AntiKrøl, Forskudt starttid, Temperaturvalg, Centrifugering/Skyllestop
- Indikator for overdosering
- AntiVibration Design: Øget stabilitet og mere stille gang
- ActiveWater™: mængdeautomatik
- Elektronisk børnesikring

Tekniske data

Energieffektivitetsklasse - (2010/30/EC): A+++
 Kapacitet, bomuld (kg) - NY (2010/30/EC): 8.0
 Støjniveau ved vask (dB(A) re 1 pW): 55
 Støjniveau ved centrifugering (dB(A) re 1 pW): 76
 Maksimal centrifugeringshastighed (omdr) (2010/30/EC): 1380
 Produktmål (mm): 848 x 598 x 550
 Tilslutningseffekt (W): 2300
 Længde på elledning (cm): 210

WAN 2828ISN hvid 7 199 kr*

*Vejledende pris

Salgstart fra 01.06.2017

Miljøafgift på 12,50 kr inkl. moms.
 Fragtkode: 3



Serie | 4



- Kapacitet: 8 kg
- Energiklasse: A+++ på en skala fra A++ til D
- Årligt energiforbrug 176 kWh, baseret på 220 standardvaske ved 60°C- og 40°C-normalprogrammerne til bomuld ved hel og halv fyldning
- Maksimal centrifugeringshastighed: 1400 omdr./min
- EcoSilence Drive: Energibesparende og stillestående motortechnologi
- 10 års motorgaranti
- Specialprogrammer: Mørkt tøj, Skjorter, Sport, Mix, Hygiejne, Super stille/nat, Uldvask, Finvask/Silke
- VarioPerfect: Energi- eller tidsoptimering af program med perfekt vaskeresultat
- Stort LED-display

- TouchControl-taster: Start/Pause for fyldning, AntiKrøl, Ekstra skyl, Forskudt starttid, Temperaturvalg, Centrifugering/Skyllestop
- Indikator for overdosering
- AntiVibration Design: Øget stabilitet og mere stille gang
- ActiveWater™: mængdeautomatik
- Elektronisk børnesikring

Tekniske data

Energieffektivitetsklasse - (2010/30/EC): A+++
 Kapacitet, bomuld (kg) - NY (2010/30/EC): 8.0
 Støjniveau ved vask (dB(A) re 1 pW): 55
 Støjniveau ved centrifugering (dB(A) re 1 pW): 76
 Maksimal centrifugeringshastighed (omdr) (2010/30/EC): 1380
 Produktmål (mm): 848 x 598 x 550
 Tilslutningseffekt (W): 2300
 Længde på elledning (cm): 210

WAN 2828PSN

hvid

7 199 kr*

*Vejledende pris

Salgstart fra 01.06.2017

Miljøafgift på 12,50 kr inkl. moms.
 Kan kombineres med: WTH852P8SN
 Fragtkode: 3



Serie | 4



- Kapacitet: 8 kg
- Energiklasse: A+++ på en skala fra A++ til D
- Årligt energiforbrug 176 kWh, baseret på 220 standardvaske ved 60°C- og 40°C-normalprogrammerne til bomuld ved hel og halv fyldning
- Maksimal centrifugeringshastighed: 1400 omdr./min
- EcoSilence Drive: Energibesparende og stillestående motortechnologi
- 10 års motorgaranti
- Specialprogrammer: Mørkt tøj, Skjorter, Sport, Mix, Hygiejne, Super stille/nat, Uldvask, Finvask/Silke
- VarioPerfect: Energi- eller tidsoptimering af program med perfekt vaskeresultat
- Stort LED-display

- TouchControl-taster: Start/Pause for fyldning, Forvask, Forskudt starttid, Temperaturvalg, Centrifugering/Skyllestop
- Indikator for overdosering
- AntiVibration Design: Øget stabilitet og mere stille gang
- ActiveWater™: mængdeautomatik
- Elektronisk børnesikring

Tekniske data

Energieffektivitetsklasse - (2010/30/EC): A+++
 Kapacitet, bomuld (kg) - NY (2010/30/EC): 8.0
 Støjniveau ved vask (dB(A) re 1 pW): 55
 Støjniveau ved centrifugering (dB(A) re 1 pW): 76
 Maksimal centrifugeringshastighed (omdr) (2010/30/EC): 1380
 Produktmål (mm): 848 x 598 x 550
 Tilslutningseffekt (W): 2300
 Længde på elledning (cm): 210

WAN 2828SSN

hvid

7 199 kr*

*Vejledende pris

Miljøafgift på 12,50 kr inkl. moms.
 Kan kombineres med: WTH852S8SN
 Fragtkode: 3



Serie | 4



- Kapacitet: 8 kg
- Energiklasse: A+++ på en skala fra A++ til D
- Årligt energiforbrug 176 kWh, baseret på 220 standardvaske ved 60°C- og 40°C-normalprogrammerne til bomuld ved hel og halv fyldning
- Maksimal centrifugeringshastighed: 1400 omdr./min
- EcoSilence Drive: Energibesparende og stillestående motortechnologi
- 10 års motorgaranti
- Specialprogrammer: Dunprogram, Gardiner 30°C, Skjorter, Sport, Mix, Hygiejne, Super 15 min / Super 30 min, Uld-/håndvask, Finvask/Silke
- VarioPerfect: Energi- eller tidsoptimering af program med perfekt vaskeresultat
- Stort LED-display

- TouchControl-taster: Start/Pause for fyldning, Forvask, Forskudt starttid, Temperaturvalg, Centrifugering/Skyllestop
- Indikator for overdosering
- AntiVibration Design: Øget stabilitet og mere stille gang
- ActiveWater™: mængdeautomatik
- Elektronisk børnesikring

Tekniske data

Energieffektivitetsklasse - (2010/30/EC): A+++
 Kapacitet, bomuld (kg) - NY (2010/30/EC): 8.0
 Støjniveau ved vask (dB(A) re 1 pW): 55
 Støjniveau ved centrifugering (dB(A) re 1 pW): 76
 Maksimal centrifugeringshastighed (omdr) (2010/30/EC): 1380
 Produktmål (mm): 848 x 598 x 550
 Tilslutningseffekt (W): 2300
 Længde på elledning (cm): 210

WAN 282B8DN

hvid

7 199 kr*

*Vejledende pris

Miljøafgift på 12,50 kr inkl. moms.
 Kan kombineres med: WTH852B8DN
 Fragtkode: 3



Serie | 4



- Kapacitet: 8 kg
- Energiklasse: A+++ på en skala fra A++ til D
- Årligt energiforbrug 176 kWh, baseret på 220 standardvaske ved 60°C- og 40°C-normalprogrammerne til bomuld ved hel og halv fyldning
- Maksimal centrifugeringshastighed: 1400 omdr./min
- EcoSilence Drive: Energibesparende og stillestående motortechnologi
- 10 års motorgaranti
- Specialprogrammer: Ekstra skyl/stivning, Mix, Udpumpning/centrifugering, Super 15 min / Super 30 min, Uld-/håndvask, Finvask/Silke
- VarioPerfect: Energi- eller tidsoptimering af program med perfekt vaskeresultat

- TouchControl-taster: Start/Pause for fyldning, Forskudt starttid, Centrifugering/Skyllestop
- AntiVibration Design: Øget stabilitet og mere stille gang
- ActiveWater™: mængdeautomatik
- Elektronisk børnesikring

Tekniske data

Energieffektivitetsklasse - (2010/30/EC): A+++
 Kapacitet, bomuld (kg) - NY (2010/30/EC): 8.0
 Støjniveau ved vask (dB(A) re 1 pW): 55
 Støjniveau ved centrifugering (dB(A) re 1 pW): 76
 Maksimal centrifugeringshastighed (omdr) (2010/30/EC): 1380
 Produktmål (mm): 848 x 598 x 550
 Tilslutningseffekt (W): 2300
 Længde på elledning (cm): 210

WAN 280L8SN

hvid

6 599 kr*

*Vejledende pris

Miljøafgift på 12,50 kr inkl. moms.
 Kan kombineres med: WTA792L7SN / WTH83007SN / WTH852L7SN
 Fragtkode: 3



Vaskemaskiner 8 kg, A+++ (fortsat)



- Serie | 4
- Kapacitet: 8 kg
 - Energiklasse: A+++ på en skala fra A+++ til D
 - Årligt energiforbrug 196 kWh, baseret på 220 standardvaske ved 60°C- og 40°C-normalprogrammerne til bomuld ved hel og halv fyldning
 - Maksimal centrifugeringshastighed: 1400 omdr./min
 - Specialprogrammer: Skylning, Mix, outdoor, Skjorter, Sport, Udpumpning/centrifugering, Hygiejne, Super 15 min / Super 30 min, Uld-/håndvask, Finvask/Silke
 - VarioPerfect: Energi- eller tidsoptimering af program med perfekt vaskeresultat
 - Viser anbefalet maksimal tøjmængde for valgt program
 - Display for programforløb, resttid og forskudt starttid op til 24 t

- Taster: Start/Pause for fyldning, Ekstra skyl, EcoPerfect, SpeedPerfect, Forskudt starttid, Temperaturvalg, Centrifugering/Skyllestop
- AntiVibration Design: Øget stabilitet og mere stille gang
- WaveDrum tromlesystem for skånsom eller intensiv vask
- ActiveWater™: mængdeautomatik
- Elektronisk børnesikring

Tekniske data

Energieffektivitetsklasse - (2010/30/EC): A+++
 Kapacitet, bomuld (kg) - NY (2010/30/EC): 8.0
 Støjniveau ved vask (dB(A) re 1 pW): 56
 Støjniveau ved centrifugering (dB(A) re 1 pW): 75
 Maksimal centrifugeringshastighed (omdr) (2010/30/EC): 1343
 Produktmål (mm): 848 x 598 x 590
 Tilslutningseffekt (W): 2300
 Længde på elledning (cm): 160

WAK 28298SN hvid 6 499 kr*

*Vejlende pris

Miljøafgift på 12,50 kr inkl. moms.
 Fragtkode: 3

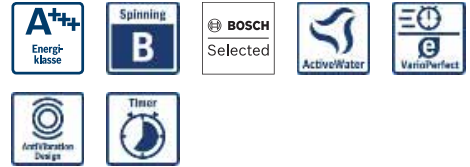

- Serie | 4
- Kapacitet: 8 kg
 - Energiklasse: A+++ på en skala fra A+++ til D
 - Årligt energiforbrug 196 kWh, baseret på 220 standardvaske ved 60°C- og 40°C-normalprogrammerne til bomuld ved hel og halv fyldning
 - Maksimal centrifugeringshastighed: 1400 omdr./min
 - Specialprogrammer: Strygelet Special, Ekstra skyl/stivning, Mix, outdoor, Skjorter, Sport, Udpumpning/centrifugering, Hygiejne, Super 15 min / Super 30 min, Uld-/håndvask, Finvask/Silke
 - VarioPerfect: Energi- eller tidsoptimering af program med perfekt vaskeresultat
 - Viser anbefalet maksimal tøjmængde for valgt program
 - Display for programforløb, resttid og forskudt starttid op til 24 t

- Taster: Start/Pause, AntiKrøl, EcoPerfect, SpeedPerfect, Temperaturvalg, Centrifugering/Skyllestop
- AntiVibration Design: Øget stabilitet og mere stille gang
- WaveDrum tromlesystem for skånsom eller intensiv vask
- ActiveWater™: mængdeautomatik
- Elektronisk børnesikring

Tekniske data

Energieffektivitetsklasse - (2010/30/EC): A+++
 Kapacitet, bomuld (kg) - NY (2010/30/EC): 8.0
 Støjniveau ved vask (dB(A) re 1 pW): 58
 Støjniveau ved centrifugering (dB(A) re 1 pW): 76
 Maksimal centrifugeringshastighed (omdr) (2010/30/EC): 1343
 Produktmål (mm): 848 x 598 x 590
 Tilslutningseffekt (W): 2300
 Længde på elledning (cm): 160

WAK 282ABDN hvid 6 499 kr*

*Vejlende pris

Salgstart fra 01.06.2017

Miljøafgift på 12,50 kr inkl. moms.
 Fragtkode: 3



Vaskemaskiner 7 kg, A+++

NYHED!



- Serie | 6
- Kapacitet: 7 kg
 - Energiklasse: A+++ på en skala fra A+++ til D
 - Årligt energiforbrug 122 kWh, baseret på 220 standardvaske ved 60°C- og 40°C-normalprogrammerne til bomuld ved hel og halv fyldning
 - Maksimal centrifugeringshastighed: 1600 omdr./min
 - ECOSilence Drive, VarioPerfect: energibesparende og stille motorteknologi
 - 10 års motorgaranti
 - Specialprogrammer: Skylning, Skjorter, Sport, Mix, Udpumpning/centrifugering, Hygiejne, Super 15 min / Super 30 min, Uld-/håndvask, Finvask/Silke
 - VarioPerfect: Energi- eller tidsoptimering af program med perfekt vaskeresultat
 - Stort LED-display
 - TouchControl-taster: Start/Pause for fyldning, AntiKrøl, Forskudt starttid, Centrifugering/Skyllestop
 - Reload funktion: gør det muligt at ilægge vasketøj efter maskinen er startet.

- Indikator for overdosering
- Indikator for energiforbrug og valgte program
- DrumClean: tromlerengøringsprogram
- AntiVibration Design: Øget stabilitet og mere stille gang
- VarioDrum: skånsom og effektiv tromle
- ActiveWater™Plus tilpasser automatisk vandforbruget alt efter tøjmængde og tekstiltype
- Elektronisk børnesikring

Tekniske data

Energieffektivitetsklasse - (2010/30/EC): A+++
 Kapacitet, bomuld (kg) - NY (2010/30/EC): 7.0
 Støjniveau ved vask (dB(A) re 1 pW): 50
 Støjniveau ved centrifugering (dB(A) re 1 pW): 74
 Maksimal centrifugeringshastighed (omdr) (2010/30/EC): 1565
 Produktmål (mm): 848 x 598 x 590
 Tilslutningseffekt (W): 2300
 Længde på elledning (cm): 210

WAT 323L7SN hvid 9 799 kr*

*Vejlende pris

Miljøafgift på 12,50 kr inkl. moms.
 Fragtkode: 3





- Serie | 6**
- Kapacitet: 7 kg
 - Energiklasse: A+++ på en skala fra A++ til D
 - Årligt energiforbrug 122 kWh, baseret på 220 standardvaske ved 60°C- og 40°C-normalprogrammerne til bomuld ved hel og halv fyldning
 - Maksimal centrifugeringshastighed: 1400 omdr./min
 - EcoSilence Drive: energibesparende og stille motorteknologi
 - 10 års motorgaranti
 - i-DOS: automatisk dosering af flydende vask- og skyllemiddel
 - Specialprogrammer: Udpumpning, Mørkt tøj, Skjorter, Sport, Mix, skylle/centrifugering, Automatisk skånsom, Hygiejne, Super 15 min / Super 30 min, Uld-/håndvask, Finvask/Silke
 - Reload funktion: gør det muligt at ilægge vasketøj efter maskinen er startet.
 - VarioPerfect: Energi- eller tidsoptimering af program med perfekt vaskeresultat
 - Stort touch LED-display

- TouchControl-taster: Start/Pause for fyldning, AntiKrøl, EcoPerfect, SpeedPerfect, Forvask, Forskudt starttid, Temperaturvalg, Centrifugering/Skyllestop
- Tromlerengøring med påmindelsesfunktion
- AntiVibration Design: Øget stabilitet og mere stille gang
- VarioDrum: skånsom og effektiv tromle
- ActiveWater™Plus tilpasser automatisk vandforbruget alt efter tøjmenge og tekstiltipe
- Elektronisk børnesikring

Tekniske data

Energieffektivitetsklasse - (2010/30/EC): A+++
 Kapacitet, bomuld (kg) - NY (2010/30/EC): 7.0
 Støjniveau ved vask (dB(A) re 1 pW): 51
 Støjniveau ved centrifugering (dB(A) re 1 pW): 74
 Maksimal centrifugeringshastighed (omdr) (2010/30/EC): 1355
 Produktmål (mm): 848 x 598 x 590
 Tilslutningseffekt (W): 2300
 Længde på elledning (cm): 160

WAT 286I7SN

hvid

9 299 kr*

*Vejledende pris

Miljøafgift på 12,50 kr inkl. moms.
 Kan kombineres med: WTW854I7SN
 Fragtkode: 3



- Serie | 6**
- Kapacitet: 7 kg
 - Energiklasse: A+++ på en skala fra A++ til D
 - Årligt energiforbrug 122 kWh, baseret på 220 standardvaske ved 60°C- og 40°C-normalprogrammerne til bomuld ved hel og halv fyldning
 - Maksimal centrifugeringshastighed: 1400 omdr./min
 - EcoSilence Drive: energibesparende og stille motorteknologi
 - 10 års motorgaranti
 - i-DOS: automatisk dosering af flydende vask- og skyllemiddel
 - Specialprogrammer: Udpumpning, Mørkt tøj, Skjorter, Sport, Mix, skylle/centrifugering, Automatisk skånsom, Hygiejne, Super 15 min / Super 30 min, Uld-/håndvask, Finvask/Silke
 - Reload funktion: gør det muligt at ilægge vasketøj efter maskinen er startet.
 - VarioPerfect: Energi- eller tidsoptimering af program med perfekt vaskeresultat
 - Stort touch LED-display

- TouchControl-taster: Start/Pause for fyldning, AntiKrøl, EcoPerfect, SpeedPerfect, Forvask, Forskudt starttid, Temperaturvalg, Centrifugering/Skyllestop
- DrumClean: tromlerengøringsprogram
- VarioDrum: skånsom og effektiv tromle
- AntiVibration Design: Øget stabilitet og mere stille gang
- ActiveWater™Plus tilpasser automatisk vandforbruget alt efter tøjmenge og tekstiltipe
- Elektronisk børnesikring

Tekniske data

Energieffektivitetsklasse - (2010/30/EC): A+++
 Kapacitet, bomuld (kg) - NY (2010/30/EC): 7.0
 Støjniveau ved vask (dB(A) re 1 pW): 51
 Støjniveau ved centrifugering (dB(A) re 1 pW): 74
 Maksimal centrifugeringshastighed (omdr) (2010/30/EC): 1355
 Produktmål (mm): 848 x 598 x 590
 Tilslutningseffekt (W): 2300
 Længde på elledning (cm): 160

WAT 286T7SN

hvid

9 299 kr*

*Vejledende pris

Miljøafgift på 12,50 kr inkl. moms.
 Kan kombineres med: WTW854I7SN
 Fragtkode: 3



- Serie | 4**
- Kapacitet: 7 kg
 - Energiklasse: A+++ på en skala fra A++ til D
 - Årligt energiforbrug 157 kWh, baseret på 220 standardvaske ved 60°C- og 40°C-normalprogrammerne til bomuld ved hel og halv fyldning
 - Maksimal centrifugeringshastighed: 1400 omdr./min
 - EcoSilence Drive: Energibesparende og stillestående motorteknologi
 - 10 års motorgaranti
 - Specialprogrammer: Dunprogram, Gardiner 30°C, Skjorter, Sport, Mix, Hygiejne, Super 15 min / Super 30 min, Uld-/håndvask, Finvask/Silke
 - VarioPerfect: Energi- eller tidsoptimering af program med perfekt vaskeresultat
 - Stort LED-display

- TouchControl-taster: Start/Pause for fyldning, Forvask, Forskudt starttid, Temperaturvalg, Centrifugering/Skyllestop
- Indikator for overdosering
- AntiVibration Design: Øget stabilitet og mere stille gang
- ActiveWater™: mængdeautomatik
- Elektronisk børnesikring

Tekniske data

Energieffektivitetsklasse - (2010/30/EC): A+++
 Kapacitet, bomuld (kg) - NY (2010/30/EC): 7.0
 Støjniveau ved vask (dB(A) re 1 pW): 54
 Støjniveau ved centrifugering (dB(A) re 1 pW): 75
 Maksimal centrifugeringshastighed (omdr) (2010/30/EC): 1390
 Produktmål (mm): 848 x 598 x 550
 Tilslutningseffekt (W): 2300
 Længde på elledning (cm): 210

WAN 282B7SN

hvid

7 099 kr*

*Vejledende pris

Miljøafgift på 12,50 kr inkl. moms.
 Fragtkode: 3



Vaskemaskiner 7 kg, A+++ (fortsat)



- Serie | 4**
- Kapacitet: 7 kg
 - Energiflasse: A+++ på en skala fra A++ til D
 - Årligt energiforbrug 157 kWh, baseret på 220 standardvaske ved 60°C- og 40°C-normalprogrammerne til bomuld ved hel og halv fyldning
 - Maksimal centrifugeringshastighed: 1400 omdr./min
 - EcoSilence Drive: Energibesparende og stillestående motorteknologi
 - 10 års motorgaranti
 - Specialprogrammer: Skjorter, Sport, Mix, Hygiejne, Super 15 min / Super 30 min, Dyner, Mix stille/nat, Uld-/håndvask, Finvask/Silke
 - VarioPerfect: Energi- eller tidsoptimering af program med perfekt vaskeresultat
 - Stort LED-display

- TouchControl-taster: Start/Pause for fyldning, Forskudt starttid, Temperaturvalg, Centrifugering/Skyllestop
- Indikator for overdosering
- AntiVibration Design: Øget stabilitet og mere stille gang
- ActiveWater™: mængdeautomatik
- Elektronisk børnesikring

Tekniske data

Energieffektivitetsklasse - (2010/30/EC): A+++
 Kapacitet, bomuld (kg) - NY (2010/30/EC): 7.0
 Støjniveau ved vask (dB(A) re 1 pW): 54
 Støjniveau ved centrifugering (dB(A) re 1 pW): 75
 Maksimal centrifugeringshastighed (omdr) (2010/30/EC): 1390
 Produktmål (mm): 848 x 598 x 550
 Tilslutningseffekt (W): 2300
 Længde på elledning (cm): 210

WAN 281P7SN **hvid** **6 599 kr***

*Vejlende pris

Miljøafgift på 12,50 kr inkl. moms.
 Fragtkode: 3



- Serie | 4**
- Kapacitet: 7 kg
 - Energiflasse: A+++ på en skala fra A++ til D
 - Årligt energiforbrug 157 kWh, baseret på 220 standardvaske ved 60°C- og 40°C-normalprogrammerne til bomuld ved hel og halv fyldning
 - Maksimal centrifugeringshastighed: 1400 omdr./min
 - EcoSilence Drive: Energibesparende og stillestående motorteknologi
 - 10 års motorgaranti
 - Specialprogrammer: Ekstra skyl/stivning, Mix, Udpumpning/centrifugering, Super 15 min / Super 30 min, Uld-/håndvask, Finvask/Silke
 - VarioPerfect: Energi- eller tidsoptimering af program med perfekt vaskeresultat

- TouchControl-taster: Start/Pause for fyldning, Forskudt starttid, Centrifugering/Skyllestop
- AntiVibration Design: Øget stabilitet og mere stille gang
- ActiveWater™: mængdeautomatik
- Elektronisk børnesikring

Tekniske data

Energieffektivitetsklasse - (2010/30/EC): A+++
 Kapacitet, bomuld (kg) - NY (2010/30/EC): 7.0
 Støjniveau ved vask (dB(A) re 1 pW): 54
 Støjniveau ved centrifugering (dB(A) re 1 pW): 75
 Maksimal centrifugeringshastighed (omdr) (2010/30/EC): 1390
 Produktmål (mm): 848 x 598 x 550
 Tilslutningseffekt (W): 2300
 Længde på elledning (cm): 210

WAN 280L7SN **hvid** **6 499 kr***

*Vejlende pris

Miljøafgift på 12,50 kr inkl. moms.
 Kan kombineres med: WTA792L7SN / WTH83007SN / WTH852L7SN
 Fragtkode: 3



- Serie | 4**
- Kapacitet: 7 kg
 - Energiflasse: A+++ på en skala fra A++ til D
 - Årligt energiforbrug 174 kWh, baseret på 220 standardvaske ved 60°C- og 40°C-normalprogrammerne til bomuld ved hel og halv fyldning
 - Maksimal centrifugeringshastighed: 1400 omdr./min
 - Specialprogrammer: Skylning, outdoor, Jeans, Skjorter, Sport, Mix, Udpumpning/centrifugering, Hygiejne, Super 15 min / Super 30 min, Uld-/håndvask, Finvask/Silke
 - VarioPerfect: Energi- eller tidsoptimering af program med perfekt vaskeresultat
 - Viser anbefalet maksimal tøjmenge for valgt program
 - Display for programforløb, resttid og forskudt starttid op til 24 t
 - Taster: Start/Pause for fyldning, Ekstra skyl, EcoPerfect, SpeedPerfect, Forskudt starttid, Temperaturvalg, Centrifugering/Skyllestop

- Reload funktion: gør det muligt at ilægge vasketøj efter maskinen er startet.
- AntiVibration Design: Øget stabilitet og mere stille gang
- WaveDrum tromlesystem for skånsom eller intensiv vask
- ActiveWater™: mængdeautomatik
- Elektronisk børnesikring

Tekniske data

Energieffektivitetsklasse - (2010/30/EC): A+++
 Kapacitet, bomuld (kg) - NY (2010/30/EC): 7.0
 Støjniveau ved vask (dB(A) re 1 pW): 53
 Støjniveau ved centrifugering (dB(A) re 1 pW): 73
 Maksimal centrifugeringshastighed (omdr) (2010/30/EC): 1373
 Produktmål (mm): 848 x 598 x 590
 Tilslutningseffekt (W): 2300
 Længde på elledning (cm): 160

WAK 28267SN **hvid** **6 399 kr***

*Vejlende pris

Miljøafgift på 12,50 kr inkl. moms.
 Fragtkode: 3



- Serie | 4**
- Kapacitet: 7 kg
 - Energiflasse: A+++ på en skala fra A++ til D
 - Årligt energiforbrug 157 kWh, baseret på 220 standardvaske ved 60°C- og 40°C-normalprogrammerne til bomuld ved hel og halv fyldning
 - Maksimal centrifugeringshastighed: 1200 omdr./min
 - EcoSilence Drive: Energibesparende og stillestående motorteknologi
 - 10 års motorgaranti
 - Specialprogrammer: Ekstra skyl/stivning, Mix, Udpumpning/centrifugering, Super 15 min / Super 30 min, Uld-/håndvask, Finvask/Silke
 - VarioPerfect: Energi- eller tidsoptimering af program med perfekt vaskeresultat

- TouchControl-taster: Start/Pause for fyldning, Forskudt starttid, Centrifugering/Skyllestop
- AntiVibration Design: Øget stabilitet og mere stille gang
- ActiveWater™: mængdeautomatik
- Elektronisk børnesikring

Tekniske data

Energieffektivitetsklasse - (2010/30/EC): A+++
 Kapacitet, bomuld (kg) - NY (2010/30/EC): 7.0
 Støjniveau ved vask (dB(A) re 1 pW): 54
 Støjniveau ved centrifugering (dB(A) re 1 pW): 74
 Maksimal centrifugeringshastighed (omdr) (2010/30/EC): 1175
 Produktmål (mm): 848 x 598 x 550
 Tilslutningseffekt (W): 2300
 Længde på elledning (cm): 210

WAN 240A7SN **hvid** **5 899 kr***

*Vejlende pris

Miljøafgift på 12,50 kr inkl. moms.
 Kan kombineres med: WTA792L7SN / WTH83007SN / WTH852L7SN
 Fragtkode: 3



Vaskemaskiner 6 kg, A+++



- Serie | 2**
- Kapacitet: 6 kg
 - Energieffektivitetsklasse: A+++ på en skala fra A++ til D
 - Årligt energiforbrug 153 kWh, baseret på 220 standardvaske ved 60°C- og 40°C-normalprogrammerne til bomuld ved hel og halv fyldning
 - Maksimal centrifugeringshastighed: 1400 omdr./min
 - Specialprogrammer: Ekstra skyl/stivning, Mix, Skjorter, Sport, Udpumpning/centrifugering, Hygiejne, Super 15 min / Super 30 min, Uld-/håndvask, Finvask/Silke
 - VarioPerfect: Energi- eller tidsoptimering af program med perfekt vaskeresultat
 - Display med visning af programforløb, temperatur, omdrejninger, resttid og sluttid

- En programvælger til betjening af samtlige vaske- og specialprogrammer.
- ECARF kvalitetsstempel: et allergivenligt produkt
- ActiveWater™: mængdeautomatik
- Elektronisk børnesikring

Tekniske data

Energieffektivitetsklasse - (2010/30/EC): A+++
 Kapacitet, bomuld (kg) - NY (2010/30/EC): 6.0
 Støjniveau ved vask (dB(A) re 1 pW): 59
 Støjniveau ved centrifugering (dB(A) re 1 pW): 77
 Maksimal centrifugeringshastighed (omdr) (2010/30/EC): 1395
 Produktmål (mm): 848 x 598 x 550
 Tilslutningseffekt (W): 2300
 Længde på elledning (cm): 160

WAB 28266SN hvid 4 499 kr*

*Vejløende pris

Miljøafgift på 12,50 kr inkl. moms.
 Fragtkode: 3



- Serie | 2**
- Kapacitet: 6 kg
 - Energieffektivitetsklasse: A+++ på en skala fra A++ til D
 - Årligt energiforbrug 153 kWh, baseret på 220 standardvaske ved 60°C- og 40°C-normalprogrammerne til bomuld ved hel og halv fyldning
 - Maksimal centrifugeringshastighed: 1400 omdr./min
 - Specialprogrammer: Udpumpning, Ekstra skyl/stivning, Centrifugering, Mørkt tøj, Mix, Skjorter, Sport, Hygiejne, Super 15 min / Super 30 min, Uld-/håndvask, Finvask/Silke
 - VarioPerfect: Energi- eller tidsoptimering af program med perfekt vaskeresultat
 - Display med visning af programforløb, temperatur, omdrejninger, resttid og sluttid

- En programvælger til betjening af samtlige vaske- og specialprogrammer.
- ECARF kvalitetsstempel: et allergivenligt produkt
- ActiveWater™: mængdeautomatik
- Elektronisk børnesikring

Tekniske data

Energieffektivitetsklasse - (2010/30/EC): A+++
 Kapacitet, bomuld (kg) - NY (2010/30/EC): 6.0
 Støjniveau ved vask (dB(A) re 1 pW): 59
 Støjniveau ved centrifugering (dB(A) re 1 pW): 77
 Maksimal centrifugeringshastighed (omdr) (2010/30/EC): 1395
 Produktmål (mm): 848 x 598 x 550
 Tilslutningseffekt (W): 2300
 Længde på elledning (cm): 160

WAB 282B6SN hvid 4 499 kr*

*Vejløende pris

Miljøafgift på 12,50 kr inkl. moms.
 Fragtkode: 3



- Serie | 2**
- Kapacitet: 6 kg
 - Energieffektivitetsklasse: A+++ på en skala fra A++ til D
 - Årligt energiforbrug 153 kWh, baseret på 220 standardvaske ved 60°C- og 40°C-normalprogrammerne til bomuld ved hel og halv fyldning
 - Maksimal centrifugeringshastighed: 1200 omdr./min
 - Specialprogrammer: Ekstra skyl/stivning, Mix, Udpumpning/centrifugering, Hygiejne, Uld-/håndvask, Finvask/Silke
 - Display med visning af programforløb, temperatur, omdrejninger, resttid og sluttid
 - En programvælger til betjening af samtlige vaske- og specialprogrammer.

- ECARF kvalitetsstempel: et allergivenligt produkt
- ActiveWater™: mængdeautomatik
- Elektronisk børnesikring
- ECARF kvalitetsstempel: et allergivenligt produkt

Tekniske data

Energieffektivitetsklasse - (2010/30/EC): A+++
 Kapacitet, bomuld (kg) - NY (2010/30/EC): 6.0
 Støjniveau ved vask (dB(A) re 1 pW): 57
 Støjniveau ved centrifugering (dB(A) re 1 pW): 78
 Maksimal centrifugeringshastighed (omdr) (2010/30/EC): 1200
 Produktmål (mm): 848 x 598 x 550
 Tilslutningseffekt (W): 2000
 Længde på elledning (cm): 170

WAB 24166SN hvid 3 999 kr*

*Vejløende pris

Miljøafgift på 12,50 kr inkl. moms.
 Fragtkode: 3



Vaskemaskiner Slimline



- Serie | 6**
- Kapacitet: 6.5 kg
 - Energieffektivitetsklasse: A+++ på en skala fra A++ til D
 - Årligt energiforbrug 119 kWh, baseret på 220 standardvaske ved 60°C- og 40°C-normalprogrammerne til bomuld ved hel og halv fyldning
 - Maksimal centrifugeringshastighed: 1200 omdr./min
 - 10 års motorgaranti
 - Specialprogrammer: Skylning, Dunprogram, Mørkt tøj, Tromlerens, Skjorter, Sport, Mix, Udpumpning/centrifugering, Hygiejne, Super 15 min / Super 30 min, Mix stille/nat, Uld-/håndvask, Finvask/Silke
 - VarioPerfect: Energi- eller tidsoptimering af program med perfekt vaskeresultat
 - Stort display med visning af programforløb, temperatur, centrifugeringshastighed, resttid og indstilling af sluttid op til 24 t

- TouchControl-taster: Start/Pause for fyldning, Forvask, Forskud starttid, Temperaturvalg, Centrifugering/Skyllestop
- Reload funktion: gør det muligt at ilægge vasketøj efter maskinen er startet.
- VarioSoft-tromlesystem
- ActiveWater™: mængdeautomatik
- AquaStop

Tekniske data

Energieffektivitetsklasse - (2010/30/EC): A+++
 Kapacitet, bomuld (kg) - NY (2010/30/EC): 6.5
 Støjniveau ved vask (dB(A) re 1 pW): 52
 Støjniveau ved centrifugering (dB(A) re 1 pW): 76
 Maksimal centrifugeringshastighed (omdr) (2010/30/EC): 1175
 Produktmål (mm): 848 x 598 x 446
 Tilslutningseffekt (W): 2300
 Længde på elledning (cm): 175

WLT 24440BY hvid 5 499 kr*

*Vejløende pris

Miljøafgift på 12,50 kr inkl. moms.
 Fragtkode: 3



Vaskemaskiner Slimline (fortsat)



- Serie | 4**
- Kapacitet: 5 kg
 - Energiforbrug: A+++ på en skala fra A+++ til D
 - Årligt energiforbrug 131 kWh, baseret på 220 standardvaske ved 60°C- og 40°C-normalprogrammerne til bomuld ved hel og halv fyldning
 - Maksimal centrifugeringshastighed: 1200 omdr./min
 - Specialprogrammer: Super 15 min / Super 30 min, Hygiejne, Sport, Skjorter, Ekstra fint, Uld-/håndvask, Finvask/Silke
 - VarioPerfect: Energi- eller tidsoptimering af program med perfekt vaskeresultat
 - Stort display med visning af programforløb, temperatur, centrifugeringshastighed, resttid og indstilling af sluttid op til 24 t
 - En programvælger til betjening af samtlige vaske- og specialprogrammer.

- Taster: Start/Pause for fyldning, waterPerfect Plus, EcoPerfect, SpeedPerfect, Centrifugering/Skyllestop
- 3D-AquaSpar system - optimalt vandindtag
- Elektronisk børnesikring

Tekniske data

Energieffektivitetsklasse - (2010/30/EC): A+++
 Kapacitet, bomuld (kg) - NY (2010/30/EC): 5.0
 Støjniveau ved vask (dB(A) re 1 pW): 58
 Støjniveau ved centrifugering (dB(A) re 1 pW): 85
 Maksimal centrifugeringshastighed (omdr) (2010/30/EC): 1190
 Produktmål (mm): 848 x 598 x 400
 Tilslutningseffekt (W): 2300
 Længde på elledning (cm): 175

WL24260BY
hvid
4 499 kr*

*Vejløende pris

 Miljøafgift på 12,50 kr inkl. moms.
 Fragtkode: 3

Kombineret vask/tør



- Serie | 6**
- Kapacitet: vasker 7 kg - og tørrer 4 kg
 - Energiforbrug vask og tørring 4.76 kWh, vandforbrug vask og tørring 57 l i normal programmet
 - Maksimal centrifugeringshastighed: 1400 omdr./min
 - EcoSilence Drive: Energibesparende og stillestående motortechnologi
 - Non-stop vask- og tørreprogram 4 kg
 - Luftkondensationsteknik: Intet vandforbrug under tørring
 - AutoDry-funktion, Tidsstyret program
 - Specialprogrammer: Kortprogram, Mix, SuperHurtig 15', Uld-/håndvask, Finvask/Silke
 - VarioPerfect: Energi- eller tidsoptimering af program med perfekt vaskeresultat
 - Stort display med visning af programforløb, temperatur, omdrejningstal, resttid, børnesikring og forskudt start op til 24 t

- Viser anbefalet maksimal tøjmenge for valgt program
- En programvælger til betjening af samtlige vaske- og specialprogrammer.
- VarioSoft-tromlesystem
- ActiveWater™Plus tilpasser automatisk vandforbruget alt efter tøjmenge og tekstiltype
- AquaSikring
- Elektronisk børnesikring

Tekniske data

Energiforbrug vask og tørring 4.76 kWh, vandforbrug vask og tørring 57 l i normal programmet
 Maksimal centrifugeringshastighed: 1400 omdr./min
 EcoSilence Drive: Energibesparende og stillestående motortechnologi
 Non-stop vask- og tørreprogram 4 kg
 Luftkondensationsteknik: Intet vandforbrug under tørring
 AutoDry-funktion, Tidsstyret program
 Specialprogrammer: Kortprogram, Mix, SuperHurtig 15', Uld-/håndvask, Finvask/Silke
 VarioPerfect: Energi- eller tidsoptimering af program med perfekt vaskeresultat
 Stort display med visning af programforløb, temperatur, omdrejningstal, resttid, børnesikring og forskudt start op til 24 t

WVH 28420SN
hvid
11 199 kr*

*Vejløende pris

 Miljøafgift på 12,50 kr inkl. moms.
 Fragtkode: 3

- Serie | 6**
- Kapacitet: vasker 8 kg - og tørrer 5 kg
 - Energiforbrug vask og tørring 5.44 kWh, vandforbrug vask og tørring 118 l i normal programmet
 - Maksimal centrifugeringshastighed: 1500 omdr./min
 - EcoSilence Drive: Energibesparende og stillestående motortechnologi
 - Non-stop vask- og tørreprogram 5 kg
 - Specialprogrammer: Mix, SuperHurtig 15', Hygiejne, Uld-/håndvask, Finvask/Silke
 - VarioPerfect: Energi- eller tidsoptimering af program med perfekt vaskeresultat
 - Stort LED-display viser programforløb, temperatur, omdrejninger, resttid, børnesikring og op til 24t forskudt starttid.
 - Viser anbefalet maksimal tøjmenge for valgt program

- En programvælger til betjening af samtlige vaske- og specialprogrammer.
- AntiVibration Design: Øget stabilitet og mere stille gang
- VarioSoft-tromlesystem
- ActiveWater™Plus tilpasser automatisk vandforbruget alt efter tøjmenge og tekstiltype
- AquaStop
- Elektronisk børnesikring

Tekniske data

Energiforbrug vask og tørring 5.44 kWh, vandforbrug vask og tørring 118 l i normal programmet
 Maksimal centrifugeringshastighed: 1500 omdr./min
 EcoSilence Drive: Energibesparende og stillestående motortechnologi
 Non-stop vask- og tørreprogram 5 kg
 Specialprogrammer: Mix, SuperHurtig 15', Hygiejne, Uld-/håndvask, Finvask/Silke
 VarioPerfect: Energi- eller tidsoptimering af program med perfekt vaskeresultat
 Stort LED-display viser programforløb, temperatur, omdrejninger, resttid, børnesikring og op til 24t forskudt starttid.
 Viser anbefalet maksimal tøjmenge for valgt program

WVW 30441SN
hvid
9 199 kr*

*Vejløende pris

 Miljøafgift på 12,50 kr inkl. moms.
 Fragtkode: 3

Kondenstørretumblere med varmepumpe, 9 kg

HomeProfessional



- Kapacitet: 9 kg
- Energiklasse: A++ på en skala fra A++ + til D
- Årligt energiforbrug 258 kWh, baseret på 160 normale tørringer for bomuld skabstørt ved fyldt og halv maskine
- SelfCleaning Condenser™ - selvrensende kondensator
- AutoDry, elektronisk fugtkontrol
- Specialprogram: UldFinish 6', Mix, Håndklæder, Syntetiske tæpper, Tidsprogram varmt, Tidsprogram koldt, Allergi+, Sport, Dunprogram, Super hurtig 40, Skjorter/Business, Finvask/Silke
- Antikrøl, op til 120 minutter ved programslut
- Home Connect: Home Connect - trådløs overvågning og betjening via smartphone eller tablet
- Stort LED-display med programforløb, 24 t forskudt starttid, specialfunktioner og resttid
- TouchControl-taster: Start/pause, Antikrøl, 24 t forskudt starttid
- AntiVibration design: Øget stabilitet og mere stille gang
- SensitiveDry-concept: Stor tromle i rustfri stål, medbringere i soft-design
- LED belysning i tromlen
- ActiveAir teknologi: Energieffektiv varmepumpeteknologi
- Akustisk signal, justerbar
- Elektronisk børnesikring
- Slange til direkte afløb af kondensvand medfølger

Tekniske data

Energieffektivitetsklasse - (2010/30/EC): A++
 Kapacitet, bomuld (kg) - NY (2010/30/EC): 9.0
 Lydniveau (dB(A) re 1 pW): 64
 Produktmål, mm: 842 x 598 x 599
 Tilslutningseffekt (W): 1000
 Længde på elledning (cm): 145.0
 Fluorholdige drivhusgasser: Ja
 Lufttæt enhed: Ja
 CO² Equivalent - Total GWP: 514

WTYH 8779SN
hvid
12 099 kr*

*Vejløende pris

 Miljøafgift på 12,50 kr inkl. moms.
 Kan kombineres med: WAYH2899SN
 Fragtkode: 3

HomeProfessional



- Kapacitet: 9 kg
- Energiklasse: A++ på en skala fra A++ + til D
- Årligt energiforbrug 258 kWh, baseret på 160 normale tørringer for bomuld skabstørt ved fyldt og halv maskine
- SelfCleaning Condenser™ - selvrensende kondensator
- AutoDry, elektronisk fugtkontrol
- Specialprogram: UldFinish 6', Mix, Håndklæder, Syntetiske tæpper, Tidsprogram 30 min. kold, Tidsprogram 60 min. varm, Tidsprogram 30 min. varm, Sport, Dunprogram, Super hurtig 40, Skjorter/Business, Finvask/Silke
- Antikrøl, op til 120 minutter ved programslut
- Højtopløst TFT tekstdisplay for enkel betjening
- TouchControl-taster: Start/pause, Antikrøl, Menu, Tørringsgrad, Memory 1, Memory 2, Grundindstillinger, 24 t forskudt starttid
- AntiVibration design: Øget stabilitet og mere stille gang
- SensitiveDry-concept: Stor tromle i rustfri stål, medbringere i soft-design
- LED belysning i tromlen
- ActiveAir teknologi: Energieffektiv varmepumpeteknologi
- Akustisk signal, justerbar
- Elektronisk børnesikring
- Slange til direkte afløb af kondensvand medfølger
- Hængsling højre, vendbar

Tekniske data

Energieffektivitetsklasse - (2010/30/EC): A++
 Kapacitet, bomuld (kg) - NY (2010/30/EC): 9.0
 Lydniveau (dB(A) re 1 pW): 64
 Produktmål, mm: 842 x 598 x 599
 Tilslutningseffekt (W): 1000
 Længde på elledning (cm): 145.0
 Fluorholdige drivhusgasser: Ja
 Lufttæt enhed: Ja
 CO² Equivalent - Total GWP: 514

WTYH 87859SN
hvid
10 499 kr*

*Vejløende pris

 Miljøafgift på 12,50 kr inkl. moms.
 Kan kombineres med: WAY32899SN
 Fragtkode: 3

NYHED!

HomeProfessional



- Kapacitet: 9 kg
- Energiklasse: A++ på en skala fra A++ + til D
- Årligt energiforbrug 259 kWh, baseret på 160 normale tørringer for bomuld skabstørt ved fyldt og halv maskine
- SelfCleaning Condenser™ - selvrensende kondensator
- AutoDry, elektronisk fugtkontrol
- Specialprogram: Mix, Tørring af uld i kurv, Håndklæder, Tæpper, Tidsprogram varmt, Tidsprogram koldt, Allergi+, Sport, Dunprogram, Super hurtig 40, Skjorter/Business, Finvask/Silke
- Antikrøl, op til 120 minutter ved programslut
- Home Connect: Home Connect - trådløs overvågning og betjening via smartphone eller tablet
- Stort LED-display med programforløb, 24 t forskudt starttid, specialfunktioner og resttid
- TouchControl-taster: Start/pause, Antikrøl, 24 t forskudt starttid
- AntiVibration design: Øget stabilitet og mere stille gang
- SensitiveDry-concept: Stor tromle i rustfri stål, medbringere i soft-design
- LED belysning i tromlen
- ActiveAir teknologi: Energieffektiv varmepumpeteknologi
- Akustisk signal, justerbar
- Elektronisk børnesikring
- Slange til direkte afløb af kondensvand medfølger

Tekniske data

Energieffektivitetsklasse - (2010/30/EC): A++
 Kapacitet, bomuld (kg) - NY (2010/30/EC): 9.0
 Lydniveau (dB(A) re 1 pW): 64
 Produktmål, mm: 842 x 598 x 599
 Tilslutningseffekt (W): 1000
 Længde på elledning (cm): 145.0
 Fluorholdige drivhusgasser: Nej
 Lufttæt enhed: Ja
 CO² Equivalent - Total GWP: 0

WTYH 6719SN
hvid
10 499 kr*

*Vejløende pris

 Miljøafgift på 12,50 kr inkl. moms.
 Fragtkode: 3

Kondenstørretumblere med varmepumpe, 9 kg (fortsat)



- Serie | 8
- Kapacitet: 9 kg
 - Energiklasse: A++ på en skala fra A++ + til D
 - Årligt energiforbrug 258 kWh, baseret på 160 normale tørringer for bomuld skabstørt ved fyldt og halv maskine
 - SelfCleaning Condenser™ - selvrensende kondensator
 - AutoDry, elektronisk fugtkontrol
 - Specialprogram: UldFinish 6', Mix, Bomuld strygefri, Syntet strygefri, Tidsprogram varmt, Sport, Dunprogram, Super hurtig 40, Skjorter/Business, : Business, Fritid, Finvask/Silke
 - ActiveSteam for strygefri tørring med damp: Bomuld strygefri, Syntet strygefri
 - Refresh - specialprogram for opfriskning med damp: Business, Fritid
 - Antikrøl, op til 120 minutter ved programslut
 - Stort LED-display med programforløb, 24 t forskudt starttid, specialfunktioner og resttid

- TouchControl-taster: Start/pause, Skåne, Signal, 24 t forskudt starttid
- AntiVibration design: Øget stabilitet og mere stille gang
- SensitiveDry-concept: Stor tromle i rustfri stål, medbringere i soft-design
- ActiveAir teknologi: Energieffektiv varmepumpeteknologi
- Akustisk signal, justerbar
- Elektronisk børnesikring
- Slange til direkte afløb af kondensvand medfølger

Tekniske data

Energieffektivitetsklasse - (2010/30/EC): A++
 Kapacitet, bomuld (kg) - NY (2010/30/EC): 9.0
 Lydniveau (dB(A) re 1 pW): 65
 Produktmål, mm: 842 x 598 x 599
 Tilslutningseffekt (W): 1000
 Længde på elledning (cm): 145.0
 Fluorholdige drivhusgasser: Ja
 Lufttæt enhed: Ja
 CO² Equivalent - Total GWP: 315

WTW 855R9SN hvid 9 699 kr*

*Vejledende pris

Miljøafgift på 12,50 kr inkl. moms.
 Kan kombineres med: WAW28768SN
 Fragtkode: 3



NYHED!



- Serie | 6
- Kapacitet: 9 kg
 - Energiklasse: A++ på en skala fra A++ + til D
 - Årligt energiforbrug 243 kWh, baseret på 160 normale tørringer for bomuld skabstørt ved fyldt og halv maskine
 - Selvrensende kondensator
 - AutoDry, elektronisk fugtkontrol
 - Specialprogram: UldFinish 6', Mix, Håndklæder, Tæpper, Tidsprogram varmt, Tidsprogram koldt, Allergi+, Sport, Dunprogram, Super hurtig 40, Skjorter/Business, Finvask/Silke
 - Antikrøl, op til 120 minutter ved programslut
 - Stort touch-LED display: Skåne, Signal, Forskudt starttid, Start/pause, Tørringsgrad, Børnelås 3 sek., Antikrøl 60 min., Antikrøl 120 min., MyFavorite
 - TouchControl-taster: Start/pause, Skåne, Signal, 24 t forskudt starttid
 - AntiVibration design: Øget stabilitet og mere stille gang

- SensitiveDry-concept: Stor tromle i rustfri stål, medbringere i soft-design
- Programvælger med belysning, og integreret tænd/sluk funktion
- LED belysning i tromlen
- ActiveAir teknologi: Energieffektiv varmepumpeteknologi
- Akustisk signal, justerbar
- Elektronisk børnesikring
- Slange til direkte afløb af kondensvand medfølger

Tekniske data

Energieffektivitetsklasse - (2010/30/EC): A++
 Kapacitet, bomuld (kg) - NY (2010/30/EC): 9.0
 Lydniveau (dB(A) re 1 pW): 64
 Produktmål, mm: 842 x 597 x 599
 Tilslutningseffekt (W): 1000
 Længde på elledning (cm): 145.0
 Fluorholdige drivhusgasser: Nej
 Lufttæt enhed: Ja

WTU 876B9SN hvid 9 199 kr*

*Vejledende pris

Miljøafgift på 12,50 kr inkl. moms.
 Fragtkode: 3



NYHED!



- Serie | 6
- Kapacitet: 9 kg
 - Energiklasse: A++ på en skala fra A++ + til D
 - Årligt energiforbrug 243 kWh, baseret på 160 normale tørringer for bomuld skabstørt ved fyldt og halv maskine
 - Selvrensende kondensator
 - AutoDry, elektronisk fugtkontrol
 - Specialprogram: UldFinish 6', Mix, Håndklæder, Tæpper, Tidsprogram varmt, Tidsprogram koldt, Allergi+, Sport, Dunprogram, Super hurtig 40, Skjorter/Business, Finvask/Silke
 - Antikrøl, op til 120 minutter ved programslut
 - Stort touch-LED display: Skåne, Signal, Forskudt starttid, Start/pause, Tørringsgrad, Børnelås 3 sek., Antikrøl 60 min., Antikrøl 120 min., MyFavorite
 - TouchControl-taster: Start/pause, Skåne, Signal, 24 t forskudt starttid
 - AntiVibration design: Øget stabilitet og mere stille gang

- SensitiveDry-concept: Stor tromle i rustfri stål, medbringere i soft-design
- Programvælger med belysning, og integreret tænd/sluk funktion
- LED belysning i tromlen
- ActiveAir teknologi: Energieffektiv varmepumpeteknologi
- Akustisk signal, justerbar
- Elektronisk børnesikring
- Slange til direkte afløb af kondensvand medfølger

Tekniske data

Energieffektivitetsklasse - (2010/30/EC): A++
 Kapacitet, bomuld (kg) - NY (2010/30/EC): 9.0
 Lydniveau (dB(A) re 1 pW): 64
 Produktmål, mm: 842 x 597 x 599
 Tilslutningseffekt (W): 1000
 Længde på elledning (cm): 145.0
 Fluorholdige drivhusgasser: Nej
 Lufttæt enhed: Ja

WTU 876I9SN hvid 9 199 kr*

*Vejledende pris

Miljøafgift på 12,50 kr inkl. moms.
 Fragtkode: 3



NYHED!

Serie | 6



- Kapacitet: 9 kg
- Energiklasse: A++ på en skala fra A++ + til D
- Årligt energiforbrug 243 kWh, baseret på 160 normale tørringer for bomuld skabstørt ved fyldt og halv maskine
- Selvrensende kondensator
- AutoDry, elektronisk fugtkontrol
- Specialprogram: UldFinish 6', Mix, Håndklæder, Tæpper, Tidsprogram varmt, Tidsprogram koldt, Allergi+, Sport, Dunprogram, Super hurtig 40, Skjorter/Business, Finvask/Silke
- Antikrøl, op til 120 minutter ved programslut
- Stort touch-LED display: Skåne, Signal, Forskudt starttid, Start/pause, Tørringsgrad, Børnelås 3 sek., Antikrøl 60 min., Antikrøl 120 min., MyFavorite
- TouchControl-taster: Start/pause, Skåne, Signal, 24 t forskudt starttid
- AntiVibration design: Øget stabilitet og mere stille gang
- SensitiveDry-concept: Stor tromle i rustfri stål, medbringere i soft-design
- Programvælger med belysning, og integreret tænd/sluk funktion
- LED belysning i tromlen
- ActiveAir teknologi: Energieffektiv varmepumpe-teknologi
- Akustisk signal, justerbar
- Elektronisk børnesikring
- Slange til direkte afløb af kondensvand medfølger

Tekniske data

Energieffektivitetsklasse - (2010/30/EC): A++
 Kapacitet, bomuld (kg) - NY (2010/30/EC): 9.0
 Lydniveau (dB(A) re 1 pW): 64
 Produktmål, mm: 842 x 597 x 599
 Tilslutningseffekt (W): 1000
 Længde på elledning (cm): 145.0
 Fluorholdige drivhusgasser: Nej
 Lufttæt enhed: Ja

WTU 876M9SN

hvid

9 199 kr*

*Vejledende pris

Miljøafgift på 12,50 kr inkl. moms.
 Fragtkode: 3



NYHED!

Serie | 6



- Kapacitet: 9 kg
- Energiklasse: A++ på en skala fra A++ + til D
- Årligt energiforbrug 243 kWh, baseret på 160 normale tørringer for bomuld skabstørt ved fyldt og halv maskine
- Selvrensende kondensator
- AutoDry, elektronisk fugtkontrol
- Specialprogram: UldFinish 6', Mix, Håndklæder, Tæpper, Tidsprogram varmt, Tidsprogram koldt, Allergi+, Sport, Dunprogram, Super hurtig 40, Skjorter/Business, Finvask/Silke
- Antikrøl, op til 120 minutter ved programslut
- Stort touch-LED display: Skåne, Signal, Forskudt starttid, Start/pause, Tørringsgrad, Børnelås 3 sek., Antikrøl 60 min., Antikrøl 120 min., MyFavorite
- TouchControl-taster: Start/pause, Skåne, Signal, 24 t forskudt starttid
- AntiVibration design: Øget stabilitet og mere stille gang
- SensitiveDry-concept: Stor tromle i rustfri stål, medbringere i soft-design
- Programvælger med belysning, og integreret tænd/sluk funktion
- LED belysning i tromlen
- ActiveAir teknologi: Energieffektiv varmepumpe-teknologi
- Akustisk signal, justerbar
- Elektronisk børnesikring
- Slange til direkte afløb af kondensvand medfølger

Tekniske data

Energieffektivitetsklasse - (2010/30/EC): A++
 Kapacitet, bomuld (kg) - NY (2010/30/EC): 9.0
 Lydniveau (dB(A) re 1 pW): 64
 Produktmål, mm: 842 x 597 x 599
 Tilslutningseffekt (W): 1000
 Længde på elledning (cm): 145.0
 Fluorholdige drivhusgasser: Nej
 Lufttæt enhed: Ja

WTU 876P9SN

hvid

9 199 kr*

*Vejledende pris

Miljøafgift på 12,50 kr inkl. moms.
 Fragtkode: 3



NYHED!

Serie | 6



- Kapacitet: 9 kg
- Energiklasse: A++ på en skala fra A++ + til D
- Årligt energiforbrug 243 kWh, baseret på 160 normale tørringer for bomuld skabstørt ved fyldt og halv maskine
- Selvrensende kondensator
- AutoDry, elektronisk fugtkontrol
- Specialprogram: UldFinish 6', Mix, Håndklæder, Tæpper, Tidsprogram varmt, Tidsprogram koldt, Allergi+, Sport, Dunprogram, Super hurtig 40, Skjorter/Business, Finvask/Silke
- Antikrøl, op til 120 minutter ved programslut
- Stort touch-LED display: Skåne, Signal, Forskudt starttid, Start/pause, Tørringsgrad, Børnelås 3 sek., Antikrøl 60 min., Antikrøl 120 min., MyFavorite
- TouchControl-taster: Start/pause, Skåne, Signal, 24 t forskudt starttid
- AntiVibration design: Øget stabilitet og mere stille gang
- SensitiveDry-concept: Stor tromle i rustfri stål, medbringere i soft-design
- Programvælger med belysning, og integreret tænd/sluk funktion
- LED belysning i tromlen
- ActiveAir teknologi: Energieffektiv varmepumpe-teknologi
- Akustisk signal, justerbar
- Elektronisk børnesikring
- Slange til direkte afløb af kondensvand medfølger

Tekniske data

Energieffektivitetsklasse - (2010/30/EC): A++
 Kapacitet, bomuld (kg) - NY (2010/30/EC): 9.0
 Lydniveau (dB(A) re 1 pW): 64
 Produktmål, mm: 842 x 597 x 599
 Tilslutningseffekt (W): 1000
 Længde på elledning (cm): 145.0
 Fluorholdige drivhusgasser: Nej
 Lufttæt enhed: Ja

WTU 876S9SN

hvid

9 199 kr*

*Vejledende pris

Miljøafgift på 12,50 kr inkl. moms.
 Fragtkode: 3



Serie | 8



- Kapacitet: 9 kg
- Energiklasse: A++ på en skala fra A++ + til D
- Årligt energiforbrug 259 kWh, baseret på 160 normale tørringer for bomuld skabstørt ved fyldt og halv maskine
- SelfCleaning Condenser™ - selvrensens kondensator
- AutoDry, elektronisk fugtkontrol
- Specialprogram: Mix, Tørring af uld i kurv, Håndklæder, Tæpper, Tidsprogram varmt, Tidsprogram koldt, Allergi+, Sport, Dunprogram, Super hurtig 40, Skjorter/Business, Finvask/Silke
- Antikrøl, op til 120 minutter ved programslut
- Home Connect: Home Connect - trådløs overvågning og betjening via smartphone eller tablet
- Stort LED-display med programforløb, 24 t forskudt starttid, specialfunktioner og resttid
- TouchControl-taster: Start/pause, Skåne, Signal, 24 t forskudt starttid
- AntiVibration design: Øget stabilitet og mere stille gang
- SensitiveDry-concept: Stor tromle i rustfri stål, medbringere i soft-design
- ActiveAir teknologi: Energieffektiv varmepumpe-teknologi
- Akustisk signal, justerbar
- Elektronisk børnesikring
- Slange til direkte afløb af kondensvand medfølger

Tekniske data

Energieffektivitetsklasse - (2010/30/EC): A++
 Kapacitet, bomuld (kg) - NY (2010/30/EC): 9.0
 Lydniveau (dB(A) re 1 pW): 65
 Produktmål, mm: 842 x 598 x 599
 Tilslutningseffekt (W): 1000
 Længde på elledning (cm): 145.0
 Fluorholdige drivhusgasser: Nej
 Lufttæt enhed: Ja
 CO₂ Equivalent - Total GWP: 0

WTWH 75B9SN

hvid

9 099 kr*

*Vejledende pris

Salgstart fra 01.07.2017

Miljøafgift på 12,50 kr inkl. moms.
 Kan kombineres med: WAW325B9SN
 Fragtkode: 3



Kondenstørretumblere med varmepumpe, 9 kg (fortsat)

NYHED!

Serie | 8



- Kapacitet: 9 kg
- Energiklasse: A++ på en skala fra A++ + til D
- Årligt energiforbrug 259 kWh, baseret på 160 normale tørringer for bomuld skabstørt ved fyldt og halv maskine
- SelfCleaning Condenser™ - selvrensende kondensator
- AutoDry, elektronisk fugtkontrol
- Specialprogram: UldFinish 6', Mix, Håndklæder, Tæpper, Tidsprogram varmt, Tidsprogram koldt, Allergi+, Sport, Dunprogram, Super hurtigt 40, Skjorter/Business, Finvask/Silke
- Antikrøl, op til 120 minutter ved programslut
- Home Connect: Home Connect - trådløs overvågning og betjening via smartphone eller tablet
- Stort LED-display med programforløb, 24 t forskudt starttid, specialfunktioner og resttid

- TouchControl-taster: Start/pause, Skåne, Signal, 24 t forskudt starttid
- AntiVibration design: Øget stabilitet og mere stille gang
- SensitiveDry-concept: Stor tromle i rustfri stål, medbringere i soft-design
- ActiveAir teknologi: Energieffektiv varmepumpe-teknologi
- Akustisk signal, justerbar
- Elektronisk børnesikring
- Slange til direkte afløb af kondensvand medfølger

Tekniske data

Energieffektivitetsklasse - (2010/30/EC): A++
 Kapacitet, bomuld (kg) - NY (2010/30/EC): 9.0
 Lydniveau (dB(A) re 1 pW): 65
 Produktmål, mm: 842 x 598 x 599
 Tilslutningseffekt (W): 1000
 Længde på elledning (cm): 145.0
 Fluorholdige drivhusgasser: Nej
 Lufttæt enhed: Ja

WTWH 75I9SN

hvid

9 099 kr*

*Vejledende pris

Miljøafgift på 12,50 kr inkl. moms.
 Fragtkode: 3



Serie | 8



- Kapacitet: 9 kg
- Energiklasse: A++ på en skala fra A++ + til D
- Årligt energiforbrug 259 kWh, baseret på 160 normale tørringer for bomuld skabstørt ved fyldt og halv maskine
- SelfCleaning Condenser™ - selvrensende kondensator
- AutoDry, elektronisk fugtkontrol
- Specialprogram: Mix, Tørring af uld i kurv, Håndklæder, Tæpper, Tidsprogram varmt, Tidsprogram koldt, Allergi+, Sport, Dunprogram, Super hurtigt 40, Skjorter/Business, Finvask/Silke
- Antikrøl, op til 120 minutter ved programslut
- Home Connect: Home Connect - trådløs overvågning og betjening via smartphone eller tablet
- Stort LED-display med programforløb, 24 t forskudt starttid, specialfunktioner og resttid

- TouchControl-taster: Start/pause, Skåne, Signal, 24 t forskudt starttid
- AntiVibration design: Øget stabilitet og mere stille gang
- SensitiveDry-concept: Stor tromle i rustfri stål, medbringere i soft-design
- ActiveAir teknologi: Energieffektiv varmepumpe-teknologi
- Akustisk signal, justerbar
- Elektronisk børnesikring
- Slange til direkte afløb af kondensvand medfølger

Tekniske data

Energieffektivitetsklasse - (2010/30/EC): A++
 Kapacitet, bomuld (kg) - NY (2010/30/EC): 9.0
 Lydniveau (dB(A) re 1 pW): 65
 Produktmål, mm: 842 x 598 x 599
 Tilslutningseffekt (W): 1000
 Længde på elledning (cm): 145.0
 Fluorholdige drivhusgasser: Nej
 Lufttæt enhed: Ja
 CO₂ Equivalent - Total GWP: 0

WTWH 75P9SN

hvid

9 099 kr*

*Vejledende pris

Miljøafgift på 12,50 kr inkl. moms.
 Kan kombineres med: WAWH26P9SN
 Fragtkode: 3



Serie | 8



- Kapacitet: 9 kg
- Energiklasse: A++ på en skala fra A++ + til D
- Årligt energiforbrug 259 kWh, baseret på 160 normale tørringer for bomuld skabstørt ved fyldt og halv maskine
- SelfCleaning Condenser™ - selvrensende kondensator
- AutoDry, elektronisk fugtkontrol
- Specialprogram: Mix, Tørring af uld i kurv, Håndklæder, Tæpper, Tidsprogram varmt, Tidsprogram koldt, Allergi+, Sport, Dunprogram, Super hurtigt 40, Skjorter/Business, Finvask/Silke
- Antikrøl, op til 120 minutter ved programslut
- Home Connect: Home Connect - trådløs overvågning og betjening via smartphone eller tablet
- Stort LED-display med programforløb, 24 t forskudt starttid, specialfunktioner og resttid

- TouchControl-taster: Start/pause, Skåne, Signal, 24 t forskudt starttid
- AntiVibration design: Øget stabilitet og mere stille gang
- SensitiveDry-concept: Stor tromle i rustfri stål, medbringere i soft-design
- ActiveAir teknologi: Energieffektiv varmepumpe-teknologi
- Akustisk signal, justerbar
- Elektronisk børnesikring
- Slange til direkte afløb af kondensvand medfølger

Tekniske data

Energieffektivitetsklasse - (2010/30/EC): A++
 Kapacitet, bomuld (kg) - NY (2010/30/EC): 9.0
 Lydniveau (dB(A) re 1 pW): 65
 Produktmål, mm: 842 x 598 x 599
 Tilslutningseffekt (W): 1000
 Længde på elledning (cm): 145.0
 Fluorholdige drivhusgasser: Nej
 Lufttæt enhed: Ja

WTWH 75S9SN

hvid

9 099 kr*

*Vejledende pris

Miljøafgift på 12,50 kr inkl. moms.
 Kan kombineres med: WAWH26S9SN
 Fragtkode: 3



NYHED!

Serie | 6



- Kapacitet: 9 kg
- Energiklasse: A++ på en skala fra A++ + til D
- Årligt energiforbrug 258 kWh, baseret på 160 normale tørringer for bomuld skabstørt ved fyldt og halv maskine
- SelfCleaning Condenser™ - selvrensende kondensator
- AutoDry, elektronisk fugtkontrol
- Specialprogram: UldFinish 6', Mix, Håndklæder, Tidsprogram varmt, Tidsprogram koldt, Sport, Super hurtigt 40, Skjorter/Business, Finvask/Silke
- Antikrøl, op til 120 minutter ved programslut
- Stort LED-display med programforløb, 24 t forskudt starttid, specialfunktioner og resttid
- TouchControl-taster: Start/pause, Skåne, Signal, Antikrøl, Programvarighed, 24 t forskudt starttid

- SensitiveDry-concept: Stor tromle i rustfri stål, medbringere i soft-design
- AntiVibration design: Øget stabilitet og mere stille gang
- Slange til direkte afløb af kondensvand medfølger
- Elektronisk børnesikring

Tekniske data

Energieffektivitetsklasse - (2010/30/EC): A++
 Kapacitet, bomuld (kg) - NY (2010/30/EC): 9.0
 Lydniveau (dB(A) re 1 pW): 65
 Produktmål, mm: 842 x 598 x 599
 Tilslutningseffekt (W): 1000
 Længde på elledning (cm): 145.0
 Fluorholdige drivhusgasser: Ja
 Lufttæt enhed: Ja
 CO₂ Equivalent - Total GWP: 315

WTW 8549ISN

hvid

8 899 kr*

*Vejledende pris

Miljøafgift på 12,50 kr inkl. moms.
 Fragtkode: 3





- Serie | 6
- Kapacitet: 9 kg
 - Energiklasse: A++ på en skala fra A++ + til D
 - Årligt energiforbrug 258 kWh, baseret på 160 normale tørringer for bomuld skabstørt ved fyldt og halv maskine
 - SelfCleaning Condenser™ - selvrensende kondensator
 - AutoDry, elektronisk fugtkontrol
 - Specialprogram: UldFinish 6', Mix, Håndklæder, Tidsprogram varmt, Tidsprogram koldt, Sport, Super hurtigt 40, Skjorter/Business, Finvask/Silke
 - Antikrøl, op til 120 minutter ved programslut
 - Stort LED-display med programforløb, 24 t forskudt starttid, specialfunktioner og resttid

- TouchControl-taster: Start/pause, Skåne, Signal, Antikrøl, Programvarighed, 24 t forskudt starttid
- SensitiveDry-concept: Stor tromle i rustfri stål, medbringere i soft-design
- AntiVibration design: Øget stabilitet og mere stille gang
- Elektronisk børnesikring

Tekniske data

Energieffektivitetsklasse - (2010/30/EC): A++
 Kapacitet, bomuld (kg) - NY (2010/30/EC): 9.0
 Lydniveau (dB(A) re 1 pW): 65
 Produktmål, mm: 842 x 598 x 599
 Tilslutningseffekt (W): 1000
 Længde på elledning (cm): 145.0
 Fluorholdige drivhusgasser: Ja
 Lufttæt enhed: Ja
 CO² Equivalent - Total GWP: 315

WTW 854S9SN

hvid

8 899 kr*

*Vejledende pris

Miljøafgift på 12,50 kr inkl. moms.
 Kan kombineres med: WAT2869SSN
 Fragtkode: 3



- Serie | 6
- Kapacitet: 9 kg
 - Energiklasse: A++ på en skala fra A++ + til D
 - Årligt energiforbrug 259 kWh, baseret på 160 normale tørringer for bomuld skabstørt ved fyldt og halv maskine
 - SelfCleaning Condenser™ - selvrensende kondensator
 - AutoDry, elektronisk fugtkontrol
 - Specialprogram: UldFinish 6', Mix, Håndklæder, Tidsprogram varmt, Tidsprogram koldt, Sport, Dunprogram, Super hurtigt 40, Skjorter/Business
 - Antikrøl, op til 120 minutter ved programslut
 - Stort LED-display med programforløb, 24 t forskudt starttid, specialfunktioner og resttid
 - TouchControl-taster: Start/pause, Skåne, Signal, Antikrøl, Programvarighed, 24 t forskudt starttid

- AntiVibration design: Øget stabilitet og mere stille gang
- SensitiveDry-concept: Stor tromle i rustfri stål, medbringere i soft-design
- LED belysning i tromlen
- ActiveAir teknologi: Energieffektiv varmepumpe-teknologi
- Akustisk signal, justerbar
- Elektronisk børnesikring
- Slange til direkte afløb af kondensvand medfølger

Tekniske data

Energieffektivitetsklasse - (2010/30/EC): A++
 Kapacitet, bomuld (kg) - NY (2010/30/EC): 9.0
 Lydniveau (dB(A) re 1 pW): 64
 Produktmål, mm: 842 x 598 x 599
 Tilslutningseffekt (W): 1000
 Længde på elledning (cm): 145.0
 Fluorholdige drivhusgasser: Ja
 Lufttæt enhed: Ja
 CO² Equivalent - Total GWP: 514

WTW 87449SN

hvid

8 899 kr*

*Vejledende pris

Miljøafgift på 12,50 kr inkl. moms.
 Kan kombineres med: WAT284E9SN
 Fragtkode: 3



- Serie | 6
- Kapacitet: 9 kg
 - Energiklasse: A++ på en skala fra A++ + til D
 - Årligt energiforbrug 258 kWh, baseret på 160 normale tørringer for bomuld skabstørt ved fyldt og halv maskine
 - SelfCleaning Condenser™ - selvrensende kondensator
 - AutoDry, elektronisk fugtkontrol
 - Specialprogram: UldFinish 6', Mix, Håndklæder, Tidsprogram varmt, Tidsprogram koldt, Sport, Dunprogram, Super hurtigt 40, Skjorter/Business
 - Antikrøl, op til 120 minutter ved programslut
 - Stort LED-display med programforløb, 24 t forskudt starttid, specialfunktioner og resttid
 - TouchControl-taster: Start/pause, Skåne, Signal, Antikrøl, Programvarighed, 24 t forskudt starttid

- AntiVibration design: Øget stabilitet og mere stille gang
- SensitiveDry-concept: Stor tromle i rustfri stål, medbringere i soft-design
- LED belysning i tromlen
- Elektronisk børnesikring
- Slange til direkte afløb af kondensvand medfølger

Tekniske data

Energieffektivitetsklasse - (2010/30/EC): A++
 Kapacitet, bomuld (kg) - NY (2010/30/EC): 9.0
 Lydniveau (dB(A) re 1 pW): 65
 Produktmål, mm: 842 x 598 x 599
 Tilslutningseffekt (W): 1000
 Længde på elledning (cm): 145.0
 Fluorholdige drivhusgasser: Ja
 Lufttæt enhed: Ja
 CO² Equivalent - Total GWP: 315

WTW 854M9SN

hvid

8 799 kr*

*Vejledende pris

Miljøafgift på 12,50 kr inkl. moms.
 Fragtkode: 3



- Serie | 6
- Kapacitet: 9 kg
 - Energiklasse: A++ på en skala fra A++ + til D
 - Årligt energiforbrug 258 kWh, baseret på 160 normale tørringer for bomuld skabstørt ved fyldt og halv maskine
 - SelfCleaning Condenser™ - selvrensende kondensator
 - AutoDry, elektronisk fugtkontrol
 - Specialprogram: UldFinish 6', Mix, Håndklæder, Tidsprogram varmt, Tidsprogram koldt, Sport, Dunprogram, Super hurtigt 40, Skjorter/Business
 - Antikrøl, op til 120 minutter ved programslut
 - Stort LED-display med programforløb, 24 t forskudt starttid, specialfunktioner og resttid
 - TouchControl-taster: Start/pause, Skåne, Signal, Antikrøl, Programvarighed, 24 t forskudt starttid

- SensitiveDry-concept: Stor tromle i rustfri stål, medbringere i soft-design
- AntiVibration design: Øget stabilitet og mere stille gang
- LED belysning i tromlen
- Elektronisk børnesikring
- Slange til direkte afløb af kondensvand medfølger

Tekniske data

Energieffektivitetsklasse - (2010/30/EC): A++
 Kapacitet, bomuld (kg) - NY (2010/30/EC): 9.0
 Lydniveau (dB(A) re 1 pW): 65
 Produktmål, mm: 842 x 598 x 599
 Tilslutningseffekt (W): 1000
 Længde på elledning (cm): 145.0
 Fluorholdige drivhusgasser: Ja
 Lufttæt enhed: Ja
 CO² Equivalent - Total GWP: 315

WTW 8749BSN

hvid

8 799 kr*

*Vejledende pris

Miljøafgift på 12,50 kr inkl. moms.
 Kan kombineres med: WAT2849BSN
 Fragtkode: 3



Kondenstørretumblere med varmepumpe, 9 kg (fortsat)



Serie | 6

- Kapacitet: 9 kg
- Energiflasse: A++ på en skala fra A++ + til D
- Årligt energiforbrug 258 kWh, baseret på 160 normale tørringer for bomuld skabstøvt ved fyldt og halv maskine
- SelfCleaning Condenser™ - selvrensende kondensator
- AutoDry, elektronisk fugtkontrol
- Specialprogram: UldFinish 6', Mix, Håndklæder, Tidsprogram varmt, Tidsprogram koldt, Sport, Dunprogram, Super hurtigt 40, Skjorter/Business
- Antikrøl, op til 120 minutter ved programslut
- Stort LED-display med programforløb, 24 t forskudt starttid, specialfunktioner og resttid

- TouchControl-taster: Start/pause, Skåne, Signal, Antikrøl, Programvarighed, 24 t forskudt starttid
- SensitiveDry-concept: Stor tromle i rustfri stål, medbringere i soft-design
- AntiVibration design: Øget stabilitet og mere stille gang
- Elektronisk børnesikring

Tekniske data

Energieffektivitetsklasse - (2010/30/EC): A++
 Kapacitet, bomuld (kg) - NY (2010/30/EC): 9.0
 Lydniveau (dB(A) re 1 pW): 65
 Produktmål, mm: 842 x 598 x 599
 Tilslutningseffekt (W): 1000
 Længde på elledning (cm): 145.0
 Fluorholdige drivhusgasser: Ja
 Lufttæt enhed: Ja
 CO² Equivalent - Total GWP: 315

WTW 8549PSN

hvid

8 499 kr*

*Vejlende pris

Miljøafgift på 12,50 kr inkl. moms.
 Kan kombineres med: WAT2849PSN
 Fragtkode: 3



Kondenstørretumblere med varmepumpe, 8 kg



HomeProfessional

- Kapacitet: 8 kg
- Energiflasse: A+++ på en skala fra A+++ + til D
- Årligt energiforbrug 158 kWh, baseret på 160 normale tørringer for bomuld skabstøvt ved fyldt og halv maskine
- EcoSilence kompressor uden kul for hurtig og energieffektiv drift
- SelfCleaning Condenser™ - selvrensende kondensator
- AutoDry, elektronisk fugtkontrol
- Specialprogram: UldFinish 6', Mix, Håndklæder, Syntetiske tæpper, Tidsprogram 30 min. kold, Tidsprogram. 60 min. varm, Tidsprogram 30 min. varm, Sport, Lingeri, Dunprogram, Super hurtigt 40, Skjorter/Business
- Antikrøl, op til 120 minutter ved programslut
- Højtopløst TFT tekstdisplay for enkel betjening
- TouchControl-taster: Start/pause, Antikrøl, Menu, Tørringsgrad, Memory 1, Memory 2, Grundindstillinger, 24 t forskudt starttid

- AntiVibration design: Øget stabilitet og mere stille gang
- SensitiveDry-concept: Stor tromle i rustfri stål, medbringere i soft-design
- LED belysning i tromlen
- ActiveAir teknologi: Energieffektiv varmepumpeteknologi
- Akustisk signal, justerbar
- Elektronisk børnesikring
- Hængsling højre, vendbar
- Slange til direkte afløb af kondensvand medfølger

Tekniske data

Energieffektivitetsklasse - (2010/30/EC): A+++
 Kapacitet, bomuld (kg) - NY (2010/30/EC): 8.0
 Lydniveau (dB(A) re 1 pW): 61
 Produktmål, mm: 842 x 598 x 599
 Tilslutningseffekt (W): 1000
 Længde på elledning (cm): 145.0
 Fluorholdige drivhusgasser: Ja
 Lufttæt enhed: Ja
 CO² Equivalent - Total GWP: 400

WTY 88898SN

hvid

12 099 kr*

*Vejlende pris

Miljøafgift på 12,50 kr inkl. moms.
 Kan kombineres med: WAY3289PSN
 Fragtkode: 3



Serie | 8

- Kapacitet: 8 kg
- Energiflasse: A++ på en skala fra A++ + til D
- Årligt energiforbrug 233 kWh, baseret på 160 normale tørringer for bomuld skabstøvt ved fyldt og halv maskine
- SelfCleaning Condenser™ - selvrensende kondensator
- AutoDry, elektronisk fugtkontrol
- Specialprogram: UldFinish 6', Mix, Håndklæder, Tæpper, Tidsprogram varmt, Tidsprogram koldt, Allergi+, Sport, Dunprogram, Super hurtigt 40, Skjorter/Business, Finvask/Silke
- Antikrøl, op til 120 minutter ved programslut
- Stort LED-display med programforløb, 24 t forskudt starttid, specialfunktioner og resttid
- TouchControl-taster: Start/pause, Skåne, Signal, 24 t forskudt starttid

- AntiVibration design: Øget stabilitet og mere stille gang
- SensitiveDry-concept: Stor tromle i rustfri stål, medbringere i soft-design
- ActiveAir teknologi: Energieffektiv varmepumpeteknologi
- Akustisk signal, justerbar
- Elektronisk børnesikring

Tekniske data

Energieffektivitetsklasse - (2010/30/EC): A++
 Kapacitet, bomuld (kg) - NY (2010/30/EC): 8.0
 Lydniveau (dB(A) re 1 pW): 64
 Produktmål, mm: 842 x 598 x 599
 Tilslutningseffekt (W): 1000
 Længde på elledning (cm): 145.0
 Fluorholdige drivhusgasser: Ja
 Lufttæt enhed: Ja
 CO² Equivalent - Total GWP: 514

WTW 87568SN

hvid

9 099 kr*

*Vejlende pris

Miljøafgift på 12,50 kr inkl. moms.
 Fragtkode: 3





- Serie | 8**
- Kapacitet: 8 kg
 - Energiklasse: A++ på en skala fra A++ + til D
 - Årligt energiforbrug 233 kWh, baseret på 160 normale tørringer for bomuld skabstørt ved fyldt og halv maskine
 - SelfCleaning Condenser™ - selvrensende kondensator
 - AutoDry, elektronisk fugtkontrol
 - Specialprogram: UldFinish 6', Mix, Håndklæder, Tæpper, Tidsprogram varmt, Tidsprogram koldt, Allergi+, Sport, Dunprogram, Super hurtig 40, Skjorter/Business, Finvask/Silke
 - Antikrøl, op til 120 minutter ved programslet
 - Home Connect: Home Connect - trådløs overvågning og betjening via smartphone eller tablet
 - Stort LED-display med programforløb, 24 t forskudt starttid, specialfunktioner og resttid
 - TouchControl-taster: Start/pause, Skåne, Signal, 24 t forskudt starttid

- AntiVibration design: Øget stabilitet og mere stille gang
- SensitiveDry-concept: Stor tromle i rustfri stål, medbringere i soft-design
- ActiveAir teknologi: Energieffektiv varmepumpe-teknologi
- Akustisk signal, justerbar
- Elektronisk børnesikring
- Slange til direkte afløb af kondensvand medfølger

Tekniske data

Energieffektivitetsklasse - (2010/30/EC): A++
 Kapacitet, bomuld (kg) - NY (2010/30/EC): 8.0
 Lydniveau (dB(A) re 1 pW): 65
 Produktmål, mm: 842 x 598 x 599
 Tilslutningseffekt (W): 1000
 Længde på elledning (cm): 145.0
 Fluorholdige drivhusgasser: Ja
 Lufttæt enhed: Ja
 CO² Equivalent - Total GWP: 514

WTWH 7568SN

hvid

9 099 kr*

*Vejledende pris

Miljøafgift på 12,50 kr inkl. moms.
 Kan kombineres med: WAWH2668SN
 Fragtkode: 3



- Serie | 8**
- Kapacitet: 8 kg
 - Energiklasse: A++ på en skala fra A++ + til D
 - Årligt energiforbrug 233 kWh, baseret på 160 normale tørringer for bomuld skabstørt ved fyldt og halv maskine
 - SelfCleaning Condenser™ - selvrensende kondensator
 - AutoDry, elektronisk fugtkontrol
 - Specialprogram: UldFinish 6', Mix, Håndklæder, Tæpper, Tidsprogram varmt, Tidsprogram koldt, Allergi+, Sport, Dunprogram, Super hurtig 40, Skjorter/Business, Finvask/Silke
 - Antikrøl, op til 120 minutter ved programslet
 - Stort LED-display med programforløb, 24 t forskudt starttid, specialfunktioner og resttid
 - TouchControl-taster: Start/pause, Skåne, Signal, 24 t forskudt starttid

- AntiVibration design: Øget stabilitet og mere stille gang
- SensitiveDry-concept: Stor tromle i rustfri stål, medbringere i soft-design
- ActiveAir teknologi: Energieffektiv varmepumpe-teknologi
- Akustisk signal, justerbar
- Elektronisk børnesikring
- Slange til direkte afløb af kondensvand medfølger

Tekniske data

Energieffektivitetsklasse - (2010/30/EC): A++
 Kapacitet, bomuld (kg) - NY (2010/30/EC): 8.0
 Lydniveau (dB(A) re 1 pW): 64
 Produktmål, mm: 842 x 598 x 599
 Tilslutningseffekt (W): 1000
 Længde på elledning (cm): 145.0
 Fluorholdige drivhusgasser: Ja
 Lufttæt enhed: Ja

WTW 8758LSN

hvid

8 999 kr*

*Vejledende pris

Miljøafgift på 12,50 kr inkl. moms.
 Fragtkode: 3



- Serie | 6**
- Kapacitet: 8 kg
 - Energiklasse: A++ på en skala fra A++ + til D
 - Årligt energiforbrug 232 kWh, baseret på 160 normale tørringer for bomuld skabstørt ved fyldt og halv maskine
 - SelfCleaning Condenser™ - selvrensende kondensator
 - AutoDry, elektronisk fugtkontrol
 - Specialprogram: UldFinish 6', Mix, Håndklæder, Tidsprogram varmt, Tidsprogram koldt, Sport, Dunprogram, Super hurtig 40, Skjorter/Business
 - Antikrøl, op til 120 minutter ved programslet
 - Stort LED-display med programforløb, 24 t forskudt starttid, specialfunktioner og resttid
 - TouchControl-taster: Start/pause, Skåne, Signal, Antikrøl, Programvarighed, 24 t forskudt starttid

- AntiVibration design: Øget stabilitet og mere stille gang
- SensitiveDry-concept: Stor tromle i rustfri stål, medbringere i soft-design
- LED belysning i tromlen
- Elektronisk børnesikring
- Slange til direkte afløb af kondensvand medfølger

Tekniske data

Energieffektivitetsklasse - (2010/30/EC): A++
 Kapacitet, bomuld (kg) - NY (2010/30/EC): 8.0
 Lydniveau (dB(A) re 1 pW): 65
 Produktmål, mm: 842 x 598 x 599
 Tilslutningseffekt (W): 1000
 Længde på elledning (cm): 145.0
 Fluorholdige drivhusgasser: Ja
 Lufttæt enhed: Ja
 CO² Equivalent - Total GWP: 315

WTW 8748BSN

hvid

8 799 kr*

*Vejledende pris

Miljøafgift på 12,50 kr inkl. moms.
 Fragtkode: 3



- Serie | 6**
- Kapacitet: 8 kg
 - Energiklasse: A++ på en skala fra A++ + til D
 - Årligt energiforbrug 232 kWh, baseret på 160 normale tørringer for bomuld skabstørt ved fyldt og halv maskine
 - SelfCleaning Condenser™ - selvrensende kondensator
 - AutoDry, elektronisk fugtkontrol
 - Specialprogram: UldFinish 6', Mix, Håndklæder, Tidsprogram varmt, Tidsprogram koldt, Sport, Dunprogram, Super hurtig 40, Skjorter/Business
 - Antikrøl, op til 120 minutter ved programslet
 - Stort LED-display med programforløb, 24 t forskudt starttid, specialfunktioner og resttid

- TouchControl-taster: Start/pause, Skåne, Signal, Antikrøl, Programvarighed, 24 t forskudt starttid
- SensitiveDry-concept: Stor tromle i rustfri stål, medbringere i soft-design
- AntiVibration design: Øget stabilitet og mere stille gang
- Elektronisk børnesikring

Tekniske data

Energieffektivitetsklasse - (2010/30/EC): A++
 Kapacitet, bomuld (kg) - NY (2010/30/EC): 8.0
 Lydniveau (dB(A) re 1 pW): 65
 Produktmål, mm: 842 x 598 x 599
 Tilslutningseffekt (W): 1000
 Længde på elledning (cm): 145.0
 Fluorholdige drivhusgasser: Ja
 Lufttæt enhed: Ja
 CO² Equivalent - Total GWP: 315

WTW 854L8SN

hvid

8 499 kr*

*Vejledende pris

Miljøafgift på 12,50 kr inkl. moms.
 Kan kombineres med: WAT283L8SN / WAT283T8SN / WAT324L7SN
 Fragtkode: 3



Kondenstørretumblere med varmepumpe, 8 kg (fortsat)



- Serie | 6**
- Kapacitet: 8 kg
 - Energiflasse: A++ på en skala fra A++ + til D
 - Årligt energiforbrug 235 kWh, baseret på 160 normale tørringer for bomuld skabstøvt ved fyldt og halv maskine
 - SelfCleaning Condenser™ - selvrensende kondensator
 - AutoDry, elektronisk fugtkontrol
 - Specialprogram: UldFinish 6', Mix, Håndklæder, Tidsprogram varmt, Tidsprogram koldt, Sport, Dunprogram, Super hurtigt 40, Skjorter/Business
 - Antikrøl, op til 120 minutter ved programslut
 - Stort LED-display med programforløb, 24 t forskudt starttid, specialfunktioner og resttid
 - TouchControl-taster: Start/pause, Skåne, Signal, Antikrøl, Programvarighed, 24 t forskudt starttid

- SensitiveDry-concept: Stor tromle i rustfri stål, medbringere i soft-design
- AntiVibration design: Øget stabilitet og mere stille gang
- LED belysning i tromlen
- Slange til direkte afløb af kondensvand medfølger

Tekniske data

Energieffektivitetsklasse - (2010/30/EC): A++
 Kapacitet, bomuld (kg) - NY (2010/30/EC): 8.0
 Lydniveau (dB(A) re 1 pW): 65
 Produktmål, mm: 842 x 598 x 599
 Tilslutningseffekt (W): 1000
 Længde på elledning (cm): 145.0
 Fluorholdige drivhusgasser: Ja
 Lufttæt enhed: Ja
 CO² Equivalent - Total GWP: 514

WTW 874B8SN

hvid

8 499 kr*

*Vejledende pris

Miljøafgift på 12,50 kr inkl. moms.
 Kan kombineres med: WAT286B8SN
 Fragtkode: 3



- Serie | 4**
- Kapacitet: 8 kg
 - Energiflasse: A++ på en skala fra A++ + til D
 - Årligt energiforbrug 236 kWh, baseret på 160 normale tørringer for bomuld skabstøvt ved fyldt og halv maskine
 - EasyClean kondensator
 - AutoDry, elektronisk fugtkontrol
 - Specialprogram: UldFinish 6', Mix, Outdoor, Håndklæder, Tidsprogram varmt, Tidsprogram koldt, Sport, Dunprogram, Super hurtigt 40, Skjorter/Business
 - Antikrøl, op til 120 minutter ved programslut
 - Stort LED-display med programforløb, 24 t forskudt starttid, specialfunktioner og resttid
 - TouchControl-taster: Start/pause, Skåne, Antikrøl, Programvarighed, 24 t forskudt starttid

- SensitiveDry-concept: Stor tromle i rustfri stål, medbringere i soft-design
- AntiVibration design: Øget stabilitet og mere stille gang
- Slange til direkte afløb af kondensvand medfølger

Tekniske data

Energieffektivitetsklasse - (2010/30/EC): A++
 Kapacitet, bomuld (kg) - NY (2010/30/EC): 8.0
 Lydniveau (dB(A) re 1 pW): 65
 Produktmål, mm: 842 x 598 x 599
 Tilslutningseffekt (W): 600
 Længde på elledning (cm): 145.0
 Fluorholdige drivhusgasser: Ja
 Lufttæt enhed: Ja
 CO² Equivalent - Total GWP: 472

WTH 852B8DN

hvid

6 299 kr*

*Vejledende pris

Miljøafgift på 12,50 kr inkl. moms.
 Kan kombineres med: WAN282B8DN
 Fragtkode: 3



- Serie | 4**
- Kapacitet: 8 kg
 - Energiflasse: A++ på en skala fra A++ + til D
 - Årligt energiforbrug 236 kWh, baseret på 160 normale tørringer for bomuld skabstøvt ved fyldt og halv maskine
 - AutoDry, elektronisk fugtkontrol
 - Specialprogram: UldFinish 6', Mix, Håndklæder, Tidsprogram varmt, Tidsprogram koldt, Sport, Super hurtigt 40, Skjorter/Business, Finvask/Silke
 - Antikrøl, op til 120 minutter ved programslut
 - EasyClean kondensator
 - LED-display for resttid og 24 t sluttid, programstatusindikator, specielle funktioner

- TouchControl-taster: Start/pause, Skåne, Antikrøl, Programvarighed, 24 t forskudt starttid
- SensitiveDry-concept: Stor tromle i rustfri stål, medbringere i soft-design
- AntiVibration design: Øget stabilitet og mere stille gang

Tekniske data

Energieffektivitetsklasse - (2010/30/EC): A++
 Kapacitet, bomuld (kg) - NY (2010/30/EC): 8.0
 Lydniveau (dB(A) re 1 pW): 65
 Produktmål, mm: 842 x 598 x 599
 Tilslutningseffekt (W): 600
 Længde på elledning (cm): 145.0
 Fluorholdige drivhusgasser: Ja
 Lufttæt enhed: Ja
 CO² Equivalent - Total GWP: 472

WTH 852B8SN

hvid

6 299 kr*

*Vejledende pris

Miljøafgift på 12,50 kr inkl. moms.
 Fragtkode: 3



- Serie | 4**
- Kapacitet: 8 kg
 - Energiflasse: A++ på en skala fra A++ + til D
 - Årligt energiforbrug 236 kWh, baseret på 160 normale tørringer for bomuld skabstøvt ved fyldt og halv maskine
 - EasyClean kondensator
 - AutoDry, elektronisk fugtkontrol
 - Specialprogram: UldFinish 6', Mix, Håndklæder, Tidsprogram varmt, Tidsprogram koldt, Sport, Super hurtigt 40, Skjorter/Business, Finvask/Silke
 - Antikrøl, op til 120 minutter ved programslut
 - LED-display for resttid og 24 t sluttid, programstatusindikator, specielle funktioner

- TouchControl-taster: Start/pause, Skåne, Antikrøl, Programvarighed, 24 t forskudt starttid
- SensitiveDry-concept: Stor tromle i rustfri stål, medbringere i soft-design
- AntiVibration design: Øget stabilitet og mere stille gang

Tekniske data

Energieffektivitetsklasse - (2010/30/EC): A++
 Kapacitet, bomuld (kg) - NY (2010/30/EC): 8.0
 Lydniveau (dB(A) re 1 pW): 65
 Produktmål, mm: 842 x 598 x 599
 Tilslutningseffekt (W): 600
 Længde på elledning (cm): 145.0
 Fluorholdige drivhusgasser: Ja
 Lufttæt enhed: Ja
 CO² Equivalent - Total GWP: 472

WTH 852I8SN

hvid

6 299 kr*

*Vejledende pris

Salgstart fra 01.06.2017

Miljøafgift på 12,50 kr inkl. moms.
 Fragtkode: 3





- Serie | 4**
- Kapacitet: 8 kg
 - Energiforbrug: A++ på en skala fra A++ + til D
 - Årligt energiforbrug 236 kWh, baseret på 160 normale tørringer for bomuld skabstørt ved fyldt og halv maskine
 - AutoDry, elektronisk fugtkontrol
 - Specialprogram: UldFinish 6', Mix, Håndklæder, Tidsprogram varmt, Tidsprogram koldt, Sport, Super hurtig 40, Skjorter/Business, Finvask/Silke
 - Antikrøl, op til 120 minutter ved programslut
 - EasyClean kondensator
 - LED-display for resttid og 24 t sluttid, programstatusindikator, specielle funktioner

- TouchControl-taster: Start/pause, Skåne, Antikrøl, Programvarighed, 24 t forskudt starttid
- SensitiveDry-concept: Stor tromle i rustfri stål, medbringere i soft-design
- AntiVibration design: Øget stabilitet og mere stille gang

Tekniske data
 Energieffektivitetsklasse - (2010/30/EC): A++
 Kapacitet, bomuld (kg) - NY (2010/30/EC): 8.0
 Lydniveau (dB(A) re 1 pW): 65
 Produktmål, mm: 842 x 598 x 599
 Tilslutningseffekt (W): 600
 Længde på elledning (cm): 145.0
 Fluorholdige drivhusgasser: Ja
 Lufttæt enhed: Ja
 CO² Equivalent - Total GWP: 472

WTH 852P8SN hvid **6 299 kr***

*Vejledende pris

Salgstart fra 01.06.2017

Miljøafgift på 12,50 kr inkl. moms.
 Kan kombineres med: WAN2828PSN
 Fragtkode: 3



- Serie | 4**
- Kapacitet: 8 kg
 - Energiforbrug: A++ på en skala fra A++ + til D
 - Årligt energiforbrug 236 kWh, baseret på 160 normale tørringer for bomuld skabstørt ved fyldt og halv maskine
 - AutoDry, elektronisk fugtkontrol
 - Specialprogram: UldFinish 6', Mix, Håndklæder, Tidsprogram varmt, Tidsprogram koldt, Sport, Super hurtig 40, Skjorter/Business, Finvask/Silke
 - Antikrøl, op til 120 minutter ved programslut
 - EasyClean kondensator
 - LED-display for resttid og 24 t sluttid, programstatusindikator, specielle funktioner

- TouchControl-taster: Start/pause, Skåne, Antikrøl, Programvarighed, 24 t forskudt starttid
- SensitiveDry-concept: Stor galvaniseret tromle, medbringere i soft-design
- AntiVibration design: Øget stabilitet og mere stille gang

Tekniske data
 Energieffektivitetsklasse - (2010/30/EC): A++
 Kapacitet, bomuld (kg) - NY (2010/30/EC): 8.0
 Lydniveau (dB(A) re 1 pW): 65
 Produktmål, mm: 842 x 598 x 599
 Tilslutningseffekt (W): 600
 Længde på elledning (cm): 145.0
 Fluorholdige drivhusgasser: Ja
 Lufttæt enhed: Ja
 CO² Equivalent - Total GWP: 472

WTH 852S8SN hvid **6 299 kr***

*Vejledende pris

Miljøafgift på 12,50 kr inkl. moms.
 Kan kombineres med: WAN2828SSN
 Fragtkode: 3



Kondenstørretumblere med varmepumpe, 7 kg



- Serie | 4**
- Kapacitet: 7 kg
 - Energiforbrug: A++ på en skala fra A++ + til D
 - Årligt energiforbrug 212 kWh, baseret på 160 normale tørringer for bomuld skabstørt ved fyldt og halv maskine
 - EasyClean kondensator
 - AutoDry, elektronisk fugtkontrol
 - Specialprogram: UldFinish 6', Mix, Håndklæder, Tidsprogram varmt, Tidsprogram koldt, Sport, Super hurtig 40, Skjorter/Business, Finvask/Silke
 - Antikrøl, op til 120 minutter ved programslut
 - LED-display for resttid og 24 t sluttid, programstatusindikator, specielle funktioner

- TouchControl-taster: Start/pause, Skåne, Antikrøl, Programvarighed, 24 t forskudt starttid
- SensitiveDry-concept: Stor galvaniseret tromle, medbringere i soft-design
- AntiVibration design: Øget stabilitet og mere stille gang

Tekniske data
 Energieffektivitetsklasse - (2010/30/EC): A++
 Kapacitet, bomuld (kg) - NY (2010/30/EC): 7.0
 Lydniveau (dB(A) re 1 pW): 65
 Produktmål, mm: 842 x 598 x 599
 Tilslutningseffekt (W): 600
 Længde på elledning (cm): 145.0
 Fluorholdige drivhusgasser: Ja
 Lufttæt enhed: Ja
 CO² Equivalent - Total GWP: 472

WTH 852L7SN hvid **6 299 kr***

*Vejledende pris

Miljøafgift på 12,50 kr inkl. moms.
 Kan kombineres med: WAN280L7SN / WAN280L8SN
 Fragtkode: 3



- Serie | 4**
- Kapacitet: 7 kg
 - Energiforbrug: A+ på en skala fra A+++ + til D
 - Årligt energiforbrug 233 kWh, baseret på 160 normale tørringer for bomuld skabstørt ved fyldt og halv maskine
 - EasyClean kondensator
 - AutoDry, elektronisk fugtkontrol
 - Specialprogram: UldFinish 6', Mix, Håndklæder, Tidsprogram 30 min. kold, Tidsprogram 30 min. varm, Sport, Lingeri, Super hurtig 40, Skjorter/Business
 - Antikrøl, op til 120 minutter ved programslut
 - Stort LED-display med programforløb, 24 t forskudt starttid, specialfunktioner og resttid
 - TouchControl-taster: Start/pause, Antikrøl, 24 t forskudt starttid

- SensitiveDry-concept: Stor galvaniseret tromle, medbringere i soft-design
- AntiVibration design: Øget stabilitet og mere stille gang
- Elektronisk børnesikring

Tekniske data
 Energieffektivitetsklasse - (2010/30/EC): A+
 Kapacitet, bomuld (kg) - NY (2010/30/EC): 7.0
 Lydniveau (dB(A) re 1 pW): 65
 Produktmål, mm: 842 x 598 x 599
 Tilslutningseffekt (W): 600
 Længde på elledning (cm): 145.0
 Fluorholdige drivhusgasser: Ja
 Lufttæt enhed: Ja
 CO² Equivalent - Total GWP: 307

WTH 83007SN hvid **5 599 kr***

*Vejledende pris

Miljøafgift på 12,50 kr inkl. moms.
 Kan kombineres med: WAN280L7SN / WAN280L8SN
 Fragtkode: 3



Kondenstørretumblere 8 kg



- Serie | 6
- Kapacitet: 8 kg
 - Energiforbrug: B på en skala fra A+++ til D
 - Årligt energiforbrug 561 kWh, baseret på 160 normale tørringer for bomuld skabstørt ved fyldt og halv maskine
 - AutoDry, elektronisk fugtkontrol
 - Specialprogram: UldFinish 6', Mix, Tidsprogram varmt, Tidsprogram koldt, Allergi+, Sport, Dunprogram, Super hurtig 40, Skjorter15'
 - Antikrøl, op til 120 minutter ved programslut
 - Stort LED-display med programforløb, 24 t forskudt starttid, specialfunktioner og resttid

- TouchControl-taster: Start/pause, Skåne, Signal, Antikrøl, 24 t forskudt starttid
- SensitiveDry-concept: Stor tromle i rustfri stål, medbringere i soft-design
- AntiVibration design: Øget stabilitet og mere stille gang
- Elektronisk børnesikring

Tekniske data

Energieffektivitetsklasse - (2010/30/EC): B
 Kapacitet, bomuld (kg) - NY (2010/30/EC): 8.0
 Lydniveau (dB(A) re 1 pW): 65
 Produktmål, mm: 842 x 598 x 599
 Tilslutningseffekt (W): 2600
 Længde på elledning (cm): 145.0

WTG 864B8DN

hvid

5 099 kr*

*Vejledende pris

Miljøafgift på 12,50 kr inkl. moms.
 Fragtkode: 3



Kondenstørretumblere 7 kg



- Serie | 4
- Kapacitet: 7 kg
 - Energiforbrug: B på en skala fra A+++ til D
 - Årligt energiforbrug 504 kWh, baseret på 160 normale tørringer for bomuld skabstørt ved fyldt og halv maskine
 - AutoDry, elektronisk fugtkontrol
 - Specialprogrammer: Varmt 20, Super hurtig 40
 - Antikrøl, op til 120 minutter ved programslut
 - AntiVibration design: Øget stabilitet og mere stille gang

- TouchControl-taster: Skåne
- SensitiveDry-concept: Stor galvaniseret tromle, medbringere i soft-design

Tekniske data

Energieffektivitetsklasse - (2010/30/EC): B
 Kapacitet, bomuld (kg) - NY (2010/30/EC): 7.0
 Lydniveau (dB(A) re 1 pW): 66
 Produktmål, mm: 842 x 598 x 601
 Tilslutningseffekt (W): 2800
 Længde på elledning (cm): 145.0

WTE 84107DN

hvid

4 499 kr*

*Vejledende pris

Miljøafgift på 12,50 kr inkl. moms.
 Fragtkode: 3



Aftrækstørretumblere



- Serie | 4
- Kapacitet: 7 kg
 - Energiforbrug: C på en skala fra A+++ til D
 - Årligt energiforbrug 504 kWh, baseret på 160 normale tørringer for bomuld skabstørt ved fyldt og halv maskine
 - AutoDry, elektronisk fugtkontrol
 - Antikrøl, op til 90 minutter ved programslut
 - En programvælger til betjening af alle programmer
 - Taster: Skåne, Antikrøl
 - AntiVibration design: Øget stabilitet og mere stille gang
 - SensitiveDry-concept: Stor galvaniseret tromle, medbringere i soft-design

- Lysdioder viser når programmet er slut og hvornår maskinen skal rengøres
- Aftrækslange 2 m medfølger
- Udluftning: bagtil og venstre

Tekniske data

Energieffektivitetsklasse - (2010/30/EC): C
 Kapacitet, bomuld (kg) - NY (2010/30/EC): 7.0
 Lydniveau (dB(A) re 1 pW): 65
 Produktmål, mm: 842 x 598 x 630
 Tilslutningseffekt (W): 2200
 Længde på elledning (cm): 145.0

WTA 792L7SN

hvid

4 199 kr*

*Vejledende pris

Miljøafgift på 12,50 kr inkl. moms.
 Kan kombineres med: WAN280L7SN / WAN280L8SN
 Fragtkode: 3



Ekstra tilbehør ovne



Dekorliste, sort

- Passer til CDG634BS1, CMG633BB1, CMG633BS1, CMG633BW1, CMG636BS1, CMG656BS1, CMG676BS1, CMG8764B6, CRG656BS3, CSG636BS1, CSG656BS1,

CSG856RB6, HBG632BS1, HBG633CS1S, HBG655CS1S, HBG672BS1, HBG6751S1S, HBG676EB1, HBG676ES1, HBG676EW1, HMG656RS1, HMG676ES1S, HNG6764S1

HEZ 660060

sort

120 kr*

*Vejledende pris



Mellembund t/ovnmontage

- Passer til BFL634GB1, BFL634GS1, BFL634GW1, BFR634GB1, BFR634GS1, BFR634GW1, CMG633BB1, CMG633BS1, CMG633BW1, CMG636BS1, CMG656BS1, CMG8764B6,

CRG656BS3, CSG856RB6, HBG633CS1S, HBG655CS1S, HBG672BS1, HBG6751S1S, HBG676EB1, HBG676ES1, HBG676EW1, HMG656RS1, HMG676ES1S, HNG6764S1, HSG856XB6, HSG856XS6

HEZ 6BMA00

412 kr*

*Vejledende pris

Ekstra tilbehør ovne - plader og riste



Grillrist, 2 delt

- 2-delt grillrist. Til fisk, toast, pølser eller som låg over bradepande ved stegning af f.eks. fjerkræ. Grillristen placeres i bradepanden og kan vaskes i opvaskemaskinen.

HEZ 325000

161 kr*

*Vejledende pris

	<p>Bageplade emaljeret</p> <ul style="list-style-type: none"> Emaljeret bageplade specielt velegnet til småkager, brød, bagværk samt skinke 	<ul style="list-style-type: none"> Passer til alle ovne i serie 2, 4 og 6 med hængegitter, undtaget HBN301., HBN331.. og HBA74R252E 	<p>HEZ 331003</p> <p>120 kr*</p> <p>*Vejledende pris</p>
	<p>Bageplade med anti-stick belægning</p> <ul style="list-style-type: none"> Velegnet til brød og kager. pga. antiStick-belægningen er det ikke nødvendigt at smøre bagepladen inden brug. bagværk slipper let 	<p>pladen og er desuden let at rengøre. Pladen tåler temperaturer op til 300 °C</p> <ul style="list-style-type: none"> Passer til alle ovne i serie 2, 4 og 6 med hængegitter, undtaget HBN301., HBN331.. og HBA74R252E 	<p>HEZ 331011</p> <p>362 kr*</p> <p>*Vejledende pris</p>
	<p>Bageplade emaljeret, egnet til pyrolyse</p> <ul style="list-style-type: none"> Emaljeret bageplade specielt velegnet til småkager, brød, bagværk samt skinke 	<ul style="list-style-type: none"> Passer til alle ovne i serie 2, 4 og 6 med hængegitter, undtaget HBN301., HBN331.. og HBA74R252E 	<p>HEZ 331072</p> <p>120 kr*</p> <p>*Vejledende pris</p>
	<p>Bradepande med anti-stick belægning</p> <ul style="list-style-type: none"> Ekstra dyb bradepande med anti-stick. Bradepanden behøver ikke at blive smurt med fedt før brug. 	<p>Temperaturbestandig op til 300°C. Velegnet til store stege, kager etc. Kan maskinopvaskes</p> <ul style="list-style-type: none"> Passer til alle ovne i serie 2, 4 og 6 med hængegitter, undtaget HBN301., HBN331.. og HBA74R252E 	<p>HEZ 332011</p> <p>352 kr*</p> <p>*Vejledende pris</p>
	<p>Låg til profi bradepande</p> <ul style="list-style-type: none"> Låg til skånsom stegning i profibradepande. Fordel: ovnen holdes ren, let at håndtere og enkel at rengøre. 	<ul style="list-style-type: none"> Passer til HEZ333003 	<p>HEZ 333001</p> <p>312 kr*</p> <p>*Vejledende pris</p>
	<p>Profi bradepande</p> <ul style="list-style-type: none"> Ekstra dyb bradepande inkl. rist. Ideel til store stege. Rummer 10 l 	<ul style="list-style-type: none"> Passer til alle ovne i serie 2, 4 og 6 med hængegitter, undtaget HBN301., HBN331.. og HBA74R252E 	<p>HEZ 333003</p> <p>402 kr*</p> <p>*Vejledende pris</p>
	<p>Rist til ovne med sidegitter</p> <ul style="list-style-type: none"> Rist til kageforme, stegesko, grillmad og dybfrosset bagværk. Risten er meget stabil på midten på grund af lille afstand mellem stængerne 	<ul style="list-style-type: none"> Passer til alle ovne i serie 2, 4 og 6 med hængegitter, undtaget HBN301., HBN331.. og HBA74R252E 	<p>HEZ 334000</p> <p>90 kr*</p> <p>*Vejledende pris</p>
	<p>Bageplade, anti-stick</p> <ul style="list-style-type: none"> Velegnet til brød og kager. pga. antiStick-belægningen er det ikke nødvendigt at smøre bagepladen inden brug. bagværk slipper let pladen og er desuden let at rengøre. Pladen tåler temperaturer op til 300 °C 	<ul style="list-style-type: none"> Passer til CRG656BS3, CSG636BS1, CSG656BS1, CSG856RB6, HBG632BB1S, HBG632BS1, HBG632BW1S, HBG632CB1S, HBG632CS1S, HBG632CW1S, HBG633CS1S, HBG655CS1S, HRG675BS1S, HSG856XB6, HSG856XS6 	<p>HEZ 631010</p> <p>432 kr*</p> <p>*Vejledende pris</p>
	<p>Bageplade, emaljeret</p> <ul style="list-style-type: none"> Passer til CMG633BB1, CMG633BS1, CMG633BW1, CMG636BS1, CMG656BS1, CMG676BS1, CMG8764B6, CRG656BS3, CSG636BS1, CSG656BS1, CSG856RB6, HBG632BB1S, HBG632BS1, HBG632BW1S, HBG632CB1S, HBG632CS1S, HBG632CW1S, HBG633CS1S, HBG655CS1S, 	<ul style="list-style-type: none"> HBG672BB1S, HBG672BS1, HBG672BW1S, HBG672CB1S, HBG672CS1S, HBG672CW1S, HBG6751S1S, HBG6751S2S, HBG675CS1S, HBG676EB1, HBG676ES1, HBG676EW1, HMG656RS1, HMG676ES1S, HNG6764B6, HNG6764S1, HNG6764S6, HRG675BS1S, HSG856XB6, HSG856XS6 	<p>HEZ 631070</p> <p>120 kr*</p> <p>*Vejledende pris</p>
	<p>Bradepande, anti-stick</p> <ul style="list-style-type: none"> Ekstra dyb bradepande med anti-stick. Bradepanden behøver ikke at blive smurt med fedt før brug. Temperaturbestandig op til 300°C. Velegnet til store stege, kager etc. Kan maskinopvaskes 	<ul style="list-style-type: none"> Passer til CRG656BS3, CSG636BS1, CSG656BS1, CSG856RB6, HBG632BB1S, HBG632BS1, HBG632BW1S, HBG632CB1S, HBG632CS1S, HBG632CW1S, HBG633CS1S, HBG655CS1S, HRG675BS1S, HSG856XB6, HSG856XS6 	<p>HEZ 632010</p> <p>432 kr*</p> <p>*Vejledende pris</p>

Ekstra tilbehør ovne - plader og riste (fortsat)



Bradepande, emalje, pyrolyse egnet

- Emaljeret bageplade specielt velegnet til småkager, brød, bagværk samt skinke
- Passer til CMG633BB1, CMG633BS1, CMG633BW1, CMG636BS1, CMG656BS1, CMG676BS1, CMG8764B6, CRG656BS3, CSG636BS1, CSG656BS1, CSG856RB6, HBG632BB1S, HBG632BS1, HBG632BW1S, HBG632CB1S,

HBG632CS1S, HBG632CW1S, HBG633CS1S, HBG655CS1S, HBG672BB1S, HBG672BS1, HBG672BW1S, HBG672CB1S, HBG672CS1S, HBG672CW1S, HBG6751S1S, HBG6751S2S, HBG675CS1S, HBG676EB1, HBG676ES1, HBG676EW1, HMG656RS1, HMG676ES1S, HNG6764B6, HNG6764S1, HNG6764S6, HRG675BS1S, HSG856XB6, HSG856XS6

HEZ 632070

120 kr*

*Vejledende pris



Låg til profi bradepande

- Ikke egnet til pyrolyse

- Passer til HEZ633070

HEZ 633001

412 kr*

*Vejledende pris

Kan kombineres med: HEZ633070



Profi bradepande, pyrolyse egnet

- Passer til CMG633BB1, CMG633BS1, CMG633BW1, CMG636BS1, CMG656BS1, CMG676BS1, CMG8764B6, CRG656BS3, CSG636BS1, CSG656BS1, CSG856RB6, HBG632BB1S, HBG632BS1, HBG632BW1S, HBG632CB1S, HBG632CS1S, HBG632CW1S, HBG633CS1S, HBG655CS1S,

HBG672BB1S, HBG672BS1, HBG672BW1S, HBG672CB1S, HBG672CS1S, HBG672CW1S, HBG6751S1S, HBG6751S2S, HBG675CS1S, HBG676EB1, HBG676ES1, HBG676EW1, HMG656RS1, HMG676ES1S, HNG6764B6, HNG6764S1, HNG6764S6, HRG675BS1S, HSG856XB6, HSG856XS6

HEZ 633070

393 kr*

*Vejledende pris

Kan kombineres med: HEZ633001



Bage- og stegerist

- Rist til kageforme, stegeso, grillmad og dybfrosset bagværk. Risten er meget stabil på midten på grund af lille afstand mellem stængerne
- Passer til CRG656BS3, HBG632BB1S, HBG632BS1, HBG632BW1S, HBG632CB1S, HBG632CS1S, HBG632CW1S,

HBG633CS1S, HBG655CS1S, HBG672BB1S, HBG672BS1, HBG672BW1S, HBG672CB1S, HBG672CS1S, HBG672CW1S, HBG6751S1S, HBG6751S2S, HBG675CS1S, HBG676EB1, HBG676ES1, HBG676EW1, HRG675BS1S

HEZ 634000

101 kr*

*Vejledende pris



Bage- og stegerist t/damp

- Rist til kageforme, stegeso, grillmad og dybfrosset bagværk. Risten er meget stabil på midten på grund af lille afstand mellem stængerne

- Passer til CSG636BS1, CSG656BS1, CSG856RB6, HSG856XB6, HSG856XS6

HEZ 664000

251 kr*

*Vejledende pris

Ekstra tilbehør ovne - teleskopudtræk



Teleskopudtræk 2 niveauer

- Med 2-niveauer teleskopudtræk kan bageplader, riste eller universalbradepanden trækkes ud af ovnen i to etager. Uden at vippe, da

udtrækket er stabilt og sikkert placeret i ovnrummet. Bageplade, rist og universalbradepande, som leveres med ovnen kan anvendes i dette udtræk.

HEZ 338250

402 kr*

*Vejledende pris



Teleskopudtræk 3 niveauer, fuldt udtræk

- Teleskopudtræk med stopfunktion gør det enkelt og bekvemt at tage plader ind og ud af ovnen. Pladerne,

risten og bradepanden der følger med ovnen, kan anvendes i teleskopudtrækket

HEZ 338357

976 kr*

*Vejledende pris



Teleskopudtræk 2 niveauer, fuldt udtræk

- Med teleskopudtræk på niveau 2 og 3 bliver det nemt og enkelt at tage plader ind og ud af ovnen. Pyrolyse egnet

- Passer til HBG632BB1S, HBG632BS1, HBG632BW1S, HBG632CB1S, HBG632CS1S, HBG632CW1S, HBG633CS1S, HBG655CS1S, HRG675BS1S

HEZ 638200

744 kr*

*Vejledende pris



Teleskopudtræk 2 niveauer, fuldt udtræk

- Med teleskopudtræk på niveau 2 og 3 bliver det nemt og enkelt at tage plader ind og ud af ovnen. Pyrolyse egnet

- Passer til HBG672BB1S, HBG672BS1, HBG672BW1S, HBG672CB1S, HBG672CS1S, HBG672CW1S, HBG6751S1S, HBG675CS1S, HBG676EB1, HBG676ES1, HBG676EW1

HEZ 638270

925 kr*

*Vejledende pris



Teleskopudtræk 3 niveauer, fuldt udtræk

- Med teleskopudtræk bliver det nemt og enkelt at tage pladerne ind og ud af ovnen.

- Passer til HBG632BB1S, HBG632BS1, HBG632BW1S, HBG632CB1S, HBG632CS1S, HBG632CW1S, HBG633CS1S, HBG655CS1S, HRG675BS1S

HEZ 638300**1 006 kr***

*Vejledende pris



Teleskopudtræk 3 niveauer, fuldt udtræk

- Med teleskopudtræk bliver det nemt og enkelt at tage pladerne ind og ud af ovnen.

- Passer til HBG672BB1S, HBG672BS1, HBG672BW1S, HBG672CB1S, HBG672CS1S, HBG672CW1S, HBG6751S1S, HBG675CS1S, HBG676EB1, HBG676ES1, HBG676EW1

HEZ 638370**1 187 kr***

*Vejledende pris



Teleskopudtræk 3 niveauer, til dampovne

- Med teleskopudtræk bliver det nemt og enkelt at tage pladerne ind og ud af ovnen.

HEZ 638D30**1 347 kr***

*Vejledende pris

Ekstra tilbehør ovne - rengøring



Aktiv katalysator

- Lugt- og fedtfilter der reducerer lugten af madosen fra ovnen

- Til eftermontering i ovne med AutoPilot

HEZ 329000**262 kr***

*Vejledende pris



EcoClean sæt

- Rengørings sæt til sider og loft
- Består af 3 dele med en speciel belægning
- Let at montere også i loftet, da grillelementet kan klappes ned

- Passer til ovne med klap- eller sidehængslet låge uden stegetermometer, og 1 lampe i loftet. Undtaget HBN301.1S og HBA74R252S.

HEZ 329020**1 801 kr***

*Vejledende pris



EcoClean sæt

- Rengørings system til sider og loft.
- Består af 3 dele med en speciel belægning.

- Let at montere også i loftet, da grillelementet kan klappes ned
- Passer til HBA36 - elektroniske ovne med klap- eller sidehængslet låge uden stegetermometer

HEZ 329022**1 781 kr***

*Vejledende pris



EcoClean sæt

- Rengørings sæt til sider og loft
- Består af 3 dele med en speciel belægning

- Let at montere også i loftet, da grillelementet kan klappes ned
- Passer til ovne med klap- eller sidehængslet låge med stegetermometer, og 1 lampe i loftet

HEZ 329027**1 781 kr***

*Vejledende pris

Ekstra tilbehør ovne - damp, pottes og pander



Dampindsats, til ovne m/gitter

- Dampkogning for sund og let madlavning. Olie er unødvendig. Bevare vitaminer, næringsstoffer, smag og farve i maden. Perfekt til tilberedning af fisk, grøntsager, færdigretter etc. Op til 8 portioner

- eller hele menuen kan tilberedes i 2 niveauer samtidig. Intet andet tilbehør er nødvendigt.
- Passer til alle ovne i serie 2, 4 og 6 med hængegitter, undtaget HBN301., HBN331.. og HBA74R252E

HEZ 24D300**2 222 kr***

*Vejledende pris



Pizzaform, 35 cm

- Pizzaform med stor diameter, hele 35 cm. Emaljeret ud- og indvendig. Tåler maskinopvask

- Passer til alle ovne i serie 2, 4 og 6

HEZ 317000**131 kr***

*Vejledende pris

Ekstra tilbehør ovne - damp, pletter og pander (fortsat)



Pizzasten

– Bagesten med træspatel. Perfekt til bagning af brød, fladbrød, pizza og frosne retter. Pyrolyse egnet

HEZ 327000

1 177 kr*

*Vejledende pris



Mellemstor dampindsats

– Indsats til dampovn

HEZ 36D264

171 kr*

*Vejledende pris



Mellemstor dampindsats, hullet

– Indsats til dampovn

HEZ 36D264G

181 kr*

*Vejledende pris



Pizzaform, 35 cm

– Passer til alle ovne i Serie 8

HEZ 617000

201 kr*

*Vejledende pris

Ekstra tilbehør ovne - kompakt med damp

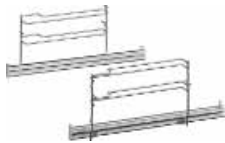

Teleskopudtræk 1 niveau, fuldt udtræk

– Med teleskopudtrækket er det nemt og bekvemt at tage plader og riste ind og ud af ovnen. Passer til 45 cm kompakt ovne

– Passer til CRG656BS3

HEZ 638108

624 kr*

*Vejledende pris

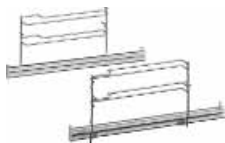

Teleskopudtræk 1 niv. fuldt udtræk, pyro

– Med teleskopudtrækket er det nemt og bekvemt at tage plader og riste ind og ud af ovnen. Passer til 45 cm kompakt ovne

HEZ 638178

603 kr*

*Vejledende pris

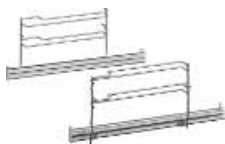

Teleskopudtræk 1 niv. fuldt udtræk, damp

– Med teleskopudtrækket er det nemt og bekvemt at tage plader og riste ind og ud af ovnen. Passer til 45 cm kompakt ovne
– Passer til CSG636BS1, CSG656BS1

HEZ 638D18

775 kr*

*Vejledende pris

Ekstra tilbehør mikroovne

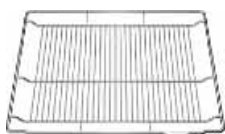

Bage- og stegerist t/mikro

– Rist til kageforme, stegeso, grillmad og dybfrosset bagværk. Risten er meget stabil på midten på grund af lille afstand mellem stængerne

– Passer til CMG633BB1, CMG633BS1, CMG633BW1, CMG636BS1, CMG656BS1, CMG676BS1, CMG8764B6, HMG656RS1, HMG676ES1S, HNG6764B6, HNG6764S1, HNG6764S6

HEZ 634080

101 kr*

*Vejledende pris

Ekstra tilbehør komfurer/ovne



EcoClean sider til ovne med lamper

– Rengøringsystem til sider og loft. Let at montere også i loftet, da grillelementet kan klappes ned

HEZ 339020

1 187 kr*

*Vejledende pris

Ekstra tilbehør kogesektioner - samlelister



Samleliste ComfortDesign og Domino
 – Til montering af to kogesektioner i ComfortDesign

- Ved montering af 3 kogesektioner i ComfortDesign skal der anvendes 2 stk.
- Ved montering af 4, skal der anvendes 3 stk. etc.

HEZ 394301

633 kr*

*Vejledende pris

Ekstra tilbehør kogesektioner - installationskit til plano

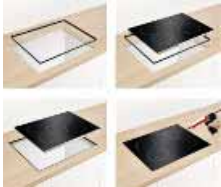

Ramme for planlimning

- Ramme for planlimning af 60 cm plano kogeplader i træbordplade

HEZ 395600

1 207 kr*

*Vejledende pris

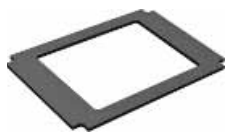

Skabelon

- Skabelon for 60 cm plano udskæring

HEZ 395601

1 991 kr*

*Vejledende pris

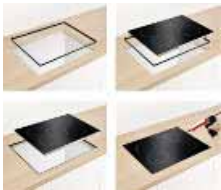

Ramme for planlimning

- Ramme for planlimning af 80 cm plano kogeplader i træbordplade

HEZ 395800

1 580 kr*

*Vejledende pris

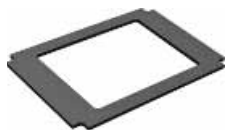

Skabelon

- Skabelon for 80 cm plano udskæring

HEZ 395801

2 655 kr*

*Vejledende pris

Ekstra tilbehør kogesektioner - beskyttelsesplade



Børnesikringsgitter til kogesektioner 60
 - 90 cm

HEZ 398000

402 kr*

*Vejledende pris

Ekstra tilbehør kogesektioner - pletter og pander



Wokpande

- Rustfri wokpande med glaslåg og rist
- Til 15 cm kogezone

- Kan anvendes både på almindelige kogezone eller induktion

HEZ 390090

724 kr*

*Vejledende pris



Stegepande Ø 15 cm

- Passer til StegeSensor, Ø 15 cm

HEZ 390210

522 kr*

*Vejledende pris

Ekstra tilbehør kogesektioner - pletter og pander (fortsat)



Stegepande, Ø 18 cm

– Passer til StegeSensor, Ø 18 cm

HEZ 390220

653 kr*

*Vejledende pris



Stegepande, Ø 21 cm

– Passer til StegeSensor, Ø 21 cm

HEZ 390230

724 kr*

*Vejledende pris



PerfectCook-kogesensor

– Trådløs temperatursensor

– Passer til Bosch induktionskogesektioner der er forberedt til PerfectCook-kogesensor

HEZ 39050

1 067 kr*

*Vejledende pris



Grillpande flexinduction

– Riflet stegepande med teflon

– Til tilberedning af gode bøffer

HEZ 390522

1 600 kr*

*Vejledende pris

Ekstra tilbehør emhætter - skorstensforlængere



Skorstensforlænger 1000 mm

- Skorstensforlænger 1000 mm til væghængt emfang
- Emfangets højde kan øges med op til 420 mm
- Kan anvendes både til aftræk og recirkulation

- Erstatte den øverste del af den medleverede skorsten
- Passer til DWB091E51, DWB091K50, DWB091U50, DWB097A50, DWB098E50, DWB098J50, DWW097A20, DWW097A50, DWW097A60

DHZ 1223

stål

886 kr*

*Vejledende pris



Skorstensforlænger 500 mm

- Skorstensforlænger 500 mm til væghængt emfang
- Emfangets højde kan øges med op til 280 mm

- Kan anvendes både til aftræk og recirkulation
- Erstatte den øverste del af den medleverede skorsten
- Passer til DWW06W450, DWW09W450

DHZ 1224

stål

522 kr*

*Vejledende pris



Skorstensforlænger 1000 mm

- Skorstensforlænger 1000 mm til væghængt emfang
- Emfangets højde kan øges med op til 420 mm
- Kan anvendes både til aftræk og recirkulation

- Erstatte den øverste del af den medleverede skorsten
- Passer til DWA097A50, DWB067A50, DWB068E50, DWB068E59, DWB068J50, DWB06W452, DWB06W652, DWB077A50, DWB09W452, DWB09W652, DWW067A50

DHZ 1225

stål

845 kr*

*Vejledende pris



Skorstensforlænger 1500 mm

- Skorstensforlænger 1500mm til væghængt emfang
- Emfangets højde kan øges med op til 920 mm
- Kan anvendes både til aftræk og recirkulation

- Erstatte den øverste del af den medleverede skorsten
- Passer til DWB091E51, DWB091K50, DWB091U50, DWB097A50, DWB098E50, DWB098J50, DWW097A20, DWW097A50, DWW097A60

DHZ 1233

stål

2 384 kr*

*Vejledende pris



Skorstensforlænger 750 mm

- Skorstensforlænger 750 mm til væghængt emfang
- Emfangets højde kan øges med op til 530 mm
- Kan anvendes både til aftræk og recirkulation

- Erstatte den øverste del af den medleverede skorsten
- Passer til DWW062450, DWW091451S, DWW092450
- Passer til DWW06W450, DWW09W450

DHZ 1234

stål

755 kr*

*Vejledende pris



Skorstensforlænger 1500 mm

- Skorstensforlænger 1500 mm til væghængt emfang
- Emfangets højde kan øges med op til 920 mm
- Kan anvendes både til aftræk og recirkulation

- Erstatte den øverste del af den medleverede skorsten
- Passer til DWA097A50, DWB067A50, DWB068E50, DWB068E59, DWB068J50, DWB06W452, DWB06W652, DWB077A50, DWB09W452, DWB09W652, DWW067A50

DHZ 1235

stål

1 438 kr*

*Vejledende pris



Skorstensforlænger frithængende 1100 mm

- Skorstensforlænger 1100 mm til frithængende emfang
- Emfangets højde kan øges med op til 520 mm
- Der skal også anvendes en monteringsforlænger DHZ1250 ekstra tilbehør

- Kan anvendes både til aftræk og recirkulation
- Erstatte den øverste del af den medleverede skorsten
- Ved montering i loft til kip skal der anvendes en adapter
- DHZ1240 højre/venstre eller DHZ1241 foran/bagud ekstra tilbehør
- Passer til DIA097A50

DHZ 1245

stål

2 534 kr*

*Vejledende pris



Skorstensforlænger frithængende 1100 mm

- Emfangets højde kan øges med op til 520 mm
- Der skal også anvendes en monteringsforlænger DHZ1251 ekstra tilbehør
- Kan anvendes både til aftræk og recirkulation

- Erstatte den øverste del af den medleverede skorsten
- Ved montering i loft til kip skal der anvendes en adapter
- DHZ1240 højre/venstre eller DHZ1241 foran/bagud ekstra tilbehør
- Passer til DIB091K50, DIB091U51

DHZ 1246

stål

1 327 kr*

*Vejledende pris



Skorstensforlænger frithængende 1600 mm

- Emfangets højde kan øges med op til 1020 mm
- Der skal også anvendes en monteringsforlænger DHZ1252 ekstra tilbehør
- Kan anvendes både til aftræk og recirkulation

- Erstatte den øverste del af den medleverede skorsten
- Ved montering i loft til kip skal der anvendes en adapter
- DHZ1240 højre/venstre eller DHZ1241 foran/bagud ekstra tilbehør
- Passer til DIA097A50

DHZ 1255

stål

2 807 kr*

*Vejledende pris

Ekstra tilbehør emhætter - skorstensforlængere (fortsat)



Skorstensforlænger frithængende 1600 mm

- Emfangets højde kan øges med op til 1020 mm
- Der skal også anvendes en monteringsforlænger DHZ1253 ekstra tilbehør
- Kan anvendes både til aftræk og recirkulation

- Erstatte den øverste del af den medleverede skorsten
- Ved montering i loft til kip skal der anvendes en adapter
- DHZ1240 højre/venstre eller DHZ1241 foran/bagud ekstra tilbehør
- Passer til DIB091K50, DIB091U51

DHZ 1256

stål

2 977 kr*

*Vejledende pris

Ekstra tilbehør emhætter - monterings sæt, adaptere og skorstensforlængere



Adapter til montering i loft til kip H/V

- Adapter til frithængende emfang
- Til montering på skråt loft til højre eller til venstre

- Passer til hældninger mellem 20-45°
- Passer til DIA097A50

DHZ 1230

705 kr*

*Vejledende pris



Adapter til loft i kip h/v

- Adapter til frithængende emfang
- Passer til hældninger mellem 20-45°

- Til montering på skråt loft til højre eller til venstre
- Passer til DIB096850
- Passer til DIB091K50, DIB091U51

DHZ 1231

764 kr*

*Vejledende pris



Emhættemont. loft t/kip, for- el. bagtil

- Adapter til frithængende emfang
- Til montering på skråt loft for- eller bagtil

- Passer til hældninger mellem 20-45°
- Passer til DIA097A50

DHZ 1240

684 kr*

*Vejledende pris



Adapter til loft i kip for- eller bagtil

- Adapter til frithængende emfang
- Passer til hældninger mellem 20-45°

- Til montering på skråt loft for- eller bagtil
- Passer til DIB096850
- Passer til DIB091K50, DIB091U51

DHZ 1241

784 kr*

*Vejledende pris



Monteringsforlænger 500 mm

- Til montering af frithængende emfang med skorstensforlænger 1100 mm

- Passer til DIA097A50

DHZ 1250

734 kr*

*Vejledende pris



- Monteringsforlænger 500 mm
- Til montering af frithængende emfang med skorstensforlænger 1100 mm
 - Passer til DIB091K50, DIB091U51

DHZ 1251**734 kr***

*Vejledende pris



- Monteringssæt frithængende 1000 mm
- Til montering af frithængende emfang med skorstensforlænger 1600 mm
 - Passer til DIA097A50

DHZ 1252**1 257 kr***

*Vejledende pris



- Monteringsforlænger 1000 mm
- Til montering af frithængende emfang med skorstensforlænger 1600 mm
 - Passer til DIB096850

DHZ 1253**1 257 kr***

*Vejledende pris

Ekstra tilbehør til loftmonterede emhætter



- Monteringssæt
- Monteringssæt for lettere montering af DHL545SSD

DHZ 7402**302 kr***

*Vejledende pris

Ekstra tilbehør udtræksemhætter - gribelister og nedsænkingsramme



- Startersæt
- Til recirkulation
 - Består af aktivt kulfilter, adapter, flexslange Ø 150 mm, længde 800 mm og 2 spændebånd
 - Passer til DFL064A51, DFM064A51, DFM064W51, DFM064W52, DFM064W53

DSZ 4545**312 kr***

*Vejledende pris



- Startersæt
- Til recirkulation
 - Består af aktivt kulfilter, adapter, flexslange Ø 150 mm, længde 800 mm og 2 spændebånd
 - Passer til DFR067A51, DFR097A51, DFS067E50, DFS067E51, DFS067K50

DSZ 4565**321 kr***

*Vejledende pris



- Gribeliste t/emfang sort
- Lysliste, passer til udtræksemhætter
 - Passer til DFL064A51, DFM064A51, DFM064W51, DFM064W52, DFM064W53, DFR067A51, DFS067E50, DFS067E51

DSZ 4652**hvid****423 kr*****DSZ 4655****stål****181 kr*****DSZ 4656****sort****513 kr***

*Vejledende pris

Ekstra tilbehør udtræksemhætter - gribelister og nedsænkingsramme (fortsat)



- Nedsænkingsramme
- Kan kombineres med D46PU64X0, D49PU64X0
 - Med nedsænkingsrammen kan emhætten gemmes helt væk i overskabet

- Til montering direkte på væggen
- Lysliste, passer til udtræksemhætter
- Passer til DFR067A51, DFS067E50, DFS067E51, DFS067K50

DSZ 4660**1 489 kr***

*Vejledende pris

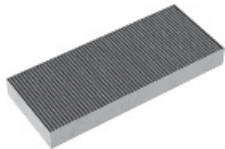

- CleanAir kulfilter
- Til recirkulation

- Passer til DFL064A51, DFM064A51, DFR067A51, DFR097A51, DFS067E50, DFS067E51, DFS067K50, DHL585B

DSZ 4681**402 kr***

*Vejledende pris



- Installations kit, 90cm
- Til montering af 90 cm udtræksemhætte i 90 cm overskab

- Består af 2 monteringsvinkler
- Passer til DFR097A51

DSZ 4920**332 kr***

*Vejledende pris



- Gribeliste t/emfang
- Passer til D49PU64X0

- Passer til DFR097A51

DSZ 4955

stål

231 kr*

*Vejledende pris



- Nedsænkingsramme
- Kan kombineres med D46PU64X0, D49PU64X0
 - Med nedsænkingsrammen kan emhætten gemmes helt væk i overskabet

- Til montering direkte på væggen
- Passer til D49PU64X0
- Passer til DFR097A51

DSZ 4960**1 679 kr***

*Vejledende pris

Ekstra tilbehør emhætter - aftrækssystemer



- Fleksslange Ø 125 mm
- Består af fleksslange Ø 125 mm
 - Længde 1200 mm
 - 2 spændebånd
 - Passer til alle emhætter med Ø 120 mm studs

- Passer til DIA097A50, DIB091U51, DWB067A50, DWB06W452, DWB077A50, DWB091U50, DWB097A50, DWW067A50, DWW06W420, DWW06W450, DWW06W460, DWW097A20, DWW097A50, DWW097A60

Q 8C0000817**201 kr***

*Vejledende pris



- Fleksslange Ø 125 mm
- Består af adapter og fleksslange Ø 125 mm

- Længde 1200 mm
- 2 spændebånd
- Monteringssæt

Q 8C0000818**201 kr***

*Vejledende pris



- Fleksslange Ø 150/160 mm
- Består af fleksslange Ø 160 mm
 - 2 spændebånd
 - Længde 1200 mm
 - Passer til alle emhætter med Ø 150 mm studs

- Passer til DIA097A50, DIB091U51, DWB067A50, DWB06W452, DWB077A50, DWB091U50, DWB097A50, DWW067A50, DWW06W420, DWW06W450, DWW06W460, DWW097A20, DWW097A50, DWW097A60

Q 8C0000819**201 kr***

*Vejledende pris



- Lydisoleret fleksslange 6 m
- Isoleret fleksslange til alle emhætter
 - 6 meter, 152 mm Ø samt 4 spændebånd
 - Min. temp.: -25°. Maks. temp.: 125°C

- Anvendes hvor der er risiko for kondensdannelse
- Slangen er velegnet som præisoleret aftrækskanal til tørretumblere og emhætter

Q 8CNP0005**1 207 kr***

*Vejledende pris



- Lydisoleret fleksslange 3 m
- Isoleret fleksslange til alle emhætter
 - 3 meter, 127 mm Ø samt 2 spændebånd
 - Min. temp.: -25°. Maks. temp.: 125°C

- Anvendes hvor der er risiko for kondensdannelse
- Slangen er velegnet som præisoleret aftrækskanal til tørretumblere og emhætter

Q 8CNP0006**906 kr***

*Vejledende pris

Ekstra tilbehør til emhætter - cleanair til recirkulation



CleanAir modul

- Til recirkulation
- Væsentlig forbedret reduktion af lugt sammenlignet med almindelige kulfilterløsninger
- Lavere lydniveau sammenlignet med almindelige kulfilterløsninger
- Længere anvendelsestid resulterer i færre filterskift

- Til montering i overskab
- Indeholder modul med panel, CleanAir kulfilter, fleksibel slange og to slangeklemmer
- Passer til DFL064A51, DFM064A51, DFR067A51, DFR097A51, DFS067E50, DFS067E51, DFS067K50, DHL585B

DSZ 4683**1 650 kr***

*Vejledende pris



Kulfilter til udskiftning i CleanAir

- Væsentlig forbedret reduktion af lugt sammenlignet med almindelige kulfilterløsninger

- Lavere lydniveau sammenlignet med almindelige kulfilterløsninger
- Længere anvendelsestid resulterer i færre filterskift
- Passer til alle CleanAir moduler

DSZ 5201

stål

574 kr*

*Vejledende pris



CleanAir Modul

- Til recirkulation
- Væsentlig forbedret reduktion af lugt sammenlignet med almindelige kulfilterløsninger
- Lavere lydniveau sammenlignet med almindelige kulfilterløsninger
- Længere anvendelsestid resulterer i færre filterskift

- Består af designpanel, aktivt filter, fleksslange og 2 spændebånd
- Passer til DWA097A50, DWB067A50, DWB068E50, DWB068E59, DWB068J50, DWB06W452, DWB06W652, DWB077A50, DWB09W452, DWB09W652, DWW067A50

DSZ 6200

stål

1 801 kr*

*Vejledende pris



CleanAir modul

- Til recirkulation
- Kan anvendes til frithængende emhætter
- Væsentlig forbedret reduktion af lugt sammenlignet med almindelige kulfilterløsninger

- Lavere lydniveau sammenlignet med almindelige kulfilterløsninger
- Længere anvendelsestid resulterer i færre filterskift
- Består af designpanel, aktivt filter, fleksslange og 2 spændebånd
- Passer til DIA097A50

DSZ 6220

stål

2 525 kr*

*Vejledende pris



CleanAir Modul, til frithængende

- Til recirkulation
- Væsentlig forbedret reduktion af lugt sammenlignet med almindelige kulfilterløsninger
- Lavere lydniveau sammenlignet med almindelige kulfilterløsninger

- Længere anvendelsestid resulterer i færre filterskift
- Består af designpanel, aktivt filter, fleksslange og 2 spændebånd
- Passer til DIB091K50, DIB091U51

DSZ 6230

stål

2 495 kr*

*Vejledende pris



CleanAir modul

- Til recirkulation
- Væsentlig forbedret reduktion af lugt sammenlignet med almindelige kulfilterløsninger
- Lavere lydniveau sammenlignet med almindelige kulfilterløsninger
- Længere anvendelsestid resulterer i færre filterskift

- Består af designpanel, aktivt filter, fleksslange og 2 spændebånd
- Passer til DWB091E51, DWB091K50, DWB091U50, DWB097A50, DWB098E50, DWB098J50, DWW097A20, DWW097A50, DWW097A60

DSZ 6240

stål

1 840 kr*

*Vejledende pris



CleanAir Modul

- Til recirkulation
- Til vinkel- og plano design emfang
- Passer til DWF67KM60, DWF97KM60, DWF97KQ60, DWF97RU60, DWF97RV20,

DWF97RW69, DWK67HM60, DWK97HM60, DWK97JM20, DWK97JM60, DWK98JS69, DWK98PS69

DWZ 0AX5C0**2 534 kr***

*Vejledende pris



CleanAir Module kulfilter

- Til recirkulation
- Genanvendelig CleanAir-filter
- Passer til DIA097A50, DIB091K50, DIB091U51, DII31JM60, DII31RV60, DWA097A50, DWB067A50, DWB068E50, DWB068E59, DWB068J50, DWB077A50, DWB091E51, DWB091K50, DWB091U50, DWB097A50,

DWB098E50, DWB098J50, DWF67KM60, DWF97KM60, DWF97KQ60, DWF97RU60, DWF97RV20, DWF97RW69, DWI37JM60, DWK67HM60, DWK97HM60, DWK97JM20, DWK97JM60, DWK98JS69, DWK98PS69, DWW067A50, DWW097A20, DWW097A50, DWW097A60

DZZ 0XX0P0**2 957 kr***

*Vejledende pris



Tilbehør til recirkulation

- CleanAir-filter

- Levetid ca. 1 år
- Passer til PXX875D34E

HEZ 381700**594 kr***

*Vejledende pris

Ekstra tilbehør emhætter - kulfilter og kulfilterindsatser

	<p>Aktivt kulfilter</p> <ul style="list-style-type: none"> - Til recirkulation 	<ul style="list-style-type: none"> - Passer til DUL63CC20 	<p>DHZ 2701</p> <p>*Vejledende pris</p>	<p>231 kr*</p>
	<p>Aktivt kulfilter</p> <ul style="list-style-type: none"> - Til recirkulation 	<ul style="list-style-type: none"> - Til recirkulation 	<p>DHZ 2702</p> <p>*Vejledende pris</p>	<p>231 kr*</p>
	<p>Kulfilter startersæt, DKE605A/905A</p> <ul style="list-style-type: none"> - Består af: 2 stk. aktiv kulfilterkassetter og holdere 	<ul style="list-style-type: none"> - Passer til DWA061451 	<p>DHZ 5195</p> <p>*Vejledende pris</p>	<p>251 kr*</p>
	<p>Startersæt</p> <ul style="list-style-type: none"> - Består af 2 kulfiltre og adapter 	<ul style="list-style-type: none"> - Passer til DWW06W420, DWW06W450, DWW06W460, DWW09W450 	<p>DHZ 5275</p> <p>*Vejledende pris</p>	<p>362 kr*</p>
	<p>Kulfiltersæt</p> <ul style="list-style-type: none"> - Består af: Aktiv kulfilter, adapter, flexslange Ø 150 mm, længde 800 mm, med 2 spændebånd, monteringsæt 	<ul style="list-style-type: none"> - Passer til DWA097A50, DWB067A50, DWB068E50, DWB068E59, DWB068J50, DWB06W452, DWB06W652, DWB077A50, DWB09W452, DWB09W652, DWW067A50 	<p>DHZ 5325</p> <p>*Vejledende pris</p>	<p>342 kr*</p>
	<p>Kulfiltersæt</p> <ul style="list-style-type: none"> - Består af: Aktiv kulfilter, adapter, flexslange Ø 150 mm, længde 800 mm, med 2 spændebånd, monteringsæt 	<ul style="list-style-type: none"> - Passer til DWB091E51, DWB091K50, DWB091U50, DWB097A50, DWB098E50, DWB098J50, DWW097A20, DWW097A50, DWW097A60 	<p>DHZ 5345</p> <p>*Vejledende pris</p>	<p>432 kr*</p>
	<p>Kulfiltersæt</p> <ul style="list-style-type: none"> - Består af: Aktiv kulfilter, adapter, flexslange Ø 150 mm, længde 800 mm, med 2 spændebånd, monteringsæt 	<ul style="list-style-type: none"> - Passer til DIA097A50 	<p>DHZ 5365</p> <p>*Vejledende pris</p>	<p>352 kr*</p>
	<p>Kulfiltersæt</p> <ul style="list-style-type: none"> - Består af: Aktiv kulfilter, adapter, flexslange Ø 150 mm, længde 800 mm, med 2 spændebånd, monteringsæt 	<ul style="list-style-type: none"> - Passer til DIB091K50, DIB091U51 	<p>DHZ 5385</p> <p>*Vejledende pris</p>	<p>443 kr*</p>
	<p>Kulfilter</p> <ul style="list-style-type: none"> - Består af 1 kulfilter 	<ul style="list-style-type: none"> - Passer til DHL555BSD 	<p>DHZ 7305</p> <p>*Vejledende pris</p>	<p>201 kr*</p>
	<p>Aktivt kulfilter</p> <ul style="list-style-type: none"> - Til recirkulation 	<ul style="list-style-type: none"> - Passer til DID106T50 	<p>DSZ 500P</p> <p>*Vejledende pris</p>	<p>1 912 kr*</p>

	<p>Aktivt kulfilter</p> <ul style="list-style-type: none"> - Til recirkulation - Indeholder 2 kulfiltre 	<ul style="list-style-type: none"> - Passer til DWF67KM60, DWF97KM60, DWF97KQ60, DWF97RU60, DWF97RV20, DWF97RW69 	<p>DWZ OAF0A0 744 kr*</p> <p>*Vejledende pris</p>
	<p>Kulfilter startersæt</p> <ul style="list-style-type: none"> - Til recirkulation - Indeholder 2 genanvendelige kulfiltre og en diffuser til installation uden skorsten 	<ul style="list-style-type: none"> - Passer til DWF67KM60, DWF97KM60, DWF97KQ60, DWF97RU60, DWF97RV20, DWF97RW69 	<p>DWZ OAF0R0 3 591 kr*</p> <p>*Vejledende pris</p>
	<p>Kulfilter startersæt</p> <ul style="list-style-type: none"> - Til recirkulation - Indeholder en adapter, 2 genanvendelige kulfiltre, flexslange og monteringsæt 	<ul style="list-style-type: none"> - Passer til DWF67KM60, DWF97KM60, DWF97KQ60, DWF97RU60, DWF97RV20, DWF97RW69 	<p>DWZ OAF0S0 4 014 kr*</p> <p>*Vejledende pris</p>
	<p>Kulfilter startersæt</p> <ul style="list-style-type: none"> - Til recirkulation - Indeholder 2 kulfiltre og en diffuser til montering uden skorsten 	<ul style="list-style-type: none"> - Passer til DWF67KM60, DWF97KM60, DWF97KQ60, DWF97RU60, DWF97RV20, DWF97RW69 	<p>DWZ OAF0T0 744 kr*</p> <p>*Vejledende pris</p>
	<p>Kulfilter startersæt</p> <ul style="list-style-type: none"> - Til recirkulation - Indeholder adapter, 2 kulfiltre, flexslange og monteringsæt 	<ul style="list-style-type: none"> - Passer til DWF67KM60, DWF97KM60, DWF97KQ60, DWF97RU60, DWF97RV20, DWF97RW69 	<p>DWZ OAF0U0 1 166 kr*</p> <p>*Vejledende pris</p>
	<p>Aktivt kulfilter</p> <ul style="list-style-type: none"> - Til recirkulation - Indeholder 2 kulfiltre 	<ul style="list-style-type: none"> - Passer til DWK67HM60, DWK97HM60, DWK97JM20, DWK97JM60, DWK98JS69, DWK98PS69 	<p>DWZ OAK0A0 744 kr*</p> <p>*Vejledende pris</p>
	<p>Kulfilter startersæt</p> <ul style="list-style-type: none"> - Til recirkulation - Indeholder 2 genanvendelige kulfiltre og en diffuser til installation uden skorsten 	<ul style="list-style-type: none"> - Passer til DWK67HM60, DWK97HM60, DWK97JM20, DWK97JM60, DWK98JS69, DWK98PS69 	<p>DWZ OAK0R0 3 379 kr*</p> <p>*Vejledende pris</p>
	<p>Kulfilter startersæt</p> <ul style="list-style-type: none"> - Til recirkulation - Indeholder en adapter, 2 genanvendelige kulfiltre, flexslange og monteringsæt 	<ul style="list-style-type: none"> - Passer til DWK67HM60, DWK97HM60, DWK97JM20, DWK97JM60, DWK98JS69, DWK98PS69 	<p>DWZ OAK0S0 3 379 kr*</p> <p>*Vejledende pris</p>
	<p>Kulfilter startersæt</p> <ul style="list-style-type: none"> - Til recirkulation - Indeholder 2 kulfiltre og en diffuser til montering uden skorsten 	<ul style="list-style-type: none"> - Passer til DWK67HM60, DWK97HM60, DWK97JM20, DWK97JM60, DWK98JS69, DWK98PS69 	<p>DWZ OAK0T0 744 kr*</p> <p>*Vejledende pris</p>
	<p>Kulfilter startersæt</p> <ul style="list-style-type: none"> - Til recirkulation - Indeholder adapter, 2 kulfiltre, flexslange og monteringsæt 	<ul style="list-style-type: none"> - Passer til DWK67HM60, DWK97HM60, DWK97JM20, DWK97JM60, DWK98JS69, DWK98PS69 	<p>DWZ OAK0U0 1 166 kr*</p> <p>*Vejledende pris</p>

Ekstra tilbehør emhætter - kulfilter og kulfilterindsatser

(fortsat)



- Skorstensforlænger 1,00m
- Stål
 - Skorstensforlænger 1000 mm til væghængt emfang
 - Højden kan øges med maks. 530 mm
 - Kan anvendes både til aftræk og recirkulation
 - Skorstensforlænger med udluftningsgitter til recirkulation

- Passer til DWF67KM60, DWF97KM60, DWF97KQ60, DWF97RU60, DWF97RV20, DWF97RW69, DWK67HM60, DWK97HM60, DWK97JM20, DWK97JM60, DWK98JS69, DWK98PS69

DWZ 0AX5K0

1 268 kr*

*Vejledende pris



- Skorstensforlænger 1,50m
- Stål
 - Skorstensforlænger 1500 mm til væghængt emfang
 - Højden kan øges med maks. 1030 mm
 - Kan anvendes både til aftræk og recirkulation

- Skorstensforlænger med udluftningsgitter til recirkulation
- Passer til DWF67KM60, DWF97KM60, DWF97KQ60, DWF97RU60, DWF97RV20, DWF97RW69, DWK67HM60, DWK97HM60, DWK97JM20, DWK97JM60, DWK98JS69, DWK98PS69

DWZ 0AX5L0

1 690 kr*

*Vejledende pris



- Tilbehør til aftræk
- Medfølger: 3 monterbare dybde adaptere (40 mm, 80 mm, 120 mm) til forskellige bordplade dybder fra

- 600 mm til 750 mm, 90° fordeler, koblingsstykke til forlængelse med 220x90mm flad kanal.
- Passer til PXX875D34E

HEZ 381400

674 kr*

*Vejledende pris



- Tilbehør til recirkulation
- Optimeret til hurtigt og fleksibel indbygning i standard køkkenmoduler (minimum sokkelhøjde: 100mm)
 - Består af: 3 horisontale adaptere (40mm, 80mm, 120mm) til bordpladedybde fra 600mm til 750mm, øvre 90°-fordeler, teleskopenhed i gummi (til ekstra

- justerbarhed i højde, dybde og bredde) 4 vertikale adaptere (50mm/stk) til skabshøjde fra 675mm til 900mm, CleanAir filterindsats (roterbart 180°), CleanAir-filter, nedre 90°-fordelere med aftræk, monteringselementer til under skab
- Levetid ca. 1 år
- Passer til PXX875D34E

HEZ 381500

2 766 kr*

*Vejledende pris

Ekstra tilbehør emhætter



Fedtfilter

DHZ 2140

101 kr*

*Vejledende pris

Ekstra tilbehør køle-/fryseskabe - monteringsæt



- Side-by-side monteringsæt
- Hvid samleliste til sammenbygning af fritstående køle- og fryseskabe
 - 1 x monteringsliste med skruer

- 4 x ekstra ben, med forstærkning til justering bagtil
- Placeres mellem to skabe

KSZ 36AL00

stållook

352 kr*

KSZ 36AW00

hvid

352 kr*

*Vejledende pris

Ekstra tilbehør køle-/fryseskabe - drypbakker



70 cm drypbakke

- Passer til 70 cm brede køle-/fryseskabe

Q 8C0000953

171 kr*

*Vejledende pris



75 cm drypbakke

- Passer til Multidoor 75 cm brede køle-/fryseskabe

Q 8C0000955

171 kr*

*Vejledende pris



91 cm drypbakke

- Passer til Amerikaner køle-/fryseskabe

Q 8C0000962**262 kr***

*Vejledende pris



55 cm drypbakke til køl/frys

Q 8CNP00055**140 kr***

*Vejledende pris



60 cm drypbakke

- Passer til 60 cm køle-/fryseskabe

Q 8CNP00060**151 kr***

*Vejledende pris

Ekstra tilbehør køle-/fryseskabe - Wi-Fi



- KSZ10HC00
- Wi-Fi-adaptør, tilkoblingskit til Home Connect. Gør det muligt at fjernbetjene og kontrollere dit køleskab hvor end du befinder dig

- Passer til KGF39PI3P, KGF39PI45, KGF56PI40, KGN36AI35, KGN36AI45, KGN36AW35, KGN39AI35, KGN39AI36, KGN39AI45, KGN39AW35, KGN39LB35, KGN39LR35, KGN49AI31, KGN49AI40

KSZ 10HC00**271 kr***

*Vejledende pris



Ekstra tilbehør opvaskemaskiner - vandtilslutning



AquaStop-forlænger

- Passer til alle Bosch 60 og 45 cm opvaskemaskiner

SGZ 1010**271 kr***

*Vejledende pris

Ekstra tilbehør opvaskemaskiner - fronter



Front i rustfrit stål

- Front i rustfrit stål til halvintegrerede opvaskemaskiner

- Til 60 cm maskiner, mål HxBxD: 58 x 58,8 cm

SMZ 2044

stål

1 116 kr*

*Vejledende pris



Front i rustfrit stål

- Front i rustfrit stål til fuldtintegrerede opvaskemaskiner

- Håndtag som på HB.-ovne og Bosch logo
- Til 60 cm maskiner, mål HxBxD: 71,9 x 59 x 2,1 cm

SMZ 2055

stål

1 458 kr*

*Vejledende pris

Ekstra tilbehør opvaskemaskiner - drypbakker



45 cm drypbakke til opvask

- Passer til alle 45 cm brede opvaskemaskiner

Q 8C0000792**201 kr***

*Vejledende pris



60 cm drypbakke til opvask

- Passer til alle 60 cm brede opvaskemaskiner

Q 8C0000802**201 kr***

*Vejledende pris

Ekstra tilbehør opvaskemaskiner - samlebeslag



Sidelister i stål, 81,5 cm

- For optimal afslutning i siderne til de omkringstående skabe
- Passer til 81,5 cm opvaskemaskiner
- Passer til SMA46MX01E, SMA67MD06E, SMP46CW01S, SMP46IW01S, SMP46IW02S, SMP46IW04S, SMP46MS00S, SMP46MW03S, SMP46MW05S, SMP46TS00S, SMP46TS01S, SMP46TW00S, SMP46TW01S, SMP68M02SK, SMP68M05SK,

SMP69M12SK, SMP69M15SK, SMU46CB01S, SMU46CI01S, SMU46CI02S, SMU46CW01S, SMU46CW02S, SMU46IS03S, SMU46IS04S, SMU46IW04S, SMU46MS01S, SMU46MW01S, SMU67MS02S, SMU67MS03S, SMU67MS06S, SMU67MW00S, SMU67MW02S, SMU67MW03S, SMU67MW06S, SMU67TS01S, SMU67TW01S, SMU87TS02S mfl.

SMZ 5005

stål

271 kr*

*Vejledende pris



Sidelister i stål, 81,5 cm

- Sidelister i rustfrit stål, passer til 81,5 cm høje opvaskemaskiner (GV640B)

SMZ 5006

stål

271 kr*

*Vejledende pris



Sidelister i stål, 86,5 cm

- Sidelister i rustfrit stål, passer til alle 86,5 cm høje opvaskemaskiner (GV640B)

SMZ 5007

stål

271 kr*

*Vejledende pris



Sidelister i stål, 86,5 cm

- For optimal afslutning i siderne til de omkringstående skabe
- Passer til 86,5 cm opvaskemaskiner
- Passer til SBA46IX02E, SBA46MX01E, SBA67MD06E, SBA67MX00E, SBA88TD26E,

SBE45CX00E, SBE46CX05E, SBE67MX00E, SBE68TX06E, SBV67MD01E, SBV67TD00E, SBV68MD02E

SMZ 5015

stål

271 kr*

*Vejledende pris

Ekstra tilbehør opvaskemaskiner - specialkurve

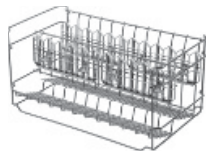

Glas underkurv

- Denne variable underkurvsindsats kan bruges i de opvaskemaskiner som har tallerkenrækker der kan klappes ned

- Giver plads til opvask af endnu flere kopper og glas
- Passer ikke til maskiner med VarioFlex-kurv

SMZ 2014

373 kr*

*Vejledende pris



Sølvtrøjskassette

- Kassette til bestikkurven så også sølvtrøjet kan vaskes op i maskinen

- Passer til SMU opvaskemaskiner

SMZ 5002

111 kr*

*Vejledende pris



Variabel bestikkurv

- Kan deles i to og placeres i både over- og underkurv

SMZ 5100**181 kr***

*Vejledende pris



Holder til vinglas

- GlasSecure holder til 4 vinglas
- 60 cm opvaskemaskine: Det er muligt at placere op til 4 vinglasholdere i underkurven (i alt 16 glas)
- 45 cm opvaskemaskine: Det er muligt at placere op til 2 vinglasholdere i underkurven (i alt 8 glas)
- Opvaskemaskinen skal have VarioFlex eller VarioFlexPlus underkurv
- Maks. glashøjde: 245 mm
- Maks. diameter: 105 mm
- Produktmål (HxBxD): 26.37 x 22.3 x 22.3 cm

SMZ 5300**192 kr***

*Vejledende pris



Ekstra tilbehør vaskemaskiner



Sokkel med udtræksskuffe

- Passer til alle vaskemaskiner i Bosch programmet
- Ekstra plads til opbevaring, giver overblik og nem adgang til indholdet

WMZ 20490**hvid****1 720 kr***

*Vejledende pris



Tilløbsslange 2,5 m til alle vaskemaskiner

WMZ 2380**242 kr***

*Vejledende pris



Afdækningsplade til vaskemaskiner

- Tynd topplade til underbygning af frontbetjent vaskemaskine, hvis den normale topplade skal fjernes
- Passer til vaskemaskinerne WM..E..

WMZ 2420**242 kr***

*Vejledende pris

Ekstra tilbehør til tørretumblere



Sokkel med udtræksskuffe

- Passer til alle tørretumblere i Bosch programmet
- Ekstra plads til opbevaring, giver overblik og nem adgang til indholdet

WMZ 20500**hvid****1 720 kr***

*Vejledende pris

Tekniske data

Produktmål, mm: 400 x 600 x 570



Kurv t/uldtøj og sko

- Kurv til skånsom tørring af uldtøj og sportssko
- Passer til alle tørretumblere med uldprogram

WMZ 20600**412 kr***

*Vejledende pris



Afdækningsplade til underbygning

- Tynd afdækningsplade til underbygning af tørretumblere, hvis den normale topplade skal fjernes

WTZ 10290**242 kr***

*Vejledende pris



Afløbsslangesæt 2,5 m

- Afløbsslange til kondensumblere for direkte tilslutning til gulv afløb, 2,5 m
- Passer till tørretumblere WTB..., WTE..., WTH..., WTG...

WTZ 1110**101 kr***

*Vejledende pris

Ekstra tilbehør til tørretumblere (fortsat)



- Sammenbygningsbeslag med udtræk
- Til montering i vaskesøjle
 - Sammenbygningsbeslag med udtrækkelig afsætningshylde

- Passer til samtlige vaskemaskiner med lav blende og tørretumblere
- WTW..., WTS..., WTE..., WTV...

WTZ 11300

hvid

945 kr*

*Vejledende pris



- Sammenbygningsbeslag
- Hvidt sammenbygningsbeslag til vaskesøjle

- Passer til samtlige vaskemaskiner med lav blende og tørretumblere
- WTW..., WTS..., WTE..., WTV...

WTZ 11310

hvid

192 kr*

*Vejledende pris



- Sammenbygningsbeslag
- Hvidt sammenbygningsbeslag til vaskesøjle

- Passer til samtlige vaskemaskiner lav blende og tørretumblere
- WTC..., WTA...

WTZ 11311

hvid

192 kr*

*Vejledende pris



- Sammenbygningsbeslag
- Sammenbygningsbeslag til vaskesøjle

- Udtrækkelig afsætningshylde
- Passer til HomeProfessional WAY/ WTY

WTZ 11400

hvid

1 026 kr*

*Vejledende pris



- Monteringsæt t/vaskesøjle
- Hvidt sammenbygningsbeslag til vaskesøjle

- Monteringsæt til sammenbygning af
- WTB*, WTW*, WTY*

WTZ 20410

hvid

192 kr*

*Vejledende pris

Funktioner for indbygningsovne



AutoPilot



Med de automatiske AutoPilot programmer får du automatisk de bedste resultater. Du skal blot sætte retten i ovnen, angive vægten og vælge en af de op til 85 forskellige programmer. For 100% perfekte resultater – uanset om det er steg, kød eller fisk.



Assist



Assist-funktionen for automatisk ovnindstilling hjælper dig til at få et godt resultat. Vælg blot den ønskede ret i kontrolpanelet, så indstiller ovnen automatisk den ideelle opvarmning, temperatur og tid og giver praktiske råd. Bekræft valgene med én berøring og tilberedningen starter.

AddedSteam



At tilberede mad med damp er en skånsom og sund måde at behandle råvarer på. Mineraler og vitaminer bevares i højere grad. Grøntsager bevarer smag og sprødhed. Kød, fisk og fjerkræ bliver mørt og saftigt. For f.eks. at få en sprød svær på maden findes AddedSteam-funktionen i Serie 8-ovne, som kombinerer almindelige ovnfunktioner med damp.

Integrerede mikrobølger



Når du kombinerer almindelige ovnfunktioner med mikro, øger du hastigheden på tilberedningsprocessen. Ovnen bager og steger op til 50% hurtigere - naturligvis med de samme perfekte resultater hver gang.



Opskrifter

Home Connect-funktionen gør ovnen til din kokebog. Via smartphone eller tablet får du fuld adgang til en



Funktioner for indbygningsovne (fortsat)



3D Varmluft Plus



Med 3D Varmluft Plus fordeles varmen jævnt i hele ovnrummet. Uanset, om du bruger et, to eller tre niveauer, bliver resultatet altid som ønsket.



4D Varmluft



Det nye 4D varmluftssystem indebærer at du ikke behøver at teste hvilket niveau, der er bedst egnet for at opnå det bedste resultat - det bliver lige godt på alle niveauer, til og med på flere niveauer samtidig. Den varme luft fordeles jævnt i hele ovnrummet ved hjælp af en ny type ventilatorhjul som roterer skiftevis i begge retninger.

PerfectBake Sensor



Ved bagning af brød og andet bagværk, afgives fugt. PerfectBake sensoren måler kontinuerligt og nøjagtigt fugtigheden i ovnrummet, og anvender informationen til at tilpasse typen af varme, temperatur og tid automatisk, så du får et perfekt bageresultat. Det eneste, du behøver at gøre, er at vælge kategori i menuen og trykke på start, så tager ovnen sig af resten. Den slukker endda også selv, når den har bagt færdig.

PerfectRoast



Sæt stegetermometeret PerfectRoast i maden, som skal tilberedes, tænd ovnen og vælg ønsket kernetemperatur - så enkelt får du en perfekt tilberedt steg. Termometeret PerfectRoast optimerer tilberedningen af kød, fjerkræ og fisk ved at måle kernetemperaturen. Ikke bare på ét punkt, men på tre forskellige punkter. Dette reducerer risikoen for de fejlmålinger, som opstår når temperaturen bliver målt ved et ben eller et hulrum, som det nemt kan ske med termometre med kun et målepunkt. Tre målepunkter betyder at alt bliver perfekt tilberedt.

Varmluft Eco



Bosch har udviklet varmluftteknikken og gjort den endnu bedre. Det nye opvarmningssystem, Varmluft Eco fra Bosch, er 30 % mere effektivt end grænseværdien for energiklasse A*. Intelligent opvarmningsteknik, optimal anvendelse af materialer og isolering bidrager til et betydeligt lavere energiforbrug. Varmluft Eco gør tilberedningen af kager, gratiner, frostvarer m.m. energieffektiv på samme niveau.

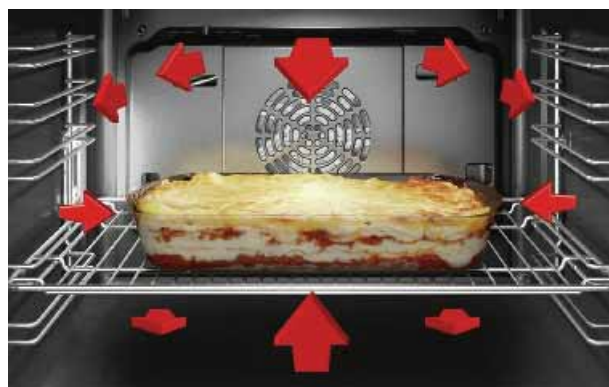

Funktioner for indbygningsovne (fortsat)



EcoClean



Rengør ovnen uden problemer med EcoClean, energibesparende hjælpemiddel til rengøring. En speciel belægning indvendigt i ovnen, mikrofine keramikugler fjerner fedt og snavs under bagning og ovnstegning – i hele produktets levetid. Det sparer både energi og tid. Den bagerste væg i vores ovne har EcoClean som standardudstyr. Naturligvis kan du også få EcoClean-ovne med belægning i loft og på siderne. Rengøringssystem til loft og sider kan også nemt tilkøbes efter behov. En optimal udførelse gør, at tilbehøret nemt kan monteres senere.



EcoClean Direct



Rengøring af bagvæggen, loftet og siderne sker automatisk ved hjælp af en overflade af små mikroskopiske keramiske kugler som absorberer og nedbryder snavs og fedt, og reducerer mados.

Pyrolyse – effektiv selvrensning



Med pyrolyse selvrensning klarer ovnen selv den krævende rengøring – helt uden kemikalier. Afhængig af tilsmudsgrad opvarmes ovnen til 480 °C, eventuelle rester omdannes til aske, som blot fjernes med en fugtig klud.

Stegetermometer



Stegetermometeret søger for, at temperaturen altid er rigtig, når du ovnsteger. Stik termometeret i maden, tænd for ovnen og vælg indvendig temperatur. Søndagsstegen bliver saftig og mør, når den bliver stegt langsomt til ønsket temperatur.



Bosch Selected



Produktet er en del af Bosch Selected sortimentet. Sælges ikke hos alle Bosch forhandlere. Kontakt Bosch for yderligere information på telefon 44 89 85 25.

Funktioner for kompaktovne



AutoPilot



Med de automatiske AutoPilot programmer får du automatisk de bedste resultater. Du skal blot sætte retten i ovnen, angive vægten og vælge en af de op til 85 forskellige programmer. For 100% perfekte resultater – uanset om det er steg, kød eller fisk.



Assist



Assist-funktionen for automatisk ovnindstilling hjælper dig til at få et godt resultat. Vælg blot den ønskede ret i kontrolpanelet, så indstiller ovnen automatisk den ideelle opvarmning, temperatur og tid og giver praktiske råd. Bekræft valgene med én berøring og tilberedningen starter.

AddedSteam



At tilberede mad med damp er en skånsom og sund måde at behandle råvarer på. Mineraler og vitaminer bevares i højere grad. Grøntsager bevarer smag og sprødhed. Kød, fisk og fjerkræ bliver mørt og saftigt. For f.eks. at få en sprød svær på maden findes AddedSteam-funktionen i Serie 8-ovne, som kombinerer almindelige ovnfunktioner med damp.

Damp



Mad, der tilberedes i varm damp smager ekstra frisk og saftig – og er endnu sundere. Maden bevarer sin aroma og sprødhed – og alle vitaminer og mineraler. Med varmluftfunktionen i vores dampovn bliver eksempelvis kød bliver mørt og lækker. Og det bedste af det hele: Maden kan tilberedes på tre niveauer samtidig, uden at maden fra de forskellige retter bliver blandet. En ting til: Da dampovnen har integrerede vandbeholdere, er en direkte vandtilslutning ikke nødvendig.



Integrerede mikrobølger



Når du kombinerer almindelige ovnfunktioner med mikro, øger du hastigheden på tilberedningsprocessen. Ovnen bager og steger op til 50% hurtigere - naturligvis med de samme perfekte resultater hver gang.



Funktioner for kompaktovne (fortsat)



Opskrifter

Home Connect-funktionen gør ovnen til din kokebog. Via smartphone eller tablet får du fuld adgang til en

4D Varmluft



Det nye 4D varmluftssystem indebærer at du ikke behøver at teste hvilket niveau, der er bedst egnet for at opnå det bedste resultat - det bliver lige godt på alle niveauer, til og med på flere niveauer samtidig. Den varme luft fordeles jævnt i hele ovnrummet ved hjælp af en ny type ventilatorhjul som roterer skiftevis i begge retninger.

PerfectBake Sensor



Ved bagning af brød og andet bagværk, afgives fugt. PerfectBake sensoren måler kontinuerligt og nøjagtigt fugtigheden i ovnrummet, og anvender informationen til at tilpasse typen af varme, temperatur og tid automatisk, så du får et perfekt bageresultat. Det eneste, du behøver at gøre, er at vælge kategori i menuen og trykke på start, så tager ovnen sig af resten. Den slukker endda også selv, når den har bagt færdig.

PerfectRoast



Sæt stegetermometeret PerfectRoast i maden, som skal tilberedes, tænd ovnen og vælg ønsket kernetemperatur - så enkelt får du en perfekt tilberedt steg. Termometeret PerfectRoast optimerer tilberedningen af kød, fjerkræ og fisk ved at måle kernetemperaturen. Ikke bare på ét punkt, men på tre forskellige punkter. Dette reducerer risikoen for de fejlmålinger, som opstår når temperaturen bliver målt ved et ben eller et hulrum, som det nemt kan ske med termometre med kun et målepunkt. Tre målepunkter betyder at alt bliver perfekt tilberedt.

Varmluft Eco



Bosch har udviklet varmluftteknikken og gjort den endnu bedre. Det nye opvarmningssystem, Varmluft Eco fra Bosch, er 30 % mere effektivt end grænseværdien for energiklasse A*. Intelligent opvarmningsteknik, optimal anvendelse af materialer og isolering bidrager til et betydeligt lavere energiforbrug. Varmluft Eco gør tilberedningen af kager, gratiner, frostvarer m.m. energieffektiv på samme niveau.

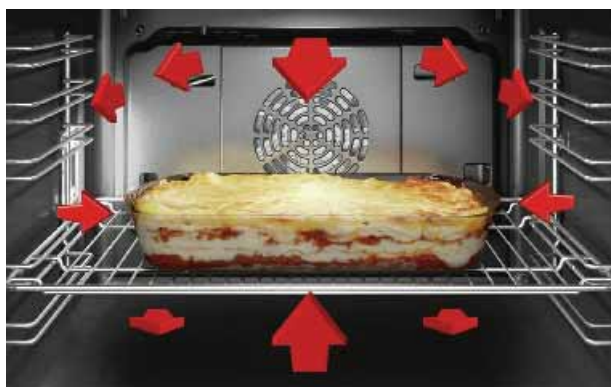

EcoClean Direct



Rengøring af bagvæggen, loftet og siderne sker automatisk ved hjælp af en overflade af små mikroskopiske keramiske kugler som absorberer og nedbryder snavs og fedt, og reducerer mados.

Pyrolyse – effektiv selvrensning



Med pyrolyse selvrensning klarer ovnen selv den krævende rengøring – helt uden kemikalier. Afhængig af tilsmudsningsgrad opvarmes ovnen til 480 °C, eventuelle rester omdannes til aske, som blot fjernes med en fugtig klud.

Funktioner for kompaktovne (fortsat)

Bosch Selected



Produktet er en del af Bosch Selected sortimentet. Sælges ikke hos alle Bosch forhandlere. Kontakt Bosch for yderligere information på telefon 44 89 85 25.

Funktioner for mikro- og mikrokombiovne



AutoPilot



Med de automatiske AutoPilot programmer får du automatisk de bedste resultater. Du skal blot sætte retten i ovnen, angive vægten og vælge en af de op til 85 forskellige programmer. For 100% perfekte resultater – uanset om det er steg, kød eller fisk.



Bosch Selected



Produktet er en del af Bosch Selected sortimentet. Sælges ikke hos alle Bosch forhandlere. Kontakt Bosch for yderligere information på telefon 44 89 85 25.

Funktioner for espressomaskiner

IndividualCup Volume



Tilpas din kaffeoplevelse yderligere efter dine ønsker – med IndividualCup Volume kan du justere de forudindstillede kopstørrelser, lille, mellem og stor, i fem trin, hvert enkelt via et display. Opfyldningen er perfekt tilpasset størrelsen på din kop.



Funktioner for espressomaskiner (fortsat)



SilentCeram Drive



Den maler og maler. Premium-kværn med 3 zoner af slidstærk keramik – ekstra lydsvag, ekstra jævn drift, ekstra lang levetid. Malingsgraden kan indstilles individuelt. En teknisk finesse, som giver nydelse gennem perfektion. Kaffebønnerne males jævnt og udvinder aromaerne fuldt ud.

Calc'nClean



Når du vælger en fuldautomatisk kaffemaskine fra Bosch, siger du ja til kvalitet, ydeevne, pålidelighed og den ultimative kaffeoplevelse. For at sikre, at din tilfredshed varer ved og for at garantere lange serviceintervaller på din kaffemaskine, tilbyder vi Calc'nClean, et kombineret rengørings- og afkalkningsprogram, som også fjerner rester af kaffebønner i et trin.



SinglePortion Cleaning



SinglePortion Cleaning garanterer, at hver kop smager lige godt og frisklavet – alt restvand skylles væk fra rørene efter hver bryggeproces.



OneTouch Function



Espresso, cappuccino eller latte macchiato – med OneTouch Function kan du få alle kaffevarianter med det samme. Processen med at fylde kaffe, varm mælk og mælkeskum på styres automatisk gennem innovativ teknik – alle drikke tilberedes med ét tryk på en knap.

Funktioner for indbygningskomfurer

3D Varmluft Plus



Med 3D Varmluft Plus fordeles varmen jævnt i hele ovnrummet. Uanset, om du bruger et, to eller tre niveauer, bliver resultatet altid som ønsket.



EcoClean



Rengør ovnen uden problemer med EcoClean, energibesparende hjælpemiddel til rengøring. En speciel belægning indvendigt i ovnen, mikrofine keramikkugler fjerner fedt og snavs under bagning og ovnstegning – i hele produktets levetid. Det sparer både energi og tid. Den bagerste væg i vores ovne har EcoClean som standardudstyr. Naturligvis kan du også få EcoClean-ovne med belægning i loft og på siderne. Rengøringsystem til loft og sider kan også nemt tilkøbes efter behov. En optimal udførelse gør, at tilbehøret nemt kan monteres senere.



Funktioner for fritstående komfurer

Stegetermometer



Stegetermometeret søger for, at temperaturen altid er rigtig, når du ovnsteger. Stik termometeret i maden, tænd for ovnen og vælg indvendig temperatur. Søndagsstegen bliver saftig og mør, når den bliver stegt langsomt til ønsket temperatur.



Bosch Selected



Produktet er en del af Bosch Selected sortimentet. Sælges ikke hos alle Bosch forhandlere. Kontakt Bosch for yderligere information på telefon 44 89 85 25.

Funktioner for kogesektioner



FlexInduktion



Uanset om du bruger en eller flere gryder, om de skal stå bagved eller ved siden af hinanden – med FlexInduktion fra Bosch kan du placere dem efter ønske.

Med induktion er det ikke kogezonerne som varmes op, men grydernes bund, derfor kan du bruge hele den fleksible kogezone til madlavningen – hvor du vil. Du kan bruge hele kogesektionen som en almindelig induktionskogezone med separate zoner, eller du kan kombinere dem med ét tryk. På den måde får du ekstra plads til store gryder og, stegepander, som du kan placere lige, hvor du vil.

Induktion



Induktionskogesektioner varmer kun der, hvor der er brug for det – direkte i grydens bund. Hvilke fordele giver det dig? Det er sikkert og bekvemt. Hverken små eller store fingre risikerer at brænde sig på den lave temperatur. Desuden bringes to liter vand dobbelt så hurtigt i kog på en induktionskogesektion sammenlignet med et glaskeramisk kogesektion. Sådan sparer du masser af energi.



MoveMode CombiZone



Med MoveMode forudindstilles individuelle effektniveauer for den forreste og bagerste CombiZone, hvilket gør madlavningen nemmere. Disse aktiveres eller deaktiveres ved ét tryk på en knap. Med CombiZone kan du tilberede din ret ved ekstra høj varme på trin 9, og holde den varm på trin 1 på den bagerste zone.

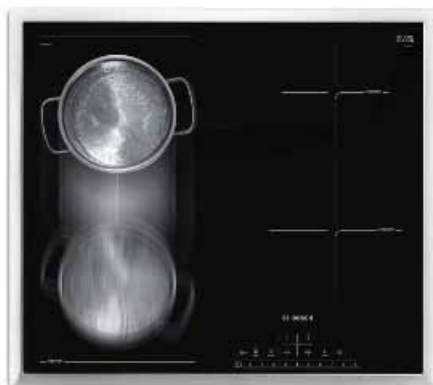

MoveMode FlexZone



MoveMode Gør madlavningen helt intuitiv. Før i tiden lavede du suppe på trin 9, lod den simre på trin 5 og derefter på trin 1 ved selv at indstille temperaturerne på almindelige kogeplader. Nu klarer FlexInduktion-zonerne med MoveMode arbejdet for dig. MoveMode opdeler FlexZonen i tre forskellige områder med forudindstillede effektniveauer 1, 5 og 9.

Overføring af automatisk indstilling



Temperaturniveauerne skal ikke indstilles enkeltvis, når du flytter kogegrej fra et område til et andet, under madlavningen. Derfor skal du ikke huske at slukke for kogezoner, du ikke bruger. Når du fjerner en gryde fra en kogezone, bliver den automatisk deaktiveret på kogeplader med TFT-display eller med udvidet FlexInduktion. Samtidig overtager den nye kogezone de gamle indstillinger som effektniveau, med ét tryk på en knap bliver indstillingerne bekræftet.

Funktioner for kogesektioner (fortsat)

PerfectCook-sensor



Den rigtige temperatur er vigtig for at det bedste resultat. Et par grader for høj får din risotto til at brænde på, mælken til at koge over eller pølserne til at revne.

PerfectCook-sensoren styrer og regulerer automatisk grydens temperatur under tilberedningen, så nu er det endelig slut med overkogt, brændt mad og mad, der koger over.

PerfectFry-stegesensor



Temperaturen er vigtig for stegningen. For høj temperatur får selv den bedste steak til at blive for hurtigt stegt eller at blive brændt. Uanset hvordan du helst vil have den stegt; rare, medium eller well-done: bliver det lettere fra nu af. PerfectFry-sensoren regulerer temperaturerne løbende under stegningen og justerer dem nøjagtigt, efter behov.

PowerBoost-funktion

Forbedret PowerBoost-funktion – vores elektriske kogesektioner og induktionskogesektioner er blevet endnu mere kraftfulde og effektive.



StegSensor Plus



Med StegSensor Plus får du en perfekt stegeoverflade, når du steger på de runde kogezoner. Sensoren regulerer temperaturen med 4 stegeniveauer og 9 automatiske stegeprogrammer. Perfekt stegeresultat.



DirectSelect



Med det intuitive betjeningspanel kan du nemt vælge kogezone og nøjagtigt temperaturniveau. Med praktisk display for energiforbrug samt QuickStart og

ReStart.



Funktioner for kogesektioner (fortsat)

DirectSelect Premium



DirectSelect Premium giver med en længde på 30 cm anvendelsesmuligheder i topklasse, når du laver mad. For intuitivt, enkelt valg af effektive niveauer og ekstra funktioner. Vores kontrolpanel viser kun de funktioner, du rent faktisk har brug for. Kontrolpanelet er usynligt, når det ikke er tændt, og giver kogepladen et rent og elegant design.



TouchSelect



Med det nye panel er det let at regulere kogezoneerne. Du skal kun indstille effekten. Desuden bliver madlavningen endnu lettere med de nye funktioner QuickStart og ReStart.



Bosch Selected



Produktet er en del af Bosch Selected sortimentet. Sælges ikke hos alle Bosch forhandlere. Kontakt Bosch for yderligere information på telefon 44 89 85 25.

Funktioner for emhætter

Lydsvag drift



For at du skal kunne være social, mens du laver mad, er emhættene fra Bosch så lydsvage, at du næsten ikke lægger mærke til dem. Normalt opstår der lyd fra motoren og luftstrømmen, afhængig af luftmodstand og motoreffekt. Ved drift med aftræksluft ender det meste af lyden udenfor gennem aftræksrøret. Ved cirkulationsdrift kan lydniveauet sænkes med yderligere 3 dB(A), ved hjælp af det særlige kulfilter i CleanAir-modulet og en speciel isolering.



Funktioner for emhætter (fortsat)



LED-belysning



LED-belysningen består af 6 Power-LED, med en levetid på 40.000 timer. Med en gennemsnitlig brug på 2,7 timer om dagen svarer det til ca. 40 år. Med 740 Lux hører disse LED til de kraftigste dioder på markedet.

Bosch Selected



Produktet er en del af Bosch Selected sortimentet. Sælges ikke hos alle Bosch forhandlere. Kontakt Bosch for yderligere information på telefon 44 89 85 25.

Funktioner for køle- og køle-/fryseskabe til indbygning

LowFrost



LowFrost reducerer isdannelsen, og det sparer arbejde. Køle-/fryseskabet kræver mindre afrimning, og energiforbruget er konstant. Hvis en afrimning alligevel skulle være nødvendig, har vi en løsning – med en praktisk låge nederst på køleskabet (kun på KGV...- og KGE...-modeller) går det hurtigt og let.



NoFrost



På en NoFrost-model samles fugten op, så den ikke lægger sig på dine madvarer. Varmen trækkes ud af kølerummet, og afrimning sker med jævne mellemrum. Det smeltevand, der opstår, ledes ud af fryseren, hvor det, ved hjælp af kompressorvarmen fordampes og opsamles i en særlig skål. Med denne teknik falder luftfugtigheden i fryseren og der dannes næsten ingen is. Afrimning kan stryges af to-do-listen.



Funktioner for køle- og køle-/fryseskabe til indbygning (fortsat)



Opbevaringsguide

Home Connect appen på din mobiltelefon eller tablet, giver dig relevante informationer om opbevaring af dine madvarer. Opbevaringsguiden giver dig tips om hvor i køleskabet maden bedst opbevares, og hvilke temperaturer der er bedst for forskellige madvarer.

BigBox-fryseskuffe



En fryseskuffe, der er plads til en tærte eller pizzaer uden problemer. Uanset om du forbereder en børnefødselsdag eller vil fryse en bryllupskage ned – så er der plads i BigBox.



FreshSense



Med et optimal opbevaringsklima bevarer maden sin konsistens. Is bliver f.eks. hverken for hård eller for blød. En konstant indvendig temperatur er derfor afgørende for, hvor længe maden kan bevare sin spændstighed og smag. FreshSense-sensorer kontrollerer og styrer konstant temperaturen i køleskab og fryser. Resultatet bliver en konstant temperatur, som er helt uafhængig af den omgivende temperatur.

Superindfrysning



Undgå, at dine dybfrostvarer tør, når du lægger friskvarer ind. Med Superindfrysning indfryses nye madvarer hurtigere. Efter den ønskede temperatur er opnået, går fryseren automatisk tilbage til normalt tilstand. Det forhindrer unødigt energiforbrug.



Funktioner for køle- og køle-/fryseskabe til indbygning (fortsat)



Superkøling



Ved at aktivere Superkøling-funktionen går nedkølingen af madvarer, der lige er lagt ind, hurtigere. Samtidig forhindrer funktionen, at de madvarer, som allerede er i skabet varmes op. Temperaturen sænkes med ét tryk på en knap til laveste indstilling på 2 °C. For at forhindre unødigt energiforbrug genoprettes temperaturen automatisk efter ca. 6 timer.

EasyLift, glashylder og dørhylder



De kan højdejusteres op til 6 cm ved at løfte dem op eller ned (CoolProfessional), eller ved nemt at rulle dem ned i sideled (Side-by-Side). På den måde kan du nemt dele den indvendige plads op – uden at fjerne varerne først. Behøver du mere plads i døren? EasyLift-dørhylder kan indstilles trinløst op til 40 cm i højden. Også selvom der er varer på dem.



iF Product Design Award



iF Product Design Award tildeles produkter, der er så innovative og stilrene i design, så de kan betragtes som bannerførere i sin branche. Hvert år på udstillingen i Hannover bedømmer en ekspertjury ca. 2300 produkter fra 35 lande.

Bosch Selected



Produktet er en del af Bosch Selected sortimentet. Sælges ikke hos alle Bosch forhandlere. Kontakt Bosch for yderligere information på telefon 44 89 85 25.

Funktioner for fryseskabe til indbygning



LowFrost



LowFrost reducerer isdannelsen, og det sparer arbejde. Køle-/fryseskabet kræver mindre afrimning, og energiforbruget er konstant. Hvis en afrimning alligevel skulle være nødvendig, har vi en løsning – med en praktisk låge nederst på køleskabet (kun på KGV...- og KGE...-modeller) går det hurtigt og let.



Funktioner for frysekabe til indbygning (fortsat)

NoFrost



På en NoFrost-model samles fugten op, så den ikke lægger sig på dine madvarer. Varmen trækkes ud af kølerummet, og afrimning sker med jævne mellemrum. Det smeltevand, der opstår, ledes ud af fryseren, hvor det, ved hjælp af kompressorvarmen fordampes og opsamles i en særlig skål. Med denne teknik falder luftfugtigheden i fryseren og der dannes næsten ingen is. Afrimning kan stryges af to-do-listen.



BigBox-frysekuffe



En frysekuffe, der er plads til en tærte eller pizzaer uden problemer. Uanset om du forbereder en børnefødselsdag eller vil fryse en bryllupskage ned – så er der plads i BigBox.



FreshSense



Med et optimal opbevaringsklima bevarer maden sin konsistens. Is bliver f.eks. hverken for hård eller for blød. En konstant indvendig temperatur er derfor afgørende for, hvor længe maden kan bevare sin spændstighed og smag. FreshSense-sensorer kontrollerer og styrer konstant temperaturen i køleskab og fryser. Resultatet bliver en konstant temperatur, som er helt uafhængig af den omgivende temperatur.

Superindfrysning



Undgå, at dine dybfrostvarer tør, når du lægger friskvarer ind. Med Superindfrysning indfryses nye madvarer hurtigere. Efter den ønskede temperatur er opnået, går fryseren automatisk tilbage til normaltilstand. Det forhindrer unødigt energiforbrug.



Funktioner for fryseskabe til indbygning (fortsat)

iF Product Design Award



iF Product Design Award tildeles produkter, der er så innovative og stilrene i design, så de kan betragtes som bannerførere i sin branche. Hvert år på udstillingen i Hannover bedømmer en ekspertjury ca. 2300 produkter fra 35 lande.

Funktioner for vinkøleskabe

The red dot design award



Red dot er den største og mest velrenommerede designkonkurrence i verden. Priser uddeles til de produkter, som udmærker sig på både form og funktion.

reddot

Funktioner for køle- og køle-/fryseskabe

Energiklasse A+++



EU's energiklasseremærkning, som har eksisteret siden 1995, giver standardiserede oplysninger om husholdningsapparaters energi- og vandforbrug. EU's energiklasseremærkning går fra A+++ (bedst) til G (dårligst).



LowFrost



LowFrost reducerer isdannelsen, og det sparer arbejde. Køle-/fryseskabet kræver mindre afrimning, og energiforbruget er konstant. Hvis en afrimning alligevel skulle være nødvendig, har vi en løsning – med en praktisk låge nederst på køleskabet (kun på KGV...- og KGE...-modeller) går det hurtigt og let.



NoFrost



På en NoFrost-model samles fugten op, så den ikke lægger sig på dine madvarer. Varmen trækkes ud af kølerummet, og afrimning sker med jævne mellemrum. Det smeltevand, der opstår, ledes ud af fryseren, hvor det, ved hjælp af kompressorvarmen fordampes og opsamles i en særlig skål. Med denne teknik falder luftfugtigheden i fryseren og der dannes næsten ingen is. Afrimning kan stryges af to-do-listen.



Funktioner for køle- og køle-/fryseskabe (fortsat)

VitaFresh



Den innovative VitaFresh-teknik holder madvarerne friske på til 3 gange længere. I VitaFresh-området er der 2 fugtighedszoner, den tørre VitaFresh-zone er perfekt til opbevaring af pølser, ost og kød. Den fugtige VitaFresh-zone har et optimalt klima til frugt og grøntsager, som bevarer sprødheden, smagen og næringsstofferne.



VitaFresh pro



Med VitaFresh pro, kan temperaturen for fisk, kød og mejeriprodukter, samt frugt og grønt, indstilles nøjagtigt mellem -1°C og 3°C . Disse temperaturer er ideelle for at holde dem friske betydeligt længere. Der er også en ekstra tør skuffe til fisk og kød, der garanterer det holder ekstra længe. VitaFresh pro har også perfekte opbevaringsbetingelser i frugt- og grøntsagsskuffen, der også gøres lufttæt. Den perfekte fugtighed kan nemt indstilles med drejeknapper. Vælg en af de tre indstillinger til frugt, grøntsager eller blandet indhold.



Opbevaringsguide

Home Connect appen på din mobiltelefon eller tablet, giver dig relevante informationer om opbevaring af dine madvarer. Opbevaringsguiden giver dig tips om hvor i køleskabet maden bedst opbevares, og hvilke temperaturer der er bedst for forskellige madvarer.

BigBox-fryseskuffe



En fryseskuffe, der er plads til en tærte eller pizzaer uden problemer. Uanset om du forbereder en børnefødselsdag eller vil fryse en bryllupskage ned – så er der plads i BigBox.



Funktioner for køle- og køle-/fryseskabe (fortsat)



FreshSense



Med et optimal opbevaringsklima bevarer maden sin konsistens. Is bliver f.eks. hverken for hård eller for blød. En konstant indvendig temperatur er derfor afgørende for, hvor længe maden kan bevare sin spændstighed og smag. FreshSense-sensorer kontrollerer og styrer konstant temperaturen i køleskab og fryser. Resultatet bliver en konstant temperatur, som er helt uafhængig af den omgivende temperatur.

airfreshFilter

airfreshFilter med antiBacteria Luften neutraliserer lugte i køleskabet og filtrerer bakterier fra. Luften i køleskabet passerer gennem filtret, som reducerer lugten af mad og mindsker risikoen for overførsel af smag og lugt betydeligt.



Superindfrysning



Undgå, at dine dybfrostvarer tør, når du lægger friskvarer ind. Med Superindfrysning indfryses nye madvarer hurtigere. Efter den ønskede temperatur er opnået, går fryseren automatisk tilbage til normaltilstand. Det forhindrer unødigt energiforbrug.

Superkøling



Ved at aktivere Superkøling-funktionen går nedkølingen af madvarer, der lige er lagt ind, hurtigere. Samtidig forhindrer funktionen, at de madvarer, som allerede er i skabet varmes op. Temperaturen sænkes med ét tryk på en knap til laveste indstilling på 2 °C. For at forhindre unødigt energiforbrug genoprettes temperaturen automatisk efter ca. 6 timer.



Funktioner for køle- og køle-/fryseskabe (fortsat)



EasyLift, glashylder og dørhylder



De kan højdejusteres op til 6 cm ved at løfte dem op eller ned (CoolProfessional), eller ved nemt at rulle dem ned i sideled (Side-by-Side). På den måde kan du nemt dele den indvendige plads op – uden at fjerne varerne først. Behøver du mere plads i døren? EasyLift-dørhylder kan indstilles trinløst op til 40 cm i højden. Også selvom der er varer på dem.

IceTwister



Skab din egen bar. Giv din drink et ekstra løft og fyld på med isterninger – enkelt og praktisk fra IceTwister. 20 isterninger pr. fyldning. Hurtigt og enkelt uden spild.



Multi Airflow-system



MultiAirflow skaber jævne og blide luftstrømme indvendigt på alle niveauer i køle-/fryseskabet.

Temperaturændringerne reduceres og tiden til nedkøling forkortes – så bevarer dine madvarer smagen længere.

Multi Airflow-system



MultiAirflow skaber jævne og blide luftstrømme indvendigt på alle niveauer i køle-/fryseskabet.

Temperaturændringerne reduceres og tiden til nedkøling forkortes – så bevarer dine madvarer smagen længere.



Funktioner for køle- og køle-/fryseskabe (fortsat)

Tænk Bedst i Test Maj 2016



KGE39BI40 er testvinder i Forbrugerrådet TÆNKs test af køle-/fryseskabe, maj 2016.

The red dot design award



reddot funktion.

Red dot er den største og mest velrenommerede designkonkurrence i verden. Priser uddeles til de produkter, som udmærker sig på både form og funktion.

Bosch Selected



Produktet er en del af Bosch Selected sortimentet. Sælges ikke hos alle Bosch forhandlere. Kontakt Bosch for yderligere information på telefon 44 89 85 25.

Funktioner for fryseskabe

Energiklasse A+++



EU's energiklasser mærkning, som har eksisteret siden 1995, giver standardiserede oplysninger om husholdningsapparaters energi- og vandforbrug. EU's energiklasser mærkning går fra A+++ (bedst) til G (dårligst).

NoFrost



På en NoFrost-model samles fugten op, så den ikke lægger sig på dine madvarer. Varmen trækkes ud af kølerummet, og afrimning sker med jævne mellemrum. Det smeltevand, der opstår, ledes ud af fryseren, hvor det, ved hjælp af kompressorvarmen fordampes og opsamles i en særlig skål. Med denne teknik falder luftfugtigheden i fryseren og der dannes næsten ingen is. Afrimning kan stryges af to-do-listen.



BigBox-fryseskuffe



En fryseskuffe, der er plads til en tærte eller pizzaer uden problemer. Uanset om du forbereder en børnefødselsdag eller vil fryse en bryllupskage ned – så er der plads i BigBox.

Funktioner for fryseskabe (fortsat)

FreshSense



Med et optimal opbevaringsklima bevarer maden sin konsistens. Is bliver f.eks. hverken for hård eller for blød. En konstant indvendig temperatur er derfor afgørende for, hvor længe maden kan bevare sin spændstighed og smag. FreshSense-sensorer kontrollerer og styrer konstant temperaturen i køleskab og fryser. Resultatet bliver en konstant temperatur, som er helt uafhængig af den omgivende temperatur.



Superindfrysning



Undgå, at dine dybfrostvarer tør, når du lægger friskvarer ind. Med Superindfrysning indfryses nye madvarer hurtigere. Efter den ønskede temperatur er opnået, går fryseren automatisk tilbage til normaltilstand. Det forhindrer unødigt energiforbrug.

IceTwister



Skab din egen bar. Giv din drink et ekstra løft og fyld på med isterninger – enkelt og praktisk fra IceTwister. 20 isterninger pr. fyldning. Hurtigt og enkelt uden spild.



Multi Airflow-system



MultiAirflow skaber jævne og blide luftstrømme indvendigt på alle niveauer i køle-/fryseskabet. Temperaturændringerne reduceres og tiden til nedkøling forkortes – så bevarer dine madvarer smagen længere.

Funktioner for fryseskabe (fortsat)

The red dot design award



reddot
funktion.

Red dot er den største og mest velrenommerede designkonkurrence i verden. Priser uddeles til de produkter, som udmærker sig på både form og funktion.

Bosch Selected

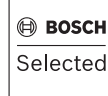

Produktet er en del af Bosch Selected sortimentet. Sælges ikke hos alle Bosch forhandlere. Kontakt Bosch for yderligere information på telefon 44 89 85 25.

Funktioner for opvaskemaskiner

Energiklasse A+++



EU's energiklasseremærkning, som har eksisteret siden 1995, giver standardiserede oplysninger om husholdningsapparaters energi- og vandforbrug. EU's energiklasseremærkning går fra A+++ (bedst) til G (dårligst).



EcoSilence Drive™



Bosch har udviklet den effektive EcoSilence Drive-motor for at kunne gøre opvasken endnu mere energibesparende. Den adskiller sig ved at være ekstra hurtig, ekstra energieffektiv og forbruger minimalt med strøm. EcoSilence Drive™ motoren har ingen kulbørster som en almindelig motor. Det giver mindre støj samtidig med, at den vasker skinnende rent.



Easy Start

Easy Start anbefaler det rigtige program for din opvaskemaskine. Du skal blot angive tallerken- og bestiktypen, mængden og smudsgraden. Du skal ikke selv finde ud af, hvilket program, der er egnet.

Machine Care



Machine Care Program fjerner fedt og kalkaflejringer inde i maskinen, og holder maskine ren og friske i længere tid.

Funktioner for opvaskemaskiner (fortsat)

VarioDrawer Pro



De bevægelige dele er røde eller grå, alt efter model.



VarioFlex-kurvesystem



VarioFlexPlus-kurvesystem tilbyder høj fleksibilitet og komfort i håndteringen af kurvene. Overkurven har 4 bevægelige dele (2 tallerkenholdere og 2 hylde), og dermed skabes der plads til glas, asietter, kopper og bestik, men også til vinglas med høj stilk og gryder. I underkurven er der også 4 bevægelige dele, som giver plads til store gryder og anden opvask.

Zeolite®-teknologi



Takket været den prisbelønnede Zeolite®-teknologi er det nu muligt at få energiforbruget yderligere ned med samme gode tørreresultat. Tørringen bruger ekstremt lidt energi, og energiforbruget falder betydeligt – laveste energiforbrug i den bedste energiklasse A+++, og endda 10 % lavere. Hemmeligheden bag det lave energiforbrug er det naturlige mineral zeolit. Det kan bruges om og om igen, holder i hele maskinens levetid og skal aldrig udskiftes.



Funktioner for opvaskemaskiner (fortsat)



Automatiske programmer

Vandforbrug, vandtemperatur og vasketid tilpasses perfekt til smudsighedsgraden. Det giver det bedste resultat og sparer samtidig vand og energi.

Glas 40°-program



Med det nye glasprogram Glas 40° kan endda sarte glas af krystal vaskes og tørres forsigtigt og skånsomt – glassene får en smuk glans. Det fungerer ved hjælp af lave temperaturer, frem for alt er temperaturen blevet tilpasset under skylleprocessen og en forlænget tørreproces. Skinnende rene glas og ingen spor efter tørringen taler sit tydelige sprog – programmet vasker skånsomt med perfekt resultat.



HalfLoad-funktion



Somme tider kan opvasken ikke vente, til maskinen er helt fuld. Det er ikke noget problem – HalfLoad-funktionen er optimal for en halvt fyldt opvaskemaskine. På den måde sparer du ikke kun energi og vand, men også tid.

HygiejnePlus-funktion



HygiejnePlus er en ny funktion, som kan vælges som tilvalg til mange vaskeprogrammer. Den garanterer maksimal hygiejne, takket være rengøring med et temperaturniveau på op til 70 °C i ca. 10 minutter under skylningen. HygiejnePlus passer derfor til dig, som stiller meget høje krav til hygiejne, f.eks. i husstande med små børn eller allergikere.



Funktioner for opvaskemaskiner (fortsat)



IntensivZone-funktion



Funktionen IntensivZone betyder ekstra stærk spuletryk og høj opvasketemperatur i hele underkurven. På den måde rengøres snavsede gryder og pander optimalt, men sart opvask, placeret i overkurven skånes.

Mængdesensor



En omdrejningstæller måler vandniveauet. Hvis der er meget service i maskinen er en større mængde vand nødvendig til skylning af opvasken, og vandniveauet falder. Så tilføres der mere vand. Hvis der er mindre opvask i maskinen, er en mindre mængde vand nødvendig for at vaske op. På den måde garanterer mængdesensoren et optimalt vandforbrug også ved halvfylt maskine eller mindre mængde opvask. Det sparer både energi og tid.



VarioSpeed Plus-funktion



Med ét tryk kan vasketiden reduceres med op til 66 % – på en helt fyldt maskine - uden dårligere resultat. Aktiver VarioSpeed Plus, når det skal gå ekstra hurtigt, f.eks. ved store familiemiddage eller fester.

Glasbeskyttelsesteknik

Blødt vand giver glaskorrosion. Derfor måler og regulerer opvaskemaskiner fra Bosch løbende vandets hårdhedsgrad ved hjælp af glasbeskyttelsesteknik. Så kan vi garantere, at kostbare glas og sart porcelæn altid vaskes skånsomt op.



Funktioner for opvaskemaskiner (fortsat)

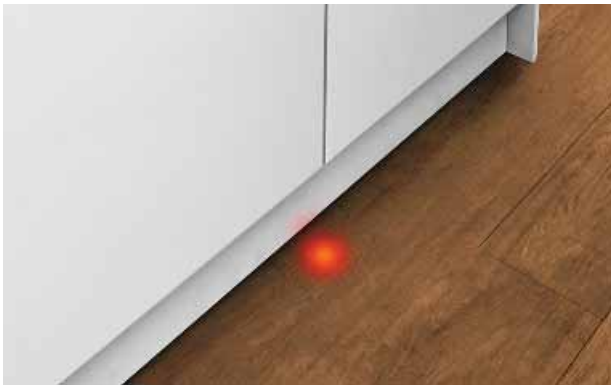

InfoLight



Et rødt lyspunkt vises på gulvet, mens maskinen er i gang. Når det forsvinder, ved du at opvasken er færdig.

TFT-display



Med TFT-displayet får du hurtig og tydelig information. På farvedisplayet gives information via billeder og letlæst tekst om program, funktionstilvalg, programstatus, resttid og meget mere. Praktiske anvisninger guider dig gennem programmet og giver gode råd om, hvordan vand- og energiforbrug kan mindskes gennem effektiv anvendelse. Desuden informerer den om salt- og glansmiddelniveauerne.



TimeLight



Med TimeLight ved du, om maskinen stadig er i gang, og rest tiden vises på køkkengulvet. Desuden vises programstatus.

DoseringsAssistent



DoseringsAssistenten gør opvasken renere.. Når opvasketabletten frigives fra opvaskemiddelfaget, lander den i en kurv på overkurvens forside. En målrettet vandstråle opløser den hurtigt, så hver enkelt tablet udnyttes optimalt.



Funktioner for opvaskemaskiner (fortsat)



DuoPower spulearme



Ud over spulearmen i bunden bidrager spulearmen i opvaskemaskinens øvre kurv også til et optimalt vaskeresultat. Begge ergonomiske spulearme gør, at vandet når hele opvasken og kommer ud i hvert hjørne af opvaskemaskinen. Hver opvask styres med præcision og rengør glas og øvrig opvask ekstra skånsomt.

Forudindstilling af starttid



Med funktionen forudindstilling af starttid kan programmets starttid indstilles i forvejen efter ønske. På den måde kan du sætte maskinen i gang, når som helst i løbet af døgnet. Desuden vises den nøjagtige resttid på et display under hele programmet.



Glasholder

Glasholderen i underkurven giver særlig god støtte til glas med høj stilk, flasker eller vaser.

Variabel bestikkurv

Fleksibel placering af den variable bestikkurv giver mere plads til bestik. Alle ActiveWater-modeller uden VarioDrawer-topkurv har variabel bestikkurv som standard.



Funktioner for opvaskemaskiner (fortsat)

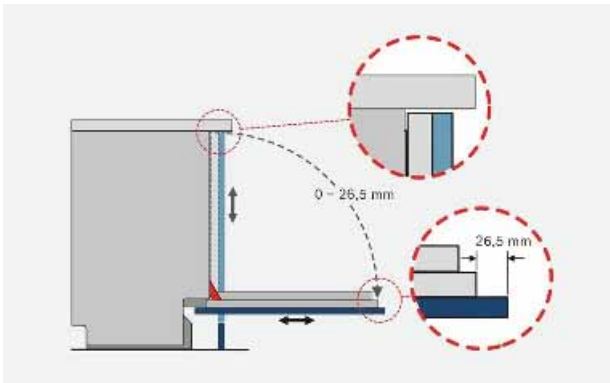

VarioHinge



Tidligere var det kun muligt at montere helintegrerede opvaskemaskiner i højden, hvis man havde store spalter mellem køkkenlågerne. Det har vi ændret på. Med VarioHinge skal du ikke gå på kompromis – med VarioHinge glider lågen op over kanten af opvaskemaskinen, når den åbnes. VarioHinge er også den optimale løsning, hvis du har valgt høje låger og lav sokkel.

SuperSilence Plus 40-45 dB



Sammen med flere lyddæpende tiltag gør den elektronisk styrede motor, at SuperSilence-opvaskemaskiner har en meget stillegående drift. Praktisk i køkkener med spiseplads eller åben planløsning.



ActiveWater-teknologi



Denne innovative vasketeknik giver maksimal effekt med miljøvenlig opvask og skinnende ren opvask. Målrettet vanddistribution sparer vand og energi, optimeret filterteknologi, hurtig opvarmning og en kraftfuld pumpe gør, at vandcirkulationen øges.



AquaSensor



AquaSensor regulerer vandforbruget efter type og urenheder, som fjernes med lysstråler. Afhængig af madpartikler, bliver fedt eller rester af opvaskemiddel i rengøringsprocessen kontrolleret for at vurdere, om den skal fortsætte,



Funktioner for opvaskemaskiner (fortsat)



AquaStop med livstidsgaranti.



AquaStop-sikkerhedssystemet består af en speciel tilløbsslange med to vægge, en sikkerhedsventil og en bundkonstruktion med niveauspærre. Bosch garanterer, at systemet giver 100 % beskyttelse mod vandskader – i hele opvaskemaskinens levetid.

Vinglasholdere



Med vores nye specialudformede vinglasholdere kan du vaske vin- og champagneglas i opvaskemaskiner fra Bosch med VarioFlex- eller VarioFlexPlus-kurvesystem. Garanteret sikkert og rent. Vinglasholderen placeres i underkurven og har plads til 4 glas med høj stilk. En enkel låsefunktion holder glassene på plads, og det nye opvaskeprogram Glas 40°, gør glassene skinnende rene. Den nye vinglasholder fra Bosch – anbefales af SCHOTT ZWIESEL.



iF Product Design Award



iF Product Design Award tildeles produkter, der er så innovative og stilrene i design, så de kan betragtes som bannerførere i sin branche. Hvert år på udstillingen i Hannover bedømmer en ekspertjury ca. 2300 produkter fra 35 lande.

Tænk Bedst i Test Februar 2017



SMU46CW02S + SMU46CI02S er testvindere i Forbrugerrådets TÆNKs test af opvaskemaskiner, februar 2017.

Bosch Selected



Produktet er en del af Bosch Selected sortimentet. Sælges ikke hos alle Bosch forhandlere. Kontakt Bosch for yderligere information på telefon 44 89 85 25.

Funktioner for vaskemaskiner

Energiklasse A+++



EU's energiklasser mærkning, som har eksisteret siden 1995, giver standardiserede oplysninger om husholdningsapparaters energi- og vandforbrug. EU's energiklasser mærkning går fra A+++ (bedst) til G (dårligst).



Centrifugeringsevne A



EU's mærkning giver standardiserede oplysninger om husholdningsapparaters ydelse, energi- og vandforbrug. EU's mærkning for centrifugeringsevne går fra A (bedst) til G (dårligst).



Pletfjerningsautomatik



Vores vaskemaskiner med pletfjerningsautomatik kan, alt efter model, fjerne de 16 mest almindelige typer pletter – eksempelvis chokolade, græs og rødvin. Vaskemaskinen tilpasser automatisk temperatur, tromlegang og skylletid til hver enkelt plet, inden programmet starter.



ActiveOxygen



ActiveOxygen™-teknologien fjerner 99,9 % af bakterierne allerede ved lave vasketemperaturer, uden kemiske tilsætningsstoffer og med ét tryk på en knap. ActiveOxygen™ sørger for både hygiejnisk vask og beskyttelse af tøjet. Vaskeprocessen er optimeret, så farverne på det sarte tøj bevares, og gør at tøjet ikke krymper. Derfor holder dit favorittøj meget længere.

i-DOS er smart doseringsautomatik



Manuel dosering er ikke nødvendig – i-DOS doserer automatisk flydende vaskemiddel og skyllemiddel, afpasset efter vasketøjets vægt. Hele flasken med flydende vaskemiddel hældes i beholderen, påfyldning efter cirka 20 vaske. Smarte sensorer registrerer vasketøjets vægt, type og hvor snavset det er. Præcisionspumper fordeler så den nøjagtige mængde vaskemiddel til din vask. Perfekt til dit vasketøj, der bliver vasket optimalt og skånsomt. Perfekt for miljøet – en nøjagtig dosering sparer op til 7.062 liter vand årligt*. Og en stor mængde vaskemiddel. (* muligt besparelsespotentiale for ca. 220 vaske/år, kilde wfk, instituttet for anvendt forskning, forskningsrapport WL 5132/10. Enkelte afvigelser kan forekomme.)



Funktioner for vaskemaskiner (fortsat)



Easy Start

Easy Start anbefaler det rigtige program for din vaskemaskine og tørretumbler. Du skal blot angive farven, smudsgraden og vasketøjets materiale. Du skal ikke selv finde ud af, hvilket program der passer til dine behov.

VarioPerfect™



Med VarioPerfect™ opnås perfekt vaskeresultat af alle tekstiler og mængder. Med VarioPerfect™ kan de fleste programmer kombineres med enten SpeedPerfect eller EcoPerfect – som gør programmet enten ekstra hurtigt eller ekstra energivenligt. Du kan spare op til 65 % tid eller op til 50 % energi.



VarioSoft™-tromle



Det unikke og patenterede VarioSoft™-tromlesystem med dråbeformet tromle findes kun hos Bosch, og gør, at du kan vælge mellem hurtig eller skånsom vask. Den løser effektivt flere problemer, som kan opstå ved vask. Alt efter, hvilket program der vælges, kan den dråbeformede tromle og de asymmetriske valker vaske enten ekstra intensivt eller ekstra skånsomt. Desuden føres tøjet altid tilbage til tromlens midte, uanset i hvilken retning tromlen roterer. Alt tøjet er involveret i vaskeprocessen – hele tiden – og rengøres skånsomt og hurtigt. Desuden er den store 8 kg tromle skånsom mod tøjet og reducerer krøllningen.



Funktioner for vaskemaskiner (fortsat)

ActiveWater Plus



To sensorer og en særlig vasketromle – det er hemmeligheden bag det lave vandforbrug i Bosch vaskemaskiner. En flowsensor og en vandniveausensor tilpasser mængden af vand nøjagtigt efter materialer og vaskemængde. Det kalder vi trinløs mængdeautomatik. VarioSoft og den fleksible tromle gør, at vasketøjet hurtigt og jævnt bliver lagt i blød med optimeret vandtilførsel. Hver dråbe vand udnyttes effektivt.



Bosch Selected



Produktet er en del af Bosch Selected sortimentet. Sælges ikke hos alle Bosch forhandlere. Kontakt Bosch for yderligere information på telefon 44 89 85 25.

Funktioner for vaske-/tørremaskiner



VarioPerfect™



Med VarioPerfect™ opnås perfekt vaskeresultat af alle tekstiler og mængder. Med VarioPerfect™ kan de fleste programmer kombineres med enten SpeedPerfect eller EcoPerfect – som gør programmet enten ekstra hurtigt eller ekstra energivenligt. Du kan spare op til 65 % tid eller op til 50 % energi.



ActiveWater Plus



To sensorer og en særlig vasketromle – det er hemmeligheden bag det lave vandforbrug i Bosch vaskemaskiner. En flowsensor og en vandniveausensor tilpasser mængden af vand nøjagtigt efter materialer og vaskemængde. Det kalder vi trinløs mængdeautomatik. VarioSoft og den fleksible tromle gør, at vasketøjet hurtigt og jævnt bliver lagt i blød med optimeret vandtilførsel. Hver dråbe vand udnyttes effektivt.



Funktioner for vaske-/tørremaskiner (fortsat)

Bosch Selected



Produktet er en del af Bosch Selected sortimentet. Sælges ikke hos alle Bosch forhandlere. Kontakt Bosch for yderligere information på telefon 44 89 85 25.

Funktioner for tørretumblere

Energiklasse A+++



EU's energiklasser mærkning, som har eksisteret siden 1995, giver standardiserede oplysninger om husholdningsapparaters energi- og vandforbrug. EU's energiklasser mærkning går fra A+++ (bedst) til G (dårligst).

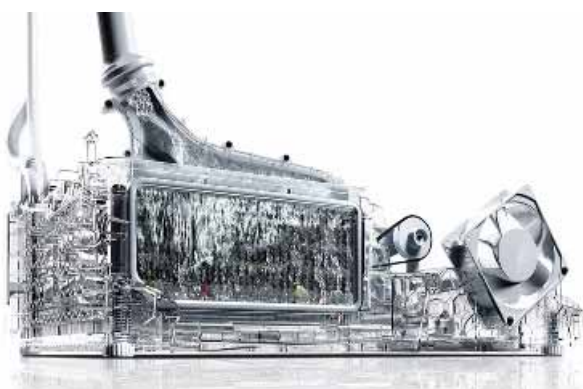

Selvrensende kondensator



Selvrensende kondensator – vedligeholdelsesfri og selvrensende. Slip for anstrengende manuel rengøring af kondensatoren, og lad Bosch gøre arbejdet. Med selvrensende kondensator rengøres kondensatoren op til fire gange under tørreprocessen, helt automatisk. Bosch varmepumpe-tumblere er meget energivenlige med maksimal tørreeffekt i hele maskinens levetid.

Easy Start

Easy Start anbefaler det rigtige program for din vaskemaskine og tørretumbler. Du skal blot angive farven, smudsgraden og vasketøjets materiale. Du skal ikke selv finde ud af, hvilket program der passer til dine behov.



ActiveSteam teknologi



Tørretumblere med ActiveSteam teknologi giver mindre krøllet tøj ved at tilføre damp, efter tøjet er tørt. Med ActiveSteam kan tøjet friskes op, og det tørre tøj bliver mindre krøllet.



Funktioner for tørretumblere (fortsat)

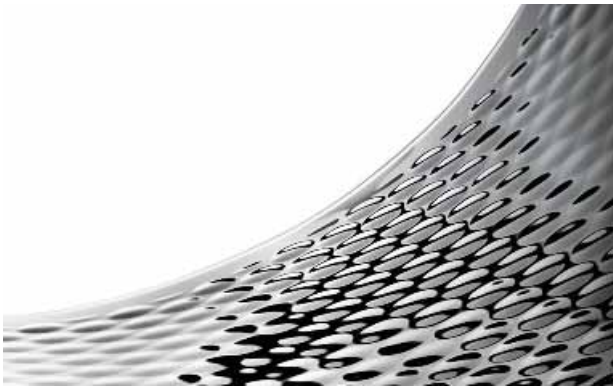

Sensitive Drying System



Med Sensitive Drying System tørres tøjet med blid, varm luft, som strømmer ind fra alle sider. Tromlens indvendige overflade er særlig skånsom over for tekstiler, og valkerne fører tøjet forsigtig hen over den bølgeformede overflade. Resultatet er en skånsom vask, der ikke krøller.

Bosch Selected



Produktet er en del af Bosch Selected sortimentet. Sælges ikke hos alle Bosch forhandlere. Kontakt Bosch for yderligere information på telefon 44 89 85 25.

Bosch Hvidevarer

Telegrafvej 4

2750 Ballerup

+45 44 89 80 80

e-mail: bosch.hvidevarer@bshg.com

www.bosch-home.dk

© 2017 Bosch Hvidevarer

Ret til ændringer forbeholdes.

Forbehold for trykkejl.

OBS: Nogle produkter sælges ikke hos alle Bosch forhandlere. Kontakt Bosch kundeservice for yderligere information på telefon 4489 8525.