



# Liebe Campingfreunde!

Pünktlich zur Saisonöffnung halten Sie den neuen Reimo-Zubehör-Profi Katalog in der „40 Jahre Reimo Jubiläumsausgabe 2020“ in den Händen. Das Sortiment umfasst weit über 20.000 Artikeln für Ihren Camping-Urlaub und die mobile Freizeit.

Seit 1980 hat Reimo weit mehr als 15.000 Fahrzeug-Einrichtungen für Campingbusse und Reisemobile gebaut und ausgeliefert.

In diesen Jahren haben wir dazu ein umfangreiches Zubehör-Sortiment auf die Beine gestellt und dies stetig verfeinert und erweitert.

Wir setzen Jahr für Jahr alles daran, unser Zubehör-Sortiment für Sie sinnvoll auszubauen und zu verbessern, um Ihren Bedürfnissen und Wünschen bestmöglich gerecht zu werden. Mit Produkten, die in die Zeit passen.

All dies erfüllt uns mit dem guten Gefühl, dass wir das Ohr am Puls der Zeit haben. Das bedeutet, dass wir unseren Kunden das Sortiment bieten, das Sie suchen, ihnen wertvolle Informationen liefern und ihnen als kompetenter Partner mit Rat und Tat zur Seite stehen.

Für die neue Saison ist jeder Sortimentsbereich im neuen Zubehör-Profi prall gefüllt mit vielen bewährten Produkten, aber auch einer großen Zahl von neuen, interessanten und innovativen Artikeln.

Viele davon sind Reimo-Eigenentwicklungen und werden für uns exklusiv hergestellt. Insgesamt sind dies weit über 1000 Neuheiten. Sie finden das ganze Reimo-Sortiment auch in unserem Internet-Portal [www.reimo.com](http://www.reimo.com), zum Stöbern und auch, um direkt und bequem zu bestellen. Auch Neuheiten, die im Laufe des Jahres das Sortiment erweitern, Aktionen und Termine finden Sie dort.

Den Campingbus- und Reisemobil-Freunden unter Ihnen empfehlen wir auch unseren separaten AUSBAU-PROFI-Katalog sowie unsere neuen Prospekte zu den Eigenmarken & Reimo-Komplettfahrzeugen. Erfahrung und immer offen für neue Ideen – diese Mischung ist für uns das Erfolgsrezept, mit dem wir Ihnen auch in Zukunft als verlässlicher Profi-Partner für Zubehör im Bereich Camping, Caravaning und Fahrzeugausbau zur Seite stehen werden. Wir sind davon überzeugt, dass die mobile Freizeit auch oder gerade in der heutigen Zeit besonders attraktiv ist und auch bezahlbar sein kann und muss.

Unter diesem Motto wünschen wir Ihnen für die neue Saison viel Freude mit Ihren Wunschartikeln und traumhafte Freizeiterlebnisse.

**Es grüßt Sie Ihr freundliches Reimo-Team**

# Zelte für Wohnwagen

---



# Universal Sonnensegel Playa 260 & 325 Caravan

**NEW**  
2020

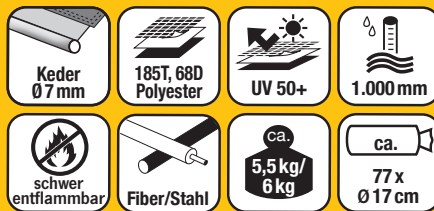

- Universelles Sonnensegel in zwei Breiten
- Mit großen Seitenfenstern
- Aufbau mit nur einer Fiberglasstange
- Anbindung mit Ø 7 mm Kederprofil

**Lieferumfang:** Sonnensegel, Fiberglas- und Stahlgestänge, Erdnägeln, Abspannleinen, Tragetasche.

<b>Breite 260 cm</b>	<b>906881</b>	1	<b>149,-</b>
<b>Breite 325 cm</b>	<b>906882</b>	1	<b>199,-</b>

Lieferbar ab März 2020

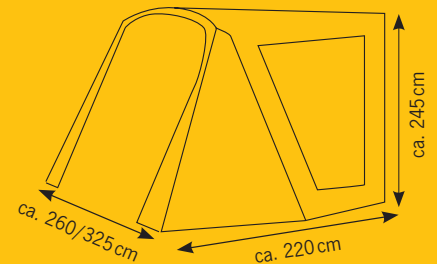

Wohnwagen-Sonnensegel.....	8 – 9	Wohnwagen-Winterzelt.....	23
Wohnwagen-Vorzelt mit Sackmarkise.....	10	Schutzdächer.....	25 – 27
Adria Action Vorzelte.....	10 – 11	Wohnwagen-Sonnen-/ Windschutz.....	28 – 29
Wohnwagen-Luftvorzelte.....	12 – 20	Campingzelt-Know How.....	30 – 31
Wohnwagen-Ganzjahreszelte.....	21 – 22		



## Palm Beach 2 3.0 – Sonnensegel für Caravan und Campingbusse

- Elegant, robust und einfach aufzubauen
- Anbindung mit 5+8 mm Kederprofil
- In modernem Grau/Anthrazit/Lime

Schickes und robustes Sonnensegel für Ihren Caravan mit angenehmem Kederprofil. Die beiden mitgelieferten Aufstellstäbe sowie zwei diagonal verlaufende Glasfaserstäbe sorgen für eine stabile Durchwölbung des Sonnendaches nach oben.

**Lieferumfang:** Sonnendach, 3 Aufstellstäbe, 2 Diagonalstäbe, Erdnägel und Abspannleinen  
**900152** <sup>4</sup> **144,-**

### Seitenwand Palm Beach 2 Space

Das Netzfenster bietet Sichtschutz bei maximaler Luftdurchlässigkeit. Bei Bedarf durch Abdeckung verschließbar. Links oder rechts montierbar.

**Maße:** B 240 x H 200 cm, Gewicht ca. 1,2 kg  
**Lieferumfang:** Seitenwand, Erdnägel, Abspannleinen  
**900154** <sup>9</sup> **96,-**

### Weitere Varianten für Campinbusse

Sonnensegel Palm Beach 2.6 und Seitenwände speziell für Schiebetüren.

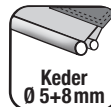

Keder  
Ø 5+8mm

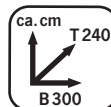

ca. cm  
T 240  
B 300



100% Polyester  
RipStop 190D



UV-Schutz-  
beschichtet



schwer  
entflammbar



ca.  
6,8 kg

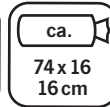

ca.  
74 x 16  
16 cm



## Mauritius – Sonnensegel für Wohnwagen

- Hohe Variabilität
- Schatten für große und kleine Fahrzeuge
- Schlaufen zum Befestigen mit Saugnäpfen und Keder mit 5 und 8 mm Durchmesser zum Einziehen in die Kederschiene
- An allen Ecken Ösen

Die nach unten abspannbaren schwenkbaren Seitenteile sorgen für zusätzlichen Licht- oder Sichtschutz.

**Lieferumfang:** Sonnensegel, verstellbare Stahlaufstellstangen bis max. 220 cm: 2 Stück für Mauritius M und L, 3 Stück für Mauritius XXL. 6 Heringe, 6 Abspannleinen im praktischen Packsack.

### Mauritius M

Maße: B 460 x T 300 cm, Keder 200 cm  
 Packmaß ca. 66 x Ø 12 cm  
 Gewicht: 4,6 kg

**900575** <sup>4</sup> **119,-**

### Mauritius L

Maße: B 510 x T 300 cm, Keder 250 cm  
 Packmaß ca. 66 x Ø 13 cm  
 Gewicht: 5,0 kg

**900573** <sup>4</sup> **139,-**

### Mauritius XXL

Maße: B 560 x T 300 cm, Keder 300 cm  
 Packmaß ca. 66 x Ø 16 cm  
 Gewicht: 6,6 kg

**900572** <sup>4</sup> **169,-**



Keder  
Ø 5+8mm



100% Polyester  
RipStop 300D



UV+PU-  
beschichtet



2.000 mm



### PASSEND DAZU:

#### Luxus-Aluminium-Teleskopstangen

Mit Drehmechanismus und Arretierung . Länge  
 95-230 cm, Ø30 mm **90370** <sup>36</sup> **18,40**



# Sonnensegel/Sonnendach für Wohnwagen



## Como – Das universelle Sonnensegel

- Extrem reißfest
- Wetterfest, wasserdicht und abwaschbar
- Mit 5+8 mm Kederanbindung

Sehr stabiles Sonnensegel aus Oxford Polyester 210D bei Größen 1 - 3, ab Größe 4 300D in Hellgrau und Anthrazit mit Grauer Einfassung.

**Material:** Zeltstoff: 100% Polyester

**Lieferumfang:** Sonnensegel, Größe 1 und 2 mit zwei Aufstellstangen, ab Größe 3 mit drei Aufstellstangen, Heringe und Abspannleinen.

### Hellgrau - Tiefe 240 cm

Gr. 1	200 cm	2,5 kg	90020	4	74,90
Gr. 2	250 cm	3,0 kg	90021	6	79,99
Gr. 3	300 cm	3,5 kg	90022	4	98,90
Gr. 4	350 cm	4,0 kg	90023	4	99,90
Gr. 5	400 cm	4,5 kg	90024	4	119,99
Gr. 6	450 cm	5,0 kg	90025	4	129,99
Gr. 7	500 cm	5,5 kg	90026	4	134,-
Gr. 8	700 cm	7,5 kg	90019	4	149,-
Gr. 10	900 cm	8,5 kg	90017	4	189,-

### Anthrazit - - Tiefe 240 cm

Gr. 2	250 cm	3,0 kg	900212	6	79,99
Gr. 3	300 cm	3,5 kg	900222	4	88,90
Gr. 4	350 cm	4,0 kg	900232	4	99,90
Gr. 5	400 cm	4,5 kg	900242	4	119,99
Gr. 6	450 cm	5,0 kg	900252	2	129,99

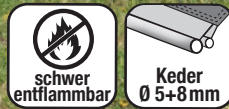

## Como Plus Mesh – Der Komfort-Schattenspender mit Netzblende

- Extrem reißfest
- Breite 350 cm
- Fahrzeuganbindung mit 7 mm Kederprofil

ca. cm T235+ 120 B350	100% Polyester	2.000 mm	Stahl Ø 2 cm
Keder Ø 7 mm	schwer entflammbar	ca. 6,35 kg	ca. Ø 19 x 70 cm

Das Luxussonnensegel aus der erfolgreichen Como-Serie. Für ein angenehmes helles Ambiente sorgt der vordere Sichtschutz und Schattenspender aus Mesh. Die 120cm tiefe Meshblende läßt sich nach oben raffen für mehr Licht und Sicht.

Farbe: Sonnendach in Hellgrau, Netz in Weiß

**Lieferumfang:** Sonnensegel, 3 Stahl-Aufstellstangen, Heringe und Abspannleinen

900270 1 118,90





289,--



Stabile Markise als Sonnenschutz



Fahrt-Abspannung

Markisenbefestigung in der Kederleiste

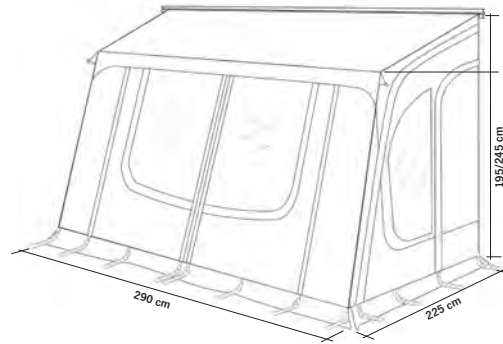

REIMO TENT-TECHNOLOGY

Befestigung in Schlaufe



Eingang Seite



Winterset

## Villa Journey – Markise oder leichtes Reise-Teilzelt

- Markise mit 7 mm Kederbefestigung
- Einfache Handhabung
- Markise kann während der Fahrt, durch die Sicherheitstransportbänder, eingehängt bleiben
- Front- und Seitenteile mittels Reißverschlüssen fest mit der Markise verbunden
- Verdeckte Reißverschlüsse an allen Türen
- Farbige PVC-Fensterfolie (UV-Schutz)
- Wohnwagenanbindung mit Schaumstoffwulst und Sturmstange (Option)



**Farbe:** Hellgrau und Dunkelgrau  
**Fenster:** Rauchgraue PVC-Folie  
**Schmutzfänger:** Dunkelgrau  
**Lieferumfang:** Markise, Zelt, Abspannleinen mit schwarzen Stoppfern, Plastik- sowie Stahl-Erdnägeln, Radabdeckung  
 93773 1 289,--

**Andruckstange + Schaumstoffwulst** für Vorzelt Villa Journey  
 1 Set 937730 1 39,99



ab 1899,--



## Adria Action Vorzelt für Modell 361 und 391

- Leicht und atmungsaktiv
- Leichtes CarbonX-Gestänge mit IsaFix Schnellverschluss
- Moskitofenster in der Seitenwand
- Mit Windblende und Radkastenabdeckung

Die linke Seitenwand sowie die Vorderwand lassen sich zu einer Veranda abklappen oder bei Bedarf komplett herausnehmen. Das atmungsaktive Isacryl-Gewebe ermöglicht ein gutes Raumklima.

**Lieferumfang:** Gardinen Hyacinth, Windblende sowie Radkastenabdeckung, FixOn Beschläge für schraubenfreie Montage des Gestänges am Fahrzeug.

Für Action 361 93679 1 1899,--

Für Action 391 936790 1 2030,--

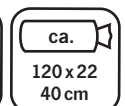
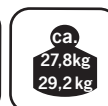



799,-

## Adria Action Air – Aufblasbares Vorzelt für den Adria Action 361

- Leicht aufzubauen
- Fahrzeuganbindung: 7 mm Keder
- Transparente Fenster mit Abdeckung
- Mit Zeltboden sowie Rad- und Windblende

Schnell und leicht aufgebaut durch aufpumpen des Luftschlauches. Schließt passgenau mit der Rundung der Außenwand ab. Seitliche Fenster mit Moskitonetzen und hochrollbaren Abdeckungen, Fronttür aufrollbar oder als Sonnensegel zu nutzen.

Herausnehmbarer Boden. **Lieferumfang:** Zelt Haut mit Airtube, Boden, Windblende, Aufstellstangen, 3 Dachstangen, Spannleinen, Heringe, Luftpumpe, Packsack. **936680** <sup>1</sup> **799,-**

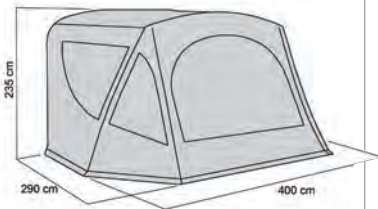

--	--	--	--	--	--	--	--	--



4 Years  
**JUBEL-Preis**  
599,-

## Leichtgewichtiges Spezialzelt für den Adria Action 361

- Leicht aufzubauen
- Fahrzeuganbindung: 6 mm Keder

Leicht aufzubauen durch außenliegendes Gestänge und Clip-Befestigung. Schließt passgenau mit der Rundung der Außenwand ab. Bietet 10m<sup>2</sup> zusätzlichen Wohnraum.

Seitliche Fenster mit Moskitonetzen und hochrollbaren Abdeckungen, 3 Frontfenster mit Folie und Vorhängen.

**Lieferumfang:** Zelt Haut, Gestänge, Aufstellstangen, Spannleinen, Heringe, Packsack **936681** <sup>1</sup> **599,-**

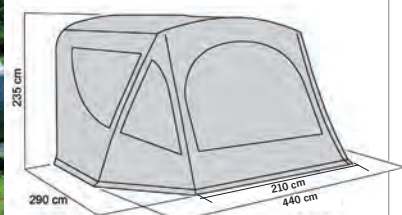

--	--	--	--	--	--	--	--



Kein Gestänge erforderlich

359,--

## One Beam Air – Nur ein Luftschlauch für schnellen Aufbau!

- Große Fenster mit Sichtschutz
- Neue Luft-Technik mit nur einem Luftschlauch für schnellen Aufbau
- Inklusive praktischer Tragetasche und Luftpumpe
- Fahrzeuganbindungen mit Keder 5 und 7,5 mm oder Schlaufen für Fixierung mit Spannleinen.

Das Wohnwagen-Vorzelt mit neuer Luft-Technik, es ist nur ein Luftschlauch nötig. Mit außenliegendem Ventil. Seitenwände mit Türen und Fenster mit Vorhängen sorgen für maximalen Sichtschutz. Boden nur als »Rahmen« unter Luftschläuchen für schnellen Aufbau. Farbe: Grau, Anthrazit, Lime.

**Lieferumfang:** Zelt, Heringe, Aufstellstangen, Spannleinen, Luftpumpe, Tragetasche.

	93539	1	359,--
Passende Windblende	935392	20	16,99

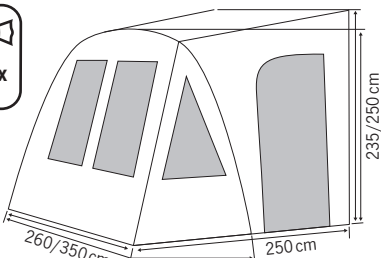





## Elan 280 und Elan 340 Leichte, geräumige Vorzelte mit Luftschlauchtechnologie

- Mit getönten Fenstern
- Fahrzeuganbindung: 5 und 7 mm Kederprofil
- Vorhänge mit Reißverschluss
- Sturmsicherungsbänder
- Mit Windblende

Eleganz und Einfachheit vom feinsten; das größte kleine Air-Vorzelt auf dem Markt. Dieses sehr leichte, kompakte Caravan-Vorzelt eignet sich hervorragend für Paare, die spontane Wochenenden genießen wollen und auf Qualität achten.

Die vielseitige Front kann entweder vollständig eingezippt bleiben, halb heruntergeklappt oder komplett zurückgerollt und festgeclippt werden.

**Lieferumfang:** Zelthaut, Luftschlauch, Luftpumpe, Sturmabspannung, Spannleinen, Heringe, Packsack

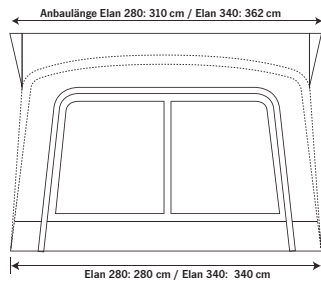
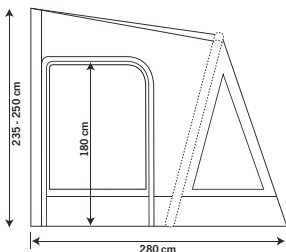
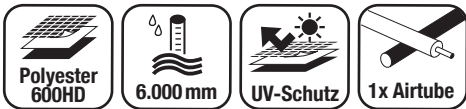

ca. 16,9 kg	ca. 76 x 32 35 cm	Elan 280 900001	1	699,-
ca. 18,5 kg	ca. 78 x 36 36 cm	Elan 340 900002	1	749,-



Sturmabspannung außen



Sturmabspannung innen



Elan 280

699,-



Elan 340

**8 Jahre Garantie  
auf Luftschläuche**  
(Material-/Herstellerfehler)

749,-

### Zeltteppich Treadlite

Strapazierfähiges, atmungsaktives und leicht zu reinigendes Material. Ösen an jeder Ecke für sicheren Halt. Lieferung in praktischer Tasche.

Für Elan 280 9000011 1 31,99  
Für Elan 340 9000021 1 32,99



Mehr Zubehör auf Seite 72

### Sonnendach für Elan 280 und 340

Das Sonnensegel wird per Reißverschluss an das Vorzelt Elan 280 oder 340 befestigt.

Maße: B 140 x T 180 cm, Gewicht: 5,3 kg, Packmaße: 76 x 16 x 14 cm  
Material: 600HD Polyester

**Lieferumfang:** Sonnensegel, Stahlstange, Abspannleinen.

900003 4 119,-





**Westfield®**  
OUTDOORS



**999,--**

**HydraDore**

100% Polyester HydraDore	6.000 mm	Airtube
UV-Schutz-beschichtet	ca. 32,5 kg	ca. 116 x 43 30 cm

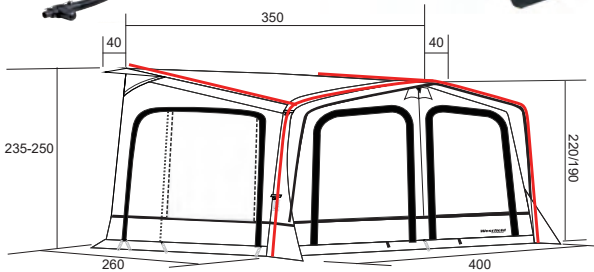

## Omega Air 400 – mit Schnellaufbau-Lufttechnik

- Neues hochwertiges Material
- 3-lagige verstärkte Luftschläuche
- Radabdeckung
- Seitlicher Anbau möglich

Luft-Vorzelt für Caravan. Mit neuem einzigartigem, langlebigen und UV-beständig beschichtetem Material. Die abnehmbaren Seitenwände sind jeweils mit einem Klarsichtfenster und einer Doppeltüre mit Moskitonetz ausgestattet. Die beiden Frontpanele verfügen über extra große Panoramafenster, welche mittels Abdeckung komplett blickdicht geschlossen werden können. 3-lagige verstärkte Luftschläuche. Reflektierende Sturmabspannung.

**Lieferumfang:** inklusive Schaumwulst und Alu-Andruckstange, Alu Aufstellstange, Doppel-Pumpe mit automatischer Abschaltung

900091 1 999,--

**Optionales Innenzelt**  
900093 1 59,99



**Kein Gestänge erforderlich**

**Westfield**  
OUTDOORS

**419,--**

## Dorado 350 – Premium Reisezelt mit Schnellaufbau-Lufttechnik

- Single-Luftkammer-System
- Rahmen mit 3 Sicherheitslagen
- Hochentlüftung
- Fensterabdeckungen
- Geeignet für Fahrzeuge von 235 bis 250 cm
- Inkl. Windschürze und Radabdeckung
- 7 mm Doppelkeder zum Anschluss an Wohnwagen oder Markisen

Das Airtube-System ermöglicht den schnellen Auf- und Abbau durch das Aufpumpen der Luftkammern in kürzester Zeit. Die festangenähten Abschlusspolster sorgen für perfekte Verbindung zum Fahrzeug. Die geteilte Front kann aufgerollt werden. Das Zelt in Blau, die Schmutzfänger in praktischem Dunkelgrau. Fenster aus Super Clear Fensterfolie

**Lieferumfang:** Zelthaut, Luftpumpe, Spannleinen, Heringe, Rad- und Windblende, Packsack

93783 1 419,--



**Optional:**

Stahl Aufstellstange	937836	25	14,99
Alu Sturmstange	937831	1	19,95
Stahl Sturmstange	937834	25	14,95
Andruckstange	937835	10	24,95
Ersatzluftschlauch TPU innen	937832	10	44,99
Ersatzluftschlauch PE-Cover außen	937833	10	44,99

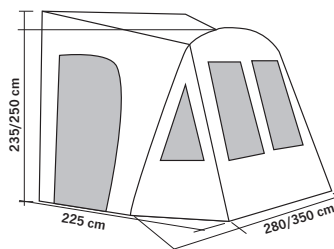

100% Polyester HydraDore	3.000 mm	Airtube
UV-Schutz-beschichtet	ca. 9,7 kg	ca. 113 x 28 28 cm



## Rimini Air 390 – Premium-Reisezelt mit Schnellaufbau-Luftschläuchen

- Premium Luftschläuche statt Gestänge
- Leicht und schnell aufzubauen durch einzelne Luftsäulen
- Langlebig durch austauschbare doppelte Luftschläuche
- Besonders stabil durch die Kombination von Luftsäulen und Aluminium-Ministäben
- Inkl. Doppelhub-Luftpumpe
- 5+7 mm Kederanbindung

Fenster bestehen aus transparenter Klarglas PVC-Folie.

Farbe: Hellgrau und Dunkelgrau

**Lieferumfang:** Zelthaut, Luftpumpe, Aufstellstangen, Spannleinen, Heringe, Rad- und Windblende, Packsack

900013 1 579,-

### Optionales Innenzelt

210 x 130 x 180 cm

Material: Atmungsaktives Polyester mit Netzeinsätzen. Mit Schnellverschluss rechts oder links anzuklippen

1,6 kg 9000131 10 49,99

### Zubehör:

#### Andruckstange & Schaumstoffwulst

9000132 4 69,99

#### Ersatzluftschlauch TPU innen

9000133 20 43,99

#### Ersatzluftschlauch PE-Cover außen

9000134 10 25,99

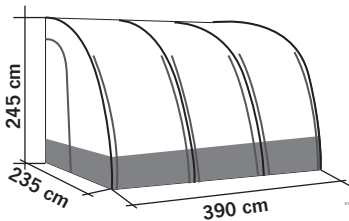

- Keder Ø 5+7 mm
- Polyester 190T
- PU-beschichtet
- 3.000 mm
- Airtubes
- ca. 16,8 kg
- ca. 100 x 30 x 30 cm

**Optional:** Schaumstoffwulst und Aufstellstange zur festen Anbindung an den Caravan



## Lynx 200 und 240 – Kleines Schnellaufbau-Reisezelt

- Leicht aufzubauen durch Luftschläuche
- Sehr leichtes, UV beständiges Material
- Inkl. Windschürze u. Radabdeckung

Dieses Leichtgewicht und Schnell-Aufbau Airtube-Teilvordach ist speziell für den Eingangsbereich Ihres Wohnwagens/Motorhomes entwickelt. In nur wenigen Minuten aufgestellt bietet es einen praktischen Wetterschutz und viele Nutzungsmöglichkeiten. Durch die AES-Technik bietet das Vordach eine hohe Standfestigkeit und ist in kürzester Zeit aufgepumpt. Fahrzeuganbindung: Kederprofil.

**Lieferumfang:** Doppel-Pumpe mit automatischer Abschaltung, inkl. Schaumwulst und Alu-Sturmstange  
Lynx 200 900087 1 389,-  
Lynx 240 900097 1 399,-

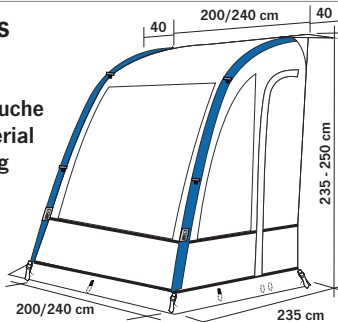

### Lynx 200

- ca. 9,8 kg
- ca. 113 x 25 x 25 cm

### Lynx 240

- ca. 11,2 kg
- ca. 116 x 24 x 22 cm



- HydraDore SL
- UV-Schutz
- 3.000 mm
- Airtubes



ab 699,--

## Marina Air – 3 Größen Premium Vorzelt mit Schnellaufbau- Luftschläuchen

- Luftkammer-System
- Leicht und schnell aufzubauen
- 3, 4 oder 5 Luftschläuche mit außenliegendem Ventil
- Alle Vorderteile zum Öffnen und als Sonnensegel nutzbar
- Fenster mit Verandafunktion
- Fensterabdeckungen
- Abschlusspolster mit Andruckstangen
- Separater Windschutz
- Inkl. Doppelhub-Luftpumpe

Vorzelt für Wohnwagen mit neuer Luft-Technik. Alle Fenster lassen sich öffnen, so sitzen sie fast wie auf einer luftigen Veranda. Beide Seitenwände mit Türen, komplett herausnehmbar oder als Sonnensegel nutzbar. Schaumwulst mit Stahlstange zum andrücken an Wohnwagen. Boden als »Rahmen« unter Luftschläuchen für schnellen Aufbau. Separater Windschutz für Anbringung am Wohnwagen.

**Fahrzeuganbindungen:** Keder Ø7 mm oder Schlaufen für Fixierung mit Spannleinen.

**Lieferumfang:** Luftschläuche, Spannstangen, Heringe, Spannleinen, Luftpumpe, Tragetasche.



- ① **Marina Air 290**  
Mit 3 Luftschläuchen und 2 Zellen  
93702 1 699,--
- ② **Marina Air 390**  
Mit 4 Luftschläuchen und 3 Zellen  
93703 1 799,--
- ③ **Marina Air 490**  
Mit 5 Luftschläuchen und 4 Zellen  
93704 1 899,--

**NEW 2024** Passende Moskitonetze für Frontfenster:

- Für Marina Air 290, 2 St.  
937021 10 39,99
- Für Marina Air 390, 3 St.  
937031 10 54,99
- Für Marina Air 490, 4 St.  
937041 10 69,99

- Ersatzluftschläuche**
- Schlauch f. Mitte E26600 20 63,99
  - passende PE-Hülle E26601 10 59,99
  - Schlauch f. Seiten E26602 20 60,90
  - passende PE-Hülle E26603 10 56,99



ca. 20,2 kg  
ca. 70 x 44 x 40 cm



ca. 24,4 kg  
ca. 78 x 45 x 44 cm



ca. 28,9 kg  
ca. 78 x 55 x 50 cm



# Aufblasbare Premium Wohnwagen-Teilzelte

## Caravanluftvorzelt E-Sport Air 325 in 3 Anbauhöhen und E-Sport Air 400 in 4 m Breite

- Nur 1 Aufblaspunkt
- Besonders schnell aufzupumpen
- Getönte Fenster
- Türen mit Moskitonetzen
- Fenster mit Verandafunktion
- Sturmabspannung
- Doppelkeder 5+7 mm
- Inkl. Luftpumpe

Die Vielseitigkeit der beiden Frontpaneele ermöglicht das Öffnen und Zurückrollen der Türen, wodurch das Zelt wie ein Sonnensegel genutzt werden kann. Oder man läßt sie geschlossen für mehr Privatsphäre.

Beide Seitentüren haben Reißverschluss-Mesh-Türen, die dazu beitragen, den Luftstrom zu erhöhen und die Kondensation zu reduzieren, während sie gleichzeitig lästige Insekten fernhalten.

Zip-in Vorhänge an allen getönten Fenstern erhöhen die Privatsphäre und Sicherheit, können aber geöffnet und zurückgerollt werden, damit Tageslicht eindringen kann.

**Fahrzeuganbindungen:**  
Doppelkeder Ø 4 + 6 mm.

**Lieferumfang:** Zelt mit Luftschnlauch, Dach-Spannstangen, Heringe, Spannleinen, Sturmabspannung, Luftpumpe, Tragetasche.

 480 HDE Polyester	 UV-Schutz	 6.000 mm
 Keder Ø 5+7 mm	 1x Airtube	 ca. 80 x 45 x 31 cm



**8 Jahre Garantie auf Luftschnläuche**  
(Material-/Herstellerfehler)

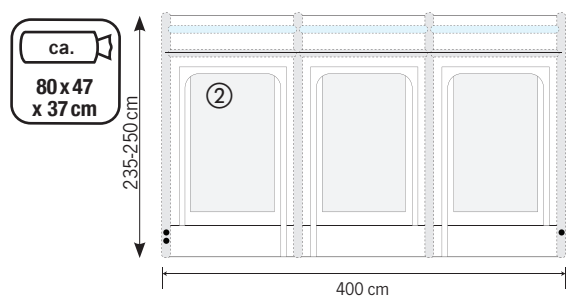
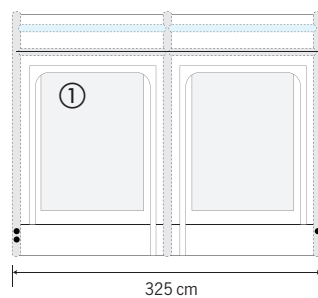
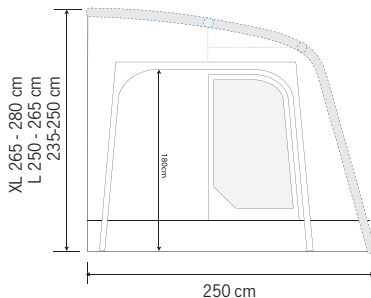

**① E-Sport Air 325**  
Anbauhöhe 235 - 250 cm,  
Gewicht 16,1 kg **900082** | **810,-**  
**Ersatzluftschnlauch**  
9000821 | 9,99

**① E-Sport Air 325 L**  
Anbauhöhe 250 - 265 cm  
Gewicht 16,5 kg **900083** | **929,-**  
**Ersatzluftschnlauch**  
9000831 | 9,99

**① E-Sport Air 325 XL**  
Anbauhöhe 265 - 280 cm  
Gewicht 17 kg **900084** | **939,-**  
**Ersatzluftschnlauch**  
9000841 | 9,99

**② E-Sport Air 400**  
Anbauhöhe 235 - 250 cm  
Gewicht 18,7 kg **900085** | **879,-**  
**Ersatzluftschnlauch**  
9000852 | 9,99

### Optional:

**Anbau für E-Sport Air 325 und 400**  
Rechts oder Links anzubringen. Mit Innenzelt und Luftschnlauch.  
Maße: B 200 x H 180 x T 225 cm  
Packmaße: 75 x 23 x 21 cm. Gewicht 5,6 kg  
**9000851** | **249,-**



Die Zelte der E-Sport Air Serie decken fast alle Anbauhöhen an Wohnwagen und Reisemobilen auf dem Markt ab. E-Sport Air L & XL sind auch geeignet für Reisemobile (siehe Seite 68).



## Esprit 360 und Esprit 420 – Geräumige Caravanvorzelte mit Luftschläuchen

- Getönte Panorama-Fenster mit Verandafunktion
- Fahrzeuganbindung: 5+7 mm Kederprofil
- Mit verschiebbaren Vorhängen
- Inklusive Sturmsicherungsbändern
- Mit Windblende und Schmutzfänger



Ein vielseitiges Vorzelt mit Luftschlauchrahmen mit nur einem Inflationspunkt. Perfekt für Paare und Familien. Mit außergewöhnlichem Pro-800HD-Gewebe und weichem, bedrucktem inneren Dachgewebe.

Die vorderen Türen können ganz geöffnet, zurückgerollt oder nur die obere Hälfte heruntergeklappt werden.

Optionale Erweiterungsmöglichkeit mit Anbau ist an beiden Seiten möglich.

**Lieferumfang:** Luftschläuche, Heringe, Spannlinien, Windblende, Sturmabspannung, Luftpumpe, Tragetasche

Esprit 360 900006 1 1099,-

Esprit 420 900007 1 1199,-

**8 Jahre Garantie auf Luftschläuche**  
(Material-/Herstellerverfehler)



ca. 25,1 kg

ca. 78 x 44 x 47 cm

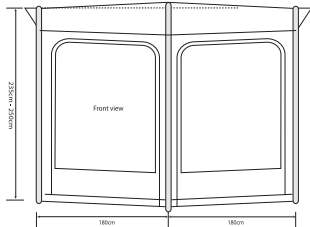

Esprit 360

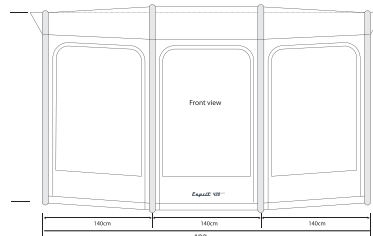
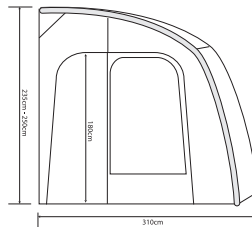

Esprit 420

ca. 29,7 kg

ca. 78 x 47 x 47 cm

**Optional: Zeltteppich Treadlite**  
Strapazierfähiges, atmungsaktives und leicht zu reinigendes Material. Ösen an jeder Ecke für sicheren Halt. Lieferung in praktischer Tasche.

Für Esprit 360  
9000061 1 39,99

Für Esprit 420  
9000071 1 53,20

**NEU: Klima-Himmel**  
Für Esprit 360 & 420  
9000074 1 39,99

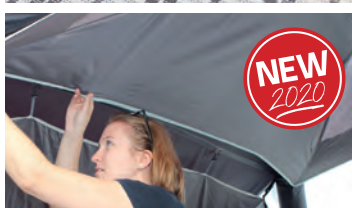

**Optionaler Anbau mit einem Luftschlauch für Esprit 360 und 420**  
Für linke oder rechte Seite mit Tür zum Innenraum, inklusive Micro-Polyester Schlafzelt. Hintere Belüftungsöffnung und reflektierende Abspannlinien.  
Maße: B 200 x H 180 x T 220 cm, Packmaße: 76 x 34 x 26 cm, Gewicht 12,2 kg, Pro Conservatory Annex  
900008 1 499,-



## Esprit 420 Pro RVS – Weiterentwicklung des bewährten Esprit 420

- Mit revolutionärem Vario-System
- Wetterfestes, lichtechtes Premium-Gewebe für lange Lebensdauer
- Inkl. Befestigungspunkte für optionale Beleuchtung
- Getönte Panorama-Fenster mit Verandafunktion und Dachfenster
- Fahrzeuganbindung: 5+7 mm Kederprofil
- Mit verschiebbaren Vorhängen
- Inklusive Sturmabspannung
- Herausnehmbare Seitentüren mit Moskitonetzen
- Neues Bodenanker-Gurtsystem für mehr Stabilität
- Extra hohe Türen (195 cm)

Dieses neue Caravanvorzelt mit Premium Ausstattung wird Sie begeistern. Das exklusive Revolution Vario System bietet die Möglichkeit per Reißverschluss die äußere Seitentür zu entfernen und in eine innere Position zu schieben, wodurch ein offener Vordachbereich entsteht. Das neu entwickelte Abspannsystem erleichtert den Aufbau des Zeltes und macht es sicher gegen Sturm.

Farbe: Graphite/Stahlblau

**Lieferumfang:** Zelt mit Luftschlauch, Luftpumpe, Vorhänge, Sturmabspannung, Heringe.

**Vorzelt Esprit 420 Pro RVS**  
9000072 <sup>1</sup> 1499,-

**RVS Zwischen-Panel (R/H)**  
900005 <sup>4</sup> 114,99

**RVS Zwischen-Panel (L/H)**  
900004 <sup>4</sup> 114,99

**8 Jahre Garantie**  
auf Luftschläuche  
(Material-/Herstellerefehler)



 <b>Keder</b> Ø 5+7 mm	 <b>Polyester</b> Pro.800HD	 <b>UV-Schutz</b>	 <b>6.000 mm</b>
 <b>Nähte versiegelt</b>	 <b>Airtube Dura-tech</b>	 <b>ca. 34,7 kg</b>	 <b>ca. 82 x 58 x 54 cm</b>

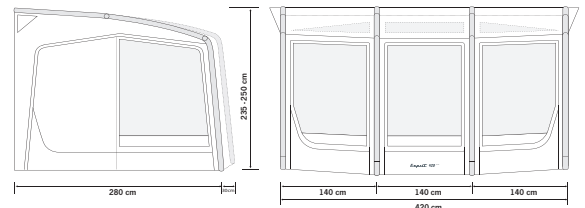

## Wie funktioniert das Vario-System?

Die äußere Seitentüren können per Reißverschluss in die jeweilige Panel gezippt werden, nach innen versetzt erhält man so einen offenen Verandabereich.

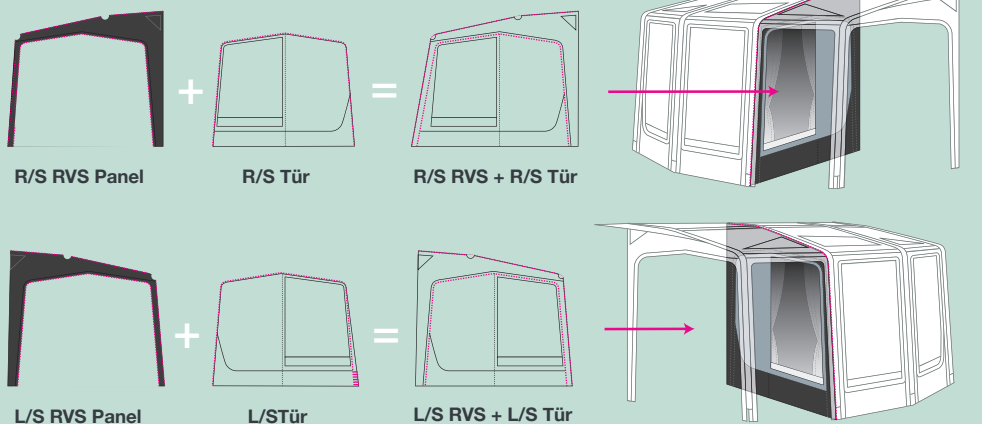



## Evora 260 und 390 – Pro Climate, für wärmere Regionen da besonders atmungsaktiv

- Pro.Climate Stoff - Kunstfaser,
- Atmungsaktivität von Polycotton
- Wasserbeständigkeit, Haltbarkeit und Festigkeit von Polyester
- Dura-Tech-Rahmen - mit einem einzelnen Inflation Point Tube
- Lebenslange Garantie auf den Luftrahmen
- Getönte Fenster
- Kederprofil 5 und 7 mm
- Mit Schiebevordängen für mehr Privatsphäre
- Mit stabiler Sturmabspannung
- Reißverschlussstüren vorne
- Linke und rechte Türen mit Reißverschluss für den Anbau

Mit 2,6 m und 3,9 m sind diese Vorzelte ideal für kleinere Familien, die zusätzlichen Schlaf- oder Wohnraum benötigen und zusätzlich mit einem optionalen Anbau kompatibel sind, der sowohl links als auch rechts angebracht werden kann. Durch das »Dura-Tech« Einpunktaufblasssystem ist dieses Luftvorzelt eines der schnellsten und effizientesten auf dem Markt, ohne komplizierte Verbindungsschläuche. Die Tiefe von 280 cm ist mit allen Camping- und Caravan-Plätzen kompatibel.

Farbe: Graphite/Stahlblau  
Lieferumfang: Zelt mit Luftschauch, Luftpumpe, Vorhänge, Windschutz, Sturmabspannung, Heringe.

Evora 260 900009 <sup>1</sup> 1099,-  
Evora 390 9000092 <sup>1</sup> 1249,-



### Optional: Zeltteppich Treadlite

Für Evora 260 9000091 <sup>5</sup> 32,59  
Für Evora 390 9000093 <sup>5</sup> 46,49

**8 Jahre Garantie auf Luftschläuche**  
(Material-/Herstellerfehler)

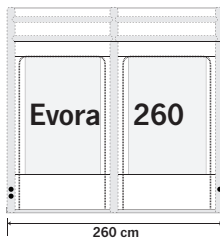
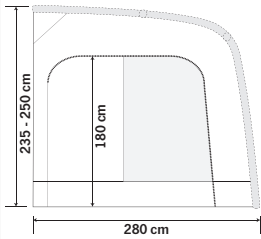

ca. **24,9 kg**

ca. **82 x 52 x 39 cm**

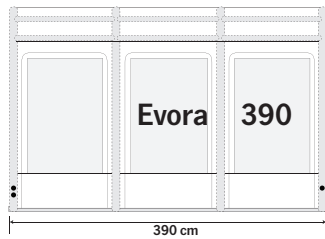

ca. **31,3 kg**

ca. **82 x 58 x 40 cm**



### Optional: Anbau für Evora 260/390

Rechts oder Links anzubringen. Mit Innenzelt und Stahl Aufstellstange.

Maße: B 200 x H 180 x T 225 cm

Packmaße: 73 x 24 x 24 cm

9000094 <sup>1</sup> 349,-

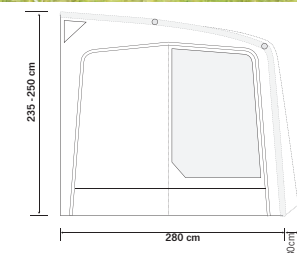
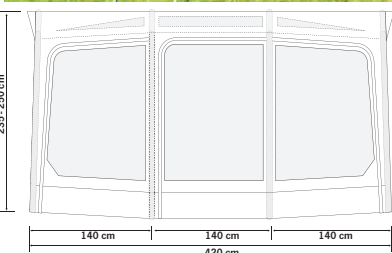

## Eclipse 420 – Großes Caravanvorzelt mit nur einem Luftschauch

- Dura-Tech-Rahmen - mit nur einem Ventil zum Aufpumpen
- 8 Jahre Garantie auf den Luftrahmen
- Getönte Fenster
- Mit stabiler Sturmabspannung
- Besonders hohe Seitentüren
- Linke und rechte Tür herausnehmbar
- Neues Bodenanker-Gurtsystem für mehr Stabilität
- Extra hohe Türen (195 cm)

Mit 4,2 m Breite ist dieses Vorzelt ideal für Familien, die zusätzlichen Schlaf- oder Wohnraum benötigen. Durch das »Dura-Tech« Einpunktaufblasssystem ist dieses Luftvorzelt eines der am schnellsten aufblasbaren und effizientesten auf dem Markt, ohne komplizierte Verbindungsschläuche. Bei geöffneten Fronttüren sitzt man wie unter einer Markise.

Farbe: Graphite/Stahlblau.

**Lieferumfang:** Zelt mit Luftschauch, Luftpumpe, Vorhänge, Sturmabspannung, Heringe.

Eclipse 420 900086 <sup>1</sup> 1249,-  
Ersatzluftschauch

9000861 <sup>1</sup> 149,-







## Casa Royal II – Das Universalzelt mit Stahl-Gestänge in 2 Größen

- Getestet in Finnland
- Leicht aufzubauen
- 2 separate Türen in den atmungsaktiven Seitenwänden
- Dickes winterfestes Dach
- Fahrzeuganbindung:  
6 mm Kederprofil

Seitenwände aus spinndüsegefärbtem Isoacryl – bietet so angenehmes Wohnklima wie Baumwolle. Frontwand mit 4-Wege Reißverschluss von beiden Seiten zu öffnen und herausnehmbar. Frontfenster aus Folie mit Vorhängen. Seitenfenster oben mit Moskitonetz und Folienabdeckung außen, unten in Folie mit Vorhängen.

**Belüftung:** Auf beiden Seiten verschließbarer Bodenlüfter sowie Zwangsbelüftung in der oberen Ecke. Abdichtung zum Caravan erfolgt mit Schaumwulst und gebogenen Anpressstangen.

Gestänge serienmäßig mit zusätzlichen Orkanstützen neben den Türen, Verandastab und Firstverstärkung.

**Fronthöhe:** 185 bis 205 cm.

**Lieferumfang:** Zelthaut, Gestänge, Abspannleinen, Heringe, Winter-Abspannung, Gardinen und Packsack.

**Casa Royal II 320 cm breit**  
936392 <sup>2</sup> 799,-

**Casa Royal II 390 cm breit**  
936382 <sup>2</sup> 999,-

### Winterset Casa Royal Stahl

(für Casa Royal 320 und 390)

1 Orkanstütze, 4 justierbare Firststangen 6,2 kg

936351 <sup>1</sup> 79,99



ab 799,-

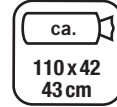
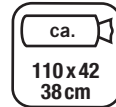
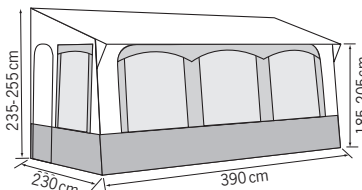
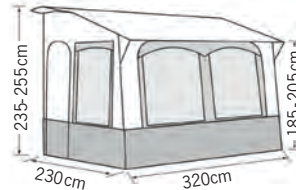

Winterabspannung



Doppelter Faulstreifen



Hochentlüftung



Klimahimmel





Permanente Hochentlüftung  
in der Vorderwand

Abb. zeigt Caravan mit Umlaufmaß von 1050 cm

ab 979,--

Gr.	Umlauf-Maße	Gewicht*	Art.-Nr.		Preis
12	925-950 cm	44,9* kg	93509	1	979,--
13	950-975 cm	45,5* kg	935090	1	999,--

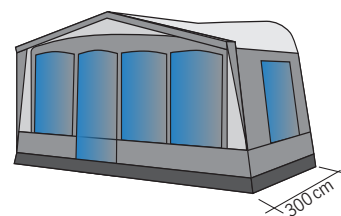

Bitte zusätzlich bestellen, da nicht im Lieferumfang enthalten:

Stahlgestänge	zu Gr. 11-14		93507	1	267,--
Stahlgestänge	zu Gr. 15-16		935070	1	239,--
Glasfibergestänge	zu Gr. 11-14		935071	1	313,--
Glasfibergestänge	zu Gr. 15-16		935072	1	319,--
Sturmbandset Ancona		2 Stück	935073	1	29,90
Quick Lock Pads		3 Stück	935074	1	22,99
Quick Lock Pads Hobby		3 Stück	935075	1	29,90

## Ancona – Das Wohnwagen-Vorzelt mit 300 cm Tiefe

- Inklusive Gardinen
- Mit extra Kederschienen am Giebel zum Anbringen von Sonnensegeln
- Doppelfaltstreifen
- Verdeckte Reißverschlüsse
- Sturmbandgurte optional
- Wahlweise mit Stahl- oder Glasfibergestänge

Ein wunderschönes Vorzelt in harmonischen Farben und Top Design. Dank seiner Tiefe von 300 cm bietet es reichlich Platz ohne beim Aufbau einen großen Mehraufwand zu verursachen. Die Vorderwandhälften sind austauschbar, abklappbar und herausnehmbar, ebenso die Seitenwände.

Viel Schatten bietet die Sonnendachanbringung am Giebel. Ein doppelter Faultstreifen verhindert das Eindringen von Feuchtigkeit. Durch die Vario-Ecken rechts und links in den Seitenwänden wird das Vorzelt fest an den Wohnwagen gepresst.

**Material:** 100% Polyester Tencate, extra starke Qualität 240 g/m².

**Lieferumfang:** Zelthaut, Gardinen, Radkasten- und Windblende, Packtaschen und Abspannmaterial.



ab 413,--



Vorderwand nur in Verbindung mit Komplettgestänge montierbar



Alle Dekorstreifen im Lieferumfang. Gestalten Sie Ihr eigenes Design täglich neu!

## Bermuda – Sonnenvordach und Reisevorzelt aus Airtex

- Wände per Reißverschluss abnehmbar
- Optionale Vorderwand
- Für Caravanhöhe 240 bis 255 cm

Dieses flexible Sonnenvordach aus hochwertigem Airtex Material trotzt jedem Wetter und zeichnet sich durch seine extreme Langlebigkeit aus. Die Tiefe von 240 cm und robusten Seitenteile bieten bei Wind und Regen perfekten Schutz. Die Seitenteile lassen sich einfach per Reißverschluss mit dem Vorzeltdach verbinden. Durch die optionale Vorderwand wird das »Bermuda« zu einem Vorzelt. Integriert in die Vorderwand: ein Moskitonetzfenster links mit Außenklappe, zwei Zeltglasfenster und ein Rundbogeneingang.

**Lieferumfang:** Sonnendach, 3 Aufstellstangen, Heringe und Spannleinen.

**Sonderzubehör:**  
 Packsack 934859 20,60  
 Sturmabspannung 934869 61,40  
 Trennwand (nur in Verbindung mit Komplettgestänge montierbar) 934749 179,--

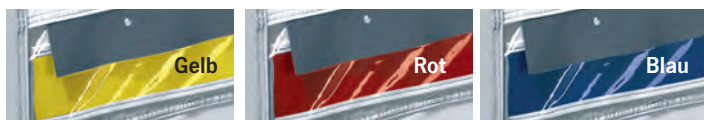

	Umlaufmaß		Zelt-Vordach	25 mm Stahl* Komplettgestänge	28 mm Alu* Komplettgestänge	Vorderwand
3	751-790 cm	10 kg	93485 413,--	93486 149,--	93487 169,99	
4	791-830 cm	11 kg	934851 444,--	934861 151,--	934871 169,99	934741 327,--
5	831-870 cm	12 kg	934852 476,--	934862 151,--	934872 169,99	934742 360,--
6	871-910 cm	13 kg	934853 472,--	934863 151,--	934873 189,--	934743 385,--
7	911-950 cm	14 kg	934854 541,--	934864 151,--	934874 221,--	934744 415,--
8	951-990 cm	15 kg	934855 567,--	934865 163,--	934875 189,--	934745 450,--
9	991-1030 cm	16 kg	934856 577,--	934866 131,--	934876 212,50	934746 458,--
10	1031-1070 cm	17 kg	934857 613,--	934867 153,--	934877 199,95	934747 479,--
11	1071-1110 cm	18 kg	934858 660,--	934868 153,--	934878 199,95	934748 504,--

\* Gestänge nicht im Lieferumfang, bitte Stahl- oder Alugestänge mitbestellen

**Hinweis:** Bei Bestellung von Wohnwagenvorzelten bitte unbedingt Hersteller, Modell, Typ, Baujahr und Umlaufmaß des Wohnwagens angeben!



**IN LAPPLAND ERPROBT!**

**549,--**

## Cortina II – der Klassiker für Wintercamping

- Gestänge mit Schnellspanner
- Gute Isolation durch Klimahimmel
- 2 separate Türen in den Seitenwänden
- Atmungsaktive Seitenwände
- Winterfestes Dach
- Winter oder Sommer - für jede Jahreszeit die richtige Wahl
- Fahrzeuganbindung mit 6 mm Kederprofil

Wintervorzelt Cortina II mit großen Fenstern in Vorder- und Seitenwänden inklusive Gardinen und Eingangstüren in beiden Seitenwänden. Die Frontwand mit 4-Wege-Reißverschluss ist in allen Richtungen zu öffnen oder komplett herausnehmbar. Anpressstangen und serienmäßig angenähte Schaumstoffwülste sorgen für zugluftfreie Abdichtung zum Wohnwagen. Wände aus atmungsaktivem, spindüsengefärbtem Acrylgewebe, Dach aus PVC-Gewebe. Stahlgestänge mit Quick Lock Padset. Klimahimmel.

**Lieferumfang:** Zelthaut, Stahlgestänge mit Quick Lock Padset, Klimahimmel, Gardinen, Windschutz, Radschutz, Sturmabspannung, Leinen, Heringe.

93689 1 549,--

### Optionales Zubehör:

Winterzusatzset für bessere Abstützung bei Schneelast. Eine Orkanstütze und 4 justierbare Firststangen.

93635 1 89,99

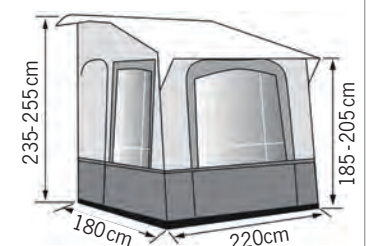
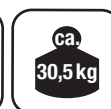
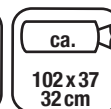



# HERZOG

ÜBER 50 JAHRE IHR VORZELT-PROFI

## CAMPING-SPASS DER SUPER LATIVE!

HERZOG-VORZELTE FÜR PREMIUM-CAMPER!

WARUM?

Weil es nach oben keine Grenzen gibt und in einem luxuriösen Herzog-Vorzelt die schönsten Urlaubserinnerungen zuhause sind. Willkommen in der Herzog-Luxusklasse für Camping-Spaß der Superlative. Unsere High-Class-Vorzelte brillieren durch innovatives Design und beste Qualität.

## EINZIGARTIGE QUALITÄTS-MERKMALE

<b>2 Jahre</b> garantie	Überblick der Garantie Jahre	<b>MEHLER</b>	Mehler Technologies	<b>silber reflektor dach</b>	Silber Reflektor-Dach
<b>5 Jahre</b> dichtheitsgarantie	Überblick der Dichtheitsgarantie Jahre	<b>DOLAN</b>	Imprägniertes Gewebe	<b>UV 80(+)</b>	UV-Protect-Factor 80(+)
<b>bis 280</b> zelttiefe	In verschiedenen Zelttiefen lieferbar	<b>AYENCARE</b>	Ten-Cate Worlds best Tentcloth	<b>24h</b> service	Lieferservice innerhalb von 24 Std.
<b>made in germany</b>	In Deutschland für Sie gefertigt	<b>airtex</b>	Original Airtex Gewebe	<b>REISSCHNUR</b>	Teile mit Reißverschluss abnehmbar

Wir führen das **gesamte Sortiment** der Firma Herzog  
[www.reimo.com](http://www.reimo.com)



Bilder: © Fa Herzog / Fotolia



## Campingleidenschaft seit über 60 Jahren

Bei **Isabella** geht es bei Camping um das Gefühl von Freiheit. Die Vision ist es, Raum für dieses Freiheitsgefühl zu bieten und Anregungen zu schaffen. Für die Freiheit des Seins, zum Erholen, für das Leben in vollen Zügen und für die Gemeinschaft.

Für **Isabella** kommt die Freiheit nicht von selbst... Sie kommt mit der Qualität und mit dem Wissen um Zuverlässigkeit. Sie kommt mit den durchdachten Funktionen und der Freude darüber, das alles funktioniert.

**REIMO führt das gesamte Sortiment der Firma Isabella.**

Bilder: © Fa Isabella / Fotolia



## Schutzdach Record – Schützt Ihren Wohnwagen bei jedem Wetter

- Winterfeste Dachplane
- Dachplane aus hochfestem Treviragewebe mit PVC-Beschichtung
- Trägerabstand 80 bis 100 cm

Die robuste Dachplane ist aus hochfestem Treviragewebe mit PVC-Beschichtung mit einer serienmäßigen Schutzbreite von 270 cm.

Das Rundrohr-Gestänge mit einem Ø von 32 mm ist 1,5 mm stark, sendzimirverzinkt und zusätzlich pulverbeschichtet.

Der Dachüberstand vorne und hinten beträgt zwischen 60 bis 70 cm

Für höhere Schneelast können zusätzliche Trägerstützen eingebaut werden.

Die Kanten der Plane sind mit dem Saum verschweißt.

Aufbaulänge Caravan in 2 m Höhe			
350 bis 390 cm	909600	1	709,--
391 bis 430 cm	909601	1	819,--
431 bis 470 cm	909602	1	989,--
471 bis 510 cm	909603	1	1034,--
511 bis 550 cm	909604	1	1082,--
551 bis 590 cm	909605	1	1178,--
591 bis 630 cm	909606	1	1277,--
631 bis 670 cm	909607	1	1299,--
671 bis 710 cm	909608	1	1399,--
711 bis 750 cm	909609	1	1499,--
751 bis 790 cm	909610	1	1559,--
791 bis 830 cm	909611	1	1699,--

Optional Sonderzubehör			
zusätzlicher Träger für Schutzdach	909612	1	97,--
4 Stahlseilabspannungen (statt Gurt)	909613	1	91,70
Dachdurchführung:			
für Heizung	909614	1	39,99
für Antenne	909615	1	45,--



**i** Bitte bei der Bestellung eines Schutzdaches unbedingt Fahrzeugbreite, Caravan-Modell und Baujahr angeben!

Bilder: © Fa Herzog

## Wie messe ich das Umlaufmaß

Wenn Sie das Umlaufmaß Ihres Wohnwagens nicht kennen, haben Sie zur Ermittlung drei Möglichkeiten:

- Schauen Sie in Ihr mitgeliefertes Prospekt oder in die technischen Daten Ihres Wohnwagens
- Kontaktieren Sie Ihren Wohnwagen-Hersteller und erfragen Sie unter Angabe von Modell und Baujahr Ihr Umlaufmaß
- Messen Sie selbst – die sicherste Methode Der Wohnwagen sollte waagrecht auf ebener Fläche stehen, um das Umlaufmaß Ihres Caravans zu messen. Sie messen von Abspannpunkt A (Boden) durch die Kederleiste des Wohnwagens, mit einer nicht dehnbaren Schnur bis zum Abspannpunkt B (Boden). Sollte die Kederschiene am unteren Ende noch einen Bogen nach innen machen, müssen Sie senkrecht zum Boden messen bzw. an der Einführungsstelle die Schnur aus der Schiene nehmen.

## Wichtig für aerodynamische Wohnwagen:

Bei Wohnwagen mit einem extrem schrägen Bug ist bereits ab einer Höhe von ca. 185 cm senkrecht zum Boden zu messen (Sie folgen also nicht mehr der Schiene).

Dieser ermittelte Wert ist das Umlaufmaß. Punkt A und B sind gleichfalls die Abspannpunkte Ihres Vorzelts.

Liegt das Umlaufmaß Ihres Wohnwagens an einem Randbereich der Vorzelt-Größenangaben, so sollte man sich für die kleinere Zeltgröße entscheiden. Die Größenwahl Ihres Wohnwagen-Vorzelts richtet sich allein nach dem Umlaufmaß. Lediglich bei der Tiefe des Zelts bleibt eine freie Wahl.

## Befestigung der Dachstangen am Wohnwagen.

- Mit Wandösen, fest verschraubt (Bohrlöcher gut abdichten)! Zu dieser Variante raten wir bei Teilzelten. Die hinteren Dachecken sind fixiert und verschieben sich auch nicht bei stärkerem Seitenwind. Wandösen sind auch eine gute Wahl beim Dauercamping.
- Mit schraublosen Vario Clip! Diese werden auf den innen liegenden Keder geschoben. Der Vorteil bei dieser Variante ist die Flexibilität bei der Wahl der Befestigungspunkte. Der Clip ist mit dem Zelt Dach verbunden und kann bei nachlassendem Stangendruck nicht herunterfallen.

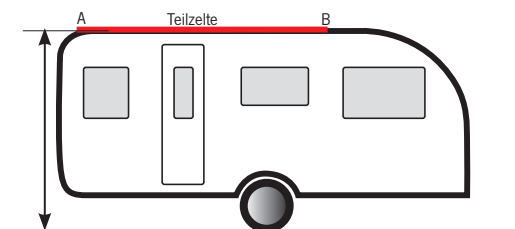
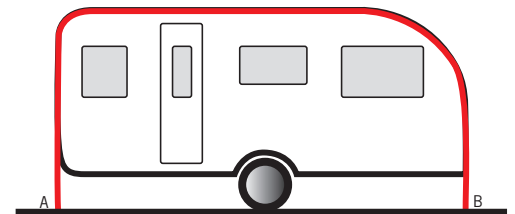



**NEW**  
2020

ab **169,-**



## Wohnwagen-Dachschutzplane Wintertime

- Schutz im Winter vor Regen, Schnee und Moosbildung
- Schützt die Dichtungen vor UV-Strahlen und verlängert die Lebensdauer Ihres Fahrzeugs
- Geringes Gewicht

Aus atmungsaktiven, 3-lagigen SFS-3 NONWOVEN Material hergestellt. Zeichnet sich durch eine gute Reißfestigkeit und geringes Gewicht aus. Alle Schutzhüllen verfügen beidseitig über eine Ösenleiste sowie Spannlaschen an Front und Heckseite.

Die Dachschutzplanen verfügen ringsum über dreiecksförmige Laschen zum Abspannen.

Das Spannmaterial gehört zum serienmäßigen Lieferumfang, ebenfalls ein großzügig bemessener Aufbewahrungssack, inklusive Reparaturset.

**Sicherheitshinweis: Nicht für Fahrbetrieb geeignet.**

Grau	300x500 cm	<b>928081</b>	1	<b>169,-</b>
Grau	300x550 cm	<b>928082</b>	1	<b>179,-</b>
Grau	300x600 cm	<b>928083</b>	1	<b>185,-</b>
Grau	300x650 cm	<b>928084</b>	1	<b>191,-</b>
Grau	300x700 cm	<b>928085</b>	1	<b>211,-</b>
Grau	300x750 cm	<b>92808</b>	1	<b>216,-</b>
Grau	300x800 cm	<b>928086</b>	1	<b>224,-</b>
Grau	300x850 cm	<b>928087</b>	1	<b>235,-</b>

**Zubehör:**  
Ersatzset mit 6 Spanngurten, 3 cm breit, ca. 800 cm lang (mit Schnapphaken).



**928088** 1 **39,-**

## Thermo Bugschutzplane für Wohnwagen

Hält den Bug oder das Heck des Wohnwagens frei von Eis und Schnee und verhindert Zugluft. Mit 10 mm Polyester-Innenisolierung, außen PE Gewebe in hellgrau, wasser- bzw. winterfest. Rückseite Nonwoven SFS-3, 3-lagig, 160 g/m<sup>2</sup>, atmungsaktiv, wasserabweisend. Befestigung mittels Einzugskeder und Ösen am unteren Rand zum Abspannen. Gummispanner im Lieferumfang enthalten.



180x150 cm	<b>904751</b>	1	<b>209,90</b>
200x150 cm	<b>904752</b>	1	<b>215,-</b>
220x150 cm	<b>904753</b>	1	<b>219,90</b>
240x150 cm	<b>904754</b>	1	<b>225,-</b>



## Giebelprofile für Schutzplanen

Die Giebelprofile für Reisemobile und Wohnwagen erleichtern das Abfließen des Wassers von Ihrer Schutzhülle oder Dachschutzplane und verhindern bzw. reduzieren mögliche Wasserlachen. Für jedes Wohnwagen- / Reisemobildach geeignet, kombinierbar auch mit bereits vorhandenen Schutzhüllen von Hindermann. Die Giebelhöhe von ca. 26 cm überragt die Dachfenster und Antennen. Das 2-teilige Giebelprofil besteht aus witterungsbeständigem, festen PE-Schaum. Es wird mittig zusammengesteckt und mit jeweils 4 Füßen stabilisiert. Die Platzierung und die Anzahl der Abstandsprofile erfolgt nach den Erfordernissen.

Inhalt: 2 Stück (nur paarweise lieferbar, auch für Dachschutzplane verwendbar). Paketlänge: nur ca. 120 cm, montierte Größe ca. 210x26x5 cm

**928640** 1 **79,-**



**Schutzecken aus Hartschaum**  
Lieferumfang: 4 Stück  
**928641** 1 **59,50**

**Abstandshalter aus Hartschaum**  
Lieferumfang: 4 Stück  
**928642** 1 **24,50**

DuPont™  
**Tyvek**



## Wohnwagen Bugschutzplane

Schützt die Frontfläche und hält im Winter den Flaschenkasten schnee- und eisfrei: 3-lagig mit stoßabsorbierender Schutzpolsterung. Oben Einzugskeder, unten Ösen zum Abspannen, Kanten eingefasst. Neues Material aus Tyvek Supra-FC.

140x160 cm	<b>904797</b>	1	<b>79,-</b>
180x160 cm	<b>90479</b>	1	<b>79,-</b>
200x160 cm	<b>904791</b>	1	<b>79,-</b>
240x160 cm	<b>904795</b>	1	<b>92,-</b>
240x200 cm	<b>904796</b>	1	<b>99,-</b>



## Wohnwagen-Schutzhüllen Premium

- Zuverlässiger, wasserabweisender Wetterschutz
- Dach aus Tyvek ähnlichem atmungsaktiven Material in Weiß für optimalen UV-Schutz
- Gute Belüftung, Reduzierung des Schimmelrisikos
- Aus reißfestem und widerstandsfähigem 3-lagigem SFS-Gewebe: Dach 125 g/m<sup>2</sup>, Seiten 100 g/m<sup>2</sup>

Atmungsaktive und Wetterfeste Schutzhülle erhält den Wert Ihres Caravans. Die Seitenwand ist per Reißverschluss leicht zu öffnen und ermöglicht den Zugang zum Caravan.

### Bis 230cm Wohnwagen-Breite, Höhe 220 cm

Länge 460 cm-520 cm	928521	1	219,-
Länge 520 cm-580 cm	928522	1	239,-
Länge 580 cm-640 cm	928523	1	249,-

### Bis 250cm Wohnwagen-Breite, Höhe 220 cm

Länge 510 cm-550 cm	928524	1	229,-
Länge 550 cm-590 cm	928525	1	239,-
Länge 590 cm-630 cm	928526	1	259,-
Länge 630 cm-670 cm	928527	1	269,-



Dach 125 g/m<sup>2</sup>

Seiten 100 g/m<sup>2</sup>

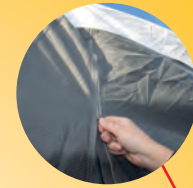

Bis 230 cm oder 250 cm Breite

Länge unten 460 bis 670 cm



Bis 230 cm oder 250 cm Breite

ab 169,-

Schutzhauben für Reisemobile finden Sie auf Seite 74

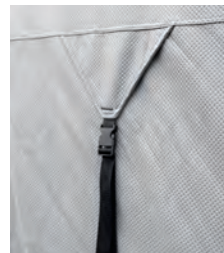

## Wohnwagen-Schutzhülle – für Caravan bis 230 oder 250 cm Breite

- Zuverlässiger Wetterschutz
- Schutzhaube winterfest und dabei atmungsaktiv
- Gute Belüftung, Reduzierung des Schimmelrisikos
- Aus hochfestem 3-lagigem SFS-Gewebe: 160 g/m<sup>2</sup>
- Wasserfest und UV-beständig

Mit diesem atmungsaktiven Schutzcover schützen Sie Ihren Caravan vor UV-Strahlung, Schimmelbildung, Wasser, Schmutz, Staub, und anderen Witterungseinflüssen.

Durch die aufrollbare Seitenwand ist der Zugang jederzeit möglich.

### Für bis 230cm breite Wohnwagen, Höhe 220 cm

L 460-520 cm	928628	1	169,-
L 520-580 cm	928629	1	179,-
L 580-640 cm	928630	1	189,-
L 640-700 cm	928631	1	199,-
L 700-760 cm	928632	1	209,-

### Für bis 250cm breite Wohnwagen, Höhe 220 cm

L 470-510 cm	928633	1	179,-
L 510-550 cm	928634	1	189,-
L 550-590 cm	928635	1	209,-
L 590-630 cm	928636	1	219,-
L 630-670 cm	928637	1	229,-
L 670-710 cm	928638	1	249,-



Breite bis 230 cm

4 Years JUBEL-PREIS ab 119,-

## Wohnwagen-Schutzdach – für Caravan bis 230 cm Breite

- Zuverlässiger Wetterschutz
- Wohnwagenplane winterfest und atmungsaktiv
- Teilabdeckung für bessere Belüftung: Reduzierung des Schimmelrisikos
- Aus hochfestem 3-lagigem SFS-Gewebe 160 g/m<sup>2</sup>
- Wasserfest und UV-beständig

Wohnwagen sind dem Wetter ausgesetzt – vor allem dann, wenn die Fahrzeuge im Freien abgestellt werden. Niederschläge und intensive Sonneneinstrahlung, aber auch Staub, Schmutz, Vogelkot oder Baumharze hinterlassen mit der Zeit ihre Spuren und beeinträchtigen nicht nur die Optik der Fahrzeuge, sondern auch ihre Lebensdauer.

Eine Caravan-Abdeckung ist günstig in der Anschaffung und bietet einen zuverlässigen Schutz. Der Lack Ihres Fahrzeugs bleibt dadurch gepflegt und verwittert nicht – und auch Ihre Polsterstoffe im Innenraum werden durch die Wohnwagen-abdeckung vor dem Ausbleichen geschützt. Farbe: Grau

505 x 300 cm	92862	2	119,-	655 x 300 cm	928622	2	149,-
555 x 300 cm	92863	1	119,-	705 x 300 cm	928623	2	154,90
605 x 300 cm	92864	1	139,-	755 x 300 cm	928624	2	164,90



## Bodenschürze

**39,90**

Plane aus 210T Polyester, PVC beschichtet. Mit zwei großen Taschen mit Reißverschluss und zwei kleinen Taschen. Inklusive Packsack.

Gewicht 3,3 kg. Maße: B 600 x H 45 + 15 cm

Hellgrau **90599** 6 **39,90**

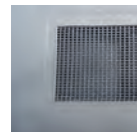

## Zusätzlicher Stauraum im Caravankeller

Zusätzlicher Stauraum unter dem Wohnwagen durch fest und wasserdicht mit der Bodenschürze verschweißte Aufbewahrungstaschen. Ein Doppelreißverschluss ermöglicht bequemen Zugang. In jeder Tasche ist ein Insektenschutzgewebe eingeschweißt, um Kondenswasserbildung zu vermeiden. Nutzen Sie die Kühle unter einem Fahrzeug als hygienischen Aufbewahrungsort. Problemlos mit stabiler Schere kürzbar. Individuell kombinierbar. Größe jeder Tasche: ca. B 80 x H 35 x T 35 cm. Höhe der Schürze 50 cm.

Basis-Element 200 cm, 1 Tasche	<b>91980</b>	<b>110,--</b>
Basis-Element 250 cm, 1 Tasche	<b>919801</b>	<b>119,--</b>
Kurzelement 100 cm, 1 Tasche	<b>919800</b>	<b>84,--</b>
Element 400 cm, 2 Taschen	<b>919802</b>	<b>170,--</b>
Element 500 cm, 2 Taschen	<b>919803</b>	<b>192,--</b>
Element 550 cm, 2 Taschen	<b>919804</b>	<b>203,--</b>
Element 600 cm, 2 Taschen	<b>919805</b>	<b>215,--</b>



## Bodenschürze

**HINDERMANN**  
SCHÜTZEN - UM WERTE ZU ERHALTEN

Winterfeste Plane mit Textilkeder. Folie ca. 30% stärker als üblich. Kunststoffösen im Abstand von 50 cm eingeschweißt.

Hellgrau, Preis pro lfm

Höhe 50 cm **90472** 25 **9,90**  
Höhe 75 cm **904721** 25 **11,50**



**HINDERMANN**  
SCHÜTZEN - UM WERTE ZU ERHALTEN

## Reifenschutzhülle Reflex -

### Für Pkw, Wohnwagen und Reisemobile

Die Hülle verfügt über eine reflektierende Frontfläche damit die den Reifen schädigenden UV-Strahlen abgehalten werden, die Hitzeeinwirkung geringer. Die Hülle liegt auf der Lauffläche auf und kann nicht herunterrutschen. Der eingearbeitete Keder gibt Form und Halt. Eingearbeitete Ösen für Erdnägeln dienen der sicheren Befestigung.

Hüllenmaß B 635 x T 185 mm, Für z.B. 14"	<b>90477</b>	1	<b>13,50</b>
Hüllenmaß B 665 x T 215 mm, Für z.B. RM 15", 215/70/R15	<b>904704</b>	1	<b>15,50</b>
Hüllenmaß B 690 x T 225 mm, Für z.B. RM 16", 235/75/R16	<b>904771</b>	1	<b>19,-</b>
Hüllenmaß B 740 x T 225 mm, Für z.B. RM 17", 225/75/R17	<b>904770</b>	10	<b>19,90</b>
Hüllenmaß bis Ø 780 mm, Für z.B. SUV's	<b>904705</b>	1	<b>23,50</b>
Hüllenmaß 1550 mm lang, Für Tandem	<b>904706</b>	1	<b>27,-</b>



## Radkastenabdeckung

Winterfest, ca 430g/qm. Textilkeder zum Einziehen, Höhe ca. 1 m.

### Für Einachser:

Fendt ab Bj. 2011	<b>904788</b>	<b>25,-</b>
Fendt ab 2015	<b>904787</b>	<b>25,-</b>
Hobby 2010-2013	<b>904786</b>	<b>22,-</b>
Hobby	<b>904772</b>	<b>22,-</b>
Hobby De Luxe, Prestige, Excellent	<b>904789</b>	<b>22,-</b>
LMC (TEC)	<b>904700</b>	<b>21,95</b>
Tabbert	<b>904781</b>	<b>22,-</b>
Tabbert Baronesse, und andere	<b>904701</b>	<b>22,-</b>
Bürstner	<b>9047721</b>	<b>22,-</b>
Hymer Nova/Sporting	<b>904780</b>	<b>22,-</b>
Knaus bis 05	<b>904775</b>	<b>22,-</b>
Knaus ab 05	<b>904777</b>	<b>22,-</b>
Knaus Sport	<b>904784</b>	<b>22,-</b>
Knaus Südwind	<b>904785</b>	<b>22,-</b>

### Für Tandem-Achser:

Hobby Tandem Prestige, De Luxe	<b>904702</b>	<b>32,-</b>
Hobby	<b>904773</b>	<b>35,-</b>
Tabbert Modelle ab 2011	<b>904703</b>	<b>35,-</b>
Tabbert	<b>904782</b>	<b>35,-</b>





## Fenstermarkisen für den Caravan

- Mit Sonnenfilter
- Einfache Konstruktion
- Passend für fast alle Wohnwagen
- Diverse Lüftungsmöglichkeiten
- Leichte Montage
- Kein Verkratzen der Handgriffe

Das Netzgewebe reflektiert die Sonnenstrahlen, die Sicht von innen bleibt frei.

<b>Material</b> Netzgewebe, Zinox Gestängekonstruktion für Heck- und Bugfenster			
190 cm	93595	1	125,-
215 cm	935951	1	137,-

**Material Airtex** (Textil):

Größe (cm)	Art.-Nr.	Preis
B 120 x T 80	90971	1 46,-
B 180 x T 80	90969	1 67,-
B 220 x T 80	90970	1 77,-

**Material Trevira-PVC** (abwaschbar):

Größe (cm)	Art.-Nr.	Preis
B 120 x T 80	909712	1 62,-
B 180 x T 80	909692	1 78,-
B 220 x T 80	909702	1 88,-

## PASSEND DAZU:

Passendes Alu-Gestänge bitte extra bestellen:

B 120 x T 80	90972	1	41,-
B 180 x T 80	909693	1	42,-
B 220 x T 80	90973	1	41,-



## Thermomatte für Wohnwagenfenster

- Schutz vor Hitze im Sommer
- Schutz vor Kälte im Winter



Die Thermo-Folie für Sonnenreflexion, Kälte- und Wärmeschutz zeichnet sich durch geringes Gewicht und Langlebigkeit aus. Der serienmäßige Textilkeder (Ø 7,0 mm) ermöglicht ein leichtes Einziehen in die Kederschiene. Die Folie ist ringsum mit einem dunkelblauen Polyesterband eingefasst und die Ecken gerundet. Serienmäßig mit zwei Befestigungsmöglichkeiten ausgestattet: Druckknöpfe und Ösen.

90 x 55 cm	372639	1	41,95
110 x 55 cm	3726300	1	42,95
110 x 74 cm	372632	1	43,95
130 x 74 cm	372630	1	47,-
140 x 74 cm	372638	1	48,95
160 x 74 cm	372633	1	49,95
170 x 74 cm	372631	1	54,-
180 x 80 cm	372634	1	56,95



## 2-teilige Thermomatte für Adria Wohnwagen

- Hitze und Kälteschutz auf Wunsch
- Befestigung mit Saugnäpfen und Klettband
- Passend für Adria Caravans der Baureihen Alpina und Adora mit großem Panoramafenster in der Front

37324 1 119,-



## Gaskasten-Abdeckung

Schutz vor Eis und Schnee. Winterfestes, weißes Planenmaterial mit Schutzlackierung. Oben Keder angeschweißt, unten Abspann-Ösen.

150 x 90 cm	904792	1	49,-
165 x 75 cm	904793	1	49,-
200 x 90 cm	9047931	1	59,-



## Die Zelthaut:

### Kunstfaser oder Baumwolle?

Für Reisezelte haben sich heute fast ausschließlich moderne Kunstfasergewebe wegen ihrer hervorragenden Wasserdichtigkeit und Stabilität bei geringem Gewicht und Packmaß durchgesetzt. Ihr Nachteil ist die geringere Atmungsaktivität (Ausnahme Acrylgewebe) und die schlechtere Lichtbeständigkeit, die aber bei der üblichen Verwendung als Urlaubszelt wenig ins Gewicht fällt. Zur Erhöhung der Lichtechtheit können die Gewebe mit einer UV-Schutzbeschichtung versehen werden.

### Nylon-Taffeta (Polyamid)

Extrem leichtes und stabiles Gewebe. (Taffeta = englische Bezeichnung für Taft = Gewebe aus Chemiefäden). Die Qualitätsangabe erfolgt in Faden per Quadrat-Inch (190T=190 threads/Faden per square inch). 190T/70D bezeichnet zusätzlich die Faserstärke von 70D. (D = Denier, Maß der Fadenstärke bei Chemiefasern). Nylon ist sehr leicht (oft nur 78g/m<sup>2</sup>). Es wird durch spezielle Beschichtung noch wasserfester.

### Nylon PU-beschichtet

(polyurethan coating). Polyurethan umhüllt die Faser und verhindert, das Wasser in das Gewebe eindringt. Polyamid mit Aluminium-Beschichtung verbessert die Reflexion der Sonnenstrahlen. Je nach Beschichtung reicht die Wassersäule von 400 bis 10.000 mm. Nachteil: In der Sonne zieht sich Nylon-Material stark zusammen. Die Haltbarkeit gegen ultraviolette Strahlung (Sonne) ist nicht sehr gut. Bei Regen oder Kälte dehnt sich das Material.

### Nylon Ripstop

Nylon Gewebe mit eingewebten Verstärkungen. Stabiler, deutlich reißfester und teurer. Die Dehnungen des Materials bei Temperaturschwankungen sind erheblich geringer. Es ist hauchdünn und sehr stabil.

### Polyester UV-beständig

Extrem stabil und kaum Verschleiß. Lange Haltbarkeit. Vergleichsweise widerstandsfähig gegen Sonneneinstrahlung. Geringe Wasseraufnahme, Feuchtigkeit bleibt auf der Materialoberfläche und dringt kaum in die Faser ein. Sehr schnell trocknend.

### Polyester PU-beschichtet (coated)

Noch stärker wasserabstoßend und extrem schnell trocknend.

### Polyester mit Silikon-Beschichtung

Wasser perlt noch stärker ab und dringt gar nicht in das Gewebe ein.

### Polyester Ripstop

Polyestergewebe mit verstärkten »Gittereinlagen«, besonders reißfest.

Oxford Polyester, z.B. 150D. Gewebe Polyesterfasern stabiler und reißfest. Wird für extrem hochwertige Zelte verwendet. Reimo Zelte sind überwiegend aus Ripstop-Polyester oder Oxford-Polyester. Für lange Haltbarkeit bei niedrigem Gewicht

### PE oder Polyethylen

Für Zeltböden oder Faulstreifen. Lange, dünne »Plastikadern« werden verwebt und von beiden Seiten mit flüssigem Polyethylen laminiert. Abrieb- und moderfest, UV-unempfindlich.

### PVC-Gewebe

Äußerst schweres, wasserdichtes und widerstandsfähiges Gewebe, wird teilweise für Zelttücher oder Faulstreifen verwendet.

### Baumwolle

Atmungsaktiv, lässt Wasser und Luft durch. Dabei wird Feuchtigkeit aufgenommen, die einzelnen Fasern quellen und das Gewebe wird dicht. Baumwolle erreicht meist nur eine Dichtigkeit von etwa 300 mm Wassersäule. Wegen des hohen Gewichts, der Empfindlichkeit und der langen Trocknungsdauer werden sie nur noch selten eingesetzt.

### Polycotton

Atmungsaktives Mischgewebe aus Polyester und Baumwolle. Leichter und wasserabstoßender als reine Baumwolle. Doch im Vergleich zu Polyester erheblich schwerer und nicht so wasserdicht.

### Acryl

Modernes Hi-Tech Kunstfasergewebe mit der Atmungsaktivität ähnlich wie bei Baumwollzelten. Wird nur bei sehr hochwertigen Zelten eingesetzt (z.B. Serie bei Isabella Zelten).

### Nahtabdichtung - Seam Taping

Die Kunstfasergewebe sind zunächst an den Nähten undicht. Zum Abdichten wird bei Polyesterzelten spezielles, hochwertiges PU-Dichtband unter Hitze und Druck innen auf die

Nähte gepresst. Dadurch werden sie vollständig wasserabstoßend. Bei Beschädigung kann mit flüssigen Nahtdichtmitteln abgedichtet werden. Bei Nylonzelten (meist Doppeldachzelten) ist Nahtabdichtung nicht so kritisch. Sie werden mit Polyesterfäden mit Baumwollummantelung vernäht, die aufquillt und abdichtet. Bei Baumwollzelten quillt die Naht selbst meist zu.

### Schwerentflammbarkeit

Zeltgewebe sind naturgemäß empfindlich gegen Feuer. Zur Verbesserung der Eigenschaften können sie schwer entflammbar beschichtet werden.

### Schwitzwasser-Dichtigkeit

Moderne Gewebe sind meist extrem wasserdicht. Dies hat zur Folge, dass die Feuchtigkeit der Atemluft oder Raumluft an den Innenwänden kondensiert. Abhilfe schaffen nur gute Lüftungsmöglichkeiten. Dabei gilt die Regel: Je größer der Temperaturunterschied zwischen außen und innen, desto mehr muss gelüftet werden. Reduzieren lässt sich der Effekt auch durch die Verwendung eines Thermohimmels aus Baumwollgewebe, der Feuchtigkeit speichern kann und somit ausgleichend wirkt.

## Das Zeltgestänge:

### Stahl-Gestänge

Sehr stabil. Bei einfacher Ausführung nur lackiert, besseren Rostschutz bietet eine Verzinkung. Wichtig ist eine sehr gute Versteifung der Eckwinkelzerteile durch Gummi, Schnüre oder Ketten. Farbmarkierungen oder Nummerierungen erleichtern den Aufbau.

### Aluminium-Gestänge

Etwa 50% leichter als Stahl. Für ausreichende Stabilität meist kräftiger zu dimensionieren als Stahlgestänge. Stauvolumen ist etwa gleich.

### Fiberglas-Gestänge

Verwendung bei modernen Kuppel- oder Tunnel-Zelten. Herstellung aus Fasern, die mit Harz verklebt werden. Hochbiegsam, elastisch und immer in die Ausgangsposition zurückkehrend. Beliebig lange Stangen sind aus Einzelementen zusammensteckbar.

Elastische Seilverbindungen erleichtern den Aufbau. Extrem haltbar, schwerer als Aluminium.

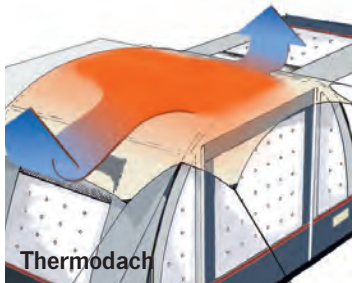

Thermodach



Hochentlüftung



Alugestänge



Carbongestänge



Stahlgestänge



## Alu-Stangen für High Tech-Zelte

Verwendung bei speziellen Hochgebirgs-Zelten. Meist aus Flugzeug-Aluminium, hochfest und sehr leicht. Wegen der hohen Materialkosten lohnt der Einsatz nur, wo besonders niedriges Gewicht oder sehr hohe Festigkeit notwendig sind.

## Luftschläuche

Kein umständliches Hantieren mit Gestängeteilen mehr. Das Zelt wird durch Aufpumpen der in der Zelthaut integrierten Luftschläuche schnell und einfach aufgestellt.

## Zeltkomponenten:

### Abspannleinen

Sollten eine helle Farbe haben, damit sie im Dunkeln sichtbar sind. Ideal sind Leinen mit eingewebten Reflexstreifen, die im Dunkeln wie Katzenaugen das Licht reflektieren.

### Reißverschlussabdeckungen

Kaum ein Reißverschluss ist wasserdicht. Sie sollten deshalb mit einer Stoffflasche abgedeckt werden, welche mit einem Klettband fixiert werden kann.

### Zeltfenster

Fenster mit Moskitonetz sorgen für gute Lüftung, müssen bei Regen aber geschlossen werden, wenn die Abdeckung sich nicht als Schutz darüber abspannen lässt. Blenden über den Fenstern schützen die aufgerollte Abdeckung vor Schmutz und Wasser. Gardinen vor den großen Klarsichtfenstern schützen ihre Privatsphäre. Wählen Sie zwischen Zelten mit getönten oder klaren Fenstern.

### Aufstellstangen

Die meisten Zelte werden mit zusätzlichen Aufstellstangen geliefert. Diese ermöglichen Front- oder Seitentüren als Sonnensegel aufzustellen.

Qualität ist  
die Summe  
guter Details

## Wie befestige ich ein Vorzelt oder ein Sonnendach an einem Bus, Van oder Reisemobil?

### Fahrzeuge mit Multirail oder anderer Regenrinne

Die ideale Befestigung erfolgt mittels Multirail. Sie können sich hier entscheiden, ob Sie das Vorzelt mit einer Klemmstange/Schleusenstab oder mit Kederprofil befestigen.

Der Schleusenstab wird in den Tunnel des Zeltes geschoben und dann mit Klemmschellen an der Multirail oder einer anderen geeigneten Regenrinne fixiert.

Es können Kederprofile von 5,8mm bis 8mm Durchmesser in die Multirail eingezogen werden.



Multirail-Profilaufbau Art.-Nr. 90156 S.103



Die praktischste Lösung ist die Befestigung des Vorzelts am Fahrzeug mit Hilfe einer **Doppelkederstange**.

Durch die Kederleiste sowie das Kederprofil kann das Vorzelt stehen bleiben, wenn das Fahrzeug weggefahren wird.

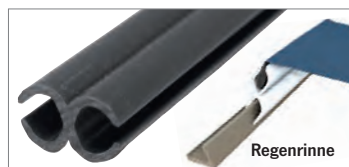

Doppel-Kederschiene Art.-Nr. 90120 S.101

### Nachrüstung von Regenrinnen

Zur Befestigung von Bus-Vorzelten und Sonnenvordächern an Fahrzeugen ohne Regenrinne bietet die Universal Kombi Regenrinne Schutz vor ablaufendem Regenwasser und nimmt den Keder des Vorzeltes oder des Sonnendaches im Kederprofil auf.



Universal Kombi Regenrinne  
2,90m Art.-Nr. 90113 S.102  
3,25m Art.-Nr. 90114 S.102

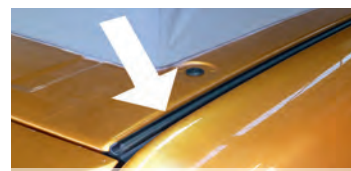

Kederschiene f. Caddy Art.-Nr. 901151 S.103

### Fahrzeuge ohne Regenrinne

Befestigung von Vorzelten per Klemmstange/Schleusenstab. Um eine Klemmstange auch ohne Regenrinne am Fahrzeug zu befestigen, bieten sich Klappsauger an.

Mit zwei Klappsaugern können Sie eine Klemmstange auf dem Dach befestigen, indem Sie die Stange in den Klappsauger festklemmen.

Für den Klappsauger brauchen Sie eine saubere, ebene und trockene Dachfläche, die Befestigung erfolgt ohne Bohren.



Klappsauger Art.-Nr. 93646 S.101



### Befestigung mit Schlaufen oder Abspannleinen

Für die schraubenlose Befestigung von Sonnensegeln, Vordächern und Vorzelten mit angenähter Schlaufe oder Klemmschlaufe empfiehlt sich der Klappsauger. Für den Klappsauger brauchen Sie eine saubere, ebene und trockene Dachfläche. Durch Umlegen des Hebels wird ein sehr starkes Vakuum erzeugt.



Klappsauger Art.-Nr. 936471 S.101

### Befestigung von Vorzelten per Magnet-Adapter

Der Magnetadapter bietet eine noch schnellere Möglichkeit der Anbindung an das Fahrzeugdach. Er haftet auf ebenen Fahrzeugdächern und wird mit Keder und Verbindernprofilen mit dem Zelt verbunden. Achtung: Ein Magnetadapter hält nicht an GFK Hoch- oder Schlafdächern!



Magnetadapter Art.-Nr. 904490 S.101