



Лучший вариант для дома
– Basic 55

Busch-Jaeger о лидерстве на рынке.

Статус лидеров рынка налагает ответственность, которую мы полностью осознаем. Марка Busch-Jaeger вот уже более 130 лет восхищает наших клиентов и партнеров новаторскими продуктами и превосходными услугами. Доверие, оказанное нам, обязывает и мотивирует нас к совместному достижению надежного будущего.

С 1879 года качество и надежность - на первом месте в компании Busch-Jaeger. Это в равной степени относится и к продуктам, и к услугам. Благодаря нашим, отмеченным многочисленными премиями продуктам и техническим решениям мы добились лидерства на рынке: ведь наш всеобъемлющий сервис сделал нас надежными партнерами для предприятий по электро-монтажным работам и для наших клиентов.

Благодаря тесному сотрудничеству с нашими торговыми партнерами, клиентами и консультантами по архитектуре нам удалось с годами создать систему, которой трудно найти равную в системах управления жилыми домами и зданиями специального назначения. Являясь членом группы ABB, мы имеем мощного партнера для нашего дальнейшего развития.

Высокая репутация марки Busch-Jaeger позволяет удовлетворить взыскательные требования к объекту недвижимости и способствует сохранению ее ценности.

В будущем мы также стремимся утвердить наше положение лидера рынка и развиваем для этого тесные связи с нашими партнерами и клиентами. При этом для нас особую важность имеет местонахождение нашего предприятия именно в Германии, поскольку это гарантирует высокие стандарты качества наших продуктов и технических решений.





На нашем базовом заводе в г. Люденшайде работают более 700 сотрудников, предприятие занимает общую площадь 115 000 м².



Центр логистики на главном предприятии фирмы в г. Люденшайде



Учебный центр Busch-Jaeger



Завод в г. Ауэ располагает производственными площадями более 14 000 м²

basic55

Эстетика света.

Детали – это то, что придаёт ноту индивидуальности жилому пространству. Мебель, напольные покрытия, аксессуары и цвета, а также подходящее оформление стен играют в этом наиболее важную роль. Выразительная серия настенных выключателей basic55 предлагает исчерпывающую цветовую концепцию для оформления жилых помещений. Эта концепция основана на современных подходах мировых архитекторов и дизайнеров и подкупает своими классическими оттенками, которые отражают дух времени современной культуры жилых интерьеров.



Это прекрасно, когда все, что Вы любите,
можно каждый раз увидеть в новом свете



Basic 55 представляет Вам особенные декоративные рамки белого цвета. На свету выключатель смотрится просто и понятно. Видна только самая суть. При наступлении темноты проявляется другая сторона Basic 55. Выключатели этой серии начинают светиться. Благодаря флуоресцентной декоративной рамке Вы легко найдете выключатель даже в

полной темноте. Оценив это хоть один раз, Вы вряд ли захотите отказаться. Особенно удобно это будет для Ваших гостей. Множество обеспечивающих комфорт функций, например автоматическое открывание/закрывание жалюзи или возможность регулировки яркости света – можно ли желать лучшего. При создании Basic 55



было продумано все. Эта серия сочетает в себе дизайн и функциональность. Наслаждайтесь каждый день. Впрочем, Basic 55 предлагает также огромное число функций для обеспечения безопасности Вашей семьи. Подробности Вы можете узнать на странице 10 и 11.





basic55 Baseline

- 01 Комбинация выключатель/розетка с защитными шторками.
Цвет: bistro-синий/chalet-белый (98/96)
- 02 chalet-белый/chalet-белый (96/96)
- 03 maison-бежевый/chalet-белый (99/96)
- 04 bistro-синий/chalet-белый (98/96)
- 05 entrée-серый/chalet-белый (91/96)
- 06 foyer-красный/chalet-белый (97/96)
- 07 château-чёрный/chalet-белый (95/96)
- 08 шампань (93/93)

basic55 Trendline

- 09 альпийский белый/альпийский белый
- 10 альпийский белый/жёлтый
- 11 альпийский белый/флуоресцентный
- 12 альпийский белый/оранжевый
- 13 альпийский белый/абрикосовый
- 14 альпийский белый/серебристыйметаллик
- 15 альпийский белый/синий
- 16 альпийский белый/светло-зелёный

- » Материал накладки
термопласт (поликарбонат), ударопрочный и стойкий к излому, стойкий к УФ-излучению, устойчивый против атмосферных воздействий, без содержания ПВХ и галогенов.

Содержание basic55

Выключатели с клавишей	42
Центральные платы	44
Розетки SCHUKO®	44
Детектор движения Busch-Komfortschalter®	48
Установочные рамки	49

Продукт	Арт №	Номер заказа	Упакова
	Выключатель с клавишей 1-полюсный выключатель Номинальное напряжение: 250 В~ Номинальный ток: 10 АХ МЭК/IEC 60669-1		
92 слоновая кость	2006/1 UC-92-507 НОВИНКА	1012-0-2146	10/100
93 шампань	2006/1 UC-93-507	1012-0-2164	10/100
94 альпийский белый	2006/1 UC-94-507 НОВИНКА	1012-0-2139	10/100
95 château-черный	2006/1 UC-95-507 НОВИНКА	1012-0-2174	10
96 chalet-белый	2006/1 UC-96-507	1012-0-2184	10/100

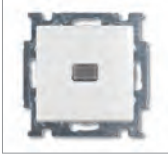
	Выключатель с клавишей 1-полюсный выключатель с лампой подсветки Номинальное напряжение: 250 В~ Номинальный ток: 10 АХ МЭК/IEC 60669-1		
	НОВИНКА		
92 слоновая кость	2006/1 UCGL-92-507	1012-0-2156	10/100
93 шампань	2006/1 UCGL-93-507	1012-0-2165	10
94 альпийский белый	2006/1 UCGL-94-507	1012-0-2153	10/100
95 château-черный	2006/1 UCGL-95-507	1012-0-2175	10
96 chalet-белый	2006/1 UCGL-96-507	1012-0-2185	10

	Выключатель с клавишей Номинальное напряжение: 250 В~ Номинальный ток: 10 АХ МЭК/IEC 60669-1		
92 слоновая кость	2006/6 UC-92-507 НОВИНКА	1012-0-2149	10/100
93 шампань	2006/6 UC-93-507	1012-0-2169	10/100
94 альпийский белый	2006/6 UC-94-507 НОВИНКА	1012-0-2142	10/100
95 château-черный	2006/6 UC-95-507 НОВИНКА	1012-0-2179	10/100
96 chalet-белый	2006/6 UC-96-507	1012-0-2189	10/100

	Выключатель с клавишей 2-х клавишный Номинальное напряжение: 250 В~ Номинальный ток: 10 АХ МЭК/IEC 60669-1		
92 слоновая кость	2006/5 UC-92-507 НОВИНКА	1012-0-2148	10/100
93 шампань	2006/5 UC-93-507	1012-0-2167	10/100
94 альпийский белый	2006/5 UC-94-507 НОВИНКА	1012-0-2141	10/100
95 château-черный	2006/5 UC-95-507 НОВИНКА	1012-0-2177	10/100
96 chalet-белый	2006/5 UC-96-507	1012-0-2187	10/100

Продукт	Арт №	Номер заказа	Упакова
	Выключатель с клавишей 2-х клавишный с лампой подсветки Номинальное напряжение: 250 В~ Номинальный ток: 10 АХ МЭК/IEC 60669-1		
92 слоновая кость	2006/5 UCGL-92-507 НОВИНКА	1012-0-2157	10/100
93 шампань	2006/5 UCGL-93-507	1012-0-2168	10
94 альпийский белый	2006/5 UCGL-94-507 НОВИНКА	1012-0-2154	10/100
95 château-черный	2006/5 UCGL-95-507 НОВИНКА	1012-0-2178	10
96 chalet-белый	2006/5 UCGL-96-507	1012-0-2188	10

	Выключатель с клавишей 2-х клавишный переключатель Номинальное напряжение: 250 В~ Номинальный ток: 10 АХ МЭК/IEC 60669-1		
92 слоновая кость	2006/6/6 UC-92-507 НОВИНКА	1012-0-2151	10
93 шампань	2006/6/6 UC-93-507	1012-0-2171	10
94 альпийский белый	2006/6/6 UC-94-507 НОВИНКА	1012-0-2144	10/100
95 château-черный	2006/6/6 UC-95-507 НОВИНКА	1012-0-2181	10
96 chalet-белый	2006/6/6 UC-96-507	1012-0-2191	10

	Выключатель с клавишей 3-х клавишный, 1 полюс Номинальное напряжение: 250 В~ Номинальный ток: 16 АХ МЭК/IEC 60669-1		
	НОВИНКА		
92 слоновая кость	106/3/1 UC-92-507	1012-0-2158	10/100
93 шампань	106/3/1 UC-93-507	1012-0-2163	10
94 альпийский белый	106/3/1 UC-94-507	1012-0-2155	10/100
95 château-черный	106/3/1 UC-95-507	1012-0-2173	10
96 chalet-белый	106/3/1 UC-96-507	1012-0-2183	10

	Выключатель с клавишей 1) проходной/перекрёстный Номинальное напряжение: 250 В~ Номинальный ток: 10 АХ МЭК/IEC 60669-1		
92 слоновая кость	2006/7 UC-92-507 НОВИНКА	1012-0-2152	10
93 шампань	2006/7 UC-93-507	1012-0-2172	10
94 альпийский белый	2006/7 UC-94-507 НОВИНКА	1012-0-2145	10
95 château-черный	2006/7 UC-95-507 НОВИНКА	1012-0-2182	10
96 chalet-белый	2006/7 UC-96-507	1012-0-2192	10

1) Подсветка с помощью ламп 8350, 8352, 8353, 8337-1, 8345-1 и 8344-1 и светодиодов.



Продукт	Арт №	Номер заказа	Упакова
 <p>Выключатель с клавишей для 2-полюсных контрольных выключателей с лампой подсветки Номинальное напряжение: 250 В~ Номинальный ток: 20 АХ МЭК/IEC 60669-1</p> <p>НОВИНКА</p>	92 слоновая кость	1020/2 UCK-92-507	1020-0-0090 10
	93 шампань	1020/2 UCK-93-507	1020-0-0091 10
	94 альпийский белый	1020/2 UCK-94-507	1020-0-0089 10
	95 château-черный	1020/2 UCK-95-507	1020-0-0092 10
	96 chalet-белый	1020/2 UCK-96-507	1020-0-0093 10

 <p>Выключатель с клавишей ^{1) 2)} переключатель с N-клеммой с лампой подсветки Номинальное напряжение: 250 В~ Номинальный ток: 10 АХ МЭК/IEC 60669-1</p>	92 слоновая кость	2006/6 UCK-92-507	1012-0-2150 10
	93 шампань	2006/6 UCK-93-507	1012-0-2170 10
	94 альпийский белый	2006/6 UCK-94-507	1012-0-2143 10
	95 château-черный	2006/6 UCK-95-507	1012-0-2180 10
	96 chalet-белый	2006/6 UCK-96-507	1012-0-2190 10

1) с более мощной лампой 1 мА
2) Подсветка с помощью ламп 8360, 8362, 8363, 8365, 8366 и 8367 и светодиодов.

 <p>Выключатель без фиксации с клавишей ¹⁾ 1 полюс, нормально-открытый контакт с N-клеммой Номинальное напряжение: 250 В~ Номинальный ток: 10 А МЭК/IEC 60669-1</p>	92 слоновая кость	2026 UC-92-507	1413-0-1083 10/100
	93 шампань	2026 UC-93-507	1413-0-1091 10/100
	94 альпийский белый	2026 UC-94-507	1413-0-1080 10/100
	95 château-черный	2026 UC-95-507	1413-0-1095 10
	96 chalet-белый	2026 UC-96-507	1413-0-1099 10

1) Подсветка с помощью ламп 8350, 8352, 8353, 8337-1, 8345-1 и 8344-1 и светодиодов.

 <p>Выключатель без фиксации с клавишей с полем для надписи и символом звонка 1 полюс с N-клеммой напряжение на вторичной обмотке: 250 В~ Номинальный ток: 10 А МЭК/IEC 60669-1</p> <p>НОВИНКА</p>	92 слоновая кость	2026 UCN/KL-92-507	1413-0-1087 10/100
	93 шампань	2026 UCN/KL-93-507	1413-0-1093 10
	94 альпийский белый	2026 UCN/KL-94-507	1413-0-1086 10/100
	95 château-черный	2026 UCN/KL-95-507	1413-0-1097 10
	96 chalet-белый	2026 UCN/KL-96-507	1413-0-1101 10

Продукт	Арт №	Номер заказа	Упакова
 <p>Выключатель без фиксации с клавишей и нейтральным символом ¹⁾ 1 полюс, нормально-открытый контакт с N-клеммой Номинальное напряжение: 250 В~ Номинальный ток: 10 А МЭК/IEC 60669-1</p>	92 слоновая кость	2026 UCN-92-507	1413-0-1084 10/100
	93 шампань	2026 UCN-93-507	1413-0-1092 10/100
	94 альпийский белый	2026 UCN-94-507	1413-0-1081 10
	95 château-черный	2026 UCN-95-507	1413-0-1096 10
	96 chalet-белый	2026 UCN-96-507	1413-0-1100 10

1) Подсветка с помощью ламп 8350, 8352, 8353, 8337-1, 8345-1 и 8344-1 и светодиодов.

 <p>Выключатель жалюзи с накладкой ¹⁾ 1 полюс, с фиксацией с механической блокировкой клавиш Номинальное напряжение: 250 В~ Номинальный ток: 10 АХ МЭК/IEC 60669-1</p>	92 слоновая кость	2006/4 UC-92-507	1012-0-2147 10
	93 шампань	2006/4 UC-93-507	1012-0-2166 10
	94 альпийский белый	2006/4 UC-94-507	1012-0-2140 10
	95 château-черный	2006/4 UC-95-507	1012-0-2176 10
	96 chalet-белый	2006/4 UC-96-507	1012-0-2186 10

1) Быстрое переключение направления движения невозможно

 <p>Выключатель жалюзи без фиксации с накладкой ¹⁾ 1 полюс, без фиксации с механической блокировкой клавиш Номинальное напряжение: 250 В~ Номинальный ток: 10 А МЭК/IEC 60669-1</p>	92 слоновая кость	2026/4 UC-92-507	1413-0-1085 10
	93 шампань	2026/4 UC-93-507	1413-0-1094 10
	94 альпийский белый	2026/4 UC-94-507	1413-0-1082 10
	95 château-черный	2026/4 UC-95-507	1413-0-1098 10
	96 chalet-белый	2026/4 UC-96-507	1413-0-1102 10

1) Быстрое переключение направления движения невозможно

Продукт	Арт №	Номер заказа	Упакова
	Выключатель жалюзи с накладкой ^{1) 2)} 1P + N + E с поворотной ручкой, с фиксацией, с промежуточными положениями без фиксации Номинальное напряжение: 250 В~ Номинальный ток: 10 АХ МЭК/IEC 60669-1		
92 слоновая кость	2713 UCDR-92-507 НОВИНКА	1101-0-0922	10
93 шампань	2713 UCDR-93-507	1101-0-0926	10
94 альпийский белый	2713 UCDR-94-507 НОВИНКА	1101-0-0920	10
95 château-черный	2713 UCDR-95-507 НОВИНКА	1101-0-0928	10
96 chalet-белый	2713 UCDR-96-507	1101-0-0930	10
1) быстрое переключение направления движения невозможно 2) может применяться для управления приводами постоянного тока			

Продукт	Арт №	Номер заказа	Упакова
	Механизм розетки SCHUKO® ¹⁾ с безвинтовыми клеммами 2 P + E Номинальное напряжение: 250 В~ Номинальный ток: 16 А		
92 слоновая кость	20 EUC-92-507 НОВИНКА	2011-0-3857	10/100
93 шампань ²⁾	20 EUC-93-507	2011-0-6140	10/100
94 альпийский белый	20 EUC-94-507 НОВИНКА	2011-0-3855	10/100
95 château-черный	20 EUC-95-507 НОВИНКА	2011-0-6142	10/100
96 chalet-белый	20 EUC-96-507	2011-0-6144	10/100
1) клеммы подключения соотв. VDE 0620 могут использоваться как распределительные 2) Поверхность: окрашена.			

	Выключатель жалюзи без фиксации с накладкой ^{1) 2)} 1P + N + E с поворотной ручкой, без фиксации Номинальное напряжение: 250 В~ Номинальный ток: 10 А МЭК/IEC 60669-1		
92 слоновая кость	2723 UCDR-92-507 НОВИНКА	1101-0-0923	10
93 шампань	2723 UCDR-93-507	1101-0-0927	10
94 альпийский белый	2723 UCDR-94-507 НОВИНКА	1101-0-0921	10
95 château-черный	2723 UCDR-95-507 НОВИНКА	1101-0-0929	10
96 chalet-белый	2723 UCDR-96-507	1101-0-0931	10
1) быстрое переключение направления движения невозможно 2) может применяться для управления приводами постоянного тока			

	Механизм розетки SCHUKO® ¹⁾ с защитными шторками с безвинтовыми клеммами 2 P + E Номинальное напряжение: 250 В~ Номинальный ток: 16 А		
92 слоновая кость	20 EUCKS-92-507 НОВИНКА	2013-0-5279	10/100
93 шампань	20 EUCKS-93-507	2013-0-5337	10
94 альпийский белый	20 EUCKS-94-507 НОВИНКА	2013-0-5278	10/100
95 château-черный	20 EUCKS-95-507 НОВИНКА	2013-0-5338	10
96 chalet-белый	20 EUCKS-96-507	2013-0-5339	10
1) Клеммы подключения соотв. VDE 0620-1 и могут использоваться как соединительные			

	Центральная плата ¹⁾ для карточного выключателя для механизма 2025 U подходит для карт размером 54 x 86 мм паз для карты может подсвечиваться		
92 слоновая кость	1792-92-507 НОВИНКА	1710-0-3865	10
93 шампань	1792-93-507	1710-0-3929	10
94 альпийский белый	1792-94-507 НОВИНКА	1710-0-3864	10
95 château-черный	1792-95-507 НОВИНКА	1710-0-3933	10
96 chalet-белый	1792-96-507	1710-0-3937	10
1) Из-за размеров центральная плата может использоваться только без декоративной накладки.			

	Механизм розетки SCHUKO® ^{1) 2)} С маркировкой „DATA“ с безвинтовыми клеммами 2 P + E Номинальное напряжение: 250 В~ Номинальный ток: 16 А		
92 слоновая кость	20 EUC/DV-92-507 НОВИНКА	2011-0-3856	10
93 шампань	20 EUC/DV-93-507	2011-0-6141	10
94 альпийский белый	20 EUC/DV-94-507 НОВИНКА	2011-0-3854	10
95 château-черный	20 EUC/DV-95-507 НОВИНКА	2011-0-6143	10
96 chalet-белый	20 EUC/DV-96-507	2011-0-6145	10
1) Клеммы подключения соотв. VDE 0620-1 и могут использоваться как соединительные 2) Только с промежуточным кольцом 1746-...., применяется в рамках SI.			



Продукт	Арт №	Номер заказа	Упакова
---------	-------	--------------	---------



Розетка SCHUKO® 1)
с крышкой
с безвинтовыми клеммами
2 P + E
с откидной крышкой (фиксируется в открытом положении)
Номинальное напряжение: 250 В~
Номинальный ток: 16 А

92	слоновая кость	20 EUK-92-507 НОВИНКА	2018-0-0351	10/100
93	шампань	20 EUK-93-507	2018-0-1498	10
94	альпийский белый	20 EUK-94-507 НОВИНКА	2018-0-0350	10/100
95	château-черный	20 EUK-95-507 НОВИНКА	2018-0-1499	10
96	chalet-белый	20 EUK-96-507	2018-0-1500	10

1) Клеммы подключения соотв. VDE 0620-1 и могут использоваться как соединительные



Механизм розетки SCHUKO® 1)
с маркировкой
с безвинтовыми клеммами
2 P + E
цветная маркировка центральной платы и цоколя
Номинальное напряжение: 250 В~
Номинальный ток: 16 А

		НОВИНКА		
12	красный	20 EUC-12-92-507	2011-0-6151	10
13	зеленый	20 EUC-13-92-507	2011-0-6152	10
14	оранжевый	20 EUC-14-92-507	2011-0-6153	10

1) Клеммы подключения соотв. VDE 0620-1 и могут использоваться как соединительные



Механизм розетки SCHUKO® 1)
с крышкой
с рамкой, IP 44
Степень защиты IP44 обеспечивается только в том случае, если объект устанавливается на ровной и голой стене.
с безвинтовыми клеммами
2 P + E
Номинальное напряжение: 250 В~
Номинальный ток: 16 А

		НОВИНКА		
92	слоновая кость	20 EUCKD-92-507	2018-0-1504	10/100
93	шампань	20 EUCKD-93-507	2018-0-1501	10/100
94	альпийский белый	20 EUCKD-94-507	2018-0-1505	10/100
95	château-черный	20 EUCKD-95-507	2018-0-1502	10/100
96	chalet-белый	20 EUCKD-96-507	2018-0-1503	10/100

1) Клеммы подключения соотв. VDE 0620-1 и могут использоваться как соединительные



Двойная розетка SCHUKO® 1)
с безвинтовыми клеммами
2 P + E
для установки в одну монтажную коробку
Номинальное напряжение: 250 В~
Номинальный ток: 16 А

92	слоновая кость	20-02 EUJ-92-507 НОВИНКА	2014-0-1463	10/80
93	шампань	20-02 EUJ-93-507	2014-0-1476	10
94	альпийский белый	20-02 EUJ-94-507 НОВИНКА	2014-0-1462	10/80
95	château-черный	20-02 EUJ-95-507 НОВИНКА	2014-0-1477	10
96	chalet-белый	20-02 EUJ-96-507	2014-0-1478	10

1) Клеммы подключения соотв. VDE 0620-1 и могут использоваться как соединительные

Продукт	Арт №	Номер заказа	Упакова
---------	-------	--------------	---------



Двойная розетка SCHUKO® 1)
с защитными шторками
с безвинтовыми клеммами
2 P + E
для установки в одну монтажную коробку
Номинальное напряжение: 250 В~
Номинальный ток: 16 А

92	слоновая кость	20-02 EUJKS-92-507 НОВИНКА	2021-0-0379	10
93	шампань	20-02 EUJKS-93-507	2021-0-0380	10
94	альпийский белый	20-02 EUJKS-94-507 НОВИНКА	2021-0-0378	10
95	château-черный	20-02 EUJKS-95-507 НОВИНКА	2021-0-0381	10
96	chalet-белый	20-02 EUJKS-96-507	2021-0-0382	10

1) Клеммы подключения соотв. VDE 0620-1 и могут использоваться как соединительные



Механизм розетки SCHUKO® 1)
с винтовыми клеммами.
2 P + E
Номинальное напряжение: 250 В~
Номинальный ток: 16 А









92	слоновая кость	2300 EUC-92-507 НОВИНКА	2011-0-6154	10
93	шампань	2300 EUC-93-507 НОВИНКА	2011-0-6146	10
94	альпийский белый	2300 EUC-94-507 НОВИНКА	2011-0-6155	10
95	château-черный	2300 EUC-95-507 НОВИНКА	2011-0-6147	10
96	chalet-белый	2300 EUC-96-507	2011-0-6150	10

1) клеммы подключения соотв. VDE 0620 могут использоваться как распределительные



Центральная плата 1-канальный
для коммуникационных розеток UAE
арт. 0213, (кат. 3/ISDN), 0216 (кат. 5e/6), 8186/31
Brand-Rex (WAEV 8 EKR/EK)
BTR (UAE design и IAE design)
Telegärtner (AMJ 45, UMJ 45).
с наклонным выходом

92	слоновая кость	1803-92-507 НОВИНКА	1753-0-0098	10/100
93	шампань	1803-93-507	1753-0-0204	10/100
94	альпийский белый	1803-94-507 НОВИНКА	1753-0-0096	10/100
95	château-черный	1803-95-507 НОВИНКА	1753-0-0207	10
96	chalet-белый	1803-96-507	1753-0-0210	10

Продукт	Арт №	Номер заказа	Упакова	Продукт	Арт №	Номер заказа	Упакова
	Центральная плата с 2-мя гнездами для коммуникационных розеток UAE Арт. № 0214, 0215 (категория 3/ISDN), 0217, 0218 (категория 5e/real 6a/техника обработки и передачи данных) и подобные типы фирмы Rutenbeck. Brand-Rex (WAEGV 8/8 EKR/EK). AMP (NETCONNECT 5E) BTR (E-DAT C6, E-DAT design, UAE design и IAE design) cti (cti-wire 2.8 кат.6) Telegärtner (AMJ 45, UMJ 45). с наклонным выходом				Центральная плата В качестве накладки для стандартных телевизионных розеток 3 гнезда. радио/ТВ/спутник центральное крепление винтом M3		
92 слоновая кость	1803-02-92-507 НОВИНКА	1753-0-0097	10/100	92 слоновая кость	1743-92-507 НОВИНКА	1724-0-4284	10/100
93 шампань	1803-02-93-507	1753-0-0203	10/100	93 шампань	1743-93-507	1724-0-4311	10/100
94 альпийский белый	1803-02-94-507 НОВИНКА	1753-0-0095	10/100	94 альпийский белый	1743-94-507 НОВИНКА	1724-0-4283	10/100
95 chateau-черный	1803-02-95-507 НОВИНКА	1753-0-0206	10	95 chateau-черный	1743-95-507 НОВИНКА	1724-0-4314	10
96 chalet-белый	1803-02-96-507	1753-0-0209	10	96 chalet-белый	1743-01-96-507	1724-0-4316	10
	Центральная плата Для разъемов USB, VGA, HDMI и коммуникационного адаптера. для розетки громкоговорителя Подходит для арт. № 0248/0x-101. Для модулей передачи данных. Подходит для арт. № 0219/12 и 0219/13.				Центральная плата 1) с суппортом с выводом для кабеля с компенсатором натяжения кабеля (без клеммной колодки)		
92 слоновая кость	2539-92-507 НОВИНКА	1724-0-4279	10	92 слоновая кость	2527-92-507 НОВИНКА	1710-0-3773	10
93 шампань	2539-93-507	1724-0-4312	10	93 шампань	2527-93-507	1710-0-3932	10
94 альпийский белый	2539-94-507 НОВИНКА	1724-0-4275	10/100	94 альпийский белый	2527-94-507 НОВИНКА	1710-0-3772	10
95 chateau-черный	2539-95-507 НОВИНКА	1724-0-4315	10	95 chateau-черный	2527-95-507 НОВИНКА	1710-0-3936	10
96 chalet-белый	2539-96-507	1724-0-4318	10	96 chalet-белый	2527-96-507	1710-0-3940	10
	Центральная плата для телекоммуникационных механизмов с накладкой 50 x 50 мм, например, фирм AMP, Brand-Rex, Rutenbeck, BTR, Telegärtner и т.д.				Заглушка с суппортом		
92 слоновая кость	1746-92-507 НОВИНКА	1726-0-0221	10	92 слоновая кость	2538-92-507 НОВИНКА	1715-0-0313	10
93 шампань	1746-93-507	1726-0-0229	10	93 шампань	2538-93-507	1715-0-0314	10
94 альпийский белый	1746-94-507 НОВИНКА	1726-0-0219	10	94 альпийский белый	2538-94-507 НОВИНКА	1715-0-0312	10
95 chateau-черный	1746-95-507 НОВИНКА	1726-0-0231	10	95 chateau-черный	2538-95-507 НОВИНКА	1715-0-0315	10
96 chalet-белый	1746-96-507	1726-0-0233	10	96 chalet-белый	2538-96-507	1715-0-0316	10
	ТВ-розетка для подключения к коаксиальному антенному кабелю Номинальная частота: 5000 Гц/860000 Гц IEC 60169-2				Центральная плата накладка для световых сигнализаторов для скрытой установки для механизмов 2061/2661 U		
92 слоновая кость	1743-01-92-507 НОВИНКА	1724-0-4280	10/100	92 слоновая кость	1756-92-507 НОВИНКА	1753-0-0099	10
93 шампань	1743-01-93-507	1724-0-4310	10/100	93 шампань	1756-93-507	1753-0-0202	10
94 альпийский белый	1743-01-94-507 НОВИНКА	1724-0-4276	10/100	94 альпийский белый	1756-94-507 НОВИНКА	1753-0-0100	10
95 chateau-черный	1743-01-95-507 НОВИНКА	1724-0-4313	10	95 chateau-черный	1756-95-507 НОВИНКА	1753-0-0205	10
96 chalet-белый	1743-96-507	1724-0-4317	10	96 chalet-белый	1756-96-507	1753-0-0208	10

1) центральная плата может быть использована как накладка для телефонной розетки (VDo)



Продукт	Арт №	Номер заказа	Упакова
 <p>Светорегулятор Busch-Dimmer® с центральной платой поворотный, с возвратно-нажимным переключателем, Номинальное напряжение: 230 В~, +10 % / -10 % Номинальная частота: 50 Гц Номинальная мощность: 60 - 400 Вт МЭК/IEC 60669-2-1</p>	 2251 UCGL-92-507 НОВИНКА	6515-0-0843	1/10
	2251 UCGL-93-507 НОВИНКА	6515-0-0845	1/10
	 2251 UCGL-94-507 НОВИНКА	6515-0-0842	1/10
	2251 UCGL-95-507 НОВИНКА	6515-0-0846	1/10
	2251 UCGL-96-507	6515-0-0847	1/10

Продукт	Арт №	Номер заказа	Упакова
 <p>Центральная плата 1) с поворотной ручкой, крепежной гайкой и лампой подсветки для светорегуляторов Busch-Dimmer® для механизмов 2112 U-101/2117 U/2117/11 U/ 2247 U/2250 U/6513 U-102/6517 U-101/6519 U/ 6520 U/6523 U/6591 U-101 и 6592 U.</p>	2115-92-507 НОВИНКА	6599-0-2929	10
	2115-93-507	6599-0-2990	10
	2115-94-507 НОВИНКА	6599-0-2928	10
	2115-95-507 НОВИНКА	6599-0-2991	10
	2115-96-507	6599-0-2992	10

1) лампа для замены арт. 3855

Продукт	Арт №	Номер заказа	Упакова
 <p>Управляющий элемент 1) 2) 3) с лампой подсветки Может сочетаться со светодиодным светорегулятором 6524 U, универсальным клавишным светорегулятором Busch 6550 U-10x, клавишным светорегулятором с памятью Busch-Memory-Tastdimmer® 6560 U-101, универсальным светорегулятором Busch-Universal-Dimmer® 6593 U, универсальным вставным элементом реле Busch 6401 U-10x и универсальным последовательным вставным элементом Busch 6402 U.</p>	6543-92-507 НОВИНКА	6599-0-2996	1/10
	6543-93-507	6599-0-2993	1/10
	6543-94-507 НОВИНКА	6599-0-2997	1/10
	6543-95-507 НОВИНКА	6599-0-2994	1/10
	6543-96-507	6599-0-2995	1/10

1) взаимозаменяемы с предшествующей моделью 6543-xxx
2) светорегулятор для ЭПРА 6550 U-xxx без подсветки
3) лампа для замены арт. 3857

Продукт	Арт №	Номер заказа	Упакова
 <p>Центральная плата для комфортного элемента управления таймером 6455 для стандартного элемента управления таймером 6456 для терморегулятора с таймером 1098 U-101/1098 UF-101.</p>	6435-92-507 НОВИНКА	6430-0-0353	10
	6435-93-507	6430-0-0392	10
	6435-94-507	6430-0-0352	10
	6435-95-507	6430-0-0393	10
	6435-96-507	6430-0-0394	10

Продукт	Арт №	Номер заказа	Упакова
 <p>Центральная плата для терморегулятора для терморегуляторов 1094 U, 1097 U</p>	1794-92-507 НОВИНКА	1710-0-3868	10
	1794-93-507	1710-0-3930	10
	1794-94-507 НОВИНКА	1710-0-3866	10
	1794-95-507 НОВИНКА	1710-0-3934	10
	1794-96-507	1710-0-3938	10

Продукт	Арт №	Номер заказа	Упакова
 <p>Центральная плата для терморегулятора с переключателем экономичного режима для терморегуляторов 1095 U, 1096 U</p>	1795-92-507 НОВИНКА	1710-0-3869	10
	1795-93-507	1710-0-3931	10
	1795-94-507 НОВИНКА	1710-0-3867	10
	1795-95-507 НОВИНКА	1710-0-3935	10
	1795-96-507	1710-0-3939	10

Продукт	Арт №	Номер заказа	Упакова
	Детектор движения Busch-Komfortschalter® 1) с ориентирующим светом. для 2-проводного механизма 6815 U Для механизма реле 6816 U. устанавливаемый режим эксплуатации: полуавтоматический режим - автоматическое включение, ручное выключение. устанавливаемый режим: временной автомат - ручное включение, автоматическое (на основании времени и движения) выключение. устанавливаемый режим: автоматический - автоматическое (на основании движения) включение и выключение. Постоянная возможность управления кнопкой. Можно установить время задержки выключения: 1-10 мин Плотность наблюдения: 9 секторов с 28 сигнальными сегментами. защита от ложного срабатывания на животных, Зона действия: по фронту: 5 м, по сторонам: 3 м Угол расхождения лучей: 170 ° Пороговая освещенность: 0,5 Люкс - 300 Люкс , дневной режим Высота установки: 0,8 м - 1,2 м класс защиты датчика: IP 20 Температурный режим применения: 0 °С до 35 °С		
	НОВИНКА		
92 слоновая кость	6815-92-507	6800-0-2487	1/10
93 шампань	6815-93-507	6800-0-2596	1/10
94 альпийский белый	6815-94-507	6800-0-2486	1/10
95 chateau-черный	6815-95-507	6800-0-2597	1/10
96 chalet-белый	6815-96-507	6800-0-2598	1/10

1) Соответствующий механизм для скрытой установки заказывается отдельно

	Центральная плата 1) с полем для надписи. со шторками, для 2-х разъемов Modular Jack только для суппортов 1810, 1812, 1814, 1816, 1818, 1819 и 1820. размер поля для надписи 60,2 x 9,2 мм		
92 слоновая кость	1800-92-507	1710-0-3944	10
	НОВИНКА		
93 шампань	1800-93-507	1710-0-3941	10
94 альпийский белый	1800-94-507	1710-0-3945	10
	НОВИНКА		
95 chateau-черный	1800-95-507	1710-0-3942	10
	НОВИНКА		
96 chalet-белый	1800-96-507	1710-0-3943	10

1) для печати шильдиков используется программа Busch-Script

	Центральная плата с суппортом для 1-го разъема Modular Jack Подходит к арт. № 0210, 0211 и 0219. без распок		
92 слоновая кость	2561-92-507	1753-0-0211	10
	НОВИНКА		
93 шампань	2561-93-507	1753-0-0212	10
94 альпийский белый	2561-94-507	1753-0-0213	10
	НОВИНКА		
95 chateau-черный	2561-95-507	1753-0-0214	10
	НОВИНКА		
96 chalet-белый	2561-96-507	1753-0-0215	10

Продукт	Арт №	Номер заказа	Упакова
	Центральная плата для цифрового радио 8215 U.		
92 слоновая кость	8252-92-507	8200-0-0166	10
	НОВИНКА		
93 шампань	8252-93-507	8200-0-0157	10
94 альпийский белый	8252-94-507	8200-0-0169	10
	НОВИНКА		
95 chateau-черный	8252-95-507	8200-0-0160	10
	НОВИНКА		
96 chalet-белый	8252-96-507	8200-0-0163	10

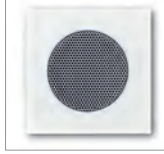
	Центральная плата Для громкоговорителя 8223 U.		
92 слоновая кость	8253-92-507	8200-0-0167	1/10
	НОВИНКА		
93 шампань	8253-93-507	8200-0-0158	1/10
94 альпийский белый	8253-94-507	8200-0-0170	1/10
	НОВИНКА		
95 chateau-черный	8253-95-507	8200-0-0161	1/10
	НОВИНКА		
96 chalet-белый	8253-96-507	8200-0-0164	1/10

	Центральная плата для Busch-iDock 8218 U.		
92 слоновая кость	8254-92-507	8200-0-0168	10
	НОВИНКА		
93 шампань	8254-93-507	8200-0-0159	10
94 альпийский белый	8254-94-507	8200-0-0171	10
	НОВИНКА		
95 chateau-черный	8254-95-507	8200-0-0162	10
	НОВИНКА		
96 chalet-белый	8254-96-507	8200-0-0165	10

	Разъем Modular-Jack Кат. 5е, неэкранированный, 8 (8)-контактный Для центральной платы 2561- и цоколя 1812; 1866 EB; 1867 EB для кабеля сечением от 0,12 мм ² (AWG 26) до 0,35 мм ² (AWG 22)		
	НОВИНКА		
	0211/11-507	0225-0-0153	10

	Разъем Modular-Jack Кат. 6, неэкранированный, 8 (8)-контактный Для центральной платы 2561- и цоколя 1812; 1866 EB; 1867 EB для кабеля сечением от 0,12 мм ² (AWG 26) до 0,35 мм ² (AWG 22)		
	НОВИНКА		
	0209-507	0225-0-0154	10





Продукт	Арт №	Номер заказа	Упакова
 <p>Рамка с декоративной накладкой Рамка на 1 поста</p>			
	НОВИНКА		
91 entrée-серый	2511-91-507	1725-0-1531	10/100
92 слоновая кость	2511-92-507	1725-0-1484	10/100
	НОВИНКА		
93 шампань	2511-93-507	1725-0-1501	10/100
94 альпийский белый	2511-94-507	1725-0-1479	10/100
	НОВИНКА		
95 château-черный	2511-95-507	1725-0-1506	10/100
	НОВИНКА		
96 chalet-белый	2511-96-507	1725-0-1511	10/100
	НОВИНКА		
97 foyer-красный	2511-97-507	1725-0-1516	10/100
	НОВИНКА		
98 bistro-синий	2511-98-507	1725-0-1521	10/100
	НОВИНКА		
99 maison-бежевый	2511-99-507	1725-0-1526	10/100

Продукт	Арт №	Номер заказа	Упакова
 <p>Рамка с декоративной накладкой Рамка на 3 поста Для горизонтальной и вертикальной установки</p>			
	НОВИНКА		
91 entrée-серый	2513-91-507	1725-0-1533	10/100
92 слоновая кость	2513-92-507	1725-0-1486	10/100
	НОВИНКА		
93 шампань	2513-93-507	1725-0-1503	10/100
94 альпийский белый	2513-94-507	1725-0-1481	10/100
	НОВИНКА		
95 château-черный	2513-95-507	1725-0-1508	10/100
	НОВИНКА		
96 chalet-белый	2513-96-507	1725-0-1513	10
	НОВИНКА		
97 foyer-красный	2513-97-507	1725-0-1518	10
	НОВИНКА		
98 bistro-синий	2513-98-507	1725-0-1523	10
	НОВИНКА		
99 maison-бежевый	2513-99-507	1725-0-1528	10/100

Продукт	Арт №	Номер заказа	Упакова
 <p>Рамка с декоративной накладкой Рамка на 2 поста Для горизонтальной и вертикальной установки</p>			
	НОВИНКА		
91 entrée-серый	2512-91-507	1725-0-1532	10/100
92 слоновая кость	2512-92-507	1725-0-1485	10/100
	НОВИНКА		
93 шампань	2512-93-507	1725-0-1502	10/100
94 альпийский белый	2512-94-507	1725-0-1480	10/100
	НОВИНКА		
95 château-черный	2512-95-507	1725-0-1507	10/100
	НОВИНКА		
96 chalet-белый	2512-96-507	1725-0-1512	10/100
	НОВИНКА		
97 foyer-красный	2512-97-507	1725-0-1517	10/100
	НОВИНКА		
98 bistro-синий	2512-98-507	1725-0-1522	10/100
	НОВИНКА		
99 maison-бежевый	2512-99-507	1725-0-1527	10/100

Продукт	Арт №	Номер заказа	Упакова
 <p>Рамка с декоративной накладкой Рамка на 4 поста Для горизонтальной и вертикальной установки</p>			
	НОВИНКА		
91 entrée-серый	2514-91-507	1725-0-1534	10
92 слоновая кость	2514-92-507	1725-0-1487	10
	НОВИНКА		
93 шампань	2514-93-507	1725-0-1504	1
94 альпийский белый	2514-94-507	1725-0-1482	10
	НОВИНКА		
95 château-черный	2514-95-507	1725-0-1509	10
	НОВИНКА		
96 chalet-белый	2514-96-507	1725-0-1514	10
	НОВИНКА		
97 foyer-красный	2514-97-507	1725-0-1519	10
	НОВИНКА		
98 bistro-синий	2514-98-507	1725-0-1524	10
	НОВИНКА		
99 maison-бежевый	2514-99-507	1725-0-1529	10

Продукт	Арт №	Номер заказа	Упакова
	Рамка с декоративной накладкой Рамка на 5 постов Для горизонтальной и вертикальной установки		
	НОВИНКА		
91 entrée-серый	2515-91-507	1725-0-1535	10
92 слоновая кость	2515-92-507	1725-0-1488	10
	НОВИНКА		
93 шампань	2515-93-507	1725-0-1505	1
94 альпийский белый	2515-94-507	1725-0-1483	10
	НОВИНКА		
95 château-черный	2515-95-507	1725-0-1510	10
	НОВИНКА		
96 chalet-белый	2515-96-507	1725-0-1515	10
	НОВИНКА		
97 foyer-красный	2515-97-507	1725-0-1520	10
	НОВИНКА		
98 bistro-синий	2515-98-507	1725-0-1525	10
	НОВИНКА		
99 maison-бежевый	2515-99-507	1725-0-1530	10

	Декоративная накладка Для рамок 2511-9х-507, 2512-9х-507, 2513-9х-507, 2514-9х-507, 2515-9х-507		
	НОВИНКА		
92 слоновая кость	2516-92-507	1726-0-0220	10/100
	НОВИНКА		
93 шампань	2516-93-507	1726-0-0230	10/100
	НОВИНКА		
94 альпийский белый	2516-94-507	1726-0-0218	10/100
	НОВИНКА		
95 château-черный	2516-95-507	1726-0-0232	10/100
	НОВИНКА		
96 chalet-белый	2516-96-507	1726-0-0234	10/100
901 аттика/синий	2516-901-507	1726-0-0222	10/100
902 серебристый металлик	2516-902-507	1726-0-0223	10/100
903 салатный	2516-903-507	1726-0-0224	10/100
904 оранжевый	2516-904-507	1726-0-0225	10/100
905 желтый	2516-905-507	1726-0-0226	10/100
906 абрикосовый	2516-906-507	1726-0-0227	10/100
907 флуоресцирующ ий	2516-907-507	1726-0-0228	10/100

Продукт	Арт №	Номер заказа	Упакова
	Коробка открытой установки Корпус, 1 пост Корпус для механизмов и лицевых накладок с рамкой		
92 слоновая кость	1701-92-507	1799-0-0971	10
	НОВИНКА		
93 шампань	1701-93-507	1799-0-0962	10
94 альпийский белый	1701-94-507	1799-0-0974	10
	НОВИНКА		
95 château-черный	1701-95-507	1799-0-0965	10
	НОВИНКА		
96 chalet-белый	1701-96-507	1799-0-0968	10

	Коробка открытой установки Корпус, 2 поста Корпус для механизмов и лицевых накладок с рамкой		
92 слоновая кость	1702-92-507	1799-0-0972	1
	НОВИНКА		
93 шампань	1702-93-507	1799-0-0963	1
94 альпийский белый	1702-94-507	1799-0-0975	1
	НОВИНКА		
95 château-черный	1702-95-507	1799-0-0966	1
	НОВИНКА		
96 chalet-белый	1702-96-507	1799-0-0969	1

	Коробка открытой установки Корпус, 3 поста		
92 слоновая кость	1703-92-507	1799-0-0973	1
	НОВИНКА		
93 шампань	1703-93-507	1799-0-0964	1
94 альпийский белый	1703-94-507	1799-0-0976	1
	НОВИНКА		
95 château-черный	1703-95-507	1799-0-0967	1
	НОВИНКА		
96 chalet-белый	1703-96-507	1799-0-0970	1

Механизмы для скрытой установки.

Различные серии – одинаковые механизмы. Этот принцип, лежащий в основе предложения от Busch-Jaeger, позволяет сохранять, несмотря на разнообразие форм и цвета, общую линию продукции всех предлагаемых серий – меняются только накладки. Исключение: серия выключателей *impuls*.





Содержание Механизмы для скрытой установки

Механические выключатели / выключатели для жалюзи	20
Трехступенчатые выключатели	22
Световые сигнализаторы	23
Busch-Jalousiecontrol® II	24
Таймеры	25
Светорегуляторы Busch-Dimmer®	26
Комфортный выключатель Busch-Komfortschalter®	30
Реле / механизм параллельной установки Busch	30
Регуляторы температуры в помещении	31
Техника для подключения систем передачи данных и коммуникационных систем (телефоны, громкоговорители, антенны, модульные розетки)	33
Принадлежности к программе механизмов скрытой установки	37



Модульный принцип электронных механизмов и элементов управления

		Включение/выключение					Регулировка освещения				Управление жалюзи	
Архитура оу		Механизм универсального реле 6401 U-102	Механизм универсального 2-х канального реле 6402 U	Механизм реле 6812 U-101	Механизм с МОП-транзистором 6804 U-101	Дополнительный механизм управления 6805 U	Механизм центрального универсального светорегулятора 6593 U	Нажимной светорегулятор с памятью 6550 U-101	2-х канальный светорегулятор 6565 U	Нажимной светорегулятор с памятью 6560 U-101	Базовый механизм жалюзи 6418 U	Механизм Busch-Jalousie-control II 6411 U-101/ 6411 U/S-101
Комплектация способностью эффективность регулирование освещения		2300 Вт/ВА все виды нагрузки 10 AX	2300 Вт/ВА все виды нагрузки 10 AX	700 Вт/ВА все виды нагрузки 3A	60-240 Вт/ВА, лампы накаливания и галогенные 230 В, низковольтные галогенные лампы с обмоточным трансформатором или электронным трансформатором Busch	параллельно подключаемый механизм для датчиков движения к приборам 6401 U-102, 6402 U, 6804 U-101, 6803 U и 6550 U-101	60-420 Вт/ВА, с возможностью расширения с устройством 6594 U до 735 Вт/ВА ламп накаливания и галогенных ламп 230 В, низковольтных галогенных ламп с обмоточным трансформатором или электронным трансформатором Busch	Электронные балласты = 0/1-10 V, светодиоды с балластами, 700 W/VA, возможно усиление контакта внешн. реле, управляющий ток 50 mA	2 x 40-315 Вт/ВА, Лампы накаливания и галогенные лампы 230 В, низковольтные галогенные лампы с электронным трансформатором	20-500 Вт/ВА, лампы накаливания и галогенные 230 В, низковольтные галогенные лампы с обмоточным трансформатором	690 ВА, 3 А при $\cos \phi = 0,5$	690 ВА, 3 А при $\cos \phi = 0,5$
Timer control element		X Таймер с контактом постоянного действия (для переключения освещения, насосов и т.д.)					X (таймер с регулируемыми показателями яркости)	X (таймер с регулируемыми показателями яркости)				X (таймер с контактом 3-минутного действия для приведения в движение жалюзи)
		Стандартный элемент управления таймером 6456									X (таймер с памятью с контактом 3-минутного действия для приведения в движение жалюзи)	
Unit		X* (по выбору - полуавтоматический / автоматический режим)	X* (для управления 2 независимыми линейными системами освещения)	X* (только автоматический режим)	X* (по выбору - полуавтоматический / автоматический режим)	X* (только автоматический режим)	X* (постоянное регулирование освещение, по выбору - полуавтоматический / автоматический режим)	X* (постоянное регулирование освещение, по выбору - полуавтоматический / автоматический режим)				
		X*	X* (функции отопления, кондиционирования воздуха, выход 2 с задержкой включения/ выключения относительно выхода 1)	X*	X*	X*	X* (регулирование постоянного света)	X* (регулирование постоянного света)				
		X (вне помещения использовать только 6401 U-102 морозостойкий до - 25 °C)						X				
		X	X (выход 2 с задержкой включения/ выключения относительно выхода 1)	X	X	X	X (режим плавного выключения (Soft AUS): снижение яркости/ отключение освещения в пределах последней минуты / предварительное предупреждение о выключении)	X				
		X	X (выход 2 с задержкой включения/ выключения относительно выхода 1)	X	X	X	X	X				
		X*	X* (перекл. по импульсам тока)	X* (перекл. по импульсам тока, 2 нормально-разомкнутых контакта, отдельный следящий контакт с управлением освещением и вентиляцией)								
Control element		X* (перекл. по импульсам тока)	X* (электронный последовательный выключатель, с дистанционным управлением, 2 нормально-разомкнутых контакта)				X	X				X
			X* (электронный последовательный выключатель, 2 нормально-разомкнутых контакта)								X	X
									X			
		X (перекл. по импульсам тока)	X (перекл. по импульсам тока, 2 нормально-разомкнутых контакта, отдельный следящий контакт с управлением освещением и вентиляцией)				X	X		X		

Xвозможна комбинация

*) в дополнительной комплектации - с инфракрасным дистанционным управлением и переносным пультом 6010-25 или Вео5 производства Bang & Olufsen.

Сводная таблица по комнатным терморегуляторам

	1098 UF-101	1095 UF	1098 U-101	1094 UTA	1095 UTA	1097 UTA	1094 U	1095 U	1097 U	1096 UTA	1096 U
Арматура с/у											
Внутренний таймер для режимов «Комфорт», «Ожидание» и «Экономичный»	X		X								
Индикация температуры	Факт.				X	X	X				X
	Задан.	X	X								
Входная клемма для экономичного режима (4K)		X		X	X		X	X		X	X
Включение экономичного режима вручную при помощи ползункового переключателя (4K)					X			X		X	X
с дистанционным датчиком для «тёплого пола»	X	X									
Переключающий контакт	X		X			X			X		
Номинальный ток	Замыкатель 16 А Размыкатель 5 А	16 А	Замыкатель 10 А Размыкатель 5 А	10 А	10 А	5 А	10 А	10 А	5 А	1 А	1 А
Номинальное напряжение	230 V~	230 В~	230 ВВ~	230 В~	230 В~	230 В~	230 В~	230 В~	230 В~	24 В~	24 В~
Система управления	Плавающая клавиша с 4 позиции	Колёсико	Плавающая клавиша с 4 позиции	Колёсико	Колёсико	Колёсико	Колёсико	Колёсико	Колёсико	Колёсико	Колёсико
Управляющий элемент											
Центральная плата	6435-xx	1795-xx	6435-xx	1794 TA-xx	1795 TA-xx	1794 TA-xx	1794-xx	1795-xx	1794-xx	1795 TA-xx	1795-xx

Светодиодные вставки подсветки











Инновативная светодиодная техника может применяться во всех выключателях с подсветкой программы Busch-Jaeger. При использовании светодиодной вставки для подсветки используются такие же компоненты, как и в во вставках подсветки с тлеющим разрядом.

Постоянный ореол света благодаря долговечным светодиодам одним устройством в белом, красном и синем цветах.

Цвета имеются в свободном выборе светодиода: белый, красный или синий. Так можно представить различные функции или просто удовлетворить собственные предпочтения. 



Сила тока В зависимости от желаемой яркости, можно устанавливать светодиоды, по выбору, силой тока 0,5 мА, 1,0 мА или 2,0 мА. **Для нажимного переключения предусмотрен вариант 0,5 мА. Это позволяет эксплуатировать несколько светодиодов в режиме нажимного переключения, параллельно с релейным контактом.**

Цветовая маркировка Возможность безошибочной привязки степеней яркости к цвету весьма удобна на практике. Ступени яркости (сила тока) выделяются маркировкой цвета цоколя, цвета светодиодов отмечены отдельной цветовой точкой на цоколе.

Назначение	V	mA	№ арт. № для заказа.	№ арт. № для заказа.	№ арт. № для заказа.
 Подходит для механизмов с/у 2000/... 2020/... 2061/... 2025/...			 Цвет СД БЕЛЫЙ	 Цвет СД КРАСНЫЙ	 Цвет СД СИНИЙ
1. Светодиодная вставка подсветки с цоколем, цвет белый	230	0,5	8380-10 1784-0-0779		
2. Светодиодная вставка подсветки с цоколем, цвет белый	230	1,0	8382-10 1784-0-0780		
3. Светодиодная вставка подсветки с цоколем, цвет белый	230	2,0	8383-10 1784-0-0781		
4. Светодиодная вставка подсветки с цоколем, цвет красный	230	0,5		8380-12 1784-0-0782	
5. Светодиодная вставка подсветки с цоколем, цвет красный	230	1,0		8382-12 1784-0-0783	
6. Светодиодная вставка подсветки с цоколем, цвет красный	230	2,0		8383-12 1784-0-0784	
7. Светодиодная вставка подсветки с цоколем, цвет синий	230	0,5			8380-17 1784-0-0785
8. Светодиодная вставка подсветки с цоколем, цвет синий	230	1,0			8382-17 1784-0-0786
9. Светодиодная вставка подсветки с цоколем, цвет синий	230	2,0			8383-17 1784-0-0787
 Подходит для механизмов с/у 2000/... 2001/... 2020/... 2021/... 2061/... 2025/...			 № арт. № для заказа.	 № арт. № для заказа.	 № арт. № для заказа.
10. Светодиодная вставка подсветки, Цвет белый	230	0,5	8390-10 1784-0-0788		
11. Светодиодная вставка подсветки, Цвет белый	230	1,0	8392-10 1784-0-0789		
12. Светодиодная вставка подсветки, Цвет белый	230	2,0	8393-10 1784-0-0790		
13. Светодиодная вставка подсветки, Цвет красный	230	0,5		8390-12 1784-0-0791	
14. Светодиодная вставка подсветки, Цвет красный	230	1,0		8392-12 1784-0-0792	
15. Светодиодная вставка подсветки, Цвет красный	230	2,0		8393-12 1784-0-0793	
16. Светодиодная вставка подсветки, Цвет синий	230	0,5			8390-17 1784-0-0794
17. Светодиодная вставка подсветки, Цвет синий	230	1,0			8392-17 1784-0-0795
18. Светодиодная вставка подсветки, Цвет синий	230	2,0			8393-17 1784-0-0796



Устройства для скрытой установки Принадлежности

Предназначение	V	мА	Вт	Арт. № № для заказа	Арт. № № для заказа	Арт. № № для заказа	Арт. № № для заказа	Арт. № № для заказа
								
						Вставные лампы тлеющего разряда	Вставные лампы накаливания	Лампы тлеющего разряда/ лампы накаливания с цоколем E-10
1. Универсальное освещение Подсветка для ориентирования	230	0,4				8350¹⁾ 1784-0-0545		
2. С особо высокой силой света для световых сигнализаторов	230	1,0				8352¹⁾ 1784-0-0560		
3. Для клавиши с подсветкой/ полем для маркировки	230	2,0				8353¹⁾ 1784-0-0578		
4. Для выключателей с фиксацией/без фиксации	24	22					8337-1 1784-0-0032	
5. Для выключателей с фиксацией/без фиксации	12	40					8345-1 1784-0-0289	
6. Клавиша с подсветкой/ полем для маркировки	8	40					8344-1 1784-0-0164	
7. Для световых сигнализаторов	230	1,3						8302²⁾ 1780-0-0022
8. С высокой силой света для световых сигнализаторов	230		3,0					8340³⁾ 1784-0-0222
9. Для световых сигнализаторов	24		2,0					8343³⁾ 1784-0-0263
10. Для световых сигнализаторов	12		1,5					8342³⁾ 1784-0-0255
11. Для световых сигнализаторов	6		1,2					8341³⁾ 1784-0-0248
12. Цоколь для ламп E-10								8509 0401-0-0018

Лампы тлеющего разряда, для замены, замена производится с передней стороны блока выключателя, имеют цветную маркировку



Лампы тлеющего разряда (для замены)



Лампы тлеющего разряда (для замены)



Лампы тлеющего разряда, с разъемом



Лампы тлеющего разряда для светорегулятора (для замены)



Лампы тлеющего с разъемом для замены

15. Универсальное освещение цвет красный* для 8350		0,4						8360 1784-0-0552
16. Для световых сигнализаторов/выключателей серии impuls цвет желтый* для 8352			1,0					8362²⁾ 1784-0-0586
17. Двухпозиционный выключатель с подсветкой/полем для маркировки/ серии impuls цвет белый* для 8353			2,0					8363³⁾ 1784-0-0594
18. Контрольные выключатели серии impuls 2001/2 UKGL, 2001/6 UKGL			0,8			8305 1784-0-0701		
19. Низковольтные выключатели без фиксации, серия impuls 2021/6 UNV	24		22					8365⁴⁾ 1784-0-0610
20. Низковольтные выключатели без фиксации, серия impuls 2021/6 UNV	12		40					8366⁴⁾ 1784-0-0636
21. Низковольтные выключатели без фиксации, серия impuls 2021/6 UNV	8		40					8367⁴⁾ 1784-0-0651
22. Для светорегуляторов скрытой установки кроме серии impuls	230		0,8				3855 6599-0-0518	
23. Для поворотных светорегуляторов скрытой установки только для серии impuls	230		0,8				3856 6599-0-2274	
24. Для клавишного светорегулятора скрытой установки и Для механизма управления жалюзи Busch-Jalousiecontrol® II	230		0,8	3857 6599-0-2262				
25. Для механизма управления жалюзи Busch-Jalousiecontrol® I	230		0,8		3858 6599-0-2316			

¹⁾ Сменные вставные лампы тлеющего разряда.

²⁾ Для серии impuls, цвет альпийский белый.

³⁾ Для серии impuls, цвет шампань металл, синий кобальт, черный бриллиант, светло-серый.

⁴⁾ Лампа тлеющего разряда.

¹⁾ Лампа накаливания.

²⁾ Цвет цоколя источника света.

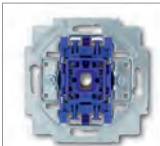
Продукт	Арт №	Номер заказа	Упакова
	Механизм клавишного выключателя ^{1) 2)} 1 полюс Номинальное напряжение: 250 В~ Номинальный ток: 10 АХ МЭК/IEC 60669-1		
	2000/1 US-507	1012-0-2131	10/100

- 1) Для установки только в монтажные коробки соотв. DIN 49073 часть 1
2) Подсветка с помощью ламп 8350, 8352, 8353, 8337-1, 8345-1 и 8344-1 и светодиодов.

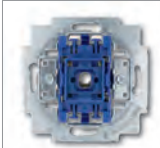
	Механизм клавишного выключателя ¹⁾ Номинальное напряжение: 250 В~ Номинальный ток: 10 АХ МЭК/IEC 60669-1		
	переключатель ²⁾ 2000/6 US-507	1012-0-2110	10/100
	2-х полюсный переключатель ³⁾ 2000/6/2 US	1012-0-0954	10
	Перекрестный выключатель ²⁾ 2000/7 US-507	1012-0-2130	10/100
	2-х полюсный выключатель ²⁾ 2000/2 US	1012-0-2034	10/100
	2-х клавишный выключатель 2000/5 US-507	1012-0-2108	10/100

- 1) Для установки только в монтажные коробки соотв. DIN 49073 часть 1
2) Подсветка с помощью ламп 8350, 8352, 8353, 8337-1, 8345-1 и 8344-1 и светодиодов.
3) с винтовыми клеммами, подсветка невозможна

	Механизм клавишного выключателя ¹⁾ 2-х клавишный переключатель с безвинтовыми клеммами Номинальное напряжение: 250 В~ Номинальный ток: 10 АХ МЭК/IEC 60669-1		
	2000/6/6US-101-500	1011-0-0928	10/100

- 1) Для установки только в монтажные коробки соотв. DIN 49073 часть 1

	Механизм клавишного выключателя ^{1) 2) 3)} 2-х полюсный выключатель Номинальное напряжение: 250 В~ Номинальный ток: 16 АХ МЭК/IEC 60669-1		
	2000/2 US-101	1012-0-2042	10/100

- 1) Для установки только в монтажные коробки соотв. DIN 49073 часть 1
2) Подсветка с помощью ламп 8350, 8352, 8353, 8337-1, 8345-1 и 8344-1 и светодиодов.
3) может применяться для включения розеточных групп SCHUKO®.

	Механизм клавишного выключателя ^{1) 2)} 3-х полюсный выключатель Номинальное напряжение: 400 В~ Номинальный ток: 16 АХ МЭК/IEC 60669-1		
	2000/3 US	1011-0-0816	10

- 1) Для установки только в монтажные коробки соотв. DIN 49073 часть 1
2) с винтовыми клеммами, подсветка невозможна

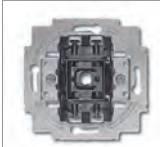
	Механизм клавишного выключателя ¹⁾ 2 полюса Винтовое крепление Номинальное напряжение: 250 В~ Номинальный ток: 20 А МЭК/IEC 60669-1		
	1020/2 US	1020-0-0023	10/100

- 1) Подсветка с помощью ламп 8350, 8352, 8353, 8337-1, 8345-1 и 8344-1 и светодиодов.

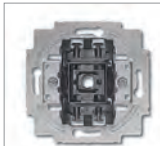
Продукт	Арт №	Номер заказа	Упакова
	Вставка клавишного выключателя 20 А ¹⁾ 2 полюса Винтовое крепление с лампой подсветки Номинальное напряжение: 250 В~ Номинальный ток: 20 А МЭК/IEC 60669-1		
	1020/2 USK	1020-0-0031	10/100

- 1) Лампы для замены 8360, 8362, 8363 и светодиодов.

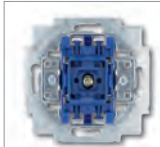
	Механизм клавишного выключателя ¹⁾ С лампой тлеющего разряда 8338-1. Номинальное напряжение: 250 В~ Номинальный ток: 10 АХ МЭК/IEC 60669-1		
	переключатель ²⁾ 2000/6 USGL	1012-0-1127	10/100
	2-х клавишный ³⁾ 2000/5 USGL	1012-0-1135	10

- 1) Для установки только в монтажные коробки соотв. DIN 49073 часть 1
2) Лампы для замены 8360, 8362, 8363 и светодиодов.
3) подсветка с помощью ламп 8338-1, см. стр. 16.

	Механизм клавишного контрольного выключателя ^{1) 2) 3)} с лампой подсветки Номинальное напряжение: 250 В~ Номинальный ток: 10 АХ МЭК/IEC 60669-1		
	переключатель с N-клеммой 2000/6 USK	1022-0-0474	10/100
	2-х полюсный выключатель 2000/2 UK	1022-0-0656	10

- 1) с более мощной лампой 1 мА
2) Для установки только в монтажные коробки соотв. DIN 49073 часть 1
3) Подсветка с помощью ламп 8360, 8362, 8363, 8365, 8366 и 8367 и светодиодов.

	Механизм возвратно-нажимного выключателя ^{1) 2) 3)} только для серии impuls Номинальное напряжение: 250 В~ Номинальный ток: 10 АХ МЭК/IEC 60669-1		
	переключатель 2001/6 U-507	1012-0-2109	10/100
	2-х клавишный 2001/5 U-507	1012-0-2111	10/100
	2-х клавишный переключатель 2001/6/6 U	1012-0-1671	10
	проходной/перекрёстный 2001/7 U	1012-0-1630	10

- 1) Для установки только в монтажные коробки соотв. DIN 49073 часть 1
2) Лампы для замены 8360, 8362, 8363 и светодиодов.
3) при использовании с экономичными лампами малой мощности, может возникать их самосрабатывание: применять компенсатор параллельно с экономичной лампой

Продукт	Арт №	Номер заказа	Упакова
	Механизм контрольного возвратно-нажимного выключателя ^{1) 2)} с лампой подсветки только для серии impuls Номинальное напряжение: 250 В~ Номинальный ток: 10 АХ МЭК/IEC 60669-1		
	переключатель ^{3) 4)} 2001/6 UKGL-101	1022-0-0615	10
	2-х полюсный выключатель ⁵⁾ 2001/2 UKGL-101	1022-0-0623	10

- 1) Для установки только в монтажные коробки соотв. DIN 49073 часть 1
- 2) контрольная лампа для замены 8305, см. стр. 16
- 3) Лампы для замены 8360, 8362, 8363 и светодиодов.
- 4) при использовании с экономичными лампами малой мощности, может возникать их самосрабатывание: применять компенсатор параллельно с экономичной лампой
- 5) без подсветки вокруг клавиши

	Механизм клавишной кнопки с подсветкой ^{1) 2)} 1 полюс, нормально-открытый контакт с N-клеммой Номинальное напряжение: 250 В~ Номинальный ток: 10 А МЭК/IEC 60669-1		
	2020 US-507	1413-0-1078	10/100

- 1) Для установки только в монтажные коробки соотв. DIN 49073 часть 1
- 2) Подсветка с помощью ламп 8350, 8352, 8353, 8337-1, 8345-1 и 8344-1 и светодиодов.

	Механизм клавишной кнопки с подсветкой ^{1) 2)} 1 полюс, нормально-открытый контакт 2 независимых сигнальных контакта Номинальное напряжение: 250 В~ входы: 1 Выходы: 1 Номинальный ток: 10 А МЭК/IEC 60669-1		
	2020 US-201	1413-0-0483	10

- 1) Для установки только в монтажные коробки соотв. DIN 49073 часть 1
- 2) Подсветка с помощью ламп 8350, 8352, 8353, 8337-1, 8345-1 и 8344-1 и светодиодов.

	Механизм клавишной кнопки с подсветкой ^{1) 2) 3)} 1 полюс, нормально-открытый контакт с N-клеммой Номинальное напряжение: 250 В~ Номинальный ток: 10 А МЭК/IEC 60669-1		
	2020 USGL	1413-0-0533	10/100

- 1) Для установки только в монтажные коробки соотв. DIN 49073 часть 1
- 2) Лампы для замены 8360, 8362, 8363 и светодиодов.
- 3) для управления реле и светорегуляторами

	Механизм клавишной кнопки с подсветкой ^{1) 2)} 1 полюс, 2 нормально-открытых контакта 1 входная клемма, 2 клавиши Номинальное напряжение: 250 В~ входы: 1 Выходы: 2х х нормально-открытый Номинальный ток: 10 А МЭК/IEC 60669-1		
	2020 US-205	1413-0-0491	10/100

- 1) Для установки только в монтажные коробки соотв. DIN 49073 часть 1
- 2) подсветка с помощью ламп 8338-1, см. стр. 16.

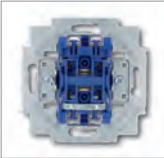
Продукт	Арт №	Номер заказа	Упакова
	Механизм клавишной кнопки с подсветкой ^{1) 2)} 2 x 1 полюс, 2 нормально-открытых контакта 2 отдельных цепи, 2 клавиши Номинальное напряжение: 250 В~ входы: 2 Выходы: 2х х нормально-открытый Номинальный ток: 10 А МЭК/IEC 60669-1		
	2020 US-205-101	1413-0-0509	10

- 1) Для установки только в монтажные коробки соотв. DIN 49073 часть 1
- 2) подсветка с помощью ламп 8338-1, см. стр. 16.

	Механизм клавишной кнопки с подсветкой ^{1) 2)} 1 полюс, перекидной контакт может применяться как НО или НЗ контакт с N-клеммой Номинальное напряжение: 250 В~ Номинальный ток: 10 А МЭК/IEC 60669-1		
	2020 US-206	1413-0-0517	10/100

- 1) Для установки только в монтажные коробки соотв. DIN 49073 часть 1
- 2) Подсветка с помощью ламп 8350, 8352, 8353, 8337-1, 8345-1 и 8344-1 и светодиодов.

	Механизм возвратно-нажимной кнопки ^{1) 2)} только для серии impuls Номинальное напряжение: 250 В~ Номинальный ток: 10 А МЭК/IEC 60669-1		
	1 полюс, перекидной контакт, без N-клеммы 2021/6 U	1413-0-0871	10
	1 полюс, перекидной контакт, с N-клеммы ³⁾ 2021/6 UK	1413-0-0897	10
	2-клавишный выключатель, 2 перекидных контакта 2021/6/6 U	1413-0-0889	10
	Перекидной контакт с 2 независимыми сигнальными контактами 2021/6 US-201	1413-0-1051	10

- 1) Для установки только в монтажные коробки соотв. DIN 49073 часть 1
- 2) Лампы для замены 8360, 8362, 8363 и светодиодов.
- 3) для управления реле и светорегуляторами

	Механизм возвратно-нажимной кнопки ¹⁾ возможна подсветка только для серии impuls с N-клеммой Номинальное напряжение: 24 В~ Номинальный ток: 10 А МЭК/IEC 60669-1		
	1 полюс, перекидной контакт, с N-клеммы ²⁾ 2021/6 UNV	1012-0-1705	10
	Перекидной контакт с 2 независимыми сигнальными контактами 2021/6 UNV-201	1012-0-2069	10

- 1) Для установки только в монтажные коробки соотв. DIN 49073 часть 1
- 2) подсветка с помощью ламп 8365, 8366, 8367, см. стр. 16

	Механизм клавишной кнопки с подсветкой ¹⁾ 1 полюс, нормально-открытый контакт Для монтажа в коробки скрытой установки диаметром 43 мм или монтажные коробки для o/y 1706-xx. Клеммное крепление. Номинальное напряжение: 42 В~ Номинальный ток: 0,5 А		
	2031 UP	1413-0-0806	10/100

Продукт	Арт №	Номер заказа	Упакова
	Механизм карточного выключателя ^{1) 2)} 1 полюс, нормально-открытый контакт возможна подсветка с N-клеммой Номинальное напряжение: 250 В~ Номинальный ток: 10 А МЭК/IEC 60669-1, EN 60669-1		
2025 U		1012-0-1713	10

- 1) Для установки только в монтажные коробки соотв. DIN 49073 часть 1
2) Подсветка с помощью ламп 8350, 8352, 8353, 8337-1, 8345-1 и 8344-1 и светодиодов.

	Выключатель со шнурком без фиксации ¹⁾ 1 полюс, нормально-открытый контакт С 2-х метровым вытяжным шнуром, красной рукояткой и красным колпачком. Номинальное напряжение: 250 В~ Номинальный ток: 10 А		
2020/01 US		1413-0-1077	10

- 1) Для установки только в монтажные коробки соотв. DIN 49073 часть 1

	Выключатель со шнурком без фиксации ¹⁾ 1-полюсный, нормально-закрытый контакт С 2-х метровым вытяжным шнуром, красной рукояткой и красным колпачком. Номинальное напряжение: 250 В~ Номинальный ток: 10 А		
2020/10 US		1413-0-1076	10

- 1) Для установки только в монтажные коробки соотв. DIN 49073 часть 1

	Механизм выключателя жалюзи ^{1) 2)} с механической блокировкой клавиш Номинальное напряжение: 250 В~ Номинальный ток: 10 АХ МЭК/IEC 60669-1, EN 60669-1		
1 полюс, с фиксацией			
2000/4 US		1012-0-1309	10/100
1 полюс, без фиксации			
2020/4 US		1413-0-0590	10/100

- 1) Для установки только в монтажные коробки соотв. DIN 49073 часть 1
2) Быстрое переключение направления движения невозможно

	Механизм выключателя жалюзи ^{1) 2)} с поворотной ручкой, с фиксацией, с промежуточными положениями без фиксации Номинальное напряжение: 250 В~ Номинальный ток: 10 АХ МЭК/IEC 60669-1, EN 60669-1		
2 полюса ³⁾			
2712 U		1101-0-0534	10
1P + N + E			
2713 U		1101-0-0542	10

- 1) Для установки только в монтажные коробки соотв. DIN 49073 часть 1
2) быстрое переключение направления движения невозможно
3) Также подходит для управления приводами постоянного тока.

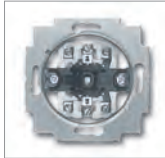
Продукт	Арт №	Номер заказа	Упакова
	Механизм выключателя жалюзи без фиксации ^{1) 2)} с поворотной ручкой, без фиксации Номинальное напряжение: 250 В~ Номинальный ток: 10 А МЭК/IEC 60669-1, EN 60669-1		
2 полюса ³⁾			
2722 U		1101-0-0559	10
1P + N + E			
2723 U		1101-0-0567	10

- 1) Для установки только в монтажные коробки соотв. DIN 49073 часть 1
2) быстрое переключение направления движения невозможно
3) Также подходит для управления приводами постоянного тока.

	Механизм выключателя жалюзи ^{1) 2) 3) 4)} для замка, с фиксацией, с промежуточными положениями без фиксации замок в комплект поставки не входит Номинальное напряжение: 250 В~ Номинальный ток: 10 АХ МЭК/IEC 60669-1, EN 60669-1		
2 полюса ⁵⁾			
2712 USL-101		1101-0-0872	10
1P + N + E			
2713 USL-101		1101-0-0880	10

- 1) для установки только в монтажные коробки соотв. DIN 49073 часть 1 (глубина 60 мм)
2) быстрое переключение направления движения невозможно
3) замок применять согласно схеме, см. стр. 205
4) замок см. стр. 27
5) Также подходит для управления приводами постоянного тока.

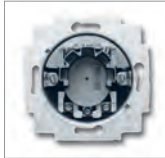
	Механизм выключателя жалюзи без фиксации ^{1) 2) 3) 4)} для замка, без фиксации замок в комплект поставки не входит Номинальное напряжение: 250 В~ Номинальный ток: 10 А EN 60669-1, МЭК/IEC 60669-1		
2 полюса ⁵⁾			
2722 USL-101		1101-0-0898	10
1P + N + E			
2723 USL-101		1101-0-0906	10

- 1) Для установки только в монтажные коробки соотв. DIN 49073 часть 1
2) быстрое переключение направления движения невозможно
3) замок применять согласно схеме, см. стр. 205
4) замок см. стр. 27
5) Также подходит для управления приводами постоянного тока.

	Механизм выключателя с ключом ^{1) 2) 3)} 1 полюс для замка во включенном и выключенном состоянии ключ вынимается в центральном положении замок в комплект поставки не входит Номинальное напряжение: 250 В~ Номинальный ток: 10 АХ МЭК/IEC 60669-1, EN 60669-1		
2733 USL-101		1101-0-0914	10

- 1) для установки только в монтажные коробки соотв. DIN 49073 часть 1 (глубина 60 мм)
2) замок применять согласно схеме, см. стр. 205
3) замок см. стр. 27

	Механизм переключателя на 3 положения ^{1) 2)} 1-полюсный, с нулевым положением с нулевым положением Номинальное напряжение: 250 В~ Номинальный ток: 16 А		
2710 U		1101-0-0918	1/10

- 1) для установки только в глубокие монтажные коробки (60 мм)
2) установка в монтажные коробки 1701-xxx, 1702-xxx, 1703-xxx невозможна

Продукт	Арт №	Номер заказа	Упаковка
---------	-------	--------------	----------

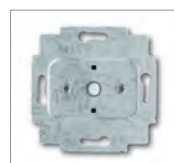

**Механизм переключателя на 3 положения ^{1) 2)}
1-полюсный, без нулевого положения**
без нулевого положения
Номинальное напряжение: 250 В~
Номинальный ток: 16 А

2710/1 U 1101-0-0919 1/10

- 1) для установки только в глубокие монтажные коробки (60 мм)
- 2) установка в монтажные коробки 1701-xxx, 1702-xxx, 1703-xxx невозможна



**Аварийное освещение с/у ^{1) 2)}
Со светодиодной подсветкой**
Запас работы от аккумулятора более 3 часов
Возможность выбора двух цветов: белый / синий
Через один час снижение до 50 % яркости.
Во время работы аварийного освещения возможно включение и выключение через вход +/- 12 В.
Номинальное напряжение: 230 В~

2066 U 1511-0-0116 1

- 1) При включении с помощью датчика движения или комфортного выключателя использовать релейные вставки.
- 2) Для включения вставки LED-UP можно использовать только выключатели без ориентирующей подсветки.



Механизм светодиодного сигнала ^{1) 2)}
Размер информационного поля 43 x 43 мм
Длительный срок службы элементов подсветки (светодиодов)
Равномерная подсветка информационного поля
Номинальное напряжение: 230 В~

2062 U 1511-0-0115 1/10

- 1) При включении с помощью датчика движения или комфортного выключателя использовать релейные вставки.
- 2) Для включения вставки LED-UP можно использовать только выключатели без ориентирующей подсветки.



**Вставка LED для скрытой установки ^{1) 2)}
Световой модуль**
Для стеновых и потолочных модулей Busch-iceLight типа 2068/xx.
С особой светосилой, например, для представления информации.
Температура цвета: 2700 по Кельвину (теплый белый)
Без возможности регулировки яркости.
Возможно переключение уровня освещения между 100% и 25% с помощью встроенного переключателя.
Потребление сетевой мощности: 5 Вт
Номинальное напряжение: 230 В~, + 10 % / - 10 %
Потребляемый ток СИД: 350 мА (вторичный)
Вторичный: SELV
Номинальная частота: 50 Гц/60 Гц
Класс защиты: IP 20
Температурный режим применения: 0 °С до 40 °С
EN 62031 / VDE 0715-5 за январь 2009 г.

2067/11 U 1510-0-0001 1

- 1) При включении с помощью датчика движения или комфортного выключателя использовать релейные вставки.
- 2) Для включения вставки LED-UP можно использовать только выключатели без ориентирующей подсветки.

Продукт	Арт №	Номер заказа	Упаковка
---------	-------	--------------	----------



**Вставка LED для скрытой установки ^{1) 2)}
Световой модуль**
Для стеновых и потолочных модулей Busch-iceLight типа 2068/xx.
С особой светосилой, например, для представления информации.
Температура цвета: 4000 по Кельвину (нейтральный белый)
Без возможности регулировки яркости.
Возможно переключение уровня освещения между 100% и 25% с помощью встроенного переключателя.
Потребление сетевой мощности: 5 Вт
Номинальное напряжение: 230 В~, + 10 % / - 10 %
Потребляемый ток СИД: 350 мА (вторичный)
Вторичный: SELV
Номинальная частота: 50 Гц/60 Гц
Класс защиты: IP 20
Температурный режим применения: 0 °С до 40 °С
EN 62031 / VDE 0715-5 за январь 2009 г.

2067/12 U 1510-0-0002 1/10

- 1) При включении с помощью датчика движения или комфортного выключателя использовать релейные вставки.
- 2) Для включения вставки LED-UP можно использовать только выключатели без ориентирующей подсветки.



**Вставка LED для скрытой установки ^{1) 2)}
Модуль подсветки**
Для стеновых и потолочных модулей Busch-iceLight типа 2068/xx.
Для низкой яркости (ночной свет).
Температура цвета: 3000 по Кельвину (теплый белый)
Без возможности регулировки яркости.
Потребление сетевой мощности: 0,15 Вт
Номинальное напряжение: 230 В~, + 10 % / - 10 %
Потребляемый ток СИД: 40 мА (вторичный)
Вторичный: SELV
Номинальная частота: 50 Гц/60 Гц
Класс защиты: IP 20
Температурный режим применения: 0 °С до 40 °С
EN 62031 / VDE 0715-5 за январь 2009 г.

2067/13 U 1510-0-0012 1/10

- 1) При включении с помощью датчика движения или комфортного выключателя использовать релейные вставки.
- 2) Для включения вставки LED-UP можно использовать только выключатели без ориентирующей подсветки.



**Вставка LED для скрытой установки ^{1) 2)}
Модуль подсветки**
Для стеновых и потолочных модулей Busch-iceLight типа 2068/xx.
Для низкой яркости (ночной свет).
Температура цвета: 6500 по Кельвину (холодный белый).
Без возможности регулировки яркости.
Потребление сетевой мощности: 0,15 Вт
Номинальное напряжение: 230 В~, + 10 % / - 10 %
Потребляемый ток СИД: 40 мА (вторичный)
Вторичный: SELV
Номинальная частота: 50 Гц/60 Гц
Класс защиты: IP 20
Температурный режим применения: 0 °С до 40 °С
EN 62031 / VDE 0715-5 за январь 2009 г.

2067/14 U 1510-0-0013 1/10

- 1) При включении с помощью датчика движения или комфортного выключателя использовать релейные вставки.
- 2) Для включения вставки LED-UP можно использовать только выключатели без ориентирующей подсветки.

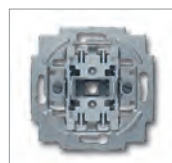

**Механизм светового сигнала ¹⁾
без накладки**
линза в комплект не входит
Номинальное напряжение: 250 В~

2061 U 1511-0-0062 10

- 1) Подсветка с помощью ламп 8350, 8352, 8353, 8337-1, 8345-1 и 8344-1 и светодиодов.

Продукт	Арт №	Номер заказа	Упакова
	Механизм датчика силы ветра и освещенности ^{1) 2) 3) 1)} для автоматического управления приводами жалюзи или маркиз, устанавливаемыми значения освещенности, силы ветра и температуры, встроенный датчик температуры, возможно подключение внешних датчиков освещенности, дождя и силы ветра, возможна настройка промежуточного положения маркиз и угла наклона ламелей жалюзи, длительность импульса: от 30 с до 3 мин Номинальное напряжение: 230 В~, +10 % / -10 % Номинальная частота: 50 Гц/60 Гц Выходы: 2х нормально-открытый контакт, потенциально-независимый Номинальный ток: 3 А, при cos φ 0,6 Номинальная мощность: 690 ВА Температурный режим применения: -5 °С до 50 °С МЭК/IEC 60669-2-1, EN 60669-2-1		
	6480 U-102	6410-0-0371	1/10

- 1) использовать только датчик силы ветра 6481-102
 - 2) при эксплуатации без датчика освещенности использовать вместо датчика прилагаемый мостик
 - 3) С последовательно подключенной системой управления жалюзи 6411 U-101 автоматический импульс обратного хода (открытие пластин) при перемещении в промежуточное положение „солнце“ невозможен.
- *) Снимается с производства

	Механизм Busch-Jalousiecontrol® II ^{1) 2)} Подходит для приводов рольставней, жалюзи и маркиз с механическим или электронным оконечным выключателем. 2 дополнительных входа 230 В (вверх/вниз) для группового управления, с помощью переключателя режимов работы: Стандарт, Ламель, Центральный блок, Позиция с помощью функции вечеринки (деактивизация местного пульта управления) в комбинации с элементом управления жалюзи Busch-Jalousiecontrol® II 6430-xx-xxx, 6066-xx-xxx с помощью входа дополнительного поста можно реализовать функции сигнала ветра, очистки для элемента управления 6430-xx-xxx для ИК элемента управления таймером 6066-xx-xxx для комфортного элемента управления таймером 6455 задержка отключения: 3 мин Номинальное напряжение: 230 В~, +10 % / -10 % Номинальная частота: 50 Гц/60 Гц Выходы: 2х нормально-открытый Номинальный ток: 3 А, при cos φ 0,5 Номинальная мощность: 690 ВА управляющие и сигнальные выходы: 2 Температурный режим применения: 0 °С до 35 °С		
	6411 U-101	6410-0-0377	1/10

- 1) возможен многофазный режим работы (должно быть предусмотрено отключение всех фаз в аварийной ситуации)
- 2) Совместимы с типами 6411 U/x.

Продукт	Арт №	Номер заказа	Упакова
	Механизм Busch-Jalousiecontrol® II ^{1) 2)} Подходит для приводов рольставней, жалюзи и маркиз с механическим или электронным оконечным выключателем. 2 дополнительных входа 230 В (вверх/вниз) для группового управления, Возможность подключения датчика освещенности 6414-101 и сигнализатора повреждения стекла 6413. с помощью переключателя режимов работы: Стандарт, Ламель, Центральный блок, Позиция, Маркизы с помощью функции вечеринки (деактивизация местного пульта управления) в комбинации с элементом управления жалюзи Busch-Jalousiecontrol® II 6430-xx-xxx, 6066-xx-xxx с помощью входа дополнительного поста можно реализовать функции сигнала ветра, очистки для элемента управления 6430-xx-xxx для ИК элемента управления таймером 6066-xx-xxx для комфортного элемента управления таймером 6455 задержка отключения: 3 мин Номинальное напряжение: 230 В~, +10 % / -10 % Номинальная частота: 50 Гц/60 Гц Выходы: 2х нормально-открытый Номинальный ток: 3 А, при cos φ 0,5 Номинальная мощность: 690 ВА управляющие и сигнальные выходы: 2 Температурный режим применения: 0 °С до 35 °С		
	6411 U/S-500-101	6410-0-0380	1/10

- 1) возможен многофазный режим работы (должно быть предусмотрено отключение всех фаз в аварийной ситуации)
- 2) Совместимы с типами 6411 U/x.

	Базовый механизм жалюзи ^{1) 2)} Подходит для приводов рольставней и жалюзи с механическим или электронным оконечным выключателем. Может работать в режиме без нулевого провода. без дополнительного входа для элемента управления 6430-xx-xxx для стандартного элемента управления таймером 6456 задержка отключения: 3 мин Номинальное напряжение: 230 В~, +10 % / -10 % Номинальная частота: 50 Гц Выходы: 2х нормально-открытый Номинальный ток: 3 А, при cos φ 0,5 Номинальная мощность: 690 ВА Температурный режим применения: 0 °С до 35 °С		
	6418 U-500	6410-0-0376	1/10

- 1) Подсоединение к нулевому проводу может потребоваться при работе с элементом управления 6430-7х с лампой подсветки.
- 2) Подсоединение к нулевому проводу может потребоваться при работе с приводами рольставней и жалюзи с электронным оконечным выключателем. При отсутствии нулевого провода можно установить набор конденсаторов 6498.

	Набор конденсаторов ¹⁾ Для энергоснабжения вставных элементов системы Busch-Jalousiecontrol® II - 6418 U и 6419 U, когда двигатель дает недостаточно мощности (тока) и нет возможности подключения нулевого провода. Номинальное напряжение: 230 В~, +10 % / -10 % Номинальная частота: 50 Гц Температурный режим применения: -25 °С до 50 °С		
	6498	6410-0-0383	1/10

- 1) Набор конденсаторов устанавливается между проводами управления (ВЕРХ/ВНИЗ) и нулевым проводом.

	Датчик освещенности ¹⁾ для механизма датчика силы ветра и освещенности 6480 U-10х диапазон измерений: 5-50.000 Люкс		
	6482	6410-0-0203	1

- *) Снимается с производства

Продукт	Арт №	Номер заказа	Упаковка
	Датчик силы ветра *) для механизма датчика силы ветра и освещенности 6480 U-102		
	6481-102	6410-0-0370	1
	Датчик разбития стекла для механизма 6411U/S-101 длина кабеля - 4 м		
	6413-500	6410-0-0349	10
	Датчик освещенности для механизма 6411U/S-101 длина кабеля - 2 м диапазон измерений: 15-50.000 Люкс		
	6414-500	6410-0-0348	10
	Комфортный элемент управления таймером *) для ручного включения и включения по времени рольставней, жалюзи, маркиз, подсветок, электрических потребителей с астропрограммой Индивидуальное смещение астрономического времени и астрономического времени выключения. В любой момент возможно ручное управление затенением / освещением. Простая настройка с помощью меню и текстовой индикации. Заводские настройки времени включения, возможна индивидуальная корректировка. автоматическое переключение на летнее и зимнее время Время включения/программа записаны энергонезависимо. Запас хода для времени и даты 14 часов (без обслуживания, как конденсатор). Простое переключение между режимами: ручной/автоматический/отпуск. В комбинации с механизмом управления жалюзи Busch-Jalousiecontrol® II 6411 U/S-101 возможны функция защиты от солнца и сумеречной функции. Произвольно выбираемые функции защиты от солнца и сумеречной функции. Произвольно выбираемое время затенения и вентиляции. элемент управления настраивается и без механизма для с/у. Можно произвольно выбрать по 4 включения на каждый день недели. Можно комбинировать астрономическое и обычное время включения. В комбинации со светодиодным светорегулятором 6524 U, вставным универсальным центральным светорегулятором Busch-Universal-Zentraldimmer® 6593 U или клавишным светорегулятором Busch с памятью 6550 U-101 можно настроить яркость освещения для любого времени включения. для механизмов систем управления жалюзи Busch-Jalousiecontrol® II 6411 U-101, 6411 U/S-101 для механизма реле 6401 U-102, для универсальных светорегуляторов 6593 U. для механизма светорегулятора Busch 6550 U-101 Температурный режим применения: 0 °С до 35 °С		
	6455-500	6410-0-0373	1/10

1) Соответствующие лицевые накладки 6435-xx, см. с. 263

Продукт	Арт №	Номер заказа	Упаковка
	Стандартный элемент управления таймером *) для ручного включения и включения по времени рольставней и жалюзи с астропрограммой Индивидуальное смещение астрономического времени и астрономического времени выключения. В любой момент возможно ручное управление затенением. Простая настройка с помощью меню и текстовой индикации. Заводские настройки времени включения, возможна индивидуальная корректировка. автоматическое переключение на летнее и зимнее время Время включения/программа записаны энергонезависимо. Запас хода для времени и даты 14 часов (без обслуживания, как конденсатор). Простое переключение между режимами: ручной/автоматический/отпуск. элемент управления настраивается и без механизма для с/у. Можно произвольно выбрать по 2 включения на каждый день недели. Можно комбинировать астрономическое и обычное время включения. для базового механизма жалюзи 6418 U Температурный режим применения: 0 °С до 35 °С		
	6456	6410-0-0374	1/10

1) Соответствующие лицевые накладки 6435-xx, см. с. 263

	Механизм таймера с малой выдержкой времени *) *) таймер обратного отсчета для временно-зависимого выключения электрических нагрузок, с клавишами, без центральной платы, минимальная задержка выключения: 1 секунда максимальная задержка выключения: 9:59:59 часов Номинальное напряжение: 230 В~, +10 % / -10 % Номинальная частота: 50 Гц Выходы: 1x x нормально-открытый Номинальный ток: 10 А, при cos φ 1 Номинальная мощность: 2300 ВА Температурный режим применения: 0 °С до 35 °С МЭК/IEC 60669-2-1, EN 60669-2-1		
	6465 U	6410-0-0278	1/10

1) Для установки только в монтажные коробки соотв. DIN 49073 часть 1

*) Снимается с производства

	Механизм часового выключателя *) *) 2-полюсный, нормально-закрытый контакт для лестничных клеток, наружных светильников, вентиляторов и т. д. Задержка отключения: 15 мин для временно-зависимого выключения электрических нагрузок, Номинальное напряжение: 230 В~, +10 % / -10 % Номинальный ток: 16 А, при cos φ 0,25		
	1070 U	1043-0-0025	1/10

1) только для винтового крепления, распорки отсутствуют

2) Для установки только в монтажные коробки соотв. DIN 49073 часть 1

Продукт	Арт №	Номер заказа	Упакова	Продукт	Арт №	Номер заказа	Упакова				
	Механизм часового выключателя ^{1) 2)} 2-полюсный, нормально-закрытый контакт для лестничных клеток, наружных светильников, вентиляторов и т. д. Задержка отключения: 120 мин для временно-зависимого выключения электрических нагрузок, Номинальное напряжение: 230 В~, +10 % / -10 % Номинальный ток: 16 А, при cos φ 0,25				Механизм светорегулятора Busch-Dimmer® ^{1) 2) 3) 4) 5) 6)} Светодиодный светорегулятор Клавишный светорегулятор 3-проводная схема подключения, Для регулируемых светодиодных лампочек Retrofit (LEDi). Оптимизировано для регулирования светодиодных лампочек Philips Retrofit (LEDi). Для регулируемых светодиодных лампочек Retrofit (LEDi) с обычными или электронными трансформаторами Для ламп накаливания, галогенных ламп накаливания 230 В, низковольтных галогенных ламп с обычными или электронными трансформаторами и регулируемых галогенных энергосберегающих ламп. Возможен режим комбинированной нагрузки: LEDi и обычные лампы накаливания. Возможно переключение видов нагрузки с помощью селекторного переключателя. Низкий уровень шума благодаря использованию транзисторов MOSFET. С защитой от короткого замыкания и перегрузки (электронный предохранитель). ограничение минимальной яркости, память последнего и минимального значения яркости, возможно дополнительное управление стандартными кнопками (2020 US/2021/6 UK), Без управляющего элемента, для клавиш с лампой подсветки 6543-xxx-10x, Для ИК элемента дистанционного управления Busch-Ferncontrol® 6066-xxx-10x, для комфортного элемента управления таймером 6455 для датчиков движения Busch-Wächter® 180 UP Сенсор Стандарт 6810-21x-101, для датчиков движения Busch-Wächter® 180 UP Сенсор Комфорт II 6800-xxx-104 и 6800-xxx-104M, Для датчиков присутствия Busch-Wächter® Präsenz tech 6813-xxx-101 и 6813/1-xxx. возможна комбинация с дополнительным механизмом для датчиков движения 6805 U, Номинальное напряжение: 230 В~, +10 % / -10 % Номинальная частота: 50 Гц/60 Гц Номинальная мощность: 2 - 100 Вт/ВА Класс защиты: IP 20 Температурный режим применения: 0 °С до 35 °С МЭК/IEC 60669-2-1, EN 60669-2-1	1043-0-0124	1				
	1071 U										
<p>1) только для винтового крепления, распорки отсутствуют 2) Для установки только в монтажные коробки соотв. DIN 49073 часть 1</p>											
	Механизм светорегулятора Busch-Dimmer® ^{1) 2) 3) 4) 5) 6) 7) 8)} Светодиодный светорегулятор поворотный, с возвратно-нажимным переключателем, Для регулируемых светодиодных лампочек Retrofit (LEDi). Оптимизировано для регулирования светодиодных лампочек Philips Retrofit (LEDi). Для регулируемых светодиодных лампочек Retrofit (LEDi) с обычными или электронными (LC) трансформаторами Для ламп накаливания, галогенных ламп накаливания 230 В, низковольтных галогенных ламп с обычными или электронными (LC) трансформаторами и регулируемых галогенных энергосберегающих ламп. Возможен режим комбинированной нагрузки: LEDi и обычные лампы накаливания. Низкий уровень шума благодаря использованию транзисторов MOSFET. С защитой от короткого замыкания и перегрузки (электронный предохранитель). ограничение минимальной яркости, Без центральной платы, Номинальное напряжение: 230 В~, +10 % / -10 % Номинальная частота: 50 Гц/60 Гц Номинальная мощность: 2 - 100 Вт/ВА Класс защиты: IP 20 Температурный режим применения: 0 °С до 35 °С МЭК/IEC 60669-2-1, EN 60669-2-1						Механизм светорегулятора Busch-Dimmer® ^{1) 2) 3) 4) 5) 6) 7) 8)} Светодиодный светорегулятор поворотный, с возвратно-нажимным переключателем, Для регулируемых светодиодных лампочек Retrofit (LEDi). Оптимизировано для регулирования светодиодных лампочек Philips Retrofit (LEDi). Для регулируемых светодиодных лампочек Retrofit (LEDi) с обычными или электронными (LC) трансформаторами Для ламп накаливания, галогенных ламп накаливания 230 В, низковольтных галогенных ламп с обычными или электронными (LC) трансформаторами и регулируемых галогенных энергосберегающих ламп. Возможен режим комбинированной нагрузки: LEDi и обычные лампы накаливания. Низкий уровень шума благодаря использованию транзисторов MOSFET. С защитой от короткого замыкания и перегрузки (электронный предохранитель). ограничение минимальной яркости, Без центральной платы, Номинальное напряжение: 230 В~, +10 % / -10 % Номинальная частота: 50 Гц/60 Гц Номинальная мощность: 2 - 100 Вт/ВА Класс защиты: IP 20 Температурный режим применения: 0 °С до 35 °С МЭК/IEC 60669-2-1, EN 60669-2-1	6512-0-0307	1/10	6512-0-0312	1/10
	6523 U-500				6524 U-500						
<p>НОВИНКА</p> 				<p>НОВИНКА</p> 							

1) возможна подсветка (лапы см. стр. 16), лампа подсветки входит в комплект центральной платы
2) учитывать ~20 % потерь мощности для обычных трансформаторов
3) учитывать ~5 % потерь мощности для электронных трансформаторов
4) может применяться в схемах включения с нескольких мест
5) с клеммой для подключения компонентов без сетевого напряжения
6) Для установки только в монтажные коробки соотв. DIN 49073 часть 1
7) Соблюдайте указания производителя трансформаторов.
8) Рекомендация: всегда используйте лампочки одного типа и производителя.

1) возможна подсветка (лапы см. стр. 16), лампа подсветки входит в комплект центральной платы
2) учитывать ~20 % потерь мощности для обычных трансформаторов
3) учитывать ~5 % потерь мощности для электронных трансформаторов
4) Для установки только в монтажные коробки соотв. DIN 49073 часть 1
5) Соблюдайте указания производителя трансформаторов.
6) Рекомендация: всегда используйте лампочки одного типа и производителя.

Продукт	Арт №	Номер заказа	Упаковка
---------	-------	--------------	----------



Механизм потенциометра DALI ¹⁾

Для широковыщательного режима (центральная телеграмма).
 Для управления работой до 64 рабочих устройств DALI согласно IEC 62386 (например, ЭПРА и трансформаторы с интерфейсом DALI).
 С поворотной ручкой и нажимным выключателем.
 С защитой от перепутывания полярности.
 Возможна настройка яркости при включении и начальной яркости, не зависящей от сбоев сети.
 С встроенной СИД-подсветкой для ориентирования.
 Возможен выбор цвета подсветки (18 предварительных установок + ВЫКЛ.).
 Параллельное подключение до 5 устройств в пассивном режиме.
 Макс. потребляемый ток: 15 мА.
 Не подходит для комбинации с другими датчиками DALI или центральными.
 Для создания напряжения DALI требуется источник питания по IEC 62386; например, Tridonic, Philips, Helvar или BJE, № арт. 2117/11 U.
 Макс. длина провода DALI: 300 м (при сечении 1,5–2,5 мм²).
 Без центральной платы,
 Класс защиты: IP 20
 Температурный режим применения: 0 °С до 35 °С

НОВИНКА

2117 U-500 6599-0-2987 1

1) Для установки только в монтажные коробки соотв. DIN 49073 часть 1



Механизм потенциометра питания DALI ¹⁾ Со встроенным сетевым блоком питания.

Для широковыщательного режима (центральная телеграмма).
 Для управления работой до 64 рабочих устройств DALI согласно IEC 62386 (например, ЭПРА и трансформаторы с интерфейсом DALI).
 С поворотной ручкой и нажимным выключателем.
 С защитой от короткого замыкания и перегрузки (электронный предохранитель).
 Возможна настройка яркости при включении и начальной яркости, не зависящей от сбоев сети.
 С встроенной СИД-подсветкой для ориентирования.
 Возможен выбор цвета подсветки (18 предварительных установок + ВЫКЛ.).
 Параллельное подключение до 5 устройств в пассивном режиме.
 Параллельное подключение до 3 устройств в активном режиме.
 Не подходит для комбинации с другими датчиками DALI или центральными.
 Напряжение DALI: 15,5 В =
 Макс. выходной ток: 75 мА
 Потребляемая мощность: < 2,5 Вт
 Макс. количество рабочих устройств DALI: при одном активном потенциометре DALI: 37 при 3 параллельно активных потенциометрах DALI: 111 В активном режиме снабжает электросеть током, необходимым для дополнительных рабочих устройств DALI и блоков управления.
 Без напряжения сети, в пассивном режиме, потенциометр в шине DALI функционирует в качестве дополнительного устройства управления.
 Макс. длина провода DALI: 300 м (при сечении 1,5–2,5 мм²).
 Без центральной платы,
 Номинальное напряжение: 230 В~, +10 % / -10 %
 Номинальная частота: 50 Гц/60 Гц
 Класс защиты: IP 20
 Температурный режим применения: 0 °С до 35 °С

НОВИНКА

2117/11 U-500 6599-0-2988 1

1) Для установки только в монтажные коробки соотв. DIN 49073 часть 1

Продукт	Арт №	Номер заказа	Упаковка
---------	-------	--------------	----------



Механизм светорегулятора Busch-Schaltdimmer^{® 1) 2) 3)} для установки вместо 2-х клавишного выключателя,

1 канал предназначен для использования в качестве светорегулятора.
 1 канал предназначен для использования в качестве коммутационного (переключающего) контакта.
 с поворотной ручкой
 для включения и регулировки ламп накаливания, галогенных ламп 230 В~ и низковольтных галогенных ламп с обычными трансформаторами, ограничение минимальной яркости,
 Без центральной платы,
 Номинальный ток 6А (коммутируемый выход - контакт двустороннего действия).
 Номинальное напряжение: 230 В~, +10 % / -10 %
 Номинальная частота: 50 Гц
 Номинальная мощность: 60 - 400 Вт/ВА
 МЭК/IEC 60669-2-1, EN 60669-2-1



6517 U-101-500 6517-0-0018 1/10

- 1) Для установки только в монтажные коробки соотв. DIN 49073 часть 1
- 2) учитывать ~20 % потерь мощности для обычных трансформаторов
- 3) Подходит в качестве замены для последовательных выключателей.



2-х канальный светорегулятор с функцией памяти ^{1) 2) 3) 4)} для установки вместо 2-х клавишного выключателя,

для включения/выключения и регулировки яркости 2 независимых потребителей
 Регулировка потока света светорегулятором.
 2 клавиши
 для включения и регулировки ламп накаливания, галогенных ламп 230 В~ и низковольтных галогенных ламп с электронными трансформаторами.
 комбинируется с накладками 6545-xxx без накладки, без лицевой накладки
 Выходы: 2 независимых канала регулировки яркости.
 Номинальная мощность: 40-315 Вт/ВА на канал.
 Номинальное напряжение: 230 В~, +10 % / -10 %
 Номинальная частота: 50 Гц/60 Гц
 МЭК/IEC 60669-2-1, EN 60669-2-1



6565 U-500 6565-0-0057 1/10

- 1) не предназначен для пакетных трансформаторов и трансформаторов с сердечником
- 2) учитывать ~5 % потерь мощности для электронных трансформаторов
- 3) Для установки только в монтажные коробки соотв. DIN 49073 часть 1
- 4) Не сочетается со вспомогательным устройством выключателя.



Механизм светорегулятора Busch-Dimmer^{® 1) 2) 3) 4)} поворотный, с возвратно-нажимным переключателем,

для включения и регулировки ламп накаливания и галогенных ламп 230 В~,
 ограничение минимальной яркости,
 Без центральной платы,
 Номинальное напряжение: 230 В~, +10 % / -10 %
 Номинальная частота: 50 Гц
 Номинальная мощность: 60 - 600 Вт
 МЭК/IEC 60669-2-1, EN 60669-2-1







2250 U 6515-0-0704 1/10

- 1) возможна подсветка (ламы см. стр. 16), лампа подсветки входит в комплект центральной платы
- 2) может применяться в схемах включения с нескольких мест
- 3) Для установки только в монтажные коробки соотв. DIN 49073 часть 1
- 4) с клеммой для подключения компонентов без сетевого напряжения

Продукт	Арт №	Номер заказа	Упаковка
	Механизм светорегулятора Busch-Dimmer® 1) 2) 3) 4) 5) поворотный, с возвратно-нажимным переключателем, для включения и регулировки ламп накаливания, галогенных ламп 230 В~ и низковольтных галогенных ламп с обычными трансформаторами, ограничение минимальной яркости, Без центральной платы, Номинальное напряжение: 230 В~, +10 % / -10 % Номинальная частота: 50 Гц Номинальная мощность: 20 - 500 Вт/ВА МЭК/IEC 60669-2-1		
  	2247 U-500	6512-0-0302	1/10

- 1) возможна подсветка (лапы см. стр. 16), лампа подсветки входит в комплект центральной платы
- 2) учитывать ~20 % потерь мощности для обычных трансформаторов
- 3) с клеммой для подключения компонентов без сетевого напряжения
- 4) может применяться в схемах включения с нескольких мест
- 5) Для установки только в монтажные коробки соотв. DIN 49073 часть 1

	Механизм светорегулятора Busch-Dimmer® 1) 2) 3) 4) 5) поворотный, с возвратно-нажимным переключателем, для включения и регулировки ламп накаливания, галогенных ламп 230 В~ и низковольтных галогенных ламп с обычными трансформаторами, ограничение минимальной яркости, Без центральной платы, Номинальное напряжение: 127 В~ Номинальная частота: 60 Гц Номинальная мощность: 20 - 250 Вт МЭК/IEC 60669-2-1, EN 60669-2-1		
  	2247 U-127	6512-0-0297	1/10





- 1) возможна подсветка (лапы см. стр. 16), лампа подсветки входит в комплект центральной платы
- 2) учитывать ~20 % потерь мощности для обычных трансформаторов
- 3) с клеммой для подключения компонентов без сетевого напряжения
- 4) может применяться в схемах включения с нескольких мест
- 5) Для установки только в монтажные коробки соотв. DIN 49073 часть 1

	Механизм светорегулятора Busch-Dimmer® 1) 2) 3) 4) 5) 6) поворотный, с возвратно-нажимным переключателем для включения и регулировки ламп накаливания, галогенных ламп 230 В~ и низковольтных галогенных ламп с электронными трансформаторами. бесшумный, с защитой от короткого замыкания и перегрузки, Без центральной платы, Номинальное напряжение: 230 В~, +10 % / -10 % Номинальная частота: 50 Гц Номинальная мощность: 40 - 420 Вт/ВА МЭК/IEC 60669-2-1, EN 60669-2-1		
  	6513 U-102-500	6513-0-0586	1/10

- 1) не предназначен для пакетных трансформаторов и трансформаторов с сердечником
- 2) возможна подсветка (лапы см. стр. 16), лампа подсветки входит в комплект центральной платы
- 3) учитывать ~5 % потерь мощности для электронных трансформаторов
- 4) с клеммой для подключения компонентов без сетевого напряжения
- 5) может применяться в схемах включения с нескольких мест
- 6) Для установки только в монтажные коробки соотв. DIN 49073 часть 1

Продукт	Арт №	Номер заказа	Упаковка
	Механизм светорегулятора Busch-Dimmer® 1) 2) 3) 4) 5) 6) поворотный, с возвратно-нажимным переключателем для включения и регулировки ламп накаливания, галогенных ламп 230 В~ и низковольтных галогенных ламп с электронными трансформаторами. бесшумный, с защитой от короткого замыкания и перегрузки, Без центральной платы, Номинальное напряжение: 230 В~, +10 % / -10 % Номинальная частота: 50 Гц Номинальная мощность: 40 - 550 Вт/ВА МЭК/IEC 60669-2-1, EN 60669-2-1		
  	6519 U	6519-0-0011	1

- 1) не предназначен для пакетных трансформаторов и трансформаторов с сердечником
- 2) возможна подсветка (лапы см. стр. 16), лампа подсветки входит в комплект центральной платы
- 3) учитывать ~5 % потерь мощности для электронных трансформаторов
- 4) с клеммой для подключения компонентов без сетевого напряжения
- 5) может применяться в схемах включения с нескольких мест
- 6) Для установки только в монтажные коробки соотв. DIN 49073 часть 1

	Механизм светорегулятора Busch-Dimmer® 1) 2) 3) 4) 5) 6) поворотный, с возвратно-нажимным переключателем, для включения и регулировки ламп накаливания, галогенных ламп 230 В~ и низковольтных галогенных ламп с обычными трансформаторами, с защитой от короткого замыкания и перегрузки, ограничение минимальной яркости, Без центральной платы, без распорок Номинальное напряжение: 230 В~, +10 % / -10 % Номинальная частота: 50 Гц Номинальная мощность: 200 - 1000 Вт/ВА МЭК/IEC 60669-2-1, EN 60669-2-1		
  	6520 U-500	6520-0-0227	1/10

- 1) возможна подсветка (лапы см. стр. 16), лампа подсветки входит в комплект центральной платы
- 2) учитывать ~20 % потерь мощности для обычных трансформаторов
- 3) с клеммой для подключения компонентов без сетевого напряжения
- 4) может применяться в схемах включения с нескольких мест
- 5) Для установки только в монтажные коробки соотв. DIN 49073 часть 1
- 6) Рекомендуется раздельный монтаж.

	Механизм универсального светорегулятора Busch Universal-Drehdimmer 1) 2) 3) 4) 5) 6) поворотный, с инкрементным датчиком, универсальный, для ламп накаливания, галогенных ламп 230 В~ и низковольтных галогенных ламп с обычными или электронными трансформаторами, с защитой от короткого замыкания и перегрузки, с помощью усилителя мощности 6594 U возможно увеличение подключаемой нагрузки до 735 Вт/ВА, возможно управление с нескольких мест с помощью поворотных приборов управления 6592 U, Без центральной платы, Номинальное напряжение: 230 В~, +10 % / -10 % Номинальная частота: 50 Гц/60 Гц Номинальная мощность: 60 - 420 Вт/ВА МЭК/IEC 60669-2-1, EN 60669-2-1		
  	6591 U-101-500	6513-0-0588	1/10

- 1) возможна подсветка (лапы см. стр. 16), лампа подсветки входит в комплект центральной платы
- 2) учитывать ~5 % потерь мощности для электронных трансформаторов
- 3) учитывать ~20 % потерь мощности для обычных трансформаторов
- 4) комбинируется с накладками с поворотной ручкой 2115-xxx и 6540-xxx
- 5) Для установки только в монтажные коробки соотв. DIN 49073 часть 1
- 6) Не сочетается с двусторонними выключателями.

Продукт	Арт №	Номер заказа	Упаковка
	Дополнительный механизм управления для светорегулятора Busch-Universal-Drehdimmer^{1) 2)} дополнительный прибор управления для светорегулятора 6591 U-101, для универсального центрального светорегулятора 6583 поворотный, с инкрементным датчиком, к одному 6591 U-101 можно подключить макс. 5 дополнительных приборов управления, Без центральной платы, Номинальное напряжение: 230 В~, +10 % / -10 % Номинальная частота: 50 Гц/60 Гц	6513-0-0590	1
	   	6592 U-500	

- 1) комбинируется с накладками с поворотной ручкой 2115-xxx и 6540-xxx
- 2) Для освещения элемента управления требуется N-подключение.

Продукт	Арт №	Номер заказа	Упаковка
	Усилитель мощности¹⁾ управление осуществляется центральным светорегулятором 6593 U или поворотным светорегулятором 6591 U-101, для ламп накаливания, галогенных ламп 230 В~ и низковольтных галогенных ламп с обычными или электронными трансформаторами, применяется только в комбинации с центральными платами 2114-xxx и 6541-xxx, Без центральной платы, Номинальное напряжение: 230 В~, +10 % / -10 % Номинальная частота: 50 Гц Номинальная мощность: 200 - 315 Вт/ВА МЭК/IEC 60669-2-1, EN 60669-2-1	6590-0-0172	1
	   	6594 U-500	

- 1) Для установки только в монтажные коробки соотв. DIN 49073 часть 1

Продукт	Арт №	Номер заказа	Упаковка
	Механизм светорегулятора Busch-Memory-Tastdimmer^{1) 2)} с памятью последнего значения яркости, для включения и регулировки ламп накаливания, галогенных ламп 230 В~ и низковольтных галогенных ламп с обычными трансформаторами, Совместим с управляющими элементами 6543-xxx-10x. Управление может осуществляться также и через стандартные выключатели без фиксации (2020 US/2021/6 UK). возможно параллельное включение нескольких трансформаторов и/или ламп накаливания, Без управляющего элемента, Номинальное напряжение: 230 В~, +10 % / -10 % Номинальная частота: 50 Гц/60 Гц Номинальная мощность: 20 - 500 Вт/ВА МЭК/IEC 60669-2-1, EN 60669-2-1	6560-0-1205	1/10
	 	6560 U-101	

- 1) учитывать ~20 % потерь мощности для обычных трансформаторов
- 2) Для установки только в монтажные коробки соотв. DIN 49073 часть 1

Продукт	Арт №	Номер заказа	Упаковка
	Механизм электронного потенциометра^{1) 2) 3) 4)} с поворотным выключателем, Для управления электронной ПРА для люминесцентных ламп с управляющим выходом 1-10 В =, с управляющим током макс. 50 мА= для управления светодиодами (LED) через ЭПРА, Без центральной платы, Номинальное напряжение: 230 В~, +10 % / -10 % Номинальная частота: 50 Гц/60 Гц Номинальная мощность: 700 Вт/ВА МЭК/IEC 60669-2-1, EN 60669-2-1	6599-0-2873	1/10
	2112 U-101-500		

- 1) без подсветки
- 2) комбинируется с центральными платами 2115 J.../2115-.../6540-
- 3) Для установки только в монтажные коробки соотв. DIN 49073 часть 1
- 4) при слишком высоких пусковых токах использовать дополнительные реле

Продукт	Арт №	Номер заказа	Упаковка
	Механизм центрального универсального светорегулятора Busch^{1) 2) 3) 4)} Клавишный светорегулятор с памятью уровня освещенности и интеллектуальным управлением для универсального применения Возможность выбора плавного включения/выключения и функции запоминания. с помощью усилителя мощности 6594 U возможно увеличение подключаемой нагрузки до 735 Вт/ВА, для ламп накаливания, галогенных ламп 230 В~ и низковольтных галогенных ламп с обычными или электронными трансформаторами, с защитой от короткого замыкания и перегрузки, С клавишным управлением. возможно дополнительное управление стандартными кнопками (2020 US/2021/6 UK), Без управляющего элемента, для клавиш с лампой подсветки 6543-xxx-10x, Для ИК элемента дистанционного управления Busch-Ferncontrol® 6066-xxx-10x. для комфортного элемента управления таймером 6455 для датчиков движения Busch-Wächter® 180 UP Сенсор Стандарт 6810-21x-101, для датчиков движения Busch-Wächter® 180 UP Сенсор Комфорт II 6800-xxx-104 и 6800-xxx-104M, Для датчиков присутствия Busch-Wächter® Präsenz tech 6813-xxx-101 и 6813/11-xxx. возможна комбинация с дополнительным механизмом для датчиков движения 6805 U, Номинальное напряжение: 230 В~, +10 % / -10 % Номинальная частота: 50 Гц Номинальная мощность: 60 - 420 Вт/ВА МЭК/IEC 60669-2-1, EN 60669-2-1	6590-0-0171	1/10
	   	6593 U-500	

- 1) учитывать ~20 % потерь мощности для обычных трансформаторов
- 2) учитывать ~5 % потерь мощности для электронных трансформаторов
- 3) в комбинации с 6800-xxx-104 (M) возможна функция плавного выключения
- 4) Для установки только в монтажные коробки соотв. DIN 49073 часть 1

Продукт	Арт №	Номер заказа	Упаковка
	Светорегулятор с памятью^{1) 2) 3)} 3-проводная схема подключения, Для управления электронной ПРА для люминесцентных ламп с управляющим выходом 1-10 В =, с управляющим током макс. 50 мА= для клавиш с лампой подсветки 6543-xxx-10x, для ИК-приемников Busch-Ferncontrol® IR 6066-xxx-10x и 6067-xxx-10x для комфортного элемента управления таймером 6455 для датчиков движения Busch-Wächter® 180 UP Сенсор Стандарт 6810-21x-101, для датчиков движения Busch-Wächter® 180 UP Сенсор Комфорт II 6800-xxx-104 и 6800-xxx-104M, Для датчиков присутствия Busch-Wächter® Präsenz tech 6813-xxx-101 и 6813/11-xxx. возможна комбинация с дополнительным механизмом для датчиков движения 6805 U, Управление может осуществляться также и через стандартные выключатели без фиксации (2020 US/2021/6 UK). для управления светодиодами (LED) через ЭПРА, Без управляющего элемента, Номинальное напряжение: 230 В~, +10 % / -10 % Номинальная частота: 50 Гц Номинальная мощность: 700 Вт/ВА МЭК/IEC 60669-2-1, EN 60669-2-1	6550-0-0042	1
	6550 U-101-500		

- 1) без подсветки
- 2) Для установки только в монтажные коробки соотв. DIN 49073 часть 1
- 3) со встроенным ограничителем пускового тока

Продукт Арт № Номер заказа Упаковка



Механизм для сенсора движения Busch-Komfortschalter, 2-проводное исполнение 1) 2) 3) 4)

2-х проводная схема подключения, для сенсоров комфортных выключателей Busch 6815-xxx
Возможно использование как перекрестного переключателя через дополнительный выключатель без фиксации.
возможно дополнительное управление стандартными кнопками (2020 US/2021/6 UK),
Номинальное напряжение: 230 В~, +10 % / -10 %
Номинальная частота: 50 Гц/60 Гц
Коммутируемая нагрузка: для ламп накаливания, галогенных ламп 230 В и низковольтных галогенных ламп с обычными или электронными трансформаторами
Номинальная мощность: 40 - 300 Вт/ВА
Температурный режим применения: 0 °С до 35 °С
EN 60669-2-1



6815 U 6800-0-2270 1/10

- 1) учитывать -5 % потерь мощности для электронных трансформаторов
- 2) учитывать -20 % потерь мощности для обычных трансформаторов
- 3) не подходят для управления лестничными выключателями с таймером
- 4) Нет возможности параллельного подключения по выходу.



Механизм для сенсора движения Busch-Komfortschalter 1) 2) 3)

3-проводная схема подключения, для сенсоров комфортных выключателей Busch 6815-xxx
Возможно использование как перекрестного переключателя через дополнительный выключатель без фиксации.
возможно дополнительное управление стандартными кнопками (2020 US/2021/6 UK),
Номинальное напряжение: 230 В~, +10 % / -10 %
Номинальная частота: 50 Гц/60 Гц
Коммутируемая нагрузка: Лампы накаливания и галогенные лампы 230 В и низковольтные галогенные лампы с стандартными трансформаторами или электронными трансформаторами.
Номинальная мощность: 2300 Вт/ВА
Номинальная мощность: Галогенные лампы 230 В
Номинальная мощность: 1200 Вт
Коммутируемая нагрузка: люминесцентные лампы
Номинальный ток: 10 АХ, при cos φ 0,5
Номинальная мощность: 2300 ВА
Температурный режим применения: 0 °С до 35 °С
EN 60669-2-1

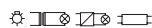

6816 U 6800-0-2355 1/10

- 1) учитывать -5 % потерь мощности для электронных трансформаторов
- 2) учитывать -20 % потерь мощности для обычных трансформаторов
- 3) Возможно параллельное подключение по выходу.

Продукт Арт № Номер заказа Упаковка



Механизм универсального реле

3-проводная схема подключения, для датчиков движения Busch-Wächter® 180 UP Сенсор Стандарт 6810-21х-101, для датчиков движения Busch-Wächter® 180 UP Сенсор Комфорт II 6800-xxx-104 и 6800-xxx-104М, для датчиков движения Busch-Wächter® 180 UP серии Allwetter 44® 6800-3х-102С,
Для датчиков присутствия Busch-Wächter® Präsenz tech 6813-xxx-101 и 6813/1-1-xxx.
для комфортного элемента управления таймером 6455 для ИК-приемников Busch-Ferncontrol® IR 6067-xxx-10х, для клавиш с лампой подсветки 6543-xxx-10х, возможна комбинация с дополнительным механизмом для датчиков движения 6805 U,
возможно дополнительное управление стандартными кнопками (2020 US/2021/6 UK),
Номинальное напряжение: 230 В~, +10 % / -10 %
Номинальная частота: 50 Гц/60 Гц
Выходы: 1х нормально-открытый, потенциально-зависимый
Коммутируемая нагрузка: лампы накаливания, галогенные лампы 230 В, люминесцентные лампы и низковольтные галогенные лампы с различными типами трансформаторов
Номинальный ток: 10 АХ
Номинальная мощность: 2300 Вт/ВА
Температурный режим применения: -25 °С до 55 °С
EN 60669-2-1

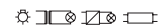

6401 U-102-500 6401-0-0049 1/10



Механизм универсального двухканального реле

3-проводная схема подключения, Режим серийного выключателя: 2 отдельных выхода, 2 отдельных дополнительных входа.
временно-зависимый режим: выход 1 (напр., освещение), выход 2: задержка времени на включение/выключение в зависимости от выхода 1 (напр., вентиляция), для датчиков движения Busch-Wächter® 180 UP Сенсор Стандарт 6810-21х-101, для датчиков движения Busch-Wächter® 180 UP Сенсор Комфорт II 6800-xxx-104 и 6800-xxx-104М,
Для датчиков присутствия Busch-Wächter® Präsenz tech 6813-xxx-101 и 6813/1-1-xxx.
для ИК-приемников Busch-Ferncontrol® IR 6066-xxx-10х и 6067-xxx-10х
для клавиш 6430-xxx-10х и 6543-xxx-10х,
возможна комбинация с дополнительным механизмом для датчиков движения 6805 U,
возможно дополнительное управление стандартными кнопками (2020 US/2021/6 UK),
Номинальное напряжение: 230 В~, +10 % / -10 %
Номинальная частота: 50 Гц
Выходы: 2х нормально-открытый, потенциально-зависимый
Коммутируемая нагрузка: лампы накаливания, галогенные лампы 230 В, люминесцентные лампы и низковольтные галогенные лампы с различными типами трансформаторов
Номинальный ток: 10 АХ
Номинальная мощность: 2300 Вт/ВА
Температурный режим применения: 0 °С до 35 °С
EN 60669-2-1



6402 U-500 6401-0-0051 1/10

Продукт	Арт №	Номер заказа	Упаковка
 <p>Busch-Wächter® механизм реле 3-проводная схема подключения, для датчиков движения Busch-Wächter® 180 UP Сенсор Стандарт 6810-21х-101, для датчиков движения Busch-Wächter® 180 UP Сенсор Комфорт II 6800-xxx-104 и 6800-xxx-104M, Для датчиков присутствия Busch-Wächter® Präsenz tech 6813-xxx-101 и 6813/11-xxx. Номинальное напряжение: 230 В, +10 % / -10 % Номинальная частота: 50 Гц Выходы: 1х нормально-открытый, потенциально-зависимый Коммутируемая нагрузка: лампы накаливания, галогенные лампы 230 В, люминесцентные лампы и низковольтные галогенные лампы с различными типами трансформаторов Номинальная мощность: 700 Вт/ВА Температурный режим применения: 0 °С до 55 °С EN 60669-2-1</p> <p>☼ ⚡ ⚡ ⚡ ⚡ ⚡</p> <p>6812 U-101-500 6800-0-2160 1/10</p>			

 <p>Busch-Wächter® механизм с полевым МОП-транзистором 1) 2) 3) 4) 5) 6) 2-х проводная схема подключения, для датчиков движения Busch-Wächter® 180 UP Сенсор Стандарт 6810-21х-101, для датчиков движения Busch-Wächter® 180 UP Сенсор Комфорт II 6800-xxx-104 и 6800-xxx-104M, Для датчиков присутствия Busch-Wächter® Präsenz tech 6813-xxx-101 и 6813/11-xxx. возможна комбинация с дополнительным механизмом для датчиков движения 6805 U, Управление может осуществляться также и через стандартные выключатели без фиксации (2020 US/2021/6 UK). Номинальное напряжение: 230 В~, +10 % / -10 % Номинальная частота: 50 Гц/60 Гц Коммутируемая нагрузка: для ламп накаливания, галогенных ламп 230 В и низковольтных галогенных ламп с обычными или электронными трансформаторами Номинальная мощность: 60 - 420 Вт/ВА Температурный режим применения: 0 °С до 35 °С EN 60669-2-1</p> <p>☼ ⚡ ⚡ ⚡ ⚡ ⚡</p> <p>6804 U-101-500 6800-0-2219 1/10</p>			
--	--	--	--

- 1) учитывать ~5 % потерь мощности для электронных трансформаторов
- 2) учитывать ~20 % потерь мощности для обычных трансформаторов
- 3) Не подходит для работы с энергосберегающими лампами и обычными и электронными пускорегулирующими аппаратами.
- 4) не подходят для управления лестничными выключателями с таймером
- 5) Не подходит для управления реле.
- 6) Требуется использования международной NIS-розетки, № арт. 372507676.

 <p>Busch-Wächter® дополнительный механизм 1) 3-проводная схема подключения, для дополнительного управления датчиками движения Busch-Wächter® 180 UP и Busch-Wächter Präsenz tech, комбинируется с механизмами реле 6401 U-102 и 6402 U, комбинируется с механизмом 6804 U-101, комбинируется с механизмами светорегуляторов 6593 U и 6550 U-101, для датчиков движения Busch-Wächter® 180 UP Сенсор Стандарт 6810-21х-101, для датчиков движения Busch-Wächter® 180 UP Сенсор Комфорт II 6800-xxx-104 и 6800-xxx-104M, Для датчиков присутствия Busch-Wächter® Präsenz tech 6813-xxx-101 и 6813/11-xxx. Номинальное напряжение: 230 В~, +10 % / -10 % Номинальная частота: 50 Гц управляющие и сигнальные выходы: 1, электронный выход, потенциально-зависимый Температурный режим применения: 0 °С до 35 °С</p> <p>6805 U-500 6800-0-2161 1/10</p>			
--	--	--	--

- 1) не комбинируется с механизмом реле 6812 U-101

Продукт	Арт №	Номер заказа	Упаковка
 <p>Электронный механизм комнатного терморегулятора 1) 2) 3) с крепежными распорками, с отдельным входом для временно-зависимого переключения в экономичный режим, Номинальное напряжение: 230 В~ Номинальный ток: 10 А Температурный режим применения: 5 °С до 30 °С EN 60730-2-9, EN 60669-2-1</p> <p>1094 U 1032-0-0483 1/10</p> <p>1) Для установки только в монтажные коробки соотв. DIN 49073 часть 1 2) Для регулятора необходимы сервоклапаны в исполнении «закрыт при отсутствии напряжения». Например арт. № 6164/10-101. 3) разность температур для срабатывания ± 0,5 К</p>			

 <p>Электронный механизм комнатного терморегулятора 1) 2) 3) С замыкающим контактом. С индикатором температуры: ФАКТ. значение Автоматическая калибровка регулятора с крепежными распорками, с отдельным входом для временно-зависимого переключения в экономичный режим, Номинальное напряжение: 230 В~ Номинальный ток: 10 А Температурный режим применения: 5 °С до 30 °С EN 60730-2-9, EN 60669-2-1</p> <p>1094 UTA 1032-0-0487 1/10</p> <p>1) Для установки только в монтажные коробки соотв. DIN 49073 часть 1 2) Для регулятора необходимы сервоклапаны в исполнении «закрыт при отсутствии напряжения». Например арт. № 6164/10-101. 3) разность температур для срабатывания ± 0,5 К</p>			
--	--	--	--

 <p>Электронный механизм комнатного терморегулятора 1) 2) 3) с контрольной лампой и переключателем для экономичного режима (снижение температуры 4К), с крепежными распорками, с отдельным входом для временно-зависимого переключения в экономичный режим, Номинальное напряжение: 230 В~ Номинальный ток: 10 А Температурный режим применения: 5 °С до 30 °С EN 60730-2-9, EN 60669-2-1</p> <p>НОВИНКА</p> <p>1095 U 1032-0-0484 1/10</p> <p>1) Для установки только в монтажные коробки соотв. DIN 49073 часть 1 2) Для регулятора необходимы сервоклапаны в исполнении «закрыт при отсутствии напряжения». Например арт. № 6164/10-101. 3) разность температур для срабатывания ± 0,5 К</p>			
---	--	--	--

 <p>Механизм терморегулятора 1) с нормально-закрытым контактом С дистанционным датчиком и термической обратной связью. для полов с электроподогревом, с крепежными распорками, контакт реле размыкается при достижении заданной температуры, длина проводки датчика: 4 м, Датчик=НТС, 10 кОм при 25 °С. Диапазон регулировки: +10 - +50 °С. соединительный кабель: 1мм² до 2,5 мм², с отдельным входом для временно-зависимого переключения в экономичный режим, Номинальное напряжение: 230 В~ Номинальный ток: 16 А, при cos φ 1 EN 60730-2-9, EN 60669-2-1</p> <p>НОВИНКА</p> <p>1095 UF-507 1032-0-0498 1/10</p> <p>1) Для установки только в монтажные коробки соотв. DIN 49073 часть 1</p>			
---	--	--	--

Продукт	Арт №	Номер заказа	Упакова
	Электронный механизм комнатного терморегулятора 1) 2) 3) С замыкающим контактом. С индикатором температуры: ФАКТ. значение Автоматическая калибровка регулятора с контрольной лампой и переключателем для экономичного режима (снижение температуры 4K), с крепежными распорками, с отдельным входом для временно-зависимого переключения в экономичный режим, Номинальное напряжение: 230 В~ Номинальный ток: 10 А Температурный режим применения: 5 °С до 30 °С EN 60730-2-9, EN 60669-2-1	1032-0-0488	1/10
1095 UTA		1032-0-0488	1/10

- 1) Для установки только в монтажные коробки соотв. DIN 49073 часть 1
- 2) Для регулятора необходимы сервоклапаны в исполнении «закрыт при отсутствии напряжения». Например арт. № 6164/10-101.
- 3) разность температур для срабатывания ± 0,5 К

	Электронный механизм комнатного терморегулятора 1) 2) 3) с контрольной лампой и переключателем для экономичного режима (снижение температуры 4K), с крепежными распорками, с отдельным входом для временно-зависимого переключения в экономичный режим, Номинальное напряжение: 24 В~ Номинальный ток: 1 А Температурный режим применения: 5 °С до 30 °С EN 60730-2-9, EN 60669-2-1	1032-0-0485	1
1096 U		1032-0-0485	1

- 1) Для установки только в монтажные коробки соотв. DIN 49073 часть 1
- 2) управляет вентилями, закрывающимися при отсутствии напряжения
- 3) разность температур для срабатывания ± 0,5 К

	Электронный механизм комнатного терморегулятора 1) 2) 3) С замыкающим контактом. С индикатором температуры: ФАКТ. значение Автоматическая калибровка регулятора с контрольной лампой и переключателем для экономичного режима (снижение температуры 4K), с крепежными распорками, с отдельным входом для временно-зависимого переключения в экономичный режим, Номинальное напряжение: 24 В~ Номинальный ток: 1 А Температурный режим применения: 5 °С до 30 °С EN 60730-2-9, EN 60669-2-1	1032-0-0489	1/10
1096 UTA		1032-0-0489	1/10

- 1) Для установки только в монтажные коробки соотв. DIN 49073 часть 1
- 2) управляет вентилями, закрывающимися при отсутствии напряжения
- 3) разность температур для срабатывания ± 0,5 К

	Электронный механизм комнатного терморегулятора 1) 2) 3) с перекидным контактом с крепежными распорками, Номинальное напряжение: 230 В~ Номинальный ток: 5 А Температурный режим применения: 5 °С до 30 °С EN 60730-2-9, EN 60669-2-1	1032-0-0486	1/10
1097 U		1032-0-0486	1/10

- 1) Для установки только в монтажные коробки соотв. DIN 49073 часть 1
- 2) Для регулятора необходимы регулировочные клапаны в модификации „нормально закрытый или открытый“. Например, артикул 6164/10-101.
- 3) разность температур для срабатывания ± 0,5 К

Продукт	Арт №	Номер заказа	Упакова
	Электронный механизм комнатного терморегулятора 1) 2) 3) с перекидным контактом С индикатором температуры: ФАКТ. значение Автоматическая калибровка регулятора с крепежными распорками, Номинальное напряжение: 230 В~ Номинальный ток: 5 А EN 60730-2-9, EN 60669-2-1	1032-0-0490	1/10
1097 UTA		1032-0-0490	1/10

- 1) Для установки только в монтажные коробки соотв. DIN 49073 часть 1
- 2) Для регулятора необходимы регулировочные клапаны в модификации „нормально закрытый или открытый“. Например, артикул 6164/10-101.
- 3) разность температур для срабатывания ± 0,5 К

	Электронный механизм комнатного терморегулятора 1) 2) 3) с таймером С проходным контактом и термической обратной связью. Простая настройка с помощью меню и текстовой индикации. Можно произвольно выбрать по 4 включения на каждый день недели. с крепежными распорками, автоматическое переключение на летнее и зимнее время Запас хода > 10 часов. Подходит к центральной плате 6435-xxx. Номинальное напряжение: 230 В~ Номинальный ток: 10 А Температурный режим применения: 5 °С до 30 °С EN 60730-2-9	1032-0-0508	1/10
1098 U-101		1032-0-0508	1/10

- 1) Для установки только в монтажные коробки соотв. DIN 49073 часть 1
- 2) Для регулятора необходимы регулировочные клапаны в модификации „нормально закрытый или открытый“. Например, артикул 6164/10-101.
- 3) разность температур для срабатывания ± 0,5 К

	Электронный механизм комнатного терморегулятора 1) 2) с таймером и датчиком температуры для полов с электроподогревом С проходным контактом и термической обратной связью. Простая настройка с помощью меню и текстовой индикации. Можно произвольно выбрать по 4 включения на каждый день недели. с крепежными распорками, автоматическое переключение на летнее и зимнее время длина проводки датчика: 4 м, Датчик=NTC, 10 кОм при 25 °С. Запас хода > 10 часов Подходит к центральной плате 6435-xxx. Номинальное напряжение: 230 В~ Номинальный ток: 16 А Температурный режим применения: 10 °С до 50 °С EN 60730-2-9	1032-0-0509	1/10
1098 UF-101		1032-0-0509	1/10

- 1) Для установки только в монтажные коробки соотв. DIN 49073 часть 1
- 2) Для регулятора необходимы регулировочные клапаны в модификации „нормально закрытый или открытый“. Например, артикул 6164/10-101.

	Телефонная розетка 1) 1 разъем, 8 полюсов с наклонным выходом RJ 11/12; RJ 45; ISDN, кат. 3 Модель соответствует IEC 60 603-7-2:2007. с винтовыми клеммами с распорками	0230-0-0378	10/100
0213-507		0230-0-0378	10/100

- 1) комбинируется с центральной платой 1803-xxx

Продукт	Арт №	Номер заказа	Упакова
 <p>Универсальная розетка UAE, RJ45, кат. 5е, неэкранированная¹⁾ 1 разъем, 8(8) полюсов с наклонным выходом и с клеммами LSA. Кат. 5 согласно DIN EN 50173-1:2003-06. Кат. 5е согласно TIA/EIA-568-B.2-2001. Маркировка согласно EIA/TIA 568 A и B. Модель соответствует IEC 60 603-7-2:2007. До 100 МГц на всех парах жил. Подходит для технологии Gigabit Ethernet. с распорками</p>	0220-507	0230-0-0397	10

1) комбинируется с центральной платой 1803-xxx

Продукт	Арт №	Номер заказа	Упакова
 <p>Универсальная розетка UAE, RJ45, кат. 5е, неэкранированная¹⁾ 2 разъема, 8/8 (8/8) полюсов с наклонным выходом и с клеммами LSA. Кат. 5 согласно DIN EN 50173-1:2003-06. Кат. 5е согласно TIA/EIA-568-B.2-2001. Маркировка согласно EIA/TIA 568 A и B. Модель соответствует IEC 60 603-7-2:2007. До 100 МГц на всех парах жил. Подходит для технологии Gigabit Ethernet. с распорками</p>	0220/12-507	0230-0-0398	10

1) комбинируется с центральной платой 1803-02-xxx

 <p>Универсальная розетка UAE, RJ45, кат. 6е, неэкранированная¹⁾ 1 разъем, 8(8) полюсов с наклонным выходом и с клеммами LSA. Кат. 6 согласно DIN EN 50173-1:2003-06, ISO/IEC 1180:2002 и TIA/EIA-568-B.2:2002. Кат. 6а согласно TIA/EIA-568-B.2-10 черт. 8.0. Маркировка согласно EIA/TIA 568 A и B. Модель соответствует IEC 60 603-7-2:2007. до 250 МГц на всех парах Подходит для технологии Gigabit Ethernet. с распорками</p>	0221-507	0230-0-0399	10
---	-----------------	-------------	----

1) комбинируется с центральной платой 1803-xxx

 <p>Универсальная розетка UAE, RJ45, кат. 6е, неэкранированная¹⁾ 2 разъема, 8/8 (8/8) полюсов с наклонным выходом и с клеммами LSA. Кат. 6 согласно DIN EN 50173-1:2003-06, ISO/IEC 1180:2002 и TIA/EIA-568-B.2:2002. Кат. 6а согласно TIA/EIA-TR 42.7 Маркировка согласно EIA/TIA 568 A и B. Модель соответствует IEC 60 603-7-2:2007. до 250 МГц на всех парах Подходит для технологии 10-Gigabit Ethernet. с распорками</p>	0221/12-507	0230-0-0400	10
---	--------------------	-------------	----

1) комбинируется с центральной платой 1803-02-xxx

 <p>Адаптер компенсатора натяжения Монтажная коробка для скрытой установки. с компенсатором натяжения кабеля и приспособлением для кабельного канала С двумя кабельными хомутами. подходит ко всем телефонным розеткам UAE, № арт. 0220... и 0221...</p>	0222-507	0230-0-0401	10
---	-----------------	-------------	----

 <p>Компьютерная розетка, RJ45, кат. 5е, экранированная^{1) *)} 1 разъем, 8(8) полюсов с наклонным выходом и с клеммами LSA. Кат. 5 согласно DIN EN 50173-1:2011-09. Кат. 5е согласно TIA/EIA-568-B.2-2001. Маркировка согласно EIA/TIA 568 A и B. Модель соответствует EN 60 603-7-3:2010-06. экранирование в соответствии с DIN EN 55022, класс B. До 100 МГц на всех парах жил. Подходит для технологии Gigabit Ethernet. Подходит для PoE+ согласно IEEE 802.3at, ≥ 2.500 циклов вставки. Гибкий подвод кабеля без изломов со всех сторон. Возможно заземление корпуса с помощью 6,3-миллиметрового плоского штекерного соединителя с тыльной стороны. Подходит для смешения и подгонки. Подходит для штекеров RJ 11, RJ 12 и RJ 45. Неизменяемая маркировка (цветовая кодировка) соединений. Для кабеля для передачи данных, диаметр 6 - 10 мм. Для жил AWG 24-22. Для монтажа в кабельных каналах, монтажных коробках с/у и подпольных системах. без распорок Монтажная глубина 31 мм.</p>	0216	0230-0-0276	1/10
---	-------------	-------------	------

металл







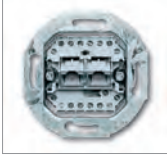

1) комбинируется с центральной платой 1803-xxx
 *) Снимается с производства

 <p>Телефонная розетка¹⁾ 2 параллельно соединенных разъема, 2x8 (8) полюсов с наклонным выходом RJ 11/12; RJ 45; ISDN, кат. 3 Модель соответствует IEC 60 603-7-2:2007. с винтовыми клеммами с распорками</p>	0214	0230-0-0235	10/100
--	-------------	-------------	--------

1) комбинируется с центральной платой 1803-02-xxx

 <p>Телефонная розетка¹⁾ 2 разъема, 8/8 (8/8) полюсов с наклонным выходом RJ 11/12; RJ 45; ISDN, кат. 3 Модель соответствует IEC 60 603-7-2:2007. с винтовыми клеммами с распорками</p>	0215	0230-0-0243	10
--	-------------	-------------	----

1) комбинируется с центральной платой 1803-02-xxx

Продукт	Арт №	Номер заказа	Упакова	Продукт	Арт №	Номер заказа	Упакова			
	Компьютерная розетка, RJ45, кат. 5е, экранированная 1) *) 2 разъема, 8/8 (8/8) полюсов с наклонным выходом и с клеммами LSA. Кат. 5 согласно DIN EN 50173-1:2011-09. Кат. 5е согласно TIA/EIA-568-B.2-2001. Маркировка согласно EIA/TIA 568 А и В. Модель соответствует EN 60 603-7-3:2010-06. экранирование в соответствии с DIN EN 55022, класс В. До 100 МГц на всех парах жил. Подходит для технологии Gigabit Ethernet. Подходит для PoE+ согласно IEEE 802.3at, ≥ 2.500 циклов вставки. Гибкий подвод кабеля без изломов со всех сторон. Возможно заземление корпуса с помощью 6,3-миллиметрового плоского штекерного соединителя с тыльной стороны. Подходит для смешения и подгонки. Подходит для штекеров RJ 11, RJ 12 и RJ 45. Неизменяемая маркировка (цветовая кодировка) соединений. Для кабеля для передачи данных, диаметр 6 - 10 мм. Для жил AWG 24-22. Для монтажа в кабельных каналах, монтажных коробках с/у и подпольных системах. без распорок Монтажная глубина 31 мм.	0230-0-0284	10		Сtereo розетка для громкоговорителя 1) с безвинтовыми клеммами (с тыльной стороны с винтовыми клеммами) 4 клеммы для подключения. сечение провода макс. 10 мм ² цветная маркировка полюсов с распорками	альпийский белый	0248/04-101	0230-0-0403	10/100	
металл	0217			1) комбинируется с накладками 1766-xxx и 2539-21x		Сtereo розетка для громкоговорителя 1) с безвинтовыми клеммами (с тыльной стороны с винтовыми клеммами) 4 клеммы для подключения. сечение провода макс. 10 мм ² цветная маркировка полюсов с распорками	черный	0248/05-101	0230-0-0404	10/100
1) комбинируется с центральной платой 1803-02-xxx *) Снимается с производства				1) комбинируется с накладками 1766-xxx и 2539-21x		Механизм антенной розетки 2 разъема/тупиковая Широкополосная технология 5-2.400 МГц Для телевизионной антенны (DVB-T) и широкополосных кабельных устройств. Для передачи аналоговых и цифровых сигналов. с распорками		0230-101-507	0230-0-0380	10/100
	Коммуникационная розетка UAE, RJ 45, кат. 6A iso, экранированная 1) *) 2 разъема, 8/8 (8/8) полюсов с наклонным выходом и с клеммами LSA. Подключения RJ-45 для сетей кат. 6A, класса EA (10 Гбит/с / 500 МГц). Соответствует кат. 6A, классу EA согласно ISO/IEC 11801:2011-06. Маркировка подключений А и В согласно TIA/EIA-568-B.2. Модель соответствует EN 60 603-7-51:2011-01. экранирование в соответствии с DIN EN 55022, класс В. До 500 МГц на всех парах жил. Подходит для технологии 10-Gigabit Ethernet. Подходит для PoE+ согласно IEEE 802.3at, ≥ 1000 циклов вставки. Гибкий подвод кабеля без изломов со всех сторон. Возможно заземление корпуса с помощью 6,3-миллиметрового плоского штекерного соединителя с тыльной стороны. Испытано после повторного монтажа. Подходит для смешения и подгонки. Подходит для штекеров RJ 11, RJ 12 и RJ 45. Для кабеля для передачи данных, диаметр 6 - 10 мм. Для монтажа в кабельных каналах, монтажных коробках с/у и подпольных системах. Для жил AWG 24-22. без распорок Монтажная глубина 31 мм.	0230-0-0376	1/10		Механизмы антенных розеток радио/ТВ/спутник 2 разъема/проходная Широкополосная технология 5-2.400 МГц Для телевизионной антенны (DVB-T) и широкополосных кабельных устройств. Для передачи аналоговых и цифровых сигналов. с распорками		0231-101	0230-0-0268	10	
металл	0218				Механизмы антенных розеток радио/ТВ/спутник 3 разъема/тупиковая Широкополосная технология 47-2.150 МГц Соединение SAT выполнено в виде резьбового гнезда F. С удаленным питанием через F-гнездо. Для телевизионной антенны (DVB-T) и широкополосных кабельных устройств. Для передачи аналоговых и цифровых сигналов. с распорками		0232-101	0230-0-0384	10/100	
1) комбинируется с центральной платой 1803-02-xxx *) Снимается с производства					Оконечное сопротивление 75 Ом		0239	0230-0-0201	10/100	
	Сtereo розетка для громкоговорителя 1) с безвинтовыми клеммами (с тыльной стороны с винтовыми клеммами) 4 клеммы для подключения. сечение провода макс. 10 мм ² цветная маркировка полюсов с распорками	слоновая кость	0248/02-101	0230-0-0402	10/100	1) комбинируется с накладками 1766-xxx и 2539-21x				

Продукт	Арт №	Номер заказа	Упаковка
	Суппорт ^{1) 2)} с зеленым цоколем для 2-х разъемов Modular Jack Для системы: CommScope (AVAYA / AT&T / Lucent Technologies), GigaSPEED, PowerSUM, 360 GS 10E bis MGS 600-BK, M1 BH-xx, MPS 100E-xx. с R&M-адаптером R310694 подходит для соединительных R&M-модулей R305111, R305112, R305113 и R305114 Размер: (ШхВ) ок. 16,9 x 17,9 мм без распорок		
	1810	1753-0-8048	10/100

- 1) Совместимость с другими производителями разъемов, не включенных в список компаний, подбираются в соответствии с указанным размерами.
- 2) Другие указания см. в руководстве «Системы коммуникации» или в интернете.

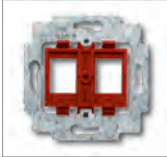
	Суппорт ^{1) 2)} с красным цоколем для 2-х разъемов Modular Jack Подходит к арт. № 0210, 0211 и 0219. Для систем: AMP / tyco Electronics, BTR, EFB, Krone, Panduit, Quante, Radiall, Setec, д-ра тех. наук Зигера (Sieger), Telena, Thomas & Betts. Для AMJ- / UMJ-модулей подключения / соединительных устройств Telegärtner. Для 2 модулей LWL системы: 3M-Volition, Krone, mvk Размер: (ШхВ) ок. 14,8 x 19,4 мм. без распорок		
	1812	1753-0-8055	10/100

- 1) Совместимость с другими производителями разъемов, не включенных в список компаний, подбираются в соответствии с указанным размерами.
- 2) Другие указания см. в руководстве «Системы коммуникации» или в интернете.

	Суппорт ^{1) 2)} с черным цоколем для MTRJ или 2-х разъемов Modular Jack Для систем: Ackermann, AMP / tyco Electronics (серии Slim Line (SL): 110Connect Jacks, Toolless Jacks / Standard 110Connect Jacks), Brand-Rex, CombiNet, EFB Electronic, Telena. Для 2 модулей LWL системы: AMP/tyco Electronics MTRJ Размер: (ШхВ) ок. 14,8 x 20,4 мм. без распорок		
	1814	1753-0-8063	10/100

- 1) Совместимость с другими производителями разъемов, не включенных в список компаний, подбираются в соответствии с указанным размерами.
- 2) Другие указания см. в руководстве «Системы коммуникации» или в интернете.

	Суппорт ^{1) 2)} с синим цоколем для 2-х разъемов Modular Jack для системы: ITT- Cannon RJ45 кат. 5, тип 808 RJ45 Mark III Размер: (ШхВ) ок. 16,0 x 11,0 мм. без распорок		
	1816	1710-0-3100	10/100

- 1) Совместимость с другими производителями разъемов, не включенных в список компаний, подбираются в соответствии с указанным размерами.
- 2) Другие указания см. в руководстве «Системы коммуникации» или в интернете.

Продукт	Арт №	Номер заказа	Упаковка
	Суппорт ^{1) 2)} с оранжевым цоколем. для 2-х разъемов Modular Jack Для систем: LexCom 150 и LexCom250. Размер: (ШхВ) ок. 15,4 мм x 15,4 мм. без распорок		
	1819	1753-0-8056	10/100

- 1) Совместимость с другими производителями разъемов, не включенных в список компаний, подбираются в соответствии с указанным размерами.
- 2) Другие указания см. в руководстве «Системы коммуникации» или в интернете.

	Суппорт ^{1) 2)} с серым цоколем. для 2-х разъемов Modular Jack Для систем: Panduit TX6 10 Gig Shielded Jack Module. Размер: (ШхВ) ок. 15,9 мм x 18,7 мм. без распорок		
	1820	1753-0-8057	10/100









- 1) Совместимость с другими производителями разъемов, не включенных в список компаний, подбираются в соответствии с указанным размерами.
- 2) Другие указания см. в руководстве «Системы коммуникации» или в интернете.

	Разъем Modular-Jack 6-и полюсный, кат. 3 (AMP-Nr. 216000-2) Для центральной платы 2561- и цоколя 1812; 1866 EB; 1867 EB для кабеля сечением от 0,12 мм ² (AWG 26) до 0,35 мм ² (AWG 22)		
	0210	0225-0-0078	10

	Разъем Modular-Jack 8-и полюсный, кат. 3 (AMP-Nr. 216005-4) Для центральной платы 2561- и цоколя 1812; 1866 EB; 1867 EB для кабеля сечением от 0,12 мм ² (AWG 26) до 0,35 мм ² (AWG 22)		
	0211	0225-0-0086	10

	Монтажный адаптер для скрытой установки Для установки одного или двух универсальных модулей 0219. Монтажная коробка для скрытой установки. Подходит для центральных плат 2539-21x, 2539-9x-507 и 1766-xxx.		
металл	0219/12	0230-0-0395	1/10

	Монтажный адаптер для кабель-канала Для установки одного или двух универсальных модулей 0219. Для монтажа в каналах или под полом. Подходит для центральных плат 2539-21x, 2539-9x-507 и 1766-xxx.		
металл	0219/13	0230-0-0396	1/10

Продукт	Арт №	Номер заказа	Упакова	Продукт	Арт №	Номер заказа	Упакова		
	Универсальный модуль, RJ45, кат. 6A iso, экранированный 1) *) 1 разъем, 8(8) полюсов Для монтажа в монтажном адаптере 0219/12 или 0219/13. Также подходит для монтажа на центральной плате 2561 и в цоколе 1812, 1866 EB и 1867 EB. Подключения RJ-45 для сетей кат. 6A, класса EA (10 Гбит/с / 500 МГц). Соответствует кат. 6A, классу EA согласно ISO/IEC 11801:2011-06. Кат. 6A согласно ISO/IEC 11801: 2011-06. Маркировка подключений А и В согласно TIA/EIA-568-B.2. Модель соответствует EN 60 603-7-51:2011-01. экранирование в соответствии с DIN EN 55022, класс В. Подходит для PoE+ согласно IEEE 802.3at, ≥ 1000 циклов вставки. Прокладка кабеля по оптимальному радиусу (30°). Возможно заземление корпуса с помощью 6,3-миллиметрового плоского штекерного соединителя с тыльной стороны. Испытано после повторного монтажа. Подходит для смещения и подгонки. только для 8-полюсного штекера RJ 45 Корпус из цинкового сплава, отлитого под давлением. Встроенный пылезащитный колпачок (по запросу съёмный). Клеммы. Для кабеля для передачи данных, диаметр 6 - 10 мм. Для жил AWG 24-22. Для монтажа в кабельных каналах, монтажных коробках с/у и подпольных системах.	0219	0230-0-0394	1/10		Набор конденсаторов 1) Для энергоснабжения вставных элементов системы Busch-Jalousiecontrol® II - 6418 U и 6419 U, когда двигатель дает недостаточно мощности (тока) и нет возможности подключения нулевого провода. Номинальное напряжение: 230 В~, +10 % / -10 % Номинальная частота: 50 Гц Температурный режим применения: -25 °С до 50 °С	6498	6410-0-0383	1/10
				1) Набор конденсаторов устанавливается между проводами управления (ВЕРХ/ВНИЗ) и нулевым проводом.					
					Датчик освещенности *) для механизма датчика силы ветра и освещенности 6480 U-10x диапазон измерений: 5-50.000 Люкс	6482	6410-0-0203	1	
				*) Снимается с производства					
					Датчик силы ветра *) для механизма датчика силы ветра и освещенности 6480 U-102	6481-102	6410-0-0370	1	
				*) Снимается с производства					
					Датчик разбития стекла для механизма 6411U/S-101 длина кабеля - 4 м	6413-500	6410-0-0349	10	
металл	0219	0230-0-0394	1/10						
1) Монтажный адаптер, подходит к центральным вставкам TAE 2539-21x и 1766-xxx. *) Снимается с производства									
	Разъем для розеток для выравнивания потенциалов, для установки в центральных платах для приборов диаметром 19 мм	0471-0-0037	0471-0-0037	10					
	Штекер подходит для разъемов 2095 UC-212 и 0471-0-0037, соотв. DIN 42801. для розеток для выравнивания потенциалов (подключение кабелей сечением до 6 мм ² , обжимное или пайка)	0299-0-0032	0299-0-0032	10					
	Личинка замка DIN-стандарт соотв. DIN 18252. длина 40 мм для выключателей жалюзи с фиксацией/без фиксации для механизмов 2712/2713/2722/2723/2733 USL-101 и 2712/2733 SLW-5x								
	под индивидуальный ключ, с 3 ключами	0520 PZ-VS	0470-0-0013	1/100					
	под типовой ключ, с 3 ключами	0521 PZ-GS	0470-0-0021	1/100					

Продукт	Арт №	Номер заказа	Упаковка
	Монтажная коробка с/у, кирпичная стена ^{1) 2)} Состоит из крышки. Со встроенным RFID-чипом для дистанционного обнаружения. С регулируемым по высоте поворотным кольцом. С винтами „звездочка“ / „шлиц“. С регулируемым дном глубины коробки. Установочные коробки стыкуются друг с другом. Эластичные вводы для кабелей и труб. Возможна установка без гипса. Размер отверстия: 82 мм Глубина: 46–56 мм Класс защиты: IP 30		

НОВИНКА

3040 1740-0-0060 10/100

- 1) Не для крепления с распорными лапками.
2) RFID = Radio Frequency IDentification (идентификация радиочастоты)

	Монтажная коробка с/у, полая стена С винтами „звездочка“ / „шлиц“. Установочные коробки стыкуются друг с другом. Эластичные вводы для кабелей и труб. Быстрый монтаж проводки благодаря кабельной стяжке с замком. Для монтажа требуется стандартная круговая фреза на 74 мм с краевым зенкером. Размер отверстия: 74 мм. Глубина: 60 мм Класс защиты: IP 30		
--	---	--	--

НОВИНКА

3050 1740-0-0071 10/100

	Монтажная коробка с/у, бетон Подходит для монолитного бетона и заводского изготовления. Состоит из крышки. Крепление к обшивке гвоздями или горячим клеем. С винтами „звездочка“ / „шлиц“. Установочные коробки стыкуются друг с другом. С проходными отверстиями для труб. Глубина: 85 мм Класс защиты: IP 40		
--	---	--	--

НОВИНКА

3060 1740-0-0082 10/60

	Детектор RFID ¹⁾ Для обнаружения чипов RFID. Источник питания: щелочная батарея 9 В (входит в комплект поставки).		
--	---	--	--

НОВИНКА

3049 1740-0-0070 1

- 1) RFID = Radio Frequency IDentification (идентификация радиочастоты)

	Уравнивающие кольца для розетки с/у ¹⁾ Для дополнительного выравнивания глубины монтируемых розеток для скрытой установки. Высота выравнивания: 2,6 мм		
--	--	--	--

НОВИНКА

3057 1740-0-0081 10

- 1) 1 Шт. = 10 кольца

Продукт	Арт №	Номер заказа	Упаковка
	Монтажная коробка по DIN VDE 0606 (Немецкий стандарт) Монтажная коробка для скрытой установки. Размеры по DIN 49073. Диаметр: 60 мм. Глубина: 42 мм. Расстояние между винтами: 60 мм С 2 приборными винтами, длина 15 мм. Степень защиты, устройство: IP 2X. Огнестойкость 650°C по VDE 0471 / DIN IEC 695 Часть 2-1.		

0440 0471-0-0045 100

	Удлинительная распорка ¹⁾ Для установки розеток скрытой установки SCHUKO, а также выключателей, кнопок и т.д., и для глубоко утопливаемых коробок.		
---	---	--	--

2148 2148-0-0120 100

- 1) не для механизмов 2000/3 US, 2000/6/2 US, 2000/6/6 US и двойных розеток

	Датчик освещенности для механизма 6411U/S-101 длина кабеля - 2 м диапазон измерений: 15-50.000 Люкс		
---	---	--	--

6414-500 6410-0-0348 10

	Комфортный элемент управления таймером ¹⁾ для ручного включения и включения по времени рольставней, жалюзи, маркиз, подсветок, электрических потребителей с астропрограммой Индивидуальное смещение астрономического времени и астрономического времени выключения. В любой момент возможно ручное управление затенением / освещением. Простая настройка с помощью меню и текстовой индикации. Заводские настройки времени включения, возможна индивидуальная корректировка. автоматическое переключение на летнее и зимнее время Время включения/программа записаны энергонезависимо. Запас хода для времени и даты 14 часов (без обслуживания, как конденсатор). Простое переключение между режимами: ручной/автоматический/отпуск. В комбинации с механизмом управления жалюзи Busch-Jalousiecontrol® II 6411 U/S-101 возможны функция защиты от солнца и сумеречной функция. Произвольно выбираемые функции защиты от солнца и сумеречной функции. Произвольно выбираемое время затенения и вентиляции. элемент управления настраивается и без механизма для с/у. Можно произвольно выбрать по 4 включения на каждый день недели. Можно комбинировать астрономическое и обычное время включения. В комбинации со светодиодным светорегулятором 6524 U, вставным универсальным центральным светорегулятором Busch-Universal-Zentraldimmer® 6593 U или клавишным светорегулятором Busch с памятью 6550 U-101 можно настроить яркость освещения для любого времени включения. для механизмов систем управления жалюзи Busch-Jalousiecontrol® II 6411 U-101, 6411 U/S-101 для механизма реле 6401 U-102, для универсальных светорегуляторов 6593 U. для механизма светорегулятора Busch 6550 U-101 Температурный режим применения: 0 °C до 35 °C		
--	--	--	--

6455-500 6410-0-0373 1/10

- 1) Соответствующие лицевые накладки 6435-xx, см. с. 263

Продукт	Арт №	Номер заказа	Упакова	Продукт	Арт №	Номер заказа	Упакова
	Стандартный элемент управления таймером ¹⁾ для ручного включения и включения по времени рольставней и жалюзи с астропрограммой Индивидуальное смещение астрономического времени и астрономического времени выключения. В любой момент возможно ручное управление затенением. Простая настройка с помощью меню и текстовой индикации. Заводские настройки времени включения, возможна индивидуальная корректировка. автоматическое переключение на летнее и зимнее время Время включения/программа записаны энергонезависимо. Запас хода для времени и даты 14 часов (без обслуживания, как конденсатор). Простое переключение между режимами: ручной/автоматический/отпуск. элемент управления настраивается и без механизма для с/у. Можно произвольно выбрать по 2 включения на каждый день недели. Можно комбинировать астрономическое и обычное время включения. для базового механизма жалюзи 6418 U Температурный режим применения: 0 °C до 35 °C	6410-0-0374	1/10				
	6456						

1) Соответствующие лицевые накладки 6435-xx, см. с. 263

	Бланк для шильдиков DIN A 4 ¹⁾ пленка Для вставки во все подписываемые устройства Busch-Jaeger для лазерного принтера Печать белых надписей по пленке цветов „Метеор“ (-803), „Манхеттен“ (-85) и „Антрацит“ (-81) программой печати надписей Busch-Jaeger.		
--	---	--	--

НОВИНКА

прозрачный	1799/02	1799-0-0959	1
прозрачный	1799/03	1799-0-0960	1

1) 1 экземпляр = 1 бланк.

Светорегуляторы. Управление светом.

Предрассветные сумерки очаровывают, создавая в преддверии дня неповторимую игру света и тени. Использование светорегуляторов в быту помогает сделать освещение особенно комфортным и создать для помещений специальные программы, называемые сценами. Многообразие устройств позволит найти верное решение для любой обстановки.





Теперь тоже
для LED*

Светорегуляторы

- 01 Комбинация светорегулятор/розетка с защитными шторками. Серия solo®. Цвет: белый матовый.
- 02 2-х канальный светорегулятор с функцией памяти
- 03 Светорегулятор Busch-Dimmer® с ИК-функциями
- 04 Универсальный центральный светорегулятор Busch-Universal-Zentraldimmer®

*Кооперация с Philips

Содержание Светорегуляторы

Обзор светорегуляторов	255
Светорегуляторы скрытой установки	256
Центральные платы	260
Управляющие элементы	262
ИК Управляющие элементы	263
Комфортный таймер	264
Универсальный центральный светорегулятор, MDRC	265
Блок управления, MDRC	266
Датчик освещенности	266

02



03



04



Всегда там, где в них нуждаются: светорегуляторы Busch-Dimmer®

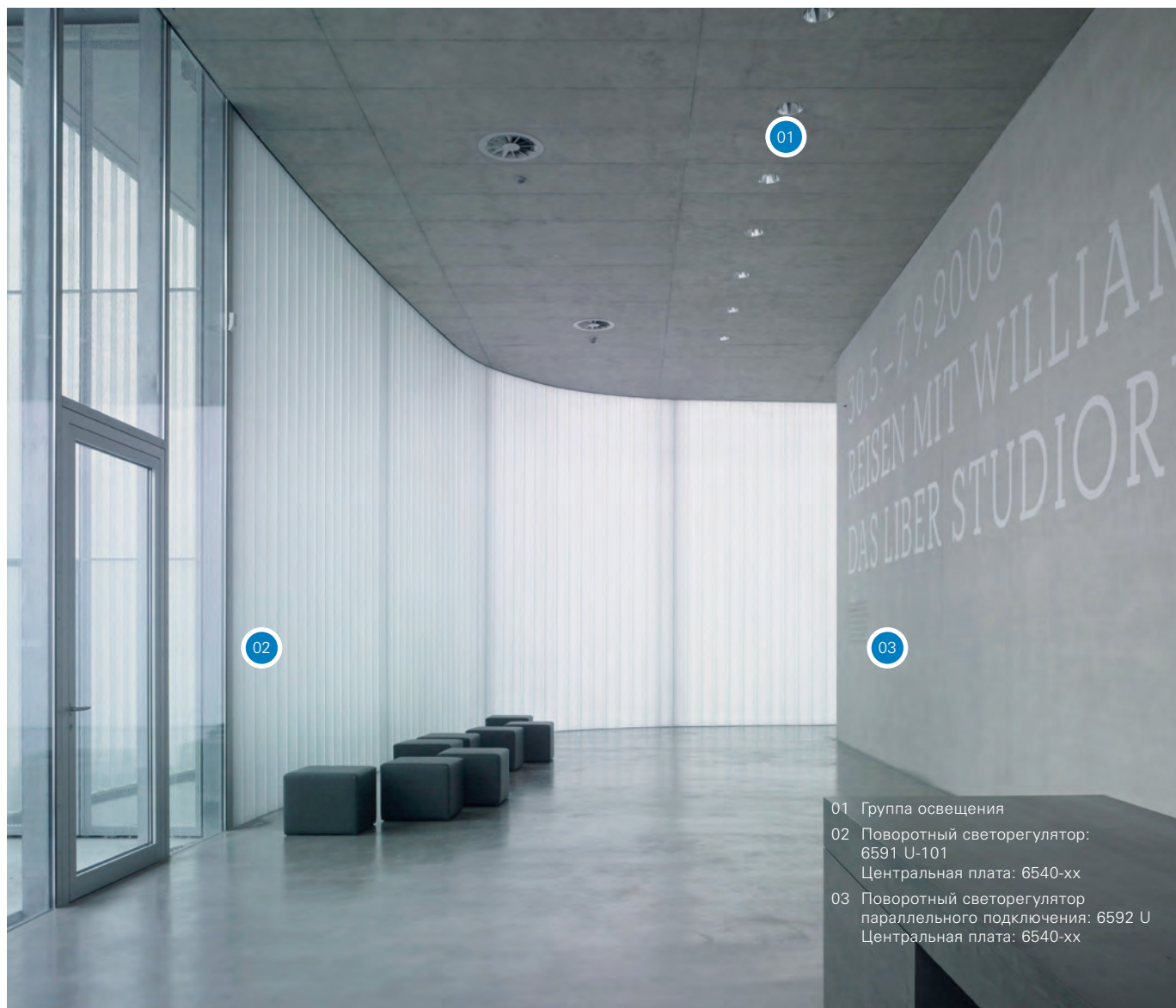

- 01 Группа освещения
- 02 Поворотный светорегулятор:
6591 U-101
Центральная плата: 6540-xx
- 03 Поворотный светорегулятор
параллельного подключения: 6592 U
Центральная плата: 6540-xx

Входящему: Через какую бы дверь вы не вошли в комнату – поворотная ручка управления уже ждет вас. Это функционирует безупречно, и, кстати, благодаря поворотным светорегуляторам параллельного подключения, также и при наличии схем перекрестного включения и переключения на два направления. В управлении не найти никакого различия между собственно светорегулятором и прибором параллельного подключения.

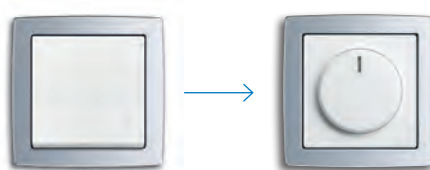

Включение на ...

...последнем уровне освещенности

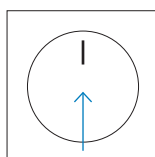

Так вы можете включить последний использованный уровень освещенности:

- просто нажать на поворотную кнопку

...минимальном уровне освещенности

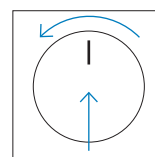

Если нужно приглушить свет полностью:

- вращать поворотную кнопку на четверть оборота влево
- Нажать на поворотную кнопку

...максимальном уровне освещенности

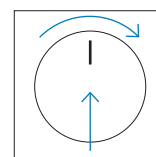

Вы предпочитаете максимально возможную освещенность:

- Вращать поворотную кнопку на четверть оборота вправо
- Нажать на поворотную кнопку

Двойной комфорт для дооснащения

The diagram illustrates three stages of light switch technology:

- 01 Прежде** (Before): A standard 2-button rocker switch. It is connected to two light bulbs, each controlled by one button.
- 02 Теперь** (Now): A rotary dimmer switch. It is connected to two light bulbs. One bulb is controlled by the rotary knob (dimmer), and the other is controlled by a separate button.
- 03 Теперь** (Now): A 2-channel dimmer switch. It is connected to two light bulbs, each controlled by its own rotary knob.

01 2-х клавишный выключатель 2 включения:
2000/5 US, 1785-xx

02 Выключатель-светорегулятор 1х включение, 1х регулировка:
6517 U-101, 6540-xx

03 2-х каналный светорегулятор
2 регулировки: 6565 U, 6545-xx

Даже в случае 2-х клавишного выключателя вы можете без каких-либо конструктивных изменений дополнительно установить светорегулятор. Для этого у вас есть 2 возможности.

Вы хотите позднее приглушить свет одной из ламп, другая же должна светить как обычно? Тогда для вас идеальное решение – выключатель со светорегулятором. Он выглядит как стандартный поворотный светорегулятор, но внутри у него уже все есть. Если вы повернете его, будет приглушен свет одной из ламп, если же вы нажмете на кнопку светорегулятора, другая лампа включится или выключится.

Вы хотели бы регулировать свет 2-х ламп независимо друг от друга, и, таким образом, создавать индивидуальное световое настроение? Тогда решение для вас – 2-х клавишный светорегулятор. Посредством каждой клавиши регулируется одна из ламп. При кратком нажатии на клавишу лампа включается и выключается, при длительном нажатии – свет лампы будет изменён.



Всегда там, где в них нуждаются: светорегуляторы Busch-Dimmer®

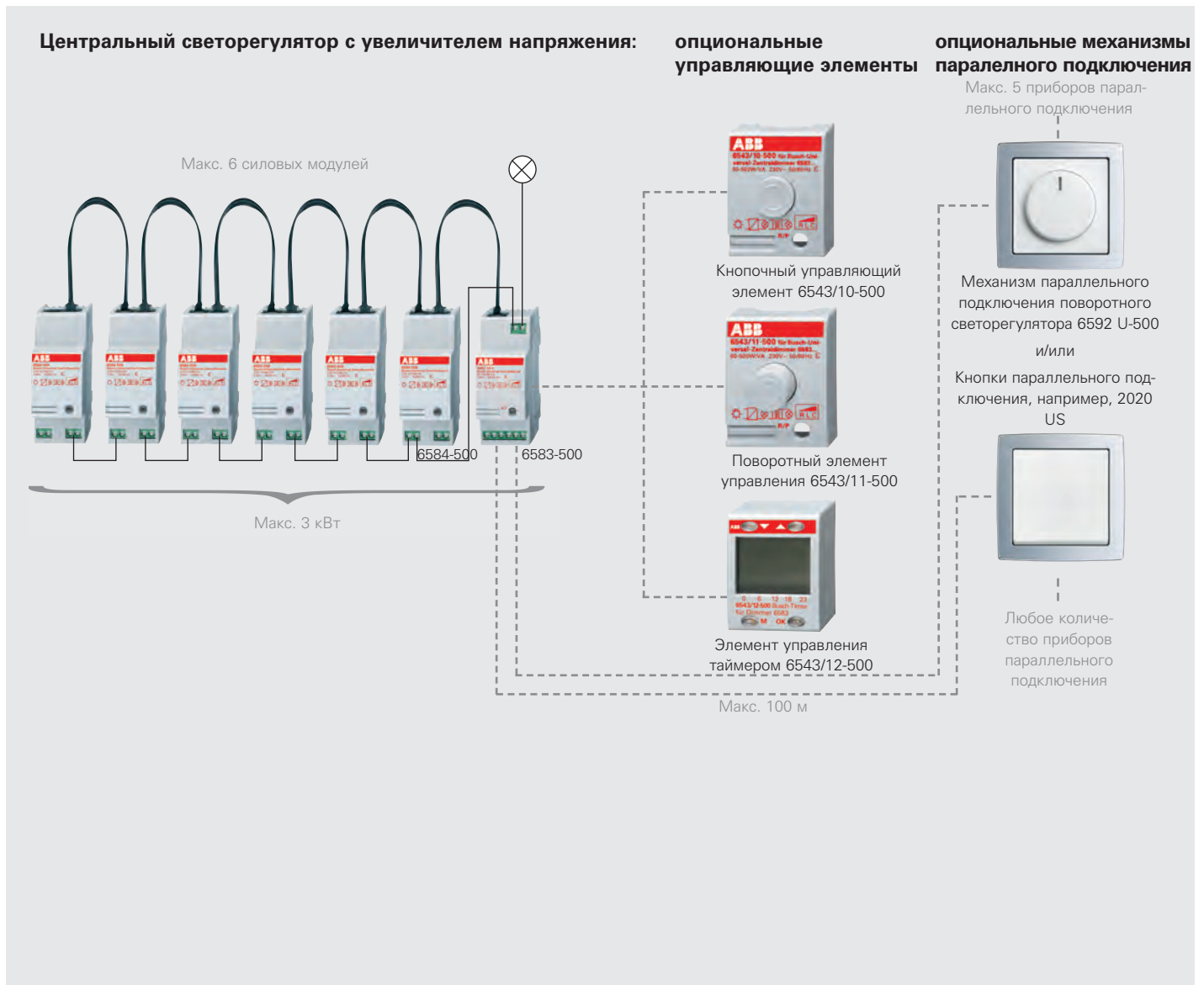

Ровно столько мощности, сколько необходимо – не больше и не меньше. Для безупречной работы необходимо установить светорегуляторы расширенного диапазона MDRC с интервалом в пределах схемы. Это позволяет избежать перегрева.



То, что нужно для ваших ИСТОЧНИКОВ СВЕТА

Светорегулятор Busch		Мощность		Источник света				Центральные платы					
Исполнение	№ арт.	МИН.	МАКС.										
				Лампа накаливания	230-В галогенная лампа	обмот. трансформатор Пакет/кольцевой сердечник	Busch-электронный трансформатор	Электронный стартер (1-10 В)	Люминесцентная лампа/светодиод				
Поворотный светорегулятор с/у													
	2200 UJ-212	60 Вт	400	X	X					2110 C-21x	-	-	-
	2247 U ³⁾	20 ВА	500 ВА	X	X	X ¹⁾				2115-21x	6540-2xx	6540-7xx	6540-8xx-102
	2250 U ³⁾	60 Вт	600 Вт	X	X					2115-21x	6540-2xx	6540-7xx	6540-8xx-102
	6520 U	200 Вт/ВА	1.000 Вт/ВА	X	X	X ¹⁾				2115-21x	6540-2xx	6540-7xx	6540-8xx-102
	6513 U-102 ^{3) 4)}	40 Вт/ВА	420 Вт/ВА	X	X			X ²⁾		2115-21x	6540-2xx	6540-7xx	6540-8xx-102
	6517 U-101	60 Вт	400 Вт/ВА	X	X	X ¹⁾				2115-21x	6540-2xx	6540-7xx	6540-8xx-102
	6519 U ⁴⁾	40 Вт/ВА	550 Вт/ВА	X	X			X ²⁾		2115-21x	6540-2xx	6540-7xx	6540-8xx-102
	6591 U-101 ^{4) 6)}	60 Вт/ВА	420 Вт/ВА	X	X	X ¹⁾		X ²⁾		2115-21x	6540-2xx	6540-7xx	6540-8xx-102
Универсальный светорегулятор Дополнительный разъем для подключения к 6591 U	6592 U	-	-							2115-21x	6540-2xx	6540-7xx	6540-8xx-102
Электрический потенциометр	2112 U-101	-	4 A cos φ 0,9 3 A cos φ 0,5						X	2115-21x	6540-2xx	6540-7xx	6540-8xx-102
Клавишный светорегулятор													
	6560 U-101 ⁵⁾	20 ВА	500 ВА	X	X	X ¹⁾				6543-21x	6543-2xx	6543-7xx	6543-8xx
Универсальный светорегулятор	6593 U ^{4) 5) 6) 8)}	60 Вт/ВА	420 Вт/ВА ⁸⁾	X	X	X ¹⁾		X ²⁾		6543-21x	6543-2xx	6543-7xx	6543-8xx
то же – силовой блок	6594 U	200 Вт/ВА	315 Вт/ВА	X	X	X ¹⁾		X ²⁾		6543-21x	6543-2xx	6543-7xx	6543-8xx
Последовательный светорегулятор с памятью	6565 U ²⁾	40 Вт/ВА	315 Вт/ВА	X	X			X ²⁾		6545-21x	6545-2xx	6545-7xx	6545-8xx
Нажимной блок-регулятор с памятью	6550 U-101 ^{5) 6)}	-	4 A cos φ 0,9 3 A cos φ 0,5						X	6543-21x	6543-2xx	6543-7xx	6543-8xx
Светорегулятор с последовательным распределением													
	2247 ³⁾	20 ВА	500 ВА	X	X	X ¹⁾							
	2250 KB ³⁾	60 ВА	600 Вт	X	X								
	6560-101	20 ВА	500 ВА	X	X	X ¹⁾							
	6513-102 ^{3) 4)}	40 Вт	420 Вт	X	X			X ²⁾					
Универсальный центральный светорегулятор	6583-500 ⁴⁾	60 Вт/ВА	500 Вт/ВА ⁷⁾	X	X	X ¹⁾		X ²⁾					
то же – силовой блок	6584-500	200 Вт/ВА	420 Вт/ВА ⁷⁾	X	X	X ¹⁾		X ²⁾					
блок управления	6597	к центральному блоку управления универсальными центральными светорегуляторами 6583-500		X	X			X ²⁾					
Контактное устройство управления с функцией памяти	6550 ⁵⁾	-	4 A cos φ 0,9 3 A cos φ 0,5						X				
Электрический потенциометр	2112-101	-	4 A cos φ 0,9 3 A cos φ 0,5						X				

1) При использовании традиционных трансформаторов следует принимать во внимание z 20 % потерь на трансформаторе.

2) При использовании электронных трансформаторов следует принимать во внимание z 5 % потерь на трансформаторе.

3) Со схемой подключения сети.

4) С электронным предохранителем.

5) Возможна работа в режиме параллельного подключения (Клавиша с замыкающим контактом 2020 US или 2021/6 UK без подсветки).

6) Возможно использование вставки с ИК-управляющим элементом 6066-XX-101.

7) Мощность можно увеличить за счет нескольких силовых блоков. Возможно приведение в действие посредством блоков управления 6597, 6197/11-102-500, 6997/60-500.

8) Мощность можно увеличить за счет одного силового блока скрытой установки 6594 U.

Продукт Арт № Номер заказа Упаковка



Механизм светорегулятора Busch-Dimmer® 1) 2) 3) 4) 5) 6) 7) 8)

Светодиодный светорегулятор

поворотный, с возвратно-нажимным переключателем, Для регулируемых светодиодных лампочек Retrofit (LEDi).

Оптимизировано для регулирования светодиодных лампочек Philips Retrofit (LEDi).

Для регулируемых светодиодных лампочек Retrofit (LEDi) с обычными или электронными (LC) трансформаторами

Для ламп накаливания, галогенных ламп накаливания 230 В, низковольтных галогенных ламп с обычными или электронными (LC) трансформаторами и регулируемых галогенных энергосберегающих ламп.

Возможен режим комбинированной нагрузки: LEDi и обычные лампы накаливания.

Низкий уровень шума благодаря использованию транзисторов MOSFET.

С защитой от короткого замыкания и перегрузки (электронный предохранитель).

ограничение минимальной яркости,

Без центральной платы,

Номинальное напряжение: 230 В~, +10 % / -10 %

Номинальная частота: 50 Гц/60 Гц

Номинальная мощность: 2 - 100 Вт/ВА

Класс защиты: IP 20

Температурный режим применения: 0 °С до 35 °С

МЭК/IEC 60669-2-1, EN 60669-2-1

НОВИНКА



6523 U-500

6512-0-0307

1/10

1) возможна подсветка (ламы см. стр. 16), лампа подсветки входит в комплект центральной платы

2) учитывать ~20 % потерь мощности для обычных трансформаторов

3) учитывать ~5 % потерь мощности для электронных трансформаторов

4) может применяться в схемах включения с нескольких мест

5) с клеммой для подключения компонентов без сетевого напряжения

6) Для установки только в монтажные коробки соотв. DIN 49073 часть 1

7) Соблюдайте указания производителя трансформаторов.

8) Рекомендация: всегда используйте лампочки одного типа и производителя.

Продукт Арт № Номер заказа Упаковка



Механизм светорегулятора Busch-Dimmer® 1) 2) 3) 4) 5) 6)

Светодиодный светорегулятор

Клавишный светорегулятор

3-проводная схема подключения,

Для регулируемых светодиодных лампочек Retrofit (LEDi).

Оптимизировано для регулирования светодиодных лампочек Philips Retrofit (LEDi).

Для регулируемых светодиодных лампочек Retrofit (LEDi) с обычными или электронными трансформаторами

Для ламп накаливания, галогенных ламп накаливания 230 В, низковольтных галогенных ламп с обычными или электронными трансформаторами и регулируемых галогенных энергосберегающих ламп.

Возможен режим комбинированной нагрузки: LEDi и обычные лампы накаливания.

Возможно переключение видов нагрузки с помощью селекторного переключателя.

Низкий уровень шума благодаря использованию транзисторов MOSFET.

С защитой от короткого замыкания и перегрузки (электронный предохранитель).

ограничение минимальной яркости,

память последнего и минимального значения яркости,

возможно дополнительное управление стандартными кнопками (2020 US/2021/6 UK),

Без управляющего элемента,

для клавиш с лампой подсветки 6543-xxx-10x,

Для ИК элемента дистанционного управления

Busch-Ferncontrol® 6066-xxx-10x.

для комфортного элемента управления таймером 6455

для датчиков движения Busch-Wächter® 180 UP Сенсор

Стандарт 6810-21x-101,

для датчиков движения Busch-Wächter® 180 UP Сенсор

Комфорт II 6800-xxx-104 и 6800-xxx-104M,

Для датчиков присутствия Busch-Wächter® Präsenz tech

6813-xxx-101 и 6813/1-xxx.

возможна комбинация с дополнительным механизмом

для датчиков движения 6805 U,

Номинальное напряжение: 230 В~, +10 % / -10 %

Номинальная частота: 50 Гц/60 Гц

Номинальная мощность: 2 - 100 Вт/ВА

Класс защиты: IP 20

Температурный режим применения: 0 °С до 35 °С

МЭК/IEC 60669-2-1, EN 60669-2-1

НОВИНКА



6524 U-500

6512-0-0312

1/10

1) возможна подсветка (ламы см. стр. 16), лампа подсветки входит в комплект центральной платы

2) учитывать ~20 % потерь мощности для обычных трансформаторов

3) учитывать ~5 % потерь мощности для электронных трансформаторов

4) Для установки только в монтажные коробки соотв. DIN 49073 часть 1

5) Соблюдайте указания производителя трансформаторов.

6) Рекомендация: всегда используйте лампочки одного типа и производителя.

Продукт	Арт №	Номер заказа	Упаковка
---------	-------	--------------	----------



Механизм потенциометра DALI ¹⁾
 Для широковыщательного режима (центральная телеграмма).
 Для управления работой до 64 рабочих устройств DALI согласно IEC 62386 (например, ЭПРА и трансформаторы с интерфейсом DALI).
 С поворотной ручкой и нажимным выключателем.
 С защитой от перепутывания полярности.
 Возможна настройка яркости при включении и начальной яркости, не зависящей от сбоев сети.
 С встроенной СИД-подсветкой для ориентирования.
 Возможен выбор цвета подсветки (18 предварительных установок + ВЫКЛ.).
 Параллельное подключение до 5 устройств в пассивном режиме.
 Макс. потребляемый ток: 15 мА.
 Не подходит для комбинации с другими датчиками DALI или центральями.
 Для создания напряжения DALI требуется источник питания по IEC 62386; например, Tridonic, Philips, Helvar или BJE, № арт. 2117/11 U.
 Макс. длина провода DALI: 300 м (при сечении 1,5–2,5 мм²).
 Без центральной платы,
 Класс защиты: IP 20
 Температурный режим применения: 0 °C до 35 °C

НОВИНКА

2117 U-500 6599-0-2987 1

1) Для установки только в монтажные коробки соотв. DIN 49073 часть 1



Механизм потенциометра питания DALI ¹⁾ со встроенным сетевым блоком питания.
 Для широковыщательного режима (центральная телеграмма).
 Для управления работой до 64 рабочих устройств DALI согласно IEC 62386 (например, ЭПРА и трансформаторы с интерфейсом DALI).
 С поворотной ручкой и нажимным выключателем.
 С защитой от короткого замыкания и перегрузки (электронный предохранитель).
 Возможна настройка яркости при включении и начальной яркости, не зависящей от сбоев сети.
 С встроенной СИД-подсветкой для ориентирования.
 Возможен выбор цвета подсветки (18 предварительных установок + ВЫКЛ.).
 Параллельное подключение до 5 устройств в пассивном режиме.
 Параллельное подключение до 3 устройств в активном режиме.
 Не подходит для комбинации с другими датчиками DALI или центральями.
 Напряжение DALI: 15,5 В =
 Макс. выходной ток: 75 мА
 Потребляемая мощность: < 2,5 Вт
 Макс. количество рабочих устройств DALI:
 при одном активном потенциометре DALI: 37
 при 3 параллельно активных потенциометрах DALI: 111
 В активном режиме снабжает электросеть током, необходимым для дополнительных рабочих устройств DALI и блоков управления.
 Без напряжения сети, в пассивном режиме, потенциометр в шине DALI функционирует в качестве дополнительного устройства управления.
 Макс. длина провода DALI: 300 м (при сечении 1,5–2,5 мм²).
 Без центральной платы,
 Номинальное напряжение: 230 В~, +10 % / -10 %
 Номинальная частота: 50 Гц/60 Гц
 Класс защиты: IP 20
 Температурный режим применения: 0 °C до 35 °C

НОВИНКА

2117/11 U-500 6599-0-2988 1

1) Для установки только в монтажные коробки соотв. DIN 49073 часть 1

Продукт	Арт №	Номер заказа	Упаковка
---------	-------	--------------	----------



Светорегулятор Busch-Dimmer^{® 1) 2)}
 устройство в сборе с поворотной ручкой для включения и регулировки ламп накаливания и галогенных ламп 230 В~,
 Номинальное напряжение: 230 В~, +10 % / -10 %
 Номинальная частота: 50 Гц
 Номинальная мощность: 60 - 400 Вт
 МЭК/IEC 60669-2-1, EN 60669-2-1



212 слоновая кость **2200 UJ-212** 6514-0-0012 1/10

центральная плата для светорегулятора 2200 UJ-212, для установки в рамки

212 слоновая кость **2110 C-212** 1717-0-0065 10

1) Для установки только в монтажные коробки соотв. DIN 49073 часть 1
 2) без подсветки



Механизм светорегулятора Busch-Schaltdimmer^{® 1) 2) 3)} для установки вместо 2-х клавишного выключателя,
 1 канал предназначен для использования в качестве светорегулятора.
 1 канал предназначен для использования в качестве коммутационного (переключающего) контакта.
 с поворотной ручкой для включения и регулировки ламп накаливания, галогенных ламп 230 В~ и низковольтных галогенных ламп с обычными трансформаторами, ограничение минимальной яркости,
 Без центральной платы,
 Номинальный ток 6А (коммутируемый выход - контакт двустороннего действия).
 Номинальное напряжение: 230 В~, +10 % / -10 %
 Номинальная частота: 50 Гц
 Номинальная мощность: 60 - 400 Вт/ВА
 МЭК/IEC 60669-2-1, EN 60669-2-1



6517 U-101-500 6517-0-0018 1/10

1) Для установки только в монтажные коробки соотв. DIN 49073 часть 1
 2) учитывать ~20 % потерь мощности для обычных трансформаторов
 3) Подходит в качестве замены для последовательных выключателей.





2-х канальный светорегулятор с функцией памяти ^{1) 2) 3) 4)} для установки вместо 2-х клавишного выключателя,
 для включения/выключения и регулировки яркости 2 независимых потребителей
 Регулировка потока света светорегулятором.
 2 клавиши для включения и регулировки ламп накаливания, галогенных ламп 230 В~ и низковольтных галогенных ламп с электронными трансформаторами.
 комбинируется с накладками 6545-xxx без накладки, без лицевой накладки
 Выходы: 2 независимых канала регулировки яркости.
 Номинальная мощность: 40-315 Вт/ВА на канал.
 Номинальное напряжение: 230 В~, +10 % / -10 %
 Номинальная частота: 50 Гц/60 Гц
 МЭК/IEC 60669-2-1, EN 60669-2-1





6565 U-500 6565-0-0057 1/10



1) не предназначен для пакетных трансформаторов и трансформаторов с сердечником
 2) учитывать ~5 % потерь мощности для электронных трансформаторов
 3) Для установки только в монтажные коробки соотв. DIN 49073 часть 1
 4) Не сочетается со вспомогательным устройством выключателя.

Продукт	Арт №	Номер заказа	Упаковка
	Механизм светорегулятора Busch-Dimmer® 1) 2) 3) 4) поворотный, с возвратно-нажимным переключателем, для включения и регулировки ламп накаливания и галогенных ламп 230 В~, ограничение минимальной яркости, Без центральной платы, Номинальное напряжение: 230 В~, +10 % / -10 % Номинальная частота: 50 Гц Номинальная мощность: 60 - 600 Вт МЭК/IEC 60669-2-1		
	2250 U	6515-0-0704	1/10

- 1) возможна подсветка (лапы см. стр. 16), лампа подсветки входит в комплект центральной платы
- 2) может применяться в схемах включения с нескольких мест
- 3) Для установки только в монтажные коробки соотв. DIN 49073 часть 1
- 4) с клеммой для подключения компонентов без сетевого напряжения

	Механизм светорегулятора Busch-Dimmer® 1) 2) 3) 4) 5) поворотный, с возвратно-нажимным переключателем, для включения и регулировки ламп накаливания, галогенных ламп 230 В~ и низковольтных галогенных ламп с обычными трансформаторами, ограничение минимальной яркости, Без центральной платы, Номинальное напряжение: 230 В~, +10 % / -10 % Номинальная частота: 50 Гц Номинальная мощность: 20 - 500 Вт/ВА МЭК/IEC 60669-2-1, EN 60669-2-1		
	2247 U-500	6512-0-0302	1/10



- 1) возможна подсветка (лапы см. стр. 16), лампа подсветки входит в комплект центральной платы
- 2) учитывать ~20 % потерь мощности для обычных трансформаторов
- 3) с клеммой для подключения компонентов без сетевого напряжения
- 4) может применяться в схемах включения с нескольких мест
- 5) Для установки только в монтажные коробки соотв. DIN 49073 часть 1

	Механизм светорегулятора Busch-Dimmer® 1) 2) 3) 4) 5) поворотный, с возвратно-нажимным переключателем, для включения и регулировки ламп накаливания, галогенных ламп 230 В~ и низковольтных галогенных ламп с обычными трансформаторами, Без центральной платы, ограничение минимальной яркости, Номинальное напряжение: 127 В~ Номинальная частота: 60 Гц Номинальная мощность: 20 - 250 Вт МЭК/IEC 60669-2-1, EN 60669-2-1		
	2247 U-127	6512-0-0297	1/10

- 1) возможна подсветка (лапы см. стр. 16), лампа подсветки входит в комплект центральной платы
- 2) учитывать ~20 % потерь мощности для обычных трансформаторов
- 3) с клеммой для подключения компонентов без сетевого напряжения
- 4) может применяться в схемах включения с нескольких мест
- 5) Для установки только в монтажные коробки соотв. DIN 49073 часть 1

Продукт	Арт №	Номер заказа	Упаковка
	Механизм светорегулятора Busch-Dimmer® 1) 2) 3) 4) 5) 6) поворотный, с возвратно-нажимным переключателем для включения и регулировки ламп накаливания, галогенных ламп 230 В~ и низковольтных галогенных ламп с электронными трансформаторами. бесшумный, с защитой от короткого замыкания и перегрузки, Без центральной платы, Номинальное напряжение: 230 В~, +10 % / -10 % Номинальная частота: 50 Гц Номинальная мощность: 40 - 420 Вт/ВА МЭК/IEC 60669-2-1, EN 60669-2-1		
	6513 U-102-500	6513-0-0586	1/10

- 1) не предназначен для пакетных трансформаторов и трансформаторов с сердечником
- 2) возможна подсветка (лапы см. стр. 16), лампа подсветки входит в комплект центральной платы
- 3) учитывать ~5 % потерь мощности для электронных трансформаторов
- 4) с клеммой для подключения компонентов без сетевого напряжения
- 5) может применяться в схемах включения с нескольких мест
- 6) Для установки только в монтажные коробки соотв. DIN 49073 часть 1

	Механизм светорегулятора Busch-Dimmer® 1) 2) 3) 4) 5) 6) поворотный, с возвратно-нажимным переключателем для включения и регулировки ламп накаливания, галогенных ламп 230 В~ и низковольтных галогенных ламп с электронными трансформаторами. бесшумный, с защитой от короткого замыкания и перегрузки, Без центральной платы, Номинальное напряжение: 230 В~, +10 % / -10 % Номинальная частота: 50 Гц Номинальная мощность: 40 - 550 Вт/ВА МЭК/IEC 60669-2-1, EN 60669-2-1		
	6519 U	6519-0-0011	1

- 1) не предназначен для пакетных трансформаторов и трансформаторов с сердечником
- 2) возможна подсветка (лапы см. стр. 16), лампа подсветки входит в комплект центральной платы
- 3) учитывать ~5 % потерь мощности для электронных трансформаторов
- 4) с клеммой для подключения компонентов без сетевого напряжения
- 5) может применяться в схемах включения с нескольких мест
- 6) Для установки только в монтажные коробки соотв. DIN 49073 часть 1

	Механизм светорегулятора Busch-Dimmer® 1) 2) 3) 4) 5) 6) поворотный, с возвратно-нажимным переключателем, для включения и регулировки ламп накаливания, галогенных ламп 230 В~ и низковольтных галогенных ламп с обычными трансформаторами, с защитой от короткого замыкания и перегрузки, ограничение минимальной яркости, Без центральной платы, без распорок Номинальное напряжение: 230 В~, +10 % / -10 % Номинальная частота: 50 Гц Номинальная мощность: 200 - 1000 Вт/ВА МЭК/IEC 60669-2-1, EN 60669-2-1		
	6520 U-500	6520-0-0227	1/10

- 1) возможна подсветка (лапы см. стр. 16), лампа подсветки входит в комплект центральной платы
- 2) учитывать ~20 % потерь мощности для обычных трансформаторов
- 3) с клеммой для подключения компонентов без сетевого напряжения
- 4) может применяться в схемах включения с нескольких мест
- 5) Для установки только в монтажные коробки соотв. DIN 49073 часть 1
- 6) Рекомендуется раздельный монтаж.

Продукт	Арт №	Номер заказа	Упаковка
---------	-------	--------------	----------



Механизм универсального светорегулятора Busch Universal-Drehdimmer^{1) 2) 3) 4) 5) 6)}
 поворотный, с инкрементным датчиком, универсальный,
 для ламп накаливания, галогенных ламп 230 В~ и низковольтных галогенных ламп с обычными или электронными трансформаторами,
 с защитой от короткого замыкания и перегрузки, с помощью усилителя мощности 6594 U возможно увеличение подключаемой нагрузки до 735 Вт/ВА, возможно управление с нескольких мест с помощью поворотных приборов управления 6592 U,
 Без центральной платы,
 Номинальное напряжение: 230 В~, +10 % / -10 %
 Номинальная частота: 50 Гц/60 Гц
 Номинальная мощность: 60 - 420 Вт/ВА
 МЭК/IEC 60669-2-1, EN 60669-2-1

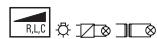

6591 U-101-500 6513-0-0588 1/10

- 1) возможна подсветка (ламы см. стр. 16), лампа подсветки входит в комплект центральной платы
- 2) учитывать ~5 % потерь мощности для электронных трансформаторов
- 3) учитывать ~20 % потерь мощности для обычных трансформаторов
- 4) комбинируется с накладками с поворотной ручкой 2115-xxx и 6540-xxx
- 5) Для установки только в монтажные коробки соот. DIN 49073 часть 1
- 6) Не сочетается с двусторонними выключателями.



Дополнительный механизм управления для светорегулятора Busch-Universal-Drehdimmer^{1) 2)}
 дополнительный прибор управления для светорегулятора 6591 U-101,
 для универсального центрального светорегулятора 6583
 поворотный, с инкрементным датчиком, к одному 6591 U-101 можно подключить макс. 5 дополнительных приборов управления,
 Без центральной платы,
 Номинальное напряжение: 230 В~, +10 % / -10 %
 Номинальная частота: 50 Гц/60 Гц

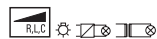

6592 U-500 6513-0-0590 1

- 1) комбинируется с накладками с поворотной ручкой 2115-xxx и 6540-xxx
- 2) Для освещения элемента управления требуется N-подключение.



Механизм светорегулятора Busch-Memory-Tastdimmer^{1) 2)}
 с памятью последнего значения яркости, для включения и регулировки ламп накаливания, галогенных ламп 230 В~ и низковольтных галогенных ламп с обычными трансформаторами,
 Совместим с управляющими элементами 6543-xxx-10x. Управление может осуществляться также и через стандартные выключатели без фиксации (2020 US/2021/6 UK). возможно параллельное включение нескольких трансформаторов и/или ламп накаливания,
 Без управляющего элемента,
 Номинальное напряжение: 230 В~, +10 % / -10 %
 Номинальная частота: 50 Гц/60 Гц
 Номинальная мощность: 20 - 500 Вт/ВА
 МЭК/IEC 60669-2-1, EN 60669-2-1



6560 U-101 6560-0-1205 1/10

- 1) учитывать ~20 % потерь мощности для обычных трансформаторов
- 2) Для установки только в монтажные коробки соот. DIN 49073 часть 1

Продукт	Арт №	Номер заказа	Упаковка
---------	-------	--------------	----------



Механизм центрального универсального светорегулятора Busch^{1) 2) 3) 4)}
Клавишный светорегулятор
 с памятью уровня освещенности и интеллектуальным управлением для универсального применения
 Возможность выбора плавного включения/выключения и функции запоминания.
 с помощью усилителя мощности 6594 U возможно увеличение подключаемой нагрузки до 735 Вт/ВА, для ламп накаливания, галогенных ламп 230 В~ и низковольтных галогенных ламп с обычными или электронными трансформаторами,
 с защитой от короткого замыкания и перегрузки, С клавишным управлением.
 возможно дополнительное управление стандартными кнопками (2020 US/2021/6 UK),
 Без управляющего элемента,
 для клавиш с лампой подсветки 6543-xxx-10x,
 Для ИК элемента дистанционного управления Busch-Ferncontrol[®] 6066-xxx-10x.
 для комфортного элемента управления таймером 6455 для датчиков движения Busch-Wächter[®] 180 UP Сенсор Стандарт 6810-21x-101,
 для датчиков движения Busch-Wächter[®] 180 UP Сенсор Комфорт II 6800-xxx-104 и 6800-xxx-104M,
 Для датчиков присутствия Busch-Wächter[®] Präsenz tech 6813-xxx-101 и 6813/11-xxx.
 возможна комбинация с дополнительным механизмом для датчиков движения 6805 U,
 Номинальное напряжение: 230 В~, +10 % / -10 %
 Номинальная частота: 50 Гц
 Номинальная мощность: 60 - 420 Вт/ВА
 МЭК/IEC 60669-2-1, EN 60669-2-1



6593 U-500 6590-0-0171 1/10

- 1) учитывать ~20 % потерь мощности для обычных трансформаторов
- 2) учитывать ~5 % потерь мощности для электронных трансформаторов
- 3) в комбинации с 6800-xxx-104 (M) возможна функция плавного выключения
- 4) Для установки только в монтажные коробки соот. DIN 49073 часть 1



Усилитель мощности¹⁾
 управление осуществляется центральным светорегулятором 6593 U или поворотным светорегулятором 6591 U-101,
 для ламп накаливания, галогенных ламп 230 В~ и низковольтных галогенных ламп с обычными или электронными трансформаторами,
 применяется только в комбинации с центральными платами 2114-xxx и 6541-xxx,
 Без центральной платы,
 Номинальное напряжение: 230 В~, +10 % / -10 %
 Номинальная частота: 50 Гц
 Номинальная мощность: 200 - 315 Вт/ВА
 МЭК/IEC 60669-2-1, EN 60669-2-1



6594 U-500 6590-0-0172 1

- 1) Для установки только в монтажные коробки соот. DIN 49073 часть 1

Продукт Арт № Номер заказа Упаковка



Механизм универсального светорегулятора Busch-Universal-Dimmer^{1) 2) 3) 4)}

Память последнего значения яркости, ограничение минимальной яркости, универсальный, для ламп накаливания, галогенных ламп накаливания 127 В и низковольтных галогенных ламп с обычными или электронными трансформаторами. Подходит для: 6543-xxx-10x/6066-xxx-10x/6810-xxx-10x/6800-xxx-10x(M)/6455/6813-10x, возможно дополнительное управление стандартными кнопками (2020 US/2021/6 UK), Без управляющего элемента, Номинальное напряжение: 127 В~, +10 % / -10 % Номинальная частота: 60 Гц Номинальная мощность: 100 - 210 Вт/ВА



6590 U-127-500 6590-0-0156 1/10

- 1) учитывать -20 % потерь мощности для обычных трансформаторов
- 2) учитывать -5 % потерь мощности для электронных трансформаторов
- 3) Не сочетается с дополнительными силовыми модулями.
- 4) Для установки только в монтажные коробки соотв. DIN 49073 часть 1



Механизм электронного потенциометра^{1) 2) 3) 4)}

с поворотным выключателем, Для управления электронной ПРА для люминесцентных ламп с управляющим выходом 1-10 В =, с управляющим током макс. 50 мА= для управления светодиодами (LED) через ЭПРА, Без центральной платы, Номинальное напряжение: 230 В~, +10 % / -10 % Номинальная частота: 50 Гц/60 Гц Номинальная мощность: 700 Вт/ВА МЭК/IEC 60669-2-1, EN 60669-2-1



2112 U-101-500 6599-0-2873 1/10

- 1) без подсветки
- 2) комбинируется с центральными платами 2115 J-.../2115-.../6540-
- 3) Для установки только в монтажные коробки соотв. DIN 49073 часть 1
- 4) при слишком высоких пусковых токах использовать дополнительные реле



Светорегулятор с памятью^{1) 2) 3)}

3-проводная схема подключения, Для управления электронной ПРА для люминесцентных ламп с управляющим выходом 1-10 В =, с управляющим током макс. 50 мА= для клавиш с лампой подсветки 6543-xxx-10x, для ИК-приемников Busch-Ferncontrol[®] IR 6066-xxx-10x и 6067-xxx-10x для комфортного элемента управления таймером 6455 для датчиков движения Busch-Wächter[®] 180 UP Сенсор Стандарт 6810-21x-101, для датчиков движения Busch-Wächter[®] 180 UP Сенсор Комфорт II 6800-xxx-104 и 6800-xxx-104M, Для датчиков присутствия Busch-Wächter[®] Präsenz tech 6813-xxx-101 и 6813/11-xxx. возможна комбинация с дополнительным механизмом для датчиков движения 6805 U, Управление может осуществляться также и через стандартные выключатели без фиксации (2020 US/2021/6 UK), для управления светодиодами (LED) через ЭПРА, Без управляющего элемента, Номинальное напряжение: 230 В~, +10 % / -10 % Номинальная частота: 50 Гц Номинальная мощность: 700 Вт/ВА МЭК/IEC 60669-2-1, EN 60669-2-1



6550 U-101-500 6550-0-0042 1

- 1) без подсветки
- 2) Для установки только в монтажные коробки соотв. DIN 49073 часть 1
- 3) со встроенным ограничителем пускового тока

Продукт Арт № Номер заказа Упаковка



Накладка¹⁾ с поворотной ручкой, крепежной гайкой и лампой подсветки

для светорегуляторов Busch-Dimmer[®] для механизмов 2112 U-101/2117 U/2117/11 U/2247 U/2250 U/6513 U-102/6517 U-101/6519 U/6520 U/6523 U/6591 U-101 и 6592 U.

Busch-Duro 2000[®] SI

212 слоновая кость **2115 J-212** 6599-0-1326 10

Reflex SI

214 альпийский белый **2115 J-214** 6599-0-0229 10

1) лампа для замены арт. 3855



Центральная плата¹⁾ с поворотной ручкой, крепежной гайкой и лампой подсветки

для светорегуляторов Busch-Dimmer[®] для механизмов 2112 U-101/2117 U/2117/11 U/2247 U/2250 U/6513 U-102/6517 U-101/6519 U/6520 U/6523 U/6591 U-101 и 6592 U.

Busch-Duro 2000[®] SI

212 слоновая кость **2115-212** 6599-0-1334 10/100

Reflex SI

214 альпийский белый **2115-214** 6599-0-0237 10/100

1) лампа для замены арт. 3855



Центральная плата с поворотной ручкой, крепежной гайкой и лампой подсветки

для светорегуляторов Busch-Dimmer[®] для механизмов 2112 U-101/2117 U/2117/11 U/2247 U/2250 U/6513 U-102/6517 U-101/6519 U/6520 U/6523 U/6591 U-101 и 6592 U.

alpha¹⁾

20 платина²⁾ **6540-20** 6599-0-1458 10

21 бронза²⁾ **6540-21** 6599-0-1490 10

22G слоновая кость **6540-22G** 6599-0-2803 10

24 белый матовый **6540-24** 6599-0-1540 10

24G альпийский белый **6540-24G** 6599-0-2324 10

260 палладий²⁾ **6540-260** 6599-0-2852 10/100

266 титан²⁾ **6540-266** 6599-0-2855 10

impuls³⁾

72 слоновая кость **6540-72** 6599-0-2916 1

74 альпийский белый **6540-74** 6599-0-2084 1

79 шампань-металлик⁴⁾ **6540-79** 6599-0-2159 1

774 белый бархат⁴⁾ **6540-774** 6599-0-2970 1

775 черный бархат⁴⁾ **6540-775** 6599-0-2974 1

777 ежевика⁴⁾ **6540-777** 6599-0-2932 1

783 серебристо-алюминиевый⁴⁾ **6540-783** 6599-0-2917 1

1) лампа для замены арт. 3855

2) Поверхность: металл.

3) запасная лампа арт. 3856

4) Поверхность: окрашена.

Продукт Арт № Номер заказа Упаковка



**Центральная плата
с поворотной ручкой, крепежной гайкой и лампой
подсветки**
для светорегуляторов Busch-Dimmer®
для механизмов 2112 U-101/2117 U/2117/11 U/
2247 U/2250 U/6513 U-102/6517 U-101/6519 U/
6520 U/6523 U/6591 U-101 и 6592 U.

future® linear 1)

81	антрацит/черный	6540-81-102	6599-0-2950	10
82	слоновая кость	6540-82-102	6599-0-2951	10/100
83	серебристо-алюминиевый 2)	6540-83-102	6599-0-2952	10/100
84	белый	6540-84-102	6599-0-2953	10/100
884	белый бархат 2)	6540-884-102	6599-0-2961	10
885	черный бархат 2)	6540-885-102	6599-0-2966	10/100

solo® 1)

82	слоновая кость	6540-82-102	6599-0-2951	10/100
84	белый	6540-84-102	6599-0-2953	10/100

87	пурпурно-красный *)	6540-87-102	6599-0-2956	10
803	серый металллик 2)	6540-803-102	6599-0-2980	10
815	желтый	6540-815-102	6599-0-2981	10

Busch-axcent® 1)

84	белый	6540-84-102	6599-0-2953	10/100
----	-------	--------------------	-------------	--------

carat® 1)

81	антрацит/черный	6540-81-102	6599-0-2950	10
82	слоновая кость	6540-82-102	6599-0-2951	10/100
84	белый	6540-84-102	6599-0-2953	10/100

НОВИНКА

896	chalet-белый	6540-896-102-500	6599-0-3005	10
-----	--------------	-------------------------	-------------	----

pure сталь 3)

866	сталь	6540-866-102	6599-0-2959	10/100
-----	-------	---------------------	-------------	--------

basic55® 1)

92	белый	2115-92-507	6599-0-2929	10
----	-------	--------------------	-------------	----

НОВИНКА

93	шампань	2115-93-507	6599-0-2990	10
----	---------	--------------------	-------------	----

94	альпийский белый	2115-94-507	6599-0-2928	10
----	------------------	--------------------	-------------	----

НОВИНКА

95	château-черный	2115-95-507	6599-0-2991	10
----	----------------	--------------------	-------------	----

НОВИНКА

96	chalet-белый	2115-96-507	6599-0-2992	10
----	--------------	--------------------	-------------	----

1) лампа для замены арт. 3855

2) Поверхность: окрашена.

3) запасная лампа арт. 3856

*) Снимается с производства



**Центральная плата
для усилителя мощности**
для механизма усилителя 6594 U
Для комнатных терморегуляторов объектной области
6108/03 и цоколя для заглушки 6930/01

Busch-Duro 2000® SI

212	слоновая кость	2114-212	6599-0-1193	10
-----	----------------	-----------------	-------------	----

Reflex SI

214	альпийский белый	2114-214	6599-0-0195	10/100
-----	------------------	-----------------	-------------	--------

Продукт Арт № Номер заказа Упаковка



**Центральная плата
для усилителя мощности**
для механизма усилителя 6594 U
Для комнатных терморегуляторов объектной области
6108/03 и цоколя для заглушки 6930/01

alpha

20	платина 1) 2)	6541-20	6599-0-1466	10
21	бронза 1) 2)	6541-21	6599-0-1524	10
22G	слоновая кость	6541-22G	6599-0-2795	10
24	белый матовый	6541-24	6599-0-1557	10
24G	альпийский белый	6541-24G	6599-0-2332	10
260	палладий 1) 2)	6541-260	6599-0-2853	10
266	титан 1) 2)	6541-266	6599-0-2856	10

impuls

72	слоновая кость	6541-72	6599-0-2918	10
74	альпийский белый	6541-74	6599-0-2076	10

79	шампань-металлик 3)	6541-79	6599-0-2142	10
774	белый бархат 3)	6541-774	6599-0-2971	10
775	черный бархат 3)	6541-775	6599-0-2975	10
777	ежевика 3)	6541-777	6599-0-2933	10
783	серебристо-алюминиевый 3)	6541-783	6599-0-2919	10

1) Не подходит для терморегуляторов в помещении 6134/10.

2) Поверхность: металл.

3) Поверхность: окрашена.



**Центральная плата
для усилителя мощности**
для механизма усилителя 6594 U
Для комнатных терморегуляторов объектной области
6108/03 и цоколя для заглушки 6930/01

future® linear

81	антрацит/черный	6541-81	6599-0-2882	10
82	слоновая кость	6541-82	6599-0-2832	10
83	серебристо-алюминиевый 1)	6541-83	6599-0-2885	10
84	белый	6541-84	6599-0-2835	10
884	белый бархат 1)	6541-884	6599-0-2962	10
885	черный бархат 1)	6541-885	6599-0-2967	10

solo®

82	слоновая кость	6541-82	6599-0-2832	10
84	белый	6541-84	6599-0-2835	10

87	пурпурно-красный *)	6541-87	6599-0-2844	10
----	---------------------	----------------	-------------	----

803	серый металллик 1)	6541-803	6599-0-2940	10
815	желтый	6541-815	6599-0-2936	10

Busch-axcent®

84	белый	6541-84	6599-0-2835	10
----	-------	----------------	-------------	----

carat®







81	антрацит/черный	6541-81	6599-0-2882	10
82	слоновая кость	6541-82	6599-0-2832	10
84	белый	6541-84	6599-0-2835	10

pure сталь 1)

866	сталь	6541-866	6599-0-2924	10
-----	-------	-----------------	-------------	----

1) Поверхность: окрашена.

*) Снимается с производства

Продукт	Арт №	Номер заказа	Упакова	Продукт	Арт №	Номер заказа	Упакова		
	Управляющий элемент 1) 2) 3) с лампой подсветки для светорегулятора 6550 U-10x, клавишного светорегулятора 6560 U-101, универсального светорегулятора 6593 U, универсального реле 6401 U-10x, 2-х канально-го универсального реле 6402 U				Управляющий элемент 1) 2) 3) с лампой подсветки Может сочетаться со светодиодным светорегулятором 6524 U, универсальным клавишным светорегулятором Busch 6550 U-10x, клавишным светорегулятором с памятью Busch-Memory-Tastdimmer® 6560 U-101, универсальным светорегулятором Busch-Universal-Dimmer® 6593 U, универсальным вставным элементом реле Busch 6401 U-10x и универсальным последовательным вставным элементом Busch 6402 U.				
	212 слоновая кость	6543-212-102	6599-0-2815		1/10	Busch-Duro 2000° SI			
214 альпийский белый	6543-214-102	6599-0-2816	1/10	Reflex SI			future® linear		
1) взаимозаменяемы с предшествующей моделью 6543-xxx 2) светорегулятор для ЭПРА 6550 U-xxx без подсветки 3) лампа для замены арт. 3857				1) антрацит/черный 6543-81-101 6599-0-2881 1/10 2) слоновая кость 6543-82-101 6599-0-2831 1/10 3) серебристо-алюминиевый 4) 6543-83-101 6599-0-2887 1/10 84 белый 6543-84-101 6599-0-2834 1/10 884 белый бархат 4) 6543-884-101 6599-0-2963 1/10 885 черный бархат 4) 6543-885-101 6599-0-2968 1/10					
	Управляющий элемент 1) 2) 3) с лампой подсветки Может сочетаться со светодиодным светорегулятором 6524 U, универсальным клавишным светорегулятором Busch 6550 U-10x, клавишным светорегулятором с памятью Busch-Memory-Tastdimmer® 6560 U-101, универсальным светорегулятором Busch-Universal-Dimmer® 6593 U, универсальным вставным элементом реле Busch 6401 U-10x и универсальным последовательным вставным элементом Busch 6402 U.				solo®				
	20 платина 4)	6543-20-102	6599-0-2820		1/10	82 слоновая кость 6543-82-101 6599-0-2831 1/10			
	21 бронза 4)	6543-21-102	6599-0-2821		1/10	84 белый 6543-84-101 6599-0-2834 1/10			
	22G слоновая кость	6543-22G-102	6599-0-2822		1/10				
	24 белый матовый	6543-24-102	6599-0-2823		1/10	87 пурпурно-красный *) 6543-87-101 6599-0-2843 1/10			
	24G альпийский белый	6543-24G-102	6599-0-2824		1/10	803 серый металллик 4) 6543-803-101 6599-0-2942 1/10			
	260 палладий 4)	6543-260-102	6599-0-2869		1/10	815 желтый 6543-815-101 6599-0-2938 1/10			
	266 титан 4)	6543-266-102	6599-0-2870		1/10				
	alpha				Busch-axcent®				
	72 слоновая кость	6543-72-101	6599-0-2920		1	84 белый 6543-84-101 6599-0-2834 1/10			
	74 альпийский белый	6543-74-101	6599-0-2597		1				
	79 шампань-металлик 5)	6543-79-101	6599-0-2621		1	81 антрацит/черный 6543-81-101 6599-0-2881 1/10			
774 белый бархат 5)	6543-774-101	6599-0-2972	1	82 слоновая кость 6543-82-101 6599-0-2831 1/10					
775 черный бархат 5)	6543-775-101	6599-0-2976	1	84 белый 6543-84-101 6599-0-2834 1/10					
777 ежевика 5)	6543-777-101	6599-0-2934	1	НОВИНКА					
783 серебристо-алюминиевый 5)	6543-783-101	6599-0-2921	1	896 chalet-белый 6543-896-101-500 6599-0-3002 1/10					
impuls				pure сталь					
866 сталь	6543-866-101	6599-0-2926	1/10						
basic55®				carat®					
92 белый	6543-92-507	6599-0-2996	1/10	81 антрацит/черный 6543-81-101 6599-0-2881 1/10					
	НОВИНКА			82 слоновая кость 6543-82-101 6599-0-2831 1/10					
93 шампань	6543-93-507	6599-0-2993	1/10	84 белый 6543-84-101 6599-0-2834 1/10					
94 альпийский белый	6543-94-507	6599-0-2997	1/10	НОВИНКА					
	НОВИНКА			95 château-черный 6543-95-507 6599-0-2994 1/10					
96 chalet-белый	6543-96-507	6599-0-2995	1/10	НОВИНКА					
1) взаимозаменяемы с предшествующей моделью 6543-xxx 2) светорегулятор для ЭПРА 6550 U-xxx без подсветки 3) лампа для замены арт. 3857 4) Поверхность: окрашена. 5) Поверхность: окрашена.				1) взаимозаменяемы с предшествующей моделью 6543-xxx 2) светорегулятор для ЭПРА 6550 U-xxx без подсветки 3) лампа для замены арт. 3857 4) Поверхность: окрашена. *) Снимается с производства					
	Управляющий элемент 1) с лампой подсветки для 2-х канального светорегулятора 6565 U				Busch-Duro 2000° SI				
	212 слоновая кость	6545-212	6599-0-2888		1/10	Reflex SI			
214 альпийский белый	6545-214	6599-0-2889	1/10						
1) лампа для замены арт. 3857									

Продукт	Арт №	Номер заказа	Упаковка
---------	-------	--------------	----------



**Управляющий элемент ¹⁾
с лампой подсветки**
для 2-х канального светорегулятора 6565 U

alpha

20	платина ²⁾	6545-20	6599-0-2890	1/10
21	бронза ²⁾	6545-21	6599-0-2891	1/10
22G	слоновая кость	6545-22G	6599-0-2892	1/10
24	белый матовый	6545-24	6599-0-2893	1/10
24G	альпийский белый	6545-24G	6599-0-2894	1/10
260	палладий ²⁾	6545-260	6599-0-2899	1/10
266	титан ²⁾	6545-266	6599-0-2900	1/10

impuls

72	слоновая кость	6545-72	6599-0-2922	1
74	альпийский белый	6545-74	6599-0-2903	1
79	шампань- металлик ³⁾	6545-79	6599-0-2905	1
774	белый бархат ³⁾	6545-774	6599-0-2973	1
775	черный бархат ³⁾	6545-775	6599-0-2977	1
777	ежевика ³⁾	6545-777	6599-0-2935	1
783	серебристо- алюминиевый ³⁾	6545-783	6599-0-2923	1

1) лампа для замены арт. 3857

2) Поверхность: металл.

3) Поверхность: окрашена.



**Управляющий элемент ¹⁾
с лампой подсветки**
для 2-х канального светорегулятора 6565 U

future® linear

81	антрацит/черный	6545-81	6599-0-2906	1/10
82	слоновая кость	6545-82	6599-0-2907	1/10
83	серебристо- алюминиевый ²⁾	6545-83	6599-0-2914	1/10
84	белый	6545-84	6599-0-2908	1/10
884	белый бархат ²⁾	6545-884	6599-0-2964	1/10
885	черный бархат ²⁾	6545-885	6599-0-2969	1/10

solo®

82	слоновая кость	6545-82	6599-0-2907	1/10
84	белый	6545-84	6599-0-2908	1/10

87	пурпурно- красный ¹⁾	6545-87	6599-0-2911	1/10
803	серый металлик ²⁾	6545-803	6599-0-2943	1/10
815	желтый	6545-815	6599-0-2939	1/10

Busch-axcent®

84	белый	6545-84	6599-0-2908	1/10
----	-------	----------------	-------------	------

carat®

81	антрацит/черный	6545-81	6599-0-2906	1/10
82	слоновая кость	6545-82	6599-0-2907	1/10
84	белый	6545-84	6599-0-2908	1/10

НОВИНКА

896	chalet-белый	6545-896-500	6599-0-3003	1/10
-----	--------------	---------------------	-------------	------

puge сталь

866	сталь	6545-866	6599-0-2927	1/10
-----	-------	-----------------	-------------	------

1) лампа для замены арт. 3857

2) Поверхность: окрашена.

*) Снимается с производства

Продукт	Арт №	Номер заказа	Упаковка
---------	-------	--------------	----------



**ИК-управляющий элемент ¹⁾
с маркировкой, с подсветкой**
Для вставного элемента светодиодного светорегулятора 6524 U.

для универсальных светорегуляторов 6593 U.
для механизмов систем управления жалюзи
Busch-Jalousiecontrol® II 6411 U-101, 6411 U/S-101
для механизма универсального 2-х канального реле
Busch 6402 U
для механизма светорегулятора Busch 6550 U-101
возможно управление с места или с помощью ИК-
пультов ДУ 6010-25/6021-xx

alpha

20	платина ²⁾	6066-20-102	6020-0-1316	10
21	бронза ²⁾	6066-21-102	6020-0-1317	1/10
22G	слоновая кость	6066-22G-102	6020-0-1318	1/10
24	белый матовый	6066-24-102-500	6020-0-1371	1
24G	альпийский белый	6066-24G-102-500	6020-0-1372	1
260	палладий ²⁾	6066-260-102	6020-0-1365	1/10
266	титан ²⁾	6066-266-102	6020-0-1366	1/10

impuls

72	слоновая кость	6066-72-101	6020-0-1385	1
74	альпийский белый	6066-74-101-500	6020-0-1190	1
79	шампань- металлик ²⁾	6066-79-101	6020-0-0606	1
774	белый бархат ²⁾	6066-774-101-500	6020-0-1406	1
775	черный бархат ²⁾	6066-775-101-500	6020-0-1402	1
777	ежевика ²⁾	6066-777-101	6020-0-1391	1
783	серебристо- алюминиевый ²⁾	6066-783-101	6020-0-1386	1

1) механизм светорегулятора 6550 U-xxx не имеет подсветки

2) Поверхность: окрашена.



Продукт	Арт №	Номер заказа	Упакова
	ИК-управляющий элемент ¹⁾ с маркировкой, с подсветкой Для вставного элемента светодиодного светорегулятора 6524 U. для универсальных светорегуляторов 6593 U. для механизмов систем управления жалюзи Busch-Jalousiecontrol® II 6411 U-101, 6411 U/S-101 для механизма универсального 2-х канального реле Busch 6402 U для механизма светорегулятора Busch 6550 U-101 возможно управление с места или с помощью ИК-пультов ДУ 6010-25/6021-xx		
	future® linear		
81 антрацит/черный	6066-81	6020-0-1379	1/10
82 слоновая кость	6066-82	6020-0-1332	10/10
83 серебристо-алюминиевый ²⁾	6066-83	6020-0-1383	1/10
84 белый	6066-84	6020-0-1334	1/10
884 белый бархат ²⁾	6066-884	6020-0-1397	1/10
885 черный бархат ²⁾	6066-885	6020-0-1399	1/10
	solo®		
82 слоновая кость	6066-82	6020-0-1332	10/10
84 белый	6066-84	6020-0-1334	1/10
87 пурпурно-красный ¹⁾	6066-87	6020-0-1340	1/10
803 серый металллик ²⁾	6066-803	6020-0-1395	1/10
815 желтый	6066-815	6020-0-1393	1/10
	Busch-axcent®		
84 белый	6066-84	6020-0-1334	1/10
	carat®		
81 антрацит/черный	6066-81	6020-0-1379	1/10
82 слоновая кость	6066-82	6020-0-1332	10/10
84 белый	6066-84	6020-0-1334	1/10
896 chalet-белый	6066-896-500	6020-0-1411	1/10
	pure сталь		
866 сталь	6066-866	6020-0-1389	1/10

1) механизм светорегулятора 6550 U-xxx не имеет подсветки

2) Поверхность: окрашена.

*) Снимается с производства

Продукт	Арт №	Номер заказа	Упакова
	Комфортный элемент управления таймером ¹⁾ для ручного включения и включения по времени рольставней, жалюзи, маркиз, подсветок, электрических потребителей с астропрограммой Индивидуальное смещение астрономического времени и астрономического времени выключения. В любой момент возможно ручное управление затенением / освещением. Простая настройка с помощью меню и текстовой индикации. Заводские настройки времени включения, возможна индивидуальная корректировка. автоматическое переключение на летнее и зимнее время Время включения/программа записаны энергонезависимо. Запас хода для времени и даты 14 часов (без обслуживания, как конденсатор). Простое переключение между режимами: ручной/автоматический/отпуск. В комбинации с механизмом управления жалюзи Busch-Jalousiecontrol® II 6411 U/S-101 возможны функция защиты от солнца и сумеречной функция. Произвольно выбираемые функции защиты от солнца и сумеречной функции. Произвольно выбираемое время затенения и вентиляции. элемент управления настраивается и без механизма для с/у. Можно произвольно выбрать по 4 включения на каждый день недели. Можно комбинировать астрономическое и обычное время включения. В комбинации со светодиодным светорегулятором 6524 U, вставным универсальным центральным светорегулятором Busch-Universal-Zentraldimmer® 6593 U или клавишным светорегулятором Busch с памятью 6550 U-101 можно настроить яркость освещения для любого времени включения. для механизмов систем управления жалюзи Busch-Jalousiecontrol® II 6411 U-101, 6411 U/S-101 для механизма реле 6401 U-102, для универсальных светорегуляторов 6593 U. для механизма светорегулятора Busch 6550 U-101 Температурный режим применения: 0 °C до 35 °C		
	6455-500	6410-0-0373	1/10

1) Соответствующие лицевые накладки 6435-xx, см. с. 263

Продукт	Арт №	Номер заказа	Упаковка
	Светорегулятор Busch-Dimmer[®] 1) 2) 3) поворотный, с возвратно-нажимным переключателем, для включения и регулировки ламп накаливания и галогенных ламп 230 В~, ограничение минимальной яркости, Номинальное напряжение: 230 В~, +10 % / -10 % Номинальная частота: 50 Гц Номинальная мощность: 60 - 600 Вт ширина: 3 ТЕ МЭК/IEC 60669-2-1, EN 60669-2-1		
	2250 KB	6531-0-0032	1/10

- 1) может применяться в схемах включения с нескольких мест
- 2) с клеммой для подключения компонентов без сетевого напряжения
- 3) 1 ТЕ - 18 мм

	Светорегулятор Busch-Dimmer[®] 1) 2) 3) 4) поворотный, с возвратно-нажимным переключателем, для включения и регулировки ламп накаливания, галогенных ламп 230 В~ и низковольтных галогенных ламп с обычными трансформаторами, ограничение минимальной яркости, Номинальное напряжение: 230 В~, +10 % / -10 % Номинальная частота: 50 Гц Номинальная мощность: 20 - 500 Вт/ВА ширина: 3 ТЕ МЭК/IEC 60669-2-1, EN 60669-2-1		
	2247-500	6512-0-0248	1

- 1) учитывать ~20 % потерь мощности для обычных трансформаторов
- 2) с клеммой для подключения компонентов без сетевого напряжения
- 3) может применяться в схемах включения с нескольких мест
- 4) 1 ТЕ - 18 мм

	Светорегулятор Busch-Dimmer[®] 1) 2) 3) 4) 5) поворотный, с возвратно-нажимным переключателем, для включения и регулировки ламп накаливания, галогенных ламп 230 В~ и низковольтных галогенных ламп с электронными трансформаторами. бесшумный, с защитой от короткого замыкания и перегрузки, Номинальное напряжение: 230 В~, +10 % / -10 % Номинальная частота: 50 Гц Номинальная мощность: 40 - 420 Вт/ВА ширина: 3 ТЕ МЭК/IEC 60669-2-1, EN 60669-2-1		
	6513-102-500	6513-0-0543	1

- 1) может применяться в схемах включения с нескольких мест
- 2) учитывать ~5 % потерь мощности для электронных трансформаторов
- 3) с клеммой для подключения компонентов без сетевого напряжения
- 4) не предназначен для пакетных трансформаторов и трансформаторов с сердечником
- 5) 1 ТЕ - 18 мм

	Электронный потенциометр 1) 2) Для управления электронной ПРА для люминесцентных ламп с управляющим выходом 1-10 В =, с управляющим током макс. 50 мА= для управления светодиодами (LED) через ЭПРА, Номинальное напряжение: 230 В~, +10 % / -10 % Номинальная частота: 50 Гц/60 Гц Номинальная мощность: 700 Вт/ВА ширина: 3 ТЕ		
	2112-101-500	6599-0-2563	1

- 1) при слишком высоких пусковых токах использовать дополнительные реле
- 2) 1 ТЕ - 18 мм

Продукт	Арт №	Номер заказа	Упаковка
	Светорегулятор с памятью 1) 2) 3) Для управления электронной ПРА для люминесцентных ламп с управляющим выходом 1-10 В =, с управляющим током макс. 50 мА= для управления светодиодами (LED) через ЭПРА, Управление может осуществляться только через стандартные выключатели без фиксации (2020 US/2021/6 UK). Номинальное напряжение: 230 В~, +10 % / -10 % Номинальная частота: 50 Гц Номинальная мощность: 700 Вт/ВА ширина: 2 ТЕ		
	6550	6550-0-0016	1









- 1) подсветка кнопок управления возможна только при подключении нейтрали
- 2) подходит для ЭПРА Philips, Siemens и аналогичных с управляемым входом 0/1-10 В
- 3) 1 ТЕ - 18 мм

	Универсальный центральный светорегулятор 1) 2) 3) 4) 5) для модульного монтажа системы освещения Для включения и регулирования яркости ламп накаливания, галогенных ламп накаливания 230 В и низковольтных галогенных ламп с обычными или электронными трансформаторами. Память последнего значения яркости, ограничение минимальной яркости, универсальный, увеличение мощности с помощью включаемого параллельно со стороны выхода нагрузочного провода (со штекером RJ 12) с усилителями мощности 6584 (макс. 6 шт. = общая мощность 3000 Вт/ВА). Совместим с модулем управления 6597 и Busch-Powernet [®] KNX в сочетании с модулем управления 6997/60. Управление через элемент управления с кнопкой/поворотной ручкой и таймером 6543/10, ..11, -12 и/или обычной кнопкой (2020 US или 2021/6 UK) или с помощью дополнительного поворотного светорегулятора 6592 U. бесшумный, с защитой от короткого замыкания и перегрузки, Номинальное напряжение: 230 В~, +10 % / -10 % Номинальная частота: 50 Гц/60 Гц Номинальная мощность: 60 - 500 Вт/ВА Температурный режим применения: 0 °С до 45 °С ширина: 2 ТЕ		
	6583-500	6590-0-0178	1/10

- 1) подсветка кнопок управления возможна только при подключении нейтрали
- 2) не предназначены для генераторных сетей
- 3) 1 ТЕ - 18 мм
- 4) учитывать ~5 % потерь мощности для электронных трансформаторов
- 5) учитывать ~20 % потерь мощности для обычных трансформаторов

	Усилитель мощности 1) 2) для универсального центрального светорегулятора 6583 для ламп накаливания, галогенных ламп 230 В~ и низковольтных галогенных ламп с обычными или электронными трансформаторами, возможно подключение до 6 усилителей мощности (3000 Вт/ВА), Возможно использование приложенного предварительно подготовленного провода со штекером (RJ12) с центральным светорегулятором 6583. Номинальное напряжение: 230 В~, +10 % / -10 % Номинальная частота: 50 Гц/60 Гц Номинальная мощность: 200 - 420 Вт/ВА ширина: 2 ТЕ		
	6584-500	6590-0-0179	1/10

- 1) при подключении больших нагрузок необходимо обеспечить вентиляцию приборов
- 2) 1 ТЕ - 18 мм

Продукт	Арт №	Номер заказа	Упакова	Продукт	Арт №	Номер заказа	Упакова
	Кнопочный элемент управления для универсального центрального светорегулятора 6583 Комбинируются путем замены накладки и фиксации на центральном светорегуляторе				Датчик освещенности для блока управления 6597		
	6543/10-500	6590-0-0181	1/10		6598	6590-0-0168	10
	Поворотный элемент управления для универсального центрального светорегулятора 6583 Комбинируются путем замены накладки и фиксации на центральном светорегуляторе				ИК-светорегулятор 1-10 В для установки в корпус светильника, Для управления электронной ПРА для люминесцентных ламп с управляющим выходом 1-10 В =, с управляющим током макс. 50 мА= управление только с помощью ручного или настенного пульта ДУ 6010-xx/6020-xx/6021-xx Номинальное напряжение: 230 В~, +10 % / -10 % Номинальная частота: 50 Гц Номинальная мощность: 500 Вт Температурный режим применения: 0 °С до 60 °С		
	6543/11-500	6590-0-0183	1/10			6045-500	6020-0-1265
	Управляющий элемент Busch-Timer® для включения/выключения управляемого по времени универсального центрального светорегулятора 6583 Годовой таймер макс. с 48 временными программами Опциональные специальные программы Комбинируются путем замены накладки и фиксации на центральном светорегуляторе						
	6543/12-500	6590-0-0185	1/10				
	Светорегулятор с памятью 1) 2) 3) с памятью последнего значения яркости, для включения и регулировки ламп накаливания, галогенных ламп 230 В~ и низковольтных галогенных ламп с обычными трансформаторами, возможно параллельное включение нескольких трансформаторов и/или ламп накаливания, Управление может осуществляться только через стандартные выключатели без фиксации (2020 US/2021/6 UK). возможно параллельное включение нескольких трансформаторов и/или ламп накаливания, Номинальное напряжение: 230 В~, +10 % / -10 % Номинальная частота: 50 Гц Номинальная мощность: 20 - 500 Вт/ВА ширина: 3 TE				6560-101	6560-0-1206	1
	Блок управления универсальным центральным светорегулятором 1) для универсального центрального светорегулятора 6583 для управления 2-я группами по 9 светорегуляторов, управление через вход 0/1-10 В DC/0-20 мА или с помощью кнопок (2020 US, 2021/6 UK), выбор специальных функций: уборка, имитация присутствия, групповое управление и др., возможно создание каскадов из макс. 6-и блоков управления Номинальное напряжение: 230 В~, +10 % / -10 % Номинальная частота: 50 Гц входы: 2 управляющие и сигнальные выходы: 2, электронный выход, импульсно-модулированный макс. длина: 2 м Класс защиты: IP 20 ширина: 2 TE						
	6597-500	6590-0-0155	1/10				

1) подсветка кнопок управления возможна только при подключении нейтрали
2) учитывать -20 % потерь мощности для обычных трансформаторов
3) 1 TE - 18 мм

1) 1 TE - 18 мм

Аудио

Наслаждаться музыкой в любом помещении.

Хотите прослушивать самые свежие новости или записи любимого альбома с компакт-диска во всем доме? Это кажется слишком невероятным, чтобы быть правдой. Простота управления, сравнимая с управлением выключателем освещения, возможность индивидуальной настройки для каждого отдельного помещения и возможность использования в качестве внутреннего переговорного устройства делают систему Busch-AudioWorld® настоящей усладой для слуха.





Аудио

- 01 Комбинация с Busch-iDock*, радиоприемник скрытой установки и громкоговоритель. Серия solo®. Цвет: белый матовый.
- 02 Усилитель
- 03 Механизм усилителя Intercom
- 04 Консоль с микрофоном

Содержание Аудио

Busch-iDock	240
Радиоприемник скрытой установки и громкоговорители скрытой установки, с центральными	241
Центральный пульт	243
Дополнительный источник питания MDRC	243
Усилительные механизмы	243
Аудиовход	244
Вставки громкоговорителей скрытой установки (5 cm)	244
Центральные платы	244
Встраиваемые громкоговорители (13 cm) и решетки	245
Розетка для шины системы Busch-AudioWorld®	245
Монтажные коробки для громкоговорителей и центральные платы	245
Центральная плата с поворотной ручкой настройки для громкоговорителей	248

02



03



04



*„Made for iPod“ и „Made for iPhone“ означает, что электронная принадлежность была специально сконструирована для подключения к iPod или iPhone и выполняет соответствующие технологиям Apple задачи, согласованные с разработчиком. Компания Apple не несёт ответственность за функционирование данного устройства или его соответствие стандартам безопасности и законодательным нормам.

Источник/вход сигнала

Энергопитание/входы



Центральный пульт управления с тюнером RDS
8202



Дополнительный источник питания MDRC -
8209-101



Аудиовход скрытой установки
8210 U



Центральная плата
8251-xxx



Busch-iDock
8218 U



Накладка для Busch-iDock
8254-xxx

Усилитель/выход сигнала

Усилитель

Накладки



Механизм усилителя
8211 U



Усилитель системы двухсторонней связи
8214 U



Консоль с микрофоном
8205



Усилитель диапазона MDRC
8208

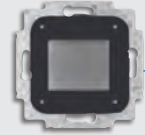

Радиоприемник скрытой установки
8215 U



Центральная плата
8251-xxx



Центральная плата д. радиоприемника с/у
8252-xxx

Громкоговорители

Громкоговорители

Накладки
громкоговорители

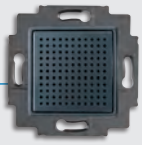

Вставка громкоговорителя 5 см
8221 U



Центральная плата
8251-xxx



Встраиваемые громкоговорители 13 см
8222 EB



Решетка громкоговорителя, металл
8228



Громкоговорители для влажных помещений 13 см
8224 EB

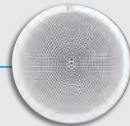

Решетка громкоговорителя, пластмасса
8227



Вставка громкоговорителя 5 см для радиоприемника с/у
8223 U

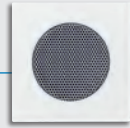

Центральная плата д. вставки громкоговорителя 5 см
8253-xxx

Аудиосистема Busch-Jaeger: система неограниченных возможностей

В зависимости от требований, компоненты системы можно индивидуально комбинировать и расширять.

Для чистой передачи речи, например, в кабинетах врачей или для контрольных звонков в дом престарелых можно использовать вставку громкоговорителя 2" непосредственно с консоли с микрофоном.

Для первичного музыкального блока в больших помещениях на пульте управления с тюнером RDS имеются многочисленные принадлежности, например, собственный блок питания и аудиовход.

Для помещений меньшего размера, например, комнаты ожидания, или в жилом доме - на кухне или в ванной - радиоприемник скрытой установки позволяет использовать компактную альтернативу благодаря вставке громкоговорителя 2" для радиоприемника скрытой установки. Дистанционно управлять центральным пультом, так же, как в случае с усилительными вставками, невозможно.

Разумеется, все компоненты могут комбинироваться друг с другом и с другими приборами, а также подходят практически ко всем выключателям программы Busch-Jaeger.



Busch-iDock

» Возможно использовать только как зарядную станцию.

Busch-iDock
Арт. № 8218 U
Арт. № 8254-xx

Серия: future® linear

Busch-AudioWorld® - система из полностью согласованных друг с другом компонентов. Располагая центральным блоком управления радио, различными громкоговорителями и пультами управления сказочно красивого дизайна, можно открыть для себя совершенно новое измерение звука.

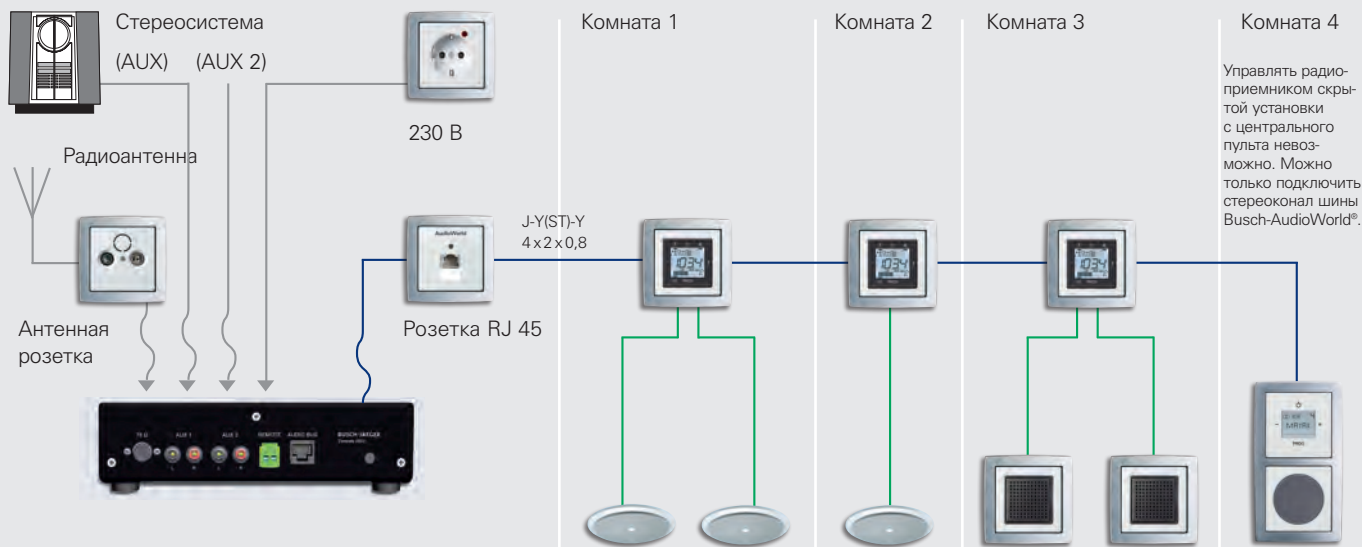

Принципиальная схема Busch-AudioWorld®

Центральный пульт управления служит в качестве источника для 2-х стереоканалов. Один канал запитывается через вход AUX-1, для второго канала необходимо выбрать между входом AUX-2 и встроенным радиотюнером. Радиотюнер имеет 8 мест для сохранения программ в памяти.

Busch-AudioWorld® – комплексная система распределения звука с идеально согласованными между собой компонентами. Для передачи звука в различные помещения, с учетом использования в различных целях, имеются специальные встроенные громкоговорители для потолочного и настенного монтажа, а также другие виды встроенные

вставок громкоговорителей скрытой установки. В качестве альтернативы система дает также возможность управлять внешней акустической аппаратурой. Это значит, что вы можете без проблем включить в систему уже имеющиеся у вас стереодинамики (8Ω). Выключатели с подсветкой и модули громкоговорителей имеются

в различных программах выключателей Busch-Jaeger. Также для размещения динамиков в помещении без “подвесной” проводки Busch-Jaeger предлагает подходящую арматуру в стиле вашей любимой программы.



Центральный пульт со встроенным стереорадиотюнером

Сердцем аудиосистемы Busch-AudioWorld® является компактный центральный блок, дизайн которого соответствует мини-аудиосистеме Hi-Fi. Этот центральный модуль включает стереорадиотюнер, в котором может сохраняться до 8 радиостанций. Кроме того, имеется гнездо для подключения к внешнему источнику музыки, как правило, стереосистеме. Запуск системы в целом производится без всяких сложностей: Для передачи от центрального блока

к усилительным вставкам достаточно 8-жильного телефонного провода (J-Y[ST]-Y 4 x 2 x 0,8). После подключения центрального блока и сохранения в памяти желаемых радиостанций в устройстве производится автоматическая операция управления, исключительно через усилительные вставки в отдельных комнатах. Система позволяет индивидуально регулировать громкость согласно значениям, настроенным в аудиосистеме.



Обзор функций:

- может интегрироваться в систему Busch-AudioWorld® в качестве усилителя (без возможности управления с центрального пульта)
- высококачественное стереовоспроизведение радиопередач
- мощный цифровой выходной каскад
- всего лишь одна монтажная коробка с/у для радиовставки
- возможность монтировать громкогов_рители и радио в комбинации или отдельно друг от друга
- оптимальный вход для внешней антенны
- дисплей с подсветкой
- таймер: функции будильника и отключения в заданное время
- вход для параллельно подключаемых выключателей
- Меню и подсказка для пользователя посредством "плавающей клавиши"
- динамическое изменение структуры меню, т.е., возможность отменить функцию будильника и часов
- подходит ко всем выключателям программы Busch-Jaeger

Busch-AudioWorld®

комбинация с Busch-комфортным выключателем, радиоприемник скрытой установки и громкоговоритель Серия выключателей: solo®



Хороший звук во всех комнатах – полностью интегрированная аудиосистема Hi-Fi

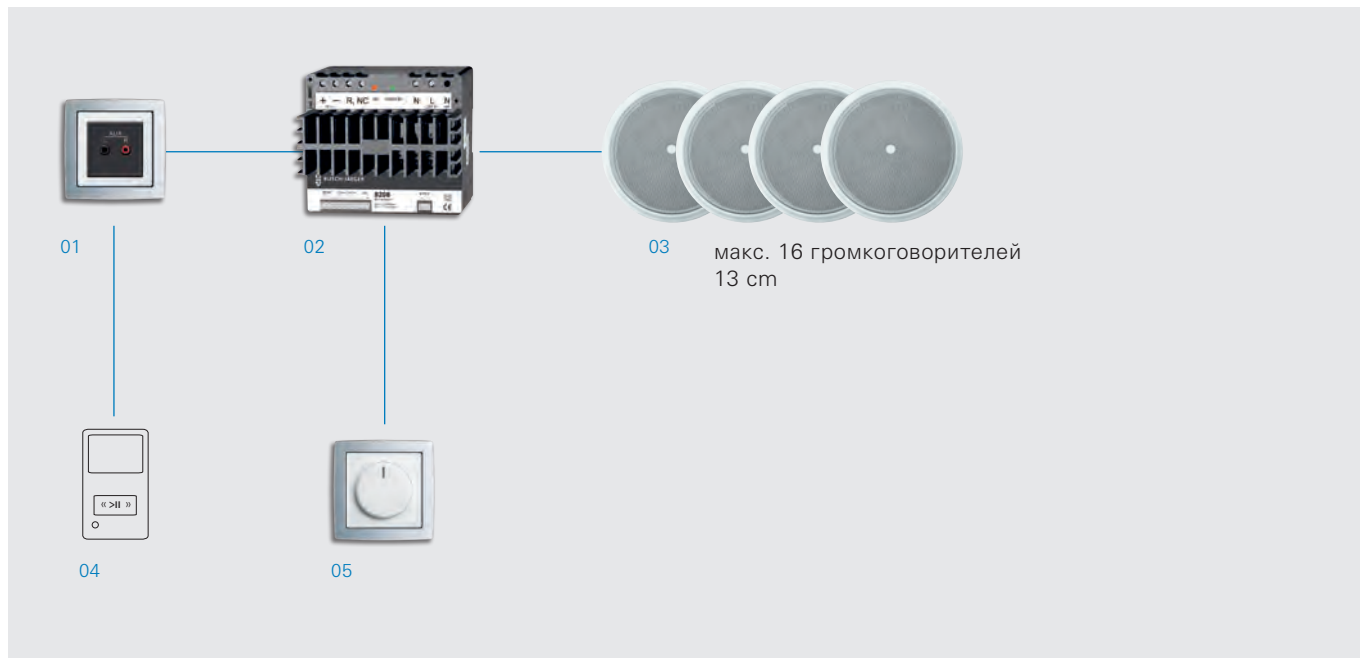

Пример приемной:

- 01 Аудиовход с/у
8210 U
8251-xx
- 02 Усилитель MDRC 8208
- 03 Max. 16 loudspeakers
8222 EB
8228
- 04 внешний источник музыки
- 05 Электронный потенциометр
2112-101
6540-xx-101



В ресторанах и кафе клиентам сегодня предлагается уютная обстановка. Сюда относится, в том числе, и правильный выбор музыки, представленной в приятной форме. Аудиосистема Busch-AudioWorld® предлагает для этого аудиовход, к которому можно подключить проигрыватель компакт-дисков или компьютер. Воспроизведение производится, в большинстве случаев, через несколько встроенных громкоговорителей. Для этого нужен усилитель расширенного диапазона MDRC, к которому можно подключать до 16 громкоговорителей. Посетитель кафе может, таким образом, наслаждаться

негромкой музыкой в любом из помещений заведения. Управление возможно

2-х различных видов: либо посредством усилительной вставки, либо через электронный потенциометр, который имеет вид светорегулятора. Поэтому такое управление усилителем MDRC посредством электронного потенциометра очень удобно: при вращении регулируется громкость. Если при минимальной громкости продолжать вращать ручку до щелчка, аудиосистема выключится.

Целенаправленный диалог в отдельных помещениях – передача звука и индивидуальная коммуникация



Пример офиса:

- 01 Центральный блок, 8202
- 02 Консоль с микрофоном, 8205
- 03 Усилитель двухсторонней связи 8214 U, 8251-xx
- 04 Усилитель двухсторонней связи и громкости звука. 8214 U, 8251-xx
8221 U, 8251-xx
- 05 Розетка RJ 45 0213, 1803-xx

Во врачебных кабинетах или адвокатских конторах передача звука в отдельные помещения с функцией двухсторонней связи представляет собой целесообразный вариант коммуникации.

Врачи могут сократить своим пациентам время ожидания благодаря музыке. В комнате ожидания монтируются соответствующие динамики. Посредством центрального пульта с микрофоном в комнату ожидания или в один

из врачебных кабинетов направляется избирательный вызов. Клавиши, значение которых можно задать индивидуально на центральном пункте с микрофоном, обеспечивают удобство и быстроту в управлении. Разумеется, можно также отвечать на вызов из врачебных кабинетов посредством усилительной вставки двухсторонней связи.

Продукт	Арт №	Номер заказа	Упакова
 <p>Цифровое радио для скрытой установки ¹⁾ Комплект Готовые для встраивания комплекты для автономной работы. цифрового радио 8215 U, Состоит из блока динамика 8223 U. Состоит из центральной вставки для цифрового радио. Состоит из центральной вставки для блока динамика. Состоит из рамки на 2 поста серии future® linear. Номинальное напряжение: 230 В~, +10 % / -10 % Номинальная частота: 50 Гц/60 Гц Класс защиты: IP 20 размеры (В x Ш x Г): 150 мм x 80 мм x 51 мм монтажная глубина: 34 мм</p>			
	84 белый	8220-84	8200-0-0111

1) Без распорок, крепление в монтажной коробке на винтах

 <p>Busch-iDock для c/y ¹⁾ Комплект Готовые для встраивания комплекты для автономной работы. Состоит из: Busch-iDock 8218 U, цифрового радио 8215 U, Состоит из блока динамика 8223 U. Состоит из центральной вставки для Busch-iDock. Состоит из центральной вставки для цифрового радио. Состоит из центральной вставки для блока динамика. Состоит из рамки на 3 поста серии future® linear. Номинальное напряжение: 230 В~, +10 % / -10 % Номинальная частота: 50 Гц Класс защиты: IP 20 монтажная глубина: 34 мм</p>			
	84 белый	8230-84	8200-0-0132

1) Без распорок, крепление в монтажной коробке на винтах

 <p>Busch-iDock для c/y ^{1) 2) 3) 4)} Док-станция iPod*/iPhone* предназначена для изделий оснащённых соответствующим док-коннектором. Производство музыки осуществляется с помощью Busch-DigitalRadio (арт. 8215 U). Может быть использован в качестве источника звука в системе Busch-AudioWorld® С функцией зарядки подключаемого устройства Apple*. С возможностью ИК дистанционного управления через Apple* Remote. Подтверждение приёма команды ИК-управления с помощью встроенного светодиода. С возможностью управления через Busch-DigitalRadio (арт. 8215 U). Оснащён аналоговым аудио-входом (3,5 мм стереоразъём) для прочих аудио-устройств. Для установки в стандартную монтажную коробку. *Apple, iPod и iPhone являются зарегистрированными товарными знаками компании Apple Inc. Номинальное напряжение: 230 В~, +10 % / -10 % Номинальная частота: 50 Гц Класс защиты: IP 20 монтажная глубина: 34 мм</p>			
		8218 U	8200-0-0142

1) Без распорок, крепление в монтажной коробке на винтах

2) Пульт дистанционного управления в поставку не входит.

3) Список продукции, совместимой с Apple, можно скачать по адресу www.busch-jaeger.de.

4) „Сделано для iPod“ и „Сделано для iPhone“ означает, что электронное устройство разработано, специально для подключения к iPod или iPhone, Apple подтвердил, разработчику, что целевые показатели выполнены.

Apple не несет ответственности за функции этого устройства.

Продукт	Арт №	Номер заказа	Упакова
 <p>Центральная плата для Busch-iDock 8218 U.</p>			
		basic55	
92 слоновая кость	8254-92-507 НОВИНКА	8200-0-0168	10
93 шампань	8254-93-507	8200-0-0159	10
94 альпийский белый	8254-94-507 НОВИНКА	8200-0-0171	10
95 château-черный	8254-95-507 НОВИНКА	8200-0-0162	10
96 chalet-белый	8254-96-507	8200-0-0165	10

 <p>Центральная плата для Busch-iDock 8218 U. Busch-Duro 2000° SI</p>			
		Reflex SI	
212 слоновая кость	8254-212	8200-0-0143	10
214 альпийский белый	8254-214	8200-0-0144	10

 <p>Центральная плата для Busch-iDock 8218 U. alpha</p>			
20 платина ¹⁾	8254-20	8200-0-0145	10
21 бронза ¹⁾	8254-21	8200-0-0146	10
22G слоновая кость	8254-22G	8200-0-0147	10
24G белый	8254-24G	8200-0-0148	10
260 палладий ¹⁾	8254-260	8200-0-0149	10
266 титан ¹⁾	8254-266	8200-0-0150	10

1) Поверхность: окрашена.

Продукт	Арт №	Номер заказа	Упакова
	Центральная плата для Busch-iDock 8218 U. future® linear		
81 антрацит/черный	8254-81	8200-0-0151	10
82 слоновая кость	8254-82	8200-0-0133	10
83 серебристо-алюминиевый 1)	8254-83	8200-0-0134	10
84 белый	8254-84	8200-0-0135	10
884 белый бархат 1)	8254-884	8200-0-0139	10
885 черный бархат 1)	8254-885	8200-0-0140	10
	solo®		
82 слоновая кость	8254-82	8200-0-0133	10
84 белый	8254-84	8200-0-0135	10
87 пурпурно-красный 1)	8254-87	8200-0-0136	10
803 серый металлик 1)	8254-803	8200-0-0137	10
815 желтый	8254-815	8200-0-0138	10
	Busch-axcent®		
84 белый	8254-84	8200-0-0135	10
896 chalet-белый	8254-896-500	8200-0-0179	10
	carat®		
81 антрацит/черный	8254-81	8200-0-0151	10
82 слоновая кость	8254-82	8200-0-0133	10
84 белый	8254-84	8200-0-0135	10

1) Поверхность: окрашена.
*) Снимается с производства

	Центральная плата 1) для Busch-iDock 8218 U. rige сталь		
866 сталь	8254-866	8200-0-0141	10

1) Поверхность: окрашена.

	Цифровое радио для скрытой установки 1) 2) 3) Собственный RDS-стереорадиоприёмник с дисплеем для скрытой установки. Частота принимаемого сигнала: 87,50 - 108,00 МГц. С внешним входом для Busch-iDock. С возможностью дистанционного управления через Busch-iDock. для моно и стерео воспроизведения, память до 8-и радиопрограмм, Часы. Будильник. Функция автоматического выключения (Sleep-Automatik). Дополнительный вход для дистанционного включения/выключения. Встроенная антенна. Дополнительный разъём для внешней антенны. Допустимый импеданс динамика: 4 - 8 Ом Для установки в стандартную монтажную коробку. Номинальное напряжение: 230 В~, +10 % / -10 % Номинальная частота: 50 Гц/60 Гц Класс защиты: IP 20 Температурный режим применения: 5 °C до 40 °C размеры (В x Ш x Г): 71 мм x 71 мм x 49 мм монтажная глубина: 34 мм		
	8215 U	8200-0-0041	1/10

1) Без распорок, крепление в монтажной коробке на винтах
2) Подходящий вставной элемент громкоговорителя 8223 U.
3) Также может комбинироваться с встраиваемым громкоговорителем (8222 EB) и громкоговорителем для влажных помещений (8224 EB).

Продукт	Арт №	Номер заказа	Упакова
	Механизм громкоговорителя 1) 5 см (2") для цифрового радио 8215 U. Для радио Busch iNet 8216 U. широкополосная характеристика, Плоский разъём. Вкл. соединительный провод динамика. номинальная мощность: 2 Вт (RMS) Диапазон частот: 200 - 20000 Гц Импеданс: 4 Ом Класс защиты: IP 20, SELV монтажная глубина: 32 мм		
	8223 U	8200-0-0042	1/10

1) Без распорок, крепление в монтажной коробке на винтах

	Центральная плата для цифрового радио 8215 U. Для радио Busch iNet 8216 U. Busch-Duro 2000® SI		
212 слоновая кость	8252-212	8200-0-0048	10
	Reflex SI		
214 альпийский белый	8252-214	8200-0-0049	10

	Центральная плата для цифрового радио 8215 U. basic55		
92 слоновая кость	8252-92-507	8200-0-0166	10
	НОВИНКА		
93 шампань	8252-93-507	8200-0-0157	10
94 альпийский белый	8252-94-507	8200-0-0169	10
	НОВИНКА		
95 chateau-черный	8252-95-507	8200-0-0160	10
	НОВИНКА		
96 chalet-белый	8252-96-507	8200-0-0163	10

	Центральная плата для цифрового радио 8215 U. Для радио Busch iNet 8216 U. alpha		
20 платина 1)	8252-20	8200-0-0065	10
21 бронза 1)	8252-21	8200-0-0066	10
22G слоновая кость	8252-22G	8200-0-0067	10
24 белый матовый	8252-24	8200-0-0068	10
24G альпийский белый	8252-24G	8200-0-0069	10
260 палладий 1)	8252-260	8200-0-0074	10
266 титан 1)	8252-266	8200-0-0075	10

1) Поверхность: окрашена.

Продукт	Арт №	Номер заказа	Упакова
	Центральная плата для цифрового радио 8215 U. Для радио Busch iNet 8216 U.		
	future® linear		
81 антрацит/черный	8252-81	8200-0-0050	10
82 слоновая кость	8252-82	8200-0-0051	10
83 серебристо-алюминиевый ¹⁾	8252-83	8200-0-0052	10
84 белый	8252-84	8200-0-0053	10
884 белый бархат ¹⁾	8252-884	8200-0-0122	10
885 черный бархат ¹⁾	8252-885	8200-0-0125	10
	solo®		
82 слоновая кость	8252-82	8200-0-0051	10
84 белый	8252-84	8200-0-0053	10
87 пурпурно-красный ¹⁾	8252-87	8200-0-0056	10
803 серый металл ¹⁾	8252-803	8200-0-0112	10
815 желтый	8252-815	8200-0-0113	10
	Busch-axcent®		
84 белый	8252-84	8200-0-0053	10
896 chalet-белый	8252-896-500	8200-0-0175	10
	carat®		
81 антрацит/черный	8252-81	8200-0-0050	10
82 слоновая кость	8252-82	8200-0-0051	10
84 белый	8252-84	8200-0-0053	10
	pure сталь ¹⁾		
866 сталь	8252-866	8200-0-0059	10
1) Поверхность: окрашена. *) Снимается с производства			

	Центральная плата для цифрового радио 8215 U. Для радио Busch iNet 8216 U.		
	impuls		
72 слоновая кость	8252-72	8200-0-0061	10
74 альпийский белый	8252-74	8200-0-0062	10
79 шампань-металлик ¹⁾	8252-79	8200-0-0063	10
774 белый бархат ¹⁾	8252-774	8200-0-0129	10
775 черный бархат ¹⁾	8252-775	8200-0-0127	10
777 ежевика ¹⁾	8252-777	8200-0-0114	10
783 серебристо-алюминиевый ¹⁾	8252-783	8200-0-0064	10
1) Поверхность: окрашена.			

	Центральная плата Для громкоговорителя 8223 U.		
	Busch-Duro 2000® SI		
212 слоновая кость	8253-212	8200-0-0076	1/10
	Reflex SI		
214 альпийский белый	8253-214	8200-0-0077	1/10

Продукт	Арт №	Номер заказа	Упакова
	Центральная плата Для громкоговорителя 8223 U.		
	alpha		
20 платина ¹⁾	8253-20	8200-0-0093	1/10
21 бронза ¹⁾	8253-21	8200-0-0094	1/10
22G слоновая кость	8253-22G	8200-0-0095	1/10
24 белый матовый	8253-24	8200-0-0096	1/10
24G альпийский белый	8253-24G	8200-0-0097	1/10
260 палладий ¹⁾	8253-260	8200-0-0102	1/10
266 титан ¹⁾	8253-266	8200-0-0103	1/10
1) Поверхность: окрашена.			

	Центральная плата Для громкоговорителя 8223 U.		
	future® linear		
81 антрацит/черный	8253-81	8200-0-0078	1/10
82 слоновая кость	8253-82	8200-0-0079	1/10
83 серебристо-алюминиевый ¹⁾	8253-83	8200-0-0080	1/10
84 белый	8253-84	8200-0-0081	1/10
884 белый бархат ¹⁾	8253-884	8200-0-0123	1/10
885 черный бархат ¹⁾	8253-885	8200-0-0126	1/10
	solo®		
82 слоновая кость	8253-82	8200-0-0079	1/10
84 белый	8253-84	8200-0-0081	1/10
87 пурпурно-красный ¹⁾	8253-87	8200-0-0084	1/10
803 серый металл ¹⁾	8253-803	8200-0-0115	1/10
815 желтый	8253-815	8200-0-0116	1/10
	Busch-axcent®		
84 белый	8253-84	8200-0-0081	1/10
896 chalet-белый	8253-896-500	8200-0-0176	1/10
	carat®		
81 антрацит/черный	8253-81	8200-0-0078	1/10
82 слоновая кость	8253-82	8200-0-0079	1/10
84 белый	8253-84	8200-0-0081	1/10
	pure сталь ¹⁾		
866 сталь	8253-866	8200-0-0087	1/10
1) Поверхность: окрашена. *) Снимается с производства			

	Центральная плата Для громкоговорителя 8223 U.		
	basic55		
92 слоновая кость	8253-92-507	8200-0-0167	1/10
	НОВИНКА		
93 шампань	8253-93-507	8200-0-0158	1/10
94 альпийский белый	8253-94-507	8200-0-0170	1/10
	НОВИНКА		
95 château-черный	8253-95-507	8200-0-0161	1/10
	НОВИНКА		
96 chalet-белый	8253-96-507	8200-0-0164	1/10

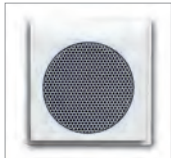
Продукт	Арт №	Номер заказа	Упакова
	Центральная плата Для громкоговорителя 8223 U. <i>impuls</i>		
72 слоновая кость	8253-72	8200-0-0089	1/10
74 альпийский белый	8253-74	8200-0-0090	1/10
79 шампань-металлик ¹⁾	8253-79	8200-0-0091	1/10
774 белый бархат ¹⁾	8253-774	8200-0-0130	1/10
775 черный бархат ¹⁾	8253-775	8200-0-0128	1/10
777 ежевика ¹⁾	8253-777	8200-0-0117	1/10
783 серебристо-алюминиевый ¹⁾	8253-783	8200-0-0092	1/10

1) Поверхность: окрашена.

	Централь RDS-тюнер, стерео, 2 канала Для организации трансляции звука в нескольких помещениях. Встроенный RDS-тюнер. Частота принимаемого сигнала: 87,50 - 108,00 МГц. память до 8-и радиопрограмм, 2 отдельных стерео-аудиоканала, 1 дополнительный канал для голосовой связи, Функция управления интеркомом. 2 внешних выхода AUX. Для 4 системных усилителей Busch-AudioWorld® Возможно расширение за счет источника питания REG 8209-101. Номинальное напряжение: 230 В~, +10 % / -10 % выходное напряжение: 15 В- Номинальная частота: 50 Гц/60 Гц Номинальный ток: 1,2 А Класс защиты: IP 20, SELV размеры (В x Ш x Г): 53 мм x 203 мм x 201 мм		
8202		8200-0-0118	1

	Дополнительный источник питания REG ¹⁾ Для увеличения макс. количества усилителей, подключенных к одному Центральному блоку. Для макс. 5-и дополнительных механизмов усилителей. Возможно параллельное подключение к централи и подключение между собой. Используется в режиме „stand alone“, т. е. без использования Центрального блока. Номинальное напряжение: 230 В~, +10 % / -10 % выходное напряжение: 15 В- Номинальная частота: 50 Гц/60 Гц Номинальный ток: 1,5 А Класс защиты: IP 20, SELV размеры (В x Ш x Г): 110 мм x 125 мм x 70 мм ширина: 7 ТЕ		
8209-101		8200-0-0106	1/10

1) макс. 3 блока питания REG на систему

Продукт	Арт №	Номер заказа	Упакова
	Усилитель REG Точечный усилитель Busch-AudioWorld®. В режиме „Booster“ может эксплуатироваться с системным усилителем 8205, 8211 U или 8214 U. Эксплуатируется в режиме „stand alone“ с одним аудиовходом. Для увеличения выходной мощности на 2 x 10 Вт. Используется в режиме моста. Для увеличения числа динамиков в одном блоке усилителя. Макс. для 16 громкоговорителей Busch-AudioWorld®. Допустимый импеданс динамика: 2 - 16 Ом Встроенный интерфейс 1-10 В для регулировки громкости. Возможна комбинация с механизмом электронного потенциометра Busch 2112 U-101. Номинальное напряжение: 230 В~, +10 % / -10 % выходное напряжение: 15 В- Номинальная частота: 50 Гц Номинальный ток: 1,5 А Класс защиты: IP 20, SELV размеры (В x Ш x Г): 110 мм x 125 мм x 70 мм ширина: 7 ТЕ		
8208		8200-0-0107	1/10

	Консоль с микрофоном Точечный усилитель Busch-AudioWorld®. Для голосовых объявлений в 15 отдельных зонах вызова. Дополнительная функция общего опроса. 8 кнопок для предвыбора зон вызова. Микрофон на изогнутом держателе. Для индивидуальной регулировки громкости. Для переключения между аудиоканалами Busch-AudioWorld® 1 и 2. Для переключения радиопрограмм. Возможность отключения голосовой связи (do not disturb). для моно и стерео воспроизведения, Регулировка громкости. Часы. Функция контроля по звуку (радионяня) Допустимый импеданс динамика: 8 - 16 Ом Номинальное напряжение: 15 В- Класс защиты: IP 20, SELV размеры (В x Ш x Г): 85 мм x 248 мм x 175 мм монтажная глубина: 85 мм		
8205		8200-0-0120	1

	Механизм усилителя Intercom ¹⁾ Дисплей Точечный усилитель Busch-AudioWorld®. Для индивидуальной регулировки громкости. Для голосовых объявлений в 15 отдельных зонах вызова. Дополнительная функция общего опроса. Для переключения между аудиоканалами Busch-AudioWorld® 1 и 2. Для переключения радиопрограмм. Возможность отключения голосовой связи (do not disturb). для моно и стерео воспроизведения, Регулировка громкости. Часы. Будильник. Функция автоматического выключения (Sleep-Automatik). Функция контроля по звуку (радионяня) Допустимый импеданс динамика: 8 - 16 Ом Номинальное напряжение: 15 В- Класс защиты: IP 20, SELV монтажная глубина: 36 мм		
---	--	--	--

81 антрацит/черный	8214 U	8200-0-0119	1/10
--------------------	---------------	-------------	------

1) Без распок, крепление в монтажной коробке на винтах

Продукт	Арт №	Номер заказа	Упакова
	Механизм усилителя ¹⁾ Для индивидуальной регулировки громкости. переключение между радиоприемником и другим звуковоспроизводящим устройством, Для переключения радиопрограмм. для моно и стерео воспроизведения, автоматическая функция „Loudness“, возможно автоматическое отключение через 30 мин (напр., перед сном), Номинальное напряжение: 15 В- Класс защиты: IP 20, SELV монтажная глубина: 32 мм		
81 антрацит/черный	8211 U	8200-0-0010	1/10
1) Без распорок, крепление в монтажной коробке на винтах			

	Аудиовход ¹⁾ Для подключения источника звука (музыкального центра, CD/MP3-проигрывателя) в системе Для 1 стереоканала. для механизмов усилителей 8211 U. Для вставки усилителя двухсторонней связи 8214 U. Для усилителя REG 8208. Возможна комбинация с цифровым радио для с/у (8215 U). Номинальное напряжение: 15 В- Класс защиты: IP 20, SELV монтажная глубина: 34 мм		
81 антрацит/черный	8210 U	8200-0-0108	1
1) Без распорок, крепление в монтажной коробке на винтах			

	Механизм громкоговорителя ¹⁾ 5 см (2") для механизмов усилителей 8211 U. Для вставки усилителя двухсторонней связи 8214 U. Для усилителя REG 8208. Для консоли микрофона sole 8205. широкополосная характеристика, с безвинтовыми клеммами, номинальная мощность: 2 Вт (RMS) частотный диапазон: 150 - 16.000 Гц импеданс: 16 Ом Класс защиты: IP 20, SELV монтажная глубина: 34 мм		
81 антрацит/черный	8221 U	8200-0-0012	1/10
1) Без распорок, крепление в монтажной коробке на винтах			

	Центральная плата для механизмов усилителей 8211 U. Для вставки усилителя двухсторонней связи 8214 U. Для аудиовхода 8210 U. для громкоговорителей 8221 U Busch-Duro 2000® SI		
212 слоновая кость	8251-212	8200-0-0018	10
	Reflex SI		
214 альпийский белый	8251-214	8200-0-0019	10



	Центральная плата для механизмов усилителей 8211 U. Для вставки усилителя двухсторонней связи 8214 U. Для аудиовхода 8210 U. для громкоговорителей 8221 U <i>alpha</i>		
20 платина ¹⁾	8251-20	8200-0-0020	10
21 бронза ¹⁾	8251-21	8200-0-0021	10
22G слоновая кость	8251-22G	8200-0-0022	10
24 белый матовый	8251-24	8200-0-0023	10
24G альпийский белый	8251-24G	8200-0-0024	10
260 палладий ¹⁾	8251-260	8200-0-0029	10
266 титан ¹⁾	8251-266	8200-0-0030	10
1) Поверхность: окрашена.			

Продукт	Арт №	Номер заказа	Упакова
	Центральная плата для механизмов усилителей 8211 U. Для вставки усилителя двухсторонней связи 8214 U. Для аудиовхода 8210 U. для громкоговорителей 8221 U future® linear		
81 антрацит/черный	8251-81	8200-0-0031	10
82 слоновая кость	8251-82	8200-0-0032	10
83 серебристо-алюминиевый ¹⁾	8251-83	8200-0-0039	10
84 белый	8251-84	8200-0-0033	10
884 белый бархат ¹⁾	8251-884	8200-0-0121	10
885 черный бархат ¹⁾	8251-885	8200-0-0124	10
solo®			
82 слоновая кость	8251-82	8200-0-0032	10
84 белый	8251-84	8200-0-0033	10
87 пурпурно-красный ¹⁾	8251-87	8200-0-0036	10
803 серый металл ¹⁾	8251-803	8200-0-0105	10
815 желтый	8251-815	8200-0-0104	10
Busch-axcent®			
84 белый	8251-84	8200-0-0033	10
896 chalet-белый	8251-896-500	8200-0-0174	10
carat®			
81 антрацит/черный	8251-81	8200-0-0031	10
82 слоновая кость	8251-82	8200-0-0032	10
84 белый	8251-84	8200-0-0033	10
pure сталь ¹⁾			
866 сталь	8251-866	8200-0-0040	10
1) Поверхность: окрашена. *) Снимается с производства			

	Встраиваемый громкоговоритель 5" (130 мм) Для блоков усилителя 8211 U и 8214 U. для цифрового радио 8215 U. Для радио Busch iNet 8216 U. Для усилителя REG 8208. Для консоли микрофона sole 8205. широкополосная характеристика, с винтовыми клеммами, номинальная мощность: 6 Вт (RMS) Диапазон частот: 72 - 12.000 Гц импеданс: 16 Ом Класс защиты: IP 20, SELV Температурный режим применения: 5 °C до 40 °C размеры (В x Ш x Г): 148 мм x 148 мм x 69 мм		
	8222 EB	8200-0-0013	1/5

	Решетка для громкоговорителя металл для громкоговорителей 8222 EB с центральным крепежным винтом с винтовой крышкой Класс защиты: IP 20 размеры (В x Ш x Г): 185 мм x 185 мм x 15 мм		
слоновая кость	8228	8200-0-0014	1/10

Продукт	Арт №	Номер заказа	Упаковка
	Динамик влагостойкий 5" (130 мм) Для блоков усилителя 8211 U и 8214 U. для цифрового радио 8215 U. Для радио Busch iNet 8216 U. Для усилителя REG 8208. Для консоли микрофона sole 8205. широкополосная характеристика, с винтовыми клеммами, Номинальная мощность: 7 Вт (RMS) Диапазон частот: 84 - 16500 Гц импеданс: 16 Ом Класс защиты: IP 20, SELV Температурный режим применения: -20 °С до 55 °С размеры (В x Ш x Г): 148 мм x 148 мм x 69 мм		
	8224 EB	8200-0-0109	1/5
	Решетка для громкоговорителя Пластик Для встроенного динамика 8222 EB и динамика для сырых помещений 8224 EB. с центральным крепежным винтом Класс защиты: IP 20 размеры (В x Ш x Г): 190 мм x 190 мм x 11 мм		
слоновая кость	8227	8200-0-0110	1/10
	Монтажная коробка скрытой установки Для встроенного динамика 8222 EB и динамика для сырых помещений 8224 EB. для монтажа в стенах и потолках Размер отверстия: 174 мм. размеры (В x Ш x Г): 174 мм x 174 мм x 84 мм монтажная глубина: 84 мм		
	8229/1	8200-0-0015	1/10
	Монтажное кольцо для перегородок Для встроенного динамика 8222 EB и динамика для сырых помещений 8224 EB. для полых стен/подвесных потолков с пружинными распорками Размер отверстия: 160 мм. размеры (В x Ш x Г): 174 мм x 174 мм x 105 мм монтажная глубина: 110 мм		
	8229/2	8200-0-0016	1/10
	Заглушка для ранее установленных монтажных коробок 8229/1 для ранее установленных монтажных коробок 8229/2 с резьбовым креплением размеры (В x Ш x Г): 170 мм x 170 мм x 31 мм		
слоновая кость	8229/3	8200-0-0017	1/5
	Телефонная розетка 1) 1 разъем, 8 полюсов с наклонным выходом RJ 11/12; RJ 45; ISDN, кат. 3 Модель соответствует IEC 60 603-7-2:2007. с винтовыми клеммами с распорками		
	0213-507	0230-0-0378	10/100

Продукт	Арт №	Номер заказа	Упаковка
	Центральная плата для коммуникационных розеток UAE арт. 0213, (кат. 3/ISDN), 0216 (кат. 5e/6), 8186/31 Brand-Rex (WAEVG 8 EKR/EK) BTR (UAE design и IAE design) Telegärtner (AMJ 45, UMJ 45). с наклонным выходом		
	Busch-Duro 2000® SI		
212 слоновая кость	1803-212	1753-0-8949	10
	Reflex SI		
214 альпийский белый	1803-214	1753-0-8394	10
	Центральная плата для коммуникационных розеток UAE арт. 0213, (кат. 3/ISDN), 0216 (кат. 5e/6), 8186/31 Brand-Rex (WAEVG 8 EKR/EK) BTR (UAE design и IAE design) Telegärtner (AMJ 45, UMJ 45). с наклонным выходом		
	alpha		
20 платина 1)	1803-20	1753-0-8410	10
21 бронза 1)	1803-21	1753-0-8428	10
22G слоновая кость	1803-22G	1710-0-2603	10
24 белый матовый	1803-24	1753-0-8436	10
24G альпийский белый	1803-24G	1710-0-2025	10
260 палладий 1)	1803-260	1710-0-3322	10
266 титан 1)	1803-266	1710-0-3348	10
	impuls		
72 слоновая кость	1803-72	1753-0-0085	10
74 альпийский белый	1803-74	1753-0-8964	10
79 шампань-металлик 1)	1803-79	1753-0-8998	10
774 белый бархат 1)	1803-774	1753-0-0194	10
775 черный бархат 1)	1803-775	1753-0-0162	10
777 ежевика 1)	1803-777	1753-0-0130	10
783 серебристо-алюминиевый 1)	1803-783	1753-0-0087	10
1) Поверхность: окрашена.			
	Центральная плата 1-канальный для коммуникационных розеток UAE арт. 0213, (кат. 3/ISDN), 0216 (кат. 5e/6), 8186/31 Brand-Rex (WAEVG 8 EKR/EK) BTR (UAE design и IAE design) Telegärtner (AMJ 45, UMJ 45). с наклонным выходом		
	basic55		
92 слоновая кость	1803-92-507 НОВИНКА	1753-0-0098	10/100
93 шампань	1803-93-507	1753-0-0204	10/100
94 альпийский белый	1803-94-507 НОВИНКА	1753-0-0096	10/100
95 chateau-черный	1803-95-507 НОВИНКА	1753-0-0207	10
96 chalet-белый	1803-96-507	1753-0-0210	10

1) комбинируется с центральной платой 1803-xxx



Продукт	Арт №	Номер заказа	Упакова
	Центральная плата ¹⁾ для коммуникационных розеток UAE арт. 0213, (кат. 3/ISDN), 0216 (кат. 5e/6), 8186/31 Brand-Rex (VAEGV 8 EKR/EK) BTR (UAE design и IAE design) Telegärtner (AMJ 45, UMJ 45). с наклонным выходом с полем для надписи размер поля для надписи 60,2 x 9,2 мм		
	future® linear		
81 антрацит/черный	1803-81	1710-0-3616	10
82 слоновая кость	1803-82	1710-0-3147	10
83 серебристо-алюминиевый ²⁾	1803-83	1710-0-3674	10
84 белый	1803-84	1710-0-3165	10/100
884 белый бархат ²⁾	1803-884	1710-0-3889	10
885 черный бархат ²⁾	1803-885	1710-0-3912	10
	solo®		
82 слоновая кость	1803-82	1710-0-3147	10
84 белый	1803-84	1710-0-3165	10/100
87 пурпурно-красный ^{*)}	1803-87	1710-0-3219	10
803 серый металлик ²⁾	1803-803	1710-0-3852	10
815 желтый	1803-815	1710-0-3832	10
	Busch-axcent®		
84 белый	1803-84	1710-0-3165	10/100
896 chalet-белый	1803-896-500	1710-0-3986	10
	carat®		
81 антрацит/черный	1803-81	1710-0-3616	10
82 слоновая кость	1803-82	1710-0-3147	10
84 белый	1803-84	1710-0-3165	10/100
	pure сталь		
866 сталь	1803-866	1710-0-3763	10/100

1) для печати шильдиком используется программа Busch-Script
2) Поверхность: окрашена.
*) Снимается с производства

	Сtereo розетка для громкоговорителя ¹⁾ с безвинтовыми клеммами (с тыльной стороны с винтовыми клеммами) 4 клеммы для подключения. сечение провода макс. 10 мм ² цветная маркировка полюсов с распорками		
слоновая кость	0248/02-101	0230-0-0402	10/100
	1) комбинируется с накладками 1766-xxx и 2539-21x		

	Сtereo розетка для громкоговорителя ¹⁾ с безвинтовыми клеммами (с тыльной стороны с винтовыми клеммами) 4 клеммы для подключения. сечение провода макс. 10 мм ² цветная маркировка полюсов с распорками		
альпийский белый	0248/04-101	0230-0-0403	10/100
	1) комбинируется с накладками 1766-xxx и 2539-21x		

	Сtereo розетка для громкоговорителя ¹⁾ с безвинтовыми клеммами (с тыльной стороны с винтовыми клеммами) 4 клеммы для подключения. сечение провода макс. 10 мм ² цветная маркировка полюсов с распорками		
черный	0248/05-101	0230-0-0404	10/100
	1) комбинируется с накладками 1766-xxx и 2539-21x		

Продукт	Арт №	Номер заказа	Упакова
	Центральная плата Для разъемов USB, VGA, HDMI и коммуникационного адаптера. Для механизма зарядки через разём USB 6472 U. для розетки громкоговорителя Подходит для арт. № 0248/0x-101. Для модулей передачи данных. Подходит для арт. № 0219/12 и 0219/13.		
	Busch-Duro 2000® SI		
212 слоновая кость	2539-212	1724-0-0434	10/100
	Reflex SI		
214 альпийский белый	2539-214	1724-0-0913	10/100
	Центральная плата Для разъемов USB, VGA, HDMI и коммуникационного адаптера. Для механизма зарядки через разём USB 6472 U. для розетки громкоговорителя Подходит для арт. № 0248/0x-101. Для модулей передачи данных. Подходит для арт. № 0219/12 и 0219/13.		
	alpha		
20 платина ¹⁾	1766-20	1753-0-2629	10
21 бронза ¹⁾	1766-21	1753-0-2637	10
22G слоновая кость	1766-22G	1710-0-2496	10
24 белый матовый	1766-24	1753-0-2645	10
24G альпийский белый	1766-24G	1753-0-7743	10
260 палладий ¹⁾	1766-260	1710-0-3310	10/100
266 титан ¹⁾	1766-266	1710-0-3336	10/100
	impuls		
72 слоновая кость	1766-72	1753-0-0055	10
74 альпийский белый	1766-74	1753-0-4989	10
79 шампань-металлик ¹⁾	1766-79	1753-0-5465	10
774 белый бархат ¹⁾	1766-774	1753-0-0176	10
775 черный бархат ¹⁾	1766-775	1753-0-0148	10
777 ежевика ¹⁾	1766-777	1753-0-0116	10
783 серебристо-алюминиевый ¹⁾	1766-783	1753-0-0056	10

1) Поверхность: окрашена.

	Центральная плата Для разъемов USB, VGA, HDMI и коммуникационного адаптера. Для механизма зарядки через разём USB 6472 U. для розетки громкоговорителя Подходит для арт. № 0248/0x-101. Для модулей передачи данных. Подходит для арт. № 0219/12 и 0219/13.		
	basic55		
92 слоновая кость	2539-92-507 НОВИНКА	1724-0-4279	10
93 шампань	2539-93-507	1724-0-4312	10
94 альпийский белый	2539-94-507 НОВИНКА	1724-0-4275	10/100
95 chateau-черный	2539-95-507 НОВИНКА	1724-0-4315	10
96 chalet-белый	2539-96-507	1724-0-4318	10

Продукт	Арт №	Номер заказа	Упаковка
	Центральная плата Для разъемов USB, VGA, HDMI и коммуникационного адаптера. Для механизма зарядки через разём USB 6472 U. для розетки громкоговорителя Подходит для арт. № 0248/0х-101. Для модулей передачи данных. Подходит для арт. № 0219/12 и 0219/13.		
	future® linear		
81 антрацит/черный	1766-81	1710-0-3613	10
82 слоновая кость	1766-82	1710-0-3144	10/100
83 серебристо-алюминиевый ¹⁾	1766-83	1710-0-3659	10/100
84 белый	1766-84	1710-0-3162	10/100
884 белый бархат ¹⁾	1766-884	1710-0-3926	10
885 черный бархат ¹⁾	1766-885	1710-0-3903	10
	solo®		
82 слоновая кость	1766-82	1710-0-3144	10/100
84 белый	1766-84	1710-0-3162	10/100
87 пурпурно-красный ^{*)}	1766-87	1710-0-3216	10
803 серый металл ¹⁾	1766-803	1710-0-3854	10
815 желтый	1766-815	1710-0-3834	10
	Busch-axcent®		
84 белый	1766-84	1710-0-3162	10/100
896 chalet-белый	1766-896-500	1710-0-3978	10
	carat®		
81 антрацит/черный	1766-81	1710-0-3613	10
82 слоновая кость	1766-82	1710-0-3144	10/100
84 белый	1766-84	1710-0-3162	10/100
	pure сталь		
866 сталь	1766-866	1710-0-3765	10/100

¹⁾ Поверхность: окрашена.
^{*)} Снимается с производства

	Центральная плата с суппортом с двумя разъемами для громкоговорителя с крепежными распорками, сечение кабеля до 4 мм ² (жесткий) с винтовыми клеммами		
	Busch-Duro 2000® SI		
212 слоновая кость	2147 U-212	1723-0-0063	10
	Reflex SI		
214 альпийский белый	2147 U-214	1723-0-0162	10
215 черный	2147 U-215	1723-0-0170	10

Продукт	Арт №	Номер заказа	Упаковка
	Центральная плата с суппортом с двумя разъемами для громкоговорителя с винтовыми клеммами сечение кабеля до 4 мм ² (жесткий)		
	alpha		
20 платина ¹⁾	1751-20	1723-0-0113	10
21 бронза ¹⁾	1751-21	1723-0-0121	10
22G слоновая кость	1751-22G	1723-0-0238	10
24 белый матовый	1751-24	1723-0-0139	10
24G альпийский белый	1751-24G	1723-0-0204	10
260 палладий ¹⁾	1751-260	1723-0-0245	10/100
266 титан ¹⁾	1751-266	1723-0-0246	10
	impuls		
72 слоновая кость	1751-72	1753-0-0048	10
74 альпийский белый	1751-74	1753-0-4971	10
79 шампань-металлик ²⁾	1751-79	1753-0-5457	10
774 белый бархат ²⁾	1751-774	1753-0-0173	10
775 черный бархат ²⁾	1751-775	1753-0-0145	10
777 ежевика ²⁾	1751-777	1753-0-0113	10
783 серебристо-алюминиевый ²⁾	1751-783	1753-0-0049	10

¹⁾ Поверхность: металл.
²⁾ Поверхность: окрашена.

	Центральная плата с суппортом с крепежными распорками, с двумя разъемами для громкоговорителя с винтовыми клеммами сечение кабеля до 4 мм ² (жесткий)		
	future® linear		
81 антрацит/черный	1751-81	1723-0-0253	10
82 слоновая кость	1751-82	1723-0-0239	10
83 серебристо-алюминиевый ¹⁾	1751-83	1723-0-0254	10
84 белый	1751-84	1723-0-0240	10/100
885 черный бархат ¹⁾	1751-885	1723-0-0259	10
884 белый бархат ¹⁾	1751-884	1723-0-0260	10
	solo®		
82 слоновая кость	1751-82	1723-0-0239	10
84 белый	1751-84	1723-0-0240	10/100
87 пурпурно-красный ^{*)}	1751-87	1723-0-0243	10
803 серый металл ¹⁾	1751-803	1723-0-0257	10
815 желтый	1751-815	1723-0-0256	10
	Busch-axcent®		
84 белый	1751-84	1723-0-0240	10/100
896 chalet-белый	1751-896-500	1723-0-0262	10
	carat®		
81 антрацит/черный	1751-81	1723-0-0253	10
82 слоновая кость	1751-82	1723-0-0239	10
84 белый	1751-84	1723-0-0240	10/100
	pure сталь		
866 сталь	1751-866	1723-0-0255	10

¹⁾ Поверхность: окрашена.
^{*)} Снимается с производства

Продукт	Арт №	Номер заказа	Упакова	
 <p>Центральная плата с поворотной ручкой, с маркировкой В качестве защитной крышки на регулятор громкости. Подходит для приборов „LR mono VJ UP“ фирмы WHD. future® linear</p>	82 слоновая кость	1740 DR/03-82	1710-0-3807	10
	83 серебристо-алюминиевый ¹⁾	1740 DR/03-83	1710-0-3811	10
	84 белый	1740 DR/03-84	1710-0-3808	10
	884 белый бархат ¹⁾	1740 DR/03-884	1710-0-3870	10
	885 черный бархат ¹⁾	1740 DR/03-885	1710-0-3892	10
866 сталь	1740 DR/03-866	1710-0-3812	10	

1) Поверхность: окрашена.

Продукт	Арт №	Номер заказа	Упакова
 <p>Встраиваемый сетевой блок питания USB ¹⁾ ²⁾ Для зарядки и питания мобильных оконечных устройств через micro USB-кабель. С 2 USB-разъемами типа А. Возможна одновременная зарядка 2 оконечных устройств. С электронной защитой от короткого замыкания. С электронной защитой от перегрузки. Номинальное напряжение: 230 В~, +10 % / -10 % напряжение на вторичной обмотке: 5 В-, +5 % / -5 % Номинальная частота: 50 Гц/60 Гц Коммутируемая нагрузка: 1 разъем с функцией: Номинальный ток: 1400 мА Номинальная мощность: Оба разъема с функцией: Номинальный ток: 700 мА Класс защиты: IP 20, SELV Температурный режим применения: 5 °С до 40 °С Размеры (В x Ш x Г): 71 мм x 71 мм x 43 мм монтажная глубина: 32 мм</p>			

НОВИНКА

6472 U-500 6400-0-0002 1

- 1) Без распорок, крепление в монтажной коробке на винтах
2) Без передачи данных.

 <p>Розетка USB с розеткой SCHUKO® ¹⁾ ²⁾ с защитными шторками с безвинтовыми клеммами С защитными шторками 2 Р + Е Для зарядки и питания мобильных оконечных устройств через micro USB-кабель. С разъемом USB Тип А. С электронной защитой от короткого замыкания. С электронной защитой от перегрузки. Для одновременной зарядки через разъем USB и использования розетки SCHUKO®. Номинальное напряжение: 250 В~ напряжение на вторичной обмотке: 5 В-, +5 % / -5 % Номинальная частота: 50 Гц Номинальный ток: 16 А Номинальный ток: 700 мА Класс защиты: IP 20, SELV Температурный режим применения: 5 °С до 35 °С Размеры (В x Ш x Г): 71 мм x 71 мм x 53 мм монтажная глубина: 35 мм</p>			
--	--	--	--

НОВИНКА В наличии с января 2013 г.

84 белый **20 EUCBUSB-84-500** 2011-0-6179

- 1) Клеммы подключения соотв. VDE 0620-1 и могут использоваться как соединительные
2) Без передачи данных.

 <p>Встраиваемый сетевой блок питания USB ¹⁾ ²⁾ Для зарядки и питания мобильных оконечных устройств через micro USB-кабель. С электронной защитой от короткого замыкания. С электронной защитой от перегрузки. Номинальное напряжение: 230 В~, +10 % / -10 % напряжение на вторичной обмотке: 5 В-, +5 % / -5 % Номинальная частота: 50 Гц/60 Гц Номинальный ток: 1400 мА Класс защиты: IP 20, SELV Температурный режим применения: 5 °С до 40 °С Размеры (В x Ш x Г): 71 мм x 71 мм x 35 мм монтажная глубина: 32 мм</p>			
---	--	--	--

НОВИНКА

6474 U 6400-0-0032 1/10

- 1) Без распорок, крепление в монтажной коробке на винтах
2) Без передачи данных.

Продукт	Арт №	Номер заказа	Упакова	Продукт	Арт №	Номер заказа	Упакова
	Центральная плата Для механизма зарядки через разём USB 6474 U.						
212 белый	6478-212	6400-0-0006	1				
	Reflex SI						
214 альпийский белый	6478-214	6400-0-0008	1				
	future® linear						
81 антрацит/черный	6478-81	6400-0-0012	1				
82 слононая кость	6478-82	6400-0-0014	1				
83 серебристо- алюминиевый ¹⁾	6478-83	6400-0-0016	1				
84 белый	6478-84	6400-0-0018	1				
884 белый бархат ¹⁾	6478-884	6400-0-0026	1				
885 черный бархат ¹⁾	6478-885	6400-0-0028	1				
	solo®						
82 слононая кость	6478-82	6400-0-0014	1				
84 белый	6478-84	6400-0-0018	1				
803 серый металлик ¹⁾	6478-803	6400-0-0022	1				
815 желтый	6478-815	6400-0-0024	1				
896 chalet-белый	6478-896	6400-0-0020	1				
	pure сталь ¹⁾						
866 сталь	6478-866	6400-0-0030	1				

1) Поверхность: окрашена.



Система управления жалюзи. Автоматическое управление светом и тенью.

Солнечный свет важен для жизни, но при этом он может и ослеплять, мешать и даже разрушать. Как впустить по возможности больше света в квартиру – но при этом без бликов и без слишком яркого освещения? Совсем просто! С помощью современных автоматических систем управления жалюзи.



01



02



Система управления жалюзи

- 01 Комфортный выключатель жалюзи Busch.
Серия alpha.
Цвет: белый матовый.
- 02 Комфортный элемент управления таймером.
Серия alpha, with frame nea.
Цвет: белый матовый.

Возможности комбинирования механизмов Busch-Jalousiecontrol® II

Содержание Система управления жалюзи

Обзор жалюзи	328
Выключатель жалюзи	329
Базовый механизм блока управления жалюзи	331
Стандартный элемент управления таймером	332
Механизм управления жалюзи Busch-Jalousiecontrol® II	334
Комфортный элемент управления таймером	334
Разделительное реле	337



Выбрать по желанию пользователей

Нажатие кнопки для каждой комнаты отдельно, дистанционное управление, включение по отдельности или всех сразу, управление с помощью реле времени, срабатывание в зависимости от силы дневного света и ветра – возможности управления жалюзи так же многообразны, как и ритм жизни их пользователя.

01



Выключатели жалюзи дают возможность управлять жалюзи или шторами в 2 различных направлениях движения посредством отдельных клавиш.

02



Механический поворотный выключатель выполняет ту же функцию, что и выключатель жалюзи с клавишами.

03



Выключатель с ключом для жалюзи препятствует несанкционированному управлению электроприводом. В быту он действует как “детский предохранитель”, а на рабочем месте защищает от

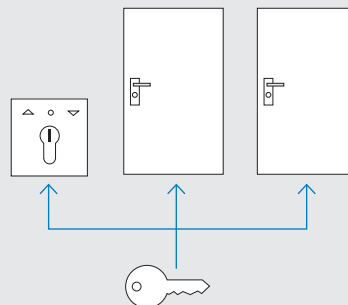

доступа посторонних. В качестве запирающего элемента можно использовать личинку замка имеющейся системы. Дополнительный ключ при этом не понадобится.

04



ИК-элемент управления Busch-Jalousiecontrol® II обеспечивает локальное управление в качестве механического элемента управления и дополнительно располагает возможностью комфортного

05



управления с помощью инфракрасного пульта. Кроме электроприводов к системе дистанционного управления могут подключаться светильники и т.п.

- 01 Выключатель жалюзи
- 02 Поворотный выключатель жалюзи
- 03 Выключатель жалюзи с ключом
- 04 ИК-элемент управления IR-B
- 05 ИУ-пульт, в дополнительной комплектации Веоб
- 06 Стандартный элемент таймера 6456
- 07 Комфортный элемент таймера 6455

06



С помощью стандартного управляющего элемента таймером можно открывать и закрывать шторы и жалюзи вручную и в нужное время. Посредством съемного управляющего элемента можно удобно

программировать 2 времени включения в день. Кроме того, таймер снабжен функцией “Отпуск”, когда время открывания и закрывания жалюзи произвольно варьируется.

07



С помощью комфортного элемента управления таймером рольставни и жалюзи могут открываться и закрываться вручную или с помощью реле времени. С помощью датчика освещения (в виде опции) рольставни открываются и закрываются в зависимости от степени освещен-

ности и силы дневного света. Дополнительно таймер оснащен функцией перерыва, с помощью которой возможно варьирование времени открывания и закрывания. С помощью функции перерыва возможна имитация присутствия.

Для большего комфорта и чувства безопасности

Те, кому не требуется сразу самый высший уровень комфорта, могут вначале комбинировать механизм с одним простым управляющим элементом. Если позднее будет реализована функция автоматике, потребуется заменить лишь элемент управления.

Базовая вставка управления жалюзи Busch не требует, в большинстве случаев, нулевого провода (в зависимости от вида электрического привода), поэтому она наилучшим образом подходит для дооснащения арматуры.

Блок управления жалюзи Busch-Jalousiecontrol® II подходит, кроме ручного управляющего элемента, также и для более продвинутых технических решений, например, с элементом управления ИК-приемника или с комфорт-таймером.

В специальном исполнении 6411 U/S-101 можно дополнительно подключать датчик разбития стекла и сенсоры освещенности.

Основной механизм управления жалюзи Busch 6418 U



Механизм управления жалюзи Busch 6411 U-101



Механизм управления жалюзи Busch 6411 U/S-101

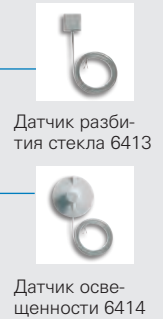

Датчик разбития стекла 6413

Датчик освещенности 6414



Стандартный элемент управления таймером 6456



Элемент управления жалюзи 6430-xxx-102











ИК-Элемент управления 6066-xxx-10xIR-B



Комфортный элемент управления таймером 6455



Модульный принцип вставок и управляющих элементов для жалюзи

Рис. Управляющий элемент								
Управляющий элемент	1785 JA-xx	1740-xx	2557 SLPZ-212-101	6430-xxx-xxx	6066-xxx	6456	6455	
Название Управляющий элемент	Клавиша для выключателя / датчика управления жалюзи	Центральная плата с поворотной ручкой для выключателя / датчика управления жалюзи	Центральная плата для личинки замка / переключателя (клавиши) с промежуточной фиксацией	Управляющий элемент	ИК-управляющий элемент с подсветкой	Стандартный элемент управления таймером	Комфортный элемент управления таймером	
Механизм с/у	2000/4 US 2020/4 US	2713 U 2723 U	2713 USL-101 2723 USL-101	6411 U-101 6411 U/S-101 6418 U	6411 U-101 6411 U/S-101	6418 U	6411 U-101 6411 U/S-101	6419 U
Название механизма с/у	Клавишный механизм выключателя жалюзи	Поворотный механизм выключателя жалюзи	Поворотный механизм выключателя жалюзи Личинка замка	Механизм управления жалюзи Busch-Jalousiecontrol® II Базовый механизм блока управления жалюзи Busch	Механизм блока управления жалюзи Busch-Jalousiecontrol® II	Базовый механизм блока управления жалюзи Busch	Вставка блока управления жалюзи Busch-Jalousiecontrol® II	Комфортный механизм управления жалюзи
Функция	Локальное управление	X	X	X	X	X	X	X
	Ввод для параллельно подключаемых приборов				X (только 6411 U-101/ 6411 U/S-101)		X	
	Функция "Вечеринка"				X (только 6411 U-101/ 6411 U/S-101)			
	ИК-прием					X		
Таймер	24-часовой ритм					X	X	X
	Блочное/индивидуальное время переключения					X	X	X
	Астро функция					X	X	
Датчик	Встроенный датчик температуры							
	Датчик освещенности (управление по уровню освещенности в дневное время)				6414 (только 6411 U/S-101)	6414 (только 6411 U/S-101)	6414 (только 6411 U/S-101)	
	Датчик освещенности (управление по уровню освещенности в сумерки)						6414 (только 6411 U/S-101)	
	Датчик разбития стекла				6413 (только 6411 U/S-101)	6413 (только 6411 U/S-101)	6413 (только 6411 U/S-101)	
	Датчик силы ветра							
	Датчик дождя							

X= комбинация возможна

Выключатель жалюзи с/без фиксации



Продукт	Арт №	Номер заказа	Упакова
	Механизм выключателя жалюзи ^{1) 2)} с механической блокировкой клавиш Номинальное напряжение: 250 В~ Номинальный ток: 10 АХ МЭК/IEC 60669-1, EN 60669-1		
	1 полюс, с фиксацией 2000/4 US	1012-0-1309	10/100
	1 полюс, без фиксации 2020/4 US	1413-0-0590	10/100

- 1) Для установки только в монтажные коробки соотв. DIN 49073 часть 1
2) Быстрое переключение направления движения невозможно

	Механизм выключателя жалюзи ^{1) 2)} с поворотной ручкой, с фиксацией, с промежуточными положениями без фиксации Номинальное напряжение: 250 В~ Номинальный ток: 10 АХ МЭК/IEC 60669-1, EN 60669-1		
	2 полюса ³⁾ 2712 U	1101-0-0534	10
	1P + N + E 2713 U	1101-0-0542	10

- 1) Для установки только в монтажные коробки соотв. DIN 49073 часть 1
2) быстрое переключение направления движения невозможно
3) Также подходит для управления приводами постоянного тока.

	Механизм выключателя жалюзи без фиксации ^{1) 2)} с поворотной ручкой, без фиксации Номинальное напряжение: 250 В~ Номинальный ток: 10 АХ МЭК/IEC 60669-1, EN 60669-1		
	2 полюса ³⁾ 2722 U	1101-0-0559	10
	1P + N + E 2723 U	1101-0-0567	10

- 1) Для установки только в монтажные коробки соотв. DIN 49073 часть 1
2) быстрое переключение направления движения невозможно
3) Также подходит для управления приводами постоянного тока.

	Механизм выключателя жалюзи ^{1) 2) 3) 4)} для замка, с фиксацией, с промежуточными положениями без фиксации замок в комплект поставки не входит Номинальное напряжение: 250 В~ Номинальный ток: 10 АХ МЭК/IEC 60669-1, EN 60669-1		
	2 полюса ⁵⁾ 2712 USL-101	1101-0-0872	10
	1P + N + E 2713 USL-101	1101-0-0880	10

- 1) для установки только в монтажные коробки соотв. DIN 49073 часть 1 (глубина 60 мм)
2) быстрое переключение направления движения невозможно
3) замок применять согласно схеме, см. стр. 205
4) замок см. стр. 27
5) Также подходит для управления приводами постоянного тока.

Продукт	Арт №	Номер заказа	Упакова
	Механизм выключателя жалюзи без фиксации ^{1) 2) 3) 4)} для замка, без фиксации замок в комплект поставки не входит Номинальное напряжение: 250 В~ Номинальный ток: 10 А EN 60669-1, МЭК/IEC 60669-1		
	2 полюса ⁵⁾ 2722 USL-101	1101-0-0898	10
	1P + N + E 2723 USL-101	1101-0-0906	10

- 1) Для установки только в монтажные коробки соотв. DIN 49073 часть 1
2) быстрое переключение направления движения невозможно
3) замок применять согласно схеме, см. стр. 205
4) замок см. стр. 27
5) Также подходит для управления приводами постоянного тока.

	Клавиша с маркировкой для выключателей жалюзи Для механизма 2000/4 U и 2020/4 US. Busch-Duro 2000® SI		
	212 слоновая кость 2504-212	1713-0-0155	10/100
	Reflex SI		
214 альпийский белый 2504-214	1713-0-0163	10/100	

	Центральная плата с поворотной ручкой, с маркировкой для выключателей жалюзи для механизмов 2712/2713 U и 2722/2723 U Busch-Duro 2000® SI		
	212 слоновая кость 2542 DR-212	1753-0-0599	10
	Reflex SI		
214 альпийский белый 2542 DR-214	1753-0-2264	10	

	Центральная плата с маркировкой для выключателей жалюзи с замком для механизмов 2712/2713 USL-101 и 2722/2723 USL-101 Busch-Duro 2000® SI		
	212 слоновая кость 2557 PZ-212-101	1710-0-1332	10
	Reflex SI		
214 альпийский белый 2557 PZ-214-101	1710-0-1415	10	

	Центральная плата с поворотной ручкой, с маркировкой для выключателей жалюзи для механизмов 2712/2713 U и 2722/2723 U Busch-Duro 2000® SI		
	212 слоновая кость 2542 JDR-212	1753-0-0615	10
	Reflex SI		
214 альпийский белый 2542 JDR-214	1753-0-2462	10	



Продукт	Арт №	Номер заказа	Упакова
	Клавиша с маркировкой для выключателей жалюзи Для механизма 2000/4 U и 2020/4 US. <i>alpha</i>		
20 платина ¹⁾	1785 JA-20	1751-0-1823	10
21 бронза ¹⁾	1785 JA-21	1751-0-1831	10
22G слоновая кость	1785 JA-22G	1751-0-2581	10
24 белый матовый	1785 JA-24	1751-0-1922	10
24G альпийский белый	1785 JA-24G	1751-0-2128	10
260 палладий ¹⁾	1785 JA-260	1751-0-2831	10/100
266 титан ¹⁾	1785 JA-266	1751-0-2842	10/100

1) Поверхность: металл.

Продукт	Арт №	Номер заказа	Упакова
	Центральная плата с поворотной ручкой, с маркировкой для выключателей жалюзи для механизмов 2712/2713 U и 2722/2723 U <i>alpha</i>		
20 платина ¹⁾	1740 DR-20	1753-0-1092	10
21 бронза ¹⁾	1740 DR-21	1753-0-1175	10
22G слоновая кость	1740 DR-22G	1710-0-2330	10
24 белый матовый	1740 DR-24	1753-0-1555	10
24G альпийский белый	1740 DR-24G	1753-0-7263	10
260 палладий ¹⁾	1740 DR-260	1710-0-3302	10
266 титан ¹⁾	1740 DR-266	1710-0-3328	10

1) Поверхность: окрашена.

Продукт	Арт №	Номер заказа	Упакова
	Центральная плата с маркировкой для выключателей жалюзи с замком для механизмов 2712/2713 USL-101 и 2722/2723 USL-101 <i>alpha</i>		
20 платина ¹⁾	1755 PZ-20-101	1710-0-1498	10
21 бронза ¹⁾	1755 PZ-21-101	1710-0-1506	10
22G слоновая кость	1755 PZ-22G-101	1710-0-2348	10
24 белый матовый	1755 PZ-24-101	1710-0-1514	10
24G альпийский белый	1755 PZ-24G-101	1710-0-1522	10
260 палладий ¹⁾	1755 PZ-260-101	1710-0-3303	10
266 титан ¹⁾	1755 PZ-266-101	1710-0-3329	10

1) Поверхность: металл.

Продукт	Арт №	Номер заказа	Упакова
	Центральная плата с поворотной ручкой, с маркировкой для выключателей жалюзи для механизмов 2712/2713 U и 2722/2723 U <i>impuls</i>		
72 слоновая кость	1740 DR-72	1753-0-0032	10
74 альпийский белый	1740 DR-74	1753-0-4864	10
79 шампань-металлик ¹⁾	1740 DR-79	1753-0-5341	10
774 белый бархат ¹⁾	1740 DR-774	1753-0-0164	10
775 черный бархат ¹⁾	1740 DR-775	1753-0-0136	10
777 ежевика ¹⁾	1740 DR-777	1753-0-0106	10
783 серебристо-алюминиевый ¹⁾	1740 DR-783	1753-0-0033	10

1) Поверхность: окрашена.

Продукт	Арт №	Номер заказа	Упакова
	Клавиша с маркировкой для выключателей жалюзи Для механизма 2000/4 U и 2020/4 US. <i>future® linear</i>		
81 антрацит/черный	1785 JA-81	1751-0-2934	10
82 слоновая кость	1785 JA-82	1751-0-2748	10
83 серебристо-алюминиевый ¹⁾	1785 JA-83	1751-0-2944	10/100
84 белый	1785 JA-84	1751-0-2756	10/100
884 белый бархат ¹⁾	1785 JA-884	1751-0-3022	10
885 черный бархат ¹⁾	1785 JA-885	1751-0-3036	10

<i>solo®</i>			
82 слоновая кость	1785 JA-82	1751-0-2748	10
84 белый	1785 JA-84	1751-0-2756	10/100
87 пурпурно-красный ¹⁾	1785 JA-87	1751-0-2780	10
803 серый металллик ¹⁾	1785 JA-803	1751-0-3020	10
815 желтый	1785 JA-815	1751-0-3011	10

<i>Busch-axcent®</i>			
84 белый	1785 JA-84	1751-0-2756	10/100
<i>carat®</i>			
81 антрацит/черный	1785 JA-81	1751-0-2934	10
82 слоновая кость	1785 JA-82	1751-0-2748	10
84 белый	1785 JA-84	1751-0-2756	10/100
896 chalet-белый	1785 JA-896-500	1751-0-3062	10
<i>pure сталь</i>			
866 сталь	1785 JA-866	1751-0-2964	10

1) Поверхность: окрашена.
*) Снимается с производства

Продукт	Арт №	Номер заказа	Упакова
	Центральная плата с поворотной ручкой, с маркировкой для выключателей жалюзи для механизмов 2712/2713 U и 2722/2723 U <i>future® linear</i>		
81 антрацит/черный	1740-81	1710-0-3623	10
82 слоновая кость	1740-82	1710-0-3154	10
84 белый	1740-84	1710-0-3172	10/100
83 серебристо-алюминиевый ¹⁾	1740-83	1710-0-3661	10
884 белый бархат ¹⁾	1740-884	1710-0-3872	10
885 черный бархат ¹⁾	1740-885	1710-0-3894	10

<i>solo®</i>			
82 слоновая кость	1740-82	1710-0-3154	10
84 белый	1740-84	1710-0-3172	10/100
87 пурпурно-красный ¹⁾	1740-87	1710-0-3226	10
803 серый металллик ¹⁾	1740-803	1710-0-3840	10
815 желтый	1740-815	1710-0-3820	10

<i>Busch-axcent®</i>			
84 белый	1740-84	1710-0-3172	10/100
<i>carat®</i>			
81 антрацит/черный	1740-81	1710-0-3623	10
82 слоновая кость	1740-82	1710-0-3154	10
84 белый	1740-84	1710-0-3172	10/100
896 chalet-белый	1740-896-500	1710-0-3970	10
<i>pure сталь</i>			
866 сталь	1740-866	1710-0-3748	10

1) Поверхность: окрашена.
*) Снимается с производства

Выключатель жалюзи с/без фиксации

Busch-Jalousiecontrol® II



Продукт Арт № Номер заказа Упакова



Центральная плата 1)
с маркировкой
для выключателя с ключом и выключателя жалюзи с/
без фиксации
для механизмов 2733 USL-101 и
2712/2713/2722/2723 USL-101

future® linear

81	антрацит/черный	1755 SL/PZ-81-101	1710-0-3626	10
82	слоновая кость	1755 SL/PZ-82-101	1710-0-3157	10
83	серебристо-алюминиевый 2)	1755 SL/PZ-83-101	1710-0-3662	10
84	белый	1755 SL/PZ-84-101	1710-0-3175	10
884	белый бархат 2)	1755 SL/PZ-884-101	1710-0-3925	10
885	черный бархат 2)	1755 SL/PZ-885-101	1710-0-3902	10

solo®

82	слоновая кость	1755 SL/PZ-82-101	1710-0-3157	10
84	белый	1755 SL/PZ-84-101	1710-0-3175	10
87	пурпурно-красный *)	1755 SL/PZ-87-101	1710-0-3229	10
803	серый металл 2)	1755 SL/PZ-803-101	1710-0-3841	10
815	желтый	1755 SL/PZ-815-101	1710-0-3821	10

Busch-axcent®

84	белый	1755 SL/PZ-84-101	1710-0-3175	10
----	-------	--------------------------	-------------	----

carat®

81	антрацит/черный	1755 SL/PZ-81-101	1710-0-3626	10
82	слоновая кость	1755 SL/PZ-82-101	1710-0-3157	10
84	белый	1755 SL/PZ-84-101	1710-0-3175	10

НОВИНКА

896	chalet-белый	1755 SL/PZ-896-101	1710-0-3955	10
-----	--------------	---------------------------	-------------	----

pure сталь

866	сталь	1755 SL/PZ-866-101	1710-0-3749	10
-----	-------	---------------------------	-------------	----

1) См. поле для надписи 1799 18 и программу печати надписей.

2) Поверхность: окрашена.

*) Снимается с производства

Продукт Арт № Номер заказа Упакова



Комфортный механизм жалюзи 1) 2) 3)
С памятью - позиционируемыми - функциями,
для ручного и автоматического управления жалюзи и рольставнями,
Выполняются индивидуально записанные в память команды на включение (Поднять/опустить) в 24-часовом цикле.
Подходит для приводов рольставней, жалюзи и маркиз с механическим или электронным оконечным выключателем.
Может работать в режиме без нулевого провода.
Запас хода для времени 45мин. (без обслуживания, как конденсатор).
Номинальное напряжение: 230 В~, +10 % / -10 %
Номинальная частота: 50 Гц
Выходы: 2x нормально-открытый
Номинальный ток: 1,3 А, при cos φ 0,5
Номинальная мощность: 300 ВА
Температурный режим применения: 0 °С до 35 °С

6419 U

6410-0-0390

1/10

- 1) Соответствующие лицевые накладки 6436-xx.
- 2) Подсоединение к нулевому проводу может потребоваться при работе с приводами рольставней и жалюзи с электронным оконечным выключателем. При отсутствии нулевого провода можно установить набор конденсаторов 6498.
- 3) Подходит только для индивидуального управления.



Центральная плата 1)
с поворотной ручкой, с маркировкой
для механизма жалюзи 6419 U.

Busch-Duro 2000® SI

212	слоновая кость	6436-212	6430-0-0354	10
-----	----------------	-----------------	-------------	----

Reflex SI

214	альпийский белый	6436-214	6430-0-0355	10
-----	------------------	-----------------	-------------	----

- 1) Подсветка кнопок управления возможна с лампой тлеющего разряда 3855 , только при подключении нейтрали.



Центральная плата 1)
с поворотной ручкой, с маркировкой
для механизма жалюзи 6419 U.

alpha

20	платина 2)	6436-20	6430-0-0365	10
21	бронза 2)	6436-21	6430-0-0366	10
22G	слоновая кость	6436-22G	6430-0-0368	10
24	белый матовый	6436-24	6430-0-0367	10
24G	альпийский белый	6436-24G	6430-0-0369	10
260	палладий 2)	6436-260	6430-0-0370	10
266	титан 2)	6436-266	6430-0-0371	10

- 1) Подсветка кнопок управления возможна с лампой тлеющего разряда 3855 , только при подключении нейтрали.
- 2) Поверхность: окрашена.



Продукт Арт № Номер заказа Упакова



Центральная плата 1) 2) 3)
с поворотной ручкой, с маркировкой
для механизма жалюзи 6419 U.

impuls

72	слоновая кость	6436-72	6430-0-0372	10
74	альпийский белый	6436-74	6430-0-0373	10
79	шампань-металлик 4)	6436-79	6430-0-0374	10
774	белый бархат 4)	6436-774	6430-0-0377	10
775	черный бархат 4)	6436-775	6430-0-0378	10
777	ежевика 4)	6436-777	6430-0-0375	10
783	серебристо-алюминиевый 4)	6436-783	6430-0-0376	10

- 1) возможна подсветка (лапы см. стр. 16), лампа подсветки входит в комплект центральной платы
- 2) Подсоединение к нулевому проводу может потребоваться при работе с элементом управления 6430-7х с лампой подсветки.
- 3) запасная лампа арт. 3856
- 4) Поверхность: окрашена.



Центральная плата 1)
с поворотной ручкой, с маркировкой
для механизма жалюзи 6419 U.

future® linear

81	антрацит/черный	6436-81	6430-0-0387	10
82	слоновая кость	6436-82	6430-0-0356	10
83	серебристо-алюминиевый 2)	6436-83	6430-0-0357	10
84	белый	6436-84	6430-0-0358	10
884	белый бархат 2)	6436-884	6430-0-0363	10
885	черный бархат 2)	6436-885	6430-0-0364	10

		<i>solo®</i>		
82	слоновая кость	6436-82	6430-0-0356	10
84	белый	6436-84	6430-0-0358	10
87	пурпурно-красный *)	6436-87	6430-0-0359	10
803	серый металлик 2)	6436-803	6430-0-0360	10
815	желтый	6436-815	6430-0-0361	10

		<i>Busch-axcent®</i>		
84	белый	6436-84	6430-0-0358	10

		<i>carat®</i>		
82	слоновая кость	6436-82	6430-0-0356	10
84	белый	6436-84	6430-0-0358	10

896	chalet-белый	6436-896-500	6430-0-0398	10
-----	--------------	---------------------	-------------	----

		<i>pure сталь 2)</i>		
866	сталь	6436-866	6430-0-0362	10

- 1) Подсветка кнопок управления возможна с лампой тлеющего разряда 3855, только при подключении нейтрали.
- 2) Поверхность: окрашена.
- *) Снимается с производства

Продукт Арт № Номер заказа Упакова



Базовый механизм жалюзи 1) 2)

Подходит для приводов рольставней и жалюзи с механическим или электронным оконечным выключателем. Может работать в режиме без нулевого провода. без дополнительного входа для элемента управления 6430-xx-xxx для стандартного элемента управления таймером 6456 задержка отключения: 3 мин
Номинальное напряжение: 230 В~, +10 % / -10 %
Номинальная частота: 50 Гц
Выходы: 2х х нормально-открытый
Номинальный ток: 3 А, при cos φ 0,5
Номинальная мощность: 690 ВА
Температурный режим применения: 0 °С до 35 °С

6418 U-500 6410-0-0376 1/10

- 1) Подсоединение к нулевому проводу может потребоваться при работе с элементом управления 6430-7х с лампой подсветки.
- 2) Подсоединение к нулевому проводу может потребоваться при работе с приводами рольставней и жалюзи с электронным оконечным выключателем. При отсутствии нулевого провода можно установить набор конденсаторов 6498.



Набор конденсаторов 1)

Для энергоснабжения вставных элементов системы Busch-Jalousiecontrol® II - 6418 U и 6419 U, когда двигатель дает недостаточно мощности (тока) и нет возможности подключения нулевого провода.
Номинальное напряжение: 230 В~, +10 % / -10 %
Номинальная частота: 50 Гц
Температурный режим применения: -25 °С до 50 °С

6498 6410-0-0383 1/10

- 1) Набор конденсаторов устанавливается между проводами управления (ВЕРХ/ВНИЗ) и нулевым проводом.



Стандартный элемент управления таймером 1)

для ручного включения и выключения по времени рольставней и жалюзи с астропрограммой
Индивидуальное смещение астрономического времени и астрономического времени выключения.
В любой момент возможно ручное управление затенением.
Простая настройка с помощью меню и текстовой индикации.
Заводские настройки времени включения, возможна индивидуальная корректировка.
автоматическое переключение на летнее и зимнее время
Время включения/программа записаны энергонезависимо.
Запас хода для времени и даты 14 часов (без обслуживания, как конденсатор).
Простое переключение между режимами: ручной/автоматический/отпуск.
элемент управления настраивается и без механизма для с/у.
Можно произвольно выбрать по 2 включения на каждый день недели.
Можно комбинировать астрономическое и обычное время включения.
для базового механизма жалюзи 6418 U
Температурный режим применения: 0 °С до 35 °С

6456 6410-0-0374 1/10

- 1) Соответствующие лицевые накладки 6435-xx, см. с. 263

Продукт	Арт №	Номер заказа	Упакова
	Управляющий элемент для механизмов систем управления жалюзи Busch-Jalousiecontrol® II 6411 U-101, 6411 U/S-101 для базового механизма жалюзи 6418 U для механизма универсального 2-х канального реле Busch 6402 U		
	Busch-Duro 2000® SI		
212 слоновая кость	6430-212-102	6430-0-0313	1/10
	Reflex SI		
214 альпийский белый	6430-214-102	6430-0-0314	1/10

	Управляющий элемент для механизмов систем управления жалюзи Busch-Jalousiecontrol® II 6411 U-101, 6411 U/S-101 для базового механизма жалюзи 6418 U для механизма универсального 2-х канального реле Busch 6402 U		
	<i>alpha</i>		
20 платина ¹⁾	6430-20-102	6430-0-0319	1/10
21 бронза ¹⁾	6430-21-102	6430-0-0320	1/10
22G слоновая кость	6430-22G-102	6430-0-0321	1/10
24 белый матовый	6430-24-102	6430-0-0322	1/10
24G альпийский белый	6430-24G-102	6430-0-0323	1/10
260 палладий ¹⁾	6430-260-102	6430-0-0317	1/10
266 титан ¹⁾	6430-266-102	6430-0-0318	1/10

1) Поверхность: металл.

	Управляющий элемент ¹⁾ с лампой подсветки для механизмов систем управления жалюзи Busch-Jalousiecontrol® II 6411 U-101, 6411 U/S-101 для базового механизма жалюзи 6418 U для механизма универсального 2-х канального реле Busch 6402 U		
	<i>impuls</i>		
72 слоновая кость	6430-72	6430-0-0337	1
74 альпийский белый	6430-74	6430-0-0144	1
79 шампань-металлик ²⁾	6430-79	6430-0-0177	1
774 белый бархат ²⁾	6430-774	6430-0-0379	1
775 черный бархат ²⁾	6430-775	6430-0-0381	1
777 ежевика ²⁾	6430-777	6430-0-0346	1
783 серебристо-алюминиевый ²⁾	6430-783	6430-0-0338	1

1) лампа для замены арт. 3857
2) Поверхность: окрашена.

Продукт	Арт №	Номер заказа	Упакова
	Управляющий элемент для механизмов систем управления жалюзи Busch-Jalousiecontrol® II 6411 U-101, 6411 U/S-101 для базового механизма жалюзи 6418 U для механизма универсального 2-х канального реле Busch 6402 U		
	future® linear		
81 антрацит/черный	6430-81-102	6430-0-0326	1/10
82 слоновая кость	6430-82-102	6430-0-0327	1/10
83 серебристо-алюминиевый ¹⁾	6430-83-102	6430-0-0328	1/10
84 белый	6430-84-102	6430-0-0329	1/10
884 белый бархат ¹⁾	6430-884-102	6430-0-0385	1/10
885 черный бархат ¹⁾	6430-885-102	6430-0-0386	1/10
	solo®		
82 слоновая кость	6430-82-102	6430-0-0327	1/10
84 белый	6430-84-102	6430-0-0329	1/10
87 пурпурно-красный ¹⁾	6430-87-102	6430-0-0332	1/10
803 серый металлик ¹⁾	6430-803-102	6430-0-0350	1/10
815 желтый	6430-815-102	6430-0-0348	1/10
	Busch-axcent®		
84 белый	6430-84-102	6430-0-0329	1/10
	carat®		
81 антрацит/черный	6430-81-102	6430-0-0326	1/10
82 слоновая кость	6430-82-102	6430-0-0327	1/10
84 белый	6430-84-102	6430-0-0329	1/10
	НОВИНКА		
896 chalet-белый	6430-896-102-500	6430-0-0396	1
	pure сталь		
866 сталь	6430-866-102	6430-0-0343	1/10

1) Поверхность: окрашена.
*) Снимается с производства

	Центральная плата для комфортного элемента управления таймером 6455 для стандартного элемента управления таймером 6456 для терморегулятора с таймером 1098 U-101/1098 UF-101.		
	Busch-Duro 2000® SI		
212 слоновая кость	6435-212	6430-0-0285	10/100
	Reflex SI		
214 альпийский белый	6435-214	6430-0-0286	10/100

	Центральная плата для комфортного элемента управления таймером 6455 для стандартного элемента управления таймером 6456 для терморегулятора с таймером 1098 U-101/1098 UF-101.		
	<i>alpha</i>		
20 платина ¹⁾	6435-20	6430-0-0291	10
21 бронза ¹⁾	6435-21	6430-0-0292	10
22G слоновая кость	6435-22G	6430-0-0293	10
24 белый матовый	6435-24	6430-0-0294	10/100
24G альпийский белый	6435-24G	6430-0-0295	10
260 палладий ¹⁾	6435-260	6430-0-0289	10
266 титан ¹⁾	6435-266	6430-0-0290	10

1) Поверхность: окрашена.



Продукт	Арт №	Номер заказа	Упакова
	Центральная плата для комфортного элемента управления таймером 6455 для стандартного элемента управления таймером 6456 для терморегулятора с таймером 1098 U-101/1098 UF-101.		
	<i>impuls</i>		
72 слоновая кость	6435-72	6430-0-0341	10
74 альпийский белый	6435-74	6430-0-0300	10
79 шампань- металлик ¹⁾	6435-79	6430-0-0302	10
774 белый бархат ¹⁾	6435-774	6430-0-0380	10
775 черный бархат ¹⁾	6435-775	6430-0-0382	10
777 ежевика ¹⁾	6435-777	6430-0-0347	10/10
783 серебристо- алюминиевый ¹⁾	6435-783	6430-0-0342	10

1) Поверхность: окрашена.

	Центральная плата для комфортного элемента управления таймером 6455 для стандартного элемента управления таймером 6456 для терморегулятора с таймером 1098 U-101/1098 UF-101.		
	<i>future® linear</i>		
81 антрацит/черный	6435-81	6430-0-0303	10
82 слоновая кость	6435-82	6430-0-0304	10
83 серебристо- алюминиевый ¹⁾	6435-83	6430-0-0305	10
84 белый	6435-84	6430-0-0306	10
884 белый бархат ¹⁾	6435-884 6435-885	6430-0-0388 6430-0-0389	10 10
	<i>solo®</i>		
82 слоновая кость	6435-82	6430-0-0304	10
84 белый	6435-84	6430-0-0306	10
87 пурпурно- красный ¹⁾	6435-87	6430-0-0309	10
803 серый металлик ¹⁾	6435-803	6430-0-0351	10
815 желтый	6435-815	6430-0-0349	10
	<i>Busch-axcent®</i>		
84 белый	6435-84	6430-0-0306	10
	<i>carat®</i>		
81 антрацит/черный	6435-81	6430-0-0303	10
82 слоновая кость	6435-82	6430-0-0304	10
84 белый	6435-84	6430-0-0306	10
896 chalet-белый	6435-896-500	6435-0-0004	10
	<i>pure сталь ¹⁾</i>		
866 сталь	6435-866	6430-0-0344	10

1) Поверхность: окрашена.
*) Снимается с производства

Продукт	Арт №	Номер заказа	Упакова
	Механизм Busch-Jalousiecontrol® II ^{1) 2)} Подходит для приводов рольставней, жалюзи и маркиз с механическим или электронным оконечным выключа- телем. 2 дополнительных входа 230 В (вверх/вниз) для группо- вого управления, с помощью переключателя режимов работы: Стандарт, Ламель, Центральный блок, Позиция с помощью функции вечеринки (деактивизация мест- ного пульта управления) в комбинации с элементом управления жалюзи Busch-Jalousiecontrol® II 6430-xx- xxx, 6066-xx-xxx с помощью входа дополнительного поста можно реали- зовать функции сигнала ветра, очистки для элемента управления 6430-xx-xxx для ИК элемента управления таймером 6066-xx-xxx для комфортного элемента управления таймером 6455 задержка отключения: 3 мин Номинальное напряжение: 230 В~, +10 % / -10 % Номинальная частота: 50 Гц/60 Гц Выходы: 2х х нормально-открытый Номинальный ток: 3 А, при cos φ 0,5 Номинальная мощность: 690 ВА управляющие и сигнальные выходы: 2 Температурный режим применения: 0 °С до 35 °С		
	6411 U-101	6410-0-0377	1/10

1) возможен многофазный режим работы (должно быть предусмотрено отключение всех фаз в аварийной ситуации)
2) Совместимы с типами 6411 U/x.

	Механизм Busch-Jalousiecontrol® II ^{1) 2)} Подходит для приводов рольставней, жалюзи и маркиз с механическим или электронным оконечным выключа- телем. 2 дополнительных входа 230 В (вверх/вниз) для группо- вого управления, Возможность подключения датчика освещенности 6414-101 и сигнализатора повреждения стекла 6413. с помощью переключателя режимов работы: Стандарт, Ламель, Центральный блок, Позиция, Маркизы с помощью функции вечеринки (деактивизация мест- ного пульта управления) в комбинации с элементом управления жалюзи Busch-Jalousiecontrol® II 6430-xx- xxx, 6066-xx-xxx с помощью входа дополнительного поста можно реали- зовать функции сигнала ветра, очистки для элемента управления 6430-xx-xxx для ИК элемента управления таймером 6066-xx-xxx для комфортного элемента управления таймером 6455 задержка отключения: 3 мин Номинальное напряжение: 230 В~, +10 % / -10 % Номинальная частота: 50 Гц/60 Гц Выходы: 2х х нормально-открытый Номинальный ток: 3 А, при cos φ 0,5 Номинальная мощность: 690 ВА управляющие и сигнальные выходы: 2 Температурный режим применения: 0 °С до 35 °С		
	6411 U/S-500-101	6410-0-0380	1/10

1) возможен многофазный режим работы (должно быть предусмотрено отключение всех фаз в аварийной ситуации)
2) Совместимы с типами 6411 U/x.

	Датчик освещенности для механизма 6411U/S-101 длина кабеля - 2 м диапазон измерений: 15-50.000 Люкс		
	6414-101	6410-0-0389	1/10

	Датчик разбития стекла для механизма 6411U/S-101 длина кабеля - 4 м		
	6413-500	6410-0-0349	10

Продукт	Арт №	Номер заказа	Упаковка
	Комфортный элемент управления таймером 1) для ручного включения и включения по времени рольставней, жалюзи, маркиз, подсветок, электрических потребителей с астропрограммой Индивидуальное смещение астрономического времени и астрономического времени выключения. В любой момент возможно ручное управление затенением / освещением. Простая настройка с помощью меню и текстовой индикации. Заводские настройки времени включения, возможна индивидуальная корректировка. автоматическое переключение на летнее и зимнее время Время включения/программа записаны энергонезависимо. Запас хода для времени и даты 14 часов (без обслуживания, как конденсатор). Простое переключение между режимами: ручной/автоматический/отпуск. В комбинации с механизмом управления жалюзи Busch-Jalousiecontrol® II 6411 U/S-101 возможны функция защиты от солнца и сумеречной функция. Произвольно выбираемые функции защиты от солнца и сумеречной функции. Произвольно выбираемое время затенения и вентиляции. элемент управления настраивается и без механизма для с/у. Можно произвольно выбрать по 4 включения на каждый день недели. Можно комбинировать астрономическое и обычное время включения. В комбинации со светодиодным светорегулятором 6524 U, вставным универсальным центральным светорегулятором Busch-Universal-Zentraldimmer® 6593 U или клавишным светорегулятором Busch с памятью 6550 U-101 можно настроить яркость освещения для любого времени включения. для механизмов систем управления жалюзи Busch-Jalousiecontrol® II 6411 U-101, 6411 U/S-101 для механизма реле 6401 U-102, для универсальных светорегуляторов 6593 U. для механизма светорегулятора Busch 6550 U-101 Температурный режим применения: 0 °C до 35 °C		
	6455-500	6410-0-0373	1/10

1) Соответствующие лицевые накладки 6435-xx, см. с. 263

	Управляющий элемент для механизмов систем управления жалюзи Busch-Jalousiecontrol® II 6411 U-101, 6411 U/S-101 для базового механизма жалюзи 6418 U для механизма универсального 2-х канального реле Busch 6402 U Busch-Duro 2000® SI		
212 слоновая кость	6430-212-102	6430-0-0313	1/10
	Reflex SI		
214 альпийский белый	6430-214-102	6430-0-0314	1/10

	Управляющий элемент для механизмов систем управления жалюзи Busch-Jalousiecontrol® II 6411 U-101, 6411 U/S-101 для базового механизма жалюзи 6418 U для механизма универсального 2-х канального реле Busch 6402 U alpha		
20 платина 1)	6430-20-102	6430-0-0319	1/10
21 бронза 1)	6430-21-102	6430-0-0320	1/10
22G слоновая кость	6430-22G-102	6430-0-0321	1/10
24 белый матовый	6430-24-102	6430-0-0322	1/10
24G альпийский белый	6430-24G-102	6430-0-0323	1/10
260 палладий 1)	6430-260-102	6430-0-0317	1/10
266 титан 1)	6430-266-102	6430-0-0318	1/10

1) Поверхность: металл.

Продукт	Арт №	Номер заказа	Упаковка
	Управляющий элемент 1) с лампой подсветки для механизмов систем управления жалюзи Busch-Jalousiecontrol® II 6411 U-101, 6411 U/S-101 для базового механизма жалюзи 6418 U для механизма универсального 2-х канального реле Busch 6402 U impuls		
72 слоновая кость	6430-72	6430-0-0337	1
74 альпийский белый	6430-74	6430-0-0144	1
79 шампань-металлик 2)	6430-79	6430-0-0177	1
774 белый бархат 2)	6430-774	6430-0-0379	1
775 черный бархат 2)	6430-775	6430-0-0381	1
777 ежевика 2)	6430-777	6430-0-0346	1
783 серебристо-алюминиевый 2)	6430-783	6430-0-0338	1

1) лампа для замены арт. 3857
2) Поверхность: окрашена.

	Управляющий элемент для механизмов систем управления жалюзи Busch-Jalousiecontrol® II 6411 U-101, 6411 U/S-101 для базового механизма жалюзи 6418 U для механизма универсального 2-х канального реле Busch 6402 U future® linear		
81 антрацит/черный	6430-81-102	6430-0-0326	1/10
82 слоновая кость	6430-82-102	6430-0-0327	1/10
83 серебристо-алюминиевый 1)	6430-83-102	6430-0-0328	1/10
84 белый	6430-84-102	6430-0-0329	1/10
884 белый бархат 1)	6430-884-102	6430-0-0385	1/10
885 черный бархат 1)	6430-885-102	6430-0-0386	1/10
	solo®		
82 слоновая кость	6430-82-102	6430-0-0327	1/10
84 белый	6430-84-102	6430-0-0329	1/10
87 пурпурно-красный 1)	6430-87-102	6430-0-0332	1/10
803 серый металлик 1)	6430-803-102	6430-0-0350	1/10
815 желтый	6430-815-102	6430-0-0348	1/10
	Busch-axcent®		
84 белый	6430-84-102	6430-0-0329	1/10
	carat®		
81 антрацит/черный	6430-81-102	6430-0-0326	1/10
82 слоновая кость	6430-82-102	6430-0-0327	1/10
84 белый	6430-84-102	6430-0-0329	1/10
	pure сталь		
866 сталь	6430-866-102	6430-0-0343	1/10

1) Поверхность: окрашена.
*) Снимается с производства

	Блок управления Busch-Jalousiecontrol® II 1) 2) с 2-мя гнездами для синхронного управления двумя приводами жалюзи через вход дополнительного устройства 230 В, возможно дистанционное управление с помощью ИК-приемника 6045 E-101, управление с помощью переносного или настенного ИК-пульта ДУ 6010-25 или 6020/21-xxx, Номинальное напряжение: 230 В~ Номинальная частота: 50 Гц Выходы: 4x x нормально-открытый Номинальный ток: 3 А, при cos φ 0,5 Номинальная мощность: 690 ВА Температурный режим применения: 0 °C до 35 °C		
	6420 EB-500	6420-0-0020	1

1) возможен многофазный режим работы (должно быть предусмотрено отключение всех фаз в аварийной ситуации)
2) возможно отдельное управление каждым приводом жалюзи при использовании ИК-управления (например, 6010-25)

Продукт	Арт №	Номер заказа	Упакова
	ИК-приемник 1) для управления приборами 6420 EB/6056 EB длина кабеля ок. 0,5 м, длина световода: 30 мм, управление только с помощью ручного или настенного пульта ДУ 6010-xx/6020-xx/6021-xx		
	6045 E-101-500	6020-0-1240	1

1) соединительный кабель не удлиняется

Продукт	Арт №	Номер заказа	Упакова
	ИК-управляющий элемент 1) с маркировкой, с подсветкой Для вставного элемента светодиодного светорегулятора 6524 U. для универсальных светорегуляторов 6593 U. для механизмов систем управления жалюзи Busch-Jalousiecontrol® II 6411 U-101, 6411 U/S-101 для механизма универсального 2-х канального реле Busch 6402 U для механизма светорегулятора Busch 6550 U-101 возможно управление с места или с помощью ИК- пультов ДУ 6010-25/6021-xx		

alpha

20 платина 2)	6066-20-102	6020-0-1316	10
21 бронза 2)	6066-21-102	6020-0-1317	1/10
22G слоновая кость	6066-22G-102	6020-0-1318	1/10
24 белый матовый	6066-24-102-500	6020-0-1371	1
24G альпийский белый	6066-24G-102-500	6020-0-1372	1
260 палладий 2)	6066-260-102	6020-0-1365	1/10
266 титан 2)	6066-266-102	6020-0-1366	1/10

1) механизм светорегулятора 6550 U-xxx не имеет подсветки
2) Поверхность: окрашена.

Продукт	Арт №	Номер заказа	Упакова
	ИК-управляющий элемент 1) с маркировкой, с подсветкой Для вставного элемента светодиодного светорегулятора 6524 U. для универсальных светорегуляторов 6593 U. для механизмов систем управления жалюзи Busch-Jalousiecontrol® II 6411 U-101, 6411 U/S-101 для механизма универсального 2-х канального реле Busch 6402 U для механизма светорегулятора Busch 6550 U-101 возможно управление с места или с помощью ИК- пультов ДУ 6010-25/6021-xx		

impuls

72 слоновая кость	6066-72-101	6020-0-1385	1
74 альпийский белый	6066-74-101-500	6020-0-1190	1
79 шампань- металлик 2)	6066-79-101	6020-0-0606	1
774 белый бархат 2)	6066-774-101-500	6020-0-1406	1
775 черный бархат 2)	6066-775-101-500	6020-0-1402	1
777 ежевика 2)	6066-777-101	6020-0-1391	1
783 серебристо- алюминиевый 2)	6066-783-101	6020-0-1386	1

1) механизм светорегулятора 6550 U-xxx не имеет подсветки
2) Поверхность: окрашена.

Продукт	Арт №	Номер заказа	Упакова
	ИК-управляющий элемент 1) с маркировкой, с подсветкой Для вставного элемента светодиодного светорегулятора 6524 U. для универсальных светорегуляторов 6593 U. для механизмов систем управления жалюзи Busch-Jalousiecontrol® II 6411 U-101, 6411 U/S-101 для механизма универсального 2-х канального реле Busch 6402 U для механизма светорегулятора Busch 6550 U-101 возможно управление с места или с помощью ИК- пультов ДУ 6010-25/6021-xx		

future® linear

81 антрацит/черный	6066-81	6020-0-1379	1/10
82 слоновая кость	6066-82	6020-0-1332	10/10
83 серебристо- алюминиевый 2)	6066-83	6020-0-1383	1/10
84 белый	6066-84	6020-0-1334	1/10
884 белый бархат 2)	6066-884	6020-0-1397	1/10
885 черный бархат 2)	6066-885	6020-0-1399	1/10

solo®

82 слоновая кость	6066-82	6020-0-1332	10/10
84 белый	6066-84	6020-0-1334	1/10
87 пурпурно- красный 1)	6066-87	6020-0-1340	1/10
803 серый металлик 2)	6066-803	6020-0-1395	1/10
815 желтый	6066-815	6020-0-1393	1/10

Busch-axcent®

84 белый	6066-84	6020-0-1334	1/10
----------	----------------	-------------	------

carat®

81 антрацит/черный	6066-81	6020-0-1379	1/10
82 слоновая кость	6066-82	6020-0-1332	10/10
84 белый	6066-84	6020-0-1334	1/10

pure сталь

866 сталь	6066-866	6020-0-1389	1/10
-----------	-----------------	-------------	------

1) механизм светорегулятора 6550 U-xxx не имеет подсветки
2) Поверхность: окрашена.
*) Снимается с производства

Продукт	Арт №	Номер заказа	Упакова
	Центральная плата для комфортного элемента управления таймером 6455 для стандартного элемента управления таймером 6456 для терморегулятора с таймером 1098 U-101/1098 UF-101.		

Busch-Duro 2000® SI

212 слоновая кость	6435-212	6430-0-0285	10/100
--------------------	-----------------	-------------	--------

Reflex SI

214 альпийский белый	6435-214	6430-0-0286	10/100
-------------------------	-----------------	-------------	--------

Продукт	Арт №	Номер заказа	Упакова
	Центральная плата для комфортного элемента управления таймером 6455 для стандартного элемента управления таймером 6456 для терморегулятора с таймером 1098 U-101/1098 UF-101.		

alpha

20 платина 1)	6435-20	6430-0-0291	10
21 бронза 1)	6435-21	6430-0-0292	10
22G слоновая кость	6435-22G	6430-0-0293	10
24 белый матовый	6435-24	6430-0-0294	10/100
24G альпийский белый	6435-24G	6430-0-0295	10
260 палладий 1)	6435-260	6430-0-0289	10
266 титан 1)	6435-266	6430-0-0290	10

1) Поверхность: окрашена.

Продукт	Арт №	Номер заказа	Упаковка
	Центральная плата для комфортного элемента управления таймером 6455 для стандартного элемента управления таймером 6456 для терморегулятора с таймером 1098 U-101/1098 UF-101.		
	<i>impuls</i>		
72 слоновая кость	6435-72	6430-0-0341	10
74 альпийский белый	6435-74	6430-0-0300	10
79 шампань- металлик 1)	6435-79	6430-0-0302	10
774 белый бархат 1)	6435-774	6430-0-0380	10
775 черный бархат 1)	6435-775	6430-0-0382	10
777 ежевика 1)	6435-777	6430-0-0347	10/10
783 серебристо- алюминиевый 1)	6435-783	6430-0-0342	10

1) Поверхность: окрашена.

	Центральная плата для комфортного элемента управления таймером 6455 для стандартного элемента управления таймером 6456 для терморегулятора с таймером 1098 U-101/1098 UF-101.		
	<i>future® linear</i>		
81 антрацит/черный	6435-81	6430-0-0303	10
82 слоновая кость	6435-82	6430-0-0304	10
83 серебристо- алюминиевый 1)	6435-83	6430-0-0305	10
84 белый	6435-84	6430-0-0306	10
884 белый бархат 1)	6435-884	6430-0-0388	10
	6435-885	6430-0-0389	10
	<i>solo®</i>		
82 слоновая кость	6435-82	6430-0-0304	10
84 белый	6435-84	6430-0-0306	10
87 пурпурно- красный 1)	6435-87	6430-0-0309	10
803 серый металлик 1)	6435-803	6430-0-0351	10
815 желтый	6435-815	6430-0-0349	10
	<i>Busch-axcent®</i>		
84 белый	6435-84	6430-0-0306	10
	<i>carat®</i>		
81 антрацит/черный	6435-81	6430-0-0303	10
82 слоновая кость	6435-82	6430-0-0304	10
84 белый	6435-84	6430-0-0306	10
	<i>pure сталь 1)</i>		
866 сталь	6435-866	6430-0-0344	10

1) Поверхность: окрашена.

*) Снимается с производства

Продукт	Арт №	Номер заказа	Упаковка
	Разделительное реле Busch-Jalousiecontrol® II с 2-мя гнездами для синхронного управления 2-я приводами жалюзи от одного командного устройства 230 В (вверх/вниз) (напр., 6411 U/x-10x), при организации групп более чем по 2 жалюзи-привода, несколько разделительных реле могут управляться параллельно, для установки в стандартные монтажные коробки скрытой или открытой установки, Номинальное напряжение: 230 В~, +10 % / -10 % Номинальная частота: 50 Гц Выходы: 2x х нормально-открытый Номинальный ток: 3 А, при cos φ 0,5 Номинальная мощность: 690 ВА Температурный режим применения: -25 °С до 50 °С		
	6415	6410-0-0302	10

	Разделительное реле Busch-Jalousiecontrol® II, для приводов постоянного тока с 2-мя гнездами для синхронного управления 2-я приводами жалюзи от одного командного устройства 230 В (вверх/вниз) (напр., 6411 U/x-10x), при организации групп более чем по 2 жалюзи-привода, несколько разделительных реле могут управляться параллельно, для установки в стандартные монтажные коробки скрытой или открытой установки, необходим источник питания 12 - 48 В DC Номинальное напряжение: 230 В~, +10 % / -10 % Номинальная частота: 50 Гц Выходы: 2x х нормально-открытый Номинальный ток: 3 А Температурный режим применения: -25 °С до 50 °С		
	6415/24	6410-0-0363	1/10

	Механизм датчика силы ветра и освещенности 1) 2) 3) *) для автоматического управления приводами жалюзи или маркиз, устанавливаемые значения освещенности, силы ветра и температуры, встроенный датчик температуры, возможно подключение внешних датчиков освещенности, дождя и силы ветра, возможна настройка промежуточного положения маркиз и угла наклона ламелей жалюзи, длительность импульса: от 30 с до 3 мин Номинальное напряжение: 230 В~, +10 % / -10 % Номинальная частота: 50 Гц/60 Гц Выходы: 2x х нормально-открытый контакт, потенциально-независимый Номинальный ток: 3 А, при cos φ 0,6 Номинальная мощность: 690 ВА Температурный режим применения: -5 °С до 50 °С МЭК/IEC 60669-2-1, EN 60669-2-1		
	6480 U-102	6410-0-0371	1/10

1) использовать только датчик силы ветра 6481-102

2) при эксплуатации без датчика освещенности использовать вместо датчика прилагаемый мостик

3) С последовательно подключенной системой управления жалюзи 6411 U-101 автоматический импульс обратного хода (открытие пластин) при перемещении в промежуточное положение „солнце“ невозможен.

*) Снимается с производства

	Датчик силы ветра *) для механизма датчика силы ветра и освещенности 6480 U-102		
	6481-102	6410-0-0370	1

*) Снимается с производства



Продукт	Арт №	Номер заказа	Упакова
	Датчик освещенности *) для механизма датчика силы ветра и освещенности 6480 U-10x диапазон измерений: 5-50.000 Люкс		
	6482	6410-0-0203	1

*) Снимается с производства

	Центральная плата *) для механизма датчика силы ветра и освещенности 6480 U-10x		
	Busch-Duro 2000® SI		
212 слоновая кость	1775 S/W-212-101	1710-0-3122	10
	Reflex SI		
214 альпийский белый	1775 S/W-214-101	1710-0-3123	10

*) Снимается с производства

	Центральная плата *) для механизма датчика силы ветра и освещенности 6480 U-10x		
	<i>alpha</i>		
20 платина 1)	1775 S/W-20-101	1710-0-3127	10
21 бронза 1)	1775 S/W-21-101	1710-0-3128	10
22G слоновая кость	1775 S/W-22G-101	1710-0-3129	10
24 белый матовый	1775 S/W-24-101	1710-0-3130	10
24G альпийский белый	1775 S/W-24G-101	1710-0-3131	10
260 палладий 1)	1775 S/W-260-101	1710-0-3308	10
266 титан 1)	1775 S/W-266-101	1710-0-3334	10

1) Поверхность: окрашена.
*) Снимается с производства

	Центральная плата *) для механизма датчика силы ветра и освещенности 6480 U-10x		
	<i>impuls</i>		
72 слоновая кость	1775 S/W-72-101	1710-0-3738	10
74 альпийский белый	1775 S/W-74-101	1710-0-3137	10
79 шампань- металлик 1)	1775 S/W-79-101	1710-0-3140	10
774 белый бархат 1)	1775 S/W-774-101	1710-0-3920	10
775 черный бархат 1)	1775 S/W-775-101	1710-0-3915	10
777 ежевика 1)	1775 S/W-777-101	1710-0-3813	10
783 серебристо- алюминиевый 1)	1775 S/W-783-101	1710-0-3739	10

1) Поверхность: окрашена.
*) Снимается с производства

Продукт	Арт №	Номер заказа	Упакова
	Центральная плата для механизма датчика силы ветра и освещенности 6480 U-10x future® linear *)		
81 антрацит/черный	1775 S/W-81-101	1710-0-3625	10
82 слоновая кость	1775 S/W-82-101	1710-0-3156	10
83 серебристо- алюминиевый 1)	1775 S/W-83-101	1710-0-3663	10
84 белый	1775 S/W-84-101	1710-0-3174	10
884 белый бархат 1)	1775 S/W-884-101	1710-0-3927	10
885 черный бархат 1)	1775 S/W-885-101	1710-0-3904	10
	solo® *)		
82 слоновая кость	1775 S/W-82-101	1710-0-3156	10
84 белый	1775 S/W-84-101	1710-0-3174	10
87 пурпурно- красный	1775 S/W-87-101	1710-0-3228	10
803 серый металлик 1)	1775 S/W-803-101	1710-0-3842	10
815 желтый	1775 S/W-815-101	1710-0-3822	10
	Busch-axcent® *)		
84 белый	1775 S/W-84-101	1710-0-3174	10
	carat®		
81 антрацит/ черный *)	1775 S/W-81-101	1710-0-3625	10
82 слоновая кость *)	1775 S/W-82-101	1710-0-3156	10
84 белый *)	1775 S/W-84-101	1710-0-3174	10
	НОВИНКА		
896 chalet-белый	1775 S/W-896-101	1710-0-3957	10
	pure сталь *)		
866 сталь	1775 S/W-866-101	1710-0-3750	10

1) Поверхность: окрашена.
*) Снимается с производства

Телекоммуникационные системы. Расстояние не имеет значения

Телефон, телевизор, Интернет – неперемные атрибуты нашего информационного общества. Но без качественной связи между передатчиком и приемником сигналы не найдут своего адресата. Требуются перспективные решения в области современных средств коммуникации!



01



Телекоммуникационные системы

- 01 Оптовалокнный разъем.
Серия solo®. Цвет: белый матовый.
 - 02 Розетка для громкоговорителя.
Серия ring сталь.
Цвет: ring сталь.
 - 03 Компьютерная розетка,
Серия solo®. Цвет: белый матовый.
 - 04 Накладка с полем для надписи
с наклонным выходом для разъемов.
Серия alpha. Цвет: белый матовый.
-
- » Материал
дюропласт/термопласт (поликарбонат),
ударопрочный и стойкий к излому (только
термопласт), стойкий к УФ-излучению,
устойчивый против атмосферных воздействий,
без содержания ПВХ и галогенов.

Содержание Телекоммуникационные системы



Коммуникационные адаптеры и принадлежности	196
Розетки телефонные и компьютерные и центральные платы	198
Центральные платы для вставок с разъемами Modular Jack	205
Промежуточные кольца для других систем	208
Штекер выравнивания потенциала для скрытой установки	213
Корпус с/у для настенного монтажа	214
Центральные платы для систем передачи данных	214
Специальные розетки с/у с алюминиевым корпусом (IP 41)	216

02



03



04



Телекоммуникационные системы

Цоколь для:

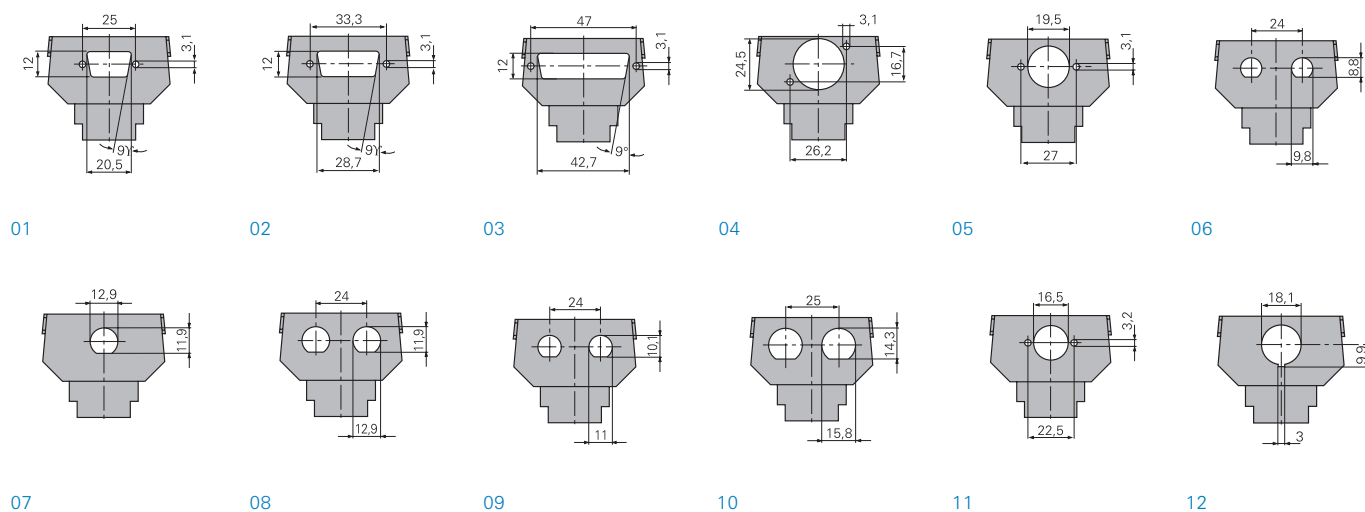

01	Разъем D-Sub 9 полюсов Принадлежности: Разъем D-Sub 9 полюсов	1850 EB 0200	06	2x BNC-/TNC разъема паянного соединения для	1855 EB
02	Разъем D-Sub 15 полюсов Принадлежности: Разъем D-Sub 15 полюсов	1851 EB 0201	07	BNC-/TNC кабельный разъем	1856 EB
03	Разъем D-Sub 25 полюсов Принадлежности: Разъем D-Sub 25 полюсов	1852 EB 0202	08	2x BNC-/TNC кабельных разъема	1857 EB
04	XLR разъем Neutrik, тип FP	1853 EB	09	2x BNC разъема	1858 EB
05	XLR разъем Neutrik, тип MP	1854 EB	10	2x Разъем UHF	1859 EB
			11	Диодный разъем для винтового крепления	1860 EB
			12	Диодный разъем/штекер	1861 EB

От компьютерных сетей до системы автоматического вызова в больничных палатах: средства связи многолики, а используемые сегодня системы коммуникации облегчают нашу жизнь, позволяют быть мобильными и мыслить глобальнее.

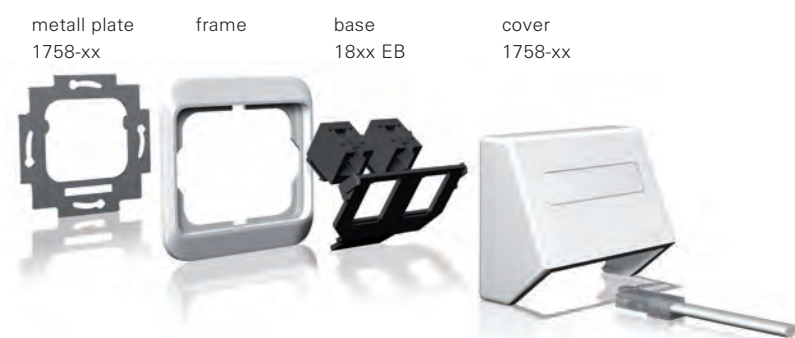

Одно подходит к другому

Коннекторы и гнезда производства различных фирм (представлены серым) могут закрываться с помощью центральной платы, подходящей ко всем выключателям. Если что-то не удастся закрыть сразу, допускается использование специальных цоколей, суппортов или адаптеров, предлагаемых Busch-Jaeger в огромном количестве. Благодаря этому создается визуально безупречная картина.

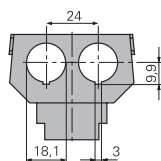

13

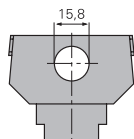

14

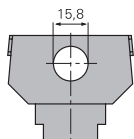

15

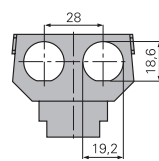

16

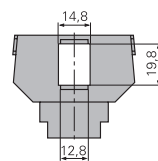

17

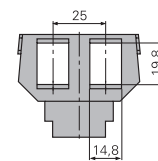

18

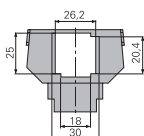

19

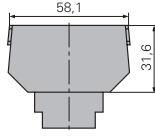

20

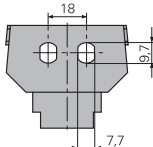

21

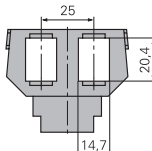

22

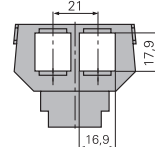

23

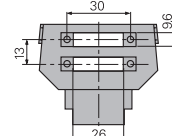

24

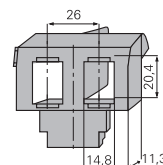

25

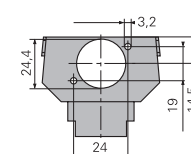

26

13	2x диодных разъема/штекера	1862 EB
14	Разъем UHF	1863 EB
15	Разъем Twinax	1864 EB
16	2x Twinax разъема	1865 EB
17	1x 6-и или 8-и полюсных разъемов Modular Jack кат. 3	1866 EB
	Принадлежности: Разъем Modular-Jack	
	6-и полюсный	0210
	8-и полюсный	0211
18	2x 6-и или 8-и полюсных разъемов Modular Jack кат. 3	1867 EB
	Принадлежности: Разъем Modular-Jack	
	6-и полюсный	0210
	8-и полюсный	0211
19	4-полюсный разъем (локальная сеть LAN)	1868 EB
20	Заглушка.	1869 EB
21	Проходной разъем для оптоволоконна 2x Simplex ST	1870 EB

22	2x 6-и или 8-и полюсных разъемов Modular-Jack кат. 3	1871 EB
23	2x 6-и или 8-и полюсных разъемов Modular-Jack кат. 5	1872 EB
24	Проходной разъем для оптоволоконна 2x Duplex SC	1874 EB
25	2x 8-полюсных разъема Modular-Jack кат. 5	1875 EB
26	Для разъема XLR серия D	1876 EB

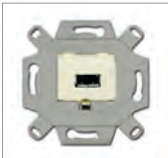

Продукт	Арт №	Номер заказа	Упаковка
 <p>Розетка USB ¹⁾ С винтовыми клеммами и разгрузкой от натяжения Подходит для центральных плат 2539-21х, 2539-9х-507 и 1766-xxx. Для подключения мобильных устройств, таких как (принтеры, сканеры, USB-носители и т.п.) или цифровые камеры. Тип разъема USB: тип А, поддержка USB 2.0. Для подключения 5-жильных кабелей USB. Для монтажа в кабельных каналах, монтажных коробках с/у и подпольных системах. Для беспроблемного монтажа, при условии соблюдения допустимых радиусов изгиба, рекомендуется использование „монтажные коробки“ Kaiser, № арт. 1068-02 или 9062-74. Без центральной платы, без распорок монтажная глубина: 34 мм</p>	НОВИНКА		
	0261/11-500	0230-0-0418	1
	слоновая кость		
<p>НОВИНКА</p>	0261/12-500	0230-0-0419	1
	альпийский белый		
<p>НОВИНКА</p>	0261/13-500	0230-0-0420	1
	серый		

1) Соблюдайте указания производителей кабелей и устройств, касающиеся максимальной длины USB-кабеля.

 <p>Розетка VGA ¹⁾ С винтовыми клеммами и разгрузкой от натяжения Подходит для центральных плат 2539-21х, 2539-9х-507 и 1766-xxx. Для передачи аналоговых видеоданных между ПК/ноутбуком и устройствами визуализации (мониторы, проекторы и др.) Тип разъема VGA: D-Sub, 15-контактный. Полная поддержка стандарта HD (1920 x 1080 пикселей). Для подключения 15-жильных кабелей VGA. Для монтажа в кабельных каналах, монтажных коробках с/у и подпольных системах. Для беспроблемного монтажа, при условии соблюдения допустимых радиусов изгиба, рекомендуется использование „монтажные коробки“ Kaiser, № арт. 1068-02 или 9062-74. Без центральной платы, без распорок монтажная глубина: 34 мм</p>	НОВИНКА		
	0261/21-500	0230-0-0424	1
	слоновая кость		
<p>НОВИНКА</p>	0261/22-500	0230-0-0425	1
	альпийский белый		
<p>НОВИНКА</p>	0261/23-500	0230-0-0426	1
	серый		

1) Соблюдайте указания производителей кабелей и устройств, касающиеся максимальной длины VGA-кабеля.

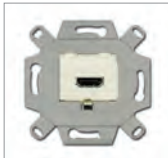
Продукт	Арт №	Номер заказа	Упаковка
 <p>Розетка HDMI ¹⁾ С винтовыми клеммами и разгрузкой от натяжения Подходит для центральных плат 2539-21х, 2539-9х-507 и 1766-xxx. Для передачи аудио- и видеосигнала высокой четкости, например, от спутникового ресивера или DVD-/Blue-Ray-проигрывателя на плазменный, жидкокристаллический или ЖК-телевизор со светодиодной подсветкой либо на дисплей. Тип разъема HDMI: тип А, поддержка 3D Полная поддержка стандарта HD (1920 x 1080 пикселей). Для подключения 20-жильных кабелей HDMI. Для монтажа в кабельных каналах, монтажных коробках с/у и подпольных системах. Для беспроблемного монтажа, при условии соблюдения допустимых радиусов изгиба, рекомендуется использование „монтажные коробки“ Kaiser, № арт. 1068-02 или 9062-74. Без центральной платы, без распорок монтажная глубина: 34 мм</p>	НОВИНКА		
	0261/31-500	0230-0-0430	1
	слоновая кость		
<p>НОВИНКА</p>	0261/32-500	0230-0-0431	1
	альпийский белый		
<p>НОВИНКА</p>	0261/33-500	0230-0-0432	1
	серый		

1) Соблюдайте указания производителей кабелей и устройств, касающиеся максимальной длины HDMI-кабеля.

 <p>Коммуникационный адаптер Для проходных коннекторов BNC-F Подходит для центральных плат 2539-21х, 2539-9х-507 и 1766-xxx. Для установки одного или двух разъемов. Для монтажа в кабельных каналах, монтажных коробках с/у и подпольных системах. Без центральной платы, без распорок</p>	НОВИНКА		
	0262/11-500	0230-0-0436	
	слоновая кость		
<p>НОВИНКА</p>	0262/12-500	0230-0-0437	
	альпийский белый		
<p>НОВИНКА</p>	0262/13-500	0230-0-0438	
	серый		

 <p>Проходной коннектор BNC-F Для монтажа в коммуникационных адаптерах Для подключения антенного кабеля, например, для телевизоров со встроенным спутниковым тюнером и спутниковых ресиверов. с винтовыми клеммами</p>	НОВИНКА		
	0262-500	0230-0-0440	
металл			

Продукт	Арт №	Номер заказа	Упакова
	Коммуникационный адаптер Для разъемов RCA Подходит для центральных плат 2539-21х, 2539-9х-507 и 1766-xxx. Для установки одного или двух разъемов. Для монтажа в кабельных каналах, монтажных коробках с/у и подпольных системах. Без центральной платы, без распорок		
	НОВИНКА 0263/11-500	0230-0-0444	
	НОВИНКА 0263/12-500	0230-0-0445	
слоновая кость	НОВИНКА 0263/13-500	0230-0-0446	

	Гнездо RCA Для монтажа в коммуникационных адаптерах Для подключения аналоговых аудиоустройств, таких как аудиоресиверы / усилители и HiFi-системы. Диапазон частот аудио: 20 Гц – 20 кГц. Цвет разъема: белый (аудио, левый канал). С клеммой для припайки.		
	НОВИНКА 0263/04-500	0230-0-0451	
альпийский белый			

	Гнездо RCA Для монтажа в коммуникационных адаптерах Для подключения аналоговых аудиоустройств, таких как аудиоресиверы / усилители и HiFi-системы. Диапазон частот аудио: 20 Гц – 20 кГц. Цвет разъема: черный (аудио, левый канал). С клеммой для припайки.		
	НОВИНКА 0263/05-500	0230-0-0452	
черный			

	Гнездо RCA Для монтажа в коммуникационных адаптерах Для подключения аналоговых аудиоустройств, таких как аудиоресиверы / усилители и HiFi-системы. Диапазон частот аудио: 20 Гц – 20 кГц. Цвет разъема: красный (аудио, правый канал). С клеммой для припайки.		
	НОВИНКА 0263/06-500	0230-0-0453	
красный			

	Гнездо RCA Для монтажа в коммуникационных адаптерах Для подключения аналоговых видеоустройств, таких как DVD-проигрыватели, проигрыватели с жестким диском, видеопроигрыватели или ресиверы. Цвет разъема: желтый (полный видеосигнал). С клеммой для припайки.		
	НОВИНКА 0263/07-500	0230-0-0454	
желтый			

Продукт	Арт №	Номер заказа	Упакова
	Коммуникационный адаптер Для мини-джеки 3,5 мм Подходит для центральных плат 2539-21х, 2539-9х-507 и 1766-xxx. Для установки одного или двух разъемов. Для монтажа в кабельных каналах, монтажных коробках с/у и подпольных системах. Без центральной платы, без распорок		
	НОВИНКА 0264/11-500	0230-0-0458	
	НОВИНКА 0264/12-500	0230-0-0459	
слоновая кость	НОВИНКА 0264/13-500	0230-0-0460	

	Мини-джеки 3,5 мм Для монтажа в коммуникационных адаптерах Для подключения мобильных оконечных устройств, например, MP3-плееров, мобильных телефонов и смартфонов. Диапазон частот аудио: 20 Гц – 20 кГц. С клеммой для припайки.		
	НОВИНКА 0264-500	0230-0-0462	
глянцевый хром			

	Телефонная розетка 1) 1 разъем, 8 полюсов с наклонным выходом RJ 11/12; RJ 45; ISDN, кат. 3 Модель соответствует IEC 60 603-7-2:2007. с винтовыми клеммами с распорками		
	0213-507	0230-0-0378	10/100

1) комбинируется с центральной платой 1803-xxx

	Универсальная розетка UAE, RJ45, кат. 5е, неэкранированная 1) 1 разъем, 8(8) полюсов с наклонным выходом и с клеммами LSA. Кат. 5 согласно DIN EN 50173-1:2003-06. Кат. 5е согласно TIA/EIA-568-B.2-2001. Маркировка согласно EIA/TIA 568 A и B. Модель соответствует IEC 60 603-7-2:2007. До 100 МГц на всех парах жил. Подходит для технологии Gigabit Ethernet. с распорками		
	0220-507	0230-0-0397	10

1) комбинируется с центральной платой 1803-xxx

Продукт Арт № Номер заказа Упаковка



Компьютерная розетка, RJ45, кат. 5е, экранированная ¹⁾
1 разъем, 8(8) полюсов
 с наклонным выходом и с клеммами LSA.
 Кат. 5 согласно DIN EN 50173-1:2011-09.
 Кат. 5е согласно TIA/EIA-568-B.2-2001.
 Маркировка согласно EIA/TIA 568 А и В.
 Модель соответствует EN 60 603-7-3:2010-06.
 экранирование в соответствии с DIN EN 55022, класс В.
 До 100 МГц на всех парах жил.
 Подходит для технологии Gigabit Ethernet.
 Подходит для PoE+ согласно IEEE 802.3at, ≥ 2.500 циклов вставки.
 Гибкий подвод кабеля без изломов со всех сторон.
 Возможно заземление корпуса с помощью 6,3-миллиметрового плоского штекерного соединителя с тыльной стороны.
 Подходит для смещения и подгонки.
 Подходит для штекеров RJ 11, RJ 12 и RJ 45.
 Неизменяемая маркировка (цветовая кодировка) соединений.
 Для кабеля для передачи данных, диаметр 6 - 10 мм.
 Для жил AWG 24-22.
 Для монтажа в кабельных каналах, монтажных коробках с/у и подпольных системах.
 без распорок
 Монтажная глубина 31 мм.

металл **0216** 0230-0-0276 1/10

1) комбинируется с центральной платой 1803-xxx
 *) Снимается с производства

Продукт Арт № Номер заказа Упаковка



Компьютерная розетка, RJ45, кат. 5е, экранированная ¹⁾
2 разъема, 8/8 (8/8) полюсов
 с наклонным выходом и с клеммами LSA.
 Кат. 5 согласно DIN EN 50173-1:2011-09.
 Кат. 5е согласно TIA/EIA-568-B.2-2001.
 Маркировка согласно EIA/TIA 568 А и В.
 Модель соответствует EN 60 603-7-3:2010-06.
 экранирование в соответствии с DIN EN 55022, класс В.
 До 100 МГц на всех парах жил.
 Подходит для технологии Gigabit Ethernet.
 Подходит для PoE+ согласно IEEE 802.3at, ≥ 2.500 циклов вставки.
 Гибкий подвод кабеля без изломов со всех сторон.
 Возможно заземление корпуса с помощью 6,3-миллиметрового плоского штекерного соединителя с тыльной стороны.
 Подходит для смещения и подгонки.
 Подходит для штекеров RJ 11, RJ 12 и RJ 45.
 Неизменяемая маркировка (цветовая кодировка) соединений.
 Для кабеля для передачи данных, диаметр 6 - 10 мм.
 Для жил AWG 24-22.
 Для монтажа в кабельных каналах, монтажных коробках с/у и подпольных системах.
 без распорок
 Монтажная глубина 31 мм.

НОВИНКА

металл **0217-101-507** 0230-0-0408 1

1) комбинируется с центральной платой 1803-02-xxx



Универсальная розетка UAE, RJ45, кат. 6е, неэкранированная, ¹⁾
1 разъем, 8(8) полюсов
 с наклонным выходом и с клеммами LSA.
 Кат. 6 согласно DIN EN 50173-1:2003-06, ISO/IEC 1180:2002 и TIA/EIA-568-B.2:2002.
 Кат. 6а согласно TIA/EIA-568-B.2-10 черт. 8.0.
 Маркировка согласно EIA/TIA 568 А и В.
 Модель соответствует IEC 60 603-7-2:2007.
 до 250 МГц на всех парах
 Подходит для технологии Gigabit Ethernet.
 с распорками

0221-507 0230-0-0399 10

1) комбинируется с центральной платой 1803-xxx



Коммуникационная розетка UAE, RJ 45, кат. 6А iso, экранированная ¹⁾
1 разъем, 8(8) полюсов
 с наклонным выходом и с клеммами LSA.
 Подключения RJ-45 для сетей кат. 6А, класса EA (10 Гбит/с / 500 МГц).
 Соответствует кат. 6А, классу EA согласно ISO/IEC 11801:2011-06.
 Маркировка подключений А и В согласно TIA/EIA-568-B.2.
 Модель соответствует EN 60 603-7-51:2011-01.
 экранирование в соответствии с DIN EN 55022, класс В.
 До 500 МГц на всех парах жил.
 Подходит для технологии 10-Gigabit Ethernet.
 Подходит для PoE+ согласно IEEE 802.3at, ≥ 1000 циклов вставки.
 Гибкий подвод кабеля без изломов со всех сторон.
 Возможно заземление корпуса с помощью 6,3-миллиметрового плоского штекерного соединителя с тыльной стороны.
 Испытано после повторного монтажа.
 Подходит для смещения и подгонки.
 Подходит для штекеров RJ 11, RJ 12 и RJ 45.
 Для кабеля для передачи данных, диаметр 6 - 10 мм.
 Для жил AWG 24-22.
 Для монтажа в кабельных каналах, монтажных коробках с/у и подпольных системах.
 без распорок
 Монтажная глубина 31 мм.

НОВИНКА

металл **0218/11-101-507** 0230-0-0410 1

1) комбинируется с центральной платой 1803-xxx



Компьютерная розетка, RJ45, кат. 5е, экранированная ¹⁾
1 разъем, 8(8) полюсов
 с наклонным выходом и с клеммами LSA.
 Кат. 5 согласно DIN EN 50173-1:2011-09.
 Кат. 5е согласно TIA/EIA-568-B.2-2001.
 Маркировка согласно EIA/TIA 568 А и В.
 Модель соответствует EN 60 603-7-3:2010-06.
 экранирование в соответствии с DIN EN 55022, класс В.
 До 100 МГц на всех парах жил.
 Подходит для технологии Gigabit Ethernet.
 Подходит для PoE+ согласно IEEE 802.3at, ≥ 2.500 циклов вставки.
 Гибкий подвод кабеля без изломов со всех сторон.
 Возможно заземление корпуса с помощью 6,3-миллиметрового плоского штекерного соединителя с тыльной стороны.
 Подходит для смещения и подгонки.
 Подходит для штекеров RJ 11, RJ 12 и RJ 45.
 Неизменяемая маркировка (цветовая кодировка) соединений.
 Для кабеля для передачи данных, диаметр 6 - 10 мм.
 Для жил AWG 24-22.
 Для монтажа в кабельных каналах, монтажных коробках с/у и подпольных системах.
 без распорок
 Монтажная глубина 31 мм.

НОВИНКА

металл **0216-101-507** 0230-0-0406 1

1) комбинируется с центральной платой 1803-xxx

Продукт Арт № Номер заказа Упаковка



Коммуникационная розетка UAE, RJ 45, кат. 6A iso, экранированная ¹⁾

2 разъема, 8/8 (8/8) полюсов

с наклонным выходом и с клеммами LSA.
Подключения RJ-45 для сетей кат. 6A, класса EA (10 Гбит/с / 500 МГц).
Соответствует кат. 6A, классу EA согласно ISO/IEC 11801:2011-06.
Маркировка подключений А и В согласно TIA/EIA-568-B.2.
Модель соответствует EN 60 603-7-51:2011-01.
экранирование в соответствии с DIN EN 55022, класс В. До 500 МГц на всех парах жил.
Подходит для технологии 10-Gigabit Ethernet.
Подходит для PoE+ согласно IEEE 802.3at, ≥ 1000 циклов вставки.
Гибкий подвод кабеля без изломов со всех сторон. Возможно заземление корпуса с помощью 6,3-миллиметрового плоского штекерного соединителя с тыльной стороны.
Испытано после повторного монтажа.
Подходит для смешения и подгонки.
Подходит для штекеров RJ 11, RJ 12 и RJ 45.
Для кабеля для передачи данных, диаметр 6 - 10 мм.
Для монтажа в кабельных каналах, монтажных коробках с/у и подпольных системах.
Для жил AWG 24-22.
без распорок
Монтажная глубина 31 мм.

НОВИНКА

металл **0218/12-101-507** 0230-0-0412 1

¹⁾ комбинируется с центральной платой 1803-02-xxx



Центральная плата

для коммуникационных розеток UAE арт. 0213, (кат. 3/ISDN), 0216 (кат. 5e/6), 8186/31 Brand-Rex (WAEGV 8 EKR/EK) BTR (UAE design и IAE design) Telegärtner (AMJ 45, UMJ 45). с наклонным выходом

Busch-Duro 2000® SI
212 слоновая кость **1803-212** 1753-0-8949 10

Reflex SI
214 альпийский белый **1803-214** 1753-0-8394 10



Центральная плата

для коммуникационных розеток UAE арт. 0213, (кат. 3/ISDN), 0216 (кат. 5e/6), 8186/31 Brand-Rex (WAEGV 8 EKR/EK) BTR (UAE design и IAE design) Telegärtner (AMJ 45, UMJ 45). с наклонным выходом

alpha
20 платина ¹⁾ **1803-20** 1753-0-8410 10
21 бронза ¹⁾ **1803-21** 1753-0-8428 10
22G слоновая кость **1803-22G** 1710-0-2603 10
24 белый матовый **1803-24** 1753-0-8436 10
24G альпийский белый **1803-24G** 1710-0-2025 10
260 палладий ¹⁾ **1803-260** 1710-0-3322 10
266 титан ¹⁾ **1803-266** 1710-0-3348 10

impuls
72 слоновая кость **1803-72** 1753-0-0085 10
74 альпийский белый **1803-74** 1753-0-8964 10
79 шампань-металлик ¹⁾ **1803-79** 1753-0-8998 10
774 белый бархат ¹⁾ **1803-774** 1753-0-0194 10
775 черный бархат ¹⁾ **1803-775** 1753-0-0162 10
777 ежевика ¹⁾ **1803-777** 1753-0-0130 10
783 серебристо-алюминиевый ¹⁾ **1803-783** 1753-0-0087 10

¹⁾ Поверхность: окрашена.

Продукт Арт № Номер заказа Упаковка



Центральная плата ¹⁾

для коммуникационных розеток UAE арт. 0213, (кат. 3/ISDN), 0216 (кат. 5e/6), 8186/31 Brand-Rex (WAEGV 8 EKR/EK) BTR (UAE design и IAE design) Telegärtner (AMJ 45, UMJ 45). с наклонным выходом с полем для надписи размер поля для надписи 60,2 x 9,2 мм

future® linear

81 антрацит/черный **1803-81** 1710-0-3616 10
82 слоновая кость **1803-82** 1710-0-3147 10
83 серебристо-алюминиевый ²⁾ **1803-83** 1710-0-3674 10
84 белый **1803-84** 1710-0-3165 10/100
884 белый бархат ²⁾ **1803-884** 1710-0-3889 10
885 черный бархат ²⁾ **1803-885** 1710-0-3912 10

solo®

82 слоновая кость **1803-82** 1710-0-3147 10
84 белый **1803-84** 1710-0-3165 10/100

87 пурпурно-красный ¹⁾ **1803-87** 1710-0-3219 10
803 серый металл ²⁾ **1803-803** 1710-0-3852 10
815 желтый **1803-815** 1710-0-3832 10

Busch-axcent®

84 белый **1803-84** 1710-0-3165 10/100

НОВИНКА

896 chalet-белый **1803-896-500** 1710-0-3986 10

carat®

81 антрацит/черный **1803-81** 1710-0-3616 10
82 слоновая кость **1803-82** 1710-0-3147 10
84 белый **1803-84** 1710-0-3165 10/100

pure сталь

866 сталь **1803-866** 1710-0-3763 10/100

¹⁾ для печати шильдиков используется программа Busch-Script

²⁾ Поверхность: окрашена.

^{*)} Снимается с производства



Адаптер компенсатора натяжения

Монтажная коробка для скрытой установки. с компенсатором натяжения кабеля и приспособлением для кабельного канала С двумя кабельными хомутами. подходит ко всем телефонным розеткам UAE, № арт. 0220... и 0221...

0222-507 0230-0-0401 10

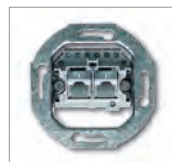

Телефонная розетка ¹⁾

2 параллельно соединенных разъема, 2x8 (8) полюсов

с наклонным выходом RJ 11/12; RJ 45; ISDN, кат. 3 Модель соответствует IEC 60 603-7-2:2007. с винтовыми клеммами с распорками

0214 0230-0-0235 10/100

¹⁾ комбинируется с центральной платой 1803-02-xxx

Продукт	Арт №	Номер заказа	Упаковка
 <p>Телефонная розетка ¹⁾ 2 разъема, 8/8 (8/8) полюсов с наклонным выходом RJ 11/12; RJ 45; ISDN, кат. 3 Модель соответствует IEC 60 603-7-2:2007. с винтовыми клеммами с распорками</p>	0215	0230-0-0243	10

1) комбинируется с центральной платой 1803-02-xxx

 <p>Универсальная розетка UAE, RJ45, кат. 5е, неэкранированная ¹⁾ 2 разъема, 8/8 (8/8) полюсов с наклонным выходом и с клеммами LSA. Кат. 5 согласно DIN EN 50173-1:2003-06. Кат. 5е согласно TIA/EIA-568-B.2-2001. Маркировка согласно EIA/TIA 568 А и В. Модель соответствует IEC 60 603-7-2:2007. До 100 МГц на всех парах жил. Подходит для технологии Gigabit Ethernet. с распорками</p>	0220/12-507	0230-0-0398	10
--	--------------------	-------------	----

1) комбинируется с центральной платой 1803-02-xxx

 <p>Компьютерная розетка, RJ45, кат. 5е, экранированная ¹⁾ 2 разъема, 8/8 (8/8) полюсов с наклонным выходом и с клеммами LSA. Кат. 5 согласно DIN EN 50173-1:2011-09. Кат. 5е согласно TIA/EIA-568-B.2-2001. Маркировка согласно EIA/TIA 568 А и В. Модель соответствует EN 60 603-7-3:2010-06. экранирование в соответствии с DIN EN 55022, класс В. До 100 МГц на всех парах жил. Подходит для технологии Gigabit Ethernet. Подходит для PoE+ согласно IEEE 802.3at, ≥ 2.500 циклов вставки. Гибкий подвод кабеля без изломов со всех сторон. Возможно заземление корпуса с помощью 6,3-миллиметрового плоского штекерного соединителя с тыльной стороны. Подходит для смешения и подгонки. Подходит для штекеров RJ 11, RJ 12 и RJ 45. Неизменяемая маркировка (цветовая кодировка) соединений. Для кабеля для передачи данных, диаметр 6 - 10 мм. Для жил AWG 24-22. Для монтажа в кабельных каналах, монтажных коробках с/у и подпольных системах. без распорок Монтажная глубина 31 мм.</p>	0217	0230-0-0284	10
---	-------------	-------------	----

металл **0217** 0230-0-0284 10

1) комбинируется с центральной платой 1803-02-xxx
*) Снимается с производства

 <p>Универсальная розетка UAE, RJ45, кат. 6е, неэкранированная, ¹⁾ 2 разъема, 8/8 (8/8) полюсов с наклонным выходом и с клеммами LSA. Кат. 6 согласно DIN EN 50173-1:2003-06, ISO/IEC 1180:2002 и TIA/EIA-568-B.2:2002. Кат. 6а согласно TIA/EIA-TR 42.7 Маркировка согласно EIA/TIA 568 А и В. Модель соответствует IEC 60 603-7-2:2007. до 250 МГц на всех парах Подходит для технологии 10-Gigabit Ethernet. с распорками</p>	0221/12-507	0230-0-0400	10
---	--------------------	-------------	----

1) комбинируется с центральной платой 1803-02-xxx

Продукт	Арт №	Номер заказа	Упаковка
 <p>Коммуникационная розетка UAE, RJ 45, кат. 6А iso, экранированная ¹⁾ 2 разъема, 8/8 (8/8) полюсов с наклонным выходом и с клеммами LSA. Подключения RJ-45 для сетей кат. 6А, класса EA (10 Гбит/с / 500 МГц). Соответствует кат. 6А, классу EA согласно ISO/IEC 11801:2011-06. Маркировка подключений А и В согласно TIA/EIA-568-B.2. Модель соответствует EN 60 603-7-51:2011-01. экранирование в соответствии с DIN EN 55022, класс В. До 500 МГц на всех парах жил. Подходит для технологии 10-Gigabit Ethernet. Подходит для PoE+ согласно IEEE 802.3at, ≥ 1000 циклов вставки. Гибкий подвод кабеля без изломов со всех сторон. Возможно заземление корпуса с помощью 6,3-миллиметрового плоского штекерного соединителя с тыльной стороны. Испытано после повторного монтажа. Подходит для смешения и подгонки. Подходит для штекеров RJ 11, RJ 12 и RJ 45. Для кабеля для передачи данных, диаметр 6 - 10 мм. Для монтажа в кабельных каналах, монтажных коробках с/у и подпольных системах. Для жил AWG 24-22. без распорок Монтажная глубина 31 мм.</p>	0218	0230-0-0376	1/10

1) комбинируется с центральной платой 1803-02-xxx

 <p>Центральная плата с 2-мя гнездами для коммуникационных розеток UAE Арт. № 0214, 0215 (категория 3/ISDN), 0217, 0218 (категория 5е/real 6а/техника обработки и передачи данных) и подобные типы фирмы Rutenbeck. Brand-Rex (WAEGV 8/8 EKR/EK). AMP (NETCONNECT 5E) BTR (E-DAT C6, E-DAT design, UAE design и IAE design) cti (cti-wire 2.8 кат.6) Telegärtner (AMJ 45, UMJ 45). с наклонным выходом</p>	1803-02-212	1753-0-8956	10
--	--------------------	-------------	----

металл **0218** 0230-0-0376 1/10

1) комбинируется с центральной платой 1803-02-xxx
*) Снимается с производства

 <p>Центральная плата с 2-мя гнездами для коммуникационных розеток UAE Арт. № 0214, 0215 (категория 3/ISDN), 0217, 0218 (категория 5е/real 6а/техника обработки и передачи данных) и подобные типы фирмы Rutenbeck. Brand-Rex (WAEGV 8/8 EKR/EK). AMP (NETCONNECT 5E) BTR (E-DAT C6, E-DAT design, UAE design и IAE design) cti (cti-wire 2.8 кат.6) Telegärtner (AMJ 45, UMJ 45). с наклонным выходом</p>	1803-02-214	1753-0-8402	10/100
	1803-02-215	1753-0-9111	10

Busch-Duro 2000® SI			
212 слоновая кость	1803-02-212	1753-0-8956	10
	Reflex SI		
214 альпийский белый	1803-02-214	1753-0-8402	10/100
215 черный	1803-02-215	1753-0-9111	10

Продукт Арт № Номер заказа Упакова



Центральная плата с 2-мя гнездами

для коммуникационных розеток UAE
Арт. № 0214, 0215 (категория 3/ISDN), 0217, 0218 (категория 5e/real 6a/техника обработки и передачи данных) и подобные типы фирмы Rutenbeck.
Brand-Rex (WAEGV 8/8 EKR/EK).
AMP (NETCONNECT 5E)
BTR (E-DAT C6, E-DAT design, UAE design и IAE design)
cti (cti-wire 2.8 кат.6)
Telegärtner (AMJ 45, UMJ 45).
с наклонным выходом

alpha

20	платина ¹⁾	1803-02-20	1753-0-8485	10
21	бронза ¹⁾	1803-02-21	1753-0-8493	10
22G	слоновая кость	1803-02-22G	1710-0-2611	10
24	белый матовый	1803-02-24	1753-0-8501	10
24G	альпийский белый	1803-02-24G	1710-0-2033	10
260	палладий ¹⁾	1803-02-260	1710-0-3321	10/100
266	титан ¹⁾	1803-02-266	1710-0-3347	10/100

impuls

72	слоновая кость	1803-02-72	1753-0-0083	10
74	альпийский белый	1803-02-74	1753-0-9004	10
79	шампань-металлик ¹⁾	1803-02-79	1753-0-9038	10
774	белый бархат ¹⁾	1803-02-774	1753-0-0192	10
775	черный бархат ¹⁾	1803-02-775	1753-0-0161	10
777	ежевика ¹⁾	1803-02-777	1753-0-0129	10
783	серебристо-алюминиевый ¹⁾	1803-02-783	1753-0-0084	10

1) Поверхность: окрашена.

Продукт Арт № Номер заказа Упакова



Центральная плата ¹⁾ с 2-мя гнездами

для коммуникационных розеток UAE
Арт. № 0214, 0215 (категория 3/ISDN), 0217, 0218 (категория 5e/real 6a/техника обработки и передачи данных) и подобные типы фирмы Rutenbeck.
Brand-Rex (WAEGV 8/8 EKR/EK).
AMP (NETCONNECT 5E)
BTR (E-DAT C6, E-DAT design, UAE design и IAE design)
cti (cti-wire 2.8 кат.6)
Telegärtner (AMJ 45, UMJ 45).
с наклонным выходом
с полем для надписи
размер поля для надписи 60,2 x 9,2 мм

future® linear

81	антрацит/черный	1803-02-81	1710-0-3615	10
82	слоновая кость	1803-02-82	1710-0-3146	10
83	серебристо-алюминиевый ²⁾	1803-02-83	1710-0-3610	10/100
84	белый	1803-02-84	1710-0-3164	10/100
884	белый бархат ²⁾	1803-02-884	1710-0-3888	10
885	черный бархат ²⁾	1803-02-885	1710-0-3911	10

solo®

82	слоновая кость	1803-02-82	1710-0-3146	10
84	белый	1803-02-84	1710-0-3164	10/100

87	пурпурно-красный ¹⁾	1803-02-87	1710-0-3218	10
803	серый металлик ²⁾	1803-02-803	1710-0-3853	10
815	желтый	1803-02-815	1710-0-3833	10

Busch-axcent®

84	белый	1803-02-84	1710-0-3164	10/100
896	chalet-белый	1803-02-896-500	1710-0-3985	10

carat®

81	антрацит/черный	1803-02-81	1710-0-3615	10
82	слоновая кость	1803-02-82	1710-0-3146	10
84	белый	1803-02-84	1710-0-3164	10/100

pure сталь

866	сталь	1803-02-866	1710-0-3764	10/100
-----	-------	--------------------	-------------	--------

1) для печати шильдиков используется программа Busch-Script

2) Поверхность: окрашена.

*) Снимается с производства



Центральная плата

Для разъемов USB, VGA, HDMI и коммуникационного адаптера.

для розетки громкоговорителя
Подходит для арт. № 0248/0x-101.
Для модулей передачи данных.
Подходит для арт. № 0219/12 и 0219/13.

Busch-Duro 2000® SI

212	слоновая кость	2539-212	1724-0-0434	10/100
-----	----------------	-----------------	-------------	--------

Reflex SI

214	альпийский белый	2539-214	1724-0-0913	10/100
-----	------------------	-----------------	-------------	--------

Продукт Арт № Номер заказа Упакова



Центральная плата

Для разъемов USB, VGA, HDMI и коммуникационного адаптера.
Для механизма зарядки через разём USB 6472 U.
для розетки громкоговорителя
Подходит для арт. № 0248/0х-101.
Для модулей передачи данных.
Подходит для арт. № 0219/12 и 0219/13.

alpha

20	платина ¹⁾	1766-20	1753-0-2629	10
21	бронза ¹⁾	1766-21	1753-0-2637	10
22G	слоновая кость	1766-22G	1710-0-2496	10
24	белый матовый	1766-24	1753-0-2645	10
24G	альпийский белый	1766-24G	1753-0-7743	10
260	палладий ¹⁾	1766-260	1710-0-3310	10/100
266	титан ¹⁾	1766-266	1710-0-3336	10/100

impuls

72	слоновая кость	1766-72	1753-0-0055	10
74	альпийский белый	1766-74	1753-0-4989	10
79	шампань-металлик ¹⁾	1766-79	1753-0-5465	10
774	белый бархат ¹⁾	1766-774	1753-0-0176	10
775	черный бархат ¹⁾	1766-775	1753-0-0148	10
777	ежевика ¹⁾	1766-777	1753-0-0116	10
783	серебристо-алюминиевый ¹⁾	1766-783	1753-0-0056	10

1) Поверхность: окрашена.



Центральная плата

Для разъемов USB, VGA, HDMI и коммуникационного адаптера.
Для механизма зарядки через разём USB 6472 U.
для розетки громкоговорителя
Подходит для арт. № 0248/0х-101.
Для модулей передачи данных.
Подходит для арт. № 0219/12 и 0219/13.

future® linear

81	антрацит/черный	1766-81	1710-0-3613	10
82	слоновая кость	1766-82	1710-0-3144	10/100
83	серебристо-алюминиевый ¹⁾	1766-83	1710-0-3659	10/100
84	белый	1766-84	1710-0-3162	10/100
884	белый бархат ¹⁾	1766-884	1710-0-3926	10
885	черный бархат ¹⁾	1766-885	1710-0-3903	10

solo®

82	слоновая кость	1766-82	1710-0-3144	10/100
84	белый	1766-84	1710-0-3162	10/100
87	пурпурно-красный ¹⁾	1766-87	1710-0-3216	10
803	серый металлик ¹⁾	1766-803	1710-0-3854	10
815	желтый	1766-815	1710-0-3834	10

Busch-axcent®

84	белый	1766-84	1710-0-3162	10/100
896	chalet-белый	1766-896-500	1710-0-3978	10

carat®

81	антрацит/черный	1766-81	1710-0-3613	10
82	слоновая кость	1766-82	1710-0-3144	10/100
84	белый	1766-84	1710-0-3162	10/100

pure сталь

866	сталь	1766-866	1710-0-3765	10/100
-----	-------	-----------------	-------------	--------

1) Поверхность: окрашена.
*) Снимается с производства

Продукт Арт № Номер заказа Упакова



Центральная плата ¹⁾

для розетки громкоговорителя
Подходит для арт. № 0248/0х-101.
Для модулей передачи данных.
Подходит для арт. № 0219/12 и 0219/13.

20	платина ²⁾	1746-20 FN	1753-0-1753	10
21	бронза ²⁾	1746-21 FN	1753-0-1761	10
22G	слоновая кость	1746-22G FN	1710-0-2488	10
24	белый матовый	1746-24 FN	1753-0-1779	10
24G	альпийский белый	1746-24G FN	1753-0-7719	10
260	палладий ²⁾	1746-260 FN	1710-0-3311	10
266	титан ²⁾	1746-266 FN	1710-0-3337	10

1) См. механизмы TAE.
2) Поверхность: металл.



Центральная плата ¹⁾

розетка
для телефонных розеток (TDO)

Busch-Duro 2000® SI

212	слоновая кость	1762-212-506	1724-0-0269	10/100
214	альпийский белый	1762-214-506	1724-0-1705	10/100

1) подходящие механизмы: TDO 3x 10 OUP (для 1 телефона и 2-х дополнительных устройств)



Стандартная центральная плата ¹⁾

50 x 50 мм
для телефонных розеток (TDO)
использовать только с адаптерным кольцом без откидной крышки арт. 1746-212-101, 1746/10-22G с адаптерным кольцом с откидной крышкой арт. 1746-2х-101

212	слоновая кость	1759-506	1724-0-0426	10
-----	----------------	-----------------	-------------	----

1) Подходящие адаптеры для накладок 50 x 50 мм см. с. 192





Центральная плата

В качестве накладки для телефонных розеток (VDo).
Возможно одиночное и двойное подключение.

Busch-Duro 2000® SI

212	слоновая кость	2536-212	1724-0-0244	10
214	альпийский белый	2536-214	1724-0-0921	10

Продукт	Арт №	Номер заказа	Упаковка
	Центральная плата В качестве накладки для телефонных розеток (VDo). Возможно одиночное и двойное подключение.		
	future® linear		
81 антрацит/черный	1745-81	1710-0-3624	10
82 слоновая кость	1745-82	1710-0-3155	10
83 серебристо-алюминиевый ¹⁾	1745-83	1710-0-3675	10
84 белый	1745-84	1710-0-3173	10
884 белый бархат ¹⁾	1745-884	1710-0-3874	10
885 черный бархат ¹⁾	1745-885	1710-0-3896	10
	solo®		
82 слоновая кость	1745-82	1710-0-3155	10
84 белый	1745-84	1710-0-3173	10
87 пурпурно-красный ^{*)}	1745-87	1710-0-3227	10
803 серый металлик ¹⁾	1745-803	1710-0-3855	10
815 желтый	1745-815	1710-0-3835	10
	Busch-axcent®		
84 белый	1745-84	1710-0-3173	10
	НОВИНКА		
896 chalet-белый	1745-896-500	1710-0-3972	10
	carat®		
81 антрацит/черный	1745-81	1710-0-3624	10
82 слоновая кость	1745-82	1710-0-3155	10
84 белый	1745-84	1710-0-3173	10
	pure сталь		
866 сталь	1745-866	1710-0-3766	10
¹⁾ Поверхность: окрашена. ^{*)} Снимается с производства			

	Центральная плата Подходит для телефонных разъемов Ado, телефонных коробок, штекеров для факсимильных аппаратов, передачи данных и штекеров модемов типа ADo.		
	Busch-Duro 2000® SI		
212 слоновая кость	2535-212	1724-0-0236	10
	Reflex SI		
214 альпийский белый	2535-214	1724-0-0905	10

	Центральная плата с суппортом с винтовым креплением крепление центральной гайкой для сигнальных устройств диаметром 22,5 мм без распорок		
	future® linear		
81 антрацит/черный	2533-81	1724-0-4254	10
82 слоновая кость	2533-82	1724-0-4255	10
83 серебристо-алюминиевый ¹⁾	2533-83	1724-0-4261	10
84 белый	2533-84	1724-0-4256	10
884 белый бархат ¹⁾	2533-884	1724-0-4296	10
885 черный бархат ¹⁾	2533-885	1724-0-4301	10
	carat®		
81 антрацит/черный	2533-81	1724-0-4254	10
82 слоновая кость	2533-82	1724-0-4255	10
84 белый	2533-84	1724-0-4256	10
	pure сталь		
866 сталь	2533-866	1724-0-4270	10
¹⁾ Поверхность: окрашена.			

Продукт	Арт №	Номер заказа	Упаковка
	Механизм антенной розетки Широкополосная технология 5-2.400 МГц Для телевизионной антенны (DVB-T) и широкополосных кабельных устройств. Для передачи аналоговых и цифровых сигналов. с распорками		
	2 разъема/тупиковая		
	0230-101-507	0230-0-0380	10/100
	2 разъема/проходная		
	0231-101	0230-0-0268	10

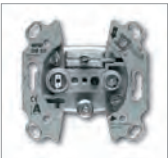

	Механизмы антенных розеток радио/ТВ/спутник 3 разъема/тупиковая Широкополосная технология 47-2.150 МГц Соединение SAT выполнено в виде резьбового гнезда F. С удаленным питанием через F-гнездо. Для телевизионной антенны (DVB-T) и широкополосных кабельных устройств. Для передачи аналоговых и цифровых сигналов. с распорками		
	0232-101	0230-0-0384	10/100

	Оконечное сопротивление 75 Ом		
	0239	0230-0-0201	10/100

	ТВ-розетка 1 пост, без разделения для подключения к коаксиальному антенному кабелю номинальная частота: 5000 Гц/860000 Гц BS 3041, IEC 60169-2		
212 слоновая кость	1743-01-212-500	1724-0-2737	10
214 альпийский белый	1743-01-214-500	1724-0-2738	10

	Центральная плата ¹⁾ В качестве накладки для стандартных телевизионных розеток 2 гнезда. соотв. DIN 45330 центральное крепление винтом M3		
	Busch-Duro 2000® SI		
212 слоновая кость	2531-212	1724-0-0194	10/100
	Reflex SI		
214 альпийский белый	2531-214	1724-0-0897	10/100
215 черный	2531-215	1724-0-1200	10

¹⁾ Механизмы антенных розеток см. стр. 187.

Продукт	Арт №	Номер заказа	Упакова
	Центральная плата ¹⁾ В качестве накладки для стандартных телевизионных розеток 2 гнезда. соотв. DIN 45330 центральное крепление винтом М3		
	<i>alpha</i>		
20 платина ²⁾	1743-20	1753-0-1126	10
21 бронза ²⁾	1743-21	1753-0-1449	10
22G слоновая кость	1743-22G	1710-0-2454	10
24 белый матовый	1743-24	1753-0-1589	10
24G альпийский белый	1743-24G	1753-0-7628	10
260 палладий ²⁾	1743-260	1724-0-2791	10
266 титан ²⁾	1743-266	1724-0-2796	10
	<i>impuls</i>		
72 слоновая кость	1743-72	1753-0-0039	10
74 альпийский белый	1743-74	1753-0-4963	10
79 шампань-металлик ³⁾	1743-79	1753-0-5440	10
774 белый бархат ³⁾	1743-774	1753-0-0168	10
775 черный бархат ³⁾	1743-775	1753-0-0140	10
777 ежевика ³⁾	1743-777	1753-0-0109	10
783 серебристо-алюминиевый ³⁾	1743-783	1753-0-0040	10
1) Механизмы антенных розеток см. стр. 187. 2) Поверхность: металл. 3) Поверхность: окрашена.			
	Центральная плата ^{1) 2)} В качестве накладки для стандартных телевизионных розеток 2 гнезда. соотв. DIN 45330 радио/ТВ/спутник центральное крепление винтом М3		
	<i>future® linear</i>		
81 антрацит/черный	1743-81	1724-0-4252	10
82 слоновая кость	1743-82	1724-0-2758	10
83 серебристо-алюминиевый ³⁾	1743-83	1724-0-4262	10
84 белый	1743-84	1724-0-2774	10/100
884 белый бархат ³⁾	1743-884	1724-0-4293	10/100
885 черный бархат ³⁾	1743-885	1724-0-4298	10/100
	<i>solo®</i>		
82 слоновая кость	1743-82	1724-0-2758	10
84 белый	1743-84	1724-0-2774	10/100
87 пурпурно-красный ^{*)}	1743-87	1724-0-2769	10
803 серый металлик ³⁾	1743-803	1724-0-4291	10
815 желтый	1743-815	1724-0-4288	10
	<i>Busch-axcent®</i>		
84 белый	1743-84	1724-0-2774	10/100
	НОВИНКА		
896 chalet-белый	1743-896-500	1724-0-4322	10/100
	<i>carat®</i>		
81 антрацит/черный	1743-81	1724-0-4252	10
82 слоновая кость	1743-82	1724-0-2758	10
84 белый	1743-84	1724-0-2774	10/100
	<i>pure сталь</i>		
866 сталь	1743-866	1724-0-4271	10/100

1) третье отверстие пробивается
2) Механизмы антенных розеток см. стр. 187.
3) Поверхность: окрашена.
*) Снимается с производства

Продукт	Арт №	Номер заказа	Упакова
	Центральная плата ¹⁾ В качестве накладки для стандартных телевизионных розеток 3 гнезда. радио/ТВ/спутник центральное крепление винтом М3		
	<i>Busch-Duro 2000® SI</i>		
212 слоновая кость	1743-03-212	1724-0-1747	10/100
	<i>Reflex SI</i>		
214 альпийский белый	1743-03-214	1724-0-1754	10/100
1) Механизмы антенных розеток см. стр. 187.			
	Центральная плата ¹⁾ В качестве накладки для стандартных телевизионных розеток 3 гнезда. радио/ТВ/спутник центральное крепление винтом М3		
	<i>alpha</i>		
20 платина ²⁾	1743-03-20-101	1724-0-2747	10
21 бронза ²⁾	1743-03-21-101	1724-0-2748	10
22G слоновая кость	1743-03-22G	1724-0-2463	10
24 белый матовый	1743-03-24	1724-0-1853	10
24G альпийский белый	1743-03-24G	1724-0-1911	10
260 палладий ²⁾	1743-03-260	1724-0-2792	10/100
266 титан ²⁾	1743-03-266	1724-0-2797	10/100
	<i>impuls</i>		
72 слоновая кость	1743-03-72	1753-0-0036	10
74 альпийский белый	1743-03-74	1753-0-4773	10
79 шампань-металлик ³⁾	1743-03-79	1753-0-5846	10
774 белый бархат ³⁾	1743-03-774	1753-0-0167	10
775 черный бархат ³⁾	1743-03-775	1753-0-0139	10
777 ежевика ³⁾	1743-03-777	1753-0-0108	10
783 серебристо-алюминиевый ³⁾	1743-03-783	1753-0-0038	10
1) Механизмы антенных розеток см. стр. 187. 2) Поверхность: металл. 3) Поверхность: окрашена.			

Продукт	Арт №	Номер заказа	Упакова
	Центральная плата ¹⁾ 50 x 50 мм В качестве накладки для антенных розеток на 4 поста EVU 02 F, GEVU 15 S фирмы Hirschmann. Используется только с адаптером 1746-xxx, производится без откидной крышки.		
	<i>Busch-Duro 2000® SI ²⁾</i>		
212 слоновая кость	1743-04-212	1753-0-8626	10
	<i>Reflex SI ³⁾</i>		
214 альпийский белый	1743-04-214	1753-0-8642	10
1) Адаптер без откидной крышки см. с. 192. 2) подходит для серий Busch-Duro 2000® SI: -212, alpha nea®, alpha exclusive® -22G, future®, future® linear, carat® -82, impuls: -72. 3) Подходит к изделиям программ Reflex SI: цвет-214, alpha nea®, alpha exclusive® цвет-24G, Busch-axcent®, future®, future® linear, carat® цвет-84 и impuls: цвет-74.			

Продукт	Арт №	Номер заказа	Упаковка
	Центральная плата 1) 50 x 50 мм В качестве накладки для антенных розеток на 4 поста SAT400/EAS/DC; EAS 405; 413 DAS фирмы Ankafo. Используется только с адаптером 1746-xxx, производится без откидной крышки.		
	Busch-Duro 2000® SI 2)		
212 слоновая кость	1743/10-04-212	1753-0-8634	10
214 альпийский белый	Reflex SI 3)		
	1743/10-04-214	1753-0-8659	10

- 1) Адаптер без откидной крышки см. с. 192.
2) подходит для серий Busch-Duro 2000® SI: -212, *alpha nea*®, *alpha exclusive*®, -22G, *future*®, *future*® linear, *carat*®, -82, *impuls*: -72.
3) Подходит к изделиям программ Reflex SI: цвет-214, *alpha nea*®, *alpha exclusive*®, цвет-24G, *Busch-axcent*®, *future*®, *future*® linear, *carat*® цвет-84 и *impuls*: цвет-74.

	Центральная плата 1) с полем для надписи. с наклонным выходом Для защиты двойных соединительных модулей IBM ACS-/Reichle & De-Massari в сочетании с несущими элементами 1801 EB-10 или 1801 EB-16. размер поля для надписи 41,5 x 10 мм без распорок		
	Busch-Duro 2000® SI		
212 слоновая кость	1801-212	1753-0-8154	10
214 альпийский белый	Reflex SI		
	1801-214	1753-0-8162	10

- 1) для печати шильдиков используется программа Busch-Script

	Центральная плата 1) с полем для надписи. с наклонным выходом Для защиты двойных соединительных модулей IBM ACS-/Reichle & De-Massari в сочетании с несущими элементами 1801 EB-10 или 1801 EB-16. размер поля для надписи 41,5 x 10 мм без распорок		
	Busch-Duro 2000® SI		
20 платина 2)	1801-20	1753-0-9251	10
21 бронза 2)	1801-21	1753-0-9269	10
22G слоновая кость	1801-22G	1710-0-2629	10
24 белый матовый	1801-24	1753-0-8139	10
24G альпийский белый	1801-24G	1710-0-2694	10
	1801-260	1710-0-3319	10
260 палладий 2)	1801-260	1710-0-3319	10
266 титан 2)	1801-266	1710-0-3345	10

- 1) для печати шильдиков используется программа Busch-Script
2) Поверхность: металл.
3) Поверхность: окрашена.

	Держатель модуля для 1801-xxx		
	альпийский белый	1801 EB-10	1764-0-0323
антрацит/черный	1801 EB-16	1764-0-0331	200 1

Продукт	Арт №	Номер заказа	Упаковка
	Центральная плата 1) 2) с полем для надписи. с наклонным выходом для механизмов IBM ACS-/Thomas & Betts и IBM MiniC. Для RJ, кат. 5, LWL ST и SMA, NEVADA WESTERN/OMNI 5, IBM MiniC. Используется только с установочным клипом IBM или Thomas & Betts. С адаптером LexCom 306 580 030, подходящим для подключаемых модулей LexCom кат. 5е UTP и кат. 6 STP. размер поля для надписи 41,5 x 10 мм без распорок		
	Busch-Duro 2000® SI		
212 слоновая кость	1802-212	1753-0-8170	10
214 альпийский белый	Reflex SI		
	1802-214	1753-0-8188	10

- 1) для печати шильдиков используется программа Busch-Script
2) Thomas & Betts-Clips
025-1099-1BK (черный); IBM 58 G 6873
025-1099-1W (белый); IBM 58 G 6965
IBM-MiniC-Clips
51 H 7903 (черный),
51 H 7904 (белый),
51 H 7961 (кремово – белый)

	Центральная плата 1) 2) с полем для надписи. с наклонным выходом для механизмов IBM ACS-/Thomas & Betts и IBM MiniC. Для RJ, кат. 5, LWL ST и SMA, NEVADA WESTERN/OMNI 5, IBM MiniC. Используется только с установочным клипом IBM или Thomas & Betts. С адаптером LexCom 306 580 030, подходящим для подключаемых модулей LexCom кат. 5е UTP и кат. 6 STP. размер поля для надписи 41,5 x 10 мм без распорок		
	Busch-Duro 2000® SI		
20 платина 3)	1802-20	1753-0-9335	10
21 бронза 4)	1802-21	1753-0-9343	10
22G слоновая кость	1802-22G	1710-0-2637	10
24 белый матовый	1802-24	1753-0-8147	10
24G альпийский белый	1802-24G	1710-0-2702	10
	1802-260	1710-0-3320	10
260 палладий 4)	1802-260	1710-0-3320	10
266 титан 4)	1802-266	1710-0-3346	10

- 1) для печати шильдиков используется программа Busch-Script
2) Thomas & Betts-Clips
025-1099-1BK (черный); IBM 58 G 6873
025-1099-1W (белый); IBM 58 G 6965
IBM-MiniC-Clips
51 H 7903 (черный),
51 H 7904 (белый),
51 H 7961 (кремово – белый)
3) Поверхность: металл.
4) Поверхность: окрашена.

	Суппорт 1) 2) с зеленым цоколем для 2-х разъемов Modular Jack Для системы: CommScope (AVAYA / AT&T / Lucent Technologies), GigaSPEED, PowerSUM, 360 GS 10E bis MGS 600-BK, M1 BH-xx, MPS 100E-xx. с R&M-адаптером R310694 подходит для соединительных R&M-модулей R305111, R305112, R305113 и R305114 Размер: (ШхВ) ок. 16,9 x 17,9 мм без распорок		
	Busch-Duro 2000® SI		
альпийский белый	1810	1753-0-8048	10/100

- 1) Совместимость с другими производителями разъемов, не включенных в список компаний, подбираются в соответствии с указанными размерами.
2) Другие указания см. в руководстве «Системы коммуникации» или в интернете.

Продукт	Арт №	Номер заказа	Упакова
 <p>Суппорт ^{1) 2)} с красным цоколем для 2-х разъемов Modular Jack Подходит к арт. № 0210, 0211 и 0219. Для систем: AMP / tyco Electronics, BTR, EFB, Krone, Panduit, Quante, Radiall, Setec, д-ра тех. наук Зигера (Sieger), Telena, Thomas & Betts. Для AMJ- / UMJ-модулей подключения / соединительных устройств Telegärtner. Для 2 модулей LWL системы: 3M-Volution, Krone, mvk Размер: (ШxВ) ок. 14,8 x 19,4 мм. без распорок</p>	1812	1753-0-8055	10/100

- 1) Совместимость с другими производителями разъемов, не включенных в список компаний, подбираются в соответствии с указанным размерами.
2) Другие указания см. в руководстве «Системы коммуникации» или в интернете.

 <p>Суппорт ^{1) 2)} с черным цоколем для MTRJ или 2-х разъемов Modular Jack Для систем: Ackermann, AMP / tyco Electronics (серии Slim Line (SL): 110Connect Jacks, Toolless Jacks / Standard 110Connect Jacks), Brand-Rex, CombiNet, EFB Electronic, Telena. Для 2 модулей LWL системы: AMP/tyco Electronics MTRJ Размер: (ШxВ) ок. 14,8 x 20,4 мм. без распорок</p>	1814	1753-0-8063	10/100
---	-------------	-------------	--------

- 1) Совместимость с другими производителями разъемов, не включенных в список компаний, подбираются в соответствии с указанным размерами.
2) Другие указания см. в руководстве «Системы коммуникации» или в интернете.

 <p>Суппорт ^{1) 2)} с синим цоколем для 2-х разъемов Modular Jack для системы: ITT- Cannon RJ45 кат. 5, тип 808 RJ45 Mark III Размер: (ШxВ) ок. 16,0 x 11,0 мм. без распорок</p>	1816	1710-0-3100	10/100
---	-------------	-------------	--------

- 1) Совместимость с другими производителями разъемов, не включенных в список компаний, подбираются в соответствии с указанным размерами.
2) Другие указания см. в руководстве «Системы коммуникации» или в интернете.

 <p>Суппорт ^{1) 2)} с оранжевым цоколем. для 2-х разъемов Modular Jack Для систем: LexCom 150 и LexCom250. Размер: (ШxВ) ок. 15,4 мм x 15,4 мм. без распорок</p>	1819	1753-0-8056	10/100
---	-------------	-------------	--------

- 1) Совместимость с другими производителями разъемов, не включенных в список компаний, подбираются в соответствии с указанным размерами.
2) Другие указания см. в руководстве «Системы коммуникации» или в интернете.

 <p>Суппорт ^{1) 2)} с серым цоколем. для 2-х разъемов Modular Jack Для систем: Panduit TX6 10 Gig Shielded Jack Module. Размер: (ШxВ) ок. 15,9 мм x 18,7 мм. без распорок</p>	1820	1753-0-8057	10/100
--	-------------	-------------	--------

- 1) Совместимость с другими производителями разъемов, не включенных в список компаний, подбираются в соответствии с указанным размерами.
2) Другие указания см. в руководстве «Системы коммуникации» или в интернете.

Продукт	Арт №	Номер заказа	Упакова	
 <p>Центральная плата ¹⁾ с полем для надписи. со шторками, для 2-х разъемов Modular Jack только для суппортов 1810, 1812, 1814, 1816, 1818, 1819 и 1820. размер поля для надписи 41,5 x 10 мм</p>	1800-212	1753-0-8022	10/100	
	212 слоновая кость			
<td>214 альпийский белый</td> <td>1800-214</td> <td>1753-0-8030</td> <td>10/100</td>	214 альпийский белый	1800-214	1753-0-8030	10/100

- 1) для печати шильдиков используется программа Busch-Script

 <p>Центральная плата ¹⁾ с полем для надписи. со шторками, для 2-х разъемов Modular Jack только для суппортов 1810, 1812, 1814, 1816, 1818, 1819 и 1820. размер поля для надписи 41,5 x 10 мм</p>	<i>alpha</i>			
	20 платина ²⁾	1800-20	1753-0-9178	10
	21 бронза ²⁾	1800-21	1753-0-9186	10
	22G слоновая кость	1800-22G	1710-0-2645	10
	24 белый матовый	1800-24	1753-0-8121	10
	24G альпийский белый	1800-24G	1710-0-2710	10
	260 палладий ²⁾	1800-260	1710-0-3318	10
	266 титан ²⁾	1800-266	1710-0-3344	10
	<i>impuls</i>			
	72 слоновая кость	1800-72	1753-0-0081	10
	74 альпийский белый	1800-74	1753-0-8667	10
	79 шампань-металлик ²⁾	1800-79	1753-0-8691	10
	774 белый бархат ²⁾	1800-774	1753-0-0191	10
	775 черный бархат ²⁾	1800-775	1753-0-0160	10
	777 ежевика ²⁾	1800-777	1753-0-0127	10
	783 серебристо-алюминиевый ²⁾	1800-783	1753-0-0082	10

- 1) для печати шильдиков используется программа Busch-Script
2) Поверхность: окрашена.

Продукт	Арт №	Номер заказа	Упаковка
	Центральная плата ¹⁾ с полем для надписи. со шторками, для 2-х разъемов Modular Jack только для суппортов 1810, 1812, 1814, 1816, 1818, 1819 и 1820. размер поля для надписи 60,2 x 9,2 мм future® linear		
81 антрацит/черный	1800-81	1710-0-3627	10
82 слоновая кость	1800-82	1710-0-3158	10
83 серебристо-алюминиевый ²⁾	1800-83	1710-0-3676	10
84 белый	1800-84	1710-0-3176	10/100
884 белый бархат ²⁾	1800-884	1710-0-3887	10
885 черный бархат ²⁾	1800-885	1710-0-3910	10
	solo®		
82 слоновая кость	1800-82	1710-0-3158	10
84 белый	1800-84	1710-0-3176	10/100
87 пурпурно-красный ¹⁾	1800-87	1710-0-3230	10
803 серый металл ²⁾	1800-803	1710-0-3856	10
815 желтый	1800-815	1710-0-3836	10
	Busch-axcent®		
84 белый	1800-84 НОВИНКА	1710-0-3176	10/100
896 chalet-белый	1800-896-500	1710-0-3984	10
	carat®		
81 антрацит/черный	1800-81	1710-0-3627	10
82 слоновая кость	1800-82	1710-0-3158	10
84 белый	1800-84	1710-0-3176	10/100
	pure сталь		
866 сталь	1800-866	1710-0-3767	10

1) для печати шильдиком используется программа Busch-Script

2) Поверхность: окрашена.

*) Снимается с производства

	Универсальный модуль, RJ45, кат. 6A iso, экранированный ¹⁾ 1) 1 разъем, 8(8) полюсов Для монтажа в монтажном адаптере 0219/12 или 0219/13. Также подходит для монтажа на центральной плате 2561 и в цоколе 1812, 1866 EB и 1867 EB. Подключения RJ-45 для сетей кат. 6A, класса EA (10 Гбит/с / 500 МГц). Соответствует кат. 6A, классу EA согласно ISO/IEC 11801:2011-06. Кат. 6A согласно ISO/IEC 11801: 2011-06. Маркировка подключений A и B согласно TIA/EIA-568-B.2. Модель соответствует EN 60 603-7-51:2011-01. экранирование в соответствии с DIN EN 55022, класс B. Подходит для PoE+ согласно IEEE 802.3at, ≥ 1000 циклов вставки. Прокладка кабеля по оптимальному радиусу (30°). Возможно заземление корпуса с помощью 6,3-миллиметрового плоского штекерного соединителя с тыльной стороны. Испытано после повторного монтажа. Подходит для смещения и подгонки. только для 8-полюсного штекера RJ 45 Корпус из цинкового сплава, отлитого под давлением. Встроенный пылезащитный колпачок (по запросу съёмный). Клеммы. Для кабеля для передачи данных, диаметр 6 - 10 мм. Для жил AWG 24-22. Для монтажа в кабельных каналах, монтажных коробках с/у и подпольных системах.		
металл	0219	0230-0-0394	1/10

1) Монтажный адаптер, подходит к центральным вставкам TAE 2539-21x и 1766-xxx.

*) Снимается с производства

Продукт	Арт №	Номер заказа	Упаковка
	Универсальный модуль, RJ45, кат. 6A iso, экранированный ¹⁾ 1) 1 разъем, 8(8) полюсов Для монтажа в монтажном адаптере 0219/12 или 0219/13. Также подходит для монтажа на центральной плате 2561 и в цоколе 1812, 1866 EB и 1867 EB. Подключения RJ-45 для сетей кат. 6A, класса EA (10 Гбит/с / 500 МГц). Соответствует кат. 6A, классу EA согласно ISO/IEC 11801:2011-06. Кат. 6A согласно ISO/IEC 11801: 2011-06. Маркировка подключений A и B согласно TIA/EIA-568-B.2. Модель соответствует EN 60 603-7-51:2011-01. экранирование в соответствии с DIN EN 55022, класс B. Подходит для PoE+ согласно IEEE 802.3at, ≥ 1000 циклов вставки. Прокладка кабеля по оптимальному радиусу (30°). Возможно заземление корпуса с помощью 6,3-миллиметрового плоского штекерного соединителя с тыльной стороны. Испытано после повторного монтажа. Подходит для смещения и подгонки. только для 8-полюсного штекера RJ 45 Корпус из цинкового сплава, отлитого под давлением. Встроенный пылезащитный колпачок (по запросу съёмный). Клеммы. Для кабеля для передачи данных, диаметр 6 - 10 мм. Для жил AWG 24-22. Для монтажа в кабельных каналах, монтажных коробках с/у и подпольных системах.		
металл	0219-101-507 НОВИНКА	0230-0-0414	1/10

1) Монтажный адаптер, подходит к центральным вставкам TAE 2539-21x и 1766-xxx.

	Монтажный адаптер для скрытой установки Для установки одного или двух универсальных модулей 0219. Монтажная коробка для скрытой установки. Подходит для центральных плат 2539-21x, 2539-9x-507 и 1766-xxx.		
металл	0219/12	0230-0-0395	1/10











	Монтажный адаптер для кабель-канала Для установки одного или двух универсальных модулей 0219. Для монтажа в каналах или под полом. Подходит для центральных плат 2539-21x, 2539-9x-507 и 1766-xxx.		
металл	0219/13	0230-0-0396	1/10

	Сtereo розетка для громкоговорителя ¹⁾ с безвинтовыми клеммами (с тыльной стороны с винтовыми клеммами) 4 клеммы для подключения. сечение провода макс. 10 мм ² цветная маркировка полюсов с распорками		
слоновая кость	0248/02-101	0230-0-0402	10/100

1) комбинируется с накладками 1766-xxx и 2539-21x

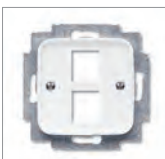
	Сtereo розетка для громкоговорителя ¹⁾ с безвинтовыми клеммами (с тыльной стороны с винтовыми клеммами) 4 клеммы для подключения. сечение провода макс. 10 мм ² цветная маркировка полюсов с распорками		
альпийский белый	0248/04-101	0230-0-0403	10/100

1) комбинируется с накладками 1766-xxx и 2539-21x

Продукт	Арт №	Номер заказа	Упакова	Продукт	Арт №	Номер заказа	Упакова
	Сtereo розетка для громкоговорителя ¹⁾ с безвинтовыми клеммами (с тыльной стороны с винтовыми клеммами) 4 клеммы для подключения. сечение провода макс. 10 мм ² цветная маркировка полюсов с распорками				Центральная плата с суппортом для 1-го разъема Modular Jack Подходит к арт. № 0210, 0211 и 0219. без распорок		
черный	0248/05-101	0230-0-0404	10/100	20 платина ¹⁾	2561-20	1753-0-3916	10
1) комбинируется с накладками 1766-xxx и 2539-21x				21 бронза ¹⁾	2561-21	1753-0-3924	10
	Разъем Modular-Jack 6-и полюсный, кат. 3 (AMP-Nr. 216000-2) Для центральной платы 2561- и цоколя 1812; 1866 EB; 1867 EB для кабеля сечением от 0,12 мм ² (AWG 26) до 0,35 мм ² (AWG 22)			22G слоновая кость	2561-22G	1710-0-2504	10
	0210	0225-0-0078	10	24 белый матовый	2561-24	1753-0-3932	10
	Разъем Modular-Jack 8-и полюсный, кат. 3 (AMP-Nr. 216005-4) Для центральной платы 2561- и цоколя 1812; 1866 EB; 1867 EB для кабеля сечением от 0,12 мм ² (AWG 26) до 0,35 мм ² (AWG 22)			24G альпийский белый	2561-24G	1753-0-7776	10
	0211	0225-0-0086	10	260 палладий ¹⁾	2561-260	1710-0-3314	10
	Разъем Modular-Jack Кат. 5е, незранированный, 8 (8)-контактный Для центральной платы 2561- и цоколя 1812; 1866 EB; 1867 EB для кабеля сечением от 0,12 мм ² (AWG 26) до 0,35 мм ² (AWG 22)			266 титан ¹⁾	2561-266	1710-0-3340	10
	0211/11-507	0225-0-0153	10	1) Поверхность: окрашена.			
	Разъем Modular-Jack Кат. 6, незранированный, 8 (8)-контактный Для центральной платы 2561- и цоколя 1812; 1866 EB; 1867 EB для кабеля сечением от 0,12 мм ² (AWG 26) до 0,35 мм ² (AWG 22)				Центральная плата с суппортом для 2-х разъемов Modular Jack Подходит для арт. № 0210 и 0211. без распорок		
	0209-507	0225-0-0154	10	212 слоновая кость	2561-02-212	1753-0-3957	10/100
	Центральная плата с суппортом для 1-го разъема Modular Jack Подходит к арт. № 0210, 0211 и 0219. без распорок			214 альпийский белый	2561-02-214	1753-0-3965	10
212 слоновая кость	2561-212	1753-0-3825	10/100	Центральная плата с суппортом для 2-х разъемов Modular Jack Подходит для арт. № 0210 и 0211. без распорок			
214 альпийский белый	2561-214	1753-0-3833	10/100	20 платина ¹⁾	2561-02-20	1753-0-4047	10
				21 бронза ¹⁾	2561-02-21	1753-0-4054	10
	Промежуточное кольцо для использования круглых комбинированных приборов (диаметр 45 мм) в рамках			22G слоновая кость	2561-02-22G	1710-0-2512	10
				24 белый матовый	2561-02-24	1753-0-4062	10
				24G альпийский белый	2561-02-24G	1753-0-7800	10
				260 палладий ¹⁾	2561-02-260	1710-0-3315	10
				266 титан ¹⁾	2561-02-266	1710-0-3341	10
				1) Поверхность: окрашена.			
					Центральная плата для телекоммуникационных механизмов с накладкой 50 x 50 мм, например, фирм AMP, Brand-Rex, Rutenbeck, BTR, Telegärtner и т.д		
				212 слоновая кость	1746-212-101	1726-0-0173	10/100
				214 альпийский белый	1746-214-101	1726-0-0181	10/100

Продукт	Арт №	Номер заказа	Упаковка
	Центральная плата для телекоммуникационных механизмов с накладкой 50 x 50 мм, например, фирм AMP, Brand-Rex, Rutenbeck, BTR, Telegärtner и т.д.		
	<i>alpha</i>		
20 платина ¹⁾	1746/10-20	1753-0-8550	10
21 бронза ¹⁾	1746/10-21	1753-0-8568	10
22G слоновая кость	1746/10-22G	1710-0-2652	10
24 белый матовый	1746/10-24	1753-0-8576	10
24G альпийский			
белый	1746/10-24G	1710-0-2744	10
260 палладий ¹⁾	1746/10-260	1710-0-3312	10
266 титан ¹⁾	1746/10-266	1710-0-3338	10
	<i>impuls</i>		
72 слоновая кость	1746/10-72	1753-0-0041	10
74 альпийский			
белый	1746/10-74	1753-0-9046	10
79 шампань-металлик ¹⁾	1746/10-79	1753-0-9079	10
774 белый бархат ¹⁾	1746/10-774	1753-0-0170	10
775 черный бархат ¹⁾	1746/10-775	1753-0-0141	10
777 ежевика ¹⁾	1746/10-777	1753-0-0110	10
783 серебристо-алюминиевый ¹⁾	1746/10-783	1753-0-0042	10

1) Поверхность: окрашена.

Продукт	Арт №	Номер заказа	Упаковка
	Центральная плата с откидной крышкой для телекоммуникационных механизмов с накладкой 50 x 50 мм, например, фирм AMP, Brand-Rex, Rutenbeck, BTR, Telegärtner и т.д.		
	<i>alpha</i>		
20 платина ¹⁾	1746-20-101	1753-0-5978	10
21 бронза ¹⁾	1746-21-101	1753-0-5986	10
22G слоновая кость	1746-22G-101	1710-0-2470	10
24 белый матовый	1746-24-101	1753-0-5994	10
24G альпийский			
белый	1746-24G-101	1753-0-7685	10
260 палладий ¹⁾	1746-260-101	1710-0-3313	10
266 титан ¹⁾	1746-266-101	1710-0-3339	10
	<i>impuls</i>		
72 слоновая кость	1746-72	1753-0-0043	10
74 альпийский			
белый	1746-74	1753-0-4997	10
79 шампань-металлик ²⁾	1746-79	1753-0-5473	10
774 белый бархат ²⁾	1746-774	1753-0-0171	10
775 черный бархат ²⁾	1746-775	1753-0-0142	10
777 ежевика ²⁾	1746-777	1753-0-0111	10
783 серебристо-алюминиевый ²⁾	1746-783	1753-0-0044	10

1) Поверхность: металл.
2) Поверхность: окрашена.

Продукт	Арт №	Номер заказа	Упаковка
	Центральная плата для телекоммуникационных механизмов с накладкой 50 x 50 мм, например, фирм AMP, Brand-Rex, Rutenbeck, BTR, Telegärtner и т.д.		
	<i>future® linear</i>		
81 антрацит/черный	1746/10-81	1710-0-3628	10
82 слоновая кость	1746/10-82	1710-0-3521	10
83 серебристо-алюминиевый ¹⁾	1746/10-83	1710-0-3677	10
84 белый	1746/10-84	1710-0-3522	10/100
884 белый бархат ¹⁾	1746/10-884	1710-0-3875	10
885 черный бархат ¹⁾	1746/10-885	1710-0-3897	10
	<i>solo®</i>		
82 слоновая кость	1746/10-82	1710-0-3521	10
84 белый	1746/10-84	1710-0-3522	10/100
87 пурпурно-красный ^{*)}	1746/10-87	1710-0-3525	10
803 серый			
металлик ¹⁾	1746/10-803	1710-0-3857	10
815 желтый	1746/10-815	1710-0-3837	10
	<i>Busch-axcent®</i>		
84 белый	1746/10-84	1710-0-3522	10/100
	НОВИНКА		
896 chalet-белый	1746/10-896-500	1710-0-3973	10
	<i>carat®</i>		
81 антрацит/черный	1746/10-81	1710-0-3628	10
82 слоновая кость	1746/10-82	1710-0-3521	10
84 белый	1746/10-84	1710-0-3522	10/100
	<i>pure сталь</i>		
866 сталь	1746/10-866	1710-0-3768	10

1) Поверхность: окрашена.
*) Снимается с производства

Продукт	Арт №	Номер заказа	Упаковка
	Центральная плата с откидной крышкой для телекоммуникационных механизмов с накладкой 50 x 50 мм, например, фирм AMP, Brand-Rex, Rutenbeck, BTR, Telegärtner и т.д.		
	<i>future® linear</i>		
81 антрацит/черный	1746-81	1710-0-3618	10
82 слоновая кость	1746-82	1710-0-3149	10
83 серебристо-алюминиевый ¹⁾	1746-83	1710-0-3678	10
84 белый	1746-84	1710-0-3167	10
884 белый бархат ¹⁾	1746-884	1710-0-3876	10
885 черный бархат ¹⁾	1746-885	1710-0-3898	10
	<i>solo®</i> с крышкой		
82 слоновая кость	1746-82	1710-0-3149	10
84 белый	1746-84	1710-0-3167	10
87 пурпурно-красный ^{*)}	1746-87	1710-0-3221	10
803 серый			
металлик ¹⁾	1746-803	1710-0-3858	10
815 желтый	1746-815	1710-0-3838	10
	<i>Busch-axcent®</i>		
84 белый	1746-84	1710-0-3167	10
	НОВИНКА		
896 chalet-белый	1746-896-500	1710-0-3974	10
	<i>carat®</i>		
81 антрацит/черный	1746-81	1710-0-3618	10
82 слоновая кость	1746-82	1710-0-3149	10
84 белый	1746-84	1710-0-3167	10
	<i>pure сталь</i>		
866 сталь	1746-866	1710-0-3769	10

1) Поверхность: окрашена.
*) Снимается с производства

Продукт	Арт №	Номер заказа	Упаковка
	Промежуточное кольцо Для использования центральных вставок из программ Busch-Duro 2000® SI и Reflex SI.		
82 слоновая кость	1747 SI-82	1710-0-3862	10
84 белый	1747 SI-84	1710-0-3863	10

Продукт Арт № Номер заказа Упаковка



Промежуточное кольцо с откидной крышкой ^{1) 2) 3)}
 Для установки центральных плат серий Busch-Duro 2000® SI и Reflex SI, напр., розеток с защитными шторками, розеток для выравнивания потенциалов, антенных и коммуникационных розеток и т.д. центральная плата не входит в комплект поставки уплотнительное кольцо входит в комплект поставки IP 44 только с рамками Allwetter 44®
 Класс защиты: IP 44

32	слоновая кость	2118 GK-32	1710-0-2272	10
34	альпийский белый	2118 GK-34	1710-0-1860	10/100
35	антрацит/черный	2118 GK-35	1710-0-1936	10

- 1) комбинируется с: арт. 2526-11-14, 20 EUC-..., 20 EUCKS-..., 2310 EUGL/VA-..., 20 EUCGL-..., 20 EUC/DV-..., 20 EUC-13-..., 20 EUC-14-..., 2531-..., 1743-03-..., 2535-..., 2539-..., 1800-..., 1803-(02)..., 2561-..., 1746-...-101, 1768-..., 2549-..., 2147 -..., 2529-..., 2530-..., 2095 UC-...
- 2) комбинируется с коммуникационными розетками 50 x 50 мм, напр., фирм Ackermann, Rutenbeck, BTR, Telegärtner
- 3) комбинируется только с накладками с утепленными приборами



Промежуточное кольцо с откидной крышкой ^{1) 2) 3)} с индивидуальным замком
 Для установки центральных плат серий Busch-Duro 2000® SI и Reflex SI, напр., розеток с защитными шторками, розеток для выравнивания потенциалов, антенных и коммуникационных розеток и т.д. центральная плата не входит в комплект поставки уплотнительное кольцо и 2 ключа входят в комплект поставки IP 44 только с рамками Allwetter 44®
 Класс защиты: IP 44

32	слоновая кость	2118 GKSL-32	1710-0-2298	10
34	альпийский белый	2118 GKSL-34	1710-0-1951	10
35	антрацит/черный	2118 GKSL-35	1710-0-1977	10

- 1) комбинируется с: арт. 2526-11-14, 20 EUC-..., 20 EUCKS-..., 2310 EUGL/VA-..., 20 EUCGL-..., 20 EUC/DV-..., 20 EUC-13-..., 20 EUC-14-..., 2531-..., 1743-03-..., 2535-..., 2539-..., 1800-..., 1803-(02)..., 2561-..., 1746-...-101, 1768-..., 2549-..., 2147 -..., 2529-..., 2530-..., 2095 UC-...
- 2) комбинируется с коммуникационными розетками 50 x 50 мм, напр., фирм Ackermann, Rutenbeck, BTR, Telegärtner
- 3) комбинируется только с накладками с утепленными приборами



Промежуточное кольцо с откидной крышкой ^{1) 2) 3) 4)} с полем для надписи.
 Поле для надписи 66,7 x 10 мм
 Для установки центральных плат серий Busch-Duro 2000® SI и Reflex SI, напр., розеток с защитными шторками, розеток для выравнивания потенциалов, антенных и коммуникационных розеток и т.д. центральная плата не входит в комплект поставки уплотнительное кольцо входит в комплект поставки IP 44 только с рамками Allwetter 44®
 Класс защиты: IP 44

32	слоновая кость	2118 GKN-32	1710-0-2280	10
34	альпийский белый	2118 GKN-34	1710-0-1878	10
35	антрацит/черный	2118 GKN-35	1710-0-1993	10

- 1) комбинируется с: арт. 2526-11-14, 20 EUC-..., 20 EUCKS-..., 2310 EUGL/VA-..., 20 EUCGL-..., 20 EUC/DV-..., 20 EUC-13-..., 20 EUC-14-..., 2531-..., 1743-03-..., 2535-..., 2539-..., 1800-..., 1803-(02)..., 2561-..., 1746-...-101, 1768-..., 2549-..., 2147 -..., 2529-..., 2530-..., 2095 UC-...
- 2) комбинируется с коммуникационными розетками 50 x 50 мм, напр., фирм Ackermann, Rutenbeck, BTR, Telegärtner
- 3) комбинируется только с накладками с утепленными приборами
- 4) См. лист этикеток для надписей 1799 хх.

Продукт Арт № Номер заказа Упаковка



Промежуточное кольцо с откидной крышкой ^{1) 2) 3) 4)} с индивидуальным замком
 с полем для надписи
 Поле для надписи 66,7 x 10 мм
 Для установки центральных плат серий Busch-Duro 2000® SI и Reflex SI, напр., розеток с защитными шторками, розеток для выравнивания потенциалов, антенных и коммуникационных розеток и т.д. центральная плата не входит в комплект поставки уплотнительное кольцо и 2 ключа входят в комплект поставки IP 44 только с рамками Allwetter 44®
 Класс защиты: IP 44

32	слоновая кость	2118 GKSLN-32	1710-0-2306	10
34	альпийский белый	2118 GKSLN-34	1710-0-1969	10
35	антрацит/черный	2118 GKSLN-35	1710-0-1985	10

- 1) комбинируется с: арт. 2526-11-14, 20 EUC-..., 20 EUCKS-..., 2310 EUGL/VA-..., 20 EUCGL-..., 20 EUC/DV-..., 20 EUC-13-..., 20 EUC-14-..., 2531-..., 1743-03-..., 2535-..., 2539-..., 1800-..., 1803-(02)..., 2561-..., 1746-...-101, 1768-..., 2549-..., 2147 -..., 2529-..., 2530-..., 2095 UC-...
- 2) комбинируется с коммуникационными розетками 50 x 50 мм, напр., фирм Ackermann, Rutenbeck, BTR, Telegärtner
- 3) комбинируется только с накладками с утепленными приборами
- 4) См. лист этикеток для надписей 1799 хх.



Центральная плата ¹⁾ с полем для надписи.
 с наклонным выходом для механизмов AMP-ACO и Siemens ICCS/SML
 Подходит только для фирмы AMP/тип ACO 1711855-1.
 Размер поля для надписи: 53 x 11 мм.
 без распорок

Busch-Duro 2000® SI

212	слоновая кость	1769-212	1753-0-8782	10
-----	----------------	-----------------	-------------	----

Reflex SI

214	альпийский белый	1769-214	1753-0-8790	10
-----	------------------	-----------------	-------------	----

- 1) для печати шильдиков используется программа Busch-Script



Центральная плата ¹⁾ с полем для надписи.
 с наклонным выходом для механизмов AMP-ACO и Siemens ICCS/SML
 Подходит только для фирмы AMP/тип ACO 1711855-1.
 Размер поля для надписи: 53 x 11 мм.
 без распорок

20	платина ²⁾	1769-20	1753-0-8832	10
21	бронза ³⁾	1769-21	1753-0-8840	10
22G	слоновая кость	1769-22G	1710-0-2678	10
24	белый матовый	1769-24	1753-0-8857	10
24G	альпийский белый	1769-24G	1710-0-2736	10
260	палладий ³⁾	1769-260	1710-0-3317	10
266	титан ³⁾	1769-266	1710-0-3343	10

- 1) для печати шильдиков используется программа Busch-Script
- 2) Поверхность: металл.
- 3) Поверхность: окрашена.

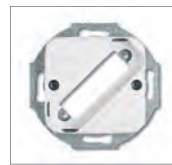

Центральная плата с суппортом
 для 25-полюсных разъемов D-Sub без распорок

Busch-Duro 2000® SI ¹⁾

212	слоновая кость	2549-212	1724-0-0616	10
-----	----------------	-----------------	-------------	----

Reflex SI

214	альпийский белый	2549-214	1724-0-0962	10
-----	------------------	-----------------	-------------	----

- 1) подходит для разъема 0202

Продукт	Арт №	Номер заказа	Упаковка
	Центральная плата XLR ¹⁾ В качестве накладки для штекеров Neutrik, тип FP, без распорок		
	Busch-Duro 2000® SI		
212 слоновая кость	2553-212	1724-0-0624	10
	Reflex SI		
214 альпийский белый	2553-214	1724-0-1127	10

1) Для штекерных разъемов Neutrik серий D и Speakon использовать DKS-систему с цокольной платой 1876 EB.

	Центральная плата с суппортом с двумя разъемами для громкоговорителя с крепежными распорками, сечение кабеля до 4 мм ² (жесткий) с винтовыми клеммами		
	Busch-Duro 2000® SI		
212 слоновая кость	2147 U-212	1723-0-0063	10
	Reflex SI		
214 альпийский белый	2147 U-214	1723-0-0162	10
215 черный	2147 U-215	1723-0-0170	10

	Центральная плата с суппортом с двумя разъемами для громкоговорителя с винтовыми клеммами сечение кабеля до 4 мм ² (жесткий)		
	<i>alpha</i>		
20 платина ¹⁾	1751-20	1723-0-0113	10
21 бронза ¹⁾	1751-21	1723-0-0121	10
22G слоновая кость	1751-22G	1723-0-0238	10
24 белый матовый	1751-24	1723-0-0139	10
24G альпийский белый	1751-24G	1723-0-0204	10
260 палладий ¹⁾	1751-260	1723-0-0245	10/100
266 титан ¹⁾	1751-266	1723-0-0246	10
	<i>impuls</i>		
72 слоновая кость	1751-72	1753-0-0048	10
74 альпийский белый	1751-74	1753-0-4971	10
79 шампань-металлик ²⁾	1751-79	1753-0-5457	10
774 белый бархат ²⁾	1751-774	1753-0-0173	10
775 черный бархат ²⁾	1751-775	1753-0-0145	10
777 ежевика ²⁾	1751-777	1753-0-0113	10
783 серебристо-алюминиевый ²⁾	1751-783	1753-0-0049	10

1) Поверхность: металл.
2) Поверхность: окрашена.

Продукт	Арт №	Номер заказа	Упаковка
	Центральная плата с суппортом с крепежными распорками, с двумя разъемами для громкоговорителя с винтовыми клеммами сечение кабеля до 4 мм ² (жесткий)		
	future® linear		
81 антрацит/черный	1751-81	1723-0-0253	10
82 слоновая кость	1751-82	1723-0-0239	10
83 серебристо-алюминиевый ¹⁾	1751-83	1723-0-0254	10
84 белый	1751-84	1723-0-0240	10/100
884 белый бархат ¹⁾	1751-884	1723-0-0260	10
885 черный бархат ¹⁾	1751-885	1723-0-0259	10
	solo®		
82 слоновая кость	1751-82	1723-0-0239	10
84 белый	1751-84	1723-0-0240	10/100
87 пурпурно-красный ¹⁾	1751-87	1723-0-0243	10
803 серый металлик ¹⁾	1751-803	1723-0-0257	10
815 желтый	1751-815	1723-0-0256	10
	Busch-axcent®		
84 белый	1751-84	1723-0-0240	10/100
896 chalet-белый	1751-896-500	1723-0-0262	10
	carat®		
81 антрацит/черный	1751-81	1723-0-0253	10
82 слоновая кость	1751-82	1723-0-0239	10
84 белый	1751-84	1723-0-0240	10/100
	pure сталь		
866 сталь	1751-866	1723-0-0255	10

1) Поверхность: окрашена.
*) Снимается с производства

	Центральная плата с поворотной ручкой, с маркировкой В качестве защитной крышки на регулятор громкости. Подходит для приборов „LR mono BJ UP“ фирмы WHD.		
	future® linear		
82 слоновая кость	1740 DR/03-82	1710-0-3807	10
83 серебристо-алюминиевый ¹⁾	1740 DR/03-83	1710-0-3811	10
84 белый	1740 DR/03-84	1710-0-3808	10
884 белый бархат ¹⁾	1740 DR/03-884	1710-0-3870	10
885 черный бархат ¹⁾	1740 DR/03-885	1710-0-3892	10
	pure сталь		
866 сталь	1740 DR/03-866	1710-0-3812	10

1) Поверхность: окрашена.

	Центральная плата с суппортом соотв. DIN 41524, 41529, 45322, 45327, 45328 и 45329 для разъемов с резьбовым креплением M 16x0,75 (крепится в цоколе) диаметр разъемов 6, 8, 18 мм		
	Busch-Duro 2000® SI		
212 слоновая кость	2530-212	1724-0-0186	10
	Reflex SI		
214 альпийский белый	2530-214	1724-0-1119	10

Продукт	Арт №	Номер заказа	Упакова
	Центральная плата соотв. DIN 41524, 41529, 45322, 45327, 45328 и 45329 для разъемов с резьбовым креплением М 16х0,75 (крепится в цоколе) диаметр разъемов 6, 8, 18 мм		
20 платина ¹⁾	1748-20	1753-0-1167	10
21 бронза ¹⁾	1748-21	1753-0-1480	10
22G слоновая кость	1748-22G	1710-0-2546	10
24 белый матовый	1748-24	1753-0-1621	10
24G альпийский белый	1748-24G	1753-0-7891	10
260 палладий ¹⁾	1748-260	1710-0-3323	10
266 титан ¹⁾	1748-266	1710-0-3349	10

1) Поверхность: металл.

Продукт	Арт №	Номер заказа	Упакова
	Центральная плата с суппортом соотв. DIN 41524, 41529, 45322, 45327, 45328 и 45329 для разъемов с резьбовым креплением М 16х0,75 (крепится в цоколе) диаметр разъемов 6, 8, 18 мм		
	future® linear		
81 антрацит/черный	1748-81	1710-0-3654	10
82 слоновая кость	1748-82	1710-0-3655	10
83 серебристо-алюминиевый ¹⁾	1748-83	1710-0-3673	10
84 белый	1748-84	1710-0-3656	10
884 белый бархат ¹⁾	1748-884	1710-0-3877	10
885 черный бархат ¹⁾	1748-885	1710-0-3899	10
	carat®		
81 антрацит/черный	1748-81	1710-0-3654	10
82 слоновая кость	1748-82	1710-0-3655	10
84 белый	1748-84	1710-0-3656	10
	pure сталь		
866 сталь	1748-866	1710-0-3760	10

1) Поверхность: окрашена.

Продукт	Арт №	Номер заказа	Упакова
	Центральная плата с суппортом для разъемов BNC и TNC диаметр разъемов 6, 8, 18 мм		
	Busch-Duro 2000® SI		
212 слоновая кость	2529-212	1710-0-0698	10
	Reflex SI		
214 альпийский белый	2529-214	1710-0-1076	10

Продукт	Арт №	Номер заказа	Упакова
	Центральная плата с суппортом для разъемов BNC и TNC диаметр разъемов 6, 8, 18 мм		
	future® linear		
81 антрацит/черный	1750-81	1710-0-3617	10
82 слоновая кость	1750-82	1710-0-3148	10
83 серебристо-алюминиевый ¹⁾	1750-83	1710-0-3679	10
84 белый	1750-84	1710-0-3166	10
884 белый бархат ¹⁾	1750-884	1710-0-3879	10
885 черный бархат ¹⁾	1750-885	1710-0-3901	10
	solo®		
82 слоновая кость	1750-82	1710-0-3148	10
84 белый	1750-84	1710-0-3166	10
87 пурпурно-красный ¹⁾	1750-87	1710-0-3220	10
803 серый металл ¹⁾	1750-803	1710-0-3859	10
815 желтый	1750-815	1710-0-3839	10
	Busch-axcent®		
84 белый	1750-84	1710-0-3166	10
	carat®		
81 антрацит/черный	1750-81	1710-0-3617	10
82 слоновая кость	1750-82	1710-0-3148	10
84 белый	1750-84	1710-0-3166	10
	pure сталь		
866 сталь	1750-866	1710-0-3770	10

1) Поверхность: окрашена.
*) Снимается с производства

Продукт	Арт №	Номер заказа	Упакова
	Центральная плата ¹⁾ с суппортом с выводом для кабеля с компенсатором натяжения кабеля (без клеммной колодки)		
	Busch-Duro 2000® SI		
212 слоновая кость	2527-212	1710-0-0623	10
	Reflex SI		
214 альпийский белый	2527-214	1710-0-0110	10

1) центральная плата может быть использована как накладка для телефонной розетки (VDo)

Продукт	Арт №	Номер заказа	Упаковка
---------	-------	--------------	----------



Центральная плата ¹⁾ с суппортом
с выводом для кабеля с компенсатором натяжения кабеля (без клеммной колодки)

alpha

20	платина ²⁾	1749-20	1710-0-0904	10
21	бронза ²⁾	1749-21	1710-0-0946	10
22G	слоновая кость	1749-22G	1710-0-2561	10
24	белый матовый	1749-24	1710-0-0979	10
24G	альпийский белый	1749-24G	1710-0-1209	10
260	палладий ²⁾	1749-260	1710-0-3316	10
266	титан ²⁾	1749-266	1710-0-3342	10

impuls

72	слоновая кость	1749-72	1753-0-0046	10
74	альпийский белый	1749-74	1753-0-5002	10
79	шампань-металлик ³⁾	1749-79	1753-0-5481	10
774	белый бархат ³⁾	1749-774	1753-0-0172	10
775	черный бархат ³⁾	1749-775	1753-0-0143	10
777	ежевика ³⁾	1749-777	1753-0-0112	10
783	серебристо-алюминиевый ³⁾	1749-783	1753-0-0047	10

- 1) центральная плата может быть использована как накладка для телефонной розетки (VD0)
2) Поверхность: металл.
3) Поверхность: окрашена.



Центральная плата ¹⁾ с суппортом
с выводом для кабеля с компенсатором натяжения кабеля (без клеммной колодки)

future® linear

81	антрацит/черный	1749-81	1710-0-3614	10
82	слоновая кость	1749-82	1710-0-3145	10
83	серебристо-алюминиевый ²⁾	1749-83	1710-0-3665	10
84	белый	1749-84	1710-0-3163	10/100
884	белый бархат ²⁾	1749-884	1710-0-3878	10
885	черный бархат ²⁾	1749-885	1710-0-3900	10

solo®

82	слоновая кость	1749-82	1710-0-3145	10
84	белый	1749-84	1710-0-3163	10/100
87	пурпурно-красный ^{*)}	1749-87	1710-0-3217	10
803	серый металллик ²⁾	1749-803	1710-0-3844	10
815	желтый	1749-815	1710-0-3824	10

Busch-axcent®

84	белый	1749-84	1710-0-3163	10/100
896	chalet-белый	1749-896-500	1710-0-3976	10

carat®

81	антрацит/черный	1749-81	1710-0-3614	10
82	слоновая кость	1749-82	1710-0-3145	10
84	белый	1749-84	1710-0-3163	10/100

pure сталь

866	сталь	1749-866	1710-0-3752	10
-----	-------	-----------------	-------------	----

- 1) центральная плата может быть использована как накладка для телефонной розетки (VD0)
2) Поверхность: окрашена.
*) Снимается с производства

Продукт	Арт №	Номер заказа	Упаковка
---------	-------	--------------	----------



Розетка для выравнивания потенциалов с/у с 2-мя гнездами
без распорок для кабелей сечением до 1 x 6 мм² и 4 x 2,5 мм² IEC 60601-1:2005; DIN EN 60601 (VDE 0750-1): июль 2007
Клеммные винты соотв. DIN 42801.

Busch-Duro 2000® SI

212	слоновая кость	2095 UC-212	2495-0-0026	10
-----	----------------	--------------------	-------------	----

Reflex SI

214	альпийский белый	2095 UC-214	2495-0-0059	10/100
-----	------------------	--------------------	-------------	--------



Розетка для выравнивания потенциалов с/у с 2-мя гнездами
без распорок для кабелей сечением до 1 x 6 мм² и 4 x 2,5 мм² IEC 60601-1:2005; DIN EN 60601 (VDE 0750-1): июль 2007
Клеммные винты соотв. DIN 42801.

future® linear

81	антрацит/черный	2095 UC-81	2495-0-0084	10
82	слоновая кость	2095 UC-82	2495-0-0085	10
83	серебристо-алюминиевый ¹⁾	2095 UC-83	2495-0-0089	10
84	белый	2095 UC-84	2495-0-0086	10
884	белый бархат ¹⁾	2095 UC-884	2495-0-0091	10
885	черный бархат ¹⁾	2095 UC-885	2495-0-0092	10

carat®

81	антрацит/черный	2095 UC-81	2495-0-0084	10
82	слоновая кость	2095 UC-82	2495-0-0085	10
84	белый	2095 UC-84	2495-0-0086	10

pure сталь

866	сталь	2095 UC-866	2495-0-0090	10
-----	-------	--------------------	-------------	----

- 1) Поверхность: окрашена.



Штекер
подходит для разъемов 2095 UC-212 и 0471-0-0037, соотв. DIN 42801.
для розеток для выравнивания потенциалов (подключение кабелей сечением до 6 мм², обжимное или пайка)

0299-0-0032	0299-0-0032	10
--------------------	-------------	----



Разъем
для розеток для выравнивания потенциалов, для установки в центральных платах для приборов диаметром 19 мм

0471-0-0037	0471-0-0037	10
--------------------	-------------	----



Центральная плата с суппортом
с винтовым креплением для разъемов диаметром 19 мм, в частности для выравнивания потенциалов и Twinax без распорок

Busch-Duro 2000® SI

212	слоновая кость	2534-212	1724-0-0228	10
-----	----------------	-----------------	-------------	----

Reflex SI

214	альпийский белый	2534-214	1724-0-1168	10
-----	------------------	-----------------	-------------	----

Продукт	Арт №	Номер заказа	Упакова
 <p>Центральная плата с суппортом с винтовым креплением крепление центральной гайкой для сигнальных устройств диаметром 22,5 мм без распорок</p>	Busch-Duro 2000® SI		
	212 слоновая кость	2533-212	1724-0-0210
214 альпийский белый желтый	Reflex SI		
	2533-214 2533-214-15	1724-0-1150 1724-0-2696	10 10/100

 <p>Корпус для скрытой установки Для установки в стены Возможна комбинация с цоколем 1710....1714. Внешние поверхности и откидная крышка из алюминия (литье под давлением) Корпус для встраивания из сверхпрочного пластика. установка заподлицо со стеной. 2 ввода M 20. Класс защиты: IP 41</p>	серая окалина	1705 U-101	1799-0-0913	10/10
---	---------------	-------------------	-------------	-------

 <p>Цоколь Для монтажных коробок скрытой установки 1705 U-101.</p>	Для неиспользуемой центральной вставки.	1710	1764-0-0224	10
	Для диодных разъемов.	1711	1764-0-0232	10
	Для микроразъемов D-Sub, 25 полюсов.	1712	1764-0-0240	10
	Для 2 модульных разъемов Jack 0210 и 0211.	1713	1764-0-0257	10
	Для разъема XLR серии D.	1714	1764-0-0265	10

Продукт	Арт №	Номер заказа	Упакова	
 <p>Цоколь для центральной платы и корпуса 1758-xxx для коммуникационных разъемов</p>	разъем D-Sub 9 полюсов	1850 EB	1764-0-0018	10
	разъем D-Sub 15 полюсов	1851 EB	1764-0-0026	10/100
	разъем D-Sub 25 полюсов	1852 EB	1764-0-0034	10/100
	XLR разъем Neutrik тип FP	1853 EB	1764-0-0042	10
	XLR разъем Neutrik тип MP	1854 EB	1764-0-0059	10
	2x BNC/TNC разъемы для паяного соединения	1855 EB	1764-0-0067	10/100
	BNC/TNC кабельный разъем	1856 EB	1764-0-0075	10
	2x BNC/TNC кабельных разъема	1857 EB	1764-0-0083	10
	2 x BNC разъема	1858 EB	1764-0-0091	10/100

 <p>Цоколь для центральной платы и корпуса 1758-xxx для коммуникационных разъемов</p>	2 x UHF разъема	1859 EB	1764-0-0109	10
	диодный разъем для винтового крепления	1860 EB	1764-0-0117	10
	диодный разъем/штекер	1861 EB	1764-0-0125	10
	2 x диодных разъема/штекера	1862 EB	1764-0-0133	10
	разъем UHF	1863 EB	1764-0-0141	10
	разъем Twinax	1864 EB	1764-0-0158	10
	2 x Twinax разъема	1865 EB	1764-0-0166	10
	1 x 6- или 8-полюсный модульный разъем Jack, кат. 3, подходит для арт. № 0210, 0211 и 0219.	1866 EB	1764-0-0174	10/100
	2 x 6- или 8-полюсных модульных разъемов Jack, кат. 3, подходит для арт. № 0210, 0211 и 0219.	1867 EB	1764-0-0182	10/100

Продукт	Арт №	Номер заказа	Упаковка
	Цоколь для центральной платы и корпуса 1758-xxx для коммуникационных разъемов		
	Закрытый/заглушка. 1869 EB	1764-0-0208	10/100
	проходной разъем для оптоволокна 2 x Simplex ST		
1870 EB	1764-0-0216	10/100	
	2 x 6- или 8-полюсных модульных разъемов Jack, кат. 3, подходит для разъемов фирмы AMP, № 555225 и 555235		
1871 EB	1764-0-0273	10/100	
	2 x 6- или 8-полюсных модульных разъемов Jack, кат. 5, неэкранированных, подходит для разъемов Lucent Technologie (бывш. AT&T), неэкранированных кат. 5/6. Типы: MPS 100E, MGS 200.		
1872 EB	1764-0-0281	10/100	
	проходной разъем для оптоволокна 2 x Duplex SC		
1874 EB	1764-0-0307	10/100	
	2 x 8-полюсных модульных разъемов Jack, кат. 5E и кат. 6, экранированный/неэкранированный, подходит для разъемов фирмы AMP, номера 569013-1, 569015-1, 1116515-1 и 406372-1, 1375055-x, 1375188-x, 1375189-x, 1375191-x, 1339015-1.. ¹⁾		
1875 EB	1764-0-0315	10	
	Для коммуникационных разъемов фирмы Neutrik: разъемы/штекеры XLR, штекеры громкоговорителей серии D, система Speakon		
1876 EB	1764-0-0332	10	

1) Приподнятое исполнение.

	Центральная плата ¹⁾ 2) с суппортом для коммуникационных разъемов с полем для надписи 53,7 x 11,7 мм без распорок		
	Busch-Duro 2000® SI		
212 слоновая кость	1758-212	1724-0-1002	10/100
	Reflex SI		
214 альпийский белый	1758-214	1724-0-1663	10/100

1) для печати шильдиков используется программа Busch-Script
2) У серий Busch-Duro 2000® SI и Reflex SI центральная плата устанавливается на поверхности рамки

Продукт	Арт №	Номер заказа	Упаковка
	Центральная плата ¹⁾ с суппортом для коммуникационных разъемов с полем для надписи 53,7 x 11,7 мм без распорок		
	<i>alpha</i>		
20 платина ²⁾	1758-20	1724-0-1010	10
21 бронза ²⁾	1758-21	1724-0-1028	10
24 белый матовый	1758-24	1724-0-1036	10
24G альпийский белый	1758-24G	1724-0-2067	10
260 палладий ²⁾	1758-260	1724-0-2793	10
266 титан ²⁾	1758-266	1724-0-2798	10
	<i>impuls</i>		
72 слоновая кость	1758-72	1753-0-0053	10
74 альпийский белый	1758-74	1753-0-5010	10
79 шампань- металлик ²⁾	1758-79	1753-0-5499	10
774 белый бархат ²⁾	1758-774	1753-0-0175	10
775 черный бархат ²⁾	1758-775	1753-0-0147	10
777 ежевика ²⁾	1758-777	1753-0-0115	10
783 серебристо- алюминиевый ²⁾	1758-783	1753-0-0054	10

1) для печати шильдиков используется программа Busch-Script
2) Поверхность: окрашена.

	Центральная плата ¹⁾ с суппортом для коммуникационных разъемов с полем для надписи 60,2 x 10,2 мм без распорок		
	<i>future® linear</i>		
81 антрацит/черный	1758-81	1724-0-4253	10
82 слоновая кость	1758-82	1724-0-2759	10
83 серебристо- алюминиевый ²⁾	1758-83	1724-0-4263	10
84 белый	1758-84	1724-0-2761	10/100
884 белый бархат ²⁾	1758-884	1724-0-4307	10
885 черный бархат ²⁾	1758-885	1724-0-4299	10
	<i>solo®</i>		
82 слоновая кость	1758-82	1724-0-2759	10
84 белый	1758-84	1724-0-2761	10/100
87 пурпурно- красный ^{*)}	1758-87	1724-0-2770	10
803 серый металлик ²⁾	1758-803	1724-0-4292	10
815 желтый	1758-815	1724-0-4289	10
	<i>Busch-axcent®</i>		
84 белый	1758-84	1724-0-2761	10/100
	НОВИНКА		
896 chalet-белый	1758-896-500	1724-0-4323	10
	<i>carat®</i>		
81 антрацит/черный	1758-81	1724-0-4253	10
82 слоновая кость	1758-82	1724-0-2759	10
84 белый	1758-84	1724-0-2761	10/100
	<i>pure сталь</i>		
866 сталь	1758-866	1724-0-4272	10

1) для печати шильдиков используется программа Busch-Script
2) Поверхность: окрашена.
*) Снимается с производства

Продукт	Арт №	Номер заказа	Упакова
	Корпус 1) 2) 3) 4) 5) с полем для надписи. увеличенной глубины, для коммуникационных разъемов, подходит для суппортов DKS 1850 EB до 1872 EB и 1876 EB с полем для надписи размер поля для надписи 57,8 x 9,8 мм Класс защиты: IP 44 монтажная глубина: 45 мм		
53 серый/сине-зеленый	1758 WN-53	1724-0-2751	10
54 альпийский белый	1758 WN-54	1724-0-4264	10

- 1) не подходит для цоколей DKS 1874 EB, 1875 EB
- 2) для печати шильдиков используется программа Busch-Script
- 3) суппорт в комплект поставки не входит
- 4) IP 44 только с закрытой крышкой
- 5) Не подходит для универсальных модулей 0219.

Продукт	Арт №	Номер заказа	Упакова
	Розетка SCHUKO® 1) Для установки в стены с защитными шторками Внешние поверхности и откидная крышка из алюминия (литье под давлением) Корпус для встраивания из сверхпрочного пластика. установка заподлицо со стеной. 2 ввода M 20. с безвинтовыми клеммами, 2 P + E Номинальное напряжение: 250 В~ Номинальный ток: 16 А Класс защиты: IP 41		
серая окалина	20 EFD82	2011-0-3871	1/10

- 1) Клеммы подключения соотв. VDE 0620-1 и могут использоваться как соединительные

	Розетка SCHUKO® 1) 2) *) для установки в стены Из алюминия (литье под давлением) установка заподлицо со стеной. 2 ввода PG 16. с винтовыми клеммами, 2 P + E Номинальное напряжение: 250 В~ Номинальный ток: 16 А Класс защиты: IP 41		
серая окалина	2300 EFD2-101	2011-0-2423	1/10

- 1) Клеммы подключения соотв. VDE 0620-1 и могут использоваться как соединительные
- 2) для труб с метрической резьбой используйте адаптеры, например, фирмы Kleinhuis 1897P16M20 или 1897P16M25

*) Снимается с производства

	Корпус для скрытой установки Для установки в стены Возможна комбинация с цоколем 1710....1714. Внешние поверхности и откидная крышка из алюминия (литье под давлением) Корпус для встраивания из сверхпрочного пластика. установка заподлицо со стеной. 2 ввода M 20. Класс защиты: IP 41		
серая окалина	1705 U-101	1799-0-0913	10/10

	Цоколь Для монтажных коробок скрытой установки 1705 U-101.		
	Для неиспользуемой центральной вставки. 1710	1764-0-0224	10
	Для диодных разъемов. 1711	1764-0-0232	10
	Для микроразъемов D-Sub, 25 полюсов. 1712	1764-0-0240	10
	Для 2 модульных разъемов Jack 0210 и 0211. 1713	1764-0-0257	10
	Для разъема XLR серии D. 1714	1764-0-0265	10

Датчик движения. Сторожевой пес, который никогда не спит.

Приветствует гостей и отпугивает воров. Видит всё и – при необходимости – превращает ночь в день. Новое поколение датчиков движения Busch-Wächter® представляет собой самую современную инфракрасную технику безупречного исполнения и оснащенную множеством полезных сервисных функций.

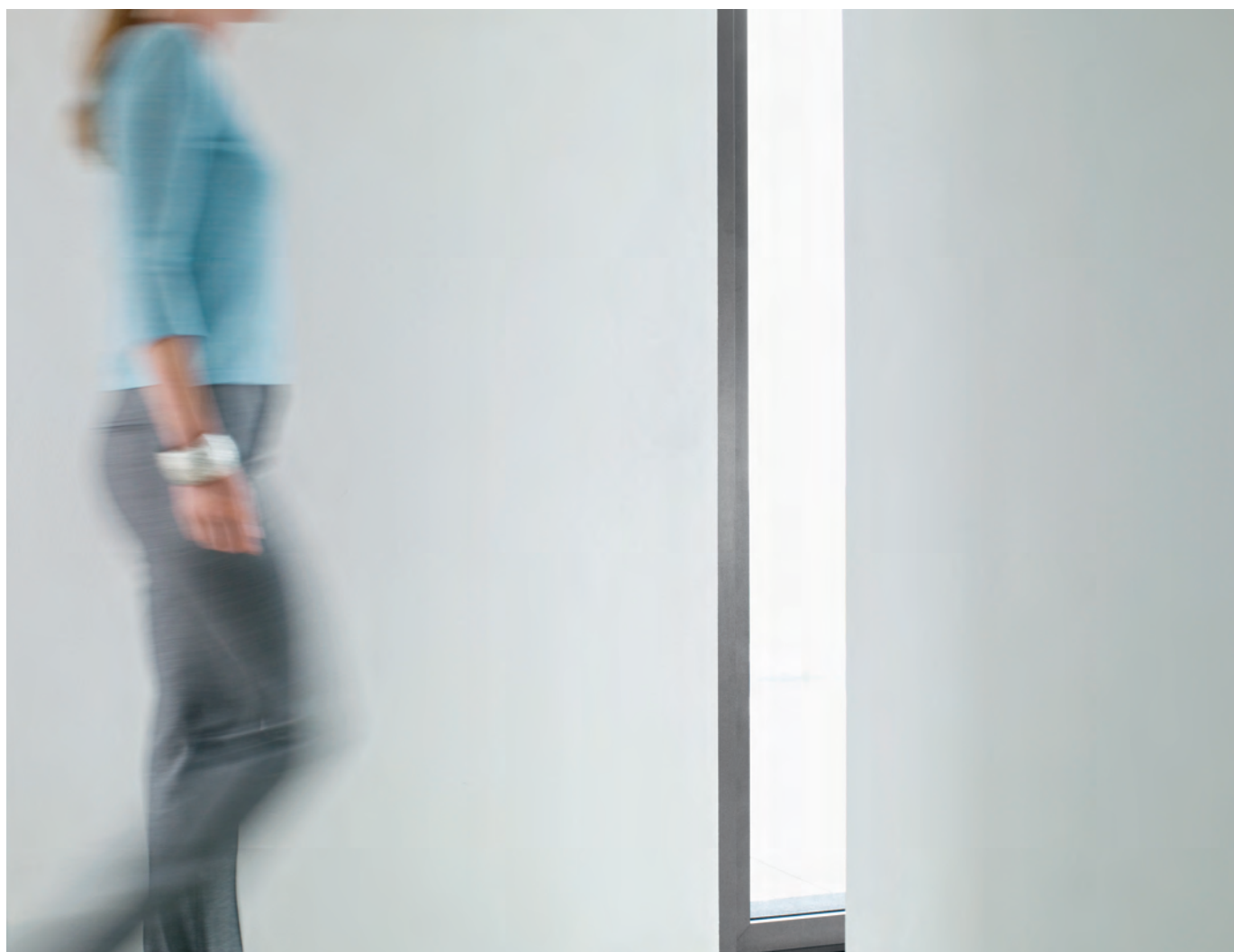

01



Датчик движения

- 01 Busch-Wächter® 220 MasterLINE.
Цвет: белый.
- 02 Механизм реле Busch-Wächter® Präsenz tech
BasicLINE Corridor
- 03 Датчик движения скрытой установки
Busch-Wächter® 180. Серия solo®.
Цвет: белый матовый.
- 04 Детектор движения Busch-Komfortschalter®
Серия solo®. Цвет: белый матовый.



*Отмечен "Печатью за жилье без барьеров".

Содержание Датчик движения

Датчики движения Busch-Wächter® открытой установки*	278
Угловой адаптер	280
ИК пульт	281
Датчики движения Busch-Wächter®*	283
Датчик присутствия Busch-Wächter® Präsenztech	288
Сумеречные выключатели	294
Детектор движения Busch-Komfortschalter®	294



02



03



04



Этот выключатель чувствует, когда в нем нуждаются

Датчик движения скрытой установки является, по существу, лишь выключателем света – но только таким, который не нужно нажи-

мать. Он реагирует, когда темно, и он зарегистрировал тепло человеческого тела. Тогда он включается сам и указывает правильный

путь даже тогда, когда других дел невпроворот.

Помощь при выборе: ассортимент датчиков движения Busch-Wächter® скрытой установки

	Стандарт	Комфорт II*					Allwetter 44®
Селективная линза	6810-212/214-101	6800-21x-104	6800-2x-104	6800-8x-104	6800-7x-104	6800-3x-102C	
Мультилинза	6813-xx 6813/11-xx	6800-21x-104M	6800-2x-104M	6800-8x-104M	6800-7x-104M		
	6812 U-101	6804 U-101	6593 U	6402 U	6805 U	6401 U-102	
	Механизм реле 700 Вт/ВА 3-проводная техника	Механизм с МОП-транзистором 60–420 Вт/ВА 2-проводная техника	Универсальный центральный светорегулятор 60–420 Вт/ВА 2-проводная техника	Механизм универсального 2-х канального реле 300 Вт/ВА/3-проводная техника	Дополнительный механизм 3-х проводная техника	Универсальное реле 2 300 Вт/ВА/3-проводная техника	

Комбинированная линза

IP 44
(морозостойкий до -25 ° C)
Внимание!
Вне помещений использовать только с 6401 U-102!

***Процесс выключения:**
В сочетании с 6593 U (функция плавного выключения) Sensor Komfort в течение 60 секунд приглушает свет и выключается.

L
2020 US (механизм клавишной кнопки 1-полюс, нормально-открытый контакт)



Ползунковый переключатель

Постоянно горящий свет, вообще без света или автоматический режим работы – это можно выбрать ползунковым выключателем совершенно индивидуально. В дополнительной комплектации можно настроить ползунковый выключатель на автоматический режим при помощи винта с задней стороны.

Просто надёжнее – когда других дел невпроворот

Самое ценное нужно охранять как можно лучше: Спокойно отправляйте своих детей в кроватку – свет датчика движения Busch-Wächter укажет вам путь.

Комфортная комбинация датчика движения и светорегулятора от Busch-Jaeger не оставит вас внезапно в темноте.

Механизм скрытой установки: Светорегулятор 6593 U
Датчик движения Busch-Wächter® Sensor: 6800-xx-104M

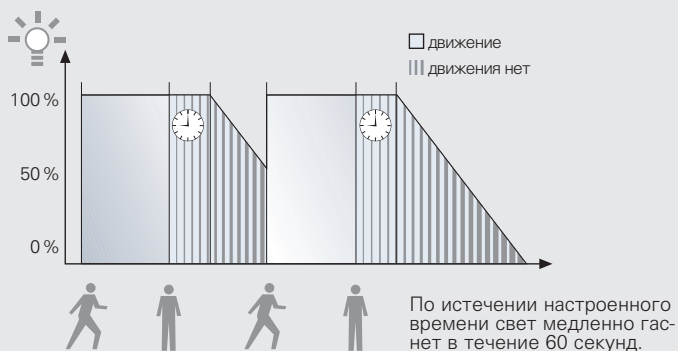

Использование главного и параллельного устройства

Если для обнаружения требуется больше одного датчика движения, можно подключить дополнительное параллельное оборудование датчиков движения. Это, например, имеет смысл в коридорах угловой формы.

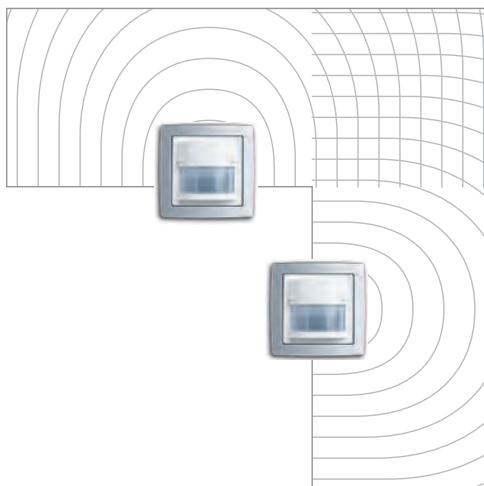

Комфортный детектор движения с четырьмя ступенями комфорта

Его можно использовать как обычный выключатель – однако, он предлагает также и дополнительные возможности, которые еще никогда не сочетались в одном приборе. Бесконтактное, ручное переключе-



Новый комфортный детектор движения Busch-Komfortschalter® предлагает различные ступени комфорта и, таким образом, многогранные возможности переключения. Его можно настроить на полностью автоматический режим, например, на включение и последующее выключение при регистрации появления человека. Он может работать также полуавтоматически, при этом

чтение или управление от таймера – функционально, многогранно и эстетично: новый комфортабельный выключатель трудно превзойти по универсальности.

свет остается включенным до тех пор, пока его не выключат вручную нажатием клавиши.

Детектор движения Busch-Komfortschalter® может функционировать также как автоматический таймер. В этом случае он реагирует на нажатие клавиши и автоматически переключает позднее свет, по истечении определенного времени, если никакого присутствия более не зарегистрировано. Кроме того, Busch-Komfortschalter® можно использовать как самый обычный выключатель, который реагирует исключительно на ручное управление.

Через вход для параллельно подключаемой арматуры он может быть интегрирован почти в любые схемы переключения на два направления и перекрестного включения. Наилучшим образом подходит для его дооснащения 2-проводная вставка, тогда как новые релейные

вставки позволяют подключать универсальную оконечную нагрузку.

Какая бы функция ни была бы выбрана: детектор движения Busch-Komfortschalter® выглядит, несмотря на все его технические возможности, как самый обычный выключатель, и управлять им так же просто.

Встроенный сенсорный датчик, благодаря его плоской конструкции, почти незаметен, а светодиод, расположенный в линзе, сообщает каждому входящему в помещение и выходящему из него, что необходимо вручную выключить выключатель. В то же время, светодиод служит подсветкой для ориентации, он облегчает поиск выключателя в темноте.



Настройка на тыльной стороне элемента управления.



Плоская линза имеется в различных цветовых исполнениях и гармонирует по цвету с клавишей выключателя.

Релейный механизм (6816U) для переключения разных видов нагрузок до 2300В/ВА подходит также для люминесцентных и энергосберегающих ламп. Благодаря этому можно использовать комфортный детектор движения почти везде.

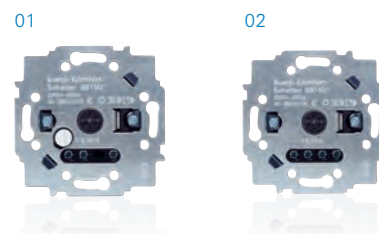

- 01 Механизм для сенсора движения Busch-Komfortschalter® (6815 U)
- 02 Релейный механизм для сенсора движения Busch-Komfortschalter® (6816 U)

Функция базовая:

свет включается как обычно

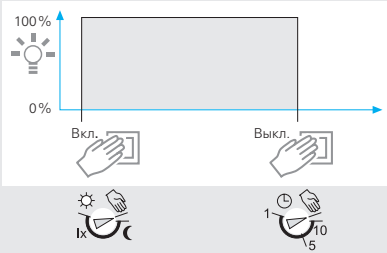

При режиме “Базовой функции” управление комфортным детектором движения исключительно вручную. Эта постоянно доступная возможность ручного управления является принципиальной основой всех ступеней комфорта. Какая бы ступень не была предварительно настроена – вы можете, независимо от этого, всегда произвести ручную переключение любого основного или параллельного выключателя. Ведь иногда хочется сделать иначе, чем было установлено заранее.

Функция автоматический

отчёт времени: включается рукой, а выключается автоматически

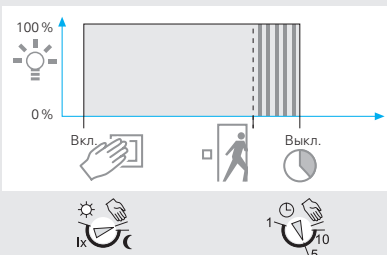

чески – время между включением и выключением вы определяете сами

Кому же это незнакомо: Возвращаясь домой, вы обнаруживаете включенный свет, потому что недавно кто-то прошел по коридору. И вдруг через пару шагов вы оказываетесь в полной темноте – настроенное время истекло. С помощью комфортных детекторов движения Busch-Komfortschalter® такие неприятные и опасные ситуации уходят в прошлое. Детектор движения заново регистрирует, что кто-то еще находится в коридоре, и отсчет настроенного времени начинается снова.



Функция полная автоматика:

больше не потребуется ручное включение и выключение

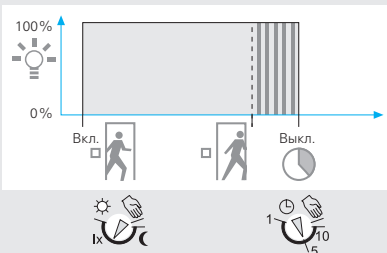

Свет включается, как только люди входят в зону регистрации. Он остается включенным в течение времени от 1 до 10 минут, по выбору. И что прекрасно: при повторном входе в зону регистрации производится сброс этого времени, и отсчет начинается снова, до тех пор пока свет не погаснет. Можно настроить и, при необходимости, регулировать также порог яркости, при котором свет автоматически включается. Благодаря этому у вас остается гибкость и свобода выбора – если изменится назначение помещения или условия освещения в нем. Если комфортные детекторы движения Busch-Komfortschalter® используются с механизмом реле тогда, их можно включать параллельно.



Функция полуавтоматическая:

автоматическое включение, но ручное выключение – иногда “меньше” означает “больше” выключение

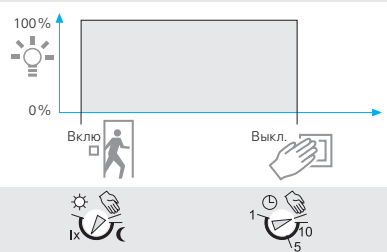

Комфортный детектор движения Busch-Komfortschalter® включает свет автоматически – и он остается включенным до тех пор, пока это желательно. Если человек сидит спокойно или покидает, тем временем, зону регистрации прибора, свет остается включенным. Можно совершенно спокойно закончить свою работу, при этом свет выключится снова, только когда будет нажат выключатель.



Зона действия датчиков движения скрытой установки

Уровни обнаружения	Зона действия	Сужение зоны действия																	
Селективная линза 	Высота монтажа фронтальный боковой 0,8-1,2 м 12 м 8 м 	по горизонтали с помощью жалюзи, заклеить сбоку 	по вертикали сужение невозможно, потому что имеется только один уровень обнаружения 																
Мультилинза 	Высота монтажа фронтальный боковой 1,2 м 10 м 2,5 м 2,0 м 12 м 4 м 2,5 м 15 м 5 м 	с помощью жалюзи, заклеить сбоку 	посредством заклеивания дальней области можно ограничить пределы обнаружения ближней областью <table border="1"> <thead> <tr> <th>Высота монтажа</th> <th>дальний</th> <th>ближний</th> </tr> </thead> <tbody> <tr> <td>1,2 м</td> <td>10 м</td> <td>2 м</td> </tr> <tr> <td>2,0 м</td> <td>12 м</td> <td>3 м</td> </tr> <tr> <td>2,5 м</td> <td>15 м</td> <td>3,5 м</td> </tr> </tbody> </table>	Высота монтажа	дальний	ближний	1,2 м	10 м	2 м	2,0 м	12 м	3 м	2,5 м	15 м	3,5 м				
Высота монтажа	дальний	ближний																	
1,2 м	10 м	2 м																	
2,0 м	12 м	3 м																	
2,5 м	15 м	3,5 м																	
Комбинированная линза 	Высота монтажа фронтальный боковой 1,2 м 9 м 4 м 2,0 м 12 м 8 м 2,5 м 15 м 10 м 	с помощью жалюзи, заклеить сбоку 	посредством заклеивания дальней или средней области можно ограничить пределы обнаружения средней или ближней областью <table border="1"> <thead> <tr> <th>Высота монтажа</th> <th>дальний</th> <th>средний</th> <th>ближний</th> </tr> </thead> <tbody> <tr> <td>1,2 м</td> <td>9 м</td> <td>3 м</td> <td>1 м</td> </tr> <tr> <td>2,0 м</td> <td>12 м</td> <td>3 м</td> <td>3 м</td> </tr> <tr> <td>2,5 м</td> <td>15 м</td> <td>11 м</td> <td>3,5 м</td> </tr> </tbody> </table>	Высота монтажа	дальний	средний	ближний	1,2 м	9 м	3 м	1 м	2,0 м	12 м	3 м	3 м	2,5 м	15 м	11 м	3,5 м
Высота монтажа	дальний	средний	ближний																
1,2 м	9 м	3 м	1 м																
2,0 м	12 м	3 м	3 м																
2,5 м	15 м	11 м	3,5 м																

Пример использования датчика присутствия DualLINE



- 01 Датчик присутствия DualLINE состоит: 6813/11-xxx и механизм 6402 U
- 02 Выключатель
- 03 1 сенсорный датчик другого производителя
- 04 4 сенсорных датчика и система зеркал и линз сигнализатора присутствия Busch-Wächter® Präsenzttech

Датчики присутствия сегодня стали неотъемлемой приметой в общественных и производственных зданиях и приносят большой экономический эффект. Новый Busch-Wächter® Präsenz DualLINE не только наблюдает за помещениями – он также предлагает много полезных дополнительных функций.

- » 2 независимых линий светильников, независимых от времени суток управляются лишь от одного датчика присутствия.
- » Полу – или полностью автоматический режим по выбору: Включение и выключение регулируется исключительно на датчике присутствия, либо включение производится кнопкой, а выключение – автоматически.

03

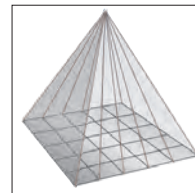

04

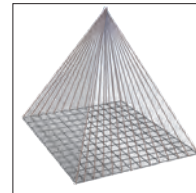

- » В полностью автоматическом режиме можно производить включение посредством клавиши на датчике присутствия на постоянное выключение; включение с помощью клавиши возможно в любой момент.
- » Включение постоянного света вручную возможно посредством клавиши: последует автоматический возврат в автоматический режим, если более никакого движения зарегистрировано не будет.

Обзор датчиков движения Busch-Wächter® открытой установки



**Датчик движения
Busch-Wächter®
220 AlarmLINE**
6849 AGM-204

**Датчик движения
Busch-Wächter®
220 ProfessionalLINE**
6845/11 AGM-204

**Датчик движения
Busch-Wächter®
280 ProfessionalLINE**
6846 AGM-204

**Датчик движения
Busch-Wächter®
90 ProfessionalLINE**
6853 AGM-204

**Датчик движения
Busch-Wächter® 220
SelectLINE**
6845 AGS-204

**Датчик движения
Busch-Wächter®
6745 AGM-204**

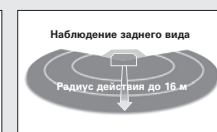
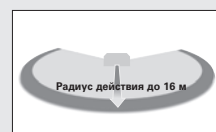
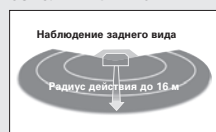
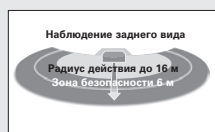

- » Регулирование радиуса действия поворотом, наклоном или частичным закрытием
- » Оптимальная высота монтажа составляет около 2,50 м

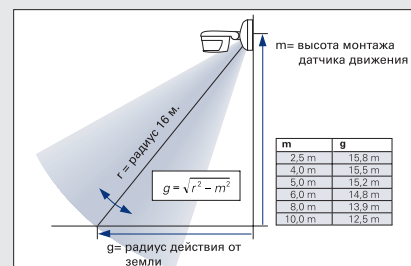
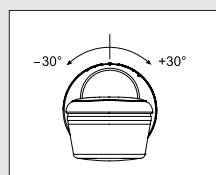
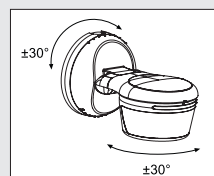
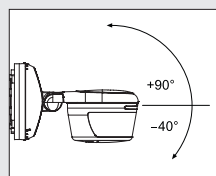

Возможности монтажа

- 01 Стенной монтаж
- 02 Потолочный монтаж
- 03 Угловой монтаж (с помощью углового адаптера)
- 04 Угловой адаптер для Busch-Wächter® ProfessionalLINE 6887-204

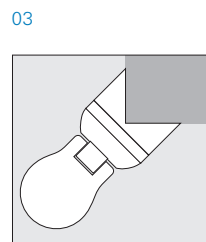
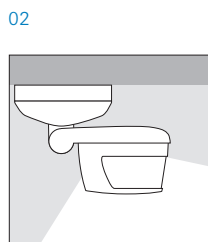
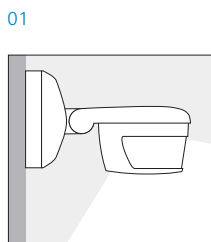

Датчик движения Busch-Wächter® 220 SelectLINE

- » Особо узкая дискообразная зона наблюдения
- » Обнаружение по горизонтали с большой плоской накладкой, подходит, например, для наблюдения за складскими проходами на больших промышленных площадках
- » При высоте привязки, например, 1,5 м – по горизонтали – имеет место

зона высотой ок. 1 метра, в котором обнаружение невозможно и мелкие животные регистрироваться, поэтому не будут, а люди - всегда

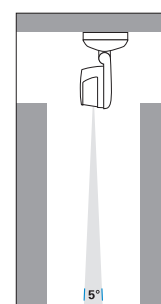

Модульный принцип электронных механизмов и элементов управления

		Включение/выключение					Регулировка освещения				Управление жалюзи	
Архитура оу		Механизм универсального реле 6401 U-102	Механизм универсального 2-х канального реле 6402 U	Механизм реле 6812 U-101	Механизм с МОП-транзистором 6804 U-101	Дополнительный механизм управления 6805 U	Механизм центрального универсального светорегулятора 6593 U	Нажимной светорегулятор с памятью 6550 U-101	2-х канальный светорегулятор 6565 U	Нажимной светорегулятор с памятью 6560 U-101	Базовый механизм жалюзи 6418 U	Механизм Busch-Jalousie-control II 6411 U-101/6411 U/S-101
Компьютерная способность эффективность регулирование освещения		2300 Вт/ВА все виды нагрузки 10 AX	2300 Вт/ВА все виды нагрузки 10 AX	700 Вт/ВА все виды нагрузки 3A	60-240 Вт/ВА, лампы накаливания и галогенные 230 В, низковольтные галогенные лампы с обмоточным трансформатором или электронным трансформатором Busch	параллельно подключаемый механизм для датчиков движения к приборам 6401 U-102, 6402 U, 6804 U-101, 6593 U и 6550 U-101	60-420 Вт/ВА, с возможностью расширения с устройством 6594 U до 735 Вт/ВА ламп накаливания и галогенных ламп 230 В, низковольтных галогенных ламп с обмоточным трансформатором или электронным трансформатором Busch	Электронные балласты = 0/1-10 V, светодиоды с балластами, 700 W/VA, возможно усиление контакта внешн. реле, управляющий ток 50 mA	2 x 40-315 Вт/ВА, Лампы накаливания и галогенные лампы 230 В, низковольтные галогенные лампы с электронным трансформатором	20-500 Вт/ВА, лампы накаливания и галогенные 230 В, низковольтные галогенные лампы с обмоточным трансформатором	690 ВА, 3 А при cos φ = 0,5	690 ВА, 3 А при cos φ = 0,5
Timer control element		X Таймер с контактом постоянного действия (для переключения освещения, насосов и т.д.)					X (таймер с регулируемыми показателями яркости)	X (таймер с регулируемыми показателями яркости)				X (таймер с контактом 3-минутного действия для приведения в движение жалюзи)
											X (таймер с памятью с контактом 3-минутного действия для приведения в движение жалюзи)	
Unit		X* (по выбору - полуавтоматический / автоматический режим)	X* (для управления 2 независимыми линейными системами освещения)	X* (только автоматический режим)	X* (по выбору - полуавтоматический / автоматический режим)	X*	X* (постоянное регулирование освещение, по выбору - полуавтоматический / автоматический режим)	X* (постоянное регулирование освещение, по выбору - полуавтоматический / автоматический режим)				
		X*	X* (функции отопления, кондиционирования воздуха, выход 2 с задержкой включения/выключения относительно выхода 1)	X*	X*	X*	X* (регулирование постоянного света)	X* (регулирование постоянного света)				
		X (вне помещения использовать только 6401 U-102 морозостойкий до -25 °C)						X				
		X	X (выход 2 с задержкой включения/выключения относительно выхода 1)	X	X	X	X (режим плавного выключения (Soft AUS): снижение яркости/отключение освещения в пределах последней минуты / предварительное предупреждение о выключении)	X				
		X	X (выход 2 с задержкой включения/выключения относительно выхода 1)	X	X	X	X	X				
		X* (переключение по импульсам тока)	X* (переключение по импульсам тока, 2 нормально-разомкнутых контакта, отдельный следящий контакт с управлением освещением и вентиляцией)					X	X			
Control element			X* (электронный последовательный выключатель, с дистанционным управлением, 2 нормально-разомкнутых контакта)								X	X
			X (электронный последовательный выключатель, 2 нормально-разомкнутых контакта)						X			
		X (переключение по импульсам тока)	X (переключение по импульсам тока, 2 нормально-разомкнутых контакта, отдельный следящий контакт с управлением освещением и вентиляцией)				X	X		X		
		X (переключение по импульсам тока)	X (переключение по импульсам тока, 2 нормально-разомкнутых контакта, отдельный следящий контакт с управлением освещением и вентиляцией)				X	X		X		

Xвозможна комбинация

*) в дополнительной комплектации - с инфракрасным дистанционным управлением и переносным пультом 6010-25 или Вео5 производства Bang & Olufsen.

Датчик движения Busch-Wächter® 220 WaveLINE.

За счет распределения функций сенсорного датчика и исполнительного механизма между 2-мя приборами этот датчик движения Busch-Wächter® открывает совершенно новые возможности применения. Датчики движения можно совершенно произвольно размещать в любом месте, а именно, там, где открывается оптимальный обзор зоны обнаружения. Датчик движения работает особо экономично, так что используемых в нем высокоэффективных аккумуляторов хватает на срок до 10 лет. Если датчик распознал движение, он передает сигнал включения на встроенный исполнительный механизм, который находится в глубоко расположенной монтажной коробке скрытой установки. Кроме того, существует

возможность привязки нескольких датчиков к одному исполнительному механизму, за счет чего можно с надежностью наблюдать даже за участками со многими углами. Монтаж сигнализатора WaveLINE - проще не бывает. Благодаря работе от батарей отпадает нужда в какой-либо проводке. Сомощью лишь одного крепежного винта стенная розетка быстро крепится на стене дома. При этом резиновый компенсатор обеспечивает идеальное выравнивание при неровностях основания. Имеется также адаптер для монтажа на углах дома или на водосточных трубах. Датчик движения крепится байонетным замком к стенной розетке, для его выравнивания, например, при расположении на склоне, его можно поворачивать на угол до 30°. Про-



Движение надежно регистрируется даже при полном прекращении подачи напряжения. Сенсоры датчиков движения, работающие от аккумуляторов, могут произвольно устанавливаться на территории участка.



верку аккумуляторов можно производить непосредственно на приборе – возможна даже отправка телеграммы на блок сигнализатора о низком уровне заряда аккумуляторов.

- 01 Датчик движения Busch-Wächter® 220 WaveLINE: 6745 AGM-204
- 02 Встроенный приемник WaveLINE: 6701
- 03 Светодиодный индикатор WaveLINE: 6730-xx, 6404 U



» Существует возможность отображения зарегистрированного сигнализатором Busch-Wächter® движения на светодиодном индикаторе.

В случае с данными сигнализаторами присутствия речь идёт об автономных устройствах со встроенным реле.

	Зона действия (☉ при монтажной высоте 2,5 м)	Подключение для выключателя без фиксации	Полуавтоматика/ автоматика	IP 54 (только с корпусом для открытой установки 6888)	Дистанционное управление 6843
 BasicLINE mini 6811 EB	6 м				
 BasicLINE 6814 U	7 м	X	X		
 Corridor 6818 U	24 м	X		X	X

Продукт Арт № Номер заказа Упакова

Busch-Wächter® 220 MasterLINE 1)

Электронный датчик движения для распознавания перемещения источников теплового излучения. Дистанционное управление с помощью ИК-пульта ДУ 6841-101.
 Дистанционное параметрирование с сервисного ИК-пульта ДУ 6842-101.
 индикация режимов работы и обнаружения, контроль на уровне земли и с тыльной стороны, С профилировкой для увеличения зоны обнаружения плотность зоны наблюдения: 84 секторов с 336 сегментами,
 Все функции управляются микропроцессором, Освещение на 4ч. и симуляция присутствия активизируется с пульта ДУ.
 С возможностью настройки актуального уровня освещённости с помощью ИК-пульта ДУ.
 С автоматической стабилизацией дальности действия. С автоматическим подавлением помех.
 С автоматической защитой от ослепления.
 Независимый от освещённости тестовый режим для оценки диапазона покрытия.
 Дополнительная возможность включения с помощью нормально-закрытой кнопки.
 Задержка выключения: 10 с - 30 мин или короткий импульс 1 с,
 Номинальное напряжение: 230 В~, +10 % / -10 %
 Номинальная частота: 50 Гц/60 Гц
 Выходы: 1х нормально-открытый, потенциально-зависимый
 Коммутируемая нагрузка: омическая, емкостная и индуктивная
 Номинальный ток: 16 АХ, при cos φ 0,6
 Номинальная мощность: 3680 Вт/ВА
 Зона действия: по фронту: 16 м, по сторонам: 16 м
 Угол расхождения лучей: 220 °
 Пороговая освещённость: 0,5 Люкс - 300 Люкс , дневной режим
 Высота установки: 2,5 м
 Класс защиты: IP 55
 Температурный режим применения: -25 °С до 55 °С
 Размеры (В x Ш x Г): 115 мм x 125 мм x 141 мм

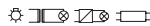
НОВИНКА

201 коричневый	6847/11 AGM-201	6800-0-2523
204 белый	6847/11 AGM-204	6800-0-2520
208 серебристый металлик	6847/11 AGM-208	6800-0-2521
35 антрацит/черный	6847/11 AGM-35	6800-0-2522

1) при включении индуктивных нагрузок (реле, контакторы и т.д.) применять RC-компенсатор арт. 6899

Продукт Арт № Номер заказа Упакова

**Busch-Wächter® 220 MasterLINE 1)
включая ИК-пульт ДУ**

Электронный датчик движения для распознавания перемещения источников теплового излучения. Дистанционное управление с помощью ИК-пульта ДУ 6841-101 (входит в комплект поставки). Дистанционное параметрирование с сервисного ИК-пульта ДУ 6842-101.
 индикация режимов работы и обнаружения, контроль на уровне земли и с тыльной стороны, С профилировкой для увеличения зоны обнаружения плотность зоны наблюдения: 84 секторов с 336 сегментами,
 Все функции управляются микропроцессором, Освещение на 4ч. и симуляция присутствия активизируется с пульта ДУ.
 С возможностью настройки актуального уровня освещённости с помощью ИК-пульта ДУ.
 С автоматической стабилизацией дальности действия. С автоматическим подавлением помех.
 С автоматической защитой от ослепления.
 Независимый от освещённости тестовый режим для оценки диапазона покрытия.
 Дополнительная возможность включения с помощью нормально-закрытой кнопки.
 Задержка выключения: 10 с - 30 мин или короткий импульс 1 с,
 Номинальное напряжение: 230 В~, +10 % / -10 %
 Номинальная частота: 50 Гц/60 Гц
 Выходы: 1х нормально-открытый, потенциально-зависимый
 Коммутируемая нагрузка: омическая, емкостная и индуктивная
 Номинальный ток: 16 АХ, при cos φ 0,6
 Номинальная мощность: 3680 Вт/ВА
 Зона действия: по фронту: 16 м, по сторонам: 16 м
 Угол расхождения лучей: 220 °
 Пороговая освещённость: 0,5 Люкс - 300 Люкс , дневной режим
 Высота установки: 2,5 м
 Класс защиты: IP 55
 Температурный режим применения: -25 °С до 55 °С
 Размеры (В x Ш x Г): 115 мм x 125 мм x 141 мм

НОВИНКА

201 коричневый	6847 AGM-201	6800-0-2531
204 белый	6847 AGM-204	6800-0-2528
208 серебристый металлик	6847 AGM-208	6800-0-2529
35 антрацит/черный	6847 AGM-35	6800-0-2530

1) при включении индуктивных нагрузок (реле, контакторы и т.д.) применять RC-компенсатор арт. 6899

Продукт Арт № Номер заказа Упаковка



Busch-Wächter® 220 MasterLINE select 1)
 Электронный датчик движения для распознавания перемещения источников теплового излучения. с защитой от срабатывания на животных, Дистанционное управление с помощью ИК-пульта ДУ 6841-101. Дистанционное параметрирование с сервисного ИК-пульта ДУ 6842-101. индикация режимов работы и обнаружения, С профилировкой для увеличения зоны обнаружения плотность зоны наблюдения: 28 секторов с 112 сегментами, Все функции управляются микропроцессором, Освещение на 4ч. и симуляция присутствия активизируется с пульта ДУ. С возможностью настройки актуального уровня освещённости с помощью ИК-пульта ДУ. С автоматической стабилизацией дальности действия. С автоматическим подавлением помех. С автоматической защитой от ослепления. Независимый от освещённости тестовый режим для оценки диапазона покрытия. Дополнительная возможность включения с помощью нормально-закрытой кнопки. Задержка выключения: 10 с - 30 мин или короткий импульс 1 с, Номинальное напряжение: 230 В~, +10 % / -10 % Номинальная частота: 50 Гц/60 Гц Выходы: 1х нормально-открытый, потенциально-зависимый Коммутируемая нагрузка: омическая, емкостная и индуктивная Номинальный ток: 16 АХ, при cos φ 0,6 Номинальная мощность: 3680 Вт/ВА Зона действия: по фронту: 16 м, по сторонам: 16 м Угол расхождения лучей: 220 ° Пороговая освещенность: 0,5 Люкс - 300 Люкс , дневной режим Высота установки: 1,1 м - 1,5 м или: 2,5 м Класс защиты: IP 55 Температурный режим применения: -25 °С до 55 °С Размеры (В x Ш x Г): 115 мм x 125 мм x 141 мм

НОВИНКА



204 белый **6847 AGS-204** 6800-0-2536

1) при включении индуктивных нагрузок (реле, контакторы и т.д.) применять RC-компенсатор арт. 6899

Продукт Арт № Номер заказа Упаковка



Busch-Wächter® 70 MasterLINE 1)
 Электронный датчик движения для распознавания перемещения источников теплового излучения. индикация режимов работы и обнаружения, контроль на уровне земли. С профилировкой для увеличения зоны обнаружения Настройка дальности зоны наблюдения с помощью поворотного ролика. Плотность зоны наблюдения: 25 Секторов с 100 Сегментами. Независимый от освещённости тестовый режим для оценки диапазона покрытия. Дополнительная возможность включения с помощью нормально-закрытой кнопки. задержка отключения: 1 / 3 или 5 мин, Номинальное напряжение: 230 В~, +10 % / -10 % Номинальная частота: 50 Гц/60 Гц Выходы: 1х нормально-открытый, потенциально-зависимый Коммутируемая нагрузка: омическая, емкостная и индуктивная Номинальный ток: 6 АХ, при cos φ 0,6 Номинальная мощность: 1380 Вт/ВА Зона действия: по фронту: 12 м, по сторонам: 4 м Пороговая освещенность: 3 Люкс Высота установки: 2,5 м Класс защиты: IP 55 Температурный режим применения: -25 °С до 55 °С Размеры (В x Ш x Г): 100 мм x 125 мм x 33 мм

НОВИНКА



201 коричневый	6854 AGM-201	6800-0-2545
204 белый	6854 AGM-204	6800-0-2542
208 серебристый металл	6854 AGM-208	6800-0-2543
35 антрацит/черный	6854 AGM-35	6800-0-2544

1) при включении индуктивных нагрузок (реле, контакторы и т.д.) применять RC-компенсатор арт. 6899



Busch-Wächter® 220 MasterLINE KNX 1)
 2 канала движения. С каналом для датчика освещения с 3-я порогами настройки. Дистанционное управление с помощью ИК-пульта невозможно. Со встроенным шинным коплером KNX. Дополнительное вспомогательное напряжение не требуется. Плотность зоны наблюдения: 92 сектора с 368 сегментами, Датчик освещения: ок. 1-1000 Lux Задержка отключения: ок. 10 с. до 1092 мин. Угол обзора: 220° Радиус действия: 16 м Управление: 2 регулировочных потенциометра Разъемы: KNX-линия: Шинная клемма Зона действия: по фронту: 16 м, по сторонам: 16 м Угол расхождения лучей: 220 ° Пороговая освещенность: 1 Люкс - 1000 Люкс Высота установки: 2,5 м Класс защиты: IP 55 Температурный режим применения: -25 °С до 55 °С

НОВИНКА

204 белый	6179/01-204	6132-0-0311
208 серебристый металл	6179/01-208	6132-0-0312

1) При необходимости ПО и описание можно взять в текущей версии электронного каталога.



Продукт Арт № Номер заказа Упакова

Busch-Wächter® 280 MasterLINE 1) включая ИК-пульт ДУ

Электронный датчик движения для распознавания перемещения источников теплового излучения. дистанционное управление с помощью ИК-пульта ДУ 6841 (входит в комплект поставки) Дистанционное параметрирование с сервисного ИК-пульта ДУ 6842-101. индикация режимов работы и обнаружения, контроль на уровне земли и с тыльной стороны, С профилировкой для увеличения зоны обнаружения плотность зоны наблюдения: 110 секторов с 440 сегментами, Все функции управляются микропроцессором, Постоянная подсветка и симуляция присутствия активируется с пульта ДУ. С автоматической стабилизацией дальности действия. С автоматическим подавлением помех. С автоматической защитой от ослепления. Независимый от освещенности тестовый режим для оценки диапазона покрытия. Дополнительная возможность включения с помощью нормально-закрытой кнопки. Задержка выключения: 10 с - 30 мин или короткий импульс 1 с, Номинальное напряжение: 230 В~, +10 % / -10 % Номинальная частота: 50 Гц/60 Гц Выходы: 1х нормально-открытый, потенциально-зависимый Коммутируемая нагрузка: омическая, емкостная и индуктивная Номинальный ток: 16 АХ, при cos φ 0,6 Номинальная мощность: 3680 Вт/ВА Зона действия: по фронту: 16 м, по сторонам: 16 м Угол расхождения лучей: 280 ° Пороговая освещенность: 0,5 Люкс - 300 Люкс , дневной режим Высота установки: 2,5 м Класс защиты: IP 55 Температурный режим применения: -25 °С до 55 °С Размеры (В x Ш x Г): 115 мм x 125 мм x 141 мм

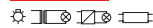
НОВИНКА

201 коричневый	6867 AGM-201	6800-0-2553
201 коричневый	6867 AGM-201-500	6800-0-2557
204 белый	6867 AGM-204	6800-0-2550
204 белый	6867 AGM-204-500	6800-0-2554
208 серебристый металл	6867 AGM-208	6800-0-2551
208 серебристый металл	6867 AGM-208-500	6800-0-2555
35 антрацит/черный	6867 AGM-35	6800-0-2552
35 антрацит/черный	6867 AGM-35-500	6800-0-2556

1) при включении индуктивных нагрузок (реле, контакторы и т.д.) применять RC-компенсатор арт. 6899

Продукт Арт № Номер заказа Упакова

Датчик движения Busch-Wächter® 220 WaveLINE 1)

Радиодатчик движения для распознавания перемещения источников теплового излучения. С индикацией регистрации параметров и состояния. контроль на уровне земли и с тыльной стороны, С профилировкой для увеличения зоны обнаружения плотность зоны наблюдения: 84 секторов с 336 сегментами, Все функции управляются микропроцессором, С автоматической стабилизацией дальности действия. С автоматическим подавлением помех. С автоматической защитой от ослепления. С автоматическим контролем заряда батареи. Срок службы батареи: тип. 5 лет, не требует обслуживания. Независимый от освещенности тестовый режим для оценки диапазона покрытия. Может комбинироваться с встраиваемым приемником WaveLINE 6701. Совместимость с медиа-конвертером WaveLINE TP-RF 6770. Для индивидуального и группового режимов. Задержка выключения: 3 мин. (индивидуальный режим), с регулировкой на исполнительном механизме (групповой режим). Частота передачи: 868,3 МГц. радиус действия без препятствий: ок. 100 м Номинальное напряжение: 4,5 В- Зона действия: по фронту: 16 м, по сторонам: 16 м Угол расхождения лучей: 220 ° Пороговая освещенность: 0,5 Люкс - 300 Люкс , дневной режим Высота установки: 2,5 м Класс защиты: IP 55 Температурный режим применения: -25 °С до 55 °С Размеры (В x Ш x Г): 115 мм x 125 мм x 141 мм

НОВИНКА

201 коричневый	6747 AGM-201	6800-0-2569
204 белый	6747 AGM-204	6800-0-2566
208 серебристый металл	6747 AGM-208	6800-0-2567
35 антрацит/черный	6747 AGM-35	6800-0-2568

1) Батареи входят в комплект поставки.

Угловой-/Потолочный адаптер

Для Busch-Wächter® 220 MasterLINE. Для Busch-Wächter® 220 MasterLINE select. Для Busch-Wächter® 220 MasterLINE premium. Для Busch-Wächter® 280 MasterLINE. Для Busch-Wächter® 220 MasterLINE KNX. Для Busch-Wächter® 220 MasterLINE KNX premium. Для охвата двух сторон дома в комбинации с датчиками движения Busch-Wächter® 280 ProfessionalLINE Для монтажа на потолке. Для повышения угла наклона у Busch-Wächter® 220/280. Монтаж осуществляется на углу, потолке или на стене здания. Для открытой установки Высота установки: 2,5 м Размеры (В x Ш x Г): 102 мм x 125 мм x 55 мм

НОВИНКА

201 коричневый	6868-201	6800-0-2561
204 белый	6868-204	6800-0-2558
208 серебристый металл	6868-208	6800-0-2559
35 антрацит/черный	6868-35	6800-0-2560

Продукт Арт № Номер заказа Упакова



Busch-Wächter® 220 MasterLINE premium ¹⁾ включая ИК-пульт ДУ

Электронный датчик движения для распознавания перемещения источников теплового излучения. Для работы в режиме со свободным потенциалом С 2-я отдельно контролируемой зоной наблюдения и с 2-я отдельными ком- мутирующими выходами. С подключаемым независимым от движения режимом освещения. Дистанционное управление с помощью ИК-пульта ДУ 6841-101 (входит в комплект поставки). Дистанционное параметрирование с сервисного ИК-пульта ДУ 6842-101. индикация режимов работы и обнаружения, контроль на уровне земли и с тыльной стороны, С профилировкой для увеличения зоны обнаружения Плотность зоны наблюдения: 91 секторов с 364 сегментами. Все функции управляются микропроцессором, Освещение на 4ч. и симуляция присутствия активизируется с пульта ДУ. С возможностью настройки актуального уровня освещённости с помощью ИК-пульта ДУ. С автоматической стабилизацией дальности действия. С автоматическим подавлением помех. С автоматической защитой от ослепления. Независимый от освещённости тестовый режим для оценки диапазона покрытия. Дополнительная возможность включения с помощью нормально-закрытой кнопки. Задержка выключения: 10 с - 30 мин или короткий импульс 1 с, Номинальное напряжение: 230 В~, +10 % / -10 % Номинальная частота: 50 Гц/60 Гц Выходы: 1х нормально-открытый, потенциально-зависимый Коммутируемая нагрузка: омическая, емкостная и индуктивная Номинальный ток: 10 АХ, при cos φ 0,6 Номинальная мощность: 2300 Вт/ВА управляющие и сигнальные выходы: 1, х нормально-открытый контакт, потенциально-независимый Номинальная мощность: 0,12 - 2300 Вт/ВА Зона действия: по фронту: 16 м, по сторонам: 16 м зона обнаружения 2: по фронту: 1 м, по сторонам: 1 м Угол расхождения лучей: 220 ° Пороговая освещённость: 0,5 Люкс - 300 Люкс , дневной режим Высота установки: 2,5 м Класс защиты: IP 55 Температурный режим применения: -25 °С до 55 °С Размеры (В x Ш x Г): 115 мм x 125 мм x 141 мм

НОВИНКА



201	коричневый	6848 AGM-201	6800-0-2577
204	белый	6848 AGM-204	6800-0-2574
208	серебристый металл	6848 AGM-208	6800-0-2575
35	антрацит/черный	6848 AGM-35	6800-0-2576

1) при включении индуктивных нагрузок (реле, контакторы и т.д.) применять RC-компенсатор арт. 6899

Продукт Арт № Номер заказа Упакова



Сервисный ИК-пульт ДУ ¹⁾

Для Busch-Wächter® 110 MasterLINE. Для Busch-Wächter® 220 MasterLINE. Для Busch-Wächter® 220 MasterLINE select. Для Busch-Wächter® 220 MasterLINE premium. Для Busch-Wächter® 280 MasterLINE. В зависимости от прибора могут быть включены следующие функции/установки: для функции: включить/выключить свет на продолжительное время (4 ч), Симуляция присутствия ВКЛ./ВЫКЛ. Настройка настоящего порога освещения или возврат к установкам на датчике движения. Режим проверки ВКЛ./ВЫКЛ. Вызов запрограммированных настроек на ИК-пульте. Возврат к заводским установкам. Принудительное отключение ВКЛ./ВЫКЛ. Режим двух зон безопасности активен/неактивен. Режим работы со свободным потенциалом активен/неактивен Функция автоматического датчика освещённости активен/неактивен. Задержка выключения: ок. 10 с - 30 мин или короткий импульс Настройка уровня освещённости. чувствительность - / Стандарт/ + с закодированным сигналом передачи Источник питания: литиевый миниатюрный элемент тип CR2025 Номинальное напряжение: 3 В- Класс защиты: IP 40 Температурный режим применения: 0 °С до 45 °С Размеры (В x Ш x Г): 125 мм x 56 мм x 10 мм

НОВИНКА

6842-101 6800-0-2582

1) Батареи входят в комплект поставки.



ИК-пульт дистанционного управления ¹⁾

Для Busch-Wächter® 110 MasterLINE. Для Busch-Wächter® 220 MasterLINE. Для Busch-Wächter® 220 MasterLINE select. Для Busch-Wächter® 220 MasterLINE premium. Для Busch-Wächter® 280 MasterLINE. Можно включить следующие функции: для функции: включить/выключить свет на продолжительное время (4 ч), Симуляция присутствия ВКЛ./ВЫКЛ. Настройка настоящего порога освещения или возврат к установкам на датчике движения. с закодированным сигналом передачи Источник питания: литиевый миниатюрный элемент тип CR2025 Номинальное напряжение: 3 В- Класс защиты: IP 40 Температурный режим применения: 0 °С до 45 °С Размеры (В x Ш x Г): 86 мм x 40 мм x 7 мм

НОВИНКА

6841-101 6800-0-2584

1) Батареи входят в комплект поставки.



Продукт Арт № Номер заказа Упаковка

Busch-MasterLight® 1)
для монтажа на стену

LED-Светильник для наружного применения.
 С встроенным датчиком освещённости, с регулировкой уровня.
 Выбор двух уровней мощности светового потока (15 % / 100 %).
 Возможность включения или переключения уровня освещённости с помощью кнопки с нормально-закрытым контактом.
 С возможностью включения режима „Тревога“.
 Лампочка 5 x белые LED, 4 x RGB LED.
 Номинальная мощность: 9 Вт
 Температура цвета (при 100 % Свете): 4200 К (по Кельвину, нейтральный белый).
 Номинальное напряжение: 230 В~, +10 % / -10 %
 Номинальная частота: 50 Гц/60 Гц
 входы: 2
 напряжение опроса контактов: 230 В~
 Пороговая освещённость: 3 Люкс - 150 Люкс
 Высота установки: 1,8 м
 Класс защиты: IP 55
 Температурный режим применения: -20 °С до 55 °С
 Размеры (В x Ш x Г): 299 мм x 125 мм x 33 мм

НОВИНКА В наличии с января 2013 г.

201 коричневый	8401-201	8400-0-0004
204 белый	8401-204	8400-0-0001
208 серебристый металл	8401-208	8400-0-0002
35 антрацит/черный	8401-35	8400-0-0003

1) Наклейки номеров от 1-999 неходятся в упаковке.

Продукт Арт № Номер заказа Упаковка

Busch-Wächter® 110 MasterLINE 1)

Электронный датчик движения для распознавания перемещения источников теплового излучения.
 Дистанционное управление с помощью ИК-пульта ДУ 6841-101.
 Дистанционное параметрирование с сервисного ИК-пульта ДУ 6842-101.
 индикация режимов работы и обнаружения, контроль на уровне земли.
 С профилинзой для увеличения зоны обнаружения
 Настройка дальности стабилизацией дальности действия с помощью поворотного ролика.
 Плотность зоны наблюдения: 25 Секторов с 100 Сегментами.
 Все функции управляются микропроцессором, Освещение на 4ч. и симуляция присутствия активизируется с пульта ДУ.
 С возможностью настройки актуального уровня освещённости с помощью ИК-пульта ДУ.
 С автоматической стабилизацией дальности действия.
 С автоматическим подавлением помех.
 С автоматической защитой от ослепления.
 Независимый от освещённости тестовый режим для оценки диапазона покрытия.
 Дополнительная возможность включения с помощью нормально-закрытой кнопки.
 Задержка выключения: 10 с - 30 мин или короткий импульс 1 с.
 Номинальное напряжение: 230 В~, +10 % / -10 %
 Номинальная частота: 50 Гц/60 Гц
 Выходы: 1x нормально-открытый, потенциально-зависимый
 Коммутируемая нагрузка: омическая, емкостная и индуктивная
 Номинальный ток: 10 АХ, при cos φ 0,6
 Номинальная мощность: 2300 Вт/ВА
 Зона действия: по фронту: 12 м, по сторонам: 4 м
 Пороговая освещённость: 3 Люкс
 Высота установки: 2,5 м
 Класс защиты: IP 55
 Температурный режим применения: -25 °С до 55 °С
 Размеры (В x Ш x Г): 100 мм x 125 мм x 33 мм

НОВИНКА



201 коричневый	6855 AGM-201	6800-0-2610
204 белый	6855 AGM-204	6800-0-2607
208 серебристый металл	6855 AGM-208	6800-0-2608
35 антрацит/черный	6855 AGM-35	6800-0-2609

1) при включении индуктивных нагрузок (реле, контакторы и т.д.) применять RC-компенсатор арт. 6899

Busch-Wächter® 220 MasterLINE 1)
включая ИК-пульт ДУ

С тёмной линзой.
 Электронный датчик движения для распознавания перемещения источников теплового излучения.
 Дистанционное управление с помощью ИК-пульта ДУ 6841-101 (входит в комплект поставки).
 Дистанционное параметрирование с сервисного ИК-пульта ДУ 6842-101.
 индикация режимов работы и обнаружения, контроль на уровне земли и с тыльной стороны,
 С профилинзой для увеличения зоны обнаружения
 плотность зоны наблюдения: 84 секторов с 336 сегментами,
 Все функции управляются микропроцессором, Освещение на 4ч. и симуляция присутствия активизируется с пульта ДУ.
 С возможностью настройки актуального уровня освещённости с помощью ИК-пульта ДУ.
 С автоматической стабилизацией дальности действия.
 С автоматическим подавлением помех.
 С автоматической защитой от ослепления.
 Независимый от освещённости тестовый режим для оценки диапазона покрытия.
 Дополнительная возможность включения с помощью нормально-закрытой кнопки.
 Задержка выключения: 10 с - 30 мин или короткий импульс 1 с,
 Номинальное напряжение: 230 В~, +10 % / -10 %
 Номинальная частота: 50 Гц/60 Гц
 Выходы: 1x нормально-открытый, потенциально-зависимый
 Коммутируемая нагрузка: омическая, емкостная и индуктивная
 Номинальный ток: 16 АХ, при cos φ 0,6
 Номинальная мощность: 3680 Вт/ВА
 Зона действия: по фронту: 16 м, по сторонам: 16 м
 Угол расхождения лучей: 220 °
 Пороговая освещённость: 0,5 Люкс - 300 Люкс , дневной режим
 Высота установки: 2,5 м
 Класс защиты: IP 55
 Температурный режим применения: -25 °С до 55 °С
 Размеры (В x Ш x Г): 115 мм x 125 мм x 141 мм

НОВИНКА



204 белый	6847/8 AGM-204	6800-0-2599
-----------	-----------------------	-------------

1) при включении индуктивных нагрузок (реле, контакторы и т.д.) применять RC-компенсатор арт. 6899

Датчик присутствия BasicLINE 1)

Электронный датчик движения для распознавания перемещения источников теплового излучения.
 Дополнительная возможность включения с помощью нормально-закрытой кнопки.
 Номинальное напряжение: 230 В~, +10 % / -10 %
 Номинальная частота: 50 Гц
 Выходы: 1x нормально-открытый, потенциально-зависимый
 Коммутируемая нагрузка: 230 В Лампы накаливания
 Номинальная мощность: 1000 Вт
 Номинальная мощность: Галогенные лампы 230 В
 Номинальная мощность: 2000 Вт
 Коммутируемая нагрузка: люминесцентные лампы
 Номинальная мощность: 1000 Вт
 Зона действия: по фронту: 12 м, по сторонам: 12 м
 Угол расхождения лучей: 240 °
 Пороговая освещённость: 10 Люкс - 200 Люкс , дневной режим
 Высота установки: 2,5 м
 Класс защиты: IP 55
 Температурный режим применения: -20 °С до 40 °С
 Размеры (В x Ш x Г): 95 мм x 76 мм x 118 мм

НОВИНКА



204 белый	6844 AGM-204-500	6800-0-2507	1
-----------	-------------------------	-------------	---

1) при включении индуктивных нагрузок (реле, контакторы и т.д.) применять RC-компенсатор арт. 6899

Продукт Арт № Номер заказа Упаковка



Датчик движения Busch-Wächter® 220 AlarmLINE 1) включая ИК-пульт ДУ

Электронный датчик движения для распознавания перемещения источников теплового излучения. Для работы в режиме со свободным потенциалом с дополнительной отдельно контролируемой зоной наблюдения (зона безопасности), с оптической тревожной сигнализацией и вторым коммутирующим выходом для зоны безопасности, дистанционное управление с помощью ИК-пульта ДУ 6841 (входит в комплект поставки) дистанционное параметрирование с сервисного ИК-пульта ДУ 6842 индикация режимов работы и обнаружения, контроль на уровне земли и с тыльной стороны, с выравниванием поверхностей: +/- 30° С профилировкой для увеличения зоны обнаружения выбор одного из 3-х уровней чувствительности, плотность зоны наблюдения: 104 секторов с 416 сегментами, Все функции управляются микропроцессором, Постоянная подсветка и симуляция присутствия активизируется с пульта ДУ. С автоматической стабилизацией дальности действия. С автоматическим подавлением помех. С автоматической защитой от ослепления. Независимый от освещённости тестовый режим для оценки диапазона покрытия. Дополнительная возможность включения с помощью нормально-закрытой кнопки. Задержка выключения: 10 с - 30 мин или короткий импульс 1 с, Номинальное напряжение: 230 В~, +10 % / -10 % Номинальная частота: 50 Гц/60 Гц Выходы: 1х нормально-открытый, потенциально-зависимый Коммутируемая нагрузка: омическая, емкостная и индуктивная Номинальный ток: 10 АХ, при cos φ 0,6 Номинальная мощность: 2300 Вт/ВА управляющие и сигнальные выходы: 1, х нормально-открытый контакт, потенциально-независимый Номинальная мощность: 0,12 - 2300 Вт/ВА Зона действия: по фронту: 16 м, по сторонам: 16 м зона обнаружения 2: по фронту: 6 м, по сторонам: 6 м Угол расхождения лучей: 220 ° Пороговая освещённость: 0,5 Люкс - 300 Люкс , дневной режим Высота установки: 2,5 м Класс защиты: IP 55 Температурный режим применения: -25 °С до 55 °С Размеры (В x Ш x Г): 97 мм x 97 мм x 159 мм

Артикул	Наименование	Номер заказа	Упаковка
201	коричневый	6849 AGM-201	6800-0-2311 1
204	белый	6849 AGM-204-500	6800-0-2314 1
208	серебристый металл	6849 AGM-208	6800-0-2313 1
35	антрацит/черный	6849 AGM-35	6800-0-2312 1

1) при включении индуктивных нагрузок (реле, контакторы и т.д.) применять RC-компенсатор арт. 6899

Продукт Арт № Номер заказа Упаковка





Датчик движения Busch-Wächter® 220 WaveLINE 1) 2) 3) 4)

Радиодатчик движения для распознавания перемещения источников теплового излучения. С индикацией регистрации параметров и состояния. контроль на уровне земли и с тыльной стороны, с выравниванием поверхностей: +/- 30° С профилировкой для увеличения зоны обнаружения выбор одного из 3-х уровней чувствительности, плотность зоны наблюдения: 84 секторов с 336 сегментами, Все функции управляются микропроцессором, С автоматической стабилизацией дальности действия. С автоматическим подавлением помех. С автоматической защитой от ослепления. С автоматическим контролем заряда батареи. Независимый от освещённости тестовый режим для оценки диапазона покрытия. Может комбинироваться с встраиваемым приемником WaveLINE 6701. Совместимость с медиа-конвертером WaveLINE TP-RF 6770. Для индивидуального и группового режимов. Задержка выключения: 3 мин. (индивидуальный режим), с регулировкой на исполнительном механизме (групповой режим). Частота передачи: 868,3 МГц. радиус действия без препятствий: ок. 100 м Электропитание: батареи 3 x 1,5 В, тип: элементы питания Mignon (IEC LR06, AA). Срок службы батарей: ок. 5 лет, в зависимости от используемой батареи. Номинальное напряжение: 4,5 В- Зона действия: по фронту: 16 м, по сторонам: 16 м Угол расхождения лучей: 220 ° Пороговая освещённость: 0,5 Люкс - 300 Люкс , дневной режим Высота установки: 2,5 м Класс защиты: IP 55 Температурный режим применения: -25 °С до 55 °С Размеры (В x Ш x Г): 97 мм x 97 мм x 159 мм

201	коричневый	6745 AGM-201	6700-0-0019	1
204	белый	6745 AGM-204	6700-0-0018	1/10
208	серебристый металл	6745 AGM-208	6700-0-0021	1
35	антрацит/черный	6745 AGM-35	6700-0-0020	1

1) батареи не входят в комплект поставки
2) Рекомендуемый тип батарей: литиевые батареи: IEC FR06 (LR91 AA 1,5 В).
3) Альтернативный тип батарей: IEC LR06 (AA 1,5 В).
4) Пожалуйста, проверьте локально, есть ли частота 868 МГц разрешено использовать в вашей стране.

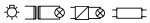

Продукт	Арт №	Номер заказа	Упакова	Продукт	Арт №	Номер заказа	Упакова			
	Встраиваемый приемник WaveLINE 1) 3-проводная схема подключения, Для включения электрических потребителей по радио-сигналу. Для функций: постоянное ВКЛ/ВЫКЛ посредством вспомогательного устройства выключателя, таймер и управление световыми сценариями. Для сигнализатора присутствия Busch-Wächter® WaveLINE. Для универсального датчика WaveLINE 6721-6x. Совместимость с медиа-конвертером WaveLINE TP-RF 6770. Задержка выключения: пределы регулировки 60 с - 30 мин. Функция повторителя может быть активирована для расширения дальности действия. возможно дополнительное управление стандартными кнопками (2020 US/2021/6 UK), Для универсального навесного или встроенного монтажа. Для монтажа в (глубоких) розетках скрытой установки согласно DIN 49073-1. Управление более чем 48 адресами передатчиков. Частота приёма-передачи: 868 МГц. радиус действия без препятствий: ок. 100 м Управление: Регулировочный потенциометр индикация: Индикация состояния выхода посредством светодиода. Номинальное напряжение: 230 В~, +10 % / -10 % Номинальная частота: 50 Гц/60 Гц входы: 1 напряжение опроса контактов: 230 В~, Строб-импульс, фазовый провод L Выходы: 1x нормально-открытый Коммутируемая нагрузка: омическая нагрузка Номинальный ток: 10 А выходное напряжение: 230 В~ Номинальная мощность: 2300 Вт Номинальная мощность: Емкостные Номинальный ток: 10 АХ выходное напряжение: 230 В~ Номинальная мощность: 2300 ВА Коммутируемая нагрузка: Индуктивные Номинальный ток: 10 А, при cos φ 0,6 выходное напряжение: 230 В~ Номинальная мощность: 2300 ВА Класс защиты: IP 20 Температурный режим применения: -25 °С до 55 °С Размеры (В x Ш x Г): 47 мм x 48 мм x 30 мм монтажная глубина: 30 мм							Датчик движения Busch-Wächter® 90 ProfessionalLINE 1) Электронный датчик движения для распознавания перемещения источников теплового излучения. индикация режимов работы и обнаружения, контроль на уровне земли и с тыльной стороны, с выравниванием поверхностей: +/- 30° С профилировкой для увеличения зоны обнаружения плотность зоны наблюдения: 50 секторов с 200 сегментами, Независимый от освещённости тестовый режим для оценки диапазона покрытия. Дополнительная возможность включения с помощью нормально-закрытой кнопки. задержка отключения: 1 / 3 или 5 мин, Номинальное напряжение: 230 В~, +10 % / -10 % Номинальная частота: 50 Гц/60 Гц Выходы: 1x нормально-открытый, потенциально-зависимый Коммутируемая нагрузка: омическая, емкостная и индуктивная Номинальный ток: 16 АХ, при cos φ 0,6 Номинальная мощность: 3680 Вт/ВА Зона действия: по фронту: 12 м, по сторонам: 6 м Угол расхождения лучей: 90 ° Пороговая освещённость: 3 Люкс / 15 Lux / дневной режим Высота установки: 2,5 м Класс защиты: IP 55 Температурный режим применения: -25 °С до 55 °С Размеры (В x Ш x Г): 97 мм x 97 мм x 159 мм		
	белый	 6701	6700-0-0022	1/10	 201 коричневый 6853 AGM-201 6800-0-2318 1 204 белый 6853 AGM-204-500 6800-0-2321 1/10 208 серебристый металл 6853 AGM-208 6800-0-2320 1 35 антрацит/черный 6853 AGM-35-500 6800-0-2322 1					

1) Пожалуйста, проверьте локально, есть ли частота 868 МГц разрешено использовать в вашей стране.

Продукт Арт № Номер заказа Упакова



Датчик движения Busch-Wächter® 220 ProfessionalLINE 1)

Электронный датчик движения для распознавания перемещения источников теплового излучения. дистанционное управление с помощью ИК-пульта ДУ 6841 (входит в комплект поставки) дистанционное параметрирование с сервисного ИК-пульта ДУ 6842 индикация режимов работы и обнаружения, контроль на уровне земли и с тыльной стороны, с выравниванием поверхностей: +/- 30° С профилировкой для увеличения зоны обнаружения выбор одного из 3-х уровней чувствительности, плотность зоны наблюдения: 84 секторов с 336 сегментами, Все функции управляются микропроцессором, Постоянная подсветка и симуляция присутствия активируется с пульта ДУ. С автоматической стабилизацией дальности действия. С автоматическим подавлением помех. С автоматической защитой от ослепления. Независимый от освещённости тестовый режим для оценки диапазона покрытия. Дополнительная возможность включения с помощью нормально-закрытой кнопки. Задержка выключения: 10 с - 30 мин или короткий импульс 1 с, Номинальное напряжение: 230 В~, +10 % / -10 % Номинальная частота: 50 Гц/60 Гц Выходы: 1х нормально-открытый, потенциально-зависимый Коммутируемая нагрузка: омическая, емкостная и индуктивная Номинальный ток: 16 АХ, при cos φ 0,6 Номинальная мощность: 3680 Вт/ВА Зона действия: по фронту: 16 м, по сторонам: 16 м Угол расхождения лучей: 220 ° Пороговая освещённость: 0,5 Люкс - 300 Люкс , дневной режим Высота установки: 2,5 м Класс защиты: IP 55 Температурный режим применения: -25 °С до 55 °С Размеры (В x Ш x Г): 97 мм x 97 мм x 159 мм

включая ИК-пульт ДУ



201	коричневый	6845 AGM-201-500	6800-0-2301	1
204	белый	6845 AGM-204-500	6800-0-2300	1/10
208	серебристый металл	6845 AGM-208-500	6800-0-2303	1
35	антрацит/черный	6845 AGM-35-500	6800-0-2302	1

без ИК-пульта ДУ

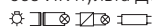

201	коричневый	6845/11AGM-201-500	6800-0-2335	1
204	белый	6845/11AGM-204-500	6800-0-2334	1/10
35	антрацит/черный	6845/11 AGM-35-500	6800-0-2336	1
208	серебристый металл	6845/11AGM-208-500	6800-0-2337	1

1) при включении индуктивных нагрузок (реле, контакторы и т.д.) применять RC-компенсатор арт. 6899

Продукт Арт № Номер заказа Упакова



Датчик движения Busch-Wächter® 220 SelectLINE 1)

Электронный датчик движения для распознавания перемещения источников теплового излучения. дистанционное управление с ИК-пульта ДУ 6841 дистанционное параметрирование с сервисного ИК-пульта ДУ 6842 индикация режимов работы и обнаружения, с выравниванием поверхностей: +/- 30° С профилировкой для увеличения зоны обнаружения с защитой от срабатывания на животных, выбор одного из 3-х уровней чувствительности, плотность зоны наблюдения: 28 секторов с 112 сегментами, Все функции управляются микропроцессором, Постоянная подсветка и симуляция присутствия активируется с пульта ДУ. С автоматической стабилизацией дальности действия. С автоматическим подавлением помех. С автоматической защитой от ослепления. Независимый от освещённости тестовый режим для оценки диапазона покрытия. Дополнительная возможность включения с помощью нормально-закрытой кнопки. Задержка выключения: 10 с - 30 мин или короткий импульс 1 с, Номинальное напряжение: 230 В~, +10 % / -10 % Номинальная частота: 50 Гц/60 Гц Выходы: 1х нормально-открытый, потенциально-зависимый Коммутируемая нагрузка: омическая, емкостная и индуктивная Номинальный ток: 16 АХ, при cos φ 0,6 Номинальная мощность: 3680 Вт/ВА Зона действия: по фронту: 16 м, по сторонам: 16 м Угол расхождения лучей: 220 ° Пороговая освещённость: 0,5 Люкс - 300 Люкс , дневной режим Высота установки: 1,1 м - 1,5 м или: 2,5 м Класс защиты: IP 55 Температурный режим применения: -25 °С до 55 °С Размеры (В x Ш x Г): 97 мм x 97 мм x 159 мм



204	белый	6845 AGS-204	6800-0-2315	1/10
35	антрацит/черный	6845 AGS-35	6800-0-2316	1

1) при включении индуктивных нагрузок (реле, контакторы и т.д.) применять RC-компенсатор арт. 6899



Продукт Арт № Номер заказа Упакова



Датчик движения Busch-Wächter® 280 ProfessionalLINE 1)
включая ИК-пульт ДУ

Электронный датчик движения для распознавания перемещения источников теплового излучения. дистанционное управление с помощью ИК-пульта ДУ 6841 (входит в комплект поставки) дистанционное параметрирование с сервисного ИК-пульта ДУ 6842 индикация режимов работы и обнаружения, контроль на уровне земли и с тыльной стороны, с выравниванием поверхностей: +/- 30° С профилировкой для увеличения зоны обнаружения выбор одного из 3-х уровней чувствительности, плотность зоны наблюдения: 110 секторов с 440 сегментами, Все функции управляются микропроцессором, Постоянная подсветка и симуляция присутствия активируется с пульта ДУ. С автоматической стабилизацией дальности действия. С автоматическим подавлением помех. С автоматической защитой от ослепления. Независимый от освещённости тестовый режим для оценки диапазона покрытия. Дополнительная возможность включения с помощью нормально-закрытой кнопки. Задержка выключения: 10 с - 30 мин или короткий импульс 1 с, Номинальное напряжение: 230 В~, +10 % / -10 % Номинальная частота: 50 Гц/60 Гц Выходы: 1х нормально-открытый, потенциально-зависимый Коммутируемая нагрузка: омическая, емкостная и индуктивная Номинальный ток: 16 АХ, при cos φ 0,6 Номинальная мощность: 3680 Вт/ВА Зона действия: по фронту: 16 м, по сторонам: 16 м Угол расхождения лучей: 280 ° Пороговая освещённость: 0,5 Люкс - 300 Люкс , дневной режим Высота установки: 2,5 м Класс защиты: IP 55 Температурный режим применения: -25 °С до 55 °С Размеры (В x Ш x Г): 97 мм x 97 мм x 159 мм

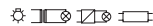

204 белый	6846 AGM-204-500	6800-0-2307	1
201 коричневый	6846 AGM-201-500	6800-0-2308	1
35 антрацит/черный	6846 AGM-35-500	6800-0-2309	1

1) при включении индуктивных нагрузок (реле, контакторы и т.д.) применять RC-компенсатор арт. 6899



Угловой адаптер

Для датчика движения Busch-Wächter® 220 Professional-/SelectLINE. Для охвата двух сторон дома в комбинации с датчиком движения Busch-Wächter® 280 ProfessionalLINE монтаж осуществляется на углу здания, для установки на водосточных трубах Для открытой установки Высота установки: 2,5 м Размеры (В x Ш x Г): 97 мм x 100 мм x 60 мм

201 коричневый	6887-201-500	6899-0-0293	1
204 белый	6887-204-500	6899-0-0292	1
35 антрацит/черный	6887-35-500	6899-0-0294	1

Продукт Арт № Номер заказа Упакова



ИК-пульт дистанционного управления 1)

Для датчика движения Busch-Wächter® 220 Professional-/SelectLINE. Для сигнализатора присутствия Busch-Wächter® 280 ProfessionalLINE. Для сигнализатора присутствия Busch-Wächter® 220 AlarmLINE Можно включить следующие функции: для функции: включить/выключить свет на продолжительное время (4 ч), Симуляция присутствия ВКЛ./ВЫКЛ. с закодированным сигналом передачи Источник питания: литиевый миниатюрный элемент тип CR2025 Дальность действия: 6 м во фронтальном направлении Номинальное напряжение: 3 В- Класс защиты: IP 40 Размеры (В x Ш x Г): 87 мм x 40 мм x 7 мм

6841-500	6899-0-0296	1
-----------------	-------------	---

1) Батареи входят в комплект поставки.



Сервисный ИК-пульт ДУ 1)

Для датчика движения Busch-Wächter® 220 Professional-/SelectLINE. Для сигнализатора присутствия Busch-Wächter® 280 ProfessionalLINE. Для сигнализатора присутствия Busch-Wächter® 220 AlarmLINE В зависимости от прибора могут быть включены следующие функции/установки: для функции: включить/выключить свет на продолжительное время (4 ч), Симуляция присутствия ВКЛ./ВЫКЛ. для функции: включить/выключить световую индикацию, для функции: включить/выключить коммутирующий выход зоны безопасности, Режим проверки ВКЛ./ВЫКЛ. Распознавание направления ВКЛ./ВЫКЛ. Принудительное отключение (через 90 мин) ВКЛ./ВЫКЛ. Дневной режим зоны безопасности активен/неактивен Режим работы со свободным потенциалом активен/неактивен чувствительность - / Стандарт/ + Возврат к заводским установкам. с закодированным сигналом передачи Источник питания: литиевый миниатюрный элемент тип CR2025 Дальность действия: 6 м во фронтальном направлении Номинальное напряжение: 3 В- Класс защиты: IP 40 Температурный режим применения: 0 °С до 40 °С Размеры (В x Ш x Г): 94 мм x 53 мм x 7 мм

6842	6899-0-0299	1
-------------	-------------	---

1) Батареи входят в комплект поставки.

Продукт Арт № Номер заказа Упакова



Датчик присутствия BasicLINE mini 1) 2)

включение и регулировка яркости светильников в зависимости от присутствия и уровня освещенности, Низкая конструктивная высота за счет отдельной концепции „датчик/исполнительный элемент“.
 Зона обнаружения (при высоте установки 3 м): круговая, диаметр 6 м,
 Настройка наблюдения внешней зоны.
 Независимый от освещенности тестовый режим для оценки диапазона покрытия.
 Спецкрепеж для монтажа в подвесной потолок.
 Плотность зоны наблюдения: 19 секторов с 76 сегментами.
 Задержка при выключении: ок. 1-15 мин или посредством настройки тактового импульса.
 Номинальное напряжение: 230 В~, +10 % / -10 %
 Номинальная частота: 50 Гц
 Выходы: 1х нормально-открытый, потенциально-зависимый
 Коммутируемая нагрузка: 230 В Лампы накаливания
 Номинальная мощность: 2000 Вт
 Номинальная мощность: Лампы энергосберегающие
 Номинальная мощность: 7 - 400 Вт
 Коммутируемая нагрузка: люминесцентные лампы
 Номинальный ток: 4 АХ, при cos φ 0,5
 Номинальная мощность: 1000 Вт/ВА
 Угол расхождения лучей: 360 °
 Пороговая освещенность: 10 Люкс - 1000 Люкс , дневной режим
 Высота установки: 2 м - 5 м
 Класс защиты: IP 20
 класс защиты датчика: IP 40
 Температурный режим применения: 0 °С до 45 °С
 монтажная глубина: 77 мм
 МЭК/IEC 60669-2-1

НОВИНКА



альпийский белый **6811 EB-500** 6800-0-2517 1/30

- 1) При монтаже исполнительного элемента через просверленное отверстие для датчика следует учитывать, что глубина установки должна быть ≥ 205 мм.
- 2) при включении индуктивных нагрузок (реле, контакторы и т.д.) применять RC-компенсатор арт. 6899

Продукт Арт № Номер заказа Упакова



Датчик присутствия BasicLINE 1)

включение и регулировка яркости светильников в зависимости от присутствия и уровня освещенности, Для полуавтоматического и автоматического режимов. Дополнительная возможность включения с помощью нормально-закрытой кнопки.
 Зона действия (при высоте установки 2,5 м) кругообразная, диаметр до 7 м.
 Возможность использование ограничительных вставок для не нужной зоны обнаружения.
 Независимый от освещенности тестовый режим для оценки диапазона покрытия.
 Для монтажа в подвесной потолок приложена пылезащитная крышка со спецкрепежом.
 Спецкрепеж для монтажа в подвесной потолок.
 Настройка с передней стороны.
 Плотность зоны наблюдения: 32 сектора со 128 сегментами.
 Задержка при выключении: ок. 5 сек-30 мин или посредством настройки тактового импульса.
 Номинальное напряжение: 230 В~, +10 % / -10 %
 Номинальная частота: 50 Гц
 Выходы: 1х нормально-открытый, потенциально-зависимый
 Коммутируемая нагрузка: 230 В Лампы накаливания
 Номинальная мощность: 2000 Вт
 Номинальная мощность: Лампы энергосберегающие
 Номинальная мощность: 7 - 400 Вт
 Коммутируемая нагрузка: люминесцентные лампы
 Номинальный ток: 4 АХ, при cos φ 0,5
 Номинальная мощность: 1000 Вт/ВА
 Угол расхождения лучей: 360 °
 Пороговая освещенность: 10 Люкс - 2000 Люкс
 Высота установки: 2 м - 4 м
 Класс защиты: IP 40
 Температурный режим применения: 0 °С до 45 °С
 Размеры (В x Ш x Г): 111 мм x 111 мм x 59 мм
 монтажная глубина: 41 мм
 МЭК/IEC 60669-2-1

НОВИНКА



альпийский белый **6814 U-500** 6800-0-2518 1/24

- 1) при включении индуктивных нагрузок (реле, контакторы и т.д.) применять RC-компенсатор арт. 6899



Продукт	Арт №	Номер заказа	Упакова	Продукт	Арт №	Номер заказа	Упакова		
	Датчик присутствия BasicLINE Corridor 1) 2) включение и регулировка яркости светильников в зависимости от присутствия и уровня освещенности, Дополнительная возможность включения с помощью нормально-закрытой кнопки. зона обнаружения (при высоте установки 2,5 м): круговая, диаметр 24 м, Возможность использование ограничительных вставок для не нужной зоны обнаружения. Независимый от освещённости тестовый режим для оценки диапазона покрытия. Для монтажа в подвесной потолок приложена пылезащитная крышка со спецкрепежом. Настройка с передней стороны. Плотность зоны наблюдения: 215 секторов с 860 сегментами. Задержка при выключении: ок. 10 сек-30 мин или посредством настройки тактового импульса. Управление с помощью пульта ДУ. Возможность повышения класса защиты на IP 54 с помощью монтажной коробки 6888. Номинальное напряжение: 230 В~, +10 % / -10 % Номинальная частота: 50 Гц Выходы: 1х нормально-открытый, потенциально-зависимый Коммутируемая нагрузка: 230 В Лампы накаливания Номинальная мощность: 2000 Вт Номинальная мощность: Лампы энергосберегающие Номинальная мощность: 7 - 400 Вт Коммутируемая нагрузка: люминесцентные лампы Номинальный ток: 4 АХ, при cos φ 0,5 Номинальная мощность: 1000 Вт/ВА Угол расхождения лучей: 360 ° Пороговая освещенность: 10 Люкс - 2000 Люкс Высота установки: 2 м - 3 м Класс защиты: IP 40 Температурный режим применения: -20 °С до 45 °С Размеры (В x Ш x Г): 110 мм x 110 мм x 70 мм монтажная глубина: 48 мм МЭК/IEC 60669-2-1					Сервисный ИК-пульт ДУ 1) Для датчика присутствия BasicLINE Corridor 6818 U. для функции: включить/выключить свет на, продолжительное время (8ч), Настройка уровня освещенности. Задержка выключения: ок. 10 с - 30 мин или короткий импульс Активировать тестовый режим. Возврат к заводским установкам. Источник питания: литиевая батарея CR2032. Дальность действия: 3 м во фронтальном направлении Номинальное напряжение: 3 В- Размеры (В x Ш x Г): 106 мм x 50 мм x 8 мм			
	6818 U-500	6800-0-2519	1/18		6843	6800-0-2511	1/120		
альпийский белый									
<p>1) Максимальная зона действия зависит от места монтажа и условий окружающей среды. 2) при включении индуктивных нагрузок (реле, контакторы и т.д.) применять RC-компенсатор арт. 6899</p>				<p>1) Батареи входят в комплект поставки.</p>					
	Коробка открытой установки Для датчика присутствия BasicLINE Corridor 6818 U. Для открытой установки и повышения класса защиты. Класс защиты: IP 54 Температурный режим применения: -20 °С до 45 °С Размеры (В x Ш x Г): 106 мм x 106 мм x 26 мм				Датчик присутствия Busch-Wächter® Präsenz tech 1) включение и регулировка яркости светильников в зависимости от присутствия и уровня освещенности, для поддержания заданного уровня освещенности в комбинации с механизмами светорегуляторов 6524 U, 6593 U или 6550 U-101, для управления отоплением, кондиционированием и вентиляцией в комбинации с механизмом 6402 U, для механизмов реле 6401 U-102, 6402 U, 6812 U-101, для электронного механизма 6804 U-101, для дополнительного механизма 6805 U, управление с помощью пульта ДУ 6010-25, зона обнаружения (при высоте установки 2,5 м): круговая, диаметр 8 м, предусмотрена задержка включения, плотность зоны наблюдения: 72 сектора с 640 сегментами, задержка выключения: ок. 10 с - 30 мин или короткий импульс 1 с, Угол расхождения лучей: 360 ° Пороговая освещенность: 5 Люкс - 1000 Люкс Высота установки: 2 м - 8 м Класс защиты: IP 20 Температурный режим применения: 0 °С до 35 °С МЭК/IEC 60669-2-1, EN 60669-2-1				
альпийский белый	6888	6899-0-2305	1/90	24 белый матовый	6813-101-500	6800-0-2178	1/10		
				183 серебристо-алюминиевый	6813-183-101-500	6800-0-2324	1		
				1) Соответствующий механизм для скрытой установки заказывается отдельно					
	Защитная решетка Для датчиков присутствия. для датчика присутствия Busch-Wächter® Präsenz tech (6813-101), для датчика присутствия Dualline 6813/11-xxx. для датчика присутствия BasicLINE 6814 U. Для датчика присутствия BasicLINE Corridor 6818 U. Для датчика дыма Busch-Rauchalarm® BasicLINE (6830-24/0x). Для датчика дыма Busch-Rauchalarm® ProfessionalLINE (6826-84). Для датчика тепла Busch-Wärmealarm ProfessionalLINE (6827-84). Также для монтажа коробками открытой установки 6885-xxx и 6888. Для датчиков присутствия Busch-Wächter® Präsenz KNX 6131/10-xxx и 6131/11-xxx. Размеры (В x Ш x Г): 180 мм x 180 мм x 98 мм				Датчик присутствия Busch-Wächter® Präsenztech DualLINE 1) включение и регулировка яркости светильников в зависимости от присутствия и уровня освещенности, для поддержания заданного уровня освещенности в комбинации с механизмами светорегуляторов 6524 U, 6593 U или 6550 U-101, Для управления 2 независимыми световыми полосами в комбинации с серийным блоком 6402 U. Для полуавтоматического и автоматического режимов. для механизмов реле 6401 U-102, 6402 U, 6812 U-101, для электронного механизма 6804 U-101, для дополнительного механизма 6805 U, управление с помощью пульта ДУ 6010-25, зона обнаружения (при высоте установки 2,5 м): круговая, диаметр 8 м, предусмотрена задержка включения, плотность зоны наблюдения: 72 сектора с 640 сегментами, Задержка при выключении: ок. 1-20 мин или посредством настройки тактового импульса. Угол расхождения лучей: 360 ° Пороговая освещенность: 5 Люкс - 1000 Люкс Высота установки: 2 м - 8 м Класс защиты: IP 20 Температурный режим применения: 0 °С до 35 °С МЭК/IEC 60669-2-1, EN 60669-2-1				
альпийский белый	6898	6899-0-2304	1	24 белый матовый	6813/11-24-500	6800-0-2350	1		
				183 серебристо-алюминиевый	6813/11-183-500	6800-0-2352	1		
				1) Соответствующий механизм для скрытой установки заказывается отдельно					

Продукт	Арт №	Номер заказа	Упаковка
	Коробка открытой установки для датчика присутствия Busch-Wächter® Präsenz tech Для монтажа вставного элемента c/y в комбинации с датчиками присутствия Busch-Wächter® Präsenz tech 6813/(11)-xx-(101), Busch-Wächter® Präsenz tech KNX 6131/10-xxx или Busch-Wächter® Präsenz tech DualLINE KNX 6131/11-xxx . Класс защиты: IP 20		
24 белый матовый	6885-500	6899-0-0282	1/10
183 серебристо-алюминиевый	6885-183-500	6899-0-0298	1

	Busch-Wächter® механизм с полевым МОП-транзистором 1) 2) 3) 4) 5) 6) 2-х проводная схема подключения, для датчиков движения Busch-Wächter® 180 UP Сенсор Стандарт 6810-21x-101, для датчиков движения Busch-Wächter® 180 UP Сенсор Комфорт II 6800-xxx-104 и 6800-xxx-104M, Для датчиков присутствия Busch-Wächter® Präsenz tech 6813-xxx-101 и 6813/11-xxx. возможна комбинация с дополнительным механизмом для датчиков движения 6805 U, Управление может осуществляться также и через стандартные выключатели без фиксации (2020 US/2021/6 UK). Номинальное напряжение: 230 В~, +10 % / -10 % Номинальная частота: 50 Гц/60 Гц Коммутируемая нагрузка: для ламп накаливания, галогенных ламп 230 В и низковольтных галогенных ламп с обычными или электронными трансформаторами Номинальная мощность: 60 - 420 Вт/ВА Температурный режим применения: 0 °С до 35 °С EN 60669-2-1		
			
	6804 U-101-500	6800-0-2219	1/10

- 1) учитывать ~5 % потерь мощности для электронных трансформаторов
- 2) учитывать ~20 % потерь мощности для обычных трансформаторов
- 3) Не подходит для работы с энергосберегающими лампами и обычными и электронными пускорегулирующими аппаратами.
- 4) не подходит для управления лестничными выключателями с таймером
- 5) Не подходит для управления реле.
- 6) Требуется использования международной NIS-розетки, № арт. 372507676.

	Busch-Wächter® механизм реле 3-проводная схема подключения, для датчиков движения Busch-Wächter® 180 UP Сенсор Стандарт 6810-21x-101, для датчиков движения Busch-Wächter® 180 UP Сенсор Комфорт II 6800-xxx-104 и 6800-xxx-104M, Для датчиков присутствия Busch-Wächter® Präsenz tech 6813-xxx-101 и 6813/11-xxx. Номинальное напряжение: 230 В, +10 % / -10 % Номинальная частота: 50 Гц Выходы: 1x нормально-открытый, потенциально-зависимый Коммутируемая нагрузка: лампы накаливания, галогенные лампы 230 В, люминесцентные лампы и низковольтные галогенные лампы с различными типами трансформаторов Номинальная мощность: 700 Вт/ВА Температурный режим применения: 0 °С до 55 °С EN 60669-2-1		
			
	6812 U-101-500	6800-0-2160	1/10

Продукт	Арт №	Номер заказа	Упаковка
	Механизм центрального универсального светорегулятора Busch 1) 2) 3) 4) Клавишный светорегулятор с памятью уровня освещенности и интеллектуальным управлением для универсального применения Возможность выбора плавного включения/выключения и функции запоминания. с помощью усилителя мощности 6594 U возможно увеличение подключаемой нагрузки до 735 Вт/ВА, для ламп накаливания, галогенных ламп 230 В~ и низковольтных галогенных ламп с обычными или электронными трансформаторами, с защитой от короткого замыкания и перегрузки, С клавишным управлением. возможно дополнительное управление стандартными кнопками (2020 US/2021/6 UK), Без управляющего элемента, для клавиш с лампой подсветки 6543-xxx-10x, Для ИК элемента дистанционного управления Busch-Ferncontrol® 6066-xxx-10x. для комфортного элемента управления таймером 6455 для датчиков движения Busch-Wächter® 180 UP Сенсор Стандарт 6810-21x-101, для датчиков движения Busch-Wächter® 180 UP Сенсор Комфорт II 6800-xxx-104 и 6800-xxx-104M, Для датчиков присутствия Busch-Wächter® Präsenz tech 6813-xxx-101 и 6813/11-xxx. возможна комбинация с дополнительным механизмом для датчиков движения 6805 U, Номинальное напряжение: 230 В~, +10 % / -10 % Номинальная частота: 50 Гц Номинальная мощность: 60 - 420 Вт/ВА МЭК/IEC 60669-2-1, EN 60669-2-1		
			
	6593 U-500	6590-0-0171	1/10

- 1) учитывать ~20 % потерь мощности для обычных трансформаторов
- 2) учитывать ~5 % потерь мощности для электронных трансформаторов
- 3) в комбинации с 6800-xxx-104 (M) возможна функция плавного выключения
- 4) Для установки только в монтажные коробки соот. DIN 49073 часть 1

	Механизм универсального реле 3-проводная схема подключения, для датчиков движения Busch-Wächter® 180 UP Сенсор Стандарт 6810-21x-101, для датчиков движения Busch-Wächter® 180 UP Сенсор Комфорт II 6800-xxx-104 и 6800-xxx-104M, для датчиков движения Busch-Wächter® 180 UP серии Allwetter 44° 6800-3x-102C, Для датчиков присутствия Busch-Wächter® Präsenz tech 6813-xxx-101 и 6813/11-xxx. для комфортного элемента управления таймером 6455 для ИК-приемников Busch-Ferncontrol® IR 6067-xxx-10x, для клавиш с лампой подсветки 6543-xxx-10x, возможна комбинация с дополнительным механизмом для датчиков движения 6805 U, возможно дополнительное управление стандартными кнопками (2020 US/2021/6 UK), Номинальное напряжение: 230 В~, +10 % / -10 % Номинальная частота: 50 Гц/60 Гц Выходы: 1x нормально-открытый, потенциально-зависимый Коммутируемая нагрузка: лампы накаливания, галогенные лампы 230 В, люминесцентные лампы и низковольтные галогенные лампы с различными типами трансформаторов Номинальный ток: 10 АХ Номинальная мощность: 2300 Вт/ВА Температурный режим применения: -25 °С до 55 °С EN 60669-2-1		
			
	6401 U-102-500	6401-0-0049	1/10



Продукт Арт № Номер заказа Упаковка



Датчик движения Busch-Wächter® 180 UP Сенсор Комфорт II ¹⁾ с селективной линзой
 для автоматического включения нагрузок в зависимости от движения и освещенности, с защитой от срабатывания на животных, для механизмов реле 6401 U-102, 6402 U, 6812 U-101, для электронного механизма 6804 U-101, Для вставного элемента светодиодного светорегулятора 6524 U.
 для механизма светорегулятора 6593 U, для дополнительного механизма 6805 U, с переключателем ВЫКЛ/АВТОМАТИКА/ВКЛ (возможна блокировка переключателя), функция плавного выключения: в комбинации со светорегулятором 6593 U (в режиме Soft-Off) свет плавно гаснет в течение 60 с, затем выключается, плотность зоны наблюдения: 18 секторов с 72 сегментами,
 Задержка выключения: 10 с - 30 мин или короткий импульс 1 с,
 Зона действия: по фронту: 12 м, по сторонам: 8 м
 Угол расхождения лучей: 180 °
 Пороговая освещенность: 5 Люкс
 Высота установки: 0,8 м - 1,2 м
 класс защиты датчика: IP 20
 Температурный режим применения: 0 °С до 35 °С

Busch-Duro 2000® SI

212 слоновая кость	6800-212-104-500	6800-0-2164	1
	Reflex SI		
214 альпийский белый	6800-214-104-500	6800-0-2165	1

1) Соответствующий механизм для скрытой установки заказывается отдельно



Датчик движения Busch-Wächter® 180 UP Сенсор Комфорт II ¹⁾ с селективной линзой
 для автоматического включения нагрузок в зависимости от движения и освещенности, с защитой от срабатывания на животных, для механизмов реле 6401 U-102, 6402 U, 6812 U-101, для электронного механизма 6804 U-101, Для вставного элемента светодиодного светорегулятора 6524 U.
 для механизма светорегулятора 6593 U, для дополнительного механизма 6805 U, с переключателем ВЫКЛ/АВТОМАТИКА/ВКЛ (возможна блокировка переключателя), функция плавного выключения: в комбинации со светорегулятором 6593 U (в режиме Soft-Off) свет плавно гаснет в течение 60 с, затем выключается, плотность зоны наблюдения: 18 секторов с 72 сегментами,
 Задержка выключения: 10 с - 30 мин или короткий импульс 1 с,
 Зона действия: по фронту: 12 м, по сторонам: 8 м
 Угол расхождения лучей: 180 °
 Пороговая освещенность: 5 Люкс
 Высота установки: 0,8 м - 1,2 м
 класс защиты датчика: IP 20
 Температурный режим применения: 0 °С до 35 °С

alpha

20 платина ²⁾	6800-20-104	6800-0-2068	1
21 бронза ²⁾	6800-21-104	6800-0-2069	1
22G слоновая кость	6800-22G-104	6800-0-2070	1
24 белый матовый	6800-24-104-500	6800-0-2168	1
24G альпийский белый	6800-24G-104-500	6800-0-2170	1
260 палладий ²⁾	6800-260-104	6800-0-2118	1/10
266 титан ²⁾	6800-266-104	6800-0-2120	1/10

1) Соответствующий механизм для скрытой установки заказывается отдельно
 2) Поверхность: окрашена.

Продукт Арт № Номер заказа Упаковка



Датчик движения Busch-Wächter® 180 UP Сенсор Комфорт II ¹⁾ с селективной линзой
 для автоматического включения нагрузок в зависимости от движения и освещенности, с защитой от срабатывания на животных, для механизмов реле 6401 U-102, 6402 U, 6812 U-101, для электронного механизма 6804 U-101, Для вставного элемента светодиодного светорегулятора 6524 U.
 для механизма светорегулятора 6593 U, для дополнительного механизма 6805 U, с переключателем ВЫКЛ/АВТОМАТИКА/ВКЛ (возможна блокировка переключателя), функция плавного выключения: в комбинации со светорегулятором 6593 U (в режиме Soft-Off) свет плавно гаснет в течение 60 с, затем выключается, плотность зоны наблюдения: 18 секторов с 72 сегментами,
 Задержка выключения: 10 с - 30 мин или короткий импульс 1 с,
 Зона действия: по фронту: 12 м, по сторонам: 8 м
 Угол расхождения лучей: 180 °
 Пороговая освещенность: 5 Люкс
 Высота установки: 0,8 м - 1,2 м
 класс защиты датчика: IP 20
 Температурный режим применения: 0 °С до 35 °С

impuls

74 альпийский белый	6800-74-104-500	6800-0-2172	1
79 шампань-металлик ²⁾	6800-79-104	6800-0-2081	1
72 слоновая кость	6800-72-104	6800-0-2338	1/10
774 белый бархат ²⁾	6800-774-104	6800-0-2504	1
775 черный бархат ²⁾	6800-775-104	6800-0-2502	1
777 ежевика ²⁾	6800-777-104	6800-0-2357	1
783 серебристо-алюминиевый ²⁾	6800-783-104	6800-0-2340	1

1) Соответствующий механизм для скрытой установки заказывается отдельно
 2) Поверхность: окрашена.



Продукт Арт № Номер заказа Упаковка



Датчик движения Busch-Wächter® 180 UP Сенсор Комфорт II ¹⁾ с селективной линзой
 для автоматического включения нагрузок в зависимости от движения и освещенности, с защитой от срабатывания на животных, для механизмов реле 6401 U-102, 6402 U, 6812 U-101, для электронного механизма 6804 U-101, Для вставного элемента светодиодного светорегулятора 6524 U, для механизма светорегулятора 6593 U, для дополнительного механизма 6805 U, с переключателем ВЫКЛ/АВТОМАТИКА/ВКЛ (возможна блокировка переключателя), функция плавного выключения: в комбинации со светорегулятором 6593 U (в режиме Soft-Off) свет плавно гаснет в течение 60 с, затем выключается, плотность зоны наблюдения: 18 секторов с 72 сегментами, Задержка выключения: 10 с - 30 мин или короткий импульс 1 с, Зона действия: по фронту: 12 м, по сторонам: 8 м Угол расхождения лучей: 180 ° Пороговая освещенность: 5 Люкс Высота установки: 0,8 м - 1,2 м класс защиты датчика: IP 20 Температурный режим применения: 0 °С до 35 °С

future® linear

81	антрацит/черный	6800-81-104	6800-0-2268	1
82	слоновая кость	6800-82-104	6800-0-2099	1/10
83	серебристо-алюминиевый ²⁾	6800-83-104	6800-0-2325	1
84	белый	6800-84-104	6800-0-2101	1/10
884	белый бархат ²⁾	6800-884-104	6800-0-2497	1
885	черный бархат ²⁾	6800-885-104	6800-0-2506	1

solo®

82	слоновая кость	6800-82-104	6800-0-2099	1/10
84	белый	6800-84-104	6800-0-2101	1/10

87	пурпурно-красный ^{*)}	6800-87-104	6800-0-2107	1
803	серый металл ²⁾	6800-803-104	6800-0-2484	1
815	желтый	6800-815-104	6800-0-2482	1

Busch-axcent®

84	белый	6800-84-104	6800-0-2101	1/10
----	-------	--------------------	-------------	------

carat®

81	антрацит/черный	6800-81-104	6800-0-2268	1
82	слоновая кость	6800-82-104	6800-0-2099	1/10
84	белый	6800-84-104	6800-0-2101	1/10

НОВИНКА

896	chalet-белый	6800-896-104-500	6800-0-2618	10/10
-----	--------------	-------------------------	-------------	-------

pure сталь ²⁾

866	сталь	6800-866-104	6800-0-2343	1
-----	-------	---------------------	-------------	---

1) Соответствующий механизм для скрытой установки заказывается отдельно

2) Поверхность: окрашена.

*) Снимается с производства

Продукт Арт № Номер заказа Упаковка



Датчик движения Busch-Wächter® 180 UP Сенсор Комфорт II ¹⁾ ²⁾ с мультилинзой
 для автоматического включения нагрузок в зависимости от движения и освещенности, контроль до уровня земли, для механизмов реле 6401 U-102, 6402 U, 6812 U-101, для электронного механизма 6804 U-101, Для вставного элемента светодиодного светорегулятора 6524 U, для механизма светорегулятора 6593 U, для дополнительного механизма 6805 U, с переключателем ВЫКЛ/АВТОМАТИКА/ВКЛ (возможна блокировка переключателя), функция плавного выключения: в комбинации со светорегулятором 6593 U (в режиме Soft-Off) свет плавно гаснет в течение 60 с, затем выключается, плотность зоны наблюдения: 28 секторов с 112 сегментами, Задержка выключения: 10 с - 30 мин или короткий импульс 1 с, Зона действия: по фронту: 15 м, по сторонам: 5 м Угол расхождения лучей: 180 ° Пороговая освещенность: 5 Люкс Высота установки: 0,8 м - 1,2 м или: 2,5 м класс защиты датчика: IP 20 Температурный режим применения: 0 °С до 35 °С

Busch-Duro 2000® SI

212	слоновая кость	6800-212-104M-500	6800-0-2166	1
-----	----------------	--------------------------	-------------	---

Reflex SI

214	альпийский белый	6800-214-104M-500	6800-0-2167	1
-----	------------------	--------------------------	-------------	---

1) Положение при монтаже: движковый выключатель вверх

2) Соответствующий механизм для скрытой установки заказывается отдельно



Датчик движения Busch-Wächter® 180 UP Сенсор Комфорт II ¹⁾ ²⁾ с мультилинзой

для автоматического включения нагрузок в зависимости от движения и освещенности, контроль до уровня земли, для механизмов реле 6401 U-102, 6402 U, 6812 U-101, для электронного механизма 6804 U-101, Для вставного элемента светодиодного светорегулятора 6524 U, для механизма светорегулятора 6593 U, для дополнительного механизма 6805 U, с переключателем ВЫКЛ/АВТОМАТИКА/ВКЛ (возможна блокировка переключателя), функция плавного выключения: в комбинации со светорегулятором 6593 U (в режиме Soft-Off) свет плавно гаснет в течение 60 с, затем выключается, плотность зоны наблюдения: 28 секторов с 112 сегментами, Задержка выключения: 10 с - 30 мин или короткий импульс 1 с, Зона действия: по фронту: 15 м, по сторонам: 5 м Угол расхождения лучей: 180 ° Пороговая освещенность: 5 Люкс Высота установки: 0,8 м - 1,2 м или: 2,5 м класс защиты датчика: IP 20 Температурный режим применения: 0 °С до 35 °С

alpha

20	платина ³⁾	6800-20-104M	6800-0-2084	1
21	бронза ³⁾	6800-21-104M	6800-0-2085	1
22G	слоновая кость	6800-22G-104M	6800-0-2086	1
24G	альпийский белый	6800-24G-104M-500	6800-0-2171	1
260	палладий ³⁾	6800-260-104M	6800-0-2119	1/10
266	титан ³⁾	6800-266-104M	6800-0-2121	1/10

1) Положение при монтаже: движковый выключатель вверх

2) Соответствующий механизм для скрытой установки заказывается отдельно

3) Поверхность: окрашена.

Продукт Арт № Номер заказа Упакова



Датчик движения Busch-Wächter® 180 UP Сенсор Комфорт II ^{1) 2)} с мультилинзой

для автоматического включения нагрузок в зависимости от движения и освещенности, контроль до уровня земли, для механизмов реле 6401 U-102, 6402 U, 6812 U-101, для электронного механизма 6804 U-101, Для вставного элемента светодиодного светорегулятора 6524 U, для механизма светорегулятора 6593 U, для дополнительного механизма 6805 U, с переключателем ВЫКЛ/АВТОМАТИКА/ВКЛ (возможна блокировка переключателя), функция плавного выключения: в комбинации со светорегулятором 6593 U (в режиме Soft-Off) свет плавно гаснет в течение 60 с, затем выключается, плотность зоны наблюдения: 28 секторов с 112 сегментами, Задержка выключения: 10 с - 30 мин или короткий импульс 1 с, Зона действия: по фронту: 15 м, по сторонам: 5 м Угол расхождения лучей: 180 ° Пороговая освещенность: 5 Люкс Высота установки: 0,8 м - 1,2 м или: 2,5 м класс защиты датчика: IP 20 Температурный режим применения: 0 °С до 35 °С

impuls

72	слоновая кость	6800-72-104M	6800-0-2339	1
74	альпийский белый	6800-74-104M-500	6800-0-2173	1
79	шампань-металлик ³⁾	6800-79-104M	6800-0-2097	1
774	белый бархат ³⁾	6800-774-104M	6800-0-2505	1
775	черный бархат ³⁾	6800-775-104M	6800-0-2503	1
777	ежевика ³⁾	6800-777-104M	6800-0-2358	1
783	серебристо-алюминиевый ³⁾	6800-783-104M	6800-0-2341	1

- 1) положение при установке: движковый переключатель вниз
- 2) Соответствующий механизм для скрытой установки заказывается отдельно
- 3) Поверхность: окрашена.

Продукт Арт № Номер заказа Упакова



Датчик движения Busch-Wächter® 180 UP Сенсор Комфорт II ^{1) 2)} с мультилинзой

для автоматического включения нагрузок в зависимости от движения и освещенности, контроль до уровня земли, для механизмов реле 6401 U-102, 6402 U, 6812 U-101, для электронного механизма 6804 U-101, Для вставного элемента светодиодного светорегулятора 6524 U, для механизма светорегулятора 6593 U, для дополнительного механизма 6805 U, с переключателем ВЫКЛ/АВТОМАТИКА/ВКЛ (возможна блокировка переключателя), функция плавного выключения: в комбинации со светорегулятором 6593 U (в режиме Soft-Off) свет плавно гаснет в течение 60 с, затем выключается, плотность зоны наблюдения: 28 секторов с 112 сегментами, Задержка выключения: 10 с - 30 мин или короткий импульс 1 с, Зона действия: по фронту: 15 м, по сторонам: 5 м Угол расхождения лучей: 180 ° Пороговая освещенность: 5 Люкс Высота установки: 0,8 м - 1,2 м или: 2,5 м класс защиты датчика: IP 20 Температурный режим применения: 0 °С до 35 °С

future® linear

81	антрацит/черный	6800-81-104M	6800-0-2269	1
82	слоновая кость	6800-82-104M	6800-0-2100	1
83	серебристо-алюминиевый ³⁾	6800-83-104M	6800-0-2327	1
84	белый	6800-84-104M	6800-0-2102	1/10
884	белый бархат ³⁾	6800-884-104M	6800-0-2498	1
885	черный бархат ³⁾	6800-885-104M	6800-0-2500	1
<i>solo®</i>				
82	слоновая кость	6800-82-104M	6800-0-2100	1
84	белый	6800-84-104M	6800-0-2102	1/10
87	пурпурно-красный ^{*)}	6800-87-104M	6800-0-2108	1
803	серый металлик ³⁾	6800-803-104M	6800-0-2485	1
815	желтый	6800-815-104M	6800-0-2483	1
<i>Busch-axcent®</i>				
84	белый	6800-84-104M	6800-0-2102	1/10
<i>carat®</i>				
81	антрацит/черный	6800-81-104M	6800-0-2269	1
82	слоновая кость	6800-82-104M	6800-0-2100	1
84	белый	6800-84-104M	6800-0-2102	1/10
НОВИНКА				
896	chalet-белый	6800-896-104M-500	6800-0-2619	10/10
<i>pure сталь ³⁾</i>				
866	сталь	6800-866-104M	6800-0-2344	1

- 1) Положение при монтаже: движковый выключатель вверх
- 2) Соответствующий механизм для скрытой установки заказывается отдельно
- 3) Поверхность: окрашена.
- *) Снимается с производства



Продукт	Арт №	Номер заказа	Упакова
	Датчик движения Busch-Wächter® 180 UP для серии Allwetter 44[®] 1) 2) с комбинированной линзой для автоматического включения нагрузок в зависимости от движения и освещенности, для уличного применения, контроль до уровня земли, для механизма реле 6401 U-102, IP 44 только с рамками Allwetter 44 [®] плотность зоны наблюдения: 40 сектора с 160 сегментами, Задержка выключения: 10 с - 30 мин или короткий импульс 1 с, с винтовым креплением Зона действия: по фронту: 15 м, по сторонам: 10 м Угол расхождения лучей: 180 ° Пороговая освещенность: 5 Люкс Высота установки: 0,8 м - 1,2 м или: 2,5 м класс защиты датчика: IP 44 Температурный режим применения: -25 °С до 55 °С положение при монтаже: вертикально		
31 коричневый	6800-31-102C	6800-0-2353	1
32 слоновая кость	6800-32-102C	6800-0-1898	1
33 серебристо-алюминиевый	6800-33-102C	6800-0-2354	1
34 альпийский белый	6800-34-102C	6800-0-1674	1
35 антрацит/черный	6800-35-102C	6800-0-1740	1

- 1) уплотнительное кольцо входит в комплект поставки
2) Соответствующий механизм для скрытой установки заказывается отдельно

	RC-компенсатор для защиты электронных приборов от повреждения или выхода из строя из-за перенапряжения, для компенсации параллельных индуктивных нагрузок (напр., реле, контакторы, люминесцентные лампы, трансформаторы и др.), устраняет функциональные помехи в электронных приборах, напр., самопроизвольное включение датчиков движения Номинальное напряжение: 230 В~, +10 % / -10 % Номинальная частота: 50 Гц		
	6899	6899-0-0231	10

	Сумеречный выключатель 1) 2) с полем для надписи размер поля для надписи 57,8 x 9,8 мм задержка включения/выключения: ок. 3-6 мин (не регулируется) Номинальное напряжение: 230 В~ Номинальная частота: 50 Гц Номинальный ток: 16 АХ Номинальная мощность: 3680 Вт/ВА Пороговая освещенность: 3 Люкс - 500 Люкс номинально Класс защиты: IP 44 Температурный режим применения: -35 °С до 55 °С		
53 серый	2240 W-53	6500-0-0791	1/10
54 альпийский белый	2240 W-54	6500-0-0792	1/10

- 1) для печати шильдиков используется программа Busch-Script
2) поле для надписи не подсвечивается

Продукт	Арт №	Номер заказа	Упакова
	Механизм для сенсора движения Busch-Komfortschalter, 2-проводное исполнение 1) 2) 3) 4) 5) 6) 2-х проводная схема подключения, для сенсоров комфортных выключателей Busch 6815-xxx Возможно использование как перекрестного переключателя через дополнительный выключатель без фиксации. возможно дополнительное управление стандартными кнопками (2020 US/2021/6 UK), Номинальное напряжение: 230 В~, +10 % / -10 % Номинальная частота: 50 Гц/60 Гц Коммутируемая нагрузка: для ламп накаливания, галогенных ламп 230 В и низковольтных галогенных ламп с обычными или электронными трансформаторами Номинальная мощность: 40 - 300 Вт/ВА Температурный режим применения: 0 °С до 35 °С EN 60669-2-1		
	6815 U	6800-0-2270	1/10

- 1) учитывать ~5 % потерь мощности для электронных трансформаторов
2) учитывать ~20 % потерь мощности для обычных трансформаторов
3) Не подходит для работы с энергосберегающими лампами и обычными и электронными пускорегулирующими аппаратами.
4) не подходит для управления лестничными выключателями с таймером
5) Не подходит для управления реле.
6) Нет возможности параллельного подключения по выводу.

	Механизм для сенсора движения Busch-Komfortschalter 1) 2) 3) 3-проводная схема подключения, для сенсоров комфортных выключателей Busch 6815-xxx Возможно использование как перекрестного переключателя через дополнительный выключатель без фиксации. возможно дополнительное управление стандартными кнопками (2020 US/2021/6 UK), Номинальное напряжение: 230 В~, +10 % / -10 % Номинальная частота: 50 Гц/60 Гц Коммутируемая нагрузка: Лампы накаливания и галогенные лампы 230 В и низковольтные галогенные лампы с стандартными трансформаторами или электронными трансформаторами. Номинальная мощность: 2300 Вт/ВА Номинальная мощность: Галогенные лампы 230 В Номинальная мощность: 1200 Вт Коммутируемая нагрузка: люминесцентные лампы Номинальный ток: 10 АХ, при cos φ 0,5 Номинальная мощность: 2300 ВА Температурный режим применения: 0 °С до 35 °С EN 60669-2-1		
	6816 U	6800-0-2355	1/10

- 1) учитывать ~5 % потерь мощности для электронных трансформаторов
2) учитывать ~20 % потерь мощности для обычных трансформаторов
3) Возможно параллельное подключение по выводу.

Продукт	Арт №	Номер заказа	Упаковка
 <p>Детектор движения Busch-Komfortschalter® 1) с ориентирующим светом. для 2-проводного механизма 6815 U Для механизма реле 6816 U. устанавливаемый режим эксплуатации: полуавтоматический режим - автоматическое включение, ручное выключение. устанавливаемый режим: временной автомат - ручное включение, автоматическое (на основании времени и движения) выключение. устанавливаемый режим: автоматический - автоматическое (на основании движения) включение и выключение. Постоянная возможность управления кнопкой. Можно установить время задержки выключения: 1-10 мин Плотность наблюдения: 9 секторов с 28 сигнальными сегментами. защита от ложного срабатывания на животных, Зона действия: по фронту: 5 м, по сторонам: 3 м Угол расхождения лучей: 170 ° Пороговая освещенность: 0,5 Люкс - 300 Люкс , дневной режим Высота установки: 0,8 м - 1,2 м класс защиты датчика: IP 20 Температурный режим применения: 0 °С до 35 °С</p>			

212 слоновая кость	6815-212	6800-0-2271	1/10
	Reflex SI		
214 альпийский белый	6815-214	6800-0-2272	1/10

1) Соответствующий механизм для скрытой установки заказывается отдельно

 <p>Детектор движения Busch-Komfortschalter® 1) с ориентирующим светом. для 2-проводного механизма 6815 U Для механизма реле 6816 U. устанавливаемый режим эксплуатации: полуавтоматический режим - автоматическое включение, ручное выключение. устанавливаемый режим: временной автомат - ручное включение, автоматическое (на основании времени и движения) выключение. устанавливаемый режим: автоматический - автоматическое (на основании движения) включение и выключение. Постоянная возможность управления кнопкой. Можно установить время задержки выключения: 1-10 мин Плотность наблюдения: 9 секторов с 28 сигнальными сегментами. защита от ложного срабатывания на животных, Зона действия: по фронту: 5 м, по сторонам: 3 м Угол расхождения лучей: 170 ° Пороговая освещенность: 0,5 Люкс - 300 Люкс , дневной режим Высота установки: 0,8 м - 1,2 м класс защиты датчика: IP 20 Температурный режим применения: 0 °С до 35 °С</p>			

20 платина 2)	6815-20	6800-0-2273	1/10
21 бронза 2)	6815-21	6800-0-2274	1/10
22G слоновая кость	6815-22G	6800-0-2275	1/10
24 белый матовый	6815-24	6800-0-2276	1/10
24G альпийский белый	6815-24G	6800-0-2277	1/10
260 палладий 2)	6815-260	6800-0-2282	1/10
266 титан 2)	6815-266	6800-0-2283	1/10

1) Соответствующий механизм для скрытой установки заказывается отдельно
2) Поверхность: окрашена.

Продукт	Арт №	Номер заказа	Упаковка
 <p>Детектор движения Busch-Komfortschalter® 1) с ориентирующим светом. для 2-проводного механизма 6815 U Для механизма реле 6816 U. устанавливаемый режим эксплуатации: полуавтоматический режим - автоматическое включение, ручное выключение. устанавливаемый режим: временной автомат - ручное включение, автоматическое (на основании времени и движения) выключение. устанавливаемый режим: автоматический - автоматическое (на основании движения) включение и выключение. Постоянная возможность управления кнопкой. Можно установить время задержки выключения: 1-10 мин Плотность наблюдения: 9 секторов с 28 сигнальными сегментами. защита от ложного срабатывания на животных, Зона действия: по фронту: 5 м, по сторонам: 3 м Угол расхождения лучей: 170 ° Пороговая освещенность: 0,5 Люкс - 300 Люкс , дневной режим Высота установки: 0,8 м - 1,2 м класс защиты датчика: IP 20 Температурный режим применения: 0 °С до 35 °С</p>			

81 антрацит/черный	6815-81	6800-0-2284	1/10
82 слоновая кость	6815-82	6800-0-2285	1/10
83 серебристо-алюминиевый 2)	6815-83	6800-0-2342	1/10
84 белый	6815-84	6800-0-2286	1/10
884 белый бархат 2)	6815-884	6800-0-2499	1/10
885 черный бархат 2)	6815-885	6800-0-2501	1/10

	solo®		
82 слоновая кость	6815-82	6800-0-2285	1/10
84 белый	6815-84	6800-0-2286	1/10
87 пурпурно-красный *)	6815-87	6800-0-2289	1/10
803 серый металл 2)	6815-803	6800-0-2481	1/10
815 желтый	6815-815	6800-0-2480	1/10

	Busch-axcent®		
84 белый	6815-84	6800-0-2286	1/10

	carat®		
81 антрацит/черный	6815-81	6800-0-2284	1/10
82 слоновая кость	6815-82	6800-0-2285	1/10
84 белый	6815-84	6800-0-2286	1/10
896 chalet-белый	6815-896-500	6800-0-2620	1/10
	pure сталь 2)		
866 сталь	6815-866	6800-0-2345	10/10

1) Соответствующий механизм для скрытой установки заказывается отдельно
2) Поверхность: окрашена.
*) Снимается с производства



Продукт	Арт №	Номер заказа	Упакова	Продукт	Арт №	Номер заказа	Упакова	
	Детектор движения Busch-Komfortschalter® 1) с ориентирующим светом. для 2-проводного механизма 6815 U Для механизма реле 6816 U. устанавливаемый режим эксплуатации: полуавтоматический режим - автоматическое включение, ручное выключение. устанавливаемый режим: временной автомат - ручное включение, автоматическое (на основании времени и движения) выключение. устанавливаемый режим: автоматический - автоматическое (на основании движения) включение и выключение. Постоянная возможность управления кнопкой. Можно установить время задержки выключения: 1-10 мин Плотность наблюдения: 9 секторов с 28 сигнальными сегментами. защита от ложного срабатывания на животных, Зона действия: по фронту: 5 м, по сторонам: 3 м Угол расхождения лучей: 170 ° Пороговая освещенность: 0,5 Люкс - 300 Люкс , дневной режим Высота установки: 0,8 м - 1,2 м класс защиты датчика: IP 20 Температурный режим применения: 0 °С до 35 °С Basic 55							
	НОВИНКА							
	92	слоновая кость	6815-92-507	6800-0-2487	1/10			
	93	шампань	6815-93-507	6800-0-2596	1/10			
	94	альпийский белый	6815-94-507	6800-0-2486	1/10			
	95	château-черный	6815-95-507	6800-0-2597	1/10			
96	chalet-белый	6815-96-507	6800-0-2598	1/10				

1) Соответствующий механизм для скрытой установки заказывается отдельно

Система безопасности. Безопасность имеет высочайший приоритет.

Может произойти все что угодно! Иногда это может представлять настоящую угрозу для жизни – а иногда мы только раздражаемся по поводу того, что что-то не в порядке. Используя современные технологии безопасности, Вы будете защищены в любой ситуации.



01

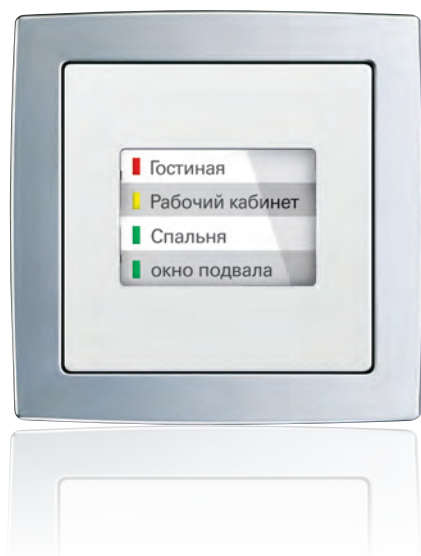

Система безопасности

- 01 Светодиодный индикатор WaveLINE.
- 02 Датчик дыма ProfessionalLINE
- 03 Busch-Infoline®.
Цвет: альпийский белый.
- 04 Сумеречный выключатель осеан®.
Цвет: альпийский белый.

Содержание Система безопасности

Датчик задымления Busch-Rauchalarm®	302
Система аварийного вызова Busch-Infoline®	303
Индикатор Busch-Infolicht	307
Механизм розетки SCHUKO® Busch-steplight®	308
Защитная розетка Busch-Protector®	308
Розетки со встроенным Узо	309



02



03



04



В крайнем случае прозвучит тревога

Горит! И ВСЕ должны покинуть здание. Где бы в здании не возник пожар: Первый дымовой извещатель немедленно передает сигнал



Радиомодуль

Дополнительно устанавливаемый радиомодуль передает сигнал от сработавшего датчика всем другим датчикам дыма, установленным в доме. Он может интегрироваться без специального проводного монтажа в уже установленную систему датчиков Busch-Rauchalarm®.*

*Смешанное подключение старых и новых датчиков невозможно.

тревоги по радиоканалам каждому последующему дымовому извещателю® в доме.

Новый датчик дыма Busch-Rauchalarm® гарантирует всеобъемлющее раннее обнаружение тления и открытого огня во всем здании. Благодаря высоким требованиям к качеству достигается максимальная надежность и исключаются досадные ложные тревоги. Посредством сети радиосвязи датчики дыма Busch-Rauchalarm® гарантируют оптимальное раннее оповещение во всех помещениях.

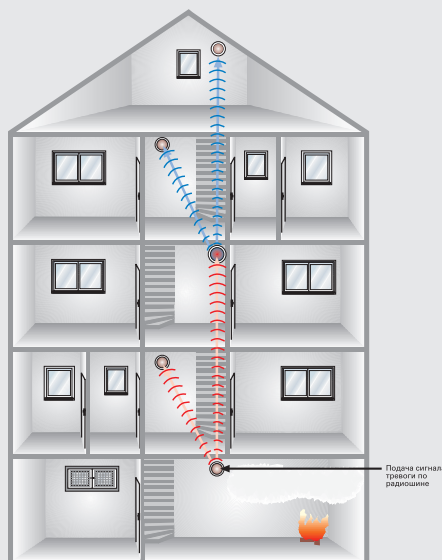

За счет использования литиевого аккумулятора со сроком службы 10 лет сохраняется полная функциональная готовность даже при перебоях электропитания. Во многих федеральных землях ФРГ наличие датчиков дыма для спасения жизни уже является законом. Датчик дыма Busch-Rauchalarm® соответствует всем необходимым нормам и стандартам.

Система сигнализации во всем доме

С помощью радиомодуля в единую сеть соединяются несколько устройств. Благодаря этому в случае пожара все устройства срабатывают одновременно. Датчики дыма, установленные на лестничной клетке, принимают радиосигнал через бетонные перекрытия (функция ретрансляции). Сработавший датчик дыма, в отличие от других датчиков, подает мигающий сигнальный свет и позволяет установить местонахождение очага пожара.

Система вызова помощи / аварийного оповещения

Система вызова помощи / аварийного оповещения применяется в социальных учреждениях, психиатрических клиниках и заведениях, в которых персоналу может потребоваться защита в экстренных случаях.

Все соответствующие помещения оснащаются изображённой ниже сигнализационной системой. Возможен как настенный, так и настольный монтаж (при помощи корпуса для открытой установки 1701-214 или 1701-84).

Если лицо, которому угрожает опасность, нажимает кнопку системы, загорается красная или желтая сигнальная лампа в коридоре над входной дверью данного помещения. В другом помещении зуммер и красный мигающий свет сообщает о необходимости оказания помощи.

Квитировать вызов или отключить сигнализацию можно только при помощи механизма в помещении, где находится лицо, которому угрожает опасность.

» **Аварийный сигнал раздаётся в другом помещении. В помещении, из которого подаётся сигнал, он передаётся беззвучно.**

- | | |
|----|----------------------|
| 01 | 1511 U and 1563 U-12 |
| 02 | 1564 U-12 |
| 03 | 1564 U-12 |
| 04 | 1511 U and 1563 U-12 |
| 05 | 1520/1 UK |
| 06 | CP-D 24/2.5 |
| 07 | 1520/1 UK |

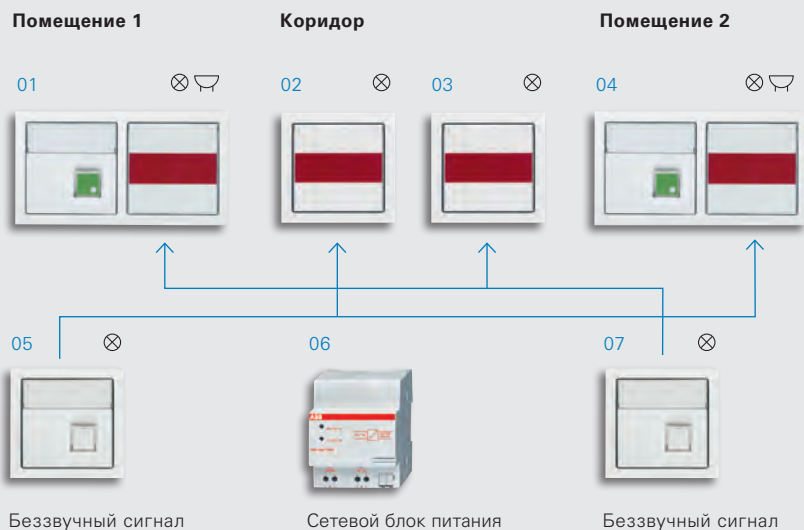







механизм датчика влажности

Система сигнализации и сообщений о сбоях Busch-Infoline® контролирует кухни и подвалы на нежелательные прорывы воды. Сенсорные контуры гарантируют сплошное обнаружение, благодаря которому могут распознаваться нежелательные случаи как внезапного, так и постепенного прорыва воды. Система сообщает о происшествии и, как вариант, блокирует подачу воды посредством вставки реле и электромагнитного клапана. Аварийная сигнализация может быть сброшена кнопкой выключения.

Однако, сам по себе аварийный сигнал остается в виде постоянно светящейся клавиши выключения до тех пор, пока активен режим устранения проникшей влаги.

Сенсорная лента
Арт. № 1538/02



Продукт	Арт №	Номер заказа	Упакова	Продукт	Арт №	Номер заказа	Упакова
	Датчик дыма ProfessionalLINE для раннего распознавания по фотооптическому принципу тлеющего и открытого огня с выделением дыма внутри здания, Источник питания: литиевая батарея U9VL-J на 9 В (в комплекте поставки). Срок службы батареи до 10 лет. С кнопкой для тестирования и самоконтроля. Беспроводное объединение в систему до 12 датчиков задымления-, или 2- проводное объединение в систему до 12 датчиков задымления, звуковой сигнал: встроенная сирена (85 дБА), циклический автоматический самоконтроль, крепеж входит в комплект поставки, сертификация VdS, проверено согласно DIN EN 14604 управление: кнопка-светодиод индикация: светодиод				Датчик дыма Busch-Rauchalarm® BasicLINE 1) для раннего распознавания по фотооптическому принципу тлеющего и открытого огня с выделением дыма внутри здания, контроль батареи и оповещение (за 30 дней), Источник питания: щелочная батарея 9 В (в комплекте поставки), срок службы до 3 лет. циклический автоматический самоконтроль, крепеж входит в комплект поставки, звуковой сигнал: встроенная сирена (85 дБА), сертификация VdS, проверено согласно DIN EN 14604 управление: кнопка-светодиод индикация: светодиод Класс защиты: IP 30 Температурный режим применения: 5 °C до 45 °C		
84 белый	6826-84	6800-0-2512	1/10	24 слоновая кость	6830-24-500/01	6800-0-2495	1/100
				24 слоновая кость	6830-24-500/02	6800-0-2496	1/100
				1) Для продолжительной, безупречной работы рекомендуется регулярная чистка (раз в месяц).			
	Термодатчик ProfessionalLINE Звуковой сигнал срабатывает после достижения 57°C. Источник питания: литиевая батарея U9VL-J на 9 В (в комплекте поставки). Срок службы батареи до 10 лет. С кнопкой для тестирования и самоконтроля. Беспроводное объединение в систему до 12 датчиков задымления-, или 2- проводное объединение в систему до 12 датчиков задымления, звуковой сигнал: встроенная сирена (85 дБА), циклический автоматический самоконтроль, крепеж входит в комплект поставки, сертификация VdS, проверено согласно DIN EN 14604 Использовать только в сочетании с объединенными в сеть датчиками дыма Busch-Rauchalarm® 6826. управление: кнопка-светодиод индикация: светодиод				Защитная решетка Для датчиков присутствия. для датчика присутствия Busch-Wächter® Präsenz tech (6813-101), для датчика присутствия Dualline 6813/11-xxx. для датчика присутствия BasicLINE 6814 U. Для датчика присутствия BasicLINE Corridor 6818 U. Для датчика дыма Busch-Rauchalarm® BasicLINE (6830-24/0x). Для датчика дыма Busch-Rauchalarm® ProfessionalLINE (6826-84). Для датчика тепла Busch-Wärmealarm ProfessionalLINE (6827-84). Также для монтажа коробками открытой установки 6885-xxx и 6888. Для датчиков присутствия Busch-Wächter® Präsenz KNX 6131/10-xxx и 6131/11-xxx. размеры (В x Ш x Г): 180 мм x 180 мм x 98 мм		
84 белый	6827-84	6800-0-2513	1/10	альпийский белый	6898	6899-0-2304	1
	Датчик дыма Релейный модуль подключение к внешними системам, например, KNX, Релейный контакт: потенциально-независимый, 230 В ~ макс. 5А Подключение: 2 x 2 x 1,5 mm ² С встроенным радиомодулем. Номинальное напряжение: 230 В~						
84 белый	6829-84	6800-0-2515	1/10				
	Радиомодуль для беспроводного объединения в систему нескольких датчиков задымления или термодатчиков. Источник питания: литиевая батарея U9VL-J на 9 В (в комплекте поставки). Срок службы батареи до 10 лет. частота: 868 МГц, дальность действия: макс. 100 м на открытом пространстве, макс. 30 м в зданиях						
	6828	6800-0-2514	1/10				
	Пульт дистанционного управления Для тестирования и отключения сигнала.						
84 белый	6824-84	6800-0-2516	1				

Продукт Арт № Номер заказа Упаковка



Система вызова для туалета, предназначенного инвалидам 1) 2) 3)

для оборудования системы экстренного вызова для туалета для инвалидов
Состоит из: блока питания, механизма тревожного сигнала, механизма сигнальной кнопки со шнуром и механизма кнопки отключения аварийного сигнала. вызов с помощью кнопки со шнурком
Оптическая и звуковая тревожная сигнализация вне туалетов для инвалидов.
успокаивающий свет при принятии сигнала
Кнопка отключения аварийного вызова.
поле для надписи 51 x 10 мм
управление: шнур и кнопка отмены сигнала
индикация: мигающий светодиод, зуммер и световой сигнал принятия вызова,
Номинальное напряжение: 230 В~, +10 % / -10 %
напряжение на вторичной обмотке: 15 В~
Номинальная частота: 50 Гц/60 Гц
входы: 1
Выходы: 1x нормально-открытый, потенциально-зависимый
управляющие и сигнальные выходы: 1, перекидной контакт, без потенциала, 42 В~/60 В-, 30 Вт/ВА
Класс защиты: IP 20
Температурный режим применения: 5 °С до 40 °С

НОВИНКА

212 слоновая кость **1510 UC-212-500** 1582-0-0356 1/10

Reflex SI

214 альпийский белый **1510 UC-214-500** 1582-0-0322 1/10

- 1) Без распорок, крепление в монтажной коробке на винтах
- 2) включая центральную плату.
- 3) соответствующий шильдик 1799 01



Система вызова для туалета, предназначенного инвалидам 1) 2) 3)

для оборудования системы экстренного вызова для туалета для инвалидов
Состоит из: блока питания, механизма тревожного сигнала, механизма сигнальной кнопки со шнуром и механизма кнопки отключения аварийного сигнала. вызов с помощью кнопки со шнурком
Оптическая и звуковая тревожная сигнализация вне туалетов для инвалидов.
успокаивающий свет при принятии сигнала
Кнопка отключения аварийного вызова.
Поле для маркировки выключателя без фиксации: 61 x 20 мм
поле для надписи: 61 x 61 mm
управление: шнур и кнопка отмены сигнала
индикация: мигающий светодиод, зуммер и световой сигнал принятия вызова,
Номинальное напряжение: 230 В~, +10 % / -10 %
напряжение на вторичной обмотке: 15 В~
Номинальная частота: 50 Гц/60 Гц
входы: 1
Выходы: 1x нормально-открытый, потенциально-зависимый
управляющие и сигнальные выходы: 1, перекидной контакт, без потенциала, 42 В~/60 В-, 30 Вт/ВА
Класс защиты: IP 20
Температурный режим применения: 5 °С до 40 °С

future® linear

84 белый **1510 UC-84-500** 1582-0-0330 1/10

- 1) Без распорок, крепление в монтажной коробке на винтах
- 2) включая центральную плату.
- 3) Подходящую программу для надписей см. на www.BUSCH-JAEGER.de.

Продукт Арт № Номер заказа Упаковка

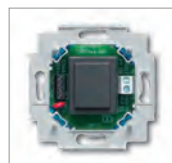

Блок питания 1)

для питания устройств вызова и подачи сигналов трансформатор для установки в коробке скрытой установки соот. DIN 49073 часть 1
устойчивый к коротким замыканиям
Номинальное напряжение: 230 В~, +10 % / -10 %
напряжение на вторичной обмотке: 15 В~
Номинальная частота: 50 Гц/60 Гц
Номинальный ток: 150 мА
Класс защиты: SELV
Температурный режим применения: 5 °С до 40 °С

1518 U 1582-0-0331 1/10

- 1) Без распорок, крепление в монтажной коробке на винтах

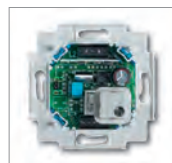

Механизм контрольного устройства 1) с квитирующей кнопкой

для использования в системе вызова и сигнализации
Контроль шлейфа на разрыв или короткое замыкание. Возможность выбора с помощью внутренней штепсельной перемычки минимальной продолжительности короткого замыкания/длительности прерывания (0/2 с) до активизации тревожного сигнала.
память состояния тревоги (может быть отключена)
управление: кнопка
индикация: светодиод для подсветки клавиши
Номинальное напряжение: 15 В~
Номинальная частота: 50 Гц
входы: 1
Выходы: 1x Нормально-открытый контакт, потенциальный управляющие и сигнальные выходы: 1, перекидной контакт, без потенциала, 42 В~/60 В-, 30 Вт/ВА
Класс защиты: SELV
Температурный режим применения: 5 °С до 40 °С

1511 U 1582-0-0332 1/10

- 1) Без распорок, крепление в монтажной коробке на винтах

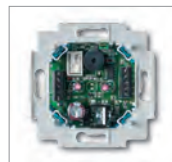

Механизм аварийного сигнала 1) красный

для использования в системе вызова и сигнализации
Контроль шлейфа на разрыв или короткое замыкание. с памятью состояния тревоги (может быть отключена) с обратным входом
постоянный акустический сигнал тревоги 70 dB на расстоянии 1 м
Пульсирующая световая сигнализация не требует обслуживания благодаря использованию светодиодов
индикация: мигающий светодиод
Номинальное напряжение: 15 В~
Номинальная частота: 50 Гц
входы: 1
Выходы: 1x нормально-открытый, потенциально-зависимый
управляющие и сигнальные выходы: 1, перекидной контакт, без потенциала, 42 В~/60 В-, 30 Вт/ВА
Класс защиты: SELV
Температурный режим применения: 5 °С до 40 °С

1515 U-12 1582-0-0333 1/10

- 1) Без распорок, крепление в монтажной коробке на винтах

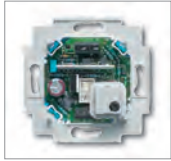

Продукт Арт № Номер заказа Упакова

Механизм датчика влажности ¹⁾ с квитирующей кнопкой

для контроля нежелательных протечек воды в кухнях и подвалах
 для контроля электропроводящих жидкостей
 Обнаружение осуществляется с использованием заказываемой отдельно сенсорной ленты 1538/02. Оптическая тревожная сигнализация – мигающая кнопка выключателя.
 Возможность дополнительной оптической или звуковой сигнализации с помощью системы аварийного извещателя Busch 1563 UC-12 или с помощью системы сигнального устройства 1561 U.
 с помощью внутренней съемной перемычки можно выбрать режим возврата в исходное положение (сразу/ только после устранения влажности)
 управление: кнопка
 индикация: светодиод для подсветки клавиши
 Номинальное напряжение: 15 В~
 Номинальная частота: 50 Гц
 входы: 1
 Выходы: 1x нормально-открытый, потенциально-зависимый
 управляющие и сигнальные выходы: 1, перекидной контакт, без потенциала, 42 В~/60 В-, 30 Вт/ВА
 Класс защиты: SELV
 Температурный режим применения: 5 °С до 40 °С

1531 U 1582-0-0334 1/10

1) Без распорок, крепление в монтажной коробке на винтах

Механизм реле ¹⁾

для включения нагрузок 230 В~
 управление механизмом реле через потенциально-независимый контакт
 для механизма датчика влажности Busch 1531 U для перекрытия подачи воды с помощью дополнительного магнитного вентиля
 Номинальное напряжение: 230 В~, +10 % / -10 %
 выходное напряжение: 230 В~
 Номинальная частота: 50 Гц/60 Гц
 входы: 1
 напряжение опроса контактов: 30 В~, Обеспечивается прибором
 Выходы: 1x x нормально-открытый
 Коммутируемая нагрузка: омическая нагрузка
 Номинальный ток: 10 А, при cos φ 1
 Номинальная мощность: 2300 Вт
 Номинальная мощность: люминесцентные лампы
 Номинальный ток: 1,3 AX, при cos φ 0,9
 Номинальная мощность: 300 ВА
 Класс защиты: SELV
 Температурный режим применения: 5 °С до 40 °С

1539 U 1582-0-0335 1/10

1) Без распорок, крепление в монтажной коробке на винтах

Механизм предупреждающей сигнализации ¹⁾ красный

для подачи оптического и акустического сигнала тревоги
 с помощью внутренней съемной перемычки можно выбрать вид сигнала (вызов/экстренный вызов, в соответствии с DIN VDE 0834)
 70 dB на расстоянии 1 м
 Возможность деактивизации звукового сигнала благодаря внутренней штепсельной перемычке.
 активизация сигнализации при появлении рабочего напряжения.
 не требует обслуживания благодаря использованию светодиодов
 Номинальное напряжение: 15 В~
 Номинальная частота: 50 Гц
 Класс защиты: SELV
 Температурный режим применения: 5 °С до 40 °С

1563 U-12 1582-0-0336 1/10

1) Без распорок, крепление в монтажной коробке на винтах

Продукт Арт № Номер заказа Упакова

Механизм светового сигнала ¹⁾ желтый

для подачи оптического сигнала тревоги / информация о статусе
 Сигнал вызова в соответствии с DIN VDE 0834.
 постоянная подсветка
 активизация сигнализации при появлении рабочего напряжения.
 не требует обслуживания благодаря использованию светодиодов
 Номинальное напряжение: 15 В~
 Номинальная частота: 50 Гц
 Класс защиты: SELV
 Температурный режим применения: 5 °С до 40 °С

1564 U-15 1582-0-0340 1/10

1) Без распорок, крепление в монтажной коробке на винтах

Механизм светового сигнала ¹⁾ красный

для подачи оптического сигнала тревоги / информация о статусе
 Сигнал вызова в соответствии с DIN VDE 0834.
 постоянная подсветка
 активизация сигнализации при появлении рабочего напряжения.
 не требует обслуживания благодаря использованию светодиодов
 Номинальное напряжение: 15 В~
 Номинальная частота: 50 Гц
 Класс защиты: SELV
 Температурный режим применения: 5 °С до 40 °С

1564 U-12 1582-0-0338 1/10

1) Без распорок, крепление в монтажной коробке на винтах

Механизм светового сигнала ¹⁾ зеленый

для подачи оптического сигнала тревоги / информация о статусе
 Сигнал вызова в соответствии с DIN VDE 0834.
 постоянная подсветка
 активизация сигнализации при появлении рабочего напряжения.
 не требует обслуживания благодаря использованию светодиодов
 Номинальное напряжение: 15 В~
 Номинальная частота: 50 Гц
 Класс защиты: SELV
 Температурный режим применения: 5 °С до 40 °С

1564 U-13 1582-0-0339 1/10

1) Без распорок, крепление в монтажной коробке на винтах

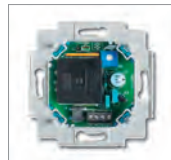
Механизм сигнального датчика ¹⁾

зуммер для акустического аварийного сигнала
 постоянный сигнал
 66 dB на расстоянии 1 м
 выбор из одной из 2-х частот (200 Hz/750 Hz) перестановкой мостика
 Возможность предварительной регулировки громкости.
 Номинальное напряжение: 15 В~
 Номинальная частота: 50 Гц
 Класс защиты: SELV
 Температурный режим применения: 5 °С до 40 °С

1561 U 1582-0-0337 1/10

1) Без распорок, крепление в монтажной коробке на винтах

Продукт	Арт №	Номер заказа	Упаковка
	Механизм контрольного индикатора ¹⁾ 6 постов для индикации до 6 не зависящих друг от друга тревожных сообщений-сообщений о статусе возможно разделение на 2 потенциально-независимых группы Дополнительная клемма сигнальной группы для подключения других сигнальных устройств Busch-Infoline® Номинальное напряжение: 15 В~ Номинальная частота: 50 Гц входы: 6 Класс защиты: SELV Температурный режим применения: 5 °С до 40 °С		
	1566 U	1582-0-0341	1/10

1) Без распорок, крепление в монтажной коробке на винтах

	Сигнальный механизм с квитирующей кнопкой ¹⁾ для включения или отключения сигналов/сигналов тревоги различного характера с сигнальным/контрольным светодиодом Можно выбрать подтверждение нажатия (отдельное/ групповое включение) с помощью внутренней съемной перемычки. Номинальное напряжение: 15 В~ Номинальная частота: 50 Гц управляющие и сигнальные выходы: 1, нормально-открытый контакт, без потенциала, 30 В~/35 В-, 100 мА Класс защиты: SELV Температурный режим применения: 5 °С до 40 °С		
	1520/1 UK	1582-0-0342	1/10

1) Без распорок, крепление в монтажной коробке на винтах

	Сигнальный механизм ¹⁾ со шнурком для включения сигналов экстренного вызова, например, в туалете для инвалидов с успокаивающим светом и контрольным светодиодом длина шнура 2,5 м Можно выбрать подтверждение нажатия (отдельное/ групповое включение) с помощью внутренней съемной перемычки. Номинальное напряжение: 15 В~ Номинальная частота: 50 Гц управляющие и сигнальные выходы: 1, нормально-открытый контакт, без потенциала, 30 В~/35 В-, 100 мА Класс защиты: SELV Температурный режим применения: 5 °С до 40 °С		
	1520/1 UKZ-500	1582-0-0344	1/10

1) Без распорок, крепление в монтажной коробке на винтах

	Центральная плата ^{1) 2) 3)} 1 пост, с полем для надписи с клавишей для механизма сигнальной/квитирующей кнопки 1520/1 UK для механизма контрольного устройства 1511 U для механизма датчика влажности Busch 1531 U размер поля для 51 x 10 мм Класс защиты: IP 20 размеры (В x Ш x Г): 54 мм x 54 мм x 12 мм		
	Busch-Duro 2000® SI		
212 слоновая кость	1571 CN-212	1582-0-0357	10
	Reflex SI		
214 альпийский белый	1571 CN-214	1582-0-0345	10

1) См. лист этикеток для надписей 1799/0х.
2) соответствующий шильдик 1799 01
3) Подходящую программу для надписей см. на www.BUSCH-JAEGER.de.

	Центральная плата ^{1) 2) 3)} 2 поста, с полем для надписи с клавишей для механизма сигнальной кнопки 1520/1 UKZ размер поля для 51 x 10 мм Класс защиты: IP 20 размеры (В x Ш x Г): 54 мм x 54 мм x 12 мм		
	Busch-Duro 2000® SI		
212 слоновая кость	1572 CN-212	1582-0-0358	10
	Reflex SI		
214 альпийский белый	1572 CN-214	1582-0-0347	10

1) См. лист этикеток для надписей 1799/0х.
2) соответствующий шильдик 1799 01
3) Подходящую программу для надписей см. на www.BUSCH-JAEGER.de.

	Центральная плата с красной и прозрачной линзой для механизма аварийного сигнала 1515 U-12 для механизма предупреждающей сигнализации Busch 1563 U-12 для механизма светового сигнализатора 1564 U-1х Класс защиты: IP 20 размеры (В x Ш x Г): 54 мм x 54 мм x 20 мм		
	Busch-Duro 2000® SI		
212 слоновая кость	1573 C-212	1582-0-0359	10
	Reflex SI		
214 альпийский белый	1573 C-214	1582-0-0349	10

	Центральная плата со звуковой насадкой для механизма сигнального датчика 1561 U Класс защиты: IP 20 размеры (В x Ш x Г): 54 мм x 54 мм x 12 мм		
	Reflex SI		
214 альпийский белый	1574 C-214	1582-0-0351	10

	Центральная плата ^{1) 2) 3)} 6 постов, с подсветкой, с полем для надписи для механизма контрольного индикатора 1566 U 3 поля для написи 51 x 10 мм Класс защиты: IP 20 размеры (В x Ш x Г): 54 мм x 54 мм x 12 мм		
	Reflex SI		
214 альпийский белый	1575 CN-214	1582-0-0352	10

1) См. лист этикеток для надписей 1799/0х.
2) соответствующий шильдик 1799 01
3) Подходящую программу для надписей см. на www.BUSCH-JAEGER.de.

	Заглушка для механизма блока питания 1518 U для механизма реле 1539 U Класс защиты: IP 20 размеры (В x Ш x Г): 54 мм x 54 мм x 12 мм		
	Busch-Duro 2000® SI		
212 слоновая кость	1576 C-212	1582-0-0360	10
	Reflex SI		
214 альпийский белый	1576 C-214	1582-0-0354	10



Продукт	Арт №	Номер заказа	Упакова
	Центральная плата ^{1) 2) 3)} 1 пост, с полем для надписи с клавишей для механизма сигнальной/квитирующей кнопки 1520/1 UK для механизма контрольного устройства 1511 U для механизма датчика влажности Busch 1531 U с полем для надписи 61 x 20 мм Класс защиты: IP 20 размеры (В x Ш x Г): 63,5 мм x 63,5 мм x 11,1 мм		
84 белый	1571 CN-84	1582-0-0346	10

- 1) См. лист этикеток для надписей 1799/0х.
- 2) Подходящую программу для надписей см. на www.BUSCH-JAEGER.de.
- 3) Также возможно применение для Busch-axcent®, solo® и carat®.

	Центральная плата ^{1) 2) 3)} 2 поста, с полем для надписи с клавишей для механизма сигнальной кнопки 1520/1 UKZ с полем для надписи 61 x 20 мм Класс защиты: IP 20 размеры (В x Ш x Г): 63,5 мм x 63,5 мм x 11,1 мм		
84 белый	1572 CN-84	1582-0-0348	10

- 1) См. лист этикеток для надписей 1799/0х.
- 2) Подходящую программу для надписей см. на www.BUSCH-JAEGER.de.
- 3) Также возможно применение для Busch-axcent®, solo® и carat®.

	Центральная плата ^{1) 2) 3)} с красным и прозрачным окошком и полем для надписи для механизма аварийного сигнала 1515 U-12 для механизма предупреждающей сигнализации Busch 1563 U-12 для механизма светового сигнализатора 1564 U-1x с полем для надписи 61 x 61 мм Класс защиты: IP 20 размеры (В x Ш x Г): 63,5 мм x 63,5 мм x 11,1 мм		
84 белый	1573 CN-84	1582-0-0350	10

- 1) См. лист этикеток для надписей 1799/0х.
- 2) Подходящую программу для надписей см. на www.BUSCH-JAEGER.de.
- 3) Также возможно применение для Busch-axcent®, solo® и carat®.

	Центральная плата ^{1) 2) 3)} 6 постов, с подсветкой, с полем для надписи для механизма контрольного индикатора 1566 U с полем для надписи 61 x 61 мм Класс защиты: IP 20 размеры (В x Ш x Г): 63,5 мм x 63,5 мм x 11,1 мм		
84 белый	1575 CN-84	1582-0-0353	10

- 1) См. лист этикеток для надписей 1799/0х.
- 2) Подходящую программу для надписей см. на www.BUSCH-JAEGER.de.
- 3) Также возможно применение для Busch-axcent®, solo® и carat®.

	Центральная плата ^{1) 2) 3)} с полем для надписи. для механизма блока питания 1518 U для механизма реле 1539 U для механизма сигнального датчика 1561 U с полем для надписи 61 x 61 мм Класс защиты: IP 20 размеры (В x Ш x Г): 63,5 мм x 63,5 мм x 11,1 мм		
84 белый	1576 CN-84	1582-0-0355	10

- 1) См. лист этикеток для надписей 1799/0х.
- 2) Подходящую программу для надписей см. на www.BUSCH-JAEGER.de.
- 3) Также возможно применение для Busch-axcent®, solo® и carat®.

Продукт	Арт №	Номер заказа	Упакова
	Датчик влажности для механизма датчика влажности Busch 1531 U для контроля электропроводящих жидкостей Подключение к сигнальному кабелю посредством паяного соединения. самоклеющаяся 2 м в катушке размеры (В x Ш x Г): 0,15 мм x 15 мм x 2 м		
	1538/02	1582-0-0313	1/10

	Аварийное освещение с/у ^{1) 2)} Со светодиодной подсветкой Запас работы от аккумулятора более 3 часов Возможность выбора двух цветов: белый / синий Через один час снижение до 50 % яркости. Во время работы аварийного освещения возможно включение и выключение через вход +/- 12 В. Номинальное напряжение: 230 В~		
	2066 U	1511-0-0116	1

- 1) При включении с помощью датчика движения или комфортного выключателя использовать релейные вставки.
- 2) Для включения вставки LED-UP можно использовать только выключатели без ориентирующей подсветки.

	Центральная плата В качестве накладки для аварийного освещения с/у. Для вставного элемента 2066 U. Материал: литье из цинкового сплава, лакированное.		
10 Серебряный	1756-10	1753-0-4873	1
16 антрацит/черный	1756-16	1753-0-4874	1

Продукт	Арт №	Номер заказа	Упаковка
 <p>Механизм светодиодного сигнала ^{1) 2)} Размер информационного поля 43 x 43 мм Длительный срок службы элементов подсветки (светодиодов) Равномерная подсветка информационного поля Номинальное напряжение: 230 В~</p>	2062 U	1511-0-0115	1/10

- 1) При включении с помощью датчика движения или комфортного выключателя использовать релейные вставки.
 2) Для включения вставки LED-UP можно использовать только выключатели без ориентирующей подсветки.

 <p>Центральная плата ^{1) 2)} В качестве наклейки для светодиодных индикаторов режима работы с/у. для механизма 2062 U Размер информационного поля 43 x 43 мм</p>	Busch-Duro 2000® SI		
	212 слоновая кость	2562-212	1731-0-1919
Reflex SI			
214 альпийский белый	2562-214	1731-0-1920	1

- 1) К наклейке прилагаются 46 различных надписей и символов.
 2) См. лист этикеток для надписей 1799 xx.

 <p>Центральная плата ^{1) 2)} В качестве наклейки для светодиодных индикаторов режима работы с/у. для механизма 2062 U Размер информационного поля 43 x 43 мм</p>	Busch-Duro 2000® SI		
	20 платина ³⁾	1716-20	1731-0-1929
21 бронза ³⁾	1716-21	1731-0-1930	1
22 слоновая кость	1716-22	1731-0-1931	1
24 белый матовый	1716-24	1731-0-1932	1
24G альпийский белый	1716-24G	1731-0-1933	1
260 палладий ³⁾	1716-260	1731-0-1938	1
266 титан ³⁾	1716-266	1731-0-1939	1

- 1) К наклейке прилагаются 46 различных надписей и символов.
 2) См. бланк для шильдиков 1799 21.
 3) Поверхность: окрашена.

 <p>Центральная плата ^{1) 2)} В качестве наклейки для светодиодных индикаторов режима работы с/у. для механизма 2062 U Размер информационного поля 43 x 43 мм</p>	impuls		
	72 слоновая кость	1716-72	1731-0-1951
74 альпийский белый	1716-74	1731-0-1942	1
79 шампань-металлик ³⁾	1716-79	1731-0-1944	1
774 белый бархат ³⁾	1716-774	1731-0-1984	1
775 черный бархат ³⁾	1716-775	1731-0-1983	1
777 ежевика ³⁾	1716-777	1731-0-1972	1
783 серебристо-алюминиевый ³⁾	1716-783	1731-0-1952	1

- 1) К наклейке прилагаются 46 различных надписей и символов.
 2) См. бланк для шильдиков 1799 21.
 3) Поверхность: окрашена.

Продукт	Арт №	Номер заказа	Упаковка
 <p>Центральная плата ^{1) 2)} В качестве наклейки для светодиодных индикаторов режима работы с/у. для механизма 2062 U Размер информационного поля 43 x 43 мм</p>	future®linear		
	81 антрацит/черный	1716-81	1731-0-1921
82 слоновая кость	1716-82	1731-0-1922	1
83 серебристо-алюминиевый ³⁾	1716-83	1731-0-1950	1
84 белый	1716-84	1731-0-1923	1
884 белый бархат ³⁾	1716-884	1731-0-1978	1
885 черный бархат ³⁾	1716-885	1731-0-1980	1

- 81 антрацит/черный **1716-81** 1731-0-1921 1
 82 слоновая кость **1716-82** 1731-0-1922 1
 83 серебристо-алюминиевый ³⁾ **1716-83** 1731-0-1950 1
 84 белый **1716-84** 1731-0-1923 1
 884 белый бархат ³⁾ **1716-884** 1731-0-1978 1
 885 черный бархат ³⁾ **1716-885** 1731-0-1980 1

solo®			
82 слоновая кость	1716-82	1731-0-1922	1
84 белый	1716-84	1731-0-1923	1
Busch-axcent®			
87 пурпурно-красный ¹⁾	1716-87	1731-0-1926	1
803 серый металлик ³⁾	1716-803	1731-0-1976	1
815 желтый	1716-815	1731-0-1974	1

84 белый	1716-84	1731-0-1923	1
----------	----------------	-------------	---

carat®			
81 антрацит/черный	1716-81	1731-0-1921	1
82 слоновая кость	1716-82	1731-0-1922	1
84 белый	1716-84	1731-0-1923	1

НОВИНКА

896 chalet-белый	1716-896-500	1731-0-1989	1
pure сталь			
866 сталь	1716-866	1731-0-1955	1

- 1) К наклейке прилагаются 46 различных надписей и символов.
 2) См. бланк для шильдиков 1799 21.
 3) Поверхность: окрашена.
 *) Снимается с производства



Продукт	Арт №	Номер заказа	Упакова
	Механизм розетки SCHUKO® Busch-steplight® 1) 2) Ночная подсветка для ориентирования с возможностью отдельного управления подсветкой. с защитными шторками 2 P + E Номинальное напряжение: 250 В~ Номинальный ток: 16 А		
	Busch-Duro 2000® SI		
212 слоновая кость	20 EUCBVI-212	2013-0-5290	10
	Reflex SI		
214 альпийский белый	20 EUCBVI-214	2013-0-5291	1

1) Клеммы подключения соотв. VDE 0620-1 и могут использоваться как соединительные
2) Для вредных условий, устойчив к агрессивным средам, например, аммиаку, бензину, маслам, жирам, спирту, чистящим средствам в обычных концентрациях.

	Механизм розетки SCHUKO® Busch-steplight® 1) 2) Ночная подсветка для ориентирования с возможностью отдельного управления подсветкой. с защитными шторками 2 P + E Номинальное напряжение: 250 В~ Номинальный ток: 16 А		
	future®linear		
82 слоновая кость	20 EUCBVI-82	2013-0-5292	10
83 серебристо- алюминиевый 3)	20 EUCBVI-83	2013-0-5293	10
84 белый	20 EUCBVI-84	2013-0-5294	10
884 белый бархат 3)	20 EUCBVI-884	2013-0-5326	10
885 черный бархат 3)	20 EUCBVI-885	2013-0-5331	10
	solo®		
82 слоновая кость	20 EUCBVI-82	2013-0-5292	10
84 белый	20 EUCBVI-84	2013-0-5294	10
	Busch-axcent®		
84 белый	20 EUCBVI-84	2013-0-5294	10
	carat®		
82 слоновая кость	20 EUCBVI-82	2013-0-5292	10
84 белый	20 EUCBVI-84	2013-0-5294	10
	НОВИНКА		
896 chalet-белый	20 EUCBVI-896-500	2013-0-5368	10

1) Клеммы подключения соотв. VDE 0620-1 и могут использоваться как соединительные
2) Для вредных условий, устойчив к агрессивным средам, например, аммиаку, бензину, маслам, жирам, спирту, чистящим средствам в обычных концентрациях.
3) Поверхность: окрашена.

Продукт	Арт №	Номер заказа	Упакова
	Busch-Protector®, механизм розетки SCHUKO® 1) с защитой от перенапряжения 2 P + E со встроенным и внешним сигнальным контактами, ISN = 5 kA для защиты чувствительных приборов и бытовой техники (компьютеры, аудио/видео-системы и т.д.), Эффективно уменьшает возникшее перенапряжение между вторичным распределением электроэнергии и механизмом розетки SCHUKO® с заземлением. Класс проверки разрядника: классификация Тур 2 Номинальное напряжение: 250 В~ напряжение на вторичной обмотке: 250 В~ Номинальный ток: 16 А		
	Busch-Duro 2000® SI		
212 слоновая кость	2310EUGL/VA-212-11	2011-0-3816	1/10
	Reflex SI		
214 альпийский белый	2310EUGL/VA-214-11	2011-0-3817	1/10
217 красный	2310EUGL/VA-217-11	2011-0-3818	1/10

1) Клеммы подключения соотв. VDE 0620-1 и могут использоваться как соединительные

	Busch-Protector®, механизм розетки SCHUKO® 1) с защитой от перенапряжения 2 P + E со встроенным и внешним сигнальным контактами, ISN = 5 kA для защиты чувствительных приборов и бытовой техники (компьютеры, аудио/видео-системы и т.д.), Эффективно уменьшает возникшее перенапряжение между вторичным распределением электроэнергии и механизмом розетки SCHUKO® с заземлением. Класс проверки разрядника: классификация Тур 2 Номинальное напряжение: 250 В~ Номинальный ток: 16 А		
	<i>alpha</i>		
20 платина 2)	2310 EUGL/VA-20-11	2011-0-3819	1
21 бронза 2)	2310 EUGL/VA-21-11	2011-0-3820	1
22G слоновая кость	2310EUGL/VA-22G-11	2011-0-3821	1
24 белый матовый	2310 EUGL/VA-24-11	2011-0-3822	1
24G альпийский белый	2310EUGL/VA-24G-11	2011-0-3823	1
260 палладий 2)	2310EUGL/VA-260-11	2011-0-3828	1
266 титан 2)	2310EUGL/VA-266-11	2011-0-3829	1

1) Клеммы подключения соотв. VDE 0620-1 и могут использоваться как соединительные
2) Поверхность: окрашена.

	Busch-Protector®, механизм розетки SCHUKO® 1) с защитой от перенапряжения 2 P + E со встроенным и внешним сигнальным контактами, ISN = 5 kA для защиты чувствительных приборов и бытовой техники (компьютеры, аудио/видео-системы и т.д.), Эффективно уменьшает возникшее перенапряжение между вторичным распределением электроэнергии и механизмом розетки SCHUKO® с заземлением. Класс проверки разрядника: классификация Тур 2 Номинальное напряжение: 250 В~ напряжение на вторичной обмотке: 250 В~ Номинальный ток: 16 А		
	<i>impuls</i>		
72 слоновая кость	2310 EUGL/VA-72-11	2011-0-3848	1
74 альпийский белый	2310 EUGL/VA-74-11	2011-0-3841	1
79 шампань- металлик 2)	2310 EUGL/VA-79-11	2011-0-3843	1
774 белый бархат 2)	2310EUGL/VA-774-11	2011-0-3894	1
775 черный бархат 2)	2310EUGL/VA-775-11	2011-0-3889	1
777 ежевика 2)	2310EUGL/VA-777-11	2011-0-3870	1
783 серебристо- алюминиевый 2)	2310EUGL/VA-783-11	2011-0-3849	1

1) Клеммы подключения соотв. VDE 0620-1 и могут использоваться как соединительные
2) Поверхность: окрашена.

Продукт	Арт №	Номер заказа	Упаковка
	Busch-Protector®, механизм розетки SCHUKO® 1) с защитой от перенапряжения 2 P + E со встроенным и внешним сигнальным контактами, ISN = 5 kA для защиты чувствительных приборов и бытовой техники (компьютеры, аудио/видео-системы и т.д.), Эффективно уменьшает возникшее перенапряжение между вторичным распределением электроэнергии и механизмом розетки SCHUKO® с заземлением. Класс проверки разрядника: классификация Тур 2 Номинальное напряжение: 250 В~ напряжение на вторичной обмотке: 250 В~ Номинальный ток: 16 А		
	future® linear		
81 антрацит/черный	2310 EUGL/VA-81-11	2011-0-3830	1
82 слоновая кость	2310 EUGL/VA-82-11	2011-0-3831	1
83 серебристо-алюминиевый 2)	2310 EUGL/VA-83-11	2011-0-3832	1
84 белый	2310 EUGL/VA-84-11	2011-0-3833	1
884 белый бархат 2)	2310 EUGL/VA-884-11	2011-0-3882	1
885 черный бархат 2)	2310 EUGL/VA-885-11	2011-0-3885	1
	solo®		
82 слоновая кость	2310 EUGL/VA-82-11	2011-0-3831	1
84 белый	2310 EUGL/VA-84-11	2011-0-3833	1
87 пурпурно-красный *)	2310 EUGL/VA-87-11	2011-0-3836	1
803 серый металл 2)	2310 EUGL/VA-803-11	2011-0-3877	1
815 желтый	2310 EUGL/VA-815-11	2011-0-3874	1
	Busch-axcent®		
84 белый	2310 EUGL/VA-84-11	2011-0-3833	1
	carat®		
81 антрацит/черный	2310 EUGL/VA-81-11	2011-0-3830	1
82 слоновая кость	2310 EUGL/VA-82-11	2011-0-3831	1
84 белый	2310 EUGL/VA-84-11	2011-0-3833	1
	НОВИНКА		
896 chalet-белый	2310 EUGL/VA-896-11	2011-0-6199	1
	pure сталь		
866 сталь	2310 EUGL/VA-866-11	2011-0-3853	1

1) Клеммы подключения соотв. VDE 0620-1 и могут использоваться как соединительные
2) Поверхность: окрашена.
*) Снимается с производства

	RC-компенсатор для защиты электронных приборов от повреждения или выхода из строя из-за перенапряжения, для компенсации параллельных индуктивных нагрузок (напр., реле, контакторы, люминесцентные лампы, трансформаторы и др.), устраняет функциональные помехи в электронных приборах, напр., самопроизвольное включение датчиков движения Номинальное напряжение: 230 В~, +10 % / -10 % Номинальная частота: 50 Гц		
	6899	6899-0-0231	10

Продукт	Арт №	Номер заказа	Упаковка
	Механизм Buschmat FI C/y 1) 2) со встроенным УЗО, с соединительным кабелем, защита последовательно подключенных электропотребителей, ток утечки: 30 мА, время отключения: ≤ 30 мс, ток короткого замыкания: 3000 А (с предохранителем 25 А GL), ударный ток: 250 А (8/20) мс, 2-х полюсное отключение (P,N) без распорок Частота сети: 45...60 Гц Номинальное напряжение: 230 В~ Номинальный ток: 16 А Класс защиты: IP 21 Температурный режим применения: -25 °С до 40 °С		
	Busch-Duro 2000® SI		
212 слоновая кость	3150 UC-212	3117-0-0001	1
	Reflex SI		
214 альпийский белый	3150 UC-214	3117-0-0002	1

1) Клеммы подключения соотв. VDE 0620-1 и могут использоваться как соединительные
2) мероприятия по контролю безопасности проводить в соответствии с требованиями VDE 0100

	Механизм розетки FI-SCHUKOMAT SCHUKO 1) 2) со встроенным УЗО с защитными шторками соответствует нормам VDE 0664 2-х полюсное отключение (P,N) без контроля РЕ-проводника ток утечки: 30 мА, время отключения: ≤ 30 мс, ток короткого замыкания: 3000 А (с предохранителем 25 А GL), ударный ток: 250 А (8/20) мс, без распорок Частота сети: 45...60 Гц Номинальное напряжение: 230 В~ Номинальный ток: 16 А Класс защиты: IP 21 Температурный режим применения: -25 °С до 40 °С		
	Busch-Duro 2000® SI		
212 слоновая кость	3118 EUCKS-212	3116-0-0597	1
	Reflex SI		
214 альпийский белый	3118 EUCKS-214	3116-0-0605	1

1) Клеммы подключения соотв. VDE 0620-1 и могут использоваться как соединительные
2) мероприятия по контролю безопасности проводить в соответствии с требованиями VDE 0100

	Механизм розетки FI-SCHUKOMAT SCHUKO 1) 2) со встроенным УЗО с защитными шторками 2-х полюсное отключение (P,N) без контроля РЕ-проводника с соединительным кабелем и защитой последовательно подключенных розеток ток утечки: 30 мА, время отключения: ≤ 30 мс, ток короткого замыкания: 3000 А (с предохранителем 25 А GL), ударный ток: 250 А (8/20) мс, без распорок Частота сети: 45...60 Гц Номинальное напряжение: 230 В~ Номинальный ток: 16 А Класс защиты: IP 21 Температурный режим применения: -25 °С до 40 °С		
	Busch-Duro 2000® SI		
212 слоновая кость	3120 EUCKS-212	3116-0-0613	1
	Reflex SI		
214 альпийский белый	3120 EUCKS-214	3116-0-0621	1

1) Клеммы подключения соотв. VDE 0620-1 и могут использоваться как соединительные
2) мероприятия по контролю безопасности проводить в соответствии с требованиями VDE 0100



Продукт	Арт №	Номер заказа	Упакова	Продукт	Арт №	Номер заказа	Упакова
	Механизм розетки FI-SCHUKOMAT SCHUKO 1) 2) со встроенным УЗО с защитными шторками 2-х полюсное отключение (P,N) без контроля РЕ-проводника с соединительным кабелем и защитой последователь- но подключенных розеток ток утечки: 30 мА, время отключения: ≤ 30 мс, ток короткого замыкания: 3000 А (с предохранителем 25 А GL), ударный ток: 250 А (8/20) μс, без распорок Частота сети: 45...60 Гц Номинальное напряжение: 230 В~ Номинальный ток: 16 А Класс защиты: IP 21 Температурный режим применения: -25 °С до 40 °С future linear®						
82 слоновая кость	3120 EUCKS-82	3116-0-0655	1				
84 белый	3120 EUCKS-84	3116-0-0656	1				
	solo®						
82 слоновая кость	3120 EUCKS-82	3116-0-0655	1				
84 белый	3120 EUCKS-84	3116-0-0656	1				
	Busch-axcent®						
84 белый	3120 EUCKS-84	3116-0-0656	1				
	carat®						
82 слоновая кость	3120 EUCKS-82	3116-0-0655	1				
84 белый	3120 EUCKS-84	3116-0-0656	1				
1) Клеммы подключения соотв. VDE 0620-1 и могут использоваться как соединительные 2) мероприятия по контролю безопасности проводить в соответствии с требованиями VDE 0100							
	FI-SCHUKOMAT розетка SCHUKO 1) 2) со встроенным УЗО с защитными шторками влагозащищенная соответствует нормам VDE 0664 комплектный прибор, не комбинируется в рамках 2-х полюсное отключение (P,N) без контроля РЕ-проводника ток утечки: 30 мА, время отключения: ≤ 30 мс, ток короткого замыкания: 1500 А (с предохранителем 25 А GL), ударный ток: 250 А (8/20) μс без распорок Частота сети: 45...60 Гц Номинальное напряжение: 230 В~ Номинальный ток: 16 А Класс защиты: IP 44 Температурный режим применения: -25 °С до 40 °С						
44 альпийский белый	3118 EUGKS-44	3116-0-0647	1				
1) мероприятия по контролю безопасности проводить в соответствии с требованиями VDE 0100 2) клеммы подключения соотв. VDE 0620 могут использоваться как распределительные							
	FI-SCHUKOMAT розетка SCHUKO 1) 2) со встроенным УЗО с защитными шторками влагозащищенная соответствует нормам VDE 0664 2-х полюсное отключение (P,N) без контроля РЕ-проводника ток утечки: 30 мА, время отключения: ≤ 30 мс, ток короткого замыкания: 1500 А (с предохранителем 25 А GL), ударный ток: 250 А (8/20) μс Частота сети: 45...60 Гц Номинальное напряжение: 230 В~ Номинальный ток: 16 А Класс защиты: IP 44 Температурный режим применения: -25 °С до 40 °С						
серый	3118 WSKS	3116-0-0639	1				
1) мероприятия по контролю безопасности проводить в соответствии с требованиями VDE 0100 2) Клеммы подключения соотв. VDE 0620-1 и могут использоваться как соединительные							

Дистанционное управление. Комфортное управление светом и настроением.

Комфортное управление освещением с любого места в помещении. Радиосистема помимо функции дистанционного управления с переносным пультом предоставляет возможность интеграции дополнительных элементов управления – без неудобных проводов, на базе радиосвязи. С помощью ИК-пульта Busch-Ferncontrol® IR можно управлять отдельными источниками света, сохранять в память целые световые сценарии и запускать их простым нажатием кнопки.





Пульт дистанционного управления

- 01 Переносной пульт WaveLINE, независимое от сети дистанционное управление
- 02 Настенный пульт WaveLINE, 2-канальная радиосвязь, серия выключателей future® linear, белый матовый
- 03 Активатор жалюзи WaveLINE, для премещения и регулировки жалюзи/ рольставней и маркиз посредством радиоуправления
- 04 Busch-Wächter® 220 MasterLINE, радиодатчик движения
- 05 ИК-выключатель с/у, Busch-Ferncontrol® IR
- 06 ИК-выключатель со штекерным переходником, Busch-Ferncontrol® IR

Содержание Дистанционное управление

Радиосигнализатор Busch-Funkcontrol	362
Активатор выключателя WaveLINE	364
Механизмы с/у	368
ИК управляющие элементы	370

02 | **НОВИНКА**



03 | **НОВИНКА**



04 | **НОВИНКА**



05



06



Радио-датчики

<p>01</p> 	<p>02</p> 	<p>03</p> 
<p>04</p> 	<p>05</p> 	<p>06</p> 
<p>01 Датчик движения o/y WaveLINE, арт. 6747 AGM-204</p> <p>Устройство Busch-Wächter 220 WaveLINE – это датчик движения, работающий от независимой батареи. По причине беспроводного монтажа он позволяет выбрать идеальное место установки. Расчетный срок службы батареи – ок. 5 лет.</p>	<p>02 Медиа-конвертер WaveLINE TP-RF арт. 6770</p> <p>Посредством медиа-конвертера WaveLINE TP-RF осуществляется сопряжение между KNX и радиосигнализатором Busch-Funcontrol. Обмен телеграммами может осуществляться в обоих направлениях. Применение служит для интеграции оконных сигнализаторов в систему KNX.</p>	<p>03 EnergyControl 3,5", арт. 6762-16G</p> <p>Устройство Busch-EnergyControl® предназначено для использования главным образом в комбинации с Busch-SmartEnergy®. С его помощью осуществляется индикация расхода (электроэнергии, газа, воды), а также – в сочетании с Busch-Funkcontrol – управление работой активаторов потребителей.</p>
<p>04 Оконный сигнализатор арт. 6720-64</p> <p>Оконный сигнализатор WaveLINE устанавливается дополнительно между окном и оконной ручкой, при этом не требуется замена оригинальной оконной ручки. Ручка может распознавать следующие состояния: открыто, откинута и закрыто.</p>	<p>05 Универсальный сигнализатор арт. 6721-64</p> <p>Универсальный сигнализатор WaveLINE предназначен для использования на кровельных окнах или сдвижных дверях и приводится в действие с помощью геркона. Универсальный сигнализатор имеет второй канал, который может фиксированно подключаться к каналу со свободным потенциалом (размыкающие или замыкающие контакты).</p>	<p>06 Пульт дистанционного управления, арт. 6780</p> <p>Используется в качестве мобильного устройства управления для радиосигнализатора Busch-Funkcontrol. Возможно управление как отдельными потребителями, так и запуск сценариев.</p>

Элементы управления	1-кнопочные		2-кнопочные		4-кнопочные	
Серии переключателей						
pur сталь						
сталь	6731-866	6732-866	6733-866			
future linear						
белый матовый	6731-84	6732-84	6733-84			
серебристо-алюминиевый	6731-83	6732-83	6733-83			
слоновая кость	6731-82	6732-82	6733-82			
Reflex SI						
альпийский белый				6731-214	6732-214	
Busch-Duro 2000® SI						
белый				6731-212	6732-212	

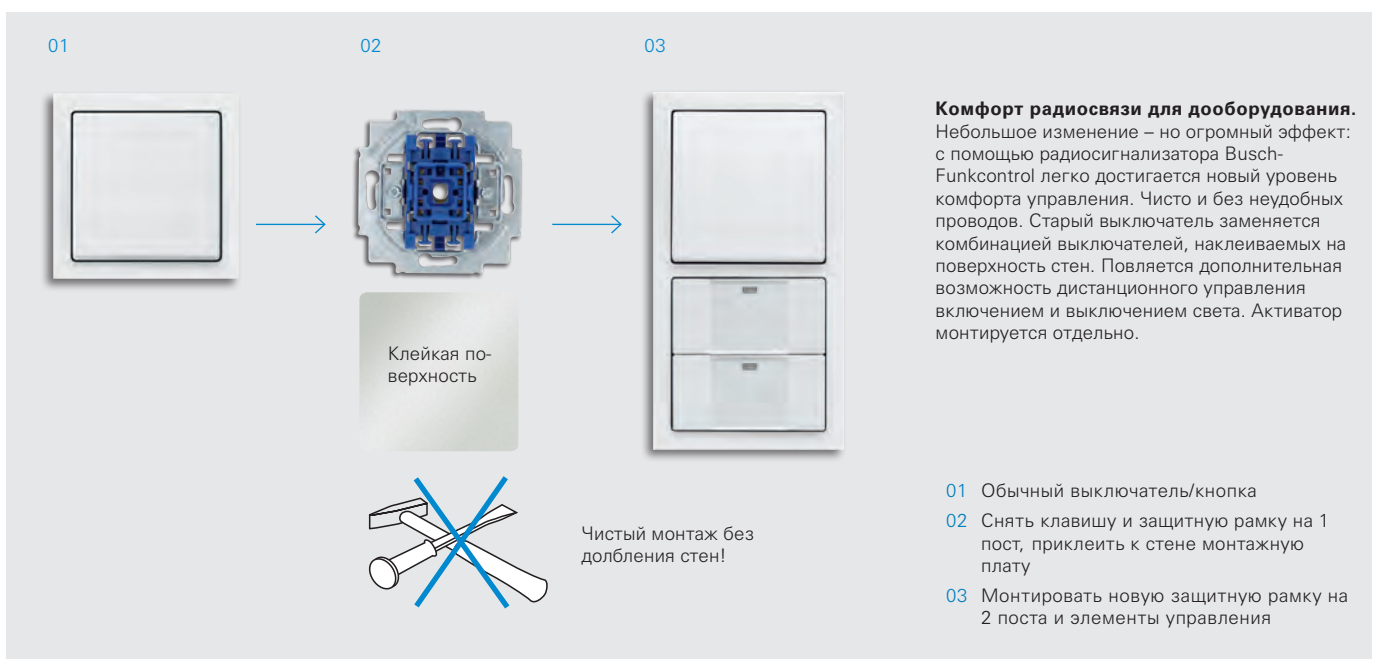
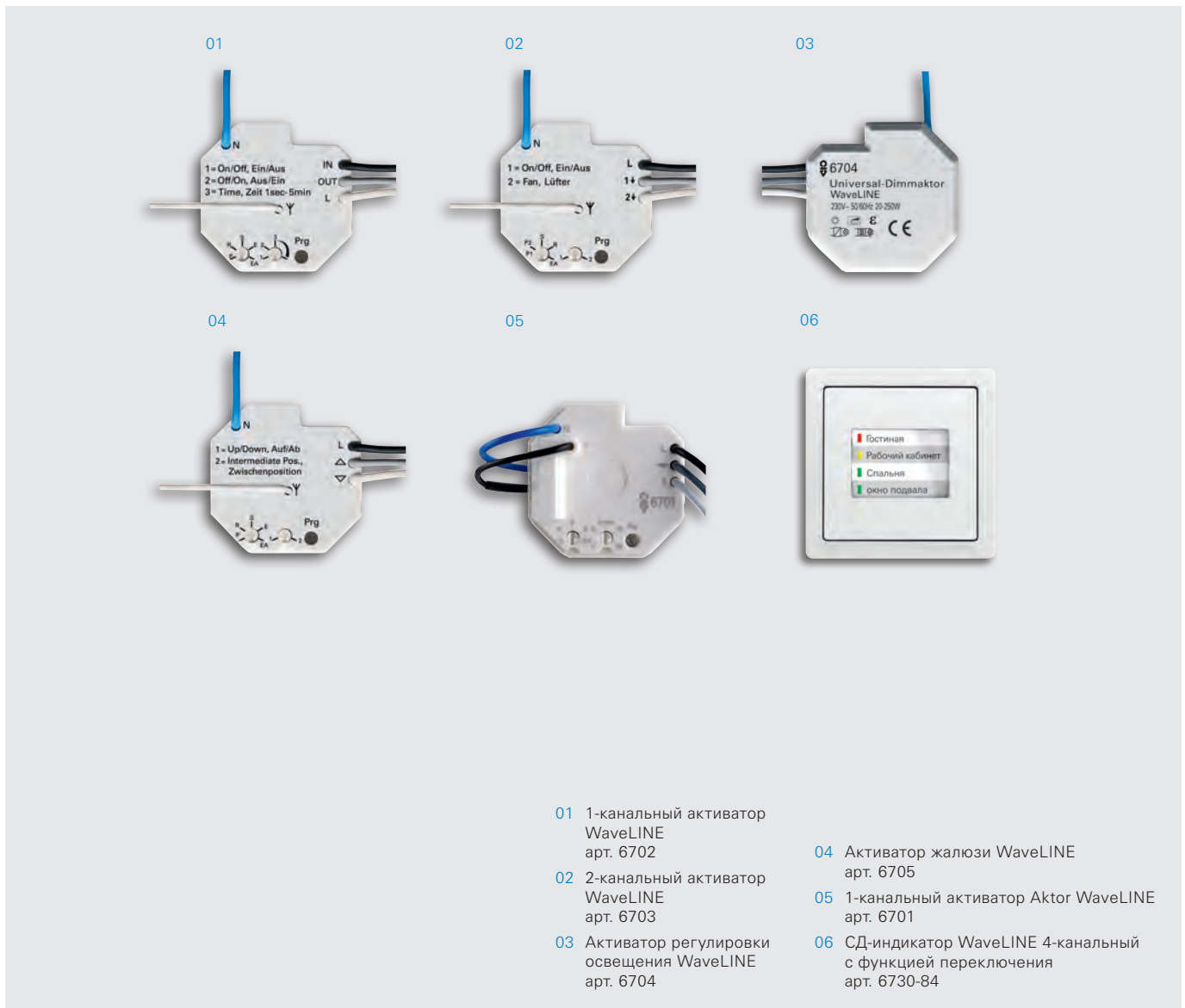

Дооборудование перекрестной схемой



- 01 Настенный пульт WaveLINE 1-канальный, арт. 6731-84
- 02 Настенный пульт WaveLINE 1-канальный, арт. 6731-84
- 03 Активатор выключателя WaveLINE, арт. 6702
- 04 Настенный пульт WaveLINE 1-канальный, арт. 6731-84

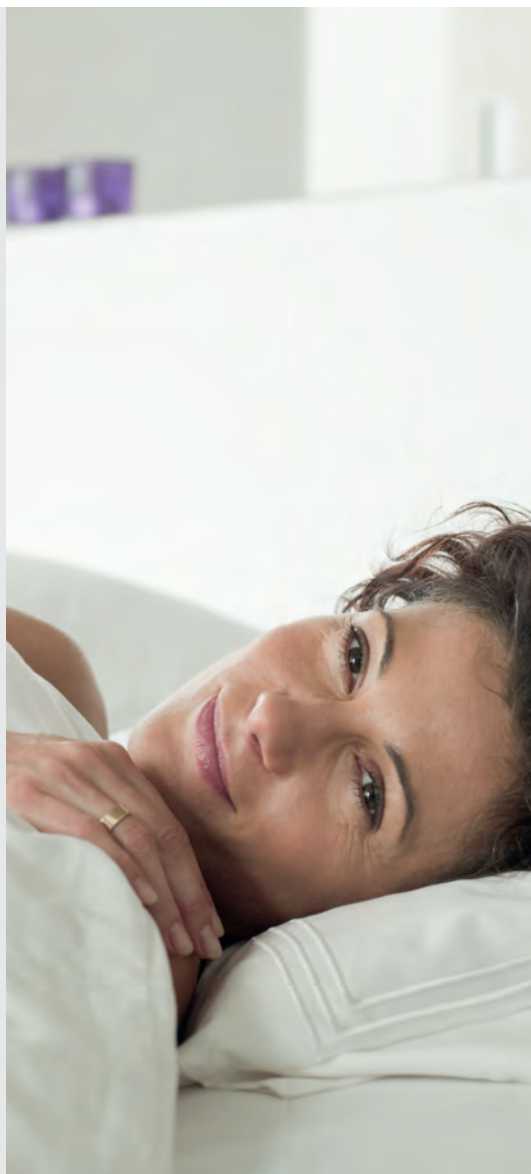

Дооборудование перекрестной схемой: умный способ сделать так, чтобы потолочный светильник в спальне можно было включать и выключать с обеих сторон кровати. Для этого имеющийся выключатель – как правило, расположенный возле двери – заменяется настенным пультом. Затем рядом с кроватью наклеиваются еще два настенных пульта, связанных друг с другом радиосигналом, а не неудобными проводами. Теперь пользоваться светильником можно с помощью отдельно устанавливаемого активатора.

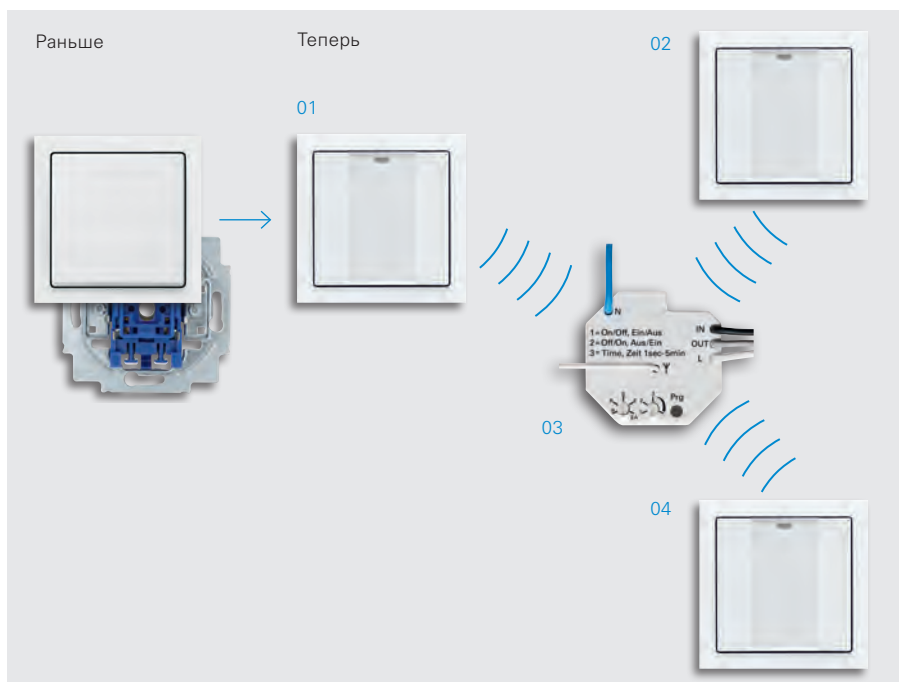

Дооборудование перекрестной схемой II

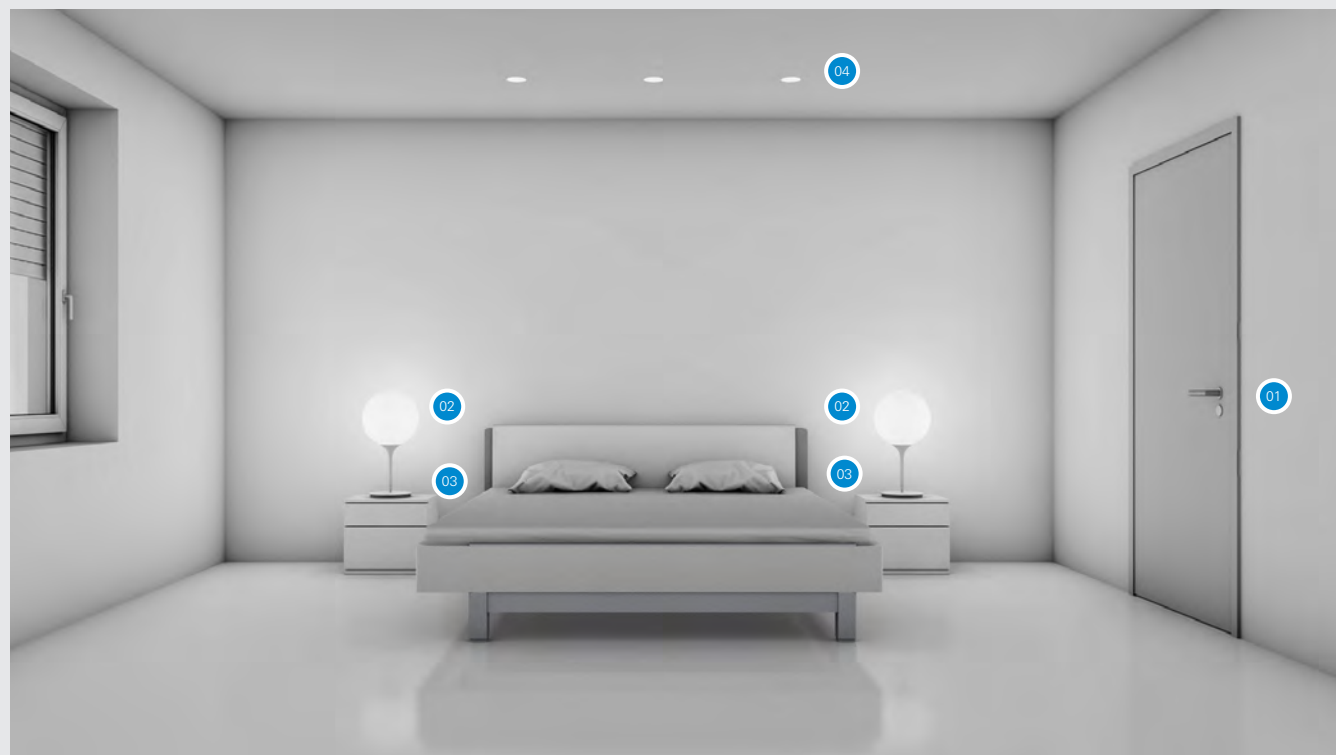

- 01 Настенный пульт WaveLINE 4-канальный, арт. 6733-84
- 02 2x Настенный пульт WaveLINE 4-канальный, арт. 6733-84
- 03 2x Активатор выключателя WaveLINE, арт. 6702
2x Механизм розетки SCHUKO®, арт. 20 EUC-84
- 04 Универсальный активатор регулировки освещения WaveLINE, арт. 6704

Расположение клавиш 4 элементов управления:

- » Потолочный светильник
- » Настольный светильник, левый
- » Настольный светильник, правый
- » Спальня, общий

Для еще большего комфорта в спальне в рамках перекрестной схемы можно добавить дополнительные функции: включение/выключение и регулировка яркости основного освещения, дополнительно с обеих сторон кровати, и включение/выключение ночных настольных светильников с любого места. Также сюда относится интеграция центральной функции, позволяющей выключать все светильники при выходе из комнаты нажатием одной клавиши. Важными элементами для реализации этих функций являются 4-канальные настенные пульты WaveLINE, один из которых устанавливается вместо обычного выключателя света, а остальные приклеиваются на стену с двух сторон кровати.

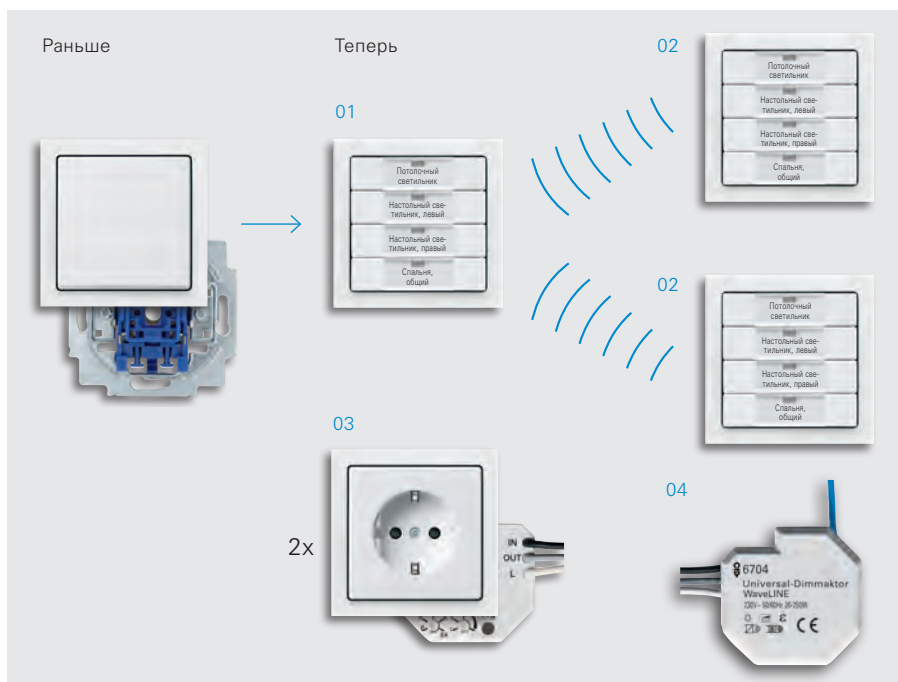

Обзор

Пульт дистанционного управления Busch-Ferncontrol®



Также просто и удобно, как Вы переключаете пультом ДУ программы своего телевизора, Вы сможете на расстоянии управлять различными источниками света, а также жалюзи, маркизами и многим другим в вашем жилище. Нажатием кнопки Вы сможете включить освеще-

ние, приглушить свет, и Вам больше не придется нажимать выключатели один за другим. Уникальной при этом является возможность управления жалюзи таким же точно комфортным способом.

01 Переносной пульт

Переносной ИК-пульт дистанционного управления Busch-Ferncontrol® - это сердце системы. Он дает Вам возможность, если понадобится, вызвать все функции системы. На практике это означает индивидуальное переключение и регулирование света через ИК-приемник, установленный на Busch-Ferncontrol®. С помощью функций записок (Записка 1 / Записка 2) можно сохранять особые ситуации освещения и в любое время снова вызывать их нажатием на кнопку.

02 Настенный пульт

Идеальное дополнение к переносному пульту - это настенный ИК передатчик Busch-Ferncontrol® в качестве центрального управляющего элемента. Не зависит от сети, может монтироваться на любом месте в комнате, даже на оконном стекле, управляет функциями записок или отдельными потребителями и гарантирует при выходе их комнаты надежное отключение потребителей („ВСЕ ВЫКЛ.“). Имеется в цветах программы выключателей alpha nea®.

03 Светорегулятор скрытой установки

С помощью универсального ИК-светорегулятора Busch-Ferncontrol® можно комфортно регулировать значения мощности до 420 Вт. При этом светорегулятор, благодаря его интеллектуальному управлению, позволяет подключать лампы накаливания и галогенные лампы тлеющего разряда напряжением 230 В, а также низковольтные галогенные лампы с обычным или электронным трансформатором. Функция памяти позволяет сохранить значение освещенности, которое было настроено последним.

04 Выключатель скрытой установки

Повсюду там, где производится управление устройствами большой мощности, покажет себя в деле ИК-выключатель скрытой проводки Busch-Ferncontrol®. С его разрывной мощностью 2 300 Вт/ВА он по своим резервам вполне подойдет даже к большим установкам. Благодаря функции записок можно сохранить 2 любых состояния переключения, и, при необходимости, вызвать их снова.

05 Светорегулятор или выключатель с промежуточным штекером

С помощью ИК-светорегулятора Busch-Ferncontrol® Вы можете подключить переносных потребителей без трудоемкого монтажа. Подходит для ламп накаливания до 400 Вт и низковольтных галогенных ламп до 300 ВА С функциями памяти и записок для любых значений освещенности с возможностью вызова из памяти. А также для включения любых потребителей мощностью до 2 300 Вт.

06 Управление вентилятором

Освещение подсоединено к первому выходу а вентилятор на втором. После включения освещения, вентилятор продолжает работать на запрограммированное время. Механизм 6402 U, ИК-управляющий элемент 6067-xx.



01 Удобство управления

С ИК-пульта ДУ можно управлять 2 x 5 каналами по 5 различных потребителей в каждом (1 -5 и 6 -10) Кодирование приемника производится отверткой с тыльной стороны. Можно с удобством сохранять и снова вызывать 2 x 2 световые сцены.

02 Пульт дистанционного управления Веоб

Посредством пульта дистанционного управления Веоб фирмы Bang & Olufsen можно осуществлять дистанционное управление также с ИК-приемником фирмы Busch-Jaeger (после программирования пульта ДУ специализированным магазином по торговле изделиями Bang & Olufsen). Таким образом можно с одного пульта ДУ управлять источниками видео- и аудиоматериалов, а также выполнять другие функции в помещении, такие как включение и выключение, регулировка света и движение жалюзи.

Глубина ассортимента Ferncontrol-IR	включение	2-х канальное переключение	регулировка освещения	регулировка освещения 0-10 В	жалюзи
Скрытая установка					
	Универсальный механизм реле Busch 6401 U-102-500	Универсальный механизм реле 2-канала 6402 U-500	Универсальный механизм центрального светорегулятора 6593 U-500	Memory с памятью 6550 U-101-500	Механизм управления жалюзи 6411U-101 6411U/S-500-101
	Дистанционное управление Busch-Ferncontrol® ИК управляющий элемент 6067-xx-102	ИК-управляющий элемент 6066-xx-102	Дистанционное управление Busch-Ferncontrol® ИК управляющий элемент 6066-xx-102	Дистанционное управление Busch-Ferncontrol® ИК управляющий элемент 6066-xx-102	ИК-управляющий элемент 6066-xx-102
Встраиваемые механизмы		-	-		
	ИК-приемник 4-канальный 6056 EB-500 ИК-встроенный приемник 6045 E-101-500	-	-	ИК-светорегулятор 0-10 В 6045-500	блок управления жалюзи Busch-Jalousiecontrol® II 6420 EB + ИК-встроенный приемник 6045 E-101
Промежуточный штекер/ розетка		-	-	-	-
	ИК-выключатель 6080-24-500	-	-	-	-

Радиосигнализатор Busch-Funkcontrol

Там, где традиционные системы только контролируют, касается ли окно рамы, система Busch-Funkcontrol сделала решающий шаг

вперед. Она сообщает о положении оконной ручки и, следовательно, дает информацию о том, заперто ли окно.



Прежде:
выключатель света



Теперь:
Светодиодный индикатор и выключатель света

01

Это очень просто. Там, где раньше ставился выключатель света или светорегулятор, вы можете дополнительно воспользоваться функцией системы извещателей. При этом первоначальная функция включения или регулировки света сохраняется.

02

03

04



WaveLINE

Оконные радиопередатчики наблюдают за положением оконной ручки и передают информацию – индикация отображается на цветном светодиодном дисплее с большим обзором, возможен ввод индивидуальной маркировки.

Соответствующие оконные радиопередатчики, которые монтируются между ручкой и рамой, имеются в черном, белом цвете или в дизайне нержавеющей стали и, таким образом, подходят по цвету ко всем распространенным оконным рамам и ручкам. Имеющуюся ручку можно использовать и далее.

- 01 Светодиодный индикатор WaveLINE, 6730-xx с 6404 U
- 02 Оконный радиопередатчик WaveLINE, 6720-64
- 03 Оконный радиопередатчик WaveLINE, 6720-66
- 04 Оконный радиопередатчик WaveLINE, 6720-65
- 05 Универсальный радиопередатчик WaveLINE, 6721-64
- 06 Универсальный радиопередатчик WaveLINE, 6721-65



05

06

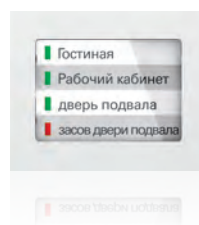
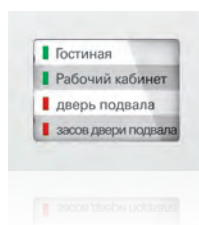

Универсальный радиопередатчик WaveLINE

В дополнение к оконному радиопередатчику WaveLINE имеется универсальный радиопередатчик WaveLINE. Он используется везде, где невозможно смонтировать оконные радиопередатчики по механическим причинам. Универсальный сигнализатор имеет 2 независимых сигнальных канала. Первый канал срабатывает посредством геркона, второй канал снабжен беспотенциальным контактом с постоянной проводкой.

С помощью светодиодного дисплея 2 канала универсального радиоприемника могут передавать и отображать на дисплее данные отдельно друг от друга. Так можно всегда получать информацию о том, плотно ли закрыта дверь подвала и заперта ли она или нет.

Радиошинная система контролирует все окна

Кому неизвестно чувство беспокойства после выхода из дома: Ничего ли не забыто. Открытое окно или всего лишь прикрытая дверь на террасу действуют на взломщика как приглашение войти. Система радиоуправления Busch-Funkcontrol заменит контрольный обход и подарит безопасность.

Оконный радиопередатчик WaveLINE, распознающий положение оконной ручки и передающий эту информацию по радиоволне, монтируется между оконной ручкой и оконной рамой. Можно и далее использовать имеющуюся ручку, при этом отпадает дополнительный монтаж. Все детали, нужные для монтажа и работы, входят в комплект поставки. Также аккумулятор прилагается – таким образом, система сразу же готова к работе. На наглядном информационном пульте оператора отображается информация. Имеется дисплей с 4-мя светодиодами. На одном из светодиодных каналов можно обучать до 8 оконных радиопередатчиков. Так можно осуществлять наблюдение или целенаправленно за отдельными окнами, или за помещениями или этажами в целом при помощи светодиодного дисплея. Если произведено обучение нескольких оконных радиопередат-

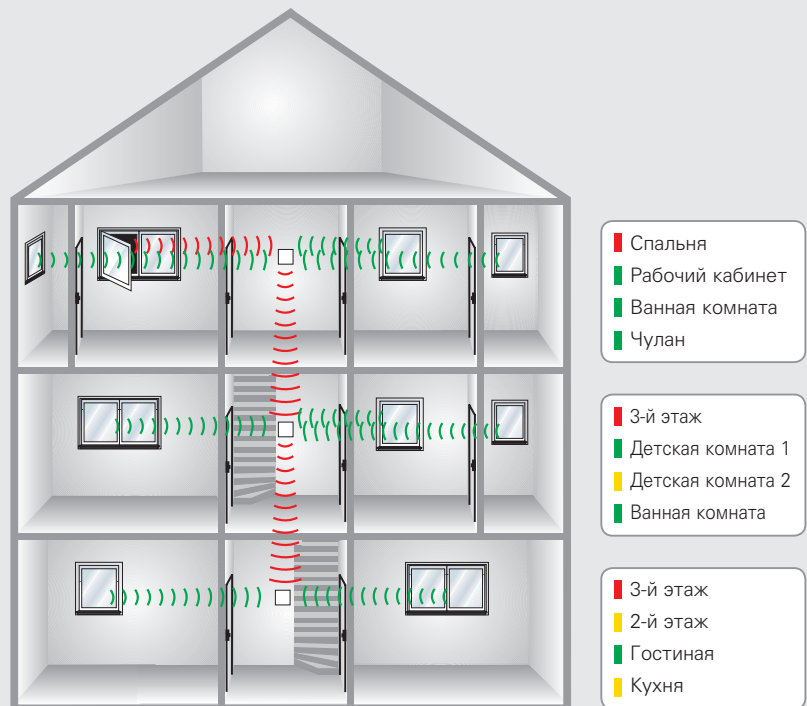

Пример использования

цифров на одном из светодиодном канале, то автоматически производится привязка группы. Целесообразно принимать в качестве группы, например, один этаж.

При этом показания светодиодов имеют следующие значения:

- » Все окна, относящиеся к группе, закрыты: ■ светодиод зеленый
- » Как минимум, одно окно установлено наклонно: ■ светодиод желтый
- » Как минимум, одно окно в группе открыто: ■ светодиод красный

Даже при разряженном аккумуляторе или неисправном дымовом извещателе внимание привлечет мигающий свет.



Продукт	Арт №	Номер заказа	Упакова
	Настенный пульт WaveLINE 1) 2) 1 канал Независимый от сети 1-канальный настенный пульт. Для включения/выключения и регулировки яркости. Для управления жалюзи и световыми сценариями. С возможностью использования 1 радиоканала или вызова 2 световых сценариев. Для активаторов с/у WaveLINE 6701, 6702, 6703, 6704 и 6705. Для СД-индикатора WaveLINE 6730-xxx. Совместимость с медиа-конвертером WaveLINE TP-RF 6770. Частота передачи: 868,3 МГц. радиус действия без препятствий: ок. 100 м Источник питания: литиевая батарея CR2032. Срок службы батареи: тип. 5 лет, не требует обслуживания. Автоматический контроль запаса работы батареи. С крепежной плитой для монтажа на гладких стенах или на коробках выключателей. управление: Контакты вверх/вниз индикация: Светодиодная индикация уровня сигнала Номинальное напряжение: 3 В- Класс защиты: IP 20 Температурный режим применения: -5 °С до 45 °С размеры (В x Ш x Г): 54 мм x 54 мм x 18 мм Busch-Duro 2000® SI		
	212 слоновая кость	6731-212-500	6730-0-0028
214 альпийский белый	Reflex SI НОВИНКА		
		6731-214-500	6730-0-0030
1) Батареи входят в комплект поставки. 2) Пожалуйста, проверьте локально, есть ли частота 868 МГц разрешено использовать в вашей стране.			

Продукт	Арт №	Номер заказа	Упакова
	Настенный пульт WaveLINE 1) 4) 1 канал Независимый от сети 1-канальный настенный пульт. с полем для надписи Для включения/выключения и регулировки яркости. Для управления жалюзи и световыми сценариями. С возможностью использования 1 радиоканала или вызова 2 световых сценариев. Для активаторов с/у WaveLINE 6701, 6702, 6703, 6704 и 6705. Для СД-индикатора WaveLINE 6730-xxx. Совместимость с медиа-конвертером WaveLINE TP-RF 6770. Частота передачи: 868,3 МГц. радиус действия без препятствий: ок. 100 м Источник питания: литиевая батарея CR2032. Срок службы батареи: тип. 5 лет, не требует обслуживания. Автоматический контроль запаса работы батареи. С крепежной плитой для монтажа на гладких стенах или на коробках выключателей. управление: Контакты слева/справа индикация: Светодиодная индикация уровня сигнала Номинальное напряжение: 3 В- Класс защиты: IP 20 Температурный режим применения: -5 °С до 45 °С размеры (В x Ш x Г): 63 мм x 63 мм x 16 мм future® linear 2) 3)		
	82 слоновая кость	6731-82-500	6730-0-0032
83 серебристо-алюминиевый 5)	6731-83-500	6730-0-0035	1/10
84 белый	6731-84-500	6730-0-0038	1/10
pure сталь 5) НОВИНКА			
866 сталь	6731-866-500	6730-0-0041	1/10
1) Батареи входят в комплект поставки. 2) См. лист этикеток для надписей 1799/0x. 3) Подходящий бланк для шильдиков 1799 14. 4) Пожалуйста, проверьте локально, есть ли частота 868 МГц разрешено использовать в вашей стране. 5) Поверхность: окрашена.			

	Настенный пульт WaveLINE 1) 2) 2-х канальный Независимый от сети 2-канальный настенный пульт. Для включения/выключения и регулировки яркости. Для управления жалюзи и световыми сценариями. С возможностью отдельного использования 2 радиоканалов или вызова до 4 световых сценариев. Для активаторов с/у WaveLINE 6701, 6702, 6703, 6704 и 6705. Для СД-индикатора WaveLINE 6730-xxx. Совместимость с медиа-конвертером WaveLINE TP-RF 6770. Частота передачи: 868,3 МГц. радиус действия без препятствий: ок. 100 м Источник питания: литиевая батарея CR2032. Срок службы батареи: тип. 5 лет, не требует обслуживания. Автоматический контроль запаса работы батареи. С крепежной плитой для монтажа на гладких стенах или на коробках выключателей. управление: Контакты вверх/вниз индикация: Светодиодная индикация уровня сигнала Номинальное напряжение: 3 В- Класс защиты: IP 20 Температурный режим применения: -5 °С до 45 °С размеры (В x Ш x Г): 54 мм x 54 мм x 18 мм Busch-Duro 2000® SI		
	212 слоновая кость	6732-212-500	6730-0-0029
214 альпийский белый	Reflex SI НОВИНКА		
		6732-214-500	6730-0-0031
1) Батареи входят в комплект поставки. 2) Пожалуйста, проверьте локально, есть ли частота 868 МГц разрешено использовать в вашей стране.			

Продукт Арт № Номер заказа Упакова



Настенный пульт WaveLINE 1) 2) 3) 4)
2-х канальный
 Независимый от сети 2-канальный настенный пульт. с полем для надписи
 Для включения/выключения и регулировки яркости. Для управления жалюзи и световыми сценариями. С возможностью отдельного использования 2 радиоканалов или вызова до 4 световых сценариев. Для активаторов с/у WaveLINE 6701, 6702, 6703, 6704 и 6705.
 Для СД-индикатора WaveLINE 6730-xxx. Совместимость с медиа-конвертером WaveLINE TP-RF 6770.
 Частота передачи: 868,3 МГц.
 радиус действия без препятствий: ок. 100 м
 Источник питания: литиевая батарея CR2032.
 Срок службы батареи: тип. 5 лет, не требует обслуживания.
 Автоматический контроль запаса работы батареи. С крепежной плитой для монтажа на гладких стенах или на коробках выключателей.
 управление: Контакты слева/справа индикация: Светодиодная индикация уровня сигнала
 Номинальное напряжение: 3 В-
 Класс защиты: IP 20
 Температурный режим применения: -5 °С до 45 °С
 размеры (В x Ш x Г): 63 мм x 63 мм x 16 мм

future® linear

НОВИНКА

82	слоновая кость	6732-82-500	6730-0-0033	1/10
83	серебристо-алюминиевый 5)	6732-83-500	6730-0-0036	1/10
84	белый	6732-84-500	6730-0-0039	1/10

pure сталь 5)

НОВИНКА

866	сталь	6732-866-500	6730-0-0042	1/10
-----	-------	---------------------	-------------	------

- 1) Батареи входят в комплект поставки.
- 2) См. лист этикеток для надписей 1799/0х.
- 3) Подходящий бланк для шильдиков 1799 14.
- 4) Пожалуйста, проверьте локально, есть ли частота 868 МГц разрешено использовать в вашей стране.
- 5) Поверхность: окрашена.

Продукт Арт № Номер заказа Упакова



Настенный пульт WaveLINE 1) 2) 3) 4)
4-х канальный
 Независимый от сети 4-канальный настенный пульт. с полем для надписи
 Для включения/выключения и регулировки яркости. Для управления жалюзи и световыми сценариями. С возможностью отдельного использования 4 радиоканалов или вызова до 8 световых сценариев. Для активаторов с/у WaveLINE 6701, 6702, 6703, 6704 и 6705.
 Для СД-индикатора WaveLINE 6730-xxx. Совместимость с медиа-конвертером WaveLINE TP-RF 6770.
 Частота передачи: 868,3 МГц.
 радиус действия без препятствий: ок. 100 м
 Источник питания: литиевая батарея CR2032.
 Срок службы батареи: тип. 5 лет, не требует обслуживания.
 Автоматический контроль запаса работы батареи. С крепежной плитой для монтажа на гладких стенах или на коробках выключателей.
 управление: Контакты слева/справа индикация: Светодиодная индикация уровня сигнала
 Номинальное напряжение: 3 В-
 Класс защиты: IP 20
 Температурный режим применения: -5 °С до 45 °С
 размеры (В x Ш x Г): 63 мм x 63 мм x 16 мм

future® linear

НОВИНКА

82	слоновая кость	6733-82-500	6730-0-0034	1/10
83	серебристо-алюминиевый 5)	6733-83-500	6730-0-0037	1/10
84	белый	6733-84-500	6730-0-0040	1/10

pure сталь 5)

НОВИНКА

866	сталь	6733-866-500	6730-0-0043	1/10
-----	-------	---------------------	-------------	------

- 1) Батареи входят в комплект поставки.
- 2) См. лист этикеток для надписей 1799/0х.
- 3) Подходящий бланк для шильдиков 1799 14.
- 4) Пожалуйста, проверьте локально, есть ли частота 868 МГц разрешено использовать в вашей стране.
- 5) Поверхность: окрашена.



Переносной пульт WaveLINE 1) 2)
 Независимое от сети дистанционное радиоуправление. Для включения/выключения и регулировки яркости. Для управления жалюзи и световыми сценариями. С 3 группами (А, В или С) с 5 парами каналов в каждой. С возможностью отдельного использования 15 радиоканалов или вызова до 30 световых сценариев. С функцией „ВЫКЛ. ВСЕ“ для подчиненных активаторов. Для активаторов с/у WaveLINE 6701, 6702, 6703, 6704 и 6705.
 Для СД-индикатора WaveLINE 6730-xxx. Совместимость с медиа-конвертером WaveLINE TP-RF 6770.
 Частота передачи: 868,3 МГц.
 радиус действия без препятствий: ок. 100 м
 Источник питания: литиевая батарея CR2032.
 Срок службы батареи: тип. 5 лет, не требует обслуживания.
 Автоматический контроль запаса работы батареи. управление: 3 клавиши групп, 10 клавиш каналов и клавиша „ВЫКЛ. ВСЕ“
 индикация: 3 светодиода для индикации выбора группы.
 Номинальное напряжение: 3 В-
 Класс защиты: IP 40
 Температурный режим применения: -5 °С до 45 °С
 размеры (В x Ш x Г): 135 мм x 50 мм x 16 мм

НОВИНКА

черный	6780-500	6780-0-0001	1/10
--------	-----------------	-------------	------

- 1) Батареи входят в комплект поставки.
- 2) Пожалуйста, проверьте локально, есть ли частота 868 МГц разрешено использовать в вашей стране.



Продукт Арт № Номер заказа Упаковка

Активатор выключателя WaveLINE 1)

3-проводная схема подключения,
 Для включения электрических потребителей по радиосигналу.
 Для функций: ВКЛ/ВЫКЛ, таймер и управление световыми сценариями.
 Для переносных пультов Waveline 6731-xxx, 6732-xxx и 6733-xxx.
 Для переносного пульта WaveLINE 6780.
 Для сигнализатора присутствия Busch-Wächter® WaveLINE.
 Для оконного датчика WaveLINE 6720-6x.
 Для универсального датчика WaveLINE 6721-6x.
 Для Busch-EnergyControl 6762-xx.
 Совместимость с медиа-конвертером WaveLINE TP-RF 6770.
 Задержка выключения: 10 с - 5 мин, настраивается.
 Функция повторителя может быть активирована для расширения дальности действия.
 Для универсального навесного или встроенного монтажа.
 Для монтажа в (глубоких) розетках скрытой установки согласно DIN 49073-1.
 Управление посредством адресов передатчиков общим количеством до 32.
 Частота приёма-передачи: 868 МГц.
 радиус действия без препятствий: ок. 100 м
 управление: Регулировочный потенциометр
 индикация: Индикация состояния выхода посредством светодиода.
 Номинальное напряжение: 230 В~, +10 % / -10 %
 Номинальная частота: 50 Гц
 Выходы: 1x Размыкатель или замыкатель, со свободным потенциалом
 Коммутируемая нагрузка: омическая нагрузка
 Номинальный ток: 10 А
 выходное напряжение: 230 В~
 Номинальная мощность: 2300 Вт
 Номинальная мощность: Емкостные
 Номинальный ток: 10 АХ
 выходное напряжение: 230 В~
 Номинальная мощность: 2300 ВА
 Коммутируемая нагрузка: Индуктивные
 Номинальный ток: 10 А, при cos φ 0,6
 выходное напряжение: 230 В~
 Номинальная мощность: 2300 ВА
 Класс защиты: IP 20
 Температурный режим применения: -5 °С до 45 °С
 размеры (В x Ш x Г): 47 мм x 48 мм x 22 мм
 монтажная глубина: 25 мм

НОВИНКА

слоновая кость **6702-500** 6700-0-0023 1/10

1) Пожалуйста, проверьте локально, есть ли частота 868 МГц разрешено использовать в вашей стране.

Продукт Арт № Номер заказа Упаковка

Активатор последовательного выключателя WaveLINE 1)

3-проводная схема подключения,
 Для включения электрических потребителей по радиосигналу.
 Для режима последовательного выключателя: 2 отдельных выхода.
 Для временно-зависимого режима: выход 1 (напр., освещение), выход 2: задержка включения/выключения в зависимости от выхода 1 (напр., вентиляция).
 Для функций: ВКЛ/ВЫКЛ и управление световыми сценариями.
 Для переносных пультов Waveline 6731-xxx, 6732-xxx и 6733-xxx.
 Для переносного пульта WaveLINE 6780.
 Для сигнализатора присутствия Busch-Wächter® WaveLINE.
 Для оконного датчика WaveLINE 6720-6x.
 Для универсального датчика WaveLINE 6721-6x.
 Совместимость с медиа-конвертером WaveLINE TP-RF 6770.
 Задержка включения / выключения на выходе 2: 2 мин / 5 мин
 Функция повторителя может быть активирована для расширения дальности действия.
 Для универсального навесного или встроенного монтажа.
 Для монтажа в (глубоких) розетках скрытой установки согласно DIN 49073-1.
 Управление посредством адресов передатчиков общим количеством до 32.
 Частота приёма-передачи: 868 МГц.
 радиус действия без препятствий: ок. 100 м
 управление: Регулировочный потенциометр
 индикация: Индикация состояния выхода посредством светодиода.
 Номинальное напряжение: 230 В~, +10 % / -10 %
 Номинальная частота: 50 Гц
 Выходы: 1x нормально-открытый, потенциально-зависимый
 Коммутируемая нагрузка: 230 В Лампы накаливания
 Номинальный ток: 3 А
 выходное напряжение: 230 В~
 Номинальная мощность: 700 Вт
 Номинальная мощность: люминесцентные лампы
 Номинальный ток: 3 АХ
 выходное напряжение: 230 В~
 Номинальная мощность: 700 ВА
 Коммутируемая нагрузка: Низковольтные галогенные лампы с обычными или электронными трансформаторами.
 Номинальный ток: 3 А
 выходное напряжение: 230 В~
 Номинальная мощность: 700 Вт/ВА
 Класс защиты: IP 20
 Температурный режим применения: -5 °С до 45 °С
 размеры (В x Ш x Г): 47 мм x 48 мм x 22 мм
 монтажная глубина: 25 мм

НОВИНКА

слоновая кость **6703-500** 6700-0-0024 1/10



1) Пожалуйста, проверьте локально, есть ли частота 868 МГц разрешено использовать в вашей стране.

Продукт	Арт №	Номер заказа	Упакова	Продукт	Арт №	Номер заказа	Упакова		
	Универсальный активатор регулировки освещения WaveLINE 1) 2) 3) 4) 2-х проводная схема подключения, Для электронных трансформаторов предпочтительной является 3-проводная схема подключения (требуется нулевой провод). Для включения/выключения и регулировки яркости электрических потребителей по радиосигналу. Для функций: ВКЛ/ВЫКЛ, регулировка яркости и управление световыми сценариями. С функцией плавного включения/выключения. С функцией выбора и сохранения светового значения. Для переносных пультов Waveline 6731-xxx, 6732-xxx и 6733-xxx. Для переносного пульта WaveLINE 6780. Совместимость с медиа-конвертером WaveLINE TP-RF 6770. Функция повторителя может быть активирована для расширения дальности действия. Для универсального навесного или встроенного монтажа. Для монтажа в (глубоких) розетках скрытой установки согласно DIN 49073-1. Управление посредством адресов передатчиков общим количеством до 32. Частота приёма-передачи: 868 МГц. радиус действия без препятствий: ок. 100 м управление: Регулировочный потенциометр индикация: Индикация состояния выхода посредством светодиода. Номинальное напряжение: 230 В~, +10 % / -10 % Номинальная частота: 50 Гц Выходы: 1x Канал регулировки яркости Коммутируемая нагрузка: 230 В Лампы накаливания выходное напряжение: 230 В~ Номинальная мощность: 35 - 210 Вт Номинальная мощность: Низковольтные галогенные лампы, подключенные через электронные трансформаторы Номинальная мощность: 35 - 210 ВА Коммутируемая нагрузка: Низковольтные галогенные лампы с обычными или электронными трансформаторами. Номинальная мощность: 35 - 175 ВА Класс защиты: IP 20 Температурный режим применения: 0 °C до 35 °C размеры (В x Ш x Г): 47 мм x 48 мм x 33 мм монтажная глубина: 35 мм					Активатор жалюзи WaveLINE 1) 3-проводная схема подключения, Для перемещения и регулировки жалюзи/рольставней и маркиз по радиосигналу. Подходит для приводов с механическим или электронным оконечным выключателем. Для функций: ВКЛ/ВЫКЛ, среднее положение и управление световыми сценариями. Для переносных пультов Waveline 6731-xxx, 6732-xxx и 6733-xxx. Для переносного пульта WaveLINE 6780. Совместимость с медиа-конвертером WaveLINE TP-RF 6770. задержка отключения: 3 мин Функция повторителя может быть активирована для расширения дальности действия. Для универсального навесного или встроенного монтажа. Для монтажа в (глубоких) розетках скрытой установки согласно DIN 49073-1. Управление посредством адресов передатчиков общим количеством до 32. Частота приёма-передачи: 868 МГц. радиус действия без препятствий: ок. 100 м управление: Регулировочный потенциометр индикация: Индикация состояния выхода посредством светодиода. Номинальное напряжение: 230 В~, +10 % / -10 % Номинальная частота: 50 Гц Выходы: 2x нормально-открытый, потенциально-зависимый Коммутируемая нагрузка: Электроприводы Номинальный ток: 3 А, при cos φ 0,5 выходное напряжение: 230 В~ Номинальная мощность: 690 ВА Класс защиты: IP 20 Температурный режим применения: -5 °C до 45 °C размеры (В x Ш x Г): 47 мм x 48 мм x 22 мм монтажная глубина: 25 мм			
	НОВИНКА ⚙️ ⚡️ ⚙️ ⚡️				НОВИНКА Ⓜ️				
слоновая кость	6704-500	6700-0-0025	1/10	слоновая кость	6705-500	6700-0-0026	1/10		

1) При зависящих от нагрузки колебаниях светового значения опционально может подключаться нулевой провод.
2) учитывать ~5 % потерь мощности для электронных трансформаторов
3) учитывать ~20 % потерь мощности для обычных трансформаторов
4) Пожалуйста, проверьте локально, есть ли частота 868 МГц разрешено использовать в вашей стране.

1) Пожалуйста, проверьте локально, есть ли частота 868 МГц разрешено использовать в вашей стране.

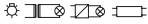

Продукт	Арт №	Номер заказа	Упакова	Продукт	Арт №	Номер заказа	Упакова	
	Датчик движения Busch-Wächter® 220 WaveLINE ^{1) 2) 3) 4)} Радиодатчик движения для распознавания перемещения источников теплового излучения. С индикацией регистрации параметров и состояния. контроль на уровне земли и с тыльной стороны, с выравниванием поверхностей: +/- 30° С профиллинзой для увеличения зоны обнаружения выбор одного из 3-х уровней чувствительности, плотность зоны наблюдения: 84 секторов с 336 сегментами, Все функции управляются микропроцессором, С автоматической стабилизацией дальности действия. С автоматическим подавлением помех. С автоматической защитой от ослепления. С автоматическим контролем заряда батареи. Независимый от освещённости тестовый режим для оценки диапазона покрытия. Может комбинироваться с встраиваемым приемником WaveLINE 6701. Совместимость с медиа-конвертером WaveLINE TP-RF 6770. Для индивидуального и группового режимов. Задержка выключения: 3 мин. (индивидуальный режим), с регулировкой на исполнительном механизме (групповой режим). Частота передачи: 868 МГц. радиус действия без препятствий: ок. 100 м Электропитание: батареи 3 x 1,5 В, тип: элементы питания Mignon (IEC LR06, AA). Срок службы батарей: ок. 5 лет, в зависимости от используемой батареи. Номинальное напряжение: 4,5 В- Зона действия: по фронту: 16 м, по сторонам: 16 м Угол расхождения лучей: 220 ° Пороговая освещенность: 0,5 Люкс - 300 Люкс , дневной режим Высота установки: 2,5 м Класс защиты: IP 55 Температурный режим применения: -25 °С до 55 °С размеры (В x Ш x Г): 97 мм x 97 мм x 159 мм				Встраиваемый приемник WaveLINE ¹⁾ 3-проводная схема подключения, Для включения электрических потребителей по радиосигналу. Для функций: постоянное ВКЛ/ВЫКЛ посредством вспомогательного устройства выключателя, таймер и управление световыми сценариями. Для сигнализатора присутствия Busch-Wächter® WaveLINE. Для универсального датчика WaveLINE 6721-6x. Совместимость с медиа-конвертером WaveLINE TP-RF 6770. Задержка выключения: пределы регулировки 60 с - 30 мин. Функция повторителя может быть активирована для расширения дальности действия. возможно дополнительное управление стандартными кнопками (2020 US/2021/6 UK), Для универсального навесного или встроенного монтажа. Для монтажа в (глубоких) розетках скрытой установки согласно DIN 49073-1. Управление более чем 48 адресами передатчиков. Частота приёма-передачи: 868 МГц. радиус действия без препятствий: ок. 100 м управление: Регулировочный потенциометр индикация: Индикация состояния выхода посредством светодиода. Номинальное напряжение: 230 В~, +10 % / -10 % Номинальная частота: 50 Гц/60 Гц входы: 1 напряжение опроса контактов: 230 В~, Строб-импульс, фазовый провод L Выходы: 1x x нормально-открытый Коммутируемая нагрузка: омическая нагрузка Номинальный ток: 10 А выходное напряжение: 230 В~ Номинальная мощность: 2300 Вт Номинальная мощность: Емкостные Номинальный ток: 10 АХ выходное напряжение: 230 В~ Номинальная мощность: 2300 ВА Коммутируемая нагрузка: Индуктивные Номинальный ток: 10 А, при cos φ 0,6 выходное напряжение: 230 В~ Номинальная мощность: 2300 ВА Класс защиты: IP 20 Температурный режим применения: -25 °С до 55 °С размеры (В x Ш x Г): 47 мм x 48 мм x 30 мм монтажная глубина: 30 мм			
201 коричневый	6745 AGM-201	6700-0-0019	1					
204 слоновая кость	6745 AGM-204	6700-0-0018	1/10					
208 серебристый металл	6745 AGM-208	6700-0-0021	1					
35 антрацит/черный	6745 AGM-35	6700-0-0020	1					
1) батареи не входят в комплект поставки								
2) Рекомендуемый тип батарей: литиевые батареи: IEC FR06 (L91 AA 1,5 В).								
3) Альтернативный тип батарей: IEC LR06 (AA 1,5 В).								
4) Пожалуйста, проверьте локально, есть ли частота 868 МГц разрешено использовать в вашей стране.								
								
				слоновая кость	6701	6700-0-0022	1/10	

1) Пожалуйста, проверьте локально, есть ли частота 868 МГц разрешено использовать в вашей стране.

Продукт Арт № Номер заказа Упаковка



СД-индикатор WaveLINE 1) 2) 3)

Для индикации состояния оконной ручки: открыто = красный, закрыто = зелёный, проветривание = жёлтый. Возможно непосредственное местное управление для включения/регулировки яркости электрического потребителя в зависимости от механизма скрытой установки.

4 индивидуальных канала со светодиодными индикаторами.
С каждого канала со светодиодным индикатором можно провести цикл обучения для макс. 8 передатчиков WaveLINE.

С клавиши управления можно провести цикл обучения для макс. 8 передатчиков WaveLine.

После пропадания напряжения сети светодиодные индикаторы всех каналов горят красным светом. После нескольких повторений уведомления от оконного сигнализатора WaveLINE 6720-xxx, автоматически включается сигнал открытого окна.

Индикация состояния при разряженной батарее передатчика WaveLINE.

Индикация состояния при помехах на канале передачи данных и неисправном передатчике WaveLINE.

Простой ввод в эксплуатацию без ПК/ПО.

Лист напечатанных этикеток для надписей с 8 различными вкладками.

Для оконного датчика WaveLINE 6720-6x.

Для универсального датчика WaveLINE 6721-6x.

Для датчиков движения Busch-Wächter® 220 WaveLINE 6747 AGM.

Для механизма универсального реле 6404 U.

Для механизма универсального светорегулятора 6595 U.

Свободно программируемый многофункциональный сенсорный элемент управления. Для приборов KNX 6120 U-102-500, 6110 U-101, 6114 U системы ABB i-bus KNX

радиус действия без препятствий: ок. 100 м

Частота приёма-передачи: 868 МГц.

Класс защиты: IP 20

Температурный режим применения: -5 °C до 45 °C
размеры (В x Ш x Г): 54 мм x 54 мм

Busch-Duro 2000® SI

212 слоновая кость **6730-212** 6730-0-0001 1

Reflex SI

214 альпийский белый **6730-214** 6730-0-0002 1

1) См. лист этикеток для надписей 1799 хх.

2) См. лист этикеток для надписей 1799/0х.

3) Пожалуйста, проверьте локально, есть ли частота 868 МГц разрешено использовать в вашей стране.

Продукт Арт № Номер заказа Упаковка



СД-индикатор WaveLINE 1) 2) 3)

Для индикации состояния оконной ручки: открыто = красный, закрыто = зелёный, проветривание = жёлтый. Возможно непосредственное местное управление для включения/регулировки яркости электрического потребителя в зависимости от механизма скрытой установки.

4 индивидуальных канала со светодиодными индикаторами.

С каждого канала со светодиодным индикатором можно провести цикл обучения для макс. 8 передатчиков WaveLINE.

С клавиши управления можно провести цикл обучения для макс. 8 передатчиков WaveLine.

После пропадания напряжения сети светодиодные индикаторы всех каналов горят красным светом. После нескольких повторений уведомления от оконного сигнализатора WaveLINE 6720-xxx, автоматически включается сигнал открытого окна.

Индикация состояния при разряженной батарее передатчика WaveLINE.

Индикация состояния при помехах на канале передачи данных и неисправном передатчике WaveLINE.

Простой ввод в эксплуатацию без ПК/ПО.

Лист напечатанных этикеток для надписей с 8 различными вкладками.

Для оконного датчика WaveLINE 6720-6x.

Для универсального датчика WaveLINE 6721-6x.

Для датчиков движения Busch-Wächter® 220 WaveLINE 6747 AGM.

Для механизма универсального реле 6404 U.

Для механизма универсального светорегулятора 6595 U.

Для приборов системы ABB i-bus KNX 6110 U, 6114 U, 6120 U-102

радиус действия без препятствий: ок. 100 м

Частота приёма-передачи: 868 МГц.

Класс защиты: IP 20

Температурный режим применения: -5 °C до 45 °C
размеры (В x Ш x Г): 55 мм x 70 мм

alpha

20 платина 4) **6730-20** 6730-0-0007 1

21 бронза 4) **6730-21** 6730-0-0008 1

22G слоновая кость **6730-22G** 6730-0-0009 1

24 белый матовый **6730-24** 6730-0-0010 1

24G альпийский белый **6730-24G** 6730-0-0011 1

260 палладий 4) **6730-260** 6730-0-0005 1

266 титан 4) **6730-266** 6730-0-0006 1



1) См. лист этикеток для надписей 1799 хх.

2) См. лист этикеток для надписей 1799/0х.

3) Пожалуйста, проверьте локально, есть ли частота 868 МГц разрешено использовать в вашей стране.

4) Поверхность: окрашена.



Продукт	Арт №	Номер заказа	Упакова	Продукт	Арт №	Номер заказа	Упакова
	СД-индикатор WaveLINE 1) 3)				Механизм универсального реле 1)		
	<p>Для индикации состояния оконной ручки: открыто = красный, закрыто = зелёный, проветривание = жёлтый. Возможно непосредственное местное управление для включения/регулировки яркости электрического потребителя в зависимости от механизма скрытой установки.</p> <p>4 индивидуальных канала со светодиодными индикаторами.</p> <p>С каждого канала со светодиодным индикатором можно провести цикл обучения для макс. 8 передатчиков WaveLINE.</p> <p>С клавиши управления можно провести цикл обучения для макс. 8 передатчиков WaveLine.</p> <p>После пропадания напряжения сети светодиодные индикаторы всех каналов горят красным светом. После нескольких повторений уведомления от оконного сигнализатора WaveLINE 6720-xxx, автоматически включается сигнал открытого окна.</p> <p>Индикация состояния при разряженной батарее передатчика WaveLINE.</p> <p>Индикация состояния при помехах на канале передачи данных и неисправном передатчике WaveLINE.</p> <p>Простой ввод в эксплуатацию без ПК/ПО.</p> <p>Лист напечатанных этикеток для надписей с 8 различными вкладками.</p> <p>Для оконного датчика WaveLINE 6720-6x.</p> <p>Для универсального датчика WaveLINE 6721-6x.</p> <p>Для датчиков движения Busch-Wächter® 220 WaveLINE 6747 AGM.</p> <p>Для механизма универсального реле 6404 U.</p> <p>Для механизма универсального светорегулятора 6595 U.</p> <p>Свободно программируемый многофункциональный сенсорный элемент управления. Для приборов KNX 6120 U-102-500, 6110 U-101, 6114 U системы ABB i-bus KNX</p> <p>радиус действия без препятствий: ок. 100 м</p> <p>Частота приёма-передачи: 868 МГц.</p> <p>Класс защиты: IP 20</p> <p>Температурный режим применения: -5 °С до 45 °С</p> <p>размеры (В x Ш x Г): 63 мм x 63 мм</p>			<p>Для включения ламп накаливания, галогенных ламп 230 В~, люминесцентных ламп и низковольтных галогенных ламп с различными типами трансформаторов, 3-проводная схема подключения, С помощью переключателя режимов: выключатель, таймер.</p> <p>Режим работы выключателя: при нажатии на верхнюю половину клавиши свет включается, нажатие на нижнюю половину клавиши выключает свет.</p> <p>Режим работы таймера: при нажатии на верхнюю половину клавиши свет включается, нажатие на нижнюю половину клавиши автоматически с задержкой выключает свет. Ручное выключение невозможно. Задержку можно настроить в 5 этапов от 30 до 300 сек.</p> <p>возможно дополнительное управление стандартными кнопками (2020 US/2021/6 UK),</p> <p>Для СД-индикатора WaveLINE 6730-xxx.</p> <p>Номинальное напряжение: 230 В~, +10 % / -10 %</p> <p>Номинальная частота: 50 Гц</p> <p>входы: 1</p> <p>напряжение опроса контактов: 230 В~, Строб-импульс, фазовый провод L</p> <p>Выходы: 1x нормально-открытый, потенциально-зависимый</p> <p>Коммутируемая нагрузка: омическая, емкостная и индуктивная</p> <p>Номинальный ток: 10 АХ</p> <p>Номинальная мощность: 2300 Вт/ВА</p> <p>Класс защиты: IP 20</p> <p>Температурный режим применения: 0 °С до 35 °С</p> <p>размеры (В x Ш x Г): 49 мм x 49 мм x 33 мм</p>			
					6404 U	6401-0-0055	1
				1) Пожалуйста, проверьте локально, есть ли частота 868 МГц разрешено использовать в вашей стране.			
	future® linear 2)						
81	антрацит/черный 6730-81	6730-0-0014	1				
82	слоновая кость 6730-82	6730-0-0015	1				
83	серебристо-алюминиевый 4) 6730-83	6730-0-0016	1				
84	белый 6730-84	6730-0-0017	1				
884	белый бархат 4) 6730-884	6730-0-0026	1				
885	черный бархат 4) 6730-885	6730-0-0027	1				
	solo® 2)						
82	слоновая кость 6730-82	6730-0-0015	1				
84	белый 6730-84	6730-0-0017	1				
87	пурпурно-красный *) 6730-87	6730-0-0020	1				
803	серый металллик 4) 6730-803	6730-0-0025	1				
815	жёлтый 6730-815	6730-0-0024	1				
	Busch-axcent®						
84	белый 6730-84	6730-0-0017	1				
	НОВИНКА						
896	chalet-белый 6730-896-500	6730-0-0066	1				
	carat® 2)						
81	антрацит/черный 6730-81	6730-0-0014	1				
82	слоновая кость 6730-82	6730-0-0015	1				
84	белый 6730-84	6730-0-0017	1				
	pure сталь 5) 2)						
866	сталь 6730-866	6730-0-0023	1				

1) См. лист этикеток для надписей 1799 хх.

2) См. лист этикеток для надписей 1799/0х.

3) Пожалуйста, проверьте локально, есть ли частота 868 МГц разрешено использовать в вашей стране.

4) Поверхность: окрашена.

5) pure сталь Поверхность: окрашена.

*) Снимается с производства

Продукт	Арт №	Номер заказа	Упаковка
---------	-------	--------------	----------

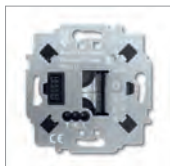

Механизм универсального светорегулятора ^{1) 2) 3)}
 Для включения и регулировки ламп накаливания, галогенных ламп 230 V~ и низковольтных галогенных ламп с обычными или электронными трансформаторами.
 2-х проводная схема подключения,
 С функцией плавного включения/выключения.
 С электронной защитой от короткого замыкания.
 С автоматической защитой от перегрева.
 С помощью переключателя режимов: светорегулятор, выключатель.
 Режим работы светорегулятора: при коротком нажатии на верхнюю половину клавиши свет включается, короткое нажатие на нижнюю половину клавишу выключает свет.
 Режим работы светорегулятора: Длительное нажатие на верхнюю половину клавиши регулирует яркость освещения, при включенном свете яркость повышается, а при выключенном свете яркость повышается, начиная с нуля. Длительное нажатие на нижнюю половину клавиши приглушает свет.
 Режим работы выключателя: при нажатии на верхнюю половину клавиши свет включается, нажатие на нижнюю половину клавишу выключает свет.
 возможно дополнительное управление стандартными кнопками (2020 US/2021/6 UK), Совместное подключение обычных и электронных трансформаторов невозможно.
 Для СД-индикатора WaveLINE 6730-xxx.
 Номинальное напряжение: 230 V~, +10 % / -10 %
 Номинальная частота: 50 Гц
 входы: 1
 напряжение опроса контактов: 230 V~, Строб-импульс, фазовый провод L
 Выходы: 1х электронный выход, потенциально-зависимый
 Коммутируемая нагрузка: омическая, емкостная и индуктивная
 Номинальная мощность: 60 - 450 Вт/ВА
 Класс защиты: IP 20
 Температурный режим применения: 0 °C до 35 °C
 размеры (В x Ш x Г): 49 мм x 49 мм x 33 мм



6595 U 6590-0-0188 1

- 1) учитывать ~20 % потерь мощности для обычных трансформаторов
- 2) учитывать ~5 % потерь мощности для электронных трансформаторов
- 3) Пожалуйста, проверьте локально, есть ли частота 868 МГц разрешено использовать в вашей стране.



Оконный датчик WaveLINE ¹⁾
 Для контроля положения оконной ручки (окно открыто, закрыто, проветривание).
 Оконный датчик WaveLINE передает информацию о положении оконной ручки при её задействовании.
 Регулярное послание телеграмм контролирует рабочее состояние датчиков.
 Можно использовать имеющуюся оконную ручку.
 Оконный сигнализатор WaveLINE устанавливается между оконной ручкой и рамой.
 Подходит для оконных ручек: квадратное сечение 7 мм, шаг крепежных винтов 43 мм, упор, Ø 10 и 12 мм, макс. размер крепежной пластины 34 x 77 мм (ШxВ).
 Прокладка проводов не требуется.
 Аксессуары для монтажа (удлинитель квадратного сечения, винты, адаптер для упоров) оконного сигнализатора WaveLINE входят в комплект поставки.
 Батареи входят в комплект поставки.
 Срок службы батареи: тип. 5 лет, не требует обслуживания.
 Контроль срока службы батареи и передача информации о её состоянии.
 Для СД-индикатора WaveLINE 6730-xxx.
 радиус действия без препятствий: ок. 100 м
 Частота передачи: 868 МГц.
 Класс защиты: ИК 43
 Температурный режим применения: -5 °C до 50 °C
 размеры (В x Ш x Г): 168 мм x 38 мм x 13 мм

64 белый матовый **6720-64** 6720-0-0001 1
 65 черный базальт **6720-65** 6720-0-0002 1
 66 сталь ²⁾ **6720-66** 6720-0-0003 1

- 1) Пожалуйста, проверьте локально, есть ли частота 868 МГц разрешено использовать в вашей стране.
- 2) Поверхность: окрашена.

Продукт	Арт №	Номер заказа	Упаковка
---------	-------	--------------	----------



Универсальный сигнализатор WaveLINE ¹⁾
 Для контроля состояния (открыто, закрыто) раздвижных окон, окон для крыш, дверей и ворот.
 Дополнительная возможность подключения одного внешнего беспотенциального датчика (с нормально-замкнутым или нормально-открытым контактом на выбор).
 Раздельное использование и контроль каналов.
 Универсальный сигнализатор WaveLINE передает актуальную информацию при изменении состояния.
 Регулярное послание телеграмм контролирует рабочее состояние датчиков.
 Крепление универсального сигнализатора WaveLINE и магнитов на винтах или клеящейся пленке.
 Аксессуары (клеящаяся пленка, винты, магнит) входят в комплект поставки.
 Батареи входят в комплект поставки.
 Срок службы батареи: тип. 5 лет, не требует обслуживания.
 Контроль срока службы батареи и передача информации о её состоянии.
 Макс. длина провода внешнего датчика: 5 м
 Поперечное сечение провода для подключения внешнего датчика: 0,14 - 0,5 мм² (одножильный)
 радиус действия без препятствий: ок. 100 м
 Частота передачи: 868,3 МГц.
 Для СД-индикатора WaveLINE 6730-xxx.
 Для встраиваемого приемника WaveLINE 6701.
 Класс защиты: ИК 43
 Температурный режим применения: -5 °C до 50 °C
 размеры (В x Ш x Г): 118 мм x 30 мм x 22 мм

64 белый матовый **6721-64** 6720-0-0004 1
 65 черный базальт **6721-65** 6720-0-0005 1

- 1) Пожалуйста, проверьте локально, есть ли частота 868 МГц разрешено использовать в вашей стране.





Медиа-конвертер WaveLine TP-RF ^{1) 2) 3)}
KNX Twisted Pair/ KNX-радио
 KNX-совместимый медиа-конвертер с внутренней приемной антенной для преобразования радиосигнала в Busch-Installationsbus® KNX с 24 каналами.
 Для обработки и передачи до 24 каналов с 4 подканалами в каждом, в качестве передатчика или приемника.
 Простое управление с помощью „клавиши обучения“ и дисплея на устройстве.
 Монтаж выполняется открытым способом.
 управление: 3 клавиши для управления индикация: Сегментная индикация
 Разъемы:
 KNX-линия: Шинная клемма
 Номинальное напряжение: 24 В-
 входы: 24
 Класс защиты: IP 20
 Температурный режим применения: -5 °C до 45 °C
 размеры (В x Ш x Г): 84 мм x 84 мм x 36 мм

НОВИНКА
6770-500 6770-0-0002 1

- 1) При необходимости ПО и описание можно взять в текущей версии электронного каталога.
- 2) Программирование в ETS только начиная с ETS 3.0f
- 3) Пожалуйста, проверьте локально, есть ли частота 868 МГц разрешено использовать в вашей стране.



Продукт	Арт №	Номер заказа	Упакова
 <p>ИК-пульт дистанционного управления беспроводное дистанционное управление, для ИК-приемников (60xx), Для датчиков присутствия KNX и датчиков KNX с инфракрасным интерфейсом. для управления 10 нагрузками, объединенными в 2 группы адресов (1-5 / 6-10), программирование 2-х ячеек памяти в каждой группе адресов, питание: 4 щелочно-марганцевых батареи IEC LR03, не входят в комплект поставки дальность действия: 15 м Номинальное напряжение: 6 В-</p>	6010-25-500	6020-0-1133	1

 <p>ИК-пульт настенный 1) 2) беспроводное дистанционное управление, Для инфракрасных приемников и инфракрасных интерфейсов KNX для скрытой установки (выбор 2 функций памяти на группу адресов и ВСЕ ВЫКЛ.). выбор группы адресов (1-5/6-10), питание: батарея 6 В (например, Duracell 7 К 67), не входит в комплект поставки дальность действия: 15 м</p> <p><i>alpha</i></p>	20 платина 3)	6020-20	6020-0-0036	1/10
	21 бронза 3)	6020-21	6020-0-0044	1/10
	24 белый матовый	6020-24-500	6020-0-1281	1
	24G альпийский белый	6020-24G-500	6020-0-1299	1

- 1) для программирования ячеек памяти M1 и M2 необходим ИК-пульт ДУ 6010-xx
- 2) функционирование с ИК-приемниками KNX - см. соотв. технического руководство
- 3) Поверхность: окрашена.

 <p>ИК-пульт настенный 1) 1 канал беспроводное дистанционное управление, для ИК-приемников (включение и регулировка яркости одного ИК-адреса, функция „выключить все“ для выбранной группы адресов) дальность действия: 15 м питание: батарея 6 В (например, Duracell 7 К 67), не входит в комплект поставки</p> <p><i>alpha</i></p>	20 платина 2)	6021-20	6020-0-0754	1
	21 бронза 2)	6021-21	6020-0-0762	1
	24 белый матовый	6021-24-500	6020-0-1315	1
	24G альпийский белый	6021-24G-500	6020-0-1307	1

- 1) функционирование с ИК-приемниками KNX - см. соотв. технического руководство
- 2) Поверхность: окрашена.

 <p>Крепежный элемент Для настенных пультов ДУ 6020-.../6021-... для стандартных монтажных коробок скрытой установки</p>	6090	6099-0-0014	10
--	-------------	-------------	----

Продукт	Арт №	Номер заказа	Упакова
 <p>Механизм универсального реле 3-проводная схема подключения, для датчиков движения Busch-Wächter® 180 UP Сенсор Стандарт 6810-21x-101, для датчиков движения Busch-Wächter® 180 UP Сенсор Комфорт II 6800-xxx-104 и 6800-xxx-104M, для датчиков движения Busch-Wächter® 180 UP серии Allwetter 44® 6800-3x-102C, Для датчиков присутствия Busch-Wächter® Präsenz tech 6813-xxx-101 и 6813/11-xxx. для комфортного элемента управления таймером 6455 для ИК-приемников Busch-Ferncontrol® IR 6067-xxx-10x, для клавиш с лампой подсветки 6543-xxx-10x, возможна комбинация с дополнительным механизмом для датчиков движения 6805 U, возможно дополнительное управление стандартными кнопками (2020 US/2021/6 UK), Номинальное напряжение: 230 В~, +10 % / -10 % Номинальная частота: 50 Гц/60 Гц Выходы: 1x нормально-открытый, потенциально-зависимый Коммутируемая нагрузка: лампы накаливания, галогенные лампы 230 В, люминесцентные лампы и низковольтные галогенные лампы с различными типами трансформаторов Номинальный ток: 10 АХ Номинальная мощность: 2300 Вт/ВА Температурный режим применения: -25 °С до 55 °С EN 60669-2-1</p>	6401 U-102-500	6401-0-0049	1/10

 <p>Механизм универсального двухканального реле 3-проводная схема подключения, Режим серийного выключателя: 2 отдельных выхода, 2 отдельных дополнительных входа. временно-зависимый режим: выход 1 (напр., освещение), выход 2: задержка времени на включение/выключение в зависимости от выхода 1 (напр., вентиляция), для датчиков движения Busch-Wächter® 180 UP Сенсор Стандарт 6810-21x-101, для датчиков движения Busch-Wächter® 180 UP Сенсор Комфорт II 6800-xxx-104 и 6800-xxx-104M, Для датчиков присутствия Busch-Wächter® Präsenz tech 6813-xxx-101 и 6813/11-xxx. для ИК-приемников Busch-Ferncontrol® IR 6066-xxx-10x и 6067-xxx-10x для клавиш 6430-xxx-10x и 6543-xxx-10x, возможна комбинация с дополнительным механизмом для датчиков движения 6805 U, возможно дополнительное управление стандартными кнопками (2020 US/2021/6 UK), Номинальное напряжение: 230 В~, +10 % / -10 % Номинальная частота: 50 Гц Выходы: 2x нормально-открытый, потенциально-зависимый Коммутируемая нагрузка: лампы накаливания, галогенные лампы 230 В, люминесцентные лампы и низковольтные галогенные лампы с различными типами трансформаторов Номинальный ток: 10 АХ Номинальная мощность: 2300 Вт/ВА Температурный режим применения: 0 °С до 35 °С EN 60669-2-1</p>	6402 U-500	6401-0-0051	1/10
---	-------------------	-------------	------

Продукт Арт № Номер заказа Упаковка



Механизм центрального универсального светорегулятора Busch 1) 2) 3) 4)
Клавишный светорегулятор

с памятью уровня освещенности и интеллектуальным управлением для универсального применения
 Возможность выбора плавного включения/выключения и функции запоминания.
 с помощью усилителя мощности 6594 U возможно увеличение подключаемой нагрузки до 735 Вт/ВА, для ламп накаливания, галогенных ламп 230 В~ и низковольтных галогенных ламп с обычными или электронными трансформаторами,
 с защитой от короткого замыкания и перегрузки, С клавишным управлением.
 возможно дополнительное управление стандартными кнопками (2020 US/2021/6 UK),
 Без управляющего элемента,
 для клавиш с лампой подсветки 6543-xxx-10x,
 Для ИК элемента дистанционного управления Busch-Ferncontrol® 6066-xxx-10x,
 для комфортного элемента управления таймером 6455 для датчиков движения Busch-Wächter® 180 UP Сенсор Стандарт 6810-21x-101,
 для датчиков движения Busch-Wächter® 180 UP Сенсор Комфорт II 6800-xxx-104 и 6800-xxx-104M,
 Для датчиков присутствия Busch-Wächter® Präsenz tech 6813-xxx-101 и 6813/11-xxx.
 возможна комбинация с дополнительным механизмом для датчиков движения 6805 U,
 Номинальное напряжение: 230 В~, +10 % / -10 %
 Номинальная частота: 50 Гц
 Номинальная мощность: 60 - 420 Вт/ВА
 МЭК/IEC 60669-2-1, EN 60669-2-1



6593 U-500 6590-0-0171 1/10

- 1) учитывать ~20 % потерь мощности для обычных трансформаторов
- 2) учитывать ~5 % потерь мощности для электронных трансформаторов
- 3) в комбинации с 6800-xxx-104 (M) возможна функция плавного выключения
- 4) Для установки только в монтажные коробки соотв. DIN 49073 часть 1



Светорегулятор с памятью 1) 2) 3)

3-проводная схема подключения.
 Для управления электронной ПРА для люминесцентных ламп с управляющим выходом 1-10 В =, с управляющим током макс. 50 мА=
 для клавиш с лампой подсветки 6543-xxx-10x,
 для ИК-приемников Busch-Ferncontrol® IR 6066-xxx-10x и 6067-xxx-10x
 для комфортного элемента управления таймером 6455 для датчиков движения Busch-Wächter® 180 UP Сенсор Стандарт 6810-21x-101,
 для датчиков движения Busch-Wächter® 180 UP Сенсор Комфорт II 6800-xxx-104 и 6800-xxx-104M,
 Для датчиков присутствия Busch-Wächter® Präsenz tech 6813-xxx-101 и 6813/11-xxx.
 возможна комбинация с дополнительным механизмом для датчиков движения 6805 U,
 Управление может осуществляться также и через стандартные выключатели без фиксации (2020 US/2021/6 UK).
 для управления светодиодами (LED) через ЭПРА,
 Без управляющего элемента,
 Номинальное напряжение: 230 В~, +10 % / -10 %
 Номинальная частота: 50 Гц
 Номинальная мощность: 700 Вт/ВА
 МЭК/IEC 60669-2-1, EN 60669-2-1



6550 U-101-500 6550-0-0042 1

- 1) без подсветки
- 2) Для установки только в монтажные коробки соотв. DIN 49073 часть 1
- 3) со встроенным ограничителем пускового тока

Продукт Арт № Номер заказа Упаковка



Механизм Busch-Jalousiecontrol® II 1) 2)

Подходит для приводов рольставней, жалюзи и маркис с механическим или электронным оконечным выключателем.
 2 дополнительных входа 230 В (вверх/вниз) для группового управления,
 с помощью переключателя режимов работы: Стандарт, Ламель, Центральный блок, Позиция
 с помощью функции вечеринки (деактивизация местного пульта управления) в комбинации с элементом управления жалюзи Busch-Jalousiecontrol® II 6430-xx-xxx, 6066-xx-xxx
 с помощью входа дополнительного поста можно реализовать функции сигнала ветра, очистки для элемента управления 6430-xx-xxx для ИК элемента управления таймером 6066-xx-xxx для комфортного элемента управления таймером 6455 задержка отключения: 3 мин
 Номинальное напряжение: 230 В~, +10 % / -10 %
 Номинальная частота: 50 Гц/60 Гц
 Выходы: 2x x нормально-открытый
 Номинальный ток: 3 А, при cos φ 0,5
 Номинальная мощность: 690 ВА
 управляющие и сигнальные выходы: 2
 Температурный режим применения: 0 °С до 35 °С

6411 U-101 6410-0-0377 1/10

- 1) возможен многофазный режим работы (должно быть предусмотрено отключение всех фаз в аварийной ситуации)
- 2) Совместимы с типами 6411 U/x.



Механизм Busch-Jalousiecontrol® II 1) 2)

Подходит для приводов рольставней, жалюзи и маркис с механическим или электронным оконечным выключателем.
 2 дополнительных входа 230 В (вверх/вниз) для группового управления,
 Возможность подключения датчика освещенности 6414-101 и сигнализатора повреждения стекла 6413.
 с помощью переключателя режимов работы: Стандарт, Ламель, Центральный блок, Позиция, Маркизы
 с помощью функции вечеринки (деактивизация местного пульта управления) в комбинации с элементом управления жалюзи Busch-Jalousiecontrol® II 6430-xx-xxx, 6066-xx-xxx
 с помощью входа дополнительного поста можно реализовать функции сигнала ветра, очистки для элемента управления 6430-xx-xxx для ИК элемента управления таймером 6066-xx-xxx для комфортного элемента управления таймером 6455 задержка отключения: 3 мин
 Номинальное напряжение: 230 В~, +10 % / -10 %
 Номинальная частота: 50 Гц/60 Гц
 Выходы: 2x x нормально-открытый
 Номинальный ток: 3 А, при cos φ 0,5
 Номинальная мощность: 690 ВА
 управляющие и сигнальные выходы: 2
 Температурный режим применения: 0 °С до 35 °С

6411 U/S-500-101 6410-0-0380 1/10

- 1) возможен многофазный режим работы (должно быть предусмотрено отключение всех фаз в аварийной ситуации)
- 2) Совместимы с типами 6411 U/x.



Продукт Арт № Номер заказа Упаковка

ИК-управляющий элемент ¹⁾ с маркировкой, с подсветкой

Для вставного элемента светодиодного светорегулятора 6524 U.

для универсальных светорегуляторов 6593 U. для механизмов систем управления жалюзи Busch-Jalousiecontrol® II 6411 U-101, 6411 U/S-101 для механизма универсального 2-х канального реле Busch 6402 U

для механизма светорегулятора Busch 6550 U-101 возможно управление с места или с помощью ИК-пультов ДУ 6010-25/6021-xx

alpha

20 платина ²⁾	6066-20-102	6020-0-1316	10
21 бронза ²⁾	6066-21-102	6020-0-1317	1/10
22G слоновая кость	6066-22G-102	6020-0-1318	1/10
24 белый матовый	6066-24-102-500	6020-0-1371	1
24G альпийский белый	6066-24G-102-500	6020-0-1372	1
260 палладий ²⁾	6066-260-102	6020-0-1365	1/10
266 титан ²⁾	6066-266-102	6020-0-1366	1/10

impuls

72 слоновая кость	6066-72-101	6020-0-1385	1
74 альпийский белый	6066-74-101-500	6020-0-1190	1
79 шампань-металлик ²⁾	6066-79-101	6020-0-0606	1
774 белый бархат ²⁾	6066-774-101-500	6020-0-1406	1
775 черный бархат ²⁾	6066-775-101-500	6020-0-1402	1
777 ежевика ²⁾	6066-777-101	6020-0-1391	1
783 серебристо-алюминиевый ²⁾	6066-783-101	6020-0-1386	1

1) механизм светорегулятора 6550 U-xxx не имеет подсветки
2) Поверхность: окрашена.

Продукт Арт № Номер заказа Упаковка

ИК-управляющий элемент ¹⁾ с маркировкой, с подсветкой

Для вставного элемента светодиодного светорегулятора 6524 U.

для универсальных светорегуляторов 6593 U. для механизмов систем управления жалюзи Busch-Jalousiecontrol® II 6411 U-101, 6411 U/S-101 для механизма универсального 2-х канального реле Busch 6402 U

для механизма светорегулятора Busch 6550 U-101 возможно управление с места или с помощью ИК-пультов ДУ 6010-25/6021-xx

future® linear

81 антрацит/черный	6066-81	6020-0-1379	1/10
82 слоновая кость	6066-82	6020-0-1332	10/10
83 серебристо-алюминиевый ²⁾	6066-83	6020-0-1383	1/10
84 белый	6066-84	6020-0-1334	1/10
884 белый бархат ²⁾	6066-884	6020-0-1397	1/10
885 черный бархат ²⁾	6066-885	6020-0-1399	1/10

solo®

82 слоновая кость	6066-82	6020-0-1332	10/10
84 белый	6066-84	6020-0-1334	1/10

87 пурпурно-красный ¹⁾	6066-87	6020-0-1340	1/10
803 серый металлик ²⁾	6066-803	6020-0-1395	1/10
815 желтый	6066-815	6020-0-1393	1/10

Busch-axcent®

84 белый	6066-84	6020-0-1334	1/10
----------	----------------	-------------	------

carat®

81 антрацит/черный	6066-81	6020-0-1379	1/10
82 слоновая кость	6066-82	6020-0-1332	10/10
84 белый	6066-84	6020-0-1334	1/10

НОВИНКА

896 chalet-белый	6066-896-500	6020-0-1411	1/10
------------------	---------------------	-------------	------

pure сталь

866 сталь	6066-866	6020-0-1389	1/10
-----------	-----------------	-------------	------

1) механизм светорегулятора 6550 U-xxx не имеет подсветки
2) Поверхность: окрашена.
*) Снимается с производства

ИК-управляющий элемент с маркировкой, с подсветкой

для механизмов универсального реле 6401 U-10x и 2-х канального универсального реле 6402 U

возможно управление с места или с помощью ИК-пультов ДУ 6010-25/6021-xx

alpha

20 платина ¹⁾	6067-20-102	6020-0-1324	10
21 бронза ¹⁾	6067-21-102	6020-0-1325	10
22G слоновая кость	6067-22G-102	6020-0-1326	10
24 белый матовый	6067-24-102-500	6020-0-1373	1
24G альпийский белый	6067-24G-102-500	6020-0-1374	1
260 палладий ¹⁾	6067-260-102	6020-0-1369	1/10
266 титан ¹⁾	6067-266-102	6020-0-1370	1/10

impuls

72 слоновая кость	6067-72-101	6020-0-1387	1
74 альпийский белый	6067-74-101-500	6020-0-1224	1
79 шампань-металлик ¹⁾	6067-79-101	6020-0-0986	1
774 белый бархат ¹⁾	6067-774-101-500	6020-0-1408	1
775 черный бархат ¹⁾	6067-775-101-500	6020-0-1404	1
777 ежевика ¹⁾	6067-777-101	6020-0-1392	1
783 серебристо-алюминиевый ¹⁾	6067-783-101	6020-0-1388	1

1) Поверхность: окрашена.

Продукт	Арт №	Номер заказа	Упакова
	ИК-управляющий элемент с маркировкой, с подсветкой для механизмов универсального реле 6401 U-10x и 2-х канального универсального реле 6402 U возможно управление с места или с помощью ИК-пультов ДУ 6010-25/6021-xx		
	future® linear		
81 антрацит/черный	6067-81	6020-0-1380	1/10
82 слоновая кость	6067-82	6020-0-1333	1
83 серебристо-алюминиевый ¹⁾	6067-83	6020-0-1384	1/10
84 белый	6067-84	6020-0-1335	1
884 белый бархат ¹⁾	6067-884	6020-0-1398	1/10
885 черный бархат ¹⁾	6067-885	6020-0-1400	1/10
	solo®		
82 слоновая кость	6067-82	6020-0-1333	1
84 белый	6067-84	6020-0-1335	1
87 пурпурно-красный ¹⁾	6067-87	6020-0-1341	1
803 серый металл ¹⁾	6067-803	6020-0-1396	1/10
815 желтый	6067-815	6020-0-1394	1/10
	Busch-axcent®		
84 белый	6067-84	6020-0-1335	1
	carat®		
81 антрацит/черный	6067-81	6020-0-1380	1/10
82 слоновая кость	6067-82	6020-0-1333	1
84 белый	6067-84	6020-0-1335	1
	НОВИНКА		
896 chalet-белый	6067-896-500	6020-0-1412	1/10
	pure сталь		
866 сталь	6067-866	6020-0-1390	1/10
¹⁾ Поверхность: окрашена. [*] Снимается с производства			

	Блок управления Busch-Jalousiecontrol® II ¹⁾ 2) с 2-мя гнездами для синхронного управления двумя приводами жалюзи через вход дополнительного устройства 230 В, возможно дистанционное управление с помощью ИК-приемника 6045 E-101, управление с помощью переносного или настенного ИК-пульта ДУ 6010-25 или 6020/21-xxx, Номинальное напряжение: 230 В~ Номинальная частота: 50 Гц Выходы: 4x x нормально-открытый Номинальный ток: 3 А, при cos φ 0,5 Номинальная мощность: 690 ВА Температурный режим применения: 0 °С до 35 °С		
	6420 EB-500	6420-0-0020	1
¹⁾ возможен многофазный режим работы (должно быть предусмотрено отключение всех фаз в аварийной ситуации) ²⁾ возможно отдельное управление каждым приводом жалюзи при использовании ИК-управления (например, 6010-25)			

Продукт	Арт №	Номер заказа	Упакова
	ИК-приемник ¹⁾ 4-х канальный для включения 4-х нагрузок Управление может осуществляться также и через 2 стандартных выключателя без фиксации (2020 US/2021/6 UK). возможно центральное выключение всех выходов, возможно дистанционное управление с помощью ИК-приемника 6045 E-101, управление с помощью переносного или настенного ИК-пульта ДУ 6010-25 или 6020/21-xxx, Номинальное напряжение: 230 В~, +10 % / -10 % Номинальная частота: 50 Гц Выходы: 4x нормально-открытый, потенциально-зависимый Номинальный ток: 6 А, при cos φ 1 Номинальный ток: 3 А, при cos φ 0,5 Температурный режим применения: 0 °С до 35 °С		
		6056 EB-500	6020-0-1232 1
¹⁾ Возможен режим с использованием выключателей с помощью дополнительного проволочного моста.			
	ИК-приемник ¹⁾ для управления приборами 6420 EB/6056 EB длина кабеля ок. 0,5 м, длина световода: 30 мм, управление только с помощью ручного или настенного пульта ДУ 6010-xx/6020-xx/6021-xx		
	6045 E-101-500	6020-0-1240	1
¹⁾ соединительный кабель не удлиняется			
	ИК-светорегулятор 1-10 В для установки в корпус светильника, Для управления электронной ПРА для люминесцентных ламп с управляющим выходом 1-10 В =, с управляющим током макс. 50 мА= управление только с помощью ручного или настенного пульта ДУ 6010-xx/6020-xx/6021-xx Номинальное напряжение: 230 В~, +10 % / -10 % Номинальная частота: 50 Гц Номинальная мощность: 500 Вт Температурный режим применения: 0 °С до 60 °С		
		6045-500	6020-0-1265
	ИК-выключатель с промежуточным штекером для ламп накаливания, галогенных ламп 230 В, люминесцентных ламп и низковольтных галогенных ламп с любыми типами трансформаторов для включения в розетки, управление только с помощью ручного или настенного пульта ДУ 6010-xx/6020-xx/6021-xx Номинальное напряжение: 230 В~, +10 % / -10 % Номинальная частота: 50 Гц Номинальная мощность: 2300 Вт		
		6080-24-500	6020-0-1166 1
24 белый			