

# Kylvätskeslang Rökutsug

[www.partille-tool.se](http://www.partille-tool.se)

PARTILLE  
**TOOL**  
TRADING AB

## LOC-LINE®

THE ORIGINAL MODULAR HOSE SYSTEM

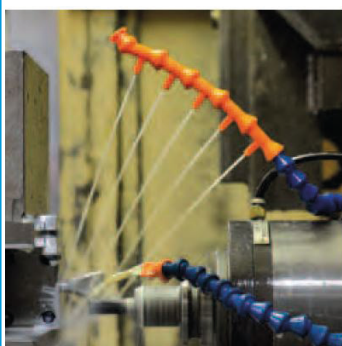
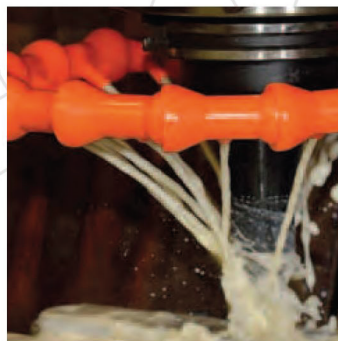
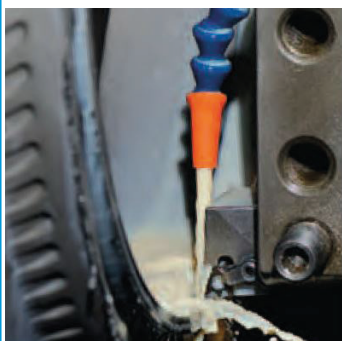

- Marknadens bredaste och mest flexibla sortiment!
- Loc-Line är originalet - med överlägsen kvalitet och precision
- Kompletta satser för svarvar
- Mycket stabil, håller inställt läge
- Uppfyller internationella säkerhetskrav
- Världsledande leverantör

Finns även i syraresistent material

**LOC-LINE KYLVÄTSKESLANG**

## LOC-LINE ORIGINALT

Erbjuder det bredaste och mest flexibla sortimentet av kylmedelsslanger, munstycken, anslutningsnipplar, kranar, backventiler mm.

Bygg ert eget system anpassat efter era behov! Det går även utmärkt att använda Loc-Line i andra applikationer, dess unika design sätter inga gränser.

Loc-Line's design gör det möjligt att justera den för hand i både längd och position. Den invändiga diametern är alltid densamma och den kan inte "sno sig" eller korrugera (som t ex kopparslang). Utmärkande är även Loc-Line-detaljernas höga finish och unika stabilitet - världsklass helt enkelt!



**LOC-LINE®**  
THE ORIGINAL MODULAR HOSE SYSTEM

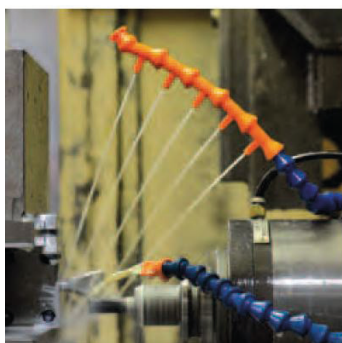
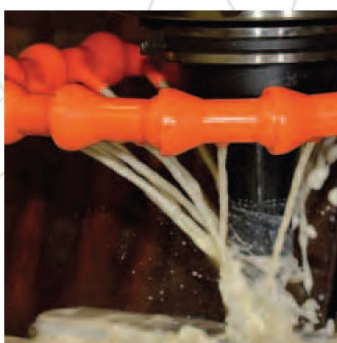
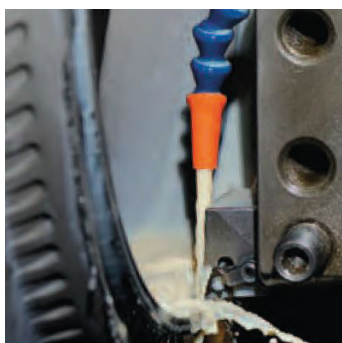

## Helt enkelt unik!

I motsats till metallslangar så skadar inte Loc-Line verktygen om kontakt skulle uppstå.

Loc-Line leder inte elektricitet. Detta gör den idealisk för gnistmaskiner! Se "Gult System för gnistmaskiner".

Loc-Line är enkel att positionera då den inte har något ursprungsläge att söka sig tillbaka till. Rörelser p g a maskinvibrationer elimineras.

Loc-Line är tillverkad i ett plastmaterial av högsta kvalitet som är kemiskt resistent mot oljeprodukter, skärvätskor och de flesta förekommande kemikalier. Loc-Line system "Gult" av polyester är också resistent mot syror.

# LOC-LINE®



## LOC-LINE ORIGINALT

tillverkas i fyra olika storlekar.

Den storlek som anges är slangens minsta invändiga diameter och har inget samband med vilken gänga som anslutningsnippeln har.

Storlekarna är 1/4", 1/2", 3/4" samt utsugningsrör 2 1/2".

Mer information finner ni i tabellerna här nedan.

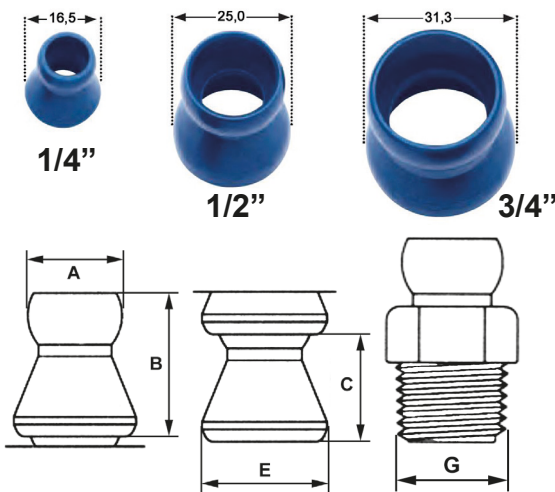

### Dimensioner:

Storlek	1/4"	1/2"	3/4"
A	12,6	21,5	28
B	19,3	30	38,5
C	14,5	22	23
E	16,5	25	31,3

G Cirkamått i mm på tunggångor NPT i mm					
1/4" systemet		1/2" systemet		3/4" systemet	
NPT 1/8"	10 mm	NPT 3/8"	17 mm	NPT 3/4"	26,5
NPT 1/4"	13 mm	NPT 1/2"	21 mm		

Kompatibilitet acetal-produkter Loc-Line blå och orange färger		
Aceton	Ja	
Syra		Nej
Etanol	Ja	
Ammoniaklösning		Nej
Starka baser		Nej
Diskmedel	Ja	
Bensin	Ja	
Fett, smörjolja	Ja	
Hypokloritlösning		Nej
Lösningsmedel	Ja	
Olja	Ja	
Natriumhydroxid (lut)	Ja	
Natriumhypoklorit		Nej

Kompatibilitet polyester-produkter Loc-Line "System Gulf"		
Aceton		Nej
Syra (max 65° C)	Ja	
Syra (varmare än 65° C)		Nej
Sprit	Ja	
Aromatiska lösningar	Ja	
Klorinerade kolväten		Nej
Starka baser		Nej
Ättiketer		Nej
Bensin	Ja	
Fett, smörjolja	Ja	
Kolväten	Ja	
Olja	Ja	
Saltlösning	Ja	

### Flöden:

Loc-Line är gjord för applikationer med lågt tryck. Maximalt tryck för de olika slangdimensionerna varierar beroende på slangens längd, diametern på munstycket och hur mycket slangen är böjd. Genom att använda låsringar kan man arbeta med högre tryck. Kontakta oss för mer information. Följande rekommendationer gäller för alla Loc-Line-produkter.

**1/4" system 950 liter/timma**  
**1/2" system 1800 "**  
**3/4" system 4300 "**

### Temperaturer:

Smältpunkt: 165° C  
 Max arbetstemp: 75° C

*Notera att alla applikationer har olika variabler som påverkar ovanstående rekommendationer. Ett praktiskt test är alltid att föredra när detta är möjligt.*



# LOC-LINE®

Loc-Line 1/4" är ett mångsidigt system med unika fördelar. Den minsta dimensionen, och den vanligaste förekommande, är 1/4"-systemet.

Finns även i syraresistent polyester, som "Gult System".

## Grundsats



**40413**

Grundsats inkl. slang 290 mm, ansl.nippel 1/4", 1/8" gänga, munstycke 1.5, 3.0, 6.0 mm.

## Förlängningssatser



**41401**

Förlängningssats 290 mm

**49419**

Förlängningssats 1,5 m rulle

**49420**

Förlängningssats 7,6 m

**49421**

Förlängningssats 15,2 m rulle

## Grundsats HAAS



**40475**

4 st. Haas, kort, 12,5 mm, adapter

4 st. Haas, lång, 50 mm, adapter

2 st. Platt munstycke 5 hål

2 st. Platt munstycke 1,5 mm

2 st. Vinklat munstycke 3 mm

2 st. Vinklat munstycke 6 mm

2 st. Munstycke 3 mm

2 st. Munstycke 6 mm

2 st. Platt munstycke B:25 mm

4 st. Låsring

8 st. 1/4" Slangelement

1 st. Tång för 1/4" systemet

**NYHET**

## Grundsats svarv anslutning 15 mm

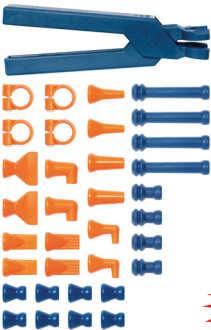

**40476**

4 st. Kort, 12,5 mm, adapter

4 st. Lång, 50 mm, adapter

2 st. Platt munstycke 5 hål

2 st. Platt munstycke 1,5 mm

2 st. Vinklat munstycke 3 mm

2 st. Vinklat munstycke 6 mm

2 st. Munstycke 3 mm

2 st. Munstycke 6 mm

2 st. Platt munstycke B:25 mm

4 st. Låsring

8 st. 1/4" Slangelement

1 st. Tång för 1/4" systemet

**NYHET**



## Förlängningssatser & Låsringar

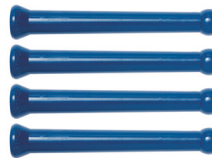

**41475**

Set 4 st långa byggelement och 4 st låsringar



**41476**

Långa byggelement 93 mm 4 st/fp

**49445**

Långa byggelement 93 mm 20 st/fp



**41477**

Låsringar 4 st/fp

**49446**

Låsringar 20 st/fp

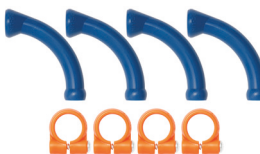

**40474**

Böjda långa byggelement 93 mm 4 st/fp

och låsringar 4 st/fp



**41491**

Böjda långa byggelement 93 mm 4 st/fp

**49457**

Böjda långa byggelement 93 mm 20 st/fp

## Anslutningsnipplor



**41405**

Anslutningsnipplor 1/8" gänga 4 st/fp

**49425**

Anslutningsnipplor 1/8" gänga 50 st/fp



**41406**

Anslutningsnipplor 1/4" gänga 4 st/fp

**49426**

Anslutningsnipplor 1/4" gänga 50 st/fp

## Munstycken



**41402**

Munstycken 1.5 mm 4 st/fp

**49422**

Munstycken 1.5 mm 50 st/fp



**41403**

Munstycken 3.0 mm 4 st/fp

**49423**

Munstycken 3.0 mm 50 st/fp

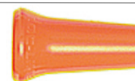

**41404**

Munstycken 6.0 mm 4 st/fp

**49424**

Munstycken 6.0 mm 50 st/fp



**41407**

Fiskstjärtmunstycken B: 25 mm 2 st/fp

**49427**

Fiskstjärtmunstycken B: 25 mm 20 st/fp



**41489**

Platta munstycken B:25 mm 2 st/fp

**49456**

Platta munstycken B:25 mm 20 st/fp



Forts. munstycken



**41481** Jetmunst B:40mm,16 hål x 1mm 2 st/fp  
49449 Jetmunst B:40mm,16 hål x 1mm 20 st/fp



**41482** Jetmunst B:40mm,16 hål x 1,5mm 2 st/fp  
49450 Jetmunst B:40mm,16 hål x 1,5mm 20 st/fp

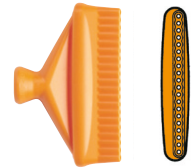

**41488** Jetmunst B:63 mm,20 hål x 2 mm 2 st/fp  
49455 Jetmunst B:63 mm,20 hål x 2 mm 20 st/fp



**41470** Vinklade munst. 1.5 mm 4 st/fp  
49439 Vinklade munst. 1.5 mm 20 st/fp



**41471** Vinklade munst. 3.0 mm 4 st/fp  
49440 Vinklade munst. 3.0 mm 20 st/fp



**41472** Vinklade munst. 6.0 mm 4 st/fp  
49441 Vinklade munst. 6.0 mm 20 st/fp



**41473** Vinklade duschmunst. 2 st/fp  
49442 Vinklade duschmunst. 20 st/fp



**41474** Set 4 st olika vinklade munstycken

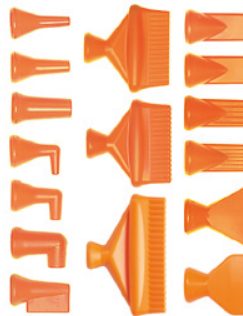

**41490** Set 16 st olika munstycken



**41483** Platta munstycken 1 mm 4 st/fp  
49451 Platta munstycken 1 mm 20 st/fp



**41484** Platta munstycken 1.5 mm 4 st/fp  
49452 Platta munstycken 1.5 mm 20 st/fp



**41485** Platta munstycken 5 hål 4 st/fp  
49453 Platta munstycken 5 hål 20 st/fp



**41486** Platta munstycken 7 hål 4 st/fp  
49454 Platta munstycken 7 hål, 20 st/fp



**41487** Set 4 st olika platta munstycken

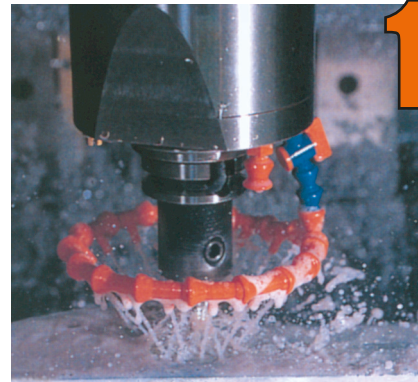

Cirkelspolset inkl 15 st  
sidspolmunstycken

1/4"



Forts. munstycken



**41478** Sidspolmunstycken 4 st/fp  
49443 Sidspolmunstycken 20 st/fp



**41479** Cirkelspolset inkl 15 st sidspolmunstycken & 1 st ändhatt (se bild ovan)

Övriga tillbehör



**41408** Y-förgreningar 2 st/fp  
49428 Y-förgreningar 20 st/fp



**41409** Dubbelmuffar 4 st/fp  
49429 Dubbelmuffar 20 st/fp



**41411** "Honor" med inv gänga 1/8" 4 st/fp  
49431 "Honor" med inv gänga 1/8" 20 st/fp



**41415** Vinklar 2 st/fp  
49435 Vinklar 20 st/fp



**41416** T-förgreningar 2 st/fp  
49436 T-förgreningar 20 st/fp



**41480** Ändhattar 4 st/fp  
49447 Ändhattar 20 st/fp



**78001** Tång för 1/4" systemet  
78003 Set 1 tång för 1/4"  
+ 1 tång för 1/2"

LOC-LINE®

**LOC-LINE®**

### Kranar och backventil

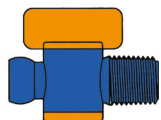

**21192** Kranar med utv. gänga 1/4" 2 st/tp  
29452 Kranar med utv. gänga 1/4" 10 st/tp

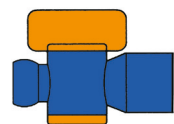

**21193** Kranar med inv. gänga 1/4" 2 st/tp  
29453 Kranar med inv. gänga 1/4" 10 st/tp

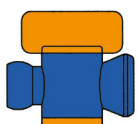

**21194** Kranar att sätta mitt på slangen 2 st/tp  
29454 Kranar att sätta mitt på slangen 10 st/tp

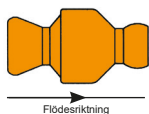

**21191** Backventiler 2st/tp  
29451 Backventiler 10 st/tp

Flödesriktning

### Flerförgreningar

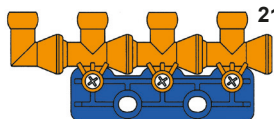

**21199** 1/4" fast flerförgrening inkl 3 st T-förgren, 1 st vinkel, 1 st platta samt 3 st skruvar

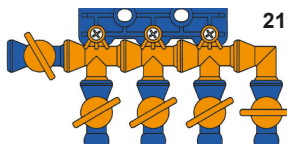

**21198** 1/4" fast flerförgrening inkl 5 st kranar, 3 st T-förgren, 1 st vinkel, 1 st platta samt 3 st skruvar

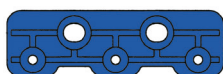

**21195** 1/4" fästplatta

## M-Line



#### 41498 Magnetfot 2 utgångar inkl:

Loc-line slang 2x220 mm  
2 st jetmunstycken 40 x 1,5 mm  
Anslutningsnippel för slang 3/8"



#### 41499 Magnetfot 1 utgång inkl:

Loc-Line slang 145 mm  
1 st munstycke 3 mm  
1 st kran  
Anslutningsnippel för slang 1/4"

## GULT SYSTEM 1/4" för gnistmaskiner



Loc-Line Gult System är speciellt framtagen för användning i extra tuffa miljöer och tillverkas av syraresistent polyester. Utmärkt för användning vid gnistmaskiner, laboratorier, tillverkningsindustrier där hantering av syror, aromatiska lösningsmedel, petroleumprodukter, alkohol mm förekommer. Tål temperaturer upp till 65° men ej lämplig för aceton, etylacetat, starka baser, klorkolväte.

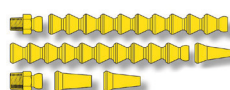

**45463** Grundsats inkl. slang 290 mm, ansl.nippel 1/4", 1/8" gänga, mun stycke 1,5, 3,0, 6,0 mm.



**45401** Förlängningssats 290 mm  
**46419** Förlängningssats 1,5 m rulle  
**46420** Förlängningssats 7,6 m  
**46421** Förlängningssats 15,2 m, rulle



**45405** Anslutningsnippel 1/8" gänga 4 st/tp  
**46425** Anslutningsnippel 1/8" gänga 50 st/tp

**45406** Anslutningsnippel 1/4" gänga 4 st/tp  
**46426** Anslutningsnippel 1/4" gänga 50 st/tp



**45402** Munstycken 1.5 mm 4 st/tp  
**46422** Munstycken 1.5 mm 50 st/tp

**45403** Munstycken 3.0 mm 4 st/tp  
**46423** Munstycken 3.0 mm 50 st/tp

**45404** Munstycken 6.0 mm 4 st/tp  
**49424** Munstycken 6.0 mm 50 st/tp



**45407** Fiskstjärtmunstycken B: 25 mm 2 st/tp  
**46427** Fiskstjärtmunstycken B: 25 mm 20 st/tp



**45408** Y-förgreningar 2 st/tp  
**46428** Y-förgreningar 20 st/tp



**45409** Dubbelmuffar 4 st/tp  
**46429** Dubbelmuffar 20 st/tp



**45411** "Honor" med inv gänga 1/8" 4 st/tp  
**46431** "Honor" med inv gänga 1/8" 20 st/tp



**45415** Vinklar 2 st/tp  
**46435** Vinklar 20 st/tp



**45416** T-förgreningar 2 st/tp  
**46436** T-förgreningar 20 st/tp

## Grundsats



**50813** Grundsats inkl. slang 290 mm, ansl.nippel 3/8", 1/2" gänga, mun stycke 6, 9, 13 mm.

## Förlängningssatser & Låsringar

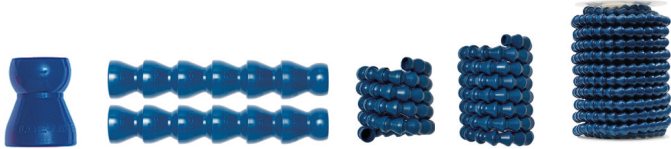

**51801** Förlängningssats 290 mm  
**59859** Förlängningssats 1,5 m, rulle  
**59860** Förlängningssats 7,6 m  
**59861** Förlängningssats 15,2 m, rulle



**51835** Set 4 st långa byggelement och 4 st låsringar



**51833** Långa byggelement 96 mm 4 st/fp  
**59883** Långa byggelement 96 mm 20 st/fp



**51834** Låsringar 4 st/fp  
**59884** Låsringar 20 st/fp



**51896** Böjda långa byggelement 96 mm 4 st/fp  
**59899** Böjda långa byggelement 96 mm 20 st/fp



**50874** Böjda långa byggelement 96 mm 4 st/fp och låsringar 4 st/fp

## Anslutningsnipplar



**51804** Anslutningsnipplar 3/8" gänga 4 st/fp  
**59864** Anslutningsnipplar 3/8" gänga 50 st/fp



**51805** Anslutningsnipplar 1/2" gänga 4 st/fp  
**59865** Anslutningsnipplar 1/2" gänga 50 st/fp

## Munstycken



**51806** Munstycken 6.0 mm 4 st/fp  
**59866** Munstycken 6.0 mm 50 st/fp



**51802** Munstycken 9.0 mm 4 st/fp  
**59862** Munstycken 9.0 mm 50 st/fp



**51803** Munstycken 13.0 mm 4 st/fp  
**59863** Munstycken 13.0 mm 50 st/fp



**51807** Fiskstjärtmunstycken B: 32 mm 2 st/fp  
**59867** Fiskstjärtmunstycken B: 32 mm 20 st/fp



## Forts. munstycken



**51809** Fiskstjärtmunstycken B: 62 mm 2 st/fp  
**59871** Fiskstjärtmunstycken B: 62 mm 20 st/fp



**51847** Platta munstycken B:32 mm, 2 st/fp  
**59897** Platta munstycken B:32 mm, 20 st/fp



**51848** Platta munstycken B:42 mm, 2 st/fp  
**59898** Platta munstycken B:42 mm, 20 st/fp

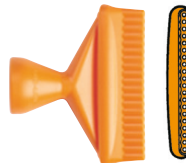

**51845** Jetmunst B:63 mm, 20 hål x 2 mm, 2 st/fp  
**59895** Jetmunst B:63 mm, 20 hål x 2 mm, 20 st/fp



**51828** Vinklade munstycken 6.0 mm 4 st/fp  
**59878** Vinklade munstycken 6.0 mm 20 st/fp



**51829** Vinklade munstycken 9.5 mm 4 st/fp  
**59879** Vinklade munstycken 9.5 mm 20 st/fp



**51830** Vinklade munstycken 12.5 mm 4 st/fp  
**59880** Vinklade munstycken 12.5 mm 20 st/fp



**51831** Vinklade duschmunstycken 2 st/fp  
**59881** Vinklade duschmunstycken 20 st/fp



**51832** Set 4 st olika vinklade munstycken

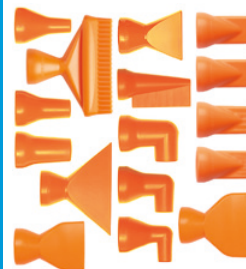

**51849** Set 16 st olika munstycken

Fler munstycken på nästa sida! >



1/2"

LOC-LINE®

## Forts. munstycken



**51840** Platta munstycken 2 mm 4 st/fp  
59890 Platta munstycken 2 mm 20 st/fp



**51841** Platta munstycken 3 mm 4 st/fp  
59891 Platta munstycken 3 mm 20 st/fp



**51842** Platta munstycken 5 hål 4 st/fp  
59892 Platta munstycken 5 hål 20 st/fp



**51843** Platta munstycken 7 hål 4 st/fp  
59893 Platta munstycken 7 hål, 20 st/fp



**51844** Set 4 st olika platta munstycken



**51836** Sidspolmunstycken 4 st/fp  
59889 Sidspolmunstycken 20 st/fp



**51837** Cirkelspolset inkl 15 st sidspolmunstycken & 1 st ändhatt

## Kranar och backventil

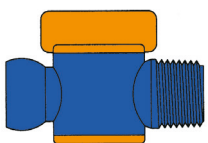

**32092** Kranar med utv. gänga 1/2", 2 st/fp  
39852 Kranar med utv.gänga 1/2", 10 st/fp



**32093** Kranar med inv. gänga 1/2", 2 st/fp  
39853 Kranar med inv.gänga 1/2", 10 st/fp

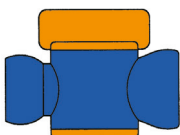

**32094** Kranar att sätta mitt på slangen 2 st/fp  
39854 Kranar att sätta mitt på slangen 10 st/fp

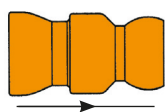

**32091** Backventiler 2 st/fp  
39851 Backventiler 20 st/fp

Flödesriktning

## Övriga tillbehör



**51821** Reducering från 1/2" till 1/4" 2 st/fp  
59869 Reducering från 1/2" till 1/4" 20 st/fp



**51822** Y-förgren. Reduc. 2 st/fp  
59870 Y-förgren. Reduc. 20 st/fp



**51808** Y-förgreningar 1/2" 2 st/fp  
59868 Y-förgreningar 1/2" 20 st/fp



**51811** Dubbelmuffar 4 st/fp  
59872 Dubbelmuffar 20 st/fp



**51824** Vinklar 2 st/fp  
59874 Vinklar 20 st/fp



**51825** T-förgreningar 2 st/fp  
59875 T-förgreningar 20 st/fp



**51838** Ändhattar 4 st/fp  
59885 Ändhattar 20 st/fp

## Flerförgreningar

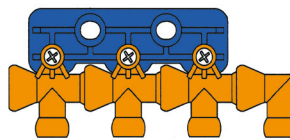

**32099** 1/2" Fast flerförgening inkl 3 st  
T-förgren, 1 st vinkel, 1 st platta  
samt 3 st skruvar

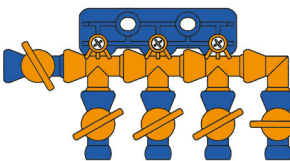

**32098** 1/2" Fast flerförgening inkl 5 st  
kranar, 3 st T-förgren, 1 st  
vinkel, 1 st platta samt 3 skruvar



**32095** 1/2" Fästplattor 2 st/fp



**78002** Tång för 1/2" systemet  
78003 Set 1 tång för 1/2"  
+ 1 tång för 1/4"



**Gängkoppling/gängreducering**

Invändiga gängor på samtliga



- 40656** Kopplingar 1/8", 4 st/fp
- 40657** Kopplingar 1/4", 4 st/fp



- 40655** Reduceringar från 1/4" till 1/8", 4 st/fp



- 50660** Kopplingar 3/8" 4 st/fp
- 50661** Kopplingar 1/2" 4 st/fp



- 50658** Reduceringar från 3/8" till 1/4" 2 st/fp
- 50659** Reduceringar från 1/2" till 1/4" 2 st/fp

**GULT SYSTEM 1/2" för gnistmaskiner**

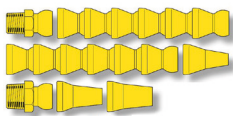

- 56863** Grundsats inkl 290 mm, ansl.nippel 3/8", 1/2" gänga, munstycke 6.0, 9.0 och 13.0 mm.



- 56801** Förlängningssats 290 mm
- 57859** Förlängningssats 1,5 m rulle
- 57860** Förlängningssats 7,6 m
- 57861** Förlängningssats 15,2 m



- 56804** Anslutningsnipplar 3/8" gänga 4 st/fp
- 57864** Anslutningsnipplar 3/8" gänga 50 st/fp
- 56805** Anslutningsnipplar 1/2" gänga 4 st/fp
- 57865** Anslutningsnipplar 1/2" gänga 50 st/fp



- 56808** Munstycken 6.0 mm 4 st/fp
- 57866** Munstycken 6.0 mm 50 st/fp

- 56802** Munstycken 9.0 mm 4 st/fp
- 57862** Munstycken 9.0 mm 50 st/fp

- 56803** Munstycken 13.0 mm 4 st/fp
- 57863** Munstycken 13.0 mm 50 st/fp



- 56807** Fiskstjärtmunstycken B:32 mm 2 st/fp
- 57867** Fiskstjärtmunstycken B:32 mm 20 st/fp



- 56821** Reduceringar från 1/2" till 1/4" 2 st/fp
- 57869** Reduceringar från 1/2" till 1/4" 20 st/fp



- 56822** Y-förgren. Reduc. 1/2" till 1/4" 2 st/fp
- 57870** Y-förgren. Reduc. 1/2" till 1/4" 20 st/fp



- 56808** Y-förgreningar 1/2" 2 st/fp
- 57868** Y-förgreningar 1/2" 20 st/fp



- 56825** T-förgreningar med skruvfäste 2 st/fp
- 57875** T-förgreningar med skruvfäste 20 st/fp

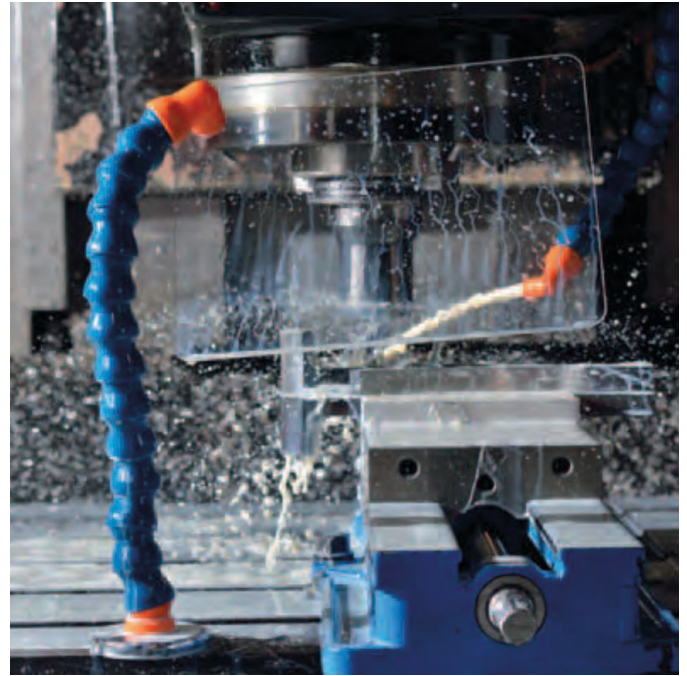

**Komplett spånskydd med magnetfot**

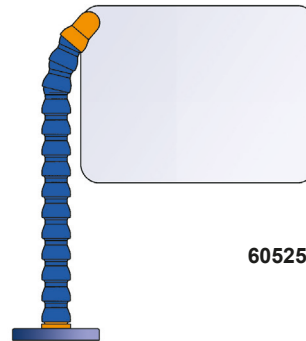

60525

**Spånskydd komplett med skärm 150 x 200 mm**

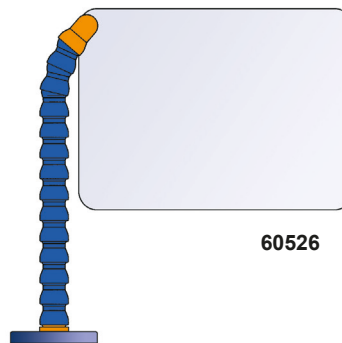

60526

**Spånskydd komplett med skärm 190 x 250 mm**

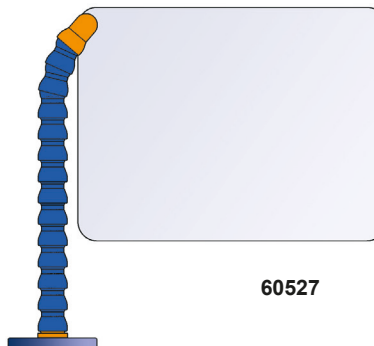

60527

**Spånskydd komplett med skärm 215 x 305 mm**

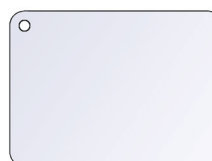

**Lösa skärmar**

- 60528** 1 st skärm 150 x 200 mm
- 60529** 1 st skärm 190 x 250 mm
- 60530** 1 st skärm 215 x 305 mm



# 3/4" LOC-LINE®

## Grundsats



**60513**  
Grundsats inkl slang 290 mm,  
ansl.nippel 3/4" gänga, munstycke  
16 och 19 mm

## Förlängningssatser

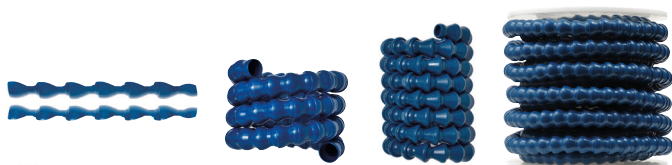

**61501** Förlängningssats 290 mm  
**69539** Förlängningssats 1,5 m, rulle  
**69540** Förlängningssats 7,6 m  
**69541** Förlängningssats 15,2 m, rulle

## Munstycken



**61502** Munstycken 19 mm 4 st/tp  
**69542** Munstycken 19 mm 50 st/tp

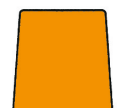

**61503** Munstycken 16 mm 4 st/tp  
**69543** Munstycken 16 mm 50 st/tp

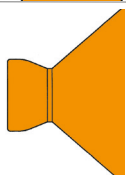

**61507** Fiskstjärtmunstycken B:77 mm 2 st/tp  
**69547** Fiskstjärtmunstycken B:77 mm 20 st/tp

## Anslutningsnippel



**61505** Anslutningsnippel 3/4" gänga 4 st/tp  
**69545** Anslutningsnippel 3/4" gänga 50 st/tp

## Kranar



**61516** Kranar med utv. gänga 3/4" 2 st/tp  
**69556** Kranar med utv. gänga 3/4" 10 st/tp



**61517** Kranar med inv. gänga 3/4" 2 st/tp  
**69557** Kranar med inv. gänga 3/4" 10 st/tp



**61518** Kranar att sätta mitt på slangen 2 st/tp  
**69558** Kranar att sätta mitt på slangen 10 st/tp

## Övriga tillbehör



**61508** Reduceringar 3/4" till 1/2" 2 st/tp  
**69548** Reduceringar 3/4" till 1/2" 20 st/tp

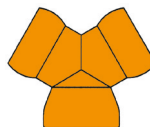

**61511** Y-förgreningar 3/4" 2 st/tp  
**69551** Y-förgreningar 3/4" 20 st/tp

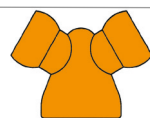

**61512** Y-förgren.reduc. 3/4" till 1/2" 2 st/tp  
**69552** Y-förgren.reduc. 3/4" till 1/2" 20 st/tp

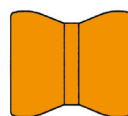

**61514** Dubbelmuffar 4 st/tp  
**69554** Dubbelmuffar 20 st/tp



**61515** Vinklar 2 st/tp  
**69555** Vinklar 20 st/tp



**78004** Tång för 3/4" slang 1 st/tp

Finns även i andra färger samt svart  
*antistatiskt* utförande



# 2 1/2" UTSUGNINGSRÖR

## Byggelement



<b>81201</b>	9 st/tp, 301 mm
<b>81202</b>	18 st/tp, 584 mm
<b>89220</b>	180 st/tp, 5,68 m
<b>81301AS</b>	9 st/tp, 301 mm Antistatisk

## Runt munstycke



<b>81203</b>	4.5" 1 st/tp
<b>89223</b>	4.5" 10 st/tp
<b>81303AS</b>	4.5" 1 st/tp Antistatisk

## Rektangulärt munstycke



<b>81204</b>	6"x3.5" 1 st/tp
<b>89224</b>	6"x3.5" 10 st/tp
<b>81304AS</b>	6"x3.5" 1 st/tp Antistatisk

## Koniskt munstycke



<b>81205</b>	1 st/tp
<b>89225</b>	10 st/tp
<b>81305AS</b>	1 st/tp Antistatisk

## Adapter inv Ø 82,5 mm



<b>81206</b>	För 3" PVC-rör 1 st/tp
<b>89226</b>	För 3" PVC-rör 10 st/tp
<b>81306AS</b>	För 3" PVC-rör 1 st/tp Antistatisk

## Adapter inv Ø 70 mm/utv Ø 75 mm



<b>81207</b>	För 3" ventilationsrör 1 st/tp
<b>89227</b>	För 3" ventilationsrör 10 st/tp
<b>81307AS</b>	För 3" ventilationsrör 1 st/tp Antistatisk

## Adapter inv Ø 58 mm/utv Ø 63 mm



<b>81209</b>	Med skruvfäste 1 st/tp
<b>89229</b>	Med skruvfäste 10 st/tp
<b>81309AS</b>	Med skruvfäste 1 st/tp Antistatisk

## Adapter inv Ø 52,6 mm/utv Ø 58 mm



<b>81210</b>	1 st/tp
<b>89230</b>	10 st/tp
<b>81310AS</b>	1 st/tp Antistatisk

## Ventil



<b>81208</b>	2 1/2" 1 st/tp
<b>89228</b>	2 1/2" 10 st/tp
<b>81308AS</b>	2 1/2" 1 st/tp Antistatisk



## UTSUGNINGSRÖR FÖR MÅNGA OMRÅDEN

Loc-Line 2 1/2" utsug är tänkt att användas tillsammans med befintligt utsugssystem för att suga ut rök, damm, rökgaser m m.

Loc-Line 2 1/2" är mycket lätt att positionera och går att applicera direkt på ett tunnväggigt 3" pvc-rör alternativt ett 3" ventilationsrör i plåt.

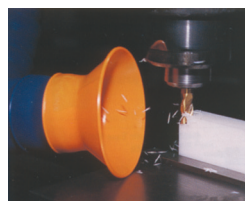

### Passar för utsug av:

- Rök
- Rökgaser
- Damm
- Sågspån
- Grafit
- Andra småpartiklar som inte är för heta.

### Bygg ditt eget system!

Det går lätt att anpassa längden genom att trycka dit eller ta bort leder. På samma vis kan man skifta mellan olika munstycken.

### Loc-Line 2 1/2" utsug:

- Går lätt att positionera
- Är slagtålig
- Är gjord av beständig acetal copolymer
- Tål temperaturer upp till 75°
- Är lätt att böja (radie 15 cm) och håller sin egen vikt upp till 1 m.



Finns även i svart antistatiskt utförande

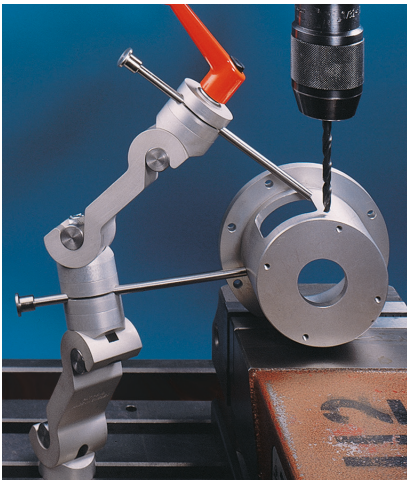

## Vi levererar produkter av hög kvalitet som hjälper våra kunder att öka sin produktivitet och lönsamhet

Partille Tool Trading är ett teknikföretag som strävar efter ett nära samarbete med våra kunder, återförsäljare och leverantörer. Vi kan leverera en unik mix av produkter med hög kvalitet som ger ökad produktivitet och lönsamhet för användaren.

Vi söker kontinuerligt efter nya produkter till vårt sortiment. Vi tittar gärna på uppfinningar och innovationer som vi kan marknadsföra via våra kanaler både i Sverige och internationellt. På 80-talet uppfann vi det unika anslaget Esset som exporteras över hela världen. Vi började sälja Loc-Line kylvätskeslangar - originalet som har blivit ett begrepp! På 90-talet började vi exportera anslaget PosiStop, som fortfarande är en storsäljare.

För mer information, vänd dig till din återförsäljare eller till oss.

För att hitta din lokala återförsäljare - kontakta oss.

**VÅR WEBSHOP  
ÄR ÖPPEN  
DYGNET RUNT!**

**PARTILLE  
TOOL  
TRADING AB**

Aminogatan 34  
431 53 Mölndal  
Tel: 031- 387 14 00  
Email: [staff@partille-tool.se](mailto:staff@partille-tool.se)  
[www.partille-tool.se](http://www.partille-tool.se)

Din återförsäljare: